

# Manual del usuario



SHOOT WOW!  
SHARE NOW!



**NX**  
mini

**SPA** Este manual del usuario contiene instrucciones detalladas para el uso de la cámara. Lea atentamente el manual.

# Información sobre los derechos de autor

- Microsoft Windows y el logotipo de Windows son marcas registradas de Microsoft Corporation.
- Mac y Apple App Store son marcas comerciales registradas de Apple Corporation.
- Google Play Store es una marca comercial registrada de Google, Inc.
- Adobe, el logotipo de Adobe, Photoshop y Lightroom son marcas comerciales registradas o marcas comerciales de Adobe Systems Incorporated en los Estados Unidos y/o en otros países.
- microSD™, microSDHC™, y microSDXC™ son marcas comerciales registradas de SD Association.
- HDMI, el logotipo de HDMI y el término "High Definition Multimedia Interface" son marcas comerciales o marcas comerciales registradas de HDMI Licensing LLC.
- Wi-Fi®, el logotipo de Wi-Fi CERTIFIED, y el logotipo de Wi-Fi son marcas comerciales registradas de Wi-Fi Alliance.
- Las marcas registradas y nombres comerciales son propiedad de sus respectivos dueños.



- En caso de que se actualicen las funciones de la cámara, es posible que las especificaciones o el contenido de este manual se modifiquen sin previo aviso.
- No puede reutilizar ni distribuir ninguna parte de este manual sin una autorización previa.
- Recomendamos utilizar la cámara dentro del país en el cual la compró.
- Use la cámara en forma responsable y respete todas las leyes y normas que rigen su uso.



PlanetFirst constituye el compromiso de Samsung Electronics con el desarrollo sostenido y la responsabilidad social mediante actividades de gestión y los negocios ecológicos.

# Información sobre salud y seguridad

Respete siempre las siguientes precauciones y sugerencias de uso para evitar situaciones peligrosas y garantizar un rendimiento óptimo de la cámara.



**Advertencia: Situaciones que pueden provocarle lesiones a usted y a otras personas**

## **No desarme ni intente reparar su cámara.**

Podría dañar la cámara y exponerse al riesgo de sufrir una descarga eléctrica.

## **Esto podría provocar una descarga eléctrica o dañar la cámara.**

Esto podría provocar un incendio o una explosión.

## **No inserte materiales inflamables en la cámara, ni guarde estos materiales cerca de la cámara.**

Esto puede provocar un incendio o un cortocircuito.

## **No manipule la cámara si tiene las manos mojadas.**

Esto podría provocar una descarga eléctrica.

## **Evite dañar la vista del objetivo.**

No utilice el flash si está a una distancia corta (menos de 1 m) de las personas o los animales. Si utiliza el flash cuando está demasiado cerca de los ojos del objetivo, puede producirle daños temporales o permanentes a su vista.

## **Mantenga la cámara alejada del alcance de los niños y las mascotas.**

Mantenga la cámara y todos los accesorios fuera del alcance de los niños y los animales. Es posible que se traguen las piezas más pequeñas y, como consecuencia, se asfixien o sufran graves lesiones. Los accesorios y las piezas móviles también pueden causar daños físicos.

## **No exponga la cámara a la luz directa del sol ni a altas temperaturas durante un período prolongado.**

La exposición prolongada a los rayos del sol o a temperaturas extremas puede provocar daños permanentes en los componentes internos de la cámara.

## **Evite cubrir la cámara o el cargador con mantas o prendas.**

La cámara podría recalentarse, lo cual podría afectarla o provocar un incendio.

## **No manipule el cable de alimentación o el cargador durante una tormenta eléctrica.**

Esto podría provocar una descarga eléctrica.

**Si algún líquido u objeto externo entra en su cámara, desconecte inmediatamente todas las fuentes de energía, tales como la batería o el cargador, y luego comuníquese con un centro de servicios de Samsung.**

**Respete cualquier norma que limite el uso de una cámara en ciertos lugares.**

- Evite la interferencia con otros dispositivos electrónicos.
- Apague la cámara cuando se encuentre en un avión. La cámara puede provocar interferencia con los equipos del avión. Respete todas las normas de la aerolínea y apague la cámara cuando el personal se lo indique.
- Apague la cámara cuando se encuentre cerca de equipos médicos. La cámara puede interferir con los equipos médicos de hospitales o centros de salud. Respete todas las normas, advertencias publicadas e instrucciones del personal médico.

**Evite la interferencia de la cámara con marcapasos.**

Mantenga una distancia segura entre la cámara y cualquier marcapasos a fin de evitar posibles interferencias, según la recomendación del fabricante y los grupos de investigación. Si tiene algún motivo para sospechar que la cámara está interfiriendo con un marcapasos u otro dispositivo médico, apáguela inmediatamente y comuníquese con el fabricante del marcapasos o el dispositivo médico para solicitar instrucciones.



**Precaución: Situaciones que pueden provocarle daños a la cámara o a otros equipos**

**Quite las baterías de la cámara cuando decida guardarla durante un período prolongado.**

Es posible que las baterías instaladas presenten pérdidas o se desgasten con el tiempo y provoquen graves daños en la cámara.

**Utilice sólo baterías de repuesto de litio auténticas recomendadas por el fabricante. No dañe ni caliente la batería.**

Las baterías falsas, dañadas o sobrecalentadas podrían provocar un incendio o lesiones personales.

**Utilice únicamente baterías, cargadores, cables y accesorios aprobados por Samsung.**

- Las baterías, cargadores, cables o accesorios no autorizados podrán provocar la explosión de la batería, daño a su cámara o lesiones personales.
- Samsung no se hace responsable por daños o lesiones provocados por baterías, cargadores, cables o accesorios no aprobados.

**Utilice la batería sólo para el fin indicado.**

Si la utiliza de manera incorrecta, esto puede provocar un incendio o un cortocircuito.

**No toque el flash mientras esté disparándose.**

El flash se calienta mucho al disparar y podrá quemar su piel.

**Al usar el cargador AC, apague la cámara antes de desconectar la fuente de energía del cargador AC.**

Si no lo hace, podría provocar un incendio o una descarga eléctrica.

**Desconecte el cargador de la pared cuando no lo use.**

Si no lo hace, podría provocar un incendio o una descarga eléctrica.

**No utilice cables de alimentación, tomacorrientes o enchufes dañados cuando cargue la batería.**

Esto puede provocar un incendio o un cortocircuito.

**No permita que el cargador AC entre en contacto con las terminales +/- de la batería.**

Esto puede provocar un incendio o un cortocircuito.

**No deje caer la cámara ni la someta a golpes excesivos.**

Si lo hace, podría dañar la pantalla o los componentes externos o internos.

**Tenga cuidado al conectar los cables y al instalar las baterías y las tarjetas de memoria.**

Si ejerce demasiada fuerza sobre los conectores, conecta de manera inapropiada los cables o instala de manera inadecuada las baterías y las tarjetas de memoria, puede dañar los puertos, los conectores y los accesorios.

**Mantenga las credenciales con cintas magnéticas lejos del estuche de la cámara.**

La información almacenada en la credencial podría dañarse o perderse.

**Nunca use baterías o tarjetas de memoria dañadas.**

Esto podría provocar una descarga eléctrica, un funcionamiento incorrecto de la cámara o un incendio.

**No coloque la cámara sobre campos magnéticos o cerca de ellos.**

Esto podría afectar el funcionamiento de la cámara.

**No use la cámara si la pantalla está dañada.**

Si las partes de vidrio o acrílico se rompen, diríjase a un centro de servicios de Samsung para reparar la cámara.

### **Compruebe que la cámara funcione correctamente antes de usarla.**

El fabricante no se hace responsable por la pérdida de archivos o por los daños provocados a causa del funcionamiento defectuoso o del uso inadecuado de la cámara.

### **Deberá conectar el extremo más pequeño del cable USB en la cámara.**

Si invierte el cable, puede dañar los archivos. El fabricante no se hace responsable de las pérdidas de datos.

### **No exponga la lente a la luz directa del sol.**

Esto puede decolorar el sensor de imagen o provocar un funcionamiento incorrecto.

### **Si la cámara se calienta, extraiga la batería y permita que se enfríe.**

- Es posible que con el uso prolongado de la cámara se sobrecaliente la batería y aumente la temperatura interna de la cámara. Si la cámara deja de funcionar, extraiga la batería y permita que se enfríe.
- Las altas temperaturas internas podrían provocar ruidos al sacar fotos. Esto es normal y no afecta el rendimiento general de la cámara.

### **Evite la interferencia con otros dispositivos electrónicos.**

La cámara emite señales de radiofrecuencia (RF) que pueden interferir con equipos electrónicos no protegidos o con la protección incorrecta, tales como marcapasos, audífonos, dispositivos médicos y otros dispositivos electrónicos en hogares y vehículos. Comuníquese con los fabricantes de sus dispositivos electrónicos para resolver cualquier problema de interferencia que se presente. A fin de evitar interferencias no deseadas, utilice solo dispositivos y accesorios aprobados por Samsung.





### **Utilice la cámara en la posición normal.**

Evite el contacto con la antena interna de la cámara.

### **Transferencia de datos y las responsabilidades del usuario**

- Los datos transferidos mediante WLAN pueden filtrarse, por lo tanto evite transferir datos confidenciales en lugares públicos o redes abiertas.
- El fabricante de la cámara no se hace responsable por ninguna transferencia de datos que viole las leyes sobre derecho de autor, marcas comerciales o propiedad intelectual, o los decretos sobre decencia en público.

# Iconos usados en este manual

Icono	Función
	Información adicional
	Precauciones y advertencias de seguridad
[ ]	Botones de la cámara. Por ejemplo, [ <b>Obturador</b> ] representa el botón del obturador.
( )	Número de página de información relacionada.
→	El orden de las opciones o menús que debe seleccionar para realizar un paso; por ejemplo: Seleccione  → <b>Calidad</b> (significa seleccione  y, luego, seleccione <b>Calidad</b> ).
*	Comentario



Este manual contiene explicaciones basadas en las lentes NX-M. Al colocar lentes NX con el adaptador de montaje, algunas opciones de disparo o funciones podría no ser admitidas.

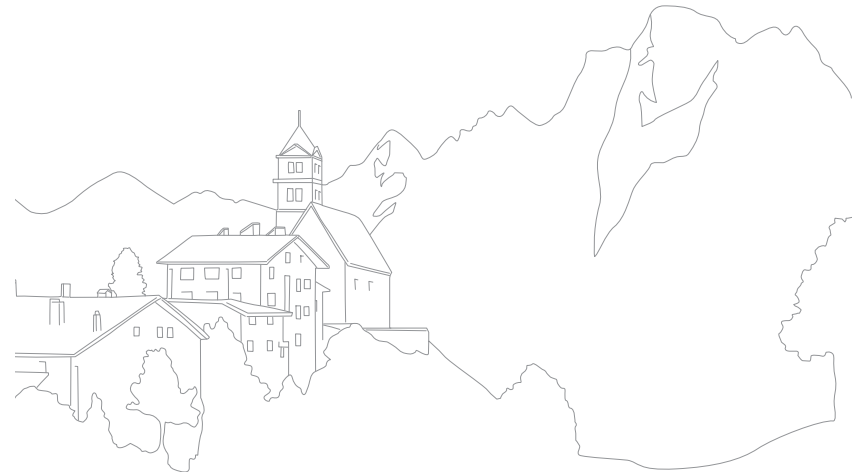

# Contenido

## Sugerencias

### Conceptos de fotografía

<b>Posturas de disparo</b> .....	<b>13</b>
Cómo sostener la cámara .....	13
Fotografía de pie .....	14
Fotografía en cuclillas .....	14
<b>Apertura</b> .....	<b>15</b>
Valor de apertura y profundidad del campo .....	16
<b>Velocidad del obturador</b> .....	<b>17</b>
<b>Sensibilidad ISO</b> .....	<b>18</b>
<b>De qué manera la configuración de apertura, la velocidad del obturador y la sensibilidad ISO controla la exposición</b> .....	<b>19</b>
<b>Correlación entre distancia focal, ángulo y perspectiva</b> .....	<b>20</b>
<b>Profundidad del campo</b> .....	<b>20</b>
¿Qué controla los efectos fuera de foco? .....	21
Vista previa de Do .....	22
<b>Composición</b> .....	<b>23</b>
Regla de los tercios .....	23
Fotografías con dos objetivos .....	24
<b>Flash</b> .....	<b>25</b>
Número guía del flash .....	25

## Capítulo 1

### Mi cámara

<b>Para comenzar</b> .....	<b>27</b>
Desembalaje .....	27
<b>Diseño de la cámara</b> .....	<b>28</b>
Usar el botón DIRECT LINK .....	30
Utilizar la pantalla .....	31
<b>Colocación de la batería y la tarjeta de memoria</b> .....	<b>32</b>
Retirar la batería y la tarjeta de memoria .....	34
Usar el adaptador de la tarjeta de memoria .....	34
<b>Carga de la batería y encendido de la cámara</b> .....	<b>35</b>
Cargar la batería .....	35
Encender la cámara .....	35
<b>Realización de la configuración inicial</b> .....	<b>36</b>
<b>Selección de funciones (opciones)</b> .....	<b>38</b>
Seleccionar con botones .....	38
Seleccionar mediante tacto .....	38
Utilizar MENU .....	39
P. ej.: Seleccionar el tamaño de la fotografía en el modo <b>P</b> .....	39
Uso del panel inteligente .....	40
P. ej.: Ajustar el valor de exposición en el modo <b>P</b> .....	40
<b>Seleccionar un modo</b> .....	<b>41</b>
Acceder a la pantalla de modos .....	41
Descripción del modo .....	41



<b>Iconos de pantalla</b> .....	<b>43</b>
En el modo Disparo.....	43
Capturar fotografías.....	43
Grabando vídeos.....	44
Acerca del medidor de nivel.....	44
En el modo Reproducción.....	45
Ver fotografías.....	45
Reproducir vídeos.....	45
Cambiar la información de la pantalla.....	46
<b>Lentes</b> .....	<b>47</b>
Diseño de la lente.....	47
Bloquear o desbloquear la lente.....	48
Marcas de la lente.....	49
<b>Accesorios</b> .....	<b>50</b>
Diseño del flash externo.....	50
Colocar un flash externo.....	51
Disposición del adaptador de montaje.....	52
Colocar el adaptador de montaje.....	52
Retirar el adaptador de montaje.....	53

<b>Modos de disparo</b> .....	<b>54</b>
Modo Automático.....	54
Modo Smart.....	56
Usar el modo Mejor rostro.....	57
Capturar fotografías panorámicas.....	58
Modo Programa.....	59
Cambio de programa.....	60
Velocidad mínima del obturador.....	60
Modo Prioridad apertura.....	61
Modo Prioridad de obturador.....	62
Modo Manual.....	63
Utilizar el Modo enmarcar.....	63
Usar la función Bulb.....	64
Grabar un vídeo.....	65
Funciones disponibles según el modo de disparo.....	66

## Capítulo 2

### Funciones de disparo

<b>Tamaño y resolución</b> .....	<b>69</b>
Tamaño foto.....	69
Calidad.....	70
<b>Sensibilidad ISO</b> .....	<b>71</b>
<b>Balance de blancos</b> .....	<b>72</b>
Personalizar opciones predeterminadas de balance de blancos.....	73
<b>Asistente de imágenes (estilos de fotografías)</b> .....	<b>74</b>

<b>Modo AF</b> .....	<b>75</b>	<b>Flash</b> .....	<b>90</b>
Vista individual.....	75	Reducir el efecto de ojos rojos .....	91
AF continuo.....	76	Ajustar la intensidad del flash.....	91
Enfoque manual .....	76	<b>Medición</b> .....	<b>92</b>
<b>Área de AF</b> .....	<b>77</b>	Multi.....	92
Selección AF .....	77	Al centro .....	93
Multi af .....	78	Puntual.....	93
<b>Detecc rostro</b> .....	<b>79</b>	Medir el valor de exposición del área de enfoque .....	94
Normal.....	79	<b>Rango dinámico</b> .....	<b>95</b>
Detección de sonrisa.....	80	<b>Filtro inteligente</b> .....	<b>96</b>
Captura de guiño .....	80	<b>Compensación de exposición</b> .....	<b>97</b>
<b>AF táctil</b> .....	<b>81</b>	<b>Bloqueo de exposición</b> .....	<b>98</b>
AF táctil .....	81	<b>Funciones de vídeo</b> .....	<b>99</b>
Punto AF .....	81	Tamano película.....	99
Estabilización AF.....	81	Si Salida vídeo está configurado en NTSC .....	99
Disparo un toque .....	82	Si Salida vídeo está configurado en PAL.....	99
<b>Asistente MF</b> .....	<b>83</b>	Calidad de película .....	100
<b>Estabilización de imagen óptica (OIS)</b> .....	<b>84</b>	Multi movimiento .....	100
<b>Fotografía (método de disparo)</b> .....	<b>85</b>	Atenuador.....	101
Individual .....	85	Voz .....	101
Continuo.....	86		
Ruptura .....	86		
Temporizador .....	87		
Horquillado de exposición automática (Horquillado de AE).....	87		
Horquillado de balance de blancos (Horquillado de BB).....	88		
Valor de asistente de imágenes			
(Horquillado de asistente de imágenes).....	88		
Horquillado de profundidad .....	89		

### Capítulo 3

## Reproducción y edición

<b>Búsqueda y administración de archivos</b> .....	<b>103</b>
Ver fotografías .....	103
Ver imágenes en miniatura.....	103
Ver archivos por categoría .....	104
Ver archivos como una carpeta.....	104
Proteger archivos .....	105
Eliminar archivos .....	106
Eliminar un solo archivo.....	106
Eliminar varios archivos.....	106
Eliminar todos los archivos.....	106
<b>Ver fotografías</b> .....	<b>107</b>
Ampliar una fotografía .....	107
Ver una presentación de diapositivas.....	107
Rotación automática.....	108
<b>Reproducir vídeos</b> .....	<b>109</b>
Avanzar o retroceder.....	109
Ajustar el brillo de un vídeo .....	110
Ajustar el volumen de un vídeo.....	110
Recortar un vídeo durante la reproducción .....	111
Capturar una imagen durante la reproducción .....	111

<b>Editar fotografías</b> .....	<b>112</b>
Recortar una fotografía .....	112
Rotar una fotografía .....	113
Cambiar el tamaño de las fotografías .....	113
Ajustar las fotografías .....	114
Retocar rostros .....	115
Reducir los ojos rojos.....	115
Aplicar efectos de Filtro inteligente .....	116

### Capítulo 4

## Red inalámbrica

<b>Conexión a una WLAN y configuración de ajustes de red</b> .....	<b>118</b>
Conectarse a una WLAN .....	118
Configurar opciones de red .....	119
Configurar la dirección IP manualmente .....	119
Usar el navegador para inicio de sesión .....	120
Sugerencias para conexión a la red .....	121
Introducir texto .....	122
<b>Uso de la función NFC (Tag &amp; Go)</b> .....	<b>123</b>
Uso de las funciones NFC en el modo Disparo.....	123
Uso de las funciones NFC en el modo Reproducción (Photo Beam)...	123
Uso de las funciones NFC en el modo Wi-Fi .....	123
<b>Guardado automático de archivos en un smartphone</b> .....	<b>124</b>
<b>Envío de fotografías o vídeos a un smartphone</b> .....	<b>126</b>

<b>Envío de fotografías o vídeos a varios smartphones.....</b>	<b>128</b>
<b>Utilizar un smartphone como un disparador remoto .....</b>	<b>130</b>
<b>Uso de Baby Monitor .....</b>	<b>132</b>
Ajustar el nivel de sonido para la activación de la alarma.....	133
<b>Uso de la copia de seguridad automática para enviar fotografías o vídeos .....</b>	<b>134</b>
Instalar el programa para realizar copias de seguridad automáticas en su ordenador.....	134
Enviar fotografías y vídeos a un ordenador .....	134
<b>Envío de fotografías o vídeos por correo electrónico.....</b>	<b>136</b>
Cambiar los ajustes de correo electrónico .....	136
Almacenar información.....	136
Configurar una contraseña de correo electrónico.....	137
Cambiar la contraseña de correo electrónico .....	138
Envío de fotografías o vídeos por correo electrónico .....	138
<b>Utilizar sitios Web para compartir fotos o vídeos.....</b>	<b>140</b>
Acceder a un servicio para compartir .....	140
Cargar fotografías o vídeos.....	141
<b>Uso de Samsung Link para enviar archivos .....</b>	<b>142</b>
Cargar fotografías en un almacenamiento en línea .....	142
Ver fotografías o vídeos en dispositivos que admiten Samsung Link .....	143

## Capítulo 5

# Menú de ajustes de la cámara

<b>Ajustes de usuario.....</b>	<b>146</b>
Personalización ISO .....	146
Expansión de ISO .....	146
Paso ISO.....	146
Rango ISO auto.....	146
Reducción de ruido .....	147
Ajustes de horquillado .....	147
Espacio de color.....	148
Corrección distorsión.....	149
Operación táctil .....	149
Personalización iFn .....	149
Pantalla de usuario .....	150
Mapeado de llaves .....	151
NFC en vivo.....	151
MobileLink/Tamaño de imagen de NFC .....	151
Cuadrícula .....	151
Lámpara af .....	152
Autorretrato .....	152
Configuración de velocidad del botón de la lente.....	152
<b>Ajustes.....</b>	<b>153</b>

## Capítulo 6

### Conexión a dispositivos externos

<b>Visualizar archivos en un HDTV.....</b>	<b>157</b>
<b>Transferir archivos al ordenador .....</b>	<b>158</b>
Transferir archivos al ordenador con sistema operativo Windows.....	158
Conectar la cámara como un disco extraíble .....	158
Desconectar la cámara (para Windows XP).....	159
Transferir archivos al ordenador con sistema operativo Mac.....	159
<b>Uso de los programas en un PC.....</b>	<b>161</b>
Instalar programas del CD proporcionado .....	161
Programas disponibles al usar i-Launcher .....	161
Usar i-Launcher .....	162
Requisitos para el sistema operativo Windows .....	162
Requisitos para el sistema operativo Mac .....	162
Abrir i-Launcher .....	162
Descargar el firmware .....	163
Descargar el programa PC Auto Backup .....	163
Instalar Adobe Photoshop Lightroom.....	163
Usar Adobe Photoshop Lightroom.....	163

## Capítulo 7

### Apéndice

<b>Mensajes de error.....</b>	<b>165</b>
<b>Mantenimiento de la cámara.....</b>	<b>166</b>
Limpiar la cámara.....	166
Lente y pantalla de la cámara.....	166
Sensor de imágenes .....	166
Cuerpo de la cámara.....	166

Uso o almacenamiento de la cámara.....	167
Sitios incorrectos para utilizar o almacenar la cámara .....	167
Uso en playas o zonas costeras.....	167
Almacenar durante un largo período de tiempo.....	167
Utilizar la cámara con precaución en ambientes húmedos .....	168
Otras precauciones .....	168
Acerca de la tarjeta de memoria .....	169
Tarjeta de memoria compatible .....	169
Capacidad de la tarjeta de memoria.....	170
Cuidados al utilizar tarjetas de memoria.....	171
Acerca de la batería .....	172
Especificaciones de la batería .....	172
Duración de la batería.....	174
Mensaje de batería baja .....	174
Notas acerca del uso de la batería.....	174
Precauciones acerca del uso de la batería .....	175
Notas sobre la carga de la batería.....	175
Notas acerca de la carga con un ordenador conectado.....	176
Utilice y deseche las baterías y los cargadores con cuidado .....	176
<b>Actualizar el firmware .....</b>	<b>177</b>
<b>Antes de ponerse en contacto con el centro de servicios.....</b>	<b>178</b>
<b>Especificaciones de la cámara .....</b>	<b>181</b>
<b>Glosario .....</b>	<b>186</b>
<b>Accesorios opcionales .....</b>	<b>192</b>
<b>Índice .....</b>	<b>193</b>

# Conceptos de fotografía

## Posturas de disparo

Para tomar una buena fotografía es necesario adoptar una postura en la que la cámara permanezca estable. Incluso si sostiene la cámara correctamente, una postura inadecuada puede hacer que la cámara se mueva. Manténgase de pie y erguido para brindarle un soporte firme a la cámara. Cuando la velocidad del obturador sea lenta, contenga la respiración a fin de reducir al mínimo el movimiento corporal.

## Cómo sostener la cámara

Sostenga la cámara y coloque el dedo índice en el botón del obturador. En el caso de las lentes más grandes, coloque la mano izquierda debajo de la lente para tener apoyo.

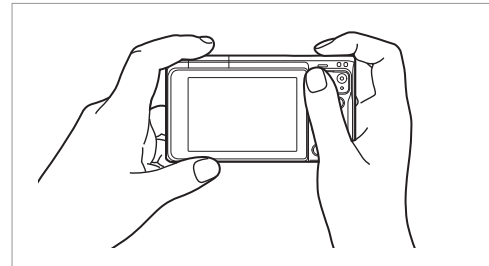
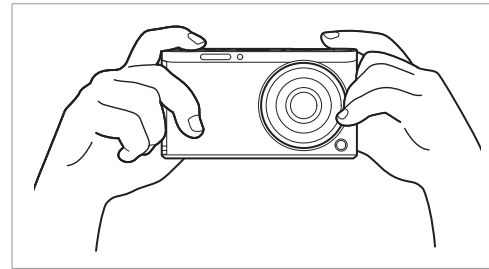

### Fotografía de pie

Prepare su disparo; manténgase de pie, erguido, con los pies a una distancia que no supere el ancho de hombros y con los codos hacia abajo.

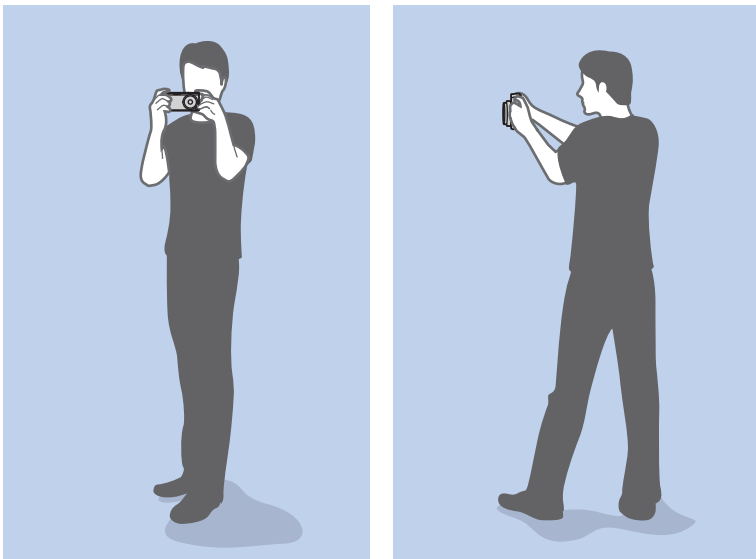

### Fotografía en cuclillas

Prepare su disparo; arrodílese con una rodilla de modo que una rodilla quede apoyada en el suelo y mantenga una posición erguida.

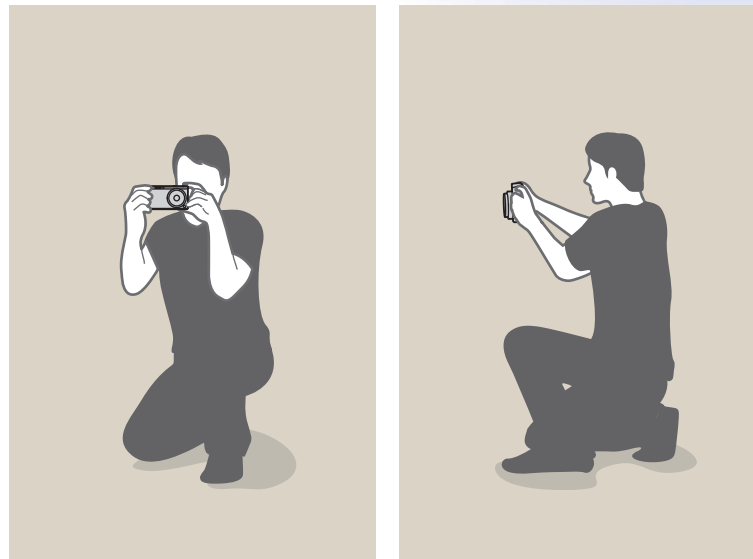

## Apertura

La apertura es uno de los tres factores que determinan la exposición. La carcasa de la apertura contiene placas de metal delgadas que se abren y cierran para dejar entrar la luz en la cámara, a través de la apertura. El tamaño de la apertura se relaciona con la cantidad de luz: Una apertura mayor permite el paso de mas luz, y una apertura menor permite el paso de menos luz.

### Tamaños de la apertura



Apertura levemente abierta



Apertura completamente abierta

El tamaño de la apertura está representado por un valor que se conoce como "número F". Este número F representa la distancia focal dividida por el diámetro de la lente. Por ejemplo, si una lente con una distancia focal de 50 mm tiene un número F de F2, el diámetro de la apertura es de 25 mm. ( $50 \text{ mm} / 25 \text{ mm} = F2$ ) Cuanto menor sea el número F, mayor será el tamaño de la apertura.

La abertura de ésta se define como el valor de exposición (EV). Al aumentar el valor de exposición (EV +1) se duplica la cantidad de luz. Al disminuir el valor de exposición (EV -1) la cantidad de luz se reduce a la mitad. También puede utilizar la función de compensación de exposición para ajustar con precisión la cantidad de luz, si subdivide los valores de exposición por EV 1/2, 1/3, y así sucesivamente.

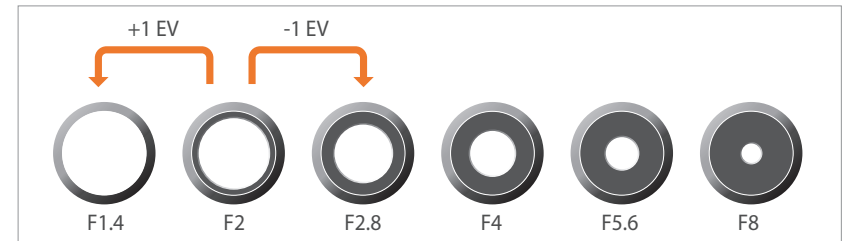

Pasos del valor de exposición



## Valor de apertura y profundidad del campo

Al ajustar la apertura puede hacer que el fondo de la fotografía se vea más borroso o más nítido. La apertura está estrechamente relacionada con la profundidad del campo (DOF), que se puede definir como pequeña o amplia.



Una fotografía con Do amplia



Una fotografía con Do pequeña



La carcasa de la apertura contiene varias hojas. Estas hojas se mueven en conjunto y controlan la cantidad de luz que pasa por el centro de la apertura. La cantidad de hojas también afecta la forma de la luz cuando se dispara en escenas nocturnas. Si la apertura tiene un número par de hojas, la luz se divide en la misma cantidad de secciones. Si la cantidad de hojas es impar, la cantidad de secciones duplica la cantidad de hojas.

Por ejemplo, una apertura con 8 hojas divide la luz en 8 secciones; una apertura con 7 hojas, en 14.

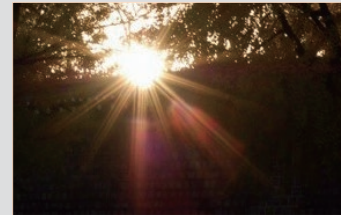

7 hojas

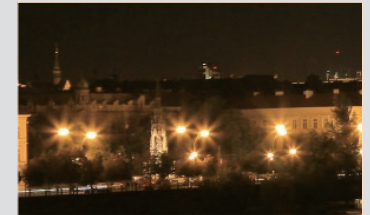

8 hojas

## Velocidad del obturador

La velocidad del obturador se refiere a la cantidad de tiempo que lleva abrir y cerrar el obturador. Controla la cantidad de luz que pasa a través de la apertura antes de llegar al sensor de imagen.

En general, la velocidad del obturador se puede ajustar manualmente. La medida de la velocidad del obturador se denomina "Valor de exposición" (EV), y se marca en intervalos de 1 s, 1/2 s, 1/4 s, 1/8 s, 1/15 s, 1/1.000 s, 1/2.000 s y así sucesivamente.

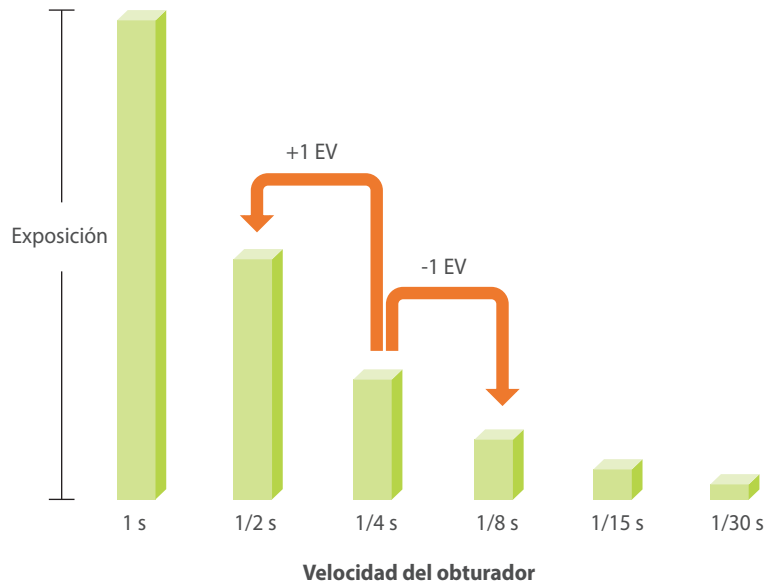

Es decir, cuanto más rápido sea la velocidad del obturador, menos luz se dejará entrar.

Las siguientes fotos demuestran que una velocidad de obturador lenta permite más tiempo para que la luz entre en la cámara. Esto añade un efecto borroso a los objetos en movimiento. Por otra parte, una velocidad del obturador alta permite menos tiempo para que entre la luz, y la foto congela más rápidamente a los objetivos en movimiento.

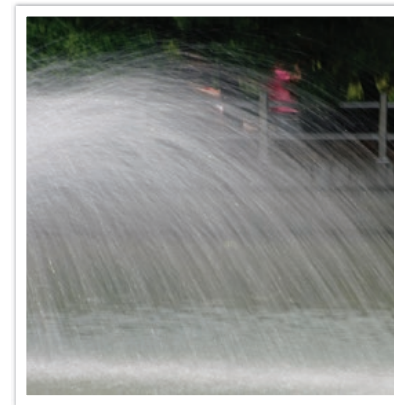

0,8 s

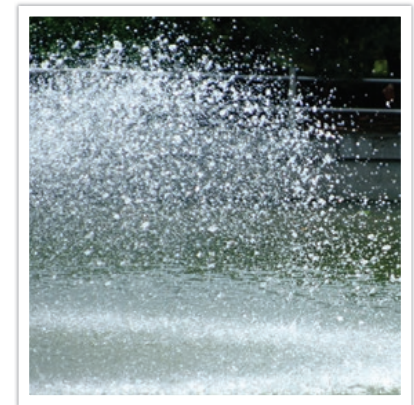

0,004 s

## Sensibilidad ISO

La exposición de una imagen está determinada por la sensibilidad de la cámara. Esta sensibilidad se basa en los estándares internacionales de películas conocidos como estándares ISO. En el caso de las cámaras digitales, esta calificación de sensibilidad se utiliza para representar la sensibilidad del mecanismo digital que captura imágenes.

La sensibilidad ISO se duplica cuando se duplica el número. Por ejemplo, un ajuste ISO 200 permite capturar imágenes al doble de la velocidad que con un ajuste ISO 100. Sin embargo, el ajuste ISO más alto puede provocar "ruido" en las fotografías. Sin embargo, el ajuste ISO más alto puede provocar "ruido" en las fotografías: pequeñas partículas, manchas y otros fenómenos que le dan a la toma un aspecto sucio. Como regla general, es mejor usar un ajuste ISO bajo para evitar el ruido en las fotografías, a menos que las tome en ambientes oscuros o de noche.

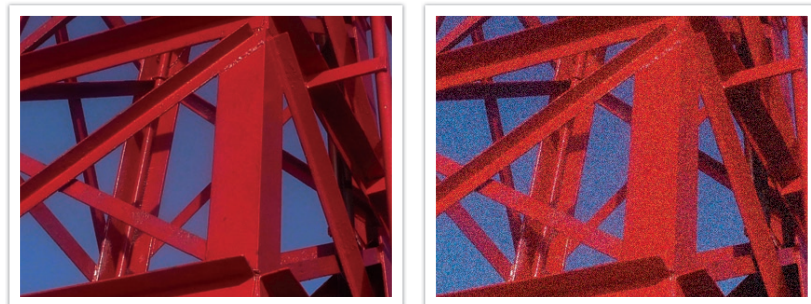

Cambios en la calidad y el brillo de acuerdo con la sensibilidad ISO

Dado que una sensibilidad ISO baja significa que la cámara será más sensible a la luz, se necesita más luz para obtener una exposición óptima. Cuando use una sensibilidad ISO baja, abra más la apertura o reduzca la velocidad del obturador para permitir que ingrese más luz en la cámara. Por ejemplo, en un día soleado en que la luz es abundante, una sensibilidad ISO baja no requiere una velocidad lenta del obturador. Sin embargo, en un lugar oscuro o a la noche, una sensibilidad ISO baja producirá una fotografía borrosa. Por lo tanto, se recomienda reducir la sensibilidad ISO en forma moderada.



Una fotografía capturada con un trípode y una sensibilidad ISO alta



Fotografía borrosa con sensibilidad ISO baja

## De qué manera la configuración de apertura, la velocidad del obturador y la sensibilidad ISO controla la exposición

La configuración de apertura, la velocidad del obturador y la sensibilidad ISO están íntimamente relacionadas en fotografía. La configuración de apertura permite controlar la apertura que regula el ingreso de luz a la cámara, mientras que la velocidad del obturador determina la cantidad de tiempo que este permanece abierto para que entre la luz. La sensibilidad ISO determina la velocidad con la que la película reacciona por la acción de la luz. En conjunto, estos tres aspectos se describen como el triángulo de exposición.

Cualquier cambio que se produzca en la velocidad del obturador, el valor de apertura o la sensibilidad ISO puede compensarse ajustando otros componentes con el fin de mantener la cantidad de luz. Sin embargo, los resultados cambiarán en función de los ajustes. Por ejemplo, la velocidad del obturador es útil para expresar movimiento, la apertura permite controlar la profundidad del campo y la sensibilidad ISO permite definir la textura de la fotografía.

	Ajustes	Resultados
<b>Valor de apertura</b>	<p>Apertura amplia = más luz</p> <p>Apertura angosta = menos luz</p>	 <p>Amplia = poca profundidad de campo Angosta = mucha profundidad de campo</p>

	Ajustes	Resultados
<b>Velocidad del obturador</b>	<p>Velocidad alta = menos luz</p> <p>Velocidad baja = más luz</p>	 <p>Rápida = sin movimiento Lenta = borroso</p>
<b>Sensibilidad ISO</b>	<p>Sensibilidad alta = más sensible a la luz</p> <p>Sensibilidad baja = menos sensible a la luz</p>	 <p>Alta = más borrosa Baja = menos borrosa</p>



## Correlación entre distancia focal, ángulo y perspectiva

La distancia focal, que se mide en milímetros, es la distancia desde el centro de la lente hasta el punto focal. Afecta el ángulo y la perspectiva de las imágenes capturadas. Una corta distancia focal se traduce en un ángulo amplio, que permite capturar una toma ancha. Una distancia focal larga se traduce en un ángulo angosto, que permite capturar tomas con teleobjetivo.



Ángulo de 9 mm



Ángulo de 27 mm

## Profundidad del campo

Los retratos o fotografías de objetos más aclamados son aquellos en que el fondo está fuera de foco y el objetivo se ve más prominente. En función de las áreas de enfoque, una fotografía puede ser borrosa o nítida. Esto se llama 'DOF baja' o 'DOF alta'.

La profundidad del campo es el área enfocada alrededor del objetivo. Por lo tanto, la DOF es baja cuando el área de enfoque es estrecha, mientras que es alta cuando el área de enfoque es ancha.

Una fotografía con DoF baja, que destaca el sujeto y hace que el resto se vea borroso, se puede lograr capturando una foto cerca del objetivo o seleccionando un valor de apertura bajo. Por el contrario, una fotografía con DoF amplia que muestre todos los elementos de la fotografía con gran nitidez se logra capturando una foto desde lejos del objetivo o seleccionando un valor de apertura alto.

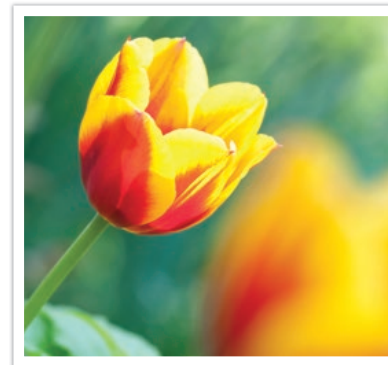

Profundidad del campo pequeña

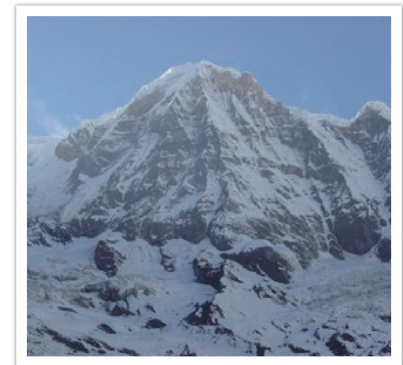

Profundidad del campo grande

## ¿Qué controla los efectos fuera de foco?

### La Do depende del valor de apertura

Cuanto más ancha es la apertura (es decir, cuanto más bajo es el valor de apertura), más baja es la DoF. Cuando la distancia focal es igual, un valor de apertura bajo produce una foto con DOF baja.



27 mm F3.5



27 mm F11

### La Do depende de la distancia focal

Cuanto más larga es la distancia focal, más baja es la DOF.

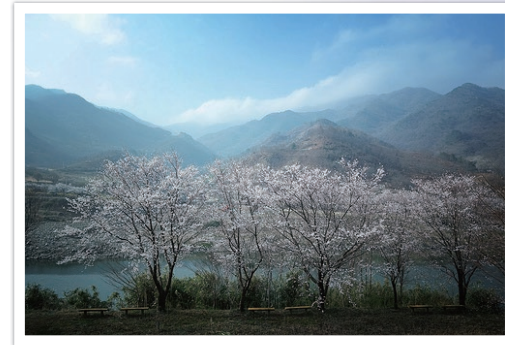

Ángulo de 9 mm



Ángulo de 27 mm

## La Do depende de la distancia entre el objetivo y la cámara

Cuanto menor es la distancia entre el objetivo y la cámara, más baja es la Do. Por lo tanto, si toma una fotografía cerca del objetivo, es posible que obtenga una fotografía con Do baja.



Fotografía tomada lejos del objetivo

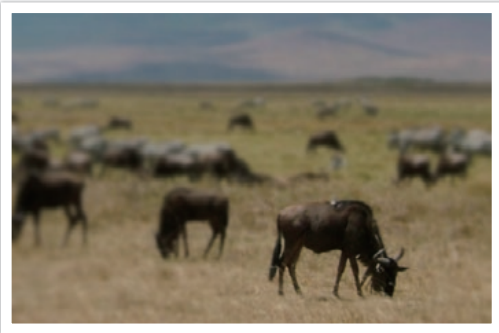

Fotografía tomada cerca del objetivo

## Vista previa de Do

Puede pulsar el botón de personalización para obtener una vista aproximada de cómo se verá la fotografía antes de tomarla. La cámara ajusta la apertura a los ajustes predefinidos y muestra los resultados en la pantalla. Configure la función del botón de personalización como **Previsualización óptica**. (pág. 151)

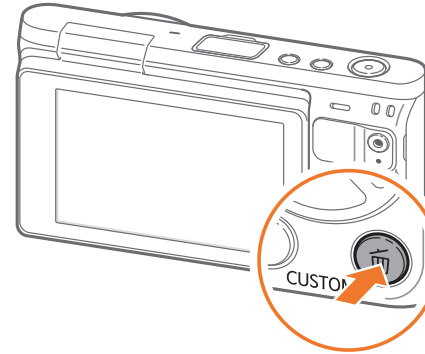

## Composición

Es divertido capturar la belleza del mundo con una cámara. Pero sin importar cuán hermoso sea el mundo, con una composición pobre no podrá capturar su belleza.

En el momento de la composición, es muy importante dar prioridad a los objetivos.

En el campo de la fotografía, la composición es la forma en la que se ordenan los objetos en una fotografía. Generalmente, si se cumple la regla de los tercios se obtiene una buena composición.

### Regla de los tercios

Para utilizar la regla de los tercios, divida la imagen en una grilla de 3x3, con rectángulos iguales.

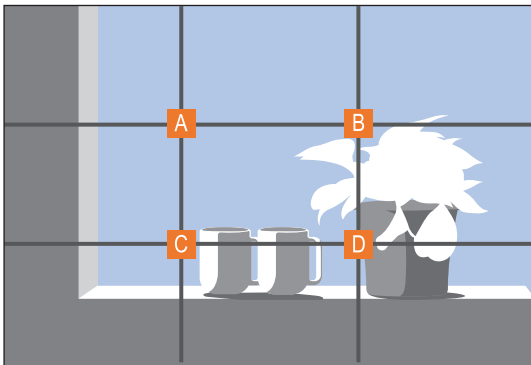

Para obtener fotografías que se centren en el objetivo, asegúrese de que el objetivo esté ubicado en una de las esquinas del rectángulo central.

El uso de la regla de los tercios permite crear fotografías con composiciones estables y cautivadoras. A continuación se muestran algunos ejemplos.

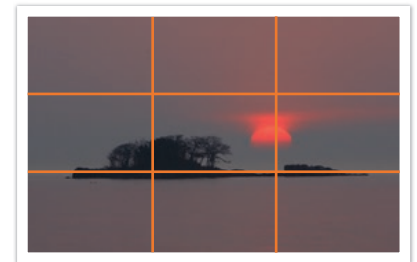
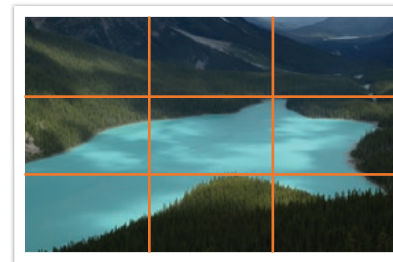
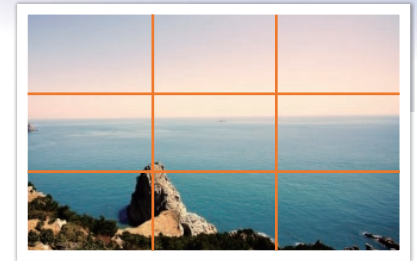
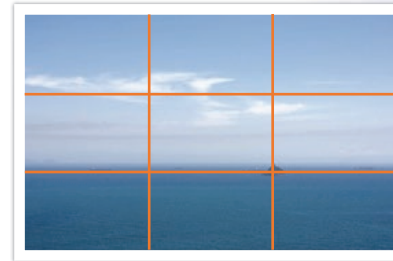



## Fotografías con dos objetivos

Si el objetivo está en una esquina de la fotografía, se crea una composición desequilibrada. Puede estabilizar la fotografía capturando un segundo objetivo en la esquina opuesta para equilibrar el peso de la fotografía.



Inestable



Estable

Cuando se toman fotografías de paisajes, al centrar el horizonte se crea un efecto desequilibrado. Para dar más peso a la fotografía, mueva el horizonte hacia arriba o hacia abajo.



Inestable

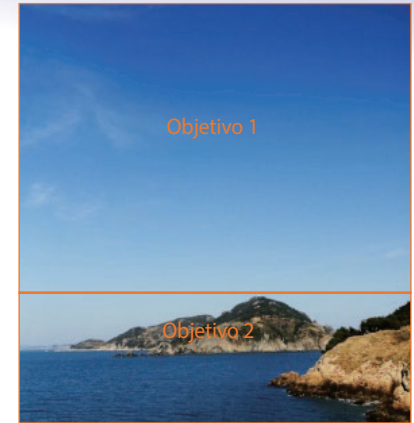

Estable

## Flash

En fotografía, la luz es uno de los componentes más importantes. Sin embargo, no es fácil contar con suficiente luz en cualquier momento y lugar. El uso del flash le permite optimizar la configuración de luz y crear varios efectos.

El flash, o luz estroboscópica, contribuye a crear una exposición adecuada en condiciones de poca luz. También es útil en situaciones en que la luz es abundante. Por ejemplo, se puede usar para compensar la exposición de la sombra de un objetivo o para capturar con claridad el objetivo y el fondo cuando hay luz de fondo.



Antes de la corrección



Después de la corrección

### Número guía del flash

El número de modelo del flash hace referencia a la potencia del flash, y la cantidad máxima de luz que crea se representa con un valor conocido como "número guía". Cuanto mayor es el número guía, mayor es la cantidad de luz emitida por el flash. El número guía se obtiene multiplicando la distancia entre el flash y el objetivo por el valor de apertura cuando la sensibilidad ISO es de 100.

**Número guía = distancia entre flash y objetivo X valor de apertura**

**Valor de apertura = número guía / distancia entre flash y objetivo**

**Distancia entre flash y objetivo = número guía / valor de apertura**

Por lo tanto, si conoce el número guía del flash, puede calcular la distancia óptima entre este y el objetivo cuando configura manualmente el flash. Por ejemplo, si un flash tiene un número guía NG de 20 y se encuentra a 4 metros del objetivo, el valor de apertura óptimo es F5.0.



# Capítulo 1

# Mi cámara

---

Conozca el diseño de la cámara, los iconos de la pantalla, las lentes, los accesorios opcionales y las funciones básicas.

# Para comenzar

## Desembalaje

Controle que la caja del producto contenga los siguientes elementos.

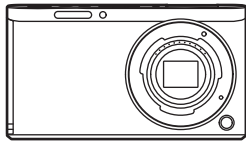

Cámara

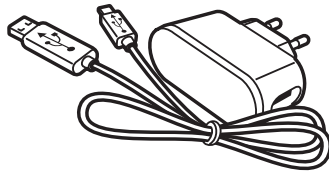

Fuente de alimentación/Cable USB

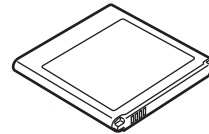

Batería recargable

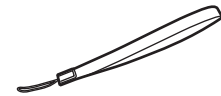

Correa

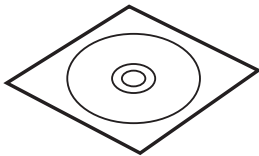

CD-ROM del software  
(incluye el Manual del usuario)

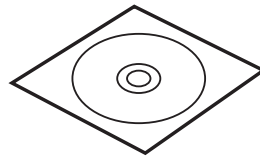

Adobe Photoshop Lightroom DVD-ROM

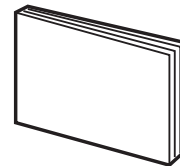

Guía de inicio rápido

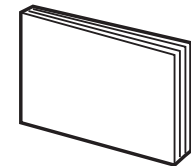

Guía de referencia rápida





- Las ilustraciones pueden ser diferentes de los elementos reales.
- Los elementos pueden ser diferentes según la región en la que se encuentre.
- Puede adquirir accesorios adicionales en una tienda minorista o un centro de servicios de Samsung. Samsung no es responsable de los problemas ocasionados por el uso de accesorios no autorizados. Para obtener información sobre los accesorios, consulte la página 192.

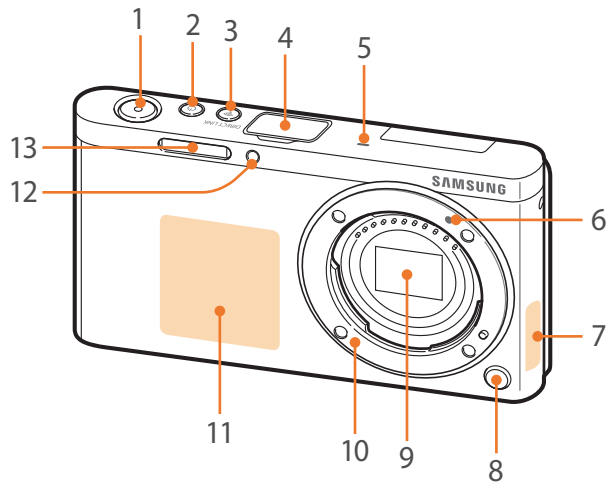

# Diseño de la cámara

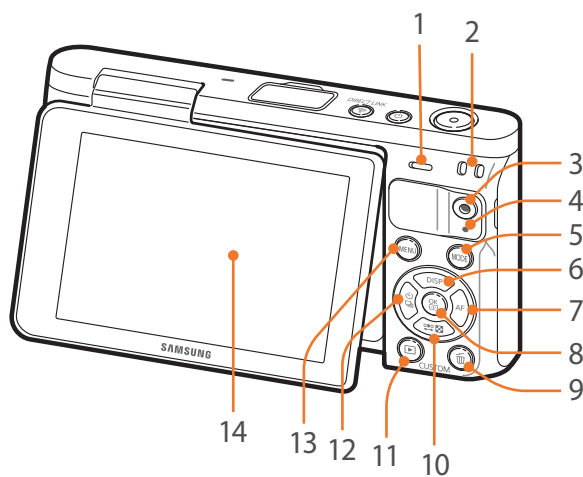

Nº	Nombre
1	<b>Botón del obturador</b>
2	<b>Botón de encendido y apagado</b>
3	<b>Botón DIRECT LINK</b> Permite iniciar una función Wi-Fi predeterminada. (pág. 30)
4	<b>Cubierta del puerto del flash externo</b>
5	<b>Micrófono</b>
6	<b>Índice de montaje de la lente</b>
7	<b>Antena interna</b> * Evite el contacto con la antena interna mientras utiliza la red inalámbrica.
8	<b>Botón de traba de la lente</b>
9	<b>Sensor de imágenes</b> * No toque el sensor de imágenes.
10	<b>Montaje de la lente</b>
11	<b>Etiqueta NFC</b>
12	<b>Luz de AF auxiliar y luz de temporizador</b>
13	<b>Flash incorporado</b>



Nº	Nombre
1	<b>Altavoz</b>
2	<b>Orificio para la correa de la cámara</b>
3	<b>Botón de grabación de vídeo</b> Permite comenzar a grabar vídeo.
4	<b>Luz indicadora de estado</b> Indica el estado de la cámara. <ul style="list-style-type: none"> <li>• <b>Intermitente:</b> Cuando se guarda una fotografía, se graba un vídeo, se envían datos a un ordenador, se está conectando a WLAN o enviando una fotografía.</li> <li>• <b>Continua:</b> Cuando no se están transfiriendo datos o se está cargando la batería.</li> </ul>
5	<b>Botón MODE</b> Permite seleccionar un modo de disparo.
6	<b>Botón DISP</b> <ul style="list-style-type: none"> <li>• <b>En el modo Disparo:</b> Permite cambiar la información de la pantalla.</li> <li>• <b>En otras situaciones:</b> Permite moverse hacia arriba.</li> </ul>
7	<b>Botón AF</b> <ul style="list-style-type: none"> <li>• <b>En el modo Disparo:</b> Permite seleccionar un modo de AF.</li> <li>• <b>En otras situaciones:</b> Permite moverse hacia la derecha.</li> </ul>
8	<b>Botón </b> <ul style="list-style-type: none"> <li>• <b>En la pantalla de Menú:</b> Permite guardar las opciones seleccionadas.</li> <li>• <b>En el modo Disparo:</b> Permite seleccionar un área de enfoque manualmente en algunos modos de disparo.</li> </ul>

Nº	Nombre
9	<b>Botón Borrar/personalizado</b> <ul style="list-style-type: none"> <li>• <b>En el modo Disparo:</b> Realice la función asignada. (pág. 151)</li> <li>• <b>En el modo Reproducción:</b> Elimine archivos.</li> </ul>
10	<b>Botón </b> <ul style="list-style-type: none"> <li>• <b>En el modo Disparo:</b> Permite ajustar la velocidad del obturador, el valor de apertura, la compensación de exposición o la sensibilidad ISO.</li> <li>• <b>En el modo Reproducción:</b> Permite ver miniaturas.</li> <li>• <b>En otras situaciones:</b> Permite moverse hacia abajo.</li> </ul>
11	<b>Botón de reproducción</b> Permite ingresar en el modo Reproducción para ver imágenes o vídeos.
12	<b>Botón </b> <ul style="list-style-type: none"> <li>• <b>En el modo Disparo:</b> Permite seleccionar un método de disparo o definir el temporizador.</li> <li>• <b>En otras situaciones:</b> Permite moverse hacia la izquierda.</li> </ul>
13	<b>Botón MENU</b> Permite acceder a las opciones o a los menús.
14	<b>Pantalla (pantalla táctil)</b> <ul style="list-style-type: none"> <li>• Para capturar un autorretrato mirándose en la pantalla, gire la pantalla hacia arriba. (pág. 31)</li> <li>• Toque la pantalla para seleccionar un menú o una opción. (pág. 38)</li> </ul>

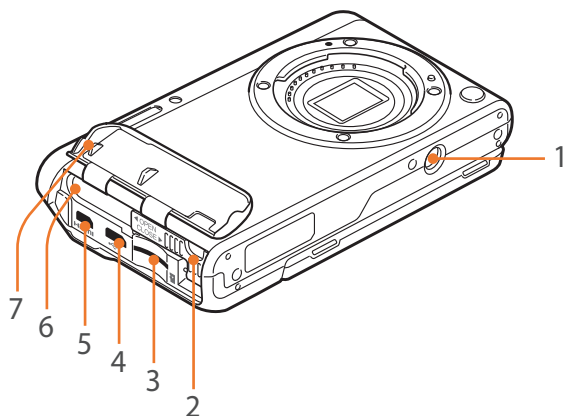

Nº	Nombre
1	Orificio para el montaje del trípode
2	Seguro de la batería
3	Ranura de la tarjeta de memoria
4	Puerto USB y de disparador Permite conectar la cámara a un ordenador o un disparador. Utilice un cable disparador con un trípode para reducir el movimiento de la cámara.
5	Puerto HDMI
6	Ranura de la batería
7	Tapa de la batería

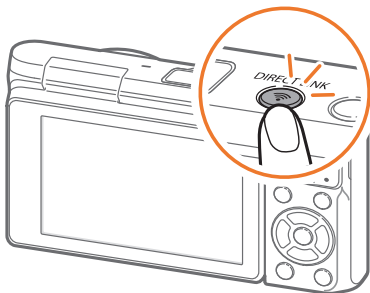

### Usar el botón DIRECT LINK

Para activar la función Wi-Fi en forma conveniente, pulse **[DIRECT LINK]**. Pulse **[DIRECT LINK]** nuevamente para volver al modo anterior.

### Configurar el botón DIRECT LINK

Puede seleccionar una función Wi-Fi para que se inicie cuando pulse el **[DIRECT LINK]**. (pág. 151)

Para definir una opción DIRECT LINK,

En el modo Disparo, pulse **[MENU]** → **⌘** → **Mapeado de llaves** → **DIRECT LINK** → una opción.

## Utilizar la pantalla

Podrá capturar un autorretrato mirándose en la pantalla al girar la pantalla hacia arriba.

## Usar el modo Autorretrato

Si la cámara está apagada y ha activado la opción de Autorretrato (pág. 152), la cámara se encenderá y entrará en el modo Autorretrato al girar la pantalla hacia arriba.

En el modo Autorretrato, las funciones de temporizador (3 segundos), disparo con un toque, detección de rostro y rostro bonito activarán automáticamente.

1 Gire la pantalla hacia arriba.

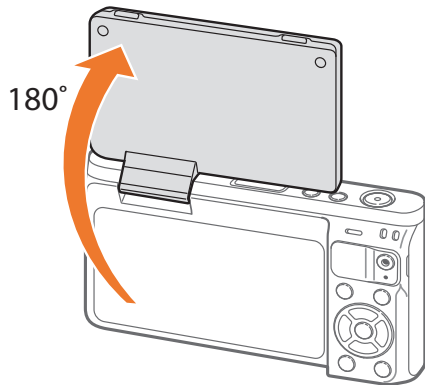

2 Toque el área del marco en la pantalla, o pulse el **[Obturador]**.

- 3 segundos después, la cámara disparará el obturador en forma automática.



- Si la cámara está apagada, se encenderá automáticamente al girar la pantalla hacia arriba.
- Mantenga la pantalla cerrada cuando no esté usando la cámara.



- Gire la pantalla solo dentro del ángulo permitido. Si no lo hace, puede dañar la cámara.
- Cuando no sostenga la cámara con las manos y la pantalla esté girada hacia arriba, use un trípode. De lo contrario, podría dañar la cámara.
- No gire la pantalla hacia arriba si hay un flash externo montado sobre la cámara. De lo contrario, podría dañar la cámara.



# Colocación de la batería y la tarjeta de memoria

Aprenda a insertar o retirar la batería y una tarjeta de memoria opcional en la cámara.

**1** Inserte el dedo en la ranura y abra la tapa de la batería.

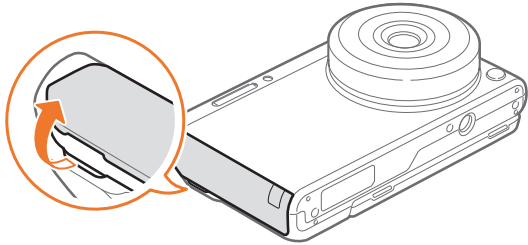

Asegúrese de no dañarse las uñas al abrir la tapa de la batería.

**2** Inserte una tarjeta de memoria en la ranura con los contactos de color dorado hacia arriba.

- Inserte la tarjeta de memoria completamente hasta que quede fija en su lugar.

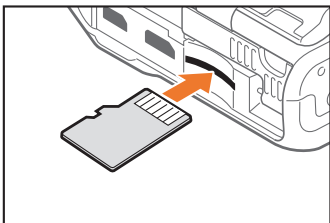

**3** Deslice la traba de la batería hacia la izquierda.

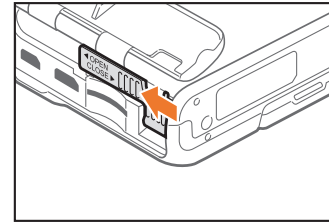

**4** Inserte la batería con los contactos dorados hacia la derecha.

- Mantenga la tapa de la batería abierta con el dedo.

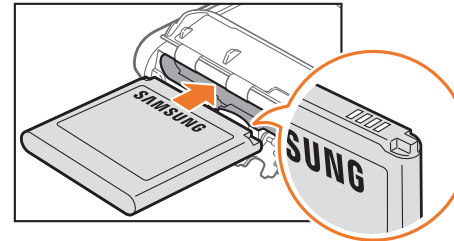

5 Cierre el seguro de la batería y deslícelo hacia la derecha.

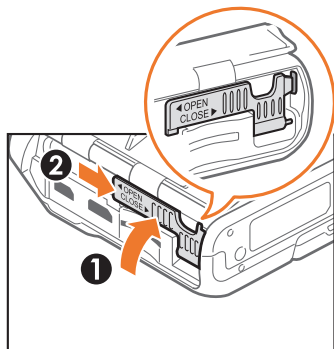

6 Cierre la tapa de la batería.

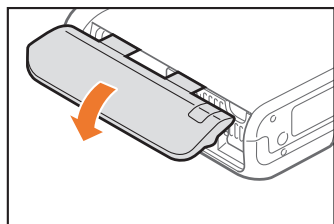

7 Pulse la tapa de la batería firmemente para asegurarse de que quede bien cerrada.

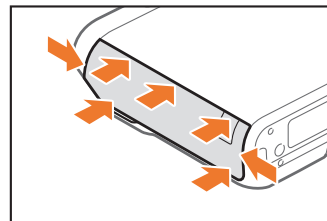

### Retirar la batería y la tarjeta de memoria

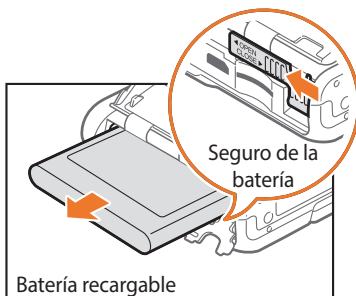

Deslice la traba de la batería hacia la izquierda para retirar la batería.

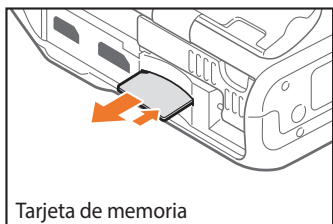

Empuje la tarjeta suavemente hasta que se desacople de la cámara y, luego, retírela de la ranura.

### Usar el adaptador de la tarjeta de memoria

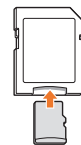

Para leer datos con un ordenador o un lector de tarjeta de memoria, inserte la tarjeta en un adaptador.



- No flexione o tire del seguro de la batería. Esto podría dañar el seguro.
- No retire la tarjeta de memoria ni la batería mientras parpadee la luz indicadora de estado de la cámara. De lo contrario, es posible que se dañen los datos almacenados en la tarjeta de memoria o en la cámara.

# Carga de la batería y encendido de la cámara

## Cargar la batería

Antes de utilizar la cámara por primera vez, debe cargar la batería. Conecte el extremo pequeño del cable USB en la cámara y, luego, conecte el otro extremo del cable USB en la fuente de alimentación.

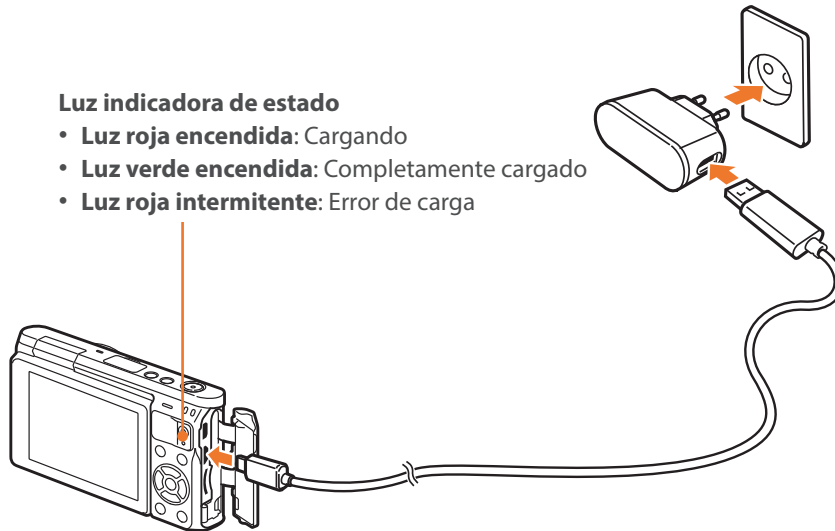

### Luz indicadora de estado

- **Luz roja encendida:** Cargando
- **Luz verde encendida:** Completamente cargado
- **Luz roja intermitente:** Error de carga



Use únicamente el adaptador para la fuente de alimentación y el cable USB que se proporcionan con la cámara. Si utiliza otro adaptador para la fuente de alimentación, es posible que la cámara no se cargue o funcione adecuadamente.

## Encender la cámara

Para apagar la cámara, pulse [ON].

- La pantalla de configuración inicial aparece cuando enciende la cámara por primera vez. (pág. 36)

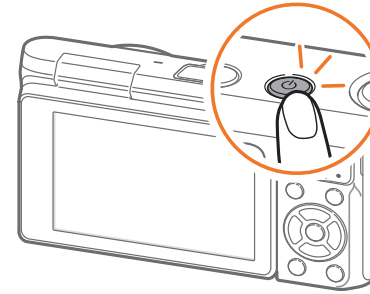

Algunas lentes se moverán automáticamente al encender la cámara. No ejerza presión o fuerza sobre la lente, dado que esto podría dañarla.

# Realización de la configuración inicial

Cuando enciende la cámara por primera vez, aparece la pantalla de configuración inicial. El idioma está predefinido según el país o la región en donde se vendió la cámara. Puede cambiar el idioma según lo desee. También puede tocar un elemento en la pantalla para seleccionarlo.

1 Pulse [F5] para seleccionar **Zona horaria** y, luego, pulse [OK].

2 Pulse [DISP/F5] para seleccionar una zona horaria y, luego, pulse [OK].

Zona horaria	
[GMT +00:00] Londres	<input checked="" type="radio"/>
[GMT -01:00] Cabo verde	<input type="radio"/>
[GMT -02:00] Atlántic ctral.	<input type="radio"/>
[GMT -03:00] Buenos Aires, Sao Paulo	<input type="radio"/>
[GMT -03:30] Terranova	<input type="radio"/>
MENU Atrás	OK Configurar

3 Pulse [F5] para seleccionar **Ajuste de fecha/hora**, y después pulse [OK].

4 Pulse [F6/AF] para seleccionar un elemento (Año/Mes/Día/Hora/Minuto/Horario de verano).

5 Pulse [DISP/F5] para configurar la opción y, luego, pulse [OK].

Ajuste de fecha/hora						
Año	Mes	Día	Hora	Mínimo		DST
2014	01	01	10 : 00	AM		<input checked="" type="radio"/> OFF
MENU Atrás			OK Configurar			

- La pantalla puede diferir según el idioma seleccionado.

6 Pulse [F5] para seleccionar **Tipo de fecha** y, luego, pulse [OK].

7 Pulse [DISP/F5] para seleccionar un tipo de fecha y, luego, pulse [OK].

Tipo de fecha	
AAAA/MM/DD	<input checked="" type="radio"/>
MM/DD/AAAA	<input type="radio"/>
DD/MM/AAAA	<input type="radio"/>
MENU Atrás	OK Configurar

8 Pulse [DISP/OK] para seleccionar **Tipo tiempo** y, luego, pulse [OK].

9 Pulse [DISP/OK] para seleccionar un tipo de tiempo y, luego, pulse [OK].

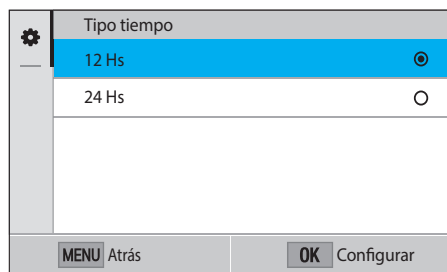

10 Pulse [MENU] para finalizar la configuración inicial.



# Selección de funciones (opciones)

## Seleccionar con botones

Pulse [DISP/📷/📷/AF] para moverse, y después pulse [OK] para seleccionar una opción.

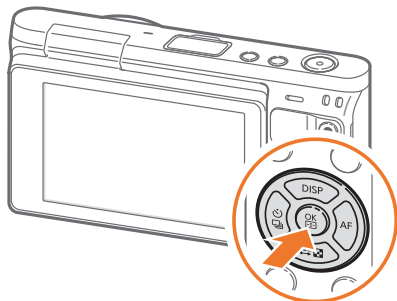

## Seleccionar mediante tacto



No use objetos con punta, como lápices o bolígrafos, para tocar la pantalla. Puede dañar la pantalla.

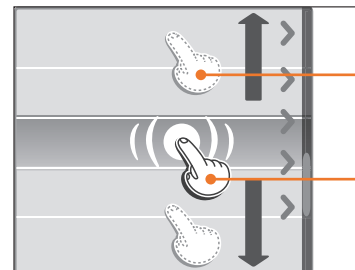

**Arrastrar:** Mantenga pulsada un área en la pantalla y, luego, arrastre el dedo.

**Tocar:** Toque un icono para seleccionar un menú o una opción.

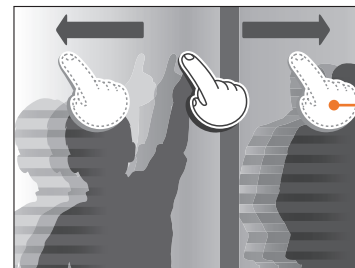

**Toque rápido:** Pase rápidamente los dedos por la pantalla.





- Cuando toca o arrastra la pantalla, pueden producirse decoloraciones. Esto no representa un funcionamiento incorrecto, sino que es una característica de las pantallas táctiles. Toque o arrastre la pantalla ligeramente para minimizar las decoloraciones.
- Es posible que la pantalla táctil no funcione adecuadamente si usa la cámara en ambientes extremadamente húmedos.
- Es posible que la pantalla táctil no funcione adecuadamente si coloca una película protectora para la pantalla u otros accesorios en la pantalla.
- Según el ángulo de visualización, la pantalla puede parecer poco iluminada. Ajuste el brillo o el ángulo de visualización para mejorar la resolución.

## Utilizar MENU

Pulse [MENU] o toque **MENU** en la pantalla y cambie la configuración o las opciones de disparo.

### P. ej.: Seleccionar el tamaño de la fotografía en el modo P

- 1 En la pantalla de modos, seleccione **Programa**.
- 2 Pulse [MENU] o toque **MENU**.
- 3 Pulse [DISP/☰/☒] para pasar a , y después pulse [OK].
  - También puede tocar  en la pantalla.
- 4 Pulse [DISP/☰/☒] para pasar a **Tamaño foto**, y después pulse [OK].
  - También puede arrastrar la lista de opciones y, luego, tocar una opción.

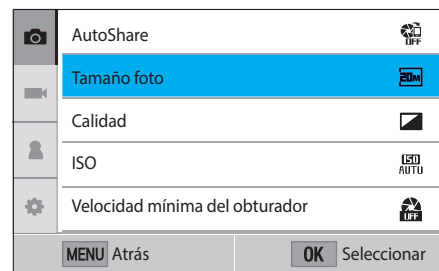



5 Pulse [DISP/☰/☒] para pasar a una opción, y después pulse [OK].

- También puede arrastrar la lista de opciones y, luego, tocar una opción.
- Pulse [MENU] o toque **Atrás** para volver al menú anterior.



6 Pulse [MENU] o toque **Atrás** para cambiar el modo de disparo.

## Uso del panel inteligente

Toque [Fn] en la pantalla para acceder a algunas funciones, como Exposición, ISO y Balance de blancos.

P. ej.: Ajustar el valor de exposición en el modo P

- 1 En la pantalla de modos, seleccione **Programa**.
- 2 Toque [Fn].
- 3 Pulse [DISP/☰/☒/☒/AF] para pasar a **EV**, y después pulse [OK].
  - También puede tocar una opción para seleccionarla.
- 4 Pulse [DISP/☰/☒/☒/AF] para ajustar el valor de exposición, y después pulse [OK].
  - También puede arrastrar el selector en la pantalla para ajustar la opción.

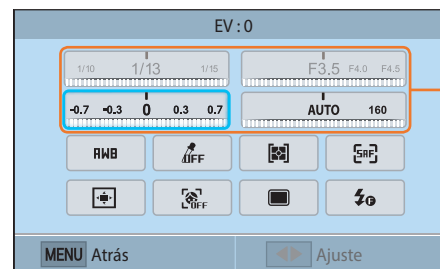

Para ajustar algunas opciones, puede arrastrarlas.

# Seleccionar un modo

Seleccione varios modos y funciones en la pantalla de modos.





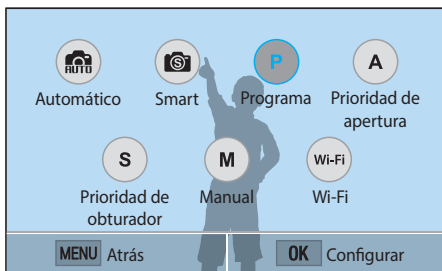
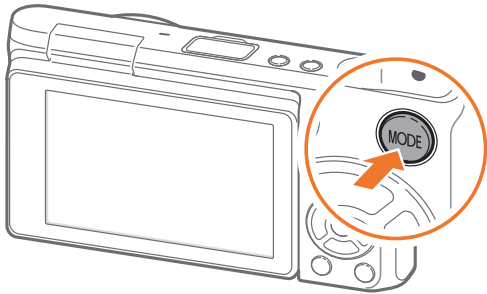

## Acceder a la pantalla de modos

En el modo Disparo o Reproducción, pulse [MODE]. Pulse [MODE] nuevamente para volver al modo anterior.



Toque un icono para seleccionar un modo o una función. También puede pulsar [DISP/AF] para pasar a un modo o función, y después pulsar [OK] para seleccionarlo.

## Descripción del modo

Modo	Descripción
 Automático	Permite capturar una foto con un modo Escena seleccionado automáticamente por la cámara. (pág. 54)
 Smart	Permite capturar una foto con opciones predefinidas para una escena específica. (pág. 56)
 Programa	Capture una foto con los ajustes definidos manualmente, excepto la velocidad del obturador y el valor de apertura. (pág. 59)
 Prioridad de apertura	Permite definir el valor de apertura en forma manual mientras la cámara selecciona una velocidad de obturador apropiada automáticamente. (pág. 61)
 Prioridad de obturador	Permite definir la velocidad del obturador en forma manual mientras la cámara selecciona un valor de apertura apropiado automáticamente. (pág. 62)
 Manual	Permite ajustar el valor de apertura y la velocidad del obturador manualmente. (pág. 63)

Modo	Descripción
 Wi-Fi	<ul style="list-style-type: none"> <li>• <b>MobileLink:</b> Permite enviar fotos o vídeos a un teléfono inteligente. (pág. 126)</li> <li>• <b>Remote Viewfinder:</b> Permite usar un teléfono inteligente como disparador remoto y obtener una vista previa en él de una imagen de la cámara. (pág. 130)</li> <li>• <b>Group Share:</b> Permite enviar fotos o vídeos a varios teléfonos inteligentes. (pág. 128)</li> <li>• <b>Baby Monitor:</b> Permite conectar la cámara a un smartphone para controlar un lugar. (pág. 132)</li> <li>• <b>Copia de seguridad automática:</b> Permite enviar fotografías o vídeos capturados con la cámara a un ordenador en forma inalámbrica. (pág. 134)</li> <li>• <b>Correo electrónico:</b> Permite enviar fotografías o vídeos almacenados en la cámara mediante correo electrónico. (pág. 136)</li> <li>• <b>SNS y Nube:</b> Permite cargar fotografías o vídeos en sitios Web para compartir archivos. (pág. 140)</li> <li>• <b>Samsung Link:</b> Permite cargar fotos en el almacenamiento en línea de Samsung Link o ver archivos en otros dispositivos admitidos por Samsung Link. (pág. 142)</li> </ul>



# Iconos de pantalla

## En el modo Disparo

### Capturar fotografías

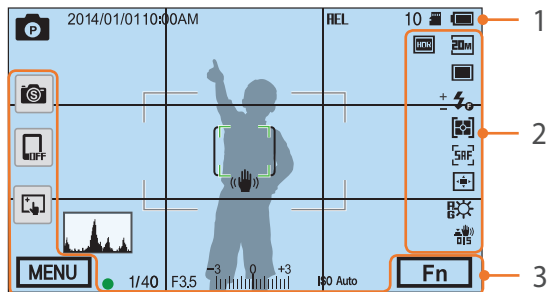

### 1. Información de disparo

Icono	Descripción
	Modo Disparo
2014/01/01	Fecha actual
10:00AM	Hora actual
HEL	Bloqueo de exposición automático (pág. 98)
10	Cantidad de fotografías disponibles
	Tarjeta de memoria insertada
	Tarjeta de memoria no insertada*
	<ul style="list-style-type: none"> <li>: Batería cargada</li> <li>: Batería parcialmente cargada</li> <li> (Rojo): Vacío (recargue la batería)</li> <li>: Cargando</li> </ul>

Icono	Descripción
	Cuadro de enfoque automático
	Área de medición puntual
	Movimiento de la cámara
	Medidor de nivel (pág. 44)
	Histograma (pág. 150)
	Enfoque
1/40	Velocidad del obturador
F3.5	Valor de apertura
	Valor de ajuste de exposición
ISO Auto	Sensibilidad ISO (pág. 71)

\* Si captura fotografías sin insertar una tarjeta de memoria, no podrá transferirlas a una tarjeta de memoria o un ordenador.

### 2. Opciones de disparo

Icono	Descripción
	Tamaño foto
	Modo de accionamiento
	Flash (pág. 90)
	Ajuste de la intensidad del flash
	Medición (pág. 92)
	Modo de AF (pág. 75)
	Área de enfoque

Icono	Descripción
	Detección de rostro
	Balance de blancos (pág. 72)
	Micro ajuste de balance de blancos
	Estabilización de imagen (OIS) (pág. 84)
	Archivo RAW
	Rango dinámico (pág. 95)

### 3. Opciones de disparo (táctil)

Icono	Descripción
	Cambiar modo Smart**
	Conexión móvil***
	Opciones AF táctil
	Opciones de disparo
	Panel Smart

\*\* Este icono aparece únicamente cuando selecciona el modo Smart.

\*\*\* Podrá seleccionar directamente una función Wi-Fi que se conecte a un smartphone.



Los iconos que aparecen en pantalla cambian según el modo seleccionado o las opciones configuradas.

## Grabando vídeos

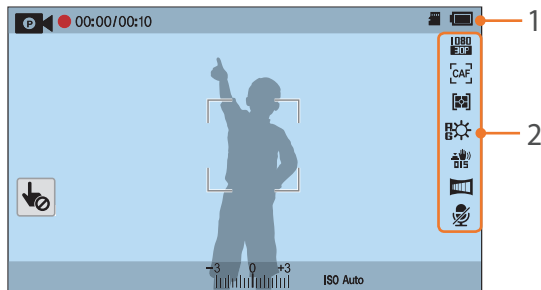

## 1. Información de disparo

Icono	Descripción
	Modo Disparo
	Permite cancelar la función AF táctil. (táctil)
00:00/ 00:10	Tiempo de grabación actual/ tiempo de grabación disponible
	Tarjeta de memoria insertada
	<ul style="list-style-type: none"> <li>: Batería cargada</li> <li>: Batería parcialmente cargada</li> <li> (Rojo): Vacío (recargue la batería)</li> <li>: Cargando</li> </ul>
	Valor de exposición
<b>ISO Auto</b>	Sensibilidad ISO (pág. 71)

## 2. Opciones de disparo

Icono	Descripción
	Tamaño del vídeo
	Modo de AF (pág. 75)
	Medición (pág. 92)
	Balance de blancos (pág. 72)
	Micro ajuste de balance de blancos
	Estabilización de imagen (OIS) (pág. 84)
	Atenuador (pág. 101)
	Apagado de grabación de voz (pág. 101)



Los iconos que aparecen en pantalla cambian según el modo seleccionado o las opciones configuradas.

## Acerca del medidor de nivel

El indicador de nivel ayuda a alinear la cámara con las líneas horizontales y verticales de la pantalla. Si el medidor de nivel no está nivelado, calibrelo utilizando la función Calibración horizontal. (pág. 153)

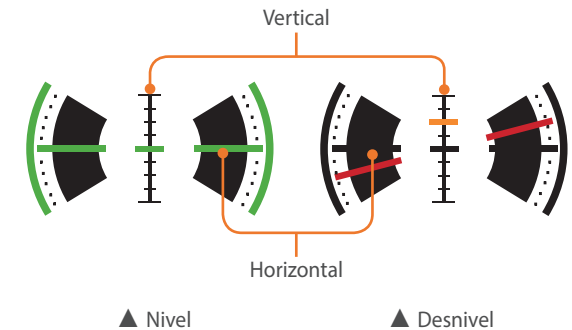

No podrá usar el medidor de nivel al tomar fotos o vídeos con la orientación vertical.

## En el modo Reproducción

### Ver fotografías

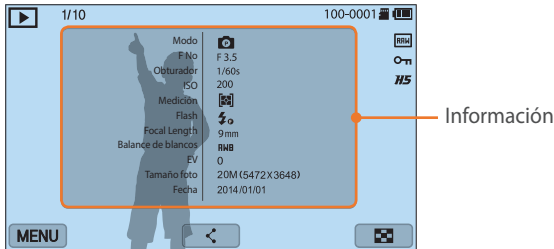

Icono	Descripción
1/10	Archivo actual/Cantidad total de archivos
100-0001	Número de carpeta-Número de archivo
RAW	Archivo RAW
🔒	Archivo protegido
HS	Fotos capturadas en forma continua (aparecerán como una carpeta) (pág. 104)
MENU	Menú de reproducción/edición/ajustes (táctil)
◀	Permite compartir un archivo. (táctil)
🖼️	Permite ver imágenes en miniatura. (táctil)

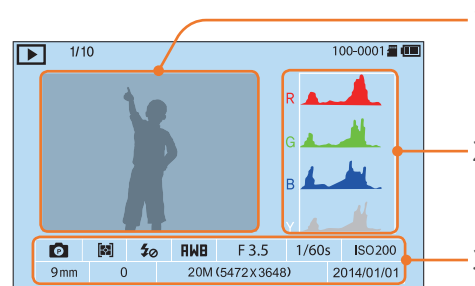

Nº	Descripción
1	Fotografía capturada
2	Histograma RGB (pág. 150)
3	Modo de disparo, Medición, Flash, Balance de blancos, Valor de apertura, Velocidad del obturador, ISO, Distancia focal, Valor de exposición, Tamaño foto, Fecha

### Reproducir vídeos



Icono	Descripción
1/10	Archivo actual/Cantidad total de archivos
▶	Velocidad de reproducción
100-0001	Número de carpeta-Número de archivo
👁️x5	Multi movimiento
00:10	Tiempo actual de reproducción
00:30	Duración del video
⏮	Permite visualizar un archivo anterior/retroceder. (Cada vez que toca el icono para retroceder, cambia la velocidad de retroceso en este orden: 2X, 4X, 8X.)
⏸	Permite pausar o reanudar la reproducción.
⏭	Permite visualizar un archivo siguiente/adelantar. (Cada vez que toca el icono para adelantar, cambia la velocidad de avance en este orden: 2X, 4X, 8X.)
🔊	Permite ajustar el volumen o desactivar el sonido.

## Cambiar la información de la pantalla

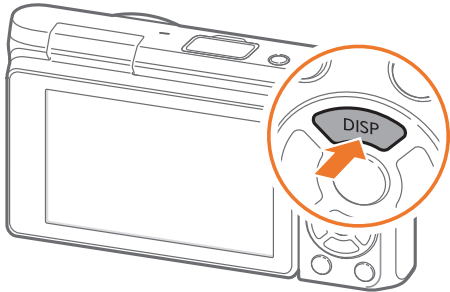

Pulse [DISP] varias veces para cambiar el tipo de pantalla.

Modo	Tipo de pantalla
<b>Disparo</b>	<ul style="list-style-type: none"> <li>• Información básica de disparo (Modo de disparo, Velocidad del obturador, Valor de apertura, Valor de exposición, Sensibilidad ISO, etc.)</li> <li>• Información básica de disparo + Botones de opciones de disparo (Menú, Fn, Conexión móvil, AF táctil) + Medidor de nivel</li> <li>• Información básica de disparo + Botones de opciones de disparo + Información de las opciones de disparo actuales (Tamaño foto, Modo de accionamiento, Flash, Medición, Modo de AF, etc.)</li> <li>• Información básica de disparo + Botones de opciones de disparo + Información de opciones de disparo actuales + Histograma + Fecha y hora</li> </ul>
<b>Reproducción</b>	<ul style="list-style-type: none"> <li>• Información básica</li> <li>• Permite mostrar toda la información sobre el archivo actual.</li> <li>• Permite mostrar toda la información sobre los disparos, incluido el histograma RGB.</li> <li>• No hay información (cuando se encuentra conectado con un HDTV o un monitor habilitado para HDMI)</li> </ul>



# Lentes

Podrá comprar lentes NX-M opcionales.

Conozca las funciones de cada lente y seleccione la que mejor se ajuste a sus necesidades y preferencias.

## Diseño de la lente

Lente SAMSUNG NX-M 9 mm F3.5 ED (ejemplo)

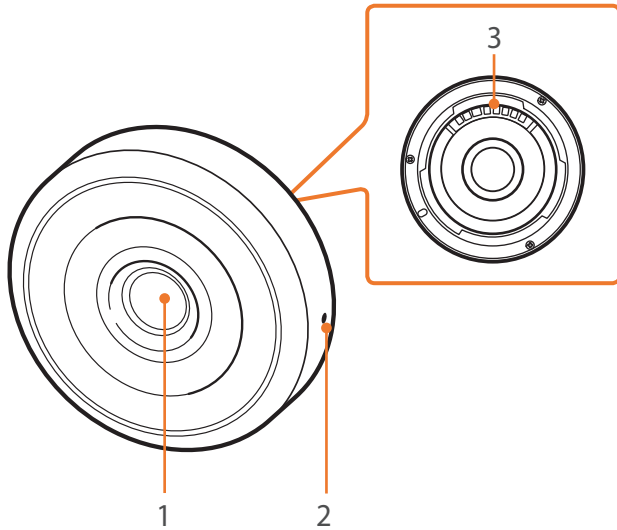

Nº	Descripción
1	Lente
2	Índice de montaje de la lente
3	Contactos de la lente



Lente SAMSUNG NX-M 9-27 mm F3.5-5.6 ED OIS (ejemplo)

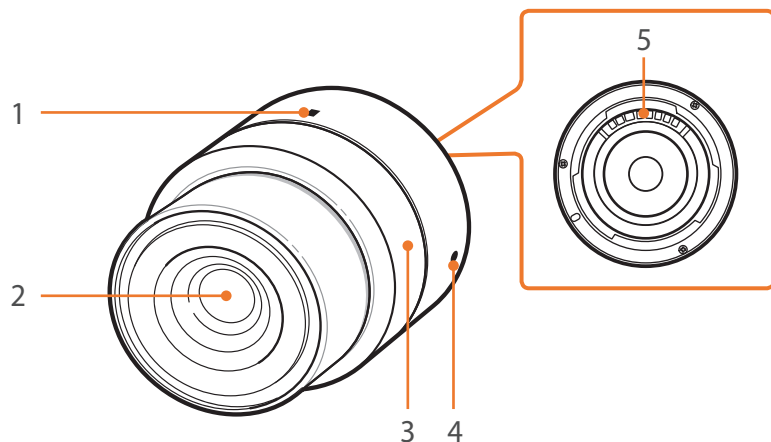

Nº	Descripción
1	Índice de bloqueo de zoom
2	Lente
3	Anillo de zoom
4	Índice de montaje de la lente
5	Contactos de la lente

**Bloquear o desbloquear la lente**

Para asegurar la lente, gire y tire del anillo de zoom suavemente en dirección opuesta al cuerpo de la cámara. Alinee los índices de bloqueo del zoom como se muestra en la ilustración.

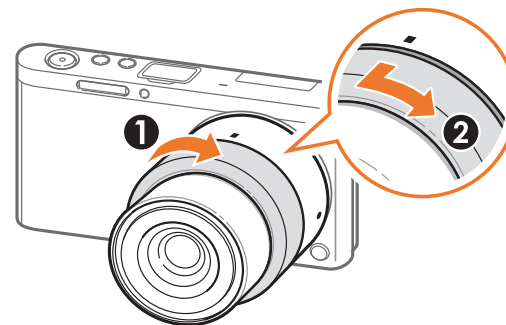

Para desbloquear la lente, gire el anillo del zoom como se muestra en la ilustración.

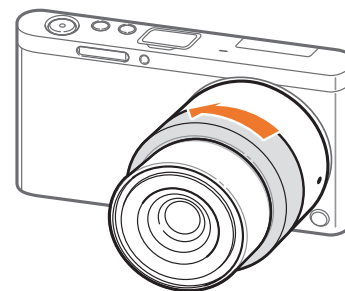

No es posible capturar una fotografía cuando la lente está bloqueada.

## Marcas de la lente

Conozca el significado de los números que aparecen en la lente.

Lente SAMSUNG NX-M 9-27 mm F3.5-5.6 ED OIS (ejemplo)

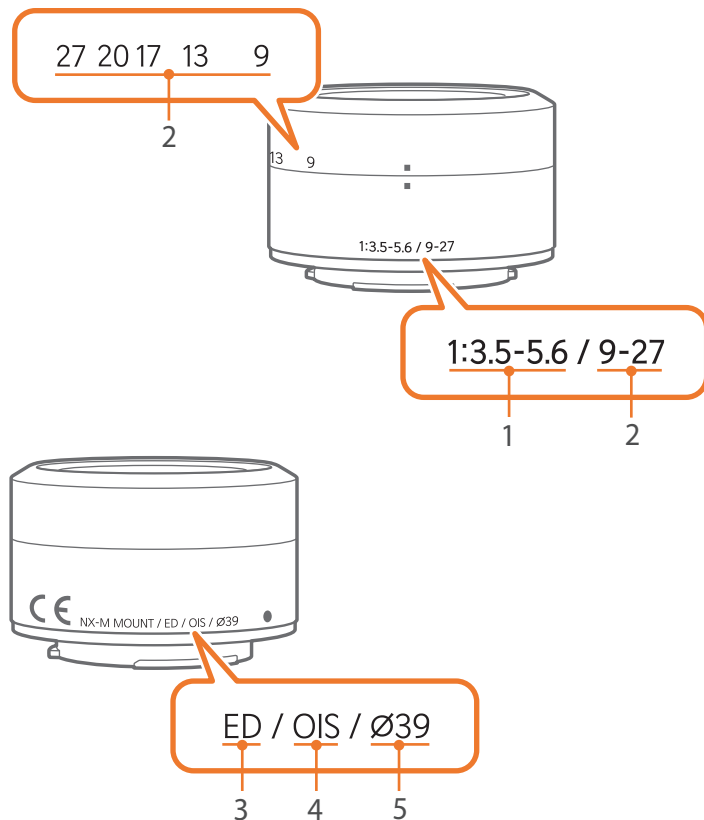

Nº	Descripción
1	<b>Valor de apertura</b> El rango de valores de apertura admitidos. Por ejemplo, 1:3.5–5.6 quiere decir que el rango de valor de apertura máximo es de 3,5 a 5,6.
2	<b>Distancia focal</b> La distancia desde el centro de la lente hasta el punto focal (en milímetros). Esta cifra se expresa en un rango: Desde la distancia focal mínima hasta la distancia focal máxima de la lente. El resultado de una distancia focal más larga son ángulos de vista más angostos y un objetivo ampliado. Con una distancia focal más corta se obtienen ángulos de vista más anchos.
3	<b>ED</b> ED significa Extra-low Dispersion (dispersión extrabaja). El vidrio de dispersión extrabaja minimiza la aberración cromática (una distorsión que se produce cuando una lente no enfoca todos los colores en el mismo punto de convergencia).
4	<b>OIS (pág. 84)</b> Estabilización de imagen óptica. Las lentes con esta función pueden detectar el movimiento de la cámara y cancelarlo dentro de ella.
5	<b>Ø</b> El diámetro de la lente. Cuando coloque un filtro a la lente, asegúrese de que el diámetro del filtro y de la lente sean iguales.

Use accesorios tales como un flash externo, que brindan una cantidad constante de luz. También podrá usar el adaptador de montaje para colocar lentes NX.

Para obtener más información acerca de los accesorios opcionales, consulte el manual de cada accesorio.



- Las ilustraciones pueden ser diferentes de los elementos reales.
- Puede adquirir accesorios aprobados por Samsung en una tienda minorista o un centro de servicios de Samsung. Samsung no es responsable de los daños ocasionados por el uso de accesorios de otros fabricantes.

## Diseño del flash externo

SEF7A (ejemplo) (opcional)

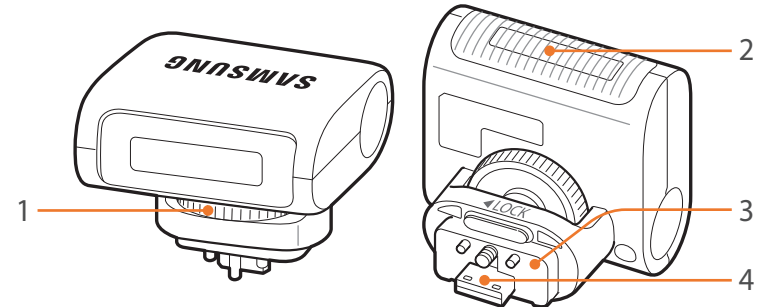

Nº	Descripción
1	Selector de ajuste de flash
2	Lámpara
3	Conexión de flash
4	Puerto del flash

### Colocar un flash externo

1 Abra la cubierta del puerto del flash externo.

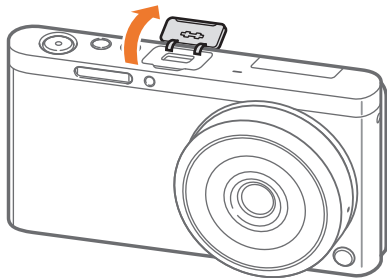

2 Coloque el flash insertándolo firmemente en el puerto del flash externo.

- Mantenga la cubierta del flash externo abierta con el dedo.

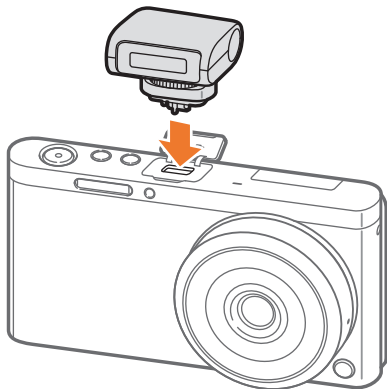

3 Bloquee el flash en su lugar girando el selector de ajuste del flash tal como se muestra en la ilustración.

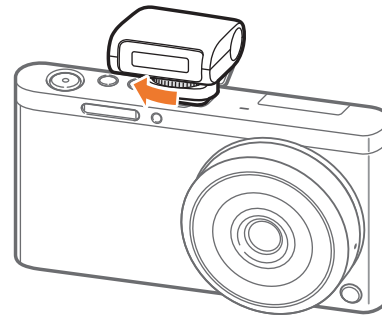

- Las opciones disponibles pueden variar según el modo de disparo seleccionado.
- Hay un intervalo entre los dos disparos del flash. No se mueva hasta que el flash se dispare por segunda vez.



- No retire el flash a la fuerza. Si lo hace, podría dañar el flash y la cámara.
- Utilice únicamente flashes aprobados por Samsung. La utilización de flashes no compatibles puede dañar la cámara.

## Disposición del adaptador de montaje

Adaptador de montaje de Samsung NX (ejemplo) (opcional)

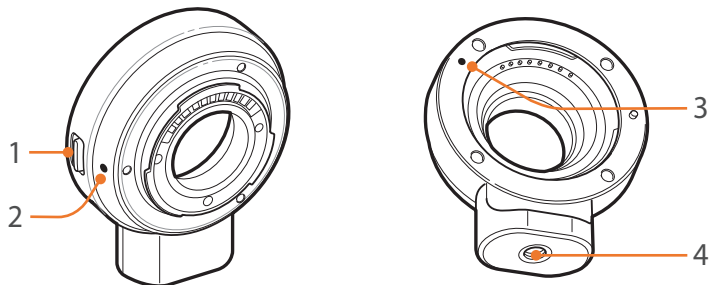

Nº	Descripción
1	Botón de traba de la lente
2	Índice de montaje de la lente NX-M
3	Índice de montaje de la lente NX
4	Orificio para el montaje del trípode

### Colocar el adaptador de montaje

- 1 Retire las cubiertas del adaptador de montaje y la cubierta del cuerpo.
- 2 Alinee los índices (blancos) de la cámara con el adaptador de montaje. Luego gire el adaptador de montaje como se muestra en la ilustración hasta escuchar un clic.

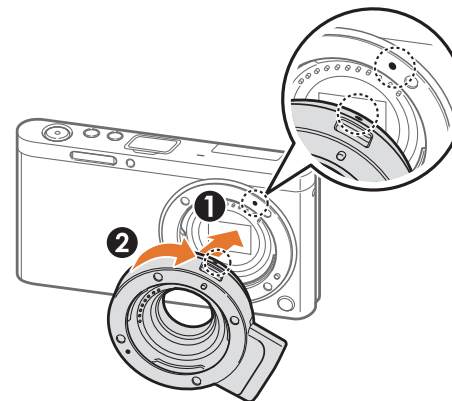

- 3 Alinee los índices (rojos) de la lente NX con el adaptador de montaje. Luego gire la lente como se muestra en la ilustración hasta escuchar un clic.

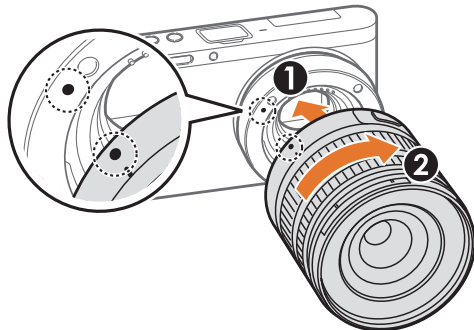

- 2 Mantenga pulsado el botón de traba de la lente en la cámara. Luego gire la lente como se muestra en la ilustración.

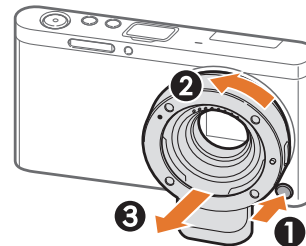

- El flash no estará disponible al usar el adaptador de montaje.
- La opción Continuo en Fotografía no está disponible al usar el adaptador de montaje.

### Retirar el adaptador de montaje

- 1 Mantenga pulsado el botón de traba de la lente en el adaptador de montaje. Después gire la lente como se muestra en la ilustración.

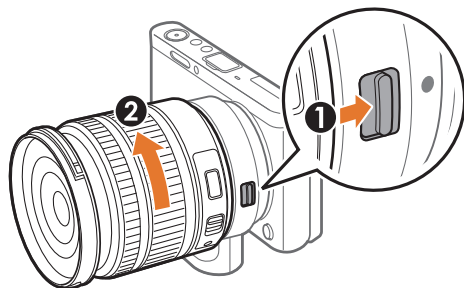

# Modos de disparo

Dos modos de disparo simples Automático y Smart lo ayudarán a capturar fotos con varios ajustes automáticos. Los modos adicionales permiten personalizar los ajustes aún más.

## Modo Automático

En el modo Automático, la cámara reconoce las condiciones del entorno y ajusta automáticamente los distintos factores que contribuyen a la exposición, incluidos la velocidad del obturador, el valor de apertura, la medición, el balance de blancos y la compensación de exposición. Algunas funciones de disparo están limitadas, ya que la cámara controla la mayoría de las funciones. Este modo es útil para capturar imágenes rápidamente con el menor ajuste.



1 En la pantalla de modos, seleccione **Automático**.

2 Alinee el objetivo en el cuadro.

3 Pulse [**Obturador**] hasta la mitad para enfocar.

- La cámara selecciona una escena. Aparece el icono de escena apropiado en la pantalla.

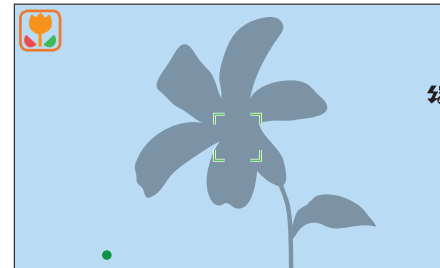

## Escenas reconocibles

Icono	Descripción
	Paisajes
	Escenas con fondos blancos brillantes
	Paisajes nocturnos
	Retratos nocturnos
	Paisajes con luz de fondo
	Retratos con luz de fondo
	Retratos
	Fotos en primer plano de objetos
	Fotos en primer plano de texto
	Ocasos
	En interiores, oscuro
	Parcialmente iluminado
	Primer Plano con iluminación puntual
	Retratos con iluminación puntual

Icono	Descripción
	Cielos azules
	Las zonas boscosas suelen consistir en objetivos de color verde
	Fotografías en primer plano de objetivos coloridos
	La cámara está estabilizada en un trípode y el objetivo no se mueve durante cierto período de tiempo. (al tomar fotos en la oscuridad)
	Objetivos que se mueven activamente
	Fuegos artificiales (cuando se usa un trípode)

## 4 Pulse el [Obturador] para capturar la fotografía.



- Es posible que la cámara detecte escenas diferentes, incluso con los mismos objetivos, a causa de factores externos, como el movimiento de la cámara, la iluminación y la distancia del objetivo.
- Si la cámara no reconoce el modo de escena adecuado, usa los ajustes predeterminados para el modo Automático.
- Aun si se detecta un rostro, es posible que la cámara no detecte un modo de escena de retrato según la posición del objetivo o la iluminación.
- Incluso si usa un trípode, es posible que la cámara no detecte el modo de trípode () si el objetivo se está moviendo.
- La cámara consume más batería porque cambia los ajustes a menudo para seleccionar las escenas apropiadas.



## Modo Smart

En el modo Smart puede capturar fotografías con las opciones predeterminadas para una escena específica.

1 En la pantalla de modos, seleccione **Smart**.

2 Seleccione una escena.

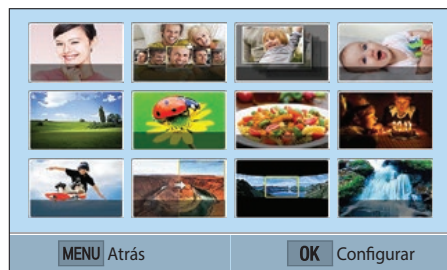

Opción	Descripción
<b>Rostro bonito</b>	Permite capturar un retrato con opciones para ocultar las imperfecciones faciales.
<b>Mejor rostro</b>	Permite capturar múltiples fotografías y reemplazar los rostros para crear la mejor imagen posible.
<b>Disparo continuo</b>	Permite capturar una serie de fotos de objetivos en movimiento.
<b>Toma de niños</b>	Permite capturar una foto con un sonido gracioso para atraer la atención de los niños.
<b>Paisaje</b>	Permite capturar escenas y paisajes de naturaleza muerta.

Opción	Descripción
<b>Macro</b>	Permite capturar objetivos pequeños o en primer plano.
<b>Comida</b>	Permite capturar una foto de una comida en tonos más coloridos.
<b>Fiestas e interiores</b>	Permite capturar fotos nítidas en interiores.
<b>Congelar acción</b>	Permite capturar objetivos que se mueven a gran velocidad.
<b>Tono vivo</b>	Permite capturar fotografías con colores vibrantes.
<b>Panorama</b>	Permite capturar una escena panorámica en una fotografía individual.
<b>Cascada</b>	Permite capturar escenas con cascadas.
<b>Silueta</b>	Permite capturar objetivos como formas oscuras contra un fondo de luz clara.
<b>Puesta del sol</b>	Permite capturar puestas de sol, con tonos rojos y amarillos naturales.
<b>Nocturno</b>	Capture una foto con menos efecto borroso y ruido en lugares con poca luz.
<b>Fuegos Artificiales</b>	Permite capturar escenas con fuegos artificiales.
<b>Trazo de luz</b>	Permite capturar escenas con una cola de luz en condiciones de poca luz.

3 Pulse el [**Obturador**] hasta la mitad para enfocar y, luego, pulse el [**Obturador**] para tomar la fotografía.

### Usar el modo Mejor rostro

En el modo Mejor rostro, puede capturar múltiples fotografías y reemplazar los rostros para crear la mejor imagen posible. Use este modo para seleccionar la mejor imagen para cada individuo cuando toma fotografías grupales.

- 1 En la pantalla de modos, seleccione **Smart** → **Mejor rostro**.
- 2 Alinee el objetivo en el cuadro y, luego, pulse el [**Obturador**] hasta la mitad para enfocar.
- 3 Pulse el [**Obturador**] para capturar la fotografía.
  - La cámara captura 5 fotografías consecutivamente.
  - La primera se configura como imagen de fondo.
  - La cámara detecta automáticamente los rostros después de tomar la fotografía.
- 4 Toque un rostro para reemplazarlo.



- 5 Toque la mejor imagen de los 5 rostros que se capturaron.
  - Repita los pasos 4 y 5 para reemplazar el resto de los rostros de la foto.
  - El icono  aparecerá en la imagen que recomienda la cámara.



- 6 Pulse [**OK**] para guardar la fotografía.



- Utilice un trípode para evitar que la cámara se mueva.
- La resolución estará configurada en 5.9M o menos.

## Capturar fotografías panorámicas

En el modo Panorama, podrá capturar una escena panorámica amplia en una única foto. El modo Panorama captura y combina una serie de fotografías para crear una imagen panorámica.

1 En la pantalla de modos, seleccione **Smart** → **Panorama**.

2 Mantenga pulsado el [**Obturador**], y mueva lentamente la cámara en la dirección seleccionada.

- Aparecerá una flecha apuntando en la dirección del movimiento, y toda la imagen de la captura aparecerá en la casilla de vista previa.
- Cuando las escenas están alineadas, la cámara captura la siguiente fotografía automáticamente.

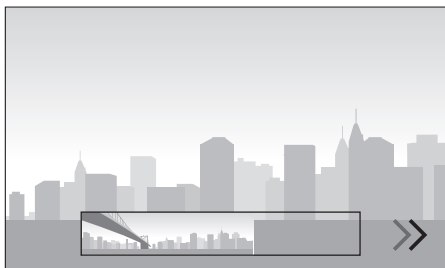

3 Cuando haya terminado suelte el [**Obturador**].

- La cámara combina las tomas automáticamente para crear una fotografía.
- Si suelta el [**Obturador**] mientras está disparando, el disparo panorámico se detendrá y se guardarán las fotografías que hayan sido capturadas.



- La resolución varía de acuerdo con la foto panorámica que haya capturado.
- En el modo Panorama, algunas opciones de disparo no están disponibles.
- La cámara puede detener el disparo debido a la composición de disparo o el movimiento del objetivo.
- En el modo Panorama, la cámara podría no capturar la última escena por completo si deja de mover la cámara para mejorar la calidad de la imagen. Para capturar toda la escena, mueva la cámara un poco más allá del punto en que desea que termine la escena.
- Para obtener los mejores resultados al capturar fotografías panorámicas, evite lo siguiente:
  - mover la cámara muy rápido o muy despacio
  - mover muy poco la cámara para capturar la siguiente imagen
  - mover la cámara a una velocidad irregular
  - sacudir la cámara
  - tomar fotografías en un lugar oscuro
  - capturar objetivos en movimiento cercanos
  - capturar la fotografía en condiciones en las cuales el brillo o el color de la luz cambian
- Las fotografías que toma se guardan automáticamente y el disparo se detiene en las siguientes condiciones:
  - si cambia la dirección de disparo mientras realiza el disparo
  - si mueve la cámara demasiado rápido
  - si no mueve la cámara

## Modo Programa

La cámara ajusta automáticamente la velocidad del obturador y el valor de apertura a fin de obtener el valor de apertura óptimo.

Este modo es útil si desea tomar fotografías con una exposición constante mientras modifica otros ajustes.



- 1 En la pantalla de modos, seleccione **Programa**.
- 2 Ajuste las opciones según lo desee.
- 3 Pulse el [**Obturador**] hasta la mitad para enfocar y, luego, pulse el [**Obturador**] para tomar la fotografía.

### Cambio de programa

La función Cambio de programa le permite ajustar la velocidad del obturador y el valor de apertura mientras la cámara mantiene la misma exposición. Pulse [Z] para seleccionar la velocidad del obturador y el valor de apertura, y pulse [C]/AF para ajustar el valor de apertura. La velocidad del obturador cambiará de acuerdo con el valor de apertura.

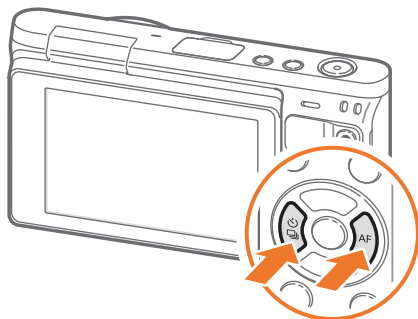

### Velocidad mínima del obturador

Permite definir la velocidad mínima del obturador de modo que no sea inferior a la velocidad seleccionada. Sin embargo, si no se puede lograr un valor de exposición óptimo debido a que la sensibilidad ISO ha alcanzado el valor máximo definido por el Rango de ISO automático, la velocidad del obturador podría ser inferior a la velocidad mínima seleccionada.

Para definir la velocidad mínima del obturador,

En el modo Disparo, pulse [MENU] → [C] → **Velocidad mínima del obturador** → una opción.



- Esta opción solo está disponible si la sensibilidad ISO está configurada en Automático.
- Esta opción solo está disponible en el modo Programa o Prioridad de apertura.

## Modo Prioridad apertura

En el modo Prioridad apertura, la cámara calcula automáticamente la velocidad del obturador en función del valor de apertura seleccionado.





Puede ajustar la profundidad del campo (DOF) modificando el valor de apertura. Este modo es útil para las fotografías de retratos, flores o paisajes.

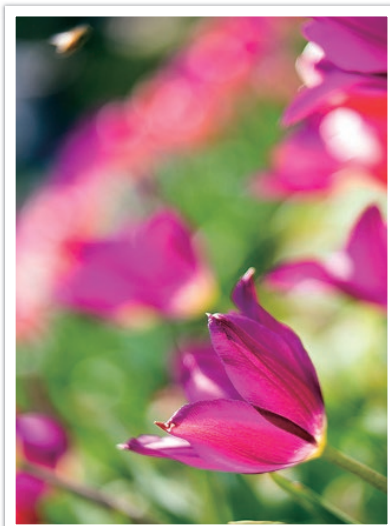

Profundidad del campo grande



Profundidad del campo pequeña

- 1 En la pantalla de modos, seleccione **Prioridad de apertura**.
- 2 Pulse [   ] para seleccionar el valor de apertura.
- 3 Pulse [ / AF] Para ajustar el valor de apertura.
- 4 Ajuste las opciones según lo desee.
- 5 Pulse el [**Obturador**] hasta la mitad para enfocar y, luego, pulse el [**Obturador**] para tomar la fotografía.



- En entornos de poca luz, es posible que necesite aumentar la sensibilidad ISO para evitar que las fotografías salgan borrosas.
- Para definir la velocidad mínima del obturador, en el modo Disparo, pulse [MENU] →  → **Velocidad mínima del obturador** → una opción.
- También puede tocar el valor de apertura en la pantalla para ajustarlo.

## Modo Prioridad de obturador

En el modo Prioridad de obturador, la cámara ajusta automáticamente el valor de apertura en función de la velocidad del obturador seleccionada. Este modo es útil para capturar fotografías de sujetos que se mueven rápidamente o para crear efectos de trazo en la fotografía.

Por ejemplo, puede ajustar la velocidad del obturador en 1/500 s para congelar el objetivo. Para que el objetivo se vea borroso, ajuste la velocidad del obturador debajo de los 1/30 s.

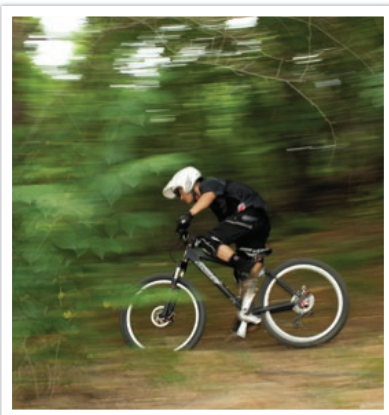

Velocidad de obturador lenta

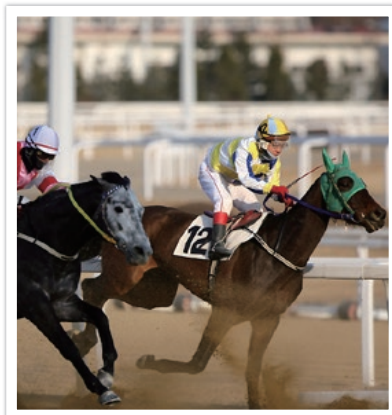

Velocidad de obturador rápida

- 1 En la pantalla de modos, seleccione **Prioridad de obturador**.
- 2 Pulse [] para seleccionar la velocidad del obturador.
- 3 Pulse [/AF] para ajustar la velocidad del obturador.
- 4 Ajuste las opciones según lo desee.
- 5 Pulse el [**Obturador**] hasta la mitad para enfocar y, luego, pulse el [**Obturador**] para tomar la fotografía.





- Para compensar la poca luz permitida por la rápida velocidad del obturador, abra la apertura y deje que entre más luz. Si la fotografías aún se ven demasiado oscuras, aumente el valor de ISO.
- También puede tocar la velocidad del obturador en la pantalla para ajustarla.

## Modo Manual

El modo Manual le permite ajustar la velocidad del obturador y el valor de apertura manualmente. En este modo, puede controlar completamente la exposición de las fotografías.

Este modo es útil en entornos de disparo controlados, como un estudio, donde es necesario definir con precisión los ajustes de la cámara. También se recomienda el modo Manual para disparos en escenas nocturnas o con fuegos artificiales.

- 1 En la pantalla de modos, seleccione **Manual**.
- 2 Pulse [] para seleccionar el valor de apertura o la velocidad del obturador.
- 3 Pulse [/AF] para ajustar el valor de apertura o la velocidad del obturador.
- 4 Ajuste las opciones según lo desee.
- 5 Pulse el [**Obturador**] hasta la mitad para enfocar y, luego, pulse el [**Obturador**] para tomar la fotografía.



También puede tocar el valor de apertura o la velocidad del obturador en la pantalla para ajustarlos.

### Utilizar el Modo enmarcar

Cuando ajusta el valor de apertura o la velocidad del obturador, la exposición cambia en función de los ajustes, lo cual puede oscurecer la pantalla. Cuando esta función está activada, el brillo de la pantalla es constante, independientemente de los ajustes. De este modo, podrá encuadrar mejor la fotografía.

Para usar el **Modo enmarcar**,



En el modo Disparo, pulse [MENU] → [] → **Modo enmarcar** → una opción.



## Usar la función Bulb

Use la función Bulb para tomar fotografías en escenas nocturnas o para fotografiar el cielo de noche. Mientras pulse el **[Obturador]**, el obturador estará abierto, de modo que podrá crear efectos de luz en movimiento.

Para usar una lámpara,

En el modo Disparo, pulse **[ ]** para seleccionar la velocidad del obturador → Pulse **[]** varias veces para definir la velocidad del obturador **Bulb** → Mantenga pulsado el **[Obturador]** durante el tiempo que desee.





- Si configura un valor alto de ISO o abre el obturador durante mucho tiempo, el ruido de la imagen podría aumentar.
- Las opciones de fotografía, el flash y Disparo un toque no se pueden usar con la función Bulb.
- La función Bulb solo está disponible en el modo Manual.
- Utilice un trípode y un disparador de obturador para evitar que la cámara se mueva.
- Mientras más tiempo mantenga abierto el obturador, más tiempo demorará en guardar una fotografía. No apague la cámara mientras está guardando una fotografía.
- Si utiliza esta función durante un período prolongado, utilice una batería completamente cargada.



## Grabar un vídeo

En el modo Disparo, puede grabar vídeos en Full HD (1920X1080) si pulsa  (Grabación de vídeo). La cámara permite grabar un vídeo de hasta 29 minutos y 59 segundos de 30 fps, y almacena los archivos en formato MP4 (H.264). El sonido se graba por medio del micrófono de la cámara.

Seleccione **Atenuador** para esfumar el comienzo o el final de una escena. También puede seleccionar **Voz** u otras opciones para configurar las opciones de grabación. (pág. 101)

- 1 En la pantalla de modos, seleccione un modo de disparo.
  - Esta función no funciona en algunos modos.
- 2 Ajuste las opciones según lo desee.
- 3 Pulse  (Grabación de vídeo) para iniciar la grabación.
  - La cámara retendrá la velocidad de obturador y el valor de apertura que haya configurado antes de iniciar la captura.
- 4 Pulse  (Grabación de vídeo) nuevamente para detenerla.
  - También puede pulsar el [**Obturador**] para detener la grabación.



- H.264 (MPEG-4 part10/AVC) es el último formato de codificación de vídeo establecido en 2003 en colaboración por ISO-IEC y ITU-T. Debido a que este formato utiliza una tasa de compresión alta, es posible guardar más datos en un menor espacio de memoria.
- Si está activada la opción de estabilización de imagen mientras graba vídeo, es posible que la cámara grabe el sonido del estabilizador de imagen.
- Si retira la lente de la cámara mientras graba una película, se interrumpirá la grabación. No cambie la lente durante la grabación.
- Si cambia el ángulo de disparo de la cámara abruptamente durante la grabación de una película, es posible que la cámara no grabe las imágenes con precisión. Utilice un trípode para minimizar el movimiento de la cámara.
- La cámara solo es compatible con la función Multi af cuando está grabando un vídeo. No podrá usar ninguna otra función de ajuste del área de enfoque.
- Si el tamaño de una película es superior a 4 GB, la cámara dejará de grabar automáticamente, incluso si no se ha alcanzado el tiempo máximo de grabación (29 minutos y 59 segundos).
- Si utiliza una tarjeta de memoria de escritura lenta, es posible que se interrumpa la grabación si la tarjeta de memoria no puede procesar los datos con la tasa de vídeo con la que se está grabando. Si esto sucede, reemplace la tarjeta por una tarjeta de memoria más rápida o reduzca el tamaño del vídeo (p. ej., de 1280X720 a 640X480).
- Formatee siempre las tarjetas de memoria en la cámara. Si la formatea en otra cámara o en el ordenador, es posible que pierda archivos almacenados en la tarjeta o que se modifique la capacidad de la tarjeta.
- Mientras graba un vídeo en la misma sensibilidad ISO, la pantalla puede ser más oscura que cuando se toma una fotografía. Ajuste la sensibilidad de ISO.
- Al grabar un vídeo en los modos Programa, Prioridad de apertura o Prioridad de obturador, ISO se configurará automáticamente en **Automático**.

## Funciones disponibles según el modo de disparo

Para obtener más información sobre las funciones de disparo, consulte el capítulo 2.

Función	Automático	Smart	Programa	Prioridad de apertura	Prioridad de obturador	Manual
Tamaño foto (pág. 69)	O	O	O	O	O	O
Calidad (pág. 70)	-	O	O	O	O	O
ISO (pág. 71)	-	-	O	O	O	O
Balance de blancos (pág. 72)	-	-	O	O	O	O
Asistente de imágenes (pág. 74)	-	-	O	O	O	O
Filtro inteligente (pág. 96)	-	-	O	O	O	O
Modo de AF (pág. 75)	-	O	O	O	O	O
Área de AF (pág. 77)	-	O	O	O	O	O
Detecc rostro (pág. 79)	-	-	O	O	O	O
AF táctil (pág. 81)	O	O	O	O	O	O
Asistente MF (pág. 83)	O	O	O	O	O	O
Unir AE a punto AF (pág. 94)	-	-	O	O	O	O
Modo enmarcar (pág. 63)	-	-	O	O	O	O

O: Podrá seleccionar opciones para la función. (Funciones disponibles según el modo de disparo)

-: La función está configurada con una opción determinada, o la función no está disponible.

Función	Automático	Smart	Programa	Prioridad de apertura	Prioridad de obturador	Manual
OIS (Antimovimiento) (pág. 84)	O	O	O	O	O	O
Fotografía (Continuo/Ruptura/ Temporizador/Horquillado) (pág. 85)	O	O	O	O	O	O
Medición (pág. 92)	-	-	O	O	O	O
Rango dinámico (pág. 95)	-	-	O	O	O	O
Flash (pág. 90)	O	O	O	O	O	O
Compensación de exposición (pág. 97)	-	-	O	O	O	-
Bloqueo de exposición (pág. 98)	-	-	O	O	O	-

O: Podrá seleccionar opciones para la función. (Funciones disponibles según el modo de disparo)

-: La función está configurada con una opción determinada, o la función no está disponible.

## Capítulo 2

# Funciones de disparo

---

Conozca las funciones que puede establecer en el modo Disparo.  
Puede disfrutar más fotografías y vídeos personalizados gracias a las funciones de disparo.

# Tamaño y resolución

## Tamaño foto













A medida que se aumenta la resolución, la fotografía o el vídeo incluirán más píxeles; esto permite imprimirlos en papel de mayor tamaño o verlos en una pantalla más grande. Cuando se usa una resolución alta, el tamaño del archivo también aumenta. Seleccione una resolución baja para las fotografías que se mostrarán en un portarretratos digital o que se cargarán a la Web.



Para configurar el tamaño,

En el modo Disparo, pulse [MENU] →  → **Tamaño foto** → una opción.

\* Predeterminado

Icono	Tamaño	Recomendado para
	(3:2) 5472x3648*	Impresión en papel A1.
	(3:2) 3888x2592	Impresión en papel A2.
	(3:2) 2976x1984	Impresión en papel A3.
	(3:2) 1728x1152	Impresión en papel A5.
	(16:9) 5472x3080	Impresión de fotografías en papel A1 o reproducción en un HDTV.
	(16:9) 3712x2088	Impresión de fotografías en papel A3 o reproducción en un HDTV.
	(16:9) 2944x1656	Impresión fotografías en papel A4 o reproducción en un HDTV.
	(16:9) 1920x1080	Impresión de fotografías en papel A5 o reproducción en un HDTV.
	(1:1) 3648x3648	Imprimir una fotografía cuadrada en papel A1.
	(1:1) 2640x2640	Imprimir una fotografía cuadrada en papel A3.
	(1:1) 2000x2000	Imprimir una fotografía cuadrada en papel A4.
	(1:1) 1024x1024	Adjuntar a un correo electrónico.



Las opciones disponibles pueden variar según las condiciones de disparo.

## Calidad

La cámara guarda las fotografías en formato JPEG o RAW.

A menudo, las fotografías capturadas con una cámara se convierten a formato JPEG y se guardan en la memoria según los ajustes de la cámara al momento de tomar la fotografía. Los archivos RAW no se convierten a formato JPEG y se guardan en la memoria sin cambios.



Los archivos RAW tienen la extensión de archivo "SRW". Para ajustar y calibrar la exposición, el balance de blancos, el tono, el contraste y el color de los archivos RAW, o para convertirlos en archivos de formato JPEG o TIFF, use el programa Adobe Photoshop Lightroom que se encuentra en el DVD-ROM suministrado.

Asegúrese de tener suficiente espacio en la tarjeta de memoria para guardar las fotografías en formato RAW.





Para configurar la calidad,

En el modo Disparo, pulse [MENU] →  → **Calidad** → una opción.

\* Predeterminado

Icono	Formato	Descripción
	JPEG	<b>Superfina*:</b> <ul style="list-style-type: none"> <li>Comprimida para obtener la mejor calidad.</li> <li>Recomendada para imprimir fotografías grandes.</li> </ul>
	JPEG	<b>Fina:</b> <ul style="list-style-type: none"> <li>Comprimida para obtener una calidad mejor.</li> <li>Recomendada para imprimir fotografías de tamaño normal.</li> </ul>

\* Predeterminado

Icono	Formato	Descripción
	JPEG	<b>Normal:</b> <ul style="list-style-type: none"> <li>Comprimida para obtener una calidad normal.</li> <li>Recomendada para imprimir fotografías de tamaño pequeño o para cargarlas a la Web.</li> </ul>
	RAW	<b>RAW:</b> <ul style="list-style-type: none"> <li>Permite guardar una fotografía sin perder datos.</li> <li>Recomendada para editar fotografías después de tomarlas.</li> </ul>
	RAW+JPEG	<b>RAW + S.Fino:</b> Permite guardar una fotografía en formato JPEG (calidad S.fina) y formato RAW.
	RAW+JPEG	<b>RAW + Fino:</b> Permite guardar una fotografía en formato JPEG (calidad fina) y formato RAW.
	RAW+JPEG	<b>RAW + Normal:</b> Permite guardar una fotografía en formato JPEG (calidad normal) y formato RAW.



Las opciones disponibles pueden variar según las condiciones de disparo.

# Sensibilidad ISO

El valor de sensibilidad ISO representa la sensibilidad de la cámara a la luz.

Cuanto mayor es el valor de ISO, más sensible es la cámara a la luz. En consecuencia, al seleccionar un valor de sensibilidad ISO, puede tomar fotografías en lugares poco iluminados u oscuros a velocidades de obturador más rápidas. Sin embargo, esto puede aumentar el ruido y producir una fotografía borrosa.

Para ajustar la  
Sensibilidad ISO,

En el modo Disparo, pulse [MENU] →  → ISO → una opción.

## Ejemplos

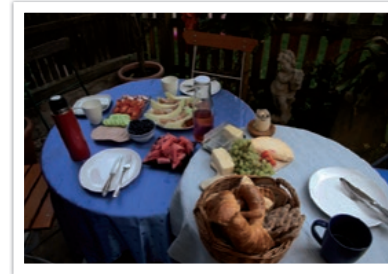

ISO 160



ISO 400



ISO 800



ISO 3200



- Aumente el valor ISO en lugares donde esté prohibido usar flash. Puede tomar una fotografía clara si establece un valor ISO alto, sin tener que obtener más luz.
- Use la función de reducción de ruido para reducir la falta de nitidez visual que puede aparecer en fotografías con un valor ISO alto. (pág. 147)
- Las opciones disponibles pueden variar según las condiciones de disparo.
- También puede tocar el valor de ISO en la pantalla para ajustarlo.



# Balance de blancos

El Balance de blancos representa la fuente de luz que influye en el color de una fotografía.





El color de una fotografía depende del tipo y de la calidad de la fuente de luz. Si quiere que el color de la fotografía sea realista, seleccione las condiciones de iluminación adecuadas para calibrar el balance de blancos, como **Bb automático**, **Luz día**, **Nublado**, **Tungsteno** o ajuste la temperatura del color manualmente.

También puede ajustar el color de las fuentes de luz predeterminadas para que los colores de la fotografía coincidan con la escena real en diversas condiciones de iluminación.







Para ajustar el balance de blancos,

En el modo Disparo, pulse [MENU] →  → **Balance de blancos** → una opción.

\* Predeterminado

Icono	Descripción
	<b>Bb automático*</b> : Permite usar los ajustes automáticos en función de las condiciones de iluminación.
	<b>Luz día</b> : Seleccione esta opción cuando desee tomar fotografías al aire libre durante un día soleado. Esta opción produce fotografías con colores más cercanos a los naturales de la escena.
	<b>Nublado</b> : Seleccione esta opción cuando desee tomar fotografías al aire libre un día nublado o a la sombra. Las fotografías que se toman los días nublados suelen ser más azuladas que las de los días soleados. Esta opción compensa ese efecto.
	<b>Blanca fluorescente</b> : Seleccione esta opción cuando desee tomar fotografías bajo un tubo de luz fluorescente de día, en especial con luces fluorescentes blancas.

\* Predeterminado

Icono	Descripción
	<b>NW fluorescente</b> : Seleccione esta opción cuando desee tomar fotografías bajo un tubo de luz fluorescente de día, en especial con luces fluorescentes de tonos muy blancos.
	<b>Luz de día fluorescente</b> : Seleccione esta opción cuando desee tomar fotografías bajo un tubo de luz fluorescente de día, en especial con luces fluorescentes de tonos levemente azulados.
	<b>Tungsteno</b> : Seleccione esta opción cuando desee tomar fotografías bajo bulbos incandescentes o lámparas halógenas. Las bulbos incandescentes de tungsteno suelen tener un tono rojizo. Esta opción compensa ese efecto.
	<b>Flash WB</b> : Permite seleccionar cuándo desea utilizar el flash.
	<b>Personalizado</b> : Permite usar sus ajustes predefinidos. Puede configurar manualmente el Balance de blancos si pulsa [DISP] y, luego, toma una fotografía de una hoja de papel blanco. Llene el círculo de medición puntual con el papel y ajuste el balance de blancos.
	<b>Temperatura del color</b> : Permite ajustar manualmente la temperatura del color de la fuente de luz. La temperatura del color es una medición en grados Kelvin que indica el tipo de fuente de luz específico. Podrá obtener una imagen más cálida con un valor más alto, y una imagen más fría con un valor más bajo. Pulse [DISP] y, luego, ajuste la temperatura del color.



Las opciones disponibles pueden variar según las condiciones de disparo.

### Personalizar opciones predeterminadas de balance de blancos

También puede personalizar las opciones predeterminadas de balance de blancos.

Para personalizar las opciones predeterminadas,

En el modo Disparo, pulse [MENU] → [📷] → **Balance de blancos** → una opción → [DISP] → pulse [DISP/🔍/📷/AF].



También puede tocar un área en la pantalla.

### Ejemplos



Bb automático



Luz día

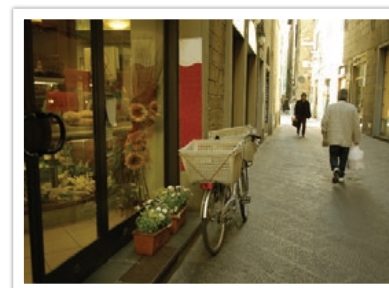

Luz de día fluorescente

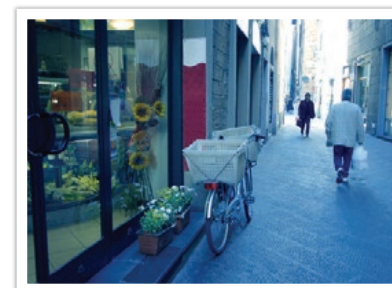

Tungsteno

# Asistente de imágenes (estilos de fotografías)

El Asistente de imágenes le permite aplicar distintos estilos de fotografías a fin de crear distintas apariencias y estados de ánimo. También puede ajustar el color, la saturación, la nitidez y el contraste de cada estilo para crear y guardar sus propios estilos de fotografías.

No hay una regla que determine qué estilo es adecuado para cada condición. Experimente con distintos estilos hasta encontrar los ajustes que desee.

Para ajustar un estilo de fotografía,

En el modo Disparo, pulse [MENU] →  → **Asistente de imágenes** → una opción.

## Ejemplos



Estándar

Intenso

Retrato



Paisaje

Bosque

Retro





Frío

Calmado

Clásico



- También puede ajustar el valor de los ajustes de estilo predeterminados. Seleccione una opción de Asistente de imágenes, pulse [DISP] y ajuste el color, la saturación, la nitidez o el contraste.
- Para personalizar su propio asistente de imágenes, seleccione   o , luego, ajuste el color, la saturación, la nitidez y el contraste.
- Las opciones del Asistente de imágenes no se pueden configurar con las opciones del Filtro inteligente al mismo tiempo.

# Modo AF

Aprenda a ajustar el enfoque de la cámara según los objetivos..

Puede seleccionar un modo de enfoque apropiado para el objetivo entre Enfoque automático individual, Enfoque automático continuo y Enfoque manual. La función AF se activa cuando pulsa el **[Obturador]** hasta la mitad. En el modo MF, deberá pulsar **[AF]** para enfocar en forma manual.

En la mayoría de los casos, puede enfocar si selecciona **AF individual**. Es difícil enfocar los objetivos que se mueven rápidamente o aquellos que poseen poca diferencia de iluminación con respecto al fondo. Seleccione un modo de enfoque apropiado para tales instancias.

Para ajustar el modo de enfoque automático,

En el modo Disparo, pulse **[AF]** → una opción.



- También puede configurar la opción si pulsa **[MENU]** → **[AF]** → **Modo de AF** → una opción en el modo Disparo.
- Las opciones disponibles pueden variar según la lente que se utilice.

## Vista individual

Vista individual es apropiado para fotografiar un objetivo fijo. Cuando pulsa **[Obturador]** hasta la mitad, el foco se fija en el área de enfoque. El área se pone verde cuando se alcanza el foco.



## AF continuo





Mientras pulsa [**Obturador**] hasta la mitad, la cámara continúa enfocando automáticamente. Una vez que el área de enfoque está fija en el objetivo, éste se mantiene siempre enfocado, aunque se mueva. Este modo se recomienda para fotografiar un ciclista, un perro que corre o una escena con autos de carrera.



## Enfoque manual

Podrá enfocar un objetivo en forma manual pulsando [/AF] en la cámara. La función de asistencia de MF le permite enfocar fácilmente. Mientras ajusta el enfoque, el área de enfoque se amplía. Se recomienda utilizar este modo para fotografiar un objeto de color similar al del fondo, una escena nocturna o fuegos artificiales.



- Después de capturar una foto con enfoque manual, pulse [] → [/AF] para volver a ajustar el enfoque manualmente.
- Si utiliza esta función, no puede definir las opciones **AF táctil**, **Detecc rostro**, **Área de AF**, y **Unir AE a punto AF**
- Mientras ajuste el enfoque, la aparecerá la escala de enfoque manual (  ).

# Área de AF

La función Área de AF cambia la posición del área de enfoque.

En general, las cámaras hacen foco en el objetivo más próximo. Sin embargo, cuando hay muchos sujetos, el foco puede estar en sujetos no deseados. Para evitar que el foco esté en sujetos no deseados, cambie el área de enfoque hasta hacer foco en el objetivo deseado. Puede obtener fotografías más claras y nítidas si selecciona el área de enfoque adecuada.

Para ajustar el área de enfoque automático,

En el modo Disparo, pulse [MENU] →  → **Área de AF** → una opción.





Las opciones disponibles pueden variar según las condiciones de disparo.

## Selección AF

Es posible establecer el foco en un área deseada. Para hacer que el objetivo se distinga más, aplique un efecto fuera de foco.

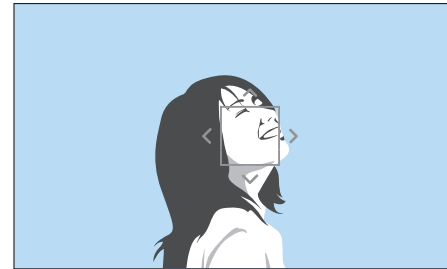
El foco de la fotografía que se presenta debajo se reubicó y su tamaño se modificó para ajustarse al rostro del objetivo.



Para cambiar el tamaño del área de enfoque o para moverla, en el modo Disparo pulse [OK]. Toque un área para enfocarla o pulse [DISP/  /  / AF] para mover el área de enfoque, y junte o separe los dedos para cambiar el tamaño del área de enfoque.

## Multi af

La cámara muestra un rectángulo verde en aquellos lugares donde se hace foco correctamente. La fotografía se divide en dos o más áreas y la cámara obtiene puntos de enfoque de cada área. Se lo recomienda para fotografías de paisajes.

Al pulsar el **[Obturador]** hasta la mitad, la cámara muestra las áreas de enfoque en la fotografía a continuación.





# Detecc rostro

Use las opciones de Detección de rostro para capturar un autorretrato o un rostro sonriente.

Para usar la función de Detección de rostro,

En el modo Disparo, pulse [MENU] →  → **Detecc rostro** → una opción.



- Cuando la cámara detecte un rostro, rastreará el rostro detectado automáticamente.
- Cuando use la opción Detecc. rostro AF, la cámara enfocará en el área con el cuadro blanco automáticamente.
- Según las opciones del Asistente de imágenes, es posible que la Detección de rostro pueda no ser efectiva.
- Cuando define el enfoque automático, la detección de rostro puede no estar disponible.
- Es posible que la detección de rostros no sea efectiva si:
  - el objetivo se encuentra lejos de la cámara (el marco de enfoque será de color naranja para la función Detección de sonrisa.)
  - la iluminación es demasiado clara u oscura
  - el objetivo no está de frente a la cámara
  - el objetivo tiene gafas de sol o una máscara
  - la expresión facial del objetivo cambia de manera drástica
  - el objetivo tiene luz de fondo o las condiciones de iluminación no son estables
- Al definir las opciones de Detección de rostro, el área de AF se configurará automáticamente en Multi af.
- Según las opciones de Detección de rostro que haya seleccionado, algunas opciones de disparo podrían no estar disponibles.

## Normal

Permite que la cámara haga foco primordialmente en rostros humanos. Es posible detectar el rostro de hasta 10 personas. Esta configuración se recomienda para fotografiar un grupo de personas.

Al pulsar [**Obturador**] hasta la mitad, la cámara se enfoca en los rostros, tal como se ilustra en la fotografía a continuación. En casos en que se fotografía un grupo de personas, la cámara muestra, en blanco, el foco del rostro de la persona más próxima y el resto de los rostros en gris.

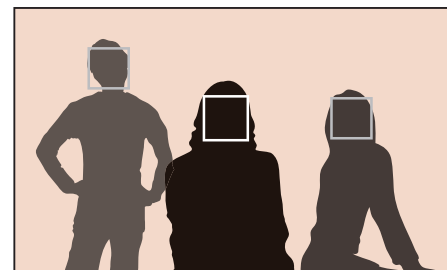



## DetECCIÓN DE SONRISA

La cámara dispara el obturador automáticamente al detectar un rostro sonriente.

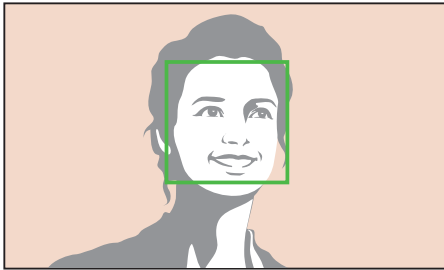

Si la persona sonríe con una sonrisa amplia, la cámara la detectará más fácilmente.

## CAPTURA DE GUIÑO

La cámara dispara el obturador automáticamente 2 segundos después de detectar un guiño.

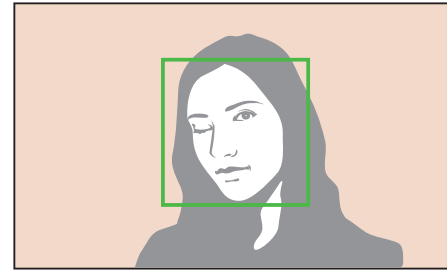

# AF táctil

Seleccione o enfoque un área de enfoque que haya tocado en la pantalla. También enfoque el objetivo y capture una foto tocando la pantalla.

Para configurar AF táctil,

En el modo Disparo, pulse [MENU] →  → **AF táctil** → una opción.



- Las opciones disponibles pueden variar según las condiciones de disparo.
- Podrá tocar  en la pantalla y seleccione una opción en el modo de disparo.

## AF táctil

La función AF táctil le permite seleccionar y enfocar el área de enfoque que toque en la pantalla.

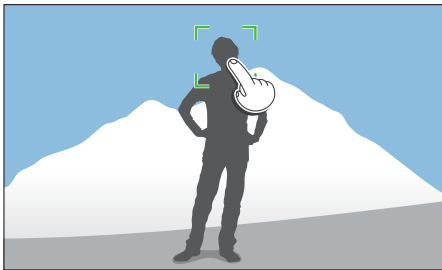

## Punto AF

El área de enfoque corresponderá al área que toque en la pantalla, y no se logrará el enfoque.

## Estabilización AF

La Estabilización AF permite rastrear y enfocar automáticamente el objetivo, incluso si está en movimiento o si cambia la composición de la foto.

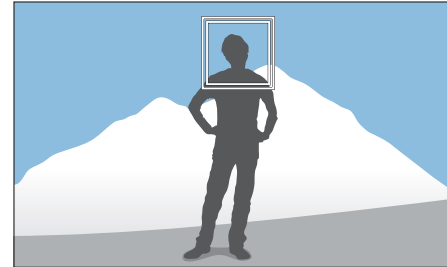

**Cuadro blanco:** La cámara está estabilizando el objetivo.

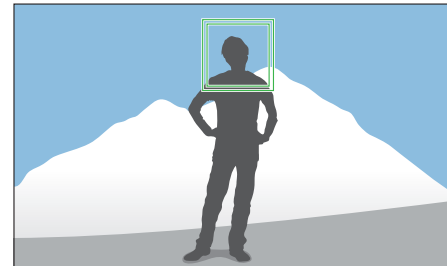

**Cuadro verde:** El objetivo está enfocado cuando pulsa el [Obturador] hasta la mitad.

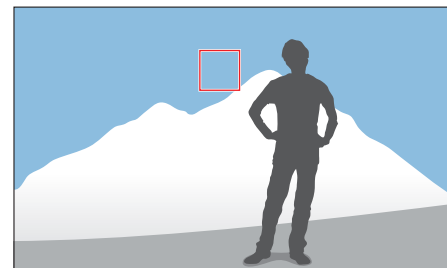

**Cuadro rojo:** La cámara no puede enfocar.



- Si no selecciona un área de enfoque, la función de enfoque automático no funcionará.
- Es posible que no pueda estabilizar el objetivo cuando:
  - el objetivo es demasiado pequeño
  - el objetivo se mueve en forma irregular
  - el objetivo tiene luz de fondo o usted está tomando la fotografía en un lugar oscuro
  - el objetivo tiene los mismos colores o diseños que el fondo
  - el objetivo incluye diseños horizontales, como persianas
  - la cámara se sacude excesivamente
  - captura fotos en forma continua
- Cuando no es posible realizar la estabilización, la función se restablecerá.
- Si la cámara no logra rastrear el objetivo, se restablecerá el área de enfoque.
- Si la cámara no puede enfocar, el cuadro de enfoque se pondrá de color rojo y el enfoque se restablecerá.

## Disparo un toque

Puede capturar una fotografía con un solo toque con el dedo. Cuando toque a un sujeto, la cámara lo enfocará automáticamente y capturará una foto.

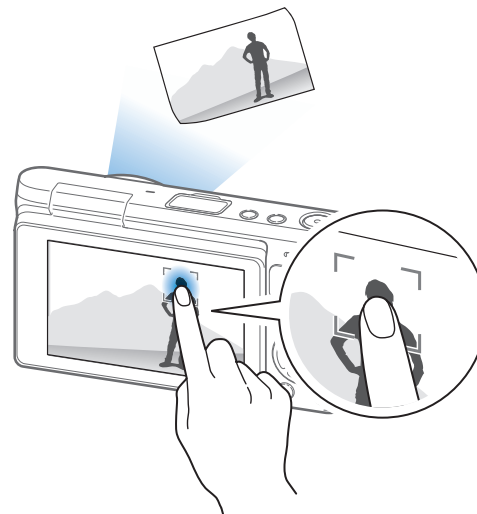



# Asistente MF

En el modo MF, deberá pulsar [AF] para enfocar. Al usar la función de Asistente MF, podrá lograr un enfoque más claro porque el área de enfoque estará ampliada. Esta función sólo está disponible en lentes compatibles con el enfoque manual.

Para configurar el asistente de enfoque manual,

En el modo Disparo, pulse [MENU] → [AF] → **Asistente MF** → una opción.

\* Predeterminado

Opción	Descripción
Apagado	No permite utilizar la función Asistente MF.
Ampliar x5*	Permite ampliar el área de enfoque 5 veces al ajustar el enfoque. 
Ampliar x8	Permite ampliar el área de enfoque 8 veces al ajustar el enfoque. 

# Estabilización de imagen óptica (OIS)



Utilice la función Estabilización de imagen óptica (OIS) para minimizar el movimiento de la cámara. Es posible que la función OIS no esté disponible con algunas lentes.

El movimiento de la cámara se produce generalmente en lugares oscuros o al tomar fotografías de interiores. En dichos casos, la cámara utiliza velocidades de obturador más lentas, para aumentar la cantidad de luz que ingresa, lo que puede dar como resultado una fotografía borrosa. Puede evitar esta situación utilizando la función OIS.

Para configurar las opciones de OIS,

En el modo Disparo, pulse [MENU] →  → **OIS (Antimovimiento)** → una opción.

\* Predeterminado

Icono	Descripción
	<b>Modo 1*</b> : La función OIS se aplica solamente cuando pulsa [Obturador] por completo o por la mitad.
	<b>Modo 2</b> : La función OIS está encendida.
	<b>Apagado</b> : La función OIS está apagada.

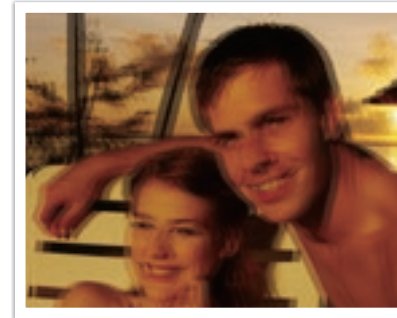

Sin corrección OIS

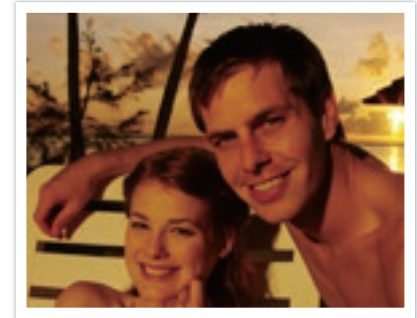

Con corrección OIS



- Es posible que la opción OIS no funcione correctamente si:
  - mueve la cámara para seguir a un objetivo en movimiento
  - la cámara se mueve mucho
  - la velocidad del obturador es baja (por ejemplo, cuando selecciona **Nocturno** en el modo Smart)
  - la carga de batería sea baja
  - realiza una toma en primer plano
- Si usa la función OIS con un trípode, las imágenes pueden verse borrosas debido a la vibración del sensor OIS. Desactive la función OIS cuando use un trípode.
- Si la cámara recibe un impacto o se cae, la pantalla se verá borrosa. Si esto ocurre, apague la cámara y, luego, vuelva a encenderla.
- Se recomienda utilizar la función OIS únicamente cuando sea necesario, ya que consume más energía de la batería.
- Es posible que esta función no esté disponible en algunas lentes.

# Fotografía (método de disparo)

Puede definir el método de disparo como Continuo, Ruptura, Temporizador u Horquillado.

Seleccione **Individual** para capturar una fotografía a la vez. Seleccione **Continuo** o **Ruptura** para fotografiar objetivos que se mueven rápidamente. Seleccione **Horquillado de AE**, **Horquillado de BB**, **Horquillado de asistente de imágenes**, u **Horquillado de profundidad** para ajustar la exposición, el balance de blancos, aplicar efectos del asistente de imágenes o capturar fotos con diferentes profundidades de campo. También puede seleccionar **Temporizador** para tomar una fotografía automáticamente después de un tiempo específico.

Para cambiar el método de disparo,

En el modo Disparo, pulse [📷] → una opción.



- También puede configurar la opción si pulsa [MENU] → [📷] → **Fotografía** → una opción en el modo Disparo.
- Las opciones disponibles pueden variar según las condiciones de disparo.

## Individual

Permite capturar una fotografía cada vez que se pulsa [**Obturador**]. Recomendado para condiciones generales.



## Continuo

Permite capturar fotografías continuamente mientras se mantiene pulsado el [**Obturador**]. Podrá capturar hasta 6 fotos por segundo.



## Ruptura

Capture consecutivamente hasta 10 fotografías por segundo (3 segundos), 15 fotografías por segundo (2 segundos) o 30 fotografías por segundo (1 segundo) cuando pulsa el [**Obturador**] una vez. Esta opción se recomienda para fotografiar el trayecto de objetivos en movimiento rápido, como autos de carrera.



- Para definir el número de disparos, en el modo Disparo, pulse [ ] → **Ruptura**, y después pulse [DISP].
- El tamaño de la fotografía se define en 5M.
- Es posible que se demore más tiempo en guardar la fotografía.
- No puede utilizar el flash con esta opción.
- La velocidad del obturador debe ser mayor a 1/30 segundo.
- Las fotografías capturadas con esta opción se podrán agrandar levemente al guardarlas.
- No puede definir una opción de ISO mayor que ISO 3200.
- Esta opción no puede utilizarse con el formato de archivos RAW y no está disponible cuando la calidad de la imagen está configurada en RAW.

## Temporizador

Capture una foto después de un tiempo específico. Puede configurar el temporizador en 2 a 30 segundos.



- Pulse el **[Obturador]** para detener la captura.
- Para definir los detalles del temporizador, en el modo Disparo, pulse  → **Temporizador**, y después pulse **[DISP]**.

## Horquillado de exposición automática (Horquillado de AE)

Al pulsar **[Obturador]**, la cámara capturará 3 fotos consecutivas: La original, una un paso más oscuro y una un paso más claro. Utilice un trípode para evitar que las fotografías salgan borrosas, ya que la cámara realizará tres tomas continuas. Podrá ajustar la configuración en el menú **Ajustes de horquillado**.



Para definir los detalles de horquillado, pulse **[MENU]** →  → **Ajustes de horquillado** → una opción.



## Horquillado de balance de blancos (Horquillado de BB)

Al pulsar [**Obturador**], la cámara capturaré 3 fotos consecutivas: La original y dos más con diferentes ajustes de balance de blancos. La fotografía original se toma al pulsar [**Obturador**]. Las otras dos se ajustan automáticamente, de acuerdo al balance de blancos que configuró. Podrá ajustar la configuración en el menú **Ajustes de horquillado**.



- Para definir los detalles de horquillado, pulse [MENU] → ⌘ → **Ajustes de horquillado** → una opción.
- Esta opción no puede utilizarse con el formato de archivos RAW y no está disponible cuando la calidad de la imagen está configurada en RAW.

## Valor de asistente de imágenes (Horquillado de asistente de imágenes)

Cuando pulsa el [**Obturador**], la cámara realiza tres tomas consecutivas, cada una con una configuración diferente del Asistente de imágenes. La cámara toma una fotografía y aplica las tres opciones del Asistente de imágenes que se configuraron para la fotografía tomada. Puede seleccionar tres configuraciones diferentes en el menú **Ajustes de horquillado**.



- Para definir los detalles de horquillado, pulse [MENU] → ⌘ → **Ajustes de horquillado** → una opción.
- Esta opción no puede utilizarse con el formato de archivos RAW y no está disponible cuando la calidad de la imagen está configurada en RAW.

## Horquillado de profundidad

Al pulsar el **[Obturador]**, la cámara captura tres fotos consecutivas, cada una con una profundidad de campo diferente, ajustando el valor de apertura. Utilice un trípode para evitar que las fotografías salgan borrosas, ya que la cámara realizará tres tomas continuas. Podrá ajustar la configuración en el menú **Ajustes de horquillado**.



- Para definir los detalles de horquillado, pulse [MENU] → ⓘ → **Ajustes de horquillado** → una opción.
- Esta opción solo está disponible en el modo Programa o Prioridad de apertura.
- Si el valor de apertura está configurado en el máximo o el mínimo, se capturarán dos fotos con el valor de apertura máximo o mínimo.



# Flash

Para tomar una fotografía realista de un objetivo, la cantidad de luz debería ser constante. Cuando la fuente de luz varía, es posible utilizar un flash para obtener una iluminación constante. Seleccione ajustes correspondientes a la fuente de luz y al objetivo.

Para configurar las opciones de flash,

En el modo Disparo, pulse [MENU] → [📷] → **Flash** → una opción.

Icono	Descripción
	<b>Desactivado:</b> Permite no usar el flash.
	<b>Flash inteligente:</b> La cámara ajusta el brillo del flash automáticamente, de acuerdo con la cantidad de luz del ambiente circundante.
	<b>Automático:</b> El flash se dispara automáticamente en lugares oscuros.
	<b>Ojos rojos automático:</b> El flash se dispara automáticamente y previene la aparición de ojos rojos.
	<b>Relleno:</b> El flash se dispara cada vez que toma una fotografía. (El brillo se ajusta automáticamente).
	<b>Rojo relleno:</b> El flash se dispara cada vez que toma una fotografía y evita los ojos rojos.
	<p><b>1ª Cortina:</b> El flash se dispara inmediatamente después de abierto el obturador. La cámara captura la fotografía de un objetivo en un momento temprano de una secuencia de acciones, con claridad.</p> 

Icono	Descripción
	<p><b>2ª Cortina:</b> El flash se dispara justo antes de que el obturador se cierre. La cámara captura la fotografía de un objetivo en un momento posterior de una secuencia de acciones, con claridad.</p> 



- Las opciones disponibles pueden variar según las condiciones de disparo.
- Hay un intervalo entre los dos disparos del flash. No se mueva hasta que el flash se dispare por segunda vez.
- Si selecciona **Desactivado**, el flash no se dispara, aún si el flash externo está colocado.
- Algunas lentes podrán bloquear la luz del flash interno. Si esto ocurre, use un flash externo opcional.
- Si coloca una lente que no es la suministrada con un adaptador de montaje de la lente, el flash no se disparará.



Utilice únicamente flashes aprobados por Samsung. La utilización de flashes externos no compatibles puede dañar la cámara.

## Reducir el efecto de ojos rojos

Si se dispara el flash cuando toma una fotografía de una persona en la oscuridad, es posible que aparezca un brillo rojo en los ojos. Para reducir el efecto de ojos rojos, seleccione **Ojos rojos automático** o **Rojo relleno**.



Sin corrección de ojos rojos



Con corrección de ojos rojos



Si el objetivo se encuentra demasiado alejado de la cámara o se mueve cuando se dispara el primer flash, es posible que no se reduzcan los ojos rojos.

## Ajustar la intensidad del flash

Cuando el flash está encendido, ajuste la intensidad de flash en  $\pm 2$  niveles.

Para configurar la intensidad del flash,

En el modo Disparo, toque **[Fn]** → **Flash** → pase a la opción que desee → pulse **[DISP]** → **[AF]**.

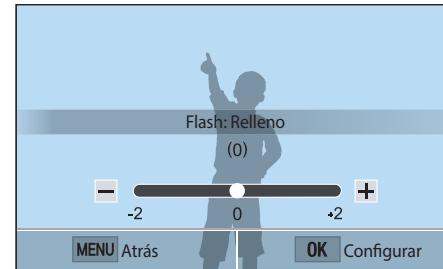

- También puede arrastrar el deslizador o tocar +/- para ajustar la intensidad.
- Es posible que el ajuste de intensidad del flash no sea efectivo si:
  - el objetivo está muy cerca de la cámara
  - ajusta una sensibilidad ISO alta
  - el valor de exposición es muy alto o muy bajo
- En algunos modos de disparo, no se puede utilizar esta función.
- Si el objetivo está demasiado cerca al utilizar el flash, podría bloquear la luz, resultando en una fotografía oscura. Asegúrese de que el objetivo esté dentro del rango recomendado que varía según la lente.

# Medición

El modo de medición hace referencia a la manera en la que la cámara mide la cantidad de luz.

La cámara mide la cantidad de luz de una escena y, en muchos de sus modos, utiliza esta medida para ajustar varias configuraciones. Por ejemplo, si un objetivo se ve más oscuro que su color real, la cámara tomará una fotografía sobreexpuesta. Si un objetivo se ve más claro que su color real, la cámara tomará una fotografía subexpuesta.

El brillo y el tono general de la fotografía también pueden verse afectados por la manera en que la cámara mide la cantidad de luz. Seleccione una configuración correspondiente a la condición de disparo.

Para establecer una opción de medición,

En el modo Disparo, pulse [MENU] →  → **Medición** → una opción.

## Multi

El modo Multi calcula la cantidad de luz en áreas múltiples. Cuando la luz es suficiente o insuficiente, la cámara ajusta la exposición, promediando el brillo general de la escena. Este modo resulta apropiado para fotografías generales.



## Al centro

El modo Al centro calcula un área más amplia que la del modo Puntual. Suma la cantidad de luz en la porción central de la toma (60–80%) y la del resto de ella (20–40%). Este modo se recomienda para situaciones donde hay una pequeña diferencia de brillo entre el objetivo y el fondo, o bien cuando un área del objetivo es grande en comparación con la composición general de la fotografía.



## Puntual

El modo Puntual calcula la cantidad de luz en el centro. Al tomar una fotografía en condiciones en las que hay una luz de fondo fuerte detrás de un objetivo, la cámara ajusta la exposición para poder fotografiar el objetivo correctamente. Por ejemplo, cuando selecciona el modo Multi en condiciones de luz de fondo fuerte, la cámara calcula que la cantidad total de luz es abundante, lo que da como resultado una fotografía más oscura. El modo Puntual puede evitar esta situación, ya que calcula la cantidad de luz en un área designada.

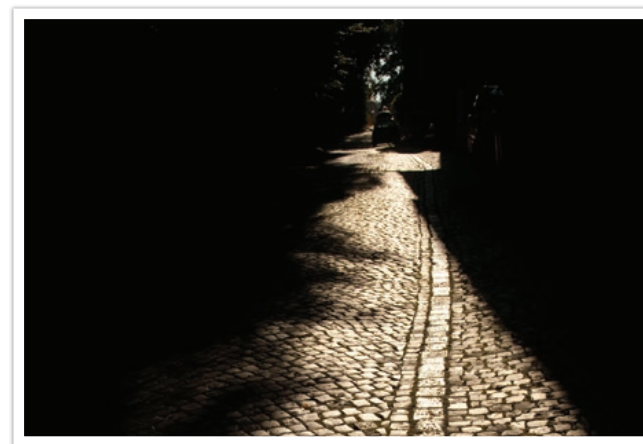

El objetivo está en colores brillantes y el fondo es oscuro. El modo Puntual se recomienda en situaciones como ésta, donde hay una gran diferencia de exposición entre el objetivo y el fondo.

### Medir el valor de exposición del área de enfoque

Cuando esta función está activada, la cámara establece automáticamente una exposición óptima, calculando el brillo del área de enfoque. Esta función solo está disponible cuando selecciona la medición **Puntual** o **Multi**, y **Selección AF**.

Para establecer esta función,

En el modo Disparo, pulse [MENU] →  → **Unir AE a punto AF** → una opción.



# Rango dinámico

Esta función corrige automáticamente la pérdida de brillo que se puede producir por diferencias de sombreado en la fotografía.

Para configurar las opciones de Rango dinámico,

En el modo Disparo, pulse [MENU] →  → **Rango dinámico** → una opción.





Sin el efecto de Rango dinámico



Con el efecto de Rango dinámico

\* Predeterminado

Icono	Descripción
	<b>Apagado*</b> : Permite no usar el Rango dinámico.
	<b>Rango inteligente+</b> : Corrige la pérdida de detalle brillante.
	<p><b>HDR</b>: Permite capturar 3 fotografías con diferentes exposiciones para luego combinarlas y crear una imagen individual automáticamente.</p> <ul style="list-style-type: none"> <li>• No puede definir una opción de ISO mayor que ISO 3200.</li> <li>• Las opciones de Rango dinámico no se pueden configurar con las de Fotografía que no sean Individual o Temporizador.</li> <li>• Las opciones de Rango dinámico no se pueden configurar con las opciones de Filtro inteligente o Asistente de imágenes al mismo tiempo.</li> <li>• Las opciones de Rango dinámico no se pueden configurar con la función de Bulb.</li> </ul>



# Filtro inteligente

El Filtro inteligente permite aplicar efectos especiales a las fotografías o vídeos. Puede seleccionar varias opciones de filtro para crear efectos especiales que serían difíciles de lograr con lentes comunes.

Para configurar las opciones de Filtro inteligente,

En el modo Disparo, pulse [MENU] →  → **Filtro inteligente** → una opción.

\* Predeterminado

Opción	Descripción
<b>Apagado*</b>	Sin efectos
<b>Viñeta</b>	Permite aplicar los colores en estilo retro, un nivel de contraste alto y un fuerte efecto de viñeta de las cámaras Lomo.
<b>Miniatura</b>	Permite aplicar un efecto de inclinación y giro para que el objetivo parezca una miniatura.
<b>Boceto</b>	Permite aplicar un efecto de boceto hecho en bolígrafo.
<b>Ojo de pez</b>	Permite distorcionar los objetos cercanos para imitar el efecto visual de la lente ojo de pez.





Las opciones del Filtro inteligente no se pueden configurar con las opciones del Asistente de imágenes al mismo tiempo.



# Compensación de exposición

La cámara establece la exposición automáticamente, midiendo los niveles de luz de la composición de la fotografía y la posición de un objetivo. Si la exposición que la cámara estableció es mayor o menor que la deseada, puede ajustar el valor de exposición de manera manual. El valor de exposición puede ajustarse en incrementos de  $\pm 3$ . La cámara exhibe la advertencia de exposición en color rojo para cada paso más allá de  $\pm 3$ .

Para ajustar el valor de exposición, toque el indicador de nivel de exposición en la pantalla, o toque **[Fn]** → **EV** y ajuste el valor de exposición. También podrá pulsar **[]** para seleccionar el valor de exposición y pulsar **[/AF]** para ajustarlo.

Puede controlar el valor de exposición observando la posición del indicador de nivel de exposición.

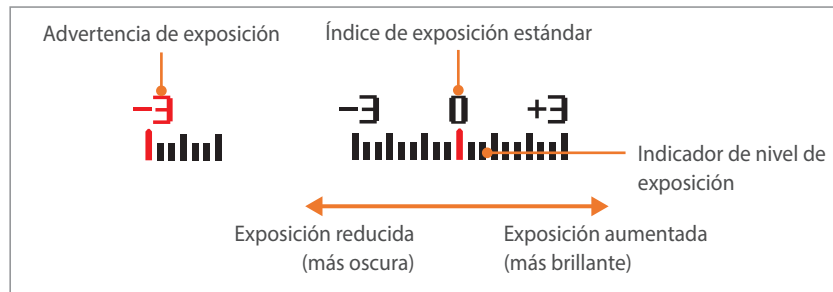

## Bloqueo de exposición

Si no puede lograr una exposición adecuada debido a un fuerte contraste del brillo, bloquee la exposición y después capture una fotografía.

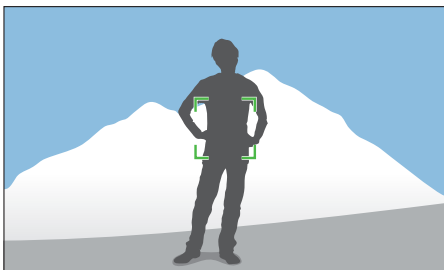

Para bloquear la exposición, ajuste la composición de la fotografía en la cual desea calcular la exposición, y luego pulse el botón Personalizar. (si la función del botón Personalizar está configurada en AEL) (pág. 151)

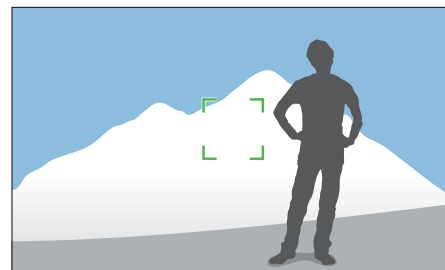

Después de bloquear la exposición, enfoque la lente hacia donde desee y, luego, pulse el **[Obturador]**.

# Funciones de vídeo

A continuación se explican las funciones disponibles para el vídeo.

## Tamaño película





Configure el tamaño de la película.

Para configurar las opciones de Tamaño película,

En el modo Disparo, pulse [MENU] →  → **Tamaño película** → una opción.





### Si Salida vídeo está configurado en NTSC

\* Predeterminado

Icono	Tamaño	Recomendado para
	1920X1080 (30 fps) (16:9)	Permite visualizar en un Full HDTV.
	1280X720 (30 fps) (16:9)	Permite visualizar en un HDTV.
	640X480 (30 fps) (4:3)	Permite visualizar en un TV.
	320X240 (30 fps) (4:3)	Permite publicar en un sitio Web utilizando la red inalámbrica (30 segundos como máximo).

### Si Salida vídeo está configurado en PAL

\* Predeterminado

Icono	Tamaño	Recomendado para
	1920X1080 (25 fps) (16:9)	Permite visualizar en un Full HDTV.
	1280X720 (25 fps) (16:9)	Permite visualizar en un HDTV.
	640X480 (25 fps) (4:3)	Permite visualizar en un TV.
	320X240 (25 fps) (4:3)	Permite publicar en un sitio Web utilizando la red inalámbrica (30 segundos como máximo).



## Calidad de película

Permite configurar la Calidad de película.

Para configurar las opciones de calidad de película,

En el modo Disparo, pulse [MENU] →  → **Calidad de película** → una opción.

\* Predeterminado

Icono	Extensión	Descripción
	MP4 (H.264)	<b>Normal:</b> Permite grabar vídeos en calidad normal.
	MP4 (H.264)	<b>HQ*:</b> Permite grabar vídeos en alta calidad.





## Multi movimiento

Permite configurar la velocidad de reproducción de un vídeo.

Para definir opciones de velocidad de reproducción,

En el modo Disparo, pulse [MENU] →  → **Multi movimiento** → una opción.

\* Predeterminado

Icono	Descripción
	<b>x0.25:</b> Grabe un vídeo para verlo a 1/4 de la velocidad normal durante la reproducción. (Disponible solo con 640x480 o 320x240)
	<b>x1*:</b> Grabe un vídeo para verlo a la velocidad normal durante la reproducción.
	<b>x5:</b> Permite grabar un vídeo para verlo a 5 veces la velocidad normal durante la reproducción.
	<b>x10:</b> Grabe un vídeo para verlo a 10 veces la velocidad normal durante la reproducción.
	<b>x20:</b> Grabe un vídeo para verlo a 20 veces la velocidad normal durante la reproducción.



- Si selecciona una opción diferente a **x1**, la función de grabación de sonido y la función de corrección de distorsión no serán compatibles.
- Las opciones disponibles pueden variar según las condiciones de disparo.





## Atenuador

Mediante la función de atenuación de la cámara, puede aplicar un efecto de atenuación de entrada o de salida sobre una escena sin necesidad de hacerlo en un ordenador. Configure la opción de fundido de entrada para atenuar gradualmente el inicio de una escena. Configure la opción de fundido de salida para atenuar el final de la escena. Utilice esta función correctamente y podrá añadir efectos impactantes a sus vídeos.

Para configurar las opciones del atenuador,

En el modo Disparo, pulse [MENU] →  → **Atenuador** → una opción.

\* Predeterminado

Icono	Descripción
	<b>Apagado*</b> : Función de atenuación no utilizada.
	<b>Dentro</b> : La escena se atenúa gradualmente hacia adentro.
	<b>Fuera</b> : La escena se atenúa gradualmente hacia afuera.
	<b>Dentro-fuera</b> : La función de atenuación se aplica al comienzo y al final de la escena.



Cuando usa la función de atenuación, es posible que se demore más tiempo en guardar un archivo.

## Voz

A veces, un vídeo sin audio puede resultar más atractivo que uno con sonido. Para grabar un vídeo sin audio, apague la voz.

Para configurar las opciones de voz,

En el modo Disparo, pulse [MENU] →  → **Voz** → una opción.

## Capítulo 3

# Reproducción y edición

---

Aprenda a reproducir y editar fotografías y vídeos.  
Para editar archivos en el ordenador, consulte el capítulo 6.

# Búsqueda y administración de archivos

Aprenda a ver vistas en miniatura de fotografías y vídeos, y aprenda a proteger o eliminar archivos.



Si no realiza ninguna operación durante un tiempo, la información y los iconos de la pantalla desaparecerán. Cuando vuelva a operar la cámara, aparecerán nuevamente.

## Ver fotografías

1 Pulse [▶].

- Se mostrará el último archivo que haya capturado.

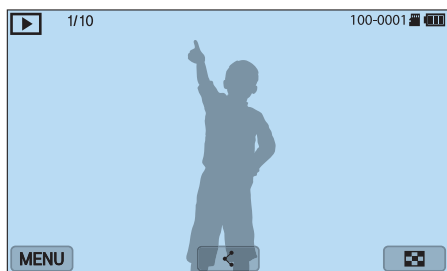

2 Pulse [⏪/AF] para desplazarse por los archivos.

- También puede arrastrar las imágenes hacia la derecha o la izquierda para pasar a otro archivo.



Es posible que no pueda editar o reproducir archivos capturados con otras cámara, debido a tamaños o codecs no compatibles. Use un ordenador u otro dispositivo para editar o reproducir estos archivos.

## Ver imágenes en miniatura

Para buscar fotos o vídeos que desee, pase a la vista de miniaturas pulsando [⏪] o tocando [⏪] en el modo Reproducción. La vista en miniatura muestra varias imágenes por vez para que pueda buscar fácilmente los elementos que desea. También puede clasificar y mostrar archivos por categoría, como por fecha o tipo de archivo.

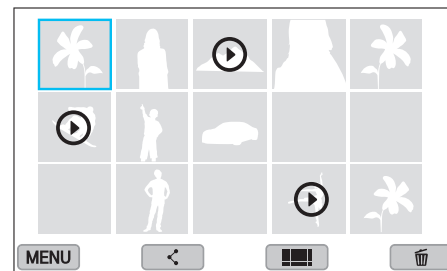

En la vista de miniaturas, pulse [MENU] → [▶] → **Ver** → un elemento para seleccionar el modo de vista de miniaturas.



## Ver archivos por categoría

- 1 En la vista de miniaturas, pulse [MENU] →  → **Filtro** → una categoría.

\* Predeterminado

Opción	Descripción
Todo*	Permite ver los archivos normalmente.
Fecha	Permite ver los archivos según la fecha en que se guardaron.
Tipo de archivo	Permite ver los archivos según el tipo de archivo.

- 2 Seleccione una lista para abrirla.
- 3 Seleccione un archivo para verlo.



## Ver archivos como una carpeta

Los disparos continuo y de ruptura aparecen como una carpeta. Si selecciona una carpeta, reproducirá todas las fotografías automáticamente. Si elimina una carpeta, eliminará todas las fotografías que esta contenga.

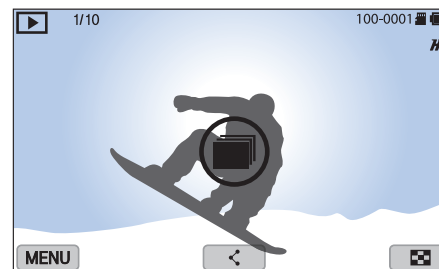
- 1 En el modo Reproducción, pulse  / AF para pasar a una carpeta que desee.
  - También podrá arrastrar la imagen hacia la izquierda o derecha para ir a la carpeta deseada.
  - La cámara reproducirá automáticamente las fotografías en la carpeta.



- 2 Pulse  para abrir la carpeta.
  - También puede tocar la carpeta en la pantalla para abrir la carpeta.

- 3 Pulse [/AF] para pasar a otro archivo.
  - También puede arrastrar las imágenes hacia la derecha o la izquierda para pasar a otro archivo.
- 4 Pulse [] para volver al modo de reproducción.
  - También podrá tocar  para regresar al modo Reproducción.

## Proteger archivos

Permite proteger los archivos contra una eliminación accidental.

- 1 En el modo Reproducción, desplácese hasta un archivo.
- 2 Pulse [MENU] →  → **Proteger** → **Encendido**.



No puede eliminar ni girar un archivo protegido.

## Eliminar archivos

Elimine archivos en el modo Reproducción y obtenga más espacio en su tarjeta de memoria. Los archivos protegidos no se eliminan.

### Eliminar un solo archivo

Puede seleccionar un solo archivo y eliminarlo.

- 1 En el modo Reproducción, seleccione un archivo y, luego, pulse [↵].
- 2 Cuando aparezca la ventana emergente, seleccione **Sí**.

### Eliminar varios archivos

Puede seleccionar varios archivos y eliminarlos.

- 1 En el modo Reproducción, pulse [MENU] → [▶] → **Eliminar** → **Eliminar varios**.
  - De manera alternativa, en la vista en miniatura, pulse [↵] y, luego, seleccione los archivos para eliminar.

- 2 Para seleccionar los archivos que desea eliminar, pulse [📁/AF] y, luego, pulse [OK].
  - Pulse [OK] nuevamente para cancelar la selección.
- 3 Pulse [↵].
- 4 Cuando aparezca la ventana emergente, seleccione **Sí**.

### Eliminar todos los archivos

Puede eliminar todos los archivos de la tarjeta de memoria a la vez.

- 1 En el modo Reproducción, pulse [MENU].
- 2 Seleccione [▶] → **Eliminar** → **Eliminar todo**.
- 3 Cuando aparezca la ventana emergente, seleccione **Sí**.

# Ver fotografías

## Ampliar una fotografía

Puede ampliar fotografías cuando las visualiza en el modo Reproducción. Junte o separe los dedos en la pantalla para ampliar o reducir una foto. Arrastre la foto para mover el área ampliada. También puede usar la función para recortar a fin de extraer la porción de la imagen que se muestra en pantalla y guardarla como un nuevo archivo.

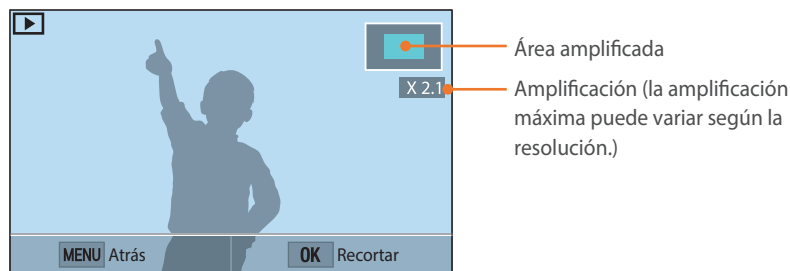

Para	Haga lo siguiente
Mover el área ampliada	Pulse [DISP/☰/☒/☑/AF].
Recortar la fotografía ampliada	Pulse [OK]. (guardada como un nuevo archivo)
Volver a la imagen original	Pulse [MENU].



Toque dos veces un área para ampliarla rápidamente.



## Ver una presentación de diapositivas

Puede visualizar fotografías en una presentación de diapositivas y aplicar varios efectos a una presentación.

- 1 En el modo Reproducción, pulse [MENU].
- 2 Seleccione [▶] → **Opciones de presentación con diapositivas.**
- 3 Seleccione un efecto de presentación de diapositivas.
  - Diríjase directamente al paso 4 para iniciar una presentación de diapositivas sin efectos.

\* Predeterminado

Opción	Descripción
<b>Modo de reproducción</b>	Permite configurar si desea o no reproducir la presentación. ( <b>Reproducir una vez*</b> , <b>Repetir</b> )
<b>Intervalo</b>	Permite ajustar el intervalo entre las fotografías. ( <b>1 seg.*</b> , <b>3 seg.</b> , <b>5 seg.</b> , <b>10 seg.</b> )
<b>Efecto</b>	<ul style="list-style-type: none"> <li>• Permite configurar un efecto de cambio de escena entre fotografías.</li> <li>• Seleccione <b>Apagado</b> para cancelar efectos.</li> </ul>

- 4 Pulse [MENU].
- 5 Seleccione **Iniciar presentación**.
- 6 Visualice una presentación de diapositivas.
  - Pulse  para pausar.
  - Pulse  nuevamente para reanudar.
  - Pulse [MENU] para detener la presentación y volver al modo de Reproducción.

## Rotación automática

Con la Rotación automática encendida, la cámara gira automáticamente las fotografías que sacó en sentido vertical para que entren en la pantalla de manera horizontal.

Para configurar las opciones de rotación automática,

En el modo Reproducción, pulse [MENU] →  → **Rotación automática** → una opción.

# Reproducir vídeos

En el modo Reproducción, puede reproducir un vídeo, capturar una imagen desde un vídeo o recortar un vídeo y guardarlo como un archivo nuevo.



Icono	Descripción
⏮	Permite visualizar un archivo anterior/retroceder. (Cada vez que toca el icono mientras reproduce el vídeo, puede cambiar la velocidad en este orden: 2X, 4X, 8X.)
⏸	Permite pausar o reanudar la reproducción.
⏭	Permite visualizar un archivo siguiente/adelantar. (Cada vez que toca el icono mientras reproduce el vídeo, puede cambiar la velocidad en este orden: 2X, 4X, 8X.)
🔊	Permite ajustar el volumen o desactivar el sonido.

## Avanzar o retroceder

Para retroceder o avanzar en un archivo de vídeo durante la reproducción, use uno de los siguientes métodos.

- Toque ⏮. Cada vez que toca el icono, cambia la velocidad de lectura en este orden: 2X, 4X, 8X.
- Pulsar [📺/AF]. Cada vez que pulsa el botón, cambia la velocidad de avance en este orden: 2X, 4X, 8X.
- Arrastre los cursores que aparecen en la barra de progreso hacia la izquierda o derecha. Podrá cambiar la posición de reproducción en el vídeo.
- Arrastre un área de la pantalla hacia la izquierda o hacia la derecha. Podrá cambiar la posición de reproducción en el vídeo.

## Ajustar el brillo de un vídeo

Ajuste el brillo de un vídeo durante la reproducción.

Para ajustar el brillo de un vídeo,

Toque la mitad inferior de la pantalla → y arrastre hacia arriba o hacia abajo.

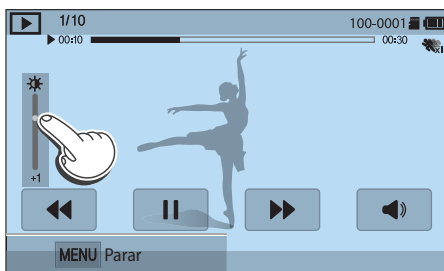

## Ajustar el volumen de un vídeo

Ajuste el volumen de un vídeo durante la reproducción.

Para ajustar el volumen de un vídeo,

Toque la mitad derecha de la pantalla → arrástrela hacia arriba o hacia abajo.

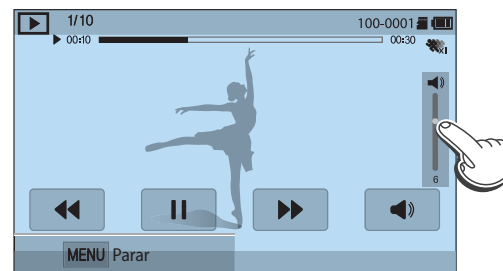

También puede pulsar [DISP/⏏] para ajustar el volumen de un vídeo.

## Recortar un vídeo durante la reproducción

- 1 En el modo Reproducción, desplácese hasta un vídeo y, luego, toque [MENU].
- 2 Seleccione **Recortar película**.
- 3 Pulse [OK] o toque ▶ para comenzar a reproducir el vídeo.
- 4 Pulse [OK] o toque || en el punto en el que desea que comience el recorte.
- 5 Toque **Punto de inicio**.
- 6 Pulse [OK] o toque ▶ para reanudar la reproducción del vídeo.
- 7 Pulse [OK] o toque || en el punto en el que desea que finalice el recorte.
- 8 Toque **Punto de fin**.

- 9 Toque **Recortar** para recortar un vídeo.

- Puede ajustar la escena para recortarla arrastrando los indicadores que aparecen en la barra de progreso.

- 10 Cuando aparezca la ventana emergente, seleccione **Sí**.



- El vídeo original debería durar por lo menos 10 segundos.
- La cámara guardará el vídeo editado como un archivo nuevo y dejará el vídeo original intacto.
- Podrá seleccionar el punto en el que desea comenzar a recortar 2 segundos después de empezar la reproducción.

## Capturar una imagen durante la reproducción

- 1 Mientras mire un vídeo, pulse [OK] o toque || en el punto en el que desea capturar una imagen.
- 2 Toque **Captura**.



- La imagen capturada tendrá la misma resolución que el vídeo original.
- La imagen capturada se guarda como un archivo nuevo.



# Editar fotografías

Permite realizar tareas de edición de fotografías, como cambiar el tamaño, girar o eliminar los ojos rojos. Las fotografías editadas se guardarán como archivos nuevos con otro nombre. Las fotografías capturadas en algunos modos no se pueden editar con la función Editar imagen.





Para editar imágenes,

En el modo Reproducción, desplácese hasta una fotografía y, luego, pulse [MENU] →  → **Editar imagen** → una opción.





- Algunas imágenes no se pueden editar con la función Editar imagen. En este caso, use el software de edición de imágenes que se proporciona.
- Los archivos en formato RAW no pueden editarse con la función Editar imagen. En este caso, use el software de edición de imágenes que se proporciona.
- La cámara guardará las fotos editadas como archivos nuevos.
- Cuando edite fotografías, la cámara automáticamente las convertirá en una resolución más baja. Las fotografías que rote o a las que les cambie el tamaño manualmente no se convierten de manera automática en una resolución más baja.
- No puede editar fotografías mientras está visualizando archivos como una carpeta. Abra la carpeta y seleccione una fotografía para editar cada fotografía.

## Recortar una fotografía

- 1 Toque  → .
- 2 Arrastre la esquina de la casilla para ajustar el tamaño del área.
- 3 Arrastre la casilla para mover la ubicación del área.
- 4 Pulse [] o toque  para guardar.

## Rotar una fotografía.

- 1 Toque  → .
- 2 Toque una opción.

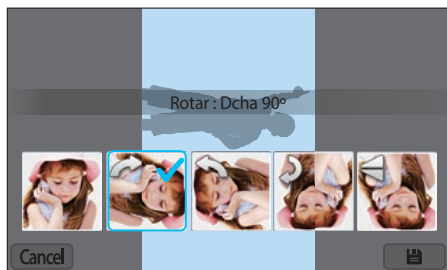



- 3 Pulse [] o toque  para guardar.





- También podrá girar una foto en el modo Reproducción pulsando [MENU], y seleccionando  → **Rotar** → una opción que desee.
- La cámara sobrescribirá el archivo original.

## Cambiar el tamaño de las fotografías

Cambie el tamaño de una fotografía y guárdela como un archivo nuevo.

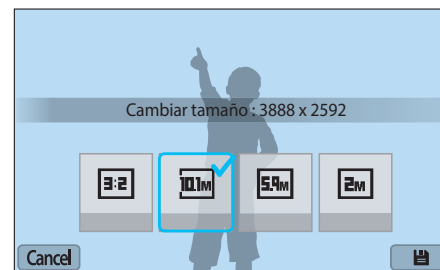
- 1 Toque  → .
- 2 Toque una opción.



- 3 Pulse [] o toque  para guardar.



Las opciones de cambio de tamaño disponibles difieren según el tamaño original de la fotografía.









## Ajustar las fotografías

Ajuste el brillo, el contraste o el color para corregir las fotografías capturadas.

1 Toque .

2 Toque una opción de ajuste.

- Si seleccionó  (Ajuste automático), continúe con el paso 6.

Icono	Descripción
	Original (permite restablecer a la imagen original)
	Ajuste automático
	Brillo
	Contraste
	Saturación
	Ajuste RGB
	Temperatura del color
	Exposición

3 Pulse [/AF] para ajustar la opción.





- También puede arrastrar el deslizador o tocar +/- para ajustar la opción.

4 Pulse [] o toque **Done**.

5 Toque **Done**.

6 Pulse [] o toque  para guardar.

## Retocar rostros

- 1 Toque  → .
- 2 Pulse [/AF] para ajustar la opción.
  - También puede arrastrar el deslizador o tocar +/- para ajustar la opción.
  - A medida que el número aumenta, el tono de la piel se vuelve más brillante y parejo.
- 3 Pulse [] o toque  para guardar.

## Reducir los ojos rojos

- 1 Toque  → .
- 2 Pulse [] o toque  para guardar.

## Aplicar efectos de Filtro inteligente

Aplique efectos especiales a sus fotografías.

1 Toque , y, luego, toque una opción.



Opción	Descripción
Apagado	Sin efectos
Viñeta	Permite aplicar los colores en estilo retro, un nivel de contraste alto y un fuerte efecto de viñeta de las cámaras Lomo.
Miniatura	Permite aplicar un efecto de inclinación y giro para que el objetivo parezca una miniatura.
Enfoque suave	Permite ocultar las imperfecciones faciales o aplicar efectos de ensueño.
Boceto	Permite aplicar un efecto de boceto hecho en bolígrafo.

Opción	Descripción
Ojo de pez	Permite distorcionar los objetos cercanos para imitar el efecto visual de la lente ojo de pez.
Clásico	Permite aplicar un efecto en blanco y negro.
Retro	Permite aplicar un efecto de tono sepia.
Pintura al óleo	Permite aplicar un efecto de pintura al óleo.
Dibujos animados	Permite aplicar un efecto de caricatura.
Pintura en tinta	Permietet aplicar un efecto de boceto a la tinta.
Filtro de cruce	Permite añadir líneas que irradian hacia fuera desde los objetos iluminados para imitar los efectos visuales de un filtro de cruce.
Disparo de aumento	Permite aplicar un efecto borroso en los bordes de una foto para resaltar a los objetivos del centro.

2 Pulse  o toque **Done**.

3 Toque  para guardar.



## Capítulo 4

# Red inalámbrica





---

Aprenda cómo conectarse a redes de área local (WLAN) y utilizar las funciones correspondientes.

# Conexión a una WLAN y configuración de ajustes de red





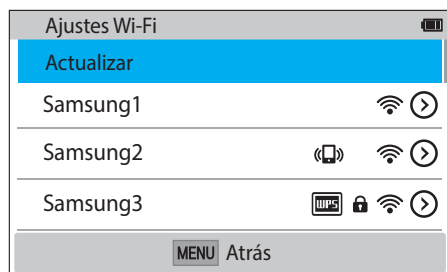

Aprenda a conectarse mediante un punto de acceso (AP) cuando se encuentra dentro del alcance de una WLAN. También puede configurar los ajustes de la red.



## Conectarse a una WLAN

- 1 En la pantalla de modos, seleccione **Wi-Fi**.
- 2 Seleccione , , , , o .
- 3 Siga las instrucciones que aparecen en la pantalla hasta que aparezca la pantalla Ajustes Wi-Fi.
  - En algunos modos, pulse [MENU], y seleccione **Ajustes Wi-Fi**.
  - La cámara buscará automáticamente los dispositivos de punto de acceso disponibles.
- 4 Seleccione un punto de acceso.



- Seleccione **Actualizar** para actualizar los puntos de acceso disponibles.
- Seleccione **Añadir red inalámbrica** para agregar un punto de acceso manualmente. Su nombre del punto de acceso debe estar en inglés para añadir el punto de acceso manualmente.

Icono	Descripción
	Punto de acceso ad hoc
	Punto de acceso protegido
	Punto de acceso WPS
	Intensidad de la señal
	Pulse [AF] o toque  para abrir las opciones de ajustes de red.

- Cuando seleccione un punto de acceso seguro, aparecerá una ventana emergente. Introduzca las contraseñas necesarias para conectarse a la WLAN. Para conocer información acerca de cómo introducir texto, consulte “Introducir texto”. (pág. 122)
- Cuando aparezca una página de inicio de sesión, consulte “Usar el navegador para inicio de sesión”. (pág. 120)
- Cuando seleccione un punto de acceso no seguro, la cámara se conectará a la WLAN.
- Si selecciona un punto de acceso con perfil WPS, seleccione  → **Pin de conexión WPS** y, luego, introduzca un PIN en el dispositivo de punto de acceso. También puede conectarse a un punto de acceso con perfil WPS seleccionando  → **Conexión de botón WPS** en la cámara y, luego, pulsando el botón **WPS** en el dispositivo de punto de acceso.
- Si aparece un mensaje emergente acerca de las normas de recolección de datos, léalo y acéptelo.

### Configurar opciones de red

- 1 En la pantalla Ajustes Wi-Fi, muévase hasta un punto de acceso y, luego, pulse [AF] o toque .
- 2 Seleccione cada opción y, luego, introduzca la información correspondiente.

Opción	Descripción
Contraseña de red	Permite introducir la contraseña de la red.
Ajustes de IP	Permite configurar la dirección IP automática o manualmente.

### Configurar la dirección IP manualmente





- 1 En la pantalla Ajustes Wi-Fi, muévase hasta un punto de acceso y, luego, pulse [AF] o toque .
- 2 Seleccione **Ajustes de IP** → **Manual**.
- 3 Seleccione cada opción y, luego, introduzca la información correspondiente.

Opción	Descripción
IP	Permite introducir una dirección IP estática.
Máscara de subred	Permite introducir la máscara de subred.
Puerta de enlace	Permite introducir la puerta de enlace.
Servidor DNS	Permite introducir la dirección DNS.



## Usar el navegador para inicio de sesión

Podrá introducir su información de inicio de sesión mediante el navegador de inicio de sesión cuando se conecte a algunos puntos de acceso, redes sociales o servidores de la nube.

Icono	Descripción
	Permite cerrar el navegador para inicio de sesión.
	Permite pasar a la página anterior.
	Permite pasar a la página siguiente.
	Permite dejar de cargar la página.
	Permite volver a cargar la página.



- Es posible que no pueda seleccionar algunos elementos, según la página a la cual esté conectado. Esto no es signo de un error de funcionamiento.
- El navegador de inicio de sesión podría no cerrarse automáticamente luego de ingresar en algunas páginas. Si esto ocurre, cierre el navegador de inicio de sesión tocando  y, después continúe con la operación deseada.
- Es posible que la página de inicio de sesión tarde más en cargar debido al tamaño de la página o la velocidad de la red. Si esto ocurre, espere hasta que aparezca la ventana de introducción de información.

## Sugerencias para conexión a la red

- Algunas funciones Wi-Fi no estarán disponibles si no inserta una tarjeta de memoria.
- La calidad de la conexión será determinada por el punto de acceso.
- Cuanto mayor sea la distancia entre su cámara y el punto de acceso, tomará más tiempo conectarse a la red.
- Si un dispositivo cercano está utilizando la misma señal de frecuencia de radio que su cámara, esto podría interrumpir la conexión.
- Si el nombre de su punto de acceso no está en inglés, la cámara podría no ser capaz de ubicar el dispositivo, o el nombre podría aparecer de forma incorrecta.
- Para obtener ajustes de red o una contraseña, póngase en contacto con el administrador de la red o con el proveedor de servicios de red.
- Si una WLAN requiere autenticación del proveedor de servicios, tal vez no pueda conectarse a ella. Para conectarse a la WLAN, comuníquese con su proveedor de servicios de red.
- Según el tipo de encriptación, la cantidad de dígitos de la contraseña puede variar.
- Es posible que una conexión WLAN no funcione en todos los entornos.
- La cámara podría mostrar una impresora con WLAN habilitado en la lista de puntos de acceso. No es posible conectarse a la red mediante una impresora.
- No es posible conectar su cámara a una red y a un TV en forma simultánea.
- Las conexiones a una red podrían representar costes adicionales. Los costes varían según las condiciones de su contrato.
- Si no puede conectarse a una WLAN, intente con otro punto de acceso de la lista de puntos de acceso disponibles.
- Cuando seleccione las WLAN gratuitas ofrecidas por algunos proveedores de servicios de red, es posible que aparezca una página de inicio de sesión. Introduzca su ID y contraseña para conectarse a la WLAN. Para conocer más información acerca de cómo registrarse o acerca del servicio, comuníquese con el proveedor del servicio de red.
- Tenga cuidado al introducir su información personal para conectarse a un punto de acceso. No introduzca ningún dato sobre pagos o tarjetas de crédito en la cámara. El fabricante no se hace responsable por ningún problema provocado por el ingreso de dicha información.
- Las conexiones de red disponibles pueden variar según el país.
- La función WLAN de la cámara deberá cumplir con las leyes de transmisión de radio de su región. Para asegurar el cumplimiento, utilice la función WLAN en el país en el que adquirió la cámara.
- El proceso para ajustar las configuraciones de red puede variar según las condiciones de la misma.
- No acceda a una red que no tiene permiso para utilizar.
- Antes de conectarse a una red, asegúrese de que la batería esté completamente cargada.
- No puede cargar ni enviar los archivos capturados en algunos modos.
- Es posible que los archivos que transfiera a otro dispositivo no sean compatibles con el dispositivo. En este caso, utilice un ordenador para reproducir los archivos.

## Introducir texto

Aprenda a introducir texto. Los iconos de la tabla permiten mover el cursor, cambiar entre mayúsculas y minúsculas, etc. Pulse [DISP/⌨/☑/☺/AF] para pasar a una tecla y, luego, pulse [OK] para introducirla. O toque una tecla para introducirla.



Icono	Descripción
◀ ▶	Permite mover el cursor.
↑	En el modo ABC, permite cambiar entre mayúsculas y minúsculas.
✕	Permite eliminar la última letra.
<b>Cancelar</b>	Permite detener la introducción de texto y volver a la página anterior.
123/ABC	Permite cambiar entre el modo Símbolo y el modo ABC.
␣	Permite introducir un espacio.
<b>Hecho</b>	Permite guardar el texto de la pantalla.



- En algunos modos, solo puede utilizar el alfabeto inglés, independientemente del idioma de la pantalla.
- Pulse [▶] para pasar a **Hecho** directamente.
- La cantidad de caracteres que podrá ingresar varía según la situación.
- La pantalla puede diferir según el modo de entrada.

## Uso de la función NFC (Tag & Go)

Coloque la etiqueta NFC del dispositivo cerca de la etiqueta NFC de la cámara para iniciar la función para guardar fotos en el teléfono inteligente automáticamente, o la función para usar el teléfono inteligente como un obturador remoto. También puede transferir archivos a un dispositivo habilitado para NFC en el modo Reproducción.



- Esta función es compatible con teléfonos inteligentes habilitados para NFC que operen con el sistema Android. Se recomienda usar la última versión. Esta función no está disponible para dispositivos con el sistema iOS.
- Deberá instalar la aplicación Samsung SMART CAMERA App en el teléfono o el dispositivo antes de utilizar esta función. Puede descargar la aplicación de Samsung Apps o de Google Play Store. Samsung SMART CAMERA App es compatible con los modelos de cámaras Samsung fabricados desde 2013.
- En el caso de los dispositivos que funcionen con Android OS 2.3.3 – 2.3.7, descargue Samsung SMART CAMERA App en [www.samsung.com](http://www.samsung.com).
- Para leer una etiqueta NFC, coloque el dispositivo habilitado para NFC cerca de la etiqueta NFC de la cámara durante más de 2 segundos.
- Podrá configurar el tamaño de las fotos transferidas pulsando [MENU], y seleccionando  $\text{⌂}$  → **Tamaño de Imagen NFC/MobileLink** → una opción.
- No modifique la etiqueta NFC de ningún modo.

## Uso de las funciones NFC en el modo Disparo

Inicie AutoShare o Remote Viewfinder leyendo una etiqueta de un dispositivo habilitado para NFC. (pág. 124, 130) Iniciar la función Wi-Fi leyendo una etiqueta en un dispositivo habilitado para NFC. (pág. 151)

## Uso de las funciones NFC en el modo Reproducción (Photo Beam)

En el modo Reproducción, la cámara transfiere el archivo actual al smartphone automáticamente al leer una etiqueta de un dispositivo habilitado para NFC.

- Para transferir varios archivos, seleccione archivos en las vistas en miniatura, y después lea una etiqueta de un dispositivo habilitado para NFC.

## Uso de las funciones NFC en el modo Wi-Fi

Seleccione MobileLink o Remote Viewfinder en la ventana emergente que aparece leyendo una etiqueta de un dispositivo habilitado para NFC. (pág. 126, 130)

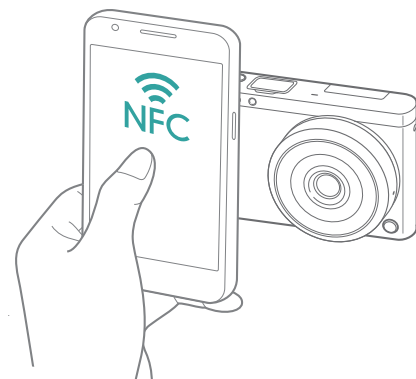

# Guardado automático de archivos en un smartphone

La cámara podrá conectarse a un smartphone que admita la función AutoShare mediante una WLAN. Cuando toma una fotografía con la cámara, la fotografía se guarda en el smartphone automáticamente.



- La función AutoShare es compatible con teléfonos inteligentes o tabletas que funcionan con el sistema operativo Android o iOS. (Algunas funciones no son compatibles con ciertos modelos.) Antes de utilizar esta función, actualice el firmware con la versión más reciente. Si la versión del firmware no es la más reciente, esta función podría no funcionar correctamente.
- Deberá instalar la aplicación Samsung SMART CAMERA App en el teléfono o el dispositivo antes de utilizar esta función. Puede descargar la aplicación desde Samsung Apps, Google Play Store o Apple App Store. Samsung SMART CAMERA App es compatible con los modelos de cámaras Samsung fabricados desde 2013.
- En el caso de los dispositivos que funcionen con Android OS 2.3.3 – 2.3.7, descargue Samsung SMART CAMERA App en [www.samsung.com](http://www.samsung.com).
- Si define esta función, los ajustes se mantienen aunque cambie el modo de disparo.
- Es posible que esta función no sea compatible con algunos modelos o puede no estar disponible en algunas opciones de disparo.

- 1 En el modo Disparo, toque  → **AutoShare**.
  - También puede pulsar [MENU] →  → **AutoShare** → **Encendido**.
  - Si aparece un mensaje emergente que le solicita que descargue la aplicación, seleccione **Siguiente**.
- 2 En el smartphone, encienda Samsung SMART CAMERA App.
  - Para los dispositivos con iOS, encienda a función Wi-Fi antes de encender la aplicación.
  - Para iniciar la aplicación automáticamente en un smartphone habilitado para NFC, active la función y coloque el smartphone cerca de una etiqueta NFC (pág. 28) en la cámara. Compruebe que el smartphone esté conectado a la cámara, y después continúe con el paso 5.
- 3 Seleccione la cámara de la lista y conecte el smartphone a la cámara.
  - El smartphone puede conectarse a una sola cámara a la vez.

#### 4 En la cámara, permita que el smartphone se conecte con la cámara.

- Si el smartphone se ha conectado a la cámara anteriormente, se conecta de manera automática.
- En la pantalla de la cámara, aparecerá un icono que muestra el estado de la conexión (📶).

#### 5 Tome una fotografía.



- La fotografía capturada se guarda en la cámara y, luego, se transfiere al smartphone. Si no ha insertado una tarjeta de memoria o si la memoria está llena, la foto capturada será transferida al smartphone sin quedar guardada en la cámara.
- Si graba un vídeo, se guarda únicamente en la cámara.
- El archivo de imagen capturado durante la grabación de vídeo no se guarda en el smartphone.
- Si activa la función GPS en el smartphone, la información de GPS se guardará con la foto capturada.



# Envío de fotografías o vídeos a un smartphone

La cámara podrá conectarse a un smartphone que admita la función MobileLink mediante una WLAN. Podrá enviar fotografías o vídeos fácilmente a su smartphone.



- La función MobileLink es compatible con teléfonos inteligentes o tabletas que funcionan con el sistema operativo Android o iOS. (Algunas funciones no son compatibles con ciertos modelos.) Antes de utilizar esta función, actualice el firmware con la versión más reciente. Si la versión del firmware no es la más reciente, esta función podría no funcionar correctamente.
- Deberá instalar la aplicación Samsung SMART CAMERA App en el teléfono o el dispositivo antes de utilizar esta función. Puede descargar la aplicación desde Samsung Apps, Google Play Store o Apple App Store. Samsung SMART CAMERA App es compatible con los modelos de cámaras Samsung fabricados desde 2013.
- En el caso de los dispositivos que funcionen con Android OS 2.3.3 – 2.3.7, descargue Samsung SMART CAMERA App en [www.samsung.com](http://www.samsung.com).
- Si no hay archivos en la memoria de la cámara, no puede utilizar esta función.
- Puede ver hasta 1.000 archivos recientes y enviar hasta 1.000 archivos a la vez.
- Cuando envía vídeos Full HD mediante la función MobileLink, es posible que no pueda reproducir los archivos en algunos dispositivos.
- Al usar esta función en un dispositivo iOS, el dispositivo podría perder la conexión Wi-Fi.
- No es posible enviar archivos RAW.
- Podrá configurar el tamaño de las fotos transferidas pulsando [MENU], y seleccionando  → **Tamaño de Imagen NFC/MobileLink** → una opción.
- También podrá tocar  → **MobileLink** en la pantalla en el modo Disparo.
- También podrá enviar archivos en el modo Reproducción pulsando [MENU], y seleccionando **Compartir (Wi-Fi)** → **MobileLink** o seleccionando  → **MobileLink**.
- La pantalla se apagará si no realiza operaciones en la cámara durante 30 segundos.

- 1 En la pantalla de modos, seleccione **Wi-Fi**.
- 2 En la cámara, seleccione .
  - Si aparece un mensaje emergente que le solicita que descargue la aplicación, seleccione **Siguiente**.
- 3 En la cámara, seleccione una opción de envío.
  - Si selecciona **Seleccione archivos del smartphone**, puede usar el teléfono inteligente para ver y compartir archivos almacenados en la cámara. La pantalla se apagará si no realiza operaciones en el smartphone durante 30 segundos.
  - Si selecciona **Seleccione archivos de la cámara**, puede seleccionar archivos para enviar desde la cámara.
- 4 En el smartphone, encienda Samsung SMART CAMERA App.
  - Para los dispositivos con iOS, encienda a función Wi-Fi antes de encender la aplicación.
  - Para iniciar la aplicación automáticamente en un smartphone habilitado para NFC, active la función y coloque el smartphone cerca de una etiqueta NFC (pág. 28) en la cámara. Compruebe que el smartphone esté conectado a la cámara, y después continúe con el paso 7.

- 5 Seleccione la cámara de la lista y conecte el smartphone a la cámara.
  - El smartphone puede conectarse a una sola cámara a la vez.
- 6 En la cámara, permita que el smartphone se conecte con la cámara.
  - Si el smartphone se ha conectado a la cámara anteriormente, se conecta de manera automática.
- 7 En el smartphone o en la cámara, seleccione los archivos para transferir desde la cámara.
- 8 En el smartphone, toque el botón de copia o, en la cámara, toque **Enviar**.
  - La cámara enviará los archivos al smartphone.





# Envío de fotografías o vídeos a varios smartphones

La cámara podrá conectarse a un teléfono inteligente que admita la función Group Share mediante una WLAN. Podrá enviar fotografías o vídeos fácilmente a varios smartphones.



- La función Group Share es admitida por smartphones o tabletas que operan con el sistema operativo Android o iOS. (Ciertos modelos podrían no admitir algunas funciones). Antes de utilizar esta función, actualice el firmware con la versión más reciente. Si la versión del firmware no es la más reciente, esta función podría no funcionar correctamente.
- Deberá instalar la aplicación Samsung SMART CAMERA App en el teléfono o el dispositivo antes de utilizar esta función. Puede descargar la aplicación desde Samsung Apps, Google Play Store o Apple App Store. Samsung SMART CAMERA App es compatible con los modelos de cámaras Samsung fabricados desde 2013.
- En el caso de los dispositivos que funcionen con Android OS 2.3.3 – 2.3.7, descargue Samsung SMART CAMERA App en [www.samsung.com](http://www.samsung.com).
- Si no hay archivos en la memoria de la cámara, no puede utilizar esta función.
- La transferencia de archivos a varios smartphones podría llevar más tiempo que la transferencia de archivos a un dispositivo.
- Cuando envía vídeos Full HD mediante la función Group Share, es posible que no pueda reproducir los archivos en algunos dispositivos.
- Al usar esta función en un dispositivo iOS, el dispositivo podría perder la conexión Wi-Fi.
- No es posible enviar archivos RAW.
- Podrá configurar el tamaño de las fotos transferidas pulsando [MENU], y seleccionando  → **Tamaño de Imagen NFC/MobileLink** → una opción.
- También podrá enviar archivos en el modo Reproducción pulsando [MENU], y seleccionando **Compartir (Wi-Fi)** → **Group Share** o seleccionando  → **Group Share**.

1 En la pantalla de modos, seleccione **Wi-Fi**.

2 En la cámara, seleccione .

- Si aparece un mensaje emergente que le solicita que descargue la aplicación, seleccione **Siguiente**.

3 En el teléfono inteligente, encienda Samsung SMART CAMERA App.

- Para los dispositivos con iOS, encienda a función Wi-Fi antes de encender la aplicación.
- Para iniciar la aplicación automáticamente en un smartphone habilitado para NFC, active la función y coloque el smartphone cerca de una etiqueta NFC (pág. 28) en la cámara. Compruebe que el smartphone esté conectado a la cámara, y después continúe con el paso 6.

4 Toque **Conectar** junto al smartphone que desee en la lista de la cámara.

- Si el teléfono inteligente se ha conectado a la cámara anteriormente, se conecta de manera automática.
- Podrá conectar hasta 4 smartphones.

5 Seleccione **Siguiente**.

6 En la cámara, seleccione los archivos para transferir desde la cámara.

7 En la cámara, seleccione **Enviar**.

- La cámara enviará los archivos al smartphone.
- Al conectarse con varios smartphones, la cámara enviará los archivos a todos los dispositivos al mismo tiempo.





# Utilizar un smartphone como un disparador remoto



La cámara podrá conectarse a un smartphone que admita la función Remote Viewfinder mediante una WLAN. Utilice el smartphone como un disparador remoto con la función Remote Viewfinder. La fotografía capturada aparecerá en el teléfono inteligente.



- La función Remote Viewfinder es compatible con teléfonos inteligentes o tabletas que funcionan con el sistema operativo Android o iOS. (Algunas funciones no son compatibles con ciertos modelos.) Antes de utilizar esta función, actualice el firmware con la versión más reciente. Si la versión del firmware no es la más reciente, esta función podría no funcionar correctamente.
- Deberá instalar la aplicación Samsung SMART CAMERA App en el teléfono o el dispositivo antes de utilizar esta función. Puede descargar la aplicación desde Samsung Apps, Google Play Store o Apple App Store. Samsung SMART CAMERA App es compatible con los modelos de cámaras Samsung fabricados desde 2013.
- En el caso de los dispositivos que funcionen con Android OS 2.3.3 – 2.3.7, descargue Samsung SMART CAMERA App en [www.samsung.com](http://www.samsung.com).
- También podrá tocar  → **Remote Viewfinder** en la pantalla en el modo Disparo.
- Las fotografías o los vídeos capturados en forma continua no aparecerán en el smartphone.

- 1 En la pantalla de modos, seleccione **Wi-Fi**.
- 2 En la cámara, seleccione .
  - Si aparece un mensaje emergente que le solicita que descargue la aplicación, seleccione **Siguiente**.
- 3 En el smartphone, encienda Samsung SMART CAMERA App.
  - Para los dispositivos con iOS, encienda a función Wi-Fi antes de encender la aplicación.
  - Para iniciar la aplicación automáticamente en un smartphone habilitado para NFC, active la función y coloque el smartphone cerca de una etiqueta NFC (pág. 28) en la cámara. Compruebe que el smartphone esté conectado a la cámara, y después continúe con el paso 6.
- 4 Seleccione la cámara de la lista y conecte el smartphone a la cámara.
  - El smartphone puede conectarse a una sola cámara a la vez.

- 5 En la cámara, permita que el smartphone se conecte con la cámara.
  - Si el smartphone se ha conectado a la cámara anteriormente, se conecta de manera automática.
- 6 En el smartphone, seleccione  para abrir el panel inteligente.
- 7 En el smartphone, configure las opciones de disparo.
  - Mientras utilice esta función, algunos botones de la cámara no estarán disponibles.
  - Con el smartphone, solo podrá operar la cámara tocando la pantalla.
  - Algunas opciones de disparo no son compatibles.
  - Las opciones de disparo configuradas se mantendrán en la cámara luego de finalizada la conexión con el teléfono inteligente.
- 8 Toque  para regresar a la pantalla de disparo.

- 9 En el smartphone, mantenga pulsado  para enfocar y, luego, deje de pulsarlo para tomar la fotografía.
  - Toque  para grabar un vídeo, y toque  para pausar un vídeo.
  - Si activa la función GPS en el smartphone, la información de GPS se guardará con la foto capturada.



- Cuando utiliza esta función, la distancia ideal entre la cámara y el teléfono puede variar según el entorno.
- El smartphone deberá estar a 7 m de la cámara para utilizar esta función.
- Tomará algún tiempo capturar la fotografía luego de soltar  en el teléfono inteligente.
- Si la opción para guardar archivos está configurada en **Smartphone + Cámara**, solo se transferirán las fotos al smartphone. (No se transferirán los vídeos ni los archivos en formato RAW.)
- Si captura fotos en forma continua con la opción para guardar archivos configurada en **Smartphone + Cámara**, no se transferirán las fotos al smartphone.
- La pantalla del smartphone mostrará la pantalla de la cámara al grabar un vídeo.
- La función Remote Viewfinder se desactivará cuando:
  - haya una llamada entrante en el smartphone
  - la cámara o el teléfono estén apagados
  - el dispositivo pierde la conexión con la WLAN
  - la conexión Wi-Fi sea mala o inestable
  - no realice ninguna operación durante aproximadamente 3 minutos durante la conexión
  - carpeta y no. de archivo son valores máximos.
- La pantalla se apagará si no realiza operaciones en la cámara durante 30 segundos.

# Uso de Baby Monitor

Use la función Baby Monitor para conectar la cámara a un smartphone que tenga Samsung Home Monitor instalado, y controlar un sitio.



- La función Baby Monitor es compatible con smartphones que admitan WVGA (800X480) o una resolución más alta y que funcionen con el sistema operativo Android o iOS. (Algunas funciones no son compatibles con ciertos modelos.) Antes de utilizar esta función, actualice el firmware con la versión más reciente. Si la versión del firmware no es la más reciente, esta función podría no funcionar correctamente.
- Deberá instalar la aplicación Samsung Home Monitor en el teléfono o el dispositivo antes de utilizar esta función. Puede descargar la aplicación desde Samsung Apps, Google Play Store o Apple App Store.
- Use esta función solo en interiores.

**1** En la pantalla de modos, seleccione **Wi-Fi**.

**2** En la cámara, seleccione .

- Si aparece un mensaje emergente que le solicita que descargue la aplicación, seleccione **Siguiente**.

**3** En la cámara, seleccione un punto de acceso de la lista, y después coloque la cámara en posición.

- Coloque la cámara en un lugar seguro al cual no puedan llegar los niños o las mascotas.
- Apunte la lente de la cámara hacia el objetivo.
- Se recomienda conectar la cámara a una toma de corriente con la fuente de alimentación.

**4** En el smartphone, seleccione el punto de acceso al cual está conectada la cámara.

- Para los dispositivos con iOS, encienda la función Wi-Fi antes de encender la aplicación.

**5** En el smartphone, active la aplicación Samsung Home Monitor.

## 6 Inicie el control de vídeo en vivo o de sonido.



- Mire vídeos en vivo de la cámara en el smartphone. Durante el control de vídeo, toque el botón **Modo de control de sonido** en el smartphone para detener la transmisión de vídeo. Si la cámara detecta un sonido, una alarma le avisará en el smartphone.



- Durante el control de vídeo en vivo a través del smartphone, el vídeo no se guardará en la cámara.
- Si el lugar que desea controlar está oscuro, toque  para encender la luz de asistencia AF.
- Durante el control de sonido, sonarán alarmas en el teléfono inteligente si la cámara detecta ruido durante un tiempo corto a un volumen superior al nivel designado.
- Durante el control de vídeo en vivo, no sonarán alarmas en el smartphone, incluso si la cámara detecta sonidos.

## 7 Toque para salir de la aplicación Samsung Home Monitor.

## Ajustar el nivel de sonido para la activación de la alarma

Podrá configurar el nivel de sonido que activará la alarma al usar el control de sonido. Pulse [DISP/  ] para ajustar el nivel de sonido.

### Nivel de sonido para la activación de la alarma:

Si la cámara detecta sonidos que exceden el nivel designado durante un tiempo corto, sonará una alarma.



No use esta función con propósitos ilegales.

# Uso de la copia de seguridad automática para enviar fotografías o vídeos

Puede enviar fotografías o vídeos capturados con la cámara a un ordenador en forma inalámbrica.

## Instalar el programa para realizar copias de seguridad automáticas en su ordenador

- 1 Instale i-Launcher en el ordenador. (pág. 161)
- 2 Conecte la cámara a su ordenador con el cable USB.
- 3 Cuando aparezca el icono del programa Copia de seguridad automática, haga clic en él.
  - El programa Copia de seguridad automática está instalado en el PC. Siga las instrucciones de la pantalla para completar la instalación.
- 4 Retire el cable USB.



Antes de instalar el programa, asegúrese de que el ordenador esté conectado a una red.

## Enviar fotografías y vídeos a un ordenador

- 1 En la pantalla de modos, seleccione **Wi-Fi**.
- 2 Seleccione .
  - Si aparece un mensaje emergente que le solicita que descargue la aplicación, seleccione **Siguiente**.
  - La cámara intentará conectarse a una WLAN automáticamente a través del dispositivo de punto de acceso conectado más recientemente.
  - Si la cámara no se ha conectado a una WLAN, buscará automáticamente los dispositivos de punto de acceso disponibles. (pág. 118)
- 3 Seleccionen un ordenador de copia de seguridad.

#### 4 Seleccione **OK**.

- Para cancelar el envío, seleccione **Cancelar**.
- No podrá seleccionar archivos individuales para realizar la copia de seguridad. Esta función solo realiza copia de seguridad de archivos nuevos en la cámara.
- El progreso de la copia de seguridad aparecerá en el monitor del ordenador.
- Cuando se complete la transferencia, la cámara se apagará automáticamente en aproximadamente 30 segundos. Seleccione **Cancelar** para regresar a la pantalla anterior y evitar que la cámara se apague automáticamente.
- Para apagar el PC automáticamente luego de finalizada la transferencia, seleccione **Apagar PC después de copia de seguridad**.
- Para cambiar el ordenador de copia de seguridad, seleccione **Cambiar PC**.



- Cuando conecte la cámara a la WLAN, seleccione el punto de acceso que está conectado a al ordenador.
- La cámara buscará puntos de acceso disponibles incluso si se conecta al mismo punto de acceso nuevamente.
- Si apaga la cámara o quita la batería mientras está enviando archivos, la transferencia será interrumpida.
- Mientras utilice esta función, el control del obturador estará desactivado en la cámara.
- Puede conectar únicamente una cámara al ordenador para enviar archivos.
- La copia de seguridad puede ser cancelada debido a las condiciones de la red.
- Si no hay archivos en la memoria de la cámara, no puede utilizar esta función.
- Antes de utilizar esta función, deberá desactivar el firewall de Windows y cualquier otro firewall.
- Puede enviar hasta 1.000 archivos recientes.
- En el software del ordenador, deberá introducir el nombre del servidor, que no podrá contener más de 48 caracteres, utilizando el alfabeto latino.



# Envío de fotografías o vídeos por correo electrónico

Puede cambiar los ajustes del menú de correo electrónico y enviar fotografías o vídeos almacenados en la cámara por correo electrónico.

## Cambiar los ajustes de correo electrónico

En el menú de correo electrónico, puede cambiar los ajustes para almacenar su información. También puede configurar o cambiar la contraseña de su correo electrónico. Para conocer información acerca de cómo introducir texto, consulte "Introducir texto". (pág. 122)

### Almacenar información

- 1 En la pantalla de modos, seleccione **Wi-Fi**.
- 2 Seleccione .
  - La cámara intentará conectarse a una WLAN automáticamente a través del dispositivo de punto de acceso conectado más recientemente.
  - Si la cámara no se ha conectado a una WLAN, buscará automáticamente los dispositivos de punto de acceso disponibles. (pág. 118)
- 3 Pulse [MENU].
- 4 Seleccione **Ajustes de remitente**.

- 5 Seleccione la casilla **Nombre**, introduzca su nombre y, luego, toque **Hecho**.

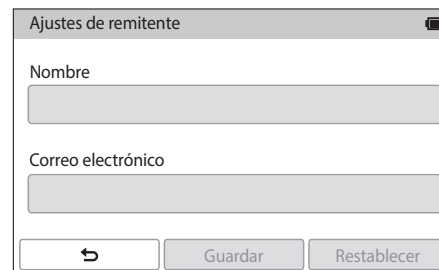

Ajustes de remitente

Nombre

Correo electrónico

← Guardar Restablecer

- 6 Seleccione la casilla **Correo electrónico**, introduzca su dirección de correo electrónico y, luego, toque **Hecho**.
- 7 Seleccione **Guardar** para guardar los cambios.
  - Para eliminar su información, seleccione **Restablecer**.

### Configurar una contraseña de correo electrónico

- 1 En la pantalla de modos, seleccione **Wi-Fi**.
- 2 Seleccione .
  - La cámara intentará conectarse a una WLAN automáticamente a través del dispositivo de punto de acceso conectado más recientemente.
  - Si la cámara no se ha conectado a una WLAN, buscará automáticamente los dispositivos de punto de acceso disponibles. (pág. 118)
- 3 Pulse [MENU].
- 4 Seleccione **Configuración de contraseñas** → **Encendido**.
  - Para desactivar la contraseña, seleccione **Apagado**.
- 5 Cuando aparezca la ventana emergente, seleccione **OK**.

6 Introduzca una contraseña de 4 dígitos.

7 Introduzca la contraseña nuevamente.

8 Cuando aparezca la ventana emergente, seleccione **OK**.





Si perdió su contraseña, puede restablecerla si selecciona **Reset** en la pantalla de configuración de contraseña. Cuando restablece la información, la información de ajustes previamente guardada y la dirección de correo electrónico se eliminarán.

### Cambiar la contraseña de correo electrónico



- 1 En la pantalla de modos, seleccione **Wi-Fi**.
- 2 Seleccione .
  - La cámara intentará conectarse a una WLAN automáticamente a través del dispositivo de punto de acceso conectado más recientemente.
  - Si la cámara no se ha conectado a una WLAN, buscará automáticamente los dispositivos de punto de acceso disponibles. (pág. 118)
- 3 Pulse [MENU].
- 4 Seleccione **Cambiar contraseña**.
- 5 Introduzca su contraseña actual de 4 dígitos.
- 6 Introduzca una nueva contraseña de 4 dígitos.
- 7 Introduzca la nueva contraseña nuevamente.
- 8 Cuando aparezca la ventana emergente, seleccione **OK**.

### Envío de fotografías o vídeos por correo electrónico

Puede enviar fotografías o vídeos almacenados en la cámara mediante correo electrónico. Para conocer información acerca de cómo introducir texto, consulte "Introducir texto". (pág. 122)

- 1 En la pantalla de modos, seleccione **Wi-Fi**.
- 2 Seleccione .
- 3 Conectarse a una WLAN. (pág. 118)
- 4 Seleccione la casilla **Remitente**, introduzca su dirección de correo electrónico y, luego, toque **Hecho**.
  - Si ya ha guardado su información, se insertará automáticamente. (pág. 136)
  - Para utilizar una dirección de la lista de remitentes anteriores, seleccione  → una dirección.

**5** Seleccione la casilla **Receptor**, escriba una dirección de correo electrónico y, luego, toque **Hecho**.

- Para utilizar una dirección de la lista de destinatarios anteriores, seleccione  → una dirección.
- Seleccione  para añadir más destinatarios. Puede añadir hasta 30 destinatarios.
- Seleccione  para eliminar una dirección de la lista.

**6** Seleccione **Siguiente**.

**7** Seleccione los archivos para enviar.

- Podrá seleccionar hasta 20 archivos. El tamaño total deberá ser de 7 MB o menos.

**8** Seleccione **Siguiente**.

**9** Seleccione la casilla de comentarios, ingrese sus comentarios y, luego, toque **Hecho**.

**10** Seleccione **Enviar**.

- La cámara enviará el correo electrónico.
- Si no se puede enviar un mensaje de correo electrónico, aparecerá un mensaje para indicarle que lo envíe nuevamente.



- Incluso si una fotografía parece haberse transferido correctamente, esta podría ser rechazada o reconocida como spam debido a errores en la cuenta de correo electrónico del destinatario.
- Tal vez no pueda enviar un correo electrónico si no hay una conexión de red disponible, o si los ajustes de su cuenta de correo electrónico son incorrectos.
- No puede enviar un correo electrónico si el tamaño de los archivos combinados excede el límite de 7 MB. La resolución máxima de las fotos que podrá enviar es de 2M. La resolución máxima de los vídeos que podrá enviar es de 1080p. Si la resolución de fotografías seleccionada es mayor a 2M, se ajustará automáticamente a una resolución menor.
- Si no puede enviar un correo electrónico debido a los ajustes de autenticación o firewall, comuníquese con el administrador de red o con el proveedor de servicios de red.
- Si no hay archivos en la memoria de la cámara, no puede utilizar esta función.
- También podrá enviar archivos en el modo Reproducción pulsando [MENU], y seleccionando **Compartir (Wi-Fi)** → **Correo electrónico** o seleccionando  → **Correo electrónico**.

# Utilizar sitios Web para compartir fotos o vídeos

Cargue sus fotografías o vídeos en servicios para compartir archivos. Los servicios para compartir disponibles aparecerán en su cámara. Para cargar archivos en algunos servicios para compartir, deberá visitar el sitio Web y registrarse antes de conectar la cámara.

## Acceder a un servicio para compartir

- 1 En la pantalla de modos, seleccione **Wi-Fi**.
- 2 Seleccione .
- 3 Conectarse a una WLAN. (pág. 118)
- 4 Seleccione un servicio para compartir.
  - Si aparece un mensaje emergente que le solicita que cree una cuenta, seleccione **OK**.

## 5 Introduzca su ID y contraseña para iniciar sesión.

- Para conocer información acerca de cómo introducir texto, consulte "Introducir texto". (pág. 122)
- Si está conectado a algunos servicios para compartir archivos, consulte "Usar el navegador para inicio de sesión". (pág. 120)
- Para seleccionar un ID de la lista, seleccione  → un ID.
- Si ya inició sesión en el servicio para compartir, podrá acceder automáticamente.



Deberá tener una cuenta existente en el servicio para compartir archivos para poder utilizar esta función.

## Cargar fotografías o vídeos

- 1 Acceda al servicio para compartir con la cámara.
- 2 Seleccione los archivos para cargar.
  - Podrá seleccionar hasta 20 archivos. El tamaño total deberá ser de 10 MB o menos. (En algunos servicios para compartir, el tamaño total o el número de archivos puede variar.)
- 3 Seleccione **Cargar**.
  - La cámara cargará fotos o vídeos.
  - Si una carga falla, aparecerá un mensaje para solicitarle que la realice nuevamente.
  - En algunos servicios para compartir, podrá introducir sus comentarios si selecciona la casilla de comentario. Para conocer información acerca de cómo introducir texto, consulte "Introducir texto". (pág. 122)



- Puede establecer una carpeta de carga para Facebook si pulsa [MENU] y, luego, selecciona **Cargar carpeta (Facebook)** en la pantalla de lista del servicio para compartir.
- No puede cargar archivos si el tamaño del archivo excede el límite. La resolución máxima de las fotos que podrá cargar es de 2M. La resolución máxima de los vídeos que podrá cargar es de 1080p. Si la resolución de fotografías seleccionada es mayor a 2M, se ajustará automáticamente a una resolución menor. (En algunos servicios para compartir, la resolución máxima de las fotografías puede variar.)
- El método para cargar fotografías o vídeos puede variar según el servicio para compartir seleccionado.
- Si no puede obtener acceso a un servicio para compartir debido a los ajustes de autenticación o firewall, comuníquese con el administrador de red o con el proveedor de servicios de red.
- Las fotografías o vídeos cargados pueden ser titulados automáticamente con la fecha en que fueron capturados.
- La velocidad de la conexión a Internet podría afectar la velocidad en que se carguen las fotografías o se abran las páginas Web.
- Si no hay archivos en la memoria de la cámara, no puede utilizar esta función.
- También podrá cargar fotografías o vídeos a servicios para compartir archivos en el modo Reproducción si pulsa [MENU] y, luego, selecciona **Compartir (Wi-Fi)** → un servicio para compartir, o si selecciona  → un servicio para compartir.
- No puede cargar vídeos en algunos servicios para compartir.
- Al cargar fotos a un servicio para compartir archivos, el tamaño de la foto podrá ser modificado a 2M o 1M, según la política del sitio.

# Uso de Samsung Link para enviar archivos

Puede cargar archivos desde su cámara al almacenamiento en línea de Samsung Link o visualizar archivos en un dispositivo con Samsung Link conectado al mismo punto de acceso.

## Cargar fotografías en un almacenamiento en línea

**1** En la pantalla de modos, seleccione **Wi-Fi**.

**2** Seleccione  → **Almacenamiento Web**.

- Si aparece el mensaje de guía, seleccione **OK**.
- La cámara intentará conectarse a una WLAN automáticamente a través del dispositivo de punto de acceso conectado más recientemente.
- Si la cámara no se ha conectado a una WLAN, buscará automáticamente los dispositivos de punto de acceso disponibles. (pág. 118)
- Para cambiar el tamaño de las fotografías cargadas, pulse [MENU] y, luego, seleccione **Tam de imagen para carga**.

**3** Introduzca su ID y contraseña y, luego, seleccione **Iniciar sesión** → **OK**.

- Para conocer información acerca de cómo introducir texto, consulte "Introducir texto". (pág. 122)
- Para seleccionar un ID de la lista, seleccione  → un ID.
- Si ya inició sesión en el sitio web, podrá acceder automáticamente.



Para usar esta función, debe crear una cuenta de Samsung Link y una cuenta con un servicio de almacenamiento en línea asociada mediante el PC. Cuando termine de crear las cuentas, añada la cuenta de almacenamiento en línea a Samsung Link.

**4** Seleccione un servicio de almacenamiento en línea.

- Antes de usar esta función, deberá ingresar en el sitio Web de Samsung Link desde el PC y registrar un almacenamiento en línea.

**5** Seleccione los archivos que desea cargar y, luego, seleccione **Cargar**.



- No puede cargar archivos de vídeo al almacenamiento en línea de Samsung Link.
- Si no hay archivos en la memoria de la cámara, no puede utilizar esta función.
- Podrá cargar hasta 20 archivos.
- También podrá cargar fotos en el modo Reproducción pulsando [MENU], y seleccionando **Compartir (Wi-Fi)** → **Samsung Link** o seleccionando  → **Samsung Link**.

## Ver fotografías o vídeos en dispositivos que admiten Samsung Link

- 1 En la pantalla de modos, seleccione **Wi-Fi**.
- 2 Seleccione  → **Dispositivos cercanos**.
  - La cámara intentará conectarse a una WLAN automáticamente a través del dispositivo de punto de acceso conectado más recientemente.
  - Si la cámara no se ha conectado a una WLAN, buscará automáticamente los dispositivos de punto de acceso disponibles. (pág. 118)
  - Puede configurar que se permitan solo los dispositivos seleccionados o todos los dispositivos si pulsa [MENU] y, luego, selecciona **Control de acceso de DLNA** en la pantalla.
  - Se crea una lista para compartir archivos. Espere hasta que los otros dispositivos puedan encontrar la cámara.
- 3 Conecte el dispositivo con Samsung Link a una red y, luego, encienda la función Samsung Link.
  - Consulte el manual del usuario de su dispositivo para obtener más información.
- 4 En la cámara, permita que el dispositivo con Samsung Link se conecte con la cámara.

- 5 En el dispositivo con Samsung Link, seleccione una cámara para conectarse.
- 6 En el dispositivo con Samsung Link, examine las fotos o vídeos compartidos.
  - Para obtener información sobre cómo buscar la cámara y examinar las fotografías o vídeos en el dispositivo con Samsung Link, consulte el manual del usuario del televisor.
  - Es posible que los vídeos no se reproduzcan correctamente, según el tipo de dispositivo con Samsung Link o las condiciones de la red.

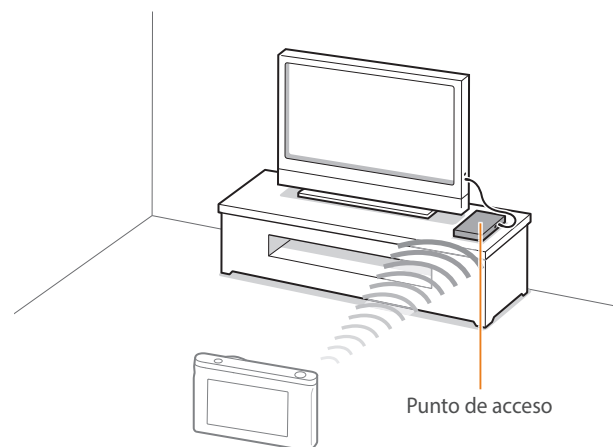

▲ Una cámara está conectada con un TV que admite la función Samsung Link mediante WLAN.





- Puede compartir hasta 1.000 archivos recientes.
- En el dispositivo con Samsung Link, únicamente puede ver fotografías o vídeos capturados con su cámara.
- El alcance de la conexión inalámbrica entre su cámara y un dispositivo con Samsung Link puede variar según las especificaciones del punto de acceso.
- Si la cámara está conectada a 2 dispositivos con Samsung Link, es posible que la reproducción sea lenta.
- Las fotografías o vídeos se compartirán en su tamaño original.
- Puede usar esta función únicamente con dispositivos que admitan Samsung Link.
- Las fotografías o los vídeos compartidos no se almacenarán en el dispositivo con Samsung Link, pero se pueden almacenar en la cámara para cumplir con las especificaciones del dispositivo.
- La transferencia de fotografías o vídeos al dispositivo con Samsung Link puede tomar algún tiempo, según la conexión de red, la cantidad de archivos que se compartirán o su tamaño.
- Si no apagó correctamente la cámara al ver fotografías o vídeos en un dispositivo con Samsung Link (por ejemplo, si quitó la batería), el dispositivo considera que la cámara aún está conectada.
- El orden de las fotografías o vídeos en la cámara puede ser distinto en el dispositivo con Samsung Link.
- Según la cantidad de fotografías o vídeos que desee compartir, la carga de los mismos y la finalización del proceso de configuración inicial puede tardar unos instantes.
- Si ve fotografías o vídeos en un dispositivo con Samsung Link y utiliza constantemente el control remoto del dispositivo o realiza otras operaciones en el dispositivo, es posible que esta función no se ejecute correctamente.

- Si reordena o clasifica los archivos de su cámara mientras los ve en el dispositivo con Samsung Link, deberá repetir el proceso de configuración inicial para actualizar la lista de archivos en el dispositivo.
- Si no hay archivos en la memoria de la cámara, no puede utilizar esta función.
- Recomendamos que utilice un cable de red para conectar su dispositivo con Samsung Link al punto de acceso. Esto minimizará la “inestabilidad” del vídeo que puede experimentar al transmitir contenido.
- Para ver archivos en un dispositivo con Samsung Link usando la función **Dispositivos cercanos**, active el modo multidifusión en su punto de acceso.

## Capítulo 5

# Menú de ajustes de la cámara

---

Conozca el menú de ajustes de usuario y el menú de ajustes generales. Puede configurar los ajustes para que se adapten más a sus necesidades y preferencias.

# Ajustes de usuario

Puede configurar el entorno de usuario con estos ajustes.

Para establecer las opciones de usuario,

En el modo Disparo, pulse [MENU] →  → una opción.



Los artículos disponibles y su orden pueden variar según las condiciones de disparo.

## Personalización ISO

### Expansión de ISO

Podrá seleccionar ISO 100 y 25600.

### Paso ISO

Puede definir el tamaño de la sensibilidad ISO en 1 paso o 1/3.

### Rango ISO auto

Puede configurar el valor ISO máximo para el cual se elige cada paso EV cuando configura ISO en **Automático**.

## Reducción de ruido

Use la función de reducción de ruido para que disminuya la falta de nitidez visual de las fotografías.

\* Predeterminado

Opción	Descripción
ISO NR alto	Esta función reduce el ruido que se puede producir al configurar una sensibilidad ISO alta. ( <b>Apagado, ISO NR alto, Normal*</b> , Bajo)
NR a largo plazo	Esta función reduce el ruido cuando configura la cámara para una exposición larga. ( <b>Apagado, Encendido*</b> )

## Ajustes de horquillado

Podrá configurar las opciones de cada horquillado.

\* Predeterminado

Opción	Descripción
Ajustes de horquillado AE	Configure el intervalo de exposición. (-/+0.3 EV*, -/+0.7 EV, -/+1.0 EV, -/+1.3 EV, -/+1.7 EV, -/+2.0 EV, -/+2.3 EV, -/+2.7 EV, -/+3.0 EV)
Ajustes de horquillado WB	Permite ajustar el rango del intervalo de Balance de blancos de las 3 fotos horquilladas. ( <b>AB-/ +3*</b> , <b>AB-/ +2</b> , <b>AB-/ +1</b> , <b>MG-/ +3</b> , <b>MG-/ +2</b> , <b>MG-/ +1</b> ) Por ejemplo, AB-/ +3 ajusta el valor de Ámbar en uno de los tres pasos. MG-/ +3 ajusta el valor de Magenta en la misma cantidad.
Set horquillado AI	Seleccione las 3 configuraciones del asistente de imágenes que la cámara utilizará para capturar 3 fotografías horquilladas.
Configuración de horquillado de profundidad	Configure el intervalo de profundidad. (-/+0.3, -/+0.7, -/+1.0*, -/+1.3, -/+1.7, -/+2.0, -/+2.3, -/+2.7, -/+3.0)

## Espacio de color

La opción de espacio de color le permite seleccionar métodos para representar los colores. Los dispositivos de imágenes digitales, como las cámaras digitales, los monitores y las impresoras, tienen sus propios métodos para representar los colores, que se denominan "espacios de color".

Opción	Descripción	* Predeterminado
sRGB*	sRGB (RGB estándar) es una especificación internacional para definir el espacio de color creada por la IEC (Comisión Electrotécnica Internacional). Se utiliza generalmente para la creación de colores en monitores de ordenadores y, también, es el espacio de color estándar para Exif. El espacio de color sRGB es el recomendado para las imágenes comunes y para las imágenes que se publicarán en Internet.	
Adobe RGB	Adobe RGB se utiliza para impresiones comerciales y tiene un rango de colores mayor que el de sRGB. El rango de colores más amplio lo ayuda a editar fácilmente fotografías en un ordenador. Tenga en cuenta que los programas individuales por lo general son solo compatibles con una cantidad limitada de espacios de color.	

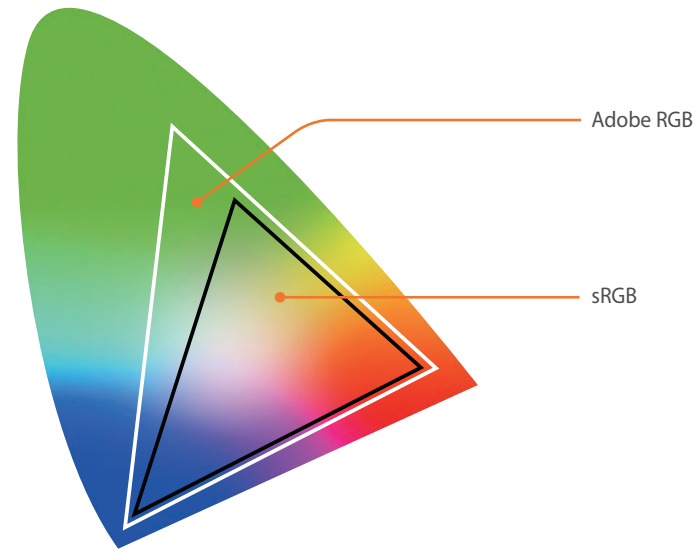

Cuando el espacio de color esté configurado como RGB de Adobe, las fotos se guardarán como "\_SAMXXXX.JPG".

## Corrección distorsión

Puede corregir la distorsión que se puede producir a partir de las lentes. Esta función está disponible con los lentes que la admiten.

## Operación táctil

Permite habilitar la operación táctil en el modo Disparo.

\* Predeterminado

Opción	Descripción
Apagado	No use las operaciones táctiles en el modo Disparo. (Podrá usar las operaciones táctiles en otras situaciones).
Encendido*	Use las operaciones táctiles en el modo Disparo.

## Personalización iFn

Puede seleccionar opciones que podrá ajustar si pulsa **[i-Function]** en una lente i-Function.

Opción	Descripción
Apertura	Permite ajustar el valor de apertura.
Velocidad del obturador	Permite ajustar la velocidad del obturador.
EV	Permite ajustar el valor de exposición.
ISO	Permite ajustar la sensibilidad ISO.
Balance de blancos	Permite ajustar el balance de blancos.

## Pantalla de usuario

Puede agregar o eliminar información sobre el disparo en la pantalla.

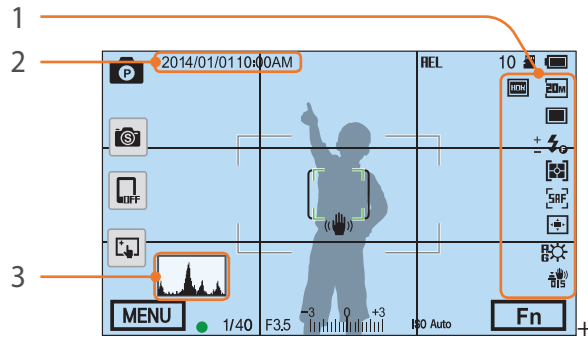

Nº	Descripción
1	<b>Iconos</b> Permite exhibir los iconos de la derecha en el modo Disparo.
2	<b>Fecha y hora</b> Permite exhibir la fecha y la hora.
3	<b>Histograma</b> Permite activar o desactivar el histograma en la pantalla.  <b>Acerc a de los histogramas</b> Un histograma es un gráfico que muestra cómo está distribuido el brillo en la fotografía. Un histograma inclinado hacia la izquierda indica que la fotografía es oscura. Un histograma inclinado hacia la derecha indica que la fotografía es brillante. La altura del gráfico se relaciona con la información de color. El gráfico es más alto si un color específico es más común.
	<p>Exposición insuficiente      Exposición equilibrada      Exposición excesiva</p>

## Mapeado de llaves

Puede cambiar la función asignada al botón Personalizado o al botón DIRECT LINK.

\* Predeterminado

Botón	Función
Personalizar	<p>Permite configurar la función del botón Personalizar.</p> <ul style="list-style-type: none"> <li>• <b>Previsualización óptica*</b>: Ejecute la función vista previa de profundidad del campo para el valor de apertura actual. (pág. 22)</li> <li>• <b>One Touch WB</b> (Balance de blancos): Ejecute la función Balance blancos personalizado.</li> <li>• <b>RAW un toque +</b>: Guarde un archivo en formato RAW+JPEG. Para guardar un archivo en formato JPEG, pulse el botón nuevamente.</li> <li>• <b>Restablecer</b>: Restablezca algunas configuraciones.</li> <li>• <b>AEL</b>: Ejecute la función de bloqueo de exposición automática. (Al pulsar [<b>Obturador</b>] hasta la mitad, se ejecutará la función de bloqueo de enfoque automático.)</li> <li>• <b>Bloquear AEL</b>: Siga ejecutando la función de bloqueo de exposición automático después del disparo. (La exposición permanecerá bloqueada incluso después de capturar una fotografía).</li> </ul>
DIRECT LINK	<p>Permite configurar la función del botón DIRECT LINK. (<b>AutoShare, MobileLink, Remote Viewfinder, Group Share, Baby Monitor, Copia de seguridad automática, Correo electrónico, SNS y Nube, Samsung Link</b>)</p>

## NFC en vivo

En el modo Disparo, active la función NFC en un smartphone habilitado para NFC, y coloque la antena NFC del smartphone cerca de la etiqueta NFC de la cámara para iniciar AutoShare o Remote Viewfinder. Esta función es compatible con teléfonos inteligentes habilitados para NFC que operen con el sistema Android. Se recomienda usar la última versión. Esta función no está disponible para dispositivos con el sistema iOS.

## MobileLink/Tamaño de imagen de NFC

Configure el tamaño de las fotos para transferirlas a un smartphone con las funciones MobileLink o NFC.

\* Predeterminado

Opción	Descripción
Permite cambiar el tamaño a 2M e inferior.*	Si el tamaño de una foto es superior a 3M, el dispositivo la transferirá después de cambiar su tamaño a 2M o inferior.
Original	La foto se transferirá en su tamaño original.

## Cuadrícula

Permite seleccionar una guía que ayude a crear una escena. (**Apagado\***, **4 X 4**, **3 X 3**, **Cruce**, **Diagonal**)



## Lámpara af

Cuando tome fotografías en lugares oscuros, encienda la lámpara AF para obtener un mejor enfoque automático. Las funciones de Enfoque automático funcionan mejor en lugares oscuros cuando la lámpara AF está encendida.

## Autorretrato

Permite encender la cámara e ingresar en el modo Autorretrato automáticamente al girar la pantalla hacia arriba. En el modo Autorretrato, las opciones de temporizador (3 segundos), disparo con un toque, detección de rostro y rostro bonito activarán automáticamente.

## Configuración de velocidad del botón de la lente

Configure la velocidad de zoom de la los botones de la lente de Zoom de alta potencia en la velocidad rápida, media o baja. A una velocidad rápida, el ruido del zoom aumentará y podrá grabarse en los vídeos. Esta función solo está disponible al colocar la lente de Zoom de alta potencia con el adaptador de montaje.

# Ajustes

Aprenda a configurar los ajustes de su cámara.

Para configurar las opciones de Ajuste,

En el modo Disparo o Reproducción, pulse [MENU] →  → una opción.



\* Predeterminado

Elemento	Descripción
Sonido	<ul style="list-style-type: none"> <li>• <b>Volumen del sistema:</b> Permite configurar el volumen de los sonidos o desactivar el sonido por completo. (<b>Apagado, Bajo, Medio*</b>, <b>Alto</b>)</li> </ul> <div style="border: 1px solid #ccc; padding: 5px; margin: 5px 0;">  Incluso si el volumen del sistema está apagado, la cámara emite el sonido al reproducir un vídeo o una presentación.         </div> <ul style="list-style-type: none"> <li>• <b>Sonido af:</b> Permite configurar el sonido que emite la cámara cuando pulsa por la mitad el botón del obturador para apagarlo o encenderlo. (<b>Apagado, Encendido*</b>)</li> <li>• <b>Sonido de los botones:</b> Permite configurar el sonido que emite la cámara cuando pulsa los botones o toca la pantalla para apagarla o encenderla. (<b>Apagado, Encendido*</b>)</li> </ul>
Vista rápida	Permite configurar la duración de la Vista rápida: El tiempo que la cámara muestra una fotografía inmediatamente después de capturarla. ( <b>Apagado, 1 seg.*</b> , <b>3 seg.</b> , <b>5 seg.</b> , <b>Bloquear</b> )

\* Predeterminado

Elemento	Descripción
Ajustar pantalla	<p>Permite ajustar el brillo de la pantalla, el ajuste de brillo automático, el color de la pantalla o el medidor de nivel.</p> <ul style="list-style-type: none"> <li>• <b>Brillo de la pantalla:</b> Puede ajustar el brillo de la pantalla manualmente.</li> <li>• <b>Brillo automático:</b> Permite apagar el brillo automático. (<b>Apagado, Encendido*</b>)</li> <li>• <b>Color de pantalla:</b> Puede ajustar el color de la pantalla manualmente.</li> <li>• <b>Calibración horizontal:</b> Permite calibrar el medidor de nivel. Si el medidor de nivel no está nivelado, coloque la cámara sobre la superficie nivelada y siga las instrucciones de la pantalla.</li> </ul> <div style="border: 1px solid #ccc; padding: 5px; margin: 5px 0;">  <ul style="list-style-type: none"> <li>• No podrá acceder a la opción <b>Calibración horizontal</b> en el modo Reproducción.</li> <li>• No podrá calibrar el medidor de nivel en la orientación vertical.</li> </ul> </div>
Desactivación automática de la pantalla	Permite establecer el tiempo en que se apaga la pantalla. La pantalla se apaga si no usa la cámara en el tiempo establecido. ( <b>Apagado, 30 seg.*</b> , <b>1 min.</b> , <b>3 min.</b> , <b>5 min.</b> , <b>10 min.</b> )



\* Predeterminado

Elemento	Descripción
Apagado automatico	<p>Permite establecer el tiempo en que se apaga la fuente de alimentación. La cámara se apaga si no usa la cámara en el tiempo establecido. (<b>Apagado, 1 min.*, 3 min., 5 min., 10 min., 30 min.</b>)</p> <div style="border: 1px solid #ccc; padding: 5px; background-color: #f9f9f9;">  <ul style="list-style-type: none"> <li>La cámara retiene el ajuste del tiempo en que se apaga la fuente de alimentación, incluso si cambia la batería.</li> <li>Si la cámara está conectada a un ordenador o televisor, o reproduce una presentación de diapositivas o una película, es posible que la opción de Apagado automatico no funcione.</li> </ul> </div>
Pantalla de Ayuda	<p>Permite exhibir texto de ayuda acerca de los menús y funciones. (<b>Apagado, Encendido*</b>)</p> <div style="border: 1px solid #ccc; padding: 5px; background-color: #f9f9f9;">  <p>Pulse [ ] para ocultar el texto de ayuda.</p> </div>
Language	<p>Defina un idioma que la cámara muestra en la pantalla.</p>
Fecha y hora	<p>Permite configurar la fecha, la hora, el formato de fecha y la zona horaria, y permite establecer si se estampará la fecha en las fotografías. (<b>Zona horaria, Ajuste de fecha/hora, Tipo de fecha, Tipo tiempo, Estampar</b>)</p> <div style="border: 1px solid #ccc; padding: 5px; background-color: #f9f9f9;">  <ul style="list-style-type: none"> <li>La fecha aparece en la esquina inferior derecha de la fotografía.</li> <li>Cuando imprime una fotografía, algunas impresoras pueden no imprimir la fecha correctamente.</li> </ul> </div>

\* Predeterminado

Elemento	Descripción
Salida vídeo	<p>Permite seleccionar la salida de señal de vídeo adecuada para su país cuando conecta la cámara a un dispositivo externo de vídeo, como un monitor o un HDTV.</p> <ul style="list-style-type: none"> <li><b>NTSC:</b> EE. UU., Canadá, Japón, Corea, Taiwán, México, etc.</li> <li><b>PAL</b> (Solo admite PAL B, D, G, H, o I): Australia, Austria, Bélgica, China, Dinamarca, Finlandia, Francia, Alemania, Inglaterra, Italia, Kuwait, Malasia, Nueva Zelanda, Singapur, España, Suecia, Suiza, Tailandia, Noruega, etc.</li> </ul>
Anynet+ (HDMI-CEC)	<p>Cuando conecta la cámara a un HDTV que admite Anynet+ (HDMI-CEC), puede controlar la función de reproducción de la cámara con el control remoto del TV.</p> <ul style="list-style-type: none"> <li><b>Apagado:</b> No puede controlar la función de reproducción de la cámara con el control remoto del TV.</li> <li><b>Encendido*:</b> Puede controlar la función de reproducción de la cámara con el control remoto del TV.</li> </ul>
Salida HDMI	<p>Cuando conecta la cámara a un HDTV con un cable HDMI, puede cambiar la resolución de la imagen.</p> <ul style="list-style-type: none"> <li><b>NTSC: Automático*, 1080i, 720p, 480p, 576p</b> (se activa solo al seleccionar PAL)</li> </ul> <div style="border: 1px solid #ccc; padding: 5px; background-color: #f9f9f9;">  <p>Si el HDTV conectado no admite la resolución que usted selecciona, la cámara ajusta la resolución en un nivel inferior.</p> </div>

\* Predeterminado

Elemento	Descripción
Número de archivo	<p>Permite determinar el método para numerar los archivos y carpetas.</p> <ul style="list-style-type: none"> <li>• <b>Restablecer:</b> Después de usar la función para restablecer, el siguiente nombre de archivo empieza con 0001.</li> <li>• <b>Serie*:</b> Los nuevos números de archivo siguen la secuencia numérica existente, incluso si se instala una nueva tarjeta de memoria, se formatea la tarjeta o se eliminan todas las fotografías.</li> </ul> <div style="background-color: #f0f0f0; padding: 5px; border: 1px solid #ccc;">  <ul style="list-style-type: none"> <li>• El primer nombre de carpeta es 100PHOTO, si seleccionó el espacio de color sRGB y la asignación de nombre de archivo estándar, el primer nombre de archivo es SAM_0001.</li> <li>• Los números de los nombres de archivos aumentan de a 1 desde SAM_0001 hasta SAM_9999.</li> <li>• Los números de carpetas aumentan de a 1 desde 100PHOTO hasta 999PHOTO.</li> <li>• La cantidad máxima de archivos que pueden guardarse en una carpeta es 9.999.</li> <li>• Los números de archivos se asignan de acuerdo con las especificaciones de la DCF (regla de diseño para el sistema de archivos de la cámara).</li> <li>• Si cambia el nombre de un archivo (por ejemplo, en un ordenador), la cámara no podrá reproducir el archivo.</li> </ul> </div>
Formato	<p>Permite formatear la tarjeta de memoria. El formateo suprime todos los archivos existentes, incluidos los archivos protegidos. <b>(No*, Sí)</b></p> <div style="background-color: #f0f0f0; padding: 5px; border: 1px solid #ccc;">  <p>Si usa una tarjeta de memoria formateada por una cámara de otra marca, un lector de tarjetas de memoria o un ordenador, se pueden producir errores. Formatee las tarjetas de memoria en la cámara antes de usarlas para capturar imágenes.</p> </div>

\* Predeterminado

Elemento	Descripción
Información del dispositivo	<p>Permite ver la versión de firmware del cuerpo y la lente de la cámara, la dirección Mac y el número de certificación de red, o actualizar el firmware.</p> <ul style="list-style-type: none"> <li>• <b>Actualización del firmware:</b> Permite actualizar el firmware del cuerpo y la lente de la cámara. <b>(Firmware del cuerpo, Firmware del objetivo)</b></li> </ul> <div style="background-color: #f0f0f0; padding: 5px; border: 1px solid #ccc;">  <ul style="list-style-type: none"> <li>• Podrá actualizar el firmware conectando la cámara al ordenador e iniciando i-Launcher. Para obtener más detalles, consulte la página 177.</li> <li>• No puede ejecutar una actualización de firmware si la batería no está totalmente cargada. Recargue la batería por completo antes de ejecutar una actualización del firmware.</li> <li>• Si actualiza el firmware, se restablecerán los valores y los ajustes de usuario. (La fecha, hora, idioma y salida de vídeo no se modificarán.)</li> <li>• No apague la cámara mientras se ejecuta una actualización.</li> </ul> </div>
Restablecer	<p>Permite restablecer el menú de inicio y las opciones de disparo a los valores predeterminados de fábrica. (No se cambiarán los ajustes de fecha y hora, idioma ni salida de vídeo.) <b>(No*, Sí)</b></p>
Licencia de origen abierto	<p>Permite ver las licencias de código abierto.</p>

## Capítulo 6

# Conexión a dispositivos externos

---

Para aprovechar la cámara al máximo, conéctela a dispositivos externos, como un ordenador o un HDTV.

# Visualizar archivos en un HDTV

Reproduzca fotografías o vídeos mediante la conexión de la cámara a un HDTV con un cable HDMI opcional.

- 1 En el modo Disparo o Reproducción, pulse [MENU] →  → **Salida HDMI** → una opción. (pág. 154)
- 2 Apague la cámara y el HDTV.
- 3 Conecte la cámara al HDTV con el cable opcional HDMI.

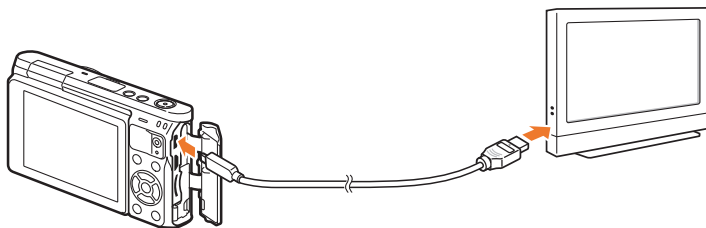

- 4 Apague su HDTV y, luego, seleccione la entrada de vídeo HDMI.

## 5 Encienda la cámara.

- La cámara automáticamente entra en el modo de Reproducción cuando la conecta a un HDTV.

## 6 Vea fotografías o reproduzca vídeos mediante los botones de la cámara.



- Cuando utilice el cable HDMI, puede conectar la cámara a un HDTV con el método Anynet+(CEC).
- Las funciones Anynet+(CEC) permiten controlar los dispositivos conectados con el control remoto del TV.
- Si el HDTV admite el perfil Anynet+(CEC), el televisor se enciende en forma automática cuando se usa al mismo tiempo que la cámara. Es posible que esta función no esté disponible en algunos HDTV.
- Cuando la cámara está conectada a un HDTV con un cable HDMI, la cámara no puede tomar fotografías ni reproducir vídeos.
- Es posible que algunas funciones de reproducción de la cámara no estén disponibles cuando está conectada a un HDTV.
- El tiempo de conexión entre la cámara y el HDTV puede variar según la tarjeta de memoria que se utiliza. Dado que la función principal de la tarjeta de memoria es aumentar la velocidad de transferencia, una tarjeta de memoria con una velocidad de transferencia más alta no será necesariamente rápida al utilizar la función HDMI.

# Transferir archivos al ordenador

Conecte la cámara al ordenador para transferir archivos de la tarjeta de memoria al ordenador.

## Transferir archivos al ordenador con sistema operativo Windows

### Conectar la cámara como un disco extraíble

Puede conectar la cámara al ordenador como disco extraíble. Abra el disco extraíble y transfiera archivos al ordenador.

- 1 Apague la cámara.
- 2 Conecte la cámara al ordenador con el cable USB.

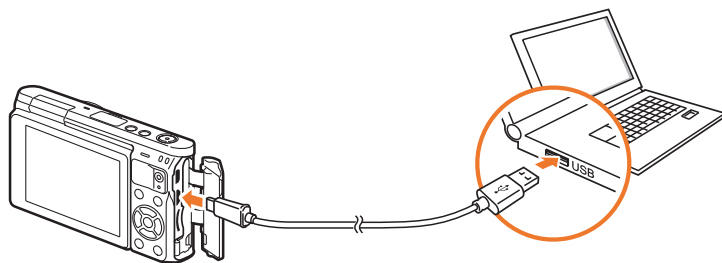

- Deberá conectar el extremo más pequeño del cable USB en la cámara. Si invierte el cable, puede dañar los archivos. El fabricante no se hace responsable de las pérdidas de datos.
- Si intenta enchufar el cable USB al puerto HDMI, es posible que la cámara no funcione correctamente.



- 3 Encienda la cámara.
  - El ordenador reconoce la cámara automáticamente.
- 4 En el ordenador, seleccione **Mi PC** → **Disco extraíble** → **DCIM** → **100PHOTO** o **101\_0101**.
- 5 Seleccione los archivos que desee y arrástrelos o guárdelos en el ordenador.



Si **Tipo de carpeta** está configurado en **Fecha**, el nombre de la carpeta aparecerá como "XXX\_MMDD". Por ejemplo, si captura una fotografía el 1 de enero, el nombre de la carpeta será "101\_0101".

### Desconectar la cámara (para Windows XP)

Con Windows Vista, Windows 7 y Windows 8, los métodos para desconectar la cámara son similares.

- 1 Asegúrese de que no se estén transfiriendo datos entre la cámara y el ordenador.
  - La luz indicadora de estado de la cámara parpadea durante la transferencia de datos. Espere que la luz indicadora de estado deje de parpadear.
- 2 Haga clic en  en la barra de herramientas ubicada en la parte inferior derecha de la pantalla del ordenador.  

- 3 Haga clic en el mensaje emergente.
- 4 Haga clic en la casilla del mensaje que indica que se ha extraído con éxito.
- 5 Retire el cable USB.

## Transferir archivos al ordenador con sistema operativo Mac

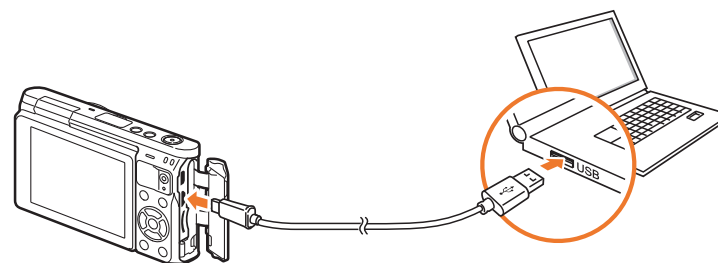

Se admite Mac OS 10.5 o posterior.

- 1 Apague la cámara.
- 2 Conecte la cámara al ordenador Macintosh con el cable USB.



- Deberá conectar el extremo más pequeño del cable USB en la cámara. Si invierte el cable, puede dañar los archivos. El fabricante no se hace responsable de las pérdidas de datos.
- Si intenta enchufar el cable USB al puerto HDMI, es posible que la cámara no funcione correctamente.



- 3 Encienda la cámara.
  - El ordenador reconoce la cámara automáticamente y muestra el icono de disco extraíble.
- 4 Abra el disco extraíble.
- 5 Realice la transferencia de fotografías o vídeos al ordenador con sistema operativo Mac.



# Uso de los programas en un PC

Puede ver y editar archivos usando los programas que se proporcionan. También puede enviar archivos a un ordenador de manera inalámbrica.

## Instalar programas del CD proporcionado

- 1 Inserte el CD de instalación en el ordenador.
- 2 Seleccione un idioma.
- 3 Seleccione un programa para instalar.
- 4 Siga las instrucciones de pantalla.
- 5 Haga clic en **Exit** para completar la instalación.

### Programas disponibles al usar i-Launcher

Elemento	Descripción
Firmware Upgrade	Puede descargar el firmware de la cámara.
PC Auto Backup	i-Launcher proporciona un enlace para descargar el programa PC Auto Backup al conectar la cámara a un ordenador. Puede enviar fotografías o vídeos capturados con la cámara a un ordenador en forma inalámbrica.

## Usar i-Launcher

i-Launcher permite actualizar el firmware de la cámara o la lente, o proporciona un enlace para descargar el programa PC Auto Backup.

### Requisitos para el sistema operativo Windows

Elemento	Requisitos
CPU	Intel® Core™ 2 Duo 1,66 GHz o superior/ AMD Athlon X2 Dual-Core 2,2 GHz o superior
RAM	512 MB de RAM como mínimo (se recomienda 1 GB o más)
SO*	Windows 7, Windows 8
Capacidad del disco duro	250 MB o más (se recomienda 1 GB o más)
Otros	<ul style="list-style-type: none"> <li>• Unidad de CD-ROM</li> <li>• 1024x768 píxeles, monitor compatible con pantalla en color de 16 bits (se recomienda pantalla en color de 32 bits y 1280x1024 píxeles)</li> <li>• Puerto USB 2.0</li> <li>• nVIDIA Geforce 7600GT o superior/ series ATI X1600 o superior</li> </ul>

\* Se instalará una versión de 32 bits de i-Launcher, incluso en versiones de 64 bits de Windows 7 y Windows 8.



- Los requisitos de la siguiente página son solo recomendaciones. Es posible que i-Launcher no funcione correctamente incluso si el ordenador cumple con los requisitos, dependiendo del estado del ordenador.
- Si su ordenador no cumple con los requisitos, es posible que los vídeos no se reproduzcan correctamente.



El fabricante no es responsable de los daños que se produzcan como resultado del uso de ordenadores no calificados, por ejemplo, ordenadores ensamblados por el usuario.

### Requisitos para el sistema operativo Mac

Elemento	Requisitos
SO	Mac OS 10.5 o superior (excepto PowerPC)
RAM	256 MB de RAM como mínimo (se recomienda 512 MB o más)
Capacidad del disco duro	110 MB mínimo
Otros	Puerto USB 2.0, unidad de CD-ROM

### Abrir i-Launcher

En el ordenador, seleccione **Inicio** → **Todos los programas** → **Samsung** → **i-Launcher** → **Samsung i-Launcher**. O bien, haga clic en **Aplicaciones** → **Samsung** → **i-Launcher** en su ordenador con sistema operativo Mac.

### Descargar el firmware

Desde la pantalla de i-Launcher de Samsung, haga clic en **Firmware Upgrade**. Para obtener información acerca de cómo actualizar el firmware, consulte la página 177.

### Descargar el programa PC Auto Backup

Desde la pantalla de i-Launcher de Samsung, haga clic en **PC Auto Backup**. Para obtener información acerca de la instalación del programa PC Auto Backup, consulte la página 134.

## Instalar Adobe Photoshop Lightroom

- 1 Inserte el DVD-ROM Adobe Photoshop Lightroom en el PC.
- 2 Seleccione un idioma.
- 3 Siga las instrucciones de pantalla.

## Usar Adobe Photoshop Lightroom

Las fotografías capturadas con una cámara con frecuencia se convierten a formatos JPEG y se guardan en la memoria según los ajustes de la cámara al momento del disparo. Los archivos RAW no se convierten a formatos JPEG y se guardan en la memoria sin cambios. Con Adobe Photoshop Lightroom, puede calibrar las exposiciones, los balances de blancos, los tonos, los contrastes y los colores de las fotografías. También puede editar archivos JPEG o TIFF, además de archivos RAW. Para obtener más información, consulte la guía del programa.



- Según cuál sea su versión de Adobe Photoshop Lightroom, tal vez no pueda abrir archivos RAW. En este caso, actualice el programa desde el sitio Web de Adobe.
- En Adobe Photoshop Lightroom, el brillo, el color y otros efectos de las imágenes podrían aparecer en forma diferente. Esto ocurre porque se eliminará la configuración y las opciones originales de la cámara aplicadas durante la captura de la imagen, con el fin de procesarla en Adobe Photoshop Lightroom.



Capítulo 7

# Apéndice

---

Obtenga información acerca de mensajes de error, mantenimiento de la cámara, sugerencias para la solución de problemas, especificaciones y accesorios opcionales.

# Mensajes de error

Cuando aparezcan los siguientes mensajes de error, pruebe estas soluciones.

Mensajes de error	Soluciones sugeridas
<b>Objetivo bloqueado</b>	La lente está bloqueada. Permite girar la lente hacia la izquierda. (pág. 48)
<b>¡Error en la tarjeta!</b>	<ul style="list-style-type: none"> <li>• Apague la cámara y, luego, enciéndala nuevamente.</li> <li>• Extraiga la tarjeta de memoria y colóquela nuevamente.</li> <li>• Permite formatear la tarjeta de memoria.</li> </ul>
<b>¡pila sin carga!</b>	Coloque una batería cargada o recargue la batería.
<b>No archivo de imagen</b>	Capture fotografías o inserte una tarjeta de memoria que contenga fotografías.
<b>Dispositivo desconectado.</b>	Conexión de red desconectada durante la transferencia de fotos a dispositivos admitidos. Vuelva a seleccionar un dispositivo admitido.
<b>Error de archivo</b>	Elimine el archivo dañado o póngase en contacto con el centro de servicios.

Mensajes de error	Soluciones sugeridas
<b>¡memoria completa!</b>	Elimine los archivos innecesarios o inserte una nueva tarjeta de memoria.
<b>Transferencia fallida.</b>	<ul style="list-style-type: none"> <li>• La cámara no pudo enviar correos electrónicos o archivos a otros dispositivos. Intente enviarlos nuevamente.</li> <li>• Compruebe la conexión de red e intente nuevamente.</li> </ul>
<b>No se puede capturar una foto porque los números de carpeta y archivo de la tarjeta de memoria ya alcanzaron los valores máximos. ¿Desea restablecer el número de carpeta?</b>	Los nombres de los archivos no coinciden con el estándar de DCF. Siga las instrucciones de la pantalla para restablecer el número de carpeta.
<b>Error 00</b>	Apague la cámara y vuelva a colocar la lente. Si el mensaje vuelve a aparecer, comuníquese con el centro de servicios.

# Mantenimiento de la cámara

## Limpiar la cámara

### Lente y pantalla de la cámara

Use un cepillo para quitar el polvo y limpie la lente delicadamente con un paño suave. Si hay restos de polvo, aplique un líquido para limpiar lentes en un trozo de papel de limpieza y páselo suavemente.

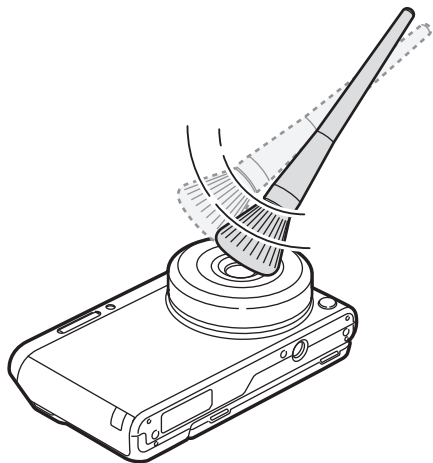

### Sensor de imágenes

Según las condiciones de disparo, podrá observar la presencia de polvo en las fotografías ya que el sensor de imagen está expuesto al medio ambiente externo. Es un problema habitual; la exposición al polvo se produce con el uso diario de la cámara. Evite el contacto con el sensor de imágenes mientras usa el soplador.

### Cuerpo de la cámara

Limpie el cuerpo de la cámara delicadamente con un paño seco y suave.



No use benceno, disolventes ni alcohol para limpiar el dispositivo. Estas soluciones pueden dañar la cámara o provocar que ésta funcione mal.

## Uso o almacenamiento de la cámara

### Sitios incorrectos para utilizar o almacenar la cámara

- Evite exponer la cámara a temperaturas muy frías o muy cálidas.
- Evite utilizar su cámara en sitios con humedad extremadamente alta, o donde la humedad cambia de manera drástica.
- Evite exponer la cámara a la luz del sol directa y almacenarla en áreas cálidas con poca ventilación tales como un automóvil durante el verano.
- Proteja la cámara y la pantalla contra impactos, movimientos bruscos y vibraciones excesivas para evitar daños graves.
- No utilice ni guarde la cámara en áreas en las que haya polvo, suciedad, humedad o poca ventilación, a fin de evitar daños en las partes móviles o en los componentes internos.
- No utilice la cámara cerca de carburantes, combustibles o sustancias químicas inflamables. No almacene ni transporte líquidos inflamables, gases o materiales explosivos en el mismo compartimento en el que están la cámara o los accesorios.
- No almacene la cámara donde haya nidos de polillas.

### Uso en playas o zonas costeras

- Proteja la cámara de la arena y la suciedad al utilizarla en playas u otras áreas.
- Su cámara no es a prueba de agua. No manipule la batería, el adaptador o la tarjeta de memoria con las manos mojadas. Operar la cámara con las manos mojadas puede dañarla.

### Almacenar durante un largo período de tiempo

- Cuando almacene la cámara durante mucho tiempo, colóquela en un contenedor cerrado con un material absorbente, como por ejemplo un gel de siliconas.
- Con el tiempo, las baterías que no se usan se descargan y deben volver a cargarse para poder utilizarse.
- La fecha y hora predeterminadas pueden iniciarse al encender la cámara después de que la cámara y la batería hayan estado separadas durante un período prolongado.



### Utilizar la cámara con precaución en ambientes húmedos

Cuando transporte la cámara de un entorno frío a uno cálido, puede formarse condensación en la lente o en los componentes internos de la cámara. Si esto sucede, apague la cámara y espere al menos 1 hora. Si se forma condensación en la tarjeta de memoria, retírela de la cámara y espere hasta que toda la humedad se haya evaporado para volver a insertarla.

### Otras precauciones

- No permita que la cámara cuelgue de la correa y se balancee. Esto podría provocar daños a usted y a otros, o dañar su cámara.
- No pinte la cámara, ya que la pintura puede hacer que se atasquen partes móviles y la cámara no funcione correctamente.
- Apague la cámara cuando no esté utilizándola.
- Su cámara posee partes delicadas. Evite someter la cámara a impactos.
- Proteja la pantalla de fuerzas externas manteniéndola en el estuche cuando no esté en uso. Evite rasgaduras manteniendo la cámara lejos de la arena, elementos filosos o monedas.
- No use la cámara si la pantalla está agrietada o dañada. El vidrio o el acrílico roto podrían provocar lesiones en las manos y la cara. Lleve la cámara a un centro de servicios de Samsung para repararla.
- Nunca coloque cámaras, baterías, cargadores o accesorios cerca, sobre o dentro de dispositivos conductores de calor, como hornos de microondas, estufas o radiadores. El calor puede deformar o sobrecalentar estos dispositivos, lo cual puede provocar un incendio o una explosión.
- No exponga la lente a la luz directa del sol, ya que esto puede afectar el color del sensor de imágenes o generar un funcionamiento defectuoso.
- Proteja la lente contra las huellas digitales y los rasponazos. Limpie la lente con un paño suave, limpio y sin residuos.
- La cámara podría apagarse si recibe un impacto. Esto sucede para proteger la tarjeta de memoria. Encienda la cámara para utilizarla nuevamente.
- Es posible que la cámara se caliente cuando la utiliza. Es una situación normal y no debe afectar el rendimiento ni la vida útil de su cámara.
- Cuando utilice la cámara en bajas temperaturas, es posible que demore un tiempo en encenderse, el color de la pantalla podría ser diferente o podrían aparecer imágenes confusas. Estas condiciones no se deben a un funcionamiento incorrecto, y se corregirán cuando la cámara regrese a temperaturas más moderadas.
- Es posible que la pintura o el metal de la parte exterior de la cámara provoquen alergias, irritaciones, eccemas, o inflamaciones en la piel a quienes tienen piel sensible. Si tiene alguno de estos síntomas, deje de usar la cámara de inmediato y consulte un médico.
- No inserte objetos extraños en ningún compartimento, ranura o punto de acceso de la cámara. Es posible que la garantía no cubra daños por uso indebido.
- No permita que personal poco calificado repare la cámara ni intente hacerlo usted mismo. La garantía no cubre daños provocados por un servicio técnico no calificado.

## Acerca de la tarjeta de memoria

### Tarjeta de memoria compatible

Este producto admite tarjetas de memoria microSD, microSDHC, o microSDXC.

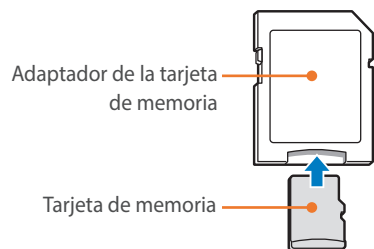

Para leer datos con un ordenador o un lector de tarjeta de memoria, inserte la tarjeta en un adaptador.



### Capacidad de la tarjeta de memoria

La capacidad de la memoria puede variar de acuerdo con las escenas o las condiciones del disparo. Estas capacidades se basan en una tarjeta SD de 2 GB.

	Tamaño	Calidad						
		Superfina	Fina	Normal	RAW	RAW + S.Fino	RAW + Fino	RAW + Normal
Fotografía	20.0M (5472X3648)	160	290	398	55	35	44	48
	10.1M (3888X2592)	288	486	630	-	44	51	53
	5.9M (2976X1984)	435	679	835	-	49	54	56
	2.0M (1728X1152)	831	1.081	1.201	-	56	58	57
	Ruptura	489	743	899	-	-	-	-
	16.9M (5472X3080)	186	332	450	-	37	46	50
	7.8M (3712X2088)	355	577	730	-	48	52	55
	4.9M (2944X1656)	497	752	908	-	51	55	56
	2.1M (1920X1080)	1.546	2.804	3.847	-	60	62	63
	13.3M (3648X3648)	228	398	529	-	40	48	52
	7.0M (2640X2640)	385	616	771	-	48	53	55
	4.0M (2000X2000)	566	829	981	-	52	56	57
	1.1M (1024X1024)	2.779	4.690	6.085	-	62	63	64

Tamaño		Calidad	
		HQ	Normal
Video	<b>1080</b> <b>30P</b> 1920X1080 (30 fps)	Aprox. 17'	Aprox. 19' 51"
	<b>720</b> <b>30P</b> 1280X720 (30 fps)	Aprox. 23' 46"	Aprox. 29' 38"
	<b>480</b> <b>30P</b> 640X480 (30 fps)	Aprox. 52' 57"	Aprox. 69' 43"
	<b>240</b> <b>WEB</b> Para compartir (30 fps)	-	Aprox. 235' 485"

- Las cifras anteriores se miden sin utilizar la función de zoom.
- El tiempo de grabación disponible puede variar si se utiliza el zoom.
- Se grabaron varios videos en secuencia para determinar el tiempo total de grabación.
- El tiempo máximo de grabación es de 29 minutos y 59 segundos por archivo.
- El tiempo máximo de reproducción de videos Para compartir es de 30 segundos por archivo.

### Cuidados al utilizar tarjetas de memoria

- No exponga las tarjetas de memoria a temperaturas demasiado bajas o demasiado altas (inferiores a 0 °C/32 °F o superiores a 40 °C/104 °F). Las temperaturas extremas pueden provocar el mal funcionamiento de las tarjetas de memoria.
- Inserte una tarjeta de memoria en la dirección correcta. Si inserta una tarjeta de memoria en una posición incorrecta pueden dañarse la cámara y la tarjeta de memoria.
- No utilice tarjetas de memoria formateadas en otras cámaras u otros ordenadores. Vuelva a formatear la tarjeta de memoria con la cámara.
- Apague la cámara cuando inserte o extraiga la tarjeta de memoria.
- No extraiga la tarjeta de memoria ni apague la cámara mientras parpadea el temporizador, esto puede dañar los datos.
- Cuando finaliza la vida útil de la tarjeta de memoria, no puede almacenar más fotografías en la tarjeta. Utilice una nueva tarjeta de memoria.
- No doble ni exponga las tarjetas de memoria a presión o impactos fuertes.
- Evite utilizar o almacenar tarjetas de memoria cerca de campos magnéticos fuertes.
- Evite utilizar o almacenar tarjetas de memoria en áreas con altas temperaturas, alta humedad o sustancias corrosivas.

- Evite que las tarjetas de memoria entren en contacto con líquidos, suciedad o sustancias extrañas. Si la tarjeta de memoria se ensucia, límpiela con un paño suave antes de insertarla en la cámara.
- No permita que líquidos, suciedad o sustancias extrañas entren en contacto con las tarjetas de memoria o la ranura de la tarjeta de memoria. Esto podría afectar el funcionamiento de las tarjetas de memoria o la cámara.
- Cuando transporte la tarjeta de memoria, utilice un estuche para protegerla de las descargas electroestáticas.
- Transfiera la información importante a otro soporte, como un disco duro, un CD o un DVD.
- Cuando utilice la cámara durante un largo período de tiempo, la tarjeta de memoria podrá calentarse. Es una situación normal y no indica un funcionamiento defectuoso.
- Utilice una tarjeta de memoria que cumpla con los requisitos estándar.



El fabricante no se hace responsable de las pérdidas de datos.

## Acerca de la batería

Utilice únicamente baterías aprobadas por Samsung.

### Especificaciones de la batería

Elemento	Descripción
Modelo*	B740AE/B740AC/B740AU/B740AK
Tipo	Batería de litio
Capacidad de las celdas	2.330 mAh
Tensión	3,8 V (3,8Vcc)
Tiempo de carga** (cuando la batería está completamente descargada)	Aprox. 220 min

\* Las especificaciones de la batería o el modelo pueden cambiar según su región.

\*\* Las cifras que figuran más arriba se basan en los resultados que se obtienen al usar el cable USB y la fuente de alimentación suministrados. Si carga la batería conectándola a un ordenador, podría llevar más tiempo.



**El uso negligente o incorrecto de la batería puede provocar lesiones físicas o incluso la muerte. Por su seguridad, siga las instrucciones para el uso correcto de la batería:**

- La batería puede prenderse fuego o explotar si no se utiliza correctamente. Si advierte alguna deformidad, fractura u otro tipo de anomalía en la batería, interrumpa inmediatamente el uso y póngase en contacto con el fabricante.
- Utilice sólo cargadores auténticos recomendados por el fabricante y cargue la batería como se describe en este manual.
- No coloque la batería cerca de dispositivos que se calienten ni la exponga a ambientes demasiado calurosos, como el interior de un vehículo en verano.
- No coloque la batería en un horno de microondas.
- No utilice ni guarde la batería en lugares demasiado calurosos o húmedos, como el interior de baños o duchas.
- No apoye el dispositivo durante mucho tiempo sobre superficies inflamables, como ropa de cama, alfombras o sábanas eléctricas.
- Cuando el dispositivo esté encendido, no lo deje en espacios cerrados durante un tiempo prolongado.
- No permita que los terminales de la batería entren en contacto con objetos metálicos, como collares, monedas, llaves o relojes.
- Utilice sólo baterías de repuesto de litio auténticas recomendadas por el fabricante.

- No desarme la batería, tampoco la perforo con un objeto punzante.
- No exponga la batería a presiones altas ni la aplaste.
- Evite que la batería reciba impactos fuertes, como una caída desde un lugar alto.
- No exponga la batería a temperaturas de 60 °C (140 °F) o superiores.
- No permita que la batería entre en contacto con líquidos o quede expuesta a humedad.
- No exponga la batería al calor excesivo de rayos solares, fuego, etc.

**Instrucciones de eliminación**

- Deshágase de las baterías con cuidado.
- No tire las baterías al fuego.
- Las normas de eliminación de desechos pueden variar según el país o la región. Deshágase de las baterías usadas de acuerdo con las normas locales y federales.

**Instrucciones para cargar la batería**

Cargue la batería como se describe en este manual del usuario. La batería puede prenderse fuego o explotar si no se carga correctamente.

### Duración de la batería

Modo de disparo	Tiempo promedio/cantidad de fotografías
<b>Fotografías</b>	<ul style="list-style-type: none"> <li>• Aprox. 325 min/Aprox. 650 fotos (Al colocar una lente de 9 mm y usar el flash interno)</li> <li>• Aprox. 265 min/Aprox. 530 fotos (Al colocar una lente de 9-27 mm y usar el flash externo)</li> </ul>
<b>Vídeos</b>	Aprox. 190 min (Grabar vídeos con una resolución de 1920X1080 a 30 fps.)

- Las cifras anteriores se basan en estándares de evaluaciones de CIPA. Los resultados pueden variar de acuerdo con el uso real.
- El tiempo de disparo disponible varía según el fondo, el intervalo de disparo y las condiciones de uso.
- Se grabaron varios vídeos en secuencia para determinar el tiempo total de grabación.

### Mensaje de batería baja

Cuando la batería esté completamente descargada, el icono aparecerá en color rojo y se verá el mensaje **“¡pila sin carga!”**.

### Notas acerca del uso de la batería

- No exponga las baterías a temperaturas demasiado bajas o demasiado altas (inferiores a 0 °C/32 °F o superiores a 40 °C/104 °F). Las temperaturas extremas pueden reducir la capacidad de carga de las baterías.
- Cuando utilice la cámara durante un largo período de tiempo, la zona alrededor del compartimiento de la batería podrá calentarse. Esto no afecta el uso normal de la cámara.
- No tire del cable de alimentación para desconectar el enchufe del tomacorriente, ya que puede provocar un incendio o cortocircuito.
- En temperaturas menores a los 0 °C/32 °F, la capacidad y la vida útil de la batería podrían disminuir.
- La capacidad de la batería podrá disminuir en temperaturas bajas, pero regresará a su capacidad normal en temperaturas más moderadas.
- Quite las baterías de la cámara cuando decida guardarla durante un período prolongado. Es posible que las baterías instaladas presenten pérdidas o se desgasten con el tiempo y provoquen graves daños en la cámara. Si almacena la cámara durante períodos prolongados sin la batería instalada, la batería se descarga. Es posible que no pueda volver a cargar una batería completamente descargada.
- Cuando no utilice la cámara durante un período prolongado (3 meses o más), controle la batería y cárguela regularmente. Si constantemente deja que la batería se descargue, su capacidad y vida útil pueden disminuir, lo que puede provocar que funcione de manera incorrecta o cause un incendio o explosión.

### Precauciones acerca del uso de la batería

#### Proteja las baterías, los cargadores y las tarjetas de memoria contra daños.

Evite que las baterías entren en contacto con objetos metálicos, dado que esto puede crear una conexión entre los terminales + y – de la batería y, como resultado, causar daños temporales o permanentes en ella y, además, se puede provocar un incendio o cortocircuito.

### Notas sobre la carga de la batería

- Si la luz indicadora de estado está apagada, asegúrese de que la batería esté colocada correctamente.
- Si la cámara está encendida mientras se está cargando, es posible que la batería no se cargue por completo. Apague la cámara antes de cargar la batería.
- No utilice la cámara cuando está cargando la batería. Esto puede provocar un incendio o un cortocircuito.
- No tire del cable de alimentación para desconectar el enchufe del tomacorriente, ya que puede provocar un incendio o cortocircuito.
- Permita que la batería se cargue durante por lo menos 10 minutos antes de encender la cámara.
- Si conecta la cámara a una fuente de alimentación externa cuando la batería está agotada, el uso de funciones que consumen mucha energía hará que la cámara se apague. Para usar la cámara normalmente, recargue la batería.
- Si vuelve a conectar el cable de alimentación cuando la batería está totalmente cargada, la luz indicadora de estado permanece encendida durante aproximadamente 30 minutos.
- El uso del flash o la grabación de vídeos consumen la batería rápidamente. Cargue la batería hasta que luz indicadora de estado roja se apague.
- Si la luz indicadora de estado parpadea en color rojo, vuelva a conectar el cable o retire la batería y vuelva a colocarla.
- Si carga la batería cuando el cable está recalentado o la temperatura es muy alta, es posible que la luz indicadora de estado parpadee en color rojo. El proceso de carga comienza cuando la batería se enfría.
- La sobrecarga de baterías puede reducir su vida útil. Cuando se complete la carga, desconecte el cable de la cámara.
- No doble el cable de CA ni coloque objetos pesados sobre él. Esto podría dañarlo.



### Notas acerca de la carga con un ordenador conectado

- Use únicamente el cable USB que se proporciona.
- Es posible que la batería no se cargue cuando:
  - usa un hub USB
  - hay otros dispositivos USB conectados al ordenador
  - conecta el cable al puerto en la parte delantera de su ordenador
  - el puerto USB de su ordenador no es compatible con la salida de energía estándar (5 V (5Vcc), 500 mA)

### Utilice y deseche las baterías y los cargadores con cuidado

- Nunca deseche las baterías en el fuego. Respete toda la reglamentación local en el momento de desechar las baterías utilizadas.
- No coloque nunca las baterías o las cámaras dentro de dispositivos conductores de calor, como hornos de microondas, estufas o radiadores, ni sobre ellos. Las baterías pueden explotar si se recalientan.



# Actualizar el firmware

Conecte la cámara al ordenador y actualice el firmware de la cámara o la lente.



- No puede ejecutar una actualización de firmware si la batería no está totalmente cargada. Recargue la batería por completo antes de ejecutar una actualización del firmware.
- Si actualiza el firmware, se restablecerán los valores y los ajustes de usuario. (La fecha, hora, idioma y salida de vídeo no se modificarán.)
- No apague la cámara mientras se ejecuta una actualización.

1 Apague la cámara.

2 Conecte la cámara al ordenador con el cable USB.

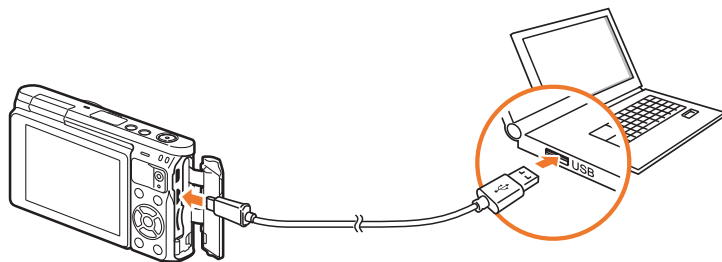

- Deberá conectar el extremo más pequeño del cable USB en la cámara. Si invierte el cable, puede dañar los archivos. El fabricante no se hace responsable de las pérdidas de datos.
- Si intenta enchufar el cable USB al puerto HDMI, es posible que la cámara no funcione correctamente.

3 Encienda la cámara.

4 En el ordenador, seleccione **i-Launcher** → **Firmware Upgrade**.

5 Siga las instrucciones de la pantalla para descargar el firmware de la cámara.

- Podrá descargar el firmware de la cámara o la lente.

6 Apague la cámara cuando la descarga esté completa.

7 Retire el cable USB.

8 Encienda la cámara.

- Aparecerá la pantalla de actualización del firmware en la cámara. Verifique la versión del firmware.

9 Pulse el [**Obturador**] para actualizar el firmware.

# Antes de ponerse en contacto con el centro de servicios

Si experimenta problemas con el dispositivo, pruebe estos procedimientos de resolución de problemas antes de ponerse en contacto con el centro de servicios.



Cuando deje la cámara en un centro de servicio, asegúrese de llevar también los componentes que pudieran haber contribuido para provocar el mal funcionamiento, como la tarjeta de memoria y la batería.

Situación	Soluciones sugeridas
<b>No se enciende la cámara</b>	<ul style="list-style-type: none"> <li>• Asegúrese de que la batería esté colocada.</li> <li>• Asegúrese de que la batería esté colocada correctamente.</li> <li>• Cargue la batería.</li> </ul>
<b>La fuente de alimentación se apaga repentinamente</b>	<ul style="list-style-type: none"> <li>• Cargue la batería.</li> <li>• La cámara podría permanecer en el modo Apagado automático o la pantalla podría apagarse automáticamente. (pág. 154)</li> <li>• Es posible que la cámara se apague automáticamente para evitar que se dañe la tarjeta de memoria a causa de calor excesivo. Encienda la cámara nuevamente.</li> </ul>
<b>La batería de la cámara se descarga rápidamente</b>	<ul style="list-style-type: none"> <li>• La batería puede perder energía más rápidamente en temperaturas bajas (inferiores a 0 °C/32 °F). Mantenga el calor de la batería colocándola en el bolsillo.</li> <li>• El uso del flash o la grabación de videos consumen la batería rápidamente. Recárguela si es necesario.</li> <li>• Las baterías son piezas consumibles que deben ser reemplazadas con el tiempo. Adquiera una nueva batería si la duración de la batería disminuye rápidamente.</li> </ul>

Situación	Soluciones sugeridas
<b>No es posible capturar fotografías</b>	<ul style="list-style-type: none"> <li>• No hay espacio en la tarjeta de memoria. Elimine los archivos innecesarios o inserte una nueva tarjeta.</li> <li>• Permite formatear la tarjeta de memoria.</li> <li>• La tarjeta de memoria es defectuosa. Adquiera una nueva tarjeta de memoria.</li> <li>• Asegúrese de que la cámara esté encendida.</li> <li>• Cargue la batería.</li> <li>• Asegúrese de que la batería esté colocada correctamente.</li> </ul>
<b>La cámara se congela</b>	Retire la batería y vuelva a colocarla.
<b>La cámara se calienta</b>	Es posible que la cámara se caliente cuando la utiliza. Es una situación normal y no debe afectar el rendimiento ni la vida útil de su cámara.
<b>El flash se dispara inesperadamente</b>	Es posible que el flash se dispare debido a la electricidad estática. La cámara no está funcionando incorrectamente.
<b>El flash no funciona</b>	<ul style="list-style-type: none"> <li>• Es posible que la opción del flash esté en <b>Apagado</b>. (pág. 90)</li> <li>• No es posible utilizar el flash en algunos modos.</li> </ul>
<b>La fecha y la hora son incorrectas.</b>	Configure la fecha y hora en el menú . (pág. 154)
<b>La pantalla o los botones no funcionan</b>	Retire la batería y vuelva a colocarla.

Situación	Soluciones sugeridas
<b>La tarjeta de memoria tiene un error</b>	<ul style="list-style-type: none"> <li>• Apague la cámara y, luego, enciéndala nuevamente.</li> <li>• Extraiga la tarjeta de memoria y colóquela nuevamente.</li> <li>• Permite formatear la tarjeta de memoria.</li> </ul> <p>Consulte "Cuidados al utilizar tarjetas de memoria" para más detalles. (pág. 171)</p>
<b>Su TV u ordenador no puede exhibir fotografías y vídeos que estén almacenados en una tarjeta de memoria microSDXC.</b>	Las tarjetas de memoria microSDXC utilizan el sistema de archivos exFAT. Asegúrese de que el dispositivo externo sea compatible con el sistema de archivos exFAT antes de conectar la cámara al dispositivo.
<b>Su ordenador no reconoce tarjetas de memoria microSDXC.</b>	Las tarjetas de memoria microSDXC utilizan el sistema de archivos exFAT. Para utilizar tarjetas de memoria microSDXC en un ordenador con Windows XP, descargue y actualice el sistema de archivos exFAT del sitio Web de Microsoft.
<b>No se pueden mostrar los archivos</b>	Si cambió el nombre de un archivo, es posible que la cámara no reproduzca el archivo (el nombre del archivo debe cumplir con el estándar de DCF). Si se presenta esta situación, visualice los archivos en el ordenador.

Situación	Soluciones sugeridas
<b>La fotografía está borrosa</b>	<ul style="list-style-type: none"> <li>• Asegúrese de que la opción de enfoque que seleccionó sea la adecuada para esa toma.</li> <li>• Utilice un trípode para evitar que la cámara se mueva.</li> <li>• Asegúrese de que la lente esté limpia. Limpie la lente si es necesario. (pág. 166)</li> </ul>
<b>Los colores de la fotografía no coinciden con los reales</b>	Un balance de blancos incorrecto puede crear un color poco realista. Seleccione la opción de balance de blancos adecuada que coincida con la fuente de luz. (pág. 72)
<b>La foto es demasiado clara u oscura.</b>	<p>La foto tiene un nivel de exposición demasiado alto o demasiado bajo.</p> <ul style="list-style-type: none"> <li>• Ajuste el valor de apertura o la velocidad del obturador.</li> <li>• Ajuste la sensibilidad de ISO. (pág. 71)</li> <li>• Apague o encienda el flash. (pág. 90)</li> <li>• Ajuste el valor de exposición. (pág. 97)</li> </ul>
<b>Las fotografías se ven distorsionadas</b>	Esta cámara puede presentar una mínima distorsión si se utiliza una lente de gran ángulo que permita tomar fotografías con una gran vista angular. Es una situación normal y no ocasiona funcionamiento defectuoso.
<b>La foto contiene líneas horizontales</b>	Esto podrá ocurrir si el objetivo está expuesto a una fuente de luz fluorescente o de vapor de mercurio. Seleccione una velocidad de obturador lenta o defina el modo de disparo como Automático.

Situación	Soluciones sugeridas
<b>No aparece la pantalla de reproducción en el dispositivo externo conectado</b>	<ul style="list-style-type: none"> <li>• Asegúrese de que el cable HDMI esté correctamente conectado al monitor externo.</li> <li>• Asegúrese de que la tarjeta de memoria esté grabada correctamente.</li> </ul>
<b>El ordenador no reconoce la cámara</b>	<ul style="list-style-type: none"> <li>• Asegúrese de que el cable USB esté correctamente conectado.</li> <li>• Asegúrese de que la cámara esté encendida.</li> <li>• Asegúrese de utilizar un sistema operativo compatible.</li> </ul>
<b>El ordenador desconecta la cámara durante la transferencia de archivos</b>	Es posible que la transferencia se interrumpa debido a la electricidad estática. Desconecte el cable USB y vuelva a conectarlo.
<b>i-Launcher no funciona correctamente</b>	<ul style="list-style-type: none"> <li>• Finalice i-Launcher y reinicie el programa.</li> <li>• Según las especificaciones y el entorno de su ordenador, es posible que el programa no se inicie automáticamente. En este caso, haga clic en <b>Inicio</b> → <b>Todos los programas</b> → <b>Samsung</b> → <b>i-Launcher</b> → <b>Samsung i-Launcher</b> en su ordenador con Windows. (Para Windows 8, abra la pantalla de Inicio y, luego, seleccione <b>Todas las aplicaciones</b> → <b>Samsung i-Launcher</b>.) O bien, haga clic en <b>Aplicaciones</b> → <b>Samsung</b> → <b>i-Launcher</b> en su ordenador con sistema operativo Mac.</li> </ul>

Situación	Soluciones sugeridas
<b>El enfoque automático no funciona</b>	<ul style="list-style-type: none"> <li>• El objetivo está fuera de foco. Cuando el objetivo se encuentra fuera del área de enfoque automático, dispare moviendo el objetivo dentro del área de enfoque automático pulsando el <b>[Obturador]</b> hasta la mitad.</li> <li>• El objetivo está demasiado cerca. Aléjese del objetivo y dispare.</li> </ul>
<b>La lente no funciona</b>	<ul style="list-style-type: none"> <li>• Asegúrese de que la lente esté montada correctamente.</li> <li>• Retire la lente de la cámara y vuelva a montarla.</li> </ul>
<b>El flash externo no funciona</b>	Asegúrese de que el flash externo esté correctamente montado en el puerto del flash externo.
<b>Cuando encienda la cámara aparecerá la pantalla de ajustes de fecha y hora</b>	<ul style="list-style-type: none"> <li>• Configure la fecha y la hora nuevamente.</li> <li>• Esta pantalla aparece cuando la fuente de alimentación interna de la cámara está totalmente agotada. Coloque una batería completamente cargada y espere durante 72 horas como mínimo, en el estado apagado, mientras se recarga la fuente de alimentación interna.</li> </ul>

# Especificaciones de la cámara

Sensor de imágenes	
<b>Tipo</b>	BSI CMOS
<b>Tamaño del sensor</b>	13,2 X 8,8 mm
<b>Píxeles reales</b>	Aprox. 20,5 megapíxeles
<b>Píxeles totales</b>	Aprox. 20,9 megapíxeles
<b>Filtro color</b>	Filtro de color primario RGB
Montaje de la lente	
<b>Tipo</b>	Montaje Samsung NX-M
<b>Lente disponible</b>	Lentes Samsung NX-M
Estabilización de imagen	
<b>Tipo</b>	Cambio de lente (depende de la lente)
<b>Modo</b>	Apagado/Modo 1/Modo 2
Corrección de distorsiones	
Apagado/encendido (depende de la lente)	
i-Function	
Admitido (según la lente)	

Pantalla	
<b>Tipo</b>	TFT LCD con panel táctil (con control táctil de tipo C)
<b>Tamaño</b>	3,0" (Aprox. 75,2 mm)
<b>Resolución</b>	HVGA (320X480) 460,8 k puntos
<b>Campo visual</b>	Aprox. 100 %
<b>Ángulo</b>	Relleno: 180°
<b>Pantalla de usuario</b>	Cuadrícula, Iconos, Histograma, Medidor de Nivel
Enfoque	
<b>Tipo</b>	AF de contraste
<b>Punto de enfoque</b>	<ul style="list-style-type: none"> <li>• Selección: 1 punto (selección libre)</li> <li>• Multi: Normal 21 puntos, Primer Plano 35 puntos</li> <li>• Detección de rostro: Máx. 10 rostros</li> <li>• Seguimiento de objetos AF</li> </ul>
<b>Modo</b>	AF individual, AF continuo, Enfoque manual, AF táctil y Obturador
<b>Lámpara AF auxiliar</b>	LED verde

Obturador	
<b>Tipo</b>	Obturador electrónico
<b>Velocidad</b>	<ul style="list-style-type: none"> <li>• Auto: 1/16.000–30 seg.</li> <li>• Manual: 1/16.000–30 seg. (Paso 1/3 EV)</li> <li>• Bulb (límite de tiempo: 4 min.)</li> </ul>
Exposición	
<b>Sistema de medición</b>	TTL 221 (17X13) Segmento en bloque
	Medición: Multi, Al centro, Puntual
	Rango de medición: EV 0–18 (ISO160 · 9 mm, F3.5)
<b>Compensación</b>	±3 EV (Paso 1/3 EV)
<b>Bloqueo de AE</b>	Botón Personalizar
<b>Equivalente en ISO</b>	Automático, 160, 200, 400, 800, 1600, 3200, 6400, 12800 (1 o Paso 1/3 EV) * Podrá seleccionar los ajustes de ISO Automático hasta ISO 3200. Podrá seleccionar ISO 100 y 25600.
Modo de accionamiento	
<b>Modo</b>	Individual, Continuo, Ruptura (solo 5M), Temporizador, Horquillado (Exposición automática, Balance de blancos, Asistente de imágenes, Profundidad)
<b>Disparo continuo</b>	<ul style="list-style-type: none"> <li>• JPEG: 6 fps</li> <li>• Ruptura (5M): 10, 15, o 30 fotogramas por segundo</li> <li>• RAW: 6 fps</li> </ul>

<b>Disparo según valores</b>	Valor de exposición automático (±3 EV), Valor de balance de blancos, Valor de asistente de imágenes, Horquillado de profundidad
<b>Temporizador propio</b>	2–30 seg. (intervalo de 1 segundo)
<b>Disparador</b>	Mediante puerto Micro USB (opcional)
Flash	
<b>Tipo</b>	Flash incorporado
<b>Modo</b>	Flash inteligente, Automático, Ojos rojos automático, Relleno, Rojo relleno, 1ª Cortina, 2ª Cortina, Apagado
<b>Número guía</b>	4,9 (basado en ISO 160, 24 mm), 4 (basado en ISO 100, 24 mm)
<b>Ángulo de visión</b>	24 mm (equivalente a una película de 35 mm)
<b>Velocidad de sincronización</b>	Menos de 1/200 seg.
<b>EV del flash</b>	-2–+2 EV (Paso 0,5 EV)
<b>Flash externo</b>	Flash externo Samsung NX mini disponible (SEF7A) (opcional) Número guía: 8 (basado en ISO 160, 24 mm), 7 (basado en ISO 100, 24 mm)
<b>Terminal de sincronización</b>	Puerto del flash externo

Balance de blancos	
<b>Modo</b>	Bb automático, Luz día, Nublado, Blanca fluorescente, NW fluorescente, Luz de día fluorescente, Tungsteno, Flash WB, Personalizado, Temperatura del color (Manual)
<b>Micro ajuste</b>	Ámbar/azul/verde/magenta 7 pasos respectivamente
Rango dinámico	
Apagado/Rango inteligente+/HDR	
Asistente de imágenes	
<b>Modo</b>	Estándar, Intenso, Retrato, Paisaje, Bosque, Retro, Frío, Calmado, Clásico, Personalizar 1, Personalizar 2, Personalizar 3
<b>Parámetro</b>	Color, Saturación, Nitidez, Contraste
Disparo	
<b>Modo</b>	Automático, Smart, Programa, Prioridad de apertura, Prioridad de obturador, Manual
<b>Modo Smart</b>	Rostro bonito, Mejor rostro, Disparo continuo, Toma de niños, Paisaje, Macro, Comida, Fiestas e interiores, Congelar acción, Tono vivo, Panorama, Cascada, Silueta, Puesta del sol, Nocturno, Fuegos Artificiales, Trazo de luz
<b>Filtro inteligente</b>	Viñeta, Miniatura, Boceto, Ojo de pez

<b>Tamaño</b>	<ul style="list-style-type: none"> <li>• JPEG (3:2): 20.0M (5472X3648), 10.1M (3888X2592), 5.9M (2976X1984), 5.0M (2736X1824) (solo en el modo Ruptura), 2.0M (1728X1152)</li> <li>• JPEG (16:9): 16.9M (5472X3080), 7.8M (3712X2088), 4.9M (2944X1656), 2.1M (1920X1080)</li> <li>• JPEG (1:1): 13.3M (3648X3648), 7.0M (2640X2640), 4.0M (2000X2000), 1.1M (1024X1024)</li> <li>• RAW: 20.0M (5472X3648)</li> </ul>
<b>Calidad</b>	Superfina, Fina, Normal, RAW, RAW + S.Fino, RAW + Fino, RAW + Normal
<b>RAW estándar</b>	SRW (ver.3.0.0)
<b>Espacio de color</b>	sRGB, Adobe RGB
Vídeo	
<b>Tipo</b>	MP4 (H.264)
<b>Formato</b>	Imagen en movimiento: H.264, Sonido: AAC
<b>Modo AE para películas</b>	Programa, Prioridad de apertura, Prioridad de obturador, Manual
<b>Clip</b>	Audio activado/desactivado (tiempo de grabación: Hasta. 29 min 59 seg)
<b>Filtro inteligente</b>	Viñeta, Miniatura, Boceto, Ojo de pez



<b>Tamaño</b>	1920X1080, 1280X720, 640X480, 320X240 (Para compartir)
<b>Velocidad de fotogramas</b>	30 fps
<b>Multi movimiento</b>	x0.25 (640X480, 320X240 únicamente), x1, x5, x10, x20
<b>Calidad</b>	HQ, Normal
<b>Sonido</b>	Mono
<b>Edición</b>	Captura de imagen fija, Recorte
<b>Reproducción</b>	
<b>Tipo</b>	Imagen individual, Vistas en miniatura (15/28), Presentación, Imagen mov
<b>Edición</b>	Filtro inteligente, Corrección de ojos rojos, Recortar, Cambiar tamaño, Rotar, Retoque rostro, Brillo, Contraste, Ajuste automático, Saturación, Ajuste RGB, Temperatura del color, Exposición
<b>Filtro inteligente</b>	Viñeta, Miniatura, Enfoque suave, Boceto, Ojo de pez, Clásico, Retro, Pintura al óleo, Dibujos animados, Pintura en tinta, Filtro de cruce, Disparo de aumento

<b>Almacenamiento</b>	
<b>Multimedia</b>	Memoria externa (opcional)*: Tarjeta microSD (2 GB garantizado), tarjeta microSDHC (hasta 32 GB garantizado), tarjeta microSDXC (hasta 64 GB garantizado) * Se recomienda clase 6 y superior
<b>Formatos de archivos</b>	RAW (SRW (ver.3.0.0)), JPEG (EXIF 2.3), MP4 (Película), DCF
<b>Red inalámbrica</b>	
<b>Tipo</b>	IEEE 802.11b/g/n
<b>Función</b>	AutoShare, Remote Viewfinder, MobileLink, Photo Beam, Copia de seguridad automática, Samsung Link, SNS y Nube, Correo electrónico, Baby Monitor, Group Share
<b>NFC</b>	
Sí	
<b>Interfaz</b>	
<b>Salida digital</b>	USB 2.0 (conector micro USB)
<b>Salida de vídeo</b>	<ul style="list-style-type: none"> <li>• NTSC, PAL (seleccionable)</li> <li>• HDMI</li> </ul>
<b>Salida externa</b>	Sí
<b>Entrada de alimentación DC</b>	DC 5,0 V (5,0Vcc), 0,55 A mediante micro USB

**Fuente de alimentación**

**Tipo**

Batería recargable: B740AE/B740AC/B740AU/  
B740AK (2.330 mAh, 3,8 V (3,8Vcc))

\* Las especificaciones de la batería o el modelo pueden  
cambiar según su región.

**Dimensiones (alto x ancho x profundidad)**

110,4 x 61,9 x 22,5 mm

**Peso**

158 g (sin la batería ni la tarjeta de memoria)

**Temperatura de funcionamiento**

0–40 °C

**Humedad de funcionamiento**

5–85%

**Software**

i-Launcher, Adobe Photoshop Lightroom 5

\* Las especificaciones pueden cambiar sin aviso a fin de mejorar el rendimiento.

\* Las demás marcas comerciales y nombres de productos son marcas registradas de sus respectivos dueños.



## **AP (Punto de acceso)**

Un punto de acceso es un dispositivo que permite la conexión de dispositivos inalámbricos a una red conectada por cables.

## **Red ad-hoc**

Una red ad-hoc es una conexión temporal para compartir archivos, o una conexión a Internet y entre ordenadores y dispositivos.

## **RGB de Adobe**

Adobe RGB se utiliza para impresiones comerciales y tiene un rango de colores mayor que el de sRGB. El rango de colores más amplio lo ayuda a editar fácilmente fotografías en un ordenador.

## **AEB (Valores de exposición automáticos)**

Esta función captura automáticamente varias imágenes con diferentes exposiciones para ayudarlo a capturar una imagen con la exposición correcta.

## **AEL (Bloqueo de exposición automática)**

Estas funciones ayudan a bloquear la exposición en la cual desea calcular el valor de exposición.

## **AF (Enfoque automático)**

Un sistema que enfoca la lente de la cámara en el objetivo automáticamente. Su cámara utiliza el contraste para enfocar automáticamente.

## **AMOLED (Diodo de emisión de luz orgánica con matriz activa) / LCD (Pantalla de cristal líquido)**

AMOLED es una pantalla muy fina y liviana, ya que no necesita retroiluminación. El LCD es una pantalla visual comúnmente utilizada en electrónica de consumo. Esta pantalla necesita una retroiluminación por separado, tal como CCFL o LED, para reproducir los colores.

## **Apertura**

La apertura controla la cantidad de luz que ingresa en el sensor de la cámara.

### **Movimiento de la cámara (Borroso)**

Si la cámara se mueve mientras el obturador está abierto, toda la imagen aparecerá borrosa. Esto ocurre más a menudo cuando la velocidad del obturador es baja. Evite que la cámara se mueva aumentando la sensibilidad, utilizando el flash o utilizando una mayor velocidad del obturador. Alternativamente, utilice un trípode, la función OIS para estabilizar la cámara.

### **Computación en la nube**

La computación en la nube es una tecnología que permite almacenar datos en servidores remotos y utilizarlos desde un dispositivo con acceso a Internet.

### **Espacio de color**

El rango de colores que la cámara puede ver.

### **Temperatura del color**

La temperatura del color es una medición en grados Kelvin que indica el tono de un tipo de fuente de luz específico. A medida que la temperatura del color aumenta, el color de la fuente de luz posee una calidad más azulada. A medida que la temperatura del color disminuye, el color de la fuente de luz posee una calidad más rojiza. En 5.500 grados Kelvin, el color de la luz es similar al sol durante el mediodía.

### **Composición**

En el campo de la fotografía, la composición es la forma en la que se ordenan los objetos en una fotografía. Generalmente, si se cumple la regla de los tercios se obtiene una buena composición.

### **DCF (Regla de diseño para sistema de archivos de la cámara)**

Una especificación para definir un formato y un sistema de archivos para cámaras digitales creado por la Asociación de Industrias Tecnológicas e Información de Japan Electronics (JEITA).

### **Profundidad del campo**

La distancia entre los puntos más cercanos y más lejanos que pueden ser enfocados en una fotografía. La profundidad del campo varía según la apertura de la lente, el largo del enfoque, y la distancia entre la cámara y el objetivo. Por ejemplo, si selecciona una apertura menor, esto aumentará la profundidad del campo y hará que el fondo de una composición se vea borroso.

## EV (Valor de exposición)

Todas las combinaciones de velocidad del obturador y apertura de la lente en la cámara que resultan en la misma exposición.

## Compensación de EV

Esta función le permite ajustar rápidamente el valor de exposición medido por la cámara, en incrementos limitados, para mejorar la exposición de sus fotografías.

## Exif (Formato de archivo de imagen intercambiable)

Una especificación que define el formato de archivo de una imagen para cámaras digitales por la Asociación de Desarrollo de Industrias de Japan Electronic (JEIDA).

## Exposición

La cantidad de luz que llega al sensor de la cámara. La exposición es controlada por una combinación de la velocidad del obturador, el valor de apertura y la sensibilidad de ISO.

## Flash

Una luz de velocidad que ayuda a crear una exposición adecuada en condiciones de poca iluminación.

## Distancia focal

La distancia desde el centro de la lente hasta el punto focal (en milímetros). El resultado de una distancia focal más larga son ángulos de vista más angostos y un objetivo ampliado. Con una distancia focal más corta se obtienen ángulos de vista más anchos.

## Histograma

Una representación gráfica del brillo de una imagen. El eje horizontal representa el brillo y el eje vertical representa la cantidad de píxeles. Los puntos del lado izquierdo (muy oscuro) y derecho (muy claro) en el histograma indican una fotografía con una exposición incorrecta.

## H.264/MPEG-4

Un formato de vídeo de alta compresión establecido por las organizaciones internacionales de normalización ISO-IEC y ITU-T. Este codec es capaz de proporcionar una buena calidad de vídeo en bajas tasas de bits desarrolladas por el equipo de vídeo conjunto (JVT).

## **Sensor de imágenes**

La parte física de una cámara digital que contiene un fotosito por cada píxel de la imagen. Cada fotosito registra el brillo de la luz que se refleja en él durante una exposición. Algunos tipos de sensor comunes con CCD (dispositivo de vargas acopladas) y CMOS (semiconductor complementario de óxido metálico).

## **Dirección de IP (Protocolo de Internet)**

Una dirección de IP es un número único que se asigna a cada uno de los dispositivos conectados a Internet.

## **Sensibilidad ISO**

La sensibilidad de la cámara a la luz, basada en una velocidad de película equivalente utilizada en una cámara de película. Con mayores ajustes de sensibilidad de ISO, la cámara utiliza una mayor velocidad en el obturador, lo cual puede reducir el efecto borroso provocado por el movimiento de la cámara y la baja iluminación. Sin embargo, las imágenes con alta sensibilidad son más susceptibles al ruido.

## **JPEG (Grupo de expertos fotográficos conjunto)**

Un método dieléctrico de compresión para imágenes digitales. Las imágenes JPEG son comprimidas para reducir su tamaño con un mínimo deterioro de su resolución.

## **Medición**

El modo de medición hace referencia a la manera en la que la cámara mide la cantidad de luz para definir la exposición.

## **MF (Enfoque manual)**

Un sistema que enfoca la lente de la cámara en el objetivo manualmente. Puede utilizar el anillo de enfoque para enfocar a un objetivo.

## **MJPEG (JPEG en movimiento)**

Un formato de vídeo que se comprime como una imagen JPEG.

## Ruido

Píxeles mal interpretados en una imagen digital que pueden aparecer en lugares incorrectos o más brillantes. El ruido suele ocurrir cuando se toman fotografías con una alta sensibilidad, o cuando la sensibilidad se define automáticamente en un lugar oscuro.

## NFC (Comunicación de campos cercanos)

NFC es un conjunto de normas para la comunicación por radio a distancias muy cortas. Podrá usar dispositivos habilitados para NFC para activar funciones o intercambiar datos con otros dispositivos.

## NTSC (Comité del sistema de televisión nacional)

Una norma de codificación de color en vídeo utilizada comúnmente en Japón, Norteamérica, las Filipinas, Sudamérica, Corea del Sur y Taiwán.

## Zoom óptico

Es un zoom general que puede agrandar imágenes con una lente y no deteriora la calidad de la imagen.

## PAL (Línea de fase alterna)

Una norma de codificación de color en vídeo utilizada en varios países de África, Asia, Europa y el Medio Oriente.

## Calidad

Una expresión de la tasa de compresión utilizada en una imagen digital. Las imágenes de más alta calidad poseen una menor tasa de compresión, lo cual generalmente resulta en un mayor tamaño del archivo.

## RAW (Datos en bruto CCD)

Los datos originales sin procesar, reunidos directamente a través del sensor de imagen de la cámara. El balance de blancos, el contraste, la saturación, la nitidez y otros datos pueden ser manipulados mediante software de edición antes de comprimir la imagen en un formato de archivo estándar.

## Resolución

La cantidad de píxeles que posee una imagen digital. Las imágenes en alta resolución contienen más píxeles y suelen mostrar más detalles que las imágenes en baja resolución.

### **Velocidad del obturador**

La velocidad del obturador es la cantidad de tiempo que el obturador tarda en abrirse y cerrarse, y es un factor importante para el brillo de una fotografía ya que controla la cantidad de luz que pasa por la apertura antes de que llegue al sensor de imágenes. Con una velocidad del obturador alta, el tiempo de ingreso de la luz es menor y la fotografía resulta más oscura y los sujetos en movimiento se congelan con más facilidad.

### **sRVA (RVA estándar)**

Norma internacional de espacio de color establecida por la IEC (Comisión electrotécnica internacional). Esto es definido a partir del espacio de color para los monitores de PC, y también se utiliza como el espacio de color estándar para Exif.

### **Viñeta**

Una reducción del brillo o la saturación de una imagen en la periferia (los extremos exteriores) comparado con el centro de la imagen. Las viñetas pueden enfatizar sujetos ubicados en el centro de una imagen.

### **Balance de blancos (Balance de color)**

El ajuste de la intensidad de los colores (por lo general los colores primarios rojo, azul y verde) en una imagen. El objetivo de ajustar el balance de blancos o de colores es representar los colores correctamente en una imagen.

### **Wi-Fi**

Wi-Fi es una tecnología que permite el intercambio de datos entre dispositivos inalámbricos a través de una red.

### **WPS (Configuración de Wi-Fi protegida)**

WPS es una tecnología que protege las redes inalámbricas privadas.



# Accesorios opcionales

Puede adquirir los siguientes elementos opcionales:

Lente, Flash externo, Disparador (tipo micro USB), Batería recargable, Cargador de la batería, Bolso para la cámara, Estuche para la cámara, Tarjeta de memoria, Filtro, Cable USB, Cable HDMI, Correa



- Para ubicar el tipo, la imagen y la disponibilidad de los accesorios, visite el sitio Web de Samsung.
- Antes de adquirir accesorios, asegúrese de que sean compatibles con la cámara. GPS10 y EM10 no son compatibles con esta cámara.
- Utilice únicamente accesorios aprobados por Samsung. Samsung no es responsable de los daños ocasionados por el uso de accesorios de otros fabricantes.
- Los accesorios que vienen con cada producto pueden diferir en tipo y cantidad.



**A****Accesorios opcionales**

- Colocar el adaptador de montaje 52
- Conectar el flash 51
- Diseño del flash 50
- Disposición del adaptador de montaje 52

**Adobe Photoshop Lightroom 163****AF táctil 81****Ajuste de imagen**

- Ajustar fotografías 114
- Ojos rojos 115
- Retocar rostros 115

**Ajustes 153****Ampliar 107****Apertura 15, 19****Archivos**

- Eliminando 106
- Protección 105
- Tipo de fotografía 70
- Tipo de vídeo 100

**Asistente de imágenes 74****Atenuador 101****Auto focus 75****B****Baby Monitor 132****Balance de blancos 72****Batería**

- Cargando 35
- Insertar 32
- Precaución 172

**Brillo de la pantalla 153****C****Cámara**

- Conexión al ordenador 158
- Conexión como disco extraíble 158
- Desconexión (Windows) 159
- Diseño 28

**Cargando 35****Centro de servicio 178****Copia de seguridad automática 134****D****Desembalaje 27****DIRECT LINK 30****Disparo un toque 82****Distancia focal 20****E****Efecto de ojos rojos**

- Modo Disparo 91
- Modo Reproducción 115

**Espacio de color 148****Especificaciones de la cámara 181****Estabilización AF 81****Estabilización de imagen óptica (OIS) 84****F****Fecha y hora 154****Filtro inteligente**

- Modo Disparo 96
- Modo Reproducción 116

**Flash**

- Intensidad 91
- Número guía 25
- Opciones de flash 90

**Fotografía 85****Fotografías**

- Ampliar 107
- Edición 112
- Opciones de disparo 69
- Ver en la cámara 103

**H****Horquillado 87****I****Iconos**

- Modo Disparo 43
- Modo Reproducción 45

**i-Launcher 162**

## L

### Lentes

- Bloqueo 48
- Desbloqueo 48
- Diseño 47
- Marcas 49

## M

### Mantenimiento 166

### Medición 92

### MobileLink 126

### Modo Mejor rostro 57

### Modo Panorama 58

### Modo Salva pantallas 154

### Modos de disparo

- Automático 54
- Grabar 65
- Manual 63
- Prioridad de apertura 61
- Prioridad de obturador 62
- Programa 59
- Smart 56

## N

### NFC (Tag & Go) 123

### Número F 15

## P

### Panel Smart 40

### Pantalla táctil 38

### Postura 13

### Presentación de diapositivas 107

### Profundidad de campo (DOF) 16, 20

## R

### Red inalámbrica 118

### Regla de los tercios 23

### Remote Viewfinder 130

### Resolución

- Modo de disparo (fotografía) 69
- Modo de disparo (película) 99
- Modo Reproducción 113

### Retocar rostros 115

### Rotar 113

## S

### Salida vídeo 154

### Samsung Link 142

### Sensibilidad ISO 71

## T

### Tarjeta de memoria

- Insertar 32
- Precaución 169

### Temporizador 87

### Tipo de pantalla 46

### Transferir archivos

- Mac 159
- Windows 158

### TV 157

## V

### Valor de exposición (EV) 15, 97

### Velocidad del obturador 17, 19

### Videos

- Capturar 111
- Grabar 65
- Opciones 99
- Visualizar 109

### Vistas en miniatura 103



**Eliminación correcta de este producto**  
**(Residuos de aparatos eléctricos y electrónicos)**

(Se aplica en países con sistemas de recolección por separado)

La presencia de este símbolo en el producto, accesorios o material informativo que lo acompañan, indica que al finalizar su vida útil ni el producto ni sus accesorios electrónicos (como el cargador, cascos, cable USB) deberán eliminarse junto con otros residuos domésticos. Para evitar los posibles daños al medio ambiente o a la salud humana que representa la eliminación incontrolada de residuos, separe estos productos de otros tipos de residuos y recícelos correctamente. De esta forma se promueve la reutilización sostenible de recursos materiales.

Los usuarios particulares pueden contactar con el establecimiento donde adquirieron el producto o con las autoridades locales pertinentes para informarse sobre cómo y dónde pueden llevarlo para que sea sometido a un reciclaje ecológico y seguro.

Los usuarios comerciales pueden contactar con su proveedor y consultar las condiciones del contrato de compra. Este producto y sus accesorios electrónicos no deben eliminarse junto a otros residuos comerciales.



**Eliminación correcta de las baterías de este producto**

(Se aplica en países con sistemas de recolección por separado)

La presencia de esta marca en las baterías, el manual o el paquete del producto indica que cuando haya finalizado la vida útil de las baterías no deberán eliminarse junto con otros residuos domésticos. Los símbolos químicos Hg, Cd o Pb, si aparecen, indican que la batería contiene mercurio, cadmio o plomo en niveles superiores a los valores de referencia admitidos por la Directiva 2006/66 de la Unión Europea. Si las baterías no se desechan convenientemente, estas sustancias podrían provocar lesiones personales o dañar el medioambiente.

Para proteger los recursos naturales y promover el reciclaje, separe las baterías de los demás residuos y recícelas mediante el sistema de recogida gratuito de su localidad.

## PRECAUCIÓN

**SI REEMPLAZA LA BATERÍA POR UNA DEL TIPO INCORRECTO,  
PUEDE HABER UN RIESGO DE EXPLOSIÓN.  
DESECHE LAS BATERÍAS USADAS SEGÚN LAS INSTRUCCIONES.**

Este equipo puede ser operado en todos los países de la unión europea.

En Francia, este equipo sólo puede ser utilizado en interiores.

### **La operación de este equipo está sujeta a las siguientes dos condiciones:**

- (1) es posible que este equipo o dispositivo no cause interferencia perjudicial y
- (2) este equipo o dispositivo debe aceptar cualquier interferencia, incluyendo la que pueda causar su operación no deseada.

Utilice sólo fuentes de alimentación con las siguientes características eléctricas y que estén debidamente certificadas de acuerdo a la legislación vigente. El uso de otras fuentes de alimentación podría dañar el dispositivo y anular la garantía además de provocar riesgos al usuario.

- Características de entrada: 100-240V (100-240V~), 50/60HZ (50/60Hz), 0.2A, CLASE II
- Características de salida: 5V (5Vcc), 1A



En caso de tener alguna consulta o de querer comunicarse con el servicio posventa, consulte la garantía incluida con el producto que compró o visite nuestro sitio web [www.samsung.com](http://www.samsung.com).

CE 0678