

Manualul utilizatorului



SHOOT WOW!
SHARE NOW!



NX
mini

ROM Acest manual al utilizatorului conține instrucțiuni detaliate referitoare la utilizarea camerei foto. Citiți cu atenție acest manual.

Informații referitoare la drepturile de autor

- Microsoft Windows și logo-ul Windows sunt mărci comerciale înregistrate ale Microsoft Corporation.
- Mac și Apple App Store sunt mărci comerciale înregistrate ale Apple Corporation.
- Google Play Store este o marcă comercială înregistrată a Google, Inc.
- Adobe, logo-ul Adobe, Photoshop și Lightroom sunt fie mărci comerciale înregistrate, fie mărci comerciale ale Adobe Systems Incorporated în Statele Unite și/sau în alte țări.
- microSD™, microSDHC™ și microSDXC™ sunt mărci comerciale înregistrate ale SD Association.
- HDMI, logo-ul HDMI și termenul „High Definition Multimedia Interface” sunt mărci comerciale sau mărci comerciale înregistrate ale HDMI Licensing LLC.
- Wi-Fi®, logo-ul Wi-Fi CERTIFIED și logo-ul Wi-Fi sunt mărci comerciale înregistrate ale Wi-Fi Alliance.
- Mărcile comerciale și denumirile comerciale utilizate în acest manual sunt deținute de proprietarii respectivi.



- Specificațiile camerei foto sau conținutul acestui manual se pot modifica fără notificare prealabilă, datorită actualizării funcțiilor camerei foto.
- Nu aveți voie să reutilizați sau să distribuiți niciuna dintre părțile acestui manual fără permisiune prealabilă.
- Recomandăm utilizarea camerei foto în țara unde o achiziționați.
- Utilizați această cameră foto cu responsabilitate și respectați toate legile și reglementările în privința utilizării acesteia.



PlanetFirst reprezintă angajarea companiei Samsung Electronics în direcția dezvoltării durabile și a responsabilității sociale prin activități de business și de management ecologice.

Informații referitoare la sănătate și siguranță

Respectați întotdeauna următoarele măsuri de precauție și sfaturi de utilizare pentru a evita situațiile periculoase și pentru a asigura performanțe maxime ale camerei foto.



Avertisment—situații care pot cauza rănirea dvs. sau a altor persoane

Nu dezasamblați și nu încercați să reparați camera foto.

Puteți să deteriorați camera foto și să vă expuneți la riscul unui șoc electric.

Nu utilizați camera foto în apropierea gazelor sau a lichidelor inflamabile sau explozive.

Acest lucru poate provoca un incendiu sau o explozie.

Nu introduceți materiale inflamabile în camera foto și nu depozitați acest tip de materiale lângă camera foto.

Acest lucru poate provoca un incendiu sau șoc electric.

Nu manevrați camera foto cu mâinile ude.

Acest lucru poate conduce la șoc electric.

Preveniți afectarea vederii persoanelor.

Nu utilizați blițul foarte aproape (mai aproape de 1 m) de oameni sau de animale. Dacă folosiți blițul prea aproape de ochii subiectului, acesta poate provoca afecțiuni temporare sau permanente ale vederii.

Țineți camera foto departe de copiii mici și animalele de companie.

Nu lăsați camera foto și accesoriile sale la îndemâna copiilor mici sau a animalelor. Piese mici pot cauza sufocare sau rănirea gravă, dacă sunt înghițite. Piese mobile și accesoriile pot prezenta, de asemenea, pericole de natură fizică.

Nu expuneți camera foto la lumina directă a soarelui sau la temperaturi ridicate pentru perioade lungi de timp.

Expunerea îndelungată la soare sau la temperaturi extreme poate cauza deteriorarea permanentă a componentelor interne ale camerei foto.

Evitați acoperirea camerei foto sau a încărcătorului cu păături sau haine.

Camera foto se poate supraîncălzi, ceea ce poate duce la deformarea acesteia sau poate provoca un incendiu.

Nu manevrați cablul de alimentare electrică sau încărcătorul în timpul unei furtuni.

Acest lucru poate conduce la șoc electric.

Dacă în camera foto intră lichid sau obiecte străine, deconectați imediat toate sursele de alimentare electrică, cum ar fi bateria sau încărcătorul, apoi contactați un centru de service Samsung.

Respectați toate reglementărilor care restricționează utilizarea unei camere foto într-o anumită zonă.

- Evitați interferența cu alte dispozitive electronice.
- Opriți camera foto când vă aflați într-un avion. Camera foto poate interfera cu echipamentul avionului. Urmați toate reglementările liniilor aeriene și opriți camera foto când vi se solicită de către personalul liniilor aeriene.
- Opriți camera foto în apropierea echipamentului medical. Camera foto poate interfera cu echipamentul medical din spitale sau din unitățile de ocrotire a sănătății. Urmați toate reglementările, avertismentele afișate și indicațiile din partea personalului medical.

Evitați interferența cu stimulatoarele cardiace.

Mențineți o distanță de siguranță între această cameră foto și stimulatoarele cardiace pentru a evita interferența posibilă, după cum este recomandat de producător și de grupurile de cercetare. Dacă aveți vreun motiv să bănuieți că această cameră foto interferează cu un stimulator cardiac sau cu alt dispozitiv medical, opriți imediat camera foto și, pentru îndrumări, contactați producătorul stimulatorului cardiac sau al dispozitivului medical.



Atenție—situații care pot cauza deteriorarea camerei foto sau a altor echipamente

Scoateți bateriile din camera foto atunci când o depozitați pentru o perioadă îndelungată de timp.

Bateriile instalate pot prezenta scurgeri sau se pot coroda în timp, provocând deteriorarea gravă a camerei foto.

Utilizați numai baterii de schimb litiu-ion autentice, recomandate de producător. Nu deteriorați și nu încălziți bateria.

Bateriile neoriginale, deteriorate sau încălzite pot provoca un incendiu sau rănirea personală.

Utilizați numai baterii, încărcătoare, cabluri și accesorii aprobate de Samsung.

- Utilizarea bateriilor, încărcătoarelor, cablurilor sau a accesoriilor neautorizate poate provoca explozia bateriilor, deteriorarea camerei dvs. foto sau poate provoca rănirea.
- Samsung nu este responsabilă pentru daunele sau răniurile provocate de baterii, încărcătoare, cabluri sau accesorii neaprobate.

Utilizați bateria numai în scopul destinat.

Utilizarea incorectă a bateriei poate provoca un incendiu sau șoc electric.

Nu atingeți blițul în timpul declanșării.

Blițul este foarte fierbinte și vă poate arde pielea.

Când utilizați încărcătorul de curent alternativ, opriți camera foto înainte să deconectați alimentarea electrică a încărcătorului de curent alternativ.

Nerespectarea acestei instrucțiuni poate conduce la incendiu sau șoc electric.

Deconectați încărcătorul de la priza electrică atunci când nu este utilizat.

Nerespectarea acestei instrucțiuni poate conduce la incendiu sau șoc electric.

Nu utilizați cabluri, fișe de alimentare deteriorate sau prize slăbite atunci când încărcați bateriile.

Acest lucru poate provoca un incendiu sau șoc electric.

Nu permiteți încărcătorului de curent alternativ să intre în contact cu bornele +/- de la baterie.

Acest lucru poate provoca un incendiu sau șoc electric.

Nu scăpați sau supuneți camera foto la impacturi puternice.

Nerespectarea acestei instrucțiuni poate deteriora ecranul sau componentele externe sau interne.

Fiți atenți atunci când conectați cablurile și când instalați bateriile și cardurile de memorie.

Dacă forțați mufele, conectați incorect cablurile sau instalați incorect bateriile și cardurile de memorie, puteți deteriora porturile, mufele și accesoriile.

Țineți cardurile cu benzi magnetice la distanță de husa pentru camera foto.

Informațiile stocate pe card pot fi deteriorate sau șterse.

Nu utilizați niciodată o baterie sau un card de memorie deteriorat.

Aceasta poate conduce la șoc electric sau funcționarea necorespunzătoare a camerei foto sau poate provoca un incendiu.

Nu așezați camera foto în sau lângă câmpurile magnetice.

Nerespectarea acestei instrucțiuni poate cauza funcționarea necorespunzătoare a camerei foto.

Nu utilizați camera foto dacă ecranul este deteriorat.

În cazul în care părțile de sticlă sau părțile acrilice sunt sparte, vizitați un centru de service Samsung pentru a vi se repara camera foto.

Verificați funcționarea corespunzătoare a camerei foto înainte de utilizare.

Producătorul nu își asumă responsabilitatea pentru pierderea de fișiere sau daunele care pot rezulta din funcționarea necorespunzătoare sau utilizarea inadecvată a camerei foto.

Trebuie să conectați capătul mic al cablului USB la camera foto.

În cazul în care cablul este introdus invers, se pot deteriora fișierele. Producătorul nu este responsabil pentru pierderile de date.

Nu expuneți obiectivul la lumina directă a soarelui.

Această acțiune poate decolora senzorul de imagine sau poate cauza funcționarea necorespunzătoare a acestuia.

În cazul în care camera foto se supraîncălzește, scoateți bateria și lăsați-o să se răcească.

- Utilizarea prelungită a camerei foto poate supraîncălzi bateria și poate ridica temperatura internă a camerei foto. În cazul în care camera foto nu mai funcționează, scoateți bateria și lăsați-o să se răcească.
- Temperaturile interne ridicate pot conduce la zgomot în fotografii. Acest lucru este normal și nu afectează performanța generală a camerei foto.

Evitați interferența cu alte dispozitive electronice.

Camera foto emite semnale de radiofrecvență (RF) care pot interfera cu echipamente electronice neecranate sau ecranate incorect, precum stimulatoare cardiace, aparate auditive, dispozitive medicale și alte dispozitive electronice din case sau vehicule. Consultați producătorii dispozitivelor electronice pentru rezolvarea tuturor problemelor de interferență pe care le întâmpinați. Pentru a preveni interferența nedorită, utilizați numai dispozitive sau accesorii aprobate de Samsung.





Utilizați camera foto în poziție normală.

Evitați contactul cu antena internă a camerei foto.

Transmiterea datelor și responsabilitățile dvs.

- La transferul datelor printr-o rețea WLAN pot exista scurgeri de date, de aceea evitați transferarea datelor confidențiale în zone publice sau în rețele deschise.
- Producătorul camerei foto nu este răspunzător pentru transferurile de date care încalcă drepturi de autor, mărci înregistrate, legi de proprietate intelectuală sau hotărâri privind decența publică.

Pictograme utilizate în acest manual

Pictogramă	Funcție
	Informații suplimentare
	Avertismente de siguranță și precauții
[]	Butoanele camerei foto. De exemplu, [Declanșator] reprezintă butonul declanșator.
()	Numărul paginii cu informații conexe
→	Ordinea opțiunilor sau a meniurilor pe care trebuie să o selectați pentru a efectua un pas; de exemplu: Selectați  → Calitate (presupune să selectați  , apoi Calitate).
*	Adnotare



Acest manual este explicat pe baza obiectivelor NX-M. Când atașați obiective NX utilizând adaptorul pentru montură, unele opțiuni de fotografiere sau funcții pot să nu fie acceptate.



Cuprins

Sfaturi

Concepte utilizate în procesul de fotografiere

Poziții de fotografiere.....	13
Ținerea camerei foto.....	13
Fotografierea în picioare.....	14
Fotografierea în poziție aplecat.....	14
Diafragmă.....	15
Valoarea diafragmei și adâncimea câmpului de profunzime.....	16
Timp expunere.....	17
Sensibilitate ISO.....	18
Modul de control al expunerii prin setarea diafragmei, a timpului de expunere și a sensibilității ISO.....	19
Corelația dintre distanța focală, unghi și perspectivă.....	20
Adâncimea câmpului.....	20
Ce controlează efectele de nefocalizare?.....	21
Previzualizare DOF.....	22
Compoziție.....	23
Regula treimilor.....	23
Fotografii cu doi subiecți.....	24
Bliț.....	25
Numărul de referință al blițului.....	25

Capitolul 1

Camera mea foto

Introducere.....	27
Despachetarea.....	27
Aspectul camerei foto.....	28
Utilizarea butonului DIRECT LINK.....	30
Utilizarea ecranului.....	31
Introducerea bateriei și a cardului de memorie.....	32
Scoaterea bateriei și a cardului de memorie.....	34
Utilizarea adaptorului pentru cardul de memorie.....	34
Încărcarea bateriei și pornirea camerei foto.....	35
Încărcarea bateriei.....	35
Pornirea camerei foto.....	35
Efectuarea configurării inițiale.....	36
Selectarea funcțiilor (opțiuni).....	38
Selectarea cu ajutorul butoanelor.....	38
Selectarea prin atingere.....	38
Utilizarea MENU.....	39
De ex. Selectarea dimensiunii fotografiei în modul P	39
Utilizarea Panoului inteligent.....	40
De ex. Reglați valoarea expunerii în modul P	40
Selectarea unui mod.....	41
Accesarea unui ecran Mod.....	41
Descriere Mod.....	41

Pictogramele afișajului	43
În modul Fotografie	43
Captarea fotografiilor	43
Înregistrarea videoclipurilor	44
Despre indicatorul de nivel	44
În modul Redare	45
Vizualizarea fotografiilor	45
Redarea videoclipurilor	45
Modificarea informațiilor afișate	46
Obiective	47
Aspectul obiectivului	47
Blocarea sau deblocarea obiectivului	48
Marcaje obiectiv	49
Accesorii	50
Aspectul blițului extern	50
Conectarea blițului extern	51
Aspect adaptor pentru suport de montare	52
Atașarea suportului de montare	52
Scoaterea adaptorului pentru suportul de montare	53

Moduri de fotografiere.....	54
Modul Auto.....	54
Inteligent.....	56
Utilizarea modului Cea mai bună față.....	57
Captarea fotografiilor panoramice.....	58
Modul Program	59
Schimbare program.....	60
Timp de expunere minim	60
Modul Prioritate diafragmă	61
Modul Prioritate timp de expunere	62
Modul Manual	63
Utilizarea modului Încadrare	63
Utilizarea funcției Bulb.....	64
Înregistrarea unui videoclip	65
Funcții disponibile după modul de fotografiere.....	66

Capitolul 2

Funcții fotografiere

Dimensiune și rezoluție	69
Dimensiune fotografie	69
Calitate	70
Sensibilitate ISO	71
Balans de alb	72
Personalizarea opțiunilor prestabilite pentru Balansul de alb	73
Expert imagine (stiluri fotografice)	74

Mod AF	75	Bliț	90
AF singular	75	Reducerea efectului de ochi roșii	91
AF continuu	76	Reglarea intensității blițului	91
Focalizare manuală	76	Mod de măsurare	92
Zonă AF	77	Multiplu	92
Selecție AF	77	Preponderent central	93
AF multiplă	78	Punct	93
Identificare față	79	Măsurarea valorii de expunere a zonei de focalizare	94
Normală	79	Interval dinamic	95
Fotografiere zâmbet	80	Filtru inteligent	96
Fotografiere clipire	80	Compensare expunere	97
AF atingere	81	Blocare expunere	98
AF atingere	81	Funcții video	99
Punct AF	81	Dimensiune clip video	99
AF de urmărire	81	Când leșire video este setată la NTSC	99
Fotografiere prin atingere	82	Când leșire video este setată la PAL	99
Asistență Focus Manual	83	Calitate film	100
Stabilizare optică a imaginii (OIS)	84	Viteză redare video	100
Operare (metodă de fotografiere)	85	Estompare gradată	101
Cadru unic	85	Voce	101
Continuu	86		
Rafală	86		
Temporizator	87		
Bracketing expunere automată (Rafală AE)	87		
Bracketing Balans de alb (Rafală BA)	88		
Bracketing Expert imagine (Expert imagine rafală)	88		
Bracketing adâncime	89		

Capitolul 3

Redarea/Editarea

Căutarea și gestionarea fișierelor	103
Vizualizarea fotografiilor	103
Vizualizarea miniaturilor imaginilor	103
Vizualizarea fișierelor după categorie	104
Vizualizarea fișierelor ca folder	104
Protejarea fișierelor	105
Ștergerea fișierelor	106
Ștergerea unui singur fișier	106
Ștergerea mai multor fișiere	106
Ștergerea tuturor fișierelor	106
Vizualizarea fotografiilor	107
Mărirea unei fotografii	107
Vizualizarea unei prezentări	107
Rotire automată	108
Redarea videoclipurilor	109
Scanarea înainte sau înapoi	109
Reglarea luminozității unui videoclip	110
Reglarea volumului unui videoclip	110
Ajustarea unui videoclip în timpul redării	111
Capturarea unei imagini în timpul redării	111

Editarea fotografiilor	112
Tăierea unei fotografii	112
Rotirea unei fotografii	113
Redimensionarea fotografiilor	113
Reglarea fotografiilor	114
Retușarea fețelor	115
Reducere ochi roșii	115
Aplicarea efectelor Filtru inteligent	116

Capitolul 4

Rețea fără fir

Conectarea la o rețea WLAN și configurarea setărilor rețelei	118
Conectarea la o rețea WLAN	118
Setarea opțiunilor de rețea	119
Setarea manuală a adresei IP	119
Utilizarea navigatorului de conectare	120
Sfaturi privind conexiunea la rețea	121
Introducerea textului	122
Utilizarea caracteristicii NFC (Tag & Go)	123
Utilizarea caracteristicilor NFC în modul Fotografiere	123
Utilizarea caracteristicilor NFC în modul Redare (Photo Beam)	123
Utilizarea caracteristicilor NFC în modul Wi-Fi	123
Salvarea automată a fișierelor pe un telefon inteligent	124
Trimiterea fotografiilor și videoclipurilor pe un telefon inteligent	126

Trimiterea fotografiilor sau a videoclipurilor pe mai multe telefoane inteligente	128
Utilizarea unui telefon inteligent ca telecomandă pentru declanșare.....	130
Utilizarea Baby Monitor	132
Reglarea nivelului zgomotului pentru activarea alarmei	133
Utilizarea Backup Auto pentru trimiterea fotografiilor sau videoclipurilor	134
Instalarea programului Backup Auto pe PC.....	134
Trimiterea fotografiilor și videoclipurilor către un PC	134
Trimiterea fotografiilor sau videoclipurilor prin e-mail	136
Modificarea setărilor e-mailului.....	136
Stocarea informațiilor.....	136
Setarea parolei de e-mail	137
Schimbarea parolei de e-mail	138
Trimiterea fotografiilor sau videoclipurilor prin e-mail	138
Utilizarea serviciilor pentru partajarea fotografiilor sau a videoclipurilor	140
Accesarea unui serviciu de partajare	140
Încărcarea fotografiilor sau a videoclipurilor	141
Utilizarea Samsung Link pentru a trimite fișiere	142
Încărcarea fotografiilor pe un serviciu de stocare online	142
Vizualizarea fotografiilor sau a videoclipurilor pe dispozitive care acceptă Samsung Link	143

Capitolul 5

Meniul setărilor camerei foto

Setările utilizatorului	146
Personalizare ISO	146
Extindere ISO.....	146
Pas ISO	146
Interval ISO automat.....	146
Reducere zgomot.....	147
Setări Bracketing	147
Spațiu de culoare.....	148
Corectarea distorsiunii	149
Operarea tactilă	149
Particularizare iFn.....	149
Interfață utilizator	150
Asociere taste	151
Vizualizare NFC în timp real.....	151
MobileLink/Dimensiune imagine NFC	151
Linii de grilă	151
Lampă AF	152
Autoportret automat	152
Setări viteză butoane obiectiv.....	152
Setare.....	153

Capitolul 6

Conectarea la dispozitive externe

Vizualizarea fișierelor la un HDTV.....	157
Transferul fișierelor pe computer	158
Transferul fișierelor pe computerul cu sistem de operare Windows ...	158
Conectarea camerei foto ca disc amovibil.....	158
Deconectarea camerei foto (pentru Windows XP)	159
Transferul fișierelor pe computerul cu sistem de operare Mac	159
Utilizarea programelor pe un PC.....	161
Instalarea programelor de pe CD-ul furnizat	161
Programe disponibile când utilizați i-Launcher.....	161
Utilizare i-Launcher	162
Cerințe pentru sistemul de operare Windows.....	162
Cerințe pentru sistemul de operare Mac.....	162
Deschiderea programului i-Launcher	162
Descărcarea firmware-ului	163
Descărcarea programului PC Auto Backup	163
Instalarea Adobe Photoshop Lightroom	163
Utilizarea Adobe Photoshop Lightroom.....	163

Capitolul 7

Anexă

Mesaje de eroare.....	165
Întreținerea camerei foto.....	166
Curățarea camerei foto.....	166
Obiectivul și ecranul camerei foto.....	166
Senzor imagine.....	166
Corpul camerei foto.....	166

Folosirea sau depozitarea camerei foto	167
Locuri neadecvate pentru depozitarea camera foto	167
Folosirea pe plajă sau pe malul apei.....	167
Depozitarea pentru perioade lungi de timp.....	167
Folosiți camera foto cu atenție în medii umede	168
Alte precauții.....	168
Despre cardul de memorie.....	169
Carduri de memorie acceptate.....	169
Capacitatea cardului de memorie	170
Precauții la folosirea cardurilor de memorie.....	171
Despre baterie	172
Specificații baterie	172
Durata de viață a bateriei.....	174
Mesaj pentru baterie descărcată.....	174
Observații referitoare la folosirea bateriei	174
Precauții la folosirea bateriei	175
Observații referitoare la încărcarea bateriei.....	175
Observații referitoare la încărcarea folosind un computer conectat	176
Procedați cu grijă la manipularea și eliminarea bateriilor și a încărcătoarelor	176
Actualizarea firmware-ului.....	177
Înainte de a contacta un centru de service.....	178
Specificațiile camerei foto	181
Glosar.....	186
Accesorii opționale	192
Index	193

Concepte utilizate în procesul de fotografiere

Poziții de fotografiere

Pentru realizarea unei fotografii bune este necesară o poziție corectă pentru stabilizarea camerei foto. Chiar dacă țineți camera foto corect, poziția greșită poate face camera foto să se miște. Stați drept și rămâneți nemișcat pentru a menține o bază stabilă pentru camera foto. Când fotografiați cu un timp de expunere încet, țineți-vă respirația pentru a minimiza mișcarea corpului.

Ținerea camerei foto

Țineți camera foto și așezați arătătorul pe butonul declanșatorului. Pentru obiective mai mari, așezați mâna stângă sub obiectiv pentru susținere.

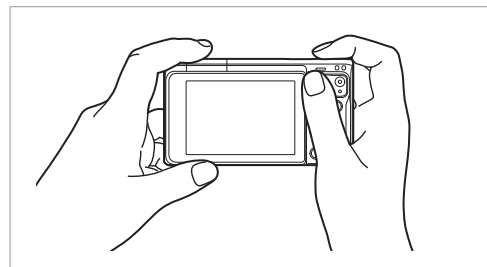
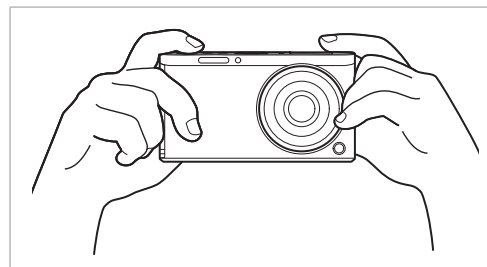

Fotografierea în picioare

Compuneți cadrul, țineți picioarele drepte, ușor depărtate și coatele îndreptate în jos.

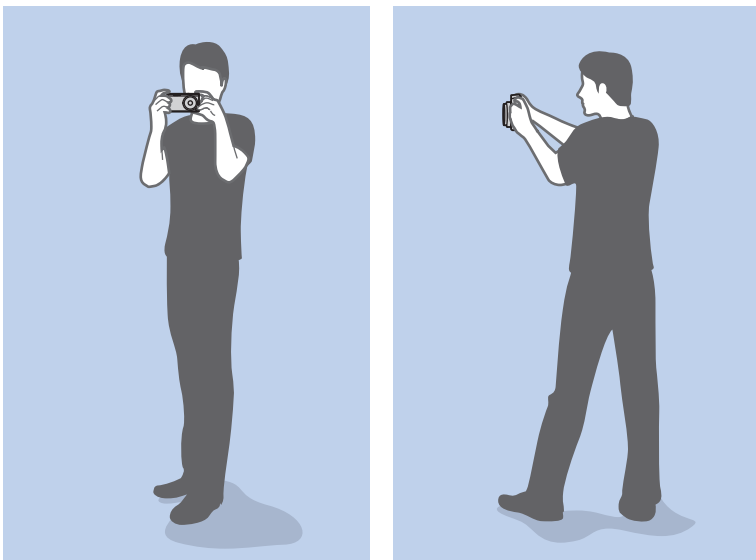

Fotografierea în poziție aplecat

Compuneți cadrul, aplecați-vă cu un genunchi pe pământ și păstrați o poziție verticală.

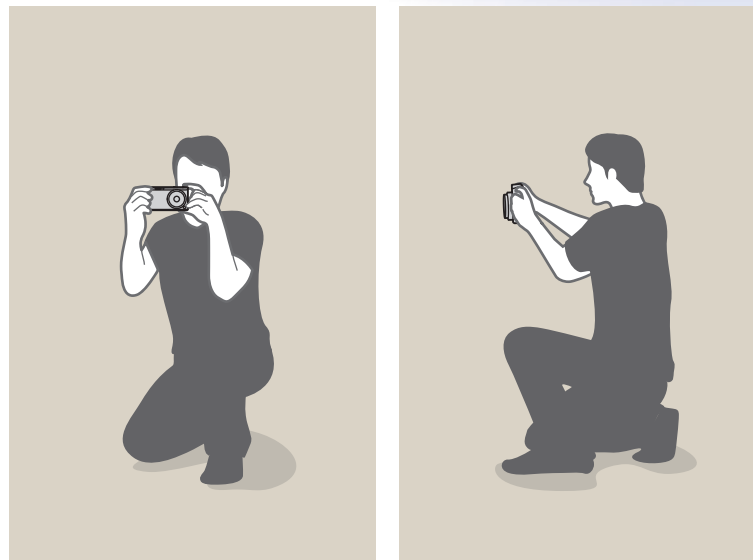

Diafragmă

Diafragma este unul dintre cei factori care determină expunerea. Diafragma este formată din lamele metalice subțiri care se deschid și se închid pentru a lăsa lumina să pătrundă în camera foto. Dimensiunea diafragmei se raportează la cantitatea de lumină: o diafragmă mai mare permite mai multă lumină iar o diafragmă mai mică permite mai puțină lumină.

Dimensiuni diafragmă

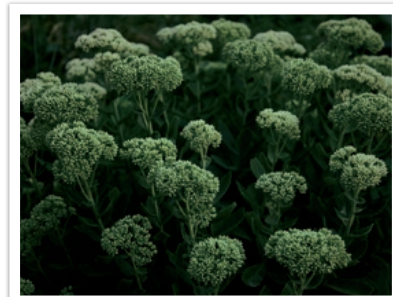

Diafragmă deschisă ușor



Diafragmă deschisă larg

Dimensiunea diafragmei este reprezentată de o valoare cunoscută sub numele de „Număr F”. Numărul f reprezintă distanța focală împărțită la diametrul obiectivului. De exemplu, dacă un obiectiv cu distanța focală de 50 mm are numărul f de F2, diametrul diafragmei este de 25 mm. ($50\text{mm}/25\text{ mm} = F2$) Cu cât numărul f este mai mic, cu atât dimensiunea diafragmei este mai mare.

Deschiderea diafragmei este descrisă ca Valoare de expunere (EV). Mărirea valorii expunerii (+1 EV) înseamnă că se dublează cantitatea de lumină. Micșorarea valorii expunerii (-1 EV) înseamnă că se înjumătățește cantitatea de lumină. De asemenea, puteți utiliza caracteristica de compensare a expunerii pentru a regla fin cantitatea de lumină, prin subdivizarea valorilor de expunere în 1/2, 1/3 EV, și așa mai departe.

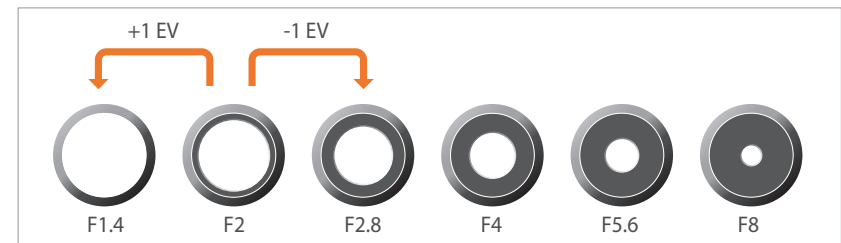

Pași valoare expunere

Valoarea diafragmei și adâncimea câmpului de profunzime

Puteți să faceți neclar sau clar fundalul unei fotografii controlând diafragma. Aceasta este strâns legată de adâncimea câmpului (DOF), care poate fi exprimată ca mică sau mare.



O fotografie cu DOF mare



O fotografie cu DOF mic



Diafragma conține mai multe lamele. Aceste lamele se mișcă împreună și controlează cantitatea de lumină care trece prin centrul diafragmei. De asemenea, numărul de lamele afectează forma luminii atunci când fotografiți scene nocturne. Dacă o diafragmă are un număr par de lamele, lumina se divizează într-un număr egal de secțiuni. Dacă numărul de lamele este impar, numărul secțiunilor este dublu față de numărul de lamele.

De exemplu, o diafragmă cu 8 lamele divizează lumina în 8 secțiuni iar o diafragmă cu 7 lamele în 14 secțiuni.

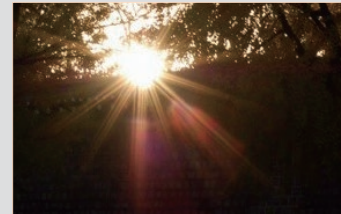

7 lamele

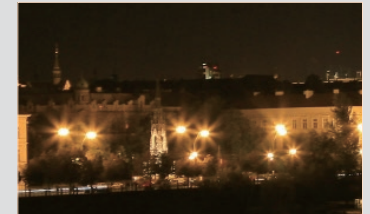

8 lamele

Timp expunere

Timpul de expunere se referă la timpul necesar deschiderii și închiderii obturatorului. Acesta controlează cantitatea de lumină care trece prin diafragmă înainte să ajungă la senzorul de imagine.

De obicei, timpul de expunere se poate regla manual. Măsurarea timpului de expunere este cunoscut ca „Valoare expunere” (EV), care este marcată în intervale de 1 sec., 1/2 sec., 1/4 sec., 1/8 sec., 1/15 sec., 1/1000 sec., 1/2000 sec. și așa mai departe.

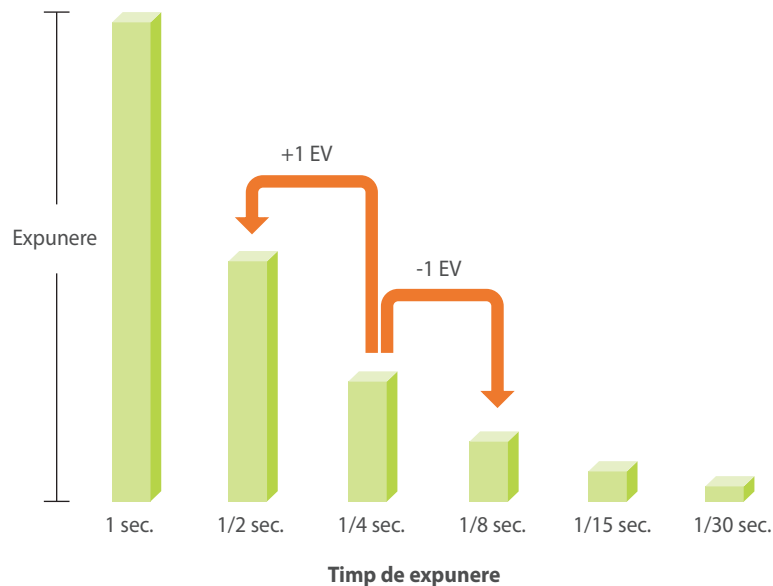

De aceea, cu cât este mai mare timpul de expunere, cu atât mai puțină lumină va ajunge pe senzor. În mod asemănător, cu cât este mai mic timpul de expunere, cu atât mai multă lumină va ajunge pe senzor.

Fotografiile de mai jos ilustrează că un timp de expunere mic permite mai mult timp ca lumina să intre în camera foto. Acesta adaugă un efect de neclaritate a mișcării obiectelor care se mișcă. Pe de altă parte, un timp mare de expunere permite mai puțin timp pentru pătrunderea luminii și fotografia îngheață cu ușurință subiecții care se mișcă.

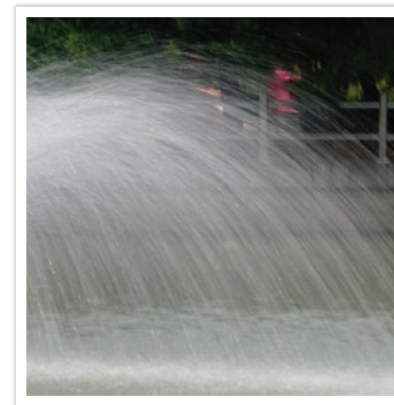

0,8 sec.

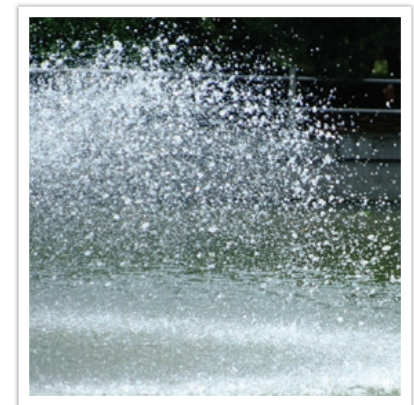

0,004 sec.

Sensibilitate ISO

Expunerea unei imagini este determinată de sensibilitatea camerei foto. Această sensibilitate este bazată pe standarde de film internaționale, cunoscute ca standarde ISO. Pe camerele digitale, clasificarea acestei sensibilități este utilizată pentru a reprezenta sensibilitatea mecanismului digital care captează imaginea.

Sensibilitatea ISO se dublează pe măsură ce numărul se dublează. De exemplu, setarea ISO 200 este capabilă să capteze imagini la dublul vitezei setării ISO 100. Totuși, setările ISO mai mari pot duce la „zgomot” - urme mici, puncte și alte fenomene într-o fotografie care conferă fotografiei o înfățișare zgomotoasă sau murdară. Ca regulă generală, este bine să utilizați o setare ISO mică pentru a preveni zgomotul în fotografii, în afară de cazul când fotografiați în medii întunecate sau pe timp de noapte.

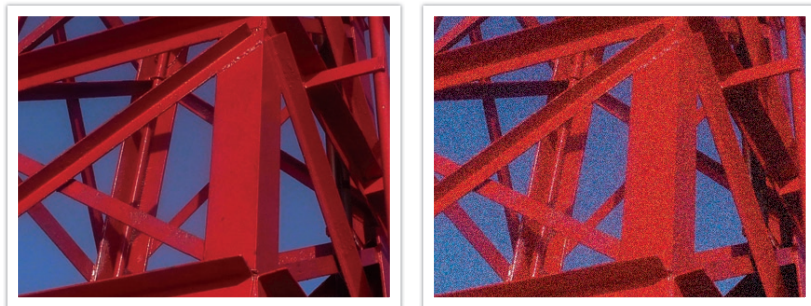

Modificări la calitate și luminozitate în conformitate cu sensibilitatea ISO

Deoarece o sensibilitate ISO mică înseamnă o sensibilitate mai mică a camerei foto la lumină, vă trebuie mai multă lumină pentru a avea o expunere optimă. Atunci când utilizați o sensibilitate ISO mică, deschideți diafragma mai mult sau micșorați timpul de expunere pentru a permite luminii să pătrundă în camera foto. De exemplu, într-o zi însorită când lumina este abundentă, o sensibilitate ISO mică nu necesită un timp de expunere mic. Cu toate acestea, într-un loc întunecat sau noaptea, o sensibilitate ISO mică va avea ca rezultat o fotografie neclară. De aceea, este recomandat să măriți sensibilitatea ISO la o valoare moderată.



O fotografie captată cu trepied și sensibilitate ISO mare

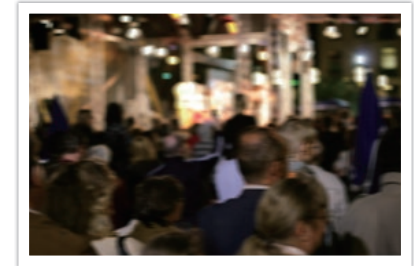

O fotografie neclară cu o sensibilitate ISO mică

Modul de control al expunerii prin setarea diafragmei, a timpului de expunere și a sensibilității ISO

Setarea diafragmei, timpul de expunere și sensibilitatea ISO sunt strâns interconectate în fotografie. Setarea diafragmei controlează deschiderea care reglează lumina ce pătrunde în camera foto, în timp ce timpul de expunere determină durata de timp în care se permite pătrunderea luminii. Sensibilitatea ISO determină viteza cu care reacționează filmul la lumină. Împreună, aceste trei aspecte sunt descrise ca un triunghi al expunerii.

Modificarea timpului de expunere, a valorii diafragmei sau a sensibilității poate fi anulată de ajustările celorlalte, pentru a menține cantitatea de lumină. Totuși, rezultatele se modifică în funcție de setări. De exemplu, timpul de expunere este util la exprimarea mișcării, diafragma poate controla adâncimea câmpului și sensibilitatea ISO poate controla granulația fotografiei.

	Setări	Rezultate
Valoare diafragmă	<p>Diafragmă largă = mai multă lumină</p> <p>Diafragmă îngustă = mai puțină lumină</p>	 <p>Largă = adâncime mică a câmpului Îngustă = adâncime mare a câmpului</p>

	Setări	Rezultate
Timp de expunere	<p>Viteză mare = mai puțină lumină</p> <p>Viteză mică = mai multă lumină</p>	 <p>Mare = nemișcat Mică = neclar</p>
Sensibilitate ISO	<p>Sensibilitate mare = mai sensibil la lumină</p> <p>Sensibilitate mică = mai puțin sensibil la lumină</p>	 <p>Mare = mai granulat Mică = mai puțin granulat</p>

Corelația dintre distanța focală, unghi și perspectivă

Distanța focală, care este măsurată în milimetri, este distanța dintre mijlocul obiectivului și punctul focal al acestuia. Aceasta afectează unghiul și perspectiva imaginilor captate. O distanță focală scurtă se transpune într-un unghi larg, care vă permite să realizați fotografii în plan larg. O distanță focală lungă se transpune într-un unghi îngust, care vă permite să realizați fotografii telefoto.



unghi de 9 mm



unghi de 27 mm

Adâncimea câmpului

Portretele sau fotografiile de natură statică cele mai lăudate de obicei de oameni sunt cele la care fundalul este nefocalizat, astfel încât subiectul arată pronunțat. În funcție de zonele focalizate, o fotografie poate fi încețoșată sau clară. Acest lucru este numit „DOF mic” sau „DOF mare”.

Adâncimea câmpului este zona focalizată din jurul subiectului. De aceea, un DOF mic înseamnă că zona focalizată este îngustă și un DOF mare înseamnă că zona focalizată este largă.

O fotografie cu DOF mic, care accentuează subiectul și face restul acesteia neclar, poate fi obținută captând o fotografie aproape de subiect sau selectând o valoare mică a diafragmei. Invers, o fotografie cu DOF mare, care arată toate elementele din fotografie focalizate clar, poate fi obținută captând o fotografie departe de subiect sau selectând o valoare mare a diafragmei.

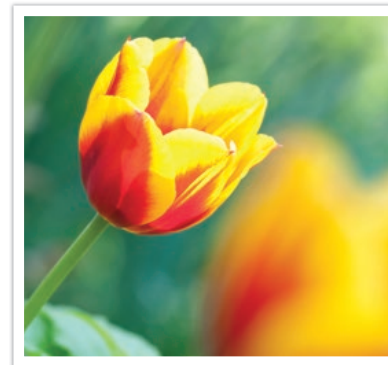

Adâncime mică a câmpului

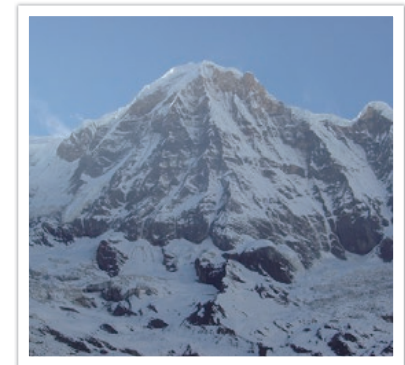

Adâncime mare a câmpului

Ce controlează efectele de nefocalizare?

DOF depinde de valoarea diafragmei

Cu cât este mai largă diafragma (mai precis valoarea mai mică a diafragmei), cu atât mai mic devine DOF. În situația în care distanța focală este egală, o valoare mică a diafragmei conduce la o fotografie cu DOF mic.

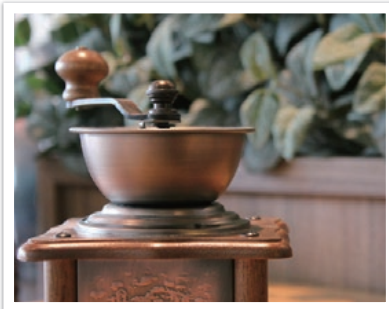

27 mm F3.5



27 mm F11

DOF depinde de distanța focală

Cu cât e mai mare distanța focală, cu atât mai mic devine DOF.

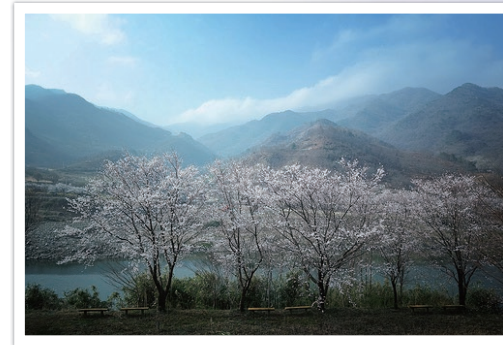

unghi de 9 mm

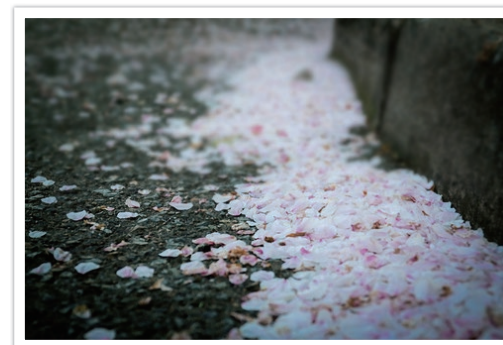

unghi de 27 mm

DOF depinde de distanța dintre subiect și camera foto

Cu cât este mai scurtă distanța dintre subiect și camera foto, cu atât mai mic devine DOF. De aceea, realizarea unei fotografii aproape de subiect poate conduce la o fotografie cu DOF mic.

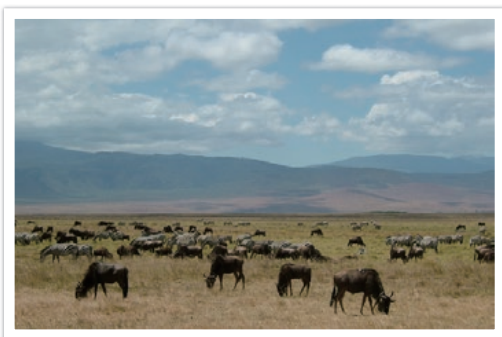

O fotografie captată departe de subiect

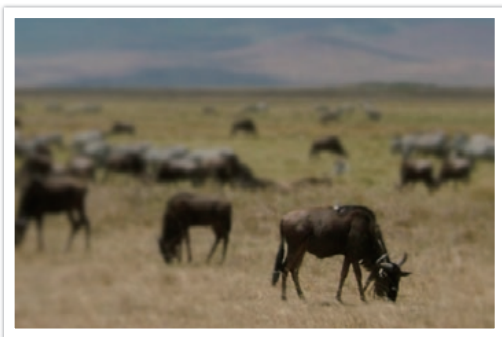

O fotografie captată aproape de subiect

Previzualizare DOF

Puteți apăsa butonul Particularizare pentru a vă face o previzualizare a fotografiei dvs. înainte de a fotografia. Camera foto reglează diafragma la setarea predefinită și arată rezultatul pe ecran. Setăți funcția butonului Particularizare la **Previzualizare optică**. (pag. 151)

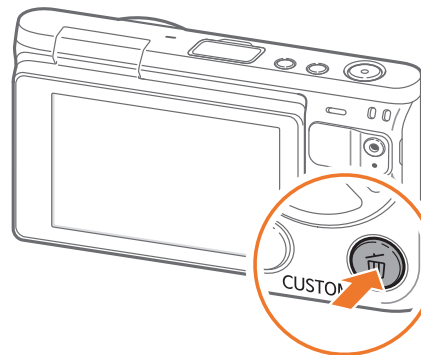

Compoziție

Este plăcut să surprinzi frumusețea lumii folosind o cameră foto. Totuși, oricât de frumoasă este lumea, o compoziție slabă nu poate capta frumusețea acesteia.

Atunci când se ajunge la compoziție, este foarte important să se dea întâietate subiecților.

Compoziția în fotografiere se referă la modul de aranjare al obiectelor într-o fotografie. De obicei, respectarea regulii treimilor conduce la o compoziție bună.

Regula treimilor

Pentru a utiliza regula treimilor, împărțiți imaginea într-un model 3x3 de dreptunghiuri egale.

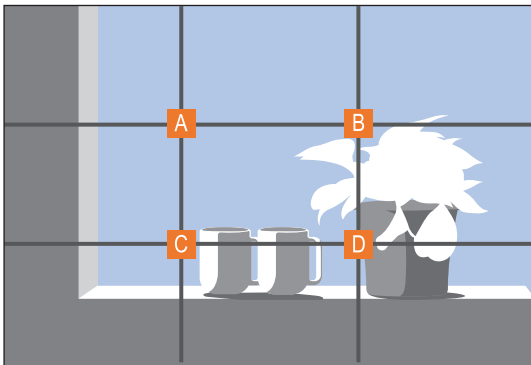

Pentru a compune fotografii care accentuează cel mai bine subiectul, asigurați-vă că subiectul este localizat la unul dintre colțurile dreptunghiului din centru.

Utilizarea regulilor treimilor conduce la obținerea unor fotografii cu compoziții stabile și fascinante. Mai jos sunt câteva exemple.

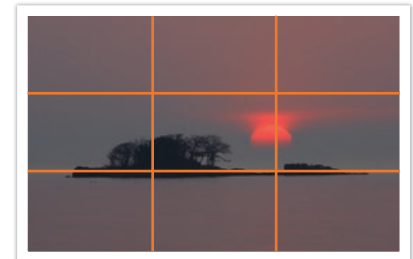
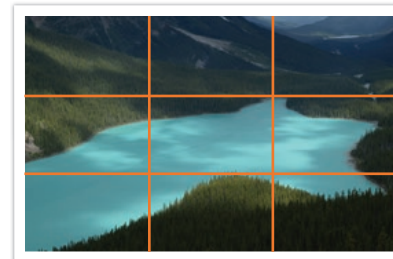
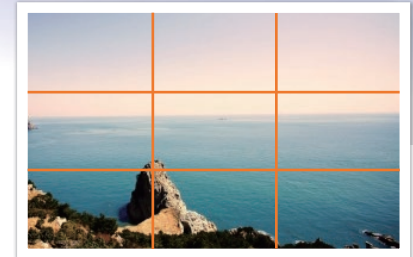

Fotografii cu doi subiecți

Dacă subiectul este într-un colț al fotografiei, aceasta creează o compoziție asimetrică. Puteți stabiliza fotografia captând un al doilea subiect în colțul opus pentru a echilibra greutatea vizuală a fotografiei.

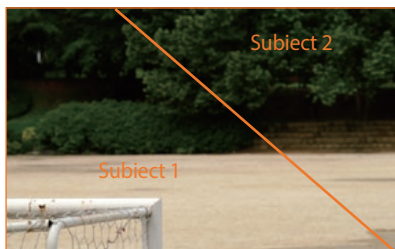

Instabil

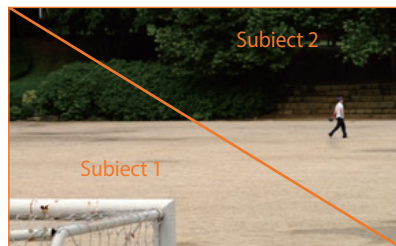

Stabil

Atunci când realizați fotografii cu peisaje, centrarea orizontului va crea un efect asimetric. Dați mai multă greutate fotografiei mutând orizontul sus sau jos.

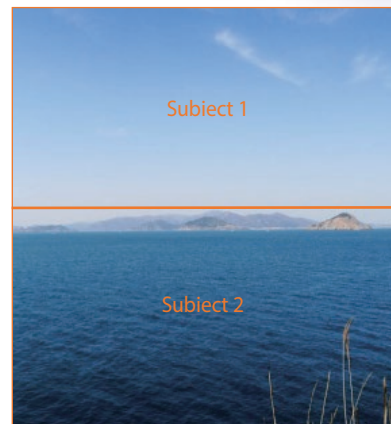

Instabil

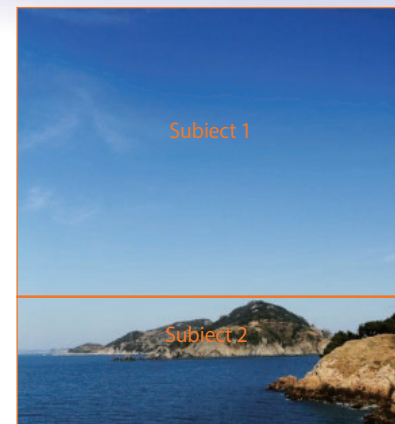

Stabil

Bliț

Lumina este una din cele mai importante componente în fotografie. Totuși, nu este ușor să dispuneți de o cantitate de lumină suficientă oricând și oriunde. Utilizarea unui bliț vă permite să optimizați setările pentru lumină și să creați o varietate de efecte.

Blițul, cunoscut și ca lumină stroboscopică sau rapidă, ajută la crearea unei expuneri corespunzătoare în condiții de lumină scăzută. De asemenea, acesta este util în situații cu lumină excedentară. De exemplu, blițul poate fi utilizat la compensarea expunerii umbrei unui subiect sau la captarea clară atât a subiectului, cât și a fundalului, în condiții de iluminare din spate.



Înainte de corecție



După corecție

Numărul de referință al blițului

Numărul de model al unui bliț se referă la puterea blițului, iar cantitatea maximă de lumină creată este reprezentată de o valoare cunoscută ca „număr de referință”. Cu cât este mai mare numărul de referință, cu atât mai multă lumină este emisă de la bliț. Numărul de referință este obținut înmulțind distanța de la bliț la subiect și valoarea diafragmei atunci când sensibilitatea ISO este setată la 100.

Număr de referință = Distanță bliț-subiect X Valoare diafragmă

Valoare diafragmă = Număr de referință/Distanță bliț-subiect

Distanță bliț-subiect = Număr de referință/Valoare diafragmă

Așadar, în cazul în care cunoașteți numărul de referință al unui bliț, puteți estima o distanță bliț-subiect optimă atunci când setați blițul manual. De exemplu, dacă un bliț are numărul de referință GN 20 și se află la 4 m distanță față de subiect, valoarea optimă a diafragmei este F5.0.



Capitolul 1

Camera mea foto

Aflați despre aspectul camerei foto, pictogramele de pe ecran, obiectiv, accesoriile opționale și funcțiile de bază.

Introducere

Despachetarea

Verificați dacă în cutia produsului se găsesc următoarele articole.

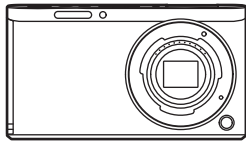

Cameră foto

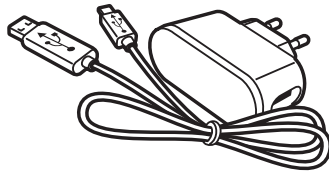

Adaptor de curent alternativ/Cablu USB

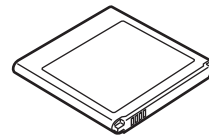

Baterie reîncărcabilă

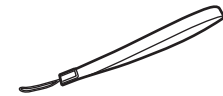

Curea

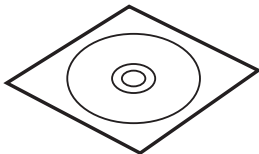

CD-ROM cu software
(Manualul utilizatorului inclus)

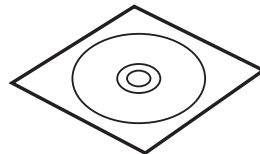

Adobe Photoshop Lightroom DVD-ROM

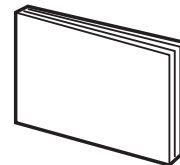

Ghid de pornire rapidă

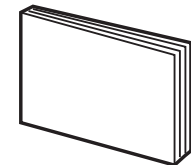

Ghid de referință rapidă



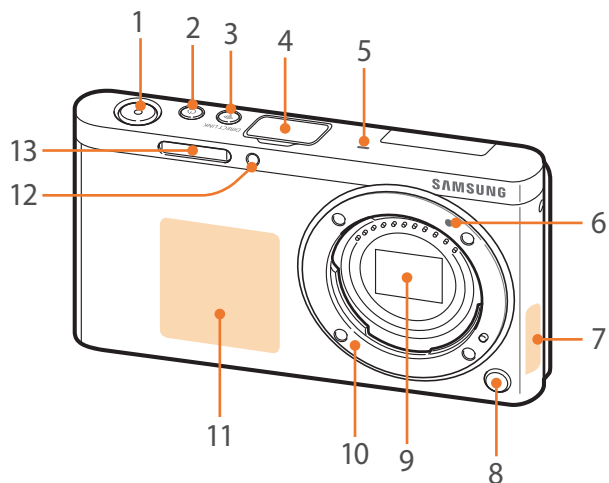

- Ilustrațiile pot fi diferite față de articolele dvs. propriu-zise.
- Elementele pot varia în funcție de regiunea dvs.
- Puteți achiziționa accesorii opționale de la un dealer sau centru de service Samsung. Samsung nu este responsabilă pentru problemele cauzate de utilizarea accesoriilor neautorizate. Pentru informații despre accesorii, consultați pagina 192.

Aspectul camerei foto

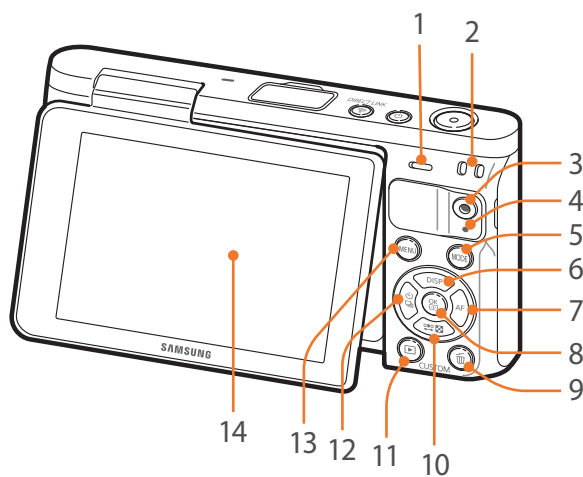

Nr.	Nume
1	Buton declanșator
2	Buton Pornire
3	Buton DIRECT LINK Porniți o funcție Wi-Fi prestabilită. (pag. 30)
4	Capac port bliț extern
5	Microfon
6	Index suport montare obiectiv
7	Antena internă * Evitați contactul cu antena internă în timpul utilizării rețelei fără fir.
8	Buton deblocare obiectiv
9	Senzor imagine * Nu atingeți senzorul de imagine.
10	Suport montare obiectiv
11	Etichetă NFC
12	Lumină asistare AF/Indicator luminos pentru temporizator
13	Bliț încorporat



Nr.	Nume
1	Difuzor
2	Suport pentru cureaua camerei foto
3	Buton de înregistrare videoclipuri Începeți să înregistrați un videoclip.
4	Indicator luminos pentru stare Vă indică starea camerei foto. <ul style="list-style-type: none"> • Intermitent: La salvarea unei fotografii, înregistrarea unui videoclip, trimiterea de date către un computer, la conectarea la o rețea WLAN sau trimiterea unei fotografii. • Continuu: Când nu există niciun transfer de date sau nu se încarcă bateria.
5	Buton MODE Selectați un mod de fotografiere.
6	Buton DISP <ul style="list-style-type: none"> • În modul Fotografiere: Modificați informațiile pe ecran. • În alte situații: Deplasați-vă în sus.
7	Buton AF <ul style="list-style-type: none"> • În modul Fotografiere: Selectați un mod AF. • În alte situații: Deplasați-vă spre dreapta.
8	Buton  <ul style="list-style-type: none"> • În ecranul Menu: Salvați opțiunile selectate. • În modul Fotografiere: Vă permite să selectați manual o zonă de focalizare în anumite moduri de fotografiere.

Nr.	Nume
9	Buton Ștergere/Particularizare <ul style="list-style-type: none"> • În modul Fotografiere: Efectuați funcția atribuită. (pag. 151) • În modul Redare: Ștergeți fișiere.
10	Buton  <ul style="list-style-type: none"> • În modul Fotografiere: Reglați timpul de expunere, valoarea diafragmei, compensarea expunerii sau sensibilitatea ISO. • În modul Redare: Vizualizați miniaturi. • În alte situații: Deplasați-vă în jos.
11	Buton Redare Accesați modul Redare pentru a vizualiza imagini sau videoclipuri.
12	Buton  <ul style="list-style-type: none"> • În modul Fotografiere: Selectați o metodă de fotografiere sau setați temporizatorul. • În alte situații: Deplasați-vă spre stânga.
13	Buton MENU Accesați opțiuni sau meniuri.
14	Ecran (ecran tactil) <ul style="list-style-type: none"> • Pentru a realiza un autoportret în timp ce vă uitați la dumneavoastră pe ecran, răsuciți ecranul în sus. (pag. 31) • Atingeți ecranul pentru a selecta un meniu sau opțiune. (pag. 38)

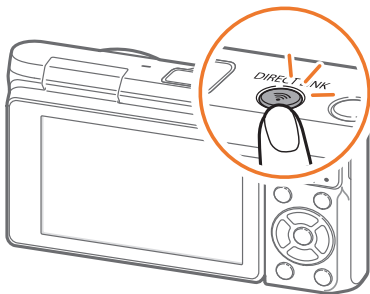
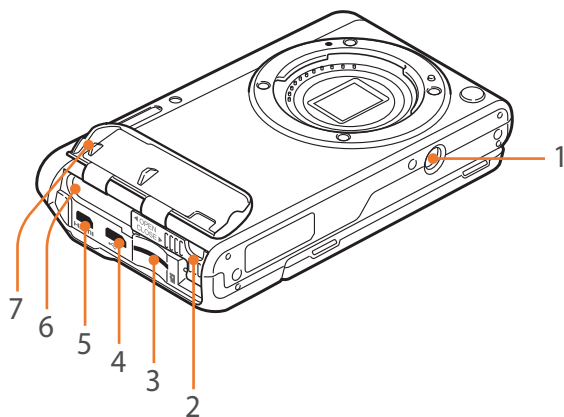

Nr.	Nume
1	Montură pentru trepied
2	Dispozitiv de blocare a bateriei
3	Slot card de memorie
4	USB și port eliberare declanșator Conectați camera foto la un computer sau un port eliberare declanșator. Utilizați un cablu pentru eliberarea declanșatorului cu un tripod pentru a minimiza mișcarea camerei foto.
5	Port HDMI
6	Slot baterie
7	Capac baterie

Utilizarea butonului DIRECT LINK

Puteți porni caracteristica Wi-Fi cu ușurință apăsând [**DIRECT LINK**]. Apăsăți [**DIRECT LINK**] din nou pentru a reveni la modul anterior.

Setarea butonului DIRECT LINK

Puteți selecta o funcție Wi-Fi care va fi lansată atunci când apăsați butonul [**DIRECT LINK**]. (pag. 151)

Pentru a seta o opțiune DIRECT LINK,

În modul Fotografiere, apăsați [MENU] →  → Personalizarea tastelor → DIRECT LINK → o opțiune.

Utilizarea ecranului

Puteți realiza un autoportret în timp ce vă uitați la dumneavoastră pe ecran, răsucind ecranul în sus.

Utilizarea modului Autoportret

Când camera foto este oprită și ați activat opțiunea Autoportret (pag. 152), răsucirea ecranului în sus pornește camera foto și conduce la intrarea în modul Autoportret.

În modul Autoportret, funcțiile temporizator (3 secunde), fotografiere prin atingere, identificare față și înfrumusețare față sunt activate automat.

1 Răsuciți ecranul în sus.

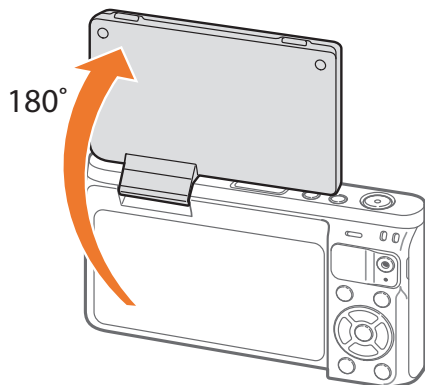

2 Atingeți zona cadrului pe ecran sau apăsați pe [Declanșator].

- După 3 secunde, camera foto eliberează automat declanșatorul.



- Când camera foto este oprită, răsucirea ecranului în sus pornește automat camera foto.
- Țineți ecranul închis atunci când camera foto nu este utilizată.



- Răsuciți ecranul numai în limitele unghiului permis. Nerespectarea acestei instrucțiuni poate deteriora camera foto.
- Când camera foto nu este ținută în mână și ecranul este răsucit în sus, utilizați un trepied. În caz contrar, aceasta poate duce la deteriorarea camerei foto.
- Nu răsuciți ecranul în sus când este montat un bliț extern pe camera foto. În caz contrar, aceasta poate duce la deteriorarea camerei foto.

Introducerea bateriei și a cardului de memorie

Aflați cum se introduc și se scot bateria și cardul de memorie opțional în camera foto.

1 Introduceți degetul în canelură și deschideți capacul bateriei.

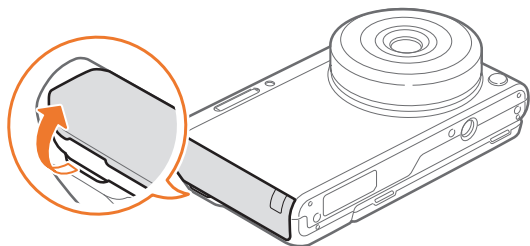

Aveți grijă să nu vă răniți unghiile când deschideți capacul bateriei.

2 Introduceți cardul de memorie în slot cu contactele aurii orientate în jos.

- Introduceți complet cardul de memorie până când acesta se fixează în poziție.

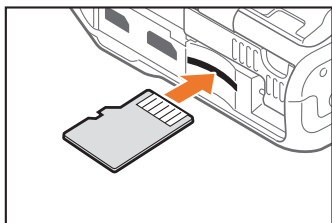

3 Glisați dispozitivul de blocare a bateriei la stânga.

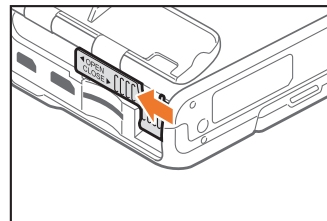

4 Introduceți bateria cu contactele aurii orientate spre dreapta.

- Țineți deschis capacul bateriei cu degetul.

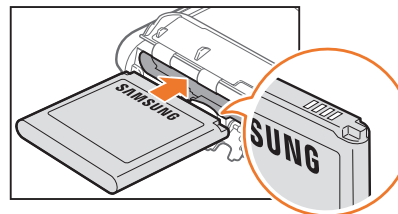

5 Închideți dispozitivul de blocare a bateriei și glisați-l la dreapta.

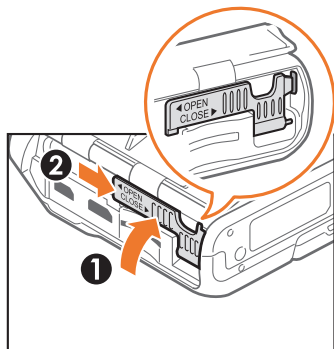

7 Apăsați capacul bateriei ferm pentru a vă asigura că acesta se închide etanș.

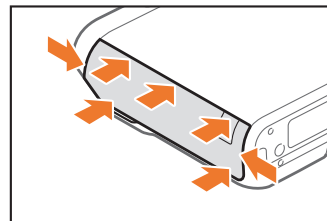

6 Închideți capacul bateriei.

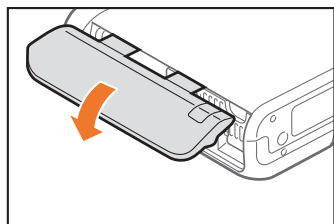

Scoaterea bateriei și a cardului de memorie

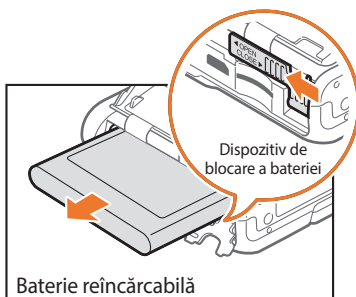

Glisați dispozitivul de blocare la stânga pentru a elibera bateria.

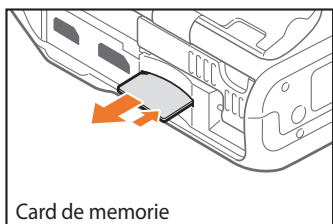

Apăsați cardul ușor până când acesta se deblochează din camera foto, apoi scoateți-l din slot.

Utilizarea adaptorului pentru cardul de memorie

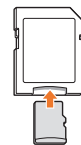

Pentru a citi date cu un PC sau cititor de carduri de memorie, introduceți cardul de memorie într-un adaptor pentru carduri de memorie corespunzător.



- Nu îndoiți și nu trageți de siguranța bateriei. Nerespectarea acestei instrucțiuni poate deteriora siguranța.
- Dacă indicatorul luminos pentru stare al camerei foto clipește nu scoateți cardul de memorie sau bateria. Nerespectarea acestei instrucțiuni poate deteriora datele stocate în cardul de memorie sau camera foto.

Încărcarea bateriei și pornirea camerei foto

Încărcarea bateriei

Înainte de prima utilizare a camerei foto, trebuie să încărcați bateria. Conectați capătul mic al cablului USB la camera foto, apoi conectați celălalt capăt al cablului USB la adaptorul de curent alternativ.

Indicator luminos pentru stare

- **Lumina roșie aprinsă:** Se încarcă
- **Lumina verde aprinsă:** Încărcată complet
- **Lumina roșie clipește:** Eroare de încărcare

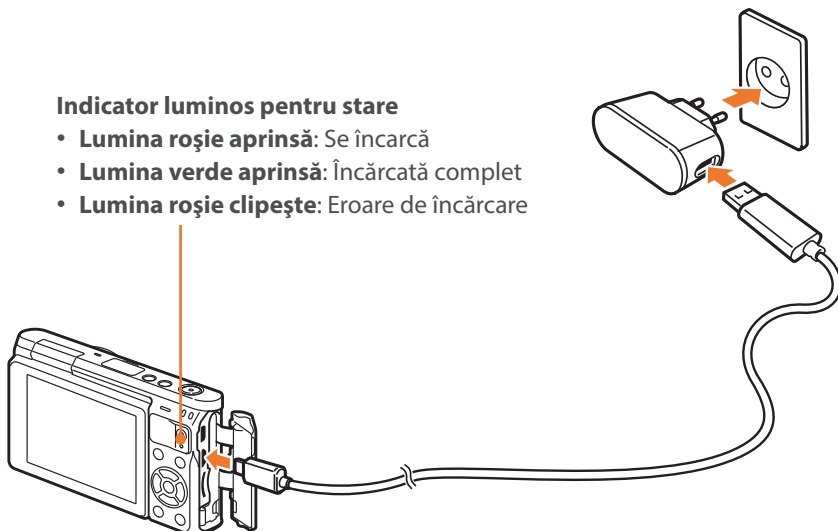

Utilizați numai adaptorul de curent alternativ și cablul USB furnizate cu camera dvs. foto. În cazul în care utilizați un alt adaptor de curent alternativ, este posibil ca bateria camerei foto să nu se încarce sau să funcționeze necorespunzător.

Pornirea camerei foto

Pentru a porni sau opri camera foto, apăsați [P].

- Va apărea ecranul de configurare inițială la prima pornire a camerei foto. (pag. 36)

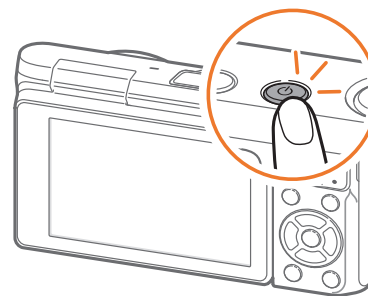

Pentru unele obiective, când porniți camera foto, obiectivul se mișcă automat. Nu apăsați sau forțați obiectivul, întrucât această acțiune poate deteriora obiectivul.

Efectuarea configurării inițiale

La prima pornire a camerei foto, va apărea ecranul de configurare inițială. Limba este prestabilită pentru țara sau regiunea în care a fost vândută camera foto. Puteți schimba limba după preferințe. De asemenea, puteți selecta un element atingându-l pe ecran.

1 Apăsați [FUS] pentru a selecta **Fus orar**, apoi apăsați [OK].

2 Apăsați [DISP/FUS] pentru a selecta un fus orar, apoi apăsați [OK].

Fus orar	
[GMT +00:00] Londra	<input checked="" type="radio"/>
[GMT -01:00] Cape Verde	<input type="radio"/>
[GMT -02:00] Mid-Atlantic	<input type="radio"/>
[GMT -03:00] Buenos Aires, Sao Paulo	<input type="radio"/>
[GMT -03:30] Newfoundland	<input type="radio"/>
<input type="button" value="MENU"/> Înapoi <input type="button" value="OK"/> Setare	

3 Apăsați [DISP/FUS] pentru a selecta **Setare Dată/Oră**, apoi apăsați [OK].

4 Apăsați [An/Lună/Zi/Oră/Min/Oră de vară] pentru a selecta un element (An/Lună/Zi/Oră/Min/Oră de vară).

5 Apăsați [DISP/FUS] pentru a seta opțiunea, apoi apăsați [OK].

Setare Dată/Oră						
An	Lună	Zi	Oră	Min		DST
2014	01	01	10	00	AM	<input checked="" type="radio"/> ON <input type="radio"/> OFF
<input type="button" value="MENU"/> Înapoi <input type="button" value="OK"/> Setare						

- Ecranul poate fi diferit în funcție de limba selectată.

6 Apăsați [DISP/FUS] pentru a selecta **Tip Dată**, apoi apăsați [OK].

7 Apăsați [DISP/FUS] pentru a selecta un tip de dată, apoi apăsați [OK].

Tip Dată	
AAAA/LL/ZZ	<input checked="" type="radio"/>
LL/ZZ/AAAA	<input type="radio"/>
ZZ/LL/AAAA	<input type="radio"/>
<input type="button" value="MENU"/> Înapoi <input type="button" value="OK"/> Setare	

8 Apăsați [] pentru a selecta **Tip oră**, apoi apăsați [].

9 Apăsați [DISP/] pentru a selecta un tip de oră, apoi apăsați [].

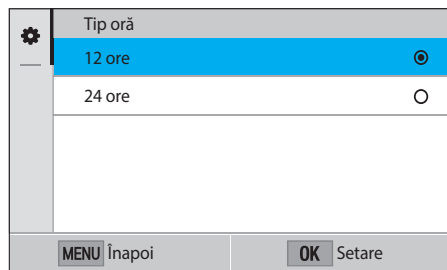

10 Apăsați [MENU] pentru a finaliza configurarea inițială.



Selectarea funcțiilor (opțiuni)

Selectarea cu ajutorul butoanelor

Apăsați [DISP/📷/📷/AF] pentru a vă deplasa, apoi apăsați [OK] pentru a selecta o opțiune.

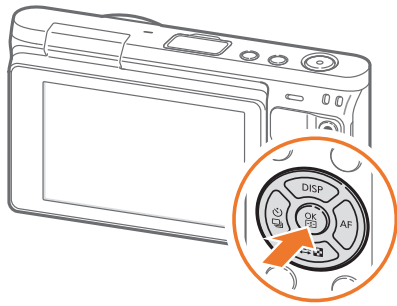

Selectarea prin atingere



Nu folosiți obiecte ascuțite, cum ar fi creioanele și pixurile, pentru a atinge ecranul. Puteți deteriora ecranul.

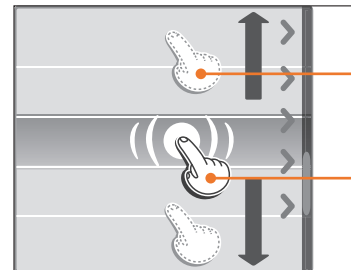

Glisare: Țineți apăsat pe o zonă a ecranului, apoi glisați degetul.

Atingere: Atingeți o pictogramă pentru a selecta un meniu sau o opțiune.

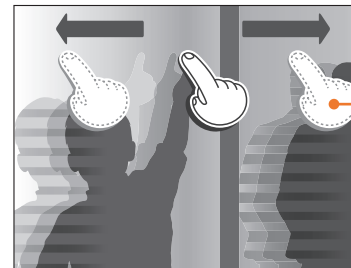

Deplasare: Deplasați ușor degetul peste ecran.





- Atunci când atingeți sau glisați pe ecran, poate apărea un efect de decolorare. Aceasta nu este o funcționare necorespunzătoare, ci o caracteristică a ecranului tactil. Atingeți sau glisați ușor pentru a minimiza efectul de decolorare.
- Ecranul tactil poate să nu funcționeze corespunzător dacă folosiți camera foto în medii cu umiditate extremă.
- Ecranul tactil poate să nu funcționeze corespunzător dacă aplicați pe ecran o peliculă de protecție sau alte accesorii.
- În funcție de unghiul de vizualizare, ecranul poate apărea difuz. Reglați luminozitatea sau unghiul de vizualizare pentru îmbunătățirea rezoluției.

Utilizarea MENU

Apăsați [MENU] sau atingeți **[MENU]** pe ecran, apoi modificați opțiunile de fotografiere sau setările.

De ex. Selectarea dimensiunii fotografiei în modul P

- 1 Pe ecranul Mod, selectați **Program**.
- 2 Apăsați [MENU] sau atingeți **[MENU]**.
- 3 Apăsați [DISP/☐☐☐☐] pentru a vă deplasa la , apoi apăsați **[OK]**.
 - De asemenea, puteți atinge  pe ecran.
- 4 Apăsați [DISP/☐☐☐☐] pentru a vă deplasa la **Dimensiune fotografie**, apoi apăsați **[OK]**.
 - De asemenea, puteți glisa lista de opțiuni, apoi atingeți o opțiune.

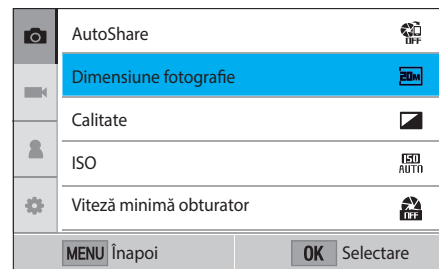

- 5 Apăsați [DISP/☐/☐/☐] pentru a vă deplasa la o opțiune, apoi apăsați [OK].
- De asemenea, puteți glisa lista de opțiuni, apoi atingeți o opțiune.
 - Apăsați [MENU] sau atingeți **Înapoi** pentru a merge înapoi la meniul anterior.

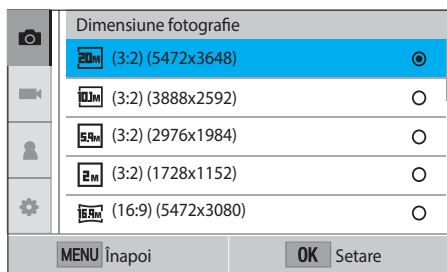

- 6 Apăsați [MENU] sau atingeți **Înapoi** pentru a comuta la modul Fotografiere.

Utilizarea Panoului inteligent

Atingeți [Fn] pe ecran pentru a accesa anumite funcții, cum ar fi Expunere, ISO, și Balans de alb.

De ex. Reglați valoarea expunerii în modul P

- 1 Pe ecranul Mod, selectați **Program**.
- 2 Atingeți [Fn].
- 3 Apăsați [DISP/☐/☐/☐/☐/AF] pentru a vă deplasa la **Expunere**, apoi apăsați [OK].
 - De asemenea, puteți selecta o opțiune atingând-o.
- 4 Apăsați [DISP/☐/☐/☐/☐/AF] pentru a regla valoarea expunerii, apoi apăsați [OK].
 - De asemenea, puteți glisa selectorul pe ecran pentru a regla opțiunea.

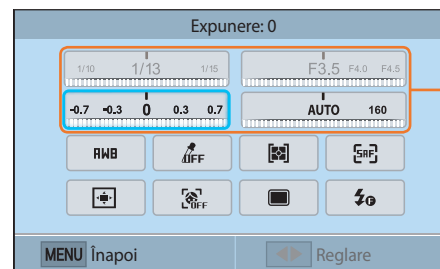

Puteți regla anumite opțiuni glisându-le.

Selectarea unui mod

Selectați diverse moduri și funcții pe ecranul Mod.





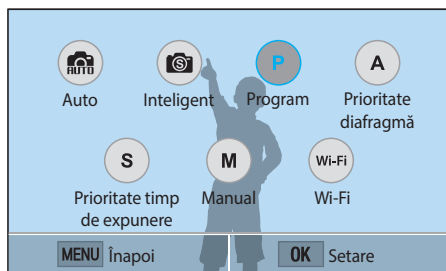
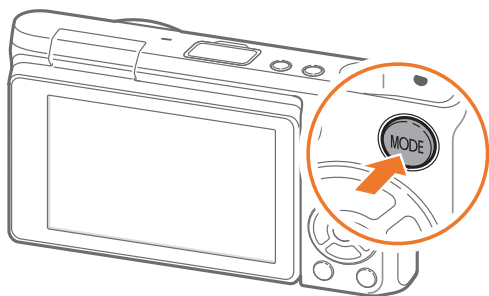

Accesarea unui ecran Mod

În modul Fotografiere sau Redare, apăsați [MODE]. Apăsați [MODE] din nou pentru a reveni la ecranul anterior.



Atingeți o pictogramă pentru a selecta un mod sau o funcție. De asemenea, puteți apăsa [DISP/AF] pentru a vă deplasa la un mod sau o funcție, apoi apăsați [OK] pentru selectare.

Descriere Mod

Mod	Descriere
 Auto	Captați o fotografie cu un mod pentru scenă selectat automat de camera foto. (pag. 54)
 Intelligent	Captați o fotografie cu opțiuni care sunt prestabilite pentru o anumită scenă. (pag. 56)
 Program	Captați o fotografie cu setări pe care le-ați reglat manual, cu excepția timpului de expunere și a valorii diafragmei. (pag. 59)
 Prioritate diafragmă	Setați manual valoarea diafragmei în timp ce camera foto selectează automat un timp de expunere adecvat. (pag. 61)
 Prioritate timp de expunere	Setați manual timpul de expunere în timp ce camera foto selectează automat o valoare adecvată a diafragmei. (pag. 62)
 Manual	Reglați manual atât valoarea diafragmei, cât și timpul de expunere. (pag. 63)

Mod	Descriere
<p data-bbox="181 546 220 573">Wi-Fi</p>	<ul style="list-style-type: none"> <li data-bbox="301 271 890 326">• MobileLink: Trimiteți fotografii sau videoclipuri pe un telefon inteligent. (pag. 126) <li data-bbox="301 333 909 450">• Remote Viewfinder: Utilizați un telefon inteligent ca declanșator telecomandat și vedeți previzualizarea unei imagini din camera dvs. foto, pe telefonul inteligent. (pag. 130) <li data-bbox="301 456 890 511">• Group Share: Trimiteți fotografii sau videoclipuri către mai multe telefoane inteligente. (pag. 128) <li data-bbox="301 518 852 573">• Baby Monitor: Conectați camera foto la un telefon inteligent și monitorizați o locație. (pag. 132) <li data-bbox="301 580 919 662">• Backup Auto: Trimiteți fotografii sau videoclipuri pe care le-ați captat cu camera foto la un PC printr-o rețea fără fir. (pag. 134) <li data-bbox="301 669 871 724">• Email: Trimiteți fotografii sau videoclipuri stocate pe camera foto prin email. (pag. 136) <li data-bbox="301 731 919 786">• SNS și Cloud: Încărcați fotografii sau videoclipuri pe site-uri web de partajare a fișierelor. (pag. 140) <li data-bbox="301 793 919 875">• Samsung Link: Încărcați fotografii pe serviciul de stocare online Samsung Link sau vizualizați fișiere pe alte dispozitive care acceptă Samsung Link. (pag. 142)



Pictogramele afișajului

În modul Fotografieren

Captarea fotografiilor

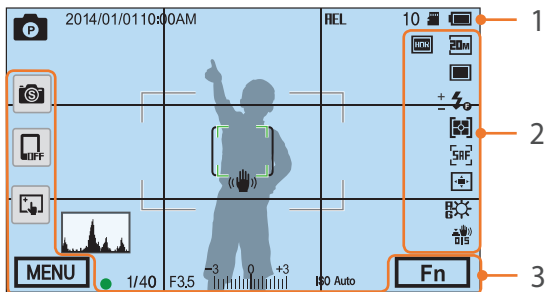

1. Informații privind înregistrarea

Pictogramă	Descriere
	Mod Fotografieren
2014/01/01	Data curentă
10:00AM	Ora curentă
HEL	Blocare expunere automată (pag. 98)
10	Număr disponibil de fotografii
	Card de memorie introdus
	Card de memorie neintrodus*
	<ul style="list-style-type: none"> : Încărcată complet : Încărcată parțial (Roșu): Descărcată (reîncărcați bateria) : Se încarcă

Pictogramă	Descriere
	Cadru de focalizare automată
	Zonă a punctului de măsurare
	Mișcare cameră foto
	Indicator de nivel (pag. 44)
	Histogramă (pag. 150)
	Focalizare
1/40	Timpu expunere
F3.5	Valoare diafragmă
	Valoare reglare expunere
ISO Auto	Sensibilitate ISO (pag. 71)

* Fotografiile care au fost captate, fără a introduce un card de memorie, nu pot fi transferate pe un card de memorie sau pe un computer.

2. Opțiuni de fotografieren

Pictogramă	Descriere
	Dimensiune fotografie
	Mod de operare
	Bliț (pag. 90)
	Reglare intensitate bliț
	Mod de măsurare (pag. 92)
	Mod AF (pag. 75)
	Zonă de focalizare

Pictogramă	Descriere
	Identificare față
	Balans de alb (pag. 72)
R B G M	Microreglare Balans de alb
	Stabilizare optică a imaginii (OIS) (pag. 84)
	Fișier RAW
	Interval dinamic (pag. 95)

3. Opțiuni de fotografieren (Atingeți)

Pictogramă	Descriere
	Modificarea mod Inteligent**
	Conexiune mobil***
	Opțiuni AF atingere
MENU	Opțiuni de fotografieren
Fn	Panou inteligent

** Această pictogramă apare numai atunci când selectați modul Inteligent.

*** Puteți selecta direct o funcție Wi-Fi care să se conecteze la un telefon inteligent.



Pictogramele afișate se vor modifica în funcție de modul selectat sau de opțiunile setate.

Înregistrarea videoclipurilor

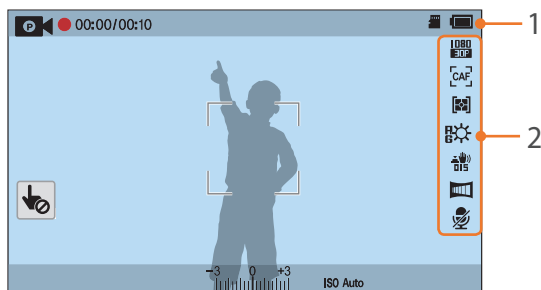

1. Informații privind înregistrarea

Pictogramă	Descriere
	Mod Fotografiere
	Anulați AF atingere. (Atingeți)
00:00 / 00:10	Timp înregistrare curent/ Timp înregistrare disponibil
	Card de memorie introdus
	<ul style="list-style-type: none"> : Încărcată complet : Încărcată parțial (Roșu): Descărcată (reîncărcați bateria) : Se încarcă
-3 0 +3	Valoare expunere
ISO Auto	Sensibilitate ISO (pag. 71)

2. Opțiuni de fotografiere

Pictogramă	Descriere
	Dimensiune videoclip
	Mod AF (pag. 75)
	Mod de măsurare (pag. 92)
	Balans de alb (pag. 72)
	Microreglare Balans de alb
	Stabilizare optică a imaginii (OIS) (pag. 84)
	Estompare gradată (pag. 101)
	Înregistrare voce oprită (pag. 101)



Pictogramele afișate se vor modifica în funcție de modul selectat sau de opțiunile setate.

Despre indicatorul de nivel

Indicatorul de nivel vă ajută să aliniați camera foto cu liniile orizontale sau verticale de pe ecran. În cazul în care indicatorul de nivel nu este la nivel, calibrați indicatorul de nivel utilizând funcția de Calibrare orizontală. (pag. 153)

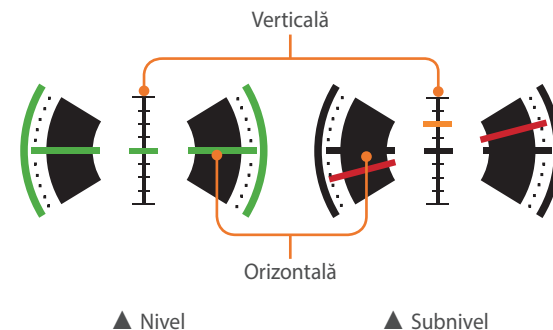

Nu puteți utiliza indicatorul de nivel când fotografiați în orientarea portret.

În modul Redare

Vizualizarea fotografiilor

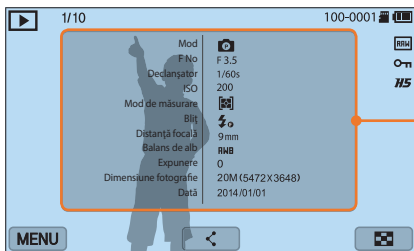

Informații

Pictogramă	Descriere
1/10	Fișier curent/Număr total de fișiere
100-0001	Număr folder-Număr fișier
	Fișier RAW
	Fișier protejat
H5	Fotografii captate încontinuu (acestea vor apărea ca un folder) (pag. 104)
	Meniu Redare/Editare/Setare (Atingeți)
	Partajați un fișier. (Atingeți)
	Vizualizați miniaturile imaginilor. (Atingeți)

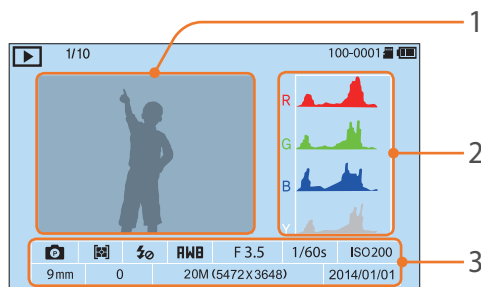

Nr.	Descriere
1	Fotografie captată
2	Histogramă RGB (pag. 150)
3	Mod Fotografiere, Mod de măsurare, Bliț, Balans de alb, Valoare diafragmă, Timp expunere, ISO, Distanța focală, Valoare expunere, Dimensiune fotografie, Dată

Redarea videoclipurilor

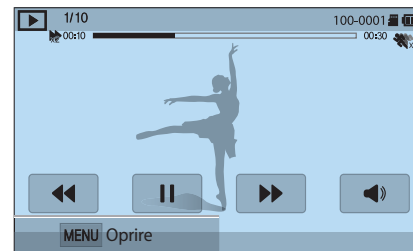

Pictogramă	Descriere
1/10	Fișier curent/Număr total de fișiere
	Viteză de redare
100-0001	Număr folder-Număr fișier
	Viteză redare video
00:10	Durată de redare curentă
00:30	Durată videoclip
	Vizualizați fișierul anterior/Scanați înapoi. (De fiecare dată când atingeți pictograma de scanare înapoi, schimbați viteza de scanare în această ordine: 2X, 4X, 8X.)
	Înterupeți sau reluați redarea.
	Vizualizați fișierul următor/Scanați înainte. (De fiecare dată când atingeți pictograma de scanare înainte, schimbați viteza de scanare în această ordine: 2X, 4X, 8X.)
	Reglați volumul sau opriți sunetul.

Modificarea informațiilor afișate

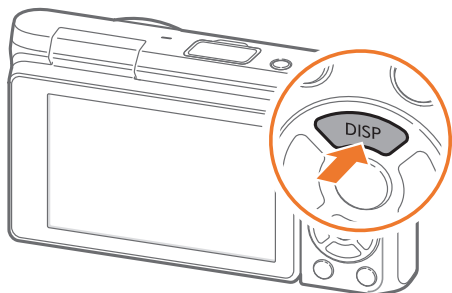

Apăsați [DISP] în mod repetat pentru a modifica tipul de afișaj.

Mod	Tip de afișaj
Fotografare	<ul style="list-style-type: none"> • Informații de bază despre fotografiere (Mod Fotografare, Timp expunere, Valoare diafragmă, Valoare expunere, Sensibilitate ISO etc.) • Informații de bază despre fotografiere + Butoane pentru opțiuni de fotografiere (MENU, Fn, Conexiune mobil, AF atingere) + Indicator de nivel • Informații de bază despre fotografiere + Butoane pentru opțiuni de fotografiere + Informații despre opțiunile de fotografiere curente (Dimensiune fotografie, Mod de operare, Bliț, Mod de măsurare, Mod AF etc.) • Informații de bază despre fotografiere + Butoane pentru opțiuni de fotografiere + Informații despre opțiunile de fotografiere curente + Histogramă + Dată și oră
Redare	<ul style="list-style-type: none"> • Informații de bază • Afișați toate informațiile despre fișierul curent. • Afișați toate informațiile despre fișierul curent, inclusiv histograma RGB. • Nicio informație (la conectarea la un HDTV sau un monitor compatibil HDMI)



Obiective

Puteți achiziționa obiective opționale NX-M.

Aflați despre funcțiile fiecărui obiectiv și selectați-l pe cel care se potrivește nevoilor și preferințelor dvs.

Aspectul obiectivului

Obiectiv SAMSUNG NX-M 9 mm F3.5 ED (exemplu)

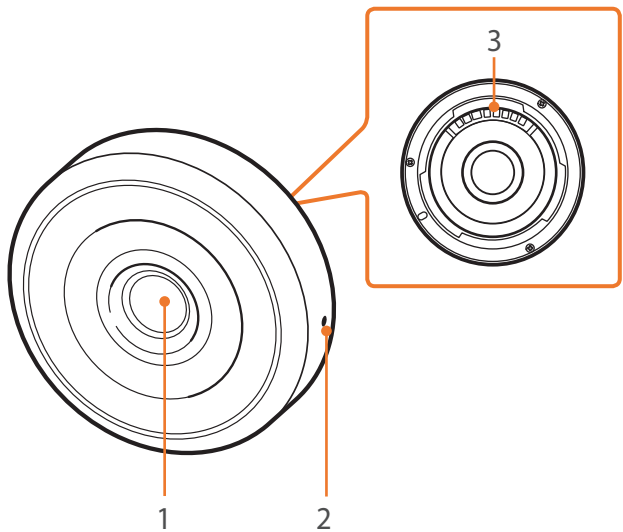

Nr.	Descriere
1	Obiectiv
2	Index suport montare obiectiv
3	Contacte obiectiv

Obiectiv SAMSUNG NX-M 9-27 mm F3.5-5.6 ED OIS (exemplu)

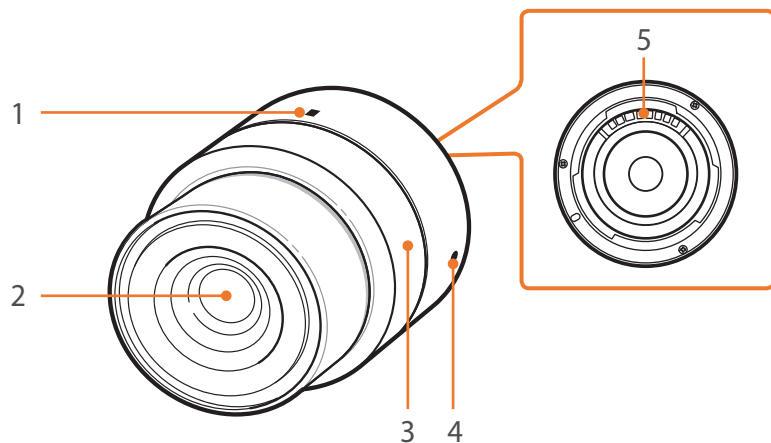

Nr.	Descriere
1	Index blocare zoom
2	Obiectiv
3	Inel de zoom
4	Index suport montare obiectiv
5	Contacte obiectiv

Blocarea sau deblocarea obiectivului

Pentru a bloca obiectivul, rotiți și trageți ușor inelul de zoom din corpul camerei foto. Aliniați indexurile de blocare a zoom-ului, după cum este înfățișat în ilustrație.

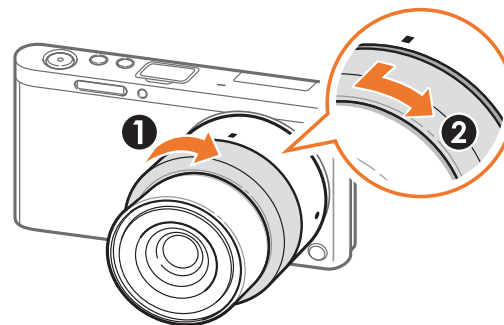

Pentru a debloca obiectivul, rotiți inelul de zoom, după cum este înfățișat în ilustrație.

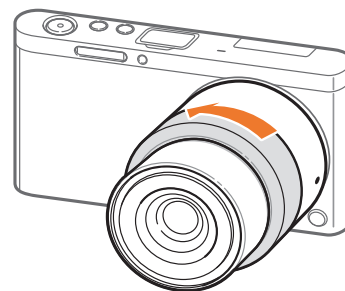

Nu puteți capta o fotografie atunci când obiectivul este blocat.

Marcaje obiectiv

Descoperiți semnificația numerelor de pe obiectiv.

Obiectiv SAMSUNG NX-M 9-27 mm F3.5-5.6 ED OIS (exemplu)

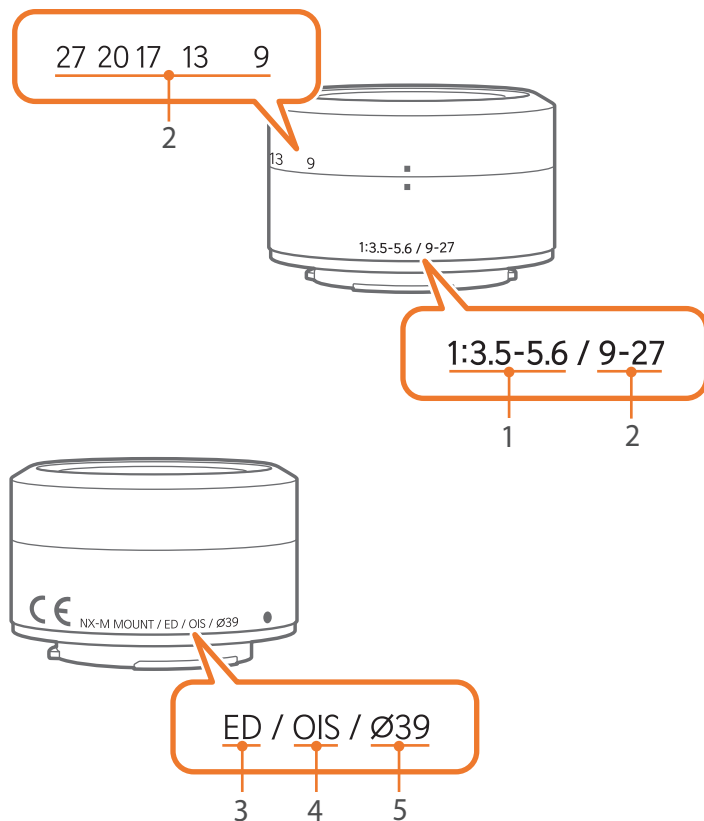

Nr.	Descriere
1	Valoare diafragmă Un interval de valori acceptate pentru diafragmă. De exemplu, 1:3.5–5.6 reprezintă un interval maxim al valorii diafragmei de la 3,5 la 5,6.
2	Distanță focală Distanța dintre mijlocul obiectivului și punctul său focal (în milimetri). Aceste cifre exprimă un interval: de la distanța focală minimă la distanța focală maximă a obiectivului. Distanțele focale mai lungi determină restrângerea unghiurilor de vedere, iar subiectul este mărit. Distanțele focale mai scurte determină lărgirea unghiurilor de vedere.
3	ED ED provine de la Extra-low Dispersion (Dispersie extra-scăzută). Lentila de dispersie extra-scăzută este eficientă în minimizarea aberației cromatice (o distorsiune care apare când un obiectiv nu poate focaliza toate culorile în același punct de convergență).
4	OIS (pag. 84) Stabilizare optică a imaginii. Obiectivele prevăzute cu această caracteristică pot detecta mișcarea camerei foto și pot anula efectiv mișcarea în interiorul camerei foto.
5	Ø Diametrul obiectivului. Când atașați un filtru la obiectiv, asigurați-vă că diametrul obiectivului și cel al filtrului sunt la fel.

Utilizați accesoriu, cum ar fi un bliț extern, care pot furniza o cantitate de lumină constantă. De asemenea, puteți utiliza un adaptor pentru suportul de montare, pentru a monta obiectivele NX.

Pentru mai multe informații despre accesoriile opționale, consultați manualul fiecărui accesoriu.



- Ilustrațiile pot fi diferite față de articolele propriu-zise.
- Puteți achiziționa accesoriu aprobat de Samsung de la un dealer sau centru de service Samsung. Samsung nu este responsabilă de daunele cauzate de utilizarea accesoriilor produse de alt fabricant.

Aspectul blițului extern

SEF7A (exemplu) (opțional)

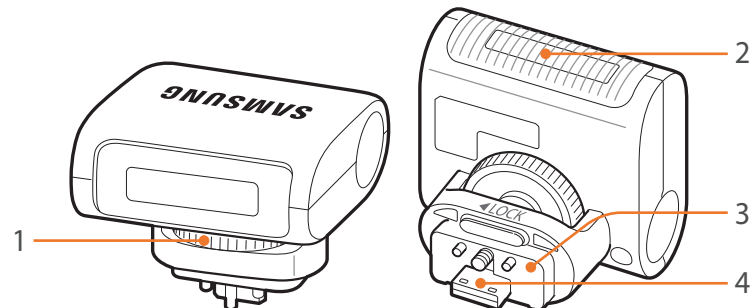

Nr.	Descriere
1	Inel de prindere bliț
2	Lampă
3	Conectare bliț
4	Port bliț

Conectarea blițului extern

1 Deschideți capacul portului blițului extern.

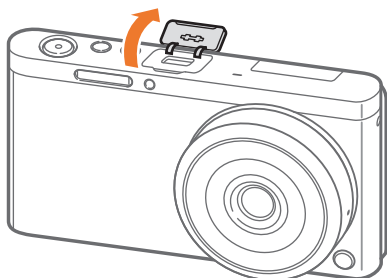

2 Montați blițul introducându-l ferm în portul blițului extern.

- Țineți deschis portul blițului extern cu degetul.

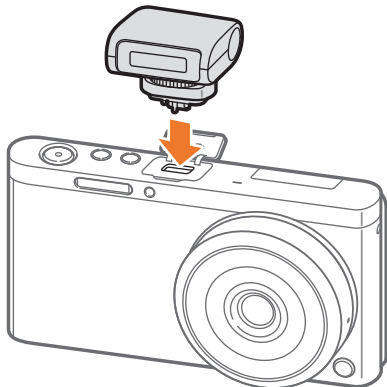

3 Blocați blițul în poziție rotind inelul de prindere al blițului, după cum este înfățișat în ilustrație.

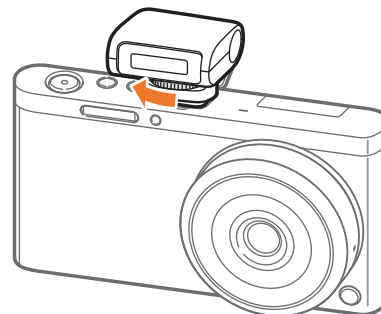

- Opțiunile disponibile pot fi diferite, în funcție de modul de fotografiere.
- Există un interval între două declanșări ale blițului. Nu vă mișcați până când blițul nu se declanșează pentru a doua oară.



- Nu scoateți blițul forțat. Această acțiune poate deteriora blițul și camera foto.
- Utilizați numai blițuri aprobate de Samsung. Utilizarea blițurilor incompatibile poate deteriora camera foto.

Aspect adaptor pentru suport de montare

Adaptor pentru suportul de montare Samsung NX (exemplu) (opțional)

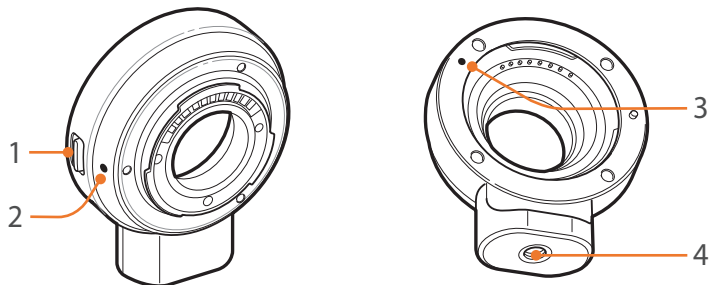

Nr.	Descriere
1	Buton deblocare obiectiv
2	Index suport montare obiectiv NX-M
3	Index suport montare obiectiv NX
4	Punct de montare a trepidului

Atașarea suportului de montare

- 1 Scoateți capacele pentru suportul de montare și capacul pentru corp.
- 2 Aliniați indexurile (albe) pe camera foto și pe adaptorul pentru suportul de montare. Apoi, rotiți adaptorul pentru suportul de montare, după cum este înfățișat în ilustrație, până când auziți un clic.

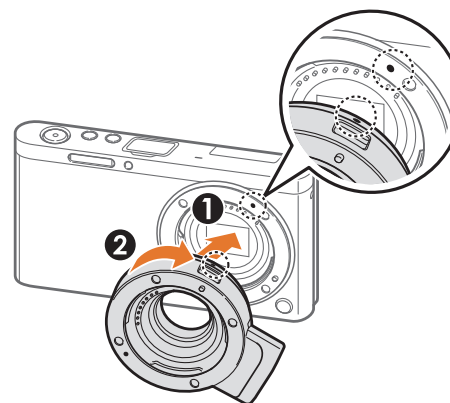

- 3** Aliniați indexurile (roșii) pe obiectivul NX și pe adaptorul pentru suportul de montare. Apoi, rotiți obiectivul, după cum este înfățișat în ilustrație, până când auziți un clic.

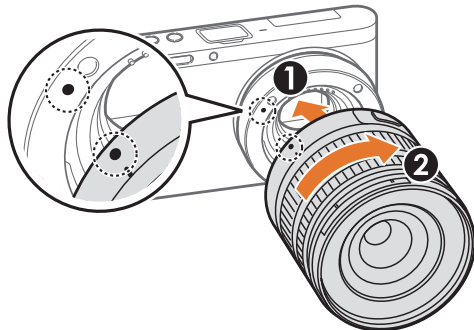

- 2** Țineți apăsat butonul de deblocare a obiectivului pe camera foto. Apoi, rotiți obiectivul după cum este înfățișat în ilustrație.

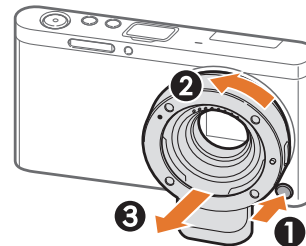

- Blițul nu este disponibil când utilizați adaptorul pentru suportul de montare.
- Opțiunea Continuu din Acțiunare nu este disponibilă când utilizați adaptorul pentru suportul de montare.

Scoaterea adaptorului pentru suportul de montare

- 1** Țineți apăsat butonul de deblocare a obiectivului pe adaptorul pentru suportul de montare. Apoi rotiți obiectivul după cum este înfățișat în ilustrație.

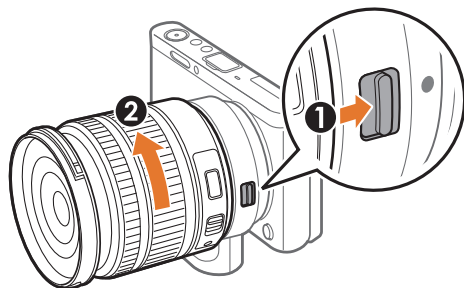

Moduri de fotografiere

Două moduri simple de fotografiere - modul Auto și Inteligent - vă ajută să captați fotografii cu numeroase setări automate. Modurile suplimentare vă permit o particularizare mai mare a setărilor.

Modul Auto

În modul Auto, camera foto recunoaște condițiile înconjurătoare și reglează automat factorii care contribuie la expunere, inclusiv timpul de expunere, valoarea diafragmei, modul de măsurare, Balansul de alb și compensarea expunerii. Deoarece camera foto controlează majoritatea funcțiilor, unele funcții de fotografiere sunt limitate. Modul este util pentru captarea instantaneelor rapide cu număr minim de ajustări.



- 1 Pe ecranul Mod, selectați **Auto**.
- 2 Aliniați subiectul în cadru.
- 3 Apăsați până la jumătate pe [**Declanșator**] pentru a focaliza.
 - Camera foto selectează o scenă. Pe ecran apare o pictogramă adecvată pentru scenă.

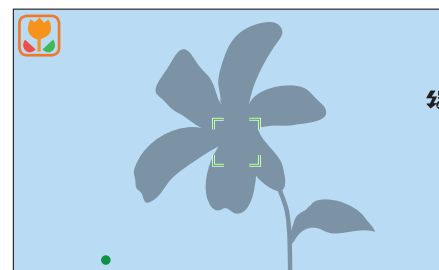

Scene identificabile

Pictogramă	Descriere
	Peisaje
	Scene cu fundaluri albe strălucitoare
	Peisaje nocturne
	Portrete nocturne
	Peisaje cu lumină de fundal
	Portrete cu lumină de fundal
	Portrete
	Fotografii în prim plan ale obiectelor
	Fotografii în prim plan ale textului
	Apusuri
	În interior, întuneric
	Parțial luminat
	Prim-plan cu sursă suplimentară de lumină
	Portrete cu sursă suplimentară de lumină

Pictogramă	Descriere
	Cer albastru
	Zonele împădurite sunt compuse de obicei din subiecți de culoarea verde
	Fotografii în prim plan cu subiecți colorați
	Camera foto este stabilizată pe un trepied și subiectul nu se mișcă pentru o anumită perioadă de timp. (la fotografierea în întuneric)
	Subiecți în mișcare activă
	Artificii (când se folosește un trepied)

4 Apăsați pe [Declanșator] pentru a capta fotografia.



- Din cauza unor factori externi, cum ar fi mișcarea camerei foto, iluminarea sau distanța față de subiect, camera foto poate detecta alte scene, chiar cu aceiași subiecți.
- În cazul în care camera foto nu recunoaște un mod adecvat pentru scenă, aceasta folosește setările implicite pentru modul Auto.
- Chiar dacă este detectată o față, camera foto poate să nu selecteze un mod de portret, în funcție de poziția sau de iluminarea subiectului.
- Chiar dacă utilizați un trepied, camera foto poate să nu detecteze modul trepied () dacă subiectul se mișcă.
- Camera foto consumă mai multă energie de la baterie deoarece modifică frecvent setările pentru a selecta scenele corespunzătoare.

Inteligent

În modul Inteligent, puteți fotografia cu opțiuni prestabilite pentru o anumită scenă.

1 Pe ecranul Mod, selectați **Inteligent**.

2 Selectați o scenă.

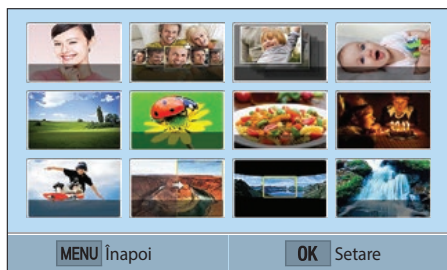

Opțiune	Descriere
Înfrumusețare față	Fotografiați un portret folosind opțiunile de ascundere a imperfecțiunilor feței.
Cea mai bună față	Captați mai multe fotografii și înlocuiți fețele pentru a obține cea mai bună imagine posibilă.
Fotografiere continuă	Captați o serie de fotografii ale subiecților aflați în mișcare.
Fotografiere copii	Captați o fotografie cu un sunet nostim pentru a atrage atenția unui copil.

Opțiune	Descriere
Peisaj	Captați scene de natură statică și peisaje.
Macro	Captați subiecți de dimensiuni reduse sau care se află în prim-plan.
Mâncăruri	Captați o fotografie a felurilor de mâncare în tonuri mai vii.
Petrecheri și interior	Captați fotografii clare în interior.
Înghetare acțiune	Captați subiecți care se mișcă la viteză mare.
Tonuri bogate	Captați o fotografie în culori vii.
Panoramă	Captați o scenă panoramică amplă într-o singură fotografie.
Cascadă	Captați scene cu cascade.
Siluetă	Fotografiați silueta subiectului pe un fundal luminos.
Apus	Captați scene la apus, cu nuanțe naturale de roșu și galben.
Noapte	Captați o fotografie cu o blurare mai mică și cu un zgomot de imagine mai mic în condiții de iluminare slabă.
Artificii	Captați scene cu artificii.
Urme lumină	Captați scene cu lumina care dispare treptat în condiții de iluminare slabă.

3 Apăsați până la jumătate pe **[Declanșator]** pentru a focaliza, apoi apăsați pe **[Declanșator]** pentru a capta.

Utilizarea modului Cea mai bună față

În modul Cea mai bună față, puteți capta mai multe fotografii și înlocui fețele pentru a crea cea mai bună imagine posibilă. Utilizați acest mod pentru a selecta cea mai bună imagine pentru fiecare individ atunci când captați fotografii de grup.

- 1 Pe ecranul Mod, atingeți **Inteligent** → **Cea mai bună față**.
- 2 Încadrați subiectul în cadru, apoi apăsați până la jumătate pe **[Declanșator]** pentru a focaliza.
- 3 Apăsați pe **[Declanșator]** pentru a capta fotografia.
 - Camera foto captează 5 fotografii consecutiv.
 - Prima fotografie este setată ca imagine de fundal.
 - Camera foto detectează automat fețele după fotografiere.
- 4 Atingeți o față care va fi înlocuită.

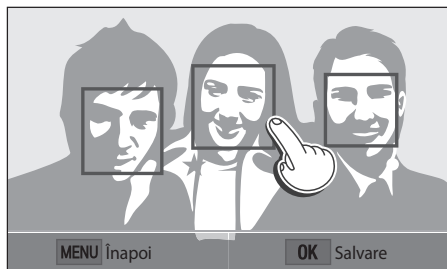

- 5 Atingeți cea mai bună imagine din cele 5 fețe care au fost captate.

- Repetați pașii 4 și 5 pentru a înlocui restul fețelor în fotografie.
- Pictograma  va apărea pe imaginea pe care o recomandă camera foto.

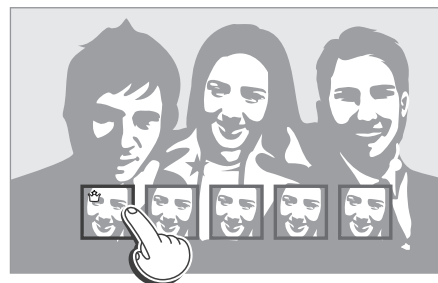

- 6 Apăsați **[OK]** pentru a salva fotografia.



- Utilizați un trepied pentru a evita mișcarea camerei foto.
- Rezoluția fotografiei este setată la 5.9M sau mai jos.

Captarea fotografiilor panoramice

În modul Panoramă, puteți capta o scenă panoramică amplă într-o singură fotografie. Modul Panoramă captează și combină o serie de fotografii pentru a crea o imagine panoramică.

1 Pe ecranul Mod, atingeți **Inteligent** → **Panoramă**.

2 Țineți apăsat pe **[Declanșator]**, apoi mișcați încet camera foto în direcția pe care ați selectat-o.

- Este afișată o săgeată spre direcția de mișcare, și întreaga imagine a fotografiei este afișată în caseta de previzualizare.
- Când scenele sunt alinierte, camera foto captează automat următoarea fotografie.

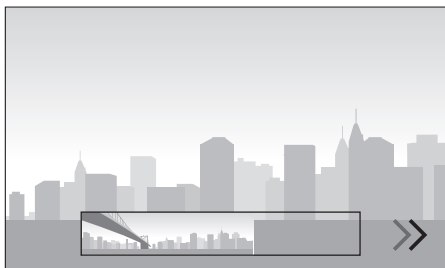

3 Când ați terminat, eliberați butonul **[Declanșator]**.

- Camera foto salvează automat fotografiile într-o singură fotografie.
- Dacă eliberați butonul **[Declanșator]** în timpul fotografierii, fotografierea panoramică se oprește și fotografiile care au fost captate sunt salvate.



- Rezoluția variază în funcție de fotografia panoramică pe care ați captat-o.
- În modul Vedere panoramică, unele opțiuni de fotografiere nu sunt disponibile.
- Camera foto se poate opri din fotografiere din cauza compoziției de fotografiere sau a mișcării subiectului.
- În modul Panoramă, camera foto poate să nu capteze ultima scenă în întregime dacă încetați să mișcați camera foto pentru a îmbunătăți calitatea fotografiei. Pentru a capta scena întreagă, mișcați puțin camera foto dincolo de punctul în care doriți să se termine scena.
- Pentru cele mai bune rezultate atunci când captați fotografii panoramice, evitați următoarele:
 - mișcarea camerei foto prea rapid sau prea încet
 - mișcarea prea puțin a camerei foto pentru a capta următoarea imagine
 - mișcarea camerei foto la viteze neregulate
 - agitarea camerei foto
 - fotografierea în locuri întunecate
 - captarea subiecților aflați în mișcare în apropiere
 - condițiile de fotografiere în care luminozitatea sau culoarea luminii se modifică
- Fotografii efectuate sunt salvate automat, și fotografierea este oprită în următoarele condiții:
 - dacă schimbați direcția de fotografiere în timp ce fotografiați
 - dacă mișcați camera foto prea rapid
 - dacă nu mișcați camera foto

Modul Program

Camera foto reglează automat timpul de expunere și valoarea diafragmei, astfel încât să se poată realiza o valoare optimă a expunerii.

Acest mod este util atunci când doriți să captați fotografii cu expunere constantă, având posibilitatea de a ajusta alte setări.



- 1 Pe ecranul Mod, selectați **Program**.
- 2 Setați opțiunile dorite.
- 3 Apăsați până la jumătate pe [**Declanșator**] pentru a focaliza, apoi apăsați pe [**Declanșator**] pentru a capta fotografia.

Schimbare program

Funcția Schimbare program vă permite să reglați timpul de expunere și valoarea diafragmei, în timp ce camera foto păstrează aceeași expunere. Apăsați [] pentru a selecta timpul de expunere și valoarea diafragmei și apăsați [] / AF pentru a regla valoarea diafragmei. Timpul de expunere se va modifica în funcție de valoarea diafragmei.

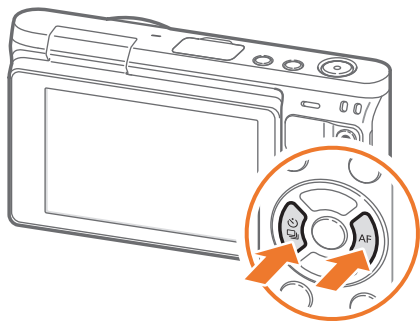

Tim de expunere minim

Setați timpul de expunere să nu fie mai mic decât timpul selectat. Totuși, dacă nu poate fi obținută o valoare de expunere optimă, deoarece sensibilitatea ISO a atins valoarea ISO maximă care este setată de Interval ISO Auto, timpul de expunere poate fi mai mic decât timpul de expunere minim selectat.

Pentru a seta un timp de expunere minim,

În modul Fotografiere, apăsați [MENU] → [] → **Viteză minimă obturator** → o opțiune.



- Această caracteristică este disponibilă numai atunci când Sensibilitate ISO este setată la Auto.
- Această caracteristică este disponibilă numai în modul Program sau Prioritate diafragmă.

Modul Prioritate diafragmă

În modul Prioritate diafragmă, camera foto calculează automat timpul de expunere în funcție de valoarea diafragmei pe care o alegeți.

Puteți regla adâncimea câmpului (DOF) modificând valoarea diafragmei. Acest mod este util pentru realizarea de portrete, de fotografii ale florilor sau ale peisajelor.



Adâncime mare a câmpului



Adâncime mică a câmpului

- 1 Pe ecranul Mod, selectați **Prioritate diafragmă**.
- 2 Apăsați [] pentru a selecta valoarea diafragmei.
- 3 Apăsați [/AF] pentru a regla valoarea diafragmei.
- 4 Setează opțiunile dorite.
- 5 Apăsați până la jumătate pe [**Declanșator**] pentru a focaliza, apoi apăsați pe [**Declanșator**] pentru a capta fotografia.



- În setările de lumină slabă, este posibil să trebuiți să măriți sensibilitatea ISO pentru a preveni fotografiile neclare.
- Pentru a seta timpul de expunere minimum, în modul Fotografiere, apăsați [MENU] → [] → **Viteză minimă obturator** → o opțiune.
- De asemenea, puteți atinge valoarea diafragmei pe ecran pentru a o regla.

Modul Prioritate timp de expunere

În modul Prioritate timp de expunere, camera foto reglează automat valoarea diafragmei în funcție de timpul de expunere pe care îl alegeți. Acest mod este util pentru captarea fotografiilor subiecților care se mișcă foarte rapid sau pentru crearea efectelor trasor într-o fotografie.

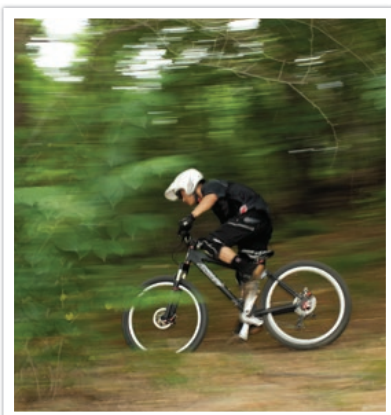

De exemplu, setați timpul de expunere sub 1/500 sec. pentru a îngheța subiectul. Pentru a face ca subiectul să apară neclar, setați timpul de expunere sub 1/30 sec.

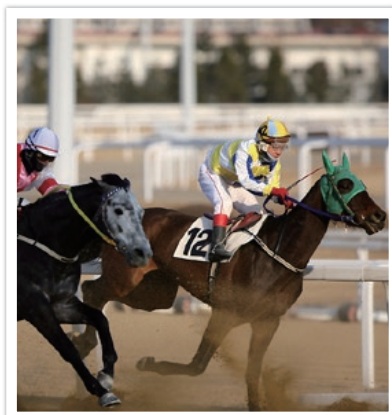

Timp de expunere încet



Timp de expunere rapid

- 1 Pe ecranul Mod, selectați **Prioritate timp de expunere**.
- 2 Apăsați [] pentru a selecta timpul de expunere.
- 3 Apăsați [/AF] pentru a regla timpul de expunere.
- 4 Setați opțiunile dorite.
- 5 Apăsați până la jumătate pe [**Declanșator**] pentru a focaliza, apoi apăsați pe [**Declanșator**] pentru a capta fotografia.





- Pentru a compensa cantitatea redusă de lumină permisă de timpii de expunere rapizi, deschideți diafragma și permiteți să intre mai multă lumină. Dacă fotografiile sunt încă prea întunecate, măriți valoarea ISO.
- De asemenea, puteți atinge timpul de expunere pe ecran pentru a-l regla.

Modul Manual

Modul Manual vă permite să reglați manual timpul de expunere și valoarea diafragmei. În acest mod, puteți controla complet expunerea fotografiilor dvs.

Acest mod este util în medii de fotografiere controlate, cum ar fi un studio sau atunci când sunt necesare reglări fine ale setărilor camerei foto. De asemenea, modul Manual este recomandat pentru fotografierea scenele nocturne sau a artiștilor.

- 1 Pe ecranul Mod, selectați **Manual**.
- 2 Apăsați [ ] pentru a selecta valoarea diafragmei sau timpul de expunere.
- 3 Apăsați [ / AF] pentru a selecta valoarea diafragmei sau timpul de expunere.
- 4 Setati opțiunile dorite.
- 5 Apăsați până la jumătate pe [**Declanșator**] pentru a focaliza, apoi apăsați pe [**Declanșator**] pentru a capta fotografia.



De asemenea, puteți atinge valoarea diafragmei sau timpul de expunere pe ecran pentru a le regla.

Utilizarea modului Încadrare

Când schimbați valoarea diafragmei sau timpul de expunere, expunerea se modifică în funcție de setări, astfel încât ecranul se poate întuneca. Când această funcție este pornită, luminozitatea afișajului este constantă, indiferent de setări, astfel încât puteți încadra mai bine fotografia.



Pentru a utiliza
Mod Încadrare,

În modul Fotografiere, apăsați [MENU] → [] →
Mod Încadrare → o opțiune.

Utilizarea funcției Bulb

Utilizați funcția Bulb pentru a fotografia scene nocturne sau cerul pe timpul nopții. În timp ce apăsați pe **[Declanșator]**, obturatorul este lăsat deschis, astfel încât să puteți crea efecte de lumini mișcătoare.

Pentru a folosi un bec,

În modul Fotografiere, apăsați **[ ]** pentru a selecta timpul de expunere → Apăsați **[]** încontinuu pentru a seta timpul de expunere la **Bulb** → Țineți apăsat pe **[Declanșator]** pentru timpul dorit.



- Dacă setați o valoare ISO ridicată sau deschideți obturatorul pentru mult timp, este posibil ca zgomotul de imagine să crească.
- Opțiunile operare, bliț și Fotografiere prin atingere nu pot fi utilizate cu funcția Bulb.
- Funcția Bulb este disponibilă numai în modul Manual.
- Utilizați un trepied și un sistem de eliberare a declanșatorului pentru a preveni mișcarea camerei foto.
- Cu cât deschideți mai mult obturatorul, cu atât mai mult durează salvarea unei fotografii. Nu opriți camera foto în timp ce camera foto salvează o fotografie.
- Dacă utilizați această funcție pentru mult timp, utilizați o baterie încărcată complet.



Înregistrarea unui videoclip

În modul Fotografiere, puteți înregistra videoclipuri Full HD (1920X1080) apăsând  (Înregistrare videoclip). Camera foto vă permite să înregistrați un videoclip de până la 29 de minute și 59 de secunde lungime la 30 cadre pe secundă și salvează fișierele în format MP4 (H.264). Sunetul este înregistrat prin microfonul camerei foto.

Selectați **Atenuator** pentru a estompa gradat sau a clarifica gradat o scenă. De asemenea, puteți selecta **Voce** sau alte opțiuni pentru a seta opțiunile de înregistrare. (pag. 101)

1 Pe ecranul Mod, selectați un mod de fotografiere.

- Această caracteristică poate să nu funcționeze în anumite moduri.

2 Setări opțiunile dorite.

3 Apăsați (Înregistrare videoclip) pentru a porni înregistrarea.

- Camera foto va menține timpul de expunere și valoarea diafragmei pe care le-ați setat înainte de începerea fotografierei.

4 Apăsați (Înregistrare videoclip) din nou pentru a opri.

- De asemenea, puteți apăsa pe **[Declanșator]** pentru a opri înregistrarea.



- H.264 (MPEG-4 part10/AVC) este ultimul format de codificare video stabilit în 2003 în urma colaborării dintre ISO-IEC și ITU-T. Datorită faptului că acest format folosește un grad mare de compresie, pot fi salvate mai multe date într-un spațiu mai mic de memorie.
- Dacă aveți opțiunea stabilizator de imagine pornită când înregistrați un film, camera foto poate înregistra sunetul stabilizatorului de imagine.
- Dacă scoateți obiectivul camerei foto în timp ce înregistrați un film, înregistrarea va fi întreruptă. Nu schimbați obiectivul în timp ce înregistrați.
- Dacă schimbați brusc unghiul de filmare al camerei foto, în timp ce înregistrați un film, camera foto nu poate înregistra imaginile cu acuratețe. Utilizați un trepied pentru a minimiza mișcarea camerei foto.
- Camera foto acceptă numai funcția AF multiplă atunci când înregistrați un videoclip. De asemenea, puteți utiliza orice alte funcții de setare a zonei de focalizare.
- Când dimensiunea unui fișier video depășește 4 GB, camera foto oprește automat înregistrarea chiar dacă timpul maxim de înregistrare (29 minute și 59 secunde) nu a fost atins.
- Dacă utilizați un card de memorie cu viteză de scriere mică, înregistrarea filmului dvs. poate fi întreruptă, deoarece cardul de memorie nu poate procesa date la viteza la care este înregistrat videoclipul. Dacă acest lucru se întâmplă, înlocuiți cardul cu un card de memorie mai rapid sau reduceți dimensiunea imaginii (de exemplu, de la 1280X720 la 640X480).
- Când formatați un card de memorie, formatați întotdeauna utilizând camera foto. Dacă o formatați în altă cameră foto sau pe un PC, puteți pierde fișiere de pe card sau se poate schimba capacitatea cardului.
- În timpul înregistrării unui videoclip la aceeași sensibilitate ISO, ecranul poate fi mai întunecat decât în timpul realizării unei fotografii. Reglați sensibilitatea ISO.
- Când înregistrați un videoclip în modul Program, Prioritate diafragmă sau Prioritate timp de expunere, ISO este setat automat la **Auto**.

Funcții disponibile după modul de fotografiere

Pentru detalii despre funcțiile de fotografiere, consultați Capitolul 2.

Funcție	Auto	Inteligent	Program	Prioritate diafragmă	Prioritate timp de expunere	Manual
Dimensiune fotografie (pag. 69)	O	O	O	O	O	O
Calitate (pag. 70)	-	O	O	O	O	O
ISO (pag. 71)	-	-	O	O	O	O
Balans de alb (pag. 72)	-	-	O	O	O	O
Expert imagine (pag. 74)	-	-	O	O	O	O
Filtru inteligent (pag. 96)	-	-	O	O	O	O
Mod AF (pag. 75)	-	O	O	O	O	O
Zonă AF (pag. 77)	-	O	O	O	O	O
Identificare față (pag. 79)	-	-	O	O	O	O
AF atingere (pag. 81)	O	O	O	O	O	O
Asistență Focus Manual (pag. 83)	O	O	O	O	O	O
Corelare AE la punct AF (pag. 94)	-	-	O	O	O	O
Mod Încadrare (pag. 63)	-	-	O	O	O	O

O: Puteți selecta opțiunile pentru funcție. (Opțiunile disponibile pot varia după modul de fotografiere.)

-: Funcția este setată la o anumită opțiune implicit sau funcția nu este disponibilă.

Funcție	Auto	Inteligent	Program	Prioritate diafragmă	Prioritate timp de expunere	Manual
OIS (Anti-mișcare) (pag. 84)	O	O	O	O	O	O
Acționare (Continuu/Rafală/ Temporizator/În rafală) (pag. 85)	O	O	O	O	O	O
Mod de măsurare (pag. 92)	-	-	O	O	O	O
Interval dinamic (pag. 95)	-	-	O	O	O	O
Bliț (pag. 90)	O	O	O	O	O	O
Exposure compensation (pag. 97)	-	-	O	O	O	-
Exposure lock (pag. 98)	-	-	O	O	O	-

O: Puteți selecta opțiunile pentru funcție. (Opțiunile disponibile pot varia după modul de fotografiere.)

-: Funcția este setată la o anumită opțiune implicit sau funcția nu este disponibilă.

Capitolul 2

Funcții fotografiere

Aflați despre funcțiile pe care le puteți seta în modul Fotografiere. Vă puteți bucura de mai multe fotografii și videoclipuri personalizate, utilizând funcțiile de fotografiere.

Dimensiune și rezoluție

Dimensiune fotografie













Pe măsură ce măriți rezoluția, fotografia sau videoclipul vor cuprinde mai mulți pixeli, deci se pot imprima pe o hârtie mai mare sau se pot afișa pe un ecran mai mare. Când utilizați o rezoluție mare, dimensiunea fișierului va crește și ea. Selectați o rezoluție mică pentru fotografiile care vor fi afișate într-o ramă foto digitală sau vor fi încărcate pe Web.



Pentru a seta dimensiunea,

În modul Fotografiere, apăsați [MENU] →  → **Dimensiune fotografie** → o opțiune.

* Implicit

Pictogramă	Dimensiune	Recomandat pentru
	(3:2) 5472x3648*	Imprimare pe hârtie A1.
	(3:2) 3888x2592	Imprimare pe hârtie A2.
	(3:2) 2976x1984	Imprimare pe hârtie A3.
	(3:2) 1728x1152	Imprimare pe hârtie A5.
	(16:9) 5472x3080	Imprimare pe hârtie A1 sau vizualizare pe un HDTV.
	(16:9) 3712x2088	Imprimare pe hârtie A3 sau vizualizare pe un HDTV.
	(16:9) 2944x1656	Imprimare pe hârtie A4 sau vizualizare pe un HDTV.
	(16:9) 1920x1080	Imprimare pe hârtie A5 sau vizualizare pe un HDTV.
	(1:1) 3648x3648	Imprimarea unei fotografii pătrate pe hârtie A1.
	(1:1) 2640x2640	Imprimarea unei fotografii pătrate pe hârtie A3.
	(1:1) 2000x2000	Imprimarea unei fotografii pătrate pe hârtie A4.
	(1:1) 1024x1024	Atașarea la un e-mail.



Opțiunile disponibile pot diferi în funcție de condițiile de fotografiere.

Calitate

Camera foto salvează fotografiile fie în format JPEG, fie în format RAW.

Fotografiile captate de o cameră foto sunt adesea transformate în formatul JPEG și stocate în memorie conform setărilor camerei foto din momentul fotografierii. Fișierele RAW nu sunt transformate în formatul JPEG și sunt stocate în memorie fără nicio modificare.



Fișierele RAW au extensia de fișier „SRW”. Pentru reglarea și calibrarea expunerilor, a Balansurilor de alb, a tonurilor, a contrastelor și a culorilor fișierelor RAW, sau pentru convertirea acestora în format JPEG sau TIFF, utilizați programul Adobe Photoshop Lightroom care se găsește pe DVD-ROM-ul furnizat.

Asigurați-vă că aveți suficient spațiu pe cardul de memorie pentru a salva fotografiile în formatul RAW.





Pentru a seta calitatea,

În modul Fotografiere, apăsați [MENU] →  → **Calitate** → o opțiune.

* Implicite

Pictogramă	Formatare	Descriere
	JPEG	Excelentă*: <ul style="list-style-type: none"> Comprimată pentru cea mai bună calitate. Recomandat pentru imprimare în dimensiune mare.
	JPEG	Bună: <ul style="list-style-type: none"> Comprimată pentru o calitate mai bună. Recomandat pentru imprimare în format normal.

* Implicite

Pictogramă	Formatare	Descriere
	JPEG	Normală: <ul style="list-style-type: none"> Comprimată pentru calitate normală. Recomandat pentru imprimare în dimensiune mică sau pentru încărcare pe Web.
	RAW	RAW: <ul style="list-style-type: none"> Salvați o fotografie fără pierdere de date. Recomandat pentru editare după fotografiere.
	RAW+JPEG	RAW + Excelentă: Salvați o fotografie atât în format JPEG (calitate Excelentă), cât și în format RAW.
	RAW+JPEG	RAW + Bună: Salvați o fotografie atât în format JPEG (calitate Bună), cât și în format RAW.
	RAW+JPEG	RAW + Normală: Salvați o fotografie atât în format JPEG (calitate Normală), cât și în format RAW.



Opțiunile disponibile pot diferi în funcție de condițiile de fotografiere.

Sensibilitate ISO

Valoarea sensibilității ISO reprezintă sensibilitatea camerei foto la lumină.

Cu cât valoarea ISO este mai mare, cu atât este mai sensibilă camera foto la lumină. În consecință, prin selectarea unei valori de sensibilitate ISO mai mare, puteți capta fotografii în locuri cu luminozitate redusă sau întunecate, la timpi mai rapizi de expunere. Cu toate acestea, acest lucru poate mări zgomotul electronic și poate duce la o fotografie granulată.

Pentru a seta
sensibilitatea ISO,

În modul Fotografiere, apăsați [MENU] →  → ISO → o opțiune.

Exemple

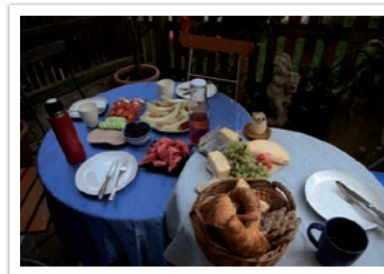

ISO 160



ISO 400



ISO 800



ISO 3200



- Măriți valoarea ISO în locurile unde utilizarea blițului este interzisă. Puteți realiza o fotografie clară setând o valoare ISO mare fără să trebuiască să asigurați mai multă lumină.
- Utilizați funcția Reducere zgomot pentru a reduce zgomotul vizual care apare în fotografiile cu o valoare ISO mare. (pag. 147)
- Opțiunile disponibile pot diferi în funcție de situațiile de fotografiere.
- De asemenea, puteți atinge valoarea ISO pe ecran pentru a o regla.

Balans de alb

Balansul de alb reprezintă sursa de lumină care influențează culoarea unei fotografii.





Culoarea unei fotografii depinde de tipul și calitatea sursei de lumină. Dacă doriți culori realiste ale fotografiei, selectați o condiție de iluminare adecvată pentru a calibra Balansul de alb, precum **Balans de alb automat**, **Lumină naturală**, **Înnorat**, **Tungsten** sau reglați manual temperatura culorii.

De asemenea, puteți regla culoarea pentru sursele de lumină presetate, astfel încât culorile fotografiei să se potrivească scenei adecvate în condiții de iluminare combinate.

Pentru a seta
Balansul de alb,

În modul Fotografiere, apăsați [MENU] →  → **Balans de alb**
→ o opțiune.

* Implicit

Pictogramă	Descriere
	Balans de alb automat* : Utilizați setările automate în funcție de condițiile de iluminare.
	Lumină naturală : Selectați această opțiune când realizați fotografii în aer liber într-o zi însorită. Această opțiune realizează fotografiile cele mai apropiate de culorile naturale ale scenei.
	Înnorat : Selectați această opțiune când realizați fotografii în aer liber într-o zi înnorată sau la umbră. Fotografiile realizate în zilele înnorate tind să aibă o nuanță mai albastră decât cele din zilele însorite. Această opțiune anulează acest efect.
	Alb fluorescent : Selectați această opțiune când fotografiați la lumina naturală a unei lămpi fluorescente, în special pentru lumina fluorescentă albă.

* Implicit

Pictogramă	Descriere
	NW fluorescentă : Selectați această opțiune când fotografiați la lumina naturală a unei lămpi fluorescente, în special pentru lumina fluorescentă albă cu nuanțe foarte albe.
	Lumină de zi fluorescentă : Selectați această opțiune când fotografiați la lumina naturală a unei lămpi fluorescente, în special pentru lumina fluorescentă albă cu nuanțe albastrui vagi.
	Tungsten : Selectați această opțiune când fotografiați în interior la lumina becurilor incandescente sau a lămpilor cu halogen. Becurile incandescente cu tungsten tind să aibă o nuanță roșiatică. Această opțiune anulează acest efect.
	BA bliț : Selectați această opțiune când folosiți un bliț.
	Parametri personalizare : Utilizați setările predefinite. Puteți seta manual Balansul de alb apăsând [DISP], apoi fotografiind o foaie albă de hârtie. Umpleți cercul punctului de măsurare cu hârtia și setați Balansul de alb.
	Temperatura culorii : Reglați manual temperatura de culoare a sursei de lumină. Temperatura de culoare este un sistem de măsură în grade Kelvin care indică o anumită sursă de lumină. Puteți obține o fotografie mai caldă cu o valoare mai ridicată și o fotografie mai rece cu o valoare mai scăzută. Apăsați [DISP], apoi reglați temperatura de culoare.



Opțiunile disponibile pot diferi în funcție de condițiile de fotografiere.

Personalizarea opțiunilor prestabilite pentru Balansul de alb

De asemenea, puteți personaliza opțiunile prestabilite ale Balansului de alb.

Pentru a particulariza opțiunile prestabilite,

În modul Fotografiere, apăsați [MENU] → [📷] → **Balans de alb** → o opțiune → [DISP] → apăsați [DISP/📷/📷/AF].

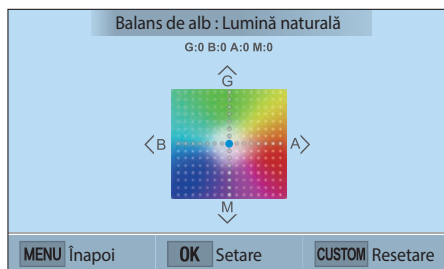

De asemenea, puteți atinge o zonă pe ecran.

Exemple



Balans de alb automat



Lumină naturală



Lumină de zi fluorescentă

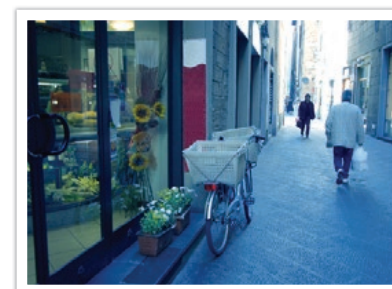

Tungsten

Expert imagine (stiluri fotografice)

Expertul imagine vă permite să aplicați diferite stiluri fotografice fotografiei pentru a crea diferite aspecte și stări emoționale. De asemenea, puteți crea și salva propriile stiluri fotografice prin ajustarea culorii, saturației, clarității și a contrastului pentru fiecare stil.

Nu există nicio regulă care să spună ce stil este potrivit în fiecare condiție. Experimentați diferitele stiluri și descoperiți propriile setări.

Pentru a seta un stil fotografic,

În modul Fotografiere, apăsați [MENU] →  → **Expert imagine** → o opțiune.

Exemple



Standard

Intens

Portret



Peisaj

Pădure

Retro





Rece

Calm

Clasic



- De asemenea, puteți regla valoarea setărilor stilurilor predefinite. Selectați o opțiune Expert imagine, apăsați [DISP], apoi reglați culoarea, saturația, claritatea sau contrastul.
- Pentru a particulariza propriul expert imagine, selectați ,  sau , apoi reglați culoarea, saturația, claritatea și contrastul.
- Opțiunile pentru Expert imagine nu pot fi setate simultan cu opțiunile pentru Filtru inteligent.

Mod AF

Aflați cum puteți modifica focalizarea camerei foto în funcție de subiecți.

Puteți selecta un mod de focalizare corespunzător subiectului, dintre Focalizare automată singulară, Focalizare automată continuă și Focalizare manuală. Funcția AF este activată atunci când apăsați până la jumătate pe [Declanșator]. În modul MF, trebuie să apăsați [AF] pentru a focaliza manual.

În majoritatea cazurilor, puteți obține o focalizare selectând **Cadru unic AF**. Subiecții care se mișcă repede sau subiecții cu diferențe mici de umbră față de fundal sunt dificil de focalizat. Selectați modul corespunzător de focalizare pentru astfel de situații.

Pentru a seta modul de focalizare automată,

În modul Fotografiere, apăsați [AF] → o opțiune.



- De asemenea, puteți seta opțiunea apăsând [MENU] → [AF] → **Mod AF** → o opțiune în modul Fotografiere.
- Opțiunile disponibile pot fi diferite, în funcție de obiectivul utilizat.

AF singular

Modul AF singular este adecvat pentru fotografierea unui subiect nemișcat. Când apăsați până la jumătate pe [Declanșator], focalizarea se fixează în zona de focalizare. Zona devine verde când se obține focalizarea.



AF continuu



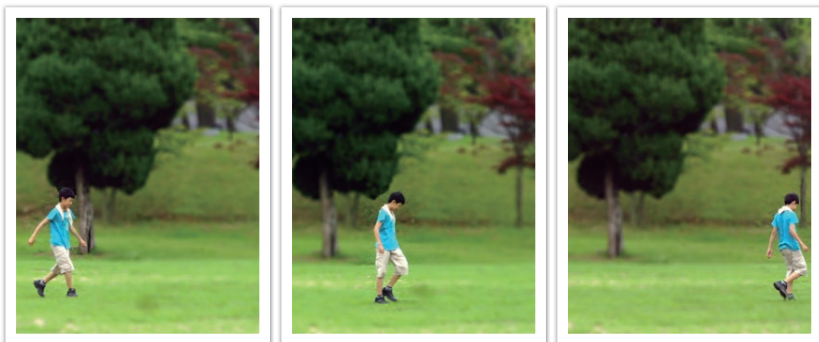

În timp ce apăsați până la jumătate pe [**Declanșator**], camera foto continuă să focalizeze automat. Odată ce zona de focalizare este fixată pe subiect, subiectul va fi întotdeauna focalizat, chiar și atunci când se mișcă. Acest mod este recomandat pentru fotografierea unei persoane pe bicicletă, a unui câine care aleargă sau a unei scene de curse de mașini.



Focalizare manuală

Puteți focaliza manual pe un subiect apăsând [/AF] de pe camera foto. Funcția Asistență MF vă permite să obțineți cu ușurință focalizarea. În timp ce reglați focalizarea, zona de focalizare este mărită. Acest mod este recomandat pentru fotografierea unui obiect similar ca și culoare cu fundalul, unei scene nocturne sau a artificiiilor.



- După captarea unei fotografii cu focalizare manuală, apăsați [] → [/AF] pentru a regla manual focalizarea din nou.
- Dacă utilizați această funcție, nu puteți seta opțiunile **AF atingere**, **Identificare față**, **Zonă AF** și **Corelare AE la punct AF**.
- În timp ce reglați focalizarea, apare scala focalizării manuale (  ).

Zonă AF

Funcția Zonă AF modifică pozițiile zonei de focalizare.

În general, camera foto focalizează pe cel mai apropiat subiect. Totuși, atunci când există foarte mulți subiecți, se poate întâmpla să fie focalizați subiecți nedorți. Pentru a preveni ca subiecți nedorți să fie focalizați, schimbați zona de focalizare în așa fel încât subiectul dorit să fie focalizat. Puteți obține o fotografie mai clară și mai precisă prin selectarea zonei corespunzătoare de focalizare.

Pentru a seta zona de focalizare automată,

În modul Fotografiere, apăsați [MENU] →  → **Zonă AF** → o opțiune.





Opțiunile disponibile pot diferi în funcție de condițiile de fotografiere.

Selecție AF

Puteți seta focalizarea pe zona dorită. Aplicați un efect de nefocalizare pentru a evidenția și mai mult subiectul.

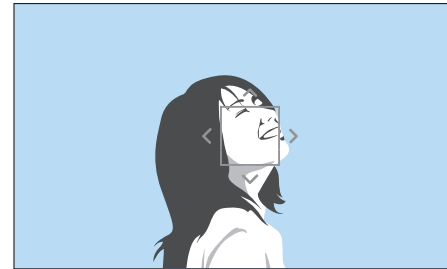
Focalizarea în fotografia de mai jos a fost repositionată și redimensionată astfel încât să se potrivească feței subiectului.



Pentru a redimensiona sau muta zona de focalizare, în modul Fotografiere, apăsați [OK]. Atingeți o zonă pentru a focaliza sau apăsați [DISP//AF] pentru a muta zona de focalizare și apropiați degetele sau depărtați-le pentru a redimensiona zona de focalizare.

AF multiplă

Camera foto afișează un dreptunghi verde în locurile unde focalizarea este setată corect. Fotografia este împărțită în două sau mai multe zone și camera foto obține puncte de focalizare ale fiecărei zone. Este recomandat pentru fotografii peisagiste.

Când apăsați la jumătate pe **[Declanșator]**, camera foto afișează zonele de focalizare, după cum este ilustrat în fotografia de mai jos.



Identificare față

Utilizați opțiunile pentru Identificare față ca să captați un autoportret sau o față care zâmbește.

Pentru a utiliza funcția
identificare față,

În modul Fotografiere, apăsați [MENU] →  →
Identificare față → o opțiune.



- Când camera foto identifică o față, aceasta urmărește automat fața.
- Când utilizați opțiunea Identificare față AF, camera foto focalizează automat pe zona cu cadrul alb.
- În funcție de opțiunile Expert imagine, opțiunea Identificare față poate fi ineficientă.
- Când setați focalizarea manuală, opțiunea Identificare față poate fi indisponibilă.
- Este posibil ca opțiunea Identificare față să nu fie eficientă atunci când:
 - subiectul este departe de camera foto (Cadrul de focalizare va apărea portocaliu pentru Fotografiere zâmbet.)
 - este prea lumină sau prea întuneric
 - subiectul nu se află cu fața către camera foto
 - subiectul poartă ochelari de soare sau o mască
 - expresia facială a subiectului se schimbă considerabil
 - subiectul este iluminat din spate sau condițiile de iluminare sunt instabile
- Când setați opțiunile pentru Identificare față, Zona AF este setată automat la AF multiplă.
- În funcție de opțiunile pentru Identificare față pe care le-ați selectat, unele opțiuni de fotografiere pot să nu fie disponibile.

Normală

Camera foto focalizează de preferință fețele umane. Pot fi detectate fețele a până la 10 oameni. Această setare este recomandată pentru fotografierea unui grup de oameni.

Atunci când apăsați până la jumătate pe [**Declanșator**], camera foto focalizează pe fețe, după cum este ilustrat în fotografia de mai jos. În cazul fotografierii unui grup de oameni, camera foto afișează focalizarea feței persoanei celei mai apropiate în alb și fețele celorlalți oameni în gri.

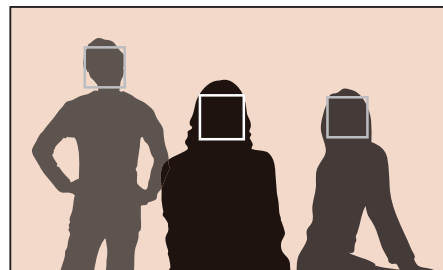

Fotografiere zâmbet

Camera foto eliberează automat declanșatorul atunci când identifică o față care zâmbeste.

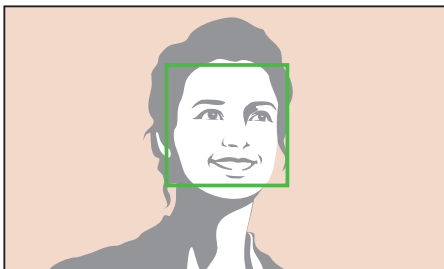

Când subiectul zâmbeste larg, camera foto poate identifica mai ușor zâmbetul.

Fotografiere clipire

Camera foto eliberează automat declanșatorul după 2 secunde după ce identifică o față care clipește.

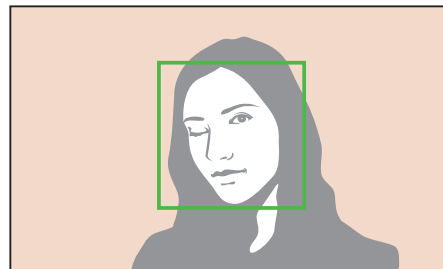

AF atingere

Selectați sau focalizați pe o zonă pe care o atingeți pe ecran. În plus, focalizați subiectul sau captați o fotografie atingând pe ecran.

Pentru a seta AF atingere,

În modul Fotografiere, apăsați [MENU] →  → **AF atingere** → o opțiune.



- Opțiunile disponibile pot diferi în funcție de situațiile de fotografiere.
- De asemenea, puteți atinge  pe ecran și selecta o opțiune în modul Fotografiere.

AF atingere

AF atingere vă permite să selectați și să focalizați pe zona de focalizare pe care o atingeți pe ecran.

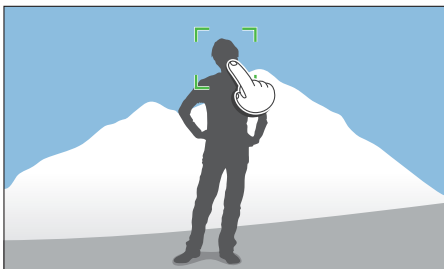

Punct AF

Zona de focalizare va corespunde zonei pe care o atingeți pe ecran și focalizarea nu se va realiza.

AF de urmărire

AF de urmărire vă permite să urmăriți și să focalizați automat pe subiect, chiar și când subiectul se mișcă sau când modificați compoziția fotografică.

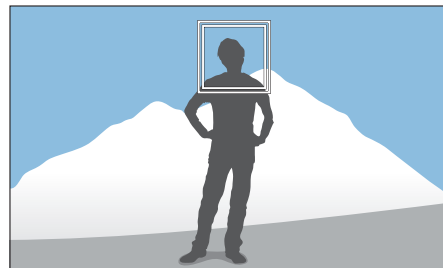

Cadru alb: Camera foto urmărește subiectul.

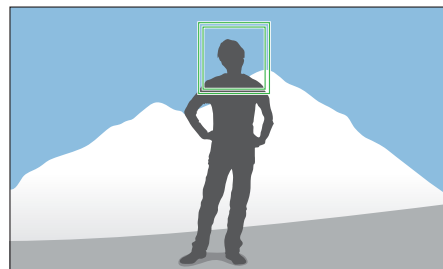

Cadru verde: Subiectul este focalizat când apăsați pe jumătate pe [Declanșator].

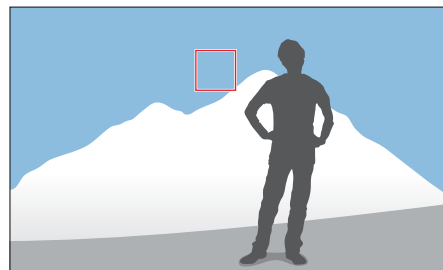

Cadru roșu: Camera foto nu a reușit să focalizeze.



- Dacă nu selectați o zonă de focalizare, funcția Focalizare automată nu funcționează.
- Urmărirea unui subiect poate să nu reușească când:
 - subiectul este prea mic
 - subiectul se mișcă neregulat
 - subiectul este iluminat din spate sau fotografiați într-un loc întunecat
 - culorile sau modelele de pe subiect sunt identice cu cele de pe fundal
 - subiectul are modele orizontale, cum ar fi cel de la jaluzele
 - camera foto se mișcă în exces
 - captați fotografii încontinuu
- Atunci când urmărirea nu reușește, caracteristica va fi resetată.
- În cazul în care camera foto nu reușește să urmărească subiectul, zona de focalizare va fi resetată.
- În cazul în care camera foto nu reușește să focalizeze, cadrul de focalizare se va modifica în roșu și focalizarea va fi resetată.

Fotografiere prin atingere

Puteți capta o fotografie atingând cu degetul. Când atingeți un subiect, camera foto focalizează automat pe subiect și captează o fotografie.

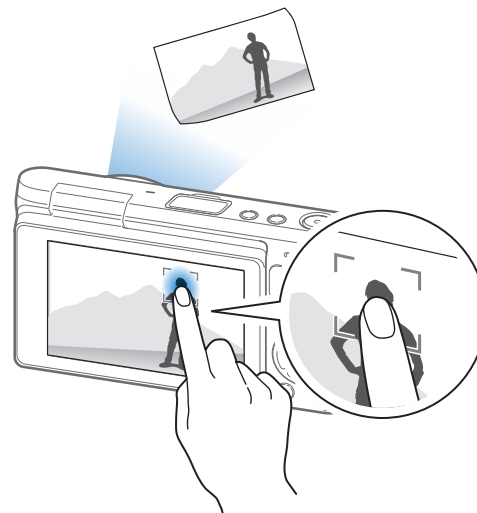



Asistență Focus Manual

În modul focalizare manuală, trebuie să apăsați [MF/AF] pentru a focaliza. Când utilizați funcția Asistență Focus Manual, puteți obține o focalizare mai clară deoarece zona de focalizare este mărită. Această funcție este disponibilă numai la obiectivele care acceptă focalizarea manuală.

Pentru a seta asistența focalizării manuale,

În modul Fotografiere, apăsați [MENU] → [Camera Icon] → **Asistență Focus Manual** → o opțiune.

* Implicit

Opțiune	Descriere
Dezactivat	Nu utilizați funcția Asistență MF.
Mărește x5*	Zona de focalizare este mărită de 5 ori atunci când reglați focalizarea. 
Mărește x8	Zona de focalizare este mărită de 8 ori atunci când reglați focalizarea. 

Stabilizare optică a imaginii (OIS)



Utilizați funcția de Stabilizare optică a imaginii (OIS) pentru a minimiza mișcarea camerei foto. Este posibil ca funcția OIS să nu fie disponibilă pentru anumite obiective.

În locuri întunecate sau atunci când se fotografiază în interior, camera foto tinde să trepideze. În aceste cazuri, camera foto utilizează timpi de expunere mai mici pentru a mări cantitatea de lumină primită, ceea ce poate conduce la o fotografie neclară. Puteți preveni această situație folosind funcția OIS.

Pentru a seta opțiunile OIS,

În modul Fotografiere, apăsați [MENU] →  → **OIS (Anti-mișcare)** → o opțiune.

* Implicit

Pictogramă	Descriere
	Mod 1* : Funcția OIS este aplicată numai când apăsați pe [Declanșator] complet sau pe jumătate.
	Mod 2 : Funcția OIS este pornită.
	Dezactivat : Funcția OIS este oprită.

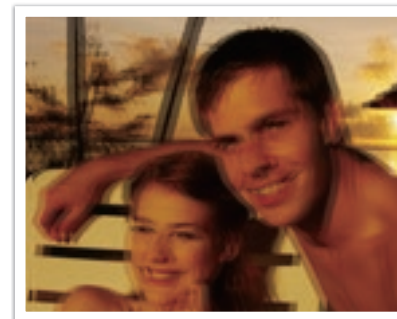

Fără corecție OIS

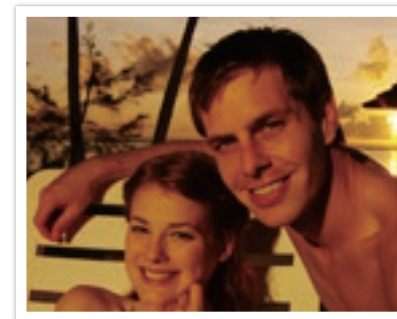

Cu corecție OIS



- Este posibil ca OIS să nu funcționeze corespunzător atunci când:
 - mișcați camera foto pentru a urmări un subiect în mișcare
 - camera foto se mișcă prea tare
 - timpul de expunere este mic (de exemplu, când selectați **Noapte** în modul Inteligent)
 - bateria este descărcată
 - captați o fotografie în prim plan
- Dacă utilizați funcția OIS împreună cu un trepied, este posibil ca imaginile să fie neclare din cauza vibrației senzorului OIS. Dezactivați funcția OIS atunci când utilizați un trepied.
- În cazul în care camera foto este lovită sau scăpată din mână, ecranul va fi neclar. În acest caz, opriți camera foto, apoi porniți-o din nou.
- Folosiți funcția OIS numai când este nevoie deoarece funcția consumă mai multă energie de la baterie.
- Această opțiune poate să nu fie disponibilă la anumite obiective.

Operare (metodă de fotografiere)

Puteți seta metoda de fotografiere, cum ar fi Continuu, Rafală, Temporizator, sau Bracketing.

Selecționați **Singular** pentru a capta o singură poză odată. Selecționați **Continuu** sau **Rafală** pentru a fotografia subiecți care se mișcă repede. Selecționați **Rafală AE**, **Rafală BA**, **Expert imagine rafală** sau **Rafală adâncime** pentru a regla expunerea, Balansul de alb, pentru a aplica efectele Expert imagine, sau pentru a capta fotografii cu adâncimi diferite ale câmpului. De asemenea, puteți selecta **Temporizator** pentru a capta automat o fotografie după un timp specificat.

Pentru a schimba metoda de fotografiere,

În modul Fotografiere, apăsați [📷] → o opțiune.



- De asemenea, puteți seta opțiunea apăsând [MENU] → [📷] → **Aționare** → o metodă de fotografiere în modul Fotografiere.
- Opțiunile disponibile pot diferi în funcție de condițiile de fotografiere.

Cadru unic

Captați o singură fotografie ori de câte ori apăsați pe **[Declanșator]**. Recomandat pentru condiții generale.



Continuu

Captați continuu fotografii în timp ce apăsați pe **[Declanșator]**. Puteți capta până la 6 fotografii pe secundă.



Rafală

Puteți capta consecutiv până la 10 fotografii pe secundă (3 secunde), 15 fotografii pe secundă (2 secunde) sau 30 de fotografii pe secundă (1 secundă) atunci când apăsați o singură dată pe **[Declanșator]**. Este recomandat pentru fotografierea mișcării rapide a subiecților care se deplasează rapid, cum ar fi mașinile de curse.



- Pentru a seta numărul de fotografii, în modul Fotografiere, apăsați  → **Rafală**, apoi apăsați [DISP].
- Dimensiunea fotografiei este setată la 5M.
- Salvarea unei fotografii poate dura mai mult.
- Nu puteți utiliza blițul cu această opțiune.
- Timpul de expunere trebuie să fie mai rapid de 1/30 secunde.
- La salvare, fotografiile realizate cu această opțiune pot fi ușor mărite.
- Nu puteți seta o opțiune ISO mai mare de ISO 3200.
- Această opțiune nu poate fi utilizată cu formatul de fișier RAW și nu este disponibilă atunci când calitatea fotografiei este setată la RAW.

Temporizator

Captați o fotografie după un timp specificat. Puteți seta Temporizatorul pentru 2–30 de secunde.



- Apăsați pe **[Declanșator]** pentru a opri captarea.
- Pentru a seta detaliile pentru temporizator, în modul Fotografiere, apăsați **[**] → **Temporizator**, apoi apăsați **[DISP]**.

Bracketing expunere automată (Rafală AE)

Când apăsați pe **[Declanșator]**, camera foto captează 3 fotografii consecutive: fotografia originală, una cu un ton mai întunecat și una cu un ton mai luminoasă. Utilizați un trepied, pentru a preveni fotografiile neclare, în timp ce camera foto captează trei poze continuu. Puteți regla setările în meniul **Setări rafală**.



Pentru a seta detaliile pentru fotografierea în serie, apăsați **[MENU]** → **[**] → **Setări rafală** → o opțiune.

Bracketing Balans de alb (Rafală BA)

Când apăsați pe [**Declanșator**], camera foto captează 3 fotografii consecutive: fotografia originală și încă două cu setări diferite ale Balansului de alb. Fotografia originală este captată când apăsați pe [**Declanșator**]. Celelalte două sunt reglate automat în funcție de Balansul de alb pe care l-ați setat. Puteți regla setările în meniul **Setări rafală**.



- Pentru a seta detaliile pentru fotografierea în serie, apăsați [MENU] → ⌘ → **Setări rafală** → o opțiune.
- Această opțiune nu poate fi utilizată cu formatul de fișier RAW și nu este disponibilă atunci când calitatea fotografiei este setată la RAW.

Bracketing Expert imagine (Expert imagine rafală)

Când apăsați pe [**Declanșator**], camera foto captează trei fotografii consecutive, fiecare cu o setare diferită pentru Expert imagine. Camera foto captează o fotografie și aplică cele trei opțiuni Expert imagine pe care le-ați setat imaginii captate. Puteți selecta trei setări diferite în meniul **Setări rafală**.



- Pentru a seta detaliile pentru fotografierea în serie, apăsați [MENU] → ⌘ → **Setări rafală** → o opțiune.
- Această opțiune nu poate fi utilizată cu formatul de fișier RAW și nu este disponibilă atunci când calitatea fotografiei este setată la RAW.

Bracketing adâncime

Când apăsați pe **[Declanșator]**, camera foto captează trei fotografii consecutive, fiecare cu o adâncime a câmpului diferită reglând valoarea aperturii. Utilizați un trepied, pentru a preveni fotografiile neclare, în timp ce camera foto captează trei poze continue. Puteți regla setările în meniul **Setări rafală**.











- Pentru a seta detaliile pentru fotografierea în serie, apăsați [MENU] → ⌘ → **Setări rafală** → o opțiune.
- Această caracteristică este disponibilă numai în modul Program sau Prioritate diafragmă.
- Dacă valoarea aperturii este setată la maxim sau minim, vor fi captate două fotografii cu o valoare a aperturii maximă sau minimă.



Pentru a realiza fotografii realiste ale unui subiect, cantitatea de lumină trebuie să fie constantă. Atunci când sursa de lumină variază, puteți utiliza un bliț și furniza o cantitate constantă de lumină. Selectați setările corespunzătoare în funcție de sursa de lumină și de subiect.

Pentru a seta opțiunile blițului,

În modul Fotografiere, apăsați [MENU] →  → **Bliț** → o opțiune.

Pictogramă	Descriere
	Dezactivat: Nu se utilizează blițul.
	Bliț inteligent: Camera foto reglează automat luminozitatea blițului în funcție de cantitatea de lumină din mediul înconjurător.
	Auto: Blițul se declanșează automat în locațiile întunecate.
	Corecție automată ochi roșii: Blițul se declanșează automat și reduce efectul de ochi roșii.
	Lumină de umplere: Blițul se declanșează ori de câte ori captați o fotografie. (Luminozitatea este reglată automat.)
	Lumină de umplere pentru reducerea efectului ochi roșii: Blițul se declanșează ori de câte ori captați o fotografie și reduce efectul de ochi roșii.
	Prima cortină: Blițul se declanșează imediat după ce se deschide obturatorul. Camera foto captează o fotografie a unui subiect aflat anterior într-o secvență de acțiune.



Pictogramă	Descriere
	A doua cortină: Blițul se declanșează chiar înainte de a se închide obturatorul. Camera foto captează o fotografie a unui subiect aflat ulterior într-o secvență de acțiune.



- Opțiunile disponibile pot diferi în funcție de condițiile de fotografiere.
- Există un interval între două declanșări ale blițului. Nu vă mișcați până când blițul nu se declanșează pentru a doua oară.
- Dacă selectați **Dezactivat**, blițul nu se declanșează chiar dacă blițul extern este atașat.
- Pentru unele obiective, obiectivul poate bloca lumina de la blițul intern. În acest caz, utilizați un bliț extern opțional.
- Dacă montați un alt obiectiv decât cel furnizat, utilizarea unui suport de montare a obiectivului nu va declanșa niciun bliț.



Utilizați numai blițuri aprobate de Samsung. Utilizarea blițurilor externe incompatibile poate deteriora camera foto.

Reducerea efectului de ochi roșii

Dacă blițul se declanșează atunci când fotografiați o persoană în întuneric, o strălucire roșie poate apărea în ochii acesteia. Pentru a corecta efectul de ochi roșii, selectați **Corecție automată ochi roșii** sau **Lumină de umplere pentru reducerea efectului ochi roșii**.



Fără reducerea efectului de ochi roșii



Cu reducerea efectului de ochi roșii



Dacă subiectul este prea departe de camera foto sau se mișcă la activarea primului bliț, este posibil ca reducerea efectului de ochi roșii să nu se realizeze.

Reglarea intensității blițului

Când blițul este pornit, reglați intensitatea blițului ± 2 nivele.

Pentru a seta intensitatea blițului,

În modul Fotografiere, atingeți **[Fn]** → **Bliț** → mergeți la o opțiune dorită → apăsați **[DISP]** → **[AF]**.

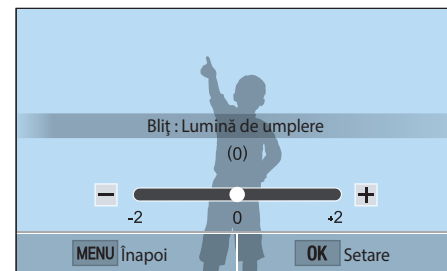

- De asemenea, puteți glisa cursorul sau atinge +/- pentru a regla intensitatea.
- Reglarea intensității blițului poate fi ineficientă dacă:
 - subiectul este prea aproape de camera foto
 - ați setat o sensibilitate ISO ridicată
 - valoarea expunerii este prea mare sau prea mică
- În unele moduri de fotografiere, această funcție nu poate fi utilizată.
- Dacă subiectul este prea aproape când folosiți blițul, o parte a luminii poate fi blocată conducând la o fotografie întunecată. Asigurați-vă că subiectul se află la distanța recomandată, care variază în funcție de obiectiv.

Mod de măsurare

Modul de măsurare se referă la modalitatea prin care o cameră foto măsoară cantitatea de lumină.

Camera foto măsoară cantitatea de lumină dintr-o scenă, și în multe din modurile acesteia, utilizează măsurarea pentru a regla diverse setări. De exemplu, dacă un subiect arată mai întunecat decât culoarea lui reală, camera foto captează o fotografie supraexpusă a acestuia. Dacă un subiect arată mai luminos decât culoarea lui reală, camera foto captează o fotografie subexpusă a acestuia.

Luminozitatea și starea emoțională generală a unei fotografii poate fi afectată de modul în care camera foto măsoară cantitatea de lumină. Selectați o setare corespunzătoare pentru condițiile de fotografiere.

Pentru a seta opțiunea de măsurare,

În modul Fotografiere, apăsați [MENU] →  → **Mod de măsurare** → o opțiune.

Multiplu

Modul Multiplu calculează cantitatea de lumină din mai multe zone. Când lumina este suficientă sau insuficientă, camera foto reglează expunerea făcând o medie a luminozității per ansamblu a scenei. Acest mod este potrivit pentru fotografii generale.



Preponderent central

Modul Preponderent central calculează o zonă mai largă decât o face modul Punct. Acesta însumează cantitatea de lumină din porțiunea centrală a fotografiei (60–80%) și cea din restul fotografiei (20–40%). Este recomandat pentru situațiile în care există o ușoară diferență în luminozitatea dintre un subiect și fundal sau când o zonă a subiectului este mare în comparație cu compoziția generală a fotografiei.



Punct

Modul Punct calculează cantitatea de lumină din centru. Când faceți o fotografie în condiții unde există o lumină puternică de fundal în spatele subiectului, camera foto reglează expunerea așa încât să fotografieze subiectul corect. De exemplu, când selectați modul Multiplu în condiții de lumină de fundal puternică, camera foto calculează că este o cantitate generală de lumină abundentă, ceea ce duce la o fotografie mai închisă. Modul Punct poate preveni această situație prin calcularea cantității de lumină din zona desemnată.

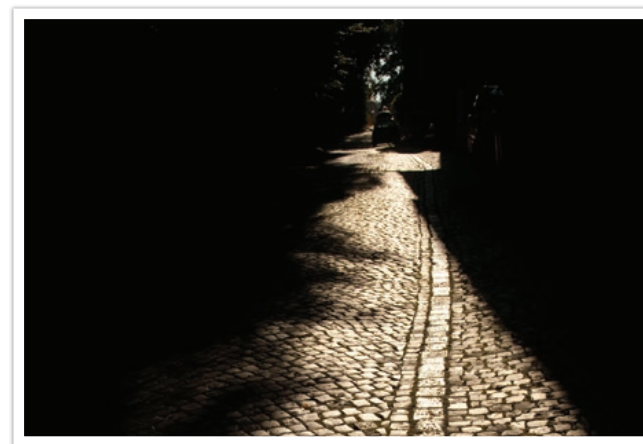

Subiectul este redat în culori strălucitoare în timp ce fundalul este întunecat. Modul Punct este recomandat pentru o situație ca cea în care există o diferență uriașă de expunere între subiect și fundal.

Măsurarea valorii de expunere a zonei de focalizare

Când această funcție este pornită, camera foto setează automat o expunere optimă, calculând luminozitatea zonei de focalizare. Această funcție este disponibilă numai când selectați măsurare cu **Punct** sau măsurare **Multi** și **Selecție AF**.

Pentru a seta
această funcție,

În modul Fotografiere, apăsați [MENU] →  → **Corelare AE la punct AF** → o opțiune.



Interval dinamic

Această funcție corectează automat pierderea detaliilor luminoase care poate apărea din cauza diferențelor de umbră din fotografie.

Pentru a seta opțiunile Interval dinamic,

În modul Fotografare, apăsați [MENU] →  → **Interval dinamic** → o opțiune.





Fără efectul Interval dinamic



Cu efectul Interval dinamic

* Implicit

Pictogramă	Descriere
	Dezactivat* : Nu se utilizează Interval dinamic.
	Interval inteligent+ : Corecți pierderea detaliilor luminoase.
	<p>HDR: Captați 3 fotografii cu expuneri diferite, apoi combinați-le pentru a crea automat o singură imagine.</p> <ul style="list-style-type: none"> • Nu puteți seta o opțiune ISO mai mare de ISO 3200. • Opțiunile pentru Interval dinamic nu pot fi setate cu opțiunile pentru acționare, în afară de Singular sau Temporizator. • Opțiunile pentru Interval dinamic nu pot fi setate simultan cu opțiunile Filtru inteligent sau Expert imagine. • Opțiunile pentru Interval dinamic nu pot fi setate cu funcția Bulb.

Filtru inteligent

Filtrul inteligent vă permite să aplicați efecte speciale fotografiilor sau videoclipurilor. Puteți selecta diverse opțiuni pentru filtru pentru a crea efecte speciale care sunt dificil de realizat cu obiective normale.

Pentru a seta opțiunile pentru Filtru inteligent,

În modul Fotografiere, apăsați [MENU] →  → **Filtru inteligent** → o opțiune.

* Implicat

Opțiune	Descriere
Dezactivat*	Niciun efect
Întunecare colțuri	Aplicați culori cu aspect învechit, un contrast ridicat și un efect puternic de întunecare a colțurilor ca la camerele foto Lomo.
Miniatură	Aplicați un efect de înclinare-descentrare pentru ca subiectul să apară în miniatură.
Schiță	Aplicați un efect de schiță în creion.
Ochi pește	Distorsionați obiectele apropiate pentru a imita efectul vizual al unui obiectiv ochi de pește.





Opțiunile Filtru inteligent nu pot fi setate simultan cu opțiunile Expert imagine.



Compensare expunere

Camera foto setează automat expunerea măsurând nivelurile de lumină din compoziția fotografiei și poziția subiectului. Dacă expunerea setată de către camera foto este mai mare sau mai mică decât vă așteptați, puteți ajusta manual valoarea expunerii. Valoarea expunerii este reglabilă în incremente de ± 3 . Camera foto afișează avertizarea privind expunerea în roșu pentru fiecare pas dincolo de intervalul ± 3 .

Pentru a regla valoarea expunerii, atingeți indicatorul nivelului de expunere pe ecran sau atingeți **[Fn]** → **Expunere** și reglați valoarea expunerii. De asemenea, puteți apăsa **[]** pentru a selecta valoarea expunerii și apăsa **[]/AF** pentru a o regla.

Puteți verifica valoarea expunerii după poziția indicatorului nivelului de expunere.

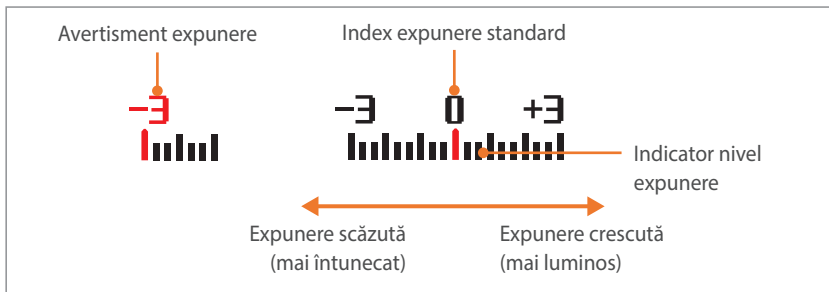

Blocare expunere

Când nu reușiți să obțineți o expunere adecvată din cauza contrastului puternic al luminozității, blocați expunerea și apoi captați o fotografie.

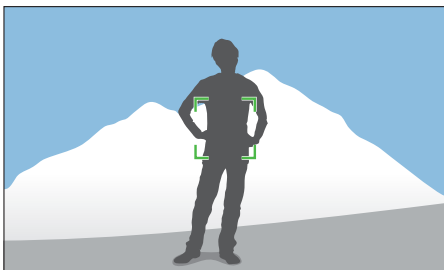

Pentru a bloca expunerea, ajustați compoziția fotografiei în care doriți să calculați expunerea, apoi apăsați pe butonul Particularizare. (când funcția butonului Particularizare este setat la AEL) (pag. 151)

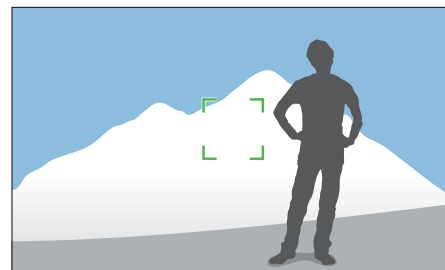

După blocarea expunerii, îndreptați obiectivul unde doriți, apoi apăsați pe **[Declanșator]**.

Funcții video

Funcțiile disponibile pentru video sunt explicate mai jos.

Dimensiune clip video





Setați dimensiunea clipului video.

Pentru a seta opțiunile pentru dimensiunea clipului video,

În modul Fotografiere, apăsați [MENU] →  → **Dimensiune clip video** → o opțiune.





Când leșire video este setată la NTSC

* Implicit

Pictogramă	Dimensiune	Recomandat pentru
	1920X1080 (30 cadre pe secundă) (16:9)	Vizualizarea pe un HDTV Full.
	1280X720 (30 cadre pe secundă) (16:9)	Vizualizarea pe un HDTV.
	640X480 (30 cadre pe secundă) (4:3)	Vizualizarea pe un TV.
	320X240 (30 cadre pe secundă) (4:3)	Postați pe un site web utilizând o rețea fără fir (maximum 30 secunde).

Când leșire video este setată la PAL

* Implicit

Pictogramă	Dimensiune	Recomandat pentru
	1920X1080 (25 cadre pe secundă) (16:9)	Vizualizarea pe un HDTV Full.
	1280X720 (25 cadre pe secundă) (16:9)	Vizualizarea pe un HDTV.
	640X480 (25 cadre pe secundă) (4:3)	Vizualizarea pe un TV.
	320X240 (25 cadre pe secundă) (4:3)	Postați pe un site web utilizând o rețea fără fir (maximum 30 secunde).



Calitate film

Setați calitatea clipului video.

Pentru a seta calitatea filmului,

În modul Fotografiere, apăsați [MENU] →  → **Calitate film** → o opțiune.

* Implicit

Pictogramă	Extensie	Descriere
	MP4 (H.264)	Normală: Înregistrați videoclipuri la calitate normală.
	MP4 (H.264)	Calitate înaltă*: Înregistrați videoclipuri la calitate înaltă.





Viteză redare video

Setați viteza de redare a unui videoclip.

Pentru a seta opțiunile pentru viteza de redare,

În modul Fotografiere, apăsați [MENU] →  → **Viteză redare video** → o opțiune.

* Implicit

Pictogramă	Descriere
	x0.25: Înregistrați un videoclip pentru a-l vizualiza la 1/4 din viteza normală în timpul redării. (Disponibil numai cu 640x480 sau 320x240)
	x1*: Înregistrați un videoclip pentru a-l vizualiza la viteză normală în timpul redării.
	x5: Înregistrați un videoclip pentru a-l vizualiza la 5X din viteza normală în timpul redării.
	x10: Înregistrați un videoclip pentru a-l vizualiza la 10X din viteza normală în timpul redării.
	x20: Înregistrați un videoclip pentru a-l vizualiza la 20X din viteza normală în timpul redării.



- Dacă selectați o altă opțiune decât **x1**, funcția înregistrare sunet și funcția Corectare distorsiune nu vor fi acceptate.
- Opțiunile disponibile pot diferi în funcție de condițiile de fotografiere.





Estompare gradată

Puteți estompa gradat sau clarifica gradat o scenă utilizând funcția estompare gradată fără să trebuiască să utilizați la un PC. Setează opțiunea estompare gradată să estompeze treptat la începutul scenei. Setează opțiunea clarificare gradată să clarifice treptat scena. Utilizați funcția corespunzător și adăugați efecte dramatice videoclipurilor dvs.

Pentru a seta opțiunile atenuatorului,

În modul Fotografiere, apăsați [MENU] →  → **Atenuator** → o opțiune.

* Implicit

Pictogramă	Descriere
	Dezactivat* : Funcția estompare gradată nu este utilizată.
	Interior : Scena se estompează gradat.
	Exterior : Scena se clarifică treptat.
	Interior-exterior : Funcția estompare gradată este aplicată la începutul și la sfârșitul scenei.



Când utilizați funcția estompare gradată, este posibil ca salvarea unui fișier să dureze.

Voce

Uneori, un videoclip fără sunet este mai atrăgător decât unul cu sunet. Dezactivați vocea pentru a înregistra un videoclip fără sunet.

Pentru a seta opțiunile pentru voce,

În modul Fotografiere, apăsați [MENU] →  → **Voce** → o opțiune.



Capitolul 3

Redarea/Editarea

Aflați cum să redați și să editați fotografiile și videoclipurile.
Consultați Capitolul 6 referitor la editarea fișierelor pe un PC.

Căutarea și gestionarea fișierelor

Aflați cum să vizualizați miniaturile fotografiilor și ale videoclipurilor și cum să protejați sau să ștergeți fișiere.



Dacă nu efectuați nicio operație pentru un timp, informațiile și pictogramele de pe ecran dispar. Când utilizați camera foto din nou, acestea vor reapărea.

Vizualizarea fotografiilor

1 Apăsați [▶].

- Se va afișa cel mai recent fișier captat.

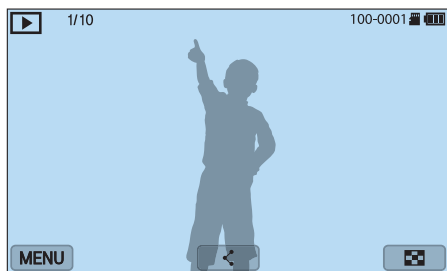

2 Apăsați [📷/AF] pentru a derula fișierele.

- De asemenea, puteți glisa imaginea la stânga sau la dreapta pentru a merge la alt fișier.



Este posibil să nu puteți edita sau reda fișiere care au fost captate cu alte camere foto, din cauza dimensiunilor și codurilor neacceptate. Utilizați un computer sau un alt dispozitiv pentru a edita sau reda aceste fișiere.

Vizualizarea miniaturilor imaginilor

Pentru a căuta fotografii și videoclipuri pe care le doriți, schimbați la vizualizarea miniatură apăsând [📷] sau atingând [📷] în modul Redare. Vizualizarea tip miniatură afișează mai multe imagini simultan, așa încât puteți să vă uitați cu ușurință prin elementele pe care doriți să le găsiți. De asemenea, puteți clasifica și afișa fișierele după categorie, cum ar fi data sau tipul fișierului.

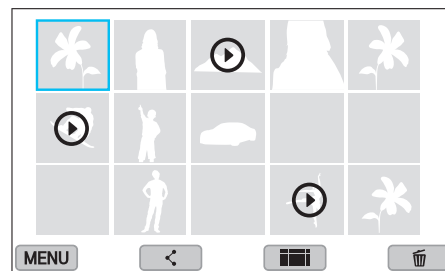

În vizualizarea miniatură, apăsați [MENU] → ▶ → **Vizualizare** → un element pentru a selecta modul vizualizare miniatură.

Vizualizarea fișierelor după categorie

- 1 În vizualizarea miniatură, apăsați [MENU] →  → **Filtru** → o categorie.

* Implicit

Opțiune	Descriere
Toate*	Vizualizați fișierele în mod normal.
Data	Vizualizați fișierele după data în care au fost salvate.
Tip de fișier	Vizualizați fișierele după tipul de fișier.

- 2 Selectați o listă pentru a o deschide.
- 3 Selectați un fișier pentru a-l vizualiza.

Vizualizarea fișierelor ca folder

Fotografiile continue și în rafală apar ca folder. Selectarea unui folder va duce la redarea automată a tuturor fotografiilor. Ștergerea unui folder va duce la ștergerea tuturor fotografiilor din folderul respectiv.

- 1 În modul Redare, apăsați [/AF] pentru a merge la fișierul dorit.
 - De asemenea, puteți glisa imaginea la stânga sau la dreapta pentru a merge la fișierul dorit.
 - Camera foto va reda automat fotografiile din folder.

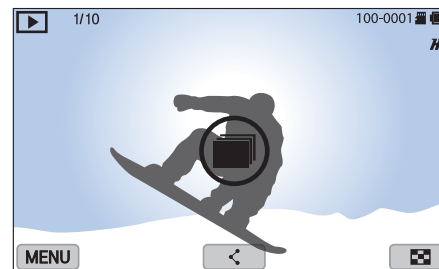

- 2 Apăsați [] pentru a deschide fișierul.
 - De asemenea, puteți atinge folderul pe ecran pentru a-l deschide.

3 Apăsați [/AF] pentru a merge la un alt fișier.

- De asemenea, puteți glisa imaginea la stânga sau la dreapta pentru a merge la alt fișier.

4 Apăsați [] pentru a reveni la modul Redare.

- De asemenea, puteți atinge  pentru a reveni la modul Redare.

Protejarea fișierelor

Protejați-vă fișierele împotriva unei ștergeri accidentale.

1 În modul Redare, derulați la un fișier.

2 Apăsați [MENU] →  → **Protejare** → **Activat**.



Nu puteți șterge sau roti un fișier protejat.

Ștergerea fișierelor

Ștergeți fișiere în modul Redare și asigurați mai mult spațiu pe cardul de memorie. Fișierele protejate nu sunt șterse.

Ștergerea unui singur fișier

Puteți să selectați un singur fișier și să îl ștergeți.

1 În modul Redare, selectați un fișier, apoi apăsați [↵].

2 Când apare mesajul pop-up, selectați **Da**.

Ștergerea mai multor fișiere

Puteți să selectați mai multe fișiere și să le ștergeți.

1 În modul Redare, apăsați [MENU] → [▶] → **Ștergere** → **Ștergere mai multe**.

- Alternativ, în vizualizarea tip miniaturi, apăsați [↵], apoi selectați fișierele pentru ștergere.

2 Selectați fișierele pe care doriți să le ștergeți apăsând [🗑️/AF], apoi apăsați [OK].

- Apăsați [OK] din nou pentru a anula selecția.

3 Apăsați [↵].

4 Când apare mesajul pop-up, selectați **Da**.

Ștergerea tuturor fișierelor

Puteți șterge simultan toate fișierele de pe cardul de memorie.

1 În modul Redare, apăsați [MENU].

2 Selectați [▶] → **Ștergere** → **Ștergere tot**.

3 Când apare mesajul pop-up, selectați **Da**.

Vizualizarea fotografiilor

Mărirea unei fotografii

Puteți mări fotografiile atunci când le vizualizați în modul Redare. Apropiati degetele sau depărtați-le pe ecran pentru a micșora sau mări o fotografie. Glisați fotografia pentru a muta zona mărită. De asemenea, puteți utiliza funcția Ajustare pentru a extrage porțiunea de imagine afișată pe ecran și pentru a o salva ca fișier nou.

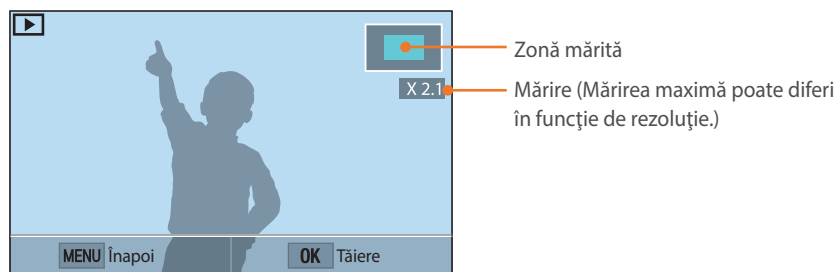

Pentru	Efectuați următoarele
Mutarea zonei mărite	Apăsați [DISP/☰/☒/☑/AF].
Tăierea imaginii mărite	Apăsați [OK/☑]. (salvat ca fișier nou)
Revenirea la imaginea originală	Apăsați [MENU].



Atingeți de două ori o zonă pentru a o mări rapid.

Vizualizarea unei prezentări

Puteți să vizualizați fotografiile într-o prezentare și să aplicați diferite efecte prezentării.

- 1 În modul Redare, apăsați [MENU].
- 2 Selectați [▶] → **Opțiuni prezentare**.
- 3 Selectați o opțiune de efect pentru prezentare.
 - Treceți la pasul 4 pentru a începe prezentarea fără niciun efect.



* Implicit

Opțiune	Descriere
Mod redare	Setați dacă doriți repetarea prezentării. (Redare unică* , Repetare)
Interval	Setați intervalul dintre fotografii. (1 sec* , 3 sec , 5 sec , 10 sec)
Efect	<ul style="list-style-type: none"> • Setați un efect de schimbare a scenei între fotografii. • Selectați Dezactivat pentru a anula efectele.

4 Apăsați [MENU].

5 Selectați **Pornire Slide Show**.

6 Vizualizați prezentarea.

- Apăsați [>] pentru a întrerupe.
- Apăsați [>] din nou pentru a relua.
- Apăsați [MENU] pentru a opri prezentarea și pentru a reveni la modul Redare.

Rotire automată

Cu funcția Rotire auto pornită, camera foto rotește automat fotografiile pe care le-ați captat pe verticală astfel încât să încapă în ecran pe orizontală.

Pentru a seta opțiunile de rotire automată,

În modul Redare, apăsați [MENU] →  → **Rotire auto** → o opțiune.

Redarea videoclipurilor

În modul Redare, puteți să redați un videoclip, să faceți o captură a unei imagini dintr-un videoclip sau puteți să tăiați un videoclip pentru a-l salva ca fișier diferit.

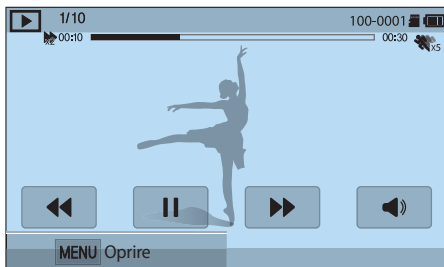

Pictogramă	Descriere
⏮⏮	Vizualizați fișierul anterior/Scanați înapoi. (De fiecare dată când atingeți pictograma în timpul redării videoclipului, schimbați viteza de scanare în această ordine: 2X, 4X, 8X.)
⏸	Înterupeți sau reluați redarea.
⏭⏭	Vizualizați fișierul următor/Scanați înainte. (De fiecare dată când atingeți pictograma în timpul redării videoclipului, schimbați viteza de scanare în această ordine: 2X, 4X, 8X.)
🔊	Reglați volumul sau opriți sunetul.

Scanarea înainte sau înapoi

Pentru a scana înainte sau înapoi într-un fișier video în timp ce este redat, utilizați una din următoarele metode.

- Atingeți ⏮⏭. De fiecare dată când atingeți pictograma, schimbați viteza de scanare în această ordine: 2X, 4X, 8X.
- Apăsați [🔊/AF]. De fiecare dată când apăsați butonul, schimbați viteza de scanare în această ordine: 2X, 4X, 8X.
- Glisați cursorii care apar pe baza de progres la stânga sau la dreapta. Puteți schimba poziția de redare în videoclip.
- Glisați o zonă pe ecran la stânga sau la dreapta. Puteți schimba poziția de redare în videoclip.

Reglarea luminozității unui videoclip

Reglați luminozitatea unui videoclip în timp ce acesta este redat.

Pentru a regla luminozitatea unui videoclip,

Atingeți jumătatea stângă a ecranului → glisați în sus sau în jos.

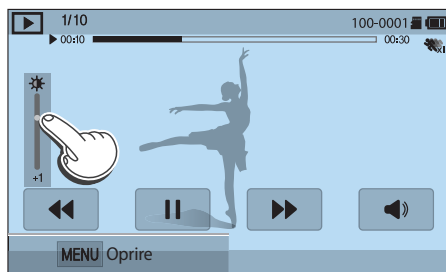

Reglarea volumului unui videoclip

Reglați volumul unui videoclip în timp ce acesta este redat.

Pentru a regla volumul unui videoclip,

Atingeți jumătatea dreaptă a ecranului → glisați în sus sau în jos.

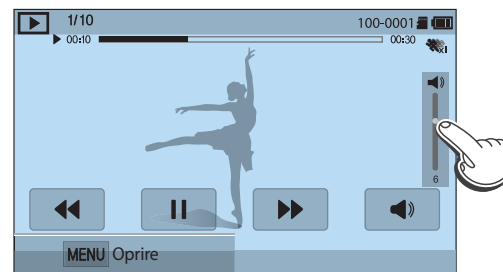

De asemenea, puteți apăsa [DISP/🔊] pentru a regla volumul unui videoclip.

Ajustarea unui videoclip în timpul redării

- 1 În modul Redare, derulați la un videoclip, apoi apăsați [MENU].
- 2 Selectați **Trunchiere film**.
- 3 Apăsați [OK] sau atingeți ► pentru a porni redarea videoclipului.
- 4 Apăsați [OK] sau atingeți || în punctul în care doriți să începeți ajustarea fișierului.
- 5 Atingeți **Punct de începere**.
- 6 Apăsați [OK] sau atingeți ► pentru a relua redarea videoclipului.
- 7 Apăsați [OK] sau atingeți || în punctul în care doriți să terminați ajustarea fișierului.
- 8 Atingeți **Punct de terminare**.

9 Atingeți **Ajustare** pentru a ajusta un videoclip.

- Puteți regla scena care urmează să fie decupată prin glisarea cursorilor ce apar pe bara de progres.

10 Când apare mesajul pop-up, selectați **Da**.



- Videoclipul original ar trebui să dureze cel puțin 10 secunde.
- Camera foto va salva videoclipul editat ca fișier nou și va lăsa videoclipul original intact.
- Punctul la care doriți să începeți ajustarea poate fi selectat la două secunde după ce începe redarea.

Capturarea unei imagini în timpul redării

1 În timpul vizualizării unui videoclip, apăsați [OK] sau atingeți || în punctul în care doriți să capturați o imagine.

2 Atingeți **Captură**.



- Rezoluția imaginii capturate va fi aceeași cu a videoclipului original.
- Imaginea capturată este salvată ca fișier nou.

Editarea fotografiilor

Efectuați activități de editare foto, cum ar fi redimensionarea, rotirea sau reducerea efectului de ochi roșii. Fotografiile editate sunt salvate ca fișiere noi sub diverse nume de fișiere. Fotografiile captate în anumite moduri nu pot fi editate cu funcția Editare imagine.





Pentru a edita
imagini,

În modul Redare, derulați la o fotografie, apoi apăsați [MENU] →
▶ → **Editare imagine** → o opțiune.





- Anumite imagini nu pot fi editate cu funcția Editare imagine. În acest caz, utilizați software-ul de editare imagine furnizat.
- Fișierele RAW nu pot fi editate cu funcția Editare imagine. În acest caz, utilizați software-ul de editare imagine furnizat.
- Camera foto va salva fotografiile editate ca fișiere noi.
- Când editați fotografii, camera foto le va converti automat la o rezoluție mai redusă. Fotografiile pe care le rotiți sau le redimensionați manual nu sunt convertite automat la o rezoluție mai redusă.
- Nu puteți edita fotografii în timpul vizualizării fișierelor ca folder. Deschideți folderul și selectați o fotografie pentru editarea fiecărei fotografii.

Tăierea unei fotografii

- 1 Atingeți  → .
- 2 Glisați colțul casetei pentru a regla dimensiunea zonei.
- 3 Glisați caseta pentru a muta locația zonei.
- 4 Apăsați [] sau atingeți  pentru a salva.

Rotirea unei fotografii

- 1 Atingeți  → .
- 2 Atingeți o opțiune.

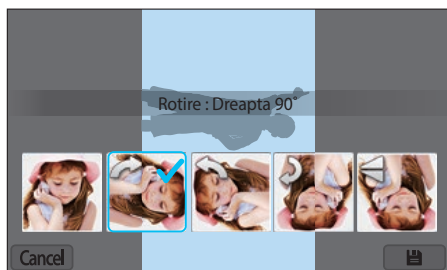



- 3 Apăsați [] sau atingeți  pentru a salva.



- De asemenea, puteți roti o fotografie în modul Redare apăsând [MENU], apoi selectând  → **Rotire** → o opțiune dorită.
- Camera foto va scrie peste fișierul original.

Redimensionarea fotografiilor

Modificați dimensiunea unei fotografii și salvați-o ca fișier nou.

- 1 Atingeți  → .
- 2 Atingeți o opțiune.

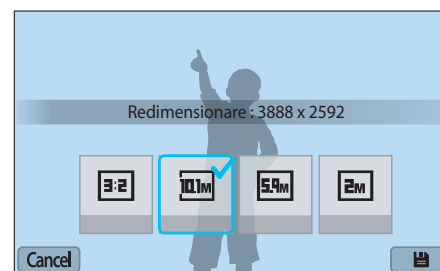

- 3 Apăsați [] sau atingeți  pentru a salva.



Opțiunile disponibile pentru redimensionare diferă în funcție de dimensiunea originală a fotografiei.









Reglarea fotografiilor

Puteți corecta fotografiile captate reglând luminozitatea, contrastul sau culoarea.

1 Atingeți .

2 Atingeți o opțiune de reglare.

- Dacă ați selectat  (Reglare automată), săriți la pasul 6.

Pictogramă	Descriere
	Original (Resetați la imaginea originală)
	Reglare automată
	Luminozitate
	Contrast
	Saturație
	Reglare RGB
	Temperatură de culoare
	Expunere

3 Apăsați [/AF] pentru a regla opțiunea.





- De asemenea, puteți glisa cursorul sau atinge +/- pentru a regla opțiunea.

4 Apăsați [] sau atingeți **Done**.





5 Atingeți **Done**.

6 Apăsați [] sau atingeți  pentru a salva.

Retușarea fețelor

- 1 Atingeți  → .
- 2 Apăsați [/AF] pentru a regla opțiunea.
 - De asemenea, puteți glisa cursorul sau atinge +/- pentru a regla opțiunea.
 - Pe măsură ce numărul crește, fața apare mai luminoasă și mai plăcută.
- 3 Apăsați [] sau atingeți  pentru a salva.

Reducere ochi roșii

- 1 Atingeți  → .
- 2 Apăsați [] sau atingeți  pentru a salva.

Aplicarea efectelor Filtru inteligent

Aplicați efecte speciale fotografiilor dvs.

1 Atingeți , apoi selectați o opțiune.

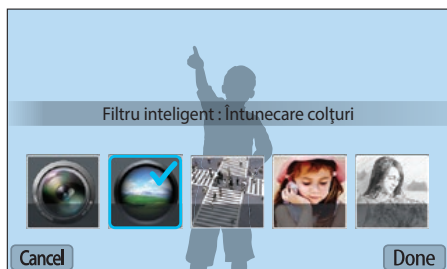

Opțiune	Descriere
Dezactivat	Niciun efect
Întunecare colțuri	Aplicați culori cu aspect învechit, un contrast ridicat și un efect puternic de întunecare a colțurilor ca la camerele foto Lomo.
Miniatură	Aplicați un efect de înclinare-descentrare pentru ca subiectul să apară în miniatură.
Focalizare Ușoară	Ascundeți imperfecțiunile faciale sau aplicați efecte feerice.
Schiță	Aplicați un efect de schiță în creion.

Opțiune	Descriere
Ochi de pește	Distorsionați obiectele apropiate pentru a imita efectul vizual al unui obiectiv ochi de pește.
Clasic	Aplicați un efect alb-negru.
Retro	Aplicați un efect de ton sepia.
Pictură în ulei	Aplicați un efect de pictură în ulei.
Desen animat	Aplicați un efect de desen animat.
Pictură în cerneală	Aplicați efectul de schiță în cerneală.
Filtru încrucișat	Adăugați linii care radiază spre exteriorul obiectelor luminoase pentru a imita efectul vizual al unui filtru încrucișat.
Mărire fotografie	Faceți neclare marginile unei fotografii pentru a accentua subiecții în centru.

2 Apăsați [, ] sau atingeți .

3 Atingeți  pentru a salva.



Capitolul 4





Rețea fără fir

Învățați cum să vă conectați la rețele locale fără fir (WLAN) și să folosiți funcții.

Conectarea la o rețea WLAN și configurarea setărilor rețelei





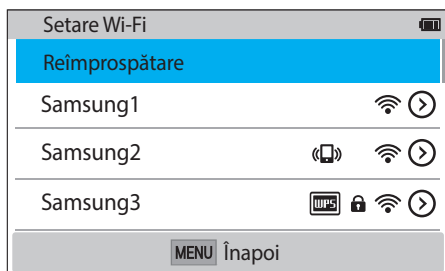

Aflați cum vă puteți conecta printr-un punct de acces (PA) atunci când vă aflați în raza de acoperire a unei rețele WLAN. De asemenea puteți configura setările rețelei.



Conectarea la o rețea WLAN

- 1 Pe ecranul Mod, selectați **Wi-Fi**.
- 2 Selectați , , , , sau .
- 3 Urmați instrucțiunile de pe ecran până la apariția ecranului Setare Wi-Fi.
 - În unele moduri, apăsați [MENU], apoi selectați **Setare Wi-Fi**.
 - Camera foto caută automat dispozitive PA disponibile.
- 4 Selectați un PA.



- Selectați **Reîmprospătare** pentru a reîmprospăta PA-urile conectabile.
- Selectați **Adaugă rețea fără fir** pentru a adăuga manual un PA. Numele PA-ului trebuie să fie în limba engleză pentru a-l putea adăuga manual.

Pictogramă	Descriere
	PA ad-hoc
	PA securizat
	PA WPS
	Intensitate semnal
	Apăsați [AF] sau atingeți  pentru a deschide opțiunile de setări pentru rețea.

- Când selectați un PA securizat, apare o fereastră pop-up. Introduceți parolele solicitate pentru conectarea la rețeaua WLAN. Pentru informații despre introducerea textului, consultați „Introducerea textului”. (pag. 122)
- Când apare o pagină de conectare, consultați „Utilizarea navigatorului de conectare”. (pag. 120)
- Când alegeți un PA nesecurizat, camera foto se va conecta la rețeaua WLAN.
- Dacă selectați profilul WPS acceptat de PA, selectați  → **Conexiune PIN WPS**, apoi introduceți un cod PIN pe dispozitivul PA. De asemenea, vă puteți conecta la un profil WPS acceptat de PA selectând  → **Conexiune buton WPS** pe camera foto, apoi selectând butonul **WPS** pe dispozitivul PA.
- Dacă apare un mesaj pop-up despre reglementările privind colectarea datelor, citiți-l și fiți de acord.

Setarea opțiunilor de rețea

- 1 În ecranul Setare Wi-Fi, deplasați-vă la un PA, apoi apăsați [AF] sau atingeți ➤.
- 2 Selectați fiecare opțiune, apoi introduceți informațiile necesare.

Opțiune	Descriere
Parolă rețea	Introduceți parola pentru rețea.
Configurare IP	Setați automat sau manual adresa IP.





Setarea manuală a adresei IP

- 1 În ecranul Setare Wi-Fi, deplasați-vă la un PA, apoi apăsați [AF] sau atingeți ➤.
- 2 Selectați **Configurare IP** → **Manual**.
- 3 Selectați fiecare opțiune, apoi introduceți informațiile necesare.

Opțiune	Descriere
IP	Introduceți adresa de IP static.
Mască de rețea	Introduceți masca de rețea.
Gateway	Introduceți gateway-ul.
Server DNS	Introduceți adresa DNS.

Utilizarea navigatorului de conectare

Puteți introduce informațiile de conectare prin intermediul navigatorului de conectare când vă conectați la aceleași PA-uri, servicii de partajare sau servere cloud.

Pictogramă	Descriere
	Închideți navigatorul de conectare.
	Deplasați-vă la pagina anterioară.
	Deplasați-vă la pagina următoare.
	Opriți încărcarea paginii.
	Reîncărcați pagina.



- Este posibil să nu puteți selecta anumite elemente în funcție de pagina la care v-ați conectat. Acest lucru nu indică o funcționare anormală.
- Este posibil ca navigatorul de conectare să nu se închidă automat după ce vă conectați la anumite pagini. În acest caz, închideți navigatorul de conectare atingând , apoi continuați cu operația dorită.
- Încărcarea paginii de conectare poate dura mai mult datorită dimensiunii paginii sau vitezei rețelei. În acest caz, așteptați până când apare fereastra de introducere pentru informațiile de conectare.

Sfaturi privind conexiunea la rețea

- Anumite caracteristici Wi-Fi nu sunt disponibile dacă nu introduceți un card de memorie.
- Calitatea conexiunii la rețea va fi determinată de PA.
- Cu cât este mai mare distanța dintre camera foto și PA, cu atât conectarea la rețea va dura mai mult timp.
- Dacă un dispozitiv din apropiere folosește același semnal de frecvență radio precum camera foto, conexiunea poate fi întreruptă.
- Dacă numele PA nu este în engleză, camera foto poate să nu localizeze dispozitivul sau numele poate să apară incorect.
- Pentru setările de rețea sau ale parolei, contactați administratorul de rețea sau furnizorul de servicii de rețea.
- Dacă o rețea WLAN solicită autentificare de la furnizorul de servicii, este posibil să nu vă puteți conecta la aceasta. Pentru a vă conecta la rețeaua WLAN, contactați furnizorul dvs. de servicii de rețea.
- În funcție de tipul de criptare, numărul de cifre din parolă poate varia.
- O conexiune WLAN nu este posibilă în orice condiții.
- Camera foto poate afișa o imprimantă compatibilă wireless din lista PA. Nu vă puteți conecta la o rețea prin intermediul unei imprimante.
- Nu puteți conecta camera foto simultan la o rețea și la un TV.
- Este posibil să vi se perceapă costuri suplimentare pentru conectarea la o rețea. Costurile vor varia în funcție de condițiile contractului dvs.
- Dacă nu vă puteți conecta la o rețea WLAN, încercați un alt PA din lista de PA-uri disponibile.
- Este posibil să apară o fereastră de conectare când selectați rețele WLAN gratuite oferite de unii furnizori de servicii de rețea. Introduceți ID-ul și parola dvs. pentru conectarea la rețeaua WLAN. Pentru informații despre înregistrare sau serviciu, contactați furnizorii de servicii de rețea.
- Fiți prudent când introduceți informații personale pentru conexiunea PA. Nu introduceți nicio informație despre plăți sau cardul de credit pe camera dvs. foto. Producătorul nu este răspunzător pentru nicio problemă cauzată de introducerea unor asemenea informații.
- Conexiunile disponibile la rețea pot varia în funcție de țară.
- Caracteristica WLAN a camerei foto trebuie să respecte legile privind transmisia radio din regiunea dvs. Pentru conformitate, utilizați caracteristica WLAN numai în țara din care ați achiziționat camera foto.
- Procesul de reglare a setărilor rețelei poate varia, în funcție de condițiile rețelei.
- Nu accesați o rețea pe care nu aveți permisiunea de a o utiliza.
- Înainte de a vă conecta la o rețea, asigurați-vă că bateria este încărcată complet.
- Nu puteți încărca sau trimite fișierele captate în anumite moduri.
- Fișierele pe care le transferați către un alt dispozitiv pot să nu fie acceptate de acesta. În acest caz, utilizați un computer pentru a reda fișierele.

Introducerea textului

Aflați cum să introduceți textul. Pictogramele din tabel vă permit să deplasați cursorul, să schimbați litere mari sau litere mici, etc. Apăsați [DISP/↔/☒/☑/☒/AF] pentru a derula o tasta și apăsați [OK] pentru a o introduce. Alternativ, puteți atinge o tastă pentru a o introduce.



Pictogramă	Descriere
◀ ▶	Deplasați cursorul.
↑	În modul ABC, schimbați litere mari sau litere mici.
◀ x	Ștergeți ultima literă.
Anulare	Opriți introducerea textului și reveniți la pagina anterioară.
123/ABC	Comutați între modul Simbol și modul ABC.
┌	Introduceți un spațiu.
Efectuat	Salvați textul afișat.



- Puteți utiliza numai alfabetul în limba engleză în anumite moduri, indiferent de limba de afișare.
- Apăsați [▶] pentru a vă deplasa direct la **Efectuat**.
- Numărul de caractere pe care le puteți introduce variază în funcție de situație.
- Ecranul poate fi diferit în funcție de modul de introducere.

Utilizarea caracteristicii NFC (Tag & Go)

Așezați antena NFC a telefonului inteligent lângă eticheta NFC a camerei foto pentru a lansa caracteristica de salvare automată a fotografiilor pe un telefon inteligent sau caracteristica pentru utilizarea unui telefon inteligent ca declanșator la distanță. De asemenea, puteți transfera fișiere către un dispozitiv compatibil NFC în modul Redare.



- Această caracteristică este acceptată de telefoanele inteligente compatibile NFC pe care rulează sistemul de operare Android. Este recomandat să utilizați cea mai recentă versiune. Această caracteristică nu este disponibilă pentru dispozitivele iOS.
- Trebuie să instalați aplicația Samsung SMART CAMERA App pe telefon sau dispozitiv, înainte de a utiliza această caracteristică. Puteți descărca aplicația din Samsung Apps sau din Google Play Store. Aplicația Samsung SMART CAMERA App este compatibilă cu modelele de camere foto Samsung fabricate în 2013 sau ulterior.
- Pentru dispozitivele care rulează Android OS 2.3.3–2.3.7, descărcați aplicația Samsung SMART CAMERA App de la www.samsung.com.
- Pentru a citi o etichetă NFC, așezați dispozitivul compatibil NFC lângă eticheta NFC a camerei foto puțin 2 secunde.
- Puteți seta dimensiunea pentru fotografiile transferate apăsând [MENU], apoi selectând ⌂ → **Dimensiune fotografii prin MobileLink/NFC** → o opțiune.
- Nu modificați eticheta NFC în niciun fel.

Utilizarea caracteristicilor NFC în modul Fotografieri

Lansați AutoShare sau Remote Viewfinder prin citirea unei etichete de la un dispozitiv compatibil NFC. (pag. 124, 130) Prestabiliți lansarea funcției Wi-Fi prin citirea unei etichete de pe un dispozitiv compatibil NFC. (pag. 151)

Utilizarea caracteristicilor NFC în modul Redare (Photo Beam)

În modul Redare, camera foto transferă automat fișierul curent către telefonul inteligent când citiți o etichetă de la un dispozitiv compatibil NFC.

- Pentru a transfera mai multe fișiere, selectați fișierele din vizualizarea tip miniaturi, apoi citiți o etichetă de la un dispozitiv compatibil NFC.

Utilizarea caracteristicilor NFC în modul Wi-Fi

Selectați MobileLink sau Remote Viewfinder din fereastra pop-up care apare prin citirea unei etichete de la un dispozitiv compatibil NFC. (pag. 126, 130)

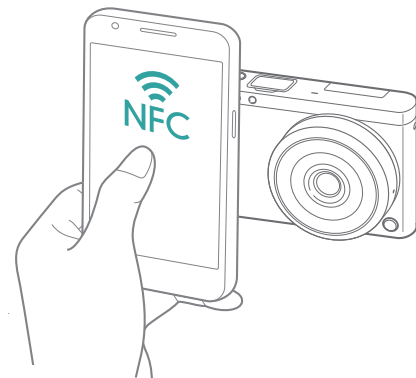



Salvarea automată a fișierelor pe un telefon inteligent

Camera foto se conectează la un telefon inteligent care acceptă caracteristica AutoShare printr-o rețea WLAN. Atunci când captați o fotografie cu ajutorul camerei foto, fotografia este salvată automat pe telefonul inteligent.



- Caracteristica AutoShare este acceptată de telefoanele inteligente sau tabletele care utilizează sistemul de operare Android sau iOS. (Este posibil ca anumite opțiuni să nu fie acceptate de unele modele.) Înainte de a utiliza această caracteristică, actualizați firmware-ul dispozitivului la cea mai recentă versiune. Dacă versiunea de firmware nu este cea mai recentă, această funcție poate să nu fie executată corespunzător.
- Trebuie să instalați aplicația Samsung SMART CAMERA App pe telefon sau dispozitiv, înainte de a utiliza această caracteristică. Puteți descărca aplicația din Samsung Apps, Google Play Store sau din Apple App Store. Aplicația Samsung SMART CAMERA App este compatibilă cu modelele de camere foto Samsung fabricate în 2013 sau ulterior.
- Pentru dispozitivele care rulează Android OS 2.3.3–2.3.7, descărcați aplicația Samsung SMART CAMERA App de la www.samsung.com.
- Dacă setați această funcție, setarea este menținută chiar dacă modificați modul Fotografiere.
- Această funcție poate să nu fie acceptată în anumite moduri sau poate să nu fie disponibilă cu anumite opțiuni de fotografiere.

1 În modul Fotografiere, atingeți  → **AutoShare**.

- De asemenea, puteți apăsa [MENU] →  → **AutoShare** → **Activat**.
- Dacă apare mesajul pop-up care vă solicită să descărcați aplicația, selectați **Următor**.

2 Pe telefonul inteligent, porniți Samsung SMART CAMERA App.

- Pentru dispozitivele iOS, porniți caracteristica Wi-Fi înainte de a porni aplicația.
- Pentru a porni automat aplicația pe un telefon inteligent compatibil NFC, porniți funcția și așezați telefonul inteligent lângă eticheta NFC (pag. 28) de pe camera foto. Verificați dacă telefonul inteligent este conectat la camera foto, apoi săriți la pasul 5.

3 Selectați camera foto din listă și conectați telefonul inteligent la camera foto.

- Telefonul inteligent se poate conecta numai la o singură cameră foto deodată.

4 Pe camera foto, permiteți telefonului inteligent să se conecteze la camera foto.

- Dacă telefonul inteligent a mai fost conectat înainte la camera foto, acesta este conectat automat.
- O pictogramă care arată starea conexiunii (📶) va apărea pe ecranul camerei foto.

5 Captați o fotografie.



- Fotografia captată este salvată pe camera foto, apoi este transferată pe telefonul inteligent. Dacă nu a fost introdus un card de memorie sau memoria este plină, fotografia captată este transferată pe telefonul inteligent fără să fie salvată în camera foto.
- Dacă ați înregistrat un videoclip, acesta este salvat numai pe camera foto.
- Fișierul imagine captat în timpul înregistrării unui videoclip nu este salvat pe telefonul inteligent.
- În cazul în care caracteristica GPS este activată pe telefonul inteligent, informațiile GPS vor fi salvate cu fotografia captată.



Trimiterea fotografiilor și videoclipurilor pe un telefon inteligent

Camera foto se conectează la un telefon inteligent care acceptă caracteristica MobileLink printr-o rețea WLAN. Puteți trimite cu ușurință fotografii sau videoclipuri pe telefonul inteligent.



- Caracteristica MobileLink este acceptată de telefoanele inteligente sau tabletele care utilizează sistemul de operare Android sau iOS. (Este posibil ca anumite opțiuni să nu fie acceptate de unele modele.) Înainte de a utiliza această caracteristică, actualizați firmware-ul dispozitivului la cea mai recentă versiune. Dacă versiunea de firmware nu este cea mai recentă, această funcție poate să nu fie executată corespunzător.
- Trebuie să instalați aplicația Samsung SMART CAMERA App pe telefon sau dispozitiv, înainte de a utiliza această caracteristică. Puteți descărca aplicația din Samsung Apps, Google Play Store sau din Apple App Store. Aplicația Samsung SMART CAMERA App este compatibilă cu modelele de camere foto Samsung fabricate în 2013 sau ulterior.
- Pentru dispozitivele care rulează Android OS 2.3.3–2.3.7, descărcați aplicația Samsung SMART CAMERA App de la www.samsung.com.
- Dacă nu există fișiere în memoria camerei foto, nu puteți utiliza această caracteristică.
- Puteți vizualiza până la 1000 de fișiere recente și trimite până la 1000 de fișiere odată.
- Atunci când trimiteți videoclipuri Full HD utilizând caracteristica MobileLink, este posibil să nu puteți reda fișierele pe anumite dispozitive.
- Când utilizați această caracteristică pe un dispozitiv iOS, dispozitivul își poate pierde conexiunea Wi-Fi.
- Nu puteți trimite fișiere RAW.
- Puteți seta dimensiunea pentru fotografiile transferate apăsând [MENU], apoi selectând  → **Dimensiune fotografii prin MobileLink/NFC** → o opțiune.
- De asemenea, puteți atinge  → **MobileLink** pe ecran în modul Fotografiere.
- De asemenea, puteți trimite fișiere în modul Redare apăsând [MENU], apoi selectând **Partajare(Wi-Fi)** → **MobileLink** sau selectând  → **MobileLink**.
- Ecranul se oprește dacă nu efectuați nicio operație pe camera foto timp de 30 de secunde.

1 Pe ecranul Mod, selectați **Wi-Fi**.

2 Pe camera foto, selectați .

- Dacă apare mesajul pop-up care vă solicită să descărcați aplicația, selectați **Următor**.

3 Pe camera foto, selectați o opțiune de trimitere.

- Dacă selectați **Selectare Fișiere din Smartphone**, puteți utiliza telefonul inteligent pentru vizualizarea și partajarea fișierelor stocate pe camera foto. Ecranul se oprește dacă nu efectuați nicio operație pe telefonul inteligent timp de 30 de secunde.
- Dacă selectați **Selectare Fișiere din Cameră foto**, puteți selecta fișiere pentru a le trimite de la camera foto.

4 Pe telefonul inteligent, porniți Samsung SMART CAMERA App.

- Pentru dispozitivele iOS, porniți caracteristica Wi-Fi înainte de a porni aplicația.
- Pentru a porni automat aplicația pe un telefon inteligent compatibil NFC, porniți funcția și așezați telefonul inteligent lângă eticheta NFC (pag. 28) de pe camera foto. Verificați dacă telefonul inteligent este conectat la camera foto, apoi săriți la pasul 7.

5 Selectați camera foto din listă și conectați telefonul inteligent la camera foto.

- Telefonul inteligent se poate conecta numai la o singură cameră foto deodată.

6 Pe camera foto, permiteți telefonului inteligent să se conecteze la camera foto.

- Dacă telefonul inteligent a mai fost conectat înainte la camera foto, acesta este conectat automat.

7 Pe telefonul inteligent sau pe camera foto, selectați fișierele care vor fi transferate de la camera foto.

8 Pe telefonul inteligent, atingeți butonul copiere sau de la camera foto, selectați **Expediere**.

- Camera foto va trimite fișierele pe telefonul inteligent.



Trimiterea fotografiilor sau a videoclipurilor pe mai multe telefoane inteligente

Camera foto se conectează la un telefon inteligent care acceptă caracteristica Group Share printr-o rețea WLAN. Puteți trimite cu ușurință fotografii sau videoclipuri pe mai multe telefoane inteligente.



- Caracteristica Group Share este acceptată de telefoanele inteligente sau tabletele care utilizează sistemul de operare Android sau iOS. (Este posibil ca anumite opțiuni să nu fie acceptate de unele modele.) Înainte de a utiliza această caracteristică, actualizați firmware-ul dispozitivului la cea mai recentă versiune. Dacă versiunea de firmware nu este cea mai recentă, această funcție poate să nu fie executată corespunzător.
- Trebuie să instalați aplicația Samsung SMART CAMERA App pe telefon sau dispozitiv, înainte de a utiliza această caracteristică. Puteți descărca aplicația din Samsung Apps, Google Play Store sau din Apple App Store. Aplicația Samsung SMART CAMERA App este compatibilă cu modelele de camere foto Samsung fabricate în 2013 sau ulterior.
- Pentru dispozitivele care rulează Android OS 2.3.3–2.3.7, descărcați aplicația Samsung SMART CAMERA App de la www.samsung.com.
- Dacă nu există fișiere în memoria camerei foto, nu puteți utiliza această caracteristică.
- Transferul fișierelor către mai multe telefoane inteligente poate dura mai mult decât transferul fișierelor către un dispozitiv.
- Atunci când trimiteți videoclipuri Full HD utilizând caracteristica Group Share, este posibil să nu puteți reda fișierele pe anumite dispozitive.
- Când utilizați această caracteristică pe un dispozitiv iOS, dispozitivul își poate pierde conexiunea Wi-Fi.
- Nu puteți trimite fișiere RAW.
- Puteți seta dimensiunea pentru fotografiile transferate apăsând [MENU], apoi selectând  → **Dimensiune fotografii prin MobileLink/NFC** → o opțiune.
- De asemenea, puteți trimite fișiere în modul Redare apăsând [MENU], apoi selectând **Partajare(Wi-Fi)** → **Group Share** sau selectând  → **Group Share**.

1 Pe ecranul Mod, selectați **Wi-Fi**.

2 Pe camera foto, selectați .

- Dacă apare mesajul pop-up care vă solicită să descărcați aplicația, selectați **Următor**.

3 Pe telefonul inteligent, porniți Samsung SMART CAMERA App.

- Pentru dispozitivele iOS, porniți caracteristica Wi-Fi înainte de a porni aplicația.
- Pentru a porni automat aplicația pe un telefon inteligent compatibil NFC, porniți funcția și așezați telefonul inteligent lângă eticheta NFC (pag. 28) de pe camera foto. Verificați dacă telefonul inteligent este conectat la camera foto, apoi săriți la pasul 6.

4 Atingeți **Conectare** lângă telefonul inteligent afișat pe camera foto.

- Dacă telefonul inteligent a mai fost conectat înainte la camera foto, acesta este conectat automat.
- Puteți conecta până la 4 telefoane inteligente.

5 Selectați **Următor**.

6 Pe camera foto, selectați fișierele care vor fi transferate de la camera foto.

7 Pe camera foto, selectați **Expediere**.

- Camera foto va trimite fișierele pe telefonul inteligent.
- Când conectați mai multe telefoane inteligente, camera foto va trimite fișierele simultan către toate dispozitivele.





Utilizarea unui telefon inteligent ca telecomandă pentru declanșare

Camera foto se conectează la un telefon inteligent care acceptă caracteristica Remote Viewfinder printr-o rețea WLAN. Utilizați telefonul inteligent ca telecomandă pentru declanșare cu ajutorul caracteristicii Remote Viewfinder. Fotografia captată va fi afișată pe telefonul inteligent.





- Caracteristica Remote Viewfinder este acceptată de telefoanele inteligente sau tabletele care utilizează sistemul de operare Android sau iOS. (Este posibil ca anumite opțiuni să nu fie acceptate de unele modele.) Înainte de a utiliza această caracteristică, actualizați firmware-ul dispozitivului la cea mai recentă versiune. Dacă versiunea de firmware nu este cea mai recentă, această funcție poate să nu fie executată corespunzător.
- Trebuie să instalați aplicația Samsung SMART CAMERA App pe telefon sau dispozitiv, înainte de a utiliza această caracteristică. Puteți descărca aplicația din Samsung Apps, Google Play Store sau din Apple App Store. Aplicația Samsung SMART CAMERA App este compatibilă cu modelele de camere foto Samsung fabricate în 2013 sau ulterior.
- Pentru dispozitivele care rulează Android OS 2.3.3–2.3.7, descărcați aplicația Samsung SMART CAMERA App de la www.samsung.com.
- De asemenea, puteți atinge  → **Remote Viewfinder** pe ecran în modul Fotografieri.
- Fotografiiile sau videoclipurile captate încontinuu nu vor fi afișate pe telefonul inteligent.

- 1 Pe ecranul Mod, selectați **Wi-Fi**.
- 2 Pe camera foto, selectați .
 - Dacă apare mesajul pop-up care vă solicită să descărcați aplicația, selectați **Următor**.
- 3 Pe telefonul inteligent, porniți Samsung SMART CAMERA App.
 - Pentru dispozitivele iOS, porniți caracteristica Wi-Fi înainte de a porni aplicația.
 - Pentru a porni automat aplicația pe un telefon inteligent compatibil NFC, porniți funcția și așezați telefonul inteligent lângă eticheta NFC (pag. 28) de pe camera foto. Verificați dacă telefonul inteligent este conectat la camera foto, apoi săriți la pasul 6.
- 4 Selectați camera foto din listă și conectați telefonul inteligent la camera foto.
 - Telefonul inteligent se poate conecta numai la o singură cameră foto deodată.

- 5 Pe camera foto, permiteți telefonului inteligent să se conecteze la camera foto.
- Dacă telefonul inteligent a mai fost conectat înainte la camera foto, acesta este conectat automat.
- 6 Pe telefonul inteligent, selectați  pentru a deschide panoul inteligent.
- 7 Pe telefonul inteligent, setați opțiunile de fotografiere.
- Când utilizați această caracteristică, unele butoane nu sunt disponibile pe camera foto.
 - Cu telefonul inteligent, puteți utiliza camera foto numai atingând ecranul.
 - Anumite opțiuni de fotografiere nu sunt acceptate.
 - Opțiunile de fotografiere pe care le-ați setat vor rămâne pe camera foto după ce conexiunea cu telefonul inteligent s-a terminat.
- 8 Atingeți  pentru a reveni la ecranul de fotografiere.

- 9 Pe telefonul inteligent, țineți apăsat  pentru a focaliza, apoi eliberați pentru a capta fotografia.

- Atingeți  pentru a înregistra un videoclip și atingeți  pentru a opri un videoclip.
- În cazul în care caracteristica GPS este activată pe telefonul inteligent, informațiile GPS vor fi salvate cu fotografia captată.



- Atunci când folosiți această funcție, distanța ideală dintre camera foto și telefonul inteligent poate varia în funcție de mediu.
- Telefonul inteligent trebuie să fie la o distanță de până în 7 m de camera foto pentru a utiliza această caracteristică.
- Durează un timp pentru a capta fotografia după ce eliberați  pe telefonul inteligent.
- Dacă opțiunea pentru salvarea fișierelor este setată la **Smartphone + Cameră foto**, numai fotografiile vor fi transferate pe telefonul inteligent. (Videoclipurile și fișierele RAW nu vor fi salvate.)
- În cazul în care captați fotografii încontinuu când opțiunea pentru salvarea fișierelor este setată la **Smartphone + Cameră foto**, fotografiile nu vor fi transferate pe telefonul inteligent.
- Ecranul telefonului inteligent nu va afișa ecranul camerei foto când înregistrați un videoclip.
- Funcția Remote Viewfinder se va dezactiva atunci când:
 - există un apel de intrare pe telefonul inteligent
 - camera foto sau telefonul inteligent se oprește
 - dispozitivul pierde conexiunea la WLAN
 - conexiunea Wi-Fi este slabă sau instabilă
 - nu efectuați nicio operație timp de aproximativ 3 minute în timp ce sunteți conectat
 - numărul folderelor și al fișierelor sunt la valorile maxime
- Ecranul se oprește dacă nu efectuați nicio operație pe camera foto timp de 30 de secunde.

Utilizarea Baby Monitor

Utilizați caracteristica Baby Monitor pentru a conecta camera foto la un telefon inteligent pe care este instalată aplicația Samsung Home Monitor și monitorizați o locație.



- Caracteristica Baby Monitor este acceptată de telefoanele inteligente care acceptă rezoluția WVGA (800X480) sau rezoluție mai mare și care funcționează cu sistemul de operare Android sau iOS. (Este posibil ca anumite opțiuni să nu fie acceptate de unele modele.) Înainte de a utiliza această caracteristică, actualizați firmware-ul dispozitivului la cea mai recentă versiune. Dacă versiunea de firmware nu este cea mai recentă, această funcție poate să nu fie executată corespunzător.
- Trebuie să instalați aplicația Samsung Home Monitor pe telefonul inteligent, înainte de a utiliza această caracteristică. Puteți descărca aplicația din Samsung Apps, Google Play Store sau din Apple App Store.
- Utilizați această caracteristică numai în interior.

1 Pe ecranul Mod, selectați **Wi-Fi**.

2 Pe camera foto, selectați .

- Dacă apare mesajul pop-up care vă solicită să descărcați aplicația, selectați **Următor**.

3 Pe camera foto, selectați un PA din listă, apoi poziționați camera foto.

- Așezați camera foto într-o locație sigură unde nu au acces copiii sau animalele de companie la aceasta.
- Îndreptați obiectivul camerei foto către subiect.
- Vă recomandăm să conectați camera foto la priza de alimentare cu adaptorul de curent alternativ.

4 Pe telefonul inteligent, selectați PA-ul la care este conectată camera foto.

- Pentru dispozitivele iOS, porniți caracteristica Wi-Fi înainte de a porni aplicația.

5 Pe telefonul inteligent, activați aplicația Samsung Home Monitor.

6 Porniți videoclipul în timp real sau monitorizarea sunetului.

- Urmăriți videoclipul în timp real de la camera foto pe telefonul inteligent. În timpul monitorizării video, atingeți butonul **Mod monitorizare sunet** pe telefonul inteligent pentru a opri transferul video. În cazul în care camera foto detectează sunet, o alarmă vă va notifica pe telefonul inteligent.



- În timpul monitorizării video în timp real prin intermediul telefonului inteligent, videoclipul nu este salvat pe camera foto.
- Dacă locația monitorizată este întunecată, atingeți  pentru a porni lumina de asistență pentru AF.
- În timpul monitorizării sunetului, alarmele vor suna pe telefonul inteligent în cazul în care camera foto detectează zgomot o perioadă scurtă la un volum care este mai înalt decât nivelul desemnat.
- În timpul monitorizării video în timp real, alarmele vor suna pe telefonul inteligent chiar și în cazul în care camera foto detectează sunet.

7 Atingeți pentru a ieși din aplicația Samsung Home Monitor.

Reglarea nivelului zgomotului pentru activarea alarmei

Puteți seta nivelul zgomotului care va activa o alarmă în timpul utilizării monitorizării sunetului. Apăsați [DISP/🔊🔇] pentru a regla nivelul zgomotului.

Nivelului zgomotului pentru activarea alarmei:

Când camera foto detectează zgomot care depășește nivelul desemnat o perioadă scurtă, va suna o alarmă.



Nu utilizați această caracteristică în scopuri ilegale.

Utilizarea Backup Auto pentru trimiterea fotografiilor sau videoclipurilor

Puteți trimite fotografiile sau videoclipurile pe care le-ați captat cu ajutorul camerei foto către un PC printr-o rețea fără fir.

Instalarea programului Backup Auto pe PC

- 1 Instalați i-Launcher pe PC. (pag. 161)
- 2 Conectați camera foto la PC cu ajutorul cablului USB.
- 3 Când apare pictograma programului Backup Auto, faceți clic pe aceasta.
 - Programul Backup Auto este instalat pe PC. Urmăți instrucțiunile de pe ecran pentru a finaliza instalarea.
- 4 Scoateți cablul USB.



Înainte de a instala programul, asigurați-vă că PC-ul este conectat la o rețea.

Trimiterea fotografiilor și videoclipurilor către un PC

- 1 Pe ecranul Mod, selectați **Wi-Fi**.
- 2 Selectați .
 - Dacă apare mesajul pop-up care vă solicită să descărcați aplicația, selectați **Următor**.
 - Camera foto va încerca să se conecteze automat la o rețea WLAN prin intermediul celui mai recent dispozitiv PA conectat.
 - În cazul în care camera foto nu a fost conectată anterior la o rețea WLAN, aceasta va căuta dispozitive PA disponibile. (pag. 118)
- 3 Selectați un PC pentru copierea de rezervă.

4 Selectați **OK**.

- Pentru a anula trimiterea, selectați **Anulare**.
- Nu puteți realiza copii de rezervă pentru fișierele individuale. Această funcție realizează copii de rezervă numai pentru fișierele noi de pe camera foto.
- Progresul copierii de rezervă va fi arătat pe monitorul PC-ului.
- Când transferul este finalizat, camera foto se va opri automat în aproximativ 30 de secunde. Selectați **Anulare** pentru a reveni la ecranul anterior și pentru a nu permite camerei foto să se oprească automat.
- Pentru a opri automat PC-ul după finalizarea transferului, selectați **Închidere PC după backup**.
- Pentru a schimba PC-ul pentru copierea de rezervă, selectați **Schimbare PC**.



- Când conectați camera foto la rețeaua WLAN, selectați PA-ul care este conectat la PC.
- Camera foto va căuta puncte de acces disponibile chiar dacă vă conectați din nou la același punct de acces.
- Dacă opriți camera foto sau dacă scoateți bateria în timpul trimiterii fișierelor, transferul fișierelor va fi întrerupt.
- Când utilizați această caracteristică, controlul declanșatorului este dezactivat pe camera foto.
- Puteți conecta doar o cameră foto la PC odată pentru trimiterea fișierelor.
- Copierea de rezervă poate fi anulată din cauza condițiilor de rețea.
- Dacă nu există fișiere în memoria camerei foto, nu puteți utiliza această caracteristică.
- Trebuie să dezactivați Firewall-ul Windows și orice alte firewall-uri înainte de a utiliza această caracteristică.
- Puteți transfera până la 1000 de fișiere recente.
- Pe software-ul PC-ului, numele serverului trebuie introdus în alfabetul latin și nu poate conține mai mult de 48 de caractere.

Trimiterea fotografiilor sau videoclipurilor prin e-mail

Puteți modifica setările din meniul e-mailului și puteți trimite fotografiile sau videoclipurile stocate pe camera foto prin e-mail.

Modificarea setărilor e-mailului

În meniul e-mailului, puteți modifica setările pentru a stoca informațiile dvs. De asemenea, puteți seta sau modifica parola e-mailului. Pentru informații despre introducerea textului, consultați „Introducerea textului”. (pag. 122)

Stocarea informațiilor

- 1 Pe ecranul Mod, selectați **Wi-Fi**.
- 2 Selectați .
 - Camera foto va încerca să se conecteze automat la o rețea WLAN prin intermediul celui mai recent dispozitiv PA conectat.
 - În cazul în care camera foto nu a fost conectată anterior la o rețea WLAN, aceasta va căuta dispozitive PA disponibile. (pag. 118)
- 3 Apăsați [MENU].
- 4 Selectați **Setare expeditor**.

- 5 Selectați caseta **Nume**, introduceți numele, apoi atingeți **Efectuat**.



- 6 Selectați caseta **Email**, introduceți adresa de e-mail, apoi atingeți **Efectuat**.
- 7 Selectați **Salvare** pentru a salva modificările.
 - Pentru ștergerea informațiilor, selectați **Resetare**.

Setarea parolei de e-mail

- 1 Pe ecranul Mod, selectați **Wi-Fi**.
- 2 Selectați .
 - Camera foto va încerca să se conecteze automat la o rețea WLAN prin intermediul celui mai recent dispozitiv PA conectat.
 - În cazul în care camera foto nu a fost conectată anterior la o rețea WLAN, aceasta va căuta dispozitive PA disponibile. (pag. 118)
- 3 Apăsați [MENU].
- 4 Selectați **Modifică parola** → **Activat**.
 - Pentru a dezactiva parola, selectați **Dezactivat**.
- 5 Când apare mesajul pop-up, selectați **OK**.

6 Introduceți o parolă din 4 cifre.

7 Introduceți din nou parola.

8 Când apare mesajul pop-up, selectați **OK**.





Dacă ați pierdut parola, puteți să o resetați selectând **Reset** în ecranul de setare a parolei. Atunci când resetați informațiile, vor fi șterse informațiile de setare ale utilizatorului salvate anterior și adresa de e-mail.

Schimbarea parolei de e-mail

- 1 Pe ecranul Mod, selectați **Wi-Fi**.
- 2 Selectați .
 - Camera foto va încerca să se conecteze automat la o rețea WLAN prin intermediul celui mai recent dispozitiv PA conectat.
 - În cazul în care camera foto nu a fost conectată anterior la o rețea WLAN, aceasta va căuta dispozitive PA disponibile. (pag. 118)
- 3 Apăsați [MENU].
- 4 Selectați **Schimbare parolă**.
- 5 Introduceți parola curentă din 4 cifre.
- 6 Introduceți o parolă nouă din 4 cifre.
- 7 Introduceți încă o dată parola nouă.
- 8 Când apare mesajul pop-up, selectați **OK**.

Trimiterea fotografiilor sau videoclipurilor prin e-mail

Puteți trimite fotografii sau videoclipuri stocate pe camera foto prin e-mail. Pentru informații despre introducerea textului, consultați „Introducerea textului”. (pag. 122)

- 1 Pe ecranul Mod, selectați **Wi-Fi**.
- 2 Selectați .
- 3 Conectați-vă la o rețea WLAN. (pag. 118)
- 4 Selectați caseta **Expeditor**, introduceți adresa de e-mail, apoi atingeți **Efectuat**.
 - Dacă ați salvat informația, aceasta va fi introdusă în mod automat. (pag. 136)
 - Pentru a utiliza o adresă din lista expeditorilor anteriori, selectați  → o adresă.

5 Selectați caseta **Destinatar**, introduceți adresa de e-mail, apoi atingeți **Efectuat**.

- Pentru a utiliza o adresă din lista destinatarilor anteriori, selectați ☑ → o adresă.
- Selectați ⊕ pentru a adăuga destinatari suplimentari. Puteți introduce până la 30 destinatari.
- Selectați ⊗ pentru a șterge o adresă din listă.

6 Selectați **Următor**.

7 Selectați fișierele pentru trimitere.

- Puteți selecta până la 20 de fișiere. Dimensiunea totală trebuie să fie de 7 MB sau mai puțin.

8 Selectați **Următor**.

9 Selectați caseta de comentarii, introduceți comentariile, apoi atingeți **Efectuat**.

10 Selectați **Expediere**.

- Camera foto va trimite e-mailul.
- Dacă un e-mail nu reușește să fie trimis, apare un mesaj care vă solicită să îl trimiteți din nou.



- Chiar dacă o fotografie apare ca transferată cu succes, erorile în ceea ce privește contul de e-mail al destinatarului pot cauza respingerea sau identificarea ca spam a fotografiei.
- Este posibil să nu puteți trimite un e-mail dacă nu sunteți conectat la rețea sau dacă setările contului dvs. de e-mail sunt incorecte.
- Nu puteți trimite un e-mail dacă dimensiunile fișierelor combinate depășește 7 MB. Rezoluția maximă a fotografiilor pe care o puteți trimite este 2M. Rezoluția maximă a videoclipurilor pe care o puteți trimite este 1080p. Dacă fotografia selectată are o rezoluție este mai mare de 2M, aceasta va fi automat redimensionată la o rezoluție mai mică.
- Dacă, din cauza setărilor de firewall sau de autentificare a utilizatorului, nu puteți trimite un e-mail, contactați administratorul de rețea sau furnizorul de servicii de rețea.
- Dacă nu există fișiere în memoria camerei foto, nu puteți utiliza această caracteristică.
- De asemenea, puteți trimite un e-mail în modul Redare apăsând [MENU], apoi selectând **Partajare(Wi-Fi)** → **Email** sau selectând  → **Email**.

Utilizarea serviciilor pentru partajarea fotografiilor sau a videoclipurilor

Încărcați fotografiile sau videoclipurile pe serviciile de partajare a fișierelor. Serviciile de partajare disponibile vor fi afișate pe camera foto. Pentru a încărca fișiere pe anumite servicii de partajare, trebuie să vizitați site-ul web și să vă înregistrați înainte de a conecta camera foto.

Accesarea unui serviciu de partajare

1 Pe ecranul Mod, selectați **Wi-Fi**.

2 Selectați .

3 Conectați-vă la o rețea WLAN. (pag. 118)

4 Selectați un serviciu de partajare.

- Dacă apare mesajul pop-up care vă solicită să creați un cont, selectați **OK**.

5 Introduceți ID-ul și parola dvs. pentru a vă conecta.

- Pentru informații despre introducerea textului, consultați „Introducerea textului”. (pag. 122)
- Dacă v-ați conectat la anumite servicii de partajare, consultați „Utilizarea navigatorului de conectare”. (pag. 120)
- Pentru a selecta un ID din listă, selectați  → un ID.
- Vă puteți conecta automat dacă v-ați conectat în prealabil la serviciul de partajare.



Trebuie să aveți deja cont pe serviciul de partajare a fișierelor pentru a putea folosi această caracteristică.

Încărcarea fotografiilor sau a videoclipurilor

1 Accesați serviciul de partajare cu ajutorul camerei foto.

2 Selectați fișierele pe care doriți să le încărcați.

- Puteți selecta până la 20 de fișiere. Dimensiunea totală trebuie să fie de 10 MB sau mai puțin. (Pe anumite servicii de partajare, dimensiunea totală sau numărul de fișiere pot varia.)

3 Selectați **Încărcare**.

- Camera foto va încărca fotografiile sau videoclipurile.
- Când o încărcare nu reușește, apare un mesaj care vă solicită să o încărcați din nou.
- Pe anumite servicii de partajare, puteți introduce comentariile dvs. selectând caseta de comentarii. Pentru informații despre introducerea textului, consultați „Introducerea textului”. (pag. 122)



- Puteți seta un folder de încărcare pentru Facebook apăsând [MENU], apoi selectând **Folder de încărcare(Facebook)** pe ecranul cu lista serviciului de partajare.
- Nu puteți încărca fișiere dacă dimensiunea fișierelor depășește limita. Rezoluția maximă a fotografiilor pe care o puteți încărca este 2M. Rezoluția maximă a videoclipurilor pe care o puteți încărca este . Dacă fotografia selectată are o rezoluție este mai mare de 2M, aceasta va fi automat redimensionată la o rezoluție mai mică. (Pe anumite servicii de partajare, rezoluția maximă a fotografiei poate varia.)
- Metoda de încărcare a fotografiilor sau a videoclipurilor poate diferi, în funcție de serviciul de partajare selectat.
- Dacă, din cauza setărilor de firewall sau de autentificare a utilizatorului, nu puteți accesa un serviciu de partajare, contactați administratorul de rețea sau furnizorul de servicii de rețea.
- Fotografii sau videoclipurile încărcate pot fi automat denumite cu data când au fost captate.
- Viteza conexiunii la internet poate să influențeze cât de repede se încarcă fotografiile sau se deschid paginile web.
- Dacă nu există fișiere în memoria camerei foto, nu puteți utiliza această caracteristică.
- De asemenea, puteți încărca fotografii sau videoclipuri pe servicii de partajare a fișierelor în modul Redare apăsând [MENU], apoi selectând **Partajare(Wi-Fi)** → un serviciu de partajare sau selectând → un serviciu de partajare.
- Nu puteți încărca videoclipuri pe anumite servicii de partajare.
- Când încărcați fotografii pe un serviciu de partajare a fișierelor, fotografia poate fi redimensionată la 2M sau 1M, în funcție de politica acestora.

Utilizarea Samsung Link pentru a trimite fișiere

Puteți încărca fișiere de pe camera foto pe serviciul de stocare online Samsung Link sau vizualizați fișierele pe un dispozitiv cu Samsung Link conectat la același PA.

Încărcarea fotografiilor pe un serviciu de stocare online

1 Pe ecranul Mod, selectați **Wi-Fi**.

2 Selectați  → **Stocare Web**.

- Dacă apare mesajul de ghidare, selectați **OK**.
- Camera foto va încerca să se conecteze automat la o rețea WLAN prin intermediul celui mai recent dispozitiv PA conectat.
- În cazul în care camera foto nu a fost conectată anterior la o rețea WLAN, aceasta va căuta dispozitive PA disponibile. (pag. 118)
- Pentru a modifica dimensiunea pentru fotografiile încărcate, apăsați [MENU], apoi selectați **Încărcare dimensiune imagine**.

3 Introduceți ID-ul și parola dvs., apoi selectați **Conectare** → **OK**.

- Pentru informații despre introducerea textului, consultați „Introducerea textului”. (pag. 122)
- Pentru a selecta un ID din listă, selectați  → un ID.
- Vă puteți conecta automat dacă v-ați conectat în prealabil la site-ul web.



Pentru a utiliza această caracteristică, trebuie să creați un cont Samsung Link și un cont la un serviciu de stocare online afiliat utilizând PC-ul. După ce ați terminat crearea conturilor, adăugați contul dvs. pentru stocarea online la Samsung Link.

4 Selectați un serviciu de stocare online.

- Înainte de a utiliza această caracteristică, trebuie să vizitați site-ul web Samsung Link la PC și să înregistrați un serviciu de stocare online.

5 Selectați fișierele pentru încărcare, apoi selectați **Încărcare**.



- Nu puteți încărca fișiere video pe serviciul de stocare online Samsung Link.
- Dacă nu există fișiere în memoria camerei foto, nu puteți utiliza această caracteristică.
- Puteți încărca până la 20 de fișiere.
- De asemenea, puteți încărca fotografii în modul Redare apăsând [MENU], apoi selectând **Partajare(Wi-Fi)** → **Samsung Link** sau selectând  → **Samsung Link**.

Vizualizarea fotografiilor sau a videoclipurilor pe dispozitive care acceptă Samsung Link

- 1 Pe ecranul Mod, selectați **Wi-Fi**.
- 2 Selectați  → **Dispozitive din apropiere**.
 - Camera foto va încerca să se conecteze automat la o rețea WLAN prin intermediul celui mai recent dispozitiv PA conectat.
 - În cazul în care camera foto nu a fost conectată anterior la o rețea WLAN, aceasta va căuta dispozitive PA disponibile. (pag. 118)
 - Puteți seta să permiteți conectarea numai a dispozitivelor selectate sau a tuturor dispozitivelor apăsând [MENU], apoi selectând **Control acces DLNA** pe ecran.
 - Este creată o listă de fișiere pentru partajare. Așteptați până când celelalte dispozitive identifică camera foto.
- 3 Conectați dispozitivul Samsung Link la o rețea, apoi porniți caracteristica Samsung Link.
 - Consultați manualul de utilizare a dispozitivului pentru mai multe informații.
- 4 De la camera foto, permiteți dispozitivului Samsung Link să se conecteze la camera foto.

- 5 Pe dispozitivul Samsung Link, selectați o cameră foto pentru conectare.
- 6 Pe dispozitivul Samsung Link, răsfoiți fotografiile sau videoclipurile partajate.

- Pentru informații despre căutarea camerei foto și răsfoirea fotografiilor sau a videoclipurilor pe dispozitivul Samsung Link, consultați manualul de utilizare a dispozitivului.
- Este posibil ca videoclipurile să nu fie redade cum trebuie, în funcție de tipul de dispozitiv Samsung Link sau de starea rețelei.

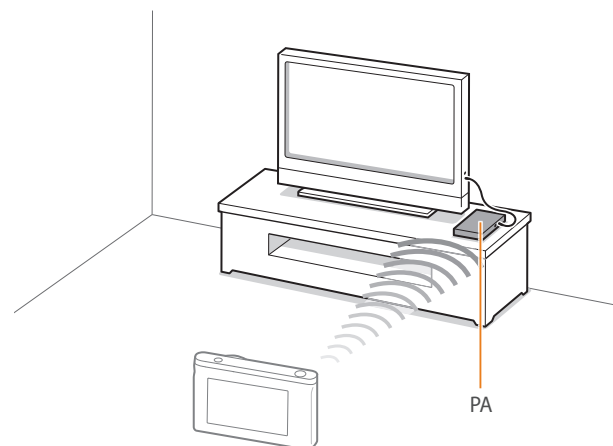

▲ Camera foto este conectată la un TV care acceptă Samsung Link prin WLAN.



- Puteți partaja până la 1000 de fișiere recente.
- Pe un dispozitiv Samsung Link, puteți vizualiza numai fotografiile sau videoclipurile captate cu ajutorul camerei foto.
- Distanța conexiunii fără fir între camera foto și un dispozitiv Samsung Link poate varia în funcție de specificațiile PA.
- În cazul în care camera foto este conectată la 2 dispozitive Samsung Link, redarea poate încetini.
- Fotografii sau videoclipurile vor fi partajate la dimensiunea originală.
- Puteți utiliza această caracteristică numai cu dispozitive care acceptă Samsung Link.
- Fotografii sau videoclipurile partajate nu vor fi stocate pe dispozitivul Samsung Link, însă pot fi stocate în camera foto pentru a îndeplini specificațiile dispozitivului.
- Transferul fotografiilor sau videoclipurilor pe dispozitivul Samsung Link poate dura ceva timp în funcție de conexiunea la rețea, de numărul de fișiere care vor fi partajate sau în funcție de dimensiunea fișierelor.
- Dacă opriți anormal camera foto în timp ce vizualizați fotografii sau videoclipuri pe un dispozitiv Samsung Link (de exemplu, prin scoaterea bateriei), dispozitivul consideră camera foto ca fiind conectată în continuare.
- Ordinea fotografiilor sau a videoclipurilor de pe camera foto poate fi alta decât pe dispozitivul Samsung Link.
- În funcție de numărul de fotografii sau de videoclipuri pe care doriți să le partajați, încărcarea acestora și finalizarea procesului inițial de configurare poate dura un timp.
- Când vizualizați fotografii sau videoclipuri pe dispozitivul Samsung Link, utilizarea continuă a telecomenzii dispozitivului sau efectuarea unor operații suplimentare pe dispozitiv poate împiedica funcționarea corectă a acestei caracteristici.

- Dacă reordonați sau dacă sortați fișierele pe camera foto în timp ce le vizionați pe un dispozitiv Samsung Link, trebuie să repetați procesul de configurare inițială pentru a actualiza lista de fișiere de pe dispozitiv.
- Dacă nu există fișiere în memoria camerei foto, nu puteți utiliza această caracteristică.
- Vă recomandăm să utilizați un cablu de rețea pentru a conecta dispozitivul Samsung Link la PA. Aceasta va minimiza orice eroare de redare a videoclipului pe care o puteți experimenta în timpul redării conținutului.
- Pentru vizualizarea fișierelor pe un dispozitiv Samsung Link utilizând caracteristica **Dispozitive din apropiere**, activați modul lansare multiplă la PA.

Capitolul 5

Meniul setărilor camerei foto

Aflați despre setările utilizatorului și despre meniul setărilor generale.
Puteți regla setările pentru a se potrivi mai bine nevoilor și preferințelor dvs.

Setările utilizatorului

Puteți seta mediul utilizatorului cu aceste setări.

Pentru a seta
opțiunile
utilizatorului,

În modul Fotografiere, apăsați [MENU] →  → o opțiune.



Elementele disponibile și ordinea acestora pot diferi în funcție de condițiile de fotografiere.

Personalizare ISO

Extindere ISO

Puteți selecta ISO 100 și 25600.

Pas ISO

Puteți seta dimensiunea pentru sensibilitatea ISO cu 1/3 sau 1 interval.

Interval ISO automat

Puteți seta valoarea ISO maximă sub care fiecare pas EV este ales atunci când setați ISO la **Auto**.

Reducere zgomot

Utilizați opțiunea Reducere zgomot pentru a reduce zgomotul vizual din fotografii.

* Implicit

Opțiune	Descriere
NR ISO mare	Această funcție reduce zgomotul care poate apărea atunci când setați o sensibilitate ISO mare. (Dezactivat, Nivel_maxim, Normală*, Redusă)
NR termen lung	Această funcție reduce zgomotul atunci când setați camera foto pentru o expunere lungă. (Dezactivat, Activat*)

Setări Bracketing

Puteți configura opțiunile pentru fiecare bracketing.

* Implicit

Opțiune	Descriere
Setări rafală AE	Setați intervalul expunerii. (-/ +0.3 EV*, -/+0.7 EV, -/+1.0 EV, -/+1.3 EV, -/+1.7 EV, -/+2.0 EV, -/+2.3 EV, -/+2.7 EV, -/+3.0 EV)
Rafală BA setată	Reglați intervalul Balansului de alb al celor 3 fotografii rafală. (AB-/+3*, AB-/+2, AB-/+1, MG-/+3, MG-/+2, MG-/+1) De exemplu, AB-/+3 ajustează valoarea culorii Chihlimbar, plus sau minus trei pași. MG-/+3 ajustează valoarea culorii Magenta la același nivel.
Expert imagine rafală setat	Selectați 3 setări ale Expertului imagine utilizate de camera foto pentru a capta 3 fotografii în rafală.
Setări Rafală adâncime	Setați intervalul adâncimii. (-/ +0.3, -/+0.7, -/+1.0*, -/+1.3, -/+1.7, -/+2.0, -/+2.3, -/+2.7, -/+3.0)

Spațiu de culoare

Opțiunea spațiu de culoare vă permite să selectați metode pentru reprezentarea culorilor. Dispozitivele de imagine digitale cum sunt camerele foto digitale, monitoarele și imprimantele au propriile metode pentru reprezentarea culorilor, care sunt numite spații de culoare.

* Implicit

Opțiune	Descriere
sRGB*	sRGB (Standard RGB) este o specificație internațională care definește spațiul de culoare creat de IEC (Comisia Electrotehnică Internațională). Acesta este larg folosit pentru crearea de culori pe monitoarele PC-urilor și este, de asemenea, spațiul de culoare standard pentru Exif. sRGB este recomandat pentru imagini normale și pentru imagini pe care intenționați să le publicați pe Internet.
Adobe RGB	Adobe RGB este utilizat pentru imprimări comerciale și are un interval de culoare mai mare decât sRGB. Intervalul mai larg de culori al acestuia vă ajută să editați fotografii cu ușurință pe un computer. Rețineți că programele individuale sunt compatibile în general cu un număr limitat de spații de culoare.

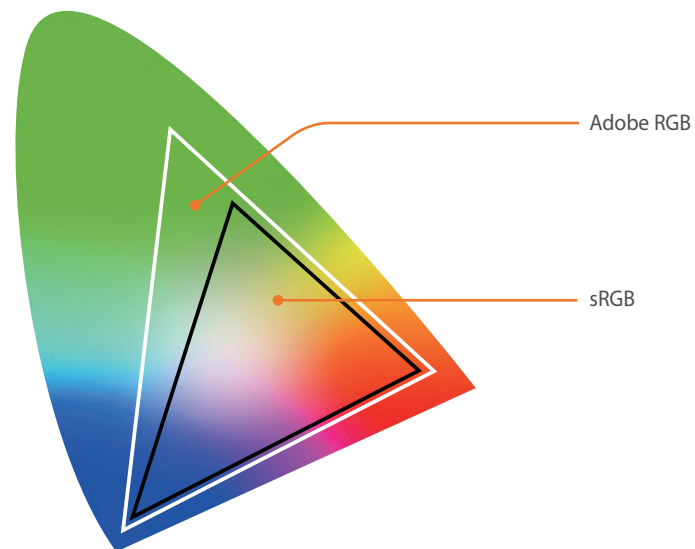

Când spațiul de culoare este setat la Adobe RGB, fotografiile vor fi salvate ca „_SAMXXXX.JPG”.

Corectarea distorsiunii

Puteți corecta distorsiunea obiectivului care poate apărea din cauza lentilelor. Această caracteristică este disponibilă cu obiectivele care o acceptă.

Operarea tactilă

Setați activarea operării tactile în modul Fotografiere.

* Implicat

Opțiune	Descriere
Dezactivat	Nu utilizați operațiile tactile în modul Fotografiere. (Puteți utiliza operațiile tactile în alte situații.)
Activat*	Utilizați operațiile tactile în modul Fotografiere.

Particularizare iFn

Puteți selecta opțiunile care pot fi reglate atunci când apăsați [**i-Function**] pe un obiectiv cu i-Function.

Opțiune	Descriere
Diafragmă	Setați pentru a regla valoarea diafragmei.
Timp de expunere	Setați pentru a regla timpul de expunere.
Expunere	Setați pentru a regla valoarea expunerii.
ISO	Setați pentru a regla sensibilitatea ISO.
Balans de alb	Setați pentru a regla Balansul de alb.

Interfață utilizator

Puteți adăuga sau elimina informațiile de fotografiere de pe ecran.

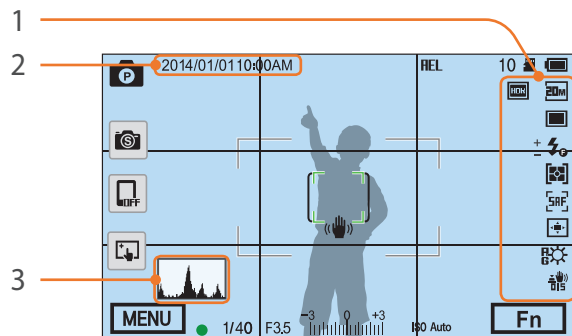

Nr.	Descriere
1	Pictograme Setați afișarea pictogramelor în dreapta în modul Fotografiere.
2	Data/ora Setați afișarea datei și orei.
3	Histogramă Activați sau dezactivați histograma de pe ecran. Despre histograme O histogramă este un grafic care arată distribuția luminozității într-o fotografie. O histogramă înclinată către stânga indică o poză întunecată. O histogramă înclinată către dreapta indică o poză luminoasă. Înălțimea graficului este raportată la informațiile privind culorile. Graficul crește dacă o anumită culoare este mai frecventă.
	<div style="display: flex; justify-content: space-around; margin-top: 5px;"> Expunere insuficientă Expunere echilibrată Expunere excesivă </div>

Asociere taste

Puteți modifica funcția atribuită butonului Particularizare sau butonului DIRECT LINK.

Buton	Funcție
Personalizare	<p>Setați funcția butonului Particularizare.</p> <ul style="list-style-type: none"> • Previzualizare optică*: Executați funcția Previzualizare adâncime câmp pentru valoarea curentă a diafragmei. (pag. 22) • BA cu o atingere (Balans de alb): Executați funcția Balans de alb particularizat. • One Touch RAW +: Salvați un fișier în formatul RAW+JPEG. Pentru a salva un fișier în formatul JPEG, apăsați butonul din nou. • Resetare: Resetați anumite setări. • AEL: Executați funcția bloacare expunere automată. (Apăsarea pe jumătate pe [Declanșator] execută funcția blocare focalizare automată.) • Menținere AEL: Continuați să executați blocarea automată a expunerii după ce fotografiați. (Expunerea rămâne blocată chiar și după ce ați captat o fotografie.)
DIRECT LINK	<p>Setați funcția butonului DIRECT LINK. (AutoShare, MobileLink, Remote Viewfinder, Group Share, Baby Monitor, Backup Auto, Email, SNS și Cloud, Samsung Link)</p>

* Implicit

Vizualizare NFC în timp real

În modul Fotografiere, porniți caracteristica pe telefonul inteligent compatibil NFC și așezați antena NFC a telefonului inteligent lângă eticheta NFC a camerei foto pentru a lansa AutoShare sau Remote Viewfinder. Această caracteristică este acceptată de telefoanele inteligente compatibile NFC pe care rulează sistemul de operare Android. Este recomandat să utilizați cea mai recentă versiune. Această caracteristică nu este disponibilă pentru dispozitivele iOS.

MobileLink/Dimensiune imagine NFC

Setați dimensiunea pentru fotografiile care vor fi transferate pe un telefon inteligent utilizând funcțiile MobileLink sau NFC.

Opțiune	Descriere
Redimensionare la 2M sau mai puțin*	Dacă dimensiunea unei fotografii este mai mare de 3M, aceasta va fi transferată după redimensionarea acesteia la 2M sau mai puțin.
Originală	Fotografia va fi transferată în dimensiunea originală a acesteia.

* Implicit

Linii de grilă

Selectați un ghid pentru a vă ajuta să compuneți o scenă. (**Dezactivat***, **4 X 4**, **3 X 3**, **Încrucșat**, **Diagonal**)

Lampă AF

Când fotografiați în locuri întunecate, porniți indicatorul luminos pentru AF pentru a avea o focalizare automată mai bună. Focalizarea automată funcționează cu mai multă precizie în locuri întunecate atunci când indicatorul luminos pentru AF este pornit.

Autoportret automat

Setați pornirea camerei foto și introduceți automat modul Autoportret când răsuciți ecranul în sus. În modul Autoportret, opțiunile temporizator (3 secunde), poză cu o apăsare, identificare față și înfrumusețare față sunt activate automat.

Setări viteză butoane obiectiv

Setați viteza zoom-ului pentru butoanele obiectivului Pornire Zoom la viteză rapidă, medie sau lentă. La viteză rapidă, zgomotul zoom-ului crește și poate fi înregistrat în videoclipuri. Această funcție este disponibilă numai când atașați un obiectiv Pornire Zoom utilizând adaptorul pentru suportul de montare.

Setare

Aflați cum să configurați setările camerei foto.

Pentru a seta
opțiunile Setare,



În modul Fotografiere sau Redare, apăsați [MENU] →  → o opțiune.

Element	Descriere
	* Implicit
Sunet	<ul style="list-style-type: none"> • Volu sistem: Setăți volumul sunetului sau opriți complet toate sunetele. (Dezactivat, Redusă, Mediu*, Maxim) <div style="border: 1px solid #ccc; padding: 5px; margin-top: 10px;">  Chiar dacă volumului sistemului este oprit, camera foto emite sunete în timpul redării unui videoclip sau a unei prezentări. </div> <ul style="list-style-type: none"> • Sunet AF: Activați sau dezactivați sunetul emis de camera foto atunci când apăsați pe jumătate butonul declanșator. (Dezactivat, Activat*) • Sunet buton: Activați sau dezactivați sunetul emis de camera foto atunci când apăsați butoanele sau atingeți ecranul. (Dezactivat, Activat*)
Vizualizare rapidă	Setați durata caracteristicii Vizualizare rapidă - durata de timp în care camera foto afișează o fotografie imediat după ce ați captat-o. (Dezactivat, 1 sec*, 3 sec, 5 sec, Așteptare)

* Implicit

Element	Descriere
Reglare afișaj	<p>Reglați luminozitatea afișajului, setarea luminozității automate, culoarea afișajului sau indicatorul de nivel.</p> <ul style="list-style-type: none"> • Luminozitate ecran: Puteți regla manual luminozitatea afișajului. • Luminozitate automată: Porniți sau opriți luminozitatea automată. (Dezactivat, Activat*) • Culoare afișaj: Puteți regla manual culoarea afișajului. • Calibrare orizontală: Calibrați indicatorul de nivel. <p>În cazul în care indicatorul de nivel nu este la nivel, poziționați camera foto pe suprafața de nivel, apoi urmați instrucțiunile de pe ecran.</p> <div style="border: 1px solid #ccc; padding: 5px; margin-top: 10px;">  <ul style="list-style-type: none"> • Nu puteți accesa opțiunea Calibrare orizontală în modul Redare. • Nu puteți calibra indicatorul de nivel în orientarea de tip portret. </div>
Ecran automat dezactivat	Setați timpul de stingere a afișajului. Afișajul se stinge dacă nu utilizați camera foto în perioada de timp setată. (Dezactivat, 30 sec*, 1 min, 3 min, 5 min, 10 min)



* Implicite

Element	Descriere
Închidere automată	<p>Setați timpul de oprire a alimentării. Camera foto se oprește dacă nu o utilizați în perioada de timp setată. (Dezactivat, 1 min*, 3 min, 5 min, 10 min, 30 min)</p> <div style="border: 1px solid #ccc; padding: 5px; background-color: #f9f9f9;">  <ul style="list-style-type: none"> • Camera foto reține setarea timpului de oprire chiar dacă înlocuiți bateria. • Caracteristica Închidere automată poate să nu funcționeze în cazul în care camera foto este conectată la un calculator sau la un TV, sau redați o prezentare sau un clip video. </div>
Ecran ghid de ajutor	<p>Setați să afișați texte de asistență cu privire la meniuri și funcții. (Dezactivat, Activat*)</p> <div style="border: 1px solid #ccc; padding: 5px; background-color: #f9f9f9;">  <p>Apăsați [] pentru a ascunde textul de ajutor.</p> </div>
Language	<p>Selectați limba care va fi afișată pe ecranul camerei foto.</p>
Data/ora	<p>Setați data, ora, formatul datei, fusul orar și dacă se imprimă data pe fotografii. (Fus orar, Setare Dată/Oră, Tip Dată, Tip oră, Imprimare)</p> <div style="border: 1px solid #ccc; padding: 5px; background-color: #f9f9f9;">  <ul style="list-style-type: none"> • Data apare în partea din dreapta jos a fotografiei. • Când imprimați o fotografie, este posibil ca unele imprimante să nu imprime corect data. </div>

* Implicite

Element	Descriere
leșire video	<p>Setați semnalul video de ieșire corespunzător pentru țara dvs. atunci când conectați camera foto la un dispozitiv video extern, cum ar fi un monitor sau un HDTV.</p> <ul style="list-style-type: none"> • NTSC: S.U.A., Canada, Japonia, Coreea, Taiwan, Mexic etc. • PAL (Acceptă numai PAL B, D, G, H sau I): Australia, Austria, Belgia, China, Danemarca, Finlanda, Franța, Germania, Anglia, Italia, Kuwait, Malaezia, Noua Zeelandă, Singapore, Spania, Suedia, Elveția, Thailanda, Norvegia etc.
Anynet+ (HDMI-CEC)	<p>Când conectați camera foto la un HDTV care acceptă tehnologia Anynet+ (HDMI-CEC), puteți controla funcția de redare a camerei foto cu telecomanda TV.</p> <ul style="list-style-type: none"> • Dezactivat: Nu puteți controla funcția de redare a camerei foto cu telecomanda TV. • Activat*: Puteți controla funcția de redare a camerei foto cu telecomanda TV.
leșire HDMI	<p>Când conectați camera foto la un HDTV cu un cablu HDMI, puteți modifica rezoluția imaginii.</p> <ul style="list-style-type: none"> • NTSC: Auto*, 1080i, 720p, 480p, 576p (se activează numai când PAL este selectat) <div style="border: 1px solid #ccc; padding: 5px; background-color: #f9f9f9;">  <p>Dacă HDTV-ul conectat nu acceptă rezoluția selectată, camera foto setează rezoluția cu un nivel mai jos.</p> </div>

* Implicit

Element	Descriere
Număr fișier	<p>Setați metoda de numerotare a fișierelor și a folderelor.</p> <ul style="list-style-type: none"> • Resetare: După utilizarea funcției de resetare, următorul nume de fișier pornește de la 0001. • Serie*: Noile numere de fișiere continuă secvența existentă de numere, chiar dacă ați instalat un nou card de memorie, ați formatat cardul sau ați șters toate fotografiile. <div style="background-color: #f0f0f0; padding: 10px; margin-top: 10px;">  <ul style="list-style-type: none"> • Primul nume de folder este 100PHOTO, dacă ați selectat spațiul de culoare sRGB și denumirea Standard a fișierelor, numele primului fișier este SAM_0001. • Numerele numelor fișierelor cresc cu 1 de la SAM_0001 până la SAM_9999. • Numerele folderelor cresc cu 1, de la 100PHOTO până la 999PHOTO. • Numărul maxim de fișiere care poate fi salvat într-un folder este 9999. • Numerele fișierelor sunt atribuite în conformitate cu specificațiile DCF (Regulile de design pentru sistemul de fișiere de cameră foto). • Dacă modificați un nume de fișier (de exemplu, pe un computer), camera foto nu va mai putea reda fișierul. </div>
Formatare	<p>Formatați cardul de memorie. Formatarea șterge toate fișierele existente, inclusiv fișierele protejate. (Nu*, Da)</p> <div style="background-color: #f0f0f0; padding: 10px; margin-top: 10px;">  <p>Pot apărea erori dacă utilizați un card de memorie formatat de o altă marcă de camere foto, de un cititor de carduri de memorie sau de un computer. Formatați cardurile de memorie în camera foto înainte de a le utiliza pentru captarea fotografiilor.</p> </div>

* Implicit

Element	Descriere
Date dispozitiv	<p>Vizualizați versiunea de firmware a corpului și obiectivului, adresa Mac, numărul de certificat al rețelei sau actualizați firmware-ul.</p> <ul style="list-style-type: none"> • Update firmware: Actualizați firmware-ul corpului camerei foto sau a obiectivului. (Firmware corp, Firmware lentile) <div style="background-color: #f0f0f0; padding: 10px; margin-top: 10px;">  <ul style="list-style-type: none"> • Puteți actualiza firmware-ul conectând camera foto la computer și pornind i-Launcher. Pentru detalii suplimentare, consultați pagina 177. • Nu puteți efectua o actualizare a firmware-ului fără ca bateria să fie complet încărcată. Reîncărcați bateria complet înainte de a rula actualizarea firmware-ului. • Dacă actualizați firmware-ul, setărilor utilizatorului și valorile vor fi resetate. (Data, ora, limba și ieșirea video nu se vor modifica.) • Nu opriți camera foto în timp ce actualizarea este în derulare. </div>
Resetare	<p>Resetați meniul de setări și opțiunile de fotografiere la valorile implicite din fabrică. (Setările de dată și oră, limbă și ieșire video nu sunt modificate.) (Nu*, Da)</p>
Deschidere Source License	<p>Vizualizați licențe open source.</p>

Capitolul 6

Conectarea la dispozitive externe

Optimizați utilizarea camerei foto prin conectarea ei la dispozitive externe, cum ar fi un computer sau un HDTV.

Vizualizarea fișierelor la un HDTV

Redați fotografiile sau videoclipurile conectând camera foto la un HDTV utilizând un cablu opțional HDMI.

- 1 În modul Fotografiere sau Redare, apăsați [MENU] →  → **leșire HDMI** → o opțiune. (pag. 154)
- 2 Opriți camera foto și HDTV-ul.
- 3 Conectați camera foto la HDTV utilizând cablul HDMI opțional.

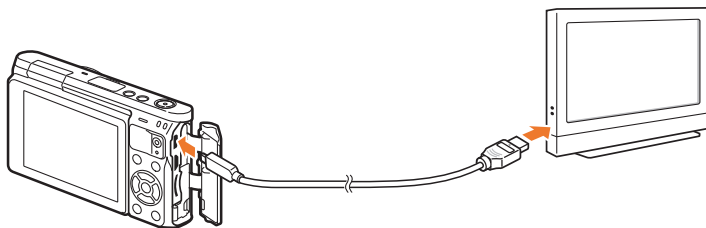

- 4 Porniți HDTV-ul, apoi selectați sursa video HDMI.

- 5 Porniți camera foto.

- Camera foto intră automat în modul Redare atunci când o conectați la un HDTV.

- 6 Vizualizați fotografiile sau redați videoclipurile utilizând butoanele camerei foto.



- Când utilizați cablul HDMI, puteți conecta camera foto la un HDTV utilizând metoda Anynet+(CEC).
- Funcțiile Anynet+(CEC) vă permit să controlați dispozitivele conectate utilizând telecomanda TV.
- Dacă HDTV-ul acceptă Anynet+(CEC), TV-ul pornește automat atunci când este utilizat împreună cu camera foto. Este posibil ca această caracteristică să nu fie disponibilă pe unele HDTV-uri.
- Când este conectată la un HDTV printr-un cablu HDMI, camera foto nu poate realiza fotografiile sau videoclipurile.
- Când este conectată la un HDTV, este posibil ca unele funcții de redare ale camerei foto să nu fie disponibile.
- Intervalul de timp după care camera foto și un HDTV sunt conectate poate varia în funcție de cardul de memorie pe care îl utilizați. Deoarece caracteristica principală a unui card de memorie este mărirea vitezei de transfer, nu este neapărat adevărat să se susțină că un card de memorie cu o viteză de transfer mai mare este, de asemenea, rapidă în utilizarea funcției HDMI.

Transferul fișierelor pe computer

Transferați fișiere din cardul de memorie pe computer, conectând camera foto la PC.

Transferul fișierelor pe computerul cu sistem de operare Windows

Conectarea camerei foto ca disc amovibil

Puteți conecta camera foto la computer ca disc amovibil. Deschideți discul amovibil și transferați fișiere pe computer.

- 1 Opriți camera foto.
- 2 Conectați camera foto la computer cu ajutorul cablului USB.

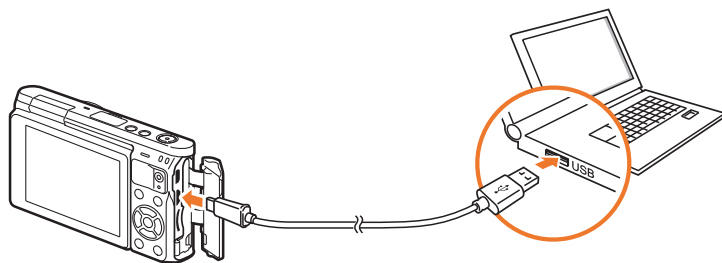

- Trebuie să conectați capătul mic al cablului USB la camera foto. În cazul în care cablul este introdus invers, se pot deteriora fișierele. Producătorul nu este responsabil pentru pierderile de date.
- Dacă încercați să introduceți cablul USB în portul HDMI, camera foto poate să nu funcționeze corespunzător.



- 3 Porniți camera foto.
 - Computerul recunoaște automat camera foto.
- 4 Pe computer, selectați **Computerul meu** → **Disc amovibil** → **DCIM** → **100PHOTO** sau **101_0101**.
- 5 Selectați fișierele dorite și glisați-le sau salvați-le pe computer.



Dacă **Tip folder** este setat la **Data**, numele folderului apare în forma „XXX_MMDD”. De exemplu, dacă realizați o fotografie la data de 1 ianuarie, numele folderului va fi „101_0101”.

Deconectarea camerei foto (pentru Windows XP)

La Windows Vista, Windows 7 și Windows 8, modurile de deconectare ale camerei foto sunt similare.

- 1 Asigurați-vă că nu se transferă date între camera foto și computer.
 - Dacă indicatorul luminos pentru stare de la camera foto clipește, înseamnă că transferul de date este în desfășurare. Așteptați până când indicatorul luminos pentru stare nu mai clipește.
- 2 Faceți clic pe  de pe bara de instrumente din partea dreaptă de jos a ecranului computerului.

- 3 Faceți clic pe mesajul pop-up.
- 4 Faceți clic pe caseta de mesaje care indică că dispozitivul a fost scos în siguranță.
- 5 Scoateți cablul USB.

Transferul fișierelor pe computerul cu sistem de operare Mac

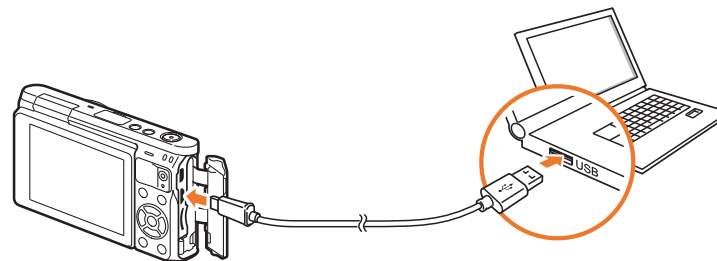

Este acceptat Mac OS 10.5 sau o versiune ulterioară.

- 1 Opriți camera foto.
- 2 Conectați camera foto la un computer Macintosh cu ajutorul cablului USB.



- Trebuie să conectați capătul mic al cablului USB la camera foto. În cazul în care cablul este introdus invers, se pot deteriora fișierele. Producătorul nu este responsabil pentru pierderile de date.
- Dacă încercați să introduceți cablul USB în portul HDMI, camera foto poate să nu funcționeze corespunzător.

3 Porniți camera foto.

- Computerul recunoaște automat camera foto și va afișa o pictogramă pentru discul amovibil.

4 Deschideți discul amovibil.

5 Transferați fotografiile sau videoclipurile pe computerul Mac OS.



Utilizarea programelor pe un PC

Puteți vizualiza și edita fișierele utilizând programele furnizate. De asemenea, puteți trimite fișierele către un PC printr-o rețea fără fir.

Instalarea programelor de pe CD-ul furnizat

- 1 Introduceți CD-ul de instalare în PC.
- 2 Selectați o limbă.
- 3 Selectați un program pentru instalare.
- 4 Urmați instrucțiunile de pe ecran.
- 5 Faceți clic pe **Exit** pentru a finaliza instalarea.

Programe disponibile când utilizați i-Launcher

Element	Descriere
Firmware Upgrade	Puteți descărca firmware-ul camerei foto.
PC Auto Backup	i-Launcher furnizează o conexiune pentru descărcarea programului PC Auto Backup atunci când conectați camera foto la un computer. Puteți trimite fotografiile sau videoclipurile pe care le-ați captat cu ajutorul camerei foto către un PC printr-o rețea fără fir.

Utilizare i-Launcher

i-Launcher vă permite actualizarea firmware-ului camerei foto sau al obiectivului, sau furnizează un link pentru descărcarea programului PC Auto Backup.

Cerințe pentru sistemul de operare Windows

Element	Cerințe
Procesor	Intel® Core™ 2 Duo 1,66 GHz sau mai mare/ AMD Athlon X2 Dual-Core 2,2 GHz sau mai mare
RAM	Minimum 512 MB RAM (1 GB sau peste recomandat)
Sistem de operare*	Windows 7, Windows 8
Capacitate hard disk	250 MB sau mai mult (1 GB sau peste recomandat)
Altele	<ul style="list-style-type: none"> • Unitate CD-ROM • Monitor compatibil cu afișare color pe 16 biți cu rezoluție de 1024X768 pixeli (se recomandă afișare color pe 32 biți cu rezoluție de 1280X1024 pixeli) • Port USB 2.0 • nVIDIA Geforce 7600GT sau mai mare/ seriaATI X1600 sau mai mare

* O versiune de 32-biți a i-Launcher va fi instalată - chiar și pe edițiile de 64-biți ale Windows 7 și Windows 8.



- Cerințele de pe pagina următoare sunt doar recomandări. i-Launcher poate să nu funcționeze corespunzător chiar și atunci când computerul îndeplinește toate cerințele, în funcție de starea computerului.
- În cazul în care computerul nu îndeplinește cerințele, este posibil ca videoclipurile să nu fie redate corect.



Producătorul nu este responsabil pentru nicio daună care rezultă din folosirea necorespunzătoare a computerelor, cum ar fi un computer pe care l-ați asamblat dvs.

Cerințe pentru sistemul de operare Mac

Element	Cerințe
Sistem de operare	Mac OS 10.5 sau o versiune superioară (cu excepția PowerPC)
RAM	Minimum 256 MB RAM (512 MB sau mai mult recomandat)
Capacitate hard disk	Minimum 110 MB
Altele	Port USB 2.0, unitate CD-ROM

Deschiderea programului i-Launcher

Pe computer, selectați **Start** → **Toate programele** → **Samsung** → **i-Launcher** → **Samsung i-Launcher**. Alternativ, faceți clic pe **Aplicații** → **Samsung** → **i-Launcher** pe computerul cu sistem de operare Mac.

Descărcarea firmware-ului

Din ecranul Samsung i-Launcher, faceți clic pe **Firmware Upgrade**. Pentru informații despre actualizarea firmware-ului, consultați pagina 177.

Descărcarea programului PC Auto Backup

Din ecranul Samsung i-Launcher, faceți clic pe **PC Auto Backup**. Pentru informații despre instalarea programului PC Auto Backup, consultați pagina 134.

Instalarea Adobe Photoshop Lightroom

- 1 Introduceți DVD-ROM-ul cu Adobe Photoshop Lightroom în PC.
- 2 Selectați o limbă.
- 3 Urmați instrucțiunile de pe ecran.

Utilizarea Adobe Photoshop Lightroom

Fotografiile captate de o cameră foto sunt adesea transformate în format JPEG și stocate în memorie conform setărilor camerei foto din momentul fotografierii. Fișierele RAW nu sunt transformate în formatul JPEG și sunt stocate în memorie fără nicio modificare. Cu Adobe Photoshop Lightroom, puteți calibra expunerile, Balansurile de alb, tonurile, contrastele și culorile fotografiilor. De asemenea, puteți edita fișierele JPEG sau TIFF, precum și fișierele RAW. Pentru mai multe informații, consultați ghidul programului.



- În funcție de versiunea dvs. de Adobe Photoshop Lightroom, este posibil să nu puteți deschide fișierele RAW. În acest caz, actualizați programul de pe site-ul web Adobe.
- În Adobe Photoshop Lightroom, luminozitatea, culoarea și alte efecte ale imaginii pot fi afișate în mod diferit. Aceasta survine deoarece setările originale ale camerei foto și opțiunile aplicate în timpul captării imaginii sunt eliminate, pregătite pentru procesarea imaginii în Adobe Photoshop Lightroom.



Capitolul 7

Anexă

Obțineți informații despre mesajele de eroare, întreținerea camerei foto, sfaturi privind depanarea, specificații și accesorii opționale.

Mesaje de eroare

Când apar următoarele mesaje de eroare, încercați aceste soluții.

Mesaje de eroare	Soluții propuse
Obiectiv blocat	Obiectivul este blocat. Rotiți obiectivul în sensul invers acelor de ceasornic. (pag. 48)
Eroare card	<ul style="list-style-type: none"> • Opriți camera foto și apoi porniți-o din nou. • Scoateți cardul de memorie și introduceți-l din nou. • Formatați cardul de memorie.
Baterie descărcată	Introduceți o baterie încărcată sau reîncărcați bateria.
Nu este fișier imagine	Captați fotografii sau introduceți un card de memorie care conține fotografii.
Dispozitiv deconectat.	Conexiunea la rețea s-a deconectat în timp ce fotografiile sunt transferate către dispozitivele acceptate. Reselectați un dispozitiv acceptat.
Eroare fișier	Ștergeți fișierul deteriorat sau contactați un centru de service.

Mesaje de eroare	Soluții propuse
Memorie plină	Ștergeți fișierele care nu sunt necesare sau introduceți un nou card de memorie.
Transfer nereușit.	<ul style="list-style-type: none"> • Camera foto nu a reușit să trimită e-mailurile sau fișierele către alte dispozitive. Încercați să trimiteți din nou. • Verificați conexiunea de rețea și încercați din nou.
Nu poate fotografia deoarece numărul folderelor și fișierelor de pe cardul de memorie au ajuns la valorile maxime. Resetați numărul folderelor?	Numele fișierelor nu corespund standardului DCF. Urmăți instrucțiunile de pe ecran pentru a reseta numărul folderelor.
Error 00	Opriți camera foto și remontați obiectivul. Dacă mesajul încă mai apare, contactați un centru de service.

Întreținerea camerei foto

Curățarea camerei foto

Obiectivul și ecranul camerei foto

Utilizați o pensulă pentru a îndepărta praful și ștergeți ușor obiectivul cu o cârpă moale. Dacă rămâne praf, aplicați lichid pentru curățarea obiectivului pe o hârtie pentru curățarea obiectivului și ștergeți ușor.

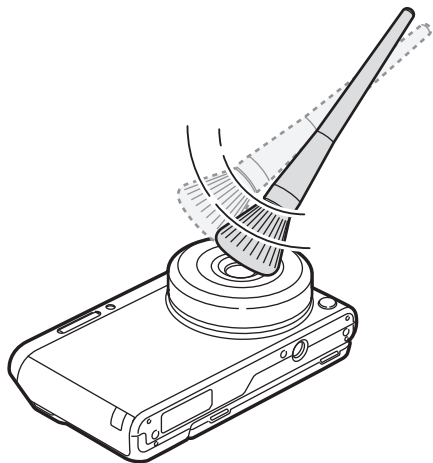

Senzor imagine

În funcție de diferitele condiții de fotografiere, poate apărea praf în fotografii din cauză că senzorul de imagine este expus la mediul exterior. Această problemă este normală, iar expunerea la praf se produce când utilizați în mod obișnuit camera foto. Evitați contactul cu senzorul de imagine în timpul utilizării pensulei cu suflare.

Corpul camerei foto

Ștergeți ușor cu o cârpă moale și uscată.



Nu utilizați niciodată benzen, solvenți sau alcool pentru curățarea dispozitivului. Aceste soluții pot deteriora camera foto sau pot cauza funcționarea necorespunzătoare a acesteia.

Folosirea sau depozitarea camerei foto

Locuri neadecvate pentru depozitarea camera foto

- Evitați expunerea camerei foto la temperaturi prea scăzute sau prea înalte.
- Evitați folosirea camerei foto în zone cu umiditate extrem de crescută, sau cu variații mari de umiditate.
- Evitați expunerea camerei foto la razele solare directe și depozitarea acesteia în locuri cu temperaturi crescute, neaerisite, ca de exemplu în mașină în timpul verii.
- Protejați camera foto și ecranul de impacturi, de manevrele brutale și de vibrații excesive pentru a evita deteriorările grave.
- Evitați utilizarea sau depozitarea camerei foto în zone cu praf, murdare, umede sau slab aerisite, pentru a împiedica deteriorarea pieselor mobile și a componentelor interne.
- Nu utilizați camera foto în apropierea carburanților, a combustibililor sau a substanțelor chimice inflamabile. Nu depozitați și nu transportați lichide inflamabile, gaze sau materiale explozive în același compartiment cu camera foto sau cu accesoriile acesteia.
- Nu depozitați camera foto în locuri cu naftalină.

Folosirea pe plajă sau pe malul apei

- Protejați camera foto de nisip și murdărie atunci când o utilizați pe plajă sau în alte zone similare.
- Camera dvs. foto nu este rezistentă la apă. Nu manipulați bateria, adaptorul sau cardul de memorie cu mâinile ude. Utilizarea camerei foto cu mâinile ude poate cauza deteriorarea acesteia.

Depozitarea pentru perioade lungi de timp

- Când depozitați camera foto pe o perioadă lungă de timp, puneți-o într-un container etanș, împreună cu un material absorbant, cum ar fi silicagel.
- În timp, bateriile neutilizate se vor descărca și trebuie reîncărcate înainte de utilizare.
- Data și ora curentă pot fi inițializate când camera foto este pornită după ce camera foto și bateria au fost separate pentru o perioadă îndelungată.

Folosiți camera foto cu atenție în medii umede

Când mutați camera foto dintr-un mediu rece într-unul cald, se poate forma condens pe obiectiv sau componentele interne ale camerei foto. În acest caz, opriți camera foto și așteptați cel puțin 1 oră. Dacă se formează condens pe cardul de memorie, scoateți-l din camera foto și așteptați până când umezeala se evaporă, înainte de a îl reintroduce.

Alte precauții

- Nu balansați camera foto ținând-o de curea. Acest lucru poate cauza vătămări dvs. sau altor persoane sau deteriorarea camerei foto.
- Nu vopsiți camera foto, deoarece vopseaua poate obtura piesele mobile și poate împiedica funcționarea corectă.
- Opriți camera foto când nu o utilizați.
- Camera dvs. foto conține piese fine. Evitați expunerea camerei foto la șocuri.
- Protejați ecranul de forțe externe păstrând-o în husă atunci când nu este folosită. Protejați camera foto de zgârieturi ținând-o departe de nisip, obiecte ascuțite sau monede.
- Nu utilizați camera foto în cazul în care ecranul este fisurat sau spart. Sticla spartă sau vopseaua acrilică pot cauza leziuni la mâini și față. Duceți camera foto la un centru service Samsung pentru a fi reparată.
- Nu plasați niciodată camerele foto, bateriile, încărcătoarele sau accesoriile lângă, pe sau în dispozitive de încălzire, cum ar fi cuptoare cu microunde, plite sau radiatoare. Căldura poate deforma sau supraîncălzi aceste dispozitive, ceea ce poate provoca un incendiu sau o explozie.

- Nu expuneți obiectivul la lumina directă a soarelui, deoarece acest lucru poate decolora senzorul de imagine sau poate cauza funcționarea necorespunzătoare a acestuia.
- Protejați obiectivul de amprente și zgârieturi. Curățați obiectivul cu o cârpă moale, curată, fără impurități pentru obiectiv.
- În cazul unui impact din exterior, camera foto se poate opri. În acest mod cardul de memorie este protejat. Porniți camera foto pentru a o folosi din nou.
- În timpul utilizării, camera foto se poate încălzi. Acest lucru este normal și nu ar trebui să afecteze durata de viață sau performanțele camerei foto.
- Când folosiți camera foto la temperaturi scăzute, poate dura un timp până la pornire, culoarea afișajului se poate modifica temporar, sau pot apărea imagini fantomă. Aceste condiții nu derivă din funcționarea necorespunzătoare și se vor corecta de la sine atunci când camera foto ajunge la temperaturi mai moderate.
- Vopseaua sau metalul din partea exterioară a camerei foto pot provoca persoanelor cu piele sensibilă alergii, mâncărimi ale pielii, eczeme sau umflături. Dacă aveți oricare dintre aceste simptome, încetați imediat să utilizați camera foto și consultați un medic.
- Nu introduceți obiecte străine în compartimentele, sloturile sau punctele de acces ale camerei foto. Este posibil ca pagubele materiale cauzate de utilizarea necorespunzătoare să nu fie acoperite de garanție.
- Nu permiteți personalului necalificat să efectueze lucrări de service pentru camera foto și nu încercați să efectuați personal asemenea lucrări. Nicio deteriorare rezultată din lucrările de service efectuate de personal necalificat nu este acoperită de garanție.

Despre cardul de memorie

Carduri de memorie acceptate

Acest produs acceptă carduri de memorie microSD, microSDHC sau microSDXC.

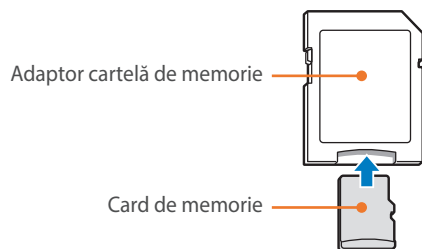

Pentru a citi date cu un PC sau cititor de carduri de memorie, introduceți carduri de memorie într-un adaptor cardul de memorie corespunzător.



Capacitatea cardului de memorie

Capacitatea memoriei poate varia în funcție de scenele de fotografiere sau de condițiile de fotografiere. Aceste capacități sunt raportate la un card de memorie SD de 2 GB.

	Dimensiune	Calitate						
		Excelentă	Bună	Normală	RAW	RAW + Excelentă	RAW + Bună	RAW + Normală
Fotografie	20.0M (5472X3648)	160	290	398	55	35	44	48
	10.1M (3888X2592)	288	486	630	-	44	51	53
	5.9M (2976X1984)	435	679	835	-	49	54	56
	2.0M (1728X1152)	831	1081	1201	-	56	58	57
	Rafală	489	743	899	-	-	-	-
	16.9M (5472X3080)	186	332	450	-	37	46	50
	7.8M (3712X2088)	355	577	730	-	48	52	55
	4.9M (2944X1656)	497	752	908	-	51	55	56
	2.1M (1920X1080)	1546	2804	3847	-	60	62	63
	13.3M (3648X3648)	228	398	529	-	40	48	52
	7.0M (2640X2640)	385	616	771	-	48	53	55
	4.0M (2000X2000)	566	829	981	-	52	56	57
	1.1M (1024X1024)	2779	4690	6085	-	62	63	64

Dimensiune	Calitate	
	Calitate înaltă	Normală
1080 30P 1920X1080 (30 cadre pe secundă)	Aprox. 17'	Aprox. 19' 51"
720 30P 1280X720 (30 cadre pe secundă)	Aprox. 23' 46"	Aprox. 29' 38"
480 30P 640X480 (30 cadre pe secundă)	Aprox. 52' 57"	Aprox. 69' 43"
240 WEB Pentru partajare (30 cadre pe secundă)	-	Aprox. 235' 485"

- Cifrele de mai sus sunt măsurate fără utilizarea funcției zoom.
- Timpul de înregistrare disponibil poate varia dacă folosiți zoom-ul.
- Au fost înregistrate câteva videoclipuri succesiv, pentru a stabili durata totală de înregistrare.
- Timpul maxim de înregistrare este 29 minute și 59 secunde pe fișier.
- Timpul maxim de redare al videoclipurilor Pentru partajare este de 30 secunde pe fișier.

Precauții la folosirea cardurilor de memorie

- Evitați expunerea cardurilor de memorie la temperaturi foarte scăzute sau foarte ridicate (sub 0 °C/32 °F sau mai mari de 40 °C/104 °F). Temperaturile extreme pot cauza funcționarea necorespunzătoare a cardurilor de memorie.
- Introduceți un card de memorie în direcția corectă. Introducerea unui card de memorie în direcția greșită poate deteriora camera foto și cardul de memorie.
- Nu utilizați carduri de memorie care au fost formate de alte camere foto sau de un computer. Reformatați cardul de memorie cu ajutorul camerei dvs. foto.
- Opriți camera foto când introduceți sau când scoateți cardul de memorie.
- Nu scoateți cardul de memorie și nu opriți camera foto în timp ce indicatorul clipește, deoarece în acest fel se pot pierde date.
- După expirarea duratei de viață a unui card de memorie, nu mai puteți stoca fotografii pe acesta. Utilizați un card de memorie nou.
- Nu îndoțiți cardurile de memorie, nu le scăpați și nu le supuneți la șoc puternic sau presiune extremă.
- Evitați depozitarea cardului de memorie în apropierea câmpurilor magnetice puternice.
- Evitați folosirea sau păstrarea cardurilor de memorie în zone cu temperaturi înalte, cu umiditate ridicată sau cu substanțe corozive.

- Evitați contactul cardurilor de memorie cu lichide, murdărie sau substanțe străine. În cazul în care cardul de memorie este murdar, ștergeți-l cu o cârpă moale înainte de a îl introduce în camera foto.
- Nu permiteți cardurilor de memorie sau slotului cardului de memorie să intre în contact cu lichide, murdărie sau substanțe străine. Nerespectarea acestei instrucțiuni poate cauza funcționarea necorespunzătoare a cardurilor de memorie sau a camerei foto.
- Când transportați un card de memorie, utilizați o husă pentru a îl proteja de descărcările electrostatice.
- Transferați datele importante pe alte suporturi media, cum ar fi un hard disk, un CD sau un DVD.
- Când folosiți camera pentru o perioadă îndelungată, cardul de memorie se poate încălzi. Acest lucru este normal și nu indică o funcționare necorespunzătoare.
- Utilizați un card de memorie care întrunește cerințele standard.



Producătorul nu este responsabil pentru pierderile de date.

Despre baterie

Utilizați numai baterii aprobate de Samsung.

Specificații baterie

Element	Descriere
Model*	B740AE/B740AC/B740AU/B740AK
Tip	Baterie litiu-ion
Capacitate celulă	2330 mAh
Tensiune	3,8 V
Timp de încărcare** (Atunci când bateria este complet descărcată)	Aprox. 220 min

* Specificațiile pentru baterie sau modelul pot varia în funcție de regiunea în care vă aflați.

** Valorile de mai sus se bazează pe momentul când utilizați cablul USB și adaptorul de c.a. furnizate. Încărcarea bateriei prin conectarea acestuia la un computer poate dura.



Manipularea neglijentă sau necorespunzătoare a bateriei se poate solda cu vătămări corporale sau deces. Pentru siguranța dvs., urmați aceste instrucțiuni de manipulare corectă a bateriei:

- Bateria se poate aprinde sau poate exploda dacă este încorect manipulată. Dacă sesizați deformări, fisuri sau alte anomalii la baterie, întrerupeți imediat utilizarea bateriei și contactați producătorul.
- Utilizați numai încărcătoare pentru baterie autentice, recomandate de producător și încărcați bateria numai prin metoda descrisă în acest manual al utilizatorului.
- Nu puneți bateria lângă dispozitive de încălzire și nu o expuneți la medii excesiv de calde, precum interiorul unui vehicul închis pe timp de vară.
- Nu introduceți bateria într-un cuptor cu microunde.
- Evitați depozitarea sau utilizarea bateriei în locații cu temperatură și umiditate ridicată, precum saune sau cabine de duș.
- Nu lăsați dispozitivul pe suprafețe inflamabile, precum lenjerie de pat, covoare sau păături electrice, pentru o perioadă îndelungată.
- Când dispozitivul este pornit, nu-l lăsați timp îndelungat în spații închise.
- Nu permiteți intrarea în contact a bornelor bateriei cu obiecte metalice, precum coliere, monezi, chei sau ceasuri.
- Utilizați numai baterii de schimb litiu-ion autentice, recomandate de producător.

- Nu demontați bateria și nu o perforați cu obiecte ascuțite.
- Evitați expunerea bateriei la presiuni ridicate sau la forțe de zdrobire.
- Evitați expunerea bateriei la impacturi mari, cum ar fi căderea acesteia din locuri înalte.
- Nu expuneți bateria la temperaturi de 60 °C (140 °F) sau mai mari.
- Nu permiteți bateriei să intre în contact cu umezeală sau cu lichide.
- Bateria nu va fi expusă la căldură excesivă, cum ar fi lumina soarelui, foc sau surse similare.

Instrucțiuni de evacuare

- Evacuați cu grijă bateria.
- Nu aruncați bateria în foc.
- Este posibil ca reglementările de evacuare să varieze în funcție de țară și de regiune. Evacuați bateria în conformitate cu toate reglementările locale și federale.

Instrucțiuni de încărcare a bateriei

Încărcați bateria utilizând numai metoda descrisă în acest manual al utilizatorului. Bateria se poate aprinde sau poate exploda dacă este incorect încărcată.

Durata de viață a bateriei

Mod Fotografiere	Durată medie / Număr de fotografii
Fotografii	<ul style="list-style-type: none"> Aprox. 325 min/Aprox. 650 fotografii (Când montați un obiectiv de 9 mm și utilizați blițul intern) Aprox. 265 min/Aprox. 530 fotografii (Când montați un obiectiv de 9-27 mm și utilizați blițul extern)
Videoclipuri	Aprox. 190 min (Înregistrați videoclipuri la rezoluția 1920X1080 și la 30 cadre pe secundă.)

- Valorile de mai sus se bazează pe standardele de testare CIPA. Rezultatele pot diferi în funcție de utilizarea propriu-zisă.
- Durata de fotografiere disponibilă diferă în funcție de fundal, intervalul de fotografiere și de condițiile de utilizare.
- Au fost înregistrate câteva videoclipuri succesiv, pentru a stabili durata totală de înregistrare.

Mesaj pentru baterie descărcată

Când bateria s-a descărcat complet, pictograma bateriei va deveni roșie și va apărea mesajul „**Baterie descărcată**”.

Observații referitoare la folosirea bateriei

- Evitați expunerea bateriilor la temperaturi foarte scăzute sau foarte ridicate (sub 0 °C/32 °F sau mai mari de 40 °C/104 °F). Temperaturile extreme pot reduce capacitatea de încărcare a bateriilor.
- Când folosiți camera foto pentru o perioadă îndelungată, zona din jurul camerei bateriei se poate încălzi. Aceasta nu afectează folosirea normală a camerei foto.
- Nu trageți de cablul de alimentare pentru a deconecta fișa cablului de alimentare din priza de curent, deoarece această acțiune poate provoca un incendiu sau un șoc electric.
- La temperaturi sub 0 °C/32 °F, capacitatea și durata de viață a bateriei pot scădea.
- Capacitatea bateriei poate scădea la temperaturi joase, dar va reveni la normal la temperaturi mai blânde.
- Scoateți bateriile din camera foto când o depozitați pe o perioadă îndelungată. Bateriile instalate pot prezenta scurgeri sau se pot coroda în timp și pot cauza deteriorarea gravă a camerei foto. Depozitarea camerei foto pentru perioade îndelungate cu bateria instalată cauzează descărcarea bateriei. Este posibil să nu puteți reîncărca o baterie descărcată complet.
- Atunci când nu utilizați camera foto pentru o perioadă îndelungată (3 luni sau mai mult), verificați bateria și reîncărcați-o regulat. Dacă lăsați bateria să se descarce continuu, capacitatea și viața acesteia se pot micșora, ceea ce poate duce la o funcționare necorespunzătoare, la incendiu sau explozie.

Precauții la folosirea bateriei

Protejați bateriile, încărcătoarele și cardurile de memorie împotriva deteriorărilor.

Evitați contactul bateriilor cu obiecte din metal, deoarece acest lucru poate crea o conexiune între bornele + și – ale bateriei și poate duce la deteriorări temporare sau permanente ale acestora și poate provoca un incendiu sau un șoc electric.

Observații referitoare la încărcarea bateriei

- Dacă indicatorul luminos pentru stare este stins, asigurați-vă că bateria este introdusă corect.
- În cazul în care camera foto este pornită în timpul încărcării, bateria poate să nu se încarce complet. Opriți camera foto înainte de încărcarea bateriei.
- Nu utilizați camera foto când încărcați bateria. Acest lucru poate provoca un incendiu sau șoc electric.
- Nu trageți de cablul de alimentare pentru a deconecta fișa cablului de alimentare din priză de curent, deoarece această acțiune poate provoca un incendiu sau un șoc electric.
- Lăsați bateria să se încarce cel puțin 10 minute înainte de pornirea camerei foto.

- În cazul în care conectați camera foto la o sursă externă de alimentare atunci când bateria este descărcată complet, utilizarea funcțiilor mari consumatoare de energie va cauza oprirea camerei foto. Pentru utilizarea normală a camerei foto, reîncărcați bateria.
- Dacă reconectați cablul de alimentare când bateria este complet încărcată, indicatorul luminos pentru stare pornește pentru aproximativ 30 de minute.
- Utilizarea blițului sau înregistrarea videoclipurilor descarcă rapid bateria. Încărcați bateria până când indicatorul luminos pentru stare se stinge.
- Dacă indicatorul luminos pentru stare clipește în roșu, reconectați cablul sau scoateți bateria și introduceți-o din nou.
- Dacă încărcați bateria când cablul este supraîncălzit sau când temperatura este prea ridicată, indicatorul luminos pentru stare poate clipi în roșu. Încărcarea va începe când bateria se răcește.
- Supraîncărcarea bateriilor poate reduce durata de viață a acestora. După finalizarea încărcării, deconectați cablul de la camera foto.
- Nu răsuciți și nu puneți obiecte grele pe cablul de curent alternativ. Nerespectarea acestei instrucțiuni poate deteriora cablul.

Observații referitoare la încărcarea folosind un computer conectat

- Utilizați numai cablul USB furnizat.
- Bateria poate să nu se încarce când:
 - utilizați un hub USB
 - alte dispozitive USB sunt conectate la computer
 - conectați cablul la portul din partea din față a computerului
 - portul USB al computerului nu acceptă standardul de tensiune de ieșire (5 V, 500 mA)

Procedați cu grijă la manipularea și eliminarea bateriilor și a încărcătoarelor

- Nu aruncați bateriile în foc. Respectați toate reglementările locale când eliminați bateriile uzate.
- Nu puneți niciodată bateriile sau camerele foto pe sau în dispozitive de încălzire, cum ar fi cuptoare cu microunde, plite sau radiatoare. Bateriile pot exploda dacă sunt supraîncălzite.



Actualizarea firmware-ului

Conectați camera foto la computer și actualizați firmware-ul camerei foto a obiectivului.



- Nu puteți efectua un upgrade de firmware fără o baterie complet încărcată. Reîncărcați bateria complet înainte de a rula upgrade-ul de firmware.
- Dacă actualizați firmware-ul, setărilor utilizatorului și valorile vor fi resetate. (Data, ora, limba și ieșirea video nu se vor modifica.)
- Nu opriți camera foto în timp ce actualizarea este în derulare.

1 Opriți camera foto.

2 Conectați camera foto la computer cu ajutorul cablului USB.

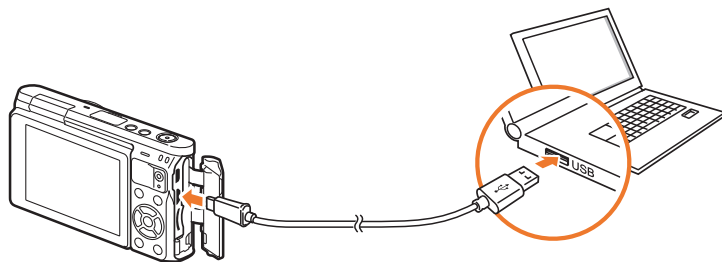

- Trebuie să conectați capătul mic al cablului USB la camera foto. În cazul în care cablul este introdus invers, se pot deteriora fișierele. Producătorul nu este responsabil pentru pierderile de date.
- Dacă încercați să introduceți cablul USB în portul HDMI, camera foto poate să nu funcționeze corespunzător.

3 Porniți camera foto.

4 Pe computer, selectați **i-Launcher** → **Firmware Upgrade**.

5 Urmați instrucțiunile de pe ecran pentru a descărca firmware-ul pe camera foto.

- Puteți descărca firmware-ul camerei foto sau al obiectivului.

6 Opriți camera foto când s-a finalizat descărcarea.

7 Scoateți cablul USB.

8 Porniți camera foto.

- Ecranul Actualizare firmware apare pe camera foto. Verificați versiunea de firmware.

9 Apăsați pe [**Declanșator**] pentru a actualiza firmware-ul.

Înainte de a contacta un centru de service

Dacă aveți probleme cu dispozitivul, încercați aceste soluții de depanare înainte de a contacta personalul de service.



Când predați camera foto la un centru de service, predați și celelalte componente care ar fi putut contribui la defecțiune, precum cardul de memorie și bateria.

Situație	Soluții propuse
Camera foto nu pornește	<ul style="list-style-type: none"> Asigurați-vă că bateria este introdusă. Asigurați-vă că bateria este introdusă corect. Încărcați bateria.
Camera foto se oprește brusc	<ul style="list-style-type: none"> Încărcați bateria. Camera foto poate fi în modul Închidere automată sau ecranul se oprește automat. (pag. 154) Din cauza temperaturii foarte ridicate, camera foto se poate opri automat pentru a împiedica deteriorarea cardului de memorie. Reporniți camera foto.
Bateria camerei foto se descarcă rapid	<ul style="list-style-type: none"> Este posibil ca bateria să se descarce rapid la temperaturi scăzute (sub 0 °C/32 °F). Păstrați bateria caldă punând-o în buzunar. Utilizarea blițului sau înregistrarea videoclipurilor descarcă rapid bateria. Reîncărcați, dacă este nevoie. Bateriile sunt elemente consumabile, care trebuie înlocuite în timp. Cumpărați o baterie nouă dacă durata de viață a bateriei se reduce rapid.

Situație	Soluții propuse
Nu puteți capta fotografii	<ul style="list-style-type: none"> Nu există spațiu pe cardul de memorie. Ștergeți fișierele care nu sunt necesare sau introduceți un card nou. Formatați cardul de memorie. Cardul de memorie este defect. Cumpărați un card de memorie nou. Asigurați-vă că această cameră foto este pornită. Încărcați bateria. Asigurați-vă că bateria este introdusă corect.
Camera foto se blochează	Scoateți bateria și introduceți-o din nou.
Camera foto se încălzește	În timpul utilizării camerei foto, este posibil ca aceasta să se încălzească. Acest lucru este normal și nu ar trebui să afecteze durata de viață sau performanțele camerei foto.
Blițul se declanșează pe neașteptate	Este posibil ca blițul să se declanșeze din cauza electricității statice. Camera foto nu funcționează necorespunzător.
Blițul nu funcționează	<ul style="list-style-type: none"> Este posibil ca opțiunea pentru bliț să fie setată la Dezactivat. (pag. 90) Nu puteți utiliza blițul în unele moduri.
Data și ora sunt incorecte	Setați data și ora în meniul  . (pag. 154)
Ecranul sau butoanele nu funcționează	Scoateți bateria și introduceți-o din nou.

Situație	Soluții propuse
Cardul de memorie conține o eroare	<ul style="list-style-type: none"> • Opriți camera foto și apoi porniți-o din nou. • Scoateți cardul de memorie și apoi introduceți-l din nou. • Formatați cardul de memorie. <p>Consultați „Precauții la folosirea cardurilor de memorie” pentru mai multe detalii. (pag. 171)</p>
TV-ul sau computerul dvs. nu pot afișa fotografiile și videoclipurile care sunt stocate pe un card de memorie microSDXC.	<p>Cardurile de memorie microSDXC utilizează sistemul de fișiere exFAT. Asigurați-vă că dispozitivul extern este compatibil cu sistemul de fișiere exFAT înainte de a conecta camera foto la dispozitivul respectiv.</p>
Computerul nu recunoaște cardul de memorie microSDXC.	<p>Cardurile de memorie microSDXC utilizează sistemul de fișiere exFAT. Pentru a utiliza carduri de memorie microSDXC pe un computer cu Windows XP, descărcați și actualizați driver-ul sistemului de fișiere exFAT de pe site-ul web Microsoft.</p>
Nu se pot afișa fișierele	<p>Dacă modificați numele unui fișier, este posibil ca acest fișier să nu fie redat de camera foto (numele fișierului trebuie să respecte standardul DCF). Dacă întâlniți această situație, afișați fișierele pe computer.</p>

Situație	Soluții propuse
Fotografia este neclară	<ul style="list-style-type: none"> • Asigurați-vă că opțiunea de focalizare setată este adecvată pentru tipul de fotografie pe care o captați. • Utilizați un trepied pentru a evita mișcarea camerei foto. • Asigurați-vă că obiectivul este curat. În caz contrar, curățați obiectivul. (pag. 166)
Culorile din fotografie nu corespund celor din scena reală	<p>Un Balans de alb incorect poate crea o culoare nerealistă. Selectați opțiunea corespunzătoare pentru Balansul de alb, care să se potrivească sursei de lumină. (pag. 72)</p>
Fotografia este prea luminoasă sau prea întunecată.	<p>Fotografia este supraexpusă sau subexpusă.</p> <ul style="list-style-type: none"> • Reglați valoarea diafragmei sau timpul de expunere. • Reglați sensibilitatea ISO. (pag. 71) • Opriți sau porniți blițul. (pag. 90) • Reglați valoarea expunerii. (pag. 97)
Fotografiile sunt distorsionate	<p>Camera foto poate prezenta mici deformări la utilizarea unui obiectiv superangular, care permite fotografierea cu o perspectivă largă. Acest lucru este normal și nu cauzează o funcționare defectuoasă.</p>
Apar linii orizontale pe fotografie	<p>Aceasta se poate întâmpla dacă subiectul este expus la o sursă de lumină fluorescentă sau cu vapori de mercur. Selectați un timp de expunere încet sau setați modul de fotografiere la Auto.</p>

Situație	Soluții propuse
Ecranul de redare nu apare pe dispozitivul extern conectat	<ul style="list-style-type: none"> Asigurați-vă de corectitudinea conectării cablului HDMI la monitorul extern. Asigurați-vă că înregistrarea cardului de memorie este corectă.
Computerul nu recunoaște camera foto	<ul style="list-style-type: none"> Asigurați-vă că acest cablu USB este conectat corect. Asigurați-vă că această cameră foto este pornită. Asigurați-vă că utilizați un sistem de operare acceptat.
Computerul deconectează camera foto în timpul transferului fișierelor	Transferul fișierelor poate fi întrerupt de electricitatea statică. Deconectați cablul USB și conectați-l din nou.
i-Launcher nu funcționează corespunzător	<ul style="list-style-type: none"> Opriti programul i-Launcher și reporniți-l. În funcție de specificațiile computerului și mediului, programul poate să nu fie lansat automat. În acest caz, faceți clic pe Start → Toate programele → Samsung → i-Launcher → Samsung i-Launcher pe computerul dvs. cu sistem de operare Windows. (Pentru Windows 8, deschideți ecranul Start, apoi selectați Toate aplicațiile → Samsung i-Launcher.) Sau, faceți clic pe Aplicații → Samsung → i-Launcher pe computerul cu sistem de operare Mac.

Situație	Soluții propuse
Focalizarea automată nu funcționează	<ul style="list-style-type: none"> Subiectul nu este focalizat. Când subiectul se află în exteriorul zonei AF, fotografiați mutând subiectul în interiorul zonei AF și apăsând până la jumătate pe [Declanșator]. Subiectul este prea apropiat. Îndepărtați-vă de subiect și fotografiați.
Obiectivul nu funcționează	<ul style="list-style-type: none"> Asigurați-vă că obiectivul este corect montat. Demontați obiectivul de la camera foto și remontați-l.
Blițul extern nu funcționează	Asigurați-vă că dispozitivul extern este montat corespunzător pe portul blițului extern.
Când porniți camera foto, apare ecranul de setări pentru dată și oră	<ul style="list-style-type: none"> Setați din nou data și ora. Acest ecran apare dacă sursa de alimentare internă a camerei foto este complet descărcată. Introduceți o baterie complet încărcată și așteptați cel puțin 72 de ore în poziția oprit pentru ca sursa de alimentare internă să se reîncarce.

Specificațiile camerei foto

Senzor de imagine	
Tip	BSI CMOS
Dimensiune senzor	13,2 X 8,8 mm
Număr efectiv de pixeli	Aprox. 20,5 megapixeli
Număr total de pixeli	Aprox. 20,9 megapixeli
Filtru de culoare	Filtru de culori primare RGB
Montura obiectivului	
Tip	Suport de montare Samsung NX-M
Obiectiv disponibil	Obiective Samsung NX-M
Stabilizarea imaginii	
Tip	Comutare obiectiv (depinde de obiectiv)
Mod	Oprit/Mod 1/Mod 2
Corectarea distorsiunii	
Oprit/Pornit (depinde de obiectiv)	
i-Function	
Suportată (în funcție de obiectiv)	

Ecran	
Tip	TFT LCD cu Ecran tactil (Activat prin comandă tactilă tip C)
Dimensiune	3,0" (Aprox. 75,2 mm)
Rezoluție	HVGA (320X480) 460,8 k puncte
Câmp vizual	Aprox. 100%
Unghi	Răsucire în sus: 180°
Ecran utilizator	Grilă de linii, Icons, Histogramă, Indicator de nivel
Focalizare	
Tip	Contrast AF
Punct de focalizare	<ul style="list-style-type: none"> • Selecție: 1 punct (Selecție liberă) • Multi: Normal 21 puncte, Prim-plan 35 puncte • Identificare față: Max. 10 fețe • AF și declanșare la atingere
Mod	Cadru unic AF, AF continuu, Focalizare manuală, AF atingere și Obturator
Indicator luminos pentru asistență AF	LED verde

Obturator	
Tip	Declanșator electronic
Viteză	<ul style="list-style-type: none"> • Auto: 1/16000–30 sec. • Manual: 1/16000–30 sec. (1/3 Interval EV) • Bulb (limită timp: 4 min.)
Expunere	
Sistem de măsurare	TTL 221 (17X13) Segment bloc
	Mod de măsurare: Multi, Preponderent central, Punct
	Interval de măsurare: EV 0–18 (ISO160 · 9 mm, F3.5)
Compensare	±3 EV (1/3 Interval EV)
Blocare AE	Buton Particularizare
Echivalent ISO	Auto, 160, 200, 400, 800, 1600, 3200, 6400, 12800 (1 sau 1/3 Interval EV) * Setările ISO Auto sunt selectabile până la ISO 3200. Puteți selecta ISO 100 și 25600.
Mod de operare	
Mod	Singular, Continuu, Rafală (numai 5M), Temporizator, În rafală (Auto Exposure, Balans de alb, Expert imagine, Adâncime)
Fotografiere continuă	<ul style="list-style-type: none"> • JPEG: 6 cadre pe secundă • Rafală (5M): 10, 15 sau 30 cadre pe secundă • RAW: 6 cadre pe secundă

Fotografiere în serie	Auto exposure bracketing (±3 EV), White Balance bracketing, Picture Wizard bracketing, Rafală adâncime
Temporizator automat	2–30 sec. (interval de 1 secundă)
Eliberare declanșator	prin port micro USB (opțional)
Bliț	
Tip	Bliț încorporat
Mod	Bliț inteligent, Auto, Corecție automată ochi roșii, Lumină de umplere, Lumină de umplere pentru reducerea efectului ochi roșii, Prima cortină, A doua cortină, Oprit
Număr de referință	4,9 (pe baza ISO 160, 24 mm), 4 (pe baza ISO 100, 24 mm)
Unghi de vizualizare	24 mm (echivalent film 35 mm)
Viteză sincronizare	Mai puțin de 1/200 sec.
Bliț EV	-2–+2 EV (0,5 Interval EV)
Bliț extern	Bliț extern NX mini Samsung disponibil (SEF7A) (opțional) Număr de referință : 8 (Pe baza ISO 160, 24 mm), 7 (Pe baza ISO 100, 24 mm)
Sincronizare terminal	Port bliț extern

Balans de alb	
Mod	Balans de alb automat, Lumină naturală, Înnoțat, Alb fluorescent, NW fluorescentă, Lumină de zi fluorescentă, Tungsten, BA bliț, Parametri personalizare, Temperatura culorii (Manual)
Microreglare	Chihlimbar/Albastru/Verde/Magenta câte 7 pași respectiv
Interval dinamic	
Oprit/Interval inteligent+/HDR	
Expert imagine	
Mod	Standard, Intens, Portret, Peisaj, Pădure, Retro, Rece, Calm, Clasic, Personalizare1, Personalizare2, Personalizare3
Parametru	Color, Saturație, Claritate, Contrast
Fotografiere	
Mod	Auto, Inteligent, Program, Prioritate diafragmă, Prioritate timp de expunere, Manual
Modul Inteligent	Înfrumusețare față, Cea mai bună față, Fotografiere continuă, Fotografiere copii, Peisaj, Macro, Mâncăruri, Petreceri și interior, Înghețare acțiune, Tonuri bogate, Panoramă, Cascadă, Siluetă, Apus, Noapte, Artificii, Urme lumină
Filtru inteligent	Întunecare colțuri, Miniatură, Schiță, Ochi pește

Dimensiune	<ul style="list-style-type: none"> • JPEG (3:2): 20.0M (5472X3648), 10.1M (3888X2592), 5.9M (2976X1984), 5.0M (2736X1824) (Numai modul Rafală), 2.0M (1728X1152) • JPEG (16:9): 16.9M (5472X3080), 7.8M (3712X2088), 4.9M (2944X1656), 2.1M (1920X1080) • JPEG (1:1): 13.3M (3648X3648), 7.0M (2640X2640), 4.0M (2000X2000), 1.1M (1024X1024) • RAW: 20.0M (5472X3648)
Calitate	Excelentă, Bună, Normală, RAW, RAW + Excelentă, RAW + Bună, RAW + Normală
Standard RAW	SRW (ver.3.0.0)
Spațiu de culoare	sRGB, Adobe RGB
Video	
Tip	MP4 (H.264)
Format	Film: H.264, Sunet: AAC
Mod Film AE	Program, Prioritate diafragmă, Prioritate timp de expunere, Manual
Clip video	Sunet pornit/oprit (Durată filmare: Maximum 29' 59")
Filtru inteligent	Întunecare colțuri, Miniatură, Schiță, Ochi pește

Dimensiune	1920X1080, 1280X720, 640X480, 320X240 (Pentru partajare)
Frecvență cadre	30 cadre pe secundă
Viteză redare video	x0.25 (640X480, 320X240 numai), x1, x5, x10, x20
Calitate	Calitate înaltă, Normală
Sunet	Mono
Editare	Capturare imagine statică, Trunchiere
Redare	
Tip	Imagine unică, Miniaturi (15/28), Prezentare, Clip video
Editare	Filtru inteligent, Corector efect ochi roșii, Tăiere, Redimensionare, Rotire, Retușare față, Luminozitate, Contrast, Reglare automată, Saturație, Reglare RGB, Temperatură de culoare, Expunere
Filtru inteligent	Întunecare colțuri, Miniatură, Focalizare Ușoară, Schiță, Ochi pește, Clasic, Retro, Pictură în ulei, Desen animat, Pictură în cerneală, Filtru încrucișat, Mărire fotografie

Stocare	
Suport	Memorie externă (opțional)*: Card microSD (2 GB garanțai), Card microSDHC (până la 32 GB garanțai), Card microSDXC (până la 64 GB garanțai) * Clasa 6 și superioară recomandate
Format fișier	RAW (SRW (ver.3.0.0)), JPEG (EXIF 2.3), MP4 (Film), DCF
Rețea fără fir	
Tip	IEEE 802.11b/g/n
Funcție	AutoShare, Remote Viewfinder, MobileLink, Photo Beam, Backup Auto, Samsung Link, SNS și Cloud, Email, Baby Monitor, Group Share
NFC	
Da	
Interfață	
Leșire digitală	USB 2.0 (Mufă micro USB)
Leșire video	<ul style="list-style-type: none"> • NTSC, PAL (selectabil) • HDMI
Descărcare externă	Da
Tensiune de intrare curent continuu	C.C. 5,0V, 0,55 A prin micro USB

Sursă de alimentare

Tip

Baterie reîncărcabilă: B740AE/B740AC/B740AU/
B740AK (2330 mAh, 3,8 V)

* Specificațiile pentru baterie sau modelul pot varia în
funcție de regiunea în care vă aflați.

Dimensiuni (l x l x A)

110,4 x 61,9 x 22,5 mm

Greutate

158 g (fără baterie și card de memorie)

Temperatură de funcționare

0–40 °C

Umiditate de funcționare

5–85%

Software

i-Launcher, Adobe Photoshop Lightroom 5

* Specificațiile se pot modifica fără preaviz în vederea îmbunătățirii performanței.

* Alte nume de mărci și produse reprezintă mărci comerciale ale proprietarilor respectivi.



PA (Punct acces)

Un punct de acces este un dispozitiv care permite dispozitivelor fără fir să se conecteze la o rețea cu fir.

Rețea ad-hoc

O rețea ad-hoc este o conexiune temporară pentru partajarea fișierelor sau o conexiune de internet între computere și dispozitive.

AdobeRGB

Adobe RGB este utilizat pentru imprimări comerciale și are un interval de culoare mai mare decât sRGB. Intervalul mai larg de culori al acestuia vă ajută să editați fotografii cu ușurință pe un computer.

AEB (Bracketing expunere automată)

Această opțiune captează automat câteva imagini la expuneri diferite pentru a facilita captarea unei imagini expuse corespunzător.

AEL (Blocare expunere automată)

Aceste caracteristici vă ajută să blocați expunerea în care doriți să calculați expunerea.

AF (Focalizare automată)

Un sistem ce focalizează automat obiectivul camerei foto pe subiect. Camera foto folosește contrastul pentru a focaliza automat.

AMOLED (Diodă organică cu emisie de lumină cu matrice activă)/LCD (Ecran cu cristale lichide)

AMOLED este un ecran foarte subțire și ușor, întrucât nu necesită iluminare de fundal. LCD este un ecran vizual utilizat frecvent la aparatele electronice de consum. Acest ecran are nevoie de o lumină de fundal separată, cum ar fi CCFL sau LED-uri, pentru a reproduce culorile.

Diafragmă

Diafragma controlează cantitatea de lumină care ajunge la senzorul camerei foto.

Mișcarea camerei foto (Neclaritate)

În cazul în care camera foto este mișcată în timp ce obturatorul este deschis, întreaga imagine poate apărea neclară. Acest lucru se întâmplă mai des atunci când timpul de expunere este mic. Preveniți mișcarea camerei foto măbind sensibilitatea, utilizând blițul sau un timp de expunere mai rapid. Alternativ, folosiți un trepied sau funcția OIS pentru a stabiliza camera foto.

Cloud Computing

Cloud computing este o tehnologie care vă permite să stocați date pe servere la distanță și să le utilizați de la un dispozitiv cu acces la internet.

Spațiu de culoare

Gama de culori pe care le poate vedea camera foto.

Temperatură de culoare

Temperatura de culoare este un sistem de măsură în grade Kelvin (K) care indică nuanța unei anumite surse de lumină. Pe măsură ce crește temperatura culorii, culoarea sursei de lumină este mai albastruie. Pe măsură ce scade temperatura de culoare, culoarea sursei de lumină este mai roșiatică. La 5500 grade Kelvin, culoarea sursei de lumină este identică cu lumina soarelui la amiază.

Compoziție

Compoziția în fotografie înseamnă aranjarea obiectelor într-o fotografie. De obicei, respectarea regulii treimilor conduce la o compoziție bună.

DCF (Reguli de proiectare pentru sistemul de fișiere al camerei foto)

O specificație pentru definirea formatului fișierelor și sistemului de fișiere pentru camerele foto digitale create de Japan Electronics and Information Technology Industries Association (JEITA).

Adâncimea câmpului de profunzime

Distanța dintre cel mai apropiat și cel mai îndepărtat punct ce poate fi focalizat în mod acceptabil într-o fotografie. Adâncimea câmpului variază în funcție de diafragma obiectivului, distanța focală și distanța de la camera foto la subiect. De exemplu, selectarea unei valori a diafragmei mai mici va mări adâncimea câmpului și va face neclar fundalul unei compoziții.

EV (Valoare de expunere)

Toate combinațiile ale timpului de expunere și ale diafragmei obiectivului ale camerei foto ce au ca rezultat aceeași expunere.

Compensare EV

Această opțiune vă permite reglarea rapidă a valorii expunerii măsurată de camera foto, în incrementuri limitate, pentru a îmbunătăți expunerea fotografiilor.

Exif (Format preschimbabil al fișierelor de imagine)

O specificație pentru a defini formatul unui fișier de imagine pentru camerele foto digitale create de Japan Electronic Industries Development Association (JEIDA).

Expunere

Cantitatea de lumină permisă să ajungă la senzorul camerei foto. Expunerea este controlată de combinația dintre timpul de expunere, valoarea diafragmei și sensibilitatea ISO.

Bliț

O lumină rapidă care ajută la crearea unei expuneri corespunzătoare în condiții de iluminare slabă.

Distanță focală

Distanța dintre mijlocul obiectivului și punctul său focal (în milimetri). Distanțele focale mai lungi determină restrângerea unghiurilor de vedere, iar subiectul este mărit. Distanțele focale mai scurte determină lărgirea unghiurilor de vedere.

Histogramă

O reprezentare grafică a luminozității unei imagini. Axa orizontală reprezintă luminozitatea, iar axa verticală reprezintă numărul de pixeli. Punctele mari din partea stângă (prea întunecat) și din partea dreaptă (prea luminos) de pe histogramă indică o fotografie care a fost expusă în mod necorespunzător.

H.264/MPEG-4

Un format video de înaltă compresie stabilit de organizațiile de standarde internaționale ISO-IEC și ITU-T. Acest codec este capabil să ofere calitate video bună la rate scăzute de biți, creat de Joint Video Team (JVT).

Senzor imagine

Partea fizică a unei camere foto digitale ce conține un fotosit pentru fiecare pixel din imagine. Fiecare fotosit înregistrează luminozitatea ce ajunge la acesta în timpul expunerii. Tipurile frecvente de senzori sunt: CCD (Dispozitiv cuplat la încărcare) și CMOS (Semiconductor complementar metal-oxid).

Adresă IP (Protocol Internet)

O adresă IP este un număr unic care este atribuit fiecărui dispozitiv care este conectat la internet.

Sensibilitate ISO

Sensibilitatea camerei foto la lumină în baza vitezei de film echivalent utilizat într-o cameră de filmat. La setări mai mari a sensibilității ISO, camera foto utilizează un timp de expunere mai mare, ce poate reduce neclaritatea cauzată de mișcarea camerei foto și de lumina scăzută. Cu toate acestea, imaginile cu sensibilitate ridicată sunt mai sensibile la zgomot.

JPEG (Joint Photographic Experts Group)

O metodă de comprimare cu pierderi pentru imaginile digitale. Imaginile JPEG sunt comprimate pentru a reduce dimensiunea totală a fișierului, cu deteriorarea minimă a rezoluției imaginii.

Mod de măsurare

Modul de măsurare se referă la modalitatea prin care camera foto măsoară cantitatea de lumină pentru a seta expunerea.

MF (Focalizare Manuală)

Un sistem ce focalizează manual obiectivul camerei foto pe subiect. Puteți folosi inelul de focalizare pentru a focaliza un subiect.

MJPEG (JPEG de mișcare)

Un format video care este comprimat ca imagine JPEG.

Zgomot

Pixeli interpretați greșit într-o imagine digitală, ce pot apărea ca pixeli luminoși deplasați sau aleatorii. Zgomotul se produce de obicei atunci când fotografiile sunt captate cu sensibilitate ridicată sau când sensibilitatea este setată automat într-un loc întunecat.

NFC (Comunicare între terminale aflate la distanțe mici)

NFC este un set de standarde pentru comunicare radio la proximitate foarte apropiată. Puteți utiliza dispozitive compatibile NFC pentru a activa caracteristici sau pentru a face schimb de date cu alte dispozitive.

NTSC (Comitetul pentru un Sistem Național de Televiziune)

Un standard de codificare a culorii video folosit mai ales în Japonia, America de Nord, Filipine, America de Sud, Coreea de Sud și Taiwan.

Zoom optic

Acesta este un zoom general care mărește imaginile cu un obiectiv și nu deteriorează calitatea imaginilor.

PAL (Fază alternantă pe linie)

Un standard de codificare a culorii videoclipurilor folosit în numeroase alte țări din Africa, Asia, Europa și Orientul Mijlociu.

Calitate

Exprimare a gradului de comprimare utilizat într-o imagine digitală. Imaginile de calitate superioară au un grad de comprimare scăzut, ceea ce de obicei duce la o dimensiune mai mare a fișierului.

RAW (Date de ieșire CCD)

Datele originale, neprocesate, colectate direct de la senzorul de imagine al camerei foto. Balansul de alb, contrastul, saturația, claritatea și alte date pot fi manipulate cu software-ul de editare înainte ca imaginea să fie comprimată într-un format de fișiere standard.

Rezoluție

Numărul de pixeli prezenți într-o imagine digitală. Imaginile cu rezoluție ridicată conțin mai mulți pixeli și de obicei prezintă mai multe detalii decât imaginile cu rezoluție scăzută.

Timp expunere

Timpul de expunere se referă la timpul necesar deschiderii și închiderii obturatorului, și este un factor important în luminozitatea unei fotografii, deoarece acesta controlează cantitatea de lumină care trece prin diafragmă înainte să ajungă la senzorul de imagine. Un timp de expunere rapid permite mai puțin timp pentru pătrunderea luminii și fotografiile devin mai întunecate și îngheață cu ușurință subiecții aflați în mișcare.

sRGB (Standard RGB)

Standard internațional al spațiului de culoare stabilit de IEC (International Electrotechnical Commission). Acesta este definit de la spațiul de culoare pentru monitoarele PC și este de asemenea folosit ca spațiu de culoare standard pentru Exif.

Întunecare colțuri

Reducerea luminozității sau a saturației unei imagini la periferie (marginii exterioare) în comparație cu centrul imaginii. Întunecarea colțurilor poate atrage atenția asupra subiecților poziționați în centrul unei imagini.

Balans de alb (Balans de culoare)

O reglare a intensității culorilor (în general culorile primare: roșu, verde și albastru) într-o imagine. Scopul reglării Balansului de alb sau a balansului de culoare este de a reda corect culorile într-o imagine.

Wi-Fi

Wi-Fi este o tehnologie care permite dispozitivelor electronice să schimbe date fără fir, printr-o rețea.

WPS (Configurare protejată Wi-Fi)

WPS este o tehnologie care securizează rețelele fără fir de domiciliu.

Accesorii opționale

Puteți achiziționa următoarele articole opționale:

Obiectiv, Bliț extern, Eliberare declanșator (tip micro USB), Baterie reîncărcabilă, Încărcător pentru baterie, Geantă cameră foto, Husă pentru cameră foto, Card de memorie, Filtru, Cablu USB, Cablu HDMI, Curea



- Pentru a localiza tipul, imaginea și disponibilitatea accesoriilor, vizitați site-ul web Samsung.
- Înainte de a achiziționa accesorii, asigurați-vă ca acestea sunt compatibile cu camera dvs. foto. GPS10 și EM10 nu sunt compatibile cu această cameră foto.
- Utilizați numai accesorii aprobate de Samsung. Samsung nu este responsabilă de daunele cauzate de utilizarea accesoriilor produse de alt fabricant.
- Accesoriile furnizate cu fiecare produs poate fi diferit ca tip și cantitate.



A**Accesorii opționale**

- Aspect adaptor pentru suport de montare 52
- Aspect bliț 50
- Atașați suportul de montare 52
- Conectarea blițului 51

Adâncime câmp (DOF) 20**Adobe Photoshop Lightroom 163****AF atingere 81****AF de urmărire 81****Ajustare imagine**

- Ochi roșii 115
- Reglare fotografiil 114
- Retușarea fețelor 115

Auto Backup 134**B****Baby Monitor 132****Balans de alb 72****Baterie**

- Atenție 172
- Introducere 32
- Încărcare 35

Bliț

- Intensitate 91
- Număr de referință 25
- Opțiunile pentru bliț 90

Bracketing 87**C****Cameră foto**

- Aspect 28
- Conectarea ca disc amovibil 158
- Conectarea la PC 158
- Deconectare (Windows) 159

Card de memorie

- Atenție 169
- Introducere 32

Centru de service 178**D****Data și oră 154****Despachetarea 27****Diafragmă 15, 19****DIRECT LINK 30****Distanță focală 20****E****Ecran tactil 38****Estompare gradată 101****Expert imagine 74****F****Filtru inteligent**

- Mod Fotografiere 96
- Mod Redare 116

Fișiere

- Protejare 105
- Ștergere 106
- Tip fotografie 70
- Tip videoclip 100

Focalizare automată 75**Fotografiere prin atingere 82****Fotografii**

- Editare 112
- Mărire 107
- Opțiuni de fotografiere 69
- Vizualizare pe camera foto 103

I**Ieșire video 154****i-Launcher 162****Î****Încărcare 35****Întreținere 166****L****Luminozitate afișaj 153**

M

- Mărire 107
- Miniaturi 103
- MobileLink 126
- Mod Cea mai bună față 57
- Mod de măsurare 92
- Mod Economisire energie 154
- Moduri de fotografiere
 - Auto 54
 - Inteligent 56
 - Înregistrare 65
 - Manual 63
 - Prioritate diafragmă 61
 - Prioritate timp de expunere 62
 - Program 59
- Mod Vedere panoramică 58

N

- NFC (Tag & Go) 123
- Numărul F 15

O

- Obiective
 - Aspect 47
 - Blocare 48
 - Deblocare 48
 - Marcaje 49
- Operare 85

P

- Panou inteligent 40
- Pictograme
 - Mod Fotografiere 43
 - Mod Redare 45
- Poziție 13
- Prezentare 107

R

- Reducere efect ochi roșii
 - Mod Fotografiere 91
 - Mod Redare 115

Regula treimilor 23

Remote Viewfinder 130

Retușarea fețelor 115

Rețea fără fir 118

Rezoluție

Mod Fotografiere (Clip video) 99

Mod Fotografiere (Fotografie) 69

Mod Redare 113

Rotirea 113

S

Samsung Link 142

Sensibilitate ISO 71

Setări 153

Spațiu de culoare 148

Specificațiile camerei foto 181

Stabilizare optică a imaginii (OIS) 84

T

Temporizator 87

Timp expunere 17, 19

Tip de afișaj 46

Transfer de fișiere

Mac 159

Windows 158

TV 157

V

Valoare expunere (EV) 15, 97

Videoclipuri

Capturare 111

Înregistrare 65

Opțiuni 99

Vizualizare 109



Cum se elimină corect acest produs
(Deșeuri de echipamente electrice și electronice)

(Aplicabil în țări cu sisteme de colectare separate)

Acest simbol de pe produs, accesorii și documentație indică faptul că produsul și accesoriile sale electronice (încărcător, căști, cablu USB) nu trebuie eliminate împreună cu alte deșeuri menajere la finalul duratei lor de utilizare. Dat fiind că eliminarea necontrolată a deșeurilor poate dăuna mediului înconjurător sau sănătății umane, vă rugăm să separați aceste articole de alte tipuri de deșeuri și să le reciclați în mod responsabil, promovând astfel reutilizarea durabilă a resurselor materiale.

Utilizatorii casnici trebuie să-l contacteze pe distribuitorul care le-a vândut produsul sau să se intereseze la autoritățile locale unde și cum pot să ducă aceste articole pentru a fi reciclate în mod ecologic.

Utilizatorii comerciali trebuie să-și contacteze furnizorul și să consulte termenii și condițiile din contractul de achiziție. Acest produs și accesoriile sale electronice nu trebuie eliminate împreună cu alte deșeuri comerciale.



Dispoziții privind eliminarea corectă a bateriilor acestui produs

(Aplicabil în țări cu sisteme de colectare separate)

Acest marcaj de pe baterie, de pe manualul de utilizare sau de pe ambalaj indică faptul că bateriile acestui produs nu trebuie eliminate împreună cu alte deșeuri menajere la sfârșitul ciclului lor de viață. Dacă sunt marcate, simbolurile chimice Hg, Cd sau Pb indică faptul că bateria conține mercur, cadmiu sau plumb peste nivelurile de referință prevăzute în Directiva CE 2006/66. În cazul în care bateriile nu sunt eliminate corespunzător, aceste substanțe pot fi dăunătoare pentru sănătatea omului sau pentru mediu.

În vederea protejării resurselor naturale și a promovării refolosirii materialelor, vă rugăm să separați bateriile de celelalte tipuri de deșeuri și să le reciclați prin intermediul sistemului gratuit de returnare a bateriilor la nivel local.

ATENȚIE

**RISC DE EXPLOZIE DACĂ BATERIA ESTE ÎNLOCUITĂ CU UN
TIP INCORECT.
ELIMINAȚI BATERIILE UZATE CONFORM INSTRUCȚIUNILOR.**

Acest echipament poate fi folosit în toate statele UE.

În Franța, acest echipament poate fi folosit doar în interior.



Consultați garanția furnizată împreună cu produsul achiziționat sau vizitați site-ul nostru Web www.samsung.com pentru servicii și solicitări post vânzare.

CE 0678