

Kullanım Kılavuzu

SAMSUNG

SHOOT WOW!
SHARE NOW!



NX
mini

TUR Bu kullanım kılavuzunda fotoğraf makinenizin kullanımıyla ilgili ayrıntılı açıklamalar bulunmaktadır. Lütfen öncelikle bu kılavuzun tamamını okuyun.

Telif hakkı bilgileri

- Microsoft Windows ve Windows logosu, Microsoft Corporation'ın tescilli ticari markalarıdır.
- Mac ve Apple App Store, Apple Corporation'ın tescilli ticari markalarıdır.
- Google Play Store, Google, Inc firmasının tescilli ticari markasıdır.
- Adobe, Adobe logosu, Photoshop ve Lightroom, Adobe Systems Incorporated firmasının ABD ve/veya diğer ülkelerdeki tescilli ticari markaları ya da ticari markalarıdır.
- microSD™, microSDHC™ ve microSDXC™ SD Association'ın tescilli ticari markalarıdır.
- HDMI, HDMI logosu ve "High Definition Multimedia Interface" terimi HDMI Licensing LLC'nin ticari markaları veya tescilli ticari markalarıdır.
- Wi-Fi®, Wi-Fi CERTIFIED logosu ve Wi-Fi logosu Wi-Fi Alliance'ın tescilli ticari markalarıdır.
- Bu kılavuzda kullanılan ticari markaların ve adların mülkiyeti ilgili sahiplerine aittir.



- Fotoğraf makinesinin teknik özellikleri veya bu kılavuzun içeriği fotoğraf makinesi işlevlerinin yükseltilmesi nedeniyle önceden haber verilmeden değiştirilebilir.
- Önceden izin almadan bu kılavuzun herhangi bir bölümünü yeniden kullanamaz veya dağıtamazsınız.
- Fotoğraf makinenizi satın aldığınız ülkende kullanmanızı öneririz.
- Bu fotoğraf makinesini makul bir şekilde kullanın ve kullanımı ile ilgili tüm yasalara ve düzenlemelere uygun hareket edin.



PlanetFirst ibaresi, Samsung Electronics'in eko-sisteme duyarlı işletme ve yönetim faaliyetleri aracılığıyla sürdürülebilir kalkınmaya ve sosyal sorumluluklara olan bağlılığını simgeler.

Sağlık ve güvenlik bilgileri

Tehlikeli durumlardan kaçınmak ve kameranızdan en iyi performansı elde etmek için aşağıdaki uyarılara her zaman uyun.



Uyarı—kendinizi veya başkalarını yaralamanıza neden olabilecek durumlar

Fotoğraf makinenizi demonte etmeyin ve tamir etmeye kalkışmayın.

Fotoğraf makinesine zarar verebilir ve kendinizi elektrik çarpması riskine maruz bırakabilirsiniz.

Fotoğraf makinenizi yanıcı veya patlayıcı gazların ve sıvıların yakınında kullanmayın.

Bu bir yangına veya patlamaya neden olabilir.

Fotoğraf makinesinin için yanıcı maddeler sokmayın veya bu tür maddeleri fotoğraf makinesine yakın yerlerde saklamayın.

Bu bir yangına veya elektrik çarpmasına neden olabilir.

Fotoğraf makinenizi ıslak elle kullanmayın.

Elektrik çarpmasına ile sonuçlanabilir.

Görüntüsünü çektiğiniz kişinin gözlerinin zarar görmemesine dikkat edin.

Flaş ışığı insanlara veya hayvanlara yakın mesafede (1 m'den daha yakın) kullanmayın. Flaş ışığının gözüne çok yakın tutarak kullanırsanız, bu geçici veya kalıcı görme hasarlarına neden olabilir.

Fotoğraf makinenizi küçük çocuklardan ve evcil hayvanlardan uzak tutun.

Fotoğraf Makinenizi ve tüm aksesuarlarını küçük çocukların ve hayvanların erişmeyeceği bir yerde saklayın. Küçük parçalar yutulursa boğulmaya ve ciddi yaralanmalara yol açabilir. Hareketli parçalar ve aksesuarlar da fiziksel tehlike arz edebilir.

Fotoğraf makinesini uzun süre doğrudan güneş ışığına veya yüksek sıcaklıklara maruz bırakmayın.

Güneş ışığına veya yüksek sıcaklıklara uzun süre maruz kalması fotoğraf makinenizin iç bileşenlerinin kalıcı bir şekilde hasar görmesine neden olabilir.

Fotoğraf Makinesini veya şarj aletini örtüler veya giysiler ile örtmekten kaçının.

Fotoğraf makinesi fazla ısınabilir ve bu fotoğraf makinesini bozabilir veya bir yangına neden olabilir.

Gök gürlemesi boyunca güç beslemesi kablosuna veya şarj aletine dokunmayın.

Elektrik çarpmasına ile sonuçlanabilir.

Eğer fotoğraf makinenize sıvı veya yabancı maddeler girerse pil veya şarj aleti gibi tüm güç kaynaklarından hemen ayırın ve sonra bir Samsung Servis Merkezi ile iletişime geçin.

Fotoğraf makinesinin belirli alanlarda kullanılmasını kısıtlayan tüm düzenlemelere uygun hareket edin.

- Diğer elektronik cihazlar ile etkileşime girmekten kaçınin.
- Uçakta iken fotoğraf makinesini kapatın. Fotoğraf makineniz uçak donanımı ile etkileşime girebilir. Uçak düzenlemelerine uygun hareket edin ve uçak personeli tarafından istendiğinde fotoğraf makinenizi kapatın.
- Tıbbi cihazların yanında iken fotoğraf makinenizi kapatın. Fotoğraf makineniz hastanelerde veya sağlık tesislerinde tıbbi donanım ile etkileşime girebilir. Tüm düzenlemelere, tıbbi personel tarafından verilen uyarılara ve yönergelere uygun hareket edin.

Kalp pilleri ile etkileşime girmekten kaçınin.

Bu fotoğraf makinesi ile tüm kalp pilleri arasında üretici firma ve bağımsız araştırma grubu olan Kablosuz Teknoloji Araştırması tarafından ve önerildiği üzere güvenilir bir mesafe bırakarak olası etkileşimlerden kaçınin. Eğer Fotoğraf makinenizi veya diğer tıbbi cihazların bir kalp pili ile etkileşime girdiğine dair şüpheniz varsa, derhal fotoğraf makinesini kapatın ve kılavuz bilgi almak için üretici firma veya kalp pili veya tıbbi cihaz üreticisi ile temasa geçin.



Uyarı—fotoğraf makinenizin veya diğer cihazların zarar görmesine neden olabilecek durumlar

Fotoğraf makinesini uzun süre kullanmadan saklayacaksanız içindeki pilleri çıkarın.

İçindeki pillerde akma olabilir veya zamanla paslanarak fotoğraf makinenize önemli hasar verebilir.

Yedek pil olarak yalnızca üreticinin önerdiği, orijinal, Lityum-iyon pilleri kullanın. Pile zarar vermeyin veya ısıtmayın.

Orijinal olmayan, hasar görmüş veya ısınmış piller yangına veya kişisel yaralanmaya sebep olabilir.

Yalnızca Samsung tarafından onaylanan pilleri, şarj cihazlarını, kabloları ve aksesuarları kullanın.

- Onaylanmamış pillerin, şarj cihazlarının, kabloların veya aksesuarların kullanılması pillerin patlamasına, fotoğraf makinenizin zarar görmesine veya yaralanmanıza neden olabilir.
- Onaylanmamış piller, şarj cihazları, kablolar ve aksesuarlardan meydana gelecek zarar veya yaralanmalardan Samsung sorumlu değildir.

Pili yalnızca amacına uygun olarak kullanın.

Pilin yanlış kullanılması bir yangına veya elektrik çarpmasına neden olabilir.

Patlarken flařa dokunmayın.

Patlarken flař ok sıcaktır ve derinizi yakabilir.

AC řarj aletini kullanırken, AC řarj aletine giden gcn baęlantısını kesmeden nce fotoęraf makinesini kapatın.

Bunu yerine getirmemeniz yangın veya elektrik arpması ile sonulanabilir.

Kullanmadığınızda AC řarj aletinin duvar prizi ile baęlantısını kesin.

Bunu yerine getirmemeniz yangın veya elektrik arpması ile sonulanabilir.

Pilleri řarj ettiğinizde hasarlı bir g kablosu, hasarlı bir fiř veya gevřek bir priz kullanmayın.

Bu bir yangına veya elektrik arpmasına neden olabilir.

AC řarj aletinin pilin zerindeki +/- terminalleri ile temas etmesini nleyin.

Bu bir yangına veya elektrik arpmasına neden olabilir.

Fotoęraf makinesini dřrmeyin ya da hızlı bir řekilde arpmayın.

Aksi halde ekran veya harici ya da dahili komponentler zarar grebilir.

Kabloları baęladığınızda ve pilleri veya hafıza kartlarını taktığınızda dikkatli olun.

Baęlantıları zorlarsanız, kabloları doęru takmazsanız veya pilleri ve hafıza kartlarını yanlış takarsanız baęlantı noktalarına, girişlere ve aksesuarlara zarar verebilirsiniz.

Manyetik řeritli kartları fotoęraf makinesi antasından uzan tutun.

Kartta saklanan bilgiler zarar grebilir veya silinebilir.

Asla hasarlı pil veya hafıza kartı kullanmayın.

Bu durum elektrik arpması veya fotoęraf makinesinin alışmaması veya yangın ıkması ile sonulanabilir.

Fotoęraf makinesini manyetik alanlara ya da yakınına yerleřtirmeyin.

Aksi takdirde fotoęraf makinesi bozulabilir.

Ekran hasar grmře fotoęraf makinesini kullanmayın.

Eęer cam veya akrilik paralar kırılırsa, fotoęraf makinesini tamir ettirmek iin bir Samsung servis merkezini ziyaret ediniz.

Kullanmadan nce fotoęraf makinesinin doęru alıřıp alıřmadıęını kontrol edin.

retici fotoęraf makinesinin hatalı alıřmasından veya doęru kullanılmamasından kaynaklanabilecek hibir dosya kaybı veya zarardan sorumlu tutulamaz.

USB kablosunun kuk ucunu fotoęraf makinenize takın.

Kablo ters takılırsa, dosyalarınız zarar grebilir. retici firma hibir veri kaybından sorumlu tutulamaz.

Merceęi doęrudan gneř iřıęına maruz bırakmayın.

Bu, grnt sensrnde renk kaybına ya da arızalanmaya sebep olabilir.

Eęer fotoęraf makinesi ařırı ısınır, pili ıkarın ve soęumasını bekleyin.

- Fotoęraf makinesinin uzun sreli kullanımı pili ařırı ısındırabilir ve fotoęraf makinesinin i sıcaklıęını artırabilir. Eęer fotoęraf makinesi alıřmayı durdurursa, pili ıkarın ve soęumasını bekleyin.
- Cihazın ařırı ısınması fotoęraflarınızın kumlu bir grnm almasına neden olabilir. Bu doęaldır ve fotoęraf makinenizin genel bařarısını olumsuz ynde etkilemez.

Dięer elektronik cihazlar ile etkileřime girmekten kaının.

Fotoęraf Makineniz kalp pilleri, yardımcı duyma cihazları, tıbbi cihazlar ve evlerde veya aralarda bulunan dięer elektronik cihazlar gibi korumasız olan ya da yanlış korunan elektronik donanım ile etkileřime girebilecek radyo frekansı (RF) sinyalleri ıkarmaktadır. Karřılařtıęınız herhangi bir etkileřim sorununu zmek iin elektronik cihazları reten firmalar ile grřnz. İstenmeyen etkileřimi nlemek iin, sadece Samsung onaylı cihazları veya aksesuarları kullanın.





Fotoęraf makinenizi normal konumda kullanın.

Fotoęraf makinenizin dahili anteni ile temas etmekten kaının.

Verilerin aktarılması ve sorumluluklarınız

- WLAN zerinden aktarılan veriler istenmeyen kiřilere aktarılabilir, dolayısıyla nemli verilerinizi herkese aık alanlarda ya da aık aęlar zerinden aktarmayın.
- Fotoęraf makinesi reticisi telif hakları, ticari markalar, fikir hakları yasaları veya kamusal ahlak kurallarının ihlallerine sebep olan veri aktarımlarından sorumlu deęildir.

Bu kılavuzda kullanılan simgeler

Simge	İşlev
	Ek Bilgi
	Güvenlik uyarıları ve önlemler
[]	Fotoğraf makinesi. Örneğin, [Deklanşör] ögesi deklanşör düğmesini temsil eder.
()	İlgili bilgilerin bulunduğu sayfa numarası
→	Bir adımı yerine getirmek için seçeneklerin veya menülerin sıralamasını seçmeniz gereklidir; örneğin:  → Çekim kalitesi ögesini seçin ( seçimi ve ardından Çekim kalitesi 'ni gösterir).
*	Ek Açıklama



Bu kılavuz NX-M lenslerinde açıklanmıştır. Monte edilen adaptörü kullanırken NX lenslerini taktığınızda, bazı çekim seçenekleri veya işlevleri desteklenmeyebilir.



İçindekiler

İpuçları

Fotoğrafçılık kavramları

Çekim duruşları	13
Fotoğraf makinesi nasıl tutulur.....	13
Ayakta fotoğraf çekme	14
Diz çökerek fotoğraf çekme.....	14
Açıklık	15
Diyaframın değeri ve alanın derinliği.....	16
Deklanşör hızı	17
ISO duyarlılığı	18
Diyafram ayarı, deklanşör hızı ve ISO duyarlılığı pozlamayı nasıl kontrol eder	19
Odak uzunluğu, aç ve perspektif arasındaki bağlantı	20
Alan derinliği	20
Odak dışı efektleri ne denetler?	21
DOF önizleme.....	22
Kompozisyon	23
Üçte Bir Kuralı.....	23
İki özneli fotoğraflar.....	24
Flaş	25
Flaş kılavuz numarası.....	25

Bölüm 1

Fotoğraf makinem

Başlarken	27
Paketi açma	27
Fotoğraf makinesi düzeni	28
DIRECT LINK düğmesini kullanma.....	30
DIRECT LINK düğmesini ayarlama.....	30
Ekranı kullanma.....	31
Otomatik çekim modunu kullanma.....	31
Pilin ve hafıza kartının takılması	32
Pilin ve hafıza kartının çıkarılması	34
Hafıza kartı adaptörünü kullanma.....	34
Pili şarj etme ve fotoğraf makinesini açma	35
Pili şarj etme.....	35
Fotoğraf makinesini açma	35
İlk ayarı yerine getirme	36
İşlevlerin seçilmesi (seçenekler)	38
Düğmeler ile seçme	38
Dokunarak seçme	38
Kullanımı MENU.....	39
Örn. P modunda fotoğraf boyutunu seçme	39
Akıllı paneli kullanma.....	40
Örn. P modunda poz değerini ayarlayın	40
Bir mod seçme	41
Bir Mod ekranına giriş	41
Mod açıklaması	41

Ekran simgeleri.....	43
Çekim modunda	43
Fotoğraf çekme.....	43
Video kaydetme	44
Seviye göstergesi hakkında.....	44
Oynatma modunda	45
Fotoğrafları görüntüleme	45
Videoları oynatma	45
Görüntülenen bilgileri değiştirme	46
Lenses	47
Lens düzeni.....	47
Merçeğin kilitlenmesi veya kilidinin açılması	48
Lens işaretleri	49
Aksesuarlar	50
Harici flaş yerleşimi.....	50
Harici flaş bağlama.....	51
Montaj adaptörü düzeni	52
Montaj adaptörünü iliştiirme.....	52
Montaj adaptörünü kaldırma.....	53

Çekim modları	54
Oto modu.....	54
Akıllı mod	56
Güzel Yüz modunu kullanma.....	56
En iyi Yüz modunu kullanma	57
Panoramik Fotoğrafları çekme.....	58
Program modu	59
Program Geçişi.....	60
Minimum deklanşör hızı.....	60
Diyafram Önceliği Modu	61
Deklanşör Önceliği modu	62
Manuel mod.....	63
Çerçeveleme Modunu kullanma	63
Bulb işlevini kullanma.....	64
Video kaydetme.....	65
Çekim modunda kullanılabilen işlevler	66

Bölüm 2

Çekim İşlevleri

Boyut ve Çözünürlük	69
Fotoğraf boyutu.....	69
Çekim kalitesi.....	70
ISO duyarlılığı.....	71
Beyaz Dengesi	72
Önceden ayarlı beyaz dengesi seçeneklerini özelleştirme	73
Resim Sihirbazı (Fotograf stilleri)	74

AF modu	75
Tekli AF	75
Sürekli AF.....	76
Manuel odaklama	76
AF alanı	77
Seçim otomatik odaklanma	77
Çoklu otomatik odaklanma.....	78
Yüz Algılama	79
Normal	79
Gülümseme Çekimi	80
Göz Kırpma Çekimi.....	80
Dokunmatik otomatik odaklanma	81
Dokunmatik otomatik odaklanma.....	81
AF Noktası.....	81
İzleme otomatik odaklanma.....	81
Tek dokunuşla çekim.....	82
MF Yardımı	83
Optik Görüntü Sabitleme (OIS)	84
Film İlerletme (çekim yöntemi)	85
Tek.....	85
Sürekli Normal.....	86
Seri Çekim	86
Zamanlayıcı.....	87
Oto Poz Taraması (AE Bracket).....	87
Beyaz Dengesi Poz Tarama (WB Bracket).....	88
Resim Sihirbazı Poz Taraması (P Wiz Ayracı).....	88
Derinlik Poz Taraması	89

Flaş	90
Kırmızı göz etkisini azaltma.....	91
Flaş yoğunluğunu ayarlama.....	91
Ölçüm	92
Çoklu.....	92
Merkez ağırlıklı	93
Nokta	93
Odak alanının poz değerini ölçme	94
Dinamik Mesafe	95
Akıllı Filtre	96
Poz dengelemesi	97
Pozlama kilidi	98
Video işlevleri	99
Film boyutu	99
Videoçkş NTSC değerine ayarlandığında	99
Videoçkş PAL değerine ayarlandığında.....	99
Film kalitesi.....	100
Çoklu Hareket.....	100
Kısıcı	101
Ses.....	101

Bölüm 3**Oynatma/Düzenleme**

Dosyaları arama ve yönetme	103
Fotoğrafları görüntüleme.....	103
Görüntü küçük resimlerini görüntüleme.....	103
Dosyaları kategoriye göre görüntüleme.....	104
Dosyaları bir klasörde görüntüleme.....	104
Dosyaları koruma.....	105
Dosyaları silme.....	106
Tek bir dosyayı silme.....	106
Birden çok dosyayı silme.....	106
Tüm dosyaları silme.....	106
Fotoğrafları görüntüleme	107
Fotoğrafi büyütme.....	107
Slayt gösterisi görüntüleme.....	107
Oto döndür.....	108
Videoları oynatma	109
İleri veya geri tarama.....	109
Bir videonun parlaklığını ayarlayın.....	110
Bir videonun hacmini ayarlama.....	110
Oynatma sırasında videoyu kırpma.....	111
Oynatma sırasında görüntü yakalama.....	111

Fotoğrafları düzenleyin	112
Bir fotoğrafı kırpma.....	112
Bir fotoğrafı döndürme.....	113
Fotoğrafları yeniden boyutlandırma.....	113
Fotoğraflarınızı ayarlama.....	114
Yüzlerin rötuşu.....	115
Akıllı Filtre efektlerini uygulama.....	116

Bölüm 4**Kablosuz ağ**

WLAN'a bağlanma ve ağ ayarlarını yapılandırma	118
WLAN'a bağlanma.....	118
Ağ seçeneklerini ayarlama.....	119
IP adresini manuel olarak ayarlama.....	119
Oturum açma tarayıcısını kullanma.....	120
Ağ bağlantısı ipuçları.....	121
Metin girme.....	122
NFC Özelliğini Kullanma (Tag & Go)	123
Çekim modunda NFC özelliklerini kullanma.....	123
Oynatma modunda NFC özelliklerini kullanma (Photo Beam).....	123
Wi-Fi modunda NFC özelliklerini kullanma.....	123
Dosyaları bir akıllı telefona otomatik kaydetme	124
Fotoğrafları ve videoları bir akıllı telefona gönderme	126

Fotoğrafları ve videoları çoklu akıllı telefonlara gönderme	128
Akıllı telefonu uzaktan deklanşöre basmak için kullanma ...	130
Baby Monitor'ü kullanma	132
Alarm etkinleştirmesi için gürültü seviyesini ayarlama.....	133
Fotoğraf ve videoları göndermek için Otomatik Yedekleme kullanımı	134
PC'nizde Otomatik Yedeklemesi yapmak için programı yükleme.....	134
Fotoğrafları ve videoları bir bilgisayara gönderme.....	134
Fotoğraf veya videoları e-posta ile gönderme.....	136
E-posta ayarlarını değiştirme.....	136
Bilgilerinizi kaydetme	136
E-posta parolasını ayarlama	137
E-posta parolasını değiştirme	138
Fotoğraf veya videoları e-posta ile gönderme	138
Fotoğraf veya video paylaşım servislerini kullanma	140
Bir paylaşım servisine erişim.....	140
Fotoğrafları veya videoları siteye yükleme.....	141
Samsung Link'i kullanarak dosyaları gönderme.....	142
Fotoğrafları çevrimiçi depoya yükleme	142
Fotoğrafları veya videoları Samsung Link'i destekleyen cihazlarda görüntüleme.....	143

Bölüm 5

Fotoğraf makinesi ayarları menüsü

Kullanıcı ayarları.....	146
ISO özelleştirmesi.....	146
ISO Genişlemesi.....	146
ISO adımı.....	146
Oto. ISO Aralığı.....	146
Gürültü Azaltma.....	147
Ayraç Ayarı.....	147
Renk Boşluğu	148
Bozulma Düzelt.....	149
Dokunma İşlemi.....	149
iFn Özelleştirme	149
Kullanıcı Ekranı	150
Düğme eşleme	151
NFC canlı görüntü.....	151
MobileLink/NFC Görüntü Boyutu	151
Kılavuz Çizgisi	151
AF Lambası.....	152
Otomatik Kendini Çekme.....	152
Lens Tuşu Hız Ayarları.....	152
Ayar.....	153

Bölüm 6**Harici cihazlara bağlama**

HDTV'de dosyaları görüntüleme	158
Dosyaları bilgisayarınıza aktarma.....	159
Dosyaları Windows İS yüklü bilgisayarınıza aktarma	159
Fotoğraf makinesini çıkarılabilir bir disk gibi bağlama	159
Cihazın bağlantısını kesme (Windows XP için)	160
Dosyaları Mac OS'e aktarma.....	160
Programları bir bilgisayarda kullanma	162
Programları verilen CD'den yükleme.....	162
i-Launcher'ı kullanırken faydalanabileceğiniz programlar	162
i-Launcher kullanma	163
Windows OS Gereksinimleri	163
Mac OS Gereksinimleri	163
i-Launcher'ı açma.....	163
Cihaz yazılımını indirme	164
PC Auto Backup programını indirme	164
Adobe Photoshop Lightroom yükleme	164
Adobe Photoshop Lightroom kullanma.....	164

Bölüm 7**Ek**

Hata mesajları	166
Fotoğraf makinesinin bakımı	167
Fotoğraf makinesini temizleme	167
Fotoğraf makinesi merceği ve ekranı.....	167
Görüntü sensörü	167
Fotoğraf makinesinin gövdesi.....	167

Fotoğraf makinesini kullanma veya saklama.....	168
Fotoğraf makinesini kullanmak veya saklamak için uygun olmayan yerler	168
Kumsalda ve plajda kullanım.....	168
Uzun süreli saklama	168
Nemli ortamlarda fotoğraf makinesini dikkatli kullanma	169
Diğer ikazlar	169
Hafıza kartı hakkında	170
Desteklenen hafıza kartı.....	170
Hafıza kartı kapasitesi	171
Hafıza kartlarını kullanırken uyulması gerekenler	172
Pil hakkında bilgi	173
Pil teknik özellikleri.....	173
Pil ömrü	175
Düşük pil mesajı	175
Pilin kullanımı hakkında notlar	175
Pilin kullanımı hakkında ikazlar	176
Pilin şarj edilmesi hakkında notlar.....	176
Bir bilgisayar bağlı iken şarj etme üzerine notlar	177
Pilleri ve şarj cihazlarını kullanırken ve elden çıkarırken özen gösterin.....	177
Cihaz yazılımını güncelleme	178
Servis merkezine başvurmadan önce	179
Fotoğraf makinesinin teknik özellikleri	182
Sözlük.....	187
İsteğe bağlı aksesuarlar.....	193
Dizin.....	194

Fotoğrafçılık kavramları

Çekim duruşları

Fotoğraf makinesini sabitlemek için doğru bir duruş, iyi bir fotoğraf çekmeniz açısından önemlidir. Fotoğraf makinesini doğru tutsanız bile, yanlış duruş fotoğraf makinesinin titremesine neden olabilir. Dik durun ve fotoğraf makinenizin titrememesi için kıpırdamayın. Yavaş deklanşör hızlarında çekim yaparken, vücut hareketini en aza indirmek için nefesinizi tutun.

Fotoğraf makinesi nasıl tutulur

Fotoğraf makinesini tutun ve elinizin işaret parmağını deklanşör düğmesinin üzerine koyun. Daha büyük lensler için, sol elinizi desteklemek için merceğin altına yerleştirin.

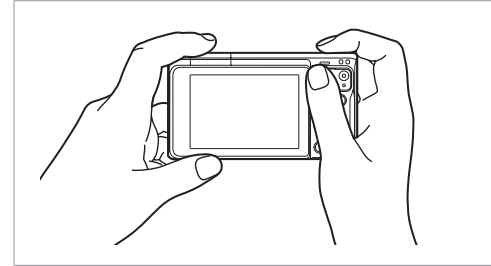
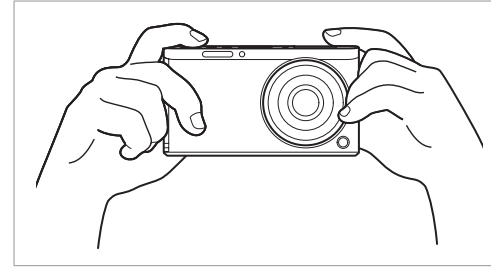

Ayakta fotoğraf çekme

Çekeceğiniz sahneyi oluşturun; ayaklarınızı omuz genişliğinde açıp dirseklerinizi aşağıyı gösterecek şekilde tutun.

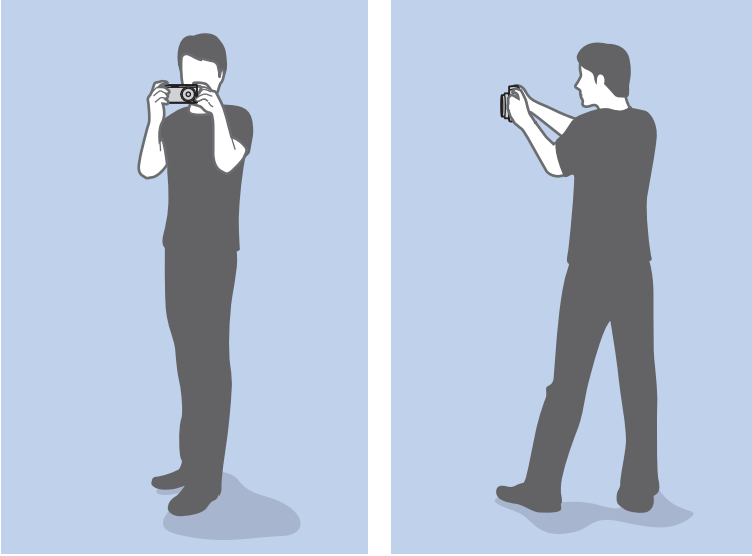

Diz çökerek fotoğraf çekme

Çekeceğiniz sahneyi oluşturun, bir dizinizi yere koyarak çökün ve dik durun.

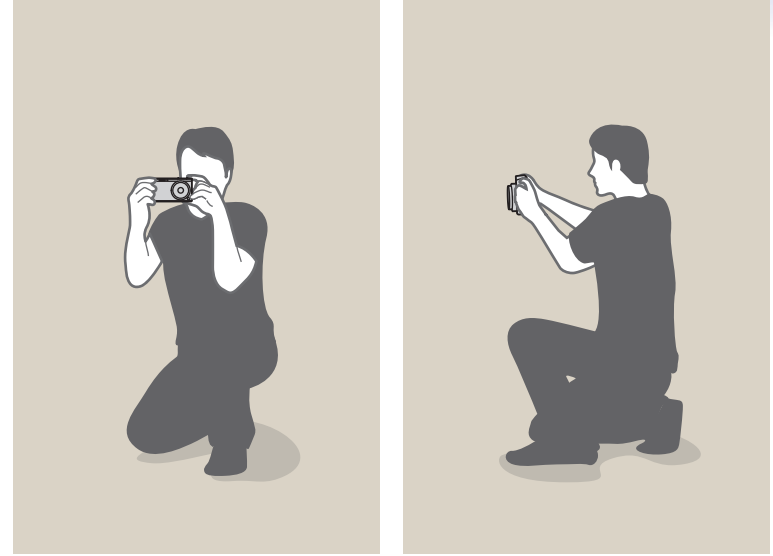

Açıklık

Açıklık, pozlamayı belirleyen üç faktörden biridir. Diyafram yuvası, ışığın diyaframdan geçip fotoğraf makinesine girmesini sağlamak için açılıp kapanan ince, metal plakalar içerir. Diyaframın boyutu ışık miktarı ile ilgilidir: daha büyük bir diyafram daha fazla ışığa izin verirken daha küçük bir diyafram daha az ışığa izin verir.

Diyafram boyutları



Diyafram hafifçe açıldı



Diyafram geniş açıldı

Diyafram boyutu "F-numarası" olarak bilinen bir değer tarafından temsil edilir. F-numarası odak uzunluğunun lens çapına bölünmesi ile elde edilir. Örneğin, eğer 50 mm odak uzunluğuna sahip bir lens f-sayıda F2'ye sahipse, diyaframın çapı 25 mm'dir. ($50 \text{ mm} / 25 \text{ mm} = F2$) f-sayı küçüldükçe, diyaframın boyutu büyür.

Diyaframdaki açıklık Poz Değeri (EV) olarak açıklanır. Poz Değerinin (+1 EV) artırılması, ışık miktarının iki katına çıkması anlamına gelir. Poz Değerinin (-1 EV) azaltılması, ışık miktarının yarıya inmesi anlamına gelir. Poz değerlerini 1/2, 1/3 EV gibi değerlere bölerek ışık miktarının hassas ayarını yapmak için poz dengesi özelliğini de kullanabilirsiniz.

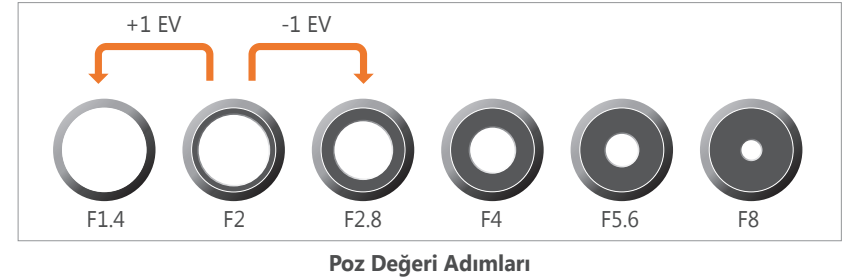

Diyaframın değeri ve alanın derinliđi

Açıklığı kontrol ederek bir fotoğrafın arka planını bulanıklaştırabilir veya netleştirebilirsiniz. Bu, küçük veya büyük olarak ifade edilebilecek alan derinliđiyle (DOF) yakından ilgilidir.



Büyük DOF'li bir fotoğraf



Küçük DOF'li bir fotoğraf



Diyafram yuvasında çeşitli kanatlar bulunur. Bu kanatlar birlikte hareket eder ve açıklığın merkezinden geçen ışığın miktarını denetler. Kanat sayısı, gece sahnelerinin çekiminde ışığın şeklini de etkiler. Bir diyaframdaki kanat sayısı çiftse, ışık eşit sayıda bölümlere ayrılır. Kanat sayısı tek ise, bölümlerin sayısı kanat sayısının iki katı olur.

Örneđin, 8 kanatlı bir diyafram ışığı 8 bölüme ayırırken, 7 kanatlı bir diyafram 14 bölüme ayırır.

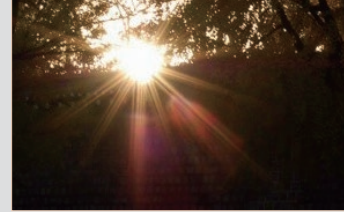

7 kanat

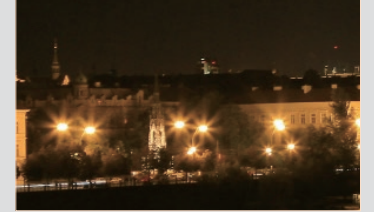

8 kanat

Deklanşör hızı

Deklanşör hızı, deklanşörü açmak ve kapatmak için gerekli olan zaman miktarı ile ilgilidir. Görüntü sensörüne ulaşmadan önce diyaframdan geçen ışık miktarını kontrol eder.

Genellikle, deklanşör hızı el ile ayarlanabilir. Deklanşör hızının ölçümü "Poz Değeri" (EV) olarak bilinir ve 1 sn, 1/2 sn, 1/4 sn, 1/8 sn, 1/15 sn, 1/1.000 sn, 1/2.000 sn gibi aralıklarda işaretlenir.

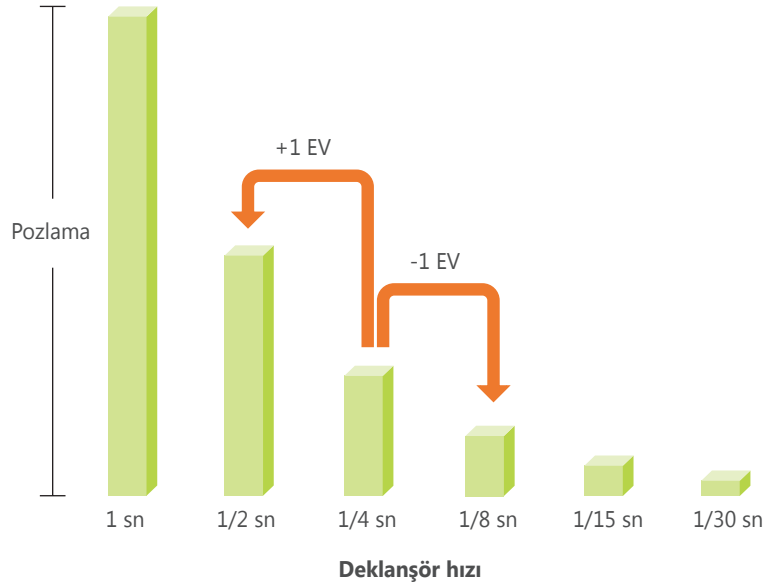

Bu nedenle deklanşör hızı ne kadar fazla olursa içeri o kadar az ışık girer. Aynı şekilde deklanşör hızı ne kadar düşük olursa içeri o kadar fazla ışık girer.

Aşağıdaki fotoğraflar, daha düşük bir deklanşör hızının fotoğraf makinesine daha fazla ışık girmesine izin verir. Bu, hareket eden nesnelere hareketi bulandırma efekti ekler. Diğer taraftan, hızlı deklanşör hızı ışığın içeri girmesi için daha az zaman verir ve fotoğraf hareket eden nesnelere daha kolay dondurur.

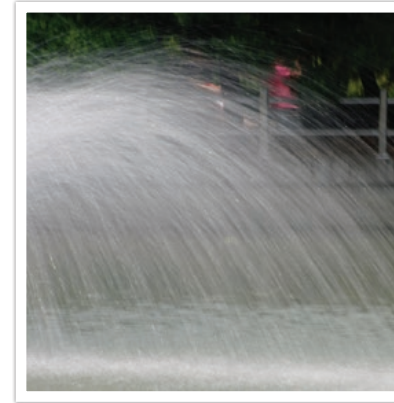

0,8 sn



0,004 sn

ISO duyarlılığı

Bir görüntünün pozlaması, fotoğraf makinesinin duyarlılığına göre belirlenir. Bu duyarlılık, ISO standartları olarak bilinen uluslararası film standartlarına dayanır. Dijital fotoğraf makinesinde bu duyarlılık derecesi, görüntüyü yakalayan dijital mekanizmanın duyarlılığını göstermek için kullanılır.

Numara ikiye katlandıkça ISO duyarlılığı da ikiye katlanır. Örneğin, bir ISO 200 ayarı görüntüleri ISO 100 ayarından iki kat daha hızlı yakalama yeteneğine sahiptir. Bununla birlikte, yüksek ISO ayarları "gürültü" - küçük benekler, noktalar ve fotoğraftaki, çekime gürültülü veya kirli bir görünüm veren diğer kavramlar olarak nitelenebilecek gürültüye neden olabilir. Genel bir kural olarak, karanlık ortamlarda veya gece çekim yapmıyorsanız, fotoğraflarınızda gürültüyü önlemek için düşük bir ISO ayarı kullanmanız önerilir.

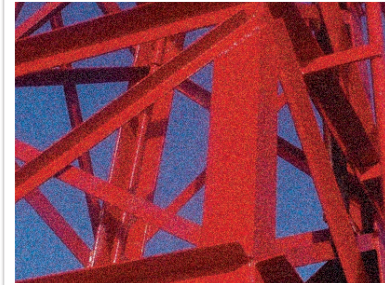

ISO duyarlılığına göre kalite ve parlaklıkta görülen değişiklikler

Düşük bir ISO duyarlılığı, fotoğraf makinesinin ışığa daha az duyarlı olacağı anlamına geleceğinden, en uygun pozlamayı elde etmek için daha fazla ışığa ihtiyaç duyarsınız. Düşük bir ISO duyarlılığını kullanırken, açıklığı daha fazla açarak veya deklanşör hızını düşürerek fotoğraf makinesine daha fazla ışık girmesini sağlayın. Örneğin, ışığın bol olduğu güneşli bir günde, düşük bir ISO duyarlılığı düşük bir deklanşör hızını gerektirmez. Bununla birlikte, karanlık bir ortamda veya geceleri, düşük ISO duyarlılık, fotoğraflarınızın bulanık olmasına neden olur. Dolayısıyla, ISO duyarlılığını orta düzeyde artırmamız önerilir.



Üçayak ve yüksek ISO duyarlılığında çekilmiş bir fotoğraf



Düşük ISO duyarlılığıyla çekilmiş bulanık bir fotoğraf

Diyafram ayarı, deklanşör hızı ve ISO duyarlılığı pozlamayı nasıl kontrol eder

Diyafram ayarı, deklanşör hızı ve ISO duyarlılığı fotoğrafçılıkta birbirine yakından bağlı kavramlardır. Diyafram ayarı, fotoğraf makinesine giren ışığı düzenleyen açıklığı denetlerken, deklanşör hızı ışığın girmesine izin verilen süreyi belirler. ISO duyarlılığı, filmin ışığa gösterdiği hızı belirler. Birlikte, bu üç faktör pozlama üçgeni olarak açıklanır.

Deklanşör hızı, diyafram değeri veya ISO duyarlılığında yapılacak bir değişiklik, ışık miktarını korumak için diğerlerinde yapılacak ayarlarla dengelenebilir. Bununla birlikte, sonuçlar ayarlara göre değişir. Örneğin deklanşör hızı hareketin fotoğrafa aktarımını etkilerken, diyafram alan derinliğini kontrol edebilir ve ISO duyarlılığı da fotoğrafın grenliliğini denetleyebilir.

	Ayarlar	Sonuçlar
Diyafram değeri	Geniş diyafram = daha fazla ışık Dar diyafram = daha az ışık	 Geniş = daha az derin alan Dar = daha büyük alan derinliği

	Ayarlar	Sonuçlar
Deklanşör hızı	Hızlı hız = daha az ışık Yavaş hız = daha fazla ışık	 Hızlı = hareketsiz Yavaş = bulanık
ISO duyarlılığı	Yüksek duyarlılık = ışığa daha fazla hassas Düşük duyarlılık = ışığa daha az hassaslık	 Yüksek = daha taneli Düşük = daha az taneli

Odak uzunluğu, açı ve perspektif arasındaki bağlantı

Milimetre cinsinden ölçülen odak uzunluğu, mercek ile görüntü sensörü arasındaki mesafedir. Bu mesafe, çekilen görüntülerin açısını ve perspektifini etkiler. Kısa bir odak uzunluğu, geniş bir görüntü yakalamayı sağlayan geniş bir açı oluşturur. Odak uzunluğunun fazla olması ise, teleobjektif çekimleri yapmayı sağlayan dar bir açı oluşturur.



9 mm'lik açı



27 mm'lik açı

Alan derinliği

İnsanların çoğunlukla beğendiği portreler veya natüromort fotoğrafları, arka planın odak dışına çıkarılarak öznenin belirgin görüldüğü fotoğraflardır. Odaklanılan alanların niteliğine bağlı olarak, bir fotoğraf bulanıklaştırılabilir veya netleştirilebilir. Buna, 'düşük DOF' veya 'yüksek DOF' denir.

Alan derinliği fotoğrafın öznesi çevresinde odaklanılan alandır. Dolayısıyla, küçük bir DOF değeri odaklanılan alanın dar olduğu, büyük bir DOF ise odaklanılan alanın geniş olduğu anlamına gelir.

Öznenin vurgulandığı ve geri kalan her şeyin bulanıklaştırıldığı küçük DOF değerine sahip bir fotoğraf, subjeye yakın bir foto yakalayarak veya düşük bir diyafram değeri seçilerek elde edilebilir. Buna karşılık, fotoğraftaki tüm öğeleri net bir şekilde odaklanılmış olarak gösteren geniş DOF değerine sahip bir fotoğraf, subjeden uzakta bir fotoğraf yakalayarak veya yüksek bir diyafram değeri seçilerek çekilebilir.

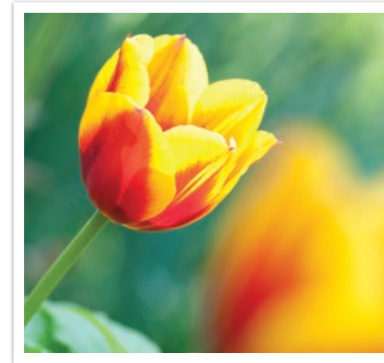

Dar Alan Derinliği

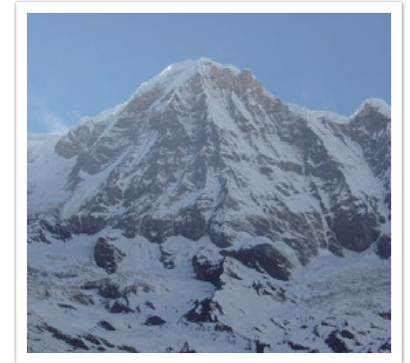

Geniş Alan Derinliği

Odak dışı efektleri ne denetler?

DOF diyafram değerine bağlıdır

Diyafram genişledikçe (diğer bir deyişle, diyafram değeri düştükçe), DOF düşer. Odak uzunluğunun denk olduğu şartlarda, düşük diyafram değeri düşük DOF değerine sahip bir diyafram değerine yol açar.



27 mm F3.5



27 mm F11

DOF odak uzunluğuna bağlıdır

Odak uzunluğu arttıkça, DOF küçülür.



9 mm'lik açı



27 mm'lik açı

DOF özne ile fotoğraf makinesi arasındaki mesafeye bağlıdır

Özne ile fotoğraf makinesi arasındaki mesafe kısaldıkça, DOF küçülür. Dolayısıyla, öznenin yakınından bir fotoğraf çekmek fotoğrafın küçük DOF değerine sahip olmasına yol açar.



Subjeden uzakta çekilmiş bir fotoğraf

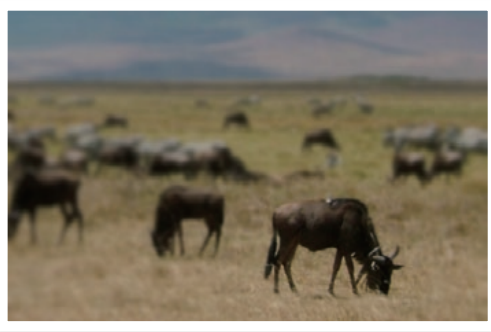

Yakından çekilmiş bir fotoğraf

DOF önizleme

Fotoğrafı çekmeden önce nasıl çıkacağı konusunda bir fikir edinmek için Özel düğmesine basabilirsiniz. Fotoğraf makinesi diyafram ayarını önceden tanımlanmış ayarlara göre yapar ve sonuçları ekranda gösterir. Özel düğmesinin işlevini **Optik Önizleme** seçeneğine ayarlayın. (sf. 151)

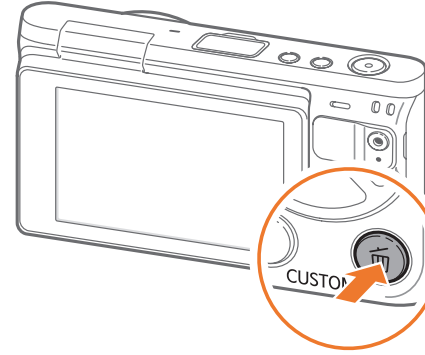

Kompozisyon

Dünyanın sunduğu güzelliklerin fotoğraflarını çekmek eğlencelidir. Bununla birlikte, dünya ne kadar güzel olsa da, kötü bir kompozisyon onun güzelliğini yakalayamaz.

Söz konusu kompozisyon olduğunda, öznelere öncelik vermek çok önemlidir.

Fotoğrafçılıkta kompozisyon, fotoğraftaki nesnelerin düzenlenmesi anlamına gelir. Genelde üçte bir kuralına sadık kalarak iyi bir kompozisyon elde edilebilir.

Üçte Bir Kuralı

Üçte bir kuralını kullanmak için, görüntüyü 3'e 3 şeklinde eşit dikdörtgenlere bölün.

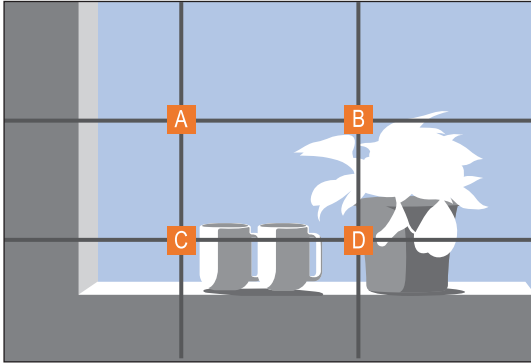

En çok öznenin vurgulandığı fotoğraf kompozisyonları oluşturmak için öznenin ortadaki dikdörtgenin köşelerinden birinde olmasına dikkat edin.

Üçte bir kuralını kullandığınızda, dengeli ve inandırıcı kompozisyonlara sahip fotoğraflar çekersiniz. Aşağıda bunun birkaç örneği vardır.

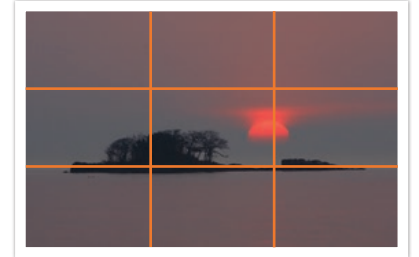
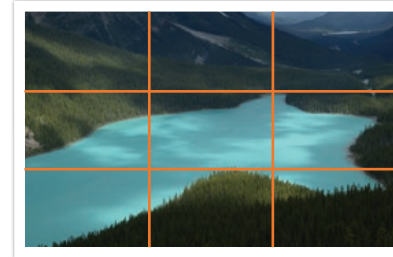
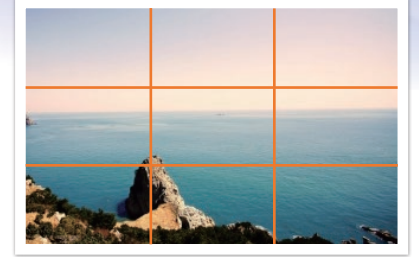
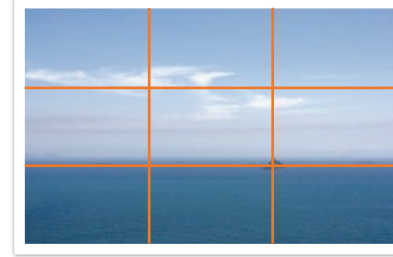

İki özneli fotoğraflar

Özneniz fotoğrafın bir köşesindeyse, dengesiz bir kompozisyon oluşturur. Fotoğrafın ağırlığını dengelemek için karşı köşede ikinci bir özne yakalayarak fotoğrafı dengeleyebilirsiniz.

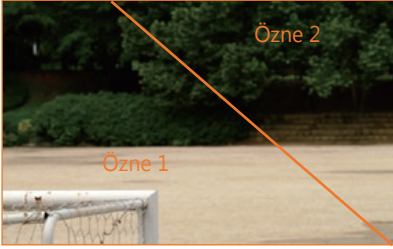

Dengesiz



Dengeli

Manzara fotoğrafları çekerken, ufuk çizgisinin ortalanması dengesiz bir etki oluşturur. Ufuk çizgisini yukarı veya aşağı taşıyarak fotoğrafa daha fazla ağırlık verin.



Dengesiz

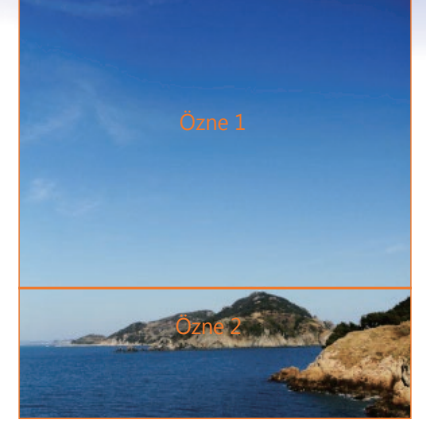

Dengeli

Flaş

Işık fotoğrafın en önemli unsurlarından bir tanesidir. Ancak her zaman ve her yerde yeterli ışık bulmak kolay değildir. Flaş kullanmak ışık ayarlarını iyileştirmenize ve çeşitli efektler oluşturmanıza olanak sağlar.

Işık çakması veya ışık hızı olarak da bilinen flaş, düşük ışık koşullarında yeterli pozlama oluşturmanıza imkan sağlar. Işığın fazlasıyla olduğu yerlerde de işe yarar. Örneğin, bir öznenin gölgesini pozlamasını dengelemek veya arka ışık durumunda hem özneyi hem de arka planı net bir şekilde çekmek için flaş kullanılabilir.



Düzeltilmeden önce



Düzeltiltikten sonra

Flaş kılavuz numarası

Flaşın model numarası flaşın gücüyle ilgilidir. Maksimum ışık miktarı "kılavuz numarası" olarak da bilinen bir değerle temsil edilir. Kılavuz numarası ne kadar büyük olursa flaştan o kadar çok ışık çıkar. Kılavuz numarası flaştan özneye olan uzaklık ile ISO duyarlılığı 100 olarak ayarlandığındaki diyafram değeri çarpılarak hesaplanır.

Kılavuz numarası = Flaşın Özneye Olan Uzaklığı X Diyafram değeri

Diyafram değeri = Kılavuz numarası/Flaşın Özneye Olan Uzaklığı

Flaşın Özneye Olan Uzaklığı = Kılavuz numarası/Diyafram değeri

Bu nedenle, bir flaşın kılavuz numarasını biliyorsanız flaşı kendiniz ayarlarken öznenin uzaklığına göre kullanılacak optimum değeri tahmin edebilirsiniz. Örneğin, flaşın kılavuz numarası GN 20'ye ve öznenin 4 metre uzaklıktaysa optimum diyafram değeri F5.0'dır.

Bölüm 1

Fotoğraf makinem

Fotoğraf makinenizin düzeni, ekrandaki simgeler, lens, isteğe bağlı aksesuarlar ve temel işlevler hakkında öğrenin.

Paketi açma

Aşağıdaki parçaların ürün kutunuzda olduğundan emin olun.

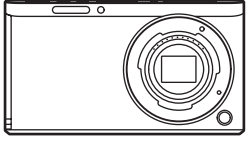

Fotoğraf Makinesi

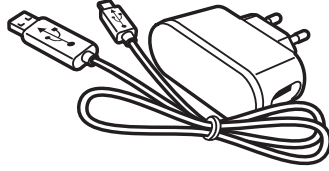

AC adaptörü/USB kablosu

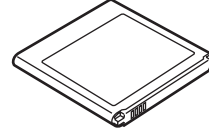

Yeniden şarj edilebilir pil

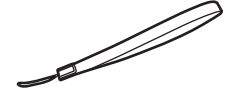

Askı

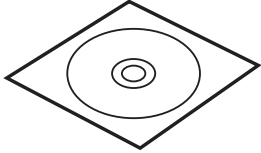

Yazılım CD-ROM'u
(Kullanım kılavuzu dahil)

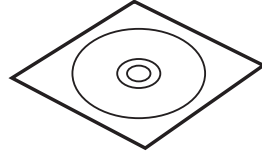

Adobe Photoshop Lightroom
DVD-ROM

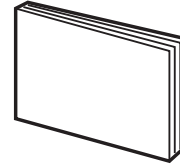

Kullanım Kılavuzu Temel İşlemler

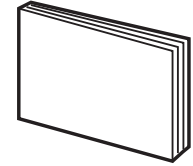

Hızlı Referans Kılavuzu



- Çizimler sizdeki gerçek parçalardan farklı olabilir.
- Bu öğeler bölgenize bağlı olarak değişiklik gösterebilir.
- Bir bayiden veya Samsung servis merkezinden isteğe bağlı aksesuarları satın alabilirsiniz. Samsung, izinsiz aksesuar kullanımı sonucu oluşan herhangi bir sorundan sorumlu değildir. Aksesuarlar hakkında bilgi için 193 sayfaya bakın.

Fotoğraf makinesi düzeni

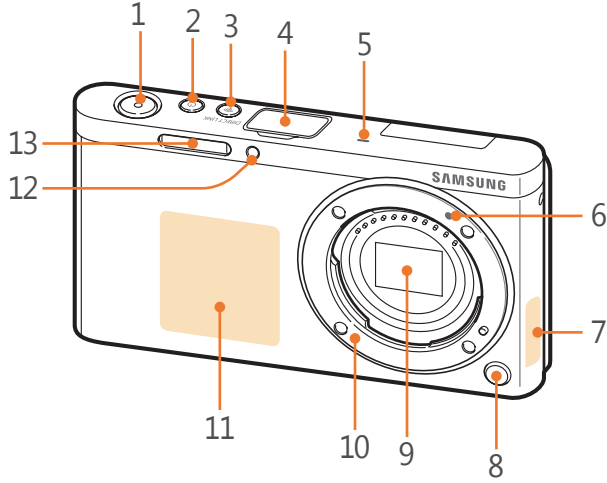

No.	İsim
1	Deklanşör düğmesi
2	Güç düğmesi
3	DIRECT LINK düğmesi Önceden ayarlanan bir Wi-Fi işlevini başlatın. (sf. 30)
4	Harici flaş girişi kapağı
5	Mikrofon
6	Lens montaj işareti
7	Dahili anten * Kablosuz ağı kullanırken dahili anten ile temas etmeyin.
8	Lensi açma düğmesi
9	Görüntü sensörü * Görüntü sensörüne dokunmayın.
10	Mercek montajı
11	NFC etiketi
12	AF yardımcı ışığı/Zamanlayıcı lambası
13	Yerleşik flaş

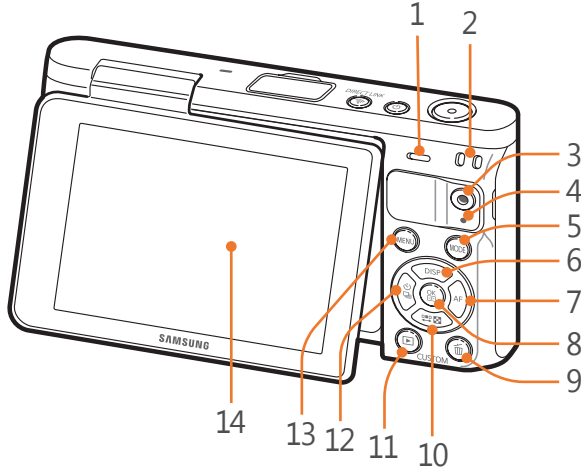

No.	İsim
1	Hoparlör
2	Fotoğraf makinesi askısı gözü
3	Video kaydı düğmesi Video kaydını başlatır.
4	Durum lambası Fotoğraf makinesinin durumunu gösterir. <ul style="list-style-type: none"> • Yanıp sönüyor: Bir fotoğraf kaydederken, bir video çekerken, verileri bir bilgisayara veya yazıcıya gönderirken veya WLAN'a bağlanırken veya bir fotoğraf gönderirken. • Sabit: Veri aktarımı yokken ya da pil şarj edilmiyorken.
5	MODE düğmesi Bir çekim modu seçin.
6	DISP düğmesi <ul style="list-style-type: none"> • Çekim modunda: Ekrandaki bilgileri değiştirin. • Diğer durumlarda: Yukarı gidin.
7	AF düğmesi <ul style="list-style-type: none"> • Çekim modunda: Bir AF modu seçin. • Diğer durumlarda: Sağa gidin.
8	OK düğmesi <ul style="list-style-type: none"> • Menü ekranında: Seçilen seçenekleri kaydedin. • Çekim modunda: Bazı çekim modlarında manuel bir odak alanı seçmenizi sağlar.

No.	İsim
9	Sil/Özel düğmesi <ul style="list-style-type: none"> • Çekim modunda: Atanan işlevi yerine getirin. (sf. 151) • Oynatma modunda: Dosyaları silin.
10	Çekim düğmesi <ul style="list-style-type: none"> • Çekim modunda: Deklanşör hızını, diyafram değerini, pozlama dengelemesini veya ISO hassaslığını ayarlamanızı sağlar. • Oynatma modunda: Küçük resimleri görüntülemenizi sağlar. • Diğer durumlarda: Aşağı gidin.
11	Oynatma düğmesi Resimleri veya videoları görüntülemek için Oynatma moduna girin.
12	Çekim düğmesi <ul style="list-style-type: none"> • Çekim modunda: Bir çekim yöntemi seçin veya zamanlayıcıyı ayarlayın. • Diğer durumlarda: Sola gidin.
13	MENU düğmesi Seçeneklere ve menülere erişin.
14	Ekran (dokunmatik ekran) <ul style="list-style-type: none"> • Ekranda kendinize bakarken kendi portrenizi çekmek için, ekrana yukarı doğru vurun. (sf. 31) • Bir menüyü veya seçeneği seçmek için ekrana dokununuz. (sf. 38)

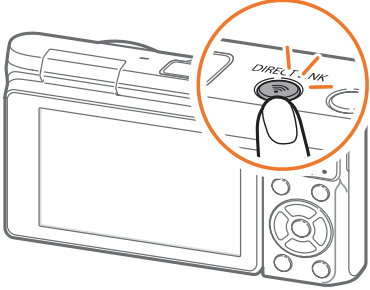
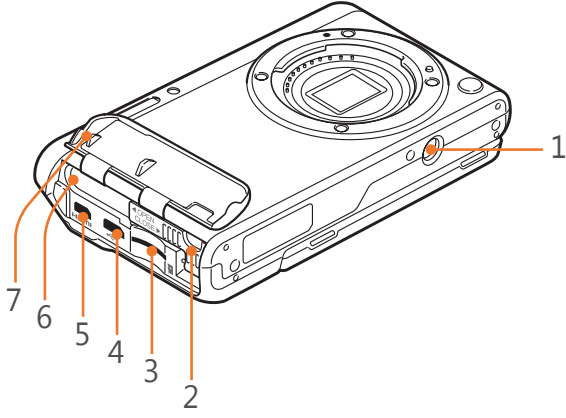

No.	İsim
1	Üçayak bağlantısı
2	Pil kilidi
3	Hafıza kartı yuvası
4	USB ve deklanşör açma girişi Fotoğraf makinesini bir bilgisayara veya deklanşör açıcıya bağlayın. Fotoğraf makinesi hareketini en aza indirmek için deklanşör açma kablosunu bir üçayaklı ile kullanın.
5	HDMI bağlantı noktası
6	Pil yuvası
7	Pil kapağı

DIRECT LINK düğmesini kullanma

[**DIRECT LINK**] düğmesine basarak Wi-Fi özelliğini güvenle açabilirsiniz. Önceki moda dönmek için [**DIRECT LINK**] üzerine tekrar basın.

DIRECT LINK düğmesini ayarlama

[**DIRECT LINK**] düğmesine bastığınızda Wi-Fi işlevinin başlamasını seçebilirsiniz. (sf. 151)

DIRECT LINK
seçeneği
ayarlamak için,

Çekim modunda, [MENU] → ⌂ → **Düğme ekleme** → **DIRECT LINK** → bir seçeneğe basın.

Ekranı kullanma

Ekranı yukarı doğru fiske vurarak kendinize bakarken kendi portrenizi çekebilirsiniz.



Otomatik çekim modunu kullanma

Fotoğraf makinesi kapalı iken ve Otomatik çekim seçeneğini etkinleştirdiğinizde (sf. 152) ekrana yukarı doğru fiske vurmanız fotoğraf makinesini açar ve Otomatik çekim moduna geçer.

Otomatik çekim modunda, zamanlayıcı (3 saniye), bir dokunuşta çekim, yüz algılama ve güzey yüz işlevleri otomatik olarak etkinleştirilir.

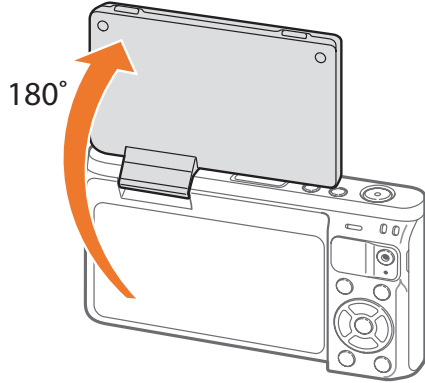
1 Ekranı yukarı doğru çevirin.



- 2  üzerine dokunun.
- 3 Kaydırıcıları sürükleyin veya cilt tonunun yumuşaklığını veya parlaklığını ayarlamak için +/- simgelerine dokunun.
- 4  seçeneğine basın veya **Ayarla** seçeneğine dokunun.
- 5 Ekranda çerçeve alanına dokunun veya **[Deklanşör]** üzerine basın.
 - 3 saniyenin ardından, fotoğraf makinesi deklanşörü otomatik olarak bırakır.



- Fotoğraf makinesi kapalı iken, ekrana otomatik olarak yukarı fiske vurmanız fotoğraf makinesini açar.
- Fotoğraf makinesi kullanılmıyorken ekranı kapalı tutun.



- Ekranı sadece izin verilen açı kadar çevirin. Bunu yapmamanız halinde fotoğraf makinenize zarar verebilirsiniz.
- Fotoğraf makinesini tutmadığınızda ve ekrana hafifçe vurarak yukarı doğru eğdiğinizde, bir üçayak kullanın. Aksi halde, fotoğraf makinenizin hasar görmesine sebep olabilirsiniz.
- Harici flaş fotoğraf makinesine monte edildiğinde, ekrana yukarı doğru fiske vurmeyin. Aksi halde, fotoğraf makinenizin hasar görmesine sebep olabilirsiniz.

Pilin ve hafıza kartının takılması

Pili ve isteğe bağlı hafıza kartını fotoğraf makinesine nasıl takacağınızı ve çıkaracağınızı öğrenin.

1 Parmağınızı kanala takın ve pil kapağını açın.

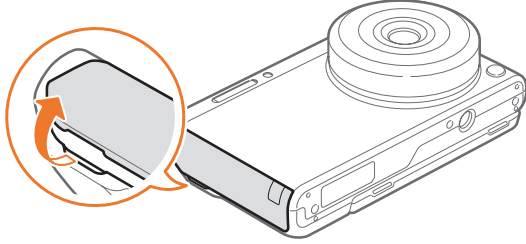

Pil kapağını açarken tırnaklarınıza zarar vermemek için dikkatli olun.

2 Hafıza kartını sarı renkli temas noktaları yukarı doğru bakacak şekilde yuvaya yerleştirin.

- Yerine kilitleninceye kadar hafıza kartını tam olarak yerleştirin.

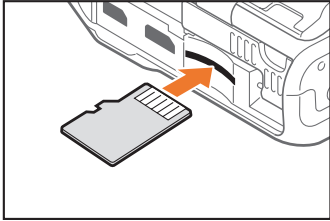

3 Pil kapağını sola doğru kaydırın.

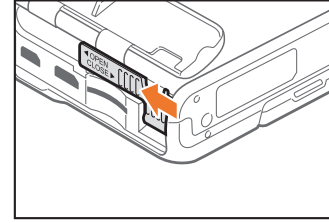

4 Altın renkli temas yerleri sağa bakacak şekilde pili yerine yerleştirin.

- Parmağınız ile pil kapağını açık tutun.

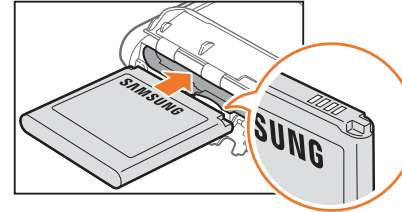

5 Pil kilidini kapatın ve sağı doğru kaydırın.

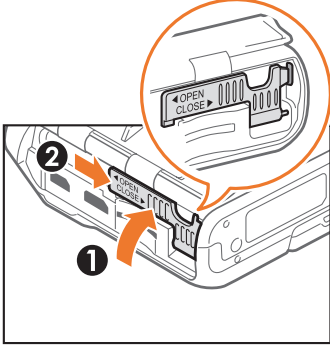

6 Pil kapağını kapatın.

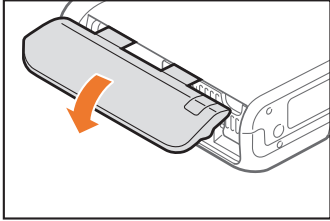

7 Sıkı bir şekilde kapandığından emin olmak için pil kapağına düzgün bir şekilde bastırın.

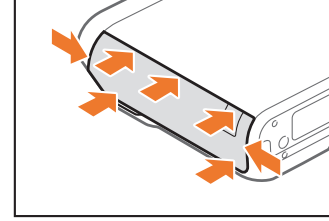

Pilin ve hafıza kartının çıkarılması

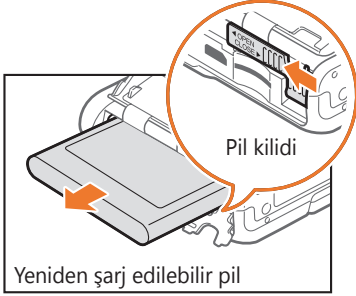

Pili çıkarmak için pil kilidini sola doğru kaydırın.

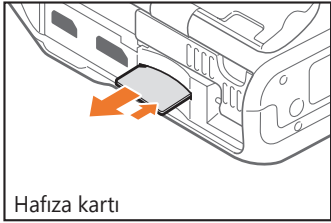

Kartı fotoğraf makinesinden çıkıncaya kadar hafifçe itin ve ardından yuvasından çıkarın.

Hafıza kartı adaptörünü kullanma

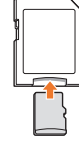

Verileri bir bilgisayarda veya hafıza kartı okuyucusunda okumak için hafıza kartını bir bellek kartı adaptörüne takın.



- Pil kilidini bükmeyin veya çekmeyin. Aksi halde kilit zarar görebilir.
- Fotoğraf makinesinin durum lambası yanıp sönerken hafıza kartını veya pili çıkartmayın. Aksi takdirde hafıza kartında veya fotoğraf makinenizde kayıtlı veriler zarar görebilir.

Pili şarj etme ve fotoğraf makinesini açma

Pili şarj etme

Fotoğraf makinesini ilk kez kullanmadan önce pili tam olarak şarj etmeniz gerekir. USB kablosunun küçük ucunu fotoğraf makinenize takın ve ardından USB kablosunun diğer ucunu AC adaptörüne takın.

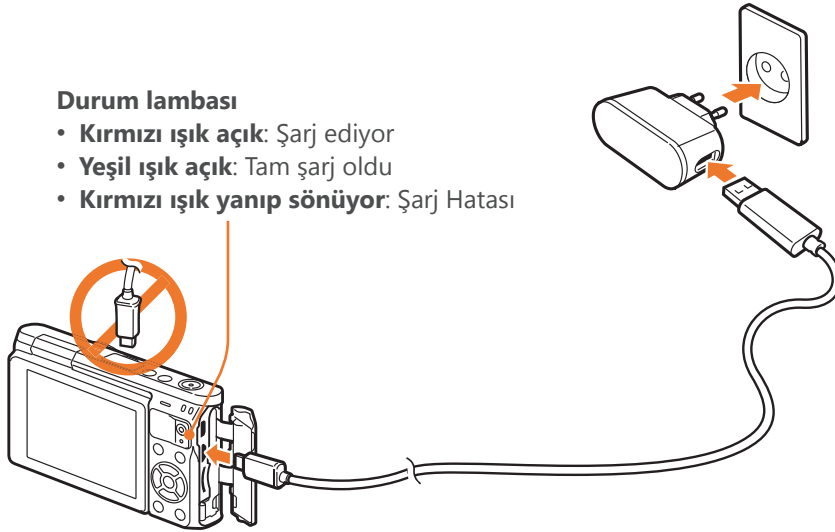

Durum lambası

- **Kırmızı ışık açık:** Şarj ediyor
- **Yeşil ışık açık:** Tam şarj oldu
- **Kırmızı ışık yanıp sönüyor:** Şarj Hatası



Fotoğraf makinenizde sadece AC adaptörü ve USB kablosunu kullanın. Eğer başka bir AC adaptörü kullanırsanız, fotoğraf makinesi pili şarj olmayabilir ya da düzgün çalışmayabilir.

Fotoğraf makinesini açma

Fotoğraf makinesini açmak veya kapamak için, [ON] üzerine basın.

- Fotoğraf makinesini ilk kez açtığınızda ilk ayar ekranı belirir. (sf. 36)

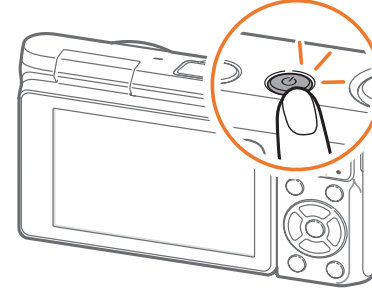

Bazı lensler için, fotoğraf makinesini açtığımızda, lens otomatik olarak hareket eder. Lense zarar verebileceğinden lense basmayın veya kuvvet uygulamayın.

İlk ayarı yerine getirme

Fotoğraf makinesini ilk kez açtığınızda, ilk ayar ekranı belirir. Fotoğraf makinesinin satıldığı ülke veya bölge için dil önceden ayarlanır. Dili istediğiniz gibi değiştirebilirsiniz. Ekranda bir öğeye dokunarak da bir öğeye seçebilirsiniz.

- 1 [DISP/⏏] öğesine dokunarak **Saat Dilimi** üzerine basın ve ardından [OK] üzerine basın.
- 2 Zaman dilimini seçmek için [DISP/⏏] düğmesine basın ve ardından [OK] düğmesine basın.

Saat Dilimi	
[GMT +00:00] Londra	<input checked="" type="radio"/>
[GMT -01:00] Cabo Verde	<input type="radio"/>
[GMT -02:00] Orta Atlantik	<input type="radio"/>
[GMT -03:00] Buenos Aires, Sao Paulo	<input type="radio"/>
[GMT -03:30] Newfoundland	<input type="radio"/>
<input type="button" value="MENU Geri"/> <input type="button" value="OK Ayarla"/>	

- 3 [DISP/⏏] üzerine basarak **Tarih/Saat Ayarla** üzerine basın ve ardından [OK] üzerine basın.
- 4 [Yıl/Ay/Gün/Saat/Dakika/yaz saati] üzerine basarak bir öğe seçin (Yıl/Ay/Gün/Saat/Dakika/yaz saati).

- 5 Bir seçeneği ayarlamak için [DISP/⏏] öğesine basın ve ardından [OK] öğesine basın.

Tarih/Saat Ayarla						
Yıl	Ay	Gün	Saat	Dk		DST
2014	01	01	10 : 00		AM	<input checked="" type="radio"/> ON <input type="radio"/> OFF
<input type="button" value="MENU Geri"/>				<input type="button" value="OK Ayarla"/>		

- Ekran seçilen dile bağlı olarak farklılık gösterebilir.

- 6 [DISP/⏏] öğesine basarak **Tarih Tipi** öğesine basın ve ardından [OK] öğesine basın.
- 7 Bir tarih türü seçmek için [DISP/⏏] öğesine basın ve ardından [OK] üzerine basın.

Tarih Tipi	
YYYY/AA/GG	<input checked="" type="radio"/>
AA/GG/YYYY	<input type="radio"/>
GG/AA/YYYY	<input type="radio"/>
<input type="button" value="MENU Geri"/> <input type="button" value="OK Ayarla"/>	

- 8 [] ögesine basarak **Zaman Türü** ögesini seçin ve ardından [OK] üzerine basın.
- 9 Bir zaman türü seçmek için [DISP/] üzerine basın ve ardından [OK] ögesine basın.

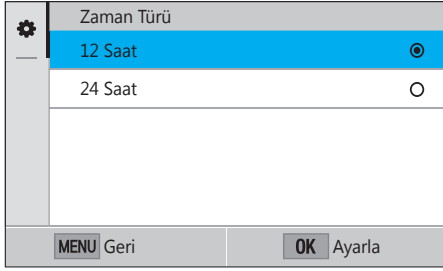

- 10 İlk ayarı tamamlamak için [MENU] üzerine basın.



İşlevlerin seçilmesi (seçenekler)

Düğmeler ile seçme

Gitmek için [DISP/AF] üzerine basın ve ardından [OK] üzerine basarak bir seçenek seçin.

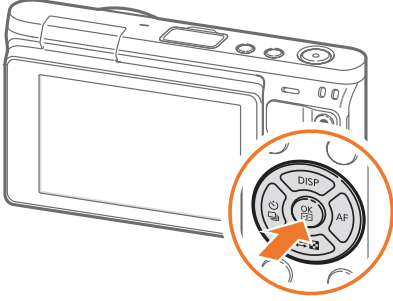

Dokunarak seçme



Ekrana dokunmak için kalem gibi keskin nesnelere kullanmayın. Ekrana zarar verebilirsiniz.

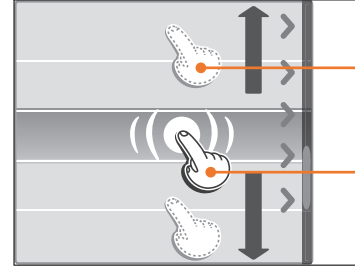

Sürükleme: Ekranda bir alana uzun dokununuz ve ardından parmağınızla sürükleyin.

Dokunma: Bir menüyü veya seçeneği seçmek için bir simgeye dokununuz.

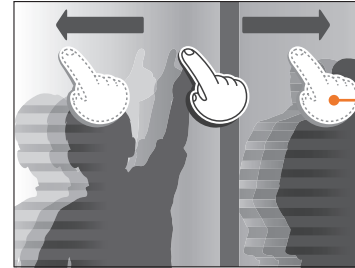

Fiskeleme: Parmağınızı ekran üzerine hafifçe vurun.



- Ekran dokunduğunuzda veya sürüklediğinizde, renk atmaları oluşabilir. Bu bir arıza değildir, bunun yerine dokunmatik ekranın bir özelliğidir. Renk atmalarını en aza indirmek için dokunun veya hafifçe sürükleyin.
- Fotoğraf makinenizi aşırı nemli ortamlarda kullanırsanız dokunmatik ekran doğru çalışmayabilir.
- Ekran ekran koruması filmi veya diğer aksesuarları uygularsanız dokunmatik ekran doğru çalışmayabilir.
- Görüntüleme açısına bağlı olarak, ekran loş görünebilir. Çözünürlüğü iyileştirmek için parlaklığı veya görüntüleme açısını ayarlayın.

Kullanımı MENU

Ekran [MENU] üzerine basın veya [MENU] üzerine dokunun ve ardından çekim seçeneklerini veya ayarlarını değiştirin.

Örn. P modunda fotoğraf boyutunu seçme

- 1 Mod ekranında, **Program** ögesini seçin.
- 2 [MENU] üzerine basın veya [MENU] ögesine dokunun.
- 3 [DISP/📷] ögesine basarak [📷] ögesine gidin ve ardından [OK] üzerine basın.
 - Ekran [📷] ögesine de dokunabilirsiniz.
- 4 [DISP/📷] ögesine basarak **Fotoğraf Boyutu** ögesine gidin ve ardından [OK] üzerine basın.
 - Ayrıca seçenek listesini de sürükleyebilir ve ardından bir seçeneğe dokunabilirsiniz.

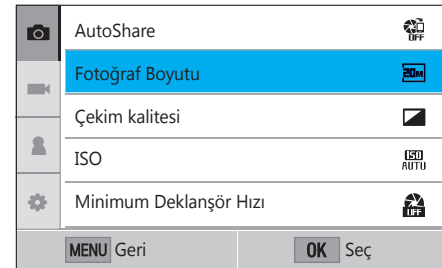

5 Bir seçeneğe gitmek için [DISP/☰/☑] üzerine basın ve ardından [OK] üzerine basın.

- Ayrıca seçenek listesini de sürükleyebilir ve ardından bir seçeneğe dokunabilirsiniz.
- [MENU] üzerine basın veya **Geri** üzerine dokunarak önceki menüye gidin.

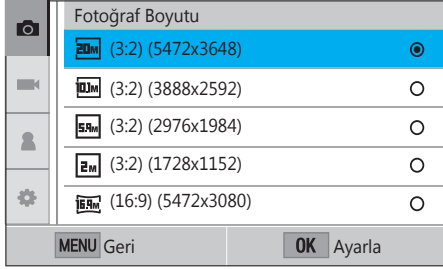

6 Çekim moduna geçmek için [MENU] üzerine basın veya **Geri** üzerine dokunun.

Akıllı paneli kullanma

Pozlama, ISO ve Beyaz Dengesi gibi bazı işlevlere erişmek için ekranda [Fn] üzerine dokunun.

Örn. P modunda poz değerini ayarlayın

- 1 Mod ekranında, **Program** ögesini seçin.
- 2 [Fn] üzerine dokunun.
- 3 [DISP/☰/☑/☰/AF] ögesine basarak **EV** ögesine gidin ve ardından [OK] üzerine basın.
 - Bir öğeye dokunarak da bir seçeneği seçebilirsiniz.
- 4 Poz değerini ayarlamak için [DISP/☰/☑/☰/AF] üzerine basın ve ardından [OK] üzerine basın.
 - Aynı zamanda ekrandaki düğmeyi sürükleyerek seçeneği ayarlayabilirsiniz.

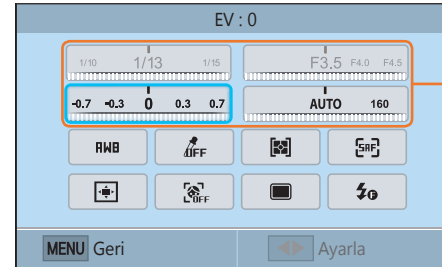

Bunları sürükleyerek bazı seçenekleri ayarlayabilirsiniz.

Bir mod seçme

Mod ekranında çeşitli modları ve işlevleri seçin.





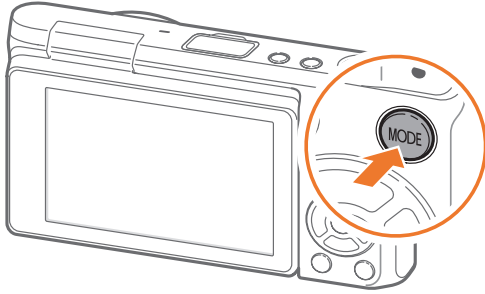

Bir Mod ekranına giriş

Çekim veya Oynatma modunda, [MODE] düğmesine basın. Önceki moda dönmek için [MODE] üzerine tekrar basın.



Bir modu veya işlevi seçmek için bir simgeye dokununuz. Aynı zamanda bir modu veya işlevi taşımak için [DISP/AF] üzerine basabilir ve ardından [OK] üzerine basarak seçebilirsiniz.

Mod açıklaması

Mod	Açıklama
 Otomatik	Sahne modu fotoğraf makinesi tarafından otomatik olarak seçilerek bir fotoğraf yakalayın. (sf. 54)
 Akıllı	Belirli bir sahne için önceden ayarlanmış seçeneklerle bir fotoğraf çekmenizi sağlar. (sf. 56)
 Program	Deklanşör hızı ve diyafram değeri haricinde manuel olarak ayarladığınız ayarları kullanarak bir fotoğraf yakalayın. (sf. 59)
 Diyafram Öncelikli Pozlama	Diyafram Öncelikli Pozlama: Fotoğraf Makinesi uygun bir deklanşör hızını otomatik olarak seçtiğinde diyafram değerini ayarlayın. (sf. 61)
 Deklanşör Öncelikli Pozlama	Deklanşör Öncelikli Pozlama: Fotoğraf Makinesi uygun bir diyafram değerini otomatik olarak seçtiğinde diyafram değerini ayarlayın. (sf. 62)
 Manuel	Hem açıklık değerini hem de deklanşör hızını manuel olarak ayarlayabilirsiniz. (sf. 63)

Mod	Açıklama
Wi-Fi	<ul style="list-style-type: none">• MobileLink: Fotoğrafları ve videoları bir akıllı telefona gönderin. (sf. 126)• Remote Viewfinder: Uzak deklanşör bırakıcı olarak bir akıllı telefon kullanın ve fotoğraf makinenizdeki akıllı telefonunuzda bir önizleme görüntüleyin. (sf. 130)• Group Share: Fotoğrafları ve videoları birden fazla akıllı telefona gönderin. (sf. 128)• Baby Monitor: Fotoğraf makinesini bir akıllı telefona bağlayın ve bir konumu izleyin. (sf. 132)• Otomatik Yedekleme: Fotoğraf makinenizle çektiğiniz fotoğrafları veya videoları kablosuz olarak bir bilgisayara gönderin. (sf. 134)• E-posta: Fotoğraf makinesinde saklanan fotoğrafları veya videoları e-posta üzerinden gönderebilirsiniz. (sf. 136)• SNS ve Bulut: Fotoğrafları veya videoları dosya paylaşım web sitelerine yükleyin. (sf. 140)• Samsung Link: Fotoğrafları Samsung Link çevrimiçi deposuna yükleyin veya dosyaları diğer Samsung Link destekleyen cihazlarda görüntüleyin. (sf. 142)



Ekran simgeleri

Çekim modunda

Fotoğraf çekme

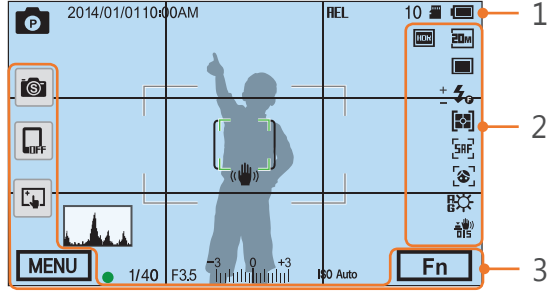

1. Çekim bilgisi

Simge	Açıklama
	Çekim modu
2014/01/01	Güncel tarih
10:00AM	Güncel saat
HEL	Oto pozlama kilidi (sf. 98)
10	Çekilebilir fotoğraf sayısı
	Hafıza kartı takılı
	Hafıza kartı takılı değil*
	<ul style="list-style-type: none"> : Tam olarak şarjlı : Kısmi şarjlı : Boş (pili tekrar şarj edin) : Şarj oluyor

Simge	Açıklama
	Otomatik odak çerçevesi
[]	Nokta ölçüm alanı
	Fotoğraf makinesinin titremesi
	Seviye göstergesi (sf. 44)
	Histogram (sf. 150)
	Odak
1/40	Deklanşör hızı
F3.5	Diyafram değeri
	Poz ayar değeri
ISO Auto	ISO duyarlılığı (sf. 71)

* Bir hafıza kartı takmadan yakalanan fotoğraflar bir hafıza kartına veya bir bilgisayar aktarılmaz.

2. Çekim seçenekleri

Simge	Açıklama
	Fotoğraf boyutu
	Sürücü modu
	Flaş (sf. 90)
	Flaş şiddetinin ayarı
	Ölçüm (sf. 92)
	AF modu (sf. 75)
	Odak alanı

Simge	Açıklama
	Yüz algılama
	Beyaz Dengesi (sf. 72)
R B G M	Beyaz dengesi mikro ayarı
	Optik Görüntü Sabitleme (OIS) (sf. 84)
	RAW dosyası
	Dinamik Mesafe (sf. 95)

3. Çekim seçenekleri (Dokun)

Simge	Açıklama
	Akıllı modu değiştirin**
	Mobil Bağlantı***
	Dokunmatik otomatik odaklanma seçenekleri
MENU	Çekim seçenekleri
Fn	Akıllı panel

** Bu simge sadece Akıllı modu seçtiğinizde belirir.

*** Bir akıllı telefona bağlanan bir Wi-Fi işlevini doğrudan seçebilirsiniz.



Görüntülenen simgeler seçtiğiniz moda veya ayarladığınız seçeneklere bağlı olarak değişir.

Video kaydetme

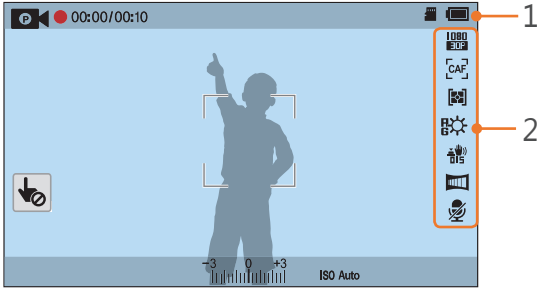

1. Çekim bilgisi

Simge	Açıklama
	Çekim modu
	Dokunmatik oto.o. iptal eder. (Dokun)
00:00/ 00:10	Mevcut kayıt süresi/ Kullanılabilir kayıt süresi
	Hafıza kartı takılı
	<ul style="list-style-type: none"> : Tam olarak şarjlı : Kısmi şarjlı : Boş (pili tekrar şarj edin) : Şarj oluyor
	Poz değeri
ISO Auto	ISO duyarlılığı (sf. 71)

2. Çekim seçenekleri

Simge	Açıklama
	Video boyutu
	AF modu (sf. 75)
	Ölçüm (sf. 92)
	Beyaz Dengesi (sf. 72)
	Beyaz dengesi mikro ayarı
	Optik Görüntü Sabitleme (OIS) (sf. 84)
	Kısıcı (sf. 101)
	Ses kaydı kapalı (sf. 101)



Görüntülenen simgeler seçtiğiniz moda veya ayarladığınız seçeneklere bağlı olarak değişir.

Seviye göstergesi hakkında

Seviye göstergesi fotoğraf makinesini ekrandaki yatay ve dikey çizgiler ile hizalamanıza yardım eder. Eğer seviye göstergesi düz değilse, Yatay Kalibrasyon işlevini kullanarak seviye göstergesini ayarlayın. (sf. 153)

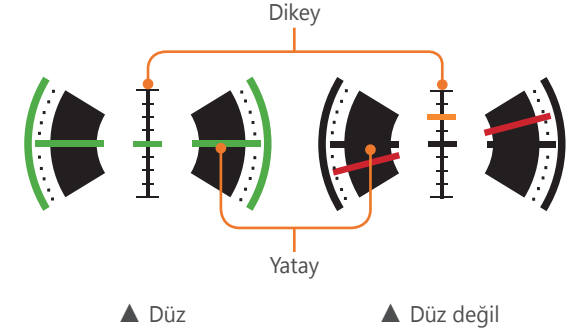

Portre yönlendirmesinde çekim yaparken seviye ölçeri kullanamazsınız.

Oynatma modunda

Fotoğrafları görüntüleme

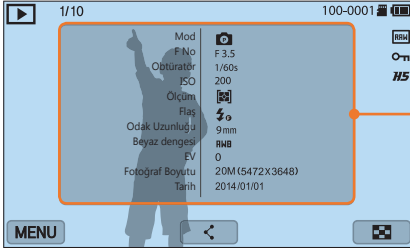

Bilgilendirme

Simge	Açıklama
1/10	Geçerli dosya/Toplam dosya sayısı
100-0001	Klasör numarası-Dosya numarası
RAW	RAW dosyası
🔒	Korunmalı dosya
H5	Sürekli çekilen fotolar (bir klasör olarak görünecektir) (sf. 104)
MENU	Oynatma/Düzenleme/Ayar menüsü (Dokun)
←	Bir dosyayı paylaşın. (Dokun)
🔍	Görüntü küçük resimlerini görüntüleyin. (Dokun)

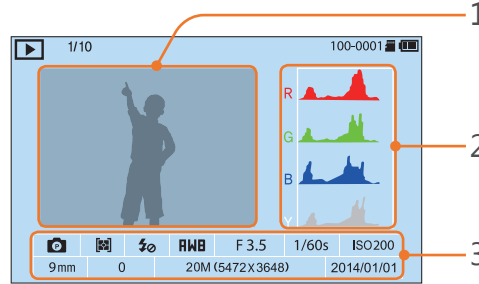

No.	Açıklama
1	Çekilen resim
2	RGB histogram (sf. 150)
3	Çekim modu, Ölçüm, Flaş, Beyaz Dengesi, Diyafram değeri, Deklanşör hızı, ISO, Odak uzunluđu, Pozlama değeri, Fotoğraf boyutu, Tarih

Videoları oynatma



Simge	Açıklama
1/10	Geçerli dosya/Toplam dosya sayısı
▶	Oynatma hızı
100-0001	Klasör numarası-Dosya numarası
👤x5	Çoklu Hareket
00:10	Geçerli oynatma süresi
00:30	Video uzunluđu
⏮	Önceki dosyayı görüntüleyin/Geri tarayın. (Geri tara simgesine her dokunuşunuzda, tarama hızını şu sırada değıştirirsiniz: 2X, 4X, 8X.)
⏸	Oynatmayı duraklatmanızı veya devam ettirmenizi sağlar.
⏭	Sonraki dosyayı görüntüle/İleri tara. (İleri tara simgesine her dokunuşunuzda, tarama hızını şu sırada değıştirirsiniz: 2X, 4X, 8X.)
🔊	Sesi ayarlayın veya sesi kapatın.

Görüntülenen bilgileri değiştirme

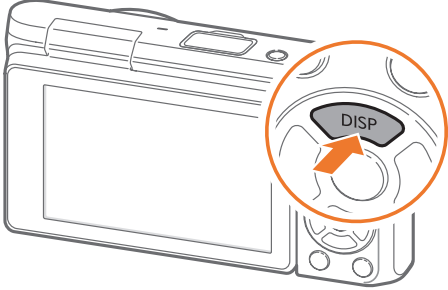

Ekran türünü değiştirmek için [DISP] üzerine sürekli basın.

Mod	Ekran türü
Çekim	<ul style="list-style-type: none">• Temel çekim bilgisi (Çekim modu, Deklanşör hızı, Diyafram değeri, Pozlama değeri, ISO hassaslığı vb.)• Temel çekim bilgisi + Çekim seçeneği düğmeleri (MENÜ, Fn, Mobil Bağlantı, Dokunmatik otomatik odaklanma) + Seviye düğmesi• Temel çekim bilgisi + Çekim seçeneği düğmeleri + Mevcut çekim seçenekleri bilgisi (Fotoğraf boyutu, Sürücü modu, Flaş, Ölçüm, AF modu vb.)• Temel çekim bilgisi + Çekim seçeneği düğmeleri + Mevcut çekim seçenekleri bilgisi + Histogram + Tarih ve saat
Oynatma	<ul style="list-style-type: none">• Temel bilgiler• Geçerli dosya ile ilgili tüm bilgileri görüntüle.• RGB histogramı dahil mevcut dosya hakkındaki tüm bilgileri görüntüle.• Bilgi yok (Bir HDTV veya HDMI etkin monitöre bağlandığında)



Lenses

İsteğe bağlı NX-M lenslerini satın alabilirsiniz.

Her bir merceğin işlevleriyle ilgili daha fazla bilgi edinin ve ihtiyaçlarınıza ve tercihlerinize uygun bir tanesini seçin.

Lens düzeni

SAMSUNG NX-M 9 mm F3.5 ED lensi (örnek)

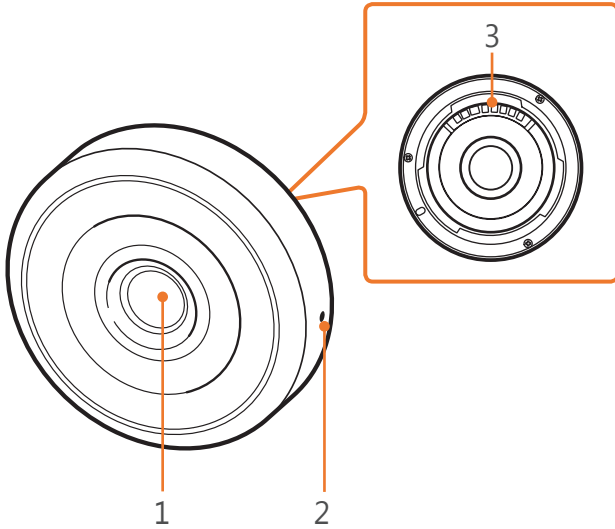

No.	Açıklama
1	Lens
2	Lens montaj işareti
3	Lens Kapağı

SAMSUNG NX-M 9-27 mm F3.5-5.6 ED OIS lensi (örnek)

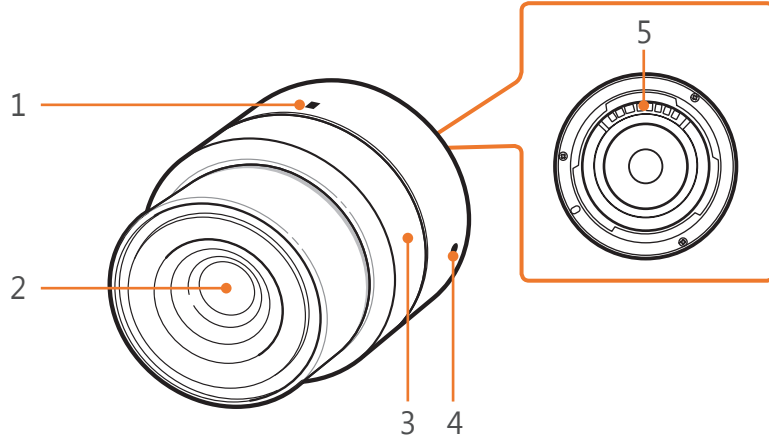

No.	Açıklama
1	Odak kilidi endeksi
2	Lens
3	Yakınlaştırma halkası
4	Lens montaj işareti
5	Lens Kapağı

Merçeğin kilitlenmesi veya kilidinin açılması

Lensi kilitlemek için, yakınlaştırma halkasını fotoğraf makinesinin gövdesinden hafifçe döndürün ve çevirin. Resimde gösterildiği gibi yakınlaştırma kilit endeksini hizalayın.

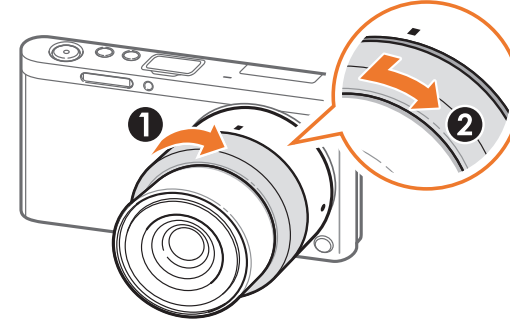

Lensin kilidini açmak için odaklama halkasını resimde gösterildiği gibi döndürün.

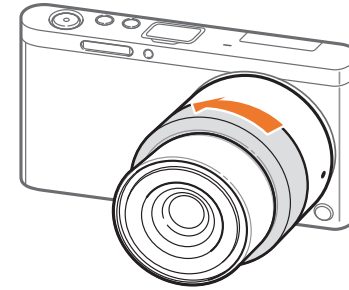

Lens kilitlendiğinde bir fotoğraf yakalayamazsınız.

Lens işaretleri

Merçeğin üzerindeki sayıların neyi belirttiğini öğrenin.

SAMSUNG NX-M 9-27 mm F3.5-5.6 ED OIS lensi (örnek)

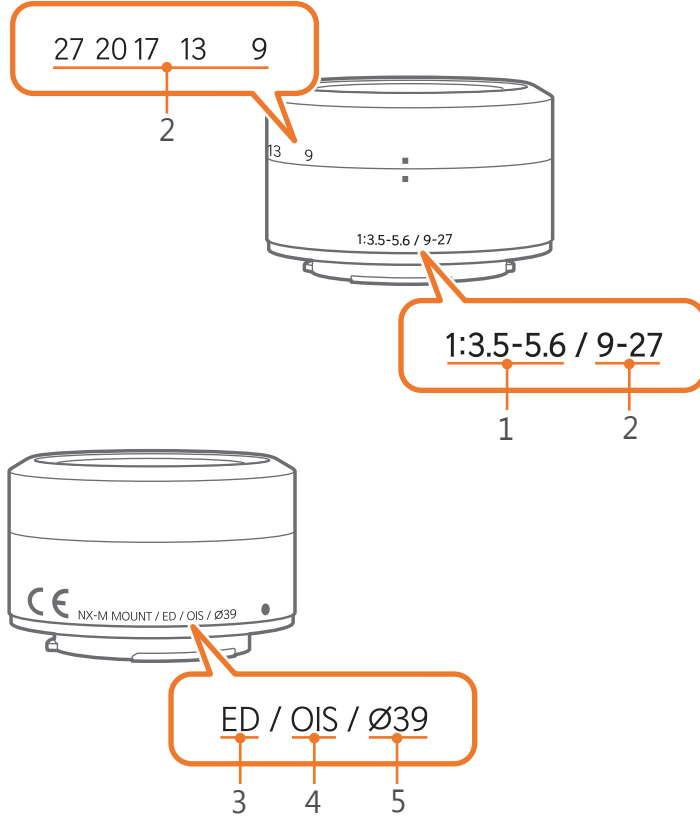

No.	Açıklama
1	Diyafram değeri Desteklenen diyafram değerleri aralığı. Örneğin, 1:3.5–5.6 maksimum diyafram değeri aralığı 3,5–5,6 demektir.
2	Odak Uzunluğu Merçeğin ortasında odak noktasına kadar olan mesafe (milimetre). Bu şekil bir aralık ile ifade edilir: merçeğin minimum odak uzunluğundan maksimum odak uzunluğuna. Odak uzunluğunun fazla olması, görüş açısının daralmasına ve özne büyümesine neden olur. Kısa odak uzunlukları, daha geniş görüş açıları sağlar.
3	ED ED, Ekstra düşük dağılım anlamına gelir. Ekstra düşük dağılım kromatik sapmaları (mercek tüm renkleri aynı yakınsaklık noktasına odaklayamadığında oluşan bozulma).
4	OIS (sf. 84) Optik Görüntü Sabitleme. Bu özelliğe sahip mercekler, fotoğraf makinesi titremesini algılayabilir ve fotoğraf makinesinin içindeki hareketi etkili bir şekilde ortadan kaldırabilir.
5	Ø Lens çapı. Merceğe bir filtre eklediğinizde, merçeğin ve filtrenin çaplarının aynı olmasına dikkat edin.

Aksesuarlar

Sürekli ışık miktarını besleyebilecek harici flaş gibi aksesuarları kullanın. Aynı zamanda NX lenslerini iliştiirmek için düzenek adaptörünü de kullanabilirsiniz.

İsteğe bağlı aksesuarlar hakkında daha fazla bilgi için, her aksesuar için olan kılavuza bakın.



- Çizimler gerçek parçalardan farklı olabilir.
- Bir bayiden veya Samsung servis merkezinden Samsung onayladığı aksesuarları satın alabilirsiniz. Samsung, diğer üreticilere ait aksesuarları kullanmanızdan kaynaklanan hasarlardan sorumlu değildir.

Harici flaş yerleşimi

SEF7A (örnek) (İsteğe bağlı)

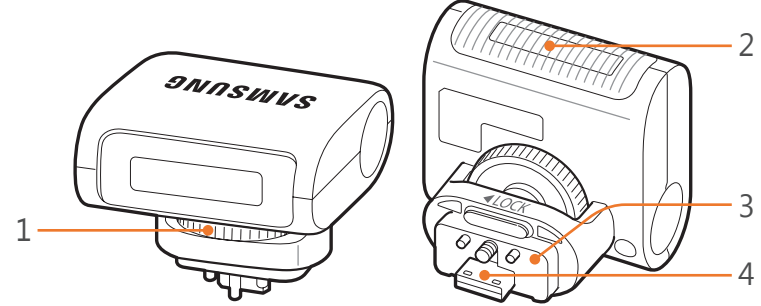

No.	Açıklama
1	Flaş bağlama düğmesi
2	Lamba
3	Flaş bağlantısı
4	Flaş girişi

Harici flaş bağlama

1 Harici flaş bağlantı kapağını açın.

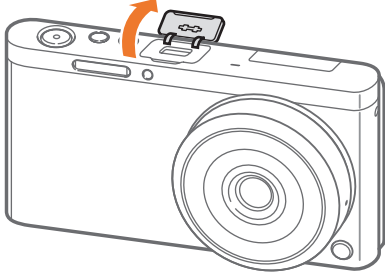

2 Harici flaş girişine yerleştirerek flaşı düzgünce takın.

- Harici flaş girişi kapağını parmağınız ile açık tutun.

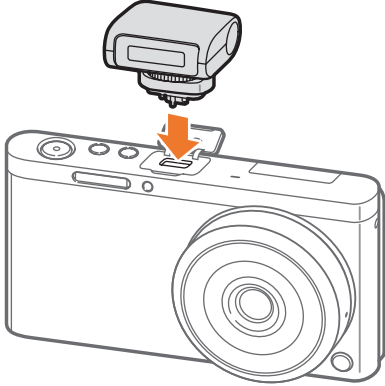

3 Flaş sabitleme düğmesini resimde gösterildiği gibi çevirerek flaşı yerine oturtun.

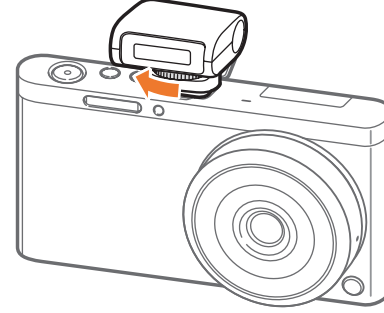

- Kullanabileceğiniz seçenekler çekim moduna bağlı olarak değişir.
- Flaşın arka arkaya iki kez yanması arasında bir süre geçer. Flaş ikinci kez patlayana kadar hareket etmeyin.



- Flaşı güç kullanarak çıkarmayın. Bunu yapmanız flaşa ve fotoğraf makinesine hasar verebilir.
- Yalnızca Samsung tarafından onaylanan flaşları kullanın. Uyumlu olmayan flaşları kullanmanız, fotoğraf makinenize zarar verebilir.

Montaj adaptörü düzeni

Samsung NX montaj adaptörü (örnek) (isteğe bağlı)

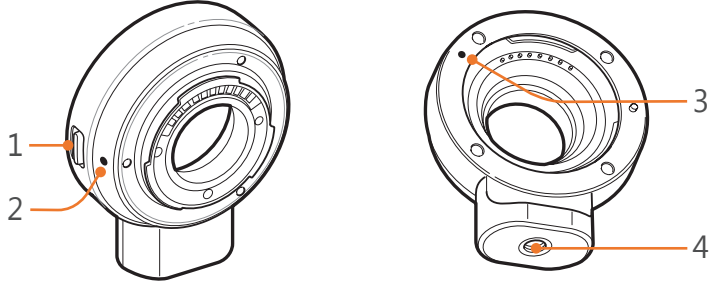

No.	Açıklama
1	Mercek bırakma düğmesi
2	NX-M lens montaj işareti
3	NX lens montaj işareti
4	Üçayak bağlantısı

Montaj adaptörünü ilişirme

- 1 Montaj adaptörü kapağını ve gövde kapağını çıkarın.
- 2 Fotoğraf makinesindeki işaretleri (beyaz) ve montaj adaptörünü hizalayın. Ardından, bir tık sesi duyuncaya kadar montaj adaptörünü resimde gösterildiği gibi çevirin.

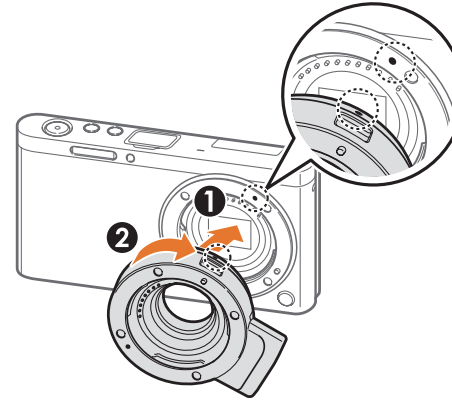

- 3 NX lensindeki işaretleri (kırmızı) ve montaj adaptörünü hizalayın. Ardından, bir tık sesi duyuncaya kadar lensi resimde gösterildiği gibi çevirin.

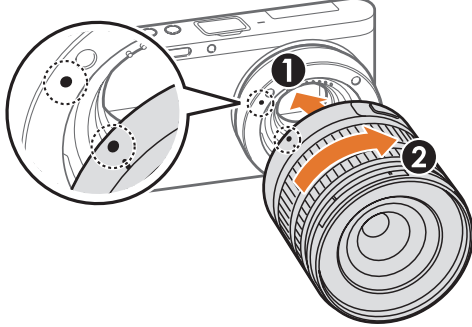

Montaj adaptörünü kaldırma

- 1 Montaj adaptöründeki lens bırakma düğmesine basılı tutun. Ardından lensi şekilde gösterildiği gibi döndürün.

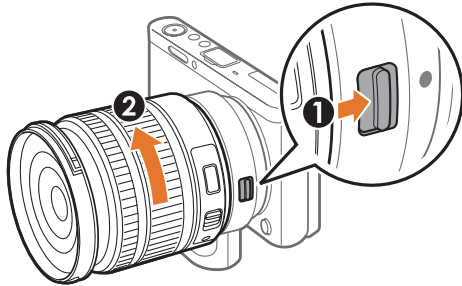

- 2 Fotoğraf makinesindeki lens bırakma düğmesine basılı tutun. Ardından, lensi şekilde gösterildiği gibi döndürün.

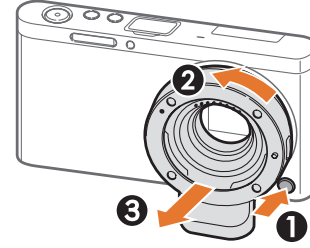

- Montaj adaptörünü kullanırken flaş kullanılamaz.
- Montaj adaptörünü kullanırken Sürekli kısımda bulunan Film ilerletme seçeneği kullanılamaz.
- Montaj adaptörünü kullandığınızda ve subje floresana veya civa-buhar ışık kaynağına maruz bırakıldığında fotoda yatay çizgiler görünebilir. Bunu çözmek için, [📷] → **Bantlama Azaltma** → **Açık** ögesini seçin. Bu işlev çerçevenin kenarlarının karanlık görünmesine sebep olabilir.

Çekim modları

İki basit çekim modu— Otomatik ve Akıllı modu—çeşitli otomatik ayarlarıyla fotoğraf çekmenize yardımcı olur. Diğer modlar, ayarlarda daha fazla özelleştirme yapmanıza olanak tanır.

Oto modu







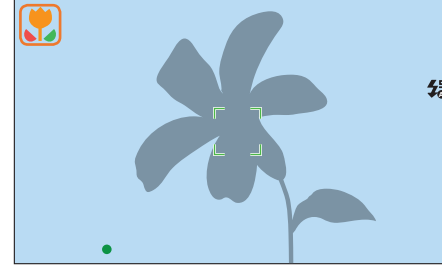







Oto modunda, fotoğraf makinesi çevre koşullarını tanır ve deklanşör hızı, diyafram değeri, ölçüm, beyaz dengesi ve poz dengelemesi gibi pozlamaya katkıda bulunan faktörleri otomatik olarak ayarlar. Fotoğraf Makinesi işlevlerin çoğunu kontrol ettiğinden, bazı çekim işlevleri sınırlanır. Bu mod, en az ayarlamayla hızlı anlık çekimler yapmak için yararlıdır.









- 1 Mod ekranında, **Otomatik** ögesini seçin.
- 2 Çekeceğiniz özneyi çerçeveye yerleştirin.
- 3 Odaklanmak için [**Deklanşör**] üzerine yarım basın.
 - Fotoğraf makinesi bir sahne seçer. Uygun bir sahne simgesi ekranda görünür.



Tanımlanabilir sahneler

Simge	Açıklama
	Manzaralar
	Parlak arkaplanlı sahneler
	Gece manzaraları
	Gece portreleri
	Işıklı manzaralar
	Aydınlatmalı portreler
	Portreler
	Nesnelerin yakın fotoğrafları
	Metnin yakın fotoğrafları
	Gün Batımları
	İç mekanlar, karanlık
	Kısmen aydınlık
	Spot ışıklı yakın çekim
	Spot ışıklı portreler

Simge	Açıklama
	Mavi gök
	Orman alanları genellikle yeşil renkli subjelerden oluşur
	Renkli nesnelerin yakın fotoğrafları
	Fotoğraf makinesi bir üçayakta dengelenir ve özne belirli bir süre hareket etmez. (karanlıkta çekim yaparken)
	Aktif olarak hareket eden öznelere
	Havai Fişek (Bir üçayak kullanırken)

4 Fotoğrafı çekmek için [Deklanşör] üzerine basın.



- Özne aynı bile olsa fotoğraf makinesi, titreme, ışık durumu veya öznenin uzaklığı gibi çekim koşullarına bağlı olarak, farklı sahneler seçebilir.
- Eğer fotoğraf makinesi uygun sahne modunu algılamazsa, Oto modu için varsayılan ayarları kullanacaktır.
- Bir yüz algılandı da, öznenin konumuna veya ışığa bağlı olarak fotoğraf makinesi bir portre modu seçmeyebilir.
- Bir üçayaklı kullansanız dahi, özne hareket ediyorsa fotoğraf makinesi üçayak modunu algılamayabilir (📷).
- Fotoğraf makinesi daha fazla pil gücü tüketir, çünkü uygun sahneleri seçmek için ayarları sık sık değiştirir.

Akıllı mod

Akıllı modda belirli bir sahne için önceden ayarlanmış seçeneklerle fotoğraf çekebilirsiniz.

- 1 Mod ekranında, **Akıllı** ögesini seçin.
- 2 Bir sahne seçin.



Seçenek	Açıklama
Güzel yüz	Cilt tonunu daha yumuşak veya parlak hale getirme seçeneklerini kullanarak bir portre çekimi yapın.
En iyi Yüz	Çoklu fotoğrafları çekin ve mümkün olan en iyi görüntüyü oluşturmak için yüzleri değiştirin.
Art arda çekim	Hareketli subjelerin bir seri fotoğrafını yakalayın.
Çocuk Çekimi	Bir çocuğun dikkatini çekmek için eğlenceli sesler kullanarak bir fotoğraf seçin.
Manzara	Sabit sahneleri ve manzaraları çekmenizi sağlar.
Makro	Küçük veya yakın özneleri yakalayın.
Yiyecek	Bir yiyecek fotoğrafını daha renkli tonlarda yakalayın.
Partiler ve İç Mekanlar	Net bir içmekan fotoğrafı yakalayın.
Hareket dondurma	Yüksek hızda hareket eden özneleri yakalayın.
Zengin ton	Canlı renklerin bulunduğu bir fotoğraf çekin.
Panorama	Tekli fotoğrafta geniş panoramik sahne yakalayın.
Şelale	Şelalelerin yer aldığı sahneleri yakalayın.

Seçenek	Açıklama
Siluet	Işıklı bir arkaplana karşı özneleri koyu şekiller olarak yakalayın.
Gün Batımı	Gün batımındaki sahneleri, doğal görünümü kırmızılar ve sarılarla çekmenizi sağlar.
Gece	Düşük ışık şartlarında daha az bulanıklığa ve görüntü gürültüsüne sahip bir fotoğrafı çekin.
Havai Fişek	Havai fişeklerin yer aldığı sahneleri yakalayın.
Işık izi	Işık ışık şartlarında ışık izi bulunan sahneleri yakalayın.

- 3 Odaklanmak için [**Deklanşör**] üzerine yarım basın ve ardından yakalamak için [**Deklanşör**] üzerine basın.

Güzel Yüz modunu kullanma

Güzel yüz modunda, bir portre çekimi yapmadan önce cilt tonunu daha yumuşak ve parlak hale getirme seçeneklerini kullanabilirsiniz.

- 1 Mod ekranında, **Akıllı** → **Güzel yüz** ögesini seçin.
- 2 [MENU] düğmesine basın →  → **Yüz rötuşu**.
- 3 Bir seçenek seçmek için [DISP/] ögesine basın.
- 4 Seçeneği ayarlamak için [/AF] üzerine basın.

- Seçenekleri ayarlamak için kaydırıcıları kaydırabilir veya +/- üzerine dokunabilirsiniz.

- 5 [OK] düğmesine basın.
- 6 Subjeyi çerçevede hizalayın ve ardından odaklanmak için [Deklanşör] üzerine yarım basın.
- 7 Fotoğrafı çekmek için [Deklanşör] üzerine basın.

En iyi Yüz modunu kullanma

En iyi Yüz modunda, çoklu fotoğrafları çekin ve mümkün olan en iyi görüntüyü oluşturmak için yüzleri değiştirin. Grup fotoğrafları çekerken her birey için en iyi görüntüyü seçerken bu modu kullanın.

- 1 Mod ekranında, **Akıllı** → **En iyi Yüz** ögesini seçin.
- 2 Subjeyi çerçevede hizalayın ve ardından odaklanmak için [Deklanşör] üzerine yarım basın.
- 3 Fotoğrafı çekmek için [Deklanşör] üzerine basın.
 - Fotoğraf makinesi ard arda 5 fotoğraf yakalar.
 - İlk fotoğraf arkaplan görüntüsü olarak kaydedilir.
 - Fotoğraf makinesi çekim yaptıktan sonra yüzleri otomatik olarak algılar.

- 4 Değiştireceğiniz bir yüze dokunun.

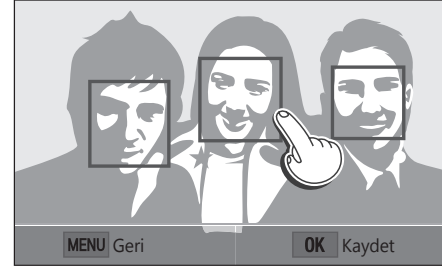

- 5 Yakalanan 5 yüzden en iyi görüntüye dokunun.

- Fotoğraftaki geride kalan yüzleri değiştirmek için adım 4 ve 5'i tekrarlayın.
-  simgesi fotoğraf makinesinin önerdiği görüntüde görünecektir.

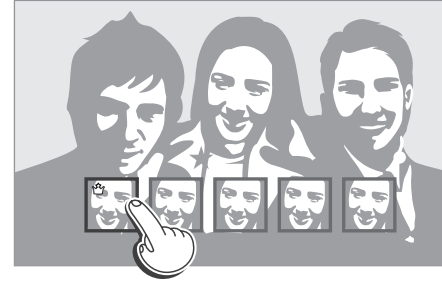

- 6 Fotoğraf kaydetmek için [OK] düğmesine basın.



- Fotoğraf makinesinin titrememesi için üçayak kullanın.
- Fotoğraf çözünürlüğü 5.9M veya daha küçük bir değere ayarlıdır.

Panoramik Fotoğrafları çekme

Panorama modunda, tek bir fotoda geniş panoramik sahne yakalayabilirsiniz. Panorama modu, panoramik bir görüntü oluşturmak için bir seri fotoyu yakalar ve birleştirir.

1 Mod ekranında, **Akıllı** → **Panorama** ögesini seçin.

2 **[Deklanşör]** üzerine basılı tutun ve ardından fotoğraf makinesini seçtiğiniz yönde hareket ettirin.

- Hareket yönünde bir ok görüntülenir ve çekilen tüm görüntü önizleme kutusunda görüntülenir.
- Sahneler hizalandığında, fotoğraf makinesi otomatik olarak sonraki fotoğrafı çeker.

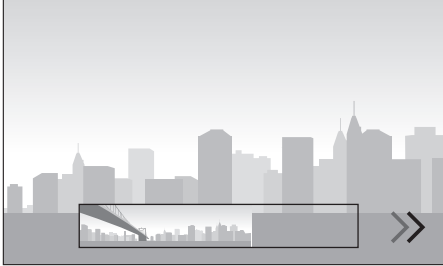

3 Tamamladığınızda, **[Deklanşör]** ögesini serbest bırakın.

- Fotoğraf makinesi çekimleri otomatik olarak bir fotoğrafa kaydedecektir.
- Çekim yaparken **[Deklanşör]** ögesini serbest bırakırsanız, panoramik çekim durur ve yakaladığınız fotoğraflar kaydedilir.



- Çözünürlük çektiğiniz panoramik fotoğrafa bağlı olarak farklılık gösterir.
- Panorama modunda, bazı çekim seçenekleri kullanılamaz.
- Çekim kompozisyonu ya da öznenin hareketi sebebiyle fotoğraf makinesi çekimi durabilir.
- Fotoğraf kalitesini iyileştirmek için fotoğraf makinesini hareket ettirmeyi durdurursanız panorama modunda, fotoğraf makineniz son sahnenin tamamını yakalayamayabilir. Tüm sahneyi yakalamak için, fotoğraf makinenizi sahneyi sonlandırmak istediğiniz noktanın hafif ilerisine getirin.
- Panoramik fotoğrafları çekerken en iyi sonuç için, aşağıdakilerden kaçınınız:
 - fotoğraf makinesini çok hızlı veya çok yavaş hareket ettirme
 - sonraki görüntüyü çekmek için fotoğraf makinesini çok az hareket ettirme
 - fotoğraf makinesini, düzensiz bir hızda hareket ettirme
 - fotoğraf makinesini sallama
 - karanlık ortamlarda çekim yapma
 - yakındaki nesnelere taşırken yakalama
 - parlaklığın veya renk ışığının değiştiği durumlarda çekim yapma
- Çekilen fotoğraflar otomatik olarak kaydedilir ve aşağıdaki şartlarda çekim durur:
 - çekim sırasında çekim yönünü değiştirirseniz
 - fotoğraf makinesini çok hızlı hareket ettirirseniz
 - eğer fotoğraf makinesini taşmazsanız

Program modu

Fotoğraf makinesi, en uygun pozlama değerinin elde edilebilmesi için deklanşör hızı ve diyafram değerini otomatik olarak ayarlar.

Bu mod, diğer ayarları yapabiliyorken anlık pozlama çekimlerini yapmak istediğinizde yararlı olur.



- 1 Mod ekranında, **Program** ögesini seçin.
- 2 İsteddiğiniz seçenekleri ayarlayın.
- 3 Odaklanmak için [**Deklanşör**] üzerine yarım basın ve ardından [**Deklanşör**] üzerine basarak fotoğrafı yakalayın.

Program Geçişi

Program Geçişi işlevi, fotoğraf makinesi aynı pozlamayı korurken deklanşör hızını ve diyafram değerini ayarlamanıza olanak sağlar. Deklanşör hızını ve diyafram değerini seçmek için [] üzerine basın ve diyafram değerini ayarlamak için []/AF üzerine basın. Deklanşör hızı diyafram değerine göre değişecektir.

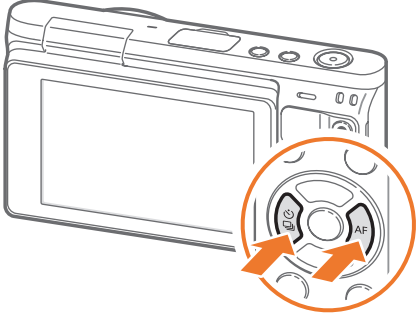

Minimum deklanşör hızı

Seçilen hızdan daha yavaş olmayan deklanşör hızını ayarlayın. Ancak, eğer Oto ISO Aralığı tarafından ayarlanan ISO duyarlılığı maksimum ISO değerine ulaştığından bir optimum pozlama değeri elde edilemezse, deklanşör hızı seçilen minimum deklanşör hızından daha yavaş olabilir.

Minimum deklanşör hızını ayarlamak için,

Çekim modunda, [MENU] → [] → **Minimum Deklanşör Hızı** → bir seçeneğe basın.



- Bu özellik sadece ISO duyarlılığının Otomatik olarak ayarlandığı durumlarda kullanılabilir.
- Bu özellik sadece Program veya Diyafram Öncelikli Pozlama modunda kullanılabilir.

Diyafram Önceliği Modu

Diyafram Önceliği modunda, fotoğraf makinesi deklanşör hızını seçtiğiniz diyafram değerine göre otomatik olarak hesaplar.

Alan derinliğini (DOF), diyafram değerini değiştirerek ayarlayabilirsiniz. Bu mod, portre, çiçek veya manzara çekimleri için yararlıdır.



Geniş Alan Derinliği

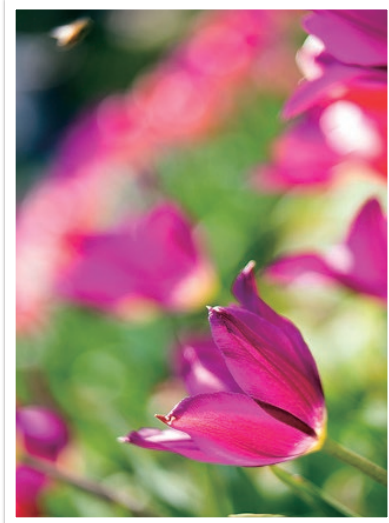

Dar Alan Derinliği

- 1 Mod ekranında, **Diyafram Öncelikli Pozlama** ögesini seçin.
- 2 Açıklık değerini seçmek için [↔️] üzerine basın.
- 3 Açıklık değerini ayarlamak için [📷/AF] üzerine basın.
- 4 İsteddiğiniz seçenekleri ayarlayın.
- 5 Odaklanmak için [**Deklanşör**] üzerine yarım basın ve ardından [**Deklanşör**] üzerine basarak fotoğrafı yakalayın.



- Düşük ışıklı ortamlarda, bulanık fotoğrafları önlemek için ISO duyarlılığını artırmanız gerekebilir.
- Minimum deklanşör hızını ayarlamak için, Çekim modunda, [MENU] → [📷] → **Minimum Deklanşör Hızı** → bir seçenek üzerine basın.
- Ayarlamak için ekranda diyafram değerine de dokunabilirsiniz.

Deklanşör Önceliği modu

Deklanşör Önceliği modunda, fotoğraf makinesi diyafram değerini seçtiğiniz deklanşör hızına göre otomatik olarak ayarlar. Bu mod, hızlı hareket eden öznelerin fotoğraflarının çekilmesinde veya bir fotoğrafta takip efektlerinin oluşturulmasında yararlı olur.

Örneğin, özneyi dondurmak için deklanşör hızını 1/500 sn değerinin üzerine ayarlayın. Öznenin bulanık görünmesi için, deklanşör hızını 1/30 sn değerinin altına ayarlayın.



Düşük deklanşör hızı

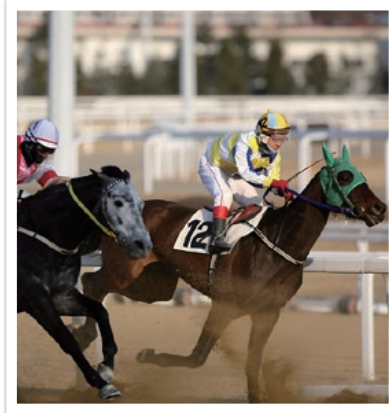

Yüksek deklanşör hızı

- 1 Mod ekranında, **Deklanşör Öncelikli Pozlama** öğesini seçin.
- 2 Deklanşör hızını seçmek için [] üzerine basın.
- 3 Deklanşör hızını ayarlamak için []/AF üzerine basın.
- 4 İsteddiğiniz seçenekleri ayarlayın.
- 5 Odaklanmak için [**Deklanşör**] üzerine yarım basın ve ardından [**Deklanşör**] üzerine basarak fotoğrafı yakalayın.



- Yüksek deklanşör hızlarının izin verdiği daha az ışık miktarını dengelemek için açıklığı artırın ve daha fazla ışık girmesini sağlayın. Fotoğraflarını yine de karanlıksa, ISO değerini artırın.
- Ayarlamak için ekranda deklanşör hızına da dokunabilirsiniz.

Manuel mod

Manuel modu, deklanşör hızını ve diyafram değerini el ile ayarlayabilmenizi sağlar. Bu modda, fotoğraflarınızın pozlamasını tam olarak denetleyebilirsiniz.

Bu mod, stüdyo gibi kontrollü çekim ortamlarında veya fotoğraf makinesinde hassas ayarlar yapılması gerektiğinde yararlı olur. Manuel mod, ayrıca, gece sahneleri veya hava fişek çekimleri için önerilir.

- 1 Mod ekranında, **Manuel** ögesini seçin.
- 2 Diyafram değerini ve deklanşör hızını seçmek için [M/□] üzerine basın.
- 3 Açıklık değerini ve deklanşör hızını seçmek için [M/AF] üzerine basın.
- 4 İsteddiğiniz seçenekleri ayarlayın.
- 5 Odaklanmak için [**Deklanşör**] üzerine yarım basın ve ardından [**Deklanşör**] üzerine basarak fotoğrafı yakalayın.



Ayarlamak için ekranda diyafram değerine veya deklanşör hızına da dokunabilirsiniz.

Çerçeveleme Modunu kullanma

Diyafram değerini veya deklanşör hızını ayarlarsanız pozlama ayarlarına göre değişir ve ekran kararabilir. Bu işlem açıkken, ayarlardan bağımsız olarak ekranın parlaklığı sabittir, bu şekilde çekiminizi daha iyi kareleyebilirsiniz.

Çerçeveleme
Modu'nu
kullanmak için,

Çekim modunda, [MENU] → [M] → **Çerçeveleme Modu** → bir seçenek üzerine basın.

Bulb işlevini kullanma

Gece sahneleri veya gece gökyüzünü çekmek için bir Bulb işlevi kullanın. [**Deklanşör**] üzerine basarken, deklanşör sola açılır, böylece hareket eden hafif efektler oluşturabilirsiniz.

Bulb İşlevini Kullanma,

Çekim modunda, deklanşör hızını seçmek için [**☐**] üzerine basın, → [**☐**] üzerine sürekli olarak basarak deklanşör hızını **Bulb** ögesine ayarlayın, → istediğiniz zaman için [**Deklanşör**] üzerine uzun basın.



- Yüksek bir ISO değerine ayarlarsanız veya deklanşörü uzun süre açık tutarsanız, görüntü gürültüsü artabilir.
- Sürücü seçenekleri, flaş ve Tek dokunuşla çekim Bulb işlevi ile birlikte kullanılamaz.
- Bulb işlevi yalnızca Manuel modda kullanılabilir.
- Fotoğraf makinesinin titrememesi için üçayak ve deklanşör serbest bırakmayı kullanın.
- Deklanşörü daha uzun açarsanız bir fotoğrafı kaydetmek daha uzun olur. Fotoğraf makinesi bir fotoğrafı kaydederken fotoğraf makinesini kapatmayın.
- Bu işlevi uzun süre kullanırsanız, tam şarj edilmiş bir pil kullanın.



Video kaydetme

Çekim modunda, Tam HD videoları (1920X1080)  (Video kaydı) üzerine basarak kaydedebilirsiniz. Fotoğraf makinesi, 30 kare/sn değerinde en çok 29 dakika ve 59 saniyelik bir videoyu kaydederek izin verir ve dosyaları, MP4 (H.264) formatında kaydeder. Fotoğraf makinesinin mikrofonu ile ses kaydedilir.

Bir sahneyi karartmak ya da parlatmak için **Kısıcı** seçeneğini belirleyin. Kayıt seçeneklerini ayarlamak için aynı zamanda **Ses** veya diğer seçenekleri ayarlayabilirsiniz. (sf. 101)

1 Mod ekranında, bir çekim modu seçin.

- Bu özellik bazı modlarda çalışmaz.

2 İstedığınız seçenekleri ayarlayın.

3 (Video kaydı) üzerine basarak kaydı başlatın.

- Fotoğraf makinesi, çekime başlamadan önce ayarladığınız deklanşör hızını ve diyafram değerini tutacaktır.

4 Durdurmak için (Video kaydı) üzerine tekrar basın.

- Kaydı durdurmak için [**Deklanşör**] üzerine de basabilirsiniz.



- H.264 (MPEG-4 part10/AVC) ISO-IEC ve ITU-T ile birlikte 2003'de oluşturulan en son video kodlama biçimidir. Bu format yüksek bir sıkıştırma oranı kullandığından, daha az hafıza alanına daha fazla veri kaydedilebilmektedir.
- Bir filmi çekerken görüntü sabitleyici seçeneğini açtıysanız, fotoğraf makinesi görüntü sabitleyici sesini kaydedebilir.
- Bir filmi kaydederken fotoğraf makinesi merceğini çıkarırsanız, kayıt kesintiye uğrar. Kayıt sırasında merceği değiştirmeyin.
- Bir film çekerken fotoğraf makinesinin çekim açısını aniden değiştirirseniz, fotoğraf makinesi görüntüleri doğru bir şekilde kaydedemeyebilir. Fotoğraf makinesi titremesini en aza indirmek için bir üçayak kullanın.
- Bir video kaydederken fotoğraf makinesi sadece Çoklu otomatik odaklanma işlevini destekler. Diğer herhangi bir odak alanı ayarı işlevlerini kullanamazsınız.
- Film dosyasının boyutu 4 GB'ı geçerse, maksimum kayıt zamanına (29 dakika ve 59 saniye) ulaşılmaya da fotoğraf makinesi kaydetmeyi otomatik olarak durdurur.
- Yavaş yazılan bir hafıza kartı kullanıyorsanız, kart verileri videonun çekildiği hızda işleyemeyeceğinden filminizin kaydı kesintiye uğrayabilir. Böyle bir durumda, kartı daha hızlı bir hafıza kartıyla değiştirin veya video boyutunu azaltın (örneğin, 1280X720'den 640X480'e).
- Bir hafıza kartını formatlarken, formatlama işlemini her zaman fotoğraf makinesini kullanarak yapın. Formatlamayı başka bir fotoğraf makinesinde veya bilgisayarda yaparsanız, karttaki dosyaları kaybedebilir veya kartın kapasitesinde değişikliğe neden olabilirsiniz.
- Aynı ISO duyarlılığında bir videoyu kaydederken, ekran bir fotoğraf çekmekten daha karanlık görünebilir. ISO duyarlılığını ayarlayın.
- Bir videoyu Program, Diyafram Öncelikli Pozlama veya Deklanşör Öncelikli Pozlama modunda kaydettiğinizde, ISO kendiliğinden **Otomatik** değerine ayarlanır.

Çekim modunda kullanılabilen işlevler

Çekim işlevleriyle ilgili ayrıntılı bilgi için Bölüm 2'ye bakın.

İşlev	Otomatik	Akıllı	Program	Diyafram Öncelikli Pozlama	Deklanşör Öncelikli Pozlama	Manuel
Yüz rötuşu (sf. 56)	-	○	-	-	-	-
Fotoğraf Boyutu (sf. 69)	○	○	○	○	○	○
Çekim kalitesi (sf. 70)	-	○	○	○	○	○
ISO (sf. 71)	-	-	○	○	○	○
Beyaz dengesi (sf. 72)	-	-	○	○	○	○
Resim Sihirbazı (sf. 74)	-	-	○	○	○	○
Akıllı Filtre (sf. 96)	-	-	○	○	○	○
AF Modu (sf. 75)	-	○	○	○	○	○
AF Alanı (sf. 77)	-	○	○	○	○	○
Yüz algılama (sf. 79)	-	-	○	○	○	○
Dokunmatik otomatik odaklanma (sf. 81)	○	○	○	○	○	○
MF Yardımı (sf. 83)	○	○	○	○	○	○
AE'yi AF Noktasına Bağla (sf. 94)	-	-	○	○	○	○
Çerçeveleme Modu (sf. 63)	-	-	○	○	○	○

○: İşlev için seçenekleri seçebilirsiniz. (Mevcut seçenekler çekim moduna göre farklılık gösterir.)

-: İşlev varsayılan olarak belirli bir seçeneğe ayarlanır veya işlev kullanılamaz.

İşlev	Otomatik	Akıllı	Program	Diyafram Öncelikli Pozlama	Deklanşör Öncelikli Pozlama	Manuel
OIS (Titreşim Önleyici) (sf. 84)	○	○	○	○	○	○
Film ilerletme (Sürekli/Seri çekim/ Zamanlayıcı/Ayraç) (sf. 85)	○	○	○	○	○	○
Ölçüm (sf. 92)	-	-	○	○	○	○
Dinamik Mesafe (sf. 95)	-	-	○	○	○	○
Flaş (sf. 90)	○	○	○	○	○	○
Poz dengelemesi (sf. 97)	-	-	○	○	○	-
Pozlama kilidi (sf. 98)	-	-	○	○	○	-

○: İşlev için seçenekleri seçebilirsiniz. (Mevcut seçenekler çekim moduna göre farklılık gösterir.)

-: İşlev varsayılan olarak belirli bir seçeneğe ayarlanır veya işlev kullanılamaz.

Bölüm 2

Çekim İşlevleri

Çekim modunda ayarlayabileceğiniz işlevler hakkında bilgi edinin. Çekim işlevlerini kullanarak fotoğrafların ve videoların ayarlarını istediğiniz gibi değiştirebilirsiniz.

Boyut ve Çözünürlük

Fotoğraf boyutu

Çözünürlüğü artırdıkça, fotoğrafınız veya videonuz daha fazla piksel içerir. Bu nedenle, bunlar daha büyük bir kağıda yazdırılabilir veya daha büyük bir ekranda görüntülenebilir. Yüksek bir çözünürlük kullandığınızda, dosyanın boyutu da büyüyecektir. Fotoğrafları bir dijital resim çerçevesinde görüntülemek veya internete yüklemek için düşük bir çözünürlük değeri seçin.



Boyutu ayarlamak için,

Çekim modunda, [MENU] →  → **Fotoğraf Boyutu** → bir seçeneğe basın.

* Varsayılan

Simge	Boyut	Öneri
	(3:2) 5472x3648*	A1 kağıda yazdırma.
	(3:2) 3888x2592	A2 kağıda yazdırma.
	(3:2) 2976x1984	A3 kağıda yazdırma.
	(3:2) 1728x1152	A5 kağıda yazdırma.
	(16:9) 5472x3080	A1 kağıda yazdırma veya HDTV'de görüntüleme.
	(16:9) 3712x2088	A3 kağıda yazdırma veya HDTV'de görüntüleme.
	(16:9) 2944x1656	A4 kağıda yazdırma veya HDTV'de görüntüleme.
	(16:9) 1920x1080	A5 kağıda yazdırma veya HDTV'de görüntüleme.
	(1:1) 3648x3648	A1 kağıda kare fotoğraf yazdırma.
	(1:1) 2640x2640	A3 kağıda kare fotoğraf yazdırma.
	(1:1) 2000x2000	A4 kağıda kare fotoğraf yazdırma.
	(1:1) 1024x1024	Bir e-postaya iletirin.



Kullanabileceğiniz seçenekler çekim şartlarına bağlı olarak değişir.

Çekim kalitesi

Fotoğraf makinesi, fotoğrafları JPEG veya RAW formatında kaydeder.

Bir fotoğraf makinesi tarafından çekilen fotoğraflar genellikle JPEG formatına dönüştürülür ve fotoğraf makinesinin çekim anında geçerli olan ayarlarına göre hafızada saklanır. RAW dosyaları ise JPEG formatına dönüştürülmez ve hiçbir değişiklik yapılmadan hafızaya kaydedilir.



RAW dosyaları, "SRW" dosya uzantısına sahiptir. RAW dosyalarının pozlamalarını, Beyaz Dengelerini, tonlarını, kontrastlarını ve renklerini ayarlamak veya bunları JPEG ya da TIFF formatına dönüştürmek için, DVD-ROM'da sunulan Adobe Photoshop Lightroom programında kullanın.

Fotoğrafları RAW formatında kaydetmek için hafıza kartında yeterli alan bulunduğundan emin olun.





**Kaliteyi
ayarlamak için,**

Çekim modunda, [MENU] →  → **Çekim kalitesi** → bir seçeneğe basın.

* Varsayılan

Simge	Format	Açıklama
	JPEG	Çok iyi*: <ul style="list-style-type: none"> En iyi kalite için sıkıştırılır. Büyük boyutlu baskı işlemleri için önerilir.
	JPEG	İyi: <ul style="list-style-type: none"> Daha iyi kalite için sıkıştırılır. Normal boyutlu baskı işlemleri için önerilir.

* Varsayılan

Simge	Format	Açıklama
	JPEG	Normal: <ul style="list-style-type: none"> Normal kalite için sıkıştırılır. Küçük boyutlu baskılar veya internete yükleme yapmak için önerilir.
	RAW	RAW: <ul style="list-style-type: none"> Bir fotoğrafı veri kaybı olmadan kaydetmenizi sağlar. Çekim sonrası düzenleme için önerilir.
	RAW+JPEG	RAW + Ç.İyi: Bir fotoğrafı hem JPEG (Yüksek kalite) hem de RAW formatında kaydetmenizi sağlar.
	RAW+JPEG	RAW + İyi: Bir fotoğrafı hem JPEG (Yüksek kalite) ve RAW formatında kaydetmenizi sağlar.
	RAW+JPEG	RAW + Normal: Bir fotoğrafı hem JPEG (Normal kalite) hem de RAW formatında kaydetmenizi sağlar.



Kullanabileceğiniz seçenekler çekim şartlarına bağlı olarak değişir.

ISO duyarlılığı

ISO duyarlılık değeri, fotoğraf makinesinin ışığa olan duyarlılığını gösterir.

ISO değeri büyüdükçe, fotoğraf makinesi da ışığa karşı daha duyarlı hale gelir. Sonuç olarak, yüksek bir ISO duyarlılığı değeri seçtiğinizde, loş veya karanlık yerlerde fotoğrafları daha yüksek deklanşör hızlarında çekebilirsiniz. Ancak, bu elektronik gürültüyü artırabilir ve taneciklerin bulunduğu bir fotoğrafla sonuçlanabilir.

ISO duyarlılığını ayarlamak için,

Çekim modunda, [MENU] →  → ISO → bir seçeneğe basın.

Örnekler



ISO 160



ISO 400



ISO 800



ISO 3200



- Flaş kullanımının yasak olduğu yerlerde ISO değerini artırın. Daha fazla ışık sağlamadan, yüksek bir ISO değeriyle net bir fotoğraf çekebilirsiniz.
- Yüksek bir ISO değerine sahip fotoğraflarda görülebilecek görsel gürültüyü azaltmak için Gürültü Azaltma işlevini kullanın. (sf. 147)
- Kullanabileceğiniz seçenekler çekim şartlarına bağlı olarak değişir.
- Ayarlamak için ekranda ISO değerine de dokunabilirsiniz.

Beyaz Dengesi

Beyaz Dengesi bir fotoğrafın rengini etkileyen ışık kaynağını gösterir.





Bir fotoğrafın rengi ışık kaynağının türüne ve kalitesine bağlıdır. Fotoğrafınızın renginin gerçekçi olmasını istiyorsanız, beyaz dengesini ayarlamak için **Otomatik bd**, **Güneşli**, **Bulutlu**, **Akkor** gibi uygun bir aydınlatma koşulu seçin veya renk sıcaklığını el ile ayarlayın.

Ayrıca fotoğraf renklerinin karışık ışıklandırma koşullarının geçerli olduğu gerçek sahneye uygun olmasını istiyorsanız, önceden ayarlanmış ışık kaynakları için renk ayarlaması yapabilirsiniz.

Beyaz dengesini ayarlamak için,

Çekim modunda, [MENU] →  → **Beyaz dengesi** → bir seçeneğe basın.

* Varsayılan

Simge	Açıklama
	Otomatik bd* : Işık şartlarına bağlı olarak otomatik ayarları kullanın.
	Güneşli : Güneşli bir günde, dışarıda fotoğraf çekerken bu seçeneği kullanın. Bu seçenek, fotoğrafların sahnenin doğal renklerine en yakın şekilde çekilmesini sağlar.
	Bulutlu : Bulutlu bir günde veya gölgede dış mekan fotoğrafları çekerken bu seçeneği kullanın. Bulutlu günlerde çekilen fotoğraflar, güneşli günlerde çekilenlere göre daha mavi çıkar. Bu seçenek, bu etkiyi dengeler.
	Floresan Beyazı : Özellikle floresan ışığı için gün ışığı floresan lambasında çekim yaparken seçin.

* Varsayılan

Simge	Açıklama
	Floresan NW : Özellikle çok beyaz renk tonları için gün ışığı floresan lambasında çekim yaparken seçin.
	Floresan Gün Işığı : Özellikle hafif mavimsi renk tonu için gün ışığı floresan lambasında çekim yaparken seçin.
	Akkor : İç mekanda, ampul veya halojen ışığı altında fotoğraf çekerken bu seçeneği kullanın. Akkor ampuller, kırmızı bir renk tonuna sahiptir. Bu seçenek, bu etkiyi dengeler.
	Flaş BD : Bir flaş kullanırken seçin.
	Özel ayar : Önceden tanımlı ayarlarınızı kullanın. Beyaz dengesini [DISP] öğesine basarak ve ardından beyaz bir sayfayı çekerek el ile ayarlayabilirsiniz. Nokta ölçüm dairesini kağıtla doldurun ve beyaz dengesini ayarlayın.
	Renk Sıcaklığı : Işık kaynağının renk sıcaklığını el ile ayarlayın. Renk sıcaklığı, 'Kelvin derece' olarak ölçülen ve belirli türde bir ışık kaynağını ifade eden bir değerdir. Daha yüksek bir değer ile daha sıcak bir fotoğraf elde edebilir ve daha düşük bir değer ile daha soğuk bir fotoğraf elde edebilirsiniz. [DISP] üzerine basın ve ardından renk sıcaklığını ayarlayın.



Kullanabileceğiniz seçenekler çekim şartlarına bağlı olarak değişir.

Önceden ayarlı beyaz dengesi seçeneklerini özelleştirme

Önceden ayarlanmış Beyaz Dengesi seçeneklerini de özelleştirebilirsiniz.

Ön ayar seçeneklerini özelleştirmek için,

Çekim modunda, [MENU] → [📷] → **Beyaz dengesi** → bir seçeneğe → [DISP] → basın, [DISP/📷/📷/AF] üzerine basın.



Ekranda bir alana da dokunabilirsiniz.

Örnekler



Otomatik bd



Güneşli



Floresan Gün Işığı



Akkor

Resim Sihirbazı (Fotograf stilleri)

Resim Sihirbazı, çeşitli görünüm ve duygusal atmosferler oluşturmak için fotoğrafınıza farklı fotoğraf stilleri uygulamanızı sağlar. Ayrıca, her bir stile ilişkin rengi, doygunluğu, netliği ve kontrastı ayarlayarak kendi fotoğraf stillerini oluşturabilir ve kaydedebilirsiniz.

Hangi stilin hangi koşullarda uygun olacağına ilişkin herhangi bir kural yoktur. Farklı stillerle denemeler yapın ve kendi ayarlarınızı bulun.

Bir fotoğraf stili ayarlamak için,

Çekim modunda, [MENU] → 📷 → **Resim Sihirbazı** → bir seçeneğe basın.

Örnekler



Standart



Canlı



Portre



Manzara



Orman



Retro



Soğuk



Sakin



Klasik



- Önceden ayarlanmış stil ayarlarının değerini de düzenleyebilirsiniz. Bir Resim Sihirbazı seçeneği belirleyin, [DISP] düğmesine basın ve ardından renk, doygunluk, netlik veya kontrast ayarını yapın.
- Kendi resim sihirbazınızı özelleştirmek için, 🎨₀₁ 🎨₀₂ veya 🎨₀₃ öğesini seçin ve ardından rengi, doygunluğu, netliği ve kontrastı ayarlayın.
- Resim Sihirbazı seçenekleri aynı zamanda Akıllı Filtre seçenekleri ile ayarlanamaz.

AF modu

Fotoğraf makinesinin odağını öznelere göre nasıl ayarlayacağınızı öğrenin.

Tekli Otomatik Odaklama, Sürekli Otomatik Odaklama ve Manuel Odak seçenekleri arasından, özneye uygun bir odaklama modu seçebilirsiniz. **[Deklanşör]** üzerine yarım bastığınızda AF işlevi etkinleştirilir. MF modunda, [/AF] üzerine basarak manuel olarak odaklanabilirsiniz.

Çoğu durumda, **Tekli AF** seçeneğini belirleyerek bir odağa sahip olabilirsiniz. Arkaplanda küçük gölge farkları bulunan hızlı hareket eden subjeler veya nesnelere odaklanmak güçtür. Bu tür durumlarda uygun bir odaklama modu seçin.

Otomatik odaklama modunu ayarlamak için,

Çekim modunda, [AF] → bir seçeneğe basın.



- Çekim modunda [MENU] →  → **AF Modu** → bir seçeneğe basarak da seçeneği ayarlayabilirsiniz.
- Kullanılan merceğe bağlı olarak mevcut seçenekler farklı olabilir.

Tekli AF

Tekli AF, sabit bir özneyi çekmek için uygundur. **[Deklanşör]** üzerine yarım bastığınızda odak, odak alanına sabitlenir. Odaklanma gerçekleştiğinde alan yeşil renkte yanar.



Sürekli AF

[**Deklanşör**] üzerine yarım basarken, fotoğraf makinesi otomatik odaklanmaya devam eder. Odak alanı özne üzerinde sabitlendiğinde, özne hareket etse bile her zaman odakta olur. Bu mod, bisiklet üzerindeki bir kişiyi, koşan bir köpeği veya bir otomobil yarışı sahnesini çekmek için önerilir.



Manuel odaklama

Fotoğraf makinesinde [**☞**/AF] üzerine basarak bir subjeye manuel olarak odaklanabilirsiniz. MF Yardım işlevi kolayca bir odak elde etmenize olanak sağlar. Odağı ayarlarken, odak alanı büyütülür. Bu mod, arka planla benzer renge sahip bir nesneyi, bir gece sahnesini veya havai fişekleri çekmek için önerilir.



- Manuel odak ile bir fotoğraf çektikten sonra, [**OK**] → [**☞**/AF] üzerine basarak odağı manuel olarak tekrar ayarlayabilirsiniz.
- Eğer bu işlevi kullanıyorsanız, **Dokunmatik otomatik odaklanma**, **Yüz algılama**, **AF Alanı** ve **AE'yi AF Noktasına Bağla** seçeneklerini ayarlayamazsınız.
- Odağı ayarlarken, manuel odak ölçeği (☞)  belirir.

AF alanı

AF alanı işlevi, odak alanının konumlarını değiştirir.

Genel olarak, fotoğraf makineleri en yakın özneye odaklanır. Çok fazla özne varsa istenmeyen özneler odaklanabilir. İstenmeyen öznelere odaklanmaya önlemek için odak alanını, istediğiniz özne odakta olacak şekilde değiştirin. Uygun bir odak alanı seçerek daha açık ve net bir fotoğraf elde edebilirsiniz.

Otomatik odak alanını ayarlamak için,

Çekim modunda, [MENU] →  → **AF Alanı** → bir seçeneğe basın.





Kullanabileceğiniz seçenekler çekim şartlarına bağlı olarak değişir.

Seçim otomatik odaklanma

Odağı, istediğiniz bir alana ayarlayabilirsiniz. Özneyi daha ayırt edilebilir yapmak için odak dışı efekti uygulayın.

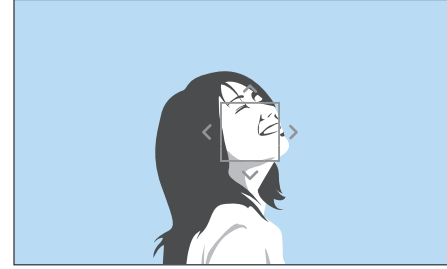
Aşağıdaki fotoğrafta odak yeniden konumlandırılmış ve boyutu, öznenin yüzüne sığacak şekilde yeniden ayarlanmıştır.



Odak alanının boyutunu yeniden belirlemek veya taşımak için Çekim modunda  düğmesine basın. Odaklanmak için bir alana dokununuz veya [DISP//AF] üzerine basarak odak alanını taşıyın ve parmaklarınızı birleştirerek veya ayırarak odak alanını yeniden boyutlandırın.

Çoklu otomatik odaklanma

Odağın doğru biçimde ayarlandığı yerlerde, fotoğraf makinesinde yeşil bir dikdörtgen görüntülenir. Fotoğraf iki veya daha fazla alana bölünür ve fotoğraf makinesi, her bir alanın odak noktalarını alır. Bu mod, manzara fotoğrafları için önerilir.

[Deklanşör] düğmesine yarım bastığınızda fotoğraf makinesi odak alanlarını aşağıdaki fotoğrafta da gösterildiği gibi görüntülenir.

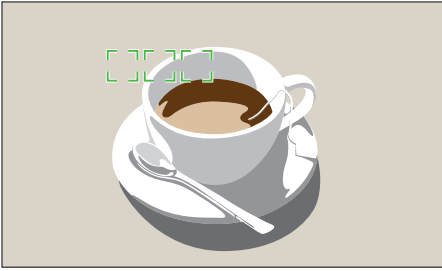

Yüz Algılama

Bir otomatik portre veya gülen yüz yakalamak için Yüz Algılama seçeneklerini kullanın.

Yüz algılama işlevini kullanmak için,

Çekim modunda, [MENU] → 📷 → **Yüz algılama** → bir seçeneğe basın.



- Fotoğraf makineniz bir yüzü algılasa, algılanan yüzü otomatik olarak izler.
- Yüz Algılama AF seçeneğini kullandığınızda, fotoğraf makinesi beyaz çerçeve ile birlikte otomatik olarak alana odaklanır.
- Resim Sihirbazı seçeneklerine bağlı olarak, Yüz Algılama etkin olmayabilir.
- Manuel Odağı ayarladığınızda, Yüz Algılama kullanılamayabilir.
- Yüz Algılama şu durumlarda çalışmayabilir:
 - subje fotoğraf makinesinden uzakta
 - çok parlak veya çok karanlıkta
 - özne fotoğraf makinesine bakmıyorsa
 - özne güneş gözlüğü veya bir maske takmışsa
 - öznenin yüz ifadesi önemli oranda değişir
 - özne arkadan ışık alıyorsa veya ışıklandırma şartları dengesiz ise
- Yüz Algılama seçeneklerini ayarladığınızda, AF alanı otomatik olarak Çoklu otomatik odaklanma'ye ayarlanır.
- Seçtiğiniz Yüz Algılama seçeneklerine bağlı olarak, bazı çekim seçenekleri kullanılamayabilir.

Normal

Fotoğraf Makinesi, tercihen insan yüzlerine odaklanır. Yüzler en fazla 10 kişiye kadar algılanabilir. Bu ayarı, bir grubun fotoğrafını çekerken kullanmanız önerilir.

[**Deklanşör**] düğmesine bastığınızda, fotoğraf makinesi aşağıdaki fotoğrafta gösterildiği gibi yüzlere odaklanır. Bir grubun fotoğrafını çekerken, fotoğraf makinesi odağı en yakın kişinin yüzünde beyaz renkte ve diğer kişilerin yüzlerinde gri renkte gösterir.

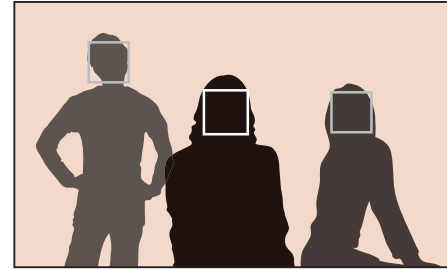

Gülümseme Çekimi

Gülen bir yüz algıladığınızda fotoğraf makinesi deklanşörü otomatik olarak serbest bırakır.

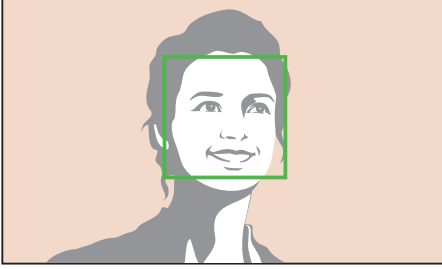

Subje çok gülerse, fotoğraf makineniz gülümsemeyi daha kolay algılayabilir.

Göz Kırpma Çekimi

Fotoğraf makinesi göz kırpan bir yüz algıladıktan 2 saniye sonra deklanşörü otomatik olarak serbest bırakır.

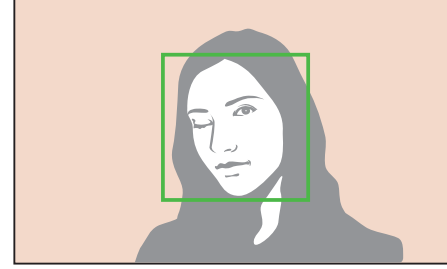

- Daha iyi algılama için 1 saniyeden uzun süre yanıp söner.
- Şu durumda yanıp sönmeye algılaması başarısız olabilir:
 - fotoğraf makinesinin göz seviyesinin altında olması
 - aydınlatma sebebiyle subjenin karanlık görünmesi
 - subjenin gözlük giymesi
 - subje fotoğraf makinesinden uzakta

Dokunmatik otomatik odaklanma

Ekranda dokunduğunuz bir alanı seçin veya odaklanın. Ayrıca, özneye odaklanın ve ekrana dokunarak bir fotoğraf çekin.

Dokunmatik otomatik odaklanma ayarlamak için,

Çekim modunda, [MENU] → [📷] → **Dokunmatik otomatik odaklanma** → bir seçeneğe basın.



- Kullanabileceğiniz seçenekler çekim şartlarına bağlı olarak değişir.
- Ayrıca ekranda [📷] üzerine dokunabilir ve Çekim modunda bir seçeneği seçebilirsiniz.

Dokunmatik otomatik odaklanma

Dokunmatik otomatik odaklanma, ekrana dokunduğunuzda odak alanını seçmenize ve odaklanmanıza olanak sağlar.

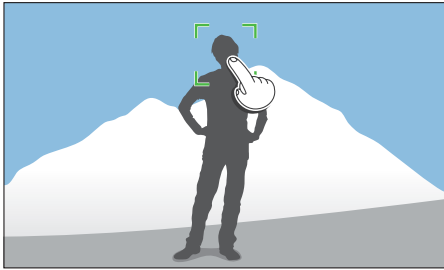

AF Noktası

Odak alanı ekranda dokunduğunuz alan ile ilgilidir ve odak etkinleştirilmeyecektir.

İzleme otomatik odaklanma

İzleme otomatik odaklanma subjeyi izlemenize olanak sağlar ve subjeyi hareket ederken ya da çekim kompozisyonunu değiştirdiğinizde subjeye otomatik olarak odaklanır.

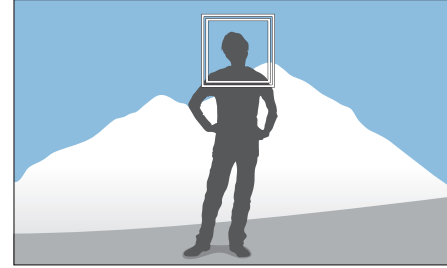

Beyaz Çerçeve: Fotoğraf makineniz özneyi izler.

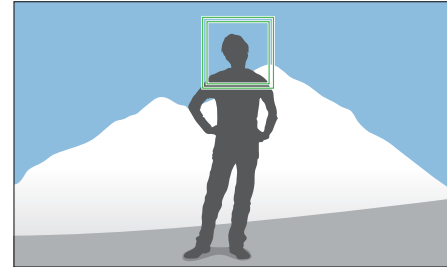

Yeşil çerçeve: [Deklanşör]'e yarım bastığınızda özneniz odakdadır.

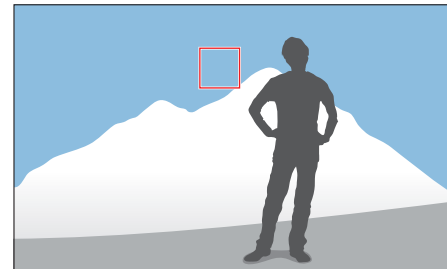

Kırmızı çerçeve: Fotoğraf makineniz odaklanamadı.



- Eğer bir odak alanı seçmezseniz, Oto Odak işlevi çalışmaz.
- Şu durumlarda özne izlenemeyebilir:
 - özne çok küçükse
 - özne düzensiz hareket ediyorsa
 - özne arkadan ışık alıyorsa veya karanlık bir yerde çekim yapıyorsanız
 - öznenin üzerindeki renkler veya modeller ve arkaplan aynı renkte ise
 - öznede jaluzide olduğu gibi yatay öğeler varsa
 - fotoğraf makinesi aşırı sallanıyorsa
 - sürekli olarak fotoğraf çekerken
- İzleme başarısız olursa, özellik sıfırlanacaktır.
- Eğer fotoğraf makinesi subjeyi izleyemezse, odak alanı sıfırlanacaktır.
- Eğer fotoğraf makinesi odaklanamazsa, odak çerçevesi kırmızıya değişecek ve odak sıfırlanacaktır.

Tek dokunuşla çekim

Parmağınız ile dokunarak bir fotoğraf çekebilirsiniz. Bir özneye dokunduğunuzda, fotoğraf makinesi otomatik olarak özneye odaklanır ve bir fotoğrafı çeker.

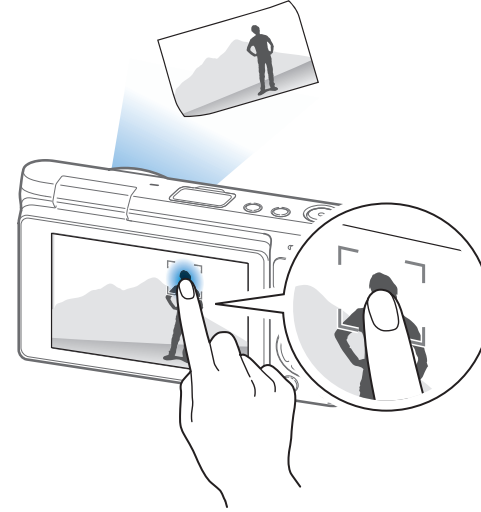

MF Yardımı

Manuel odak modunda, [M/AF] üzerine basarak manuel olarak odaklanabilirsiniz. MF Assist işlevini kullandığınızda, odak alanı büyütüldüğünden daha net bir odak elde edebilirsiniz. Bu işlev yalnızca manuel odaklamayı destekleyen bir mercekle kullanılabilir.

Manuel odaklama yardımını ayarlamak için,

Çekim modunda, [MENU] → [M] → **MF Yardımı** → bir seçeneğe basın.

* Varsayılan

Seçenek	Açıklama
Kapalı	MF Yardımı işlevini kullanmayın.
Genişlet x5*	Odak halkasını ayarladığınızda odak alanı 5 kat büyütülür. 
Genişlet x8	Odak halkasını ayarladığınızda odak alanı 8 kat büyütülür. 

Optik Görüntü Sabitleme (OIS)



Fotoğraf makinesi titremesini en aza indirmek için Optik Görüntü Sabitleme (OIS) işlevini kullanın. OIS özelliği tüm merceklerde bulunmayabilir.

Fotoğraf makinesi titremesi, karanlık yerlerde veya kapalı mekan çekimlerinde daha çok olur. Bu tür durumlarda, fotoğraf makinesi alınan ışık miktarını artırmak için daha yavaş deklanşör hızları kullanır ve bu, fotoğrafın bulanık çıkmasına neden olabilir. OIS işlevini kullanarak bu durumu önleyebilirsiniz.

OIS seçeneklerini ayarlamak için,

Çekim modunda, [MENU] →  → **OIS (Titreşim Önleyici)** → bir seçeneğe basın.

* Varsayılan

Simge	Açıklama
	Mod 1* : OIS işlevi sadece [Deklanşör] üzerine tam veya yarım bastığınızda uygulanır.
	Mod 2 : OIS işlevi açık kalır.
	Kapalı : OIS işlevi kapalı kalır.

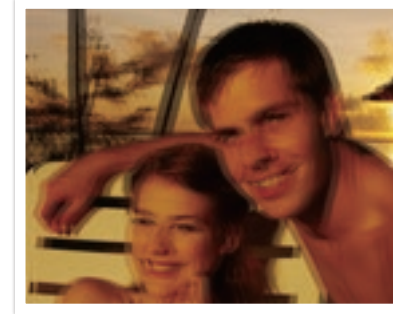

OIS düzeltmesi olmadan

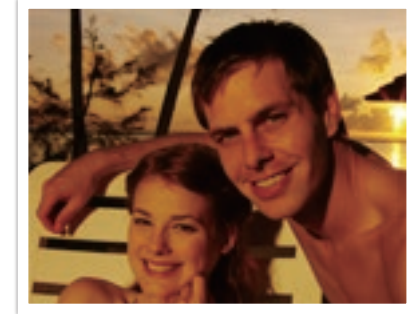

OIS düzeltmesi ile



- OIS şu durumlarda düzgün çalışmayabilir:
 - hareketli bir özneyi takip etmek için fotoğraf makinenizi hareket ettiriyorsanız
 - çok fazla fotoğraf makinesi sallanması var
 - deklanşör hızı çok düşükse (örneğin, **Gece** seçeneğini Akıllı modda seçmişseniz)
 - pil zayıfsa
 - yakın çekim yapıyorsunuz
- OIS işlevini uçayakla birlikte kullanırsanız, OIS sensörünün titremesi nedeniyle fotoğraflarınız bulanık çıkabilir. Uçayak kullanırken OIS işlevini devre dışı bırakın.
- Fotoğraf makinesine vurulursa veya cihaz düşerse, ekran bulanıklaşır. Bu durum oluşursa, fotoğraf makinesini kapatın ve ardından tekrar açın.
- OIS işlevi fazla pil harcadığından, yalnızca gerekli olduğunda kullanın.
- Bu seçenek, bazı merceklerde bulunmayabilir.

Film İlerletme (çekim yöntemi)

Sürekli, Seri çekim, Zamanlayıcı veya Poz Tarama gibi çekim yöntemlerini ayarlayabilirsiniz.

Her defasında bir fotoğraf çekmek için **Tek** seçeneğini belirleyin. Hızlı hareket eden öznelerin fotoğrafını çekmek için **Sürekli Normal** veya **Seri çekim** çekim seçeneğini belirleyin. **AE Bracket**, **WB Bracket**, **P Wiz Ayracı** veya **Derinlik Ayracı** ögesini seçerek poz, Beyaz Dengesini seçin, resim Sihirbaz efektlerini uygulayın veya farklı alan derinliklerindeki fotoğrafları yakalayın. Belirli bir süre sonra otomatik olarak fotoğraf çekmek için **Zamanlayıcı** seçeneğini de belirleyebilirsiniz.

Çekim yöntemini değiştirmek için,

Çekim modunda, [📷] → bir seçeneğe basın.



- Çekim modunda bir çekim yöntemi için [MENU] → [📷] → **Film ilerletme** → seçeneğine basarak seçeneği ayarlayabilirsiniz.
- Kullanabileceğiniz seçenekler çekim şartlarına bağlı olarak değişir.

Tek

[**Deklanşör**] düğmesine her basışınızda bir fotoğraf çekmenizi sağlar. Genel olarak bu ayar önerilir.



Sürekli Normal

[**Deklanşör**] düğmesine basarken sürekli fotoğraf çekmenizi sağlar. Saniyede 6 adede kadar fotoğrafı yakalayabilirsiniz.



Maksimum çekim hızı saniyede 6 karedir. Yaklaşık JPEG 11 çekim, RAW 4 çekim ardından yavaşlayacaktır. (Hafıza kartının özelliğine göre farklılık gösterebilir.)

Seri Çekim

[**Deklanşör**] düğmesine bir kez bastığınızda saniyede 10 kare (3 saniye), saniyede 15 kare (2 saniye) veya 30 kare (1 saniye) fotoğraf çekebilirsiniz. Yarış arabaları gibi hızlı hareket eden öznelerin hızlı hareketinin çekilmesi için önerilir.

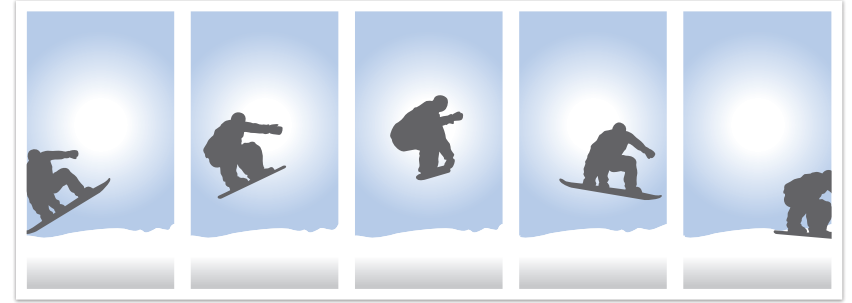

- Çekim modunda iken çekim sayısını belirlemek için, [📷] → **Seri çekim** seçeneğine basın ve ardından [DISP] düğmesine basın.
- Fotoğraf boyutu 5M olarak ayarlanır.
- Bir fotoğrafı çekmek daha uzun sürebilir.
- Bu seçenekte flaş kullanamazsınız.
- Deklanşör hızı 1/30 saniyeden hızlı olmalıdır.
- Bu seçenekte çekilen fotoğraflar kaydedilirken biraz büyütülebilir.
- Bir ISO seçeneğini ISO 3200'den yükseğe ayarlayamazsınız.
- Bu seçenek RAW dosya biçimi ile kullanılamaz ve fotoğraf kalitesi RAW olarak ayarlandığında yoktur.

Zamanlayıcı

Belirli bir süre sonra bir fotoğraf yakalayın. Zamanlayıcıyı 2 ila 30 saniye arasında ayarlayabilirsiniz.



- Çekimi durdurmak için **[Deklanşör]** üzerine basın.
- Çekim modunda iken zamanlayıcı bilgilerini ayarlamak için, **[Zamanlayıcı]** → **[Zamanlayıcı]** üzerine basın ve ardından **[DISP]** üzerine basın.

Oto Poz Taraması (AE Bracket)

[Deklanşör] üzerine bastığınızda, fotoğraf makinesi ardı ardına 3 fotoğraf çeker: orijinal, bir derece koyu ve bir derece açık. Fotoğraf makinesi üç fotoğrafı arka arkaya çekerken fotoğrafların bulanık çıkmasını önlemek için üçayak kullanın. Ayarları, **Ayraç Ayarı** menüsünden yapabilirsiniz.



Poz tarama bilgilerini ayarlamak için, **[MENU]** → **[Zamanlayıcı]** → **Ayraç Ayarı** → bir seçeneğe basın.

Beyaz Dengesi Poz Tarama (WB Bracket)

[**Deklanşör**] üzerine bastığınızda, fotoğraf makinesi arda ardına 3 fotoğraf çeker: farklı Beyaz Dengesi ayarları ile orijinal ve ikiden fazla. [**Deklanşör**] üzerine bastığınızda orijinal fotoğraf yakalanır. Diğer ikisi, belirlediğiniz beyaz dengesi ayarına göre otomatik olarak ayarlanır. Ayarları, **Ayraç Ayarı** menüsünden yapabilirsiniz.



- Poz tarama bilgilerini ayarlamak için, [MENU] → ⌘ → **Ayraç Ayarı** → bir seçeneğe basın.
- Bu seçenek RAW dosya biçimi ile kullanılmaz ve fotoğraf kalitesi RAW olarak ayarlandığında yoktur.

Resim Sihirbazı Poz Taraması (P Wiz Ayracı)

[**Deklanşör**] düğmesine bastığınızda, fotoğraf makinesi her biri farklı bir Resim Sihirbazı ayarına sahip 3 fotoğrafı arka arkaya yapar. Fotoğraf makinesi bir fotoğraf çeker ve ayarladığınız üç Resim Sihirbazı çekilen resme uygular. Üç farklı ayarı, **Ayraç Ayarı** menüsünden yapabilirsiniz.

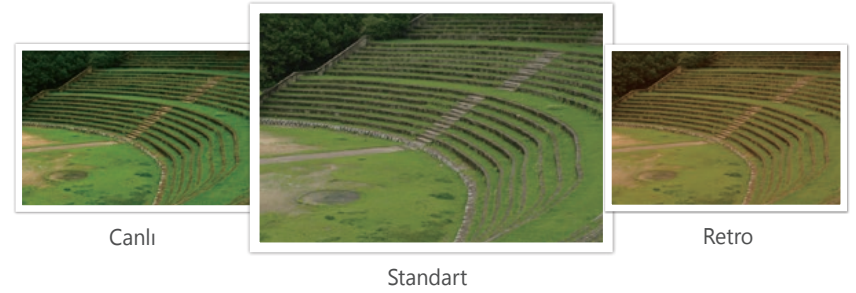

- Poz tarama bilgilerini ayarlamak için, [MENU] → ⌘ → **Ayraç Ayarı** → bir seçeneğe basın.
- Bu seçenek RAW dosya biçimi ile kullanılmaz ve fotoğraf kalitesi RAW olarak ayarlandığında yoktur.

Derinlik Poz Taraması

[**Deklanşör**] üzerine bastığınızda, fotoğraf makinesi diyafram değerini ayarlayarak her biri farklı alan derinliğine sahip ardı ardına üç fotoğraf çeker. Fotoğraf makinesi üç fotoğrafı arka arkaya çekerken fotoğrafların bulanık çıkmasını önlemek için üçayak kullanın. Ayarları, **Ayraç Ayarı** menüsünden yapabilirsiniz.





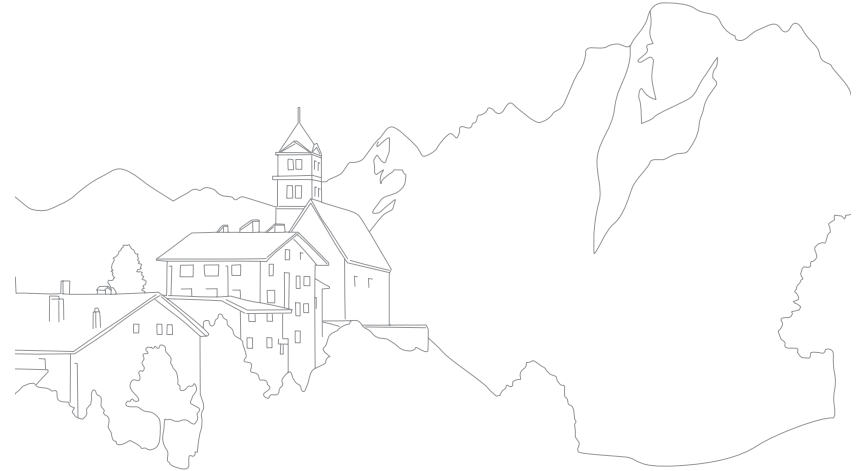



- Poz tarama bilgilerini ayarlamak için, [MENU] → ⌘ → **Ayraç Ayarı** → bir seçeneğe basın.
- Bu özellik sadece Program veya Diyafram Öncelikli Pozlama modunda kullanılabilir.
- Eğer diyafram değeri maksimum veya minimuma ayarlanırsa, maksimum veya minimum diyafram değeri ile iki fotoğraf yakalanacaktır.



Bir öznenin gerçekçi bir fotoğrafını çekmek için ışık miktarının sabit olması gerekir. Işık kaynağı değiştiğinde, bir flaş kullanabilir ve sabit bir ışık miktarı sağlayabilirsiniz. Işık kaynağına ve nesneye göre uygun ayarları seçin.

Flaş seçeneklerini ayarlamak için,

Çekim modunda, [MENU] → [📷] → Flaş → bir seçeneğe basın.

Simge	Açıklama
	Kapalı: Flaşı kullanmayın.
	Akıllı Flaş: Fotoğraf makinesi, bulunduğunuz ortamdaki ışık miktarına göre flaşın parlaklığını otomatik olarak ayarlar.
	Otomatik: Flaş karanlık yerlerde otomatik olarak yanar.
	Kırmızı göz: Flaş otomatik olarak yanar ve kırmızı gözleri düşürür.
	Doldur: Flaş, her fotoğraf çekişinizde yanar. (Parlaklık otomatik olarak ayarlanır.)
	Kırmızı Dolgu: Flaş, her fotoğraf çekişinizde yanar ve kırmızı göz etkisini azaltır.
	1. Perde: Flaş, deklanşör açıldıktan hemen sonra yanar. Fotoğraf makinesi, öznenin bir hareket sırasının başındaki fotoğrafını net bir şekilde çeker.



Simge	Açıklama
	2. Perde: Flaş, deklanşör kapanmadan hemen önce yanar. Fotoğraf makinesi, öznenin bir hareket sırasının sonundaki fotoğrafını net bir şekilde çeker.



- Kullanabileceğiniz seçenekler çekim şartlarına bağlı olarak değişir.
- Flaşın arka arkaya iki kez yanması arasında bir süre geçer. Flaş ikinci kez patlayana kadar hareket etmeyin.
- Eğer **Kapalı** seçeneğini belirlerseniz, harici flaş takılı olsa dahi flaş patlamaz.
- Bazı lensler için, lens dahili flaştan gelen ışığı engelleyebilir. Eğer bu olursa, isteğe bağlı bir flaş kullanın.
- Verilenin dışında bir lens takarsanız, bir lens montaj adaptörü kullandığınızda flaş yanmayacaktır.



Yalnızca Samsung tarafından onaylanan flaşları kullanın. Uyumlu olmayan harici flaşları kullanmanız, fotoğraf makinenize zarar verebilir.

Kırmızı göz etkisini azaltma

Karanlıkta bir kişinin fotoğrafını çekerken flaş yanarsa, gözlerde kırmızı bir parlama oluşabilir. Kırmızı göz efektini azaltmak için, **Kırmızı göz** veya **Kırmızı Dolgu** seçeneğini belirleyin.



Kırmızı göz azaltması olmadan



Kırmızı göz azaltması ile



Eğer özne fotoğraf makinesinden çok uzaktaysa veya ilk flaş patladığında hareket halindeyse kırmızı gözler azaltılmaz.

Flaş yoğunluğunu ayarlama

Flaş açıkken, flaş yoğunluğunu ± 2 seviyesine ayarlayın.

Flaş yoğunluğunu ayarlamak için,

Çekim modunda, [Fn] → Flaş → üzerine dokunun, istediğiniz seçeneğe gidin, → [DISP] → [AF] üzerine basın.

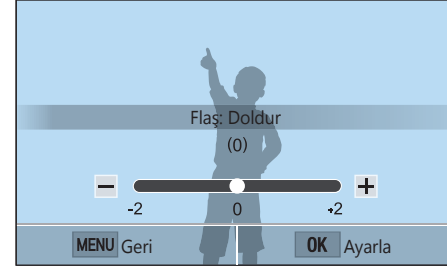

- Şiddeti ayarlamak için kaydırıcıyı kaydırabilir veya +/- üzerine dokunabilirsiniz.
- Şu durumlarda, flaş yoğunluğunu ayarlamak etkili olmayabilir:
 - özne fotoğraf makinesine çok yakınsa
 - yüksek bir ISO duyarlılığı ayarladıysanız
 - pozlama değeri çok büyük veya çok küçük ise
- Bazı çekim modlarında, bu işlevi kullanamazsınız.
- Eğer flaşı kullandığınızda özne çok yakınsa, ışığın bir kısmı engellenerek karanlık bir fotoğraf çekilebilir. Öznenin, merceğe göre farklılık gösteren önerilen aralıktan olduğundan emin olun.

Ölçüm modu fotoğraf makinesinin ışık miktarını ölçmek için kullandığı yöntemi gösterir.

Fotoğraf makinesi, bir sahnedeki ışık miktarını ölçer ve modlarının birçoğunda, ölçümü çeşitli ayarları yapmak için kullanır. Örneğin, bir özne gerçek renginden daha koyu görünüyorsa, fotoğraf makinesi öznenin fazla pozlanmış bir fotoğrafını çeker. Bir özne gerçek renginden daha açık görünüyorsa, fotoğraf makinesi öznenin az pozlanmış bir fotoğrafını çeker.

Fotoğrafın parlaklığı ve genel atmosferi de fotoğraf makinesinin ışık miktarını ölçme şekline etkilenebilir. Çekim koşulu için uygun bir ayar seçin.

**Bir ölçüm seçeneği
belirlemek için,**

Çekim modunda, [MENU] →  → **Ölçüm** → bir seçeneğe basın.

Çoklu

Çoklu modu, birden çok alandaki ışık miktarını hesaplar. Işık yeterli veya yetersiz olduğunda, fotoğraf makinesi pozlamayı sahnenin ortalama parlaklığına göre ayarlar. Bu mod, genel fotoğraflar için uygundur.



Merkez ağırlıklı

Merkez ağırlıklı modu, Nokta modundan daha geniş bir alanı hesaplar. Çekimin merkez bölümündeki (60–80%) ve çekimin geri kalan kısmındaki (20–40%) ışık miktarını toplar. Özne ile arka planın parlaklığı arasında çok az bir fark olduğunda veya özne alanının, fotoğrafın genel kompozisyonuna göre geniş olduğu durumlarda kullanılması önerilir.



Nokta

Nokta modu, merkezdeki ışık miktarını hesaplar. Öznenin arkasında güçlü bir aydınlatmanın olduğu koşullarda fotoğraf çekerken, fotoğraf makinesi pozlamayı özneyi doğru çekecek şekilde ayarlar. Örneğin, güçlü bir arkadan aydınlatma koşulunda Çoklu modunu seçerseniz, fotoğraf makinesi toplam ışık miktarının fazla olduğunu hesaplayıp karanlık bir fotoğraf çeker. Nokta modunda fotoğraf makinesi belirtilen alandaki ışık miktarını hesapladığından, bu durum önlenir.



Arka plan karanlıkken, özne açık renktedir. Nokta modu, özne ile arka plan arasındaki pozlama farkının çok büyük olduğu buna benzer durumlar için de önerilir.

Odak alanının poz değerini ölçme

Bu işlev açıldığında, fotoğraf makinesi odak alanının parlaklığını hesaplayıp otomatik olarak en uygun pozlamayı belirler. Bu işlev yalnızca **Nokta** ölçümü veya **Çoklu** ölçüm ve **Seçim otomatik odaklanma** seçtiğinizde kullanılabilir.

Bu işlevi
ayarlamak için,

Çekim modunda, [MENU] →  → **AE'yi AF Noktasına Bağla** → bir seçeneğe basın.

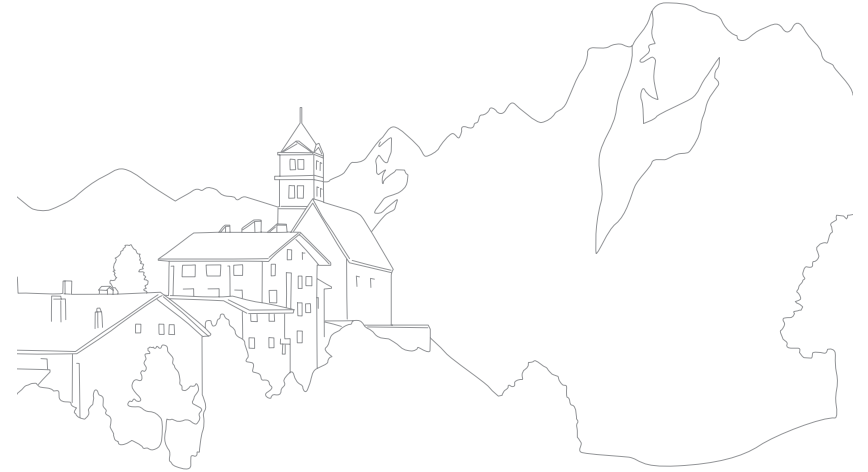

Dinamik Mesafe

Bu işlev fotoğraftaki gölge farklarından ötürü aydınlık kısımlarda ortaya çıkan detay kaybını otomatik olarak düzeltir.

Dinamik Mesafe seçeneklerini ayarlamak için,

Çekim modunda, [MENU] →  → **Dinamik Mesafe** → bir seçeneğe basın.





Dinamik Mesafe efekti olmadan



Dinamik Mesafe efekti ile

* Varsayılan

Simge	Açıklama
	Kapalı* : Dinamik Mesafe kullanmayın.
	Akıllı Aralık+ : Parlak ayrıntı kaybını düzeltin.
	<p>HDR: Farklı pozlar ile 3 fotoğrafı yakalayın ve ardından bunları otomatik olarak tek bir görüntüde birleştirin.</p> <ul style="list-style-type: none"> • Bir ISO seçeneğini ISO 3200'den yükseğe ayarlayamazsınız. • Dinamik Aralık seçenekleri, Tekli veya Zamanlayıcı dışında sürücü seçenekleri ile birlikte ayarlanamaz. • Dinamik Mesafe seçenekleri aynı zamanda Akıllı Filtre veya Resim Sihirbazı seçenekleri ile ayarlanamaz. • Dinamik Aralık seçenekleri Bulb işlevi ile birlikte ayarlanamaz.

Akıllı Filtre

Akıllı Filtre fotoğraflarınıza veya videolarınıza özel efektler uygulamanıza olanak sağlar. Normal mercekler ile elde edilmesi zor olan özel efektler oluşturmak için çeşitli filtre seçenekleri seçebilirsiniz.

Akıllı Filtre seçeneklerini ayarlamak için,

Çekim modunda, [MENU] →  → **Akıllı Filtre** → bir seçeneğe basın.

* Varsayılan

Seçenek	Açıklama
Kapalı*	Efekt yok
Parlaklığı Azaltma	Lomo fotoğraf makinelerinin retro-görünümlü renkler, yüksek kontrast ve güçlü bir vinyet efekti uygulamanızı sağlar.
Minyatür	Subjenin minyatürde görünmesini sağlamak için tilt-shift efekti uygulayın.
Eskiz	Bir kalem eskizi efekti uygulayın.
Balık Gözü	Balık gözü merceğinin görsel efektine benzetmek için yakın nesnelere bozun.





Akıllı Filtre seçenekleri aynı zamanda Resim Sihirbazı seçenekleri ile ayarlanamaz.



Poz dengelemesi

Fotoğraf makinesi, fotoğrafın kompozisyonundan ve öznenin konumundan ışık düzeylerini ölçerek pozlamayı otomatik olarak ayarlar. Fotoğraf makinesi tarafından ayarlanan pozlama beklediğinizden yüksek veya düşük olursa, poz değerini el ile ayarlayabilirsiniz. Poz değeri, ± 3 'lük aralıklarda ayarlanabilir. Fotoğraf makinesi, ± 3 aralığının ötesindeki her bir adım için pozlama uyarısını kırmızıyla görüntüler.

Poz değerini ayarlamak için, ekranda poz seviyesi göstergesini ayarlayın veya **[Fn]** → **EV** üzerine dokunun ve poz değerini ayarlayın. Poz değerini seçmek için ayrıca **[]** üzerine basabilir ve **[/AF]** üzerine basarak ayarlayabilirsiniz.

Poz değerini, pozlama düzeyi göstergesinin konumundan denetleyebilirsiniz.

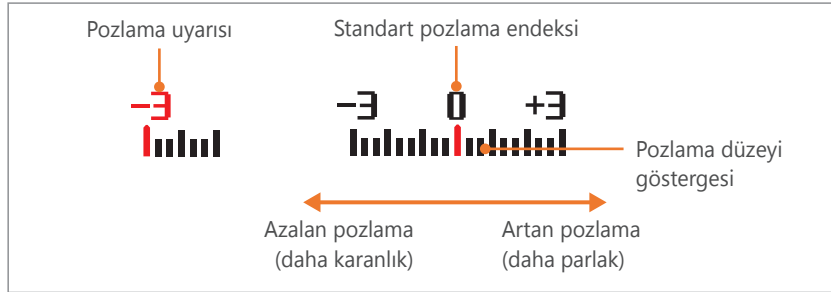

Pozlama kilidi

Güçlü parlaklık kontrastlığı sebebiyle uygun bir pozlama elde edemezseniz, pozlamayı kilitleyin ve ardından fotoğraf çekin.

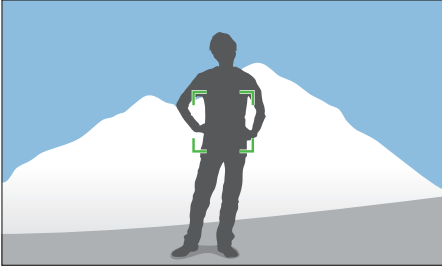

Pozlamayı kilitlemek için, pozlamayı hesaplamak istediğiniz fotoğrafın kompozisyonunu ayarlayın ve ardından özelleştir düğmesine basın. (Özel düğme işlevi AEL'e ayarlandığında) (sf. 151)

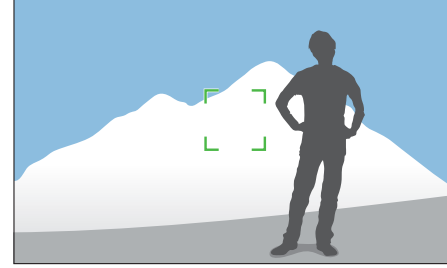

Pozlamayı kilitledikten sonra, merceği istediğiniz değere ayarlayın ve ardından [**Deklanşör**] düğmesine basın.

Video işlevleri

Video için kullanabileceğiniz işlevler aşağıda açıklanmıştır.

Film boyutu





Film boyutunu ayarlayın.

Film boyutu seçeneklerini ayarlamak için,

Çekim modunda, [MENU] →  → **Film Boyutu** → bir seçeneğe basın.

Videoçıkış NTSC değerine ayarlandığında

* Varsayılan

Simge	Boyut	Öneri
	1920X1080 (30 kare/sn) (16:9)	Bir Tam HDTV İzleyin.
	1280X720 (30 kare/sn) (16:9)	HDTV'de görüntüleyin.
	640X480 (30 kare/sn) (4:3)	Bir TV'de görüntüleyin.
	320X240 (30 kare/sn) (4:3)	Kablosuz ağı kullanarak bir web sitesine gönderin (maksimum 30 saniye).

Videoçıkış PAL değerine ayarlandığında

* Varsayılan

Simge	Boyut	Öneri
	1920X1080 (25 kare/san) (16:9)	Bir Full HDTV İzleyin.
	1280X720 (25 kare/san) (16:9)	HDTV'de görüntüleyin.
	640X480 (25 kare/san) (4:3)	Bir TV'de görüntüleyin.
	320X240 (25 kare/san) (4:3)	Kablosuz ağı kullanarak bir web sitesine gönderin (maksimum 30 saniye).



Film kalitesi

Film kalitesini ayarlayın.

Film kalitesi seçeneklerini ayarlamak için,

Çekim modunda, [MENU] →  → **Film Kalitesi** → bir seçeneğe basın.

* Varsayılan

Simge	Uzanti	Açıklama
	MP4 (H.264)	Normal: Videoları normal kalitede kaydetmenizi sağlar.
	MP4 (H.264)	HQ*: Videoları yüksek kalitede kaydetmenizi sağlar.





Çoklu Hareket

Bir videonun oynatma hızını ayarlayın.

Hız seçeneklerini oynatmak için,

Çekim modunda, [MENU] →  → **Çoklu Hareket** → bir seçeneğe basın.

* Varsayılan

Simge	Açıklama
	x0.25: Oynatma sırasında 1/4 normal hızda görüntülemek için bir video kaydedin. (Sadece 640x480 veya 320x240 ile kullanılabilir)
	x1*: Oynatma sırasında normal hızda görüntülemek için bir video kaydedin.
	x5: Oynatma sırasında 5X normal hızda görüntülemek için bir video kaydedin.
	x10: Oynatma sırasında 10X normal hızda görüntülemek için bir video kaydedin.
	x20: Oynatma sırasında 20X normal hızda görüntülemek için bir video kaydedin.



- Eğer **x1** dışında bir seçenek seçerseniz, ses kaydetme işlevi ve Distorsiyon Düzeltme işlevi desteklenmeyecektir.
- Kullanabileceğiniz seçenekler çekim şartlarına bağlı olarak değişir.





Kısıcı

Fotoğraf makinesindeki karartıcı işlevi sayesinde sahnelerin aydınlanarak başlamasını veya kararak bitmesini bilgisayara gerek kalmadan sağlayabilirsiniz. Sahnenin başlangıcında derece derece aydınlanma sağlamak için seçeneklerden kısıcıyı ayarlayabilirsiniz. Sahne sonunda videonuzun kararak bitmesini istiyorsanız yine aynı ayarı kullanın. İşlevi doğru bir şekilde kullandığınızda, videolarınıza etkileyici efektler ekleyebilirsiniz.

Karartıcı seçeneklerini ayarlamak için,

Çekim modunda [MENU] →  → **Kısıcı** → bir seçeneği belirleyin.

* Varsayılan

Simge	Açıklama
	Kapalı* : Karartıcı işlevi kullanılmaz.
	Giriş : Sahne yavaş yavaş belirir.
	Çıkış : Sahne yavaş yavaş kaybolur.
	Giriş-Çıkış : Karartıcı işlevi, sahnenin başında ve sonunda uygulanır.



Soldurma seçeneğini kullandığınızda, bir dosyayı kaydetmek daha uzun sürebilir.

Ses

Bazen, sessiz bir video sesli olana göre daha çekicidir. Sessiz bir video kaydetmek için sesi kapatın.

Ses seçeneklerini ayarlamak için,

Çekim modunda, [MENU] →  → **Ses** → bir seçeneğe basın.

Bölüm 3

Oynatma/Düzenleme

Fotoğrafları ve videoları nasıl oynatacađınızı ve düzenleyeceđinizi öğrenin.
Dosyaların bir bilgisayarda düzenlenmesiyle ilgili olarak bölüm 6'e bakın.

Dosyaları arama ve yönetme

Fotoğraf ve video küçük resimlerini nasıl görüntüleyeceğinizi ve dosyaları nasıl koruyacağınızı veya sileceğinizi öğrenin.



Bir süre herhangi bir işlemi yerine getirmezseniz, ekrandaki bilgiler ve simgeler kaybolacaktır. Fotoğraf makinенizi bir sonraki kullanımınızda, tekrar göreनेcektir.

Fotoğrafları görüntüleme

1 [▶] düğmesine basın.

- En son çektiğiniz dosya görüntülenir.

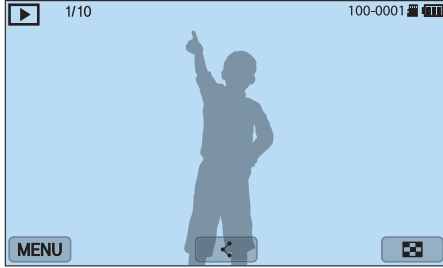

2 Dosyalarda dolaşmak için [AF] üzerine basın.

- Diğer dosyaya gitmek için görüntüyü sola veya sağa doğru da sürükleyebilirsiniz.



Desteklenmeyen boyutlar veya kodlar sebebiyle diğer fotoğraf makinelerini sile çekilen dosyaları düzenleyemez veya oynatamazsınız. Bu dosyaları düzenlemek veya oynatmak için bir bilgisayar veya başka bir cihaz kullanın.

Görüntü küçük resimlerini görüntüleme

İstediğiniz fotoları ve videoları aramanız için, Oynatma modunda [AF] üzerine basarak veya [AF] üzerine dokunarak küçük resim görüntüsüne dönüştürün. Küçük resim görünümünde, bulmak istediğiniz öğeleri kolayca arayabilmeniz için aynı anda birçok görüntüyü gösterilir. Tarih veya dosya türü gibi kategorilere göre dosyaları sınıflandırabilir ve görüntüleyebilirsiniz.

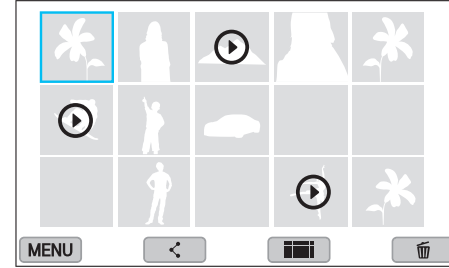

Küçük resim görüntüsünde, [MENU] → [▶] → **Görünüm** → bir öğe üzerine basarak küçük resim görüntü modunu seçin.

Dosyaları kategoriye göre görüntüleme

- 1 Küçük resim görüntüsünde, [MENU] →  → **Filtrele** → bir kategoriye basın.

* Varsayılan

Seçenek	Açıklama
Tümü*	Dosyaları normal görüntüleyin.
Tarih	Dosyaları kaydedildikleri tarihe göre görüntülemenizi sağlar.
Dosya Türü	Dosyaları, dosya türüne göre görüntülemenizi sağlar.

- 2 Açmak için bir liste seçin.
- 3 Görüntülemek için bir liste seçin.



Dosyaları bir klasörde görüntüleme

Sürekli ve seri çekimler bir klasör olarak görünür. Bir klasör seçtiğinizde tüm fotoğrafları otomatik olarak oynatacaktır. Bir klasörü sildiğinizde klasördeki tüm fotoğraflar silinecektir.

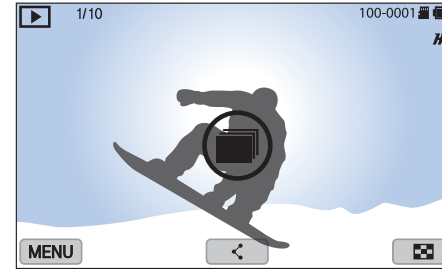
- 1 Oynatma modunda, [/AF] üzerine basarak istediğiniz klasöre gidin.
 - Görüntüyü sola veya sağa sürükleyerek de istediğiniz klasöre sürükleyebilirsiniz.
 - Fotoğraf makinesi klasördeki fotoğrafları otomatik olarak oynatacaktır.



- 2 Klasörü açmak için [] düğmesine basın.
 - Klasörü açmak için ekranda klasöre de dokunabilirsiniz.

- 3 Başka bir dosyaya gitmek için /AF üzerine basın.
 - Diğer dosyaya gitmek için görüntüyü sola veya sağa doğru da sürükleyebilirsiniz.
- 4 Oynatma moduna dönmek için  düğmesine basın.
 - Oynatma moduna dönmek için  üzerine de dokunabilirsiniz.

Dosyaları koruma

Dosyalarınızı yanlışlıkla silinmeye karşı koruyabilirsiniz.

- 1 Oynatma modunda bir dosyaya kaydırın.
- 2 [MENU] →  → **Koruma** → **Açık** üzerine basın.



Korunan bir dosyayı silemez veya döndüremezsiniz.

Dosyaları silme

Dosyaları Oynatma modunda silin ve hafıza kartınızda daha fazla alan olmasını sağlayın. Korunan dosyalar silinmez.

Tek bir dosyayı silme

Tek bir dosyayı seçebilir ve silebilirsiniz.

- 1 Oynatma modunda bir dosya seçin ve ardından [🗑️] düğmesine basın.
- 2 Açılır mesaj belirdiğinde **Evet**'i seçin.

Birden çok dosyayı silme

Birden çok dosyayı seçebilir ve silebilirsiniz.

- 1 Oynatma modunda, [MENU] → [▶] → **Sil** → **Çoklu Sil** üzerine basın.
 - Alternatif olarak, küçük resimler görüntüsünde, [🗑️] üzerine basın ve ardından sileceğiniz dosyaları seçin.

- 2 [🗑️]/[AF] üzerine basarak silmek istediğiniz dosyaları seçin ve ardından [OK] üzerine basın.
 - Seçiminizi iptal etmek için [OK] düğmesine tekrar basın.
- 3 [🗑️] düğmesine basın.
- 4 Açılır mesaj belirdiğinde **Evet**'i seçin.

Tüm dosyaları silme

Hafıza kartındaki tüm dosyaları bir defada silebilirsiniz.

- 1 Oynatma modunda, [MENU] düğmesine basın.
- 2 [▶] → **Sil** → **Tümünü sil** ögesini seçin.
- 3 Açılır mesaj belirdiğinde **Evet**'i seçin.

Fotoğrafları görüntüleme

Fotoğrafi büyütme

Fotoğrafları, Oynatma modunda görüntülerken büyütebilirsiniz. Bir fotoğrafı küçültmek ya da büyütme için parmaklarınızı ekranın üstünde birbirine yaklaştırın ya da uzaklaştırın. Büyütülen alana gitmek için fotoyu sürükleyin. Ekranda görüntülenen resmin bir bölümünü çıkarmak ve yeni bir dosya olarak kaydetmek için Kırpma işlevini de kullanabilirsiniz.

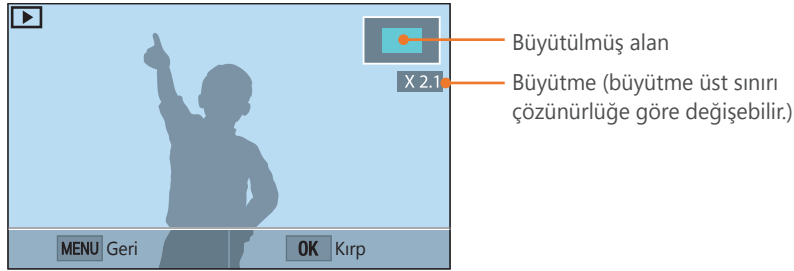

Yapılacak işlem	Şunu yapın
Büyütülen alanı taşıma	[DISP/☰/☒/☑/AF] düğmesine basın.
Büyütülen görüntüyü kırpma	[OK] düğmesine basın. (yeni bir dosya olarak kaydedilir)
Orijinal görüntüye dönme	[MENU] düğmesine basın.



Hızla büyütme için bir alana çift tıklayabilirsiniz.

Slayt gösterisi görüntüleme

Fotoğrafları bir slayt gösterisinde görüntüleyebilir ve slayt gösterisine çeşitli efektler uygulayabilirsiniz.

1 Oynatma modunda, [MENU] düğmesine basın.

2 → **Slayt Gösterisi Seçenekleri** ögesini seçin.

3 Bir slayt gösterisi efekti seçeneği ayarlayın.

- Efekt kullanılmayacak bir slayt gösterisi başlatmak için 4. adıma geçin.

* Varsayılan

Seçenek	Açıklama
Oynatma modu	Slayt gösterisini yineleyip yinelemeyeceğinizi ayarlayın. (Bir kez oynat* , Tekrarla)
Aralık	<ul style="list-style-type: none"> • Fotoğraflar arasındaki süreyi ayarlar. (1 sn*, 3 sn, 5 sn, 10 sn) • Sahne değişim efekti Kapalı iken sadece aralıklar ayarlanabilir.
Efekt	<ul style="list-style-type: none"> • Fotoğraflar arasında sahne değiştirme efekti ayarlamınızı sağlar. • Efekti iptal etmek için Kapalı'yı seçin.

4 [MENU] düğmesine basın.

5 **Slayt Gösterisini Başlat** ögesini seçin.

6 Slayt gösterisi görüntüleyin.

- Duraklatmak için [OK] düğmesine basın.
- Devam etmek için [OK] düğmesine tekrar basın.
- Slayt gösterisini durdurmak için [MENU] üzerine basın ve Oynatma moduna dönün.

Oto döndür

Otomatik Döndürme özelliği açıkken, fotoğraf makinesi dikey olarak çektiğiniz fotoğrafları, ekrana yatay olarak sığacakları şekilde otomatik olarak döndürür.

Otomatik döndürme seçeneklerini ayarlamak için,

Oynatma modunda, [MENU] → [▶] → **Otomatik Döndürme** → bir seçeneğe basın.

Videoları oynatma

Oynatma modunda bir videoyu oynatabilir, videodan bir görüntü yakalayabilir veya videoyu kırparak yeni bir dosyaya kaydedebilirsiniz.



Simge	Açıklama
⏮	Önceki dosyayı görüntüleyin/Geri tarayın. (Video oynatılırken simgeye her dokunuşunuzda, tarama hızını şu sırada değiştirirsiniz: 2X, 4X, 8X.)
⏸	Oynatmayı duraklatmanızı veya devam ettirmenizi sağlar.
⏭	Sonraki dosyayı görüntüle/İleri tara. (Video oynatılırken simgeye her dokunuşunuzda, tarama hızını şu sırada değiştirirsiniz: 2X, 4X, 8X.)
🔊	Sesi ayarlayın veya sesi kapatın.

İleri veya geri tarama

Bir video dosyası oynatılırken dosyada ileri veya geri taramak için, aşağıdaki yöntemlerden birini kullanın.

- ⏮ üzerinde dokununuz. Simgeye her dokunuşunuzda, tarama hızını şu sırada değiştirirsiniz: 2X, 4X, 8X.
- [🔍/AF] düğmesine basın. Düğmeye her dokunuşunuzda, tarama hızını şu sırada değiştirirsiniz: 2X, 4X, 8X.
- İlerleme çubuğunda görünen tutma yerlerini sola veya sağa sürükleyin. Videodaki oynatma konumu değiştirebilirsiniz.
- Ekrandaki bir alanı sola veya sağa sürükleyin. Videodaki oynatma konumu değiştirebilirsiniz.

Bir videonun parlaklığını ayarlayın

Video ile oynarken parlaklığını ayarlayın.

Bir videonun parlaklığını ayarlamak için,

Ekranın sol yarısına dokunarak → yukarı veya aşağı doğru sürükleyin.

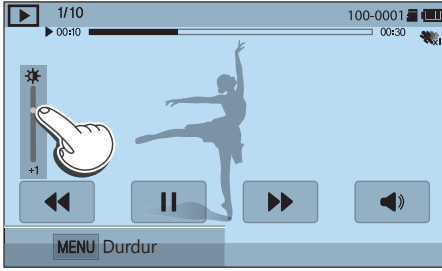

Bir videonun hacmini ayarlama

Oynatırken bir videonun ses seviyesini ayarlayın.

Bir videonun ses seviyesini ayarlamak için,

Ekranın sağ yarısına dokunarak → yukarı veya aşağı doğru sürükleyin.

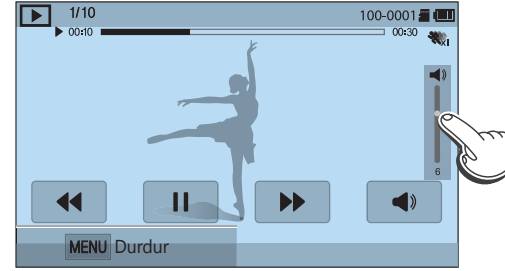

Ayrıca [DISP/🔊] üzerine basarak bir videonun sesini ayarlayabilirsiniz.

Oynatma sırasında videoyu kırpma

- 1 Oynatma modunda, bir videoya gidin ve ardından [MENU] üzerine basın.
- 2 **Film Kırp** ögesini seçin.
- 3 Videoyu oynatmaya başlamak için [OK] ögesine basın veya ► üzerine dokunun.
- 4 Kırpmanın başlamasını istediğiniz noktada [OK] ögesine basın veya || üzerine dokunun.
- 5 **Başlangıç Noktası** üzerine dokunun.
- 6 Videoyu oynatmaya kaldığı yerden devam etmek için [OK] ögesine basın veya ► üzerine dokunun.
- 7 Kırpmanın sonlanmasını istediğiniz noktada [OK] ögesine basın veya || üzerine dokunun.
- 8 **Bitiş Noktası** üzerine dokunun.

9 Bir videoyu kırmak için **Kırp** üzerine dokunun.

- İlerleme çubuğunda görünen tutma yerlerinden sürükleyerek kırılacak olan sahneyi ayarlayabilirsiniz.

10 Açılır mesaj belirdiğinde **Evet**'i seçin.



- Orijinal video en az 10 saniye uzunluğunda olmalıdır.
- Fotoğraf makinesi düzenlenen videoyu yeni bir dosya olarak kaydedecek ve orijinal videoyu bozulmadan bırakacaktır.
- Kırpmanın başlamasını istediğiniz nokta oynatmaya başladıktan 2 saniye sonra seçilebilir.

Oynatma sırasında görüntü yakalama

1 Bir videoyu görüntülerken, bir görüntüyü yakalamak istediğiniz yerde [OK] ögesine basın veya || üzerine dokunun.

2 **Yakala** üzerine dokunun.



- Yakalanan görüntünün çözünürlüğü, orijinal video ile aynı olacaktır.
- Yakalanan görüntü yeni bir dosya olarak kaydedilir.

Fotoğrafları düzenleyin

Düzenlenen fotoğraflar, farklı dosya adları altında yeni dosyalar olarak kaydedilir. Bazı modlarda yakalanan fotoğraflar Görüntü Düzenleme işlevi ile düzenlenemez.





Görüntüleri düzenlemek için,

Oynatma modunda, bir fotoğraf gidin ve ardından [MENU] →  → **Görüntü Düzenle** → bir seçeneğe basın.





- Bazı görüntüler Görüntü Düzenle işlevi ile düzenlenemez. Bu durumda, sağlanan görüntü düzenleme yazılımını kullanın.
- RAW dosyaları Görüntü Düzenle işlevi ile düzenlenemez. Bu durumda, sağlanan görüntü düzenleme yazılımını kullanın.
- Fotoğraf makinesi düzenlenen fotoğrafları yeni dosyalar olarak kaydedecektir.
- Fotoğrafları düzenlerken, fotoğraf makinesi bunları otomatik olarak daha düşük bir çözünürlüğe dönüştürecektir. Manuel olarak döndürdüğünüz ya da yeniden boyutlandırduğunuz fotoğraflar daha düşük bir çözünürlüğe otomatik olarak dönüştürülemez.
- Dosyaları bir klasör olarak görüntülerken fotoğrafları düzenleyemezsiniz. Klasörü açın ve her fotoğrafı düzenlemek için bir fotoğraf seçin.

Bir fotoğrafı kırpma

- 1  →  üzerine dokununuz.
- 2 Alanın boyutunu ayarlamak için kutunun köşesini sürükleyin.
- 3 Alanın konumunu taşımak için kutuyu sürükleyin.
- 4 [OK]  üzerine basın veya  üzerine dokunarak kaydedin.

Bir fotoğrafı döndürme

- 1  →  üzerine dokunun.
- 2 Bir seçeneğe dokunun.





- 3  üzerine basın veya  üzerine dokunarak kaydedin.



- Ayrıca [MENU] üzerine basarak ve ardından  → **Döndür** → istediğiniz bir seçeneği seçerek Oynatma modunda bir fotoğrafı döndürebilirsiniz.
- Fotoğraf makinesi orijinal dosyanın üzerine yazacaktır.

Fotoğrafları yeniden boyutlandırma

Bir fotoğrafın boyutunu değiştirin ve yeni bir dosya olarak kaydedin.

- 1  →  üzerine dokunun.
- 2 Bir seçeneğe dokunun.

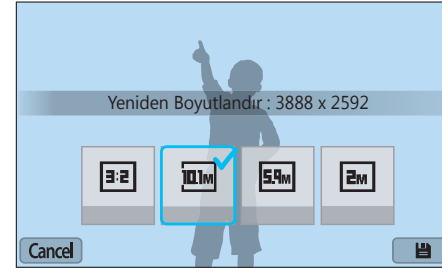

- 3  üzerine basın veya  üzerine dokunarak kaydedin.



- Mevcut yeniden boyutlandırma seçenekleri fotoğrafın orijinal boyutuna bağlı olarak farklılık gösterebilir.

Fotoğraflarınızı ayarlama

Parlaklığı, kontrastı veya rengi ayarlayarak yakalanan fotoğrafları yakalayabilirsiniz.

1  üzerine dokunun.

2 Bir ayar seçeneğine dokunun.

- Eğer  (Oto ayarlama) ögesini seçmişseniz, adım 6'e geçin.

Simge	Açıklama
	Orijinal (orijinal görüntüye sıfırla)
	Otomatik ayarlama
	Parlaklık
	Kontrast
	Doyma
	RGB ayarlaması
	Renk Sıcaklığı
	Pozlama

3 Seçeneği ayarlamak için /AF] üzerine basın.





- Seçeneği ayarlamak için kaydırıcıyı kaydırabilir veya +/- üzerine dokunabilirsiniz.

4 [OK]  ögesine basın veya Done üzerine dokunun.

5 Done üzerine dokunun.

6 [OK]  üzerine basın veya  üzerine dokunarak kaydedin.

Yüzlerin rötuşu

- 1  →  üzerine dokunun.
- 2 Seçeneği ayarlamak için /AF] üzerine basın.
 - Seçeneği ayarlamak için kaydırıcıyı kaydırabilir veya +/- üzerine dokunabilirsiniz.
 - Sayı arttıkça, cilt tonu daha parlak ve pürüzsüz olur.
- 3 [OK]  üzerine basın veya  üzerine dokunarak kaydedin.



Akıllı Filtre efektlerini uygulama

Fotoğraflarınıza özel efektler uygulayın.

1  üzerine dokunun ve ardından bir seçeneğe dokunun.

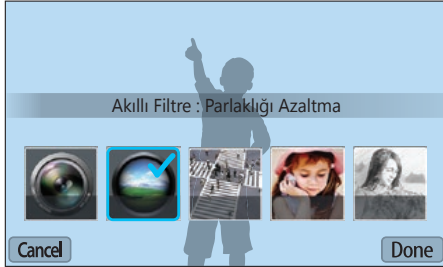

Seçenek	Açıklama
Kapalı	Efekt yok
Parlaklığı Azaltma	Lomo fotoğraf makinelerinin retro-görünümlü renkleri, yüksek kontrast ve güçlü bir vinyet efekti uygulamanızı sağlar.
Minyatür	Subjenin minyatürde görünmesini sağlamak için tilt-shift efekti uygulayın.
Yumuşak Odaklanma	Yüzdeki kusurları gizleyin veya bir hayal efekti uygulayın.
Eskiz	Bir kalem eskizi efekti uygulayın.

Seçenek	Açıklama
Balık gözü	Balık gözü merceğinin görsel efektine benzetmek için yakın nesnelere bozun.
Klasik	Bir siyah ve beyaz efekti uygular.
Retro	Sepya ton efekti uygular.
Yağlı Boya	Yağlı boya efekti uygulayın.
Karikatür	Bir çizgi film efekti uygular.
Mürekkep Çizim	Mürekkeple eskiz efekti uygular.
Yıldız Filtresi	Bir çapraz filtrenin görsel efektini başlatmak için parlak nesnelere dışarı doğru çıkan satırları ekleyin.
Yakınlaştırma Çekimi	Merkezdeki subjeleri vurgulamak için bir fotoğrafın kenarlarını bulanıklaştırır.

2  öğesine basın veya **Done** üzerine dokunun.

3 Kaydetmek için  üzerine dokunun.

Bölüm 4





Kablosuz ađ

Kablosuz yerel alan ađlara (WLAN) bađlanmayı ve işlevleri kullanmayı öğrenin.

WLAN'a bađlanma ve ađ ayarlarını yapılandırma







WLAN kapsamındayken erişim noktası (AP) üzerinden nasıl bađlanacağınızı öğrenin. Ađ ayarlarını da yapılandırabilirsiniz.



WLAN'a bađlanma

- 1 Mod ekranında, **Wi-Fi** öđesini seçin.
- 2 , , , , veya  öđesini seçin.
- 3 Wi-Fi Ayarı ekranı görününceye kadar ekranda verilen talimatları izleyin.
 - Bazı modlarda, [MENU] üzerine basın ve ardından **Wi-Fi Ayarı** öđesini seçin.
 - Fotođraf makinesi, uygun AP cihazlarını otomatik olarak arayacaktır.
- 4 Bir AP'yi seçin.



- Bađlanabilir AP'leri yenilemek için **Yenile** seçeneđini belirleyin.
- AP'yi manuel olarak eklemek için **Kablosuz ađ ekle** seçeneđini belirleyin. AP'yi manuel eklemek için AP adı İngilizce olmalıdır.

Simge	Açıklama
	Geçici AP
	Güvenli AP
	WPS AP
	Sinyal gücü
	[AF] öđesine basarak veya  üzerine dokunarak ađ ayarları seçeneklerini açın.

- Korunan bir AP seçtiđinizde açılır bir pencere çıkacaktır. WLAN'a bađlanmak için gerekli parolaları girin. Metin girmek ile ilgili bilgiler için, "Metin girme" kısmına bakın. (sf. 122)
- Oturum açma sayfası belirdiđinde, "Oturum açma tarayıcısını kullanma" kısmına bakın. (sf. 120)
- Korunmayan bir AP'yi seçtiđinizde fotođraf makinesi WLAN'a bađlanacaktır.
- WPS profilini destekleyen AP seçerseniz  → **WPS PIN bađlantısı** seçeneđini belirleyin ve AP cihazı üzerinde bir PIN kodu girin. Aynı şekilde, fotođraf makinesi üzerindeki WPS seçeneđini belirleyerek ve ardından AP cihazı üzerindeki  → **WPS düđmesi bađlantısı** basarak da **WPS** profilini destekleyen bir AP'ye bađlanabilirsiniz.
- Veri toplama düzenlemeleri hakkında açılır bir mesaj görünürse, okuyun ve kabul edin.

Ađ seeneklerini ayarlama

- 1 Wi-Fi Ayarı ekranında, bir AP'ye gidin ve ardından [AF] öđesine basın veya ⌂ üzerine dokunun.
- 2 Her seeneđi belirleyin ve ardından gerekli bilgileri girin.

Seenek	Aıklama
Ađ Parolası	Ađ parolanızı girin.
IP Ayarı	IP adresini otomatik veya manuel olarak ayarlayın.





IP adresini manuel olarak ayarlama

- 1 Wi-Fi Ayarı ekranında, bir AP'ye gidin ve ardından [AF] öđesine basın veya ⌂ üzerine dokunun.
- 2 Sırasıyla **IP Ayarı** → **Manuel** seeneklerini belirleyin.
- 3 Her seeneđi belirleyin ve ardından gerekli bilgileri girin.

Seenek	Aıklama
IP	Statik IP adresini girmenizi sađlar.
Alt Ađ Maskesi	Alt ađ maskesini girmenizi sađlar.
Ađ Geidi	Ađ geidini girmenizi sađlar.
DNS Sunucusu	DNS adresini girin.

Oturum açma tarayıcısını kullanma

Bazı AP'lere bađlanırken, paylaşım hizmetleri veya bulut sunucuları paylaşırken oturum açma bilgilerinizi oturum açma tarayıcısından girebilirsiniz.

Simge	Açıklama
	Oturum açma tarayıcısını kapatır.
	Önceki sayfaya gidin.
	Sonraki sayfaya gidin.
	Sayfayı yüklemeyi durdurur.
	Sayfayı yeniden yükleyin.



- Bađlandığınız sayfaya bađlı olarak bazı öğeleri seçemeyebilirsiniz. Bu bir arıza olduđu anlamına gelmez.
- Bazı sayfalara oturum açtıktan sonra oturum açma tarayıcısı otomatik olarak kapanmayabilir. Bu durumda,  öğesine dokunarak oturum açma tarayıcısını kapatın ve ardından istediğiniz işleme devam edin.
- Sayfa boyutu veya ađ hızı sebebiyle oturum açma sayfasının yüklenmesi daha uzun sürebilir. Bu durumda, oturum açma bilgi girişı penceresi görününceye kadar bekleyin.

Ađ bađlantısı ipuçları

- Eđer bir hafıza kartı takmazsanız bazı Wi-Fi özellikleri kullanılamaz.
- Ađ bađlantısının kalitesini AP belirleyecektir.
- Fotođraf makinenizle AP arasındaki mesafe ne kadar uzak olursa, ađa bađlanmak o kadar uzun sürecektir.
- Yakında bulunan bir cihaz fotođraf makinenizle aynı radyo frekansı sinyalinin kullanıyorsa, bađlantınız kesilebilir.
- AP adınız İngilizce karaktere sahip deđilse, fotođraf makinesi cihazı bulamayabilir veya adı dođru şekilde görüntülenmeyebilir.
- Ađ ayarları veya parola için ađ yöneticinize veya ađ hizmet sağlayıcınıza başvurun.
- WLAN, servis sağlayıcınızdan dođrulama gerektiriyorsa, bađlanamayabilirsiniz. WLAN'a bađlanmak için, ađ servis sağlayıcısına bađlayın.
- Şifreleme türüne bađlı olarak, paroladaki rakamların sayısı farklılık gösterebilir.
- Bulunduđunuz yere veya çevrenize bađlı olarak WLAN bađlantısı kullanılamayabilir.
- Fotođraf makinesi, WLAN özellikli bir yazıcıyı AP listesinde gösterebilir. Bir yazıcı üzerinden ađa bađlanamazsınız.
- Fotođraf makinenizi aynı anda hem ađa, hem TV'ye bađlayamazsınız.
- Bir ađa bađlanmak için ek ücret ödemek gerekebilir. Bađlantının maliyetleri sözleşmenizdeki hükümlere bađlı olacaktır.
- Bir WLAN'a bađlanamazsanız, mevcut AP listesinden başka bir AP deneyin.
- Bazı ađ servis sağlayıcıları tarafından sađlanan boş WLAN'ları seđtiđinizde bir oturum açma sayfası açılabilir. Adınızı ve parolanızı girerek WLAN'a bađlanın. Kaydolma veya hizmetler hakkında bilgi için, ađ servis sağlayıcıları ile temasa geçin.
- AP bađlantısı için kişisel bilgilerinizi gireceđinizde dikkatli olun. Fotođraf makinenize herhangi bir ödeme veya kredi kartı bilgisi girmeyin. Üretici firma bu gibi bilgilerin girilmesi ile oluşabilecek sorunlardan sorumluluk kabul etmemektedir.
- Kullanılabilir ađ bađlantıları ülkelere göre farklılık arzedebilir.
- Fotođraf makinenizin WLAN özelliđi bölgenizdeki radyo iletişim yasaları ile uyumlu olmalıdır. Uyumluluđu güvenceye almak için WLAN özelliđini yalnızca fotođraf makinesini satın aldıđınız ülkede kullanmanızı öneririz.
- Ađ ayarlarını ayarlama işlemi, ađ bađlantılarına göre farklılık arzedebilir.
- Kullanmanıza izin verilmeyen bir ađa erişmeyin.
- Bir ađa bađlanmadan önce, pilinizin tam şarjlı olduđundan emin olun.
- Bazı modlarda çekilen dosyaları yükleyemez veya gönderemezsiniz.
- Diđer cihaza aktardıđınız dosyalar cihaz tarafından desteklenmeyebilir. Bu durumda, dosyaları oynatmak için bir bilgisayar kullanın.

Metin girme

Nasıl metin girileceđini öğrenin. Tabloda gösterilen simgeler imleci taşımanıza, büyük/küçük harfleri deđiřtirmenize vb olanak sađlar. [DISP/↔/↔/↔/AF] düđmesine basarak istediđiniz bir anahtara kaydırın ve ardından [OK] öđesine basarak anahtarı girin. Veya bir tuřa dokunarak da girebilirsiniz.



Simge	Açıklama
◀ ▶	İmleci hareket ettirmenizi sađlar.
↑	ABC modunda, büyük/küçük harf deđiřtir.
◀ x	Son harfi silmenizi sađlar.
İptal	Metin girmeyi durdurun ve önceki sayfaya dönün.
123/ABC	Sembol modu ile ABC modu arasında geçiř yapın.
┌	Bořluk girmenizi sađlar.
Bitti	Görüntülenen metni kaydetmenizi sađlar.



- Bazı modlarda görüntülenen dilden bađımsız olarak yalnızca İngilizce karakter kullanabilirsiniz.
- [▶] üzerine basarak doğrudan **Bitti** üzerine gidin.
- Girebileceđiniz karakter sayısı duruma bađlı olarak farklılık gösterir.
- Ekran, giriř modunda bađlı olarak farklılık gösterebilir.

NFC Özelliđini Kullanma (Tag & Go)

Akıllı telefonun NFC antenini fotoğraf makinesinin NFC etiketinin yanına yerleřtirerek fotođrafları bir akıllı telefona otomatik olarak kaydetmek için özelliđi bařlatın ya da uzaktan deklanřör olarak bir akıllı telefon kullanmak için özelliđi kullanın. Ayrıca Oynatma modunda NFC etkin bir cihaza dosyaları aktarabilirsiniz.



- Bu özellik Android OS çalışan NFC etkin akıllı telefonlar tarafından desteklenir. En son sürümü kullanmanız önerilir. Bu özellik iOS cihazlarında kullanılamaz.
- Bu özelliđi kullanmadan önce telefonunuza veya cihazınıza Samsung SMART CAMERA App uygulamasını yüklemelisiniz. Uygulamayı Samsung Apps veya Google Play Store'dan indirebilirsiniz. Samsung SMART CAMERA App 2013 veya daha sonra üretilen Samsung fotoğraf makinesi modelleri ile uyumludur.
- Android OS 2.3.3 – 2.3.7 ile çalışan cihazlar için, Samsung SMART CAMERA App'i www.samsung.com web sitesinden indirin.
- Bir NFC etiketini okumak için, NFC etkin cihazı 2 saniyeden uzun süre fotoğraf makinesinin NFC etiketinin yanında bulundurun.
- [MENU] üzerine basarak aktarılan fotođrafların boyutunu ayarlayabilir ve ardından ☰ → **MobileLink/NFC Görüntü Boyutu** → bir seçenek seçebilirsiniz.
- NFC etiketini herhangi bir řekilde deđiřtirmeyin.

Çekim modunda NFC özelliklerini kullanma

NFC etkin cihazdaki bir etiketi okuyarak AutoShare veya Remote Viewfinder'ı bařlatın. (sf. 124, 130) NFC etkin bir cihazdaki bir etiketi okuyarak Wi-Fi işlevini bařlatmak için ön ayarlayın. (sf. 151)

Oynatma modunda NFC özelliklerini kullanma (Photo Beam)

Oynatma modunda, bir NFC etkin cihazdaki etiketi okuduđunuzda fotoğraf makinesi mevcut dosyayı otomatik olarak akıllı telefona aktarır.

- Birden fazla dosyayı aktarmak için, küçük resim görüntüsünden dosyaları seçin ve ardından NFC etkin bir cihazdaki bir etiketi okuyun.

Wi-Fi modunda NFC özelliklerini kullanma

NFC etkin bir cihazdaki bir etiketi okuyarak beliren açılır pencereden MobileLink veya Remote Viewfinder'ı seçin. (sf. 126, 130)

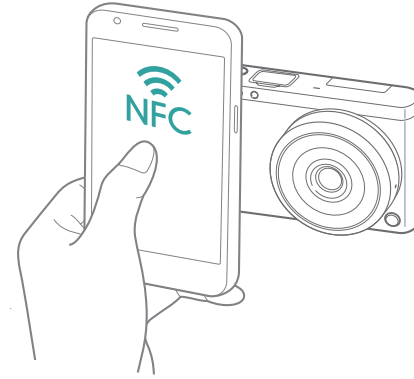

Dosyaları bir akıllı telefona otomatik kaydetme

Fotođraf makinesi bir WLAN aracılıđıyla AutoShare özelliđini destekleyen bir akıllı telefona bađlanır. Fotođraf makineniz ile bir fotođraf çektiđinizde, fotođraf otomatik olarak akıllı telefona kaydedilir.



- AutoShare özelliđi Android OS veya iOS ile çalıřan akıllı telefonlar veya tabletler tarafından desteklenir. (Bazı özellikler tüm yazıcılarda desteklenmeyebilir.) Bu özelliđi kullanmadan önce, cihazın bellenimini en son sürüme güncelleyin. Eđer bellenim sürümü en son sürüm deđilse, bu işlev dođru çalıřmayabilir.
- Bu özelliđi kullanmadan önce telefonunuza veya cihazınıza Samsung SMART CAMERA App uygulamasını yüklemelisiniz. Uygulamayı Samsung Apps, Google Play Store veya Apple App Store'dan indirebilirsiniz. Samsung SMART CAMERA App 2013 veya daha sonra üretilen Samsung fotođraf makinesi modelleri ile uyumludur.
- Android OS 2.3.3 – 2.3.7 ile çalıřan cihazlar için, Samsung SMART CAMERA App'i www.samsung.com web sitesinden indirin.
- Eđer bu işlevi ayarlarsanız, Çekim modunu deđiřtirsenez dahi ayar korunur.
- Bu özellik bazı modlarda desteklenmeyebilir veya bazı çekim seçeneklerinde bulunmayabilir.

- 1 Çekim modunda,  → **AutoShare** üzerine dokununuz.
 - Aynı zamanda [MENU] →  → **AutoShare** → **Açık** üzerine de basabilirsiniz.
 - Uygulamayı indirmeniz için uyarı veren bir açılır mesaj görünürse, **İleri** seçeneđini belirleyin.
 - Akıllı telefonunuzu fotođraf makinenize bađlarken PIN dođrulamasını gerekli kılmak için **Güvenlik Ayarları** öđesini seçin. (sf. 156)
- 2 Akıllı telefonda, Samsung SMART CAMERA App uygulamasını açın.
 - iOS cihazları için, uygulamada açmadan önce Wi-Fi özelliđini açın.
 - Uygulamayı NFC-etkin bir akıllı telefonda otomatik olarak başlatmak için, işlevi açın ve akıllı telefonu fotođraf makinesinde NFC etiketinin (sf. 28) yanına yerleřtirin. Akıllı telefonun fotođraf makinenize bađlandığını dođrulayın ve ardından 5. adımına geçin.
- 3 Listedenden bir fotođraf makinesi seçin ve akıllı telefona bir fotođraf makinesi bađlayın.
 - Akıllı telefon bir kerede yalnızca bir fotođraf makinesine bađlanabilir.
 - Wi-Fi Gizlilik kilidi devredeyse fotođraf makinesinde gösterilen PIN kodunu akıllı telefona girin.

4 Fotoğraf makinesinde akıllı telefonun fotoğraf makinenize bağlanmasına izin verin.

- Akıllı telefon daha önceden fotoğraf makinenize bağlanmışsa, otomatik olarak bağlanır.
- Bağlantı durumunu gösteren bir simge (📷) fotoğraf makinesinin ekranında görünecektir.

5 Bir fotoğraf yakalayın.

- Çekilen fotoğraf, fotoğraf makinesine kaydedilir ve ardından akıllı telefona aktarılır. Eğer hafıza kartı takılı değilse ya da hafıza dolu ise, yakalanan fotoğraf, fotoğraf makinesine kaydedilmeden akıllı telefona aktarılır.
- Bir videoyu kaydetmişseniz, sadece fotoğraf makinesine kaydedilir.
- Bir video kaydederken yakalanan görüntü dosyası akıllı telefona kaydedilmez.
- Eğer GPS özelliđi akıllı telefonda etkinleştirilirse, GPS bilgisi yakalanan fotoğraf ile kaydedilecektir.



Fotođrafları ve videoları bir akıllı telefona gnderme

Fotođraf makinesi bir WLAN aracılıđıyla MobileLink zelliđini destekleyen bir akıllı telefona bađlanır. Fotolarınızı veya videolarınızı akıllı telefonunuza kolaylıkla gnderebilirsiniz.



- MobileLink zelliđi Android OS veya iOS ile alıřan akıllı telefonlar zveya tabletler ile desteklenir. (Bazı zellikler tm yazıcılarda desteklenmeyebilir.) Bu zelliđi kullanmadan nce, cihazın bellenimini en son srme gncelleyin. Eđer bellenim srm en son srm deđilse, bu iřlev dođru alıřmayabilir.
- Bu zelliđi kullanmadan nce telefonunuza veya cihazınıza Samsung SMART CAMERA App uygulamasını yklemelisiniz. Uygulamayı Samsung Apps, Google Play Store veya Apple App Store'dan indirebilirsiniz. Samsung SMART CAMERA App 2013 veya daha sonra retilen Samsung fotođraf makinesi modelleri ile uyumludur.
- Android OS 2.3.3 – 2.3.7 ile alıřan cihazlar iin, Samsung SMART CAMERA App'i www.samsung.com web sitesinden indirin.
- Fotođraf makinesinin hafızasında dosyalar yoksa bu zelliđi gremezsiniz.
- Aynı anda 1.000 dosyaya kadar grntleyebilir ve 1.000 dosyaya kadar gnderi yapabilirsiniz.
- MobileLink zelliđini kullanarak Full HD videolarını gnderirken, dosyaları bazı cihazlarda oynatamayabilirsiniz.
- Bir iOS cihazında bu zelliđi kullanmak iin, cihaz Wi-Fi bađlantısını kaybedebilir.
- RAW dosyalarını gnderemezsiniz.
- [MENU] zerine basarak aktarılan fotođrafların boyutunu ayarlayabilir ve ardından → **MobileLink/NFC Grnt Boyutu** → bir seenek seebilirsiniz.
- Ayrıca ekim modunda ekran zerinde → **MobileLink** zerine dokunun.
- Aynı zamanda [MENU] dđmesine basarak Oynatma modunda dosyaları gnderebilir ve ardından **Paylař (Wi-Fi)** → **MobileLink** seeneđini veya → **MobileLink** seeneđini belirleyebilirsiniz.
- Fotođraf makinesinde 30 saniye herhangi bir iřlem yapmazsanız ekran kapanır.

- 1 Mod ekranında, **Wi-Fi** gesini sein.
- 2 Fotođraf makinesinde gesini sein.
 - Uygulamayı indirmeniz iin uyarı veren bir aılır mesaj grnrse, **İleri** seeneđini belirleyin.
 - Akıllı telefonunuzu fotođraf makinenize bađlarken PIN dođrulamasını gerekli kılmak iin **Gvenlik Ayarları** gesini sein. (sf. 156)
- 3 Fotođraf makinesinde, bir gnderme seeneđi sein.
 - Eđer **Akıllı telefonda dosyaları sein** gesini seerseniz, fotođraf makinesine kaydedilen dosyaları grntlemek ve paylařmak iin akıllı telefonunuzu kullanabilirsiniz. Akıllı telefonda 30 saniye herhangi bir iřlem yapmazsanız ekran kapanır.
 - Eđer **Fotođraf makinesinden dosyaları sein** gesini seerseniz, fotođraf makinesinden gndereceđiniz dosyaları seebilirsiniz.
- 4 Akıllı telefonda, Samsung SMART CAMERA App uygulamasını aın.
 - iOS cihazları iin, uygulamada amadan nce Wi-Fi zelliđini aın.
 - Uygulamayı NFC-etkin bir akıllı telefonda otomatik olarak bařlatmak iin, iřlevi aın ve akıllı telefonu fotođraf makinesinde NFC etiketinin (sf. 28) yanına yerleřtirin. Akıllı telefonun fotođraf makinenize bađlandıđını dođrulayın ve ardından 7. adımına gein.

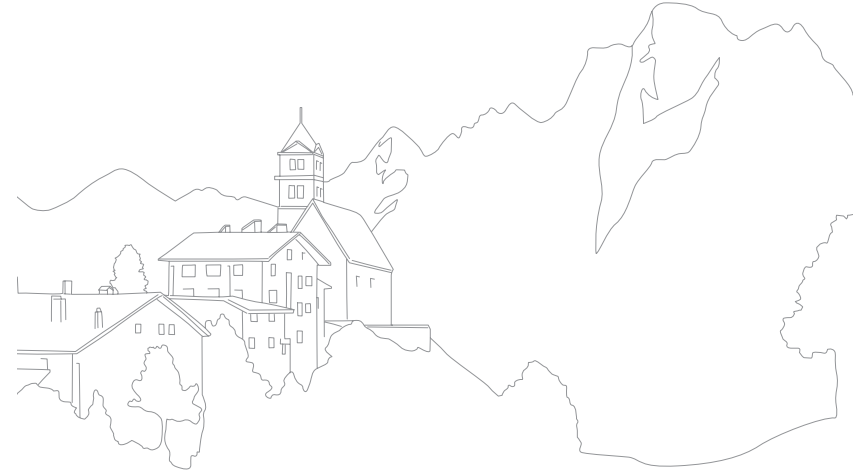

- 5 Listeden bir fotođraf makinesi sein ve akıllı telefona bir fotođraf makinesi bađlayın.
 - Akıllı telefon bir kerede yalnızca bir fotođraf makinesine bađlanabilir.
 - Wi-Fi Gizlilik kilidi devredeyse fotođraf makinesinde gsterilen PIN kodunu akıllı telefona girin.
- 6 Fotođraf makinesinde akıllı telefonun fotođraf makinenize bađlanmasına izin verin.
 - Akıllı telefon daha nceden fotođraf makinenize bađlanmışsa, otomatik olarak bađlanır.
- 7 Akıllı telefonda veya fotođraf makinesinde, fotođraf makinesinden aktaracađınız dosyaları sein.
- 8 Akıllı telefonda, kopyala dđmesine dokunun veya fotođraf makinesinde **Gnder** gesini sein.
 - Fotođraf makinesi dosyaları akıllı telefona gnderecektir.



Fotođrafları ve videoları oklu akıllı telefonlara gnderme

Fotođraf makinesi bir WLAN aracılıđıyla Group Share zelliđini destekleyen bir akıllı telefona bađlanır. Fotolarınızı veya videolarınızı oklu akıllı telefonlara kolaylıkla gnderebilirsiniz.



- Group Share zelliđi, Android OS veya iOS ile alıřan akıllı telefonlar veya tabletler tarafından desteklenir. (Bazı zellikler tm yazıcılarda desteklenmeyebilir.) Bu zelliđi kullanmadan nce, cihazın bellenimini en son srme gncelleyin. Eđer bellenim srm en son srm deđilse, bu iřlev dođru alıřmayabilir.
- Bu zelliđi kullanmadan nce telefonunuza veya cihazınıza Samsung SMART CAMERA App uygulamasını yklemelisiniz. Uygulamayı Samsung Apps, Google Play Store veya Apple App Store'dan indirebilirsiniz. Samsung SMART CAMERA App 2013 veya daha sonra retilen Samsung fotođraf makinesi modelleri ile uyumludur.
- Android OS 2.3.3 – 2.3.7 ile alıřan cihazlar iin, Samsung SMART CAMERA App'i www.samsung.com web sitesinden indirin.
- Fotođraf makinesinin hafızasında dosyalar yoksa bu zelliđi gremezsiniz.
- Dosyaların birden fazla akıllı telefona aktarılması dosyaların bir cihaza aktarılmasından daha uzun srebilir.
- Group Share zelliđini kullanarak Full HD videolarını gnderirken, dosyaları bazı cihazlarda oynatamayabilirsiniz.
- Bir iOS cihazında bu zelliđi kullanmak iin, cihaz Wi-Fi bađlantısını kaybedebilir.
- RAW dosyalarını gnderemezsiniz.
- [MENU] zerine basarak aktarılan fotođrafların boyutunu ayarlayabilir ve ardından  → **MobileLink/NFC Grnt Boyutu** → bir seenek seebilirsiniz.
- Aynı zamanda [MENU] dđmesine basarak Oynatma modunda dosyaları gnderebilir ve ardından **Paylař (Wi-Fi)** → **Group Share** seeneđini veya  → **Group Share** seeneđini belirleyebilirsiniz.

1 Mod ekranında, **Wi-Fi** gesini sein.

2 Fotođraf makinesinde  gesini sein.

- Uygulamayı indirmeniz iin uyarı veren bir aılır mesaj grnrse, **İleri** seeneđini belirleyin.
- Akıllı telefonunuzu fotođraf makinenize bađlarken PIN dođrulamasını gerekli kılmak iin **Gvenlik Ayarları** gesini sein. (sf. 156)

3 Akıllı telefonda, Samsung SMART CAMERA App uygulamasını aın.

- iOS cihazları iin, uygulamada amadan nce Wi-Fi zelliđini aın.
- Uygulamayı NFC-etkin bir akıllı telefonda otomatik olarak bařlatmak iin, iřlevi aın ve akıllı telefonu fotođraf makinesinde NFC etiketinin (sf. 28) yanına yerleřtirin. Akıllı telefonun fotođraf makinenize bađlandıđını dođrulayın ve ardından 6. adımına gein.

4 Fotođraf makinesinde listelenen istediđiniz akıllı telefonun yanında **Bađlan** zerine dokununuz.

- Akıllı telefon daha nceden fotođraf makinenize bađlanmışsa, otomatik olarak bađlanır.
- 4'e kadar akıllı telefona bađlanabilirsiniz.
- Wi-Fi Gizlilik kilidi devredeyse fotođraf makinesinde gsterilen PIN kodunu akıllı telefona giriniz.

5 **İleri** ayarını seđiniz.

6 Fotođraf makinesinde, fotođraf makinesinden aktaracađınız dosyaları seđiniz.

7 Fotođraf makinesinde, **Gnder** seđeneđini belirleyiniz.

- Fotođraf makinesi dosyaları akıllı telefona gnderecektir.
- Birden fazla akıllı telefona bađlandığınızda, fotođraf makinesi dosyaları tm cihazlara aynı anda gnderecektir.



Akıllı telefonu uzaktan deklanşöre basmak için kullanma

Fotoğraf makinesi bir WLAN aracılığıyla Remote Viewfinder (Uzaktan Kumanda) özelliğini destekleyen bir akıllı telefona bağlanır. Remote Viewfinder (Uzaktan Kumanda) özelliği ile uzaktan deklanşöre basmak için akıllı telefonu kullanın. Çekilen fotoğraf akıllı telefonda görüntülenecektir.



- Remote Viewfinder özelliği, Android OS veya iOS ile çalışan akıllı telefonlar veya tabletler tarafından desteklenir. (Bazı özellikler tüm yazıcılarda desteklenmeyebilir.) Bu özelliği kullanmadan önce, cihazın belenimini en son sürüme güncelleyin. Eğer belenim sürümü en son sürüm değilse, bu işlev doğru çalışmayabilir.
- Bu özelliği kullanmadan önce telefonunuza veya cihazınıza Samsung SMART CAMERA App uygulamasını yüklemelisiniz. Uygulamayı Samsung Apps, Google Play Store veya Apple App Store'dan indirebilirsiniz. Samsung SMART CAMERA App 2013 veya daha sonra üretilen Samsung fotoğraf makinesi modelleri ile uyumludur.
- Android OS 2.3.3 – 2.3.7 ile çalışan cihazlar için, Samsung SMART CAMERA App'i www.samsung.com web sitesinden indirin.
- Ayrıca Çekim modunda ekran üzerinde  → **Remote Viewfinder** üzerine dokununuz.
- Sürekli çekilen fotoğraflar veya kaydedilen videolar akıllı telefonda görüntülenmeyecektir.

- 1 Mod ekranında, **Wi-Fi** öğesini seçin.
- 2 Fotoğraf makinesinde  öğesini seçin.
 - Uygulamayı indirmeniz için uyarı veren bir açılır mesaj görünürse, **İleri** seçeneğini belirleyin.
 - Akıllı telefonunuzu fotoğraf makinenize bağlarken PIN doğrulamasını gerekli kılmak için **Güvenlik Ayarları** öğesini seçin. (sf. 156)
- 3 Akıllı telefonda, Samsung SMART CAMERA App uygulamasını açın.
 - iOS cihazları için, uygulamada açmadan önce Wi-Fi özelliğini açın.
 - Uygulamayı NFC-etkin bir akıllı telefonda otomatik olarak başlatmak için, işlevi açın ve akıllı telefonu fotoğraf makinesinde NFC etiketinin (sf. 28) yanına yerleştirin. Akıllı telefonun fotoğraf makinenize bağlandığını doğrulayın ve ardından 6. adımına geçin.
- 4 Listedeki bir fotoğraf makinesi seçin ve akıllı telefona bir fotoğraf makinesi bağlayın.
 - Akıllı telefon bir kerede yalnızca bir fotoğraf makinesine bağlanabilir.
 - Wi-Fi Gizlilik kilidi devredeyse fotoğraf makinesinde gösterilen PIN kodunu akıllı telefona girin.

5 Fotoğraf makinesinde akıllı telefonun fotoğraf makinenize bağlanmasına izin verin.

- Akıllı telefon daha önceden fotoğraf makinenize bağlanmışsa, otomatik olarak bağlanır.



6 Akıllı telefonda,  ögesini seçerek akıllı paneli açın.

7 Akıllı telefonunda çekim seçeneklerini ayarlayın.

- Bu özelliği kullanırken, bazı düğmeler fotoğraf makinenizde bulunmaz.
- Akıllı telefon ile, sadece ekrana dokunarak fotoğraf makinesini çalıştırabilirsiniz.
- Bazı çekim seçenekleri desteklenmemektedir.
- Akıllı telefon ile bağlantı sona erdikten sonra ayarladığınız çekim seçenekleri fotoğraf makinesinde açık kalacaktır.

8 Çekim ekranına dönmek için  üzerine dokunun.

9 Akıllı telefonda odaklanmak için  üzerine dokunun ve ardından bir fotoğraf çekmek için bırakın.

- Bir video kaydetmek için  üzerine dokunun ve bir videoyu durdurmak için  üzerine dokunun.
- Eğer GPS özelliği akıllı telefonda etkinleştirilirse, GPS bilgisi yakalanan fotoğraf ile kaydedilecektir.



- Bu özelliği kullanacağınızda, fotoğraf makinesi ile akıllı telefon arasındaki ideal mesafe ortama bağlı olarak farklılık gösterebilir.
- Bu özelliği kullanabilmek için, akıllı telefon, fotoğraf makinesinin 7 m yakınında olmalıdır.
- Akıllı telefonda  bıraktıktan sonra fotoğrafın çekilmesi belirli bir zaman alacaktır.
- Eğer dosya kaydetme seçeneği **Akıllı Telefon + Fotoğraf Makinesi** ögesine ayarlanırsa, sadece fotoğraflar akıllı telefona aktarılacaktır. (Videolar ve RAW dosyaları aktarılmayacaktır.)
- Eğer dosya kaydetme seçeneği **Akıllı Telefon + Fotoğraf Makinesi** ögesine ayarlandığında fotoğrafları sürekli olarak çekerseniz, fotoğraflar akıllı telefona aktarılmayacaktır.
- Bir videoyu kaydederken akıllı telefonun ekranı fotoğraf makinesinin ekranını aynalamayacaktır.
- Remote Viewfinder işlevi şu durumda engellenecektir:
 - akıllı telefonda gelen bir arama varsa
 - fotoğraf makinesi ya da akıllı telefon kapalı iken
 - her iki cihaz WLAN bağlantısını kaybederlerse
 - Wi-Fi bağlantısı zayıf veya değişken ise
 - bağlı iken yaklaşık 3 dakika hiçbir işlem yapmadınız
 - klasör ve dosya numarası maksimum değerlerde.
- Fotoğraf makinesinde 30 saniye herhangi bir işlem yapmazsanız ekran kapanır.

Baby Monitor'ü kullanma

Fotođraf makinesini Samsung Home Monitor y¼kl¼ olan bir akıllı telefona bađlı iken Baby Monitor özelliđini kullanın ve bir yeri izleyin.



- Baby Monitor özelliđi WVGA (800X480) veya üst¼ çöz¼n¼rl¼đ¼ destekleyen ve Android OS veya iOS ile çalıřan akıllı telefonlarda desteklenir. (Bazı özellikler tüm yazıcılarda desteklenmeyebilir.) Bu özelliđi kullanmadan önce, cihazın bellenimini en son sür¼me güncelleyin. Eđer bellenim sür¼m¼ en son sür¼m deđilse, bu iřlev dođru çalıřmayabilir.
- Bu özelliđi kullanmadan önce akıllı telefonunuza Samsung Home Monitor uygulamasını yüklemeniz gereklidir. Uygulamayı Samsung Apps, Google Play Store veya Apple App Store'dan indirebilirsiniz.
- Bu özelliđi sadece içmekanlarda kullanın.

1 Mod ekranında, **Wi-Fi** öđesini seçin.

2 Fotođraf makinesinde  öđesini seçin.

- Uygulamayı indirmeniz için uyarı veren bir açılır mesaj görünürse, **ileri** seçeneđini belirleyin.

3 Fotođraf makinesinde, listeden bir AP seçin ve ardından fotođraf makinesini konumlandırın.

- Fotođraf makinesini çocukların veya evcil hayvanların erişemeyeceđi güvenilir bir yere yerleřtirin.
- Fotođraf makinesinin lensini subjeye yöneltin.
- Fotođraf makinesini AC adaptörü ile birlikte bir elektrik prizine bađlamanızı öneririz.

4 Akıllı telefonda, fotođraf makinesinin bađlı olduđu AP'yi seçin.

- iOS cihazları için, uygulamada açmadan önce Wi-Fi özelliđini açın.

5 Akıllı telefonda, Samsung Home Monitor uygulamasını açın.

6 Canlı videoyu veya sesli izlemeyi başlatın.



- Akıllı telefonunuzdaki kameradan canlı video izleyin. Video izlemesi sırasında, akıllı telefondaki **Ses İzleme Modu** düğmesine basarak video akışını durdurun. Eğer fotoğraf makinesi bir gürültü algılasa, akıllı telefonda bir alarm verilecektir.



- Akıllı telefon üzerinden canlı video izlemesi sırasında, video fotoğraf makinesine kaydedilmez.
- Eğer izlenen konum karanlık ise,  üzerine dokunarak AF-yardımlı ışığını açın.
- Eğer fotoğraf makinesi belirtilen seviyenin üstündeki bir ses seviyesinde kısa bir süre için gürültü algılasa, ses izlemesi sırasında alarmlar akıllı telefonda duyulacaktır.
- Canlı video izlemesi sırasında, fotoğraf makinesi gürültü algılasa dahi alarmlar akıllı telefonda ses çıkarmayacaktır.

7 üzerine dokunarak Samsung Home Monitor uygulamasından çıkın.

Alarm etkinleştirilmesi için gürültü seviyesini ayarlama

Ses izlemeyi kullanırken bir alarmı etkinleştirecek olan gürültü seviyesini ayarlayabilirsiniz. Gürültü seviyesini ayarlamak için [DISP/  ] üzerine basın.

Alarm aktivasyonu için gürültü seviyesi:
Fotoğraf makinesi kısa bir süre için belirtilen seviyenin üzerinde bir gürültü algılasa, bir alarm duyulacaktır.



Bu özelliđi yasadışı amaçlar doğrultusunda kullanmayın.

Fotođraf ve videoları gndermek iin Otomatik Yedekleme kullanımı

Fotođraf makinenzile ektiđiniz fotođrafları veya videoları kablosuz olarak bir bilgisayara gnderebilirsiniz.

PC'nizde Otomatik Yedeklemesi yapmak iin programı ykleme

- 1 PC'ye i-Launcher ykleyin. (sf. 162)
- 2 USB kablosunu kullanarak fotođraf makinenzizi bilgisayara bađlayın.
- 3 Otomatik Yedekleme programı simgesi belirir, buna tıklayın.
 - Otomatik Yedekleme programı PC'ye yklenir. Kurulumu tamamlamak iin ekranda verilen talimatları izleyin.
- 4 USB kablosunu ıkarın.



Programı kurmadan nce, PC'nin ađa bađlandıđından emin olun.

Fotođrafları ve videoları bir bilgisayara gnderme

- 1 Mod ekranında, **Wi-Fi** gesini sein.
- 2  gesini sein.
 - Uygulamayı indirmeniz iin uyarı veren bir aılır mesaj grnrse, **ileri** seeneđini belirleyin.
 - Fotođraf makinesi, en son bađlanılan AP cihazı zerinden bir WLAN'a bađlanmaya alıřacaktır.
 - Fotođraf makinesi nceden WLAN'a bađlanmadıysa, kullanılabilir AP cihazlarını arar. (sf. 118)
- 3 Bir yedekleme PC'si sein.

4 OK seeneđini belirleyin.

- Gnderiyi iptal etmek iin, **İptal** seeneđini belirleyin.
- Yedeklemek iin ayrı ayrı dosyaları seemezsiniz. Bu iřlev fotođraf makinenizde sadece yeni dosyaları yedekler.
- Yedekleme ilerlemesi bilgisayarın monitrnde grntlenecektir.
- Aktarma tamamlandıđında, fotođraf makinesi yaklaşık 30 saniye iinde otomatik olarak kapanacaktır. nceki ekrana dnmek iin **İptal** seeneđini belirleyin ve fotođraf makinesinin otomatik olarak kapanmasını nleyin.
- Aktarma tamamlandıktan sonra PC'nizi otomatik olarak kapatmak iin, **Yedeklemeden sonra PC'yi kapat** seeneđini belirleyin.
- Yedek PC'yi deđiřtirmek iin, **PC deđiřtir** gesini sein.



- Fotođraf makinesini WLAN'a bađladığınızda bilgisayara bađlı olan AP'yi sein.
- Aynı eriřim noktasına tekrar bađlanıyorsanız bile fotođraf makinesi uygun durumdaki eriřim noktalarını arayacaktır.
- Dosya gnderirken fotođraf makinesini kapatırsanız veya aklerini ıkarırsanız dosya aktarımı kesilecektir.
- Bu zelliđi kullanırken, deklanřr fotođraf makinenizde engellenir.
- Dosya gndermek iin aynı anda bilgisayara sadece bir fotođraf makinesi bađlayabilirsiniz.
- Ađ řartları sebebiyle yedekleme iptal edilebilir.
- Fotođraf makinesinin hafızasında dosyalar yoksa bu zelliđi gremezsiniz.
- Bu zelliđi kullanmadan nce Windows Gvenlik Duvarını ve diđer herhangi bir gvenlik duvarını kapatmanız gereklidir.
- En yeni 1.000 dosyaya kadar gnderebilirsiniz.
- PC yazılımında, sunucu adı Latin alfabesinde girilmeli ve en fazla 48 karakter iermelidir.

Fotođraf veya videoları e-posta ile gnderme

E-posta menüsündeki ayarları deđiřtirebilir ve fotođraf makinesinde saklanan fotođrafları veya videoları e-postayla gnderebilirsiniz.

E-posta ayarlarını deđiřtirme

E-posta menüsünde bilgilerinizi depolamak için ayarları deđiřtirebilirsiniz. Ayrıca e-posta parolasını oluşturabilir veya deđiřtirebilirsiniz. Metin girmek ile ilgili bilgiler için, "Metin girme" kısmına bakın. (sf. 122)

Bilgilerinizi kaydetme

- 1 Mod ekranında, **Wi-Fi** öđesini seđin.
- 2  öđesini seđin.
 - Fotođraf makinesi, en son bađlanılan AP cihazı üzerinden bir WLAN'a bađlanmaya alıřacaktır.
 - Fotođraf makinesi önceden WLAN'a bađlanmadıysa, kullanılabilir AP cihazlarını arar. (sf. 118)
- 3 [MENU] düđmesine basın.
- 4 **Gnderen Ayarı** seđeneđini belirleyin.

- 5 **Ad** kutusunu seđin, adınızı girin ve ardından **Bitti** üzerine dokunun.

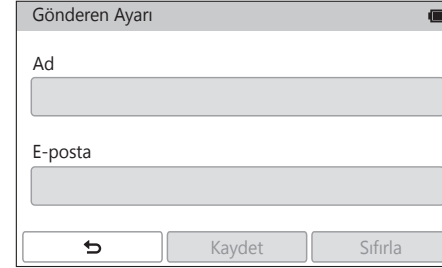

- 6 **E-posta** kutusunu seđin, e-posta adresinizi girin ve ardından **Bitti** üzerine dokunun.
- 7 Deđiřlikleri kaydetmek için **Kaydet** seđeneđini seđin.
 - Bilgilerinizi silmek için **Sıfırla** seđeneđini belirleyin.

E-posta parolasını ayarlama

- 1 Mod ekranında, **Wi-Fi** öđesini seçin.
- 2  öđesini seçin.
 - Fotođraf makinesi, en son bađlanılan AP cihazı üzerinden bir WLAN'a bađlanmaya çalıřacaktır.
 - Fotođraf makinesi önceden WLAN'a bađlanmadıysa, kullanılabilir AP cihazlarını arar. (sf. 118)
- 3 [MENU] düđmesine basın.
- 4 **Ayar Parolası** → **Açık** seçeneđini seçin.
 - Parolayı devre dıřı bırakmak için, **Kapalı** seçeneđini belirleyin.
- 5 Açılır mesaj belirdiđinde **OK**'ı seçin.

6 4 basamaklı bir parola girin.

7 Parolayı tekrar girin.

8 Açılır mesaj belirdiđinde **OK**'ı seçin.





Parolanızı kaybederseniz, parola ayarlama ekranında **Reset** öđesini seçerek sıfırlayabilirsiniz. Bilgileri sıfırladıđınızda, önceden kaydedilen kullanıcı ayarı bilgisi ve e-posta adresi silinecektir.

E-posta parolasını deđiřtirme

- 1 Mod ekranında, **Wi-Fi** öđesini seđin.
- 2  öđesini seđin.
 - Fotođraf makinesi, en son bađlanılan AP cihazı üzerinden bir WLAN'a bađlanmaya alıřacaktır.
 - Fotođraf makinesi önceden WLAN'a bađlanmadıysa, kullanılabilir AP cihazlarını arar. (sf. 118)
- 3 [MENU] düđmesine basın.
- 4 **Deđiřiklik Parolası** seđeneđini belirleyin.
- 5 Mevcut 4 basamaklı parolanızı girin.
- 6 Yeni 4 basamaklı bir parola girin.
- 7 Yeni parolayı tekrar girin.
- 8 Aılır mesaj belirdiđinde **OK**'ı seđin.

Fotođraf veya videoları e-posta ile gönderme

Fotođraf makinesinde saklanan fotođrafları veya videoları e-posta üzerinden gönderebilirsiniz. Metin girmek ile ilgili bilgiler için, "Metin girme" kısmına bakın. (sf. 122)

- 1 Mod ekranında, **Wi-Fi** öđesini seđin.
- 2  öđesini seđin.
- 3 WLAN'a bađlanın. (sf. 118)
- 4 **Gönderen** kutusunu seđin, e-posta adresinizi girin ve ardından **Bitti** üzerine dokunun.
 - Bilgilerinizi daha önce kaydettiyseniz otomatik olarak bu bilgiler girilecektir. (sf. 136)
 - Önceki gönderenlerin listesindeki bir adresi kullanmak için,  → bir adres seđin.

5 Alıcı kutusunu seçin, bir e-posta adresi girin ve ardından **Bitti** üzerine dokunun.

- Önceki alıcıların listesindeki bir adresi kullanmak için, (✓) → bir adres seçin.
- Ek alıcıları eklemek için (+) seçeneđini belirleyin. 30'a kadar alıcı ekleyebilirsiniz.
- Adresi listeden silmek için (x) seçeneđini belirleyin.

6 İleri ayarını seçin.

7 Göndereceđiniz dosyaları seçin.

- 20 dosyaya kadar seçebilirsiniz. Toplam boyut 7 MB'den büyük olmamalıdır.

8 İleri ayarını seçin.

9 Yorum kutusunu seçin, yorumlarınızı girin ve ardından **Bitti** üzerine dokunun.

10 Gönder seçeneđini belirleyin.

- Fotođraf makinesi e-posta gönderecektir.
- Eđer bir e-postayı gönderemezseniz, tekrar göndermeniz için gereken bir mesaj tekrar görünür.



- Bir fotođraf başarılı bir şekilde aktarılmıř görünse bile, alıcının e-posta hesabındaki hatalar fotođrafın geri çevrilmesine veya spam olarak algılanmasına sebep olabilir.
- Herhangi bir ađ bağlantısı bulunamazsa veya e-posta ayarlarınız yanlış ise e-postayı gönderemeyebilirsiniz.
- Birleřtirilen dosya boyutları 7 MB deđerini ařmıřsa bir e-posta gönderemezsiniz. Gönderebileceđiniz fotođrafların maksimum çözünürlüđü 2M'dir. Gönderebileceđiniz videoların maksimum çözünürlüđü 1080p'dir. Seçilen fotođraf çözünürlüđü 2M boyutundan büyükse boyutu otomatik olarak daha düşük bir çözünürlüđe ayarlanır.
- Güvenlik duvarı veya kullanıcı kimliđini dođrulama ayarları nedeniyle e-posta gönderemiyorsanız, ađ yöneticinize veya ađ hizmeti sađlayıcısına başvurun.
- Fotođraf makinesinin hafızasında dosyalar yoksa bu özelliđi göremezsiniz.
- Aynı zamanda [MENU] düđmesine basarak Oynatma modunda bir e-posta gönderebilir ve ardından **Paylař (Wi-Fi)** → **E-posta** seçeneđini veya (←) → **E-posta** seçeneđini belirleyebilirsiniz.

Fotođraf veya video paylaşım servislerini kullanma

Fotođraflarınızı veya videolarınızı dosya paylaşım servislerine yükleyin. Uygun paylaşım servisleri fotođraf makinenizde görüntülenecektir. Dosyaları bazı paylaşım servislerine yüklemek için, web sitesini ziyaret etmeniz ve fotođraf makinenizi bağlamadan önce kaydolmanız gereklidir.

Bir paylaşım servisine erişim

- 1 Mod ekranında, **Wi-Fi** öđesini seçin.
- 2  öđesini seçin.
- 3 WLAN'a bağlanın. (sf. 118)
- 4 Bir paylaşım hizmeti seçin.
 - Bir hesap oluşturmanız için uyarı veren bir açılır mesaj görünürse, **OK** seçeneđini belirleyin.

5 Adınızı ve parolanızı girerek oturum açın.

- Metin girmek ile ilgili bilgiler için, "Metin girme" kısmına bakın. (sf. 122)
- Bazı paylaşım hizmetlerine bağlanırsanız, "Oturum açma tarayıcısını kullanma" 'ya bakın. (sf. 120)
- Listedenden bir ID seçmek için,  → bir ID belirleyin.
- Eđer paylaşım servisine daha önceden oturum açmışsanız, otomatik olarak oturum açabilirsiniz.



Bu özelliđi kullanmak için dosya paylaşım servisinde daha önceden mevcut bir hesabınızın olması gerekir.

Fotođrafları veya videoları siteye yükleme

1 Fotođraf makineniz ile paylaşım servisine giriş yapın.

2 Yükleyeceđiniz dosyaları seçin.

- 20 dosyaya kadar seçebilirsiniz. Toplam boyut 10 MB'den büyük olmamalıdır. (Bazı paylaşım servislerinde, toplam boyut veya dosya sayısı farklılık gösterebilir.)

3 **Yükle** seçeneđini seçin.

- Fotođraf makinesi fotođrafları veya videoları yükleyecek.
- Bir yükleme başarısız olursa, tekrar yüklemeniz için uyarı veren bir mesaj görünür.
- Bazı paylaşım servislerinde, yorum kutusunu seçerek yorumlarınızı girebilirsiniz. Metin girmek ile ilgili bilgiler için, "Metin girme" kısmına bakın. (sf. 122)



- [MENU] öđesine basarak ve ardından paylaşım servisinin listeleme ekranında **Klasörü yükle (Facebook)** öđesini seçerek Facebook için bir yükleme klasörü ayarlayabilirsiniz.
- Dosya boyutu sınırı aşarsa dosyaları yükleyemezsiniz. Yüklebileceđiniz fotođrafların maksimum çözünürlüđü 2M'dir. Yüklebileceđiniz videoların maksimum çözünürlüđü  dir. Seçilen fotođraf çözünürlüđü 2M boyutundan büyükse boyutu otomatik olarak daha düşük bir çözünürlüđe ayarlanır. (Bazı paylaşım servislerinde, maksimum fotođraf çözünürlüđü farklılık gösterebilir.)
- Fotođrafları ve videoları yükleme yöntemi, seçilen paylaşım servisine bađlı olarak farklı olabilir.
- Güvenlik duvarı veya kullanıcı kimliđini dođrulama ayarları nedeniyle bir paylaşım servisine erişemiyorsanız, ađ yöneticinize veya ađ hizmeti sađlayıcısına başvurun.
- Yüklenen fotođraflara veya videolara, çekildikleri tarih otomatik isim olarak verilebilir.
- İnternet bađlantınızın hızı fotođrafların yüklenme veya web sayfalarının açılma hızını etkileyebilir.
- Fotođraf makinesinin hafızasında dosyalar yoksa bu özelliđi göremezsiniz.
- Aynı zamanda Oynatma modunda [MENU] düđmesine basarak fotoları veya videoları paylaşım servisine yükleyebilirsiniz ve ardından **Paylaş (Wi-Fi)** → öđesini veya  → paylaşım servisini seçebilirsiniz.
- Videoları bazı paylaşım servislerine yükleyemezsiniz.
- Fotođrafları bir doya paylaşım servisine yüklediđinizde, ilkeye bađlı olarak fotođraf 2M veya 1M büyüklüđüne yeniden boyutlandırılabilir.

Samsung Link'i kullanarak dosyaları gönderme

Dosyaları fotoğraf makinenizden Samsung Link çevrimiçi deposuna yükleyebilir veya dosyaları aynı AP'ye bađlı bir Samsung Link aygıtından görüntüleyebilirsiniz.

Fotoğrafları çevrimiçi depoya yükleme

1 Mod ekranında, **Wi-Fi** öđesini seçin.

2  → **Web depolama** öđesini seçin.

- Eđer kılavuz mesajı görünürse, **OK** öđesine basın.
- Fotoğraf makinesi, en son bađlanılan AP cihazı üzerinden bir WLAN'a bađlanmaya çalışacaktır.
- Fotoğraf makinesi önceden WLAN'a bađlanmadıysa, kullanılabilir AP cihazlarını arar. (sf. 118)
- Yüklediđiniz fotoğrafların boyutunu deđiştirmek için, [MENU] üzerine basın ve ardından **Görüntü Yükleme Boyutu** öđesini seçin.

3 Kullanıcı adınızı ve parolanızı girin, ardından **Oturum Aç** → **OK** seçeneđini belirleyin.

- Metin girmek ile ilgili bilgiler için, "Metin girme" kısmına bakın. (sf. 122)
- Listedenden bir ID seçmek için,  → bir ID belirleyin.
- Eđer web sitesine daha önceden oturum açmışsanız, otomatik olarak oturum açabilirsiniz.



Bu özelliđi kullanmak için, bir Samsung Link hesabı oluşturmanız ve PC'nizi kullanarak ilgili çevrimiçi depolama hizmeti ile ilgili hesap oluşturmanız gereklidir. Hesapları oluşturmayı tamamladıktan sonra, çevrimiçi depolama hesabınızı Samsung Link'e ekleyebilirsiniz.

4 Bir çevrimiçi depolama hizmeti seçmenizi sađlar.

- Bu özelliđi kullanmadan önce, PC'niz ile Samsung Link web sitesini ziyaret etmeniz ve bir çevrimiçi depolama yeri kaydetmeniz gereklidir.

5 Yükleyeceđiniz dosyaları seçin ve ardından **Yükle** öđesini seçin.



- Video dosyalarını Samsung Link çevrimiçi depolama yerine yükleyemezsiniz.
- Fotoğraf makinesinin hafızasında dosyalar yoksa bu özelliđi göremezsiniz.
- 20 dosyaya kadar yükleyebilirsiniz.
- [MENU] üzerine basarak ve ardından **Paylaş (Wi-Fi)** → **Samsung Link** üzerine basarak veya  → **Samsung Link** öđesini seçerek Fotoğrafları Oynatma modunda da yükleyebilirsiniz.

Fotoğrafları veya videoları Samsung Link'i desteleyen cihazlarda görüntüleme

1 Mod ekranında, **Wi-Fi** ögesini seçin.

2  → **Yakındaki Cihazlar** ögesini seçin.

- Fotoğraf makinesi, en son bağlanılan AP cihazı üzerinden bir WLAN'a bağlanmaya çalışacaktır.
- Fotoğraf makinesi önceden WLAN'a bağlanmadıysa, kullanılabilir AP cihazlarını arar. (sf. 118)
- [MENU] ögesine basarak sadece seçilen cihazların veya tüm cihazların bağlanması için ayarlayabilir ve ardından ekranda **DLNA Erişim Kontrolü** ögesini seçebilirsiniz.
- Bir dosya paylaşım listesi oluşturulur. Diğer cihazlar fotoğraf makinenizi buluncaya kadar bekleyin.

3 Samsung Link cihazını bir ađa bağlayın ve ardından Samsung Link özelliğini açın.

- Daha fazla bilgi için cihazınızın kullanım kılavuzuna bakın.

4 Fotoğraf makinesinde Samsung Link cihazının fotoğraf makinenize bağlanmasına izin verin.

5 Samsung Link cihazında, bağlanacağınız bir fotoğraf makinesi seçin.

6 Samsung Link cihazında, paylaşılan fotoğraflara veya videolara göz atın.

- Samsung Link cihazında fotoğraf makinesini arama ve fotoğraflara veya videolara göz atma hakkında bilgi için cihazın kullanım kılavuzuna bakın.
- Videolar Samsung Link cihazı veya ađ durumuna bağlı olarak düzgün oynatılamayabilir.

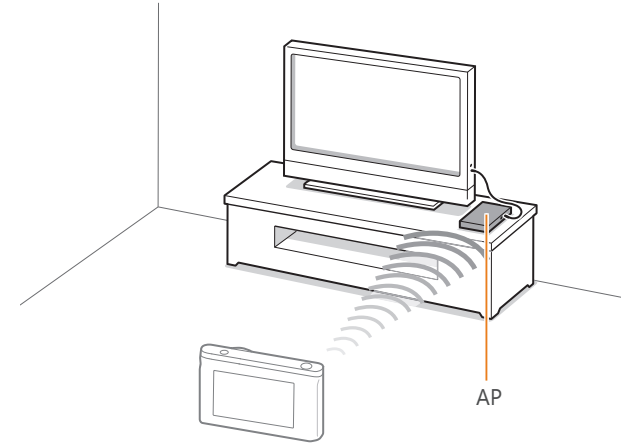

▲ Bir fotoğraf makinesi Samsung Link'i destekleyen bir televizyona WLAN üzerinden bağlanır.



- En yeni 1.000 dosyaya kadar paylaşabilirsiniz.
- Bir Samsung Link cihazında yalnızca fotoğraf makinenizle çektiđiniz fotođrafları veya videoları görebilirsiniz.
- Fotođraf makinenizle Samsung Link cihazı arasındaki kablosuz bağlantı mesafesi, AP'nin teknik özelliklerine göre deđişiklik gösterebilir.
- Fotođraf makinesi 2 Samsung Link cihazına bađlıysa oynatma işlemi yavaş olabilir.
- Fotođraflar veya videolar orijinal boyutlarında paylaşılır.
- Bu özelliđi sadece Samsung Link'i destekleyen cihazlar ile birlikte kullanabilirsiniz.
- Paylaşılan fotođraflar veya videolar Samsung Link cihazında saklanmayacaktır, ancak cihaz teknik özelliklerini karşılaması için fotođraf makinesine kaydedilebilir.
- Fotođrafları veya videoları Samsung Link cihazına aktarma, ađ bağlantısına, paylaşılacak dosyaların sayısına veya boyutlarına bađlı olarak biraz zaman alabilir.
- Fotođrafları veya videoları Samsung Link cihazında görüntülerken fotođraf makinesini normal olmayan bir şekilde kapatırsanız (örn. pilini çıkararak), cihaz fotođraf makinesini bađlı olarak algılamaya devam eder.
- Fotođrafların veya videoların fotođraf makinesindeki sırası Samsung Link cihazındaki sırasından farklı olabilir.
- Paylaşmak istediđiniz fotođraf veya video sayısına bađlı olarak fotođraflarınızın veya videolarınızın yüklenmesi ve başlangıç ayar işlemi zaman alabilir.
- Fotođrafları veya videoları Samsung Link cihazında görüntülerken, cihazın kumandasının sürekli kullanılması veya cihazda başka işlemler yapılması bu özelliđin dođru çalışmamasına neden olabilir.

- Dosyaları Samsung Link cihazında görüntülerken sıralarını deđiştirirseniz veya tekrar sıralarsanız, cihazdaki dosya listesinin güncellenmesi için başlangıç ayarı işlemi tekrarlamalısınız.
- Fotođraf makinesinin hafızasında dosyalar yoksa bu özelliđi göremezsiniz.
- Samsung Link cihazınızı AP'nize bađlamak için bir ađ kablosu kullanmanızı öneririz. Bu, içeriđi yürütürken karşılaşılabileceđiniz herhangi bir video 'Tutulmasını' en az seviyeye indirecektir.
- Dosyaları bir Samsung Link cihazında **Yakındaki Cihazlar** özelliđini kullanarak görüntülemek için, çođa gönderim modunu AP'nizde etkinleştirin.

Bölüm 5

Fotoğraf makinesi ayarları menüsü

Kullanıcı ayarları ve genel ayarlar menüsüyle ilgili daha fazla bilgi edinin. Ayarları, ihtiyaçlarınıza ve tercihlerinize daha iyi uyacak şekilde düzenleyebilirsiniz.

Kullanıcı ayarları

Kullanıcı ortamını bu ayarlarla düzenleyebilirsiniz.

Kullanıcı seçeneklerini ayarlamak için,

Çekim modunda, [MENU] →  → bir seçeneğe basın.



Mevcut öğeler ve bunların sıralaması çekim şartlarına bağlı olarak farklılık gösterebilir.

ISO özelleştirmesi

ISO Genişlemesi

ISO 100 ve 25600 ögesini seçebilirsiniz.

ISO adımı

ISO duyarlılığı için boyutu 1/3 veya 1 adımda ayarlayabilirsiniz.

Oto. ISO Aralığı

ISO **Otomatik** ayarını yaparken, altındaki her bir EV adımını seçebileceğiniz maksimum ISO değerini belirleyebilirsiniz.

Gürültü Azaltma

Resimlerdeki görsel gürültüyü azaltmak için Gürültü Azaltma özelliğini kullanın.

* Varsayılan

Seçenek	Açıklama
Yüksek ISO NR	Bu işlem, yüksek ISO duyarlılığını belirlediğinizde ortaya çıkabilecek gürültüyü azaltır. (Kapalı, Yüksek, Normal* , Düşük)
Uzun Süreli NR	Fotoğraf makinesini uzun bir pozlamaya ayarladığınızda bu işlem gürültüyü azaltır. (Kapalı, Açık*)

Ayraç Ayarı

Her poz taraması için seçenekleri ayarlayabilirsiniz.

* Varsayılan

Seçenek	Açıklama
AE Ayraç Ayarı	Pozlama aralığını ayarlayın. (-/+0.3 EV*, -/+0.7 EV, -/+1.0 EV, -/+1.3 EV, -/+1.7 EV, -/+2.0 EV, -/+2.3 EV, -/+2.7 EV, -/+3.0 EV)
BD Ayraç Ayarı	3 pozlu taranan fotoğrafın Beyaz Dengesi aralık mesafesini ayarlayın. (AB-/ +3* , AB-/ +2 , AB-/ +1 , MG-/ +3 , MG-/ +2 , MG-/ +1) Örneğin, AB-/ +3 seçeneği Sarı değerinin üç adım üstünü veya altını belirtir. MG-/ +3 seçeneği, Macenta değeriyle aynı miktarı belirtir.
P Wiz Ayraç Ayarı	Fotoğraf makinesinin 3 poz taramalı fotoğraf çekimi yaparken kullanacağı 3 Resim Sihirbazı ayarını seçin.
Derinlik Ayraç Ayarı	Derinlik aralığını ayarlayın. (-/+0.3, -/+0.7, -/+1.0*, -/+1.3, -/+1.7, -/+2.0, -/+2.3, -/+2.7, -/+3.0)

Renk Boşluğu

Renk boşluğu seçeneği renkleri temsil ederken yöntemleri seçmenize olanak sağlar. Dijital fotoğraf makineleri, monitörler ve yazıcılar gibi dijital görüntüleme cihazlarının renk gösterimi için kendi yöntemleri bulunmakta olup bunlara renk alanları denir.

* Varsayılan

Seçenek	Açıklama
sRGB*	sRGB (Standart RGB), IEC (Uluslararası Elektroteknik Komisyonu) renk boşluğunu tanımlamak için oluşturulan uluslararası bir şartnamedir. Bilgisayar monitörlerinde renkleri oluşturmak için yaygın bir şekilde kullanılır ve aynı zamanda, Exif için standart renk alanıdır. sRGB'yi sıradan görüntüler ve İnternette yayınlamayı amaçladığınız görüntüler için kullanmanız önerilir.
Adobe RGB	Adobe RGB, ticari baskı işlemlerinde kullanılır ve sRGB'den daha geniş bir renk aralığına sahiptir. Renk aralığının daha geniş olması, bir bilgisayardaki fotoğrafları kolayca düzenlemenize yardımcı olur. Aynı programların genel olarak sınırlı sayıda renk alanıyla uyumlu olduğunu unutmayın.

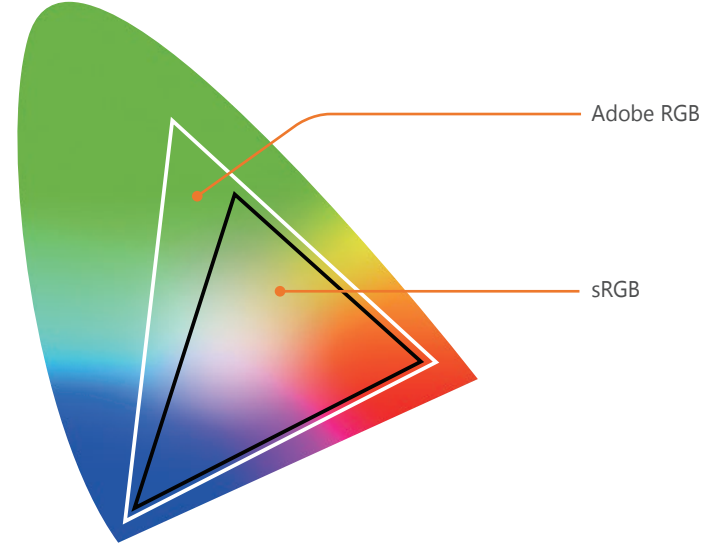

Renk boşluğu Adobe RGB'ye ayarlandığında, fotoğraflar "_SAMXXXX.JPG" şeklinde kaydedilir.

Bozulma Düzelt

Lenslerde ortaya çıkabilecek lens bozulmasını düzeltebilirsiniz. Bu özellik özelliği destekleyen lenslerde vardır.

Dokunma İşlemi

Çekim modunda dokunma işlemini etkinleştirmek için ayarlayın.

* Varsayılan

Seçenek	Açıklama
Kapalı	Çekim modunda dokunma işlemlerini kullanmayın. (Diğer durumlarda dokunma işlemlerini kullanabilirsiniz.)
Açık*	Çekim modunda dokunma işlemlerini kullanın.

iFn Özelleştirme

i-Function merceğinde [**i-Function**]'e bastığınızda ayarlanabilecek seçenekleri belirleyebilirsiniz.

Seçenek	Açıklama
Diyafram Açıklığı	Diyafram değerini ayarlamak için ayarlayın.
Deklanşör hızı	Deklanşör hızını ayarlamak için ayarlayın.
EV	Pozlama değerini ayarlamak için ayarlayın.
ISO	ISO hassaslığını ayarlamak için ayarlayın.
Beyaz dengesi	Beyaz Dengeyi ayarlamak için ayarlayın.

Kullanıcı Ekranı

Ekranı çekim bilgileri ekleyebilir veya gösterilen çekim bilgilerini ekrandan kaldırebilirsiniz.

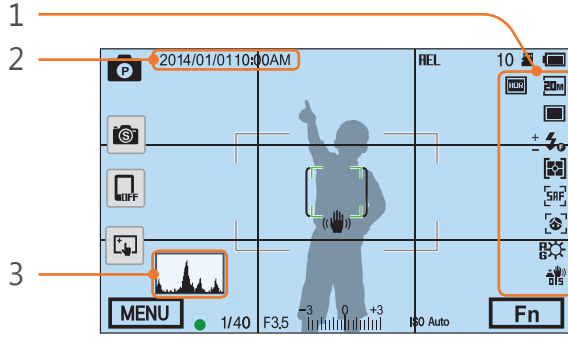

No.	Açıklama
1	Simgeler Çekim modunda sağda bulunan ekran simgelerini ayarlayın.
2	Tarih ve Saat Tarih ve saati görüntülemek için ayarlayın.
3	Histogram Ekrandaki histogramı açık veya kapalı olarak ayarlayın. Histogram hakkında Histogram, bir fotoğrafın parlaklık dağılımını gösteren bir grafikdir. Sola eğimli bir histogram karanlık bir fotoğrafı gösterir. Sağa eğimli bir histogram parlak bir fotoğrafı gösterir. Grafiğin yüksekliği renk bilgisiyle ilgilidir. Belirli bir renk daha yaygınsa, grafik yükselir. Yetersiz pozlama Dengeli pozlama Aşırı pozlama

Düğme eşleme

Özel düğmeye veya DIRECT LINK düğmesine atanan işlevi değiştirebilirsiniz.

* Varsayılan

Düğme	İşlev
Özel	<p>Özelleştir düğmesinin işlevini ayarlayın.</p> <ul style="list-style-type: none"> • Optik Önizleme*: Geçerli diyafram değeri için Alanın Derinliğini Önizleme işlevini çalıştırır. (sf. 22) • Tek dokunuşta BD (Beyaz Dengesi): Özel Beyaz Dengesi işlevini çalıştırır. • Tek Dokunuşla RAW +: Bir dosyayı RAW+JPEG formatında kaydeder. Bir dosyayı JPEG formatında kaydetmek için, düğmeye tekrar basın. • Sıfırla: Bazı ayarları sıfırlar. • AEL: Oto pozlama kilitleme işlevini yerine getirir. ([Deklanşör] düğmesine yarım basılması kilit işlevine otomatik odaklanması yerine getirir.) • AEL Tut: Çekim sonrası otomatik poz kilidi işlevini yürütmeye devam eder. (Bir fotoğraf çektikten sonra dahi poz kilitli kalır.)
DIRECT LINK	<p>DIRECT LINK düğmesinin işlevini ayarlayın. (AutoShare (Otomatik Yedekleme), MobileLink, Remote Viewfinder (Uzaktan Kumanda), Group Share, Baby Monitor, Otomatik Yedekleme, E-posta, SNS ve Bulut, Samsung Link)</p>

NFC canlı görüntü

Çekim modunda, bir NFC etkin akıllı telefonda NFC özelliğini açın ve akıllı telefonun NFC antenini fotoğraf makinesinin NFC etiketinin yanına yerleştirerek AutoShare veya Remote Viewfinder. Bu özellik Android OS çalışan NFC etkin akıllı telefonlar tarafından desteklenir. En son sürümü kullanmanız önerilir. Bu özellik iOS cihazlarında kullanılamaz.

MobileLink/NFC Görüntü Boyutu

MobileLink veya NFC işlevini kullanarak bir akıllı telefona aktarmak için fotoğrafların boyutunu ayarlayın.

* Varsayılan

Seçenek	Açıklama
2M ya da daha düşük olarak ayarlayın	Eğer bir fotoğraf boyutu 3M değerinden büyükse, 2M veya daha düşük bir değere yeniden boyutlandırıldıktan sonra aktarılacaktır.
Orijinal*	Fotoğraf orijinal boyutunu aktarılacaktır.

Kılavuz Çizgisi

Sahne oluşturmanıza yardımcı olacak kılavuzu seçer.

(**Kapalı***, **4 X 4**, **3 X 3**, **Çapraz**, **Diagonal**)

AF Lambası

Karanlık ortamlarda daha iyi otomatik odaklama yapmak için AF lambasını açın. Otomatik Odaklama, AF lambası açık olduğunda karanlık ortamlarda daha doğru çalışır.

Otomatik Kendini Çekme

Ekrana yukarı doğru vurduğunuzda fotoğraf makinesini açmak ve Otomatik çekim moduna otomatik olarak girmek için ayarlayın. Otomatik çekim modunda, zamanlayıcı (3 saniye), bir dokunuşta çekim, yüz algılama ve güzel yüz seçenekleri otomatik olarak etkinleştirilir.

Lens Tuşu Hız Ayarları

Güç Yakınlaştırma lensinin düğmelerini hızlı, orta veya düşük hıza ayarlamak için yakınlaştırma hızını ayarlayın. Hızlı hızda, yakınlaştırma gürültüsü artar ve videolara kaydedilebilir. Bu işlem sadece montaj adaptörünü kullanarak Güç Yakınlaştırma lensini taktığınızda kullanılabilir.

Ayar

Fotoğraf makinesinin ayarlarını nasıl yapılandıracağınızı öğrenin.

Ayar seçeneklerini belirlemek için,

Çekim veya Oynatma modunda, [MENU] →  → bir seçeneğe basın.



* Varsayılan

Öge	Açıklama
Ses	<ul style="list-style-type: none"> • Sistem Ses Seviyesi: Ses düzeyini ayarlamanızı veya tüm sesi tamamiyle kapatmanızı sağlar. (Kapalı, Düşük, Orta*, Yüksek) <div style="border: 1px solid gray; padding: 5px; margin: 5px 0;">  Sistem Ses Seviyesi kapatılsa dahi, fotoğraf makinesi bir video veya slayt gösterisi oynatırken ses çıkarır. </div> <ul style="list-style-type: none"> • Af sesi: Deklanşör düğmesine açmak veya kapatmak için yarım bastığınızda fotoğraf makinesinin çıkardığı sesi ayarlayın. (Kapalı, Açık*) • Düğme Sesi: Düğmelere bastığınızda veya ekranı kapatmak veya açmak için ekrana dokunduğunuzda fotoğraf makinesinin çıkardığı sesi ayarlayın. (Kapalı, Açık*)
Hızlı Görünüm	Hızlı Bakış süresinin uzunluğunu belirlemenizi sağlar, fotoğraf makinesinin çektiğiniz bir fotoğrafı çekim işleminin hemen ardından görüntülediği süredir. (Kapalı, 1 sn*, 3 sn, 5 sn, Tut)

* Varsayılan

Öge	Açıklama
Ekran Ayarı	<p>Ekran parlaklığını, otomatik parlaklık ayarını, ekran rengini veya seviye göstergesini ayarlamanızı sağlar.</p> <ul style="list-style-type: none"> • Ekran Parlaklığı: Ekranın parlaklığını manuel olarak ayarlayabilirsiniz. • Otomatik Parlaklık: Otomatik parlaklığı açmanızı veya kapamanızı sağlar. (Kapalı, Açık*) • Ekran Rengi: Ekranın rengini manuel olarak ayarlayabilirsiniz. • Yatay Kalibrasyon: Seviye göstergesini kalibre etmenizi sağlar. Eğer seviye göstergesi düz değilse, fotoğraf makinesini düz bir yüzeye yerleştirin ve ardından ekranda verilen talimatları yerine getirin. <div style="border: 1px solid gray; padding: 5px; margin: 5px 0;">  <ul style="list-style-type: none"> • Oynatma modunda Yatay Kalibrasyon seçeneğine erişemezsiniz. • Portre yönlendirmesinde seviye ölçeri kalibre edemezsiniz. </div>
Otomatik Ekran Kapat	Ekran kapanma süresini ayarlamanızı sağlar. Fotoğraf Makinesi belirlediğiniz süre boyunca kullanılmazsa ekran kapanır. (Kapalı, 30 sn*, 1 dk, 3 dk, 5 dk, 10 dk)



* Varsayılan

Öge	Açıklama
Otomatik Kapat	<p>Güç kapatma zamanını ayarlayın. Belirlediğiniz süre boyunca fotoğraf makinesini kullanmazsanız fotoğraf makinesi kapanır. (Kapalı, 1 dk*, 3 dk, 5 dk, 10 dk, 30 dk)</p> <p> • Fotoğraf makinesi, pili değiştirdikten sonra dahi kapanma süresi ayarını saklar.</p> <p>• Fotoğraf makinesi bir bilgisayara veya televizyona bağlıysa, bir slayt gösterisi veya film oynatıyorsa, Otomatik Kapat işlevi çalışmayabilir.</p>
Yardım Kılavuzu Görüntüsü	<p>Menüler ve işlevler hakkında yardım metnini görüntülemek için ayarlayın. (Kapalı, Açık*)</p> <p> Yardım metnini gizlemek için [] üzerine basın.</p>
Language (Dil)	Fotoğraf makinesinin ekranda göstereceği dili ayarlayın.
Tarih ve Saat	<p>Tarihi, saati, tarih formatını, saat dilimini ve fotoğraflarda tarihin basılıp basılmayacağını ayarlamanızı sağlar. (Saat Dilimi, Tarih/Saat Ayarla, Tarih Tipi, Zaman Türü, Tam basma)</p> <p> • Tarih fotoğrafın sağ alt kenarında görünür.</p> <p>• Bir fotoğrafı yazdırırken, bazı yazıcılar tarihi düzgün bir şekilde yazdıramayabilir.</p>

* Varsayılan

Öge	Açıklama
Videoçıkış	<p>Fotoğraf makinesini monitör veya HDTV gibi harici bir video cihazına bağlarken, ülkeniz için uygun video çıkışı sinyalini ayarlayın.</p> <ul style="list-style-type: none"> • NTSC: ABD, Kanada, Japonya, Kore, Tayvan, Meksika vb. • PAL (Sadece PAL B, D, G, H veya I'yı destekler): Avustralya, Avusturya, Belçika, Çin, Danimarka, Finlandiya, Fransa, Almanya, İngiltere, İtalya, Kuveyt, Malezya, Yeni Zelanda, Singapur, İspanya, İsveç, İsviçre, Tayland, Norveç vb.
Anynet+ (HDMI-CEC)	<p>Fotoğraf makinesini Anynet+ (HDMI-CEC) özelliğini destekleyen bir HDTV'ye bağladığınızda, fotoğraf makinesinin oynatma işlevini TV'nin uzaktan kumandasıyla denetleyebilirsiniz.</p> <ul style="list-style-type: none"> • Kapalı: Fotoğraf makinesinin oynatma işlevinin televizyonun uzaktan kumandasıyla denetleyemezsiniz. • Açık*: Fotoğraf makinesinin oynatma işlevinin televizyonun uzaktan kumandasıyla denetleyebilirsiniz.
HDMI Çıkışı	<p>Fotoğraf makinesini HDMI kablosuyla bir HDTV'ye bağladığınızda, görüntünün çözünürlüğünü değiştirebilirsiniz.</p> <ul style="list-style-type: none"> • NTSC: Otomatik*, 1080i, 720p, 480p, 576p (sadece PAL seçildiğinde etkinleştirilir) <p> Bağlanılan HDTV seçtiğiniz çözünürlüğü desteklemiyorsa, fotoğraf makinesi bir düşük çözünürlük düzeyine ayarlanır.</p>

* Varsayılan

Öge	Açıklama
Dosya Numarası	<p>Dosya ve klasörlerin numaralandırılma yöntemini ayarlayın.</p> <ul style="list-style-type: none"> • Sıfırla: Sıfırlama işlevinin kullanılmasının ardından, bir sonraki dosya adı 0001'den başlar. • Seri*: Yeni dosya numaraları, yeni bir hafıza kartı takmış, kartı formatlamış veya tüm fotoğrafları silmiş olsanız dahi mevcut numara sırasından devam eder. <div style="border: 1px solid gray; padding: 5px; margin-top: 10px;">  <ul style="list-style-type: none"> • İlk klasör adı 100PHOTO'dur; sRGB renk alanını ve Standart dosya adlandırmasını seçtiyseniz, ilk dosya adı SAM_0001 olur. • Dosya adı numaraları SAM_0001'den SAM_9999'a kadar 1'er birer artar. • Klasör numaraları 100PHOTO'dan 999PHOTO'ya kadar 1'er birer artar. • Bir klasöre en çok 9.999 dosya kaydedilebilir. • Dosya numaraları DCF (Fotoğraf makinesi dosya sistemi için tasarım kuralı) teknik özelliklerine göre atanır. • Bir dosya adını değiştirirseniz (örneğin, bir bilgisayarda), fotoğraf makinesi dosyayı oynatamaz. </div>
Format	<p>Hafıza kartını formatlayın. Formatlama, korunan dosyalar da dahil olmak üzere mevcut tüm dosyaları siler. (Hayır*, Evet)</p> <div style="border: 1px solid gray; padding: 5px; margin-top: 10px;">  <p>Başka marka bir fotoğraf makinesi, hafıza kartı okuyucu veya bilgisayar tarafından formatlanan bir hafıza kartını kullanırsanız, hatalar ortaya çıkabilir. Lütfen hafıza kartlarını, fotoğraf çekmek için kullanmadan önce fotoğraf makinesi içinde formatlayın.</p> </div>

* Varsayılan

Öge	Açıklama
Aygıt Bilgileri	<p>Cihazın ve lensin, Mac adresinin ve ağ sertifikasyon numarasının yazılım sürümünü görüntüleyin veya yazılımı güncelleyin.</p> <ul style="list-style-type: none"> • Sabit Yazılım Yükseltmesi: Fotoğraf makinesi ve merceğin yazılımını günceller veya gösterir. (Gövde Ürün Yazılımı, Mercek Ürün Yazılımı) <div style="border: 1px solid gray; padding: 5px; margin-top: 10px;">  <ul style="list-style-type: none"> • Fotoğraf makinesini bilgisayara bağlayarak ve i-Launcher'ı başlatarak firma yazılımını güncelleyebilirsiniz. Daha fazla ayrıntı için sayfa 178'e bakınız. • Cihaz yazılımı yükseltmesini pil tam olarak dolu olmadan çalıştıramazsınız. Bir cihaz yazılımını yükseltmeden önce pili tam şarj edin. • Cihaz yazılımını güncellerseniz, kullanıcı ayarları ve değerler sıfırlanır. (Tarih, saat, dil ve video çıkışı değişmez.) • Güncelleme işlemi devam ederken fotoğraf makinesini kapatmayın. </div>

* Varsayılan

Öge	Açıklama
Wi-Fi Gizlilik kilidi	<p>Bir fotoğraf makinesi ile bir akıllı telefonu birbirine bağlarken PIN kodu sorulmasını ayarlayın.</p> <ul style="list-style-type: none"> • PIN: Bağlanmadan önce bir PIN kodu girin. • Yok*: Bir PIN kodu gerekmeden bağlanmaya izin verin. <div style="background-color: #f0f0f0; padding: 10px; border: 1px solid #ccc;">  <ul style="list-style-type: none"> • NFC işlevi kullanılırken bağlantılar PIN sorulmadan otomatik olarak yapılır. • PINler sadece fotoğraf makinesi ayarlarını sıfırladığınızda veya donanım yazılımını güncellediğinizde otomatik olarak oluşturulur ve yenilenir. • Fotoğraf makinenizi daha önce PIN üzerinden bir akıllı telefona bağladıysanız otomatik olarak bağlantı kuracaklardır. </div>
Sıfırla	Ayar menüsünü ve çekim seçeneklerini fabrika varsayılanlarına döndürmenizi sağlar. (Tarih, saat, dil ve video çıkış ayarları değişmez.) (Hayır* , Evet)
Açık Kaynak Lisansı	Açık kaynak lisanslarını görüntüleyin.



Bölüm 6

Harici cihazlara bağlama

Fotoğraf makinesini bilgisayar veya HDTV gibi harici cihazlara bağlayarak fotoğraf makinenizden tam anlamıyla faydalanın.

HDTV'de dosyaları görüntüleme

Fotoğraf makinenizi isteğe bağlı bir HDMI kablosu kullanarak bir HDTV'ye bağlayarak fotoları veya videoları oynatın.

- 1 Çekim veya Oynatma modunda, [MENU] → ⚙️ → **HDMI Çıkışı** → bir seçeneğe basın. (sf. 154)
- 2 Fotoğraf makinenizi ve HDTV'nizi kapatın.
- 3 İsteğe bağlı HDMI kablosu ile fotoğraf makinenizi HDTV'nize bağlayın.

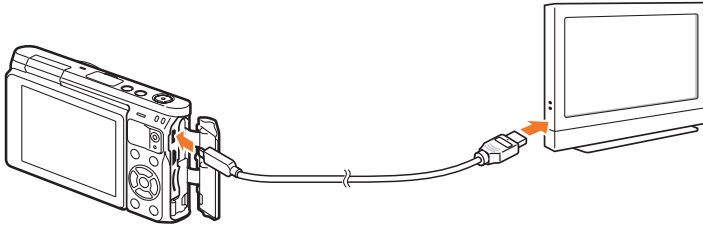

- 4 HDTV'nizi açın ve ardından HDMI video kaynağını seçin.

- 5 Fotoğraf makinesini açın.

- Bir HDTV'ye bağladığınızda fotoğraf makinesi Oynatma moduna otomatik olarak geçer.

- 6 Fotoğraf makinesi düğmelerini kullanarak fotoğrafları görüntüleyin veya videoları oynatın.



- HDMI kablosunu kullanırken, fotoğraf makinesini bir HDTV'ye Anynet+(CEC) yöntemi ile bağlayabilirsiniz.
- Anynet+(CEC) işlevleri, bağlı cihazları TV uzaktan kumandasıyla kontrol etmenize olanak tanır.
- HDTV Anynet+(CEC) yöntemini destekliyorsa, fotoğraf makinesiyle birlikte kullanıldığında TV otomatik olarak açılır. Bu özellik, bazı HDTV'lerde bulunmayabilir.
- Fotoğraf makinesi bir HDTV'ye HDMI kablosuyla bağlandığında, fotoğraf veya video çekemez.
- Bir HDTV'ye bağlandığında, fotoğraf makinesinin bazı oynatma işlevleri kullanılamayabilir.
- Fotoğraf makinesi ve bir HDTV bağlandıktan sonraki süre kullandığınız hafıza kartınıza bağlı olarak farklılık gösterebilir. Hafıza kartının ana özelliği aktarım hızını artırmak olduğundan, daha hızlı bir aktarma hızına sahip bir hafıza kartının HDMI işlevini kullanırken de hızlı olacağını söylemek doğru olmayabilir.

Dosyaları bilgisayarınıza aktarma

Fotoğraf Makinesini bilgisayarınıza bağlayarak hafıza kartındaki dosyaları aktarın.

Dosyaları Windows İS yüklü bilgisayarınıza aktarma

Fotoğraf makinesini çıkarılabilir bir disk gibi bağlama

Fotoğraf makinesini çıkarılabilir disk olarak bilgisayarınıza bağlayabilirsiniz. Çıkarılabilir diski açın ve dosyaları bilgisayarınıza aktarın.

- 1 Fotoğraf makinesini kapatın.
- 2 USB kablosunu kullanarak fotoğraf makinesini bilgisayarınıza bağlayın.

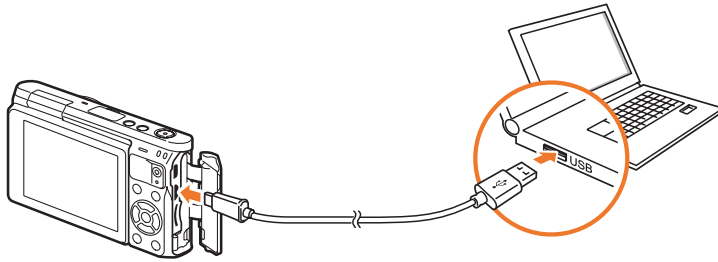



- USB kablosunun küçük ucunu fotoğraf makinenize takın. Kablo ters takılırsa, dosyalarınız zarar görebilir. Üretici firma hiçbir veri kaybından sorumlu tutulamaz.
- USB kablosunu HDMI bağlantı noktasına takmaya çalışırsanız fotoğraf makinesi düzgün çalışmayabilir.

- 3 Fotoğraf makinesini açın.
 - Bilgisayar fotoğraf makinesini otomatik olarak algılar.
- 4 Bilgisayarınızda **Bilgisayarım** → **Çıkarılabilir Disk** → **DCIM** → **100PHOTO** ögesini seçin.
- 5 İsteddiğiniz dosyaları seçin ve daha sonra, bunları bilgisayarınıza sürükleyin veya kaydedin.

Cihazın bağlantısını kesme (Windows XP için)

Windows Vista, Windows 7 ve Windows 8 için fotoğraf makinesini çıkarma yolları benzerdir.

- 1 Fotoğraf makinesi ile bilgisayar arasında herhangi bir veri aktarımının olmadığından emin olun.
 - Fotoğraf makinenizdeki durum lambası yanıp sönüyorsa, devam eden bir veri aktarımı vardır. Lütfen durum lambası yanıp sönmeyi kesene kadar bekleyin.
- 2 Bilgisayar ekranınızın sağ alt köşesindeki araç çubuğunda  simgesine tıklayın.

- 3 Açılır mesaja tıklayın.
- 4 "Güvenle kaldırıldı" ibaresi taşıyan mesaja tıklayın.
- 5 USB kablosunu çıkarın.

Dosyaları Mac OS'e aktarma

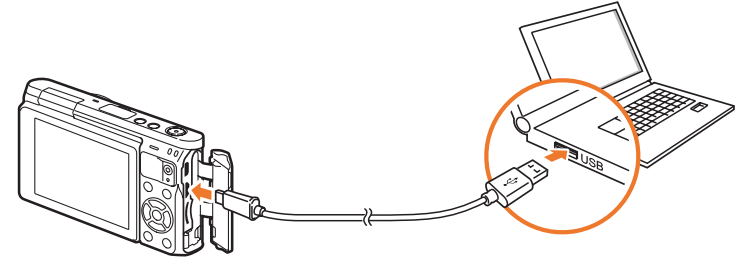

Mac OS 10.5 veya üstü desteklenir.

- 1 Fotoğraf makinesini kapatın.
- 2 USB kablosunu kullanarak fotoğraf makinenizi bir Macintosh bilgisayara bağlayın.



- USB kablosunun küçük ucunu fotoğraf makinenize takın. Kablo ters takılırsa, dosyalarınız zarar görebilir. Üretici firma hiçbir veri kaybından sorumlu tutulamaz.
- USB kablosunu HDMI bağlantı noktasına takmaya çalışırsanız fotoğraf makinesi düzgün çalışmayabilir.

- 3 Fotoğraf makinesini açın.
 - Bilgisayar fotoğraf makinesini otomatik olarak algılar ve çıkarılabilir bir disk simgesini gösterir.
- 4 Çıkarılabilir diski açın.
- 5 Fotoğrafları ve videoları Mac OS'e aktarın.



Programları bir bilgisayarda kullanma

Sağlanan programları kullanarak dosyaları görüntüleyebilir ve düzenleyebilirsiniz. Dosyaları aynı zamanda PC'ye kablosuz olarak da gönderebilirsiniz.

Programları verilen CD'den yükleme

- 1 Kurulum CD'sini bilgisayarınıza takın.
- 2 Bir dil seçin.
- 3 Kuracağınız bir program seçin.
- 4 Ekrandaki talimatları takip edin.
- 5 Kurulumu tamamlamak için **Exit** üzerine tıklayın.

i-Launcher'ı kullanırken faydalanabileceğiniz programlar

Öge	Açıklama
Firmware Upgrade (Yazılım Güncelleme)	Fotoğraf makinenizin bellenimini indirebilirsiniz.
PC Auto Backup	Fotoğraf makinesini bir bilgisayara bağladığınızda i-Launcher, PC Auto Backup programını indirmek için bir link sağlar. Fotoğraf makinenizle çektiğiniz fotoğrafları veya videoları kablosuz olarak bir bilgisayara gönderebilirsiniz.

i-Launcher kullanma

i-Launcher fotoğraf makinesinin veya lensin bellenimini güncellenize olanak sağlar veya PC Auto Backup programını indirmek için bir link verir.

Windows OS Gereksinimleri

Öğe	Gereksinimler
CPU	Intel® Core™ 2 Duo 1,66 GHz veya üstü/ AMD Athlon X2 Dual-core 2,2 GHz veya üstü
RAM	Minimum 512 MB RAM (1 GB veya daha fazlası önerilir)
İS*	Windows 7, Windows 8
Sabit disk kapasitesi	250 MB veya daha fazlası (1 GB ve üstü önerilir)
Diğerleri	<ul style="list-style-type: none">• CD-ROM sürücüsü• 1024X768 piksel, 16-bit renkli ekranla uyumlu monitör (1280X1024 piksel, 32-bit renkli ekran önerilir)• USB 2.0 bağlantı noktası• nVIDIA Geforce 7600GT serisi veya üstü/ ATI X1600 serisi veya üstü• Microsoft DirectX 9.0c veya üstü

* i-Launcher'ın 32-bit sürümü yüklenecektir— hatta Windows 7 ve Windows 8 64-bit sürümleri de dahil.



- Aşağıdaki sayfadaki gereksinimler sadece öneridir. Bilgisayarınızın durumuna göre, bilgisayarınız gereksinimleri karşılayabilir veya karşılayamaz. i-Launcher çalışmayabilir.
- Eğer bilgisayarınız gereksinimleri karşılamazsa, videolar doğru çalışmayabilir.



Üretici firma, kendi kurduğunuz bilgisayarlar gibi nitelsiz bilgisayarların kullanılması sonucu oluşacak herhangi bir zarardan dolayı sorumluluk kabul etmez.

Mac OS Gereksinimleri

Öğe	Gereksinimler
İS	Mac OS 10.5 veya üstü (PowerPC hariç)
RAM	Minimum 256 MB RAM (512 MB veya üstü önerilir)
Sabit disk kapasitesi	Minimum 110 MB
Diğerleri	USB 2.0 bağlantı noktası, CD-ROM sürücüsü

i-Launcher'ı açma

Bilgisayarınızda, **Başlat** → **Tüm Programlar** → **Samsung** → **i-Launcher** → **Samsung i-Launcher**'ı seçin. Veya Mac OS bilgisayarında **Uygulamalar** → **Samsung** → **i-Launcher** üzerine tıklayın.

Cihaz yazılımını indirme

Samsung i-Launcher ekranından, **Firmware Upgrade** (Yazılım Güncelleme) üzerine tıklayın. Bellenimi güncelleme ile ilgili bilgi için, sayfa 178'ya bakın.

PC Auto Backup programını indirme

Samsung i-Launcher ekranından, **PC Auto Backup** üzerine tıklayın. PC Auto Backup programını yükleme hakkında ayrıntılı bilgi için, sayfa 134'e bakın.

Adobe Photoshop Lightroom yükleme

- 1 Adobe Photoshop Lightroom DVD-ROM'unu PC'nize ekleyin.
- 2 Bir dil seçin.
- 3 Ekrandaki talimatları takip edin.

Adobe Photoshop Lightroom kullanma

Bir fotoğraf makinesi tarafından çekilen fotoğraflar genellikle JPEG formatlarına dönüştürülür ve fotoğraf makinesinin çekim anındaki ayarlarına göre hafızada saklanır. RAW dosyaları ise JPEG formatlarına dönüştürülmez ve hiçbir değişiklik yapılmadan hafızaya kaydedilir. Adobe Photoshop Lightroom ile fotoğrafların pozlamasını, beyaz dengesini, tonlarını, kontrastını ve renklerini ayarlayabilirsiniz. Aynı zamanda JPEG veya TIFF dosyalarını ve RAW dosyalarını da düzenleyebilirsiniz. Ayrıntılı bilgi için program kılavuzuna bakınız.



- Adobe Photoshop Lightroom sürümünüze bağlı olarak, RAW dosyalarını açamazsınız. Bu durumda, programı Adobe web sitesinden güncelleyin.
- Adobe Photoshop Lightroom'da bir görüntü parlaklığı, rengi ve diğer efektler farklı görüntülenebilir. Görüntü yakalama sırasında uygulanan orijinal fotoğraf makinesi ayarları ve seçenekleri kaldırıldığından bu oluşmaktadır ve Adobe Photoshop Lightroom'da işlenmeye hazırdır.

Bölüm 7

Ek

Hata mesajları, fotoğraf makinesi bakımı, sorun giderme ipuçları, teknik özellikler ve isteğe bağlı aksesuarlar hakkında bilgi alın.

Hata mesajları

Aşağıdaki hata mesajı görüldüğünde, şu çözümleri deneyin.

Hata mesajları	Önerilen işlem
Mercek kilitlendi	Lens kilitlidir. Lensi saatin tersi yönde döndürün. (sf. 48)
Kart hatası	<ul style="list-style-type: none"> Fotoğraf makinesini kapatın ve ardından tekrar açın. Hafıza kartını çıkarın ve tekrar takın. Hafıza kartını biçimlendirin.
Pil zayıf	Dolu bir pil takın veya pili yeniden şarj edin.
Görüntü Dosyası Yok	Fotoğrafları yakalayın veya fotoğrafların bulunduğu bir hafıza kartı takın.
Aygıt bağlantısı kesildi.	Fotolar desteklenen cihazlara aktarılırken ağ bağlantısı kesildi. Desteklenen bir cihazı yeniden seçin.
Dosya hatası	Hasarlı dosyayı silin veya bir servis merkeziyle görüşün.

Hata mesajları	Önerilen işlem
Hafıza dolu	Gerekli olmayan dosyaları silin veya yeni bir hafıza kartı takın.
Aktarım başarısız oldu.	<ul style="list-style-type: none"> Fotoğraf makinesi e-postaları veya dosyaları diğer cihazlara gönderemedi. Tekrar göndermeyi deneyin. Ağ bağlantısını kontrol edin ve tekrar deneyin.
Hafıza kartındaki klasör ve dosya no'su maksimum değerlere ulaştığı için bir fotoğraf çekilemiyor. Klasör no sıfırlansın mı?	Dosya adları DCF standardı ile eşleşmiyor. Klasör numarasını sıfırlamak için ekranda verilen talimatları izleyin.
Error 00	Fotoğraf makinenizi kapatın ve merceği tekrar takın. Eğer halen aynı mesajı görüyorsanız, bir servis merkezine başvurun.

Fotoğraf makinesinin bakımı

Fotoğraf makinesini temizleme

Fotoğraf makinesi merceği ve ekranı

Bir fırça yardımıyla tozu temizleyin ve merceği yumuşak bir bezle bastırmadan silin. Mercekte toz kalırsa, temiz bir kağıda lens temizleme sıvısı dökün ve merceği hafifçe silin.

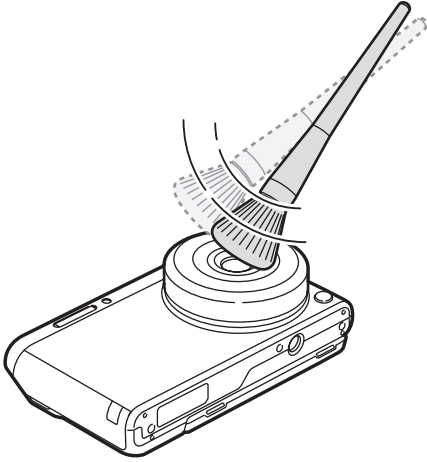

Görüntü sensörü

Farklı çekim koşullarına bağlı olarak fotoğraf üzerinde toz görülebilir. Bunun sebebi görüntü sensörünün açık hava koşullarına maruz kalmasıdır. Bu normal bir sorundur ve fotoğraf makinesi günlük kullanım içerisinde her zaman toza maruz kalabilir. Fanı kullanırken görüntü sensörü ile temas etmeyin.

Fotoğraf makinesinin gövdesi

Yumuşak, kuru bir bezle hafifçe silin.



Cihazı temizlemek için asla benzen, tiner veya alkol kullanmayın. Bu tür çözeltiler fotoğraf makinesine zarar verebilir veya çalışmasını olumsuz etkileyebilir.

Fotoğraf makinesini kullanma veya saklama

Fotoğraf makinesini kullanmak veya saklamak için uygun olmayan yerler

- Fotoğraf makinesini çok soğuk veya çok sıcak sıcaklıklara maruz bırakmayın.
- Fotoğraf makinenizi çok nemli olan yerlerde ya da nem oranının önemli ölçüde değişiklik gösterdiği alanlarda kullanmayın.
- Fotoğraf makinesini yaz günü araç içi gibi doğrudan güneş ışığı alan, havalandırması iyi olmayan yerlerde bulundurmayın.
- Hasar görmemesi için fotoğraf makinenizi ve ekranını çarpmalara, kötü kullanıma ve aşırı titreşime karşı koruyun.
- Hareketli parçalara ve dahili komponentlere zarar gelmesini önlemek için fotoğraf makinenizi tozlu, kirli, nemli veya kötü havalandırılan yerlerde kullanmayın.
- Fotoğraf makinenizi benzin, yakıt veya yanıcı kimyasal maddelerin yakınında kullanmayın. Yanıcı sıvı, gaz veya patlayıcı malzemeleri fotoğraf makinesi veya aksesuarlarıyla aynı bölmede saklamayın veya taşımayın.
- Fotoğraf makinenizi naftalin bulunan yerlerde saklamayın.

Kumsalda ve plajda kullanım

- Kumsalda veya benzeri diğer yerlerde kullanırken fotoğraf makinenizi kum ve kirden koruyun.
- Fotoğraf makineniz su geçirmez değil. Elleriniz ıslakken pile, adaptöre veya hafıza kartına dokunmayın. Elleriniz ıslakken fotoğraf makinesini kullanmanız fotoğraf makinenize zarar verebilir.

Uzun süreli saklama

- Fotoğraf makinesini uzun süre sakladığınızda, silika jeli gibi bir emici materyal ile birlikte kapalı bir yerde saklayın.
- Kullanılmayan piller zaman için de boşalır ve kullanmadan önce tekrar şarj edilmeleri gerekir.
- Fotoğraf makinesi ve pil uzun süre ayrı yerlerde durduktan sonra fotoğraf makinesi tekrar açıldığında Güncel tarih ve saat sıfırlanabilir.

Nemli ortamlarda fotoğraf makinesini dikkatli kullanma

Fotoğraf makinesini soğuk bir yerden sıcak bir yere getirdiğinizde, lens üzerinde ya da fotoğraf makinesinin iç parçalarında yoğunlaşma oluşabilir. Bu durumda, fotoğraf makinesini kapatın ve en az 1 saat bekleyin. Eğer hafıza kartında yoğunlaşma oluşursa, hafıza kartını fotoğraf makinesinden çıkarın ve yeniden takmadan önce nemin tamamen uçmasını bekleyin.

Diğer ikazlar

- Fotoğraf makinenizi askısından tutup sallamayın. Bu, size veya diğer kişilere zarar verebilir veya fotoğraf makinenizi bozabilir.
- Fotoğraf makinenizi boyamayın; boya hareketli parçaları tıkayıp düzgün çalışmalarını engelleyebilir.
- Kullanmadığınızda fotoğraf makinesini kapatın.
- Fotoğraf makinenizde hassas parçalar vardır. Fotoğraf makinenize çarpmayın.
- Kullanmadığınızda çantasında muhafaza ederek ekranı koruyun. Kumdan, sert uygulamalardan veya uygunsuz değiştirmelerden kaçınarak fotoğraf makinesini çizilmelere karşı koruyun.
- Ekran çatlamışsa veya kırılmışsa fotoğraf makinesini kullanmayın. Kırılan cam veya akrilik ellerin ve yüzün yaralanmasına sebep olabilir. ONartmak için fotoğraf makinenizi bir Samsung servis merkezine getirin.
- Fotoğraf makinelerini, pilleri, şarj aletlerini veya aksesuarları asla mikrodalga fırın, ocak, radyatör veya soba gibi ısıtıcıların içine ya da üzerine koymayın. Isı, cihazları bozabilir ya da bir yangına veya patlamaya sebep olabilecek şekilde aşırı ısıtabilir.

- Merceği doğrudan güneş ışığına tutmayın; aksi takdirde görüntü sensöründe renk bozulması olabilir veya sensör doğru çalışmayabilir.
- Merceğinizi parmak izi veya çizilmelere karşı koruyun. Merceğinizi yumuşak, temiz, havsız bir lens beziyle temizleyin.
- Dışarıdan darbe alırsa fotoğraf makinesi kapanabilir. Bu, fotoğraf makinesini korumak içindir. Tekrar kullanmak için fotoğraf makinesini açın.
- Fotoğraf makinesini kullanırken ısınabilir. Bu normaldir ve fotoğraf makinenizin ömrünü veya performansını etkilemez.
- Fotoğraf makinesini düşük sıcaklıklarda kullandığınızda, açılması biraz zaman alabilir, ekran rengi geçici olarak değişebilir ya da gölge görüntüler görünebilir. Bu gibi durumlar arıza değildir ve fotoğraf makinesi daha yüksek sıcaklıklara getirildiğinde kendilerini düzeltecektir.
- Fotoğraf makinesinin dış kısmındaki boya veya metal alerjiye, kaşınan cilde, egzemaya ya da hassas cilde sahip kişilerde şişmeye sebep olabilir. Eğer bu belirtilerden herhangi biriyle karşılaşırsanız, fotoğraf makinesini kullanmayı derhal bırakın ve bir doktora başvurun.
- Fotoğraf makinesinin hiçbir bölümüne, yuvasına veya erişim noktasına herhangi bir yabancı nesne sokmayın. Hatalı kullanımdan kaynaklanan hasarlar garantiniz tarafından kapsamayabilir.
- Yetkili olmayan kişilerin fotoğraf makinesine servis yapmasına izin vermeyin veya fotoğraf makinesine kendiniz servis yapmaya çalışmayın. Yetkili olmayan kişilerin servis yapmasından kaynaklanacak her tür zarar garanti kapsamınızın dışındadır.

Hafıza kartı hakkında

Desteklenen hafıza kartı

Bu ürün microSD, microSDHC veya microSDXC hafıza kartlarını destekler.

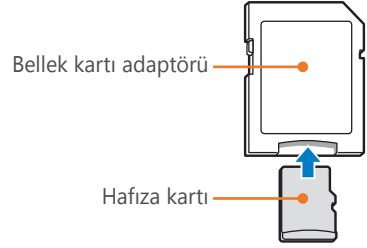

Verileri bir bilgisayarda veya hafıza kartı okuyucusunda okumak için hafıza kartını bir bellek kartı adaptörüne takın.



Hafıza kartı kapasitesi

Hafıza kartı kapasitesi çekim sahnelerine veya çekim koşullarına bağlı olarak değişebilir. Bu kapasiteler 2 GB SD karta göre verilmiştir.

	Boyut	Kalite						
		Çok iyi	İyi	Normal	RAW	RAW + Ç.İyi	RAW + İyi	RAW + Normal
Fotoğraf	20.0M (5472X3648)	160	290	398	55	35	44	48
	10.1M (3888X2592)	288	486	630	-	44	51	53
	5.9M (2976X1984)	435	679	835	-	49	54	56
	2.0M (1728X1152)	831	1.081	1.201	-	56	58	57
	Seri çekim	489	743	899	-	-	-	-
	16.9M (5472X3080)	186	332	450	-	37	46	50
	7.8M (3712X2088)	355	577	730	-	48	52	55
	4.9M (2944X1656)	497	752	908	-	51	55	56
	2.1M (1920X1080)	1.546	2.804	3.847	-	60	62	63
	13.3M (3648X3648)	228	398	529	-	40	48	52
	7.0M (2640X2640)	385	616	771	-	48	53	55
	4.0M (2000X2000)	566	829	981	-	52	56	57
	1.1M (1024X1024)	2.779	4.690	6.085	-	62	63	64

	Boyut	Kalite	
		HQ	Normal
Video	1080 30P 1920X1080 (30 kare/sn)	Yaklaşık 17'	Yaklaşık 19' 51"
	720 30P 1280X720 (30 kare/sn)	Yaklaşık 23' 46"	Yaklaşık 29' 38"
	480 30P 640X480 (30 kare/sn)	Yaklaşık 52' 57"	Yaklaşık 69' 43"
	240 WEB Paylaşım İçin (30 kare/sn)	-	Yaklaşık 235' 48"

- Yukarıdaki rakamlar yakınlaştırma işlevi kullanılmadan ölçülür.
- Yakınlaştırmayı kullanırsanız mevcut kayıt süresi değişebilir.
- Toplam kayıt süresinin belirlemek için çok sayıda kayıt gerçekleştirilmiştir.
- Maksimum kayıt süresi dosya başına 29 dakika ve 59 saniyedir.
- Paylaşım İçin videolarının maksimum oynatma süresi dosya başına 30 saniyedir .

Hafıza kartlarını kullanırken uyulması gerekenler

- Hafıza kartlarını çok düşük veya çok yüksek sıcaklıklara maruz bırakmayın (0 °C/32 °F'den düşük veya 40 °C/104 °F'den yüksek). Aşırı yüksek veya düşük sıcaklıklar hafıza kartının arızalanmasına sebep olabilir.
- Hafıza kartını doğru yönde takın. Hafıza kartını yanlış yönde takmanız fotoğraf makinesine ve hafıza kartına zarar verebilir.
- Başka fotoğraf makinelerinde veya bilgisayarda formatlanmış hafıza kartlarını kullanmayın. Hafıza kartını fotoğraf makinenizde yeniden formatlayın.
- Hafıza kartını taktığınızda veya çıkardığınızda fotoğraf makinenizi kapatın.
- Lamba yanıp sönerken hafıza kartınızı çıkarmayın veya fotoğraf makinenizi kapatmayın, aksi halde verileriniz zarar görebilir.
- Hafıza kartının ömrü sona erdiğinde, karta daha fazla fotoğraf saklayamazsınız. Yeni bir hafıza kartı kullanın.
- Hafıza kartlarını bükmeyin, düşürmeyin, üzerine ağır cisimler koymayın veya baskı uygulamayın.
- Hafıza kartlarını manyetik alanların yanında kullanmayın veya bulundurmayın.
- Hafıza kartlarını yüksek sıcaklık, yüksek nem veya korozyif maddelerin bulunduğu alanlarda kullanmayın veya bulundurmayın.

- Hafıza kartlarının sıvı, kir veya yabancı maddelerle temas etmemesine dikkat edin. Hafıza kartı kirlenirse, hafıza kartını fotoğraf makinenize takmadan önce yumuşak bir bezle temizleyin.
- Sıvıların, kirin veya yabancı maddelerin hafıza kartlarına veya hafıza kartı yuvasına temas etmelerine izin vermeyin. Aksi takdirde hafıza kartları veya fotoğraf makinesi bozulabilir.
- Bir hafıza kartı taşıdığınızda, kartı elektrostatik yüklenmelere karşı korumak için bir çanta kullanın.
- Önemli verileri sabit disk, CD veya DVD gibi diğer ortamlara aktarın.
- Fotoğraf makinesini uzun süre kullandığınızda, hafıza kartı ısınabilir. Bu normaldir ve bir arıza olduğunu göstermez.
- Standart gereksinimleri karşılayan bir hafıza kartı kullanın.



Üretici firma hiçbir veri kaybından sorumlu tutulamaz.

Pil hakkında bilgi

Yalnızca, Samsung tarafından onaylanan pilleri kullanın.

Pil teknik özellikleri

Öge	Açıklama
Model*	B740AE/B740AC/B740AU/B740AK
Tür	Lityum-iyon pil
Hücre kapasitesi	2.330 mAh
Voltaj	3,8 V
Şarj süresi** (Batarya tamamen boşaldığında)	Yaklaşık 270 dk

* Pil teknik özellikleri veya modeli bölgenize bağlı olarak farklılık gösterebilir.

** Yukarıdaki rakamlar sağlanan USB kablosunu ve AC adaptörünü kullandığınızdakine göre değişir. Pili bir bilgisayara bağlayarak şarj etmeniz daha uzun sürer.



Pil dikkatsiz ya da yanlış kullanılırsa kişisel yaralanma veya can kaybı olabilir. Güvenliğiniz için, pilin doğru kullanılması için şu talimatları izleyin:

- Pil doğru kullanılmazsa alev alabilir ya da patlayabilir. Herhangi pilde bir bozulma, çatlama veya diğer anormallikler fark ederseniz, pilin kullanımını derhal durdurun ve üretici firmanız ile temasa geçin.
- Sadece orijinal, üretici tarafından önerilen pil şarj aletlerini kullanın ve pili sadece bu kullanım kılavuzunda açıklanan yöntemi kullanarak şarj edin.
- Pili ısıtma cihazlarının yakınında bulundurmayın ya da yaz günü araç içi gibi aşırı sıcak ortamlara maruz bırakmayın.
- Pili mikrodalga fırında bırakmayın.
- Pili hamam ya da banyo gibi sıcak, nemli yerlerde saklamayın veya kullanmayın.
- Cihazı yatak, halılar veya elektrikli battaniyeler gibi alev alabilen yüzeylerde uzun süre bırakmayın.
- Cihaz açıldığında, uzun süre kapalı bir alanda bırakmayın.
- Pil terminallerinin kolye, bozuk para, anahtar veya kol saati gibi metal nesnelere ile temas etmesine izin vermeyin.
- Yedek pil olarak yalnızca üreticinin önerdiği, orijinal Lityum-iyon pilleri kullanın.

- Pili sökmeyin veya herhangi bir keskin nesne ile delmeyin.
- Pili yüksek basınca ya da ezici bir güç altına maruz bırakmayın.
- Pili yüksek bir yerden düşürmek gibi büyük çarpmalara maruz bırakmayın.
- Pili 60 °C (140 °F) veya üstündeki sıcaklıklara maruz bırakmayın.
- Pilin nem veya sıvılar ile temas etmesine izin vermeyin.
- Pili güneş ışığı, ateş veya benzeri aşırı ısıya maruz bırakmayın.

İmha kılavuz bilgileri

- Pili dikkatli bir şekilde imha edin.
- Pili bir ateşe atmayın.
- İmha düzenlemeleri ülkeye veya bölgeye göre farklılık gösterebilir. Pili tüm yerel ve federal düzenlemelere uygun şekilde imha edin.

Pili şarj etme kılavuz bilgileri

Pili sadece bu kullanım kılavuzunda açıklanan yöntem ile şarj edin. Pil doğru şarj edilmezse alev alabilir ya da patlayabilir.

Pil ömrü

Çekim modu	Ortalama süre/Fotoğraf sayısı
Fotoğraflar	<ul style="list-style-type: none">Yaklaşık 325 dk/Yaklaşık 650 Fotoğraf (Bir 9 mm lens taktığınızda ve dahili flaş kullandığınızda)Yaklaşık 265 dk/Yaklaşık 530 Fotoğraf (Bir 9-27 mm lens taktığınızda ve harici flaş kullandığınızda)
Videolar	Yaklaşık 190 dk (Videoları 1920X1080 çözünürlükte ve 30 kare/sn değerinde kaydeder.)

- Yukarıdaki şekiller CIPA test standartlarına göredir. Sonuçlar gerçek kullanımınıza bağlı olarak farklılık gösterebilir.
- Kullanabileceğiniz çekim süresi arka plan, çekimler arasındaki aralıklar ve kullanım koşullarına göre değişir.
- Toplam kayıt süresinin belirlemek için çok sayıda kayıt gerçekleştirilmiştir.

Düşük pil mesajı

Pil tamamen boşaldığında, pil simgesi kırmızı renk olacak ve "**Pil zayıf**" mesajı belirecektir.

Pilin kullanımı hakkında notlar

- Pilleri çok düşük veya çok yüksek sıcaklıklara maruz bırakmayın (0 °C/32 °F'den düşük veya 40 °C/104 °F'den yüksek). Aşırı sıcaklıklar pillerinizin şarj kapasitesini düşürebilir.
- Fotoğraf makinesini uzun süre kullandığınızda, pil yuvasının çevresindeki alan ısınabilir. Bu, fotoğraf makinesinin normal kullanımını etkilemez.
- Fişin elektrik prizi ile bağlantısını kesmek için elektrik kablosundan tutarak çekmeyin, aksi halde bu durum yangına veya elektrik çarpmasına sebep olabilir.
- 0 °C/32 °F'nin altındaki sıcaklıklarda pil kapasitesi ve pil ömrü azalabilir.
- Pil kapasitesi düşük sıcaklıklarda azalabilir, fakat daha yüksek sıcaklıklarda normale dönecektir.
- Fotoğraf makinesini uzun süre kullanmadan saklayacaksanız içindeki pilleri çıkarın. İçindeki pillerde akma olabilir veya zamanla paslanarak fotoğraf makinenize önemli hasar verebilir. Fotoğraf makinesini pili içinde olacak şekilde uzun süre kullanmadan tutmanız durumunda pilin boşalmasına sebep olacaktır. Şarjı tam olarak boşalan bir pili yeniden şarj edemeyeceksiniz.
- Fotoğraf makinesini uzun süre kullanmadığınızda (3 ay veya daha uzun), pili kontrol edin ve düzenli olarak yeniden şarj edin. Eğer pilin sürekli olarak boşalmasına izin vererseniz, kapasitesi ve ömrü azalabilir, bu da arızaya, yangına veya patlamaya yol açabilir.

Pilin kullanımı hakkında ikazlar

Pilleri, şarj cihazlarını ve hafıza kartlarını koruyun.

Pillerin metal nesnelere temas etmemesine dikkat edin, aksi takdirde bu durum + ve - uçları arasında bağlantı oluşmasına ve pilde geçici veya kalıcı hasara ve yangına veya elektrik çarpmasına neden olabilir.

Pilin şarj edilmesi hakkında notlar

- Eğer durum lambası kapalı ise, pili doğru taktığınızdan emin olun.
- Eğer fotoğraf makinesi şarj edilirken açıksa, pil tam olarak şarj olmayabilir. Pili şarj etmeden önce fotoğraf makinesini kapatın.
- Pili şarj ederken fotoğraf makinesini kullanmayın. Bu bir yangına veya elektrik çarpmasına neden olabilir.
- Fişin elektrik prizi ile bağlantısını kesmek için elektrik kablosundan tutarak çekmeyin, aksi halde bu durum yangına veya elektrik çarpmasına sebep olabilir.
- Fotoğraf makinesini açmadan önce en az 10 dakika için pili şarj edin.

- Pil şarjı bittiğinde fotoğraf makineniz harici bir güç kaynağına bağlarsanız, yüksek enerji tüketen işlevleri kullanmak fotoğraf makinesinin kapanmasına sebep olacaktır. Fotoğraf makinesini normal kullanırsanız, pili yeniden şarj edin.
- Pil tam şarj olduğunda güç kablosunu yeniden bağlarsanız, durum lambası yaklaşık 30 dakika açılır.
- Flaş kullanmak veya video kaydetmek pilin daha çabuk bitmesine neden olur. Kırmızı durum lambası kapanıncaya kadar pili şarj edin.
- Durum lambası kırmızı yanıp sönerse, kabloyu yeniden bağlayın veya pili çıkarın ve tekrar takın.
- Kablo aşırı ısındığında ya da sıcaklık çok yüksekken pili şarj ederseniz, durum lambası kırmızı renkte yanıp sönebilir. Pil soğuduğunda şarj etme başlayacaktır.
- Pillerin fazla şarj edilmesi pil ömrünü kısaltabilir. Şarj tamamlandıktan sonra kabloyu fotoğraf makinesinden çıkarın.
- AC kablosundaki ağır nesnelere bükmeyin veya ağır cisimler yerleştirmeyin. Bunu yapmanız kabloya hasar verebilir.

Bir bilgisayar bağılı iken şarj etme üzerine notlar

- Sadece verilen USB kablosunu kullanın.
- Şu durumlarda pil şarj olmayabilir:
 - bir USB hub kullanımı
 - diğer USB cihazların bilgisayarınıza bağılı olması
 - kabloyu bilgisayarınızın ön kısmındaki girişe bağlamanız
 - bilgisayarın USB girişi güç çıkışı standardını desteklemez (5 V, 500 mA)

Pilleri ve şarj cihazlarını kullanırken ve elden çıkarırken özen gösterin

- Pilleri asla ateşe atmayın. Kullanılmış pilleri atarken tüm yerel düzenlemelere uyun.
- Pilleri veya fotoğraf makinelerini asla mikrodalga fırın, ocak, radyatör veya soba gibi ısıtıcıların içine ya da üzerine koymayın. Piller fazla ısınırsa patlayabilir.



Cihaz yazılımını güncelleme

Fotoğraf makinesini bilgisayara bağlayın ve lensin bulunduğu fotoğraf makinesindeki bellemini güncelleyin.



- Cihaz yazılımı yükseltmesini pil tam olarak dolu olmadan çalıştıramazsınız. Bir cihaz yazılımını yükseltmeden önce pili tam şarj edin.
- Cihaz yazılımını güncellerseniz, kullanıcı ayarları ve değerler sıfırlanır. (Tarih, saat, dil ve video çıkışı değişmez.)
- Güncelleme işlemi devam ederken fotoğraf makinesini kapatmayın.

1 Fotoğraf makinesini kapatın.

2 USB kablosunu kullanarak fotoğraf makinesini bilgisayarınıza bağlayın.

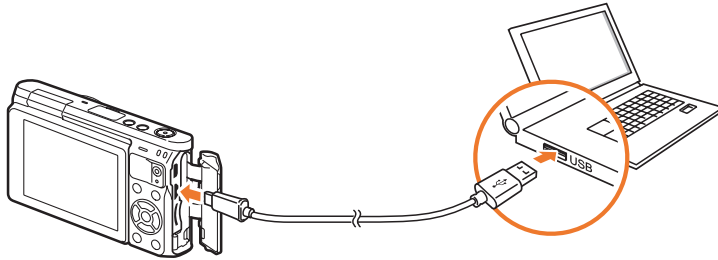

- USB kablosunun küçük ucunu fotoğraf makinenize takın. Kablo ters takılırsa, dosyalarınız zarar görebilir. Üretici firma hiçbir veri kaybından sorumlu tutulamaz.
- USB kablosunu HDMI bağlantı noktasına takmaya çalışırsanız fotoğraf makinesi düzgün çalışmayabilir.

3 Fotoğraf makinesini açın.

4 Bilgisayarda, **i-Launcher** → **Firmware Upgrade** (Yazılım Güncelleme) öğesini seçin.

5 Bellemini fotoğraf makinesine indirmek için ekranda verilen talimatları izleyin.

- Fotoğraf makinesinin veya lensin bellemini indirebilirsiniz.

6 İndirme tamamlandığında fotoğraf makinesini kapatın.

7 USB kablosunu çıkarın.

8 Fotoğraf makinesini açın.

9 [MENU] → ⚙️ → **Ayıt Bilgileri** → **Yazılım Sürümü** → **Gövde Ürün Yazılımı** veya **Mercek Ürün Yazılımı** üzerine basın.

10 Bellemini güncellemek için fotoğraf makinesindeki açılır pencereden **Evet** öğesini seçin.

Servis merkezine başvurmadan önce

Cihazınızla ilgili sorun yaşıyorsanız, servis uzmanına başvurmadan önce aşağıdaki sorun giderme çözümlerini uygulamayı deneyin.



Fotoğraf makinenizi bir servis merkezine bırakırken hafıza kartı ve pil gibi arızayla ilgisi olabilecek bileşenleri de bırakın.

Durum	Önerilen işlem
Fotoğraf makinesi açılmıyor	<ul style="list-style-type: none"> Pilin takılı olduğundan emin olun. Pilin doğru olarak takılı olduğundan emin olun. Pili şarj edin.
Kendi kendine kapanıyor	<ul style="list-style-type: none"> Pili şarj edin. Fotoğraf makineniz Oto güç kapatma modunda olabilir veya ekran otomatik olarak kapanır. (sf. 154) Fotoğraf makinesi, aşırı sıcak nedeniyle hafıza kartına zarar gelmesini önlemek için kapanmış olabilir. Fotoğraf makinenizi tekrar açın.
Fotoğraf makinesinin pili çabuk boşalıyor	<ul style="list-style-type: none"> Düşük sıcaklıklarda (0 °C/32 °F derecenin altında) daha çabuk boşalabilir. Pili cebinize koyarak sıcak tutmaya çalışın. Flaş kullanmak veya video kaydetmek pilin daha çabuk bitmesine neden olur. Gerekirse yeniden şarj edin. Piller zaman içinde değiştirilmesi gereken sarf malzemeleridir. Çok çabuk bitmeye başladıysa yeni bir pil alın.

Durum	Önerilen işlem
Fotoğraf çekemiyor	<ul style="list-style-type: none"> Hafıza kartında yer yok. Gerekli olmayan dosyaları silin veya yeni bir kart takın. Hafıza kartını formatlayın. Hafıza kartı bozuk. Yeni bir hafıza kartı edinin. Fotoğraf makinesinin açık olduğundan emin olun. Pili şarj edin. Pilin doğru olarak takılı olduğundan emin olun.
Fotoğraf makinesi donup kalıyor	Pili çıkarın ve tekrar takın.
Fotoğraf makinesi ısınıyor	Fotoğraf Makinesini kullanırken ısınabilir. Bu normaldir ve fotoğraf makinenizin ömrünü veya performansını etkilemez.
Flaş beklenmedik bir şekilde patlıyor	Flaş statik elektrik yüzünden patlayabilir. Fotoğraf Makinesi arızalı değildir.
Flaş çalışmıyor	<ul style="list-style-type: none"> Flaş seçeneği Kapalı olarak ayarlanmış olabilir. (sf. 90) Flaş bazı modlarda kullanamazsınız.
Tarih ve saat doğru değil	⚙️ menüsünde tarihi ve saati ayarlayın. (sf. 154)
Ekran veya düğmeler çalışmıyor	Pili çıkarın ve tekrar takın.

Durum	Önerilen işlem
Hafıza kartında hata var	<ul style="list-style-type: none"> Fotoğraf makinesini kapatın ve ardından tekrar açın. Hafıza kartını çıkarın ve ardından tekrar takın. Hafıza kartını formatlayın. <p>Ayrıntılı bilgi için "Hafıza kartlarını kullanırken uyulması gerekenler" kısmına bakınız. (sf. 172)</p>
Televizyonunuz veya bilgisayarınız microSDXC hafıza kartına yüklenen fotoları ve videoları görüntüleyemiyor.	microSDXC hafıza kartları exFAT dosya sistemini kullanır. Fotoğraf Makinesini cihaza bağlamadan önce harici cihazın exFAT dosya sistemi ile uyumlu olduğundan emin olun.
Bilgisayarınız bir microSDXC hafıza kartını algılamıyor.	microSDXC hafıza kartları exFAT dosya sistemini kullanır. Bir Windows XP bilgisayarınızda microSDXC hafıza kartlarını kullanmak için, Microsoft web sitesinden exFAT dosya sistemi sürücüsünü indirin ve güncelleyin.
Dosyaları görüntüleyemiyorum	Bir dosyanın adını değiştirirseniz, fotoğraf makineniz dosyayı oynatamayabilir (adın DCF standardına uygun olması gerekir). Böyle bir durumla karşılaşırsanız, dosyalarınızı bilgisayarda görüntüleyin.

Durum	Önerilen işlem
Fotoğraf net değil	<ul style="list-style-type: none"> Ayarladığınız odaklama seçeneğinin, yaptığınız çekimler için uygun olduğundan emin olun. Fotoğraf makinesinin titrememesi için üçayak kullanın. Fotoğraf makinesi merceğinin temiz olduğundan emin olun. Değilse merceği temizleyin. (sf. 167)
Fotoğrafın renkleri gerçek sahneyle aynı değil	Doğru olmayan bir beyaz dengesi ayarı gerçekçi olmayan renkler oluşturabilir. Işık kaynağına uygun doğru bir beyaz dengesi seçin. (sf. 72)
Fotoğraf çok parlak veya çok karanlık.	<p>Fotoğrafınız fazla ya da eksik pozlandırılmıştır.</p> <ul style="list-style-type: none"> Diyafram değerini veya deklanşör hızını ayarlayın. ISO duyarlılığını ayarlayın. (sf. 71) Flaşı kapatın veya açın. (sf. 90) Pozlama değerini ayarlayın. (sf. 97)
Fotoğraflar bozuk çıkıyor	Geniş görüş açısıyla çekim yapmaya olanak tanıyan geniş açılı bir lens kullanırken fotoğraf makinesi görüntüsünde çok ufak bozukluklar olabilir. Bu normaldir ve arızaya yol açmaz.
Yatay satırlar fotoda görünür	Subje bir floresana veya civa-buhar ışık kaynağına maruz bırakıldığında bu oluşabilir. Yavaş bir deklanşör hızı seçin veya çekim modunu Otomatik olarak ayarlayın.

Durum	Önerilen işlem
Bağladığım harici cihazda oynatma ekranı gözüküyor	<ul style="list-style-type: none"> HDMI kablosunun harici monitöre doğru bir şekilde bağlandığından emin olun. Hafıza kartınıza kaydın doğru şekilde yapıldığından emin olun.
Bilgisayarınız fotoğraf makinesini tanımıyor	<ul style="list-style-type: none"> USB kablosunun doğru bağlandığından emin olun. Fotoğraf makinesinin açık olduğundan emin olun. Desteklenen bir işletim sistemi kullandığınızdan emin olun.
Bilgisayarınız dosyalar aktarılırken fotoğraf makinesinin bağlantısını kesiyor	Dosya aktarma işlemi statik elektrik nedeniyle kesilebilir. USB kablosunu çıkarın ve tekrar takın.
i-Launcher düzgün bir şekilde çalışmıyor	<ul style="list-style-type: none"> i-Launcher'ı sonlandırın ve programı tekrar başlatın. Bilgisayarınızın teknik özelliklerine ve ortama bağlı olarak, program otomatik olarak başlamayabilir. Bu durumda, Windows bilgisayarında Başlat → Tüm Programlar → Samsung → i-Launcher → Samsung i-Launcher üzerine tıklayın. (Windows 8 için, Başlat ekranını açın ve ardından Tüm Uygulamalar → Samsung i-Launcher ögesini seçin.) Veya Mac OS bilgisayarında Uygulamalar → Samsung → i-Launcher üzerine tıklayın.

Durum	Önerilen işlem
Otomatik Odaklama çalışmıyor	<ul style="list-style-type: none"> Özneniz odak alanı dışındadır. Subje AF alanının dışında ise, AF alanının içindeki subjeyi hareket ettirerek ve [Deklanşör] düğmesine yarım basarak vurun. Özne çok yakın. Öznenen birkaç adım uzaklaşın ve öyle çekin.
Lens çalışmıyor	<ul style="list-style-type: none"> Merceğin doğru monte edildiğinden emin olun. Merceği fotoğraf makinesinden çıkartın ve tekrar takın.
Harici flaş çalışmaz	Harici flaşın harici flaş girişine doğru takıldığından emin olun.
Fotoğraf makinesini açtığınızda tarih ve saat ayarları ekranı görüntüleniyor	<ul style="list-style-type: none"> Tarih ve saati tekrar ayarlayın. Bu ekran fotoğraf makinesinin dahili güç kaynağının şarjı tamamen bittiğinde çıkar. Tamamen şarj olmuş bir pil takın ve dahili güç kaynağının yeniden şarj olması için kapalı durumda en az 72 saat bekleyin.

Fotoğraf makinesinin teknik özellikleri

Görüntü Algılayıcı	
Tür	BSI CMOS
Algılayıcı boyutu	13,2 X 8,8 mm
Etkin piksel sayısı	Yaklaşık 20,5 mega-piksel
Toplam piksel sayısı	Yaklaşık 20,9 mega-piksel
Renk filtresi	RGB ana renk filtresi
Lens Montajı	
Tür	Samsung NX-M montaj
Mevcut lens	Samsung NX-M lensleri
Görüntü Sabitleme	
Tür	Kaydırma (merceğe bağlı)
Mod	Kapalı/Mod 1/Mod 2
Bozulma Düzelt	
Kapalı/Açık (merceğe bağlı)	
i-Function	
Desteklenen (lense bağlıdır)	

Ekran	
Tür	Dokunmatik Panelli TFT LCD (C-türü Dokunmatik Kontrol Etkin)
Boyut	3,0" (Yaklaşık 75,2 mm)
Çözünürlük	HVGA (320X480) 460,8 k nokta
Görüş alanı	Yaklaşık 100%
Açı	Yukarı fiskele: 180°
Kullanıcı ekranı	Kılavuz Çizgisi, Simgeler, Histogram, Seviye göstergesi
Odaklama	
Tür	Kontrast AF
Odaklama noktası	<ul style="list-style-type: none"> Seçim: 1 nokta (Serbest seçim) Çoklu: Normal 21 nokta, Yakın çekim 35 nokta Yüz algılama: Maks. 10 yüz Nesne İzleme oto.o.
Mod	Tekli AF, Sürekli AF, Manuel Odak, Dokunmatik otomatik odaklanma ve Deklanşör
AF Yardımcı Lambası	Yeşil LED

Deklanşör	
Tür	Elektronik deklanşör
Hız	<ul style="list-style-type: none"> Oto: 1/16.000–1/4 sn. Manuel: 1/16.000–30 sn. (1/3 EV Adımı) Bulb (zaman sınırı: 4 dk.)
Pozlama	
Ölçüm sistemi	TTL 221 (17X13) Blok segmenti Ölçüm: Çoklu, Merkez ağırlıklı, Nokta Ölçüm aralığı: EV 0–18 (ISO160 · 9 mm, F3.5)
Dengeleme	±3 EV (1/3 EV Adımı)
AE kilidi	Özelleştirilir düğme
ISO eşdeğeri	Otomatik, 160, 200, 400, 800, 1600, 3200, 6400, 12800 (1 veya 1/3 EV Adımı) * Oto ISO ayarları ISO 3200'e kadar seçilebilir. ISO 100 ve 25600 ögesini seçebilirsiniz.
Sürücü Modu	
Mod	Tek, Sürekli, Seri çekim (sadece 5M), Zamanlayıcı, Ayraç (Otomatik pozlama, Beyaz dengesi, Resim Sihirbazı, Derinlik)
Sürekli çekim	6 kare/sn * Maksimum çekim hızı saniyede 6 karedir. Yaklaşık JPEG 11 çekim, RAW 4 çekim ardından yavaşlayacaktır. (Hafıza kartının özelliğine göre farklılık gösterebilir.)

Poz taramalı çekim	Otomatik poz tarama (±3 EV), Beyaz Dengesi Poz Tarama, Resim Sihirbazlı Poz Tarama, Derinlik poz taraması
Otomatik zamanlayıcı	2–30 sn. (1 saniye aralığında)
Deklanşör açma	Mikro USB girişi üzerinden (isteğe bağlı)
Flaş	
Tür	Yerleşik flaş
Mod	Akıllı Flaş, Otomatik, Kırmızı göz, Doldur, Kırmızı Dolgu, 1. Perde, 2. Perde, Kapalı
Kılavuz numarası	4,9 (ISO 160'e göre, 24 mm), 4 (ISO 100'e göre, 24 mm)
Görüş açısı	24 mm (35 mm film dengi)
Senk hızı	1/200 sn'den kısa.
Flaş EV	-2–+2 EV (1/2 EV Adımı)
Harici flaş	Samsung NX mini harici flaş vardır (SEF7A) (isteğe bağlı) Kılavuz numarası: 8 (ISO 160'e göre, 24 mm), 7 (ISO 100'e göre, 24 mm)
Terminal senk	Harici flaş girişi

Beyaz Dengesi	
Mod	Otomatik bd, Güneşli, Bulutlu, Floresan Beyazı, Floresan NW, Floresan Gün Işığı, Akkor, Flaş BD, Özel ayar, Renk Sıcaklığı (Manuel)
Mikro ayar	Amber/Mavi/Yeşil/Macenta sırasıyla 7 adım
Dinamik Mesafe	
Kapalı/Akıllı Aralık+/HDR	
Resim Sihirbazı	
Mod	Standart, Canlı, Portre, Manzara, Orman, Retro, Soğuk, Sakin, Klasik, Özel1, Özel2, Özel3
Parametre	Renk, Doyma, Keskinlik, Kontrast
Çekim	
Mod	Otomatik, Akıllı, Program, Diyafram Öncelikli Pozlama, Deklanşör Öncelikli Pozlama, Manuel
Akıllı mod	Güzel yüz, En iyi Yüz, Art arda çekim, Çocuk Çekimi, Manzara, Makro, Yiyecek, Partiler ve İç Mekanlar, Hareket dondurma, Zengin ton, Panorama, Şelale, Siluet, Gün Batımı, Gece, Havai Fişek, Işık izi
Akıllı filtre	Parlaklığı Azaltma, Minyatür, Eskiz, Balık Gözü

Boyut	<ul style="list-style-type: none"> • JPEG (3:2): 20.0M (5472X3648), 10.1M (3888X2592), 5.9M (2976X1984), 5.0M (2736X1824) (Sadece seri çekim modu), 2.0M (1728X1152) • JPEG (16:9): 16.9M (5472X3080), 7.8M (3712X2088), 4.9M (2944X1656), 2.1M (1920X1080) • JPEG (1:1): 13.3M (3648X3648), 7.0M (2640X2640), 4.0M (2000X2000), 1.1M (1024X1024) • RAW: 20.0M (5472X3648)
Çekim kalitesi	Çok iyi, İyi, Normal, RAW, RAW + Ç.İyi, RAW + İyi, RAW + Normal
RAW standardı	SRW (ver.3.0.0)
Renk alanı	sRGB, Adobe RGB
Video	
Tür	MP4 (H.264)
Format	Film: H.264, Ses: AAC
Video Klip AE Modu	Program, Diyafram Öncelikli Pozlama, Deklanşör Öncelikli Pozlama, Manuel
Film klipi	Ses aç/kapat (Çekim süresi: Maks. 29' 59")
Akıllı filtre	Parlaklığı Azaltma, Minyatür, Eskiz, Balık Gözü

Boyut	1920X1080, 1280X720, 640X480, 320X240 (Paylaşım İçin)
Çekim hızı	30 kare/sn
Çoklu Hareket	x0.25 (640X480, 320X240 sadece), x1, x5, x10, x20
Çekim kalitesi	HQ, Normal
Ses	Mono
Düzenle	Sabit resim yakalama, Süre kırpma
Kayıttan Oynatma	
Tür	Tek görüntü, Küçük resimler (15/28), Slayt Gösterisi, Video
Düzenle	Akıllı Filtre, Kırp, Yeniden Boyutlandır, Döndür, Yüz rötuşu, Parlaklık, Kontrast, Otomatik ayarlama, Doyma, RGB ayarlaması, Renk Sıcaklığı, Pozlama
Akıllı filtre	Parlaklığı Azaltma, Minyatür, Yumuşak Odaklanma, Eskiz, Balık Gözü, Klasik, Retro, Yağlı Boya, Karikatür, Mürekkep Çizim, Yıldız Filtresi, Yakınlaştırma Çekimi

Veri Saklama	
Ortam	Harici hafıza (isteğe bağlı)*: microSD kartı (2 GB garantili), microSDHC kartı (32 GB'a kadar garantili), microSDXC kartı (64 GB'a kadar garantili) * Sınıf 6 ve üstü önerilir
Dosya biçimi	RAW (SRW (ver.3.0.0)), JPEG (EXIF 2.3), MP4 (Film), DCF
Kablosuz ağ	
Tür	IEEE 802.11b/g/n
İşlev	AutoShare, Remote Viewfinder, MobileLink, Photo Beam, Otomatik Yedekleme, Samsung Link, SNS ve Bulut, E-posta, Baby Monitor, Group Share
NFC	
Evet	
Arayüz	
Dijital çıkış	USB 2.0 (mikro USB jak)
Video çıkışı	• NTSC, PAL (seçilebilir) • HDMI
Harici sürüm	Evet
DC güç girişi	micro USB üzerinden DC 5,0 V, 0,55 A

Güç Kaynağı

Tür

Yeniden şarj edilebilir pil: B740AE/B740AC/
B740AU/B740AK (2.330 mAh, 3,8 V)
* Pil teknik özellikleri veya modeli bölgenize bağlı
olarak farklılık gösterebilir.

Boyutlar (G x Y x D)

110,4 x 61,9 x 22,5 mm

Ağırlık

158 g (pil ve hafıza kartı hariç)

Çalışma sıcaklığı

0–40 °C

Çalışma nemi

5–85%

Yazılım

i-Launcher, Adobe Photoshop Lightroom 5

* Performansı iyileştirmek için teknik özellikler haber verilmeden değiştirilebilir.

* Diğer marka ve ürün adları kendi sahiplerinin ticari markalarıdır.



AP (Erişim Noktası)

Bir erişim noktası kablolu bir ağa bağlanmak için kablosuz cihazlara olanak sağlayan bir cihazdır.

Geçici ağ

Geçici bir ağ, bilgisayarlar ile cihazlar arasında dosyaları ve internet bağlantısını paylaşmak için olan geçici bir bağlantıdır.

AdobeRGB

Adobe RGB, ticari baskı işlemlerinde kullanılır ve sRGB'den daha geniş bir renk aralığına sahiptir. Renk aralığının daha geniş olması, bir bilgisayardaki fotoğrafları kolayca düzenlemenize yardımcı olur.

AEB (Otomatik Poz Tarama)

Bu özellik, doğru pozlanmış bir görüntüyü yakalamanıza yardım etmesi için birkaç görüntüyü farklı pozlamalarda otomatik olarak yakalar.

AEL (Oto Pozlama Kilidi)

Bu özellikler, pozlamayı hesaplamak istediğiniz pozu kilitlemenize yardım eder.

AF (Otomatik Odak)

Fotoğraf makinesinin lensini özneye otomatik olarak odaklayan bir sistem. Fotoğraf makineniz otomatik olarak odaklanmak için kontrastı kullanır.

**AMOLED (Aktif matris organik ışık çıkaran diyot)/
LCD (Sıvı Kristal Ekran)**

AMOLED çok ince ve hafif olan görsel bir ekrandır ve ışıklandırılmasına gerek yoktur. LCD, tüketici elektroniğinde sıklıkla kullanılan bir görsel ekrandır. Bu ekran renkleri çoğaltmak için CCFL veya LED gibi ayrı bir ışığa ihtiyaç duyar.

Açıklık

Diyafram, fotoğraf makinesinin sensörüne gelen ışık miktarını kontrol eder.

Fotoğraf makinesi sallanması (Bulanma)

Deklanşör açıkken fotoğraf makinesi hareket ederse, tüm görüntü bulanık görünebilir. Deklanşör hızı yavaşken bu daha sık olur. Duyarlılığı artırarak, flaş kullanarak ya da daha hızlı deklanşör hızı kullanarak fotoğraf makinesinin sallanmasını önleyin. Alternatif olarak, bir üçayak veya OIS işlevi kullanarak fotoğraf makinesini dengeleyin.

Bulut Bilgisayar

Bulut bilgisayar verileri uzaktaki sunuculara depolamanıza ve bu verileri internet erişimine sahip bir bilgisayardan kullanabilmenize olanak sağlayan bir teknolojidir.

Renk alanı

Fotoğraf makinesinin görebileceği renklerin aralığı.

Renk sıcaklığı

Renk Sıcaklığı, Kelvin (K) olarak ölçülen ve belirli türde bir ışık kaynağının renk tonunu ifade eden bir değerdir. Renk sıcaklığı arttıkça, ışık kaynağının rengi daha mavimsi bir kalitede olur. Renk sıcaklığı azaldıkça, ışık kaynağının rengi daha kırmızımsı bir kalitede olur. 5.500 Kelvin derecede, ışık kaynağının rengi gün ortasındaki güneş renginde olur.

Kompozisyon

Fotoğrafçılıkta kompozisyon, fotoğraftaki nesnelerin düzenlenmesi anlamına gelir. Genelde üçte bir kuralına sadık kalarak iyi bir kompozisyon elde edilebilir.

DCF (Fotoğraf Makinesi Dosyalama sistemi için tasarım kuralı)

Japonya Elektronik ve Enformasyon Teknolojileri Endüstrileri Birliği (JEITA) tarafından oluşturulan dijital fotoğraf makineleri için bir dosya formatını tanımlayan bir spesifikasyondur.

Alan derinliği

Bir fotoğrafa kabul edilebilir seviyede odaklanılan en yakın ve en uzak noktalar arasındaki mesafe. Alanın derinliği lens diyaframına, odak uzaklığına ve fotoğraf makinesinden özneye kadar olan mesafeye göre farklılık gösterir. Örneğin daha küçük bir diyafram seçmek alan derinliğini artıracak ve bir kompozisyonun arkaplanını bulanıklaştıracaktır.

EV (Pozlama Deęeri)

Fotoęraf makinesinin deklanşör hızının tüm kombinasyonları ve lens diyaframı aynı pozlamayı verir.

EV Dengelemesi

Bu özellik, fotoęraflarınızın pozlamasını iyileştirmek için fotoęraf makinesi tarafından ölçülen pozlama deęerini sınırlı artışlar ile hızlı bir şekilde ayarlamanıza olanak sağlar.

Exif (Deęiştirilebilir Görüntü Dosyası Formatı)

Japonya Elektronik Sektörü Geliştirme Birlięi (JEIDA) tarafından oluşturulan dijital fotoęraf makineleri için bir görüntü dosya formatı tanımlama teknik özelliğidir.

Pozlama

Fotoęraf makinesinin sensörüne ulaşması için izin verilen ışık miktarı. Deklanşör hızı, diyafram deęeri ve ISO duyarlılıęından oluşan bir kombinasyon ile pozlama kontrol edilir.

Flaş

Düşük ışık şartlarında yeterli pozlama oluşturmanıza yardım eden hızlı ışık.

Odak uzunluęu

Merceęin ortasında odak noktasına kadar olan mesafe (milimetre). Odak uzunluęunun fazla olması, görüş açısının daralmasına ve özne büyümesine neden olur. Kısa odak uzunlukları, daha geniş görüş açıları sağlar.

Histogram

Bir görüntünün parlaklıęını gösteren bir grafik sunumu. Yatay eksen parlaklıęı gösterir ve dikey eksen ise piksel sayısını gösterir. Histogramda soldaki (çok koyu) ve saędaki (çok parlak) yüksek noktalar bir fotoęrafın yanlış pozlandıęını gösterir.

H.264/MPEG-4

Uluslararası standart kurumları ISO-IEC ve ITU-T tarafından oluşturulan yüksek sıkıştırılmaya sahip video formatı. Bu kodak, Ortak Video Ekibi (JVT) tarafından geliştirilen düşük bit oranlarında iyi video kalitesi sunabilmektedir.

Görüntü sensörü

Dijital fotoğraf makinesinin fiziksel kısmında görüntüdeki her bir piksel için bir photosite bulunmaktadır. Her bir photosite, bir pozlama sırasında vuran ışığın parlaklığını kaydeder. Genel sensör türleri CCD (Şarjı Katlayan Cihaz) ve CMOS (Tamamlayıcı Metal Oksit Yarı İletken).

IP (İnternet protokolü) adresi

Bir IP adresi internete bağlı olan her cihaza atanan eşî olmayan bir numaradır.

ISO duyarlılığı

Fotoğraf makinesinin ışığa karşı hassaslığı film fotoğraf makinesinde kullanılan dengi film hızına bağlıdır. Daha yüksek ISO duyarlılığı ayarlarında, fotoğraf makinesi daha yüksek deklanşör hızı kullanır, bu da fotoğraf makinesinin sallanması ve düşük ışığın sebep olduğu bulanıklığı azaltabilir. Ancak, yüksek hassaslığa sahip görüntüler gürültüye karşı daha duyarlıdır.

JPEG (Müşterek Fotografik Uzmanları Grubu)

Dijital görüntüleri karşılaştırmak için bir kayıplı yöntem. Görüntü çözünürlüğünü asgari seviyede bozarak genel dosya boyutunu azaltan JPEG görüntüleri sıkıştırılır.

Ölçüm

Ölçüm, pozlamayı ayarlamak üzere fotoğraf makinesinin ışık miktarını ölçmek için kullandığı yöntemi gösterir.

MF (Manuel Odak)

Öznedeki fotoğraf makinesi lensine manuel olarak odaklanan bir sistem. Bir özneye odaklanmak için odak halkasını kullanabilirsiniz.

MJPEG (Hareketli JPEG)

Bir JPEG görüntüsü olarak sıkıştırılan bir video formatıdır.

Gürültü

Yanlış yerleştirilen veya rastgele, parlak pikseller olarak görünen bir dijital görüntüdeki yanlış yorumlanan pikseller. Fotoğraflar yüksek duyarlılıkta çekildiğinde veya duyarlılık otomatik olarak karanlık bir yere ayarlandığında genellikle gürültü oluşur.

NFC (Yakın Alan İletişimi)

NFC, yakın mesafelerdeki telsiz iletişimi için bir standartlar setidir. Özellikleri etkinleştirmek ya da diğer cihazlar ile veri alışverişi yapmak için NFC-etkin cihazları kullanabilirsiniz.

NTSC (Ulusal Televizyon Sistemi Komitesi)

Japonya, Kuzey Amerika, Filipinler, Güney Amerika, Güney Kore ve Tayvan'da sıklıkla kullanılan bir video renk kodlamasıdır.

Optik yakınlaştırma

Bu, bir lens ile birlikte görüntüleri büyüten genel bir yakınlaştırmadır ve görüntülerin kalitesini bozmaz.

PAL (Faz Alternatif Hattı)

Afrika, Asya, Avrupa ve Orta Doğu'daki birçok ülkede kullanılan bir video renk kodlama standardıdır.

Çekim kalitesi

Dijital görüntüde kullanılan sıkıştırma oranı ifadesidir. Yüksek kalitedeki görüntüler daha düşük sıkıştırma oranına sahip olup bu genellikle daha büyük dosya boyutu ile sonuçlanır.

RAW (CCD raw verisi)

Doğrudan fotoğraf makinesinin görüntü sensöründen toplanan orijinal, işlenmeyen veriler. Görüntü standart bir dosya formatına sıkıştırılmadan önce Beyaz Dengesi, kontrast, doyumluk, netlik ve diğer veriler düzenleme yazılımı ile ayarlanabilir.

Çözünürlük

Dijital görüntüde bulunan piksel sayısı. Yüksek çözünürlükteki görüntülerde daha fazla piksel vardır ve normalde düşük çözünürlükteki görüntülerden daha fazla ayrıntı görünür.

Deklanşör hızı

Deklanşör hızı, deklanşörün açılıp kapanma süresini belirtir ve görüntü sensörüne ulaşmadan önce diyaframdan geçen ışık miktarını kontrol ettiğinden, bir fotoğrafın parlaklığı açısından önemli bir faktördür. Yüksek deklanşör hızı ışığın içeri girmesi için daha az süre tanır; bu nedenle, fotoğraf daha karanlık olur ve hareketli özneler daha kolay dondurulur.

sRGB (Standart RGB)

IEC (Uluslararası Elektroteknik Heyeti) tarafından belirlenen uluslararası renk aralığı standardı. Bu, PC monitörleri için renk alanı ile tanımlanmıştır ve aynı zamanda Exif için standart renk boşluğu olarak da kullanılır.

Eskitme

Görüntünün merkezi ile karşılaştırıldığında görüntünün parlaklığının veya doygunluğunun kenarlarda (dış kenarlar) azaltılması. Eskitme, bir görüntünün ortasına yerleştirilen özneler ile ilgili olarak çizilebilir.

Beyaz dengesi (Renk dengesi)

Bir görüntüdeki renklerin yoğunluğunun ayarlanması (normalde kırmızı, yeşil ve mavi olarak asıl renklerdir). Beyaz Dengesinin veya renk dengesinin ayarlanmasındaki amaç bir görüntüdeki renkleri doğru vermektir.

Wi-Fi

Wi-Fi, elektronik cihazların verileri bir ağ üzerinden kablosuz olarak aktarmalarına olanak sağlayan bir teknolojidir.

WPS (Wi-Fi Korumalı Kurulum)

WPS, kablosuz ev ağlarını koruyan bir teknolojidir.

İsteğe bağlı aksesuarlar

Aşağıdaki isteğe bağlı öğeleri satın alabilirsiniz:

Lens, Harici flaş, Deklanşör düğmesi (mikro USB türü), Yeniden şarj edilebilir pil, Pil şarj aleti, Fotoğraf makinesi çantası, Fotoğraf makinesi kılıfı, Hafıza kartı, Filtre, USB kablosu, HDMI kablosu, Askı



- Aksesuarların türünü, görüntüsünü ve bulunup bulunmadığını belirlemek için, Samsung web sitesini ziyaret edin.
- Aksesuarları satın almadan önce, fotoğraf makineniz ile uyumlu olduğundan emin olun. GPS10 ve EM10 bu fotoğraf makinesi ile uyumlu değil.
- Yalnızca, Samsung tarafından onaylanan aksesuarları kullanın. Samsung, diğer üreticilere ait aksesuarları kullanmanızdan kaynaklanan hasarlardan sorumlu değildir.
- Her bir ürün ile birlikte verilen aksesuarların türü ve miktarı farklı olabilir.



A**Açıklık 15, 19****Adobe Photoshop
Lightroom 164****Akıllı filtre**

Çekim modu 96

Oynatma modu 116

Akıllı panel 40**Alan Derinliği (DOF) 16, 20****Ayarlar 153****B****Baby Monitor 132****Bakım 167****Beyaz dengesi 72****Büyütme 107****Ç****Çekim modları**

Akıllı 56

Deklanşör Öncelikli Pozlama 62

Diyafram Öncelikli Pozlama 61

Kaydetme 65

Manuel 63

Oto 54

Program 59

Çözünürlük

Çekim modu (Film) 99

Çekim modu (Fotoğraf) 69

Oynatma modu 113

D**Deklanşör hızı 17, 19****DIRECT LINK 30****Dokunmatik ekran 38****Dokunmatik otomatik
odaklanma 81****Dosya aktarma**

Mac 160

Windows 159

Dosyalar

Fotoğraf tipi 70

Korunuyor 105

Siliniyor 106

Video tipi 100

Döndürme 113**Duruş 13****E****Ekran Parlaklığı 153****Ekran türü 46****En iyi Yüz modu 57****F****Flaş**

Flaş seçenekleri 90

Kılavuz numarası 25

Yoğunluk 91

F-numarası 15**Fotoğraflar**

Büyütme 107

Çekim seçenekleri 69

Düzenleme 112

Fotoğraf makinesinde
görüntüleme 103**Fotoğraf makinesi**Bağlantısını kesiyor
(Windows) 160

Düzen 28

PC'ye bağlama 159

Taşınabilir disk olarak
bağlama 159**Fotoğraf makinesinin teknik
özellikleri 182****G****Görüntü ayarlama**

Fotoğrafları ayarlama 114

Yüzlerin rötuşu 115

Güç Tasarrufu modu 154**H****Hafıza kartı**

İkaz 170

Yerleştir 32

I**ISO duyarlılığı 71**

İ

i-Launcher 163

İsteğe bağlı aksesuarlar

- Flaş düzeni 50
- Flaş bağlayın 51
- Montaj adaptörü düzeni 52
- Montaj adaptörünü iştirin 52

İzleme otomatik odaklanma 81

K

Kablosuz ağ 118

Kırmızı göz etkisi 91

Kısıcı 101

Küçük resimler 103

L

Lenses

- Düzen 47
- İşaretler 49
- Kilit açma 48
- Kilitleme 48

M

MobileLink 126

N

NFC (Tag & Go) 123

O

Odak uzunluğu 20

Optik Görüntü Sabitleme (OIS) 84

Otomatik Odak 75

Otomatik Yedekleme 134

Ö

Ölçüm 92

P

Paketi açma 27

Panorama modu 58

Pil

- İkaz 173
- Şarj oluyor 35
- Yerleştir 32

Poz Değeri (EV) 15, 97

Poz Tarama 87

R

Remote Viewfinder 130

Renk boşluğu 148

Resim Sihirbazı 74

S

Samsung Link 142

Servis merkezi 179

Simgeler

- Çekim modu 43
- Oynatma modu 45

Slayt gösterisi 107

Sürüş 85

Ş

Şarj oluyor 35

T

Tarih ve Saat 154

Tek dokunuşla çekim 82

TV 158

Ü

Üçte bir kuralı 23

V

Video Çıkışı 154

Videolar

- Görüntüleme 109
- Kaydetme 65
- Seçenekler 99
- Yakalama 111

Y

Yüzlerin rötuşu 115

Z

Zamanlayıcı 87



**Bu Ürünün Doğru Şekilde Atılması
(Atık Elektrikli ve Elektronik Cihazlar)**

(Ayrı toplama sistemlerine sahip ülkeler içindir)

Ürünün, aksesuarların veya ilgili belgelerin üzerinde bulunan bu işaret, ürünün ve elektronik aksesuarlarının (örn. şarj cihazı, kulaklık, USB kablo) kullanım ömrü sonunda diğer ev atıklarıyla birlikte atılmaması gerektiğini belirtir. Atıkların kontrolsüz olarak imha edilmesinin çevre ve insan sağlığı üzerindeki zararlı etkisini engellemek için lütfen bunu diğer atık türlerinden ayırın ve malzeme kaynaklarının sürdürülebilir şekilde yeniden kullanılabilmesi için geri dönüştürülmesini sağlayın.

Ev kullanıcıları, bu ürünü çevresel açıdan güvenli bir geri dönüştürme işlemi için nereye ve nasıl ulaştıracakları hakkında ayrıntılı bilgi için ürünü satın aldıkları bayi ile veya yerel resmi makamla irtibat kurmalıdır.

İş kullanıcıları tedarikçileri ile irtibat kurup satın alma sözleşmesinin hüküm ve koşullarına bakmalıdır. Bu ürün ve ürünün elektronik aksesuarları, imha için diğer ticari atıklarla karıştırılmamalıdır.

EEE Yönetmeliğine Uygundur

This EEE is compliant with RoHS.



Bu üründeki pillerin doğru atılması

(Ayrı toplama sistemlerine sahip ülkeler içindir)

Pildeki, kılavuzdaki veya ambalajdaki bu işaret bu üründeki pillerin kullanım ömürlerinin sonunda diğer ev atıkları ile birlikte atılmaması gerektiğini belirtir. Hg, Cd veya Pb kimyasal sembolleri pilin EC Yönetmeliği 2006/66'da belirtilen referans değerlerin üstünde cıva, kadmiyum veya kurşun içerdiğini gösterir. Piller düzgün atılmazsa, bu maddeler insan sağlığına veya ortama zarar verebilir.

Doğal kaynakları korumak ve malzemelerin yeniden kullanılmasını özendirmek için pilleri diğer atık türlerinden ayırıp bölgenizdeki ücretsiz pil iade sistemiyle geri dönüştürülmesini sağlayın.

DİKKAT

**PİLİN YANLIŞ YERLEŐTİRİLMESİ HALİNDE PATLAMA
TEHLİKESİ VARDIR.
KULLANILAN PİLLERİ TALİMATLARA UYGUN ŐEKİLDE
İMHA EDİN.**



Satış sonrası servisler veya sorularınız için lütfen ürününüzle birlikte verilen garantiye bakın veya www.samsung.com adresindeki web sitemizi ziyaret edin.

CE 0678