

Användar handbok



SHOOT WOW!
SHARE NOW!



NX
mini

SWE Den här användarhandboken innehåller detaljerade anvisningar om hur du använder kameran. Läs igenom användarhandboken noggrant.

Upphovsrättsinformation

- Microsoft Windows och Windows-logotypen är registrerade varumärken som tillhör Microsoft Corporation.
- Mac och Apple App Store är registrerade varumärken som tillhör Apple Corporation.
- Google Play Store är ett registrerat varumärke som tillhör Google, Inc.
- Adobe, logotypen för Adobe logo, Photoshop och Lightroom är antingen registrerade varumärken eller varumärken som tillhör Adobe Systems Incorporated i USA och/eller i andra länder.
- microSD™, microSDHC™ och microSDXC™ är registrerade varumärken för SD Association.
- HDMI, HDMI-logotypen och termen "High Definition Multimedia Interface" är varumärken eller registrerade varumärken som tillhör HDMI Licensing LLC.
- Wi-Fi®, logotypen för Wi-Fi CERTIFIED och logotypen för Wi-Fi är registrerade varumärken som tillhör Wi-Fi Alliance.
- Varumärken och produktnamn som används i den här handboken är respektive ägares egendom.



- Kamerans specifikationer och innehållet i den här handboken kan ändras utan föregående meddelande på grund av att kamerans funktioner uppgraderas.
- Du får inte återanvända eller distribuera någon del av den här handboken utan tidigare tillstånd.
- Vi rekommenderar att du använder kameran i det land där den har köpts.
- Använd kameran ansvarsfullt och följ alla lagar och regler gällande dess användning.



PlanetFirst representerar Samsung Electronics engagemang för en hållbar utveckling och socialt ansvar genom miljömedveten affärsverksamhet och företagsledning.

Hälsa- och säkerhetsinformation

lakttag alltid följande säkerhetsföreskrifter och användningstips för att undvika farliga situationer och säkerställa bästa prestanda i kameran.



Varning – situationer som kan leda till personskador för dig eller någon annan

Försök inte demontera eller reparera kameran.

Du kan skada kameran och riskera att själv få elstötar.

Använd inte kameran i närheten av brandfarliga eller explosiva gaser och vätskor.

Det kan orsaka brand eller explosion.

För inte in några antändbara material i kameran och förvara inte de här materialen nära kameran.

Det kan orsaka brand eller elektrisk stöt.

Hantera inte kameran med våta händer.

Det kan resultera i elektriska stötar.

Förebygg skada på motivets syn.

Använd inte blix i omedelbar närhet (närmare än 1 meter) av människor eller djur. Motivets ögon kan skadas tillfälligt eller permanent om du använder blix alltför nära.

Håll kameran utom räckhåll för små barn och husdjur.

Håll kameran med alla tillbehör utom räckhåll för små barn och djur. Nedsväljning av smådelar kan orsaka andnöd eller allvarliga skador. Rörliga delar och tillbehör kan också orsaka fysiska skador.

Utsätt inte kameran för direkt solljus eller höga temperaturer under någon längre tid.

Längre tids exponering mot solljus kan orsaka permanent skada på kamerans inre komponenter.

Undvik att täcka över kameran eller laddaren med filter och kläder.

Kameran kan överhettas, vilket kan förändra kameran eller orsaka brand.

Handha inte strömladdan eller laddaren under ett åskväder.

Det kan resultera i elektriska stötar.

Om vätska eller främmande föremål tränger in i kameran ska du omedelbart koppla från alla strömkällor, såsom batteri och laddare, och sedan kontakta ett servicecenter för Samsung.

Efterlev alla regler som begränsar användning av en kamera i ett visst område.

- Undvik störningar med andra elektroniska enheter.
- Stäng av kameran på flygplan. Kameran kan orsaka störningar i flygplansutrustningen. Följ alla flygplatsregler och slå av kameran när du anvisas att göra det från flygpersonalen.
- Stäng av kameran nära medicinsk utrustning. Kameran kan störa medicinsk utrustning på sjukhus eller hälsovårdsanläggningar. Följ alla regler, publicerade varningar och anvisningar från medicinsk personal.

Undvik störningar för pacemakers.

Håll det avstånd mellan den här kameran och pacemakers som rekommenderas av tillverkaren och oberoende forskningsgrupper för att undvika potentiella störningar. Om du har skäl att misstänka att kameran stör en pacemaker eller annan medicinsk enhet, ska du omedelbart slå av kameran och kontakta tillverkaren av pacemakern eller den medicinska enheten för att få råd.



Varning – situationer som kan leda till skador på kameran eller annan utrustning

Ta ur batterierna ur kameran när du ska förvara den under en längre tid.

Om du lämnar kvar batterierna kan de läcka eller korrodera efter en tid och skada kameran allvarligt.

Använd endast äkta utbytbara Li-jonbatterier som rekommenderats av tillverkaren. Skada inte och värm inte upp batteriet.

Oäkta, skadade, eller upphettade batterier kan orsaka eld eller personlig skada.

Använd endast batterier, laddare, kablar och tillbehör som godkänts av Samsung.

- Genom att använda ej godkända batterier, laddare, kablar och andra tillbehör kan du orsaka att batterierna exploderar, skada kameran eller orsaka personskada.
- Samsung ansvarar inte för dessa skador eller personskador som orsakas av ej godkända batterier, laddare, kablar eller tillbehör.

Använd batteriet endast på avsett sätt.

Det kan orsaka brand eller elektrisk stöt om du använder det på fel sätt.

Rör inte vid blixten när den avfyras.

Blixten är mycket het när den avfyras och kan bränna huden.

När du använder AC-laddaren ska kameran stängas av innan du bryter strömmen till AC-laddaren.

Underlåtenhet att göra detta kan resultera i brand eller elektriska stötar.

Koppla bort AC-laddaren från vägguttaget när den inte används.

Underlåtenhet att göra detta kan resultera i brand eller elektriska stötar.

Använd inte en skadad anslutningsladd eller löst strömuttag när batterierna laddas.

Det kan orsaka brand eller elektrisk stöt.

AC-laddaren får inte komma i kontakt med +/- -kontakterna på batteriet.

Det kan orsaka brand eller elektrisk stöt.

Tappa inte och utsätt inte kameran för hårda stötar.

Det kan skada skärmen eller externa eller interna komponenter.

Var försiktig när du ansluter kablar och sätter i batterier och minneskort.

Om du tvingar i kontakter, ansluter kablar felaktigt eller sätter i batterier och minneskort fel kan portar, kontakter och tillbehör skadas.

Förvara kort med magnetremsor på avstånd från kameraväskan.

Information som har lagrats på kortet kan skadas eller raderas.

Använd aldrig ett skadat batteri eller minneskort.

Detta kan leda till elektrisk kortslutning eller felfunktion på kameran eller orsaka brand.

Placera inte kameran i eller nära magnetfält.

Det kan göra att kameran inte fungerar på rätt sätt.

Använd inte kameran om skärmen är skadad.

Om glaset eller akryldelarna går sönder ska du besöka ett servicecenter för Samsung för att få kameran reparerad.

Kontrollera att kameran fungerar på rätt sätt innan du använder den.

Tillverkaren ansvarar inte för filer som förloras eller skadas som ett resultat av felfunktioner i kameran eller felaktigt bruk.

Du måste koppla ur den smala änden av USB-kabeln i kameran.

Om du vänder kabeln åt fel håll kan filerna skadas. Tillverkaren ansvarar inte för eventuell förlust av data.

Utsätt inte objektivet för direkt solljus.

Det kan missfärga bildsensorn eller göra att den inte fungerar.

Om kameran blir överhettad, ta bort batteriet och låt det svalna.

- Om kameran används intensivt kan batteriet överhettas och höja den inre temperaturen i kameran. Om kameran slutar fungera ska du ta bort batteriet och låta det svalna.
- Höga interna temperaturer kan orsaka brus i bilderna. Det är normalt och bör inte påverka kameran generella prestanda.

Undvik störningar med andra elektroniska enheter.

Kameran sänder ut radiofrekvenssignaler (RF) som kan störa oskyddad eller otillräckligt skyddad elektronisk utrustning, t.ex. pacemakers, hörapparater, medicinska enheter och andra elektroniska enheter hemmen eller i fordon. Kontakta tillverkarna av dina elektroniska enheter för att lösa problemen med störningar. För att förhindra oönskade störningar ska du bara använda enheter och tillbehör som har godkänts av Samsung.





Använd kameran i normal position.

Undvik kontakt med kameran interna antenn.

Datasändningar och ditt ansvar

- Data som skickas via WLAN kan läcka ut, så undvik att överföra känslig information på allmänna platser eller i öppna nätverk.
- Kameratillverkaren ansvarar inte för några dataöverföringar som gör intrång på upphovsrätt, varumärken, intellektuell upphovsrätt, eller allmänna etiska rekommendationer.

Ikoner som används i handboken

Ikön	Funktion
	Ytterligare information
	Säkerhetsvarningar och föreskrifter
[]	Kameraknappar. Exempelvis står [Avtryckaren] för avtryckarknappen.
()	Sidreferens för mer information
→	Ordningen på alternativ eller menyer som du måste välja för att utföra ett steg, t.ex. Välj  → Kvalitet (representerar välj  och sedan Kvalitet).
*	Kommentar



Denna manual baseras på NX-M-objektivet. Om du fäster NX-objektivet i objektivfattningen kan det hända att vissa fotograferingsalternativ eller funktioner inte längre stöds.



Tips

Fotograferingsbegrepp

Fotograferingsställningar	13
Hålla kameran	13
Stående fotografering	14
Hukande fotografering	14
Bländare	15
Bländarvärde och skärpedjup	16
Slutarhastighet	17
ISO-känslighet	18
Hur bländarinställning, slutarhastighet och ISO-känslighet kontrollerar exponeringen	19
Samband mellan brännvidd, vinkel och perspektiv	20
Skärpedjup	20
Vad kontrollerar effekter utanför fokus?	21
DOF-förhandsgranskning	22
Komposition	23
Tredelningsregeln	23
Foton med två motiv	24
Blixt	25
Ledtal för blixt	25

Kapitel 1

Min kamera

Komma igång	27
Packa upp	27
Kamerans utseende	28
Använda DIRECT LINK-knappen	30
Göra inställningar för DIRECT LINK-knappen	30
Använda skärmen	31
Använda självporträttsläget	31
Sätta i batteriet och minneskortet	32
Ta ur batteriet och minneskortet	34
Använda minneskortsadaptorn	34
Ladda batteriet och slå på kameran	35
Ladda batteriet	35
Slå på kameran	35
Utföra grundinställningarna	36
Välja funktioner (alternativ)	38
Välja med knappar	38
Välja genom tryckning	38
Använda MENU	39
Ex. Välja bildstorlek i läge P	39
Använda smartpanelen	40
Ex. Justera exponeringsvärdet i läget P	40
Välja läge	41
Öppna en lägesskärm	41
Lägesbeskrivning	41

Skärmikoner	43
I fotograferingsläget	43
Ta foton.....	43
Spela in videor	44
Om nivåmätaren	44
I uppspelningsläget.....	45
Visa foton	45
Spela upp videor.....	45
Ändra informationen som visas	46
Objektiv.....	47
Objektivets utseende.....	47
Låsa eller låsa upp objektiven	48
Objektivmarkeringar.....	49
Tillbehör	50
Utseende för extern blix.....	50
Ansluta extern blix.....	51
Fattningsadapters layout.....	52
Montera fattningsadaptorn	52
Ta bort fattningsadaptorn	53

Fotograferingslägen	54
Auto-läge.....	54
Läget Smart	56
Använda läget Vackert ansikte.....	56
Använda läget Bästa ansiktet	57
Ta panoramabilder	58
Läget Program.....	59
Programskifte.....	60
Minimal slutarhastighet	60
Läget Bländarprioritet	61
Läget Slutarprioritet	62
Läget Manuell.....	63
Använda Inramningsläge	63
Använda Bulb-funktionen	64
Spela in en video	65
Tillgängliga funktioner i fotograferingsläge.....	66

Kapitel 2

Fotograferingsfunktioner

Storlek och upplösning.....	69
Fotostorlek.....	69
Kvalitet	70
ISO-känslighet	71
Vitbalans	72
Anpassa förinställda vitbalansalternativ	73
Picture Wizard (fotostilar).....	74

AF-läge	75	Blixt	90
Enstaka AF	75	Reducera röda ögon-effekten	91
Kontinuerlig AF	76	Justera blixtstyrkan	91
Manuell fokus	76	Mätning	92
AF-område	77	Multi	92
Val AF	77	Centerviktad	93
Multi AF	78	Spot	93
Ansiktsdetektering	79	Mäta exponeringsvärdet i fokusområdet	94
Normal	79	Dynamiskt område	95
Leendebild	80	Smartfilter	96
Blinkande kort	80	Exponeringskompensation	97
Beröring AF	81	Exponeringslås	98
Beröring AF	81	Videofunktioner	99
AF-punkt	81	Videostorlek	99
Spårning AF	81	När Video-Out är inställt på NTSC	99
Entrycksfotografering	82	När Video-Out är inställt på PAL	99
Manuell fokushjälp	83	Videokvalitet	100
Optisk bildstabilisering (OIS)	84	Multi Motion	100
Tagningsläge (fotograferingsmetod)	85	Tona	101
Enstaka	85	Röst	101
Kontinuerligt normal	86		
Burst	86		
Timer	87		
Automatisk exponeringsvariation (AE-gaffling)	87		
Vitbalansvariation (WB-gaffling)	88		
Bildguidevariation (PW-bracketing)	88		
Djuphetsgaffling	89		

Kapitel 3

Uppspelning/Redigering

Söka och hantera filer	103
Visa foton.....	103
Visa miniatyrbilder	103
Visa filer per kategori	104
Visa filer som en mapp	104
Skydda filer	105
Radera filer.....	106
Radera en enskild fil	106
Radera flera filer	106
Radera alla filer	106
Visa foton	107
Förstora ett foto	107
Visa ett bildspel	107
Autorotering	108
Spela upp videor	109
Sök bakåt och framåt	109
Justera ljusstyrkan på en video	110
Justera volymen på en video	110
Beskära en video under uppspelning.....	111
Klippa ut en bild under uppspelning.....	111

Redigera foton	112
Beskära ett foto	112
Roter ett foto	113
Ändra upplösning för foton.....	113
Justera dina bilder.....	114
Retuschera ansikten	115
Använda Smartfilter-effekter	116

Kapitel 4

Trådlöst nätverk

Ansluta till WLAN och konfigurera nätverksinställningar	118
Ansluta till WLAN.....	118
Ställa in nätverksalternativ	119
Manuell inställning av IP-adress.....	119
Använda webbläsaren för inloggning.....	120
Anslutningstips för nätverket	121
Skriva text	122
Använda NFC-funktionen (Tag & Go).....	123
Använda NFC-funktioner i fotograferingsläget.....	123
Använda NFC-funktioner i uppspelningsläget (Photo Beam)	123
Använda NFC-funktioner i Wi-Fi-läget.....	123
Spara automatiskt filer på en smarttelefon.....	124
Skicka bilder och videor till en smarttelefon	126

Skicka bilder eller videor till flera smarttelefoner	128
Använda en smarttelefon som extern avtryckare.....	130
Använda Baby Monitor	132
Justera ljudnivån för larmaktivering	133
Använda Automatisk säkerhetskopiering för att skicka foton eller videor.....	134
Installera programmet Autosäkerhetskopiering på datorn.....	134
Skicka bilder och videor till en dator.....	134
Skicka foton eller videor via e-post	136
Ändra e-postinställningar	136
Lagra information	136
Ange ett lösenord för e-post	137
Ändra lösenord för e-post	138
Skicka foton eller videor via e-post	138
Använda foto- eller videodelningstjänster.....	140
Öppna en delningstjänst.....	140
Överföra foton eller videoklipp.....	141
Använda Samsung Link för att skicka filer.....	142
Överföra foton till en onlinelagring.....	142
Visa bilder och videor på enheter som stöder Samsung Link.....	143

Kapitel 5

Kamerans inställningsmeny

Användarinställningar	146
ISO-anpassning	146
ISO Expansion	146
ISO-steg.....	146
Auto-ISO-område	146
Brusreducering.....	147
Bracketinginställningar	147
Färgrymd	148
Förvrängningskorrigering.....	149
Tryckfunktion.....	149
iFn Customizing	149
Användarskärm.....	150
Key mapping.....	151
Live-vy NFC.....	151
MobileLink/NFC-bildstorlek	151
Rutnät	151
AF-lampa	152
Självporträtt Auto.....	152
Hastighetsinställningar för objektivknappen	152
Inställning	153

Kapitel 6

Ansluta till externa enheter

Visa filer på en HDTV	157
Överföra filer till datorn	158
Överföra filer till en Windows OS-dator	158
Ansluta kameran som en löstagbar disk	158
Koppla loss kameran (för Windows XP)	159
Överföra filer till en Mac OS	159
Använda program på en PC	161
Installera program från den medföljande CD-skivan	161
Tillgängliga program när i-Launcher används	161
Använda i-Launcher	162
Krav för Windows OS	162
Krav för Mac OS	162
Öppna i-Launcher	162
Ladda ned firmware	163
Ladda ner programmet PC Auto Backup	163
Installera Adobe Photoshop Lightroom	163
Använda Adobe Photoshop Lightroom	163

Kapitel 7

Bilaga

Felmeddelanden	165
Underhålla kameran	166
Rengöra kameran	166
Kameraobjektiv och skärm	166
Bildsensor	166
Kamerahus	166

Använda eller förvara kameran	167
Olämpliga platser att använda eller förvara kameran	167
Användning på stränder och kuster	167
Förvaring under längre tidsperioder	167
Använd kameran med försiktighet i fuktiga förhållanden	168
Andra varningar	168
Om minneskort	169
Minneskort som stöds	169
Minneskortets kapacitet	170
Att tänka på vid användning av minneskort	171
Om batteriet	172
Batterispecifikationer	172
Batteriets livslängd	174
Meddelande om svagt batteri	174
Information om batteriet	174
Att tänka på kring batteriet	175
Information om batteriladdning	175
Att observera kring laddning med en dator ansluten	176
Hantera och avyttra batterier och laddare ansvarsfullt	176
Uppdatera firmware	177
Innan du kontaktar servicecenter	178
Kameraspecifikationer	181
Ordlista	186
Tillbehör	192
Index	193

Fotograferingsbegrepp

Fotograferingsställningar

Rätt ställning för att stabilisera kameran är nödvändig för att ta ett bra foto. Även om du håller kameran rätt, kan fel ställning göra att kameran skakar. Stå rakt upp och stå stilla för att få en stadig bas för kameran. Håll andan för att minska kroppsrörelse, när du använder en långsam slutarhastighet.

Hålla kameran

Håll i kameran och placera ditt pekfinger på avtryckarknappen. Om större objektiv används ska du placera vänster hand under objektivet som stöd.

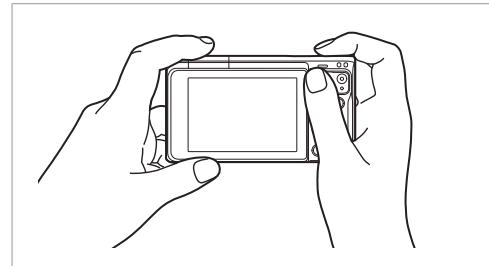
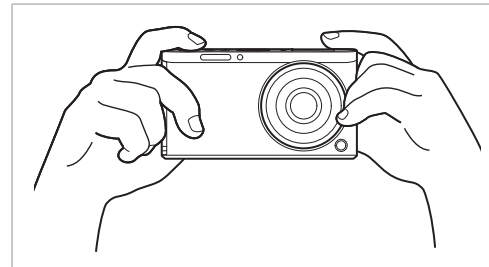

Stående fotografering

Komponera bilden; stå rakt upp med fötterna isär på axelavstånd, och håll armarna nära kroppen.

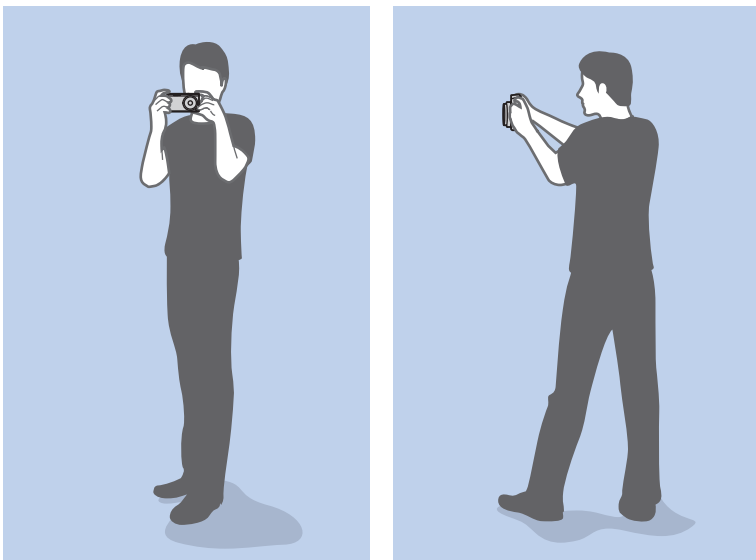

Hukande fotografering

Komponera bilden; huka dig med ett knä på marken, och håll dig upprätt.



Bländare

Bländaren är en av de tre faktorer som fastställer exponeringen. Bländarhuset innehåller tunna metallplattor som öppnar och stänger för att släppa in ljuset genom bländaren och in i kameran. Storleken på bländaren står i relation till mängden ljus: En större bländaröppning släpper in mer ljus och en mindre bländaröppning släpper in mindre ljus.

Bländarstorlekar

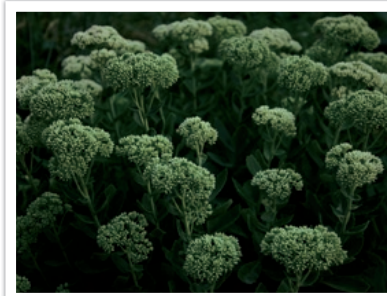

Bländaren är något öppen



Bländaren är helt öppen

Storleken på bländaren betecknas av ett värde som är känt som ett "F-nummer". F-numret betecknar brännvidden dividerat med objektivet diameter. Om, till exempel, ett objektiv med 50 mm brännvidd har f-numret F2, är diametern på bländaren 25 mm. ($50 \text{ mm} / 25 \text{ mm} = F2$) Ju mindre f-nummer, desto större storlek på bländaren.

Bländarens öppning beskrivs som exponeringsvärdet (EV). Om exponeringsvärdet ökas (+1 EV) betyder det att mängden ljus fördubblas. Om exponeringsvärdet minskar (-1 EV) betyder det att mängden ljus halveras. Du kan även använda funktionen för exponeringskompensering för att finjustera mängden ljus genom att dela in exponeringsvärdena i underavdelningar 1/2, 1/3 EV osv.

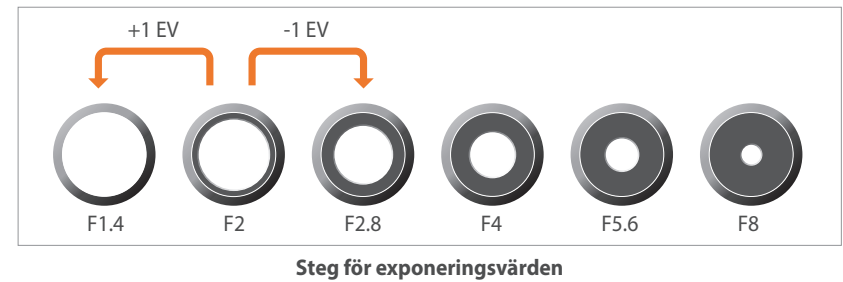

Bländarvärde och skärpedjup

Du kan göra bakgrunden i ett foto suddig eller skarp genom att kontrollera bländaren. Den har ett nära samband med skärpedjupet (DOF-Depth Of Field), som kan uttryckas som litet eller stort.



Ett foto med stort skärpedjup (DOF)



Ett foto med litet skärpedjup (DOF)



Bländarhuset innehåller flera blad. Dessa blad rör sig tillsammans och kontrollerar mängden ljus som går igenom mitten av bländaren. Antalet blad påverkar också ljusets form vid nattfotografering. Om bländaren har ett jämnt antal blad, delar ljuset upp sig i ett jämnt antal delar. Om antalet blad är udda, blir antalet delar dubbelt så många som antalet blad.

En bländare med 8 blad delar till exempel upp ljus i 8 delar och en bländare med 7 blad i 14 delar.

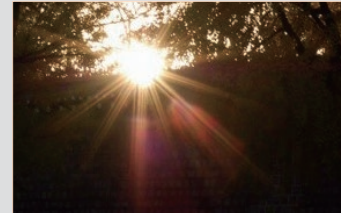

7 blad

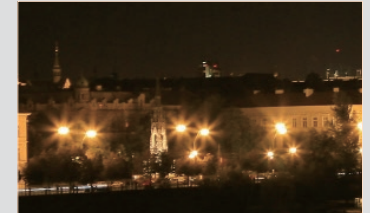

8 blad

Slutarhastighet

Slutarhastigheten avser den tid det tar att öppna och stänga slutaren. Den styr mängden ljus som passerar genom bländaren innan det når bildsensorn.

Vanligtvis kan slutarhastigheten ställas in manuellt. Måttet på slutarhastigheten kallas "exponeringsvärdet" (EV), som är utmärkt i intervaller om 1 sek., 1/2 sek., 1/4 sek., 1/8 sek., 1/15 sek., 1/1000 sek., 1/2000 sek. osv.

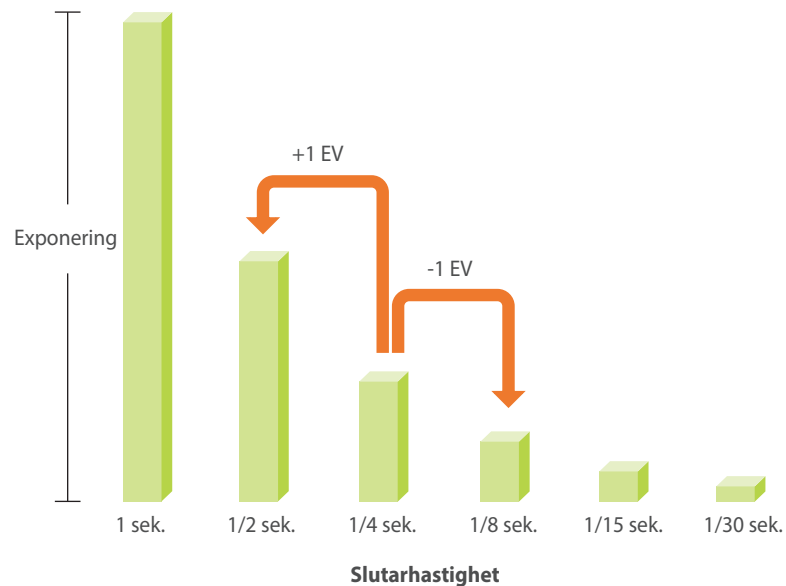

Därför blir det så att ju snabbare slutarhastighet, desto mindre ljus släpps in. På samma sätt gäller att ju lägre slutarhastighet, desto mer ljus kan släppas in.

Bilderna nedan visar hur en långsam slutarhastighet ger mer tid att släppa in ljus i kameran. Det ger en suddig effekt på motiv som rör sig. Å andra sidan ger en snabb slutarhastighet mindre tid att släppa in ljus och bilden fryser lättare motiv i rörelse.

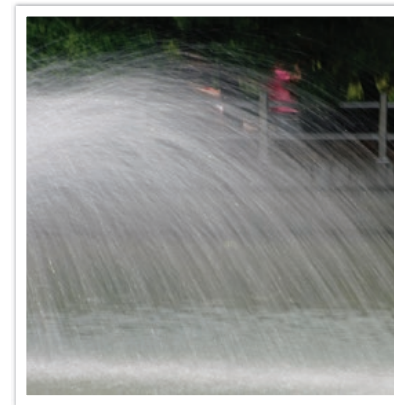

0,8 sek.

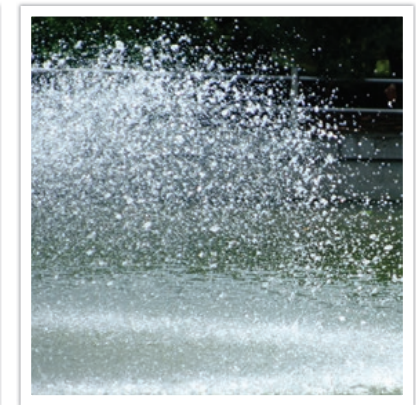

0,004 sek.

ISO-känslighet

Exponeringen av en bild bestäms av kamerans känslighet. Känsligheten baseras på en internationell filmstandard, som kallas ISO-standard. På digitala kameror används den här känslighetskalan för att beteckna känsligheten på den digitala mekanismen som tar bilden.

ISO-känslighet fördubblas när numret fördubblas. En inställning på ISO 200 kan till exempel ta bilder två gånger snabbare än en inställning på ISO 100. Men högre ISO-inställningar kan ge "brus" – små fläckar, prickar och andra fenomen i ett foto som ger fotot ett brusigt eller smutsigt intryck. I allmänhet är det bäst att använda en låg ISO-inställning för att förhindra brus i foton, såvida du inte befinner dig i mörka miljöer eller det är på natten.

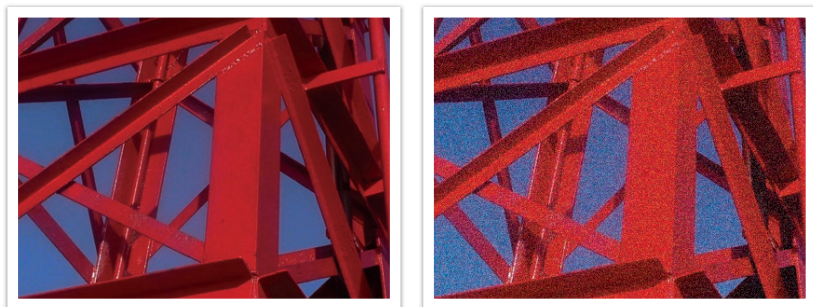

Förändringar i kvalitet och ljusstyrka enligt ISO-känslighet

Eftersom en låg ISO-känslighet innebär att kameran blir mindre känslig för ljus, behöver du mer ljus för en optimal exponering. Öppna bländaren mer eller minska slutarhastigheten för släppa in mer ljus i kameran när du använder en låg ISO-känslighet. På en solig dag med mycket ljus behöver till exempel en låg ISO-känslighet inte en långsam slutarhastighet. Men på en mörk plats eller på natten kommer en låg ISO-känslighet att resultera i en suddig bild. Vi rekommenderar därför att du ökar ISO-känsligheten till en måttlig mängd.



En bild tagen med stativ och hög ISO-känslighet

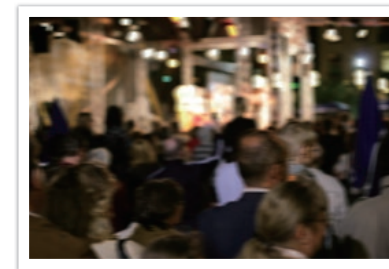



Ett suddigt foto med låg ISO-känslighet

Hur bländarinställning, slutarhastighet och ISO-känslighet kontrollerar exponeringen

Inställning för bländare, slutarhastighet och ISO-känslighet har ett nära samband inom fotografering. Bländarinställningen kontrollerar öppningen som reglerar ljuset som går in i kameran, medan slutarhastigheten bestämmer tiden som ljuset släpps in. ISO-känslighet avgör hastigheten som kameran reagerar på ljus. Tillsammans beskrivs dessa tre aspekter som exponeringstriangeln.

En förändring av slutarhastighet, bländarvärde eller ISO-känslighet kan kompenseras genom justeringar av de andra för att behålla rätt ljusmängd. Resultaten ändras emellertid enligt inställningarna. Till exempel används slutarhastigheten för att uttrycka rörelse, bländaren kan kontrollera skärpedjupet och ISO-känsligheten kan kontrollera fotots kornighet.

	Inställningar	Resultat
Bländarvärde	Stor bländare = mer ljus Liten bländare = mindre ljus	 <p>Stor = litet skärpedjup Liten = stort skärpedjup</p>

	Inställningar	Resultat
Slutarhastighet	Snabb hastighet = mindre ljus Långsam hastighet = mer ljus	 <p>Snabb = stilla Långsam = suddig</p>
ISO-känslighet	Hög känslighet = mer ljuskänslig Låg känslighet = mindre ljuskänslig	 <p>Hög = mer kornig Låg = mindre kornig</p>

Samband mellan brännvidd, vinkel och perspektiv

Brännvidd, som mäts i millimeter, är avståndet mellan mitten av objektivet till brännpunkten. Det påverkar vinkeln och perspektivet av bilder som tas. En kort brännvidd innebär en vid vinkel, som gör att du kan ta en bred bild. En lång brännvidd innebär en snäv vinkel, som gör att du kan ta telefoton.



9 mm vinkel



27 mm vinkel

Skärpedjup

De porträtt eller stilleben som uppskattas mest är de där bakgrunden ligger utanför fokus så att motivet är tydligt. Beroende på de fokuserade områdena, kan ett foto göras suddigt eller skarpt. Det här kallas "ett litet DOF" eller "ett stort DOF".

Skärpedjupet är området kring motivet med skärpa. Ett litet skärpedjup (DOF) betyder att området med skärpa är smalt och ett stort skärpedjup (DOF) betyder att området med skärpa är brett.

Ett foto med litet skärpedjup (DOF), som betonar motivet och gör resten oskarpt, kan tas genom att ta ett foto nära motivet eller genom att välja ett lågt bländarvärde. Omvänt kan ett foto med stort skärpedjup (DOF), som visar alla delar i fotot skarpt fokuserat, tas genom att ta ett foto långt bort från motivet eller genom att välja ett högre bländarvärde.

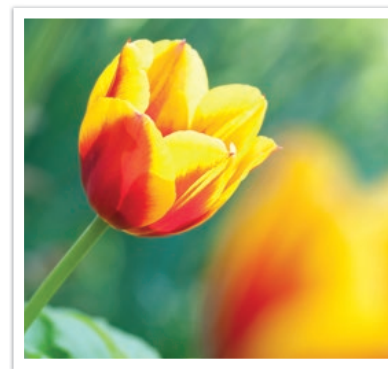

Litet skärpedjup

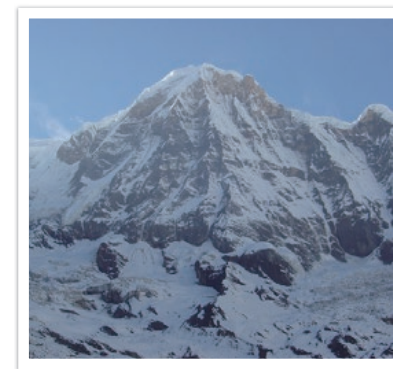

Stort skärpedjup

Vad kontrollerar effekter utanför fokus?

DOF beror på bländarvärde

Ju större bländaren är (alltså ju lägre bländarvärde), desto lägre blir skärpedjupet (DOF). Under förhållanden där brännvidden är lika ger ett lågt bländarvärde ett foto med litet skärpedjup (DOF).



27 mm F3.5



27 mm F11

DOF beror på brännvidd

Ju längre brännvidden är, desto mindre blir skärpedjupet (DOF).

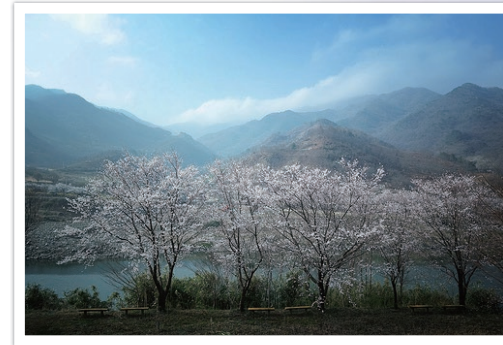

9 mm vinkel



27 mm vinkel

DOF beror på avståndet mellan motivet och kameran

Ju kortare avståndet mellan motivet och kameran är, desto mindre blir skärpedjupet (DOF). Därför kan ett foto som tas nära motivet ge ett foto med litet skärpedjup (DOF).

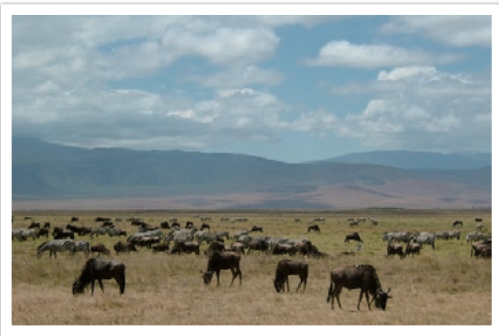

Ett foto som har tagits långt bort från motivet

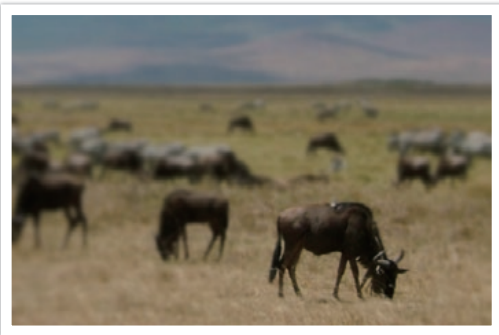

Ett foto som tagits nära motivet

DOF-förhandsgranskning

Du kan trycka på anpassningsknappen för att få en uppfattning om hur bilden kommer att se ut innan du tar fotot. Kameran justerar bländaren till de gjorda förinställningarna och visar resultatet på skärmen. Ställ in anpassningsknappen i läget **Optisk förhandsgranskning**. (sid. 151)

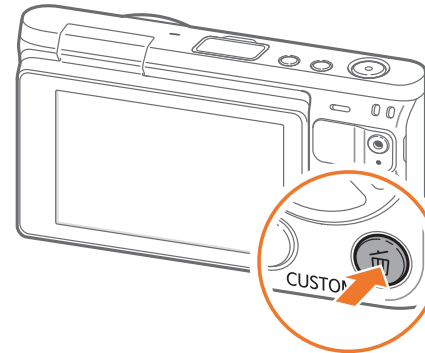

Komposition

Det är roligt att fotografera fina saker med en kamera. Oavsett hur vacker världen är, kan inte en dålig komposition fånga skönheten i den.

Det mycket viktigt att prioritera motiv, när det gäller komposition.

Komposition inom fotografering betyder att arrangera motiv i ett foto. Vanligtvis leder tredelningsregeln till en bra komposition.

Tredelningsregeln

Dela bilden i ett mönster - 3 x 3 - av likadana rektanglar, för att använda tredelningsregeln.

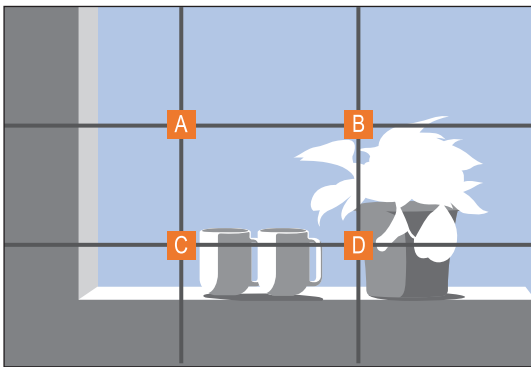

Se till att motivet är placerat i ett av hörnen på rektangeln i mitten, för att komponera foton som framhäver motivet bäst.

Genom att använda tredelningsregeln skapar du foton med stabila och fängslande kompositioner. Nedan följer några exempel.

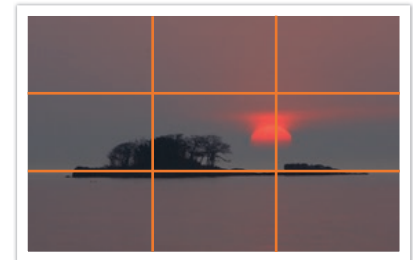
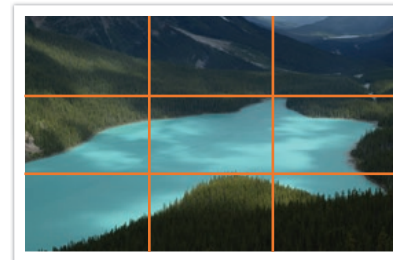
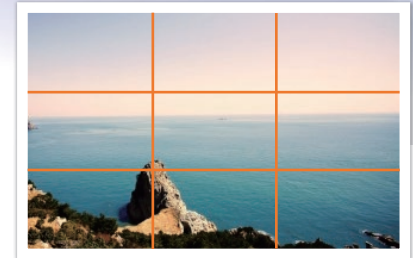
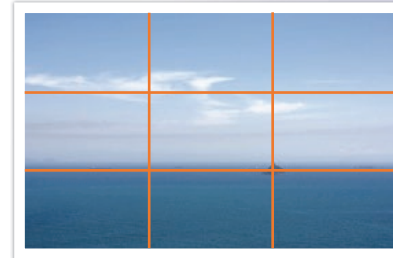

Foton med två motiv

Om ditt motiv finns i ett hörn av fotot, skapas en obalans i kompositionen. Du kan stabilisera fotot genom att fotografera ett motiv till i motsatta hörnet för att balansera fotots vikt.



Instabilt



Stabilt

Vid landskapsfotografering, skapar centrering av horisonten en obalanserad effekt. Ge mer vikt åt fotot genom att flytta horisonten upp eller ner.



Instabilt

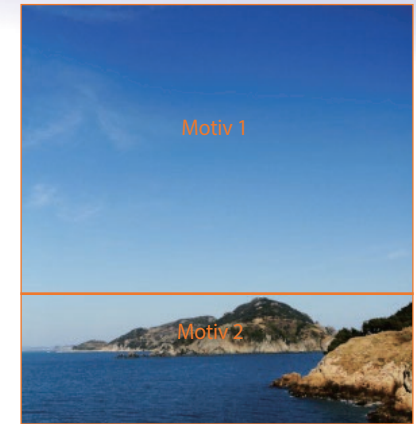

Stabilt

Blixt

Ljus är en av de viktigaste komponenterna i fotografering. Det är emellertid inte lätt att ha tillräckligt med ljus när som helst och var som helst. Med hjälp av en blixt kan du optimera ljusinställningarna och skapa en mängd olika effekter.

Blixt, även känd som stroboskop eller speed light, skapar tillräcklig exponering vid dåliga förhållanden. Den kan också användas i situationer med mycket ljus. Blixt kan till exempel användas för att kompensera exponeringen av ett motivs skugga eller ta skarpa bilder av både motiv och bakgrund vid motljus.



Utan korrigering



Med korrigering

Ledtal för blixt

Modellnumret för en blixt syftar på blixstens kraft, och mängden ljus som skapas betecknas av ett värde som kallas "ledtal". Ju större ledtal, desto mer ljus avges från blixten. Ledtalet fås genom att multiplicera avståndet från blixten till motivet och bländarvärdet, när ISO-känsligheten är inställt på 100.

Ledtal = Avståndet mellan blixt och motiv X Bländarvärde

Bländarvärde = Ledtal/Avståndet mellan blixt och motiv

Avståndet mellan blixt och motiv = Ledtal/Bländarvärde

Sålunda kan du uppskatta ett optimalt avstånd mellan blixt och motiv, om du vet blixstens ledtal när du ställer in blixten manuellt. Om en blixt till exempel har ett ledtal (guide number) på GN 20 och befinner sig 4 meter från motivet, blir det bästa bländarvärdet F5.0.



Kapitel 1

Min kamera

Lär dig om kamerans layout, skärmikoner, objektiv, tillbehör och basfunktioner.

Packa upp

Kontrollera att förpackningen innehåller följande.

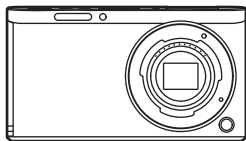

Kamera

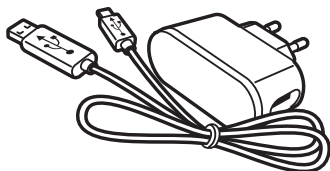

AC-adapter/USB-kabel

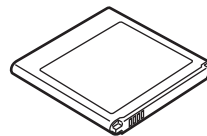

Uppladdningsbart batteri

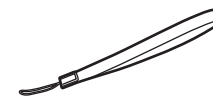

Rem

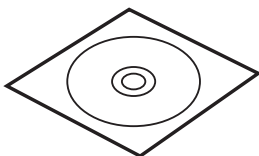

CD-skivan med programvara
(användarhandbok medföljer)

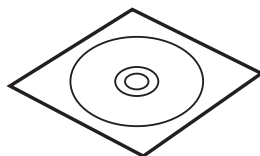

Adobe Photoshop Lightroom
DVD-skivan

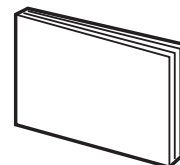

Snabbstartsguide

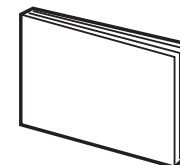

Snabbreferensguide



- Bilderna kan skilja sig från verkligheten.
- Alternativen kan variera beroende på region.
- Ytterligare tillbehör kan köpas hos en återförsäljare eller ett Samsung servicecenter. Samsung är inte ansvarigt för problem som orsakats av andra tillverkares tillbehör. Gå till sidan 192 för information om tillbehör.

Kamerans utseende

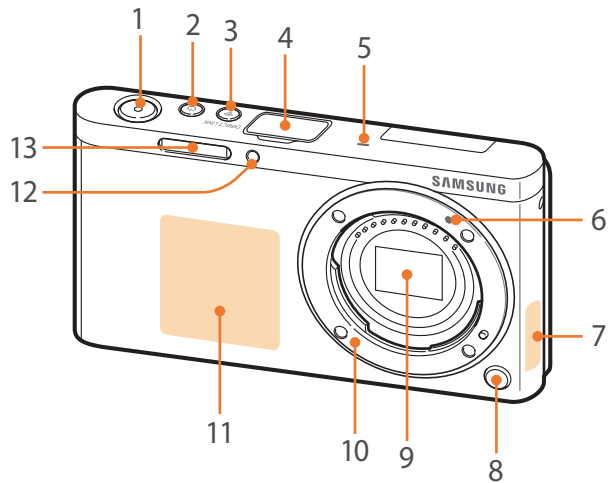

Nr	Namn
1	Avtryckarknapp
2	Strömbrytare
3	Knappen DIRECT LINK Starta en förinställd Wi-Fi-funktion. (sid. 30)
4	Lock för extern blytport
5	Mikrofon
6	Objektivfattningsindex
7	Intern antenn * Undvik kontakt med den interna antennen när trådlöst nätverk används.
8	Frigörningsknapp för objektiv
9	Bildsensor * Rör inte bildsensorn.
10	Objektivfattning
11	NFC-flik
12	AF-hjälplampa/timerlampa
13	Inbyggd blyt

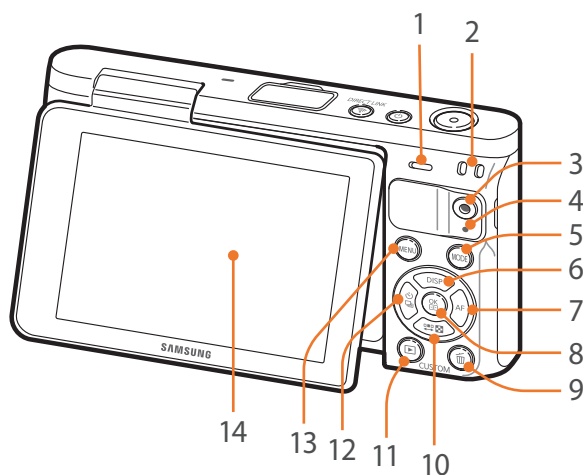

Nr	Namn
1	Högtalare
2	Ögla för kamerarem
3	Videoinspelningsknapp Startar inspelningen av en video.
4	Statuslampa Indikera status för kameran. <ul style="list-style-type: none"> • Blinkar: När du sparar en bild, spelar in en video, skickar data till en dator eller skrivare, eller ansluter till WLAN eller skickar en bild. • Lyser: När inga data förs över eller batteriet inte laddas.
5	MODE-knapp Välj ett fotograferingsläge.
6	DISP-knapp <ul style="list-style-type: none"> • I fotograferingsläget: Ändra informationen på skärmen. • I andra situationer: Flytta uppåt.
7	AF-knapp <ul style="list-style-type: none"> • I fotograferingsläget: Välj ett AF-läge. • I andra situationer: Flytta åt höger.
8	OK-knapp <ul style="list-style-type: none"> • På menyskärmen: Spara de valda alternativen. • I fotograferingsläget: Gör det möjligt för dig att välja ett fokusområde manuellt i vissa fotograferingslägen.

Nr	Namn
9	Knappen Radera/Anpassa <ul style="list-style-type: none"> • I fotograferingsläget: Utför den tilldelade funktionen. (sid. 151) • I uppspelningsläget: Radera filer.
10	☞☞☞-knapp <ul style="list-style-type: none"> • I fotograferingsläget: Justera slutarhastighet, bländarvärde, exponeringsinställning eller ISO-känslighet. • I uppspelningsläget: Visa miniatyrer. • I andra situationer: Flytta nedåt.
11	Uppspelningsknapp Gå in i läget Uppspelning för att visa bilder eller videor.
12	☺-knapp <ul style="list-style-type: none"> • I fotograferingsläget: Välj en fotograferingsmetod eller ställ in timern. • I andra situationer: Flytta åt vänster.
13	MENU-knapp Öppna alternativ eller menyer.
14	Skärm (pekskärm) <ul style="list-style-type: none"> • Om du vill ta en självporträttsbild medan du tittar på dig själv på skärmen ska du vända upp skärmen. (sid. 31) • Tryck på skärmen för att välja en meny eller ett alternativ. (sid. 38)

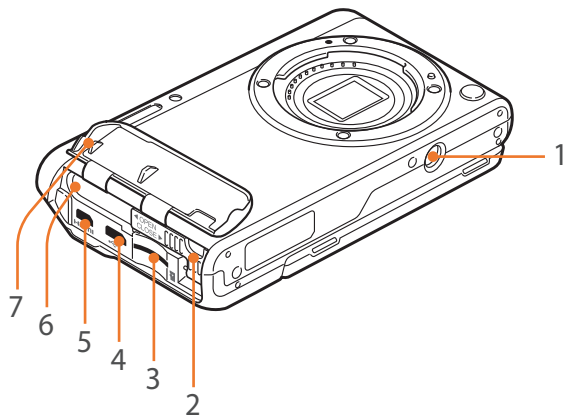

Nr	Namn
1	Stativfäste
2	Batterilås
3	Minneskortplats
4	Port för USB och avtryckare Anslut kameran till en dator, eller extern avtryckare. Använd en extern avtryckarkabel med ett stativ för att minimera kamerarörelser.
5	HDMI-port
6	Batteriplats
7	Batterilock

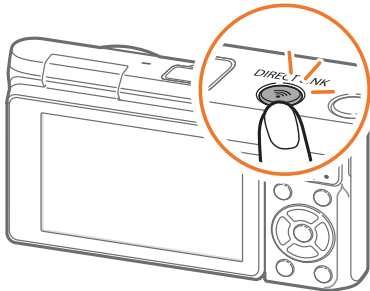

Använda DIRECT LINK-knappen

Du kan sätta på Wi-Fi-funktionen bekvämt med **[DIRECT LINK]**-knappen. Tryck på **[DIRECT LINK]** igen för att återgå till föregående läge.

Göra inställningar för DIRECT LINK-knappen

Du kan välja att en Wi-Fi-funktion ska starta när du trycker på **[DIRECT LINK]**-knappen. (sid. 151)

Ställa in ett DIRECT LINK-alternativ,

I fotograferingsläget trycker du på **[MENU]** → **⌘** → **Key mapping** → **DIRECT LINK** → ett alternativ.

Använda skärmen

Om du vill ta en självporträttsbild kan du vända upp skärmen så att du ser dig själv.

Använda självporträttsläget

När kameran är av och du aktivera läget Självporträtt (sid. 152), stängs kameran av och läget Självporträtt aktiveras om du vänder upp skärmen.

Funktionerna för Timer (3 sekunder), Entrycksfotografering, Ansiktsdetektering och Vackert ansikte aktiveras automatiskt i självporträttsläget.

1 Vrid skärmen uppåt.

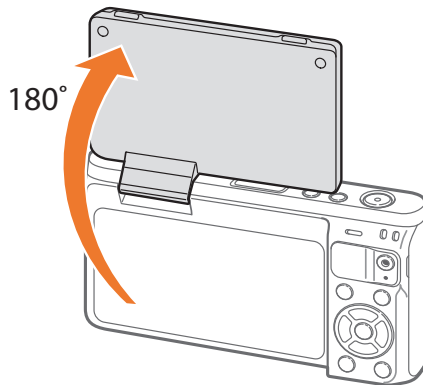

2 Tryck på .

3 Dra skjutreglagen eller tryck på ikonerna +/- för att justera ljusstyrkan och mjukheten på hudtonen.

4 Tryck på  eller tryck på **Ställ in**.

5 Tryck på ramen i skärmen eller tryck på **[Avtryckaren]**.

- Efter 3 sekunder avfyrar kameran avtryckaren automatiskt.



- När kameran är avslagen kan du sätta på den automatiskt genom att vända skärmen uppåt.
- Håll skärmen stängd när kameran inte används.



- Vrid bara skärmen inom den tillåtna vinkeln. Om du inte gör det kan det skada kameran.
- När kameran inte hålls med händerna och skärmen vänds uppåt ska du använda ett stativ. Annars kan det skada kameran.
- Undvik att vända skärmen uppåt när du har monterat en extern blyxt på kameran. Annars kan det skada kameran.

Sätta i batteriet och minneskortet

Lär dig hur du sätter i och tar bort batteriet och ett minneskort (tillval) i kameran.

- 1 För in ett finger i skåran och öppna batterilocket.

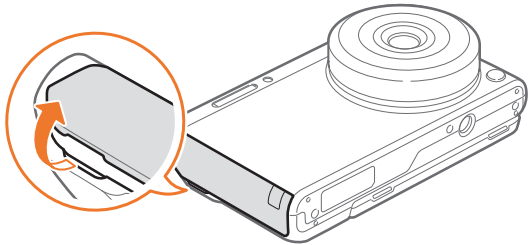

Var försiktig så att du inte skadar naglarna när du öppnar batteriluckan.

- 2 Sätt i ett minneskort i facket med de guldfärgade kontaktarna vända uppåt.

- Sätt i ett minneskort helt tills det klickar fast i utrymmet.

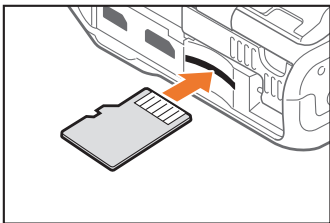

- 3 Dra batterilåset åt vänster.

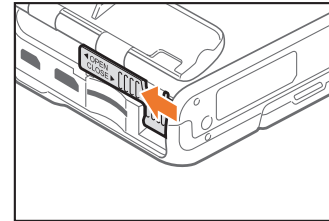

- 4 Sätt i batteriet med de guldfärgade kontaktarna åt höger.

- Håll batterilocket öppet med fingret.

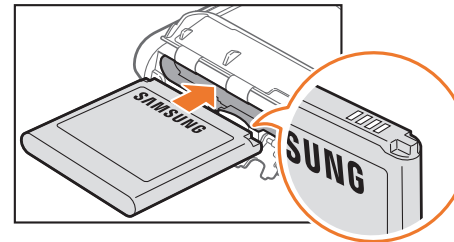

5 Stäng batterilocket och skjut det åt höger.

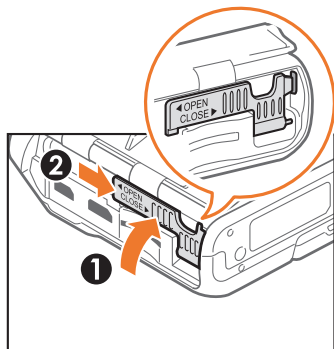

6 Stäng batterilocket.

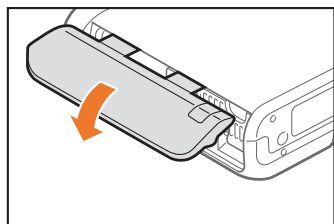

7 Tryck ordentligt på batterilocket för att se till att det stängs ordentligt.

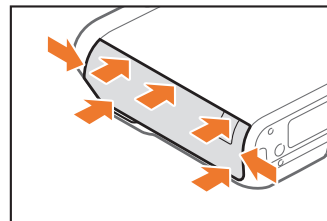

Ta ur batteriet och minneskortet

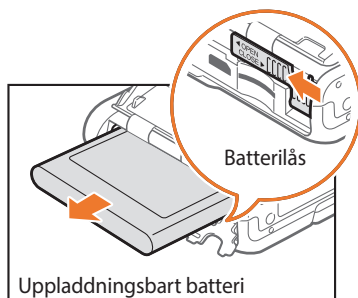

Skjut batterilåset åt vänster för att frigöra batteriet.

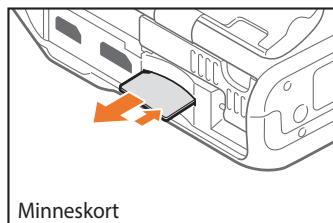

Tryck försiktigt på kortet tills det kopplas från kameran och dra sedan ut det ur kortplatsen.

Använda minneskortsadaptern

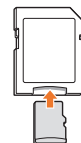

Om du vill läsa data med en dator eller en minneskortsläsare ska du sätta minneskortet i en minneskortsadapter.



- Du får inte böja upp eller slita av batteriluckan. Det kan skada låset.
- Ta inte ur minneskortet eller batteriet när kamerans statuslampa blinkar. Det kan skada data som lagrats på minneskortet eller kameran.

Ladda batteriet och slå på kameran

Ladda batteriet

Innan du använder kameran för första gången måste du ladda batteriet helt. Koppla in den smala änden av USB-kabeln i kameran och koppla sedan in den andra änden av USB-kabeln i AC-adaptern.

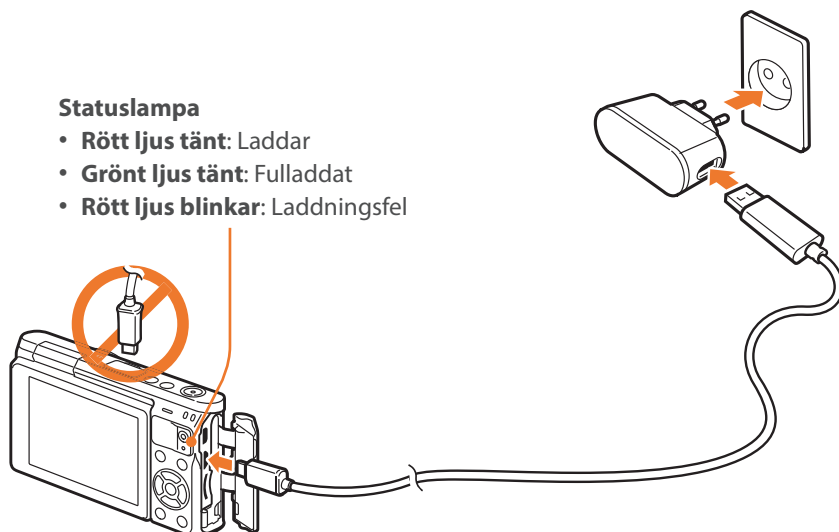

Statuslampa

- **Rött ljus tänd:** Laddar
- **Grönt ljus tänd:** Fulladdat
- **Rött ljus blinkar:** Laddningsfel



Använd bara AC-adaptorn och USB-kabeln som medföljer kameran. Om du använder en annan AC-adapter kanske kamerabatteriet inte laddas eller fungerar som det ska.

Slå på kameran

Om du vill slå på eller av kameran trycker du på .

- Grundinställningskärmen visas när du slår på kameran för första gången. (sid. 36)

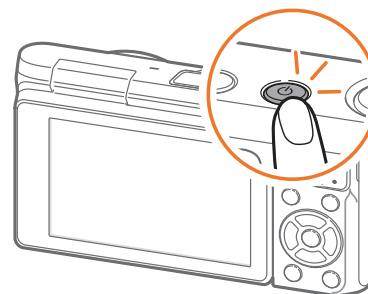

På vissa objektiv rör sig objektivet automatiskt när du slår på kameran. Tryck inte på och använd inte kraft på objektivet eftersom det kan skada objektivet.

Utföra grundinställningarna

När du slår på kameran för första gången visas skärmen för grundinställningar. Språket förinställs för landet eller regionen där kameran har sålts. Du kan ändra språket enligt önskemål. Du kan också välja en inställning genom att trycka på den på skärmen.

1 Tryck på [↔] för att välja **Tidszon** och tryck sedan på [OK].

2 Tryck på [DISP/↔] för att välja en tidszon och tryck sedan på [OK].

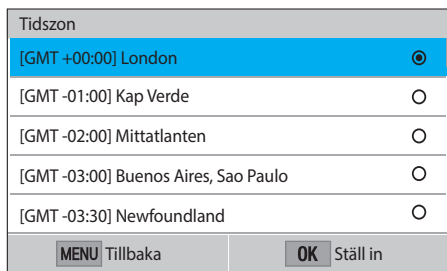

3 Tryck på [↔] om du vill välja **Datum-/tidsinställning** och tryck sedan på [OK].

4 Tryck på [📅/AF] om du vill välja ett alternativ (År/Månad/Dag/Timma/Minut/Sommartid).

5 Tryck på [DISP/↔] för att ställa in alternativet och tryck sedan på [OK].



• Skärmen kan variera beroende på vilket språk som är valt.

6 Tryck på [↔] för att välja **Datumtyp** och tryck sedan på [OK].

7 Tryck på [DISP/↔] för att välja en datumtyp och tryck sedan på [OK].

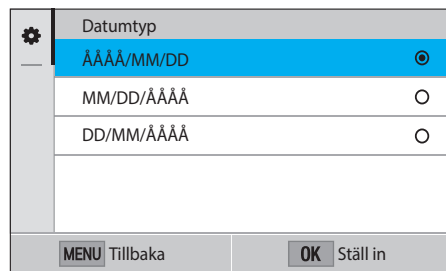

8 Tryck på [↔] för att välja **Tidstyp** och tryck sedan på [OK].

9 Tryck på [DISP/↔] för att välja en tidstyp och tryck sedan på [OK].

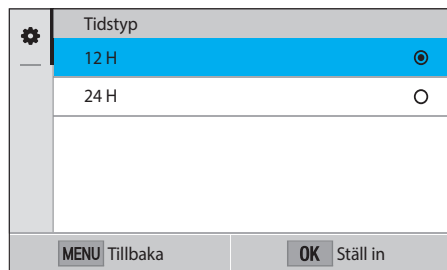

10 Tryck på [MENU] för att slutföra grundinställningarna.



Välja funktioner (alternativ)

Välja med knappar

Tryck på [DISP/☐/☐/☐/AF] för att flytta och tryck sedan på [OK] för att välja ett alternativ.

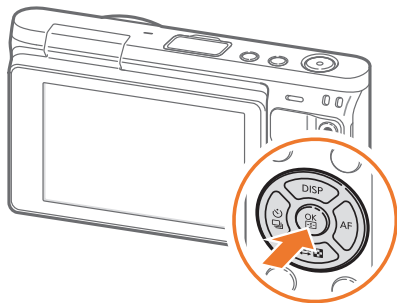

Välja genom tryckning



Använd inte vassa föremål, såsom pennor, för trycka på skärmen. Du kan skada skärmen.

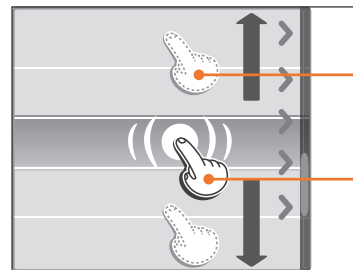

Dra: Håll ett område på skärmen intryckt och dra sedan med fingret.

Trycka: Tryck på skärmen för att välja en meny eller ett alternativ.

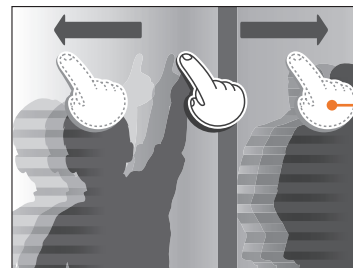

Snärta: Snärta försiktigt till med fingret över skärmen.



- När du trycker eller drar över skärmen kan det bildas missfärgningar. Detta beror inte på något fel, utan är en egenskap hos pekskärmen. Tryck eller dra lätt för att minimera missfärgningar.
- Pekskrmen kanske inte fungerar som den ska om du använder kameran i extremt fuktiga miljöer.
- Pekskrmen kanske inte fungerar som den ska om du använder skärmskyddsfilm eller andra tillbehör för skärmen.
- Beroende på visningsvinkel kanske skärmen blir gråmarkerad. Justera ljusstyrkan eller visningsvinkeln för att förbättra upplösningen.

Använda MENU

Tryck på [MENU] eller tryck på **[MENU]** på skärmen och ändra sedan fotograferingsalternativ eller inställningar.

Ex. Välja bildstorlek i läge P

- 1 På lägesskärmen väljer du **Program**.
- 2 Tryck på [MENU] eller tryck på **[MENU]**.
- 3 Tryck på [DISP/☐☐☐☐] om du vill flytta till och tryck sedan på **[OK]**.
 - Du kan också trycka på på skärmen.
- 4 Tryck på [DISP/☐☐☐☐] om du vill flytta till **Fotostorlek** och tryck sedan på **[OK]**.
 - Du kan också dra i alternativlistan och sedan trycka på ett alternativ.

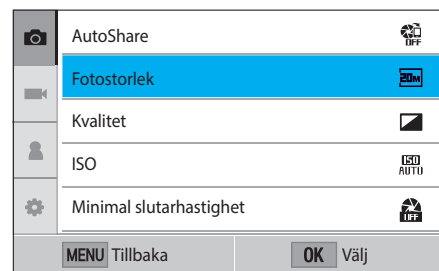

5 Tryck på [DISP/☐/☐/☐] om du vill flytta till ett alternativ och tryck sedan på [OK].

- Du kan också dra i alternativlistan och sedan trycka på ett alternativ.
- Tryck på [MENU] eller tryck på **Tillbaka** för att gå tillbaka till föregående.

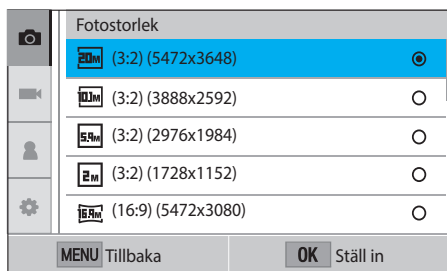

6 Tryck på [MENU] eller tryck på **Tillbaka** för att växla till fotograferingsläge.

Använda smartpanelen

Tryck på [Fn] på skärmen för att öppna vissa funktioner, som Exponering, ISO och Vitbalans.

Ex. Justera exponeringsvärdet i läget P

1 På lägeskärmen väljer du **Program**.

2 Tryck på [Fn].

3 Tryck på [DISP/☐/☐/☐/☐/AF] för att gå till **EV** och tryck sedan på [OK].

- Du kan också välja ett alternativ genom att trycka på det.

4 Tryck på [DISP/☐/☐/☐/☐/AF] om du vill justera exponeringsvärdet och tryck sedan på [OK].

- Du kan även dra reglaget på skärmen för att ställa in alternativet.

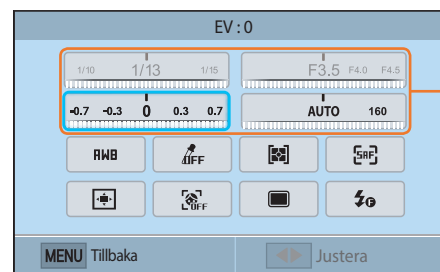

Du kan justera vissa alternativ genom att dra dem.

Välja läge

Du kan välja olika lägen och funktioner på lägeskärmen.





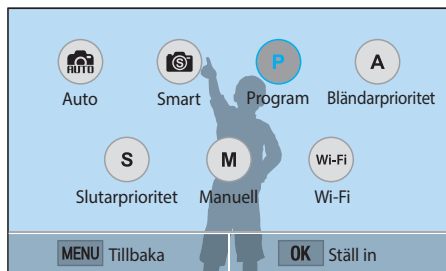
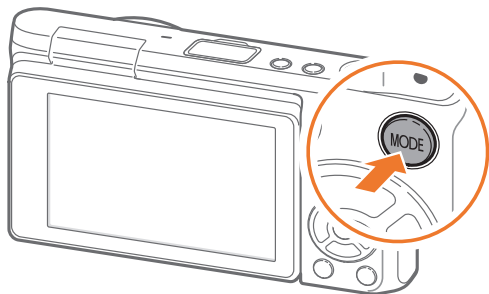

Öppna en lägeskärm

Tryck på [MODE] i fotograferings- eller uppspelningsläget. Tryck på [MODE] igen för att återgå till föregående läge.



Tryck på en ikon för att välja ett läge eller en funktion. Du kan även trycka på [DISP/AF] om du vill flytta till ett läge eller funktion och sedan trycka på [OK] för att välja det.

Lägesbeskrivning

Läge	Beskrivning
 Auto	Ta ett foto med ett motivläge som valts automatiskt av kameran. (sid. 54)
 Smart	Ta ett foto med alternativ som är förinställda för särskilda motiv. (sid. 56)
 Program	Ta en bild med inställningar du har justerat manuellt, förutom slutarhastighet och bländarvärde. (sid. 59)
 Bländarprioritet	Bländarprioritet: Ställ in bländarvärdet manuellt när kameran automatiskt väljer lämplig slutarhastighet. (sid. 61)
 Slutarprioritet	Slutarprioritet: Ställ in bländarvärdet manuellt när kameran automatiskt väljer lämplig slutarhastighet. (sid. 62)
 Manuell	Ställ in både bländarvärde och slutarhastighet manuellt. (sid. 63)

Läge	Beskrivning
 Wi-Fi	<ul style="list-style-type: none">• MobileLink: Skicka bilder och videor till en smarttelefon. (sid. 126)• Remote Viewfinder: Använd en smarttelefon som en fjärrutlösare och visa en förhandsgranskning på smarttelefonen av en bild på din kamera. (sid. 130)• Group Share: Skicka foton eller videor till flera smarttelefoner. (sid. 128)• Baby Monitor: Anslut kameran till en smarttelefon och övervaka en plats. (sid. 132)• Autosäkerhetskopiering: Skicka bilder eller videor som du har lagrat med kameran till en dator trådlöst. (sid. 134)• E-post: Skicka foton eller videor som finns lagrade på kameran via e-post. (sid. 136)• SNS & Moln: Överför bilder eller videor till webbplatser för fildelning. (sid. 140)• Samsung Link: Överför filer till Samsung Link onlinelagring eller visa filer på andra enheter med stöd för Samsung Link. (sid. 142)



I fotograferingsläget

Ta foton

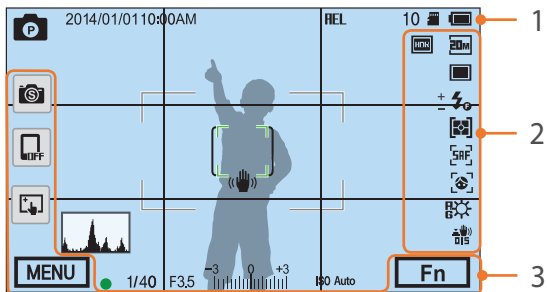

1. Fotograferingsinformation

Ikon	Beskrivning
	Fotograferingsläge
2014/01/01	Aktuellt datum
10:00AM	Aktuell tid
HEL	Autoexponeringsläs (sid. 98)
10	Tillgängligt antal foton
	Minneskort sitter i
	Minneskort sitter inte i*
	<ul style="list-style-type: none"> : Fulladdat : Delvist uppladdat (Röd): Urladdat (ladda batteriet) : Laddar

Ikon	Beskrivning
	Autofokusram
	Spot-mättningsområde
	Kameraskakningar
	Nivåmätare (sid. 44)
	Histogram (sid. 150)
	Fokus
1/40	Slutarhastighet
F3.5	Bländarvärde
	Inställningsvärde för exponering
ISO Auto	ISO-känslighet (sid. 71)

* Foton som tagits utan att det suttit något minneskort i enheten kan inte skrivas ut eller överföras till ett minneskort eller en dator.

2. Bildinställningar

Ikon	Beskrivning
	Fotostorlek
	Drive-läge
	Blixt (sid. 90)
	Blixtstyrkeinställning
	Mätning (sid. 92)
	AF-läge (sid. 75)
	Fokusområde

Ikon	Beskrivning
	Ansiktsdetektering
	Vitbalans (sid. 72)
R B G M	Mikrojustering av vitbalans
	Optisk bildstabilisering (OIS) (sid. 84)
	RAW-fil
	Dynamiskt område (sid. 95)

3. Fotograferingsalternativ (tryck)

Ikon	Beskrivning
	Ändra Smart-läge**
	Mobil anslutning***
	Alternativ för Beröring AF
MENU	Bildinställningar
Fn	Smartpanel

** Den här ikonen visas bara när du väljer Smart-läge.

*** Du kan direktvälja en Wi-Fi-funktion som ansluter till en smarttelefon.



Ikonerna som visas ändras beroende på vilket läge eller alternativ du väljer.

Spela in videor

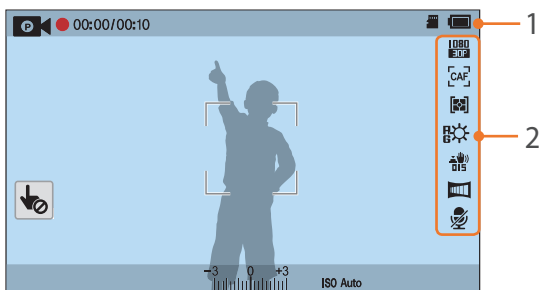

1. Fotograferingsinformation

Ikön	Beskrivning
	Fotograferingsläge
	Avbryt Beröring AF. (tryck)
00:00 / 00:10	Aktuell inspelningstid/ tillgänglig inspelningstid
	Minneskort sitter i
	: Fulladdat : Delvist uppladdat (Röd): Urladdat (ladda batteriet) : Laddar
	Exponeringsvärde
ISO Auto	ISO-känslighet (sid. 71)

2. Bildinställningar

Ikön	Beskrivning
	Videostorlek
	AF-läge (sid. 75)
	Mätning (sid. 92)
	Vitbalans (sid. 72)
A B G M	Mikrojustering av vitbalans
	Optisk bildstabilisering (OIS) (sid. 84)
	Tona (sid. 101)
	Röstinspelning av (sid. 101)



Ikoner som visas ändras beroende på vilket läge eller alternativ du väljer.

Om nivåmätaren

Nivåmätaren gör det enklare att rikta kameran med horisontella och vertikala linjer på skärmen. Om nivåmätaren inte är i nivå ska du kalibrera den med funktionen horisontell kalibrering. (sid. 153)

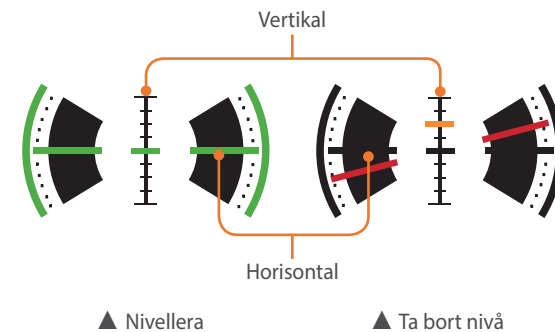

Du kan inte använda nivåmätaren när du använder stående visning.

I uppspelningsläget

Visa foton

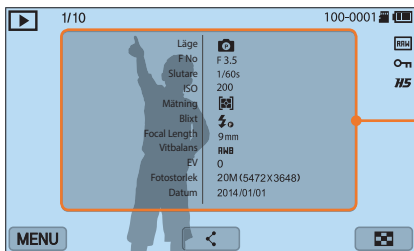

Information

Ikon	Beskrivning
1/10	Nuvarande fil/totalt antal filer
100-0001	Mappnummer-filnummer
RAW	RAW-fil
On	Skyddad fil
HS	Kontinuerligt tagna foton (de visas som en mapp) (sid. 104)
MENU	Spela upp/Redigera/Inställningsmeny (tryck)
<	Dela en fil. (tryck)
📷	Visa miniatyrer. (tryck)

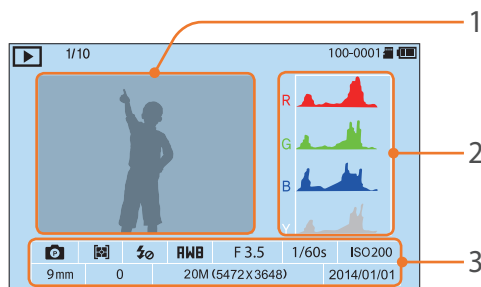

Nr	Beskrivning
1	Foto som tagits
2	RGB-histogram (sid. 150)
3	Fotograferingsläge, Mätning, Blixt, Vitbalans, Bländarvärde, Slutarhastighet, ISO, Brännvidd, Exponeringsvärde, Fotostorlek, Datum

Spela upp videor



Ikon	Beskrivning
1/10	Nuvarande fil/totalt antal filer
▶	Uppspelningshastighet
100-0001	Mappnummer-filnummer
5x	Multi Motion
00:10	Nuvarande uppspelningstid
00:30	Videolängd
⏮	Visa föregående fil/sök bakåt. (Varje gång du trycker på ikonen för sök bakåt: Du ändrar sökhastigheten i följande ordning: 2X, 4X, 8X.)
⏸	Pausa eller återuppta uppspelning.
⏭	Visa nästa fil/sök framåt. (Varje gång du trycker på ikonen för sök framåt ändrar du sökhastigheten i följande ordning: 2X, 4X, 8X.)
🔊	Justera volymen eller tysta ljudet.

Ändra informationen som visas

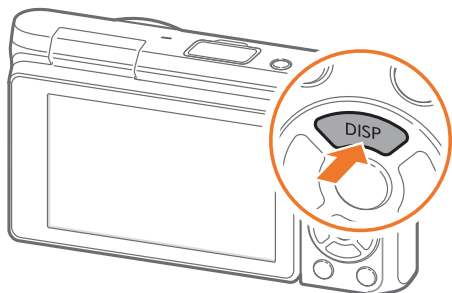

Tryck på [DISP] flera gånger för att ändra visningstyp.

Läge	Visningstyp
Fotografering	<ul style="list-style-type: none"> • Grundläggande fotograferingsinformation (Fotograferingsläge, Slutarhastighet, Bländarvärde, Exponeringsvärde, ISO-känslighet, etc.) • Grundläggande fotograferingsinformation + knappar för fotograferingsalternativ (MENY, Fn, Mobil anslutning, Beröring AF) + Nivåmätare
	<ul style="list-style-type: none"> • Grundläggande fotograferingsinformation + knappar för fotograferingsalternativ + information om nuvarande fotograferingsalternativ (Fotostorlek, Drive-läge, Blixt, Mätning, AF-läge, etc.)
	<ul style="list-style-type: none"> • Grundläggande fotograferingsinformation + knappar för fotograferingsalternativ + information om nuvarande fotograferingsalternativ + Histogram + Datum och tid
Uppspelning	<ul style="list-style-type: none"> • Grundläggande information • Visa all information om den aktuella filen. • Visa all information om den aktuella filen, inklusive RGB-histogram. • Ingen information (när du är ansluten till en HDTV eller en HDMI-aktiverad monitor)



Objektiv

Du kan köpa extra NX-M-objektiv.

Lär dig funktionerna för varje objektiv och välj ett som passar dina behov och önskemål.

Objektivets utseende

Objektivet SAMSUNG NX-M 9 mm F3.5 ED (exempel)

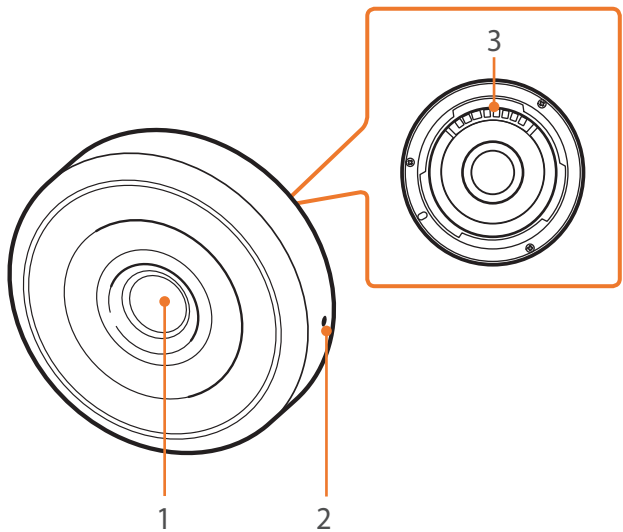

Nr	Beskrivning
1	Objektiv
2	Objektivfattningsindex
3	Objektivkontakter

Objektivet SAMSUNG NX-M 9-27 mm F3.5-5.6 ED OIS (exempel)

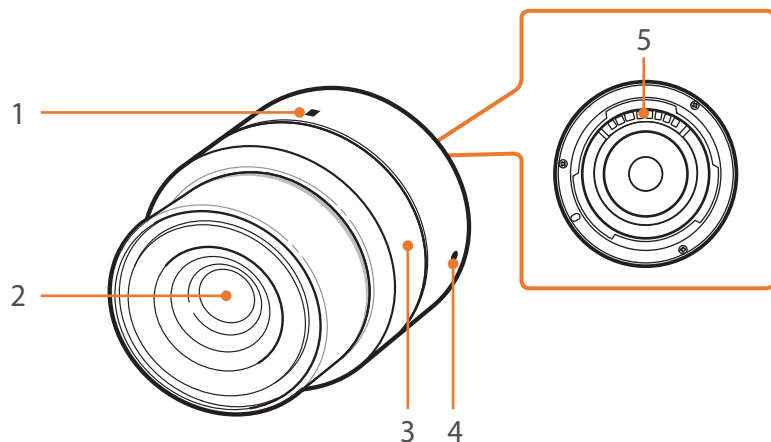

Nr	Beskrivning
1	Zoomlåsex
2	Objektiv
3	Zoomring
4	Objektivfattningsindex
5	Objektivkontakter

Låsa eller låsa upp objektiven

Lås objektivet genom att rotera och dra zoomringen bort från kamerahuset. Passa in zoomlåsexen så som visas på bilden.

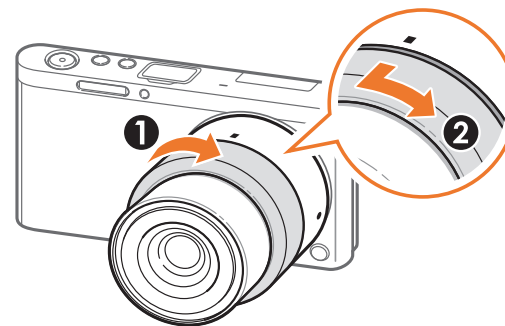

Om du vill låsa upp objektivet ska du rotera zoomringen såsom visas på bilden.

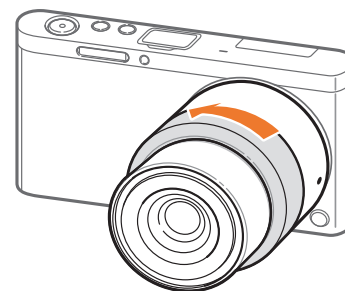

Du kan inte ta en bild när objektivet är låst.

Objektivmarkeringar

Ta reda på vad siffrorna på objektivet betyder.

Objektivet SAMSUNG NX-M 9-27 mm F3.5-5.6 ED OIS (exempel)

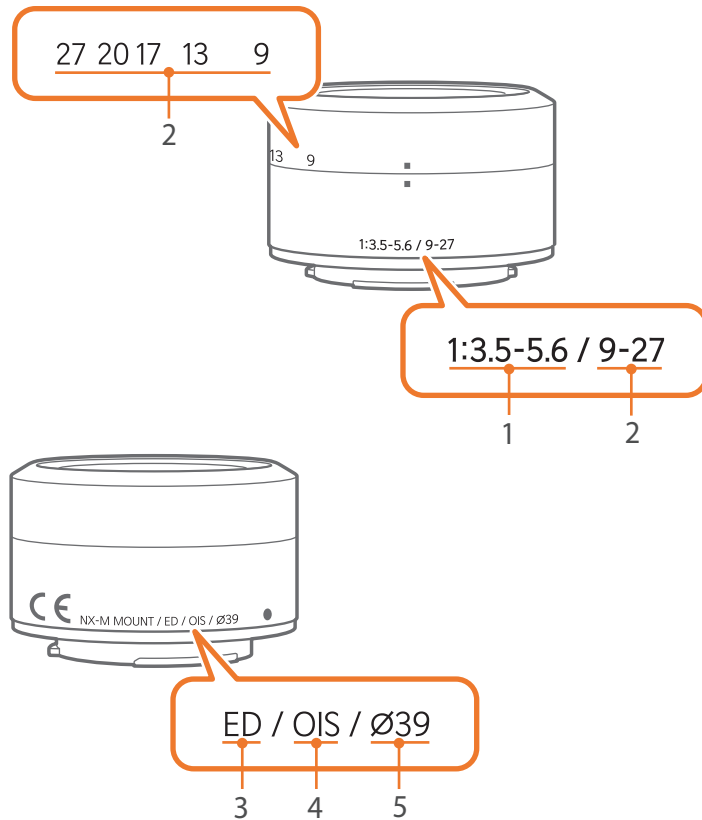

Nr	Beskrivning
1	Bländarvärde Ett antal bländarvärden som stöds. Exempel. 1:3.5–5.6 betyder att bländarvärdet är mellan 3,5 och 5,6.
2	Brännvidd Avståndet från mitten av objektivet till dess fokuspunkt (i millimeter). Den här bilden visas i ett område: Minimal brännvidd till maximal brännvidd för objektivet. Längre brännvidder ger smalare synvinkel och motivet förstoras. Kortare brännvidder ger bredare synvinkel.
3	ED ED står för Extra-low Dispersion. Glas med extra låg spridning minskar effektivt kromatisk aberration (en distortion som inträffar när ett objektiv inte fokuserar alla färger i samma konvergenspunkt).
4	OIS (sid. 84) Optisk bildstabilisering (Optical Image Stabilization). Objektiv med den funktionen kan upptäcka kameraskakning och effektivt ta bort rörelsen inuti kameran.
5	Ø Objektivets diameter. Se till att objektivets diameter och filter är samma när du ansluter ett filter på objektivet.

Använd tillbehör, t.ex. extern blyxt, som kan ge ett konstant ljus. Du kan även använda monteringsadaptern för att montera NX-objektiv.

Se handboken för respektive tillbehör, för mer information om varje tillbehör.



- Bilderna kan skilja sig från verkligheten.
- Du kan köpa tillbehör som har godkänts av Samsung hos en återförsäljare eller ett Samsung servicecenter. Samsung ansvarar inte för skador som har orsakats av användning av andra tillverkares tillbehör.

Utseende för extern blyxt

SEF7A (exempel) (tillval)

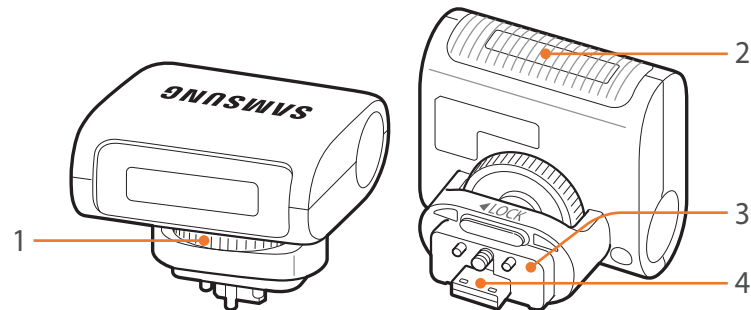

Nr	Beskrivning
1	Låsringsfäste för blyxt
2	Lampa
3	Blyxtanslutning
4	Blyxtport

Ansluta extern blyxt

1 Öppna locket till den externa porten för blyxt.

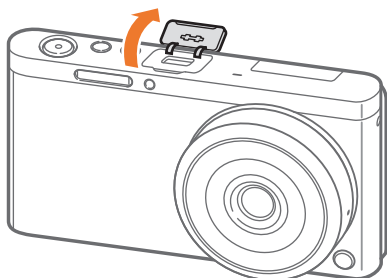

2 Montera blyxten genom att sätta in den ordentligt i porten för den externa blyxten.

- Håll den externa blyxtens portlock öppet med fingret.

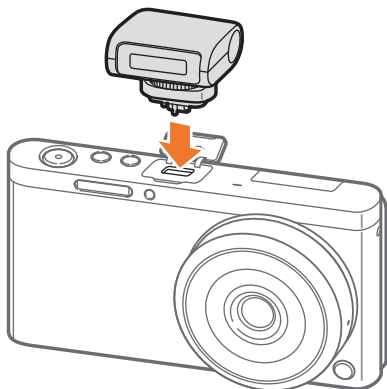

3 Lås fast blyxten genom att vrida låsringsfästet såsom visas på bilden.

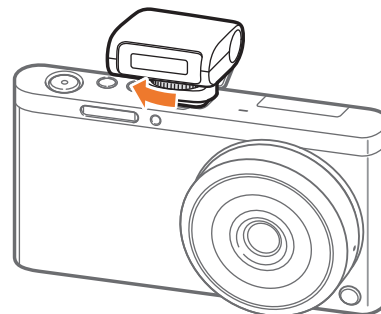

- Alternativen kan variera beroende på fotograferingsläget.
- Det finns ett intervall mellan två blyxtar. Flytta inte kameran förrän blyxten utlöses en andra gång.



- Ta inte bort blyxten med kraft. Det kan skada blyxten och kameran.
- Använd endast blyxtar som är godkända av Samsung. Om inkompatibla blyxtar används kan kameran skadas.

Fattningsadapters layout

Samsung NX-fattningsadapter (exempel) (tillval)

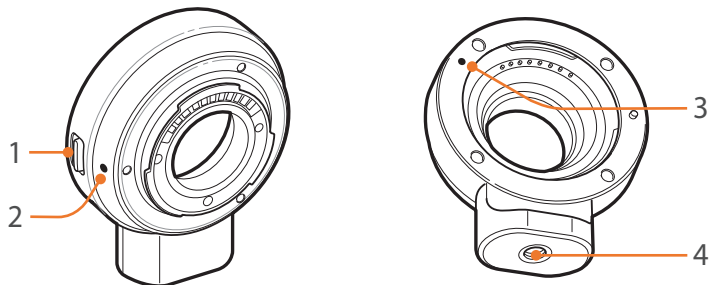

Nr	Beskrivning
1	Frigörningsknapp för objektiv
2	NX-M-objektivfattningsindex
3	NX-objektivfattningsindex
4	Stativfäste

Montera fattningsadaptern

- 1 Ta bort fattningsadapters lock och kamerahusets lock.
- 2 Rikta in markeringarna (vita) på kameran med fattningsadaptersn. Rotera sedan fattningsadaptersn såsom visas på bilden tills ett klick hörs.

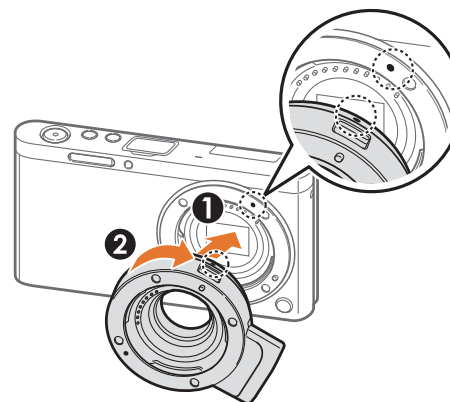

- 3 Rikta in markeringarna (röda) på NX-objektivet med fattningsadapter. Roter sedan objektivet såsom visas på bilden tills ett klick hörs.

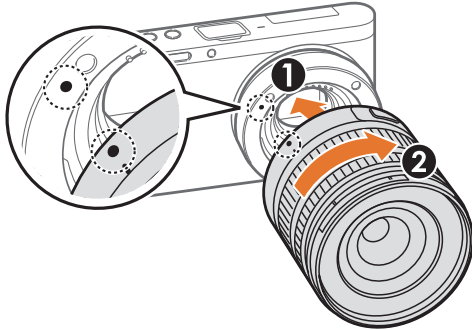

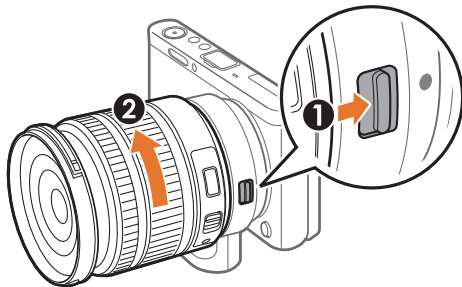

Ta bort fattningsadaptern

- 1 Håll frigöringsknappen för objektivet på fattningsadaptern nedtryckt. Roter sedan objektivet som bilden visar.

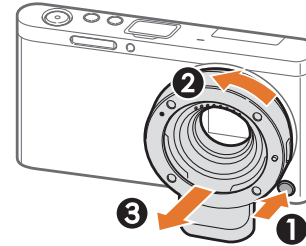

- 2 Håll frigöringsknappen på kameran nedtryckt. Roter sedan objektivet så visas på bilden.



- Blixt är inte tillgänglig medan fattningsadaptern används.
- Alternativet Kontinuerlig i Tagningsläge är inte tillgängligt när monteringsadaptern använd.
- Horisontella linjer kan visas på fotot när du använder fattningsadaptern och motivet utsätts för ljus från lysrör eller kvicksilverlampor. Du kan få bukt med det genom att välja  → **Bandreducering** → **På**. Den här funktionen kan göra så att kanterna på ramen blir mörka.

Fotograferingslägen

Två enkla fotograferingslägen – Auto och Smart – hjälper dig att ta foton med många automatiska inställningar. Med ytterligare lägen kan du anpassa inställningarna ännu mer.

Auto-läge

I läget Auto känner kameran igen omgivningens förhållanden och justerar automatiskt faktorer som hjälper exponeringen, inklusive slutarhastighet, bländarvärde, mätning, vitbalans och exponeringskompensation. Vissa fotograferingsfunktioner är begränsade eftersom kameran kontrollerar de flesta funktionerna. Man kan använda läget för ögonblicksbilder med minsta möjliga justering.



1 På Lägesskärmen väljer du **Auto**.







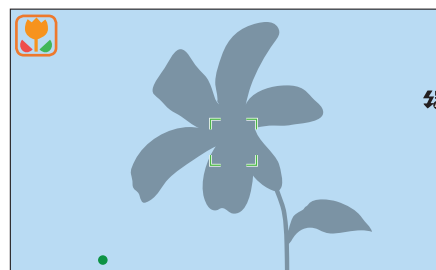



2 Komponera ditt motiv i ramen.







3 Tryck ned [**Avtryckaren**] halvvägs för att fokusera.

- Kameran väljer ett motiv. En överensstämmande motivikon visas på skärmen.



Identifierbara scener

Ikon	Beskrivning
	Landskap
	Motiv med ljusa bakgrunder
	Landskap på natten
	Porträtt på natten
	Landskap med motljus
	Porträtt med motljus
	Porträtt
	Närbilder av objekt
	Närbilder av text
	Solnedgångar
	Inomhus, mörkt
	Delvis tänt
	Närbild med punktbelysning
	Porträtt med punktbelysning

Ikon	Beskrivning
	Blå himmel
	Skogsområden består oftast av gröna motiv
	Närbilder av färgstarka motiv
	Kameran är stabiliserad på en stativ och objektet rör sig inte en viss tidsperiod. (när man fotograferar i mörker)
	Aktivt rörliga motiv
	Fyrverkeri (vid användning med stativ)

4 Tryck på **[Avtryckaren]** för att ta bilden.



- Beroende på fotograferingsmiljö, t.ex. kameraskakningar, belysning eller avstånd till objektet, är det inte säkert att kameran väljer rätt motiv.
- Om kameran inte identifierar ett lämpligt motivläge används standardinställningarna för Auto-läget.
- Även om ett ansikte identifieras är det inte säkert att porträttläget väljs. Det beror på objektets placering och på belysningen.
- Även om du använder ett stativ kanske kameran inte identifierar stativläget () om motivet rör sig.
- Kameran förbrukar mer batterikraft, eftersom den ändrar inställningar ofta för att välja rätt motiv.

Läget Smart

Ta foton med förinställda alternativ för särskilda motiv i smart-läget.

1 På Lägesskärmen väljer du **Smart**.

2 Välj motiv.

Alternativ	Beskrivning
Vackert ansikte	Ta ett porträtt med hjälp av olika alternativ för att göra hudtonen mjukare och klarare.
Bästa ansiktet	Ta flera bilder och ersätt ansikten för att skapa bästa möjliga bild.
Bilder i serie	Ta en serie foton av ett rörligt objekt.
Barn-bild	Ta bilder av barn med hjälp av ett roligt ljud som fångar barnens uppmärksamhet.
Landskap	Fotografera motiv som stillbild och landskap.
Makro	Fotografera små motiv eller närbilder.
Mat	Ta matbilder med mer livfulla färgtoner.
Fester och inomhus	Ta skarpa foton inomhus.
Frys händelse	Fotografera motiv som rör sig snabbt.
Fyllig ton	Fotografera med klara färger.
Panorama-läge	Fotografera ett brett panoramamotiv i ett foto.
Vattenfall	Ta bilder med vattenfall.

Alternativ	Beskrivning
Silhuett	Fotografera motiv som mörka former mot en ljus bakgrund.
Solnedgång	Fotografera motiv vid solnedgång, med naturliga röda och gula färger.
Natt	Ta ett foto med mindre oskarpa och bildbrus i förhållanden med lite ljus.
Fyrverkeri	Ta bilder med fyrverkeri.
Ljusspår	Fotografera motiv med ljusspår i förhållanden med svag belysning.

3 Tryck ned [**Avtryckaren**] halvvägs för att fokusera och tryck sedan på [**Avtryckaren**] för att fotografera.

Använda läget Vackert ansikte

I läget Vackert ansikte kan du använda alternativ för att göra hudtonen mjukare och klarare innan du tar ett porträtt.

1 På Lägesskärmen väljer du **Smart** → **Vackert ansikte**.

2 Tryck på [MENU] →  → **Ansiktsretusch**.

3 Tryck på [DISP/↔] för att välja ett alternativ.

4 Tryck på [/AF] för justera alternativet.

- Du kan även dra skjutreglagen eller trycka på +/- för att justera alternativen.

5 Tryck på [OK].

6 Arrangera motivet i ramen och tryck ned [Avtryckaren] halvvägs för att fokusera.

7 Tryck på [Avtryckaren] för att ta bilden.

Använda läget Bästa ansiktet

Ta flera bilder och ersätt ansikten för att skapa bästa möjliga bild i läget Bästa ansiktet. Använd det här läget för att välja bästa bilden för varje individ vid tagning av gruppbilder.

1 På Lägesskärmen väljer du **Smart** → **Bästa ansiktet**.

2 Arrangera motivet i ramen och tryck ned [Avtryckaren] halvvägs för att fokusera.

3 Tryck på [Avtryckaren] för att ta bilden.

- Kameran tar 5 bilder i följd.
- Den första bilden används som bakgrundsbild.
- Kameran detekterar automatiskt ansikten efter fotograferingen.

4 Tryck på ett ansikte för att ersätta det.



5 Tryck på den bästa bilden bland de 5 ansikten som fotograferats.

- Upprepa steg 4 och 5 för att ersätta resten av ansiktena på bilden.
- Ikonen  visas på bilden som kameran rekommenderar.



6 Tryck på [OK] för att spara fotot.



- Du kan förhindra att kameran skakar genom att använda ett stativ.
- Bildupplösningen är inställd på 5.9M eller mindre.

Ta panoramabilder

I läget Panorama kan du fotografera breda panoramascener i ett foto. Läget Panorama tar och kombinerar en serie bilder i för att skapa en panoramabild.

1 På Lägesskärmen väljer du **Smart** → **Panorama-läge**.

2 Håll [**Avtryckaren**] nedtryckt och flytta kameran långsamt i den riktning som du har valt.

- En pil i rörelseriktningen visas och hela den fotograferade bilden visas i förhandsgranskningsrutan.
- När sökaren är anpassad till nästa motiv, tar kameran automatiskt nästa foto.

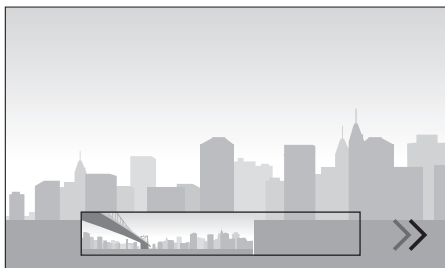

3 När du är klar släpper du [**Avtryckaren**].

- Kameran sparar automatiskt bilderna till ett foto.
- Om du släpper [**Avtryckaren**] under fotograferingen stoppas panoramafotograferingen, och bilder som har tagits sparas.



- Upplösningen varierar beroende på panoramafotot som du har tagit.
- I panoramaläget kan vissa fotograferingsalternativ inte användas.
- Kameran kan sluta fotografera på grund av kompositionen eller motivets rörelser.
- I panoramaläge kanske kameran inte tar hela den sista scenen om du slutar röra kameran för att få bättre bildkvalitet. För att lagra hela motivet kan du röra kameran lätt bakom punkten där du vill att scenen ska sluta.
- För bästa resultat vid fotografering av panoramabilder, undvik följande:
 - att röra kameran för snabbt eller för långsamt
 - att röra kameran för lite för att kunna ta nästa bild
 - att flytta kameran med oregelbunden hastighet
 - att skaka kameran
 - att fotografera på mörka platser
 - att fotografera motiv i närheten som rör sig
 - att fotografera under förhållanden där ljusstyrkan eller färgen på ljuset ändras
- Bilderna som tas sparas automatiskt och fotograferingen stoppas under följande förhållanden:
 - om du ändrar fotograferingsriktning under fotograferingen
 - om du flyttar kameran för snabbt
 - om du inte flyttar kameran

Läget Program

Kameran ställer automatiskt in slutarhastighet och bländarvärde för bästa möjliga exponeringsvärde.

Man kan använda läget för att ta foton med konstant exponering, samtidigt som det går att justera andra inställningar.



- 1 På lägeskärmen väljer du **Program**.
- 2 Ange önskade alternativ.
- 3 Tryck ned [**Avtryckaren**] halvvägs för att fokusera och tryck sedan på [**Avtryckaren**] för att ta bilden.

Programskifte

Funktionen programskifte gör att du kan ändra slutarhastighet och bländarvärde medan kameran behåller samma exponering. Tryck på [] för att välja slutarhastighet och bländarvärde, och tryck på []/AF för att justera bländarvärdet. Slutarhastigheten ändras enligt bländarvärdet.

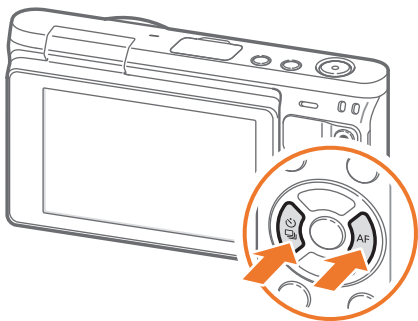

Minimal slutarhastighet

Ställ in slutarhastigheten så att den inte blir långsammare än den valda hastigheten. Om ett optimalt exponeringsvärde inte kan uppnås på grund av att ISO-känsligheten har nått gränsen för maximalt ISO-värde enligt inställningarna för Auto-ISO-området kan slutarhastigheten dock bli långsammare än den valda minimala slutarhastigheten.

Ställa in minimal slutarhastighet,

I fotograferingsläget trycker du på [MENU] → [] → **Minimal slutarhastighet** → ett alternativ.



- Den här funktionen är bara tillgänglig när ISO-känsligheten är inställd på Auto.
- Den här funktionen är bara tillgänglig i lägena Program eller Bländarprioritet.

Läget Bländarprioritet

I läget Bländarprioritet, räknar kameran automatiskt ut slutarhastigheten enligt det bländarvärde du väljer.

Du kan justera skärpedjupet (DOF) genom att ändra bländarvärdet. Det här läget är praktiskt för porträtt-, blom- och landskapsfotografering.



Stort skärpedjup

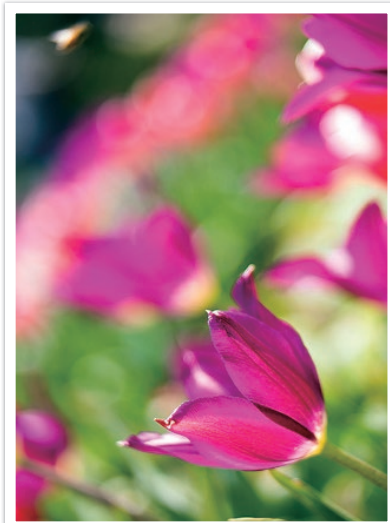

Litet skärpedjup

- 1 På Lägesskärmen väljer du **Bländarprioritet**.
- 2 Tryck på [] om du vill välja bländarvärdet.
- 3 Tryck på [/AF] om du vill ställa in bländarvärdet.
- 4 Ange önskade alternativ.
- 5 Tryck ned [**Avtryckaren**] halvvägs för att fokusera och tryck sedan på [**Avtryckaren**] för att ta bilden.



- Vid inställningar i dålig belysning, kan man behöva ändra ISO-känsligheten för att förhindra oskarpa bilder.
- När du vill ställa in minimal slutarhastighet använder du fotograferingsläget och trycker på [MENU] → [] → **Minimal slutarhastighet** → ett alternativ.
- Du kan även trycka lätt på bländarvärdet på skärmen om du vill justera det.

Läget Slutarprioritet

I läget Slutarprioritet, räknar kameran automatiskt ut bländarvärdet enligt den slutarhastighet du väljer. Man kan använda läget för att fotografera motiv som rör sig snabbt eller för att skapa spåreffekter på ett foto.

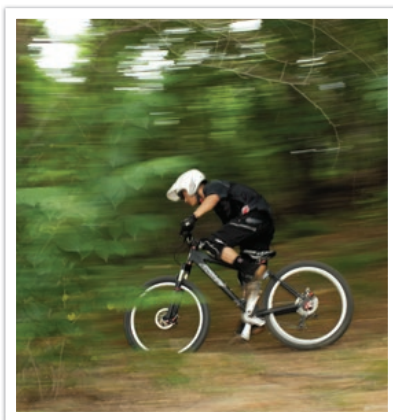

Ställ till exempel in slutarhastigheten på mer än 1/500 sek. för att frysa motivet. Ställ in slutarhastigheten på mindre än 1/30 sek. för göra motivet oskarpt.

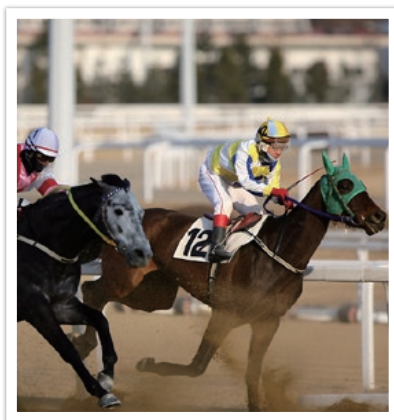

Låg slutarhastighet



Hög slutarhastighet

- 1 På Lägesskärmen väljer du **Slutarprioritet**.
- 2 Tryck på [] om du vill välja slutarhastigheten.
- 3 Tryck på [/AF] om du vill ställa in slutarhastigheten.
- 4 Ange önskade alternativ.
- 5 Tryck ned [**Avtryckaren**] halvvägs för att fokusera och tryck sedan på [**Avtryckaren**] för att ta bilden.





- Öppna bländaren och släpp in mer ljus, för att kompensera minskat ljus vid snabba slutarhastigheter. Om dina bilder fortfarande är för mörka, öka ISO-värdet.
- Du kan även trycka lätt på slutarhastigheten på skärmen om du vill justera det.

Läget Manuell

Med läget Manuell kan du justera slutarhastighet och bländarvärde manuellt. I det här läget kan du helt kontrollera exponeringen av dina foton.

Man kan använda läget i kontrollerade fotograferingsmiljöer, som till exempel en studio eller när det är nödvändigt att finjustera kamerainställningar. Vi rekommenderar också läget Manuell för nattemotiv eller fyrverkerier.

- 1 På Lägesskärmen väljer du **Manuell**.
- 2 Tryck på [ ] om du vill välja bländarvärdet eller slutarhastigheten.
- 3 Tryck på [ / AF] om du vill ställa in bländarvärdet eller slutarhastigheten.
- 4 Ange önskade alternativ.
- 5 Tryck ned [**Avtryckaren**] halvvägs för att fokusera och tryck sedan på [**Avtryckaren**] för att ta bilden.



Du kan även trycka lätt på bländarvärdet eller slutarhastigheten på skärmen om du vill justera det.

Använda Inramningsläge

När du ändrar bländarvärde eller slutarhastighet, ändras exponeringen enligt inställningarna och skärmen kan bli mörkare. När funktionen är på blir ljusstyrkan på skärmen konstant oavsett inställningar, så det är lättare att rama in bilden.

Använda
Inramningsläge,

I fotograferingsläget trycker du på [MENU] →  →
Inramningsläge → ett alternativ.

Använda Bulb-funktionen

Använd Bulb-funktionen vid nattemotiv eller natthimmel. När du trycker på **[Avtryckaren]** lämnas avtryckaren öppen så att du kan skapa rörliga ljuseffekter.

Använda
glödlampa,

I fotograferingsläget trycker du på [☰] om du vill välja slutarhastigheten → Trycker på [1/3000] flera gånger om du vill ställa in slutarhastigheten på **Bulb** → Håller **[Avtryckaren]** nedtryckt för önskad tid.



- Om du ställer in ett högt ISO-tal eller har avtryckaren öppen under lång tid kan bilden bli brusig.
- Köralternativ, blix och Entrycksfotografering får inte användas med Bulb-funktionen.
- Bulb-funktionen är bara tillgänglig i det manuella läget.
- Du kan förhindra att kameran skakar genom att använda ett stativ och extern avtryckare.
- Ju längre slutartid du använder, desto längre tid tar det att spara en bild. Stäng inte av kameran när en bild sparas.
- Om du använder den här funktionen under längre tid ska du använda ett fulladdat batteri.



Spela in en video

I fotograferingsläget kan du spela in videoklipp i Full HD (1920X1080) genom att trycka på  (Videoinspelning). Med kameran kan du spela in en video på upp till 29 minuter och 59 sekunder i 30 bps och filerna sparas i formatet MP4 (H.264). Ljudet spelas in via kamerans mikrofon.

Välj **Tona** för att tona in eller ut ett motiv. Du kan också välja **Röst** eller andra alternativ för att ställa in inspelningsalternativ. (sid. 101)

1 På Lägesskärmen väljer du ett fotograferingsläge.

- Funktionen fungerar inte i vissa lägen.

2 Ange önskade alternativ.

3 Tryck på (Videoinspelning) för att starta inspelningen.

- Kameran bibehåller slutarhastigheten och bländarvärdet som du ställt in före fotograferingen.

4 Tryck på (Videoinspelning) för att stoppa inspelningen.

- Du kan även trycka på [**Avtryckaren**] för att stoppa inspelningen.



- H.264 (MPEG-4 part10/AVC) är det senaste formatet för videokodning som har upprättats år 2003 av ISO-IEC och ITU-T. Eftersom det här formatet använder en hög komprimeringshastighet kan mer data sparas på mindre minnesutrymme.
- Om bildstabiliseringsalternativet är på när du spelar in en video kan kameran spela in ljudet från bildstabilisatorn.
- Om du tar bort objektivet när du spelar in en video, avbryts inspelningen. Byt inte objektiv medan du spelar in.
- Om du plötsligt ändrar på kamerans fotograferingsvinkel medan du spelar in en video, är det inte säkert att kameran spelar in bilder på rätt sätt. Använd ett stativ för att minimera kameraskakning.
- Kameran stöder bara Multi AF vid inspelning av en video. Det går inte att använda några andra funktioner för inställning av fokusområde.
- När filmstorleken överskrider 4 GB slutar kameran automatiskt att spela in, även om den högsta inspelningstiden (29 minuter och 59 sekunder) inte har uppnåtts.
- Om du använder ett minneskort med låg skrivhastighet, kan inspelningen av videon avbrytas på grund av att kortet inte kan behandla data med den hastighet som videon spelas in. Om detta inträffar, byt kort mot ett snabbare minneskort eller minska bildstorleken (exempelvis från 1280X720 till 640X480).
- Formatera alltid minneskortet med kameran när du formaterar ett minneskort. Om du formaterar på en annan kamera eller dator kan du förlora filerna på kortet eller skapa en förändring av kortets kapacitet.
- När du lagrar en video med samma ISO-känslighet kan skärmen bli mörkare än när du tar en bild. Ställ in ISO-känsligheten.
- När du spelar in en video i läget Program, Bländarprioritet eller Slutarprioritet ställs ISO automatiskt in på **Auto**.

Tillgängliga funktioner i fotograferingsläge

Se kapitel 2 för information om fotograferingsfunktioner.

Funktion	Auto	Smart	Program	Bländarprioritet	Slutarprioritet	Manuell
Ansiktsretusch (sid. 56)	-	O	-	-	-	-
Fotostorlek (sid. 69)	O	O	O	O	O	O
Kvalitet (sid. 70)	-	O	O	O	O	O
ISO (sid. 71)	-	-	O	O	O	O
Vitbalans (sid. 72)	-	-	O	O	O	O
Picture Wizard (sid. 74)	-	-	O	O	O	O
Smartfilter (sid. 96)	-	-	O	O	O	O
AF-läge (sid. 75)	-	O	O	O	O	O
AF-område (sid. 77)	-	O	O	O	O	O
Ansiktsdetektering (sid. 79)	-	-	O	O	O	O
Beröring AF (sid. 81)	O	O	O	O	O	O
Manuell fokushjälp (sid. 83)	O	O	O	O	O	O
Länka AE till AF-punkt (sid. 94)	-	-	O	O	O	O
Inramningsläge (sid. 63)	-	-	O	O	O	O

O: Du kan välja alternativ för funktionen. (Tillgängliga alternativ varierar efter fotograferingsläge.)

-: Funktionen är inställd på ett visst alternativ som standard, annars är funktionen inte tillgänglig.

Funktion	Auto	Smart	Program	Bländarprioritet	Slutarprioritet	Manuell
OIS (Anti-skak) (sid. 84)	O	O	O	O	O	O
Tagningsläge (Kontinuerlig/Burst/Timer/Bracket) (sid. 85)	O	O	O	O	O	O
Mätning (sid. 92)	-	-	O	O	O	O
Dynamiskt område (sid. 95)	-	-	O	O	O	O
Blixt (sid. 90)	O	O	O	O	O	O
Exponeringskompensering (sid. 97)	-	-	O	O	O	-
Exponeringslås (sid. 98)	-	-	O	O	O	-

O: Du kan välja alternativ för funktionen. (Tillgängliga alternativ varierar efter fotograferingsläge.)

-: Funktionen är inställd på ett visst alternativ som standard, annars är funktionen inte tillgänglig.

Kapitel 2

Fotograferingsfunktioner

Lär dig de olika funktionerna som du kan ställa in i fotograferingsläget.
Du kan skapa egna foton och videoklipp med hjälp av dessa fotograferingsfunktioner.

Storlek och upplösning

Fotostorlek

När du ökar upplösningen blir det fler bildpunkter i fotot eller videoklipppet och du kan skriva ut på ett större papper eller visa på en större skärm. När du använder en högre upplösning ökar även filstorleken. Välj en låg upplösning för foton som ska visas i en digital bildram eller överförs till Internet.



Ställa in storleken,

I fotograferingsläget trycker du på [MENU] → → **Fotostorlek** → ett alternativ.

* Standard

Ikön	Storlek	Rekommenderas för
	(3:2) 5472x3648*	Skriva ut på A1-papper.
	(3:2) 3888x2592	Skriva ut på A2-papper.
	(3:2) 2976x1984	Skriva ut på A3-papper.
	(3:2) 1728x1152	Skriva ut på A5-papper.
	(16:9) 5472x3080	Skriva ut på A1-papper eller spela upp på HDTV.
	(16:9) 3712x2088	Skriva ut på A3-papper eller spela upp på HDTV.
	(16:9) 2944x1656	Skriva ut på A4-papper eller spela upp på HDTV.
	(16:9) 1920x1080	Skriva ut på A5-papper eller spela upp på HDTV.
	(1:1) 3648x3648	Skriva ut ett fyrkantigt foto på A1-papper.
	(1:1) 2640x2640	Skriva ut ett fyrkantigt foto på A3-papper.
	(1:1) 2000x2000	Skriva ut ett fyrkantigt foto på A4-papper.
	(1:1) 1024x1024	Bifoga till ett e-postmeddelande.



Alternativen kan variera beroende på fotograferingsförhållandena.

Kvalitet

Kameran sparar foton i antingen JPEG- eller RAW-format.

Foton som tas med en kamera omvandlas ofta till JPEG-format och lagras i minnet i enlighet med kamerans inställningar när fotot togs. RAW-filer omvandlas inte till JPEG-format och lagras i minnet utan ändringar.



RAW-filer har filtillägget "SRW". Om du vill justera och kalibrera exponeringar, vitbalans, toner, kontraster och färger för RAW-filer eller för att konvertera dem till JPEG- eller TIFF-format, använder du programmet Adobe Photoshop Lightroom som finns på den medföljande DVD-skivan.

Se till att det finns tillräckligt med utrymme på minneskortet för att spara foton i RAW-format.





Ställa in kvaliteten,

I fotograferingsläget trycker du på [MENU] →  → **Kvalitet** → ett alternativ.

* Standard

Ikön	Formatera	Beskrivning
	JPEG	Superfin*: <ul style="list-style-type: none"> • Komprimerad för bästa kvalitet. • Rekommenderas för utskrift i storformat.
	JPEG	Fin: <ul style="list-style-type: none"> • Komprimerad för bättre kvalitet. • Rekommenderas för utskrift i normalformat.

* Standard

Ikön	Formatera	Beskrivning
	JPEG	Normal: <ul style="list-style-type: none"> • Komprimerad för normal kvalitet. • Rekommenderas för utskrift i litet format eller överföring till Internet.
	RAW	RAW: <ul style="list-style-type: none"> • Spara ett foto utan att förlora data. • Rekommenderas för redigering efter fotografering.
	RAW+JPEG	RAW + S.fin: Spara ett foto i både JPEG (S.fin-kvalitet) och RAW-format.
	RAW+JPEG	RAW + Fin: Spara ett foto i både JPEG (Fin-kvalitet) och RAW-format.
	RAW+JPEG	RAW + Normal: Spara ett foto i både JPEG (Normal-kvalitet) och RAW-format.



Alternativen kan variera beroende på fotograferingsförhållandena.

ISO-känslighet

ISO-känslighet betecknar kamerans känslighet för ljus.

Ju större ISO-tal desto känsligare är kameran för ljus. Genom att välja ett högre ISO-känslighet, kan du alltså ta foton där det är dunkelt eller mörkt med snabbare slutarhastigheter. Men det kan öka elektroniskt brus och ge ett kornigt foto.

Ställa in ISO-känslighet,

I fotograferingsläget trycker du på [MENU] →  → ISO → ett alternativ.

Exempel

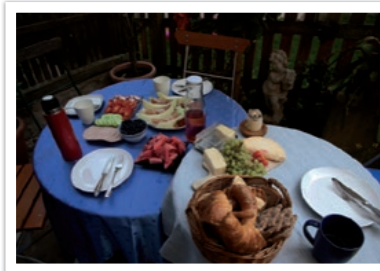

ISO 160



ISO 400



ISO 800



ISO 3200



- Öka ISO-talet där det är förbjudet att använda blix. Det går att ta ett tydligt foto genom att ange ett högt ISO-tal utan att ordna mer ljus.
- Använd brusreduceringsfunktionen för att minska visuellt brus som kan visa sig på foton med ett högt ISO-tal. (sid. 147)
- De tillgängliga alternativen kan variera beroende på fotograferingsförhållanden.
- Du kan även trycka lätt på ISO-värdet på skärmen om du vill justera det.

Vitbalans

Vitbalansen representerar ljuskällan som påverkar färgen i en bild.





Färgerna i fotot beror på vilken typ och kvalitet ljuskällan har. Om du vill att färgerna ska vara naturtrogna kalibrerar du vitbalansen genom att ange ljusförhållandet, såsom **Auto VB**, **Dagsljus**, **Moln**, **Glödlampa**, eller justera färgtemperaturen manuellt.

Du kan även ställa in färgen för de förinställda ljuskällorna så att färgerna på fotot överensstämmer med verkligheten vid blandade ljusförhållanden.

Ställa in
vitbalansen,

I fotograferingsläget trycker du på [MENU] →  → **Vitbalans**
→ ett alternativ.

* Standard

Ikon	Beskrivning
	Auto VB* : Använd automatiska inställningar efter olika ljusförhållanden.
	Dagsljus : Välj detta för utomhusfotografering en solig dag. Alternativet ger foton som ligger närmast motivets naturliga färger.
	Moln : Välj detta för utomhusfotografering en mulen dag eller i skuggan. Foton som tas en mulen dag har en tendens att bli mer blåaktiga än vid soliga dagar. Alternativet tar bort den effekten.
	Lysrör vitt : Välj detta vid fotografering med lysrör i dagsljus.

* Standard

Ikon	Beskrivning
	Lysrör naturvitt : Välj detta vid fotografering med lysrör i dagsljus, särskilt vid vitt fluorescerande ljus med mycket vita färgtoner.
	Lysrör dagsljus : Välj detta vid fotografering med lysrör i dagsljus, särskilt vid vitt fluorescerande ljus med en något blå färgton.
	Glödlampa : Välj detta för inomhusfotografering i glödlamps- eller halogenlampljus. Glödlampor kan ha en rödaktig nyans. Alternativet tar bort den effekten.
	Blixt WB : Välj detta vid användning med blixt.
	Egen inställning : Använd dina fördefinierade inställningar. Du kan ställa in vitbalansen manuellt genom att trycka på [DISP] och sedan fotografera ett vitt pappersark. Fyll cirkeln för spot-mätning med pappret och ange vitbalansen.
	Färgtemperatur : Ställ in ljuskällans färgtemperatur manuellt. Färgtemperatur är ett mått i Kelvin för en viss typ av ljuskälla. Du kan få ett varmare foto med ett högre värde, och ett kallare foto med ett lägre värde. Tryck på [DISP] och justera sedan färgtemperaturen.







Alternativen kan variera beroende på fotograferingsförhållanden.

Anpassa förinställda vitbalansalternativ

Du kan också förinställa egna vitbalansalternativ.

Att förinställa egna alternativ,

I fotograferingsläget trycker du på [MENU] →  → **Vitbalans** → ett alternativ → [DISP] → tryck på [DISP//AF].

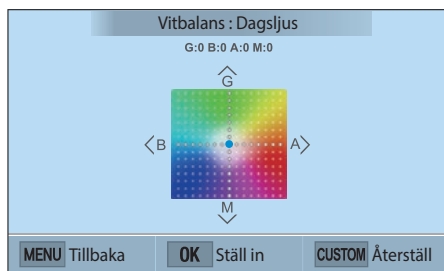

Du kan också trycka på ett område på skärmen.

Exempel



Auto VB



Dagsljus

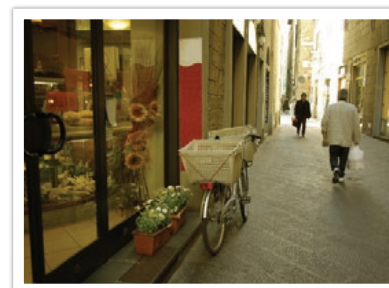

Lysrör dagsljus

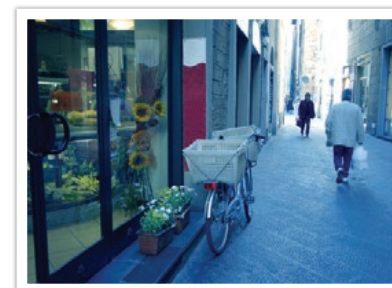

Glödlampa

Picture Wizard (fotostilar)

Picture Wizard gör att du kan använda olika fotostilar på fotot för att skapa olika utseenden och känslöstämningar. Du kan även skapa och spara dina egna fotostilar genom att justera färg, mättnad, skärpa och kontrast för varje stil.

Det finns ingen regel för vilken stil som passar vilka förhållanden. Experimentera med olika stilar och hitta dina egna inställningar.

Välja fotostil,

I fotograferingsläget trycker du på [MENU] →  → **Picture Wizard** → ett alternativ.

Exempel



Standard

Livfull

Porträtt



Landskap

Skog

Retro





Kall

Lugn

Klassisk



- Du kan även justera värdet på förinställda stilar. Välj ett alternativ för Picture Wizard och tryck på [DISP] och ändra färg, mättnad, skärpa eller kontrast.
- För att anpassa din egen Picture Wizard väljer du   eller  och sedan justerar du färg, mättnad, skärpa och kontrast.
- Alternativet Picture Wizard kan inte ställas in i kombination med alternativen för Smartfilter.

AF-läge

Lär dig hur du ställer in kamerans fokus beroende på motiv.

Du kan välja ett fokusläge som passar för motivet bland enstaka autofokus, kontinuerlig autofokus och manuell fokus. AF-funktionen aktiveras när du trycker ner **[Avtryckaren]** halvvägs. I MF-läget måste du trycka på /AF] för att fokusera manuellt.

I de flesta fall får du ett fokus genom att välja **Enstaka AF**. Motiv som rör sig snabbt och motiv med liknande skuggningar som bakgrunden är svåra att fokusera. Välj ett lämpligt fokuseringsläge vid sådana tillfällen.

Ställa in
autofokusläge,

I fotograferingsläget trycker du på [AF] → ett alternativ.



- Du kan också ställa in alternativet genom att trycka på [MENU] →  → **AF-läge** → ett alternativ i fotograferingsläget.
- De tillgängliga alternativen kan variera beroende på vilket objektiv som används.

Enstaka AF

Enstaka AF passar fotografering av stillastående motiv. När du trycker ner **[Avtryckaren]** halvvägs stannar fokus i fokusområdet. Området blir grönt när fokus är hittad.



Kontinuerlig AF

När du trycker ner [Avtryckaren] halvvägs, fortsätter kameran att fokusera automatiskt. När fokusområdet är fixerat på motivet, stannar motivet alltid i fokus även om det rör sig. Läget rekommenderas vid fotografering av en person på cykel, en hund som springer, eller en biltävling.



Manuell fokus

Du kan fokusera på ett motiv manuellt genom att trycka på [AF] på kameran. Funktionen Manuell fokushjälp gör att du lätt kan ställa in fokus. Medan du ställer in fokus förstoras fokusområdet. Läget rekommenderas vid fotografering av ett motiv med liknande färgbakgrund, ett nattmotiv eller fyrverkerier.



- Efter att du har tagit ett foto med manuellt fokus ska du trycka på [OK] → [AF] för att justera fokus manuellt igen.
- Om du använder den här funktionen kan du inte ställa in alternativen **Beröring AF**, **Ansiktsdetektering**, **AF-område** och **Länka AE till AF-punkt**.
- Medan du justerar fokus visas den manuella fokusskalan ([Person] [Slider] [Mountain]).

AF-område

Funktionen AF-område ändrar läget på fokusområdet.

Generellt fokuserar kameran på det närmaste objektet. När det finns många objekt, kan emellertid oönskade objekt hamna i fokus. För att förhindra att oönskade objekt hamnar i fokus, ändra på fokusområdet så att ett önskat objekt hamnar i fokus. Du kan få ett tydligare och skarpare foto genom att välja ett lämpligt fokusområde.

Ställa in
autofokusområde,

I fotograferingsläget trycker du på [MENU] →  →
AF-område → ett alternativ.





Alternativen kan variera beroende på fotograferingsförhållandena.

Val AF

Du kan ställa in önskat fokusområde. Använd en utanför fokus-effekt för att göra objektet mer märkbart.

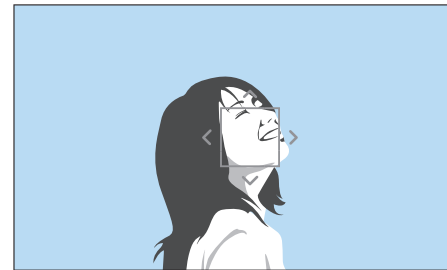
Fokus för fotot nedan ändrades så att det passade motivets ansikte.



Tryck på [] i fotograferingsläget, för att ändra eller flytta fokusområdet. Tryck lätt på ett område för att fokusera på det eller tryck på [DISP//AF] för att flytta fokusområdet och för ihop fingrarna eller sära på dem om du vill ändra fokusområdets storlek.

Multi AF

Kameran visar en grön rektangel på de platser där fokus ställts in korrekt. Fotot är delat i ytterligare två områden och kameran tar fokus på varje område. Det rekommenderas vid landskapsfotografering.

När du trycker ned [**Avtryckaren**] halvvägs visar kameran fokusområden så som de visas på bilden nedan.



Ansiktsdetektering

Använd alternativen för Ansiktsdetektering för att ta ett självporträtt eller fotografera ett leende ansikte.

Om du vill använda en ansiktsdetekteringsfunktion,

I fotograferingsläget trycker du på [MENU] →  → **Ansiktsdetektering** → ett alternativ.



- När kameran identifierar ett ansikte spårar den det identifierade ansiktet automatiskt.
- Vid användning av Ansiktsdetektering AF fokuserar kameran på området med den vita ramen automatiskt.
- Beroende på alternativen för Picture Wizard kanske inte Ansiktsdetektering fungerar.
- När du ställer in manuell fokus kanske ansiktsdetektering inte är tillgängligt.
- Ansiktsdetektering fungerar inte när:
 - motivet är för långt bort från kameran
 - det är för ljus eller för mörkt
 - objektet inte är vänt mot kameran
 - motivet bär solglasögon eller mask
 - motivets ansiktsuttryck ändras dramatiskt
 - motivet är i motljus eller belysningsförhållanden är instabila
- När du ställer in alternativet Ansiktsdetektering, ställs AF-området automatiskt in på Multi AF.
- Beroende på vilka alternativ för Ansiktsdetektering som du väljer är vissa alternativ eventuellt inte tillgängliga.

Normal

Kameran fokuserar framför allt på mänskliga ansikten. Upp till 10 människor kan identifieras. Inställningen rekommenderas vid fotografering av en grupp människor.

När du trycker ner [**Avtryckaren**] halvvägs, fokuserar kameran på ansikten som visas i fotot nedan. Vid gruppfotografering, syns kamerans fokus på den närmaste personen i vitt och resten av människornas ansikten i grått.

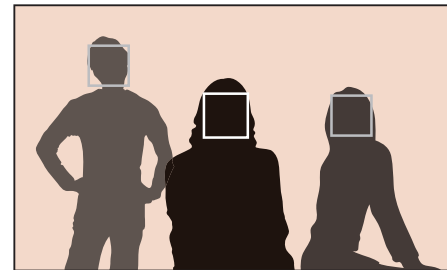

Leendebild

Kameran aktiverar avtryckaren automatiskt när den identifierar ett blinkande ansikte.

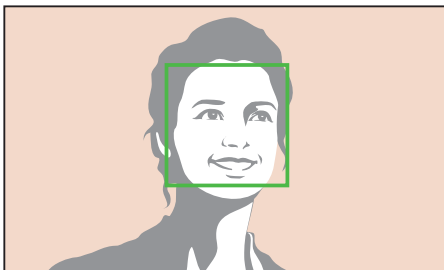

När ditt motiv ler stort kan kameran detektera leendet enklare.

Blinkande kort

Kameran aktiverar avtryckaren automatiskt efter att den identifierar ett leende ansikte.

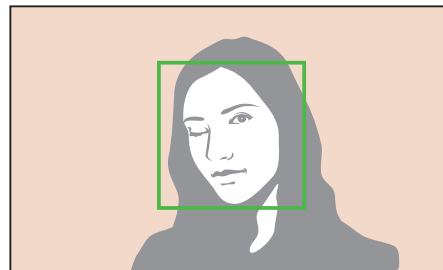

- Blinka i längre än 1 sekund för att få bättre detektering.
- Blinkningsdetektering kan misslyckas när:
 - kameran är lägre än ögonnivå
 - motivet blir mörkt på grund av bakgrundsbelysning
 - motivet bär glasögon
 - motivet är för långt bort från kameran

Beröring AF

Markera eller fokusera på ett område som du berör på skärmen. Du kan även fokusera på motivet och ta en bild genom att trycka på skärmen.

Ställa in Beröring AF,

I fotograferingsläget trycker du på [MENU] →  → **Beröring AF** → ett alternativ.



- De tillgängliga alternativen kan variera beroende på fotograferingsförhållanden.
- Du kan även trycka lätt på  på skärmen och välja ett alternativ i fotograferingsläget.

Beröring AF

Med Beröring AF kan du markera och fokusera på fokusområdet som du rör vid på skärmen.

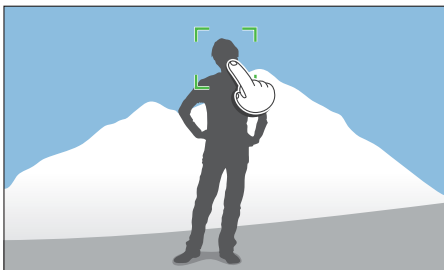

AF-punkt

Fokusområdet ligger inom det område du berör på skärmen och fokus kommer inte att uppnås.

Spårning AF

Spårning AF gör att du kan följa och autofokusera på ditt motiv, även när motivet rör på sig eller när du ändrar fotograferingskompositionen.

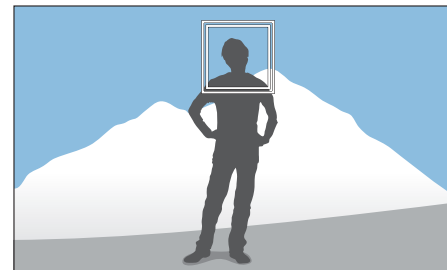

Vit ram: Kameran söker motivet.

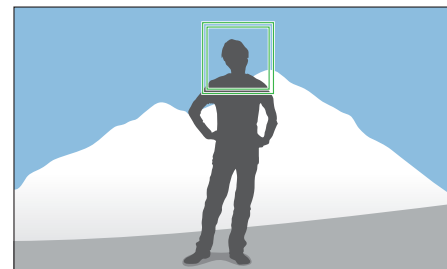

Grön ram: Ditt motiv fokuseras när du trycker ned [Avtryckaren] halvvägs.

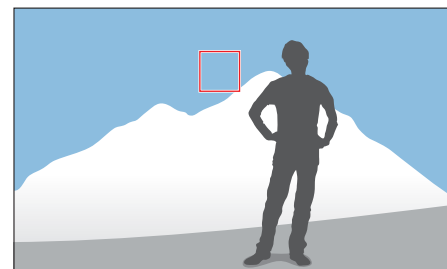

Röd ram: Din kamera kunde inte fokusera.



- Om du inte väljer ett fokusområde fungerar inte funktionen Autofokus.
- Sökningen av ett motiv kan misslyckas när:
 - motivet är för litet
 - motivet rör sig oregelbundet
 - motivet är i motljus eller om du fotograferar på en mörk plats
 - färger eller mönster i motiv och bakgrund är identiska
 - motivet innehåller horisontella mönster, exempelvis persienner
 - kameran rör sig mycket
 - du tar foton kontinuerligt
- Om sökningen misslyckas återställs funktionen.
- Om kameran inte lyckas söka ett motiv kommer fokusområdet att återställas.
- Om kameran inte fokuserar ändras fokusramen till rött och fokus återställs.

Entrycksfotografering

Du kan ta en bild genom att röra vid den med fingret. När du trycker på ett motiv fokuserar kameran på motivet automatiskt och tar en bild.

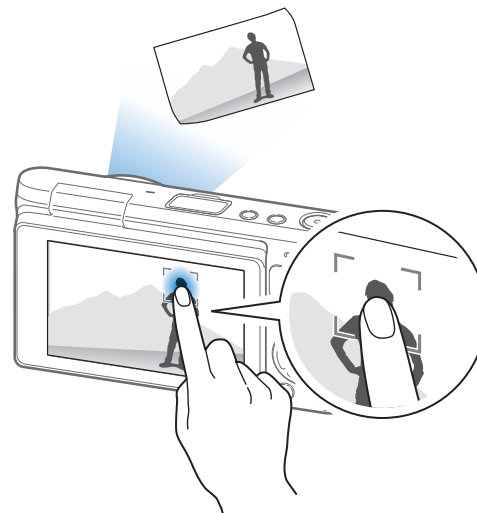



Manuell fokushjälp

I manuellt fokusläge måste du trycka på [/AF] för att fokusera. När du använder funktionen Manuell fokushjälp kan du få ett klarare fokus eftersom fokusområdet är förstorat. Funktionen är bara tillgänglig på ett objektiv som stöder manuell fokus.

Ställa in manuell fokushjälp,

I fotograferingsläget trycker du på [MENU] →  → **Manuell fokushjälp** → ett alternativ.

* Standard

Alternativ	Beskrivning
Av	Använd inte funktionen Manuell fokushjälp.
Förstora x5*	Fokusområdet förstoras med 5 gånger när du justerar fokus. 
Förstora x8	Fokusområdet förstoras med 8 gånger när du justerar fokus. 

Optisk bildstabilisering (OIS)



Använd optisk bildstabilisering (OIS) för att minimera kameraskakning. Det är inte säkert att OIS är tillgängligt för alla objektiv.

Kameraskakning brukar inträffa på mörka platser och vid inomhusfotografering. Vid sådana tillfällen använder kameran långsammare slutarhastigheter för att öka mängden ljus som kommer in, vilket kan ge suddiga foton. Du kan förhindra detta genom att använda OIS-funktionen.

Ställa in
OIS-alternativ,

I fotograferingsläget trycker du på [MENU] →  → **OIS (Anti-skak)** → ett alternativ.

* Standard

Ikon	Beskrivning
	Läge 1* : OIS-funktionen används endast när du trycker ned [Avtryckaren] halvvägs eller helt.
	Läge 2 : OIS-funktionen är på.
	Av : OIS-funktionen är av.

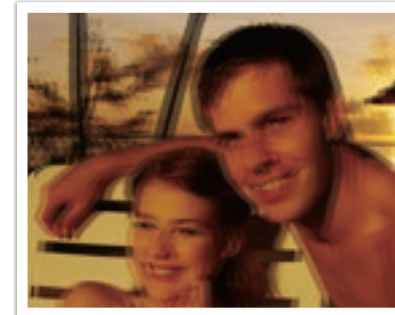

Utan OIS-korrigering

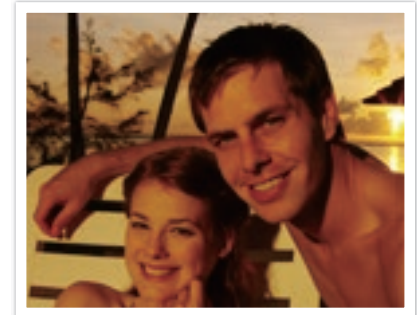

Med OIS-korrigering



- Det är inte säkert att OIS fungerar korrekt i följande fall:
 - du flyttar kameran för att följa ett motiv i rörelse
 - det förekommer för mycket kamerarörelser
 - slutarhastigheten är låg (när du t.ex. väljer **Natt** i Smart-läge)
 - batteriet är svagt
 - du tar en närbild
- Om du använder OIS-funktionen och ett stativ kan bilden bli oskarp på grund av vibrationer i OIS-sensorn. Stäng av OIS-funktionen om du använder ett stativ.
- Om kameran får stötar eller du tappar den blir skärmen suddig. Om detta händer, stäng av kameran och slå sedan på den igen.
- Du bör bara använda OIS-funktionen när det behövs eftersom kameran drar mer batteri när OIS används.
- Alternativet kan saknas på vissa objektiv.

Tagningsläge (fotograferingsmetod)

Du kan ställa in fotograferingsmetod, exempelvis Kontinuerlig, Burst, Timer eller Gaffling.

Välj **Enstaka** för att ta en bild i taget. Välj **Kontinuerligt normal** eller **Burst** för att ta snabbt rörliga motiv. Välj **AE-gaffling**, **WB-gaffling**, **PW-bracketing** eller **Djuphetsgaffling** för att justera exponering, vitbalans, använda Picture Wizard-effekter eller ta bilder med olika skärpedjup. Du kan även välja **Timer** för att ta en bild automatiskt efter en angiven tid.

Om du vill ändra
fotograferingsmetod,

I fotograferingsläget trycker du på [📷] → ett alternativ.



- Du kan också ställa in alternativet genom att trycka på [MENU] → [📷] → **Tagningsläge** → en fotograferingsmetod i fotograferingsläget.
- Alternativen kan variera beroende på fotograferingsförhållandena.

Enstaka

Ta ett foto närhelst du trycker på [Avtryckaren]. Rekommenderas vid vanliga förhållanden.



Kontinuerligt normal

Ta foton kontinuerligt medan du trycker på [**Avtryckaren**]. Du kan ta upp till 6 bilder per sekund.



Högsta fotograferingshastighet är 6 bilder per sekund. Den blir långsammare efter cirka 11 bilder med JPEG och cirka 4 bilder med RAW. (Kan variera beroende på minneskortets specifikation.)

Burst

Ta upp till 10 bilder i följd per sekund (3 sekunder), 15 bilder per sekund (2 sekunder), eller 30 bilder per sekund (1 sekund) när du trycker på [**Avtryckaren**] en gång. Rekommenderas vid fotografering av motiv som rör sig snabbt med snabba rörelser som tävlingsbilar.

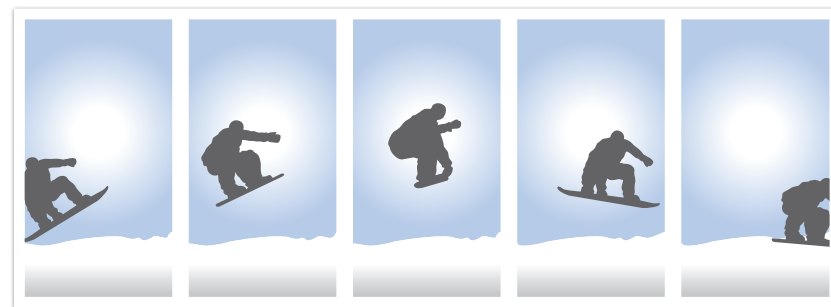

- Om du vill ställa in antalet foton trycker du på [DISP] → **Burst** och sedan på [DISP] i fotograferingsläget.
- Bildstorleken är inställd på 5M.
- Det kan ta längre tid att spara en bild.
- Det går inte att använda blixtpåslampa med det här alternativet.
- Slutarhastigheten måste vara snabbare än 1/30 sekund.
- Foton som tagits med det här alternativet kan bli något förstörade när de sparas.
- Du kan inte ställa in ett ISO-alternativ som överstiger ISO 3200.
- Detta alternativ kan inte användas med filformatet RAW och är inte tillgängligt när bildkvaliteten är inställd som RAW.

Timer

Ta en bild efter en angiven tid. Du kan ställa in Timern på 2 till 30 sekunder.



- Tryck på [**Avtryckaren**] för att stoppa fotograferingen.
- Om du vill ställa in timerinformationen trycker du på [] → **Timer** och sedan på [DISP] i fotograferingsläget.

Automatisk exponeringsvariation (AE-gaffling)

När du trycker på [**Avtryckaren**] tar kameran 3 bilder i följd: Originalen, en ett steg mörkare, en ett steg ljusare. Använd stativ för att hindra suddiga foton eftersom kameran tar tre bilder i följd. Du kan justera inställningarna i menyn **Bracketinginställningar**.



Om du vill ställa in gafflingsinformation trycker du på [MENU] → ⌘ → **Bracketinginställningar** → ett alternativ.

Vitbalansvariation (WB-gaffling)

När du trycker på [**Avtryckaren**] tar kameran 3 bilder i följd: Originalen och två till med olika vitbalansinställningar. Ursprungsfotot tas när du trycker på [**Avtryckaren**]. De andra två ändras automatiskt enligt de vitbalanser du har angett. Du kan justera inställningarna i menyn **Bracketinginställningar**.



- Om du vill ställa in gafflingsinformation trycker du på [MENU] → ⌘ → **Bracketinginställningar** → ett alternativ.
- Detta alternativ kan inte användas med filformatet RAW och är inte tillgängligt när bildkvaliteten är inställd som RAW.

Bildguidevariation (PW-bracketing)

När du trycker på [**Avtryckaren**] tar kameran tre bilder i följd, var och en med en annan Picture Wizard-inställning. Kameran tar en bild och använder de tre Picture Wizard-alternativen som du har angett för bilden. Du kan välja tre olika inställningar med menyn **Bracketinginställningar**.



- Om du vill ställa in gafflingsinformation trycker du på [MENU] → ⌘ → **Bracketinginställningar** → ett alternativ.
- Detta alternativ kan inte användas med filformatet RAW och är inte tillgängligt när bildkvaliteten är inställd som RAW.

Djuphetsgaffling

När du trycker på [**Avtryckaren**] tar kameran tre bilder i följd, var och en med olika skärpedjup eftersom bländarvärdet justeras. Använd stativ för att hindra suddiga foton eftersom kameran tar tre bilder i följd. Du kan justera inställningarna i menyn **Bracketinginställningar**.



- Om du vill ställa in gafflingsinformation trycker du på [MENU] → ⌘ → **Bracketinginställningar** → ett alternativ.
- Den här funktionen är bara tillgänglig i lägena Program eller Bländarprioritet.
- Om bländarvärdet ställs in på maximalt eller minimalt värde kommer två bilder att tas med maximalt eller minimalt bländarvärde.



För att ta ett realistisk foto av ett motiv, bör ljuset vara konstant. När ljuskällan varierar, kan man använda en extrablixt för att få en konstant mängd ljus. Välj lämpliga inställningar enligt en ljuskälla och ett motiv.

Ställa in
blixtalternativ,

I fotograferingsläget trycker du på [MENU] →  → **Blixt** → ett alternativ.

Ikon	Beskrivning
	Av: Använd inte blixten.
	Smart blixt: Kameran justerar automatiskt blixstens ljusstyrka enligt mängden ljus i den befintliga omgivningen.
	Auto: Blixten utlöses automatiskt på mörka platser.
	Automatisk Röda ögon-reducering: Blixten utlöses automatiskt och reducerar röda ögon.
	Utfullnadsblixt: Blixten utlöses närhelst du tar ett foto. (Ljusstyrkan justeras automatiskt.)
	Utfullnad röd: Blixten utlöses närhelst du tar ett foto och reducerar röda ögon.
	1:a ridå: Blixten utlöses direkt efter att slutaren öppnas. Kameran tar en bild skarpt av ett motiv tidigare när det rör sig.
	

Ikon	Beskrivning
	2:a ridå: Blixten utlöses precis innan slutaren stänger. Kameran tar en bild skarpt av ett motiv senare när det rör sig.
	



- Alternativen kan variera beroende på fotograferingsförhållandena.
- Det finns ett intervall mellan två blixtar. Flytta inte kameran förrän blixten utlöses en andra gång.
- Om du väljer **Av** utlöses blixten inte ens när en extern blixt är ansluten.
- För vissa objektiv kan objektivet blockera ljuset från den interna blixten. Om detta inträffar används en alternativ extern blixt.
- Om du monterar ett annat objektiv än det som medföljer med hjälp av en objektivfattningsadapter, används ingen blixt.



Använd endast blixtar som är godkända av Samsung. Om inkompatibla externa blixtar används kan kameran skadas.

Reducera röda ögon-effekten

Om blixten aktiveras när du tar ett foto av en person under mörka förhållanden kan ögonen lysa röda. Om du vill reducera röda ögon-effekten väljer du **Automatisk Röda ögon-reducering** eller **Utfyllnad röd**.



Utan reducering av röda ögon



Med reducering av röda ögon



Om motivet är för långt borta från kameran eller rör sig när blixten används, kan det hända att röda ögon inte tas bort.

Justera blixtstyrkan

När blixten är på justerar du blixtstyrkan i intervaller om ± 2 nivåer.

Ställa in
blixtstyrka,

I fotograferingsläget trycker du på **[Fn]** → **Blixt** → flytta till ett önskat alternativ → tryck på **[DISP]** → **[/AF]**.

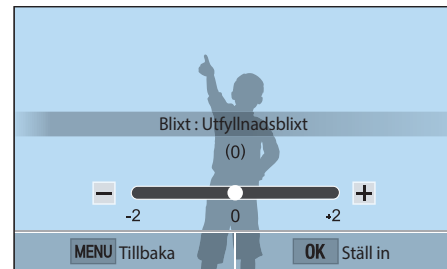

- Du kan också dra skjutreglaget eller trycka på +/- för att justera styrkan.
- Inställningen av blixtstyrka gäller eventuellt inte om:
 - objektet är för nära kameran
 - du ställer in en hög ISO-känslighet
 - exponeringsvärdet är för stort eller för litet
- I vissa fotograferingslägen kan du inte använda den här funktionen.
- Om motivet är för nära när du använder blixten kan en viss mängd ljus blockeras, vilket resulterar i en mörk bild. Se till att motivet är inom rekommenderat avstånd, som varierar med objektivet.

Mätning

Mätningläget anger på vilket sätt kameran mäter mängden ljus.

Kameran mäter mängden ljus i ett motiv, och använder resultatet i många av dess lägen för att justera olika inställningar. Om till exempel ett motiv ser mörkare ut än dess faktiska färger, tar kameran en överexponerad bild av det. Om ett motiv ser ljusare ut än dess faktiska färger, tar kameran en underexponerad bild av det.

Ljusstyrkan och bildens generella stämning kan också påverkas av hur kameran mäter mängden ljus. Välj en lämplig inställning för ett fotograferingsförhållande.

Ställa in ett
mätningalternativ,

I fotograferingsläget trycker du på [MENU] → [📷] → **Mätning**
→ ett alternativ.

Multi

Läget Multi beräknar mängden ljus i flera områden. När ljuset är tillräckligt eller otillräckligt, justerar kameran automatiskt exponeringen till ett genomsnitt för den totala ljusstyrkan för motivet. Läget är lämpligt för allmänna foton.



Centerviktad

Läget Centerviktad beräknar ett bredare område än läget Spot gör. Det summerar mängden ljus i mitten av bilden (60–80%) och resten av bilden (20–40%). Det rekommenderas vid situationer när det finns en liten skillnad i ljusstyrka mellan motiv och bakgrund, eller ett område i motivet är stort jämfört med den övergripande kompositionen av fotot.



Spot

Läget Spot beräknar mängden ljus i mitten. När du tar en bild i förhållanden med starkt motljus bakom motivet, ändrar kameran exponering så att fotot blir rätt. När du till exempel väljer läget Multi vid starkt motljus, beräknar kameran att det generella ljuset är för mycket, vilket ger en mörkare bild. Läget Spot kan förhindra den situationen eftersom det beräknar mängden ljus i ett bestämt område.



Motivet har ljusa färger medan bakgrunden är mörk. Läget Spot rekommenderas för en sådan situation när det finns en stor exponeringsskillnad mellan motivet och bakgrunden.

Mäta exponeringsvärdet i fokusområdet

När den här funktionen är på, anger kameran automatiskt optimal exponering genom att beräkna ljusstyrkan i fokusområdet. Funktionen är endast tillgänglig när du väljer antingen **Spot**-mätning eller **Multi**-mätning och **Val AF**.

Ställa in den här funktionen,

I fotograferingsläget trycker du på [MENU] →  → **Länka AE till AF-punkt** → ett alternativ.



Dynamiskt område

Funktionen korrigerar automatiskt förlusten av ljusa detaljer vilket kan inträffa på grund av olika skuggor i fotot.

Ställa in alternativ för
Dynamiskt område,

I fotograferingsläget trycker du på [MENU] →  →
Dynamiskt område → ett alternativ.



Utan effekt för Dynamiskt område



Med effekt för Dynamiskt område

* Standard

Ikon	Beskrivning
	Av*: Använd inte Dynamiskt område.
	Smart Avstånd+: Korrigera förlusten av ljusa detaljer.
	<p>HDR: Ta 3 foton med olika exponeringar och kombinera dem för att skapa en bild automatiskt.</p> <ul style="list-style-type: none"> • Du kan inte ställa in ett ISO-alternativ som överstiger ISO 3200. • Alternativen för Dynamiskt område kan inte ställas in med andra drivrutinsalternativ än Enstaka eller Timer. • Alternativen för Dynamiskt område kan inte ställas in samtidigt som alternativen Smartfilter eller Picture Wizard. • Alternativen Dynamiskt område kan inte ställas in med funktionen Bulb.

Med Smartfilter kan du lägga in specialeffekter på dina bilder eller videor. Du kan välja olika filteralternativ för att skapa specialeffekter som är svåra att uppnå med vanliga objektiv.

Ställa in Smartfilter-
alternativ,

I fotograferingsläget trycker du på [MENU] →  → **Smartfilter** → ett alternativ.

* Standard

Alternativ	Beskrivning
Av*	Ingen effekt
Vinjett	Använda retrofärger, hög kontrast och starka vinjetteffekter för Lomo-kameror.
Miniatyr	Använd en effekt med lutningsväxling för att visa motivet i miniatyr.
Skiss	Använd en pennskisseffekt.
Fisköga	Förvrid närliggande motiv för att imitera den visuella effekten av ett fiskögeobjektiv.





Alternativen för Smartfilter kan inte ställas in i kombination med alternativen för Picture Wizard.



Exponeringskompensation

Kameran väljer automatiskt exponering genom att mäta mängden ljus utifrån fotots komposition och positionen för motivet. Om exponeringen som kameran anger är högre eller lägre än den du väntade, kan du justera exponeringsvärdet manuellt. Exponeringsvärdet kan anges med ± 3 steg. Kameran visar en exponeringsvarning i rött för varje steg bortom området ± 3 .

Om du vill justera exponeringsvärdet, ska du trycka lätt på indikatorn för exponeringsvärdet på skärmen eller trycka på **[Fn]** → **EV** och justera exponeringsvärdet. Du kan även trycka på **[]** om du vill välja exponeringsvärdet och trycka på **[/AF]** om du vill justera det.

Du kan kontrollera exponeringsvärdet genom positionen för exponeringsindikatorn.

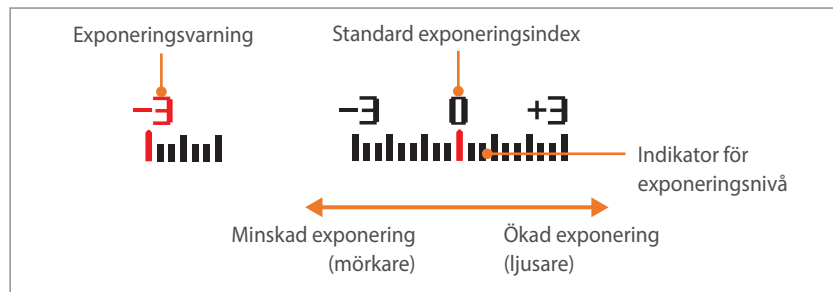

Exponeringslås

När du inte kan få rätt exponering på grund av en stark ljusstyrkekontrast ska du låsa exponeringen och sedan ta en bild.



För att låsa exponeringen ska du justera fotots komposition där du vill beräkna exponeringen och sedan trycka på knappen Anpassa. (när funktionen för knappen Anpassa är inställd på AEL) (sid. 151)

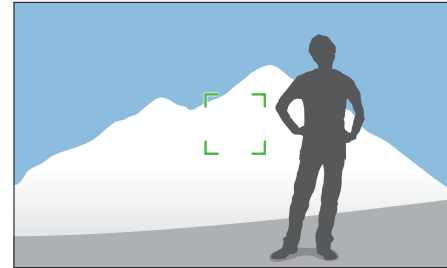

När du låst exponeringen, rikta objektivet dit du vill och tryck på **[Avtryckaren]**.

Videofunktioner

Tillgängliga funktioner för video förklaras nedan.

Videostorlek



Ställ in videostorleken.

Ställa in
videostorleken,

I fotograferingsläget trycker du på [MENU] →  →
Videostorlek → ett alternativ.





När Video-Ut är inställt på NTSC

* Standard

Ikon	Storlek	Rekommenderas för
	1920X1080 (30 BPS) (16:9)	Visa på en Full HDTV.
	1280X720 (30 BPS) (16:9)	Visa på en HDTV.
	640X480 (30 BPS) (4:3)	Visa på en TV.
	320X240 (30 BPS) (4:3)	Publicering på en webbsida med trådlöst nätverk (max 30 sekunder).

När Video-Ut är inställt på PAL

* Standard

Ikon	Storlek	Rekommenderas för
	1920X1080 (25 BPS) (16:9)	Visa på en Full HDTV.
	1280X720 (25 BPS) (16:9)	Visa på en HDTV.
	640X480 (25 BPS) (4:3)	Visa på en TV.
	320X240 (25 BPS) (4:3)	Publicering på en webbsida med trådlöst nätverk (max 30 sekunder).



Videokvalitet

Ange videokvalitet.

Ställa in alternativet för videokvalitet,

I fotograferingsläget trycker du på [MENU] →  → **Videokvalitet** → ett alternativ.

* Standard

Ikon	Tillägg	Beskrivning
	MP4 (H.264)	Normal: Spela in videor med normal kvalitet.
	MP4 (H.264)	HQ*: Spela in videor med hög kvalitet.





Multi Motion

Ställa in uppspelningshastighet för en video.

Ställa in alternativ för uppspelningshastighet,

I fotograferingsläget trycker du på [MENU] →  → **Multi Motion** → ett alternativ.

* Standard

Ikon	Beskrivning
	x0.25: Spela in en video och spela upp den i 1/4 normal hastighet. (Endast tillgängligt i 640x480 eller 320x240)
	x1*: Spela in en video och spela upp den i normal hastighet.
	x5: Spela in en video för att visa den på 5X normal hastighet under uppspelning.
	x10: Spela in en video och spela upp den i 10X normal hastighet.
	x20: Spela in en video och spela upp den i 20X normal hastighet.



- Om du väljer ett annat alternativ än **x1**, finns inget stöd för ljudinspelningsfunktionen eller funktionen Förvrängningskorrig.
- Alternativen kan variera beroende på fotograferingsförhållandena.





Tona

Du kan tona in eller ut en scen med hjälp av tona-funktionen på kameran utan att behöva göra det på en dator. Ställ in intoning på att gradvis tona in i början av ett motiv. Ställ in uttoning på att gradvis tona ut i slutet av ett motiv. Använd funktionen på lämpligt sätt och lägg till dramatiska effekter på dina videoklipp.

Ställa in alternativ för tona,

I fotograferingsläget trycker du på [MENU] →  → **Tona** → ett alternativ.

* Standard

Ikon	Beskrivning
	Av* : Tona-funktionen används ej.
	In : Motiv tonar gradvis in.
	Ut : Motiv tonar gradvis ut.
	In-Ut : Tona-funktionen används vid början och slutet av scenen.



När du använder toningsfunktionen kan det ta längre tid att spara en fil.

Röst

Ibland är en tyst video mer attraktiv än en med ljud. Stäng av rösten för att spela in en tyst video.

Ställa in röstalternativ,

I fotograferingsläget trycker du på [MENU] →  → **Röst** → ett alternativ.

Kapitel 3

Uppspelning/Redigering

Lär dig hur man spelar upp och redigerar foton och videoklipp.
Se kapitel 6 om hur man redigerar filer på en dator.

Söka och hantera filer

Lär dig hur du visar bild- och videominiatyrer och hur du skyddar eller raderar filer.



Om du inte utför några åtgärder under en tid döljs information och ikoner på skärmen. När du utför en åtgärd visas de igen.

Visa foton

1 Tryck på [▶].

- Den senast tagna filen visas.

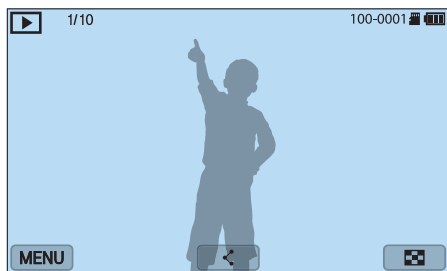

2 Tryck på [📄/AF] för att bläddra bland filerna.

- Du kan också dra bilden åt vänster eller höger för att gå till en annan fil.



Du kan eventuellt inte redigera eller spela upp filer som har tagits med andra kameror, på grund av att storlekar eller codecs inte stöds. Använd en dator eller annan enhet för att redigera eller spela upp dessa filer.

Visa miniatyrbilder

Om du vill söka efter foton och videor du vill ha ska du gå till miniatyrvyn genom att trycka på [📄] eller trycka lätt på [📄] i uppspelningsläget. Miniatyrvyn visar många bilder åt gången, så det är lätt för dig att titta igenom och hitta det du söker. Du kan klassificera och visa filer via kategori, såsom datum eller filtyp.

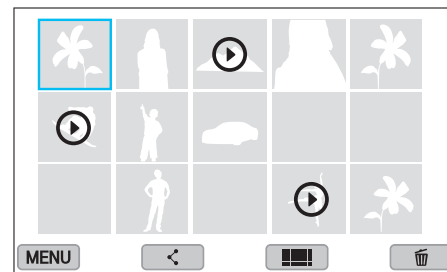

I miniatyrvyn trycker du på [MENU] → [▶] → **Visa** → ett objekt för att välja miniatyrvyläget.

Visa filer per kategori

- 1 I miniatyrvyn trycker du på [MENU] →  → **Filter** → en kategori.

* Standard

Alternativ	Beskrivning
Allt*	Visa filer normalt.
Datum	Visa filer per det datum som de sparades.
Filtyp	Visa filer per filtyp.

- 2 Välj en lista för att öppna den.
- 3 Välj en fil för att visa den.



Visa filer som en mapp

Kontinuerlig fotografering och serierbilder visas som en mapp. Om du väljer en mapp spelas alla bilder upp automatiskt. Om du raderar en mapp raderas alla bilder i mappen.

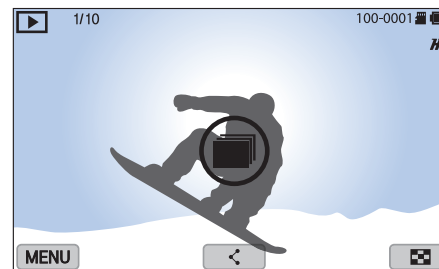
- 1 I uppspelningsläget trycker du på [/AF] för att flytta till önskad mapp.
 - Du kan också dra bilden åt vänster eller höger för att flytta till en önskad mapp.
 - Kameran visar automatiskt bilder i mappen.



- 2 Tryck på [] för att öppna mappen.
 - Du kan också trycka på mappen på skärmen för att öppna den.

- 3 Tryck på /AF för att flytta till en annan fil.
 - Du kan också dra bilden åt vänster eller höger för att gå till en annan fil.
- 4 Tryck på  för att återgå till uppspelningsläge.
 - Du kan också trycka på  för att återgå till uppspelningsläget.

Skydda filer

Skydda filerna från att raderas av misstag.

- 1 I uppspelningsläget bläddrar du till en fil.
- 2 Tryck på [MENU] →  → **Skydda** → **På**.



Du kan inte radera eller rotera en skyddad fil.

Radera filer

Radera filer i uppspelningsläget och säkra mer utrymme på minneskortet. Skyddade filer raderas ej.

Radera en enstaka fil

Du kan välja en enstaka fil och radera den.

- 1 Välj fil och tryck sedan på [↵] i uppspelningsläget.
- 2 Välj **Ja** när popup-meddelandet visas.

Radera flera filer

Du kan välja flera filer och radera dem.

- 1 I uppspelningsläget trycker du på [MENU] → [▶] → **Radera** → **Radera flera**.
 - Alternativt kan du gå till miniatyrvyn och trycka på [↵], och sedan välja filerna som ska raderas.

- 2 Välj de filer du vill radera genom att trycka på [☰/AF] och sedan på [OK].
 - Tryck på [OK] igen om du vill avbryta ditt val.
- 3 Tryck på [↵].
- 4 Välj **Ja** när popup-meddelandet visas.

Radera alla filer

Du kan radera alla filer på minneskortet på en gång.

- 1 Tryck på [MENU] i uppspelningsläget.
- 2 Välj [▶] → **Radera** → **Radera alla**.
- 3 Välj **Ja** när popup-meddelandet visas.

Visa foton

Förstora ett foto

Du kan förstora foton när de visas i uppspelningsläget. Nyp ihop med fingrarna eller sära på dem på skärmen för att förminska eller förstora ett foto. Dra fotot för att flytta det förstora området. Du kan använda funktionen Beskär för att skilja ut den del av bilden som visas på skärmen och spara den som en ny fil.

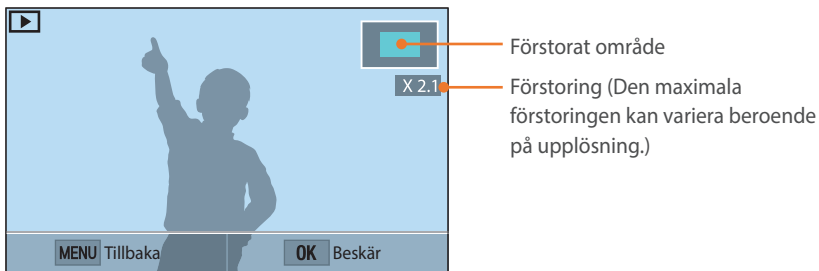

För att	Gör så här
Flytta förstorat område	Tryck på [DISP/☰/☒/AF].
Beskära det förstora fotot	Tryck på [OK]. (sparad som ny fil)
Återgå till den ursprungliga bilden	Tryck på [MENU].



Dubbeltryck lätt på ett område för att snabbt förstora det.

Visa ett bildspel

Du kan visa foton i ett bildspel och använda olika effekter i bildspelet.

- 1 Tryck på [MENU] i uppspelningsläget.
- 2 Välj → **Alternativ för bildspel**.
- 3 Välj ett alternativ av bildspelseffekt.
 - Gå till steg 4 om du vill starta bildspelet utan någon effekt.



Alternativ	Beskrivning
Spelläge	Ställ in om du vill upprepa bildspelet eller inte. (Spela en gång* , Upprepa)
Intervall	<ul style="list-style-type: none"> • Ange intervallet mellan fotona. (1 sek.*, 3 sek., 5 sek., 10 sek.) • Intervaller kan endast ställas in när motivändringseffekten är Av.
Effekt	<ul style="list-style-type: none"> • Ange en motivändringseffekt mellan bilderna. • Välj Av om du inte vill använda några effekter.

* Standard

4 Tryck på [MENU].

5 Välj **Starta bildspel**.

6 Visa bildspelet.

- Tryck på  för att pausa.
- Tryck på  igen för att återuppta.
- Tryck på [MENU] för att stoppa bildspelet och återgå till uppspelningsläget.

Autorotering

När Autorotera är på, vrider kameran automatiskt foton du tagit vertikalt så att de passar skärmen horisontellt.

Ange autorotera-
alternativ,

I uppspelningsläget trycker du på [MENU] →  → **Autorotera**
→ ett alternativ.

Spela upp videor

I uppspelningsläget kan du spela upp en video, lagra en bild från en video, eller beskära en video och spara det som en ny fil.

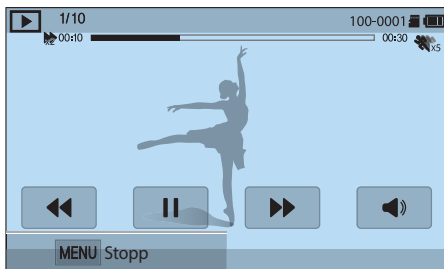

Ikon	Beskrivning
⏮	Visa föregående fil/sök bakåt. (Varje gång du trycker på ikonen under uppspelning av video ändrar du sökhastigheten i följande ordning: 2X, 4X, 8X.)
⏸	Pausa eller återuppta uppspelning.
⏭	Visa nästa fil/sök framåt. (Varje gång du trycker på ikonen under uppspelning av video ändrar du sökhastigheten i följande ordning: 2X, 4X, 8X.)
🔊	Justera volymen eller tysta ljudet.

Sök bakåt och framåt

För att söka bakåt eller framåt genom en videofil medan det spelas upp använder du en av följande metoder.

- Tryck på ⏮. Varje gång du trycker på ikonen ändras sökhastigheten i följande ordning: 2X, 4X, 8X.
- Tryck på [🔍]/[AF]. Varje gång du trycker på knappen ändras sökhastigheten i följande ordning: 2X, 4X, 8X.
- Dra i handtagen som visas i förloppsältet till vänster eller höger. Du kan ändra uppspelningspositionen i videon.
- Dra ett område på skärmen till vänster eller höger. Du kan ändra uppspelningspositionen i videon.

Justera ljusstyrkan på en video

Justera ljusstyrkan på en video under uppspelning.

För att justera ljusstyrkan på en video,

Berör den vänstra halvan av skärmen → dra uppåt eller nedåt.

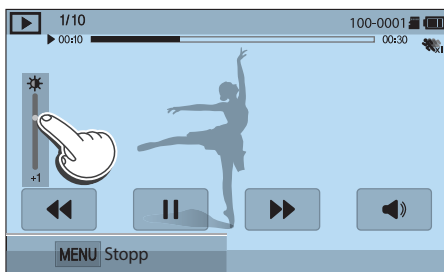

Justera volymen på en video

Justera volymen på en video under uppspelning.

För att justera volymen på en video,

Berör den högra halvan av skärmen → dra uppåt eller nedåt.

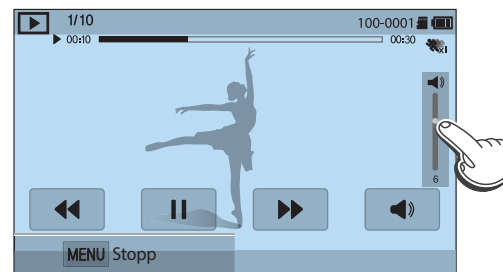

Du kan även trycka på [DISP/☐] om du vill justera en videos volym.

Beskära en video under uppspelning

- 1 I uppspelningsläget bläddrar du till en video och sedan trycker du på [MENU].
- 2 Välj **Beskär film**.
- 3 Tryck på [OK] eller på ► för att starta uppspelningen av video.
- 4 Tryck på [OK] eller på || på den punkt där du vill att beskärningen ska börja.
- 5 Tryck på **Startpunkt**.
- 6 Tryck på [OK] eller på ► för att återuppta uppspelning av video.
- 7 Tryck på [OK] eller på || på den punkt där du vill att beskärningen ska sluta.
- 8 Tryck på **Slutpunkt**.

- 9 Tryck på **Beskär** för att beskära en video.

- Du kan justera skärmen till att beskåras genom att dra i handtagen som visas i förloppsfältet.

- 10 Välj **Ja** när popup-meddelandet visas.



- Originalvideon ska vara minst 10 sekunder lång.
- Kameran sparar den redigerade videon som en ny fil och lämnar originalvideon intakt.
- Den punkt där du vill att beskärningen börjar kan väljas 2 sekunder efter att uppspelningen startar.

Klippa ut en bild under uppspelning

- 1 Vid visning av en video trycker du på [OK] eller på || på den punkt där du vill ta en bild.
- 2 Tryck på **Ta bild**.



- Upplösningen på bilden som togs är samma som i originalvideon.
- Den lagrade bilden sparas som en ny fil.

Redigera foton

Redigerade foton sparas som nya filer under olika filnamn. Bilder i vissa lägen kan inte redigeras med funktionen Bildredigering.



Så här redigerar du bilder,

I uppspelningsläget bläddrar du till ett foto och trycker sedan på [MENU] →  → **Redigera bild** → ett alternativ.





- Vissa bilder kan inte redigeras med funktionen för bildredigering. I så fall använder du den medföljande bildredigeringsprogramvaran.
- RAW-filer kan inte redigeras med funktionen Redigera bild. I så fall använder du den medföljande bildredigeringsprogramvaran.
- Kameran sparar redigerade bilder som nya filer.
- När du redigerar bilder konverterar kameran dem automatiskt till en lägre upplösning. Bilder som du roterar eller ändrar storlek för manuellt konverteras inte automatiskt till en lägre upplösning.
- Du kan inte redigera bilder när du visar filer som en mapp. Öppna mappen och välj en bild att redigera för varje bild.

Beskära ett foto

- 1 Tryck på  → .
- 2 Dra i rutans hörn för att justera områdets storlek.
- 3 Dra i rutan för att byta plats på området.
- 4 Tryck på [OK] eller tryck lätt på  om du vill spara.

Rotera ett foto

- 1 Tryck på  → .
- 2 Tryck på ett alternativ.

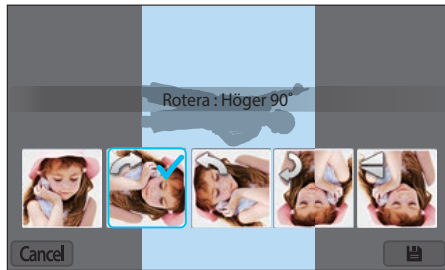



- 3 Tryck på [] eller tryck lätt på  om du vill spara.



- Du kan även rotera ett foto i uppspelningsläget genom att trycka på [MENU], och sedan välja  → **Rotera** → ett önskat alternativ.
- Kameran skriver över originalfilen.

Ändra upplösning för foton

Ändra storlek för ett foto och spara det som en ny fil.

- 1 Tryck på  → .
- 2 Tryck på ett alternativ.

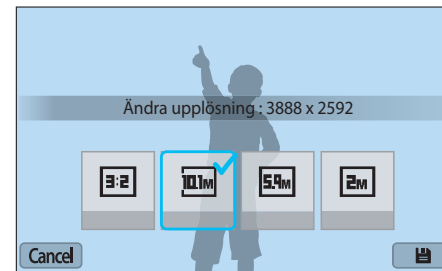

- 3 Tryck på [] eller tryck lätt på  om du vill spara.



De tillgängliga upplösningsändringsalternativen varierar beroende på originalstorleken för fotot.

Justera dina bilder

Du kan redigera tagna bilder genom att justera ljusstyrkan, kontrasten och färg.

1 Tryck på .

2 Tryck på ett inställningsalternativ.

- Valde du  (Autoinställning) hoppar du över steg 6.

Ikon	Beskrivning
	Original (Återgå till den ursprungliga bilden)
	Autoinställning
	Ljusstyrka
	Kontrast
	Mättnad
	RGB-inställning
	Färgtemperatur
	Exponering

3 Tryck på [/AF] för justera alternativet.





- Du kan också dra skjutreglaget eller trycka på +/- för att justera alternativet.

4 Tryck på [] eller på **Done**.

5 Tryck på **Done**.

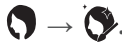
6 Tryck på [] eller tryck lätt på  om du vill spara.

Retuschera ansikten

- 1 Tryck på .
- 2 Tryck på [/AF] för justera alternativet.
 - Du kan också dra skjutreglaget eller trycka på +/- för att justera alternativet.
 - I takt med att numret ökar blir hudtonen ljusare och slätare.
- 3 Tryck på [] eller tryck lätt på  om du vill spara.



Använda Smartfilter-effekter

Använda specialeffekter på fotona.

1 Tryck på  och tryck på ett alternativ.

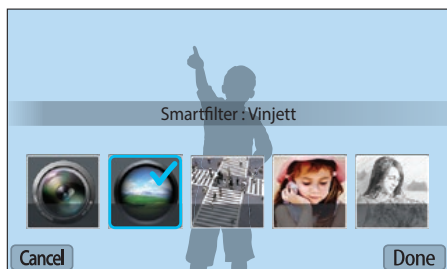

Alternativ	Beskrivning
Av	Ingen effekt
Vinjett	Använda retrofärger, hög kontrast och starka vinjetteffekter för Lomo-kameror.
Miniatur	Använd en effekt med lutningsväxling för att visa motivet i miniatyr.
Softat fokus	Dölj skönhetsfel eller använd drömska effekter.
Skiss	Använd en pennskisseffekt.

Alternativ	Beskrivning
Fisköga	Förvrid närliggande motiv för att imitera den visuella effekten av ett fiskögeobjektiv.
Klassisk	Använd en svartvit effekt.
Retro	Använd en sepiatoneffekt.
Oljemålning	Använd en oljemålningseffekt.
Serieteckning	Använd en serieteckningseffekt.
Bläckmålning	Använd bläckmålningseffekt.
Korsfilter	Lägg till linjer som strålar utåt från klara objekt för att imitera den visuella effekten av ett korsfilter.
Zoomningsbild	Gör kanterna på ett foto suddiga om du vill förstärka motiven i mitten.

2 Tryck på  eller på .

3 Tryck på  för att spara.



Kapitel 4





Trådlöst nätverk

Lär dig hur du ansluter till trådlösa, lokala nätverk (WLAN) och använder funktioner.

Ansluta till WLAN och konfigurera nätverksinställningar





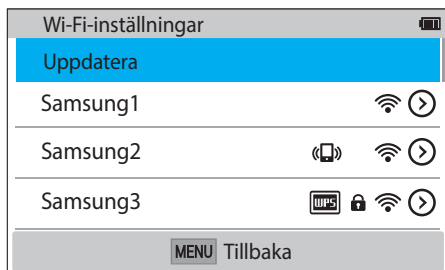

Hur man ansluter via en åtkomstpunkt (AP), när du är inom ett WLAN-område. Du kan också konfigurera nätverksinställningar.



Ansluta till WLAN

- 1 På läggesskärmen väljer du **Wi-Fi**.
- 2 Välj , , , , eller .
- 3 Följ instruktionerna på skärmen tills skärmen för Wi-Fi-inställningar visas.
 - I vissa lägen trycker du på [MENU] och väljer sedan **Wi-Fi-inställningar**.
 - Kameran söker automatiskt efter tillgängliga AP-enheter.
- 4 Välj en AP.



- Välj **Uppdatera** för att uppdatera anslutningsbara AP.
- Välj **Lägg till trådlöst nätverk** för att lägga till en AP manuellt. AP-namnet måste vara på engelska om du vill kunna lägga till din AP manuellt.

Ikön	Beskrivning
	Ad hoc-AP
	Säker AP
	WPS AP
	Signalstyrka
	Tryck på [AF] eller tryck på  för att öppna alternativen för nätverksinställningar.

- När du väljer en säker AP visas ett popup-fönster. Ange obligatoriska lösenord för att ansluta till WLAN. För information om hur du anger text, se "Skriva text". (sid. 122)
- När en inloggningssida visas, se "Använda webbläsaren för inloggning". (sid. 120)
- När du väljer en oskyddad AP kommer kamera att ansluta till WLAN.
- Om du väljer en WPS-profil som stöder AP väljer du  → **WPS PIN-anslutning** och anger en PIN för AP-enheten. Du kan också ansluta till en WPS-profil som har stöd för AP:n genom att välja  → **WPS-knappanslutning** på kameran och sedan trycka på **WPS**-knappen på AP-enheten.
- Om ett popup-meddelande om datainsamlingsföreskrifter visas, så läs och godkänn det.

Ställa in nätverksalternativ

- 1 På skärmen för Wi-Fi-inställningar går du till en AP och sedan trycker du på [AF] eller på ⌵.
- 2 Välj varje alternativ och ange obligatorisk information.

Alternativ	Beskrivning
Nätverkslösenord	Ange nätverkslösenordet.
IP-inställning	Ange IP-adressen automatiskt eller manuellt.





Manuell inställning av IP-adress

- 1 På skärmen för Wi-Fi-inställningar går du till en AP och sedan trycker du på [AF] eller på ⌵.
- 2 Välj **IP-inställning** → **Manuell**.
- 3 Välj varje alternativ och ange obligatorisk information.

Alternativ	Beskrivning
IP	Ange den statiska IP-adressen.
Nätmask	Ange nätmask.
Gateway	Ange gateway.
DNS-server	Ange DNS-adress.

Använda webbläsaren för inloggning

Du kan ange inloggningsinformationen via webbläsaren för inloggning när du ansluter till vissa AP, delningstjänster eller molnservrar.

Ikon	Beskrivning
	Stänger webbläsaren för inloggning.
	Går till föregående sida.
	Går till nästa sida.
	Slutar uppdatera sidan.
	Uppdaterar sidan.



- Du kanske inte väljer vissa alternativ på grund av sidan du anslöt till. Detta är inget fel.
- Inloggningsklienten kanske inte stängs automatiskt efter att du loggat in på vissa sidor. I så fall ska du stänga inloggningsklienten genom att peka på  och sedan fortsätta med önskad åtgärd.
- Det kan ta längre tid att ladda inloggningssidan på grund av sidstorleken eller nätverks hastigheten. Om så är fallet ska du vänta tills inmatningsfönstret för inloggning öppnats.

Anslutningstips för nätverket

- Vissa Wi-Fi-funktioner är inte tillgängliga om du inte sätter i ett minneskort.
- Kvaliteten för nätverksanslutningen fastställs av AP.
- Ju längre avstånd det är mellan kamera och AP, desto längre tid tar det att ansluta till nätverket.
- Om en närliggande enhet använder samma radiofrekvenssignal som kameran kan det bryta anslutningen.
- Om ditt AP-namn inte är på engelska kanske kameran inte kan lokaliseras eller så kanske namnet visas på fel sätt.
- Kontakta din nätverksadministratör eller nätverksleverantör, för nätverksinställningar och ett lösenord.
- Om ett WLAN kräver autentisering från tjänsteleverantören kanske du inte kan ansluta till det. För anslutning till WLAN, kontakta din nätverkstjänstleverantör.
- Beroende på krypteringstyp kan antalet tecken i lösenordet variera.
- En WLAN-anslutning kanske inte är möjlig beroende på omgivningen.
- En WLAN-aktiverad skrivare kan visas på AP-listorna i kameran. Du kan inte ansluta till nätverket via en skrivare.
- Du kan inte ansluta kameran till ett nätverk och en TV samtidigt.
- Anslutning till ett nätverk kan leda till extra kostnader. Kostnaderna varierar beroende på ditt kontrakt.
- Om du inte kan ansluta till WLAN kan du försöka med en annan AP från listan över tillgängliga AP.
- En inloggningssida kan visas när du väljer fria WLAN som tillhandahålls av vissa nätverksoperatörer. Ange ditt ID och lösenord för att ansluta till WLAN. Kontakta nätverksoperatören för information om registrering och tjänst.
- Var försiktig när du anger personlig information för AP-anslutning. Ange ingen betal- eller kreditkortsinformation i kameran. Tillverkaren ansvarar inte för problem orsakade av att du anger sådan information.
- Tillgängliga nätverksanslutningar kan variera med land.
- WLAN-funktionen för kameran måste efterleva lagarna för radiosändningar i din region. För att säkerställa funktionaliteten, rekommenderar vi dig att använda WLAN-funktionen i det land där du köpte kameran.
- Processen för att justera nätverksinställningar kan variera, beroende på nätverksförhållanden.
- Öppna inte ett nätverk som du inte har tillåtelse att använda.
- När du ansluter till nätverk ska du se till att batteriet är fulladdat.
- Du kan inte överföra eller skicka filer som lagrats i vissa lägen.
- Filer som du överför till en annan enhet kanske inte stöds av enheten. I så fall använder du en dator för att spela upp filerna.

Skriva text

Lär dig hur du skriver in text. Ikonerna i tabellen gör det möjligt för dig att flytta markören, ändra skiftläge etc. Tryck på [DISP/☐/☐/☐/AF] för att gå till önskad tangent och tryck sedan på [OK] för att ange den. Du kan också trycka på en tangent för att ange den.



Ikon	Beskrivning
◀ ▶	Flytta markören.
↑	I ABC-läge kan du ändra skiftläge.
◀ x	Radera sista bokstaven.
Avbryt	Sluta ange text och återgå till föregående sida.
123/ABC	Växla mellan symbolläge och ABC-läge.
┌	Ange ett mellanslag.
Klart	Lagra den visade texten.



- Du kan bara använda text på engelska i vissa lägen, oavsett vad skärmen visar för språk.
- Tryck på [Klart] om du vill gå till **Klart** direkt.
- Antalet tecken du kan skriva beror på situationen.
- Skärmen kan variera beroende på vilket ingångsläge som har valts.

Använda NFC-funktionen (Tag & Go)

Placera smarttelefonens NFC-antenn nära kamerans NFC-tagget för att starta funktionen som sparar foton till smarttelefonen automatiskt eller funktionen som använder smarttelefonen som fjärrutlösare. Du kan också överföra filer till en NFC-aktiverad enhet i uppspelningsläget.



- Den här funktionen stöds av NFC-aktiverade smarttelefoner som kör Android OS. Det rekommenderas att du använder den senaste versionen. Den här funktionen är inte tillgänglig för iOS-enheter.
- Du måste installera programmet Samsung SMART CAMERA App på telefonen eller enheten innan du använder den här funktionen. Du kan hämta programmet från Samsung Apps eller Google Play Store. Samsung SMART CAMERA App är kompatibel med Samsungs kameramodeller som tillverkats år 2013 eller senare.
- För enheter som kör Android OS 2.3.3 – 2.3.7, ska du hämta Samsung SMART CAMERA App på www.samsung.com.
- För att läsa en NFC-flik placerar du den NFC-aktiverade enheten nära kamerans NFC-flik i mer än 2 sekunder.
- Du kan ställa in storleken på överförda foton genom att trycka på [MENU] och sedan välja ☰ → **MobileLink/NFC, bildstorlek** → ett alternativ.
- Ändra inte NFC taggen på något vis.

Använda NFC-funktioner i fotograferingsläget

Starta AutoShare eller Remote Viewfinder genom att läsa en flik från en NFC-aktiverad enhet. (sid. 124, 130) Förinställ för att starta Wi-Fi-funktionen genom att läsa en flik på en NFC-aktiverad enhet. (sid. 151)

Använda NFC-funktioner i uppspelningsläget (Photo Beam)

I uppspelningsläget överför kameran den aktuella filen till smarttelefonen automatiskt när du läser en flik från en NFC-aktiverad enhet.

- För att överföra flera filer väljer du filer från miniatyrvyn och sedan läser du en flik från en NFC-aktiverad enhet.

Använda NFC-funktioner i Wi-Fi-läget

Välj MobileLink eller Remote Viewfinder från popup-fönstret som visas när man läser en flik från en NFC-aktiverad enhet. (sid. 126, 130)

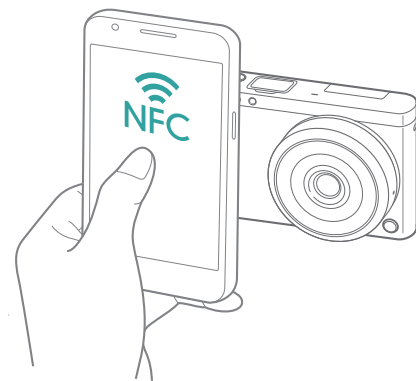

Spara automatiskt filer på en smarttelefon

Kameran ansluter till en smarttelefon som stöder funktionen AutoShare via WLAN. När du tar en bild med kameran sparas bilden automatiskt på smarttelefonen.



- Funktionen AutoShare stöds av smarttelefoner eller surfplattor som kör Android OS eller iOS. (Det är inte säkert att alla funktioner stöds av vissa modeller.) Innan du använder den här funktionen ska du uppdatera enhetens firmware till den senaste versionen. Om du inte har den senaste firmware-versionen kanske den här funktionen inte fungerar som den ska.
- Du måste installera programmet Samsung SMART CAMERA App på telefonen eller enheten innan du använder den här funktionen. Du kan hämta programmet från Samsung Apps, Google Play Store eller Apple App Store. Samsung SMART CAMERA App är kompatibel med Samsungs kameramodeller som tillverkats år 2013 eller senare.
- För enheter som kör Android OS 2.3.3 – 2.3.7, ska du hämta Samsung SMART CAMERA App på www.samsung.com.
- Om du ställer in den här funktionen behålls inställningen även om du ändrar fotograferingsläge.
- Funktionen kanske inte stöds i vissa lägen eller kanske inte är tillgänglig med vissa fotograferingsalternativ.

- 1 I fotograferingsläget trycker du på  → **AutoShare**.
 - Du kan även trycka på [MENU] →  → **AutoShare** → **På**.
 - Om popup-meddelandet som ber dig hämta programmet visas väljer du **Nästa**.
 - Om du vill att en PIN-verifiering krävs när smarttelefonen ansluts till kameran väljer du **Säkerhetsinställningar**. (sid. 155)
- 2 Slå på Samsung SMART CAMERA App på smarttelefonen.
 - När det gäller iOS-enheter ska du slå på Wi-Fi-funktionen innan du slår på programmet.
 - För att starta programmet automatiskt på en NFC-aktiverad smarttelefon, slå på funktionen och placera smarttelefonen nära NFC-fliken (sid. 28) på kameran. Kontrollera att smarttelefonen är ansluten till din kamera och gå sedan till steg 5.
- 3 Välj kameran från listan och anslut smarttelefonen till kameran.
 - Smarttelefonen kan bara ansluta till en kamera i taget.
 - Om Wi-Fi-sekretesslåset är aktiverat anger du den PIN-kod som visas på kameran i smarttelefonen.

4 Ange på kameran att du vill låta smarttelefonen ansluta till kameran.

- Om smarttelefonen har anslutits till kameran tidigare ansluts den automatiskt.
- En ikon som visar anslutningsstatus (📶) visas på kameraskärmen.

5 Ta ett foto.

- Den tagna bilden sparas på kameran och överförs till smarttelefonen. Om ett minneskort inte är isatt eller minnet är fullt, överförs det tagna fotot till smarttelefonen utan att sparas i kameran.
- Om du har spelat in en video sparas den enbart på kameran.
- Bildfilen som tagits vid inspelning av en video sparas inte på smarttelefonen.
- Om GPS-funktionen är aktiverad på smarttelefon, kommer GPS-informationen att sparas med det tagna fotot.



Skicka bilder och videor till en smarttelefon

Kameran ansluter till en smarttelefon som stöder funktionen MobileLink via ett WLAN-nätverk. Du kan enkelt skicka bilder eller videor till din smarttelefon.



- Funktionen MobileLink stöds av smarttelefoner eller surfplattor som kör Android OS eller iOS. (Det är inte säkert att alla funktioner stöds av vissa modeller.) Innan du använder den här funktionen ska du uppdatera enhetens firmware till den senaste versionen. Om du inte har den senaste firmware-versionen kanske den här funktionen inte fungerar som den ska.
- Du måste installera programmet Samsung SMART CAMERA App på telefonen eller enheten innan du använder den här funktionen. Du kan hämta programmet från Samsung Apps, Google Play Store eller Apple App Store. Samsung SMART CAMERA App är kompatibel med Samsungs kameramodeller som tillverkats år 2013 eller senare.
- För enheter som kör Android OS 2.3.3 – 2.3.7, ska du hämta Samsung SMART CAMERA App på www.samsung.com.
- När det inte finns några filer i kameraminnenet, kan du inte använda den här funktionen.
- Du kan visa upp till 1000 filer och skicka upp till 1000 filer samtidigt.
- När du skickar videor i Full HD med MobileLink kan du inte spela upp filer på vissa enheter.
- När du använder den här funktionen på en iOS-enhet kan enheten tappa Wi-Fi-anslutningen.
- Du kan inte skicka RAW-filer.
- Du kan ställa in storleken på överförda foton genom att trycka på [MENU] och sedan välja → **MobileLink/NFC, bildstorlek** → ett alternativ.
- Du kan även trycka lätt på → **MobileLink** på skärmen i fotograferingsläget.
- Du kan även skicka filer i uppspelningsläget genom att trycka på [MENU] och sedan välja **Dela (Wi-Fi)** → **MobileLink** eller genom att välja → **MobileLink**.
- Skärmen stängs av när du inte utför några åtgärder på kameran på 30 sekunder.

1 På lägeskärmen väljer du **Wi-Fi**.

2 Välj på kameran.

- Om popup-meddelandet som ber dig hämta programmet visas väljer du **Nästa**.
- Om du vill att en PIN-verifiering krävs när smarttelefonen ansluts till kameran väljer du **Säkerhetsinställningar**. (sid. 155)

3 Välj ett sändningsalternativ på kameran.

- Om du väljer **Välj filer från smarttelefon** kan du använda smarttelefonen för att visa och dela filer som finns lagrade på kameran. Skärmen stängs av när du inte utför några åtgärder på smarttelefonen i 30 sekunder.
- Om du väljer **Välj filer från kamera** kan du välja filer som ska skickas från kameran.

4 Slå på Samsung SMART CAMERA App på smarttelefonen.

- När det gäller iOS-enheter ska du slå på Wi-Fi-funktionen innan du slår på programmet.
- För att starta programmet automatiskt på en NFC-aktiverad smarttelefon, slå på funktionen och placera smarttelefonen nära NFC-fliken (sid. 28) på kameran. Kontrollera att smarttelefonen är ansluten till din kamera och gå sedan till steg 7.

- 5 Välj kameran från listan och anslut smarttelefonen till kameran.
 - Smarttelefonen kan bara ansluta till en kamera i taget.
 - Om Wi-Fi-sekretesslåset är aktiverat anger du den PIN-kod som visas på kameran i smarttelefonen.
- 6 Ange på kameran att du vill låta smarttelefonen ansluta till kameran.
 - Om smarttelefonen har anslutits till kameran tidigare ansluts den automatiskt.
- 7 På smarttelefonen eller kameran väljer du filer som ska överföras från kameran.
- 8 På smarttelefonen trycker du på kopieringsknappen eller också väljer du **Skicka** på kameran.
 - Kameran kommer att skicka filerna till smarttelefonen.



Skicka bilder eller videor till flera smarttelefoner

Kameran ansluter till en smarttelefon som stöder funktionen Group Share via ett WLAN. Du kan enkelt skicka foton eller videor till flera smarttelefoner.



- Funktionen Group Share stöds av smarttelefoner eller surfplattor som kör Android OS eller iOS. (Det är inte säkert att alla funktioner stöds av vissa modeller.) Innan du använder den här funktionen ska du uppdatera enhetens firmware till den senaste versionen. Om du inte har den senaste firmware-versionen kanske den här funktionen inte fungerar som den ska.
- Du måste installera programmet Samsung SMART CAMERA App på telefonen eller enheten innan du använder den här funktionen. Du kan hämta programmet från Samsung Apps, Google Play Store eller Apple App Store. Samsung SMART CAMERA App är kompatibel med Samsungs kameramodeller som tillverkats år 2013 eller senare.
- För enheter som kör Android OS 2.3.3 – 2.3.7, ska du hämta Samsung SMART CAMERA App på www.samsung.com.
- När det inte finns några filer i kameraminnenet, kan du inte använda den här funktionen.
- Det kan ta längre tid att överföra filer till flera smarttelefoner jämfört med till bara en enhet.
- När du skickar videor i Full HD med funktionen Group Share kan du inte spela upp filer på vissa enheter.
- När du använder den här funktionen på en iOS-enhet kan enheten tappa Wi-Fi-anslutningen.
- Du kan inte skicka RAW-filer.
- Du kan ställa in storleken på överförda foton genom att trycka på [MENU] och sedan välja  → **MobileLink/NFC, bildstorlek** → ett alternativ.
- Du kan även skicka filer i uppspelningsläget genom att trycka på [MENU] och sedan välja **Dela (Wi-Fi)** → **Group Share** eller genom att välja  → **Group Share**.

1 På lägeskärmen väljer du **Wi-Fi**.

2 Välj  på kameran.

- Om popup-meddelandet som ber dig hämta programmet visas väljer du **Nästa**.
- Om du vill att en PIN-verifiering krävs när smarttelefonen ansluts till kameran väljer du **Säkerhetsinställningar**. (sid. 155)

3 Slå på Samsung SMART CAMERA App på smarttelefonen.

- När det gäller iOS-enheter ska du slå på Wi-Fi-funktionen innan du slår på programmet.
- För att starta programmet automatiskt på en NFC-aktiverad smarttelefon, slå på funktionen och placera smarttelefonen nära NFC-fliken (sid. 28) på kameran. Kontrollera att smarttelefonen är ansluten till din kamera och gå sedan till steg 6.

- 4 Tryck lätt på **Ansluta** bredvid den önskade smarttelefonen som visas på kameran.
 - Om smarttelefonen har anslutits till kameran tidigare ansluts den automatiskt.
 - Du kan ansluta upp till 4 smarttelefoner.
 - Om Wi-Fi-sekretesslåset är aktiverat anger du den PIN-kod som visas på kameran i smarttelefonen.
- 5 Välj **Nästa**.
- 6 På kameran väljer du filer som ska överföras från kameran.
- 7 Välj **Skicka** på kameran.
 - Kameran kommer att skicka filerna till smarttelefonen.
 - När du ansluter till flera smarttelefoner kommer kameran att skicka filerna till alla enheterna samtidigt.



Använda en smarttelefon som extern avtryckare

Kameran ansluter till en smarttelefon som stöder funktionen Remote Viewfinder via WLAN. Använd smarttelefonen som en extern avtryckare med funktionen Remote Viewfinder. Den tagna bilden visas på smarttelefonen.



- Funktionen Remote Viewfinder stöds av smarttelefoner eller surfplattor som kör Android OS eller iOS. (Det är inte säkert att alla funktioner stöds av vissa modeller.) Innan du använder den här funktionen ska du uppdatera enhetens firmware till den senaste versionen. Om du inte har den senaste firmware-versionen kanske den här funktionen inte fungerar som den ska.
- Du måste installera programmet Samsung SMART CAMERA App på telefonen eller enheten innan du använder den här funktionen. Du kan hämta programmet från Samsung Apps, Google Play Store eller Apple App Store. Samsung SMART CAMERA App är kompatibel med Samsungs kameramodeller som tillverkats år 2013 eller senare.
- För enheter som kör Android OS 2.3.3 – 2.3.7, ska du hämta Samsung SMART CAMERA App på www.samsung.com.
- Du kan även trycka lätt på  → **Remote Viewfinder** på skärmen i fotograferingsläget.
- Kontinuerligt tagna bilder eller inspelade videor visas inte på smarttelefonen.

1 På lägeskärmen väljer du **Wi-Fi**.

2 Välj  på kameran.



- Om popup-meddelandet som ber dig hämta programmet visas väljer du **Nästa**.
- Om du vill att en PIN-verifiering krävs när smarttelefonen ansluts till kameran väljer du **Säkerhetsinställningar**. (sid. 155)



3 Slå på Samsung SMART CAMERA App på smarttelefonen.

- När det gäller iOS-enheter ska du slå på Wi-Fi-funktionen innan du slår på programmet.
- För att starta programmet automatiskt på en NFC-aktiverad smarttelefon, slå på funktionen och placera smarttelefonen nära NFC-fliken (sid. 28) på kameran. Kontrollera att smarttelefonen är ansluten till din kamera och gå sedan till steg 6.

4 Välj kameran från listan och anslut smarttelefonen till kameran.

- Smarttelefonen kan bara ansluta till en kamera i taget.
- Om Wi-Fi-sekretesslåset är aktiverat anger du den PIN-kod som visas på kameran i smarttelefonen.

- 5 Ange på kameran att du vill låta smarttelefonen ansluta till kameran.
 - Om smarttelefonen har anslutits till kameran tidigare ansluts den automatiskt.
- 6 På smarttelefonen väljer du  för att öppna smartpanelen.
- 7 Fotograferingsalternativen kan ställas in på smarttelefonen.
 - När den här funktionen används är vissa knappar inte tillgängliga på kameran.
 - Med smarttelefonen kan du endast använda kameran genom att trycka på skärmen.
 - Vissa fotograferingsalternativ stöds ej.
 - Fotograferingsalternativ som du har ställt in kommer att vara kvar i kameran efter att anslutningen med smarttelefonen har avslutats.
- 8 Tryck på  för att återgå till fotograferingsskärmen.

- 9 På smarttelefonen håller du  intryckt för att fokusera, och släpper den sedan för att ta bilden.
 - Tryck på  för att spela in en video och tryck på  för att stoppa en video.
 - Om GPS-funktionen är aktiverad på smarttelefon, kommer GPS-informationen att sparas med det tagna fotot.



- När du använder den här funktionen kan det bästa avståndet mellan kameran och smarttelefonen variera beroende på omgivningarna.
- Smarttelefonen måste vara inom 7 m från kameran för att använda den här funktionen.
- Det kan ta lite tid att lagra bilden efter att du har släppt  på smarttelefonen.
- Om sparalternativet för filer är satt till **Smarttelefon + Kamera**, överförs endast foton till smarttelefonen. (Videor och RAW-filer överförs ej.)
- Om du tar foton med serietagningsfunktionen medan filsparalternativet är inställt på **Smarttelefon + Kamera**, överförs inte foton till smarttelefonen.
- Smarttelefonens skärm speglar inte kamerans skärm medan en video spelas in.
- Funktionen Remote Viewfinder inaktiveras i följande fall:
 - det finns ett inkommande samtal på smarttelefonen
 - antingen kameran eller smarttelefonen stängs av
 - enheten förlorar kontakten med WLAN
 - Wi-Fi-anslutningen är svag eller instabil
 - du gör ingenting i ungefär 3 minuter medan du är ansluten
 - maximalt antal filer och mappar
- Skärmen stängs av när du inte utför några åtgärder på kameran på 30 sekunder.

Använda Baby Monitor

Använd funktionen Baby Monitor för att ansluta kameran till en smarttelefon på vilken Samsung Home Monitor är installerad, och övervaka en plats.



- Funktionen Baby Monitor stöds av smarttelefoner som stöder WVGA (800X480) eller högre resolution och kör med Android OS eller iOS. (Det är inte säkert att alla funktioner stöds av vissa modeller.) Innan du använder den här funktionen ska du uppdatera enhetens firmware till den senaste versionen. Om du inte har den senaste firmware-versionen kanske den här funktionen inte fungerar som den ska.
- Du måste installera programmet Samsung Home Monitor på smarttelefonen innan du använder den här funktionen. Du kan hämta programmet från Samsung Apps, Google Play Store eller Apple App Store.
- Använd bara den här funktionen inomhus.

1 På lägesskärmen väljer du **Wi-Fi**.

2 Välj  på kameran.

- Om popup-meddelandet som ber dig hämta programmet visas väljer du **Nästa**.

3 På kameran väljer du en AP från listan och sedan placerar du kameran.

- Placera kameran på en säker plats där barn eller husdjur inte kan nå den.
- Rikta in kameraobjektivet mot motivet.
- Vi rekommenderar att du ansluter kameran till ett eluttag med AC-adaptorn.

4 På smarttelefonen väljer du den AP som kameran är ansluten till.

- När det gäller iOS-enheter ska du slå på Wi-Fi-funktionen innan du slår på programmet.

5 Slå på applikationen Samsung Home Monitor på smarttelefonen.

6 Starta live-video- eller ljudövervakning.

- Titta på live-video från kameran på din smarttelefon. Under videoövervakningen trycker du på **Ljudövervakningsläge**-knappen på smarttelefonen för att stoppa videostreamen. Om kameran känner av ljud kommer ett larm att meddela dig på smarttelefonen.



- Under live-videoövervakning via smarttelefonen sparas inte video på kameran.
- Om platsen för övervakning är mörk, trycker du på  för att sätta på AF-hjälplampan.
- Under ljudövervakning kommer ett larm att höras på smarttelefonen om kameran känner av ljud under en kort period med en volym som är högre än den bestämda nivån.
- Under live-videoövervakning kommer inget larm höras på smarttelefonen även om kameran känner av ljud.

7 Tryck på för att avsluta programmet Samsung Home Monitor.

Justera ljudnivån för larmaktivering

Du kan ställa in ljudnivån som aktiverar ett larm när du använder ljudövervakning. Tryck på [DISP/ ] för att justera ljudnivån.

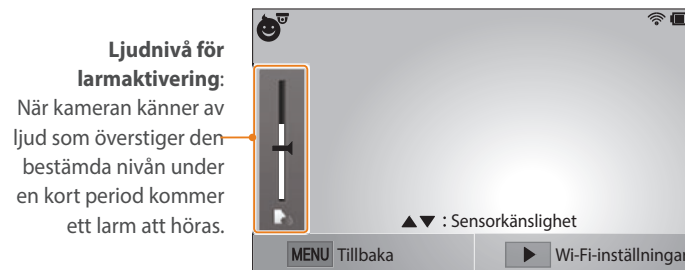

Använd inte den här funktionen för olagliga syften.

Använda Automatisk säkerhetskopiering för att skicka foton eller videor

Du kan skicka bilder eller videor som du har lagrat med kameran till en dator trådlöst.

Installera programmet Autosäkerhetskopiering på datorn

- 1 Installera i-Launcher på datorn. (sid. 161)
- 2 Anslut kameran till datorn med USB-kabeln.
- 3 När programikonen för Autosäkerhetskopiering visas klickar du på den.
 - Programmet Autosäkerhetskopiering är installerat på datorn. Följ instruktionerna på skärmen för att slutföra installationen.
- 4 Ta loss USB-kabeln.



Innan du installerar programmet ska du se till att datorn ansluts till ett nätverk.

Skicka bilder och videor till en dator

- 1 På lägeskärmen väljer du **Wi-Fi**.
- 2 Välj .
 - Om popup-meddelandet som ber dig hämta programmet visas väljer du **Nästa**.
 - Kameran försöker automatiskt ansluta till ett WLAN via den senast anslutna AP-enheten.
 - Om kameran inte har anslutit till WLAN, söker den automatiskt efter tillgängliga AP-enheter. (sid. 118)
- 3 Välj en dator för säkerhetskopiering.

4 Välj OK.

- För att avbryta sändningen väljer du **Avbryt**.
- Du kan inte välja individuella filer att säkerhetskopiera. Den här funktionen säkerhetskopierar bara nya filer på kameran.
- Säkerhetskopieringsförloppet visas på datorskärmen.
- När överföringen är klar slås kameran av automatiskt inom ungefär 30 sekunder. Välj **Avbryt** för att återgå till tidigare skärm och hindra att kameran slås av automatiskt.
- Om du vill stänga av datorn automatiskt efter att överföringen är klar ska du välja **Stäng av PC efter säkerhetskop.**
- För att byta säkerhetskopieringsdator väljer du **Byt dator**.



- När du ansluter kameran till WLAN, ska du välja den AP som är ansluten till datorn.
- Kameran söker efter tillgängliga åtkomstpunkter även om du ansluter till samma åtkomstpunkt igen.
- Om du stänger av kameran eller tar ur batteriet när du skickar filer avbryts filöverföringen.
- När du använder den här funktionen är bara slutarkontrollen tillgänglig på kameran.
- Du kan bara ansluta en kamera i taget till datorn för att skicka filer.
- Säkerhetskopieringen kan avbrytas på grund av nätverksförhållanden.
- När det inte finns några filer i kameramminnet, kan du inte använda den här funktionen.
- Du måste stänga av Windows brandvägg och alla andra brandväggar innan du använder den här funktionen.
- Du kan skicka upp till de 1000 senaste filerna.
- Servernamnet ska skrivas med det latinska alfabetet på PC-programvaran och får inte innehålla mer än 48 tecken.

Skicka foton eller videor via e-post

Du kan ändra inställningar i e-postmenyn och skicka bilder eller videor som finns lagrade på kameran via e-post.

Ändra e-postinställningar

I e-postmenyn kan du ändra inställningar för lagring av informationen. Du kan också ange eller ändra lösenord för e-post. För information om hur du anger text, se "Skriva text". (sid. 122)

Lagra information

- 1 På lägesskärmen väljer du **Wi-Fi**.
- 2 Välj .
 - Kameran försöker automatiskt ansluta till ett WLAN via den senast anslutna AP-enheten.
 - Om kameran inte har anslutit till WLAN, söker den automatiskt efter tillgängliga AP-enheter. (sid. 118)
- 3 Tryck på [MENU].
- 4 Välj **Avsändarinställning**.

- 5 Markera rutan **Namn**, ange ditt namn och tryck sedan på **Klart**.



- 6 Markera rutan **E-post**, ange din e-postadress och tryck sedan lätt på **Klart**.
- 7 Välj **Spara** för att spara ändringarna.
 - Välj **Återställ** för att radera informationen.

Ange ett lösenord för e-post

- 1 På lägesskärmen väljer du **Wi-Fi**.
- 2 Välj .
 - Kameran försöker automatiskt ansluta till ett WLAN via den senast anslutna AP-enheten.
 - Om kameran inte har anslutit till WLAN, söker den automatiskt efter tillgängliga AP-enheter. (sid. 118)
- 3 Tryck på [MENU].
- 4 Välj **Lösenordsinställning** → **På**.
 - För att inaktivera lösenordet väljer du **Av**.
- 5 Välj **OK** när popup-meddelandet visas.

6 Ange ett 4-siffrigt lösenord.

7 Ange lösenordet igen.

8 Välj **OK** när popup-meddelandet visas.





Om du tappar bort lösenordet kan du återställa det genom att välja **Reset** på skärmen för inställning av lösenord. När du återställer informationen, raderas den tidigare sparade användarinställningens information och e-postadress.

Ändra lösenord för e-post



- 1 På lägesskärmen väljer du **Wi-Fi**.
- 2 Välj .
 - Kameran försöker automatiskt ansluta till ett WLAN via den senast anslutna AP-enheten.
 - Om kameran inte har anslutit till WLAN, söker den automatiskt efter tillgängliga AP-enheter. (sid. 118)
- 3 Tryck på [MENU].
- 4 Välj **Byt lösenord**.
- 5 Ange det 4-siffriga lösenordet.
- 6 Ange ett nytt 4-siffrigt lösenord.
- 7 Ange det nya lösenordet igen.
- 8 Välj **OK** när popup-meddelandet visas.

Skicka foton eller videor via e-post

Du kan skicka foton eller videor som finns lagrade på kameran via e-post. För information om hur du anger text, se "Skriva text". (sid. 122)

- 1 På lägesskärmen väljer du **Wi-Fi**.
- 2 Välj .
- 3 Anslut till ett WLAN. (sid. 118)
- 4 Markera rutan **Avsändare**, ange din e-postadress och tryck sedan lätt på **Klart**.
 - Om du har sparat informationen tidigare infogas den automatiskt. (sid. 136)
 - Om du vill använda en adress från listan över tidigare avsändare väljer du  → en adress.

5 Markera rutan **Mottagare**, ange en e-postadress och tryck sedan lätt på **Klart**.

- Om du vill använda en adress från listan över tidigare mottagare, ska du välja  → en adress.
- Välj  för att lägga till ytterligare mottagare. Du kan lägga till upp till 30 mottagare.
- Välj  om du vill ta bort en adress från listan.

6 Välj **Nästa**.

7 Välj filerna som ska skickas.

- Du kan välja upp till 20 filer. Den totala storleken får vara max 7 MB.

8 Välj **Nästa**.

9 Markera kommentarsrutan, mata in dina kommentarer och välj sedan **Klart**.

10 Välj **Skicka**.

- Kameran skickar e-postmeddelandet.
- Om det inte går att skicka ett e-postmeddelande visas ett meddelande som ber dig försöka skicka det igen.



- Även om en bild verkar ha överförts korrekt kan fel med mottagarens e-postkonto orsaka att bilden avvisas eller identifieras som skräppost.
- Du kanske inte kan skicka ett e-postmeddelande om ingen nätverksanslutning är tillgänglig eller om kontoinställningarna för e-postkontot är felaktiga.
- Du kan inte skicka ett e-postmeddelande om den kombinerade filstorleken överskrider 7 MB. Den högsta fotoupplösningen du kan skicka är 2M. Den högsta videoupplösningen du kan skicka är . Om det markerade fotot har en upplösning högre än 2M, ändras det automatiskt till en lägre upplösning.
- Om du inte kan skicka e-post på grund av en brandvägg eller användarverifiering, kontakta din nätverksadministratör eller nätverksleverantör.
- När det inte finns några filer i kameraminnet, kan du inte använda den här funktionen.
- Du kan även skicka ett e-postmeddelande i uppspelningsläget genom att trycka på [MENU] och sedan välja **Dela (Wi-Fi)** → **E-post** eller genom att välja  → **E-post**.

Använda foto- eller videodelningstjänster

Överför dina bilder eller videor till fildelningstjänster. Tillgängliga delningstjänster visas på kameran. För att överföra filer till vissa delningstjänster måste du besöka webbsidan och registrera dig innan du ansluter kameran.

Öppna en delningstjänst

- 1 På lägesskärmen väljer du **Wi-Fi**.
- 2 Välj .
- 3 Anslut till ett WLAN. (sid. 118)
- 4 Välj en delningstjänst.
 - Om popup-meddelandet som ber dig skapa ett konto visas väljer du **OK**.

5 Ange ID och lösenord vid inloggningen.

- För information om hur du anger text, se "Skriva text". (sid. 122)
- Om du har anslutet till någon delningsenhet, se "Använda webbläsaren för inloggning". (sid. 120)
- Välj ett ID i listan genom att välja  → ett ID.
- Du kan loggas in automatiskt om du tidigare har loggat in på delningstjänsten.



Du måste ha ett befintligt konto på fildelningstjänsten för att använda den här funktionen.

Överföra foton eller videoklipp

1 Öppna delningstjänsten med kameran.

2 Välj filerna som ska överföras.

- Du kan välja upp till 20 filer. Den totala storleken får vara max 10 MB. (På vissa delningstjänster varierar den totala storleken och antalet filer.)

3 Välj **Överför**.

- Kameran överför foton och videor.
- När en överföring misslyckas visas ett meddelande som ber dig att göra överföringen igen.
- På vissa delningstjänster kan du ange kommentarer genom att välja kommentarrutan. För information om hur du anger text, se "Skriva text". (sid. 122)



- Du kan ange en överföringsmapp för Facebook genom att trycka på [MENU], och sedan välja **Överföringsmapp (Facebook)** på listskärmen för delningstjänsten.
- Du kan inte överföra filer om filstorleken överskrider gränsen. Den högsta fotouplösningen du kan överföra är 2M. Den högsta videouplösningen du kan överföra är . Om det markerade fotot har en upplösning högre än 2M, ändras det automatiskt till en lägre upplösning. (På vissa delningstjänster kan den maximala bildupplösningen variera.)
- Metoder för att ladda upp foton eller videor kan variera beroende på den valda delningstjänsten.
- Om du inte kan öppna en delningstjänst på grund av en brandvägg eller användarverifiering, kontakta din nätverksadministratör eller nätverksleverantör.
- Överförda bilder och videor kan automatiskt döpas om med datum då de lagrades.
- Hur snabbt foton laddas upp eller webbsidor öppnas beror på hur snabb din Internetanslutning är.
- När det inte finns några filer i kameramminnet, kan du inte använda den här funktionen.
- Du kan även överföra bilder eller videor till fildelningstjänster i uppspelningsläget genom att trycka på [MENU] och sedan välja **Dela (Wi-Fi)** → en delningstjänst eller genom att välja → en delningstjänst.
- Du kan inte överföra videor till vissa delningstjänster.
- När du överför bilder till en fildelningstjänst kan fotot ändra upplösning till 2M eller 1M beroende på deras policy.

Använda Samsung Link för att skicka filer

Du kan överföra filer från kameran till onlinelagringen för Samsung Link eller visa filer på en Samsung Link-enhet som är ansluten till samma AP.

Överföra foton till en onlinelagring

1 På lägeskärmen väljer du **Wi-Fi**.

2 Välj  → **Webblagring**.

- Om guide-meddelandet visas väljer du **OK**.
- Kameran försöker automatiskt ansluta till ett WLAN via den senast anslutna AP-enheten.
- Om kameran inte har anslutit till WLAN, söker den automatiskt efter tillgängliga AP-enheter. (sid. 118)
- För att ändra storleken för överförda bilder trycker du på [MENU], och väljer **Bildöverföringsstorlek**.

3 Skriv in ID och lösenord och välj sedan **Inloggning** → **OK**.

- För information om hur du anger text, se "Skriva text". (sid. 122)
- Välj ett ID i listan genom att välja  → ett ID.
- Du kan loggas in automatiskt om du tidigare har loggat in på webbsidan.



För att använda den här funktionen måste du med din dator skapa ett Samsung Link-konto och ett konto hos en ansluten online-lagringstjänst. När du är klar med att skapa konton lägger du till onlinelagringskontot i Samsung Link.

4 Välj en onlinelagringstjänst.

- Före du använder den här funktionen måste du besöka webbsidan för Samsung Link med din dator och registrera en onlinelagring.

5 Välj de filer du vill överföra och välj **Överför**.



- Du kan inte överföra videofiler till Samsung Link-onlinelagring.
- När det inte finns några filer i kameraminnenet, kan du inte använda den här funktionen.
- Du kan överföra upp till 20 filer.
- Du kan även överföra foton i uppspelningsläget genom att trycka på [MENU] och sedan välja **Dela (Wi-Fi)** → **Samsung Link** eller genom att välja  → **Samsung Link**.

Visa bilder och videor på enheter som stöder Samsung Link

1 På lägesskärmen väljer du **Wi-Fi**.

2 Välj  → **Enheter i närheten**.

- Kameran försöker automatiskt ansluta till ett WLAN via den senast anslutna AP-enheten.
- Om kameran inte har anslutit till WLAN, söker den automatiskt efter tillgängliga AP-enheter. (sid. 118)
- Du kan bara ställa in för att tillåta utvalda enheter eller alla enheter att ansluta genom att trycka på [MENU], och sedan välja **DLNA-åtkomstkontroll** på skärmen.
- En delningsfillista skapas. Vänta tills de andra enheterna hittar kameran.

3 Anslut Samsung Link-enheten till ett nätverk och slå sedan på funktionen Samsung Link.

- Se användarhandboken för enheten för mer information.

4 Ange på kameran att du vill låta Samsung Link-enheten ansluta till kameran.

5 Välj en kamera att ansluta till på Samsung Link-enheten.

6 På Samsung Link-enheten bläddrar du bland delade bilder och videor.

- Använd enhetens användarhandbok för information om hur man söker efter kameran och bläddrar genom foton eller videor på Samsung Link-enheten.
- Videor kanske inte spelas upp felritt beroende på typen av Samsung Link-enhet eller nätverksförhållanden.

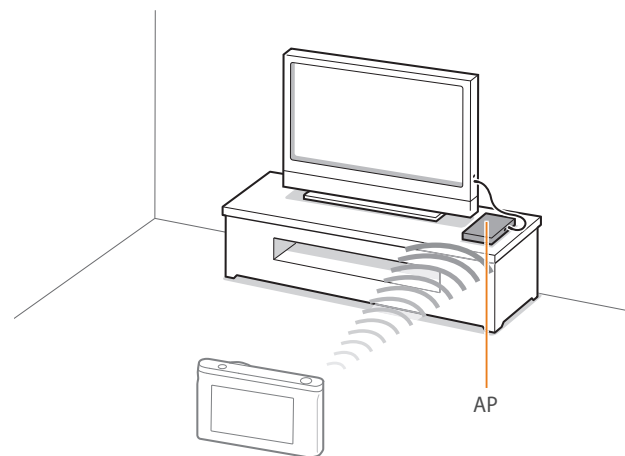

▲ Kameran som är ansluten till en TV stöder Samsung Link via WLAN.



- Du kan dela upp till de 1000 senaste filerna.
- Du kan bara visa foton eller videor du tagit med din kamera på en Samsung Link-enhet.
- Räckvidden för den trådlösa anslutningen mellan din kamera och en Samsung Link-enhet kan variera beroende på specifikationerna för de AP som används.
- Om kameran är ansluten till 2 Samsung Link-enheter, kan uppspelningen saktas ner.
- Bilder och videor delas i sin ursprungliga storlek.
- Du kan bara använda den här funktionen med enheter som stöder Samsung Link.
- Delade foton eller videor lagras inte på Samsung Link-enheten, men de kan lagras på kameran enligt enhetsspecifikationerna.
- Det kan ta lite tid att överföra bilder eller videor till Samsung Link-enheten beroende på nätverksanslutning, antal filer som ska delas eller storleken på filerna.
- Om du stänger av kameran felaktigt när du visar foton eller videor på Samsung Link-enheten (t.ex. genom att ta ur batteriet), anser enheten att kameran fortfarande är ansluten.
- Ordningen för bilder och videor på kameran kan vara annorlunda än på Samsung Link-enheten.
- Det kan ta lite tid att ladda dina foton och avsluta den ursprungliga inställningsprocessen, beroende på antalet foton eller videoklipp du vill dela.
- Om foton eller videoklipp visas på Samsung Link-enheten samtidigt som fjärrkontrollen används hela tiden eller annat görs på enheten kanske inte funktionen fungerar ordentligt.

- Om du ordnar om eller sorterar filer på kameran samtidigt som de visas på Samsung Link-enheten, måste du upprepa den ursprungliga inställningsprocessen för att uppdatera fillistan på enheten.
- När det inte finns några filer i kameraminnet, kan du inte använda den här funktionen.
- Vi rekommenderar att du använder en nätverkskabel för att ansluta Samsung Link-enheten till din AP. Detta minimerar problemen med skakig film som du kan uppleva vid strömning av innehåll.
- För att visa filer på en Samsung Link-enhet med funktionen **Enheter i närheten** ska du aktivera multicast-läget på din AP.

Kapitel 5

Kamerans inställningsmeny

Lär dig användarinställningarna och menyn för allmänna inställningar.
Du kan ändra inställningarna så att de anpassas efter dina behov och önskemål.

Användarinställningar

Ställ in användarmiljön med dessa inställningar.

Ställa in
användaralternativ,

I fotograferingsläget trycker du på [MENU] →  →
ett alternativ.



Tillgängliga objekt och dess ordning kan variera beroende på fotograferingsläge.

ISO-anpassning

ISO Expansion

Du kan välja ISO 100 och 25600.

ISO-steg

Du kan ställa in nivån för ISO-känsligheten med antingen 1/3 eller 1 steg.

Auto-ISO-område

Ställ in maximala ISO-talet under vilket varje EV-steg väljs, när du ställer in ISO på **Auto**.

Brusreducering

Använd Brusreducering för att minska synligt brus i bilder.

* Standard

Alternativ	Beskrivning
Hög ISO NR	Funktionen minskar brus som kan uppstå när du ställer in hög ISO-känslighet. (Av, Hög, Normal* , Låg)
Långsiktig NR	Den här funktionen minskar brus när du ställer in kameran för en lång exponering. (Av, På*)

Bracketinginställningar

Du kan ställa in alternativen för varje bracketing.

* Standard

Alternativ	Beskrivning
AE-bracketinginställningar	Ställ in exponeringsintervall. (-/+0.3 EV*, -/+0.7 EV, -/+1.0 EV, -/+1.3 EV, -/+1.7 EV, -/+2.0 EV, -/+2.3 EV, -/+2.7 EV, -/+3.0 EV)
WB-bracketinginställningar	Justera vitbalansintervallet för de 3 bracketingbilderna. (AB-/+3* , AB-/+2 , AB-/+1 , MG-/+3 , MG-/+2 , MG-/+1) AB-/+3 ändrar till exempel gulvärdet plus eller minus tre steg. MG-/+3 ändrar magentavärdet på samma sätt.
Inställningar för PW-bracketing	Välj 3 Picture Wizard-inställningar kameran använder för att ta de 3 bracketingbilderna.
Inställningar för djuphetsgaffling	Ställ in djuphetsintervall. (-/+0.3, -/+0.7, -/+1.0*, -/+1.3, -/+1.7, -/+2.0, -/+2.3, -/+2.7, -/+3.0)

Färgrymd

Färgrymdsalternativet gör det möjligt för dig att representera färger. Digitala bildenheter som till exempel digitala kameror, monitorer och skrivare har sin egen metod för att återge färger, vilket kallas för färgrymd.

* Standard

Alternativ	Beskrivning
sRGB*	sRGB (Standard RGB) är en internationell specifikation för att definiera färgområdet som skapats av IEC (International Electrotechnical Commission). Det används mycket för att skapa färger på datorskärmar och är standardfärgrymden för Exif. sRGB rekommenderas för vanliga bilder och bilder du tänker visa på Internet.
Adobe RGB	Adobe RGB används för kommersiella utskrifter och har större färgomfång än sRGB. Tack vare dess bredare färgomfång kan du lätt redigera foton på en dator. Lägg märke till att individuella program generellt är kompatibla med ett begränsat antal färgrymder.

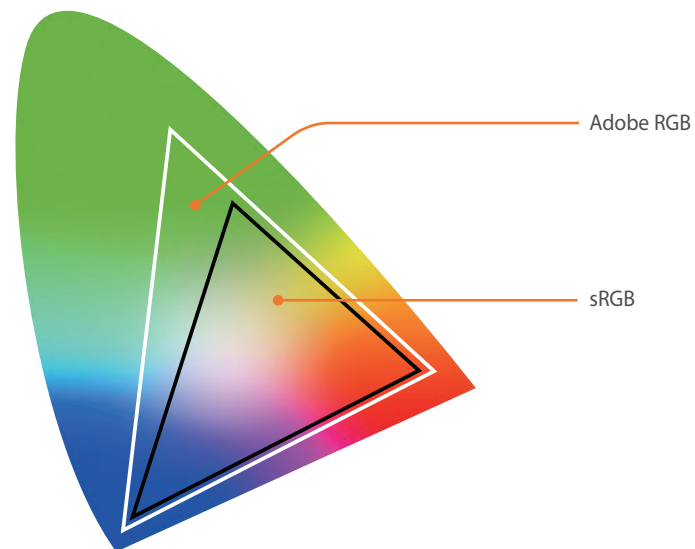

När färgrymden är inställd på Adobe RGB sparas bilderna som "_SAMXXXX.JPG".

Förvrängningskorrigerering

Korrigerar linsförvrängning som kan inträffa hos objektiv. Denna funktion är tillgänglig med objektiv som stöder den.

Tryckfunktion

Ställ in det här alternativet för att aktivera tryckfunktion i fotograferingsläget.

* Standard

Alternativ	Beskrivning
Av	Använd inte tryckfunktioner i fotograferingsläget. (Du kan använda tryckfunktioner i andra situationer.)
På*	Använd tryckfunktioner i fotograferingsläget.

iFn Customizing

Du kan välja alternativ som kan justeras när du trycker på [**i-Function**] på ett i-Function-objektiv.

Alternativ	Beskrivning
Bländare	Ställ in för att justera bländarvärdet.
Slutarhastighet	Ställ in för att justera slutarhastigheten.
EV	Ställ in för att justera exponeringsvärdet.
ISO	Ställ in för att justera ISO-känsligheten.
Vitbalans	Ställ in för att justera vitbalansen.

Användarskärm

Du kan lägga till eller ta bort fotoinformation från skärmen.

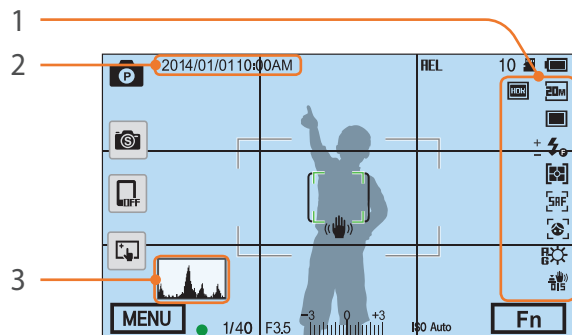

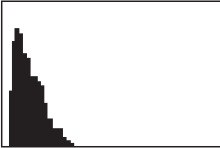
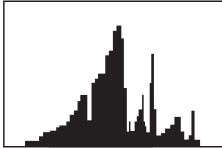
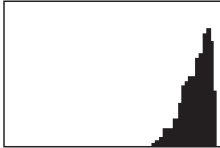
Nr	Beskrivning
1	Ikoner Ställa in för att visa ikoner i fotograferingsläget.
2	Datum & tid Ställa in för att visa datum och tid.
3	<p>Histogram Ställa in histogrammet på skärmen på på eller av.</p> <p>Om histogram Ett histogram är ett diagram som visar hur ljusstyrkan i bilden är fördelad. Ett histogram som visas till vänster indikerar en mörk bild. Ett histogram som visas till höger indikerar en ljus bild. Höjden på staplarna har att göra med färginformation. Stapeln blir högre om en viss färg är vanligare.</p> <div style="display: flex; justify-content: space-around; align-items: flex-end;"> <div style="text-align: center;">  <p>För lite exponering</p> </div> <div style="text-align: center;">  <p>Balanserad exponering</p> </div> <div style="text-align: center;">  <p>För mycket exponering</p> </div> </div>

Key mapping

Du kan ändra den funktion som tilldelats knappen Anpassa eller DIRECT LINK.

Knapp	Funktion
Anpassa	<p>* Standard</p> <p>Ställ in funktionen för Anpassningsknappen.</p> <ul style="list-style-type: none"> • Optisk förhandsgranskning*: Aktivera funktionen för förhandsgranskning av skärpedjupet för det aktuella bländarvärdet. (sid. 22) • Enknapps-WB (Vitbalans): Kör funktionen Anpassa vitbalans. • Entrycks-RAW +: Spara en i formatet RAW+JPEG. För att spara en fil i JPEG-format trycker du på knappen igen. • Återställ: Återställer vissa inställningar. • AEL: Sköter låsfunktionen för automatisk exponering. (Genom att trycka ned [Avtryckaren] halvvägs körs låsfunktionen för autofokus.) • AEL-parkering: Fortsätt köra funktionen för autoexponeringslås efter fotograferingen. (Exponeringen förblir låst även efter att du har tagit en bild.)
DIRECT LINK	<p>Ställ in funktionen för DIRECT LINK-knappen. (AutoShare, MobileLink, Remote Viewfinder, Group Share, Baby Monitor, Autosäkerhetskopiering, E-post, SNS & Moln, Samsung Link)</p>

Live-vy NFC

I fotograferingsläget slår du på NFC-funktionen på en NFC-aktiverad smarttelefon och placera smarttelefonens NFC-antenn nära kamerans NFC-flik för att starta AutoShare eller Remote Viewfinder. Den här funktionen stöds av NFC-aktiverade smarttelefoner som kör Android OS. Det rekommenderas att du använder den senaste versionen. Den här funktionen är inte tillgänglig för iOS-enheter.

MobileLink/NFC-bildstorlek

Ange fotostorleken för att överföra till en smarttelefon via MobileLink eller NFC-funktionen.

Alternativ	Beskrivning
Förminska till 2M eller mindre	Om ett fotos storlek är större än 3M, överförs det efter att storleken anpassats till 2M eller mindre.
Original*	Fotot kommer att överföras i sin originalstorlek.

* Standard

Rutnät

Välj en guide som hjälper dig komponera motivet.
(**Av***, **4 X 4**, **3 X 3**, **Kryss**, **Diagonal**)

AF-lampa

Sätt på AF-lampan för att få bättre autofokus vid fotografering på mörka platser. Autofokusfunktionen fungerar mer exakt på mörka platser när AF-lampan är på.

Självporträtt Auto

Ställ in för att slå på kameran och öppna läget Självporträtt automatiskt när du viker skärmen uppåt. Alternativen för timer (3 sekunder), entrycksfotografering, ansiktsdetektering och vackert ansikte aktiveras automatiskt i läget Självporträtt.

Hastighetsinställningar för objektivknappen

Ställ in zoomhastigheten för Power Zoom-objektivets knappar på snabb, medium eller låg hastighet. Vid snabb hastighet ökar zoombruset och kan komma att spelas in i videor. Den här funktionen är bara tillgänglig när du sätter på Power Zoom-objektivet med objektivfattningen.

Inställning

Lär dig hur du konfigurerar kamerainställningarna.



Ställa in alternativ för inställning,

I fotograferings- eller uppspelningsläget trycker du på [MENU] →  → ett alternativ.

* Standard

Inställning	Beskrivning
Ljud	<ul style="list-style-type: none"> • Systemvolym: Ställ in systemvolymen eller stäng av alla ljud helt. (Av, Låg, Medium*, Hög) <div style="border: 1px solid #ccc; padding: 5px; margin-top: 10px;">  Även om systemvolymen är avstängd sänder kameran ut ljud under uppspelning av en video eller ett bildspel. </div> <ul style="list-style-type: none"> • AF-ljud: Ställ in kameran ljudet när du trycker ned avtryckarknappen halvvägs för på eller av. (Av, På*) • Knappljud: Ställ in kameran ljudet när du trycker ned knapparna eller pekskärmen slås på eller av. (Av, På*)
Snabbvy	Ställ in tiden för snabbvyn – den tid kameran visar ett foto direkt efter att du tagit det. (Av, 1 sek.* , 3 sek. , 5 sek. , Hold)



* Standard

Inställning	Beskrivning
Displayens inställning	<p>Ändra ljusstyrka, inställning för auto-ljusstyrka, skärmfärg eller nivåmätare.</p> <ul style="list-style-type: none"> • Ljusstyrka LCD: Du kan justera skärmens ljusstyrka manuellt. • Auto-ljusstyrka: Sätta på eller stänga av auto-ljusstyrka. (Av, På*) • Displayfärg: Du kan justera skärmfärgen manuellt. • Horisontell kalibrering: Kalibrera nivåmätaren. Om nivåmätaren inte är i nivå ska du positionera kameran på en jämn yta och sedan följa instruktionerna på skärmen. <div style="border: 1px solid #ccc; padding: 5px; margin-top: 10px;">  <ul style="list-style-type: none"> • Du kommer inte åt alternativet Horisontell kalibrering i uppspelningsläget. • Du kan inte kalibrera nivåmätaren i stående visning. </div>
Auto-visning av	Ställ in avstängningstid för skärmen. Skärmen stängs av om du inte använder kameran under den tid du angett. (Av, 30 sek.* , 1 min , 3 min , 5 min , 10 min)
Auto-avstängning	<p>Ställ in avstängningstid för strömmen. Kameran stängs av om du inte använder den under den tid du angett. (Av, 1 min*, 3 min, 5 min, 10 min, 30 min)</p> <div style="border: 1px solid #ccc; padding: 5px; margin-top: 10px;">  <ul style="list-style-type: none"> • Kameran behåller inställningen för avstängning av strömmen, även om du byter batteri. • Det är inte säkert att Auto-avstängning fungerar om kameran är ansluten till en dator eller TV, eller visar ett bildspel eller en film. </div>



* Standard

Inställning	Beskrivning
Hjälpguidesskärm	<p>Ställ in för att visa hjälptext om menyer och funktioner. (Av, På*)</p>  Tryck på [] för att dölja hjälptexten.
Language	Välj det språk kameran visar på skärmen.
Datum & tid	<p>Ställ in datum, tid, datumformat, tidszon och om datum ska anges på foton. (Tidszon, Datum-/tidsinställning, Datumtyp, Tidstyp, Påskrift)</p>  <ul style="list-style-type: none"> Datum och tid visas nere till höger på bilden. Det kan hända att vissa skrivare inte anger datum på rätt sätt, när du skriver ut en bild.
Video-Ut	<p>Välj lämplig video-utsignal för ditt land när du ansluter kameran till en extern videoenhet som till exempel en monitor eller HDTV.</p> <ul style="list-style-type: none"> NTSC: USA, Kanada, Japan, Korea, Taiwan, Mexiko, etc. PAL (Stöder bara PAL B, D, G, H eller I): Australien, Österrike, Belgien, Kina, Danmark, Finland, Frankrike, Tyskland, England, Italien, Kuwait, Malaysia, Nya Zeeland, Singapore, Spanien, Sverige, Schweiz, Thailand, Norge, etc.
Anynet+ (HDMI-CEC)	<p>När du ansluter kameran till en HDTV som stöder Anynet+ (HDMI-CEC), kan du kontrollera kamerans spelfunktion med TV:ns fjärrkontroll.</p> <ul style="list-style-type: none"> Av: Du kan inte kontrollera kamerans spelfunktion med TV:ns fjärrkontroll. På*: Du kan kontrollera kamerans spelfunktion med TV:ns fjärrkontroll.

* Standard

Inställning	Beskrivning
HDMI-utgång	<p>När du ansluter kameran till en HDTV med en HDMI-kabel, kan du ändra upplösningen på bilden.</p> <ul style="list-style-type: none"> NTSC: Auto*, 1080i, 720p, 480p, 576p (aktiveras endast när PAL är valt)  Om den anslutna HDTV:n inte stöder upplösningen som du har valt, ställer kameran in upplösningen en nivå lägre.
Filnummer	<p>Ställ in metod för att numrera filer och mappar.</p> <ul style="list-style-type: none"> Återställ: När återställningsfunktionen använts börjar nästa filnamn med 0001. Serier*: Nya filnummer fortsätter på den befintliga nummerserien, även om du installerat ett nytt minneskort, formaterat kortet eller raderat alla bilder.  <ul style="list-style-type: none"> Första mappnamnet är 100PHOTO. Om du valt sRGB-färgrymd och standardfilnamngivning, är första filnamnet SAM_0001. Filnamnsnummer ökas med 1 från SAM_0001 till SAM_9999. Mappnummer ökas med 1 från 100PHOTO till 999PHOTO. Det maximala antalet filer som kan sparas i en mapp är 9999. Filnummer tilldelas enligt DCF (Tilldelningsregel för kamerafilsystem)-specifikationer. Om du ändrar på ett filnamn (på till exempel en dator), kan inte kameran spela upp filen.

* Standard

Inställning	Beskrivning
Formatera	<p>Formatera minneskortet. Formateringen raderar alla befintliga filer, inklusive skyddade filer. (Nej*, Ja)</p> <div style="border: 1px solid #ccc; padding: 5px; background-color: #f9f9f9;">  <p>Det kan uppstå fel om du använder ett minneskort som formaterats av ett annat kameramärke, en minneskortsläsare eller en dator. Formatera minneskort i kameran innan de används för att ta bilder.</p> </div>
Enhetsinformation	<p>Visa firmware-version för kamerahus och objektiv, Mac-adress och nätverks-certifieringsnummer, eller uppdatera firmware.</p> <ul style="list-style-type: none"> • Firmwareuppdatering: Uppdatera kamerahusets eller objektivets firmware. (Firmware kamerahus, Firmware lins) <div style="border: 1px solid #ccc; padding: 5px; background-color: #f9f9f9;">  <ul style="list-style-type: none"> • Du kan uppdatera firmwären genom att ansluta kameran till datorn och starta i-Launcher. För mer information, se sid. 177. • Det går inte att göra en firmware-uppgradering utan att batteriet är helt laddat. Ladda batteriet helt innan du kör en firmware-uppgradering. • Om du uppdaterar firmware, återställs användarinställningar och värden. (Datum, tid, språk och video-Ut ändras inte.) • Stäng inte av kameran när uppdateringar görs. </div>

* Standard

Inställning	Beskrivning
Wi-Fi-sekretesslås	<p>Ställs in så att en PIN-kod krävs när kameran och en smarttelefon ansluts.</p> <ul style="list-style-type: none"> • PIN: Ange en PIN-kod innan du ansluter. • Ingen*: Tillåt en anslutning utan att en PIN-kod krävs. <div style="border: 1px solid #ccc; padding: 5px; background-color: #f9f9f9;">  <ul style="list-style-type: none"> • Anslutningar kommer automatiskt att upprättas utan att en PIN-kod krävs när NFC-funktionen används. • PIN-koder genereras automatiskt och förnyas endast när du återställer kamerainställningarna eller uppdaterar den fasta programvaran. • Om du tidigare har anslutit kameran till en smarttelefon via en PIN-kod kommer de att anslutas automatiskt. </div>
Återställ	Återställ inställningsmenyn och fotoalternativ till fabriksinställningen. (Datum, tid, språk och inställningar för video-ut ändras inte.) (Nej*, Ja)
Licens för öppen källkod	Visa licenser för öppen källkod.

Kapitel 6

Ansluta till externa enheter

Använd kameran fullt ut genom att ansluta den till externa enheter, till exempel en dator eller HDTV.

Visa filer på en HDTV

Spela upp foton eller videor genom att ansluta kameran till en HDTV med en HDMI-kabel (tillval).

- 1 I fotograferings- eller uppspelningsläget trycker du på [MENU] →  → **HDMI-utgång** → ett alternativ. (sid. 154)
- 2 Stäng av kameran och HDTV:n.
- 3 Anslut kameran till HDTV:n med en HDMI-kabel (extra tillbehör).

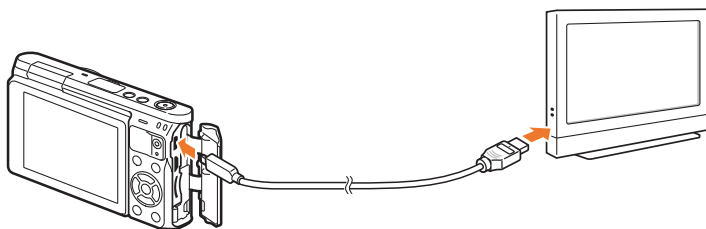

- 4 Slå på HDTV:n och välj sedan HDMI-videokällan.

- 5 Slå på kameran.

- Kameran övergår automatiskt i uppspelningsläget när du ansluter den till en HDTV.

- 6 Visa bilder eller spela upp videor med kameraknapparna.



- När HDMI-kabeln används, går det inte att ansluta kameran till en HDTV med Anynet+(CEC)-metoden.
- Med Anynet+(CEC)-funktionerna kan du kontrollera anslutna enheter med TV:ns fjärrkontroll.
- Om HDTV:n stöder Anynet+(CEC), sätts TV:n på automatiskt när den används tillsammans med kameran. Funktionen kan saknas på vissa HDTV.
- När kameran är ansluten till en HDTV med en HDMI-kabel, kan den inte ta ett foto eller videoklipp.
- Det kan hända att vissa av kamerans uppspelningsfunktioner inte är tillgängliga, när den är ansluten till en HDTV.
- Den tid som det tar att ansluta kameran och HDTV:n kan variera beroende på vilket minneskort som används. Ett minneskorts huvudfunktion är att öka överföringshastigheten, och det är inte nödvändigtvis sant att ett minneskort med snabbare överföringshastighet också ger en snabb HDMI-funktion.

Överföra filer till datorn

Överföra filer på ett minneskort till datorn genom att ansluta kameran till datorn.

Överföra filer till en Windows OS-dator

Ansluta kameran som en löstagbar disk

Du kan ansluta kameran till datorn som en flyttbar enhet. Öppna den flyttbara disken och överför filer till din dator.

1 Stäng av kameran.

2 Anslut kameran till datorn med USB-kabeln.

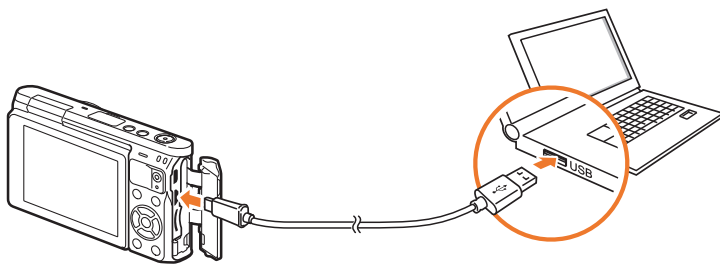

- Du måste koppla ur den smala änden av USB-kabeln i kameran. Om du vänder kabeln åt fel håll kan filerna skadas. Tillverkaren ansvarar inte för eventuell förlust av data.
- Om du försöker ansluta USB-kabeln till en HDMI-port, är det inte säkert att kameran fungerar på rätt sätt.

3 Slå på kameran.

- Datorn identifierar kameran automatiskt.

4 På datorn väljer du **Den här datorn** → **Flyttbar disk** → **DCIM** → **100PHOTO**.

5 Välj filerna som du vill ha och dra dem till, eller spara dem på datorn.

Koppla loss kameran (för Windows XP)

Med Windows Vista, Windows 7 och Windows 8 blir sätten för att koppla från kameran liknande.

- 1 Se till att inga data överförs mellan kameran och datorn.
 - Om statuslampan på kameran blinkar, betyder det att dataöverföring pågår. Vänta tills statuslampan slutar blinka.

- 2 Klicka på  i verktygsfältet längst ned till höger på datorskärmen.



- 3 Klicka på popup-meddelandet.
- 4 Klicka på meddelanderutan som visar säker borttagning.
- 5 Ta loss USB-kabeln.

Överföra filer till en Mac OS



Mac OS 10.5 eller senare stöds.

- 1 Stäng av kameran.
- 2 Anslut kameran till Macintosh-datorn med USB-kabeln.

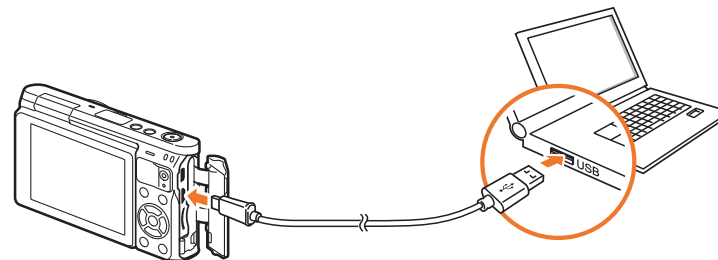

- Du måste koppla ur den smala änden av USB-kabeln i kameran. Om du vänder kabeln åt fel håll kan filerna skadas. Tillverkaren ansvarar inte för eventuell förlust av data.
- Om du försöker ansluta USB-kabeln till en HDMI-port, är det inte säkert att kameran fungerar på rätt sätt.

3 Slå på kameran.

- Datorn identifierar kameran automatiskt och visar en ikon för en löstagbar disk.

4 Öppna den flyttbara disken.

5 Överför foton eller filmer till Mac OS-datorn.



Använda program på en PC

Du kan visa och redigera filer med de medföljande programmen. Du kan även skicka filer trådlöst till en dator.

Installera program från den medföljande CD-skivan

- 1 Sätt i CD-skivan i datorn.
- 2 Välj ett språk.
- 3 Välj vilket program som ska installeras.
- 4 Följ instruktionerna på skärmen.
- 5 Klicka på **Exit** för att slutföra installationen.

Tillgängliga program när i-Launcher används

Inställning	Beskrivning
Firmware Upgrade	Du kan ladda ned firmware på din kamera.
PC Auto Backup	i-Launcher tillhandahåller en länk där du kan hämta PC Auto Backup-programmet när du ansluter kameran till en dator. Du kan skicka bilder eller videor som du har lagrat med kameran till en dator trådlöst.

Använda i-Launcher

i-Launcher tillåter dig att uppdatera kamerans eller objektivets firmware eller tillhandahåller en länk för att hämta programmet PC Auto Backup.

Krav för Windows OS

Inställning	Krav
Processor	Intel® Core™ 2 Duo 1,66 GHz eller högre/ AMD Athlon X2 Dual-Core 2,2 GHz eller högre
Arbetsminne	Minimum 512 MB RAM (1 GB eller högre rekommenderas)
Operativsystem*	Windows 7, Windows 8
Hårddisksamhet	250 MB eller mer (1 GB eller mer rekommenderas)
Övrigt	<ul style="list-style-type: none"> • Enhet för CD-skiva • 1024X768 pixlar, 16-bitars kompatibel färgdisplaymonitor (1280X1024 pixlar, 32-bitars färgdisplay rekommenderas) • USB 2.0-port • nVIDIA Geforce 7600GT eller högre/ ATI X1600-serien eller högre • Microsoft DirectX 9.0c eller senare

* En 32-bitars version av i-Launcher kommer att installeras, även på 64-bitars versioner av Windows 7 och Windows 8.



- Kraven på nästa sida ska endast ses som rekommendationer. Kraven är bara rekommendationer. i-Launcher kanske inte fungerar som den ska även om datorn uppfyller kraven, beroende på din dators förhållanden.
- Om datorn inte uppfyller kraven kanske videor inte spelas upp som de ska.



Tillverkaren ansvarar inte för några andra skador som uppkommer till följd av användning av användning av ej godkända datorer, exempelvis sådana du själv har byggt.

Krav för Mac OS

Inställning	Krav
Operativsystem	Mac OS 10.5 eller högre (förutom PowerPC)
Arbetsminne	Minimum 256 MB RAM (512 MB eller högre rekommenderas)
Hårddisksamhet	Minimum 110 MB
Övrigt	USB 2.0-port, CD-ROM-enhet

Öppna i-Launcher

På datorn väljer du **Start** → **Alla program** → **Samsung** → **i-Launcher** → **Samsung i-Launcher**. Du kan även klicka på **Program** → **Samsung** → **i-Launcher** på din Mac OS-dator.

Ladda ned firmware

På skärmen för Samsung i-Launcher klickar du på **Firmware Upgrade**. För information om firmware-uppdateringar, se sida 177.

Ladda ner programmet PC Auto Backup

På skärmen för Samsung i-Launcher klickar du på **PC Auto Backup**. För information om installation av programmet PC Auto Backup, se sidan 134.

Installera Adobe Photoshop Lightroom

- 1 Mata in DVD-skivan för Adobe Photoshop Lightroom i datorn.
- 2 Välj ett språk.
- 3 Följ instruktionerna på skärmen.

Använda Adobe Photoshop Lightroom

Foton som tas med en kamera förvandlas ofta till JPEG-format och lagras i minnet i enlighet med kamerans inställningar när fotot togs. RAW-filer förvandlas inte till JPEG-format och lagras i minnet utan ändringar. Med Adobe Photoshop Lightroom kan du kalibrera exponering, vitbalans, toner, kontraster och färger på foton. Du kan även redigera JPEG- eller TIFF-filer samt RAW-filer. Gå till programguiden för mer information.



- Beroende på din version av Adobe Photoshop Lightroom, kan du kanske inte öppna RAW-filer. I detta fall, uppdatera programmet från Adobes webbplats.
- I Adobe Photoshop Lightroom kan bildens ljusstyrka, färg och andra effekter visas annorlunda. Detta uppstår därför att de ursprungliga kamerainställningarna och alternativen, som tillämpats när bilden togs, är raderade, och bilden är på detta sätt redo för att bearbetas i Adobe Photoshop Lightroom.



Kapitel 7

Bilaga

Få information om felmeddelanden, kameraunderhåll, felsökningstips, specifikationer och tillbehör.

Felmeddelanden

När följande felmeddelanden visas försöker du med följande åtgärder.

Felmeddelanden	Föreslagen åtgärd
Objektivet är låst	Objektivet är låst. Roter objektivet moturs. (sid. 48)
Minneskortsfel	<ul style="list-style-type: none"> Stäng av kameran och slå sedan på den igen. Ta ut minneskortet och sätt sedan i det igen. Formatera minneskortet.
Svagt batteri	Sätt i ett laddat batteri eller ladda batteriet.
Ingen bild	Ta foton eller sätt i ett minneskort som innehåller foton.
Enhet fränkopplad.	Nätverksanslutningen kopplades bort medan foton överfördes för att stöda enheter. Markera en enhet som stöds igen.
Filfel	Radera den skadade filen eller kontakta ett servicecenter.

Felmeddelanden	Föreslagen åtgärd
Minne fullt	Radera filer som inte behövs eller sätt i ett nytt minneskort.
Överföring misslyckades.	<ul style="list-style-type: none"> Kameran har misslyckats att skicka e-post eller filer till andra enheter. Försök att skicka igen. Kontrollera nätverksanslutningen och försök igen.
Kan inte ta ett foto eftersom mapp och filnr på minneskortet nått de högsta värdena. Återställ mappnr?	Filnamnen stämmer inte med DCF-standarden. Följ anvisningarna på skärmen för att nollställa mappnumret.
Error 00	Stäng av kameran och montera fast objektivet igen. Om meddelandet fortfarande visar sig, kontakta service.

Underhålla kameran

Rengöra kameran

Kameraobjektiv och skärm

Använd en borste för att ta bort damm och torka försiktigt rent objektivet med en mjuk trasa. Om du inte får bort allt damm fuktar du ett rengöringspapper med rengöringsvätska och torkar försiktigt av objektivet.

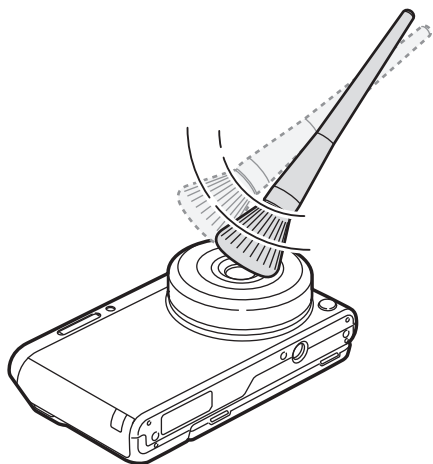

Bildsensor

Beroende på olika fotograferingsvillkor, kan det bli damm på foton på grund av att bildsensorn utsätts för omgivningen. Det är ett normalt problem att det blir damm och händer varje dag som kameran används. Undvik kontakt med bildsensorn medan du använder blåsaren.

Kamerahus

Torka av det försiktigt med en torr och mjuk trasa.



Använd aldrig bensen, thinner eller sprit för att rengöra enheten. Sådana lösningar kan skada kameran eller göra att den inte fungerar på rätt sätt.

Använda eller förvara kameran

Olämpliga platser att använda eller förvara kameran

- Undvik att exponera kameran för mycket kalla eller varma temperaturer.
- Undvik att använda kameran på platser med extremt hög luftfuktighet, eller där luftfuktigheten ändras drastiskt.
- Undvik att exponera kameran för direkt solljus och förvara den inte på varma ställen med dålig ventilation, exempelvis i en bil under sommartid.
- Skydda kameran och skärmen mot slag, hårdhänt hantering och starka vibrationer för att undvika skador.
- Undvik att använda eller förvara kameran på dammiga, smutsiga, fuktiga eller dåligt ventilerade platser så att skador på rörliga delar och interna komponenter kan förhindras.
- Använd inte kameran nära bränsle, brännbara ämnen eller lättantändliga kemikalier. Tänk på att inte förvara eller transportera lättantändliga vätskor och gaser eller explosiva material i samma utrymme som kameran eller dess tillbehör.
- Förvara inte kameran där det finns malkulor.

Användning på stränder och kuster

- Skydda kameran från sand och smuts om du använder den på badstranden el. dyl.
- Kameran är inte vattentät. Handha inte batteri, adapter eller minneskort med våta händer. Om du använder kameran med våta händer kan det orsaka skador på kameran.

Förvaring under längre tidsperioder

- När du förvarar kameran under en längre tid ska du placera den i en helt tät behållare med absorberande material, exempelvis kiselpulver (silica gel).
- Även ett batteri som inte används laddas ur och måste laddas igen före användning.
- Aktuellt datum och aktuell tid kan återställas när kameran slås på efter att kameran och batteriet har varit isär under en längre tid.

Använd kameran med försiktighet i fuktiga förhållanden

När du förflyttar kameran från kyla till värme kan det uppstå kondens på objektivet eller på kamerans inre delar. Om detta inträffar ska du slå av kameran och låta den stå oanvänd i minst 1 timme. Om det uppstår kondens på minneskortet ska du ta ut minneskortet ur kameran och vänta tills all fukt har dunstat innan du sätter i det igen.

Andra varningar

- Snurra inte på kameran med remmen. Det kan skada kameran, dig eller andra personer.
- Måla inte kameran, då färg kan klibba fast rörliga delar och hindra att den fungerar på rätt sätt.
- Stäng av kameran när den inte används.
- Kameran består av små delar. Undvik slag mot kameran.
- Skydda skärmen från yttre påverkan genom att låta den ligga i väskan när den inte används. Skydda kameran från repor genom att hålla den borta från sand, vassa föremål och småpengar.
- Använd inte kameran om skärmen är sprucken eller trasig. Trasigt glas eller trasig akryl kan orsaka skador på händer och i ansikte. Ta kameran till ett servicecenter för Samsung för reparation.
- Placera aldrig kameror, batterier, laddare eller tillbehör nära, på eller i värmekällor, så som mikrovågsugnar, spisar och element. Värme kan deformera eller överhätta enheterna, vilket kan leda till eldsvåda eller explosion.

- Utsätt inte objektivet för direkt solljus, eftersom det kan missfärga bildsensorn eller medföra att den inte fungerar på rätt sätt.
- Skydda objektivet mot fingeravtryck och repor. Rengör objektivet med en mjuk, ren och luddfri trasa.
- Kameran kan stängas av vid påverkan utifrån. Det är för att skydda minneskortet. Sätt på kameran för att kunna använda den igen.
- När kameran används kan den bli varm. Det är normalt och bör inte påverka kamerans livslängd eller prestanda.
- När du använder kameran i låga temperaturer kan det ta lite tid att sätta igång den, färgen på skärmen kan ändras tillfälligt, eller så kan efterbilder bildas. Detta är inte några tekniska fel utan de korrigeras automatiskt när kameran återgår till mildare temperatur.
- Färg eller metall på utsidan av kameran kan orsaka allergi, klåda, eksem eller svullnad för människor med känslig hud. Om du märker något av dessa symptom, sluta genast att använda kameran och kontakta en läkare.
- Sätt inte främmande föremål i kamerans fack eller portar, eller i dess åtkomstpunkter. Skador som är orsakade av felaktigt bruk omfattas inte av garantin.
- Lämna inte kameran till obehörig personal för service och försök inte att serva den själv. Eventuella skador som är orsakade av obehörig service omfattas inte av garantin.

Om minneskort

Minneskort som stöds

Denna produkt stöder microSD-, microSDHC- eller microSDXC-minneskort.

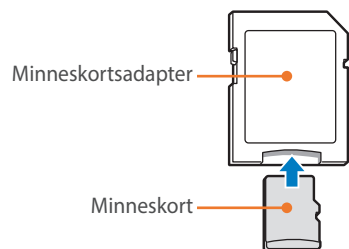





Om du vill läsa data med en dator eller en minneskortsläsare ska du sätta minneskortet i en minneskortsadapter.



Minneskortets kapacitet

Minneskortets kapacitet kan variera beroende på fotograferingsmiljö och kamerainställningar. Värdena är baserade på ett 2 GB SD-kort.

	Storlek	Kvalitet						
		Superfin	Fin	Normal	RAW	RAW + S.fin	RAW + Fin	RAW + Normal
Foto	20.0M (5472X3648)	160	290	398	55	35	44	48
	10.1M (3888X2592)	288	486	630	-	44	51	53
	5.9M (2976X1984)	435	679	835	-	49	54	56
	2.0M (1728X1152)	831	1081	1201	-	56	58	57
	Burst	489	743	899	-	-	-	-
	16.9M (5472X3080)	186	332	450	-	37	46	50
	7.8M (3712X2088)	355	577	730	-	48	52	55
	4.9M (2944X1656)	497	752	908	-	51	55	56
	2.1M (1920X1080)	1546	2804	3847	-	60	62	63
	13.3M (3648X3648)	228	398	529	-	40	48	52
	7.0M (2640X2640)	385	616	771	-	48	53	55
	4.0M (2000X2000)	566	829	981	-	52	56	57
	1.1M (1024X1024)	2779	4690	6085	-	62	63	64

Storlek		Kvalitet	
		HQ	Normal
Video	 1920X1080 (30 BPS)	Cirka 17'	Cirka 19' 51"
	 1280X720 (30 BPS)	Cirka 23' 46"	Cirka 29' 38"
	 640X480 (30 BPS)	Cirka 52' 57"	Cirka 69' 43"
	 För delning (30 BPS)	-	Cirka 235' 48"

- Bilderna ovan mäts utan att använda zoomfunktionen.
- Den tillgängliga inspelningstiden kan variera beroende på zoomanvändning.
- Flera videor har spelats in i följd för att kunna bestämma total inspelningstid.
- Den längsta inspelningstiden är 29 minuter och 59 sekunder per fil.
- Den längsta uppspelningstiden av videor För delning är 30 sekunder per fil.

Att tänka på vid användning av minneskort

- Undvik att utsätta minneskort för mycket låga eller höga temperaturer (under 0 °C/32 °F eller över 40 °C/104 °F). Extrema temperaturer kan göra att minneskortet inte fungerar som de ska.
- Sätt i ett minneskort på rätt sätt. Om du sätter i ett minneskort på fel sätt kan både kameran och minneskortet skadas.
- Använd inte minneskort som har formaterats i en annan kamera eller dator. Omformatera minneskortet med den egna kameran.
- Stäng av kameran när du sätter i eller tar ur minneskortet.
- Ta inte bort minneskortet eller stäng av kameran när lampan blinkar, då det kan skada dina data.
- När livslängden på ett minneskort upphört, går det inte att lagra fler foton på kortet. Använd ett nytt minneskort.
- Var försiktig med minneskortet så att det inte böjs, tappas eller utsätts för hårda slag eller tryck.
- Undvik att använda eller lagra minneskortet nära starka magnetiska fält.
- Undvik att använda eller förvara minneskortet på platser med hög temperatur, hög luftfuktighet eller frätande ämnen.

- Förhindra att minneskortet kommer i kontakt med vätskor, smuts eller främmande ämnen. Om minneskortet blir smutsigt måste du torka av det med en mjuk trasa innan du sätter i det i kameran.
- Låt inte vätska, smuts eller främmande ämnen komma i kontakt med facket för minneskortet eller minneskortsplatsen. Det kan göra att minneskortet eller kameran inte fungerar på rätt sätt.
- Använd ett fodral när du bär ett minneskort, för att skydda det från statisk elektricitet.
- Överför viktiga data till andra media, som till exempel en hårddisk, CD eller DVD.
- När du använder kameran under en längre period kan minneskortet bli varmt. Det är normalt och det är inget fel.
- Använd ett minneskort som uppfyller standardkraven.



Tillverkaren ansvarar inte för eventuell förlust av data.

Om batteriet

Använd endast batterier som är godkända av Samsung.

Batterispecifikationer

Inställning	Beskrivning
Modell*	B740AE/B740AC/B740AU/B740AK
Typ	Li-jonbatteri
Cellkapacitet	2330 mAh
Spänning	3,8 V
Laddningstid** (när batteriet är helt urladdat)	Cirka 270 min

* Batterispecifikationerna eller modell kan variera beroende på region.

** Siffrorna ovan är baserade på när du använder den medföljande USB-kabeln och AC-adaptern. Om du laddar batteriet genom att ansluta det till en dator kan det ta längre tid.



Skador eller dödsfall kan inträffa om batteriet hanteras vårdslöst eller felaktigt. För din säkerhet, följ instruktionerna för rätt batterihantering:

- Batteriet kan antändas eller explodera om det inte hanteras på rätt sätt. Om du ser några felaktigheter, sprickor eller andra konstigheter på batteriet, kassera genast batteriet och kontakta tillverkaren.
- Använd bara äkta batterier, batteriladdare som rekommenderats av tillverkaren och ladda batteriet endast på det sätt som beskrivs i användarhandboken.
- Placera inte batteriet nära varma föremål eller utsätt det för mycket varma miljöer, t.ex. i en stängd bil på sommaren.
- Placera inte batteriet i en mikrovågsugn.
- Undvik att förvara eller använda batteriet i varma, fuktiga platser, som spa- eller duschanläggningar.
- Lämna inte batteriet på ytor som kan brinna, t.ex. sängkläder, mattor eller elektriska filter under en längre tid.
- När kameran är på, lämna den inte i ett stängt utrymme under en längre tid.
- Låt inte batteriterminaler komma i kontakt med metallföremål, t.ex. halsband, mynt, nycklar eller klockor.
- Använd endast äkta utbytbara Li-jonbatterier som rekommenderats av tillverkaren.

- Ta inte isär eller stick hål på batteriet med något vasst föremål.
- Utsätt inte batteriet för stort tryck eller att det kläms kraftigt.
- Utsätt inte batteriet för kraftiga stötar, t.ex. att tappa det från höga höjder.
- Utsätt inte batteriet för temperaturer på 60 °C (140 °F) eller högre.
- Låt inte batteriet komma i kontakt med fukt eller flytande vätska.
- Batteriet ska inte utsättas för stark värme som solsken, eld eller liknande.

Riktlinjer för kassering

- Avyttra batteriet försiktigt.
- Avyttra inte batteriet i en eld.
- Regler för avyttring kan variera i olika länder eller region. Avyttra batteriet enligt alla lokala och nationella föreskrifter.

Anvisningar för att ladda batteriet

Ladda endast batteriet enligt metoden som beskrivs i den här användarhandboken. Batteriet kan antändas eller explodera om det inte laddas på rätt sätt.

Batteriets livslängd

Fotograferingsläge	Genomsnittstid/antal foton
Foton	<ul style="list-style-type: none"> • Cirka 325 min/Cirka 650 bilder (När du sätter fast ett 9 mm objektiv och använder den inre blixten) • Cirka 265 min/Cirka 530 bilder (När du sätter fast ett 9–27 mm objektiv och använder den externa blixten)
Videor	Cirka 190 min (spela in videor med en upplösning på 1920X1080 och 30 BPS.)

- Värdena ovan baseras på CIPA-teststandarder. Dina värden kan skilja sig på grund av faktiska användningsförhållanden.
- Tillgänglig fotograferingstid varierar beroende på bakgrund, fotograferingsintervall och användarförhållanden.
- Flera videor har spelats in i följd för att kunna bestämma total inspelningstid.

Meddelande om svagt batteri

När batteriet har laddat ur helt blir batterisymbolen röd och meddelandet **”Svagt batteri”** visas.

Information om batteriet

- Undvik att utsätta batterier för mycket låga eller höga temperaturer (under 0 °C/32 °F eller över 40 °C/104 °F). Extrema temperaturer kan minska laddningskapaciteten i dina batterier.
- När du använder kameran under en längre period kan batterifacket bli varmt. Detta påverkar inte användningen av kameran.
- Dra inte i strömsladden för att koppla ur kontakten från eluttaget, eftersom det kan orsaka brandrisk eller elektrisk stöt.
- I temperaturer under 0 °C/32 °F kan batterikapaciteten och batterilivslängden minska.
- Batterikapaciteten kan minska i låga temperaturer, men återgår till normal funktion vid mildare temperaturer.
- Ta ur batterierna ur kameran när du ska förvara den under en längre tid. Om du lämnar kvar batterierna kan de läcka eller korrodera efter en tid och skada kameran allvarligt. Förvaring av kameran under längre perioder med batteriet installerat gör att batteriet laddas ur. Du kanske inte kan ladda ett helt urladdat batteri.
- När du inte använder en kamera under en längre period (3 månader eller mer) ska du kontrollera batteriet och ladda det regelbundet. Om du låter batteriet laddas ur med jämna mellanrum kan dess kapacitet och livslängd minska, vilket kan leda till felfunktion, brand eller explosion.

Att tänka på kring batteriet

Skydda batterier, laddare och minneskort mot skador.

Förhindra att batterierna kommer i kontakt med metallföremål. Det kan orsaka kontakt mellan polerna + och - på batterierna och leda till tillfälliga eller permanenta skador på dem och orsaka brand eller elektrisk kortslutning.

Information om batteriladdning

- Kontrollera att batteriet är rätt isatt om statuslampan inte lyser.
- Om kameran är på under laddningen kan inte batteriet laddas helt. Stäng av kameran när batteriet ska laddas.
- Använd inte kameran när du laddar batteriet. Det kan orsaka brand eller elektrisk stöt.
- Dra inte i strömsladden för att koppla ur kontakten från eluttaget, eftersom det kan orsaka brandrisk eller elektrisk stöt.
- Låt batteriet laddas i minst 10 minuter innan du slår på kameran.
- Om du ansluter kameran till en extern strömkälla när batteriet är slut, gör användning av funktioner som förbrukar mycket energi att kameran stängs av. Ladda batteriet för normal användning av kameran.
- Om du återansluter strömkabeln när batteriet är fulladdat slås statuslampan på i omkring 30 minuter.
- Batteriet laddas snabbt ur när du använder blixten eller spelar in en video. Ladda batteriet tills den röda statuslampan släcks.
- Om statuslampan blinkar rött återansluter du kabeln eller tar bort batteriet och sätter sedan i det igen.
- Om du laddar batteriet när kabeln är överhettad eller temperaturen för hög, kan statuslampan bli röd. Laddningen påbörjas så snart batteriet har svalnat.
- Om batteriet överladdas kan det förkorta dess livslängd. När uppladdningen är klar ska du ta loss kabeln från kameran.
- Böj inte och placera inte tunga föremål på AC-kabeln. Det kan skada kabeln.

Att observera kring laddning med en dator ansluten

- Använd bara den medföljande USB-kabeln.
- Batteriet kan inte laddas när:
 - du använder en USB-hubb
 - andra USB-enheter är anslutna till din dator
 - du ansluter kabeln till porten på datorns framsida
 - datorns USB-port har inte stöd för utgångsströmnormen (5 V, 500 mA)

Hantera och avyttra batterier och laddare ansvarsfullt

- Kasta inte batterier i öppen eld. Följ gällande föreskrifter för avyttrande av uttjänta batterier.
- Förvara aldrig batteri eller kamera på eller i varma enheter som mikrovågsugnar, ugnar eller element. Batterier kan explodera om de överhettas.



Uppdatera firmware

Anslut kameran till datorn och uppdatera kamerans och objektivets firmware.



- Det går inte att göra en firmware-uppgradering utan att batteriet är helt laddat. Ladda batteriet helt innan du kör en firmware-uppgradering.
- Om du uppdaterar firmware, återställs användarinställningar och värden. (Datum, tid, språk och video-Ut ändras inte.)
- Stäng inte av kameran när uppdateringar görs.

1 Stäng av kameran.

2 Anslut kameran till datorn med USB-kabeln.

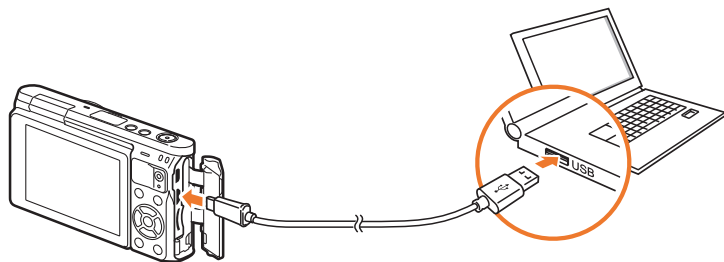

- Du måste koppla ur den smala änden av USB-kabeln i kameran. Om du vänder kabeln åt fel håll kan filerna skadas. Tillverkaren ansvarar inte för eventuell förlust av data.
- Om du försöker ansluta USB-kabeln till en HDMI-port, är det inte säkert att kameran fungerar på rätt sätt.

3 Slå på kameran.

4 På datorn väljer du **i-Launcher** → **Firmware Upgrade**.

5 Följ instruktionerna på skärmen för att hämta firmware till kameran.

- Du kan ladda ned firmware till kameran eller objektivet.

6 Stäng av kameran när hämtningen har slutförts.

7 Ta loss USB-kabeln.

8 Slå på kameran.

9 Tryck på [MENU] →  → **Enhetsinformation** → **Mjukvaruuppdatering** → **Firmware kamerahus** eller **Firmware lens**.

10 Välj **Ja** från popup-fönstret på kameran för att uppdatera firmware.

Innan du kontaktar servicecenter

Försök med följande felsökningsåtgärder innan du kontaktar service vid problem med kameran.



När du lämnar kameran till ett servicecenter, se då till att också lämna de andra komponenterna som kan ha bidragit till felet, till exempel minneskortet och batteriet.

Situation	Föreslagen åtgärd
Det går inte att sätta på kameran	<ul style="list-style-type: none"> • Kontrollera att batteriet sitter i. • Kontrollera att batteriet sitter i korrekt. • Ladda batteriet.
Strömmen stängs oväntat av	<ul style="list-style-type: none"> • Ladda batteriet. • Din kamera kanske är i läget för automatisk avstängning eller så kanske skärmen stängs av automatiskt. (sid. 153) • Kameran kan stängas av automatiskt för att förhindra skador på minneskortet för att det är för varmt. Slå på kameran igen.
Kameran förlorar batterikraft snabbt	<ul style="list-style-type: none"> • Batteriet kan bli svagare snabbare i låga temperaturer (under 0 °C/32 °F). Håll batteriet varmt genom att lägga det i fickan. • Batteriet laddas snabbt ur när du använder blixten eller spelar in en video. Ladda upp batteriet om det behövs. • Batterier är förbrukningsvaror och måste så småningom bytas. Köp ett nytt batteri om batteriets livslängd håller på att ta slut.

Situation	Föreslagen åtgärd
Kan inte ta bilder	<ul style="list-style-type: none"> • Det finns inte tillräckligt med utrymme på minneskortet. Radera filer som inte behövs eller sätt i ett nytt kort. • Formatera minneskortet. • Det är fel på minneskortet. Köp ett nytt minneskort. • Kontrollera att kameran har slagits på. • Ladda batteriet. • Kontrollera att batteriet sitter i korrekt.
Kameran hänger sig	Ta bort batteriet och sätt i det igen.
Kameran blir varm	När kameran används kan den bli varm. Det är normalt och bör inte påverka kamerans livslängd eller prestanda.
Blixten utlöses oväntat	Blixten kan lösas ut på grund av statisk elektricitet. Det är inget fel på kameran.
Blixten fungerar inte	<ul style="list-style-type: none"> • Blixten kan vara inställd på Av. (sid. 90) • Du kan inte använda blixten i alla lägen.
Fel datum och tid anges	Ange datum och tid under menyn  . (sid. 154)
Skärmen eller knapparna fungerar inte	Ta bort batteriet och sätt i det igen.

Situation	Föreslagen åtgärd
Det är fel på minneskortet	<ul style="list-style-type: none"> • Stäng av kameran och slå sedan på den igen. • Ta ut minneskortet och sätt sedan i det igen. • Formatera minneskortet. <p>Se "Att tänka på vid användning av minneskort" för mer information. (sid. 171)</p>
TV:n eller datorn kan inte visa foton eller videor som är lagrade på ett microSDXC-minneskort.	microSDXC-minneskort använder filsystemet exFAT. Kontrollera att den externa enheten är kompatibel med filsystemet exFAT innan du ansluter kameran till enheten.
Din dator identifierar inte ett microSDXC-minneskort.	microSDXC-minneskort använder filsystemet exFAT. Om du vill använda microSDXC-minneskort på en Windows XP-dator ska du hämta och uppdatera exFAT-filsystemets drivrutin från Microsofts webbsida.
Filer kan inte visas	Om du byter namn på en fil är det inte säkert att det går att spela upp filen med kameran (namnet på filen måste uppfylla DCF-standarden). Spela i så fall upp filen på datorn.

Situation	Föreslagen åtgärd
Fotot är oskarpt	<ul style="list-style-type: none"> • Se till att fokusalternativet du anger passar till den typ av foto du tar. • Du kan förhindra att kameran skakar genom att använda ett stativ. • Kontrollera att objektivet är rent. Om inte, rengör objektivet. (sid. 166)
Färgerna på fotot är inte verklighetstroga	Fel vitbalansinställning kan ge onaturliga färger. Välj lämpligt vitbalansalternativ beroende på ljusförhållanden. (sid. 72)
Bilden är för ljus eller för mörk.	<p>Fotot är över- eller underexponerat.</p> <ul style="list-style-type: none"> • Ställ in bländarvärde eller slutarhastighet. • Ställ in ISO-känsligheten. (sid. 71) • Stäng av eller sätt på blixten. (sid. 90) • Ställ in exponeringsvärdet. (sid. 97)
Foton är förvrängda	Kameran kan ha en liten förvrängning när vidvinkelobjektiv används för att fotografera med vidvinkel. Det är normalt och det är inget fel.
Det finns vågräta linjer på bilden	Det kan hända när motivet utsätts för ljus från lysrör eller kvicksilverlampor. Välj en slutarhastighet eller ställ in bildtagningsläget på Auto.

Situation	Föreslagen åtgärd
Uppspelningsskärmen visar sig inte på den anslutna externa enheten	<ul style="list-style-type: none"> • Se till att HDMI-kabeln är ansluten på rätt sätt till den externa skärmen. • Se till att minneskortet är rätt inspelat.
Datorn kan inte identifiera din kamera	<ul style="list-style-type: none"> • Kontrollera att USB-kabeln är rätt ansluten. • Kontrollera att kameran har slagits på. • Kontrollera att du använder ett lämpligt operativsystem.
Datorn kopplar ned kameran medan filer överförs	Filöverföringen kan avbrytas på grund av statisk elektricitet. Koppla loss USB-kabeln och anslut den sedan igen.
i-Launcher fungerar inte på rätt sätt	<ul style="list-style-type: none"> • Avsluta i-Launcher och starta om programmet igen. • Beroende på datorspecifikationer och miljö kanske programmet inte startar automatiskt. Klicka i så fall på Start → Alla program → Samsung → i-Launcher → Samsung i-Launcher på din Windows-dator. (På Windows 8, öppna Startskärmen och välj sedan Alla appar → Samsung i-Launcher.) Du kan även klicka på Program → Samsung → i-Launcher på din Mac OS-dator.

Situation	Föreslagen åtgärd
Autofokus fungerar inte	<ul style="list-style-type: none"> • Motivet är inte i fokus. När motivet ligger utanför AF-området tar du ett foto genom att flytta motivet inuti AF-området och trycka ned [Avtryckaren] halvvägs. • Motivet är för nära. Backa från motivet och ta ett foto.
Objektivet fungerar inte	<ul style="list-style-type: none"> • Se till att objektivet är monterat på rätt sätt. • Ta bort objektivet från kameran och sätt fast det igen.
Extern blixtn fungerar inte	Se till att den externa blixten är korrekt monterad i porten för extern blixtn.
Inställningsskärmen för datum och tid visas när du sätter på kameran	<ul style="list-style-type: none"> • Ställ in datum och tid igen. • Skärmen visas när kameran interna strömkälla är helt urladdad. Sätt i ett helt laddat batteri och vänta minst 72 timmar i statusen "ström av" för att den interna strömkällan ska laddas.

Kameraspecifikationer

Bildsensor	
Typ	BSI CMOS
Sensorstorlek	13,2 X 8,8 mm
Effektiva pixel	Cirka 20,5 megapixel
Totalt antal pixel	Cirka 20,9 megapixel
Färgfilter	RGB primärt färgfilter
Objektivfattning	
Typ	Samsung NX-M-fattning
Tillgängligt objektiv	Samsung NX-M-objektiv
Bildstabilisering	
Typ	Objektivbyte (beror på objektiv)
Läge	Av/Läge 1/Läge 2
Korrigera förvrängning	
Av/På (beror på objektiv)	
i-Function	
Stöds (beroende på objektiv)	

Skärm	
Typ	TFT LCD med pekskärm (pekkontroll av C-typ aktiverad)
Storlek	3,0" (Cirka 75,2 mm)
Upplösning	HVGA (320X480) 460,8 punkter
Synfält	Cirka 100 %
Vinkel	Vik upp: 180°
Användarskärm	Rutnät, Ikoner, Histogram, Nivåmätare
Fokusering	
Typ	Kontrast AF
Fokuspunkt	<ul style="list-style-type: none"> • Val: 1 punkt (fritt val) • Multi: Normal 21 punkter, närbild 35 punkter • Ansiktsdetektering: Max. 10 ansikten • Objektspårning AF
Läge	Enstaka AF, Kontinuerlig AF, Manuellt fokus, Beröring AF och Avtryckare
AF-hjälplampa	Grön LED

Avtryckare	
Typ	Elektronisk slutare
Hastighet	<ul style="list-style-type: none"> • Auto: 1/16 000–1/4 sek. • Manuell: 1/16 000–30 sek. (1/3 EV-steg) • Bulb (tidsgräns: 4 min.)
Exponering	
Mätningssystem	TTL 221 (17X13) Blockera segment Mätning: Multi, Centerviktad, Spot Mätintervall: EV 0–18 (ISO160 · 9 mm, F3.5)
Kompensering	±3 EV (1/3 EV-steg)
AE-lås	Knappen Anpassa
ISO-ekvivalent	Auto, 160, 200, 400, 800, 1600, 3200, 6400, 12800 (1 eller 1/3 EV-steg) * Auto-ISO-inställningar är valbara upp till ISO 3200. Du kan välja ISO 100 och 25600.
Drive-läge	
Läge	Enstaka, Kontinuerlig, Burst (endast 5M), Timer, Bracket (Autoexponering, Vitbalans, Picture Wizard, Skärpedjup)
Kontinuerlig fotografering	6 BPS * Högsta fotograferingshastighet är 6 bilder per sekund. Den blir långsammare efter cirka 11 bilder med JPEG och cirka 4 bilder med RAW. (Kan variera beroende på minneskortets specifikation.)

Ta foton med variation	Automatisk exponeringsvariation (±3 EV), Vitbalansvariation, Bildguidevariation, Djuphetsgaffling
Självutlösare	2–30 sek. (1 sekundintervall)
Extern avtryckare	via Micro-USB-port (tillval)
Blixt	
Typ	Inbyggd blixt
Läge	Smart blixt, Auto, Automatisk Röda ögon-reducering, Utfyllnadsblixt, Utfyllnad röd, 1:a ridå, 2:a ridå, Av
Ledtal	4,9 (baserat på ISO 160, 24 mm), 4 (baserat på ISO 100, 24 mm)
Synvinkel	24 mm (motsvarar 35 mm film)
Synkroniseringshastighet	Mindre än 1/200 sek.
Blixt-EV	-2–+2 EV (1/2 EV-steg)
Extern blixt	Samsung NX mini extern blixt finns att köpa (SEF7A) (tillval) Ledtal: 8 (baserat på ISO 160, 24 mm), 7 (baserat på ISO 100, 24 mm)
Synkroniseringsterminal	Extern blixtport

Vitbalans	
Läge	Auto VB, Dagsljus, Moln, Lysrör vitt, Lysrör naturvitt, Lysrör dagsljus, Glödlampa, Blixt WB, Egen inställning, Färgtemperatur (Manuell)
Mikrojustering	Gul/Blå/Grön/Magenta 7 steg respektive
Dynamiskt område	
Av/Smart Avstånd+/HDR	
Picture Wizard	
Läge	Standard, Livfull, Porträtt, Landskap, Skog, Retro, Kall, Lugn, Klassisk, Anpassad 1, Anpassad 2, Anpassad 3
Parameter	Färg, Mättnad, Skärpa, Kontrast
Fotografering	
Läge	Auto, Smart, Program, Bländarprioritet, Slutarprioritet, Manuell
Läget Smart	Vackert ansikte, Bästa ansiktet, Bilder i serie, Barn-bild, Landskap, Makro, Mat, Fester och inomhus, Frys händelse, Fyllig ton, Panorama-läge, Vattenfall, Silhuett, Solnedgång, Natt, Fyrverkeri, Ljusspår
Smartfilter	Vinjett, Miniatur, Skiss, Fisköga

Storlek	<ul style="list-style-type: none"> • JPEG (3:2): 20.0M (5472X3648), 10.1M (3888X2592), 5.9M (2976X1984), 5.0M (2736X1824) (endast i läget Burst), 2.0M (1728X1152) • JPEG (16:9): 16.9M (5472X3080), 7.8M (3712X2088), 4.9M (2944X1656), 2.1M (1920X1080) • JPEG (1:1): 13.3M (3648X3648), 7.0M (2640X2640), 4.0M (2000X2000), 1.1M (1024X1024) • RAW: 20.0M (5472X3648)
Kvalitet	Superfin, Fin, Normal, RAW, RAW + S.fin, RAW + Fin, RAW + Normal
RAW-standard	SRW (ver.3.0.0)
Färgrymd	sRGB, Adobe RGB
Video	
Typ	MP4 (H.264)
Format	Film: H.264, Ljud: AAC
Film AE-läge	Program, Bländarprioritet, Slutarprioritet, Manuell
Videoklipp	Ljud på/av (inspelningstid: Upp till 29' 59")
Smartfilter	Vinjett, Miniatur, Skiss, Fisköga

Storlek	1920X1080, 1280X720, 640X480, 320X240 (För delning)
Bilder per sek	30 BPS
Multi Motion	x0.25 (640X480, 320X240 endast), x1, x5, x10, x20
Kvalitet	HQ, Normal
Ljud	Mono
Redigera	Ta stillbilder, Tidsinställning
Uppspelning	
Typ	Enstaka bild, Miniaturer (15/28), Bildspel, Video
Redigera	Smartfilter, Beskär, Ändra upplösning, Roter, Ansiktsretusch, Ljusstyrka, Kontrast, Autoinställning, Mättnad, RGB-inställning, Färgtemperatur, Exponering
Smartfilter	Vinjett, Miniatur, Softat fokus, Skiss, Fisköga, Klassisk, Retro, Oljemålning, Serieteckning, Bläckmålning, Korsfilter, Zoomningsbild

Lagring	
Media	Externt minne (tillval)*: microSD-kort (2 GB garanteras), microSDHC-kort (upp till 32 GB garanteras), microSDXC-kort (upp till 64 GB garanteras) * Klass 6 eller högre rekommenderas
Filformat	RAW (SRW (ver.3.0.0)), JPEG (EXIF 2.3), MP4 (Film), DCF
Trådlösa nätverk	
Typ	IEEE 802.11b/g/n
Funktion	AutoShare, Remote Viewfinder, MobileLink, Photo Beam, Autosäkerhetskopiering, Samsung Link, SNS & Moln, E-post, Baby Monitor, Group Share
NFC	
Ja	
Gränssnitt	
Digital utgång	USB 2.0 (micro USB-uttag)
Videoutgång	<ul style="list-style-type: none"> • NTSC, PAL (valbart) • HDMI
Extern publicering	Ja
DC-strömingång	DC 5,0 V, 0,55 A via micro USB

Strömkälla

Typ

Uppladdningsbart batteri: B740AE/B740AC/
B740AU/B740AK (2330 mAh, 3,8 V)
* Batterispecifikationerna eller modell kan variera beroende
på region.

Mått (B X H X D)

110,4 x 61,9 x 22,5 mm

Vikt

158 g (utan batteri och minneskort)

Temperatur (användning)

0–40 °C

Luftfuktighet (användning)

5–85%

Programvara

i-Launcher, Adobe Photoshop Lightroom 5

* Specifikationerna kan ändras utan föregående meddelande för att höja prestandan.

* Andra märken och produkter är namn och varumärken för respektive ägare.



AP (Åtkomstpunkt)

En AP är en enhet som tillåter trådlösa enheter att ansluta till ett kabelförsett nätverk.

Ad-Hoc-nätverk

Ett ad-hoc-nätverk är en tillfällig anslutning för att dela filer eller en Internet-anslutning mellan datorer och enheter.

AdobeRGB

Adobe RGB används för kommersiella utskrifter och har större färgomfång än sRGB. Tack vare dess bredare färgomfång kan du lätt redigera foton på en dator.

AEB (automatisk alternativexponering)

Den här funktionen lagrar automatiskt flera bilder med olika exponeringar för att hjälpa dig lagra en rätt exponerad bild.

AEL (Autoexponeringslås)

De här funktionerna hjälper dig att låsa exponeringen där du vill beräkna exponeringen.

AF (Autofokus)

Ett system som automatiskt fokuserar kameralobjektivet på motivet. Kameran använder kontrasten för att fokusera automatiskt.

AMOLED (Active-matrix organic light-emitting diode) / LCD (Liquid Crystal Display)

AMOLED är en visuell skärm som är mycket tunn och ljus och inte behöver motljuskompensation. LCD är en skärm som ofta används inom konsumentelektronik. Den här skärmen kräver separat motljus, exempelvis CCFL eller LED, för att reproducera färgerna.

Bländare

Bländaren kontrollerar mängden ljus som går in i kamerans sensor.

Kameraskakning (Suddighet)

Om kameran rör sig när avtryckaren är öppen kan hela bilden bli suddig. Det här inträffar oftare när slutarhastigheten är långsam. Förhindra kameraskakningar genom att öka känsligheten, använda blixt eller en snabbare slutarhastighet. Alternativt kan du använda ett stativ eller OIS-funktionen för att stabilisera kameran.

Molnbaserade datortjänster

Molnbaserade datortjänster är en teknik som gör det möjligt för dig att lagra data på fjärrservrar och använda dem från en enhet med Internet-åtkomst.

Färgrymd

De färger som kan observeras av kameran.

Färgtemperatur

Färgtemperatur är ett mått i Kelvin-grader på färgtonen på en viss typ av ljuskälla. I takt med att färgtemperaturen ökar får ljuskällans färg en mer blåaktig kvalitet. I takt med att färgtemperaturen minskar får ljuskällans färg en mer rödaktig kvalitet. Vid 5500 Kelvin-grader blir färgen i ljuskällan ungefär som i solen mitt på dagen.

Komposition

Komposition inom fotografering betyder att arrangera motiv i ett foto. Vanligtvis leder tredelningsregeln till en bra komposition.

DCF (Design rule for Camera File system)

Det här är en specifikation för att definiera ett filformat och filsystem för digitalkameror som har skapats av Japan Electronics and Information Technology Industries Association (JEITA).

Skärpedjup

Avståndet mellan den närmaste punkten och den som är längst bort som kan fokuseras med acceptabel kvalitet i en bild. Skärpedjupet varierar med bländaren, brännvidden och avståndet från kameran till motivet. Om du exempelvis väljer en mindre bländare ökar skärpedjupet och bakgrunden blir suddigare.

EV (Exponeringsvärde)

Alla kombinationer av kamerans slutarhastighet och bländare som resulterar i samma exponering.

EV-kompensation

Den här funktionen gör det möjligt för dig att snabbt justera exponeringsvärdet som uppmäts med kameran, i begränsade steg, för att förbättra exponeringen av dina bilder.

Exif (Exchangeable Image File Format)

En specifikation som används för att definiera ett bildfilsformat för digitalkameror som har skapats av Japan Electronic Industries Development Association (JEIDA).

Exponering

Mängden tillåtet ljus som når kameran sensorn. Exponeringen styrs av en kombination av slutarhastigheten, bländarvärdet och ISO-känsligheten.

Blixt

Ett snabbt ljussken som bidrar till att skapa rätt exponering i förhållanden med låg belysning.

Brännvidd

Avståndet från mitten av objektivet till dess fokuspunkt (i millimeter). Längre brännvidder ger smalare synvinkel och motivet förstoras. Kortare brännvidder ger bredare synvinkel.

Histogram

En grafisk representation av ljusstyrkan i en bild. Den horisontella axeln representerar ljusstyrkan och den vertikala axeln representerar antalet pixlar. Höga punkter åt vänster (för mörkt) och höger (för ljust) i histogrammet indikerar en bild som har fel exponering.

H.264/MPEG-4

Ett videoformat med hög komprimering som har upprättats av internationella standardorganisationerna ISO-IEC och ITU-T. Detta codec kan erbjuda hög videokvalitet med låga bithastigheter och har utvecklats av Joint Video Team (JVT).

Bildsensor

Digitalkamerans fysiska delar som innehåller en bildplats för varje pixel i bilden. Varje fotoplats lagrar ljusstyrkan för ljusmängden som träffar den under en exponering. Vanliga sensortyper är CCD (Charge-coupled Device) och CMOS (Complementary Metal Oxide Semiconductor).

IP-adress (Internet protocol)

En IP-adress är ett unikt nummer som tilldelas varje enhet som är ansluten till Internet.

ISO-känslighet

Kamerans ljuskänslighet, baserad på motsvarande filmhastighet som används i en filmkamera. Vid högre inställningar av ISO-känslighet använder kameran en högre slutarhastighet, som kan minska mängden suddighet som orsakas av kameraskakningar och låg belysning. Bilder med högre känslighet är känsligare för brus.

JPEG (Joint Photographic Experts Group)

En metod för komprimering av digitala bilder. JPEG-bilder är komprimerade för att minska den totala filstorleken med minimal förvriddning av bildupplösningen.

Mätning

Läget mätning anger på vilket sätt kameran mäter mängden ljus.

MF (Manuell Fokus)

Ett system så du manuellt kan fokusera kameranobjektivet på motivet. Du kan använda fokusringen för att fokusera motivet.

MJPEG (Motion JPEG)

Ett videoformat som komprimeras som en JPEG-bild.

Brus

Feltolkade pixlar i en digital bild som visas genom felplacerade eller slumpmässiga, ljusa pixlar. Brus uppstår vanligen när bilder tas med hög känslighet eller när känsligheten ställs in automatiskt på en mörk plats.

NFC (Near Field Communication)

NFC är en normuppsättning för radiokommunikation på mycket nära håll. Du kan använda NFC-aktiverade enheter för att aktivera funktioner eller utväxla data med andra enheter.

NTSC (National Television System Committee)

En videofärgkodningsstandard som oftast används i Japan, Nordamerika, Filippinerna, Sydamerika, Sydkorea och Taiwan.

Optisk zoom

Det här är en allmän zoom som kan förstora bilder med ett objektiv och som inte försämrar bildkvaliteten.

PAL (Phase Alternate Line)

En videofärgkodningsstandard som används i många olika länder i Afrika, Asien, Europa och Mellanöstern.

Kvalitet

Ett uttryck för komprimeringsfrekvensen som används i en digital bild. Bilder av högre kvalitet har lägre komprimeringsfrekvens, vilket vanligen resulterar i en större filstorlek.

RAW (CCD-rådata)

Obehandlad rådata som samlas in direkt från kamerans bildsensor. Vitbalans, kontrast, mättnad, skärpa och andra data kan manipuleras med redigeringsprogramvaran innan bilden komprimeras till ett standardfilformat.

Upplösning

Antalet pixlar som finns i en digital bild. Högupplösta bilder innehåller fler pixlar och visar vanligen fler detaljer än lågupplösta bilder.

Slutarhastighet

Slutarhastigheten syftar på mängden tid det tar att öppna och stänga slutaren. Det är en viktig faktor för fotots ljusstyrka, eftersom den kontrollerar mängden ljus som passerar genom bländaren innan det når bildsensorn. En snabb slutarhastighet ger mindre tid att släppa in ljus och fotot blir mörkare och fryser lättare motiv i rörelse.

sRGB (Standardiserad RGB)

Internationell standard för färgrymden som har upprättats av IEC (International Electrotechnical Commission). Den här standarden definieras från färgrymden för PC-skärmar och används som standardfärgrymd för Exif.

Vinjett

En reduktion av bildens ljusstyrka eller mättnad i periferin (yttre kanterna) jämfört med mitten av bilden. Vinjett kan lägga koncentrationen på motiv som finns i mitten av bilden.

Vitbalans (färgbalans)

En justering av färgintensiteten (vanligen de primära färgerna rött, grönt och blått) i en bild. Målet med att justera vitbalans, eller färgbalans, är att korrekt återge färgerna i en bild.

Wi-Fi

Wi-Fi är en teknik som tillåter elektroniska enheter att utbyta data trådlöst över ett nätverk.

WPS (Wi-Fi Protected Setup)

WPS är en teknik som gör trådlösa nätverk i hemmet säkra.

Du kan köpa följande tillval:

Objektiv, extern blix, avtryckare (micro USB-typ), uppladdningsbart batteri, batteriladdare, kameraväska, kamerafodral, minneskort, filter, USB-kabel, HDMI-kabel, rem



- För att hitta typ, utseende och tillgänglighet för tillbehören besöker du Samsungs webbsida.
- Se till att tillbehören passar till din kamera före du köper dem. GPS10 och EM10 är inte kompatibla med den här kameran.
- Använd endast tillbehör som har godkänts av Samsung. Samsung är inte ansvarigt för olyckor som orsakats av andra tillverkares tillbehör.
- Tillbehören som följer med varje produkt kan skilja sig åt i typ och kvantitet.



A

Adobe Photoshop Lightroom 163

Autofokus 75

Autosäkerhetskopiering 134

B

Baby Monitor 132

Batteri

Laddning 35

Sätta i 32

Var försiktig! 172

Beröring AF 81

Bildjustering

Justera bilder 114

Retuschera ansikten 115

Bildspel 107

Bländare 15, 19

Blixt

Blixtalternativ 90

Intensitet 91

Ledtal 25

Bracketing 87

Brännvidd 20

D

Datum & Tid 154

DIRECT LINK 30

E

Entrycksfotografering 82

Exponeringsvärde (EV) 15, 97

F

Färgrymd 148

Filer

Fototyp 70

Radera 106

Skydda 105

Videotyp 100

F-nummer 15

Förstora 107

Fotograferingslägen

Auto 54

Bländarprioritet 61

Manuell 63

Program 59

Slutarprioritet 62

Smart 56

Spela in 65

Foton

Bildinställningar 69

Förstora 107

Redigera 112

Visa på kamera 103

I

Ikoner

Fotograferingsläge 43

Uppspelningsläge 45

i-Launcher 162

Inställningar 153

ISO-känslighet 71

K

Kamera

Ansluta som en flyttbar enhet 158

Ansluta till datorn 158

Koppla loss (Windows) 159

Layout 28

Kameraspecifikationer 181

L

Laddning 35

Läget Bästa ansiktet 57

Läget Panorama 58

Ljusstyrka LCD 153

M

Mätning 92

Miniatyrer 103

Minneskort

Sätta i 32

Var försiktig! 169

MobileLink 126

N

NFC (Tag & Go) 123

O

Objektiv

Låsning 48

Layout 47

Markeringar 49

Upplåsning 48

Optisk bildstabilisering (OIS) 84

P

Packa upp 27

Pekskärm 38

Picture Wizard 74

R

Remote Viewfinder 130

Retuschera ansikten 115

Röda ögon-effekt 91

Rotera 113

S

Samsung Link 142

Servicecenter 178

Skärpedjup (DOF) 16, 20

Slutarhastighet 17, 19

Smartfilter

Fotograferingsläge 96

Uppspelningsläge 116

Smartpanel 40

Spårning AF 81

Ställning 13

Strömsparläge 153

T

Tagningsläge 85

Tillbehör

Ansluta blixten 51

Blixtutseende 50

Montera fattningsadaptern 52

Monteringsadapterns layout 52

Timer 87

Tona 101

Trådlöst nätverk 118

Tredelningsregeln 23

TV 157

U

Underhåll 166

Upplösning

Fotograferingsläge (film) 99

Fotograferingsläge (foto) 69

Uppspelningsläge 113

V

Videor

Alternativ 99

Fotografering 111

Spela in 65

Visning 109

Video-Ut 154

Visningstyp 46

Vitbalans 72

Ö

Överföra filer

Mac 159

Windows 158



**Korrekt avfallshantering av produkten
(elektriska och elektroniska produkter)**

(Gäller i länder med separata insamlingssystem)

Denna symbol på produkten, tillbehören och i manualen anger att produkten och de elektroniska tillbehören (t.ex. laddare, headset, USB-kabel) inte bör sorteras tillsammans med annat hushållsavfall när de kasseras. Dessa föremål bör hanteras separat för ändamålsenlig återvinning av beståndsdelarna för att förhindra fara för hälsa och miljö.

Hushållsanvändare bör kontakta återförsäljaren som sålt produkten eller kommunen för vidare information om var och hur produkten och tillbehören kan återvinnas på ett miljösäkert sätt.

Företagsanvändare bör kontakta leverantören samt verifiera angivna villkor i köpekontraktet. Produkten och de elektroniska tillbehören bör inte hanteras tillsammans med annat kommersiellt avfall.



Korrekt avfallshantering av batterierna i produkten

(Gäller i länder med separata insamlingssystem)

Denna symbol på batteriet, i manualen eller på förpackningen anger att batterierna i denna produkt inte bör kastas tillsammans med annat hushållsavfall. De kemiska symbolerna Hg, Cd eller Pb visar i förekommande fall att batterierna innehåller kvicksilver, kadmium eller bly i mängder överstigande de gränsvärden som anges i EU-direktivet 2006/66/EG. Om batterierna inte kastas på ett ansvarsfullt sätt kan dessa substanser utgöra en fara för hälsa eller miljö.

Hjälp till att skydda naturresurser och bidra till materialåtervinning genom att sortera batterierna separat från annat avfall och lämna in dem på en återvinningsstation.

VARNING!

**RISK FÖR EXPLOSION OM BATTERIET BYTS MOT ETT AV FEL TYP.
KASTA ANVÄNDA BATTERIER I ENLIGHET MED ANVISNINGARNA.**

Den här utrustningen får användas i alla EU-länder.

Den här utrustningen får endast användas inomhus i Frankrike.



Information om service och andra frågor finns i garantiinformationen som medföljer kameran eller på webbplatsen www.samsung.com.

CE 0678