

Navodila za uporabo



SHOOT WOW!
SHARE NOW!



NX
mini

SLV V teh navodilih za uporabo so opisani podrobni napotki za uporabo fotoaparata. Podrobno preberite ta navodila za uporabo.

Podatki o avtorskih pravicah

- Microsoft Windows in logotip Windows sta zaščiteni blagovni znamki družbe Microsoft Corporation.
- Mac in Apple App Store sta registrirani blagovni znamki družbe Apple Corporation.
- Google Play Store je registrirana blagovna znamka družbe Google, Inc.
- Adobe, logotip Adobe, Photoshop in Lightroom so bodisi registrirane blagovne znamke ali blagovne znamke družbe Adobe Systems Incorporated v Združenih državah in/ali drugih državah.
- microSD™, microSDHC™ in microSDXC™ so registrirane blagovne znamke združenja SD Association.
- HDMI, logotip HDMI in izraz »High Definition Multimedia Interface« so blagovne znamke ali zaščitene blagovne znamke družbe HDMI Licensing LLC.
- Wi-Fi®, logotip Wi-Fi CERTIFIED in logotip Wi-Fi so registrirane blagovne znamke združenja Wi-Fi Alliance.
- Blagovne znamke in imena v tem priročniku so v lasti njihovih lastnikov.



- Tehnični podatki fotoaparata ali vsebina teh navodil za uporabo se lahko spremenijo brez predhodnega obvestila zaradi nadgradnje funkcij fotoaparata.
- Ponovna uporaba ali distribucija katerega koli dela tega priročnika brez predhodne odobritve ni dovoljena.
- Priporočamo, da fotoaparat uporabljate v državi nakupa.
- Fotoaparat uporabljajte odgovorno in upoštevajte vse zakone in predpise v zvezi z uporabo.



PlanetFirst predstavlja zavezanost podjetja Samsung Electronics k trajnostnemu razvoju in družbeni odgovornosti s poslovnimi in upravnimi dejanji, ki sledijo okoljevarstvenim smernicam.

Zdravstvene in varnostne informacije

Da bi preprečili nevarne situacije in zagotovili najboljše delovanje fotoaparata, morate vedno upoštevati ta opozorila in namige za uporabo.



Opozorilo—primeri, v katerih lahko poškodujete sebe ali druge

Fotoaparata ne smete razstavljeni ali popravljati sami.

Fotoaparat lahko poškujete in se tako izpostavite tveganju električnega udara.

Digitalnega fotoaparata ne smete uporabljati v bližini vnetljivih ali eksplozivnih plinov ter tekočin.

Lahko pride do požara ali elektrošoka.

Vnetljivih sredstev ne smete vstavljati v fotoaparat. Prav tako ne smete hraniti takšna sredstva v bližini fotoaparata.

Posledica tega je lahko tudi požar ali elektrošok.

Ne uporabljajte fotoaparata z vlažnimi rokami.

V nasprotnem primeru lahko pride do elektrošoka.

Preprečite poškodbe vida oseb.

Bliskavice ne uporabljajte blizu (manj kot 1 m) ljudi in živali. Če uporabite bliskavico preblizu oči, lahko začasno ali trajno poškodujete vid.

Fotoaparat hranite izven dosega otrok in živali.

Fotoaparat in vse dodatke hranite zunaj dosega otrok in živali. Če pogoltnejo majhne dele, lahko pride do zadušitve ali drugih resnih poškodb. Premikajoči se deli in dodatki lahko povzročijo tudi fizične poškodbe.

Fotoaparata ne smete dalj časa izpostavljati neposredni sončni svetlobi ali visokim temperaturam.

Daljša izpostavljenost sončni svetlobi ali ekstremnim temperaturam lahko povzroči trajne poškodbe notranjih komponent fotoaparata.

Fotoaparata ali polnilca ne pokrivajte z odejami ali oblačili.

Fotoaparat se lahko pregreje, kar pa lahko poškoduje fotoaparat ali povzroči požar.

Med nevihto ne uporabljajte napajalnega kabla oz. polnilca.

V nasprotnem primeru lahko pride do elektrošoka.

Če pride tekočina ali tuj predmet v vaš fotoaparati, takoj izklopite vse vire energije, kot je baterija ali polnilec, in se nato obrnite na Samsungov servisni center.

Upoštevajte kakršna koli pravila, ki omejujejo uporabo fotoaparata v določenem območju.

- Preprečite motenje drugih elektronskih naprav.
- V letalu fotoaparati izklopite. Vaš fotoaparati lahko povzroči motenje opreme v letalu. Upoštevajte vsa pravila letalske družbe in ko vas osebje letalske družbe prosi, izklopite fotoaparati.
- Izklopite fotoaparati v bližini medicinske opreme. Vaš fotoaparati lahko povzroči motenje medicinske opreme v bolnicah ali zdravstvenih ustanovah. Upoštevajte vsa pravila, objavljena opozorila in smernice zdravstvenega osebja.

Preprečite motenje srčnih spodbujevalnikov.

Po priporočilih proizvajalca in raziskovalnih skupin ta fotoaparati držite proč od katerih koli srčnih spodbujevalnikov, da s tem preprečite možne motenje. Če sumite, da vaš fotoaparati moti srčni spodbujevalnik ali drugo zdravstveno napravo, nemudoma izklopite fotoaparati in se obrnite na proizvajalca srčnega spodbujevalnika ali zdravstvene naprave.



Previdno—primeri, v katerih lahko poškodujete fotoaparati ali drugo opremo

Če fotoaparata ne nameravate uporabljati dalj časa, odstranite baterije.

Vstavljene baterije lahko začnejo puščati ali sčasoma korodirajo in povzročijo resne okvare fotoaparata.

Uporabljajte le originalne litij-ionske zamenljive baterije, ki jih je priporočil proizvajalec. Baterije ne smete poškodovati ali pregreti.

Nepooblašene, poškodovane ali pregrete baterije lahko povzročijo požar ali telesno poškodbo.

Uporabljajte le baterije, polnilce, kable in dodatke, ki jih je odobril Samsung.

- Uporaba nepooblaščenih baterij, polnilcev, kablov ali pripomočkov lahko povzroči eksplozijo baterije, poškodbe vašega fotoaparata ali celo telesne poškodbe.
- Samsung ne odgovarja za poškodbe fotoaparata ali telesne poškodbe, ki jih lahko povzroči uporaba nepooblaščenih baterij, polnilcev, kablov ali pripomočkov.

Baterijo uporabljajte le v skladu z navodili.

Nepravilna uporaba baterije lahko povzroči požar ali elektrošok.

Bliskavice se ne smete dotikati ob sprožitvi.

Bliskavica je ob sprožitvi zelo vroča in lahko povzroči opekline na vaši koži.

Pri uporabi polnilca, izklopite fotoaparata preden odklopite polnilec z vira električne energije.

V nasprotnem primeru lahko povzročite požar ali elektrošok.

Odklopite polnilec iz stenske vtičnice, ko ga ne uporabljate.

V nasprotnem primeru lahko povzročite požar ali elektrošok.

Kadar polnite baterijo, ne uporabljajte poškodovanega napajalnega kabla ali vtiča oz. razmajane vtičnice.

Posledica tega je lahko tudi požar ali elektrošok.

Ne dovolite, da polnilec pride v stik s sponkama +/- na bateriji.

Posledica tega je lahko tudi požar ali elektrošok.

Pazite, da vam fotoaparata ne pade po tleh oz. ne izpostavljajte ga močnim udarcem.

S tem lahko poškodujete zaslon oz. zunanje ali notranje komponente.

Kadar povezujete kable ter vstavljate baterije in pomnilniške kartice, bodite zelo previdni.

Če povezujete priključke na silo, nepravilno povezujete kable ali neustrezno vstavljate baterije ter pomnilniške kartice, lahko poškodujete vrata, priključke in dodatke.

Kartice z magnetnimi trakovi hranite stran od fotoaparata.

Podatki na kartici so lahko poškodovani ali izbrisani.

Nikoli ne uporabljajte poškodovane baterije ali pomnilniške kartice.

To lahko povzroči elektrošok, okvaro fotoaparata ali požar.

Fotoaparata ne postavljajte zraven ali v bližino magnetnih polij.

V nasprotnem primeru lahko poškodujejo fotoaparata.

Fotoaparata ne uporabljajte, če je zaslon poškodovan.

Če se steklo ali akrilni deli zlomijo, obiščite servisni center Samsung, kjer vam bodo popravili fotoaparata.

Pred uporabo preverite, ali fotoaparati delujejo pravilno.

Proizvajalec ne odgovarja za izgubo podatkov ali škodo, ki je posledica okvare fotoaparata ali nepravilne uporabe.

En konec USB kabla je potrebno priklopiti na vaš fotoaparati.

Če kabel obrnete, lahko poškodujete datoteke. Proizvajalec ni odgovoren za izgubo podatkov.

Objektiva ne izpostavljajte neposredni sončni svetlobi.

To lahko razbarva slikovni senzor ali povzroči okvaro.

Če se fotoaparati pregreva, odstranite baterijo in počakajte, da se ohladi.

- Če fotoaparati uporabljate dlje časa, se lahko baterija pregreje, s tem pa se poviša tudi notranja temperatura fotoaparata. Če fotoaparati preneha delovati, odstranite baterijo in počakajte, da se ohladi.
- Visoka notranja temperatura lahko na fotografijah povzroči šum. To je običajno in ne vpliva na splošno delovanje vašega fotoaparata.

Preprečite motenje drugih elektronskih naprav.

Vaš fotoaparati oddaja radiofrekvenčne (RF) signale, ki lahko povzročijo motenje nezaščitene ali nepravilno zaščitene elektronske opreme, kot so srčni spodbujevalniki, slušni aparati, zdravstvene naprave in druge elektronske naprave doma ali v vozilu. Obrnite se na proizvajalca vaše elektronske naprave, če želite odpraviti kakršne koli zaznane motnje. Če želite preprečiti nezaželene motenje, uporabljajte samo naprave in dodatno opremo, ki je odobrena s strani podjetja Samsung.



Fotoaparati uporabljajte v običajnem položaju.

Ne dotikajte se vgrajene antene v fotoaparatu.

Prenos podatkov in vaše odgovornosti

- Podatki, ki jih prenašate preko omrežja WLAN, so lahko vidni drugim, zato se izogibajte pošiljanju občutljivih podatkov v javnih prostorih ali preko odprtih omrežij.
- Proizvajalec fotoaparata ni odgovoren za kakršne koli prenose podatkov, ki kršijo avtorske pravice, blagovne znamke, zakone o intelektualni lastnini ali javnih odlokov spodobnosti.

Ikone, uporabljene v teh navodilih

Ikona	Funkcija
	Dodatne informacije
	Varnostna opozorila in ukrepi
[]	Gumbi fotoaparata. Na primer, [Sprožilec] predstavlja gumb sprožilca.
()	Številka strani, na kateri so sorodne informacije
→	Vrstni red možnosti ali menijev, ki jih morate izbrati za opravljen korak; na primer: izberite [📷] → Quality (Kakovost) (predstavlja izbiro [📷], ter nato Quality (Kakovost)).
*	Opomba



Ta priročnik je zasnovan na osnovi objektivov NX-M. Ko pritrdite objektiv NX z uporabo nastavka, morda nekatere možnosti fotografiranja ali funkcije ne bodo podprte.



Nasveti

Pojmi fotografiranja

Položaji fotografiranja.....	13
Držanje fotoaparata v roki.....	13
Fotografiranje stoje.....	14
Fotografiranje v počepu.....	14
Zaslonka.....	15
Vrednost zaslonke in globina polja.....	16
Čas osvetlitve	17
Občutljivost ISO.....	18
Kako nastavev zaslonke, čas osvetlitve in občutljivost ISO upravljajo osvetlitev	19
Korelacija med goriščno razdaljo, kotom in perspektivo	20
Globina polja.....	20
Katera funkcija nadzoruje učinke neizostritve?	21
Predogled DOF	22
Kompozicija.....	23
Pravilo tretjin	23
Fotografije z dvema motivoma.....	24
Bliskavica	25
Vodilna številka bliskavice.....	25

Poglavje 1

Moj fotoaparat

Uvod.....	27
Vsebina paketa.....	27
Deli fotoaparata.....	28
Uporaba gumba DIRECT LINK	30
Nastavev gumba DIRECT LINK	30
Uporaba zaslona.....	31
Uporaba načina avtoportreta.....	31
Vstavite baterijo in pomnilniško kartico	32
Odstranjevanje baterije in pomnilniške kartice.....	34
Uporaba vmesnika za pomnilniško kartico	34
Polnjenje baterije in vklop fotoaparata.....	35
Polnjenje baterije	35
Vklop fotoaparata.....	35
Opravljanje začetne nastavitve.....	36
Izbiranje funkcij (možnosti)	38
Izbiranje z gumbi.....	38
Izbiranje z dotikom.....	38
Uporaba MENU	39
Primer: nastavev velikosti fotografije v načinu P	39
Uporaba pametne plošče.....	40
Primer: nastavev vrednost zaslonke v načinu P	40
Izbira načina	41
Dostop do zaslona načina.....	41
Opis načina.....	41

Ikone na zaslonu	43
V načinu za fotografiranje	43
Zajemanje fotografij	43
Snemanje videoposnetkov	44
Več o merilniku nivoja	44
V načinu za predvajanje	45
Ogled fotografij	45
Predvajanje videoposnetkov	45
Spreminjanje prikazanih podatkov	46
Objektivi.....	47
Deli objektiva	47
Zaklepanje ali odklepanje objektiva	48
Oznake objektiva	49
Dodatna oprema	50
Postavitev zunanje bliskavice	50
Priključitev zunanje bliskavice	51
Postavitev namestitvenega nastavka	52
Pritrjevanje namestitvenega nastavka	52
Odstranjanje namestitvenega nastavka	53

Načini za fotografiranje	54
Samodejni način	54
Pametni način	56
Uporaba načina za lepši obraz	56
Uporaba načina najboljšega obraza	57
Zajemanje panoramskih fotografij	58
Način Program	59
Premik programa	60
Najkrajši čas osvetlitve	60
Način s prednostjo zaslone	61
Način s prednostjo zaklopa	62
Ročni način	63
Uporaba načina slikanja	63
Uporaba funkcije Bulb	64
Snemanje videoposnetka	65
Razpoložljive možnosti načina za fotografiranje	66

Poglavje 2

Funkcije fotografiranja

Velikost in ločljivost	69
Velikost fotografije	69
Kakovost	70
Občutljivost ISO	71
Ravnovesje beline	72
Prilagajanje prednastavljenih možnosti za ravnovesje beline	73
Čarovnik za slike (slogi fotografij)	74

Način AF	75	Bliskavica	90
Posamezni AF	75	Zmanjševanje učinka rdečih oči	91
Neprekinjeni AF	76	Prilagajanje jakosti bliskavice	91
Ročna izostritev	76	Merjenje	92
Območje AF	77	Večpodročno	92
Izbirni AF	77	Sredinsko uravnoteženo	93
Večpodročni AF	78	Točkovno	93
Zaznavanje obrazov	79	Merjenje vrednosti osvetlitve območja izostritve	94
Običajna	79	Dinamični razpon	95
Posnetek nasmeha	80	Pametni filter	96
Posnetek mežikanja	80	Kompozicija osvetlitve	97
AF na dotik	81	Zaklep osvetlitve	98
AF na dotik	81	Funkcije videoposnetkov	99
Točkovni AF	81	Velikost videoposnetka	99
AF sledenje	81	Ko je Video izhod nastavljena na NTSC	99
Posnetek z enim dotikom	82	Ko je Video izhod nastavljena na PAL	99
Pomožna funkcija ročne izostritve	83	Kakovost videoposnetka	100
Optična stabilizacija slike (OIS)	84	Večpodročno gibanje	100
Pogon (način za fotografiranje)	85	Možnost bledenja	101
Enojno	85	Zvok	101
Neprekinjeno običajno	86		
Zaporedno	86		
Samosprožilec	87		
Kadriranje s samodejno osvetlitvijo (AE Bracket)	87		
Kadriranje z nastavitvijo beline (WB Bracket)	88		
Kadriranje s čarovnikom za slike (P Wiz Bracket)	88		
Kadriranje globine	89		

Poglavje 3

Predvajanje/urejanje

Iskanje in upravljanje datotek.....	103
Ogled fotografij.....	103
Ogled sličic	103
Ogled datotek glede na kategorijo	104
Ogled datotek v obliki mape	104
Zaščita datotek.....	105
Brisanje datotek.....	106
Brisanje datoteke	106
Brisanje več datotek.....	106
Brisanje vseh datotek.....	106
Ogled fotografij	107
Povečanje fotografije	107
Ogled diaproyekcije	107
Samodejni zasuk.....	108
Predvajanje video posnetkov	109
Iskanje nazaj ali naprej	109
Prilagoditev svetlosti videoposnetka.....	110
Prilagoditev glasnosti videoposnetka	110
Prirezovanje videa med predvajanjem.....	111
Zajemanje slike med predvajanjem	111

Urejanje fotografij.....	112
Obrezovanje fotografije.....	112
Zasuk fotografije.....	113
Spreminjanje velikosti fotografij.....	113
Prilagoditev vaših fotografij	114
Retuširanje obrazov.....	115
Uporabi učinke pametnega filtra	116

Poglavje 4

Brezžično omrežje

Vzpostavitev povezave z omrežjem WLAN in konfiguracija omrežnih nastavitev	118
Vzpostavitev povezave z omrežjem WLAN.....	118
Nastavitev možnosti omrežja.....	119
Ročna nastavitev naslova IP.....	119
Uporaba prijavnega brskalnika	120
Namigi za omrežno povezavo	121
Vnos besedila.....	122
Uporaba funkcije NFC (Tag & Go)	123
Uporaba funkcije NFC v načinu za fotografiranje.....	123
Uporaba funkcije NFC v načinu za predvajanje (Photo Beam)	123
Uporaba funkcije NFC v načinu Wi-Fi.....	123
Samodejno shranjevanj datotek na pametni telefon.....	124
Pošiljanje fotografij ali videoposnetkov na pametni telefon	126

Pošiljanje fotografij ali videoposnetkov na več pametnih telefonov	128
Uporaba pametnega telefona za daljinsko sprožitev sprožilca	130
Uporaba funkcije Baby Monitor	132
Prilagoditev nivoja hrupa za sprožitev alarma	133
Uporabljanje Samodejno varnostno kopiranje za pošiljanje fotografij ali videoposnetkov	134
Nameščanje programa za funkcijo Samodejno varnostno kopiranje na vaš računalnik.....	134
Pošiljanje fotografij ali videoposnetkov na računalnik.....	134
Pošiljanje fotografij ali videoposnetkov prek elektronske pošte ...	136
Spreminjanje nastavitve za elektronsko pošto.....	136
Shranjevanje vaših podatkov	136
Nastavitev gesla za elektronsko pošto.....	137
Spreminjanje gesla za elektronsko pošto	138
Pošiljanje fotografij ali videoposnetkov prek elektronske pošte	138
Uporaba storitev za skupno rabo fotografij in videoposnetkov	140
Dostop do storitve za skupno rabo	140
Nalaganje fotografij ali videoposnetkov.....	141
Uporaba Samsung Link za pošiljanje datotek	142
Prenos fotografij na spletno mesto za shranjevanje	142
Ogled fotografij ali videoposnetkov na napravah, ki podpirajo Samsung Link	143

Poglavje 5

Meni nastavitve fotoaparata

Uporabniške nastavitve.....	146
Prilagoditev ISO po meri.....	146
Razširitev ISO.....	146
Korak ISO.....	146
Obseg samodejne občutljivosti ISO.....	146
Zmanjševanje šuma	147
Nastavitve kadriranja	147
Barvni prostor	148
Popravljanje popačenosti	149
Delovanje na dotik.....	149
iFn Prilagoditev	149
Uporabniški zaslon	150
Spreminjanje funkcij tipk	151
Pogled v živo prek NFC	151
Velikost slike prek MobileLink/NFC	151
Mreža	151
Lučka AF	152
Samodejni portret.....	152
Nastavitev hitrosti tipke na objektivu.....	152
Nastavitvev	153

Poglavje 6

Povezovanje z zunanji napravami

Ogled datotek na TV sprejemniku visoke ločljivosti	157
Prenos datotek na računalnik.....	158
Prenos datotek na računalnik z operacijskim sistemom Windows	158
Priklop fotoaparata kot izmenljivi disk	158
Odklop fotoaparata (za Windows XP).....	159
Prenos datotek v računalnik Mac OS.....	159
Uporaba programov na računalniku.....	161
Nameščanje programov s priložene zgoščenke CD	161
Razpoložljiva programska oprema pri uporabi i-Launcher.....	161
Uporaba i-Launcher.....	162
Zahteve za operacijski sistem Windows	162
Zahteve za operacijski sistem Mac OS	162
Odprite i-Launcher	162
Prenos vdelane programske opreme	163
Prenos programa Samodejna varnostna kopija na računalnik	163
Nameščanje Adobe Photoshop Lightroom	163
Uporaba Adobe Photoshop Lightroom	163

Poglavje 7

Dodatek

Sporočila o napakah.....	165
Vzdrževanje fotoaparata	166
Čiščenje fotoaparata	166
Objektiv in zaslon fotoaparata.....	166
Slikovni senzor.....	166
Ohišje fotoaparata.....	166

Uporaba ali shranjevanje fotoaparata	167
Neustrezna mesta za uporabo ali shranjevanje fotoaparata	167
Uporaba na plaži ali obali	167
Shranjevanje za daljše obdobje	167
Pazljiva uporaba fotoaparata v vlažnem okolju.....	168
Ostali previdnostni ukrepi.....	168
O pomnilniških karticah.....	169
Podprte pomnilniške kartice	169
Zmogljivost pomnilniških kartic	170
Previdnostni ukrepi pri uporabi pomnilniških kartic.....	171
O bateriji	172
Tehnični podatki baterije	172
Življenjska doba baterije.....	174
Sporočilo o prazni bateriji.....	174
Opombe pri uporabi baterije	174
Previdnostna opozorila uporabi baterije	175
Opombe o polnjenju baterije.....	175
Opombe za polnjenje pri priključenem računalniku.....	176
Z baterijami ravnajte previdno in jih zavržite odgovorno	176
Posodabljanje vdelane programske opreme	177
Preden se obrnete na servisni center.....	178
Tehnični podatki fotoaparata	181
Slovar	186
Dodatna oprema	192
Stvarno kazalo	193

Pojmi fotografiranja

Položaji fotografiranja

Za dobro fotografijo je nujen pravilen položaj za stabilizacijo fotoaparata. Tudi če fotoaparata držite pravilno, lahko nepravilen položaj povzroči tresenje fotoaparata. Stojte vzravnano in mirno ter ohranite stabilnost fotoaparata. Kadar snemate pri krajšem času osvetljevanja, zadržite dih, da zmanjšate gibanje telesa.

Držanje fotoaparata v roki

Primite fotoaparata in položite kazalec roke na gumb sprožilca. Pri večjih objektivih položite levo roko pod objektiv, da podprete fotoaparata.

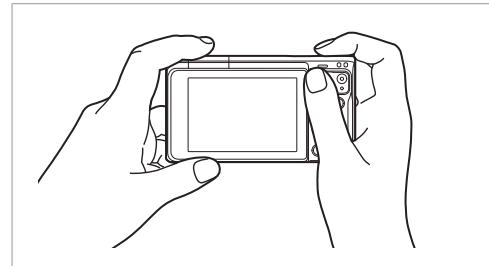
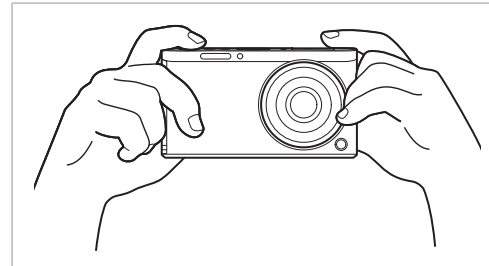

Fotografiranje stoje

Pripravite posnetek; stojte vzravnan, noge razširite na širino ramen, komolce pa usmerite navzdol.

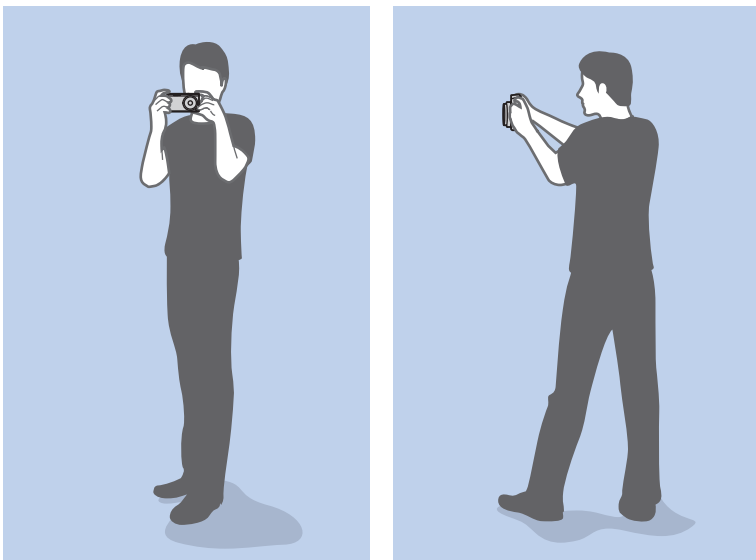

Fotografiranje v počepu

Pripravite posnetek, počepnite, tako da se z enim kolenom dotaknete tal, in ohranite vzravnan držo.



Zaslonka

Zaslonka je ena izmed treh faktorjev, ki določajo osvetlitev. Ohišje zaslonke vsebuje tanke kovinske ploščice, ki se odpirajo in zapirajo ter omogočajo prehod svetlobe skozi zaslonko v fotoaparatu. Velikost zaslonke je odvisna od količine svetlobe: večja zaslonka omogoča več svetlobe in manjša zaslonka omogoča manj svetlobe.

Velikosti zaslonke

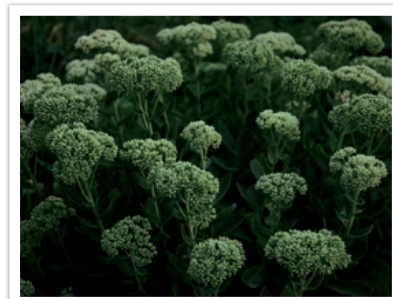

Zaslonka je odprta delno



Zaslonka je odprta široko

Velikost zaslonke je predstavljena z vrednostjo, ki se imenuje »številka F«. Številka F predstavlja goriščno razdaljo, deljeno s premerom objektiv. Na primer, če ima objektiv z goriščno razdaljo 50 mm številko f v vrednosti F2, je premer zaslonke 25 mm. ($50 \text{ mm} / 25 \text{ mm} = F2$) Manjša kot je številka f, večja je zaslonka.

Čas odprtja zaslonke se imenuje vrednost osvetlitve (EV). Večja vrednost osvetlitve (+1 EV) pomeni, da se količina svetlobe podvoji. Manjša vrednost osvetlitve (-1 EV) pomeni, da se količina svetlobe razpolovi. S funkcijo za izravnavo osvetlitve lahko natančno prilagodite količino svetlobe, tako da vrednosti osvetlitve dodatno razdelite na 1/2, 1/3 EV itd.

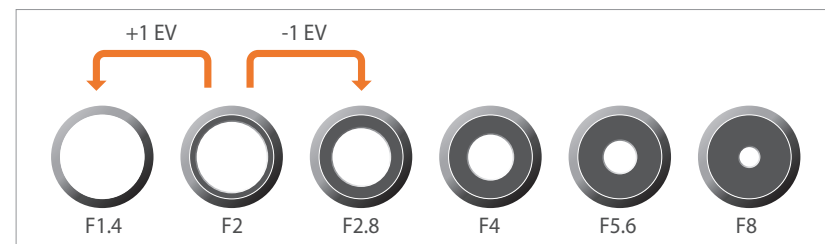

Koraki vrednosti osvetlitve

Vrednost zaslone in globina polja

Ozadje na fotografiji lahko prek prilagoditve zaslone zameglite ali izostrite. Tesno je povezana z globino polja (DOF), ki je izražena kot majhna ali velika.



Fotografija z veliko DOF-a



Fotografija z manj DOF-a



V ohišju zaslone je več rezil. Ta rezila se premikajo skupaj in hkrati nadzirajo količino svetlobe, ki prehaja prek središča zaslone. Število rezil vpliva tudi na obliko svetlobe pri fotografiranju nočnih scen. Če ima zaslonka sodo število rezil, se svetloba porazdeli v enako število razdelkov. Če je število rezil liho, je število razdelkov enako podvojenemu številu rezil.

Zaslonka z 8 rezili na primer svetlobo razdeli na 8 razdelkov, zaslonka s 7 rezili pa na 14.

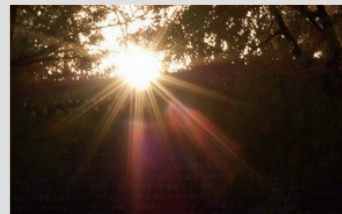

7 rezil

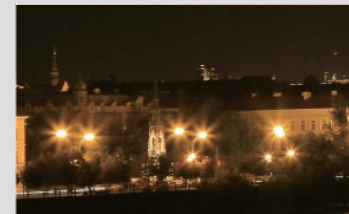

8 rezil

Čas osvetlitve

Čas osvetlitve je čas, ki je potreben za odpiranje in zapiranje sprožilca. Krmili količino svetlobe, ki potuje skozi zaslonk preden ta doseže slikovno tipalo.

Običajno lahko čas osvetlitve nastavite ročno. Merilo za čas osvetlitve je »vrednost osvetlitve« (EV), ki je označeno v intervalih po 1 s, 1/2 s, 1/4 s, 1/8 s, 1/15 s, 1/1.000 s, 1/2.000 s itd.

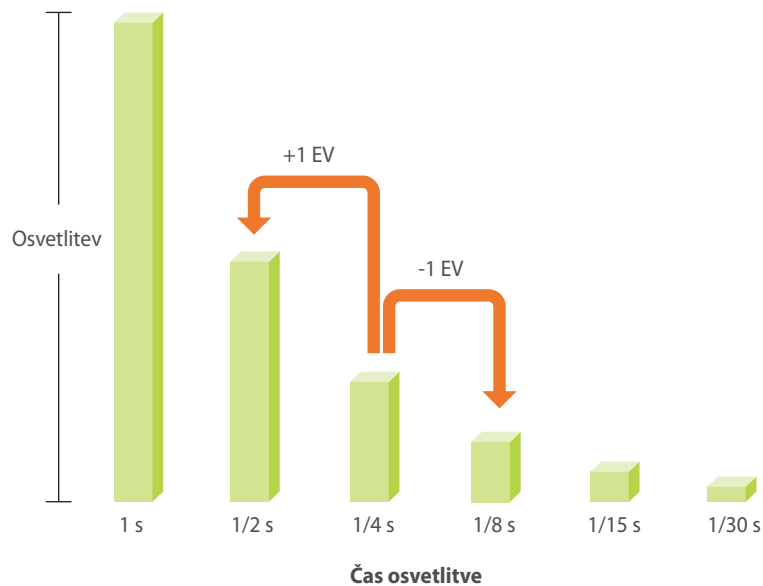

Torej, čim krajši je čas osvetlitve, manj svetlobe bo zajeto. In podobno, čim daljši je čas osvetlitve, več svetlobe bo zajeto.

Spodnje fotografije prikazujejo, kako daljši čas osvetljevanja omogoča, da v fotoaparatu vstopi več svetlobe. To dodaja motivom v gibanju učinek zamegljenosti. Po drugi strani krajši čas osvetlitve zagotavlja manj časa za prehajanje svetlobe, zato je končna fotografija bolj preprosto zamrzne motive v gibanju.

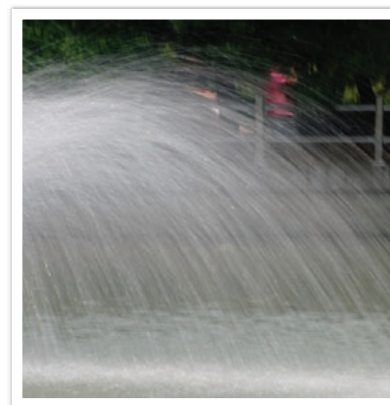

0,8 s



0,004 s

Občutljivost ISO

Osvetlitev fotografije je določena z občutljivostjo fotoaparata. Ta občutljivost temelji na mednarodnih standardih za film, imenovanih standardi ISO. Za digitalne fotoaparate velja, da ocena te občutljivosti predstavlja občutljivost digitalnega mehanizma, ki posname fotografijo.

Občutljivost ISO se podvoji, če se podvoji številka. Na primer, z nastavitvijo ISO 200 lahko zajemate slike pri dvakratni hitrosti nastavitve ISO 100. Vendar se lahko zaradi višjih nastavitvev ISO pojavi »šum« — majhni madeži, pike in drugi fenomeni v fotografiji, zaradi katerih ima posnetek videz umazanosti ali šuma. Splošno pravilo je, da je najboljšo uporabiti nižjo nastavitvev ISO, saj s tem preprečite šum na fotografijah, razen če fotografirate v temnem okolju ali ponoči.

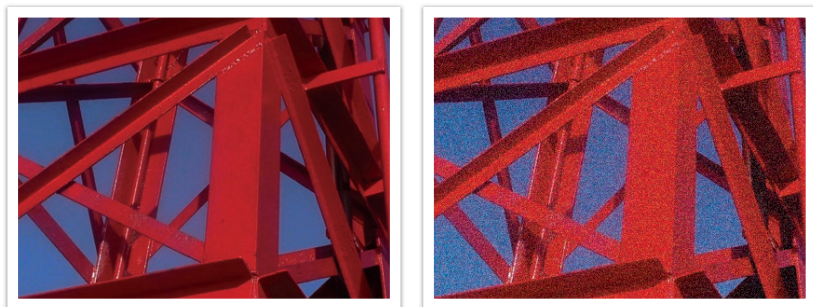

Spremembe v kakovosti in svetlosti glede na občutljivost ISO

Ker nizka občutljivost ISO pomeni, da bo fotoaparat manj občutljiv za svetlobo, boste za optimalno osvetlitev potrebovali več svetlobe. Če uporabljate nizko občutljivost ISO, odprite zaslonko v večji meri ali podaljšajte čas osvetlitve, da bo v fotoaparat lahko prešlo več svetlobe. Na primer, ob sončnem dnevu, ko je obilo svetlobe, nizka občutljivost ISO ne potrebuje daljši čas osvetlitve. V temnem prostoru ali ponoči pa bo nizka občutljivost ISO povzročila zamegljeno fotografijo. Zato je priporočljivo, da zmerno povečate občutljivost ISO.



Fotografija, posneta s stojalom in visoko občutljivostjo ISO





Zamegljena fotografija z nizko občutljivostjo ISO

Kako nastavitev zaslonke, čas osvetlitve in občutljivost ISO upravljajo osvetlitev

Nastavitev zaslonke, čas osvetlitve in občutljivost ISO so pri fotografiji tesno povezane. Nastavitev zaslonke nadzira odprtino za uravnavanje svetlobe, ki prehaja v fotoaparata, medtem ko čas osvetlitve določa čas, v katerem svetloba lahko vstopa v fotoaparata. Občutljivost ISO določa hitrost, pri kateri se film odzove na svetlobo. Skupaj so ti trije vidiki opisani kot trikotnik osvetlitve.

Spremembo časa osvetlitve, vrednosti zaslonke ali občutljivosti ISO lahko izravnavajo prilagoditve drugih možnosti, da stopnja svetlobe ostane enaka. Rezultati se spremenijo glede na nastavitve. Čas osvetlitve je na primer koristna možnost pri izražanju gibanja, zaslonka uravnava globino polja, občutljivost ISO pa zrnatost fotografije.

	Nastavitve	Rezultati
Vrednost zaslonke	Široka zaslonka = več svetlobe Ozka zaslonka = manj svetlobe	 Široka = majhna globina polja Ožja = večja globina polja

	Nastavitve	Rezultati
Čas osvetlitve	Krajši čas = manj svetlobe Daljši čas = več svetlobe	 Hitra = mirna Počasna = zamegljena
Občutljivost ISO	Visoka občutljivost = bolj občutljivo na svetlobo Nizka občutljivost = manj občutljivo na svetlobo	 Visoka = bolj zrnata Nizka = manj zrnata

Korelacija med goriščno razdaljo, kotom in perspektivo

Goriščna razdalja je razdalja med sredino objektivna in njegovim goriščem, merimo pa jo v milimetrih. Vpliva na kot in perspektivo posnetih slik. Kratka goriščna razdalja se pretvori v široki kot, s katerim lahko naredite širokokotni posnetek. Dolga goriščna razdalja se pretvori v ozki kot, s katerim lahko naredite telefotografski posnetek.



Kot 9 mm



Kot 27 mm

Globina polja

Fotografije s portreti ali tihožitji, ki jih ljudje najbolj cenijo, so tiste z zamegljenim ozadjem, kar poudarja motiv. Fotografija je lahko zamegljena ali izostrena, odvisno od izostrenih območij. To imenujemo »nizka vrednost globine polja« (low DOF) ali »visoka vrednost globine polja« (high DOF).

Globina polja je izostreno območje okrog motiva. Zato nizka vrednost globine polja pomeni, da je izostreno polje ozko, visoka vrednost globine pa pomeni, da je polje široko.

Fotografijo z majhno globino polja, ki poudarja motiv in zamegli ozadje posnamemo tako, da posnamemo fotografijo v bližini motiva ali izberemo nizko vrednost zaslonke. Nasprotno pa fotografijo z veliko globino polja, ki prikazuje vse elemente fotografije zelo ostre, dosežemo tako, da posnamemo fotografijo daleč stran od objektivna ali izberemo visoko vrednost zaslonke.



Majhna globina polja

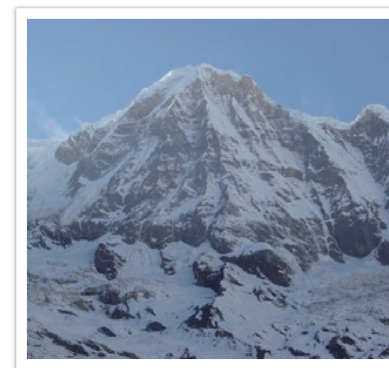

Velika globina polja

Katera funkcija nadzoruje učinke neizostritve?

Globina polja je odvisna od vrednosti zaslonke

Pri širši zaslonki (tj. pri nižji vrednosti zaslonke) je globina polja manjša. Pod pogojem, kjer je goriščna razdalja enaka, nižja vrednost zaslonke pomeni fotografijo z manjšo globino polja.



27 mm F3.5



27 mm F11

Globina polja je odvisna od goriščne razdalje

Pri daljši goriščni razdalji je globina polja manjša.

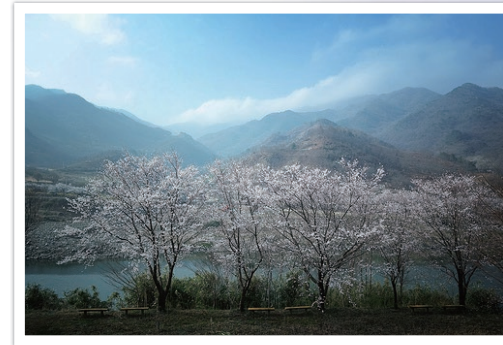

Kot 9 mm



Kot 27 mm

Globina polja je odvisna od razdalje med motivom in fotoaparatom

Če je razdalja med motivom in fotoaparatom kratka, je globina polja manjša. Zato pri fotografiranju motiva od blizu posnamemo fotografijo z majhno globino polja.

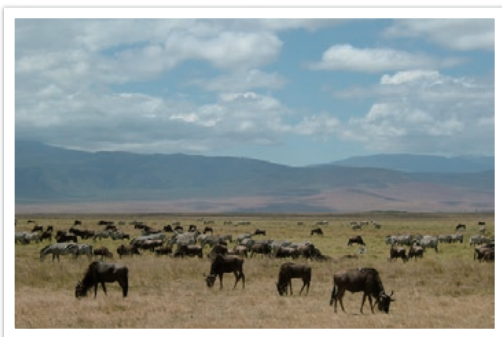

Fotografija, posneta daleč od motiva

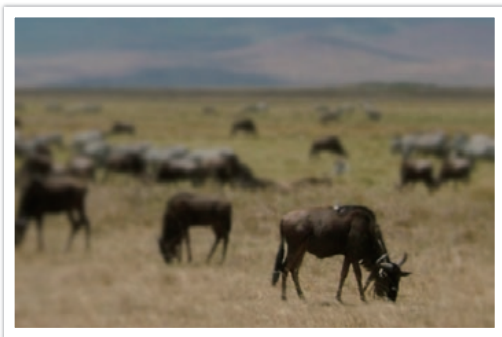

Fotografija, posneta blizu motiva

Predogled DOF

Pritisnite gumb po meri za predogled fotografije pred dejanskim fotografiranjem. Fotoaparat prilagodi zaslonko glede na prednastavljene nastavitve in na zaslonu prikaže rezultate. Nastavite funkcijo gumba po meri na **Optical Preview** (Optični predogled). (str. 151)

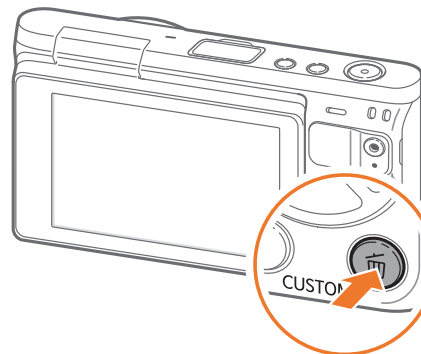

Kompozicija

S fotoaparatom je slikanje lepega okolja zabavno. Ne glede na lepo okolje pa s slabo kompozicijo ne boste posneli dobre fotografije.

Pri kompoziciji je zelo pomembna prednostna obravnava motivov.

Kompozicija v fotografiji pomeni urejanje elementov na sliki. Običajno je kompozicija dobra, če se držite pravila tretjin.

Pravilo tretjin

Če želite uporabiti pravilo tretjin, razdelite sliko na enake pravokotnike po vzorcu 3x3.

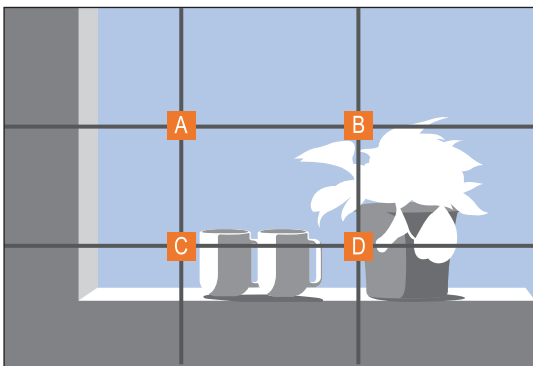

Če želite ustvariti fotografije, na katerih bo najbolj poudarjen motiv, poskrbite, da bo motiv v enem od kotov središčnega pravokotnika.

S pravilom tretjin bodo kompozicije na fotografijah bolj uravnotežene in privlačne. Spodaj je nekaj primerov.

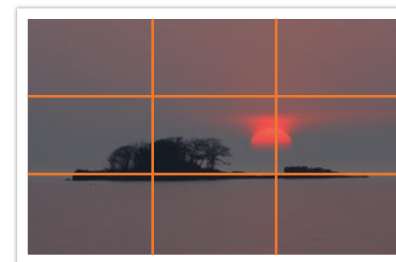
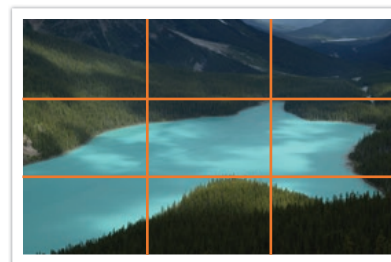
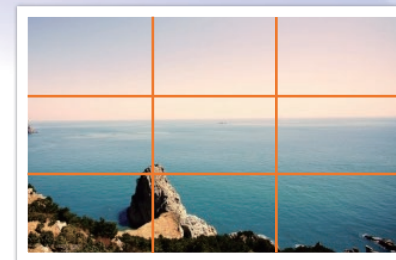

Fotografije z dvema motivoma

Če je motiv v enem kotu fotografije, je kompozicija neuravnovešena. Fotografijo lahko uravnovesite tako, da drugi motiv ujamete v nasprotni kot in popravite ravnovesje na fotografiji.



Neuravnotežena

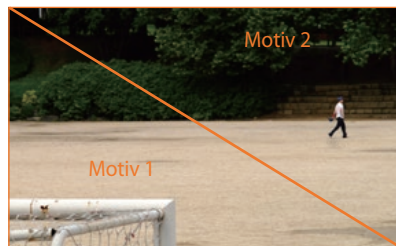

Uravnotežena

Pri fotografiranju pokrajine obzorje v središču fotografije pomeni neuravnoteženo fotografijo. Fotografija bo boljša, če boste obzorje premaknili navzgor ali navzdol.



Neuravnotežena



Uravnotežena

Bliskavica

Svetloba je ena najpomembnejših komponent fotografiranja. Vendar pa ni lahko imeti vedno in povsod dovolj svetlobe. Z bliskavico lahko optimizirate nastavitve svetlobe in ustvarite razne učinke.

Bliskavica, znana tudi kot hitra luč, pomaga ustvariti zadovoljivo osvetljenost pri šibki svetlobi. Uporabna je tudi v primerih, ko je svetlobe veliko. Primer: bliskavico lahko uporabite, da bi izravnali osvetlitev sence motiva ali da bi jasno zajeli tako motiv kot ozadje, ko je svetlobe veliko.



Pred popravkom

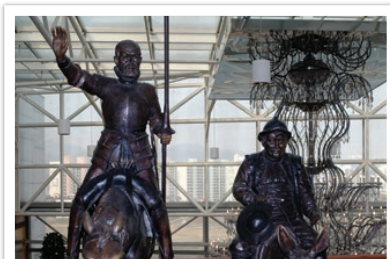

Po popravku

Vodilna številka bliskavice

Številka modela bliskavice pomeni zmogljivost bliskavice in največjo ustvarjeno količino svetlobe predstavlja vrednost, ki ji pravimo »vodilna številka«. Večja kot je vodilna številka, več svetlobe prihaja iz bliskavice. Vodilna številka se izračuna tako, da se razdalja od bliskavice do motiva pomnoži z vrednostjo zaslonke, ko je občutljivost ISO nastavljena na 100.

Vodilna številka = bliskavica do oddaljenost motiva X vrednost zaslonke

Vrednost zaslonke = vodilna številka/bliskavica do oddaljenost motiva

Bliskavica do oddaljenost motiva = vodilna številka/vrednost zaslonke

Zato lahko, če poznate vodilno številko svoje bliskavice, ocenite optimalno razdaljo od bliskavice to motiva, ko bliskavico točno nastavljate. Če ima bliskavica na primer vodilno številko GN 20 in je 4 metre oddaljena od motiva, je optimalna vrednost zaslonke F5.0.



Poglavje 1

Moj fotoaparāt

Naučite se o postavitvi vašega fotoaparata, ikonah na zaslonu, objektivu, opcijskih dodatkih in osnovnih funkcijah.

Vsebina paketa

Preverite, ali so v paketu ti predmeti.

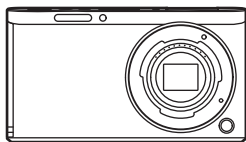

Fotoaparati

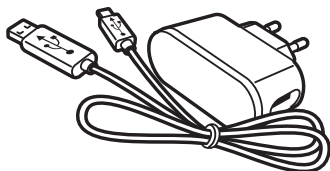

Napajalnik/Kabel USB

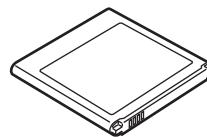

Polnilna baterija

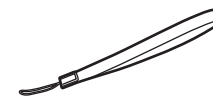

Pašček

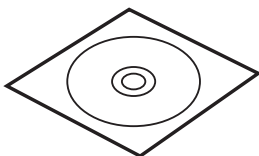

Zgoščenka CD-ROM s programsko opremo
(Navodila za uporabo so priložena)

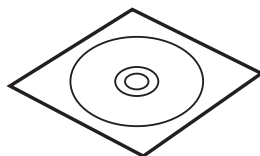

Adobe Photoshop Lightroom DVD-ROM

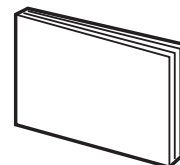

Hitri vodič

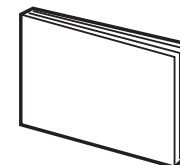

Hitri referenčni priročnik





- Ilustracije so lahko drugačne od dejanskih predmetov.
- Predmeti se lahko razlikujejo glede na regijo.
- Dodatno opremo lahko kupite pri pooblaščenem prodajalcu ali na servisnem centru Samsung. Samsung ne odgovarja za škodo, ki nastane zaradi uporabe neodobrene dodatne opreme. Za več informacij o dodatni opremi glejte stran 192.

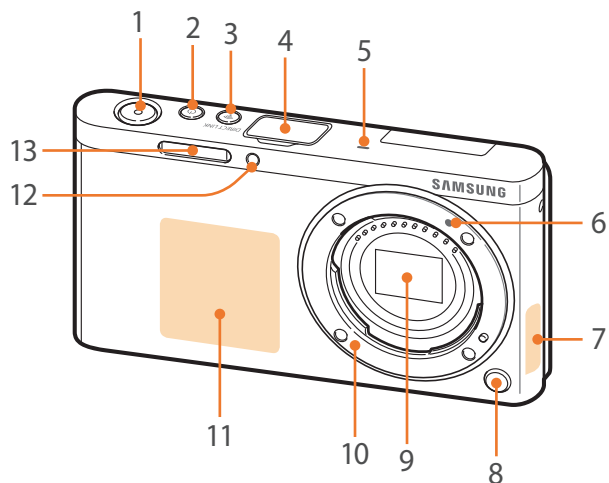

Deli fotoaparata

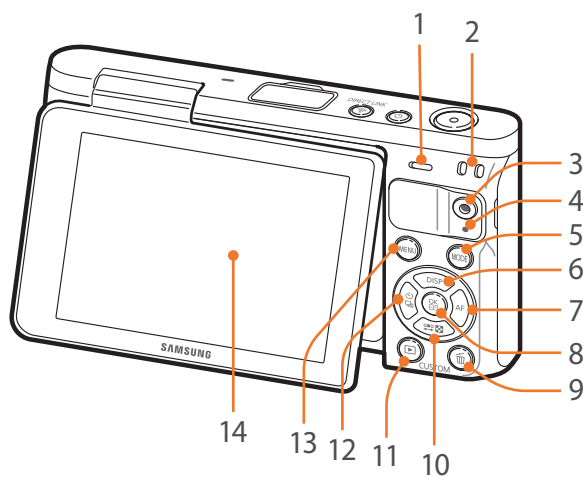

Št.	Ime
1	Sprožilec
2	Gumb vklop/izklop
3	Gumb DIRECT LINK Zaženite prednastavljeno funkcijo Wi-Fi. (str. 30)
4	Pokrov vrat za zunanjo bliskavico
5	Mikrofon
6	Vodič za nastavitev objektiv
7	Notranja antena * Ne dotikajte se vgrajene antene med uporabo brezžičnega omrežja.
8	Gumb za sprostitvev objektiv
9	Slikovni senzor * Ne dotikajte se slikovnega senzorja.
10	Nastavek za objektiv
11	NFC sprejemnik
12	Pomožna lučka za AF/lučka samosprožilca
13	Vgrajena bliskavica



Št.	Ime
1	Zvočnik
2	Odprtina za pašček fotoaparata
3	Gumb za snemanje video posnetka Začnite s snemanjem videoposnetka.
4	Lučka stanja Prikažite stanje fotoaparata. <ul style="list-style-type: none"> • Utripa: med shranjevanjem fotografije, snemanjem videoposnetka, pošiljanjem podatkov v računalnik, povezovanjem z omrežjem WLAN ali pošiljanjem fotografije. • Sveti: ko ne prenašate podatkov ali polnite baterije.
5	Gumb MODE Izbira načina za fotografiranje.
6	Gumb DISP <ul style="list-style-type: none"> • V načinu za fotografiranje: spremenite informacije na zaslonu. • V drugih primerih: pomaknite se navzgor.
7	Gumb AF <ul style="list-style-type: none"> • V načinu za fotografiranje: izberite način AF. • V drugih primerih: pomaknite se v desno.
8	Gumb  <ul style="list-style-type: none"> • Na zaslonu menija: shranite izbrane možnosti. • V načinu za fotografiranje: omogoči ročno nastavitvev območja izostritve v nekaterih načinih za fotografiranje.

Št.	Ime
9	Gumb za brisanje/po meri <ul style="list-style-type: none"> • V načinu za fotografiranje: izvrši zastavljeno funkcijo. (str. 151) • V načinu za predvajanje: izbriše datoteke.
10	Gumb  <ul style="list-style-type: none"> • V načinu za fotografiranje: prilagodite čas osvetljevanja, vrednost zaslonke, kompenzacijo osvetljevanja ali občutljivost ISO. • V načinu za predvajanje: oglejte si sličice. • V drugih primerih: pomaknite se navzdol.
11	Gumb za predvajanje Odprite način predvajanja za ogled slik ali videoposnetkov.
12	Gumb  <ul style="list-style-type: none"> • V načinu za fotografiranje: izberite način fotografiranja ali nastavite samosprožilec. • V drugih primerih: pomaknite se v levo.
13	Gumb MENU Omogoči dostop do možnosti ali menijev.
14	Zaslon (zaslon na dotik) <ul style="list-style-type: none"> • Če se želite fotografirati, medtem ko se gledate na zaslonu, dvignite zaslon navzgor. (str. 31) • Dotaknite se ikone za izbiro menija ali možnosti. (str. 38)

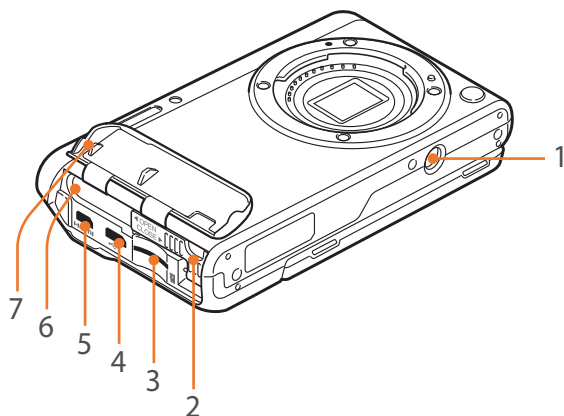

Št.	Ime
1	Nastavek za stojalo
2	Zaklep baterije
3	Reža za pomnilniško kartico
4	Vrata USB in sprostitvev sprožilca Prilopite fotoaparat na računalnik ali sprostitvev sprožilca. Zmanjšajte premike fotoaparata z uporabo kabla za sprožitev sprožilca in stojala.
5	Vrata HDMI
6	Reža za baterijo
7	Pokrov baterije

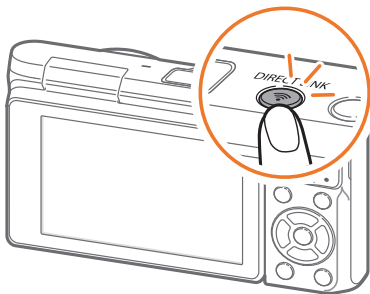

Uporaba gumba DIRECT LINK

Funkcijo Wi-Fi lahko na priročen način vklopite z gumbom [**DIRECT LINK**]. Ponovno pritisnite [**DIRECT LINK**], da se vrnete na prejšnji način.

Nastavitev gumba DIRECT LINK

Izberete lahko funkcijo Wi-Fi, ki se sproži, ko pritisnete gumb [**DIRECT LINK**]. (str. 151)

Nastavljanje možnosti DIRECT LINK,

V načinu za fotografiranje pritisnite [MENU] → ⌘ → **Key Mapping** (Porazdelitev tipk) → **DIRECT LINK** → možnost.

Uporaba zaslona

Če dvignete zaslon, lahko posnamete avtoportret z uporabo zaslona.



Uporaba načina avtoportreta

Ko je fotoaparāt izklopljen in omogočite možnost avtoportreta (str. 152), z dvigom zaslona vklopite fotoaparāt in vključite način avtoportreta.

V načinu avtoportreta, se samosprožilec (3 sekunde) in funkcije posnetka z enim dotika, zaznavanje obraza in lepotnega obraza samodejno vključijo.

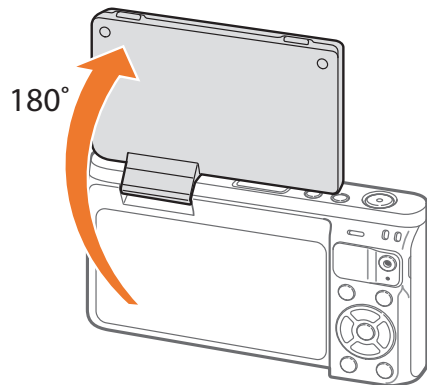
1 Dvignite zaslon navzgor.



- 2 Dotaknite se .
- 3 Povlecite drsnike ali se dotaknite ikon +/- za prilagoditev mehkoabe in svetlosti kože.
- 4 Pritisnite [] ali se dotaknite **Set** (Nastavi).
- 5 Dotaknite se okvirja na zaslonu ali pritisnite [**Sprožilec**].

- Po 3 sekundah fotoaparāt samodejno sprosti sprožilec.



- Ko je fotoaparāt izklopljen, z dvigom zaslona samodejno vklopite fotoaparāt.
- Če fotoaparata ne uporabljate, zaprite zaslon.



- Zaslon dvignite samo pod dovoljenim kotom. V nasprotnem primeru boste poškodovali fotoaparāt.
- Uporabite stojalo, če boste zaslon obrnili navzgor in ga ne boste držali z rokami. V nasprotnem primeru lahko poškodujete fotoaparāt.
- Zaslona ne dvigujte, če je na fotoaparātu nameščena zunanja bliskavica. V nasprotnem primeru lahko poškodujete fotoaparāt.

Vstavite baterijo in pomnilniško kartico

Naučite se vstaviti ali odstraniti baterijo in opcijske pomnilniške kartice v fotoaparat.

1 Vstavite prst v brazdo in odprite pokrov baterije.

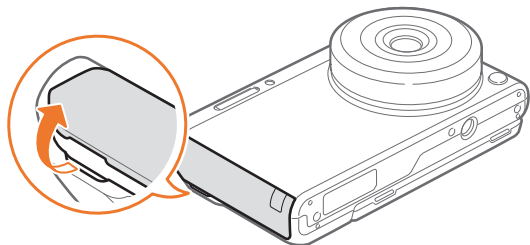

Pri odpiranju pokrova baterije pazite, da si ne poškodujete nohtov.

2 Pomnilniško kartico vstavite v režo tako, da so pozlačeni kontakti obrnjeni navzgor.

- V celoti vstavite pomnilniško kartico, da se ta zaskoči na mesto.

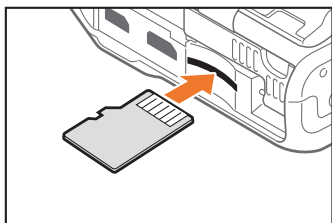

3 Potisnite zapah baterije v levo.

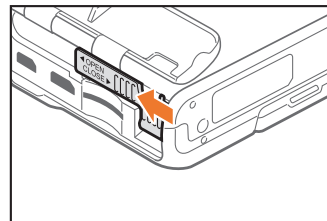

4 Baterijo vstavite tako, da so pozlačeni kontakti obrnjeni v levo.

- S prstom držite odprt pokrov baterije.

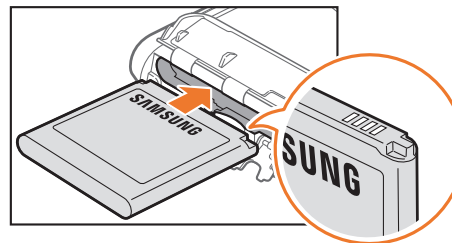

5 Zaprite zatič baterije in ga potisnite v desno.

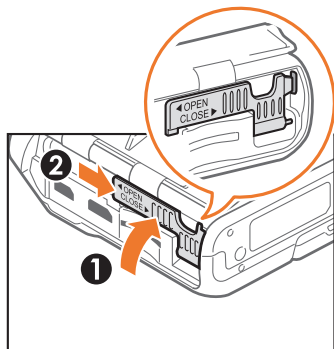

6 Zaprite pokrov baterije.

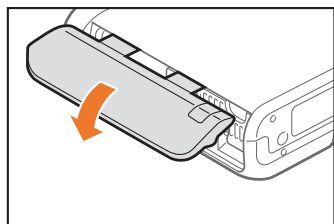

7 Čvrsto pritisnite pokrov baterije in zagotovite, da je tesno zaprt.

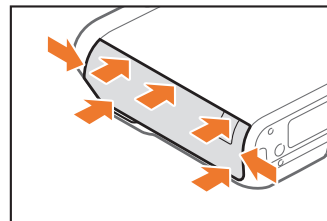

Odstranjevanje baterije in pomnilniške kartice

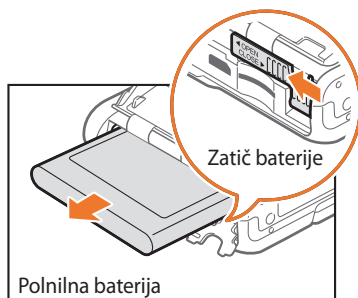

Potisnite zapah baterije v levo, da s tem sprostite baterijo.

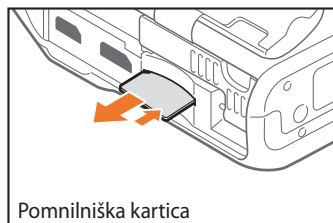

Nežno povlecite kartico, da jo s tem sprostite, in jo nato izvlcite iz reže v fotoaparatu.

Uporaba vmesnika za pomnilniško kartico

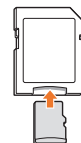

Če želite brati podatke s pomočjo računalnika ali čitalnika pomnilniških kartic, vstavite pomnilniško kartico v vmesnik za pomnilniško kartico.



- Zaklepa baterije ne smete zvijati ali vleči. S tem lahko poškodujete zaklep.
- Ne odstranjujte pomnilniške kartice ali baterije, če lučka stanja utripa. V nasprotnem primeru lahko poškodujete podatke, ki so shranjeni na pomnilniški kartici, ali fotoaparāt.

Polnjenje baterije in vklop fotoaparata

Polnjenje baterije

Pred prvo uporabo fotoaparata popolnoma napolnite baterijo. Priključite majhen konec USB kabla v fotoaparati in nato priključite drugi konec USB kabla v napajalnik.

Lučka stanja

- **Rdeča lučka sveti:** polnjenje
- **Zelena lučka sveti:** v celoti napolnjeno
- **Rdeča lučka utripa:** napaka pri napajanju

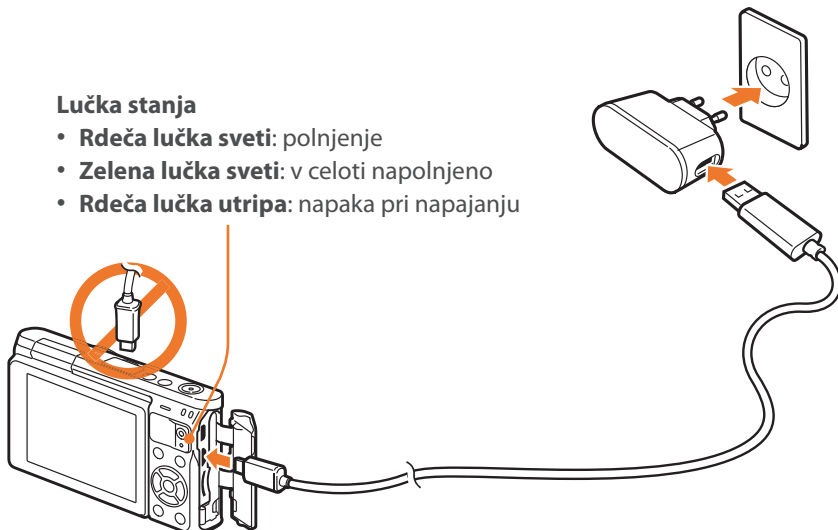

Uporabljajte samo napajalnik in USB kabel, ki sta priložena fotoaparatu. Če uporabljate drug napajalnik, se baterija fotoaparata morda ne bo napolnila ali pravilno delovala.

Vklop fotoaparati

Za vklop in izklop fotoaparata pritisnite [ON].

- Ko prvič vklopite fotoaparati, se pojavi zaslon za začetno nastavitvev. (str. 36)

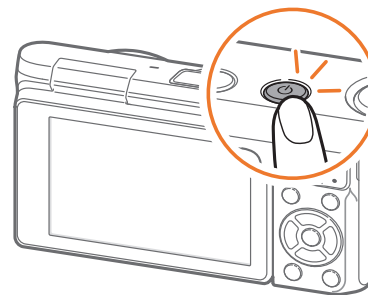

Pri nekaterih objektivih, se ob vklopu fotoaparata objektiv samodejno premakne. Ne pritiskajte ali s silo upravljajte z objektivom, saj lahko s tem poškodujete objektiv.

Opravljanje začetne nastavitve

Ko prvič vklopite fotoaparat, se pojavi zaslon za začetno nastavitvev. Jezik je prednastavljen za državo ali regijo, kjer ste kupili fotoaparat. Jezik lahko spremenite po želji. Element lahko prav tako izberete z dotikom zaslona.

- 1 Pritisnite [] za izbiro **Time Zone** (Časovnega pasa), ter nato pritisnite [].
 - 2 Pritisnite [/] za izbiro časovnega pasa in nato pritisnite [].
- | Time Zone | |
|--|----------------------------------|
| [GMT +00:00] London | <input checked="" type="radio"/> |
| [GMT -01:00] Cape Verde | <input type="radio"/> |
| [GMT -02:00] Mid-Atlantic | <input type="radio"/> |
| [GMT -03:00] Buenos Aires, Sao Paulo | <input type="radio"/> |
| [GMT -03:30] Newfoundland | <input type="radio"/> |
| <input type="button" value="MENU Back"/> <input type="button" value="OK Set"/> | |
- 3 Pritisnite [] za izbiro **Date/Time Set** (Nastavi datum/čas) in nato pritisnite [].
 - 4 Pritisnite [/AF] za izbiro elementa (Year (Leto)/Month (Mesec)/Day (Dan)/Hour (Ure)/minute/poletni čas).

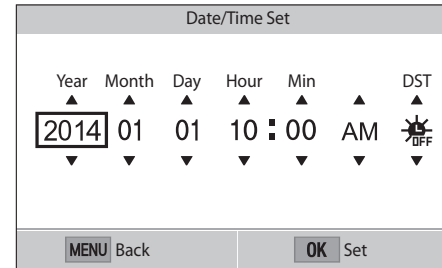

- 5 Pritisnite [/] za nastavitve možnost in nato pritisnite [].



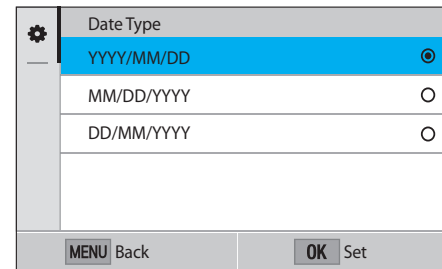

- Zaslon je lahko drugačen glede na izbran jezik.

- 6 Pritisnite [] za izbiro **Date Type** (Tip datuma), te nato pritisnite [].
- 7 Pritisnite [/] za izbiro tipa datuma, ter nato pritisnite [].



8 Pritisnite [ ] za izbiro **Time Type** (Tip časa), ter nato pritisnite [].

9 Pritisnite [DISP/ ] za izbiro tipa časa, ter nato pritisnite [].

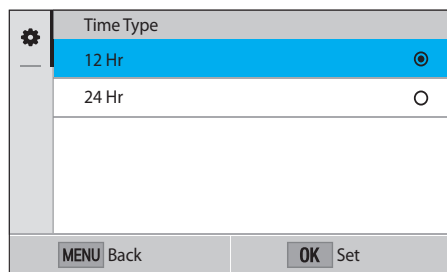

10 Pritisnite [MENU], da zaključite začetno nastavitvev.



Izbiranje funkcij (možnosti)

Izbiranje z gumbi

Pritisnite [DISP/☰/☒/☑/AF] za pomik in nato pritisnite [OK] za izbiro možnosti.

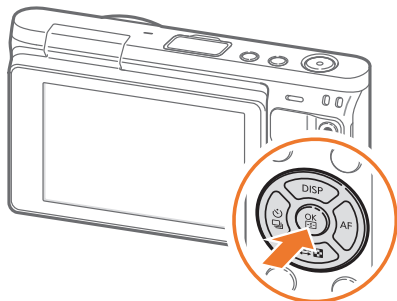

Izbiranje z dotikom



Ne dotikajte se zaslona z ostrimi objekti kot so peresa ali svinčniki. Zaslona lahko poškodujete.

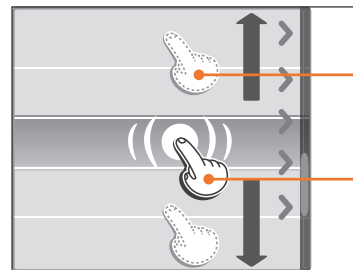

Dršenje: dotaknite se in zadržite območje na zaslonu, ter nato povlecite prst.

Dotikanje: dotaknite se ikone za izbiro menija ali možnosti.

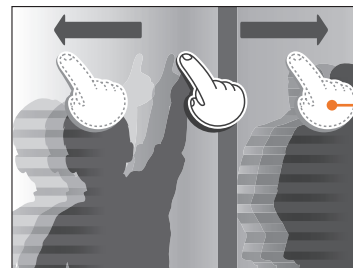

Frcanje: nežno frcnite vaš prst po zaslonu.







- Pri dotikanju ali drsenju po zaslonu lahko pride do razbarvanja zaslona. To ni okvara, ampak karakteristika zaslona na dotik. Razbarvanje zmanjšajte z nežnim dotikom ali drsenjem.
- Zaslona na dotik morda ne bo pravilno deloval, če fotoaparāt uporabljate v izredno vlažnem okolju.
- Zaslona na dotik morda ne bo pravilno deloval, če na zaslon namestite zaščitni sloj ali drug dodatek.
- Zaslona je lahko temen, odvisno od zornega kota. Prilagoditev svetlosti ali zornega kota lahko izboljša ločljivost.

Uporaba MENU

Pritisnite [MENU] ali se dotaknite **[MENU]** na zaslonu, ter nato spremenite možnosti fotografiranja ali nastavitve.

Primer: nastavev velikosti fotografije v načinu P

- 1 Na zaslonu načina izberite **Program**.
- 2 Pritisnite [MENU] ali se dotaknite **[MENU]**.
- 3 Pritisnite [DISP/☐☐☐☐] za premik na , ter nato pritisnite .
 - Prav tako se lahko dotaknete  na zaslonu.
- 4 Pritisnite [DISP/☐☐☐☐] za premik na **Photo Size** (Velikost fotografije), ter nato pritisnite .
 - Prav tako lahko povlečete seznam možnosti in nato z dotikom izberete možnost.

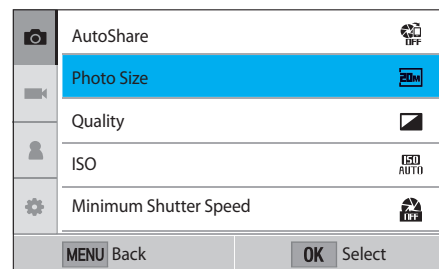

5 Pritisnite [DISP/☐/☐/☐] za izbiro možnosti in nato pritisnite [OK].

- Prav tako lahko povlečete seznam možnosti in nato z dotikom izberete možnost.
- Pritisnite [MENU] ali se dotaknite **Back** (Nazaj) za vrnitev na prejšnji meni.

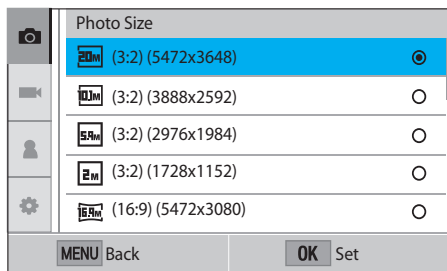

6 Pritisnite [MENU] ali se dotaknite **Back** (Nazaj) za preklon na način za fotografiranje.

Uporaba pametne plošče

Dotaknite se [Fn] na zaslonu, za dostop do nekaterih funkcij, kot so osvetlitev, ISO, ravnovesje beline.

Primer: nastavite vrednost zaslonke v načinu P

- 1 Na zaslonu načina izberite **Program**.
- 2 Dotaknite se [Fn].
- 3 Pritisnite [DISP/☐/☐/☐/☐/AF] za premik na **EV** (Vrednost osvetlitve), in nato pritisnite [OK].
 - Možnost lahko prav tako izberete z dotikom.
- 4 Pritisnite [DISP/☐/☐/☐/☐/AF] za prilagoditev vrednosti osvetlitve in nato pritisnite [OK].
 - Možnost lahko prilagodite tudi, če povlečete drsnik na zaslonu.

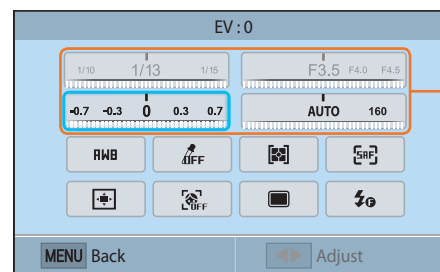

Nekatere možnosti lahko izberete, če jih povlečete.

Izbira načina

Na zaslonu načina izberite različne načine in funkcije.





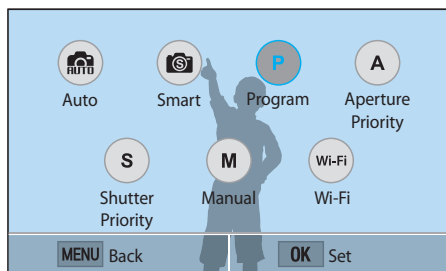
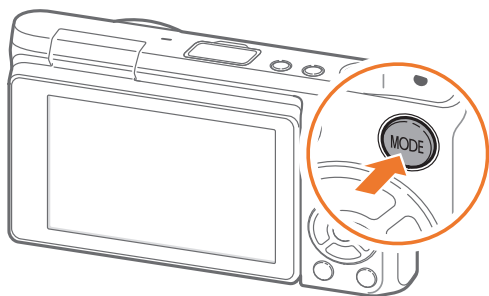

Dostop do zaslona načina

V načinu za fotografiranje ali predvajanje, pritisnite [MODE]. Ponovno pritisnite [MODE] za vrnitev na prejšnji način.



Dotaknite se ikone za izbiro načina ali funkcije. Prav tako lahko pritisnete [DISP/AF] za pomik načina ali funkcije, ter nato pritisnete [OK] za izbiro.

Opis načina

Način	Opis
 Auto (Samodejno)	Posnemite fotografijo v scenskem načinu, ki ga je fotoaparāt samodejno izbral. (str. 54)
 Smart (Pametno)	Posnemite fotografijo z možnostmi, ki so prednastavljene za posamezno sceno. (str. 56)
 Program	Posnemite fotografijo z nastavitvami, ki ste jih ročno prilagodili, razen časa osvetlitve in vrednosti zaslonke. (str. 59)
 Aperture Priority (Prednost zaslonke)	Ročno nastavite vrednost zaslonke, med tem ko fotoaparāt samodejno izbere ustrezen čas osvetlitve. (str. 61)
 Shutter Priority (Prednost sprožilca)	Ročno nastavite čas osvetlitve, med tem ko fotoaparāt samodejno izbere ustrezno vrednost zaslonke. (str. 62)
 Manual (Ročno)	Vrednost zaslonke in čas osvetlitve prilagodite ročno. (str. 63)

Način	Opis
 Wi-Fi	• MobileLink: pošiljanje fotografij ali video posnetkov na pametni telefon. (str. 126)
	• Remote Viewfinder: uporabite pametni telefon kot daljinsko sprostitelj sprožilca in si oglejte predogled slike fotoaparata na vašem pametnem telefonu. (str. 130)
	• Group Share: pošljite fotografije ali videoposnetke na več pametnih telefonov. (str. 128)
	• Baby Monitor: povežite fotoaparāt s pametnim telefonom in nadzirajte lokacijo. (str. 132)
	• Auto Backup (Samodejno varnostno kopiranje): fotografije ali video posnetke, ki ste jih posneli s fotoaparatom, lahko brezžično pošljete na računalnik. (str. 134)
	• Email (E-pošta): fotografije ali video posnetke, shranjene na fotoaparatu, lahko pošiljate prek elektronske pošte. (str. 136)
	• SNS & Cloud (SNS in V oblaku): naložite vaše fotografije ali video posnetke na spletne strani za skupno rabo. (str. 140)
• Samsung Link: naložite datoteke na spletno storitev za shranjevanje Samsung Link ali si oglejte datoteke na drugih napravah, ki podpirajo Samsung Link. (str. 142)	



V načinu za fotografiranje

Zajemanje fotografij

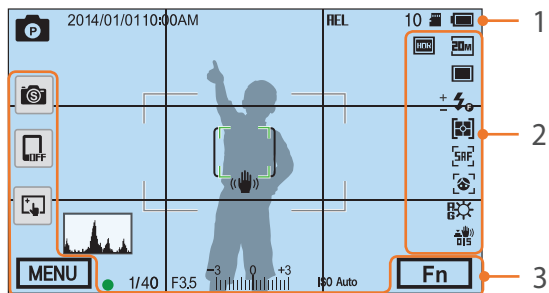

1. Podatki o fotografiranju

Ikona	Opis
	Način za fotografiranje
2014/01/01	Trenutni datum
10:00AM	Trenutni čas
HEL	Zaklep samodejne osvetlitve (str. 98)
10	Število fotografij, ki so na voljo
	Pomnilniška kartica vstavljena
	Pomnilniška kartica ni vstavljena*
	<ul style="list-style-type: none"> : baterija je povsem napolnjena : baterija je deloma napolnjena (Rdeča): baterija je prazna (napolnite baterijo) : polnjenje

Ikona	Opis
	Okvir za samodejno izostritev
[]	Območje za točkovno merjenje
	Tresenje fotoaparata
	Merilnik nivoja (str. 44)
	Histogram (str. 150)
	Izostritev
1/40	Čas osvetlitve
F3.5	Vrednost zaslonke
	Vrednost za prilagoditev osvetlitve
ISO Auto	Občutljivost ISO (str. 71)

* Fotografij, ki so posnete brez vstavljenе pomnilniške kartice, ni mogoče natisniti ali prenesti na pomnilniško kartico ali na računalnik.

2. Možnosti fotografiranja

Ikona	Opis
	Velikost fotografije
	Način fotografiranja
	Bliskavica (str. 90)
	Prilagoditev jakosti bliskavice
	Merjenje (str. 92)
	Način AF (str. 75)
	Območje izostritve

Ikona	Opis
	Zaznavanje obrazov
	Ravnovesje beline (str. 72)
R B G M	Mikro prilagajanje ravnovesja beline
	Optična stabilizacija slike (OIS) (str. 84)
	Datoteka RAW
	Dinamični razpon (str. 95)

3. Možnosti fotografiranja (Na dotik)

Ikona	Opis
	Sprememba pametnega načina**
	Mobilna povezava***
	Možnosti AF na dotik
MENU	Možnosti fotografiranja
Fn	Pametna plošča

** Ta ikona se pojavi samo, če ste izbrali pametni način.

*** Neposredno lahko izberete funkcijo Wi-Fi s katero se želite povezati s pametnim telefonom.



Prikazane ikone se spreminjajo glede na izbrani način ali nastavljene možnosti.

Snemanje videoposnetkov

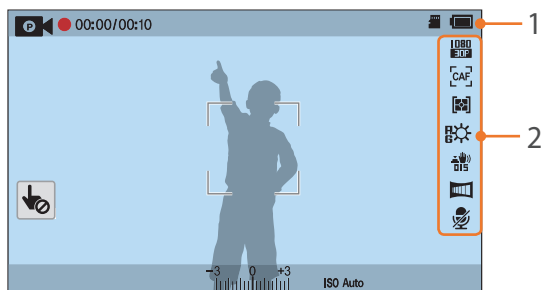

1. Podatki o fotografiranju

Ikona	Opis
	Način za fotografiranje
	Prekliči AF na dotik. (Na dotik)
00:00 / 00:10	Trenutni čas snemanja/ razpoložljivi čas snemanja
	Pomnilniška kartica vstavljena
	<ul style="list-style-type: none"> : baterija je povsem napolnjena : baterija je deloma napolnjena (Rdeča): baterija je prazna (napolnite baterijo) : polnjenje
	Vrednost osvetlitve
ISO Auto	Občutljivost ISO (str. 71)

2. Možnosti fotografiranja

Ikona	Opis
	Velikost videoposnetka
	Način AF (str. 75)
	Merjenje (str. 92)
	Ravnesvesje beline (str. 72)
	Mikro prilagajanje ravnesvesja beline
	Optična stabilizacija slike (OIS) (str. 84)
	Možnost bledenja (str. 101)
	Snemanje zvoka je vklopljeno (str. 101)



Prikazane ikone se spreminjajo glede na izbrani način ali nastavljene možnosti.

Več o merilniku nivoja

Merilnik nivoja pomaga poravnati fotoaparāt z vodoravnimi in navpičnimi črtami na zaslonu. Če merilnik nivoja ni raven, ga umerite z uporabo funkcije vodoravnega umerjanja. (str. 153)

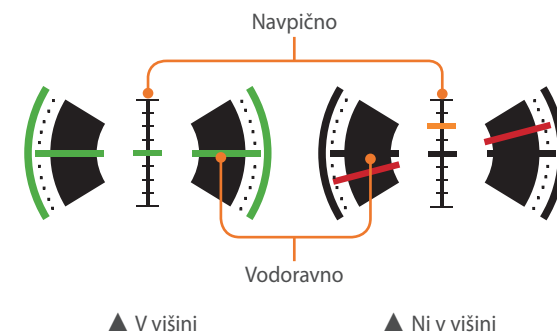

Pri fotografiranju v pokončnem načinu ne morete uporabljati merilnika nivoja.

V načinu za predvajanje

Ogled fotografij

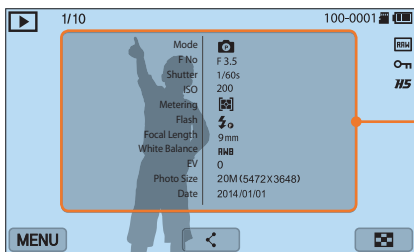

Podatki

Ikona	Opis
1/10	Trenutna datoteka/skupno število datotek
100-0001	Številka mape-število datoteke
RAW	Datoteka RAW
On	Zaščitena datoteka
H5	Neprekinjeno posnete fotografije (prikazane bodo kot mapa) (str. 104)
MENU	Meni za predvajanje/urejanje/nastavitve (Na dotik)
<	Skupna raba datoteke. (Na dotik)
📷	Ogled sličic. (Na dotik)

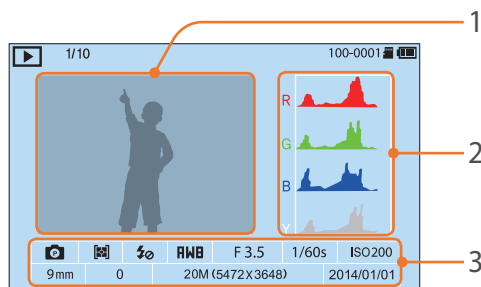

Št.	Opis
1	Posneta fotografija
2	RGB histogram (str. 150)
3	Način za fotografiranje, merjenje, bliskavica, ravnovesje beline, vrednost zaslonke, čas osvetlitve, ISO, goriščna razdalja, vrednost osvetlitve, velikost fotografije

Predvajanje videoposnetkov

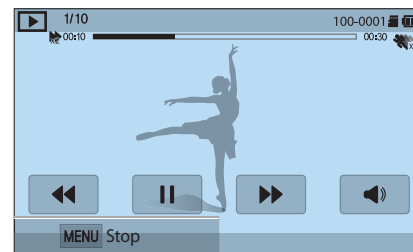

Ikona	Opis
1/10	Trenutna datoteka/skupno število datotek
📷	Hitrost predvajanja
100-0001	Številka mape-število datoteke
📷x5	Večpodročno gibanje
00:10	Trenutni čas predvajanja
00:30	Dolžina videoposnetka
⏮	Ogled prejšnje datoteke/lšči nazaj. (Z vsakim dotikom ikone za iskanje nazaj, boste spremenili hitrost iskanja po naslednjem vrstnem redu: 2X, 4X, 8X.)
⏸	Premor ali nadaljevanje predvajanja.
⏭	Ogled naslednje datoteke/lšči naprej. (Z vsakim dotikom ikone za iskanje naprej, boste spremenili hitrost iskanja po naslednjem vrstnem redu: 2X, 4X, 8X.)
🔊	Prilagodite glasnost ali utišajte zvok.

Spreminjanje prikazanih podatkov

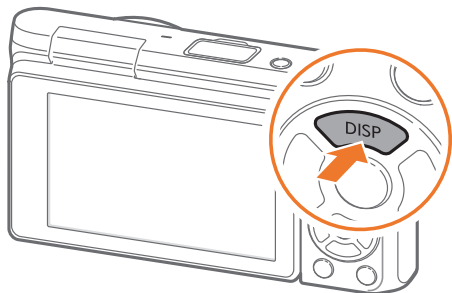

Večkrat pritisnite [DISP], če želite spremeniti tip prikaza.

Način	Vrsta zaslona
Fotografiranje	<ul style="list-style-type: none"> • Osnovne informacije za fotografiranje (način fotografiranja, čas osvetlitve, vrednost zaslone, vrednost osvetlitve, občutljivost ISO itd.) • Osnovne informacije za fotografiranje + gumbi za možnost fotografiranja (MENU, Fn, Mobilna povezava, AF na dotik) + merilnik nivoja • Osnovne informacije za fotografiranje + gumbi za možnost fotografiranja + informacije o trenutnih možnostih fotografiranja (velikost fotografije, način fotografiranja, bliskavica, merjenje, način samodejne izostritve itd.) • Osnovne informacije za fotografiranje + gumbi za možnost fotografiranja + informacije o trenutnih možnostih fotografiranja + histogram + datum in čas
Predvajanje	<ul style="list-style-type: none"> • Osnovne informacije • Prikažite vse informacije o trenutni datoteki. • Prikažite vse informacije o trenutni datoteki, vključno s histogramom RGB. • Brez informacij (pri priključitvi na TV sprejemnik visoke ločljivosti oz. monitor z vhodom HDMI)



Objektivi

Dokupite lahko opcijski objektiv NX-M.

Naučite se več o funkcijah posameznega objektivna in izberite tistega, ki ustreza vašim potrebam in željam.

Deli objektivna

Objektiv SAMSUNG NX-M 9 mm F3.5 ED (primer)

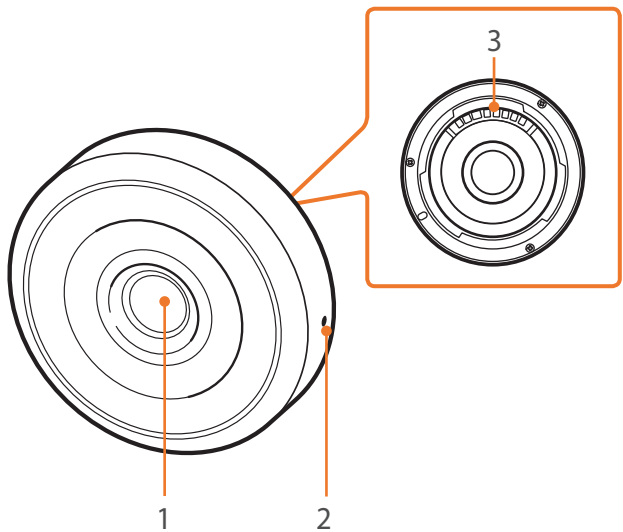

Št.	Opis
1	Objektiv
2	Vodič za nastavitev objektivna
3	Kontakti objektivna

Objektiv SAMSUNG NX-M 9-27 mm F3.5-5.6 ED OIS (primer)

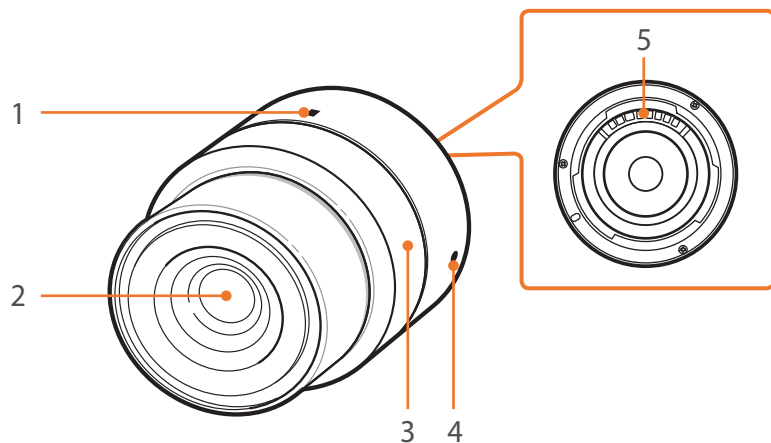

Št.	Opis
1	Kazalo za zaklep povečavo
2	Objektiv
3	Obroč za povečavo
4	Vodič za nastavitev objektiv
5	Kontakti objektiv

Zaklepanje ali odklepanje objektiv

Za zaklep objektiv, zavrtite in narahlo povlecite obroček za povečavo stran od fotoaparata. Poravnajte kazala za zaklep povečave kot to prikazuje ilustracija.

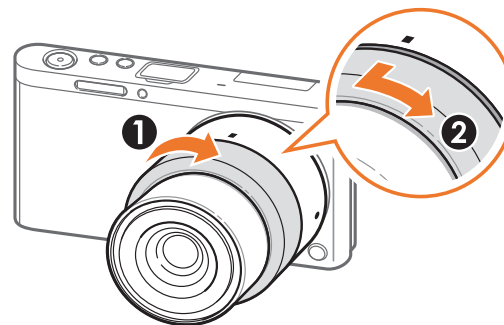

Če želite odkleniti objektiv, obrnite obroček za povečavo kot prikazuje ilustracija.

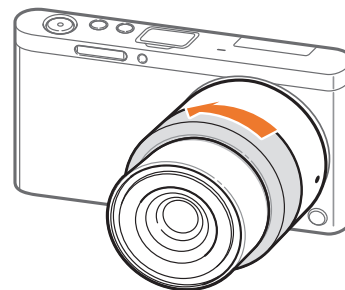

Ko je objektiv zaklenjen, ne morete posneti fotografije.

Oznake objektiv

Ugotovite, kaj pomenijo številke na objektivu.

Objektiv SAMSUNG NX-M 9-27 mm F3.5-5.6 ED OIS (primer)

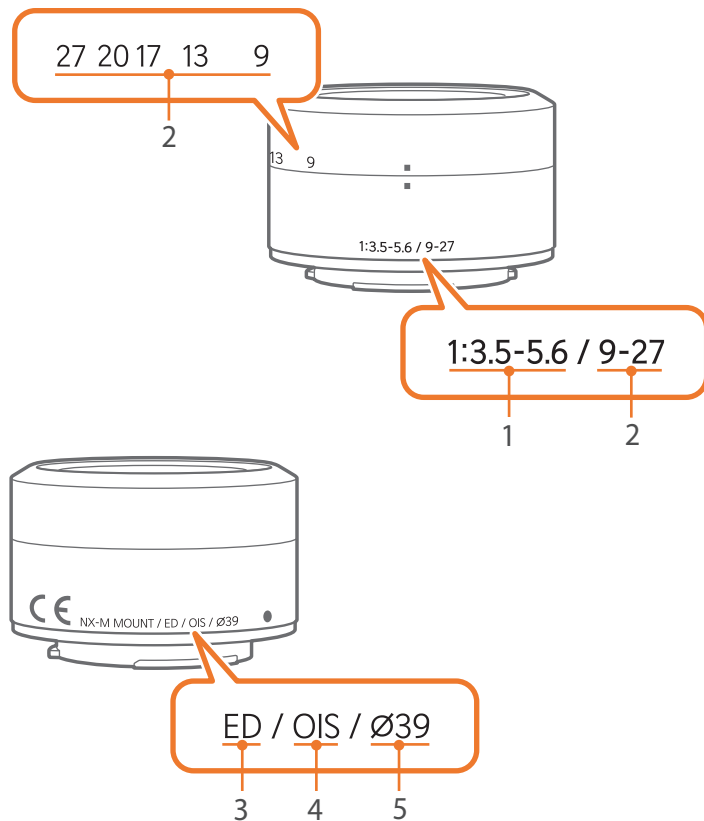

Št.	Opis
1	Vrednost zaslonke Obseg podprtih vrednosti zaslonke. Na primer, 1:3.5-5.6 pomeni obseg vrednosti zaslonke od 3,5 do 5,6.
2	Goriščna razdalja Razdalja med sredino objektiv in njegovim goriščem (v milimetrih). Ta vrednost je izražena z razdaljo: najmanjša goriščna razdalja do največje goriščne razdalje objektiv. Daljše goriščne razdalje povzročijo, da so zorni koti ožji in motiv večji. Če so goriščne razdalje krajše, so zorni koti širši.
3	ED ED pomeni izjemno nizka disperzija. Steklo z izjemno nizko disperzijo je učinkovito pri zmanjšanju barvnega odklona (motnja, do katere pride, ko objektiv ne uspe izostriti vseh barv na isto točko).
4	OIS (str. 84) Optična stabilizacija slike. Objektiv s to funkcijo lahko zaznajo tresenje fotoaparata in učinkovito nevtralizirajo premikanje v notranjosti fotoaparata.
5	Ø Premer objektiv. Ko pritrdite filter na objektiv, preverite, ali je premer objektiv enak premeru filtra.

Dodatna oprema

Uporabite dodatno opremo, kot na primer zunanjo bliskavico, da poskrbite za konstantno količino svetlobe. Prav tako lahko uporabite namestitveni nastavek za pritrditev objektivov NX.

Za več informacij o dodatni opremi glejte navodila za uporabo posamezne dodatne opreme.



- Ilustracije so lahko drugačne od dejanskih predmetov.
- Dodatno opremo odobreno s strani Samsunga lahko kupite pri pooblaščenem prodajalcu ali na servisnem centru Samsung. Samsung ni odgovoren za škodo, ki nastane, če uporabljate dodatno opremo drugih proizvajalcev.

Postavitev zunanje bliskavice

SEF7A (primer) (izbirno)

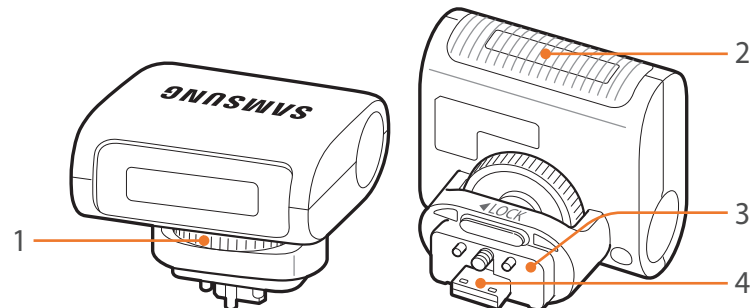

Št.	Opis
1	Vrtljivi gumb za pritrditev bliskavice
2	Žarnica
3	Povezava bliskavice
4	Vhod za bliskavico

Priključitev zunanje bliskavice

1 Odprite pokrov vrat za zunanjo bliskavico.

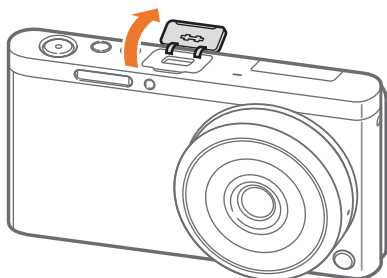

2 Namestite bliskavico tako, da jo čvrsto vstavite v vrata za zunanjo bliskavico.

- S prstom držite odprt pokrov vrat zunanje bliskavice.

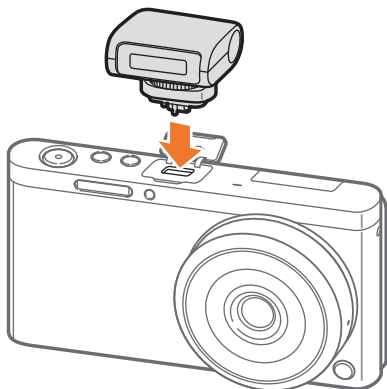

3 Bliskavico pritrdite na mesto tako, da obrnete vrtljivi gumb za pritrditev bliskavice kot to prikazuje ilustracija.

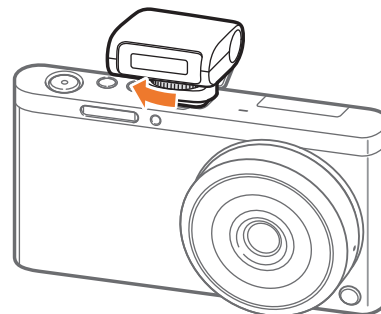

- Razpoložljive možnosti so odvisne od načina za fotografiranje.
- Bliskavica se sproži dvakrat. Ne premikajte se, dokler se bliskavica ne sproži drugič.



- Bliskavice ne odstranjujete s silo. Tako lahko poškodujete bliskavico in fotoaparāt.
- Uporabljajte samo bliskavice, ki jih je odobril Samsung. Če boste uporabili nezdržljive bliskavice, lahko poškodujete fotoaparāt.

Postavitev namestitvenega nastavka

Namestitveni nastavek Samsung NX (primer) (izbirno)

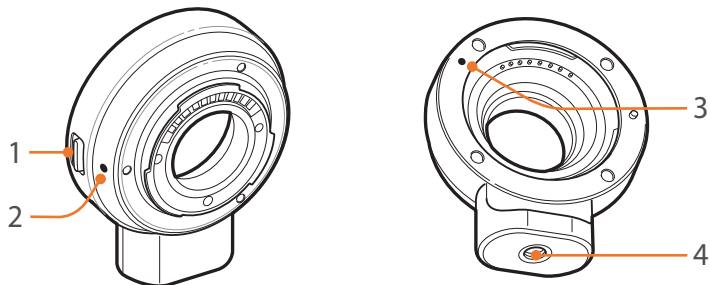

Št.	Opis
1	Gumb za sprostitev objektiv
2	Vodič za nastavitev objektiv NX-M
3	Vodič za nastavitev objektiv NX
4	Nastavek za stojalo

Pritrjevanje namestitvenega nastavka

- 1 Odstranite pokrovček namestitvenega nastavka in pokrovček naprave.
- 2 Poravnajte vodiča (v beli) na fotoaparatu in namestitvenemu nastavku. Nato vrtite namestitveni nastavek dokler ne slišite klik, kot je prikazano na ilustraciji.

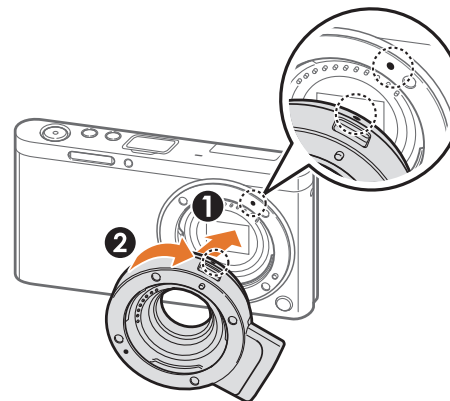

- 3 Poravnajte vodiča (v rdeči) na objektivu NX in namestitvenemu nastavku. Nato vrtite objektiv dokler ne slišite klik, kot je prikazano na ilustraciji.

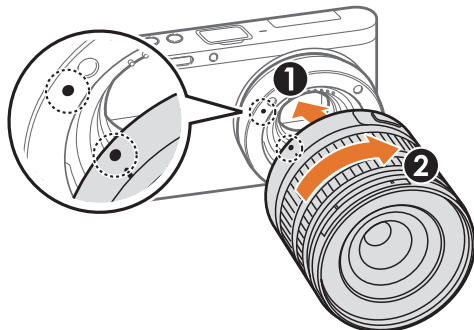

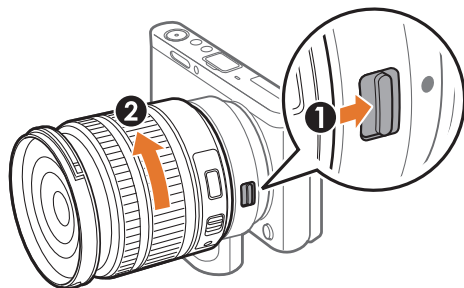

Odstranjevanje namestitvenega nastavka

- 1 Pritisnite in zadržite gumb za sprostitve objektiv na namestitvenem nastavku. Zavrtite objektiv kot prikazuje ilustracija.

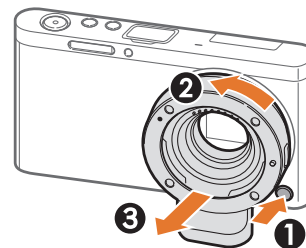

- 2 Pritisnite in zadržite gumb za sprostitve objektiv na fotoaparatu. Zavrtite objektiv kot prikazuje ilustracija.



- Pri uporabi namestitvenega nastavka bliskavica ni na voljo.
- Možnost Continuous (Neprekinjeno) v Drive (Pogon) ni na voljo pri uporabi namestitvenega nastavka.
- Na fotografiji se lahko pojavijo vodoravne črte, če uporabite namestitveni nastavek in v primeru, ko je motiv izpostavljen fluorescentnemu svetlobnemu viru ali svetlobnemu viru pare iz živega srebra. Da odpravite to, izberite  → **Banding Reduction** (Pasovno zmanjševanje) → **On** (Vključeno). Ta funkcija lahko povzroči, da so robovi okvirja temni.

Načini za fotografiranje

Dva enostavna načina za fotografiranje – načina samodejno in Pametno – pripomoreta k fotografiranju s številnimi samodejnimi nastavitvami. Dodatni načini omogočajo večjo prilagoditev nastavitvev.

Samodejni način

V samodejnem načinu fotoaparāt prepozna pogoje in samodejno prilagodi dejavnike, ki vplivajo na osvetlitev, vključno s časom osvetlitve, vrednostjo zaslonke, merjenjem, ravnovesjem beline in izravnavo osvetlitve. Ker fotoaparāt nadzira večino funkcij, so nekatere funkcije omejene. Ta način je uporaben za zajemanje hitrih posnetkov z najmanj prilagajanja.





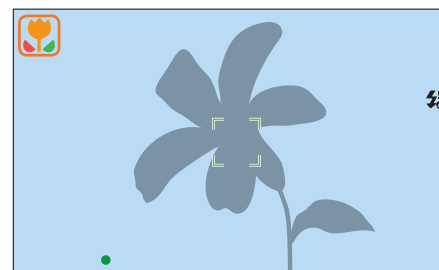



- 1 Na zaslonu načina izberite **Auto** (Samodejno).
- 2 Ujemite motiv v okvir.
- 3 Pritisnite [**Sprožilec**] do polovice, da fotoaparāt izostri motiv.
 - Fotoaparāt izbere sceno. Na zaslonu se prikaže ikona ustrezne scene.



Scene, ki jih fotoaparāt prepozna

Ikona	Opis
	Pokrajine
	Scene s svetlimi ozadji
	Pokrajine ponoči
	Portreti ponoči
	Pokrajine s svetlim ozadjem
	Portreti s svetlim ozadjem
	Portreti
	Fotografije predmetov od blizu
	Fotografije besedila od blizu
	Sončni zahodi
	Temni prostori
	Delna svetloba
	Posnetek od blizu z žarometom
	Portreti z žarometom

Ikona	Opis
	Modro nebo
	Gozdnata območja tipično vsebujejo zelene motive
	Fotografije od blizu barvitih motivov
	Fotoaparāt je stabiliziran na stojalu in motiv se ne premika dlje časa. (pri fotografiranju v temi)
	Motive, ki se gibljejo
	Ognjemet (pri uporabi stojala)

4 Pritisnite [**Sprožilec**], če želite zajeti fotografijo.



- Zaradi različnih zunanjih pogojev, kot so tresenje fotoaparata, osvetlitev ali razdalja do motiva, bo fotoaparāt morda celo za isti motiv izbral drugo sceno.
- Če fotoaparāt ne prepozna ustreznega načina scene, uporabi privzete nastavitve za samodejni način.
- Tudi v primeru, da zazna obraz, fotoaparāt morda ne bo izbral način portreta, saj postavitev ali osvetlitev obraza morda ni ustrezna.
- Tudi, če uporabite stojalo, fotoaparāt morda ne bo prepoznal načina za stojalo () v primeru, da se motiv premika.
- Fotoaparāt porabi več napajanja baterije, ker pogosto spreminja nastavitve, da bi izbral ustrezne scene.

Pametni način

V načinu pametno, zajemite fotografije z možnostmi, ki so prednastavljene za posamezno sceno.

1 Na zaslonu načina izberite **Smart** (Pametno).

2 Izberite sceno.



Možnost	Opis
Beauty Face (Lepotni obraz)	Posnemite portret z uporabo možnosti, ki naredijo kožo mehkejšo in svetlejšo.
Best Face (Najlepši obraz)	Posnemite več fotografij in zamenjajte obraze, ter s tem ustvarite najboljšo možno sliko.
Continuous Shot (Neprekinjen posnetek)	Posnemite serijo fotografij motivov v gibanju.
Kids Shot (Posnetek otroka)	Posnemite fotografijo s smešnim zvokom, ki bo pridobil pozornost otroka.
Landscape (Pokrajina)	Fotografiranje tihožitja in pokrajin.
Macro (Makro)	Posnemite majhne motive ali motive od blizu.
Food (Hrana)	Posnemite fotografijo hrane z bolj barvitimi toni.
Parties and Indoors (Zabave in v prostoru)	Posnemite jasne fotografije v prostoru.
Action Freeze (Zamrznitev gibanja)	Posnemite motive, ki se gibljejo z visoko hitrostjo.
Rich Tones (Bogati toni)	Posnemite fotografijo z živimi barvami.
Panorama	Posnemite panoramsko sceno z eno fotografijo.
Waterfall (Vodni slap)	Posnemite scene z vodnim slapom.

Možnost	Opis
Silhouette (Silhueta)	Posnemite motive kot temne oblike na svetlem ozadju.
Sunset (Sončni zahod)	Fotografiranje ob sončnem zahodu z naravnim videzom rdečih in rumenih odtenkov.
Night (Noč)	Posnemite fotografijo z manj zamegljevanja in šuma v sliki pri slabših svetlobnih pogojih.
Fireworks (Ognjemet)	Posnemite scene z ognjemetom.
Light Trace (Sledi svetlobe)	Posnemite scene s sledmi svetlobe pri slabših svetlobnih pogojih.

3 Pritisnite [**Sprožilec**] do polovice za izostritev, ter nato pritisnite [**Sprožilec**] za zajem.

Uporaba načina za lepši obraz

V načinu za lepši obraz lahko uporabite možnosti in naredite kožo mehkejšo in svetlejšo še pred posnetkom portreta.

- 1 Na zaslonu načina se dotaknite **Smart** (Pametno) → **Beauty Face** (Lepotni obraz).
- 2 Pritisnite [MENU] →  → **Face Retouch** (Retuširanje obraza).
- 3 Pritisnite [DISP/] za izbiro možnosti.
- 4 Pritisnite [/AF] za prilagoditev možnosti.
 - Za prilagoditev možnosti lahko prav tako povlečete drsnike ali se dotaknete +/-.

- 5 Pritisnite [].
- 6 Postavite motiv v okvir in pritisnite [**Sprožilec**] do polovice, da fotoaparāt izostri motiv.
- 7 Pritisnite [**Sprožilec**], če želite zajeti fotografijo.

Uporaba načina najboljšega obraza

V načinu najboljšega obraza lahko posnamete več fotografij in zamenjate obraze, ter s tem ustvarite najboljšo možno sliko. Uporabite ta način za izbiro najboljše slike vsakega posameznika pri snemanju skupinske fotografije.

- 1 Na zaslону načina se dotaknite **Smart** (Pametno) → **Best Face** (Najlepši obraz).
- 2 Postavite motiv v okvir in pritisnite [**Sprožilec**] do polovice, da fotoaparāt izostri motiv.
- 3 Pritisnite [**Sprožilec**], če želite zajeti fotografijo.
 - Fotoaparāt posname 5 zaporednih fotografij.
 - Prva fotografij je nastavljena kot ozadje.
 - Fotoaparāt samodejno zazna obraze po zajetju fotografije.

- 4 Dotaknite se obraza, če ga želite zamenjati.

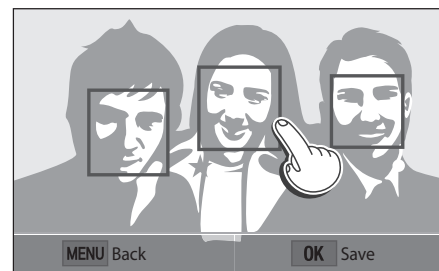

- 5 Dotaknite se najboljše slike od 5 posnetih obrazov.

- Če želite zamenjati preostale obraze na fotografiji, ponovite koraka 4 in 5.
- Na sliki, ki jo priporoča fotoaparāt, se prikaže ikona .

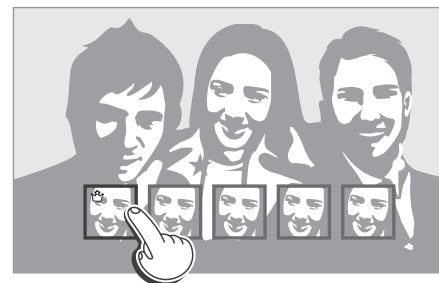

- 6 Pritisnite [], če želite shraniti fotografijo.



- Če želite preprečiti tresenje fotoaparata, uporabite stojalo.
- Ločljivost fotografije je nastavljena na 5.9M ali manj.

Zajemanje panoramskih fotografij

V panoramskem načinu lahko posnamete širokokotni panoramski prizor v eni fotografiji. Panoramski način posname več fotografij in jih združi, da ustvari panoramsko sliko.

1 Na zaslonu načina se dotaknite **Smart** (Pametno) → **Panorama**.

2 Pritisnite in zadržite [**Sprožilec**], ter nato počasi pomaknite fotoaparāt v izbrano smer.

- V smeri gibanja so prikazane puščice in celotna posneta slika je prikazana v oknu za predogled.
- Ko so scene poravnane, fotoaparāt posname naslednjo fotografijo samodejno.



3 Ko končate, spustite [**Sprožilec**].

- Fotoaparāt bo samodejno shranil posnetke v eno fotografijo.
- Če spustite [**Sprožilec**] med snemanjem, se snemanje panorame zaustavi in zajete fotografije shranijo.



- Ločljivost je odvisna od panoramske fotografije, ki ste jo posneli.
- V panoramskem načinu nekatere možnosti fotografiranja niso na voljo.
- Fotoaparāt lahko preneha fotografirati zaradi kompozicije fotografiranja ali premikanja motiva.
- V načinu Panorama vaš fotoaparāt morda ne bo zajel čisto zadnje scene, če boste prenehali premikati fotoaparāt, s čimer se izboljša kakovost fotografije. Če želite zajeti celotno sceno, premaknite vaš fotoaparāt rahlo čez točko, kjer želite, da se scena konča.
- Za najboljše rezultate pri snemanju panoramskih fotografij, preprečite naslednje:
 - premikanje fotoaparāt prehitro ali prepočasi
 - premajhen premik fotoaparāt za zajem naslednje slike
 - fotoaparāt premikate v nepravilni hitrosti
 - tresenje fotoaparāt
 - fotografiranje v temnem prostoru
 - zajem motivov v gibanju od blizu
 - fotografirate v okoliščinah, kjer se svetlost ali barva svetlobe spreminja
- Posnete fotografije so samodejno shranjene in fotografiranje se zaustavi pod naslednjimi pogoji:
 - če med snemanjem spremenite smer fotografiranja
 - če prehitro premikate fotoaparāt
 - če fotoaparāt ne premaknete

Način Program

Fotoaparāt samodejno prilagodi čas osvetlitve in vrednost zaslonke, da se lahko doseže optimalna vrednost osvetlitve.

Ta način je uporaben, kadar želite posneti fotografije stalne osvetlitve in pri tem prilagajati druge nastavitve.



- 1 Na zaslonu načina izberite **Program**.
- 2 Nastavite želene možnosti.
- 3 Pritisnite [**Sprožilec**] do polovice za izostritev, ter nato pritisnite [**Sprožilec**] za zajem fotografije.

Premik programa

Funkcija za premik programa omogoča prilagajanje časa osvetlitve in vrednosti zaslonke, medtem ko osvetlitev ostane nespremenjena. Pritisnite [] za izbiro časa osvetlitve in vrednosti zaslonke in pritisnite []/AF], da prilagodite vrednost zaslonke. Čas osvetlitve se spremeni v skladu z vrednostjo zaslonke.

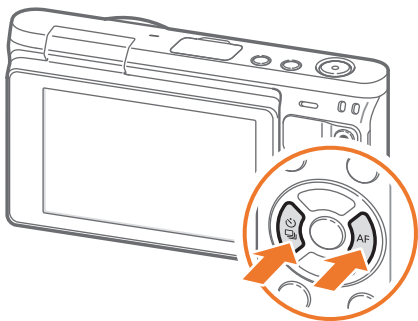

Najkrajši čas osvetlitve

Čas osvetlitve naj ne bo manjši od izbranega časa. Vendar, če ne morete doseči optimalno vrednost osvetlitve, ker je občutljivost ISO na najvišji vrednosti ISO, nastavljeni s strani samodejnega obsega ISO, je lahko čas osvetlitve krajši od izbranega najmanjšega časa.

Za nastavitve najkrajšega časa osvetlitve,

V načinu za fotografiranje pritisnite [MENU] → [] → **Minimum Shutter Speed** (Najmanjši čas osvetlitve) → možnost.



- Ta funkcija je na voljo samo, če ste nastavili občutljivost ISO na Auto (Samodejno).
- Ta funkcija je na voljo samo v načinu Program ali Aperture Priority (Prednost zaslonke).

Način s prednostjo zaslonke

V načinu s prednostjo zaslonke fotoaparāt samodejno izračuna čas osvetlitve glede na izbrano vrednost zaslonke.



Prilagodite lahko globino polja, in sicer s spreminjanjem vrednosti zaslonke. Ta način je uporaben za fotografiranje portretov, rož ali pokrajine.

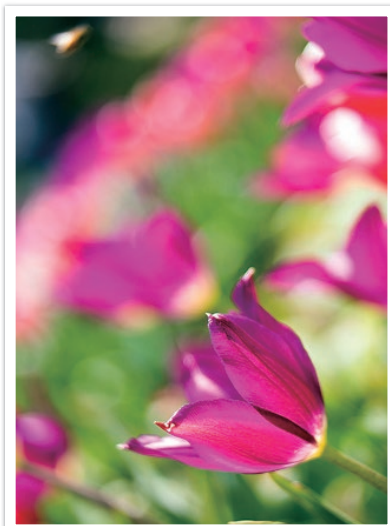

Velika globina polja



Majhna globina polja

- 1 Na zaslonu načina izberite **Aperture Priority** (Prednost zaslonke).
- 2 Pritisnite [ ], da izberete vrednost zaslonke.
- 3 Pritisnite [/AF], da prilagodite vrednost zaslonke.
- 4 Nastavite želene možnosti.
- 5 Pritisnite [**Sprožilec**] do polovice za izostritev, ter nato pritisnite [**Sprožilec**] za zajem fotografije.



- Pri nastavitvah za šibko svetlobo boste morda morali povečati občutljivost ISO, da preprečite zamegljenost fotografij.
- Za nastavitve najkrajšega časa osvetlitve, v načinu za fotografiranje pritisnite [MENU] →  → **Minimum Shutter Speed** (Najmanjši čas osvetlitve) → možnost.
- Vrednost zaslonke lahko prav tako prilagodite, če se dotaknete zaslona.

Način s prednostjo zaklopa

V načinu s prednostjo zaklopa fotoaparāt samodejno prilagodi vrednost zaslonke glede na izbrani čas osvetlitve. Ta način je uporaben za fotografiranje hitro premikajočih se motivov ali za ustvarjanje zabrisanih učinkov na fotografiji.

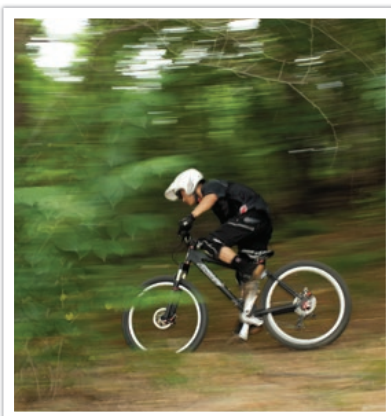

Čas osvetlitve na primer nastavite na vrednost, večjo od 1/500 s, da zamrznete motiv. Če želite zamegljen motiv, nastavite čas osvetlitve na vrednost, manjšo od 1/30 s.

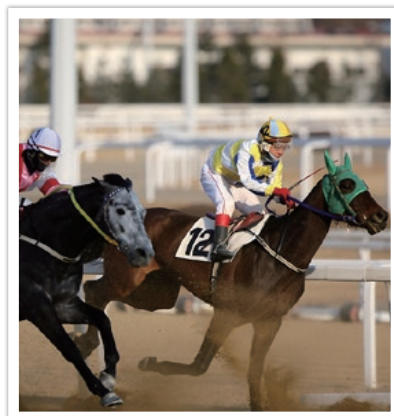

Daljši čas osvetlitve



Krajši čas osvetlitve

- 1 Na zaslonu načina izberite **Shutter Priority** (Prednost sprožilca).
- 2 Pritisnite [, da izberete čas osvetlitve.
- 3 Pritisnite [/AF], da prilagodite čas osvetlitve.
- 4 Nastavite želene možnosti.
- 5 Pritisnite [**Sprožilec**] do polovice za izostritev, ter nato pritisnite [**Sprožilec**] za zajem fotografije.





- Če želite nadomestiti zmanjšano količino osvetlitve, ki jo omogočajo krajši časi osvetlitve, odprite zaslonko in dovolite zajem več svetlobe. Če so vaše fotografije še vedno pretemne, povečajte vrednost ISO.
- Čas osvetlitve lahko prav tako prilagodite, če se dotaknete zaslona.

Ročni način

Ročni način omogoča ročno prilagoditev časa osvetlitve in vrednosti zaslonke. V tem načinu lahko povsem nadzorujete osvetlitev svojih fotografij.

Ta način je uporaben v nadzorovanih okoljih fotografiranja, kot je studio, ali ko je treba izpopolniti nastavitve fotoaparata. Ročni način je priporočljiv tudi za fotografiranje nočnih prizorišč ali ognjemeta.

- 1 Na zaslonu načina izberite **Manual** (Ročno).
- 2 Pritisnite [ ] za izbiro vrednosti zaslonke ali časa osvetlitve.
- 3 Pritisnite [ / AF] za prilagoditev vrednosti zaslonke ali časa osvetlitve.
- 4 Nastavite zelene možnosti.
- 5 Pritisnite [**Sprožilec**] do polovice za izostritev, ter nato pritisnite [**Sprožilec**] za zajem fotografije.



Vrednost zaslonke in čas osvetlitve lahko prav tako prilagodite, če se dotaknete zaslona.

Uporaba načina slikanja

Ko prilagodite vrednost zaslonke ali čas osvetlitve, se osvetlitev spremeni glede na nastavitve, zaradi česar lahko zaslon potemni. Ko je ta funkcija vklopljena, je svetlost zaslona stalna ne glede na nastavitve, zaradi česar lahko izdelate boljšo fotografijo.



Če želite uporabiti način slikanja,

V načinu za fotografiranje pritisnite [MENU] → [] → **Framing Mode** (Način slikanja) → možnost.

Uporaba funkcije Bulb

Uporabite funkcijo Bulb, če želite posneti fotografijo ponoči ali fotografirati nočno nebo. Med pritiskom [**Sprožilec**], sprožilec ostane odprt, kar omogoča ustvarjanje gibljivih svetlobnih učinkov.

Če želite uporabiti žarnico,

V načinu za fotografiranje pritisnite [] za izbiro časa osvetlitve → Neprekinjeno pritisnite [], da nastavite čas osvetljevanja na **Bulb** → pritisnite in zadržite [**Sprožilec**] za zelen čas.





- Če nastavite visoko vredno občutljivosti ISO filma ali odprete sprožilec za dalj časa, se bo povečal šum slike.
- S funkcijo Bulb ne morete uporabljati možnosti pogona, bliskavice in One touch shot (Posnetek z enim dotikom).
- Funkcija Bulb je na voljo samo v ročnem načinu.
- Če želite preprečiti tresenje fotoaparata, uporabite stojalo in sprositev sprožilca.
- Dlje časa kot je sprožilec odprt, dlje časa se bo fotografija shranjevala. Med shranjevanjem ne izklaplajte fotoaparata.
- Če boste to funkcijo uporabljali dlje časa, uporabite v celoti napolnjeno baterijo.



Snemanje videoposnetka

V načinu za fotografiranje lahko posnamete videoposnetke s polno visoko ločljivostjo (1920X1080) s pritiskom  (Snemanje video posnetka). Fotoaparāt omogoča snemanje video datotek dolžine do 29 minut in 59 sekund pri 30 slikah na sekundo in shrani datoteke v obliki MP4 (H.264). Zvok je posnet z mikrofonom fotoaparata.

Izberite **Fader** (Zameglitev) za odtemnitev ali zatemnitev scene. Prav tako lahko izberete **Voice** (Zvok) ali druge možnosti za nastavitve možnosti snemanja. (str. 101)

- 1 Na zaslonu načina izberete način fotografiranja.
 - Ta način ni na voljo v nekaterih način.
- 2 Nastavite zelene možnosti.
- 3 Pritisnite  (Snemanje video posnetka), če želite začeti s snemanjem.
 - Fotoaparāt bo ohranil čas osvetljevanja in vrednost zaslone, ki ste ju nastavili pred začetkom fotografiranja.
- 4 Ponovno pritisnite  (Snemanje video posnetka) za zaustavitev snemanja.
 - Za zaustavitev snemanja lahko prav tako pritisnete [**Sprožilec**].



- H.264 (MPEG-4 part10/AVC) je najnovejši format kodiranja videoposnetkov, ki sta ga leta 2003 skupno izdelali mednarodni organizaciji za standardizacijo ISO-IEC in ITU-T. Ker ta format uporablja veliko stopnjo stiskanja, lahko v manj prostora v pomnilniku shranite več podatkov.
- Če je med snemanjem videoposnetka vključena možnost stabilizatorja slike, fotoaparāt lahko posname zvok stabilizatorja slike.
- Če odstranite objektiv fotoaparata med snemanjem videoposnetka, se bo snemanje prekinilo. Med snemanjem ne menjajte objektiva.
- Če spremenite kot fotografiranja fotoaparata med snemanjem videoposnetka, fotoaparāt morda ne bo mogel natančno posneti fotografij. Da v čim večji meri zmanjšate tresenje fotoaparata, uporabite stojalo.
- Fotoaparāt podpira samo funkcijo Multi AF (Večpodročni AF) med snemanjem videoposnetka. Ne morete uporabljati katerih koli drugih funkcij nastavitve območja izostritve.
- Ko velikost video datoteke preseže 4 GB, fotoaparāt samodejno zaustavi snemanje, tudi če niste presegli največji čas snemanja (29 minut in 59 sekund).
- Če uporabljate pomnilniško kartico s počasnim zapisovanjem, se lahko snemanje vašega videoposnetka prekine, ker kartica ne more obdelovati podatkov s hitrostjo, s katero je bil posnet videoposnetek. V tem primeru nadomestite to kartico s hitrejšo pomnilniško kartico ali zmanjšajte velikost video posnetka (na primer s 1280X720 na 640X480).
- Pomnilniško kartico vedno formatirajte s tem fotoaparatom. Če jo formatirate v drugem fotoaparatu ali računalniku, lahko izgubite datoteke na kartici ali povzročite spremembe zmogljivosti kartice.
- Med snemanjem videoposnetka pri isti občutljivosti ISO, bo zaslon morda temnejši kot pri zajemu fotografije. Prilagodite občutljivost filma ISO.
- Pri snemanju video posnetka v načinih Program, Aperture Priority (Vrednost zaslone) ali Shutter Priority (Prednost sprožilca), je ISO samodejno nastavljen na **Auto** (Samodejno).

Razpoložljive možnosti načina za fotografiranje

Če želite podrobnosti o funkcijah fotografiranja, glejte 2. poglavje.

Funkcija	Auto (Samodejno)	Smart (Pametno)	Program	Aperture Priority (Prednost zaslonke)	Shutter Priority (Prednost sprožilca)	Manual (Ročno)
Face Retouch (Retuširanje obraza) (str. 56)	-	○	-	-	-	-
Photo Size (Velikost fotografije) (str. 69)	○	○	○	○	○	○
Quality (Kakovost) (str. 70)	-	○	○	○	○	○
ISO (str. 71)	-	-	○	○	○	○
White Balance (Ravnovesje beline) (str. 72)	-	-	○	○	○	○
Picture Wizard (Čarovnik za slike) (str. 74)	-	-	○	○	○	○
Smart Filter (Pametni filter) (str. 96)	-	-	○	○	○	○
AF Mode (Način AF) (str. 75)	-	○	○	○	○	○
AF Area (Območje AF) (str. 77)	-	○	○	○	○	○
Face Detection (Zaznavanje obraza) (str. 79)	-	-	○	○	○	○
Touch AF (AF na dotik) (str. 81)	○	○	○	○	○	○
MF Assist (Pomožna funkcija ročne izostritve) (str. 83)	○	○	○	○	○	○
Link AE to AF Point (Poveži AE s točko AF) (str. 94)	-	-	○	○	○	○
Framing Mode (Način sličic) (str. 63)	-	-	○	○	○	○

○: za funkcijo lahko izberete možnosti. (Razpoložljive možnosti so odvisne od načina za fotografiranje.)

-: privzeto je funkcija nastavljena na določeno možnost oz. funkcija ni na voljo.

Funkcija	Auto (Samodejno)	Smart (Pametno)	Program	Aperture Priority (Prednost zaslonke)	Shutter Priority (Prednost sprožilca)	Manual (Ročno)
OIS (Anti-Shake) (OIS (Proti tresljajem)) (str. 84)	O	O	O	O	O	O
Drive (Pogon) (Continuous (Neprekinjeno)/ Burst (Zaporedno)/ Timer (Samosprožilec)/ Bracket (Kadriranje)) (str. 85)	O	O	O	O	O	O
Metering (Merjenje) (str. 92)	-	-	O	O	O	O
Dynamic Range (Dinamični razpon) (str. 95)	-	-	O	O	O	O
Flash (Bliskavica) (str. 90)	O	O	O	O	O	O
Exposure compensation (Izravnava osvetlitve) (str. 97)	-	-	O	O	O	-
Exposure lock (Zaklep osvetlitve) (str. 98)	-	-	O	O	O	-

O: za funkcijo lahko izberete možnosti. (Razpoložljive možnosti so odvisne od načina za fotografiranje.)

-: privzeto je funkcija nastavljena na določeno možnost oz. funkcija ni na voljo.



Poglavje 2

Funkcije fotografiranja

Naučite se več o funkcijah, ki jih lahko nastavite v načinu za fotografiranje. S funkcijami fotografiranja si zagotovite fotografije in videoposnetke po meri.

Velikost in ločljivost

Velikost fotografije

Če izberete višjo ločljivost, so fotografije ali videoposnetki sestavljeni iz več slikovnih pik, zato jih lahko natisnete na večji papir oziroma jih prikazete na večjem zaslonu. Če izberete višjo ločljivost, se poveča tudi velikost datoteke. Za fotografije, ki bodo prikazane na digitalnem okvirju za slike ali v spletu, izberite nižjo ločljivost.



Če želite nastaviti velikost,

V načinu za fotografiranje pritisnite [MENU] → → Photo Size (Velikost fotografije) → možnost.

* Privzeto

Ikona	Velikost	Priporočljivo za
	(3:2) 5472x3648*	Tiskanje na papir formata A1.
	(3:2) 3888x2592	Tiskanje na papir formata A2.
	(3:2) 2976x1984	Tiskanje na papir formata A3.
	(3:2) 1728x1152	Tiskanje na papir formata A5.
	(16:9) 5472x3080	Tiskanje na papirju formata A1 ali ogled na TV sprejemniku visoke ločljivosti.
	(16:9) 3712x2088	Tiskanje na papirju formata A3 ali ogled na TV sprejemniku visoke ločljivosti.
	(16:9) 2944x1656	Tiskanje na papirju formata A4 ali ogled na TV sprejemniku visoke ločljivosti.
	(16:9) 1920x1080	Tiskanje na papirju formata A5 ali ogled na TV sprejemniku visoke ločljivosti.
	(1:1) 3648x3648	Tiskanje kvadratne fotografije na papir formata A1.
	(1:1) 2640x2640	Tiskanje kvadratne fotografije na papir formata A3.
	(1:1) 2000x2000	Tiskanje kvadratne fotografije na papir formata A4.
	(1:1) 1024x1024	Prilaganje k e-pošti.



Razpoložljive možnosti se lahko razlikujejo, odvisno od pogojev za fotografiranje.

Kakovost

Fotoaparati shranjuje fotografije v obliki JPEG ali RAW.

Fotografije, posnete s fotoaparatom, se pogosto pretvorijo v obliko JPEG in se v pomnilnik shranijo glede na nastavitve fotoaparata v času fotografiranja. Datoteke RAW se ne pretvorijo v obliko JPEG in se v pomnilnik shranijo nespremenjene.



Datoteke RAW imajo pripono datoteke »SRW«. Če želite prilagajati ali kalibrirati osvetlitev, ravnovesje beline, odtenke, kontraste in barve datotek RAW ali pretvarjati datoteke v obliko JPEG ali TIFF, uporabite program Adobe Photoshop Lightroom, ki je na priloženi zgoščenki DVD-ROM.

Preverite, ali imate za shranjevanje fotografij v obliki RAW dovolj prostora na pomnilniški kartici.





Če želite nastaviti kakovost,

V načinu za fotografiranje pritisnite [MENU] →  → **Quality** (Kakovost) → možnost.

* Privzeto

Ikona	Oblika	Opis
	JPEG	Super Fine (Zelo visoka)*: <ul style="list-style-type: none"> • Stisnjeno za najboljšo kakovost. • Priporočljivo za tiskanje velike velikosti.
	JPEG	Fine (Visoka): <ul style="list-style-type: none"> • Stisnjeno za boljšo kakovost. • Priporočljivo za tiskanje običajne velikosti.

* Privzeto

Ikona	Oblika	Opis
	JPEG	Normal (Običajna): <ul style="list-style-type: none"> • Stisnjeno za običajno kakovost. • Priporočljivo za tiskanje majhne velikosti ali nalaganje v splet.
	RAW	RAW : <ul style="list-style-type: none"> • Shranite fotografijo brez izgube podatkov. • Priporočljivo za urejanje po fotografiranju.
	RAW+JPEG	RAW + S.Fine (RAW + zelo visoka): fotografijo shranite v obliki JPEG (zelo visoka kakovost) in RAW.
	RAW+JPEG	RAW + Fine (RAW + visoka): fotografijo shranite v obliki JPEG (visoka kakovost) in RAW.
	RAW+JPEG	RAW + Normal (RAW + običajna): fotografijo shranite v obliki JPEG (običajna kakovost) in RAW.



Razpoložljive možnosti se lahko razlikujejo, odvisno od pogojev za fotografiranje.

Občutljivost ISO

Vrednost občutljivosti ISO predstavlja občutljivost fotoaparata na svetlobo.

Pri večji vrednosti ISO je fotoaparatus bolj občutljiv na svetlobo. Zato lahko pri višji vrednosti občutljivosti ISO fotografirate v temnejših prostorih pri krajšem času osvetlitve. Vendar se lahko pri tem poveča količina šuma na slikah, ki so lahko tudi zrnaste.

Če želite nastaviti občutljivost ISO,

V načinu za fotografiranje pritisnite [MENU] →  → ISO → možnost.

Primeri

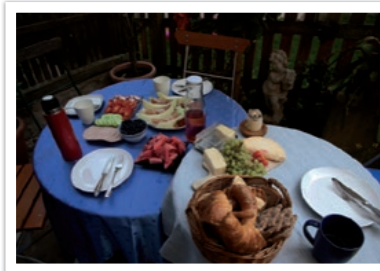

ISO 160

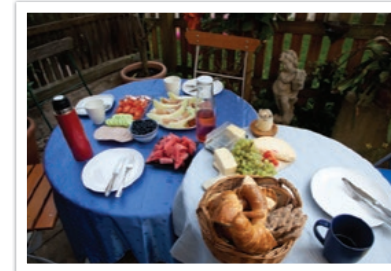

ISO 400



ISO 800



ISO 3200



- V prostorih, kjer je prepovedana uporaba bliskavice, povečajte vrednost občutljivosti ISO. Če nastavite visoko vrednost občutljivosti ISO, lahko ustvarite jasno fotografijo brez dodatne svetlobe.
- Uporabite funkcijo zmanjševanja šuma, da bi zmanjšali šume na fotografijah z višjo vrednostjo ISO. (str. 147)
- Razpoložljive možnosti se lahko razlikujejo, odvisno od pogojev za fotografiranje.
- Vrednost ISO lahko prav tako prilagodite, če se dotaknete zaslona.

Ravnovesje beline

Ravnovesje beline predstavlja svetlobni vir, ki vpliva na barvo fotografije.





Barva fotografije je odvisna od vrste in kakovosti vira svetlobe. Če želite imeti fotografije z naravnimi barvami, izberite ustrezne svetlobne pogoje, da kalibrirate ravnovesje beline, na primer **Auto WB** (Samodejna nastavitvev beline), **Daylight** (Dnevna svetloba), **Cloudy** (Oblačno), **Tungsten** (Volframova svetloba), lahko pa tudi ročno prilagodite temperaturo barve.

Prilagodite lahko tudi barvo za prednastavljene vire svetlobe, tako da se barve na fotografiji ujemajo z dejansko sceno v mešanih svetlobnih pogojih.

Če želite nastaviti ravnovesje beline,

V načinu za fotografiranje pritisnite [MENU] →  → **White Balance** (Ravnovesje beline) → možnost.

* Privzeto

Ikona	Opis
	Auto WB (Samodejno ravnovesje beline)*: fotoaparati uporabi samodejne nastavitve glede na svetlobne pogoje.
	Daylight (Dnevna svetloba): to možnost izberite pri fotografiranju zunaj na sončen dan. Pri tej možnosti bodo barve na fotografiji najbolj ustrezale naravnim barvam scene.
	Cloudy (Oblačno): to možnost izberite, ko fotografirate zunaj na oblačen dan ali v senci. Fotografije, narejene ob oblačnem vremenu, so bolj modrikaste kot tiste, narejene na sončen dan. S to možnostjo ta učinek izravnate.
	Fluorescent White (Flourescentna bela): to možnost izberite, če fotografirate pri fluorescentni dnevni svetlobi, še posebej v primeru bele fluorescentne svetlobe.

* Privzeto

Ikona	Opis
	Fluorescent NW (Flourescentna NW): to možnost izberite, če fotografirate pri fluorescentni dnevni svetlobi, še posebej v primeru bele fluorescentne svetlobe z izrazitimi odtenki bele.
	Fluorescent Daylight (Flourescentna dnevna svetloba): to možnost izberite, če fotografirate pri fluorescentni dnevni svetlobi, še posebej v primeru bele fluorescentne svetlobe z rahlim odtenkom modre.
	Tungsten (Volframova svetloba): to možnost izberite, ko fotografirate v zaprtih prostorih pod volframovimi žarnicami ali halogenskimi lučmi. Volframove žarnice imajo rdeč odtenek. S to možnostjo ta učinek izravnate.
	Flash WB (Ravnovesje beline bliskavice): izberite pri uporabi bliskavice.
	Custom Set (Nastavitev po meri): uporabite prednastavljene nastavitve. Belino lahko ročno nastavite tako, da pritisnete [DISP], ter nato fotografirate bel list papirja. S krogom za merjenje točk beline slikajte list papirja in nastavite belino.
	Color Temperature (Barva temperature): ročno prilagodite temperaturo barve vira svetlobe. Temperatura barve se meri v stopinjah Kelvina in označuje določeno vrsto vira svetlobe. Dobite lahko toplejšo fotografijo z višjo vrednostjo in hladnejšo fotografijo z nižjo vrednostjo. Pritisnite [DISP], ter nato prilagodite barvo temperature.



Razpoložljive možnosti se lahko razlikujejo, odvisno od pogojev za fotografiranje.

Prilagajanje prednastavljenih možnosti za ravnovesje beline

Prednastavljene možnosti ravnovesja beline lahko nastavite po meri.

Če želite prilagoditi prednastavljene možnosti,

V načinu za fotografiranje pritisnite [MENU] → [☰] → **White Balance** (Ravnovesje beline) → možnost → [DISP] → pritisnite [DISP/☒/☒/☒/☒/AF].

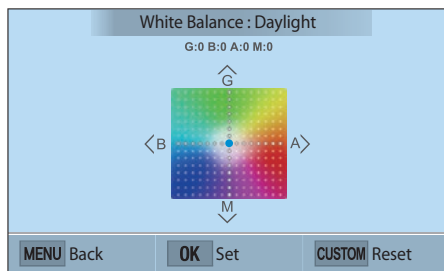

Prav tako lahko izberete območje na zaslonu.

Primeri



Auto WB (Samodejna nastavitve beline)



Daylight (Dnevna svetloba)

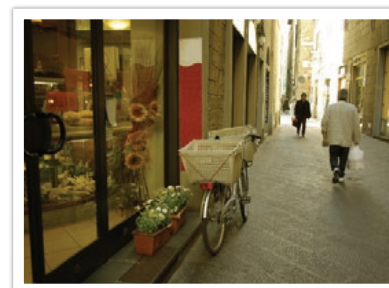

Fluorescent Daylight
(Fluorescentna dnevna svetloba)

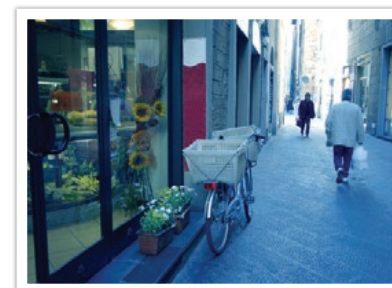

Tungsten (Volframova svetloba)

Čarovnik za slike (slogi fotografij)

Čarovnik za slike omogoča uporabo različnih slogov, videzov in čustvenih razpoloženj na fotografijah. Ustvarite in shranite lahko lastne sloge fotografij, tako da prilagodite barvo, nasičenost, ostrino in kontrast vsakega sloga.

Glede slogov ne obstaja nobeno pravilo za njihovo uporabo pod določenimi pogoji. Preizkusite različne sloge in poiščite lastne nastavitve.

Če želite določiti slog fotografij,

V načinu za fotografiranje pritisnite [MENU] →  → **Picture Wizard** (Čarovnik za slike) → možnost.

Primeri



Standard (Standardno)



Vivid (Živahno)



Portrait (Portret)



Landscape (Pokrajina)



Forest (Gozd)



Retro (Starinski učinek)



Cool (Hladno)





Calm (Mirno)



Classic (Klasično)



- Prilagodite lahko tudi vrednost prednastavljenih nastavitvev slogov. Izberite možnost Picture Wizard (Čarovnik za slike), pritisnite [DISP] in prilagodite barvo, nasičenost, ostrino ali kontrast.
- Če želite prilagoditi čarovnik za slike po meri, izberite ,  ali , ter nato prilagodite barvo, nasičenost, ostrino in kontrast.
- Možnosti čarovnika za slike ne morete nastavljati skupaj z možnostmi Smart Filter (Pametni filter).

Način AF

Naučite se prilagoditi izostritev fotoaparata glede na motiv..

Način izostritve, primeren motivu, lahko izberete med možnostmi Posamezna samodejna izostritev, Neprekinjena samodejna izostritev in Ročna izostritev. Funkcija AF je aktivirana, ko **[Sprožilec]** pritisnete do polovice. V načinu za ročno izostritev (MF) lahko pritisnete [/AF] za ročno izostritev.

V večini primerov lahko izostritev dosežete tako, da izberete možnost **Single AF** (Posamezna samodejna izostritev). Hitro premikajoče se motive ali motive s podobnim osenčenjem, kot je ozadje, je težko izostriti. V takem primeru izberite ustrezen način ostrenja.

Če želite nastaviti samodejno izostritev,

V načinu za fotografiranje pritisnite [AF] → možnost.



- Možnost lahko prav tako nastavite s pritiskom [MENU] →  → **AF Mode** (Način AF) → možnost v načinu za fotografiranje.
- Razpoložljive možnosti so odvisne od objektiva v uporabi.

Posamezni AF

Posamezni AF je primeren za slikanje mirnih motivov. Ko **[Sprožilec]** pritisnete do polovice, se slika v območju izostritve izostrí. Ko je ostrenje končano, območje postane zeleno.



Neprekinjeni AF





Medtem ko [**Sprožilec**] pritisnete do polovice, fotoaparati nadaljuje s samodejnim ostrenjem. Ko se v območju izostritve motiv izostril, ostane izostren, tudi če se premika. Ta način je priporočljiv za fotografiranje npr. osebe na kolesu, psa, ki teče ali avtomobilске dirke.



Ročna izostritev

Motiv lahko ročno izostrite s pritiskom [/AF] na fotoaparatu. Pomožna funkcija MF vam omogoča enostavno izostritev. Med prilagajanjem izostritve, se območje izostritve povečuje. Ta način je priporočljiv za fotografiranje motiva, ki je podobne barve, kot je ozadje, nočnega prizorišča ali ognjemeta.



- Po zajemu fotografije z ročno izostritvijo, pritisnite [] → [/AF] za ponovno ročno prilagoditev izostritve.
- Če uporabite to funkcijo, ne morete nastaviti možnosti **Touch AF** (AF na dotik), **Face Detection** (Zaznavanje obraza), **AF Area** (Območje AF) in **Link AE to AF Point** (Poveži AE s točko AF).
- Ko prilagajate izostritev, se prikaže lestvica za ročno izostritev (  ).

Območje AF

Funkcija območja AF spremeni položaj območja izostritve.

Običajno fotoaparati skušajo izostriti najbližji motiv. Ko pa je v objektivu več motivov, se lahko zgodi, da se izostrijo neželeni motivi. Če ne želite izostriti neželenih motivov, spremenite območje izostritve in izostrite želeni motiv. Če izberete ustrezno območje izostritve, bo fotografija jasnejša in ostrejša.

Če želite nastaviti območje samodejne izostritve,

V načinu za fotografiranje pritisnite [MENU] →  → **AF Area** (Območje AF) → možnost.





Razpoložljive možnosti se lahko razlikujejo, odvisno od pogojev za fotografiranje.

Izbirni AF

Funkcijo izostritve lahko nastavite za želeno območje. Uporabite učinek neizostritve in še bolj poudarite želeni motiv.

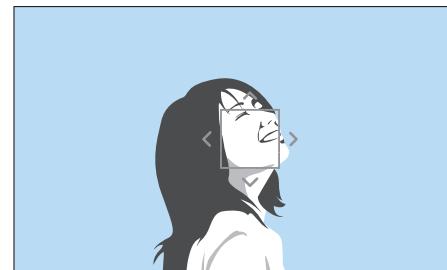
Izostritev na spodnji fotografiji je bila prestavljena in zmanjšana, da ustreza velikosti obraza osebe na fotografiji.



Če želite spremeniti velikost ali premakniti območje izostritve, v načinu za fotografiranje pritisnite [OK]. Dotaknite se območja, da ga izostrite oz. pritisnite [DISP//AF] za premik območja izostritve, ter nato uščipnite ali razširite prste za spremembo velikosti območja.

Večpodročni AF

Fotoaparati prikaže zelen kvadrat na območjih, na katerih je izostritev pravilno nastavljena. Fotografija je razdeljena na dve ali več območij, fotoaparati pa pridobi točke izostritve vsakega območja. Ta možnost je priporočljiva za fotografiranje pokrajine.

Ko pritisnete [**Sprožilec**] do polovice, fotoaparati prikaže območje izostritve, kot je prikazano na spodnji fotografiji.



Zaznavanje obrazov

Uporabite možnosti za zaznavanje obraza za zajem avtoportreta ali nasmejanega obraza.

Za uporabo funkcije za zaznavanje obraza,

V načinu za fotografiranje pritisnite [MENU] →  → **Face Detection** (Zaznavanje obraza) → možnost.



- Ko vaš fotoaparat zazna obraz, samodejno sledi zaznanemu obrazu.
- Ko uporabite možnost Zaznavanje obraza AF, fotoaparat samodejno izostri območje z belim okvirjem.
- Odvisno od možnosti Čarovnik za sliko, Zaznavanje obraza morda ne bo na voljo.
- Ko nastavite ročno izostritev, zaznavanje obraza morda ne bo na voljo.
- Zaznavanje obrazov morda ne deluje, če:
 - je motiv preveč oddaljen od fotoaparata
 - je presvetlo ali pretemno
 - oseba ni obrnjena proti fotoaparatu
 - oseba nosi sončna očala ali masko
 - se obrazna mimika osebe prekomerno spreminja
 - je oseba osvetljena od zadaj oz. pri slabših svetlobnih pogojih
- Ko nastavite možnosti za zaznavanje obraza, je območje AF samodejno nastavljeno na Multi AF (Večpodročni AF).
- Odvisno od izbranih možnosti za zaznavanje obraza, nekatere možnosti za fotografiranje morda ne bodo na voljo.

Običajna

Fotoaparat se osredotoči na človeške obraze. Zazna lahko obraze do 10 oseb. Ta nastavev je priporočljiva za fotografiranje skupine ljudi.

Ko do polovice pritisnete [**Sprožilec**], fotoaparat izostri obraze, kot je prikazano na spodnji fotografiji. Če fotografirate skupino ljudi, fotoaparat prikaže izostritev obraza najbližje osebe v rdeči barvi, vse ostale obraze ljudi pa v sivi barvi.

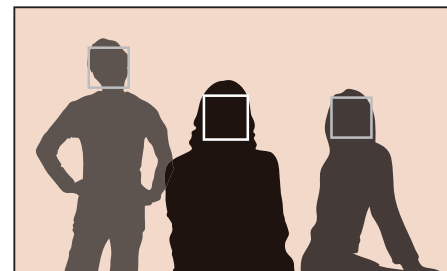

Posnetek nasmeha

Fotoaparati samodejno sprosti sprožilec, ko zazna nasmejan obraz.

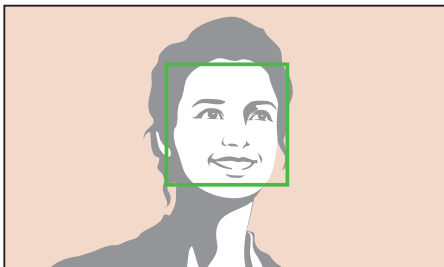

Če ima vaš motiv večji nasmeh, ga bo fotoaparati lažje prepoznali.

Posnetek mežikanja

Fotoaparati samodejno sprosti sprožilec po 2 sekundah, ko zazna mežikanje.

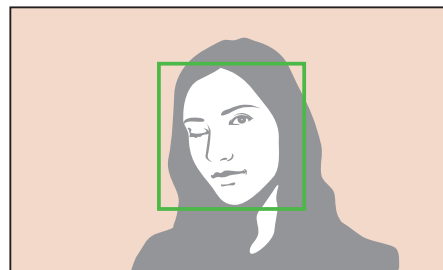

- Mežikajte 1 sekundo, zaradi boljšega zaznavanja.
- Zaznavanje mežikanja morda ne bo uspešno, ko je:
 - fotoaparati pod nivojem oči
 - motiv temen zaradi osvetlitve iz ozadja
 - motiv nosi očala
 - je motiv preveč oddaljen od fotoaparata

AF na dotik

Izberite ali izostrite področje, ki ste ga izbrali na zaslonu na dotik. Pol tega, izostrite motiv ali posnemite fotografijo z dotikom zaslona.

Nastavitev AF na dotik,

V načinu za fotografiranje pritisnite [MENU] → [📷] → **Touch AF** (AF na dotik) → možnost.



- Razpoložljive možnosti se lahko razlikujejo, odvisno od pogojev za fotografiranje.
- Prav tako se lahko dotaknete [📷] na zaslonu in izberete možnost v načinu za fotografiranje.

AF na dotik

AF na dotik omogoča izbiro in izostritev področja, ki se ga dotaknete na zaslonu na dotik.

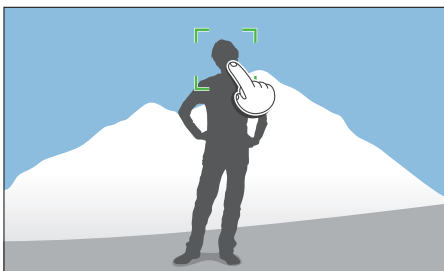

Točkovni AF

Točka izostritve bo ustrezala področju, ki se ga dotaknete na zaslonu na dotik, hkrati pa izostritev ne bo dosežena.

AF sledenje

AF sledenje omogoča sledenje in samodejno izostritev motiva, tudi, če se motiv premika ali če zamenjate kompozicijo snemanja.

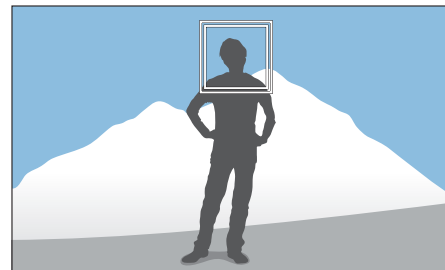

Beli okvir: vaš fotoaparati sledi motivu.

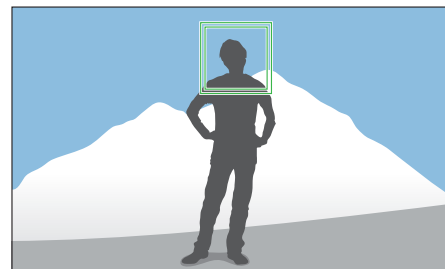

Zelen okvir: vaš motiv je izostren ob pritisku [Sprožilec] do polovice.

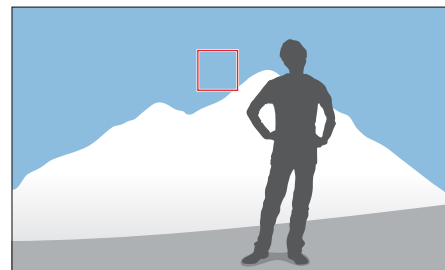

Rdeči okvir: izostritev ni uspela.



- Če ne izberete območje izostritve, funkcija Auto Focus ne bo delovala.
- Sledenje motiva morda ne bo uspešno, če:
 - je oseba predaleč
 - se oseba giblje nenavadno
 - je oseba osvetljena od zadaj oz. fotografirate v temnem prostoru
 - so barve ali vzorci na motivu in v ozadju enaki
 - zraven osebe fotografirate vodoravne črte, kot so žaluzije
 - se fotoaparata prekomerno trese
 - fotografije zajemate v neprekinjenem načinu
- Če sledenje ni uspelo, se funkcija ponastavi.
- Če fotoaparata ne sledi motivu, se območje izostritve ponastavi.
- Če fotoaparata ne izostri motiva, se okvir izostritve obarva rdeče in izostritev se ponastavi.

Posnetek z enim dotikom

Fotografijo lahko posnamete z dotikom vašega prsta. Po dotiku motiva, fotoaparata samodejno izostri motiv in posname fotografijo.

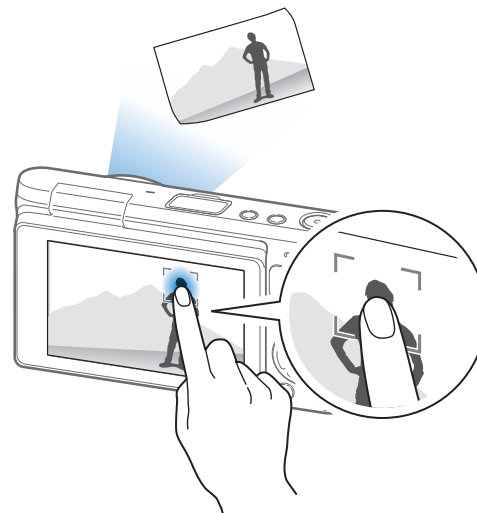



Pomožna funkcija ročne izostritve

V načinu za ročno izostritev lahko pritisnete [/AF] za izostritev. Ko uporabljate pomožno funkcijo ročne izostritve, lahko dosežete bolj jasno izostritev, saj je območje izostritve povečano. Ta funkcija je na voljo le pri objektivih, ki podpirajo ročno izostritev.

Če želite nastaviti pomožno funkcijo izostritve,

V načinu za fotografiranje pritisnite [MENU] →  → **MF Assist** (Pomožna funkcija ročne izostritve) → možnost.

* Privzeto

Možnost	Opis
Off (Izklopljeno)	Ne uporabite funkcije za pomoč pri ročni izostritvi
Enlarge x5 (Povečaj x5)*	Območje izostritve se poveča za 5-krat, ko prilagodite izostritev. 
Enlarge x8 (Povečaj x8)	Območje izostritve se poveča za 8-krat, ko prilagodite izostritev. 

Optična stabilizacija slike (OIS)



Uporabite funkcijo Optical Image Stabilization (OIS) (Optična stabilizacija slike) in zmanjšajte tresenje fotoaparata. Funkcija OIS morda ni na voljo pri nekaterih objektivih.

Do tresenja fotoaparata pride v temnih prostorih ali pri fotografiranju zunaj. V takih primerih fotoaparat uporabi daljši čas osvetlitve in poveča količino prejete svetlobe, kar lahko povzroči zamegljeno fotografijo. To funkcijo lahko preprečite tako, da uporabite funkcijo OIS.

Če želite nastaviti možnosti OIS,

V načinu za fotografiranje pritisnite [MENU] →  → **OIS (Anti-Shake)** (OIS (Proti tresljajem)) → možnost.

* Privzeto

Ikona	Opis
	Mode 1 (Način 1)*: funkcija OIS je na voljo samo, ko [Sprožilec] pritisnete do konca ali do polovice.
	Mode 2 (Način 2): funkcija OIS je vklopljena.
	Off (Izklopljeno): funkcija OIS je izklopljena.

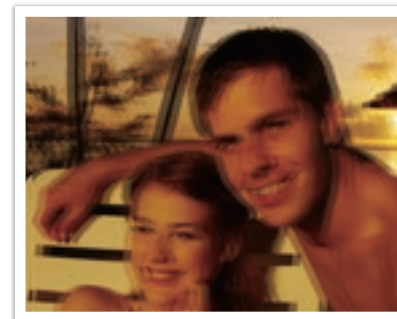

Brez popravka OIS

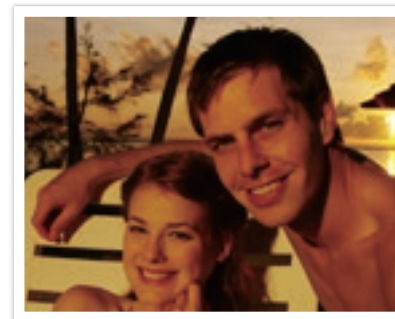

S popravkom OIS



- Optična stabilizacija slike morda ne bo delovala pravilno, ko:
 - s fotoaparatom sledite premikajočemu se motivu
 - fotoaparat preveč tresete
 - je čas osvetlitve dolg (na primer, če izberete **Night** (Noč) v pametnem načinu)
 - je baterija skoraj prazna
 - posnamete fotografijo od blizu
- Če uporabljate funkcijo OIS s stojalom, so lahko slike motne zaradi vibracij senzorja OIS. Ko uporabljate stojalo, izklopite funkcijo OIS.
- Če je fotoaparat prejel udarec, je zaslon moten. V tem primeru, izklopite fotoaparat in ga nato ponovno vklopite.
- Funkcijo OIS uporabljajte samo po potrebi, ker če je vklopljena, baterija porablja več energije.
- Ta možnost pri nekaterih objektivih morda ni na voljo.

Pogon (način za fotografiranje)

Nastavite lahko načine za fotografiranje, kot so Continuous (Neprekinjeno), Burst (Zaporedno), Timer (Samosprožilec) ali kadriranje.

Izberite **Single** (Enojno), da posnamete eno fotografijo naenkrat. Če želite fotografirati hitro premikajoče se motive, izberite možnost **Continuous Normal** (Neprekinjeno običajno) ali **Burst** (Zaporedno). Izberite **AE Bracket** (Kadriranje s samodejno osvetlitvijo), **WB Bracket** (Kadriranje z ravnovesjem beline), **P Wiz Bracket** (Kadriranje s čarovnikom za slike) ali **Depth Bracket** (Kadriranje globine) za prilagoditev osvetlitve, ravnovesja beline, uporabo učinkov čarovnika za slike ali snemanja fotografij pri različnih globinah polja. Izberete lahko tudi možnost **Timer** (Samosprožilec), da posnamete fotografijo samodejno po določenem času.

Če želite
spremeniti način
za fotografiranje,

V načinu za fotografiranje pritisnite [📷] → možnost.



- Možnost lahko prav tako nastavite s pritiskom [MENU] → [📷] → **Drive** (Pogon) → metoda fotografiranja v načinu za fotografiranje.
- Razpoložljive možnosti se lahko razlikujejo, odvisno od pogojev za fotografiranje.

Enojno

Ob pritisku na [**Sprožilec**] posnamete eno fotografijo. Priporočljivo za splošne pogoje.



Neprekinjeno običajno

Ob pritisku na [**Sprožilec**] neprekinjeno fotografirate. Posnamete lahko največ 6 fotografije na sekundo.



Največja hitrost snemanja je 6 sličic na sekundo. Po pribl. 11 slikah oblike JPEG ali 4 slikah oblike RAW pride do upočasnitve. (Lahko je odvisno od tehničnih podatkov pomnilniške kartice.)

Zaporedno

Z enim pritiskom na [**Sprožilec**] zaporedno posnamete do 10 posnetkov na sekundo (3 sekunde), 15 posnetkov na sekundo (2 sekundi) ali 30 posnetkov na sekundo (1 sekunda). Priporočljivo za fotografiranje hitrega gibanja ali hitro premikajočih se motivov, kot so npr. dirkalni avtomobili.



- Za nastavev števila posnetkov v načinu za fotografiranje pritisnite [] → **Burst** (Zaporedno), ter nato pritisnite [DISP].
- Velikost fotografije je nastavljena na 5M.
- Shranjevanje fotografije lahko poteka dlje.
- Če uporabljate to možnost, bliskavica ni na voljo.
- Čas osvetlitve mora biti nad 1/30 sekunde.
- Morda bo fotoaparati nekoliko povečal fotografije, ki so posnete s to možnostjo, preden jih bo shranil.
- Možnosti ISO ne morete nastaviti višje od ISO 3200.
- Te možnosti niso uporabne z obliko datoteke RAW in niso na voljo, ko je kakovost fotografije nastavljena na RAW.

Samosprožilec

Posnemite fotografijo po določenem času. Samosprožilec lahko nastavite na 2 do 30 sekund.



- Če želite prenehati z zajemanjem, pritisnite [**Sprožilec**].
- Za nastavitve podrobnosti samosprožilca, v načinu za fotografiranje pritisnite [**Timer**] → **Timer** (Samosprožilec) in nato pritisnite [**DISP**].

Kadriranje s samodejno osvetlitvijo (AE Bracket)

Ko pritisnete [**Sprožilec**], fotoaparat posname 3 zaporedne fotografije: izvirnik, eno temnejšo in eno svetlejšo fotografijo. Uporabite stojalo, da med slikanjem treh zaporednih fotografij preprečite nastanek zamegljene fotografije. Nastavitve lahko prilagodite v meniju **Bracket Settings** (Nastavitve kadriranja).



Da nastavite podrobnosti kadriranja, pritisnite [**MENU**] → **Bracket Settings** (Nastavitve kadriranja) → možnost.

Kadriranje z nastavitvijo beline (WB Bracket)

Ko pritisnete [**Sprožilec**], fotoaparati posname 3 zaporedne fotografije: izvornik in dve z različnima nastavitvama ravnovesja beline. Izvirna fotografija nastane, ko pritisnete [**Sprožilec**]. Drugi dve fotografiji fotoaparati samodejno prilagodi glede na nastavljeno belino. Nastavitve lahko prilagodite v meniju **Bracket Settings** (Nastavitve kadriranja).



- Da nastavite podrobnosti kadriranja, pritisnite [MENU] → ⌘ → **Bracket Settings** (Nastavitve kadriranja) → možnost.
- Te možnosti niso uporabne z obliko datoteke RAW in niso na voljo, ko je kakovost fotografije nastavljena na RAW.

Kadriranje s čarovnikom za slike (P Wiz Bracket)

Ko pritisnete [**Sprožilec**], fotoaparati posname tri zaporedne fotografije, vsako z drugačno nastavitvijo čarovnika za slike. Fotoaparati posname fotografijo in uporabi tri možnosti čarovnika za slike, ki ste jih nastavili za posneto sliko. Tri različne nastavitve lahko izberete v meniju **Bracket Settings** (Nastavitve kadriranja).



- Da nastavite podrobnosti kadriranja, pritisnite [MENU] → ⌘ → **Bracket Settings** (Nastavitve kadriranja) → možnost.
- Te možnosti niso uporabne z obliko datoteke RAW in niso na voljo, ko je kakovost fotografije nastavljena na RAW.

Kadriranje globine

Ko pritisnete [**Sprožilec**], fotoaparati posname tri zaporedne fotografije, vsako z drugačnim poljem globine, s prilagoditvijo vrednosti zaslone. Uporabite stojalo, da med slikanjem treh zaporednih fotografij preprečite nastanek zamegljene fotografije. Nastavitve lahko prilagodite v meniju **Bracket Settings** (Nastavitve kadriranja).



- Da nastavite podrobnosti kadriranja, pritisnite [MENU] → Ⓔ → **Bracket Settings** (Nastavitve kadriranja) → možnost.
- Ta funkcija je na voljo samo v načinu Program ali Aperture Priority (Prednost zaslone).
- Če je vrednost zaslone nastavljena na maksimum ali minimum, bodo z maksimalno ali minimalno vrednostjo zaslone posnete dve fotografiji.





Bliskavica

Za realistično fotografijo motiva je nujna stalna količina svetlobe. Kadar količina svetlobe niha, lahko uporabite bliskavico in zagotovite stalno količino svetlobe. Izberite ustrezne nastavitve glede na vir svetlobe in motiv.

Če želite nastaviti možnosti bliskavice,

V načinu za fotografiranje pritisnite [MENU] → [📷] → **Flash** (Bliskavica) → možnost.

Ikona	Opis
	Off (Izklopljeno): bliskavica se ne sproži.
	Smart Flash (Pametna bliskavica): fotoaparati samodejno prilagodi svetlost bliskavice glede na količino svetlobe v okolju.
	Auto (Samodejno): bliskavica se pri fotografiranju v temnih prostorih sproži samodejno.
	Auto Red-eye (Samodejno popraviljanje učinka rdečih oči): bliskavica samodejno sproži in zmanjša učinek rdečih oči.
	Fill in (Dosvetlitev): bliskavica se sproži, kadar posnamete fotografijo. (Svetlost se prilagodi samodejno.)
	Fill-in Red (Dosvetli rdeče): bliskavica se sproži, kadar posnamete fotografijo, in prepreči učinek rdečih oči.
	<p>1st Curtain (1. zavesa): bliskavica se sproži takoj za tem, ko se odpre zaslonka. Fotoaparati fotografijo motiva posname prej in jasno.</p> 

Ikona	Opis
	<p>2nd Curtain (2. zavesa): bliskavica se sproži ravno pred tem, ko se zapre zaslonka. Fotoaparati fotografijo motiva posname kasneje in jasno.</p> 



- Razpoložljive možnosti se lahko razlikujejo, odvisno od pogojev za fotografiranje.
- Bliskavica se sproži dvakrat. Ne premikajte se, dokler se bliskavica ne sproži drugič.
- Če izberete **Off** (Izklopljeno), se vgrajena bliskavica ne sproži tudi, če je ta dvignjena.
- Pri nekaterih objektivih lahko leča blokira svetlobo notranje bliskavice. V tem primeru uporabite opcijsko zunanjo bliskavico.
- Če pritrdite objektiv, ki ni odobren, z uporabo namestitvenega nastavka za objektiv, se bliskavica ne bo sprožila.



Uporabljajte samo bliskavice, ki jih je odobril Samsung. Če boste uporabili nezdružljive zunanje bliskavice, lahko poškodujete fotoaparati.

Zmanjševanje učinka rdečih oči

Če se vklopi bliskavica, ko fotografirate osebo v temi, se lahko v očeh pojavijo rdeče pike. Če želite zmanjšati učinek rdečih oči, izberite **Auto Red-eye** (Samodejno popravljanje učinka rdečih oči) ali **Fill-in Red** (Dosvetlitev rdeče).



Brez zmanjševanja učinka rdečih oči



Z zmanjševanjem učinka rdečih oči



Če je motiv preveč oddaljen od fotoaparata ali pa se premika, ko se bliskavica sproži prvič, učinka rdečih oči morda ne bo mogoče zmanjšati.

Prilagajanje jakosti bliskavice

Ko je bliskavica vklopljena, prilagodite jakost bliskavice za +2 nivoja.

Če želite nastaviti jakost bliskavice,

V načinu za fotografiranje se dotaknite **[Fn]** → **Flash** (Bliskavica) → premaknite se na zeleno možnost → pritisnite **[DISP]** → **[AF]**.

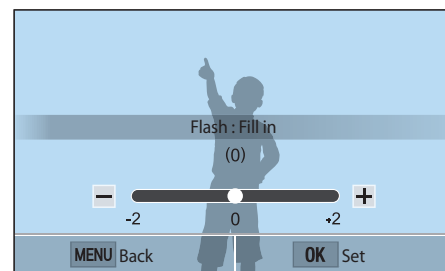

- Moč lahko prav tako prilagodite, če povlečete drsnik ali se dotaknete +/-.
- Prilagoditev jakosti bliskavice morda ne deluje, če:
 - je motiv preblizu fotoaparata
 - nastavite visoko občutljivost ISO
 - je vrednost osvetlitve previsoka ali premajhna
- V nekaterih načinih za fotografiranje ta funkcija ni na voljo.
- Če je med uporabo bliskavice motiv predaleč, se lahko nekaj svetlobe blokira, kar pomeni, da bo fotografija temna. Prepričajte se, da je motiv v priporočenem dosegu, ki se razlikuje glede na objektiv.

Merjenje

Merjenje pomeni način, s katerim fotoaparati meri količino svetlobe.

Fotoaparati meri količino svetlobe v sceni in pri nekaterih svojih načinih delovanja uporablja merjenje za prilagoditev različnih nastavitvev. Na primer, če je motiv na videz temnejši od svoje dejanske barve, fotoaparati posname preosvetljeno fotografijo takega motiva. Če je motiv na videz svetlejši od svoje dejanske barve, fotoaparati posname podoosvetljeno fotografijo takega motiva.

Svetlost in splošno razpoloženje fotografije sta odvisna tudi od načina, na katerega fotoaparati meri količino svetlobe. Izberite ustrezno nastavitvev za pogoj fotografiranja.

Če želite nastaviti možnost merjenja,

V načinu za fotografiranje pritisnite [MENU] →  → **Metering** (Merjenje) → možnost.

Večpodročno

Večpodročni način izračuna količino svetlobe na več območjih. Kadar je količina svetlobe zadostna ali nezadostna fotoaparati prilagodi osvetlitev, tako da izmeri povprečne vrednosti scene. Ta način je primeren za običajne fotografije.



Sredinsko uravnoteženo

Sredinsko uravnoteženi način izračuna širše območje kot točkovni. Povzame količino svetlobe v središčnem delu fotografije (60–80 %) in ostalem delu fotografije shot (20–40 %). Način je priporočljiv v primeru, ko je razlika med osvetlitvijo motiva in ozadja majhna ali je območje motiva veliko v primerjavi s celotno kompozicijo fotografije.



Točkovno

Točkovni način izračuna količino svetlobe na sredini scene. Če želite posneti fotografijo v okoliščinah, v katerih je prisotna močna osvetlitev za motivom, fotoaparati prilagodi osvetlitev in ustrezno posname motiv. Na primer, če v okoliščinah, v katerih je prisotna močna osvetlitev za motivom, izberete možnost Večpodročno, fotoaparati izračuna, da je svetlobe veliko, zaradi česar posname temnejšo fotografijo. To lahko preprečite, če izberete točkovni način, ki izračuna količino svetlobe v določenem območju.



Motiv je svetle barve, ozadje pa je temno. V takem primeru je priporočljiva uporaba točkovnega načina, saj je razlika med osvetlitvijo motiva in ozadja velika.

Merjenje vrednosti osvetlitve območja izostritve

Ko je ta funkcija vklopljena, fotoaparati samodejno nastavi optimalno osvetlitev, tako da izračuna svetlost območja izostritve. Ta funkcija je na voljo le, če za način merjenja izberete merjenje **Spot** (Točkovno) ali **Multi** (Večpodročno) in **Selection AF** (Izbirni AF).

Če želite nastaviti to funkcijo,

V načinu za fotografiranje pritisnite [MENU] →  → **Link AE to AF Point** (Poveži AE s točko AF) → možnost.



Dinamični razpon

Če se svetle podrobnosti zaradi razlik v senčenju na fotografiji ne vidijo, ta funkcija to samodejno popravi.

Če želite nastaviti možnosti za Dinamični razpon,

V načinu za fotografiranje pritisnite [MENU] →  → **Dynamic Range** (Dinamični razpon) → možnost.





Brez učinka dinamičnega razpona



Z učinkom dinamičnega razpona

* Privzeto

Ikona	Opis
	Off (Izklopljeno)*: ne uporabljajte Dynamic Range (Dinamični razpon).
	Smart Range+ (Pametno območje+): popravite izgubo svetlih delov.
	<p>HDR: posnemite 3 fotografiji pri različni osvetlitvi, ter jih nato združite in samodejno ustvarite eno sliko.</p> <ul style="list-style-type: none"> • Možnosti ISO ne morete nastaviti višje od ISO 3200. • Možnosti dinamičnega razpona ne morete nastavljeni skupaj z možnostmi fotografiranja, razen enojno ali samosprožilec. • Možnosti dinamičnega razpona ne morete nastavljeni skupaj z možnostmi pametnega filtra in čarovnika za slike. • Možnosti dinamičnega razpona ne morete nastavljeni skupaj s funkcijo Bulb.

Pametni filter

Pametni filter omogoča uporabo posebnih učinkov na vaših fotografijah ali videoposnetkih. Z različnimi možnostmi filtriranja lahko ustvarite posebne učinke, ki jih je drugače težko ustvariti z običajnimi objektivami.

Če želite nastaviti možnosti za Pametni filter,

V načinu za fotografiranje pritisnite [MENU] →  → **Smart Filter** (Pametni filter) → možnost.

* Privzeto

Možnost	Opis
Off (Izklopljeno)*	Brez učinka
Vignetting (Vinjetiranje)	Dodajte barve starinskega videza, visok kontrast in izrazit učinek vinjete Lomo fotoaparata.
Miniature (Miniatura)	Dodajte učinek »tilt-shift« s katerim motiv daje videz miniaturo.
Sketch (Skica)	Dodajte učinek risanja s svinčnikom.
Fish Eye (Ribje oko)	Popačite motive v bližini in s tem posnemajte vizualni učinek, ki ga dobimo z objektivom za ribje oko.



Možnosti Smart Filter (Pametni filter) ne morete nastavljanj skupaj z možnostmi Picture Wizard (Čarovnik za sliko).



Kompozicija osvetlitve

Fotoaparati samodejno nastavi osvetlitev, tako da izmeri ravni svetlobe iz kompozicije fotografije in položaja motiva. Če je osvetlitev, ki jo fotoaparati nastavi, višja ali nižja od zelene, jo lahko ročno prilagodite. Vrednost osvetlitve lahko prilagodite v ± 3 korakih. Fotoaparati prikažejo opozorilo osvetlitve v rdeči barvi za vsak korak, ki preseže obseg ± 3 .

Za prilagoditev vrednosti osvetlitve, se dotaknete indikatorja za nivo osvetlitve oz. **[Fn]** → **EV** (Vrednost osvetlitve) za prilagoditev vrednosti osvetlitve. Prav tako lahko pritisnete **[]** za izbiro vrednosti osvetlitve in pritisnete **[/AF]** za njeno prilagoditev.

Vrednost osvetlitve lahko preverite s položajem indikatorja ravni osvetlitve.

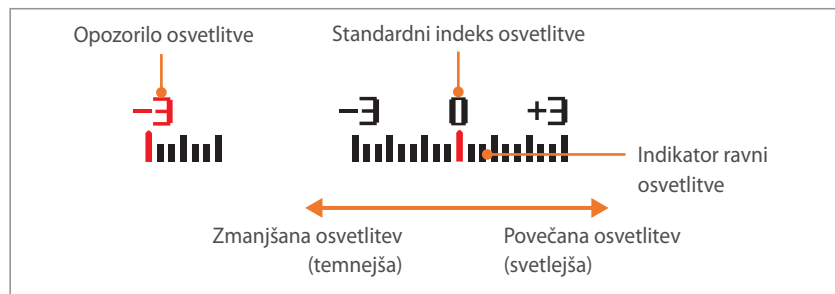

Zaklep osvetlitve

Ko ne morete doseči ustrezne osvetlitve zaradi premočnega kontrasta, zaklenite osvetlitve in nato posnemite fotografijo.

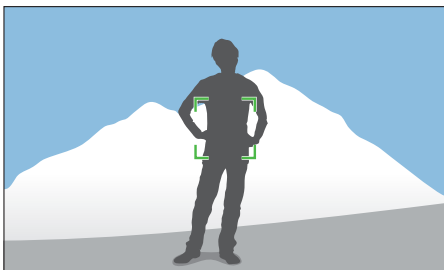

Če želite zakleniti osvetlitev, prilagodite kompozicijo fotografije, pri kateri želite izračunati osvetlitev ter nato pritisnite gumb po meri. (ko je funkcija gumba po meri nastavljena na AEL) (str. 151)

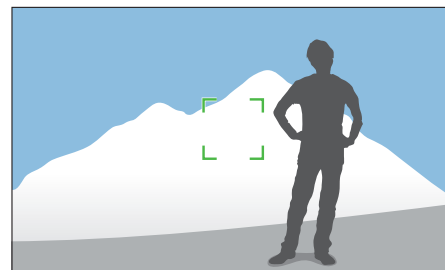

Po zaklepu osvetlitve usmerite objektiv v želeno smer in pritisnite **[Sprožilec]**.

Funkcije videoposnetkov

Funkcije za videoposnetke so opisane spodaj.

Velikost videoposnetka





Nastavite velikost videoposnetka.

Če želite
nastaviti velikost
videoposnetka,

V načinu za fotografiranje pritisnite [MENU] →  →
Movie Size (Velikost videoposnetka) → možnost.





Ko je Video izhod nastavljen na NTSC

* Privzeto

Ikona	Velikost	Priporočljivo za
	1920X1080 (30 fps (30 slik na sekundo)) (16:9)	Ogled na TV sprejemniku s polno visoko ločljivostjo.
	1280X720 (30 fps (30 slik na sekundo)) (16:9)	Ogled na TV sprejemniku visoke ločljivosti.
	640X480 (30 fps (30 slik na sekundo)) (4:3)	Ogled na TV sprejemniku.
	320X240 (30 fps (30 slik na sekundo)) (4:3)	Objavite na spletnem mestu s pomočjo brezžičnega omrežja (največ 30 sekund).

Ko je Video izhod nastavljen na PAL

* Privzeto

Ikona	Velikost	Priporočljivo za
	1920X1080 (25 fps (60 slik na sekundo)) (16:9)	Ogled na TV sprejemniku s polno visoko ločljivostjo.
	1280X720 (25 fps (60 slik na sekundo)) (16:9)	Ogled na TV sprejemniku visoke ločljivosti.
	640X480 (25 fps (30 slik na sekundo)) (4:3)	Ogled na TV sprejemniku.
	320X240 (25 fps (30 slik na sekundo)) (4:3)	Objavite na spletnem mestu s pomočjo brezžičnega omrežja (največ 30 sekund).



Kakovost videoposnetka

Nastavite kakovost videoposnetka.

Če želite nastaviti kakovost videoposnetka,

V načinu za fotografiranje pritisnite [MENU] →  → **Movie Quality** (Kakovost videoposnetka) → možnost.

* Privzeto

Ikona	Pripona datoteke	Opis
	MP4 (H.264)	Normal (Običajno): snemanje videoposnetkov običajne kakovosti.
	MP4 (H.264)	HQ (Visoka kakovost)*: snemanje videoposnetkov visoke kakovosti.





Večpodročno gibanje

Nastavite hitrost predvajanja videoposnetka.

Če želite nastaviti možnosti hitrosti predvajanja,

V načinu za fotografiranje pritisnite [MENU] →  → **Multi Motion** (Večpodročno gibanje) → možnost.

* Privzeto

Ikona	Opis
	x0.25 : posnemite video posnetek in ga predvajajte z 1/4 običajne hitrosti. (na voljo samo pri ločljivosti 640x480 ali 320x240)
	x1* : posnemite video posnetek in ga predvajajte z običajno hitrostjo.
	x5 : posnemite video posnetek in ga predvajajte s 5X običajno hitrostjo.
	x10 : posnemite video posnetek in ga predvajajte z 10X običajno hitrostjo.
	x20 : posnemite video posnetek in ga predvajajte z 20X običajno hitrostjo.



- Če izberete možnost, ki ni **x1**, funkcija podpiranja snemanja zvoka in funkcija popravljanja popačenja ne bosta podprti.
- Razpoložljive možnosti se lahko razlikujejo, odvisno od pogojev za fotografiranje.





Možnost bledenja

Za sceno lahko uporabite učinek bledenja, tako da uporabite funkcijo bledenja na fotoaparatu, pri čemer vam je ne bo treba naknadno urejati na računalniku. Nastavite možnost odtemnitve za postopen prikaz začetka scene. Nastavite možnost zatemnitve za postopno zatemnitev scene. Z ustrezno uporabo funkcije lahko videoposnetkom dodajate dramatične učinke.

Če želite nastaviti možnost bledenja,

V načinu za fotografiranje pritisnite [MENU] →  → **Fader** (Bledenje) → možnost.

* Privzeto

Ikona	Opis
	Off (Izklopljeno)*: funkcija bledenja ni vklopljena.
	In (Navznoter): scena postopoma začne bledeti.
	Out (Navzven): scena postopoma izgublja bledost.
	In-Out (Navznoter-navzven): funkcija bledenja se uporabi na začetku in koncu scene.



Pri uporabi funkcije bledenja, lahko shranjevanje datoteke poteka dlje časa.

Zvok

Včasih so videoposnetki brez zvoka bolj privlačni kot tisti s posnetim zvokom. Izklopite zvok in posnemite videoposnetek brez zvoka.

Če želite nastaviti možnost zvoka,

V načinu za fotografiranje pritisnite [MENU] →  → **Voice** (Zvok) → možnost.

Poglavje 3

Predvajanje/urejanje

Naučite se, kako predvajati ter urejati fotografije in video posnetke.
Za urejanje datotek v računalniku glejte 6. poglavje.

Iskanje in upravljanje datotek

Naučite se uporabljati ogled sličic fotografij in video posnetkov in kako zaščititi oz. izbrisati datoteke.



Če nekaj časa ne izberete funkcijo, informacije in ikone na zaslonu izginejo. Pri ponovni uporabi fotoaparata, se te ponovno prikažejo.

Ogled fotografij

1 Pritisnite [▶].

- Prikaže se zadnja posneta datoteka.

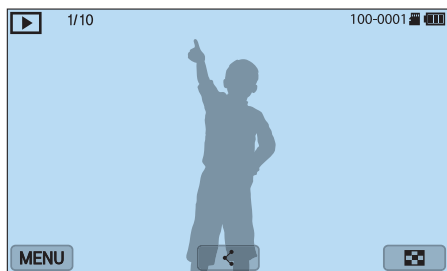

2 Pritisnite [👁/AF] za pomik med datotekami.

- Prav tako lahko povlecite sliko v levo ali desno za pomik na drugo datoteko.



Morda ne boste mogli urejati ali predvajati datoteke, ki so bile posnete z drugimi fotoaparati, zaradi nepodprtih velikosti ali kodekov. Uporabite računalnik ali drugo napravo za urejanje ali predvajanje teh datotek.

Ogled sličic

Da poiščete zelene fotografije in videoposnetke, prestavite na pogled sličic s pritiskom [👁] ali dotikom [👁] v načinu za predvajanje. V prikazu sličic je hkrati prikazanih več slik, tako da lahko hitro pregledate elemente, ki jih želite najti. Datoteke lahko prav tako razdelite in prikažete po kategoriji, kot je datum ali tip datoteke.



V pogledu sličic pritisnite [MENU] → [▶] → **View** (Pogled) → element za izbiro načina pogleda sličic.

Ogled datotek glede na kategorijo

1 V pogledu sličic pritisnite [MENU] →  → **Filter** → kategorija.

* Privzeto

Možnost	Opis
All (Vse)*	Običajen ogled datotek.
Date (Datum)	Oglejte si datoteke po datumu, ko so bile shranjene.
File Type (Vrsta datoteke)	Oglejte si datoteke po vrsti datoteke.

2 Izberite seznam, da ga odprete.

3 Izberite datoteko za ogled.

Ogled datotek v obliki mape

Neprekinjeni in zaporedni posnetki so prikazani kot mapa. Izbira map bo predvajala vse fotografije samodejno. Če izbrisete mapo, boste izbrisali vse fotografije v tej mapi.

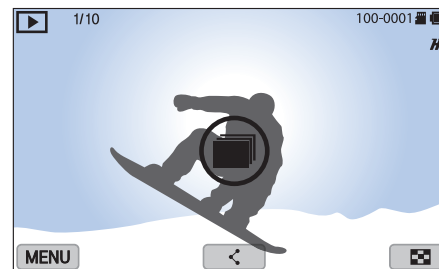

1 V načinu za predvajanje pritisnite  / AF za pomik na želeno mapo.

- Prav tako lahko povlecite sliko v levo ali desno za pomik na želeno mapo.
- Fotoaparati bo samodejno predvajala fotografije v mapi.



2 Pritisnite [], če želite odpreti mapo.

- Mapo lahko prav tako odprete, če se mape dotaknete na zaslonu.

- 3 Pritisnite [/AF] za pomik na drugo datoteko.
 - Prav tako lahko povlecite sliko v levo ali desno za pomik na drugo datoteko.
- 4 Pritisnite [, če se želite vrniti v način za predvajanje.
 - Prav tako se lahko dotaknete  za vrnitev na način za predvajanje.

Zaščita datotek

Zaščitite svoje datoteke pred nenamernim brisanjem.

- 1 V načinu za predvajanje, se pomaknite na datoteko.
- 2 Pritisnite [MENU] →  → **Protect** (Zaščiti) → **On** (Vključeno).



Zaščitene datoteke ne morete izbrisati ali zavrteti.

Brisanje datotek

Izbrišite datoteke v načinu za predvajanje in zagotovite več prostora na pomnilniški kartici. Zaščitene datoteke se ne izbrišejo.

Brisanje datoteke

Izberete lahko eno datoteko in jo izbrišete.

- 1 V načinu za predvajanje izberite datoteko in nato pritisnite [↵].
- 2 Ko se prikaže pojavno sporočilo, izberite **Yes** (Da).

Brisanje več datotek

Izberete lahko več datotek in jih izbrišete.

- 1 V načinu za predvajanje pritisnite [MENU] → [▶] → **Delete** (Izbriši) → **Multiple Delete** (Izbriši več).
 - Prav tako lahko v pogledu sličic pritisnete [↵], ter nato izberete datoteke za izbris.

- 2 Izberite datoteke, ki jih želite izbrisati, s pritiskom [⏏/AF], ter nato pritisnete [OK].
 - Če želite izbiro preklicati, znova pritisnite [OK].
- 3 Pritisnite [↵].
- 4 Ko se prikaže pojavno sporočilo, izberite **Yes** (Da).

Brisanje vseh datotek

Izbrišete lahko vse datoteke na pomnilniški kartici hkrati.

- 1 V načinu za predvajanje pritisnite [MENU].
- 2 Izberite [▶] → **Delete** (Izbriši) → **Delete All** (Izbriši vse).
- 3 Ko se prikaže pojavno sporočilo, izberite **Yes** (Da).

Ogled fotografij

Povečanje fotografije

Ko si fotografije ogledujete v načinu za predvajanje, jih lahko povečate. Če želite zmanjšati ali povečati fotografijo, uščipnite ali razširite prste na zaslonu. Povlecite fotografijo za premik povečanega območja. Uporabite lahko tudi funkcijo obrezovanja, da izločite del slike, prikazane na zaslonu, in ga shranite kot novo datoteko.

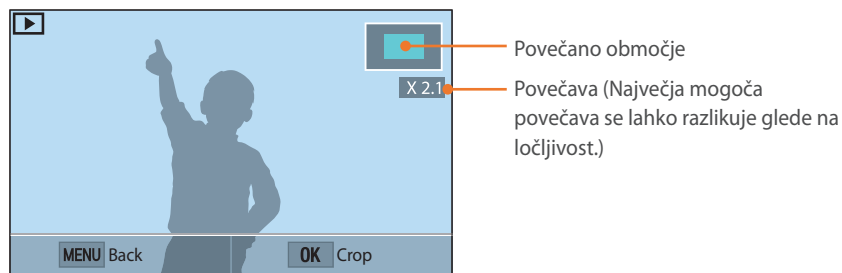

Za	Naredite naslednje
Premik povečanega območja	Pritisnite [DISP/☐/☐/☐/☐/AF].
Obrezovanje povečane slike	Pritisnite [OK/☐]. (shrani se kot nova datoteka)
Vrnitev na izvorno sliko	Pritisnite [MENU].



Področje lahko prav tako hitro povečate z dvakratnim pritiskom.

Ogled diaproyekcije

Fotografije si lahko ogledate v diaproyekciji in diaproyekciji lahko dodate različne učinke.

- 1 V načinu za predvajanje pritisnite [MENU].
- 2 Izberite [▶] → **Slide Show Options** (Možnosti diaproyekcije).
- 3 Izberite učinek za diaproyekcijo.
 - Če želite začeti diaproyekcijo brez učinkov, nadaljujte pri 4. koraku.

* Privzeto

Možnost	Opis
Play Mode (Način predvajanja)	Nastavite, ali želite ponoviti diaproyekcijo. (One Play (Enkratno predvajanje)*, Repeat (Ponovitev))
Interval	<ul style="list-style-type: none"> • Nastavite interval med fotografijami. (1 sec (1 s)*, 3 sec (3 s), 5 sec (5 s), 10 sec (10 s)) • Intervale lahko nastavite samo, če je učinek za spremembo scene nastavljen na Off (Izklopljeno).
Effect (Učinek)	<ul style="list-style-type: none"> • Nastavite učinek za spreminjanje scene med fotografijami. • Izberite Off (Izklopljeno) za preklic učinkov.

4 Pritisnite [MENU].

5 Izberite **Start Slide Show** (Začni diaproyekciju).

6 Ogljed diaproyekcije.

- Pritisnite [.
- Pritisnite [MENU] za zaustavitev diaproyekcije in vrnitev v način za predvajanje.

Samodejni zasuk

Ko je funkcija Auto Rotate (Samodejni zasuk) vklopljena, fotoaparati samodejno obrača fotografije, ki ste jih posneli navpično, tako da se na zaslonu prikažejo vodoravno.

Za nastavitev možnosti samodejnega zasuka,

V načinu za predvajanje pritisnite [MENU] →  → **Auto Rotate** (Samodejni zasuk) → možnost.

Predvajanje video posnetkov

V načinu za predvajanje lahko predvajate video posnetke, posnamete sliko z video posnetka ali obrežete video posnetek in ga shranite kot nova datoteka.



Ikona	Opis
⏮⏮⏮	Ogled prejšnje datoteke/išči nazaj. (Vsak dotik ikone med predvajanjem video posnetka, spremeni hitrost iskanja po naslednjem vrstnem redu: 2X, 4X, 8X.)
⏸	Premor ali nadaljevanje predvajanja.
⏭⏭⏭	Ogled naslednje datoteke/išči naprej. (Vsak dotik ikone med predvajanjem video posnetka, spremeni hitrost iskanja po naslednjem vrstnem redu: 2X, 4X, 8X.)
🔊	Prilagodite glasnost ali utišajte zvok.

Iskanje nazaj ali naprej

Za iskanje nazaj ali naprej po video datoteki med predvajanjem, uporabite enega izmed naslednjih načinov.

- Dotaknite se ⏮⏭. Z vsakim dotikom ikone, boste spremenili hitrost iskanja po naslednjem vrstnem redu: 2X, 4X, 8X.
- Pritisnite [🔍/AF]. Z vsakim pritiskom gumba, boste spremenili hitrost iskanja po naslednjem vrstnem redu: 2X, 4X, 8X.
- Povlecite ročke, ki se prikažejo na vrstici poteka, v levo ali desno. Spremenite lahko položaj predvajanja v videoposnetku.
- Povlecite območje na zaslonu v levo ali desno. Spremenite lahko položaj predvajanja v videoposnetku.

Prilagoditev svetlosti videoposnetka

Prilagodite svetlost videoposnetka med predvajanjem.

Za prilagoditev svetlosti videoposnetka, se

Dotaknite se leve polovice zaslona → povlecite navzgor ali navzdol.

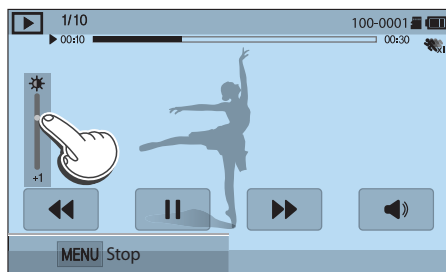

Prilagoditev glasnosti videoposnetka

Prilagodite glasnost videoposnetka med predvajanjem.

Za prilagoditev glasnosti videoposnetka, se

Dotaknite se desne polovice zaslona → povlecite navzgor ali navzdol.

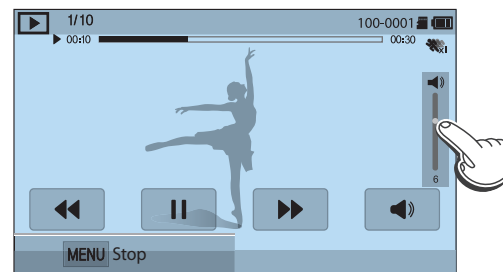

Prav tako lahko pritisnite [DISP/☰/☱] za prilagoditev glasnosti videa.

Prerezovanje videa med predvajanjem

- 1 V načinu za predvajanja, se pomaknite na video posnetek, ter nato pritisnite [MENU].
- 2 Izberite **Trim Movie** (Obreži videoposnetek).
- 3 Pritisnite [OK] ali se dotaknite ► za pričetek predvajanja videoposnetka.
- 4 Pritisnite [OK] ali se dotaknite || na točki, kjer želite začeti obrezovanje.
- 5 Dotaknite se **Start Point** (Začetna točka).
- 6 Pritisnite [OK] ali se dotaknite ► za nadaljevanje predvajanja videa.
- 7 Pritisnite [OK] ali se dotaknite || na točki, kjer želite končati obrezovanje.
- 8 Dotaknite se **End Point** (Končna točka).

- 9 Dotaknite se **Trim** (Obreži), da obrežete video.

- Scene, ki jih želite obrezati, lahko prilagodite z vleko ročic, ki se pojavijo na vrstici poteka.

- 10 Ko se prikaže pojavno sporočilo, izberite **Yes** (Da).



- Originalni video posnetek mora biti dolg vsaj 10 sekund.
- Fotoaparati bodo shranili urejen video posnetek kot novo datoteko in pustili originalne video posnetek nedotaknjen.
- Točko, kjer želite začeti obrezovanje, lahko izberete 2 sekundi po začetku predvajanja.

Zajemanje slike med predvajanjem

- 1 Med ogledom video posnetka, pritisnite [OK] ali se dotaknite || na točki, kjer želite posneti sliko.
- 2 Dotaknite se **Capture** (Posnemi).



- Zajeta fotografija ima enako ločljivost kot originalni video posnetek.
- Posneta slika je shranjena kot nova datoteka.

Urejanje fotografij

Urejene fotografije se shranijo kot nove datoteke z drugačnim imenom. Fotografije posnete v nekaterih načinih ne morete urejati s funkcijo Urejanja slike.





Za urejanje slik,

V načinu za predvajanja, se pomaknite na fotografijo, ter nato pritisnite [MENU] →  → **Edit Image** (Uredi sliko) → možnost.



- Nekaterih slik ni možno urediti s funkcijo za urejanje slike. V tem primeru uporabite priloženo programsko opremo za urejanje slik.
- Datotek RAW ne morete urejati s funkcijo Image Edit (Uredi sliko). V tem primeru uporabite priloženo programsko opremo za urejanje slik.
- Fotoaparati shranijo urejene fotografije kot nove datoteke.
- Ko urejate fotografije, jih bo fotoaparat samodejno pretvoril v nižjo ločljivost. Ločljivost fotografij, ki jih zavrtite ali jim spremenite velikost, ni samodejno pretvorjena.
- Med ogledom datotek kot mapo ne morete urejati fotografij. Odprite mapo in izberite fotografijo za urejanje posamezne fotografije.

Obrezovanje fotografije

- 1 Dotaknite se  → .
- 2 Povlecite rob okvirja za prilagoditev velikosti območja.
- 3 Povlecite okvir za premik območja.
- 4 Pritisnite [] ali se dotaknite  za shranitev.

Prilagoditev vaših fotografij

Posnete fotografije lahko popravite s prilagoditvijo svetlosti, kontrasta ali barvo.

1 Dotaknite se .

2 Dotaknite se možnosti prilagajanja.

- Če ste izbrali  (Samodejna prilagoditev), skočite na 6. korak.

Ikona	Opis
	Izvirnik (vrnitev na izvirno sliko)
	Samodejna prilagoditev
	Svetlost
	Kontrast
	Nasičenje
	Prilagoditev RGB
	Temperatura barve
	Osvetlitev

3 Pritisnite [/AF] za prilagoditev možnosti.

- Za prilagoditev možnosti lahko prav tako povlečete drsnik ali se dotaknete +/-.

4 Pritisnite [] ali se dotaknite **Done**.

5 Dotaknite se **Done**.

6 Pritisnite [] ali se dotaknite  za shranitev.

Retuširanje obrazov

1 Dotaknite se  → .

2 Pritisnite [/AF] za prilagoditev možnosti.

- Za prilagoditev možnosti lahko prav tako povlečete drsnik ali se dotaknete +/-.
- Ko se številka poveča, barva kože postane svetlejša ali temnejša.

3 Pritisnite [] ali se dotaknite  za shranitev.



Uporabi učinke pametnega filtra

Uporabite posebne učinke na vaših fotografijah.

1 Dotaknite se , ter nato izberite možnost.

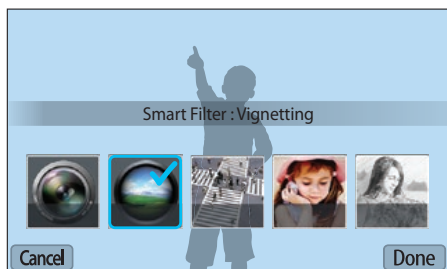

Možnost	Opis
Off (Izklopljeno)	Brez učinka
Vignetting (Vinjetiranje)	Dodajte barve starinskega videza, visok kontrast in izrazit učinek vinjete Lomo fotoaparatov.
Miniature (Miniatura)	Dodajte učinek »tilt-shift« s katerim motiv daje videz miniature.
Soft Focus (Mehka izostritev)	Skrijte obrazne nepravilnosti ali dodajte učinek sanj.
Sketch (Skica)	Dodajte učinek risanja s svinčnikom.

Možnost	Opis
Fish-eye (Ribje oko)	Popačite motive v bližini in s tem posnemajte vizualni učinek, ki ga dobimo z objektivom za ribje oko.
Classic (Klasično)	Doda črno-beli učinek.
Retro (Starinski učinek)	Doda učinek odtenska sepia.
Oil Painting (Oljna slika)	Dodajte učinek oljne slike.
Cartoon (Animacija)	Doda učinek animacije.
Ink Painting (Slika iz črnila)	Uporabi učinek črnila.
Cross Filter (Križni filter)	Doda linije, ki izvirajo navzven iz svetlih motivov in s tem imitirajo vizualni učinek križnega filtra.
Zooming Shot (Posnetek povečave)	Zamegli robove fotografije in poudari motive na sredini.

2 Pritisnite [] ali se dotaknite **Done**.

3 Dotaknite se  za shranitev.



Poglavje 4

Brezžično omrežje

Naučite se vzpostaviti povezavo z brezžičnimi krajevnimi omrežji (WLAN) ter uporabljati funkcije.

Vzpostavitev povezave z omrežjem WLAN in konfiguracija omrežnih nastavitev

Izvedite več o povezovanju prek dostopne točke (AP) v dosegu omrežja WLAN. Prav tako lahko konfigurirate nastavitve omrežja.

Vzpostavitev povezave z omrežjem WLAN

1 Na zaslону načina izberite **Wi-Fi**.

2 Izberite , , , , ali .





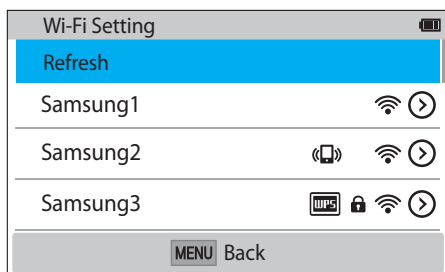

3 Upoštevajte navodila na zaslону, dokler se na zaslону ne prikaže Wi-Fi Setting (Nastavitve Wi-Fi).



- V nekaterih načinih pritisnite [MENU], ter nato izberite **Wi-Fi Setting** (Nastavitve Wi-Fi).
- Fotoaparati samodejno išče proste naprave z dostopno točko.

4 Izberite dostopno točko.



- Izberite **Refresh** (Osveži), če želite osvežiti povezljive dostopne točke.
- Če želite dostopno točko dodati ročno, izberite **Add wireless network** (Dodaj brezžično omrežje). Ime dostopne točke mora biti v angleščini, da jo dodate ročno.

Ikona	Opis
	Dostopna točka za neposredno omrežje
	Zaščiten dostopna točka
	Dostopna točka s profilom WPS
	Moč signala
	Pritisnite [AF] ali se dotaknite  , če želite odpreti možnosti za nastavitve omrežja.

- Ko izberete zaščiten dostopno točko, se prikaže pojavno okno. Vnesite zahtevana gesla, če želite vzpostaviti povezavo z omrežjem WLAN. Za več informacij o vnašanju besedila glejte »Vnos besedila« (str. 122)
- Ko se pojavi prijavna stran, glejte »Uporaba prijavnega brskalnika« (str. 120)
- Ko izberete nezaščiten dostopno točko, bo fotoaparat vzpostavil povezavo z omrežjem WLAN.
- Če izberete dostopno točko s podprtim profilom WPS, izberite  → **WPS PIN connection** (WPS povezava s kodo PIN) in nato vnesite kodo PIN na napravi z dostopno točko. Prav tako lahko vzpostavite povezavo z dostopno točko s podprtim profilom WPS tako, da izberete  → **WPS button connection** (PBC s profilom WPS) na fotoaparatu ter nato pritisnete gumb **WPS** na napravi z dostopno točko.
- Če se prikaže pojavno okno o predpisih za zbiranje podatkov, ga preberite in potrdite strinjanje z njimi.

Nastavitev možnosti omrežja

- 1 Na zaslону Nastavitev Wi-Fi izberite dostopno točko, ter nato pritisnite [AF] ali se dotaknite ⏪.
- 2 Izberite posamezno možnost in vnesite potrebne podatke.

Možnost	Opis
Network Password (Geslo omrežja)	Vnesite geslo omrežja.
IP Setting (Nastavitev IP)	Ročno ali samodejno nastavite naslov IP.

Ročna nastavitev naslova IP

- 1 Na zaslону Nastavitev Wi-Fi izberite Dostopna točka, ter pritisnite [AF] ali se dotaknite ⏪.
- 2 Izberite **IP Setting** (Nastavitev IP) → **Manual** (Ročno).
- 3 Izberite posamezno možnost in vnesite potrebne podatke.

Možnost	Opis
IP (Naslov IP)	Vnesite statičen naslov IP.
Subnet Mask (Maska podomrežja)	Vnesite masko podomrežja.
Gateway (Prehod)	Vnesite prehod.
DNS Server (Strežnik DNS)	Vnesite naslov DNS.

Uporaba prijavnega brskalnika

Ko se povežete z nekaterimi dostopnimi tičkami, storitvami za skupno rabo ali storitvami v oblaku, lahko podatke za prijavo vnesete preko brskalnika za prijavo.

Ikona	Opis
	Zapre prijavni brskalnik.
	Premik na prejšnjo stran.
	Premik na naslednjo stran.
	Zaustavi nalaganje strani.
	Ponovno naloži stran.



- Nekateri elementi ne bodo mogli izbrati, odvisno od strani s katero ste se povezali. To ne pomeni okvare.
- Po prijavi na nekaj strani, se morda prijavni brskalnik ne bo zaprl samodejno. V tem primeru zaprite prijavni brskalnik s pritiskom , ter nato nadaljujte z zeleno operacijo.
- Stran za prijavo se lahko nalaga dalj časa zaradi velikosti strani ali hitrosti omrežja. V tem primeru počakajte trenutek, da se prikaže okno za vnos podatkov o prijavi.

Namigi za omrežno povezavo

- Nekaterne funkcije Wi-Fi niso na voljo, če ne vstavite pomnilniške kartice.
- Kakovost omrežne povezave je odvisna od dostopne točke.
- Večja kot je razdalja med vašim fotoaparatom in dostopno točko, dalj časa bo fotoaparat potreboval za vzpostavitev povezave z omrežjem.
- Če bližnja naprava uporablja isti radiofrekvenčni signal kot vaš fotoaparat, lahko to moti vašo povezavo.
- Če ime vaše dostopne točke ni v angleškem jeziku, je fotoaparat morda ne bo mogel najti ali pa bo ime napačno prikazano.
- Za več informacij o omrežnih nastavitvah ali geslu se obrnite na skrbnika omrežja ali ponudnika omrežnih storitev.
- Če omrežje WLAN zahteva preverjanje pristnosti od ponudnika storitev, povezave morda ne bo mogoče vzpostaviti. Če želite vzpostaviti povezavo z omrežjem WLAN, se obrnite na vašega ponudnika omrežnih storitev.
- Število znakov v geslu se lahko razlikuje glede na vrsto šifriranja podatkov.
- Povezava z omrežjem WLAN morda ne bo na voljo v vseh okoljih.
- Fotoaparat lahko prikaže tiskalnik s podporo za omrežje WLAN na seznamih dostopne točke. Ne morete vzpostaviti povezave z omrežjem prek tiskalnika.
- Vašega fotoaparata ne morete povezati hkrati na omrežje in TV sprejemnik.
- Povezava z omrežjem lahko povzroči dodatne stroške. Stroški se razlikujejo glede na pogoje vaše pogodbe.
- Če ne morete vzpostaviti povezave z omrežjem WLAN, poskusite z drugo dostopno točko iz seznama dostopnih točk, ki so na voljo.
- Če izberete brezplačna omrežja WLAN, ki jih zagotavljajo nekateri ponudniki omrežnih storitev, se bo morda prikazala stran za prijavo. Vnesite vaše uporabniško ime in geslo, če želite vzpostaviti povezavo z omrežjem WLAN. Za dodatne informacije glede registracije ali storitve, se obrnite na ponudnike omrežnih storitev.
- Pri vnašanju osebnih podatkov za povezavo z dostopno točko bodite previdni. V fotoaparat ne vnašajte podatkov o plačilu ali kreditni kartici. Proizvajalec ne odgovarja za težave, nastale zaradi vnašanja takih podatkov.
- Razpoložljive omrežne povezave se lahko razlikujejo glede na državo.
- Funkcija za omrežje WLAN na vašem fotoaparatu mora biti skladna z zakonodajo o radijskem prenosu vaše države. Za zagotavljanje skladnosti uporabljajte možnost za omrežje WLAN le v tisti državi, kjer ste kupili fotoaparat.
- Postopek za prilagajanje omrežnih nastavitev se lahko razlikuje glede na omrežne pogoje.
- Ne vzpostavljajte povezave z omrežjem, za katerega nimate ustrezne odobritve.
- Preden vzpostavite povezavo z omrežjem, preverite, ali je baterija popolnoma napolnjena.
- Datoteke, posnete v nekaterih načinih, ne morete prenesti ali poslati.
- Datoteke, ki jih prenesete na drugo napravo, morda ne bodo podrte. V tem primeru za predvajanje datotek uporabite računalnik.

Vnos besedila

Naučite se vnašati besedilo. Ikone v tabeli vam omogočajo premikanje kazalca, spreminjanje črk, ipd. Pritisnite [DISP/☰/☒/AF], če se želite pomakniti na tipko in pritisnite [OK], da jo vnesete. Oziroma, dotaknite se tipke.



Ikona	Opis
	Pomik kazalca.
	V načinu ABC spremenite velikost črk.
	Brisanje zadnje črke.
Cancel (Prekliči)	Zaustavite vnos besedila in se vrnite na prejšnjo stran.
	Preklopite med načinom za simbole in načinom ABC.
	Vnos presledka.
Done (Končano)	Shranite prikazano besedilo.



- V nekaterih načinih lahko besedilo vnesete samo v angleškem jeziku ne glede na nastavljeni jezik prikaza.
- Pritisnite [▶] za neposredni premik na **Done** (Končano).
- Število znakov, ki jih lahko vnesete, je odvisno od situacije.
- Zaslona je lahko drugačen glede na način vnosa.

Uporaba funkcije NFC (Tag & Go)

Anteno NFC na pametnem telefonu postavite v bližino antene NFC na fotoaparatu, da zaženete funkcijo za samodejno shranjevanje slik na pametni telefon ali funkcijo, ki pametnemu telefonu dovoljuje oddaljeno sprožitvev sprožilca. V načinu za predvajanje lahko na naprave, ki podpirajo NFC, prav tako prenašate datoteke.



- Ta funkcija je na voljo samo na pametnih telefonih, ki podpirajo NFC in poganjajo Android OS. Priporočamo uporabo najnovejše različice. Ta funkcija je na voljo samo za naprave iOS.
- Pred uporabo te funkcije morate na vaš telefon ali napravo namestiti Samsung SMART CAMERA App. Aplikacijo lahko prenesete s Samsung Apps ali Google Play Store. Program Samsung SMART CAMERA App je združljiv z modeli fotoaparatorov Samsung, ki so bili proizvedeni v letu 2013 in kasneje.
- Za naprave, ki poganjajo Android OS 2.3.3 – 2.3.7, prenesite Samsung SMART CAMERA App s spletnega mesta www.samsung.com.
- Če želite prebrati oznako NFC, postavite napravo, ki podpira NFC, v bližino oznake NFC na fotoaparatu za več kot 2 sekundi.
- Velikost prenesenih fotografij lahko nastavite, tako da pritisnete [MENU], ter nato izberete ⌘ → **MobileLink/NFC Image Size** (MobileLink/Velikost slike prek NFC) → možnost.
- Ne spreminjajte oznake NFC na kakršen koli način.

Uporaba funkcije NFC v načinu za fotografiranje

Zaženite AutoShare ali Remote Viewfinder z branjem oznake z naprave, ki podpira NFC. (str. 124, 130) Prednastavite zagon funkcije Wi-Fi z branjem oznake z naprave, ki podpira NFC. (str. 151)

Uporaba funkcije NFC v načinu za predvajanje (Photo Beam)

V načinu za predvajanje bo fotoaparats samodejno prenesel trenutno datoteko na pametni telefon po branju oznake z naprave, ki podpira NFC.

- Za prenos več datotek izberite datoteko v pogledu sličic, ter nato preberite oznako z naprave, ki podpira NFC.

Uporaba funkcije NFC v načinu Wi-Fi

Izberite MobileLink ali Remote Viewfinder v pojavnem oknu, ki se prikaže po branju oznake z naprave, ki podpira NFC. (str. 126, 130)

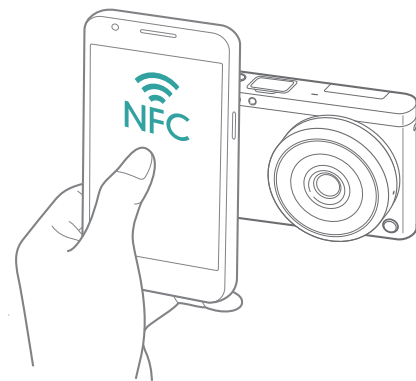

Samodejno shranjevanj datotek na pametni telefon

Fotoaparati vzpostavijo povezavo s pametnim telefonom, ki podpira funkcijo AutoShare prek omrežja WLAN. Ko s fotoaparatom posnamete fotografijo, se fotografija samodejno shrani v pametni telefon.



- Funkcijo AutoShare podpirajo pametni telefoni ali tablični računalniki, ki poganjajo Android OS ali iOS. (Nekateri tiskalniki morda ne podpirajo vseh možnosti.) Pred uporabo te funkcije, posodobite vdelano programsko opremo na najnovjšo različico. Če vdelana programska oprema ni najnovjša, ta funkcija morda ne bo delovala pravilno.
- Pred uporabo te funkcije morate na vaš telefon ali napravo namestiti Samsung SMART CAMERA App. Aplikacijo na prenesete s Samsung Apps, Google Play Store ali Apple App Store. Program Samsung SMART CAMERA App je združljiv z modeli fotoaparatorov Samsung, ki so bili proizvedeni v letu 2013 in kasneje.
- Za naprave, ki poganjajo Android OS 2.3.3 – 2.3.7, prenesite Samsung SMART CAMERA App s spletnega mesta www.samsung.com.
- Če nastavite to funkcijo, se nastavitve ohrani, tudi če spremenite način za fotografiranje.
- Nekateri modeli morda ne podpirajo te funkcije oz. ni na voljo v nekaterih načinih za fotografiranje.

1 V načinu za fotografiranje, se dotaknite  → **AutoShare**.

- Prav tako lahko pritisnete [MENU] →  → **AutoShare** → **On** (Vključeno).
- Če se prikaže pojavno okno, ki vas poziva, da prenesete aplikacijo, izberite **Next** (Naprej).
- Če želite omogočiti potrditev s kodo PIN, ko povežete pametni telefon na fotoaparati, izberite **Security Settings** (Varnostne nastavitve). (str. 155)

2 Na pametnem telefonu vklopite Samsung SMART CAMERA App.

- Za naprave iOS, preden vklopite aplikacijo, vklopite funkcijo Wi-Fi.
- Za samodejni zagon aplikacije na pametnem telefonu, ki podpira NFC, vklopite funkcijo in postavite pametni telefon v bližino oznake NFC (str. 28) na fotoaparatu. Preverite ali je pametni telefon povezan s fotoaparatom in nato preskočite na korak 5.

3 Izberite fotoaparati s seznama in povežite pametni telefon s fotoaparatom.

- Pametni telefon se lahko poveže le z enim fotoaparatom naenkrat.
- Če je omogočena funkcija Zasebnostni zaklep omrežja Wi-Fi, na mobilnem telefonu vnesite kodo PIN, ki je prikazana na fotoaparatu.

4 Na fotoaparatu omogočite pametnemu telefonu, da vzpostavi povezavo z napravo.

- Če ste pametni telefon že povezali s fotoaparatom, se ta poveže samodejno.
- Na zaslonu fotoaparata se bo pojavila ikona, ki prikazuje stanje povezave (📱).

5 Posnemite fotografijo.

- Posneta fotografija je shranjena v fotoaparatu in nato prenesena na pametni telefon. Če nimate vstavljene pomnilniške kartice oz. je pomnilnik poln, bo zajeta fotografija prenesena na pametni telefon brez, da bi bila pred tem shranjena na fotoaparatu.
- Če posnamete videoposnetek, se ta shrani v fotoaparatu.
- Slikovna datoteka, ki ste jo zajeli med snemanjem videa, ni shranjena v pametnem telefonu.
- Če na pametnem telefonu vključite funkcijo GPS, lahko zraven posnete fotografije shranite podatke GPS.



Pošiljanje fotografij ali videoposnetkov na pametni telefon

Fotoaparati vzpostavijo povezavo s pametnim telefonom, ki podpira funkcijo MobileLink prek omrežja WLAN. Fotografije ali videoposnetke lahko enostavno pošiljate na vaš pametni telefon.



- Funkcijo MobileLink podpirajo pametni telefoni ali tablični računalniki, ki poganjajo Android OS ali iOS. (Nekateri tiskalniki morda ne podpirajo vseh možnosti.) Pred uporabo te funkcije, posodobite vdelano programsko opremo na najnovejšo različico. Če vdelana programska oprema ni najnovejša, ta funkcija morda ne bo delovala pravilno.
- Pred uporabo te funkcije morate na vaš telefon ali napravo namestiti Samsung SMART CAMERA App. Aplikacijo na prenesete s Samsung Apps, Google Play Store ali Apple App Store. Program Samsung SMART CAMERA App je združljiv z modeli fotoaparata Samsung, ki so bili proizvedeni v letu 2013 in kasneje.
- Za naprave, ki poganjajo Android OS 2.3.3 – 2.3.7, prenesite Samsung SMART CAMERA App s spletnega mesta www.samsung.com.
- Če na pomnilniku fotoaparata ni nobenih fotografij, te funkcije ni mogoče uporabiti.
- Ogledate si lahko do 1.000 nedavnih datotek in pošljete do 1.000 datotek hkrati.
- Pri pošiljanju videoposnetkov v polni visoki ločljivosti z uporabo funkcije MobileLink, predvajanje datotek morda ne bo na voljo na vseh napravah.
- Pri uporabi te funkcije na napravi iOS, lahko naprava izgubi povezavo z omrežjem Wi-Fi.
- Datotek RAW ne morete pošiljati.
- Velikost prenesenih fotografij lahko nastavite, tako da pritisnete [MENU], ter nato izberete  → **MobileLink/NFC Image Size** (MobileLink/Velikost slike prek NFC) → možnost.
- Prav tako se lahko dotaknete  → **MobileLink** na zaslonu v načinu za fotografiranje.
- Prav tako lahko pošljete datoteke v načinu za predvajanje tako, da pritisnete [MENU], ter nato izberete **Share(Wi-Fi)** (Skupna raba (Wi-Fi)) → **MobileLink** ali z izbiro  → **MobileLink**.
- Če na fotoaparatu ne izberete funkcije po 30 sekundah, se zaslon izklopi.

1 Na zaslonu načina izberite **Wi-Fi**.

2 Na fotoaparatu izberite .

- Če se prikaže pojavno okno, ki vas poziva, da prenesete aplikacijo, izberite **Next** (Naprej).
- Če želite omogočiti potrditev s kodo PIN, ko povežete pametni telefon na fotoaparati, izberite **Security Settings** (Varnostne nastavitve). (str. 155)

3 Na fotoaparatu izberite možnost pošiljanja.

- Če izberete **Select Files from Smartphone** (Izberite datoteke v pametnem telefonu), si lahko s pametnim telefonom ogledate in souporabljate datoteke, ki so shranjene v fotoaparatu. Če na pametnem telefonu ne izberete funkcije po 30 sekundah, se zaslon izklopi.
- Če izberete **Select Files from Camera** (Izberite datoteke v fotoaparatu), lahko izberete datoteke, ki jih želite poslati s fotoaparatom.

4 Na pametnem telefonu vklopite Samsung SMART CAMERA App.

- Za naprave iOS, preden vklopite aplikacijo, vklopite funkcijo Wi-Fi.
- Za samodejni zagon aplikacije na pametnem telefonu, ki podpira NFC, vklopite funkcijo in postavite pametni telefon v bližino oznake NFC (str. 28) na fotoaparatu. Preverite ali je pametni telefon povezan s fotoaparatom in nato preskočite na korak 7.



- 5 Izberite fotoaparata s seznama in povežite pametni telefon s fotoaparatom.
 - Pametni telefon se lahko poveže le z enim fotoaparatom naenkrat.
 - Če je omogočena funkcija Zasebnostni zaklep omrežja Wi-Fi, na mobilnem telefonu vnesite kodo PIN, ki je prikazana na fotoaparatu.
- 6 Na fotoaparatu omogočite pametnemu telefonu, da vzpostavi povezavo z napravo.
 - Če ste pametni telefon že povezali s fotoaparatom, se ta poveže samodejno.
- 7 Na pametnem telefonu ali fotoaparatu, izberite datoteke za prenos fotoaparata.
- 8 Na pametnem telefonu, se dotaknite gumba za kopiranje ali na fotoaparatu izberite **Send** (Pošlji).
 - Fotoaparata bo poslal datoteke na pametni telefon.



Pošiljanje fotografij ali videoposnetkov na več pametnih telefonov

Fotoaparati vzpostavijo povezavo s pametnim telefonom, ki podpira funkcijo Group Share prek omrežja WLAN. Fotografije ali videoposnetke lahko enostavno pošiljate na več pametnih telefonov.



- Funkcijo Group Share podpirajo pametni telefoni ali tablični računalniki, ki poganjajo Android OS ali iOS. (Nekateri tiskalniki morda ne podpirajo vseh možnosti.) Pred uporabo te funkcije, posodobite vdelano programsko opremo na najnovejšo različico. Če vdelana programska oprema ni najnovejša, ta funkcija morda ne bo delovala pravilno.
- Pred uporabo te funkcije morate na vaš telefon ali napravo namestiti Samsung SMART CAMERA App. Aplikacijo na prenesete s Samsung Apps, Google Play Store ali Apple App Store. Program Samsung SMART CAMERA App je združljiv z modeli fotoaparata Samsung, ki so bili proizvedeni v letu 2013 in kasneje.
- Za naprave, ki poganjajo Android OS 2.3.3 – 2.3.7, prenesite Samsung SMART CAMERA App s spletnega mesta www.samsung.com.
- Če na pomnilniku fotoaparata ni nobenih fotografij, te funkcije ni mogoče uporabiti.
- Prenos datotek na več pametnih telefonov lahko traja dlje kot prenos datotek na eno napravo.
- Pri pošiljanju videoposnetkov v polni visoki ločljivosti z uporabo funkcije Group Share, predvajanje datotek morda ne bo na voljo na vseh napravah.
- Pri uporabi te funkcije na napravi iOS, lahko naprava izgubi povezavo z omrežjem Wi-Fi.
- Datotek RAW ne morete pošiljati.
- Velikost prenesenih fotografij lahko nastavite, tako da pritisnete [MENU], ter nato izberete  → **MobileLink/NFC Image Size** (MobileLink/Velikost slike prek NFC) → možnost.
- Prav tako lahko pošljete datoteke v načinu za predvajanje tako, da pritisnete [MENU], ter nato izberete **Share(Wi-Fi)** (Skupna raba (Wi-Fi)) → **Group Share** ali z izbiro  → **Group Share**.

1 Na zaslonu načina izberite **Wi-Fi**.

2 Na fotoaparatu izberite .

- Če se prikaže pojavno okno, ki vas poziva, da prenesete aplikacijo, izberite **Next** (Naprej).
- Če želite omogočiti potrditev s kodo PIN, ko povežete pametni telefon na fotoaparati, izberite **Security Settings** (Varnostne nastavitve). (str. 155)

3 Na pametnem telefonu vklopite Samsung SMART CAMERA App.

- Za naprave iOS, preden vklopite aplikacijo, vklopite funkcijo Wi-Fi.
- Za samodejni zagon aplikacije na pametnem telefonu, ki podpira NFC, vklopite funkcijo in postavite pametni telefon v bližino oznake NFC (str. 28) na fotoaparatu. Preverite ali je pametni telefon povezan s fotoaparatom in nato preskočite na korak 6.

- 4 Dotaknite se **Connect** (Poveži) zraven zelenega pametnega telefona s seznama na fotoaparatu.
 - Če ste pametni telefon že povezali s fotoaparatom, se ta poveže samodejno.
 - Povežete lahko do 4 pametne telefone.
 - Če je omogočena funkcija Zasebnostni zaklep omrežja Wi-Fi, na mobilnem telefonu vnesite kodo PIN, ki je prikazana na fotoaparatu.
- 5 Izberite **Next** (Naprej).
- 6 Na fotoaparatu, izberite datoteke za prenos fotoaparata.
- 7 Na fotoaparatu izberite **Send** (Pošlji).
 - Fotoaparati bodo poslali datoteke na pametni telefon.
 - Pri povezavi z več pametnimi telefoni bo fotoaparati poslali datoteke na vse naprave hkrati.



Uporaba pametnega telefona za daljinsko sprožitev sprožilca

Fotoaparati vzpostavijo povezavo s pametnim telefonom, ki podpira funkcijo Remote Viewfinder prek omrežja WLAN. Uporabite pameten telefon kot daljinsko sprožitev sprožilca s pomočjo funkcije Remote Viewfinder. Posneta fotografija se bo prikazala na pametnem telefonu.



- Funkcijo Remote Viewfinder podpirajo pametni telefoni ali tablični računalniki, ki poganjajo Android OS ali iOS. (Nekateri tiskalniki morda ne podpirajo vseh možnosti.) Pred uporabo te funkcije, posodobite vdelano programsko opremo na najnovejšo različico. Če vdelana programska oprema ni najnovejša, ta funkcija morda ne bo delovala pravilno.
- Pred uporabo te funkcije morate na vaš telefon ali napravo namestiti Samsung SMART CAMERA App. Aplikacijo na prenesete s Samsung Apps, Google Play Store ali Apple App Store. Program Samsung SMART CAMERA App je združljiv z modeli fotoaparatorov Samsung, ki so bili proizvedeni v letu 2013 in kasneje.
- Za naprave, ki poganjajo Android OS 2.3.3 – 2.3.7, prenesite Samsung SMART CAMERA App s spletnega mesta www.samsung.com.
- Prav tako se lahko dotaknete  → **Remote Viewfinder** na zaslonu v načinu za fotografiranje.
- Neprekinjeno posnete fotografije ali videoposnetki ne bodo prikazani na pametnem telefonu.

1 Na zaslonu načina izberite **Wi-Fi**.

2 Na fotoaparatu izberite .

- Če se prikaže pojavno okno, ki vas poziva, da prenesete aplikacijo, izberite **Next** (Naprej).
- Če želite omogočiti potrditev s kodo PIN, ko povežete pametni telefon na fotoaparatu, izberite **Security Settings** (Varnostne nastavitve). (str. 155)

3 Na pametnem telefonu vklopite Samsung SMART CAMERA App.

- Za naprave iOS, preden vklopite aplikacijo, vklopite funkcijo Wi-Fi.
- Za samodejni zagon aplikacije na pametnem telefonu, ki podpira NFC, vklopite funkcijo in postavite pametni telefon v bližino oznake NFC (str. 28) na fotoaparatu. Preverite ali je pametni telefon povezan s fotoaparatom in nato preskočite na korak 6.

4 Izberite fotoaparati s seznama in povežite pametni telefon s fotoaparatom.

- Pametni telefon se lahko poveže le z enim fotoaparatom naenkrat.
- Če je omogočena funkcija Zasebnostni zaklep omrežja Wi-Fi, na mobilnem telefonu vnesite kodo PIN, ki je prikazana na fotoaparatu.

5 Na fotoaparatu omogočite pametnemu telefonu, da vzpostavi povezavo z napravo.

- Če ste pametni telefon že povezali s fotoaparatom, se ta poveže samodejno.



6 Na pametnem telefonu izberite , da odprete pametno ploščo.

7 Na pametnem telefonu nastavite možnosti za fotografiranje.

- Med uporabo te funkcije nekateri gumb niso na voljo na vašem fotoaparatu.
- S pametnim telefonom lahko upravljate fotoaparata samo z dotikom zaslona.
- Nekateri možnosti fotografiranja niso podprte.
- Možnosti fotografiranja, ki ste jih nastavili, se ohranijo v fotoaparatu zatem, ko prekinete povezavo s pametnim telefonom.

8 Dotaknite se , če se želite vrniti na zaslon fotografiranja.

9 Na pametnem telefonu se dotaknite in zadržite  za izostritev, ter nato spustite za zajem fotografije.

- Za snemanje video posnetka se dotaknite , za zaustavitev video posnetka pa se dotaknite .
- Če na pametnem telefonu vključite funkcijo GPS, lahko zraven posnete fotografije shranite podatke GPS.



- Ko uporabljate to funkcijo, se idealna oddaljenost med fotoaparatom in pametnim telefonom lahko razlikuje glede na vašo okolico.
- Pametni telefon mora biti oddaljen največ 7 metrov od fotoaparata, če želite uporabiti to funkcijo.
- Ko sprostite  na pametnem telefonu, bo nekaj časa trajalo, da fotoaparata posname fotografijo.
- Če je možnost shranjevanja datotek nastavljena na **Smartphone + Camera** (Pametni telefon + fotoaparata), se na pametni telefon prenesejo samo fotografije. (Video posnetkov in datotek RAW se ne prenese.)
- Če je pri neprekinjenem fotografiranju možnost shranjevanja datotek nastavljena na **Smartphone + Camera** (Pametni telefon + fotoaparata), fotografije ne bodo prenesene na pametni telefon.
- Zaslon pametnega telefona ne zrcalil zaslon fotoaparata med snemanjem videa.
- Funkcija Remote Viewfinder se bo izklopila, ko:
 - se na pametnem telefonu pojavi dohodni klic
 - se izklopi pametni telefon ali fotoaparata
 - naprava izgubi povezavo z omrežjem WLAN
 - povezava Wi-Fi je slaba ali nestabilna
 - tekom vzpostavljene povezave ne izberete nobene funkcije približno 3 minute
 - sta številki map in datotek dosegli največjo številko.
- Če na fotoaparatu ne izberete funkcije po 30 sekundah, se zaslon izklopi.

Uporaba funkcije Baby Monitor

Uporabite funkcijo Baby Monitor za povezavo fotoaparata s pametnim telefonom, na katerem je nameščen Samsung Home Monitor, ter nadzor prostora.



- Funkcija Baby Monitor podpira pametne telefone, ki podpirajo WVGA (800X480) ali višjo ločljivost in poganjajo Android OS ali iOS. (Nekateri tiskalniki morda ne podpirajo vseh možnosti.) Pred uporabo te funkcije, posodobite vdelano programsko opremo na najnovejšo različico. Če vdelana programska oprema ni najnovejša, ta funkcija morda ne bo delovala pravilno.
- Pred uporabo te funkcije morate na vaš telefon ali napravo namestiti aplikacijo Samsung Home Monitor. Aplikacijo na prenesete s Samsung Apps, Google Play Store ali Apple App Store.
- To funkcijo uporabljajte samo v prostorih.

1 Na zaslону načina izberite **Wi-Fi**.

2 Na fotoaparatu izberite .

- Če se prikaže pojavno okno, ki vas poziva, da prenesete aplikacijo, izberite **Next** (Naprej).

3 Na fotoaparatu izberite dostopno točko s seznama in postavite fotoaparatu.

- Fotoaparatu postavite na varno mesto, kjer bo izven dosega otrok in domačih živali.
- Usmerite objektiv fotoaparata v motiv.
- Priporočamo vam, da z uporabo napajalnika fotoaparatu priključite na električno vtičnico.

4 Na pametnem telefonu izberite dostopno točko s katero je povezan fotoaparatu.

- Za naprave iOS, preden vklopite aplikacijo, vklopite funkcijo Wi-Fi.

5 Na pametnem telefonu vklopite aplikacijo Samsung Home Monitor.

6 Zaženite video v živo ali nadzor zvoka.



- Glejte video s fotoaparata v živo na vašem pametnem telefonu. Med nadzorom videa, se dotaknite gumba **Sound Monitoring Mode** (Način za nadzor zvoka) na pametnem telefonu, da zaustavite pretakanje videa. Če fotoaparat zazna hrup, se bo na pametnem telefonu sprožil alarm.



- Med nadzorom videa v živo prek pametnega telefona, se video ne shranjuje na fotoaparat.
- Če je prostor pod nadzorom temen, se dotaknite  in vklopite lučko za pomoč pri samodejni izostritvi (AF).
- Med nadzorom zvoka, se na pametnem telefonu sprožijo alarmi, če za kratek čas fotoaparat zazna hrup, ki je glasnejši od nastavljenega nivoja.
- Med nadzorom videa v živo, se na pametnem telefonu ne bodo sprožili alarmi, tudi če fotoaparat zazna hrup.

7 Dotaknite se za izhod iz aplikacije Samsung Home Monitor.

Prilagoditev nivoja hrupa za sprožitev alarma

Nastavite lahko nivo hrupa, ki bo sprožil alarm pri uporabi nadzora zvoka. Pritisnite [DISP/ ] za prilagoditev nivo hrupa.

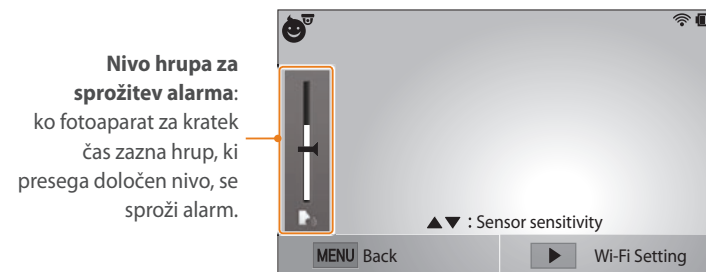

Te funkcije ne uporabljajte za nezakonite namene.

Uporabljanje Samodejno varnostno kopiranje za pošiljanje fotografij ali videoposnetkov

Fotografije ali videoposnetke, ki ste jih posneli s fotoaparatom, lahko brezžično pošljete na računalnik.

Nameščanje programa za funkcijo Samodejno varnostno kopiranje na vaš računalnik

- 1 Namestite i-Launcher na računalnik. (str. 161)
- 2 Fotoaparat priključite na računalnik prek kabla USB.
- 3 Ko se pojavi ikona programa Auto Backup (Samodejna varnostno kopiranje), jo kliknite.
 - Program Auto Backup (Samodejna varnostno kopiranje) je nameščen na računalnik. Sledite navodilom na zaslonu za zaključitev namestitve.
- 4 Odstranite kabel USB.



Pred namestitvijo programa, preverite, ali je računalnik povezan na omrežje.

Pošiljanje fotografij ali videoposnetkov na računalnik

- 1 Na zaslonu načina izberite **Wi-Fi**.
- 2 Izberite .
 - Če se prikaže pojavno okno, ki vas poziva, da prenesete aplikacijo, izberite **Next** (Naprej).
 - Fotoaparat bo samodejno poskušal vzpostaviti povezavo z omrežjem WLAN prek nazadnje povezane naprave z dostopno točko.
 - Če fotoaparat pred tem še ni vzpostavil povezave z omrežjem WLAN, bo samodejno iskal prisotnost naprav z dostopno točko, ki so na voljo. (str. 118)
- 3 Izberite računalnik za varnostno kopijo.

4 Izberite **OK**.

- Za preklic pošiljanja izberite **Cancel** (Prekliči).
- Za varnostno kopiranje ne morete izbrati posameznih datotek. Ta funkcija varnostno kopira le nove datoteke na fotoaparatu.
- Postopek varnostnega kopiranja se bo prikazal na zaslonu računalnika.
- Po končanem prenosu, se fotoaparatusamodejno izklopi po približno 30 sekundah. Izberite **Cancel** (Prekliči) za vrnitev na prejšnji zaslon in izključitev samodejnega izklopa fotoaparata.
- Če želite samodejno izklopiti računalnik po končanem prenosu, izberite **Shut down PC after backup** (Izklopi računalnik po varnostnem kopiranju).
- Če želite spremeniti računalnik za varnostno kopijo, izberite **Change PC** (Zamenjaj računalnik).



- Ko povežete fotoaparatusa omrežje WLAN, izberite dostopno točko, ki je povezana z računalnikom.
- Fotoaparatusa bo iskal razpoložljive dostopne točke, tudi če se ne povezujete ponovno na isto dostopno točko.
- Če med pošiljanjem datotek prekinete napajanje fotoaparatusa ali odstranite baterijo, bo prenos datotek prekinjen.
- Medtem, ko uporabljate to funkcijo, je na fotoaparatusa nadzor sprožilca onemogočen.
- Na računalnik lahko priključite le en fotoaparatusa za pošiljanje datotek.
- Varnostno kopiranje se lahko prekine zaradi pogojev omrežja.
- Če na pomnilniku fotoaparatusa ni nobenih fotografij, te funkcije ni mogoče uporabiti.
- Pred uporabo te funkcije morate izklopiti Požarni zid Windows ali katerikoli drug požarni zid.
- Pošljete lahko največ 1.000 datotek.
- V programski opremi za računalnik morate ime strežnika zapisati v latinici, hkrati pa to ne sme vsebovati več kot 48 znakov.

Pošiljanje fotografij ali videoposnetkov prek elektronske pošte

V meniju za elektronsko pošto lahko spremenite nastavitve in prek elektronske pošte pošiljate fotografije ali videoposnetke, shranjene na fotoaparatu.

Spreminjanje nastavitve za elektronsko pošto

V meniju za elektronsko pošto lahko spremenite nastavitve za shranjevanje vaših podatkov. Prav tako lahko nastavite ali spremenite geslo za elektronsko pošto. Za več informacij o vnašanju besedila glejte »Vnos besedila«. (str. 122)

Shranjevanje vaših podatkov

- 1 Na zaslону načina izberite **Wi-Fi**.
- 2 Izberite .
 - Fotoaparat bo samodejno poskušal vzpostaviti povezavo z omrežjem WLAN prek nazadnje povezane naprave z dostopno točko.
 - Če fotoaparat pred tem še ni vzpostavil povezave z omrežjem WLAN, bo samodejno iskal prisotnost naprav z dostopno točko, ki so na voljo. (str. 118)
- 3 Pritisnite [MENU].
- 4 Izberite **Sender Setting** (Nastavitve pošiljatelja).

- 5 Izberite polje **Name** (Ime), vnesite vaše ime ter se dotaknite **Done** (Končano).

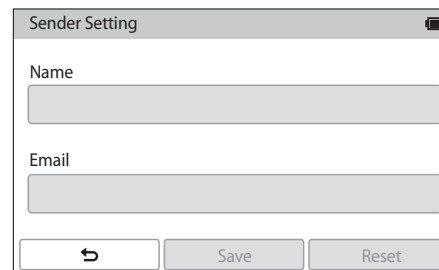

The screenshot shows a 'Sender Setting' dialog box with a title bar containing a signal strength indicator. It has two text input fields: 'Name' and 'Email'. At the bottom, there are three buttons: a back arrow, 'Save', and 'Reset'.

- 6 Izberite polje **Email** (E-pošta), vnesite vaš elektronski naslov ter se dotaknite **Done** (Končano).
- 7 Izberite **Save** (Shrani), če želite shraniti vaše spremembe.
 - Če želite izbrisati vaše podatke, izberite **Reset** (Ponastavi).

Nastavitev gesla za elektronsko pošto

- 1 Na zaslonu načina izberite **Wi-Fi**.
- 2 Izberite .
 - Fotoaparat bo samodejno poskušal vzpostaviti povezavo z omrežjem WLAN prek nazadnje povezane naprave z dostopno točko.
 - Če fotoaparat pred tem še ni vzpostavil povezave z omrežjem WLAN, bo samodejno iskal prisotnost naprav z dostopno točko, ki so na voljo. (str. 118)
- 3 Pritisnite [MENU].
- 4 Izberite **Setting Password** (Nastavitev gesla) → **On** (Vključeno).
 - Če želite izklopiti geslo, izberite **Off** (Izklopljeno).
- 5 Ko se prikaže pojavno sporočilo, izberite **OK**.

6 Vnesite 4-mestno geslo.

7 Ponovno vnesite geslo.

8 Ko se prikaže pojavno sporočilo, izberite **OK**.





Če ste izgubili vaše geslo, ga lahko ponastavite z izbiro **Reset** na zaslonu za nastavitev gesla. Če ponastavite podatke, bo predhodno shranjeni podatki o nastavitvah uporabnika in elektronski naslovi izbrisani.



Spreminjanje gesla za elektronsko pošto

- 1 Na zaslonu načina izberite **Wi-Fi**.
- 2 Izberite .
 - Fotoaparat bo samodejno poskušal vzpostaviti povezavo z omrežjem WLAN prek nazadnje povezane naprave z dostopno točko.
 - Če fotoaparat pred tem še ni vzpostavil povezave z omrežjem WLAN, bo samodejno iskal prisotnost naprav z dostopno točko, ki so na voljo. (str. 118)
- 3 Pritisnite [MENU].
- 4 Izberite **Change Password** (Spremeni geslo).
- 5 Vnesite vaše obstoječe 4-mesto geslo.
- 6 Vnesite novo 4-mestno geslo.
- 7 Ponovno vnesite novo geslo.
- 8 Ko se prikaže pojavno sporočilo, izberite **OK**.



Pošiljanje fotografij ali videoposnetkov prek elektronske pošte

Fotografije ali videoposnetke, shranjene na fotoaparatu, lahko pošiljate prek elektronske pošte. Za več informacij o vnašanju besedila glejte »Vnos besedila«. (str. 122)

- 1 Na zaslonu načina izberite **Wi-Fi**.
- 2 Izberite .
- 3 Vzpostavite povezavo z omrežjem WLAN. (str. 118)
- 4 Izberite polje **Sender** (Pošiljatelj), vnesite vaš elektronski naslov ter se dotaknite **Done** (Končano).
 - Če ste že pred tem shranili vaše podatke, bodo vneseni samodejno. (str. 136)
 - Če želite uporabiti naslov iz seznama prejšnjih pošiljateljev, izberite  → naslov.

- 5 Izberite polje **Receiver** (Prejemnik), vnesite vaš elektronski naslov ter se dotaknite **Done** (Končano).
 - Če želite uporabiti naslov iz seznama prejšnjih prejemnikov, izberite  → naslov.
 - Izberite , če želite dodati še več prejemnikov. Dodate lahko največ 30 prejemnikov.
 - Izberite , če želite izbrisati naslov s seznama.
- 6 Izberite **Next** (Naprej).
- 7 Izberite datoteke za pošiljanje.
 - Izberete lahko največ 20 datotek. Skupna velikost mora biti 7 MB ali manj.
- 8 Izberite **Next** (Naprej).
- 9 Izberite polje za komentarje, vnesite vaše komentarje ter se dotaknite **Done** (Konačno).
- 10 Izberite **Send** (Pošlji).
 - Fotoaparati bo poslal elektronsko pošto.
 - V primeru neuspešnega pošiljanja e-pošte, se prikaže sporočilo, ki vas poziva na ponovno pošiljanje.



- Čeprav se fotografija uspešno prenese, lahko pride do napak zaradi elektronskega naslova prejemnika, zaradi katerega je lahko fotografija zavržena ali označena za nezaželeno pošto.
- Elektronske pošte morda ne boste mogli poslati, če ne bo na voljo nobena omrežna povezava ali če so nastavitve za vaš elektronski naslov napačne.
- Elektronske pošte ne morete poslati, če skupna velikost datotek presega 7 MB. Najvišja ločljivost fotografij, ki jih lahko pošljete znaša 2M. Najvišja ločljivost videoposnetkov, ki jih lahko pošljete znaša . Če je izbrana ločljivost fotografije višja od 2M, se bo samodejno zmanjšala na nižjo ločljivost.
- Če vam pošiljanje e-poštnega sporočila preprečuje požarni zid ali nastavitve preverjanja pristnosti, se obrnite na skrbnika omrežja ali ponudnika omrežnih storitev.
- Če na pomnilniku fotoaparata ni nobenih fotografij, te funkcije ni mogoče uporabiti.
- Prav tako lahko pošljete elektronsko pošto v načinu za predvajanje tako, da pritisnete [MENU], ter nato izberite **Share(Wi-Fi)** (Skupna raba (Wi-Fi)) → **Email** (E-pošta) ali z izbiro  → **Email** (E-pošta).

Uporaba storitev za skupno rabo fotografij in videoposnetkov

Naložite vaše fotografije ali videoposnetke na spletne storitve za skupno rabo. Storitve za skupno rabo, ki so na voljo, bodo prikazane na vašem fotoaparatu. Če želite naložiti fotografije, morate obiskati storitve za skupno rabo in se registrirati, preden povežete vaš fotoaparatus.

Dostop do storitve za skupno rabo

- 1 Na zaslону načina izberite **Wi-Fi**.
- 2 Izberite .
- 3 Vzpostavite povezavo z omrežjem WLAN. (str. 118)
- 4 Izberite storitev za skupno rabo.
 - Če se prikaže pojavno sporočilo, ki vas poziva, da ustvarite račun, izberite **OK**.

5 Vnesite vaše uporabniško ime in geslo za prijavo.

- Za več informacij o vnašanju besedila glejte »Vnos besedila«. (str. 122)
- Če ste priključeni na več storitev za skupno rabo, glejte »Uporaba prijavnega brskalnika«. (str. 120)
- Če želite izbrati uporabniško ime iz seznama, izberite  → uporabniško ime.
- Če ste se pred tem prijavi v storitvi za skupno rabo, vas bo morda prijavilo samodejno.





Za uporabo te funkcije morate pri storitvi za skupno rabo datotek imeti obstoječ račun.

Nalaganje fotografij ali videoposnetkov

- 1 Dostopajte do storitve za skupno rabo s pomočjo vašega fotoaparata.
- 2 Izberite datoteke za prenos.
 - Izberete lahko največ 20 datotek. Skupna velikost mora biti 10 MB ali manj. (V nekaterih storitvah za skupno rabo, se lahko skupna velikost ali število datotek razlikuje.)
- 3 Izberite **Upload** (Naloži).
 - Fotoaparat bo prenesel fotografije ali videoposnetke.
 - V primeru, da prenos ni uspešen, se prikaže sporočila za ponovno prenos.
 - Pri nekaterih storitvah za skupno rabo lahko vnesete komentarje z izbiro okna komentarji. Za več informacij o vnašanju besedila glejte »Vnos besedila«. (str. 122)



- Za Facebook lahko nastavite mapo za prenose s pritiskom [MENU], ter nato izberite **Upload Folder (Facebook)** (Mapa za prenose (Facebook)) na zaslону seznama storitev za skupno rabo.
- Datotek ne morete prenesti, če velikost datoteke presega mejo. Najvišja ločljivost fotografij, ki jih lahko prenesete znaša 2M. Najvišja ločljivost videoposnetkov, ki jih lahko prenesete znaša . Če je izbrana ločljivost fotografije višja od 2M, se bo samodejno zmanjšala na nižjo ločljivost. (V nekaterih storitvah za skupno rabo, se lahko največja ločljivost fotografije razlikuje.)
- Postopek nalaganja fotografij ali videoposnetkov se lahko razlikuje glede na izbrano storitev za skupno rabo.
- Če dostop do storitve za skupno rabo preprečuje požarni zid ali nastavitve preverjanja pristnosti, se obrnite na skrbnika omrežja ali ponudnika omrežnih storitev.
- Naložene fotografije ali videoposnetki so morda samodejno označeni z datumom, ko so nastali.
- Hitrost internetne povezave lahko vpliva na hitrost prenosa fotografij ali odpiranja spletnih strani.
- Če na pomnilniku fotoaparata ni nobenih fotografij, te funkcije ni mogoče uporabiti.
- V načinu za predvajanje lahko prav tako prenesete fotografije ali videoposnetke na storitve za skupno rabo datotek s pritiskom [MENU], ter izbirite **Share(Wi-Fi)** (Skupna raba (Wi-Fi)) → storitev za skupno rabo ali izberete  → storitev za skupno rabo.
- Nekatero storitve za skupno rabo ne dovolijo prenos videoposnetkov.
- Pri prenosu fotografij na storitev za skupno rabo datotek, bo morda fotografiji spremenjena velikost na 2M ali 1M, odvisno od pravilnika storitve.

Uporaba Samsung Link za pošiljanje datotek

Na spletno mesto za shranjevanje Samsung Link lahko s fotoaparata naložite datoteke oz. si ogledate datoteke na napravi Samsung Link, ki je povezana na isto dostopno točko.

Prenos fotografij na spletno mesto za shranjevanje

1 Na zaslonu načina izberite **Wi-Fi**.

2 Izberite  → **Web storage** (Spletno mesto za shranjevanje).

- Če se prikaže sporočilo za pomoč, pritisnite **OK**.
- Fotoaparat bo samodejno poskušal vzpostaviti povezavo z omrežjem WLAN prek nazadnje povezane naprave z dostopno točko.
- Če fotoaparat pred tem še ni vzpostavil povezave z omrežjem WLAN, bo samodejno iskal prisotnost naprav z dostopno točko, ki so na voljo. (str. 118)
- Če želite spremeniti velikost prenesenih fotografij, pritisnite [MENU], ter nato izberite **Upload Image Size** (Velikost prenesenih slik).

3 Vnesite vaše uporabniško ime in geslo ter nato izberite **Login** (Prijava) → **OK**.

- Za več informacij o vnašanju besedila glejte »Vnos besedila« (str. 122)
- Če želite izbrati uporabniško ime iz seznama, izberite  → uporabniško ime.
- Če ste se pred tem prijavili na spletni strani, vas bo morda prijavilo samodejno.



Če želite uporabljati to funkcijo, morate ustvariti račun Samsung Link in račun na ustrezni storitvi za spletno shranjevanje z uporabo vašega računalnika. Ko zaključite z ustvarjanjem računov, dodajte svoj spletni račun za shranjevanje na Samsung Link.

4 Izberite spletno storitev za shranjevanje.

- Pred uporabo te funkcije, morate obiskati spletno mesto Samsung Link na vašem računalniku in registrirati spletno mesto za shranjevanje.

5 Izberite datoteke, ki jih želite naložiti, ter nato izberite **Upload** (Naloži).



- Na spletno mesto za shranjevanje Samsung Link ne morete naložiti video datoteke.
- Če na pomnilniku fotoaparata ni nobenih fotografij, te funkcije ni mogoče uporabiti.
- Naložite lahko največ 20 datotek.
- V načinu za predvajanje lahko prav tako prenesete fotografije s pritiskom [MENU], ter izbiro **Share(Wi-Fi)** (Skupna raba (Wi-Fi)) → **Samsung Link** ali izbiro  → **Samsung Link**.

Ogled fotografij ali videoposnetkov na napravah, ki podpirajo Samsung Link

- 1 Na zaslonu načina izberite **Wi-Fi**.
- 2 Izberite  → **Nearby devices** (Naprave v bližini).
 - Fotoaparati bo samodejno poskušal vzpostaviti povezavo z omrežjem WLAN prek nazadnje povezane naprave z dostopno točko.
 - Če fotoaparati pred tem še ni vzpostavil povezave z omrežjem WLAN, bo samodejno iskal prisotnost naprav z dostopno točko, ki so na voljo. (str. 118)
 - Nastavite lahko dostop samo izbranim napravam ali vsem napravam s pritiskom [MENU], ter izbiro **DLNA Access Control** (Nadzor dostopa DLNA) na zaslonu.
 - Ustvari se seznam datotek za skupno rabo. Počakajte, da druge naprave najdejo vaš fotoaparati.
- 3 Priključite napravo Samsung Link na omrežje in nato vklopite funkcijo Samsung Link.
 - Za dodatne informacije glejte navodila za uporabo naprave.
- 4 Na fotoaparatu omogočite napravi Samsung Link povezavo s fotoaparatom.

- 5 Na napravi Samsung Link, izberite fotoaparati za vzpostavitev povezave.

- 6 Na napravi Samsung Link, poiščite fotografije in videoposnetke v skupni rabi.

- Za dodatne informacije o iskanju prisotnosti fotoaparata in brskanju po fotografijah ali videoposnetki na napravi Samsung Link glejte navodila za uporabo naprave.
- Video posnetki se morda ne bodo predvajali brezhibno glede na vrsto naprave Samsung Link ali pogojev omrežja.

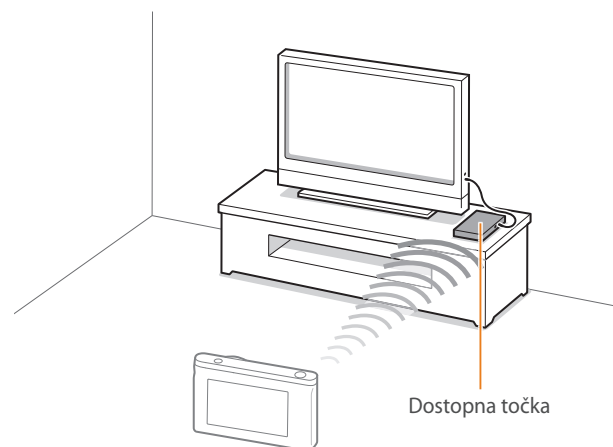

▲ Fotoaparati je povezan na TV sprejemnik, ki podpira Samsung Link prek omrežja WLAN.



- Pošljete lahko največ 1.000 nedavnih datotek.
- Na napravi Samsung Link si lahko ogledujete le fotografije in videoposnetke, ki ste jih posneli z vašim fotoaparatom.
- Razdalja za brezžično povezavo med vašim fotoaparatom in napravo Samsung Link, se lahko razlikuje glede na tehnične podatke dostopne točke.
- Če je fotoaparatus povezan na 2 napravi Samsung Link, bo predvajanje morda počasnejše.
- Fotografije ali videoposnetki bodo v skupni rabi v njihovi izvorni velikosti.
- To funkcijo lahko uporabljate samo z napravami, ki podpirajo Samsung Link.
- Fotografije ali videoposnetki v skupni rabi, se ne bodo shranili na napravo Samsung Link, lahko pa se shranijo na fotoaparatus glede na tehnične podatke naprave.
- Prenašanje fotografij ali videoposnetkov na napravo Samsung Link lahko traja dalj časa, odvisno od omrežne povezave, števila datotek za skupno rabo ali velikosti datotek.
- Če med ogledovanjem fotografij na napravi Samsung Link prekinete napajanje fotoaparata na neobičajen način (na primer, če iz fotoaparata odstranite baterijo), bo naprava še vedno zaznavala prisotnost fotoaparata.
- Vrstni red fotografij ali videoposnetkov na fotoaparatus, se lahko razlikuje od vrstnega reda na napravi Samsung Link.
- Glede na število fotografij v skupni rabi lahko nalaganje fotografij ali videoposnetkov in posnetek za začetno nastavitvev trajata dalj časa.
- Neprekinjena uporaba daljinskega upravljalnika ali izvajanje dodatnih funkcij napravi Samsung Link lahko med ogledovanjem fotografij na napravi povzroči nepravilno delovanje te funkcije.

- Če med ogledovanjem fotografij na napravi Samsung Link spremenite vrstni red fotografij na fotoaparatus, je potrebno za posodobitev seznama fotografij na napravi ponoviti postopek za začetno nastavitvev.
- Če na pomnilniku fotoaparata ni nobenih fotografij, te funkcije ni mogoče uporabiti.
- Priporočamo vam uporabo omrežnega kabla za povezavo vaše naprave Samsung Link z dostopno točko. S tem boste zmanjšali »zatikanje« katerega koli videoposnetka pri pretakanju vsebine.
- Za ogled datotek na napravi Samsung Link z uporabo funkcije **Nearby devices** (Naprave v bližini), omogočite način večvrstnega oddajanja na vaši dostopni točki.

Poglavje 5

Meni nastavitvev fotoaparata

Spoznajte meni uporabniških in splošnih nastavitvev.
Nastavitve lahko prilagodite tako, da bodo bolje ustrezale vašim potrebam in željam.

Uporabniške nastavitve

S temi nastavitvami lahko nastavite uporabniško okolje.

Za nastavitve uporabniških možnosti,

V načinu za fotografiranje pritisnite [MENU] →  → možnost.



Razpoložljivi izdelki in njihov vrstni red je odvisen od pogojev za fotografiranje.

Prilagoditev ISO po meri

Razširitev ISO

Izberete lahko ISO 100 in 25600.

Korak ISO

Velikost za občutljivost ISO lahko nastavite v korakih po 1/3 koraka ali 1 korak.

Obseg samodejne občutljivosti ISO

Nastavite lahko največjo vrednost ISO, pod katero se izbere vsak korak EV, ko nastavite možnost ISO **Auto** (Samodejno).

Zmanjševanje šuma

Uporabite funkcijo zmanjševanja šuma, da zmanjšate količino vidnega šuma v slikah.

* Privzeto

Možnost	Opis
High ISO NR (Zmanjševanje šuma pri visoki občutljivosti)	Ta funkcija zmanjšuje šum, do katerega lahko pride, ko nastavite visoko občutljivost ISO. (Off (Izklopljeno), High (Visoko), Normal (Običajno)*, Low (Nizko))
Long Term NR (Zmanjševanje šuma pri dolgem času osvetlitve)	Ta funkcija zmanjšuje šum, ko nastavite fotoaparat za dolgo osvetlitev. (Off (Izklopljeno), On (Vključeno)*)

Nastavitve kadriranja

Za vsako posamezno kadriranje lahko nastavite možnosti.

* Privzeto

Možnost	Opis
AE Bracket Settings (Nastavitev kadriranja s samodejno osvetlitvijo)	Nastavite interval osvetlitve. (-/+0.3 EV*, -/+0.7 EV, -/+1.0 EV, -/+1.3 EV, -/+1.7 EV, -/+2.0 EV, -/+2.3 EV, -/+2.7 EV, -/+3.0 EV)
WB Bracket Settings (Nastavitev kadriranja z ravnovesjem beline)	Prilagodite območje ravnovesja beline 3 kadriranim fotografijam. (AB-/ +3* , AB-/ +2 , AB-/ +1 , MG-/ +3 , MG-/ +2 , MG-/ +1) Na primer, AB-/ +3 prilagodi vrednost rumenkasto rjave za plus ali minus tri korake. MG-/ +3 prilagodi vrednost škrlatne v isti meri.
P Wiz Bracket Settings (Nastavitev za kadriranje čarovnika za slike)	Izberite 3 nastavitve čarovnika za slike, ki jih fotoaparat uporabi za 3 fotografije.
Depth Bracket Settings (Nastavitev kadriranja globine)	Nastavite interval globine. (-/+0.3, -/+0.7, -/+1.0*, -/+1.3, -/+1.7, -/+2.0, -/+2.3, -/+2.7, -/+3.0)

Barvni prostor

Možnost barvnega prostora omogoča izbiro metode za predstavitev barv. Naprave za digitalno slikanje, kot so digitalni fotoaparati, zasloni in tiskalniki, imajo svoje načine za predstavitev barv, ki se imenujejo barvni prostori.

* Privzeto

Možnost	Opis
sRGB*	sRGB (Standardni RGB) je mednarodna specifikacija za določanje barvnega prostora, ki ga je ustvarila komisija IEC (International Electrotechnical Commission). Običajno se uporablja za ustvarjanje barv na računalniških zaslonih in je tudi standardni barvni prostor za Exif. sRGB je priporočljiv za običajne slike in slike, ki jih želite objaviti na spletu.
Adobe RGB	Adobe RGB se uporablja za komercialno tiskanje in ima širše barvno območje kot sRGB. Njegovo širše barvno območje zagotavlja enostavno urejanje fotografij na računalniku. Posamezni programi so običajno združljivi z omejenim številom barvnih prostorov.

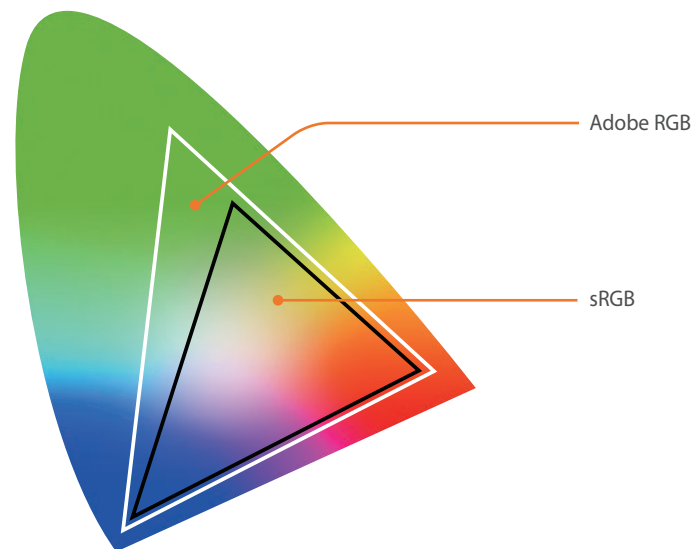

Če je barvni prostor nastavljen na možnost Adobe RGB, je oznaka datotek »_SAMXXXX.JPG«.

Popravljanje popačenosti

Popravite lahko popačenje, ki ga lahko povzročijo objektivni. Te funkcije so na voljo pri objektivih, ki jo podpirajo.

Delovanje na dotik

Omogočite uporabo dotika v načinu za fotografiranje.

* Privzeto

Možnost	Opis
Off (Izklopljeno)	Ne uporabite funkcije dotika v načinu za fotografiranje. (Funkcije dotika lahko uporabite v drugih okoliščinah.)
On (Vključeno)*	Uporabite funkcije dotika v načinu za fotografiranje.

iFn Prilagoditev

Izberite lahko možnosti, katere lahko prilagodite, kadar pritisnete [**i-Function**] na objektivu i-Function.

Možnost	Opis
Aperture (Zaslonka)	Nastavite to možnost, če želite prilagoditi vrednost zaslonke.
Shutter Speed (Čas osvetlitve)	Nastavite to možnost, če želite prilagoditi čas osvetlitve.
EV (Vrednost osvetlitve)	Nastavite to možnost, če želite prilagoditi vrednost osvetlitve.
ISO	Nastavite to možnost, če želite prilagoditi občutljivost ISO.
White Balance (Ravnovesje beline)	Nastavite ravnovesje beline.

Uporabniški zaslon

Na zaslon lahko dodate informacije o fotografiranju ali jih z njega odstranite.

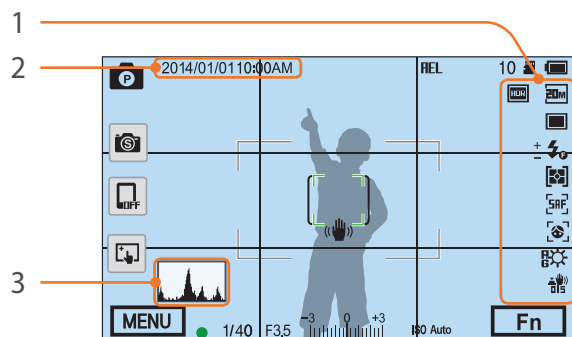

Št.	Opis
1	Icons (Ikone) Nastavite to možnost, če želite prikazati ikone na desni strani v načinu za fotografiranje.
2	Date & Time (Datum in čas) Nastavite to možnost, če želite prikazati datum in uro.
3	Histogram Vklopite ali izklopite prikaz histograma na zaslonu. O histogramu Histogram je graf, ki prikazuje razporejenost osvetlitve fotografije. Histogram, nagnjen v levo, prikazuje temno fotografijo. Histogram, nagnjen v desno, prikazuje svetlo fotografijo. Višina grafa je povezana s podatki o barvi. Če je določena barva bolj pogosta, je graf višji.

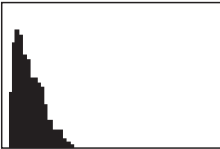

Prezlaba osvetlitev

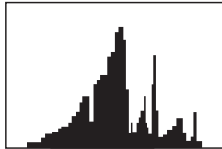

Uravnotežena osvetlitev

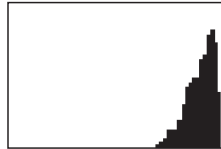

Prevelika osvetlitev

Spreminjanje funkcij tipk

Funkcijo, ki je dodeljena gumboma Po meri ali DIRECT LINK lahko spremenite.

* Privzeto

Gumb	Funkcija
Custom (Po meri)	<p>Nastavite funkcijo gumba po meri.</p> <ul style="list-style-type: none"> • Optical Preview (Optični predogled)*: za trenutno vrednost zaslone izvršite funkcijo predogleda globine polja. (str. 22) • One Touch WB (WB z enim dotikom): izvršite funkcijo Custom Ravnovesje beline po meri. • One Touch RAW + (RAW+ z enim dotikom): shranite datoteko v obliki RAW+JPEG. Če želite shraniti datoteko v obliki JPEG, ponovno pritisnite gumb. • Reset (Ponastavitev): ponastavi nekatere nastavitve. • AEL (Zaklep za samodejno osvetlitev): izvrši funkcijo zaklepanja samodejne osvetlitve. (Pritisk [Sprožilec] do polovice izvrši funkcijo zaklepa za samodejno izostritev.) • AEL Hold (Zadrži AEL): ne izključi funkcije zaklepa za samodejno osvetlitev po fotografiranju. (Osvetlitev ostane zaklenjena tudi po zajetu fotografije.)
DIRECT LINK	<p>Nastavite funkcijo gumba DIRECT LINK. (AutoShare, MobileLink, Remote Viewfinder, Group Share, Baby Monitor, Auto Backup (Samodejno varnostno kopiranje), Email (E-pošta), SNS & Cloud (SNS in V oblaku), Samsung Link)</p>

Pogled v živo prek NFC

V načinu za fotografiranje vklopite funkcijo NFC na pametnem telefonu, ki podpira NFC, ter postavite anteno NFC pametnega telefona v bližino oznake NFC na fotoaparatu za zagon AutoShare ali daljinskega iskala. Ta funkcija je na voljo samo na pametnih telefonih, ki podpirajo NFC in poganjajo Android OS. Priporočamo uporabo najnovjše različice. Ta funkcija je na voljo samo za naprave iOS.

Velikost slike prek MobileLink/NFC

Nastavite velikost fotografij za prenos na pametni telefon z uporabo funkcij MobileLink ali NFC.

* Privzeto

Možnost	Opis
Resize to 2M or lower (Spremeni velikost na 2M ali manjše)	Če je velikost fotografije večja od 3M, bo prenesena po spremembi velikosti na 2M ali manj.
Original (Izvirnik)*	Fotografija bo prenešena v izvorni velikosti.

Mreža

Izberite vodnika, ki vam bo v pomoč pri kompoziciji scene.

(**Off** (Izklopljeno)*, **4 X 4**, **3 X 3**, **Cross** (Križno), **Diagonal** (Diagonalno))

Lučka AF

Ko fotografirate v temnih prostorih, vklopite lučko AF, da zagotovite boljše samodejno izostritev. Samodejna izostritev je v temnih prostorih bolj natančna, če je lučka AF vklopljena.

Samodejni portret

Nastavite, da pri dvigu zaslona samodejno vklopite fotoaparata in funkcijo avtoportreta. V načinu avtoportreta, se samosprožilec (3 sekunde) in možnosti posnetka z enim dotikom, zaznavanje obraza in lepotnega obraza samodejno vključijo.

Nastavitev hitrosti tipke na objektivu

Nastavite hitrost povečave za gumbe objektiv Power Zoom, bodisi na hitro, srednje ali počasno. Pri visoki hitrosti (hitro), se šum povečave poveča, kar pomeni da ga lahko med snemanjem videoposnetka posnamete. Ta funkcija je na voljo samo, če namestite objektiv Power Zoom z uporabo namestitvenega vmesnika.

Nastavitve

Naučite se konfigurirati nastavitve vašega fotoaparata.



Za nastavitvev
možnosti,

V načinu za fotografiranje ali predvajanje pritisnite [MENU] →
⚙️ → možnost.

* Privzeto

Element	Opis
Sound (Zvoki)	<ul style="list-style-type: none"> • System Volume (Glasnost sistema): nastavite glasnost zvoka ali pa zvok popolnoma izklopite. (Off (Izklopljeno), Low (Nizko), Medium (Srednje)*, High (Visoko)) <div style="border: 1px solid #ccc; padding: 5px; margin-top: 10px;">  Četudi je glasnost sistema izklopljena, fotoaparatus oddaja zvok med predvajanjem video posnetka ali diaprojekcije. </div> <ul style="list-style-type: none"> • AF Sound (Zvok AF): nastavite zvok, ki ga fotoaparatus odda ob vklopu ali izklopu gumba sprožilca do polovice. (Off (Izklopljeno), On (Vklapljeno)*) • Button Sound (Zvok gumba): nastavite zvok, ki ga fotoaparatus odda ob pritisku gumbov oz. vklopu ali izklopu zaslona. (Off (Izklopljeno), On (Vklapljeno)*)
Quick View (Hitri ogled)	Nastavite dolžino hitrega ogleda – dolžino časa, v katerem fotoaparatus prikazuje fotografijo takoj, ko jo posnamete. (Off (Izklopljeno), 1 sec (1 s)*, 3 sec (3 s), 5 sec (5 s), Hold (Zadrži))



* Privzeto

Element	Opis
Display Adjust (Prilagoditev zaslona)	<p>Prilagodite svetlost zaslona, nastavitve samodejne osvetlitve, barvo zaslona ali merilnik nivoja.</p> <ul style="list-style-type: none"> • Display Brightness (Svetlost zaslona): svetlost zaslona lahko ročno prilagodite. • Auto Brightness (Samodejna osvetlitev): vklopite ali izklopite samodejno osvetlitev. (Off (Izklopljeno), On (Vklapljeno)*) • Display Color (Barva zaslona): barvo zaslona lahko prilagodite ročno. • Horizontal Calibration (Vodoravna umeritev): umerite merilnik nivoja. Če merilnik nivoja ni raven, postavite fotoaparatus na ravno površino in nato sledite navodilom na zaslonu. <div style="border: 1px solid #ccc; padding: 5px; margin-top: 10px;">  <ul style="list-style-type: none"> • V načinu za predvajanje dostop do možnosti Horizontal Calibration (Vodoravna umeritev) ni mogoč. • V pokončnem načinu ne morete umeriti merilnik nivoja. </div>
Auto Display Off (Samodejni izklop zaslona)	Nastavite čas izklopa zaslona. Zaslons se izklopi, če fotoaparatus ne uporabljate določen čas. (Off (Izklopljeno), 30 sec (30 s)*, 1 min (1 minuta), 3 min (3 minuta), 5 min (5 minuta), 10 min (10 minuta))
Auto Power Off (Samodejni izklop)	<p>Nastavite čas izklopa napajanja. Fotoaparatus se izklopi, če ga ne uporabljate določen čas. (Off (Izklopljeno), 1 min (1 minuta)*, 3 min (3 minute), 5 min (5 minut), 10 min (10 minut), 30 min (30 minut))</p> <div style="border: 1px solid #ccc; padding: 5px; margin-top: 10px;">  <ul style="list-style-type: none"> • Fotoaparatus obdrži nastavitve časa izklopa tudi če zamenjate baterijo. • Če je fotoaparatus povezan z računalnikom ali TV sprejemnikom oz. če predvaja diaprojekcijo ali videoposnetek, funkcija Auto Power Off (Samodejni izklop) morda ne bo delovala. </div>



* Privzeto

Element	Opis
Help Guide Display (Zaslon za pomoč)	Nastavite to možnost, če želite prikazati pomoč glede menijev in funkcij. (Off (Izklopljeno), On (Vključeno)*)  Pritisnite [Fn], da skrijete pomoč.
Language	Izberite, kateri jezik naj bo prikazan na fotoaparatu.
Date & Time (Datum in čas)	Nastavite datum, čas, obliko zapisa datuma, časovni pas in to, ali želite, da se datum natisne na fotografije ali ne. (Time Zone (Časovno območje), Date/Time Set (Nastavitvev datuma/časa), Date Type (Tip datuma), Time Type (Tip časa), Imprint (Vtis))  <ul style="list-style-type: none"> Datum se prikaže v spodnjem desnem delu fotografije. Pri tiskanju fotografije nekateri tiskalniki datuma morda ne bodo natisnili ustrezno.
Video Out (Video izhod)	Ko povežete fotoaparata z zunanjo video napravo, kot je monitor ali TV sprejemnik visoke ločljivosti, nastavite izhodni video signal, ki je primeren za vašo državo. <ul style="list-style-type: none"> NTSC: ZDA, Kanada, Japonska, Koreja, Tajvan, Mehika, itd. PAL (podpira samo PAL B, D, G, H ali I): Avstralija, Avstrija, Belgija, Kitajska, Danska, Finska, Francija, Nemčija, Anglija, Italija, Kuvajt, Malezija, Nova Zelandija, Singapur, Španija, Švedska, Švica, Tajska, Norveška, itd.
Anynet+ (HDMI-CEC)	Ko povežete fotoaparata s TV sprejemnikom visoke ločljivosti, ki podpira možnost Anynet+ (HDMI-CEC), lahko funkcijo predvajanja v fotoaparatu nadzorujete z daljinskim upravljalnikom TV sprejemnika. <ul style="list-style-type: none"> Off (Izklopljeno): funkcije predvajanja v fotoaparatu ne morete nadzorovati z daljinskim upravljalnikom TV sprejemnika. On (Vključeno)*: funkcijo predvajanja v fotoaparatu lahko nadzorujete z daljinskim upravljalnikom TV sprejemnika.

* Privzeto

Element	Opis
HDMI Output (HDMI izhod)	Če fotoaparata povežete na TV sprejemnik visoke ločljivosti prek kabla HDMI, lahko spremenite ločljivost slike. <ul style="list-style-type: none"> NTSC: Auto (Samodejno)*, 1080i, 720p, 480p, 576p (vključeno samo, če izberete PAL)  Če povezan TV sprejemnik visoke ločljivosti ne podpira izbrane ločljivosti, fotoaparata nastavi naslednjo nižjo ločljivost.
File Number (Številka datoteke)	Nastavite način oštevilčenja datotek in map. <ul style="list-style-type: none"> Reset (Ponastavi): po uporabi funkcije ponastavitve, bodo imele naslednje datoteke številke od 0001 naprej. Series (Serije)*: številke novih datotek nadaljujejo z obstoječim zaporedjem tudi če namestite novo pomnilniško kartico, kartico formatirate ali izbrišete vse fotografije.  <ul style="list-style-type: none"> Ime prve mape je 100PHOTO, če ste izbrali barvni prostor sRGB in standardno poimenovanje datotek, je ime prve datoteke SAM_0001. Številke v imenu datoteke se povečujejo za 1 od SAM_0001 do SAM_9999. Številke mape se povečujejo za 1 od 100PHOTO do 999PHOTO. V eno mapo lahko shranite največ 9.999 datotek. Številke datotek se dodelijo glede na določila DCF (pravilo oblikovanja za datotečni sistem v fotoaparatu). Če spremenite ime datoteke (npr. v računalniku), fotoaparata ne bo mogel predvajati datoteke.

* Privzeto

Element	Opis
Format (Oblika)	<p>Formatirajte pomnilniško kartico. Formatiranje odstrani vse obstoječe datoteke, vključno z zaščitnimi datotekami. (No (Ne)*, Yes (Da))</p> <div style="background-color: #f0f0f0; padding: 5px; border: 1px solid #ccc;">  Če uporabljate pomnilniško kartico, formatirano s fotoaparatom druge znamke, bralnikom pomnilniških kartic ali računalnikom, lahko prihaja do napak. Preden pomnilniške kartice uporabite za fotografiranje, jih formatirajte v fotoaparatu. </div>
Device Information (Informacije o napravi)	<p>Oglejte si različico vdelane programske opreme ohišja in objektiva, naslov Mac, ter številko certifikata za omrežje oz. posodobite strojno programsko opremo.</p> <ul style="list-style-type: none"> • Firmware Update (Posodobitev vdelane programske opreme): posodobite vdelano programsko opremo ohišja fotoaparata ali objektiva. (Body Firmware (Vdelana programska oprema ohišja), Lens Firmware (Vdelana programska oprema objektiva)) <div style="background-color: #f0f0f0; padding: 5px; border: 1px solid #ccc;">  <ul style="list-style-type: none"> • Vdelano programsko opremo lahko posodobite, tako da fotoaparati priključite na računalnik in zaženete i-Launcher. Če želite več informacij, si oglejte stran 177. • Posodobitve vdelane programske opreme ne morete zagnati brez popolnoma napolnjene baterije. Napolnite baterijo do konca, preden zaženete nadgradnjo programske opreme. • Če posodobite vdelano programsko opremo, se bodo uporabniške nastavitve in vrednosti ponastavile. (Datum, čas, jezik ter nastavitve video izhoda se ne bodo spremenile.) • Med posodabljanjem ne izklaplajte fotoaparata. </div>

* Privzeto

Element	Opis
Wi-Fi Privacy lock (Zasebnostni zaklep omrežja Wi-Fi)	<p>Nastavite, če želite uporabiti kodo PIN, ko povežete fotoaparati in pametni telefon.</p> <ul style="list-style-type: none"> • PIN: vnesite kodo PIN preden ju povežete. • None (Brez)*: dovolite povezavo brez vnosa kode PIN. <div style="background-color: #f0f0f0; padding: 5px; border: 1px solid #ccc;">  <ul style="list-style-type: none"> • Povezave bodo samodejno vzpostavljene brez vnosa kode PIN pri uporabi funkcije NFC. • Kode PIN se samodejno ustvarijo in obnovijo samo, če ponastavite nastavitve fotoaparata ali posodobite vdelano programsko opremo. • Če ste že predhodno povezali vaš fotoaparati s pametnim telefonom prek kode PIN, bo povezava med njima samodejno vzpostavljena. </div>
Reset (Ponastavitev)	<p>Ponastavite nastavitveni meni in možnosti fotografiranja na tovarniško privzete vrednosti. (Datum, čas, jezik ter nastavitve video izhoda se ne bodo spremenili.) (No (Ne)*, Yes (Da))</p>
Open Source License (Licence odprtokodne programske opreme)	<p>Ogled licenc odprtokodne programske opreme.</p>

Poglavje 6

Povezovanje z zunanjimi napravami

Popolnoma izkoristite fotoaparata tako, da ga povežete z zunanjimi napravami, kot je računalnik ali TV sprejemnik visoke ločljivosti (HDTV).

Ogled datotek na TV sprejemniku visoke ločljivosti

Predvajajte fotografije in videoposnetke, tako da fotoaparati povežete s TV sprejemnikom visoke ločljivosti z optičnim kablom HDMI.

- 1 V načinu za fotografiranje ali predvajanje pritisnite [MENU] →  → **HDMI Output** (HDMI izhod) → možnost. (str. 154)
- 2 Izklopite fotoaparati in TV sprejemnik visoke ločljivosti.
- 3 Priključite fotoaparati na vaš TV sprejemnik visoke ločljivosti preko dodatnega HDMI kabla.

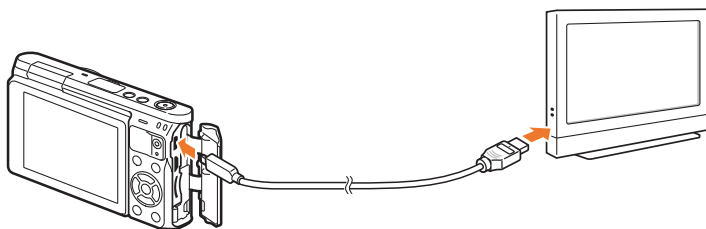

- 4 Vključite TV sprejemnik visoke ločljivosti in nato izberite HDMI video izvor.

5 Vključite fotoaparati.

- Fotoaparati samodejno vključi način za predvajanje, ko ga priključite na TV sprejemnik visoke ločljivosti.

6 Oglejte si fotografije ali predvajajte videoposnetke z uporabo gumbov na fotoaparatu.



- Če uporabljate kabl HDMI, lahko fotoaparati povežete na HDTV sprejemnik na način Anynet+(CEC).
- Funkcije Anynet+(CEC) vam omogočajo nadzor povezanih naprav prek daljinskega upravljalnika TV sprejemnika.
- Če vaš TV sprejemnik visoke ločljivosti podpira možnost Anynet+(CEC), se TV sprejemnik vklopi samodejno, ko ga uporabljate skupaj s fotoaparatom. Ta funkcija na nekaterih TV sprejemnikih visoke ločljivosti morda ne bo na voljo.
- Če je fotoaparati s TV sprejemnikom visoke ločljivosti povezan prek kabla HDMI, s fotoaparatom ne morete posneti fotografije ali video posnetka.
- Ko ste povezani s TV sprejemnikom visoke ločljivosti, nekatere funkcije predvajanja v fotoaparatu morda ne bodo na voljo.
- Dolžina časa, po katerem sta fotoaparati in TV sprejemnik visoke ločljivosti povezana, je lahko različen, odvisno od pomnilniške kartice, ki jo uporabljate. Ker je glavna funkcija pomnilniške kartice pospeševanje hitrosti prenosa, ni nujno, da je pomnilniška kartica z večjo hitrostjo prenosa hitra tudi pri uporabi funkcije HDMI.

Prenos datotek na računalnik

Prenesite datoteke s pomnilniške kartice na računalnik tako, da povežete fotoaparat z računalnikom.

Prenos datotek na računalnik z operacijskim sistemom Windows

Priklop fotoaparata kot izmenljivi disk

Fotoaparat lahko na računalnik priključite kot izmenljivi disk. Odprite izmenljiv disk in prenesite datoteke na vaš računalnik.

- 1 Izklopite fotoaparat.
- 2 Priključite fotoaparat na računalnik s priloženim kablom USB.

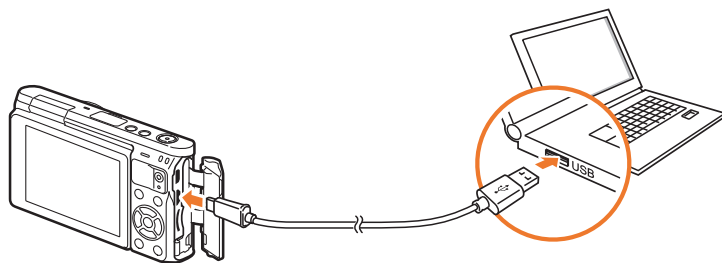

- En konec USB kabla je potrebno priklopiti na vaš fotoaparat. Če kabel obrnete, lahko poškodujete datoteke. Proizvajalec ni odgovoren za izgubo podatkov.
- Če priključite kabel USB v vrata HDMI, fotoaparat ne bo deloval pravilno.

- 3 Vključite fotoaparat.

- Računalnik prepozna fotoaparata samodejno.

- 4 Na vašem računalniku izberite **Moj računalnik** → **Izmenljiv disk** → **DCIM** → **100PHOTO**.

- 5 Izberite zelene datoteke in jih povlecite ali shranite v računalnik.

Odklop fotoaparata (za Windows XP)

Postopki za odstranitev fotoaparata so pri operacijskih sistemih Windows Vista, Windows 7 in Windows 8 podobni.

- 1 Poskrbite, da se med fotoaparatom in računalnikom ne prenašajo nobeni podatki.
 - Če lučka stanja na fotoaparatu utripa, to pomeni, da poteka prenos podatkov. Počakajte, da lučka stanja neha utripati.
- 2 V orodni vrstici na spodnji desni strani računalniškega zaslona kliknite .
- 3 Kliknite pojavno sporočilo.
- 4 Kliknite sporočilno okno za varno odstranjevanje.
- 5 Odstranite kabel USB.



Prenos datotek v računalnik Mac OS



Podprt je Mac OS 10.5 ali novejša.

- 1 Izklopite fotoaparat.
- 2 Fotoaparat povežite z računalnikom Macintosh prek priloženega USB kabla.

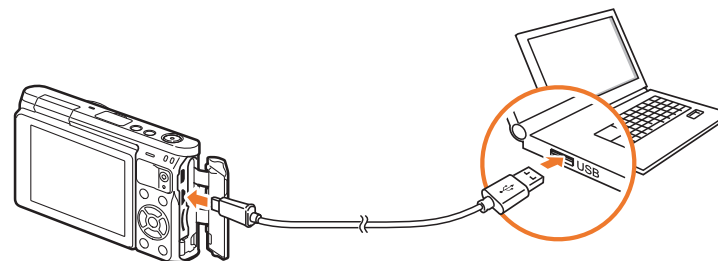

- En konec USB kabla je potrebno priklopiti na vaš fotoaparat. Če kabel obrnete, lahko poškodujete datoteke. Proizvajalec ni odgovoren za izgubo podatkov.
- Če priključite kabel USB v vrata HDMI, fotoaparat ne bo deloval pravilno.

- 3 Vključite fotoaparata.
 - Računalnik samodejno prepozna fotoaparata in prikaže ikono izmenljivega diska.
- 4 Odprite izmenljivi disk.
- 5 Prenesite fotografije ali videoposnetke v računalnik Mac OS.



Uporaba programov na računalniku

Datoteke si lahko ogledate ali uredite s priloženimi programi. Datoteke lahko prav tako pošljete na računalnik brezžično.

Nameščanje programov s priložene zgoščenske CD

- 1 Vstavite namestitveno zgoščenko CD v računalnik.
- 2 Izberite jezik.
- 3 Izberite program, ki ga želite namestiti.
- 4 Sledite navodilom na zaslonu.
- 5 Kliknite **Exit** za zaključitev namestitvev.

Razpoložljiva programska oprema pri uporabi i-Launcher

Element	Opis
Firmware Upgrade	Vdelano programsko opremo vašega fotoaparata lahko prenesete.
PC Auto Backup	i-Launcher ponudi povezavo za prenos programa PC Auto Backup, ko povežete fotoaparat z računalnikom. Fotografije ali videoposnetke, ki ste jih posneli s fotoaparatom, lahko brezžično pošljete na računalnik.

Uporaba i-Launcher

i-Launcher omogoča posodobite vdelane programske opreme vašega fotoaparata ali prikaže povezavo za prenos programa PC Auto Backup.

Zahteve za operacijski sistem Windows

Element	Zahteve
CPE	Intel® Core™ 2 Duo 1,66 GHz ali močnejši/ AMD Athlon X2 Dual-Core 2,2 GHz ali močnejši
RAM	Najmanj 512 MB RAM-a (priporočljivo 1 GB ali več)
OS*	Windows 7, Windows 8
Zmogljivost trdega diska	250 MB ali več (priporočljivo 1 GB ali več)
Drugo	<ul style="list-style-type: none"> • Pogon CD-ROM • Monitor z ločljivostjo 1024X768 slikovnih pik, združljiv s 16-bitnim barvnim zaslonom (priporočljivo 1280X1024 slikovnih pik, 32-bitni barvni zaslon) • Vrata USB 2.0 • nVIDIA Geforce 7600GT ali več/serija ATI X1600 ali več • Microsoft DirectX 9.0c ali novejši

* Nameščena bo 32-bitna različica programa i-Launcher – tudi na 64-bitnih različicah sistemov Windows 7 in Windows 8.



- Zahteve na naslednjih straneh so samo priporočila. Če tudi računalnik ustreza zahtevam, program i-Launcher morda ne bo deloval pravilno, odvisno od tega, v kakšnem stanju je vaš računalnik.
- Če vaš računalnik ne ustreza zahtevam, predvajanje videoposnetkov morda ne bo pravilno.



Proizvajalec ni odgovoren za kakršno koli škodo, ki je posledica uporabe neustreznih računalnikov, kot na primer računalnik, ki ga sestavite sami.

Zahteve za operacijski sistem Mac OS

Element	Zahteve
OS	Mac OS 10.5 ali novejši (razen PowerPC)
RAM	Najmanj 256 MB RAM-a (priporočljivo 512 MB ali več)
Zmogljivost trdega diska	Najmanj 110 MB
Drugo	Vrata USB 2.0, pogon CD-ROM

Odprite i-Launcher

Na vašem računalniku izberite **Začetek** → **Vsi programi** → **Samsung** → **i-Launcher** → **Samsung i-Launcher**. Ali kliknite **Programi** → **Samsung** → **i-Launcher** na vašem računalniku Mac OS.

Prenos vdelane programske opreme

Na zaslonu Samsung i-Launcher kliknite **Firmware Upgrade**. Za informacije o posodabljanju vdelane strojne programske opreme glejte stran 177.

Prenos programa Samodejna varnostna kopija na računalnik

Na zaslonu Samsung i-Launcher kliknite **PC Auto Backup**. Za informacije o namestitvi programa PC Auto Backup, glejte stran 134.

Nameščanje Adobe Photoshop Lightroom

- 1 Vstavite zgoščenko DVD-ROM s programom Adobe Photoshop Lightroom v računalnik.
- 2 Izberite jezik.
- 3 Sledite navodilom na zaslonu.

Uporaba Adobe Photoshop Lightroom

Fotografije, posnete s fotoaparatom, se pogosto pretvorijo v obliko JPEG in se v pomnilnik shranijo glede na nastavitve fotoaparata v času fotografiranja. Datoteke RAW se ne pretvorijo v obliko JPEG in se v pomnilnik shranijo nespremenjene. S programom Adobe Photoshop Lightroom lahko kalibirate osvetlitev, ravnovesje beline, odtenke, kontraste in barve fotografij. Prav tako lahko uredite datoteke z obliko JPEG ali TIFF, ter tudi datoteke RAW. Če želite več informacij, si oglejte vodnik za program.



- Glede na vašo različico Adobe Photoshop Lightroom, morda ne boste mogli odpirati datotek vrste RAW. V tem primeru posodobite program iz spletne strani Adobe.
- V Adobe Photoshop Lightroom, so lahko svetlost, barva in drugi učinki prikazani drugače. Do tega pride, ker se odstrani izvorne nastavitve fotoaparata in možnosti, ki ste jih uporabili med slikanjem, da se jih pripravi za obdelavo v Adobe Photoshop Lightroom.



Poglavje 7

Dodatek

Preberite si informacije o sporočilih o napakah, vzdrževanju fotoaparata, napotkih za odpravljanje težav, tehničnih podatkih in opsijskih dodatkih.

Sporočila o napakah

Ko se pojavijo naslednja sporočila o napakah, jih poskusite odpraviti s spodaj navedenimi postopki.

Sporočila o napakah	Priporočeni postopek
Lens is locked (Objektiv je zaklenjen)	Objektiv se zaklene. Objektiv zavrtite proti smeri urinih kazalcev. (str. 48)
Card Error (Napaka kartice)	<ul style="list-style-type: none"> Izklopite fotoaparata in ga nato ponovno vklopite. Odstranite pomnilniško kartico in jo znova vstavite. Formatirajte pomnilniško kartico.
Low Battery (Prazna baterija)	Vstavite napolnjeno baterijo ali jo napolnite.
No Image File (Ni slikovnih datotek)	Posnemite fotografije ali vstavite pomnilniško kartico, na kateri so shranjene fotografije.
Device disconnected. (Naprava je odklopljena.)	Omrežna povezava je bila prekinjena med prenosom fotografij na podprte naprave. Ponovno izberite podprto napravo.
File Error (Napaka datoteke)	Izbrišite pokvarjeno datoteko ali pokličite servisni center.

Sporočila o napakah	Priporočeni postopek
Memory Full (Pomnilnik je poln)	Izbrišite nepotrebne datoteke ali vstavite novo pomnilniško kartico.
Transfer failed. (Prenos ni uspel.)	<ul style="list-style-type: none"> Fotoaparatu ni uspelo poslati e-pošte ali datotek na druge naprave. Poizkusite s ponovnim pošiljanjem. Preverite omrežno povezavo in poizkusite znova.
Unable to capture a photo because folder and file number on the memory card reached the maximum values. Reset the folder number? (Zajem fotografije ni možen, ker je številka mape in datoteke na pomnilniški kartici dosegla najvišjo vrednost. Ponastavim številko mape?)	Imena datotek ne ustrezajo standardu DCF. Sledite navodilom na zaslonu za ponastavitev številke mape.
Error 00 (Napaka 00)	Izklopite fotoaparata in ponovno namestite objektiv. Če se sporočilo še prikazuje, pokličite servisni center.

Vzdrževanje fotoaparata

Čiščenje fotoaparata

Objektiv in zaslon fotoaparata

Z izpihovalnikom odstranite prah in nežno obrišite objektiv z mehko krpo. Če ne morete odstraniti vsega prahu, nanesite tekočino za čiščenje objektivov na čistilni papir in nežno obrišite objektiv.

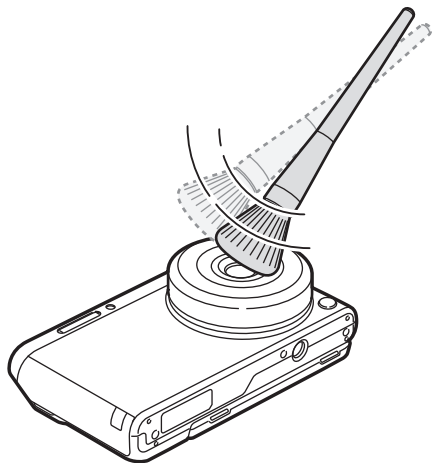

Slikovni senzor

Ker je slikovni senzor izpostavljen zunanjemu okolju, se lahko v raznih pogojih fotografiranja na fotografijah pojavlja prah. Težava je običajna, do izpostavljanja prahu pa pride z vsakdanjo uporabo fotoaparata. Ne dotikajte se slikovnega senzorja med uporabo pihalnika.

Ohišje fotoaparata

Obrišite ga z mehko, suho krpo.



Naprave nikoli ne čistite z bencinom, razredčili ali alkoholom. Te tekočine lahko poškodujejo fotoaparata ali povzročijo okvare.

Uporaba ali shranjevanje fotoaparata

Neustrezna mesta za uporabo ali shranjevanje fotoaparata

- Fotoaparata ne izpostavljajte zelo hladni ali zelo vroči temperaturi.
- Fotoaparata ne uporabljajte na krajih, kjer je izredno visoka vlažnost, ali kjer se vlažnost hitro poveča.
- Fotoaparata ne izpostavljajte neposredni sončni svetlobi oz. ga ne shranjujte na vročih, slabo prezračenih mestih, kot npr. v avtu med poletnim časom.
- Fotoaparat zaščitite pred udarci, grobim ravnanjem in prekomernimi vibracijami, da ga ne poškodujete.
- Ne shranjujte ali uporabljajte fotoaparata v prašnih, umazanih, vlažnih ali slabo prezračenih prostorih, če želite preprečiti okvare premikajočih se delov in notranjih komponent.
- Digitalnega fotoaparata ne uporabljajte blizu goriv in gorljivih ali vnetljivih kemikalij. Ne shranjujte ali nosite vnetljivih tekočin in plinov oziroma eksplozivnih snovi skupaj s fotoaparatom in njegovimi dodatki.
- Fotoaparata ne shranjujte blizu kroglic proti moljem.

Uporaba na plaži ali obali

- Fotoaparat zavarujte pred peskom in umazanijo, če ga uporabljate na plaži ali podobnih krajih.
- Vaš fotoaparat ni vodoodporen. Baterije, vmesnika ali pomnilniške kartice ne smete prijemati z vlažnimi rokami. Fotoaparata ne uporabljajte z vlažnimi rokami, saj lahko to povzroči okvaro vašega fotoaparata.

Shranjevanje za daljše obdobje

- Če nameravate shraniti fotoaparat za dalj časa, ga položite v zaprto embalažo z vpojnim materialom, kot so kroglice silica gel.
- Nerabljene baterije se bodo sčasoma izpraznile in morali jih boste ponovno napolniti pred uporabo.
- Trenutni datum in čas lahko inicializirate, če vklopite fotoaparat zatem, ko ste iz njega odstranili baterijo za dlje časa.

Pazljiva uporaba fotoaparata v vlažnem okolju

Če fotoaparata prenašate iz hladnega v toplo okolje, se lahko na objektivu ali notranjih delih fotoaparata pojavi kondenzacija. V tem primeru izklopite fotoaparata in počakajte najmanj 1 uro. Če se kondenzacija pojavi na pomnilniški kartici, jo odstranite iz fotoaparata in počakajte, dokler vlaga ne izpari, ter jo nato ponovno vstavite.

Ostali previdnostni ukrepi

- Ne zamahujte s fotoaparatom na paščku. To lahko povzroči telesne poškodbe ali okvaro vašega fotoaparata.
- Ne barvajte fotoaparata, saj lahko barva ovira premikajoče se dele in povzroča nepravilno delovanje.
- Če fotoaparata ne uporabljate, ga izklopite.
- Vaš fotoaparata je sestavljen iz občutljivih delov. Izogibajte se udarcem po fotoaparatu.
- Zaščitite zaslon pred zunanjimi dejavniki tako, da ga hranite v embalaži, kadar ga ne uporabljate. Zavarujte fotoaparata pred praskami tako, da ga ne izpostavljate pesku, ostremu orodju ali kovinskemu denarju.
- Fotoaparata ne uporabljajte, če je zaslon počen ali zlomljen. Zlomljeno stelo ali akril lahko poškodujejo vaše roke ali obraz. Fotoaparata odnesite v servisni center Samsung, kjer vam ga bodo popravili.
- Fotoaparata, baterij, polnilcev ali dodatne opreme nikoli ne postavljajte v bližino, na ali v naprave za gretje, kot so mikrovalovne pečice, štedilniki ali radiatorji. Vročina lahko deformira ali pregreje te naprave, kar lahko povzroči požar ali eksplozijo.

- Objektiv ne izpostavljajte neposredni sončni svetlobi, saj lahko ta razbarva slikovni senzor ali povzroči okvaro.
- Zaščitite objektiv pred prstnimi odtisi in praskami. Očistite objektiv s popolnoma čisto mehko krpo.
- Fotoaparata se lahko ob zunanjem udarcu izklopi. Na ta način fotoaparata zavaruje pomnilniško kartico. Vključite fotoaparata, če ga želite ponovno uporabiti.
- Med uporabo se lahko fotoaparata segreje. To je običajno in ne vpliva na življenjsko dobo ali zmogljivost fotoaparata.
- Če uporabljate fotoaparata pri nizkih temperaturah, morda traja nekaj časa, preden se vključijo, barva se lahko začasno spremeni ali pa se pojavijo zakasnele slike. Pri teh stanjih ne gre za okvare in se bodo sama popravila, ko fotoaparata ponovno preide na normalno temperaturo.
- Barva ali kovina na zunanjem delu fotoaparata lahko pri ljudeh z občutljivo kožo povzroči alergije, srbečo kožo, izpuščaje ali otekline. Če opazite katerega od teh simptomov, takoj prenehajte uporabljati fotoaparata in se posvetujte z zdravnikom.
- Ne vstavljajte tujih predmetov v noben del, režo ali dostopno točko fotoaparata. Garancija morda ne krije poškodb, nastalih zaradi nepravilne uporabe.
- Popravila fotoaparata naj ne izvaja nepooblaščen servis, prav tako tega ne poskušajte sami. Garancija ne krije poškodb, ki nastanejo zaradi popravil v nepooblaščenem servisu.

O pomnilniških karticah

Podprte pomnilniške kartice

Ta izdelek podpira pomnilniške kartice microSD, microSDHC ali microSDXC.

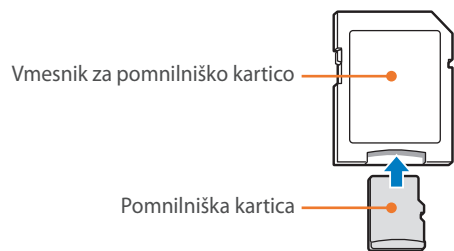





Če želite brati podatke s pomočjo računalnika ali čitalnika pomnilniških kartic, vstavite pomnilniško kartico v vmesnik za pomnilniško kartico.



Zmogljivost pomnilniških kartic

Zmogljivost je odvisna od fotografiranih scen in pogojev fotografiranja. Spodnje vrednosti so izračunane na osnovi kartice SD z zmogljivostjo 2 GB.

Velikost	Kakovost						
	Zelo visoka	Visoka	Običajna	RAW	RAW + zelo visoka	RAW + visoka	RAW + običajna
20.0M (5472X3648)	160	290	398	55	35	44	48
10.1M (3888X2592)	288	486	630	-	44	51	53
5.9M (2976X1984)	435	679	835	-	49	54	56
2.0M (1728X1152)	831	1.081	1.201	-	56	58	57
Burst (Zaporedno)	489	743	899	-	-	-	-
16.9M (5472X3080)	186	332	450	-	37	46	50
Fotografija 7.8M (3712X2088)	355	577	730	-	48	52	55
4.9M (2944X1656)	497	752	908	-	51	55	56
2.1M (1920X1080)	1.546	2.804	3.847	-	60	62	63
13.3M (3648X3648)	228	398	529	-	40	48	52
7.0M (2640X2640)	385	616	771	-	48	53	55
4.0M (2000X2000)	566	829	981	-	52	56	57
1.1M (1024X1024)	2.779	4.690	6.085	-	62	63	64

Velikost	Kakovost	
	HQ	Običajna kakovost
 1920X1080 (30 fps (30 slik na sekundo))	Pribl. 17'	Pribl. 19' 51"
 1280X720 (30 fps (30 slik na sekundo))	Pribl. 23' 46"	Pribl. 29' 38"
 640X480 (30 fps (30 slik na sekundo))	Pribl. 52' 57"	Pribl. 69' 43"
 For Sharing (Za skupno rabo) (30 fps (30 slik na sekundo))	-	Pribl. 235' 48"

- Zgornje vrednosti so izmerjene brez uporabe povečave.
- Snemalni čas se lahko razlikuje, če uporabljate povečavo.
- Več videoposnetkov je bilo posnetih v zaporedju, da smo lahko določili skupni snemalni čas.
- Najdaljši čas snemanja je 29 minut in 59 sekund na datoteko.
- Najdaljši čas predvajanja videoposnetkov For Sharing (Za skupno rabo) je 30 sekund na datoteko.

Previdnostni ukrepi pri uporabi pomnilniških kartic

- Pomnilniških kartic ne izpostavljajte zelo nizkim ali visokim temperaturam (pod 0 °C/32 °F ali nad 40 °C/104 °F). Izredne temperature lahko poškodujejo pomnilniške kartice.
- Pomnilniško kartico vstavite v ustrezni smeri. Če pomnilniško kartico vstavite v napačni smeri, lahko poškodujete fotoaparata in pomnilniško kartico.
- Ne uporabljajte pomnilniških kartic, ki so jih formatirali drugi fotoaparati ali računalnik. Pomnilniško kartico znova formatirajte s svojim fotoaparatom.
- Izklopite fotoaparata, preden vstavite ali odstranite pomnilniško kartico.
- Ne odstranjujte pomnilniške kartice oz. ne izklaplajte fotoaparata, medtem ko lučka utripa, saj lahko s tem poškodujete vaše podatke.
- Če življenjska doba pomnilniške kartice poteče, na kartico ne morete več shraniti nobene fotografije. Uporabite novo pomnilniško kartico.
- Pomnilniških kartic ne upogibajte, mečite na tla ali izpostavljajte močnim udarcem ali pritisku.
- Pomnilniških kartic ne smete uporabljati ali shranjevati v bližini močnih magnetnih polj.
- Pomnilniških kartic ne smete uporabljati pri visoki temperaturi, visoki vlažnosti ali v bližini jedkih snovi.

- Pazite, da pomnilniške kartice ne pridejo v stik s tekočinami, umazanijo ali tujimi snovmi. Če je kartica umazana, jo očistite z mehko krpo, preden jo ponovno vstavite v fotoaparata.
- Pazite, da tekočine, umazanija ali tuje snovi ne pridejo v stik s pomnilniško kartico oz. z režo pomnilniške kartice. V nasprotnem primeru lahko poškodujejo pomnilniške kartice ali fotoaparata.
- Če prenašate pomnilniško kartico, uporabite škatlico, s katero zaščitite kartico pred elektrostaticnimi razelektritvami.
- Prenesite pomembne podatke na ostale medije, kot so trdi disk, CD ali DVD.
- Če fotoaparata uporabljate dalj časa, se pomnilniška kartica lahko segreje. To je običajno in ne povzroča okvare.
- Uporabljajte pomnilniško kartico, ki ustreza standardnim zahtevam.



Proizvajalec ni odgovoren za izgubo podatkov.

O bateriji

Uporabljajte samo baterije, ki jih je odobril Samsung.

Tehnični podatki baterije

Element	Opis
Model*	B740AE/B740AC/B740AU/B740AK
Vrsta	Litij-ionska baterija
Zmogljivost celic	2.330 mAh
Napetost	3,8 V
Čas polnjenja** (Ko je baterija povsem prazna)	Pribl. 270 min

* Specifikacije baterije ali model se lahko razlikuje glede na vašo regijo.

** Zgornje številke veljajo, če uporabljate priloženi kabel USB in napajalnik. V primeru povezave z računalnikom lahko polnjenje baterije traja dlje časa.



Nepredvidno ali neustrezno ravnanje z baterijo lahko povzroči telesne poškodbe ali smrt. Zaradi varnosti upoštevajte ta navodila za ustrezno ravnanje z baterijo:

- Ob neustrezni uporabi se lahko baterija vname ali eksplodira. Če na bateriji opazite nepravilnosti, razpoke ali ostale neobičajne pojave, jo takoj prenehajte uporabljati in se obrnite na proizvajalca.
- Uporabljajte le originalne polnilnike za baterijo, ki jih je priporočil proizvajalec, baterijo pa polnite le tako, kot je opisano v teh navodilih za uporabo.
- Baterije ne postavljajte v bližino naprav za gretje in je ne hranite v okolju z zelo visokimi temperaturami, na primer v zaprtem avtu v poletnem času.
- Baterije ne postavljajte v mikrovalovno pečico.
- Baterije ne shranjujte ali uporabljajte v vročih in vlažnih prostorih, na primer na kopalšču ali v kabini za prhanje.
- Naprave ne postavljajte za dlje časa na vnetljive površine, na primer na postelje, preproge ali električne odeje.
- Če je naprava vklopljena, je ne puščajte za dlje časa v zaprtem prostoru.
- Pazite, da poli baterije ne pridejo v stik s kovinskimi predmeti, na primer ogrlicami, kovanci, ključi ali zapestnimi urami.
- Uporabljajte le originalne litij-ionske zamenljive baterije, ki jih je priporočil proizvajalec.

- Baterije ne razstavljajte in je ne prebadajte z ostrimi predmeti.
- Pazite, da baterija ni izpostavljena visokemu pritisku ali tlačnim silam.
- Baterije ne izpostavljajte močnim udarcem (npr. pazite, da ne pade z višine).
- Baterije ne izpostavljajte temperaturam, višjim od 60 °C (140 °F) ali več.
- Pazite, da baterija ne pride v stik z vlago ali tekočinami.
- Baterije ne izpostavljajte ekstremni vročini, na primer soncu, ognju ali podobnem.

Napotki za odlaganje

- Baterijo zavržite odgovorno.
- Baterije nikoli ne zažigajte.
- Predpisi o odlaganju se morda razlikujejo glede na državo ali regijo. Baterijo zavržite v skladu z lokalnimi in zveznimi predpisi.

Napotki za polnjenje baterije

Baterijo polnite le tako, kot je opisano v teh navodilih za uporabo. Ob neustreznem polnjenju se lahko baterija vname ali eksplodira.

Življenjska doba baterije

Način za fotografiranje	Povprečni čas/število fotografij
Fotografije	<ul style="list-style-type: none"> Pribl. 325 min/Pribl. 650 fotografij (Ko namestite 9 mm objektiv in uporabite vdelano bliskavico) Pribl. 265 min/Pribl. 530 fotografij (Ko namestite 9-27 mm objektiv in uporabite zunanjo bliskavico)
Videoposnetki	Pribl. 190 min (Snemanje videoposnetkov pri ločljivosti 1920X1080 in 30 slik na sekundo.)

- Zgornje vrednosti temeljijo na CIPA testnih standardih. Dejanske vrednosti se lahko razlikujejo glede na uporabo.
- Razpoložljivi čas fotografiranja je odvisen od ozadja, intervala fotografiranja in pogojev uporabe.
- Več videoposnetkov je bilo posnetih v zaporedju, da smo lahko določili skupni snemalni čas.

Sporočilo o prazni bateriji

Če se baterija izprazni do konca, se ikona za baterijo obarva rdeče in prikaže se sporočilo »**Low Battery** (Prazna baterija)«.

Opombe pri uporabi baterije

- Baterij ne izpostavljajte zelo nizkim ali visokim temperaturam (pod 0 °C/32 °F ali nad 40 °C/104 °F). Izredne temperature lahko zmanjšajo zmogljivost polnjenja vaših baterij.
- Če fotoaparata uporabljate dalj časa, se predel okrog baterije lahko segreje. To ne vpliva na običajno uporabo fotoaparata.
- Ne vlecite za napajalni kabel pri odklopu vtičnega iz vtičnice, saj lahko s tem povzročite požar ali električni udar.
- Pri temperaturah pod 0 °C/32 °F, se lahko zmogljivost in življenjska doba baterije zmanjšata.
- Zmogljivost baterije se lahko zmanjša pri nizkih temperaturah, vendar se bo pri zmernih temperaturah vrnilo v normalno stanje.
- Če nameravate shraniti fotoaparata za dalj časa, odstranite baterije. Vstavljene baterije lahko začnejo puščati ali sčasoma korodirajo in povzročijo resne okvare fotoaparata. Shranjevanje fotoaparata, ki ima vstavljeno baterijo, za dlje časa lahko povzroči, da se baterija sprazni. Povsem prazne baterije morda ne boste mogli v celoti napolniti.
- Če fotoaparata ne boste uporabljali za dlje časa (3 mesece ali več), preverite baterijo in jo redno polnite. Če pustite, da se baterija nenehno prazni, se lahko zmogljivost in življenjska doba zmanjšata, kar pa lahko privede do okvare, požara ali eksplozije.

Previdnostna opozorila uporabi baterije

Zavarujte baterije, polnilnike in pomnilniške kartice pred okvarami.

Pazite, da baterije ne pridejo v stik s kovinskimi predmeti, saj se lahko tako ustvari povezava med poloma + in –, to pa povzroči začasno ali trajno poškodbo baterije, ter požar ali elektrošok.

Opombe o polnjenju baterije

- Če lučka stanja ne sveti, zagotovite, da je baterija vstavljena pravilno.
- Če je fotoaparatus med polnjenjem vklopljen, se baterija morda ne bo v celoti napolnila. Preden začnete polniti baterijo, izklopite fotoaparatus.
- Fotoaparatus ne uporabljajte, ko polnite baterijo. Posledica tega je lahko tudi požar ali elektrošok.
- Ne vlecite za napajalni kabel pri odklopu vtičaka iz vtičnice, saj lahko s tem povzročite požar ali električni udar.
- Preden vklopite fotoaparatus, polnite baterijo vsaj 10 minut.

- Če fotoaparatus priključite na zunanji električni vir, ko je baterija prazna, bo uporaba funkcij, ki zahtevajo veliko količino električne energije, povzročila, da se fotoaparatus izklopi. Za običajno uporabo fotoaparatusa, ponovno napolnite baterijo.
- Če ponovno priključite napajalni kabel, ko je baterija v celoti napolnjena, se lučka stanja vklopi za približno 30 minut.
- Uporaba bliskavice in snemanje videoposnetkov hitro izpraznita baterijo. Baterijo polnite dokler rdeča lučka stanja ne preneha svetiti.
- Če lučka stanja utripa rdeče, znova priključite kabel ali odstranite baterijo in jo vstavite znova.
- Če polnite baterijo prek pregretega kabla ali pri previsoki temperaturi, lahko lučka stanja utripa rdeče. Polnjenje se začne, ko se baterija ohladi.
- Pretirano polnjenje baterije lahko skrajša njeno življenjsko dobo. Ko je polnjenje končano, kabel izključite iz fotoaparatusa.
- Napajalnega kabla ne upogibajte in nanj ne postavljajte težkih predmetov. Tako lahko poškodujete kabel.

Opombe za polnjenje pri priključenem računalniku

- Uporabite samo priložen kabel USB.
- Baterije morda ni moč polniti, ko:
 - uporabljate zvezdišče USB
 - so druge naprave USB priključene na vaš računalnik
 - priključite kabel na vrata na sprednji strani računalnika
 - vrata USB vašega računalnika ne podpirajo standardne izhodne moči (5 V, 500 mA)

Z baterijami ravnajte previdno in jih zavržite odgovorno

- Baterij nikoli ne sežigajte. Pri odstranjevanju rabljenih baterij upoštevajte lokalne predpise.
- Baterij ali fotoaparatov nikoli ne postavljajte na ali v naprave za gretje, kot so mikrovalovne pečice, štedilniki ali radiatorji. Če se baterije pregrejejo, lahko eksplodirajo.



Posodabljanje vdelane programske opreme

Povezava fotoaparata z računalnikom in posodobitev vdelane strojne programske opreme fotoaparata obejktiva.



- Posodobitve vdelane programske opreme ne morete zagnati brez popolnoma napolnjene baterije. Napolnite baterijo do konca, preden zaženete nadgradnjo programske opreme.
- Če posodobite vdelano programsko opremo, se bodo uporabniške nastavitve in vrednosti ponastavile. (Datum, čas, jezik ter nastavitve video izhoda se ne bodo spremenile.)
- Med posodabljanjem ne izklaplajte fotoaparata.

1 Izklopite fotoaparata.

2 Priklopite fotoaparata na računalnik s priloženim kablom USB.

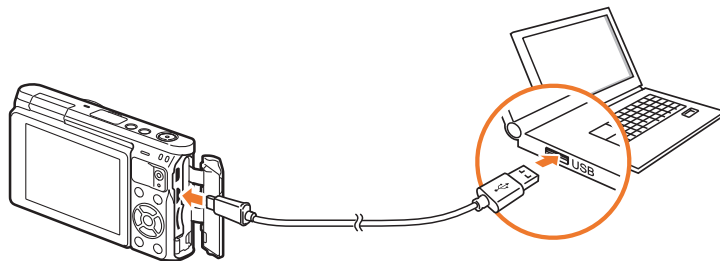

- En konec USB kabla je potrebno priklopiti na vaš fotoaparata. Če kabel obrnete, lahko poškodujete datoteke. Proizvajalec ni odgovoren za izgubo podatkov.
- Če priključite kabel USB v vrata HDMI, fotoaparata ne bo deloval pravilno.

3 Vključite fotoaparata.

4 Na računalniku izberite **i-Launcher** → **Firmware Upgrade**.

5 Sledite navodilom na zaslonu za prenos vdelane programske opreme na fotoaparata.

- Vdelano programsko opremo vašega fotoaparata za objektiv lahko prenesete.

6 Po zaključenem prenosu izklopite fotoaparata.

7 Odstranite kabel USB.

8 Vključite fotoaparata.

9 Pritisnite [MENU] → ⚙️ → **Device Information** (Informacije o napravi) → **Software Update** (Posodobitev programske opreme) → **Body Firmware** (Posodobitev vdelane strojne opreme) ali **Lens Firmware** (Vdelana strojna oprema objektiv).

10 V pojavnem oknu na fotoaparatu za posodobitev vdelane strojne opreme izberite **Yes** (Da).

Preden se obrnete na servisni center

Če imate težave z napravo, jih poskusite odpraviti s temi postopki za odpravljanje težave, preden se obrnete na servisnega strokovnjaka.



V servisnem centru ne pozabite poleg fotoaparata pustiti tudi ostalih komponent, zaradi katerih je morda prišlo do nedelovanja naprave, kot je na primer pomnilniška kartica in baterija.

Težava	Priporočeni postopek
Fotoaparatus se ne vklopi	<ul style="list-style-type: none"> • Preverite, ali je baterija vstavljena. • Preverite, ali je baterija ustrezno vstavljena. • Napolnite baterijo.
Fotoaparatus se nenadoma izklopi	<ul style="list-style-type: none"> • Napolnite baterijo. • Vaš fotoaparatus je morda v načinu samodejnega izklopa oz. zaslon se samodejno izklopi. (str. 153) • Fotoaparatus se lahko izklopi, da prepreči okvare pomnilniške kartice zaradi previsoke temperature. Znova vklopite fotoaparatus.
Baterija fotoaparatusa se hitro prazni	<ul style="list-style-type: none"> • Baterija se lahko pri nizkih temperaturah (pod 0 °C/32 °F) prazni hitreje. Shranite baterijo na toplo, na primer v žep. • Uporaba bliskavice in snemanje videoposnetkov hitro izprazni baterijo. Po potrebi jo znova napolnite. • Baterije so potrošni deli, ki jih je po določenem času treba zamenjati. Če se baterija hitro prazni, kupite novo pomnilniško kartico.

Težava	Priporočeni postopek
Ni mogoče posneti fotografij	<ul style="list-style-type: none"> • Na pomnilniški kartici ni prostora. Izbršite nepotrebne datoteke ali vstavite novo kartico. • Formatirajte pomnilniško kartico. • Pomnilniška kartica je pokvarjena. Kupite novo. • Zagotovite, da je fotoaparatus vključen. • Napolnite baterijo. • Preverite, ali je baterija ustrezno vstavljena.
Fotoaparatus se ne odziva	Odstranite baterijo in jo vstavite znova.
Fotoaparatus se segreva	Fotoaparatus se lahko med uporabo segreva. To je običajno in ne vpliva na življenjsko dobo ali zmogljivost fotoaparatusa.
Bliskavica se nepričakovano sproži	Bliskavica se lahko sproži zaradi statične elektrike. Fotoaparatus deluje brez okvare.
Bliskavica ne deluje	<ul style="list-style-type: none"> • Bliskavica je morda nastavljena na Off (Izklopljeno). (str. 90) • Bliskavice v nekaterih načinih ne morete uporabljati.
Datum in čas nista pravilna	Nastavite datum in čas v meniju ⚙️. (str. 154)
Zaslon ali gumbi ne delujejo	Odstranite baterijo in jo vstavite znova.

Težava	Priporočeni postopek
Napaka na pomnilniški kartici	<ul style="list-style-type: none"> Izklopite fotoaparata in ga nato ponovno vklopite. Odstranite pomnilniško kartico in jo nato ponovno vstavite. Formatirajte pomnilniško kartico. <p>Za dodatne informacije glejte »Previdnostni ukrepi pri uporabi pomnilniških kartic«. (str. 171)</p>
Vaš TV sprejemnik ali računalnik ne more prikazovati fotografij ali video posnetkov, ki so shranjeni na pomnilniški kartici microSDXC.	<p>Pomnilniške kartice microSDXC uporabljajo datotečni sistem exFAT. Prepričajte se, da je zunanja naprava združljiva z datotečnim sistemom exFAT, preden priklopite fotoaparata na napravo.</p>
Vaš računalnik ne prepozna pomnilniške kartice microSDXC.	<p>Pomnilniške kartice microSDXC uporabljajo datotečni sistem exFAT. Če želite uporabiti pomnilniške kartice microSDXC na operacijskem sistemu Windows XP, prenesite in posodobite gonilnike za datotečni sistem exFAT z Microsoftove spletne strani.</p>
Ni mogoče prikazati datotek	<p>Če spremenite ime datoteke, je fotoaparata morda ne bo mogel predvajati (ime mora ustrezati standardu DCF). Če pride do te težave, si oglejte datoteke v računalniku.</p>

Težava	Priporočeni postopek
Fotografija je zamegljena	<ul style="list-style-type: none"> Zagotovite, da je nastavljena možnost izostritve primerna za vrsto fotografije, ki jo želite posneti. Če želite preprečiti tresenje fotoaparata, uporabite stojalo. Objektiv mora biti čist. Če ni, ga očistite. (str. 166)
Barve na fotografiji ne ustrezajo dejanski sceni	<p>Neustrezna nastavitve beline je lahko vzrok za nenaravne barve. Izberite ustrezno nastavitve beline glede na vir svetlobe. (str. 72)</p>
Fotografija je presvetla ali pretemna.	<p>Vaša fotografija je preveč osvetljena ali premalo.</p> <ul style="list-style-type: none"> Prilagodite vrednost zaslonke ali čas osvetlitve. Prilagodite občutljivost filma ISO. (str. 71) Izklopite bliskavico. (str. 90) Prilagodite vrednost osvetlitve. (str. 97)
Fotografije so popačene	<p>Kadar uporabljate širokokotni objektiv, ki omogoča fotografiranje s širokokotnim pogledom, so lahko fotografije rahlo popačene. To je običajen pojav in ne povzroča okvare.</p>
Na fotografiji se pojavijo vodoravne črte	<p>To se lahko zgodi, kadar je motiv izpostavljen fluorescentnemu svetlobnemu viru ali svetlobnemu viru pare iz živega srebra. Izberite daljši čas osvetljevanja ali nastavite način fotografiranja na Samodejno.</p>

Težava	Priporočeni postopek
Zaslon za predvajanje se ne prikaže na povezani zunanji napravi	<ul style="list-style-type: none"> Zagotovite, da je kabel HDMI pravilno povezan z zunanjim monitorjem. Vsebina na pomnilniški kartici mora biti pravilno posneta.
Računalnik ne prepozna fotoaparata	<ul style="list-style-type: none"> Zagotovite, da je kabel USB povezan pravilno. Zagotovite, da je fotoaparat vključen. Preverite, ali uporabljate podprt operacijski sistem.
Računalnik prekine povezavo s fotoaparatom med prenosom datotek	Prenos datotek lahko prekine statična elektrika. Odklopite kabel USB in ga znova priklopite.
Program i-Launcher ne deluje pravilno	<ul style="list-style-type: none"> Zaprte program i-Launcher in ga ponovno zaženite. Odvisno od specifikacij vašega računalnik in okolja, se program morda ne bo zagnal samodejno. V tem primeru kliknite Začetek → Vsi programi → Samsung → i-Launcher → Samsung i-Launcher na vašem računalniku Windows. (Za Windows 8, odprite zaslon Start, ter nato izberite Vsi programi → Samsung i-Launcher.) Ali kliknite Programi → Samsung → i-Launcher na vašem računalniku Mac OS.

Težava	Priporočeni postopek
Samodejna izostritev ne deluje	<ul style="list-style-type: none"> Motiv ni izostren. Ko je motiv zunaj območja AF, fotografirajte tako, da motiv premaknete v območje AF in pritisnete [Sprožilec] do polovice. Motiv je preblizu. Oddaljite se od motiva in fotografirajte.
Objektiv ne deluje	<ul style="list-style-type: none"> Objektiv mora biti pravilno nameščen. Odstranite objektiv iz fotoaparata in ga ponovno namestite.
Zunanja bliskavica ne deluje	Zagotovite, da je zunanja bliskavica pravilno nameščena na vrata zunanje bliskavice.
Ko vklopite fotoaparat, se prikaže zaslon z nastavitvami datuma in časa	<ul style="list-style-type: none"> Znova nastavite datum in uro. Ta zaslon se prikaže, ko je notranji vir napajanja fotoaparata popolnoma prazen. Vstavite polno baterijo in naprave ne vklopite vsaj 72 ur, da se notranji vir napajanja znova napolni.

Tehnični podatki fotoaparata

Slikovni senzor	
Vrsta	BSI CMOS
Velikost sensorja	13,2 X 8,8 mm
Efektivno število slikovnih pik	Pribl. 20,5 milijonov slikovnih pik
Skupno število slikovnih pik	Pribl. 20,9 milijonov slikovnih pik
Barvni filter	Osnovni barvni filter RGB
Nastavek za objektiv	
Vrsta	Nastavek Samsung NX-M
Razpoložljivi objektiv	Objektivi Samsung NX-M
Stabilizacija slike	
Vrsta	Premik objektiv (odvisno od objektiv)
Način	Off (Izklopljeno)/Mode 1 (Način 1)/ Mode 2 (Način 2)
Popravljanje popačenosti	
Izklopljeno/Vklopljeno (odvisno od objektiv)	
i-Function	
Podprto (odvisno od objektiv)	

Zaslon	
Vrsta	TFT LCD z zaslonom na dotik (omogočen je nadzor na dotik vrste C)
Velikost	3,0" (Pribl. 75,2 mm)
Ločljivost	HVGA (320X480) 460,8 k pik
Polje prikaza	Pribl. 100 %
Kot	Dvig za: 180°
Uporabniški zaslon	Grid Line (Mrežne črte), Icons (Ikone), Histogram, merilnik nivoja
Izostritev	
Vrsta	Kontrast AF
Točka ostrenja	<ul style="list-style-type: none"> Izbira: 1 točka (poljubna izbira) Večpodročno: običajno 21 toč, od blizu 35 točk Zaznavanje obraza: največ 10 obrazov AF za sledenje predmeta
Način	Single AF (Enojni AF), Continuous AF (Neprekinjen AF), Manual Focus (Ročna izostritev), AF na dotik in sprožilec
Pomožna lučka AF	Zelena lučka LED

Sprožilec	
Vrsta	Elektronski sprožilec
Hitrost	<ul style="list-style-type: none"> • Samodejno: 1/16.000–1/4 s. • Ročno: 1/16.000–30 s. (EV korak po 1/3) • Bulb (časovna omejitev: 4 min)
Osvetlitev	
Sistem merjenja	TTL 221 (17X13) segment blokiranja Merjenje: Multi (Večpodročno), Center-weighted (Sredinsko uteženo), Spot (Točkovno) Razpon merjenja: EV 0–18 (ISO160 · 9 mm, F3.5)
Izravnava	±3 vrednost osvetlitve (EV korak po 1/3)
AE zaklep	Gumb po meri
Enakovredno ISO	Auto (Samodejno), 160, 200, 400, 800, 1600, 3200, 6400, 12800 (1 ali EV korak po 1/3) * Nastavitve samodejnega ISO so na voljo do ISO 3200. Izberete lahko ISO 100 in 25600.
Način fotografiranja	
Način	Single (Ejno), Continuous (Neprekinjeno), Burst (Zaporedno) (samo 5M), Timer (Samosprožilec), Bracket (Kadriranje) (Auto Exposure (Samodejna osvetlitev), White Balance (Ravnovesje beline), Picture Wizard (Čarovnik za slike), Globina)
Neprekinjeno fotografiranje	6 slik na sekundo * Največja hitrost snemanja je 6 sličic na sekundo. Po pribl. 11 slikah oblike JPEG ali 4 slikah oblike RAW pride do upočasnitve. (Lahko je odvisno od tehničnih podatkov pomnilniške kartice.)

Kadriranje	Auto exposure bracketing (Kadriranje s samodejno osvetlitvijo) (±3 EV), White Balance bracketing (Kadriranje z ravnovesjem beline), Picture Wizard bracketing (Kadriranje s čarovnikom za slike), kadriranje globine
Samosprožilec	2–30 s. (1 sekundni interval)
Sprožitev sprožilca	prek vrat Micro USB (izbirno)
Bliskavica	
Vrsta	Vgrajena bliskavica
Način	Smart Flash (Pametna bliskavica), Auto (Samodejno), Auto Red-eye (Samodejni učinek rdečih oči), Fill in (Dosvetlitev), Fill-in Red (Rdeča dosvetlitev), 1st Curtain (Prva zavesa), 2nd Curtain (Druga zavesa), Off (Izklopljeno)
Vodilna številka	4,9 (na osnovi ISO 160, 24 mm), 4 (na osnovi ISO 100, 24 mm)
Kot pogleda	24 mm (enakovredno 35 mm filmskemu traku)
Hitrost sinhronizacije	Manj kot 1/200 s.
EV bliskavice	-2–+2 vrednost osvetlitve (EV korak po 1/2)
Zunanja bliskavica	Razpoložljiva mini zunanja bliskavica Samsung NX (SEF7A) (izbirno) Vodilna številka: 8 (na osnovi ISO 160, 24 mm), 7 (na osnovi ISO 100, 24 mm)
Sinhronizacijski priključek	Vhod zunanje bliskavice

Ravnovesje beline	
Način	Auto WB (Samodejna nastavitve beline), Daylight (Dnevna svetloba), Cloudy (Oblačno), Fluorescent White (Fluorescentna bela), Fluorescent NW (Fluorescentna neonska bela), Fluorescent Daylight (Fluorescentna dnevna svetloba), Tungsten (Volframova svetloba), Flash WB (Nastavitve beline bliskavice), Custom Set (Nastavitve po meri), Color Temperature (Temperatura barve) (ročno)
Mikro prilagajanje	Rumenkasto rjava/Modra/Zelena/Škrlatna 7 zaporednih korakov
Dinamični razpon	
Off (Izklopljeno) /Smart Range+ (Pametno območje+) /HDR	
Čarovnik za slike	
Način	Standard (Standardno), Vivid (Živo), Portrait (Portret), Landscape (Pokrajina), Forest (Gozd), Retro (Starinski učinek), Cool (Hladno), Calm (Mirno), Classic (Klasično), Custom1 (Po meri 1), Custom2 (Po meri 2), Custom3 (Po meri 3)
Parameter	Color (Barva), Saturation (Nasičenje), Sharpness (Ostrina), Contrast (Kontrast)
Fotografiranje	
Način	Auto (Samodejno), Smart (Pametno), Program (Program), Aperture Priority (Prednost zaslone), Shutter Priority (Prednost sprožilca), Manual (Ročno)
Pametni način	Beauty Face (Lepotni obraz), Best Face (Najlepši obraz), Continuous Shot (Neprekinjen posnetek), Kids Shot (Posnetek otroka), Landscape (Pokrajina), Macro (Makro), Food (Hrana), Parties and Indoors (Zabave in v prostoru), Action Freeze (Zamrzitev gibanja), Rich Tones (Bogati toni), Panorama (Panorama), Waterfall (Vodni slap), Silhouette (Silhueta), Sunset (Sončni zahod), Night (Noč), Fireworks (Ognjemet), Light Trace (Sledi svetlobe)

Pametni filter	Vignetting (Vinjetiranje), Miniature (Miniatura), Sketch (Skica), Fish Eye (Ribje oko)
Velikost	<ul style="list-style-type: none"> • JPEG (3:2): 20.0M (5472X3648), 10.1M (3888X2592), 5.9M (2976X1984), 5.0M (2736X1824) (samo način zaporednega fotografiranja), 2.0M (1728X1152) • JPEG (16:9): 16.9M (5472X3080), 7.8M (3712X2088), 4.9M (2944X1656), 2.1M (1920X1080) • JPEG (1:1): 13.3M (3648X3648), 7.0M (2640X2640), 4.0M (2000X2000), 1.1M (1024X1024) • RAW: 20.0M (5472X3648)
Kakovost	Super Fine (Zelo visoka), Fine (Visoka), Normal (Običajna), RAW, RAW + S.Fine (RAW + zelo visoka), RAW + Fine (RAW + visoka), RAW + Normal (RAW + običajna)
Standard RAW	SRW (ver.3.0.0)
Barvni prostor	sRGB, Adobe RGB
Videoposnetek	
Vrsta	MP4 (H.264)
Oblika	Videoposnetek: H.264, zvok: AAC
Način AE za videoposnetke	Program, Aperture Priority (Prednost zaslone), Shutter Priority (Prednost sprožilca), Manual (Ročno)
Kratek videoposnetek	Zvok vklopljen/izklopljen (čas snemanja: največ 29' 59")
Pametni filter	Vignetting (Vinjetiranje), Miniature (Miniatura), Sketch (Skica), Fish Eye (Ribje oko)

Velikost	1920X1080, 1280X720, 640X480, 320X240 (For Sharing (Za skupno rabo))
Hitrost snemanja	30 fps (30 slik na sekundo)
Večpodročno gibanje	x0.25 (640X480, samo 320X240), x1, x5, x10, x20
Kakovost	HQ (Visoka kakovost), Normal (Običajno)
Zvok	Mono
Uredi	Still image capture (Zajemanje slik), Time trimming (Rezanje časa)
Predvajanje	
Vrsta	Single image (Enojna slika), Thumbnails (Sličice) (15/28), Slide show (Diaprojeksija), Movie (Videoposnetek)
Uredi	Smart Filter (Pametni filter), Crop (Obreži), Resize (Spremeni velikost), Rotate (Zasukaj), Face Retouch (Retuširanje obraza), Brightness (Svetlost), Contrast (Kontrast), Samodejna prilagoditev, Nasičenje, Prilagoditev RGB, Temperatura barve, Osvetlitev
Pametni filter	Vignetting (Vinjetiranje), Miniature (Miniatura), Soft Focus (Mehka izostritev), Sketch (Skica), Fish Eye (Ribje oko), Classic (Klasično), Retro (Starinski učinek), Oil Painting (Oljna slika), Cartoon (Animacija), Ink Painting (Slika iz črnila), Cross Filter (Križni filter), Zooming Shot (Posnetek povečave)

Shranjevanje	
Mediji	Zunanji pomnilnik (izbirno)*: kartica microSD (zagotovljeno do 2 GB), kartica microSDHC (zagotovljeno do 32 GB), kartica microSDXC (zagotovljeno do 64 GB) * Priporočen razred 6 ali višje
Oblika datoteke	RAW (SRW (ver.3.0.0)), JPEG (EXIF 2.3), MP4 (film), DCF
Brezžično omrežje	
Vrsta	IEEE 802.11b/g/n
Funkcija	AutoShare, Remote Viewfinder, MobileLink, Photo Beam, Auto Backup (Samodejno varnostno kopiranje), Samsung Link, SNS & Cloud (SNS in V oblaku), Email (E-pošta), Baby Monitor, Group Share
NFC	
Da	
Vmesnik	
Digitalni izhod	USB 2.0 (mikro USB priključek)
Video izhod	<ul style="list-style-type: none"> • NTSC, PAL (izbirno) • HDMI
Zunanja sprožitev	Da
Vhod za napajanje DC	DC 5,0 V, 0,55 A prek mikro USB

Vir napajanja

Vrsta

Polnilna baterija: B740AE/B740AC/B740AU/B740AK
(2.330 mAh, 3,8 V)
* Specifikacije baterije ali model se lahko razlikuje
glede na vašo regijo.

Mere (Š x V x G)

110,4 x 61,9 x 22,5 mm

Teža

158 g (brez baterije in pomnilniške kartice)

Delovna temperatura

0–40 °C

Delovna vlažnost

5–85 %

Programska oprema

i-Launcher, Adobe Photoshop Lightroom 5

* Za namen izboljšanja delovanja, se lahko specifikacije spremenijo brez predhodnega obvestila.

* Vse ostale znamke in imena izdelkov so v lasti njihovih lastnikov.



Dostopna točka (AP)

Dostopna točka je naprava, ki omogoča brezžičnim naprava povezavo z ožičenim omrežjem.

Omrežje Ad-Hoc

Omrežje ad-hoc je začasna povezava za skupno rabo datotek oz. internetne povezave in med računalniki in napravami.

AdobeRGB

Adobe RGB se uporablja za komercialno tiskanje in ima širše barvno območje kot sRGB. Njegovo širše barvno območje zagotavlja enostavno urejanje fotografij na računalniku.

Kadriranje s samodejno osvetlitvijo (AEB)

Ta funkcija samodejno posname več slik z različnimi toni osvetlitve, kar vam pomaga posneti fotografijo s primerno osvetlitvijo.

Zaklep za samodejno osvetlitev (AEL)

Te funkcije vam pomagajo zakleniti osvetlitev, pri kateri želite izračunati osvetlitev.

Samodejna izostritev (AF)

Sistem samodejno izostril objektiv fotoaparata na motivu. Vaš fotoaparati uporablja kontrast za samodejno izostritev.

Organska dioda z aktivno matriko, ki oddaja svetlobo (AMOLED)/Tekoči kristali za zaslone (LCD)

AMOLED je zaslon, ki je zelo tanek in lahek, saj ne potrebuje osvetlitve od zadaj. LCD je zaslon, ki se pogosto uporablja na področju potrošniške elektronike. Zaslon potrebuje ločeno osvetlitev ozadja, kot sta CCFL ali LED, kar omogoča reprodukcijo barv.

Zaslonka

Zaslonka nadzoruje količino svetlobe, ki vstopi v fotoaparati.

Tresenje fotoaparata (Zameglitev)

Če fotoaparat premikate, medtem ko je odprt sprožilec, bo celotna fotografija zamegljena. Do tega prihaja pogosteje, kadar je čas osvetlitve daljši. Preprečite tresenje fotoaparata tako, da povišate občutljivost, uporabite bliskavico ali uporabite krajši čas osvetlitve. Namesto tega lahko uporabite stojalo ali funkcijo OIS, če želite stabilizirati fotoaparat.

Računalništvu v oblaku

Računalništvo v oblaku je tehnologijo, ki omogoča shranjevanje podatkov na oddaljenih strežnikih in njihovo uporabo na napravi z dostopom do interneta.

Barvni prostor

Razpon barv, ki jih lahko fotoaparat zazna.

Temperatura barve

Temperatura barve se meri v stopinjah Kelvina in označuje barvni odtenek za določeno vrsto vira svetlobe. Ko temperatura barve narašča, postaja barva vira svetlobe bolj modra. Ko temperatura barve pada, postaja barva vira svetlobe bolj rdeča. Pri 5.500 stopinjah Kelvina je barva vira svetlobe podobna sončevi svetlobi opoldne.

Kompozicija

Kompozicija v fotografiji pomeni urejanje elementov na sliki. Običajno je kompozicija dobra, če se držite pravila tretjin.

Standard oblikovanja za datotečni sistem (DCF)

Specifikacija, ki določa datotečni format in datotečni sistem za digitalne fotoaparate, katero je razvila Japonska zveza proizvajalcev elektronike in informacijskih tehnologij (JEITA).

Globina polja

Razdalja med najbližjo in najdaljšo točko, ki jo je mogoče primerno izostriti v fotografiji. Globina polja se razlikuje glede na zaslonko objektiv, goriščno razdaljo in razdaljo med fotoaparatom ter motivom. Če na primer izberete manjšo zaslonko, se bosta povečali globina polja in zamegljenost ozadja kompozicije.

Vrednost osvetlitve (EV)

Vse kombinacije časa osvetlitve fotoaparata in zaslonke objektiv, ki omogočajo enako osvetlitev.

Izravnava EV

Ta funkcija vam omogoča, da hitro prilagodite vrednost osvetlitve, ki jo izmeri fotoaparati v omejenem porastu, kar izboljša osvetlitev vaših fotografij.

Datotečni format za izmenjavo slik (EXIF)

Specifikacija, ki določa datotečni format slik za digitalne fotoaparate, katero je razvila Japonska zveza proizvajalcev elektronike in informacijskih tehnologij (JEIDA).

Osvetlitev

Količina svetlobe, ki lahko doseže senzor fotoaparata. Osvetlitev je nadzorovana s kombinacijo časa osvetlitve, vrednosti zaslonke ter občutljivostjo filma ISO.

Bliskavica

Bliskovita svetloba, ki pomaga ustvariti zadostno osvetlitev v slabo osvetljenih pogojih.

Goriščna razdalja

Razdalja med sredino objektiv in njegovim goriščem (v milimetrih). Daljše goriščne razdalje povzročijo, da so zorni koti ožji in motiv večji. Če so goriščne razdalje krajše, so zorni koti širši.

Histogram

Slikovna predstavitev svetlosti fotografije. Vodoravna os predstavlja svetlost, navpična os pa predstavlja število slikovnih točk. Visoke točke na levi (pretemno) in desni (presvetlo) histograma označujejo fotografijo, ki je neustrezno osvetljena.

H.264/MPEG-4

Stisnjen video format, ki sta ga izdelali mednarodni organizaciji za standardizacijo ISO-IEC in ITU-T. Ta kodek lahko omogoča dobro kakovost videoposnetkov pri nizkih bitnih hitrostih, razvila ga je ekipa Joint Video Team (JVT).

Slikovni senzor

Fizični del digitalnega fotoaparata, ki vsebuje fotografsko obdelavo za vsako slikovno točko fotografije. Vsaka fotografska obdelava posname svetlost svetlobe, ki se pojavi med osvetlitvijo. Pogosti tipi senzorjev so CCD (Svetlobno občutljiv čip) in CMOS (Komplementarni metal-oksidni polprevodnik).

Internet protocol (Naslov IP)

Naslov IP je edinstvena številka, ki je dodeljena vsaki napravi povezani z internetom.

Občutljivost ISO

Občutljivost fotoaparata na svetlobo glede na enakovredno hitrost filma, ki se uporablja pri analognem fotoaparatu. Pri višji nastavitvi občutljivosti ISO fotoaparata uporablja krajši čas osvetlitve, ki lahko zmanjša zamegljenost, do katere pride zaradi tresenja kamere ali slabe svetlobe. Kljub temu so fotografije z visoko občutljivost bolj dovzetne na šum.

Joint Photographic Experts Group (JPEG)

Način stiskanja digitalnih fotografij. Fotografije JPEG so stisnjene, kar omogoča manjšo velikost datotek z minimalnim poslabšanjem ločljivosti fotografije.

Merjenje

Merjenje predstavlja način, s katerim fotoaparat meri količino svetlobe, s katero nastavite osvetlitev.

Ročna izostritev (MF)

Sistem, ki ročno izostri objektiv fotoaparata na motivu. Za izostritev motiva lahko uporabite obroč za ostrenje.

Motion JPEG (MJPEG)

Video zapis, ki je stisnjen kot JPEG fotografija.

Šum

Nepravilne slikovne točke v digitalni fotografiji, ki se kažejo kot napačno postavljene ali naključne, svetle slikovne točke. Do šuma običajno pride, kadar fotografirate z visoko občutljivostjo ali kadar je občutljivost samodejno nastavljena v temnem prostoru.

Near Field Communication (NFC)

Komunikacija s tehnologijo bližnjega polja (NFC) je sklop standardov za radijsko komunikacijo na zelo majhne razdalje. Naprave, ki omogočajo NFC, lahko uporabljate za vključitev funkcij ali izmenjavo podatkov z drugimi napravami.

National Television System Committee (NTSC)

Standard barvnega kodiranja videoposnetkov, ki se najpogosteje uporablja na Japonskem, v Severni Ameriki, na Filipinih, v Južni Ameriki, Južni Koreji in na Tajvanu.

Optična povečava

To je splošna povečava, ki lahko poveča fotografije z objektivom in ne kvira kakovosti fotografije.

Phase Alternate Line (PAL)

Standard barvnega kodiranja videoposnetkov, ki se uporablja v številnih državah po Afriki, Aziji, Evropi in Bližnjem Vzhodu.

Kakovost

Izraz stopnje stiskanja, ki se uporablja v digitalni fotografiji. Višja kakovost fotografij ima nižjo stopnjo stiskanja, kar običajno pomeni večjo velikost datoteke.

RAW (grobi podatki CCD)

Izvirni, neobdelani podatki, zbrani neposredno iz slikovnega sensorja fotoaparata. S pomočjo programa za urejanje lahko nastavite ravnovesje beline, kontrast, nasičenost, ostrino in ostale podatke, preden stisnete sliko v standardno datotečno obliko.

Ločljivost

Število slikovnih točk v digitalni fotografiji. Visoka ločljivost fotografij vsebuje več slikovnih točk in je običajno bolj podrobna kakor fotografije z nizko ločljivostjo.

Čas osvetlitve

Čas osvetlitve je čas, v katerem se sprožilec odpre in zapre, pri čemer je pomemben dejavnik pri svetlosti fotografije, saj nadzira količino svetlobe, ki prehaja skozi zaslonko, preden doseže slikovni senzor. Po drugi strani krajši čas osvetlitve zagotavlja manj časa za prehod svetlobe, zato je končna fotografija temnejša in lažje zamrzne motive v gibanju.

Standardni RGB (sRGB)

Mednarodni standard barvnega prostora, ki ga je ustanovila komisija IEC (Mednarodna elektrotehnična komisija). Določen je iz barvnega prostora monitorjev osebnih računalnikov in se uporablja tudi kot standardni barvni prostor za format Exif.

Vinjetiranje

Zmanjšana svetlost ali nasičenost fotografije pri robovih (zunanji robovi) v primerjavi z osrednjim delom fotografije. Vinjetiranje se lahko osredotoči na motive, ki se nahajajo v središču fotografije.

Ravnovesje beline (ravnovesje barv)

Nastavitev intenzivnosti barv (običajno osnovne barve rdeča, zelena in plava) v fotografiji. Z nastavitvijo možnosti ravnovesje beline ali ravnovesja barv lahko ustrezno prilagodite barve na fotografiji.

Wi-Fi

Wi-Fi je tehnologija, ki omogoča elektronskim napravam brezžično izmenjavo podatkov preko omrežja.

Zaščitena brezžična povezava Wi-Fi (WPS)

WPS je tehnologija, ki zaščiti brezžična domača omrežja.

Dodatna oprema

Kupite lahko naslednjo dodatno opremo:

Objektiv, zunanjo bliskavico, sprostitiv sprožilca (tip mikro USB), baterijo za ponovno polnjenje, polnilec za baterijo, torbico za fotoaparata, etui za fotoaparata, pomnilniško kartico, filter, USB kabel, HDMI kabel, pašček



- Če želite najti vrsto, sliko in razpoložljivost dodatkov, obiščite spletno mesto Samsung.
- Pred nakupom dodatkov preverite združljivost z vašim fotoaparatom. GPS10 in EM10 nista združljiva s tem fotoaparatom.
- Uporabljajte samo dodatno opremo, ki jo je odobril Samsung. Samsung ne odgovarja za škodo, ki nastane, če uporabljate dodatno opremo drugih proizvajalcev.
- Izdelku priložena dodatna oprema se lahko razlikuje po tipu in količini.



A**Adobe Photoshop Lightroom 163****AF na dotik 81****AF sledenje 81****B****Baby Monitor 132****Barvni prostor 148****Baterija**

Polnjenje 35

Previdno 172

Vstavite 32

Bliskavica

Jakost 91

Možnosti bliskavice 90

Vodilna številka 25

Brezžično omrežje 118**Č****Čarovnik za slike 74****Čas osvetlitve 17, 19****D****Datoteke**

Brisanje 106

Tip videoposnetka 100

Vrsta fotografije 70

Zaščita 105

Datum in čas 154**Diaprojekcija 107****DIRECT LINK 30****Dodatna oprema**

Postavitev bliskavice 50

Postavitev namestitvenega nastavka 52

Povezovanje bliskavice 51

Pritrdite namestitveni nastavek 52

F**Fotoaparatus**

Odklop (Windows) 159

Postavitev 28

Priključitev kot izmenljivi disk 158

Priključitev na računalnik 158

Fotografije

Možnosti fotografiranja 69

Ogled na fotoaparatu 103

Povečava 107

Urejanje 112

G**Globina polja (DOF) 16, 20****Goriščna razdalja 20****I****Ikone**

Način za fotografiranje 43

Način za predvajanje 45

i-Launcher 162**K****Kadriranje 87****L****Ločljivost**

Način fotografiranja (fotografija) 69

Način fotografiranja (videoposnetek) 99

Način za predvajanje 113

M**Merjenje 92****MobileLink 126****Možnost bledenja 101****N****Načini za fotografiranje**

Pametno 56

Prednost sprožilca 62

Prednost zaslonke 61

Program 59

Ročno 63

Samodejno 54

Snemanje 65

Način najboljšega obraza 57
Način varčevanja energije 153
Nastavitve 153
NFC (Tag & Go) 123

O

Občutljivost ISO 71

Objektivi

Odklepanje 48
Oznake 49
Postavitev 47
Zaklepanje 48

Optična stabilizacija slike (OIS) 84

P

Pametna plošča 40

Pametni filter

Način za fotografiranje 96
Način za predvajanje 116

Panoramski način 58

Pogon 85

Polnjenje 35

Pomnilniška kartica

Previdno 169
Vstavite 32

Posnetek z enim dotikom 82

Povečava 107

Poza 13

Pravilo tretjin 23

Prenos datotek

Mac 159
Windows 158

Prilagoditev slike

Prilagoditev fotografij 114
Retuširanje obrazov 115

R

Ravnovesje beline 72

Remote Viewfinder 130

Retuširanje obrazov 115

S

Samodejna izostritev 75

Samodejno varnostno kopiranje 134

Samosprožilec 87

Samsung Link 142

Servisni center 178

Sličice 103

Svetlost zaslona 153

Š

Številka F 15

T

Tehnični podatki fotoaparata 181

Tip prikaza 46

TV sprejemnik 157

U

Učinek rdečih oči 91

V

Video izhod 154

Video posnetki

Možnosti 99
Ogled 109
Snemanje 65
Snemanje fotografij 111

Vrednost osvetlitve (EV) 15, 97

Vsebina paketa 27

Vzdrževanje 166

Z

Zaslonka 15, 19

Zaslon na dotik 38

Zasuk 113



**Ustrezno odstranjevanje tega izdelka
(odpadna električna in elektronska oprema)**

(velja za države z ločenimi sistemi zbiranja)

Oznaka na izdelku, dodatni opremi ali dokumentaciji pomeni, da izdelka in njegove elektronske dodatne opreme (npr. električnega polnilnika, slušalk, kabla USB) ob koncu življenjske dobe ni dovoljeno odvreči med gospodinjske odpadke. Te izdelke ločite od drugih vrst odpadkov in jih odgovorno predajte v recikliranje ter tako spodbudite trajnostno vnovično uporabo materialnih virov. Tako boste preprečili morebitno tveganje za okolje ali zdravje ljudi zaradi nenadzorovanega odstranjevanja odpadkov.

Uporabniki v gospodinjstvih naj se za podrobnosti o tem, kam in kako lahko te izdelke predajo v okolju prijazno recikliranje, obrnejo na trgovino, kjer so izdelek kupili, ali na krajevni upravni organ.

Poslovni uporabniki naj se obrnejo na dobavitelja in preverijo pogoje kupne pogodbe. Tega izdelka in njegove elektronske dodatne opreme pri odstranjevanju ni dovoljeno mešati z drugimi gospodarskimi odpadki.



Pravilno odlaganje baterij tega izdelka

(Velja za države z ločenim zbirnim sistemom)

Ta oznaka na bateriji, v navodilih ali na embalaži pomeni, da baterij v tem izdelku ne smete odlagati skupaj z ostalimi gospodinjskimi odpadki, ko prenehajo delovati. Kjer je označeno, kemični simboli Hg, Cd ali Pb označujejo, da baterija vsebuje živo srebro, kadmij ali svinec, nad referenčnim nivojem ES Direktive 2006/66. Če baterije ne odložite v smeti na pravilen način, lahko te snovi škodujejo zdravju ali okolju.

Baterije ločite od ostalih vrst odpadkov in jih odnesite v brezplačni lokalni sistem za vračanje baterij, da zavarujete naravne vire in spodbujate ponovno uporabo materialov.

PREVIDNOSTNI UKREP

**NEVARNOST EKSPLOZIJE, ČE NE VSTAVITE PRAVEGA TIPA
BATERIJE.
IZRABLJENE BATERIJE ODSTRANITE SKLADNO Z NAVODILI.**

To opremo lahko uporabljate v vseh državah EU.
V Franciji lahko to opremo uporabljate le znotraj.



Če imate dodatna vprašanja ali želite izkoristiti naše storitve po prodaji, glejte priloženo garancijo ali obiščite spletno mesto www.samsung.com.

CE 0678