

Használati utasítás



SHOOT WOW!
SHARE NOW!



NX
mini

HUN A használati utasítás a fényképezőgép használatára vonatkozó részletes utasításokat tartalmaz. Olvassa el figyelmesen.

Szerzői jogi információk

- A Microsoft Windows márkanév és a Windows embléma a Microsoft Corporation bejegyzett védjegye.
- A Mac és az Apple App Store az Apple Corporation bejegyzett védjegyei.
- A Google Play Store a Google, Inc bejegyzett védjegye.
- Az Adobe, az Adobe logó, Photoshop és Lightroom az Adobe Systems Incorporated bejegyzett védjegyei vagy védjegyei az Egyesült államokban és/vagy más országokban.
- A microSD™, microSDHC™ és a microSDXC™ az SD Association bejegyzett védjegyei.
- A HDMI márkanév, a HDMI embléma és a "High Definition Multimedia Interface" kifejezés a HDMI Licensing LLC védjegye vagy bejegyzett védjegye.
- A Wi-Fi®, a Wi-Fi CERTIFIED logó, és a Wi-Fi logó a Wi-Fi Alliance bejegyzett védjegye.
- A dokumentumban használt védjegyek és terméknevek a megfelelő tulajdonosok tulajdonát képezik.



- A fényképezőgép műszaki jellemzői vagy jelen útmutató tartalma a fényképezőgép funkcióinak módosítása esetén előzetes értesítés nélkül változhatnak.
- Előzetes engedély nélkül nem használhatja fel újra és nem terjesztheti a dokumentum egyetlen részletét sem.
- Javasoljuk, hogy a fényképezőgépet abban az országban használja, ahol vásárolta.
- Használja ezt a fényképezőgépet a használatára vonatkozó törvényeknek és előírásoknak megfelelően.



A PlanetFirst jelzés a Samsung Electronics cégnek a fenntartható fejlődés és a társadalmi felelősségvállalás iránti, környezetbarát üzletpolitikán és vezetői tevékenységen keresztül megnyilvánuló elkötelezettségét jelzi.

Egészségvédelmi és biztonsági tudnivalók

A veszélyes helyzetek elkerülése és a fényképezőgép legjobb teljesítményének elérése érdekében mindig tartsa be a következő biztonsági előírásokat és használati tanácsokat.



Figyelmeztetés – olyan helyzetekre hívja fel a figyelmet, amelyek az Ön vagy mások sérülését okozhatják

Ne próbálja szétszerelni vagy megjavítani a fényképezőgépet.

A fényképezőgép megrongálódhat és elektromos áramütés veszélyének teheti ki magát.

A fényképezőgépet ne használja gyúlékony vagy robbanásveszélyes gázok és folyadékok közelében.

Ha ezt nem tartja be, tüzet vagy robbanást okozhat.

Ne töltsön gyúlékony anyagokat a fényképezőgépbe és ne tárolja ilyenek közelében.

Ha ezt nem tartja be, tüzet vagy áramütést okozhat.

Ne fogja meg a fényképezőgépet nedves kézzel.

Ez elektromos áramütést okozhat.

Védje a téma szemét a sérülésektől.

Ne villantson vakuval túl közlelől (1 m-nél közelebből) emberek vagy állatok szemébe. A túl közlelől történő vakuzás átmeneti vagy maradandó látáskárosodást okozhat.

A fényképezőgépet tartsa távol kisgyermektől és háziállatoktól.

Tartsa a fényképezőgépet és annak minden tartozékát kisgyermek és háziállatok elöl elzárt helyen. Az apró alkatrészek lenyelése fulladást vagy egyéb komoly sérülést okozhat. A mozgó alkatrészek és tartozékok emellett sérülésveszélyesek is.

A fényképezőgépet ne tegye ki hosszabb időre közvetlen napfénynek vagy magas hőmérsékletnek.

A hosszabb idejű erős napsütés vagy magas hőmérséklet a fényképezőgép belső alkatrészeinek végleges meghibásodását eredményezheti.

A fényképezőgépet vagy töltőt ne takarja le takaróval vagy ruhadarabokkal.

A fényképezőgép túlmelegedhet, amelytől a fényképezőgép eldeformálódhat vagy tüzet okozhat.

Villámlással járó viharok esetén ne tartsa a kezében a töltő kábelét vagy a töltőt.

Ez elektromos áramütést okozhat.

Amennyiben folyadék vagy idegen tárgy kerül a fényképezőgépbe, azonnal válassza le az áramforrásokról, mint például az akkumulátor vagy töltő, majd vegye fel a kapcsolatot a Samsung szervizközpontjával.

Tartsa be a fényképezőgép használatának korlátozására vonatkozó előírásokat.

- Kerülje más készülékek zavarását.
- Repülőgépen kapcsolja ki a fényképezőgépet. A fényképezőgép zavarhatja a repülőgép műszereit. Kövesse a légitársaság előírásait és kapcsolja ki a fényképezőgépet, amikor a légiszemélyzet erre kéri.
- Orvosi berendezések közelében kapcsolja ki a fényképezőgépet. A fényképezőgép zavarhatja a kórházi vagy egészségügyi intézményekben található orvosi berendezéseket. Kövesse az előírásokat, kifüggesztett figyelmeztetéseket és az egészségügyi személyzet útmutatásait.

Kerülje a szívritmus szabályzók zavarását.

A gyártók és kutató csoportok ajánlásainak megfelelően a potenciális interferencia elkerülése érdekében tartson biztonságos távolságot a fényképezőgép és a szívritmus-szabályzó között. Amennyiben bármilyen okból arra gyanakszik, hogy a fényképezőgép zavarja a szívritmus szabályzót vagy más orvosi berendezést, kapcsolja ki a fényképezőgépet és további útmutatásért vegye fel a kapcsolatot a szívritmus szabályzó vagy orvosi berendezés gyártójával.



Vigyázat! – olyan helyzetekre hívja fel a figyelmet, amelyek a fényképezőgép vagy más készülékek károsodását okozhatják

Ha előreláthatólag hosszabb ideig nem használja a fényképezőgépet, vegye ki belőle az akkumulátort.

A bent hagyott akkumulátor idővel elkezdhet szivárogni, vagy korrodálhat, és ezzel a fényképezőgép súlyos károsodását okozhatja.

Csak eredeti, a gyártó által ajánlott lítium ion csereakkumulátort használjon. Ne sértse meg vagy melegítse az akkumulátort.

A nem eredeti, sérült vagy megmelegített akkumulátorok tüzet vagy személyi sérülést okozhatnak.

Kizárólag a Samsung által jóváhagyott akkumulátort, kábeleket, kiegészítőket és töltőt használjon.

- A nem jóváhagyott akkumulátorok, töltők, kábelek és kiegészítők használata az akkumulátor robbanását, a fényképezőgép meghibásodását vagy sérülést okozhatnak.
- A Samsung nem vállal felelősséget a nem jóváhagyott akkumulátorok, töltők, kábelek vagy kiegészítők használatából eredő károkért vagy sérülésekért.

Az akkumulátort kizárólag rendeltetésszerűen használja.

Az akkumulátor nem megfelelő kezelése tüzet vagy áramütést okozhat.

Ne érintse meg a vakut villanás közben.

A vaku ilyenkor nagyon forró, így égési sérülést okozhat a bőrén.

A hálózati töltő használata közben a hálózati töltő lecsatlakoztatása előtt kapcsolja ki a fényképezőgépet.

Ennek elmulasztása tüzet vagy elektromos áramütést okozhat.

Használaton kívül húzza ki a Hálózati töltőt a fali aljzataból.

Ennek elmulasztása tüzet vagy elektromos áramütést okozhat.

Az akkumulátor töltésekor ne használjon sérült tápkábelt, dugót, vagy laza fali aljzatot.

Ha ezt nem tartja be, tüzet vagy áramütést okozhat.

Ügyeljen rá, hogy a hálózati töltő ne érintkezzen az akkumulátor +/- sarkaival.

Ha ezt nem tartja be, tüzet vagy áramütést okozhat.

Ne ejtse le és ne tegye ki a fényképezőgépet erős ütésnek.

Ellenkező esetben a képernyő vagy a külső, vagy belső alkatrészek megsérülhetnek.

A kábelek csatlakoztatásakor, az akkumulátor és memóriakártyák behelyezésekor járjon el megfelelő körültekintéssel.

A csatlakozók erőltetése, nem megfelelő csatlakozó kábelek használata, vagy az akkumulátorok és memóriakártyák helytelen behelyezése az aljzatok, csatlakozók és alkatrészek meghibásodását okozhatják.

A mágnescsíkkal rendelkező kártyákat tartsa távol a fényképezőgép tokjától.

Ellenkező esetben a kártyán tárolt adatok megsérülhetnek vagy elveszhetnek.

Soha ne használjon sérült akkumulátort vagy memóriakártyát.

Ez elektromos áramütést, a fényképezőgép meghibásodását vagy tüzet okozhat.

Ne helyezze a fényképezőgépet mágneses tér közelébe.

Ezek a fényképezőgép hibás működését okozhatják.

Ne használja a fényképezőgépet sérült kijelzővel.

Amennyiben az üveg vagy akril alkatrészek törtek, a Samsung szervizközpontban javíttassa meg a fényképezőgépet.

Használat előtt győződjön meg a fényképezőgép megfelelő működéséről.

A gyártó nem vállal felelősséget a fájlokban a fényképezőgép hibás működése vagy helytelen használata miatti elvesztéséért vagy sérüléséért.

Az USB-kábel kisebbik végét kell a fényképezőgépbe csatlakoztatni.

A fordított irányú csatlakoztatás a fájlok sérülését okozhatja. A gyártó semmilyen adatvesztésért nem vállal felelősséget.

Ne tegye ki az objektívet közvetlen napsütésnek.

Ez elszínezheti a képzékelőt vagy meghibásodást okozhat.

Amennyiben a fényképezőgép túlmelegszik, távolítsa el az akkumulátort és hagyja lehűlni.

- A fényképezőgép hosszabb használata esetén az akkumulátor túlmelegedhet és megemelheti a fényképezőgépen belüli hőmérsékletet. Amennyiben a fényképezőgép működése leáll, távolítsa el az akkumulátort és hagyja lehűlni.
- A magas belső hőmérséklet a fényképek zajosodását okozhatja. Ez normális jelenség, és nem befolyásolja a fényképezőgép általános teljesítményét.

Kerülje más készülékek zavarását.

A fényképezőgép olyan rádiófrekvenciát sugároz, amely zavarhatja az árnyékolatlan vagy nem megfelelően árnyékolt elektromos berendezéseket, mint például szívritmus szabályzók, hallókészülékek, orvosi műszerek és más otthoni vagy járművekbe épített elektromos berendezéseket. A tapasztalt zavar megszüntetése érdekében vegye fel a kapcsolatot az elektromos berendezések gyártóival. A nem kívánt zavarás érdekében használjon Samsung által jóváhagyott készülékeket és kiegészítőket.





A fényképezőgépet használja normál helyzetben.

Ne érintse meg a fényképezőgép belső antennáját.

Adatátviteli problémák és megoldásaik

- A WLAN hálózaton továbbított adatok szivároghatnak, ezért kerülje a bizalmas adatok továbbítását nyilvános helyeken vagy nyílt hálózatokon keresztül.
- A fényképezőgép gyártója nem vállal felelősséget az olyan adatok továbbításáért, amelyek megsértik a szerzői jogi, márkavédelmi, szellemi tulajdonnal kapcsolatos törvényeket vagy közszemérem sértő tartalmakat tartalmaz.

A használati utasításban használt ikonok

Ikon	Funkció
	Egyéb tudnivalók
	Biztonsági figyelmeztetések és óvintézkedések
[]	A fényképezőgép gombjai. Az [Exponáló] gomb például az exponáló gombot jelenti.
()	A kapcsolódó tudnivalók oldalszáma
→	Egy lépés elvégzéséhez kiválasztandó beállítások vagy menük sorrendje; például válassza a  → Minőség (jelentése: válassza a  lehetőséget, majd a Minőség lehetőséget).
*	Magyarázat



Jelen útmutató a NX-M objektívek magyarázatával készült. Amikor NX objektívet használ a rögzítő adapterrel, bizonyos fényképezési beállítások vagy nem biztos, hogy támogatottak.



Tartalom

Tippek

Fényképezési alapelvek

Fényképezési testtartások	13
A fényképezőgép tartása	13
Álló fényképezés	14
Térdelő fényképezés	14
Rekesznyílás	15
A rekesznyílás érték és a mélységélesség összefüggése	16
Zársebesség	17
Érzékenység (ISO-érték)	18
Hogyan szabályozza a megvilágítást a rekesznyílás mérete, a zársebesség és az ISO érzékenység?	19
A gyújtótávolság, a látószög és a távlat összefüggése	20
Mélységélesség	20
Mi hozza létre az életlen hatást?	21
A mélységélesség ellenőrzése	22
Kompozíció	23
Hármas felosztás	23
Két témát tartalmazó fényképek.....	24
Vaku	25
Vaku kulcsszám.....	25

1. Fejezet

A fényképezőgép

Kezdeti lépések	27
Kicsomagolás.....	27
A fényképezőgép kialakítása	28
A DIRECT LINK gomb használata	30
A DIRECT LINK gomb beállítása.....	30
A kijelző használata	31
Az Önarckép üzemmód használata	31
Az akkumulátor és a memóriakártya behelyezése	32
Az akkumulátor és a memóriakártya eltávolítása	34
A memóriakártya adapter használata.....	34
Az akkumulátor feltöltése és a fényképezőgép bekapcsolása	35
Az akkumulátor feltöltése	35
A fényképezőgép bekapcsolása	35
A kezdeti beállítások elvégzése	36
Funkcióválasztás (beállítások)	38
Kiválasztás gombokkal.....	38
Kiválasztás érintéssel	38
A használata MENU	39
Például fényképméret kiválasztása P üzemmódban.....	39
Az intelligens panel használata.....	40
Például megvilágítási érték beállítása P üzemmódban	40
Üzemmód kiválasztása	41
Az Üzemmód képernyő megnyitása	41
Üzemmód leírás.....	41

Kijelző ikonok.....	43
Fényképezés üzemmódban	43
Fényképek készítése	43
Videók felvétele	44
A szintjelző	44
Lejátszás üzemmódban	45
Fényképek megtekintése.....	45
Videó lejátszása	45
A megjelenő információk megadása	46
Objektívek	47
Objektív elrendezés.....	47
Az objektív lezárása vagy feloldása.....	48
Objektív jelölések.....	49
Tartozékok	50
Külső vaku kialakítása	50
A külső vaku csatlakoztatása	51
Objektívcsatlakozó	52
Az objektívcsatlakozó csatlakoztatása	52
Az objektívcsatlakozó eltávolítása.....	53

Fényképezési módok.....	54
Auto üzemmód	54
Intelligens üzemmód.....	56
A Szép arc üzemmód használata	56
A Legjobb arc üzemmód használata	57
Panorámafényképek készítése.....	58
Program üzemmód.....	59
Programeltolás	60
Legkisebb záridő.....	60
Rekesznyílás-előválasztás üzemmód	61
Zársebesség-előválasztás üzemmód	62
Kézi megvilágítás-beállítás üzemmód.....	63
A Keretezés mód használata.....	63
A Bulb használata	64
Videofelvétel készítése	65
A Fényképezés üzemmódban választható funkciók	66

2. Fejezet

Fényképezési funkciók

Méret és felbontás	69
Fotóméret	69
Minőség	70
Érzékenység (ISO-érték)	71
Fehéregyensúly	72
Az előre megadott fehéregyensúly-beállítások testreszabása	73
Képvarázsló (fényképstílusok).....	74

AF üzemmód	75	Vaku	90
Egyszeres autofókusz.....	75	A pirosszem-hatás csökkentése	91
Folyamatos AF	76	A vaku fényerejének beállítása.....	91
Kézi fókuszbeállítás	76	Fénymérés	92
Autofókusz-terület	77	Többpontos.....	92
Szelektív AF	77	Központi súlyozott.....	93
Többmezős AF.....	78	Szpot.....	93
Arcfelismerés	79	A fókusz területen lévő téma megvilágítás értékének mérése	94
Normál.....	79	Dinamikatartomány	95
Mosoly felvétele.....	80	Intelligens szűrő	96
Grimasz	80	Expozíció kompenzálás	97
Érintő AF	81	Expozíció rögzítés	98
Érintő AF	81	Videó funkciók	99
AF pont	81	Videoméret.....	99
Témakövető AF	81	Amikor a Video jel beállítása NTSC.....	99
Egygombos felvétel.....	82	Amikor a Video jel beállítása PAL	99
MF támogatás	83	Videó minőség	100
Optikai képstabilizálás (OIS)	84	Több mozgás.....	100
Meghajtó (fényképezési mód)	85	Áttűnés.....	101
Egy kép.....	85	Hang.....	101
Folyamatos normál.....	86		
Sorozatfelvétel.....	86		
Időzítő.....	87		
Automatikus megvilágítás (Automata expozíció keret).....	87		
Fehéregyensúly léptetés (Fehéregyensúly keret).....	88		
Képvárázsló léptetés (P Wiz keret)	88		
Mélység keretezés	89		

3. Fejezet

Lejátszás és szerkesztés

Fájlok keresése és kezelése	103
Fényképek megtekintése	103
A képek bélyegképeinek megtekintése.....	103
A fájlok megtekintése kategóriánként	104
Fájlok megtekintése mappaként.....	104
A fájlok védelme	105
Fájlok törlése	106
Egy fájl törlése.....	106
Több fájl törlése.....	106
Összes fájl törlése.....	106
Fényképek megtekintése	107
Fénykép nagyítása	107
A képek megtekintése diavetítés formájában.....	107
Automatikus forgatás	108
Videó lejátszása	109
Visszafelé vagy előre felé léptetés.....	109
A videó fényerejének beállítása	110
A videó hangerejének beállítása	110
A videó vágása lejátszás közben.....	111
Állókép rögzítése a lejátszott videóból.....	111

Fényképek szerkesztése	112
Fénykép kivágása	112
Fénykép elforgatása	113
Fényképek átméretezése.....	113
A fényképek módosítása	114
Arc retusálás.....	115
Intelligens szűrőeffektek alkalmazása	116

4. Fejezet

Vezeték nélküli hálózat

Csatlakozás WLAN hálózathoz és a hálózati beállítások konfigurálása	118
Csatlakozás WLAN hálózathoz.....	118
Hálózati beállítási lehetőségek.....	119
Az IP cím beállítása kézzel	119
A bejelentkezési böngésző használata	120
Hálózati kapcsolatokkal kapcsolatos ötletek	121
Szövegbevitel	122
Az NFC funkció használata (Tag & Go)	123
Az NFC funkciók használata fényképezés üzemmódban	123
Az NFC funkció használata lejátszás üzemmódban (Photo Beam)	123
Az NFC funkciók használata Wi-Fi üzemmódban	123
Fájlok automatikus mentése okostelefonra	124
Fényképek és videók elküldése okostelefonra	126

Fényképek és videók elküldése több okostelefonra	128
Okostelefon használata távoli exponáláshoz	130
A Baby Monitor használata	132
A zajsint beállítása a riasztás indításához.....	133
Az Auto Backup használata fényképek és videók küldéséhez	134
Az Auto Backup alkalmazás telepítése a számítógépen	134
Fényképek és videók elküldése számítógépre	134
Fényképek vagy videók küldése e-mailben	136
E-mail beállítások módosítása	136
Saját adatok tárolása	136
E-mail jelszó beállítása	137
E-mail jelszó megváltoztatása	138
Fényképek vagy videók küldése e-mailben	138
Fénykép- vagy videómegosztó szolgáltatások használata	140
Fájlmegosztó szolgáltatás elérése	140
Fénykép vagy videó feltöltése	141
A Samsung Link használata a fájlok küldéséhez	142
Fényképek feltöltése online tárhelyre	142
Fényképek vagy videók megtekintése Samsung Link funkciót támogató eszközökön	143

5. Fejezet

A fényképezőgép beállítási menüje

Felhasználói beállítások.....	146
ISO-testreszabás	146
ISO kiterjesztés	146
ISO lépésköz	146
Automatikus ISO tartomány	146
Zajcsökkentés	147
Keret beállítása	147
Színtér	148
Torzításhelyesbítés	149
Érintéses működtetés	149
iFn testreszabása	149
Felhasználói képernyő.....	150
Billentyűzetkiosztás.....	151
Live view NFC.....	151
MobileLink/NFC képméret	151
Segédháló	151
AF segédfény	152
Automatikus önarckép	152
Objektív gomb sebesség beállítások	152
Beállítás	153

6. Fejezet

Csatlakozás külső eszközökhöz

Fájlok megtekintése HDTV-n.....	157
Fájlok átvitele a számítógépre	158
Fájlok átvitele Windows operációs rendszerű számítógépre	158
Fényképezőgép csatlakoztatása cserélhető lemezként	158
A fényképezőgép leválasztása (Windows XP)	159
Fájlok átvitele Mac operációs rendszerű számítógépre	159
Programok használata számítógépen	161
Programok telepítése a mellékelt CD lemezről	161
Az i-Launcher használata során elérhető programok	161
Az i-Launcher használata	162
Windows operációs rendszer követelmények.....	162
Mac operációs rendszer követelmények.....	162
Az i-Launcher megnyitása.....	162
A firmware letöltése.....	163
A PC Auto Backup program letöltése	163
Az Adobe Photoshop Lightroom telepítése.....	163
Az Adobe Photoshop Lightroom használata	163

7. Fejezet

Függelék

Hibaüzenetek.....	165
A fényképezőgép karbantartása	166
A fényképezőgép tisztítása.....	166
A fényképezőgép objektívje és kijelzője	166
Képérzékelő	166
A fényképezőgép váza.....	166

A fényképezőgép használata és tárolása.....	167
A fényképezőgép használatához és tárolásához nem megfelelő helyek	167
A fényképezőgép használata tengerparton vagy strandon.....	167
Tárolás hosszabb ideig.....	167
Használja óvatosan a fényképezőgépet párás környezetben	168
Egyéb figyelmeztetések	168
A memóriakártya ismertetése	169
Használható memóriakártyák.....	169
A memóriakártya kapacitása	170
Elővigyázatossági teendők a memóriakártya használata során.....	171
Az akkumulátor ismertetése	172
Az akkumulátor műszaki adatai	172
Az akkumulátor élettartama.....	174
"Lemerült akkumulátor" üzenet	174
Néhány szó az akkumulátor töltéséről.....	174
Az akkumulátor töltésével kapcsolatos figyelmeztetések.....	175
Néhány szó az akkumulátor töltéséről.....	175
Néhány szó a csatlakoztatott számítógépről való töltésről.....	176
Az akkumulátorokat és a töltőket óvatosan kezelje és selejtezze	176
A firmware frissítése	177
Teendők szervizbe adás előtt	178
A fényképezőgép műszaki adatai.....	181
Szószedet.....	186
Külön beszerezhető tartozékok.....	192
Tárgymutató.....	193

Fényképezési alapelvek

Fényképezési testtartások

A fényképezőgép mozdulatlanul tartásához szükséges helyes testtartás elengedhetetlen a jó fényképek készítéséhez. Még ha megfelelően tartja is a fényképezőgépet, a rossz testtartás miatt a készülék bemozdulhat. Álljon egyenesen, és maradjon mozdulatlan, hogy stabilan tudja tartani a fényképezőgépet. Ha lassú zársebességgel fényképez, tartsa vissza a lélegzetét, hogy ennyivel is kevesebbet mozduljon a teste.

A fényképezőgép tartása

Tartsa a fényképezőgépet és helyezze jobb mutatóujját a exponáló gombra. Nagyobb objektív esetén a bal kezével támassza alá az objektívet.

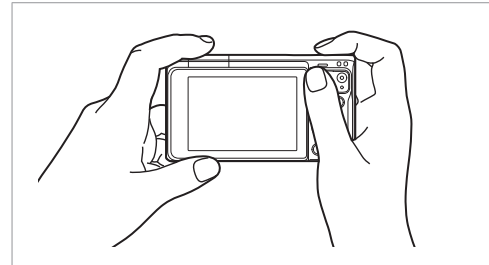
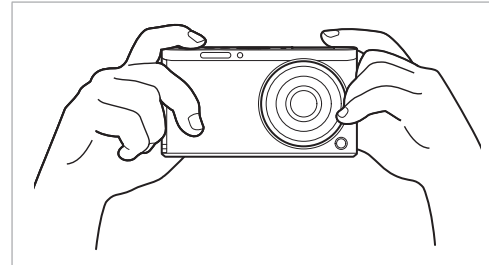

Álló fényképezés

Komponálja meg a képet. Álljon egyenes testtel, vállszélességű terpeszben, mindkét könyöke lefelé mutasson.

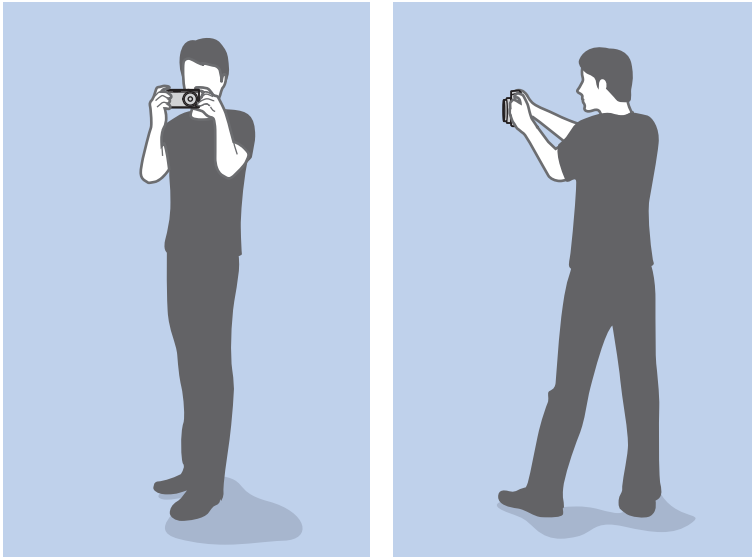

Térdelő fényképezés

Komponálja meg a képet. Leguggolva egyik térdé érintse a talajt, testtartása legyen egyenes.

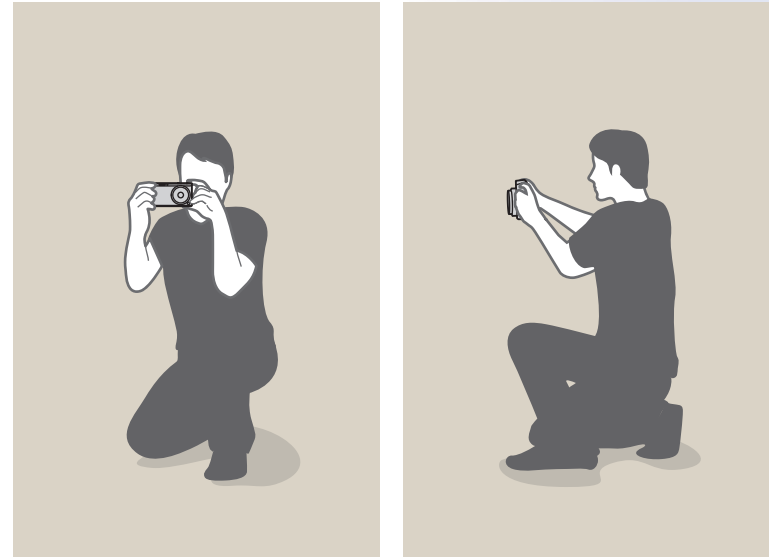

Rekesznyílás

A rekesznyílás a megvilágítást befolyásoló három tényező egyike. A rekesznyílás méretét vékony fémlamezek, úgynevezett lamellák szabályozzák, amelyek kinyílvá, illetve becsukódva engednek be több vagy kevesebb fényt a fényképezőgépbe. A rekesznyílás mérete a fény mennyiséggel van összefüggésben: a nagyobb rekesznyílás több fényt tesz lehetővé, míg a kisebb rekesznyílás kevesebbet.

Rekesznyílás méretek

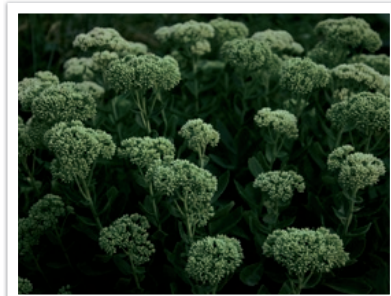

Kissé nyitott rekesz



Szélesre nyitott rekesz

A rekesznyílás méretét az úgynevezett rekeszszámmal (újabb nevén az érték előtt álló F betű miatt "F-szám") jelölik. A rekeszszám nem más, mint a gyújtótávolság osztva az objektív átmérőjével. Ha például egy objektív gyújtótávolsága 50 mm, a rekeszszám pedig F2, akkor a rekesznyílás átmérője 25 mm ($50 \text{ mm} / 25 \text{ mm} = F2$). Minél kisebb a rekeszszám, annál nagyobb a rekesznyílás.

A rekesz nyílásának méretét a fényérték írja le (EV). A fényérték növelése (+1 EV) a fény mennyiségének megduplázását jelenti. A fényérték csökkentése (-1 EV) a fény mennyiségének megfelezését jelenti. A fény mennyiségének finombeállítására a megvilágítás-helyesbítés funkció is használható, az expozíció értékének 1/2, 1/3 EV stb. értékkel elosztásával.

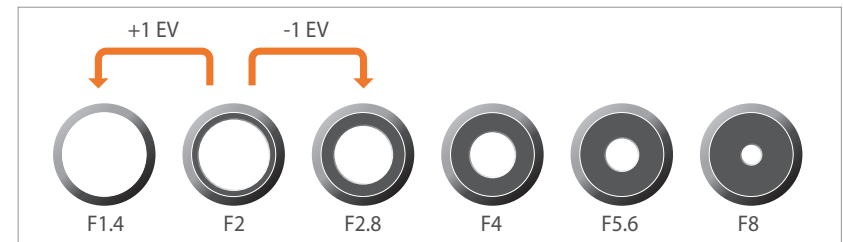

A szabványos rekeszszám-sorozat

A rekesznyílás érték és a mélységélesség összefüggése

A rekesznyílás módosításával homályossá vagy élissé teheti a fénykép háttérét. Ez szorosan összefügg a mélységélességgel, amelyre úgy hivatkoznak, hogy kicsi vagy nagy.



Nagy mélységélességű fénykép



Kis mélységélességű fénykép



A fényrekesz ház több lamellából áll. Ezek a lamellák egymás felé mozogva szabályozzák a rekesznyíláson át bejutó fény mennyiségét. A lamellák száma éjszakai fényképezéskor a bejutó fény alakját is befolyásolja. Ha a fényrekeszt páros számú lamella alkotja, a fény azzal egyenlő számú pászmára oszlik. Páratlan számú lamella esetén a fénypásmák száma a lamellák számának duplája lesz.

Ha például a fényrekeszt 8 lamella alkotja, a fény 8 pászmára oszlik, ha 7 lamella van, akkor viszont 14 pászmára.

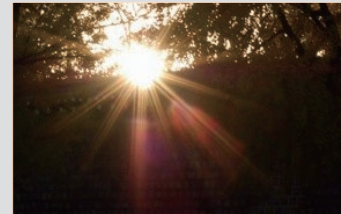

7 lamella

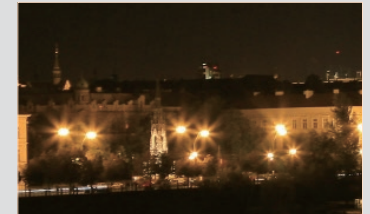

8 lamella

Zársebesség

A zársebesség a redőny nyitása és zárása között eltelt időt jelzi. A rekeszen átjutó fény mennyiségét szabályozza, mielőtt az eléri a képérzékelőt.

A zársebesség általában beállítható kézzel is. A zársebességet úgynevezett fényértékben (FÉ vagy EV) mérik és időben, másodpercben és annak törtrészeiben adják meg, és szabványos értékei lehetnek például 1 mp, 1/2 mp, 1/4 mp, 1/8 mp, 1/15 mp, 1/1000 mp, 1/2000 mp stb.

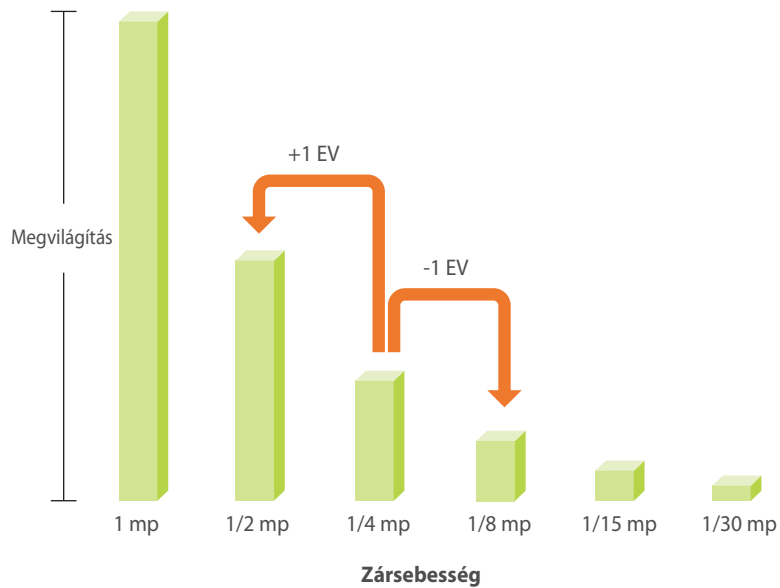

Ennek következtében minél magasabb a zársebesség érték, annál kevesebb fény jut be. Ennek megfelelően, minél alacsonyabb a zársebesség értéke, annál több fény jut be.

Az alábbi fényképeken látható, hogy milyen hatása van, amikor a lassú zársebesség több fényt enged a fényképezőgépbe. Ez mozgásból adódó elmosódási effektust ad a mozgó tárgyakkal. Másrészt, a gyorsabb zársebesség kevesebb időt biztosít a fény bejutásához, így könnyebben rögzíthetők a mozgásban lévő témák és fotóalanyok.

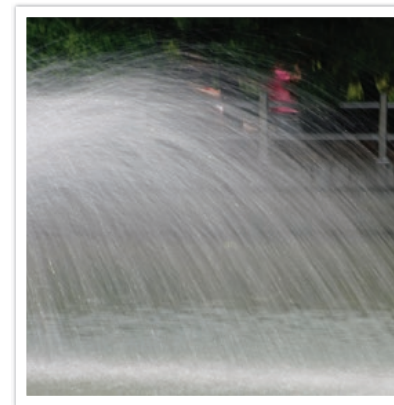

0,8 mp

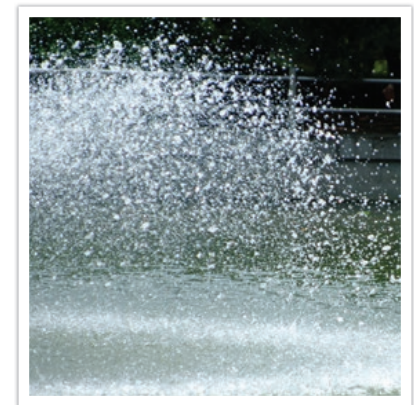

0,004 mp

Érzékenység (ISO-érték)

A kép megvilágítását a fényképezőgép érzékenysége is befolyásolja. Az érzékenység nemzetközi filmérzékenységi szabványon alapul, amely ISO szabvány néven ismert. Digitális fényképezőgépeken is ezt az érzékenységi értéksort használják a képet rögzítő digitális technika érzékenységének jelölésére.

Kétszeres Érzékenység (ISO-érték) kétszeres érzékenységet jelent. ISO 200 beállítás esetén például az ISO 100 beállításhoz képest kétszeres zársebességgel lehet fényképezni. A magasabb ISO érzékenységértékek azonban "zajos" teszik a képet — kis pontok, foltok és egyéb zavarok jelennek meg fényképen, amiktől a kép zajosnak, szemcsésnek és koszosnak tűnik. Általános szabály, hogy a képzaj elkerülése érdekében jobb alacsony ISO-értéket használni, kivéve, ha nagyon rossz fényviszonyok közt vagy éjszaka fényképez.



A képminőség és a világosság változása az ISO érzékenység függvényében

Mivel az alacsony ISO-érték azt jelenti, hogy a fényképezőgép fényérzékenysége kisebb, az optimális megvilágítás eléréséhez több fényre lesz szükség. Alacsony ISO-érték használata esetén jobban ki kell nyitni a rekeszt, vagy csökkenteni kell a zársebességet, hogy több fény jusson a fényképezőgépbe. Például egy olyan napsütéses napon, amikor van elegendő fény, az alacsony ISO érzékenységre nincs szükség lassú zársebességre. Azonban sötét helyen vagy éjszaka az alacsony ISO érzékenység elmosódott fényképeket fog eredményezni. Ezért javasolt az ISO érzékenység enyhe növelése.



Állvánnyal és magas ISO érzékenységgel készített fénykép



Alacsony ISO-értékkel készített homályos kép

Hogyan szabályozza a megvilágítást a rekesznyílás mérete, a zársebesség és az ISO érzékenység?

A rekesznyílás mérete, a zársebesség és az ISO-érték a fényképezésben szorosan összefügg egymással. A rekesznyílás értéke a fényképezőgépbe a fényt beengedő nyílás méretét szabja meg, míg a zársebesség azt, hogy mennyi ideig juthat fény a készülékbe. Az érzékenység (ISO-érték) határozza meg azt a sebességet, amivel a film a fényre reagál. Ezt a három tényezőt együtt expozíciós háromszögnek nevezik.

A zársebesség, a rekesznyílásérték, illetve az ISO érzékenység módosítása okozta fény mennyiség-változás a többi érték módosításával visszaállítható. A kapott eredmény azonban a beállításoknak megfelelően megváltozik. A zársebesség például a mozgás kiemelése esetén hasznos, a rekesznyílással a mélységélesség állítható be, az ISO érzékenységgel pedig a kép szemcsésége szabályozható.

	Beállítások	Eredmény
Rekeszszám	<p>Széles rekesznyílás = több fény</p> <p>Szűk rekesznyílás = kevesebb fény</p>	 <p>Széles = kis mélységélesség Szűk = nagy mélységélesség</p>

	Beállítások	Eredmény
Zársebesség	<p>Gyors sebesség = kevesebb fény</p> <p>Alacsony sebesség = több fény</p>	 <p>Gyors = álló Lassú = elmosódott</p>
Érzékenység (ISO-érték)	<p>Magas érzékenység = nagyobb fényérzékenység</p> <p>Alacsony érzékenység = kisebb fényérzékenység</p>	 <p>Magas = magasabb szemcsézettség alacsony = kisebb szemcsézettség</p>

A gyújtótávolság, a látószög és a távlat összefüggése

A milliméterben meghatározott gyújtótávolság az objektív középpontja és a fókuszpontja közötti távolságot jelzi. Ez hatással van a készített kép látószögére és perspektívájára. A rövid gyújtótávolság nagy látószöggel párosul, amely lehetővé teszi a széles látószögű képek készítését. A hosszú gyújtótávolság szűk látószöggel párosul, amely lehetővé teszi a telefoto képek elkészítését.



9 mm látószög



27 mm látószög

Mélységélesség

Az embereknek leginkább azok a portrék és csendéletek tetszenek, amelyeknek életlen a hátterük, így a téma jobban ki van rajtuk emelve. Attól függően, hogy a kép mely területére történt az élességállítás, a kép lehet életlen vagy éles. Előbbit kis, utóbbit nagy mélységélességű fényképnek nevezik.

A mélységélesség azt mutatja, hogy a témától milyen távolságban lévő tárgyak élesek még a képen. A kis mélységélesség azt jelenti, hogy az éles terület nagyon szűk, míg nagy mélységélesség esetén tágas.

Kis mélységélességű, a témát kiemelő és a többi képrészt életlenül mutató fényképet a témához közel állva, vagy kis rekesznyílásértéket (azaz nagyra nyitott rekeszt) választva lehet készíteni. Ezzel ellentétben nagy mélységélességű, a képen lévő összes elemet élesen mutató fényképet a témától távol állva vagy nagy rekesznyílásértéket (azaz szűk rekeszt) választva lehet készíteni.

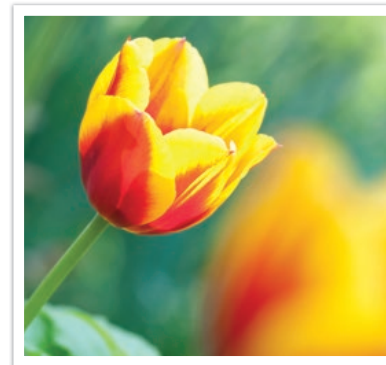

Kis mélységélesség

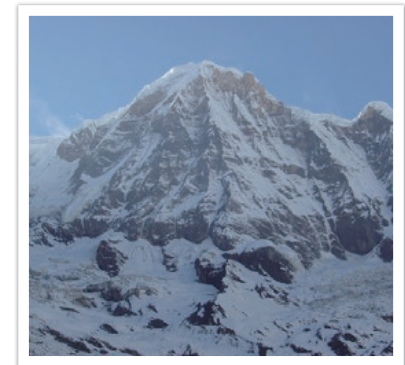

Nagy mélységélesség

Mi hozza létre az életlen hatást?

A mélységélesség a rekesznyílásértéktől függ

Minél jobban ki van nyitva a rekesz (azaz minél kisebb a rekeszszám), annál kisebb lesz a mélységélesség. Ha a gyújtótávolság változatlan marad, kis rekeszszámot választva kis mélységélességű képet kapunk.



27 mm F3.5



27 mm F11

A mélységélesség függ a gyújtótávolságtól

Minél nagyobb a gyújtótávolság, annál kisebb lesz a mélységélesség.

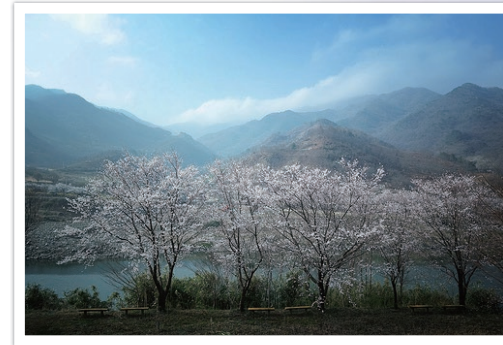

9 mm látószög



27 mm látószög

A mélységélesség függ a téma és a fényképezőgép közti távolságtól

Minél kisebb a távolság a téma és a fényképezőgép között, annál kisebb lesz a mélységélesség. Vagyis a témáról közeli kép készítése kis mélységélességet eredményezhet.



A témáról távolból készített fénykép

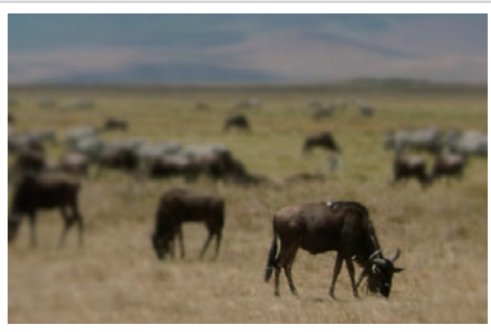

A témáról közelről készített fénykép

A mélységélesség ellenőrzése

Nyomja meg az Egyéni gombot, hogy a fénykép elkészítése előtt ellenőrizni lehessen, hogyan fog kinézni a fénykép. A fényképezőgép beállítja a rekeszt az előre beállított értékre és az eredményt megjeleníti a képernyőn. Az Egyéni gomb funkcióját állítsa **Optikai előnézet** lehetőségre. (151. o.)

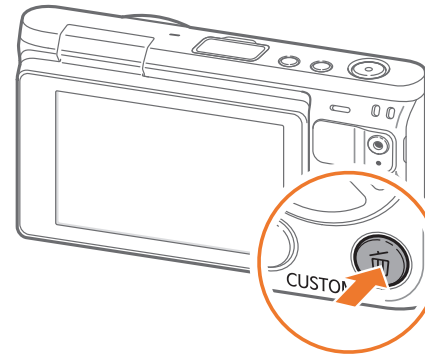

Kompozíció

Élvezetes dolog fényképezőgéppel megörökíteni a világ szépségeit. Bármennyire gyönyörű is azonban a világ, ha rossz a kompozíció, nem lehet elkapni az igazi szépségét.

Amikor a kompozíciót megalkotja, nagyon fontos felállítani a témák fontossági sorrendjét.

A kompozíció a fényképezésben a témának a képen való elhelyezését jelenti. A hármás felosztás használata általában jó kompozíciókat eredményez.

Hármás felosztás

A hármás felosztás használata azt jelenti, hogy a képet 3×3 egyforma téglalpra osztjuk fel.

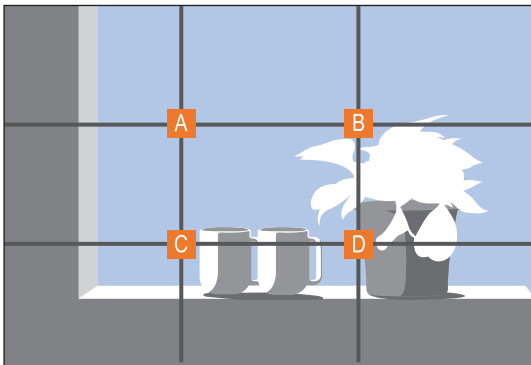

A témát legjobban kiemelő fényképek készítéséhez a témát a középső téglalap valamelyik sarkában kell elhelyezni.

A hármás felosztást szem előtt tartva kiegyensúlyozott és lenyűgöző kompozíciókat lehet létrehozni. Íme erre néhány példa:

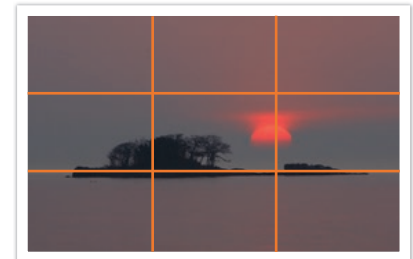
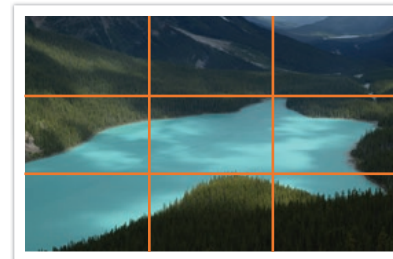
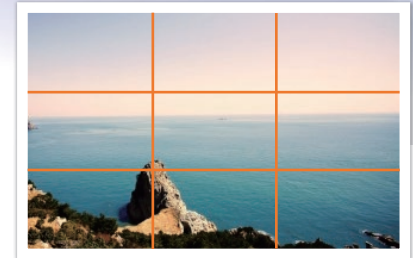
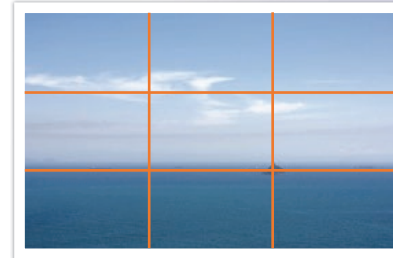

Két témát tartalmazó fényképek

Ha a téma a fénykép egyik sarkában van, kiegyensúlyozatlan lesz a kompozíció. Kiegyensúlyozhatja azonban a fényképet, ha egy másik témát is belevesz a kompozícióba a kép túlsó sarkában. Ez megteremti a kép egyensúlyát.



Kiegyensúlyozatlan

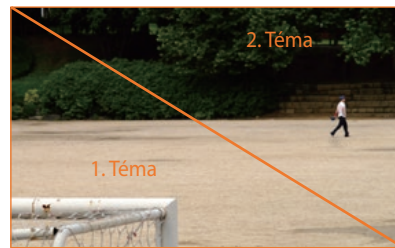

Kiegyensúlyozott

Tájképek készítésekor kiegyensúlyozatlanná teszi a képet, ha középre helyezi a horizontot. Nagyobb súlya lesz a képnek, ha a horizontot lejjebb vagy feljebb viszi.



Kiegyensúlyozatlan

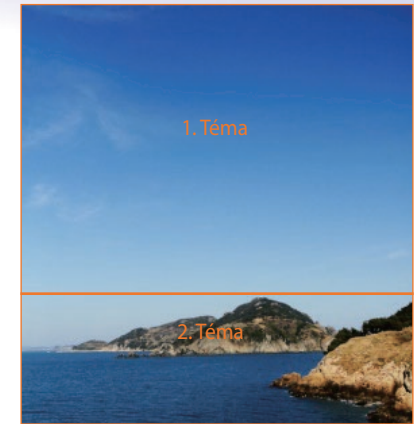

Kiegyensúlyozott

Vaku

A fény a fényképezés egyik legfontosabb eleme. Nem könnyű mindig és mindenütt biztosítani a megfelelő mennyiségű fényt. Vaku használatával optimalizálhatók a fénybeállítások, emellett különböző effektusok is létrehozhatók.

A vaku – vagy stroboszkóp, villanófény – segítségével sötét, árnyékos környezetben is biztosítható a szükséges megvilágítás. De a vaku túlságosan erősen megvilágított témáknál is hasznos. A vaku használható például a téma árnyékának kompenzálására vagy a téma és a háttér lefényképezésére ellenfény esetén.



Javítás előtt



Javítás után

Vaku kulcsszám

A vaku típuszáma mutatja a vaku teljesítményét, az általa létrehozott maximális fénymennyiséget pedig a "kulcsszám" néven ismert érték határozza meg. Minél nagyobb a kulcsszám, annál több fényt bocsát ki a vaku. A kulcsszám meghatározásához szorozza meg a vaku és a téma távolságát a rekesznyílás értékével, amikor az érzékenység (ISO-érték) beállítása 100.

Kulcsszám = Távolság a vaku és a téma között X Rekesznyílásérték

Rekesznyílásérték = Kulcsszám/Távolság a vaku és a téma között

Távolság a vaku és a téma között = Kulcsszám/Rekesznyílásérték

Ennek megfelelően, ha ismert a vaku kulcsszáma, a vaku manuális beállításakor megbecsülhető az optimális távolság a vaku és a téma között. Ha a vaku kulcsszáma például GN 20 és 4 méterre van a témától, az optimális rekesznyílásérték F5.0.

1. Fejezet

A fényképezőgép

Ismerkedjen meg a fényképezőgép elrendezésével, a kijelző ikonjaival, objektívjével, opcionális kiegészítőivel és alapfunkcióival.

Kicsomagolás

Ellenőrizze, hogy a dobozban megvannak-e a következő elemek.

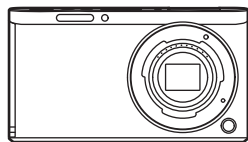

Fényképezőgép

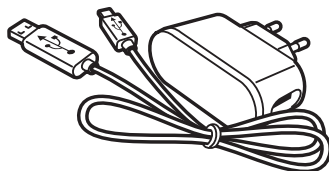

Hálózati adapter/USB-kábel

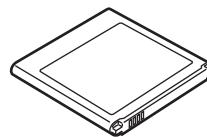

Akkumulátor

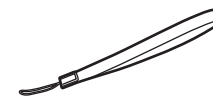

Csuklósíj

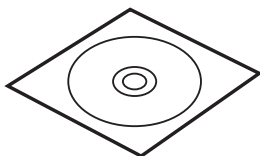

Szoftver CD-ROM
(rajta a használati utasítással)

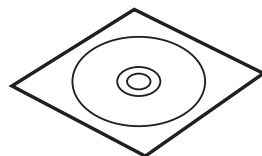

Adobe Photoshop Lightroom DVD-ROM

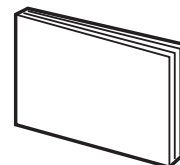

Rövid kezelési útmutató

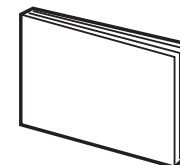

Gyors áttekintési útmutató



- Az ábrák eltérhetnek a valós elemektől.
- Az elemek egyes országokban eltérőek lehetnek.
- További tartozékokat vásárolhat a forgalmazóknál vagy Samsung márkaszervizekben. A Samsung nem vállal felelősséget a jóvá nem hagyott tartozékok használatából eredő problémákért. A tartozékokkal kapcsolatos további tudnivalóért lásd: 192. o.

A fényképezőgép kialakítása

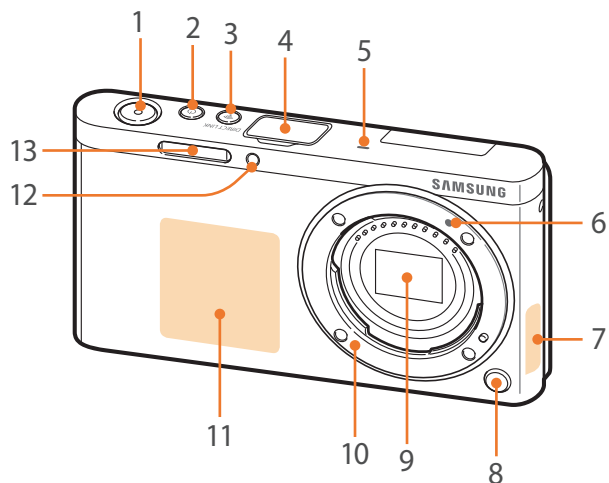

Tételszám	Megnevezés
1	Exponáló gomb
2	Bekapcsoló gomb
3	DIRECT LINK gomb Az előre beállított Wi-Fi funkció indítása. (30. o.)
4	Külső vaku csatlakozó fedél
5	Mikrofon
6	Jel az objektívcsatlakozón
7	Belső antenna * Ne érintse meg a képérzékelőt.
8	Objektívkioldó gomb
9	Képérzékelő * Ne érintse meg a képérzékelőt.
10	Objektívcsatlakozó
11	NFC címke
12	Autofókusz-segédfény/Önkioldó jelzőfény
13	Beépített vaku

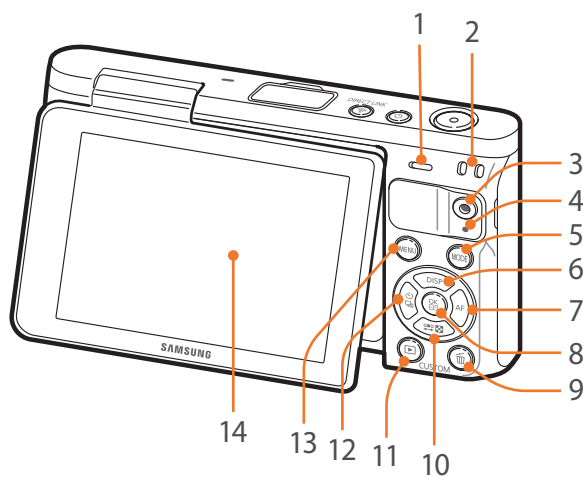

Tételszám	Megnevezés
1	Hangszóró
2	Fül a fényképezőgép csuklósíj számára
3	Videófelvétel gomb Videó felvételének megkezdése.
4	Állapotjelző LED A fényképezőgép állapotát jelzi. <ul style="list-style-type: none"> • Villog: fénykép mentésekor, videó rögzítésekor, adatok számítógépre küldésekor, vagy amikor WLAN hálózathoz csatlakozik, vagy fényképet küldd. • Folyamatosan világít: amikor nincs adatátvitel vagy akkumulátortöltés.
5	MODE gomb Fényképezési mód kiválasztása.
6	DISP gomb <ul style="list-style-type: none"> • Fényképezés üzemmódban: a kijelzésre vonatkozó információk módosítása. • Egyéb esetekben: lépjen felfelé.
7	AF gomb <ul style="list-style-type: none"> • Fényképezés üzemmódban: egy AF üzemmód kiválasztása. • Egyéb esetekben: lépjen jobbra.
8	OK gomb <ul style="list-style-type: none"> • A Menü képernyőn: a kiválasztott beállítások mentése. • Fényképezés üzemmódban: bizonyos fényképezési módokban lehetőséget ad a fókusz terület kézzel történő beállítására.

Tételszám	Megnevezés
9	Törlés/Egyedi gomb <ul style="list-style-type: none"> • Fényképezés üzemmódban: elvégzi a hozzárendelt funkciót. (151. o.) • Lejátszás üzemmódban: fájlok törlése.
10	gomb <ul style="list-style-type: none"> • Fényképezés üzemmódban: a zársebesség, rekeszszám, expozíció kompenzáció, vagy Érzékenység (ISO-érték) beállítása. • Lejátszás üzemmódban: a bélyegképek megtekintése. • Egyéb esetekben: lépjen lefelé.
11	Lejátszás gomb Lejátszás üzemmódba lépés a képek és videók megtekintéséhez.
12	gomb <ul style="list-style-type: none"> • Fényképezés üzemmódban: fényképezési mód kiválasztása vagy az időzítő beállítása. • Egyéb esetekben: lépjen balra.
13	MENU gomb Beállítások és menük elérése.
14	Kijelző (érintőképernyő) <ul style="list-style-type: none"> • A kijelző felfelé fordításával önarc képet készíthet, miközben magát nézi a képernyőn. (31. o.) • Egy menü vagy beállítás kiválasztásához érintse meg a képernyőt. (38. o.)

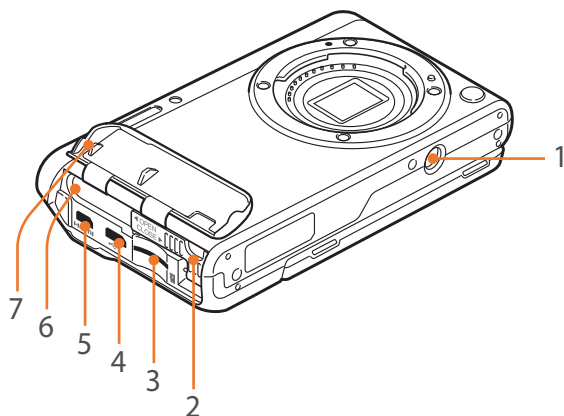

Tételszám	Megnevezés
1	Állványcsatlakozó
2	Akkumulátorrögzítő retesz
3	Memóriakártya nyílás
4	USB és távkioldó csatlakozó A fényképezőgép csatlakoztatása számítógéphez vagy távkioldóhoz. A fényképezőgép mozgásának minimalizálásához használjon állványt és távkioldót.
5	HDMI-csatlakozó
6	Akkumulátor nyílás
7	Az akkumulátorrekesz fedele

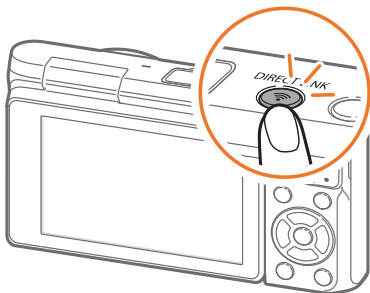

A DIRECT LINK gomb használata

A **[DIRECT LINK]** gomb megnyomásával kényelmesen bekapcsolható a Wi-Fi funkció. Az előző üzemmódba visszatéréshez nyomja meg ismét a **[DIRECT LINK]** gombot.

A DIRECT LINK gomb beállítása

Kiválasztható a **[DIRECT LINK]** gomb megnyomásakor elindítani kívánt Wi-Fi funkció. (151. o.)

Egy **DIRECT LINK** opció beállításához,

Fényképezés üzemmódban nyomja meg a **[MENU]** →  → **Billetyűzetkiosztás** → **DIRECT LINK** → egy beállítást.

A kijelző használata

A kijelző felfelé fordításával önarcképet készíthet, miközben magát nézi a kijelzőn.

Az Önarckép üzemmód használata

Amikor a fényképezőgép ki van kapcsolva és be van kapcsolva az Önarckép funkció (152. o.), a kijelző felfelé fordítása bekapcsolja a fényképezőgépet és Önarckép módba lép.

Önarckép módban az időzítő (3 másodperc), egygombos felvétel, arcfelismerés és a Modell arc funkciók automatikusan bekapcsolásra kerülnek.

1 Fordítsa felfelé a kijelzőt.

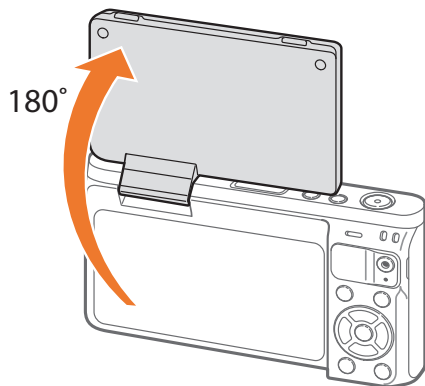

2 Érintse meg a  lehetőséget.

3 Húzza el a csúszkákat, vagy érintse meg a +/- ikonokat a bőrlágyságának és fényének beállításához.

4 Nyomja meg az  gombot, vagy érintse meg a **Beállítás** lehetőséget.

5 Érintse meg a kijelző keret területét vagy nyomja meg az **[Exponáló]** gombot.

- 3 másodperc múlva a fényképezőgép automatikusan kioldja a zárat.



- Amikor a fényképezőgép ki van kapcsolva, a kijelző felfelé fordítása automatikusan bekapcsolja a fényképezőgépet.
- Amikor a fényképezőgép használaton kívül van, tartsa becsukva a kijelzőt.



- Csak a megengedett szögtartományon belül forgassa a kijelzőt. Ellenkező esetben a fényképezőgép megsérülhet.
- Amikor nem tartja a fényképezőgépet, és a képernyő felfelé van fordítva, akkor használjon állványt. Ellenkező esetben a fényképezőgép megsérülhet.
- Ne forgassa felfelé a képernyőt, amikor a külső vaku csatlakoztatva van a fényképezőgéphez. Ellenkező esetben a fényképezőgép megsérülhet.

Az akkumulátor és a memóriakártya behelyezése

Ismerkedjen meg az akkumulátor és a külön beszerezhető memóriakártya fényképezőgépbe való behelyezésével és eltávolításával.

- 1 Helyezze az ujját a részbe és nyissa fel az akkumulátorrekesz fedelét.

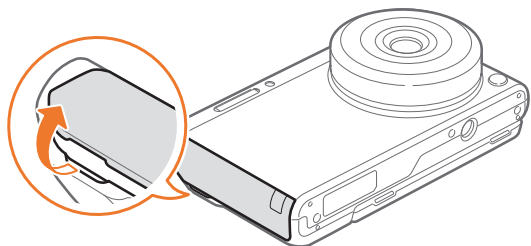

Vigyázzon, hogy az akkumulátor fedél megnyitásakor ne sértse meg a körmét.

- 2 Helyezze be a memóriakártyát a nyílásba az arany színű érintkezőkkel felfelé.

- Tolja be addig a memóriakártyát, amíg az a helyére nem kattann.

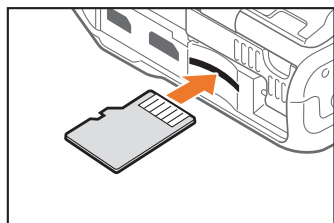

- 3 Csúsztassa el az akkumulátor reteszét balra.

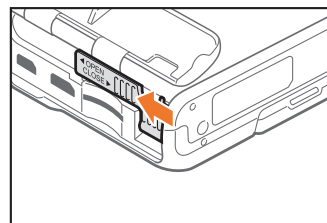

- 4 Helyezze be az akkumulátort az aranyérintkezőkkel jobbra.

- Tartsa nyitva az akkumulátorrekesz fedelét az ujjával.

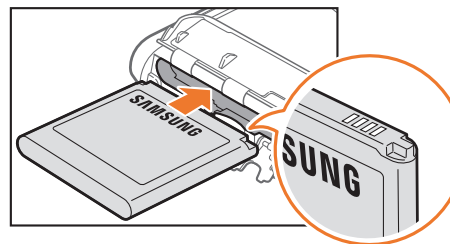

5 Zárja be az akkumulátorrögzítő reteszt és csúsztassa jobbra.

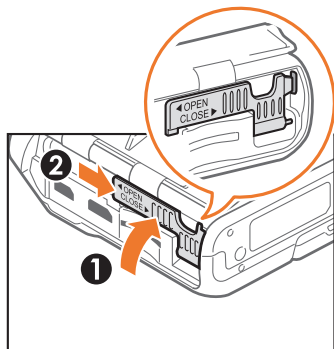

7 Határozottan nyomja be az akkumulátorrekesz fedelét, hogy megfelelően záródjon.

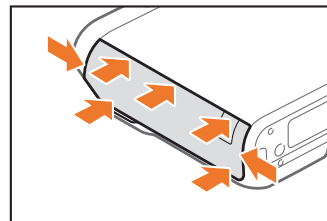

6 Zárja be az akkumulátorrekesz fedelét.

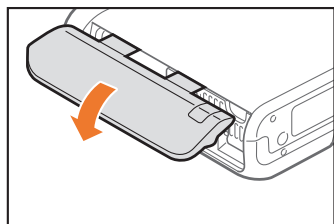

Az akkumulátor és a memóriakártya eltávolítása

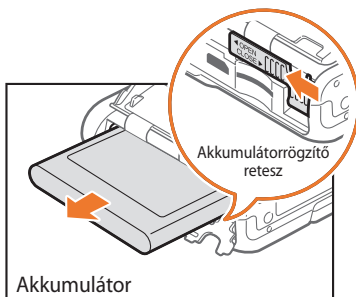

Az akkumulátor kioldásához csúsztassa balra az akkumulátor reteszt.

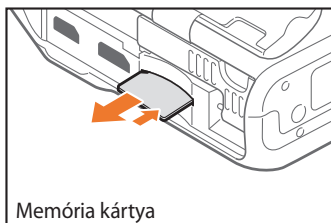

Nyomja le a kártyát óvatosan, amíg ki nem oldódik a fényképezőgépből, majd húzza ki a bővítő helyről.

A memóriakártya adapter használata

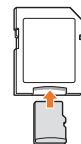

A memóriakártya adatainak számítógép vagy memóriakártya-olvasó adapter általi felismeréséhez helyezze a memóriakártyát a memóriakártya adapterbe.



- Ne hajlítsa vagy húzza meg túlságosan az akkumulátor zárat. Mert az a zár sérülését okozhatja.
- Amíg a fényképezőgép állapotjelző LED-je villog, ne vegye ki se a memóriakártyát, se az akkumulátort. Ha mégis így tette, az a memóriakártyán tárolt adatok vagy a fényképezőgép sérülését okozhatja.

Az akkumulátor feltöltése és a fényképezőgép bekapcsolása

Az akkumulátor feltöltése

A fényképezőgép használatbavétele előtt fel kell tölteni az akkumulátort. Az USB-kábel kisebb végét csatlakoztassa a fényképezőgéphez, majd az USB-kábel másik végét a hálózati adapterhez.

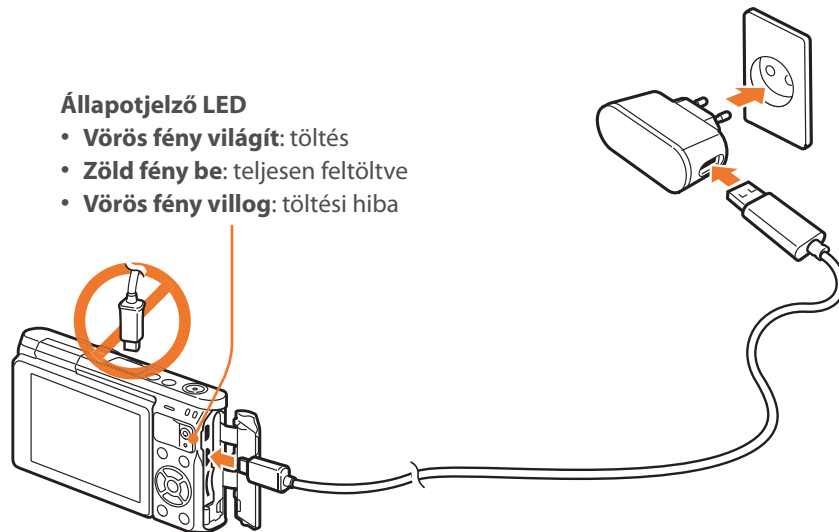

Állapotjelző LED

- **Vörös fény világít:** töltés
- **Zöld fény be:** teljesen feltöltve
- **Vörös fény villog:** töltési hiba



Csak a fényképezőgéppel szállított hálózati adaptert és USB-kábelt használja. Amennyiben másik hálózati töltőt használ, a fényképezőgép akkumulátora nem biztos, hogy feltöltődik, vagy megfelelően működik.

A fényképezőgép bekapcsolása

A fényképezőgép be vagy kikapcsolásához nyomja meg a [ON] gombot.

- Amikor először kapcsolja be a fényképezőgépet, a kezdeti beállító képernyő jelenik meg. (36. o.)

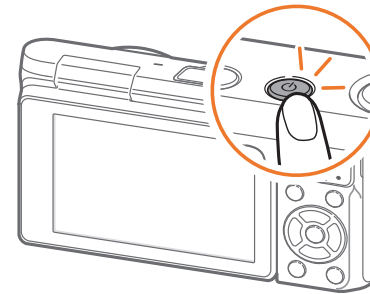

Bizonyos objektívek esetén amikor a fényképezőgép bekapcsolódik, az objektív automatikusan mozogni kezd. Ne nyomja vagy erőltesse az objektívet, mert az az objektív sérülését okozhatja.

A kezdeti beállítások elvégzése

A fényképezőgép első bekapcsolásakor megjelenik a kezdeti beállító képernyő. A nyelv előre be van állítva a fényképezőgép eladási országának vagy régiójának nyelvére. A nyelv igény szerint módosítható. Valamint a képernyő megérintésével is kiválaszthat egy elemet.

- 1 Nyomja meg a [DISP/☰/☒] gombot az **Időzóna** kiválasztásához, majd nyomja meg a [OK] gombot.
- 2 A kívánt időzóna beállításához nyomja meg a [DISP/☰/☒] gombot, majd nyomja meg a [OK] gombot.

Időzóna	
[GMT +00:00] London	<input checked="" type="radio"/>
[GMT -01:00] Zöld-foki-szigetek	<input type="radio"/>
[GMT -02:00] USA, keleti part	<input type="radio"/>
[GMT -03:00] Buenos Aires, Sao Paulo	<input type="radio"/>
[GMT -03:30] Új-Fundland	<input type="radio"/>

MENU Vissza OK Beállítás

- 3 Nyomja meg a [DISP/☰/☒] gombot az **Dátum/idő beállítása** kiválasztásához, majd nyomja meg a [OK] gombot.
- 4 Nyomja meg a [DISP/☰/☒] gombot egy elem kiválasztásához (Év/Hónap/Nap/Óra/Perc/Nyári időszámítás).

- 5 Az opció beállításához nyomja meg a [DISP/☰/☒] gombot, majd nyomja meg a [OK] gombot.

Dátum/idő beállítása

Év	Hónap	Nap	Óra	Perc	Nyári időszámítás
2014	01	01	10	00	AM

MENU Vissza OK Beállítás

- A kiválasztott nyelv függvényében a képernyő ettől eltérő lehet.

- 6 Nyomja meg a [DISP/☰/☒] gombot a **Dátumtípus** kiválasztásához, majd nyomja meg a [OK] gombot.
- 7 A kívánt dátumtípus beállításához nyomja meg a [DISP/☰/☒] gombot, majd nyomja meg a [OK] gombot.

Dátumtípus

ÉÉÉÉ/HH/NN	<input checked="" type="radio"/>
HH/NN/ÉÉÉÉ	<input type="radio"/>
NN/HH/ÉÉÉÉ	<input type="radio"/>

MENU Vissza OK Beállítás

- 8 Nyomja meg a [DISP/☒] gombot az **Idő típus** kiválasztásához, majd nyomja meg a [OK] gombot.
- 9 Az idő típus kiválasztásához nyomja meg a [DISP/☒] gombot, majd nyomja meg a [OK] gombot.

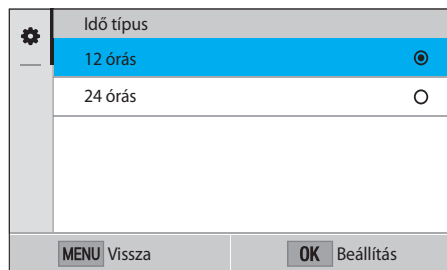

- 10 A kezdeti beállítás befejezéséhez nyomja meg a [MENU] gombot.



Funkcióválasztás (beállítások)

Kiválasztás gombokkal

Az áthelyezéshez nyomja meg a [DISP/☒/☒/☒/AF] gombot, majd egy beállítás kiválasztásához nyomja meg a [OK] gombot.

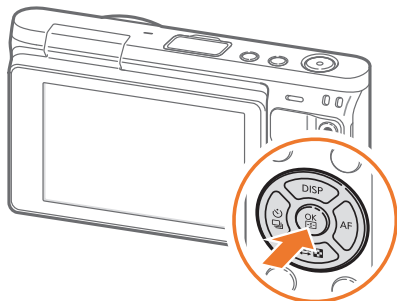

Kiválasztás érintéssel



A képernyő érintéséhez ne használjon éles tárgyakat, mint ceruza, vagy toll. Ezzel megsértheti a képernyőt.

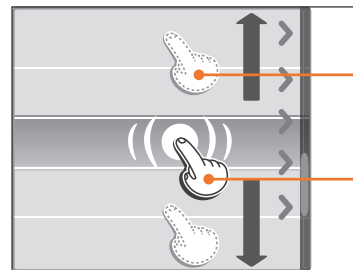

Húzás: érintse meg hosszan a képernyő egy területét, majd húzza el az ujját.

Érintés: menü megnyitásához vagy egy beállítás megadásához érintsen meg egy ikont.

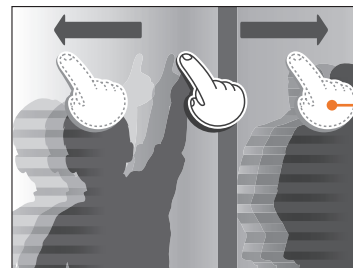

Pöccintés: óvatosan pöccintse meg az ujjával az érintő képernyőt.



- Elszíneződés jelenhet meg a mikor megérinti vagy húzza a képernyőt. Ez nem jelent meghibásodást, hanem ilyen az érintőképernyő karaktere. Az elszíneződés minimálisra csökkentéséhez érintse vagy húzza óvatosan a képernyőt.
- A fényképezőgép különösen páradús környezetben történő használata esetén a kijelző nem biztos, hogy megfelelően fog működni.
- A képernyőn képernyővédő fólia vagy más kiegészítő alkalmazása esetén nem biztos, hogy az érintőképernyő megfelelően fog működni.
- A nézőpont függvényében a képernyő sötétebbnek tűnhet. A felbontás növeléséhez állítsa be a fényerőt és a nézőpontot.

A használata MENU

Nyomja meg a [MENU] gombot, vagy érintse meg a képernyőn a [MENU] lehetőséget, majd módosítsa a Fényképezési vagy egyéb beállításokat.

Például fényképméret kiválasztása P üzemmódban

- 1 Az üzemmód képernyőn érintse meg a **Program** lehetőséget.
- 2 Nyomja meg a [MENU] gombot vagy érintse meg a [MENU] lehetőséget.
- 3 Nyomja meg a [DISP/↔] gombot a [📷] lehetőségre lépéshez, majd nyomja meg a [OK] gombot.
 - Valamint megérintheti a képernyőn a [📷] lehetőséget.
- 4 Nyomja meg a [DISP/↔] gombot, majd lépjen a **Fotóméret** lehetőségre lépéshez, majd nyomja meg a [OK] gombot.
 - Valamint elhúzhatja a beállítás listát és érintsen meg egy beállítást.

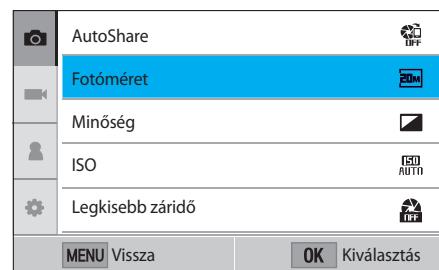

5 Egy beállítás kiválasztásához nyomja meg a [DISP/☐/☐] gombot, majd nyomja meg a [OK] gombot.

- Valamint elhúzhatja a beállítás listát és érintsen meg egy beállítást.
- Az előző menüre való visszatéréshez nyomja meg a [MENU] gombot vagy érintse meg a **Vissza** lehetőséget.

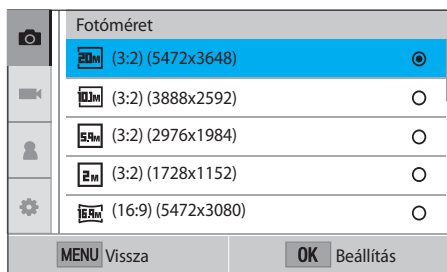

6 Fényképezés üzemmódra váltáshoz nyomja meg a [MENU] vagy érintse meg a **Vissza** lehetőséget.

Az intelligens panel használata

Bizonyos funkciók, mint expozíció, ISO, és fehéregyensúly eléréséhez nyomja meg a [Fn] gombot.

Például megvilágítási érték beállítása P üzemmódban

- 1 Az üzemmód képernyőn érintse meg a **Program** lehetőséget.
- 2 Érintse meg a [Fn] lehetőséget.
- 3 Nyomja meg a [DISP/☐/☐/☐/AF] gombot a **EV** lehetőségre lépéshez, majd nyomja meg a [OK] gombot.
 - A beállítások érintéssel is kiválaszthatók.
- 4 Nyomja meg a [DISP/☐/☐/☐/AF] gombot a megvilágítási érték módosításához, majd nyomja meg a [OK] gombot.
 - Valamint a beállítás módosításához húzza el a tárcsát.

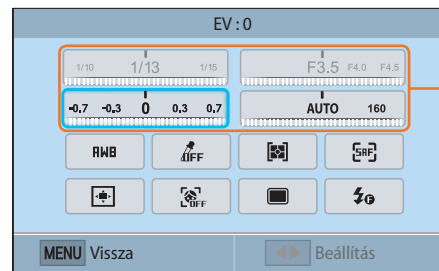

Bizonyos beállítások a csúszka húzásával is beállíthatók.

Üzem mód kiválasztása

Különbféle üzemmódok és funkciók kiválasztása az Üzem mód képernyőn.





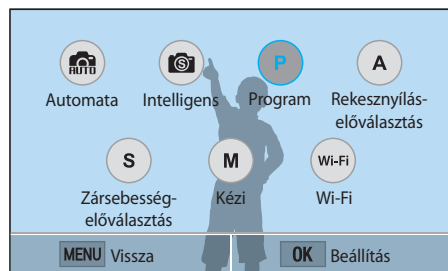
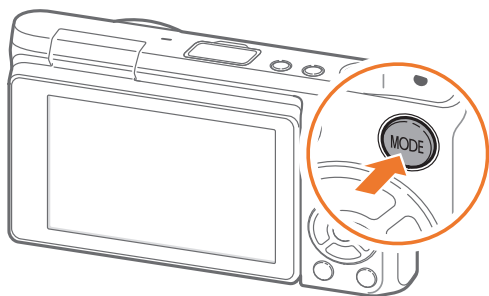

Az Üzem mód képernyő megnyitása

Fényképezés vagy Lejátszás üzemmódban nyomja meg a [MODE] gombot. Az előző üzemmódba visszatéréshez nyomja meg ismét a [MODE] gombot.



Üzem mód vagy beállítás kiválasztásához érintsen meg egy ikont. Valamint megnyomhatja a [DISP/AF] gombot egy másik funkcióra lépéshez, majd nyomja meg a [OK] gombot a kiválasztáshoz.

Üzem mód leírás

Üzem mód	Leírás
 Automata	Fénykép készítése a fényképezőgép által automatikusan kiválasztott Téma üzemmódban. (54. o.)
 Intelligens	Adott témához optimalizált gyári beállításokkal végzett fényképezés. (56. o.)
 Program	Fotó készítése a kézzel beállított opciókkal, kivéve a zársebesség és rekesznyílás értékeket. (59. o.)
 Rekesznyílás-előválasztás	A rekesznyílás értékének kézi beállítása, miközben a fényképezőgép automatikusan beállítja a megfelelő zársebesség értéket. (61. o.)
 Zársebesség-előválasztás	A Zársebesség értékének kézi beállítása, miközben a fényképezőgép automatikusan beállítja a megfelelő rekesznyílás értéket. (62. o.)
 Kézi	A rekesznyílás és zársebesség kézi beállítása. (63. o.)

Üzem mód	Leírás
 Wi-Fi	<ul style="list-style-type: none">• MobileLink: fényképek és videók elküldése okostelefonra. (126. o.)• Remote Viewfinder: használjon okostelefont távkioldóként és tekintse meg a fényképezőgép előképét az okostelefon kijelzőjén. (130. o.)• Group Share: fényképek és videók elküldése több okostelefonra. (128. o.)• Baby Monitor: a fényképezőgép csatlakoztatása egy okostelefonhoz és egy hely megfigyelése. (132. o.)• Auto Backup: az elkészített fényképek és videók küldése vezeték nélküli kapcsolattal a számítógépre. (134. o.)• Email: a fényképezőgépén tárolt fényképek és videók küldése e-mailben. (136. o.)• SNS & Cloud: az elkészített fényképek és videók feltöltése fájlmegosztó webhelyekre. (140. o.)• Samsung Link: fájlok feltöltése a Samsung Link online tárhelyre vagy megtekintése más Samsung Link funkciót támogató eszközökön. (142. o.)



Fényképezés üzemmódban

Fényképek készítése

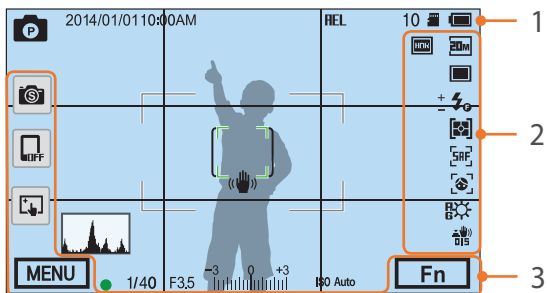

1. A fényképezés tájékoztató adatai

Ikon	Leírás
	Fényképezési mód
2014/01/01	Aktuális dátum
10:00AM	Pontos idő
HEL	Automatikus Expozíció Rögzítés (98. o.)
10	Még készíthető képek száma
	Memória kártya behelyezve
	Memóriakártya nincs behelyezve*
	<ul style="list-style-type: none"> : teljesen feltöltve : részlegesen feltöltve (Piros): lemerült (töltse fel az akkumulátort) : töltés

Ikon	Leírás
	Az autofókusz kerete
	Szpot típusú fénymérés területe
	Bemozdult a fényképezőgép
	Szintjelző (44. o.)
	Hisztogram (150. o.)
	Fókusz
1/40	Zársebesség
F3.5	Rekeszérték
	Megvilágítás módosítási érték
ISO Auto	ISO érzékenység (71. o.)

* A memória kártya behelyezése nélkül készített fényképet nem lehet kinyomtatni, vagy memóriakártyára és számítógépre másolni.

2. Fényképezési beállítások

Ikon	Leírás
	Fotóméret
	Felvételi mód
	Vaku (90. o.)
	Vaku fényerő beállítás
	Fénymérés (92. o.)
	AF üzemmód (75. o.)
	Fókusz terület

Ikon	Leírás
	Arcfelismerés
	Fehéregyensúly (72. o.)
	A fehéregyensúly finombeállítása
	Optikai képstabilizálás (OIS) (84. o.)
	RAW fájl
	Dinamikatartomány (95. o.)

3. Fényképezési beállítások (Érintés)

Ikon	Leírás
	Az Intelligens mód módosítása**
	Mobil kapcsolat***
	Érintő AF beállítások
	Fényképezési beállítások
	Intelligens panel

** Ez a beállítás csak akkor jelenik meg, ha az Intelligens üzemmód van kiválasztva.

*** Közvetlenül kiválasztható egy Wi-Fi funkció, amely egy okostelefonhoz csatlakozik.



A megjelenő ikonok a kiválasztott üzemmódtól és a megadott beállításoktól függően változnak.

Videók felvétele

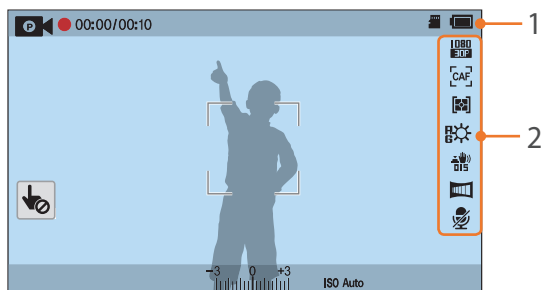

1. A fényképezés tájékoztató adatai

Ikon	Leírás
	Fényképezési mód
	Érintő AF törlése. (Érintés)
00:00/ 00:10	Aktuális felvételi idő/ elérhető felvételi idő
	Memória kártya behelyezve
	<ul style="list-style-type: none"> : teljesen feltöltve : részlegesen feltöltve (Piros): lemerült (töltse fel az akkumulátort) : töltés
	Megvilágítási érték
ISO Auto	ISO érzékenység (71. o.)

2. Fényképezési beállítások

Ikon	Leírás
	Videó mérete
	AF üzemmód (75. o.)
	Fénymérés (92. o.)
	Fehéregyensúly (72. o.)
R B G M	A fehéregyensúly finombeállítása
	Optikai képstabilizálás (OIS) (84. o.)
	Áttűnés (101. o.)
	Hangfelvétel kikapcsolva (101. o.)



A megjelenő ikonok a kiválasztott üzemmódtól és a megadott beállításoktól függően változnak.

A szintjelző

A szintjelző segít a fényképezőgép beállításában a kijelzőn megjelenő vízszintes és függőleges vonalakhoz. Amennyiben a szintjelző nincs szintben, a Függőleges kalibrálás funkció segítségével kalibrálja be a szintjelzőt. (153. o.)

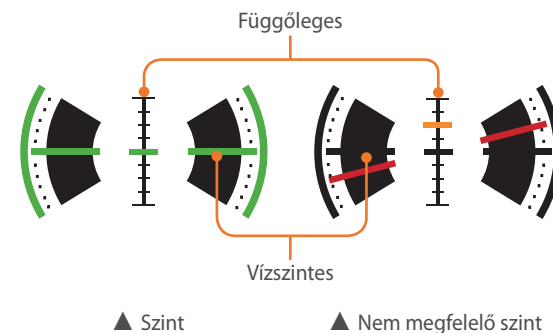

Portré tájolású képek készítésekor a szintjelző nem használható.

Lejátszás üzemmódban

Fényképek megtekintése

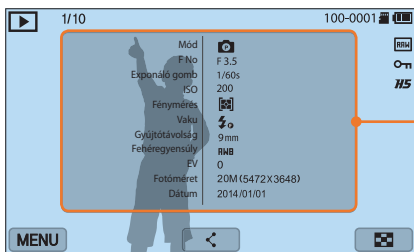

Adatok

Ikon	Leírás
1/10	Aktuális fájl/összes fájl száma
100-0001	Mappaszám- fájlszám
RAW	RAW fájl
🔒	Védett fájl
HS	Sorozatban készített fényképek (mappaként jelennek meg) (104. o.)
MENU	Lejátszás/Szerkesztés/Beállítás menü (Érintés)
⏪	Egy fájl meogsztása. (Érintés)
🖼️	A képek bélyegképeinek megtekintése. (Érintés)

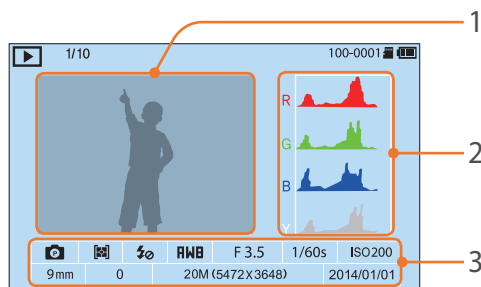

Tételszám	Leírás
1	A készített fénykép
2	RGB hisztogram (150. o.)
3	Fényképezési mód, Fénymérés, Vaku, Fehéregyensúly, Rekeszérték, Zársebesség, ISO, Gyújtótávolság, Expozíciós érték, Fénykép méret, Dátum

Videó lejátszása

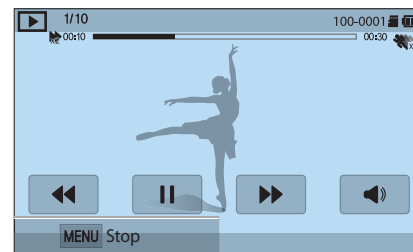

Ikon	Leírás
1/10	Aktuális fájl/összes fájl száma
▶️	Lejátszási sebesség
100-0001	Mappaszám- fájlszám
👁️x5	Több mozgás
00:10	Aktuális lejátszási idő
00:30	Videó hossza
⏮️	Előző fájl megtekintése/Keresés visszafelé. (A visszafelé keresés ikon minden egyes megérintésével módosíthatja a keresési sebességet a következő sorrendben: 2X, 4X, 8X.)
⏸️	Lejátszás szüneteltetése vagy folytatása.
⏭️	Következő fájl megtekintése/Keresés előrefelé. (Az előrefelé keresés ikon minden egyes megérintésével módosíthatja a keresési sebességet a következő sorrendben: 2X, 4X, 8X.)
🔊	A hangerő beállítása vagy némítás.

A megjelenő információk megadása

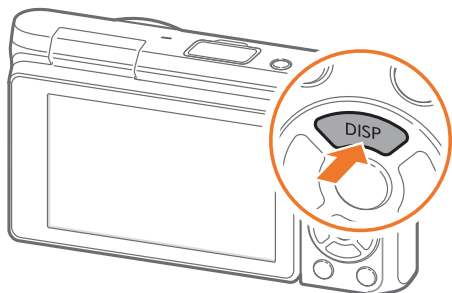

A kijelző típusának megváltoztatásához nyomja meg ismételten a [DISP] gombot.

Üzem mód	A kijelző típusa
Fényképezés	<ul style="list-style-type: none"> Alap fényképezési információk (Fényképezési mód, Zársebesség, Rekeszszám, Megvilágítási érték, ISO érzékenység, stb.) Alap fényképezési információk + Fényképezés beállítás gombok (MENÜ, Fn, mobil kapcsolat, Érintő AF) + szintjelző Alap fényképezési információk + Fényképezés beállítás gombok + aktuális fényképezési beállítás információk (Fotóméret, Motor mód, Vaku, Fénymérés, AF üzemmód, stb.) Alap fényképezési információk + Fényképezés beállítás gombok + aktuális fényképezési beállítás információk + Hisztogram + Dátum és idő
Lejátszás	<ul style="list-style-type: none"> Alapinformációk Az aktuális fájl összes adatának megjelenítése. Az aktuális fájl összes adatának megjelenítése, többek között az RGB-hisztogramé is. Nincs információ (HDTV készülékhez vagy HDMI-képes monitorhoz csatlakoztatva)



Objektívek

NX-M objektívek külön megvásárolhatók.

Ismerje meg az egyes objektívek funkcióját, és válassza azt, amely leginkább megfelel az igényeinek.

Objektív elrendezés

SAMSUNG NX-M 9 mm F3.5 ED objektív (példa)

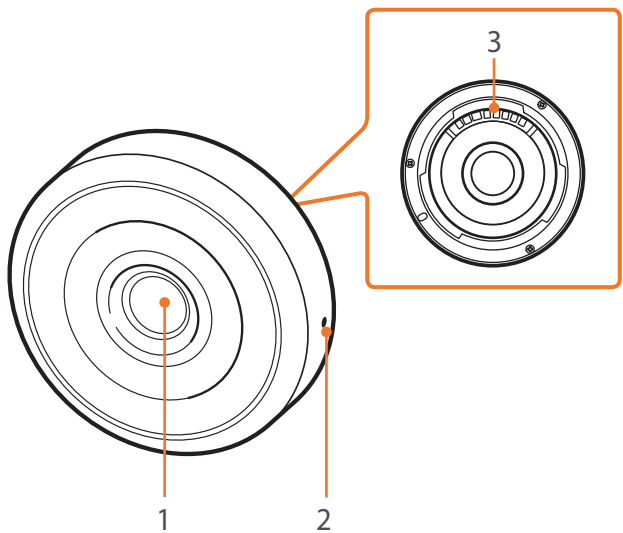

Tételszám	Leírás
1	Objektív
2	Jel az objektívcsatlakozón
3	Objektív érintkezők

SAMSUNG NX-M 9-27 mm F3.5-5.6 ED OIS objektív (példa)

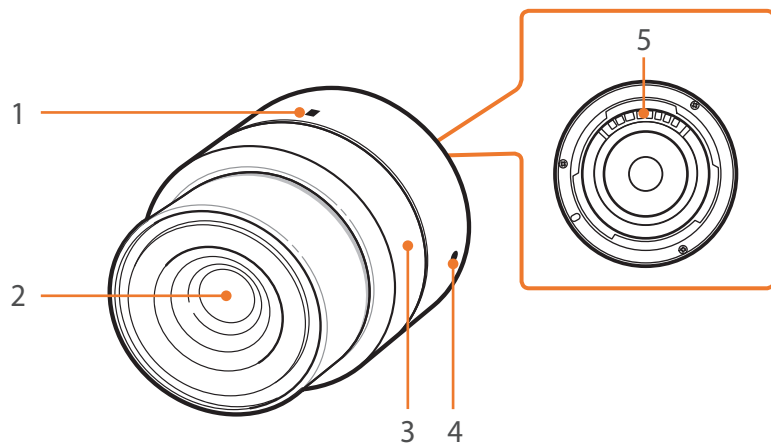

Tételszám	Leírás
1	Zoom rögzítő index
2	Objektív
3	Zoom gyűrű
4	Jel az objektívcsatlakozón
5	Objektív érintkezők

Az objektív lezárása vagy feloldása

Az objektív rögzítéséhez forgassa el és húzza el a zoom gyűrűt óvatosan a gépváztól. Állítsa össze a zoom lezáró jeleket az ábrán látható módon.

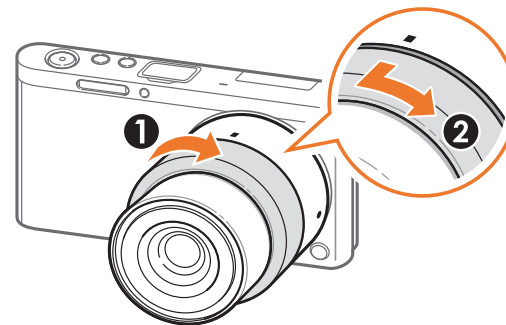

Az objektív feloldásához forgassa a zoom gyűrűt az ábrán látható módon.

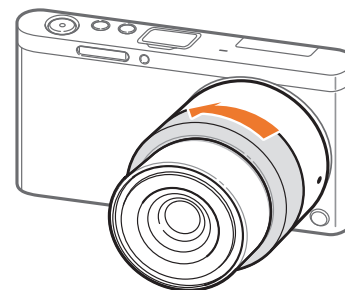

Az objektív lezárt állapotában nem készíthető fotó.

Objektív jelölések

Ismerje meg, mit jelentenek az objektíven látható számok.

SAMSUNG NX-M 9-27 mm F3.5-5.6 ED OIS objektív (példa)

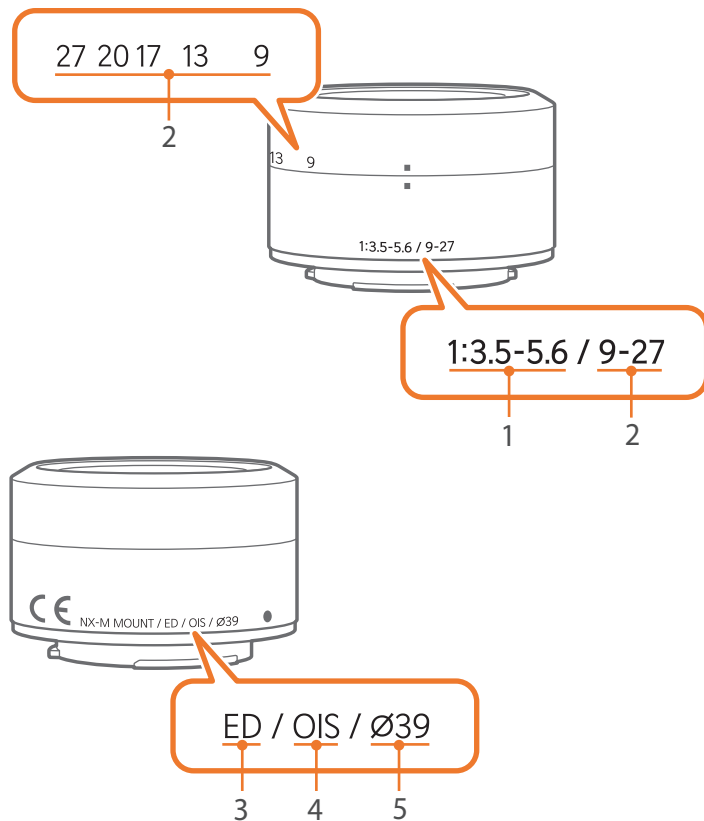

Tételszám	Leírás
1	Rekeszszám A támogatott rekesznyílás tartomány. Például az 1:3.5-5.6 azt jelenti, hogy a legnagyobb rekesz érték 3,5 és 5,6 közé esik.
2	Gyújtótávolság Az objektív középpontja és a gyújtópont közötti távolság (milliméterben kifejezve). Ez az érték tartományként van kifejezve: az objektív minimum és maximum gyújtótávolsága. A nagyobb gyújtótávolság szűkebb látószöget és felnagyított témát eredményez. A gyújtótávolság csökkentésével kiterjeszhető a látószög.
3	ED Az ED a nagyon kis szórást jelenti. A nagyon kis szórású üveg hatékonyan minimalizálja a kromatikus aberrációt (leképezési hiba, melynél az objektív nem képes az összes színt ugyanabba a pontba fókuszálni).
4	OIS (84. o.) Optikai képstabilizálás. Az ezzel a funkcióval ellátott objektívek érzékelik a fényképezőgép bemozdulását, és hatékonyan semlegesítik az elmozdulást a fényképezőgépen belül.
5	Ø Az objektív tárgylencsájének átmérője. Amikor szűrőt szerel az objektívre, ügyeljen arra, hogy az objektív és a szűrő átmérője azonos legyen.

Használjon olyan kiegészítőket, mint a külső vakuk, amelyek állandó fénymennyiséget biztosítanak. Valamint használhatja az objektívcsatlakozót az NX objektívek csatlakoztatásához.

A külön megvásárolható kiegészítőkkel kapcsolatos további információkért tekintse meg az egyes kiegészítők útmutatóit.



- Az ábrák eltérhetnek a valós elemektől.
- További Samsung által jóváhagyott tartozékokat vásárolhat a forgalmazóknál vagy Samsung márkaszervizekben. A Samsung nem vállal felelősséget a más gyártók által készített tartozékok használatából eredő károkért.

Külső vaku kialakítása

SEF7A (példa) (külön beszerezhető)

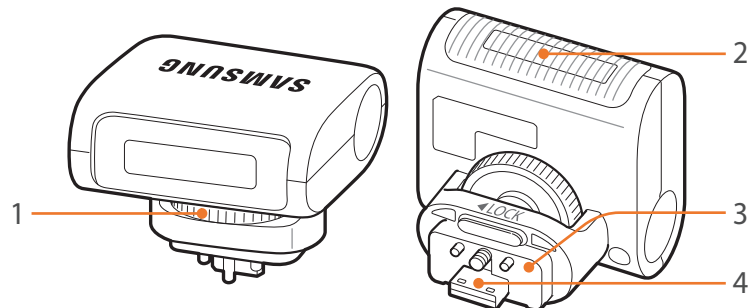

Tételszám	Leírás
1	Vaku rögzítőtárcsája
2	Állapotjelző fény
3	Vaku csatlakozás
4	Vaku aljzat

A külső vaku csatlakoztatása

1 Nyissa ki a külső vaku csatlakozó fedelét.

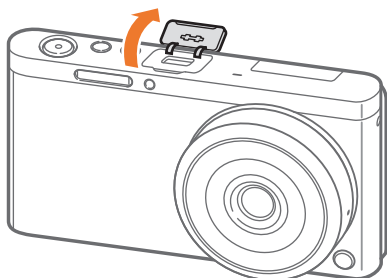

2 Helyezze fel stabilan a vakut a külső vakupapucsba helyezésével.

- Tartsa nyitva a külső vaku csatlakozó fedelét az ujjával.

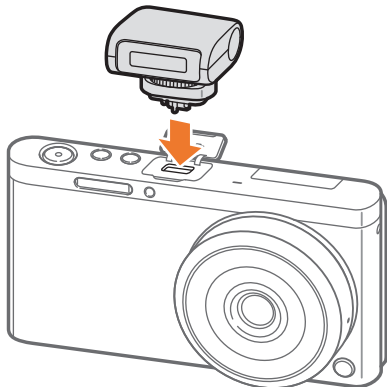

3 A vaku rögzítőtárcsáját az ábrán látható módon elforgatva rögzítse a vakut.

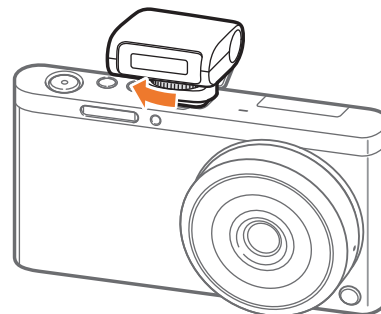

- A rendelkezésre álló beállítások a kiválasztott fényképezési módtól függően eltérőek lehetnek.
- A vaku két villanása közt eltelik egy kis idő. A vaku második felvillanása előtt ne mozdítsa el a fényképezőgépet.



- Ne távolítsa el erővel a vakut. Mert az a vaku és a fényképezőgép sérülését okozhatja.
- Kizárólag a Samsung által jóváhagyott vakut használjon. A készülékkel nem kompatibilis vaku használata a fényképezőgép károsodását okozhatja.

Objektívcsatlakozó

Samsung NX objektívcsatlakozó (példa) (külön beszerezhető)

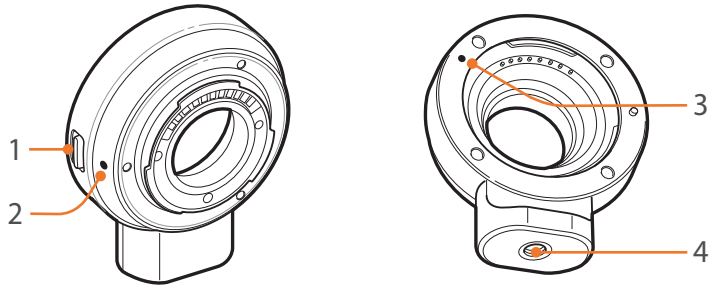

Tételszám	Leírás
1	Objektívkioldó gomb
2	NX-M jel az objektívcsatlakozón
3	NX jel az objektívcsatlakozón
4	Állványcsatlakozó

Az objektívcsatlakozó csatlakoztatása

- 1 Távolítsa el az objektívcsatlakozó zárókupakot és a gépváz zárókupakját.
- 2 Állítsa a fényképezőgépen és az objektívcsatlakozón található jeleket (fehér) egymáshoz. Majd forgassa el az objektívcsatlakozót a képen látható módon, amíg kattánót hall.

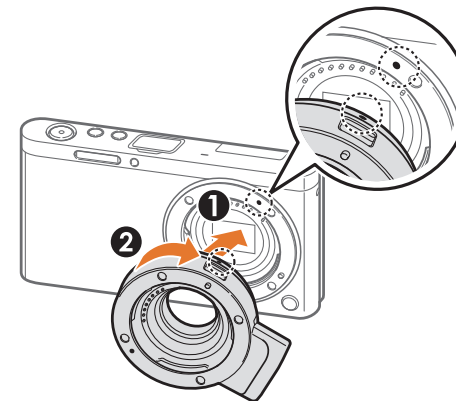

- 3 Állítsa az objektívcsatlakozón és az NX objektíven található jeleket (piros) egymáshoz. Majd forgassa el az objektívet a képen látható módon, amíg kattánó hangot hall.

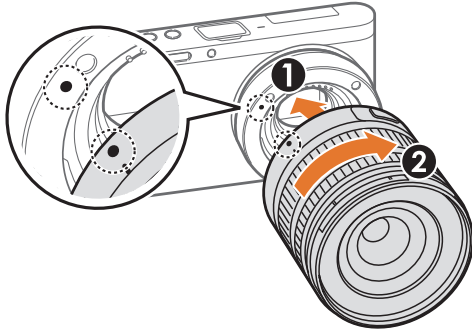

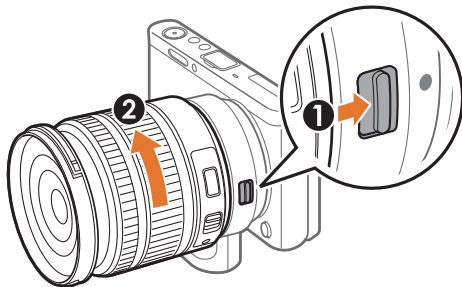

Az objektívcsatlakozó eltávolítása

- 1 Tartsa hosszan lenyomva az objektív kioldó gombot az objektívcsatlakozón. Majd forgassa el az objektívet az ábrán látható módon.

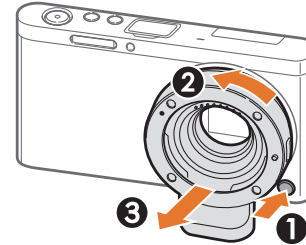

- 2 Tartsa hosszan lenyomva az objektív kioldó gombot a fényképezőgépen. Majd forgassa el az objektívet az ábrán látható módon.



- Az objektívcsatlakozó használatakor a vaku nem használható.
- A Sorozat opció nem elérhető a Drive lehetőségben, az adapter tartó használatakor.
- Vízszintes vonalak jelenhetnek meg a fényképen, ha tartó adatterről fényképeznek és a témát fénycsó vagy higanygőz fényforrás világítja meg. A megoldáshoz válassza az  → **Átúszás csökkentés** → **Be** lehetőséget. Ez a funkció a kép szélének sötétebb megjelenését eredményezheti.

Fényképezési módok

Két egyszerű fényképezési mód – az Auto és az Intelligens üzemmódok – számos automatikus beállítással segíti a fényképezést. A többi üzemmód a beállítások nagyobb mértékű testreszabására ad lehetőséget.

Auto üzemmód

Automata üzemmódban a fényképezőgép felismeri a fényképezési viszonyokat, és automatikusan beállítja a megvilágításban szerepet játszó tényezőket, köztük a zársebességet, a rekesznyílás értéket, a fénymérést, a fehéregyensúlyt és a megvilágítás-helyesbítést. Mivel a legtöbb funkciót a fényképezőgép vezérli, egyes fényképezési funkciók korlátozottak. Ez az üzemmód a legkevesebb beállítás megadásával történő gyors pillanatfelvételek készítése során hasznos.



1 Az üzemmód képernyőn érintse meg a **Automata** lehetőséget.

2 Állítsa be a témát a keresőben.

3 A fókusz beállításához nyomja le félig az **[Exponáló]** gombot.

- A fényképezőgép kiválaszt egy tematikus üzemmódot. A megfelelő téma ikonja megjelenik a képernyőn.

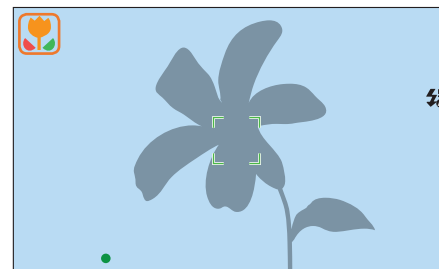

Felismerhető témák

Ikon	Leírás
	Tájkép
	Élénk fehér háttérrel rendelkező témák
	Éjszakai tájkép
	Éjszakai portré
	Tájkép háttérvilágítással
	Portré háttérvilágítással
	Portré
	Közeli felvétel készítése tárgyról vagy fotóalanyokról
	Közeli felvétel készítése szövegről
	Alkony
	Beltér, sötét
	Részlegesen megvilágított
	Közeli, szpotfényel
	Portré, szpotfényel

Ikon	Leírás
	Kék ég
	Az erdős területek általában zöld színű témákat tartalmaznak
	Közeli felvétel készítése színes témákról
	A fényképezőgép állványon áll és a téma egy bizonyos ideig nem mozdul. (sötétben fényképezve)
	Élénken mozgó fotóalanyok
	Tűzijáték (állvány használatával)

4 A fénykép elkészítéséhez nyomja le teljesen az [Exponáló] gombot.



- Előfordulhat, hogy a fényképezőgép ugyanazon témák esetén is eltérő tematikus üzemmódokat választ. Ez külső tényezőktől, például a fényképezőgép bemozdulásától, a megvilágítástól vagy a téma távolságától függ.
- Amennyiben a fényképezőgép nem észlel megfelelő tematikus üzemmódot, akkor az Automatikus üzemmód alapértelmezett beállításait használja.
- Még ha arcot érzékel is a fényképezőgép, lehet, hogy nem választja ki a Portré üzemmódot. Ez a téma helyzetétől és a megvilágítástól függ.
- Ha a téma mozog, akkor még állvány használata esetén is előfordulhat, hogy a fényképezőgép nem érzékeli az állvány üzemmódot (ikon) üzemmódot.
- A fényképezőgép akkumulátor használata megnövekszik, mivel a megfelelő jelenet kiválasztásához gyakran váltja a beállításokat.

Intelligens üzemmód

Intelligens üzemmódban az adott témához optimalizált gyári beállításokkal készíthet fényképeket.

1 Az üzemmód képernyőn érintse meg az **Intelligens** lehetőséget.

2 Válasszon egy tematikus üzemmódot.

Beállítás	Leírás
Szép arc	Portré készítése olyan opciók segítségével, amelyek a bőrt lágyabbá és ragyogóbbá teszik.
Legjobb arc	Több fénykép készítése és az arcok felcserélése a lehető legjobb kép készítése érdekében.
Sorozatfelvétel	Fényképsorozat készítése mozgó témáról.
Gyermekek fényképezése	Fénykép készítése vicces hanghatással a gyermekek érdeklődésének felkeltéséhez.
Tájkép	Csendéletek és tájképek készítése.
Makro	Kis méretű témák vagy közeli felvételek készítése.
Étel	Ételfotó készítése szintesebb tónusokkal.
Rendezvények és beltéri események	Éles beltéri felvételek készítése.
Akció kimerevítése	Nagysebességgel mozgó témák rögzítése.
Árnyalatgazdagság	Fénykép készítése élénk színekkel.
Panoráma	Széles panoráma téma rögzítése egy képre.
Vízesés	Fényképek készítése vízesésekről.
Sziluett	Sötét témák fényképezése világos háttér előtt.

Beállítás	Leírás
Alkony	Tájkép készítése naplementekor, természetesnek tűnő vörösekkel és sárgákkal.
Éjszakai	Készítsen kevésbe homályos és képzajos fényképet gyenge fényviszonyok mellett is.
Tűzijáték	Fényképek készítése tűzijátékokról.
Fénysávok	Fénycsóvák fényképezése kevés fényben.

3 Élességállításhoz nyomja le félig az [**Exponáló**] gombot, majd nyomja le az [**Exponáló**] gombot a rögzítéshez.

A Szép arc üzemmód használata

A szép arc módban olyan opciókat használhat, amelyek segítségével lágyíthatja és ragyogóbbá teheti a bőr tónusát a portrékészítés előtt.

1 Az üzemmód képernyőn válassza az **Intelligens** → **Szép arc** lehetőséget.

2 Nyomja meg a [MENU] gombot →  → **Arc retusálás**.

3 Opció kiválasztásához nyomja meg a [DISP/] gombot.

4 Az opció beállításához nyomja meg a [/AF] gombot.

- Emellett beállíthatja az opciókat a csúszkák elhúzásával is, illetve a +/- gombok megérintésével.

- 5 Nyomja meg a [OK] gombot.
- 6 Állítsa be a témát a keresőmezőbe, majd a fókusz beállításához nyomja le félig az [Exponáló] gombot.
- 7 A fénykép elkészítéséhez nyomja le teljesen az [Exponáló] gombot.

A Legjobb arc üzemmód használata

Legjobb arc üzemmódban több fényképet készíthet és felcserélheti az arcokat a lehető legjobb kép készítése érdekében. Arra használhatja ezt az üzemmódot, hogy csoportkép készítésekor minden egyes személyről a legjobb kép készüljön.

- 1 Az üzemmód képernyőn válassza az **Intelligens** → **Legjobb arc** lehetőséget.
- 2 Állítsa be a témát a keresőmezőbe, majd a fókusz beállításához nyomja le félig az [Exponáló] gombot.
- 3 A fénykép elkészítéséhez nyomja le teljesen az [Exponáló] gombot.
 - A fényképezőgép egymást követően 5 képet készít.
 - Az első kép háttérképként kerül beállításra.
 - A felvétel készítését követően a fényképezőgép automatikusan felismeri az arcokat.

- 4 Érintse meg azt az arcot, amelyet cserélni szeretne.

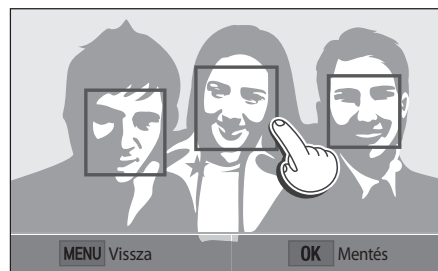

- 5 Érintse meg az 5 arc fénykép közül a legjobbat.

- A fényképen található többi arc cseréléséhez ismétlje meg a 4. és 5. lépéseket.
- A fényképezőgép által javasolt kép mellett megjelenik a 🏆 ikon.

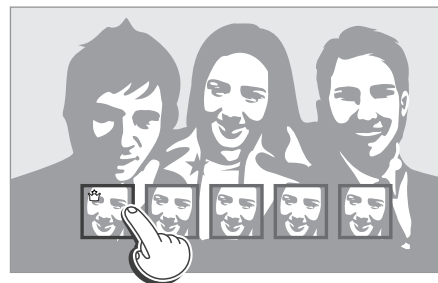

- 6 A fénykép mentéséhez nyomja meg a [OK] gombot.



- A fényképezőgép bezárulásának elkerülése érdekében használjon állványt.
- A felbontás 5.9M vagy kisebb értékre kerül beállításra.

Panorámafényképek készítése

Panoráma üzemmódban egy fényképen örökíthet meg egy széles panoráma jelenetet. A Panoráma üzemmód egy panoráma kép elkészítéséhez számos felvételt készít, majd azokat egymáshoz illeszti.

1 Az üzemmód képernyőn válassza az **Intelligens** → **Panoráma** lehetőséget.

2 Tartsa hosszan lenyomva az [**Exponáló**] gombot és közben lassan mozgassa a fényképezőgépet a kiválasztott irányba.

- A mozgás irányába mutató nyíl jelenik meg a kijelzőn, valamint a teljes felvett kép látható egy előnézeti dobozban.
- Amikor a jelenet be van állítva, a fényképezőgép automatikusan elkészíti a következő felvételt.



3 Amikor végzett, engedje el az [**Exponáló**] gombot.

- A fényképezőgép automatikusan egy képbe menti a felvételeket.
- Ha felvétel közben elengedi az [**Exponáló**] gombot, a panorámakép készítés leáll és a rögzített képek mentésre kerülnek.



- A felbontás az elkészített panorámaképtől függően változik.
- Panoráma üzemmódban bizonyos felvételi beállítások nem elérhetők.
- A fényképezőgép abbahagyhatja a fényképezést, ha a kompozíció vagy a téma bemozdul.
- Panoráma üzemmódban a fényképezőgép nem biztos, hogy a teljes utolsó képet rögzíti, ha a kép minőségének javítása érdekében a felhasználó nem mozgatja tovább a fényképezőgépet. A teljes jelenet rögzítése érdekében a fényképezőgépet kissé mozgassa túl azon a ponton, amelyet a jelenet szélénél szeretne.
- A panoráma fényképek készítésekor a legjobb eredmény elérése érdekében kerülje a következőket:
 - a fényképezőgép túl gyors vagy túl lassú mozgatása
 - a fényképezőgép túl kis mértékű elmozdítása a következő kép készítéséhez
 - a fényképezőgép egyenetlen sebességgel történő mozgatása
 - a fényképezőgép rázása
 - felvétel készítése sötét helyen
 - közeli mozgó témák rögzítése
 - felvétel készítése változó fényerő vagy a fény színének változásakor
- Az elkészített fényképek automatikusan mentésre kerülnek, és a felvétel készítése a következő feltételek esetén leáll:
 - a felvétel irányának megváltoztatása felvétel közben
 - a fényképezőgép túl gyors mozgatása
 - ha nem mozgatja a fényképezőgépet

Program üzemmód

A fényképezőgép automatikusan az optimális megvilágítás eléréséhez állítja be a zársebességet és a rekesznyílás értéket.

Ez az üzemmód akkor hasznos, ha állandó megvilágítással szeretne fényképezni, de más beállításokat módosítani szeretne.



- 1 Az üzemmód képernyőn érintse meg a **Program** lehetőséget.
- 2 A kívánt beállítások kiválasztása.
- 3 Élességállításhoz nyomja le félig az [**Exponáló**] gombot, majd nyomja le az [**Exponáló**] gombot a fénykép rögzítéséhez.

Programeltolás

A Programváltó funkció lehetővé teszi a zársebesség és rekeszértékek módosítását, miközben a fényképezőgép azonos expozíciós értéken marad. A zársebesség és rekeszszám kiválasztásához nyomja meg a [] gombot, majd nyomja meg az [/ AF] gombot a rekeszszám beállításához. A zársebesség a rekeszszám beállításnak megfelelően fog változni.

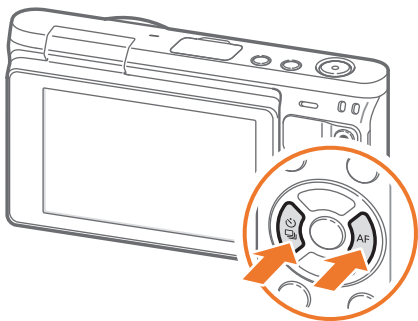

Legkisebb záridő

A zársebesség beállítása, hogy ne legyen alacsonyabb a kiválasztott sebességnél. Ha azonban az Automatikus ISO tartomány beállításban megadott maximális ISO érték elérésének következtében az optimális megvilágítási érték nem érhető el, a zársebesség lassabb lehet a kiválasztott legkisebb záridőnél.

A legkisebb
zársebesség beállítása,

Fényképezés üzemmódban nyomja meg a [MENU] → [] →
Legkisebb záridő → egy beállítást.



- Ez a funkció csak akkor elérhető, amikor az ISO érzékenység Automata értékre van beállítva.
- Ez a funkció csak Program vagy Rekesznyílás-előválasztás üzemmód üzemmódokban érhető el.

Rekesznyílás-előválasztás üzemmód

Rekesznyílás-előválasztás üzemmódban a fényképezőgép számítja ki a zársebességet a választott rekesznyílás értéknek megfelelően.

A rekesznyílás érték módosításával a mélységélességet (DOF) állíthatja be. Ez az üzemmód portrék, virágok vagy tájképek készítése esetén hasznos.



Nagy mélységélesség

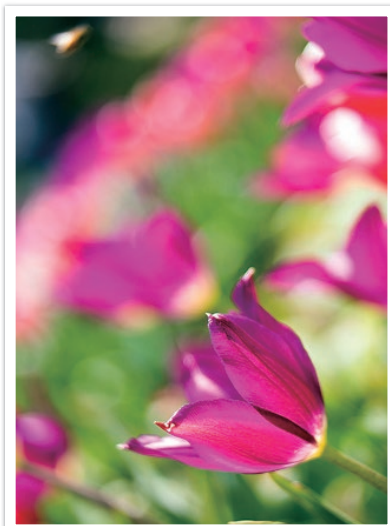

Kis mélységélesség

- 1 Az üzemmód képernyőn érintse meg a **Rekesznyílás-előválasztás** lehetőséget.
- 2 Nyomja meg a [📐] gombot a rekeszszám kiválasztásához.
- 3 Nyomja meg a [📐/AF] gombot a rekeszszám módosításához.
- 4 A kívánt beállítások kiválasztása.
- 5 Élességállításhoz nyomja le félig az [**Exponáló**] gombot, majd nyomja le az [**Exponáló**] gombot a fénykép rögzítéséhez.



- Gyenge fényviszonyok esetén lehet, hogy növelnie kell az ISO érzékenységet, hogy a fényképek ne legyenek életlenek.
- Fényképezés üzemmódban a legkisebb záridő beállításához nyomja meg a [MENU] → [📐] → **Legkisebb záridő** → egy beállítást.
- Valamint a képernyőn is merérinhető a rekeszszám a beállításhoz.

Zársebesség-előválasztás üzemmód

Zársebesség előválasztás üzemmódban a fényképezőgép számítja ki a rekesznyílás értéket a választott zársebességnek megfelelően. Ez az üzemmód gyorsan mozgó témák esetén hasznos, valamint ha nyomkövetési effektet szeretne létrehozni a fényképen.

A téma kimerevítéséhez válasszon például 1/500 másodperces zársebességet. Ha azt szeretné, hogy a téma életlen legyen, állítsa a zársebességet 1/30 másodperc alatti értékre.

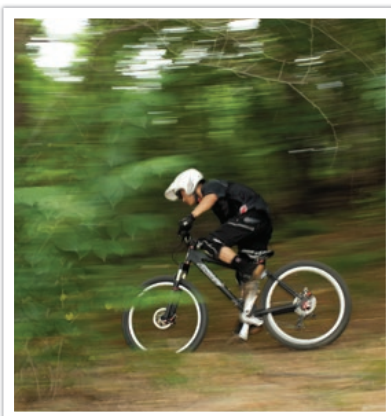

Kis zársebesség

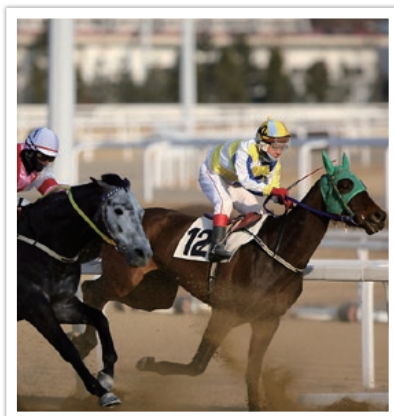

Nagy zársebesség

- 1 Az üzemmód képernyőn érintse meg a **Zársebesség-előválasztás** lehetőséget.
- 2 Nyomja meg a [] gombot a zársebesség kiválasztásához.
- 3 Nyomja meg a []/AF] gombot a zársebesség beállításához.
- 4 A kívánt beállítások kiválasztása.
- 5 Élességállításhoz nyomja le félig az [**Exponáló**] gombot, majd nyomja le az [**Exponáló**] gombot a fénykép rögzítéséhez.



- A nagy zársebesség miatt bejutó kevesebb fény kiegyenlítése érdekében nyissa ki jobban a fényrekeszt, és engedjen be így több fényt. Ha a fényképek még mindig túl sötétek, növelje az érzékenységet (ISO-értéket).
- Valamint a képernyőn is merérinhető a zársebesség a beállításához.

Kézi megvilágítás-beállítás üzemmód

Kézi megvilágítás-beállítás üzemmódban kézzel állíthatja be a zársebességet és a rekesznyílás értéket. Ebben az üzemmódban teljes mértékben a fényképész állíthatja be a fényképek megvilágítását.

Ez az üzemmód szabályozott felvételi viszonyok között, például műteremben hasznos, vagy ha a fényképezőgép finombeállítására van szükség. A kézi megvilágítás-beállítás használata éjszakai fotózás esetén és tűzijáték fényképezésekor is javasolt.

- 1 Az üzemmód képernyőn érintse meg a **Kézi** lehetőséget.
- 2 Nyomja meg a [] gombot a zársebesség vagy rekeszszám kiválasztásához.
- 3 Nyomja meg a [/ AF] gombot a zársebesség vagy rekeszszám beállításához.
- 4 A kívánt beállítások kiválasztása.
- 5 Élességállításhoz nyomja le félig az [**Exponáló**] gombot, majd nyomja le az [**Exponáló**] gombot a fénykép rögzítéséhez.



Valamint a beállításához a képernyőn is megérintheti a Rekeszszám, vagy Zársebesség értéket.

A Keretezés mód használata

A rekeszszám és a zársebesség beállítása során a megvilágítás a beállításoknak megfelelően változik, így a kijelző elsötétülhet. Ha ez a funkció be van kapcsolva, a kijelző fényereje a megadott beállításoktól függetlenül állandó, hogy jobban be tudja állítani a képkivágást.

A Keretezés mód
funkció használata:

Fényképezés üzemmódban nyomja meg a [MENU] → [] → **Keretezés mód** → egy beállítást.

A Bulb használata

Éjszakai felvételekhez és az éjszakai égbolt fényképezéséhez használja a Bulb üzemmódot. Miközben nyomva tartja az **[Exponáló]** gombot, a zár nyitva marad, így mozgó fény effektusokat hozhat létre.

Kézi zárvezérlés használata:

Fényképezés üzemmódban nyomja meg a **[☰☒]** gombot a zársebesség kiválasztásához → Nyomja meg a **[☰]** gombot folyamatosan a zársebesség **Bulb** → tartsa hosszan lenyomva az **[Exponáló]** gombot a kívánt ideig.



- Magas ISO érték beállítása esetén, vagy amikor a zár hosszabb ideig van nyitva, a képen a képzaj mértéke megnövekedhet.
- A motor beállítások, vaku és Egygombos felvétel funkciók a Bulb funkcióval nem használhatók.
- A Bulb funkció csak Kézi üzemmódban érhető el.
- A fényképezőgép bemozdulásának elkerülése érdekében használjon állványt és távkioldót.
- Minél tovább marad nyitva a zár, annál hosszabb ideig tart a fénykép elmentése. A fénykép mentése közben ne kapcsolja ki a fényképezőgépet.
- Amennyiben hosszú ideig használja ezt a funkciót, használjon teljesen feltöltött akkumulátort.





Videofelvétel készítése

Fényképezés üzemmódban Full HD videókat (1920X1080) rögzíthet a  (Videofelvétel készítése) megnyomásával. A fényképezőgéppel legfeljebb 29 perc 59 másodpercnyi videót vehet fel 30 kép/mp sebességgel.

A készülék MP4 (H.264) formátumban menti a videófájlokat. A hang a fényképezőgép mikrofonján keresztül kerül rögzítésre.

A jelenet be- vagy kiúsztatásához válasza a **Áttűnés** lehetőséget. Valamint a felvételi opciók beállításához kiválaszthatja a **Hang** vagy más beállításokat. (101. o.)

- 1 Az üzemmód képernyőn válasszon Fényképezési módot.
 - Bizonyos üzemmódokban a funkció nem biztos, hogy működik.
- 2 A kívánt beállítások kiválasztása.
- 3 A felvétel megkezdéséhez nyomja meg a  (Videofelvétel készítése) gombot.
 - A fényképezőgép megőrzi a fényképezés megkezdése előtti zársebesség és rekeszszám értékeket.
- 4 A felvétel leállításához nyomja meg ismételten a  (Videofelvétel készítése) gombot.
 - Vagy a felvétel leállításához megnyomhatja az **[Exponáló]** gombot.



- A H.264 (MPEG-4 part10/AVC) az ISO-IEC és az ITU-T által 2003-ban létrehozott legújabb videó kódolási formátum. Mivel ez a formátum magas tömörítési arányt használ, ezért több adat menthető kevesebb memóriahelyre.
- Ha videofelvételkor be van kapcsolva a képstabilizálási funkció, a fényképezőgép felveheti a képstabilizáló mechanizmus hangját.
- Ha videó felvétele közben leszereli a fényképezőgép objektívjét, a felvétel megszakad. Felvétel közben ne cseréljen objektívet.
- Ha videó felvétele közben hirtelen megváltoztatja a fényképezőgép felvételi szögét, előfordulhat, hogy a készülék nem lesz képes pontosan felvenni a képeket. A fényképezőgép bemozdulásának csökkentése érdekében használjon állványt.
- Videó rögzítésekor a fényképezőgép csak a Többmezős AF funkciót támogatja. Más fókusz terület beállító funkció nem használható.
- Amikor egy videó fájl mérete meghaladja a 4 GB méretet, a fényképezőgép automatikusan leállítja a felvételt még akkor is, ha a maximális felvételi idő (29 perc 59 másodperc) még nem telt le.
- Ha lassan írható memóriát használ, a videó felvétele megszakadhat, mert a kártya nem képes feldolgozni az adatokat azzal a sebességgel, amellyel a készülék a videót felveszi. Ha ez történne, használjon gyorsabb memóriakártyát, vagy csökkentse a videó méretet (például 1280X720 képpontra 640X480 képpontra).
- A memóriakártyát mindig a fényképezőgépben formázza. Ha másik fényképezőgéppel vagy számítógéppel formázza a kártyát, elvesztheti a rajta lévő fájlokat, vagy megváltozhat a kártya kapacitása.
- Amikor azonos érzékenységgel (ISO-értékkel) rögzít videót, a képernyő sötétebb lehet, mint fénykép készítésekor.
- Videó rögzítése közben Program, Rekesznyílás-előválasztás vagy Zársebesség-előválasztás üzemmódban az ISO érték automatikusan **Automata** értékre kerül beállításra.

A Fényképezés üzemmódban választható funkciók

A fényképezési funkciókról bővebben lásd a 2. fejezetet.

Funkció	Automata	Intelligens	Program	Rekesznyílás-előválasztás	Zársebesség-előválasztás	Kézi
Arc retusálás (56. o.)	-	O	-	-	-	-
Fotóméret (69. o.)	O	O	O	O	O	O
Minőség (70. o.)	-	O	O	O	O	O
ISO (71. o.)	-	-	O	O	O	O
Fehéregyensúly (72. o.)	-	-	O	O	O	O
Képválasztó (74. o.)	-	-	O	O	O	O
Intelligens szűrő (96. o.)	-	-	O	O	O	O
AF üzemmód (75. o.)	-	O	O	O	O	O
Autofókusz-terület (77. o.)	-	O	O	O	O	O
Arcfelismerés (79. o.)	-	-	O	O	O	O
Érintő AF (81. o.)	O	O	O	O	O	O
MF támogatás (83. o.)	O	O	O	O	O	O
Automata expozíció összekapcsolása az autofókusz ponttal (94. o.)	-	-	O	O	O	O
Keretezés mód (63. o.)	-	-	O	O	O	O

O: kiválaszthatók a beállítások a funkcióhoz. (A választható funkciók a fényképezési mód függvényében változnak)

-: a funkció alapértelmezetten egy adott beállításhoz van állítva, vagy a funkció nem elérhető.

Funkció	Automata	Intelligens	Program	Rekesznyílás- előválasztás	Zársebesség- előválasztás	Kézi
OIS (Képstabilizáló) (84. o.)	O	O	O	O	O	O
Drive (Sorozat/Sorozatfelvétel/Időzítő/ Keret) (85. o.)	O	O	O	O	O	O
Fénymérés (92. o.)	-	-	O	O	O	O
Dinamikatartomány (95. o.)	-	-	O	O	O	O
Vaku (90. o.)	O	O	O	O	O	O
Expozíció kompenzálás (97. o.)	-	-	O	O	O	-
Expozíció rögzítésre (98. o.)	-	-	O	O	O	-

O: kiválaszthatók a beállítások a funkcióhoz. (A választható funkciók a fényképezési mód függvényében változnak)

-: a funkció alapértelmezetten egy adott beállításra van állítva, vagy a funkció nem elérhető.

2. Fejezet

Fényképezési funkciók

Ismerkedjen meg a Fényképezés üzemmódban választható funkciókkal.
A fényképezési funkciókat használva jobban testreszabott fényképeket és videókat készíthet.

Méret és felbontás

Fotóméret

A felbontás növelésével a fénykép vagy a videó több képpontból fog állni, így nagyobb méretben nyomtatható ki, illetve nagyobb képernyőn tekinthető meg. Ezzel együtt viszont megnő a fájl mérete is. Azokhoz a fényképekhez, amelyeket digitális képkeretben szeretne megjeleníteni, vagy az internetre szeretne feltölteni, válasszon kisebb felbontást.



A méret beállítása:

Fényképezés üzemmódban nyomja meg a [MENU] →  → **Fotóméret** → egy beállítást.

* Alapérték

Ikron	Méret	Ajánlott felhasználás
	(3:2) 5472x3648*	Nyomtatás A1-es papírra.
	(3:2) 3888x2592	Nyomtatás A2-es papírra.
	(3:2) 2976x1984	Nyomtatás A3-as papírra.
	(3:2) 1728x1152	Nyomtatás A5-ös papírra.
	(16:9) 5472x3080	Nyomtatás A1-es papírra vagy megtekintés HDTV készüléken.
	(16:9) 3712x2088	Nyomtatás A3-es papírra vagy megtekintés HDTV készüléken.
	(16:9) 2944x1656	Nyomtatás A4-es papírra vagy megtekintés HDTV készüléken.
	(16:9) 1920x1080	Nyomtatás A5-ös papírra vagy megtekintés HDTV készüléken.
	(1:1) 3648x3648	Nézetes fotó nyomtatása A1 méretű papírra.
	(1:1) 2640x2640	Nézetes fotó nyomtatása A3 méretű papírra.
	(1:1) 2000x2000	Nézetes fotó nyomtatása A4 méretű papírra.
	(1:1) 1024x1024	Csatolás e-mailhez.



A választható beállítások a kiválasztott fényképezési mód függvényében eltérőek lehetnek.

Minőség

A fényképezőgép JPEG vagy RAW formátumban menti a képeket.

A fényképezőgép a készített képeket gyakran alakítja át JPEG formátumba, és így tárolja a memórián a készülék fényképezéskor érvényes beállításainak megfelelően. A RAW fájlok JPEG formátumba át nem alakított fájlok, és módosítás nélkül tárolja őket a fényképezőgép a memórián.



A RAW fájlok fájlnev-kiterjesztése "SRW". A RAW fájlok megvilágításának, fehéregyensúlyának, színtónusainak, kontrasztjának és színeinek beállításához és kalibrálásához, valamint a fájlok JPEG vagy TIFF formátumba történő átalakításához használja a készülékhez kapott DVD-ROM-on található Adobe Photoshop Lightroom programot.

Ha RAW formátumba szeretné menteni a fájlokat, ellenőrizze, hogy van-e elég szabad hely a memória kártyán.





A minőség beállítása:

Fényképezés üzemmódban nyomja meg a [MENU] →  → **Minőség** → egy beállítást.

* Alapérték

Ikon	Formázás	Leírás
	JPEG	Extrafinom*: <ul style="list-style-type: none"> Tömörítés a legjobb minőség megőrzésével. Nagy méretben történő nyomtatáshoz ajánlott.
	JPEG	Finom: <ul style="list-style-type: none"> Tömörítés jó minőségben. Normál méretben történő nyomtatáshoz ajánlott.

* Alapérték

Ikon	Formázás	Leírás
	JPEG	Normál: <ul style="list-style-type: none"> Tömörítés normál minőségben. Kis méretben történő nyomtatáshoz és internetre való feltöltéshez ajánlott.
	RAW	RAW: <ul style="list-style-type: none"> A fénykép mentése adatvesztés nélkül. Akkor ajánlott, ha a felvétel utáni szerkeszteni szeretné a képet.
	RAW+JPEG	RAW + S.Fine: fénykép mentése JPEG (Sz.finom minőség) és RAW formátumban.
	RAW+JPEG	RAW + Fine: fénykép mentése JPEG (finom minőség) és RAW formátumban.
	RAW+JPEG	RAW + Normál: fénykép mentése JPEG (normál minőség) és RAW formátumban.



A választható beállítások a kiválasztott fényképezési mód függvényében eltérőek lehetnek.

Érzékenység (ISO-érték)

Az Érzékenység (ISO-érték) a fényképezőgép fényérzékenységét mutatja.

Minél magasabb az ISO-érték, annál fényérzékenyebb a fényképezőgép. Ennek következtében ha magasabb ISO-értéket állít be, félhomályos és sötét helyeken is használhat gyorsabb zársebességet. Az érzékenység növelésével azonban nő az elektronikus zaj, és szemcsés lesz a fénykép.

Az ISO érzékenység beállítása:

Fényképezés üzemmódban nyomja meg a [MENU] → [📷] → ISO → egy beállítást.

Példák

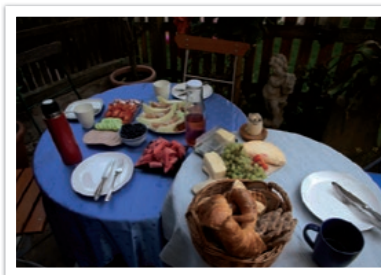

ISO 160



ISO 400



ISO 800



ISO 3200



- Állítson be nagyobb ISO érzékenységet ott, ahol tilos vakut használni. Ha nagy ISO érzékenységet állít be, erősebb világítás nélkül is tiszta képeket készíthet.
- A fényképeken magas ISO-érték használata esetén megjelenő képzaj csökkentéséhez használja a Zajcsökkentés funkciót. (147. o.)
- A választható beállítások a kiválasztott fényképezési módtól függően eltérőek lehetnek.
- Valamint a képernyőn is mérinthehető az ISO érték a beállításhoz.

Fehéregyensúly

A fehéregyensúly jelenti a fénykép színén megjelenő fényforrást.





A fénykép színei függenek a fényforrás típusától és minőségétől is. Ha azt szeretné, hogy a fénykép élethű legyen, a fehéregyensúly beállításához válassza ki az aktuális megvilágítás-típust, például **Automatikus fehéregyensúly**, **Napfény**, **Felhős idő**, **Izzólámpa**, esetleg állítsa be kézzel a fehéregyensúlyt.

Beállíthatja az előre megadott fényforrások színét is, hogy a fénykép színei vegyes megvilágítás esetén is élethűek legyenek.







A fehéregyensúly beállítása:

Fényképezés üzemmódban nyomja meg a [MENU] →  → **Fehéregyensúly** → válasszon egy beállítást.

* Alapérték

Ikon	Leírás
	Automatikus fehéregyensúly* : a fényviszonyoktól függő automatikus beállítások használata.
	Napfény : akkor válassza, ha szabadban, naps időben fényképez. Ezt a beállítást választva lesznek a legközelebb a fénykép színei a téma természetes színeihez.
	Felhős idő : akkor válassza, ha szabadban, felhős időben vagy árnyékban fényképez. A felhős napokon készített felvételek árnyalata kékesebb a napsütéses napokon készítettékénél. Ez a beállítás ezt a hatást küszöböli ki.
	Fehér fénycső : válassza ki ezt a beállítást nappali fényű fénycső világítás esetén, különösen a fehér fénycső világítás használatakor.

* Alapérték

Ikon	Leírás
	Természetes fehér fénycső : válassza ki ezt a beállítást nappali fényű fénycső világítás esetén, különösen a nagyon fehér fénycső világítás használatakor.
	Napfény fénycső : válassza ki ezt a beállítást nappali fényű fénycső világítás esetén, különösen a kissé kékes árnyalatú világítás használatakor.
	Izzólámpa : akkor válassza, ha épületen belül, izzólámpás vagy halogénizzós világítás mellett fényképez. A volfrámszálas izzólámpák vöröses árnyalatúvá teszik a képet. Ez a beállítás ezt a hatást küszöböli ki.
	Vaku fehéregyensúly : vaku használatakor válassza ezt.
	Egyéni beállítás : az előre megadott beállítások használata. A fehéregyensúlyt kézzel is beállíthatja a [DISP] gomb megnyomásával egy fehér papírlapot lefényképezve. Töltse ki a szpot fénymérés fénymérőkörét a papírral, és állítsa be a fehéregyensúlyt.
	Színhőmérséklet : a fényforrás színhőmérsékletének kézzel történő beállítása. A színhőmérséklet egy kelvinben kifejezett mértékegység, amely az adott típusú fényforrás színárnyalatát jelöli. Magasabb érték beállítással melegebb tónusú, alacsonyabb értékkel pedig hidegebb tónusú képek készíthetők. Nyomja meg a [DISP] lehetőséget, majd állítsa be a színhőmérsékletet.



A választható beállítások a kiválasztott fényképezési mód függvényében eltérőek lehetnek.

Az előre megadott fehéregyensúly-beállítások testreszabása

A gyári fehéregyensúly-beállításokat is testreszabhatja.

A gyári beállítások testreszabásához:

Fényképezés üzemmódban nyomja meg a [MENU] → [☰] → **Fehéregyensúly** → egy beállítás → [DISP] → nyomja meg a [DISP/☰/☒/AF] gombot, majd válasszon egy beállítást.

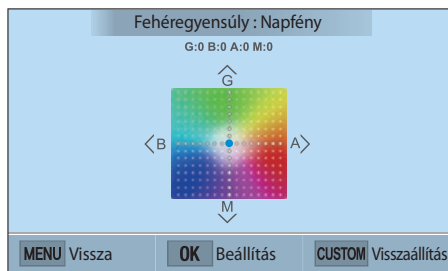

Valamint megérinhet egy területet a képernyőn.

Példák



Automatikus fehéregyensúly



Napfény



Napfény fénycső

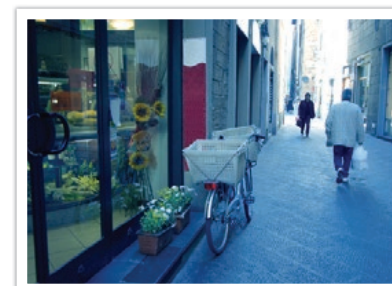

Izzólámpa

Képvarázsló (fényképstílusok)

A Képvarázsló lehetővé teszi különféle fényképstílusok alkalmazását a különböző megjelenésű és hangulatú képek készítéséhez. A szín, színtelítettség, élesség és kontraszt értékek módosításával saját fotó stílus hozható létre és menthető el.

Nincs szabály arra, hogy melyik stílust milyen körülmények között kell alkalmazni. Kísérletezzen a különféle stílusokkal, és találja meg saját beállításait.

Fényképstílus
beállítása:

Fényképezés üzemmódban nyomja meg a [MENU] →  → **Képvarázsló** → válasszon egy beállítást.

Példák



Egyképes



Élénk



Portré



Tájkép



Természetes



Régies



Hűvös





Nyugodt



Klasszikus



- A gyári stílusbeállítások értékét is módosíthatja. Válassza a Képvarázsló beállítást, nyomja meg az [DISP] gombot, majd állítsa be a színt, a telítettséget, a keménységet és a kontrasztot.
- A saját képvarázsló személyre szabásához válassza a , , vagy  lehetőséget, majd állítsa be a színt, színtelítettséget, élességet és kontrasztot.
- A képvarázsló beállítások nem állíthatók be egyszerre az Intelligens szűrő beállításokkal.

AF üzemmód

Ismerje meg, hogyan kell a témára állítani a fényképezőgép fókuszát.

A témának megfelelő élességállítási módot választhat az alábbiakból: single AF, Folyamatos AF, és Kézi fókuszbeállítás. Az AF üzemmód akkor kapcsol be, amikor félig lenyomja az **[Exponáló]** gombot. Kézi üzemmódban meg kell nyomnia a  / AF gombot a kézi élességállításhoz.

A legtöbb esetben a **Single AF** beállítást választva tud élességet állítani. A gyorsan mozgó, illetve a háttértől csak kissé eltérő színű témákra nagyon nehéz élességet állítani. Ilyen esetekben válassza a megfelelő élességállítási módot.

Az Autofókusz-
üzemmód
kiválasztása:

Fényképezés üzemmódban nyomja meg a [AF] → válasszon egy beállítást.



- Valamint fényképezés üzemmódban beállíthat egy opciót a [MENU] megnyomásával, majd →  → **AF üzemmód** → egy beállítás kiválasztásával.
- A rendelkezésre álló beállítások a használt objektívtől függően eltérőek lehetnek.

Egyszeres autofókusz

Az Egyszeres autofókusz beállítás mozdulatlan témák fényképezéséhez megfelelő. Ha félig lenyomja az **[Exponáló]** gombot, a készülék a fókuszkeretre állítja az élességet. Amikor pontos az élességbeállítás, a keret színe zöldre vált.

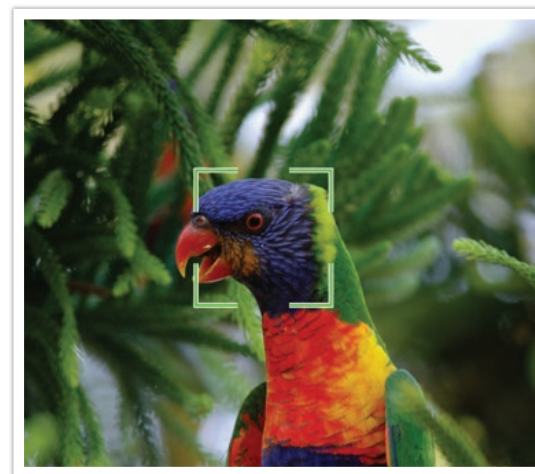

Folyamatos AF

Amíg félig lenyomva tartja az [Exponáló] gombot, a fényképezőgép folyamatosan automatikus élességállítást végez. Ha a fókuszkeret rááll a témára, a téma akkor is végig fókuszban marad, ha mozog. Ez az üzemmód kerékpárosok, futó kutyák vagy autóverseny fényképezéséhez ajánlott.



Kézi fókuszbeállítás

Kézzel élességet állíthat a témára a fényképezőgépen a [AF/AF-L] gomb megnyomásával. Az MF-segítő funkcióval könnyebben állíthatja be az élességet. Az élességállításakor a fókusz terület nagytárasra kerül. Ez az üzemmód a háttérhez hasonló színű témák és tűzijáték fényképezéséhez, valamint éjszakai felvételek készítéséhez ajánlott.



- A Kézi élességállítással készült fényképek elkészítése után nyomja meg a [OK] → [AF/AF-L] gombot az élesség ismételt kézi beállításához.
- A funkció használatakor nem állítható be az **Érintő AF**, **Arcfelismerés**, **Autofókusz-terület**, és **Automata expozíció összekapcsolása az autofókusz ponttal** beállítások.
- Az élesség beállítása közben megjelenik a kézi élességállítási skála (☺ ).

Autofókusz-terület

Az Autofókusz-terület funkció megváltoztatja a fókuszkeret helyét.

A fényképezőgépek általában a legközelebbi tárgyra vagy témára állítanak élességet. Több téma esetén ugyanakkor nem kívánt témákra is fókuszálhatnak. Ha szeretné elkerülni, hogy nem kívánt témákra állítson élességet a készülék, állítsa be úgy a fókuszkeretet, hogy a kívánt téma kerüljön fókuszba. A megfelelő fókuszálási területet választva tisztább és élesebb fényképeket készíthet.

Az autofókusz
élességállítási
területének kiválasztása:

Fényképezés üzemmódban nyomja meg a [MENU] → 
→ **Autofókusz-terület** → válasszon egy beállítást.





A választható beállítások a kiválasztott fényképezési mód függvényében eltérőek lehetnek.

Szelektív AF

Az élességet az Ön által kívánt területre állíthatja. A kép többi részét életlenre állítva emelje ki jobban a témát.

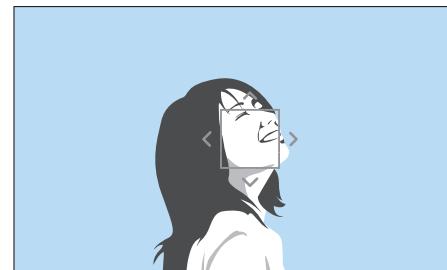
Az alábbi fényképen az élességállítási terület át lett helyezve és át lett méretezve, hogy az alany arcára kerüljön.



Az élességállítási terület átméretezéséhez és áthelyezéséhez Fényképezés üzemmódban nyomja meg az  gombot. Érintsen meg egy területet az élesítéshez, vagy nyomja meg a [DISP//AF] gombot a fókusz területre lépéshez és csíptesse össze vagy nyissa szét az ujjait a fókusz terület átméretezéséhez.

Többmezős AF

A fényképezőgép zöld téglalapokkal jelzi azokat a helyeket, amelyek élesre vannak állítva. A fénykép két vagy több területre van osztva, és a fényképezőgép mindegyik területet élesre állítja. Tájképek fényképezéséhez ajánlott.

Az [**Exponáló**] gombot félig lenyomva a fényképezőgép jelzi a területeket, amelyekre élességet állít, mint az alábbi fényképen látható.



Arcfelismerés

Önarckép vagy mosolygó arc fényképezéséhez használja az Arcérzékelő funkciót.

Az Arcérzékelő funkció használata:

Fényképezés üzemmódban nyomja meg a [MENU] →  → **Arcfelismerés** → egy beállítást.



- Amikor a fényképezőgép arcot érzékel, automatikusan követi az érzékelt arcot.
- Az Arcérzékelő AF beállítás használata esetén a fényképezőgép automatikusan a fehér kereten belüli területre fókuszál.
- A Képválasztó beállítások függvényében az Arcfelismerés nem biztos, hogy megfelelően hatékony.
- Kézi élességállítás beállításakor az Arcfelismerés nem biztos, hogy elérhető.
- Az Arcfelismerés nem mindig működik jól az alábbi esetekben:
 - a téma távol áll a fényképezőgéptől
 - túl sok vagy túl kevés a fény
 - a fotóalany nem a fényképezőgép felé néz
 - a fotóalany napszemüveget vagy álarcot visel
 - a fotóalany arckifejezése észrevehetően megváltozik
 - a fotóalany ellenfényben van, vagy változóak a fényviszonyok
- Amikor arcfelismerő beállítások kerülnek kiválasztásra, az Autofókusz-terület automatikusan Többmezős AF beállításba kerül.
- A kiválasztott Arcfelismerési funkciók függvényében bizonyos fényképezési beállítások nem elérhetőek.

Normál

A fényképezőgép elsősorban emberi arcokra élesít. Legfeljebb 10 ember arca érzékelhető. Ezt a beállítást embercsoport fényképezésekor ajánlott használni.

Az [**Exponáló**] gombot félig lenyomva a fényképezőgép az arcokra állít élességet, mint az alábbi fényképen látható. Ha több embert fényképez, a fényképezőgép a legközelebbi személy arcát fehér, a többiekét szürke fókuszkeretben mutatja.

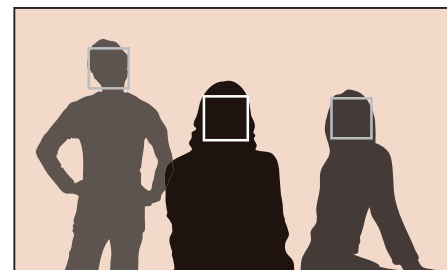

Mosoly felvétele

A fényképezőgép automatikusan kioldja a zárat, amikor mosolygó arcot érzékel.

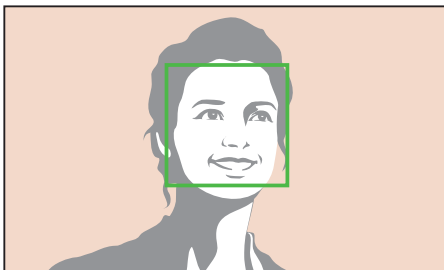

Amikor a téma szélesen mosolyog, a fényképezőgép könnyebben érzékeli a mosolyt.

Grimasz

A fényképezőgép 2 másodperc múlva automatikusan kioldja a zárat, amikor grimaszoló arcot érzékel.

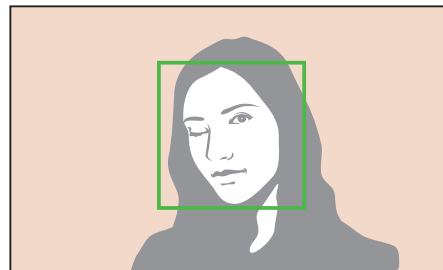

- A jobb érzékelés érdekében kattintson legalább 1 másodpercig.
- Meghúszulhat a panorámakép elkészítése, ha:
 - a fényképezőgép a szemmagasság alatt van
 - a téma sötétnek tűnik az ellenfény miatt
 - a téma szemüveget visel
 - a téma távol áll a fényképezőgéptől

Érintő AF

Kiválasztás, vagy a képernyőn megérintett területre élesítés. Továbbá a fókuszáláshoz és felvétel elkészítéséhez érintse meg a témát a képernyőn.

Az érintő AF beállításához:

Fényképezés üzemmódban nyomja meg a [MENU] → [📷] → **Érintő AF** → válasszon egy beállítást.



- A választható beállítások a kiválasztott fényképezési módtól függően eltérőek lehetnek.
- Valamint Fényképezés üzemmódban a képernyőn megérintheti a [📷] lehetőséget és kiválaszthat egy beállítást.

Érintő AF

Az Érintő AF lehetővé teszi a kijelzőn érintéssel kijelölt fókusz terület kiválasztását és élesre állítását.

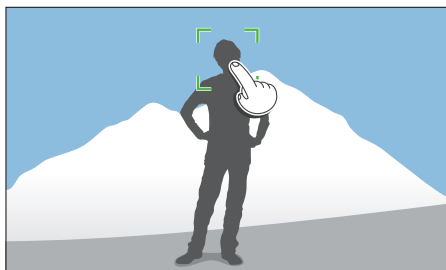

AF pont

A fókuszterület a képernyőn megérintett területnek fog megfelelni és az élesítés nem fog megtörténni.

Témakövető AF

A Témakövető AF lehetővé teszi a téma automatikus követését az élesség beállításához, még akkor is, amikor a téma mozog vagy változik a fénykép kompozíciója.

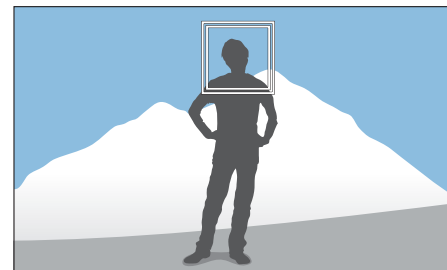

Fehér keret: a fehér keret azt jelzi, hogy a fényképezőgép követi a témát.

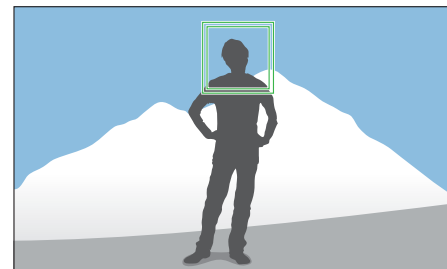

Zöld keret: az [Exponáló] gomb félig történő megnyomásakor megjelenő zöld keret azt jelzi, hogy a téma fókuszbeállítása pontos.

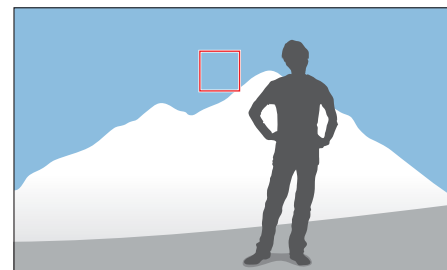

Vörös keret: azt jelzi, hogy a fényképezőgép nem tudott fókuszálni.



- Amennyiben nem választ ki fókusz területet, az Autofókusz funkció nem működik.
- A témakövetés meghiúsulhat az alábbi esetekben:
 - a téma túl kicsi
 - a téma túl gyorsan vagy szabálytalanul mozog
 - a téma ellenfényben van, vagy sötét helyen fényképez
 - a téma és a háttér színe vagy mintázata azonos
 - a téma vízszintes mintázatú, amilyen például egy redőny
 - a fényképezőgép túlságosan remeg
 - sorozatfelvételt készít
- Amikor a követés sikertelen, a funkció alaphelyzetbe áll.
- Ha a fényképezőgép nem tudja követni a témát, a fókuszterület alaphelyzetbe áll.
- Ha a fényképezőgép nem tudja beállítani a fókuszt, a fókuszkeret piros színűre vált és a fókusz alaphelyzetbe áll.

Egygombos felvétel

Egy érintéssel elkészíthető a fénykép. Amikor megérint egy témát, a fényképezőgép automatikusan a témára fókuszál és elkészíti a felvételt.

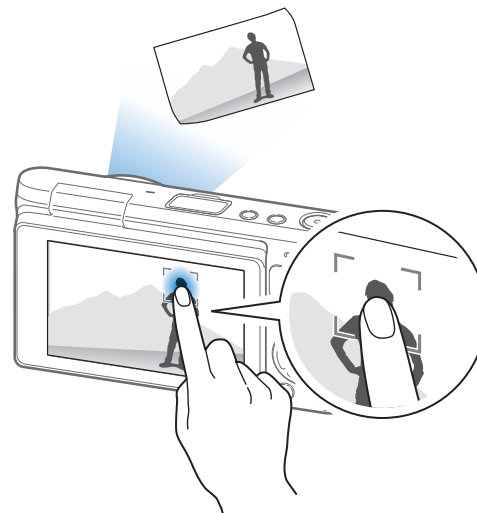



MF támogatás

Kézi üzemmódban meg kell nyomnia a [AF] gombot a kézi élességállításhoz. Az MF támogatás funkció használatkor tisztább élesség érhető el, mert a fókusz terület nagyításra kerül. Ez a funkció csak azoknál az objektíveknél érhető el, amelyeknél van lehetőség kézi élességállításra.

A kézi élességbeállítás-segítő beállítása:

Fényképezés üzemmódban nyomja meg a [MENU] → [AF] → MF támogatás → egy beállítást.

* Alapérték

Beállítás	Leírás
Ki	Ne használja az MF segítő funkciót.
Nagyítás x5*	A fókusz terület az élesség állításakor 5-ére nagyít. 
Nagyítás x8	A fókusz terület az élesség állításakor 8-ára nagyít. 

Optikai képstabilizálás (OIS)



Az optikai képstabilizálás (OIS) funkció csökkenti a fényképezőgép bemozdulásának hatását. Az optikai képstabilizálás (OIS) bizonyos objektívekkel nem használható.

A fényképezőgép jellemzően sötét helyeken és beltéri fényképezéskor mozdul be. Ilyenkor a fényképezőgép lassabb zársebességeket használ a bejutó fény növelésére, ami életlen képet eredményezhet. Ez a helyzet elkerülhető az OIS funkció használatával.

Az OIS beállítások megadása:

Fényképezés üzemmódban nyomja meg a [MENU] →  → **OIS (Képstabilizáló)** → egy beállítást.

* Alapérték

Ikon	Leírás
	Mode 1* : az OIS funkciót csak akkor használja a készülék, ha félig vagy teljesen lenyomja az [Exponáló] gombot.
	Mode 2 : az OIS funkció be van kapcsolva.
	Ki : az OIS funkció ki van kapcsolva.

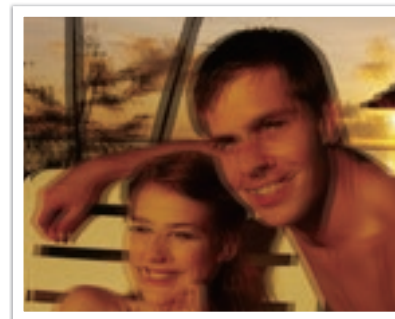

OIS nélkül

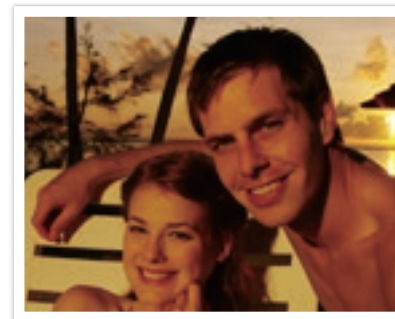

OIS használatával



- Előfordulhat, hogy az alábbi esetekben az OIS funkció nem működik megfelelően:
 - a fényképezőgépet mozgatva követi a mozgó témát
 - túlságosan bemozdul a fényképezőgép
 - lassú a zársebesség (például amikor üzemmódban az **Éjszakai** üzemmódot választotta Intelligens üzemmódban)
 - az akkumulátor lemerülő félben van
 - közeli fényképet készít
- Ha állványról használja az OIS funkciót, lehet, hogy az OIS-érzékelő rezgése miatt életlen lesz a kép. Állvány használata esetén kapcsolja ki az OIS funkciót.
- Ha a fényképezőgép nekiütődik valaminek, vagy a földre esik, a kijelző elmosódottá válik. Ilyenkor kapcsolja ki, majd kapcsolja ismét be a fényképezőgépet.
- Az OIS funkció használata csak szükség esetén javasolt, mert pluszenergiát fogyaszt.
- Ez az opció nem minden objektív esetén érhető el.

Meghajtó (fényképezési mód)

Olyan fényképezési módokat választhat ki, amelyen például a Sorozat, Sorozatfelvétel, Időzítő vagy Keret.

Ha egyszerre egy képet szeretne készíteni, válassza a **Egy kép** lehetőséget. Gyorsan mozgó téma fényképezéséhez válassza a **Folyamatos normál** vagy a **Sorozatfelvétel** üzemmódot. Válassza az **Automata expozíció keret**, **Fehéregyensúly keret**, **P Wiz keret**, vagy **Mélység keret** lehetőséget a megvilágítás, Fehéregyensúly beállítására, képvarázsló effektusok alkalmazására, vagy különböző mélységélességű képek készítésére. Az **Időzítő** fényképezési módot választva a megadott időtartam eltelével készíthet fényképet.

A fényképezési mód váltása:

Fényképezés üzemmódban nyomja meg a  → válasszon egy beállítást.



- Valamint fényképezés módban beállíthat egy opciót a [MENU] →  → **Drive** → egy fényképezési mód kiválasztásával fényképezési módban.
- A választható beállítások a kiválasztott fényképezési mód függvényében eltérőek lehetnek.

Egy kép

A készülék egy fényképet készít, ahányszor csak lenyomja az **[Exponáló]** gombot. Általános körülmények között történő fényképezéshez ajánlott.



Folyamatos normál

A készülék mindaddig folyamatosan fényképez, amíg lenyomva tartja az [Exponáló] gombot. Másodpercenként akár 6 fényképet készíthet.



A maximális felvételi sebesség 6 képkocka/másodperc. Ez mintegy 11 JPEG- és 4 RAW-felvételt követően lelassul. (Ez a memóriakártya tulajdonságaitól függően változhat.)

Sorozatfelvétel

Az [Exponáló] gomb egyszeri lenyomásával egymás után akár 10 képet is készít másodpercenként (3 másodperc), vagy 15 képet másodpercenként (2 másodperc), vagy pedig 30 képet másodpercenként (1 másodperc). Gyorsan mozgó témák, például versenyautók fényképezésére ajánlott.

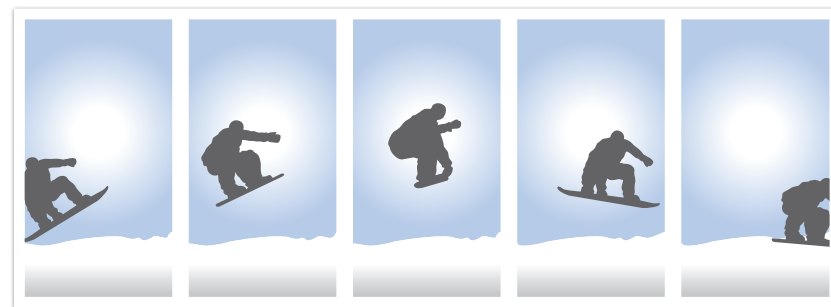

- Fényképezés módban a felvételek számának beállításához nyomja meg a [] gombot, majd nyomja meg a [DISP] gombot.
- A fénykép mérete 5M értékre kerül beállításra.
- A fénykép mentése hosszabb ideig tarthat.
- Ebben a fényképezési módban a vaku nem használható.
- A zársebességnek 1/30 másodpercnél gyorsabbnak kell lennie.
- Az ezzel a fényképezési móddal készített fényképeket mentéskor a készülék kis mértékben nagyíthatja.
- Az ISO érték nem állítható ISO 3200 értéknél magasabbra.
- Ez a beállítás nem használható RAW fájlformátum esetében, és nem elérhető, amikor a fénykép minősége RAW beállításra van állítva.

Időzítő

Fénykép rögzítése megadott késleltetéssel. Az időzítő 2 és 30 másodperc között módosítható.



- A felvétel leállításához nyomja meg az **[Exponáló]** gombot.
- Fényképezés módban az időzítő részleteinek beállításához nyomja meg a **[**]
→ **Időzítő** gombot, majd nyomja meg a **[DISP]** gombot.

Automatikus megvilágítás (Automata expozíció keret)

Automata expozíció keret beállítása: amikor megnyomja az **[Exponáló]** gombot, a fényképezőgép egymás után 3 fényképet készít: az eredetit, egy lépéssel sötétebbet és egy lépéssel világosabbat. Mivel a fényképezőgép folyamatosan készíti el a három képet, a bemozdulás kivédésére használjon állványt. A beállításokat a **Keret beállítása** menüben adhatja meg.



A rekeszléptetés részleteinek beállításához nyomja meg a **[MENU]** →  → **Keret beállítása** → egy beállítást.

Fehéregyensúly léptetés (Fehéregyensúly keret)

Automata fehéregyensúly keret beállítása: amikor megnyomja az **[Exponáló]** gombot, a fényképezőgép egymás után 3 fényképet készít: az eredetit, és két eltérő fehéregyensúly beállításút. Az eredeti beállításokkal az **[Exponáló]** gomb lenyomásakor készíti el a fényképezőgép a képet. A másik két fehéregyensúly-beállítást a megadott fehéregyensúlytól függően automatikusan választja ki a készülék. A beállításokat a **Keret beállítása** menüben adhatja meg.



- A rekeszléptetés részleteinek beállításához nyomja meg a [MENU] → ☰ → **Keret beállítása** → egy beállítást.
- Ez a beállítás nem használható RAW fájlformátum esetében, és nem elérhető, amikor a fénykép minősége RAW beállításra van állítva.

Képvarázsló léptetés (P Wiz keret)

Az **[Exponáló]** gombot megnyomva a fényképezőgép három felvételt készít egymás után, mindegyiket más Képvarázsló-beállítással. A fényképezőgép elkészíti a képet, majd alkalmazza rá a kiválasztott három Képvarázsló beállítást. A három különböző beállítást a **Keret beállítása** menüben adhatja meg.



- A rekeszléptetés részleteinek beállításához nyomja meg a [MENU] → ☰ → **Keret beállítása** → egy beállítást.
- Ez a beállítás nem használható RAW fájlformátum esetében, és nem elérhető, amikor a fénykép minősége RAW beállításra van állítva.

Mélység keretezés

Az [**Exponáló**] gombot megnyomva a fényképezőgép három felvételt készít egymás után, mindegyiket más mélységélesség beállítással a rekeszszám beállításával. Mivel a fényképezőgép folyamatosan készíti el a három képet, a bemozdulás kivédésére használjon állványt. A beállításokat a **Keret beállítása** menüben adhatja meg.



- A rekeszléptetés részleteinek beállításához nyomja meg a [MENU] →  → **Keret beállítása** → egy beállítást.
- Ez a funkció csak Program vagy Rekesznyílás-előválasztás üzemmód üzemmódokban érhető el.
- Ha a rekeszszám a legnagyobb vagy legkisebb értékre van beállítva, akkor két fénykép kerül elkészítésre a legnagyobb vagy legkisebb rekeszszám beállítással.





Vaku

Ha élethű képet szeretne készíteni a témáról, az azt megvilágító fény mennyiségnek állandónak kell lennie. Ha változik a fényforrás, a vakuval biztosíthatja az állandó megvilágítást. A szükséges beállításokat a fényforrásnak és a témának megfelelően válassza ki.

Vakubeállítás megadása:

Fényképezés üzemmódban nyomja meg a [MENU] → [📷] → **Vaku** → egy beállítást.

Ikon	Leírás
	Ki: ne használja a vakut.
	Intelligens vaku: a fényképezőgép automatikusan állítja be a vaku fényerejét a környezeti fényviszonyok függvényében.
	Automata: a vaku gyenge fényviszonyoknál automatikusan villan.
	Vörösszem: a vaku automatikusan villan, hogy csökkentse a pirosszem-hatást.
	Derítés: a vaku minden fényképezéskor villan. (A fényerő automatikusan beállításra kerül.)
	Derítő vörös: a vaku minden fényképezéskor villan a pirosszem-hatás megelőzése érdekében.
	<p>Első redőny: a vaku a zár nyitása után azonnal villan. A fényképezőgép által mozgásban lévő témáról készült kép korai fázisa lesz tiszta a felvételen.</p> 

Ikon	Leírás
	<p>Második redőny: a vaku közvetlenül a zár bezárása előtt villan. A fényképezőgép által mozgásban lévő témáról készült kép későbbi fázisa lesz tiszta a felvételen.</p> 



- A választható beállítások a kiválasztott fényképezési mód függvényében eltérőek lehetnek.
- A vaku két villanása közt eltelik egy kis idő. A vaku második felvillanása előtt ne mozdítsa el a fényképezőgépet.
- Amennyiben a **Ki** lehetőséget választja, a vaku nem villan el még akkor sem, amikor a beépített vaku fel van nyitva.
- Bizonyos objektívek esetén az objektív a belső vaku fényének útjába kerülhet. Ilyen esetben használjon külső vakut.
- Ha a tartozékként kapott objektívtől eltérő objektívet használ objektívsatlakozó használatával, akkor a vaku nem fog elvillanni.



Kizárólag a Samsung által jóváhagyott vakut használjon. A készülékkel nem kompatibilis külső vaku használata a fényképezőgép károsodását okozhatja.

A pirosszem-hatás csökkentése

Ha sötétben vakuval készít fényképet valakiről, az illető szeme pirosan jelenhet meg a képen. A vörösszem effektus csökkentéséhez válassza az **Vörösszem** vagy **Derítő vörös** lehetőséget.



A pirosszem-hatás csökkentése nélkül



A pirosszem-hatás csökkentésével



Amennyiben a téma túlságosan messze van a fényképezőgéptől, vagy a vaku első villanásakor elmozdul, nem biztos, hogy a vörösszem hatás megszűnik.

A vaku fényerejének beállítása

Amikor a vaku be van kapcsolva, ± 2 szinttel módosítható a vaku intenzitása.

A vaku fényerejének beállítása:

Fényképezés üzemmódban érintse meg a **[Fn]** → **Vaku**
→ lépjen a kívánt beállításra → nyomja meg a **[DISP]** →
[/AF] gombot.

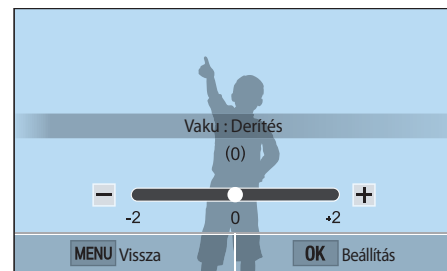

- Valamint az intenzitás beállításához elhúzhatja a csúszkát is vagy megérintheti a +/- gombokat.
- A vaku fényerejének beállítása hatástalan maradhat amikor:
 - a fénykép tárgya túl közel van a fényképezőgéphez
 - magas ISO-értéket állított be
 - az expozíciós érték túl magas vagy túl alacsony
- Ez a funkció bizonyos fényképezési módokban nem érhető el.
- Amennyiben a vaku használatakor a téma túl közel van, bizonyos mennyiségű fény akadályba ütközhet, így a fénykép sötét lehet. Ellenőrizze, hogy a téma a javasolt távolsági értékeken belül legyen, amely objektívtól függően változik.

Fénymérés

A fénymérési mód az a módszer, ahogyan a fényképezőgép a készülékbe jutó fény mennyiséget méri.

A fényképezőgép méri a témáról visszaverődő fény mennyiségét, és számos üzemmódban különféle beállítások szabályozására használja a mért értékeket. Például ha a téma sötétebbnek látszik, mint a tényleges színe, a fényképezőgép készít róla egy túlexponált képet. Ha a téma világosabbnak látszik, mint a tényleges színe, a fényképezőgép készít róla egy alulexponált képet.

A fénykép világosságát és általános hangulatát szintén befolyásolja, hogy miként méri a fényképezőgép a fény mennyiséget. Válasszon a felvételi viszonyoknak megfelelő beállítást.

A fénymérési
beállítások
megadása:

Fényképezés üzemmódban nyomja meg a [MENU] → [📷] →
Fénymérés → egy beállítást.

Többpontos

A Többpontos üzemmód a kép több részén számítja ki a mérhető fény mennyiséget. Ha elegendő vagy kevés a fény, a fényképezőgép a teljes kép világosságát átlagolva állítja be a megvilágítást. Ez az üzemmód általános fényképek készítéséhez javasolt.



Központi súlyozott

A középre súlyozott beállítást választva a fényképezőgép nagyobb területet vesz alapul a számítás során, mint a Spot beállítás esetén. Összegzi a kép középső területén (60-80%) és a kép többi részén mérhető fényt (20-40%). Olyan esetekben ajánlott, amikor kis eltérés van a téma és a háttér világossága között, vagy a téma kitölti a kép nagy részét.



Szpot

A Szpot üzemmód a kép közepén mérhető fény mennyiséget számítja ki. Ha fényképezéskor erős ellenfény van a téma mögött, a fényképezőgép úgy állítja be a megvilágítást, hogy a téma helyesen kerüljön a fényképre. Ha például a Multi beállítást választja erős ellenfényben lévő téma fényképezésekor, a fényképezőgép arra az eredményre jut, hogy túl sok a fény a képen, és emiatt sötét lesz a fénykép. A Spot beállítást választva kivédheti ezt a jelenséget, mert ilyenkor a fényképezőgép csak a kijelölt területről visszaverődő fény mennyiséget számítja ki.

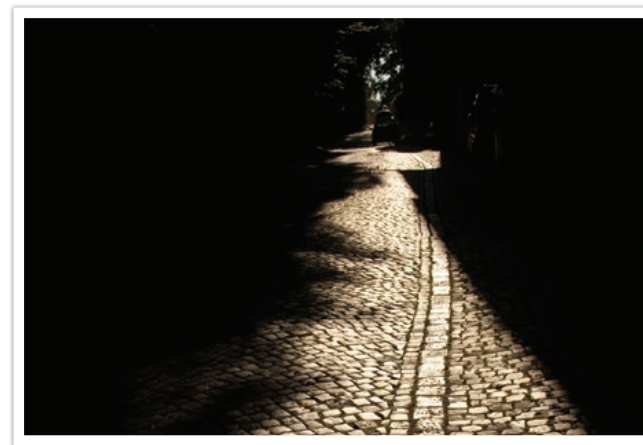

A téma erős fehér fényvel van megvilágítva, míg a háttér sötét. Ilyen esetekre, amikor nagy a megvilágításbeli különbség a téma és a háttér között, a Spot beállítás használata ajánlott.

A fókusz területen lévő téma megvilágítás értékének mérése

Ha bekapcsolja ezt a funkciót, a fényképezőgép automatikusan optimális megvilágítást állít be a fókuszálási terület világosságát kiszámolva. Ez a funkció csak a **Szpot** mérés vagy **Többpontos** mérés és **Szelektív AF** üzemmód kiválasztása esetén érhető el.

A funkció
beállítása:

Fényképezés üzemmódban nyomja meg a [MENU] →  →
Automata expozíció összekapcsolása az autofokusz ponttal
→ egy beállítást.



Dinamikatartomány

A funkció automatikusan helyesbíti a fényerő elvesztését, amely a fényképen belüli árnyékolási eltérések miatt jöhet létre.

A Dinamikatartomány-beállítások megadása:

Fényképezés üzemmódban nyomja meg a [MENU] →  → **Dinamikatartomány** → egy beállítást.





Dinamikatartomány effekt nélkül



Dinamikatartomány effekttel

* Alapérték

Ikón	Leírás
	Ki* : nem használja a Dinamikatartomány.
	Intelligens tartomány+ : a világos részletek elveszésének kijavítása.
	<p>HDR: 3 fényképet készít különböző fényérték beállításokkal, majd automatikusan egy fényképet készít belőlük.</p> <ul style="list-style-type: none"> • Az ISO érték nem állítható ISO 3200 értéknél magasabbra. • A Dinamikatartomány beállítások nem állíthatók be a Drive Egy kép és Időzítő beállításain kívül más beállításokhoz. • A Dinamikatartomány beállítások nem állíthatók be egyszerre az Intelligens szűrő vagy Képválasztó beállításokkal. • A Dinamikatartomány beállítások nem állíthatók be a Bulb zárvezérléssel együtt.

Intelligens szűrő

Az intelligens szűrők lehetővé teszik különleges effektusok alkalmazását a fényképekre vagy videókra. Különböző szűrő beállítások választhatók olyan különleges effektusok létrehozásához, amelyek hagyományos objektívekkel nehezen előállíthatók.

Az Intelligens szűrő-beállítások megadása:

Fényképezés üzemmódban nyomja meg a [MENU] →  → **Intelligens szűrő** → egy beállítást.

* Alapérték

Beállítás	Leírás
Ki*	Nincs effektus
Címkézés	Alkalmazza Lomo (nagysebességű felvételt készítő) fényképezőgépek régies színeit, erős kontrasztjait és erőteljes háttérelmosását.
Miniatűr	Témák miniatürizálása makett (tilt-shift) hatás alkalmazásával.
Szkeccs	Tollvonás effektus alkalmazása.
Halszem	Közeli tárgyak torzítása a halszem objektív vizuális hatásának imitálása céljából.





Az Intelligens szűrő beállítások nem állíthatók be egyszerre a Képválasztó beállításokkal.



Expozíció kompenzálás

A fényképezőgép automatikusan állítja be a megvilágítást a fénykép kompozíciójától és a téma távolságától függően mérve a fényszinteket. Ha a fényképezőgép kisebb vagy nagyobb megvilágítást állít be az elvártnál, kézzel helyesbítheti a megvilágítási értéket. A megvilágítás ± 3 fényértékkal módosítható. A fényképezőgép pirosan jeleníti meg a megvilágításra való figyelmeztetést a ± 3 fényértéknyi tartományon túli minden lépés esetén.

A megvilágítási érték módosításához érintse meg a képernyőn a megvilágítási szint jelzőt vagy érintse meg a **[Fn]** → **EV** lehetőséget és állítsa be a megvilágítási értéket. Vagy megnyomhatja a **[ **] gombot a megvilágítási érték kiválasztásához és nyomja meg a **[ / AF]** gombot a beállításához.

A megvilágítási értéket a megvilágítási szintjelző helyzete alapján ellenőrizheti.

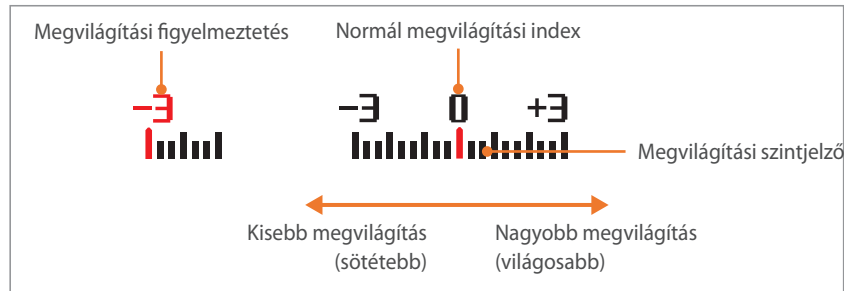
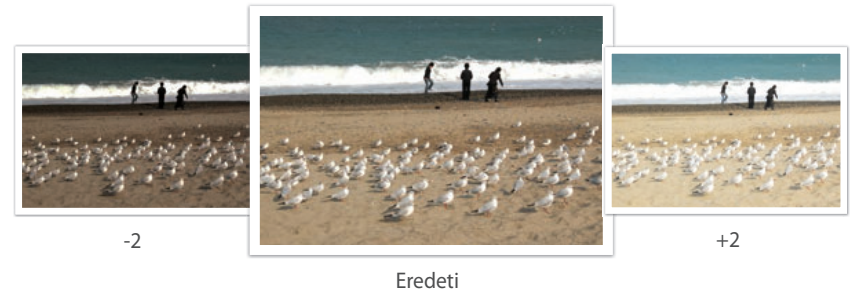

Expozíció rögzítés

Ha az erős fényerő kontraszt miatt a kívánt expozíciót nem lehet beállítani, rögzítse az expozíció értékét, majd készítse el a felvételt.

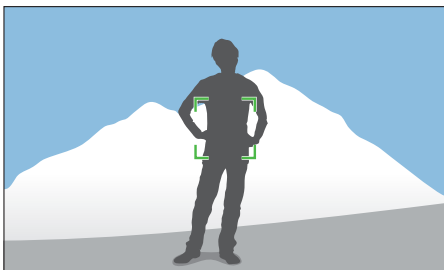

Az expozíció rögzítéséhez első lépésként komponálja meg a kívánt képet, majd az egyéni gomb megnyomásával rögzítse az expozíciót. (amikor az Egyéni gomb funkciója AEL értékre van állítva) (151. o.)

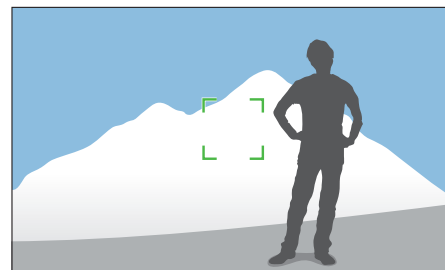

Az expozíció rögzítését követően célozza be a kívánt témát az objektívvel, majd nyomja meg az **[Exponáló]** gombot.

Videó funkciók

Az alábbi szakaszok a videókhoz használható funkciókat ismertetik.

Videoméret





Videó méretének beállítása.

A videó méretének beállítása:

Fényképezés üzemmódban nyomja meg a [MENU] →  → **Videoméret** → egy beállítást.





Amikor a Video jel beállítása NTSC

* Alapérték

Ikon	Méret	Ajánlott felhasználás
	1920X1080 (30 kép/mp) (16:9)	Megtekintés full-HDTV készüléken.
	1280X720 (30 kép/mp) (16:9)	Megtekintés HDTV készüléken.
	640X480 (30 kép/mp) (4:3)	Megtekintés tévékészüléken.
	320X240 (30 kép/mp) (4:3)	Feltöltés webhelyre a vezeték nélküli hálózaton keresztül (max. 30 másodperc).

Amikor a Video jel beállítása PAL

* Alapérték

Ikon	Méret	Ajánlott felhasználás
	1920X1080 (25 kép/mp) (16:9)	Megtekintés full-HDTV készüléken.
	1280X720 (25 kép/mp) (16:9)	Megtekintés HDTV készüléken.
	640X480 (25 kép/mp) (4:3)	Megtekintés tévékészüléken.
	320X240 (25 kép/mp) (4:3)	Feltöltés webhelyre a vezeték nélküli hálózaton keresztül (max. 30 másodperc).



Videó minőség

A videó minőségének megadása.

A videó minőségének beállítása:

Fényképezés üzemmódban nyomja meg a [MENU] →  → **Videó minőség** → egy beállítást.

* Alapérték

Ikron	Kiterjesztés	Leírás
	MP4 (H.264)	Normál: videó rögzítése normál minőségben.
	MP4 (H.264)	Kiváló minőség* : videó rögzítése magas minőségben.





Több mozgás

A Videó lejátszási sebességének beállítása.

A lejátszási sebesség beállítások módosításához:

Fényképezés üzemmódban nyomja meg a [MENU] →  → **Multi Motion** → egy beállítást.

* Alapérték

Ikron	Leírás
	x0.25: videó felvétele a lejátszáskor a normál sebesség 1/4-ével történő megtekintéshez. (Csak 640x480 vagy 320x240 felbontás esetén elérhető)
	x1*: videó felvétele a lejátszáskor normál sebességgel történő megtekintéshez.
	x5: videó felvétele a lejátszáskor normál sebesség 5-szörösével történő megtekintéshez.
	x10: videó felvétele a lejátszáskor normál sebesség 10-szeresével történő megtekintéshez.
	x20: videó felvétele a lejátszáskor normál sebesség 20-szorosával történő megtekintéshez.



- Ha az **x1**-en kívül más beállítást választ, a hangfelvétel funkció és a torzítás korrekció funkció nem lesz támogatott.
- A választható beállítások a kiválasztott fényképezési mód függvényében eltérőek lehetnek.





Áttűnés

A fényképezőgép képúsztató funkciójával be és ki tudja úsztatni a képet számítógép használata nélkül. A beúsztatás funkció beállítása a jelenet elején az egyenletes beúsztatás beállításához. A kiúsztatás funkció beállítása a jelenet végén az egyenletes kiúsztatás beállításához. Használja megfelelően a funkciót, és lássa el látványos effektekkel a videóit.

Az úsztatási beállítások megadása:

Fényképezés üzemmódban nyomja meg a [MENU] →  → **Áttűnés** → egy beállítást.

* Alapérték

Ikon	Leírás
	KI* : az úsztatási funkció ki van kapcsolva.
	Be : a kép fokozatosan úszik be.
	Ki : a kép fokozatosan úszik ki.
	Be-Ki : az úsztatási funkciót a videó elején és végén is alkalmazza a készülék.



Az úsztatás funkció használatakor a fájl mentése több ideig tarthat.

Hang

Néha a néma videó tetszetősebb, mint a hangot is tartalmazó. Hang kikapcsolása némafilm rögzítéséhez.

A hangfelvételi beállítások megadása:

Fényképezés üzemmódban nyomja meg a [MENU] →  → **Hang** → egy beállítást.

3. Fejezet

Lejátszás és szerkesztés

Ismerje meg a fényképek és a videók megtekintésének és szerkesztésének a módját.
A fájlok számítógépen történő szerkesztését lásd az 6. fejezetben.

Fájlok keresése és kezelése

Ismerje meg, hogyan tekintheti meg a fényképek és videók bélyegképeit és hogyan védheti vagy törölheti a fájlokat.



Amennyiben bizonyos ideig nem végez semmilyen műveletet, a képernyőről eltűnnek az információk és ikonok. Amikor újra használatba veszi a fényképezőgépet, ezek újra megjelennek.

Fényképek megtekintése

1 Nyomja meg a [▶] gombot.

- Megjelenik az utoljára rögzített fájl.

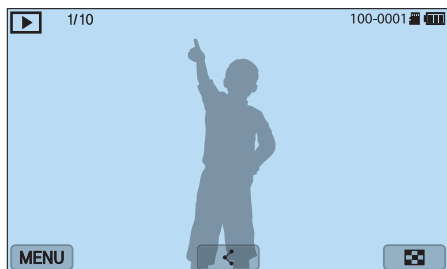

2 A fájlok közti lapozáshoz válassza a [◀/▶/AF] ikont.

- Valamint másik fájl megjelenítéséhez húzza balra vagy jobbra a képet.



A nem támogatott méretek vagy kodekek miatt a más fényképezőgépekkel készített fájlok nem biztos, hogy szerkeszthetők vagy lejátszhatók. E fájlok szerkesztéséhez vagy megtekintéséhez használjon számítógépet vagy másik készüléket.

A képek bélyegképeinek megtekintése

A kívánt fényképek és videók megkereséséhez váltson bélyegkép nézetre a [◻◻◻◻] gomb megnyomásával, vagy Lejátszás üzemmódban a [◻◻◻◻] lehetőség megérintésével. A bélyegkép nézetben egyszerre több kép jelenik meg, hogy át lehessen tekinteni a keresett elemeket. Valamint kategorizálhatja és kategóriánként megtekintheti a fájlokat, mint például dátum, vagy fájl típusa.

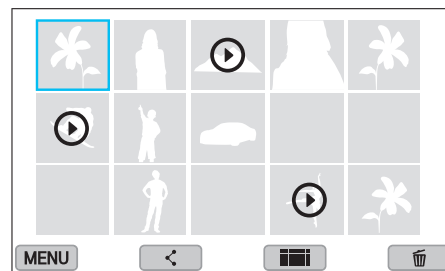

Bélyegkép nézetben nyomja meg a [MENU] → [▶] → **Nézet** → a kiválasztandó elemet bélyegkép nézet módban.

A fájlok megtekintése kategóriánként

- 1 Bélyegkép nézetben nyomja meg a [MENU] →  → **Szűrő** → egy kategóriát.

* Alapérték

Beállítás	Leírás
Összes*	Fájlok megtekintése normál módon.
Dátum	A fájlok megtekintése mentésük dátuma szerint.
Fájltípus	A fájlok megtekintése fájltypusonként.

- 2 Megnyitásához válasszon ki egy listát.
- 3 Fájl megtekintéséhez válasszon ki egy fájlt.

Fájlok megtekintése mappaként

A folyamatos és sorozatfelvételek mappaként jelennek meg. Egy mappa kiválasztása automatikusan lejátssza az összes fényképeket. Egy mappa törlése a benne található összes kép törlését eredményezi.

- 1 Lejátszás üzemmódban a kívánt mappára áthelyezéshez nyomja meg a  / [AF] gombot.
 - Vagy lejátszás üzemmódban húzza a képet balra vagy jobbra a kívánt mappára áthelyezéshez.
 - A fényképezőgép automatikusan lejátssza a mappában található képeket.

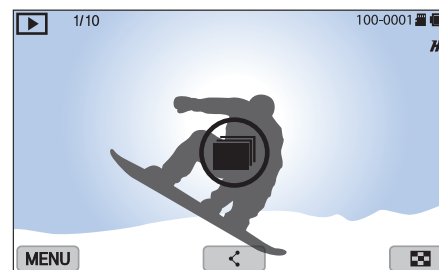

- 2 A mappa megnyitásához nyomja meg a [OK] gombot.
 - Valamint a mappa megnyitásához a képernyőn megérintheti a mappát.

3 Egy másik fájlra lépéshez nyomja meg a [/AF] gombot.

- Valamint másik fájl megjelenítéséhez húzza balra vagy jobbra a képet.

4 Lejátszás üzemmódra visszalépéshez nyomja meg a [] gombot.

- Valamint Lejátszás üzemmódra visszalépéshez megérintheti a  gombot.

A fájlok védelme

A fájlok véletlen törlés elleni védelme.

1 Lejátszás üzemmódban görgessen egy fájlra.

2 Nyomja meg a [MENU] →  → **Védelem** → **Be** lehetőséget.



A védett fájl nem törölhető és nem forgatható.

Fájlok törlése

A fájlok törlése Lejátszás üzemmódban, hogy helyet szabadítson fel a memóriakártyán. A védett fájlok nem törlődnek.

Egy fájl törlése

Egy fájl kijelölése és törlése.

- 1 Lejátszás üzemmódban jelöljön ki egy fájlt, majd nyomja meg a [↵] gombot.
- 2 Amikor megjelenik az előugró üzenet, válassza a **Igen** lehetőséget.

Több fájl törlése

Több fájl kijelölése és törlése.

- 1 Lejátszás üzemmódban nyomja meg a [MENU] → [▶] → **Törlés** → **Több törlése** lehetőséget.
 - Ezen kívül bélyegkép nézetben nyomja meg a [↵] gombot, majd válassza ki a törölni kívánt fájlokat.

- 2 A [☰/AF] gomb megnyomásával válassza ki a törölni kívánt fájlokat, majd nyomja meg a [OK] gombot.
 - A kijelölés törléséhez nyomja meg ismét az [OK] gombot.
- 3 Nyomja meg a [↵] gombot.
- 4 Amikor megjelenik az előugró üzenet, válassza a **Igen** lehetőséget.

Összes fájl törlése

A memóriakártyán lévő összes fájl törlése egyszerre.

- 1 Lejátszás üzemmódban nyomja meg a [MENU] gombot.
- 2 Válassza a [▶] → **Törlés** → **Összes törlése** lehetőséget.
- 3 Amikor megjelenik az előugró üzenet, válassza a **Igen** lehetőséget.

Fényképek megtekintése

Fénykép nagyítása

Lejátszás üzemmódban történő megtekintéskor kinagyíthatja a fényképeket. A fénykép méretének növeléséhez vagy csökkentéséhez a képernyőn összecsíptetheti vagy széthúzhatja az ujjait. A kinagyított terület mozgatásához húzza a fényképet. A Vágás funkció segítségével kivághatja a kijelzőn látható kép kívánt részét, és mentheti új fájlként.

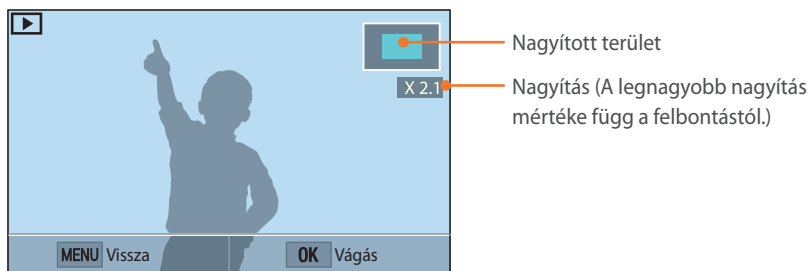

Kívánt művelet	Teendő
A nagyított terület áthelyezése	Nyomja meg a [DISP/☐/☐/☐/AF] gombot.
A nagyított fénykép vágása	Nyomja meg a [OK] gombot. (mentés új fájlként)
Visszatérés az eredeti képhez	Nyomja meg a [MENU] gombot.



A gyors nagyításhoz kétszer megérinthet egy területet.

A képek megtekintése diavetítés formájában

A fényképeket megtekintheti diavetítés formájában és különféle effekteket alkalmazhat a diavetítésre.

- 1 Lejátszás üzemmódban nyomja meg a [MENU] gombot.
- 2 Válassza a [▶] → **Diavetítés opciók** lehetőséget.
- 3 Válasszon diavetítési effektet.
 - Ha effektek nélkül szeretné indítani a diavetítést, ugorjon a 4. lépésre.

* Alapérték

Beállítás	Leírás
Lejátszási mód	Adja meg, hogy szeretné-e végteleníteni a diavetítést. (Egy lejátszás*, Ismétlés)
Időköz	<ul style="list-style-type: none"> • Az egyes fényképek megjelenítése közötti idő megadása. (1 mp*, 3 mp, 5 mp, 10 mp) • Az intervallum csak akkor állítható be, ha a jelenet váltás effektus Ki értékre van állítva.
Effektus	<ul style="list-style-type: none"> • A fényképek közötti váltási átmenet effektus beállítása. • Az effektusok törléséhez válassza a Ki lehetőséget.

- 4 Nyomja meg a [MENU] gombot.
- 5 Válassza a **Diavetítés indítása** lehetőséget.
- 6 A képek megtekintése diavetítés formájában.
 - A lejátszás szüneteltetéséhez nyomja meg a [OK] gombot.
 - A lejátszás újraindításához nyomja meg újra a [OK] gombot.
 - A diavetítés leállításához és a Lejátszás üzemmódba visszatéréshez nyomja meg a [MENU] gombot.

Automatikus forgatás

Ha az Automatikus forgatás be van kapcsolva, a fényképezőgép automatikusan elforgatja az álló helyzetű fényképeket, hogy helyesen legyenek tájolva a vízszintes helyzetű kijelzőn.

Az automatikus
elforgatás beállításainak
megadása:

Lejátszás üzemmódban nyomja meg a [MENU] → [▶] →
Automatikus forgatás → egy beállítást.

Videó lejátszása

Lejátszás üzemmódban lejátszhat egy videofájlt, képet menthet belőle, illetve vághatja a videót amelyet másik fájlként menthet.



Ikon	Leírás
⏮	Előző fájl megtekintése/Keresés visszafelé. (Az ikon minden egyes megérintésével módosíthatja a keresési sebességet a következő sorrendben: 2X, 4X, 8X.)
⏸	Lejátszás szüneteltetése vagy folytatása.
⏭	Következő fájl megtekintése/Keresés előre felé. (Az ikon minden egyes megérintésével módosíthatja a keresési sebességet a következő sorrendben: 2X, 4X, 8X.)
🔊	A hangerő beállítása vagy némítás.

Visszafelé vagy előre felé léptetés

Lejátszás közben egy videofájlon belül előre vagy visszafelé léptetéshez használja a következő módszerek valamelyikét.

- Érintse meg a ⏮ lehetőséget. Az ikon minden egyes érintésével módosíthatja a letapogatási sebességet a következő sorrendben: 2X, 4X, 8X.
- Nyomja meg a [🔍/AF] gombot. A gomb minden egyes megnyomásával módosíthatja a letapogatási sebességet a következő sorrendben: 2X, 4X, 8X.
- Húzza jobbra vagy balra az állapotsávon megjelenő csúszkákat. Módosítható a videó lejátszási helyzete.
- Húzza jobbra vagy balra a képernyőn lévő területet. Módosítható a videó lejátszási helyzete.

A videó fényerejének beállítása

Lejátszás közben a videó fényerejének beállítása.

A videó fényerejének beállítása:

Érintse meg a kijelző bal felét → húzza felfelé vagy lefelé.

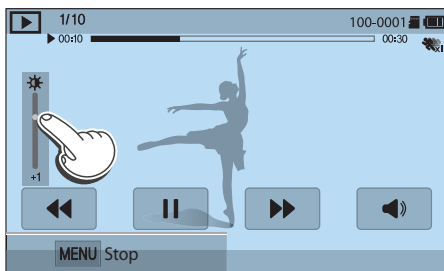

A videó hangerejének beállítása

Lejátszás közben a videó hangerejének beállítása.

A videó hangerejének beállítása:

Érintse meg a kijelző jobb felét → húzza felfelé vagy lefelé.

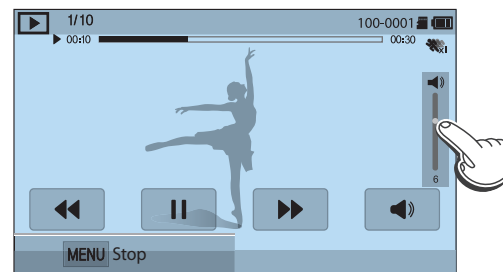

A videó hangerejének módosításához megnyomhatja a [DISP/☰/☒] gombot is.

A videó vágása lejátszás közben

- 1 Lejátszás üzemmódban léptessen egy videóra, majd nyomja meg a [MENU] gombot.
- 2 Válassza a **Videó vágás** lehetőséget.
- 3 A videó lejátszásához nyomja meg a [OK] gombot, vagy érintse meg a ► lehetőséget.
- 4 Nyomja meg a [OK] gombot vagy érintse meg a || lehetőséget azon a ponton, ahol a kivágást szeretné elkezdni.
- 5 Érintse meg a **Kezdőpont** lehetőséget.
- 6 A videó lejátszás újraindításához nyomja meg a [OK] gombot, vagy érintse meg a ► lehetőséget.
- 7 Nyomja meg a [OK] gombot vagy érintse meg a || lehetőséget azon a ponton, ahol a kivágást szeretné befejezni.
- 8 Érintse meg a **Végpont** lehetőséget.

- 9 A videó kivágásához érintse meg a **Képkivágás** lehetőséget.
 - A kivágni kívánt témát beállíthatja az állapotsávon látható csúszkák elhúzásával.
- 10 Amikor megjelenik az előugró üzenet, válassza a **Igen** lehetőséget.



- Az eredeti videónak legalább 10 másodpercesnek kell lennie.
- A fényképezőgép új fájlként menti a szerkesztett videót és érintetlenül hagyja az eredeti videót.
- A vágás kezdőpontja a lejátszás megkezdését követő két másodperc után választható ki.

Állókép rögzítése a lejátszott videóból

- 1 Videó megtekintése közben nyomja meg a [OK] gombot, vagy érintse meg a || lehetőséget azon a ponton, ahol szeretne képet rögzíteni.
- 2 Érintse meg a **Rögzítés** lehetőséget.



- A rögzített kép felbontása megegyezik az eredeti videó méretével.
- A rögzített képet új fájlként menti a készülék.

Fényképek szerkesztése

A módosított fényképeket új fájlként, más néven menti a készülék. Bizonyos üzemmódokban készült fényképek nem szerkeszthetők a Kép szerkesztése funkcióval.





A képek szerkesztése:

Lejátszás üzemmódban léptessen egy fényképre, majd nyomja meg a [MENU] →  → **Kép szerkesztése** → egy beállítást.



- Bizonyos képek nem szerkeszthetők a Kép szerkesztése funkcióval. Ebben az esetben használja a mellékelt képszerkesztő alkalmazást.
- A RAW képek nem szerkeszthetők a Kép szerkesztése funkcióval. Ebben az esetben használja a mellékelt képszerkesztő alkalmazást.
- A fényképezőgép a szerkesztett fényképeket új fájlként menti el.
- Fényképek szerkesztésekor a fényképezőgép automatikusan alacsonyabb felbontásra konvertálja a képeket. A kézzel elforgatott vagy átméretezett képeket a fényképezőgép nem konvertálja automatikusan alacsonyabb felbontásra.
- A fájlok mappaként történő megtekintésekor a fényképek nem szerkeszthetők. Az egyes fényképek szerkesztéséhez nyissa meg a mappát és válasszon ki egy fényképet szerkesztésre.

Fénykép kivágása

- 1 Érintse meg a  →  lehetőséget.
- 2 A méret módosításához húzza a doboz sarkát a kívánt helyre.
- 3 Húzza a dobozt a kívánt helyre.
- 4 Mentéshez nyomja meg a [] gombot, vagy érintse meg a  lehetőséget.

Fénykép elforgatása

1 Érintse meg a  →  lehetőséget.

2 Érintsen meg egy beállítást.

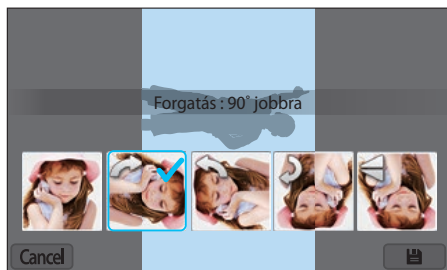

3 Mentéshez nyomja meg a [] gombot, vagy érintse meg a  lehetőséget.



- Valamint Lejátszás üzemmódban a fotó el is forgatható a [MENU] gomb megnyomásával, majd a  → **Forgatás** → egy kívánt beállítás kiválasztásával.
- A fényképezőgép felülírja az eredeti fájlt.



Fényképek átméretezése

Csökkentheti a fénykép méretét, és mentheti a képet új fájlként.

1 Érintse meg a  →  lehetőséget.

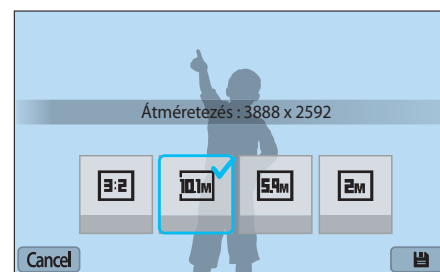
2 Érintsen meg egy beállítást.



3 Mentéshez nyomja meg a [] gombot, vagy érintse meg a  lehetőséget.



A választható átméretezési beállítások a fénykép eredeti méretétől függően eltérőek lehetnek.

A fényképek módosítása

A fényerő, kontraszt, vagy szín módosításával korrigálhatók az elkészített fényképek.

1 Érintse meg a  lehetőséget.

2 Válasszon egy beállítási opciót.

- Ha a  (Automatikus beállítás) beállítást választotta, ugorjon a 6. lépésre.

Ikon	Leírás
	Eredeti (Visszatérés az eredeti képhez)
	Automatikus beállítás
	Fényerősség
	Kontraszt
	Színtelítettség
	RGB beállítás
	Színhőmérséklet
	Megvilágítás

3 Az opció beállításához nyomja meg a [/AF] gombot.





- Valamint a beállítás kiválasztásához elhúzhatja a csúszkát is vagy megérintheti a +/- gombokat.

4 Nyomja meg a [] gombot vagy érintse meg a **Done** lehetőséget.

5 Érintse meg a **Done** lehetőséget.

6 Mentéshez nyomja meg a [] gombot, vagy érintse meg a  lehetőséget.

Arc retusálás

- 1 Érintse meg a  →  lehetőséget.
- 2 Az opció beállításához nyomja meg a [/AF] gombot.
 - Valamint a beállítás kiválasztásához elhúzhatja a csúszkát is vagy megérintheti a +/- gombokat.
 - Ahogy a szám nő, úgy válik világosabbá és simábbá a bőrszín.
- 3 Mentéshez nyomja meg a [] gombot, vagy érintse meg a  lehetőséget.



Intelligens szűrőeffektek alkalmazása



Alkalmazzon különféle speciális effektusokat a fényképeken.

- 1 Érintse meg a  lehetőséget, majd érintsen meg egy beállítást.



Beállítás	Leírás
Ki	Nincs effektus
Címkézés	Alkalmazza Lomo (nagysebességű felvételt készítő) fényképezőgépek régies színeit, erős kontrasztjait és erőteljes háttérelmosását.
Miniatűr	Témák miniatürizálása makett (tilt-shift) hatás alkalmazásával.
Lágy fókus	Arcbeli hibák elrejtése, vagy álomszerű hatások alkalmazása.
Szeccs	Tollvonás effektus alkalmazása.

Beállítás	Leírás
Halszem	Közeli tárgyak torzítása a halszem objektív vizuális hatásának imitálása céljából.
Klasszikus	A fekete és fehér effektus alkalmazása.
Régies	Szépia tónus effektus alkalmazása.
Olajfestmény	Olajfestmény effektus alkalmazása.
Rajzfilm	Képregény effektus alkalmazása.
Tintafestmény	A tinta vázlat effektus alkalmazása.
Keresztszűrő	A fényes témákból kifelé mutató vonalak hozzáadása a keresztszűrő vizuális hatásának imitálásához.
Zoom felvétel	A fénykép széleinek elmosása a kép közepén található téma hangsúlyozásához.

- 2 Nyomja meg a  gombot vagy érintse meg a  lehetőséget.
- 3 Mentéshez érintse meg a  ikont.

4. Fejezet





Vezeték nélküli hálózat

Ismerje meg, hogyan csatlakozhat vezeték nélküli helyi hálózatokhoz (WLAN), és hogyan használhatja azok funkcióit.

Csatlakozás WLAN hálózathoz és a hálózati beállítások konfigurálása





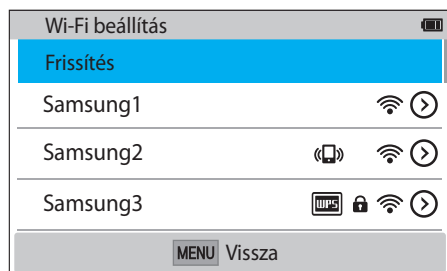

Ismerje meg, miként kapcsolódhat hozzáférési ponton (AP) keresztül WLAN hatósugarán belül. A felhasználó személyre szabhatja a hálózati beállításokat.



Csatlakozás WLAN hálózathoz

- 1 Az üzemmód képernyőn érintse meg az **Wi-Fi** lehetőséget.
- 2 Válassza a , , , , vagy  lehetőséget.
- 3 Kövesse a képernyőn megjelenő utasításokat, amíg megjelenik a Wi-Fi beállítás képernyő.
 - Bizonyos üzemmódokban nyomja meg a [MENU] gombot, majd válassza a **Wi-Fi beállítás** lehetőséget.
 - A fényképezőgép elkezd keresni az elérhető hozzáférési pontokat.
- 4 Válasszon hozzáférési pontot.



- A csatlakoztatható hozzáférési pontok frissítéséhez válassza a **Frissítés** lehetőséget.
- A hozzáférési pont manuális megadásához válassza a **Vezetéknélküli hálózat hozzáadása** lehetőséget. A hozzáférési pont kézi hozzáadásához a hozzáférési pontnak angol névvel kell rendelkeznie.

Ikón	Leírás
	Alkalmi hozzáférési pont
	Biztonságos hozzáférési pont
	WPS hozzáférési pont
	Térerő
	A hálózati beállítások opcióinak megnyitásához nyomja meg a [AF] gombot vagy érintse meg a  lehetőséget.

- Biztonságos hozzáférési pont kiválasztásakor megjelenik egy felugró ablak. A WLAN hálózathoz csatlakozáshoz adja meg a szükséges jelszót. A megadandó szöveggel kapcsolatos információkért lásd a Szövegbevitel részt. (122. o.)
- Amikor megjelenik a bejelentkezési oldal, válassza a "A bejelentkezési böngésző használata" lehetőséget. (120. o.)
- Nem biztonságos hozzáférési ponthoz csatlakozáskor a fényképezőgép automatikusan csatlakozik a WLAN hálózathoz.
- Amennyiben WPS-kompatibilis hozzáférési pontot választ, akkor válassza a  → **WPS PIN kapcsolódás** lehetőséget, majd írja be a PIN kódot a hozzáférési ponton. A WPS-kompatibilis hozzáférési pont csatlakoztatásának másik módja a  → **WPS gombos kapcsolódás** lehetőség választása a fényképezőgépen, majd a **WPS** gomb megnyomása a hozzáférési ponton.
- Ha megjelenik az adatgyűjtési szabályokkal kapcsolatos felugróablak, olvassa el és fogadja el.

Hálózati beállítási lehetőségek

- 1 A Wi-Fi beállítások képernyőn lépjen egy hozzáférési pontra és nyomja meg a [AF] gombot vagy érintse meg a > lehetőséget.
- 2 Válassza ki egyesével a lehetőségeket, majd adja meg a kért információkat.

Beállítás	Leírás
Hálózati jelszó	Adja meg a hálózati jelszót.
IP beállítás	Az IP-cím automatikus vagy kézi beállítása.





Az IP cím beállítása kézileg

- 1 A Wi-Fi beállítások képernyőn lépjen egy hozzáférési pontra és nyomja meg a [AF] gombot vagy érintse meg a > lehetőséget.
- 2 Válassza az **IP beállítás** → **Kézi** lehetőséget.
- 3 Válassza ki egyesével a lehetőségeket, majd adja meg a kért információkat.

Beállítás	Leírás
IP	Statikus IP cím megadása.
Alhálózati maszk	Alhálózati maszk megadása.
Átjáró	Átjáró megadása.
DNS szerver	Írja be a DNS címet.

A bejelentkezési böngésző használata

Amikor bizonyos hozzáférési pontokhoz, megosztó szolgáltatásokhoz vagy cloud kiszolgálókhoz csatlakozik, a bejelentkezési adatokat megadhatja a bejelentkezési böngészőn keresztül.

Ikon	Leírás
	A bejelentkezési böngésző bezárása.
	Az előző oldalra lépés.
	A következő oldalra lépés.
	Az oldal betöltésének leállítása.
	Az oldal újratöltése.



- A csatlakozott oldal típusának függvényében nem biztos, hogy minden elem kiválasztható. Ez nem jelez meghibásodást.
- Bizonyos oldalakra bejelentkezéskor a bejelentkezési böngésző nem záródik be automatikusan. Ilyen esetben a bejelentkezési böngészőt zárja be a  megérintésével, majd folytassa a kívánt művelettel.
- Az oldal méretének vagy a hálózati sebességnek köszönhetően a bejelentkezési oldal betöltése több időt vehet igénybe. Ebben az esetben várja meg, amíg a belépési adatok bevitelére szolgáló ablak megjelenik.

Hálózati kapcsolatokkal kapcsolatos ötletek

- Memória kártya behelyezése nélkül bizonyos Wi-Fi funkciók nem elérhetők.
- A hálózati kapcsolat minősége a kiválasztott hozzáférési ponttól függ.
- Minél nagyobb a távolság a fényképezőgép és a hozzáférési pont között, annál tovább tart a csatlakozás a hálózathoz.
- Ha egy másik közeli eszköz ugyanazt a rádiófrekvenciát használja, mint az Ön fényképezőgépe, akkor az megzavarhatja a csatlakozást.
- Amennyiben a fényképezőgép hozzáférési pontjának a nevét nem angolul adja meg, akkor előfordulhat, hogy a fényképezőgép nem lesz megtalálható a listán, vagy annak nevét a rendszer helytelenül ismeri fel.
- A hálózati beállításokkal és a jelszóval kapcsolatban forduljon a hálózati rendszergazdához vagy a szolgáltatójához.
- Ha a WLAN hálózat szolgáltatói hitelesítést ír elő, akkor előfordulhat, hogy nem tud csatlakozni a hálózathoz. Ilyen esetben a WLAN hálózathoz csatlakozás érdekében forduljon a szolgáltatójához.
- A jelszó hossza a titkosítás típusától függően változhat.
- A WLAN csatlakozás nem minden környezetben működik.
- A fényképezőgép a hozzáférési pontok listáján megjelenítheti a WLAN-kompatibilis nyomtatót is. A hálózathoz azonban nem lehet csatlakozni nyomtatókon keresztül.
- A fényképezőgép nem csatlakoztatható egy időben hálózathoz és TV készülékhez.
- A hálózati csatlakozásért a szolgáltató többletköltséget számíthat fel. A díjak a szolgáltatóval kötött szerződés feltételeitől függően változnak.
- Amennyiben nem tud csatlakozni a WLAN hálózathoz, próbáljon egy másik hozzáférési pontot a hozzáférési pontok listájából.
- Bizonyos hálózati szolgáltatók ingyenes WLAN hálózatának használata esetén bejelentkezési oldal jelenhet meg. A WLAN hálózathoz csatlakozáshoz adja meg a felhasználónevet és jelszót. A regisztrációval vagy szolgáltatással kapcsolatos további információkért vegye fel a kapcsolatot a hálózati szolgáltatóval.
- Legyen körültekintő, amikor a hozzáférési pont csatlakozáshoz szükséges személyes adatokat adja meg. A fényképezőgépen ne adjon meg semmilyen fizetési vagy bankkártya adatokat. Az ilyen információk megadásával kapcsolatban felmerülő problémákért a gyártó nem vállal felelősséget.
- Az elérhető hálózati kapcsolatok listája országonként eltérő lehet.
- A fényképezőgép WLAN funkciójának meg kell felelnie az országában hatályos rádió átviteli törvényeknek. A megfelelés biztosítása érdekében javasoljuk hogy a WLAN funkciót csak abban az országban használja, ahol a fényképezőgépet vásárolta.
- A hálózati beállítások megadásának folyamata a hálózati körülményektől függően eltérő lehet.
- Ne csatlakozzon olyan hálózathoz, amelynek a használatára nem jogosult.
- Hálózati csatlakozás előtt győződjön meg róla, hogy az akkumulátor töltöttsége maximumon van.
- Bizonyos üzemmódokban készült fájlok nem tölrthetők fel és nem küldhetők el.
- A más eszközökre átküldött fájlok nem biztos, hogy a másik eszköz támogatja. Ebben az esetben használja a számítógépet a fájlok lejátszására.

Szövegbevitel

Ismerje meg, hogy írhat be szöveget a készüléssel. A táblázatban lévő ikonok lehetővé teszik a kurzor mozgatását, a kisbetű/nagybetű váltást, stb. A kívánt billentyűre lépéshez nyomja meg a [DISP/☒/☑/☒/AF] gombot, majd a betű beviteléhez nyomja meg a [OK] gombot. Vagy érintse meg a gombot a bevitelhez.



Ikon	Leírás
◀ ▶	A kurzor mozgatása.
↑	ABC üzemmódban a kis betű/nagy betű átváltására szolgál.
◀ x	Utolsó betű törlése.
Mégse	A szöveg bevitelének befejezése és visszatérés az előző oldalra.
123/#/ABC	Váltás a szimbólumbeviteli mód és az ABC beviteli mód között.
⌋	Szóköz bevitelle.
Kész	A megjelenített szöveg elmentése.



- Bizonyos üzemmódokban a szövegbevitel során a kijelzés nyelvétől függetlenül csak angol karakterek használhatók.
- Nyomja meg a [▶] gombot közvetlenül a **Kész** lehetőségre lépéshez.
- A bevihető karakterek száma függ a szituációtól.
- A beviteli mód függvényében a képernyő ettől eltérő lehet.

Az NFC funkció használata (Tag & Go)

A fényképek automatikus okostelefonra mentésére szolgáló funkció elindításához vagy az okostelefon távkijelzőként történő használatát indító funkció elindításához helyezze az okostelefon NFC antennáját a fényképezőgép NFC antennájának közelébe. Valamint Lejátszás üzemmódban is küldhet fájlokat az NFC-képes készülékre.



- Ezt a funkciót az Android OS operációs rendszert futtató NFC-képes okostelefonok támogatják. Javasolt a legfrissebb verzió használata. iOS készülékeken ez a funkció nem működik.
- A funkció használata előtt telepítenie kell a Samsung SMART CAMERA App alkalmazást telefonra vagy a készülékre. Az alkalmazás letölthető a Samsung Apps vagy a Google Play webáruházakból. A Samsung SMART CAMERA App alkalmazás kompatibilis a 2013 évben és azután készült Samsung fényképezőgépekkel.
- Android OS 2.3.3 – 2.3.7 futtató készülékeken tölts le a Samsung SMART CAMERA App alkalmazást a www.samsung.com honlapjáról.
- Egy NFC címke olvasásához helyezze az NFC-képes készüléket a fényképezőgép NFC címkéjéhez legalább 2 másodpercre.
- Az átvitt fényképek mérete beállítható a [MENU] gomb megnyomásával, majd az \mathcal{U} → **MobileLink/NFC képméret** → egy beállítás kiválasztásával.
- Semmilyen módon ne módosítsa az NFC címkét.

Az NFC funkciók használata fényképezés üzemmódban

Az AutoShare vagy Remote Viewfinder elindítása egy címke olvasásával az NFC-képes eszközzel. (124, 130. o.) A Wi-Fi funkció elindításának előbeállítása az NFC-képes készüléken található címke olvasásakor. (151. o.)

Az NFC funkció használata lejátszás üzemmódban (Photo Beam)

Lejátszás üzemmódban a fényképezőgép automatikusan átviszi az aktuális fájlt az okostelefonra, amikor egy NFC-képes eszköz címkéjét olvassa.

- Több fájl átviteléhez válassza ki a fájlokat a bélyegkép nézetből és olvassa le az NFC-képes készülék címkéjét.

Az NFC funkciók használata Wi-Fi üzemmódban

Egy NFC-képes eszköz címkéjének olvasásakor megjelenő feugróablakban válassza a MobileLink vagy Remote Viewfinder lehetőséget. (126, 130. o.)

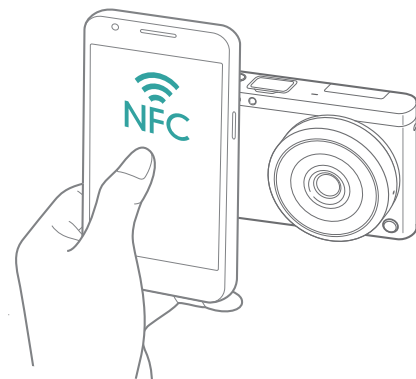

Fájlok automatikus mentése okostelefonra

A fényképezőgép WLAN hálózaton keresztül csatlakozik az AutoShare funkciót támogató okostelefonhoz. Amikor fényképet készít a fényképezőgéppel, a fénykép automatikusan mentésre kerül az okostelefonra.



- Az AutoShare funkciót az Android és iOS operációs rendszert futtató okostelefonok és táblagépek támogatják. (Bizonyos funkciók nem minden modellen érhetőek el.) A funkció használata előtt frissítse a készülék firmware verzióját a legújabb változatra. A funkció nem biztos, hogy megfelelően fog működni, ha a firmware verziója nem a legfrissebb.
- A funkció használata előtt telepítenie kell a Samsung SMART CAMERA App alkalmazást telefonra vagy a készülékre. Az alkalmazás letölthető a Samsung Apps, a Google Play Store vagy az Apple App Store helyekről. A Samsung SMART CAMERA App alkalmazás kompatibilis a 2013 évben és azután készült Samsung fényképezőgépekkel.
- Android OS 2.3.3 – 2.3.7 futtató készülékeken töltsse le a Samsung SMART CAMERA App alkalmazást a www.samsung.com honlapjáról.
- Amennyiben beállítja ezt a funkciót, a beállítás akkor is megmarad, amikor Fényképezési módot vált.
- Ez a funkció bizonyos üzemmódokban nem támogatott, vagy bizonyos fényképezési módokban nem elérhető.

1 Fényképezés üzemmódban érintse meg a → **AutoShare** lehetőséget.

- Valamint megnyomhatja a [MENU] →  → **AutoShare** → **Be** lehetőséget.
- Amennyiben megjelenik az alkalmazás letöltésére felhívó felugróablak, válassza a **Következő** lehetőséget.
- Ha PIN-ellenőrzést kíván alkalmazni az okostelefonnak a fényképezőgéphez való csatlakoztatásakor, válassza a **Biztonsági beállítások** lehetőséget. (155. o.)

2 Az okostelefonon kapcsolja be a Samsung SMART CAMERA App alkalmazást.

- iOS készülékek esetén az alkalmazás elindítása előtt kapcsolja be a Wi-Fi funkciót.
- Az NFC-engedélyezett készüléken az alkalmazás automatikus elindításához kapcsolja be a funkciót és helyezze az okostelefont a fényképezőgép NFC címkéjének közelébe. (28. o.) Ellenőrizze, hogy az okostelefon csatlakozik a fényképezőgéphez és ugorjon a 5. lépésre.

3 Válassza ki a fényképezőgépet a listáról és csatlakoztassa az okostelefont a fényképezőgéphez.

- Az okostelefon egy időben csak egy fényképezőgéphez tud csatlakozni.
- Ha a Wi-Fi védett mód zárja engedélyezve van, írja be a fényképezőgépen megjelenített PIN kódot az okostelefonba.

4 A Fényképezőgépen engedélyezze, hogy az okostelefon csatlakozzon a fényképezőgéphez.

- Amennyiben az okostelefon korábban már csatlakoztatva volt a fényképezőgéphez, akkor az okostelefon automatikusan csatlakozni fog.
- A csatlakozás állapotát jelző (📷) ikon megjelenik a fényképezőgép képernyőjén.

5 Fényképezés.

- Az elkészített fénykép a fényképezőgépen kerül mentésre, majd átküldésre kerül az okostelefonra. Ha nincs memória kártya behelyezve, vagy a memóriakártya megtelt, az elkészített fénykép anélkül kerül átvitelre az okostelefonra, hogy a fényképezőgépen mentésre kerülne.
- Videó rögzítése esetén a fájl csak a fényképezőgépen kerül mentésre.
- A videófelvétel során felvett képfájl nem kerül mentésre az okostelefonon.
- Ha az okostelefonon be van kapcsolva a GPS funkció, akkor az elkészített fotóval együtt a GPS információk is elmentésre kerülnek.



Fényképek és videók elküldése okostelefonra

A fényképezőgép WLAN hálózaton keresztül csatlakozik a MobileLink funkciót támogató okostelefonhoz. Egyszerűen küldhetők fényképek és videók az okostelefonra.



- A MobileLink funkciót az Android és iOS operációs rendszert futtató okostelefonok és táblagépek támogatják. (Bizonyos funkciók nem minden modellen érhetőek el.) A funkció használata előtt frissítse a készülék firmware verzióját a legújabb változatra. A funkció nem biztos, hogy megfelelően fog működni, ha a firmware verziója nem a legfrissebb.
- A funkció használata előtt telepítenie kell a Samsung SMART CAMERA App alkalmazást telefonra vagy a készülékre. Az alkalmazás letölthető a Samsung Apps, a Google Play Store vagy az Apple App Store helyekről. A Samsung SMART CAMERA App alkalmazás kompatibilis a 2013 évben és azután készült Samsung fényképezőgépekkel.
- Android OS 2.3.3 – 2.3.7 futtató készülékeken töltsen le a Samsung SMART CAMERA App alkalmazást a www.samsung.com honlapjáról.
- Ha nincsenek fájlok a fényképezőgép memóriájában, ez a funkció nem használható.
- Egy időben akár 1000 fájl is megtekinthető és akár 1000 fájl küldhető.
- Amikor a MobileLink funkció segítségével küld Full HD videókat, bizonyos készülékeken nem fogja tudni lejátszani ezeket a fájlokat.
- Ha ezt a funkciót iOS készüléken használja, a készülék elvesztheti a Wi-Fi kapcsolatát.
- RAW fájlok nem küldhetők.
- Az átvitt fényképek mérete beállítható a [MENU] gomb megnyomásával, majd az **↻** → **MobileLink/NFC képméret** → egy beállítás kiválasztásával.
- Valamint Fényképezés üzemmódban megérinthei a **📷** → **MobileLink** lehetőséget a képernyőn.
- Fájlok Lejátszás üzemmódban is küldhetők a [MENU] gomb megnyomásával, majd a **Megosztás (Wi-Fi)** → **MobileLink** kiválasztásával vagy a **⏪** → **MobileLink** kiválasztásával.
- Ha a fényképezőgépen 30 másodpercig semmilyen műveletet nem végeznek, akkor a képernyő kikapcsol.

1 Az üzemmód képernyőn érintse meg az **Wi-Fi** lehetőséget.

2 A fényképezőgépen válassza a **📷** lehetőséget.

- Amennyiben megjelenik az alkalmazás letöltésére felhívó felugróablak, válassza a **Következő** lehetőséget.
- Ha PIN-ellenőrzést kíván alkalmazni az okostelefonnak a fényképezőgéphez való csatlakoztatásakor, válassza a **Biztonsági beállítások** lehetőséget. (155. o.)

3 A fényképezőgépen válasszon egy küldési beállítást.

- Amennyiben a **Válasszon egy fájlt az okostelefonról** lehetőséget választja, az okostelefon használható a fényképezőgépen tárolt képek megtekintésére és megosztására. Ha az okostelefonon 30 másodpercig semmilyen műveletet nem végeznek, akkor a képernyő kikapcsol.
- Amennyiben a **Fájlok kiválasztása a fényképezőgépről** lehetőséget választja, a küldéshez a fájlokat kiválaszthatja a fényképezőgépről.

4 Az okostelefonon kapcsolja be a Samsung SMART CAMERA App alkalmazást.

- iOS készülékek esetén az alkalmazás elindítása előtt kapcsolja be a Wi-Fi funkciót.
- Az NFC-engedélyezett készüléken az alkalmazás automatikus elindításához kapcsolja be a funkciót és helyezze az okostelefont a fényképezőgép NFC címkéjének közelébe. (28. o.) Ellenőrizze, hogy az okostelefon csatlakozik a fényképezőgéphez és ugorjon a 7. lépésre.

- 5 Válassza ki a fényképezőgépet a listáról és csatlakoztassa az okostelefont a fényképezőgéphez.
 - Az okostelefon egy időben csak egy fényképezőgéphez tud csatlakozni.
 - Ha a Wi-Fi védett mód zárja engedélyezve van, írja be a fényképezőgépen megjelenített PIN kódot az okostelefonba.
- 6 A fényképezőgépen engedélyezze, hogy az okostelefon csatlakozzon a fényképezőgéphez.
 - Amennyiben az okostelefon korábban már csatlakoztatva volt a fényképezőgéphez, akkor az okostelefon automatikusan csatlakozni fog.
- 7 Az okostelefonon vagy a fényképezőgépen válassza ki a fényképezőgépből küldeni kívánt fájlokat.
- 8 Az okostelefonon érintse meg a másolás gombot, vagy a fényképezőgépen válassza a **Küldés** lehetőséget.
 - A fényképezőgép elküldi a fájlokat az okostelefonra.



Fényképek és videók elküldése több okostelefonra

A fényképezőgép WLAN hálózaton keresztül csatlakozik a Group Share funkciót támogató okostelefonhoz. Egyszerűen küldhetők fényképek és videók több okostelefonra.



- A Group Share funkciót az Android és iOS operációs rendszert futtató okostelefonok és táblagépek támogatják. (Bizonyos funkciók nem minden modellen érhetőek el.) A funkció használata előtt frissítse a készülék firmware verzióját a legújabb változatra. A funkció nem biztos, hogy megfelelően fog működni, ha a firmware verziója nem a legfrissebb.
- A funkció használata előtt telepítenie kell a Samsung SMART CAMERA App alkalmazást telefonra vagy a készülékre. Az alkalmazás letölthető a Samsung Apps, a Google Play Store vagy az Apple App Store helyekről. A Samsung SMART CAMERA App alkalmazás kompatibilis a 2013 évben és azután készült Samsung fényképezőgépekkel.
- Android OS 2.3.3 – 2.3.7 futtató készülékeken töltsse le a Samsung SMART CAMERA App alkalmazást a www.samsung.com honlapjáról.
- Ha nincsenek fájlok a fényképezőgép memóriájában, ez a funkció nem használható.
- A fájlok küldési ideje hosszabb lehet, amikor több okostelefonra küldd fájlokat, mintha csak egyre küldene.
- Amikor a Group Share funkció segítségével küld Full HD videókat, bizonyos készülékeken nem fogja tudni lejátszani ezeket a fájlokat.
- Ha ezt a funkciót iOS készüléken használja, a készülék elvesztheti a Wi-Fi kapcsolatát.
- RAW fájlok nem küldhetők.
- Az átvitt fényképek mérete beállítható a [MENU] gomb megnyomásával, majd az  → **MobileLink/NFC képméret** → egy beállítás kiválasztásával.
- Fájlok Lejátszás üzemmódban is küldhetők a [MENU] gomb megnyomásával, majd a **Megosztás (Wi-Fi)** → **Group Share** kiválasztásával vagy a  → **Group Share** kiválasztásával.

1 Az üzemmód képernyőn érintse meg az **Wi-Fi** lehetőséget.

2 A fényképezőgépen válassza a  lehetőséget.

- Amennyiben megjelenik az alkalmazás letöltésére felhívó felugróablak, válassza a **Következő** lehetőséget.
- Ha PIN-ellenőrzést kíván alkalmazni az okostelefonnak a fényképezőgéphez való csatlakoztatásakor, válassza a **Biztonsági beállítások** lehetőséget. (155. o.)

3 Az okostelefonon kapcsolja be a Samsung SMART CAMERA App alkalmazást.

- iOS készülékek esetén az alkalmazás elindítása előtt kapcsolja be a Wi-Fi funkciót.
- Az NFC-engedélyezett készüléken az alkalmazás automatikus elindításához kapcsolja be a funkciót és helyezze az okostelefont a fényképezőgép NFC címkéjének közelébe. (28. o.) Ellenőrizze, hogy az okostelefon csatlakozik a fényképezőgéphez és ugorjon a 6. lépésre.

- 4 Érintse meg a **Csatlakozás** lehetőséget a kívánt okostelefon mellett a fényképezőgép listáján.
 - Amennyiben az okostelefon korábban már csatlakoztatva volt a fényképezőgéphez, akkor az okostelefon automatikusan csatlakozni fog.
 - Legfeljebb 4 okostelefon csatlakoztatható.
 - Ha a Wi-Fi védett mód zárja engedélyezve van, írja be a fényképezőgépen megjelenített PIN kódot az okostelefonba.
- 5 Válassza a **Következő** lehetőséget.
- 6 A fényképezőgépen válassza ki a fényképezőgépből küldeni kívánt fájlokat.
- 7 A fényképezőgépen válassza a **Küldés** lehetőséget.
 - A fényképezőgép elküldi a fájlokat az okostelefonra.
 - Amikor több okostelefonhoz csatlakozik, a fényképezőgép a fájlokat egyszerre küldi az összes készüléknek.



Okostelefon használata távoli exponáláshoz

A fényképezőgép WLAN hálózaton keresztül csatlakozik a Remote Viewfinder funkciót támogató okostelefonhoz. Az okostelefonon keresztül távoli exponáláshoz használja a Remote Viewfinder funkciót. Az elkészített fénykép vagy rögzített videó megjelenik az okostelefonon.



- A Remote Viewfinder funkciót az Android és iOS operációs rendszert futtató okostelefonok és táblagépek támogatják. (Bizonyos funkciók nem minden modellen érhetőek el.) A funkció használata előtt frissítse a készülék firmware verzióját a legújabb változatra. A funkció nem biztos, hogy megfelelően fog működni, ha a firmware verziója nem a legfrissebb.
- A funkció használata előtt telepítenie kell a Samsung SMART CAMERA App alkalmazást telefonra vagy a készülékre. Az alkalmazás letölthető a Samsung Apps, a Google Play Store vagy az Apple App Store helyekről. A Samsung SMART CAMERA App alkalmazás kompatibilis a 2013 évben és azután készült Samsung fényképezőgépekkel.
- Android OS 2.3.3 – 2.3.7 futtató készülékeken töltsse le a Samsung SMART CAMERA App alkalmazást a www.samsung.com honlapjáról.
- Valamint Fényképezés üzemmódban megérintheti a  → **Remote Viewfinder** lehetőséget a képernyőn.
- A sorozatfelvételnél készített fényképek vagy rögzített videók nem jelennek meg az okostelefonon.

- 1 Az üzemmód képernyőn érintse meg az **Wi-Fi** lehetőséget.
- 2 A fényképezőgépen válassza a  lehetőséget.
 - Amennyiben megjelenik az alkalmazás letöltésére felhívó felugróablak, válassza a **Következő** lehetőséget.
 - Ha PIN-ellenőrzést kíván alkalmazni az okostelefonnak a fényképezőgéphez való csatlakoztatásakor, válassza a **Biztonsági beállítások** lehetőséget. (155. o.)
- 3 Az okostelefonon kapcsolja be a Samsung SMART CAMERA App alkalmazást.
 - iOS készülékek esetén az alkalmazás elindítása előtt kapcsolja be a Wi-Fi funkciót.
 - Az NFC-engedélyezett készüléken az alkalmazás automatikus elindításához kapcsolja be a funkciót és helyezze az okostelefont a fényképezőgép NFC címkéjének közelébe. (28. o.) Ellenőrizze, hogy az okostelefon csatlakozik a fényképezőgéphez és ugorjon a 6. lépésre.
- 4 Válassza ki a fényképezőgépet a listáról és csatlakoztassa az okostelefont a fényképezőgéphez.
 - Az okostelefon egy időben csak egy fényképezőgéphez tud csatlakozni.
 - Ha a Wi-Fi védett mód zárja engedélyezve van, írja be a fényképezőgépen megjelenített PIN kódot az okostelefonba.

5 A Fényképezőgépen engedélyezze, hogy az okostelefon csatlakozzon a fényképezőgéphez.

- Amennyiben az okostelefon korábban már csatlakoztatva volt a fényképezőgéphez, akkor az okostelefon automatikusan csatlakozni fog.



6 Az telefonon az intelligens panel megnyitásához válassza a  lehetőséget.

7 Az okostelefonon állítsa be a fényképezési beállításokat.

- A funkció használata közben a fényképezőgépen bizonyos gombok nem működnek.
- Az okostelefonnal vezérelhető a fényképezőgép mindössze a képernyő megérintésével.
- Bizonyos rögzítési lehetőségek nem támogatottak.
- A beállított fényképezési üzemmódok az okostelefonnal fennálló kapcsolat megszakítása után a fényképezőgépen maradnak.

8 A Fényképezési képernyőre visszatéréshez érintse meg a  gombot.

9 A fókuszáláshoz az okostelefonon érintse meg hosszan a  lehetőséget, majd a fénykép elkészítéséhez engedje el.

- Videó rögzítéséhez érintse meg a  lehetőséget és a videó megállításához érintse meg a  lehetőséget.
- Ha az okostelefonon be van kapcsolva a GPS funkció, akkor az elkészített fotóval együtt a GPS információk is elmentésre kerülnek.



- A funkció használatakor a fényképezőgép és az okos-telefon közötti ideális távolság a környezet függvényében változhat.
- A funkció csak akkor használható, ha az okostelefon legfeljebb 7 méter távolságban van a fényképezőgéptől.
- Az okostelefonon található  gomb elengedését követően kis időbe telik, mire a fényképezőgép elvégzi az exponálást.
- Ha a fájl mentési beállítás **Okostelefon + Fényképezőgép** értékre van állítva, akkor csak a fényképek kerülnek átvitelre az okostelefonra. (A Videók és RAW fájlok nem kerülnek átvitelre.)
- Ha sorozatfelvételt készít, amikor a fájl mentési beállítás **Okostelefon + Fényképezőgép** értékre van állítva, akkor a fényképek nem kerülnek átvitelre az okostelefonra.
- Videó rögzítésekor az okostelefon képernyője nem kerül tükrözésre a fényképezőgép kijelzőjén.
- A Remote Viewfinder funkció a következő esetekben kikapcsol:
 - az okostelefonra bejövő hívás érkezik
 - a fényképezőgép vagy az okostelefon kikapcsol
 - az eszköz elveszíti a kapcsolatát a WLAN hálózattal
 - a Wi-Fi kapcsolat gyenge minőségű vagy instabil
 - körülbelül 3 percig nem végez műveletet csatlakozás alatt
 - a mappák és fájlok száma elérte a maximális értéket
- Ha a fényképezőgépen 30 másodpercig semmilyen műveletet nem végeznek, akkor a képernyő kikapcsol.

A Baby Monitor használata

Használja a Baby Monitor funkciót, hogy csatlakoztassa a fényképezőgépet egy olyan okostelefonra, amelyre telepítve van a Samsung Home Monitor alkalmazás és figyelje meg a helyet.



- A Baby Monitor funkció a WVGA (800X480) vagy nagyobb felbontást támogató és Android OS vagy iOS operációs rendszert futtató okostelefonon használható. (Bizonyos funkciók nem minden modellen érhetőek el.) A funkció használata előtt frissítse a készülék firmware verzióját a legújabb változatra. A funkció nem biztos, hogy megfelelően fog működni, ha a firmware verziója nem a legfrissebb.
- A funkció használata előtt telepítenie kell a Samsung Home Monitor alkalmazást az okostelefonra. Az alkalmazás letölthető a Samsung Apps, a Google Play Store vagy az Apple App Store helyekről.
- A funkciót csak beltérben használja.

1 Az üzemmód képernyőn érintse meg az **Wi-Fi** lehetőséget.

2 A fényképezőgépen válassza a  lehetőséget.

- Amennyiben megjelenik az alkalmazás letöltésére felhívó felugróablak, válassza a **Következő** lehetőséget.

3 A fényképezőgépen válasszon egy hozzáférési pontot a listáról és irányítsa a megfelelő irányba a fényképezőgépet.

- A fényképezőgépet helyezze olyan helyre, ahol gyermekek és állatok nem érhetik el.
- Irányítsa a fényképezőgép objektívjét a fényképezendő témára.
- Javasoljuk, hogy a fényképezőgépet a hálózati adapter használatával csatlakoztassa a fali aljzathoz.

4 Az okostelefonon válassza ki azt a hozzáférési pontot, amelyhez a fényképezőgép csatlakozik.

- iOS készülékek esetén az alkalmazás elindítása előtt kapcsolja be a Wi-Fi funkciót.

5 Az okostelefonon kapcsolja be a Samsung Home Monitor alkalmazást.

6 Videó vagy hang monitorozásának megkezdése.

- A fényképezőgép élőképeinek megtekintése az okostelefonon. Videó monitorozása közben a videó sztrímelésének leállításához érintse meg az okostelefonon a **Hang monitorozási mód** gombot. Amikor a fényképezőgép zajt érzékel, riasztás figyelmeztet az okostelefonon.



- Az okostelefonon a videó monitorozása közben a videó nem kerül mentésre a fényképezőgépen.
- Ha a megfigyelt terület sötét, érintse meg az  lehetőséget, hogy bekapcsolja az AF-segédfényt.
- Ha hang monitorozása közben a fényképezőgép az előre beállított legalacsonyabb zajsztintnél hangosabb zajt érzékel, riasztási hang hallható az okostelefonon.
- Videó monitorozása közben akkor sem lesz riasztási hang hallható az okostelefonon, ha a fényképezőgép zajt érzékel.

- ## 7
- Érintse meg a  lehetőséget a Samsung Home Monitor alkalmazásból kilépéshez.

A zajsztint beállítása a riasztás indításához

Beállíthatja a zajsztintet, amelynél monitorozás közben a riasztás bekapcsol. A zajsztint beállításához nyomja meg a [DISP/🔊📶] gombot.

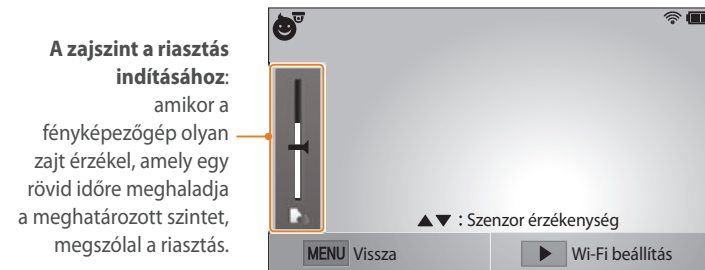

Ne használja ezt a funkciót törvénytelen cselekményekre.

Az Auto Backup használata fényképek és videók küldéséhez

Az elkészített fényképek és videók vezeték nélküli kapcsolattal továbbíthatók számítógépre.

Az Auto Backup alkalmazás telepítése a számítógépen

- 1 Az i-Launcher telepítése a számítógépre. (161. o.)
- 2 Csatlakoztassa a fényképezőgépet a számítógéphez az USB-kábel segítségével.
- 3 Amikor megjelenik az Auto Backup program ikon, kattintson rá.
 - Az Auto Backup program telepítve van a számítógépre. A telepítéshez kövesse a képernyőn megjelenő utasításokat.
- 4 Húzza ki az USB-kábelt.



A program telepítése előtt ellenőrizze, hogy a számítógép csatlakozik-e a hálózathoz.

Fényképek és videók elküldése számítógépre

- 1 Az üzemmód képernyőn érintse meg az **Wi-Fi** lehetőséget.
- 2 Válassza a  lehetőséget.
 - Amennyiben megjelenik az alkalmazás letöltésére felhívó felugróablak, válassza a **Következő** lehetőséget.
 - A fényképezőgép automatikusan megpróbál csatlakozni a WLAN hálózathoz a legutóbb csatlakoztatott hozzáférési ponton keresztül.
 - Ha a fényképezőgép korábban még nem kapcsolódott WLAN hálózathoz, automatikusan keresni kezdi az elérhető hozzáférési pontokat. (118. o.)
- 3 Válasszon egy számítógépet a biztonsági mentéshez.

4 Válassza az **OK** lehetőséget.

- A küldés leállításához válassza a **Mégse** lehetőséget.
- A biztonsági mentéshez nem választhatók ki önálló fájlok. Ez a funkció csak a fényképezőgépen található új fájlokat menti el.
- A számítógép monitorán megjelenik a biztonsági mentés állapot sáv.
- Amikor a fájlátvitel megtörtént, a fényképezőgép 30 másodperc után automatikusan kikapcsol. Az előző képernyőre visszatéréshez és a fényképezőgép automatikus kikapcsolásának megakadályozásához nyomja meg a **Mégse** gombot.
- Az átvitelt követően a számítógép automatikus kikapcsolásához válassza a **Számítógép lekapcsolása a biztonsági mentés után** lehetőséget.
- A biztonsági mentés számítógép módosításához válassza a **Számítógép cseréje** lehetőséget.



- A fényképezőgép WLAN hálózathoz csatlakoztatásakor válassza ki a számítógéphez csatlakoztatott hozzáférési pontot.
- A fényképezőgép megkeresi az elérhető hozzáférési pontokat akkor is, ha ugyanahhoz a hozzáférési ponthoz csatlakozik, mint legutóbb.
- Ha a fájlok küldése közben kikapcsolja a fényképezőgépet vagy eltávolítja az akkumulátort, akkor az átvitel megszakad.
- A funkció használata közben a fényképezőgépen a zárvezérlés ki van kapcsolva.
- A fényképezőgéphez egyidejűleg csak egy számítógép csatlakoztatható fájlküldés céljából.
- A biztonsági mentési művelet a hálózati körülmények miatt törlésre kerülhet.
- Ha nincsenek fájlok a fényképezőgép memóriájában, ez a funkció nem használható.
- A funkció használata előtt ki kell kapcsolni a Windows tűzfalat, valamint minden más tűzfalat.
- Akár az utolsó 1000 fájl is küldhető.
- A számítógépes programban a kiszolgáló nevét a latin ábécé betűivel kell megadni, és legfeljebb 48 karaktert tartalmazhat.

Fényképek vagy videók küldése e-mailben

Az e-mail menüben módosíthatja a beállításokat, majd e-mail formájában elküldheti a fényképezőgépen tárolt fényképeket és videókat.

E-mail beállítások módosítása

Az e-mail menüpontban tetszőlegesen módosíthatja az adatok tárolására vonatkozó beállításokat. Ugyanitt beállíthatja vagy módosíthatja az e-mail jelszót. A megadandó szöveggel kapcsolatos információkért lásd a Szövegbevitel részt. (122. o.)

Saját adatok tárolása

1 Az üzemmód képernyőn érintse meg az **Wi-Fi** lehetőséget.

2 Válassza a  lehetőséget.

- A fényképezőgép automatikusan megpróbál csatlakozni a WLAN hálózathoz a legutóbb csatlakoztatott hozzáférési ponton keresztül.
- Ha a fényképezőgép korábban még nem kapcsolódott WLAN hálózathoz, automatikusan keresni kezdi az elérhető hozzáférési pontokat. (118. o.)

3 Nyomja meg a [MENU] gombot.

4 Válassza a **Küldő beállítás** lehetőséget.

5 Válassza a **Név** dobozt, adja meg a nevét, majd érintse meg a **Kész** lehetőséget.



6 Válassza az **Email** dobozt, adja meg az e-mail címét, majd érintse meg a **Kész** lehetőséget.

7 A változtatások mentéséhez válassza a **Mentés** lehetőséget.

- Az információk törléséhez válassza a **Visszaállítás** lehetőséget.

E-mail jelszó beállítása

- 1 Az üzemmód képernyőn érintse meg az **Wi-Fi** lehetőséget.
- 2 Válassza a  lehetőséget.
 - A fényképezőgép automatikusan megpróbál csatlakozni a WLAN hálózathoz a legutóbb csatlakoztatott hozzáférési ponton keresztül.
 - Ha a fényképezőgép korábban még nem kapcsolódott WLAN hálózathoz, automatikusan keresni kezdi az elérhető hozzáférési pontokat. (118. o.)
- 3 Nyomja meg a [MENU] gombot.
- 4 Válassza a **Jelszó beállítása** → **Be** lehetőséget.
 - A jelszó kikapcsolásához válassza a **Ki** lehetőséget.
- 5 Amikor megjelenik az előugró ablak, érintse meg az **OK** lehetőséget.

6 Írja be a 4-jegyű jelszót.

7 Adja meg újra a jelszót.

8 Amikor megjelenik az előugró ablak, érintse meg az **OK** lehetőséget.





Amennyiben elveszítette a jelszavát, a jelszó beállító képernyőn alaphelyzetbe tudja állítani a **Reset** kiválasztásával. Amikor visszaállítja az információkat, a korábban elmentett beállítás információk és e-mail cím törlésre kerül.



E-mail jelszó megváltoztatása

- 1 Az üzemmód képernyőn érintse meg az **Wi-Fi** lehetőséget.
- 2 Válassza a  lehetőséget.
 - A fényképezőgép automatikusan megpróbál csatlakozni a WLAN hálózathoz a legutóbb csatlakoztatott hozzáférési ponton keresztül.
 - Ha a fényképezőgép korábban még nem kapcsolódott WLAN hálózathoz, automatikusan keresni kezdi az elérhető hozzáférési pontokat. (118. o.)
- 3 Nyomja meg a [MENU] gombot.
- 4 Válassza a **Jelszó módosítása** lehetőséget.
- 5 Adja meg a jelenlegi 4-jegyű jelszavát.
- 6 Írja be az új 4-jegyű jelszót.
- 7 Adja meg újra az új jelszót.
- 8 Amikor megjelenik az előugró ablak, érintse meg az **OK** lehetőséget.



Fényképek vagy videók küldése e-mailben

Lehetősége van e-mailben elküldeni a fényképezőgépén tárolt fényképeket vagy videókat. A megadandó szöveggel kapcsolatos információkért lásd a Szövegbevitel részt. (122. o.)

- 1 Az üzemmód képernyőn érintse meg az **Wi-Fi** lehetőséget.
- 2 Válassza a  lehetőséget.
- 3 Csatlakozás WLAN hálózathoz. (118. o.)
- 4 Válassza a **Feladó** dobozt, adja meg az e-mail címét, majd érintse meg a **Kész** lehetőséget.
 - Amennyiben a saját információkat korábban már beállította, akkor a rendszer azokat automatikusan beilleszti. (136. o.)
 - A korábbi feladók listájából egy cím használatához válassza a  → egy címet.

- 5 Válassza a **Címzett** dobozt, adja meg az e-mail címet, majd érintse meg a **Kész** lehetőséget.
 - A korábbi címzettek listájából egy cím használatához válassza a  → egy címet.
 - További címzettek hozzáadásához válassza a  lehetőségét. Legfeljebb 30 címzettet adhat meg.
 - Valamely cím listáról történő törléséhez válassza a  lehetőségét.
- 6 Válassza a **Következő** lehetőséget.
- 7 Válassza ki az elküldeni kívánt fájlokat.
 - Legfeljebb 20 fájlt jelölhet ki. A teljes méret nem haladhatja meg a 7 MB-ot.
- 8 Válassza a **Következő** lehetőséget.
- 9 Válassza a megjegyzés dobozt, írja be a megjegyzést, majd érintse meg a **Kész** lehetőséget.
- 10 Válassza a **Küldés** lehetőséget.
 - A fényképezőgép elküldi az e-mail üzenetet.
 - Amennyiben nincs elérhető hálózati kapcsolat, vagy az e-mail fiók beállításai nem megfelelőek, akkor előfordulhat, hogy nem tudja elküldeni az e-mail üzenetet.



- Még ha a fénykép sikeresen átküldöttként jelenik is meg, a fogadó fél e-mail fiókjában bekövetkező hiba esetén a fénykép elutasításra vagy a levélszemétbe kerülhet.
- Amennyiben nincs elérhető hálózati kapcsolat, vagy az e-mail fiók beállításai nem megfelelőek, akkor előfordulhat, hogy nem tudja elküldeni az e-mail üzenetet.
- Amennyiben a fájlok összesített mérete túllépi a megengedett 7 MB méretet, az e-mail nem küldhető el. A küldhető fényképek legnagyobb felbontása 2M. A küldhető videók legnagyobb felbontása . Amennyiben a kiválasztott fénykép felbontása meghaladja a 2M értéket, akkor a készülék automatikusan átméretezi a képet.
- Ha tűzfal vagy a felhasználó hitelesítési beállítások miatt nem tudja elküldeni az e-mailt, kérje a hálózati rendszergazda vagy a hálózati szolgáltató segítségét.
- Ha nincsenek fájlok a fényképezőgép memóriájában, ez a funkció nem használható.
- Valamint e-mailek Lejátszás üzemmódban is küldhetők a [MENU] gomb megnyomásával, majd a **Megosztás (Wi-Fi)** → **Email** kiválasztásával vagy a  → **Email** kiválasztásával.

Fénykép- vagy videómegosztó szolgáltatások használata

Az elkészített fényképeket és videókat feltöltheti fájlmegosztó szolgáltatásokra. A fényképezőgép megjeleníti a választható fájlmegosztó szolgáltatások listáját. A fájlok bizonyos fájlmegosztó szolgáltatásokra feltöltéséhez a fényképezőgép csatlakoztatását megelőzően el kell látogatnia a honlapra és regisztrálnia kell.

Fájlmegosztó szolgáltatás elérése

- 1 Az üzemmód képernyőn érintse meg az **Wi-Fi** lehetőséget.
- 2 Válassza a  lehetőséget.
- 3 Csatlakozás WLAN hálózathoz. (118. o.)
- 4 Válasszon fájlmegosztó szolgáltatást.
 - Amennyiben megjelenik a fiók létrehozására felhívó felugróablak, válassza az **OK** lehetőséget.

5 A belépéshez adja meg az azonosítóját és jelszavát.

- A megadandó szöveggel kapcsolatos információkért lásd a Szövegbevitel részt. (122. o.)
- Ha valamilyen megosztó szolgáltatáshoz csatlakozik, lásd az "A bejelentkezési böngésző használata" részt. (120. o.)
- A listából egy azonosító kiválasztásához válassza a  → egy azonosítót.
- Ha a fájlmegosztó szolgáltatásra korábban már belépett, akkor kiválaszthatja, hogy a rendszer automatikusan beléptesse.



A funkció használatához meglévő fiókkal kell rendelkeznie a fájlmegosztó szolgáltatásnál.

Fénykép vagy videó feltöltése

1 A fájlmegosztó szolgáltatás elérése a fényképezőgéppel.

2 Válassza ki a feltölteni kívánt fájlokat.

- Legfeljebb 20 fájlt jelölhet ki. A teljes méret nem haladhatja meg a 10 MB-ot. (Bizonyos fájlmegosztó szolgáltatásokon a fájlok teljes száma és mérete eltérő lehet.)

3 Válassza a **Feltöltés** lehetőséget.

- A fényképezőgép fel fogja tölteni a fotókat vagy videókat.
- Amikor a feltöltés sikertelen, az ismételt feltöltésre figyelmeztető üzenet jelenik meg.
- Bizonyos megosztó szolgáltatásokban a hozzászólásokat a megjegyzés doboz kiválasztásával adhatja meg. A megadandó szöveggel kapcsolatos információkért lásd a Szövegbevitel részt. (122. o.)



- Beállítható egy feltöltési mappa a Facebook számára a [MENU] gomb megnyomásával, majd a fájlmegosztó szolgáltatások listája képernyőn a **Feltöltési mappa (Facebook)** kiválasztásával.
- A fájlok nem tölthetők fel, ha a mérete meghaladja a méretkorlátot. A feltölthető fényképek legnagyobb felbontása 2M. A feltölthető videók legnagyobb felbontása . Amennyiben a kiválasztott fénykép felbontása meghaladja a 2M értéket, akkor a készülék automatikusan átméretezi a képet. (Bizonyos fájlmegosztó szolgáltatásokon a fényképek maximális felbontása eltérő lehet.)
- A fényképek és videók feltöltésének módja a kiválasztott fájlmegosztó szolgáltatástól függően eltérő lehet.
- Ha tűzfal vagy a felhasználó hitelesítési beállítások miatt nem tudja elérni a fájlmegosztó szolgáltatást, kérje a hálózati rendszergazda vagy a hálózati szolgáltató segítségét.
- A feltöltött fényképekre és videókra ráégethető azok elkészítésének dátuma.
- Az internetkapcsolat sebessége befolyásolhatja a fotók feltöltésének és a weboldalak megnyitásának a sebességét.
- Ha nincsenek fájlok a fényképezőgép memóriájában, ez a funkció nem használható.
- Lejátszás üzemmódban is feltölthetők a képek a fájlmegosztó szolgáltatásokra a [MENU] gomb megnyomásával, majd a **Megosztás (Wi-Fi)** → lehetőség és egy fájlmegosztási szolgáltatás kiválasztásával vagy a → és egy a fájlmegosztási szolgáltatás kiválasztásával.
- Bizonyos fájlmegosztási szolgáltatásokra nem tölthet fel videókat.
- Amikor a megosztó szolgáltatásba tölt fel fényképeket, az irányelveiknek megfelelően a kép átméretezésre kerülhet 2M vagy 1M méretre.

A Samsung Link használata a fájlok küldéséhez

Fájlokat tölthet fel a fényképezőgépről a Samsung Link online tárhelyre vagy megtekintheti az azonos hozzáférési ponthoz csatlakozó Samsung Link eszközön található fájlokat.

Fényképek feltöltése online tárhelyre

1 Az üzemmód képernyőn érintse meg az **Wi-Fi** lehetőséget.

2 Válassza a  → **Webtárhely** lehetőséget.

- Ha megjelenik az útmutató üzenet, válassza az **OK** lehetőséget.
- A fényképezőgép automatikusan megpróbál csatlakozni a WLAN hálózathoz a legutóbb csatlakoztatott hozzáférési ponton keresztül.
- Ha a fényképezőgép korábban még nem kapcsolódott WLAN hálózathoz, automatikusan keresni kezdi az elérhető hozzáférési pontokat. (118. o.)
- A feltöltött fényképek méretének módosításához nyomja meg a [MENU] gombot, majd válassza a **Feltölthető képméret** lehetőséget.

3 Adja meg az azonosítóját és jelszavát, majd válassza a **Bejelentkezés** → **OK** lehetőséget.

- A megadandó szöveggel kapcsolatos információkért lásd a Szövegbevitel részt. (122. o.)
- A listából egy azonosító kiválasztásához válassza a  → egy azonosítót.
- Ha a webhelyre korábban már belépett, akkor kiválaszthatja, hogy a rendszer automatikusan beléptesse.



A funkció használatához a számítógép segítségével létre kell hoznia egy Samsung Link fiókot, valamint egy hozzárendelt online tárhely szolgáltatáshoz tartozó fiókot. A fiókok létrehozását követően adja hozzá az online tárhelyet a Samsung Link fiókjához.

4 Válasszon online tárhely szolgáltatást.

- A funkció használata előtt először meg kell látogatnia a Samsung Link honlapját a számítógépéről és regisztrálnia kell egy online tárhelyet.

5 Válassza ki a feltölteni kívánt fájlokat, majd érintse meg a **Feltöltés** ikont.



- A Samsung Link online tárhelyre videó fájlok nem tölthetők le.
- Ha nincsenek fájlok a fényképezőgép memóriájában, ez a funkció nem használható.
- Legfeljebb 20 fájlt tölthet fel.
- Lejátszás üzemmódban is feltölthetők fényképek a [MENU] gomb megnyomásával majd a **Megosztás (Wi-Fi)** → **Samsung Link** kiválasztásával, vagy a  → **Samsung Link** kiválasztásával.



- Akár az utolsó 1000 fájl is megosztható.
- A Samsung Link eszközön csak a fényképezőgéppel készített fényképeket és videókat tekinthet meg.
- A fényképezőgépe és a Samsung Link eszköz közötti vezeték nélküli kapcsolat hatótávolsága a hozzáférési pont műszaki adataitól függően változhat.
- Ha a fényképezőgép 2 Samsung Link eszközhöz is kapcsolódik, a lejátszás lelassulhat.
- A fényképek vagy videók eredeti méretükben jelennek meg.
- Ez a funkció csak a Samsung Link funkciót támogató készülékeken elérhető.
- A megosztott fényképeket és videókat a Samsung Link eszköz nem tárolja, azonban a fényképezőgépen tárolhatók a készülék követelményeinek teljesítéséhez.
- A fényképek és a videók Samsung Link készülékre történő továbbítása a hálózati kapcsolattól, a megosztani kívánt fájlok számától és azok méretétől függően kis időbe telhet.
- Ha a fényképek és videók tévéképernyőn való megtekintése közben a fényképezőgép tápellátását rendellenes módon megszakítja (pl. kiveszi az akkumulátort), a Samsung Link eszköz úgy tekinti, hogy még kapcsolatban van a fényképezőgéppel.
- A fényképezőgépen tárolt fényképek és videók megjelenítési sorrendje nem feltétlenül egyezik meg a Samsung Link készüléken történő lejátszási sorrenddel.
- A megosztani kívánt fényképek és videók számától függően a fényképek és videók betöltése és a kezdeti beállítási folyamat némi időt vehet igénybe.
- Amikor a Samsung Link készüléken tekinti meg a fényképeket és videókat, és folyamatosan használja a készülékek távirányítóját, vagy más műsort is néz a készüléken, előfordulhat, hogy ez a funkció nem fog megfelelően működni.

- Ha a Samsung Link készüléken történő megtekintésük közben módosítja a fényképezőgépen található fájlok helyét, vagy átrendezi őket, a fájlok listájának a készüléken való frissítéséhez meg kell ismételnie a kezdeti beállítási eljárást.
- Ha nincsenek fájlok a fényképezőgép memóriájában, ez a funkció nem használható.
- Javasoljuk, hogy a Samsung Link készüléket hálózati kábellel csatlakoztassa a hozzáférési ponthoz. Ez minimálisan csökkenti a videó lejátszás akadózását, amely stream videók lejátszásánál előforduló jelenség.
- A Samsung Link eszközökön a **Közeleli eszközök** funkcióval a fájlok megtekintéséhez a hozzáférési ponton engedélyezni kell a multicast módot.

5. Fejezet

A fényképezőgép beállítási menüje

Ismerje meg a felhasználói beállításokat és az általános beállítási menüket. A beállítások módosításával az igényeinek jobban megfelelőre alakíthatja azokat.

Felhasználói beállítások

Ezekkel a beállításokkal a felhasználói környezetet szabhatja testre.

A felhasználói
beállítások megadása:

Fényképezés üzemmódban nyomja meg a [MENU] → ☰
→ válasszon egy beállítást.



Az elérhető elemek és azok sorrendje függ a felvételi körülményektől.

ISO-testreszabás

ISO kiterjesztés

Kiválasztható az ISO 100 és 25600 érték.

ISO lépésköz

Az ISO érzékenység 1/3 vagy 1 lépésként állítható.

Automatikus ISO tartomány

Megadhatja, hogy melyik legyen az a legnagyobb ISO-érték, amelyik alatt az ISO beállításnál **Automata** értéket választva mindegyik EV-lépést kiválasztja a fényképezőgép.

Zajcsökkentés

A Zajcsökkentés beállítással a fényképeken jelentkező képzajt csökkentheti.

* Alapérték

Beállítás	Leírás
Magas ISO NR	Ez a funkció a magas Érzékenység (ISO-érték) kiválasztása esetén jelentkező képzajt csökkenti. (Ki, Erős, Normál*, Halk)
Hozótávú NR	Ez a funkció a fényképezőgépen a hosszú expozíciós (megvilágítási) idők kiválasztása esetén jelentkező képzajt csökkenti. (Ki, Be*)

Keret beállítása

A beállítások megadhatók az egyes keretezésekhez.

* Alapérték

Beállítás	Leírás
Automata expozíció keret beállítása	Az expozíciós intervallum beállítása. (-/+0.3 EV*, -/+0.7 EV, -/+1.0 EV, -/+1.3 EV, -/+1.7 EV, -/+2.0 EV, -/+2.3 EV, -/+2.7 EV, -/+3.0 EV)
Fehéregyensúly keret beállítása	A 3 bracket fénykép fehéregyensúly intervallum tartományának beállítása. (AB-/+3*, AB-/+2, AB-/+1, MG-/+3, MG-/+2, MG-/+1) Például az AB-/+3 módosítja a narancs értékét plusz vagy mínusz három lépéssel. Az MG-/+3 a bíbor értékét módosítja ugyanennyivel.
P Wiz keret beállítások	A fényképezőgép által a bracket fénykép készítéséhez használandó 3 Képválasztó-beállítás kiválasztása 3 keretezett kép elkészítéséhez.
Mélység keret beállítások	A mélység intervallum beállítása. (-/+0.3, -/+0.7, -/+1.0*, -/+1.3, -/+1.7, -/+2.0, -/+2.3, -/+2.7, -/+3.0)

Szintér

A szintér beállítás lehetővé teszi a színek megjelenítéséhez a megfelelő módszer kiválasztását. A digitális képezelő eszközöknek, például a digitális fényképezőgépeknek, monitoroknak és nyomtatóknak saját módszerük vannak a színek ábrázolására, amelyet szintérnek neveznek.

* Alapérték

Beállítás	Leírás
sRGB*	Az sRGB (Standard RGB) egy nemzetközi specifikáció, az IEC (International Electrotechnical Commission) által létrehozott szintér meghatározására. Ez a szintér széles körben használják a számítógépes monitorokon való színelőállításra, és ez az Exif szintér szabványa is. Az sRGB használata a normál és az interneten közzétenni kívánt képekhez ajánlott.
Adobe RGB	Az Adobe RGB szinteret üzleti célú nyomtatásokhoz használják, mert nagyobb a színtartománya, mint az sRGB szintéré. A nagyobb színtartomány megkönnyíti a számítógépes képszerkesztést. Az egyes programok általában csak néhány szintérrel kompatibilisek.

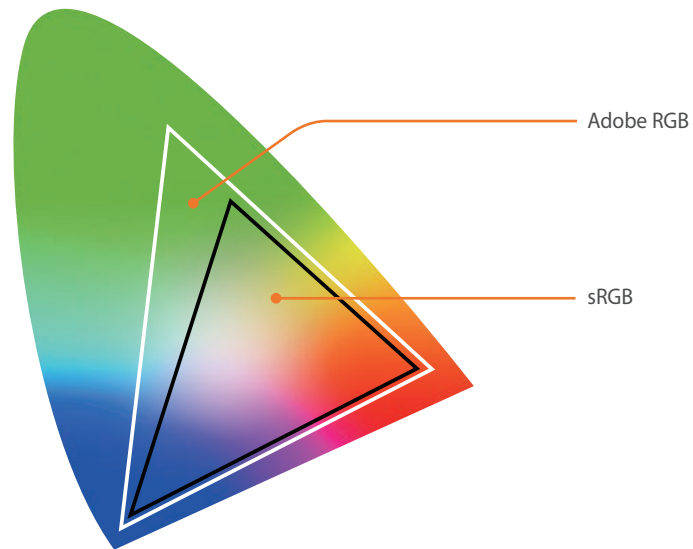

Ha az Adobe RGB szintér van beállítva, a fájlok "_SAMXXXX.JPG" formátumban kerülnek mentésre.

Torzításhelyesbítés

Az objektívből adódó torzítás javítható. Ez a funkció csak az ezt támogató objektívekkel érhető el.

Érintéses működtetés

Fényképezés üzemmódban az érintéses működtetés bekapcsolása.

* Alapérték

Beállítás	Leírás
Ki	Érintéses működtetés használatának mellőzése fényképezés üzemmódban. (Egyéb esetekben az érintéses működtetés használható)
Be*	Érintéses működtetés használata fényképezés üzemmódban.

iFn testreszabása

Kiválaszthatók a beállítások, amelyek módosíthatóak az i-Function objektíveken található **[i-Function]** gomb megnyomásakor.

Beállítás	Leírás
Rekesznyílás	Beállításával módosítható a rekesznyílás értéke.
Zársebesség	Beállításával módosítható a zársebesség értéke.
EV	Beállításával módosítható a fényérték.
ISO	Beállításával módosítható az ISO érzékenység.
Fehéregyensúly	Beállításával módosítható a fehéregyensúly.

Felhasználói képernyő

A képernyőn megjelenítheti és elrejtheti a fényképezési adatokat.

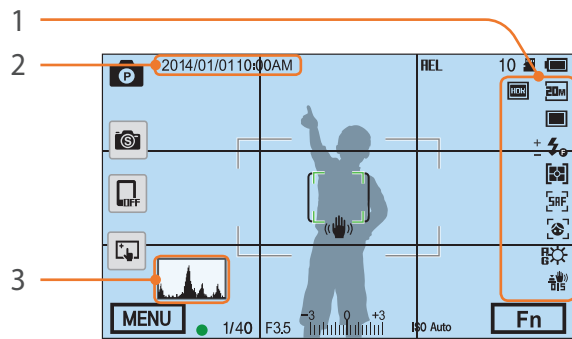

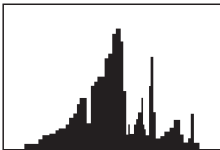
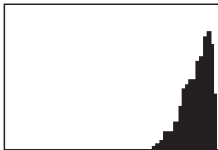
Tételszám	Leírás
1	<p>Ikonok</p> <p>A képernyő beállítása, hogy Fényképezési üzemmódban az ikonokat a jobb oldalon jelenítse meg.</p>
2	<p>Dátum és idő</p> <p>A dátum és az idő megjelenítésének beállítása.</p>
3	<p>Hisztogram</p> <p>A hisztogram (eloszlási görbe) megjelenítése vagy elrejtése.</p> <p>A hisztogramról röviden</p> <p>A hisztogram vagy eloszlási görbe egy grafikon, amely a fényerő eloszlását mutatja a fényképen. A hisztogram bal oldala jelzi, ha a fénykép túl sötét. A hisztogram jobb oldala jelzi, ha a fénykép túl világos. A grafikon csúcsainak magassága a színadatokhoz kapcsolódik. Minél magasabb a grafikon egy adott ponton, annál több van a képen az ahhoz a ponthoz tartozó színből.</p> <div style="display: flex; justify-content: space-around; align-items: flex-end;"> <div style="text-align: center;">  <p>Elégtelen megvilágítás</p> </div> <div style="text-align: center;">  <p>Kiegyensúlyozott megvilágítás</p> </div> <div style="text-align: center;">  <p>Túl erős megvilágítás</p> </div> </div>

Billentyűzetkiosztás

Az Egyéni gombhoz és a DIRECT LINK gombhoz hozzárendelt funkciók módosíthatók.

* Alapérték

Gomb	Funkció
Egyéni	<p>Az egyéni gombok funkciójának beállítása.</p> <ul style="list-style-type: none"> • Optikai előnézet*: lefuttatja a mélységélesség előnézet funkciót az aktuális rekesznyíláson. (22. o.) • Egy érintéses fehéregyensúly : végrehajtja az egyéni fehéregyensúly-beállítás funkciót. • One Touch RAW +: a fájlt RAW+JPEG formátumban menti. A fájl JPEG formátumban mentéséhez nyomja meg ismételten a gombot. • Visszaállítás: lenulláz bizonyos beállításokat. • AEL: az automatikus expozíció rögzítés funkciót hajtja végre. (Az [Exponáló] gomb félig lenyomása végrehajtja az automatikus fókusz rögzítés funkciót.) • AEL Tartás: a fényképezés után is folytatja az expozíció zár funkció végrehajtását. (Az expozíció a fénykép elkészítését követően is rögzítve marad.)
DIRECT LINK	<p>A DIRECT LINK gombok funkciójának beállítása. (AutoShare, MobileLink, Remote Viewfinder, Group Share, Baby Monitor, Auto Backup, Email, SNS & Cloud, Samsung Link)</p>

Live view NFC

Fényképezés üzemmódban kapcsolja be az NFC-képes okostelefonon az NFC funkciót és helyezze az okostelefon NFC antennáját a fényképezőgép NFC címkéje közelébe, hogy elindítsa az AutoShare vagy Remote Viewfinder alkalmazást. Ezt a funkciót az Android OS operációs rendszert futtató NFC-képes okostelefonok támogatják. Javasolt a legfrissebb verzió használata. iOS készülékeken ez a funkció nem működik.

MobileLink/NFC képméret

A fényképek méret beállítása a fájlok átvitelekor okostelefonra MobileLink vagy NFC funkció használatakor.

* Alapérték

Beállítás	Leírás
Átméretezés 2M vagy kisebb méretre	Ha a fénykép mérete meghaladja a 3M értéket, akkor a 2M vagy kisebb méretre átméretezést követően kerül átvitelre.
Eredeti*	A fénykép az eredeti méretében kerül elküldésre.

Segédháló

A téma megkomponálását segítő segédvonalak megjelenítési módjának kiválasztása. (**Ki***, **4 X 4**, **3 X 3**, **Kereszt**, **Átló**)

AF segédfény

Sötét helyeken történő fényképezés esetén a jobb autofókusz beállítás érdekében az AF segédfény bekapcsol. Sötét helyeken az AF segédfény bekapcsolásakor az autofókusz funkciók pontosabban működnek.

Automatikus önarckép

A fényképezőgép bekapcsolásának beállítása és Önarckép módba lépés, amikor a kijező felhajtásra kerül. Önarckép módban az időzítő (3 másodperc), egygombos felvétel, arcfelismerés és a Modell arc beállítások automatikusan bekapcsolásra kerülnek.

Objektív gomb sebesség beállítások

Állítsa a Power zoom objektív gombok zoom sebességét gyors, közepes vagy lassú sebességre. Nagy sebességnél megnő a zoom zaja és az a videófelvételeken hallható lehet. Ez a funkció csak akkor elérhető, ha a csatlakozó adapterrel csatlakoztatta a Power zoom objektívet.

Beállítás

Ismerje meg, hogyan szabhatja testre fényképezőgépe beállításait.

A beállítások megadása:

Fényképezés vagy lejátszás üzemmódban nyomja meg a [MENU] →  → egy beállítást.



Elem	Leírás
	* Alapérték
Hang	<ul style="list-style-type: none"> • Rendszer hangerő: a hangerő beállítása, vagy a hangok teljes kikapcsolása. (Ki, Halk, Közepes*, Erős) <div style="border: 1px solid #ccc; padding: 5px; margin: 5px 0;">  A fényképezőgép még a hangerő kikapcsolt állapotában is bosát ki hangot videó vagy diavetítés lejátszásakor. </div> <ul style="list-style-type: none"> • AF hang: az Exponáló gomb félig lenyomásakor a fényképezőgép által kiadott hang beállítása. (Ki, Be*) • Gombhang: a gombok megnyomásakor vagy a képernyő megérintésekor a fényképezőgép által kiadott hang beállítása. (Ki, Be*)
Gyorsnézet	A gyorsnézet hosszának megadása—az az idő, ameddig a fényképezőgép elkészülte után a képet mutatja a kijelzőn. (Ki, 1 mp*, 3 mp, 5 mp, Tart)

Elem	Leírás
	* Alapérték
Képernyő beállítás	<p>A kijelző fényerejének és színeinek beállítása, az automatikus fényerő-beállítás megadása, vagy a szintbeállítás.</p> <ul style="list-style-type: none"> • Kijelző fényerő: a kijelző fényereje manuálisan beállítható. • Automatikus fényerő: az automatikus fényerő-beállítás ki- és bekapcsolása. (Ki, Be*) • Kijelző szín: a kijelző színe manuálisan beállítható. • Függőleges kalibrálás: a szintjelző kalibrálása. Amennyiben a szintjelző nincs vízszintben, helyezze el a fényképezőgépet a szint felületére, majd kövesse a képernyőn megjelenő utasításokat. <div style="border: 1px solid #ccc; padding: 5px; margin: 5px 0;">  <ul style="list-style-type: none"> • Lejátszás üzemmódban Függőleges kalibrálás nem elérhető. • Portré tájolásban a szintjelző nem kalibrálható. </div>
Automatikus kijelző kikapcsolva	A kijelző kikapcsolási idejének megadása. A kijelző kikapcsol, ha a fényképezőgépet a megadott ideig nem használja. (Ki, 30 mp*, 1 perc, 3 perc, 5 perc, 10 perc)
Auto kikapcs.	<p>A kikapcsolási idő beállítása. A fényképezőgép kikapcsol, ha a fényképezőgépet a megadott ideig nem használja. (Ki, 1 perc*, 3 perc, 5 perc, 10 perc, 30 perc)</p> <div style="border: 1px solid #ccc; padding: 5px; margin: 5px 0;">  <ul style="list-style-type: none"> • A fényképezőgép az akkumulátor cseréje esetén is megőrzi a beállított kikapcsolási időt. • Lehet, hogy az Auto kikapcs. üzemmód nem működik, ha a fényképezőgép számítógéphez vagy tévéhez kapcsolódik, illetve diavetítés és videó lejátszása közben. </div>

* Alapérték

Elem	Leírás
Súgó útmutató megjelenítése	<p>A menükhöz és funkciókhoz tartozó súgó szövegek megjelenítésének beállítása. (Ki, Be*)</p> <div style="border: 1px solid #ccc; padding: 5px; background-color: #f9f9f9;">  <p>A súgó szöveg elrejtéséhez nyomja meg a [] gombot.</p> </div>
Language	A fényképezőgép kijelző nyelvének megadása.
Dátum és idő	<p>A dátum, idő, dátum formátum, időzóna beállítása, valamint hogy a dátum megjelenjen-e a fotókon. (Időzóna, Dátum/idő beállítás, Dátumtípus, Idő típus, Dátumozás)</p> <div style="border: 1px solid #ccc; padding: 5px; background-color: #f9f9f9;">  <ul style="list-style-type: none"> A dátum a fénykép jobb alsó sarkában jelenik meg. A fényképek kinyomatáskor egyes nyomtatók nem megfelelő módon nyomtatják a képre a dátumot. </div>
Video jel	<p>Ha a fényképezőgépet külső megjelenítő eszközhez, például monitorhoz vagy HDTV készülékhez csatlakoztatja, válassza ki az országában használt kimenő videojel-formátumot.</p> <ul style="list-style-type: none"> NTSC: Amerikai Egyesült Államok, Kanada, Japán, Korea, Tajvan, Mexikó, stb. PAL (csak PAL B, D, G, H, vagy I támogatás): Ausztrália, Ausztria, Belgium, Kína, Dánia, Finnország, Franciaország, Németország, Anglia, Olaszország, Kuwait, Malajzia, Új-Zéland, Szingapúr, Spanyolország, Svédország, Svájc, Thaiföld, Norvégia, stb.
Anynet+ (HDMI-CEC)	<p>Ha az Anynet+ (HDMI-CEC) szolgáltatást ismerő HDTV-hez kapcsolja a fényképezőgépet, a fényképezőgép lejátszási funkcióját a tévé távirányítójával tudja vezérelni.</p> <ul style="list-style-type: none"> Ki: a fényképezőgép lejátszási funkcióját nem tudja a tévé távirányítójával vezérelni. Be*: a fényképezőgép lejátszási funkcióját a tévé távirányítójával tudja vezérelni.

* Alapérték

Elem	Leírás
HDMI Kimenet	<p>Ha HDMI-kábellel HDTV-hez kapcsolja a fényképezőgépet, módosíthatja a kép felbontását.</p> <ul style="list-style-type: none"> NTSC: Automata*, 1080i, 720p, 480p, 576p (csak PAL választása esetén aktív) <div style="border: 1px solid #ccc; padding: 5px; background-color: #f9f9f9;">  <p>Amennyiben a HDTV készülék nem támogatja a kiválasztott felbontást, a fényképezőgép egyel alacsonyabb felbontást választ.</p> </div>
Fájl száma	<p>Adja meg a fájlok és mappák számozásának módszerét.</p> <ul style="list-style-type: none"> Visszaállítás: a visszaállítási funkció használata után a következő fájl sorszáma 0001 lesz. Sorozat*: az új fájlszámok folytatják a meglévő számsort akkor is, ha új memóriakártyát helyez a fényképezőgépbe, illetve, ha formázta a kártyát, vagy törölte róla az összes fényképet. <div style="border: 1px solid #ccc; padding: 5px; background-color: #f9f9f9;">  <ul style="list-style-type: none"> Az első mappánév sRGB színtér használata esetén 100PHOTO, az első fájl sorszáma Standard fájlnevezési rendszer használata esetén SAM_0001 lesz. A fájlsorszámok 1-től nőnek SAM_0001-től SAM_9999-ig. A mappasorszámok 1-től nőnek 100PHOTO-tól 999PHOTO-ig. Egy mappában legfeljebb 9999 fájl menthető. A fájlszámok kiosztása a DCF szabvány (Design rule for Camera File system, tervezési szabály fényképezőgép-fájlrendszerhez) alapján történik. Ha megváltoztatja a fájlnevet (például számítógéppel), a fényképezőgép nem tudja megjeleníteni a fájlt. </div>

* Alapérték

Elem	Leírás
Formázás	<p>A memóriakártya formázása. A formázás minden meglévő fájlt töröl, beleértve a védett fájlokat is. (Nem*, Igen)</p> <div style="border: 1px solid #ccc; padding: 5px; margin-top: 10px;">  <p>Ha a memóriakártyát más típusú fényképezőgéppel, memóriakártya-olvasóval vagy számítógéppel formázta, hibák jelentkezhetnek. Formázza a memóriakártyát a fényképezőgépben, mielőtt nekiállna első ízben fényképezni.</p> </div>
Eszköz információ	<p>A gépváz és az objektív, firmware verziójának, a Mac címének és hálózati hitelesítő számának megtekintése vagy a firmware frissítése.</p> <ul style="list-style-type: none"> • Firmware frissítés: a fényképezőgépváz vagy objektív firmware-ének frissítése. (Készülék firmware, Objektív firmware) <div style="border: 1px solid #ccc; padding: 5px; margin-top: 10px;">  <ul style="list-style-type: none"> • A firmware frissíthető a fényképezőgép számítógéphez csatlakoztatásával és az i-Launcher elindításával. További részletekért lásd a 177 oldalt. • Firmware-frissítést csak teljesen feltöltött akkumulátorral lehet végrehajtani. A firmware frissítés futtatása előtt teljesen töltsse fel az akkumulátort. • A firmware frissítésekor a felhasználói beállítások és értékek visszaállnak az alapértelmezett értékekre. (A dátum, idő, nyelv, valamint videókimenet beállítások nem változnak) • Frissítés közben ne kapcsolja ki a fényképezőgépet. </div>

* Alapérték

Elem	Leírás
Wi-Fi védett mód zárja	<p>Ez a beállítás PIN kód megadását teszi szükségessé, amikor a fényképezőgépet okostelefonhoz csatlakoztatja.</p> <ul style="list-style-type: none"> • PIN: PIN kód megadása a csatlakoztatás előtt. • Nincs*: csatlakozás engedélyezése PIN kérése nélkül. <div style="border: 1px solid #ccc; padding: 5px; margin-top: 10px;">  <ul style="list-style-type: none"> • NFC használatával a csatlakozás automatikusan, PIN kérése nélkül történik meg. • A PIN kódot a rendszer csak akkor generálja automatikusan újra, illetve frissíti, ha visszaállítja a fényképezőgép beállításait, vagy frissíti a firmware-t. • Ha korábban már csatlakoztatta a fényképezőgépet okostelefonhoz PIN útján, akkor ezek automatikusan csatlakozni fognak. </div>
Visszaállítás	<p>A beállító menü és a fényképezési beállítások visszaállítása a gyári értékekre. (A dátum, idő, nyelv és videókimenet beállítások nem változnak.) (Nem*, Igen)</p>
Nyílt forráskódú licence	<p>Nyílt forráskódú licenck megtekintése.</p>

6. Fejezet

Csatlakozás külső eszközökhöz

Használja ki teljes mértékben a fényképezőgép lehetőségeit külső eszközökhöz, például számítógéphez vagy HDTV készülékhez.

Fájlok megtekintése HDTV-n

Fényképek és videók lejátszása a fényképezőgép HDTV készülékhez csatlakoztatásával a külön beszerezhető HDMI kábel segítségével.

- 1 Fényképezés vagy lejátszás üzemmódban nyomja meg a [MENU] →  → **HDMI Kimenet** → egy beállítást. (154. o.)
- 2 Kapcsolja ki a fényképezőgépet és a HDTV-t.
- 3 Csatlakoztassa a fényképezőgépet a tévékészülékhez a külön beszerezhető HDMI-kábellel.

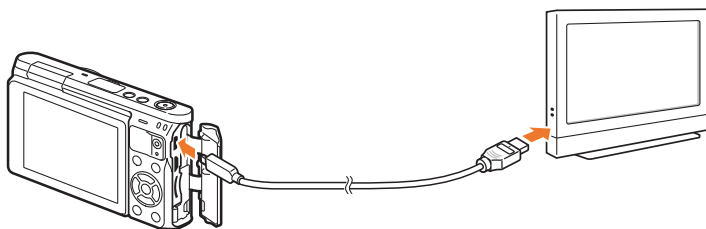

- 4 Kapcsolja be a HDTV készüléket, majd válassza ki a HDMI videó forrást.

- 5 Kapcsolja be a fényképezőgépet.

- A fényképezőgép a HDTV készülékhez csatlakoztatáskor automatikusan átvált Lejátszás üzemmódba.

- 6 Tekintse meg a fényképeket vagy játssza le a videókat a fényképezőgép gombjaival vezérelve.



- HDMI-kábel használata esetén a fényképezőgépet az Anynet+(CEC) módszerrel is csatlakoztathatja a HDTV-hez.
- Az Anynet+(CEC) funkciók lehetővé teszik, hogy a tévéhez csatlakoztatott eszközöket a tévé távirányítójával lehessen vezérelni.
- Ha a HDTV ismeri az Anynet+(CEC) funkciót, a tévékészülék automatikusan bekapcsol, amikor a fényképezőgéppel együtt használja. Ez a funkció nem minden HDTV-n érhető el.
- Ha HDMI-kábellel csatlakoztatja a fényképezőgépet a HDTV-hez, a fényképezőgéppel nem lehet sem fényképezni, sem videót felvenni.
- Amikor HDTV-hez csatlakozik, előfordulhat, hogy a fényképezőgép egyes lejátszási funkcióit nem lehet elérni.
- A fényképezőgép és a HDTV kapcsolódása utáni időtartam függ a használt memóriakártyától. Mivel a memóriakártya alap funkciója az átviteli sebesség gyorsítása, ezért nem szükségszerűen igaz az, hogy a gyorsabb átviteli sebességű kártya gyorsabb HDMI funkciót eredményez.

Fájlok átvitele a számítógépre

A memóriakártyán található fájlok átvitele a számítógépre a fényképezőgép számítógéphez csatlakoztatásával.

Fájlok átvitele Windows operációs rendszerű számítógépre

Fényképezőgép csatlakoztatása cserélhető lemezként

A fényképezőgépet cserélhető lemezként is csatlakoztathatja a számítógéphez. Nyissa meg a cserélhető lemezt és vigyen át fájlokat a számítógépre.

- 1 Kapcsolja ki a fényképezőgépet.
- 2 Csatlakoztassa a fényképezőgépet a számítógéphez az USB-kábel segítségével.

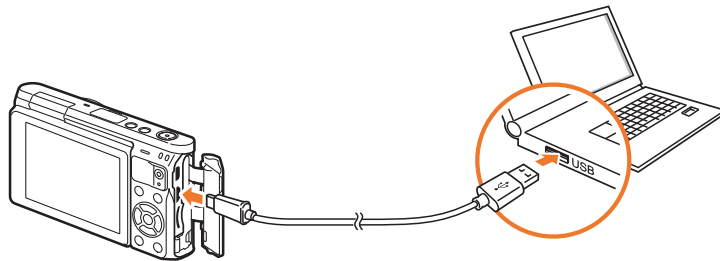



- Az USB-kábel kisebbik végét kell a fényképezőgépbe csatlakoztatni. A fordított irányú csatlakoztatás a fájlok sérülését okozhatja. A gyártó semmilyen adatvesztésért nem vállal felelősséget.
- Ha az USB-kábelt HDMI csatlakozóba próbálja csatlakoztatni, a fényképezőgép működésében hiba jelentkezhet.

- 3 Kapcsolja be a fényképezőgépet.
 - A számítógép automatikusan felismeri a fényképezőgépet.
- 4 A számítógépen válassza a **Sajátgép** → **Cserélhető lemez** → **DCIM** → **100PHOTO** lehetőséget.
- 5 Válassza ki a kívánt fájlokat, és húzza át vagy mentse őket a számítógépre.

A fényképezőgép leválasztása (Windows XP)

A Windows Vista, Windows 7 és Windows 8 operációs rendszereknél a fényképezőgép leválasztásának művelete megegyezik.

- 1 Ellenőrizze, hogy nem zajlik-e valamilyen adatátvitel a fényképezőgép és a számítógép között.
 - Ha a fényképezőgépen lévő állapotjelző LED villog, az azt jelenti, hogy adatátvitel van folyamatban. Várjon, míg az állapotjelző LED villogása megszűnik.
- 2 Kattintson a számítógép képernyőjének jobb alsó sarkában lévő rendszertálcán a  ikonra.

- 3 Kattintson a felugró üzenetre.
- 4 Kattintson a biztonságos eltávolítást jelző üzenetbuborékra.
- 5 Húzza ki az USB-kábelt.

Fájlok átvitele Mac operációs rendszerű számítógépre

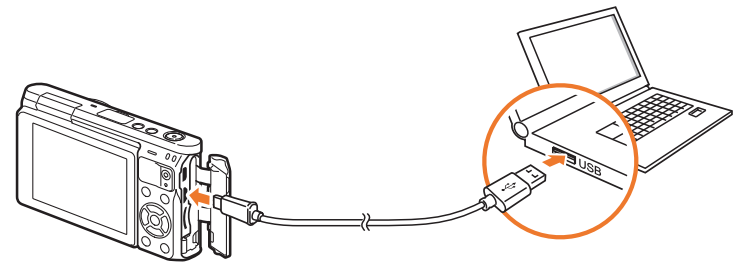

A fényképezőgép a Mac OS 10.5 vagy magasabb verziószámú változataival használható.

- 1 Kapcsolja ki a fényképezőgépet.
- 2 Csatlakoztassa a fényképezőgépet a Macintosh számítógéphez az USB-kábellel.



- Az USB-kábel kisebbik végét kell a fényképezőgépbe csatlakoztatni. A fordított irányú csatlakoztatás a fájlok sérülését okozhatja. A gyártó semmilyen adatvesztésért nem vállal felelősséget.
- Ha az USB-kábelt HDMI csatlakozóba próbálja csatlakoztatni, a fényképezőgép működésében hiba jelentkezhet.

- 3 Kapcsolja be a fényképezőgépet.
 - A számítógép automatikusan felismeri a fényképezőgépet és megjelenik a képernyőn a cserélhető lemez ikon.
- 4 Nyissa meg a cserélhető lemezt.
- 5 Másolja át a fényképeket vagy videókat a Mac számítógépre.



Programok használata számítógépen

A rendelkezése bocsátott szoftverekkel lehetőség van a fájlok megtekintésére és szerkesztésére. A fájlok vezeték nélkül is a számítógépre küldhetők.

Programok telepítése a mellékelt CD lemezről

- 1 Helyezze be a CD-lemezt a számítógépbe.
- 2 Válasszon nyelvet.
- 3 Válassza ki a telepíteni kívánt programot.
- 4 Kövesse a képernyőn megjelenő utasításokat.
- 5 A telepítés befejezéséhez kattintson a **Exit** lehetőségre.

Az i-Launcher használata során elérhető programok

Elem	Leírás
Firmware Upgrade	Letölthető a fényképezőgép firmware-e.
PC Auto Backup	Az i-Launcher hivatkozást biztosít a PC Auto Backup program letöltéséhez, amikor a fényképezőgépet a számítógéphez csatlakoztatják. Az elkészített fényképek és videók vezeték nélküli kapcsolattal továbbíthatók számítógépre.

Az i-Launcher használata

Az i-Launcher lehetővé teszi a fényképezőgép vagy objektív firmware-ének frissítését vagy hivatkozás biztosítását a PC Auto Backup program letöltéséhez.

Windows operációs rendszer követelmények

Elem	Követelmények
Processzor	Intel® Core™ 2 Duo 1,66 GHz vagy jobb/ AMD Athlon X2 Dual-Core 2,2 GHz vagy jobb
Memória	Legalább 512 MB RAM (1 GB vagy több ajánlott)
Operációs rendszer*	Windows 7, Windows 8
Merevlemezhely	Legalább 250 MB RAM (1 GB vagy több ajánlott)
Egyebek	<ul style="list-style-type: none"> • CD-ROM-meghajtó • 1024X768 képpont felbontású, 16 bites színmélységű kijelző vagy annak megfelelő monitor (1280X1024 képpontos felbontás, 32 bites színmélység javasolt) • USB 2.0 port • nVIDIA Geforce 7600GT vagy jobb/ ATI X1600 sorozatú vagy jobb • Microsoft DirectX 9.0c vagy újabb

* A Windows 7 és Windows 8 64-bites változatain is az i-Launcher 32-bites változata kerül telepítésre.



- A következő oldalon található követelmények, csak ajánlások. Előfordulhat, hogy az i-Launcher a számítógép egyedi konfigurációja miatt nem megfelelően működik még akkor sem, ha a számítógép egyébként teljesíti a fenti követelményeket.
- Amennyiben a számítógép nem felel meg a követelményeknek, a videó nem biztos, hogy lejátszható.



A gyártó nem vállal felelősséget a szakszerűtlen (előírásoknak nem megfelelő, pl. felhasználó által épített) számítógépek használatából eredő károkért.

Mac operációs rendszer követelmények

Elem	Követelmények
Operációs rendszer	Mac OS 10.5 vagy újabb (kivéve PowerPC)
Memória	Legalább 256 MB RAM (512 MB vagy több ajánlott)
Merevlemezhely	Minimum 110 MB
Egyebek	USB 2.0 port, CD-ROM meghajtó

Az i-Launcher megnyitása

A számítógépen válassza a **Start** → **Minden program** → **Samsung** → **i-Launcher** → **Samsung i-Launcher** lehetőséget. Vagy a Mac operációs rendszerű számítógépen kattintson az **Alkalmazások** → **Samsung** → **i-Launcher** lehetőségre.

A firmware letöltése

A Samsung i-Launcher képernyőn kattintson a **Firmware Upgrade** lehetőségre. A firmware frissítésével kapcsolatos információkért olvassa el az 177 oldalt.

A PC Auto Backup program letöltése

A Samsung i-Launcher képernyőn kattintson a **PC Auto Backup** lehetőségre. A PC Auto Backup program telepítésével kapcsolatos információkért olvassa el a 134. oldalt.

Az Adobe Photoshop Lightroom telepítése

- 1 Helyezze be az Adobe Photoshop Lightroom DVD-ROM lemezt a számítógépbe.
- 2 Válasszon nyelvet.
- 3 Kövesse a képernyőn megjelenő utasításokat.

Az Adobe Photoshop Lightroom használata

A fényképezőgép a készített képeket gyakran alakítja át JPEG formátumba, és így tárolja a memóriában a készülék fényképezéskor érvényes beállításainak megfelelően. A RAW fájlok nem kerülnek JPEG formátumba alakításra, és azokat a fényképezőgép módosítás nélkül tárolja a memóriájában. A Adobe Photoshop Lightroom program segítségével beállíthatja a megvilágítást, a fehéregyensúlyt, a színtónusokat, a kontrasztot és a fénykép színeit. A JPEG és TIFF fájlokhoz hasonlóan a RAW fájlok is szerkeszthetők. További információk a program súgójában találhatóak.



- A Adobe Photoshop Lightroom verziójának függvényében nem biztos, hogy megnyithatók a RAW fájlok. Ebben az esetben frissítse a programot az Adobe honlapjáról.
- Az Adobe Photoshop Lightroom programban a képek fényereje, színe és más effektusok eltérően jelenhetnek meg. Ez azért van, mert a fénykép készítésekor beállított eredeti fényképezőgép beállítások és opciók eltávolításra kerülnek, hogy a képek készen álljanak a feldolgozásra az Adobe Photoshop Lightroom programban.



7. Fejezet

Függelék

Információk beszerzése a hibaüzenetekkel, a fényképezőgép karbantartásával, hibaelhárítási tanácsokkal, műszaki adatokkal és kiegészítő felszerelésekkel kapcsolatban.

Hibaüzenetek

Amikor a következő hibaüzenetek valamelyike jelenik meg, próbálja orvosolni a problémát az alább leírtak szerint.

Hibaüzenetek	Javasolt elhárítási mód
Objektív lezárva	Az objektív le van zárva. Az objektív elforgatása az óramutató járásával ellentétes irányba. (48. o.)
Kártyahiba	<ul style="list-style-type: none"> • Kapcsolja ki, majd újra be a fényképezőgépet. • Vegye ki a memóriakártyát, majd helyezze be újból. • A memóriakártya formázása.
Lemerült akkumulátor	Helyezzen be feltöltött akkumulátort, vagy töltsse fel a készülékben lévőket.
Nincs képfájl	Készítsen fényképeket, vagy helyezzen a készülékbe fényképeket tartalmazó memóriakártyát.
Eszköz leválasztva.	A hálózati kapcsolat lecsatlakoztatásra kerül, amíg a fényképek átvitelre kerülnek a támogatott készülékekre. Válasszon ki újra egy támogatott készüléket.
Fájlhiba	Törölje a sérült fájlt, vagy keressen fel egy szervizt.

Hibaüzenetek	Javasolt elhárítási mód
Memória megtelt	Törölje a szükségtelen fájlokat, vagy helyezzen be új memóriakártyát.
Küldés sikertelen.	<ul style="list-style-type: none"> • A fényképezőgép nem tudta elküldeni az e-maileket vagy fájlokat a többi készülék számára. Próbálja meg ismételten elküldeni. • Ellenőrizze a hálózati kapcsolatot és próbálja újra.
Nem lehet fényképet készíteni, mert a memóriakártyán található mappa és fájlszám elérte a maximális értékeket. Szeretné alaphelyzetbe állítani a számokat?	A fájlnevek nem felelnek meg a DCF szabványnak. A mappa számozásának alaphelyzetbe állításához kövesse a képernyőn megjelenő utasításokat.
Error 00	Kapcsolja ki a fényképezőgépet és helyezze fel újra az objektívet. Ha a hibaüzenet ekkor is megjelenik, vigye szervizbe a fényképezőgépet.

A fényképezőgép karbantartása

A fényképezőgép tisztítása

A fényképezőgép objektívje és kijelzője

Kézi ecsettel törölje le a port, majd óvatosan törölje le az objektívet és a kijelzőt puha ruhával. Ha porszemek maradnak bármelyiken, cseppentsen lencsetisztító folyadékot egy törlőpapírra, és törölje le óvatosan az objektívet vagy a kijelzőt.

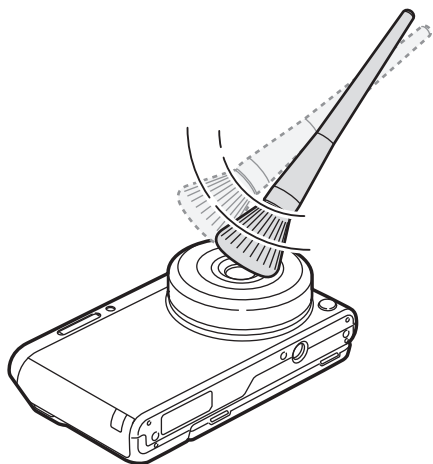

Képérzékelő

A különféle fényképezési körülmények függvényében a fényképeken por jelenhet meg, mivel a képszensor ki van téve a külső környezet hatásainak. Ez egy általános probléma, és a fényképezőgép a napi használat során ki van téve a pornak. A légfúvó használatakor ne érjen a képérzékelőhöz.

A fényképezőgép váza

Törölje át puha, száraz ruhával.



Soha ne használjon benzint, hígítót vagy alkoholt a készülék tisztítására. Ezek károsíthatják a fényképezőgépet, vagy hibás működéséhez vezethetnek.

A fényképezőgép használata és tárolása

A fényképezőgép használatához és tárolásához nem megfelelő helyek

- Óvja a fényképezőgépet a nagyon hideg és nagyon meleg helyektől.
- Ne használja a fényképezőgépet rendkívül párás helyeken, vagy ott, ahol a levegő páratartalma drasztikusan változik.
- A fényképezőgépet ne tegye ki közvetlen napfénynek, és ne tárolja forró, nem vagy rosszul szellőztetett helyen (pl. nyáron az autóban).
- A súlyosabb károsodások elkerülése végett óvja a fényképezőgépet és annak kijelzőjét az ütődéstől és a túlzott vibrációtól, és kezelje óvatosan.
- A mozgó részek és a belső alkatrészek károsodásának elkerülése érdekében ne használja vagy tárolja a fényképezőgépet poros, piszkos, nedves vagy rosszul szellőző helyen.
- Ne használja a fényképezőgépet tüzelőanyagok, éghető anyagok és gyúlékony vegyi anyagok közelében. Ne tároljon és ne szállítson a fényképezőgéppel vagy annak tartozékaival azonos tárolóhelyen gyúlékony folyadékokat, gázokat vagy robbanásveszélyes anyagokat.
- Ne tárolja a fényképezőgépet egy helyen molyirtó szerekkel.

A fényképezőgép használata tengerparton vagy strandon

- Ha tengerparton vagy egyéb hasonló helyen használja a fényképezőgépet, védje a portól és a homoktól.
- Az Ön fényképezőgépe nem vízálló. Az akkumulátort, töltőt és memóriakártyát ne érintse meg vizes kézzel. A fényképezőgép vizes kézzel történő használata károsíthatja a fényképezőgépet.

Tárolás hosszabb ideig

- Ha hosszabb ideig nem kívánja használni a fényképezőgépet, akkor helyezze egy lezárt dobozba valamilyen nedvességszívó anyaggal együtt (pl. szilikon gél).
- Idővel a nem használt akkumulátor is lemerül, és használat előtt újratöltést igényel.
- Az aktuális dátum és idő beállítható a fényképezőgép bekapcsolásakor, miután az akkumulátor hosszabb időn keresztül nincs a fényképezőgépben.

Használja óvatosan a fényképezőgépet párás környezetben

Amikor hideg helyről meleg helyre viszi a fényképezőgépet, páralecsapódás keletkezhet az objektíven és a fényképezőgép belső alkatrészein. Ilyen esetben kapcsolja ki a fényképezőgépet, és várjon legalább 1 órát a készülék bekapcsolásáig. Amennyiben a memóriakártyán páralecsapódás jelenik meg, vegye ki a memóriakártyát a fényképezőgépéből, és a visszahelyezés előtt várja meg, amíg a nedvesség teljes egészében elpárolog.

Egyéb figyelmeztetések

- Ne lengesse a fényképezőgépet a csuklósíjánál fogva. Ellenkező esetben Ön vagy társai is megsérülhetnek, esetleg a fényképezőgépe megrongálódhat.
- Ne fesse át a fényképezőgépet, mert a festék miatt megszorulhatnak a mozgó alkatrészek, ami akadályozhatja a megfelelő működést.
- Használaton kívül kapcsolja ki a fényképezőgépet.
- A fényképezőgép törekeny alkatrészeket tartalmaz. Óvja a fényképezőgépet a mechanikai behatásoktól.
- Óvja a kijelzőt a környezeti erőhatásoktól azzal, hogy használaton kívül tokban tárolja azt. Óvja a fényképezőgépet a karcolást okozó eszközöktől és tárgyaktól, úgymint homok, hegyes tárgyak vagy szabadon mozgó fémpénz.
- Ne használja a fényképezőgépet törött vagy repedt kijelzővel. A törött üveg vagy akril sérülést okozhat a kézen vagy arcon. Javításhoz vigye a fényképezőgépet egy Samsung szervizközpontba.
- Soha ne helyezze a fényképezőgépet, az akkumulátort vagy a töltőt fűtőeszközbe (például mikrohullámú sütő, kályha vagy radiátor) vagy annak felületére. A hó deformálhatja vagy túlmelegítheti ezeket a készülékeket, amelyek tüzet vagy robbanást okozhatnak.

- Ne tegye ki az objektívet erős napfénynek, mert az elszínezheti a képezékelőt, vagy annak hibás működését okozhatja.
- Óvja az objektívet az ujjlenyomatoktól és a karcolódásoktól. Az objektívet puha, tiszta, szőszmentes lencsetisztító ruhával tisztítsa.
- Előfordulhat, hogy a fényképezőgép külső ütődés hatására kikapcsol. Ennek célja a memóriakártya megóvása. A fényképezőgép ismételt használatához kapcsolja be a berendezést.
- A fényképezőgép használat közben felmelegedhet. Ez normális jelenség, és nem befolyásolja a fényképezőgép élettartamát vagy teljesítményét.
- Amikor a fényképezőgépet hideg időjárási körülmények között használja, a bekapcsolás a megszokottnál kissé több időt vehet igénybe, illetve a kijelző színei átmenetileg megváltozhatnak és szellemkép jelenhet meg a kijelzőn a képek rögzítése után. Ezek a jelenségek nem minősülnek hibának. A fényképezőgép enyhébb hőmérsékletre kerülve ismét üzemszerűen fog működni.
- A fényképezőgép külső felületén található festék és a fémborítás érzékeny bőrről személyeknél allergiás reakciókat, viszketést, ekcémát vagy duzzanatot okozhat. Ha ilyen tüneteket tapasztal, azonnal hagyja abba a fényképezőgép használatát, és forduljon orvoshoz.
- A fényképezőgép egyik rekeszébe, kártyanyílásába vagy egyéb csatlakozóhelyébe se helyezzen be nem oda való tárgyakat. A helytelen használat miatt bekövetkező hibákra nem vonatkozik a jótállás.
- Szakképzetlen személynek ne engedje a fényképezőgép javítását, és saját maga se próbálja meg. A szakképzetlen személyek által végzett javítás miatti hibákra nem vonatkozik a jótállás.

A memóriakártya ismertetése

Használható memóriakártyák

Ez a termék támogatja a microSD, microSDHC, és microSDXC memória kártyákat.

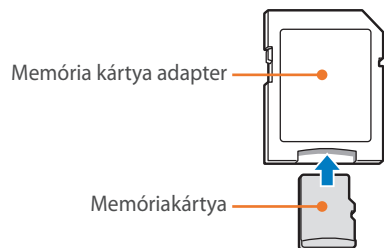

A memóriakártya adatainak számítógép vagy memóriakártya-olvasó adapter általi felismeréséhez helyezze a memóriakártyát a memóriakártya adapterbe.



A memóriakártya kapacitása

A memóriakártyák kapacitása a fényképezett témától és a felvételi körülményektől függően eltérő. Az 2 GB méretű SD kártya kapacitása a következő:

	Méret	Minőség						
		Extrafinom	Finom	Normál	RAW	RAW + S.Fine	RAW + Fine	RAW + Normál
Fénykép	20.0M (5472X3648)	160	290	398	55	35	44	48
	10.1M (3888X2592)	288	486	630	-	44	51	53
	5.9M (2976X1984)	435	679	835	-	49	54	56
	2.0M (1728X1152)	831	1081	1201	-	56	58	57
	Sorozatfelvétel	489	743	899	-	-	-	-
	16.9M (5472X3080)	186	332	450	-	37	46	50
	7.8M (3712X2088)	355	577	730	-	48	52	55
	4.9M (2944X1656)	497	752	908	-	51	55	56
	2.1M (1920X1080)	1546	2804	3847	-	60	62	63
	13.3M (3648X3648)	228	398	529	-	40	48	52
	7.0M (2640X2640)	385	616	771	-	48	53	55
	4.0M (2000X2000)	566	829	981	-	52	56	57
	1.1M (1024X1024)	2779	4690	6085	-	62	63	64

	Méret	Minőség	
		Kiváló minőség	Normál
Videó	 1920X1080 (30 kép/mp)	Kb. 17'	Kb. 19' 51"
	 1280X720 (30 kép/mp)	Kb. 23' 46"	Kb. 29' 38"
	 640X480 (30 kép/mp)	Kb. 52' 57"	Kb. 69' 43"
	 Megosztáshoz (30 kép/mp)	-	Kb. 235' 48"

- A fenti adatok a zoom használata nélkül kerültek mérésre.
- A felvehető időtartam zoom használata esetén változhat.
- A teljes felvételi idő meghatározásához több videót vettünk fel egymás után.
- Fájlonként 29 perc és 59 másodpercnyi videó rögzíthető.
- A Megosztáshoz szánt videók maximális lejátszási hossza 30 másodperc fájlonként.

Elővigyázatossági teendők a memóriakártya használata során

- Ne tegye ki a memóriakártyát túl alacsony vagy túl magas (0 °C/32 °F alatti vagy 40 °C/104 °F fölötti) hőmérsékletnek. Az extrém hőmérséklet a memóriakártya meghibásodását okozhatja.
- Helyezzen memóriakártyát a készülékbe a megfelelő irányban. Ha a memóriakártyát helytelen irányban helyezi be, megsérülhet a fényképezőgép vagy a memóriakártya.
- Ne használjon más fényképezőgépben vagy számítógépben formázott memóriakártyát. Formázza újra a memóriakártyát a fényképezőgéppel.
- A memóriakártya behelyezése és eltávolítása előtt kapcsolja ki a fényképezőgépet.
- Ne távolítsa el a memóriakártyát és ne kapcsolja ki a fényképezőgépet, amíg a lámpa villog, mert megsérülhetnek az adatai.
- Ha a memóriakártya élettartama lejár, több fényképet már nem tud tárolni rajta. Szerezzen be újat.
- A memóriakártyát ne hajlítgassa, ne ejtse le, ne üsse meg erősen, és ne tegye ki nagy nyomásnak.
- Ne használja és ne tárolja a memóriakártyát mágneses mező közelében.
- Ne használja és ne tárolja a memóriakártyát meleg, erősen párás vagy korrodáló anyagokat tartalmazó helyeken.

- Ügyeljen arra, hogy a memóriakártyákat ne érje folyadék vagy szennyeződés, és ne érintkezzenek idegen anyagokkal. Ha a memóriakártya elkoszolódott, a fényképezőgépbe helyezés előtt törölje tisztára puha ruhával.
- Ügyeljen arra, hogy ne érintkezessen folyadék, szennyeződés vagy idegen anyag a memóriakártyákkal vagy a memóriakártya foglalatokkal. Ettől hibás működés léphet fel a memóriakártyánál vagy a fényképezőgépnél.
- A memóriakártyát tokban szállítsa, hogy megvédhesse az elektrosztatikus kisülésektől.
- A fontos adatokat másolja át más adathordozóra, például merevlemezre, CD/DVD-korongra.
- A fényképezőgép hosszabb ideig történő megszakítás nélküli használata során a memóriakártya felmelegedhet. Ez normális, és nem okoz működési hibát.
- Olyan memóriakártyát használjon, amely megfelel az általános követelményeknek.



A gyártó semmilyen adatvesztésért nem vállal felelősséget.

Az akkumulátor ismertetése

Kizárólag a Samsung által jóváhagyott akkumulátort használjon.

Az akkumulátor műszaki adatai

Elem	Leírás
Típus*	B740AE/B740AC/B740AU/B740AK
Típus	Lítium-ion akkumulátor
Cellakapacitás	2330 mAh
Feszültség	3,8 V
Töltési idő** (Amikor az akkumulátor teljesen lemerült állapotban)	Kb. 270 perc

* Az akkumulátor műszaki adatai vagy típusa egyes országokban eltérő lehet.

** A fenti ábrák a tartozék USB-kábel és hálózati adapter használata alapján készültek. Az akkumulátor teljes feltöltése számítógépen keresztüli töltés esetén tovább tarthat a megszokottnál.



Ha nem megfelelően vagy figyelmetlenül kezeli az akkumulátort, akár halálos kimenetelű személyi sérülést is okozhat. Az akkumulátor biztonságos kezelése érdekében tartsa be az alábbi utasításokat:

- Az akkumulátor lángra lobbánhat vagy felrobbanhat, ha nem kezeli megfelelően. Ha bármilyen deformálódást, repedést vagy egyéb rendellenességet tapasztal az akkumulátoron, azonnal fejezze be a használatát, és forduljon a gyártóhoz.
- Csak eredeti, a gyártó által ajánlott töltőt használjon, és az akkumulátor töltését csak a használati utasításban leírt módon végezze.
- Ne helyezze az akkumulátort fűtőtest mellé, és ne tartsa különösen meleg környezetben, például nyáron zárt autóban.
- Ne tegye az akkumulátort mikrohullámú sütőbe.
- Ne tárolja vagy használja az akkumulátort forró, nedves helyeken, például termálfürdőben vagy zuhanyzófülkében.
- Ne tegye a készüléket hosszabb időre gyúlékony felületre, például ágyneműre, szőnyegre vagy elektromos fűtőtakaróra.
- Ne tartsa a készüléket hosszabb ideig zárt térben bekapcsolt állapotban.
- Ügyeljen arra, hogy az akkumulátor pólusai ne érintkezzenek fémtárgyakkal, például nyakláncsal, érmével, kulccsal vagy órával.
- Csak eredeti, a gyártó által ajánlott lítium ion csereakkumulátort használjon.

- Ne szedje szét az akkumulátort és ne lyukassza ki éles tárggyal.
- Ne tegye ki az akkumulátort nagy nyomásnak vagy zúzóerőnek.
- Ügyeljen rá, hogy az akkumulátort ne érje nagy ütés, például ne essen le a magasból.
- Ne tegye ki az akkumulátort 60 °C (140 °F) vagy annál magasabb hőmérsékletnek.
- Ügyeljen arra, hogy az akkumulátort ne érje pára vagy folyadék.
- Az akkumulátort tilos túl magas hőmérsékletnek kitenni, például tűzbe dobni vagy tűző napfényre tenni stb.

Ártalmatlanítási irányelvek

- Az akkumulátort gondosan ártalmatlanítsa.
- Ne dobja tűzbe az akkumulátort.
- A selejtezési előírások a különböző országokban és régiókban eltérőek lehetnek. Az akkumulátort a helyi és az EU-s előírásoknak megfelelően selejtezze.

Az akkumulátor töltése

Az akkumulátort csak a használati utasításban leírt módon lehet tölteni. Ha nem a megfelelő módon töltik, az akkumulátor felgyulladhat vagy felrobbanhat.

Az akkumulátor élettartama

Fényképezési mód	Átlagos felvételi idő / Fényképszám
Fényképek	<ul style="list-style-type: none"> Kb. 325 perc/Kb. 650 fénykép (9 mm objektív és belső vaku használata esetén) Kb. 265 perc/Kb. 530 fénykép (9-27 mm objektív és külső vaku használata esetén)
Videók	Kb. 190 perc (videó rögzítése 1920X1080 felbontással és 30 kép/mp sebességgel)

- A fenti értékek a CIPA szabványos ellenőrzési feltételei mellett lettek mérve. Az Ön által tapasztalt értékek a használati módtól függően eltérhetnek ettől.
- A rendelkezésre álló felvételi idő a háttértől, a két fénykép készítése közti időtől és a használati feltételektől függően eltérő lehet.
- A teljes felvételi idő meghatározásához több videót vettünk fel egymás után.

"Lemerült akkumulátor" üzenet

Az akkumulátor töltésének teljes lemerülésekor az akkumulátor ikon pirosra vált, és a kijelzőn megjelenik a "**Lemerült akkumulátor**" üzenet.

Néhány szó az akkumulátor töltéséről

- Ne tegye ki a memóriakártyát túl alacsony vagy túl magas (0 °C/32 °F alatti vagy 40 °C/104 °F fölötti) hőmérsékletnek. Az extrém hőmérsékleti viszonyok csökkenthetik az akkumulátor töltési kapacitását.
- A fényképezőgép hosszabb ideig történő megszakítás nélküli használata során az akkumulátor rekesz körüli rész felmelegedhet. Ez a jelenség nem befolyásolja a fényképezőgép üzemszerű használatát.
- Ne próbálja a dugót a kábelnél fogva kihúzni a hálózati aljzatból, mivel ez tűz- és áramütés veszélyes.
- 0 °C/32 °F alatti hőmérsékleten az akkumulátor kapacitása és élettartama csökkenhet.
- Az akkumulátor kapacitása hideg időben csökkenhet, azonban a hőmérséklet enyhülésével visszaáll normálisra.
- Ha előreláthatólag hosszabb ideig nem használja a fényképezőgépet, vegye ki belőle az akkumulátort. A bent hagyott akkumulátor idővel elkezdhet szivárogni, vagy korrodálhat, és ezzel a fényképezőgép súlyos károsodását okozhatja. Amennyiben a fényképezőgépet behelyezett akkumulátorral hosszabb ideig tárolja, az akkumulátor lemerülését eredményezi. Nem biztos, hogy a teljesen lemerült akkumulátort újra fel lehet tölteni.
- Amikor hosszabb ideig nem használja a fényképezőgépet (legalább 3 hónapig), rendszeresen ellenőrizze és töltsen fel az akkumulátort. Amennyiben folyamatosan hagyja lemerülni az akkumulátort, a teljesítménye és élettartama csökkenhet, amely meghibásodást, tüzet vagy robbanást okozhat.

Az akkumulátor töltésével kapcsolatos figyelmeztetések

Védje a sérülésektől az akkumulátort, a töltőt és a memóriakártyát.

Ügyeljen rá, hogy az akkumulátor ne érintkezzen fémtárgyakkal, mivel így rövidzár jöhet létre az akkumulátor + és – érintkezője között, ami az akkumulátor átmeneti vagy tartós károsodásához vezethet, illetve tűz- és áramütés veszélyét is magában hordozza.

Néhány szó az akkumulátor töltéséről

- Ha az állapotjelző LED nem világít, ellenőrizze, hogy megfelelően helyezte-e be az akkumulátort.
- Amennyiben a fényképezőgép töltés közben bekapcsolt állapotban marad, akkor előfordulhat, hogy az akkumulátor nem teljesen tölt fel. Az akkumulátor töltésének megkezdése előtt kapcsolja ki a fényképezőgépet.
- Az akkumulátor töltése közben ne használja a fényképezőgépet. Ha ezt nem tartja be, tüzet vagy áramütést okozhat.
- Ne próbálja a dugót a kábelnél fogva kihúzni a hálózati aljzatból, mivel ez tűz- és áramütés veszélyes.
- A fényképezőgép bekapcsolását követően hagyja legalább 10 percig töltődni az akkumulátort.
- Ha a fényképezőgépet az akkumulátor teljes lemerülése esetén külső áramforráshoz csatlakoztatja, akkor nagy energia-felvételű funkciók használata következtében a fényképezőgép kikapcsolódhat. A fényképezőgép üzemszerű használatához töltsse fel teljesen az akkumulátort.
- Amennyiben teljesen feltöltött akkumulátor esetén újracsatlakoztatja a hálózati kábelt, az állapotjelző LED 30 perc elteltével világítani kezd.
- A vakuhasználat és a videofelvétel gyorsan lemeríti az akkumulátort. Addig töltsse az akkumulátort, míg a vörös állapotjelző LED ki nem kapcsol.
- Ha az állapotjelző LED villog, vagy nem világít, csatlakoztassa újra a kábelt, vagy vegye ki az akkumulátort, majd helyezze vissza.
- Ha olyankor tölti az akkumulátort, amikor a kábel túl van hevülve, vagy túl meleg van, az állapotjelző LED vörösen villoghat. A töltés ilyenkor csak az akkumulátor lehűlése után kezdődik el.
- A túltöltés csökkentheti az akkumulátor élettartamát. A töltés befejeztével válassza le a töltőkábelt a fényképezőgépről.
- Ne törje meg a tápkábelt, és ne helyezzen rá nehéz tárgyakat. Mert az a kábel sérülését okozhatja.

Néhány szó a csatlakoztatott számítógépről való töltésről

- Csak a mellékelt USB kábelt használja.
- Előfordulhat, hogy az akkumulátor nem töltődik, ha:
 - USB-elosztót használ
 - más USB-eszközök kapcsolódnak a számítógéphez
 - a kábelt a számítógépház előlapján lévő porthoz csatlakoztatta
 - a számítógép USB portja nem felel meg a teljesítmény kimeneti szabványnak (5 V, 500 mA)

Az akkumulátorokat és a töltőket óvatosan kezelje és selejtezze

- Az akkumulátort soha ne dobja tűzbe. A használt akkumulátorok ártalmatlanításakor tartsa be a helyi előírásokat.
- Soha ne helyezze az akkumulátort vagy a fényképezőgépet fűtőeszközbe (például mikrohullámú sütő, kályha vagy radiátor) vagy annak felületére. A túlmelegedés hatására az akkumulátor felrobbanhat.



A firmware frissítése

A fényképezőgép csatlakoztatása számítógéphez és a fényképezőgéphez csatlakoztatott objektív firmware-ének frissítése.



- Firmware-frissítést csak teljesen feltöltött akkumulátorral lehet végrehajtani. A firmware frissítés futtatása előtt teljesen töltsse fel az akkumulátort.
- A firmware frissítésekor a felhasználói beállítások és értékek visszaállnak az alapértelmezett értékekre. (A dátum, idő, nyelv, valamint videokimenet beállítások nem változnak)
- Frissítés közben ne kapcsolja ki a fényképezőgépet.

1 Kapcsolja ki a fényképezőgépet.

2 Csatlakoztassa a fényképezőgépet a számítógéphez az USB-kábel segítségével.

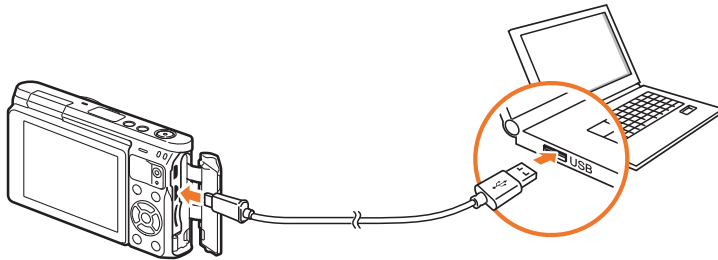

- Az USB-kábel kisebbik végét kell a fényképezőgépbe csatlakoztatni. A fordított irányú csatlakoztatás a fájlok sérülését okozhatja. A gyártó semmilyen adatvesztésért nem vállal felelősséget.
- Ha az USB-kábelt HDMI csatlakozóba próbálja csatlakoztatni, a fényképezőgép működésében hiba jelentkezhet.

3 Kapcsolja be a fényképezőgépet.

4 A számítógépen válassza az **i-Launcher** → **Firmware Upgrade** lehetőséget.

5 A firmware fényképezőgépre letöltéséhez kövesse a képernyőn megjelenő utasításokat.

- Letölthető a fényképezőgép vagy objektív firmware-e.

6 A letöltés befejezését követően kapcsolja ki a fényképezőgépet.

7 Húzza ki az USB-kábelt.

8 Kapcsolja be a fényképezőgépet.

9 Nyomja meg az [MENU] →  → **Eszköz információ** → **Szoftver frissítés** → **Készülék firmware** vagy **Objektív firmware** lehetőséget.

10 A firmware frissítéséhez a fényképezőgépen a felugróablakban válassza az **Igen** lehetőséget.

Teendők szervizbe adás előtt

Ha a fényképezőgép nem működik megfelelően, végezze el az alábbi hibakeresési műveleteket, mielőtt szervizbe vinné.



Ha szervizbe viszi a fényképezőgépet, minden olyan tartozékát is mellékelje, amely érintett lehet a hibában, így a memóriakártyát és az akkumulátort is.

Jelenség	Javasolt elhárítási mód
Nem lehet bekapcsolni a fényképezőgépet	<ul style="list-style-type: none"> Ellenőrizze, hogy van-e benne akkumulátor. Ellenőrizze, hogy az akkumulátor megfelelően lett-e behelyezve. Töltse fel az akkumulátort.
Hirtelen megszűnik a tápfeszültség	<ul style="list-style-type: none"> Töltse fel az akkumulátort. A fényképezőgép automatikus kikapcsolás módban lehet, vagy a kijelző automatikusan kikapcsol. (153. o.) Lehet, hogy a fényképezőgép automatikusan kikapcsolt ki, hogy megvédje a memóriakártyát a magas hőmérséklet okozta károsodástól. Kapcsolja be újra a fényképezőgépet.
Gyorsan lemerül a fényképezőgép akkumulátora.	<ul style="list-style-type: none"> Lehet, hogy ennek oka a túl alacsony (0 °C/32 °F alatti) hőmérséklet. Tartsa melegen az akkumulátort, például a zsebében. A vakuhasználat és a videofelvétel gyorsan lemeríti az akkumulátort. Töltse fel újra, ha szükséges. Az akkumulátor tartozéknak minősül, amelyet egy idő után cserélni kell. Ha rendszeresen gyorsan lemerül, szerezzen be újat.

Jelenség	Javasolt elhárítási mód
Nem lehet fényképet készíteni	<ul style="list-style-type: none"> Nincs több hely a memóriakártyán. Törölje a szükségtelen fájlokat, vagy helyezzen be új kártyát. A memóriakártya formázása. Hibás a memóriakártya. Szerezzen be újat. Ellenőrizze, hogy be van-e kapcsolva a fényképezőgép. Töltse fel az akkumulátort. Ellenőrizze, hogy az akkumulátor megfelelően lett-e behelyezve.
Lefagy a fényképezőgép	Vegye ki az akkumulátort, majd helyezze vissza.
A fényképezőgép melegszik	A fényképezőgép használat közben felmelegedhet. Ez normális jelenség, és nem befolyásolja a fényképezőgép élettartamát vagy teljesítményét.
A vaku váratlanul elvillan	A vaku a statikus elektromosság miatt is elvillanhat. A fényképezőgép nem hibás.
Nem működik a vaku	<ul style="list-style-type: none"> Lehet, hogy a vakubeállításoknál a Ki lehetőség van kiválasztva. (90. o.) A vaku nem minden üzemmódban használható.
Helytelen dátum és idő jelenik meg	Állítsa be a dátumot és az időt a  menüben. (154. o.)
A képernyő vagy a gombok nem működnek	Vegye ki az akkumulátort, majd helyezze vissza.

Jelenség	Javasolt elhárítási mód
Hibás a memóriakártya	<ul style="list-style-type: none"> • Kapcsolja ki, majd újra be a fényképezőgépet. • Vegye ki a memóriakártyát, majd helyezze be újból. • A memóriakártya formázása. <p>További részletek az "Elővigyázatossági teendők a memóriakártya használata során" c. fejezetben olvashatók. (171. o.)</p>
A tévékészülék vagy számítógép nem tudja megjeleníteni a microSDXC memóriakártyán tárolt fényképeket és videókat.	<p>A microSDXC memóriakártyák exFAT fájlrendszert használnak. Mielőtt a készülékhez csatlakoztatja a fényképezőgépet, győződjön meg róla, hogy a külső készülék kompatibilis az exFAT fájlrendszerrel.</p>
A számítógép nem ismeri fel a microSDXC memóriakártyát.	<p>A microSDXC memóriakártyák exFAT fájlrendszert használnak. Amennyiben Windows XP számítógépen szeretné használni a microSDXC memóriakártyát, a Microsoft honlapjáról töltsse le és frissítse az exFAT fájlrendszer illesztőprogramját.</p>
Nem lehet megtekinteni a fájlokat	<p>Ha megváltoztatja a fájlnevet, előfordulhat, hogy a fényképezőgép nem tudja lejátszani a fájlt (a fájlneveknek meg kell felelnie a DCF szabványnak). Ha ez a helyzet, nézze meg a fájlokat számítógépen.</p>

Jelenség	Javasolt elhárítási mód
Életlen a fénykép	<ul style="list-style-type: none"> • Ellenőrizze, hogy a készített fényképtípusnak megfelelő fókuszbeállítás van-e kiválasztva. • A fényképezőgép bemozdulásának elkerülése érdekében használjon állványt. • Ellenőrizze, hogy tiszta-e a fényképezőgép objektívje. Ha nem, tisztítsa meg az objektívet. (166. o.)
A fénykép színei nem azonosak az élőben látottakkal	<p>Ha hibás fehéregyensúly-beállítást ad meg, életszerűtlen színeket kaphat. Válassza a fényforrásnak megfelelő fehéregyensúly-beállítást. (72. o.)</p>
A fénykép túl sötét vagy túl világos.	<p>A fénykép alulexponált vagy túlexponált.</p> <ul style="list-style-type: none"> • Állítsa be a rekesznyílás és a zársebesség értékét. • Állítsa be az érzékenységet (ISO-érték). (71. o.) • A vaku be- és kikapcsolása. (90. o.) • Módosítsa a megvilágítási értéket. (97. o.)
Torzak a fényképek	<p>A fényképezőgépnek a nagy látószöggel készített képek készítésére lehetőséget adó nagylátószögű objektívek használata esetén van egy kicsi torzítása. Ez normális, és nem okoz működési hibát.</p>
A fényképen vízszintes csíkok jelennek meg	<p>Ez akkor jelentkezhet, ha a témát fénycső vagy higanygőz fényforrás világítja meg. Válasszon kisebb zársebességet vagy állítsa a felvételi módot Automata értékre.</p>

Jelenség	Javasolt elhárítási mód
A lejátászási képernyő nem jelenik meg a csatlakoztatott külső eszközön	<ul style="list-style-type: none"> Ellenőrizze, hogy a HDMI kábel megfelelően van-e csatlakoztatva a külső monitorhoz. Ellenőrizze, hogy helyesen van-e formázva a memóriakártya.
A számítógép nem ismeri fel a fényképezőgépet	<ul style="list-style-type: none"> Ellenőrizze, hogy helyesen van-e csatlakoztatva az USB kábel. Ellenőrizze, hogy be van-e kapcsolva a fényképezőgép. Ellenőrizze, hogy támogatott operációs rendszert használ-e.
A fájlok átvitele közben a számítógép kikapcsolja a fényképezőgépet	Lehet, hogy a fájltvitel statikus elektromosság miatt megszakadt. Húzza ki az USB-kábelt, majd csatlakoztassa újra.
Az i-Launcher nem működik megfelelően	<ul style="list-style-type: none"> Zárja be, majd nyissa meg újra az i-Launcher programot. A számítógép jellemzőitől és a környezettől függően előfordulhat, hogy a program nem indul el automatikusan. Ebben az esetben a számítógépen kattintson a Start → Minden program → Samsung → i-Launcher → Samsung i-Launcher lehetőségre. (Windows 8 operációs rendszerben nyissa meg a Start képernyőt, majd válassza a Minden alkalmazás → Samsung i-Launcher lehetőséget.) Vagy a Mac operációs rendszerű számítógépen kattintson az Alkalmazások → Samsung → i-Launcher lehetőségre.

Jelenség	Javasolt elhárítási mód
Az autofókusz nem működik	<ul style="list-style-type: none"> Nincs élesre állítva a téma. Ha a téma az AF-területen kívül esik, fényképezés előtt vigye az AF-területre, miközben félig lenyomva tartja az [Exponáló] gombot. Túl közel van a téma a fényképezőgéphez. Lépjen hátrébb a témától, és fényképezzen onnan.
Az objektív nem működik	<ul style="list-style-type: none"> Ellenőrizze, hogy helyesen van-e felszerelve az objektív. Szerelje le a fényképezőgépről az objektívet, majd szerelje vissza.
Nem működik a külső vaku	Ellenőrizze, hogy a külső vaku megfelelően van rögzítve a külső vaku csatlakozójára.
A fényképezőgép bekapcsolásakor megjelenik a dátum és idő beállítások képernyő	<ul style="list-style-type: none"> Állítsa be ismét a dátumot és az időt. Ez a képernyő akkor jelenik meg, ha a fényképezőgép belső tápáramforrása teljesen lemerült. Helyezzen be egy teljesen feltöltött akkumulátort, és hagyja a készüléket legalább 72 órán át kikapcsolt állapotban, hogy a belső tápáramforrás feltöltődjön.

A fényképezőgép műszaki adatai

Képzékelő	
Típus	BSI CMOS
A képzékelő mérete	13,2X8,8 mm
Hasznos képpont	Kb. 20,5 megapixel
Teljes képpont	Kb. 20,9 megapixel
Színszűrő	Színszűrő RGB elsődleges színszűrő
Objektívcsatlakozó	
Típus	Samsung NX-M csatlakozó
Kapható objektívek	Samsung NX-M objektívek
Képstabilizálás	
Típus	Objektívveltolásos (objektívtől függ)
Üzem mód	Ki/Mode 1/Mode 2
Torzításhelyesbítés	
Ki/Be (objektívtől függ)	
i-Function	
Támogatott (objektívtől függően)	

Kijelző	
Típus	TFT LCD érintőképernyővel (C-típusú érintőképernyő engedélyezve)
Méret	3,0" (Kb. 75,2 mm)
Felbontás	HVGA (320X480) 460,8 k pont
Nézetmező	Kb. 100%
Látószög	Felnyitás: 180°
Felhasználói kijelző	Segédháló, Ikonok, Hisztogram, Szintjelző
Élességállítás	
Típus	Kontraszt AF
Élességállítási pont	<ul style="list-style-type: none"> • Kiválasztás: 1 pont (szabadon választható) • Többpontos: Normál 21 pontos, Közeli 35 pontos • Arcfelismerés: Max. 10 arc • Objektum követő AF
Üzem mód	Single AF, Folyamatos AF, Kézi élességállítás, Érintő AF és zár
Autofókusz-segédfény	Zöld LED

Exponáló gomb	
Típus	Elektronikus zár
Sebesség	<ul style="list-style-type: none"> • Auto: 1/16 000–1/4 mp. • Kézi: 1/16 000–30 mp. (1/3 FÉ lépésköz) • Bulb (időkorlát: 4 perc)
Megvilágítás	
Fénymérőrendszer	TTL 221 (17X13) blokkszelvényes Fénymérés: Többpontos, Központi súlyozott, Szpot Mérési tartomány: EV 0–18 (ISO160 · 9 mm, F3.5)
Helyesbítés	±3 EV (1/3 FÉ lépésköz)
Automatikus megvilágítás zár	Egyéni gomb
ISO egyenérték	Automata, 160, 200, 400, 800, 1600, 3200, 6400, 12800 (1 vagy 1/3 FÉ lépésköz) * Az automata ISO beállítások ISO 3200 értékig választhatók. Kiválasztható az ISO 100 és 25600 érték.
Felvételi mód	
Üzem mód	Egy kép, Sorozat, Sorozatfelvétel (csak 5M), Időzítő, Keret (Automatikus megvilágítás-beállítás, Fehéregyensúly, Képvarázsló, Mélységélesség)
Folyamatos fényképezés	6 kép/mp * A maximális felvételi sebesség 6 képkocka/másodperc. Ez mintegy 11 JPEG- és 4 RAW-felvételt követően lelassul. (Ez a memóriakártya tulajdonságaitól függően változhat.)

Automatikus megvilágítás-beállítási módok	Automatikus rekeszléptetés (±3 EV), Fehéregyensúly léptetés, Képvarázsló léptetés, Mélység keretezés
Önkioldó	2–30 mp. (1 másodperces lépésekben)
Távkioldó	Micro USB porton keresztül (külön beszerezhető)
Vaku	
Típus	Beépített vaku
Üzem mód	Intelligens vaku, Automata, Vörösszem, Derítés, Derítő vörös, Első redőny, Második redőny, Ki
Kulcsszám	4,9 (ISO 160, 24 mm értékeket alapul véve), 4 (ISO 100, 24 mm értékeket alapul véve)
Látószög	24 mm (35 mm filmnek megfelelő)
Szinkronsebesség	Kevesebb, mint 1/200 mp.
Vaku EV	-2–+2 EV (1/2 EV lépésköz)
Külső vaku	Samsung NX mini külső vaku elérhető (SEF7A) (külön beszerezhető) Kulcsszám: 8 (ISO 160, 24 mm értékeket alapul véve), 7 (ISO 100, 24 mm értékeket alapul véve)
Szinkronizálási terminál	Külső vaku csatlakozó aljzat

Fehéregyensúly	
Üzem mód	Automatikus fehéregyensúly, Napfény, Felhős idő, Fehér fénycső, Természetes fehér fénycső, Napfény fénycső, Izzólámpa, Vaku fehéregyensúly, Egyéni beállítás, Színhőmérséklet (Kézi)
Finombeállítás	Amber/Kék/Zöld/Magenta egyenként 7 lépés
Dinamikatartomány	
Ki/Intelligens tartomány+/HDR	
Képválasztó	
Üzem mód	Egyképes, Élénk, Portré, Tájkép, Természetes, Régies, Hűvös, Nyugodt, Klasszikus, Egyéni1, Egyéni2, Egyéni3
Paraméter	Szín, Színtelítettség, Képélesség, Kontraszt
Fényképezés	
Üzem mód	Automata, Intelligens, Program, Rekesznyílás-előválasztás, Zársebesség-előválasztás, Kézi
Intelligens üzemmód	Szép arc, Legjobb arc, Sorozatfelvétel, Gyermekek fényképezése, Tájkép, Makro, Étel, Rendezvények és beltéri események, Akció kimerovítése, Árnyalatgazdagság, Panoráma, Vizesés, Sziluett, Alkony, Éjszakai, Tűzijáték, Fénysávok
Intelligens szűrő	Címkézés, Miniatűr, Szkeccs, Halszem

Méret	<ul style="list-style-type: none"> • JPEG (3:2): 20.0M (5472X3648), 10.1M (3888X2592), 5.9M (2976X1984), 5.0M (2736X1824) (csak sorozatfelvétel üzemmódban), 2.0M (1728X1152) • JPEG (16:9): 16.9M (5472X3080), 7.8M (3712X2088), 4.9M (2944X1656), 2.1M (1920X1080) • JPEG (1:1): 13.3M (3648X3648), 7.0M (2640X2640), 4.0M (2000X2000), 1.1M (1024X1024) • RAW: 20.0M (5472X3648)
Minőség	Extrafinom, Finom, Normál, RAW, RAW + S.Fine, RAW + Fine, RAW + Normál
RAW szabvány	SRW (ver.3.0.0)
Szintér	sRGB, Adobe RGB
Videó	
Típus	MP4 (H.264)
Formázás	Videó: H.264, Hang: AAC
Automatikus megvilágítási üzemmód videókhoz	Program, Rekesznyílás-előválasztás, Zársebesség-előválasztás, Kézi
Videoklip	Hang be/ki (Felvételi idő: Max. 29' perc 59" mp)
Intelligens szűrő	Címkézés, Miniatűr, Szkeccs, Halszem

Méret	1920X1080, 1280X720, 640X480, 320X240 (Megosztáshoz)
Képsebesség	30 kép/mp
Több mozgás	x0.25 (csak 640X480, 320X240), x1, x5, x10, x20
Minőség	Kiváló minőség, Normál
Hang	Mono
Szerkesztés	Állóképrögzítés, Idő alapú vágás
Lejátszás	
Típus	Egy kép, Bélyegképek (15/28), Diavetítés, Videó
Szerkesztés	Intelligens szűrő, Vágás, Átméretezés, Forgatás, Arc retusálás, Fényerő, Kontraszt, Automatikus beállítás, Színtelítettség, RGB beállítás, Színhőmérséklet, Megvilágítás
Intelligens szűrő	Címkézés, Miniatűr, Lágy fókus, Szkeccs, Halszem, Klasszikus, Régies, Olajfestmény, Rajzfilm, Tinta festmény, Keresztiszűrő, Zoom felvétel

Tárolás	
Adattároló	Külső memória (külön beszerezhető)*: microSD kártya (2 GB garantált méretig), microSDHC kártya (32 GB garantált méretig), microSDXC kártya (64 GB garantált méretig) * Class 6 vagy annál jobb javasolt
Fájlformátum	RAW (SRW (ver.3.0.0)), JPEG (EXIF 2.3), MP4 (videó), DCF
Vezeték nélküli hálózat	
Típus	IEEE 802.11b/g/n
Funkció	AutoShare, Remote Viewfinder, MobileLink, Photo Beam, Auto Backup, Samsung Link, SNS & Cloud, Email, Baby Monitor, Group Share
NFC	
Igen	
Illesztőfelület	
Digitális kimenet	USB 2.0 (micro USB csatlakozó)
Videokimenet	<ul style="list-style-type: none"> • NTSC, PAL (választható) • HDMI
Külső kioldó	Igen
Egyenáramú tápellátás	5,0 V egyenáram, 0,55 A áramerősség micro USB csatlakozón keresztül

Tápáramforrás

Típus

Tölthető akkumulátor: B740AE/B740AC/B740AU/
B740AK (2330 mAh, 3,8 V)

* Az akkumulátor műszaki adatai vagy típusa egyes országokban eltérő lehet.

Méreték (szélesség x magasság x hosszúság)

110,4 x 61,9 x 22,5 mm

Tömeg

158 g (akkumulátor és memóriakártya nélkül)

Üzemi hőmérséklet

0–40 °C

Üzemi páratartalom

5–85%

Szoftver

i-Launcher, Adobe Photoshop Lightroom 5

* Termékfejlesztési célokból a műszaki adatok előzetes értesítés nélküli változtatásának jogát fenn tartjuk.

* Más márka- és terméknevek saját tulajdonosaik tulajdonát képezik.



AP (Hozzáférési pont)

A hozzáférési pont egy olyan készülék, amely lehetővé teszi a vezeték nélküli készülékek csatlakozását a vezetékes hálózathoz.

Alkalmi hálózat

Az alkalmi hálózat egy ideiglenes csatlakozás a fájlok megosztásához vagy internet csatlakozáshoz és számítógépek és eszközök közötti kapcsolathoz.

AdobeRGB

Az Adobe RGB színteret üzleti célú nyomtatásokhoz használják, mert nagyobb a színtartománya, mint az sRGB színtéré. A nagyobb színtartomány megkönnyíti a számítógépes képszerkesztést.

AEB (Automatikus megvilágítás keret)

Ezzel a funkcióval a fényképezőgép automatikusan több képet rögzít különböző megvilágítási értékek mellett, ezzel elősegítve a megfelelő megvilágítású kép elkészítését.

AEL (Automatikus Expozíció Rögzítés)

Ezek a funkciók azon a témán rögzíti Önnek az expozíciót, melyre szeretné kiszámítani az expozíció értékét.

AF (Automatikus fókuszt)

Olyan rendszer, ami automatikusan a témára fókuszálja a fényképezőgép objektívét. Az Ön fényképezőgépe a kontrasztot használja az automatikus fókuszláshoz.

AMOLED (Active-matrix organic light-emitting diode)/ LCD (Liquid Crystal Display)

Az AMOLED egy olyan kijelző ami nagyon vékony és világos, mivel nincs szüksége háttérvilágításra. Az LCD az elektronikai fogyasztási cikkeknek gyakran alkalmazott megjelenítési technológia. A kijelzőnek a színek újraelállításához szüksége van külön háttérvilágításra (pl. CCFL vagy LED).

Rekesznyílás

A rekesznyílás szabályozza a fényképezőgép érzékelőlapkáját érő fény mennyiségét.

Bemozdulás (homályos kép)

Amennyiben a fényképezőgépet a rekesz nyitott állapotában megmozdítja, úgy az egész kép homályosnak tűnhet. Ez jellemzően akkor fordul elő, amikor a zársebesség alacsony értékre van állítva. A fényképezőgép bemozdulásának elkerülése érdekében növelje a fényérzékenységet, használjon vakut, vagy alkalmazzon gyorsabb zársebességet. További megoldásként használhat állványt, vagy a fényképezőgép beépített OIS (Optikai képstabilizálás) funkcióit.

Cloud számítás

A cloud számítás egy olyan technológia, amely lehetővé teszi az adatok mentését távoli kiszolgálókra és azok használatát a készülékről internet elérésén keresztül.

Szintér

A fényképezőgép által érzékelt szintartomány.

Színhőmérséklet

A színhőmérséklet egy kelvinben (K) kifejezett mértékegység, amely az adott típusú fényforrás színárnyalatát jelöli. Ahogy nő a színhőmérséklet, a fényforrás színe úgy válik kékesebb árnyalatúvá. Ahogy csökken a színhőmérséklet, a fényforrás színe úgy válik vörösebb árnyalatúvá. A fényforrás színhőmérséklete 5500 kelvin értéken meggyezik a déli napsütés színhőmérsékletével.

Kompozíció

A kompozíció a fényképezésben a témának a képen való elhelyezését jelenti. A hármas felosztás használata általában jó kompozíciókat eredményez.

DCF (fényképezőgép fájlrendszer felépítési szabály)

A japán elektronikai és informatikai iparágak szövetsége (JEITA) által létrehozott szabvány a digitális fényképezőgépek fájlformátumának és fájlrendszerének meghatározására.

Mélységélesség

A fényképen látható, megfelelően fókuszálható legközelebbi és legtávolabbi pont közötti távolság. A látómező mélysége az objektív rekesznyílásától, a gyújtótávolságtól, valamint a fényképezőgépnek a témától mért távolságától függ. Például, kisebb rekesznyílás alkalmazásával növelhető a látómező mélysége, miközben a kompozíció háttere elmosódik.

EV (Fényérték)

Azon zársebességeknek és objektív rekesznyílás értékeknek a kombinációja, amelyek azonos megvilágítást eredményeznek.

EV kompenzáció

Ezzel a funkcióval korlátozott lépésközben, de gyorsan kompenzálhatja a fényképezőgép által mért fényértéket, ezzel javítva az elkészített fényképek megvilágítását.

Exif (cserélhető képfájl formátum)

A japán elektronikai iparági fejlesztések szövetsége (JEIDA) által létrehozott szabvány a digitális fényképezőgépek képfájl formátumának meghatározására.

Megvilágítás

A fényképezőgép érzékelőlapkáját érő fény mennyisége. A megvilágítási érték (fényérték) a zársebesség, rekesznyílás érték és ISO érték kombinációjából tevődik össze.

Vaku

Olyan gyorsfény, ami megfelelő megvilágítást biztosít rossz fényviszonyok között.

Gyújtótávolság

Az objektív középpontja és a gyújtópont közötti távolság (milliméterben kifejezve). A nagyobb gyújtótávolság szűkebb látószöget és felnagyított témát eredményez. A gyújtótávolság csökkentésével kiterjeszthető a látószög.

Hisztogram

Egy adott kép fényerősségének grafikus megjelenítése. A vízszintes tengely a fényerősséget, a függőleges tengely a pixelek számát jelzi. Amennyiben a hisztogram bal oldalán (túl sötét) vagy jobb oldalán (túl világos) magas értékek jelennek meg, ez arra utal, hogy a kép megvilágítása nem megfelelő.

H.264/MPEG-4

Az ISO-IEC és ITU-T nemzetközi szabványügyi szervezetek által létrehozott magas tömörítési arányú videoformátum. A Joint Video Team (JVT) által készített kodek képes jó videó minőséget biztosítani alacsony bitráta mellett.

Képzékelő

A digitális fényképezőgépnek az a fizikai része, amely a kép minden képpontjához külön photosite-t rendel. Minden photosite rögzíti az exponálás során őt ért fény erősségét. A gyakran használt képzékelő típusok között említhetjük a CCD-t (Charge-coupled Device, azaz töltéscsatolt eszköz) és a CMOS-t (Complementary Metal Oxide Semiconductor, azaz kiegészítő fémoxid félvezető).

IP (Internet protokoll) cím

Az IP-cím egy olyan egyedi szám, amely minden egyes készülékhez hozzárendelésre kerül, amely az internethez csatlakozik.

Érzékenység (ISO-érték)

A fényképezőgépnek az analóg fényképezőgépekben használt egyenértékű filmsebességhez viszonyított fényérzékenysége. Minél magasabb ISO értéket állít be, a fényképezőgép annál nagyobb zársebességet alkalmaz, így hatékonyan csökkenthető a fényképezőgép bemozdulásából eredő elmosódás rossz fényviszonyok között. Ugyanakkor arról sem szabad megfeledkezni, hogy a magas ISO értékkel készített képek jellemzően zajosabbak.

JPEG (Egyesített fényképészeti szakértőcsoport)

Digitális képek veszteséges tömörítési eljárása. A JPEG formátumú képek a tömörítésüknél fogva csökkentik a fájl méretét, miközben a kép felbontása csak minimális mértékben csökken.

Fénymérés

A fénymérési mód az a mód, ahogyan a fényképezőgép a készülékbe jutó fény mennyiségét méri a megfelelő megvilágítás meghatározása céljából.

MF (Manuális Fókusz)

Olyan rendszer, ami manuálisan a témára fókuszálja a fényképezőgép objektívét. Az élességállító gyűrű segítségével lehet élesre állítani a témát.

MJPEG (mozgó JPEG)

JPEG képformátumba tömörített videoformátum.

Zaj

A digitális képen látható, hibásan értelmezett képpontok, amelyek véletlenszerű, rosszul elhelyezett, fényes képpontként jelennek meg. A fénykép zajossága akkor jellemző, amikor magas ISO érték mellett exponál, vagy a fényképezőgép automatikusan beállítja a fényérzékenységet sötét helyeken.

NFC (Near Field Communication)

Az NFC a nagyon közeli rádiókommunikációhoz létrehozott szabványok gyűjteménye. Az NFC-képes készülékek funkciók bekapcsolására vagy más eszközökkel adatátvitelre használhatók.

NTSC (National Television System Committee)

Videó színekódolási szabvány, amelyet főként Japánban, Észak-Amerikában, a Fülöp-szigeteken, Dél-Amerikában, Dél-Koreában és Taiwanon használnak.

Optikai zoom

Általános célú zoom, amely az objektíven keresztül, a képminőség romlása nélkül képes felnagyítani a képen látható objektumokat és fotóalanyokat.

PAL (Phase Alternate Line)

Számos Afrikai és Európai országban, valamint a Közel-Keleten használt videó színekódolási szabvány.

Minőség

Digitális képeknél alkalmazott tömörítési arányt jellemző fogalom. A jobb minőségű képek alacsonyabb tömörítési aránnyal készülnek, ami rendszerint nagyobb fájlméretet eredményez.

RAW (CCD raw data)

Az eredeti, tömörítetlen adat, közvetlenül a fényképezőgép képérzékelőjéről elmentve. A kép szabványos fájlformátumba tömörítése előtt a fehéregyensúly, kontraszt, szaturáció, élesség és más adatok szerkesztő program segítségével módosíthatók.

Felbontás

A digitális képen található képpontok száma. A nagy felbontású képek több képpontot tartalmaznak, és rendszerint részletesebb látványt nyújtanak, mint az alacsony felbontású képek.

Zársebesség

A zársebesség a zár kinyílása és bezáródása közti idő (azaz megvilágítási idő vagy expozíciós idő). Fontos szerepet játszik a fénykép világosságában, mivel ez szabályozza, hogy mennyi fény jut a rekesznyíláson át a képérzékelőre. A gyorsabb zársebesség kevesebb időt biztosít a fény bejutásához, így a fénykép sötétebb lesz, ugyanakkor könnyebben rögzíthetők a mozgásban lévő témák és fotóalanyok.

sRGB (Szabványos RGB)

Az IEC (International Electrotechnical Commission) által lefektetett nemzetközi szintér szabvány. Ez a számítógép monitorok számára a mi színterünkben meghatározott szintér, amelyet az Exif szabványos szintere is.

Címkézés

Ezzel a funkcióval csökkenthető a kép széleinek a kép középpontjához viszonyított fényerőssége vagy színtelítettsége. A címkézés funkcióval kiemelhetők a kép középpontjában elhelyezkedő témák illetve fotóalanyok.

Fehéregyensúly (szín egyensúly)

Ezzel a funkcióval állíthatók be egy kép színeinek (jellemzően az elsődleges színeknek, úgymint piros, zöld és kék) az intenzitása. A fehéregyensúly beállításának célja a kép színeinek megfelelő leképzése.

Wi-Fi

A Wi-Fi egy olyan technológia, amely lehetővé teszi az elektronikus berendezések számára a hálózaton az adatok vezeték nélküli átvitelét.

WPS (Wi-Fi Protected Setup)

A WPS egy olyan technológia, amely biztonságossá teszi az otthoni vezeték nélküli hálózatokat.

Külön beszerezhető tartozékok

A következő elemek külön vásárolhatók meg:

Objektív, Külső vaku, Távkijelző (micro USB típus), Akkumulátor, Töltő, Fényképezőgép táska, Fényképezőgép tok, Memóriakártya, Szűrő, USB-kábel, HDMI-kábel, Csuklószi



- A kiegészítők típusával, képével és elérhetőségével kapcsolatos információkért látogasson el a Samsung honlapjára.
- A kiegészítők vásárlása előtt győződjön meg róla, hogy azok kompatibilisek a fényképezőgépével. A GPS10 és EM10 nem kompatibilis ezzel a fényképezőgéppel.
- Kizárólag a Samsung által jóváhagyott tartozékokat használjon. A Samsung nem vállal felelősséget a mások által gyártott tartozékok használata miatt bekövetkezett károkért.
- Az egyes termékekkel szállított kiegészítők típusban és mennyiségben eltérőek lehetnek.



A

Adobe Photoshop Lightroom 163

A fényképezőgép műszaki
adatai 181

A kijelző típusa 46

Akkumulátor

Behelyezés 32

Töltés 35

Vigyázat 172

Arc retusálás 115

Auto Backup 134

Autofókusz, automatikus
élességállítás 75

Á

Áttűnés 101

B

Baby Monitor 132

Beállítások 153

Bélyegképek 103

D

Dátum és idő 154

Diavetítés 107

DIRECT LINK 30

E

Egygombos felvétel 82

Elforgatás 113

Energiatakarékos üzemmód 153

É

Érintő AF 81

Érintőképernyő 38

Érzékenység (ISO-érték) 71

F

Fájlok

Fénykép típus 70

Törlés 106

Védelem 105

Videó típusa 100

Fájlok átvitele

Macintosh 159

Windows 158

Fehéregyensúly 72

Felbontás

Fényképezési mód (fénykép) 69

Fényképezési mód (videó) 99

Lejátszás üzemmód 113

Fényképek

Fényképezési beállítások 69

Megtekintés a
fényképezőgépen 103

Nagyítás 107

Szerkesztés 112

Fényképezési módok

Automata 54

Felvétel 65

Intelligens 56

Kézi megvilágítás-beállítás 63

Programozott 59

Rekesznyílás-előválasztás 61

Zársebesség-előválasztás 62

Fényképezőgép

Csatlakoztatás cserélhető
adathordozóként 158

Csatlakoztatás számítógéphez 158

Elrendezés 28

Leválasztás (Windows) 159

Fénymérés 92

F-szám 15

Gy

Gyűjtőtávolság 20

H

Hármas felosztás 23

I

Időzítő 87

Ikonok

Fényképezési mód 43

Lejátszás üzemmód 45

i-Launcher 162

Intelligens panel 40

Intelligens szűrő

Fényképezési mód 96

Lejátszás üzemmód 116

K

Karbantartás 166

Képbeállítás

Arc retusálás 115

Fényképek módosítása 114

Képvarázsló 74

Keret 87

Kicsomagolás 27

Kijelző fényerő 153

Külön beszerezhető tartozékok

A vaku csatlakoztatása 51

Az objektívcsatlakozó
csatlakoztatása 52

Objektívcsatlakozó 52

Vaku kialakítása 50

L

Legjobb arc üzemmód 57

M

Meghajtó 85

Megvilágítási érték (EV) 15, 97

Mélységélesség (DOF) 16, 20

Memória kártya

Behelyezés 32

Vigyázat 169

MobileLink 126

N

Nagyítás 107

NFC (Tag & Go) 123

O

Objektívek

Elrendezés 47

Feloldás 48

Jelölések 49

Lezárás 48

Optikai képstabilizálás (OIS) 84

P

Panoráma üzemmód 58

Piroszem-hatás 91

R

Rekesznyílás 15, 19

Remote Viewfinder 130

S

Samsung Link 142

Sz

Szakszerviz 178

Szintér 148

T

Témakövető AF 81

Testtartás 13

Töltés 35

TV 157

V

Vaku

Intenzitás 91

Kulcsszám 25

Vakubeállítások 90

Vezeték nélküli hálózat 118

Video jel 154

Videók

Beállítások 99

Felvétel 65

Megtekintés 109

Rögzítés 111

Z

Zársebesség 17, 19



**A termék hulladékba helyezésének módszere
(WEEE – Elektromos és elektronikus berendezések hulladékai)**

(A szelektív gyűjtő rendszerekkel rendelkező országokban
használható)

Ez a jelzés a terméken, tartozékain vagy dokumentációján arra utal, hogy hasznos élettartama végén a terméket és elektronikus tartozékait (pl. töltőegység, fejhallgató, USB kábel) nem szabad a háztartási hulladékkal együtt kidobni. A szabálytalan hulladékba helyezés által okozott környezet- és egészségkárosodás megelőzése érdekében ezeket a tárgyakat különítse el a többi hulladéktól, és felelősségteljesen gondoskodjon az újrahasznosításukról az anyagi erőforrások fenntartható újrafelhasználásának elősegítése érdekében.

A háztartási felhasználók a termék forgalmazójától vagy a helyi önkormányzati szervektől kérjenek tanácsot arra vonatkozóan, hová és hogyan vihetik el az elhasznált termékeket a környezetvédelmi szempontból biztonságos újrahasznosítás céljából.

Az üzleti felhasználók lépjenek kapcsolatba szállítójukkal, és vizsgálják meg az adásvételi szerződés feltételeit. Ezt a terméket és tartozékait nem szabad az egyéb közületi hulladékkal együtt kezelni.



A termékhez tartozó akkumulátorok megfelelő ártalmatlanítása

(A szelektív gyűjtő rendszerekkel rendelkező országokban
használható)

Az akkumulátoron, a kézikönyvön vagy a csomagoláson szereplő jelzés arra utal, hogy hasznos élettartama végén a terméket nem szabad egyéb háztartási hulladékkal együtt kidobni. Ahol szerepel a jelzés, a Hg, Cd vagy Pb kémiai elemjelölések arra utalnak, hogy az akkumulátor az EK 2006/66. számú irányelvben rögzített referenciaszintet meghaladó mennyiségű higanyt, kadmiumot vagy ólmot tartalmaz. Az akkumulátorok nem megfelelő kezelése esetén ezek az anyagok veszélyt jelenthetnek az egészségre vagy a környezetre.

A természeti erőforrások megóvása és az anyagok újrafelhasználásának ösztönzése érdekében kérjük, különítse el az akkumulátorokat a többi hulladéktól és vigye vissza a helyi, ingyenes akkumulátorleadó helyre.

FIGYELEM

**NEM MEGFELELŐ TÍPUSÚ AKKUMULÁTOR HASZNÁLATA
ROBBANÁST OKOZHAT.
A HASZNÁLT AKKUMULÁTOROKAT ÁRTALMATLANÍTSA AZ
ELŐÍRÁSOKNAK MEGFELELŐEN.**

Ez a berendezés az Európai Unió minden országában üzemeltethető.
Franciaországban ez a készülék csak beltérben használható.



Az ügyfélszolgálattal és egyéb kérdésekkel kapcsolatban nézze át a termékhez kapott jótállást, vagy keresse fel webhelyünket a www.samsung.com címen.

CE 0678