

Benutzer- handbuch



SHOOT WOW!
SHARE NOW!



NX
mini

GER Dieses Benutzerhandbuch enthält detaillierte Bedienungshinweise für Ihre Kamera. Bitte lesen Sie dieses Benutzerhandbuch gründlich durch.

Informationen zum Urheberrecht

- Microsoft Windows und das Windows-Logo sind eingetragene Marken der Microsoft Corporation.
- Mac und Apple App Store sind eingetragene Marken der Apple Corporation.
- Google Play Store ist eine eingetragene Marke von Google, Inc.
- Adobe, das Adobe-Logo, Photoshop und Lightroom sind entweder eingetragene Marken oder Marken von Adobe Systems Incorporated in den Vereinigten Staaten und/oder anderen Ländern.
- microSD™, microSDHC™ und microSDXC™ sind eingetragene Marken der SD Association.
- HDMI, das HDMI-Logo und der Begriff „High Definition Multimedia Interface“ sind Marken oder eingetragene Marken von HDMI Licensing LLC.
- Wi-Fi®, das Wi-Fi CERTIFIED-Logo und das Wi-Fi-Logo sind eingetragene Marken der Wi-Fi Alliance.
- Marken und Handelsnamen, die in diesem Handbuch verwendet werden, sind das Eigentum ihrer jeweiligen Eigentümer.



- Änderungen der technischen Daten der Kamera und des Inhalts dieser Bedienungsanleitung aufgrund von Verbesserung von Kamerafunktionen ohne vorherige Bekanntmachung vorbehalten.
- Die Wiederverwendung oder Verbreitung von Teilen dieses Handbuchs ohne vorherige Genehmigung ist verboten.
- Wir empfehlen, dass Sie Ihre Kamera in dem Land verwenden, in dem Sie sie gekauft haben.
- Gehen Sie mit der Kamera verantwortungsvoll um und halten Sie sich an alle gesetzlichen Vorschriften und Bestimmungen zu ihrer Verwendung.



PlanetFirst steht für das Engagement von Samsung Electronics für eine nachhaltige Entwicklung und soziale Verantwortung durch ökonomisch bestimmte Geschäfts- und Managementaktivitäten.

Hinweise zu Sicherheit und Gesundheit

Beachten Sie stets die folgenden Warn- und Bedienungshinweise, um gefährliche Situationen zu vermeiden und die bestmögliche Leistung der Kamera zu gewährleisten.



Warnung – Situationen, in denen Sie oder andere verletzt werden könnten

Nehmen Sie die Kamera nicht auseinander und versuchen Sie nicht, sie zu reparieren.

Die Kamera kann dabei beschädigt werden und es besteht das Risiko eines Stromschlags.

Verwenden Sie die Kamera nicht in der Nähe von leicht entzündlichen oder explosionsgefährdeten Gasen oder Flüssigkeiten.

Dadurch kann ein Feuer oder eine Explosion verursacht werden.

Achten Sie darauf, dass keine entzündlichen Materialien in die Kamera gelangen, und bewahren Sie derartige Materialien nicht nahe der Kamera auf.

Dadurch kann ein Brand oder elektrischer Schlag verursacht werden.

Fassen Sie die Kamera nicht mit nassen Händen an.

Dadurch kann ein elektrischer Schlag verursacht werden.

Verhindern Sie Augenschäden von aufgenommenen Personen.

Verwenden Sie den Blitz nicht zu nahe (nicht näher als 1 m) bei Menschen und Tieren. Wenn der Blitz zu nahe an den Augen eingesetzt wird, kann dies zu vorübergehenden oder dauerhaften Sehschäden führen.

Halten Sie Kleinkinder und Haustiere von der Kamera fern.

Achten Sie darauf, dass die Kamera und sämtliches Zubehör nicht in die Reichweite kleiner Kinder oder Haustiere gelangen. Kleine Teile können beim Verschlucken zu Erstickern oder zu schweren Verletzungen führen. Auch bewegliche Teile und Zubehörteile können Gefahren darstellen.

Setzen Sie die Kamera nicht über längere Zeit direktem Sonnenlicht oder hohen Temperaturen aus.

Wenn die Kamera längere Zeit Sonnenlicht oder extremen Temperaturen ausgesetzt ist, kann dies zu dauerhaften Schäden an den internen Komponenten führen.

Decken Sie die Kamera und das Ladegerät nicht mit Decken oder Kleidung ab.

Die Kamera kann sich überhitzen, wodurch sich die Kamera verziehen oder ein Feuer verursacht werden kann.

Bei Gewitter sollten Sie das Netzkabel und das Ladegerät nicht anfassen.

Dadurch kann ein elektrischer Schlag verursacht werden.

Sollten Flüssigkeiten oder Fremdkörper in die Kamera gelangen, trennen Sie unverzüglich alle Stromquellen wie den Akku oder das Ladegerät und wenden Sie sich dann an ein Samsung-Kundendienstzentrum.

Halten Sie sich an jegliche Vorschriften, die die Verwendung der Kamera in bestimmten Gebieten einschränken.

- Vermeiden Sie Interferenzen mit anderen elektronischen Geräten.
- Schalten Sie die Kamera aus, wenn Sie sich in einem Flugzeug befinden. Ihre Kamera kann Interferenzen mit den technischen Geräten des Flugzeugs verursachen. Befolgen Sie alle Vorschriften der Fluglinie und schalten Sie Ihre Kamera aus, wenn Sie vom Fluglinienpersonal dazu aufgefordert werden.
- Schalten Sie die Kamera in der Nähe von medizinischen Geräten aus. Ihre Kamera kann medizinische Geräte in Krankenhäusern oder Pflegeeinrichtungen stören. Beachten Sie alle Vorschriften, ausgehängten Warnhinweise und Anweisungen von Seiten des medizinischen Personals.

Vermeiden Sie Störungen bei Herzschrittmachern.

Die Hersteller von Herzschrittmachern sowie Forschungsgruppen empfehlen, einen sicheren Abstand zwischen einer Kamera und einem Herzschrittmacher einzuhalten, um mögliche Störungen beim Herzschrittmacher zu vermeiden. Wenn Sie glauben, dass ein Herzschrittmacher oder ein anderes medizinisches Gerät durch die Kamera gestört wird, schalten Sie die Kamera sofort aus und wenden Sie sich an den Hersteller des Herzschrittmachers oder medizinischen Geräts.



Vorsicht – Situationen, in denen die Kamera oder andere Geräte beschädigt werden könnten

Entfernen Sie die Akkus aus der Kamera, wenn Sie sie für längere Zeit lagern möchten.

Eingelegte Akkus können mit der Zeit auslaufen oder korrodieren und dadurch schwere Schäden an der Kamera verursachen.

Verwenden Sie als Ersatz nur vom Hersteller empfohlene Original-Lithium-Ionen-Akkus. Beschädigen oder erhitzen Sie den Akku nicht.

Ungeeignete, beschädigte oder erhitzte Akkus können zu Feuer oder Personenschäden führen.

Verwenden Sie nur von Samsung zugelassene Akkus, Ladegeräte, Kabel und Zubehörteile.

- Das Verwenden nicht zugelassener Akkus, Ladegeräte, Kabel oder Zubehörteile kann Explosionen von Akkus, Schäden an der Kamera oder Verletzungen verursachen.
- Samsung ist nicht haftbar für Schäden oder Verletzungen, die durch nicht zugelassene Akkus, Ladegeräte, Kabel oder Zubehörteile verursacht werden.

Verwenden Sie den Akku nur für den vorgesehenen Zweck.

Die unsachgemäße Verwendung des Akkus kann Feuer oder einen elektrischen Schlag verursachen.

Berühren Sie den Blitz nicht, während er ausgelöst wird.

Der Blitz ist beim Auslösen sehr heiß und kann Verbrennungen verursachen.

Wenn Sie das Ladegerät verwenden, schalten Sie die Kamera aus, bevor Sie das Netzkabel vom Ladegerät abziehen.

Andernfalls kann ein Brand oder ein elektrischer Schlag verursacht werden.

Ziehen Sie das Ladegerät von der Netzsteckdose ab, wenn Sie es nicht verwenden.

Andernfalls kann ein Brand oder ein elektrischer Schlag verursacht werden.

Verwenden Sie zum Aufladen von Akkus keine beschädigten Netzkabel, Netzstecker oder Steckdosen.

Dadurch kann ein Brand oder elektrischer Schlag verursacht werden.

Lassen Sie das Ladegerät nicht mit den Polen (+/-) des Akkus in Kontakt kommen.

Dadurch kann ein Brand oder elektrischer Schlag verursacht werden.

Lassen Sie die Kamera nicht fallen und setzen Sie sie keinen starken Stößen aus.

Ansonsten können das Display oder externe und interne Komponenten beschädigt werden.

Lassen Sie Sorgfalt walten, wenn Sie Kabel anschließen oder Akkus oder Speicherkarten einsetzen.

Durch gewaltsames Einstecken von Steckern, falsche Verbindungskabel oder unsachgemäß eingesetzte Akkus und Speicherkarten können Anschlüsse, Stecker und Zubehörteile beschädigt werden.

Halten Sie Karten mit Magnetstreifen von der Kamerahalbtasche fern.

Andernfalls können auf der Karte gespeicherte Informationen beschädigt oder gelöscht werden.

Verwenden Sie niemals einen beschädigten Akku oder eine beschädigte Speicherkarte.

Dadurch können elektrische Schläge, Fehlfunktionen der Kamera oder ein Feuer verursacht werden.

Halten Sie die Kamera nicht in ein magnetisches Feld oder in die Nähe eines magnetischen Felds.

Dadurch können Fehlfunktionen der Kamera verursacht werden.

Verwenden Sie die Kamera nicht, wenn das Display beschädigt ist.

Falls Teile aus Glas oder Acryl beschädigt sind, lassen Sie die Kamera in einer Samsung-Kundendienstzentrale reparieren.

Prüfen Sie vor der Benutzung die ordnungsgemäße Funktion der Kamera.

Der Hersteller übernimmt keine Verantwortung für verlorene Dateien oder Schäden, die aus Kamerafehlfunktionen oder unsachgemäßem Gebrauch resultieren.

Schließen Sie das kleinere Ende des USB-Kabels an Ihre Kamera an.

Wenn Sie das Kabel falsch herum anschließen, können Dateien beschädigt werden. Der Hersteller übernimmt keine Verantwortung für Datenverluste.

Setzen Sie das Objektiv nie direktem Sonnenlicht aus.

Dadurch kann eine Verfärbung oder Fehlfunktion des Bildsensors verursacht werden.

Sollte die Kamera überhitzen, entnehmen Sie den Akku und lassen Sie ihn abkühlen.

- Durch längere Verwendung kann der Akku überhitzt werden, wodurch die Temperatur in der Kamera ansteigt. Sollte die Kamera nicht mehr funktionieren, entnehmen Sie den Akku und lassen Sie ihn abkühlen.
- Hohe interne Temperaturen können zu Bildrauschen auf Ihren Fotos führen. Das ist normal und wirkt sich nicht auf die Gesamtleistung der Kamera aus.

Vermeiden Sie Interferenzen mit anderen elektronischen Geräten.

Ihre Kamera strahlt Hochfrequenzsignale (HF-Signale) aus, die ungeschirmte oder nicht ordnungsgemäß geschirmte elektronische Geräte wie etwa Herzschrittmacher, Hörgeräte, medizinische Geräte und andere elektronische Geräte zu Hause oder in Fahrzeugen stören können. Wenden Sie sich an die Hersteller Ihrer elektronischen Geräte, um jegliche Störungsprobleme zu beseitigen. Verwenden Sie nur von Samsung zugelassene Zubehörteile und Geräte, um ungewollte Interferenzen zu verhindern.





Verwenden Sie Ihre Kamera in einer normalen Position.

Vermeiden Sie Kontakt mit der internen Antenne Ihrer Kamera.

Ihre Verantwortung bei der Datenübertragung

- Über WLAN übertragene Daten können abgefangen werden. Vermeiden Sie es daher, an öffentlichen Plätzen oder in öffentlichen Netzwerken sensible Daten zu übertragen.
- Der Kamerahersteller ist nicht haftbar für jegliche Datenübertragung, die Urheberrechte, Marken, Gesetze zum Schutz des geistigen Eigentums oder Vorschriften über Verhalten in der Öffentlichkeit verletzt.

In diesem Benutzerhandbuch verwendete Symbole

Symbol	Funktion
	Zusatzinformationen
	Sicherheitswarnungen und -hinweise
[]	Kameratasten. Beispielsweise bezeichnet [Auslöser] die Auslösertaste.
()	Seitennummer der zugehörigen Informationen
→	Die Reihenfolge der Optionen oder Menüs, die Sie für die Durchführung eines Schritts auswählen müssen. Beispiel: „Wählen Sie  → Qualität aus.“ bedeutet „Wählen Sie  und dann Qualität aus“.
*	Anmerkung



Dieses Handbuch bezieht sich auf NX-M-Objektive. Wenn Sie ein NX-Objektiv mit Objektivadapter anbringen, werden möglicherweise einige Aufnahmeoptionen oder -funktionen nicht unterstützt.



Tipps

Begriffe aus der Fotografie

Fotos von Körperhaltungen aufnehmen	13
Halten der Kamera	13
Im Stehen fotografieren	14
In der Hocke fotografieren	14
Blende	15
Blendenwert und Schärfentiefe	16
Verschlusszeit	17
ISO-Empfindlichkeit	18
Belichtungsregelung durch Blende, Verschlusszeit und ISO-Empfindlichkeit	19
Zusammenspiel von Brennweite, Winkel und Perspektive	20
Schärfentiefe	20
Wie erzielt man Unschärfewirkungen?.....	21
Vorabkontrolle der Schärfentiefe.....	22
Bildgestaltung	23
Drittel-Regel	23
Fotos mit zwei Motiven	24
Blitz	25
Leitzahl des Blitzgeräts	25

Kapitel 1

Meine Kamera

Erste Schritte	27
Auspacken	27
Aufbau der Kamera	28
DIRECT LINK-Taste verwenden	30
Funktion der DIRECT LINK-Taste einstellen	30
Verwenden des Displays.....	31
Selbstporträt-Modus verwenden	31
Akku und Speicherkarte einsetzen	32
Akkus und Speicherkarte entfernen	34
Speicherkartenadapter verwenden	34
Akku laden und Kamera einschalten	35
Akku aufladen	35
Kamera einschalten	35
Ersteinrichtung ausführen	36
Funktionen auswählen (Optionen)	38
Mithilfe von Tasten auswählen	38
Durch Berührung auswählen	38
Verwendung MENU	39
Beispiel: Fotogröße im P -Modus auswählen	39
Smart Panel verwenden	40
Beispiel: Belichtungswert im P -Modus anpassen.....	40
Modus auswählen	41
Zugreifen auf einen Modusbildschirm	41
Modusbeschreibung.....	41

Displaysymbole	43
Im Aufnahmemodus	43
Fotografieren.....	43
Videos aufnehmen	44
Informationen zum Neigungssensor.....	44
Im Wiedergabemodus	45
Fotos anzeigen	45
Videos wiedergeben.....	45
Angezeigte Informationen ändern	46
Objektive	47
Objektivaufbau	47
Objektiv sperren oder entsperren	48
Kennzeichnungen auf dem Objektiv	49
Zubehör	50
Aufbau des externen Blitzes.....	50
Externen Blitz anschließen	51
Aufbau des Objektivadapters	52
Objektivadapter anbringen	52
Entfernen des Objektivadapters	53

Aufnahmemodi	54
Auto-Modus	54
Smart-Modus	56
„Schönes Portrait“ Modus verwenden.....	56
Modus „Bestes Gesicht“ verwenden	57
Panoramafotos aufnehmen	58
Programmmodus	59
Programmwechsel	60
Minimale Verschlusszeit	60
Zeitautomatik-Modus.....	61
Blendenautomatik-Modus.....	62
Manueller Modus	63
Feste Displayhelligkeit verwenden	63
Bulb-Funktion verwenden	64
Videos aufnehmen.....	65
Verfügbare Funktionen im Aufnahmemodus.....	66

Kapitel 2

Aufnahmefunktionen

Größe und Auflösung	69
Fotogröße	69
Qualität	70
ISO-Empfindlichkeit	71
Weißabgleich	72
Voreingestellte Optionen für den Weißabgleich anpassen.....	73
Bildassistent (Fotostile)	74

AF-Modus.....	75	Blitz	90
Einzelbild AF.....	75	Rote-Augen-Effekt reduzieren.....	91
Kontinuierlich AF.....	76	Blitzintensität anpassen.....	91
Manueller Fokus	76	Belichtungsmessung.....	92
AF-Bereich	77	Multi.....	92
Auswahl-AF	77	Zentrum.....	93
Multi-AF	78	Spot.....	93
Gesichtserkennung.....	79	Belichtungswert des Fokusbereichs messen	94
Normal.....	79	Dynamikbereich	95
Lächelerkennung	80	Smart Filter	96
Blinzel-Auslösung.....	80	Belichtungskompensation.....	97
Touch-AF	81	Belichtungssperre.....	98
Touch-AF	81	Videofunktionen	99
AF-Punkt.....	81	Videoformat	99
Tracking-AF.....	81	Wenn Videoausgang auf NTSC gesetzt ist.....	99
One-Touch Aufnahme	82	Wenn Videoausgang auf PAL gesetzt ist	99
MF-Hilfe.....	83	Filmqualität	100
Optische Bildstabilisierung (OIS)	84	Aufnahmegeschwindigkeit	100
Verschluss-Modi (Aufnahmemethode)	85	Fader	101
Einzelbild.....	85	Ton	101
Serienbild (normal).....	86		
Burst-Signal	86		
Timer.....	87		
Automatische Belichtungsreihe (AE Belichtungsreihe).....	87		
Weißabgleichsreihe (WA Belichtungsreihe)	88		
Bildassistent-Reihe (Bildassistent Belichtungsreihe).....	88		
Schärfeumfang.....	89		

Kapitel 3

Wiedergabe/Bearbeiten

Dateien suchen und verwalten 103

- Fotos anzeigen 103
- Miniaturbilder anzeigen 103
- Dateien nach Kategorien sortiert anzeigen 104
- Dateien als Ordner anzeigen..... 104
- Dateien schützen 105
- Dateien löschen 106
 - Einzelne Datei löschen..... 106
 - Mehrere Dateien löschen..... 106
 - Alle Dateien löschen..... 106

Fotos anzeigen..... 107

- Foto vergrößern 107
- Diashow ansehen..... 107
- Automatisch drehen 108

Videos wiedergeben..... 109

- Rückwärts- und Vorwärtssuche 109
- Helligkeit eines Videos anpassen 110
- Lautstärke eines Videos anpassen 110
- Video während der Wiedergabe schneiden 111
- Ein Bild während der Wiedergabe erfassen..... 111

Fotos bearbeiten 112

- Foto zuschneiden..... 112
- Foto drehen..... 113
- Fotogröße ändern 113
- Fotos korrigieren 114
- Gesichter retuschieren 115
- Smart Filter-Effekte anwenden..... 116

Kapitel 4

Drahtloses Netzwerk

WLAN-Verbindung herstellen und Netzwerkeinstellungen konfigurieren 118

- WLAN-Verbindung herstellen..... 118
 - Netzwerkoptionen einstellen..... 119
 - IP-Adresse manuell festlegen..... 119
- Anmeldebrowser verwenden..... 120
- Tipps zur Herstellung der Netzwerkverbindung 121
- Text eingeben..... 122

NFC-Funktion (Tag & Go) verwenden 123

- NFC-Funktionen im Aufnahmemodus verwenden 123
- NFC-Funktionen im Wiedergabemodus verwenden (Photo Beam) 123
- NFC-Funktionen im Wi-Fi-Modus verwenden 123

Dateien automatisch auf ein Smartphone speichern 124

Fotos oder Videos an ein Smartphone senden 126

Fotos oder Videos an mehrere Smartphones senden	128
Smartphone als Fernbedienung für den Auslöser verwenden	130
Baby Monitor verwenden.....	132
Geräuschpegel für die Alarmaktivierung anpassen	133
Mit Auto-Backup Fotos oder Videos senden	134
Programm für Auto-Backup auf dem PC installieren	134
Fotos oder Videos an einen PC senden	134
Fotos oder Videos per E-Mail senden.....	136
E-Mail-Einstellungen ändern.....	136
Eigene Informationen speichern	136
E-Mail-Passwort festlegen	137
E-Mail-Passwort ändern.....	138
Fotos oder Videos per E-Mail senden.....	138
Foto- oder Videofreigabedienste nutzen.....	140
Auf einen Freigabedienst zugreifen	140
Fotos oder Videos hochladen	141
Samsung Link zum Versenden von Dateien verwenden	142
Fotos in einen Onlinespeicher hochladen	142
Fotos oder Videos auf Geräten anzeigen, die Samsung Link unterstützen.....	143

Kapitel 5

Kameraeinstellungsmenü

Benutzereinstellungen	146
ISO-Anpassung	146
ISO-Erweiterung.....	146
ISO-Schritte.....	146
Auto ISO Entfernung	146
Rauschreduktion	147
Bel.r.-Einstellung	147
Farbraum	148
Verzeichnung korrigieren.....	149
Bedienung durch Berührung.....	149
iFN-Benutzerdefiniert	149
Benutzerdefinierte Anzeige	150
Tastenzuordnung	151
NFC in Live-Ansicht	151
MobileLink/NFC-Bildgröße	151
Rasterlinien.....	151
AF-Anzeige	152
Auto-Selbstporträt.....	152
Einstellungen für die Objektivtastengeschwindigkeit	152
Einstellung.....	153

Kapitel 6

Mit externen Geräten verbinden

Dateien auf einem HDTV-Gerät anzeigen..... 158

Dateien auf Ihren Computer übertragen 159

 Dateien auf einen Computer mit Windows-Betriebssystem übertragen..... 159

 Kamera als Wechseldatenträger anschließen..... 159

 Verbindung zur Kamera trennen (für Windows XP) 160

 Dateien auf einen Mac-Computer übertragen..... 160

Programme auf einem PC verwenden..... 162

 Programme von der mitgelieferten CD installieren 162

 Beim Verwenden von i-Launcher verfügbare Programme..... 162

 i-Launcher verwenden 163

 Anforderungen für Windows..... 163

 Anforderungen für Mac OS 163

 i-Launcher öffnen 163

 Firmware herunterladen 164

 PC Auto Backup-Programm herunterladen 164

 Adobe Photoshop Lightroom installieren 164

 Adobe Photoshop Lightroom verwenden..... 164

Kapitel 7

Anhang

Fehlermeldungen..... 166

Pflege und Wartung der Kamera 167

 Kamera reinigen 167

 Kameraobjektiv und Display 167

 Bildsensor 167

 Kameragehäuse 167

Kamera verwenden und aufbewahren 168

 Orte, die für die Verwendung und Aufbewahrung der Kamera nicht geeignet sind 168

 Verwendung an Stränden und Küsten 168

 Längere Lagerung 168

 Sorgsames Verwenden der Kamera in feuchten Umgebungen..... 169

 Weitere Vorsichtsmaßnahmen..... 169

Informationen zu Speicherkarten 170

 Unterstützte Speicherkarten 170

 Speicherkartenkapazität..... 171

 Vorsichtsmaßnahmen bei Verwendung von Speicherkarten 172

Informationen zum Akku 173

 Technische Daten der Akkus 173

 Nutzungsdauer der Akkus..... 175

 Warnhinweis bei entladenerm Akku..... 175

 Hinweise zur Verwendung von Akkus..... 175

 Vorsichtsmaßnahmen bei Verwendung von Akkus..... 176

 Hinweise zum Laden des Akkus 176

 Hinweise zum Laden bei Anschluss an einen Computer 177

 Behandeln und entsorgen Sie Akkus und Ladegeräte mit Sorgfalt..... 177

Aktualisieren der Firmware..... 178

Bevor Sie sich an eine Kundendienstzentrale wenden 179

Technische Daten der Kamera..... 182

Glossar 187

Optionales Zubehör 193

Index 194

Begriffe aus der Fotografie

Fotos von Körperhaltungen aufnehmen

Um gute Fotos zu erhalten, ist die richtige Körperhaltung wichtig, damit die Kamera stabil gehalten wird. Auch wenn Sie die Kamera richtig halten, können durch eine falsche Körperhaltung Verwacklungen verursacht werden. Stehen Sie aufrecht und ruhig, um eine stabile Basis für die Kamera zu bilden. Wenn Sie Fotos mit einer langen Verschlusszeit aufnehmen, sollten Sie während der Aufnahme den Atem anhalten, um sich möglichst wenig zu bewegen.

Halten der Kamera

Halten Sie die Kamera und platzieren Sie den Zeigefinger auf dem Auslöser. Positionieren Sie bei größeren Objektiven die linke Hand unterhalb des Objektivs, um die Kamera zu stützen.

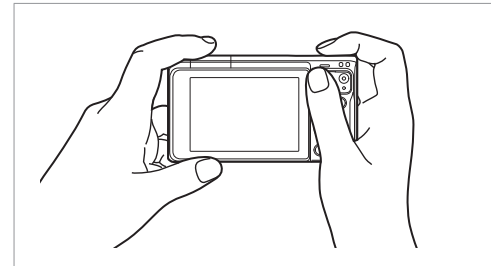
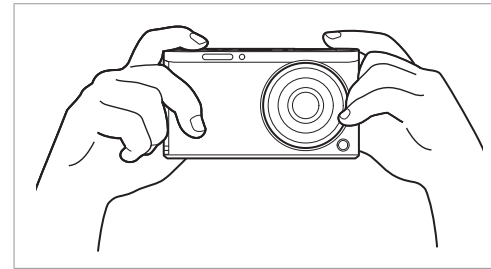

Im Stehen fotografieren

Gestalten Sie das Bild; stehen Sie gerade (Beine schulterbreit auseinander) und halten Sie Ihre Ellbogen nach unten.

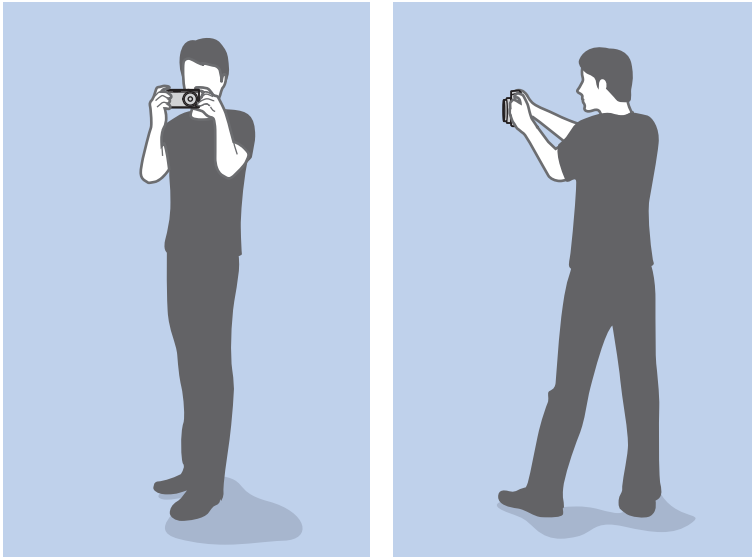

In der Hocke fotografieren

Gestalten Sie das Bild; setzen Sie sich in die Hocke, so dass ein Knie den Boden berührt; behalten Sie eine gerade Haltung bei.

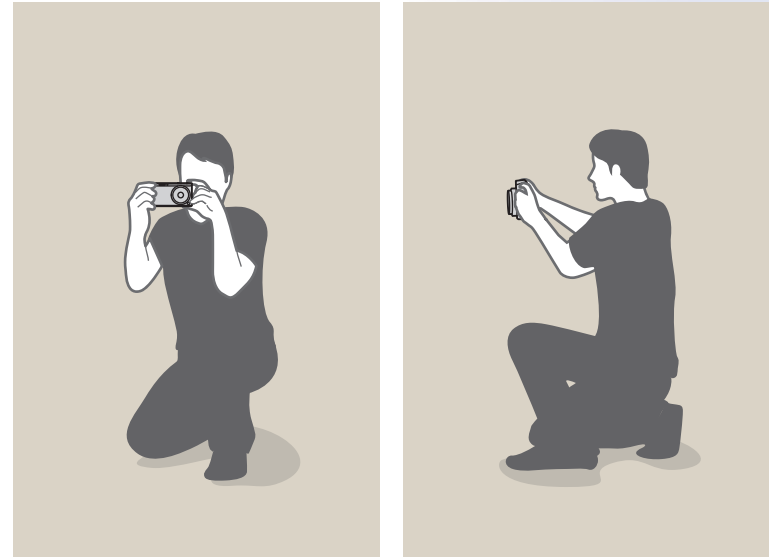

Blende

Die Blende ist einer von drei Faktoren, durch den die Belichtung bestimmt wird. Das Blendengehäuse enthält dünne Metalllamellen, die geöffnet und geschlossen werden, um Licht durch die Blende in die Kamera eintreten zu lassen. Die Lichtmenge hängt von der Größe der Blendenöffnung ab: Bei einer größeren Blendenöffnung gelangt mehr Licht in die Kamera, bei einer kleineren weniger.

Blendengrößen

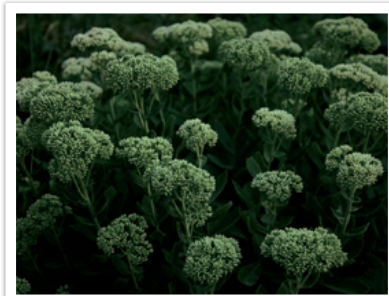

Kleine Blendenöffnung



Große Blendenöffnung

Die Blendengröße wird durch einen Wert angegeben, der als „F-Zahl“ bezeichnet wird. Die F-Zahl steht für die Brennweite, geteilt durch den Objektivdurchmesser. Verfügt beispielsweise ein Objektiv mit einer Brennweite von 50 mm über die F-Zahl F2, beträgt der Durchmesser der Blende 25 mm. ($50 \text{ mm} / 25 \text{ mm} = F2$) Je kleiner die F-Zahl, desto größer die Blendengröße.

Die Öffnung in der Blende wird als Belichtungswert (EV) bezeichnet. Durch Erhöhen des Belichtungswerts (+1 EV) wird die Lichtmenge verdoppelt. Durch Verringern des Belichtungswerts (-1 EV) wird die Lichtmenge halbiert. Mit der Belichtungskompensation können Sie die Lichtmenge fein abstimmen, indem Belichtungswerte in 1/2, 1/3 EV usw. unterteilt werden.

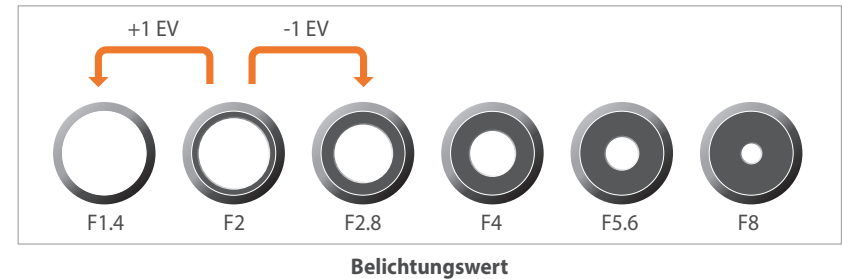

Blendenwert und Schärfentiefe

Durch Einstellen der Blende kann der Hintergrund von Fotos unscharf oder scharf werden. Dies wird als Schärfentiefe (DOF) bezeichnet, die groß oder klein sein kann.



Foto mit großer Schärfentiefe



Foto mit kleiner Schärfentiefe



Die Blende umfasst mehrere Lamellen. Diese Lamellen bewegen sich gleichzeitig und bestimmen die Lichtmenge, die durch die Blendenöffnung tritt. Außerdem hat die Anzahl der Lamellen eine Auswirkung auf das Erscheinungsbild von Licht in Nachtaufnahmen. Wenn die Blende eine gerade Anzahl von Lamellen aufweist, wird das Licht in die entsprechende Anzahl von Abschnitten aufgeteilt. Ist die Zahl der Lamellen ungerade, ist die Anzahl der Abschnitte doppelt so groß wie die Anzahl der Lamellen.

Beispielsweise teilt eine Blende mit 8 Lamellen Licht in 8 Abschnitte und eine Blende mit 7 Lamellen in 14 Abschnitte auf.



7 Lamellen

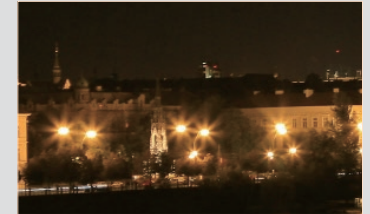

8 Lamellen

Verschlusszeit

Die Verschlusszeit ist die Zeit, die zum Öffnen und Schließen des Verschlusses benötigt wird. Er steuert die Lichtmenge, die durch die Blende eindringt, bevor diese den Bildsensor erreicht.

In der Regel ist die Verschlusszeit manuell einstellbar. Das Maß für die Verschlusszeit ist der „Belichtungswert“ (EV). Die Verschlusszeit wird in Intervallen von 1 s, 1/2 s, 1/4 s, 1/8 s, 1/15 s, 1/1.000 s, 1/2.000 s usw. angegeben.

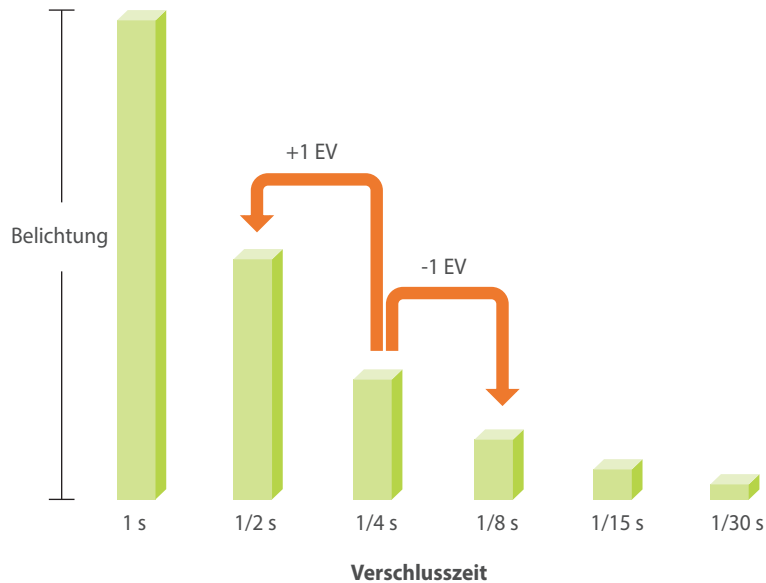

Daher gilt: Umso kürzer die Verschlusszeit, desto weniger Licht fällt ein. Bei höheren Verschlusszeiten fällt dementsprechend mehr Licht ein.

Die nachstehenden Fotos verdeutlichen, dass bei einer langsamen Verschlusszeit mehr Licht eindringen kann. So erscheinen sich bewegende Objekte verschwommen. Bei einer kurzen Verschlusszeit dringt dagegen weniger Licht ein, sodass bewegliche Motive schärfer dargestellt werden.

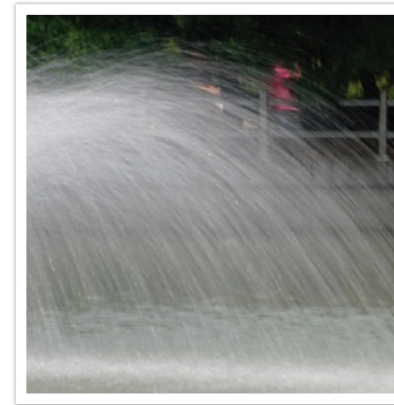

0,8 s

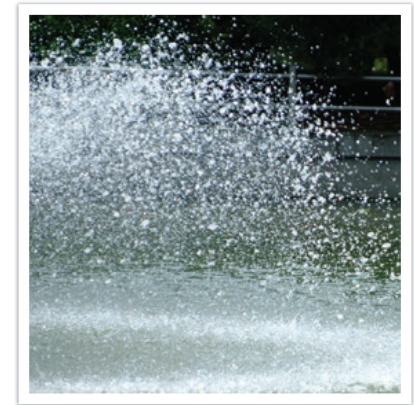

0,004 s

ISO-Empfindlichkeit

Die Belichtung eines Bildes wird von der Empfindlichkeit der Kamera bestimmt. Sie basiert auf dem internationalen Filmstandard (ISO-Standard). Bei Digitalkameras gibt dieser Empfindlichkeitsgrad die Empfindlichkeit des digitalen Mechanismus an, der das Bild aufnimmt.

Die ISO-Empfindlichkeit verdoppelt sich jeweils bei doppelten Werten. Beispielsweise ermöglicht die Einstellung auf ISO 200 im Vergleich zu ISO 100 das Fotografieren mit der Hälfte der Verschlusszeit. Höhere ISO-Einstellungen können jedoch zu Bildrauschen (d. h. kleinen Punkten oder anderen Störungen) führen, wodurch die Aufnahmen körnig oder unscharf wirken. Eine allgemeine Regel besagt, dass eine niedrige ISO-Einstellung verwendet werden soll, um körnige Fotos zu vermeiden, es sei denn, Sie nehmen Fotos bei Dunkelheit oder in der Nacht auf.

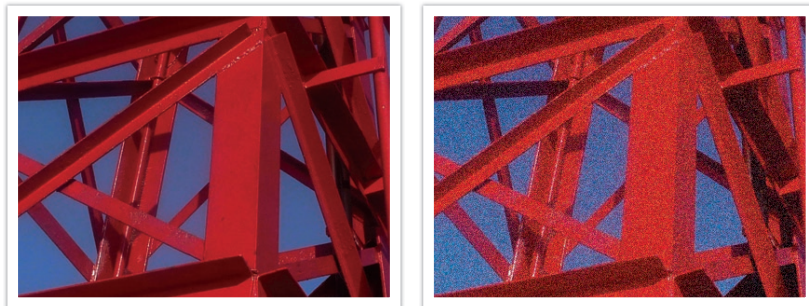

Unterschiede in Qualität und Helligkeit je nach ISO-Empfindlichkeit

Da eine niedrige ISO-Empfindlichkeit bedeutet, dass die Kamera weniger lichtempfindlich ist, wird für eine optimale Belichtung auch mehr Licht benötigt. Wenn Sie eine niedrige ISO-Empfindlichkeit einstellen, müssen Sie eine größere Blendenöffnung oder eine längere Verschlusszeit wählen, damit mehr Licht in die Kamera gelangt. Beispielsweise erfordert eine niedrige ISO-Empfindlichkeit an einem sonnigen Tag, an dem viel Licht verfügbar ist, keine lange Verschlusszeit. An einem dunklen Ort oder in der Nacht führt eine niedrige ISO-Empfindlichkeit hingegen zu einem unscharfen Foto. Wir empfehlen daher, die ISO-Empfindlichkeit leicht zu erhöhen.



Foto, das mit Stativ und hoher ISO-Empfindlichkeit aufgenommen wurde





Unscharfes Foto mit niedrigerer ISO-Empfindlichkeit

Belichtungsregelung durch Blende, Verschlusszeit und ISO-Empfindlichkeit

Beim Fotografieren besteht ein enger Zusammenhang zwischen Blendeneinstellung, Verschlusszeit und ISO-Empfindlichkeit. Die Blendeneinstellung bestimmt die Öffnung, die die in die Kamera eintretende Lichtmenge regelt, während die Verschlusszeit die Zeitdauer bestimmt, für die Licht eintreten kann. Die ISO-Empfindlichkeit gibt die Geschwindigkeit an, mit der der Film auf Licht reagiert. Zusammen werden diese drei Aspekte als Belichtungs-dreieck bezeichnet.

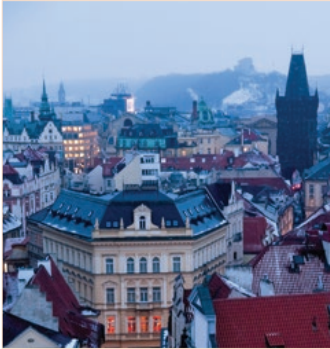
Eine Änderung der Verschlusszeit, des Blendenwertes oder der ISO-Empfindlichkeit kann durch Anpassen anderer Einstellungen ausgeglichen werden, so dass die einfallende Lichtmenge gleich bleibt. Die Ergebnisse ändern sich entsprechend den vorgenommenen Einstellungen. Beispielsweise kann durch die Änderung der Verschlusszeit Bewegung eingefangen werden, die Blende kontrolliert die Tiefenschärfe und die ISO-Empfindlichkeit wirkt sich darauf aus, wie körnig ein Foto wird.

	Einstellungen	Ergebnis
Blendenwert	Weite Blende = mehr Licht Enge Blende = weniger Licht	 <p>Weit = geringe Schärfentiefe Eng = hohe Schärfentiefe</p>

	Einstellungen	Ergebnis
Verschlusszeit	Schnelle Verschlusszeit = weniger Licht Langsame Verschlusszeit = mehr Licht	 <p>Kurz = scharf Lang = unscharf</p>
ISO-Empfindlichkeit	Hohe Empfindlichkeit = empfindlicher gegen Licht Niedrige Empfindlichkeit = weniger lichtempfindlich	 <p>Hoch = körniger Niedrig = weniger körnig</p>

Zusammenspiel von Brennweite, Winkel und Perspektive

Die Brennweite, gemessen in Millimetern, ist die Entfernung zwischen dem Objektivmittelpunkt und ihrem Brennpunkt. Sie beeinflusst den Bildwinkel und damit die Perspektive aufgenommener Bilder. Eine kurze Brennweite führt zu einem weiten Winkel, so dass Weitwinkelaufnahmen gemacht werden können. Eine lange Brennweite ergibt einen engen Winkel, mit dem Teleaufnahmen gemacht werden können.



Winkel 9 mm



Winkel 27 mm

Schärfentiefe

Porträts und Stillleben wirken am besten, wenn der Hintergrund unscharf ist, so dass das Motiv hervorgehoben wird. In Abhängigkeit der fokussierten Bereiche kann ein Foto scharf oder unscharf werden. Dies wird als niedrige Schärfentiefe oder hohe Schärfentiefe bezeichnet.

Die Schärfentiefe ist der scharfgestellte Bereich, der das Motiv umgibt. Eine niedrige Schärfentiefe bedeutet daher, dass der scharfgestellte Bereich eng ist, und eine große Schärfentiefe gibt an, dass der scharfgestellte Bereich weit ist.

Ein Foto mit einer niedrigen Schärfentiefe, auf dem das Motiv hervorgehoben wirkt und der Rest unscharf ist, lässt sich erzielen, wenn das Foto nah am Motiv oder mit einem niedrigen Blendenwert aufgenommen wird. Umgekehrt erhalten Sie ein Foto mit einer hohen Schärfentiefe, auf dem der gesamte Bildinhalt scharf ist, wenn Sie das Foto weit vom Objektiv entfernt oder mit einem hohen Blendenwert aufnehmen.



Geringe Schärfentiefe

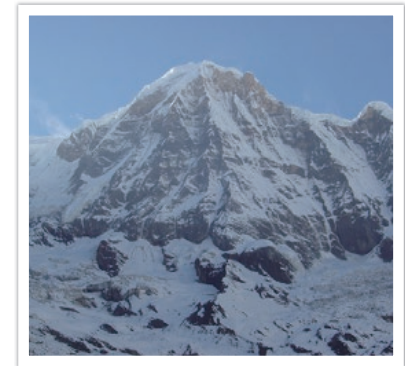

Hohe Schärfentiefe

Wie erzielt man Unschärfewirkungen?

Schärfentiefe ist vom Blendenwert abhängig

Je größer die Blendenöffnung ist (d. h. je kleiner der Blendenwert ist), desto geringer wird die Schärfentiefe. Wenn die Brennweite unverändert bleibt, führt ein niedriger Blendenwert zu einem Foto mit geringer Schärfentiefe.

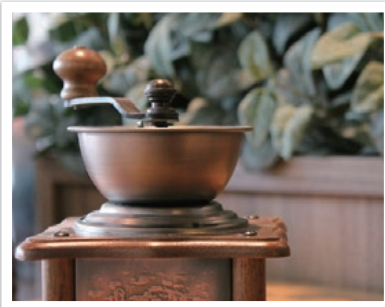

27 mm F3.5



27 mm F11

Schärfentiefe ist von der Brennweite abhängig

Je größer die Brennweite ist, desto geringer wird die Schärfentiefe.

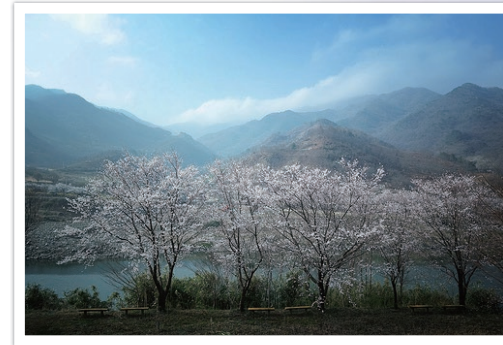

Winkel 9 mm



Winkel 27 mm

Schärfentiefe ist abhängig von der Entfernung zwischen dem Motiv und der Kamera

Je kleiner die Entfernung zwischen dem Motiv und der Kamera ist, desto geringer wird die Schärfentiefe. Wenn daher nahe am Motiv fotografiert wird, kann ein Foto mit geringer Schärfentiefe aufgenommen werden.



Foto, das mit großem Abstand zum Motiv aufgenommen wurde

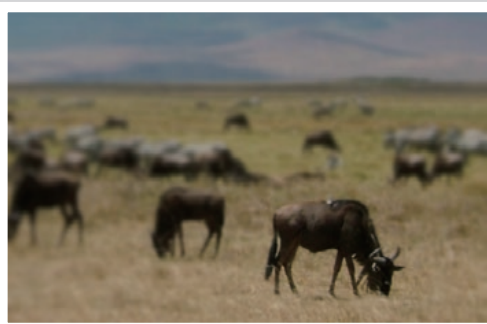

Foto, das mit geringem Abstand zum Motiv aufgenommen wurde

Vorabkontrolle der Schärfentiefe

Drücken Sie zur Vorabkontrolle der Schärfentiefe die benutzerdefinierte Taste. Die Kamera stellt die Blende auf die voreingestellten Werte ein und zeigt das Ergebnis auf dem Bildschirm an. Stellen Sie die Funktion der benutzerdefinierten Taste auf **Bildvorschau** ein. (S. 151)

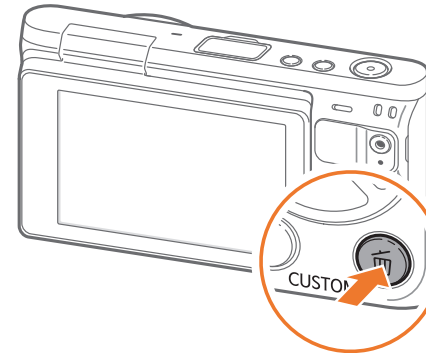

Bildgestaltung

Das Fotografieren von spannenden Motiven macht Spaß. Aber damit spannende Motive auch im Foto spannend wirken, muss das Foto entsprechend gestaltet werden.

Bei der Bildgestaltung ist es wichtig, die Motivanordnung zu beachten.

Gestaltung in der Fotografie bedeutet, dass die Gegenstände auf dem Bild angeordnet werden. Das Befolgen der Drittel-Regel führt gewöhnlich zu einer guten Bildgestaltung.

Drittel-Regel

Um die Drittel-Regel anzuwenden, teilen Sie das Bild gedanklich in ein Muster mit 3 x 3 Rechtecken auf.

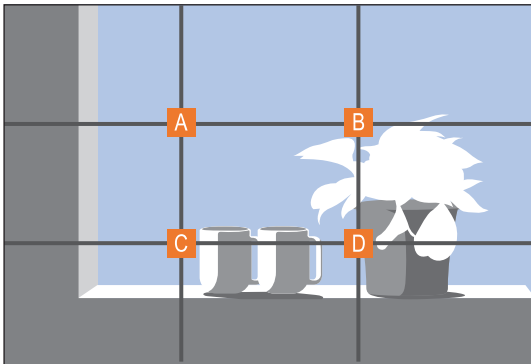

Achten Sie beim Gestalten von Fotos, die das Motiv am besten betonen, darauf, dass sich das Motiv an einer Ecke des Rechtecks in der Mitte befindet.

Bei Verwendung der Drittel-Regel entstehen Fotos mit einer harmonischen und ansprechenden Gestaltung. Nachstehend sehen Sie einige Beispiele.

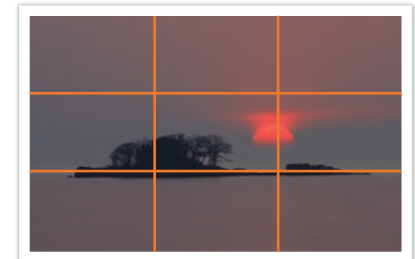
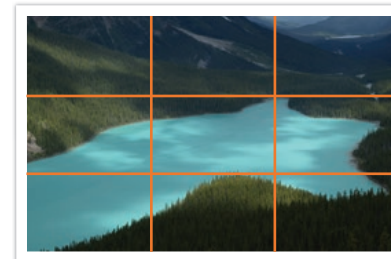
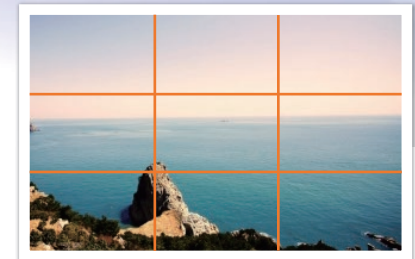
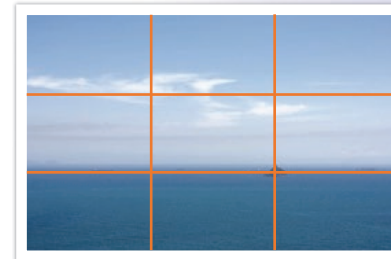

Fotos mit zwei Motiven

Befindet sich das Motiv in einer Ecke des Fotos, kann das Bild unausgeglichenes wirken. Indem Sie ein zweites Motiv in der gegenüberliegenden Ecke aufnehmen, können Sie eine harmonische Wirkung erzielen.



Nicht stabil

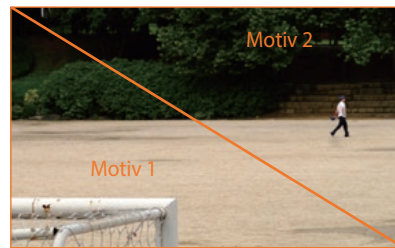

Stabil

Bei Landschaftsaufnahmen entsteht eine unausgeglichene Wirkung, wenn sich der Horizont in der Mitte befindet. Das Foto wirkt besser, wenn Sie den Horizont nach oben oder unten verlagern.



Nicht stabil

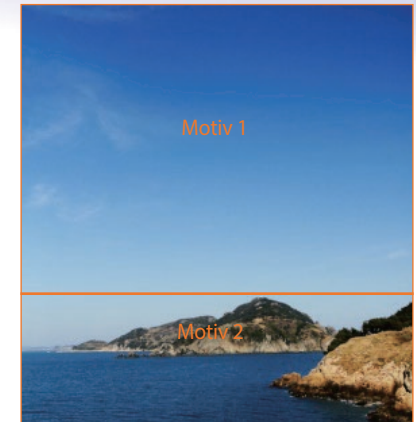

Stabil

Blitz

Licht ist in der Fotografie eine der wichtigsten Komponenten. Es herrschen jedoch nicht immer und überall optimale Lichtverhältnisse. Mit einem Blitzgerät können Sie die Lichtverhältnisse verbessern und vielfältige Effekte erzeugen.

Mit einem Blitz kann man auch bei schlechten Lichtverhältnissen eine geeignete Belichtung erzielen. Auch in einer Umgebung mit ausreichend Licht ist ein Blitz nützlich. So kann ein Blitz beispielsweise eingesetzt werden, um den Schatten des Motivs aufzuhellen oder bei Gegenlicht sowohl Motiv als auch Hintergrund deutlich zu erfassen.



vor der Korrektur



nach der Korrektur

Leitzahl des Blitzgeräts

Die Modellnummer des Blitzgeräts drückt dessen Lichtstärke aus und die höchste Lichtstärke wird durch einen Wert mit der Bezeichnung „Leitzahl“ ausgedrückt. Je größer die Leitzahl, desto mehr Licht wird vom Blitz abgegeben. Die Leitzahl wird durch Multiplizieren der Entfernung zwischen Blitz und Motiv mit dem Blendenwert bei Einstellung der ISO-Empfindlichkeit auf 100 ermittelt.

Leitzahl = Blitz-Motiv-Entfernung × Blendenwert

Blendenwert = Leitzahl/Blitz-Motiv-Entfernung

Blitz-Motiv-Entfernung = Leitzahl/Blendenwert

Wenn Sie also die Leitzahl eines Blitzgeräts kennen, können Sie bei manueller Einstellung des Blitzlichts die optimale Entfernung zwischen Blitz und Motiv abschätzen. Bei einem Blitzgerät mit der Leitzahl 20 und einer Entfernung von 4 m beträgt der optimale Blendenwert F5.0.

Kapitel 1

Meine Kamera

Hier erfahren Sie alles über den Aufbau, die Displaysymbole, das Objektiv, optional erhältliches Zubehör und über die grundlegenden Funktionen.

Auspacken

Überprüfen Sie, ob der Produktkarton die folgenden Artikel enthält.

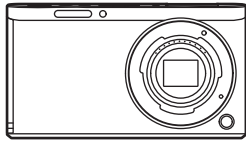

Kamera

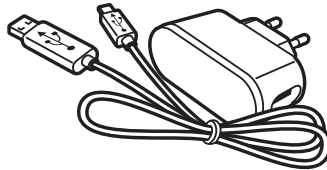

Netzteil/USB-Kabel

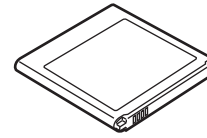

Akku

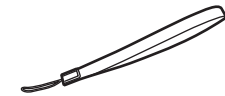

Trageriemen

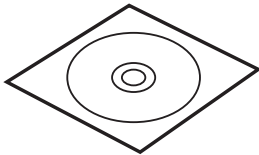

Software CD-ROM
(mit Benutzerhandbuch)

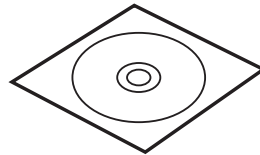

Adobe Photoshop Lightroom DVD-ROM

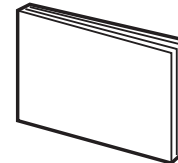

Kurzanleitung

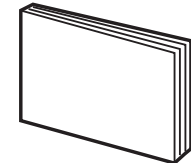

Kurzreferenz



- Die Abbildungen können von den tatsächlichen Objekten abweichen.
- Die Elemente unterscheiden sich möglicherweise je nach Region.
- Sie können im Einzelhandel oder in einem Samsung-Servicecenter optionales Zubehör erwerben. Samsung haftet nicht für Probleme, die durch nicht zugelassenes Zubehör verursacht werden. Weitere Informationen über das Zubehör finden Sie auf Seite 193.

Aufbau der Kamera

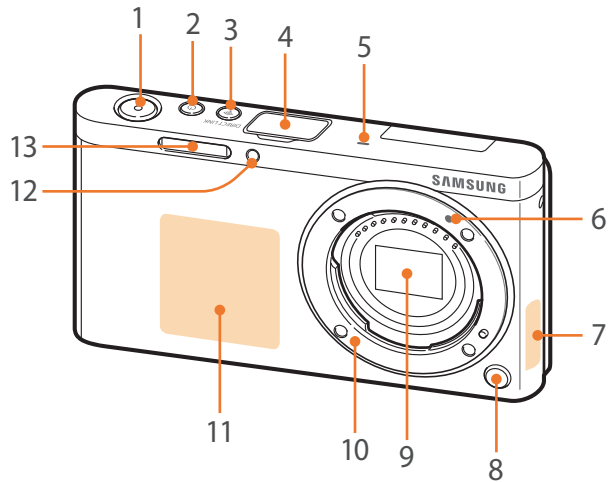

Anz.	Name
1	Auslöser
2	Ein/Aus-Taste
3	DIRECT LINK-Taste Starten Sie die voreingestellte Wi-Fi-Funktion. (S. 30)
4	Abdeckung für Anschluss für externen Blitz
5	Mikrofon
6	Ansatzmarkierung für Objektivfassung
7	Interne Antenne * Vermeiden Sie bei Verwendung von drahtlosen Netzwerken Kontakt mit der internen Antenne.
8	Objektivriegelungsknopf
9	Bildsensor * Berühren Sie den Bildsensor nicht.
10	Objektivfassung
11	NFC-Tag
12	AF-Licht/Timer-Leuchte
13	Integrierter Blitz

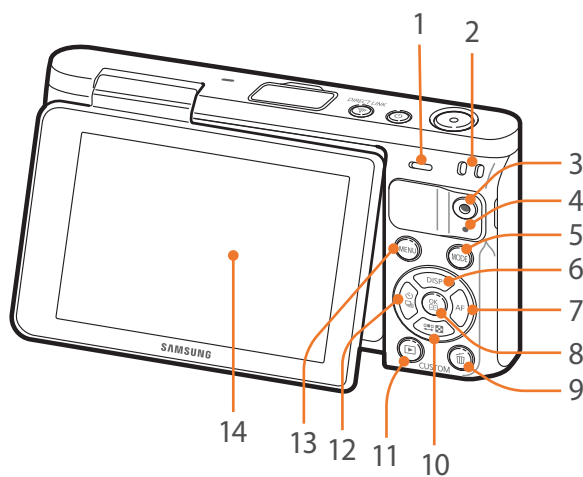

Anz.	Name
1	Lautsprecher
2	Öse für Trageriemen
3	Videoaufnahmetaste Videoaufzeichnung starten.
4	Statuslämpchen Kamerastatus anzeigen. <ul style="list-style-type: none"> • Blinkt: Beim Speichern eines Fotos, Aufnehmen eines Videos, Übertragen von Daten an einen Computer, Verbinden mit WLAN oder Versenden eines Fotos. • Leuchtet: Wenn keine Daten übertragen werden und der Akku nicht geladen wird.
5	MODE-Taste Aufnahmemodus auswählen.
6	DISP-Taste <ul style="list-style-type: none"> • Im Aufnahmemodus: Informationen auf dem Display ändern. • In anderen Situationen: Nach oben navigieren.
7	AF-Taste <ul style="list-style-type: none"> • Im Aufnahmemodus: AF-Modus auswählen. • In anderen Situationen: Nach rechts navigieren.
8	OK-Taste <ul style="list-style-type: none"> • Auf dem Menübildschirm: Ausgewählte Optionen speichern. • Im Aufnahmemodus: Fokusbereich in einigen Aufnahmemodi manuell auswählen.

Anz.	Name
9	Taste für Löschen/Benutzerdefiniert Einstellungen <ul style="list-style-type: none"> • Im Aufnahmemodus: Zugeordnete Funktion ausführen. (S. 151) • Im Wiedergabemodus: Dateien löschen.
10	☰☒-Taste <ul style="list-style-type: none"> • Im Aufnahmemodus: Verschlusszeit, Blendenwert, Belichtungskompensation oder ISO-Empfindlichkeit anpassen. • Im Wiedergabemodus: Miniaturbilder anzeigen. • In anderen Situationen: Nach unten navigieren.
11	Wiedergabetaste Wiedergabemodus aktivieren, um Bilder oder Videos anzuzeigen.
12	☰☒-Taste <ul style="list-style-type: none"> • Im Aufnahmemodus: Aufnahmemethode auswählen oder Timer einstellen. • In anderen Situationen: Nach links navigieren.
13	MENU-Taste Optionen oder Menüs aufrufen.
14	Anzeige (Touchscreen) <ul style="list-style-type: none"> • Wenn Sie sich bei einem Selbstporträt auf dem Bildschirm sehen möchten, kippen Sie das Display nach oben. (S. 31) • Berühren Sie den Bildschirm, um ein Menü oder eine Option auszuwählen. (S. 38)

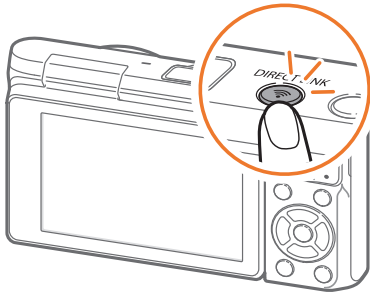
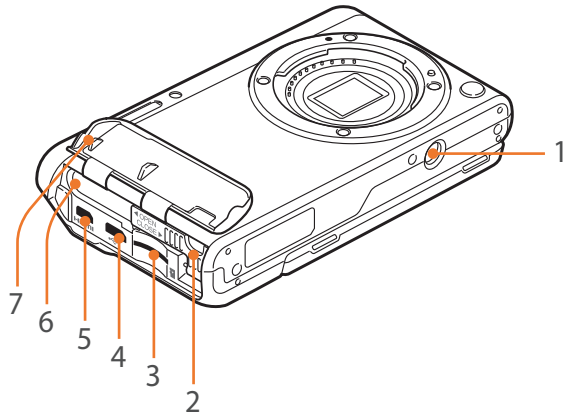

Anz.	Name
1	Stativgewinde
2	Akkuverriegelung
3	Speicherkartensteckplatz
4	USB- und Auslöseranschluss Kamera an einen Computer oder Fernauslöser anschließen. Benutzen Sie bei Verwendung eines Stativs ein Fernauslöserkabel, um die Bewegung der Kamera bei der Aufnahme zu minimieren.
5	HDMI-Anschluss
6	Akkufach
7	Akkuabdeckung

DIRECT LINK-Taste verwenden

Durch Drücken von **[DIRECT LINK]** können Sie die Wi-Fi-Funktion ganz einfach einschalten. Drücken Sie erneut **[DIRECT LINK]**, um zum vorherigen Modus zurückzukehren.

Funktion der DIRECT LINK-Taste einstellen

Sie können eine Wi-Fi-Funktion auswählen, die beim Drücken von **[DIRECT LINK]** gestartet wird. (S. 151)

So stellen Sie eine DIRECT LINK-Option ein:

Drücken Sie im Aufnahmemodus **[MENU]** → **⌘** → **Tastenzuordnung** → **DIRECT LINK** → eine Option.

Verwenden des Displays

Wenn Sie ein Selbstporträt aufnehmen möchten, können Sie das Display nach oben kippen, um sich selbst zu sehen.

Selbstporträt-Modus verwenden

Ist die Kamera ausgeschaltet und die Selbstporträt-Funktion aktiviert (S. 152), schaltet sich die Kamera im Selbstporträt-Modus ein, wenn Sie das Display nach oben kippen.

Im Selbstporträt-Modus sind der Timer (3 Sekunden) und die Funktionen „One-Touch-Aufnahme“, „Gesichtserkennung“ und „Schönes Porträt“ automatisch aktiviert.

1 Kippen Sie das Display nach oben.

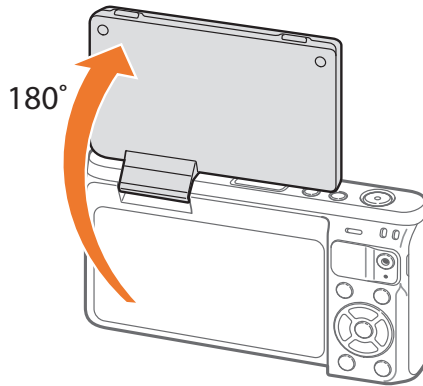

2 Berühren Sie .

3 Ziehen Sie die Schieberegler oder berühren Sie die Symbole „+“ und „-“, um die Glätte und Helligkeit des Hauttöns anzupassen.

4 Drücken Sie  oder berühren Sie **Festlegen**.

5 Berühren Sie den Rahmen auf dem Display oder drücken Sie den **[Auslöser]**.

- Nach 3 Sekunden nimmt die Kamera automatisch ein Bild auf.



- Die ausgeschaltete Kamera schaltet sich automatisch ein, wenn Sie das Display nach oben kippen.
- Lassen Sie das Display geschlossen, wenn die Kamera nicht verwendet wird.



- Kippen Sie das Display höchstens um den maximal möglichen Winkel. Andernfalls wird die Kamera möglicherweise beschädigt.
- Verwenden Sie ein Stativ, wenn Sie die Kamera nicht in den Händen halten und das Display nach oben gekippt wird. Andernfalls kann es zu Schäden an der Kamera kommen.
- Kippen Sie das Display nicht nach oben, wenn ein externer Blitz an der Kamera angebracht ist. Andernfalls kann es zu Schäden an der Kamera kommen.

Akku und Speicherkarte einsetzen

Hier erfahren Sie, wie Sie den Akku und eine optionale Speicherkarte in die Kamera einsetzen und entnehmen.

- 1 Führen Sie den Finger in die Vertiefung ein und öffnen Sie die Batterieabdeckung.

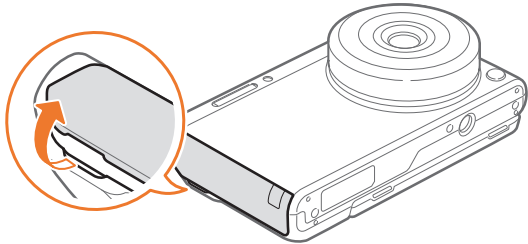

Achten Sie beim Öffnen der Akkuabdeckung auf Ihre Fingernägel.

- 2 Setzen Sie die Speicherkarte mit den goldfarbenen Kontakten nach oben in den Steckplatz ein.

- Schieben Sie die Speicherkarte ein, bis sie einrastet.

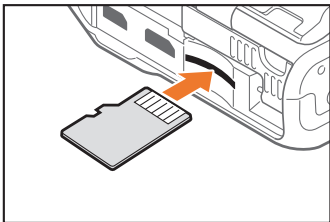

- 3 Schieben Sie die Akkuverriegelung nach links.

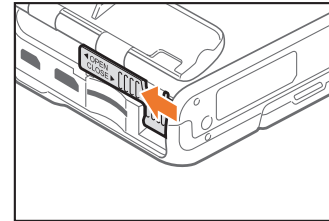

- 4 Setzen Sie den Akku mit den goldfarbenen Kontakten nach rechts ein.

- Halten Sie die Akkuabdeckung mit Ihrem Finger offen.

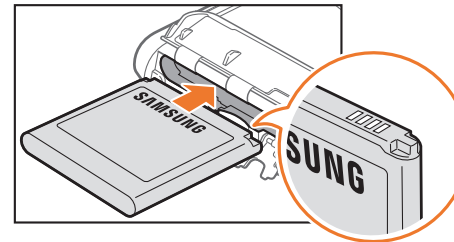

- 5 Schließen Sie die Akkuverriegelung und schieben Sie sie nach rechts.

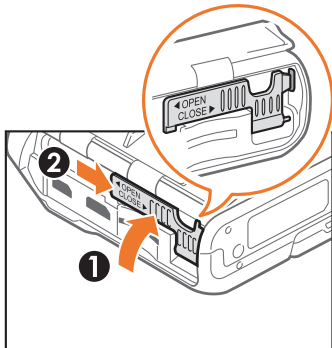

- 7 Drücken Sie auf die Akkuabdeckung, damit diese fest geschlossen wird.

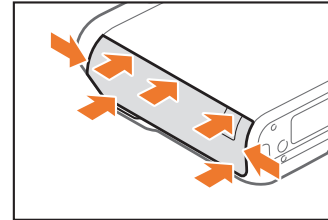

- 6 Schließen Sie die Batterieabdeckung.

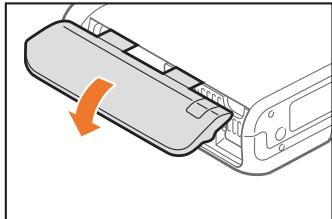

Akkus und Speicherkarte entfernen

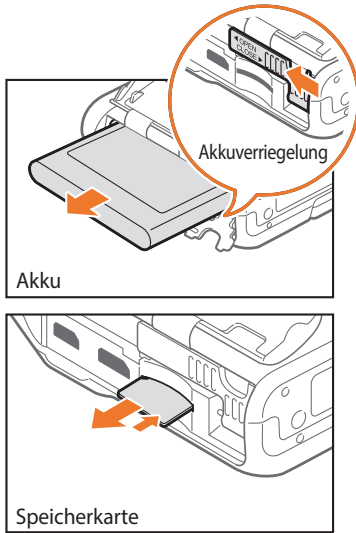

Schieben Sie die Akkuverriegelung nach links, um den Akku freizugeben.

Drücken Sie vorsichtig gegen die Speicherkarte, bis sie ausgeworfen wird, und ziehen Sie sie dann aus dem Einschub.

Speicherkartenadapter verwenden

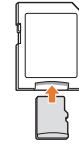

Setzen Sie die Speicherkarte in einen Speicherkartenadapter ein, um die Daten über einen Computer oder Speicherkartenleser einzulesen.



- Biegen Sie die Akkuverriegelung nicht und ziehen Sie nicht an ihr. Dadurch könnte die Verriegelung beschädigt werden.
- Falls das Statuslämpchen an der Kamera blinkt, entnehmen Sie weder die Speicherkarte noch den Akku. Dadurch könnten die Daten auf der Speicherkarte oder die Kamera beschädigt werden.

Akku laden und Kamera einschalten

Akku aufladen

Vor der ersten Verwendung der Kamera müssen Sie den Akku aufladen. Schließen Sie das kleine Ende des USB-Kabels an die Kamera an und schließen Sie das andere Ende des USB-Kabels an das Netzteil an.

Statuslämpchen

- **Rotes Licht an:** Wird geladen
- **Grünes Licht an:** Vollständig geladen
- **Rotes Licht blinkt:** Fehler beim Laden

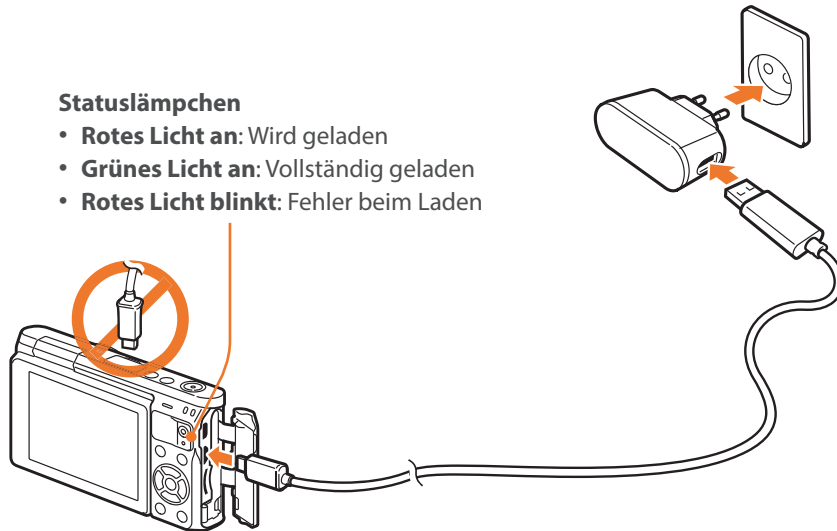

Verwenden Sie ausschließlich das im Lieferumfang der Kamera enthaltene Netzteil und USB-Kabel. Bei der Verwendung eines anderen Netzteils wird der Akku der Kamera möglicherweise nicht vollständig aufgeladen oder funktioniert nicht richtig.

Kamera einschalten

Drücken Sie [ON], um die Kamera auszuschalten.

- Wenn Sie die Kamera zum ersten Mal einschalten, wird das Menü für die Ersteinrichtung angezeigt. (S. 36)

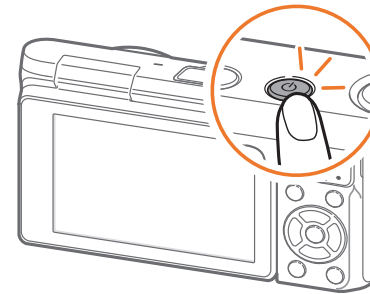

Bei einigen Objektiven bewegt sich das Objektiv automatisch, wenn Sie die Kamera einschalten. Drücken Sie nicht auf das Objektiv und bewegen Sie es nicht gewaltsam, da es ansonsten möglicherweise beschädigt wird.

Ersteinrichtung ausführen

Der Bildschirm für die Ersteinrichtung wird beim ersten Einschalten der Kamera angezeigt. Die Sprache ist für das Land/die Region, in dem/der die Kamera verkauft wird, voreingestellt. Sie können die Sprache anpassen. Sie können auch ein Element auf dem Bildschirm berühren, um dieses auszuwählen.

- 1 Drücken Sie [↔] [☑], um eine **Zeitzone** auszuwählen, und drücken Sie dann [OK].
- 2 Drücken Sie [DISP/↔] [☑], um eine Zeitzone auszuwählen, und drücken Sie dann [OK].

Zeitzone	
[GMT +00:00] London	<input checked="" type="radio"/>
[GMT -01:00] Kapverden	<input type="radio"/>
[GMT -02:00] Mittlerer Atlantik	<input type="radio"/>
[GMT -03:00] Buenos Aires, Sao Paulo	<input type="radio"/>
[GMT -03:30] Neufundland	<input type="radio"/>
<input type="button" value="MENU Zurück"/> <input type="button" value="OK Festlegen"/>	

- 3 Drücken Sie [↔] [☑], um **Datum / Zeit einstellen** auszuwählen, und drücken Sie dann [OK].
- 4 Drücken Sie [☑] / AF, um ein Element (Jahr/Monat/Tag/ Stunde/Minute/Sommerzeit) auszuwählen.

- 5 Drücken Sie zum Festlegen der Option [DISP/↔] [☑] und drücken Sie anschließend [OK].

Datum / Zeit einstellen						
Jahr	Monat	Tag	Stunde	Min.		DST
2014	01	01	10	00	AM	<input checked="" type="radio"/> ON <input type="radio"/> OFF
<input type="button" value="MENU Zurück"/>			<input type="button" value="OK Festlegen"/>			

- Die Bildschirme weichen je nach ausgewählter Sprache möglicherweise voneinander ab.

- 6 Drücken Sie [↔] [☑] um einen **Datumstyp** auszuwählen, und drücken Sie dann [OK].
- 7 Drücken Sie [DISP/↔] [☑], um einen Datumstyp auszuwählen, und drücken Sie dann [OK].

Datumstyp	
JJJJ/MM/TT	<input checked="" type="radio"/>
MM/TT/JJJJ	<input type="radio"/>
TT/MM/JJJJ	<input type="radio"/>
<input type="button" value="MENU Zurück"/> <input type="button" value="OK Festlegen"/>	

- 8 Drücken Sie [DISP/☒] um den **Zeittyp** auszuwählen, und drücken Sie dann [OK].
- 9 Drücken Sie [DISP/☒], um einen Zeittyp auszuwählen, und drücken Sie dann [OK].

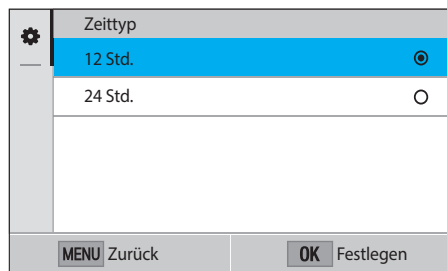

- 10 Drücken Sie [MENU], um die Ersteinrichtung abzuschließen.



Funktionen auswählen (Optionen)

Mithilfe von Tasten auswählen

Drücken Sie zum Navigieren [DISP/☰/☒/☑/AF] und anschließend [OK], um eine Option auszuwählen.

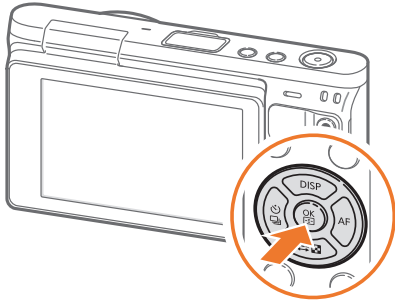

Durch Berührung auswählen



Berühren Sie den Touchscreen nicht mit spitzen Gegenständen wie etwa Stiften. Der Bildschirm könnte ansonsten beschädigt werden.

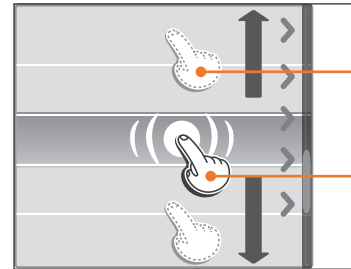

Ziehen: Berühren und halten Sie eine Stelle auf dem Bildschirm und ziehen Sie dann Ihren Finger in eine beliebige Richtung.

Berühren: Berühren Sie zur Auswahl einer Option oder eines Menüs ein Symbol.

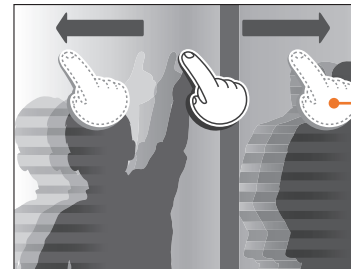

Wischen: Wischen Sie mit dem Finger sanft über den Bildschirm.





- Beim Berühren oder Ziehen auf dem Bildschirm können Verfärbungen auftreten. Hierbei handelt es sich nicht um eine Fehlfunktion, sondern um eine Eigenschaft des Touchscreens. Berühren Sie den Touchscreen nur leicht, um die Verfärbungen so gering wie möglich zu halten.
- Bei Verwendung der Kamera in Umgebungen mit einer extremen Luftfeuchtigkeit funktioniert der Touchscreen möglicherweise nicht ordnungsgemäß.
- Wenn Sie Displayschutzfolien oder andere Zubehörteile am Touchscreen anbringen, funktioniert der Touchscreen möglicherweise nicht ordnungsgemäß.
- Der Bildschirm erscheint in Abhängigkeit des Betrachtungswinkels möglicherweise dunkel. Ändern Sie die Helligkeit oder den Betrachtungswinkel, um die Darstellung zu verbessern.

Verwendung MENU

Drücken Sie [MENU] oder berühren Sie auf dem Bildschirm **MENU** und ändern Sie dann die Aufnahmeoptionen oder Einstellungen.

Beispiel: Fotogröße im P-Modus auswählen

- 1 Wählen Sie auf dem Modusbildschirm **Programm** aus.
- 2 Drücken Sie [MENU] oder berühren Sie **MENU**.
- 3 Drücken Sie [DISP/☐/☐/☐], um zu  zu navigieren, und drücken Sie dann .

 - Sie können ebenso  auf dem Bildschirm berühren.

- 4 Drücken Sie [DISP/☐/☐/☐], um zu **Fotogröße** zu navigieren, und drücken Sie dann .

 - Sie können auch die Optionsliste ziehen und dann eine Option berühren.

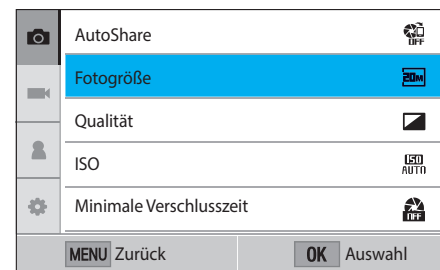

5 Drücken Sie [DISP/☐/☐/☐], um eine Option auszuwählen, und drücken Sie dann [OK].

- Sie können auch die Optionsliste ziehen und dann eine Option berühren.
- Drücken Sie [MENU] oder berühren Sie **Zurück**, um zum vorherigen Menü zurückzukehren.

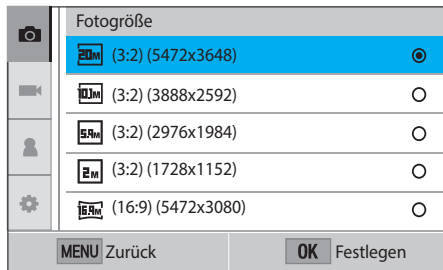

6 Drücken Sie [MENU] oder berühren Sie **Zurück**, um in den Aufnahmemodus zu wechseln.

Smart Panel verwenden

Drücken Sie auf dem Bildschirm auf **Fn**, um auf einige Funktionen zuzugreifen, darunter Belichtung, ISO und Weißabgleich.

Beispiel: Belichtungswert im P-Modus anpassen

- 1 Wählen Sie auf dem Modusbildschirm **Programm** aus.
- 2 Berühren Sie **Fn**.
- 3 Drücken Sie [DISP/☐/☐/☐/☐/AF], um zu **EV** zu navigieren, und drücken Sie dann [OK].
 - Sie können eine Option auch auswählen, indem Sie diese berühren.
- 4 Drücken Sie [DISP/☐/☐/☐/☐/AF], um den Belichtungswert anzupassen, und drücken Sie dann [OK].
 - Sie können auch das Wählrad auf dem Bildschirm ziehen, um die Option einzustellen.

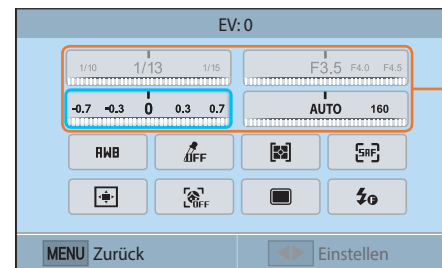

Sie können bestimmte Optionen durch Ziehen anpassen.

Modus auswählen

Auswählen verschiedener Modi und Funktionen im Modusbildschirm.





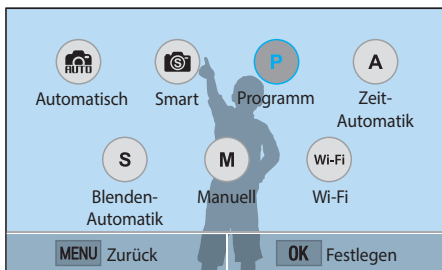
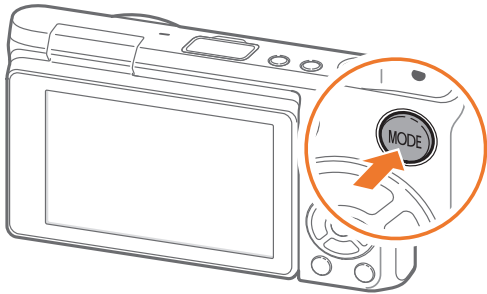

Zugreifen auf einen Modusbildschirm

Drücken Sie im Aufnahme- oder Wiedergabemodus auf [MODE]. Drücken Sie erneut [MODE], um zum vorherigen Modus zurückzukehren.



Drücken Sie auf ein Symbol, um einen Modus oder eine Funktion auszuwählen. Sie können auch [DISP/AF] drücken, um zu einem Modus oder einer Funktion zu navigieren, und dann zur Auswahl [OK] drücken.

Modusbeschreibung

Modus	Beschreibung
 Automatisch	Bild mit von der Kamera automatisch gewähltem Motivmodus aufnehmen. (S. 54)
 Smart	Bild mit Optionen aufnehmen, die für ein Motiv voreingestellt sind. (S. 56)
 Programm	Nehmen Sie ein Foto auf, für das Sie die Einstellungen bis auf die Verschlusszeit und den Blendenwert manuell angepasst haben. (S. 59)
 Zeit-Automatik	Bei der manuellen Einstellung des Blendenwerts wählt die Kamera automatisch die passende Verschlusszeit. (S. 61)
 Blenden-Automatik	Bei der manuellen Einstellung der Verschlusszeit wählt die Kamera automatisch den passenden Blendenwert. (S. 62)
 Manuell	Sie können sowohl den Blendenwert als auch die Verschlusszeit manuell einstellen. (S. 63)

Modus	Beschreibung
 Wi-Fi	• MobileLink: Fotos oder Videos an ein Smartphone senden. (S. 126)
	• Remote Viewfinder: Smartphone als Remote-Auslöser verwenden und Vorschau eines auf der Kamera gespeicherten Fotos auf dem Smartphone anzeigen. (S. 130)
	• Group Share: Fotos oder Videos an mehrere Smartphones senden. (S. 128)
	• Baby Monitor: Die Kamera mit einem Smartphone verbinden und einen Ort überwachen. (S. 132)
	• Auto-Backup: Mit der Kamera aufgenommene Fotos oder Videos können drahtlos an einen PC gesendet werden. (S. 134)
	• E-Mail: Auf der Kamera gespeicherte Fotos oder Videos können per E-Mail versendet werden. (S. 136)
	• Soziale Netzwerke und Cloud: Laden Sie Ihre Fotos oder Videos auf Filesharing-Websites hoch. (S. 140)
• Samsung Link: Dateien in den Online-Speicher von Samsung Link hochladen oder Dateien auf anderen von Samsung Link unterstützten Geräten anzeigen. (S. 142)	



Displaysymbole

Im Aufnahmemodus

Fotografieren

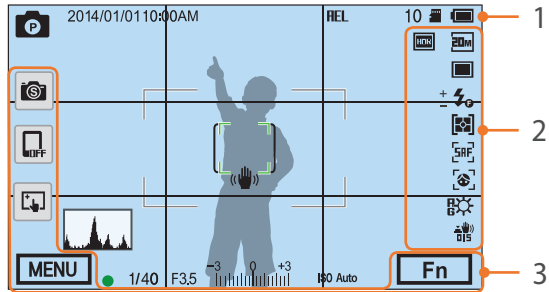

1. Aufnahme-Informationen

Symbol	Beschreibung
	Aufnahmemodus
2014/01/01	Aktuelles Datum
10:00AM	Aktuelle Uhrzeit
HEL	Automatische Belichtungssperre (S. 98)
10	Anzahl der noch erstellbaren Fotos
	Speicherkarte eingesetzt
	Keine Speicherkarte eingesetzt*
	<ul style="list-style-type: none"> : Vollständig geladen : Teilweise geladen : Leer (Akku muss geladen werden) : Wird geladen

Symbol	Beschreibung
	Autofokus-Rahmen
[]	Spot-Belichtungsmessungsbereich
	Kameraverwacklung
	Neigungssensor (S. 44)
	Histogramm (S. 150)
	Fokus
1/40	Verschlusszeit
F3.5	Blendenwert
	Wert der Belichtungsanpassung
ISO Auto	ISO-Empfindlichkeit (S. 71)

* Fotos, die aufgenommen wurden, ohne dass eine Speicherkarte eingesetzt ist, können nicht gedruckt oder auf eine Speicherkarte bzw. einen Computer übertragen werden.

2. Aufnahmeoptionen

Symbol	Beschreibung
	Fotogröße
	Verschlussmodus
	Blitz (S. 90)
	Anpassung der Blitzintensität
	Belichtungsmessung (S. 92)
	AF-Modus (S. 75)
	Fokusbereich

Symbol	Beschreibung
	Gesichtserkennung
	Weißabgleich (S. 72)
R B G M	Weißabgleich-Feineinstellung
	Optische Bildstabilisierung (OIS) (S. 84)
	RAW-Datei
	Dynamikbereich (S. 95)

3. Aufnahmeoptionen (Berühren)

Symbol	Beschreibung
	Smart-Modus ändern**
	Mobilfunkverbindung***
	Touch-AF-Optionen
MENU	Aufnahmeoptionen
Fn	Smart Panel

** Dieses Symbol erscheint nur, wenn Sie den Smart-Modus auswählen.

*** Sie können direkt eine Wi-Fi-Funktion auswählen, um eine Verbindung mit einem Smartphone herzustellen.

Die angezeigten Symbole verändern sich je nach dem von Ihnen ausgewählten Modus oder den von Ihnen eingestellten Optionen.

Videos aufnehmen

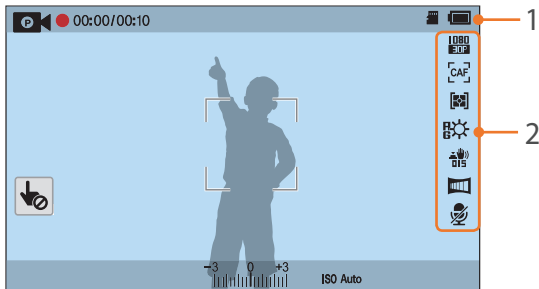

1. Aufnahme-Informationen

Symbol	Beschreibung
	Aufnahmemodus
	Touch-AF abbrechen. (Berühren)
00:00/ 00:10	Aktuelle Aufnahmezeit/ Verfügbare Aufnahmezeit
	Speicherkarte eingesetzt
	: Vollständig geladen : Teilweise geladen (Rot): Leer (Akkus muss geladen werden) : Wird geladen
	Belichtungswert
ISO Auto	ISO-Empfindlichkeit (S. 71)

2. Aufnahmeoptionen

Symbol	Beschreibung
	Videogröße
	AF-Modus (S. 75)
	Belichtungsmessung (S. 92)
	Weißabgleich (S. 72)
A B G M	Weißabgleich-Feineinstellung
	Optische Bildstabilisierung (OIS) (S. 84)
	Fader (S. 101)
	Sprachaufzeichnung aus (S. 101)



Die angezeigten Symbole verändern sich je nach dem von Ihnen ausgewählten Modus oder den von Ihnen eingestellten Optionen.

Informationen zum Neigungssensor

Dank des Neigungssensors können Sie die Kamera an den horizontalen und vertikalen Linien auf dem Display ausrichten. Sollte der Neigungssensor nicht eben ausgerichtet sein, kalibrieren Sie ihn mithilfe der horizontalen Kalibrierungsfunktion. (S. 153)

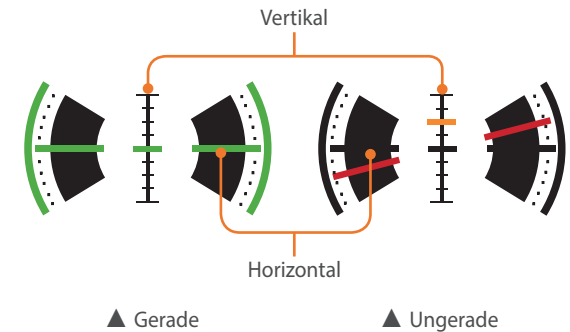

Sie können den Neigungssensor nicht verwenden, wenn Sie Fotos im Hochformat aufnehmen.

Im Wiedergabemodus

Fotos anzeigen

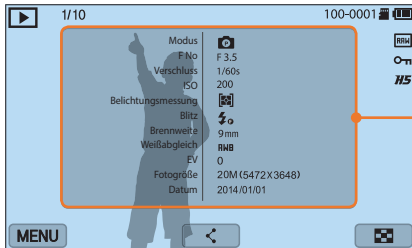

Information

Symbol	Beschreibung
1/10	Aktuelle Datei/Gesamtanzahl an Dateien
100-0001	Ordernummer – Dateinummer
	RAW-Datei
	Geschützte Datei
	Fortlaufend aufgenommene Fotos (werden als Ordner angezeigt) (S. 104)
	Wiedergabe-/Bearbeitungs-/Einstellungsmenü (Berühren)
	Datei freigeben. (Berühren)
	Miniaturbilder anzeigen. (Berühren)

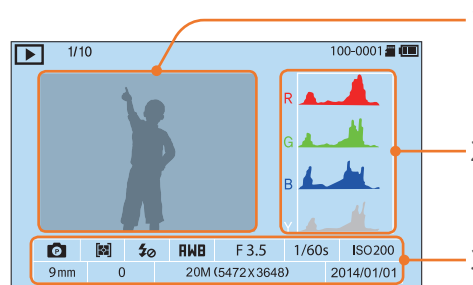

Anz.	Beschreibung
1	Aufgenommenes Foto
2	RGB-Histogramm (S. 150)
3	Aufnahmemodus, Belichtungsmessung, Blitz, Weißabgleich, Blendenwert, Verschlusszeit, ISO, Brennweite, Belichtungswert, Fotogröße, Datum

Videos wiedergeben



Symbol	Beschreibung
1/10	Aktuelle Datei/Gesamtanzahl an Dateien
	Wiedergabegeschwindigkeit
100-0001	Ordernummer – Dateinummer
	Multi-Bewegung
00:10	Aktuelle Wiedergabezeit
00:30	Länge des Videos
	Vorherige Datei anzeigen/Rückwärtssuche. (Bei jeder Berührung des Symbols für die Rückwärtssuche ändert sich die Suchgeschwindigkeit in der folgenden Reihenfolge: 2x, 4x, 8x.)
	Wiedergabe anhalten oder fortsetzen.
	Nächste Datei anzeigen/Vorwärtssuche. (Bei jeder Berührung des Symbols für die Vorwärtssuche ändert sich die Suchgeschwindigkeit in der folgenden Reihenfolge: 2x, 4x, 8x.)
	Lautstärke anpassen oder stummschalten.

Angezeigte Informationen ändern

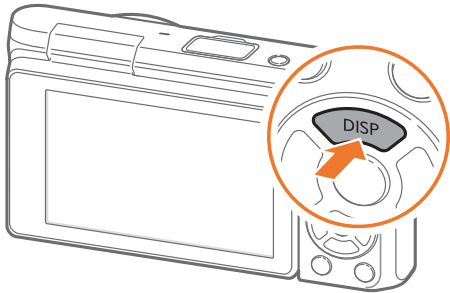

Drücken Sie wiederholt [DISP], um den Anzeigetyp zu ändern.

Modus	Anzeigetyp
Aufnahme	<ul style="list-style-type: none"> • Grundlegende Aufnahmeinformationen (Aufnahmemodus, Verschlusszeit, Blendenwert, Belichtungswert, ISO Empfindlichkeit usw.)
	<ul style="list-style-type: none"> • Grundlegende Aufnahmeinformationen und Aufnahmeoptionstasten (MENU, Fn, Mobilfunkverbindung, Touch-AF) und Neigungssensor
	<ul style="list-style-type: none"> • Grundlegende Aufnahmeinformationen und Aufnahmeoptionstasten und Informationen zu aktuellen Aufnahmeoptionen (Fotogröße, Verschluss-Modi, Blitz, Belichtungsmessung, AF-Modus usw.)
	<ul style="list-style-type: none"> • Grundlegende Aufnahmeinformationen und Aufnahmeoptionstasten und Informationen zu aktuellen Aufnahmeoptionen und Histogramm und Datum und Uhrzeit
Wiedergabe	<ul style="list-style-type: none"> • Grundlegende Informationen
	<ul style="list-style-type: none"> • Alle Informationen zur aktuellen Datei anzeigen.
	<ul style="list-style-type: none"> • Alle Informationen zur aktuellen Datei anzeigen, einschließlich RGB-Histogramm.
	<ul style="list-style-type: none"> • Keine Informationen (wenn das Gerät mit einem HDTV-Gerät oder einem HDMI-fähigen Monitor verbunden ist)



Objektive

Sie können optionale NX-M-Objektive erwerben.

Machen Sie sich mit den Funktionen der einzelnen Objektive vertraut und entscheiden Sie sich für dasjenige, das Ihren Erfordernissen und Ansprüchen am besten entspricht.

Objektivaufbau

SAMSUNG NX-M 9 mm F3.5 ED-Objektiv (Beispiel)

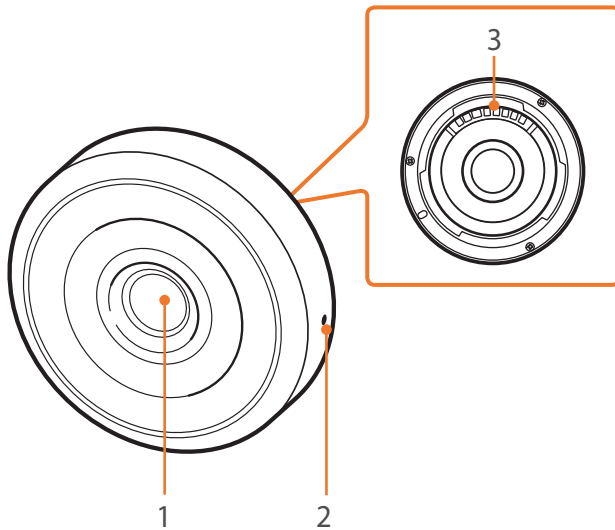

Anz.	Beschreibung
1	Objektiv
2	Ansatzmarkierung für Objektivfassung
3	Objektivkontakte

SAMSUNG NX-M 9-27 mm F3.5-5.6 ED OIS-Objektiv (Beispiel)

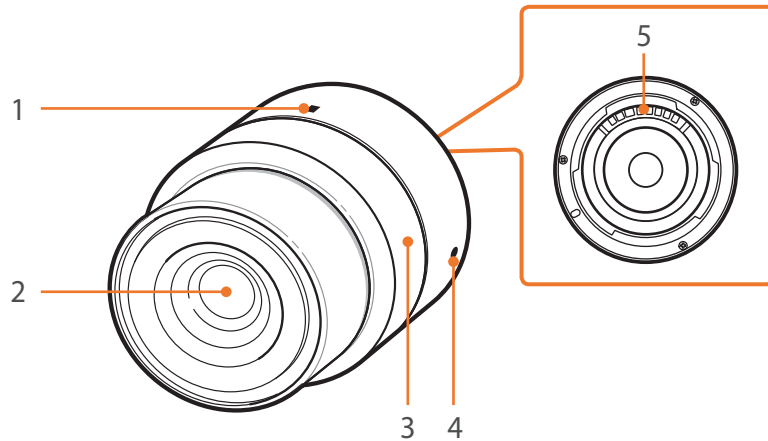

Anz.	Beschreibung
1	Markierung für Zoomsperre
2	Objektiv
3	Zoomring
4	Ansatzmarkierung für Objektivfassung
5	Objektivkontakte

Objektiv sperren oder entsperren

Drehen Sie zum Sperren des Objektivs den Zoomring und ziehen Sie ihn von der Kamera weg. Richten Sie die Markierungen für die Zoomsperre wie auf der Abbildung gezeigt aus.

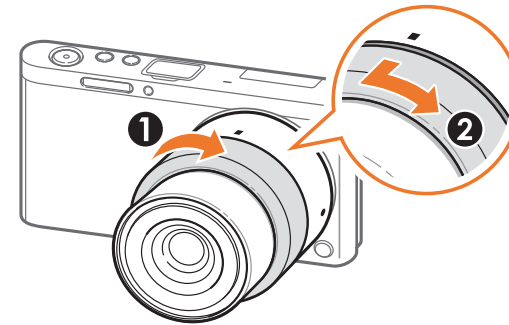

Zum Entsperren des Objektivs drehen Sie den Zoomring wie auf der Abbildung gezeigt.

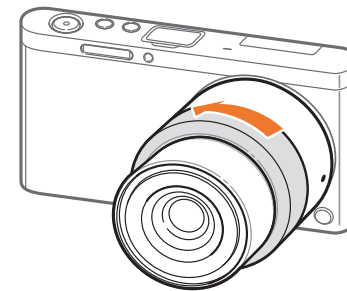

Bei gesperrtem Objektiv kann kein Foto aufgenommen werden.

Kennzeichnungen auf dem Objektiv

Nachstehend wird beschrieben, was die Zahlen auf dem Objektiv bedeuten.

SAMSUNG NX-M 9-27 mm F3.5-5.6 ED OIS-Objektiv (Beispiel)

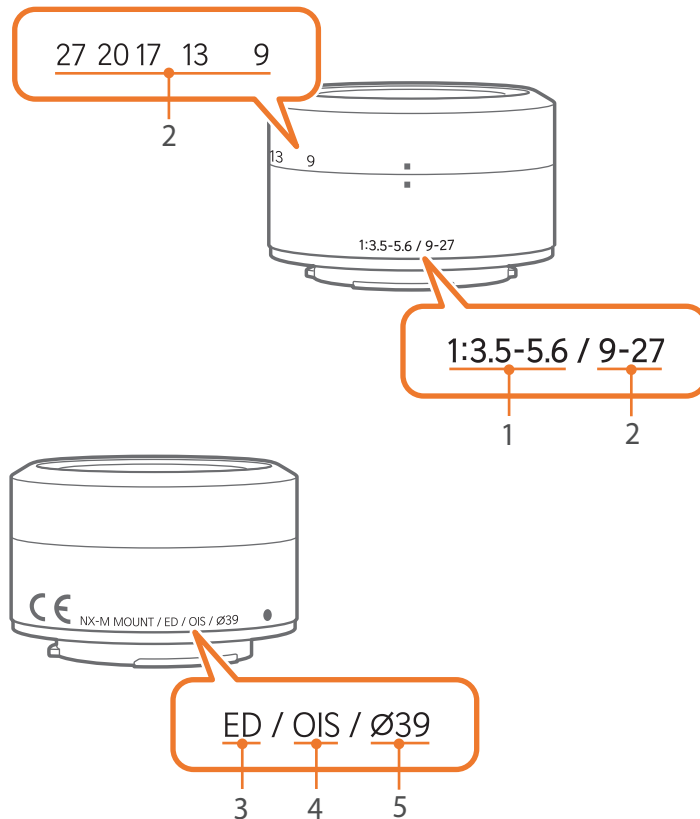

Anz.	Beschreibung
1	Blendenwert Bereich der unterstützten Blendenwerte. Beispielsweise bedeutet 1:3.5–5.6, dass die größte Blende einen Blendenwert von 3,5 bis 5,6 hat.
2	Brennweite Entfernung von der Mitte des Objektivs zu seinem Brennpunkt (in Millimeter). Diese Zahl wird in einem Bereich angegeben: Minimale Brennweite bis maximale Brennweite des Objektivs. Größere Brennweiten ergeben kleinere Bildwinkel und ein vergrößertes Motiv. Kürzere Brennweiten führen zu größeren Bildwinkeln.
3	ED ED ist die Abkürzung von „Extra-low Dispersion“ (sehr geringe Streuung). Glas mit sehr geringer Streuung eignet sich zur Minimierung von chromatischen Abbildungsfehlern (eine Verzerrung, die auftritt, wenn ein Objektiv nicht alle Farben auf denselben Konvergenzpunkt fokussiert).
4	OIS (S. 84) Optische Bildstabilisierung. Objektive mit diesem Merkmal können Verwacklung der Kamera erkennen und diese Bewegungen in der Kamera ausgleichen.
5	Ø Objektivdurchmesser. Wenn ein Filter an ein Objektiv angesetzt wird, müssen die Durchmesser von Objektiv und Filter unbedingt übereinstimmen.

Verwenden Sie Zubehör wie etwa ein externes Blitzgerät, das für eine konstante Ausleuchtung sorgen kann. Sie können auch den Objektivadapter verwenden, um NX-Objektive anzubringen.

Weitere Informationen finden Sie im Benutzerhandbuch für das jeweilige Zubehör.



- Die Abbildungen können von den tatsächlichen Artikeln abweichen.
- Sie können im Einzelhandel oder in einem Samsung-Servicecenter von Samsung zugelassenes Zubehör erwerben. Samsung haftet nicht für Schäden, die durch Zubehör anderer Hersteller verursacht werden.

Aufbau des externen Blitzes

SEF7A (Beispiel) (optional)

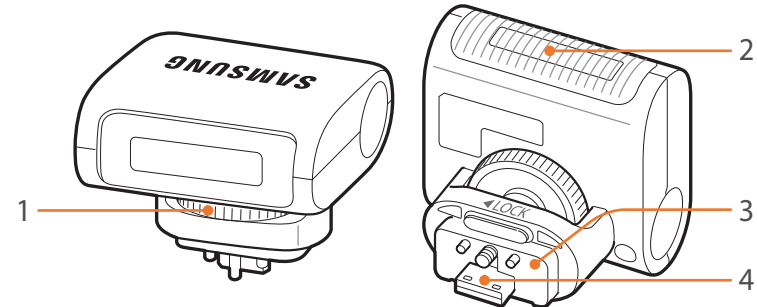

Anz.	Beschreibung
1	Blitz-Feststellring
2	Blitzlampe
3	Blitzverbindung
4	Blitzanschluss

Externen Blitz anschließen

- 1 Öffnen Sie die Abdeckung für den Anschluss für den externen Blitz.

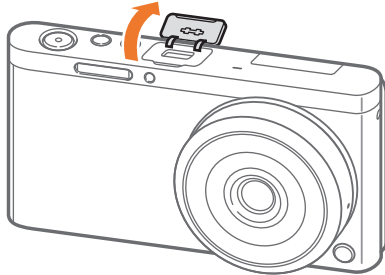

- 2 Bringen Sie den Blitz an, indem Sie ihn fest in den Anschluss für den externen Blitz stecken.

- Halten Sie die Abdeckung des Anschlusses für den externen Blitz mit Ihrem Finger offen.

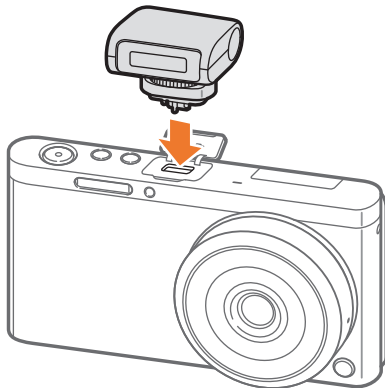

- 3 Befestigen Sie den Blitz, indem Sie den Blitz-Feststerring wie auf der Abbildung gezeigt drehen.

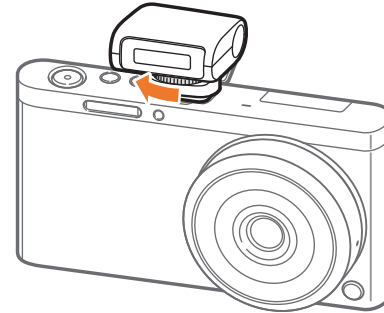

- Die verfügbaren Optionen richten sich nach dem Aufnahmemodus.
- Der Blitz wird nach einem kurzen Intervall erneut ausgelöst. Bewegen Sie sich nicht, bis der Blitz zum zweiten Mal ausgelöst wird.



- Entfernen Sie den Blitz nicht gewaltsam. Dadurch könnten der Blitz und die Kamera beschädigt werden.
- Verwenden Sie nur von Samsung zugelassene Blitzgeräte. Durch inkompatible Blitzgeräte kann die Kamera beschädigt werden.

Aufbau des Objektivadapters

Samsung NX-Objektivadapter (Beispiel) (optional)

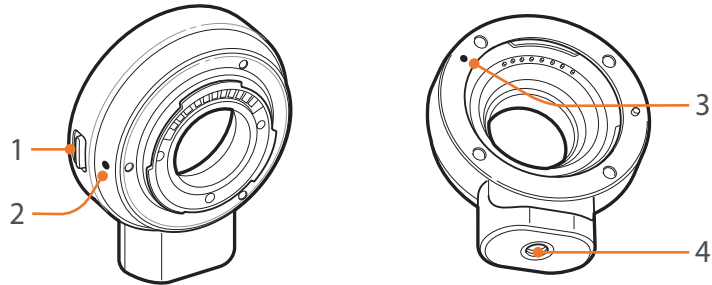

Anz.	Beschreibung
1	Objektivriegelungsknopf
2	Ansatzmarkierung für NX-M-Objektivfassung
3	Ansatzmarkierung für NX-Objektivfassung
4	Stativgewinde

Objektivadapter anbringen

- 1 Entfernen Sie die Abdeckungen des Objektivadapters und die Gehäuseabdeckung.
- 2 Richten Sie die (weißen) Markierungen an der Kamera und dem Objektivadapter aus. Drehen Sie dann den Objektivadapter wie auf der Abbildung gezeigt, bis er einrastet.

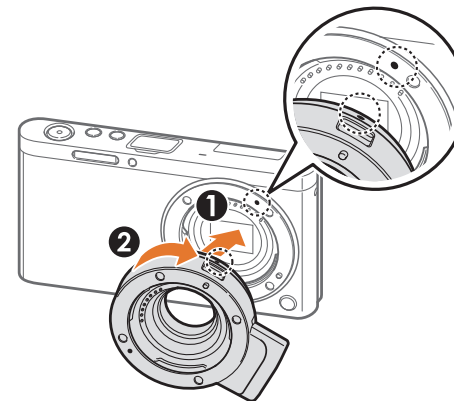

- 3 Richten Sie die (roten) Markierungen am NX-Objektiv und dem Objektivadapter aus. Drehen Sie dann das Objektiv wie auf der Abbildung gezeigt, bis es einrastet.

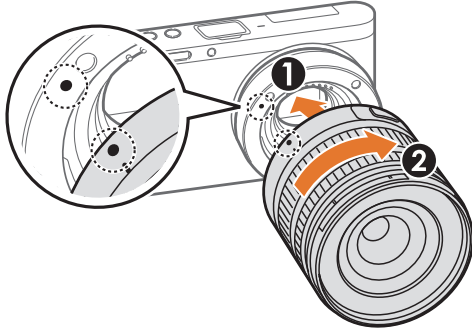

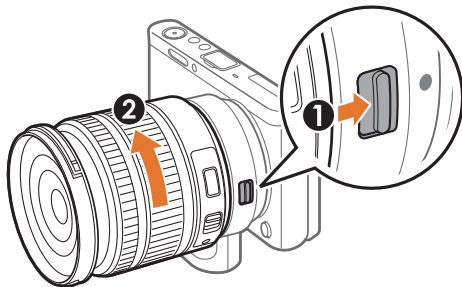

Entfernen des Objektivadapters

- 1 Halten Sie den Objektiventriegelungsknopf am Objektivadapter gedrückt. Drehen Sie das Objektiv dann wie auf der Abbildung gezeigt.

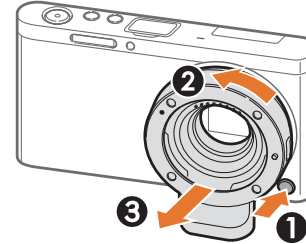

- 2 Halten Sie den Objektiventriegelungsknopf an der Kamera gedrückt. Drehen Sie das Objektiv dann wie auf der Abbildung gezeigt.



- Der Blitz ist bei Verwendung des Objektivadapters nicht verfügbar.
- Die Option Serienbild unter Verschluss-Modi steht nicht zur Verfügung, wenn Sie den Objektivadapter verwenden.
- Möglicherweise erscheinen horizontale Linien auf dem Foto, wenn Sie den Objektivadapter verwenden und wenn das Motiv bei Kunstlicht oder mit einer Quecksilberdampfampe als Lichtquelle aufgenommen wird. Um dies zu verhindern, wählen Sie  → **Minderung der Streifenbildung** → **Ein** aus. Bei dieser Funktion erscheinen die Bildränder möglicherweise dunkel.

Aufnahmemodi

Zwei einfache Aufnahmemodi – der Auto- und der Smart-Modus – unterstützen Sie mit zahlreichen automatischen Einstellungen beim Fotografieren. Weitere Modi gestatten individuelle Anpassung der Einstellungen.

Auto-Modus







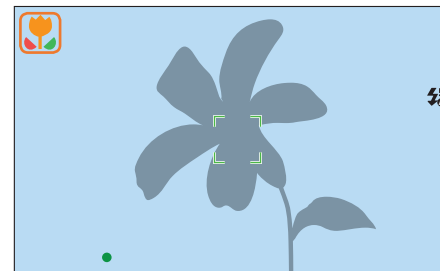







Im Auto-Modus erkennt die Kamera Umgebungsbedingungen und passt Faktoren wie Verschlusszeit, Blendenwert, Belichtungsmessung, Weißabgleich und Belichtungskompensation, die Einfluss auf die Belichtung haben, automatisch an. Da die Kamera die meisten Funktionen steuert, sind einige Aufnahmeoptionen eingeschränkt. Dieser Modus eignet sich für spontane Schnappschüsse, da nur wenige Einstellungen selbst vorgenommen werden müssen.









- 1 Wählen Sie auf dem Modusbildschirm **Automatisch** aus.
- 2 Richten Sie das Motiv im Rahmen aus.
- 3 Halten Sie den [**Auslöser**] zur Hälfte gedrückt, um das Motiv scharfzustellen.
 - Die Kamera wählt eine Szene aus. Auf dem Bildschirm wird ein entsprechendes Symbol für die Szene angezeigt.



Erkennbare Szenen

Symbol	Beschreibung
	Landschaften
	Szenen mit hellem weißen Hintergrund
	Landschaften bei Nacht
	Porträts bei Nacht
	Landschaften bei Gegenlicht
	Porträts bei Gegenlicht
	Porträts
	Makros von Gegenständen
	Makros von Text
	Sonnenuntergänge
	In Gebäuden, dunkel
	Teilweise beleuchtet
	Nahaufnahmen mit Schweinwerferbeleuchtung
	Porträts mit Schweinwerferbeleuchtung

Symbol	Beschreibung
	Blauer Himmel
	Waldgebiete bestehen meist aus grünen Motiven
	Makros von farbigen Motiven
	Die Kamera ist auf einem Stativ befestigt und das Motiv bewegt sich für einen bestimmten Zeitraum nicht. (Beim Aufnehmen im Dunkeln)
	Sich schnell bewegende Motive
	Feuerwerk (bei Verwendung eines Stativs)

4 Drücken Sie zum Aufnehmen des Fotos den [Auslöser].



- Je nachdem, welche externen Faktoren wirken, wie z. B. Kameraverwacklung, Lichtverhältnisse oder Entfernung zum Motiv, erkennt die Kamera unterschiedliche Szenen oder dieselben Motive.
- Wird von der Kamera kein geeigneter Szenenmodus erkannt, werden die Standardeinstellungen für den Auto-Modus verwendet.
- Auch wenn sie ein Gesicht erkennt, wählt die Kamera je nach Position oder Ausleuchtung des Motivs unter Umständen keinen Porträtmodus aus.
- Auch bei Verwendung eines Stativs erkennt die Kamera unter Umständen den Stativmodus () nicht, falls sich das Motiv bewegt.
- Die Kamera verbraucht mehr Akkuleistung, weil die Einstellungen oft geändert werden, um eine geeignete Szene auszuwählen.

Smart-Modus

Der Smart-Modus ermöglicht die Aufnahme von Fotos mit voreingestellten Optionen für eine bestimmte Szene.

- 1 Wählen Sie auf dem Modusbildschirm **Smart** aus.
- 2 Szene auswählen.



Option	Beschreibung
Schönes Porträt	Nehmen Sie ein Porträt mit Optionen auf, um den Hautton glatter und heller erscheinen zu lassen.
Bestes Gesicht	Mehrere Fotos aufnehmen und Gesichter ersetzen, um ein bestmögliches Bild zu gestalten.
Serienaufnahme	Fotoserie eines sich bewegenden Motivs aufnehmen.
Kinderaufnahme	Vor der Aufnahme ein lustiges Geräusch ausgeben, damit die Aufmerksamkeit des Kindes auf die Kamera gelenkt wird.
Landschaft	Stillleben und Landschaften aufnehmen.
Makro	Kleine Motive oder Makros aufnehmen.
Essen	Farbenprächtige Fotos von Gerichten aufnehmen.
Party und in Gebäuden	Scharfe Fotos von Innenräumen aufnehmen.
Momentaufnahme	Motive aufnehmen, die sich mit hoher Geschwindigkeit bewegen.
Farbfülle	Fotos mit strahlenden Farben aufnehmen.
Panorama	Eine breite Panoramaszene auf einem einzelnen Foto aufnehmen.
Wasserfall	Szenen mit einem Wasserfall aufnehmen.
Silhouette	Dunkle Formen vor hellem Hintergrund aufnehmen.

Option	Beschreibung
Sonnenuntergang	Sonnenuntergang mit natürlichen Rot- und Gelbtönen aufnehmen.
Nacht	Nehmen Sie bei dunklem Umgebungslicht ein weniger verschwommenes Foto ohne Bildrauschen auf.
Feuerwerk	Feuerwerkszenen aufnehmen.
Leuchtspuren	Lichtspuren bei geringem Licht aufnehmen.

- 3 Halten Sie den **[Auslöser]** zur Hälfte gedrückt, um das Motiv scharfzustellen, und drücken Sie anschließend den **[Auslöser]**, um das Foto aufzunehmen.

„Schönes Portrait“ Modus verwenden

Im Modus „Schönes Porträt“ können Sie Optionen verwenden, um den Hautton vor der Aufnahme eines Porträts weicher und heller aussehen zu lassen.

- 1 Wählen Sie auf dem Modusbildschirm **Smart** → **Schönes Porträt**.
- 2 Drücken Sie **[MENU]** →  → **Gesichtsretusche**.
- 3 Drücken Sie **[DISP/☐]**, um eine Option auszuwählen.
- 4 Drücken Sie **[/AF]**, um die Option anzupassen.
 - Sie können auch die Schieberegler ziehen oder die Symbole „+“ und „-“ berühren, um die Optionen anzupassen.

- 5 Drücken Sie [OK].
- 6 Richten Sie das Motiv im Rahmen aus und halten Sie dann den [Auslöser] zur Hälfte gedrückt, um das Motiv scharfzustellen.
- 7 Drücken Sie zum Aufnehmen des Fotos den [Auslöser].

Modus „Bestes Gesicht“ verwenden

Mit dem Modus „Bestes Gesicht“ können Sie mehrere Fotos aufnehmen und Gesichter ersetzen, um ein bestmögliches Bild zu gestalten. Verwenden Sie diesen Modus zur Auswahl des besten Bilds bei Gruppenaufnahmen.

- 1 Wählen Sie auf dem Modusbildschirm **Smart** → **Bestes Gesicht** aus.
- 2 Richten Sie das Motiv im Rahmen aus und halten Sie dann den [Auslöser] zur Hälfte gedrückt, um das Motiv scharfzustellen.
- 3 Drücken Sie zum Aufnehmen des Fotos den [Auslöser].
 - Die Kamera nimmt 5 Fotos nacheinander auf.
 - Das erste Foto wird als Hintergrundbild festgelegt.
 - Die Kamera erkennt nach dem Aufnehmen automatisch die Gesichter.

- 4 Berühren Sie das Gesicht, das ersetzt werden soll.

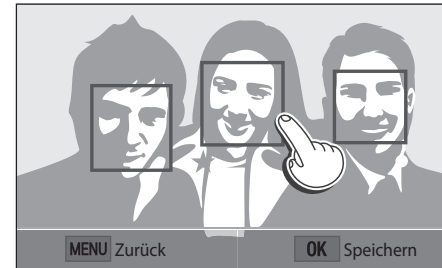

- 5 Berühren Sie das beste Bild der 5 Gesichtsaufnahmen.

- Wiederholen Sie die Schritte 4 und 5, um die übrigen Gesichter auf dem Foto zu ersetzen.
- Auf dem von der Kamera vorgeschlagenen Bild erscheint das -Symbol.

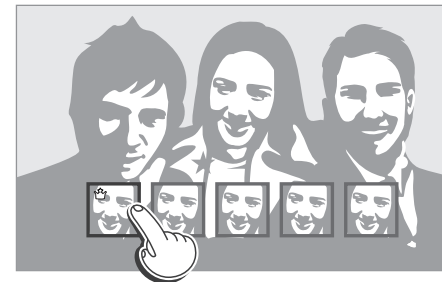

- 6 Drücken Sie [OK], um das Foto zu speichern.



- Verwenden Sie ein Stativ, damit die Kamera ruhig steht.
- Die Auflösung ist auf höchstens 5.9M eingestellt.

Panoramafotos aufnehmen

Im Panoramamodus können Sie ein breites Panorama in einem einzigen Foto aufnehmen. Im Panoramamodus werden mehrere Fotos aufgenommen und kombiniert, um ein Panoramabild zu erstellen.

1 Wählen Sie auf dem Modusbildschirm **Smart** → **Panorama** aus.

2 Halten Sie den **[Auslöser]** gedrückt und bewegen Sie die Kamera langsam in die gewünschte Richtung.

- Ein Pfeil wird in Bewegungsrichtung angezeigt. Das Bild, das gerade aufgenommen wird, erscheint im Vorschaubereich.
- Wenn die Szenen ausgerichtet sind, nimmt die Kamera das nächste Foto automatisch auf.



3 Lassen Sie nach Beenden der Aufnahme den **[Auslöser]** los.

- Die Kamera setzt die Aufnahmen automatisch zu einem Foto zusammen.
- Wenn Sie den **[Auslöser]** während der Aufnahme loslassen, wird die Panoramaaufnahme beendet und aufgenommene Fotos werden gespeichert.



- Die Auflösung hängt vom aufgenommenen Panoramafoto ab.
- Im Panorama-Modus sind einige Aufnahmeoptionen nicht verfügbar.
- Es kann vorkommen, dass die Kamera aufgrund der Aufnahmegestaltung oder der Bewegung des Motivs keine weiteren Aufnahmen macht.
- Im Panorama-Modus erfasst die Kamera das letzte Motiv möglicherweise nicht vollständig, wenn Sie den Kameraschwenk beenden. Dies dient der Verbesserung der Bildqualität. Bewegen Sie die Kamera zum Aufnehmen der gesamten Szene ein wenig über den Punkt hinaus, an dem die Szene enden soll.
- Um beim Aufnehmen von Panoramafotos die besten Ergebnisse zu erzielen, sollten Sie Folgendes vermeiden:
 - Die Kamera zu schnell oder zu langsam zu bewegen.
 - Die Kamera zu wenig zum Aufnehmen des nächsten Bilds zu bewegen.
 - Die Kamera mit ungleichmäßiger Geschwindigkeit zu bewegen.
 - Mit der Kamera zu wackeln.
 - Fotos an dunklen Orten aufzunehmen.
 - Sich bewegende Motive in der Nähe aufzunehmen.
 - Aufnahmebedingungen, in denen Lichthelligkeit und -farbe sich ändern.
- Die aufgenommenen Fotos werden automatisch gespeichert. Die Aufnahme wird unter folgenden Bedingungen angehalten:
 - Wenn während der Aufnahme die Aufnahmerichtung geändert wird.
 - Wenn die Kamera zu schnell bewegt wird.
 - Wenn die Kamera nicht bewegt wird.

Programmmodus

Die Kamera stellt die Verschlusszeit und den Blendenwert automatisch ein, um einen optimalen Belichtungswert zu erhalten.

Verwenden Sie diesen Modus, wenn die Belichtung der Aufnahmen konstant bleibt, Sie jedoch andere Einstellungen ändern möchten.



- 1 Wählen Sie auf dem Modusbildschirm **Programm** aus.
- 2 Stellen Sie die gewünschten Optionen ein.
- 3 Halten Sie den [**Auslöser**] zur Hälfte gedrückt, um das Motiv scharfzustellen und drücken Sie anschließend den [**Auslöser**], um das Foto aufzunehmen.

Programmwechsel

Mit der Programmwechsel-Funktion können Sie die Verschlusszeit und den Blendenwert ändern, während die Kamera die eingestellte Belichtung beibehält. Drücken Sie [P/□], um die Verschlusszeit und den Blendenwert auszuwählen, und [C/AF], um den Blendenwert anzupassen. Die Verschlusszeit wird an den Blendenwert angepasst.

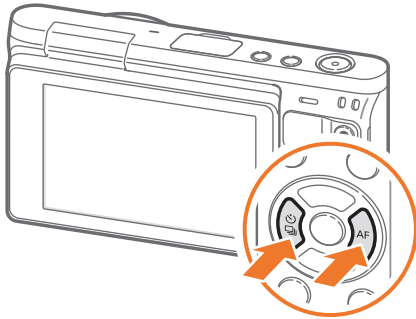

Minimale Verschlusszeit

Stellen Sie die Verschlusszeit so ein, dass sie nicht langsamer als die ausgewählte Verschlusszeit ist. Wenn jedoch kein optimaler Belichtungswert erzielt werden kann, weil die ISO-Empfindlichkeit den über „Auto ISO Entfernung“ eingestellten maximalen ISO-Wert erreicht hat, ist die Verschlusszeit möglicherweise länger als die ausgewählte minimale Verschlusszeit.

So stellen Sie die minimale Verschlusszeit ein:

Drücken Sie im Aufnahmemodus [MENU] → [C] → **Minimale Verschlusszeit** → eine Option.



- Diese Funktion ist nur verfügbar, wenn die ISO-Empfindlichkeit auf Automatisch festgelegt ist.
- Diese Funktion ist nur im Modus Programm oder Zeit-Automatik verfügbar.

Zeitautomatik-Modus

Im Zeitautomatik-Modus berechnet die Kamera automatisch die Verschlusszeit gemäß des eingestellten Blendenwerts.

Sie können die Schärfentiefe (DOF) durch Ändern des Blendenwerts einstellen. Dieser Modus ist für Porträt-, Blumen- und Landschaftsaufnahmen geeignet.

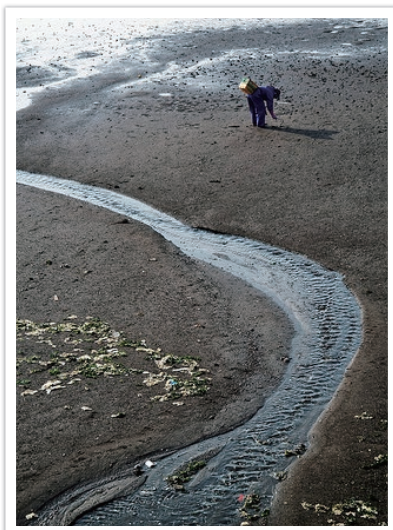

Hohe Schärfentiefe



Geringe Schärfentiefe

- 1 Wählen Sie auf dem Modusbildschirm **Zeit-Automatik** aus.
- 2 Drücken Sie [], um den Blendenwert auszuwählen.
- 3 Drücken Sie [/AF], um den Blendenwert anzupassen.
- 4 Stellen Sie die gewünschten Optionen ein.
- 5 Halten Sie den [**Auslöser**] zur Hälfte gedrückt, um das Motiv scharfzustellen und drücken Sie anschließend den [**Auslöser**], um das Foto aufzunehmen.



- Bei schlechten Lichtverhältnissen muss möglicherweise die ISO-Empfindlichkeit erhöht werden, um unscharfe Fotos zu vermeiden.
- Drücken Sie zum Einstellen der minimalen Verschlusszeit im Aufnahmemodus [MENU] → → **Minimale Verschlusszeit** → eine Option.
- Sie können auch den Blendenwert auf dem Bildschirm berühren, um ihn anzupassen.

Blendenautomatik-Modus

Im Blendenautomatik-Modus passt die Kamera den Blendenwert automatisch an die eingestellte Verschlusszeit an. Dieser Modus ist praktisch zum Fotografieren von sich schnell bewegenden Motiven oder zum Erzeugen von Wischeffekten.

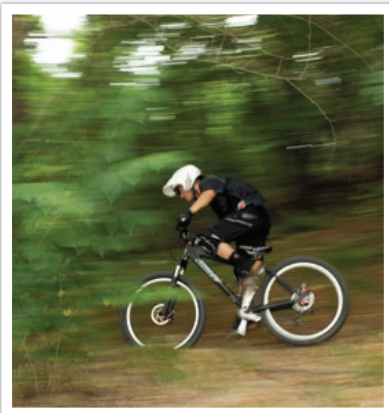

Stellen Sie die Verschlusszeit beispielsweise auf über 1/500 s, um das Motiv deutlich zu erfassen. Bei einer Verschlusszeit unter 1/30 s erscheint das Motiv unscharf.

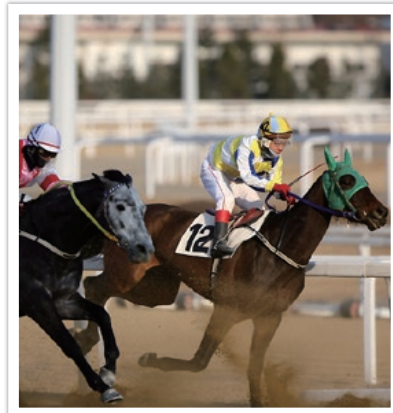

Lange Verschlusszeit



Kurze Verschlusszeit

- 1 Wählen Sie auf dem Modusbildschirm **Blenden-Automatik** aus.
- 2 Drücken Sie [], um die Verschlusszeit auszuwählen.
- 3 Drücken Sie [/AF], um die Verschlusszeit anzupassen.
- 4 Stellen Sie die gewünschten Optionen ein.
- 5 Halten Sie den [**Auslöser**] zur Hälfte gedrückt, um das Motiv scharfzustellen und drücken Sie anschließend den [**Auslöser**], um das Foto aufzunehmen.





- Zum Ausgleichen der reduzierten Lichtmenge bei kurzen Verschlusszeiten öffnen Sie die Blende, damit mehr Licht eintreten kann. Sind die Fotos immer noch zu dunkel, stellen Sie einen höheren ISO-Wert ein.
- Sie können auch die Verschlusszeit auf dem Bildschirm berühren, um sie anzupassen.

Manueller Modus

Im Manuellen Modus können Sie die Verschlusszeit und den Blendenwert manuell einstellen. In diesem Modus haben Sie die volle Kontrolle über die Belichtung der Fotos.

Dieser Modus bietet sich in kontrollierten Aufnahmeumgebungen wie in einem Studio an oder wenn es erforderlich ist, die Kamera-Einstellungen fein anzupassen. Außerdem wird der manuelle Modus für Nachtszenen und Feuerwerke empfohlen.

- 1 Wählen Sie auf dem Modusbildschirm **Manuell** aus.
- 2 Drücken Sie [ ], um den Blendenwert oder die Verschlusszeit auszuwählen.
- 3 Drücken Sie [ / AF], um den Blendenwert oder die Verschlusszeit anzupassen.
- 4 Stellen Sie die gewünschten Optionen ein.
- 5 Halten Sie den [**Auslöser**] zur Hälfte gedrückt, um das Motiv scharfzustellen und drücken Sie anschließend den [**Auslöser**], um das Foto aufzunehmen.



Sie können auch den Blendenwert oder die Verschlusszeit auf dem Bildschirm berühren, um ihn bzw. sie anzupassen.

Feste Displayhelligkeit verwenden

Wenn Sie den Blendenwert oder die Verschlusszeit einstellen, ändert sich die Belichtung gemäß Ihrer Einstellungen und das Display wird eventuell dunkler. Wenn diese Funktion aktiviert ist, bleibt die Helligkeit des Displays ungeachtet der Einstellungen konstant, sodass Sie das Bild besser einstellen können.

Zur Verwendung
der festen
Displayhelligkeit:

Drücken Sie im Aufnahmemodus [MENU] →  → **Feste Displayhelligkeit** → eine Option.

Bulb-Funktion verwenden

Verwenden Sie die Bulb-Funktion, um Nachtszenen oder den Nachthimmel zu fotografieren. Während Sie den **[Auslöser]** drücken, bleibt der Verschluss geöffnet, sodass Sie sich bewegende Lichteffekte erzeugen können.

Zur Verwendung der Dauerbelichtung:

Drücken Sie im Aufnahmemodus [☰☒], um die Verschlusszeit auszuwählen → drücken Sie wiederholt [⏸], um die Verschlusszeit auf **Bulb** zu setzen → halten Sie den **[Auslöser]** so lange wie gewünscht gedrückt.





- Falls Sie einen hohen ISO-Wert festlegen oder den Auslöser längere Zeit öffnen, steigt möglicherweise das Bildrauschen.
- Verschluss-Modi, Blitz und One-Touch Aufnahme können nicht zusammen mit der Bulb-Funktion verwendet werden.
- Die Bulb-Funktion ist nur im manuellen Modus verfügbar.
- Verwenden Sie ein Stativ und einen Fernauslöser, damit die Kamera ruhig steht.
- Je länger der Verschluss geöffnet ist, desto länger dauert das Speichern von Fotos. Schalten Sie die Kamera nicht aus, während ein Foto gespeichert wird.
- Wenn Sie diese Funktion länger nutzen, verwenden Sie einen voll geladenen Akku.



Videos aufnehmen

Im Aufnahmemodus können Sie Full HD-Videos (1920X1080) aufnehmen, indem Sie  (Videoaufzeichnung) drücken. Mit der Kamera können Sie Videos von bis zu 29 Minuten und 59 Sekunden Länge bei 30 fps aufnehmen, die im Format MP4 (H.264) gespeichert werden. Der Ton wird über das Mikrofon der Kamera aufgenommen.

Wählen Sie zum langsamen Ein- oder Ausblenden einer Szene **Fader** aus. Sie können auch **Ton** oder andere Optionen auswählen, um Aufnahmeoptionen festzulegen. (S. 101)

- 1 Wählen Sie auf dem Modusbildschirm einen Aufnahmemodus aus.
 - Diese Funktion funktioniert in einigen Modi möglicherweise nicht.
- 2 Stellen Sie die gewünschten Optionen ein.
- 3 Drücken Sie zum Starten der Aufnahme  (Videoaufzeichnung).
 - Die Kamera behält die Verschlusszeit und den Blendenwert bei, die Sie vor Beginn der Aufnahme festgelegt haben.
- 4 Drücken Sie zum Beenden erneut  (Videoaufzeichnung).
 - Sie können auch den **[Auslöser]** drücken, um die Aufnahme zu beenden.



- H.264 (MPEG-4 part10/AVC) ist das neueste Videokodierungsformat, das 2003 gemeinsam von ISO-IEC und ITU-T entwickelt wurde. Da dieses Format eine starke Komprimierungsrate verwendet, können mehr Daten auf weniger Speicherplatz gespeichert werden.
- Wenn die Bildstabilisierungsoption bei der Videoaufnahme aktiviert ist, kann es vorkommen, dass die Kamera den Ton des Bildstabilisators aufnimmt.
- Durch Abnehmen des Objektivs während der Videoaufnahme wird die Aufnahme unterbrochen. Wechseln Sie das Objektiv nicht während der Aufnahme.
- Wenn Sie den Aufnahmewinkel der Kamera während der Videoaufnahme plötzlich ändern, kann die Kamera die Bilder unter Umständen nicht einwandfrei aufnehmen. Verwenden Sie ein Stativ, um Kameraverwacklung minimal zu halten.
- Bei der Aufnahme eines Videos wird von der Kamera nur die Multi-AF-Funktion unterstützt. Sie können keine anderen Einstellungsfunktionen für den Fokusbereich verwenden.
- Überschreitet die Größe einer Videodatei 4 GB, wird die Aufnahme automatisch von der Kamera angehalten, auch wenn die maximale Aufnahmezeit (29 Minuten und 59 Sekunden) noch nicht erreicht wurde.
- Bei Verwendung einer Speicherkarte mit geringer Schreibgeschwindigkeit kann die Videoaufnahme unterbrochen werden, wenn die Karte die Daten nicht so schnell verarbeiten kann, wie das Video aufgenommen wird. Ersetzen Sie in diesem Fall die Karte durch eine schnellere oder reduzieren Sie die Videogröße (beispielsweise von 1280X720 auf 640X480).
- Wenn eine Speicherkarte formatiert werden muss, formatieren Sie sie immer in der Kamera. Durch Formatieren in einer anderen Kamera oder auf einem PC können Dateien verloren gehen oder die Kapazität der Karte verändert werden.
- Beim Aufnehmen eines Videos ist der Bildschirm möglicherweise dunkler als beim Aufnehmen eines Fotos in der gleichen ISO-Empfindlichkeit. Stellen Sie die ISO-Empfindlichkeit ein.
- Wenn Sie ein Video im Programm-, Zeit-Automatik- oder Blenden-Automatik-Modus aufnehmen, wird ISO automatisch auf **Automatisch** festgelegt.

Verfügbare Funktionen im Aufnahmemodus

Weitere Informationen zu den Aufnahmemodi finden Sie im Kapitel 2.

Funktion	Automatisch	Smart	Programm	Zeit-Automatik	Blenden-Automatik	Manuell
Gesichtsretusche (S. 56)	-	○	-	-	-	-
Fotogröße (S. 69)	○	○	○	○	○	○
Qualität (S. 70)	-	○	○	○	○	○
ISO (S. 71)	-	-	○	○	○	○
Weißabgleich (S. 72)	-	-	○	○	○	○
Bildassistent (S. 74)	-	-	○	○	○	○
Smart Filter (S. 96)	-	-	○	○	○	○
AF-Modus (S. 75)	-	○	○	○	○	○
AF-Bereich (S. 77)	-	○	○	○	○	○
Gesichtserkennung (S. 79)	-	-	○	○	○	○
Touch-AF (S. 81)	○	○	○	○	○	○
MF-Hilfe (S. 83)	○	○	○	○	○	○
Verknüpfte AE mit AF (S. 94)	-	-	○	○	○	○
Feste Displayhelligkeit (S. 63)	-	-	○	○	○	○

○: Sie können verschiedene Optionen für die Funktion auswählen. (Die verfügbaren Optionen hängen vom Aufnahmemodus ab.)

-: Die Funktion ist standardmäßig auf eine bestimmte Option eingestellt oder die Funktion ist nicht verfügbar.

Funktion	Automatisch	Smart	Programm	Zeit-Automatik	Blenden-Automatik	Manuell
OIS (Anti-Verwackeln) (S. 84)	O	O	O	O	O	O
Verschluss-Modi (Serienbild/Burst-Signal/Timer/Belichtungsreihe) (S. 85)	O	O	O	O	O	O
Belichtungsmessung (S. 92)	-	-	O	O	O	O
Dynamikbereich (S. 95)	-	-	O	O	O	O
Blitz (S. 90)	O	O	O	O	O	O
Belichtungskompensation (S. 97)	-	-	O	O	O	-
Belichtungssperre (S. 98)	-	-	O	O	O	-

O: Sie können verschiedene Optionen für die Funktion auswählen. (Die verfügbaren Optionen hängen vom Aufnahmemodus ab.)

-: Die Funktion ist standardmäßig auf eine bestimmte Option eingestellt oder die Funktion ist nicht verfügbar.

Kapitel 2

Aufnahmefunktionen

Lernen Sie die Funktionen kennen, die Sie im Aufnahmemodus einsetzen können.
Mit den Aufnahmefunktionen können Sie individuelle Fotos und Videos aufnehmen.

Größe und Auflösung

Fotogröße













Wenn Sie die Bildauflösung erhöhen, umfassen Fotos und Videos mehr Pixel und lassen sich dementsprechend auf größeren Papierformaten ausdrucken oder auf größeren Bildschirmen anzeigen. Bei Verwendung einer hohen Auflösung erhöht sich gleichzeitig die Dateigröße. Wählen Sie eine niedrige Auflösung für Fotos, die auf einem digitalen Anzeigegerät angezeigt oder ins Internet gestellt werden sollen.



So stellen Sie die Größe ein:

Drücken Sie im Aufnahmemodus [MENU] →  → **Fotogröße** → eine Option.

* Standard

Symbol	Größe	Empfohlen für
	(3:2) 5472x3648*	Ausdruck auf A1-Papier.
	(3:2) 3888x2592	Ausdruck auf A2-Papier.
	(3:2) 2976x1984	Ausdruck auf A3-Papier.
	(3:2) 1728x1152	Ausdruck auf A5-Papier.
	(16:9) 5472x3080	Ausdruck auf A1-Papier oder Wiedergabe auf einem HDTV-Gerät.
	(16:9) 3712x2088	Ausdruck auf A3-Papier oder Wiedergabe auf einem HDTV-Gerät.
	(16:9) 2944x1656	Ausdruck auf A4-Papier oder Wiedergabe auf einem HDTV-Gerät.
	(16:9) 1920x1080	Ausdruck auf A5-Papier oder Wiedergabe auf einem HDTV-Gerät.
	(1:1) 3648x3648	Ausdruck eines quadratischen Fotos auf A1-Papier.
	(1:1) 2640x2640	Ausdruck eines quadratischen Fotos auf A3-Papier.
	(1:1) 2000x2000	Ausdruck eines quadratischen Fotos auf A4-Papier.
	(1:1) 1024x1024	An eine E-Mail anhängen.



Die verfügbaren Optionen variieren möglicherweise je nach Aufnahmebedingungen.

Qualität

Die Kamera speichert Fotos im JPEG- oder RAW-Format.

Mit einer Kamera aufgenommene Fotos werden oft gemäß den Kameraeinstellungen zum Zeitpunkt der Aufnahme in das JPEG-Format umgewandelt und gespeichert. RAW-Dateien werden unverändert gespeichert, ohne in das JPEG-Format umgewandelt zu werden.



RAW-Dateien weisen die Dateinamenerweiterung „SRW“ auf. Verwenden Sie zum Anpassen und Einstellen von Belichtung, Weißabgleich, Farbton, Kontrast und Farbe von RAW-Dateien oder zum Umwandeln dieser Dateien in das JPEG- oder TIFF-Format das Programm Adobe Photoshop Lightroom. Dieses befindet sich auf der im Lieferumfang enthaltenen DVD-ROM.

Stellen Sie sicher, dass Sie über ausreichend Speicher auf der Speicherkarte verfügen, um Fotos im RAW-Format zu speichern.





So stellen Sie die Qualität ein:

Drücken Sie im Aufnahmemodus [MENU] →  → **Qualität** → eine Option.

* Standard

Symbol	Format	Beschreibung
	JPEG	Superfein*: <ul style="list-style-type: none"> • Komprimiert für optimale Qualität. • Empfohlen zum Drucken in großer Größe.
	JPEG	Fein: <ul style="list-style-type: none"> • Komprimiert für bessere Qualität. • Empfohlen zum Drucken in normaler Größe.

* Standard

Symbol	Format	Beschreibung
	JPEG	Normal: <ul style="list-style-type: none"> • Komprimiert für normale Qualität. • Empfohlen zum Drucken in kleiner Größe oder zum Hochladen ins Internet.
	RAW	RAW: <ul style="list-style-type: none"> • Speichert Fotos ohne Datenverlust. • Empfohlen zum Bearbeiten nach dem Fotografieren.
	RAW+JPEG	RAW + Superfein: Speichert Fotos sowohl im JPEG- (Superfein) als auch im RAW-Format.
	RAW+JPEG	RAW + Fein: Speichert Fotos sowohl im JPEG- (Fein) als auch im RAW-Format.
	RAW+JPEG	RAW + Normal: Speichert Fotos sowohl im JPEG- (Normal) als auch im RAW-Format.



Die verfügbaren Optionen variieren möglicherweise je nach Aufnahmebedingungen.

ISO-Empfindlichkeit

Der Wert der ISO-Empfindlichkeit repräsentiert die Lichtempfindlichkeit der Kamera.

Je größer der ISO-Wert ist, desto lichtempfindlicher ist die Kamera. Daher können Sie durch Wählen eines hohen Werts für die ISO-Empfindlichkeit an schwach beleuchteten oder dunklen Plätzen mit kurzen Verschlusszeiten fotografieren. Dadurch kann jedoch das Bildrauschen verstärkt werden, sodass ein unscharfes Foto entsteht.

So stellen Sie die ISO-Empfindlichkeit ein:

Drücken Sie im Aufnahmemodus [MENU] →  → ISO → eine Option.

Beispiele

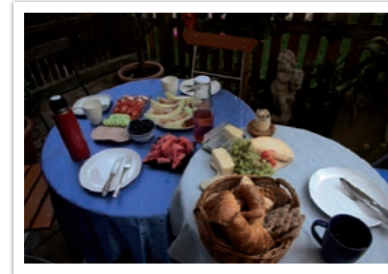

ISO 160



ISO 400



ISO 800



ISO 3200



- Erhöhen Sie den ISO-Wert an Orten, an denen Sie keinen Blitz verwenden dürfen. Sie können ein scharfes Foto aufnehmen, indem Sie einen hohen ISO-Wert einstellen, ohne für bessere Beleuchtung zu sorgen.
- Verwenden Sie die Funktion zur Verminderung des Bildrauschens, um das sichtbare Rauschen zu reduzieren, das auf Fotos mit einem hohen ISO-Wert auftreten kann. (S. 147)
- Die verfügbaren Optionen variieren möglicherweise je nach Aufnahmebedingungen.
- Sie können auch den ISO-Wert auf dem Bildschirm berühren, um ihn anzupassen.

Weißabgleich

Der Weißabgleich stellt die Lichtquelle dar, die die Farbe eines Fotos beeinflusst.





Die Farbe von Fotos richtet sich nach der Art und Qualität der Lichtquelle. Wenn Sie realistisch wirkende Fotos erhalten möchten, müssen Sie eine geeignete Lichtsituation zum Kalibrieren des Weißabgleichs auswählen, z. B. **Auto-Weißabgleich**, **Tageslicht**, **Wolkig** oder **Glühlampe** oder die Farbtemperatur manuell anpassen.

Sie können die Farben für die voreingestellten Lichtquellen so einstellen, dass die Farben auf dem Foto der tatsächlichen Szene bei gemischten Lichtverhältnissen entsprechen.

So stellen Sie den Weißabgleich ein:

Drücken Sie im Aufnahmemodus [MENU] →  → **Weißabgleich** → eine Option.

* Standard

Symbol	Beschreibung
	Auto-Weißabgleich* : Automatische Einstellungen je nach Lichtbedingungen verwenden.
	Tageslicht : Wählen Sie diese Option, wenn Sie an einem sonnigen Tag im Freien fotografieren. Sie führt zu Fotos, die den natürlichen Farben der Szene am nächsten kommen.
	Wolkig : Wählen Sie diese Option, wenn Sie im Freien an einem bewölkten Tag oder im Schatten fotografieren. Fotos, die an bewölkten Tagen aufgenommen werden, sind häufig bläulicher als an sonnigen Tagen. Diese Option kompensiert diesen Effekt.
	Fluoreszierend weiß : Bei einer Tageslicht-Leuchtstofflampe verwenden, insbesondere bei weißem fluoreszierendem Licht.

* Standard

Symbol	Beschreibung
	Fluoreszierend NW : Bei einer Tageslicht-Leuchtstofflampe auswählen, insbesondere bei weißem fluoreszierendem Licht mit extrem weißen Farbtönen.
	Fluoreszierend Tageslicht : Bei einer Tageslicht-Leuchtstofflampe auswählen, insbesondere bei weißem fluoreszierendem Licht mit leicht bläulichen Farbtönen.
	Glühlampe : Wählen Sie diese Option, wenn Sie bei Glüh- oder Halogenlampe fotografieren. Das Licht von Glühbirnen verursacht oft einen rötlichen Farbton. Diese Option kompensiert diesen Effekt.
	Blitz WA : Wählen Sie diese Option, wenn Sie einen Blitz verwenden.
	Benutzerdefiniert : Verwenden Sie Ihre vordefinierten Einstellungen. Sie können den Weißabgleich manuell einstellen, indem Sie [DISP] drücken und dann ein weißes Blatt Papier fotografieren. Füllen Sie den Kreis der Spot-Belichtungsmessung mit dem Papier und stellen Sie den Weißabgleich ein.
	Farbtemperatur : Stellen Sie die Farbtemperatur der Lichtquelle manuell ein. Die Farbtemperatur wird in Grad Kelvin gemessen und gibt die jeweilige Art der Lichtquelle an. Sie können ein wärmeres Foto mit einem höheren Wert, und ein kühleres Foto mit einem niedrigeren Wert erhalten. Drücken Sie [DISP] und passen Sie dann die Farbtemperatur an.



Die verfügbaren Optionen variieren möglicherweise je nach Aufnahmebedingungen.

Voreingestellte Optionen für den Weißabgleich anpassen

Sie können außerdem die voreingestellten Optionen für den Weißabgleich individuell anpassen.

So passen Sie voreingestellte Optionen individuell an:

Drücken Sie im Aufnahmemodus [MENU] → [📷] → **Weißabgleich** → eine Option → [DISP] → drücken Sie [DISP/🔍/📷/AF].

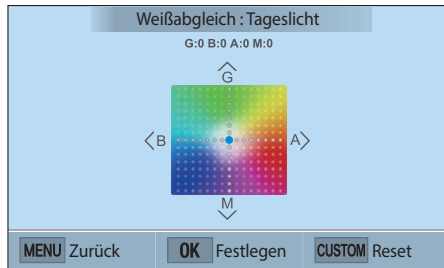

Sie können ebenso einen Bereich auf dem Bildschirm berühren.

Beispiele



Auto-Weißabgleich



Tageslicht



Fluoreszierend Tageslicht

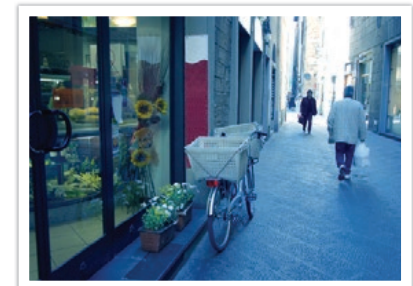

Glühlampe

Bildassistent (Fotostile)

Mit dem Bildassistenten können Sie verschiedene Fotostile auf Fotos anwenden, um verschiedene Wirkungen und emotionale Stimmungen zu erzeugen. Außerdem können Sie eigene Fotostile erstellen und speichern, indem Sie Farbe, Sättigung, Schärfe und Kontrast für jeden Stil anpassen.

Es gibt keine Regeln dafür, welcher Stil in welchen Situationen geeignet ist. Experimentieren Sie mit verschiedenen Stilen und finden Sie Ihre eigenen Einstellungen.

So stellen Sie einen Fotostil ein:

Drücken Sie im Aufnahmemodus [MENU] →  → **Bildassistent** → eine Option.

Beispiele



Standard

Lebhaft

Porträt



Landschaft

Natur

Retro





Kühl

Ruhig

Klassisch



- Außerdem können Sie die Werte der Einstellungen der voreingestellten Stile anpassen. Wählen Sie eine Bildassistent-Option, drücken Sie [DISP], und passen Sie anschließend Farbe, Sättigung, Schärfe und Kontrast an.
- Wählen Sie zum Anpassen Ihres eigenen Bildassistenten ,  oder  aus und passen Sie dann Farbe, Sättigung, Schärfe und Kontrast an.
- Optionen für den Bildassistenten können nicht gleichzeitig mit Smart Filter-Optionen festgelegt werden.

Lernen Sie, wie Sie den Schärfebereich der Kamera an das Motiv anpassen.

Sie können den für das Motiv geeigneten Fokusmodus aus Einzelbild-Autofokus, kontinuierlichem Autofokus und manuellem Autofokus auswählen. Die AF-Funktion wird aktiviert, wenn Sie den **[Auslöser]** zur Hälfte drücken. Im MF-Modus müssen Sie **[/AF]** drücken, um manuell scharfzustellen.

In den meisten Fällen erhalten Sie eine Scharfstellung, indem Sie **Einzelbild AF** wählen. Sich schnell bewegende Motive oder Motive mit kleinen Schattierungsunterschieden wie der Hintergrund lassen sich nur schwer scharf stellen. Wählen Sie in solchen Fällen den passenden Fokusmodus.

So stellen Sie den
Autofokus-Modus ein:

Drücken Sie im Aufnahmemodus [AF] → eine Option.



- Sie können die Option auch festlegen, indem Sie im Aufnahmemodus [MENU] →  → **AF-Modus** → eine Option drücken.
- Die verfügbaren Optionen variieren möglicherweise je nach dem verwendeten Objektiv.

Einzelbild AF

Einzelbild AF ist zum Fotografieren von unbeweglichen Motiven geeignet. Wenn Sie den **[Auslöser]** zur Hälfte drücken, erfolgt die Scharfstellung im Fokusbereich. Der Bereich wird grün markiert, wenn die Scharfstellung erfolgt ist.



Kontinuierlich AF

Während Sie den [Auslöser] zur Hälfte gedrückt halten, wird ständig automatisch scharfgestellt. Nachdem der Fokusbereich auf das Motiv eingestellt wurde, bleibt das Motiv immer scharfgestellt, auch wenn es sich bewegt. Dieser Modus wird zum Fotografieren eines Radfahrers, eines laufenden Hundes oder bei einem Autorennen empfohlen.

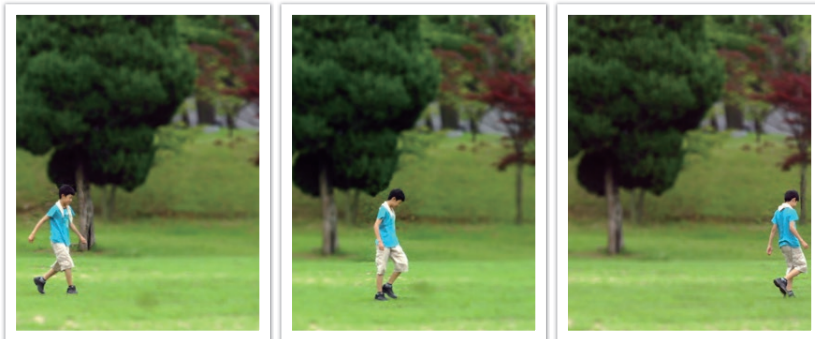

Manueller Fokus

Sie können ein Objekt manuell scharfstellen, indem Sie an der Kamera [AF] drücken. Mit der MF-Hilfsfunktion können Sie auf einfache Weise scharf stellen. Während Sie den Fokus anpassen, wird der Fokusbereich vergrößert. Dieser Modus wird empfohlen, um ein Motiv mit ähnlicher Farbe wie der Hintergrund, eine Nachtszene oder ein Feuerwerk zu fotografieren.



- Drücken Sie, nachdem Sie ein Foto mit manuellem Fokus aufgenommen haben, [OK] → [AF], um den Fokus erneut manuell anzupassen.
- Bei Verwendung dieser Funktion können die Optionen **Touch-AF**, **Gesichtserkennung**, **AF-Bereich** und **Verknüpfe AE mit AF** nicht eingestellt werden.
- Während Sie den Fokus manuell anpassen, wird die Skala für den manuellen Fokus ([AF] []) angezeigt.

AF-Bereich

Die Funktion AF-Bereich ändert die Position des Fokusbereichs.

Im Allgemeinen stellen Kameras das am nächsten befindliche Motiv scharf. Wenn jedoch viele Motive vorhanden sind, können auch nicht gewünschte Motive scharf gestellt werden. Um zu verhindern, dass nicht gewünschte Motive scharf gestellt werden, ändern Sie den Fokusbereich, so dass ein gewünschtes Motiv scharf gestellt wird. Sie können deutlichere und schärfere Fotos erhalten, indem Sie einen geeigneten Fokusbereich wählen.

So stellen Sie den
Autofokusbereich ein:

Drücken Sie im Aufnahmemodus [MENU] →  →
AF-Bereich → eine Option.







Die verfügbaren Optionen variieren möglicherweise je nach Aufnahmebedingungen.

Auswahl-AF

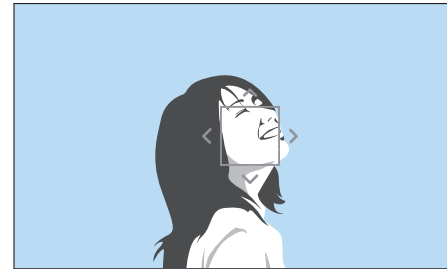
Sie können den Fokus auf einen gewünschten Bereich stellen. Wenden Sie einen Unschärfe-Effekt an, um das Motiv deutlicher hervorzuheben.

Der Fokusbereich auf dem nachstehenden Foto wurde anders positioniert und in der Größe verändert, um ihn an das Gesicht der Person anzupassen.



Drücken Sie im Aufnahmemodus [, um den Fokusbereich in der Größe zu ändern oder zu verlagern. Berühren Sie einen Bereich, um ihn scharfzustellen, oder drücken Sie [DISP///AF], um den Fokusbereich zu verschieben, und drücken Sie die Finger zusammen oder spreizen Sie sie, um die Größe des Fokusbereichs zu ändern.

Multi-AF

Die Kamera zeigt an Stellen, an denen der Fokus richtig eingestellt ist, ein grünes Rechteck an. Das Foto wird in zwei oder mehr Bereiche aufgeteilt und die Kamera ermittelt die Scharfstellung in jedem Bereich. Dieser Modus wird für Landschaftsaufnahmen empfohlen.

Wenn Sie den **[Auslöser]** zur Hälfte drücken, zeigt die Kamera die Fokusbereiche wie im nachstehenden Foto dargestellt an.



Gesichtserkennung

Verwenden Sie die Gesichtserkennungsoptionen, um ein Selbstporträt oder ein lächelndes Gesicht zu fotografieren.

So verwenden Sie die Gesichtserkennungsfunktion:

Drücken Sie im Aufnahmemodus [MENU] →  → **Gesichtserkennung** → eine Option.



- Wenn die Kamera ein Gesicht erkennt, wird dieses automatisch verfolgt.
- Bei Verwendung der Option „Gesichtserkennung AF“ stellt die Kamera automatisch den Bereich mit dem weißen Rahmen scharf.
- Je nach Bildassistent-Optionen funktioniert die Gesichtserkennung möglicherweise nicht richtig.
- Bei eingestelltem manuellem Fokus ist die Gesichtserkennung möglicherweise nicht verfügbar.
- Die Gesichtserkennung funktioniert in folgenden Fällen möglicherweise nicht richtig:
 - Die Person befindet sich weit von der Kamera entfernt.
 - Es ist zu hell oder zu dunkel.
 - Die Person schaut nicht zur Kamera.
 - Die Person trägt eine Sonnenbrille oder Maske.
 - Der Gesichtsausdruck der Person hat sich stark verändert.
 - Die Person befindet sich im Gegenlicht oder die Lichtsituation ändert sich ständig.
- Beim Einstellen der Gesichtserkennungsoptionen wird der AF-Bereich automatisch auf Multi-AF festgelegt.
- Je nach den ausgewählten Gesichtserkennungsoptionen sind bestimmte Aufnahmeoptionen unter Umständen nicht verfügbar.

Normal

Die Kamera stellt vorrangig die Gesichter von Personen scharf. Die Gesichter von bis zu 10 Personen können erkannt werden. Diese Einstellung wird für Gruppenfotos empfohlen.

Wenn Sie [**Auslöser**] zur Hälfte drücken, stellt die Kamera Gesichter scharf, wie im nachstehenden Foto dargestellt. Beim Fotografieren einer Personengruppe zeigt die Kamera den Fokus auf dem Gesicht der am nächsten befindlichen Person weiß und auf den anderen Gesichtern grau an.

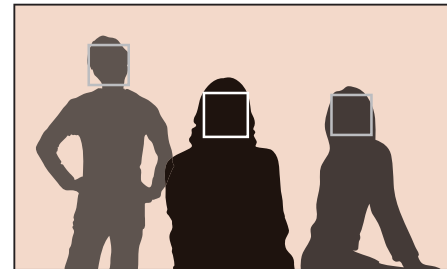

Lächelerkennung

Die Kamera löst automatisch aus, wenn sie ein lächelndes Gesicht erkennt.

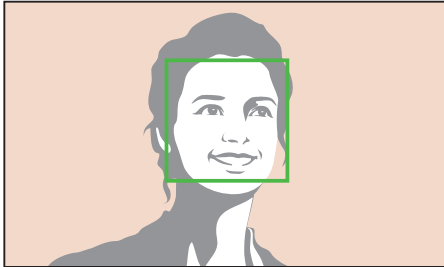

Wenn die Person offen lächelt, kann die Kamera das Lächeln einfacher erkennen.

Blinzel-Auslösung

Die Kamera nimmt automatisch 2 Sekunden, nachdem ein Blinzeln erkannt wurde, ein Bild auf.

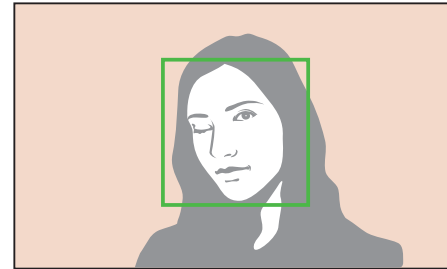

- Blinzeln Sie zum besseren Erkennen mindestens 1 Sekunde lang.
- Die Blinzlerkennung kann aus folgenden Gründen fehlschlagen:
 - Die Kamera befindet sich unterhalb der Augenhöhe.
 - Das Motiv erscheint aufgrund von Gegenlicht dunkel.
 - Das Motiv trägt eine Brille.
 - Die Person befindet sich weit von der Kamera entfernt.

Touch-AF

Wählen Sie einen Bereich aus oder stellen Sie einen Bereich scharf, indem Sie ihn auf dem Bildschirm berühren. Durch Berühren des Bildschirms können Sie das Motiv zudem scharfstellen und ein Foto aufnehmen.

So stellen Sie Touch-AF ein:

Drücken Sie im Aufnahmemodus [MENU] →  → **Touch-AF** → eine Option.



- Die verfügbaren Optionen variieren möglicherweise je nach Aufnahmebedingungen.
- Sie können auch auf dem Bildschirm  berühren und eine Option im Aufnahmemodus auswählen.

Touch-AF

Mit Touch-AF können Sie den auf dem Bildschirm berührten Fokusbereich auswählen oder scharfstellen.

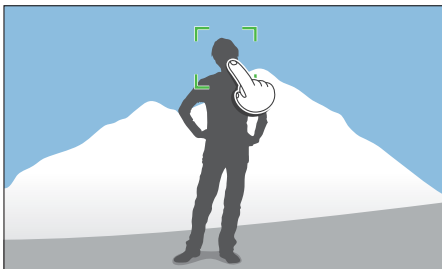

AF-Punkt

Der Fokusbereich entspricht dem Bereich, den Sie auf dem Bildschirm berühren, und der Fokus wird nicht eingestellt.

Tracking-AF

Der Tracking-AF ermöglicht Ihnen, Motive nachzuverfolgen und sie automatisch scharfzustellen, auch wenn sich das Motiv bewegt oder wenn Sie die Bildgestaltung der Aufnahme ändern.

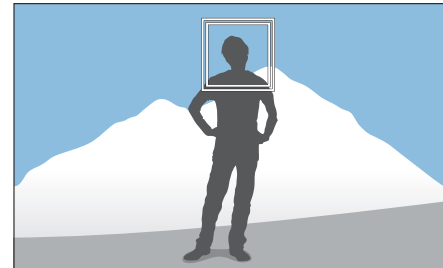

Weißer Rahmen: Die Kamera folgt dem Motiv.

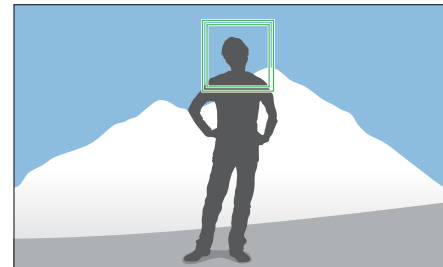

Grüner Rahmen: Das Motiv ist scharfgestellt, wenn Sie den [Auslöser] zur Hälfte drücken.

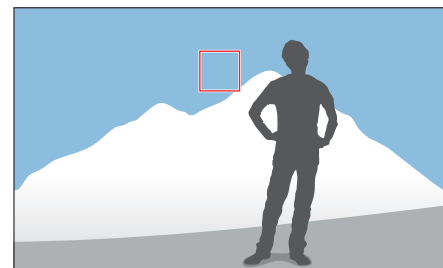

Roter Rahmen: Das Scharfstellen war nicht möglich.



- Falls kein Fokusbereich ausgewählt ist, funktioniert die Autofokusfunktion nicht.
- Die Nachverfolgung eines Motivs kann aus folgenden Gründen fehlschlagen:
 - Das Motiv ist zu klein.
 - Das Motiv bewegt sich unregelmäßig.
 - Das Motiv liegt im Gegenlicht oder Sie fotografieren in einer dunklen Umgebung.
 - Farben oder Muster auf dem Motiv und im Hintergrund sind identisch.
 - Auf dem Motiv befinden sich waagerechte Muster (z. B. Jalousien).
 - Die Kamera wackelt zu sehr.
 - Bei der Serienbildaufnahme.
- Falls das Nachverfolgen des Motivs fehlschlägt, wird die Funktion zurückgesetzt.
- Falls die Kamera das Motiv nicht nachverfolgen kann, wird der Fokusbereich zurückgesetzt.
- Falls die Kamera das Motiv nicht scharfstellen kann, färbt sich der Fokusrahmen rot und der Fokus wird zurückgesetzt.

One-Touch Aufnahme

Sie können durch die Berührung eines Fingers ein Foto aufnehmen. Wenn Sie ein Motiv berühren, stellt die Kamera das Motiv automatisch scharf und nimmt ein Foto auf.

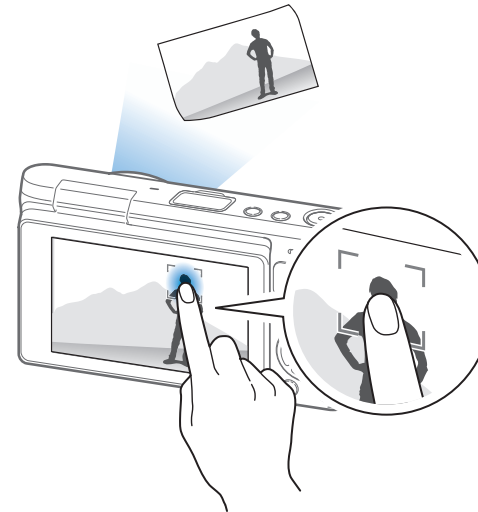



MF-Hilfe

Im manuellen Fokusmodus müssen Sie [/AF] drücken, um scharfzustellen. Wenn Sie die Funktion „MF-Hilfe“ verwenden, erhalten Sie eine bessere Scharfstellung, da der Fokusbereich vergrößert ist. Diese Funktion ist nur für Objektive verfügbar, die manuelle Fokussierung unterstützen.

So aktivieren Sie die MF-Hilfe:

Drücken Sie im Aufnahmemodus [MENU] →  → **MF-Hilfe** → eine Option.

* Standard

Option	Beschreibung
Aus	Die MF-Hilfefunktion wird nicht verwendet.
5-fach vergrößern*	Der Fokusbereich wird 5-fach vergrößert, wenn Sie den Fokus anpassen. 
8-fach vergrößern	Der Fokusbereich wird 8-fach vergrößert, wenn Sie den Fokus anpassen. 

Optische Bildstabilisierung (OIS)



Die optische Bildstabilisierungsfunktion (OIS) dient dazu, um das Verwackeln der Kamera zu verringern. OIS ist bei einigen Objektiven unter Umständen nicht verfügbar.

Verwackeln der Kamera kommt häufig beim Fotografieren an dunklen Stellen oder in geschlossenen Räumen vor. In solchen Fällen setzt die Kamera längere Verschlusszeiten ein, um die einfallende Lichtmenge zu vergrößern, wodurch unscharfe Fotos entstehen können. Sie können dies mithilfe der OIS-Funktion verhindern.

So stellen Sie OIS-Optionen ein:

Drücken Sie im Aufnahmemodus [MENU] →  → **OIS (Anti-Verwackeln)** → eine Option.

* Standard

Symbol	Beschreibung
	Modus 1* : Die OIS-Funktion wird nur bei ganz oder halb gedrücktem [Auslöser] aktiviert.
	Modus 2 : Die OIS-Funktion ist immer aktiv.
	Aus : Die OIS-Funktion ist deaktiviert.

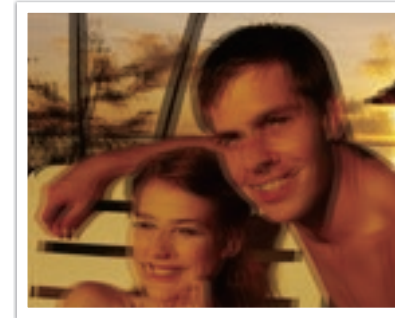

ohne OIS-Korrektur

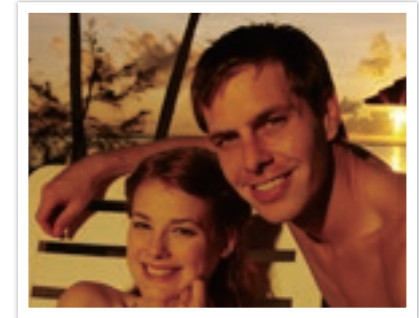

mit OIS-Korrektur



- Die OIS-Funktion arbeitet in den folgenden Fällen unter Umständen nicht einwandfrei:
 - Sie bewegen die Kamera, um ein sich bewegendes Motiv zu verfolgen.
 - Die Kamera wackelt zu sehr.
 - Die Verschlusszeit ist zu lang (z. B. wenn Sie **Nacht** im Smart-Modus auswählen).
 - Der Akku ist schwach.
 - Sie erstellen eine Nahaufnahme.
- Wenn Sie die OIS-Funktion und ein Stativ verwenden, können Ihre Bilder durch die Vibration des OIS-Sensors unscharf werden. Deaktivieren Sie die OIS-Funktion bei Verwendung eines Stativs.
- Wenn die Kamera starken Erschütterungen ausgesetzt oder fallen gelassen wird, wird die Anzeige unscharf. Sollte dies vorkommen, schalten Sie die Kamera aus und anschließend wieder ein.
- Verwenden Sie die OIS-Funktion nur, wenn dies erforderlich ist, da sie mehr Akkuleistung verbraucht.
- Diese Option ist bei einigen Objektiven unter Umständen nicht verfügbar.

Verschluss-Modi (Aufnahmemethode)

Sie können die Aufnahmemethode wie etwa Serienbild, Burst-Signal, Timer und Belichtungsreihe festlegen.

Wählen Sie **Einzeln** aus, um jeweils ein Foto zu machen. Wählen Sie **Serienbild (normal)** oder **Burst-Signal** für die Aufnahme von schnellen Bewegungen. Wählen Sie **AE Belichtungsreihe**, **WA Belichtungsreihe**, **Bildassistent Belichtungsreihe** oder **Schärfeumfang** aus, um Belichtung und Weißabgleich einzustellen, Bildassistenten-Effekte anzuwenden oder Fotos mit unterschiedlicher Schärfentiefe aufzunehmen. Außerdem können Sie **Timer** auswählen, um nach einer bestimmten Zeit automatisch ein Foto aufzunehmen.

So ändern Sie die Aufnahmemethode:

Drücken Sie im Aufnahmemodus [📷] → eine Option.



- Sie können die Option auch einstellen, indem Sie im Aufnahmemodus [MENU] → [📷] → **Verschluss-Modi** → eine Aufnahmemethode drücken.
- Die verfügbaren Optionen variieren möglicherweise je nach Aufnahmebedingungen.

Einzelbild

Durch Drücken von [**Auslöser**] wird jeweils ein Foto aufgenommen. Dieser Modus wird für allgemeine Bedingungen empfohlen.



Serienbild (normal)

Während Sie den [Auslöser] gedrückt halten, werden fortlaufend Fotos aufgenommen. Sie können bis zu 6 Fotos pro Sekunde machen.



Die maximale Aufnahmegeschwindigkeit beträgt 6 Bilder pro Sekunde. Die Geschwindigkeit verringert sich nach ca. 11 Aufnahmen im JPEG-Format oder nach ca. 4 Aufnahmen im RAW-Format. (Variiert möglicherweise je nach den Spezifikationen der Speicherkarte.)

Burst-Signal

Durch einen Druck auf den [Auslöser] werden bis zu 10 Fotos pro Sekunde (3 s), 15 Fotos pro Sekunde (2 s) oder 30 Fotos pro Sekunde (1 s) aufgenommen. Dieser Modus empfiehlt sich zum Fotografieren schneller Bewegungsabläufe von sich schnell bewegenden Motiven wie z. B. Rennautos.



- Drücken Sie zum Einstellen der Anzahl von Aufnahmen im Aufnahmemodus [] → **Burst-Signal** und drücken Sie dann [DISP].
- Die Fotogröße ist auf 5M festgelegt.
- Das Speichern von Fotos nimmt möglicherweise etwas mehr Zeit in Anspruch.
- Bei dieser Option können Sie kein Blitzlicht verwenden.
- Die Verschlusszeit muss schneller sein als 1/30 Sekunde.
- Die in der Serienbildfunktion aufgenommenen Fotos werden beim Speichern eventuell etwas größer.
- Sie können keine höhere ISO-Option als ISO 3200 einstellen.
- Diese Option kann nicht mit dem RAW-Dateiformat verwendet werden und ist nicht verfügbar, wenn für die Bildqualität „RAW“ eingestellt ist.

Timer

Nehmen Sie nach einer festgelegten Zeit ein Foto auf. Sie können für den Timer einen Wert zwischen 2 und 30 Sekunden einstellen.



- Drücken Sie den **[Auslöser]**, um die Aufnahme zu beenden.
- Drücken Sie zum Festlegen der Details des Timers im Aufnahmemodus  → **Timer** und drücken Sie dann **[DISP]**.

Automatische Belichtungsreihe (AE Belichtungsreihe)

Wenn Sie den **[Auslöser]** drücken, nimmt die Kamera 3 aufeinander folgende Bilder auf: Das Original, einen Schritt dunkler und einen Schritt heller. Verwenden Sie ein Stativ, um unscharfe Fotos zu vermeiden, wenn die Kamera die drei Fotos nacheinander aufnimmt. Die Einstellung können Sie im Menü **Bel.r.-Einstellung** vornehmen.



Drücken Sie zum Festlegen der Details der Belichtungsreihe im Aufnahmemodus **[MENU]** →  → **Bel.r.-Einstellung** → eine Option.

Weißabgleichsreihe (WA Belichtungsreihe)

Wenn Sie den **[Auslöser]** drücken, nimmt die Kamera 3 aufeinander folgende Bilder auf: Das Original und zwei weitere mit unterschiedlichen Weißabgleichseinstellungen. Das Originalfoto wird aufgenommen, wenn Sie den **[Auslöser]** drücken. Die beiden anderen werden automatisch den Weißabgleich-Einstellungen entsprechend angepasst. Die Einstellung können Sie im Menü **Bel.r.-Einstellung** vornehmen.



- Drücken Sie zum Festlegen der Details der Belichtungsreihe im Aufnahmemodus [MENU] → ⌘ → **Bel.r.-Einstellung** → eine Option.
- Diese Option kann nicht mit dem RAW-Dateiformat verwendet werden und ist nicht verfügbar, wenn für die Bildqualität „RAW“ eingestellt ist.

Bildassistent-Reihe (Bildassistent Belichtungsreihe)

Wenn Sie den **[Auslöser]** drücken, macht die Kamera drei Fotos nacheinander mit jeweils unterschiedlichen Bildassistent-Einstellungen. Die Kamera nimmt das Foto auf und wendet die drei von Ihnen eingestellten Optionen des Bildassistenten an. Im Menü **Bel.r.-Einstellung** können Sie drei verschiedene Einstellungen auswählen.



- Drücken Sie zum Festlegen der Details der Belichtungsreihe im Aufnahmemodus [MENU] → ⌘ → **Bel.r.-Einstellung** → eine Option.
- Diese Option kann nicht mit dem RAW-Dateiformat verwendet werden und ist nicht verfügbar, wenn für die Bildqualität „RAW“ eingestellt ist.

Schärfeumfang

Wenn Sie den **[Auslöser]** drücken, macht die Kamera drei Fotos nacheinander mit jeweils unterschiedlichen Schärfentiefen, die den unterschiedlichen Blendenwerten entsprechen. Verwenden Sie ein Stativ, um unscharfe Fotos zu vermeiden, wenn die Kamera die drei Fotos nacheinander aufnimmt. Die Einstellung können Sie im Menü **Bel.r.-Einstellung** vornehmen.









- Drücken Sie zum Festlegen der Details der Belichtungsreihe im Aufnahmemodus [MENU] →  → **Bel.r.-Einstellung** → eine Option.
- Diese Funktion ist nur im Modus Programm oder Zeit-Automatik verfügbar.
- Wenn für den Blendenwert der Höchst- oder Tiefstwert festgelegt ist, nimmt die Kamera zwei Fotos mit dem maximalen oder minimalen Blendenwert auf.



Um ein realistisches Foto eines Motivs aufzunehmen, muss das vorhandene Licht ausreichen. Wenn das Licht nicht ausreicht, können Sie einen Blitz einsetzen, um für genug Licht zu sorgen. Nehmen Sie geeignete Einstellungen entsprechend der Lichtquelle und dem Motiv vor.

So stellen Sie Blitzoptionen ein:

Drücken Sie im Aufnahmemodus [MENU] → [📷] → **Blitz** → eine Option.

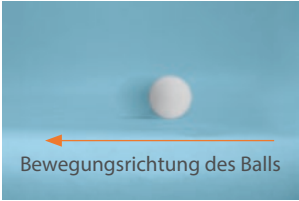
Symbol	Beschreibung
	Aus: Der Blitz wird nicht verwendet.
	Intelligenter Blitz: Die Kamera passt die Helligkeit des Blitzes automatisch entsprechend dem Licht in der Umgebung an.
	Automatisch: Der Blitz wird in dunklen Umgebungen automatisch ausgelöst.
	Auto-Rote-Augen: Der Blitz wird automatisch ausgelöst und reduziert rote Augen.
	Aufhellblitz: Der Blitz wird bei jedem Foto ausgelöst. (Die Helligkeit wird automatisch angepasst.)
	Aufhellblitz Rot: Der Blitz wird bei jeder Aufnahme ausgelöst und reduziert rote Augen.
	<p>1. Vorhang: Der Blitz wird unmittelbar nach dem Öffnen des Verschlusses ausgelöst. Die Kamera macht ein deutliches Foto des Motivs früh in einer Aktionsabfolge.</p> 

Symbol	Beschreibung
	<p>2. Vorhang: Der Blitz wird unmittelbar vor dem Schließen des Verschlusses ausgelöst. Die Kamera macht ein deutliches Foto des Motivs später in einer Aktionsabfolge.</p> 



- Die verfügbaren Optionen variieren möglicherweise je nach Aufnahmebedingungen.
- Der Blitz wird nach einem kurzen Intervall erneut ausgelöst. Bewegen Sie sich nicht, bis der Blitz zum zweiten Mal ausgelöst wird.
- Wenn Sie **Aus** auswählen, löst der Blitz auch dann nicht aus, wenn ein externer Blitz angebracht wurde.
- Bei manchen Objektiven wird das Licht des internen Blitzes durch das Objektiv verdeckt. Ist dies der Fall, verwenden Sie ein optionales externes Blitzgerät.
- Wenn Sie ein anderes Objektiv als das mitgelieferte mithilfe eines Objektivfassungsadapters anbringen, wird kein Blitz ausgelöst.



Verwenden Sie nur von Samsung zugelassene Blitzgeräte. Durch inkompatible externe Blitzgeräte kann die Kamera beschädigt werden.

Rote-Augen-Effekt reduzieren

Bei Blitzlichtaufnahmen einer Person im Dunkeln kann ein roter Schimmer in den Augen erscheinen. Wählen Sie zur Behebung des Rote-Augen-Effekts die Option **Auto-Rote-Augen** oder **Aufhellblitz Rot** aus.



Rote Augen-Reduktion nicht aktiviert



Rote Augen-Reduktion aktiviert



Wenn das Motiv zu weit von der Kamera entfernt ist oder sich bewegt, wenn das Blitzlicht ausgelöst wird, können die roten Augen eventuell nicht reduziert werden.

Blitzintensität anpassen

Bei aktiviertem Blitz wird die Blitzintensität um ± 2 Stufen angepasst.

So stellen Sie die Blitzintensität ein:

Berühren Sie im Aufnahmemodus **[Fn]** → **Blitz** → navigieren Sie zur gewünschten Option → drücken Sie **[DISP]** → **[AF]**.

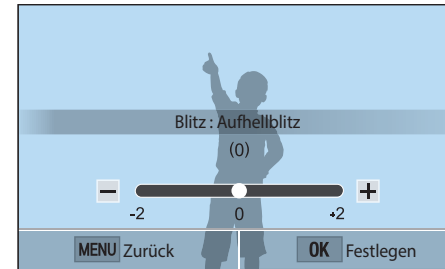

- Sie können auch den Schieberegler ziehen oder die Symbole „+“ und „-“ berühren, um die Intensität anzupassen.
- Das Anpassen der Blitzintensität ist in den folgenden Fällen eventuell nicht wirksam:
 - Das Motiv ist sehr nah an der Kamera.
 - Sie haben eine zu hohe ISO-Empfindlichkeit eingestellt.
 - Der Belichtungswert ist entweder zu hoch oder zu niedrig.
- In bestimmten Aufnahmemodi kann diese Funktion nicht verwendet werden.
- Wenn die Entfernung des Motivs bei Verwendung des Blitzlichts zu gering ist, kann ein Teil des Blitzlichts möglicherweise nicht genutzt werden und das entsprechende Foto wird dunkel. Vergewissern Sie sich, dass sich das Motiv im empfohlenen Bereich befindet. Dies ist vom jeweiligen Objektiv abhängig.

Belichtungsmessung

Der Belichtungsmessmodus bezieht sich auf die Art und Weise, mit der die Kamera die Lichtmenge misst.

Die Kamera misst die Lichtmenge in einer Szene und nutzt die Messung in vielen ihrer Modi zur Anpassung verschiedener Einstellungen. Wenn ein Motiv beispielsweise dunkler als seine tatsächliche Farbe erscheint, erstellt die Kamera eine überbelichtete Aufnahme an. Wenn ein Motiv dagegen heller als seine tatsächliche Farbe erscheint, erstellt die Kamera eine unterbelichtete Aufnahme.

Die Helligkeit und die Stimmung von Fotos können durch die Art und Weise der Lichtmessung beeinflusst werden. Wählen Sie eine geeignete Einstellung für die jeweilige Aufnahmesituation.

So stellen Sie eine Belichtungsmessung-Option ein:

Drücken Sie im Aufnahmemodus [MENU] →  → **Belichtungsmessung** → eine Option.

Multi

Im Multi-Modus wird die Lichtmenge in mehreren Bereichen berechnet. Wenn das Licht ausreichend oder nicht ausreichend ist, stellt die Kamera die Belichtung durch Berechnung des Durchschnitts der gesamten Helligkeit der Szene ein. Dieser Modus ist für allgemeine Fotos geeignet.



Zentrum

Im Zentrum-Modus wird ein größerer Bereich als im Spot-Modus zur Berechnung herangezogen. In diesem Modus werden die Lichtmenge in der Mitte der Aufnahme (60–80%) und die des restlichen Aufnahmebereichs (20–40%) summiert. Dieser Modus wird für Situationen empfohlen, in denen ein geringer Helligkeitsunterschied zwischen dem Motiv und dem Hintergrund besteht oder in denen der Bereich des Motivs im Vergleich zum gesamten Foto groß ist.



Spot

Im Spot-Modus wird die Lichtmenge in der Mitte berechnet. Wenn Sie ein Foto mit starkem Gegenlicht hinter dem Motiv aufnehmen, passt die Kamera die Belichtung an, um das Motiv richtig aufzunehmen. Wenn Sie beispielsweise den Multi-Modus bei starkem Gegenlicht wählen, berechnet die Kamera, dass die Lichtmenge reichlich ist, wodurch ein dunkleres Foto verursacht wird. Der Spot-Modus kann diese Situation verhindern, da er die Lichtmenge in einem vorgegebenen Bereich berechnet.



Das Motiv weist eine helle Farbe auf, während der Hintergrund dunkel ist. Der Spot-Modus wird für Situationen empfohlen, in denen beträchtliche Helligkeitsunterschiede zwischen dem Motiv und dem Hintergrund bestehen.

Belichtungswert des Fokusbereichs messen

Wenn diese Funktion aktiviert ist, stellt die Kamera automatisch die optimale Belichtung ein, indem sie die Helligkeit des Fokusbereichs berechnet. Diese Funktion ist nur verfügbar, wenn Sie die Belichtungsmessung **Spot** oder **Multi** sowie **Auswahl-AF** auswählen.

So aktivieren Sie diese Funktion:

Drücken Sie im Aufnahmemodus [MENU] →  → **Verknüpfe AE mit AF** → eine Option.



Dynamikbereich

Diese Funktion korrigiert automatisch den Verlust heller Details, der aufgrund unterschiedlicher Schattierungen entstehen kann.

So stellen Sie die Optionen für den Dynamikbereich ein:

Drücken Sie im Aufnahmemodus [MENU] →  → **Dynamikbereich** → eine Option.





Ohne Dynamikbereich-Effekt



Mit Dynamikbereich-Effekt

* Standard

Symbol	Beschreibung
	Aus* : Dynamikbereich nicht verwenden.
	Smart Range+ : Verlust heller Details korrigieren.
	<p>HDR: 3 Fotos mit unterschiedlicher Belichtung aufnehmen und so kombinieren, dass automatisch ein einziges Bild entsteht.</p> <ul style="list-style-type: none"> • Sie können keine höhere ISO-Option als ISO 3200 einstellen. • Dynamikbereichsoptionen können nur mit den Optionen für den Verschluss-Modus „Einzel“ oder „Timer“ verwendet werden. • Dynamikbereich-Optionen können nicht gleichzeitig mit Smart Filter- oder Bildassistent-Optionen festgelegt werden. • Dynamikbereich-Optionen können nicht zusammen mit der Bulb-Funktion verwendet werden.

Smart Filter

Mit Smart Filter können Sie Ihre Fotos oder Videos durch verschiedene Effekte verändern. Sie können verschiedene Filteroptionen auswählen, um Effekte zu erzeugen, die mit herkömmlichen Objektiven nur schwer zu erreichen sind.

So stellen Sie Smart Filter-Optionen ein:

Drücken Sie im Aufnahmemodus [MENU] →  → **Smart Filter** → eine Option.

* Standard

Option	Beschreibung
Aus*	Kein Effekt
Vignettierung	Erzeugt die Retro-Farben, den hohen Kontrast und den starken Vignetten-Effekt einer Lomo-Kamera.
Miniatur	Erzeugt einen Tilt-und-Shift-Effekt, um den Eindruck zu erwecken, das Motiv sei verkleinert.
Skizze	Erzeugt einen Bleistifteffekt.
Fischauge	Verzerrt nahe Objekte, um den visuellen Effekt eines Fischaugenobjektivs zu erzeugen.





Smart Filter-Optionen können nicht gleichzeitig mit Optionen für den Bildassistent festgelegt werden.



Belichtungskompensation

Die Kamera stellt die Belichtung automatisch durch Messen der Lichtpegel der Fotozusammensetzung und der Position des Motivs ein. Wenn die durch die Kamera eingestellte Belichtung höher oder niedriger als erwartet ist, können Sie den Belichtungswert manuell anpassen. Der Belichtungswert kann in Stufen von ± 3 eingestellt werden. Die Kamera zeigt eine rote Belichtungswarnung für jede Stufe außerhalb des Bereichs von ± 3 an.

Um den Belichtungswert anzupassen, berühren Sie die Belichtungswertanzeige auf dem Bildschirm oder berühren Sie **[Fn]** → **EV** und passen Sie den Belichtungswert an. Sie können auch **[]** drücken, um den Belichtungswert auszuwählen, und **[/AF]** drücken, um ihn anzupassen.

Sie können den Belichtungswert anhand der Stellung der Belichtungswert-Anzeige feststellen.

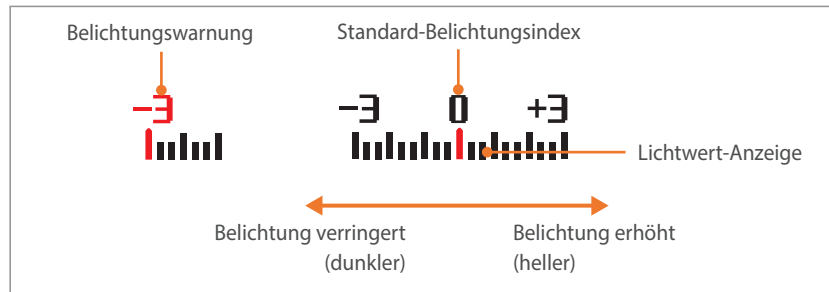

Belichtungssperre

Wenn die korrekte Belichtung aufgrund eines starken Helligkeitskontrasts nicht eingestellt werden kann, sperren Sie die Belichtung, bevor Sie ein Foto machen.

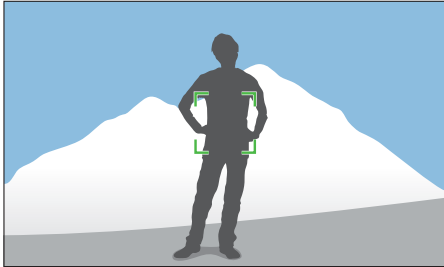

Zum Sperren der Belichtung richten Sie das Objektiv auf den Bereich, den Sie zur Berechnung der Belichtung verwenden möchten, und drücken Sie dann die benutzerdefinierte Taste. (wenn die Funktion der benutzerdefinierten Taste auf AEL gesetzt ist) (S. 151)

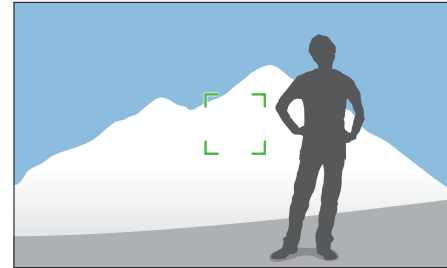

Richten Sie nach dem Sperren der Belichtung das Objektiv auf das gewünschte Motiv und drücken Sie dann den **[Auslöser]**.

Videofunktionen

Nachstehend werden die verfügbaren Videofunktionen erläutert.

VideofORMAT





VideofORMAT einstellen.

So legen Sie
Optionen für das
VideofORMAT fest:

Drücken Sie im Aufnahmemodus [MENU] →  →
VideofORMAT → eine Option.





Wenn Videoausgang auf NTSC gesetzt ist

* Standard

Symbol	Größe	Empfohlen für
	1920X1080 (30 fps) (16:9)	Wiedergabe auf einem Full HD-TV-Gerät.
	1280X720 (30 fps) (16:9)	Wiedergabe auf einem HD-TV-Gerät.
	640X480 (30 fps) (4:3)	Wiedergabe auf einem TV-Gerät.
	320X240 (30 fps) (4:3)	Hochladen auf eine Website über ein drahtloses Netzwerk (maximal 30 Sekunden).

Wenn Videoausgang auf PAL gesetzt ist

* Standard

Symbol	Größe	Empfohlen für
	1920X1080 (25 fps) (16:9)	Wiedergabe auf einem Full HD-TV-Gerät.
	1280X720 (25 fps) (16:9)	Wiedergabe auf einem HD-TV-Gerät.
	640X480 (25 fps) (4:3)	Wiedergabe auf einem TV-Gerät.
	320X240 (25 fps) (4:3)	Hochladen auf eine Website über ein drahtloses Netzwerk (maximal 30 Sekunden).



Filmqualität

Filmqualität festlegen.

So legen Sie Optionen für die Filmqualität fest:

Drücken Sie im Aufnahmemodus [MENU] →  → **Videoqualität** → eine Option.

* Standard

Symbol	Erweiterung	Beschreibung
	MP4 (H.264)	Normal: Aufnahme von Videos in normaler Qualität.
	MP4 (H.264)	HQ*: Aufnahme von Videos in hoher Qualität.





Aufnahmegeschwindigkeit

Stellen Sie die Wiedergabegeschwindigkeit eines Videos ein.

So legen Sie Optionen für die Wiedergabegeschwindigkeit fest:

Drücken Sie im Aufnahmemodus [MENU] →  → **Aufnahmegeschwindigkeit** → eine Option.

* Standard

Symbol	Beschreibung
	x0.25: Ein Video aufnehmen und mit 1/4 der normalen Geschwindigkeit wiedergeben. (Nur bei 640×480 oder 320×240 verfügbar)
	x1*: Ein Video aufnehmen und mit normaler Geschwindigkeit wiedergeben.
	x5: Ein Video aufnehmen und mit dem 5-Fachen der normalen Geschwindigkeit abspielen.
	x10: Ein Video aufnehmen und mit dem 10-Fachen der normalen Geschwindigkeit wiedergeben.
	x20: Ein Video aufnehmen und mit dem 20-Fachen der normalen Geschwindigkeit wiedergeben.



- Wenn Sie eine andere als die **x1**-Option verwenden, werden die Tonaufnahme-Funktion und die Verzeichnungskorrektur-Funktion nicht unterstützt.
- Die verfügbaren Optionen variieren möglicherweise je nach Aufnahmebedingungen.





Fader

Sie können eine Szene mit der Faderfunktion an der Kamera ein- oder ausblenden, ohne dies am PC durchführen zu müssen. Legen Sie die Option zum Einblenden fest, um den Anfang der Szene langsam einzublenden. Legen Sie die Option zum Ausblenden fest, um das Ende der Szene langsam auszublenden. Mit dieser Funktion können Sie Videoaufnahmen mit dramatischen Effekten versehen.

So stellen Sie Faderoptionen ein:

Drücken Sie im Aufnahmemodus [MENU] →  → **Fader** → eine Option.

* Standard

Symbol	Beschreibung
	Aus* : Faderfunktion wird nicht verwendet.
	Ein : Die Szene wird langsam eingebildet.
	Ausblenden : Die Szene wird langsam ausgeblendet.
	Ein-Ausblenden : Die Faderfunktion wird am Anfang und Ende der Szene angewandt.



Bei Verwendung der Fader-Funktion dauert das Speichern von Dateien möglicherweise länger.

Ton

Manchmal ist ein Video ohne Ton wirkungsvoller als ein Video mit Ton. Schalten Sie den Ton aus, um ein stummes Video aufzunehmen.

So stellen Sie Ton-Optionen ein:

Drücken Sie im Aufnahmemodus [MENU] →  → **Ton** → eine Option.

Kapitel 3

Wiedergabe/Bearbeiten

Hier erfahren Sie, wie Sie Fotos und Videos anzeigen und bearbeiten.
Informationen zum Bearbeiten von Dateien auf einem PC finden Sie in Kapitel 6.

Dateien suchen und verwalten

Hier erfahren Sie, wie Sie Miniaturbilder von Fotos und Videos anzeigen und Dateien schützen oder löschen.



Falls eine Zeit lang keine Aktion ausgeführt wird, verschwinden die Informationen und Symbole auf dem Bildschirm. Wird die Kamera erneut bedient, erscheinen sie wieder.

Fotos anzeigen

1 Drücken Sie [▶].

- Die Datei, die Sie zuletzt aufgenommen haben, wird angezeigt.

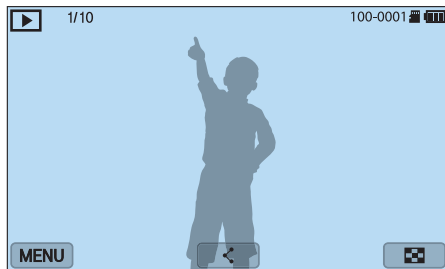

2 Drücken Sie [📷/AF], um durch Dateien zu blättern.

- Sie können das Bild auch nach links oder rechts ziehen, um zu einer anderen Datei zu navigieren.



Mit anderen Kameras aufgenommene Dateien können aufgrund von nicht unterstützten Größen oder Codexs unter Umständen nicht bearbeitet oder wiedergegeben werden. Verwenden Sie einen Computer oder ein anderes Gerät, um diese Dateien zu bearbeiten oder wiederzugeben.

Miniaturbilder anzeigen

Um gewünschte Fotos oder Videos zu suchen, wechseln Sie in die Miniaturbildansicht, indem Sie im Wiedergabemodus [📷] drücken oder [📷] berühren. In der Miniaturbildansicht werden mehrere Bilder gleichzeitig angezeigt, sodass Sie gesuchte Elemente leicht finden können. Sie können Dateien auch klassifizieren und nach Kategorie anzeigen, z. B. nach Datum oder Dateityp.

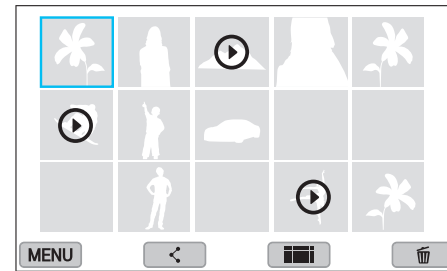

Drücken Sie in der Miniaturbildansicht [MENU] → [▶] → **Ansicht** → ein Element, um den Miniaturbildansichtsmodus auszuwählen.

Dateien nach Kategorien sortiert anzeigen

- 1 Drücken Sie in der Miniaturbildansicht [MENU] →  → **Filter** → eine Kategorie.

* Standard

Option	Beschreibung
Alle*	Dateien normal anzeigen.
Datum	Dateien sortiert nach ihrem Speicherdatum anzeigen.
Dateityp	Dateien sortiert nach Dateityp anzeigen.

- 2 Wählen Sie eine Liste aus, um sie zu öffnen.
- 3 Wählen Sie eine Liste aus, um sie anzuzeigen.



Dateien als Ordner anzeigen

Serienbilder und Aufnahmen im Burst-Signal-Modus werden als Ordner angezeigt. Bei Auswahl eines Ordners werden automatisch alle Fotos wiedergeben. Durch Löschen eines Ordners werden alle darin enthaltenen Fotos gelöscht.

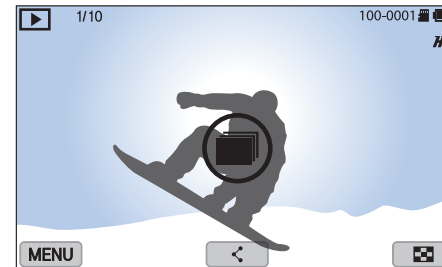
- 1 Drücken Sie im Wiedergabemodus [ / AF], um zu einem gewünschten Ordner zu navigieren.
 - Sie können auch das Bild nach links oder rechts ziehen, um zu einem gewünschten Ordner zu navigieren.
 - Die Fotos im Ordner werden von der Kamera automatisch wiedergegeben.



- 2 Drücken Sie [], um den Ordner zu öffnen.
 - Sie können den Ordner auch auf dem Bildschirm berühren, um ihn zu öffnen.

- 3 Drücken Sie [/AF], um zu einer anderen Datei zu navigieren.
 - Sie können das Bild auch nach links oder rechts ziehen, um zu einer anderen Datei zu navigieren.
- 4 Drücken Sie [], um in den Wiedergabemodus zurückzukehren.
 - Sie können auch  berühren, um in den Wiedergabemodus zurückzukehren.

Dateien schützen

Schützen Sie Ihre Dateien vor versehentlichem Löschen.

- 1 Navigieren Sie im Wiedergabemodus zu einer Datei.
- 2 Drücken Sie [MENU] →  → **Schützen** → **Ein**.



Geschützte Dateien können nicht gelöscht oder gedreht werden.

Dateien löschen

Sie können Dateien im Wiedergabemodus löschen, um mehr Speicherplatz auf der Speicherkarte bereitzustellen. Geschützte Dateien werden nicht gelöscht.

Einzelne Datei löschen

Sie können eine einzelne Datei auswählen und löschen.

- 1 Wählen Sie im Wiedergabemodus eine Datei aus und drücken Sie dann [↵].
- 2 Wählen Sie in der Popup-Nachricht **Ja** aus.

Mehrere Dateien löschen

Sie können mehrere Dateien auswählen und löschen.

- 1 Drücken Sie im Wiedergabemodus [MENU] → [▶] → **Löschen** → **Mehrere löschen**.
 - Sie können auch in der Miniaturbildansicht [↵] drücken und dann die zu löschenden Dateien auswählen.

- 2 Wählen Sie die Dateien aus, die Sie löschen möchten, indem Sie [☑/AF] drücken und drücken Sie dann [OK].
 - Drücken Sie [OK] erneut, um die Auswahl aufzuheben.
- 3 Drücken Sie [↵].
- 4 Wählen Sie in der Popup-Nachricht **Ja** aus.

Alle Dateien löschen

Sie können alle Dateien auf der Speicherkarte in einem Bedienschnitt löschen.

- 1 Drücken Sie im Wiedergabemodus [MENU].
- 2 Wählen Sie [▶] → **Löschen** → **Alle löschen** aus.
- 3 Wählen Sie in der Popup-Nachricht **Ja** aus.

Fotos anzeigen

Foto vergrößern

Sie können Fotos vergrößern, während sie im Wiedergabemodus angezeigt werden. Drücken Sie die Finger auf dem Bildschirm zusammen oder spreizen Sie sie, um ein Foto zu verkleinern oder zu vergrößern. Ziehen Sie das Foto, um den vergrößerten Bereich zu verschieben. Außerdem können Sie die Funktion „Zuschnitt“ einsetzen, um einen Abschnitt des angezeigten Bilds als neue Datei zu speichern.

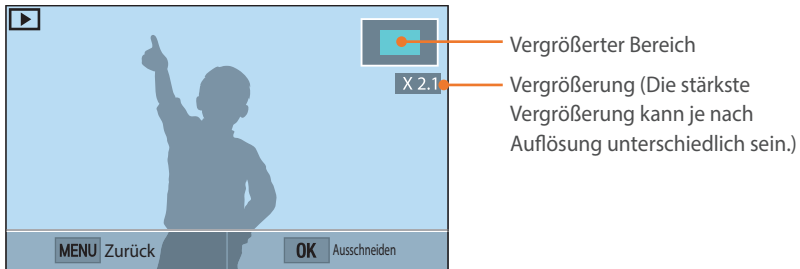

Funktion	Vorgehensweise
Vergrößerten Bereich verschieben	Drücken Sie [DISP/☐/☐/☐/☐/AF].
Vergrößertes Bild zuschneiden	Drücken Sie [OK]. (als neue Datei gespeichert)
Zurück zum Originalbild	Drücken Sie [MENU].



Tippen Sie zweimal auf einen Bereich, um ihn schnell zu vergrößern.





Diashow ansehen

Sie können Fotos in einer Diashow anzeigen und verschiedene Effekte auf die Diashow anwenden.

- 1 Drücken Sie im Wiedergabemodus [MENU].
- 2 Wählen Sie → **Diashow-Optionen** aus.
- 3 Wählen Sie eine Option für einen Diashow-Effekt aus.
 - Fahren Sie mit Schritt 4 fort, um eine Diashow ohne Effekte zu starten.

* Standard

Option	Beschreibung
Wiedergabemodus	Festlegen, ob die Diashow wiederholt werden soll. (Einmal abspielen* , Wiederholung)
Intervall	<ul style="list-style-type: none"> • Das Intervall zwischen den Fotos einstellen. (1 Sek.*, 3 Sek., 5 Sek., 10 Sek.) • Intervalle können nur festgelegt werden, wenn der Szenenübergangseffekt auf Aus eingestellt ist.
Effekt	<ul style="list-style-type: none"> • Effekt für den Szenenwechsel zwischen Fotos festlegen. • Wählen Sie Aus, wenn keine Effekte angezeigt werden sollen.

- 4 Drücken Sie [MENU].
- 5 Wählen Sie **Diashow starten** aus.
- 6 Betrachten Sie die Diashow.
 - Drücken Sie [, ] zum Anhalten.
 - Drücken Sie nochmals [, ], um die Diashow fortzusetzen.
 - Drücken Sie [MENU], um die Diashow zu beenden und zum Wiedergabemodus zurückzukehren.

Automatisch drehen

Wenn Automatisch rotieren aktiviert ist, dreht die Kamera im Vertikalformat aufgenommene Fotos automatisch, sodass sie horizontal angezeigt werden.

So stellen Sie Optionen für das automatische Drehen ein:

Drücken Sie im Wiedergabemodus [MENU] →  → **Automatisch rotieren** → eine Option.

Videos wiedergeben

Im Wiedergabemodus können Sie ein Video wiedergeben, ein Bild aus einem Video aufnehmen oder ein Video zuschneiden und es als neue Datei speichern.



Symbol	Beschreibung
⏮	Vorherige Datei anzeigen/Rückwärtssuche. (Bei jeder Berührung des Symbols während der Videowiedergabe ändert sich die Suchgeschwindigkeit in der folgenden Reihenfolge: 2x, 4x, 8x.)
⏸	Wiedergabe anhalten oder fortsetzen.
⏭	Nächste Datei anzeigen/Vorwärtssuche. (Bei jeder Berührung des Symbols während der Videowiedergabe ändert sich die Suchgeschwindigkeit in der folgenden Reihenfolge: 2x, 4x, 8x.)
🔊	Lautstärke anpassen oder stummschalten.

Rückwärts- und Vorwärtssuche

Verwenden Sie für die Rückwärtssuche bzw. Vorwärtssuche in einer Videodatei während der Wiedergabe eine der folgenden Methoden.

- Berühren Sie ⏮. Bei jeder Berührung des Symbols ändert sich die Suchgeschwindigkeit in der folgenden Reihenfolge: 2X, 4X, 8X.
- Drücken Sie [🔊/AF]. Bei jedem Drücken der Schaltfläche ändert sich die Suchgeschwindigkeit in der folgenden Reihenfolge: 2X, 4X, 8X.
- Ziehen Sie die Ziehpunkte auf der Statusleiste nach links oder rechts. Sie können die Wiedergabeposition im Video ändern.
- Ziehen Sie einen Bereich auf dem Bildschirm nach links oder rechts. Sie können die Wiedergabeposition im Video ändern.

Helligkeit eines Videos anpassen

Passen Sie die Helligkeit eines Videos während der Wiedergabe an.

So passen Sie die Helligkeit eines Videos an:

Berühren Sie den linken Bereich des Displays → ziehen Sie es nach oben oder unten.

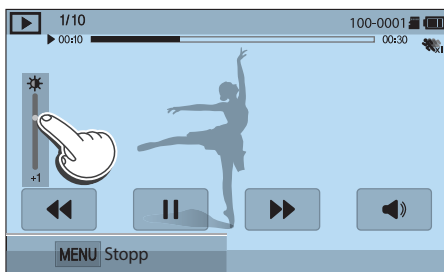

Lautstärke eines Videos anpassen

Passen Sie die Lautstärke eines Videos während der Wiedergabe an.

Die Lautstärke eines Videos anpassen:

Berühren Sie die rechte Hälfte des Displays → ziehen Sie nach oben oder unten.

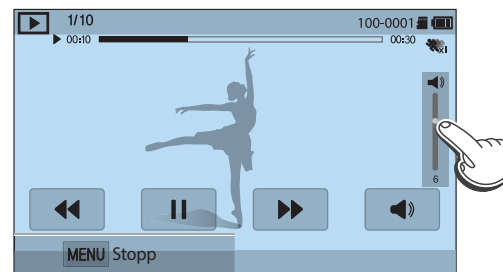

Sie können auch [DISP/☰/☒] drücken, um die Lautstärke eines Videos anzupassen.

Video während der Wiedergabe schneiden

- 1 Navigieren Sie im Wiedergabemodus zu einem Video und drücken Sie dann [MENU].
- 2 Wählen Sie **Video schneiden** aus.
- 3 Drücken Sie zum Starten der Videowiedergabe [OK] oder berühren Sie ▶.
- 4 Drücken Sie [OK] an dem Punkt, an dem der Schnitt beginnen soll, oder berühren Sie II.
- 5 Berühren Sie **Startpunkt**.
- 6 Drücken Sie zum Fortsetzen der Videowiedergabe [OK] oder berühren Sie ▶.
- 7 Drücken Sie [OK] an dem Punkt, an dem der Schnitt enden soll, oder berühren Sie II.
- 8 Berühren Sie **Endpunkt**.

- 9 Berühren Sie **Zuschnitt**, um ein Video zuzuschneiden.

- Die zu schneidende Szene kann auch durch Ziehen der auf der Statusleiste angezeigten Ziehpunkte angepasst werden.

- 10 Wählen Sie in der Popup-Nachricht **Ja** aus.



- Das ursprüngliche Video muss mindestens 10 Sekunden lang sein.
- Die Kamera speichert das bearbeitete Video als neue Datei und das Originalvideo bleibt unverändert.
- Sie können erst mit dem Schnitt beginnen, wenn die Wiedergabe bereits 2 Sekunden lang gelaufen ist.

Ein Bild während der Wiedergabe erfassen

- 1 Drücken Sie während der Videowiedergabe an der Stelle, an der ein Bild aufgenommen werden soll, [OK] oder berühren Sie II.
- 2 Berühren Sie **Aufnahme**.



- Die Auflösung des erfassten Bilds ist identisch mit der des ursprünglichen Videos.
- Das erfasste Bild wird als neue Datei gespeichert.

Fotos bearbeiten

Die bearbeiteten Fotos werden als neue Dateien unter einem anderen Dateinamen gespeichert. In bestimmten Modi aufgenommene Fotos können nicht mit der Bildbearbeitungsfunktion bearbeitet werden.

So bearbeiten Sie Bilder:

Navigieren Sie im Wiedergabemodus zu einem Foto und drücken Sie dann [MENU] →  → **Bild bearbeiten** → eine Option.



- Einige Bilder können möglicherweise nicht mit der Bildbearbeitungsfunktion bearbeitet werden. Verwenden Sie in diesem Fall die mitgelieferte Bildbearbeitungssoftware.
- RAW-Dateien können möglicherweise nicht mit der Funktion Bild bearbeiten bearbeitet werden. Verwenden Sie in diesem Fall die mitgelieferte Bildbearbeitungssoftware.
- Bearbeitete Fotos werden von der Kamera als neue Dateien gespeichert.
- Wenn Sie Fotos bearbeiten, wandelt die Kamera sie automatisch in eine niedrigere Auflösung um. Fotos, die manuell gedreht werden oder deren Größe manuell geändert wird, werden nicht automatisch in eine niedrigere Auflösung umgewandelt.
- Sie können Fotos nicht bearbeiten, wenn Sie Dateien als Ordner anzeigen. Öffnen Sie den Ordner und wählen Sie ein Foto aus, um es zu bearbeiten.

Foto zuschneiden







- 1 Berühren Sie  → .
- 2 Ziehen Sie die Ecke des Kästchens, um die Größe des Bereichs anzupassen.
- 3 Ziehen Sie das Kästchen, um den Bereich zu verschieben.
- 4 Drücken Sie [] oder berühren Sie , um zu speichern.

Foto drehen

1 Berühren Sie  → .

2 Berühren Sie eine Option.

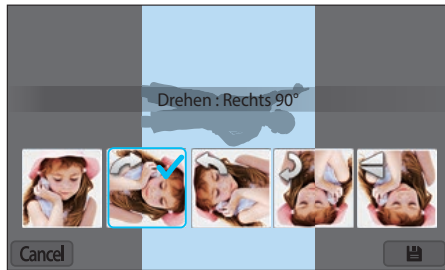

3 Drücken Sie [**OK**] oder berühren Sie , um zu speichern.



- Sie können ein Foto auch im Wiedergabemodus drehen, indem Sie [MENU] drücken und dann  → **Drehen** → eine gewünschte Option auswählen.
- Die ursprüngliche Datei wird von der Kamera überschrieben.

Fotogröße ändern

Sie können die Größe eines Fotos ändern und das Foto als neue Datei speichern.

1 Berühren Sie  → .

2 Berühren Sie eine Option.

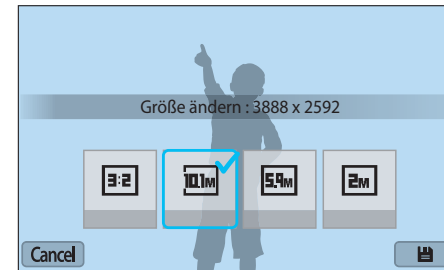

3 Drücken Sie [**OK**] oder berühren Sie , um zu speichern.



Die verfügbaren Optionen zur Größenänderung unterscheiden sich je nach der ursprünglichen Größe des Fotos.









Fotos korrigieren

Sie können aufgenommene Fotos korrigieren, indem Sie die Helligkeit, den Kontrast oder die Farbe anpassen.

1 Berühren Sie .

2 Berühren Sie eine Korrekturoption.

- Haben Sie  (Auto-Anpassung) gewählt, fahren Sie mit Schritt 6 fort.

Symbol	Beschreibung
	Original (Bild auf ursprüngliche Werte zurücksetzen)
	Auto-Anpassung
	Helligkeit
	Kontrast
	Sättigung
	RGB-Anpassung
	Farbtemperatur
	Belichtung

3 Drücken Sie  / AF], um die Option anzupassen.





- Sie können auch den Schieberegler ziehen oder die Symbole „+“ und „-“ berühren, um die Option anzupassen.

4 Drücken Sie  oder berühren Sie **Done**.

5 Berühren Sie **Done**.

6 Drücken Sie  oder berühren Sie , um zu speichern.

Gesichter retuschieren

- 1 Berühren Sie  → .
- 2 Drücken Sie [/AF], um die Option anzupassen.
 - Sie können auch den Schieberegler ziehen oder die Symbole „+“ und „-“ berühren, um die Option anzupassen.
 - Der Hautton wird mit steigendem Wert heller und gleichmäßiger.
- 3 Drücken Sie [] oder berühren Sie , um zu speichern.



Smart Filter-Effekte anwenden

Wenden Sie Filtereffekte auf Ihre Fotos an.

1 Berühren Sie  und berühren Sie dann eine Option.

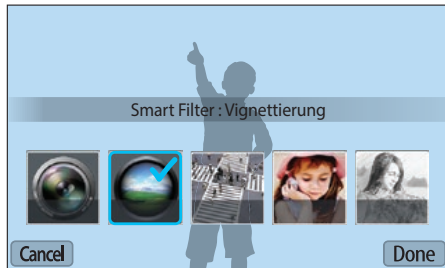

Option	Beschreibung
Aus	Kein Effekt
Vignettierung	Erzeugt die Retro-Farben, den hohen Kontrast und den starken Vignetten-Effekt einer Lomo-Kamera.
Miniatur	Erzeugt einen Tilt-und-Shift-Effekt, um den Eindruck zu erwecken, das Motiv sei verkleinert.
Soft-Fokus	Kaschiert Hautunreinheiten oder erzeugt träumerische Effekte.
Skizze	Erzeugt einen Bleistifteffekt.

Option	Beschreibung
Fischauge	Verzerrt nahe Objekte, um den visuellen Effekt eines Fischaugenobjektivs zu erzeugen.
Klassisch	Erzeugt einen Schwarz-Weiß-Effekt.
Retro	Erzeugt einen Sepiaeffekt.
Ölgemälde	Wenden Sie einen Effekt an, sodass das Bild wie ein Ölgemälde aussieht.
Cartoon	Erzeugt einen Cartooneffekt.
Tuschgemälde	Wenden Sie einen Effekt an, sodass das Bild wie eine Tintenskizze aussieht.
Cross-Filter	Fügt hellen Objekten Strahlen hinzu, um den visuellen Effekt eines Sternfilters zu imitieren.
Tunneleffekt	Lässt die Ecken eines Fotos verschwimmen, um die Motive in der Mitte besser zur Geltung zu bringen.

2 Drücken Sie  oder berühren Sie .

3 Berühren Sie zum Speichern .



Kapitel 4





Drahtloses Netzwerk

Dieser Abschnitt enthält Informationen zum Herstellen einer WLAN-Verbindung sowie zum Verwenden der entsprechenden Funktionen.

WLAN-Verbindung herstellen und Netzwerkeinstellungen konfigurieren





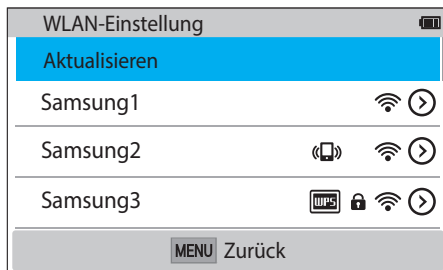

In diesem Abschnitt lernen Sie, wie Sie die Verbindung über einen Zugangspunkt (AP) herstellen, wenn Sie sich in der Reichweite eines WLANs befinden. Darüber hinaus erfahren Sie, wie Sie die Netzwerkeinstellungen konfigurieren können.



WLAN-Verbindung herstellen

- 1 Wählen Sie auf dem Modusbildschirm **Wi-Fi** aus.
- 2 Wählen Sie , , ,  oder  aus.
- 3 Folgen Sie der Anleitung auf dem Bildschirm, bis der Bildschirm „WLAN-Einstellung“ angezeigt wird.
 - In einigen Modi können Sie [MENU] drücken und **WLAN-Einstellung** auswählen.
 - Die Kamera sucht automatisch nach verfügbaren Zugangspunktgeräten.
- 4 Wählen Sie einen Zugangspunkt.



- Wählen Sie **Aktualisieren** aus, um die zur Verfügung stehenden Zugangspunkte zu aktualisieren.
- Wählen Sie **Drahtlosnetzwerk hinzufügen** aus, um einen Zugangspunkt manuell hinzuzufügen. Der Name des Zugangspunkts muss in englischer Sprache sein, damit Sie den Zugangspunkt manuell hinzufügen können.

Symbol	Beschreibung
	Ad-hoc-Zugangspunkt
	Abgesicherter Zugangspunkt
	WPS-Zugangspunkt
	Signalstärke
	Drücken Sie zum Öffnen der Netzwerkeinstellungsoptionen [AF] oder berühren Sie  .

- Bei Auswahl eines abgesicherten Zugangspunkts wird ein Pop-up-Fenster angezeigt. Geben Sie die erforderlichen Passwörter ein, um eine Verbindung mit dem WLAN herzustellen. Informationen zur Eingabe von Text finden Sie unter „Text eingeben“. (S. 122)
- Wird eine Anmeldeseite angezeigt, finden Sie entsprechende Informationen unter „Anmeldebrowser verwenden“. (S. 120)
- Wenn Sie einen ungesicherten Zugangspunkt auswählen, wird die Verbindung mit dem WLAN hergestellt.
- Wählen Sie bei Verwendung eines Zugangspunkts mit WPS-Profilunterstützung  → **WPS-PIN-Verbindung** aus und geben Sie auf dem Zugangspunktgerät eine PIN ein. Eine Verbindung zu einem Zugangspunkt mit WPS-Profilunterstützung kann auch hergestellt werden, indem Sie auf der Kamera die Option  → **WPS-Tastenverbindung** auswählen und anschließend auf dem Zugangspunktgerät die **WPS-Taste** drücken.
- Wird eine Popup-Nachricht mit Datenerfassungsinformationen angezeigt, lesen und akzeptieren Sie sie.

Netzwerkoptionen einstellen

- 1 Navigieren Sie auf dem Bildschirm „Wi-Fi-Einstellung“ zu einem Zugangspunkt und drücken Sie dann [AF] oder berühren Sie ⌕.
- 2 Wählen Sie die einzelnen Optionen und geben Sie die erforderlichen Informationen ein.

Option	Beschreibung
Netzwerkpasswort	Netzwerkpasswort eingeben.
IP-Einstellungen	IP-Adresse automatisch oder manuell festlegen.





IP-Adresse manuell festlegen

- 1 Navigieren Sie auf dem Bildschirm „Wi-Fi-Einstellung“ zu einem Zugangspunkt und drücken Sie dann [AF] oder berühren Sie ⌕.
- 2 Wählen Sie **IP-Einstellungen** → **Manuell** aus.
- 3 Wählen Sie die einzelnen Optionen und geben Sie die erforderlichen Informationen ein.

Option	Beschreibung
IP	Statische IP-Adresse eingeben.
Subnetzmaske	Subnetzmaske eingeben.
Gateway	Gateway eingeben.
DNS-Server	DNS-Adresse eingeben.

Anmeldebrowser verwenden

Sie können Ihre Anmeldedaten über den Anmeldebrowser eingeben, wenn Sie eine Verbindung zu Zugangspunkten, Freigabediensten oder Cloud-Servern herstellen.

Symbol	Beschreibung
	Anmeldebrowser schließen.
	Zur vorherigen Seite wechseln.
	Zur nächsten Seite wechseln.
	Laden der Seite beenden.
	Die Seite neu laden.



- Einige Elemente können je nach der von Ihnen aufgerufenen Seite möglicherweise nicht ausgewählt werden. Dies deutet nicht auf eine Fehlfunktion hin.
- Der Anmeldebrowser wird ggf. nicht automatisch geschlossen, nachdem Sie sich an einigen Seiten angemeldet haben. Berühren Sie in diesem Fall zum Schließen des Anmeldebrowsers  und fahren Sie dann mit dem gewünschten Vorgang fort.
- Je nach Größe der Seite oder der Netzwerkgeschwindigkeit dauert es möglicherweise länger, die Anmeldeseite zu laden. Warten Sie in diesem Fall, bis das Fenster zum Eingeben der Anmeldeinformationen erscheint.

Tipps zur Herstellung der Netzwerkverbindung

- Einige Wi-Fi-Funktionen sind nicht verfügbar, wenn keine Speicherkarte eingesetzt ist.
- Die Qualität der Netzwerkverbindung hängt vom Zugangspunkt ab.
- Je größer der Abstand zwischen Kamera und Zugangspunkt, desto länger dauert der Herstellen der Netzwerkverbindung.
- Nutzt ein Gerät in der Nähe die gleiche Funkfrequenz wie die Kamera, kann dies zu einer Unterbrechung der Verbindung führen.
- Ist der Name des Zugangspunkt nicht in englischer Sprache angegeben, erkennt die Kamera das Gerät unter Umständen nicht oder der Name wird nicht korrekt angezeigt.
- Netzwerkeinstellungen und Passwörter erhalten Sie vom zuständigen Netzwerkadministrator oder Netzwerkbetreiber.
- Ist für ein WLAN eine Authentifizierung des Netzwerkbetreibers erforderlich, kann unter Umständen keine Verbindung hergestellt werden. Informationen zum Herstellen einer Verbindung mit dem WLAN erhalten Sie vom Netzbetreiber.
- Die Anzahl der im Passwort enthaltenen Zeichen variiert je nach Verschlüsselungstyp.
- Eine WLAN-Verbindung kann unter Umständen nicht überall hergestellt werden.
- Die Kamera zeigt möglicherweise einen WLAN-fähigen Drucker in der Liste der Zugangspunkte an. Über einen Drucker kann keine Netzwerkverbindung hergestellt werden.
- Die Kamera kann nicht gleichzeitig mit einem Netzwerk und einem Fernsehgerät verbunden werden.
- Beim Herstellen einer Netzwerkverbindung fallen unter Umständen zusätzliche Gebühren an. Die Höhe der Kosten ist dabei abhängig von den jeweiligen Vertragsbedingungen.
- Wenn die Verbindungsherstellung zu einem WLAN scheitert, wählen Sie einen anderen Zugangspunkt aus der Liste der verfügbaren Zugangspunkte aus.
- Bei Auswahl von kostenlosen WLANs, die von einigen Netzwerkbetreibern bereitgestellt werden, erscheint möglicherweise eine Anmeldeseite. Geben Sie Ihre ID und Ihr Passwort ein, um eine Verbindung mit dem WLAN herzustellen. Weitere Informationen zur Registrierung oder zum Dienst erhalten Sie beim Netzwerkbetreiber.
- Lassen Sie beim Eingeben persönlicher Informationen beim Verbinden mit einem Zugangspunkt stets Vorsicht walten. Geben Sie keine Zahlungs- oder Kreditkarteninformationen auf Ihrer Kamera ein. Der Hersteller übernimmt keinerlei Haftung für Probleme, die durch die Eingabe solcher Informationen entstehen.
- Die Verfügbarkeit von Netzwerkverbindungen ist landesabhängig.
- Die WLAN-Funktion der Kamera darf nicht gegen die regional geltenden Gesetze zur Funkübertragung verstoßen. Wir empfehlen Ihnen deshalb, die WLAN-Funktion nur in dem Land zu nutzen, in dem Sie die Kamera gekauft haben.
- Die Vorgehensweise zum Anpassen der Netzwerkeinstellungen ist abhängig von den Netzwerkbedingungen.
- Greifen Sie nicht auf Netzwerke zu, für die Sie nicht autorisiert sind.
- Vergewissern Sie sich vor dem Herstellen einer Netzwerkverbindung, dass der Akku voll aufgeladen ist.
- Das Hochladen oder Senden von Dateien, die in bestimmten Modi aufgenommen wurden, ist nicht möglich.
- Möglicherweise werden Dateien, die Sie an ein anderes Gerät übertragen, von diesem Gerät nicht unterstützt. Verwenden Sie in diesem Fall einen Computer für die Wiedergabe der Dateien.

Text eingeben

Hier erhalten Sie Informationen zur Texteingabe. Mit den Symbolen in der Tabelle können Sie den Cursor bewegen, zwischen Groß- und Kleinschreibung wechseln usw. Drücken Sie [DISP/↔/☒/☑/AF], um zur gewünschten Taste zu gelangen. Drücken Sie anschließend zur Eingabe der Taste [OK]. Zur Eingabe einer Taste können Sie diese auch einfach berühren.



Symbol	Beschreibung
◀ ▶	Cursor bewegen.
↑	Im ABC-Modus: Wechsel zwischen Groß- und Kleinschreibung.
◀ x	Letztes Zeichen löschen.
Abbrechen	Texteingabe abbrechen und zur vorherigen Seite zurückkehren.
123/@# / ABC	Wechsel zwischen dem Symbol- und dem ABC-Modus.
┌	Leerzeichen eingeben.
Fertig	Angezeigten Text speichern.



- Sie können in einigen Modi unabhängig von der Anzeigesprache nur das englische Alphabet verwenden.
- Drücken Sie [Fertig], um direkt zu **Fertig** zu navigieren.
- Die Zahl der eingebaren Zeichen kann je nach der aktuellen Situation variieren.
- Die Anzeige variiert möglicherweise je nach Eingabemodus.

NFC-Funktion (Tag & Go) verwenden

Halten Sie die NFC-Antenne des Smartphones an den NFC-Tag der Kamera, um die Funktion zum automatischen Speichern von Fotos auf dem Smartphone oder die Funktion zum Verwenden des Smartphones als Fernauslöser zu starten. Sie können Dateien auch im Wiedergabemodus auf ein Gerät, das NFC unterstützt, übertragen.



- Diese Funktion wird von NFC-fähigen Smartphones mit dem Android-Betriebssystem unterstützt. Es wird empfohlen, die neueste Version zu verwenden. Diese Funktion ist auf iOS-Geräten nicht verfügbar.
- Installieren Sie vor der Verwendung dieser Funktion die Samsung SMART CAMERA App auf Ihrem Telefon oder Gerät. Sie können die Anwendung bei Samsung Apps oder im Google Play Store herunterladen. Die Samsung SMART CAMERA App ist mit Samsung-Kameramodellen kompatibel, die seit 2013 hergestellt wurden.
- Laden Sie für Geräte mit Android OS 2.3.3 bis 2.3.7 die Samsung SMART CAMERA App von www.samsung.com/de herunter.
- Halten Sie zum Lesen eines NFC-Tags das Gerät, das NFC unterstützt, mindestens 2 Sekunden an den NFC-Tag der Kamera.
- Sie können die Größe der übertragenen Fotos anpassen, indem Sie [MENU] drücken und dann \mathcal{L} → **MobileLink / NFC Bildgröße** → eine Option auswählen.
- Ändern Sie die NFC-Taginformationen in keiner Weise.

NFC-Funktionen im Aufnahmemodus verwenden

Starten Sie „AutoShare“ oder „Remote Viewfinder“ durch Lesen eines Tags von einem NFC-fähigen Gerät. (S. 124, 130) Nehmen Sie eine Voreinstellung vor, um die WLAN-Funktion durch Lesen eines Tags an einem NFC-fähigen Gerät zu starten. (S. 151)

NFC-Funktionen im Wiedergabemodus verwenden (Photo Beam)

Im Wiedergabemodus überträgt die Kamera die aktuelle Datei automatisch auf das Smartphone, wenn Sie einen Tag von einem NFC-fähigen Gerät lesen.

- Wählen Sie zum Übertragen mehrerer Dateien die Dateien in der Miniaturansicht aus und lesen Sie dann einen Tag von einem NFC-fähigen Gerät.

NFC-Funktionen im Wi-Fi-Modus verwenden

Wählen Sie im Popup-Fenster, das beim Lesen eines Tags von einem NFC-fähigen Gerät angezeigt wird, „MobileLink“ oder „Remote Viewfinder“ aus. (S. 126, 130)

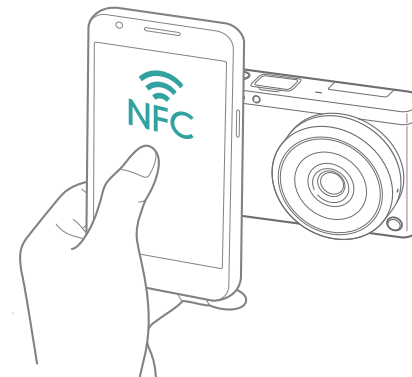

Dateien automatisch auf ein Smartphone speichern

Die Kamera kann eine Verbindung zu Smartphones herstellen, die die AutoShare-Funktion über WLAN unterstützen. Beim Aufnehmen eines Fotos mit der Kamera wird das Foto automatisch auf dem Smartphone gespeichert.



- Die AutoShare-Funktion wird von Smartphones oder Tablets mit dem Android-Betriebssystem oder iOS unterstützt. (Einige Optionen werden von manchen Modellen möglicherweise nicht unterstützt.) Aktualisieren Sie vor der Verwendung dieser Funktion die Firmware des Geräts auf die neueste Version. Ist nicht die aktuelle Firmwareversion installiert, kann die Funktion möglicherweise nicht richtig verwendet werden.
- Installieren Sie vor der Verwendung dieser Funktion die Samsung SMART CAMERA App auf Ihrem Telefon oder Gerät. Die Anwendung können Sie bei Samsung Apps, im Google Play Store oder im Apple App Store herunterladen. Die Samsung SMART CAMERA App ist mit Samsung-Kameramodellen kompatibel, die seit 2013 hergestellt wurden.
- Laden Sie für Geräte mit Android OS 2.3.3 bis 2.3.7 die Samsung SMART CAMERA App von www.samsung.com/de herunter.
- Beim Aktivieren dieser Funktion wird diese Einstellung beibehalten, selbst wenn der Aufnahmemodus geändert wird.
- In einigen Modi und Aufnahmeoptionen wird diese Funktion möglicherweise nicht unterstützt bzw. steht nicht zur Verfügung.

1 Berühren Sie im Aufnahmemodus → **AutoShare**.

- Sie können auch [MENU] →  → **AutoShare** → **Ein** drücken.
- Wenn die Popup-Nachricht mit der Aufforderung zum Herunterladen der Anwendung angezeigt wird, wählen Sie **Nächstes** aus.
- Um die PIN-Überprüfung beim Verbinden der Kamera mit einem Smartphone erforderlich zu machen, wählen Sie **Sicherheitseinstellungen** aus. (S. 156)

2 Starten Sie auf dem Smartphone die Samsung SMART CAMERA App.

- Aktivieren Sie auf iOS-Geräten vor dem Starten der Anwendung die WLAN-Funktion.
- Wenn Sie die Anwendung auf einem Smartphone, das die NFC-Funktion unterstützt, automatisch starten möchten, aktivieren Sie die Funktion und halten Sie das Smartphone an den NFC-Tag (S. 28) der Kamera. Überprüfen Sie, ob das Smartphone mit der Kamera verbunden ist, und fahren Sie mit Schritt 5 fort.

3 Wählen Sie die Kamera aus der Liste aus und stellen Sie eine Verbindung zwischen Smartphone und Kamera her.

- Das Smartphone kann keine Verbindung mit mehreren Kameras gleichzeitig herstellen.
- Ist die WLAN-Sperre aktiviert, geben Sie die auf der Kamera angezeigte PIN auf dem Smartphone ein.

4 Stellen Sie die Kamera so ein, dass eine Verbindung zwischen Smartphone und Kamera hergestellt werden kann.

- War das Smartphone bereits mit der Kamera verbunden, wird die Verbindung automatisch hergestellt.
- Auf dem Kameradisplay erscheint ein Symbol, das den Verbindungsstatus  anzeigt.

5 Nehmen Sie ein Foto auf.

- Das aufgenommene Foto wird auf der Kamera gespeichert und dann auf das Smartphone übertragen. Wenn keine Speicherkarte eingesetzt ist oder der Speicher voll ist, wird das aufgenommene Foto auf das Smartphone übertragen und nicht in der Kamera gespeichert.
- Aufgenommene Videos werden nur auf der Kamera gespeichert.
- Die beim Aufnehmen eines Videos aufgenommene Bilddatei wird nicht auf dem Smartphone gespeichert.
- Ist auf dem Smartphone die GPS-Funktion aktiviert, werden die GPS-Informationen mit dem aufgenommenen Foto gespeichert.



Fotos oder Videos an ein Smartphone senden

Die Kamera kann eine Verbindung zu Smartphones herstellen, die die MobileLink-Funktion über WLAN unterstützen. Sie können ganz einfach Fotos und Videos an Ihr Smartphone senden.



- Die MobileLink-Funktion wird von Smartphones oder Tablets mit Android OS oder iOS unterstützt. (Einige Optionen werden von manchen Modellen möglicherweise nicht unterstützt.) Aktualisieren Sie vor der Verwendung dieser Funktion die Firmware des Geräts auf die neueste Version. Ist nicht die aktuelle Firmwareversion installiert, kann die Funktion möglicherweise nicht richtig verwendet werden.
- Installieren Sie vor der Verwendung dieser Funktion die Samsung SMART CAMERA App auf Ihrem Telefon oder Gerät. Die Anwendung können Sie bei Samsung Apps, im Google Play Store oder im Apple App Store herunterladen. Die Samsung SMART CAMERA App ist mit Samsung-Kameramodellen kompatibel, die seit 2013 hergestellt wurden.
- Laden Sie für Geräte mit Android OS 2.3.3 bis 2.3.7 die Samsung SMART CAMERA App von www.samsung.com/de herunter.
- Wenn im Speicher der Kamera keine Dateien vorhanden sind, kann diese Funktion nicht verwendet werden.
- Sie können bis zu 1.000 Dateien anzeigen und bis zu 1.000 Dateien gleichzeitig versenden.
- Die Dateiwiedergabe ist beim Senden von Full HD-Videos mit der MobileLink-Funktion auf einigen Geräten unter Umständen nicht möglich.
- Falls diese Funktion auf einem iOS-Gerät verwendet wird, wird möglicherweise die Wi-Fi-Verbindung getrennt.
- RAW-Dateien können nicht gesendet werden.
- Sie können die Größe der übertragenen Fotos anpassen, indem Sie [MENU] drücken und dann → **MobileLink / NFC Bildgröße** → eine Option auswählen.
- Sie können im Aufnahmemodus auch auf dem Bildschirm → **MobileLink** berühren.
- Sie können Dateien auch im Wiedergabemodus versenden, indem Sie [MENU] drücken und dann **Freigabe (WLAN)** → **MobileLink** auswählen oder indem Sie → **MobileLink** auswählen.
- Das Display schaltet sich aus, wenn Sie die Kamera 30 Sekunden lang nicht bedienen.

1 Wählen Sie auf dem Modusbildschirm **Wi-Fi** aus.

2 Wählen Sie auf der Kamera aus.

- Wenn die Popup-Nachricht mit der Aufforderung zum Herunterladen der Anwendung angezeigt wird, wählen Sie **Nächstes** aus.
- Um die PIN-Überprüfung beim Verbinden der Kamera mit einem Smartphone erforderlich zu machen, wählen Sie **Sicherheitseinstellungen** aus. (S. 156)

3 Wählen Sie auf der Kamera eine Sendeoption aus.

- Wählen Sie **Dateien auf dem Smartphone auswählen** aus, um auf der Kamera gespeicherte Dateien auf dem Smartphone anzuzeigen und freizugeben. Das Display schaltet sich aus, wenn Sie das Smartphone 30 Sekunden nicht bedienen.
- Durch Auswählen von **Dateien auf der Kamera auswählen** können Sie auf der Kamera gespeicherte Dateien zum Senden auswählen.

4 Starten Sie auf dem Smartphone die Samsung SMART CAMERA App.

- Aktivieren Sie auf iOS-Geräten vor dem Starten der Anwendung die Wi-Fi-Funktion.
- Wenn Sie die Anwendung auf einem Smartphone, das die NFC-Funktion unterstützt, automatisch starten möchten, aktivieren Sie die Funktion und halten Sie das Smartphone an das NFC-Tag (S. 28) der Kamera. Überprüfen Sie, ob das Smartphone mit der Kamera verbunden ist, und fahren Sie mit Schritt 7 fort.

- 5 Wählen Sie die Kamera aus der Liste aus und stellen Sie eine Verbindung zwischen Smartphone und Kamera her.
 - Das Smartphone kann keine Verbindung mit mehreren Kameras gleichzeitig herstellen.
 - Ist die WLAN-Sperre aktiviert, geben Sie die auf der Kamera angezeigte PIN auf dem Smartphone ein.
- 6 Stellen Sie die Kamera so ein, dass eine Verbindung zwischen Smartphone und Kamera hergestellt werden kann.
 - War das Smartphone bereits mit der Kamera verbunden, wird die Verbindung automatisch hergestellt.
- 7 Wählen Sie auf dem Smartphone oder der Kamera die Dateien aus, die von der Kamera übertragen werden sollen.
- 8 Berühren Sie auf dem Smartphone die Kopiertaste oder wählen Sie auf der Kamera **Senden** aus.
 - Die Dateien werden von der Kamera an das Smartphone gesendet.



Fotos oder Videos an mehrere Smartphones senden

Die Kamera kann eine Verbindung zu Smartphones herstellen, die die Group Share-Funktion über WLAN unterstützen. Sie können ganz einfach Fotos und Videos an mehrere Smartphones senden.



- Die Group Share-Funktion wird von Smartphones oder Tablets mit Android-Betriebssystem oder iOS unterstützt. (Einige Optionen werden von manchen Modellen möglicherweise nicht unterstützt.) Aktualisieren Sie vor der Verwendung dieser Funktion die Firmware des Geräts auf die neueste Version. Ist nicht die aktuelle Firmwareversion installiert, kann die Funktion möglicherweise nicht richtig verwendet werden.
- Installieren Sie vor der Verwendung dieser Funktion die Samsung SMART CAMERA App auf Ihrem Telefon oder Gerät. Die Anwendung können Sie bei Samsung Apps, im Google Play Store oder im Apple App Store herunterladen. Die Samsung SMART CAMERA App ist mit Samsung-Kameramodellen kompatibel, die seit 2013 hergestellt wurden.
- Laden Sie für Geräte mit Android OS 2.3.3 bis 2.3.7 die Samsung SMART CAMERA App von www.samsung.com/de herunter.
- Wenn im Speicher der Kamera keine Dateien vorhanden sind, kann diese Funktion nicht verwendet werden.
- Die Übertragung von Dateien auf mehrere Smartphones dauert unter Umständen länger als die Übertragung auf ein Gerät.
- Die Dateiwiedergabe ist beim Senden von Full HD-Videos mit der Group Share-Funktion auf einigen Geräten unter Umständen nicht möglich.
- Falls diese Funktion auf einem iOS-Gerät verwendet wird, wird möglicherweise die Wi-Fi-Verbindung getrennt.
- RAW-Dateien können nicht gesendet werden.
- Sie können die Größe der übertragenen Fotos anpassen, indem Sie [MENU] drücken und dann \mathcal{L} → **MobileLink / NFC Bildgröße** → eine Option auswählen.
- Sie können Dateien auch im Wiedergabemodus versenden, indem Sie [MENU] drücken und dann **Freigabe (WLAN)** → **Group Share** auswählen oder indem Sie \leftarrow → **Group Share** auswählen.

1 Wählen Sie auf dem Modusbildschirm **Wi-Fi** aus.

2 Wählen Sie auf der Kamera  aus.

- Wenn die Popup-Nachricht mit der Aufforderung zum Herunterladen der Anwendung angezeigt wird, wählen Sie **Nächstes** aus.
- Um die PIN-Überprüfung beim Verbinden der Kamera mit einem Smartphone erforderlich zu machen, wählen Sie **Sicherheitseinstellungen** aus. (S. 156)

3 Starten Sie auf dem Smartphone die Samsung SMART CAMERA App.

- Aktivieren Sie auf iOS-Geräten vor dem Starten der Anwendung die Wi-Fi-Funktion.
- Wenn Sie die Anwendung auf einem Smartphone, das die NFC-Funktion unterstützt, automatisch starten möchten, aktivieren Sie die Funktion und halten Sie das Smartphone an den NFC-Tag (S. 28) der Kamera. Überprüfen Sie, ob das Smartphone mit der Kamera verbunden ist, und fahren Sie mit Schritt 6 fort.

- 4 Berühren Sie **Verbinden** neben dem gewünschten in der Kamera aufgelisteten Smartphone.
 - War das Smartphone bereits mit der Kamera verbunden, wird die Verbindung automatisch hergestellt.
 - Sie können bis zu 4 Smartphones verbinden.
 - Ist die WLAN-Sperre aktiviert, geben Sie die auf der Kamera angezeigte PIN auf dem Smartphone ein.
- 5 Wählen Sie **Nächstes** aus.
- 6 Wählen Sie auf der Kamera die Dateien aus, die von der Kamera übertragen werden sollen.
- 7 Wählen Sie auf der Kamera **Senden** aus.
 - Die Dateien werden von der Kamera an das Smartphone gesendet.
 - Beim Herstellen einer Verbindung mit mehreren Smartphones werden die Dateien von der Kamera an alle Geräte gleichzeitig gesendet.



Smartphone als Fernbedienung für den Auslöser verwenden



Die Kamera kann eine Verbindung zu Smartphones herstellen, die die Remote Viewfinder-Funktion über WLAN unterstützen. Verwenden Sie mit der Remote Viewfinder-Funktion das Smartphone als Fernauslöser. Das aufgenommene Foto wird auf dem Smartphone angezeigt.



- Die Remote Viewfinder-Funktion wird von Smartphones oder Tablets mit Android-Betriebssystem oder iOS unterstützt. (Einige Optionen werden von manchen Modellen möglicherweise nicht unterstützt.) Aktualisieren Sie vor der Verwendung dieser Funktion die Firmware des Geräts auf die neueste Version. Ist nicht die aktuelle Firmwareversion installiert, kann die Funktion möglicherweise nicht richtig verwendet werden.
- Installieren Sie vor der Verwendung dieser Funktion die Samsung SMART CAMERA App auf Ihrem Telefon oder Gerät. Die Anwendung können Sie bei Samsung Apps, im Google Play Store oder im Apple App Store herunterladen. Die Samsung SMART CAMERA App ist mit Samsung-Kameramodellen kompatibel, die seit 2013 hergestellt wurden.
- Laden Sie für Geräte mit Android OS 2.3.3 bis 2.3.7 die Samsung SMART CAMERA App von www.samsung.com/de herunter.
- Sie können im Aufnahmemodus auch auf dem Bildschirm  → **Remote Viewfinder** berühren.
- Serienbilder oder Videos werden nicht auf dem Smartphone angezeigt.

- 1 Wählen Sie auf dem Modusbildschirm **Wi-Fi** aus.
- 2 Wählen Sie auf der Kamera  aus.
 - Wenn die Popup-Nachricht mit der Aufforderung zum Herunterladen der Anwendung angezeigt wird, wählen Sie **Nächstes** aus.
 - Um die PIN-Überprüfung beim Verbinden der Kamera mit einem Smartphone erforderlich zu machen, wählen Sie **Sicherheitseinstellungen** aus. (S. 156)
- 3 Starten Sie auf dem Smartphone die Samsung SMART CAMERA App.
 - Aktivieren Sie auf iOS-Geräten vor dem Starten der Anwendung die WLAN-Funktion.
 - Wenn Sie die Anwendung auf einem Smartphone, das die NFC-Funktion unterstützt, automatisch starten möchten, aktivieren Sie die Funktion und halten Sie das Smartphone an den NFC-Tag (S. 28) der Kamera. Überprüfen Sie, ob das Smartphone mit der Kamera verbunden ist, und fahren Sie mit Schritt 6 fort.
- 4 Wählen Sie die Kamera aus der Liste aus und stellen Sie eine Verbindung zwischen Smartphone und Kamera her.
 - Das Smartphone kann keine Verbindung mit mehreren Kameras gleichzeitig herstellen.
 - Ist die WLAN-Sperre aktiviert, geben Sie die auf der Kamera angezeigte PIN auf dem Smartphone ein.

- 5 Stellen Sie die Kamera so ein, dass eine Verbindung zwischen Smartphone und Kamera hergestellt werden kann.
 - War das Smartphone bereits mit der Kamera verbunden, wird die Verbindung automatisch hergestellt.
- 6 Wählen Sie auf dem Smartphone  aus, um das Smart Panel zu öffnen.
- 7 Legen Sie auf dem Smartphone die Aufnahmeoptionen fest.
 - Bei Verwendung dieser Funktion sind einige Tasten auf der Kamera nicht verfügbar.
 - Mit dem Smartphone können Sie die Kamera bedienen, indem Sie einfach den Bildschirm berühren.
 - Manche Aufnahmeoptionen werden nicht unterstützt.
 - Festgelegte Aufnahmeoptionen bleiben auch dann auf der Kamera eingestellt, nachdem die Verbindung mit dem Smartphone getrennt wurde.
- 8 Berühren Sie , um zum Aufnahmebildschirm zurückzukehren.

- 9 Berühren und halten Sie auf dem Smartphone zum Scharfstellen  und lassen Sie dann zum Aufnehmen des Fotos die Option los.
 - Berühren Sie zum Aufnehmen eines Videos  und zum Anhalten der Aufnahme .
 - Ist auf dem Smartphone die GPS-Funktion aktiviert, werden die GPS-Informationen mit dem aufgenommenen Foto gespeichert.



- Bei der Verwendung dieser Funktion variiert der optimale Abstand zwischen Kamera und dem Smartphone je nach Umgebungsbedingungen.
- Das Smartphone darf maximal 7 m von der Kamera entfernt sein, um diese Funktion verwenden zu können.
- Nach dem Loslassen von  auf dem Smartphone dauert es einen Moment, bis das Foto aufgenommen wird.
- Wenn die Dateispeicheroption auf **Smartphone und Kamera** gesetzt ist, werden nur Fotos auf das Smartphone übertragen. (Videos und RAW-Dateien werden nicht übertragen.)
- Wenn Sie fortlaufend Fotos aufnehmen, wenn die Dateispeicheroption auf **Smartphone und Kamera** gesetzt ist, werden die Fotos nicht auf das Smartphone übertragen.
- Das Display der Kamera wird beim Aufnehmen eines Videos nicht auf dem Bildschirm des Smartphones angezeigt.
- Die Remote Viewfinder-Funktion wird in folgenden Fällen deaktiviert:
 - Das Smartphone empfängt einen Anruf.
 - Die Kamera oder das Smartphone werden ausgeschaltet.
 - Das Gerät verliert die Verbindung zum WLAN.
 - Die Wi-Fi-Verbindung ist schlecht oder instabil.
 - Sie führen bei hergestellter Verbindung ca. 3 Minuten keine Aktion aus.
 - Maximale Ordner- und Dateianzahl erreicht.
- Das Display schaltet sich aus, wenn Sie die Kamera 30 Sekunden lang nicht bedienen.

Baby Monitor verwenden

Verbinden Sie mithilfe der Baby Monitor-Funktion die Kamera mit einem Smartphone, auf dem Samsung Home Monitor installiert ist, und überwachen Sie einen Ort.



- Die Baby Monitor-Funktion wird von Smartphones mit dem Android-Betriebssystem oder iOS unterstützt, die WVGA (800X480) oder eine höhere Auflösung unterstützen. (Einige Optionen werden von manchen Modellen möglicherweise nicht unterstützt.) Aktualisieren Sie vor der Verwendung dieser Funktion die Firmware des Geräts auf die neueste Version. Ist nicht die aktuelle Firmwareversion installiert, kann die Funktion möglicherweise nicht richtig verwendet werden.
- Vor Verwendung dieser Funktion sollten Sie die Anwendung Samsung Home Monitor auf Ihrem Smartphone installieren. Die Anwendung können Sie bei Samsung Apps, im Google Play Store oder im Apple App Store herunterladen.
- Verwenden Sie diese Funktion nur in Gebäuden.

1 Wählen Sie auf dem Modusbildschirm **Wi-Fi** aus.

2 Wählen Sie auf der Kamera  aus.

- Wenn die Popup-Nachricht mit der Aufforderung zum Herunterladen der Anwendung angezeigt wird, wählen Sie **Nächstes** aus.

3 Wählen Sie auf der Kamera einen Zugangspunkt aus der Liste aus und positionieren Sie dann die Kamera.

- Platzieren Sie die Kamera an einem sicheren Ort, an dem Kinder und Haustiere sie nicht erreichen können.
- Richten Sie das Kameraobjektiv auf das Motiv.
- Es wird empfohlen, die Kamera mithilfe des Netzteils an eine Steckdose anzuschließen.

4 Wählen Sie auf dem Smartphone den Zugangspunkt, mit dem die Kamera verbunden ist.

- Aktivieren Sie auf iOS-Geräten vor dem Starten der Anwendung die Wi-Fi-Funktion.

5 Aktivieren Sie auf dem Smartphone die Anwendung Samsung Home Monitor.

6 Starten Sie die Livevideo- oder -tonüberwachung.

- Schauen Sie auf Ihrem Smartphone ein Livevideo von der Kamera an. Berühren Sie während der Videoüberwachung auf dem Smartphone die Taste **Tonüberwachungsmodus**, um den Videostream zu beenden. Erfasst die Kamera Geräusche, werden Sie durch einen Alarm auf dem Smartphone benachrichtigt.



- Bei der Livevideoüberwachung per Smartphone wird das Video nicht auf der Kamera gespeichert.
- Ist der überwachte Ort dunkel, berühren Sie , um das AF-Lämpchen einzuschalten.
- Bei der Tonüberwachung werden Alarme auf dem Smartphone ausgegeben, wenn die Kamera für einen kurzen Augenblick ein Geräusch erfasst, das den angegebenen Geräuschpegel überschreitet.
- Während der Livevideoüberwachung wird auf dem Smartphone kein Alarm ausgegeben, auch wenn von der Kamera Geräusche ermittelt werden.

- ## 7
- Berühren Sie , um die Anwendung Samsung Home Monitor zu beenden.

Geräuschpegel für die Alarmaktivierung anpassen

Sie können den Geräuschpegel festlegen, bei dem während der Tonüberwachung ein Alarm ausgelöst wird. Drücken Sie [DISP/], um den Geräuschpegel anzupassen.

Geräuschpegel für Alarmaktivierung:
Erfasst die Kamera ein Geräusch, das den angegebenen Geräuschpegel kurz überschreitet, wird ein Alarm ausgegeben.



Verwenden Sie diese Funktion nicht für illegale Zwecke.

Mit Auto-Backup Fotos oder Videos senden

Mit der Kamera aufgenommene Fotos oder Videos können drahtlos an einen PC gesendet werden.

Programm für Auto-Backup auf dem PC installieren

- 1 Installieren Sie i-Launcher auf dem PC. (S. 162)
- 2 Schließen Sie die Kamera mit dem USB-Kabel an den PC an.
- 3 Wenn das Symbol für das Auto-Backup-Programm erscheint, klicken Sie darauf.
 - Das Programm Auto-Backup wird auf dem PC installiert. Befolgen Sie die Anweisungen auf dem Bildschirm, um die Installation abzuschließen.
- 4 Ziehen Sie das USB-Kabel ab.



Stellen Sie vor der Installation des Programms sicher, dass der PC mit einem Netzwerk verbunden ist.

Fotos oder Videos an einen PC senden

- 1 Wählen Sie auf dem Modusbildschirm **Wi-Fi** aus.
- 2 Wählen Sie  aus.
 - Wenn die Popup-Nachricht mit der Aufforderung zum Herunterladen der Anwendung angezeigt wird, wählen Sie **Nächstes** aus.
 - Von der Kamera wird automatisch versucht, eine WLAN-Verbindung mit dem zuletzt verwendeten Zugangspunkt herzustellen.
 - Wurde mit der Kamera noch keine WLAN-Verbindung hergestellt, wird nach verfügbaren Zugangspunktgeräten gesucht. (S. 118)
- 3 Wählen Sie einen Backup-PC aus.

4 Wählen Sie **OK** aus.

- Wählen Sie zum Abbrechen des Sendevorgangs **Abbrechen** aus.
- Das Auswählen einzelner Dateien für den Sicherungsvorgang ist nicht möglich. Mit dieser Funktion werden nur die neuen Dateien auf der Kamera gesichert.
- Der Status des Sicherungsvorgangs wird auf dem PC-Monitor angezeigt.
- Ist die Übertragung abgeschlossen, schaltet sich die Kamera automatisch nach ca. 30 Sekunden aus. Wählen Sie **Abbrechen** aus, um zum vorherigen Bildschirm zurückzukehren und somit zu verhindern, dass sich die Kamera automatisch ausschaltet.
- Wählen Sie **PC nach Backup herunterfahren** aus, um den PC nach der abgeschlossenen Übertragung automatisch herunterzufahren.
- Wählen Sie zum Ändern des Backup-PCs **PC ändern** aus.



- Wählen Sie beim Herstellen einer WLAN-Verbindung mit der Kamera den Zugangspunkt aus, der mit dem PC verbunden ist.
- Von der Kamera wird auch dann nach verfügbaren Zugangspunkten gesucht, wenn Sie erneut eine Verbindung mit demselben Zugangspunkt herstellen.
- Wenn Sie die Kamera während der Dateiübertragung ausschalten oder den Akku entnehmen, wird die Dateiübertragung unterbrochen.
- Bei Verwendung dieser Funktion ist die Auslösersteuerung auf der Kamera deaktiviert.
- Zum Senden von Dateien kann immer nur jeweils eine Kamera mit dem PC verbunden werden.
- Die Sicherung wird möglicherweise aufgrund der Netzwerkbedingungen abgebrochen.
- Wenn im Speicher der Kamera keine Dateien vorhanden sind, kann diese Funktion nicht verwendet werden.
- Sie müssen vor Verwendung dieser Funktion die Windows-Firewall sowie alle anderen Firewalls deaktivieren.
- Sie können bis zu 1.000 kürzlich verwendete Dateien versenden.
- Der Servername muss in der PC-Software in lateinischer Schrift eingegeben werden und darf aus höchstens 48 Zeichen bestehen.

Fotos oder Videos per E-Mail senden

Sie können die Einstellungen im E-Mail-Menü ändern und auf der Kamera gespeicherte Fotos oder Videos per E-Mail versenden.

E-Mail-Einstellungen ändern

Im E-Mail-Menü können Sie die Einstellungen zum Speichern Ihrer Informationen ändern. Darüber hinaus können Sie hier auch das E-Mail-Passwort festlegen oder ändern. Informationen zur Eingabe von Text finden Sie unter „Text eingeben“. (S. 122)

Eigene Informationen speichern

- 1 Wählen Sie auf dem Modusbildschirm **Wi-Fi** aus.
- 2 Wählen Sie  aus.
 - Von der Kamera wird automatisch versucht, eine WLAN-Verbindung mit dem zuletzt verwendeten Zugangspunkt herzustellen.
 - Wurde mit der Kamera noch keine WLAN-Verbindung hergestellt, wird nach verfügbaren Zugangspunktgeräten gesucht. (S. 118)
- 3 Drücken Sie [MENU].
- 4 Wählen Sie **Absendereinstellung** aus.

- 5 Wählen Sie das Feld **Name** aus, geben Sie Ihren Namen ein und berühren Sie anschließend **Fertig**.

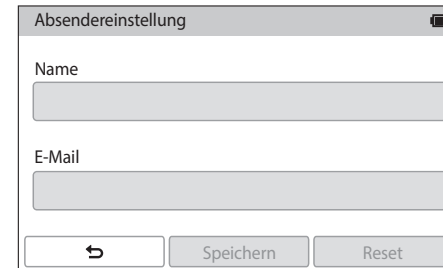

The screenshot shows a mobile interface titled 'Absendereinstellung'. It contains two text input fields, one labeled 'Name' and one labeled 'E-Mail'. At the bottom of the screen, there are three buttons: a back arrow button, a 'Speichern' (Save) button, and a 'Reset' button.

- 6 Wählen Sie das Feld **E-Mail** aus, geben Sie Ihre E-Mail-Adresse ein und berühren Sie anschließend **Fertig**.
- 7 Wählen Sie **Speichern** aus, um die Änderungen zu speichern.
 - Wählen Sie **Reset** aus, um die Informationen zu löschen.

E-Mail-Passwort festlegen

- 1 Wählen Sie auf dem Modusbildschirm **Wi-Fi** aus.
- 2 Wählen Sie  aus.
 - Von der Kamera wird automatisch versucht, eine WLAN-Verbindung mit dem zuletzt verwendeten Zugangspunkt herzustellen.
 - Wurde mit der Kamera noch keine WLAN-Verbindung hergestellt, wird nach verfügbaren Zugangspunktgeräten gesucht. (S. 118)
- 3 Drücken Sie [MENU].
- 4 Wählen Sie **Passwort einrichten** → **Ein** aus.
 - Wählen Sie **Aus** aus, um das Passwort zu deaktivieren.
- 5 Wählen Sie im angezeigten Popup-Fenster **Aus** aus.

6 Geben Sie ein 4-stelliges Passwort ein.

7 Geben Sie das Passwort erneut ein.

8 Wählen Sie im angezeigten Popup-Fenster **OK** aus.





Sollten Sie Ihr Passwort vergessen haben, können Sie es zurücksetzen, indem Sie auf dem Bildschirm mit den Passworteinstellungen **Reset** auswählen. Wenn Sie diese Informationen zurücksetzen, werden zuvor gespeicherte Benutzereinstellungen und E-Mail-Adressen gelöscht.



E-Mail-Passwort ändern

- 1 Wählen Sie auf dem Modusbildschirm **Wi-Fi** aus.
- 2 Wählen Sie  aus.
 - Von der Kamera wird automatisch versucht, eine WLAN-Verbindung mit dem zuletzt verwendeten Zugangspunkt herzustellen.
 - Wurde mit der Kamera noch keine WLAN-Verbindung hergestellt, wird nach verfügbaren Zugangspunktgeräten gesucht. (S. 118)
- 3 Drücken Sie [MENU].
- 4 Wählen Sie **Passwort ändern** aus.
- 5 Geben Sie Ihr aktuelles 4-stelliges Passwort ein.
- 6 Geben Sie ein neues 4-stelliges Passwort ein.
- 7 Geben Sie das neue Passwort erneut ein.
- 8 Wählen Sie im angezeigten Popup-Fenster **OK** aus.

Fotos oder Videos per E-Mail senden

Auf der Kamera gespeicherte Fotos oder Videos können per E-Mail versendet werden. Informationen zur Eingabe von Text finden Sie unter „Text eingeben“. (S. 122)

- 1 Wählen Sie auf dem Modusbildschirm **Wi-Fi** aus.
- 2 Wählen Sie  aus.
- 3 Stellen Sie eine WLAN-Verbindung her. (S. 118)
- 4 Wählen Sie das Feld **Absender** aus, geben Sie Ihre E-Mail-Adresse ein und berühren Sie anschließend **Fertig**.
 - Wenn Sie Ihre Informationen zuvor gespeichert haben, werden sie automatisch eingefügt. (S. 136)
 - Wählen Sie zum Verwenden einer Adresse aus der Liste der vorherigen Absender  → eine Adresse aus.

- 5 Wählen Sie das Feld **Empfänger** aus, geben Sie eine E-Mail-Adresse ein und berühren Sie anschließend **Fertig**.
 - Wählen Sie zum Verwenden einer Adresse aus der Liste der vorherigen Empfänger  → eine Adresse aus.
 - Wählen Sie  aus, um zusätzliche Empfänger hinzuzufügen. Sie können bis zu 30 Empfänger eingeben.
 - Wählen Sie  aus, um eine Adresse aus der Liste zu löschen.
- 6 Wählen Sie **Nächstes** aus.
- 7 Wählen Sie Dateien zum Senden aus.
 - Sie können bis zu 20 Dateien auswählen. Die Gesamtgröße darf maximal 7 MB betragen.
- 8 Wählen Sie **Nächstes** aus.
- 9 Wählen Sie das Kommentarfeld aus, geben Sie Ihre Kommentare ein und berühren Sie anschließend **Fertig**.
- 10 Wählen Sie **Senden** aus.
 - Die E-Mail wird gesendet.
 - Schlägt der Versand einer E-Mail fehl, werden Sie in einer Nachricht aufgefordert, sie erneut zu senden.





- Selbst wenn das Foto scheinbar erfolgreich übertragen wurde, können Fehler im E-Mail-Konto des Empfängers auftreten, wodurch das Foto möglicherweise nicht angenommen oder als Spam eingestuft wird.
- Wenn keine Netzwerkverbindung besteht oder die Einstellungen für das E-Mail-Konto nicht korrekt sind, können keine E-Mails versendet werden.
- Sie können keine E-Mail senden, wenn die kombinierte Dateigröße 7 MB überschreitet. Sie können Fotos mit einer maximalen Auflösung von 2M versenden. Sie können Videos mit einer maximalen Auflösung von  versenden. Ist die Auflösung des ausgewählten Fotos höher als 2M, wird sie automatisch auf eine niedrigere Auflösung herabgesetzt.
- Wenn Sie eine E-Mail aufgrund einer Firewall oder aufgrund von Einstellungen zur Benutzerauthentifizierung nicht senden können, wenden Sie sich an den zuständigen Netzwerkadministrator oder Netzwerkbetreiber.
- Wenn im Speicher der Kamera keine Dateien vorhanden sind, kann diese Funktion nicht verwendet werden.
- Sie können eine E-Mail auch im Wiedergabemodus versenden, indem Sie [MENU] drücken und anschließend **Freigabe (WLAN)** → **E-Mail** oder  → **E-Mail** auswählen.

Foto- oder Videofreigabedienste nutzen

Laden Sie Ihre Fotos oder Videos in Dateifreigabedienste hoch. Verfügbare Freigabedienste werden auf der Kamera angezeigt. Sie müssen möglicherweise zum Hochladen von Dateien in manche Freigabedienste vor dem Verbinden der Kamera die Website aufrufen und sich dort registrieren.

Auf einen Freigabedienst zugreifen

- 1 Wählen Sie auf dem Modusbildschirm **Wi-Fi** aus.
- 2 Wählen Sie  aus.
- 3 Stellen Sie eine WLAN-Verbindung her. (S. 118)
- 4 Wählen Sie einen Freigabedienst aus.
 - Wenn die Popup-Nachricht mit der Aufforderung zum Erstellen eines Kontos erscheint, wählen Sie **OK** aus.

5 Melden Sie sich mit Ihrer ID und Ihrem Passwort an.

- Informationen zur Eingabe von Text finden Sie unter „Text eingeben“. (S. 122)
- Wenn Sie mit jeglichen File-Sharing-Diensten in Verbindung stehen, siehe „Anmeldebrowser verwenden“. (S. 120)
- Um eine ID aus der Liste auszuwählen, wählen Sie  → eine ID aus.
- Wenn Sie sich schon einmal bei dem Freigabedienst angemeldet haben, erfolgt die Anmeldung unter Umständen automatisch.





Zum Verwenden dieser Funktion müssen Sie über ein Konto beim entsprechenden Freigabedienst verfügen.

Fotos oder Videos hochladen

- 1 Rufen Sie den Freigabedienst über die Kamera auf.
- 2 Wählen Sie Dateien zum Hochladen aus.
 - Sie können bis zu 20 Dateien auswählen. Die Gesamtgröße darf maximal 10 MB betragen. (Bei einigen Freigabediensten kann die zulässige Gesamtgröße oder Anzahl der Dateien variieren.)
- 3 Wählen Sie **Upload** aus.
 - Die Kamera lädt Fotos oder Videos hoch.
 - Schlägt das Hochladen fehl, werden Sie in einer Nachricht aufgefordert, den Vorgang erneut auszuführen.
 - Bei einigen Freigabediensten können Sie Kommentare eingeben, indem Sie das entsprechende Feld auswählen. Informationen zur Eingabe von Text finden Sie unter „Text eingeben“. (S. 122)





- Drücken Sie zum Festlegen eines Upload-Ordners für Facebook [MENU] und wählen Sie dann im Freigabedienst in der Liste **Upload-Ordner (Facebook)** aus.
- Überschreitet die Größe der Datei die zulässige Grenze, können Sie keine Dateien hochladen. Sie können Fotos mit einer maximalen Auflösung von 2M hochladen. Sie können Videos mit einer maximalen Auflösung von  hochladen. Ist die Auflösung des ausgewählten Fotos höher als 2M, wird sie automatisch auf eine niedrigere Auflösung herabgesetzt. (Bei einigen Freigabediensten kann die maximale Auflösung der Fotos variieren.)
- Die Vorgehensweise zum Hochladen von Fotos oder Videos kann sich je nach ausgewähltem Freigabedienst unterscheiden.
- Wenn Sie aufgrund einer Firewall oder aufgrund von Einstellungen zur Benutzerauthentifizierung nicht auf einen Freigabedienst zugreifen können, wenden Sie sich an den zuständigen Netzwerkadministrator oder Netzwerkbetreiber.
- Hochgeladene Fotos oder Videos werden unter Umständen automatisch mit ihrem Aufnahmedatum benannt.
- Die Geschwindigkeit, mit der Sie Fotos hochladen oder Webseiten öffnen können, hängt von der Geschwindigkeit Ihrer Internetverbindung ab.
- Wenn im Speicher der Kamera keine Dateien vorhanden sind, kann diese Funktion nicht verwendet werden.
- Laden Sie Fotos oder Videos auch im Wiedergabemodus in Freigabedienste hoch, indem Sie [MENU] drücken und anschließend **Freigabe (WLAN)** → und einen Freigabedienst auswählen oder indem Sie  → und einen Freigabedienst auswählen.
- In einige Freigabedienste können keine Videos hochgeladen werden.
- Wenn Sie Fotos zu einem File-Sharing-Dienst hochladen, wird die Auflösung des Fotos möglicherweise je nach Richtlinie des Dienstes zu 2M oder 1 M geändert.

Samsung Link zum Versenden von Dateien verwenden

Sie können Dateien von Ihrer Kamera auf den Samsung Link-Onlinespeicher hochladen oder Dateien auf einem Samsung Link-Gerät anzeigen, das mit dem gleichen Zugangspunkt verbunden ist.

Fotos in einen Onlinespeicher hochladen

- 1 Wählen Sie auf dem Modusbildschirm **Wi-Fi** aus.
- 2 Wählen Sie  → **Webspeicher** aus.
 - Wählen Sie bei Erscheinen der Bildschirmmeldung **OK** aus.
 - Von der Kamera wird automatisch versucht, eine WLAN-Verbindung mit dem zuletzt verwendeten Zugangspunkt herzustellen.
 - Wurde mit der Kamera noch keine WLAN-Verbindung hergestellt, wird nach verfügbaren Zugangspunktgeräten gesucht. (S. 118)
 - Drücken Sie zum Ändern der Größe von hochgeladenen Fotos [MENU] und wählen Sie dann **Upload-Bildgröße** aus.

- 3 Geben Sie Ihre ID und Ihr Passwort ein und wählen Sie anschließend **Login** → **OK** aus.
 - Informationen zur Eingabe von Text finden Sie unter „Text eingeben“ (S. 122)
 - Um eine ID aus der Liste auszuwählen, wählen Sie  → eine ID aus.
 - Wenn Sie sich schon einmal bei der Website angemeldet haben, erfolgt die Anmeldung unter Umständen automatisch.



Zur Verwendung dieser Funktion müssen Sie auf dem PC ein Samsung Link-Konto sowie ein Konto bei einem zugehörigen Onlinespeicherdienst erstellen. Fügen Sie nach dem Erstellen der Konten das Konto für den Onlinespeicher „Samsung Link“ hinzu.

- 4 Wählen Sie ein Onlinespeichergerät aus.
 - Vor der Verwendung dieser Funktion müssen Sie am PC die Samsung Link-Website besuchen und einen Onlinespeicher registrieren.
- 5 Wählen Sie die hochzuladenden Dateien aus und wählen Sie anschließend **Upload** aus.



- Sie können keine Videodateien in den Samsung Link-Onlinespeicher hochladen.
- Wenn im Speicher der Kamera keine Dateien vorhanden sind, kann diese Funktion nicht verwendet werden.
- Sie können bis zu 20 Dateien hochladen.
- Sie können Fotos auch im Wiedergabemodus hochladen, indem Sie [MENU] drücken und anschließend **Freigabe (WLAN)** → **Samsung Link** oder  → **Samsung Link** auswählen.

Fotos oder Videos auf Geräten anzeigen, die Samsung Link unterstützen

- 1 Wählen Sie auf dem Modusbildschirm **Wi-Fi** aus.
- 2 Wählen Sie  → **Geräte in der Nähe** aus.
 - Von der Kamera wird automatisch versucht, eine WLAN-Verbindung mit dem zuletzt verwendeten Zugangspunkt herzustellen.
 - Wurde mit der Kamera noch keine WLAN-Verbindung hergestellt, wird nach verfügbaren Zugangspunktgeräten gesucht. (S. 118)
 - Sie können das Herstellen einer Verbindung nur mit ausgewählten Geräten oder mit allen Geräte erlauben, indem Sie [MENU] drücken und dann auf dem Bildschirm **DLNA-Zugriffskontrolle** auswählen.
 - Eine Liste mit den freigegebenen Dateien wird erstellt. Warten Sie, bis andere Geräte die Kamera gefunden haben.
- 3 Stellen Sie eine Verbindung zwischen dem Samsung Link-Gerät und einem Netzwerk her und schalten Sie anschließend die Samsung Link-Funktion ein.
 - Mehr Infos hierzu finden Sie im Benutzerhandbuch des Geräts.
- 4 Stellen Sie die Kamera so ein, dass eine Verbindung vom Samsung Link-Gerät zur Kamera hergestellt werden kann.

- 5 Wählen Sie auf dem Samsung Link-Gerät die Kamera aus, mit der eine Verbindung hergestellt werden soll.

- 6 Suchen Sie auf dem Samsung Link-Gerät die freigegebenen Fotos oder Videos.

- Informationen zum Suchen der Kamera sowie zum Durchsuchen der Fotos oder Videos auf dem Samsung Link-Gerät finden Sie im Benutzerhandbuch des Geräts.
- Je nach Samsung Link-Gerät oder Netzwerkverbindung werden Videos möglicherweise nicht einwandfrei wiedergegeben.

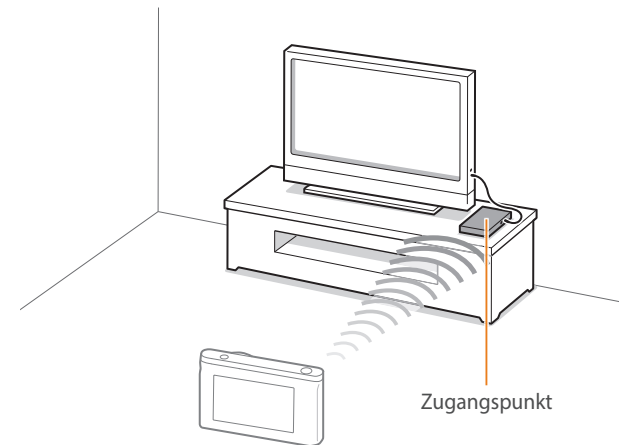

▲ Die Kamera ist mit einem Fernsehgerät verbunden, das Samsung Link über WLAN unterstützt.



- Sie können bis zu 1.000 kürzlich verwendete Dateien freigeben.
- Auf dem Samsung Link-Gerät können nur Fotos oder Videos angezeigt werden, die mit dieser Kamera aufgenommen wurden.
- Die Reichweite der drahtlosen Verbindung zwischen der Kamera und dem Samsung Link-Gerät ist abhängig von den technischen Eigenschaften des Zugangspunkts.
- Bei einer Verbindung der Kamera mit 2 Samsung Link-Geräten verlangsamt sich unter Umständen die Wiedergabe.
- Fotos oder Videos werden in der jeweiligen Originalgröße freigegeben.
- Sie können diese Funktion nur mit Geräten verwenden, die Samsung Link unterstützen.
- Freigegebene Fotos oder Videos werden nicht auf dem Samsung Link-Gerät gespeichert, können aber so auf der Kamera gespeichert werden, dass sie den technischen Gegebenheiten des Geräts entsprechen.
- Die Übertragung von Fotos oder Videos auf das Samsung Link-Gerät kann abhängig von der Netzwerkverbindung, der Anzahl der freizugebenden Dateien und der jeweiligen Dateigröße einige Zeit dauern.
- Falls Sie die Kamera während der Anzeige von Fotos oder Videos auf dem Samsung Link-Gerät auf nicht ordnungsgemäße Weise ausschalten (beispielsweise, indem Sie den Akku entnehmen), wird die Kamera vom Gerät als noch angeschlossen betrachtet.
- Die Reihenfolge der Fotos oder Videos auf der Kamera kann sich von der Reihenfolge auf dem Samsung Link-Gerät unterscheiden.
- Je nach Anzahl der freizugebenden Fotos oder Videos können das Laden der Fotos oder Videos und das Abschließen des anfänglichen Einrichtungsprozesses einige Zeit dauern.
- Wird während der Anzeige von Fotos oder Videos auf einem Samsung Link-Gerät wiederholt dessen Fernbedienung verwendet oder werden zusätzliche Bedienschritte am Gerät durchgeführt, funktioniert diese Funktion unter Umständen nicht einwandfrei.

- Wenn Sie die Dateien auf der Kamera während der Wiedergabe auf einem Samsung Link-Gerät neu anordnen oder sortieren, müssen Sie den anfänglichen Einstellungsprozess zur Aktualisierung der Dateiliste auf dem Gerät wiederholen.
- Wenn im Speicher der Kamera keine Dateien vorhanden sind, kann diese Funktion nicht verwendet werden.
- Wir empfehlen die Verwendung eines Netzkabels für die Verbindung zwischen dem Samsung Link-Gerät und dem Zugangspunkt. Dadurch wird das Stocken von Videos beim Streaming minimiert.
- Aktivieren Sie zum Anzeigen von Dateien auf einem Samsung Link-Gerät mit der Funktion **Geräte in der Nähe** den Multicast-Modus am Zugangspunkt.

Kapitel 5

Kameraeinstellungsmenü

Dieses Kapitel enthält Informationen über die Menüs für Benutzereinstellungen und allgemeine Einstellungen. Sie können die Einstellungen so anpassen, dass sie Ihren Erfordernissen und Präferenzen besser entsprechen.

Benutzereinstellungen

Mit diesen Einstellungen können Sie die Benutzerumgebung anpassen.

So stellen Sie
Benutzeroptionen
ein:

Drücken Sie im Aufnahmemodus [MENU] →  → eine Option.



Die verfügbaren Elemente und ihre Reihenfolge unterscheiden sich je nach Aufnahmebedingungen.

ISO-Anpassung

ISO-Erweiterung

Sie können ISO 100 und 25600 auswählen.

ISO-Schritte

Sie können die Größe für die ISO-Empfindlichkeit entweder in 1/3-Stufen oder ganzen Stufen festlegen.

Auto ISO Entfernung

Sie können den maximalen ISO-Wert einstellen, unter dem jede EV-Stufe gewählt wird, wenn Sie für ISO **Automatisch** einstellen.

Rauschreduktion

Mit der Funktion Rauschreduktion können Sie das sichtbare Rauschen auf den Fotos reduzieren.

* Standard

Option	Beschreibung
Hoch	Diese Funktion reduziert Rauschen, das bei hoher ISO-Empfindlichkeit auftreten kann. (Aus, Hohe ISO-Einstellung, Normal*, Niedrig)
Langzeit-Einstellung	Diese Funktion reduziert Rauschen, das bei Langzeitbelichtung vorkommen kann. (Aus, Ein*)

Bel.r.-Einstellung

Sie können die Optionen für jede Belichtungsreihe festlegen.

* Standard

Option	Beschreibung
AE-Bel.r.-Einstellung	Belichtungsintervall einstellen. (-/+0.3 EV*, -/+0.7 EV, -/+1.0 EV, -/+1.3 EV, -/+1.7 EV, -/+2.0 EV, -/+2.3 EV, -/+2.7 EV, -/+3.0 EV)
WB-Bel.r.-Einstellung	Intervallbereich für den Weißabgleich der 3 nacheinander erstellten Fotos anpassen. (AB-/+3*, AB-/+2, AB-/+1, MG-/+3, MG-/+2, MG-/+1) Beispielsweise verändert AB-/+3 (Gelb) den Gelbwert um plus oder minus drei Stufen. MG-/+3 (Magenta) verändert den Violettwert um denselben Betrag.
Picture Wizard Bracket Einstellung	Auswahl von 3 Bildassistent-Einstellungen, die die Kamera für die 3 nacheinander erstellten Fotos verwendet.
Tiefenschärfe Bracket Einstellungen	Tiefenbereich einstellen. (-/+0.3, -/+0.7, -/+1.0*, -/+1.3, -/+1.7, -/+2.0, -/+2.3, -/+2.7, -/+3.0)

Farbraum

Die Option für den Farbraum ermöglicht die Auswahl von Methoden zur Darstellung von Farben. Digitale Bildgebungsgeräte wie digitale Kameras, Monitore und Drucker weisen eigene Verfahren zur Repräsentation von Farben auf, die als Farbräume bezeichnet werden.

* Standard

Option	Beschreibung
sRGB*	sRGB (Standard RGB) ist ein internationaler, von der IEC (International Electrotechnical Commission) erstellter Standard zum Festlegen des Farbraums. sRGB dient normalerweise zum Erzeugen von Farben auf PC-Monitoren und ist außerdem der Standard-Farbraum für Exif. sRGB wird für normale Bilder und Bilder, die im Internet veröffentlicht werden sollen, empfohlen.
Adobe RGB	Adobe RGB wird für gewerbliche Druckzwecke eingesetzt und verfügt über einen größeren Farbbereich als sRGB. Dieser größere Bereich von Farben hilft beim einfachen Bearbeiten von Fotos auf einem Computer. Einzelne Programme sind im Allgemeinen mit einer begrenzten Anzahl von Farbräumen kompatibel.

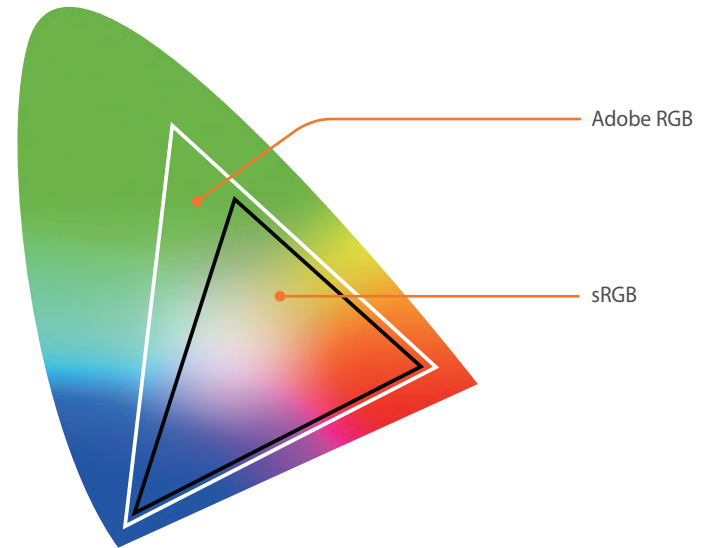

Wenn als Farbraum Adobe RGB eingestellt ist, lauten die Dateinamen „_SAMXXXX.JPG“.

Verzeichnung korrigieren

Sie können vom Objektiv verursachte Objektivverzerrungen korrigieren. Diese Funktion ist bei Objektiven verfügbar, die sie unterstützen.

Bedienung durch Berührung

Aktivieren Sie die Bedienung durch Berührung im Aufnahmemodus.

* Standard

Option	Beschreibung
Aus	Verwenden Sie die Bedienung durch Berührung nicht im Aufnahmemodus. (Sie können die Bedienung durch Berührung in anderen Situationen verwenden.)
Ein*	Verwenden Sie die Bedienung durch Berührung im Aufnahmemodus.

iFN-Benutzerdefiniert

Sie können Optionen auswählen, die beim Drücken von [**i-Function**] an einem i-Function-Objektiv eingestellt werden können.

Option	Beschreibung
Blende	Zum Anpassen des Blendenwerts.
Verschlusszeit	Zum Anpassen der Verschlusszeit.
EV	Zum Anpassen des Belichtungswerts.
ISO	Zum Anpassen der ISO-Empfindlichkeit.
Weißabgleich	Zum Anpassen des Weißabgleichs.

Benutzerdefinierte Anzeige

Sie können Aufnahme-Informationen zur Anzeige hinzufügen oder davon entfernen.

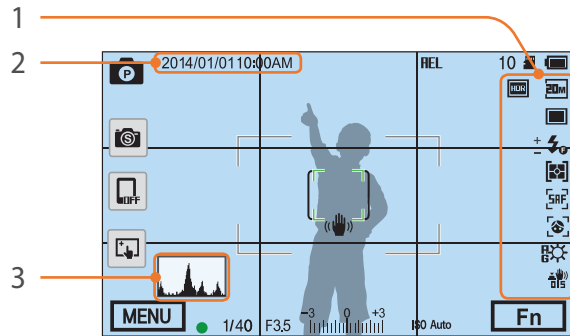

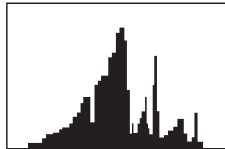
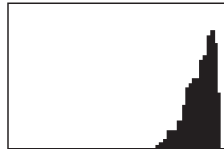
Anz.	Beschreibung
1	<p>Symbole Einstellen der Anzeige von Symbolen an der rechten Seite im Aufnahmemodus.</p>
2	<p>Datum und Uhrzeit Einstellung der Anzeige von Datum und Uhrzeit.</p>
3	<p>Histogramm Histogramm auf der Anzeige ein- und ausschalten.</p> <p>Info zum Histogramm Ein Histogramm ist eine Kurve, die die Helligkeitsverteilung eines Fotos darstellt. Ein links angeordnetes Histogramm kennzeichnet ein dunkles Foto. Ein rechts angeordnetes Histogramm kennzeichnet ein helles Foto. Die Höhe der Kurve bezieht sich auf die Farbinformationen. Die Kurve wird höher, wenn eine bestimmte Farbe häufiger vorkommt.</p> <div style="display: flex; justify-content: space-around; align-items: flex-end;"> <div style="text-align: center;">  <p>unzureichende Belichtung</p> </div> <div style="text-align: center;">  <p>ausgeglichene Belichtung</p> </div> <div style="text-align: center;">  <p>übermäßige Belichtung</p> </div> </div>

Tastenzuordnung

Sie können die Funktion ändern, die der benutzerdefinierten Taste oder der DIRECT LINK-Taste zugeordnet ist.

* Standard

Taste	Funktion
Benutzerdefiniert	<p>Die Funktion der benutzerdefinierten Taste einstellen.</p> <ul style="list-style-type: none"> • Bildvorschau*: Funktion für Vorschau der Schärfentiefe für den aktuellen Blendenwert ausführen. (S. 22) • One-Touch-Weißabgleich (Weißabgleich): Funktion für individuelle Weißabgleich-Anpassung ausführen. • One-Touch RAW +: Datei im RAW+JPEG-Format speichern. Drücken Sie die Taste erneut, um die Datei im JPEG-Format zu speichern. • Reset: Einige Einstellungen zurücksetzen. • AEL: Funktion für automatische Belichtungssperre ausführen. (Wenn Sie den [Auslöser] halb drücken, wird die Autofokussperre ausgeführt.) • AEL aktiv: Funktion zum Ausführen der automatischen Belichtungssperre nach der Aufnahme weiterhin ausführen. (Die Belichtung bleibt auch gesperrt, nachdem Sie eine Aufnahme gemacht haben.)
DIRECT LINK	<p>Die Funktion der DIRECT LINK-Taste einstellen. (AutoShare, MobileLink, Remote Viewfinder, Group Share, Baby Monitor, Auto-Backup, E-Mail, Soziale Netzwerke und Cloud, Samsung Link)</p>

NFC in Live-Ansicht

Aktivieren Sie auf einem NFC-fähigen Smartphone im Aufnahmemodus die NFC-Funktion und platzieren Sie die NFC-Antenne des Smartphones in der Nähe des NFC-Tags der Kamera, um AutoShare oder Remote Viewfinder zu starten. Diese Funktion wird von NFC-fähigen Smartphones mit dem Android-Betriebssystem unterstützt. Es wird empfohlen, die neueste Version zu verwenden. Diese Funktion ist auf iOS-Geräten nicht verfügbar.

MobileLink/NFC-Bildgröße

Stellen Sie die Fotogröße ein, um Fotos unter Verwendung der MobileLink- oder der NFC-Funktion auf ein Smartphone zu übertragen.

* Standard

Option	Beschreibung
Größe auf maximal 2 MB ändern	Wenn die Fotogröße über 3M beträgt, wird das Foto nach der Größenänderung auf 2M oder niedriger übertragen.
Original*	Das Foto wird in seiner Originalgröße übertragen.

Rasterlinien

Auswählen einer Führungslinie zum Erstellen einer Szene. (**Aus***, **4 X 4**, **3 X 3**, **Kreuz**, **Diagonal**)

AF-Anzeige

Schalten Sie das AF-Lämpchen ein, um in dunkler Umgebung einen besseren Autofokus zu erhalten. Der Autofokus funktioniert in dunkler Umgebung besser, wenn das AF-Lämpchen eingeschaltet ist.

Auto-Selbstporträt

Legen Sie diese Option fest, damit die Kamera automatisch eingeschaltet wird und in den Selbstporträt-Modus wechselt, wenn Sie das Display nach oben kippen. Im Selbstporträt-Modus sind der Timer (3 Sekunden) und die Optionen „One-Touch-Aufnahme“, „Gesichtserkennung“ und „Schönes Porträt“ automatisch aktiviert.

Einstellungen für die Objektivtastengeschwindigkeit

Zoomgeschwindigkeit für die Tasten des Power Zoom-Objektivs auf schnell, mittel oder langsam einstellen. Bei schneller Geschwindigkeit wird das Zoomgeräusch lauter und es ist zudem in den Videos zu hören. Diese Funktion ist nur verfügbar, wenn Sie das Power Zoom-Objektiv mit dem Objektivadapter anbringen.

Hier erfahren Sie, wie Sie Kameraeinstellungen konfigurieren.

So stellen Sie
Optionen für die
Einstellung ein:

Drücken Sie im Aufnahme- oder Wiedergabemodus [MENU]
→  → eine Option.



* Standard

Element	Beschreibung
Ton	<ul style="list-style-type: none"> • Systemlautstärke: Lautstärke einstellen oder Ton ausschalten. (Aus, Min., Mittel*, Max.) <div style="border: 1px solid #ccc; padding: 5px; margin: 5px 0;">  Die Kamera gibt beim Abspielen eines Videos oder der Anzeige einer Diashow auch dann Ton aus, wenn die Systemlautstärke auf Null eingestellt ist. </div> <ul style="list-style-type: none"> • AF-Ton: Ton, den die Kamera ausgibt, wenn der Auslöser zur Hälfte gedrückt wird, aktivieren oder deaktivieren. (Aus, Ein*) • Tastenton: Ton, den die Kamera beim Drücken von Tasten oder Berühren des Bildschirms ausgibt, aktivieren oder deaktivieren. (Aus, Ein*)
Schnellansicht	Zeitdauer für die Schnellansicht eines Fotos unmittelbar nach dem Fotografieren einstellen. (Aus, 1 Sek.* , 3 Sek. , 5 Sek. , Sperren)

* Standard

Element	Beschreibung
Anzeige einstellen	Passen Sie die Display-Helligkeit, die automatische Helligkeitseinstellung, die Displayfarbe oder den Neigungssensor an. <ul style="list-style-type: none"> • Display-Helligkeit: Displayhelligkeit manuell anpassen. • Auto. Helligkeit: Automatische Helligkeit ein- und ausschalten. (Aus, Ein*) • Displayfarbe: Sie können die Displayfarbe manuell anpassen. • Horizontale Kalibrierung: Den Neigungssensor kalibrieren. Sollte der Neigungssensor nicht eben ausgerichtet sein, legen Sie die Kamera auf eine ebene Oberfläche und befolgen Sie dann die Anweisungen auf dem Bildschirm. <div style="border: 1px solid #ccc; padding: 5px; margin: 5px 0;">  <ul style="list-style-type: none"> • Sie können im Wiedergabemodus nicht auf die Option Horizontale Kalibrierung zugreifen. • Sie können den Neigungssensor nicht im Hochformat kalibrieren. </div>
Display automatisch ausschalten	Einstellung der Anzeige-Ausschaltzeit. Das Display wird ausgeschaltet, wenn die Kamera eine bestimmte Zeit lang (einstellbar) nicht verwendet wird. (Aus, 30 Sek.* , 1 Min. , 3 Min. , 5 Min. , 10 Min.)



* Standard

Element	Beschreibung
Ausschaltautomatik	<p>Einstellung der Ausschaltzeit. Die Kamera wird ausgeschaltet, wenn sie für die eingestellte Zeitdauer nicht verwendet wird. (Aus, 1 Min.*, 3 Min., 5 Min., 10 Min., 30 Min.)</p> <div style="border: 1px solid #ccc; background-color: #f9f9f9; padding: 5px;">  <ul style="list-style-type: none"> Die Kamera behält die Ausschalt-Einstellung auch bei, wenn der Akku gewechselt wird. Ausschaltautomatik funktioniert unter Umständen nicht, wenn die Kamera mit einem Computer oder Fernsehgerät verbunden ist oder eine Diashow oder ein Video wiedergibt. </div>
Hilfsanleitung anzeigen	<p>Einstellung der Anzeige von Hilfetext für Menüs und Funktionen. (Aus, Ein*)</p> <div style="border: 1px solid #ccc; background-color: #f9f9f9; padding: 5px;">  <p>Drücken Sie [⏏], um den Hilfetext auszublenden.</p> </div>
Language	Einstellung der Displaysprache der Kamera.
Datum und Uhrzeit	<p>Datum, Uhrzeit, Datumsformat und Zeitzone einstellen und Datum auf Fotos drucken. (Zeitzone, Datum / Zeit einstellen, Datumstyp, Zeittyp, Aufdruck)</p> <div style="border: 1px solid #ccc; background-color: #f9f9f9; padding: 5px;">  <ul style="list-style-type: none"> Das Datum wird unten rechts auf die Fotos gedruckt. Einige Drucker drucken das Datum unter Umständen nicht einwandfrei. </div>

* Standard

Element	Beschreibung
Videoausgang	<p>Passendes Videoausgangssignal für das Land auswählen, wenn die Kamera an ein externes Videogerät wie etwa einen Monitor oder ein HDTV-Gerät angeschlossen wird.</p> <ul style="list-style-type: none"> NTSC: USA, Kanada, Japan, Korea, Taiwan, Mexiko, usw. PAL (unterstützt nur PAL B, D, G, H oder I): Australien, Österreich, Belgien, China, Dänemark, Finnland, Frankreich, Deutschland, England, Italien, Kuwait, Malaysia, Neuseeland, Singapur, Spanien, Schweden, Schweiz, Thailand, Norwegen usw.
Anynet+ (HDMI-CEC)	<p>Wenn die Kamera an ein HDTV-Gerät angeschlossen ist, das Anynet+ (HDMI-CEC) unterstützt, kann die Wiedergabefunktion der Kamera mit der Fernbedienung des Fernsehgeräts bedient werden.</p> <ul style="list-style-type: none"> Aus: Die Bedienung der Wiedergabefunktion der Kamera mit der Fernbedienung des Fernsehgeräts ist nicht möglich. Ein*: Die Bedienung der Wiedergabefunktion der Kamera mit der Fernbedienung des Fernsehgeräts ist möglich.
HDMI-Ausgabe	<p>Wenn die Kamera über ein HDMI-Kabel mit einem HDTV-Gerät verbunden ist, kann die Bildauflösung geändert werden.</p> <ul style="list-style-type: none"> NTSC: Automatisch*, 1080i, 720p, 480p, 576p (wird nur bei Auswahl von PAL aktiviert) <div style="border: 1px solid #ccc; background-color: #f9f9f9; padding: 5px;">  <p>Wenn das angeschlossene HDTV-Gerät die ausgewählte Auflösung nicht unterstützt, stellt die Kamera die nächstniedrigere Auflösung ein.</p> </div>

* Standard

Element	Beschreibung
Dateinummer	<p>Methode zur Nummerierung von Dateien und Ordern.</p> <ul style="list-style-type: none"> • Reset: Durch Anwendung der Rücksetzungsfunktion beginnt der nächste Dateiname mit 0001. • Serie*: Neue Dateinummern setzen die bestehende Nummernfolge fort, selbst wenn Sie eine neue Speicherkarte einsetzen, die Karte formatieren oder alle Fotos löschen. <div style="background-color: #f0f0f0; padding: 5px; margin-top: 10px;">  <ul style="list-style-type: none"> • Der erste Ordnername ist 100PHOTO, wenn Sie den Farbraum sRGB und die Standard-Dateinamensgebung gewählt haben. Der erste Dateiname ist SAM_0001. • Die Dateinamen-Nummer wird jeweils um 1 von SAM_0001 bis SAM_9999 erhöht. • Die Ordernummern werden um 1 von 100PHOTO bis 999PHOTO erhöht. • Pro Ordner lassen sich maximal 9.999 Dateien speichern. • Die Dateinummern werden gemäß den DCF-Richtlinien (Design rule for Camera File system) zugeordnet. • Wenn Sie einen Dateinamen ändern (beispielsweise auf einem Computer), kann die Kamera die Datei nicht mehr wiedergeben. </div>
Format	<p>Speicherkarte formatieren. Beim Formatieren werden alle vorhandenen Dateien, auch geschützte Dateien, gelöscht. (Nein*, Ja)</p> <div style="background-color: #f0f0f0; padding: 5px; margin-top: 10px;">  <p>Durch Verwendung einer Speicherkarte, die in einer Kamera einer anderen Marke, einem Speicherkartenleser oder einem Computer formatiert wurde, können Fehler auftreten. Formatieren Sie Speicherkarten daher unbedingt in der Kamera, bevor Sie damit fotografieren.</p> </div>

* Standard

Element	Beschreibung
Geräteinformationen	<p>Firmware-Version der Kamera und des Objektivs, Mac-Adresse und Netzwerkzertifizierungsnummer anzeigen oder Firmware aktualisieren.</p> <ul style="list-style-type: none"> • Firmware Aktualisierung: Aktualisieren Sie die Firmware für das Kameragehäuse oder -objektiv. (Gehäuse-Firmware, Objektiv-Firmware) <div style="background-color: #f0f0f0; padding: 5px; margin-top: 10px;">  <ul style="list-style-type: none"> • Sie können die Firmware aktualisieren, indem Sie die Kamera an einen Computer anschließen und i-Launcher aufrufen. Weitere Informationen finden Sie auf Seite 178. • Sie können eine Firmware-Aktualisierung nur mit einem voll geladenen Akku durchführen. Laden Sie den Akku vor der Firmware-Aktualisierung vollständig auf. • Bei der Aktualisierung der Firmware werden Benutzereinstellungen und Werte zurückgesetzt. (Datum, Uhrzeit, Sprache und Videoausgänge werden nicht geändert.) • Schalten Sie die Kamera nicht während der Aktualisierung aus. </div>

* Standard

Element	Beschreibung
WLAN-Sperre	<p>Legen Sie fest, dass eine PIN eingegeben werden muss, wenn die Kamera mit einem Smartphone verbunden wird.</p> <ul style="list-style-type: none"> • PIN: Geben Sie eine PIN ein, bevor Sie die Verbindung herstellen. • Keine*: Lassen Sie zu, dass eine Verbindung auch ohne Eingabe einer PIN hergestellt werden kann. <div style="background-color: #e0e0e0; padding: 10px; margin-top: 10px;">  <ul style="list-style-type: none"> • Verbindungen werden automatisch ohne PIN hergestellt, wenn Sie die NFC-Funktion verwenden. • Die PIN-Codes werden automatisch erstellt und nur erneuert, wenn Sie die Kameraeinstellungen zurücksetzen oder die Firmware aktualisieren. • Falls Sie bereits eine Verbindung zwischen Ihrer Kamera und einem Smartphone mit PIN-Überprüfung hergestellt haben, erfolgt die erneute Verbindungsherstellung automatisch. </div>
Reset	<p>Rücksetzung des Einrichtungsmenüs und der Aufnahmeoptionen auf die Werkseinstellungen. (Datum, Uhrzeit, Sprache und Einstellungen zur Videoausgabe werden nicht geändert.) (Nein*, Ja)</p>
Open-Source-Lizenz	<p>Open-Source-Lizenzen.</p>



Kapitel 6

Mit externen Geräten verbinden

Sie können die Kamera mit externen Geräten wie z. B. einem Computer oder HDTV-Gerät verbinden, um sie voll auszunutzen.

Dateien auf einem HDTV-Gerät anzeigen

Geben Sie Fotos oder Videos wieder, indem Sie Ihre Kamera über ein optional erhältliches HDMI-Kabel an ein HDTV-Gerät anschließen.

- 1 Drücken Sie im Aufnahme- oder Wiedergabemodus [MENU] →  → **HDMI-Ausgabe** → eine Option. (S. 154)
- 2 Schalten Sie die Kamera und das HDTV-Gerät aus.
- 3 Schließen Sie die Kamera mit einem optionalen HDMI-Kabel an das HDTV-Gerät an.

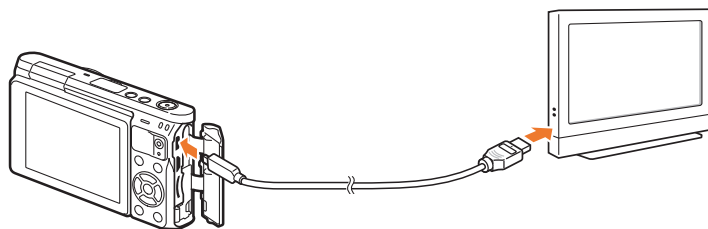

- 4 Schalten Sie Ihr HD-TV-Gerät ein und wählen Sie die HDMI-Videoquelle aus.

- 5 Schalten Sie die Kamera ein.

- Die Kamera wechselt automatisch in den Wiedergabemodus, wenn Sie sie an ein HD-TV-Gerät anschließen.

- 6 Mit den Kameratasten zeigen Sie Fotos an oder geben Videos wieder.



- Bei Verwendung des HDMI-Kabels können Sie die Kamera über das Anynet+(CEC)-Verfahren mit einem HDTV-Gerät verbinden.
- Mit den Anynet+(CEC)-Funktionen können Sie angeschlossene Geräte mit der Fernbedienung des Fernsehgeräts bedienen.
- Wenn das HDTV-Gerät Anynet+(CEC) unterstützt, wird das Fernsehgerät automatisch eingeschaltet, wenn es in Verbindung mit der Kamera verwendet wird. Diese Funktion steht nicht an allen HDTV-Geräten zur Verfügung.
- Die Kamera kann keine Fotos oder Videos aufnehmen, wenn es über ein HDMI-Kabel mit einem HDTV-Gerät verbunden ist.
- Bei Verbindung mit einem HDTV-Gerät sind einige der Wiedergabefunktionen der Kamera unter Umständen nicht verfügbar.
- Das Herstellen einer Verbindung zwischen der Kamera und einem HDTV-Gerät dauert je nach verwendeter Speicherkarte unterschiedlich lange. Da die Hauptfunktion einer Speicherkarte in der Erhöhung der Übertragungsgeschwindigkeit besteht, ist eine Speicherkarte mit hoher Übertragungsgeschwindigkeit nicht unbedingt schnell bei Ausführung von HDMI-Funktionen.

Dateien auf Ihren Computer übertragen

Sie können Dateien von einer Speicherkarte auf einen Computer übertragen, indem Sie die Kamera an einen PC anschließen.

Dateien auf einen Computer mit Windows-Betriebssystem übertragen

Kamera als Wechseldatenträger anschließen

Sie können Dateien übertragen, indem Sie die Kamera als Wechseldatenträger an einen Computer anschließen. Öffnen Sie den Wechseldatenträger und übertragen Sie die Dateien an Ihren Computer.

- 1 Schalten Sie die Kamera aus.
- 2 Schließen Sie die Kamera mit dem USB-Kabel an einen Computer an.

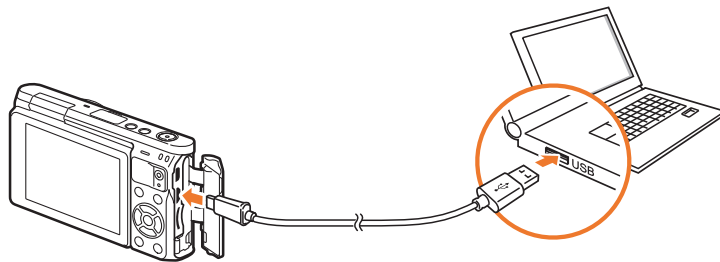

- Schließen Sie das kleinere Ende des USB-Kabels an Ihre Kamera an. Wenn Sie das Kabel falsch herum anschließen, können Dateien beschädigt werden. Der Hersteller übernimmt keine Verantwortung für Datenverluste.
- Wenn versucht wird, das USB-Kabel an den HDMI-Anschluss anzuschließen, funktioniert die Kamera unter Umständen nicht einwandfrei.

- 3 Schalten Sie die Kamera ein.
 - Die Kamera wird vom Computer automatisch erkannt.
- 4 Wählen Sie auf dem Computer **Arbeitsplatz** → **Wechseldatenträger** → **DCIM** → **100PHOTO** aus.
- 5 Wählen Sie die gewünschten Dateien aus und ziehen oder speichern Sie sie dann auf den Computer.

Verbindung zur Kamera trennen (für Windows XP)

Unter Windows Vista, Windows 7 und Windows 8 ist die Vorgehensweise zum Trennen der Verbindung mit der Kamera ähnlich.

- 1 Vergewissern Sie sich, dass keine Daten zwischen der Kamera und dem Computer übertragen werden.
 - Wenn das Statuslämpchen an der Kamera blinkt, erfolgt eine Datenübertragung. Warten Sie, bis das Statuslämpchen nicht mehr blinkt.
- 2 Klicken Sie unten rechts auf der Taskleiste des Computerbildschirms auf .
- 3 Klicken Sie in das Pop-upfenster.
- 4 Klicken auf das Dialogfeld zum sicheren Entfernen.
- 5 Ziehen Sie das USB-Kabel ab.



Dateien auf einen Mac-Computer übertragen



Mac OS 10.5 oder höher wird unterstützt.

- 1 Schalten Sie die Kamera aus.
- 2 Schließen Sie die Kamera mit dem USB-Kabel an einen Macintosh-Computer an.

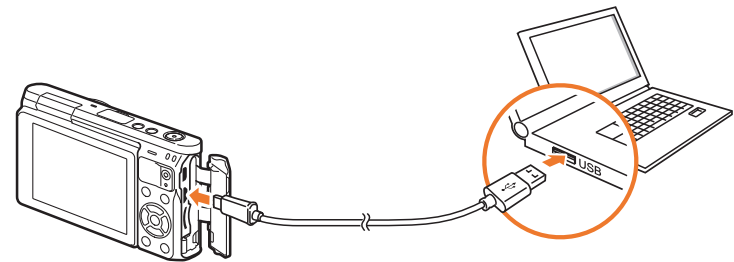

- Schließen Sie das kleinere Ende des USB-Kabels an Ihre Kamera an. Wenn Sie das Kabel falsch herum anschließen, können Dateien beschädigt werden. Der Hersteller übernimmt keine Verantwortung für Datenverluste.
- Wenn versucht wird, das USB-Kabel an den HDMI-Anschluss anzuschließen, funktioniert die Kamera unter Umständen nicht einwandfrei.

- 3 Schalten Sie die Kamera ein.
 - Der Computer erkennt die Kamera automatisch und zeigt ein Wechseldatenträgersymbol an.
- 4 Öffnen Sie den Wechseldatenträger.
- 5 Übertragen Sie Fotos oder Videos auf den Computer mit Mac-Betriebssystem.



Programme auf einem PC verwenden

Sie können Dateien mithilfe der bereitgestellten Programme ansehen und bearbeiten. Zudem können Sie die Dateien drahtlos an einen PC senden.

Programme von der mitgelieferten CD installieren

- 1 Legen Sie die Installations-CD in den PC ein.
- 2 Wählen Sie eine Sprache aus.
- 3 Wählen Sie ein zu installierendes Programm aus.
- 4 Folgen Sie den Anweisungen auf dem Bildschirm.
- 5 Klicken Sie auf **Exit**, um die Installation abzuschließen.

Beim Verwenden von i-Launcher verfügbare Programme

Element	Beschreibung
Firmware Upgrade	Sie können die Firmware der Kamera herunterladen.
PC Auto Backup	i-Launcher stellt einen Link zum Herunterladen des PC Auto Backup -Programms bereit, wenn die Kamera mit einem Computer verbunden wird. Mit der Kamera aufgenommene Fotos oder Videos können drahtlos an einen PC gesendet werden.

i-Launcher verwenden

i-Launcher ermöglicht Ihnen die Aktualisierung der Firmware Ihrer Kamera oder des Objektivs oder stellt einen Link zum Herunterladen des PC Auto Backup Programms zur Verfügung.

Anforderungen für Windows

Element	Anforderungen
CPU	Intel® Core™ 2 Duo 1,66 GHz oder schneller/ AMD Athlon X2 Dual-Core 2,2 GHz oder schneller
RAM	Mindestens 512 MB RAM (1 GB oder mehr empfohlen)
Betriebssystem*	Windows 7, Windows 8
Festplattenkapazität	250 MB oder mehr (1 GB oder mehr empfohlen)
Sonstiges	<ul style="list-style-type: none"> • CD-ROM-Laufwerk • 1024X768 Bildpunkte, mit 16-Bit-Farbanzeige kompatibler Monitor (1280X1024 Pixel, 32-Bit-Farbanzeige empfohlen) • USB 2.0-Anschluss • nVIDIA Geforce 7600GT oder höher/ ATI X1600-Serie oder höher • Microsoft DirectX 9.0c oder höher

* Es wird eine 32-Bit-Version von i-Launcher installiert, auch bei den 64-Bit-Versionen von Windows 7 und Windows 8.



- Bei den Anforderungen auf der folgenden Seite handelt es sich lediglich um Empfehlungen. Auch wenn der Computer die Anforderungen erfüllt, wird i-Launcher je nach Zustand des Computers möglicherweise nicht ordnungsgemäß ausgeführt.
- Wenn der Computer die Anforderungen nicht erfüllt, werden Videos unter Umständen nicht einwandfrei wiedergegeben.



Der Hersteller ist nicht haftbar für Schäden, die durch die Verwendung von ungeeigneten Computern wie etwa selbst zusammengebauten Computern entstehen.

Anforderungen für Mac OS

Element	Anforderungen
OS	Mac OS 10.5 oder höher (außer PowerPC)
RAM	Mindestens 256 MB RAM (512 MB oder mehr empfohlen)
Festplattenkapazität	Mindestens 110 MB
Sonstiges	USB 2.0-Anschluss, CD-ROM-Laufwerk

i-Launcher öffnen

Wählen Sie auf dem Computer **Hauptmenü** → **Alle Programme** → **Samsung** → **i-Launcher** → **Samsung i-Launcher** aus. Oder klicken Sie auf einem Computer mit Mac-Betriebssystem auf **Anwendungen** → **Samsung** → **i-Launcher**.

Firmware herunterladen

Klicken Sie im Samsung i-Launcher-Bildschirm auf **Firmware Upgrade**. Für weitere Informationen zum Aktualisieren der Firmware, siehe Seite 178.

PC Auto Backup-Programm herunterladen

Klicken Sie im Samsung i-Launcher-Bildschirm auf **PC Auto Backup**. Weitere Informationen zum Installieren des PC Auto Backup-Programms finden Sie auf Seite 134.

Adobe Photoshop Lightroom installieren

- 1 Legen Sie die Adobe Photoshop Lightroom-DVD-ROM in den PC ein.
- 2 Wählen Sie eine Sprache aus.
- 3 Folgen Sie den Anweisungen auf dem Bildschirm.

Adobe Photoshop Lightroom verwenden

Mit einer Kamera aufgenommene Fotos werden oft gemäß den Kameraeinstellungen zum Zeitpunkt der Aufnahme in das JPEG-Format umgewandelt und gespeichert. RAW-Dateien werden unverändert gespeichert, ohne in das JPEG-Format umgewandelt zu werden. Mit Adobe Photoshop Lightroom können Sie die Belichtung, den Weißabgleich, den Farbton, den Kontrast und die Farbe von Fotos kalibrieren. Sie können auch JPEG- oder TIFF- sowie RAW-Dateien bearbeiten. Weitere Informationen finden Sie in der Hilfe zum Programm.



- Abhängig davon, welche Version von Adobe Photoshop Lightroom Sie verwenden, können Sie RAW-Dateien möglicherweise nicht öffnen. Aktualisieren Sie das Programm in diesem Fall über die Adobe-Website.
- In Adobe Photoshop Lightroom werden Helligkeit, Farbe und andere Effekte des Bilds möglicherweise abweichend angezeigt. Dies liegt daran, dass die bei der Aufnahme angewendeten Original-Kameraeinstellungen und -optionen entfernt werden, damit das Bild in Adobe Photoshop Lightroom verarbeitet werden kann.



Kapitel 7

Anhang

Hier finden Sie Informationen über Fehlermeldungen, Pflege und Wartung der Kamera, Problembehandlung, technische Daten und optionales Zubehör.

Fehlermeldungen

°Wenn die nachstehenden Fehlermeldungen angezeigt werden, wenden Sie die folgenden Lösungsvorschläge an.

Fehlermeldungen	Lösungsvorschläge
Objektiv gesperrt	Das Objektiv ist gesperrt. Drehen Sie das Objektiv gegen den Uhrzeigersinn. (S. 48)
Kartenfehler	<ul style="list-style-type: none"> • Schalten Sie die Kamera aus und anschließend wieder ein. • Entnehmen Sie die Speicherkarte und setzen Sie sie wieder ein. • °Formatieren Sie die Speicherkarte.
Batt. schwach	Setzen Sie einen aufgeladenen Akku ein oder laden Sie den Akku auf.
Keine Bilddatei	Nehmen Sie Fotos auf oder setzen Sie eine Speicherkarte mit Fotos ein.
Gerät nicht angeschlossen.	Netzwerkverbindung getrennt, während Fotos auf unterstützte Geräte übertragen werden. Unterstütztes Gerät erneut auswählen.
Dateifehler	Löschen Sie die beschädigte Datei oder wenden Sie sich an eine Kundendienstzentrale.

Fehlermeldungen	Lösungsvorschläge
Speicher voll	Löschen Sie nicht benötigte Dateien oder setzen Sie eine neue Speicherkarte ein.
Übertragung fehlgeschlagen.	<ul style="list-style-type: none"> • Die Kamera konnte E-Mails oder andere Dateien nicht an andere Geräte senden. Versuchen Sie den Sendevorgang erneut. • Überprüfen Sie die Netzwerkverbindung und versuchen Sie es erneut.
Es konnte keine Aufnahme erstellt werden, da die Anzahl der Ordner und Dateien auf der Speicherkarte den maximalen Wert erreicht hat. Anzahl der Ordner zurücksetzen?	Dateinamen entsprechen nicht dem DCF-Standard. Befolgen Sie die Anweisungen auf dem Bildschirm, um die Ordernummer zurückzusetzen.
Error 00	Schalten Sie die Kamera aus und bringen Sie das Objektiv neu an. Wenn die Fehlermeldung weiterhin angezeigt wird, wenden Sie sich an eine Kundendienstzentrale.

Pflege und Wartung der Kamera

Kamera reinigen

Kameraobjektiv und Display

Verwenden Sie einen Pinsel, um Staub zu entfernen, und wischen Sie das Objektiv vorsichtig mit einem weichen Lappen ab. Bei Staubrückständen träufeln Sie etwas Objektivreinigungsflüssigkeit auf ein Stück Reinigungspapier und wischen das Objektiv damit vorsichtig sauber.

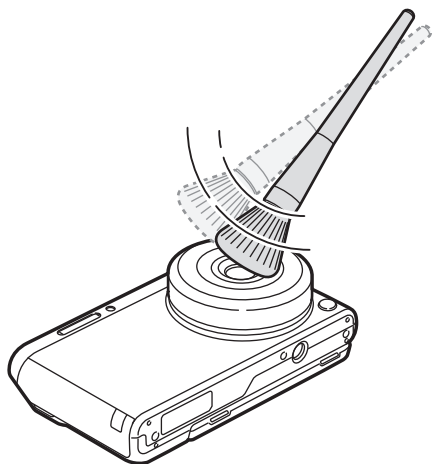

Bildsensor

Je nach Aufnahmebedingungen können auf den Fotos Staubkörner erscheinen, weil der Bildsensor Umwelteinflüssen ausgesetzt war. Hierbei handelt es sich um ein gängiges Problem, da überall, wo die Kamera eingesetzt wird, auch Staub vorhanden ist. Vermeiden Sie bei Verwendung des Blasebalgs den Kontakt mit dem Bildsensor.

Kameragehäuse

Wischen Sie das Gehäuse vorsichtig mit einem weichen, trockenen Tuch ab.



Verwenden Sie niemals Benzol, Verdünner oder Alkohol, um die Kamera zu reinigen. Derartige Lösungsmittel können die Kamera beschädigen oder zu Fehlfunktionen führen.

Kamera verwenden und aufbewahren

Orte, die für die Verwendung und Aufbewahrung der Kamera nicht geeignet sind

- Setzen Sie die Kamera keinen sehr niedrigen und sehr hohen Temperaturen aus.
- Verwenden Sie die Kamera nicht an Orten mit extremer Luftfeuchtigkeit oder drastischen Schwankungen der Luftfeuchtigkeit.
- Setzen Sie die Kamera nicht direkter Sonnenbestrahlung aus und bewahren Sie sie nicht an heißen, schlecht belüfteten Plätzen wie in einem Fahrzeug im Sommer auf.
- Schützen Sie die Kamera und das Display vor Stößen, grober Behandlung und starken Vibrationen, um schwere Beschädigungen zu vermeiden.
- Bewahren Sie die Kamera nicht in staubigen, schmutzigen, feuchten oder schlecht belüfteten Bereichen auf, damit die beweglichen Teile und inneren Komponenten keinen Schaden nehmen.
- Verwenden Sie die Kamera nicht in der Nähe von Kraftstoffen, brennbaren Materialien oder entzündlichen Chemikalien. Lagern und transportieren Sie entzündliche Flüssigkeiten, Gase oder explosive Materialien nicht am selben Ort wie die Kamera oder ihr Zubehör.
- Bewahren Sie die Kamera nicht an Plätzen auf, an denen sich Mottenkugeln befinden.

Verwendung an Stränden und Küsten

- Schützen Sie die Kamera vor Sand und Schmutz, wenn Sie sie an Stränden oder ähnlichen Orten nutzen.
- Die Kamera ist nicht wasserdicht. Fassen Sie Akku, Adapter oder Speicherkarte nicht mit feuchten Händen an. Die Bedienung der Kamera mit feuchten Händen kann zur Beschädigung der Kamera führen.

Längere Lagerung

- Wenn Sie die Kamera längere Zeit lagern möchten, bewahren Sie sie zusammen mit einem Feuchtigkeit absorbierenden Material wie Silica-Gel in einem verschlossenen Behälter auf.
- Mit der Zeit entladen sich nicht benutzte Akkus und müssen vor Gebrauch erneut geladen werden.
- Das aktuelle Datum und die aktuelle Uhrzeit können initialisiert werden, wenn die Kamera eingeschaltet wird, nachdem der Akku zuvor für einen längeren Zeitraum entnommen war.

Sorgsames Verwenden der Kamera in feuchten Umgebungen

Wenn Sie die Kamera aus einer kalten Umgebung in einen warmen Raum bringen, kann sich auf dem Objektiv oder den internen Bauteilen der Kamera Kondenswasser bilden. In einer solchen Situation sollten Sie die Kamera ausschalten und mindestens 1 Stunde warten. Bildet sich auf der Speicherkarte Kondenswasser, nehmen Sie die Speicherkarte aus der Kamera und warten Sie, bis die Feuchtigkeit verdunstet ist, bevor Sie die Speicherkarte wieder einsetzen.

Weitere Vorsichtsmaßnahmen

- Schwingen Sie die Kamera nicht am Trageriemen. Hierdurch können Sie sich selbst oder andere Personen verletzen oder die Kamera beschädigen.
- Bemalen Sie die Kamera nicht, weil Farbe bewegliche Teile blockieren und den einwandfreien Betrieb verhindern kann.
- Schalten Sie die Kamera aus, wenn sie nicht verwendet wird.
- Die Kamera enthält empfindliche Teile. Schützen Sie die Kamera vor Erschütterungen.
- Schützen Sie das Display vor externen Kräften, indem Sie es bei Nichtgebrauch in der Tasche lassen. Schützen Sie die Kamera vor Kratzern, indem Sie sie von Sand, scharfen Gegenständen und losen Münzen fernhalten.
- Verwenden Sie die Kamera nicht, wenn das Display gesprungen oder zerbrochen ist. Zerbrochenes Glas oder Kunststoff kann Verletzungen an Händen und Gesicht verursachen. Lassen Sie die Kamera in einer Kundendienstzentrale von Samsung reparieren.
- Legen Sie Kameras, Akkus, Ladegeräte und Zubehör nie in die Nähe von bzw. auf oder in Heizgeräte wie Mikrowellen, Öfen oder Heizkörper. Hitze kann bei diesen Geräten zu Verformungen oder Überhitzung führen. Dies kann ein Feuer oder eine Explosion verursachen.
- Setzen Sie das Objektiv keinem direkten Sonnenlicht aus, da der Bildsensor dadurch möglicherweise verfärbt wird oder anschließend nicht mehr richtig funktioniert.
- Schützen Sie das Objektiv vor Fingerabdrücken und Kratzern. Reinigen Sie das Objektiv mit einem weichen, sauberen und staubfreien Tuch.
- Bei Erschütterungen von außen kann es vorkommen, dass die Kamera sich ausschaltet. Dies geschieht zum Schutz der Speicherkarte. Schalten Sie die Kamera ein, um sie wieder zu verwenden.
- Die Kamera kann sich während der Verwendung erwärmen. Dies ist normal und hat keinen Einfluss auf die Nutzungsdauer oder Leistung der Kamera.
- Bei Verwendung der Kamera bei niedrigen Temperaturen dauert das Einschalten u. U. eine Weile, die Farben auf der Anzeige können vorübergehend verändert sein oder Nachbilder können vorkommen. Diese Zustände sind keine Fehlfunktionen und beheben sich von selbst, wenn die Kamera wieder in milderen Temperaturen verwendet wird.
- Farbe oder Metall außen an der Kamera können bei Personen mit empfindlicher Haut allergische Reaktionen, Juckreiz, Ekzeme oder Schwellungen verursachen. Sollten Symptome dieser Art bei Ihnen auftreten, verwenden Sie die Kamera nicht weiter und konsultieren Sie einen Arzt.
- Stecken Sie keine Fremdkörper in die Fächer, Steckplätze oder Zugangspunkte der Kamera. Schäden durch unsachgemäßen Gebrauch sind nicht von der Garantie abgedeckt.
- Lassen Sie keine Wartungs- oder Reparaturarbeiten durch unqualifizierte Personen an Ihrer Kamera zu und versuchen Sie nicht, diese selbst zu warten oder zu reparieren. Schäden, die aus unsachgemäßen Reparaturen oder Wartungen resultieren, sind nicht von Ihrer Garantie abgedeckt.

Informationen zu Speicherkarten

Unterstützte Speicherkarten

Dieses Produkt unterstützt microSD-, microSDHC- oder microSDXC-Speicherkarten.

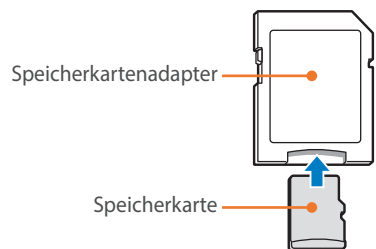





Setzen Sie die Speicherkarte in einen Speicherkartenadapter ein, um die Daten über einen Computer oder Speicherkartenleser einzulesen.



Speicherkartenkapazität

Die Speicherkartenkapazität richtet sich nach den Aufnahmeszenen oder Aufnahmebedingungen und kann variieren. Die folgenden Speicherkapazitäten basieren auf einer SD-Karte mit 2 GB.

	Größe	Qualität						
		Superfein	Fein	Normal	RAW	RAW + Superfein	RAW + Fein	RAW + Normal
Foto	20.0M (5472X3648)	160	290	398	55	35	44	48
	10.1M (3888X2592)	288	486	630	-	44	51	53
	5.9M (2976X1984)	435	679	835	-	49	54	56
	2.0M (1728X1152)	831	1.081	1.201	-	56	58	57
	Burst-Signal	489	743	899	-	-	-	-
	16.9M (5472X3080)	186	332	450	-	37	46	50
	7.8M (3712X2088)	355	577	730	-	48	52	55
	4.9M (2944X1656)	497	752	908	-	51	55	56
	2.1M (1920X1080)	1.546	2.804	3.847	-	60	62	63
	13.3M (3648X3648)	228	398	529	-	40	48	52
	7.0M (2640X2640)	385	616	771	-	48	53	55
	4.0M (2000X2000)	566	829	981	-	52	56	57
	1.1M (1024X1024)	2.779	4.690	6.085	-	62	63	64

Größe		Qualität	
		HQ	Normal
Video	 1920X1080 (30 fps)	Ca. 17'	Ca. 19' 51"
	 1280X720 (30 fps)	Ca. 23' 46"	Ca. 29' 38"
	 640X480 (30 fps)	Ca. 52' 57"	Ca. 69' 43"
	 Für Internet/E-Mail (30 fps)	-	Ca. 235' 48"

- Die genannten Werte wurden nicht unter Verwendung der Zoomfunktion gemessen.
- Die verfügbare Aufnahmedauer kann bei Verwendung des Zooms variieren.
- Es wurden mehrere Videos in Folge aufgenommen, um die Gesamtaufnahmedauer zu ermitteln.
- Die maximale Aufnahmezeit beträgt pro Datei 29 Minuten und 59 Sekunden.
- Die maximale Wiedergabezeit von Videos aus dem Ordner Für Internet/E-Mail beträgt 30 Sekunden pro Datei.

Vorsichtsmaßnahmen bei Verwendung von Speicherkarten

- Setzen Sie die Speicherkarten keinen sehr niedrigen oder sehr hohen Temperaturen aus (unter 0° C/32 °F oder über 40° C/104 °F). Extreme Temperaturbedingungen können zu Störungen der Speicherkarte führen.
- Setzen Sie eine Speicherkarte in der richtigen Ausrichtung ein. Durch Einsetzen einer falsch ausgerichteten Speicherkarte können die Kamera und die Speicherkarte beschädigt werden.
- Verwenden Sie keine Speicherkarten, die bereits von anderen Kameras oder auf einem Computer formatiert worden sind. Formatieren Sie die Speicherkarte erneut in dieser Kamera.
- Schalten Sie die Kamera aus, bevor Sie die Speicherkarte einsetzen oder entnehmen.
- Während das Lämpchen blinkt, dürfen Sie die Speicherkarte nicht entnehmen oder die Kamera ausschalten, weil die Daten dadurch beschädigt werden können.
- Wenn die Nutzungsdauer einer Speicherkarte abgelaufen ist, können keine Fotos mehr auf der Karte gespeichert werden. Verwenden Sie eine neue Speicherkarte.
- Verbiegen Sie Speicherkarten nicht, lassen Sie sie nicht fallen und setzen Sie sie keinen starken Stößen und keinem hohen Druck aus.
- Verwenden und lagern Sie Speicherkarten nicht in der Nähe starker Magnetfelder.
- Verwenden und lagern Sie Speicherkarten nicht in Bereichen mit hohen Temperaturen, hoher Luftfeuchtigkeit oder ätzenden Substanzen.

- Vermeiden Sie Kontakt von Speicherkarten mit Flüssigkeiten, Schmutz oder Fremdkörpern. Wenn die Speicherkarte verschmutzt ist, reinigen Sie sie vor dem Einsetzen in die Kamera mit einem weichen Tuch.
- Flüssigkeiten, Schmutz oder Fremdkörper dürfen nicht mit Speicherkarten oder dem Speicherkarteneinschub in Kontakt kommen. Dies kann zu Fehlfunktionen der Speicherkarten oder der Kamera führen.
- Wenn Sie eine Speicherkarte mit sich führen, verwenden Sie eine Tasche, um die Karte vor elektrostatischer Entladung zu schützen.
- Übertragen Sie wichtige Daten auf andere Medien wie eine Festplatte, CD oder DVD.
- Bei längerer Verwendung der Kamera kann die Speicherkarte sich erwärmen. Das ist normal und stellt keine Fehlfunktion dar.
- Verwenden Sie eine Speicherkarte, die die Standardanforderungen erfüllt.



Der Hersteller übernimmt keine Verantwortung für Datenverluste.

Informationen zum Akku

Verwenden Sie nur von Samsung zugelassene Akkus.

Technische Daten der Akkus

Element	Beschreibung
Modell*	B740AE/B740AC/B740AU/B740AK
Typ	Lithium-Ionen-Akku
Zellkapazität	2.330 mAh
Spannung	3,8 V
Ladedauer** (bei vollständig entladendem Akku)	Ca. 270 Min.

* Die Spezifikationen oder das Modell des Akkus können je nach Region unterschiedlich sein.

** Die o. g. Daten beziehen sich auf die Verwendung des mitgelieferten USB-Kabels und Netzteils. Beim Anschluss an einen Computer kann das Laden des Akkus länger dauern.



Unsachgemäßer oder fahrlässiger Umgang mit dem Akku kann zu Personenschäden oder Todesfällen führen. Beachten Sie zu Ihrer Sicherheit die nachstehenden Anweisungen für den richtigen Umgang mit dem Akku:

- Der Akku kann sich bei nicht sachgemäßem Umgang entzünden oder explodieren. Wenn Sie Verformungen, Risse oder andere Veränderungen des Akkus feststellen, verwenden Sie den Akku nicht weiter, sondern wenden Sie sich an den Hersteller.
- Verwenden Sie nur originale, vom Hersteller empfohlene Akkuladegeräte und laden Sie den Akku nur gemäß dem in diesem Benutzerhandbuch beschriebenen Verfahren.
- Bringen Sie den Akku nicht in die Nähe von Heizvorrichtungen oder in übermäßig warme Umgebungen wie beispielsweise in ein geschlossenes Fahrzeug im Sommer.
- Legen Sie den Akku niemals in ein Mikrowellengerät.
- Lagern und verwenden Sie den Akku nicht an warmen, feuchten Orten wie einer Sauna oder Duschkabine.
- Lassen Sie das Gerät nicht für längere Zeit auf brennbaren Unterlagen wie Betten, Teppichen oder Heizdecken liegen.
- Lassen Sie das eingeschaltete Gerät nicht für längere Zeit in einer abgeschlossenen Umgebung liegen.
- Achten Sie darauf, dass die Akkuanschlüsse nicht mit Metallgegenständen wie Halsketten, Münzen, Schlüsseln oder Uhren in Kontakt kommen.
- Verwenden Sie als Ersatz nur vom Hersteller empfohlene Original-Lithium-Ionen-Akkus.

- Zerlegen Sie den Akku nicht und stechen Sie nicht mit spitzen Gegenständen hinein.
- Setzen Sie den Akku nicht hohen Druckkräften aus.
- Setzen Sie den Akku nicht starken Erschütterungen wie Stürzen aus der Höhe aus.
- Setzen Sie den Akku keinen Temperaturen über 60° C (140 °F) aus.
- Achten Sie darauf, dass der Akku nicht mit Feuchtigkeit oder Flüssigkeiten in Kontakt kommt.
- Der Akku darf keiner übermäßigen Wärme wie Sonnenbestrahlung, Feuer und dergleichen ausgesetzt werden.

Richtlinien zur Entsorgung

- Entsorgen Sie den Akku sorgfältig.
- Werfen Sie den Akku niemals in ein Feuer.
- Die Vorschriften zur Entsorgung können sich je nach Land oder Region unterscheiden. Entsorgen Sie den Akku gemäß den örtlichen oder staatlichen Vorschriften.

Richtlinien zum Laden des Akkus

Laden Sie den Akku ausschließlich wie in diesem Benutzerhandbuch beschrieben. Der Akku kann sich bei unsachgemäßem Laden entzünden oder explodieren.

Nutzungsdauer der Akkus

Aufnahmemodus	Durchschnittszeit / Zahl der Fotos
Fotos	<ul style="list-style-type: none">• Ca. 325 Min./Ca. 650 Fotos (Wenn Sie ein 9-mm-Objektiv anbringen und den internen Blitz verwenden.)• Ca. 265 Min./Ca. 530 Fotos (Wenn Sie ein 9-27-mm-Objektiv anbringen und den externen Blitz verwenden.)
Videos	Ca. 190 Min. (Videos mit einer Auflösung von 1920X1080 und 30 fps.)

- Die obigen Werte basieren auf den Teststandards der CIPA. Ihre Ergebnisse können je nach der tatsächlichen Verwendung davon abweichen.
- Die verfügbare Aufnahmezeit hängt vom Hintergrund, vom Aufnahmeintervall sowie von den Nutzungsbedingungen ab.
- Es wurden mehrere Videos in Folge aufgenommen, um die Gesamtaufnahmedauer zu ermitteln.

Warnhinweis bei entladem Akku

Wenn der Akku vollständig entladen ist, wird das Akkusymbol rot dargestellt und die Meldung „**Batt. schwach**“ wird angezeigt.

Hinweise zur Verwendung von Akkus

- Vermeiden Sie sehr niedrige und sehr hohe Temperaturen bei Akkus (unter 0° C/32 °F oder über 40° C/104 °F). Extreme Temperaturbedingungen können die Ladekapazität von Akkus reduzieren.
- Bei längerer Verwendung der Kamera kann sich der Bereich um das Akkufach erwärmen. Dadurch wird die normale Nutzung der Kamera nicht beeinträchtigt.
- Ziehen Sie nicht am Netzkabel, um den Stecker von der Steckdose zu trennen, da dies einen Brand oder einen elektrischen Schlag verursachen kann.
- Bei Temperaturen von unter 0° C/32 °F sind möglicherweise die Kapazität des Akkus und die Akkulebensdauer beeinträchtigt.
- Die Kapazität des Akkus kann bei niedrigen Temperaturen abnehmen, normalisiert sich aber bei normalen Temperaturen wieder.
- Nehmen Sie die Akkus aus der Kamera, wenn Sie sie für längere Zeit lagern möchten. Eingelegte Akkus können mit der Zeit auslaufen oder korrodieren und dadurch schwere Schäden an der Kamera verursachen. Ein längeres Aufbewahren der Kamera mit eingesetztem Akku kann zum Entleeren des Akkus führen. Unter Umständen ist es nicht möglich, einen komplett entladenen Akku wiederaufzuladen.
- Wenn Sie die Kamera längere Zeit nicht verwenden (mindestens 3 Monate), überprüfen Sie den Akku und laden Sie ihn regelmäßig auf. Wenn sich der Akku kontinuierlich entlädt, vermindert sich möglicherweise seine Kapazität und Lebensdauer. Dies kann zu Fehlfunktionen am Gerät, einem Brand oder einer Explosion führen.

Vorsichtsmaßnahmen bei Verwendung von Akku

Schützen Sie Akkus, Ladegeräte und Speicherkarten vor Beschädigungen.

Vermeiden Sie Kontakt der Batterien mit Metallteilen, da auf diese Weise eine stromführende Verbindung zwischen den Plus- und Minusklemmen der Batterie hergestellt werden kann, die zu vorübergehender oder dauerhafter Beschädigung der Batterie führen oder ein Feuer oder einen elektrischen Schlag verursachen kann.

Hinweise zum Laden des Akkus

- Wenn das Statuslämpchen nicht leuchtet, stellen Sie sicher, dass der Akku richtig eingesetzt ist.
- Wenn die Kamera beim Laden eingeschaltet ist, wird der Akku unter Umständen nicht vollständig aufgeladen. Schalten Sie die Kamera vor dem Laden des Akkus aus.
- Verwenden Sie die Kamera nicht, während der Akku aufgeladen wird. Dadurch kann ein Brand oder elektrischer Schlag verursacht werden.
- Ziehen Sie nicht am Netzkabel, um den Stecker von der Steckdose zu trennen, da dies einen Brand oder einen elektrischen Schlag verursachen kann.
- Laden Sie den Akku mindestens 10 Minuten, bevor Sie die Kamera einschalten.
- Wenn Sie die Kamera bei leerem Akku an eine externe Stromquelle anschließen, schaltet sich die Kamera bei Verwendung von Funktionen aus, für die viel Strom erforderlich ist. Laden Sie den Akku auf, um die Kamera ordnungsgemäß betreiben zu können.
- Wenn Sie das Stromkabel erneut anschließen, wenn der Akku voll aufgeladen ist, leuchtet das Statuslämpchen für ca. 30 Minuten.
- Durch Verwendung des Blitzlichts oder Aufzeichnung von Videos erschöpft sich der Akku rasch. Laden Sie den Akku auf, bis das rote Statuslämpchen erlischt.
- Wenn das Statuslämpchen rot blinkt, schließen Sie das Kabel erneut an oder entnehmen Sie den Akku und setzen Sie ihn erneut ein.
- Wenn Sie den Akku laden, während das Kabel überhitzt oder die Temperatur zu hoch ist, blinkt das Statuslämpchen unter Umständen rot. Das Aufladen beginnt erst, wenn der Akku abgekühlt ist.
- Das Überladen von Akkus kann deren Lebensdauer beeinträchtigen. Trennen Sie das Kabel von der Kamera, wenn der Aufladevorgang abgeschlossen ist.
- Knicken Sie das Netzkabel nicht und legen Sie keine schweren Gegenstände darauf. Dadurch könnte das Kabel beschädigt werden.

Hinweise zum Laden bei Anschluss an einen Computer

- Verwenden Sie nur das mitgelieferte USB-Kabel.
- Der Akku wird möglicherweise nicht ordnungsgemäß geladen, wenn:
 - Sie einen USB-Hub verwenden.
 - Andere USB-Geräte an den Computer angeschlossen sind.
 - Sie das Kabel an den Anschluss auf der Vorderseite des Computers anschließen.
 - Der USB-Anschluss des Computers nicht den Standardwert für die Ausgangsleistung unterstützt (5 V, 500 mA).

Behandeln und entsorgen Sie Akkus und Ladegeräte mit Sorgfalt

- Werfen Sie Akkus niemals ins Feuer. Entsorgen Sie verbrauchte Akkus entsprechend den geltenden örtlichen Bestimmungen.
- Legen Sie weder Akkus noch die Kamera auf oder in Heizgeräte wie Mikrowellen, Öfen oder Heizkörper. Akkus können dadurch überhitzen und explodieren.



Aktualisieren der Firmware

Schließen Sie die Kamera an den Computer an und aktualisieren Sie die Firmware Ihrer Kamera oder Ihres Objektivs.



- Sie können eine Firmware-Aktualisierung nur mit einem voll geladenen Akku durchführen. Laden Sie den Akku vor der Firmware-Aktualisierung vollständig auf.
- Bei der Aktualisierung der Firmware werden Benutzereinstellungen und Werte zurückgesetzt. (Datum, Uhrzeit, Sprache und Videoausgänge werden nicht geändert.)
- Schalten Sie die Kamera nicht während der Aktualisierung aus.

1 Schalten Sie die Kamera aus.

2 Schließen Sie die Kamera mit dem USB-Kabel an einen Computer an.

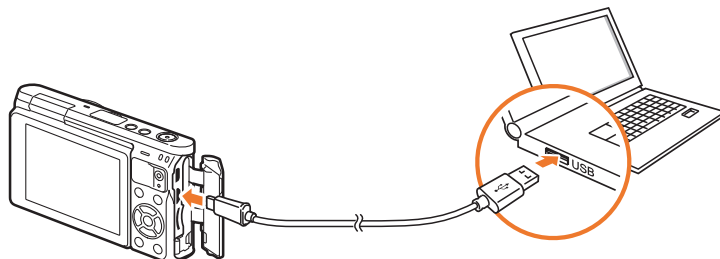

- Schließen Sie das kleinere Ende des USB-Kabels an Ihre Kamera an. Wenn Sie das Kabel falsch herum anschließen, können Dateien beschädigt werden. Der Hersteller übernimmt keine Verantwortung für Datenverluste.
- Wenn versucht wird, das USB-Kabel an den HDMI-Anschluss anzuschließen, funktioniert die Kamera unter Umständen nicht einwandfrei.

3 Schalten Sie die Kamera ein.

4 Wählen Sie auf dem Computer **i-Launcher** → **Firmware Upgrade** aus.

5 Befolgen Sie die Anweisungen auf dem Bildschirm, um die Kamera-Firmware herunterzuladen.

- Sie können die Firmware Ihrer Kamera oder Ihres Objektivs herunterladen.

6 Schalten Sie die Kamera aus, wenn der Download abgeschlossen ist.

7 Ziehen Sie das USB-Kabel ab.

8 Schalten Sie die Kamera ein.

9 Drücken Sie [MENU] →  → **Geräteinformationen** → **Software-Aktualisierung** → **Gehäuse-Firmware** oder **Objektiv-Firmware**.

10 Wählen Sie **Ja** aus einem Pop-up-Fenster auf der Kamera an, um die Firmware zu aktualisieren.

Bevor Sie sich an eine Kundendienstzentrale wenden

Wenn Sie Probleme mit dem Gerät haben, versuchen Sie erst die hier genannten Lösungen, bevor Sie sich an den Kundendienst wenden.



Wenn Sie die Kamera einer Kundendienstzentrale übergeben, übergeben Sie auch die anderen Komponenten wie Speicherkarte und Akku, die zur Fehlfunktion beigetragen haben können.

Problem	Lösungsvorschläge
Die Kamera lässt sich nicht einschalten	<ul style="list-style-type: none"> • Stellen Sie sicher, dass der Akku eingesetzt ist. • Stellen Sie sicher, dass der Akku richtig eingesetzt ist. • Laden Sie den Akku auf.
Die Kamera schaltet sich plötzlich aus	<ul style="list-style-type: none"> • Laden Sie den Akku auf. • Die Kamera befindet sich möglicherweise im automatischen Abschaltmodus oder das Display schaltet sich automatisch aus. (S. 154) • Die Kamera hat sich unter Umständen aufgrund von übermäßiger Wärme automatisch ausgeschaltet, um Schäden an der Speicherkarte zu verhindern. Schalten Sie die Kamera erneut ein.
Die Kamera verliert rasch an Akkuleistung	<ul style="list-style-type: none"> • Der Akku kann bei niedrigen Temperaturen (unter 0° C/32 °F) schneller leer werden. Halten Sie den Akku warm, indem Sie ihn in Ihre Tasche stecken. • Durch Verwendung des Blitzlichts oder Aufzeichnung von Videos erschöpft sich der Akku rasch. Laden Sie den Akku gegebenenfalls auf. • Akkus sind Verbrauchsteile, die nach gewisser Zeit ersetzt werden müssen. Erwerben Sie einen neuen Akku, wenn sich die Akkuleistung schnell erschöpft.

Problem	Lösungsvorschläge
Fotografieren ist nicht möglich	<ul style="list-style-type: none"> • Der verfügbare Speicherplatz auf der Speicherkarte reicht nicht aus. Löschen Sie nicht benötigte Dateien oder setzen Sie eine neue Speicherkarte ein. • Formatieren Sie die Speicherkarte. • Die Speicherkarte ist defekt. Erwerben Sie eine neue Speicherkarte. • Stellen Sie sicher, dass die Kamera eingeschaltet ist. • Laden Sie den Akku auf. • Stellen Sie sicher, dass der Akku richtig eingesetzt ist.
Die Kamera reagiert nicht mehr	Entnehmen Sie den Akku und setzen Sie ihn wieder ein.
Die Kamera erwärmt sich	Die Kamera kann sich während der Verwendung erwärmen. Dies ist normal und hat keinen Einfluss auf die Nutzungsdauer oder Leistung der Kamera.
Der Blitz wird unerwartet ausgelöst	Der Blitz kann durch statische Elektrizität ausgelöst werden. Dies ist keine Fehlfunktion der Kamera.
Der Blitz funktioniert nicht	<ul style="list-style-type: none"> • Die Blitzoption ist evtl. auf Aus eingestellt. (S. 90) • In einigen Modi kann der Blitz nicht verwendet werden.
Datum und Uhrzeit sind falsch	Stellen Sie Datum und Uhrzeit im Menü  ein. (S. 154)
Das Display oder die Tasten funktionieren nicht	Entnehmen Sie den Akku und setzen Sie ihn wieder ein.

Problem	Lösungsvorschläge
Die Speicherkarte funktioniert nicht	<ul style="list-style-type: none"> • Schalten Sie die Kamera aus und anschließend wieder ein. • Entnehmen Sie die Speicherkarte und setzen Sie sie anschließend wieder ein. • Formatieren Sie die Speicherkarte. <p>Weitere Informationen finden Sie unter „Vorsichtsmaßnahmen bei Verwendung von Speicherkarten“. (S. 172)</p>
Ihr Fernsehgerät oder Computer kann keine Fotos und Videos anzeigen, die auf einer microSDXC-Speicherkarte gespeichert sind.	<p>microSDXC-Speicherkarten verwenden das exFAT-Dateisystem. Das externe Gerät muss mit dem exFAT-Dateisystem kompatibel sein, damit die Kamera an das Gerät angeschlossen werden kann.</p>
Ihr Computer erkennt keine microSDXC-Speicherkarte.	<p>microSDXC-Speicherkarten verwenden das exFAT-Dateisystem. Zur Verwendung von microSDXC-Speicherkarten auf einem Windows XP-Computer laden Sie den exFAT-Dateisystemtreiber von der Microsoft-Website herunter und aktualisieren ihn.</p>
Dateien lassen sich nicht anzeigen	<p>Wenn Sie den Namen einer Datei ändern, kann die Kamera die Datei möglicherweise nicht abspielen (der Name der Datei muss dem DCF-Standard entsprechen). In dieser Situation sollten Sie die Dateien auf einem Computer anzeigen.</p>

Problem	Lösungsvorschläge
Das Foto wirkt unscharf oder verzerrt	<ul style="list-style-type: none"> • Stellen Sie sicher, dass sich die eingestellte Fokusooption für die Aufnahme eignet. • Verwenden Sie ein Stativ, damit die Kamera ruhig steht. • Stellen Sie sicher, dass das Objektiv sauber ist. Reinigen Sie gegebenenfalls das Objektiv. (S. 167)
Die Farben auf dem Foto passen nicht zur tatsächlichen Szene	<p>Ein falscher Weißabgleich kann zu unrealistisch wirkenden Farben führen. Passen Sie die Einstellung für den Weißabgleich an die jeweilige Lichtquelle an. (S. 72)</p>
Das Foto ist zu hell oder zu dunkel.	<p>Das Foto ist überbelichtet oder unterbelichtet.</p> <ul style="list-style-type: none"> • Stellen Sie den Blendenwert oder die Verschlusszeit ein. • Stellen Sie die ISO-Empfindlichkeit ein. (S. 71) • Blitz ein- oder ausschalten. (S. 90) • Passen Sie den Belichtungswert an. (S. 97)
Die Fotos sind verzerrt	<p>Bei dieser Kamera können bei Aufnahmen mit einem Weitwinkelobjektiv geringfügige Verzerrungen auftreten. Das ist normal und bedeutet keine Fehlfunktion.</p>
Auf dem Foto sind horizontale Linien zu sehen	<p>Dies ist der Fall, wenn das Motiv bei Kunstlicht oder mit einer Quecksilberdampf Lampe als Lichtquelle aufgenommen wird. Wählen Sie eine lange Verschlusszeit aus oder legen Sie den Aufnahmemodus auf Automatisch fest.</p>

Problem	Lösungsvorschläge
Der Wiedergabebildschirm erscheint nicht auf dem angeschlossenen externen Gerät	<ul style="list-style-type: none"> • Das HDMI-Kabel muss richtig an den externen Monitor angeschlossen sein. • Stellen Sie sicher, dass die Aufzeichnung auf der Speicherkarte richtig erfolgte.
Der Computer erkennt die Kamera nicht	<ul style="list-style-type: none"> • Stellen Sie sicher, dass das USB-Kabel richtig angeschlossen ist. • Stellen Sie sicher, dass die Kamera eingeschaltet ist. • Stellen Sie sicher, dass Sie ein unterstütztes Betriebssystem verwenden.
Der Computer unterbricht beim Übertragen von Dateien die Verbindung zur Kamera	Die Datenübertragung wurde eventuell durch statische Elektrizität gestört. Ziehen Sie das USB-Kabel ab und schließen Sie es wieder an.
i-Launcher funktioniert nicht ordnungsgemäß	<ul style="list-style-type: none"> • Beenden Sie i-Launcher und starten Sie das Programm neu. • Je nach den Spezifikationen und der Betriebsumgebung des Computers wird das Programm unter Umständen nicht automatisch gestartet. Klicken Sie in diesem Fall auf dem Computer (Windows) auf Hauptmenü → Alle Programme → Samsung → i-Launcher → Samsung i-Launcher. (Öffnen Sie unter Windows 8 die Startseite und wählen Sie dann Alle Apps → Samsung i-Launcher.) Oder klicken Sie auf einem Computer mit Mac-Betriebssystem auf Anwendungen → Samsung → i-Launcher.

Problem	Lösungsvorschläge
Der Autofokus funktioniert nicht	<ul style="list-style-type: none"> • Das Motiv ist nicht scharfgestellt. Wenn sich das Motiv außerhalb des AF-Bereichs befindet, bringen Sie es in den AF-Bereich und halten Sie den [Auslöser] zur Hälfte gedrückt. • Das Motiv ist zu nah. Entfernen Sie sich vom Motiv und fotografieren Sie dann.
Das Objektiv funktioniert nicht	<ul style="list-style-type: none"> • Überprüfen Sie, ob das Objektiv richtig angebracht ist. • Nehmen Sie das Objektiv von der Kamera ab und bringen Sie es wieder an.
Ein externes Blitzlicht funktioniert nicht	Überprüfen Sie, ob der externe Blitz ordnungsgemäß am Anschluss für den externen Blitz angebracht ist.
Beim Einschalten der Kamera wird der Bildschirm zur Einstellung von Datum und Uhrzeit angezeigt	<ul style="list-style-type: none"> • Stellen Sie das Datum und die Uhrzeit erneut ein. • Dieser Bildschirm wird angezeigt, wenn die interne Stromquelle der Kamera vollständig entladen ist. Setzen Sie einen vollständig aufgeladenen Akku ein und lassen Sie die Kamera mindestens 72 Stunden ausgeschaltet, damit die interne Stromquelle wieder aufgeladen wird.

Technische Daten der Kamera

Bildsensor	
Typ	BSI CMOS
Sensorgroße	13,2 X 8,8 mm
Effektive Pixel	Ca. 20,5 Megapixel
Gesamtpixel	Ca. 20,9 Megapixel
Farbfilter	RGB-Primärfarbenfilter
Objektivanschluss	
Typ	Samsung NX-M-Fassung
Verfügbares Objektiv	Samsung NX-M-Objektive
Bildstabilisierung	
Typ	Objektivverschiebung (je nach Objektiv)
Modus	Aus/Modus 1/Modus 2
Korrektur der Objektivverzerrung	
Aus/An (je nach Objektiv)	
i-Function	
Unterstützt (je nach Objektiv)	

Anzeige	
Typ	TFT-LCD mit Touchscreen (Steuerung des Touchscreens vom Typ C aktiviert)
Größe	Ca. 75,2 mm (3,0")
Auflösung	HVGA (320X480), 460,8 k Punkte
Sichtfeld	Ca. 100 %
Winkel	Nach oben: 180°
Benutzerdefinierte Anzeige	Rasterlinien, Symbole, Histogramm, Neigungssensor
Scharfeinstellung	
Typ	AF-Kontrast
Scharfeinstellung	<ul style="list-style-type: none"> • Auswahl: 1 Punkt (freie Auswahl) • Multi: Normal 21 Punkte, Makro 35 Punkte • Gesichtserkennung: Max. 10 Gesichter • Motiv-Tracking-AF
Modus	Einzelbild AF, Kontinuierlich AF, Manueller Fokus, Touch-AF und Verschluss
AF-Licht	Grüne LED

Verschluss	
Typ	Elektronischer Verschluss
Geschwindigkeit	<ul style="list-style-type: none"> • Automatisch: 1/16.000–1/4 Sek. • Manuell: 1/16.000–30 Sek. (1/3 EV-Sch.) • Bulb (Zeitlimit: 4 Min.)
Belichtung	
System der Belichtungsmessung	TTL 221 (17X13) Mehrfeldmessung
	Belichtungsmessung: Multi, Zentrum, Spot
	Bereich für Belichtungsmessung: EV 0–18 (ISO160 · 9 mm, F3.5)
Kompensation	±3 EV (1/3 EV-Sch.)
AE-Sperre	Taste „Benutzerdefiniert“
ISO-Äquivalent	Automatisch, 160, 200, 400, 800, 1600, 3200, 6400, 12800 (1 oder 1/3 EV-Sch.) * Automatische ISO-Einstellungen bis zu ISO 3200 wählbar. Sie können ISO 100 und 25600 auswählen.
Verschlussmodus	
Modus	Einzel, Serienbild, Burst-Signal (nur 5M), Timer, Belichtungsreihe (Autom. Belichtung, Weißabgleich, Bildassistent, Tiefe)
Serienbildaufnahme	6 fps * Die maximale Aufnahmegeschwindigkeit beträgt 6 Bilder pro Sekunde. Die Geschwindigkeit verringert sich nach ca. 11 Aufnahmen im JPEG-Format oder nach ca. 4 Aufnahmen im RAW-Format. (Variiert möglicherweise je nach den Spezifikationen der Speicherkarte.)

Belichtungsreihenaufnahme	Automatische Belichtungsreihe (±3 EV), Weißabgleichsreihe, Bildassistent-Reihe, Tiefenbelichtungsreihe
Selbstausröser	2–30 Sek. (1-Sekunden-Intervall)
Fernausröser	über Micro-USB-Anschluss (optional)
Blitz	
Typ	Integrierter Blitz
Modus	Intelligenter Blitz, Automatisch, Auto-Rote-Augen, Aufhellblitz, Aufhellblitz Rot, 1. Vorhang, 2. Vorhang, Aus
Leitzahl	4,9 (basierend auf ISO 160, 24 mm), 4 (basierend auf ISO 100, 24 mm)
Bildwinkel	24 mm (35 mm Filmäquivalent)
Synchronisierungsgeschwindigkeit	Weniger als 1/200 Sek.
Blitzbelichtungswert	-2–+2 EV (1/2 EV-Sch.)
Externer Blitz	Externer Samsung NX Mini-Blitz geeignet (SEF7A) (optional) Leitzahl: 8 (basierend auf ISO 160, 24 mm), 7 (basierend auf ISO 100, 24 mm)
Anschluss zur Synchronisierung	Anschluss für externen Blitz

Weißabgleich	
Modus	Auto-Weißabgleich, Tageslicht, Wolkig, Fluoreszierend weiß, Fluoreszierend NW, Fluoreszierend Tageslicht, Glühlampe, Blitz WA, Benutzerdefiniert, Farbtemperatur (Manuell)
Feinabstimmung	Gelb/Blau/Grün/Magenta jeweils 7 Stufen
Dynamikbereich	
Aus/Smart Range+/HDR	
Bildassistent	
Modus	Standard, Lebhaft, Porträt, Landschaft, Natur, Retro, Kühl, Ruhig, Klassisch, Custom1, Custom2, Custom3
Parameter	Farbe, Sättigung, Schärfe, Kontrast
Aufnahme	
Modus	Automatisch, Smart, Programm, Zeit-Automatik, Blenden-Automatik, Manuell
Smart-Modus	Schönes Porträt, Bestes Gesicht, Serienaufnahme, Kinderaufnahme, Landschaft, Makro, Essen, Party und in Gebäuden, Momentaufnahme, Farbfülle, Panorama, Wasserfall, Silhouette, Sonnenuntergang, Nacht, Feuerwerk, Leuchtspuren
Smart Filter	Vignettierung, Miniatur, Skizze, Fischauge

Größe	<ul style="list-style-type: none"> • JPEG (3:2): 20.0M (5472X3648), 10.1M (3888X2592), 5.9M (2976X1984), 5.0M (2736X1824) (nur Burst-Signal-Modus), 2.0M (1728X1152) • JPEG (16:9): 16.9M (5472X3080), 7.8M (3712X2088), 4.9M (2944X1656), 2.1M (1920X1080) • JPEG (1:1): 13.3M (3648X3648), 7.0M (2640X2640), 4.0M (2000X2000), 1.1M (1024X1024) • RAW: 20.0M (5472X3648)
Qualität	Superfein, Fein, Normal, RAW, RAW + Superfein, RAW + Fein, RAW + Normal
RAW-Standard	SRW (ver.3.0.0)
Farbraum	sRGB, Adobe RGB
Video	
Typ	MP4 (H.264)
Format	Video: H.264, Ton: AAC
AE-Modus für Video	Programm, Zeit-Automatik, Blenden-Automatik, Manuell
Videoclip	Audio ein/aus (Aufnahmedauer: Max. 29' 59")
Smart Filter	Vignettierung, Miniatur, Skizze, Fischauge

Größe	1920X1080, 1280X720, 640X480, 320X240 (Für Internet/E-Mail)
Bildfrequenz	30 fps
Multi-Bewegung	x0.25 (nur 640X480, 320X240), x1, x5, x10, x20
Qualität	HQ, Normal
Ton	Mono
Bearbeiten	Standbildaufnahme, Schneiden
Wiedergabe	
Typ	Einzelbild, Miniaturbild (15/28), Diashow, Video
Bearbeiten	Smart Filter, Ausschneiden, Größe ändern, Drehen, Gesichtsretusche, Helligkeit, Kontrast, Auto-Anpassung, Sättigung, RGB-Anpassung, Farbtemperatur, Belichtung
Smart Filter	Vignettierung, Miniatur, Soft-Fokus, Skizze, Fischauge, Klassisch, Retro, Ölgemälde, Cartoon, Tuschgemälde, Cross-Filter, Tunneleffekt

Speicher	
Medien	Externer Speicher (optional)*: microSD-Karte (2 GB garantiert), microSDHC-Karte (bis zu 32 GB garantiert), microSDXC-Karte (bis zu 64 GB garantiert) * Klasse 6 oder höher wird empfohlen
Dateiformat	RAW (SRW (ver.3.0.0)), JPEG (EXIF 2.3), MP4 (Video), DCF
Drahtloses Netzwerk	
Typ	IEEE 802.11b/g/n
Funktion	AutoShare, Remote Viewfinder, MobileLink, Photo Beam, Auto-Backup, Samsung Link, Soziale Netzwerke und Cloud, E-Mail, Baby Monitor, Group Share
NFC	
Ja	
Schnittstelle	
Digitaler Ausgang	USB 2.0 (Micro-USB-Buchse)
Videoausgang	<ul style="list-style-type: none"> • NTSC, PAL (wählbar) • HDMI
Externer Auslöser	Ja
Gleichstromeingang	DC 5,0 V, 0,55 A über Micro-USB-Anschluss

Stromquelle

Typ

Akku: B740AE/B740AC/B740AU/B740AK
(2.330 mAh, 3,8 V)

* Die Spezifikationen oder das Modell des Akkus können je nach Region unterschiedlich sein.

Abmessungen (B x H x T)

110,4 x 61,9 x 22,5 mm

Gewicht

158 g (ohne Akku und Speicherkarte)

Betriebstemperatur

0–40 °C

Luftfeuchtigkeit während des Betriebs

5–85%

Software

i-Launcher, Adobe Photoshop Lightroom 5

* Technische Daten können im Sinne einer Leistungsverbesserung ohne Ankündigung geändert werden.

* Bei anderen Marken bzw. Produktbezeichnungen handelt es sich um Handelsbezeichnungen der jeweiligen Besitzer.



AP (Zugangspunkt, Access Point)

Ein Zugangspunkt ist ein Gerät, das Drahtlosgeräten die Verbindung zu einem kabelgebundenen Netzwerk ermöglicht.

Ad-hoc-Netzwerk

Ein Ad-hoc-Netzwerk ist eine temporäre Verbindung zum Austauschen von Dateien oder zum Teilen einer Internetverbindung und erfolgt zwischen Computern und Geräten.

AdobeRGB

Adobe RGB wird für gewerbliche Druckzwecke eingesetzt und verfügt über einen größeren Farbbereich als sRGB. Dieser größere Bereich von Farben hilft beim einfachen Bearbeiten von Fotos auf einem Computer.

AEB (Automatische Belichtungsreihe)

Bei Verwendung dieser Funktion nimmt die Kamera automatisch mehrere Bilder mit verschiedenen Belichtungswerten auf, um Sie dabei zu unterstützen, ein Bild mit korrekter Belichtung aufzunehmen.

AEL (automatische Belichtungssperre)

Mit diesen Funktionen können Sie den Bereich sperren, den Sie zur Berechnung der Belichtung verwenden möchten.

AF (Autofokus)

Ein System zum automatischen Fokussieren des Kameraobjektivs auf das Motiv. Die Kamera verwendet den Kontrast, um das Kameraobjektiv automatisch zu fokussieren.

AMOLED (Active-Matrix Organic Light-Emitting Diode)/ LCD (Liquid Crystal Display)

AMOLED ist ein sehr dünnes und leichtes, visuelles Display ohne Hintergrundbeleuchtung. LCD ist ein visuelles Display, das in der Unterhaltungselektronik häufig verwendet wird. Dieses Display benötigt eine separate Hintergrundbeleuchtung, beispielsweise CCFL oder LED, zur Wiedergabe von Farben.

Blende

Die Blende kontrolliert die Lichtmenge, die den Sensor der Kamera erreicht.

Verwacklungsunschärfe (verschwommenes Bild)

Wird die Kamera bewegt, während der Auslöser geöffnet ist, kann das ganze Bild verschwommen sein. Dies tritt häufiger bei einer langen Verschlusszeit auf. Vermeiden Sie ein Verwackeln, indem Sie die Empfindlichkeit erhöhen, den Blitz verwenden oder eine kürzere Verschlusszeit auswählen. Alternativ können Sie ein Stativ oder die OIS-Funktion zum Stabilisieren der Kamera verwenden.

Cloud Computing

Cloud Computing ist eine Technologie, die es Ihnen erlaubt, Daten auf Remoteservern zu speichern und diese mit einem Gerät mit Internetzugang zu nutzen.

Farbraum

Der Farbbereich, den die Kamera sehen kann.

Farbtemperatur

Die Farbtemperatur wird in Kelvin (K) gemessen und gibt den Farbton einer bestimmten Lichtquelle an. Mit steigender Farbtemperatur wird die Farbe der Lichtquelle zunehmend bläulicher. Mit sinkender Farbtemperatur wird die Farbe der Lichtquelle zunehmend rötlicher. Bei 5.500 ähnelt die Farbe der Lichtquelle der der Mittagssonne.

Bildgestaltung

Gestaltung in der Fotografie bedeutet, dass die Gegenstände auf dem Bild angeordnet werden. Das Befolgen der Drittel-Regel führt gewöhnlich zu einer guten Bildgestaltung.

DCF (Design rule for Camera File system)

Eine Spezifikation der JEITA (Japan Electronics and Information Technology Industries Association) zum Definieren eines Dateiformats und Dateisystems für Digitalkameras.

Schärfentiefe

Die Entfernung zwischen dem nächstgelegenen und dem entferntesten Punkt, zwischen denen die Motive auf einem Foto scharf dargestellt werden können. Die Schärfentiefe variiert je nach Blende, Brennweite und Entfernung zwischen Kamera und Motiv. Durch Auswahl einer kleineren Blende kann beispielsweise die Schärfentiefe erhöht und der Hintergrund eines Bildes unscharf dargestellt werden.

EV (Belichtungswert)

Alle Kombinationen von Verschlusszeit und Blende, die zu derselben Belichtung führen.

Belichtungsausgleich

Mit dieser Funktion können Sie den von der Kamera gemessenen Belichtungswert schnell schrittweise anpassen, um die Belichtung Ihrer Fotos zu verbessern.

EXIF (austauschbares Bilddateiformat)

Eine Spezifikation der JEIDA (Japan Electronic Industries Development Association) zum Definieren eines Bilddateiformats für Digitalkameras.

Belichtung

Die Lichtmenge, die den Sensor der Kamera erreicht. Die Belichtung wird durch eine Kombination aus Verschlusszeit, Blendenwert und ISO-Empfindlichkeit gesteuert.

Blitz

Eine kurze blitzartige Beleuchtung, die dabei hilft, bei schwachem Licht eine ausreichende Belichtung zu erzielen.

Brennweite

Entfernung von der Mitte des Objektivs zu seinem Brennpunkt (in Millimeter). Größere Brennweiten ergeben kleinere Bildwinkel und ein vergrößertes Motiv. Kürzere Brennweiten führen zu größeren Bildwinkeln.

Histogramm

Eine grafische Darstellung der Helligkeit eines Bildes. Die horizontale Achse stellt die Helligkeit und die vertikale Achse stellt die Anzahl von Pixeln dar. Hohe Punkte auf der linken Seite (zu dunkel) und hohe Punkte auf der rechten Seite (zu hell) im Histogramm sind ein Anzeichen für eine falsche Belichtung des Fotos.

H.264/MPEG-4

Ein hochkomprimiertes Videoformat, das von den internationalen Normenorganisationen ISO-IEC und ITU-T entwickelt wurde. Mit diesem Codec kann gute Videoqualität bei geringen Bitraten bereitgestellt werden. Er wurde vom Joint Video Team (JVT) entwickelt.

Bildsensor

Der physische Bestandteil der Digitalkamera, der eine Fotozelle für jedes Pixel im Bild enthält. Jede Fotozelle zeichnet die Helligkeit des Lichts auf, das während der Belichtung einfällt. Häufige Sensortypen sind CCD (Charge-Coupled Device, ladungsgekoppeltes Bauteil) und CMOS (Complementary Metal Oxide Semiconductor, komplementärer Metall-Oxid-Halbleiter).

IP (Internet Protocol)-Adresse

Eine IP-Adresse ist eine eindeutige Nummer, die jedem Gerät, das mit dem Internet verbunden ist, zugewiesen wird.

ISO-Empfindlichkeit

Die Lichtempfindlichkeit der Kamera basierend auf der in einer äquivalenten Filmkamera verwendeten Filmempfindlichkeit. Bei höheren ISO-Empfindlichkeitseinstellungen verwendet die Kamera eine kürzere Verschlusszeit, um eine durch Verwacklung oder unzureichendes Licht verursachte Unschärfe zu vermeiden. Bei hoher Empfindlichkeit sind die Bilder jedoch anfälliger für Rauschen.

JPEG (Joint Photographic Experts Group)

Eine verlustbehaftete Komprimierungsmethode für Digitalbilder. JPEG-Bilder werden komprimiert, um die Gesamtdateigröße bei minimaler Verschlechterung der Bildauflösung zu reduzieren.

Belichtungsmessung

Die Belichtungsmessung gibt an, wie die Kamera die Lichtmenge misst, um die Belichtung festzulegen.

MF (Manueller Fokus)

Ein System zum manuellen Fokussieren des Kameraobjektivs auf das Motiv. Sie können den Fokusring zur Fokussierung auf ein Motiv verwenden.

MJPEG (Motion JPEG)

Ein Videoformat, das als JPEG-Bild komprimiert wird.

Rauschen

Falsch interpretierte Pixel in einem digitalen Bild, die ggf. als falsch positionierte oder zufällige, helle Pixel in Erscheinung treten. Normalerweise kommt es zu einem Bildrauschen, wenn die Fotos mit hoher Empfindlichkeit aufgenommen werden oder wenn die Empfindlichkeit automatisch in einem dunklen Raum festgelegt wird.

NFC (Near Field Communication)

NFC umfasst eine Reihe von Standards für Funkverbindungen bei sehr geringem Abstand. Sie können Geräte, die NFC unterstützen, zum Aktivieren von Funktionen oder zum Austauschen von Daten mit anderen Geräten verwenden.

NTSC (National Television System Committee)

Ein Farbkodierungsstandard für Videos, der meist in Japan, Nordamerika, den Philippinen, Südamerika, Südkorea und Taiwan verwendet wird.

Optischer Zoom

Dies ist ein allgemeiner Zoom, bei dem die Bilder mit einem Objektiv vergrößert werden können, ohne die Bildqualität zu beeinträchtigen.

PAL (Phase Alternate Line)

Ein Farbkodierungsstandard für Videos, der in zahlreichen Ländern in Afrika, Asien, Europa und dem Nahen Osten verwendet wird.

Qualität

Ein Ausdruck für die Komprimierungsrate, die für ein digitales Bild verwendet wird. Bilder in hoher Qualität haben eine niedrige Komprimierungsrate. Daher sind die Dateien dieser Bilder größer.

RAW (CCD raw data)

Die originalen, unverarbeiteten Daten, direkt vom Bildsensor der Kamera erfasst. Weißabgleich, Kontrast, Sättigung, Schärfe und andere Daten können mit Bearbeitungssoftware geändert werden, bevor das Bild in ein Standard-Dateiformat komprimiert wird.

Auflösung

Die Anzahl von Pixeln in einem digitalen Bild. Bilder mit einer hohen Auflösung enthalten mehr Pixel und sind normalerweise detailreicher als Bilder mit niedriger Auflösung.

Verschlusszeit

Die Verschlusszeit gibt die Öffnungszeit des Verschlusses an. Sie ist ein wichtiger Faktor für die Helligkeit von Fotos, da dadurch das Licht gesteuert wird, das durch die Blende auf den Bildsensor gelangt. Bei einer kurzen Verschlusszeit fällt dagegen weniger Licht ein, sodass das Foto dunkler wird, bewegliche Motive aber auch schärfer dargestellt werden.

sRGB (Standard RGB)

Internationale Norm für den Farbraum, die von der IEC (International Electrotechnical Commission) entwickelt wurde. Wird definiert über den Farbraum für PC-Monitore und wird auch als Standardfarbraum für EXIF verwendet.

Vignettierung

Eine Reduzierung der Helligkeit oder Sättigung an den Bildrändern im Vergleich zum Bildmittelpunkt. Durch Vignettierung kann das Interesse auf Motive gelenkt werden, die sich in der Mitte eines Bildes befinden.

Weißabgleich (Farbabgleich)

Eine Anpassung der Farbintensität (normalerweise die Primärfarben Rot, Grün und Blau) in einem Bild. Der Zweck des Weißabgleichs oder des Farbabgleichs ist es, die Farben in einem Bild korrekt darzustellen.

Wi-Fi

Wi-Fi ist eine Technologie, die es elektronischen Geräten ermöglicht, drahtlos Daten über ein Netzwerk auszutauschen.

WPS (Einrichtung verschlüsselter Wi-Fis)

WPS ist eine Technologie zur Absicherung drahtloser Heimnetzwerke.

Optionales Zubehör

Folgendes optionales Zubehör ist erhältlich:

Objektiv, externer Blitz, Fernauslöser (vom Typ Micro-USB), Akku, Akkuladegerät, Kameratasche, Kamerahalbtasche, Speicherkarte, Filter, USB-Kabel, HDMI-Kabel, Trageriemen



- Typen, Bilder und Verfügbarkeit von Zubehör finden Sie auf der Website von Samsung.
- Stellen Sie vor dem Kauf von Zubehör sicher, dass der jeweilige Artikel mit Ihrer Kamera kompatibel ist. GPS10 und EM10 sind mit dieser Kamera nicht kompatibel.
- Verwenden Sie nur von Samsung zugelassenes Zubehör. Samsung haftet nicht für Schäden, die durch Zubehör anderer Hersteller verursacht werden.
- Das Zubehör, das den jeweiligen Produkten beiliegt, kann sich in Art und Menge unterscheiden.



A**Adobe Photoshop Lightroom 164****Akku**

- Einsetzen 32
- Laden 35
- Vorsicht 173

Anzeigetyp 46**Auflösung**

- Aufnahmemodus (Foto) 69
- Aufnahmemodus (Video) 99
- Wiedergabemodus 113

Aufnahmemodi

- Aufzeichnung 65
- Automatisch 54
- Blenden-Automatik 62
- Manuell 63
- Programm 59
- Smart 56
- Zeit-Automatik 61

Auspacken 27**Auto-Backup 134****Autofokus 75****B****Baby Monitor 132****Belichtungsmessung 92****Belichtungsreihe 87****Belichtungswert (EV) 15, 97****Bildassistent 74****Bildkorrektur**

- Fotos korrigieren 114
- Gesichter retuschieren 115

Blende 15, 19**Blitz**

- Blitzoptionen 90
- Intensität 91
- Leitzahl 25

Brennweite 20**D****Dateien**

- Fototyp 70
- Löschen 106
- Schützen 105
- Videotyp 100

Datum und Uhrzeit 154**Diashow 107****DIRECT LINK 30****Drahtloses Netzwerk 118****Drehen 113****Drittel-Regel 23****E****Effekt für****Rote-Augen-Reduktion 91****Einstellungen 153****Energiesparmodus 154****F****Fader 101****Farbraum 148****Fotos**

- Auf Kamera anzeigen 103
- Aufnahmeoptionen 69
- Bearbeiten 112
- Vergrößern 107

F-Zahl 15**G****Gesichter retuschieren 115****H****Helligkeitsanzeige 153****I****i-Launcher 163****ISO-Empfindlichkeit 71****K****Kamera**

- Abtrennen (Windows) 160
- Anschließen als
Wechseldatenträger 159
- Aufbau 28
- Mit PC verbinden 159

Körperhaltung 13**Kundendienstzentrale 179**

L

Laden 35

M

Miniaturbilder 103

MobileLink 126

Modus „Bestes Gesicht“ 57

N

NFC (Tag & Go) 123

O

Objektive

Aufbau 47

Entsperren 48

Kennzeichnungen 49

Sperren 48

One-Touch Aufnahme 82

Optionales Zubehör

Aufbau des Blitzgeräts 50

Aufbau des Objektivadapters 52

Blitzgerät anschließen 51

Objektivadapter anbringen 52

Optische Bildstabilisierung (OIS)
84

P

Panorama-Modus 58

Pflege und Wartung 167

R

Remote Viewfinder 130

S

Samsung Link 142

Schärfentiefe (DoF) 16, 20

Smart Filter

Aufnahmemodus 96

Wiedergabemodus 116

Smart Panel 40

Speicherkarte

Einsetzen 32

Vorsicht 170

Symbole

Aufnahmemodus 43

Wiedergabemodus 45

T

Technische Daten der Kamera 182

Timer 87

Touch-AF 81

Touchscreen 38

Tracking-AF 81

TV-Gerät 158

U

Übertragen von Dateien

Mac 160

Windows 159

V

Vergrößern 107

Verschluss-Modi 85

Verschlusszeit 17, 19

Videoausgang 154

Videos

Anzeigen 109

Aufnahmen 111

Aufzeichnung 65

Optionen 99

W

Weißabgleich 72



**Korrekte Entsorgung von Altgeräten
(Elektroschrott)**

(Gilt für Länder mit Abfalltrennsystemen)

Die Kennzeichnung auf dem Produkt, Zubehörteilen bzw. auf der dazugehörigen Dokumentation gibt an, dass das Produkt und Zubehörteile (z. B. Ladegerät, Kopfhörer, USB-Kabel) nach ihrer Lebensdauer nicht zusammen mit dem normalen Haushaltsmüll entsorgt werden dürfen. Entsorgen Sie dieses Gerät und Zubehörteile bitte getrennt von anderen Abfällen, um der Umwelt bzw. der menschlichen Gesundheit nicht durch unkontrollierte Müllbeseitigung zu schaden. Helfen Sie mit, das Altgerät und Zubehörteile fachgerecht zu entsorgen, um die nachhaltige Wiederverwertung von stofflichen Ressourcen zu fördern.

Private Nutzer wenden sich an den Händler, bei dem das Produkt gekauft wurde, oder kontaktieren die zuständigen Behörden, um in Erfahrung zu bringen, wo Sie das Altgerät bzw. Zubehörteile für eine umweltfreundliche Entsorgung abgeben können.

Gewerbliche Nutzer wenden sich an ihren Lieferanten und gehen nach den Bedingungen des Verkaufsvertrags vor. Dieses Produkt und elektronische Zubehörteile dürfen nicht zusammen mit anderem Gewerbemüll entsorgt werden.



Korrekte Entsorgung der Batterien dieses Produkts

(Gilt für Länder mit Abfalltrennsystemen)

Die Kennzeichnung auf der Batterie bzw. auf der dazugehörigen Dokumentation oder Verpackung gibt an, dass die Batterie zu diesem Produkt nach seiner Lebensdauer nicht zusammen mit dem normalen Haushaltsmüll entsorgt werden darf. Wenn die Batterie mit den chemischen Symbolen Hg, Cd oder Pb gekennzeichnet ist, liegt der Quecksilber-, Cadmium- oder Blei-Gehalt der Batterie über den in der EG-Richtlinie 2006/66 festgelegten Referenzwerten. Wenn Batterien nicht ordnungsgemäß entsorgt werden, können sie der menschlichen Gesundheit bzw. der Umwelt schaden.

Bitte helfen Sie, die natürlichen Ressourcen zu schützen und die nachhaltige Wiederverwertung von stofflichen Ressourcen zu fördern, indem Sie die Batterien von anderen Abfällen getrennt über Ihr örtliches kostenloses Altbatterie- Rücknahmesystem entsorgen.

ACHTUNG

**WENN DER AKKU DURCH EINEN AKKU DES FALSCHEN TYPUS
ERSETZT WIRD, BESTEHT EXPLOSIONSGEFAHR.
HALTEN SIE SICH BEI DER ENTSORGUNG VON
GEBRAUCHTEN AKKUS AN DIE ANWEISUNGEN.**

Dieses Gerät darf in allen EU-Ländern betrieben werden.
In Frankreich darf dieses Gerät nur in Gebäuden verwendet werden.



Bitte lesen Sie die Garantiebestimmungen nach, die Ihrem Produkt beiliegen
oder besuchen Sie www.samsung.com/de für Kundendienstunterstützung oder
Anfragen.

CE 0678