

Brugervejledning



SHOOT WOW!
SHARE NOW!



NX
mini

DAN Denne brugervejledning indeholder detaljerede oplysninger om brugen af dit kamera. Læs venligst denne vejledning grundigt igennem.

Oplysninger om ophavsret

- Microsoft Windows og Windows-logoet er registrerede varemærker tilhørende Microsoft Corporation.
- Mac og Apple App Store er registrerede varemærker tilhørende Apple Corporation.
- Google Play Store er et registreret varemærke tilhørende Google, Inc.
- Adobe, Adobe-logoet, Photoshop og Lightroom er enten registrerede varemærker eller varemærker tilhørende Adobe Systems Incorporated i USA.
- microSD™, microSDHC™, og microSDXC™ er SD Associations registrerede varemærker.
- HDMI, HDMI-logoet og begrebet "High Definition Multimedia Interface" er varemærker eller registrerede varemærker tilhørende HDMI Licensing LLC.
- Wi-Fi®, Wi-Fi CERTIFIED-logoet og Wi-Fi-logoet er registrerede varemærker tilhørende Wi-Fi Alliance.
- Varemærker og varenavne i denne vejledning ejes af deres respektive ejere.



- Kameraspecifikationerne eller indholdet i denne vejledning kan ændres uden varsel pga. opgradering af kamerafunktioner.
- Du må ikke genbruge eller distribuere nogen dele af denne vejledning uden forudgående tilladelse.
- Vi anbefaler, du bruger dit kamera i det land, hvor du købte det.
- Brug kameraet på ansvarlig vis og i henhold til alle relevante love og regler.



PlanetFirst repræsenterer Samsung Electronics' forpligtelse til bæredygtig udvikling og social ansvarlighed gennem miljøbevidste virksomheds- og ledelsesaktiviteter.

Oplysninger om sundhed og sikkerhed

Overhold altid følgende forholdsregler og tip om brug af kameraet for at undgå farlige situationer og sikre optimal ydelse af dit kamera.



Advarsel – situationer, der kan føre til personskade

Du må ikke adskille eller forsøge at reparere dit kamera.

Du kan beskadige kameraet og udsætte dig selv for risiko for elektrisk stød.

Brug ikke kameraet i nærheden af ild eller brandfarlige gasser eller væske.

Dette kan forårsage brand eller eksplosion.

Isæt ikke brandfarlige materialer i kameraet, og opbevar ikke sådanne materialer tæt på kameraet.

Dette kan medføre brand eller elektrisk stød.

Rør ikke ved kameraet med våde hænder.

Dette kan medføre elektrisk stød.

Undgå skader på motivets øjne.

Brug ikke blitz tæt på mennesker eller dyr (tættere end 1 m). Hvis du bruger blitz tæt på motivets øjne, kan det give forbigående eller varige skader på synet.

Opbevar dit kamera utilgængeligt for børn og kæledyr.

Opbevar kameraet og dets tilbehør utilgængeligt for børn og dyr. Små dele kan blokere luftvejene og forårsage alvorlig skade, hvis de sluges. Bevægelige dele og tilbehør kan også udgøre fysiske farer.

Kameraet må ikke udsættes for direkte sollys eller høje temperaturer i længere perioder.

Længere tids udsættelse for direkte sollys eller ekstreme temperaturer kan forårsage permanent beskadigelse af de indvendige komponenter i kameraet.

Undgå at tildække kameraet eller opladeren med tæpper eller tøj.

Kameraet kan blive overophedet. Det kan ødelægge kameraet eller medføre brand.

Rør ikke ved strømforsyningskablet eller opladeren i tordenvej.

Dette kan medføre elektrisk stød.

Kommer der væsker eller fremmede genstande ind i dit kamera, skal du med det samme frakoble alle strømkilder, som f.eks. batteriet eller opladeren, og derefter kontakte et Samsung servicecenter.

Overhold alle bestemmelser, der begrænser brugen af kameraer i visse områder.

- Undgå at forstyrre andre elektroniske enheder.
- Sluk for kameraet, når du er i et fly. Dit kamera kan forstyrre flyets udstyr. Følg alle flyselskabets bestemmelser, og sluk for kameraet, når flypersonalet beder dig om det.
- Sluk for kameraet, når du er tæt på medicinsk udstyr. Dit kamera kan forstyrre medicinsk udstyr på hospitaler eller sundhedsinstitutioner. Følg alle bestemmelser, opslag og retningslinjer fra sundhedspersonalet.

Undgå at forstyrre pacemakere.

Overhold den sikkerhedsafstand mellem kameraet og pacemakere, der anbefales af producenten og af forskningsgrupper, for at undgå mulig interferens. Hvis du har nogen grund til at tro, at dit kamera forstyrrer pacemakere eller andet sundhedsudstyr, så sluk straks for kameraet, og kontakt producenten af pacemakeren eller sundhedsudstyret for vejledning.



Forsigtig – Situationer, der kan beskadige dit kamera eller andet udstyr

Fjern batterierne fra dit kamera, hvis det skal opbevares i en længere periode.

På sigt kan installerede batterier begynde at lække eller ruste, hvilket kan beskadige dit kamera alvorligt.

Som erstatningsbatterier må der kun anvendes originale Lithium-ion-batterier, der er anbefalet af producenten. Du må ikke beskadige eller overophede batteriet.

Uægte, beskadigede eller opvarmede batterier kan forårsage brand eller personskade.

Brug kun batterier, opladere, kabler og tilbehør, der er godkendt af Samsung.

- Batterier, opladere, kabler eller tilbehør, der ikke er godkendt, kan medføre, at batterierne eksploderer, beskadiger dit kamera eller forårsager personskade.
- Samsung er ikke ansvarlig for skader eller kvæstelser, der skyldes batterier, opladere, kabler eller tilbehør, der ikke er godkendt.

Brug kun batterier til det, som de er beregnet til.

Misbrug kan forårsage brand eller elektrisk stød.

Rør ikke ved blitzen, når den affyres.

Blitzen er meget varm, når den affyres, og kan brænde din hud.

Når du anvender AC-opladeren, skal du slukke kameraet, før du frakobler strømmen til AC-opladeren.

Ellers er der risiko for brand eller elektrisk stød.

Opladeren skal være frakoblet stikkontakten, når den ikke er i brug.

Ellers er der risiko for brand eller elektrisk stød.

Der må ikke anvendes et beskadiget strømforsyningskabel, et ødelagt stik eller en løs stikkontakt, når batterierne skal oplades.

Dette kan medføre brand eller elektrisk stød.

AC-opladeren må ikke komme i kontakt med +/- terminalerne på batteriet.

Dette kan medføre brand eller elektrisk stød.

Undgå at tabe kameraet eller udsætte det for stød.

Det kan beskadige skærmen eller indvendige/udvendige komponenter.

Vær forsigtig, når du tilslutter kabler og sætter batterier og hukommelseskort i.

Hvis du sætter stik i med magt, tilslutter kablerne forkert eller sætter batterier og hukommelseskort forkert i, kan du beskadige porte, stik og tilbehør.

Hold kort med magnetstriber borte fra kameraetuiet.

Informationer, der er gemt på kortet, kan blive beskadiget eller slettet.

Brug aldrig et defekt batteri eller et defekt hukommelseskort.

Dette kan medføre elektrisk stød, fejlfunktion i kameraet eller medføre brand.

Undgå at placere kameraet i eller i nærheden af magnetiske felter.

Dette kan forårsage, at kameraet ikke virker korrekt.

Undgå at bruge kameraet, hvis skærmen er i stykker.

Hvis glas- eller akryldelene er i stykker, skal du henvende dig hos et Samsung-servicecenter for at få kameraet repareret.

Kontrollér, at kameraet fungerer korrekt, før du tager det i brug.

Producenten kan ikke gøres ansvarlig for noget som helst tab af filer eller anden skade, der er forårsaget af fejlfunktion eller forkert brug af kameraet.

Du skal sætte USB-kablets smalle ende ind i dit kamera.

Hvis kablet sættes modsat i, kan dette ødelægge dine filer. Producenten er ikke ansvarlig for nogen form for tab af data.

Objektivet må ikke udsættes for direkte sollys.

Dette kan misfarve billedsensoren eller medføre funktionsfejl.

Hvis kameraet holder op med at fungere, skal du fjerne batteriet og lade det køle ned.

- Langvarig brug af kameraet kan få batteriet til at overophede og få kameraets indvendige temperatur til at stige. Hvis kameraet holder med at fungere, skal du fjerne batteriet og lade det køle ned.
- Høje interne temperaturer kan medføre støj på billederne. Dette er normalt og påvirker ikke kameraets samlede ydeevne.

Undgå at forstyrre andre elektroniske enheder.

Dit kamera udsender radiofrekvenssignaler (RF), der kan forstyrre uskærmet eller utilstrækkeligt skærmet elektronisk udstyr, som f.eks. pacemakere, høreapparater, medicinsk udstyr og andre elektroniske enheder derhjemme eller i biler. Kontakt producenten af dine elektroniske enheder for at løse de problemer med forstyrrelser, som du måtte opleve. For at undgå uønskede forstyrrelser skal du kun anvende enheder eller tilbehør godkendt af Samsung.





Brug dit kamera i den normale stilling.

Undgå kontakt med kameraets indbyggede antenne.

Dataoverførsel og dit ansvar

- Data, der overføres via WLAN, kan lækkes, så undgå at overføre følsomme data i offentlige områder eller på åbne netværk.
- Kameraets producent er ikke ansvarlig for nogen dataoverførsel, der krænker copyrights, varemærker, love om intellektuelle rettigheder eller offentlige anstændighedsregler.

Ikonerne i denne vejledning

Ikon	Funktion
	Flere oplysninger
	Sikkerhedsadvarsler og forholdsregler
[]	Kameraknapper. For eksempel repræsenterer [Lukker] udløserknappen.
()	Sidetal for relaterede oplysninger
→	Rækkefølgen af funktioner eller menuer, du skal vælge for at udføre et trin, f.eks.: Vælg  → Kvalitet (svarer til vælg  og derefter Kvalitet).
*	Kommentar



Forklaringerne i denne vejledning er baseret på NX-M-objektiver. Visse optagelsesindstillinger eller -funktionen understøttes muligvis ikke, når du sætter NX-objektiver fast med monteringsadapteren.



Tip

Begreber inden for fotografering

Optagelsesstillinger	13
Holde kameraet.....	13
Stående fotografering.....	14
Knælende fotografering.....	14
Blænder	15
Blænde værdi og dybdeskarphed	16
Lukkehastighed	17
ISO-følsomhed	18
Sådan styrer blænderindstillingen, lukkehastigheden og ISO-følsomheden eksponeringen	19
Sammenhæng mellem brændvidde, vinkel og perspektiv	20
Dybdeskarphed	20
Hvad kontrollerer effekter, der er ude af fokus?	21
Forhåndsvisning af DOF	22
Komposition	23
Reglen om tredjedele.....	23
Billeder med to motiver.....	24
Blitz	25
Ledetal for blitz.....	25

Kapitel 1

Mit kamera

Kom i gang	27
Udpakning	27
Kameraets udseende	28
Brug af knappen DIRECT LINK	30
Indstilling af knappen DIRECT LINK	30
Brug af skærmen	31
Brug af tilstanden Selvportræt	31
Isætning af batteri og hukommelseskort	32
Udtagning af batteri og hukommelseskort.....	34
Brug hukommelseskortadapteren	34
Sådan oplader du batteriet og tænder kameraet	35
Opladning af batteriet.....	35
Sådan tænder du kameraet.....	35
Den første opsætning	36
Valg af funktioner	38
Valg med knapperne.....	38
Valg ved berøring.....	38
Brug af MENU	39
F.eks. valg af billedstørrelse i P -tilstand.....	39
Brug af Smart Panel.....	40
Du kan f.eks. justere eksponeringsværdien i P -tilstand	40
Sådan vælger du en tilstand	41
Sådan får du adgang til en Tilstands skærm	41
Tilstandsbeskrivelse	41

Skærmikoner	43
I Optagelsestilstand.....	43
Optagelse af billeder.....	43
Sådan optager du videoer.....	44
Om niveauindikatoren.....	44
I Afspilningstilstand.....	45
Visning af billeder.....	45
Afspilning af videoer.....	45
Ændring af de viste oplysninger.....	46
Objektiver	47
Objektivets udseende.....	47
Låsning eller oplåsning af objektivet.....	48
Objektivmarkeringer.....	49
Ekstraudstyr	50
Den eksterne blitz's udseende.....	50
Tilslutning af ekstern blitz.....	51
Monteringsadapterens udseende.....	52
Montering af monteringsadapteren.....	52
Afmontering af monteringsadapteren.....	53

Optagelsestilstande	54
Auto-tilstand.....	54
Smart-tilstand.....	56
Brug af tilstanden Forskønnet ansigt.....	56
Brug af tilstanden Bedste ansigt.....	57
Optagelse af panoramabilleder.....	58
Programtilstand.....	59
Programskift.....	60
Minimumslukkerhastighed.....	60
Blændeprioritetstilstand.....	61
Lukkerprioritetstilstand.....	62
Manuel tilstand.....	63
Brug af Billedtilstand.....	63
Brug af Bulb-funktionen.....	64
Optagelse af en video.....	65
Tilgængelige funktioner i optagelsestilstand.....	66

Kapitel 2

Optagefunktioner

Størrelse og opløsning	69
Billedstørrelse.....	69
Kvalitet.....	70
ISO-følsomhed	71
Hvidbalance	72
Tilpasning af forudindstillede hvidbalanceindstillinger.....	73
Billedguide (fotostil)	74

AF-tilstand	75	Blitz	90
Enkel-AF	75	Reduktion af rød-øje-effekt	91
Kontinuerlig AF	76	Justering af blitzens intensitet	91
Manuel fokus	76	Måling.....	92
AF-område.....	77	Multi.....	92
Valg AF	77	Centervægtet.....	93
Multi AF.....	78	Punkt.....	93
Ansigtsgenkendelse	79	Måling af eksponeringsværdien af fokusområdet	94
Normal.....	79	Dynamikområde	95
Smilebillede.....	80	Smartfilter.....	96
Blinkebillede	80	Eksponeringskompensation.....	97
Touch AF.....	81	Eksponeringslås	98
Touch AF	81	Videofunktioner	99
Automatisk fokuspunkt.....	81	Filmstørrelse.....	99
Sporing AF	81	Når Video er angivet til NTSC.....	99
Et tryk optagelse.....	82	Når Video er angivet til PAL	99
MF-hjælp.....	83	Filmkvalitet	100
Optisk billedstabilisering (OIS).....	84	Flere bevægelser	100
Kørsel (optagelsesmetode)	85	Toner	101
Enkelt.....	85	Lyd	101
Kontinuerligt lav	86		
Burst	86		
Selvudløser	87		
Autoeksponeringsramme (AE-bracketing)	87		
Hvidbalanceramme (WB-bracketing)	88		
Billedguide-bracketing (Billedguide-bracketing).....	88		
Dybde-BKT	89		

Kapitel 3

Afspilning/redigering

Søgning efter og håndtering af filer	103
Visning af billeder	103
Visning af miniaturebilleder	103
Visning af filer efter kategori.....	104
Vise filer som en mappe.....	104
Beskyttelse af filer	105
Sletning af filer	106
Sletning af en enkelt fil.....	106
Sletning af flere filer.....	106
Sletning af alle filer.....	106
Visning af billeder	107
Forstørrelse af et billede	107
Visning af et diasshow.....	107
Autorotation	108
Afspilning af videoer	109
Scanning baglæns eller forlæns.....	109
Justering af lysstyrken i en video.....	110
Justering af lydstyrken i en video.....	110
Beskæring af video under afspilning	111
Sådan gemmer du et billede under afspilning.....	111

Redigering af billeder.....	112
Beskæring af et billede.....	112
Rotation af et billede.....	113
Ændring af billedstørrelse.....	113
Justering af dine billeder.....	114
Retouchering af ansigter	115
Anvendelse af Smartfilter-effekter.....	116

Kapitel 4

Trådløst netværk

Oprette forbindelse til et WLAN og konfiguration af netværksindstillinger	118
Forbindelse til et WLAN.....	118
Indstilling af netværksfunktioner	119
Manuel indstilling af IP-adressen.....	119
Brug af loginbrowseren	120
Gode råd om netværksforbindelse.....	121
Indtastning af tekst.....	122
Brug af NFC-funktionen (Tag & Go).....	123
Brug af NFC-funktioner i Optagelsestilstand	123
Brug af NFC-funktioner i Afspilningstilstand (Photo Beam)	123
Brug af NFC-funktioner i Wi-Fi-tilstand.....	123
Automatisk lagring af filer på en smartphone.....	124
Afsendelse af billeder eller videoer til en smartphone	126

Afsendelse af billeder eller videoer til smartphones.....	128
Sådan bruger du en smartphone til aktivering af udløser	130
Brug af Baby Monitor	132
Justering af støjniveau for alarmaktivering	133
Brug Autobackup til at sende billeder eller videoer	134
Installation af programmet til Autobackup på din pc	134
Afsendelse af billeder eller videoer til en pc	134
Afsendelse af billeder eller videoer via e-mail	136
Ændring af e-mail-indstillinger	136
Lagring af dine informationer	136
Indstilling af en e-mail-adgangskode	137
Ændring af e-mail-adgangskoden.....	138
Afsendelse af billeder eller videoer via e-mail.....	138
Brug af delingstjenester til billed og video	140
Adgang til en delingstjeneste	140
Oplad af billeder eller videoer	141
Brug Samsung Link til at sende filer.....	142
Upload af billeder til et onlinelager.....	142
Visning af billeder eller videoer på enheder, der understøtter	
Samsung Link	143

Kapitel 5

Menu med kameraindstillinger

Brugerindstillinger.....	146
ISO-tilpasning	146
ISO-udvidelse	146
ISO trin.....	146
Auto ISO område	146
Støjreduktion	147
Indstil kontinuerlig	147
Farverum	148
Forvrængning kor	149
Berøringsbetjening.....	149
iFn-tilpasning	149
Brugerskærm	150
Afbildning af taster.....	151
Live view NFC.....	151
MobileLink/NFC-billedstørrelse	151
Gitterlinie	151
AF-lampe	152
Auto-selvportræt.....	152
Hastighedsindstillinger for objektivknap.....	152
Indstilling.....	153

Kapitel 6

Forbindelse til eksterne enheder

Vise filer på et HD-tv	157
Overførsel af filer til din computer	158
Overførsel af filer til din Windows OS-computer	158
Tilslutning af kameraet som en flytbar disk	158
Sådan fjernes kameraet (for Windows XP).....	159
Overførsel af filer til Mac OS	159
Brug af programmer på en pc	161
Installation af programmer fra den medfølgende cd	161
Tilgængelige programmer ved brug af i-Launcher.....	161
Brug af i-Launcher.....	162
Krav for Windows OS	162
Krav for Mac OS	162
Start af i-Launcher	162
Download af firmwaren.....	163
Download af programmet PC Auto Backup.....	163
Installation af Adobe Photoshop Lightroom	163
Brug af Adobe Photoshop Lightroom	163

Kapitel 7

Appendiks

Fejlmeddelelser	165
Vedligeholdelse af kameraet.....	166
Rengøring af kameraet	166
Kameraobjektiv og -skærm.....	166
Billedsensor.....	166
Kameraets hus	166

Brug af eller opbevaring af kameraet	167
Upassende steder at bruge eller opbevare kameraet.....	167
Bruge på stranden eller ved kysten.....	167
Opbevare i længere tid.....	167
Brug kameraet med omtanke i fugtige omgivelser	168
Andre forholdsregler	168
Om hukommelseskort.....	169
Understøttet hukommelseskort.....	169
Hukommelseskortets kapacitet.....	170
Forholdsregler ved brug af hukommelseskort	171
Om batteriet.....	172
Batterispecifikationer	172
Batteriets driftstid.....	174
Meddelelse om lavt batteri	174
Bemærkninger om brug af batteriet	174
Forholdsregler om brug af batteriet.....	175
Bemærkninger om opladning af batteriet	175
Bemærkninger om opladning med en forbundet computer.....	176
Batterier og opladere skal håndteres og bortskaffes korrekt	176
Opdatering af firmwaren	177
Før du kontakter et servicecenter.....	178
Specifikationer for kameraet	181
Ordliste	186
Valgfrit ekstraudstyr.....	192
Indeks	193

Begreber inden for fotografering

Optagelsesstillinger

For at tage et godt billede er det nødvendigt at have en god stilling, så kameraet stabiliseres. Selv om du holder et kamera korrekt, kan den forkerte stilling få kameraet til at ryste. Stå ret op og ned, og forhold dig i ro for at fastholde en rolig base for dit kamera. Når du tager billeder med en langsom lukkerhastighed, skal du holde vejret for at minimere, at kroppen bevæger sig.

Holde kameraet

Hold kameraet, og anbring pegefingeren på udløserknappen. For større objektiver skal du anbringe venstre hånd under objektivet som støtte.

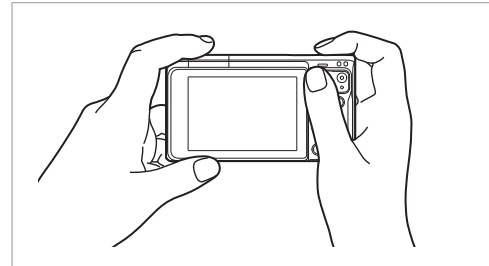
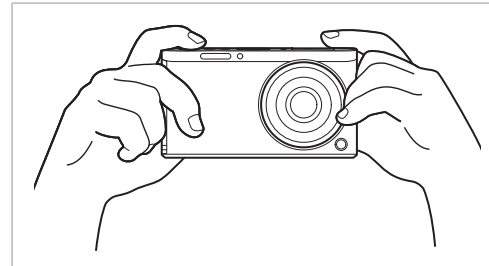

Stående fotografering

Arrangér dit billede. Stå ret op og ned med fødderne i skulderbredde, og hold dine albuer, så de peger nedad.

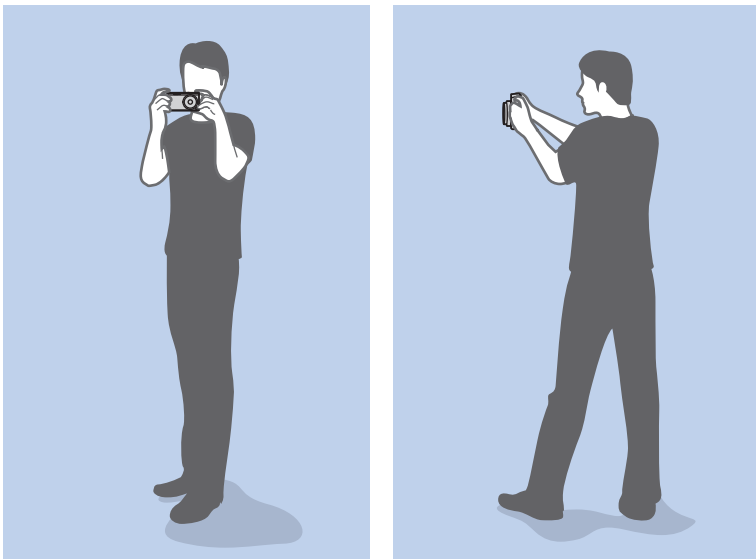

Knælende fotografering

Arrangér dit billede. Knæl, så et knæ hviler på jorden, og fasthold en opret stilling.

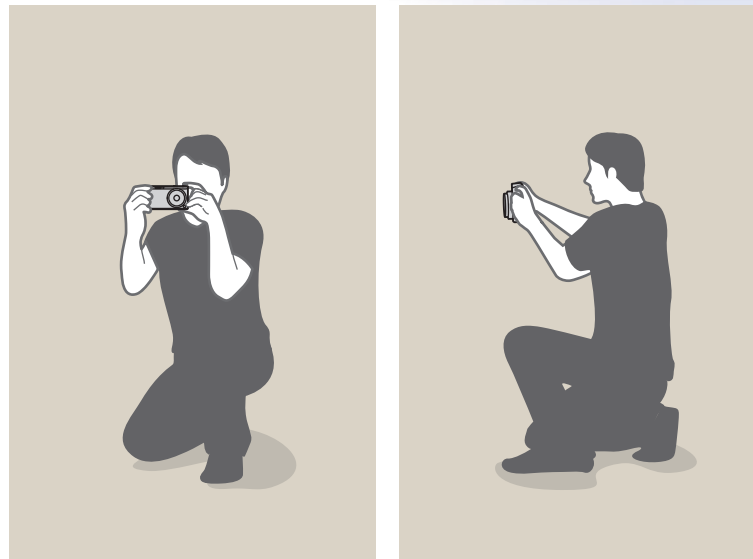

Blænder

Blænden er en af de tre faktorer, der bestemmer eksponeringen. Blænderens hus indeholder tynde metalplader, der åbner og lukker for at lade lyset komme gennem blænderen og ind i kameraet. Blændens størrelse er relateret til mængden af lys: En større blænde tillader mere lys, og en mindre blænde tillader mindre lys.

Blændestørrelser

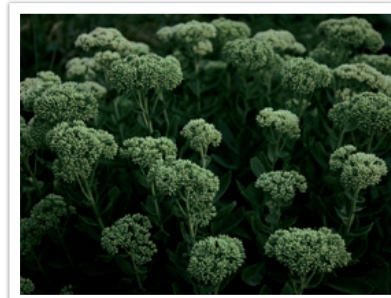
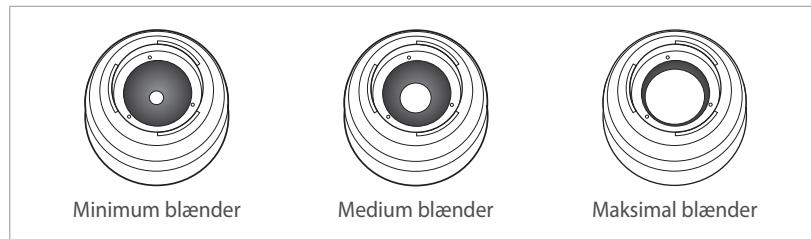

Blænde lidt åben



Blænde helt åben

Størrelsen af blænden angives som en værdi, der kaldes et "F-nummer." F-værdien angiver brændvidden divideret med objektivets diameter. Hvis f.eks. et objektiv med en brændvidde på 50 mm har en f-værdi på F2, er blænderens diameter 25 mm ($50 \text{ mm} / 25 \text{ mm} = F2$). Jo mindre tallet er, jo større er blænderens åbning.

Åbningen i blænderen er beskrevet som eksponeringsværdien (EV). Hvis man øger eksponeringsværdien (+ 1 EV), betyder dette, at mængden af lys fordobles. Hvis eksponeringsværdien reduceres (- 1 EV), halveres lysmængden. Du kan også bruge funktionen for eksponeringskompensationen til at finjustere mængden af lys ved at dele eksponeringsværdierne op i 1/2, 1/3 EV osv.

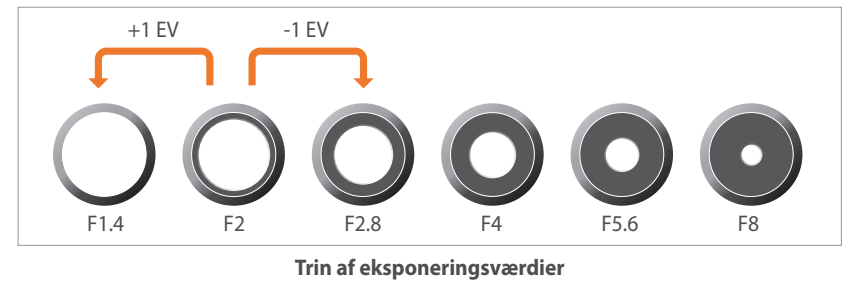

Blændeværdi og dybdeskarphed

Du kan gøre et billedes baggrund sløret eller skarpt ved at ændre på blænderen. Dette er tæt forbundet til dybdeskarpheden (DOF), der kan udtrykkes som værende enten lille eller stor.



Et billede med stor DOF



Et billede med lille DOF



Blænderhuset indeholder adskillige blade. Disse blade bevæger sig sammen og kontrollerer den mængde af lys, der kommer gennem blænderens midte. Antallet af blade har også effekt på lysets former, når der tages billeder om natten. Hvis blænderen har et lige antal blade, deles lyset op i et tilsvarende antal dele. Hvis antallet af blade er ulige, vil antallet af dele være dobbelt så stort som antallet af blade.

En blænder med 8 blade deler eksempelvis lyset op i 8 dele, og en blænder med 7 blade giver 14 dele.

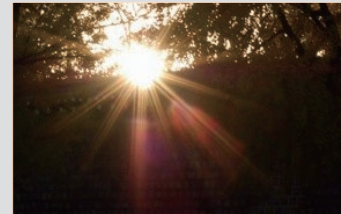

7 blade

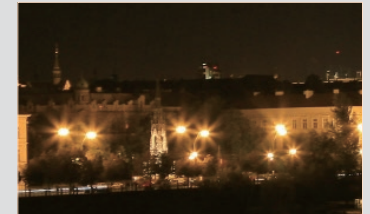

8 blade

Lukkerhastighed

Lukkerhastighed refererer til den tid, det tager at åbne og lukke lukkeren. Den styrer den mængde lys, der passerer gennem blænden, før det når billedsensoren.

Lukkehastigheden kan normalt justeres. Målingen af lukkehastigheden kaldes "eksponeringsværdi" (EV) og er markeret i intervaller på 1 sek., 1/2 sek., 1/4 sek., 1/8 sek., 1/15 sek., 1/1.000 sek., 1/2.000 sek. osv.

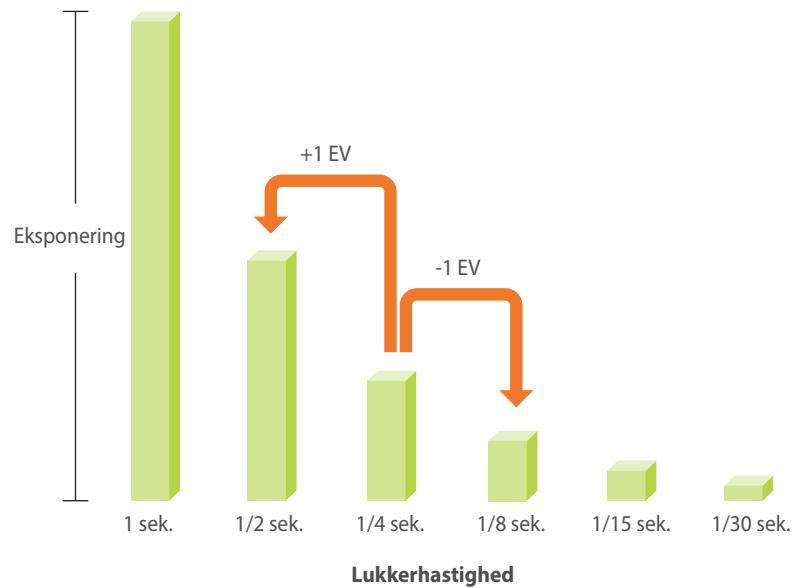

Og tilsvarende: Jo langsommere lukkerhastighed, jo mere lys slippes der ind.

Billederne herunder viser, at en langsom lukkerhastighed betyder, at der er mere tid til at lyset kan komme ind i kameraet. Det giver en bevægelsesslørende effekt på motiver i bevægelse. Modsat vil en høj lukkerhastighed give mindre tid til at lukke lyset ind, hvorfor det er lettere at fryse motiver i bevægelse.

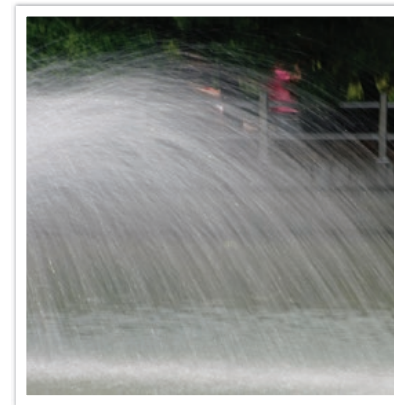

0,8 sek.

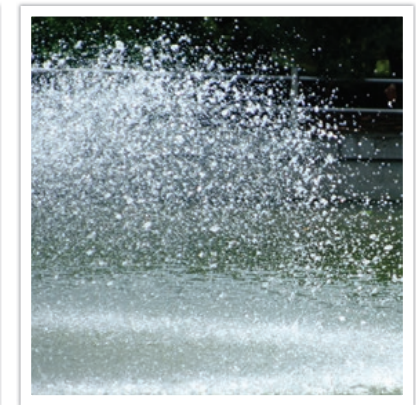

0,004 sek.

ISO-følsomhed

Eksponeringen af et billede bestemmes af kameraets følsomhed. Denne følsomhed er baseret på internationale filmstandarder og betegnes som ISO-standarder. I digitale kameraer anvendes denne følsomhedsspecifikation til at repræsentere følsomheden af den digitale mekanisme, der tager billedet.

ISO-følsomheden fordobles, når værdien fordobles. For eksempel vil en indstilling på ISO 200 være i stand til at tage billeder med den dobbelte hastighed af en indstilling på ISO 100. En højere ISO-værdi kan dog resultere i "støj" - små prikker, pletter og andre fænomener på et billede, der giver billedet et beskidt eller forstyrret udseende. Som generel regel er det bedst at bruge en lav ISO-værdi for at undgå støj på billederne, medmindre du tager billeder i mørke omgivelser eller om natten.

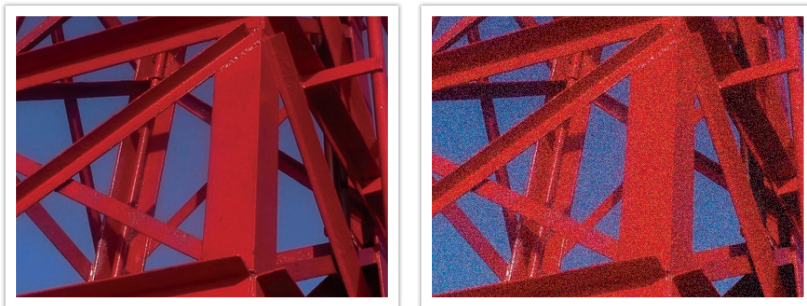

Ændringer i kvalitet og lysstyrke i henhold til ISO-følsomheden

Da en lav ISO-følsomhed betyder, at kameraet bliver mindre lysfølsomt, skal du bruge mere lys for at skabe en optimal eksponering. Hvis du bruger en lav ISO-følsomhed, skal du åbne blænderen mere eller reducere lukkerhastigheden, så der kan komme mere lys ind i kameraet. På en solskinsdag med masser af lys kræver en lav ISO-følsomhed eksempelvis ikke en langsom lukkerhastighed. På et mørkt sted eller om natten vil en lav ISO-følsomhed dog resultere i et sløret billede. Det anbefales derfor at øge ISO-følsomheden en smule.



Et billede, der er taget med et kamerastativ og høj ISO-følsomhed

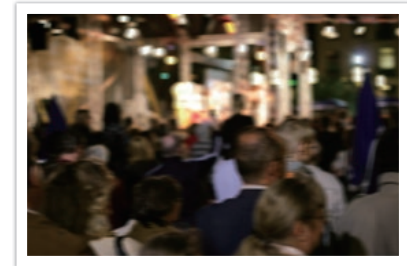



Et sløret billede med en lav ISO-følsomhed

Sådan styrer blænderindstillingen, lukkehastigheden og ISO-følsomheden eksponeringen

Blændeindstillingen, lukkerhastighed og ISO-følsomheden hænger snævert sammen, når der tages et billede. Blændeindstillingen kontrollerer den åbning, der regulerer lysmængden, der kommer ind i kameraet, mens lukkerhastighed bestemmer hvor lang tid, lyset får lov til at komme ind. ISO-følsomheden bestemmer den hastighed, hvormed filmen reagerer på lys. Sammen beskrives disse tre aspekter som eksponeringens tre faktorer.

Lukkerhastighed, blænde-værdi eller ISO-følsomhed kan ændres ved at justere de andre parametre for at opretholde lysmængden. Resultatet ændres dog i henhold til indstillingerne. Lukkerhastigheden er f.eks. nyttig til at udtrykke bevægelse, blænderen kan kontrollere dybdeskarpheden, og ISO-følsomheden kan kontrollere et billedes kornethed.

	Indstillinger	Resultater
Blænde-værdi	Bred blænde = mere lys Smal blænde = mindre lys	 <p>Vid = lille dybdeskarphed Smal = stor dybdeskarphed</p>

	Indstillinger	Resultater
Lukkerhastighed	Hurtig hastighed = mindre lys Langsom hastighed = mere lys	 <p>Hurtig = fast Langsom = sløret</p>
ISO-følsomhed	Høj følsomhed = mere følsom over for lys Lav følsomhed = mindre følsom over for lys	 <p>Høj = mere kornet Lav = mindre kornet</p>

Sammenhæng mellem brændvidde, vinkel og perspektiv

Brændvidden, der måles i millimeter, er afstanden mellem midten af objektivet til dets fokuspunkt. Den påvirker vinklen og perspektivet for de billeder, der tages. En kort brændvidde giver en bred vinkel, der gør det muligt at tage et bredt billede. En lang brændvidde giver en smal vinkel, der gør det muligt at tage telebilleder.



9 mm vinkel



27 mm vinkel

Dybdeskarphed

De portrætter eller billeder af opstillinger, som folk bedst kan lide, er dem, hvor baggrunden er ude af fokus, så motivet træder tydeligt frem. Afhængigt af fokusområderne kan et billede gøres uskarpt eller skarpt. Dette kaldes 'lille DOF' eller 'stor DOF'.

Dybdeskarpheden er fokusområdet rundt om motivet. Et lille DOF angiver derfor, at fokusområdet er smalt, og et højt DOF betyder, at fokusområdet er bredt.

Man kan tage et billede med en lille DOF, der tydeliggør motivet og gør resten af billedet sløret, ved at tage et billede tæt på motivet eller ved at vælge en lav blændeværdi. Modsat kan du tage et billede med stor DOF, der viser alle elementer på et billede i skarp fokus, ved at tage et billede langt fra motivet eller ved at vælge en høj blændeværdi.

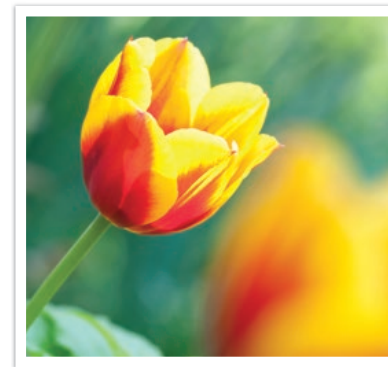

Lille dybdeskarphed

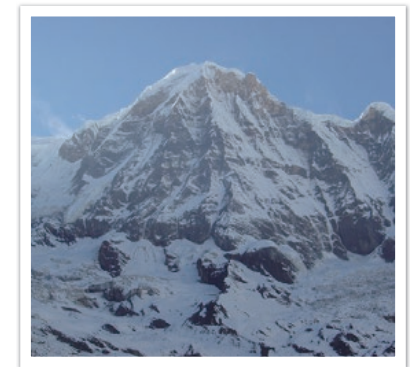

Stor dybdeskarphed

Hvad kontrollerer effekter, der er ude af fokus?

DOF afhænger af blændeværdien

Jo bredere blænderen er (og specielt jo lavere blændeværdien er), jo lavere bliver DOF. Under forhold hvor brændvidden er lige store, vil en lav blændeværdi give et billede med lav DOF.



27 mm F3.5



27 mm F11

DOF afhænger af brændvidde

Jo længere brændvidde, jo lavere bliver DOF.

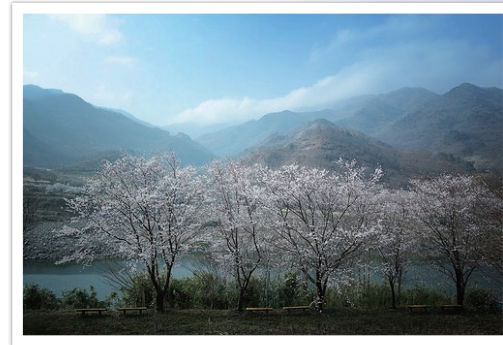

9 mm vinkel



27 mm vinkel

DOF afhænger af afstanden mellem motiv og kamera

Jo kortere afstanden mellem motivet og kameraet er, jo lavere bliver DOF. Derfor kan det resultere i et billede med lav DOF, hvis du tager et billede tæt på motivet.

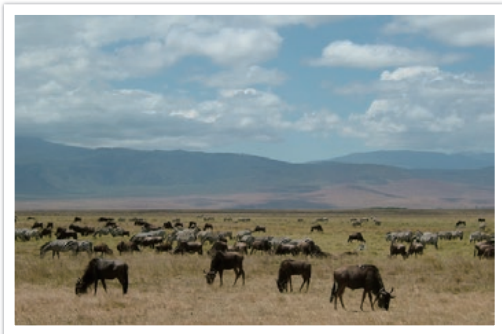

Et billede, der er taget langt fra motivet

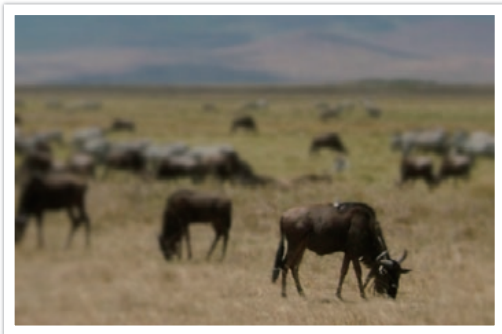

Et billede, der er taget tæt på motivet

Forhåndsvisning af DOF

Før optagelsen kan du trykke på knappen Brugerdefineret til at få en ide om, hvordan dit billede vil komme til at se ud. Kameraet justerer blænderen til de foruddefinerede indstillinger og viser resultaterne på skærmen. Indstil funktionen for knappen Brugerdefineret for **Optisk tjek** (s. 151).

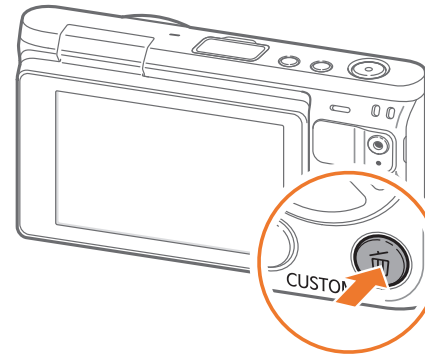

Komposition

Det er sjovt at tage et billede af verdens skønhed med et kamera. Uanset hvor smuk verden er, kan man dog ikke fange skønheden, hvis billedets komposition er dårlig.

Når det drejer sig om billedkomposition, er det meget vigtigt at prioritere motiverne.

Komposition inden for fotografering henviser til, hvordan motiverne arrangeres. Normalt vil det give en god komposition, hvis man følger reglen om tredjedele.

Reglen om tredjedele

For at bruge reglen om tredjedele skal du dele billedet op i et mønster af 3 x 3 lige store rektangler.

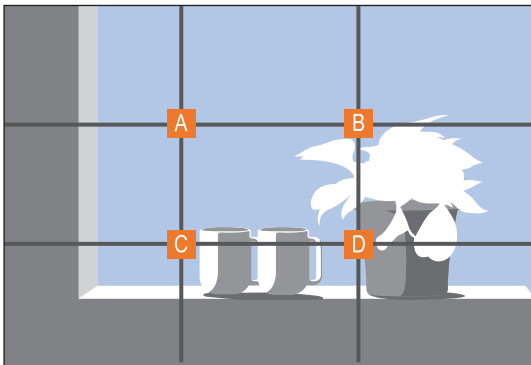

For at komponere et billede med vægt på motivet skal du sørge for, at motivet befinder sig ved et af hjørnerne af det midterste rektangel.

Med denne regel om tredjedele kan du få billeder med stabile og behagelige kompositioner. Herunder er et par eksempler.

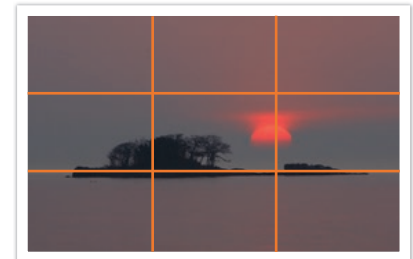
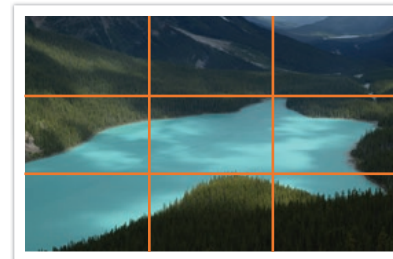
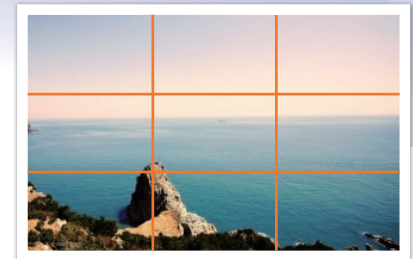

Billeder med to motiver

Hvis dit motiv befinder sig i et hjørne af billedet, skaber det en ubalanceret komposition. Du kan stabilisere billedet ved at tage et billede af et andet motiv i modsatte hjørne for at balancere vægtfordelingen på billedet.

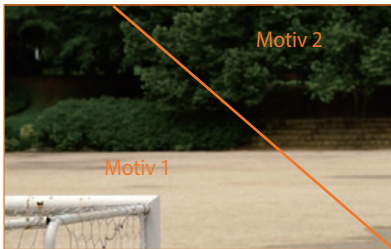

Ustabilt



Stabilt

Når du tager landskabsbilleder, vil centrering på horisonten give en ubalanceret virkning. Du kan give billedet mere vægt ved at flytte horisonten op eller ned.



Ustabilt

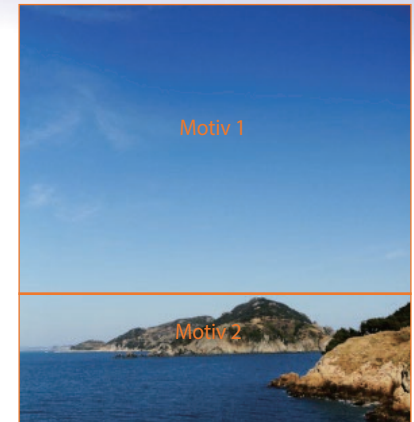

Stabilt

Blitz

Lys er et af de vigtigste komponenter, når du tager billeder. Det er dog ikke let at have en tilstrækkelig lysmængde til enhver tid og hvor som helst. Brug af blitz gør det muligt at optimere lysforholdene og oprette flere forskellige effekter.

Blitz, også kendt som strobelys eller hurtigaktiveret lys, hjælper med at skabe tilstrækkelig eksponering under forhold med lav belysning. Det er ligeledes anvendeligt i situationer med meget lys. Blitz kan f.eks. bruges til at kompensere for eksponeringen for et motivs skygge eller til klart at tage billede både af motivet og baggrunden under forhold med modlys.



Før korrigering



Efter korrigering

Ledetal for blitz

Modelnummeret for en blitz henviser til blitzens effekt, og den maksimale mængde af det genererede lys repræsenteres af en værdi, der kaldes for et "ledetal". Jo større ledetal, jo mere lys udsendes der fra blitzten. Ledetallet findes ved at gange afstanden fra blitzten til motivet med blændeværdien, når ISO-følsomheden er sat til 100.

Ledetal = Afstand fra blitz til motiv x blændeværdi

Blændeværdi = Ledetal/afstand fra blitz til motiv

Afstand fra blitz til motiv = Ledetal/blændeværdi

Hvis du kender blitzens ledetal, kan du beregne en optimal blitz til motivaafstanden, når du indstiller blitzten manuelt. Hvis f.eks. en blitz har et ledetal på 20 og er 4 meter væk fra motivet, er den optimale blændeværdi F5.0.



Kapitel 1

Mit kamera

Få oplysninger om dit kameras udseende, skærmikoner, objektiv, valgfrie tilbehør og grundlæggende funktioner.

Udpakning

Kontrollér, om følgende dele er i æsken:

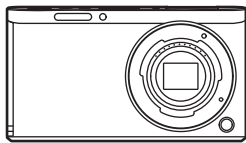

Kamera

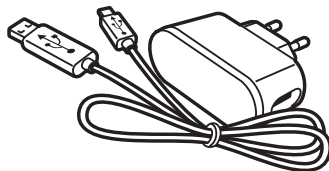

AC-adapter/USB-kabel

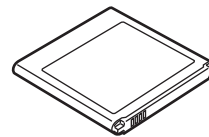

Genopladeligt batteri

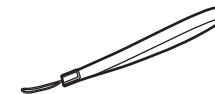

Håndledsrem

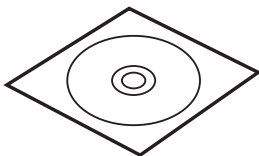

CD-ROM med software
(brugervejledning medfølger)

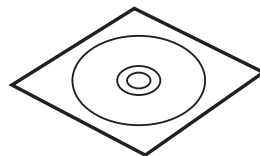

Adobe Photoshop Lightroom DVD-ROM

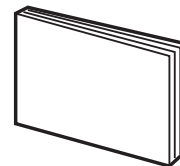

Hurtig startvejledning

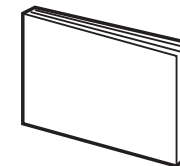

Oversigtsvejledning



- Illustrationerne kan være anderledes end de faktiske emner.
- Elementerne kan variere afhængigt af dit område.
- Du kan købe tilbehør hos en forhandler eller hos et Samsung servicecenter. Samsung er ikke ansvarlig for problemer, der er skyldes brug af ikke-godkendt tilbehør. For yderligere oplysninger om ekstraudstyr henvises til side 192.

Kameraets udseende

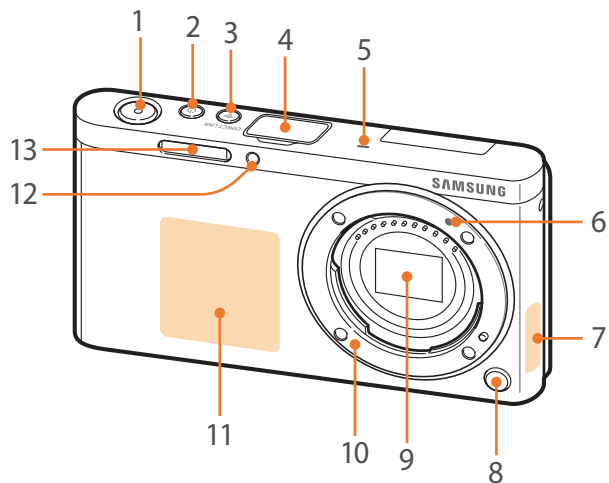

Nr.	Navn
1	Udløser
2	Power-knap
3	DIRECT LINK-knap Starter en foruddefineret Wi-Fi-funktion (s. 30).
4	Dæksel til ekstern blitzport
5	Mikrofon
6	Indikator for objektivmontering
7	Indbygget antenne * Undgå kontakt med den indbyggede antenne under brug af det trådløse netværk.
8	Objektivets udløserknap
9	Billedsensor * Rør ikke ved billedsensoren.
10	Objektivmontering
11	NFC-mærke
12	AF-hjælpelys/timerlys
13	Indbygget blitz

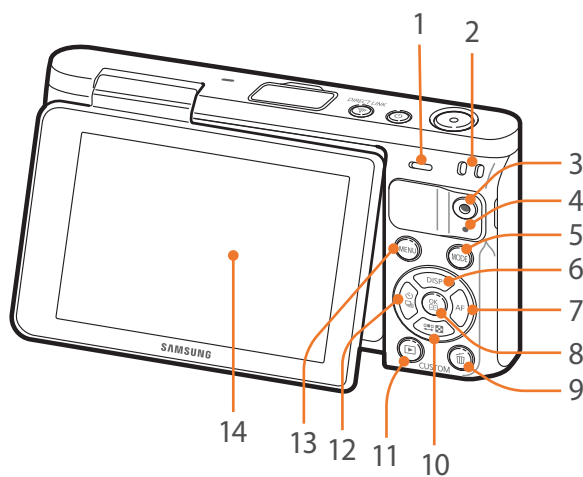

Nr.	Navn
1	Højttaler
2	Hul til kamerarem
3	Videoptagelsesknop Start optagelse af en video.
4	Statuslampe Angiver kameraets status. <ul style="list-style-type: none"> • Blinker: Når et billede bliver gemt, der optages video, der sendes data til en computer, der oprettes forbindelse til et WLAN, eller der sendes et foto. • Lyser konstant: Når der ikke er nogen dataoverførsel eller opladning af batteriet.
5	MODE-knap Vælg en optagelsestilstand.
6	DISP-knap <ul style="list-style-type: none"> • I Optagelsestilstand: Skift oplysninger på skærmen. • I andre situationer: Bevæg opad.
7	AF-knap <ul style="list-style-type: none"> • I Optagelsestilstand: Vælg en AF-tilstand. • I andre situationer: Bevæg mod højre.
8	OK-knap <ul style="list-style-type: none"> • På menuskærmen: Gem de valgte indstillinger. • I Optagelsestilstand: Gør det muligt at vælge et fokusområde manuelt i visse optagelsestilstande.

Nr.	Navn
9	Knappen Slet/Brugerdefineret <ul style="list-style-type: none"> • I Optagelsestilstand: Udfør den tildelte funktion (s. 151). • I Afspilningstilstand: Slet filer.
10	↔-knap <ul style="list-style-type: none"> • I Optagelsestilstand: Juster lukkerhastigheden, blændeværdien, eksponeringskompensation eller ISO-følsomhed. • I Afspilningstilstand: Vis miniaturer. • I andre situationer: Bevæg nedad.
11	Afspilningsknop Åbn Afspilningstilstand for at få vist billeder eller video.
12	☰-knap <ul style="list-style-type: none"> • I Optagelsestilstand: Vælg en optagelsesmetode, eller indstil selvudløseren. • I andre situationer: Bevæg mod venstre.
13	MENU-knap Gør det muligt at åbne indstillinger eller menuer.
14	Skærm (berøringsfølsom skærm) <ul style="list-style-type: none"> • Tag et selvportræt, mens du ser dig selv på skærmen, ved at svippe skærmen opad (s. 31). • Tryk på skærmen for at vælge en menu eller en funktion (s. 38).

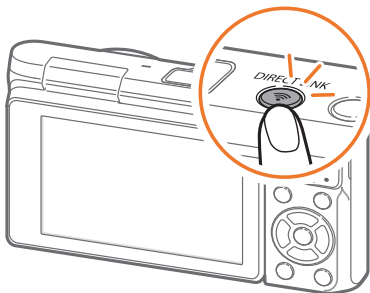
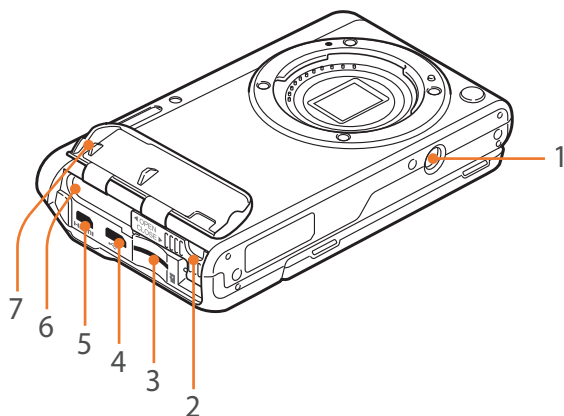

Nr.	Navn
1	Stativgevind
2	Batterilås
3	Åbning til hukommelseskort
4	USB-port og port til aktivering af udløser Tilslut kameraet til en computer eller aktivering af udløser. Brug et udløseraktiveringskabel samme med en trefod for at minimere kameraets bevægelse.
5	HDMI-port
6	Åbning til batteri
7	Batteridæksel

Brug af knappen DIRECT LINK

Du kan nemt tænde for Wi-Fi-funktionen ved at trykke på [DIRECT LINK]. Tryk på [DIRECT LINK] for at vende tilbage til den forrige tilstand.

Indstilling af knappen DIRECT LINK

Du kan vælge en Wi-Fi-funktion, der startes, når du trykker på [DIRECT LINK] (s. 151).

Sådan indstiller du en DIRECT LINK-funktion:

I optagelsestilstand skal du trykke på [MENU] →  → **Afbildning af taster** → **DIRECT LINK** → en indstilling.

Brug af skærmen

Du kan tage et selvportræt, mens du ser dig selv på skærmen, ved at svippe skærmen opad.

Brug af tilstanden Selvportræt

Når kameraet er slukket, og du har aktiveret indstillingen Selvportræt (s. 152), tændes kameraet i tilstanden Selvportræt, når du svipper skærmen opad.

I tilstanden Selvportræt aktiveres selvudløseren (3 sekunder) samt funktionerne Optagelse med ét tryk, Ansigtsgenkendelse og Forskønnet ansigt automatisk.

1 Vip skærmen opad.

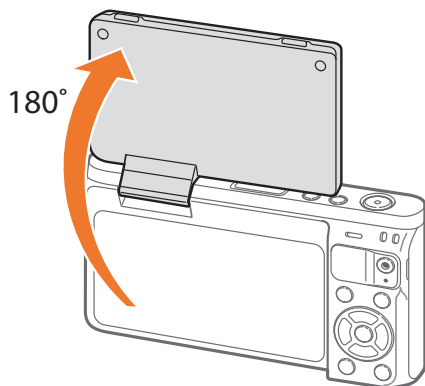

2 Berør .

3 Træk skyderne, eller berør ikonerne +/- for at justere hudtonens blødhed og lysstyrke.

4 Tryk på , eller berør **Indstil**.

5 Berør billedområdet på skærmen, eller tryk på **[Lukker]**.

- Kameraet udløser automatisk lukkeren efter 3 sekunder.



- Når kameraet er slukket, tændes det automatisk, hvis skærmen vippes opad.
- Lad skærmen være lukket, når kameraet ikke er i brug.



- Vippes kun skærmen inden for den tilladte vinkel. Hvis du ikke overholder dette, kan kameraet blive ødelagt.
- Hvis du ikke holder kameraet, og displayet vippes opad, skal du bruge et stativ. Ellers kan kameraet blive beskadiget.
- Svip ikke skærmen opad, når der er en ekstern blitz monteret på kameraet. Ellers kan kameraet blive beskadiget.

Isætning af batteri og hukommelseskort

Lær at isætte eller fjerne batteriet og et hukommelseskort (medfølger ikke) i kameraet.

1 Sæt fingeren i rillen, og åbn batteridækslet.

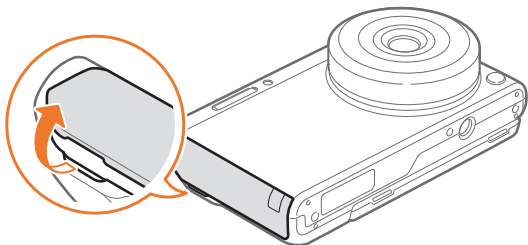

Vær forsigtig med ikke at beskadige dine fingernegle, når du åbner batteridækslet.

2 Sæt et hukommelseskort i åbningen, så de guldfarvede kontakter vender opad.

- Sæt hukommelseskortet helt ind, indtil det låses fast.

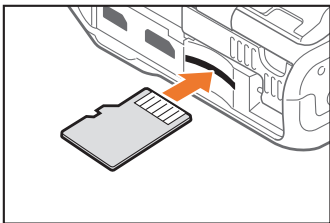

3 Skub batterilåsen til venstre.

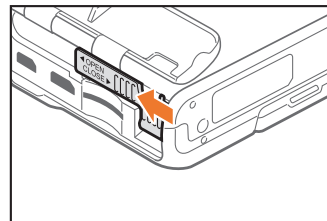

4 Sæt batteriet i, så de guldfarvede kontakter vender mod højre.

- Hold batteridækslet åben med din finger.

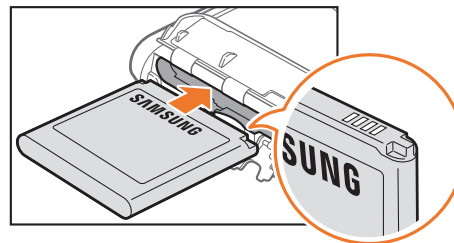

5 Luk batterilåsen, og skyd den til højre.

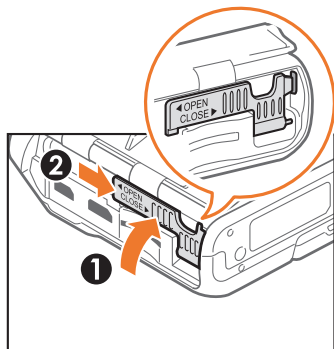

6 Luk batteridækslet.

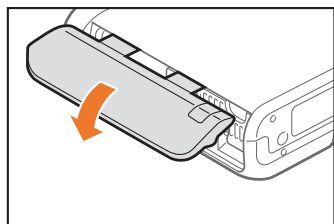

7 Tryk batteridækslet fast ned for at sikre, at det lukkes tæt.

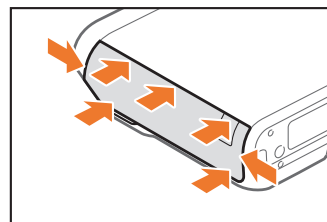

Udtagning af batteri og hukommelseskort

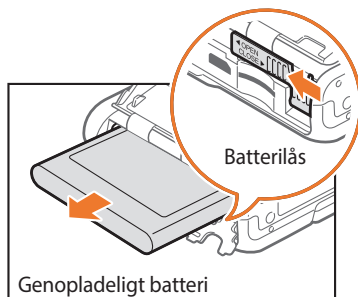

Skub batterilåsen til venstre for at frigøre batteriet.

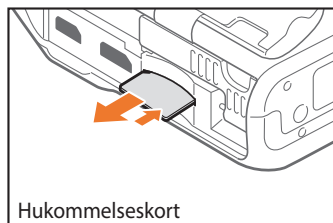

Tryk forsigtigt, til kortet går fri af kameraet, og træk det ud af åbningen.

Bruge hukommelseskortadapteren

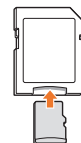

Hvis du vil læse data med en pc eller en hukommelseskortlæser, skal du sætte hukommelseskortet i en adapter til hukommelseskort.



- Du må ikke bøje eller trække i batterilåsen. Det kan beskadige låsen.
- Når statuslampen på kameraet blinker, må du ikke fjerne hukommelseskortet eller batteriet. Hvis du gør dette, kan det beskadige de data, der er gemt på hukommelseskortet eller på kameraet.

Sådan oplader du batteriet og tænder kameraet

Opladning af batteriet

Før du bruger kameraet første gang, skal du oplade batteriet. Sæt den smalle ende af USB-kablet i dit kamera, og sæt derefter den anden ende af USB-kablet i AC-adapteren.

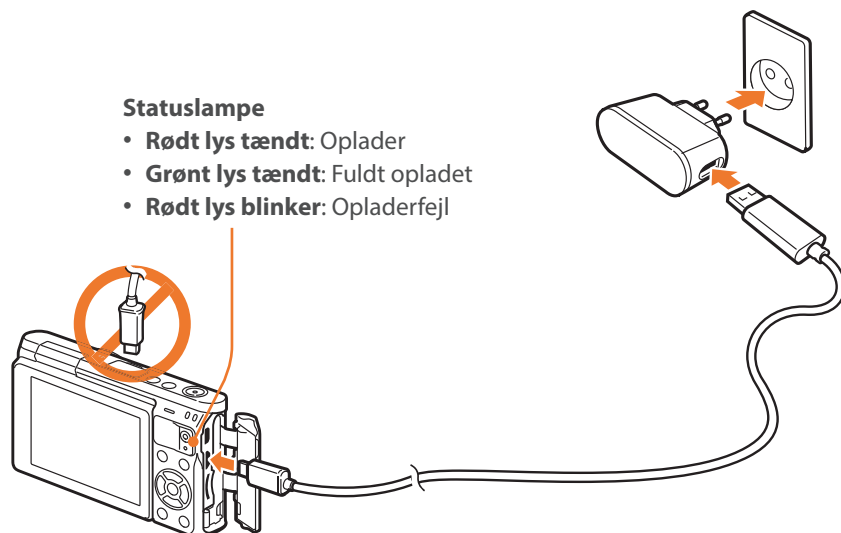

Brug kun den AC-adapter og det USB-kabel, der fulgte med dit kamera. Hvis du bruger en anden AC-adapter, oplades eller fungerer kamerabatteriet måske ikke korrekt.

Sådan tænder du kameraet

Tryk på [ON] for at tænde eller slukke kameraet.

- Skærbilledet for første opsætning vil blive vist, når du tænder for kameraet første gang (s. 36).

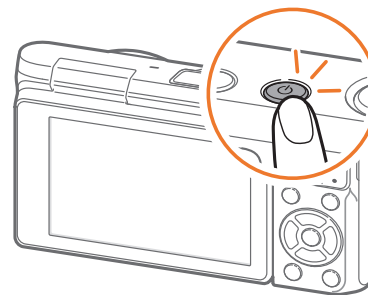



Nogle objektiver flytter sig automatisk, når du drejer kameraet. Tryk eller pres ikke på objektivet, da det kan beskadige objektivet.

Den første opsætning

Når du første gang tænder for dit kamera, vises skærbilledet til første opsætning. Sproget er forudindstillet til det land eller den region, hvor kameraet er solgt. Du kan ændre sproget efter behov. Du kan også vælge et element ved at berøre det på skærmen.



1 Tryk på  for at vælge **Tidszone**, og tryk derefter på .

2 Tryk på  for at vælge en tidszone, og tryk derefter på .

Tidszone	
[GMT +00:00] London	<input checked="" type="radio"/>
[GMT -01:00] Kap Verde	<input type="radio"/>
[GMT -02:00] Midtatlanten	<input type="radio"/>
[GMT -03:00] Buenos Aires, Sao Paulo	<input type="radio"/>
[GMT -03:30] Newfoundland	<input type="radio"/>
<div style="display: flex; justify-content: space-between;"> MENU Tilbage OK Indstil </div>	

3 Tryk på  for at vælge **Dato/tidsindstilling**, og tryk derefter på .



4 Tryk på  / AF for at vælge et element (År/Måned/Dag/Time/Minut/Sommertid).

5 Tryk på  for at indstille funktionen, og tryk derefter på .

Dato/tidsindstilling						
År	Måned	Dag	Time	Min.		DST
2014	01	01	10	00	AM	
<div style="display: flex; justify-content: space-between;"> MENU Tilbage OK Indstil </div>						

• Skærmen kan variere afhængigt af det valgte sprog.

6 Tryk på  for at vælge **Type dato**, og tryk derefter på .

7 Tryk på  for at vælge datotype, og tryk derefter på .

Type dato	
ÅÅÅÅ/MM/DD	<input checked="" type="radio"/>
MM/DD/ÅÅÅÅ	<input type="radio"/>
DD/MM/ÅÅÅÅ	<input type="radio"/>
<div style="display: flex; justify-content: space-between;"> MENU Tilbage OK Indstil </div>	

8 Tryk på [DISP/☰] for at vælge **Klokkeslætstype**, og tryk derefter på [OK].

9 Tryk på [DISP/☰] for at vælge klokkeslætstype, og tryk derefter på [OK].

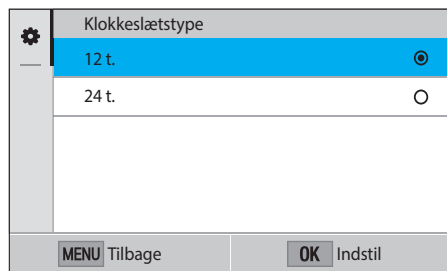

10 Tryk på [MENU] for at afslutte den første opsætning.



Valg af funktioner

Valg med knapperne

Tryk på [DISP/☒/☑/AF] for at bevæge, og tryk derefter på [OK] for at vælge en indstilling.

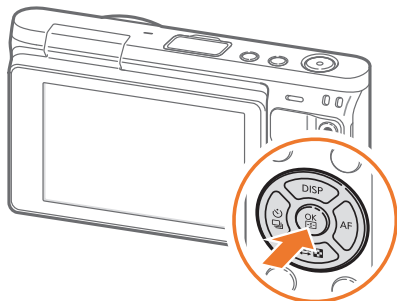

Valg ved berøring



Du må ikke bruge spidse genstande til at trykke på skærmen, f.eks. kuglepenne eller blyanter. Du kan beskadige skærmen.

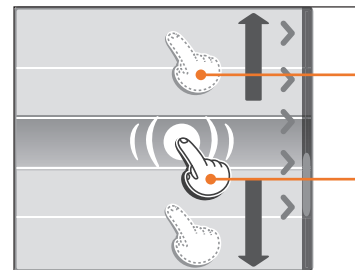

Trække: Berør og hold nede på et område på skærmen, og træk herefter fingeren.

Berøre: Berør et ikon for at vælge en menu eller en funktion.

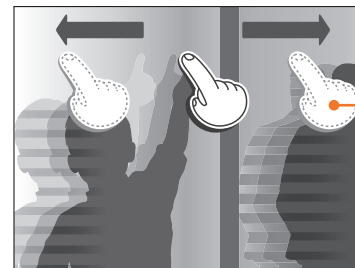

Svippe: Svip forsigtigt fingeren hen over skærmen.

5 Tryk på [DISP/☐/☐/☐] for at gå til en indstilling, og tryk derefter på [OK].

- Du kan også trække i listen med funktioner og derefter berøre en funktion.
- Tryk på [MENU], eller berør **Tilbage** for at gå tilbage til den forrige menu.

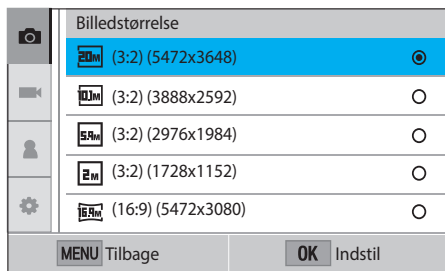

6 Tryk på [MENU], eller berør **Tilbage** for at skifte til Optagelsestilstand.

Brug af Smart Panel

Berør [Fn] på skærmen for at gå til funktioner som f.eks. Eksponering, ISO og Hvidbalance.

Du kan f.eks. justere eksponeringsværdien i P-tilstand

- 1 Vælg **Program** på skærmen Tilstand.
- 2 Berør [Fn].
- 3 Tryk på [DISP/☐/☐/☐/☐/AF] for at gå til **EV**, og tryk derefter på [OK].
 - Du kan også vælge en funktion ved at berøre den.
- 4 Tryk på [DISP/☐/☐/☐/☐/AF] for at justere eksponeringsværdien, og tryk derefter på [OK].
 - Du kan også trække i drejeknappen på skærmen for at justere indstillingen.

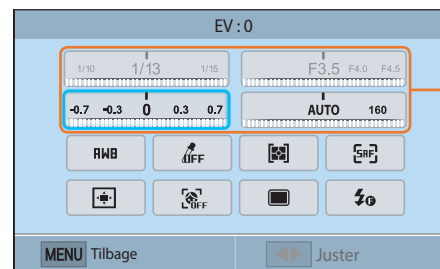

Du kan justere nogle funktioner ved at trække i dem.

Sådan vælger du en tilstand

Vælg forskellige tilstande og funktioner på skærmen Tilstand.

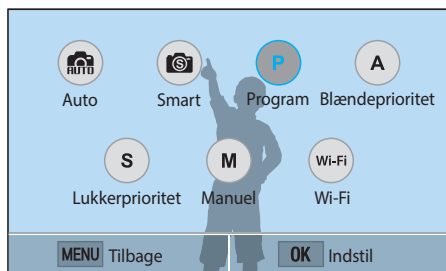
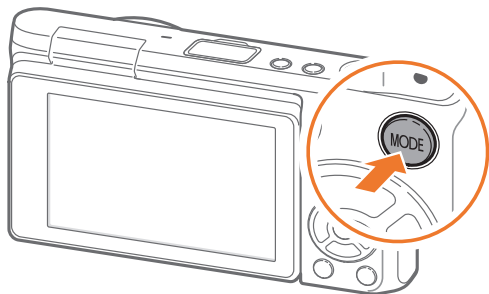

Sådan får du adgang til en Tilstands skærm

I Optagelses- eller Afspilningstilstand, trykker du på [MODE]. Tryk på [MODE] igen for at vende tilbage til den tidligere tilstand.



Berør et ikon for at vælge en tilstand eller funktion. Du kan også trykke på [DISP/AF] for at gå til en tilstand eller funktion og derefter trykke på [OK] for at vælge den.

Tilstandsbeskrivelse

Tilstand	Beskrivelse
 Auto	Tag et billede med en scenetilstand, som kameraet automatisk har valgt (s. 54).
 Smart	Tag et billede med indstillinger, der er foruddefinerede til en særlig scene (s. 56).
P Program	Oplad et foto med indstillinger, du har justeret manuelt, bortset fra lukkerhastighed og blændeværdi (s. 59).
A Blændeprioritet	Indstil blændeværdien manuelt, mens kameraet automatisk vælger en passende lukkerhastighed (s. 61).
S Lukkerprioritet	Indstil lukkehastigheden manuelt, mens kameraet automatisk vælger en passende blændeværdi (s. 62).
M Manuel	Juster både blændeværdien og lukkerhastigheden manuelt (s. 63).

Tilstand	Beskrivelse
Wi-Fi	<ul style="list-style-type: none">• MobileLink: Send billeder eller videoer til en smartphone (s. 126).• Remote Viewfinder: Brug en smartphone som en fjernlukkerudløser, og få vist et billedeksempel fra dit kamera på din smartphone (s. 130).• Group Share: Send billeder eller videoer til flere smartphones (s. 128).• Baby Monitor: Tilslut kameraet til en smartphone, og overvåg et sted (s. 132).• Autobackup: Send billeder eller videoer, som du har optaget med kameraet, trådløst til en computer (s. 134).• E-mail: Send via e-mail billeder eller videoer, som er gemt i kameraet (s. 136).• SNS og sky: Oplad billeder eller videoer til websider til deling af billeder eller videoer (s. 140).• Samsung Link: Oplad billeder til Samsung Link onlinelagring, eller vis filer på andre enheder, som understøtter Samsung Link (s. 142).



I Optagelsestilstand

Optagelse af billeder

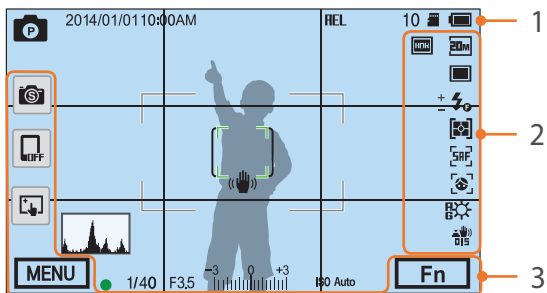

1. Optageinformation

Ikoner	Beskrivelse
	Optagelsestilstand
2014/01/01	Aktuel dato
10:00AM	Aktuelt klokkeslæt
HEL	Auto-eksponeringslås (s. 98)
10	Tilgængeligt antal billeder
	Hukommelseskort isat
	Hukommelseskort ikke indsat*
	<ul style="list-style-type: none"> : Fuldt opladet : Delvist opladet : (Rød): Tom (genoplad batteriet) : Oplader

Ikoner	Beskrivelse
	Ramme for autofokus
[]	Punktmålingsområde
	Kamerarystelser
	Niveaumåler (s. 44)
	Histogram (s. 150)
	Fokus
1/40	Lukkerhastighed
F3.5	Blændeværdi
	Justeringsværdi for eksponering
ISO Auto	ISO-følsomhed (s. 71)

* Billeder, der er blevet taget uden et isat hukommelseskort, kan ikke overføres til et hukommelseskort eller en computer.

2. Optageindstillinger

Ikoner	Beskrivelse
	Billedstørrelse
	Drevtilstand
	Blitz (s. 90)
	Justering af blitzintensitet
	Måling (s. 92)
	AF-tilstand (s. 75)
	Fokusområde

Ikoner	Beskrivelse
	Ansigtsgenkendelse
	Hvidbalance (s. 72)
R B G M	Mikrojustering af hvidbalance
	Optisk billedstabilisering (OIS) (s. 84)
	RAW-fil
	Dynamikområde (s. 95)

3. Optagefunktion (berør)

Ikoner	Beskrivelse
	Skift til Smart tilstand**
	Mobil forbindelse***
	Touch AF-funktioner
MENU	Optageindstillinger
Fn	Smart Panel

** Dette ikon vises kun, når du vælger Smart-tilstand.

*** Du kan vælge en Wi-Fi-funktion, der opretter forbindelse til en smartphone, direkte.



De viste ikoner vil ændres afhængigt af den valgte tilstand eller de indstillede funktioner.

Sådan optager du videoer

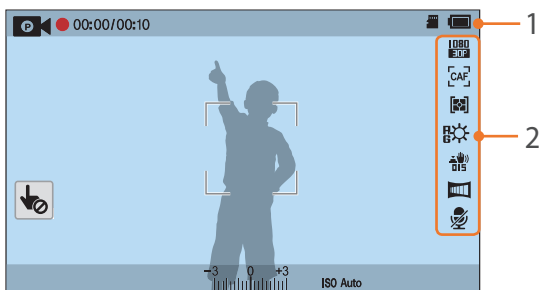

1. Optageinformation

Ikoner	Beskrivelse
	Optagelsestilstand
	Annuller Touch AF. (berør)
00:00/ 00:10	Aktuel optagetid/tilgængelig optagetid
	Hukommelseskort isat
	<ul style="list-style-type: none"> : Fuldt opladet : Delvist opladet : Tom (genoplad batteriet) : Oplader
	Eksponeringsværdi
ISO Auto	ISO-følsomhed (s. 71)

2. Optageindstillinger

Ikoner	Beskrivelse
	Videoformat
	AF-tilstand (s. 75)
	Måling (s. 92)
	Hvidbalance (s. 72)
R B G M	Mikrojustering af hvidbalance
	Optisk billedstabilisering (OIS) (s. 84)
	Toner (s. 101)
	Lydoptagelse fra (s. 101)



De viste ikoner vil ændres afhængigt af den valgte tilstand eller de indstillede funktioner.

Om niveauindikatoren

Niveauindikatoren hjælper dig med at holde kameraet lige med vandrette og lodrette linjer på skærmen. Hvis niveauindikatoren ikke er lige, så kalibrer niveauindikatoren med funktionen Vandret kalibrering (s. 153).

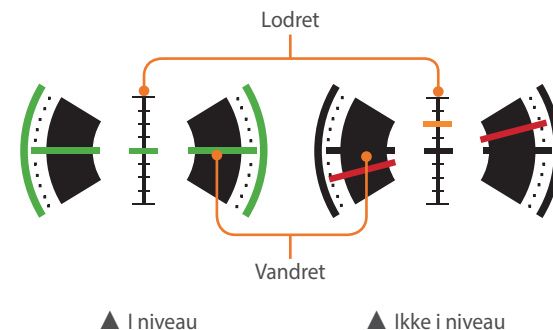

Du kan ikke bruge niveaumåleren ved optagelse i stående retning.

I Afspilningstilstand

Visning af billeder

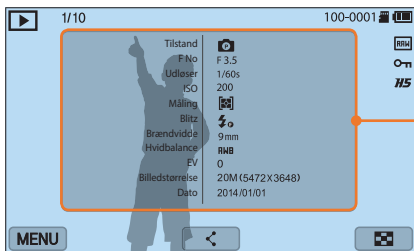

Information

Ikone	Beskrivelse
1/10	Aktuel fil/samlet antal filer
100-0001	Mappennummer/filnummer
RAW	RAW-fil
On	Beskyttet fil
HS	Billeder, der er taget i serie, (de vises som en mappe) (s. 104)
MENU	Menuen Afspilning/Redigering/Indstilling (berør)
<	Del en fil. (berør)
☒	Vis miniaturebilleder. (berør)

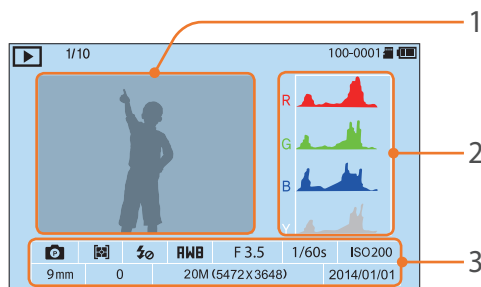

Nr.	Beskrivelse
1	Taget billede
2	RGB-histogram (s. 150)
3	Optagelsestilstand, Måling, Blitz, Hvidbalance, Blændeværdi, Lukkerhastighed, ISO, Brændvidde, Eksponeringsværdi, Billedstørrelse, Dato

Afspilning af videoer



Ikone	Beskrivelse
1/10	Aktuel fil/samlet antal filer
▶	Afspilningshastighed
100-0001	Mappennummer/filnummer
5x	Flere bevægelser
00:10	Aktuel spilletid
00:30	Videolængde
⏮	Vis foregående fil/scan baglæns. (Hver gang du berører ikonet for baglæns scanning, ændres hastigheden for scanning i denne rækkefølge: 2X, 4X, 8X).
⏸	Standse eller fortsætte afspilningen.
⏭	Vis næste fil/scan forlæns. (Hver gang du berører ikonet for forlæns scanning, ændres hastigheden for scanning i denne rækkefølge: 2X, 4X, 8X).
🔊	Juster lydstyrken, eller slå lyden fra.

Ændring af de viste oplysninger

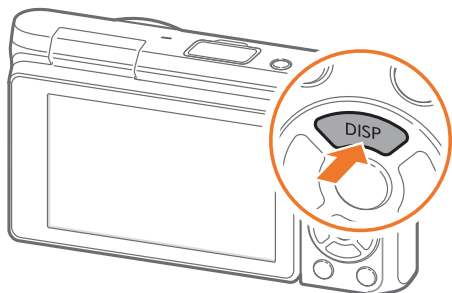

Tryk på [DISP] gentagne gange for at ændre visningstype.

Tilstand	Visningstype
Optagelse	<ul style="list-style-type: none"> • Basisoplysninger om optagelse (Optagelsestilstand, Lukkerhastighed, Blændeværdi, Eksponeringsværdi, ISO-følsomhed osv.) • Basisoplysninger om optagelse + Optagelsesknapper (MENU, Fn, Mobil forbindelse, Touch AF) + Niveaumåler • Basisoplysninger om optagelse + Optagelsesknapper + Aktuelle oplysninger om optagelsesindstillinger (Billedstørrelse, Drevtilstand, Blitz, Måling, AF-tilstand osv.) • Basisoplysninger om optagelse + Optagelsesknapper + Aktuelle oplysninger om optagelsesindstillinger + Histogram + Dato og tid
Afspilning	<ul style="list-style-type: none"> • Basisinformation • Vis alle oplysninger om den aktuelle fil. • Vis alle oplysninger om den aktuelle fil, herunder RGB-histogram. • Ingen oplysninger (ved tilslutning til et HD-tv eller en HDMI-aktiveret skærm)



Objektiver

Du kan købe NX-M-objektiver som ekstraudstyr.

Få oplysninger om hvert objektivs funktioner, og vælg et objektiv, der svarer til dine behov og præferencer.

Objektivets udseende

SAMSUNG NX-M 9 mm F3.5 ED-objektiv (eksempel)

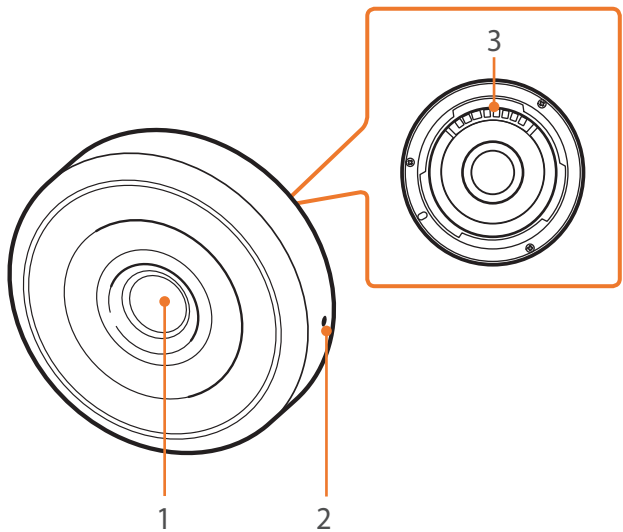

Nr.	Beskrivelse
1	Objektiv
2	Indikator for objektivmontering
3	Objektivkontakter

SAMSUNG NX-M 9-27 mm F3.5-5.6 ED OIS-objektiv (eksempel)

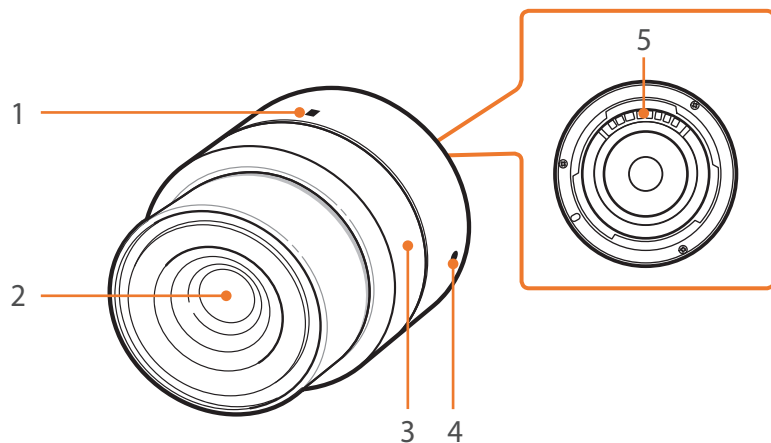

Nr.	Beskrivelse
1	Indikator for zoomlås
2	Objektiv
3	Zoomring
4	Indikator for objektivmontering
5	Objektivkontakter

Låsning eller oplåsning af objektivet

Roter og træk forsigtigt zoomringen væk fra kamerahuset for at låse objektivet. Tilpas zoomlåsindikatorerne, som vist i illustrationen.

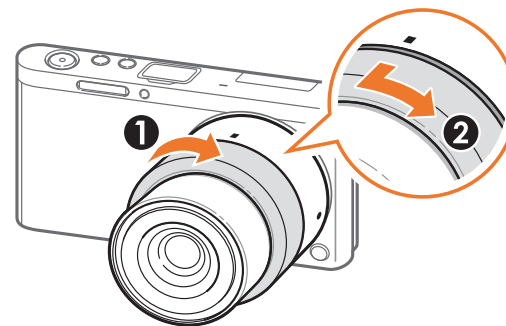

Lås objektivet op ved at dreje zoomringen som vist i illustrationen.

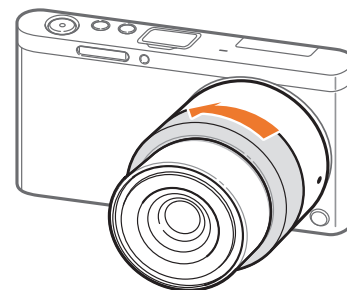

Du kan ikke tage et billede, når objektivet er låst.

Objektivmarkeringer

Find ud af, hvad numrene på objektivet står for.

SAMSUNG NX-M 9-27 mm F3.5-5.6 ED OIS-objektiv (eksempel)

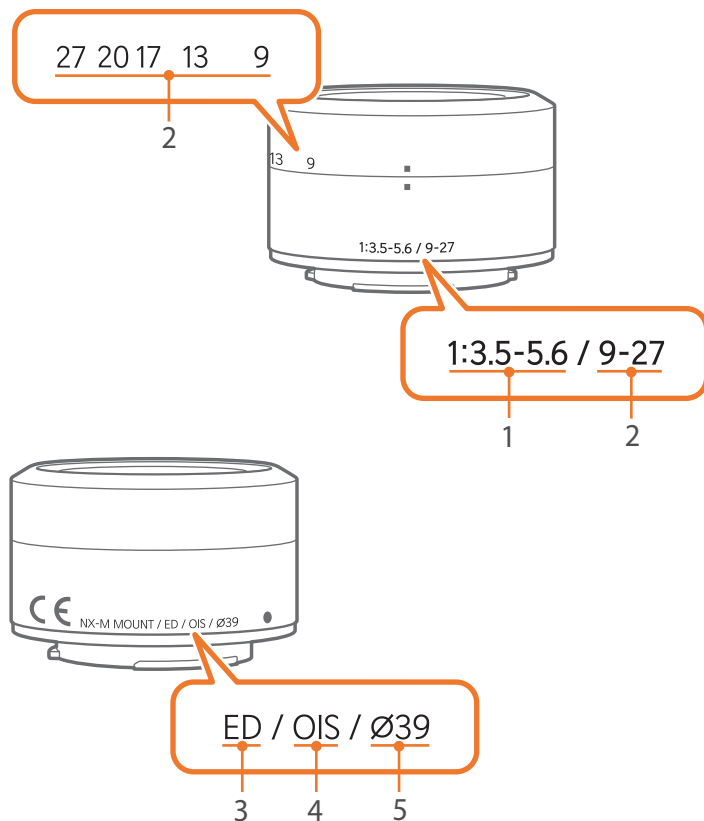

Nr.	Beskrivelse
1	Blænde værdi Et område af understøttede blænde værdier. For eksempel henviser 1:3.5-5.6 til det maksimale blænde værdiområde fra 3,5 til 5,6.
2	Brændvidde Afstanden fra midten af objektivet til dets fokuspunkt (i millimeter). Dette tal udtrykkes i et interval: Den mindste brændvidde til den største brændvidde for objektivet. En større brændvidde resulterer i en mere snæver synsvinkel, og motivet bliver forstørret. En mindre brændvidde resulterer i bredere synsvinkler.
3	ED ED står for ekstra lav dispersion. Ekstra lav dispersionsglas er effektivt til at minimere kromatisk afvigelse (en forvrængning, der forekommer, når det mislykkes for objektivet at fokusere alle farver til det samme farvejusteringspunkt).
4	OIS (s. 84) Optisk billedstabilisering. Objektiver med denne funktion kan registrere kamerarystelser og effektivt fjerne bevægelsen inden i kameraet.
5	Ø Objektivets diameter. Når du sætter et filter på objektivet, skal du sørge for, at objektivets og filterets diameter er det samme.

Ekstraudstyr

Brug ekstraudstyr som f.eks. ekstern blitz, der kan levere en konstant lysmængde. Du kan også bruge monteringsadapteren til at montere NX-objektiver.

Der henvises til brugervejledningen for valgfrit ekstraudstyr for yderligere oplysninger.



- Illustrationerne kan være anderledes end de faktiske emner.
- Du kan købe tilbehør godkendt af Samsung hos en forhandler eller hos et Samsung servicecenter. Samsung er ikke ansvarlig for skader, der er forårsaget ved brug af en anden producents tilbehør.

Den eksterne blitz's udseende

SEF7A (eksempel) (valgfrit)

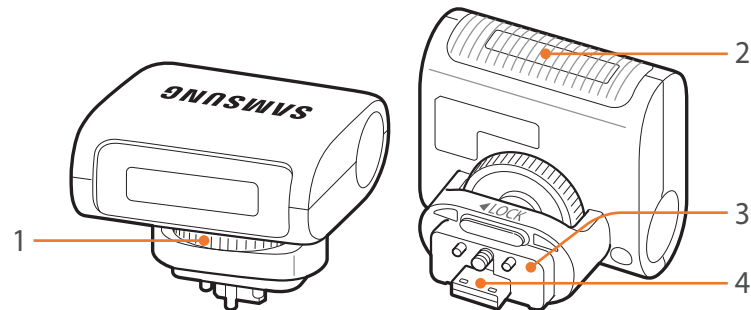

Nr.	Beskrivelse
1	Fastgørelsesring til blitz
2	Lampe
3	Blitztilslutning
4	Blitzport

Tilslutning af ekstern blitz

1 Åbn dækslet til ekstern blitzport.

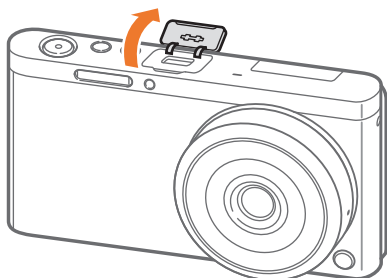

2 Monter blitzen ved at sætte den godt fat i porten til ekstern blitz.

- Hold portdækslet til ekstern blitz åbent med fingeren.

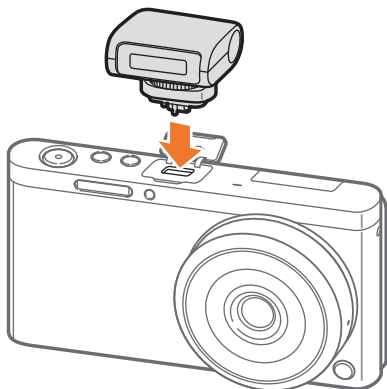

3 Lås blitzen på plads ved at dreje fastgørelsesringen til blitzen som vist på billedet.

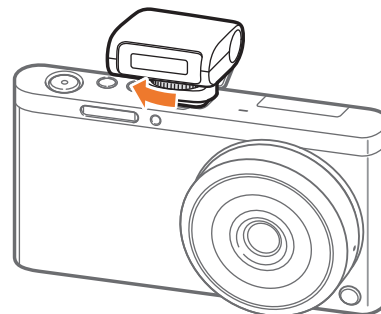

- De tilgængelige indstillinger kan variere afhængigt af optagelsestilstanden.
- Der går lidt tid mellem to aktiveringer af blitzten. Bevæg dig ikke, før blitzten er blevet aktiveret anden gang.



- Afmonter ikke blitzten med kraft. Hvis du gør dette, kan blitzten og kameraet blive beskadiget.
- Brug kun blitz, der er godkendt af Samsung. Brug af ikke-kompatible blitz kan beskadige kameraet.

Monteringsadapterens udseende

Samsung NX-monteringsadapter (eksempel) (valgfrit)

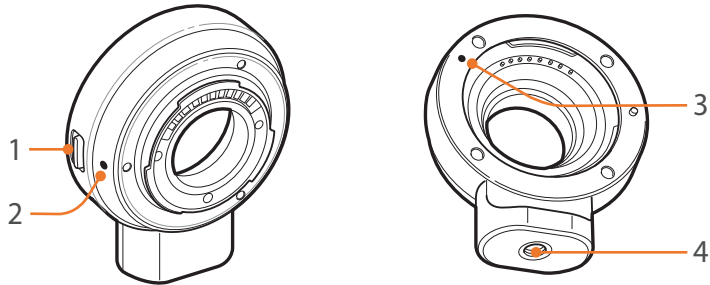

Nr.	Beskrivelse
1	Objektivets udløserknop
2	Indikator for NX-M-objektivmontering
3	Indikator for NX-objektivmontering
4	Stativgevind

Montering af monteringsadapteren

- 1 Afmonter monteringsadapterens dæksler og objektivdækslet.
- 2 Indstil indikatorerne (hvid) på kameraet og monteringsadapteren, så de flugter. Drej derefter monteringsadapteren som vist på billedet, indtil du hører et klik.

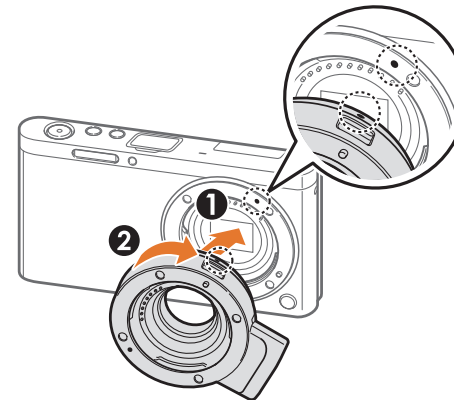

- 3 Indstil indikatorerne (rød) på NX-objektivet og monteringsadapteren, så de flugter. Drej derefter objektivet som vist på billedet, indtil du hører et klik.

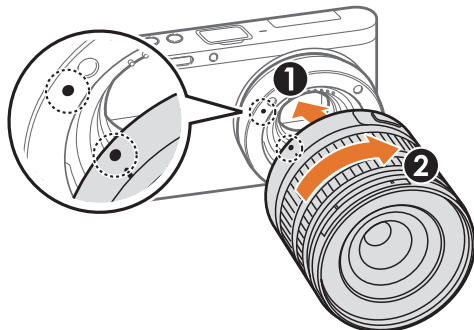

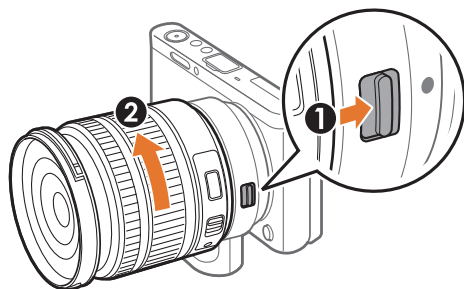

Afmontering af monteringsadapteren

- 1 Tryk og hold nede på objektivets udløserknop på monteringsadapteren. Roter derefter objektivet som vist på illustrationen.

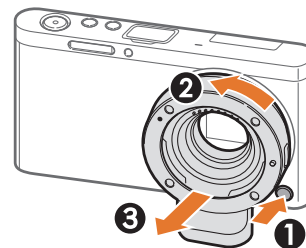

- 2 Tryk på og hold objektivets udløserknop på kameraet. Roter derefter objektivet som vist billedet.



- Blitz kan ikke bruges, når du bruger monteringsadapteren.
- Indstillingen Serie i Kørsel er ikke tilgængelig, når monteringsadapteren bruges.
- Der kan opstå vandrette linjer på fotoet, når du benytter monteringsadapteren, og motivet udsættes for en fluorescerende eller kviksølvdamperbaseret kilde. For at løse dette skal du vælge  → **Stribereduktion** → **Til**. Denne funktion kan bevirke, at kanterne på rammen synes mørke.

Optagelsestilstande

De to enkle optagelsestilstande –Auto og Smart-tilstand – hjælper dig med at tage billeder med en række automatiske indstillinger. Yderligere tilstande giver mulighed for større tilpasning af indstillingerne.

Auto-tilstand

I Auto-tilstanden registrerer kameraet omgivelserne og justerer automatisk faktorer, der bidrager til eksponering, inklusive lukkerhastighed, blændeværdi, måling, hvidbalance og eksponeringskompensation. Da kameraet kontrollerer de fleste af funktionerne, er visse optagelsesfunktioner begrænsede. Denne tilstand er nyttig til optagelse af hurtige snapshot med mindst mulig justering.



1 Vælg **Auto** på skærmen Tilstand.







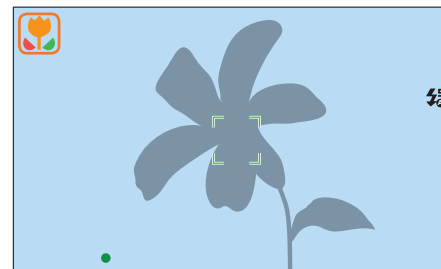







2 Find dit motiv i rammen.







3 Tryk [**Lukker**] halvt ned for at fokusere.

- Kameraet vælger en scene. Et ikon for den passende scene vises på skærmen.



Genkendelige scener

Ikon	Beskrivelse
	Landskaber
	Scener med lyse, hvide baggrunde
	Landskaber om natten
	Portrætter om natten
	Landskaber med modlys
	Portrætter med modlys
	Portrætter
	Nærbilleder af genstande
	Nærbilleder af tekst
	Solnedgange
	Indendørs, mørke
	Delvist oplyst
	Nærbilleder med spotlys
	Portrætter med spotlys

Ikon	Beskrivelse
	Blå himmel
	Skovområder består typisk af motiver i grønne farver
	Nærbilleder af farverige motiver
	Kameraet stabiliseres på et stativ, og motivet bevæger sig ikke i et bestemt stykket tid. (ved optagelse i mørke)
	Motiver som bevæger sig
	Fyrværkeri (ved brug af et stativ)

4 Tryk på **[Lukker]** for at tage billedet.



- Kameraet kan registrere forskellige scener, endda de samme motiver, afhængigt af eksterne faktorer som f.eks. kamerarystelser, belysning eller afstand til motivet.
- Hvis kameraet ikke genkender en relevant scenetilstand, bruger det indstillingerne for Auto-tilstand.
- Selv om det detekterer et ansigt, kan kameraet muligvis ikke vælge en portrættilstand afhængigt af motivets position eller belysning.
- Selv om du bruger kamerastativ, kan kameraet ikke registrere kamerastativtilstanden (📷), hvis motivet bevæger sig.
- Kameraet forbruger mere batteristrøm, fordi det ofte ændrer indstillingerne for at vælge passende scener.

Smart-tilstand

I Smart-tilstand kan du tage billeder med foruddefinerede indstillinger for en særlig scene.

1 Vælg **Smart** på skærmen Tilstand.

2 Vælg en scene.

Valg	Beskrivelse
Forskønnet ansigt	Tag et portræt med indstillinger for at gøre hudtonen blødere og lysere.
Bedste ansigt	Optag en række billeder, og erstat ansigterne for at få det bedst mulige billede.
Kontinuerlig optagelse	Tag en serie billeder af motiver i bevægelse.
Børneoptagelse	Tag et billede med en sjov lyd for at fange børnenes opmærksomhed.
Landskab	Tager billeder af opstillede scener og landskaber.
Makro	Tag billeder af små motiver eller nærbilleder.
Mad	Tag et billede af mad i farverige toner.
Fester og inden døre	Tag skarpe billeder indendørs.
Frys handling	Tag et billede af et motiv i hurtig bevægelse.
Rig tone	Tag et billede med livlige farver.
Panorama	Optag en bred panoramisk scene i et enkelt billede.
Vandfald	Optag vandfaldsscener.

Valg	Beskrivelse
Silhuet	Tag billeder med motiver som mørke figurer på lys baggrund.
Solnedgang	Tager billeder af scener ved solnedgang med naturlige røde og gule farver.
Nat	Tag et billede med mindre sløring og billedstøj i forhold med svag belysning.
Fyrværkeri	Optag fyrværkeriscener.
Lysspor	Optag lyssporsscener under svage lysforhold.

3 Tryk [**Lukker**] halvt ned for at fokusere, og tryk derefter på [**Lukker**] for at tage billedet.

Brug af tilstanden Forskønnet ansigt

I tilstanden Forskønnet ansigt kan du anvende indstillinger til at gøre hudtonen lysere og blødere, inden du tager et portræt.

1 På skærmen Tilstand skal du vælge **Smart** → **Forskønnet ansigt**.

2 Tryk på [MENU] →  → **Retouchering**.

3 Tryk på [DISP/] for at vælge en indstilling.

4 Tryk på [/AF] for at justere funktionen.

- Du kan også trække skyderne eller berøre +/- for at justere indstillingerne.

5 Tryk på [OK].

6 Juster motivet i rammen, og tryk halvt ned på [Lukker] for at fokusere.

7 Tryk på [Lukker] for at tage billedet.

Brug af tilstanden Bedste ansigt

I tilstanden Bedste ansigt kan du optage en række billeder og erstatte ansigterne for at få det bedst mulige billede. Brug denne tilstand til at vælge det bedste billede af hver person, når du tager gruppebilleder.

1 På skærmen Tilstand skal du vælge **Smart** → **Bedste ansigt**.

2 Juster motivet i rammen, og tryk halvt ned på [Lukker] for at fokusere.

3 Tryk på [Lukker] for at tage billedet.

- Kameraet tager 5 billeder i træk.
- Det første billede bruges som baggrundsbillede.
- Kameraet registrerer automatisk ansigterne efter optagelse.

4 Berør et ansigt for at erstatte det.

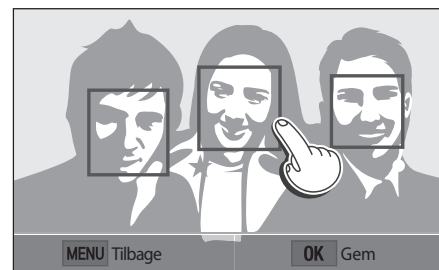

5 Berør det bedste billede af de 5 ansigter, der blev taget.

- Gentag trin 4 og 5 for at erstatte resten af ansigterne på billedet.
- Ikonet  vises på det billede, som kameraet anbefaler.

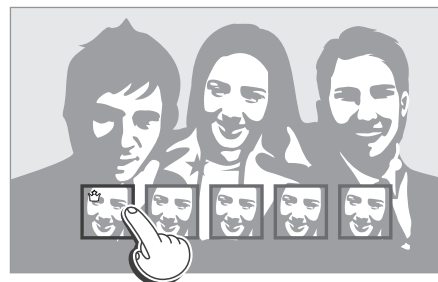

6 Tryk på [OK] for at gemme billedet.



- Brug et stativ for at forhindre kamerarystelser.
- Oplosningen indstilles til 5.9M eller mindre.

Optagelse af panoramabilleder

I panoramatilstand kan du tage en bred panoramascene med et enkelt billede. I panoramatilstand tages og kombineres der en serie billeder for at skabe et panoramabillede.

- 1 På skærmen Tilstand skal du vælge **Smart** → **Panorama**.
- 2 Tryk på og hold [**Lukker**], og flyt derefter langsomt kameraet i den valgte retning.
 - Der vises en pil i bevægelsesretningen, og hele det billede, der optages, vises i eksempelfeltet.
 - Når scenerne er tilpasset, tager kameraet automatisk det næste billede.

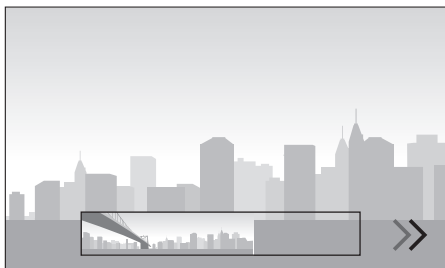

3 Slip [**Lukker**], når du er færdig.

- Kameraet gemmer automatisk optagelserne i ét foto.
- Hvis du slipper [**Lukker**], mens du optager, stopper panoramaoptagelsen, og det billede, der er blevet taget, bliver gemt.



- Opløsningen afhænger af det panoramabillede, du har taget.
- I Panoramatilstand er visse optageindstillinger ikke tilgængelige.
- Kameraet kan holde op med at tage billeder på grund af billedkompositionen eller motivets bevægelse.
- I tilstanden Panorama optager dit kamera måske ikke hele sidste scene, hvis du stopper med at bevæge kameraet for at forbedre fotokvaliteten. For at optage hele scenen skal du bevæge kameraet en anelse ud over det sted, hvor du ønsker, at din scene skal slutte.
- For de bedste resultater, når du tager et panoramabillede, skal du undgå:
 - at bevæge kameraet for hurtigt eller for langsomt
 - at flytte kameraet for lidt til optagelse af det næste billede
 - at flytte kameraet med uregelmæssig hastighed
 - at ryste kameraet
 - at optage på mørke steder
 - at optage genstande i bevægelse tæt på
 - optageforhold, hvor lysstyrken eller lysets farve ændrer sig
- De billeder, der tages, gemmes automatisk, og optagelsen stoppes under følgende forhold:
 - hvis du ændrer optagelsesretningen under optagelse
 - hvis du flytter kameraet for hurtigt
 - hvis du ikke flytter kameraet

Programtilstand

Kameraet indstiller automatisk lukkerhastighed og blændeværdi, så der opnås en optimal eksponeringsværdi.

Denne tilstand er anvendelig, når du ønsker at tage billeder med konstant eksponering og stadig være i stand til at justere andre indstillinger.



- 1 Vælg **Program** på skærmen Tilstand.
- 2 Konfigurér de ønskede indstillinger.
- 3 Tryk [**Lukker**] halvt ned for at fokusere, og tryk derefter [**Lukker**] ned for at tage billedet.

Programskift

Funktionen Programskift giver dig mulighed for at justere lukkerhastigheden og blændeværdien, mens kameraet bibeholder samme eksponering. Tryk på [] for at vælge værdier for lukkehastighed og blændeværdi, og tryk på []/AF for at justere blændeværdien. Lukkerhastigheden ændres i forhold til blændeværdien.

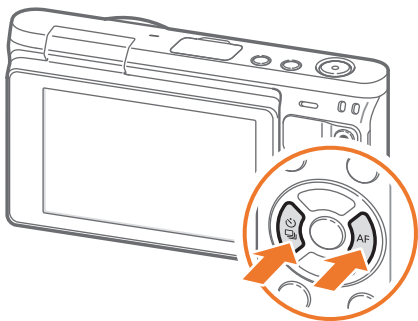

Minimumslukkerhastighed

Indstil lukkerhastigheden til en værdi, der ikke er langsommere end den valgte hastighed. Hvis en optimal eksponeringsværdi ikke kan opnås, fordi ISO-følsomheden har nået den maksimale værdi som angivet af Auto ISO område, vil hastigheden muligvis være langsommere end den valgte minimumslukkerhastighed.

Sådan indstiller du minimumslukkerhastigheden:

I optagelsestilstand skal du trykke på [MENU] → [] → **Minimumslukkerhastighed** → en indstilling.



- Denne funktion er kun tilgængelig, når ISO-følsomhed er indstillet til Auto.
- Denne funktion er kun tilgængelig i tilstanden Program eller Blændeprioritet.

Blændeprioritetstilstand

I blændeprioritetstilstand beregner kameraet automatisk lukkehastigheden i overensstemmelse med den blændeværdi, du vælger.

Du kan justere dybdeskarpheden (DOF) ved at ændre blændeværdien. Denne tilstand er nyttig ved optagelse af portrætter, blomster og landskabsoptagelser.



Stor dybdeskarphed



Lille dybdeskarphed

- 1 Vælg **Blændeprioritet** på skærmen Tilstand.
- 2 Tryk på [] for at vælge blændeværdi.
- 3 Tryk på []/AF for at justere blændeværdien.
- 4 Konfigurer de ønskede indstillinger.
- 5 Tryk [**Lukker**] halvt ned for at fokusere, og tryk derefter [**Lukker**] ned for at tage billedet.



- Under lave lysforhold skal du muligvis øge ISO-følsomheden for at undgå slørede billeder.
- Hvis du vil indstille minimumslukkerhastigheden i Optagelsestilstand, skal du trykke på [MENU] → [] → **Minimumslukkerhastighed** → en indstilling.
- Du kan også trykke på blændeværdien på skærmen for at justere den.

Lukkerprioritetstilstand

I Lukkerprioritetstilstand indstiller kameraet automatisk blændeværdien i henhold til den lukkehastighed, du vælger. Denne tilstand er nyttig til at tage billeder af motiver, der bevæger sig hurtigt, eller til at skabe sporeffekter på et billede.

Indstil f.eks. lukkehastigheden til over 1/500 sek for at fryse motivet. Indstil lukkehastigheden til under 1/30 sek for at få motivet til at se sløret ud.

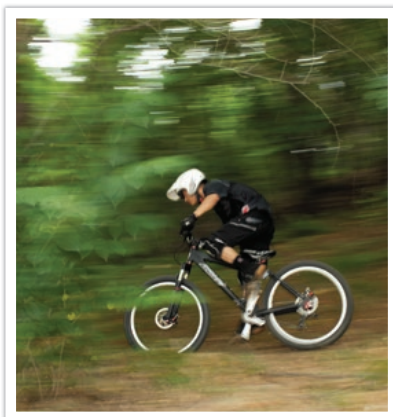

Langsom lukkehastighed

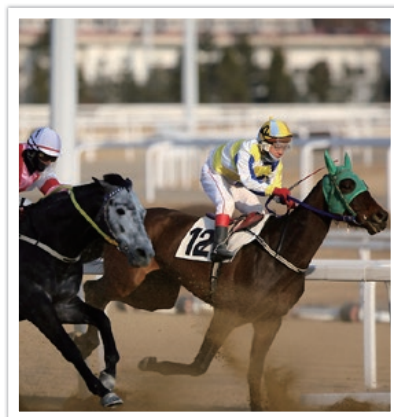

Hurtig lukkehastighed

- 1 Vælg **Lukkerprioritet** på skærmen Tilstand.
- 2 Tryk på [] for at vælge lukkehastighed.
- 3 Tryk på []/AF for at justere lukkehastigheden.
- 4 Konfigurer de ønskede indstillinger.
- 5 Tryk [**Lukker**] halvt ned for at fokusere, og tryk derefter [**Lukker**] ned for at tage billedet.



- For at kompensere for den reducerede mængde lys, der er tilladt ved hurtige lukkehastigheder, skal du åbne blænden og lade mere lys komme ind. Hvis dine billeder stadig er mørke, skal du øge ISO-værdien.
- Du kan også trykke på lukkehastigheden på skærmen for at justere den.

Manuel tilstand

Med manuel tilstand kan du indstille lukkerhastigheden og blændeværdien manuelt. I denne tilstand kan du fuldt ud kontrollere eksponeringen for dine billeder.

Denne tilstand er nyttig i kontrollerede optagelsesmiljøer, som f.eks. et studie, eller hvis det er nødvendigt at finjustere kameraindstillingerne. Manuel tilstand anbefales også til optagelse af natscener eller fyrværkeri.

- 1 Vælg **Manuel** på skærmen Tilstand.
- 2 Tryk på [] for at vælge blændeværdi eller lukkehastighed.
- 3 Tryk på [/ AF] for at justere blændeværdien eller lukkehastigheden.
- 4 Konfigurér de ønskede indstillinger.
- 5 Tryk [**Lukker**] halvt ned for at fokusere, og tryk derefter [**Lukker**] ned for at tage billedet.



Du kan også trykke på blændeværdien eller lukkehastigheden på skærmen for at justere den.

Brug af Billedtilstand

Når du indstiller blændeværdien eller lukkerhastigheden, ændres eksponeringen i henhold til indstillingerne, så skærmen kan blive mørkere. Med denne funktion slået til er skærmens lysstyrke konstant uanset indstillingerne, så du lettere kan indramme dit billede.

Sådan bruger du
Billedtilstand:

I optagelsestilstand skal du trykke på [MENU] → [] → **Billedtilstand** → en indstilling.

Brug af Bulb-funktionen

Brug funktionen Bulb til at tage billeder af natsscener eller af nattehimlen. Når du trykker på [**Lukker**], står udløseren åben, så du kan skabe effekter med lys, der bevæger sig.

Sådan bruger du en pære:

I optagelsestilstand skal du trykke på [**☰**] for at vælge lukkehastighed → Tryk på [**☰**] flere gange for at indstille lukkehastigheden til **Bulb** → Tryk på og [**Lukker**] for den ønskede tid.



- Hvis du indstiller en høj ISO-værdi eller åbner lukkeren i lang tid, kan der opstå støj på billedet.
- Kørselsfunktioner, blitz og Et tryk optagelse kan ikke bruges med funktionen Bulb.
- Funktionen Bulb er kun tilgængelig i Manuel tilstand.
- Brug et stativ og aktivering af udløser for at forhindre kamerarystelser.
- Jo længere tid du åbner udløseren, jo længere tid tager det at gemme et billede. Sluk ikke kameraet, mens kameraet er ved at gemme et billede.
- Hvis du bruger denne funktion længe, skal du bruge et fuldt opladet batteri.



Optagelse af en video

I Optagelsestilstand kan du optage videoer i fuld HD (1920X1080) ved at trykke på  (Videoptagelse). Kameraet giver dig mulighed for at optage en video med en varighed på op til 29 minutter og 59 sekunder ved 30 bps og gemmer filerne i MP4-format (H.264). Lyden optages via kameraets mikrofon.

Vælg **Toner** for at tone en scene ind eller ud. Du kan også vælge **Lyd** eller ændre indstillinger for at indstille optagelsesfunktioner (s. 101).

1 Vælg en optagelsestilstand på skærmen Tilstand.

- Denne funktion virker muligvis ikke i visse tilstande.

2 Konfigurer de ønskede indstillinger.

3 Tryk på (Videoptagelse) for at starte optagelsen.

- Kameraet bevarer den lukkehastighed og blændeværdi, du har indstillet, før du begyndte at tage billeder.

4 Tryk på (Videoptagelse) igen for at stoppe.

- Du kan også trykke på [**Lukker**] for at stoppe optagelsen.



- H.264 (MPEG-4 part10/AVC) er det seneste videokodningsformat, der er defineret i 2003 i samarbejde mellem ISO-IEC og ITU-T. Da dette format anvender en høj komprimeringsrate, kan der lagres flere data på mindre hukommelsesplads.
- Hvis billedstabiliseringsfunktionen er aktiveret ved optagelse af en film, kan billedstabilisatorens lyd blive optaget med af kameraet.
- Hvis du fjerner kameraobjektivet under optagelse af en film, vil optagelsen blive afbrudt. Skift ikke objektiv under optagelsen.
- Hvis du pludseligt ændrer kameraets optagevinkel under optagelse af en film, kan kameraet muligvis ikke optage billederne skarpt. Anvend et stativ for at minimere kamerarystelserne.
- Kameraet understøtter kun funktionen Multi AF, når der optages en video. Du kan ikke bruge andre fokusområdeindstillingsfunktioner.
- Når en filmfil er større end 4 GB, stopper kameraet automatisk med at optage, selv om den maksimale optagelsestid (29 minutter og 59 sekunder) ikke er nået.
- Hvis du bruger et hukommelseskort med langsom skrivehastighed, kan optagelsen af din film blive afbrudt, fordi kortet ikke kan behandle dataene så hurtigt, som videoen bliver optaget. Hvis dette sker, skal du erstatte kortet med et hurtigere hukommelseskort eller reducere videostørrelsen (f.eks. fra 1280X720 til 640X480).
- Ved formatering af et hukommelseskort skal du altid gøre dette ved hjælp af kameraet. Hvis du formaterer kortet på et andet kamera eller på en computer, kan du miste filerne på kortet eller ændre kortets kapacitet.
- Når du optager en video med samme ISO-følsomhed, kan skærmen blive mørkere end, når der tages et billede. Justér ISO-følsomheden.
- Når du optager en video i tilstanden Program, Blændeprioritet eller Lukkerprioritet, indstilles ISO automatisk til **Auto**.

Tilgængelige funktioner i optagelsestilstand

Se kapitel 2 for yderligere oplysninger om optagelsesfunktioner.

Funktion	Auto	Smart	Program	Blændeprioritet	Lukkerprioritet	Manuel
Retouchering (s. 56)	-	O	-	-	-	-
Billedstørrelse (s. 69)	O	O	O	O	O	O
Kvalitet (s. 70)	-	O	O	O	O	O
ISO (s. 71)	-	-	O	O	O	O
Hvidbalance (s. 72)	-	-	O	O	O	O
Billedguide (s. 74)	-	-	O	O	O	O
Smartfilter (s. 96)	-	-	O	O	O	O
AF-tilstand (s. 75)	-	O	O	O	O	O
AF-område (s. 77)	-	O	O	O	O	O
Ansigtsgenkendelse (s. 79)	-	-	O	O	O	O
Touch AF (s. 81)	O	O	O	O	O	O
MF-hjælp (s. 83)	O	O	O	O	O	O
Link AE til AF punkt (s. 94)	-	-	O	O	O	O
Billedtilstand (s. 63)	-	-	O	O	O	O

O: Du kan vælge indstillinger til funktionen. (De tilgængelige indstillinger varierer efter optagelsestilstand).

-: Funktionen er indstillet til en bestemt indstilling som standard, eller funktionen er ikke tilgængelig.

Funktion	Auto	Smart	Program	Blændeprioritet	Lukkerprioritet	Manuel
OIS (anti-ryst) (s. 84)	O	O	O	O	O	O
Kørsel (Serie/Burst/Selvudløser/Bracket) (s. 85)	O	O	O	O	O	O
Måling (s. 92)	-	-	O	O	O	O
Dynamikområde (s. 95)	-	-	O	O	O	O
Blitz (s. 90)	O	O	O	O	O	O
Eksponeringskompensation (s. 97)	-	-	O	O	O	-
Eksponeringslås (s. 98)	-	-	O	O	O	-

O: Du kan vælge indstillinger til funktionen. (De tilgængelige indstillinger varierer efter optagelsestilstand).

-: Funktionen er indstillet til en bestemt indstilling som standard, eller funktionen er ikke tilgængelig.

Kapitel 2

Optagefunktioner

Her kan du lære om de funktioner, du kan indstille i Optagelsestilstand. Du kan få glæde af mere brugertilpassede billeder og videoklip vha. optagefunktionerne.

Størrelse og opløsning

Billedstørrelse

Hvis du øger opløsningen, vil dit billede eller din video indeholde flere pixels, så det herved kan udskrives som et større stykke papir eller vises på en større skærm. Hvis du anvender en høj opløsning, vil filstørrelsen også blive stor. Vælg en lav opløsning for de billeder, der bliver vist på en digital billedramme eller oploadet til nettet.



Sådan indstiller du størrelsen:

I Optagelsestilstand skal du trykke på [MENU] → → **Billedstørrelse** → en indstilling.

* Standard

Ikon	Størrelse	Anbefalet til
	(3:2) 5472x3648*	Udskrivning på A1-papir.
	(3:2) 3888x2592	Udskrivning på A2-papir.
	(3:2) 2976x1984	Udskrivning på A3-papir.
	(3:2) 1728x1152	Udskrivning på A5-papir.
	(16:9) 5472x3080	Udskrivning på A1-papir eller visning på et HDTV.
	(16:9) 3712x2088	Udskrivning på A3-papir eller visning på et HDTV.
	(16:9) 2944x1656	Udskrivning på A4-papir eller visning på et HDTV.
	(16:9) 1920x1080	Udskrivning på A5-papir eller visning på et HDTV.
	(1:1) 3648x3648	Udskrivning af kvadratisk billede på A1-papir.
	(1:1) 2640x2640	Udskrivning af kvadratisk billede på A3-papir.
	(1:1) 2000x2000	Udskrivning af kvadratisk billede på A4-papir.
	(1:1) 1024x1024	Vedhæftning til en e-mail.



De tilgængelige indstillinger kan variere afhængigt af optageforholdene.

Kvalitet

Kameraet gemmer enten billeder i JPEG- eller RAW-formatet.

Billeder, der bliver taget med et kamera, bliver ofte konverteret til JPEG-format og gemt i hukommelsen i henhold til kameraets indstillinger på det tidspunkt, billedet bliver taget. RAW-filer bliver ikke konverteret til JPEG-format og gemmes i hukommelsen uden nogen ændringer.



RAW-filer har filformatet "SRW". Hvis du vil justere og kalibrere eksponering, hvidbalance, tone, kontrast og farve i RAW-filerne eller konvertere dem til JPEG- eller TIFF-format, skal du bruge programmet Adobe Photoshop Lightroom, der findes på den medfølgende DVD-ROM.

Sørg for at have tilstrækkelig plads på hukommelseskortet til at gemme billeder i RAW-format.





Sådan indstiller du kvaliteten:

I Optagelsestilstand skal du trykke på [MENU] →  → **Kvalitet** → en indstilling.

* Standard

Ikon	Format	Beskrivelse
	JPEG	Superfin*: <ul style="list-style-type: none"> • Komprimeret til den bedste kvalitet. • Anbefalet til udskrivning i stort format.
	JPEG	Fin: <ul style="list-style-type: none"> • Komprimeret for bedre kvalitet. • Anbefalet til udskrivning i normalt format.

* Standard

Ikon	Format	Beskrivelse
	JPEG	Normal: <ul style="list-style-type: none"> • Komprimeret for normal kvalitet. • Anbefalet til udskrivning i små formater eller uploading til nettet.
	RAW	RAW: <ul style="list-style-type: none"> • Gemmer et billede uden datatab. • Anbefalet til redigering efter at du har taget dine billeder.
	RAW+JPEG	RÅ + S.fin: Gem et billede i både JPEG (S.fin kvalitet) og i RAW-format.
	RAW+JPEG	RÅ + Fin: Gem et billede i både JPEG (Fin kvalitet) og i RAW-format.
	RAW+JPEG	RÅ + NORMAL: Gem et billede i både JPEG (Normal kvalitet) og i RAW-format.



De tilgængelige indstillinger kan variere afhængigt af optageforholdene.

ISO-følsomhed

ISO-følsomhedsværdien henviser til kameraets lysfølsomhed.

Jo større ISO-værdi, jo mere følsomt er kameraet over for lys. Ved konsekvent at vælge en højere ISO-følsomhedsværdi, kan du med hurtigere lukkerhastigheder tage billeder på steder, hvor belysningen er dæmpet og mørk. Den elektroniske støj kan dog øges og resultere i et kornet billede.

Sådan indstiller du
ISO-følsomheden:

I Optagelsestilstand skal du trykke på [MENU] →  → ISO
→ en indstilling.

Eksempler

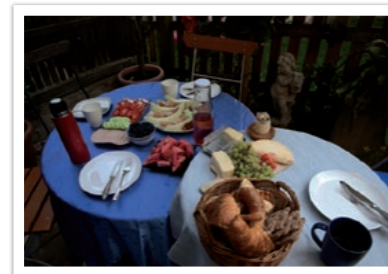

ISO 160



ISO 400



ISO 800



ISO 3200



- Øg ISO-værdien på steder, hvor det er forbudt at bruge blitz. Du kan tage et tydeligt billede uden at skulle etablere mere lys ved at indstille en høj ISO-værdi.
- Brug funktionen Støjreduktion til at reducere den synlige støj, der kan vise sig på billeder med en høj ISO-værdi (s. 147).
- De tilgængelige indstillinger kan variere afhængigt af de valgte optageforhold.
- Du kan også trykke på ISO-værdien på skærmen for at justere den.

Hvidbalance





Hvidbalance er den lyskilde, der påvirker farven på et billede.







Et billedes farve afhænger af lyskildens type og kvalitet. Hvis du vil have, at farven på dit billede skal være realistisk, skal du vælge et relevant lysforhold for at kalibrere hvidbalancen, f.eks. **Auto-hvidbalance**, **Dagslys**, **Skyet**, **Wolfram**, eller justere farvetemperaturen manuelt.

Du kan også justere farven for de forudindstillede lyskilder, så billedets farver matcher den faktiske scene under blandede lysforhold.

Sådan indstiller du hvidbalancen:

I optagelsestilstand skal du trykke på [MENU] →  → **Hvidbalance** → en funktion.

* Standard	
Ikon	Beskrivelse
	Auto-hvidbalance* : Brug automatiske indstillinger afhængigt af lysforholdene.
	Dagslys : Vælg denne indstilling, når du tager udendørsbilleder på en solskinsdag. Denne indstilling giver billeder, der er tættest på scenens naturlige farver.
	Skyet : Vælg denne indstilling, når du tager udendørsbilleder på en skyet dag eller i skygge. Billeder, der tages på en skyet dag, er ofte mere blålige end på solskinsdage. Denne indstilling afhjælper denne effekt.
	Fluorescerende hvidt : Vælg denne indstilling, når du tager billeder med en fluorescerende dagslyslampe, specielt til hvidt fluorescerende lys.

* Standard	
Ikon	Beskrivelse
	Fluorescerende naturligt hvidt : Vælg denne indstilling, når du tager billeder med en fluorescerende dagslyslampe, specielt til hvidt fluorescerende lys med med meget hvide toner.
	Fluorescerende dagslys : Vælg denne indstilling, når du tager billeder med en fluorescerende dagslyslampe, specielt til hvidt fluorescerende lys med let blålige toner.
	Wolfram : Vælg denne indstilling, når du tager billeder indendørs under gløde- eller halogenlamper. Wolfram-glødepærer har ofte et rødtligt skær. Denne indstilling afhjælper denne effekt.
	Blitz WB : Vælg denne indstilling, når du bruger blitz.
	Brugerindstilling : Brug dine foruddefinerede indstillinger. Du kan indstille Hvidbalance manuelt ved at trykke på [DISP] og derefter taget et billede af et ark hvidt papir. Udfyld punktmålingscirklen med papiret, og indstil Hvidbalance.
	Farvetemperatur : Juster lyskildens farvetemperatur manuelt. Farvetemperatur er en måling i grader Kelvin, som angiver lyskildens specifikke type. Du kan få et varmere foto med en højere værdi, og et køligere foto med en lavere værdi. Tryk på [DISP], og juster derefter farvetemperaturen.





De tilgængelige indstillinger kan variere afhængigt af optageforholdene.

Tilpasning af forudindstillede hvidbalanceindstillinger

Du kan også brugertilpasse forudindstillingen for hvidbalancefunktioner.

For at forindstille funktioner:

I optagelsestilstand skal du trykke på [MENU] →  → **Hvidbalance** → en indstilling → [DISP] → trykke på [DISP///AF].

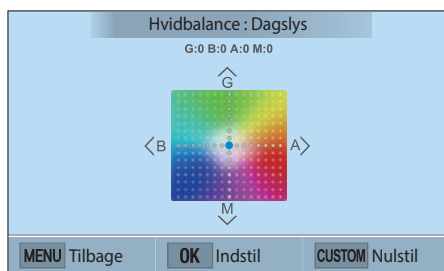

Du kan også berøre et område på skærmen.

Eksempler



Auto-hvidbalance



Dagslys



Fluorescerende dagslys

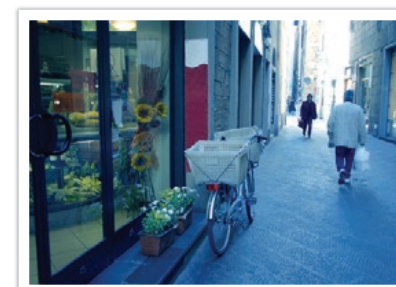

Wolfram

Billedguide (fotostil)

Billedguide giver dig mulighed for at anvende forskellige fotodesigns til dine billeder for at skabe en række forskellige udseender og stemninger. Du kan også oprette og gemme dine egne fotodesigns ved at justere farve, mætning, skarphed og kontrast for hvert design.

Der er ingen regler for, hvilken stil der egner sig bedst til visse forhold. Eksperimentér med forskellige former for stil, og find dine egne indstillinger.

Sådan indstiller du en billedstil:

I Optagelsestilstand skal du trykke på [MENU] →  → **Billedguide** → en funktion.

Eksempler



Standard



Levende



Portræt



Landskab



Skov



Retro



Kølig





Rolig



Klassisk



- Du kan også indstille værdien for de foruddefinerede stilformers indstillinger. Vælg en Billedguide-indstilling, tryk på [DISP], og juster derefter farve, mætning, skarphed eller kontrast.
- Hvis du vil tilpasse din egen billedguide, skal du vælge   eller  og derefter justere farve, mætning, skarphed og kontrast.
- Indstillingerne for Billedguide kan ikke indstilles med Smartfilter-funktioner på samme tid.

AF-tilstand

Få mere at vide om, hvordan du justerer kameraets fokus i forhold til motiverne.

Du kan vælge en fokustilstand, der passer til motivet, blandt tilstandene Enkelt auto-fokus, Kontinuerligt auto-fokus, Manuelt fokus. AF-funktionen aktiveres, når du trykker halvt ned på [**Lukker**]. I MF-tilstand skal du trykke på [/AF] for at fokusere manuelt.

I de fleste situationer kan du fokusere ved at vælge **Enkel-AF**. Det er vanskeligt at fokusere på motiver, der bevæger sig hurtigt eller motiver med små skyggeforskelle fra baggrunden. Vælg en passende fokustilstand til sådanne situationer.

Sådan indstiller du tilstanden Autofokus:

I Optagelsestilstand skal du trykke på [AF] → en indstilling.



- Du kan også indstille funktionen ved at trykke på [MENU] →  → **AF-tilstand** → en funktion i Optagelsestilstand.
- De tilgængelige funktioner kan variere afhængigt af det objektiv, der bruges.

Enkel-AF

Enkel-AF er velegnet til at tage billeder af et stillestående motiv. Når du trykker halvt ned på [**Lukker**], vil fokus fastsættes i fokusområdet. Området bliver grønt, når motivet er i fokus.



Kontinuerlig AF





Mens du trykker halvt ned på [**Lukker**], fortsætter kameraet med at fokusere automatisk. Når fokusområdet er fastlåst på motivet, vil motivet hele tiden være i fokus, også selv om det bevæger sig. Denne tilstand anbefales, hvis du skal tage billeder af en person på cykel, en løbende hund eller en bil, der kører hurtigt.



Manuel fokus

Du kan fokusere manuelt på et motiv ved at trykke på [/AF] på kameraet. Funktionen MF-hjælp giver dig mulighed for at fokusere nemt. Mens du justerer fokus, forstørres fokusområdet. Denne tilstand anbefales til optagelse af et motiv, der har samme farve som baggrunden, natsscener eller fyrværkeri.



- Efter at have taget et billede med manuel fokus skal du trykke på [] → [/AF] for at justere fokus manuelt igen.
- Hvis du bruger denne funktion, kan du ikke angive indstillingerne **Touch AF**, **Ansigtsgenkendelse**, **AF-område** og **Link AE til AF punkt**.
- Mens du justerer fokus, vises den manuelle fokusskala (  ).

AF-område

Funktionen AF-område skifter positioner for fokusområdet.

Generelt fokuserer kameraer på det motiv, der er nærmest. Når der er mange motiver, kan uønskede motiver dog komme i fokus. For at forhindre uønskede motiver i at være i fokus kan du skifte fokusområdet, så der kommer fokus på et ønsket motiv. Du kan få et mere tydeligt og skarpt billede ved at vælge et passende fokusområde.

Sådan indstiller du tilstanden Auto-fokusområde:

I Optagelsestilstand skal du trykke på [MENU] →  → **AF-område** → en indstilling.





De tilgængelige indstillinger kan variere afhængigt af optageforholdene.

Valg AF

Du kan indstille fokus på et ønsket område. Anvend en effekt, der er ude af fokus, for at få motivet til at virke mere tydelig.

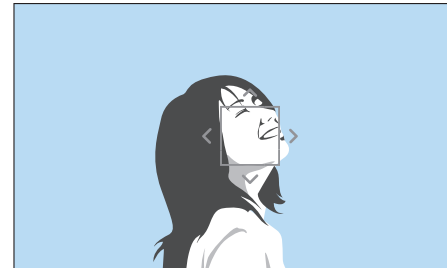
Fokus på billedet herunder blev ændret og skaleret, så det passer til motivets ansigt.



For at skalere eller flytte fokusområde skal du i optagelsestilstand trykke på []. Berør et område for at fokusere på det, eller tryk på [DISP//AF] for at flytte fokusområdet, og før fingrene sammen eller spred dem for at skalere fokusområdet.

Multi AF

Kameraet viser en grøn firkant på steder, hvor fokus er indstillet korrekt. Billedet er delt op i to eller flere områder, og kameraet indeholder fokussteder for hvert område. Det anbefales til landskabsbilleder.

Når du trykker [**Lukker**] halvt ned, viser kameraet fokusområderne, som vist på billedet herunder.



Ansigtsgenkendelse

Brug indstillinger for ansigtsgenkendelse til at tage et selvportræt eller smilende ansigt.

Hvis du vil bruge ansigtsgenkendelse,

Skal du trykke på [MENU] →  → **Ansigtsgenkendelse** → en indstilling i optagelsestilstand.



- Når kameraet registrerer et ansigt, sporer det automatisk det registrerede ansigt.
- Når du bruger funktionen Ansigtsgenk. AF, fokuserer kameraet automatisk på området med den hvide ramme.
- Afhængigt af indstillingerne i Billedguide er Ansigtsgenkendelse muligvis ikke aktiveret.
- Når du indstiller manuel fokus, vil Ansigtsgenkendelse muligvis ikke være tilgængelig.
- Ansigtsgenkendelse er muligvis ikke effektiv i følgende situationer:
 - motivet er langt fra kameraet
 - hvis det er for lyst eller for mørkt
 - hvis motivet ikke har ansigtet rettet mod kameraet
 - hvis motivet bærer solbriller eller maske
 - hvis motivets ansigtsudtryk ændres dramatisk
 - hvis motivet er i modlys eller lysforholdene er ustabile
- Når du angiver indstillinger for ansigtsgenkendelse, angives AF-området automatisk til Multi AF.
- Afhængigt af de valgte indstillinger for ansigtsgenkendelse, er nogle optagelsesindstillinger muligvis ikke tilgængelige.

Normal

Kameraet fokuserer fortrinsvis på menneskets ansigt. Ansigter for op til 10 personer kan registreres. Denne indstilling anbefales, hvis du skal tage billeder af en gruppe af mennesker.

Når du trykker halvt ned på [**Lukker**], fokuserer kameraet på ansigter som vist på billedet herunder. I tilfælde af, at du skal tage billeder af en gruppe mennesker, fokuserer kameraet med hvidt på den persons ansigt, der er tættest på. Resten af personernes ansigter er grå.

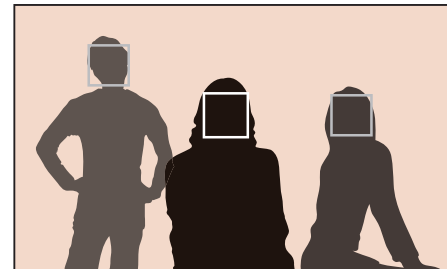

Smilebillede

Kameraet udløser automatisk lukkeren, når det registrerer et smilende ansigt.

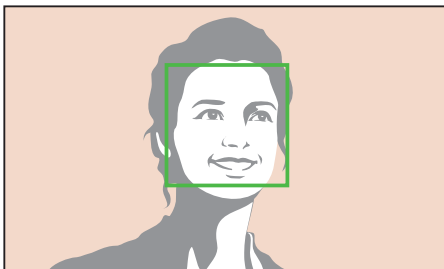

Når motivet smiler bredt, kan kameraet nemmere registrere smilet.

Blinkebillede

Kameraet udløser automatisk lukkeren 2 sekunder efter, at det registrerer et blinkende ansigt.

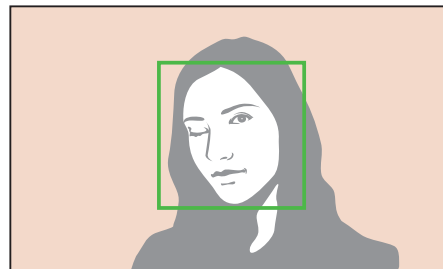

- Blink i mere end 1 sekund for bedre registrering.
- Registrering af blink kan mislykkes, hvis:
 - kameraet er lavere end øjeniveau
 - emnet synes mørkere på grund af baggrundsllys
 - emnet bærer briller
 - motivet er langt fra kameraet

Touch AF

Vælg eller fokuser på et område, som du rører på skærmen. Fokuser derefter på motivet, og optag et foto ved at trykke på skærmen.

Sådan indstilles Touch AF:

I Optagelsestilstand skal du trykke på [MENU] →  → **Touch AF** → en indstilling.



- De tilgængelige indstillinger kan variere afhængigt af de valgte optageforhold.
- Du kan også berøre  på skærmen og vælge en indstilling i optagelsestilstand.

Touch AF

Touch AF lader dig vælge og fokusere på det fokusområde, som du rører på skærmen.

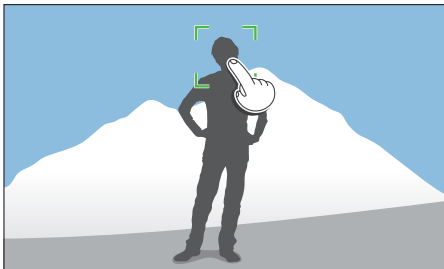

Automatisk fokuspunkt

Fokusområdet svarer til det område, du rører på skærmen, og der vil ikke opnås fokus.

Spring AF

Med Spring AF kan du spore og automatisk fokusere på motivet, selvom det bevæger sig eller du selv ændrer optagelsesforhold.

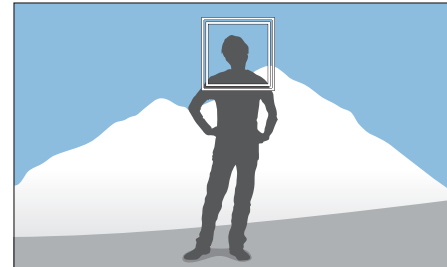

Hvid ramme: Dit kamera følger motivet.

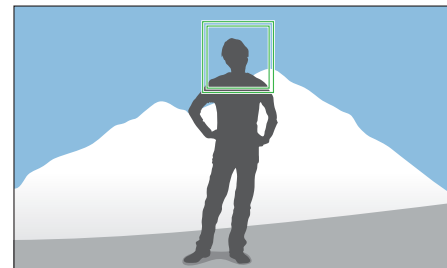

Grøn ramme: Dit motiv er i fokus, når du trykker halvt ned på [Lukker].

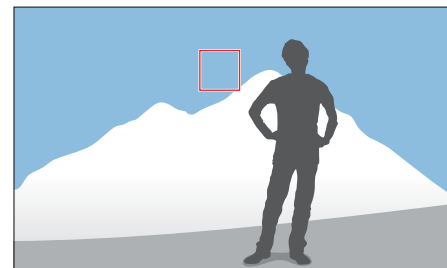

Rød ramme: Kameraet kunne ikke fokusere.



- Hvis du ikke vælger et fokusområde, fungerer autofokusfunktionen ikke.
- Det kan mislykkes at følge et motiv i følgende situationer:
 - motivet er for lille
 - motivet bevæger sig uregelmæssigt
 - motivet er i modlys, eller billedet tages i mørke omgivelser
 - farver eller mønstre på motivet og baggrunden er de samme
 - når motivet indeholder et horisontalt mønster, som f.eks. persiener
 - kameraet ryster meget
 - du tager billedserier
- Når sporing svigter, nulstilles funktionen.
- Hvis kameraet ikke kan følge motivet, nulstilles fokusområdet.
- Hvis kameraet ikke kan fokusere, bliver fokusrammen rød, og fokus nulstilles.

Et tryk optagelse

Du kan tage et billede med ét tryk med fingeren. Når du berører et motiv, fokuserer kameraet automatisk på motivet og tager et billede.

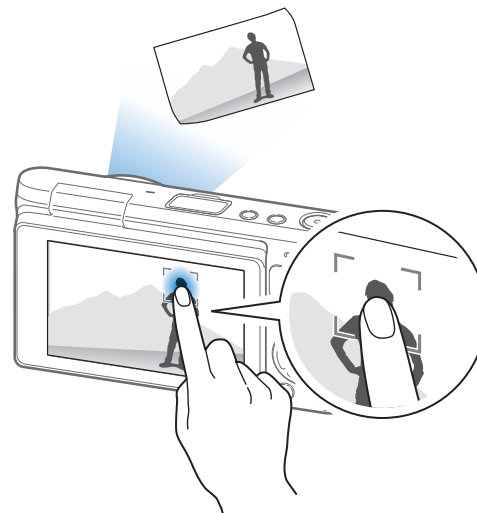



MF-hjælp

I manuel fokustilstand skal du trykke på [AF] for at fokusere. Når du bruger funktionen MF-hjælp, kan du opnå et bedre fokus, fordi fokusområdet forstørres. Denne funktion er kun tilgængelig på et objektiv, der understøtter manuel fokus.

Sådan indstiller du den manuelle fokushjælp:

I Optagelsestilstand skal du trykke på [MENU] → [📷] → MF-hjælp → en indstilling.

Valg	Beskrivelse
Fra	Brug ikke funktionen MF-hjælp.
Forstør 5x*	<p>Fokusområdet forstørres 5 gange, når du justerer fokus.</p> 
Forstør 8x	<p>Fokusområdet forstørres 8 gange, når du justerer fokus.</p> 

* Standard

Optisk billedstabilisering (OIS)



Brug funktionen Optisk billedstabilisering (OIS) til at minimere kamerarystelser. OIS er muligvis ikke tilgængelig for visse objektiver.

Kamerarystelser har en tendens til at forekomme i mørke omgivelser eller når der tages billeder inden døre. I sådanne tilfælde anvender kameraet langsommere lukkehastigheder for at øge den lysmængde, der kommer ind, hvilket kan resultere i et sløret billede. Du kan forhindre denne situation ved at bruge OIS-funktionen.

Sådan indstiller du OIS-funktionen:

I Optagelsestilstand skal du trykke på [MENU] →  → OIS (anti-ryst) → en indstilling.

* Standard

Ikone	Beskrivelse
	Tilstand 1* : OIS-funktionen anvendes kun, når du trykker halvt eller helt ned på [Lukker].
	Tilstand 2 : OIS-funktionen er aktiveret.
	Fra : OIS-funktionen er slået fra.

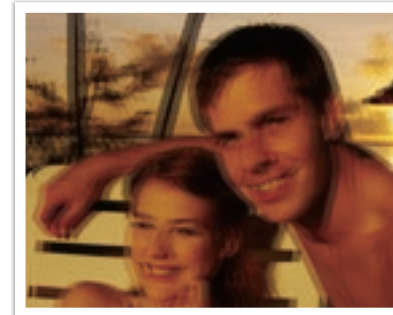

Uden OIS-korrektion

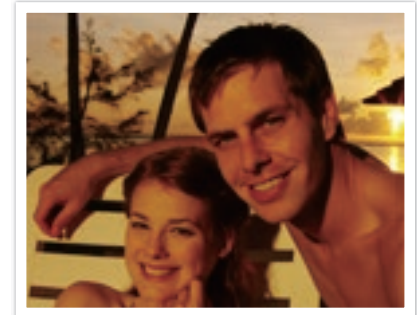

Med OIS-korrigerig



- OIS fungerer muligvis ikke korrekt i følgende situationer:
 - når du flytter kameraet for at følge et motiv i bevægelse
 - når der er for meget kamerarystelse
 - lukkerhastigheden er for langsom (f.eks. når du vælger **Nat** i Smart tilstand)
 - når batteriet snart er opbrugt
 - når du tager et nærbillede
- Hvis du bruger OIS-funktionen med et kamerastativ, kan billederne blive slørede på grund af vibrationerne fra OIS-sensoren. Deaktiver OIS-funktionen, når du bruger et kamerastativ.
- Hvis kameraet udsættes for slag eller stød, kan skærmen blive sløret. Hvis dette sker, så sluk for kameraet, og tænd det herefter igen.
- Brug kun OIS-funktionen, når det er nødvendigt, da funktionen bruger mere batteristrøm.
- Denne funktion er muligvis ikke tilgængelig på nogle objektiver.

Kørsel (optagelsesmetode)

Du kan indstille optagelsesmetoden, f.eks. Serie, Burst, Selvudløser eller Bracketing.

Vælg **Enkelt**, hvis du vil tage ét billede ad gangen. Vælg **Kontinuerligt lav** eller **Burst**, hvis du vil tage billeder af motiver, der bevæger sig hurtigt. Vælg **AE-bracketing**, **WB-bracketing**, **Billedguide-bracketing** eller **Dybde-bracketing** for at justere eksponering, hvidbalance, anvende billedguideeffekter eller tage billeder med forskellig dybdeskarphed. Du kan også vælge **Selvudløser** for at tage et billede automatisk efter et angivet stykke tid.

Sådan ændrer du optagelsesmetoden:

I Optagelsestilstand skal du trykke på  → en indstilling.



- Du kan også indstille funktionen ved at trykke på [MENU] →  → **Kørsel** → en optagelsesmetode i Optagelsestilstand.
- De tilgængelige indstillinger kan variere afhængigt af optageforholdene.

Enkelt

Tag ét billede, hver gang du trykker på [**Lukker**]. Anbefalet til almindelige forhold.



Kontinuerligt lav

Tag billeder i serie, mens du trykker på **[Lukker]**. Du kan tage op til 6 billeder pr. sekund.



Maksimal optagehastighed er 6 billeder pr. sekund. Hastigheden sænkes efter ca. JPEG 11 billeder, RAW 4 optagelser. (Kan variere afhængigt af hukommelseskortets specifikationer.)

Burst

Tag op til 10 billeder pr. sekund (3 sekunder) i serie, 15 billeder pr. sekund (2 sekunder) eller 30 billeder pr. sekund (1 sekund), når du trykker på **[Lukker]** én gang. Dette anbefales til billeder, der tages af motiver i høj fart som f.eks. racerbiler.



- For at angive antallet af billeder skal du i optagelsestilstand trykke på [] → **Burst** og derefter trykke på [DISP].
- Billedstørrelsen er som standard indstillet til 5M.
- Det kan tage længere tid at gemme et billede.
- Du kan ikke bruge blitz med denne funktion.
- Lukkehastigheden skal være hurtigere end 1/30 sekund.
- Billeder, der er taget med denne funktion, vil muligvis blive forstørret en smule, når de gemmes.
- Du kan ikke indstille en ISO-indstilling, der er over ISO 3200.
- Denne funktion kan ikke bruges med filformatet RAW og er ikke tilgængelig, når billedkvaliteten er indstillet til RAW.

Selvudløser

Tag et billede efter et bestemt tidsrum. Du kan indstille timeren mellem 2 og 30 sekunder.



- Tryk på [**Lukker**] for at stoppe optagelse.
- Du kan angive timeroplysninger ved at trykke på [] → **Selvudløser** i Optagelsestilstand og derefter trykke på [DISP].

Autoeksponeringsramme (AE-bracketing)

Hvis du trykker på [**Lukker**], tager kameraet 3 billeder efter hinanden, originalen, ét, der er en tone mørkere, og ét, der er en tone lysere. Brug et kamerastativ til for at forhindre slørede billeder, da kameraet tager tre billeder lige efter hinanden. Du kan justere indstillingerne i menuen **Indstil kontinuerlig**.



Du kan angive bracketing-oplysninger ved at trykke på [MENU] → ⌘ → **Indstil kontinuerlig** → en indstilling.

Hvidbalanceramme (WB-bracketing)

Hvis du trykker på **[Lukker]**, tager kameraet 3 billeder efter hinanden, originalen og to med forskellige hvidbalanceindstillinger. Det originale billede bliver taget, når du trykker på **[Lukker]**. De andre to bliver automatisk justeret i henhold til den hvidbalance, du har indstillet. Du kan justere indstillingerne i menuen **Indstil kontinuerlig**.



- Du kan angive bracketing-oplysninger ved at trykke på [MENU] → ⌘ → **Indstil kontinuerlig** → en indstilling.
- Denne funktion kan ikke bruges med filformatet RAW og er ikke tilgængelig, når billedkvaliteten er indstillet til RAW.

Billedguide-bracketing (Billedguide-bracketing)

Når du trykker på **[Lukker]**, tager kameraet tre billeder i serie med en særskilt Billedguide-indstilling for hvert billede. Kameraet tager et billede og anvender de tre Billedguide-indstillinger, du har indstillet til det billede, du har taget. Du kan vælge tre forskellige indstillinger i menuen **Indstil kontinuerlig**.



- Du kan angive bracketing-oplysninger ved at trykke på [MENU] → ⌘ → **Indstil kontinuerlig** → en indstilling.
- Denne funktion kan ikke bruges med filformatet RAW og er ikke tilgængelig, når billedkvaliteten er indstillet til RAW.

Dybde-BKT

Når du trykker på [**Lukker**], tager kameraet tre billeder i serie med en særskilt dybdeskarphed i hvert billede ved at justere blændeværdien. Brug et kamerastativ til for at forhindre slørede billeder, da kameraet tager tre billeder lige efter hinanden. Du kan justere indstillingerne i menuen **Indstil kontinuerlig**.



- Du kan angive bracketing-oplysninger ved at trykke på [MENU] → ⌘ → **Indstil kontinuerlig** → en indstilling.
- Denne funktion er kun tilgængelig i tilstanden Program eller Blændeprioritet.
- Hvis blændeværdien er indstillet til maksimumsværdien eller minimumsværdien, bliver det taget to billeder med maksimum- eller minimumsblændeværdien.



For at tage et realistisk billede af et motiv skal lysmængden være konstant. Når lyskilden varierer, kan du bruge en blitz og anvende en konstant lysmængde. Vælg passende indstillinger i henhold til en lyskilde og et motiv.

Sådan indstiller du blitz-indstillinger:

I Optagelsestilstand skal du trykke på [MENU] →  → **Blitz** → en indstilling.

Ikon	Beskrivelse
	Fra: Bruger ikke blitz.
	Smart-blitz: Kameraet justerer automatisk blitzens lysstyrke i henhold til lysmængden i de omkringliggende omgivelser.
	Auto: Blitzten anvendes automatisk i mørke omgivelser.
	Automatisk rød-øje-korrektion: Blitzten bruges automatisk og reducerer røde øjne.
	Udfyldningsblitz: Blitzten aktiveres, hver gang du tager et billede. (Lysstyrken justeres automatisk).
	Udfyldning rødøje: Blitzten aktiveres, hver gang du tager et billede, og reducerer røde øjne.
	<p>1. gardin: Blitzten aktiveres straks efter at udløseren åbnes. Kameraet tager et skarpt billede af et motiv tidligt i et bevægelsesforløb.</p> 

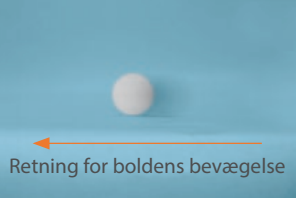
Ikon	Beskrivelse
	<p>2. gardin: Blitzten aktiveres først lige før, udløseren lukkes. Kameraet tager et skarpt billede af et motiv sent i et bevægelsesforløb.</p> 



- De tilgængelige indstillinger kan variere afhængigt af optageforholdene.
- Der går lidt tid mellem to aktiveringer af blitzten. Bevæg dig ikke, før blitzten er blevet aktiveret anden gang.
- Hvis du vælger **Fra**, affyres blitzten ikke, selvom der er en ekstern blitz monteret.
- For nogle objektiver kan objektivet blokere for lyset fra den indbyggede blitz. Hvis det sker, skal du bruge en ekstern blitz (ekstraudstyr).
- Hvis du monterer et andet end det medfølgende objektiv ved hjælp af objektivmonteringsadapteren, aktiveres der ingen blitz.



Brug kun blitz, der er godkendt af Samsung. Brug af ikke-kompatible eksterne blitz kan beskadige kameraet.

Reduktion af rød-øje-effekt

Hvis du bruger blitz til at tage et billede af en person i mørke, kan øjnene få et rødt skær. Hvis du vil reducere rød-øje-effekten, skal du vælge **Automatisk rød-øje-korrektion** eller **Udfyldning rødøje**.

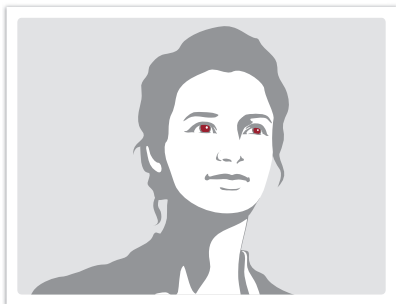

Uden rød-øje-reduktion



Med rød-øje-reduktion



Hvis motivet er for langt væk fra kameraet eller bevæger sig, når den første blitz bruges, bliver de røde øjne muligvis ikke korrigeret.

Justering af blitzens intensitet

Når blitzten er tændt, skal du justere blitzens styrke med ± 2 niveauer.

Sådan indstiller du blitzens intensitet:

Tryk i optagelsestilstand på **[Fn]** → **Blitz** → gå til en ønsket indstilling → tryk på **[DISP]** → **[AF]**.

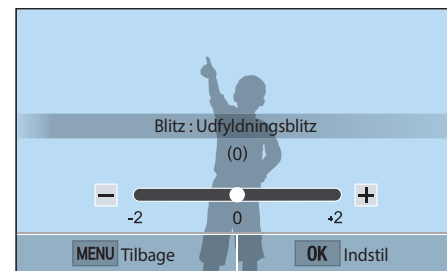

- Du kan også trække skyderen eller berøre +/- for at justere intensiteten.
- Justeringen af intensiteten af blitzten er muligvis ikke effektiv i følgende situationer:
 - hvis motivet er for tæt på kameraet
 - hvis du har indstillet en høj ISO-følsomhed
 - hvis eksponeringsværdien er for stor eller for lille
- I visse optagelsestilstande kan du ikke bruge denne funktion.
- Hvis motivet er for tæt på, når du bruger blitzten, blokeres noget af lyset, hvilket vil give et mørkt billede. Sørg for, at emnet er inden for den anbefalede afstand, hvilket varierer efter objektivet.

Måling

Måletilstanden kan bruges, så kameraet kan måle mængden af lys.

Kameraet måler lysmængden i en scene, og i mange af dets tilstande, og bruger målingen til at justere forskellige indstillinger. Hvis et motiv f.eks. ser mørkere ud, end i virkeligheden, tager kameraet et overeksponeret billede af det. Hvis et motiv ser lysere ud, end i virkeligheden, tager kameraet et undereksponeret billede af det.

Lysstyrken og den overordnede stemning på et billede kan også blive påvirket af, hvordan kameraet måler lysmængden. Vælg en korrekt indstilling for et optageforhold.

Sådan indstiller du en måleindstilling:

I optagelsestilstand skal du trykke på [MENU] →  → **Måling** → en indstilling.

Multi

Tilstanden Multi beregner lysmængden i flere områder. Når der er tilstrækkeligt eller utilstrækkeligt med lys, justerer kameraet eksponeringen ved at måle gennemsnittet af scenens overordnede lysstyrke. Denne tilstand er egnet til generelle billeder.



Centervægtet

Tilstanden Centervægtet beregner et bredere område end tilstanden Punkt. Den lægger mængden af lys i den midterste del af billedet (60-80 %) og resten af billedet (20-40 %) sammen. Det anbefales til situationer, hvor der er en lille forskel i lysstyrke mellem et motiv og en baggrund, eller hvis et område af motivet er stort i forhold til billedets overordnede komposition.



Punkt

Tilstanden Punkt beregner lysmængden i midten. Når du tager et billede under forhold, hvor der er stærk modlys bag motivet, justerer kameraet eksponeringen, så der bliver taget et korrekt billede af motivet. Når du vælger multitilstanden f.eks. under forhold med stærk modlys, beregner kameraet, at den overordnede lysmængde er rigelig, hvilket resulterer i et mørkere billede. Tilstanden Punkt kan forhindre denne situation, da den beregner lysmængden i et tildelt område.

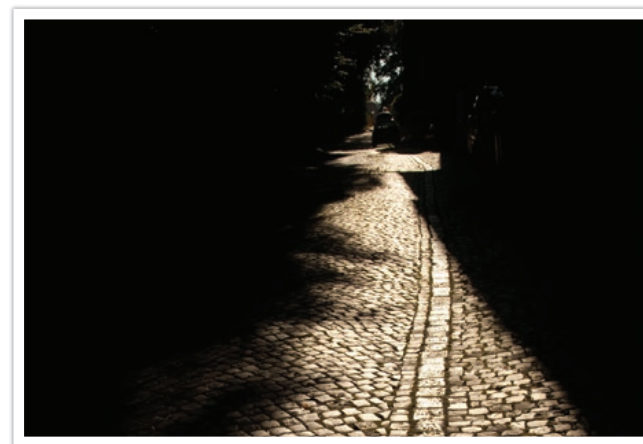

Motivet er i lys farve, mens baggrunden er mørk. Tilstanden Punkt anbefales til en situation som denne, hvor der er en stor forskel mellem motiv og baggrund.

Måling af eksponeringsværdien af fokusområdet

Når denne funktion er slået til, indstiller kameraet automatisk en optimal eksponering ved at beregne lysstyrken i fokusområdet. Denne funktion er kun tilgængelig, når du vælger **Punkt**-måling eller **Multi**-måling og **Valg AF**.

Sådan indstiller du
denne funktion:

I Optagelsestilstand skal du trykke på [MENU] →  → **Link AE til AF punkt** → en funktion.



Dynamikområde

Denne funktion korrigerer automatisk for det tab af lyse detaljer, der kan forekomme grundet skyggeforskelle på et billede.

Sådan angives
indstillinger for
Dynamikområde:

I Optagelsestilstand skal du trykke på [MENU] →  → **Dynamikområde** → en indstilling.





Uden effekten Dynamikområde



Med effekten Dynamikområde

* Standard

Ikon	Beskrivelse
	Fra* : Brug ikke Dynamikområde.
	Smart-område+ : Korriger tab af lyse detaljer.
	<p>HDR: Tag 3 billeder med forskellige eksponeringer, og kombiner dem derefter for automatisk at skabe et enkelt billede.</p> <ul style="list-style-type: none"> • Du kan ikke indstille en ISO-indstilling, der er over ISO 3200. • Indstillinger for dynamikområde kan ikke indstilles med andre Drive-indstillinger end Enkelt eller Selvd løser. • Indstillingerne for dynamikområde kan ikke indstilles med Smartfilter- eller Billedguide-funktioner på samme tid. • Indstillinger for dynamikområde kan ikke indstilles med Bulb-funktionen.

Med Smartfilter kan du anvende specialeffekter på dine billeder eller videoer. Du kan vælge forskellige filterindstillinger for at oprette specialeffekter, der er svære at opnå med normale objektiver.

Sådan foretager du Smartfilter-indstillinger:

I Optagelsestilstand skal du trykke på [MENU] →  → **Smartfilter** → en indstilling.

* Standard

Valg	Beskrivelse
Fra*	Ingen effekt
Vignettering	Anvend retrofarver, høj kontrast og stærke vigneteffekter fra Lomo-kameraer.
Miniature	Anvend en vend/drej-effekt for at vise motivet som en miniature.
Skitse	Anvend en skitseeffekt.
Fiskeøje	Forvræng nærbilleder for at imitere den visuelle effekt af fiskeøjeobjektiver.





Smartfilter-indstillinger kan ikke indstilles med Billedguide-indstillinger på samme tid.



Eksponeringskompensation

Kameraet indstillet automatisk eksponeringen ved at måle lysmængderne fra billedets komposition og motivets placering. Hvis den eksponering, der er indstillet af kameraet, er højere eller lavere, end du regnede med, kan du justere eksponeringsværdien manuelt. Eksponeringsværdien kan justeres i intervaller på ± 3 . Kameraet viser eksponeringsadvarslen i rødt for hvert trin ud over området på ± 3 .

Du kan justere eksponeringsværdien ved at berøre eksponeringsniveauindikatoren på skærmen eller berøre **[Fn]** → **EV** og justere eksponeringsværdien. Du kan også trykke på **[]** for at vælge eksponeringsværdien og trykke på **[/AF]** for at justere den.

Du kan kontrollere eksponeringsværdien vha. positionen på eksponeringsniveauindekset.

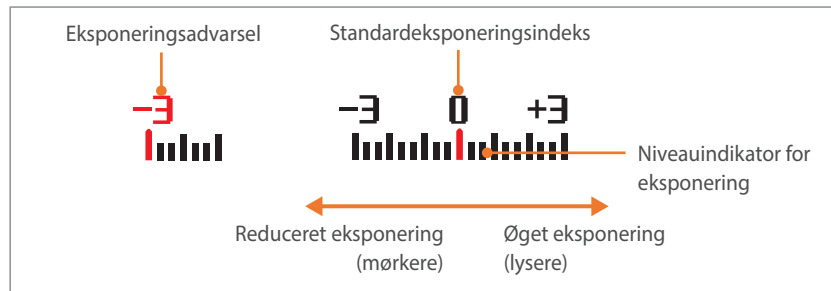

Eksponeringslås

Når du ikke kan opnå en korrekt eksponering, fordi der er høj lysstyrkekontrast, skal du låse eksponeringen og derefter tage et billede.

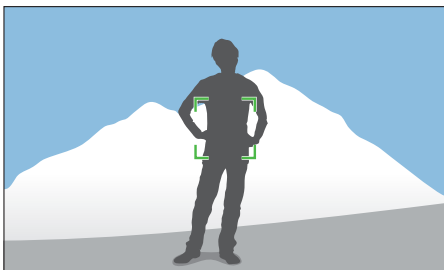

For at låse eksponering skal du justere komposition for billedet, hvor du ønsker at beregne eksponeringen, og så trykke på knappen Brugerdefineret. (når funktionen for knappen Brugerdefineret er angivet til AEL) (s. 151)

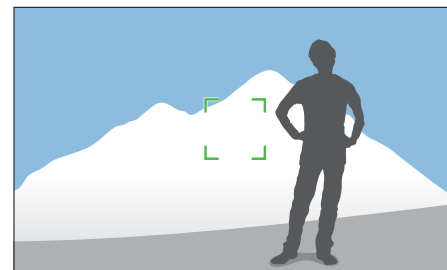

Når du har låst eksponeringen, skal du vende objektivet i den ønskede retning og derefter trykke på [**Lukker**].

Videofunktioner

Herunder kan du se forklaringer til de tilgængelige videofunktioner.

Filmstørrelse





Indstil filmstørrelsen.

Sådan indstiller du filmstørrelsesfunktioner:

I Optagelsestilstand skal du trykke på [MENU] →  → **Filmstørrelse** → en indstilling.





Når Video er angivet til NTSC

* Standard

Ikon	Størrelse	Anbefalet til
	1920X1080 (30 bps) (16:9)	Se film på et fuld-HD-tv.
	1280X720 (30 bps) (16:9)	Se film på et HD-tv.
	640X480 (30 bps) (4:3)	Se film på et tv.
	320X240 (30 bps) (4:3)	Send til et websted med det trådløse netværk (maks. 30 sekunder).

Når Video er angivet til PAL

* Standard

Ikon	Størrelse	Anbefalet til
	1920X1080 (25 bps) (16:9)	Se film på et fuld-HD-tv.
	1280X720 (25 bps) (16:9)	Se film på et HD-tv.
	640X480 (25 bps) (4:3)	Se film på et tv.
	320X240 (25 bps) (4:3)	Send til et websted med det trådløse netværk (maks. 30 sekunder).

Filmkvalitet

Indstil filmkvalitet.

Sådan indstiller du funktioner for filmkvalitet:

I Optagelsestilstand skal du trykke på [MENU] →  → **Filmkvalitet** → en funktion.

* Standard

Ikon	Format	Beskrivelse
	MP4 (H.264)	Normal: Optager videoer i normal kvalitet.
	MP4 (H.264)	Høj kvalitet*: Optager videoer i høj kvalitet.





Flere bevægelser

Indstil afspilningshastigheden for et videoklip.

Sådan indstiller du funktioner for afspilningshastighed:

I Optagelsestilstand skal du trykke på [MENU] →  → **Flere bevægelser** → en funktion.

* Standard

Ikon	Beskrivelse
	x0.25: Optag et videoklip, og afspil det ved 1/4 normal hastighed. (kun tilgængelig med 640x480 eller 320x240)
	x1*: Optag et videoklip, og afspil det ved normal hastighed.
	x5: Optag en video, og afspil det ved 5X normal hastighed.
	x10: Optag et videoklip, og afspil det ved 10X normal hastighed.
	x20: Optag et videoklip, og afspil det ved 20X normal hastighed.



- Hvis du vælger en anden end **x1**, er det ikke muligt at bruge lydoptagelsen eller funktionen Ret forvrængning.
- De tilgængelige indstillinger kan variere afhængigt af optageforholdene.





Toner

Du kan tone en scene ind eller ud med tonerfunktionen på kameraet, uden at du behøver gøre det på en pc. Indstil indtoningsfunktionen til gradvist at tone ind i starten af scenen. Indstil udtoningsfunktionen til gradvist at tone scenen ud. Brug funktionen korrekt, og tilføj dine videoer dramatiske effekter.

Sådan indstiller du toningsfunktionerne:

I Optagelsestilstand skal du trykke på [MENU] →  → **Toner** → en indstilling.

* Standard

Ikon	Beskrivelse
	Fra* : Toningsfunktionen anvendes ikke.
	Ind : Scene toner gradvist ind.
	Ud : Scene toner gradvist ud.
	Ind-Ud : Toningsfunktionen er aktiveret i starten og i slutningen af scenen.



Når du bruger tonerfunktionen, kan det tage længere tid at gemme en fil.

Lyd

Nogle gange er en lydløs video mere behagelig end én med lyd. Slå lyden fra for at optage en lydløs video.

Sådan indstiller du lydindstillinger:

I Optagelsestilstand skal du trykke på [MENU] →  → **Lyd** → en indstilling.

Kapitel 3

Afspilning/redigering

Her kan du lære, hvordan du afspiller og redigerer billeder og videoklip.
Der henvises til kapitel 6 for redigering af filer på en computer.

Søgning efter og håndtering af filer

Få oplysninger om, hvordan du får vist billed- og videominiaturer, og hvordan du kan beskytte eller slette filer.



Hvis du ikke udfører nogen handlinger i et stykke tid, forsvinder oplysningerne og ikonerne fra skærmen. Når du betjener kameraet igen, vises de igen.

Visning af billeder

1 Tryk på [▶].

- Den senest optagne fil åbnes.

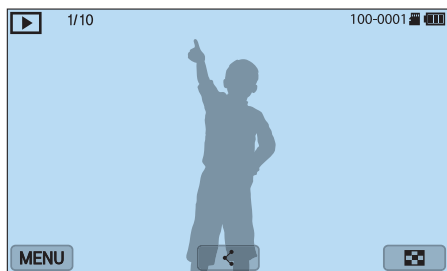

2 Tryk på [📁/AF] for at rulle gennem filer.

- Du kan også trække billedet til venstre eller højre for at gå til en anden fil.



Du kan muligvis ikke redigere eller afspille filer, der er optaget med andre kameraer, pga. størrelser eller codec, der ikke understøttes. Brug en computer eller en anden enhed til redigering eller afspilning af sådanne filer.

Visning af miniaturrebilleder

For at søge efter de billeder og videoer, du vil se, skal du konvertere miniaturrevisningen ved at trykke på [📁] eller berøre [📁] i afspilningstilstand. I miniaturrevisning vises flere billeder på samme tid, så du nemt kan gennemse de elementer, du vil finde. Du kan også klassificere og få vist filer efter kategori, f.eks. dato eller filtype.

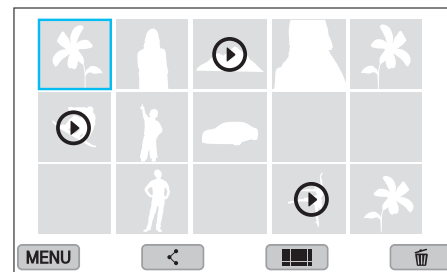

I miniaturrevisning skal du trykke på [MENU] → [▶] → **Vis** → et element for at vælge miniaturrevisningstilstand.

Visning af filer efter kategori

- 1 I miniaturevisning skal du trykke på [MENU] →  → **Filter** → en kategori.

* Standard

Valg	Beskrivelse
Alle*	Vis filer normalt.
Dato	Viser filerne efter den dato, hvor de blev gemt.
Filtype	Viser filerne efter filtype.

- 2 Vælg en liste for at åbne den.
- 3 Vælg en fil for at se den.

Vise filer som en mappe



Serie- og burst-billeder vises som en mappe. Hvis du vælger en mappe, afspilles alle billeder automatisk. Hvis du sletter en mappe, slettes alle billeder i mappen.

- 1 I afspilningstilstand skal du trykke på  / AF for at gå til en ønsket mappe.

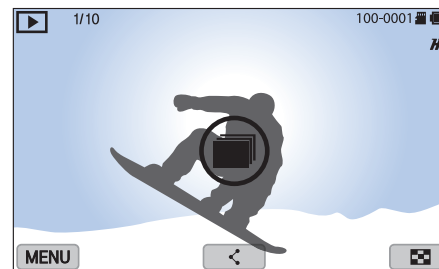
- Du kan også trække billedet mod venstre eller højre for at flytte det til den ønskede mappe.
- Kameraet afspiller automatisk billederne i mappen.



- 2 Tryk på  for at åbne mappen.
 - Du kan også åbne mappen ved at berøre mappen på skærmen.

- Tryk på [/AF] for at gå til en anden fil.
 - Du kan også trække billedet til venstre eller højre for at gå til en anden fil.
- Tryk på [] for at vende tilbage til Afspilningstilstand.
 - Du kan også berøre  for at vende tilbage til Afspilningstilstand.

Beskyttelse af filer

Beskyt dine filer, så de ikke bliver slettet ved et uheld.

- Rul til en fil i afspilningstilstand.
- Tryk på [MENU] →  → **Beskyt** → **Til**.



Du kan ikke slette eller rotere en beskyttet fil.

Sletning af filer

Slet filer i afspilningstilstand og frigør plads på dit hukommelseskort. Beskyttede filer bliver ikke slettet.

Sletning af en enkelt fil

Du kan vælge en enkelt fil og slette den.

- 1 I Afspilningstilstand skal du vælge en fil og derefter trykke på [🗑️].
- 2 Når pop-up-meddelelsen vises, skal du vælge **Ja**.

Sletning af flere filer

Du kan vælge flere filer og slette dem.

- 1 I Afspilningstilstand skal du trykke på [MENU] → [▶] → **Slet** → **Slet flere**.
 - Alternativt kan du i miniaturevisning trykke på [🗑️] og derefter vælge de filer, der skal slettes.

- 2 Vælg de filer, du vil slette, ved at trykke på [👁️/AF] og derefter trykke på [OK].
 - Tryk på [OK] igen for at annullere dit valg.
- 3 Tryk på [🗑️].
- 4 Når pop-up-meddelelsen vises, skal du vælge **Ja**.

Sletning af alle filer

Du kan vælge alle filer på hukommelseskortet på én gang.

- 1 I Afspilningstilstand skal du trykke på [MENU].
- 2 Vælg [▶] → **Slet** → **Slet alt**.
- 3 Når pop-up-meddelelsen vises, skal du vælge **Ja**.

Visning af billeder

Forstørrelse af et billede

Du kan forstørre billeder, mens du ser dem i afspilningstilstand. Før to fingre sammen eller spred dem på skærmen for at formindske eller forstørre et billede. Træk billedet for at flytte det forstørrede område. Du kan også bruge funktionen Beskær for at skære den del af det viste billede på skærmen ud og gemme det som en ny fil.

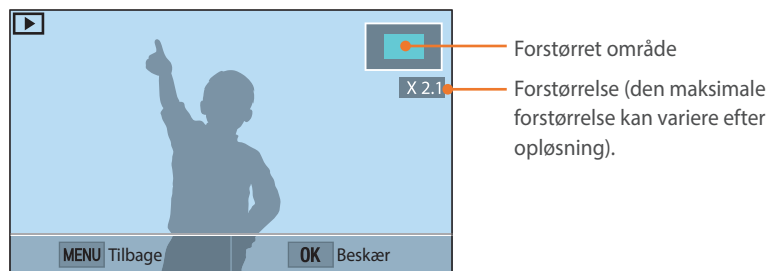

Hvis du vil	Skal du
Flytte forstørret område	Tryk på [DISP/☰/☒/☑/AF].
Beskære det forstørrede billede	Tryk på [OK]. (gemmes som en ny fil)
Vende tilbage til det oprindelige billede	Tryk på [MENU].



Dobbeltryk på et område for at forstørre det hurtigt.

Visning af et diasshow

Du kan få vist billeder i et diasshow og anvende forskellige effekter på diasshowet.

- 1 I Afspilningstilstand skal du trykke på [MENU].
- 2 Vælg → **Indstillinger for diasshow**.
- 3 Vælg effekt til et diasshow.
 - Gå til trin 4 for at starte et diasshow uden effekter.



Valg	Beskrivelse
Afspilningstilstand	Indstil, om diasshowet skal gentages eller ej. (En afspilning*, Gentag)
Interval	<ul style="list-style-type: none"> • Indstil intervallet mellem billederne. (1 sek.*, 3 sek., 5 sek., 10 sek.) • Intervaller kan kun indstilles, når sceneskiftvirkningen er Fra.
Effekt	<ul style="list-style-type: none"> • Vælg en effekt til sceneskift mellem billederne. • Vælg Fra for at annullere effekter.

* Standard

4 Tryk på [MENU].

5 Vælg **Start diasshow**.

6 Vis diasshowet.

- Tryk [] for at standse.
- Tryk på [] igen for at fortsætte.
- Tryk på [MENU] for at stoppe diasshowet og gå tilbage til Afspilningstilstand.

Autorotation

Når Autorotation roterer kameraet automatisk de billeder, du har taget, lodret, så de passer horisontalt til skærmen.

Sådan indstiller du funktioner for autorotation:

I Afspilningstilstand skal du trykke på [MENU] →  → **Autorotation** → en funktion.

Afspilning af videoer

I Afspilningstilstand kan du afspille video, gemme et billede fra en video eller beskære en video for at gemme den som en anden fil.

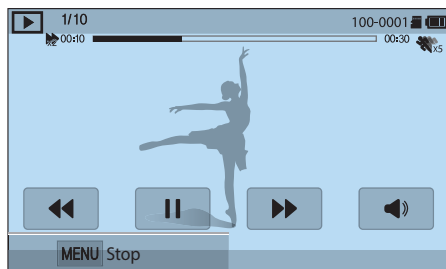

Ikon	Beskrivelse
⏮	Vis foregående fil/scan baglæns. (Hver gang du berører ikonet, mens du afspiller videoen, ændres hastigheden for scanning i denne rækkefølge: 2X, 4X, 8X).
⏸	Standse eller fortsætte afspilningen.
⏭	Vis næste fil/scan forlæns. (Hver gang du berører ikonet, mens du afspiller videoen, ændres hastigheden for scanning i denne rækkefølge: 2X, 4X, 8X).
🔊	Juster lydstyrken, eller slå lyden fra.

Scanning baglæns eller forlæns

Hvis du vil scanne baglæns eller forlæns i en videofil, der er ved at blive afspillet, skal du bruge en af følgende metoder.

- Berør ⏮. Hver gang du berører ikonet, ændres scanningshastigheden i denne rækkefølge: 2X, 4X, 8X.
- Tryk på [📄/AF]. Hver gang du trykker på knappen, ændres scanningshastigheden i denne rækkefølge: 2X, 4X, 8X.
- Træk det håndtag, der vises på statuslinjen, mod venstre eller højre. Du kan ændre afspilningsposition i videoen.
- Træk et område på skærmen mod venstre eller højre. Du kan ændre afspilningsposition i videoen.

Justering af lysstyrken i en video

Juster lysstyrken i en video, mens den afspilles.

Sådan justerer du
lysstyrken i en video:

Tryk på venstre side af skærmen → træk op eller ned.

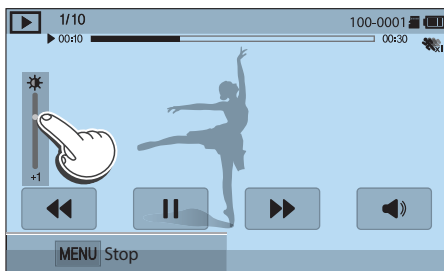

Justering af lydstyrken i en video

Juster lydstyrken i en video, mens den afspilles.



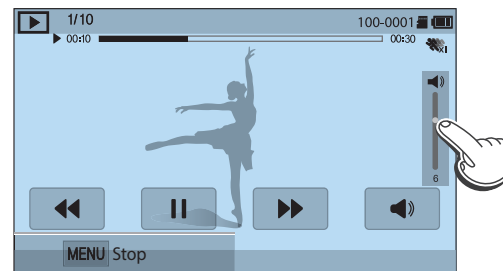

Sådan justerer du
lydstyrken i en video:

Tryk på højre side af skærmen → træk op eller ned.



Du kan også trykke på [DISP/⏏] for at justere lydstyrken for en video.

Beskæring af video under afspilning

- 1 I Afspilningstilstand skal du rulle til en video og derefter trykke på [MENU].
- 2 Vælg **Beskær film**.
- 3 Tryk på [, eller berør ► for at starte afspilning af videoen.
- 4 Tryk på [, eller berør || på det sted, hvor beskæringen skal begynde.
- 5 Berør **Startpunkt**.
- 6 Tryk på [, eller berør ► for at genoptage afspilning af videoen.
- 7 Tryk på [, eller berør || på det sted, hvor beskæringen skal slutte.
- 8 Berør **Slutpunkt**.

- 9 Berør **Beskær** for at beskære en video.

- Du kan justere den scene, der skal beskæres, ved at trække i de håndtag, der vises på statuslinjen.

- 10 Når pop-op-meddelelsen vises, skal du vælge **Ja**.



- Den oprindelige video bør være mindst 10 sekunder lang.
- Kameraet vil gemme den redigerede video som en ny fil og lade den oprindelige video være intakt.
- Det tidspunkt, hvor trimningen skal begynde, kan vælges 2 sekunder, efter afspilningen starter.

Sådan gemmer du et billede under afspilning

- 1 Når du ser en video, skal du trykke på [, eller berøre || på det sted, hvor du vil tage et billede.
- 2 Berør **Optag**.



- Opløsningen på det optagede billede vil være den samme som den originale video.
- Det optagede billede bliver gemt som en ny fil.

Redigering af billeder

Redigerede billeder gemmes som nye filer under andre filnavne. Billeder, der er optaget i visse tilstande, kan ikke redigeres med funktionen Redigering af billede.





Sådan redigerer du billeder:

I afspilningstilstand skal du rulle til et billede og derefter trykke på [MENU] →  → **Rediger billede** → en indstilling.



- Nogle billeder kan muligvis ikke redigeres med funktionen Redigering af billede. I dette tilfælde skal du bruge en medfølgende billedredigeringssoftware.
- RAW-filer kan muligvis ikke redigeres med funktionen Redigering af billede. I dette tilfælde skal du bruge en medfølgende billedredigeringssoftware.
- Kameraet gemmer redigerede billeder som nye filer.
- Når du redigerer billeder, konverterer kameraet dem automatisk til en lavere opløsning. Billeder, som du manuelt roterer eller ændrer størrelse på, konverteres ikke automatisk til en lavere opløsning.
- Du kan ikke redigere billeder, mens du får vist filer som en mappe. Åbn mappen, og vælg et billede for at redigere hver enkelt billede.

Beskæring af et billede



- 1 Berør  → .
- 2 Træk i boksens hjørne for at justere områdets størrelse.
- 3 Træk i boksen for at flytte områdets placering.
- 4 Tryk på [OK]  eller berør  for at gemme.

Rotation af et billede

1 Berør  → .

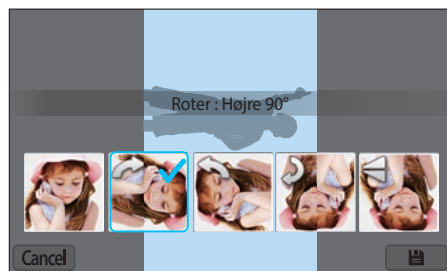
2 Berør en indstilling.



3 Tryk på [] eller berør  for at gemme.



- Du kan også rotere et billede i Afspilningstilstand ved at trykke på [MENU] og derefter vælge  → **Roter** → en ønsket indstilling.
- Kameraet overskriver den originale fil.



Ændring af billedstørrelse

Tilpas et billedes størrelse, og gem det som en ny fil.

1 Berør  → .

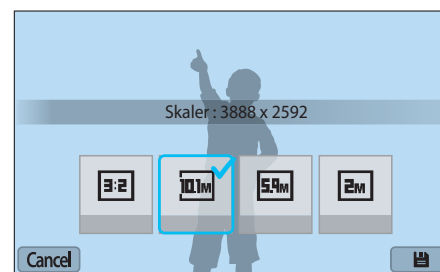
2 Berør på en indstilling.



3 Tryk på [] eller berør  for at gemme.



De tilgængelige indstillinger varierer afhængigt af billedets originalstørrelse.

Justering af dine billeder

Du kan rette i optagede billeder ved at justere lysstyrke, kontrast eller farven.

1 Berør .

2 Berør en justeringsfunktion.

- Hvis du har valgt  (Automatisk justering), skal du gå til trin 6.



Ikon	Beskrivelse
	Original (nulstil til originalbillede)
	Automatisk justering
	Lysstyrke
	Kontrast
	Mætning
	RGB-justering
	Farvetemperatur
	Eksposering

3 Tryk på /AF] for at justere funktionen.

- Du kan også trække skyderen eller berøre +/- for at justere indstillingen.

4 Tryk på [, eller berør **Done**.

5 Berør **Done**.



6 Tryk på [, eller berør  for at gemme.

Retouchering af ansigter

1 Berør  → .

2 Tryk på [/AF] for at justere funktionen.

- Du kan også trække skyderen eller berøre +/- for at justere indstillingen.
- Jo højere tal, jo lysere og blødere bliver hudtonen.

3 Tryk på [] eller berør  for at gemme.



Anvendelse af Smartfilter-effekter

Anvend specialeffekter på dine billeder.

1 Berør , og berør derefter en funktion.



Valg	Beskrivelse
Fra	Ingen effekt
Vignettering	Anvend retrofarver, høj kontrast og stærke vigneteffekter fra Lomo-kameraer.
Miniature	Anvend en vend/drej-effekt for at vise motivet som en miniature.
Blødt fokus	Skjul skønhedsfejl i ansigtet eller anvender en drømmeagtig effekt.
Skitse	Anvend en skitseeffekt.

Valg	Beskrivelse
Fiskeøjje	Forvræng nærbilleder for at imitere den visuelle effekt af fiskeøjobjektiver.
Klassisk	Anvend en sort/hvid-effekt.
Retro	Anvend en sepiaeffekt.
Oliemaleri	Anvend en oliemalerieffekt.
Tegneserie	Anvend en tegneserieeffekt.
Blækmaleri	Tilføj en blækskitseeffekt.
Krydsfilter	Tilføjer streger, der stråler ud fra lyse objektiver for at imitere den visuelle effekt af et krydsfilter.
Zoomoptagelse	Slør kanterne på et billede for at fremhæve motiverne i midten.

2 Tryk på , eller berør **Done**.

3 Berør  for at gemme.



Kapitel 4



Trådløst netværk

Lær, hvordan du opretter forbindelse til trådløse lokalnetværk (WLAN'er) og bruger funktioner.

Oprette forbindelse til et WLAN og konfiguration af netværksindstillinger





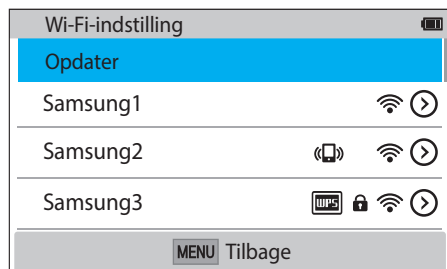

Her kan du lære at etablere forbindelse til et adgangspunkt, når du er inden for rækkevidden af et WLAN. Du kan også konfigurere netværksindstillinger.



Forbindelse til et WLAN

- 1 På skærmen Tilstand skal du vælge **Wi-Fi**.
- 2 Vælg , eller .
- 3 Følg anvisningerne på skærmen, indtil skærbilledet Wi-Fi-indstilling vises.
 - I nogle tilstande skal du trykke på [MENU] og derefter vælge **Wi-Fi-indstilling**.
 - Kameraet søger automatisk efter tilgængelige adgangspunkter.
- 4 Vælg et adgangspunkt.



- Vælg **Opdater** for at opdatere adgangspunkter der kan tilsluttes.
- Vælg **Tilføj trådløst netværk** for at tilføje et adgangspunkt manuelt. Navnet på adgangspunktet skal være på engelsk for at du kan tilføje adgangspunktet manuelt.

Ikon	Beskrivelse
	Ad hoc-adgangspunkt
	Sikret adgangspunkt
	WPS-adgangspunkt
	Signalstyrke
	Tryk på [AF], eller berør  for at åbne netværksindstillingerne.

- Når du vælger et sikret adgangspunkt, vises et pop-op-vindue. Angiv de påkrævede adgangskoder for at oprette forbindelse til WLAN'et. Du kan få flere oplysninger om at indtaste tekst ved at se "Indtastning af tekst" (s. 122).
- Når der vises en loginside, skal du se "Brug af loginbrowseren" (s. 120).
- Hvis du vælger et ikke-sikret adgangspunkt, forbindes kameraet til WLAN'et.
- Hvis du vælger et adgangspunkt, der understøtter WPS-profilen, skal du vælge  → **WPS PIN-tilslutning**, og indtast derefter adgangspunkt-enhedens PIN-kode. Du kan også slutte til et adgangspunkt, der understøtter WPS, ved at vælge  → **WPS-knap-tilslutning** på kameraet og derefter trykke på knappen **WPS** på adgangspunkt-enheden.
- Hvis der vises en meddelelse om regler for dataindsamling, skal du læse og acceptere den.

Indstilling af netværksfunktioner

- 1 Gå til et adgangspunkt på skærbilledet Wi-Fi-indstilling, og tryk derefter på [AF], eller berør ⌵.
- 2 Vælg hver indstilling, og indtast derefter de nødvendige informationer.

Valg	Beskrivelse
Netværksadgangskode	Indtast netværksadgangskoden.
IP-indstillinger	Angiv IP-adressen automatisk eller manuelt.





Manuel indstilling af IP-adressen

- 1 Gå til et adgangspunkt på skærbilledet Wi-Fi-indstilling, og tryk derefter på [AF], eller berør ⌵.
- 2 Vælg **IP-indstillinger** → **Manuel**.
- 3 Vælg hver indstilling, og indtast derefter de nødvendige informationer.

Valg	Beskrivelse
IP	Angiv den statiske IP-adresse.
Undernetmaske	Angiv undernetmasken.
Gateway	Angiv din gateway.
DNS-server	Indtast DNS-adressen.

Brug af loginbrowseren

Du kan angive dine loginoplysninger via loginbrowseren, når der oprettes forbindelse til nogle adgangspunkter, delingstjenester eller skyservere.

Ikon	Beskrivelse
	Luk loginbrowseren.
	Flyt til forrige side.
	Flyt til næste side.
	Stop indlæsning af siden.
	Genindlæs siden.



- Afhængigt af den side, du har oprettet forbindelse til, vil der muligvis være visse punkter, du ikke kan vælge. Dette er ikke en fejl.
- Loginbrowseren lukkes måske ikke automatisk, når du logger ind på visse sider. Sker det, skal du lukke loginbrowseren ved at berøre  og derefter fortsætte med den ønskede handling.
- Det kan tage længere tid at indlæse log ind-siden pga. sidens størrelse eller netværkshastigheden. Er det tilfældet, så vent, indtil vinduet med log ind-informationer vises.

Gode råd om netværksforbindelse

- Nogle Wi-Fi-funktioner er ikke tilgængelige, hvis du ikke indsætter et hukommelseskort.
- Netværksforbindelsens kvalitet afgøres af adgangspunktet.
- Jo større afstanden er mellem dit kamera og adgangspunktet, jo længere tid tager det at forbinde til netværket.
- Hvis en enhed i nærheden anvender den samme radiofrekvens som dit kamera, kan det afbryde din forbindelse.
- Hvis navnet på dit adgangspunkt ikke er på engelsk, kan kameraet måske ikke finde enheden, eller navnet vises måske forkert.
- For oplysninger om netværksindstillinger eller adgangskoder skal du kontakte din netværksadministrator eller netværkets tjenesteudbyder.
- Hvis et WLAN kræver godkendelse fra tjenesteudbyderen, kan du muligvis ikke forbinde til det. For at forbinde til WLAN'et skal du kontakte din netværkstjenesteudbyder.
- Afhængigt af krypteringstypen kan antallet af cifre i adgangskoden variere.
- En WLAN-forbindelse kan ikke etableres i alle omgivelser.
- Kameraet viser muligvis en WLAN-aktiveret printer på adgangspunktlisten. Du kan ikke forbinde til netværket via en printer.
- Du kan ikke forbinde dit kamera til et netværk og et tv på samme tid.
- Forbindelse til et netværk kan medføre ekstra gebyrer. Omkostningerne kan variere. Det afhænger af dine kontraktvilkår.
- Hvis du ikke kan slutte til et WLAN, så prøv et andet adgangspunkt på listen med tilgængelige adgangspunkter.
- Der vises måske en login-side, hvis du vælger et gratis WLAN, som nogle netværksudbydere tilbyder. Indtast dit id og din adgangskode for at oprette forbindelse til WLAN'et. For informationer om registrering eller tjenesten skal du kontakte netværksudbyderen.
- Vær forsigtig, når du indtaster personlige oplysninger for en adgangspunktforbindelse. Indtast ikke betalings- eller kreditkortoplysninger på kameraet. Producenten er ikke ansvarlig for problemer, der skyldes indtastning af sådanne oplysninger.
- De mulige netværksforbindelser kan variere i forhold til landet.
- Dit kameras WLAN-funktion skal overholde radiotransmissionslovene i dit område. For at være sikker på overholdelse bør du kun bruge WLAN-funktionen i det land, hvor du har købt kameraet.
- Processen med tilpasning af netværksindstillinger kan variere. Det afhænger af netværksforholdene.
- Etabler ikke adgang til et netværk, du ikke har tilladelse til at bruge.
- Før du opretter forbindelse til et netværk, skal du sørge for, at dit batteri er fuldt opladet.
- Filer, der er optaget i visse tilstande, kan ikke uploades eller sendes.
- Filer, du overfører til en anden enhed, understøttes måske ikke af enheden. Brug i dette tilfælde en computer til at afspille filerne.

Indtastning af tekst

Lær, hvordan du indtaster tekst. Ikonerne i tabellen gør det muligt at flytte markøren, skifte mellem store og små bogstaver osv. Tryk på [DISP/↔/☒/☑/AF] for at rulle til en bestemt tast, og tryk på [OK] for at indtaste tegnet. Du kan også indtaste tegnet ved at berøre tasten.



Ikon	Beskrivelse
◀ ▶	Bevæg markøren.
↑	Skift til store eller små bogstaver i ABC-tilstand.
☒	Slet sidste bogstav.
Annuller	Stop med at indtaste tekst, og vend tilbage til den forrige side.
123/#/ABC	Skift mellem Symbol- og ABC-tilstand.
␣	Indtast et mellemrum.
Udført	Gem den viste tekst.



- I visse tilstande kan du kun bruge det engelske alfabet, uanset det valgte skærmsprog.
- Tryk på [▶] for at gå direkte til **Udført**.
- Det antal tegn, du kan indtaste, varierer afhængigt af situationen.
- Skærbilledet kan variere afhængigt af inputtilstanden.

Brug af NFC-funktionen (Tag & Go)

Anbring smartphonens NFC-antenne i nærheden af kameraets NFC-kode for at starte funktionen til automatisk lagring af billeder på smartphonen eller funktionen til brug af smartphonen som fjernudløser. Du kan også overføre filer til en NFC-aktiveret enhed i Afspilningstilstand.



- Denne funktion understøttes af NFC-aktiverede smartphones med operativsystemet Android. Det anbefales at bruge den nyeste version. Denne funktion er ikke tilgængelig for iOS-enheder.
- Du skal installere programmet Samsung SMART CAMERA App på din telefon eller enhed, før du bruger denne funktion. Du kan downloade programmet fra Samsung Apps eller Google Play Store. Samsung SMART CAMERA Appen er kompatibel med Samsung-kameramodeler, der er fremstillet i 2013 eller senere.
- I forbindelse med enheder, der kører Android OS 2.3.3 – 2.3.7, skal du downloade Samsung SMART CAMERA App fra www.samsung.com.
- For at læse et NFC-mærke skal du anbringe den NFC-aktiverede enhed i nærheden af kameraets NFC-mærke i mere end 2 sekunder.
- Du kan angive størrelsen af overførte billeder ved at trykke på [MENU] og derefter vælge \rightarrow **MobileLink/NFC-billedstørrelse** \rightarrow en indstilling.
- Du må ikke ændre NFC tagget på nogen måde.

Brug af NFC-funktioner i Optagelsestilstand

Start AutoShare eller Remote Viewfinder ved at læse et mærke fra en NFC-aktiveret enhed (s. 124, 130). Forudindstil til at starte Wi-Fi-funktionen ved læsning af et mærke på en NFC-aktiveret enhed (s. 151).

Brug af NFC-funktioner i Afspilningstilstand (Photo Beam)

I Afspilningstilstand overfører kameraet den aktuelle fil til smartphonen automatisk, når du læser et mærke fra en NFC-aktiveret enhed.

- Hvis du vil overføre flere filer, skal du vælge dem fra miniaturevisning og derefter læse et mærke fra en NFC-aktiveret enhed.

Brug af NFC-funktioner i Wi-Fi-tilstand

Vælg MobileLink eller Remote Viewfinder fra det vindue, der vises ved læsning af et mærke fra en NFC-aktiveret enhed (s. 126, 130).

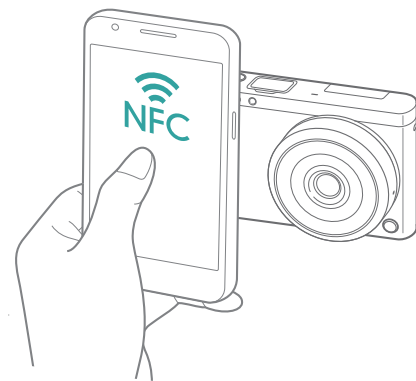

Automatisk lagring af filer på en smartphone

Kameraet kan forbindes til en smartphone, der understøtter funktionen AutoShare via WLAN. Når du tager et billede med kameraet, gemmes det automatisk på smartphonen.



- Funktionen AutoShare understøttes af smartphones eller tablets med Android OS eller iOS. (Nogle indstillinger understøttes muligvis ikke på alle modeller). Inden du bruger funktionen, skal du opdatere enhedens firmware til den nyeste version. Hvis firmwareversionen ikke er den nyeste, fungerer denne funktion muligvis ikke korrekt.
- Du skal installere programmet Samsung SMART CAMERA App på din telefon eller enhed, før du bruger denne funktion. Du kan downloade programmet fra Samsung Apps, Google Play Store eller Apple App Store. Samsung SMART CAMERA Appen er kompatibel med Samsung-kameramodeller, der er fremstillet i 2013 eller senere.
- I forbindelse med enheder, der kører Android OS 2.3.3 – 2.3.7, skal du downloade Samsung SMART CAMERA App fra www.samsung.com.
- Hvis du indstiller denne funktion, bibeholdes indstillingen, selv når du skifter Optagelsestilstand.
- Denne funktion understøttes muligvis ikke i visse tilstande, eller den kan være utilgængelig med nogle optagelsesindstillinger.

1 I Optagelsestilstand skal du trykke på → **AutoShare**.

- Du kan også trykke på [MENU] →  → **AutoShare** → **Til**.
- Hvis pop-op-meddelelsen, der beder dig downloade programmet, vises, skal du vælge **Næste**.
- For at anmode om PIN-verificering ved tilslutning af smartphonen til kameraet skal du vælge **Sikkerhedsindstillinger**. (s. 155)

2 Aktivér Samsung SMART CAMERA App på din smartphone.

- På iOS-enheder skal du aktivere Wi-Fi-funktionen, inden du aktiverer programmet.
- For at starte applikationen automatisk på en smartphone med NFC-funktion, skal du slå funktionen til og placere smartphonen i nærheden af NFC-mærket (s. 28) på kameraet. Kontrollér, at smartphonen har forbindelse til dit kamera, og gå derefter videre til trin 5.

3 Vælg kameraet på listen, og opret forbindelse til kameraet.

- Smartphonen kan kun oprette forbindelse til ét kamera ad gangen.
- Hvis Privat-lås til Wi-Fi er aktiveret, skal du indtaste PIN-koden, der vises på kameraet, på telefonen.

4 Accepter på kameraet, at smartphonen opretter forbindelse til kameraet.

- Hvis smartphonen har været forbundet til kameraet før, oprettes der automatisk forbindelse.
- Et ikon, der viser tilslutningsstatussen (📶) vises på kameraets skærm.

5 Tag et billede.

- Det tagne billede gemmes i kameraet og overføres derefter til smartphonen. Hvis der ikke er isat et hukommelseskort, eller hvis det er fuldt, overføres det optagne billede til smartphonen, uden at det bliver gemt på kameraet.
- Hvis du har optaget en video, gemmes den kun i kameraet.
- Den billedfil, der blev optaget under optagelse af en video, bliver ikke gemt på smartphonen.
- Hvis GPS-funktionen er aktiveret på smartphonen, gemmes GPS-oplysningerne sammen med billedet.



Afsendelse af billeder eller videoer til en smartphone

Kameraet opretter forbindelse til en smartphone, der understøtter MobileLink-funktionen via WLAN. Du kan let sende billeder eller videoer til din smartphone.



- Funktionen MobileLink understøttes af smartphones eller tablets med Android OS eller iOS. (Nogle indstillinger understøttes muligvis ikke på alle modeller). Inden du bruger funktionen, skal du opdatere enhedens firmware til den nyeste version. Hvis firmwareversionen ikke er den nyeste, fungerer denne funktion muligvis ikke korrekt.
- Du skal installere programmet Samsung SMART CAMERA App på din telefon eller enhed, før du bruger denne funktion. Du kan downloade programmet fra Samsung Apps, Google Play Store eller Apple App Store. Samsung SMART CAMERA Appen er kompatibel med Samsung-kameramodeler, der er fremstillet i 2013 eller senere.
- I forbindelse med enheder, der kører Android OS 2.3.3 – 2.3.7, skal du downloade Samsung SMART CAMERA App fra www.samsung.com.
- Du kan ikke bruge denne funktion, når der ikke er filer i kameraets hukommelse.
- Du kan vise op til 1.000 filer og sende op til 1.000 filer ad gangen.
- Når du sender videoer i fuld HD med funktionen MobileLink, kan du muligvis ikke afspille filerne på visse enheder.
- Når du bruger denne funktion på en iOS-enhed, mister enheden muligvis Wi-Fi-forbindelsen.
- Du kan ikke sende RAW-filer.
- Du kan angive størrelsen af overførte billeder ved at trykke på [MENU] og derefter vælge → **MobileLink/NFC-billedstørrelse** → en indstilling.
- Du kan også berøre → **MobileLink** på skærmen i optagelsestilstand.
- Du kan også sende filer i afspilningstilstand ved at trykke på [MENU] og derefter vælge **Del (Wi-Fi)** → **MobileLink** eller ved at vælge → **MobileLink**.
- Skærmen slukkes, hvis du ikke udfører nogen handlinger på kameraet i 30 sekunder.

1 På skærmen Tilstand skal du vælge **Wi-Fi**.

2 Vælg på kameraet.

- Hvis pop-op-meddelelsen, der beder dig downloade programmet, vises, skal du vælge **Næste**.
- For at anmode om PIN-verificering ved tilslutning af smartphonen til kameraet skal du vælge **Sikkerhedsindstillinger**. (s. 155)

3 Vælg en afsendelsesfunktion på kameraet.

- Hvis du vælger **Vælg filer fra smartphone**, kan du bruge din smartphone til at få vist og dele filer, der er gemt på kameraet. Skærmen slukkes, hvis du ikke udfører nogen handlinger på smartphonen i 30 sekunder.
- Hvis du vælger **Vælg filer fra kamera**, kan du vælge de filer, du vil sende, fra kameraet.

4 Aktivér Samsung SMART CAMERA App på din smartphone.

- På iOS-enheder skal du aktivere Wi-Fi-funktionen, inden du aktiverer programmet.
- For at starte applikationen automatisk på en smartphone med NFC-funktion, skal du slå funktionen til og placere smartphonen i nærheden af NFC-mærket (s. 28) på kameraet. Kontrollér, at smartphonen har forbindelse til dit kamera, og gå derefter videre til trin 7.

- 5 Vælg kameraet på listen, og opret forbindelse til kameraet.
 - Smartphonen kan kun oprette forbindelse til ét kamera ad gangen.
 - Hvis Privat-lås til Wi-Fi er aktiveret, skal du indtaste PIN-koden, der vises på kameraet, på telefonen.
- 6 Accepter på kameraet, at smartphonen opretter forbindelse til kameraet.
 - Hvis smartphonen har været forbundet til kameraet før, oprettes der automatisk forbindelse.
- 7 Vælg på smartphonen eller kameraet de filer, der skal overføres fra kameraet.
- 8 Berør knappen Kopier på smartphonen, eller vælg **Send** på kameraet.
 - Kameraet sender filerne til smartphonen.



Afsendelse af billeder eller videoer til smartphones

Kameraet kan forbindes til en smartphone, der understøtter funktionen Group Share via WLAN. Du kan nemt sende billeder eller videoer til flere smartphones.



- Funktionen Group Share understøttes af smartphones eller tablets med Android OS eller iOS. (Nogle indstillinger understøttes muligvis ikke på alle modeller). Inden du bruger funktionen, skal du opdatere enhedens firmware til den nyeste version. Hvis firmwareversionen ikke er den nyeste, fungerer denne funktion muligvis ikke korrekt.
- Du skal installere programmet Samsung SMART CAMERA App på din telefon eller enhed, før du bruger denne funktion. Du kan downloade programmet fra Samsung Apps, Google Play Store eller Apple App Store. Samsung SMART CAMERA Appen er kompatibel med Samsung-kameramodeler, der er fremstillet i 2013 eller senere.
- I forbindelse med enheder, der kører Android OS 2.3.3 – 2.3.7, skal du downloade Samsung SMART CAMERA App fra www.samsung.com.
- Du kan ikke bruge denne funktion, når der ikke er filer i kameraets hukommelse.
- Det kan tage længere tid at overføre filer til flere smartphones end til én enhed.
- Når du sender videoer i fuld HD med funktionen Group Share, kan du muligvis ikke afspille filerne på visse enheder.
- Når du bruger denne funktion på en iOS-enhed, mister enheden muligvis Wi-Fi-forbindelsen.
- Du kan ikke sende RAW-filer.
- Du kan angive størrelsen af overførte billeder ved at trykke på [MENU] og derefter vælge → **MobileLink/NFC-billedstørrelse** → en indstilling.
- Du kan også sende filer i afspilningstilstand ved at trykke på [MENU] og derefter vælge **Del (Wi-Fi)** → **Group Share** eller ved at vælge → **Group Share**.

1 På skærmen Tilstand skal du vælge **Wi-Fi**.

2 Vælg på kameraet.

- Hvis pop-op-meddelelsen, der beder dig downloade programmet, vises, skal du vælge **Næste**.
- For at anmode om PIN-verificering ved tilslutning af smartphonen til kameraet skal du vælge **Sikkerhedsindstillinger**. (s. 155)

3 Aktivér Samsung SMART CAMERA App på din smartphone.

- På iOS-enheder skal du aktivere Wi-Fi-funktionen, inden du aktiverer programmet.
- For at starte applikationen automatisk på en smartphone med NFC-funktion, skal du slå funktionen til og placere smartphonen i nærheden af NFC-mærket (s. 28) på kameraet. Kontrollér, at smartphonen har forbindelse til dit kamera, og gå derefter videre til trin 6.

4 Berør **Tilslut** ud for den smartphone på listen på kameraet.

- Hvis smartphonen har været forbundet til kameraet før, oprettes der automatisk forbindelse.
- Du kan tilslutte op til 4 smartphones.
- Hvis Privat-lås til Wi-Fi er aktiveret, skal du indtaste PIN-koden, der vises på kameraet, på telefonen.

5 Vælg **Næste**.

6 Vælg de filer, der skal overføres fra kameraet, på kameraet.

7 Vælg **Send** på kameraet.

- Kameraet sender filerne til smartphonen.
- Hvis du opretter forbindelse til flere smartphones, sender kameraet filerne til alle enhederne samtidig.



Sådan bruger du en smartphone til aktivering af udløser

Kameraet kan forbindes til en smartphone, der understøtter funktionen Remote Viewfinder via WLAN. Brug smartphonen som en fjernudløser vha. funktionen Remote Viewfinder. Det tagne billede vises på din smart phone.



- Funktionen Remote Viewfinder understøttes af smartphones eller tablets med Android OS eller iOS. (Nogle indstillinger understøttes muligvis ikke på alle modeller). Inden du bruger funktionen, skal du opdatere enhedens firmware til den nyeste version. Hvis firmwareversionen ikke er den nyeste, fungerer denne funktion muligvis ikke korrekt.
- Du skal installere programmet Samsung SMART CAMERA App på din telefon eller enhed, før du bruger denne funktion. Du kan downloade programmet fra Samsung Apps, Google Play Store eller Apple App Store. Samsung SMART CAMERA Appen er kompatibel med Samsung-kameramodeller, der er fremstillet i 2013 eller senere.
- I forbindelse med enheder, der kører Android OS 2.3.3 – 2.3.7, skal du downloade Samsung SMART CAMERA App fra www.samsung.com.
- Du kan også berøre  → **Remote Viewfinder** på skærmen i optagelsestilstand.
- Billeder taget efter hinanden eller videoer vises ikke på smartphonen.

1 På skærmen Tilstand skal du vælge **Wi-Fi**.

2 Vælg  på kameraet.

- Hvis pop-op-meddelelsen, der beder dig downloade programmet, vises, skal du vælge **Næste**.
- For at anmode om PIN-verificering ved tilslutning af smartphonen til kameraet skal du vælge **Sikkerhedsindstillinger**. (s. 155)

3 Aktivér Samsung SMART CAMERA App på din smartphone.

- På iOS-enheder skal du aktivere Wi-Fi-funktionen, inden du aktiverer programmet.
- For at starte applikationen automatisk på en smartphone med NFC-funktion, skal du slå funktionen til og placere smartphonen i nærheden af NFC-mærket (s. 28) på kameraet. Kontrollér, at smartphonen har forbindelse til dit kamera, og gå derefter videre til trin 6.

4 Vælg kameraet på listen, og opret forbindelse til kameraet.

- Smartphonen kan kun oprette forbindelse til ét kamera ad gangen.
- Hvis Privat-lås til Wi-Fi er aktiveret, skal du indtaste PIN-koden, der vises på kameraet, på telefonen.

5 Accepter på kameraet, at smartphonen opretter forbindelse til kameraet.

- Hvis smartphonen har været forbundet til kameraet før, oprettes der automatisk forbindelse.



6 Vælg  for at åbne smartpanelet på smartphonen.

7 Vælg optagelsesindstillingerne på smartphonen.

- Mens du bruger denne funktion, er nogle knapper ikke tilgængelige på kameraet.
- Med smartphonen kan du betjene kameraet blot ved at berøre skærmen.
- Visse optagelsesindstillinger understøttes ikke.
- Allerede angivne optagelsesindstillinger forbliver på kameraet, efter at forbindelsen til smartphonen er blevet afbrudt.

8 Berør  for at vende tilbage til optagesskærmen.

9 Tryk og hold nede på  på smartphonen for at fokusere, og slip derefter for at tage billedet.

- Berør  for at optage en video, og berør  for at stoppe en video.
- Hvis GPS-funktionen er aktiveret på smartphonen, gemmes GPS-oplysningerne sammen med billedet.



- Når du bruger denne funktion, kan den ideelle afstand mellem kameraet og smartphonen variere, afhængigt af omgivelserne.
- Din smartphone må højst være 7 m fra kameraet for at anvende denne funktion.
- Det tager lidt tid at tage billedet, efter at du har sluppet  på smartphonen.
- Hvis filgemmeindstilling er indstillet til **Smartphone og kamera**, overføres der kun fotos til smartphonen. (Videoer og RAW-filer bliver ikke overført.)
- Hvis du tager billeder i serier, når indstillingen for filgemning er angivet til **Smartphone og kamera**, overføres billederne ikke til smartphonen.
- Skærmen på smartphonen spejler ikke kameraskærmen, når der optages en video.
- Funktionen Remote Viewfinder deaktiveres, når:
 - der er et indgående opkald på din smartphone
 - enten kameraet eller din smartphone slukkes
 - enheden mister forbindelsen til WLAN'et
 - Wi-Fi-forbindelsen er ringe eller ustabil
 - du ikke udfører nogen handlinger i ca. 3 minutter under tilslutning
 - mappe- og filnummer er maksimumværdier
- Skærmen slukkes, hvis du ikke udfører nogen handlinger på kameraet i 30 sekunder.

Brug af Baby Monitor

Brug funktionen Baby Monitor til at slutte kameraet til en smartphone, hvorpå Samsung Home Monitor er installeret, og overvåg et sted.



- Funktionen Baby Monitor understøttes af smartphones, der understøtter opløsningen WVGA (800X480) eller højere og kører Android OS eller iOS. (Nogle indstillinger understøttes muligvis ikke på alle modeller). Inden du bruger funktionen, skal du opdatere enhedens firmware til den nyeste version. Hvis firmwareversionen ikke er den nyeste, fungerer denne funktion muligvis ikke korrekt.
- Du bør installere programmet Samsung Home Monitor på din telefon eller enhed, inden du bruger denne funktion. Du kan downloade programmet fra Samsung Apps, Google Play Store eller Apple App Store.
- Brug kun funktionen indendøre.

1 På skærmen Tilstand skal du vælge **Wi-Fi**.

2 Vælg  på kameraet.

- Hvis pop-op-meddelelsen, der beder dig downloade programmet, vises, skal du vælge **Næste**.

3 Vælg et adgangspunkt på listen på kameraet, og placer derefter kameraet.

- Anbring kameraet et sikkert sted, hvor det er uden for børns og kæledyrs rækkevidde.
- Peg kameraobjektivet mod motivet.
- Det anbefales, at du slutter kameraet til en stikkontakt vha. AC-adapteren.

4 Vælg det adgangspunkt, som kameraet er tilsluttet, på smartphonen.

- På iOS-enheder skal du aktivere Wi-Fi-funktionen, inden du aktiverer programmet.

5 På din smartphone skal du aktivere programmet Samsung Home Monitor.

6 Start live video- eller lydovervågning.



- Se live-video fra kameraet på din smartphone. Under videoovervågning kan du trykke på knappen **Overvågning med lyd** på smartphonen for at stoppe videoen. Hvis kameraet registrerer lyd, udsendes en alarm på smartphonen.



- Under live-videoovervågning via smartphone gemmes video ikke på kameraet.
- Hvis der er mørkt på det sted, hvor overvågningen udføres, skal du berøre  for at tænde for AF-hjælpelyset.
- Under lydovervågning udløses en alarm på smartphonen, hvis kameraet registrerer støj i en kort periode ved en lydstyrke, der er højere end det angivne niveau.
- Under live-videoovervågning udløses ingen alarmer på smartphonen, hvis kameraet registrerer støj.

7 Berør for at lukke applikationen Samsung Home Monitor.

Justering af støjniveau for alarmaktivering

Du kan indstille det støjniveau, der skal aktivere en alarm under brug af lydovervågning. Tryk på [DISP/ ] for at juster støjniveauet.

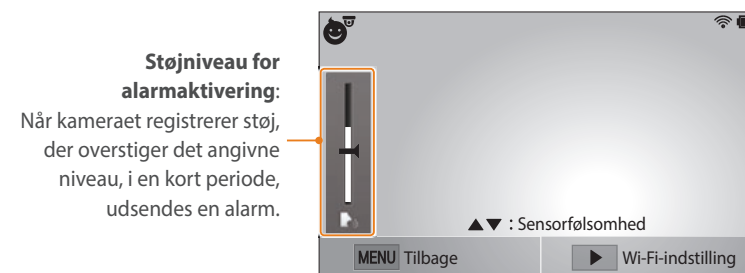

Undlad at bruge funktionen til ulovlige formål.

Brug Autobackup til at sende billeder eller videoer

Du kan sende billeder eller videoer, du har optaget med kameraet, trådløst til en pc.

Installation af programmet til Autobackup på din pc

- 1 Installer i-Launcher på pc'en (s. 161).
- 2 Forbind kameraet til computeren med USB-kablet.
- 3 Når programikonet for Autobackup vises, skal du klikke på det.
 - Programmet Autobackup er installeret på pc'en. Følg vejledningen på skærmen for at fuldføre installationen.
- 4 Fjern USB-kablet.



Før du installerer programmet, skal du sikre, at pc'en er forbundet til et netværk.

Afsendelse af billeder eller videoer til en pc

- 1 På skærmen Tilstand skal du vælge **Wi-Fi**.
- 2 Vælg .
 - Hvis pop-op-meddelelsen, der beder dig downloade programmet, vises, skal du vælge **Næste**.
 - Kameraet forsøger automatisk at forbinde til et WLAN via den senest forbundne adgangspunktenhed.
 - Hvis kameraet ikke tidligere har været sluttet til et WLAN, søger det efter tilgængelige adgangspunkt-enheder (s. 118).
- 3 Vælg en pc til sikkerhedskopiering.

4 Vælg **OK**.

- Vælg **Annuller** for at annullere afsendelsen.
- Du kan ikke vælge individuelle filer til sikkerhedskopiering. Denne funktion sikkerhedskopierer kun nye filer på kameraet.
- Statussen for sikkerhedskopieringen vises på pc-skærmen.
- Når overførslen er færdig, slukkes kameraet automatisk i løbet af ca. 30 sekunder. Vælg **Annuller** for at vende tilbage til det forrige skærbillede for at forhindre, at kameraet slukker automatisk.
- Hvis pc'en skal slukkes automatisk, efter at overførslen er fuldført, skal du vælge **Luk pc ned efter backup**.
- Vælg **Skift pc** for at skifte backup-pc.



- Når du forbinder kameraet til WLAN'et: Vælg det adgangspunkt der er forbundet til pc'en.
- Kameraet søger efter mulige adgangspunkter, også selvom du forbinder til samme adgangspunkt igen.
- Hvis du slukker for kameraet eller fjerner batteriet, mens du sender filer, afbrydes filoverførslen.
- Når du bruger denne funktion, er udløserknappen deaktiveret på kameraet.
- Du kan kun forbinde ét kamera til afsendelse af filer til pc'en ad gangen.
- Backuppen kan være annulleret på grund af netværksforhold.
- Du kan ikke bruge denne funktion, når der ikke er filer i kameraets hukommelse.
- Du skal deaktivere Windows Firewall og alle andre firewalls, inden du bruger denne funktion.
- Du kan sende op til 1.000 af de seneste filer.
- Servernavnet skal indtastes med det latinske alfabet på pc-softwaren og må ikke indeholde mere end 48 tegn.

Afsendelse af billeder eller videoer via e-mail

Du kan ændre indstillinger i e-mail-menuen og via e-mail sende billeder eller videoer, der er gemt i kameraet.

Ændring af e-mail-indstillinger

I e-mail-menuen kan du ændre indstillinger for lagring af dine informationer. Du kan også indstille eller ændre e-mail-adgangskoden. Du kan få flere oplysninger om at indtaste tekst ved at se "Indtastning af tekst" (s. 122).

Lagring af dine informationer

- 1 På skærmen Tilstand skal du vælge **Wi-Fi**.
- 2 Vælg .
 - Kameraet forsøger automatisk at forbinde til et WLAN via den senest forbundne AP-enhed.
 - Hvis kameraet ikke tidligere har været sluttet til et WLAN, søger det efter tilgængelige Adgangspunkt-enheder (s. 118).
- 3 Tryk på [MENU].
- 4 Vælg **Afsenderindst.**

- 5 Vælg feltet **Navn**, indtast dit navn, og berør derefter **Udført**.



- 6 Vælg feltet **E-mail**, indtast din e-mail-adresse, og vælg derefter **Udført**.
- 7 Tryk på **Gem** for at gemme dine ændringer.
 - Hvis du vil slette dine oplysninger, skal du vælge **Nulstil**.

Indstilling af en e-mail-adgangskode

- 1 På skærmen Tilstand skal du vælge **Wi-Fi**.
- 2 Vælg .
 - Kameraet forsøger automatisk at forbinde til et WLAN via den senest forbundne AP-enhed.
 - Hvis kameraet ikke tidligere har været sluttet til et WLAN, søger det efter tilgængelige adgangspunkt-enheder (s. 118).
- 3 Tryk på [MENU].
- 4 Vælg **Indstilling password** → **Til**.
 - Hvis du vil deaktivere adgangskoden, skal du vælge **Fra**.
- 5 Vælg **OK**, når pop-op-meddelelsen vises.

6 Indtast en 4-cifret adgangskode.

7 Indtast adgangskoden igen.

8 Vælg **OK**, når pop-op-meddelelsen vises.





Hvis du har mistet din adgangskode, kan du nulstille den ved at vælge **Reset** på skærmen til indstilling af adgangskode. Når du nulstiller informationerne, slettes de tidligere gemte brugerindstillingsinformationer og e-mail-adressen.

Ændring af e-mail-adgangskoden



- 1 På skærmen Tilstand skal du vælge **Wi-Fi**.
- 2 Vælg .
 - Kameraet forsøger automatisk at forbinde til et WLAN via den senest forbundne AP-enhed.
 - Hvis kameraet ikke tidligere har været sluttet til et WLAN, søger det efter tilgængelige adgangspunkt-enheder (s. 118).
- 3 Tryk på [MENU].
- 4 Vælg **Ændr password**.
- 5 Indtast din nuværende 4-cifrede adgangskode.
- 6 Indtast en ny 4-cifret adgangskode.
- 7 Indtast den nye adgangskode igen.
- 8 Vælg **OK**, når pop-op-meddelelsen vises.

Afsendelse af billeder eller videoer via e-mail

Du kan via e-mail sende billeder eller videoer, der er gemt i kameraet. Du kan få flere oplysninger om at indtaste tekst ved at se "Indtastning af tekst" (s. 122).

- 1 På skærmen Tilstand skal du vælge **Wi-Fi**.
- 2 Vælg .
- 3 Opretter forbindelse til et WLAN (s. 118).
- 4 Vælg feltet **Afsender**, indtast din e-mail-adresse, og vælg derefter **Udført**.
 - Hvis du tidligere har gemt dine informationer, indsættes disse automatisk (s. 136).
 - Vælg  → en adresse, hvis du vil bruge en adresse fra listen over tidligere afsendere.

5 Vælg feltet **Modtager**, indtast en e-mail-adresse, og berør derefter **Udført**.

- Vælg  → en adresse, hvis du vil bruge en adresse fra listen over tidligere modtagere.
- Vælg  for at tilføje flere modtagere. U kan indtaste op til 30 modtagere.
- Vælg  for at slette en adresse på listen.

6 Vælg **Næste**.

7 Vælg filer til afsendelse.

- Du kan vælge op til 20 filer. Den samlede størrelse må højst være på 7 MB.



8 Vælg **Næste**.

9 Vælg kommentarfeltet, indtast dine kommentarer, og berør derefter **Udført**.

10 Vælg **Send**.

- Kameraet sender e-mailen.
- Hvis en e-mail ikke bliver sendt, vises en besked, som beder dig om at sende den igen.



- Selvom et foto synes at være blevet overført korrekt, kan fejl ved modtagerens e-mail-konto betyde, at fotoet bliver afvist eller opfattes som spam.
- Du kan muligvis ikke sende en e-mail, hvis der ikke er nogen tilgængelig netværksforbindelse, eller hvis indstillingerne for din e-mail-konto ikke er korrekte.
- Du kan ikke sende en e-mail, hvis den samlede filstørrelse overstiger 7 MB. Den maksimale billedopløsning, du kan sende, er 2M. Den maksimale videoopløsning, du kan sende, er . Hvis det valgte billede har en opløsning, der er højere end 2M, skaleres den automatisk til en lavere opløsning.
- Kontakt din netværksadministrator eller netværksudbyder, hvis du ikke kan sende en e-mail pga. indstillinger for firewall eller brugergodkendelse.
- Du kan ikke bruge denne funktion, når der ikke er filer i kameraets hukommelse.
- Du kan også sende en e-mail i Afspilningstilstand ved at trykke på [MENU] og derefter vælge **Del (Wi-Fi)** → **E-mail** eller vælge  → **E-mail**.

Brug af delingstjenester til billed og video

Opload dine billeder eller videoer til tjenester til deling af billeder eller videoer. De mulige delingstjenester vises på dit kamera. Hvis du vil oploade filer til delingstjenester, skal du besøge webstedet og blive registreret, før du tilslutter kameraet.

Adgang til en delingstjeneste

- 1 På skærmen Tilstand skal du vælge **Wi-Fi**.
- 2 Vælg .
- 3 Opretter forbindelse til et WLAN (s. 118).
- 4 Vælg en delingstjeneste.
 - Hvis pop-op-meddelelsen, der beder dig oprette en konto, vises, skal du vælge **OK**.

5 Indtast dit ID og kodeord for at logge på.

- Du kan få flere oplysninger om at indtaste tekst ved at se "Indtastning af tekst" (s. 122).
- Hvis du er forbundet til visse delingstjenester, se "Brug af loginbrowseren" (s. 120).
- Vælg  → et ID for at vælge et ID på listen.
- Hvis du tidligere har logget ind på delingstjenesten, bliver du muligvis logget ind automatisk.



Du skal have en eksisterende konto på fildelingstjenesten for at kunne anvende denne funktion.

Opload af billeder eller videoer

1 Åbn delingstjenesten med dit kamera.

2 Vælg filer til opload.

- Du kan vælge op til 20 filer. Den samlede størrelse må højst være på 10 MB. (På nogle delingstjenester varierer den samlede størrelse eller antallet af filer).

3 Vælg **Opload**.

- Kameraet uploader billeder eller videoer.
- Hvis en opload mislykkes, får du vist en meddelelse om, at du skal forsøge igen.
- På nogle delingstjenester kan du indtaste kommentarer ved at vælge kommentarfeltet. Du kan få flere oplysninger om at indtaste tekst ved at se "Indtastning af tekst" (s. 122).



- Du kan vælge en opload-mappe til Facebook ved at trykke på [MENU] og derefter vælge **Opload mappe (Facebook)** på delingstjenestens listeskærm.
- Du kan ikke uploade filer, hvis filstørrelsen overstiger grænsen. Den maksimale billedopløsning, du kan uploade, er 2M. Den maksimale videoopløsning, du kan uploade, er 1080p. Hvis det valgte billede har en opløsning, der er højere end 2M, skales den automatisk til en lavere opløsning. (På nogle delingstjenester kan den maksimale billedopløsning variere).
- Metoden til overførsel af billeder eller videoer kan variere afhængigt af den valgte delingstjeneste.
- Kontakt din netværksadministrator eller netværksudbyder, hvis du ikke kan få adgang til en delingstjeneste pga. indstillinger for firewall eller brugergodkendelse.
- Oploadede billeder eller videoer bliver måske automatisk forsynet med den dato, hvor de blev optaget.
- Din internetforbindelses hastighed kan have indflydelse på, hvor hurtigt du kan overføre billeder eller åbne websider.
- Du kan ikke bruge denne funktion, når der ikke er filer i kameraets hukommelse.
- Du kan også overføre billeder eller videoer til fildelingstjenester i Afspilningstilstand ved at trykke på [MENU] og derefter vælge **Del (Wi-Fi)** → en delingstjeneste eller ved at vælge  → en delingstjeneste.
- Du kan ikke uploade videoer til alle delingstjenester.
- Hvis du uploader billeder til en fildelingstjeneste, bliver billedstørrelsen muligvis ændret til 2M eller 1M afhængigt af den gældende politik.

Brug Samsung Link til at sende filer

Du kan uploade filer fra dit kamera til onlinelageret Samsung Link, eller få vist filer på en Samsung Link-enhed, som er forbundet til samme adgangspunkt.

Upload af billeder til et onlinelager

1 På skærmen Tilstand skal du vælge **Wi-Fi**.

2 Vælg  → **Weblager**.

- Vælg **OK**, hvis vejledningsmeddelelsen vises.
- Kameraet forsøger automatisk at forbinde til et WLAN via det senest forbundne adgangspunkt.
- Hvis kameraet ikke tidligere har været sluttet til et WLAN, søger det efter tilgængelige adgangspunkt-enheder (s. 118).
- Hvis du vil ændre størrelsen på oploadede billeder, skal du trykke på [MENU] og derefter vælge **Billedstørrelse på overførsel**.

3 Indtast dit ID og kodeord, og vælg derefter **Login** → **OK**.

- Du kan få flere oplysninger om at indtaste tekst ved at se "Indtastning af tekst" (s. 122).
- Vælg  → et ID for at vælge et ID på listen.
- Hvis du tidligere har logget ind på webstedet, bliver du muligvis logget ind automatisk.



For at anvende denne funktion skal du oprette en Samsung Link-konto og en konto hos en tilknyttet onlinelagertjeneste vha. din pc. Når du er færdig med at oprette konti, skal du føje din onlinelagerkonto til Samsung Link.

4 Vælg en onlinelagertjeneste.

- Før du bruger denne funktion, skal du gå til webstedet Samsung Link fra din pc og registrere et onlinelager.

5 Vælg de filer, der skal oploades, og vælg derefter **Opload**.



- Du kan ikke uploade videofiler til Samsung Link-onlinelageret.
- Du kan ikke bruge denne funktion, når der ikke er filer i kameraets hukommelse.
- Du kan uploade op til 20 filer.
- Du kan også uploade billeder i Afspilningstilstand ved at trykke på [MENU] og derefter vælge **Del (Wi-Fi)** → **Samsung Link** eller ved at vælge  → **Samsung Link**.

Visning af billeder eller videoer på enheder, der understøtter Samsung Link

- 1 På skærmen Tilstand skal du vælge **Wi-Fi**.
- 2 Vælg  → **Enheder i nærheden**.
 - Kameraet forsøger automatisk at forbinde til et WLAN via den senest forbundne AP-enhed.
 - Hvis kameraet ikke tidligere har været sluttet til et WLAN, søger det efter tilgængelige adgangspunkt-enheder (s. 118).
 - Du kan indstille kameraet til kun at tillade udvalgte enheder eller alle enheder at oprette forbindelse ved at trykke på [MENU] og derefter vælge **DLNA adgangskontrol** på skærmen.
 - Der oprettes en fildelingsliste. Vent, indtil andre enheder registrerer kameraet.
- 3 Slut Samsung Link-enheden til et netværk, og aktivér derefter funktionen Samsung Link.
 - Se i brugervejledningen til enheden for at få flere oplysninger.
- 4 På kameraet skal du tillade, at Samsung Link-enheden opretter forbindelse til kameraet.

- 5 På Samsung Link-enheden skal du vælge et kamera, der skal oprettes forbindelse til.
- 6 På Samsung Link-enheden skal du gennemse delte billeder og videoer.
 - For flere oplysninger om at søge efter kameraet og gennemse billeder eller videoer på Samsung Link-enheden henvises til brugervejledningen til den respektive enhed.
 - Videoer afspilles muligvis ikke jævnt afhængigt af typen af Samsung Link-enhed eller netværksforholdene.

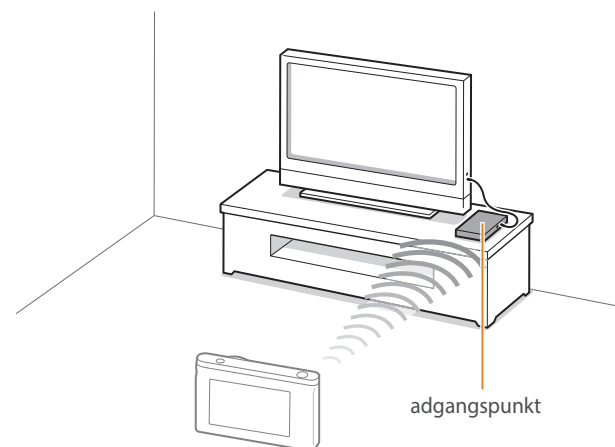

▲ Et kamera er sluttet til et tv, der understøtter Samsung Link via WLAN.



- Du kan dele op til 1.000 af de seneste filer.
- På en Samsung Link-enhed kan du kun se billeder eller videoer, der er taget med dit kamera.
- Den trådløse forbindelses rækkevidde mellem dit kamera og en Samsung Link-enhed kan variere. Det afhænger af adgangspunktets specifikationer.
- Hvis kameraet er forbundet til 2 Samsung Link-enheder, kan afspilningshastigheden blive langsommere.
- Billeder eller videoer vil blive delt i deres oprindelige størrelse.
- Du kan kun anvende denne funktion på enheder, der understøtter Samsung Link.
- Delte billeder eller videoer gemmes ikke på Samsung Link-enheden, men de kan gemmes i kameraet for at overholde enhedens specifikationer.
- Overførsel af billeder eller videoer til Samsung Link-enheden kan tage lidt tid. Det afhænger af netværksforbindelsen, antallet af filer der skal deles eller filernes størrelse.
- Hvis du slukker for kameraet på en unormal måde (f.eks. ved at tage batteriet ud), mens du viser billeder eller videoer på en Samsung Link-enhed, vil enheden tro, at kameraet stadig er forbundet.
- Rækkefølgen for billeder eller videoer på kameraet kan være anderledes end på Samsung Link-enheden.
- Afhængigt af antallet af billeder eller videoer til deling kan det tage noget tid at indlæse billederne og fuldføre den første opsætningsproces.
- Under visning af billeder eller videoer på Samsung Link-enheden, kontinuerlig brug af enhedens fjernbetjening eller udførelse af yderligere funktioner på enheden virker denne funktion muligvis ikke korrekt.

- Hvis du ændrer rækkefølge for filerne i kameraet eller sorterer dem, mens de vises på en Samsung Link-enhed, skal du gentage første opsætning for at opdatere listen over filer på enheden.
- Du kan ikke bruge denne funktion, når der ikke er filer i kameraets hukommelse.
- Vi anbefaler, du bruger et netværkskabel ved tilslutning af din Samsung Link-enhed til dit adgangspunkt. Dette minimerer al 'videohakkeri', du måske oplever, når du streamer indhold.
- Hvis du vil have vist filer på en Samsung Link-enhed ved hjælp af funktionen **Enheder i nærheden**, skal du aktivere multicast-tilstanden på dit adgangspunkt.

Kapitel 5

Menu med kameraindstillinger

Her kan du lære om brugerindstillinger og den generelle indstillingsmenu. Du kan justere indstillingerne, så de bedre passer til dine behov og præferencer.

Brugerindstillinger

Du kan indstille brugermiljøet med disse indstillinger.

Sådan indstiller du brugerfunktionerne:

I optagelsestilstand skal du trykke på [MENU] → ⌂ → en funktion.



De tilgængelige menupunkter og rækkefølgen af dem kan variere afhængigt af optageforholdene.

ISO-tilpasning

ISO-udvidelse

Du kan vælge ISO 100 og 25600.

ISO trin

Du kan indstille værdien for ISO-følsomheden i enten 1/3 eller 1 trin.

Auto ISO område

Du kan indstille den højeste ISO-værdi, som hvert EV-trin vælges under, når du indstiller ISO til **Auto**.

Støjreduktion

Brug Støjreduktionen til at reducere den visuelle støj på billeder.

* Standard

Valg	Beskrivelse
Høj ISO-støjreduktion	Denne funktion reducerer den støj, der kan forekomme, når du vælger en høj ISO-følsomhed. (Fra, Høj, Normal* , Lav)
Langvarig støjreduktion	Denne funktion reducerer støj, når du indstiller kameraet til en lang eksponering. (Fra, Til*)

Indstil kontinuerlig

Du kan bruge indstillingerne til hver bracketing.

* Standard

Valg	Beskrivelse
AE Bracketing-indstillinger	Indstil eksponeringsintervallet. (-/+0.3 EV*, -/+0.7 EV, -/+1.0 EV, -/+1.3 EV, -/+1.7 EV, -/+2.0 EV, -/+2.3 EV, -/+2.7 EV, -/+3.0 EV)
WB Bracketing-indstillinger	Juster hvidbalanceintervalområdet for de 3 bracket-billeder. (AB-/+3* , AB-/+2 , AB-/+1 , MG-/+3 , MG-/+2 , MG-/+1) AB-/+3 justerer f.eks. værdien for Gul plus eller minus tre trin. MG-/+3 justerer værdien for Magenta med samme tal.
B.guide-bracket. Indst	Vælg 3 billedguide-indstillinger som kameraet bruger til at tage de 3 rammebilleder.
Indstillinger for dybde-bracketing	Indstil dybteintervallet. (-/+0.3, -/+0.7, -/+1.0*, -/+1.3, -/+1.7, -/+2.0, -/+2.3, -/+2.7, -/+3.0)

Farverum

Funktionen Farverum giver dig mulighed for at vælge metoder til gengivelse af farver. Digitale billedbehandlingsenheder, som f.eks. kameraer, skærme og printere, har deres egne metoder til gengivelse af farver, som kaldes farverum.

* Standard

Valg	Beskrivelse
sRGB*	sRGB (Standard RGB) er en international specifikation til angivelse af farverum, som er opstillet af IEC (International Electrotechnical Commission). Den bruges i udbredt grad til dannelse af farver på pc-skærme og er også standardfarverummet til Exif. sRGB anbefales til almindelige billeder og billeder, som du vil udgive på internettet.
Adobe RGB	Adobe RGB bruges til kommercielt tryk og har et større farverum end sRGB. Det bredere udvalg af farver kan hjælpe dig med nemt at redigere billeder på en computer. Bemærk, at individuelle programmer generelt er kompatible med et begrænset antal farverum.

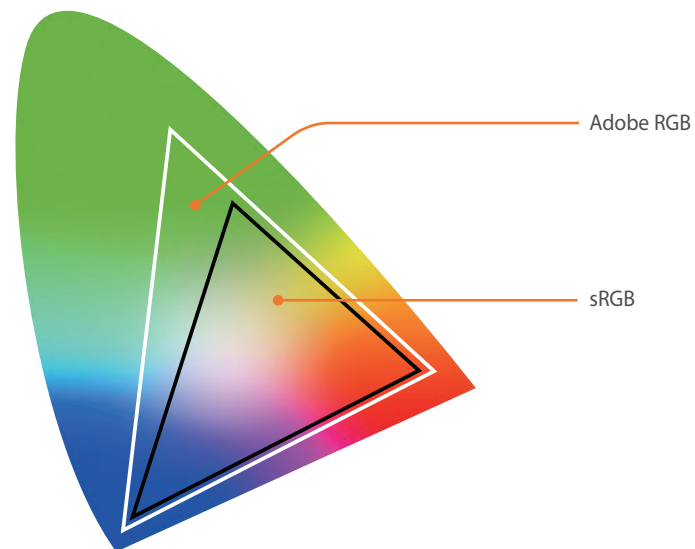

Når farverummet er indstillet til Adobe RGB, gemmes billeder som "_SAMXXXX.JPG".

Forvrængning kor

Du kan rette objektivforvrængning, der muligvis kan forekomme fra objektiver. Denne funktion er tilgængelig med objektiver, der understøtter den.

Berøringsbetjening

Indstilles for at aktivere berøringsbetjening i optagelsestilstand.

* Standard

Valg	Beskrivelse
Fra	Brug ikke berøringsbetjening i optagelsestilstand. (Du kan benytte berøringsbetjening i andre situationer).
Til*	Brug berøringsbetjening i optagelsestilstand.

iFn-tilpasning



Du kan vælge, hvilke funktioner der kan justeres, når du trykker på [**i-Function**] på et i-Function-objektiv.

Valg	Beskrivelse
Blænde	Indstil for at justere blændeværdi.
Lukkerhastighed	Indstil for at justere lukkehastighed.
EV	Indstil for at justere eksponeringsværdi.
ISO	Indstil for at justere ISO-følsomhed.
Hvidbalance	Vælg denne funktion for at justere hvidbalancen.

Brugerskærm

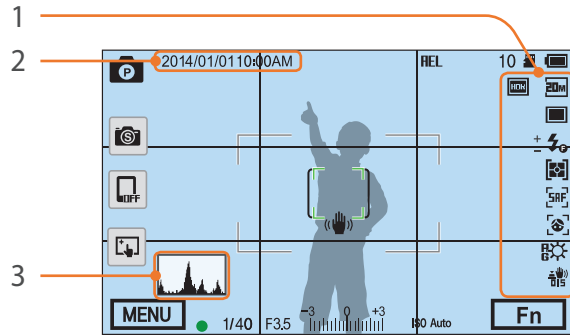
Du kan tilføje eller fjerne optagelsesoplysninger fra skærmen.

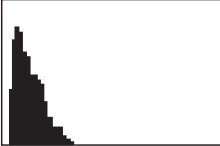
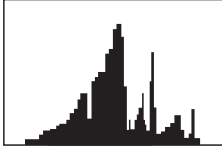

Nr.	Beskrivelse
1	Ikoner Indstil til at vise ikoner til højre i optagelsestilstand.
2	Dato og tid Indstil til at vise dato og tid.
3	<p>Histogram Slår histogrammet på skærmen til eller fra.</p> <p>Om histogrammer Et histogram er en graf, der viser fordelingen af lysstyrken på et billede. Et histogram, der er placeret til venstre, angiver et mørkt billede. Et histogram, der er placeret til højre, angiver et lyst billede. Højden af grafen henviser til farveoplysningerne. Grafen bliver højere, hvis en specifik farve er mere almindelig.</p> <div style="display: flex; justify-content: space-around; align-items: flex-end;"> <div style="text-align: center;">  <p>Undereksponeret</p> </div> <div style="text-align: center;">  <p>Veleksponeret</p> </div> <div style="text-align: center;">  <p>Overeksponeret</p> </div> </div>

Afbildning af taster

Du kan ændre den funktion, der er knyttet til knappen Brugerdefineret eller knappen DIRECT LINK.

* Standard

Knap	Funktion
Brugerdefineret	Indstil funktionen for knappen Brugerdefineret. <ul style="list-style-type: none"> • Optisk tjek*: Aktivér funktionen til tjek af dybdeskarphed for den aktuelle blændeværdi (s. 22). • WB m/ ét tryk (Hvidbalance): Aktivér funktionen Brugertilpasset hvidbalance. • Et tryk RAW +: Gem en fil i RAW+JPEG-format. Tryk på knappen igen for at gemme en fil i JPEG-format. • Nulstil: Nulstil nogle indstillinger. • AEL: Aktivér funktionen automatisk eksponeringslås. (Hvis du trykker [Lukker] halvt ned, aktiveres funktionen for automatisk fokuseringslås). • AEL-hold: Bliv ved med at aktivere automatisk eksponeringslås efter optagelse. (Eksponeringen forbliver låst, også når du har taget et billede).
DIRECT LINK	Indstil funktionen for knappen DIRECT LINK. (AutoShare, MobileLink, Remote Viewfinder, Group Share, Baby Monitor, Autobackup, E-mail, SNS og sky, Samsung Link)

Live view NFC

I optagelsestilstand skal du aktivere NFC-funktionen på en NFC-aktiveret smartphone og anbringe smartphonens NFC-antenne i nærheden af kameraets NFC-mærke for at starte AutoShare eller Remote Viewfinder. Denne funktion understøttes af NFC-aktiverede smartphones med operativsystemet Android. Det anbefales at bruge den nyeste version. Denne funktion er ikke tilgængelig for iOS-enheder.

MobileLink/NFC-billedstørrelse

Indstil størrelsen af billeder til overførsel til en smartphone med MobileLink eller NFC-funktioner.

* Standard

Valg	Beskrivelse
Ændr størrelsen til 2M eller derunder	Hvis et billedes er større end 3M, overføres det efter at have justeret den til 2M eller lavere.
Original*	Billedet overføres i den oprindelige størrelse.

Gitterlinie

Vælger en guide, der kan hjælpe dig med at opsætte scenen.
(Fra*, 4 X 4, 3 X 3, Kors, Diagonal)

AF-lampe

Når du tager billeder i mørke omgivelser, skal du tænde AF-hjælpelyset for at få et bedre auto-fokus. Auto-fokus fungerer mere præcist i mørke omgivelser, når AF-hjælpelyset er tændt.

Auto-selvportræt

Angiv for at tænde kameraet, og skift automatisk til tilstanden Selvportræt, når du vipper skærmen opad. I tilstanden Selvportræt aktiveres selvudløseren (3 sekunder) samt indstillingerne Optagelse med ét tryk, Ansigtsgenkendelse og Forskønnet ansigt automatisk.

Hastighedsindstillinger for objektivknap

Indstil zoomhastigheden for knapperne til Power-zoomobjektivet til hurtig, medium eller langsom. Ved hurtig hastighed øges zoomlyden og kan optages i videoer. Denne funktion er kun tilgængelig, når du monterer Power Zoom-objektivet med monteringsadapteren.



Indstilling

Lær at konfigurere dit kameras indstillinger.



Sådan vælger du indstillingsfunktioner:

I optagelses- eller afspilningstilstand skal du trykke på [MENU] →  → en indstilling.



Punkt	Beskrivelse
	* Standard
Lyd	<ul style="list-style-type: none"> • Systemlydstyrke: Indstiller lydstyrken eller slukker helt for al lyd. (Fra, Lav, Medium*, Høj) <div style="border: 1px solid #ccc; padding: 5px; margin: 5px 0;">  Selvom systemlydstyrken er slået fra, afspiller kameraet lyd, når det afspiller video eller et diasshow. </div> <ul style="list-style-type: none"> • Af-lyd: Indstil den lyd, kameraet udsender, når udløseren til eller fra ved at trykke halvt ned på den. (Fra, Til*) • Knaplyd: Indstil den lyd, som kameraet afgiver, når du trykker på knapperne eller berører skærmen for at slå den til eller fra. (Fra, Til*)
Hurtigvisning	Indstil tiden for hurtigvisning - den tid, hvor kameraet viser et billede, umiddelbart efter du har taget det. (Fra, 1 sek.* , 3 sek. , 5 sek. , Fasthold)

Punkt	Beskrivelse
	* Standard
Justering af skærm	<p>Justerer skærmens lysstyrke, automatisk lysstyrkeindstilling, skærmfarve eller niveauindikator.</p> <ul style="list-style-type: none"> • Lysstyrke skærm: Du kan indstille skærmens lysstyrke manuelt. • Auto lysstyrke: Slår auto lysstyrke til eller fra. (Fra, Til*) • Skærmfarve: Du kan justere skærmfarven manuelt. • Vandret kalibrering: Kalibrer niveaumåleren. Hvis niveauindikatoren ikke er lige, så anbring kameraet på en lige overflade, og følg instruktionerne på skærmen. <div style="border: 1px solid #ccc; padding: 5px; margin: 5px 0;">  <ul style="list-style-type: none"> • Du kan ikke åbne indstillingen Vandret kalibrering i afspilningstilstand. • Du kan ikke kalibrere niveaumåleren ved optagelse i stående retning. </div>
Automatisk visning fra	Indstiller tiden for, hvornår skærmen slukkes. Skærmen slukker, hvis du ikke bruger kameraet inden for den angivne tid. (Fra, 30 sek.* , 1 min , 3 min , 5 min , 10 min)
Automatisk opstart fra	<p>Indstil den tid, der går, før kameraet slukkes. Kameraet slukker, hvis du ikke bruger det i den tid, du angiver. (Fra, 1 min*, 3 min, 5 min, 10 min, 30 min)</p> <div style="border: 1px solid #ccc; padding: 5px; margin: 5px 0;">  <ul style="list-style-type: none"> • Kameraet gemmer tidsindstillingen for slukning af kameraet, selv om du udskifter batteriet. • Automatisk opstart fra virker muligvis ikke, hvis kameraet er sluttet til en computer eller et tv eller afspiller et diasshow eller en film. </div>

Punkt	Beskrivelse
	* Standard
Hjælpeguidedisplay	<p>Indstil at vise hjælpetekst om menuer og funktioner. (Fra, Til*)</p> <div style="border: 1px solid #ccc; background-color: #f0f0f0; padding: 5px; margin-top: 10px;">  Tryk på [] for at skjule hjælpeteksten. </div>
Language	Angiv et sprog, som kameraet viser på skærmen.
Dato og tid	<p>Vælg dato, tid, datoformat, tidszone, og angiv, om datoen skal præges på billederne. (Tidszone, Dato/tidsindstilling, Type dato, Klokkelæstyp, Prægning)</p> <div style="border: 1px solid #ccc; background-color: #f0f0f0; padding: 5px; margin-top: 10px;">  <ul style="list-style-type: none"> Datoen vises i nederste højre side af billedet. Når du udskriver et billede, udskriver visse printere ikke datoen ordentligt. </div>
Video	<p>Indstil det korrekte videosignaloutput for dit land, når du slutter kameraet til en ekstern videoenhed, f.eks. en skærm eller et HD-tv.</p> <ul style="list-style-type: none"> NTSC: USA, Canada, Japan, Korea, Taiwan, Mexiko osv. PAL (understøtter kun PAL B, D, G, H eller I): Australien, Østrig, Belgien, Kina, Danmark, Finland, Frankrig, Tyskland, England, Italien, Kuwait, Malaysia, New Zealand, Singapore, Spanien, Sverige, Schweiz, Thailand, Norge osv.
Anynet+ (HDMI-CEC)	<p>Når du tilslutter kameraet til et HD-tv, der understøtter Anynet+ (HDMI-CEC), kan du styre kameraets afspilningsfunktion med tv'ets fjernbetjening.</p> <ul style="list-style-type: none"> Fra: Du kan ikke styre kameraets afspilningsfunktion med tv'ets fjernbetjening. Til*: Du kan styre kameraets afspilningsfunktion med tv'ets fjernbetjening.

Punkt	Beskrivelse
	* Standard
HDMI-udgang	<p>Hvis du tilslutter kameraet til et HD-tv med et HDMI-kabel, kan du ændre billedets opløsning.</p> <ul style="list-style-type: none"> NTSC: Auto*, 1080i, 720p, 480p, 576p (aktiveres kun, når PAL er valgt) <div style="border: 1px solid #ccc; background-color: #f0f0f0; padding: 5px; margin-top: 10px;">  Hvis det tilsluttede HD-tv ikke understøtter den valgte opløsning, indstiller kameraet opløsningen et niveau lavere. </div>
Filnummer	<p>Angiv metoden til nummerering af filer og mapper.</p> <ul style="list-style-type: none"> Nulstil: Efter nulstillingsfunktionen er blevet brugt, startes det næste filnavn ved 0001. Serie*: De nye filnumre fortsættes efter den eksisterende nummersekvens, også selv om du har installeret et nyt hukommeleskort, formateret kortet eller slettet alle billeder. <div style="border: 1px solid #ccc; background-color: #f0f0f0; padding: 5px; margin-top: 10px;">  <ul style="list-style-type: none"> Det første mappenavn er 100PHOTO, hvis du har valgt sRGB-farveområde og standard filnavn, er det første filnavn SAM_0001. Filnavnenes numre øges med 1 fra SAM_0001 til SAM_9999. Mappenumre øges med 1 fra 100PHOTO til 999PHOTO. Du kan maksimalt lagre 9.999 filer i én mappe. Filnumre tildeles i henhold til DCF-specifikationerne (Design rule for Camera File system). Hvis du ændrer et filnavn (f.eks. på en computer), vil kameraet ikke være i stand til at vise filen. </div>

* Standard

Punkt	Beskrivelse
Format	<p>Formatér hukommelseskortet. Formatering sletter alle eksisterende filer, herunder beskyttede filer. (Nej*, Ja)</p> <div style="background-color: #f0f0f0; padding: 10px; border: 1px solid #ccc;">  <p>Der kan opstå fejl, hvis du bruger et hukommelseskort, der er blevet formateret af et andet kameramærke, hukommelseskortlæser eller computer. Formatér hukommelseskort i dit kamera, før du bruger dem til at tage billeder.</p> </div>
Information om enhed	<p>Få vist firmware-versionen for kamerahuset og objektivet, Mac-adresse og netværkscertifikatnummer, eller opdater firmwaren.</p> <ul style="list-style-type: none"> • Firmware-opdatering: Opdaterer kamerahusets eller objektivets firmware. (Firmware til hus, Firmware til objektiv) <div style="background-color: #f0f0f0; padding: 10px; border: 1px solid #ccc;">  <ul style="list-style-type: none"> • Du kan opdatere firmwaren ved at slutte kameraet til computeren, og starte i-Launcher. Se yderligere oplysninger på side 177. • Du kan ikke køre en firmware-opgradering uden et fuldt opladet batteri. Lad batteriet hel op igen, før du kører en firmware-opgradering. • Hvis du opgraderer firmwaren, bliver brugerindstillinger og værdier nulstillet. (Dato, tid, sprog og video vil ikke blive ændret). • Sluk ikke for kameraet, mens opdateringen er i gang. </div>

* Standard

Punkt	Beskrivelse
Privat-lås til Wi-Fi	<p>Indstil til at anmode om PIN-kode ved tilslutning af kameraet og en smartphone.</p> <ul style="list-style-type: none"> • PIN: Indtast en PIN-kode før tilslutning. • Ingen*: Tillad en forbindelse uden anmodning om PIN-kode. <div style="background-color: #f0f0f0; padding: 10px; border: 1px solid #ccc;">  <ul style="list-style-type: none"> • Der oprettes automatisk forbindelse uden at anmode om en PIN-kode, når NFC-funktionen anvendes. • PIN-koder genereres automatisk og fornyes kun, hvis du nulstiller kameraindstillingerne eller opdaterer firmwaren. • Hvis du tidligere har sluttet dit kamera til en smartphone via en PIN-kode, oprettes der forbindelse automatisk. </div>
Nulstil	<p>Nulstiller opsætningsmenuen og optagelsesindstillingerne til fabriksindstillingerne. (Indstillingerne for dato, klokkeslæt, sprog og videosegnal ændres ikke). (Nej*, Ja)</p>
Open Source-licens	<p>Vis Open Source-licenser.</p>

Kapitel 6

Forbindelse til eksterne enheder

Få fuldt udbytte af kameraet ved at forbinde det til eksterne enheder som f.eks. en computer eller et HD-tv.

Vise filer på et HD-tv

Afspil billeder eller videoer ved at forbinde kameraet til et HD-tv med et HDMI-kabel (ekstraudstyr).

- 1 I optagelses- eller afspilningstilstand skal du trykke på [MENU] →  → **HDMI-udgang** → en funktion (s. 154).
- 2 Sluk for dit kamera og dit HD-tv.
- 3 Forbind kameraet til dit HD-tv ved hjælp af HDMI-kablet (tilbehør).

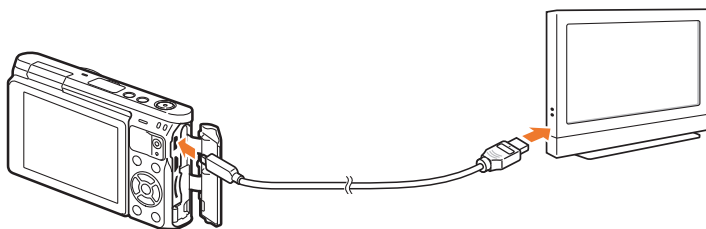

- 4 Tænd for dit HD-tv, og vælg derefter HDMI-videokilden.

- 5 Tænd for kameraet.

- Kameraet går automatisk i Afspilningstilstand, når du forbinder det til et HD-tv.

- 6 Afspil billederne eller videoerne med kameraknapperne.



- Når du bruger HDMI-kablet, kan du tilslutte kameraet til et HDTV vha. Anynet+(CEC)-metoden.
- Anynet+(CEC)-funktionerne gør det muligt at kontrollere tilsluttede enheder vha. tv'ets fjernbetjening.
- Hvis HDTV'et understøtter Anynet+(CEC), tænder tv'et automatisk, når det bruges i forbindelse med kameraet. Denne funktion er muligvis ikke tilgængelig på visse HD-tv'er.
- Kameraet kan ikke tage billeder eller optage videoklip, når det er forbundet til et HDTV via et HDMI-kabel.
- Nogle af kameraets afspilningsfunktioner er muligvis ikke tilgængelige, når det er tilsluttet til et HD-tv.
- Den tidsperiode, der går efter tilslutning af kamera og HD-tv, kan variere afhængigt af det anvendte hukommelseskort. Da hovedfunktionen for et hukommelseskort er at øge overførselshastigheden, er det ikke nødvendigvis sandt at sige, at et hukommelseskort med en hurtigere overførselshastighed også er hurtigt ved brug af HDMI-funktionen.

Overførsel af filer til din computer

Overfør filer på et hukommelseskort til din computer ved at forbinde kameraet til en pc'er.

Overførsel af filer til din Windows OS-computer

Tilslutning af kameraet som en flytbar disk

Du kan tilslutte kameraet til din computer som en flytbar disk. Åbn den flytbare disk, og overfør filerne til din computer.

- 1 Sluk for kameraet.
- 2 Slut kameraet til computeren med USB-kablet.

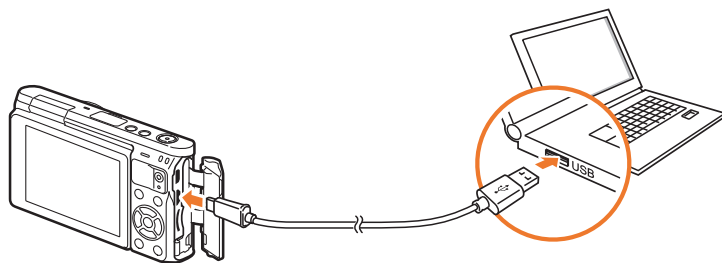



- Du skal sætte USB-kablets smalle ende ind i dit kamera. Hvis kablet sættes modsat i, kan dette ødelægge dine filer. Producenten er ikke ansvarlig for nogen form for tab af data.
- Hvis du forsøger at sætte USB-kablet i HDMI-porten, vil kameraet muligvis ikke fungere korrekt.

- 3 Tænd for kameraet.
 - Computeren vil automatisk registrere kameraet.
- 4 På din computer skal du vælge **Denne computer** → **Flytbar disk** → **DCIM** → **100PHOTO**.
- 5 Vælg de ønskede filer, og træk dem dernæst over på computeren, eller gem dem herpå.

Sådan fjernes kameraet (for Windows XP)

For Windows Vista, Windows 7 og Windows 8 er metoderne til frakobling af kameraet ens.

- 1 Kontrollér, at der ikke bliver overført data mellem kameraet og computeren.
 - Hvis statuslampen på dit kamera blinker, betyder det, at dataoverførsler er i gang. Vent, indtil statuslampen er stoppet med at blinke.
- 2 Klik på  på værktøjslinjen nederst til højre på computerskærmen.

- 3 Tryk på pop-op-meddelelsen.
- 4 Tryk på beskedboksen, der angiver, at kameraet blev fjernet korrekt.
- 5 Fjern USB-kablet.

Overførsel af filer til Mac OS

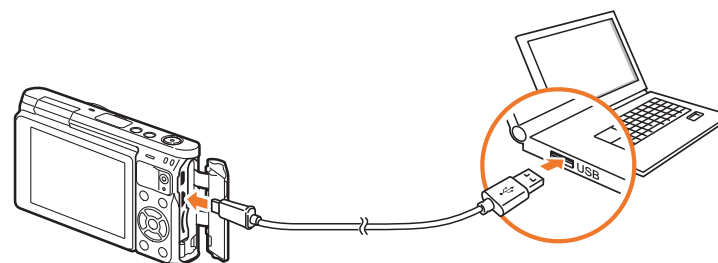

Mac OS 10.5 eller nyere er understøttet.

- 1 Sluk for kameraet.
- 2 Tilslut dit kamera til en Macintosh-computer med et USB-kabel.



- Du skal sætte USB-kablets smalle ende ind i dit kamera. Hvis kablet sættes modsat i, kan dette ødelægge dine filer. Producenten er ikke ansvarlig for nogen form for tab af data.
- Hvis du forsøger at sætte USB-kablet i HDMI-porten, vil kameraet muligvis ikke fungere korrekt.

3 Tænd for kameraet.

- Computeren registrerer kameraet automatisk, og det vises med et ikon for en flytbar harddisk.

4 Åbn den flytbare disk.

5 Overfør billeder eller videoer til Mac OS-computeren.



Brug af programmer på en pc

Du kan vise og redigere filer med de medfølgende programmer. Du kan også sende filerne trådløst til en pc.

Installation af programmer fra den medfølgende cd

- 1 Sæt installations-cd'en i din pc.
- 2 Vælg et sprog.
- 3 Vælg et program, der skal installeres.
- 4 Følg instruktionerne på skærmen.
- 5 Klik på **Exit** for at fuldføre installationen.

Tilgængelige programmer ved brug af i-Launcher

Punkt	Beskrivelse
Firmware Upgrade	Du kan downloade kameraets firmware.
PC Auto Backup	i-Launcher viser et link til download af PC Auto Backup-programmet, når du slutter kameraet til en computer. Du kan sende billeder eller videoer, du har optaget med kameraet, trådløst til en pc.

Brug af i-Launcher

i-Launcher kan du opdatere firmware i kameraet og objektivet eller giver et link til download af PC Auto Backup program.

Krav for Windows OS

Punkt	Krav
CPU	Intel® Core™ 2 Duo 1,66 GHz eller bedre/ AMD Athlon X2 Dual-Core 2,2 GHz eller bedre
RAM	Mindst 512 MB RAM (1 GB eller mere anbefales)
Operativsystem*	Windows 7, Windows 8
Harddiskkapacitet	250 MB eller mere (1 GB eller mere anbefales)
Andet	<ul style="list-style-type: none"> • CD-ROM-drev • 1024X768 pixel, 16-bit-kompatibel farveskærm (1280X1024 pixel, 32-bit farveskærm anbefales) • USB 2.0-port • nVIDIA Geforce 7600GT eller derover/ ATI X1600-serien eller derover • Microsoft DirectX 9.0c eller senere

* Der installeres en 32-bit version af i-Launcher - også på 64-bit udgaver af Windows 7 og Windows 8.



- Kravene på følgende sider er kun anbefalinger. i-Launcher fungerer muligvis ikke korrekt, heller ikke når computeren opfylder kravene. Det afhænger af din computers tilstand.
- Hvis din computer ikke overholder kravene, afspilles videoer muligvis ikke korrekt.



Producenten er ikke ansvarlig for nogen skade, der skyldes brug af ukvalificerede computere, som f.eks. hjemmebyggede computere.

Krav for Mac OS

Punkt	Krav
Operativsystem	Mac OS 10.5 eller nyere (undtagen PowerPC)
RAM	Mindst 256 MB RAM (512 MB eller mere anbefales)
Harddiskkapacitet	Mindst 110 MB
Andet	USB 2.0-port, cd-rom-drev

Start af i-Launcher

På din computer skal du vælge **start** → **Alle programmer** → **Samsung** → **i-Launcher** → **Samsung i-Launcher**. Du kan også klikke på **Programmer** → **Samsung** → **i-Launcher** på din Mac OS-computer.

Download af firmwaren

Fra skærmbilledet Samsung i-Launcher skal du klikke på **Firmware Upgrade**. For oplysninger om opdatering af firmware, se side 177.

Download af programmet PC Auto Backup

Fra skærmbilledet Samsung i-Launcher skal du klikke på **PC Auto Backup**. Se side 134 for at få oplysninger om installation af programmet PC Auto Backup.

Installation af Adobe Photoshop Lightroom

- 1 Sæt Adobe Photoshop Lightroom-DVD-ROM'en i din pc.
- 2 Vælg et sprog.
- 3 Følg instruktionerne på skærmen.

Brug af Adobe Photoshop Lightroom

Fotos optaget med et kamera ændres ofte til JPEG-formater og gemmes i hukommelsen i overensstemmelse med kameraets indstillinger på optagelsestidspunktet. RAW-filer ændres ikke til JPEG-formater og gemmes i hukommelsen uden ændringer. Med Adobe Photoshop Lightroom kan du kalibrere indstillinger for eksponering, hvidbalance, tone, kontrast og farve i billeder. Du kan også redigere JPEG- eller TIFF-filer samt RAW-filer. Læs programvejledningen for at få flere oplysninger.



- Afhængigt af din Adobe Photoshop Lightroom-version kan du muligvis ikke åbne RAW-filer. I dette tilfælde skal du opdatere programmet fra Adobes websted.
- I Adobe Photoshop Lightroom vises et billedes lysforhold, farve og andre effekter muligvis på en anden måde. Dette skyldes, at de oprindelige kameraindstillinger og de indstillinger, der blev anvendt, da billedet blev taget, fjernes, så det kan behandles i Adobe Photoshop Lightroom.



Kapitel 7

Appendiks

Få informationer om fejlmeddelelser, vedligeholdelse af kameraet, fejlfindingstip, specifikationer og tilbehør.

Fejlmeddelelser

Hvis en af følgende fejlmeddelelser vises, kan du prøve en af disse løsninger.

Fejlmeddelelser	Anbefalet løsning
Objektivet er låst	Objektivet er låst. Roter objektivet mod uret (s. 48).
Kortfejl	<ul style="list-style-type: none"> • Sluk for kameraet, og tænd det igen. • Fjern hukommelseskortet, og isæt det igen. • Formatér hukommelseskortet.
Svagt batteri	Isæt et opladet batteri, eller lad batteriet op.
Ingen billedfil	Tag billeder, eller indsæt et hukommelseskort, der indeholder billeder.
Enhed frakoblet.	Netværksforbindelsen blev afbrudt, mens der blev overført billeder til understøttede enheder. Vælg en understøttet enhed igen.

Fejlmeddelelser	Anbefalet løsning
Filfejl	Slet den skadede fil, eller kontakt et servicecenter.
Hukommelsen opbrugt	Slet unødvendige filer, eller isæt et nyt hukommelseskort.
Overførsel mislykkedes.	<ul style="list-style-type: none"> • Kameraet kunne ikke sende e-mails eller filer til andre enheder. Prøv at sende igen. • Kontroller netværksforbindelsen, og prøv igen.
Kunne ikke optage et foto, da mappe- og filnummeret på hukommelseskortet havde nået de maksimale værdier. Nulstil mappennummer?	Filnavnet svarer ikke til DCF-standarden. Følg vejledningen på skærmen for at nulstille mappennummeret.
Error 00	Sluk kameraet og monter objektivet igen. Hvis meddelelsen stadig vises, skal du kontakte et servicecenter.

Vedligeholdelse af kameraet

Rengøring af kameraet

Kameraobjektiv og -skærm

Anvend en børste for at fjerne støv, og tør forsigtigt objektivet af med en blød klud. Hvis der stadig er støv, kan du komme noget objektivrengørevæske på et stykke rensepapir og forsigtigt tørre det af.

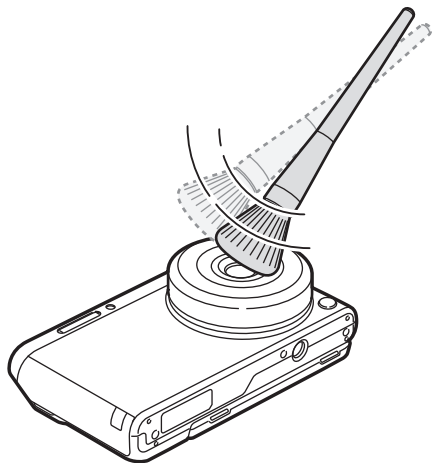

Billedsensor

Afhængigt af optageforholdene kan der forekomme støv på billederne, fordi billedsensoren bliver udsat for de ydre omgivelser. Dette problem er normalt, og udsættelsen for støv forekommer ved daglig brug af kameraet. Undgå kontakt med billedsensoren, mens blæseren bruges.

Kameraets hus

Tør det forsigtigt af med en blød, tør klud.



Du må aldrig bruge benzin, fortyndere eller sprit til at rense enheden. Disse opløsningsmidler kan ødelægge kameraet eller få det til at virke forkert.

Brug af eller opbevaring af kameraet

Upassende steder at bruge eller opbevare kameraet

- Undgå at udsætte kameraet for meget lave eller meget høje temperaturer.
- Undgå at anvende kameraet i områder med ekstrem høj luftfugtighed eller steder, hvor luftfugtigheden ændres drastisk.
- Undgå at udsætte kameraet for direkte sollys og at opbevare det på varme, dårligt ventilerede steder, f.eks. i en bil om sommeren.
- For at undgå alvorlige skader skal du beskytte kameraet og skærmen mod stød, hård håndtering og for kraftig vibration.
- Undgå at bruge eller opbevare kameraet på støvede, snavsede, fugtige eller dårligt ventilerede steder, så skader på bevægelige dele og indvendige komponenter undgås.
- Brug ikke kameraet i nærheden af brændstof, letantændelige materialer eller brændbare kemikalier. Brændbare væsker, gasser eller eksplosive materialer må ikke opbevares eller transporteres i samme rum som kameraet, dets dele eller tilbehør.
- Opbevar ikke kameraet, hvor der er mølkugler.

Bruge på stranden eller ved kysten

- Hvis du anvender kameraet på en strand eller lignende steder, skal du beskytte det mod sand og skidt.
- Dit kamera er ikke vandtæt. Rør ikke ved batteriet, adapteren eller hukommelseskortet med våde hænder. Brug af kameraet med våde hænder kan beskadige dit kamera.

Opbevare i længere tid

- Når du opbevarer kameraet i en længere periode, skal du anbringe det i en forsejlet beholder med et absorberende materiale, som f.eks. silikagel.
- Ubrugte batterier aflades med tiden og skal lades op før brug.
- Aktuel dato og klokkeslæt kan initialiseres, når kameraet er slukket, og batteriet har været taget ud af kameraet i en længere periode.

Brug kameraet med omtanke i fugtige omgivelser

Når du flytter kameraet fra et koldt miljø til et varmt miljø, kan der dannes kondens på objektivet eller på interne komponenter i kameraet. Er dette tilfældet, så sluk for kameraet, og vent i mindst 1 time. Hvis der dannes kondens på hukommelseskortet, så fjern hukommelseskortet fra kameraet, og vent til al fugt er fordampet, inden du sætter det i igen.

Andre forholdsregler

- Kameraet må ikke svinges i håndledsremmen. Du kan selv komme til skade, skade andre eller ødelægge kameraet.
- Du må ikke male på kameraet, da malingen kan blokere de bevægelige dele og forhindre kameraets korrekte funktion.
- Sluk for kameraet, når det ikke er i brug.
- Dit kamera består af følsomme dele. Undgå at støde kameraet.
- Beskyt skærmen mod ekstern kraft ved at opbevare det i etuiet, når det ikke anvendes. Beskyt kameraet mod ridser ved at holde det borte fra sand, skarpe genstande og mønter.
- Undgå at bruge kameraet, hvis skærmen er revnet eller i stykker. Defekt glas eller akryl kan give skader på hænder og ansigt. Indlevér kameraet på et Samsung-servicecenter for at få det repareret.
- Placer aldrig kameraer, batterier, opladere eller tilbehør i nærheden af, på eller i varmeafgivende udstyr, f.eks. mikrobølgeovne, komfurer eller radiatorer. Varme kan deformere eller overophede enhederne, hvilket kan medføre brand eller eksplosion.

- Objektivet bør ikke udsættes for direkte sollys, da dette kan misfarve billedsensoren eller få den til at virke forkert.
- Beskyt objektivet mod fingeraftryk og ridser. Objektivet kan renses med en blød, ren og fnugfri klud, der er beregnet til objektiver.
- Kameraet slukker måske, hvis det får stød på ydersiden. Dette sker for at beskytte hukommelseskortet. Tænd for kameraet for at bruge det igen.
- Kameraet kan blive varmt under brug. Dette er normalt og påvirker ikke dit kameras levetid og ydeevne.
- Når du anvender kameraet ved lave temperaturer, kan det tage lidt tid at tænde, farven på skærmen kan ændres midlertidigt, eller der kan forekomme skyggebilleder. Disse forhold er ikke funktionsfejl, og de retter sig selv, når kameraet vender tilbage til en mildere temperatur.
- Maling eller metal på kameraets yderside kan på personer med følsom hud forårsage allergier, kløende hud, eksem eller opsvulmen. Hvis du oplever nogle af disse symptomer, skal du omgående stoppe med at bruge kameraet og kontakte en læge.
- Stik ikke fremmedlegemer ind i kameraets åbninger, porte eller stik. Skader, der er opstået på grund af forkert brug, vil muligvis ikke være dækket af garantien.
- Ukvalificerede personer må ikke udføre service på kameraet, ligesom du heller ikke selv må forsøge dette. Enhver skade, der er forårsaget af ukvalificeret service, er ikke dækket af garantien.

Om hukommelseskort

Understøttet hukommelseskort

Dette produkt understøtter microSD-, microSDHC- eller microSDXC-hukommelseskort.

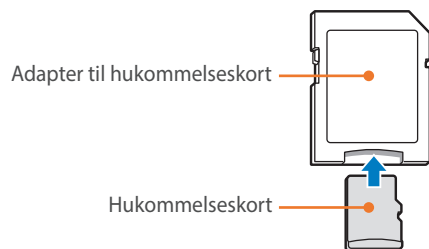

Hvis du vil læse data med en pc eller en hukommelseskortlæser, skal du sætte hukommelseskortet i en adapter til hukommelseskort.



Hukommelseskortets kapacitet

Hukommelseskortets kapacitet kan variere afhængigt af optagelsens scener og omstændigheder. Disse kapaciteter er baseret på et 2 GB SD-kort.

	Størrelse	Kvalitet						
		Superfin	Fin	Normal	RAW	RÅ + S.fin	RÅ + Fin	RÅ + NORMAL
Foto	20.0M (5472X3648)	160	290	398	55	35	44	48
	10.1M (3888X2592)	288	486	630	-	44	51	53
	5.9M (2976X1984)	435	679	835	-	49	54	56
	2.0M (1728X1152)	831	1.081	1.201	-	56	58	57
	Burst	489	743	899	-	-	-	-
	16.9M (5472X3080)	186	332	450	-	37	46	50
	7.8M (3712X2088)	355	577	730	-	48	52	55
	4.9M (2944X1656)	497	752	908	-	51	55	56
	2.1M (1920X1080)	1.546	2.804	3.847	-	60	62	63
	13.3M (3648X3648)	228	398	529	-	40	48	52
	7.0M (2640X2640)	385	616	771	-	48	53	55
	4.0M (2000X2000)	566	829	981	-	52	56	57
	1.1M (1024X1024)	2.779	4.690	6.085	-	62	63	64

Størrelse		Kvalitet	
		Høj kvalitet	Normal
Video	1080 50P 1920X1080 (30 bps)	Ca. 17'	Ca. 19' 51"
	720 50P 1280X720 (30 bps)	Ca. 23' 46"	Ca. 29' 38"
	480 50P 640X480 (30 bps)	Ca. 52' 57"	Ca. 69' 43"
	240 10EB Til deling (30 bps)	-	Ca. 235' 48"

- Tallene herover er målt uden brug af zoomfunktionen.
- Mulig optagetid kan variere, hvis du bruger zoom.
- Der blev optaget flere videoklip efter hinanden for at kunne bestemme den samlede optagetid.
- Den maksimale optagelsestid er 29 minutter og 59 sekunder pr. fil.
- Den maksimale afspilningstid for videoer af typen Til deling er 30 sekunder pr. fil.

Forholdsregler ved brug af hukommelseskort

- Undgå at hukommelseskort bliver meget kolde eller varme (under 0 °C/32 °F eller over 40 °C/104 °F). Ekstreme temperaturer kan medføre, at hukommelseskortet ikke fungerer korrekt.
- Isæt et hukommelseskort i den rigtige retning. Hvis et hukommelseskort indsættes i den forkerte retning, kan kameraet og hukommelseskortet blive ødelagt.
- Anvend ikke hukommelseskort, der er blevet formateret af et andet kamera eller en computer. Du skal genformatere hukommelseskortet med dit kamera.
- Sluk for kameraet, når du isætter eller fjerner hukommelseskortet.
- Du må ikke fjerne hukommelseskortet eller slukke for kameraet, mens lampen blinker, da det kan beskadige dine data.
- Når levetiden for et hukommelseskort er udløbet, kan du ikke gemme flere billeder på kortet. Brug et nyt hukommelseskort.
- Hukommelseskortene må ikke bøjes, tabes eller udsættes for kraftige tryk eller stød.
- Undgå at bruge eller opbevare hukommelseskort tæt på magnetfelter.
- Undgå at bruge eller opbevare hukommelseskort i områder med høj temperatur, høj fugtighed eller ætsende substanser.

- Undgå, at hukommelseskort kommer i kontakt med væsker, snavs eller fremmedlegemer. Hvis det er beskidt, skal du tørre hukommelseskortet rent med en blød klud, før du sætter hukommelseskortet i dit kamera.
- Væsker, snavs eller fremmedlegemer må ikke komme i kontakt med hukommelseskort eller åbningen til hukommelseskortet. Dette kan forårsage, at hukommelseskortene eller kameraet ikke virker korrekt.
- Når du transporterer et hukommelseskort, skal du bruge et etui til at beskytte kortet mod elektrostatiske udladninger.
- Overfør vigtige data til et andet medie, som f.eks. harddisk eller CD/DVD.
- Når du bruger kameraet i længere tid, kan hukommelseskortet blive varmt. Det er normalt og indikerer ikke nogen fejl.
- Brug et hukommelseskort, der opfylder standardkravene.



Producenten er ikke ansvarlig for nogen form for tab af data.

Om batteriet

Brug kun batterier, der er godkendt af Samsung.

Batterispecifikationer

Punkt	Beskrivelse
Model*	B740AE/B740AC/B740AU/B740AK
Type	Lithium-ion-batteri
Cellekapacitet	2.330 mAh
Spænding	3,8 V
Opladetid** (når kameraet er helt afladet)	Ca. 270 min.

* Batteriets specifikationer eller model kan variere afhængigt af dit område.

** Tallene ovenfor er baseret på, at du bruger det medfølgende USB-kabel og den medfølgende AC-adapter. Det kan tage længere tid at oplade batteriet ved tilslutning til en computer.



Der kan opstå personskade eller dødsfald, hvis et batteri håndteres uforsigtigt eller forkert. Af hensyn til din sikkerhed skal du følge disse instruktioner angående korrekt håndtering af batterier:

- Batteriet kan antændes eller eksplodere, hvis det ikke håndteres korrekt. Hvis du bemærker eventuelle deformiteter, revner eller andre unormale ting ved batteriet, skal du omgående stoppe med at bruge batteriet og kontakte producenten.
- Brug kun originale batteriopladere anbefalet af producenten og oplad kun batteriet ved hjælp af den metode, der er beskrevet i denne brugervejledning.
- Batteriet må ikke placeres i nærheden af opvarmende enheder eller udsættes for meget varme miljøer, som f.eks. en lukket bil om sommeren.
- Batteriet må ikke anbringes i en mikroovn.
- Undgå at opbevare eller bruge batteriet i varme, fugtige steder, som f.eks. i et spabad eller i en bruseniche.
- Kameraet må ikke ligge på brandfarlige overflader, som f.eks. sengetøj, tæpper eller elektriske tæpper i længere perioder.
- Når kameraet er tændt, må den ikke efterlades i længere tid i lukkede rum.
- Batteriterminalerne må ikke komme i kontakt med metalgenstande, som f.eks. halskæder, mønter, nøgler eller ure.
- Som erstatningsbatterier må der kun anvendes originale Lithium-ion-batterier, der er anbefalet af producenten.

- Batteriet må ikke skilles ad eller punkteres med skarpe genstande.
- Undgå at udsætte batteriet for højt tryk eller knusende kræfter.
- Undgå at udsætte batteriet for kraftige stød, som f.eks. at tabe det fra stor højde.
- Batteriet må ikke udsættes for temperaturer på 60 °C (140 °F) eller derover.
- Batteriet må ikke komme i kontakt med fugt eller væsker.
- Batteriet må ikke udsættes for overdreven varme, som f.eks. direkte sollys, åben ild eller lignende.

Retningslinjer for bortskaffelse

- Batteriet skal bortskaffes med omtanke.
- Batteriet må ikke brændes.
- Bestemmelserne for bortskaffelse kan variere afhængigt af land og område. Batteriet skal bortskaffes i henhold til alle lokale og føderale regulativer.

Retningslinjer for opladning af batteri

Oplad kun batteriet ved hjælp af den metode, der er beskrevet i brugervejledningen. Batteriet kan antændes og eksplodere, hvis det ikke oplades korrekt.

Batteriets driftstid

Optagelsestilstand	Gennemsnitstid/antal billeder
Billeder	<ul style="list-style-type: none"> • Ca. 325 min./Ca. 650 billeder (Når du tilslutter et 9 mm objektiv og bruger den indbyggede blitz) • Ca. 265 min./Ca. 530 billeder (Når du tilslutter et 9-27 mm objektiv og bruger den eksterne blitz)
Videoer	Ca. 190 min. (Optag videoer ved en opløsning på 1920X1080 og 30 bps.)

- Ovenstående tal er baseret på CIPA's teststandarder. Dine resultater kan variere afhængigt af den faktiske brug.
- Tilgængelig optagetid varierer afhængigt af baggrund, optageinterval og brugsforhold.
- Der blev optaget flere videoklip efter hinanden for at kunne bestemme den samlede optagetid.

Meddelelse om lavt batteri

Når batteriet er fuldt afladet, bliver batteriikonet rødt, og meddelelsen "Svagt batteri" vises.

Bemærkninger om brug af batteriet

- Undgå at udsætte batterier for meget kolde eller meget varme temperaturer (under 0 °C/32 °F eller over 40 °C/104 °F). Ekstreme temperaturer kan reducere dine batteriers oplademuligheder.
- Når du bruger kameraet i længere tid, kan området omkring batterirummet blive varmt. Dette påvirker ikke den normale brug af kameraet.
- Træk ikke i strømkablet for at koble stikket fra stikkontakten, da dette kan medføre brand eller elektrisk stød.
- Ved temperaturer under 0 °C/32 °F kan batterikapaciteten og -levetiden blive forringet.
- Batterikapaciteten kan forringes ved lave temperaturer, men vil vende tilbage til normal ved mere normale temperaturer.
- Fjern batterierne fra dit kamera, hvis det skal opbevares i en længere periode. På sigt kan installerede batterier begynde at lække eller ruste, hvilket kan beskadige dit kamera alvorligt. Batteriet aflades, hvis kameraet ikke bruges i en længere periode med batteriet isat. Et helt afladet batteri kan muligvis ikke oplades.
- Når du ikke bruger kameraet i en længere periode (3 måneder eller mere), skal du med jævne mellemrum kontrollere og oplade batteriet. Hvis batteriet aflades kontinuerligt, kan dets kapacitet og levetid falde, hvilket kan medføre funktionsfejl, brand eller eksplosion.

Forholdsregler om brug af batteriet

Beskyt batterier, opladere og hukommelseskort mod beskadigelse.

Undgå, at batterierne kommer i kontakt med metalgenstande, da dette kan skabe forbindelse mellem batteriets plus- og minuspol og medføre midlertidig eller permanent skade på batteriet og kan medføre brand eller elektrisk stød.

Bemærkninger om opladning af batteriet

- Hvis statuslampen ikke lyser, skal du kontrollere, at batteriet er sat korrekt i.
- Hvis kameraet er tændt under opladning, oplades batteriet måske ikke helt. Sluk for kameraet, før du oplader batteriet.
- Brug ikke dit kamera, når du oplader batteriet. Dette kan medføre brand eller elektrisk stød.
- Træk ikke i strømkablet for at koble stikket fra stikkontakten, da dette kan medføre brand eller elektrisk stød.
- Lad batteriet lade op i mindst 10 minutter, før du tænder kameraet.
- Hvis du slutter kameraet til en ekstern strømkilde, mens batteriet er tømt, og du bruger funktioner med højt energiforbrug, slukkes kameraet. Genoplad batteriet for at anvende kameraet normalt.
- Hvis du tilslutter strømkablet igen, når batteriet er helt ladet op, tændes statuslampen i ca. 30 minutter.
- Hvis du bruger blitz eller optager video, bliver batteriet brugt hurtigere. Lad batteriet op, indtil den røde statuslampe slukker.
- Hvis statuslampen blinker rødt, skal du tilslutte kablet igen eller tage batteriet ud og sætte det i igen.
- Hvis du oplader batteriet, når kablet er overophedet, eller temperaturen er for høj, kan statuslampen blinke rødt. Opladningen starter, når batteriet er kølet af.
- Hvis batterierne oplades for meget, kan dette forkorte deres levetid. Når opladningen er færdig, skal du fjerne kablet fra kameraet.
- Bøj ikke vekselstrømskablet, og anbring ikke tunge genstande på det. Hvis du gør dette, kan kablet blive ødelagt.

Bemærkninger om opladning med en forbundet computer

- Brug kun det medfølgende USB-kabel.
- Batteriet oplades muligvis ikke i følgende situationer:
 - hvis du bruger en USB-hub
 - hvis der er andre USB-enheder forbundet til din computer
 - hvis du har sat kablet i porten på computerens forside
 - hvis din computers USB-port ikke understøtter den rette strømstandard (5 V, 500 mA)

Batterier og opladere skal håndteres og bortskaffes korrekt

- Batterier må ikke brændes. Følg de lokale regler, når du bortskaffer brugte batterier.
- Placer aldrig batterier eller kameraer på varmeafgivende udstyr, f.eks. mikrobølgeovne, komfurer eller radiatorer. Batterier kan eksplodere, hvis de bliver for varme.



Opdatering af firmwaren

Tilslut kameraet til computeren og opdatere firmware i kameraet eller objektivet.



- Du kan ikke køre en firmware-opgradering uden et fuldt opladet batteri. Lad batteriet hel op igen, før du kører en firmware-opgradering.
- Hvis du opgraderer firmwaren, bliver brugerindstillinger og værdier nulstillet. (Dato, tid, sprog og video vil ikke blive ændret).
- Sluk ikke for kameraet, mens opdateringen er i gang.

1 Sluk for kameraet.

2 Slut kameraet til computeren med USB-kablet.

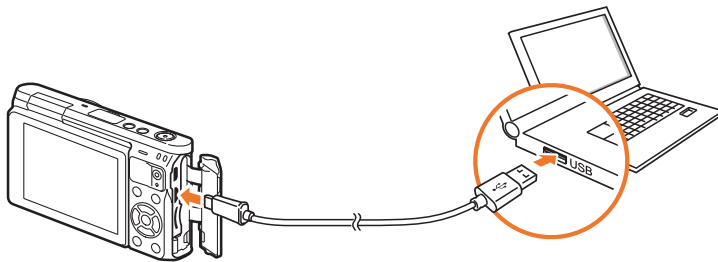

- Du skal sætte USB-kablets smalle ende ind i dit kamera. Hvis kablet sættes modsat i, kan dette ødelægge dine filer. Producenten er ikke ansvarlig for nogen form for tab af data.
- Hvis du forsøger at sætte USB-kablet i HDMI-porten, vil kameraet muligvis ikke fungere korrekt.

3 Tænd for kameraet.

4 Vælg **i-Launcher** → **Firmware Upgrade** på computeren.

5 Følg vejledningen på skærmen for at downloade kameraets firmware.

- Du kan downloade kameraets eller objektivets firmware.

6 Sluk for kameraet, når overførslen er færdig.

7 Fjern USB-kablet.

8 Tænd for kameraet.

9 Tryk på [MENU] →  → **Information om enhed** → **Softwareopdatering** → **Firmware til hus** eller **Firmware til objektiv**.

10 Vælg **Ja** fra pop-op-vinduet på kameraet for at opdatere firmwaren.

Før du kontakter et servicecenter

Hvis du har problemer med dit kamera, skal du prøve nedenstående løsningsforslag, før du kontakter et servicecenter.



Når du indleverer dit kamera til et servicecenter, skal du sørge for også at indlevere de andre komponenter, der kan have medvirket til funktionsfejlen, som f.eks. hukommelseskortet og batteriet.

Situation	Anbefalet løsning
Du kan ikke tænde kameraet	<ul style="list-style-type: none"> • Kontroller, at der er isat et batteri. • Kontroller, at batteriet er isat korrekt. • Oplad batteriet.
Strømmen forsvinder pludseligt	<ul style="list-style-type: none"> • Oplad batteriet. • Kameraet kan være i strømsparetilstand, eller skærmen slukkes automatisk (s. 153). • Dit kamera kan blive slukket automatisk for at forhindre, at hukommelseskortet bliver beskadiget på grund af overdreven varme. Tænd for kameraet igen.
Kameraet mister hurtigt batterikraft	<ul style="list-style-type: none"> • Batteriet bliver hurtigere brugt under lave temperaturforhold (under 0 °C/32 °F). Hold batteriet varmt ved at tage det i lommen. • Hvis du bruger blitz eller optager video, bliver batteriet brugt hurtigere. Oplad, hvis det er nødvendigt. • Batterier er forbrugsvarer, der med tiden skal udskiftes. Anskaf et nyt batteri, hvis batteritiden hurtigt bliver mindre.

Situation	Anbefalet løsning
Kan ikke tage billeder	<ul style="list-style-type: none"> • Der er ikke fri plads på hukommelseskortet. Slet unødvendige filer, eller isæt et nyt kort. • Formatér hukommelseskortet. • Hukommelseskortet er defekt. Anskaf et nyt hukommelseskort. • Kontroller, at der er tændt for kameraet. • Oplad batteriet. • Kontroller, at batteriet er isat korrekt.
Kameraet fryser	Tag batteriet ud, og sæt det derefter i igen.
Kameraet bliver varmt	Kameraet kan blive varmt under brug. Dette er normalt og påvirker ikke dit kameras levetid og ydeevne.
Blitzen udløses uventet	Blitzen kan aktiveres på grund af statisk elektricitet. Kameraet fungerer korrekt.
Blitzen virker ikke	<ul style="list-style-type: none"> • Blitzindstillingen kan være sat til Fra (s. 90). • Du kan ikke bruge blitz i visse tilstande.
Dato og klokkeslæt er ikke korrekt	Indstil dato og klokkeslæt i menuen ⚙️ (s. 154).
Skærmen eller knapperne virker ikke	Tag batteriet ud, og sæt det derefter i igen.

Situation	Anbefalet løsning
Der er en fejl på hukommelseskortet	<ul style="list-style-type: none"> • Sluk for kameraet, og tænd det igen. • Fjern hukommelseskortet, og isæt det igen. • Formatér hukommelseskortet. <p>Se "Forholdsregler ved brug af hukommelseskort" for at få yderligere oplysninger (s. 171).</p>
Dit tv eller din computer kan ikke vise fotos og videoer, der er lagret på et microSDXC-hukommelseskort.	microSDXC-hukommelseskort anvender filsystemet exFAT. Kontroller, at den eksterne enhed er kompatibel med filsystemet exFAT, før du slutter kameraet til enheden.
Computeren kan ikke genkende et microSDXC-hukommelseskort.	microSDXC-hukommelseskort anvender filsystemet exFAT. Hvis du vil bruge microSDXC-hukommelseskort på en Windows XP-computer, skal du downloade og opdatere exFAT-filsystemdriveren fra Microsofts websted.
Du kan ikke vise filer	Hvis du har ændret navnet på en fil, kan dit kamera muligvis ikke afspille den (navnet på filen skal overholde DCF-standarden). Hvis dette er tilfældet, skal du afspille filerne på din computer.

Situation	Anbefalet løsning
Billedet er sløret	<ul style="list-style-type: none"> • Sørg for, at den fokusindstilling, du indstiller, egner sig til den slags optagelse, du tager. • Brug et stativ for at forhindre kamerarystelser. • Sørg for, at objektivet er rent. Hvis det ikke er rent, skal du rense det (s. 166).
Farverne på billedet stemmer ikke med den aktuelle scene	En forkert hvidbalance kan medføre urealistiske farver. Vælg en passende hvidbalanceindstilling, der passer til lyskilden (s. 72).
Billedet er for lyst eller for mørkt.	<p>Dit billede er overeksponeret eller undereksponeret.</p> <ul style="list-style-type: none"> • Justér blændeværdien eller lukkehastigheden. • Justér ISO-følsomheden (s. 71). • Slå blitzen fra eller til (s. 90). • Justér eksponeringsværdien (s. 97).
Billeder er forvrænget	Med dette kamera kan der opstå små forstyrrelser ved brug af vidvinkelobjektiv, der muliggør vidvinkeloptagelse. Det er normalt, og forårsager ikke fejl.
Der vises vandrette linjer på billedet	Dette kan opstå, når et motiv udsættes for fluorescerende eller kviksløvdampbaseret kilde. Vælg en lav lukkerhastighed, eller indstil optagetilstanden til Auto.

Situation	Anbefalet løsning
Afspilningsskærmen vises ikke på den tilsluttede, eksterne enhed	<ul style="list-style-type: none"> • Sørg for, at HDMI-kablet er korrekt forbundet til skærmen. • Sørg for, at der er blevet optaget korrekt på hukommelseskortet.
Din computer registrerer ikke kameraet	<ul style="list-style-type: none"> • Sørg for, at USB-kablet er tilsluttet korrekt. • Kontroller, at der er tændt for kameraet. • Sørg for, at styresystemet understøttes.
Din computer afbryder forbindelsen til kameraet ved overførsel af filer	Filoverførslen kan blive afbrudt af statisk elektricitet. Tag USB-kablet ud, og sæt det i igen.
i-Launcher fungerer ikke korrekt	<ul style="list-style-type: none"> • Afslut i-Launcher, og genstart programmet. • Afhængigt af din computers specifikationer og miljø starter programmet muligvis ikke automatisk. I dette tilfælde skal du klikke på start → Alle programmer → Samsung → i-Launcher → Samsung i-Launcher på din Windows-computer. (For Windows 8 skal du åbne skærbilledet Start og derefter vælge Alle apps → Samsung i-Launcher). Du kan også klikke på Programmer → Samsung → i-Launcher på din Mac OS-computer.

Situation	Anbefalet løsning
Autofokus fungerer ikke	<ul style="list-style-type: none"> • Motivet er ikke i fokus. Når motivet er uden for AF-området, skal du optage ved at flytte motivet til AF-området og trykke [Lukker] halvt ned. • Motivet er for tæt på. Træd væk fra motivet og tag billedet.
Objektivet fungerer ikke	<ul style="list-style-type: none"> • Sørg for, at objektivet er monteret korrekt. • Fjern objektivet fra kameraet og monter det igen.
Ekstern blitz fungerer ikke	Sørg for, at den eksterne blitz er korrekt monteret på den eksterne blitzport.
Skærmen til indstilling af dato & tid vises, når du tænder for kameraet	<ul style="list-style-type: none"> • Indstil dato og klokkeslæt igen. • Denne skærm bliver vist, når kameraets indvendige strømkilde er fuldstændig afladt. Isæt et fuldt opladt batteri, og lad mindst 72 timer gå i slukket tilstand for genopladning af den indvendige strømkilde.

Specifikationer for kameraet

Billedsensor	
Type	BSI CMOS
Sensorstørrelse	13,2 X 8,8 mm
Effektive pixel	Ca. 20,5 mega-pixel
Samlet antal pixel	Ca. 20,9 mega-pixel
Farvefilter	RGB-primærfarvefilter
Objektivmontering	
Type	Samsung NX-M-fatning
Tilgængeligt objektiv	Samsung NX-M-objektiver
Billedstabilisering	
Type	Objektivskift (afhænger af objektiv)
Tilstand	Fra/Tilstand 1/Tilstand 2
Korrigerende af forvrængning	
Til/Fra (afhænger af objektiv)	
i-Function	
Understøttet (afhænger af objektiv)	

Skærm	
Type	TFT LCD med berøringspanel (C-type berøringsstyring aktiveret)
Størrelse	3,0" (Ca. 75,2 mm)
Opløsning	HVGA (320X480) 460,8 k punkter
Visningsfelt	Ca. 100 %
Vinkel	Vip op: 180°
Brugerskærm	Gitterlinie, Ikoner, Histogram, Niveaumåler
Fokusering	
Type	Kontrast AF
Fokuseringspunkt	<ul style="list-style-type: none"> • Valg: 1 punkt (frit valg) • Multi: Normal 21 punkter, Nærbillede 35 punkter • Ansigtsgenkendelse: Maks. 10 ansigter • Objektsporing AF
Tilstand	Enkel-AF, Kontinuerlig AF, Manuel fokus, Touch AF og udløser
AF-hjælpelys	Grøn LED

Lukker	
Type	Elektronisk lukker
Hastighed	<ul style="list-style-type: none"> • Auto: 1/16.000-1/4 sek. • Manuel: 1/16.000-30 sek. (1/3 EV trin) • Bulb (tidsgrænse: 4 min.)
Eksponering	
Målesystem	TTL 221 (17X13) blokeringssegment Måling: Multi, Centervægtet, Punkt Måleområde: EV 0–18 (ISO160 · 9 mm, F3.5)
Kompensation	±3 EV (1/3 EV trin)
AE lås	Knappen Brugerdefineret
ISO	Auto, 160, 200, 400, 800, 1600, 3200, 6400, 12800 (1 eller 1/3 EV trin) * Automatiske ISO-indstillinger kan vælges op til ISO 3200. Du kan vælge ISO 100 og 25600.
Drevtilstand	
Tilstand	Enkelt, Serie, Burst (kun 5M), Selvudløser, Bracket (Autoeksponering, Hvidbalance, Billedguide, Dybde)
Billedserie	6 bps * Maksimal optagehastighed er 6 billeder pr. sekund. Hastigheden sænkes efter ca. JPEG 11 billeder, RAW 4 optagelser. (Kan variere afhængigt af hukommelseskortets specifikationer.)

Rammebillede	Autoeksponeringsramme (±3 EV), Hvidbalanceramme, Billedguide-ramme, Dybde-ramme
Selvudløser	2–30 sek. (1 sekunds interval)
Aktivering af udløser	via Micro USB-port (ekstraudstyr)
Blitz	
Type	Indbygget blitz
Tilstand	Smart-blitz, Auto, Automatisk rød-øje-korrektion, Udfyldningsblitz, Udfyldning rødøje, 1. gardin, 2. gardin, Fra
Ledetal	4,9 (baseret på ISO 160, 24 mm), 4 (baseret på ISO 100, 24 mm)
Visningsvinkel	24 mm (35 mm film tilsvarende)
Synkroniseringshastighed	Mindre end 1/200 sek.
Blitz-EV	-2+2 EV (1/2 EV trin)
Ekstern blitz	Ekstern Samsung NX mini-blitz disponibel (SEF7A) (ekstraudstyr) Ledetal: 8 (baseret på ISO 160, 24 mm), 7 (baseret på ISO 100, 24 mm)
Synk.-stik	Port til ekstern blitz

Hvidbalance	
Tilstand	Auto-hvidbalance, Dagslys, Skyet, Fluorescerende hvidt, Fluorescerende naturlig hvidt, Fluorescerende dagslys, Wolfram, Blitz WB, Brugerindstilling, Farvetemperatur (manuel)
Mikrojustering	Henholdsvis gul/blå/grøn/magenta 7 trin
Dynamikområde	
Fra/Smart-område+/HDR	
Billedguide	
Tilstand	Standard, Levende, Portræt, Landskab, Skov, Retro, Kølig, Rolig, Klassisk, Brugerdefineret 1, Brugerdefineret 2, Brugerdefineret 3
Parameter	Farve, Mætning, Skarphed, Kontrast
Optagelse	
Tilstand	Auto, Smart, Program, Blændeprioritet, Lukkerprioritet, Manuel
Smart-tilstand	Forskønnet ansigt, Bedste ansigt, Kontinuerlig optagelse, Børneoptagelse, Landskab, Makro, Mad, Fester og inden døre, Frys handling, Rig tone, Panorama, Vandfald, Silhuet, Solnedgang, Nat, Fyrværkeri, Lysspor
Smartfilter	Vignettering, Miniature, Skitse, Fiskeøje

Størrelse	<ul style="list-style-type: none"> • JPEG (3:2): 20.0M (5472X3648), 10.1M (3888X2592), 5.9M (2976X1984), 5.0M (2736X1824) (Kun burst-tilstand), 2.0M (1728X1152) • JPEG (16:9): 16.9M (5472X3080), 7.8M (3712X2088), 4.9M (2944X1656), 2.1M (1920X1080) • JPEG (1:1): 13.3M (3648X3648), 7.0M (2640X2640), 4.0M (2000X2000), 1.1M (1024X1024) • RAW: 20.0M (5472X3648)
Kvalitet	Superfin, Fin, Normal, RAW, RÅ + S.fin, RÅ + Fin, RÅ + NORMAL
RAW-standard	SRW (ver.3.0.0)
Farverum	sRGB, Adobe RGB
Video	
Type	MP4 (H.264)
Format	Film: H.264, Lyd: AAC
Tilstanden Film AE	Program, Blændeprioritet, Lukkerprioritet, Manuel
Filmoptagelse	Lyd til/fra (Optagelsestid: Maks. 29' 59")
Smartfilter	Vignettering, Miniature, Skitse, Fiskeøje

Størrelse	1920X1080, 1280X720, 640X480, 320X240 (Til deling)
Billedhastighed	30 bps
Flere bevægelser	x0.25 (kun 640X480, 320X240), x1, x5, x10, x20
Kvalitet	Høj kvalitet, Normal
Lyd	Mono
Rediger	Lave stillbillede, Tidsbeskæring
Afspilning	
Type	Enkelt billede, Miniaturer (15/28), Diasshow, Film
Rediger	Smartfilter, Beskær, Skaler, Roter, Retouchering, Lysstyrke, Kontrast, Automatisk justering, Mætning, RGB-justering, Farvetemperatur, Eksponering
Smartfilter	Vignettering, Miniature, Blødt fokus, Skitse, Fiskeøje, Klassisk, Retro, Oliemaleri, Tegneserie, Blækmaleri, Krydsfilter, Zoomoptagelse

Lagring	
Medier	Ekstern hukommelse (ekstraudstyr)*: microSD-kort (garanti for 2 GB), microSDHC-kort (garanti for op til 32 GB), microSDXC-kort (garanti for op til 64 GB) * Klasse 6 og over anbefales
Filformat	RAW (SRW (ver.3.0.0)), JPEG (EXIF 2.3), MP4 (film), DCF
Trådløst netværk	
Type	IEEE 802.11b/g/n
Funktion	AutoShare, Remote Viewfinder, MobileLink, Photo Beam, Autobackup, Samsung Link, SNS og sky, E-mail, Baby Monitor, Group Share
NFC	
Ja	
Stik	
Digitaludgang	USB 2.0 (micro USB-stik)
Videoudgang	<ul style="list-style-type: none"> • NTSC, PAL (valgbar) • HDMI
Ekstern udløser	Ja
Jævnstrømsindgang	Jævnstrøm 5,0 V, 0,55 A via micro USB

Strømkilde

Type

Genopladeligt batteri: B740AE/B740AC/B740AU/
B740AK (2.330 mAh, 3,8 V)

* Batteriets specifikationer eller model kan variere
afhængigt af dit område.

Mål (B x H x D)

110,4 x 61,9 x 22,5 mm

Vægt

158 g (uden batteri og hukommelseskort)

Driftstemperatur

0-40 °C

Fugtighedsområde for betjening

5-85 %

Software

i-Launcher, Adobe Photoshop Lightroom 5

* Specifikationer kan ændres uden varsel for at forbedre ydelsen.

* Andre varemærker eller produktnavne er varemærker tilhørende de respektive ejere.



AP (Adgangspunkt)

Et adgangspunkt er en enhed, hvormed trådløse enheder kan oprette forbindelse til et kablet netværk.

Ad-Hoc-netværk

Et ad-hoc-netværk er en midlertidig forbindelse til deling af filer eller en internetforbindelse og mellem computere og enheder.

AdobeRGB

Adobe RGB bruges til kommercielt tryk og har et større farverum end sRGB. Det bredere udvalg af farver kan hjælpe dig med nemt at redigere billeder på en computer.

AEB(Ramme til autoeksponering)

Denne funktion optager automatisk flere billeder med forskellig eksponering for at hjælpe dig med at tage et korrekt eksponeret billede.

AEL (Lås til autoeksponering)

Disse funktioner hjælper dig med at låse den eksponering, som du vil beregne eksponeringen på.

AF (Autofokus)

Et system der automatisk fokuserer kameraets objektiv på motivet. Dit kamera anvender kontrasten til at fokusere automatisk.

AMOLED (Aktiv matrix-organisk lysdiode)/LCD (Liquid Crystal Display)

AMOLED er et visuelt display, der er meget tyndt og let, da det ikke behøver modlys. LCD er et visuelt display der ofte anvendes i forbrugerelektronik. Dette display kræver et separat modlys, som f.eks. CCFL eller LED, for at gengive farver.

Blænder

Blænden bestemmer den mængde lys, der når frem til kameraets sensor.

Kamerarystelse (slør)

Hvis kameraet bevæges, når lukkeren er åben, kan hele billedet blive sløret. Dette forekommer mere hyppigt, når lukkerhastigheden er lav. Forebyg kamerarystelser ved at hæve følsomheden, bruge blitzen eller bruge en hurtigere lukkerhastighed. Brug alternativt et stativ eller OIS-funktionen til at stabilisere kameraet.

Sky-computing

Sky-computing er en teknologi, hvormed du kan gemme data på fjerne servere og anvende dataene fra en enhed med internetadgang.

Farverum

Det farvespektrum, som kameraet kan se.

Farvetemperatur

Farvetemperatur er en måling i grader Kelvin, der viser farvetonen for en specifik type lyskilde. I takt med at farvetemperaturen stiger, vil lyskildens farve få en mere blå kvalitet. I takt med at farvetemperaturen falder, vil lyskildens farve få en mere rød kvalitet. Ved 5.500 grader Kelvin, vil lyskildens farve være lig med solen ved middag.

Komposition

Komposition inden for fotografering henviser til, hvordan motiverne arrangeres. Normalt vil det give en god komposition, hvis man følger reglen om tredjedele.

DCF (Design rule for Camera File system)

En specifikation der definerer et filformat og -system til digitale kameraer, skabt af the Japan Electronics and Information Technology Industries Association (JEITA).

Dybdeskarphe

Afstanden mellem de nærmeste og de fjerneste punkter, der kan fokuseres korrekt på et billede. Dybdeskarphe varierer med objektivblænden, brændvidden og afstanden fra kameraet til motivet. F.eks. vil valg af en mindre blænde forøge dybdeskarphe og sløre baggrunden i din komposition.

EV (Eksponeringsværdi)

Alle kombinationerne af kameraets lukkerhastighed og blændeværdi, der medfører den samme eksponering.

EV-kompensering

Med denne funktion kan du hurtigt justere den eksponeringsværdi, kameraet har målt, i begrænsede trin for at forbedre eksponeringen af dine billeder.

Exif (Exchangeable Image File Format)

En specifikation der definerer et billedfilformat til digitale kameraer, skabt af the Japan Electronic Industries Development Association (JEIDA).

Eksponering

Den mængde lys, der når frem til kameraets sensor. Eksponering styres med en kombination af lukkerhastigheden, blændeværdien og ISO-følsomheden.

Blitz

Et særligt lys, der hjælper dig med at få passende eksponering under ringe lysforhold.

Brændvidde

Afstanden fra midten af objektivet til dets fokuspunkt (i millimeter). En større brændvidde resulterer i en mere snæver synsvinkel, og motivet bliver forstørret. En mindre brændvidde resulterer i bredere synsvinkler.

Histogram

En grafisk repræsentation af et billedes lysstyrke. Den vandrette akse repræsenterer lysstyrken, og den lodrette akse repræsenterer antallet af pixels. Høje punkter til venstre (for mørkt) og til højre (for lyst) på histogrammet indikerer, at billedet er eksponeret forkert.

H.264/MPEG-4

Et videoformat med høj komprimering etableret af de internationale standardiseringsorganisationer ISO-IEC og ITU-T. Med denne codec er det muligt at få en god videokvalitet ved lave bithastigheder. Udviklet af the Joint Video Team (JVT).

Billedsensor

Den fysiske del i et digitalt kamera, der indeholder en fotosensor for hvert pixel i billedet. Hver fotosensor registrerer ved en eksponering styrken af det lys, der slipper gennem. Almindelige sensortyper er CCD (Charge Coupled Device) og CMOS (Complementary Metal Oxide Semiconductor).

IP-adresse (Internet-protokol)

En IP-adresse er en unik værdi, der knyttet til hver enhed, der er sluttet til internettet.

ISO-følsomhed

Kameraets følsomhed over for lys baseret på tilsvarende filmhastighed i et filmkamera. Ved indstilling af højere ISO-følsomheder bruger kameraet en højere lukkerhastighed, der kan reducere slør, der skyldes kamerarystelser og ringe lys. Men billeder taget med høj følsomhed er mere udsatte for støj.

JPEG (Joint Photographic Experts Group)

En tabsgivende metode til komprimering af digitale billeder. JPEG-billeder komprimeres for at reducere deres samlede filstørrelse med minimal forringelse af billedopløsningen.

Måling

Målingen betegner den måde, hvorpå kameraet måler mængden af lys til indstilling af eksponeringen.

MF (Manuel fokus)

Et system der manuelt fokuserer kameraets objektiv på motivet. Du kan bruge fokusringen til at fokusere på et motiv.

MJPEG (Motion JPEG)

Et videoformat, der er komprimeret som et JPEG-billede.

Støj

"Misfortolkede" pixels i et digitalt billede, der anbringes forkert, eller tilfældige, lysende pixels. Støj opstår normalt, når et billede optages med en høj følsomhed, eller når følsomheden indstilles automatisk på mørke steder.

NFC (Near Field Communication)

NFC er et sæt af standarder for radiokommunikation på meget korte afstande. Du kan bruge enheder med NFC-funktion til at aktivere funktioner eller udveksle data med andre enheder.

NTSC (National Television System Committee)

En farvekodestandard for video, der mest bruges i Japan, Nordamerika, Filippinerne, Sydamerika, Sydkorea og Taiwan.

Optisk zoom

Det er en generel zoom, der kan forstørre billeder med et objektiv, og som ikke forringer billedkvaliteten.

PAL (Phase Alternate Line)

En farvekodestandard for video, der bruges i flere lande i Afrika, Asien, Europa og Mellemøsten.

Kvalitet

Et udtryk for den grad af komprimering, der anvendes på et digitalt billede. Billeder med højere kvalitet har en lavere komprimeringsgrad, og det medfører oftest en større filstørrelse.

RAW (CCD-rå data)

De oprindelige, ubehandlede data, som er indsamlet direkte fra kameraets billedsensor. Hvidbalance, kontrast, mætning, skarphed og andre data kan manipuleres med redigeringssoftware, før billedet komprimeres til et standardfilformat.

Opløsning

Det antal pixels, der findes i et digitalt billede. Billeder med høj opløsning indeholder flere pixels og viser typisk flere detaljer end billeder med lav opløsning.

Lukkerhastighed

Lukkerhastigheden refererer til den tid, det tager at åbne og lukke lukkeren, og dette er en vigtig faktor for et billedes lysstyrke, da den kontrollerer den mængde lys, der når at komme ind gennem blænderen, før det når billedsensoren. En høj lukkerhastighed vil give mindre tid til at lukke lyset ind, hvorfor billedet vil blive mørkere, og du kan lettere tage billeder af motiver i bevægelse.

sRGB (Standard RGB)

International standard for farverum, der er oprettet af IEC (International Electrotechnical Commission). Den er defineret fra farverummet i computerskærme og bruges også som standardfarverum for Exif.

Vignettering

En reduktion af et billedes lysstyrke eller mætning i periferien (ydre kanter) sammenlignet med billedets midte. Vignettering kan henlede opmærksomheden på genstanden, der er anbragt i midten af et billede.

Hvidbalance (farvebalance)

En justering af farvernes intensitet (typisk primærfarverne rød, grøn og blå) i et billede. Målet med justering af hvidbalancen - eller farvebalancen - er at gengive farverne i et billede korrekt.

Wi-Fi

Wi-Fi er en teknologi, hvormed elektroniske enheder trådløst kan udveksle data over et netværk.

WPS (Wi-Fi Protected Setup)

WPS er en teknologi, der sikrer trådløse hjemmenetværk.

Valgfrit ekstraudstyr

Du kan købe følgende ekstraudstyr:

Objektiv, ekstern blitz, udløseraktivering (af typen micro USB), genopladeligt batteri, batterioplader, kamerataske, kameraetui, hukommelseskort, filter, USB-kabel, HDMI-kabel, håndledsrem



- Gå til Samsungs websted for at finde det ønskede tilbehør, billeder deraf og tilgængelighed.
- Før du køber ekstraudstyr, skal du kontrollere, at det er kompatibelt med dit kamera. GPS10 og EM10 er ikke kompatible med dette kamera.
- Brug kun tilbehør, der er godkendt af Samsung. Samsung er ikke ansvarlig for skader, der er forårsaget ved brug af en anden producents tilbehør.
- Det tilbehør, der leveres med hvert produkt, kan være forskelligt i type og antal.



A**Adobe Photoshop Lightroom** 163**Autobackup** 134**Autofokus** 75**B****Baby Monitor** 132**Batteri**

Forsigtig 172

Isæt 32

Opladning 35

Berøringsfølsom skærm 38**Billeder**

Forstørrelse 107

Optageindstillinger 69

Redigering 112

Visning på kamera 103

Billedguide 74**Billedjustering**

Justering af billeder 114

Retouchering af ansigter 115

BKT 87**Blænder** 15, 19**Blitz**

Blitzindstillinger 90

Intensitet 91

Ledetal 25

Brændvidde 20**D****Dato & tid** 154**Diasshow** 107**DIRECT LINK** 30**Drej** 113**Dybdeskarphe**d (DOF) 16, 20**E****Eksponeringsværdi (EV)** 15, 97**Et tryk optagelse** 82**F****Farverum** 148**Filer**

Beskyttelse 105

Billedtype 70

Sletter 106

Videotype 100

Forstørrelse 107**F-værdi** 15**H****Hukommelseskort**

Forsigtig 169

Isæt 32

Hvidbalance 72**I****Ikoner**

Afspilningstilstand 45

Optagelsestilstand 43

i-Launcher 162**Indstillinger** 153**ISO-følsomhed** 71**K****Kamera**

Frakobling (Windows) 159

Tilslutning som flytbar disk 158

Tilslutning til en pc 158

Udseende 28

Kørsel 85**L****Lukkerhastighed** 17, 19**Lysstyrke skærm** 153**M****Måling** 92**Miniaturer** 103**MobileLink** 126

N

NFC (Tag & Go) 123

O

Objektiver

- Låsning 48
- Markeringer 49
- Oplåsning 48
- Udseende 47

Opladning 35

Opløsning

- Afspilningstilstand 113
- Optagelsestilstand (billede) 69
- Optagelsestilstand (film) 99

Optagelsestilstande

- Auto 54
- Blændeprioritet 61
- Lukkerprioritet 62
- Manuel 63
- Optagelse 65
- Program 59
- Smart 56

Optisk billedstabilisering (OIS) 84

Overførsel af filer

- Mac 159
- Windows 158

P

Panoramatilstand 58

R

Reglen om tredjedele 23

Remote Viewfinder 130

Retouchering af ansigter 115

Rød-øje-effekt 91

S

Samsung Link 142

Selvudløser 87

Servicecenter 178

Smartfilter

- Afspilningstilstand 116
- Optagelsestilstand 96

Smart Panel 40

Specifikationer for kameraet 181

Spring AF 81

Stilling 13

T

Tilstanden Bedste ansigt 57

Tilstanden Strømsparing 153

Toner 101

Touch AF 81

Trådløst netværk 118

Tv 157

U

Udpakning 27

V

Valgfrit ekstraudstyr

- Blitzens udseende 50
- Monteringsadapterens udseende 52
- Monter monteringsadapteren 52
- Tilslut blitzten 51

Vedligeholdelse 166

Videoter

- Funktioner 99
- Optagelse 65
- Optager 111
- Visning 109

Video Out 154

Visningstype 46



**Korrekt bortskaffelse af dette produkt
(elektrisk & elektronisk udstyr)**

(Gælder i lande med systemer til affaldssortering)

Denne mærkning på produktet, på tilbehør eller i manualen betyder, at produktet og elektronisk tilbehør hertil (f.eks. oplader, headset og USB-kabel) ikke må bortskaffes sammen med almindeligt husholdningsaffald efter endt levetid. For at forebygge skadelige virkninger på menneskers helbred eller miljøet skal disse genstande bortskaffes adskilt fra andre typer af affald og indleveres på en genbrugsplads med henblik på genindvinding.

Forbrugere bedes kontakte forhandleren, hvor de har købt produktet, eller kommunen for nærmere oplysning om, hvor og hvordan de kan indlevere produkt og tilbehør med henblik på miljøvenlig genindvinding.

Virksomheder bedes kontakte leverandøren og følge anvisningerne i købekontrakten. Dette produkt og elektronisk tilbehør hertil må ikke bortskaffes sammen med andet erhvervsaffald.



Korrekt bortskaffelse af batterierne i dette produkt

(Gælder i lande med systemer til affaldssortering)

Denne mærkning på batteriet, i manualen eller på emballagen betyder, at batterierne i dette produkt ikke må bortskaffes sammen med almindeligt husholdningsaffald efter endt levetid. Er batterierne mærket med de kemiske symboler Hg, Cd eller Pb, betyder det, at deres indhold af kviksølv, cadmium eller bly ligger over de grænseværdier, som er fastsat i EU-direktiv 2006/66. Hvis batterierne ikke bortskaffes korrekt, kan disse stoffer være skadelige for menneskers helbred eller miljøet.

Hjælp til med at beskytte naturens ressourcer og fremme genbrug ved at holde batterierne adskilt fra andre typer af affald og ved at indlevere dem på en genbrugsplads.

FORSIGTIG

**DER ER RISIKO FOR EKSPLOSION, HVIS BATTERIET UDSKIFTES
MED EN FORKERT TYPE.
BORTSKAF BRUGTE BATTERIER I HENHOLD TIL
INSTRUKTIONERNE.**

Dette udstyr må bruges i alle EU-lande.

I Frankrig må dette udstyr dog kun bruges indendørs.



Hvis du efter dit køb har spørgsmål eller mangler oplysninger om service, henviser vi til garantibeviset, der fulgte med dit produkt, eller til webstedet www.samsung.com.

CE 0678