

# Návod k použití



SHOOT WOW!  
SHARE NOW!



**NX**  
mini

**CZE** Tento návod k použití obsahuje podrobné instrukce k použití fotoaparátu. Přečtěte si jej, prosíme, pozorně.

# Informace o autorských právech

- Microsoft Windows a logo Windows jsou registrovanými obchodními známkami Microsoft Corporation.
- Mac a Apple App Store jsou registrované ochranné známky společnosti Apple Corporation.
- Google Play Store je registrovaná ochranná známka společnosti Google, Inc.
- Adobe, logo Adobe, Photoshop a Lightroom jsou buď registrované obchodní známky nebo obchodní známky společnosti Adobe Systems Incorporated ve Spojených státech a/nebo dalších zemích.
- microSD™, microSDHC™ a microSDXC™ jsou registrované obchodní známky společnosti SD Association.
- HDMI, logo HDMI a pojem „High Definition Multimedia Interface“ jsou obchodní známky nebo registrované obchodní známky HDMI Licensing LLC.
- Wi-Fi®, logo Wi-Fi CERTIFIED a logo Wi-Fi jsou registrované ochranné známky společnosti Wi-Fi Alliance.
- Ochranné známky a obchodní názvy použité v této příručce jsou majetkem příslušných vlastníků.



- V rámci zlepšení výrobku mohou být parametry fotoaparátu nebo obsah tohoto návodu změněny bez předchozího upozornění.
- Nemáte oprávnění opětovně použít nebo rozšiřovat jakékoli části této příručky bez předchozího svolení.
- Doporučujeme vám používat fotoaparát v zemi, ve které jste jej zakoupili.
- Používejte tento fotoaparát zodpovědně a dodržujte všechny zákony a předpisy týkající se jeho používání.



Program PlanetFirst představuje závazek společnosti Samsung Electronics ke snaze o udržitelný rozvoj a sociální odpovědnost, plněný obchodem řízenými ekologickými a správnými aktivitami.

# Informace k bezpečnosti a ochraně zdraví

Vždy jednejte podle uvedených upozornění a tipů k použití přístroje, zabráníte vzniku nebezpečných situací a využijete fotoaparát co nejlépe.



**Varování—situace, kdy může dojít ke zranění Vás či dalších osob**

## **Fotoaparát nerozebírejte ani se jej nepokoušejte opravit.**

Můžete fotoaparát poškodit a vystavit sebe nebezpečí zásahu elektrickým proudem.

## **Nepoužívejte fotoaparát v blízkosti hořlavých nebo výbušných plynů či kapalin.**

Hrozí požár nebo exploze.

## **Nevkládejte hořlavé materiály do fotoaparátu ani neskladujte hořlavé materiály v blízkosti fotoaparátu.**

Hrozí požár nebo úraz elektrickým proudem.

## **Nesahejte na přístroj mokřýma rukama.**

Hrozí úraz elektrickým proudem.

## **Chraňte zrak objektu.**

Nepoužívejte blesk v blízkosti (méně než 1 m) lidí či zvířat. Pokud používáte blesk příliš blízko očí, může dojít k dočasnému nebo trvalému poškození zraku.

## **Přístroj udržujte mimo dosah malých dětí a zvířat.**

Fotoaparát a veškeré příslušenství udržujte mimo dosah malých dětí a zvířat. Může dojít ke zranění nebo vdechnutí malých částí. Pohyblivé díly a příslušenství mohou znamenat fyzické ohrožení.

## **Nevystavujte fotoaparát přímému slunci ani vysokým teplotám po delší dobu.**

Delší vystavení fotoaparátu slunečnímu světlu nebo vysokým teplotám vede k poškození vnitřních součástí fotoaparátu.

## **Fotoaparát nebo nabíječku nepřikrývejte dekami nebo oblečením.**

Může dojít k přehřátí fotoaparátu, což může vést deformaci přístroje nebo způsobit oheň.

## **Během bouřek nemanipulujte s napájecím kabelem nebo nabíječkou.**

Hrozí úraz elektrickým proudem.

**Pokud se do fotoaparátu nebo nabíječe akumulátoru dostane tekutina nebo cizí předměty, neprodleně odpojte všechny zdroje napájení, např. baterii, a obraťte se na servisní středisko společnosti Samsung.**

### **Dodržujte všechna nařízení, která omezují používání fotoaparátu v určitých oblastech.**

- Snažte se zabránit rušení s jinými elektronickými zařízeními.
- Fotoaparát vypínejte na palubě letadla. Fotoaparát může způsobovat rušení s leteckými přístroji. Dodržujte všechna nařízení aerolinek a fotoaparát vypněte, pokud vás k tomu letecký personál vyzve.
- Fotoaparát vypínejte v blízkosti lékařských přístrojů. Fotoaparát může způsobovat rušení s lékařskými přístroji v nemocnicích nebo zdravotnických zařízeních. Dodržujte všechna nařízení, varování a pokyny lékařského personálu.

### **Dbejte, aby nedošlo k rušení zařízení s kardiostimulátory.**

Dle doporučení výrobců a výzkumných skupin udržujte bezpečnou vzdálenost mezi fotoaparátem a všemi kardiostimulátory, aby se předešlo případnému rušení. Pokud máte jakýkoli důvod domnívat se, že fotoaparát způsobuje rušení kardiostimulátoru nebo jiného lékařského přístroje, okamžitě fotoaparát vypněte a obraťte se na výrobce kardiostimulátoru nebo lékařského přístroje.



**Pozor—situace, kdy může dojít k poškození fotoaparátu či dalších zařízení**

### **Pokud přístroj ukládáte na delší dobu, vyjměte z něj baterii.**

Baterie ponechané v přístroji mohou po čase vytéct nebo zkorodovat a poškodit fotoaparát.

### **Používejte pouze originální výrobcem doporučené lithium-iontové akumulátorové baterie. Baterie nepoškozujte ani nezahřívajte.**

Neoriginální, poškozené nebo přehřáté baterie mohou zapříčinit oheň nebo způsobit zranění.

### **Používejte pouze baterie, nabíječky, kabely a příslušenství schválené společností Samsung.**

- Neschválené baterie, nabíječky, kabely nebo příslušenství mohou vést k výbuchu baterií, poškození fotoaparátu nebo k úrazu.
- Společnost Samsung neodpovídá za škody nebo zranění vzniklá neschválenými bateriemi, nabíječkami, kabely nebo příslušenstvím.

### **Baterie používejte pouze k jejich určenému použití.**

Nesprávné používání baterií může zapříčinit oheň nebo způsobit úraz elektrickým proudem.

**V průběhu činnosti blesku se jej nedotýkejte.**

Blesk je při činnosti velmi horký a mohl by popálit kůži.

**Pokud používáte nabíječ akumulátorů, fotoaparát před odpojením napájení do nabíječe odpojte.**

Nedodržení tohoto postupu může způsobit požár nebo zásah elektrickým proudem.

**Pokud ho nepoužíváte, odpojte nabíječ akumulátorů ze zásuvky.**

Nedodržení tohoto postupu může způsobit požár nebo zásah elektrickým proudem.

**Při nabíjení baterie nepoužívejte poškozený síťový přívod, zástrčku ani síťovou zásuvku.**

Hrozí požár nebo úraz elektrickým proudem.

**Nedovolte kontakt nabíječe akumulátorů s kontakty +/- na baterii.**

Hrozí požár nebo úraz elektrickým proudem.

**S fotoaparátem neházejte ani ho nevystavujte silným nárazům.**

Mohlo by dojít k poškození obrazovky nebo externích či interních komponent.

**Při připojování kabelů či instalování baterií a vkládání paměťových karet jednejte opatrně.**

Použití síly na zástrčky, použití nevhodných kabelů a nesprávná instalace baterie či paměťových karet vede k poškození portů, vedení a příslušenství.

**Karty s magnetickými páskami udržujte ve vzdálenosti od obalu fotoaparátu.**

Informace uložené na kartě se mohou poškodit či smazat.

**Nepoužívejte poškozené baterie a paměťové karty.**

Hrozí úraz elektrickým proudem nebo poškození fotoaparátu či vznik ohně.

**Nepokládejte fotoaparát na nebo do blízkosti magnetických polí.**

Mohlo by to zapříčinit selhání fotoaparátu.

**Nepoužívejte fotoaparát, pokud je obrazovka poškozená.**

Pokud jsou sklo nebo akrylové části poškozené, navštivte servisní centrum Samsung a nechte fotoaparát opravit.

### **Před použitím vyzkoušejte, zda fotoaparát pracuje správně.**

Výrobce nenese žádnou odpovědnost za ztracená data ani škody, způsobené nefunkčností přístroje nebo jeho nesprávným použitím.

### **Je třeba připojit menší koncovku kabelu USB k fotoaparátu.**

Pokud kabel otočíte, může dojít k poškození souborů. Výrobce neodpovídá za žádné škody spojené se ztrátou dat.

### **Nevystavujte objektiv přímému slunečnímu světlu.**

Mohlo by dojít k odbarvení snímače obrazu nebo jeho selhání.

### **Při přehřátí fotoaparátu vyjměte baterii a nechte jej ochladit.**

- Dlouhotrvajícím použitím fotoaparátu může dojít k přehřátí baterie a zvýšení vnitřní teploty fotoaparátu. Pokud fotoaparát přestane fungovat, vyjměte baterii a nechte ji vychladnout.
- Vysoké vnitřní teploty mohou způsobit výskyt šumu na fotografiích. Tento jev je normální a nemá vliv na funkci fotoaparátu.

### **Snažte se zabránit rušení s jinými elektronickými zařízeními.**

Fotoaparát vysílá radiofrekvenční (RF) signály, které mohou způsobit rušení s nechráněnými nebo nesprávně chráněnými elektronickými zařízeními, mezi které patří kardiostimulátory, naslouchátka, lékařské přístroje a jiná elektronická zařízení v domácnostech nebo vozidlech. Pokud dojde k jakýmkoli problémům s rušením, požádejte o pomoc při jejich řešení výrobce daného elektronického zařízení. Aby nedocházelo k nežádoucímu rušení, používejte pouze zařízení a příslušenství schválená společností Samsung.





### **Používejte fotoaparát v běžné poloze.**

Vyhýbejte se kontaktu s vnitřní anténou fotoaparátu.

### **Přenos dat a vaše odpovědnost**

- Data přenášená prostřednictvím sítě WLAN mohou uniknout, proto nepřenášejte důvěrná data na veřejných místech ani v otevřených sítích.
- Výrobce fotoaparátu nenese odpovědnost za přenos žádných dat, která porušují autorská práva, ochranné známky, zákony o duševním vlastnictví nebo pravidla slušného chování na veřejnosti.

# Ikony použité v návodu

Ikona	Funkce
	Další informace
	Bezpečnostní a další upozornění
[ ]	Tlačítka fotoaparátu. Například <b>[Spoušť]</b> označuje tlačítko spouště.
( )	Číslo strany s příslušnou informací
→	Pořadí možností nebo menu, které musíte vybrat k provedení kroku, například: Vyberte položku  → <b>Kvalita</b> (představuje výběr  a pak položky <b>Kvalita</b> ).
*	Poznámka



Tento návod obsahuje vysvětlení na základě objektivů NX-M. Pokud připojíte objektivy NX pomocí montážního adaptéru, nemusí být některé možnosti snímání nebo funkce podporovány.



## Tipy

### Fotografické koncepce

<b>Fotografický postoj</b> .....	<b>13</b>
Držení fotoaparátu .....	13
Stojící fotograf .....	14
Fotograf v podřepu .....	14
<b>Clona</b> .....	<b>15</b>
Hodnota clony a hloubka ostrosti .....	16
<b>Expoziční doba</b> .....	<b>17</b>
<b>Citlivost ISO</b> .....	<b>18</b>
<b>Jak clona, expoziční doba a citlivost ISO ovlivňují expozici</b> .....	<b>19</b>
<b>Korelace ohniskové vzdálenosti, úhlu pohledu a perspektivy</b> .....	<b>20</b>
<b>Hloubka ostrosti</b> .....	<b>20</b>
Co určuje efekt neostrosti? .....	21
Náhled DOF.....	22
<b>Kompozice</b> .....	<b>23</b>
Zlatý řez.....	23
Snímek se dvěma objekty.....	24
<b>Blesk</b> .....	<b>25</b>
Směrné číslo blesku .....	25

## Kapitola 1

### Fotoaparát

<b>Začínáme</b> .....	<b>27</b>
Rozbalení.....	27
<b>Uspořádání fotoaparátu</b> .....	<b>28</b>
Používání tlačítka DIRECT LINK.....	30
Používání displeje.....	31
<b>Vkládání baterie a paměťové karty</b> .....	<b>32</b>
Vyjmutí baterie a paměťové karty .....	34
Používání adaptéru paměťové karty .....	34
<b>Nabíjení baterie a vypínání fotoaparátu</b> .....	<b>35</b>
Nabití baterie .....	35
Zapnutí fotoaparátu .....	35
<b>Provedení počátečního nastavení</b> .....	<b>36</b>
<b>Volba funkcí (možností)</b> .....	<b>38</b>
Výběr pomocí tlačítek.....	38
Výběr klepnutím .....	38
Používání možnosti MENU.....	39
Např. výběr velikosti fotografie v režimu <b>P</b> .....	39
Používání inteligentního panelu .....	40
Např. upravte hodnotu expozice v režimu <b>P</b> .....	40
<b>Výběr režimu</b> .....	<b>41</b>
Otevření obrazovky Režim.....	41
Popis režimu.....	41



<b>Ikony na displeji.....</b>	<b>43</b>
V režimu Snímání .....	43
Pořizování snímků .....	43
Nahrávání videa .....	44
Informace o stavoznaku .....	44
V režimu Přehrávání .....	45
Zobrazení snímků .....	45
Přehrávání videí.....	45
Změna zobrazovaných informací.....	46
<b>Objektivy .....</b>	<b>47</b>
Popis objektivu.....	47
Uzamčení a odemčení objektivu .....	48
Označení objektivu.....	49
<b>Příslušenství .....</b>	<b>50</b>
Uspořádání externího blesku.....	50
Připojení externího blesku .....	51
Rozvržení montážního adaptéru .....	52
Upevnění montážního adaptéru .....	52
Demontáž montážního adaptéru .....	53

<b>Režimy Snímání .....</b>	<b>54</b>
Automatický režim.....	54
Inteligentní režim .....	56
Použití režimu Nejlepší tvář .....	57
Pořizování panoramatických fotografií.....	58
Režim Program.....	59
Změna programu.....	60
Minimální rychlost závěrky .....	60
Režim Priority clony.....	61
Režim Priority závěrky .....	62
Ruční režim .....	63
Používání režimu rámování.....	63
Používání funkce Bulb.....	64
Záznam videa .....	65
Dostupné funkce v režimu snímání.....	66

## Kapitola 2

### Funkce snímání

<b>Velikost a rozlišení .....</b>	<b>69</b>
Velikost snímku .....	69
Kvalita .....	70
<b>Citlivost ISO .....</b>	<b>71</b>
<b>Vyvážení bílé.....</b>	<b>72</b>
Úprava předvolby možnosti vyvážení bílé .....	73
<b>Průvodce snímky (fotografické styly) .....</b>	<b>74</b>

<b>Režim AF .....</b>	<b>75</b>	<b>Blesk.....</b>	<b>90</b>
Jednorázový autofokus.....	75	Redukce efektu červených očí.....	91
Sekvenční automatické ostření.....	76	Nastavení intenzity blesku.....	91
Ruční ostření .....	76	<b>Měření.....</b>	<b>92</b>
<b>Oblast AF.....</b>	<b>77</b>	Vícebodové.....	92
Výběrové ostření.....	77	Středově vyváženo .....	93
Vícebodové ostření.....	78	Bodové.....	93
<b>Rozpoznávání tváře .....</b>	<b>79</b>	Měření hodnoty expozice oblasti ostření .....	94
Normálně .....	79	<b>Dynamický rozsah.....</b>	<b>95</b>
Úsměv.....	80	<b>Inteligentní filtr.....</b>	<b>96</b>
Mrknutí .....	80	<b>Expoziční kompenzace .....</b>	<b>97</b>
<b>Dotykový AF.....</b>	<b>81</b>	<b>Aretace expozice .....</b>	<b>98</b>
Dotykový AF.....	81	<b>Funkce videa .....</b>	<b>99</b>
Bodové AF ostření.....	81	Rozlišení videa.....	99
Ostření se sledováním .....	81	Pokud je položka Video výstup nastavena na hodnotu NTSC.....	99
Snímání jedním dotykem.....	82	Pokud je položka Video výstup nastavena na hodnotu PAL.....	99
<b>Pomoc při ručním ostřením .....</b>	<b>83</b>	Kvalita videa .....	100
<b>Optická stabilizace obrazu (OIS) .....</b>	<b>84</b>	Vícenásobný pohyb.....	100
<b>Režim Snímání (způsob snímání).....</b>	<b>85</b>	Zatmívání .....	101
Samostatné.....	85	Zvuk.....	101
Sekvenční.....	86		
Sekvenční snímání .....	86		
Samospoušť .....	87		
Automatická série se změnou expozice (Odstupňování AE).....	87		
Stupňování vyvážení bílé (Odstupňování WB) .....	88		
Stupňování průvodce snímky (Odstupňování s průvodcem) .....	88		
Odstupňování hloubky .....	89		

## Kapitola 3

**Přehrávání/Úpravy**

<b>Vyhledávání a správa souborů .....</b>	<b>103</b>
Zobrazení snímků.....	103
Zobrazení náhledů snímků.....	103
Zobrazení souborů podle kategorií.....	104
Prohlížení souborů jako složky.....	104
Ochrana souborů .....	105
Mazání souborů .....	106
Mazání jednoho souboru.....	106
Mazání více souborů.....	106
Mazání všech souborů .....	106
<b>Zobrazení snímků .....</b>	<b>107</b>
Zvětšení snímku.....	107
Spuštění prezentace.....	107
Automatické otočení .....	108
<b>Přehrávání videa.....</b>	<b>109</b>
Převíjení dozadu nebo dopředu .....	109
Nastavení jasu videa.....	110
Nastavení hlasitosti videa.....	110
Ořezání videa při přehrávání.....	111
Zachycení snímku během přehrávání .....	111

<b>Úprava snímků.....</b>	<b>112</b>
Ořezání snímku .....	112
Otáčení snímku .....	113
Změna velikost fotografií .....	113
Úpravy fotografií.....	114
Retuš tváře .....	115
Redukce červených očí.....	115
Používání efektů inteligentních filtrů.....	116

## Kapitola 4

**Bezdrátová síť**

<b>Připojení k síti WLAN a konfigurace sítě.....</b>	<b>118</b>
Připojení k síti WLAN .....	118
Nastavení možností sítě .....	119
Ruční nastavení IP adresy .....	119
Používání prohlížeče pro přihlášení .....	120
Tipy pro připojení k síti.....	121
Zadávání textu .....	122
<b>Používání funkce NFC (Tag &amp; Go).....</b>	<b>123</b>
Používání funkcí NFC v režimu snímání .....	123
Používání funkcí NFC v režimu přehrávání (Photo Beam) .....	123
Používání funkcí NFC v režimu Wi-Fi .....	123
<b>Automatické ukládání souborů do chytrého telefonu.....</b>	<b>124</b>
<b>Odesílání fotografií nebo videí na chytrý telefon.....</b>	<b>126</b>

<b>Odesílání fotografií nebo videí do více chytrých telefonů .....</b>	<b>128</b>
<b>Použití chytrého telefonu jako dálkové spouště závěrky .....</b>	<b>130</b>
<b>Používání funkce Baby Monitor .....</b>	<b>132</b>
Nastavení úrovně hluku pro aktivaci alarmu.....	133
<b>Používání funkce Automatické zálohování pro odesílání fotografií a videí .....</b>	<b>134</b>
Instalace programu pro automatické zálohování do počítače.....	134
Odesílání snímků a videí do počítače .....	134
<b>Odesílání fotografií a videí přes e-mail.....</b>	<b>136</b>
Změna e-mailových nastavení .....	136
Ukládání informací .....	136
Nastavení e-mailového hesla .....	137
Změna e-mailového hesla.....	138
Odesílání fotografií a videí přes e-mail.....	138
<b>Používání služeb sdílení fotografií nebo videí .....</b>	<b>140</b>
Přístup do služby pro sdílení souborů .....	140
Nahrání snímků či videa.....	141
<b>Používání funkce Samsung Link k odesílání souborů .....</b>	<b>142</b>
Nahrávání fotografií do online úložiště.....	142
Prohlížení fotografií nebo videí v zařízeních, která podporují funkci Samsung Link.....	143

## Kapitola 5

# Nabídka nastavení fotoaparátu

<b>Uživatelská nastavení.....</b>	<b>146</b>
Přizpůsobení ISO .....	146
Rozšíření ISO .....	146
Krok ISO .....	146
Autom. rozsah ISO .....	146
Redukce šumu .....	147
Nastavení stupňování .....	147
Barevný prostor.....	148
Oprava deformace .....	149
Ovládání dotykem .....	149
Přizpůsobení iFn .....	149
Uživatelské nastavení .....	150
Přiřazení tlačítka .....	151
Funkce NFC živě.....	151
MobileLink/velikost snímku NFC .....	151
Rozvržení.....	151
Kontrolka AF.....	152
Automatický autoportrét .....	152
Nastavení rychlosti tlačítka objektivu.....	152
<b>Nastavení .....</b>	<b>153</b>

## Kapitola 6

## Připojení k vnějším zařízením

<b>Přehrávání na HDTV .....</b>	<b>157</b>
<b>Přenos souborů do počítače .....</b>	<b>158</b>
Přenos souborů do počítače s operačním systémem Windows.....	158
Připojení fotoaparátu jako odpojitelného disku .....	158
Odpojení fotoaparátu (pro Windows XP).....	159
Přenos souborů do počítače s operačním systémem Mac.....	159
<b>Používání programů na počítači .....</b>	<b>161</b>
Instalace programů z dodaného disku CD.....	161
Dostupné programy při používání aplikace i-Launcher .....	161
Pomocí aplikace i-Launcher .....	162
Požadavky pro systém Windows.....	162
Požadavky pro systém Mac .....	162
Spuštění aplikace i-Launcher .....	162
Stahování firmwaru.....	163
Stahování programu PC Auto Backup.....	163
Instalace aplikace Adobe Photoshop Lightroom .....	163
Používání aplikace Adobe Photoshop Lightroom.....	163

## Kapitola 7

## Příloha

<b>Chybová hlášení .....</b>	<b>165</b>
<b>Údržba fotoaparátu .....</b>	<b>166</b>
Čištění fotoaparátu .....	166
Objektiv a displej fotoaparátu.....	166
Snímač obrazu .....	166
Tělo fotoaparátu.....	166

<b>Použití a ukládání fotoaparátu .....</b>	<b>167</b>
Nevhodná místa pro použití nebo ukládání fotoaparátu .....	167
Použití na plážích nebo na břehu .....	167
Ukládání na delší dobu .....	167
Při používání fotoaparátu buďte ve vlhkém prostředí opatrní .....	168
Další upozornění .....	168
<b>Paměťové karty .....</b>	<b>169</b>
Podporované paměťové karty .....	169
Kapacita paměťové karty .....	170
Upozornění při používání paměťových karet .....	171
<b>Informace o baterii .....</b>	<b>172</b>
Údaje o baterii.....	172
Výdrž baterie .....	174
Hlášení slabé baterie .....	174
Poznámky k užívání baterie .....	174
Upozornění pro užívání baterie.....	175
Poznámky k nabíjení baterie .....	175
Poznámky pro nabíjení po připojení k počítači.....	176
S baterií a nabíječkou zacházejte správně.....	176
<b>Aktualizace firmwaru .....</b>	<b>177</b>
<b>Dříve, než se obrátíte na servis.....</b>	<b>178</b>
<b>Technické údaje fotoaparátu .....</b>	<b>181</b>
<b>Slovníček.....</b>	<b>186</b>
<b>Volitelné příslušenství.....</b>	<b>192</b>
<b>Index .....</b>	<b>193</b>

# Fotografické koncepce

## Fotografický postoj

Pro pořízení dobrých snímků je nezbytný správný postoj se stabilizací fotoaparátu. I když držíte fotoaparát správně, špatný postoj může způsobit roztřesení záběru. Stůjte zpříma a zůstaňte v klidu, zajistíte tak stabilní základnu pro fotoaparát. Při použití dlouhé expoziční doby zadržte dech, aby se omezil pohyb těla.

## Držení fotoaparátu

Přidržte fotoaparát a umístěte ukazováček na tlačítko spouště. U větších objektivů podepřete objektiv levou rukou.

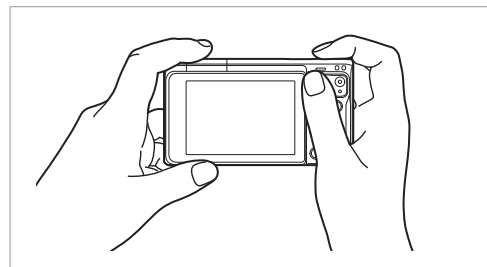
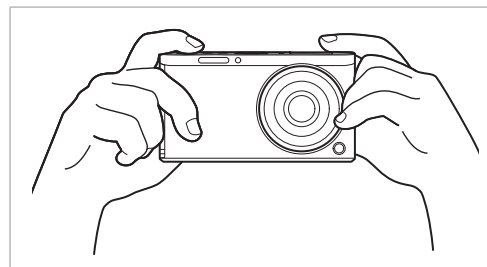

### Stojící fotograf

Komponujte snímek stoje zpříma s nohama na širší ramen a s lokty směřujícími dolů.

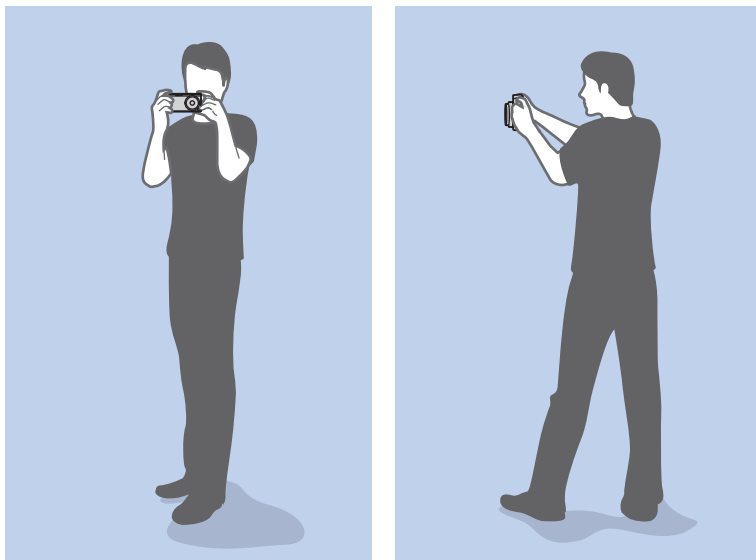

### Fotograf v podřepu

Komponujte snímek s jedním kolenem dotýkajícím se země a ve vzpřímeném postoji těla.

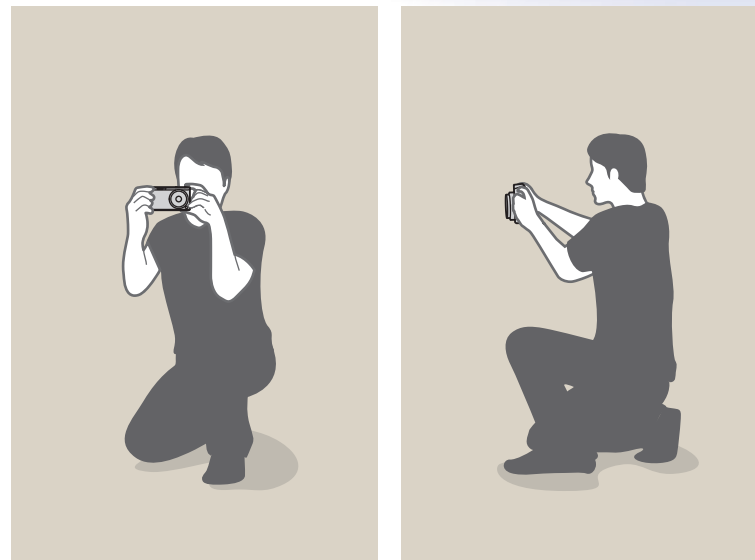

## Clona

Clona je jedním ze tří faktorů určujících expozici. Clona se skládá z tenkých kovových plátek, které se otvírají nebo uzavírají, a propouštějí tak světlo do fotoaparátu. Stupeň clony určuje množství světla: čím větší clona, tím méně světla propustí, a čím menší clona, tím více světla projde.

### Velikosti clony

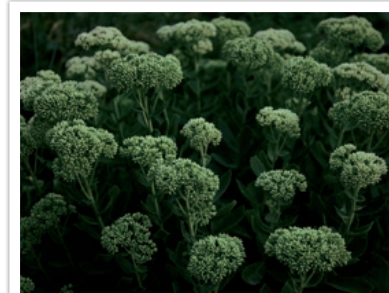

Mírně otevřená clona



Hodně otevřená clona

Velikost clony je popsána hodnotou známou jako „F-číslo“. F-číslo vyjadřuje ohniskovou vzdálenost dělenou průměrem objektivu. Například pokud objektiv s ohniskovou vzdáleností 50 mm má f-číslo F2, průměr clony je 25 mm ( $50 \text{ mm} / 25 \text{ mm} = F2$ ). Čím menší je f-číslo, tím větší je velikost clony.

Otvor clony je popsán jako expoziční hodnota (EV). Zvýšení expoziční hodnoty (+1 EV) znamená dvojnásobné množství světla. Snížení expoziční hodnoty (-1 EV) znamená poloviční množství světla. Funkci kompenzace expozice můžete rovněž využívat k jemnému ladění množství světla použitím menších expozičních hodnot 1/2, 1/3 EV apod.

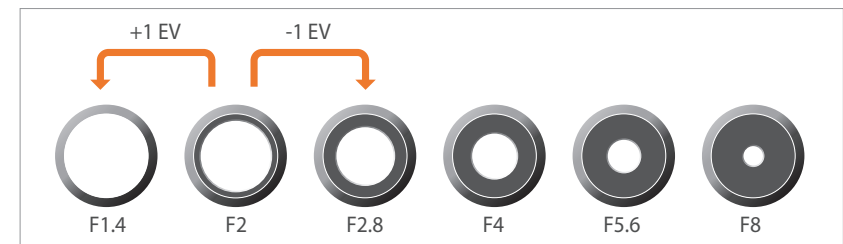

Kroky hodnoty expozice



## Hodnota clony a hloubka ostrosti

Změnou clony můžete ovlivňovat zaostření pozadí snímku. Clona je v úzké souvislosti s hloubkou ostrosti (DOF), která se popisuje jako malá nebo velká.



Snímek s velkou DOF



Snímek s malou DOF



Clona fyzicky obsahuje několik lamel. Tyto lamely se pohybují současně a řídí množství světla, které prochází středem clony. Počet lamel clony rovněž určuje tvar světelných skvrn při nočním použití. Clona se sudým počtem lamel dělí světlo na stejný počet částí. Je-li počet lamel lichý, počet částí je dvojnásobkem počtu lamel.

Např. clona s 8 lamelami dělí světlo na 8 částí a clona se 7 lamelami na 14 částí.

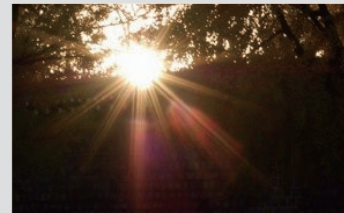

7 lamel

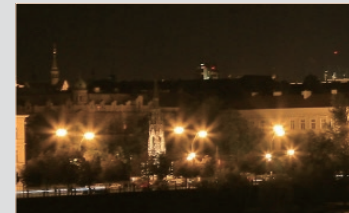

8 lamel

## Expoziční doba

Expoziční doba znamená dobu, která je potřebná k otevření a uzavření závěrky. Určuje množství světla, které projde clonou před tím, než dorazí na snímač obrazu.

Expoziční dobu je obvykle možné nastavovat ručně. Expoziční doba se udává v „expoziční hodnotě“ (EV), která se označuje intervaly 1 s, 1/2 s, 1/4 s, 1/8 s, 1/15 s, 1/1 000 s, 1/2 000 s atd.

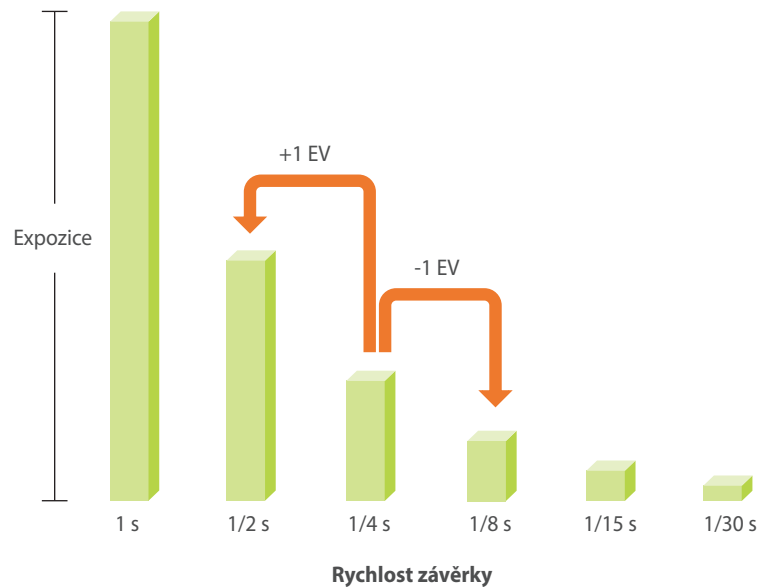

Čím kratší je tedy expoziční doba, tím méně světla je vpuštěno dovnitř. A opačně – čím delší je expoziční doba, tím více světla je vpuštěno dovnitř.

Na fotografiích uvedených níže vidíte, že dlouhá expoziční doba propustí do fotoaparátu více světla. To pohybujícím se objektům přidává efekt pohybového rozmazání. Naopak kratší expoziční doba poskytuje pro dopad světla méně času, ale taková fotografie pak snáze zachytí pohybující se objekt bez rozmazání.

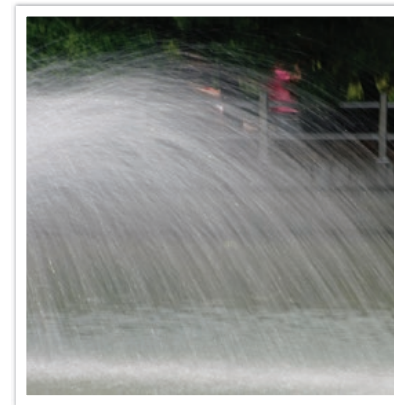

0,8 s

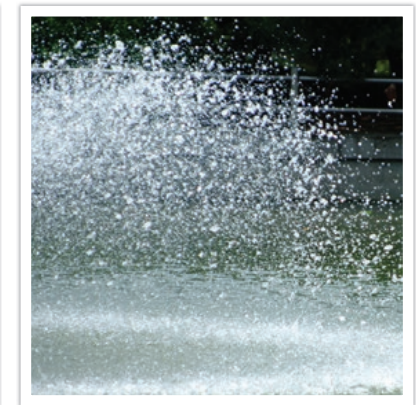

0,004 s

## Citlivost ISO

Expozice obrazu je určena citlivostí čipu fotoaparátu. Tato citlivost je založena na mezinárodních normách, známých jako ISO. U digitálních fotoaparátů se toto hodnocení citlivosti používá k popisu citlivosti celého digitálního snímače na světlo.

Citlivost ISO se zdvojnásobí při zdvojnásobení číselných hodnot. Například nastavení citlivosti ISO 200 dokáže zachycovat snímky dvojnásobnou rychlostí než nastavení o hodnotě ISO 100. Nicméně vyšší nastavení citlivosti ISO může vést ke vzniku „šumu“, malých bodů, míst a dalších jevů na fotografii, které dávají snímku nečistý nebo špinavý vzhled. Všeobecně se doporučuje za dobrých světelných podmínek používat nízké ISO, dokud není nutné fotografovat v noci a za špatného světla.

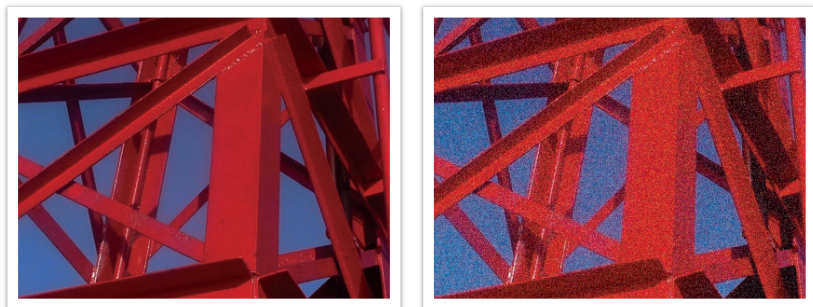

Změna kvality a jasu snímku v závislosti na citlivosti ISO

Nižší citlivost ISO znamená, že fotoaparát je méně citlivý ke světlu, pro optimální expozici je tedy nutné větší osvětlení. Při použití nižší citlivosti ISO proto otevřete více clonu nebo prodlužte expoziční dobu, aby do fotoaparátu dopadlo více světla. Je-li např. slunečný den, je světla dostatek a nižší citlivost ISO nevyžaduje delší expoziční dobu. Při špatných světelných podmínkách ovšem nízká citlivost ISO povede k tmavému snímku. Proto doporučujeme citlivost ISO mírně zvýšit.



Snímek pořízený ze stativu s vysokou citlivostí ISO





Tmavý snímek s nízkou citlivostí ISO

## Jak clona, expoziční doba a citlivost ISO ovlivňují expozici

Clona, expoziční doba a citlivost ISO jsou ve fotografii úzce svázány. Nastavení clony určuje otvor, jímž prochází světlo do fotoaparátu, expoziční doba pak určuje dobu, po níž se tak děje. Citlivost ISO popisuje rychlost, jakou film reaguje na světlo. Dohromady se tyto tři aspekty popisují jako expoziční trojúhelník.

Změnu expoziční doby, hodnoty clony nebo citlivosti ISO je možné vykompenzovat druhými dvěma veličinami beze změny množství světla. Výsledky se však mění v souladu s nastavením. Např. expoziční doba ovlivňuje zachycení pohybu, clona má vliv na hloubku pole a vyšší citlivost ISO způsobuje vyšší šum snímku.

	Nastavení	Výsledky
<b>Hodnota clony</b>	Široká clona = více světla Úzká clona = méně světla	 <p>Široká = malá hloubka ostrosti Úzká = velká hloubka ostrosti</p>

	Nastavení	Výsledky
<b>Rychlost závěrky</b>	Krátká doba = méně světla Dlouhá doba = více světla	 <p>Rychlá = ostré Pomalá = rozmazané</p>
<b>Citlivost ISO</b>	Vysoká citlivost = více citlivosti na světlo Nízká citlivost = méně citlivosti na světlo	 <p>Vysoká = zrnité Nízká = čisté</p>



## Korelace ohniskové vzdálenosti, úhlu pohledu a perspektivy

Ohnisková vzdálenost se udává v milimetrech a je to vzdálenost středu objektivu od jeho ohniska. Ovlivňuje úhel pohledu a perspektivu snímaného obrazu. Krátká ohnisková vzdálenost znamená velký úhel pohledu, který umožňuje širokoúhlé záběry celků. Dlouhá ohnisková vzdálenost znamená malý úhel pohledu, který umožňuje úzké záběry detailů ve velkém zvětšení.



Úhel 9 mm



Úhel 27 mm

## Hloubka ostrosti

Oblíbené portréty nebo zátiší jsou typickými příklady snímků, na nichž je neostrým pozadím dosaženo zvýraznění objektu. V závislosti na vzdálenosti od fotoaparátu jsou předměty ostré a neostré. To se nazývá „malé DOF“ nebo „velké DOF“.

Hloubka pole udává ostrou oblast okolo objektu fotografie. Malá hloubka ostrosti znamená, že oblast zaostření okolo objektu je úzká, velká DOF znamená širokou oblast ostrosti.

Snímek s malou hloubkou ostrosti vyděluje objekt na neostrém pozadí, lze pořídit zachycením fotografie v blízkosti objektu nebo výběrem nízké hodnoty clony. Snímek s velkou hloubkou ostrosti, který poskytuje všechny objekty stejně ostře, lze pořídit zachycením fotografie ve velké vzdálenosti od objektu nebo volbou vysoké hodnoty clony.

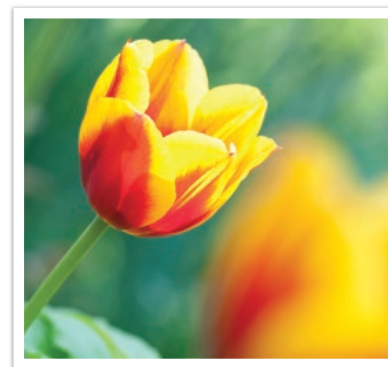

Malá hloubka ostrosti

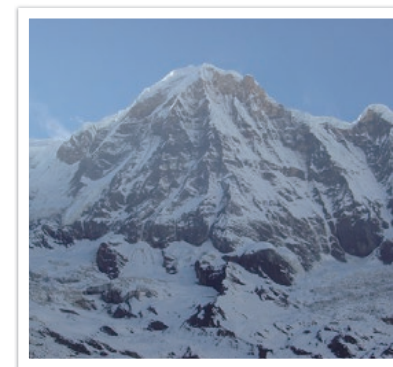

Velká hloubka ostrosti

## Co určuje efekt neostrosti?

### DOF závisí na hodnotě clony

Čím je širší otvor clony (tedy nižší hodnota clony), tím se hloubka ostrosti DOF snižuje. Při stejné ohniskové vzdálenosti vede malá hodnota clony ke snímkům s nižší hloubkou ostrosti.



27 mm F3.5

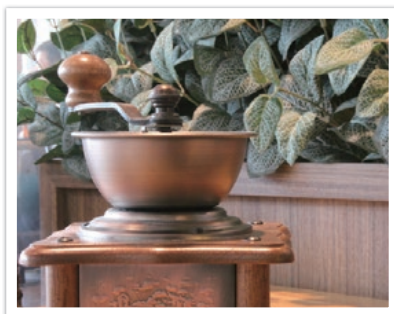

27 mm F11

### DOF závisí na ohniskové vzdálenosti

Čím je ohnisková vzdálenost delší, tím je hloubka ostrosti nižší.



Úhel 9 mm

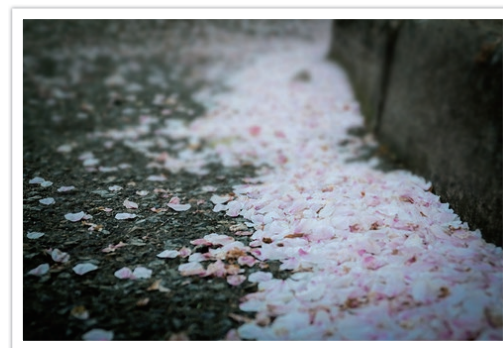

Úhel 27 mm

## DOF závisí na vzdálenosti objektu od fotoaparátu

Čím je vzdálenost objektu od fotoaparátu kratší, tím je hloubka ostrosti nižší. Proto fotografování z blízka vede ke snímku s malou hloubkou ostrosti.

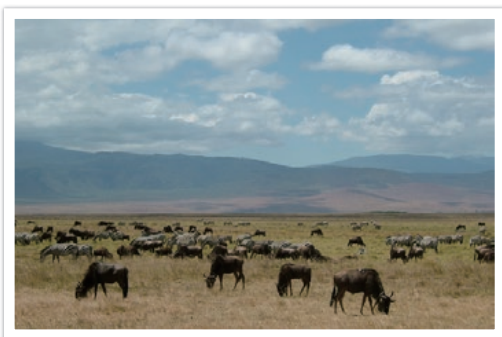

Snímek pořízený ve velké vzdálenosti od objektu

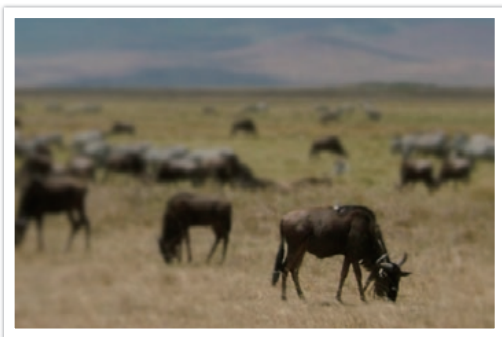

Snímek pořízený blízko objektu

## Náhled DOF

Před pořízením snímku můžete stiskem tlačítka Vlastní zkontrolovat vzhled snímku. Fotoaparát nastaví clonu podle předdefinovaných nastavení a výsledek se zobrazí na displeji. Funkce vlastního tlačítka nastavte na **Optický náhled**. (str. 151)

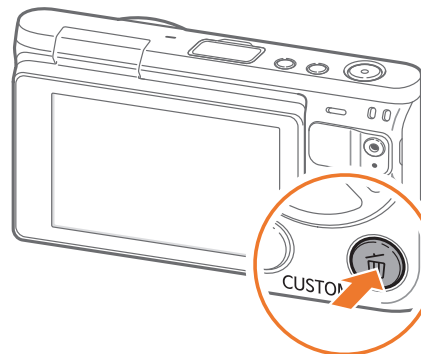

## Kompozice

Je zábavné zachycovat krásy světa fotoaparátem. I nejkrásnější záběry je však možné zkazit špatnou kompozicí.

Při kompozici je nezbytné dát přednost objektu.

Kompozice ve fotografii popisuje uspořádání předmětů na snímku. Obvykle stačí ke správné kompozici dodržovat pravidlo zlatého řezu.

### Zlatý řez

Rozdělte si obraz na 3×3 stejné obdélníky.

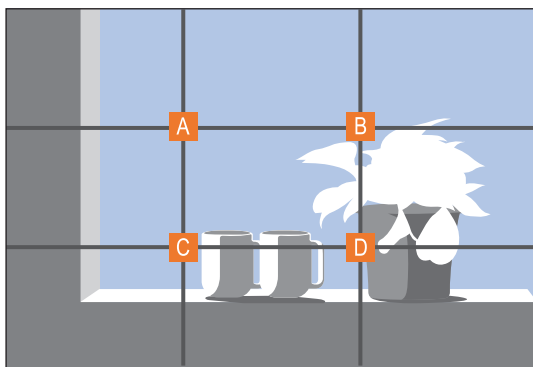

Při kompozici, která nejlépe zvýrazní objekt, umístěte objekt do jednoho z rohů středního obdélníku.

Použitím tohoto pravidla vytvoříte záběry se stabilní a správnou kompozicí. Dále je uvedeno několik příkladů.

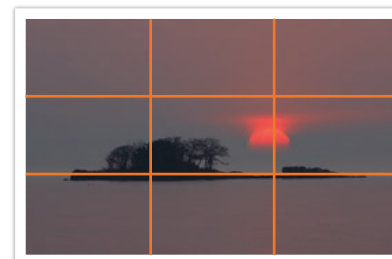
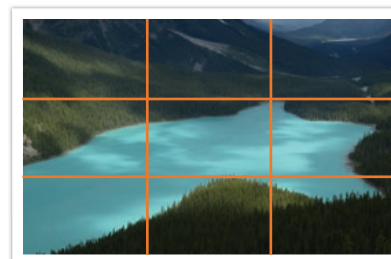
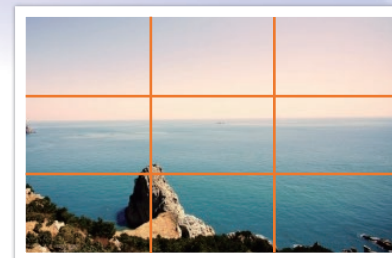



## Snímek se dvěma objekty

Pokud je jeden objekt v rohu snímku, vytváří nevyváženou kompozici. Můžete snímek stabilizovat tak, že zachytíte druhý objekt do protějšího rohu a vyvážíte tak snímek.



Nestabilní



Stabilní

Při fotografování krajiny působí nevyváženě horizont ve středu obrazu. Přidejte váhu snímku posunutím horizontu nahoru nebo dolů.



Nestabilní



Stabilní

## Blesk

Blesk je při fotografování jednou z nejdůležitějších součástí. Není však snadné zajistit kdykoli a kdekoli k dispozici dostatek světla. Využití blesku umožní optimalizovat nastavení světla a dosáhnout různých efektů.

Blesk pomáhá vytvářet přiměřenou expozici při špatném osvětlení. Je rovněž užitečný v situacích s nadbytkem světla. Například jej lze použít pro kompenzaci expozice stínu objektu nebo při současném pořizování snímku objektu a pozadí v protisvětle.



Před opravou

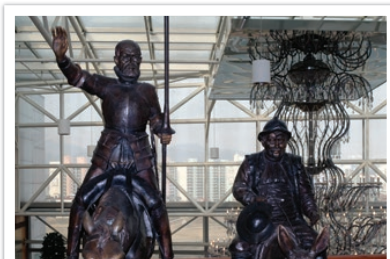

Po opravě

### Směrné číslo blesku

Číslo modelu blesku představuje výkon blesku a maximální množství generovaného světla představuje hodnota označovaná jako „směrné číslo“. Čím vyšší je směrné číslo, tím více světla blesk vydává. Směrné číslo se vypočítá vynásobením vzdálenosti od blesku k objektu a hodnoty clony při citlivosti ISO nastavené na 100.

**Směrné číslo = Vzdálenost blesku od objektu X hodnota clony**

**Hodnota clony = Směrné číslo / vzdálenost blesku od objektu**

**Vzdálenost blesku od objektu = Směrné číslo / hodnota clony**

Pokud tedy znáte směrné číslo blesku, můžete odhadnout optimální vzdálenost blesku od objektu při ručním nastavení blesku. Pokud má blesk například směrné číslo GN 20 a je ve vzdálenosti 4 metrů od objektu, optimální hodnota clony je F5.0.



Kapitola 1

# Fotoaparát

---

Informace o vzhledu fotoaparátu, ikonách displeje, objektivu, volitelném příslušenství a základních funkcích.

## Rozbalení

Zkontrolujte, zda balení obsahuje tyto položky.

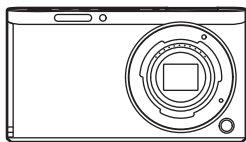

Fotoaparát

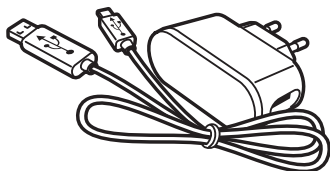

Síťový zdroj/Kabel USB

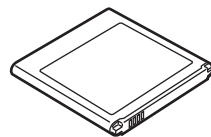

Akumulátorová baterie

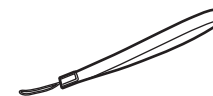

Řemínek

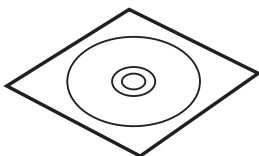

CD-ROM s programy  
(Obsahuje návod k použití)

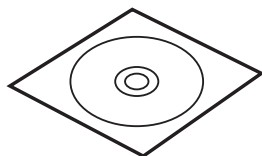

Disk DVD-ROM aplikace  
Adobe Photoshop Lightroom

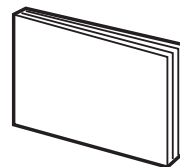

Průvodce rychlým spuštěním

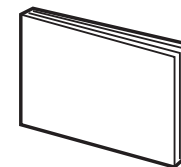

Rychlý referenční průvodce



- Vyobrazení se může lišit od skutečného provedení.
- Položky se mohou lišit podle oblasti.
- Volitelná příslušenství lze zakoupit u maloobchodníků nebo v servisním středisku společnosti Samsung. Společnost Samsung není odpovědná za jakékoli problémy vzniklé použitím neschváleného příslušenství. Informace k příslušenství naleznete na str. 192.

# Uspořádání fotoaparátu

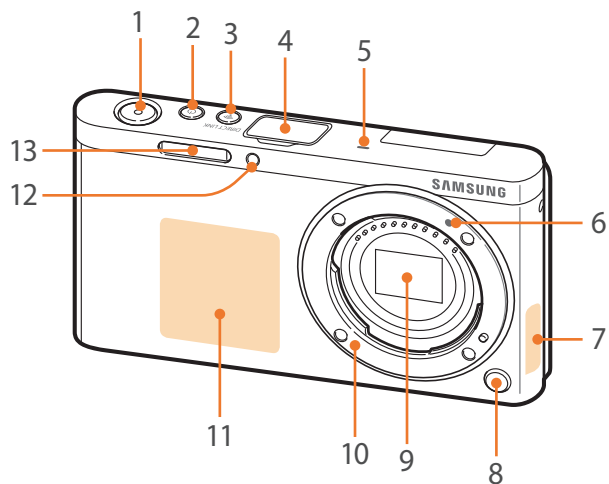

Č.	Název
1	Tlačítko spouště
2	Vypínač
3	Tlačítko DIRECT LINK Spustí předem nastavenou funkci Wi-Fi. (str. 30)
4	Krytka portu externího blesku
5	Mikrofon
6	Značka pro montáž objektivu
7	Vnitřní anténa * Pokud používáte bezdrátovou síť, zamezte kontaktu s vnitřní anténou.
8	Pojistka objektivu
9	Snímač obrazu * Nedotýkejte se snímače obrazu.
10	Bajonet objektivu
11	Značka NFC
12	Kontrolka AF-assist/Samospouště
13	Vestavěný blesk

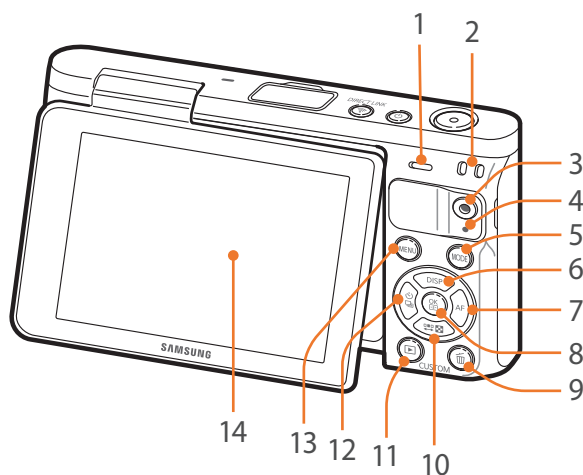

Č.	Název
1	Reproduktor
2	Očko pro upevnění řemínku
3	Tlačítko pro záznam videa Spustí záznam videa.
4	Stavová kontrolka Udává stav fotoaparátu. <ul style="list-style-type: none"> <li>• <b>Bliká:</b> Ukládání snímku, nahrávání videa, odesílání dat do počítače nebo při připojování k síti WLAN nebo odesílání snímku.</li> <li>• <b>Stále svítí:</b> Pokud neprobíhá přenos dat nebo nabíjení baterie.</li> </ul>
5	tlačítko MODE Vybere režim snímání.
6	tlačítko DISP <ul style="list-style-type: none"> <li>• <b>V režimu Snímání:</b> Změní údaje na displeji.</li> <li>• <b>V ostatních situacích:</b> Posun nahoru.</li> </ul>
7	tlačítko AF <ul style="list-style-type: none"> <li>• <b>V režimu Snímání:</b> Vybere režim AF.</li> <li>• <b>V ostatních situacích:</b> Posun doprava.</li> </ul>
8	tlačítko <ul style="list-style-type: none"> <li>• <b>Na obrazovce Menu:</b> Uloží vybrané možnosti.</li> <li>• <b>V režimu Snímání:</b> Umožňuje ručně zvolit oblast ostření v některých režimech snímání.</li> </ul>

Č.	Název
9	Tlačítko vymazat/vlastní <ul style="list-style-type: none"> <li>• <b>V režimu Snímání:</b> Provede přidělenou funkci. (str. 151)</li> <li>• <b>V režimu Přehrávání:</b> Odstraní soubory.</li> </ul>
10	tlačítko <ul style="list-style-type: none"> <li>• <b>V režimu Snímání:</b> Upraví expoziční dobu, hodnotu clony, kompenzaci expozice nebo citlivost ISO.</li> <li>• <b>V režimu Přehrávání:</b> Zobrazí miniatury.</li> <li>• <b>V ostatních situacích:</b> Posun dolů.</li> </ul>
11	Tlačítko přehrávání Chcete-li zobrazit obrázky a videa, otevřete režim přehrávání.
12	tlačítko <ul style="list-style-type: none"> <li>• <b>V režimu Snímání:</b> Vybere metodu snímání nebo nastaví samospoušť.</li> <li>• <b>V ostatních situacích:</b> Posun doleva.</li> </ul>
13	tlačítko MENU Otevírá možnosti a nabídky.
14	Displej (dotyková obrazovka) <ul style="list-style-type: none"> <li>• Chcete-li pořídit autoportrét při sledování sama sebe na obrazovce, překlopte obrazovku nahoru. (str. 31)</li> <li>• Klepnutím na obrazovku vyberte menu nebo možnost. (str. 38)</li> </ul>

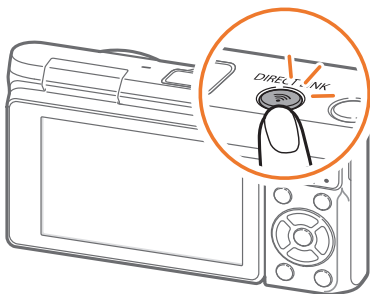
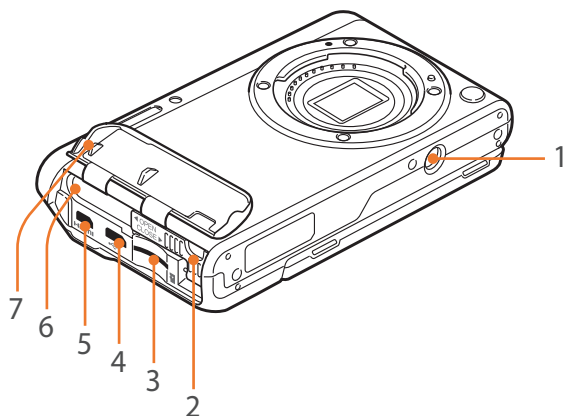

Č.	Název
1	Závit stativu
2	Pojistka baterie
3	Slot paměťové karty
4	Port USB a zásuvka spouště závěrky Připojte fotoaparát k počítači nebo ke spoušti závěrky. Pomocí kabelu spouště závěrky a stativu můžete minimalizovat pohyb fotoaparátu.
5	Zásuvka HDMI
6	Slot pro baterii
7	Kryt baterie

### Používání tlačítka DIRECT LINK

Funkci Wi-Fi můžete pohodlně zapnout stisknutím tlačítka [**DIRECT LINK**]. Chcete-li se vrátit zpět do předchozího režimu, znovu stiskněte tlačítko [**DIRECT LINK**].

### Nastavení tlačítka DIRECT LINK

Můžete vybrat funkci Wi-Fi, která se spustí po stisknutí tlačítka [**DIRECT LINK**]. (str. 151)

Postup nastavení možnosti DIRECT LINK,

V režimu Snímání stiskněte tlačítko [MENU] → → **Přiřazení tlačítka** → **DIRECT LINK** → možnost.

## Používání displeje

Pokud se vidíte na displeji, můžete autoportrét pořídit překlopením displeje směrem nahoru.

## Používání režimu autoportrét

Pokud je fotoaparát vypnutý a vy povolíte možnost autoportrétu (str. 152), dojde překlopením displeje směrem nahoru k zapnutí fotoaparátu a přepnutí do režimu autoportrétu.

V režimu autoportrétu se automaticky aktivují funkce samospouště (3 sekundy), snímání jedním dotykem, detekce tváře a funkce krásná tvář.

1 Překlopte displej směrem nahoru.

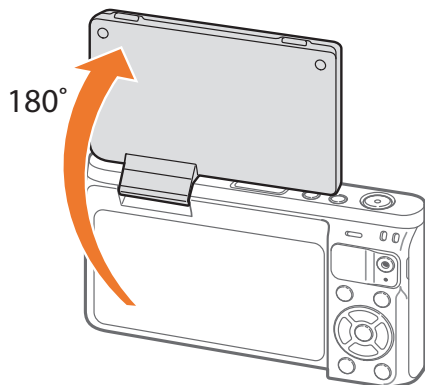

2 Klepněte do oblasti rámečku na displeji nebo stiskněte tlačítko [Spoušť].

- Po 3 sekundách fotoaparát automaticky uvolní závěrku.



- Pokud je fotoaparát vypnutý, překlopením displeje směrem nahoru se fotoaparát automaticky zapne.
- Pokud fotoaparát nepoužíváte, nechte displej zavřený.



- Displej překlápějte pouze v povoleném rozsahu. V opačném případě by mohlo dojít k poškození fotoaparátu.
- Pokud fotoaparát nadržíte a displej je překlopený směrem nahoru, použijte stativ. V opačném případě může dojít k poškození fotoaparátu.
- Nepřeklápějte displej nahoru, pokud je na fotoaparátu nasazen externí blesk. V opačném případě může dojít k poškození fotoaparátu.



# Vkládání baterie a paměťové karty

Naučte se jak vkládat nebo vyjímat baterii a volitelnou paměťovou kartu do fotoaparátu.

- 1 Vložte prst do drážky a otevřete kryt baterie.

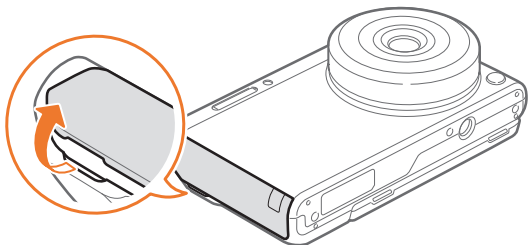

Dávejte pozor, abyste si při otevírání krytu baterie neporanili nehty.

- 2 Paměťovou kartu vložte do slotu tak, aby zlatené kontakty směřovaly nahoru.

- Paměťovou kartu zcela zasuňte, dokud nezapadne na své místo.

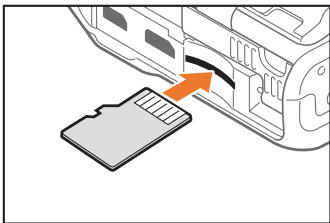

- 3 Zasuňte zámek baterie doleva.

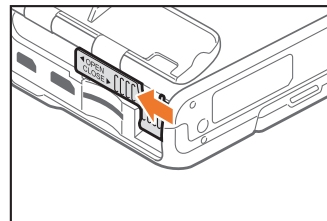

- 4 Zasuňte baterii zlatenými kontakty směřujícími doprava.

- Prstem přidržujte kryt baterie otevřený.

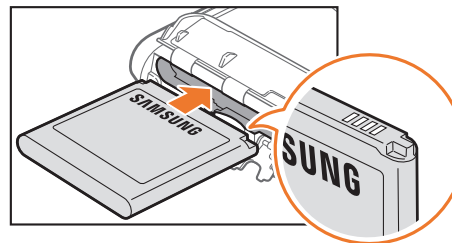

5 Zavřete pojistku baterie a posuňte ji doprava.

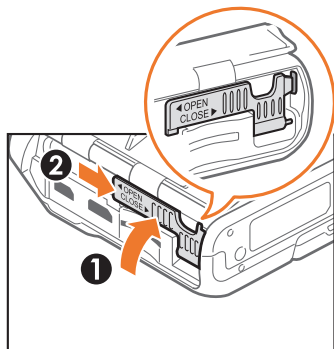

6 Uzavřete kryt baterie.

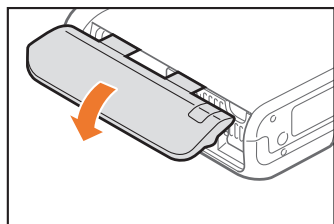

7 Silně zatlačte na kryt baterie, abyste zajistili, že se pevně zavře.

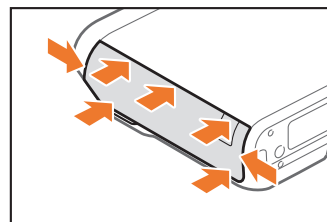

## Vyjmutí baterie a paměťové karty

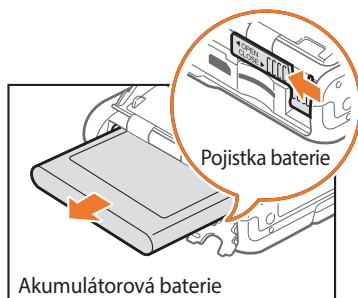

Baterii uvolněte posunutím zámku baterie směrem doleva.

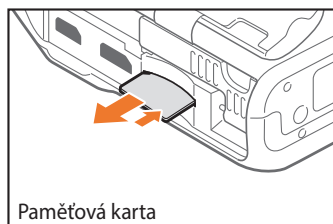

Na kartu lehce zatlačte, dokud se z fotoaparátu neuvolní, a poté ji vytáhněte ze štěrbin.

## Používání adaptéru paměťové karty

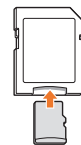

Aby mohl počítač nebo čtečka paměťových karet přečíst data, vložte paměťovou kartu do adaptéru paměťové karty.



- Neohýbejte ani netahejte za zámek baterie. Mohlo by dojít k poškození zámku.
- Pokud bliká stavová kontrolka fotoaparátu, nevyjímajte paměťovou kartu ani baterii. Může tak dojít k poškození dat na paměťové kartě nebo fotoaparátu.

# Nabíjení baterie a vypínání fotoaparátu

## Nabití baterie

Před prvním použitím fotoaparátu je nutné nabít baterii. Zapojte malý konec kabelu USB do fotoaparátu a pak zapojte druhý konec kabelu USB do síťového zdroje.

### Stavová kontrolka

- **Svítil červená kontrolka:** Nabíjení
- **Svítil zelená kontrolka:** Plně nabito
- **Bliká červená kontrolka:** Chyba nabíjení

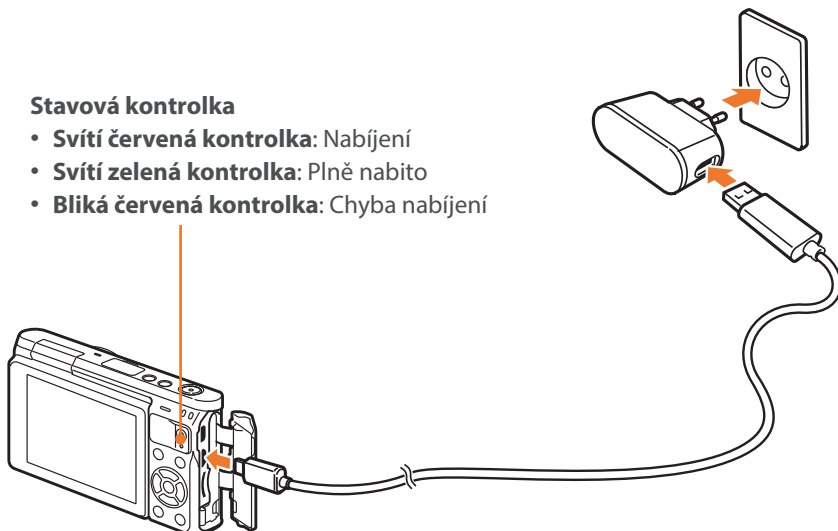

Používejte pouze síťový zdroj a kabel USB dodaný s vaším fotoaparátem. Pokud použijete jiný síťový zdroj, nemusí se baterie fotoaparátu nabíjet nebo nemusí správně pracovat.

## Zapnutí fotoaparátu

Chcete-li fotoaparát zapnout nebo vypnout, stiskněte tlačítko [ON].

- Obrazovka počátečního nastavení se zobrazí při prvním zapnutí fotoaparátu. (str. 36)

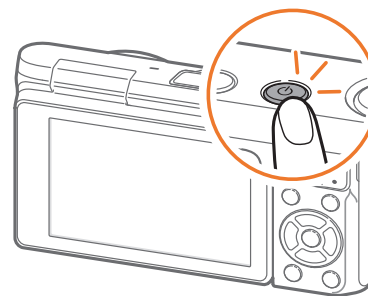

U některých objektivů se při zapnutí fotoaparátu začne automaticky pohybovat objektiv. Objektiv nemačkejte ani na něj netlačte silou, mohlo by dojít k jeho poškození.

# Provedení počátečního nastavení

Když poprvé zapnete fotoaparát, zobrazí se obrazovka počátečního nastavení. Jazyk je přednastaven na zemi nebo oblast, ve které byl prodán fotoaparát. Jazyk můžete měnit dle potřeby. Položku můžete také vybrat klepnutím na obrazovku.

1 Stisknutím tlačítka [↔] vyberte možnost **Časové pásmo** a pak stiskněte tlačítko [OK].

2 Stisknutím tlačítka [DISP/↔] vyberte časové pásmo a pak stiskněte tlačítko [OK].

Časové pásmo	
[GMT +00:00] Londýn	<input checked="" type="radio"/>
[GMT -01:00] Kapverdy	<input type="radio"/>
[GMT -02:00] Středoatlantická oblast	<input type="radio"/>
[GMT -03:00] Buenos Aires, Sao Paulo	<input type="radio"/>
[GMT -03:30] Newfoundland	<input type="radio"/>

MENU Zpět      OK Nastav

3 Stisknutím tlačítka [↔] vyberte možnost **Nastavení data/ času** a pak stiskněte tlačítko [OK].

4 Stisknutím tlačítka [📅/AF] vyberte položku (Rok/Měsíc/Den/ Hodina/Minuta/Letní čas).

5 Stisknutím tlačítka [DISP/↔] nastavte možnost a pak stiskněte položku [OK].

Nastavení data/času						
Rok	Měsíc	Den	Hodina	Min	AM	Letní čas
2014	01	01	10	00	AM	<input checked="" type="radio"/> OFF

MENU Zpět      OK Nastav

- Zobrazení obrazovky závisí na zvoleném jazyce.

6 Stisknutím tlačítka [↔] vyberte možnost **Typ data** a pak stiskněte tlačítko [OK].

7 Stisknutím tlačítka [DISP/↔] vyberte typ data a pak stiskněte tlačítko [OK].

Typ data	
RRRR/MM/DD	<input checked="" type="radio"/>
MM/DD/RRRR	<input type="radio"/>
DD/MM/RRRR	<input type="radio"/>

MENU Zpět      OK Nastav

- 8 Stisknutím tlačítka [ ] vyberte možnost **Typ času** a pak stiskněte tlačítko [OK].
- 9 Stisknutím tlačítka [DISP/ ] vyberte typ času a pak stiskněte tlačítko [OK].

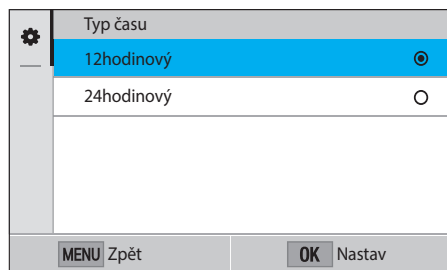

- 10 Stisknutím tlačítka [MENU] dokončete počáteční nastavení.



# Volba funkcí (možností)

## Výběr pomocí tlačítek

Přejděte stisknutím tlačítka [DISP/☐/☐/☐/AF] a pak stisknutím položky [OK] vyberte možnost.

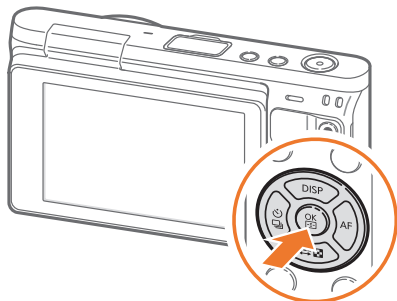

## Výběr klepnutím



Při klepání na obrazovku nepoužívejte ostré objekty, například pera nebo tužky. Mohlo by dojít k poškození obrazovky.

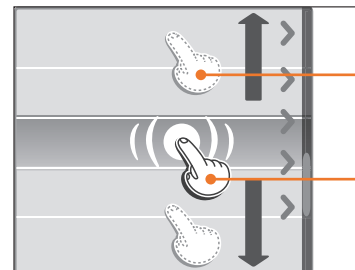

**Přetažení:** Klepněte na oblast na obrazovce a podržte ji a pak ji přetáhněte prstem.

**Klepnutí:** Klepnutím na ikonu vyberte menu nebo možnost.

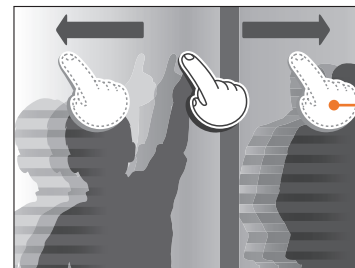

**Přejetí:** Jemně přejedte prstem přes obrazovku.



- Při klepání nebo tažení na obrazovce může dojít k odbarvení. Nejde o závadu, ale vlastnost dotykové obrazovky. Pro minimalizaci odbarvení provádějte klepnutí nebo tažení malou silou.
- Dotyková obrazovka nemusí správně pracovat, pokud používáte fotoaparát ve velmi vlhkém prostředí.
- Dotyková obrazovka nemusí pracovat správně, pokud na obrazovku použijete ochrannou folii nebo jiné příslušenství.
- V závislosti na pozorovacím úhlu se může zdát obrazovka tmavá. Pro zlepšení rozlišení upravte jas nebo pozorovací úhel.

## Používání možnosti MENU

Stiskněte tlačítko [MENU] nebo klepněte na možnost [MENU] na obrazovce a pak změňte možnosti snímání nebo nastavení.

### Např. výběr velikosti fotografie v režimu P

- 1 Na obrazovce Režim vyberte položku **Program**.
- 2 Stiskněte tlačítko [MENU] nebo klepněte na položku [MENU].
- 3 Stiskněte tlačítko [DISP/↔] a přejděte na položku [📷], a pak stiskněte tlačítko [OK].
  - Můžete také klepnout na možnost [📷] na obrazovce.
- 4 Stiskněte tlačítko [DISP/↔] a přejděte na položku **Velikost snímku**, a pak stiskněte tlačítko [OK].
  - Můžete také přetáhnout seznam možností a pak klepnout na možnost.

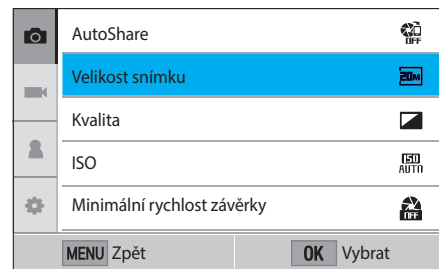



5 Stisknutím tlačítka [DISP/☐/☐] přejděte na možnost a pak stiskněte položku [OK].

- Můžete také přetáhnout seznam možností a pak klepnout na možnost.
- Stiskněte tlačítko [MENU] nebo klepněte na možnost **Zpět** a vraťte se zpět do předchozí nabídky.

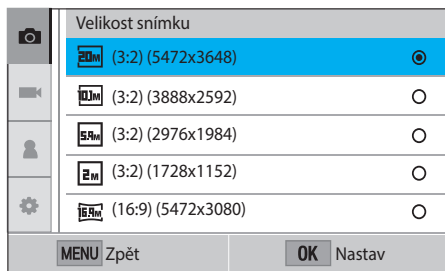

6 Stiskněte tlačítko [MENU] nebo klepněte na možnost **Zpět** a přepněte do režimu snímání.

## Používání inteligentního panelu

Klepněte na položku [Fn] na obrazovce a otevřete některé funkce jako Expozice, ISO a Vyvážení bílé.

### Např. upravte hodnotu expozice v režimu P

- 1 Na obrazovce Režim vyberte položku **Program**.
- 2 Klepněte na možnost [Fn].
- 3 Stiskněte tlačítko [DISP/☐/☐/☐/AF] a přejděte do režimu **EV** a pak stiskněte tlačítko [OK].
  - Možnost můžete také vybrat klepnutím.
- 4 Stiskněte tlačítko [DISP/☐/☐/☐/AF] a upravte hodnotu expozice a pak stiskněte tlačítko [OK].
  - Možnost můžete také upravit přetažením číselníku na obrazovce.

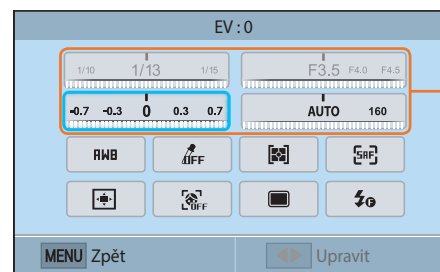

Některé možnosti můžete upravit přetažením.

# Výběr režimu

Vyberte různé režimy a funkce na obrazovce Režim.

## Otevření obrazovky Režim

V režimu Snímání nebo Přehrávání stiskněte [MODE]. Pro návrat do předchozího režimu znovu stiskněte položku [MODE].

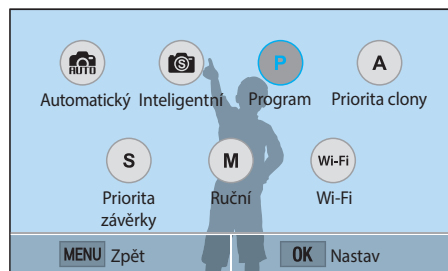
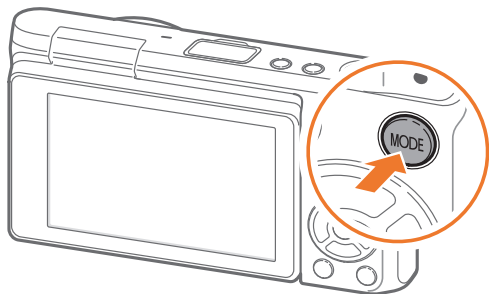

Klepněte na ikonu a vyberte režim nebo funkci. Můžete také stisknout tlačítko [DISP/AF] a přesunout se na režim nebo funkci a pak ji vybrat stisknutím tlačítka [OK].

## Popis režimu

Režim	Popis
Automatický	Automaticky zachytí fotografii ve scénickém režimu fotoaparátu. (str. 54)
Inteligentní	Zachytí fotografii pomocí předvolených možností pro určité scény. (str. 56)
Program	Zachyťte fotografii pomocí manuálně upraveného nastavení s výjimkou nastavení rychlosti závěrky a hodnoty clony. (str. 59)
Priorita clony	Ruční nastavení hodnoty clony, když fotoaparát automaticky vybere příslušnou rychlost závěrky. (str. 61)
Priorita závěrky	Ruční nastavení rychlosti závěrky, když fotoaparát automaticky vybere příslušnou hodnotu clony. (str. 62)
Ruční	Nastaví jak hodnotu clony, tak i rychlost závěrky ručně. (str. 63)

Režim	Popis
 Wi-Fi	<ul style="list-style-type: none"> <li>• <b>MobileLink:</b> Odesílání fotografií nebo videí do chytrého telefonu. (str. 126)</li> <li>• <b>Remote Viewfinder:</b> Použije chytrý telefon jako vzdálenou spoušť závěrky a zobrazí náhled snímku z fotoaparátu v chytrém telefonu. (str. 130)</li> <li>• <b>Group Share:</b> Odesílání fotografií nebo videí do více chytrých telefonů. (str. 128)</li> <li>• <b>Baby Monitor:</b> Připojí fotoaparát k chytrému telefonu a sleduje oblast. (str. 132)</li> <li>• <b>Automatické zálohování:</b> Odešle snímky nebo videa pořízená tímto fotoaparátem bezdrátově do počítače. (str. 134)</li> <li>• <b>E-mail:</b> Odešle fotografie nebo videa uložená na fotoaparátu e-mailem. (str. 136)</li> <li>• <b>SNS a Cloud:</b> Nahraje fotografie nebo videa na webové stránky sdílení souborů. (str. 140)</li> <li>• <b>Samsung Link:</b> Nahraje fotografie na online úložiště Samsung Link nebo soubory zobrazí na jiných zařízeních s podporou funkce Samsung Link. (str. 142)</li> </ul>



## V režimu Snímání

## Pořizování snímků

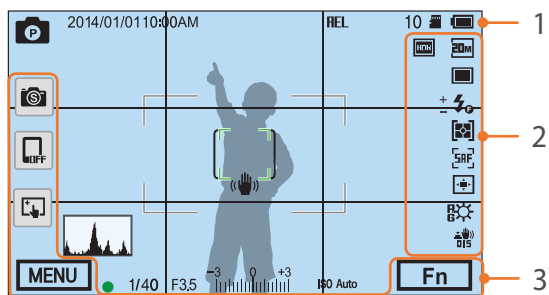

## 1. Informace o snímání

Ikona	Popis
	Režim snímání
2014/01/01	Aktuální datum
10:00AM	Aktuální čas
HEL	Automatický zámek expozice (str. 98)
10	Počet zbývajících snímků
	Paměťová karta je vložena
	Paměťová karta není vložena*
	<ul style="list-style-type: none"> <li>: Plně nabito</li> <li>: Částečně nabito</li> <li> (Červená): Prázdná (dobijte akumulátor)</li> <li>: Nabíjení</li> </ul>

Ikona	Popis
	Rámeček automatického ostření
[ ]	Oblast bodového měření
	Otřesy fotoaparátu
	Snímač úrovně (str. 44)
	Histogram (str. 150)
	Ohnisko
1/40	Expoziční doba
F3.5	Hodnota clony
	Hodnota nastavení expozice
ISO Auto	Citlivost ISO (str. 71)

\* Fotografie, které byly pořizeny bez vložené paměťové karty nelze přenášet na paměťovou kartu či do počítače.

## 2. Možnosti snímání

Ikona	Popis
	Velikost snímku
	Režimy závěrky
	Blesk (str. 90)
	Nastavení výkonu blesku
	Měření (str. 92)
	Režim AF (str. 75)
	Oblast ostření

Ikona	Popis
	Rozpozn. tváře
	Vyvážení bílé (str. 72)
R B G M	Jemné doladění vyvážení bílé
	Optická stabilizace obrazu (OIS) (str. 84)
	Soubor RAW
	Dynamický rozsah (str. 95)

## 3. Možnosti snímání (dotykově ovladání)

Ikona	Popis
	Změna inteligentního režimu**
	Mobilní připojení***
	Možnosti dotykového AF
	Možnosti snímání
	Inteligentní panel

\*\* Tato ikona se zobrazí pouze pokud vyberete inteligentní režim.

\*\*\* Funkci Wi-Fi, která se připojuje k chytrému telefonu, můžete vybrat přímo.



Zobrazené ikony se mění podle zvoleného režimu nebo nastavení.

## Nahrávání videa

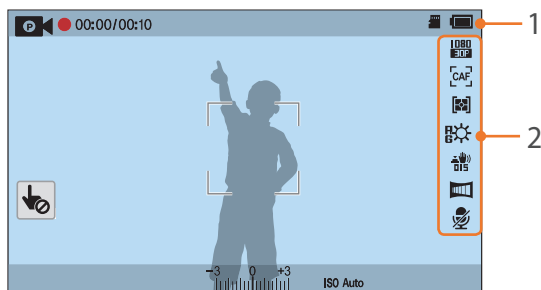

## 1. Informace o snímání

Ikona	Popis
	Režim snímání
	Zrušit dotkový AF. (dotykové ovládání)
00:00/ 00:10	Aktuální doba záznamu/ Dostupná doba záznamu
	Paměťová karta je vložena
	: Plně nabitó : Částečně nabitó (Červená): Prázdná (dobijte akumulátor) : Nabíjení
	Hodnota expozice
<b>ISO Auto</b>	Citlivost ISO (str. 71)

## 2. Možnosti snímání

Ikona	Popis
	Velikost videa
	Režim AF (str. 75)
	Měření (str. 92)
	Vyvážení bílé (str. 72)
<b>A B</b> <b>G M</b>	Jemné doladění vyvážení bílé
	Optická stabilizace obrazu (OIS) (str. 84)
	Zatmívání (str. 101)
	Záznam zvuku vypnut (str. 101)



Zobrazené ikony se mění podle zvoleného režimu nebo nastavení.

## Informace o stavoznaku

Stavoznak pomáhá srovnat fotoaparát s vodorovnými a svislými čarami na displeji. Pokud není stavoznak vyvážený, zkalibrujte stavoznak pomocí funkce horizontální kalibrace. (str. 153)

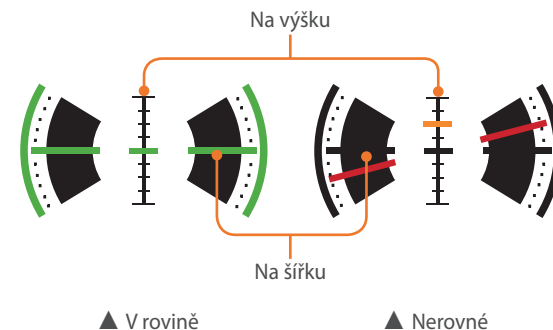

Při snímání v orientaci na výšku nelze použít snímač hladiny.

## V režimu Přehrávání

## Zobrazení snímků

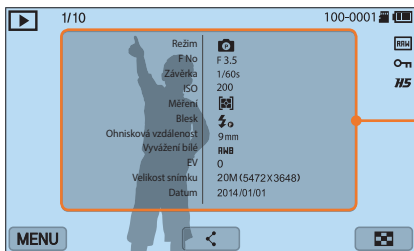

Informace

Ikona	Popis
1/10	Aktuální soubor/celkový počet souborů
100-0001	Číslo složky – číslo souboru
RAW	Soubor RAW
🔒	Chráněný soubor
HS	Sekvenčně snímání fotografie (zobrazí se jako složka) (str. 104)
MENU	Menu přehrávání/úprav/nastavení (dotykově ovladání)
⏪	Sdílení souboru. (dotykově ovladání)
🖼️	Zobrazení miniatur snímků. (dotykově ovladání)

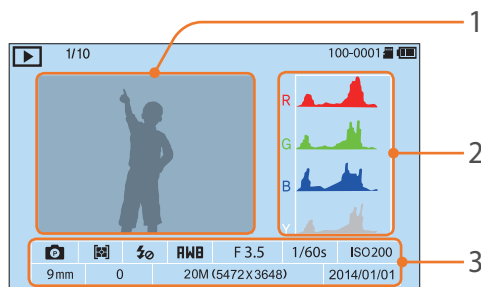

Č.	Popis
1	Pořízený snímek
2	Histogram RGB (str. 150)
3	Režim Snímání, Měření, Blesk, Vyvážení Bílé, Hodnota clony, Expoziční doba, ISO, Ohnisková vzdálenost, Hodnota expozice, Velikost snímku, Datum

## Přehrávání videí

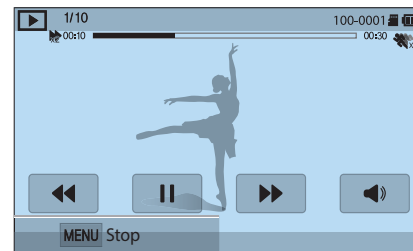

Ikona	Popis
1/10	Aktuální soubor/celkový počet souborů
▶	Rychlost přehrávání
100-0001	Číslo složky – číslo souboru
🌀X5	Vícenásobný pohyb
00:10	Aktuální hrací doba
00:30	Délka videa
⏮	Zobrazit předchozí soubor/převíjet zpět. (Při každém klepnutí na ikonu převíjení zpět změníte rychlost převíjení tímto způsobem: 2X, 4X, 8X.)
⏸	Pozastavení nebo obnovení přehrávání.
⏭	Zobrazit další soubor/převíjet zpět. (Při každém klepnutí na ikonu převíjení vpřed změníte rychlost převíjení tímto způsobem: 2X, 4X, 8X.)
🔊	Nastavení hlasitosti nebo ztišení zvuku.

## Změna zobrazovaných informací

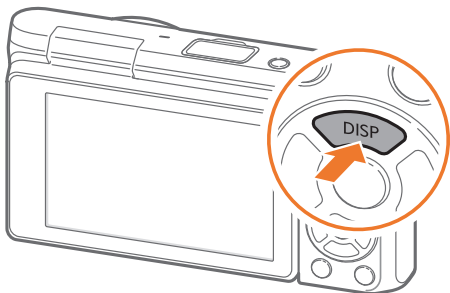

Opakovaným stisknutím tlačítka [DISP] změňte typ zobrazení.

Režim	Typ zobrazení
Snímání	<ul style="list-style-type: none"> <li>• Základní informace o snímání (režim snímání, expoziční doba, hodnota clony, expoziční hodnota, citlivost ISO apod.)</li> </ul>
	<ul style="list-style-type: none"> <li>• Základní informace o snímání + tlačítka možností snímání (MENU, Fn, Mobilní připojení, Dotykový AF) + ukazatel úrovně</li> </ul>
	<ul style="list-style-type: none"> <li>• Základní informace o snímání + tlačítka možností snímání + Informace o aktuálních možnostech snímání (velikost fotografie, režimy závěrky, blesk, měření, režim AF apod.)</li> </ul>
	<ul style="list-style-type: none"> <li>• Základní informace o snímání + tlačítka možností snímání + Informace o aktuálních možnostech snímání + histogram + datum a čas</li> </ul>
Přehrávání	<ul style="list-style-type: none"> <li>• Základní informace</li> </ul>
	<ul style="list-style-type: none"> <li>• Zobrazí se všechny informace o aktuálním snímku.</li> </ul>
	<ul style="list-style-type: none"> <li>• Zobrazí se všechny informace o aktuálním souboru včetně RGB histogramu.</li> </ul>
	<ul style="list-style-type: none"> <li>• Žádné údaje (v případě připojení k HDTV monitoru nebo monitoru s aktivním rozhraním HDMI)</li> </ul>



Můžete si zakoupit volitelné objektivy NX-M.

Prostudujte si funkce každého objektivu a vyberte ten, který vyhovuje Vaší potřebě.

## Popis objektivu

Objektiv SAMSUNG NX-M 9 mm F3.5 ED (příklad)

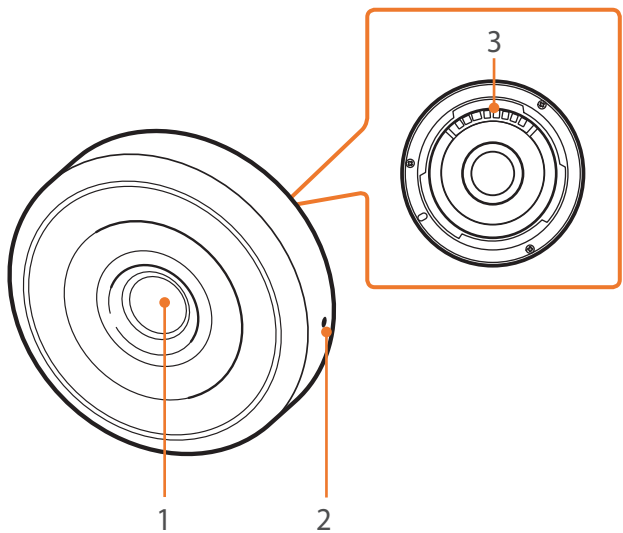

Č.	Popis
1	Objektiv
2	Značka pro montáž objektivu
3	Kontakty objektivu



## Objektiv SAMSUNG NX-M 9-27 mm F3.5-5.6 ED OIS (příklad)

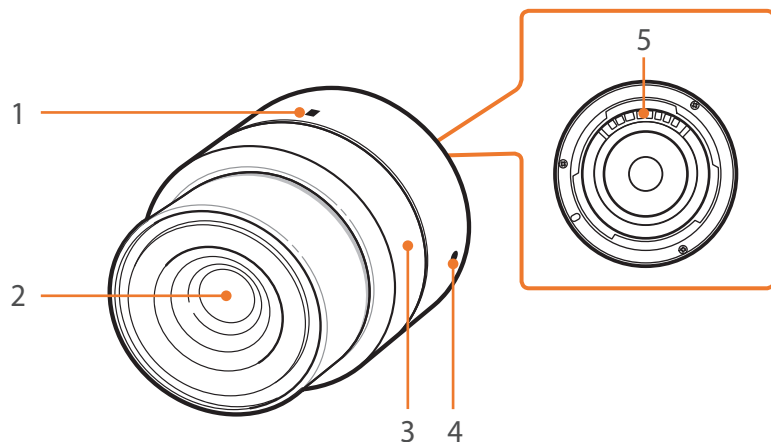

Č.	Popis
1	Značka zámku transfokátoru
2	Objektiv
3	Kroužek transfokátoru
4	Značka pro montáž objektivu
5	Kontakty objektivu

## Uzamčení a odemčení objektivu

Chcete-li objektiv zamknout, otočte a zatáhněte za kroužek transfokátoru jemně směrem od těla fotoaparátu. Zarovnejte značky zámku zoomu jako na ilustraci.

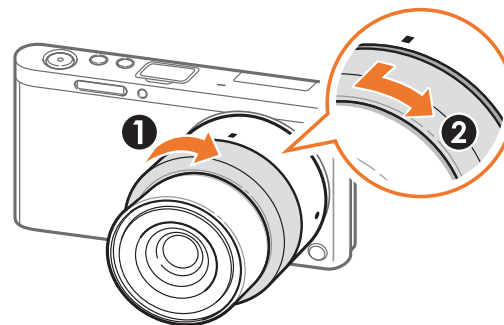

Pro odemčení objektivu otáčejte kroužkem transfokátoru jako na obrázku.

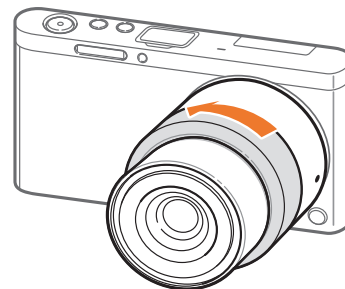

Při uzamknutém objektivu nemůžete fotografovat.

## Označení objektivu

Význam popisu objektivu.

Objektiv SAMSUNG NX-M 9-27 mm F3.5-5.6 ED OIS (příklad)

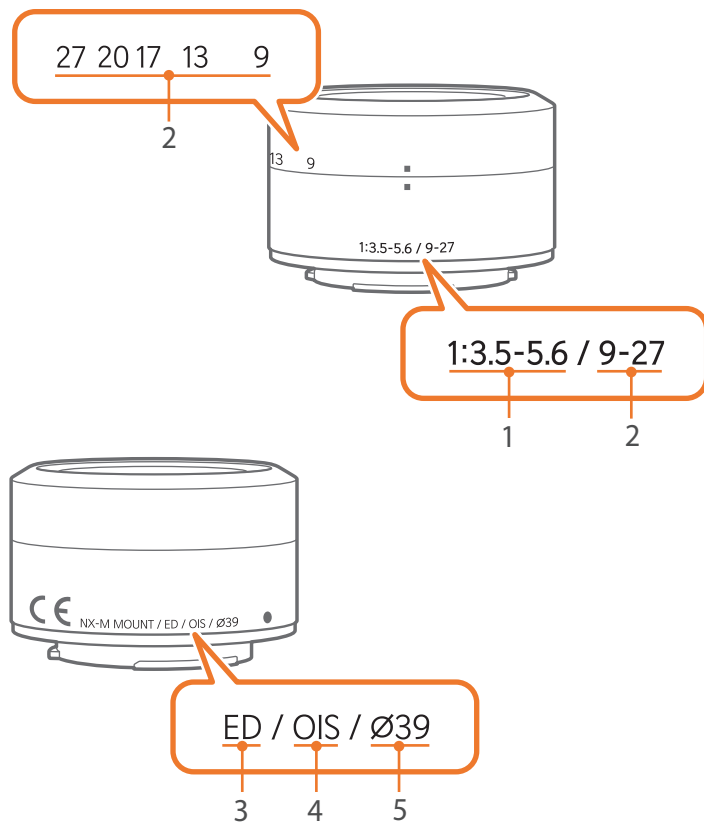

Č.	Popis
1	<b>Hodnota clony</b> Rozsah podporovaných hodnot clony. Například 1:3.5–5.6 znamená maximální rozsah hodnoty clony od 3,5 do 5,6.
2	<b>Ohnisková vzdálenost</b> Vzdálenost od středu objektivu do ohniska (v milimetrech). Tento obrázek je vyjádřen v rozsahu: minimální ohnisková vzdálenost až maximální ohnisková vzdálenost objektivu. Delší ohnisková vzdálenost znamená menší úhel záběru a větší zvětšení objektu. Kratší ohnisková vzdálenost znamená širší úhel záběru.
3	<b>ED</b> ED je zkratka pro Extra-low Dispersion (mimořádně nízký rozptyl). Sklo s mimořádně nízkým rozptylem je účinné při minimalizaci chromatické aberace (zkreslení, které se objevuje, když objektiv nedokáže zaostřit všechny barvy do toho samého bodu konvergence).
4	<b>OIS (str. 84)</b> Optická stabilizace obrazu. Objektivy s touto funkcí detekují otřesy fotoaparátu a efektivně je potlačují.
5	$\emptyset$ Průměr objektivu. Při použití filtru na objektivu se ujistěte, že se jejich průměry shodují.

Použijte příslušenství jako externí blesk, který dokáže dodávat stálé množství světla. K upevnění objektivů NX můžete také použít montážní adaptér.

Více informací o volitelném příslušenství se dozvíte v návodu každého příslušenství.



- Vyobrazení se může lišit od skutečného provedení.
- Schválené příslušenství Samsung lze zakoupit u maloobchodníků nebo v servisním středisku společnosti Samsung. Samsung neodpovídá za poškození způsobená použitím příslušenství jiných výrobců.

## Uspořádání externího blesku

SEF7A (příklad) (volitelné)

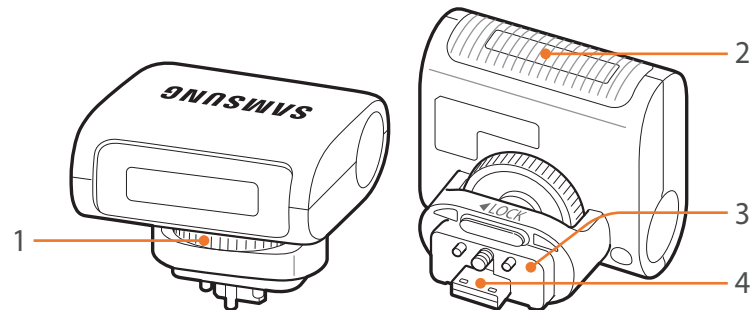

Č.	Popis
1	Kroužek pro utažení blesku
2	Výbojka
3	Připojení blesku
4	Konektor blesku

### Připojení externího blesku

1 Otevřete krytku portu externího blesku.

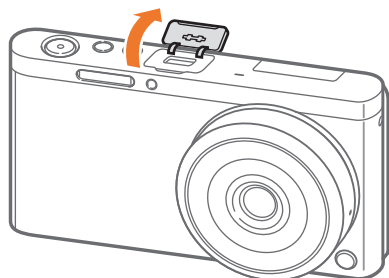

2 Upevněte blesk jeho pevným zasunutím do portu externího blesku.

- Prstem přidržujte kryt portu externího blesku otevřený.

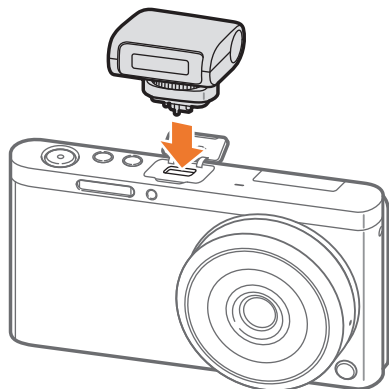

3 Uzamkněte blesk na místě otáčením voliče pro upevnění blesku jako na obrázku.

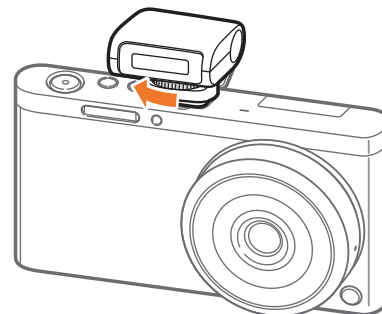

- Možnosti se mohou lišit podle zvoleného režimu snímání.
- Mezi dvěma záblesky blesku je určitá prodleva. Nepohybujte se do doby, než dojde k druhému záblesku.



- Blesk neodpojujte silou. Mohlo by dojít k poškození blesku a fotoaparátu.
- Používejte pouze blesky schválené společností Samsung. Použití nekompatibilních blesků může přístroj poškodit.

## Rozvržení montážního adaptéru

Montážní adaptér Samsung NX (příklad) (volitelný)

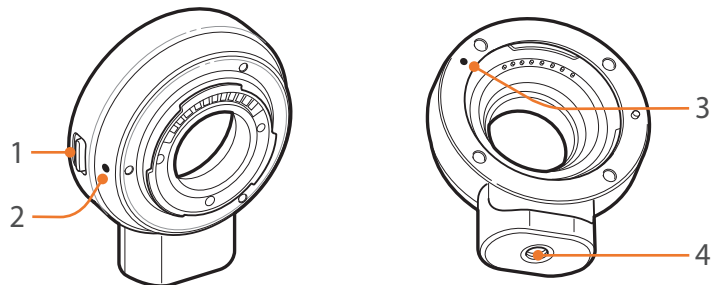

Č.	Popis
1	Pojistka objektivu
2	Značka pro montáž objektivu NX-M
3	Značka pro montáž objektivu NX
4	Závit stativu

### Upevnění montážního adaptéru

- 1 Demontujte krytky montážního adaptéru a krytku těla.
- 2 Zarovnejte značky (bílé) na fotoaparátu a montážním adaptérem. Pak otáčejte montážním adaptérem jako na obrázku, dokud neuslyšíte cvaknutí.

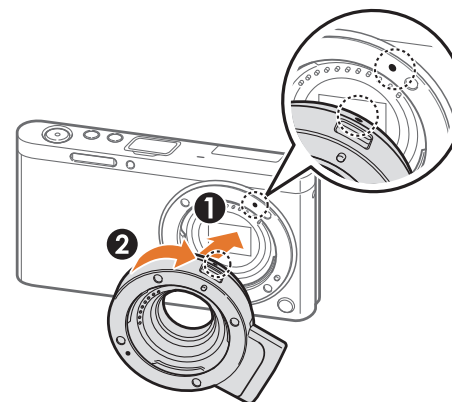

- 3 Zarovnejte značky (červené) na objektivu NX a montážním adaptéru. Pak otáčejte objektivem jako na obrázku, dokud neuslyšíte cvaknutí.

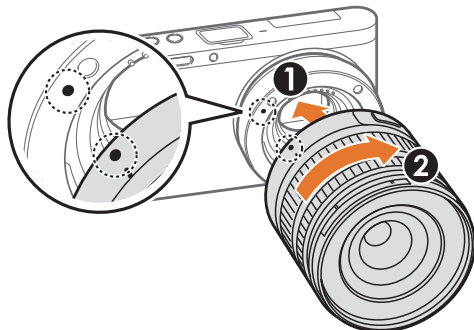

- 2 Stiskněte a podržte pojistku objektivu na fotoaparátu. Pak objektiv otáčejte podle obrázku.

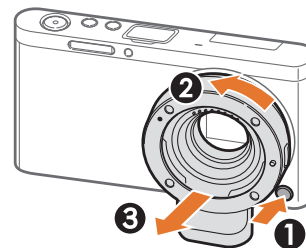

- Při použití montážního adaptéru není k dispozici blesk.
- Možnost Sekvenční v Režim snímání není dostupná, pokud používáte montážní adaptér.

### Demontáž montážního adaptéru

- 1 Stiskněte a podržte pojistku objektivu na montážním adaptéru. Pak objektiv otáčejte podle obrázku.

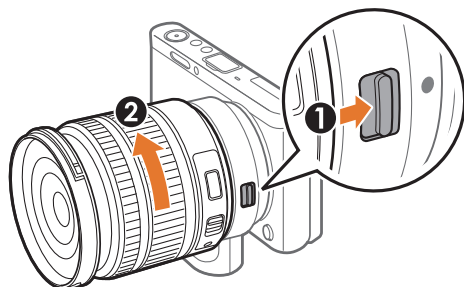

# Režimy Snímání

Dva jednoduché režimy snímání, Automatický a Inteligentní, pomáhají zachycovat fotografie pomocí různých automatických nastavení. Další režimy umožňují větší přizpůsobení nastavení.

## Automatický režim

V režimu Automatický fotoaparát rozpoznává podmínky snímání a automaticky nastavuje faktory ovlivňující expozici včetně expoziční doby, hodnoty clony, měření, vyvážení bílé a expoziční kompenzace. Vzhledem k tomu, že fotoaparát ovládá většinu funkcí, některé funkce jsou omezeny. Tento režim slouží k pořizování rychlých záběrů s minimálním nastavením.



1 Na obrazovce Režim vyberte položku **Automatický**.

2 Nastavte objekt do rámečku.

3 Namáčknutím tlačítka [**Spoušť**] zaostřete.

- Fotoaparát vybírá scénu. Na obrazovce se zobrazí vhodná ikona scény.

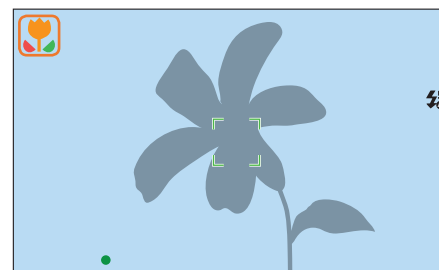

## Rozeznatelné scény

Ikona	Popis
	Krajiny
	Scény s jasnými bílými pozadími
	Krajiny v noci
	Portréty v noci
	Krajiny s protisvětlem
	Portréty s protisvětlem
	Portréty
	Detailní fotografie objektů
	Detailní fotografie textu
	Západy slunce
	Interiéry, tmavé
	Částečně osvětlené
	Detaily s bodovým osvětlením
	Portréty s bodovým osvětlením

Ikona	Popis
	Modré oblohy
	Zalesněné oblasti obvykle obsahují zeleně zbarvené objekty
	Detailní fotografie barevných objektů
	Fotoaparát je stabilizován na stativu a předmět se po určitou dobu nehýbe. (při snímání ve tmě)
	Aktivně se pohybující objekty
	Ohňostroje (při používání trojnožky)

#### 4 Stisknutím tlačítka **[Spoušť]** pořídíte fotografii.



- Fotoaparát může rozpoznat jiný scénický režim pro stejný objekt, záleží na okolnostech, jako jsou ořesy fotoaparátu, osvětlení a vzdálenost objektu.
- Pokud fotoaparát nerozpozná vhodný režim scény, použije výchozí nastavení pro režim Automatický.
- I když zjistí přítomnost tváře, nemusí fotoaparát vybrat režim portrét, v závislosti na poloze nebo osvětlení objektu.
- I když použijete trojnožku, nemusí fotoaparát detekovat režim trojnožky (📷) pokud se objekt pohybuje.
- Fotoaparát spotřebovává více energie, jelikož je při volbě vhodné scény nucen často měnit nastavení.



## Inteligentní režim

V Inteligentním režimu je možné pořizovat fotografie s předvolenými možnostmi, přednastavenými pro určité scény.

1 Na obrazovce Režim vyberte položku **Inteligentní**.

2 Vyberte scénu.

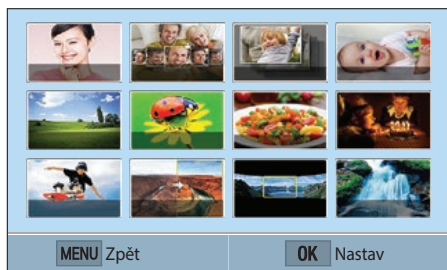

Možnost	Popis
<b>Překrásná tvář</b>	Zachytí portrét s možnostmi skrytí nedokonalostí tváře.
<b>Nejlepší tvář</b>	Zachytí více fotografií a nahradí tváře pro vytvoření nejlepšího možného snímku.
<b>Sériové snímání</b>	Zachytí řadu fotografií pohybujících se předmětů.
<b>Snímek dětí</b>	Zachytí fotografii se zábavným zvukem, který upoutá pozornost dítěte.

Možnost	Popis
<b>Krajina</b>	Zachycení statických scén a krajin.
<b>Makro</b>	Zachytí malé nebo detailní objekty.
<b>Jídlo</b>	Zachytí fotografii potravin v bohatších barvách.
<b>Oslavy a vnitřky</b>	Zachytí ostré fotografie v interiéru.
<b>Zastavená akce</b>	Zachytí objekty pohybující se vysokými rychlostmi.
<b>Sytý odstín</b>	Zachytí fotografii s živými barvami.
<b>Panorama</b>	Zachytí širokoúhloú panoramatickou scénu pomocí jedné fotografie.
<b>Vodopád</b>	Zachytí scény s vodopády.
<b>Silueta</b>	Zachytí objekty jako tmavé tvary proti světlému pozadí.
<b>Západ Slunce</b>	Zachycení scén při západu slunce s přirozenou červenou a žlutou.
<b>Noc</b>	Zachytí fotografii bez velkého rozmazání a šumu na snímku za nedostatečného osvětlení.
<b>Ohňostroj</b>	Zachytí scény s ohňostrojem.
<b>Světelná stopa</b>	Zachytí scény se světelnými stopami při nedostatku světla.

3 Namáčknutím tlačítka [**Spoušť**] provedte zaostření a pak stisknutím tlačítka [**Spoušť**] pořídte fotografii.

### Použití režimu Nejlepší tvář

V režimu Nejlepší tvář můžete zachytit více fotografií a nahradit tváře pro vytvoření nejlepšího možného snímku. Tento režim použijte pro výběr nejlepšího snímku pro jednotlivé osoby při zachycení skupinových fotografií.

- 1 Na obrazovce Režim vyberte položku **Inteligentní** → **Nejlepší tvář**.
- 2 Objekt nastavte do rámečku a namáčknutím tlačítka **[Spoušť]** zaostřete.
- 3 Stisknutím tlačítka **[Spoušť]** pořídíte fotografii.
  - Fotoaparát sekvenčně zachytí 5 fotografií.
  - První fotografie bude nastavena jako snímek pozadí.
  - Fotoaparát po snímání automaticky detekuje tváře.
- 4 Klepnutím na tvář ji nahradíte.



- 5 Klepněte na nejlepší snímek z 5 tváří, které byly zachyceny.

- Opakováním kroků 4 a 5 nahradíte zbylé tváře na fotografii.
- Na snímku, který fotoaparát doporučí se zobrazí ikona .



- 6 Stisknutím tlačítka **[OK]** fotografii uložte.



- Pro stabilní upevnění fotoaparátu použijte stativ.
- Rozlišení bylo nastaveno na hodnotu 5.9M nebo nižší.

### Pořizování panoramatických fotografií

V režimu Panoráma můžete zachytit širokoúhloou panoramatickou scénu na jedné fotografii. Režim Panoráma zachytí a složí sérii snímků a vytvoří panoramatický obraz.

**1** Na obrazovce Režim vyberte položku **Inteligentní** → **Panorama**.

**2** Stiskněte a podržte tlačítko [**Spoušť**] a pak pomalu pohybujte fotoaparátem ve zvoleném směru.

- Zobrazí se šipky ve směru pohybu a celý snímáný obraz se zobrazí v poli náhledu.
- Pokud jsou scény zarovnány, fotoaparát zachytí další fotografii automaticky.



**3** Po dokončení uvolněte tlačítko [**Spoušť**].

- Fotoaparát automaticky uloží snímky do jedné fotografie.
- Pokud tlačítko [**Spoušť**] uvolníte během snímání, panoramatické snímání se zastaví a pořízené snímky se uloží.



- Rozlišení se liší v závislosti na zachycené panoramatické fotografii.
- V režimu Panorama nejsou některé možnosti snímání dostupné.
- Fotoaparát může přestat fotografovat kvůli kompozici snímku nebo pohybu objektu.
- V režimu Panorama fotoaparát nepořídí celou poslední scénu, pokud zastavíte pohyb fotoaparátu z důvodu zlepšení kvality fotografie. Pokud si přejete, aby fotoaparát pořídil celou scénu, pomalu posuňte fotoaparát za bod, kde chcete, aby scéna končila.
- Pro nejlepší výsledky při snímání panoramatických fotografií nedoporučujeme následující činnosti:
  - Pohybovat fotoaparátem příliš rychle nebo pomalu.
  - Pohybovat fotoaparátem příliš málo pro zachycení dalšího snímku.
  - Pohybovat fotoaparátem nepravidelnou rychlostí.
  - Třást s fotoaparátem.
  - Snímat na tmavých místech.
  - Zachycovat pohybující se objekty poblíž.
  - Snímat za podmínek, kdy dochází ke změně jasu nebo barev světla.
- Vytvořené fotografie budou automaticky uloženy a snímání zastaveno za následujících podmínek:
  - Pokud změňte směr snímání během snímání.
  - Pokud pohybujete fotoaparátem příliš rychle.
  - Pokud fotoaparátem nepohybujete.

## Režim Program

Fotoaparát automaticky nastavuje expoziční dobu a hodnotu clony tak, aby bylo dosaženo optimální expozice.

Tento režim je užitečný pro pořizování snímků s konstantní expozicí při možnosti nastavení ostatních možností.



- 1 Na obrazovce Režim vyberte položku **Program**.
- 2 Nastavte požadovanou možnost.
- 3 Namáčknutím tlačítka [**Spoušť**] zaostřete a pak stisknutím tlačítka [**Spoušť**] pořídte fotografii.

## Změna programu

Funkce Změna programu umožňuje nastavení expoziční doby a hodnoty clony při zachování stejné expozice. Stisknutím tlačítka [ ] zvolte expoziční dobu a hodnotu clony, potom stiskněte tlačítko [ ]/AF pro úpravu hodnoty clony. Expoziční doba se bude měnit podle hodnoty clony.

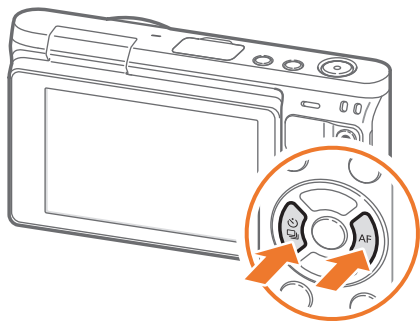

## Minimální rychlost závěrky

Nastavení expoziční doby nesmí být pomalejší, než vybraná rychlost. Pokud však nelze dosáhnout optimální expoziční hodnoty, protože citlivost ISO dosáhla maximální hodnoty ISO, která je nastavená pro automatický rozsah ISO, může být expoziční doba nižší, než vybraná minimální expoziční doba.

Chcete-li nastavit minimální expoziční dobu,

V režimu Snímání stiskněte tlačítko [MENU] → [ ] → **Minimální rychlost závěrky** → možnost.



- Tato funkce je dostupná pouze po nastavení citlivosti ISO na hodnotu Automatický.
- Tato funkce je dostupná pouze v režimu Program nebo Priorita clony.

## Režim Priority clony

V režimu priority clony fotoaparát automaticky počítá expoziční dobu podle nastavené hodnoty clony.

Změnou hodnoty clony můžete ovlivňovat hloubku ostrosti (DOF). Režim je užitečný pro pořizování snímků portrétů, květin nebo krajin.



Velká hloubka ostrosti



Malá hloubka ostrosti

- 1 Na obrazovce Režim vyberte položku **Priorita clony**.
- 2 Stiskněte tlačítko [ ] a vyberte hodnotu clony.
- 3 Stiskněte tlačítko [ ] / AF a upravte hodnotu clony.
- 4 Nastavte požadovanou možnost.
- 5 Namáčknutím tlačítka [Spoušť] zaostřete a pak stisknutím tlačítka [Spoušť] pořídte fotografii.



- Při špatných světelných podmínkách můžete zvýšením citlivosti ISO zabránit rozmazání snímků.
- Chcete-li nastavit minimální expoziční dobu, stiskněte v režimu snímání položku [MENU] → [ ] → **Minimální rychlost závěrky** → možnost.
- Můžete také klepnout na hodnotu clony na obrazovce a upravit ji.

## Režim Priority závěrky

V režimu priority závěrky fotoaparát automaticky počítá hodnotu clony podle nastavené expoziční doby. Režim je užitečný pro pořizování snímků rychle se pohybujících objektů nebo sledování objektu v pohybu.

Např. nastavením expoziční doby přes 1/500 s zmrazíte pohyb objektu. Pro rozmazání objektu v pohybu nastavte expoziční dobu pod 1/30 s.

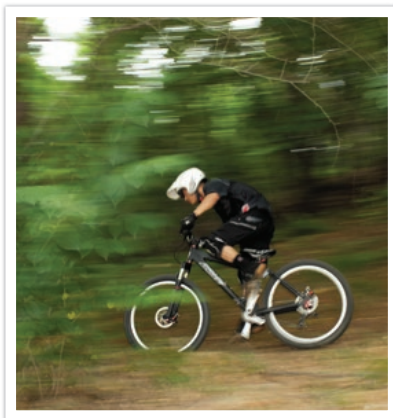

Dlouhá expoziční doba

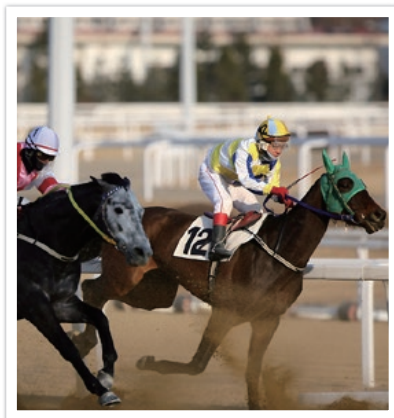

Krátká expoziční doba

- 1 Na obrazovce Režim vyberte položku **Priorita závěrky**.
- 2 Stiskněte tlačítko [ ] a vyberte expoziční dobu.
- 3 Stiskněte tlačítko [ ]/AF] a upravte expoziční dobu.
- 4 Nastavte požadovanou možnost.
- 5 Namáčknutím tlačítka [**Spoušť**] zaostřete a pak stisknutím tlačítka [**Spoušť**] pořídte fotografii.



- Malé množství světla prošlé objektivem u kratších expozičních dob je nutné kompenzovat snížením hodnoty clony nebo lepším osvětlením. Pokud jsou snímky stále tmavé, zvyšte hodnotu ISO.
- Můžete také klepnout na expoziční dobu na obrazovce a upravit ji.

## Ruční režim

Ruční režim umožňuje ruční volbu hodnoty clony i expoziční doby. V tomto režimu plně ovládáte expozici snímku.

Režim se hodí pro snímání v kontrolovaných podmínkách, např. ve studiu nebo při nutnosti jemného doladění nastavení fotoaparátu. Režim Ručně se rovněž doporučuje pro snímání nočních scén a ohňostrojí.

- 1 Na obrazovce Režim vyberte položku **Ruční**.
- 2 Stiskněte tlačítko [ ] a vyberte hodnotu clony nebo expoziční dobu.
- 3 Stiskněte tlačítko [ ]/AF] a upravte hodnotu clony nebo rychlost závěrky.
- 4 Nastavte požadovanou možnost.
- 5 Namáčknutím tlačítka [**Spoušť**] zaostřete a pak stisknutím tlačítka [**Spoušť**] pořídíte fotografii.



Můžete také klepnout na hodnotu clony nebo expoziční dobu na obrazovce a upravit je.

## Používání režimu rámování

Když nastavujete hodnotu clony nebo expoziční dobu, expozice se mění podle nastavení, takže displej může ztmavnout. Po zapnutí této funkce je jas displeje konstantní bez ohledu na nastavení, takže můžete lépe určit kompozici.

Použití Režimu  
rámování,



V režimu snímání stiskněte tlačítko [MENU] → [ ] →  
**Režim rámování** → možnost.



## Používání funkce Bulb

Funkci Bulb použijte ke snímání nočních scén nebo noční oblohy. Když stisknete tlačítko [**Spoušť**], zůstane závěrka otevřena, takže budete moci vytvořit efekty pohybujícího se světla.

### Použití režimu Lampa,

V režimu Snímání stiskněte tlačítko [] a vyberte expoziční dobu → Podržte tlačítko [] a nastavte expoziční dobu na hodnotu **Bulb** → Stiskněte a podržte [**Spoušť**] po požadovanou dobu.





- Pokud nastavíte vysokou hodnotu ISO nebo ponecháte závěrku dlouhou dobu otevřenou, ve snímku může vzniknout šum.
- Možnosti režimu snímání, blesk a Snímání jedním dotykem nelze použít s funkcí Bulb.
- Funkce Bulb je k dispozici pouze v režimu Ručně.
- Pro ochranu před otřesy fotoaparátu použijte stativ a spoušť závěrky.
- Čím déle necháte otevřenou závěrku, tím déle trvá uložení fotografie. Nevypínejte fotoaparát během ukládání fotografie.
- Pokud tuto funkci používáte delší dobu, použijte plně nabitou baterii.



## Záznam videa

V režimu Snímání můžete zaznamenat videa ve formátu Full HD (1920X1080) stisknutím tlačítka  (záznam videa). Fotoaparát umožňuje zachytit video až o délce 29 minut 59 sekund rychlostí 30 sn./s a ukládat je ve formátu MP4 (H.264). Záznam zvuku probíhá pomocí mikrofonu fotoaparátu.

Chcete-li provést zatmívání nebo rozetmívání scény, použijte funkci **Zatmívání**. Pro nastavení možností záznamu můžete také vybrat možnosti **Zvuk** nebo další možnosti. (str. 101)

- 1 Na obrazovce Režim vyberte režim snímání.
  - Tato funkce nemusí v některých režimech pracovat.
- 2 Nastavte požadovanou možnost.
- 3 Pro spuštění záznamu stiskněte tlačítko  (záznam videa).
  - Fotoaparát uloží rychlost závěrky a hodnotu clony, kterou jste nastavili před zahájením snímání.
- 4 Pro zastavení znovu stiskněte tlačítko  (záznam videa).
  - Můžete také stisknout tlačítko **[Spoušť]** a zastavit záznam.



- H.264 (MPEG-4 part10/AVC) je vysoce komprimovaný formát pro záznam videa, přijatý v roce 2003 mezinárodními normalizačními organizacemi ISO-IEC a ITU-T. Tento formát dosahuje vysokého poměru komprimace, velké množství dat tedy vyžaduje menší paměť.
- Při použití funkce stabilizace obrazu při záznamu videa může fotoaparát zaznamenat zvuk vydávaný stabilizátorem.
- Pokud odejmete objektiv při snímání videa, záznam se přeruší. Během záznamu neměňte objektiv.
- Pokud během záznamu videa změňte rychle úhel záběru, fotoaparát nemusí zachytit obraz přesně. Otřesy fotoaparátu omezte použitím stativu.
- Při záznamu videa podporuje fotoaparát pouze funkci Vícebodové ostření. Nemůžete používat žádné jiné funkce nastavení oblasti ostření.
- Pokud velikost video souboru překročí 4 GB, fotoaparát automaticky zastaví záznam, i když nebyla dosažena maximální doba záznamu (29 minut a 59 sekund).
- Při použití pomalé paměťové karty může být záznam videa přerušován, neboť karta není schopna ukládat video tak rychle, jak se pořizuje. Pokud k tomu dojde, vyměňte paměťovou kartu za rychlejší nebo snižte rozlišení videa (například z hodnoty 1280X720 na hodnotu 640X480).
- Při formátování paměťové karty používejte vždy tento fotoaparát. Pokud formátujete kartu v jiném přístroji nebo v PC, může dojít ke ztrátě souborů na kartě nebo změně kapacity karty.
- Během záznamu videa se stejnou citlivostí ISO může být obrazovka tmavší, než při pořízení fotografie. Nastavte citlivost ISO.
- Pokud provádíte záznam videa v režimu Program, Priorita clony nebo Priorita závěrky, je položka ISO automaticky nastavena na hodnotu **Automatický**.

## Dostupné funkce v režimu snímání

Podrobnosti k režimu snímání naleznete v kap. 2.

Funkce	Automatický	Inteligentní	Program	Priorita clony	Priorita závěrky	Ruční
Velikost snímku (str. 69)	O	O	O	O	O	O
Kvalita (str. 70)	-	O	O	O	O	O
ISO (str. 71)	-	-	O	O	O	O
Vyvážení bílé (str. 72)	-	-	O	O	O	O
Průvodce snímky (str. 74)	-	-	O	O	O	O
Inteligentní filtr (str. 96)	-	-	O	O	O	O
Režim AF (str. 75)	-	O	O	O	O	O
Oblast AF (str. 77)	-	O	O	O	O	O
Rozpoznávání tváře (str. 79)	-	-	O	O	O	O
Dotykový AF (str. 81)	O	O	O	O	O	O
Pomoc při ručním ostření (str. 83)	O	O	O	O	O	O
Propojit AE s bodem ostření (str. 94)	-	-	O	O	O	O
Režim rámování (str. 63)	-	-	O	O	O	O

O: Můžete zvolit možnosti pro danou funkci. (Dostupné možnosti se budou lišit podle režimu snímání.)

-: Funkce je ve výchozím nastavení nastavena na určitou možnost nebo funkce není k dispozici.

Funkce	Automatický	Inteligentní	Program	Priorita clony	Priorita závěrky	Ruční
OIS (funkce proti otřesům) (str. 84)	O	O	O	O	O	O
Režim snímání (Sekvenční/Sekvenční snímání/Samospoušť/Stupňování) (str. 85)	O	O	O	O	O	O
Měření (str. 92)	-	-	O	O	O	O
Dynamický rozsah (str. 95)	-	-	O	O	O	O
Blesk (str. 90)	O	O	O	O	O	O
Expoziční kompenzace (str. 97)	-	-	O	O	O	-
Aretace expozice (str. 98)	-	-	O	O	O	-

O: Můžete zvolit možnosti pro danou funkci. (Dostupné možnosti se budou lišit podle režimu snímání.)

-: Funkce je ve výchozím nastavení nastavena na určitou možnost nebo funkce není k dispozici.



## Kapitola 2

# Funkce snímání

---

Zde se dozvíte více o možnostech nastavení v režimu Snímání.  
Využitím všech snímacích funkcí dosáhnete vlastního podání fotografií i videa.

# Velikost a rozlišení

## Velikost snímku













S vyšším rozlišením jsou snímek nebo video složeny z více obrazových bodů a mohou být vytištěny na větší papír nebo promítány na větší obrazovce. S volbou vyššího rozlišení roste i velikost souboru. Pro snímky určené k zobrazení ve fotorámečku nebo k uložení na web použijte nižší rozlišení.



Nastavení velikosti,

V režimu Snímání stiskněte možnost [MENU] →  → **Velikost snímku** → možnost.

\* Výchozí

Ikona	Velikost	Doporučeno pro
	(3:2) 5472x3648*	Tisk na papír A1.
	(3:2) 3888x2592	Tisk na papír A2.
	(3:2) 2976x1984	Tisk na papír A3.
	(3:2) 1728x1152	Tisk na papír A5.
	(16:9) 5472x3080	Tisk na papír A1 nebo prohlížení na HDTV.
	(16:9) 3712x2088	Tisk na papír A3 nebo prohlížení na HDTV.
	(16:9) 2944x1656	Tisk na papír A4 nebo prohlížení na HDTV.
	(16:9) 1920x1080	Tisk na papír A5 nebo přehrávání na HDTV.
	(1:1) 3648x3648	Tisk čtvercových fotografií na papír A1.
	(1:1) 2640x2640	Tisk čtvercových fotografií na papír A3.
	(1:1) 2000x2000	Tisk čtvercových fotografií na papír A4.
	(1:1) 1024x1024	Připojení k e-mailu.



Dostupné možnosti se mohou lišit podle podmínek snímání.

## Kvalita

Pořízené snímky jsou uloženy ve formátech JPEG nebo RAW.

Snímky pořízené fotoaparátem jsou obvykle převedeny do formátu JPEG a uloženy do paměti podle nastavení fotoaparátu v okamžiku pořízení snímku. Soubory RAW se nepřevádějí do formátu JPEG a ukládají se do paměti beze změny.



Soubory RAW obsahují příponu „SRW“. Pro nastavení a kalibraci expozice, vyvážení bílé, barevných tónů, kontrastu a barev v souborech RAW nebo pro jejich převod do formátů JPEG nebo TIFF použijte program Adobe Photoshop Lightroom z příloženého disku DVD-ROM.

Ujistěte se, že máte dostatek paměti na paměťové kartě pro ukládání snímků ve formátu RAW.





Nastavení kvality,

V režimu Snímání stiskněte tlačítko [MENU] →  → **Kvalita** → možnost.

\* Výchozí

Ikona	Formát	Popis
	JPEG	<b>Velmi jemná*:</b> <ul style="list-style-type: none"> <li>Komprimace se zachováním nejvyšší kvality.</li> <li>Doporučeno pro tisk největších velikostí.</li> </ul>
	JPEG	<b>Jemná:</b> <ul style="list-style-type: none"> <li>Komprimace se zachováním kvality.</li> <li>Doporučeno pro tisk běžných velikostí.</li> </ul>

\* Výchozí

Ikona	Formát	Popis
	JPEG	<b>Normální:</b> <ul style="list-style-type: none"> <li>Komprimace s normální kvalitou.</li> <li>Doporučuje se pro tisk malých fotografií nebo pro ukládání na web.</li> </ul>
	RAW	<b>RAW:</b> <ul style="list-style-type: none"> <li>Uložení snímku bez ztráty dat.</li> <li>Doporučuje se pro dodatečné úpravy snímku.</li> </ul>
	RAW+JPEG	<b>RAW + v. jemná:</b> Fotografie se uloží v obou formátech, JPEG (V. jemná kvalita) a RAW.
	RAW+JPEG	<b>RAW + jemná:</b> Fotografie se uloží v obou formátech, JPEG (jemná kvalita) a RAW.
	RAW+JPEG	<b>RAW + normální:</b> Fotografie se uloží v obou formátech, JPEG (normální kvalita) a RAW.



Dostupné možnosti se mohou lišit podle podmínek snímání.

# Citlivost ISO

Hodnota citlivosti ISO určuje citlivost fotoaparátu na světlo.

Čím je hodnota ISO vyšší, tím je fotoaparát citlivější ke světlu. Je zřejmé, že čím vyšší citlivost ISO zvolíte, tím mohou být horší světelné podmínky při fotografování s krátkou expoziční dobou. Může však dojít ke zvětšení elektronického šumu, což způsobí zrnitost obrazu.

Nastavení citlivosti ISO,

V režimu Snímání stiskněte [MENU] →  → ISO → možnost.

## Příklady

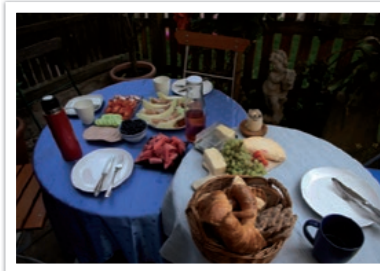

ISO 160



ISO 400



ISO 800



ISO 3200



- Zvýšení hodnoty ISO na místech, kde nemůžete použít blesk. Můžete pořídit jasný snímek s použitím vyšší citlivosti ISO bez nutnosti vyššího osvětlení.
- Při fotografování s vysokou citlivostí ISO použijte funkci redukce šumu k omezení obrazového šumu ve snímku. (str. 147)
- Dostupné možnosti se mohou lišit podle podmínek snímání.
- Můžete také klepnout na hodnotu ISO na obrazovce a upravit ji.



# Vyvážení bílé

Vyvážení bílé představuje zdroj světla, který ovlivňuje barvu fotografie.



Barvy snímku závisejí na typu a kvalitě zdroje světla. Chcete-li, aby barvy snímku odpovídaly barvám, které jste viděli, vyvážete správně bílou barvu volbou světelných podmínek, jako jsou **Automatické vyvážení bílé**, **Denní světlo**, **Pod mrakem**, **Žárovka** nebo ručním nastavením barevné teploty.

Můžete také nastavit vyvážení bílé podle přednastavených světelných zdrojů, aby barvy snímku odpovídaly skutečnosti za určitých světelných podmínek.







K nastavení  
vyvážení bílé,

V režimu Snímání stiskněte tlačítko [MENU] →  → **Vyvážení bílé** → možnost.

\* Výchozí

Ikona	Popis
	<b>Automatické vyvážení bílé*</b> : Použije automatické nastavení podle podmínek.
	<b>Denní světlo</b> : Vyberte pro snímání v exteriéru při jasném počasí. Tato možnost poskytne výsledek nejbližší přirozeným barvám scény.
	<b>Pod mrakem</b> : Vyberte pro snímání v exteriéru při oblačnosti nebo ve stínu. Snímky pořízené při oblačnosti mohou být modřejší než při jasné obloze. Tato možnost tento efekt potlačuje.

\* Výchozí

Ikona	Popis
	<b>Bílá žárovka</b> : Vyberte při osvětlení žárovkou s teplotou denního světla, zejména je-li žárovka bílá.
	<b>Neutrální žárovka</b> : Vyberte při osvětlení žárovkou s teplotou denního světla, zejména je-li světlo žárovky intenzivně bílé.
	<b>Žárovka - denní světlo</b> : Vyberte při osvětlení žárovkou s teplotou denního světla, zvláště pro žárovky s mírně modrým odstínem.
	<b>Žárovka</b> : Vyberte pro snímky v interiéru při osvětlení klasickými nebo halogenovými žárovkami. Žárovkové osvětlení způsobuje červené snímky. Tato možnost tento efekt potlačuje.
	<b>Blesk - vyvážení bílé</b> : Vyberte při použití blesku.
	<b>Vlastní nastavení</b> : Použije vaše předem definované nastavení. Vyvážení bílé lze nastavit manuálně stisknutím tlačítka [DISP] a pak nasnímáním bílého listu papíru. Nastavte bílý papír tak, aby vyplnil měřicí kroužek, a nastavte vyvážení bílé.
	<b>Teplota barev</b> : Manuální nastavení teploty barev zdroje světla. Teplota barev se udává v jednotce Kelvin a představuje odstín určitého světelného zdroje o téže teplotě. Můžete získat teplejší fotografii s vyšší hodnotou a chladnější fotografii s nižší hodnotou. Stiskněte tlačítko [DISP], a pak upravte teplotu barev.



Dostupné možnosti se mohou lišit podle podmínek snímání.

## Úprava předvolby možnosti vyvážení bílé

Můžete rovněž upravit předvolby pro Vyvážení bílé.

Přízpůsobení  
přednastavených  
možností,

V režimu Snímání stiskněte tlačítko [MENU] → [📷] →  
**Vyvážení bílé** → možnost → [DISP] → stiskněte položku  
[DISP/🔍/📷/AF].

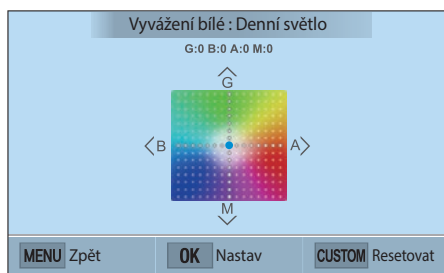

Můžete také klepnout na oblast na obrazovce.

## Příklady



Automatické vyvážení bílé



Denní světlo



Žárovka - denní světlo

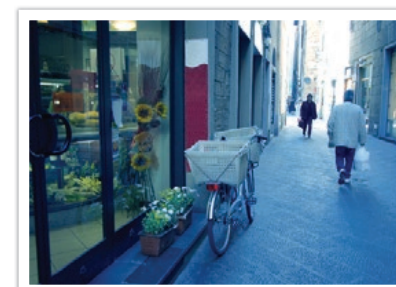

Žárovka

# Průvodce snímky (fotografické styly)

Průvodce snímky umožňuje použití různých fotografických stylů na snímek a vytváření různých vzhledů a nálad. Můžete rovněž vytvořit a uložit vlastní fotografický styl úpravou barev, sytosti, ostrosti a kontrastu.

Neexistuje pravidlo pro určení vhodnosti stylu pro snímek. Experimentujte s nastaveními a styly a najděte si vlastní způsob.

Nastavení foto. stylu,

V režimu Snímání stiskněte tlačítko [MENU] → [📷] → **Průvodce snímky** → možnost.

## Příklady



Standard



Výrazný



Portrét



Krajina



Prales



Retro



Chladný



Klid



Klasika



- Můžete rovněž upravit hodnoty nastavení předvoleného stylu. Vyberte možnost Průvodce snímky, stiskněte tlačítko [DISP] a pak nastavte barvu, sytost, ostrost nebo kontrast.
- Chcete-li přizpůsobit vlastní průvodce snímky, vyberte možnost nebo a pak nastavte barvu, sytost, ostrost a kontrast.
- Možnosti průvodce snímky nelze nastavit zároveň s možnostmi Inteligentní filtr.

Naučíte se nastavit ostření fotoaparátu podle objektu.

Můžete volit režim ostření podle objektu mezi Jednotlivé, Průběž. aut. ostření a Ruční. Funkce AF se spustí namáčknutím tlačítka [**Spoušť**] do poloviny. V režimu MF musíte stisknout tlačítko [/AF] a provést ruční zaostření.

Ve většině případů můžete zaostřit volbou **Jednorázový autofokus**. Rychle se pohybující objekty nebo objekty s malými rozdíly stínování ve vztahu k pozadí, je obtížné zaostřit. V těchto případech volte příslušné režimy ostření.

Nastavení  
automatického  
ostření,

V režimu Snímání stiskněte tlačítko [AF] → možnost.



- Možnost můžete také nastavit stisknutím tlačítka [MENU] →  → **Režim AF** → možnost v režimu Snímání.
- Možnosti se mohou lišit podle používaného objektivu.

## Jednorázový autofokus

Jednorázový autofokus je vhodný pro snímání statických objektů. Namáčknutím tlačítka [**Spoušť**] zafixujete ostření v oblasti ostření. Když je zaostřeno, oblast bliká zeleně.



## Sekvenční automatické ostření





Po namáčknutí tlačítka [**Spoušť**] fotoaparát pokračuje v automatickém ostření. Jakmile je objekt jednou zaostřen, je vždy ostrý, i když se pohybuje. Režim se doporučuje pro fotografování osob na kolech, běžících psů nebo závodících automobilů.



## Ruční ostření

Manuálně zaostřit na objekt můžete stisknutím tlačítka [/AF] na fotoaparátu. S funkcí Pomoc při ručním ostření můžete lépe zaostřit. Pokud nastavujete ostření, dojde ke zvětšení oblasti ostření. Režim se doporučuje pro fotografování nekонтраstních objektů, nočních scén a ohňostroju.



- Po zachycení fotografie s ručním ostřením stisknete tlačítko [] → [/AF] a znovu ručně nastavíte ostření.
- Pokud tuto funkci použijete, nebudete moci nastavit možnosti **Dotykový AF**, **Rozpoznávání tváře**, **Oblast AF** a **Propojit AE s bodem ostření**.
- Při nastavování zaostření se zobrazí stupnice manuálního zaostření (  ).

# Oblast AF

Funkce Oblast AF mění polohu oblasti ostření.

Fotoaparát obecně ostří na nejbližší objekt. Když je v kompozici mnoho objektů, může dojít k zaostření těch nežádoucích. Pokud chcete zabránit ostření na nesprávný objekt, můžete změnit oblast ostření a nechat zaostřit na požadovaný objekt. Volbou správné oblasti ostření můžete získat jasnější a ostřejší snímek.

Nastavení oblasti automatického ostření,

V režimu Snímání stiskněte tlačítko [MENU] →  → **Oblast AF** → možnost.





Dostupné možnosti se mohou lišit podle podmínek snímání.

## Výběrové ostření

Můžete zaostřit do požadované oblasti. Správným použitím oblastí neostrosti můžete zdůraznit objekt snímku.

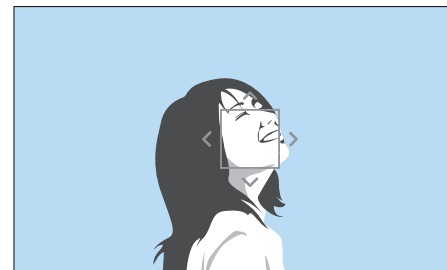
Na níže uvedeném snímku byla oblast ostření přemístěna a zvětšena tak, aby vyplnila tvář objektu.



Pro změnu velikosti a přemístění oblasti ostření v režimu Snímání stiskněte . Klepněte na oblast, na kterou chcete zaostřit, nebo stiskněte tlačítko [DISP//AF] a přesuňte oblast zaostření a přitáhněte prsty k sobě nebo je odtáhněte od sebe a změňte velikost oblasti zaostření.

## Vícebodové ostření

Fotoaparát zobrazí zelený obdélník v místě, kde je správně zaostřeno. Snímek je rozdělen do dvou nebo několika oblastí a fotoaparát zaostří na body v každé oblasti. Doporučuje se pro snímky scenérií.

Po namáčknutí tlačítka [**Spoušť**] fotoaparát zobrazí oblasti zaostřování jako na fotografii níže.





# Rozpoznávání tváře

Použijte možnosti detekce tváře k zachycení autoportrétu nebo úsměvu.

Chcete-li  
použít funkci  
rozpoznávání tváře,

V režimu Snímání stiskněte tlačítko [MENU] →  →  
**Rozpoznávání tváře** → možnost.



- Když fotoaparát zjistí tvář, začne ji automaticky sledovat.
- Pokud použijete možnost Automatické ostření podle tváře, tak se fotoaparát automaticky zaostří na oblast s bílým rámečkem.
- V závislosti na možnostech Průvodce snímky nemusí být funkce detekce tváře efektivní.
- Když nastavíte manuální ostření, nemusí být detekce tváře k dispozici.
- Rozpoznávání tváře nemusí pracovat, pokud:
  - Se objekt nachází daleko od fotoaparátu (rámeček zaostření se pro úsměv zobrazí oranžově.)
  - Je příliš jasný nebo příliš tmavý.
  - Není objekt otočen směrem k fotoaparátu.
  - Objekt nosí sluneční brýle nebo masku.
  - Výraz tváře objektu se významně mění.
  - Objekt je podsvícen nebo nejsou stabilní světelné podmínky.
- Když nastavíte možnosti detekce tváře, dojde k automatickému nastavení oblasti AF na hodnotu Vícebodové ostření.
- V závislosti na vybraných možnostech detekce tváře nemusí být některé možnosti snímání dostupné.

## Normálně

Fotoaparát ostří především na lidské tváře. Může být rozpoznáno až 10 tváří. Doporučuje se pro fotografování skupin lidí.

Po namáčknutí tlačítka [**Spoušť**] fotoaparát zaostří na obličej, jak je patrné z obrázku. Při fotografování skupiny lidí fotoaparát zobrazí zaostření na nejbližší tvář bíle a zbytek tváří šedě.

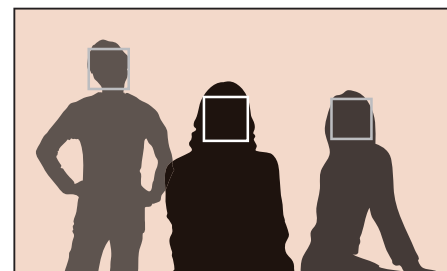



## Úsměv

Fotoaparát automaticky aktivuje spoušť, když detekuje úsměv.

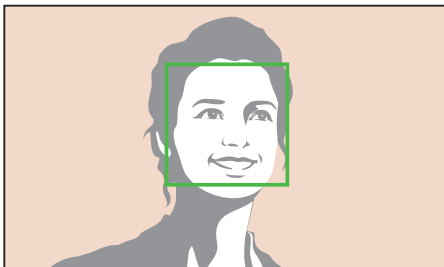

Pokud se objekt usmívá ze široka, je jeho detekce fotoaparátem jednodušší.

## Mrknutí

Fotoaparát automaticky aktivuje spoušť 2 sekundy po zjištění mrknutí.

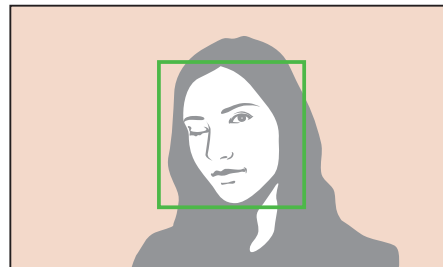

# Dotykový AF

Vybere nebo zaostří na oblast, kterou klepnete na obrazovce. Dále pak zaostřete objekt a zachyťte fotografii klepnutím na obrazovku.

Nastavení  
dotykového AF,

V režimu Snímání stiskněte tlačítko [MENU] →  →  
**Dotykový AF** → možnost.



- Dostupné možnosti se mohou lišit podle podmínek snímání.
- Můžete také klepnout na položku  na obrazovce a vybrat možnost v režimu Snímání.

## Dotykový AF

Dotykový AF umožňuje vybírat a zaostřovat oblasti ostření klepnutím na obrazovku.

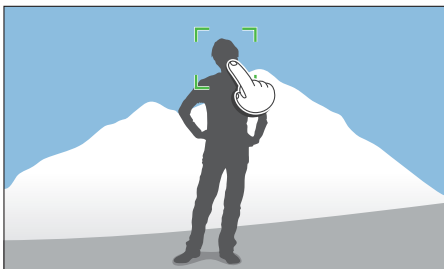

## Bodové AF ostření

Oblast ostření bude odpovídat oblasti, na kterou klepnete na obrazovce, a zaostření se nezdaří.

## Ostření se sledováním

Ostření se sledováním umožňuje sledovat a automaticky zaostřovat předmět, i když se předmět pohybuje nebo pokud změníte složení kompozice.

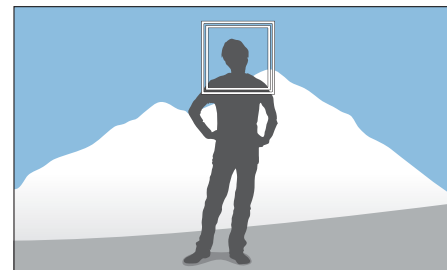

**Bílý rámeček:** Váš fotoaparát sleduje objekt.

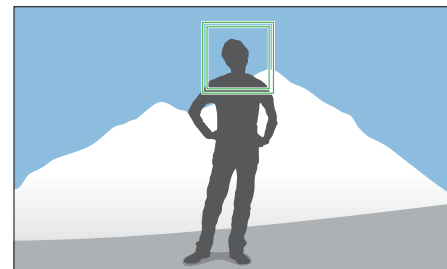

**Zelený rámeček:** Váš objekt je zaostřen po namáchnutí tlačítka [Spoušť].

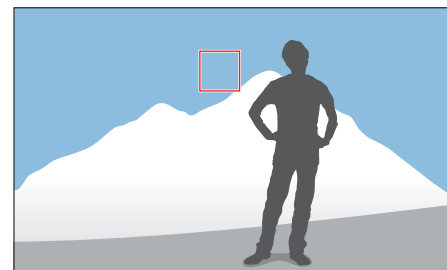

**Červený rámeček:** Váš fotoaparát nemůže zaostřit.



- Pokud nevyberete oblast ostření, nebude funkce automatického ostření pracovat.
- Sledování objektu může selhat, když:
  - Je objekt příliš malý.
  - Se objekt nepravidelně hýbe.
  - Je objekt podsvícen nebo snímáte na tmavém místě.
  - Barvy nebo vzory na objektu a na pozadí jsou stejné.
  - Objekt obsahuje vodorovné vzory, například slepá místa.
  - Fotoaparát se nadměrně třese.
  - Pořizujete snímky sekvenčně.
- Pokud sledování selže, dojde k resetování funkce.
- Pokud nebude moci fotoaparát sledovat předmět, dojde k resetu oblasti zaostření.
- Pokud se fotoaparátu nepodaří zaostřit, rámeček ostření zčervená a dojde k resetování ohniska.

## Snímání jedním dotykem

Fotografii můžete zachytit dotykem prstu. Když se dotknete prstem objektu, fotoaparát na objekt automaticky zaostří a pořídí snímek.

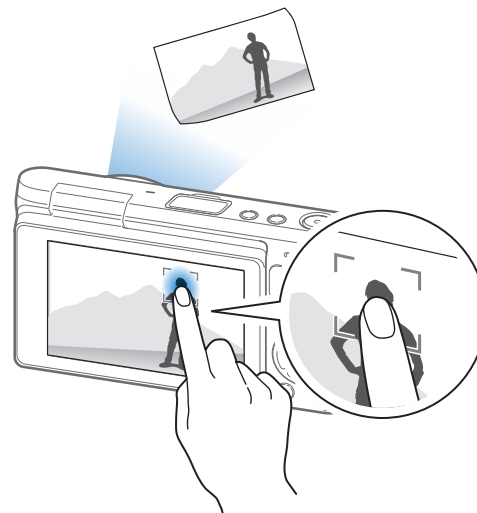



# Pomoc při ručním ostření

V režimu manuálního zaostření je nutné stisknout tlačítko [AF] a provést zaostření. Použijete-li funkci Pomoc při ručním ostření, budete schopni dosáhnout čistší zaostření, protože bude zvětšená oblast ostření. Tato funkce je dostupná pouze u objektivů, které podporují ruční ostření.

Nastavení pomocníka automatického ostření,

V režimu Snímání stiskněte tlačítko [MENU] → [📷] → **Pomoc při ručním ostření** → možnost.

\* Výchozí

Možnost	Popis
Vypnout	Funkci Pomoc s ručním ostřením nepoužívejte.
5x zvětšení*	Oblast ostření se při nastavení ostření 5x zvětší. 
8x zvětšení	Oblast ostření se při nastavení ostření 8x zvětší. 

# Optická stabilizace obrazu (OIS)



Funkci Optická stabilizace obrazu (OIS) použijte k omezení otřesů fotoaparátu. OIS nemusí být dostupné u některých objektivů.

Otřesy fotoaparátu nejvíce vadí při slabém osvětlení nebo v interiérech. V takových případech fotoaparát prodlužuje expoziční dobu a může dojít k roztřesení snímku. Této situaci můžete zabránit použitím funkce OIS.

Nastavení  
možností OIS,

V režimu Snímání stiskněte tlačítko [MENU] →  → **OIS (funkce proti otřesům)** → možnost.

\* Výchozí

Ikona	Popis
	<b>Režim 1*</b> : Funkce OIS pracuje pouze při namáčknutí nebo domáčknutí tlačítka [ <b>Spoušť</b> ] do poloviny nebo plně.
	<b>Režim 2</b> : Funkce OIS je vždy zapnutá.
	<b>Vypnout</b> : Funkce OIS je vypnutá.

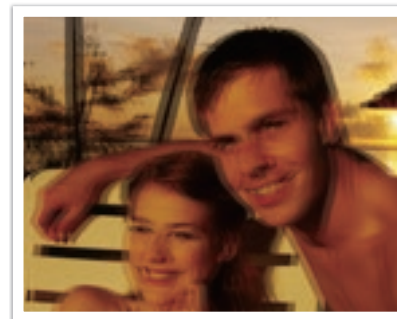

Bez opravy OIS

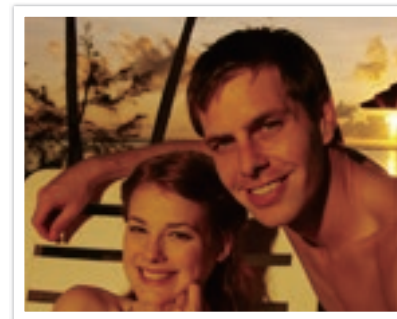

S opravou OIS



- OIS nemusí pracovat správně:
  - Pokud sledujete fotoaparátem pohybující se objekt.
  - Pokud se fotoaparát příliš třese.
  - Rychlost závěrky je příliš nízká (například když vyberete položku **Noc** v Inteligentním režimu).
  - Je-li baterie vybitá.
  - Při snímání zblízka.
- Pokud požíváte funkci OIS na stativu, mohou být snímky naopak rozmazané pohybem snímače OIS. Při použití stativu vypněte stabilizátor OIS.
- Pokud dojde k nárazu nebo pádu fotoaparátu, obraz bude rozmazaný. Pokud k tomu dojde, fotoaparát vypněte a znovu zapněte.
- Funkci OIS používejte pouze je-li to nutné, neboť zvyšuje odběr baterie.
- Tuto volbu nemusí podporovat všechny objektivy.

# Režim Snímání (způsob snímání)

Můžete volit způsoby snímání jako Sekvenční, Sekvenční snímání, Samospoušť nebo Odstupňování.

Volbou **Samostatné** pořídíte jednu fotografii. Pro snímání rychle se pohybujících objektů vyberte možnost **Sekvenční** nebo **Sekvenční snímání**. Vyberte položku **Odstupňování AE**, **Odstupňování WB**, **Odstupňování s průvodcem** nebo **Stupňování hloubky** a nastavte expozici, vyvážení bílé, použijte efekty průvodce snímky nebo zachycujte fotografie pomocí různých hloubek pole. Pro automatické zachycení fotografie po určené době můžete také vybrat možnost **Samospoušť**.

Chcete-li změnit  
způsob snímání,

V režimu Snímání stiskněte tlačítko  → možnost.



- Možnost můžete také nastavit stisknutím možnosti [MENU] →  → **Režim snímání** → metoda snímání v režimu Snímání.
- Dostupné možnosti se mohou lišit podle podmínek snímání.

## Samostatné

Snímek se pořídí s každým stiskem tlačítka [**Spoušť**]. Doporučeno pro běžné fotografování.



## Sekvenční

Snímky se pořizují nepřetržitě, dokud držíte tlačítko **[Spoušť]**. Můžete zachytit až 6 fotografie za sekundu.



## Sekvenční snímání

Postupné pořízení až 10 snímků za sekundu (3 sekundy), 15 snímků za sekundu (2 sekundy) nebo 30 snímků za sekundu (1 sekunda) jedním stisknutím tlačítka **[Spoušť]**. Tuto funkci doporučujeme pro snímání rychlých objektů, například závodních vozů.



- V režimu Snímání nastavte počet snímků stisknutím tlačítka [ ] → **Sekvenční snímání** a pak stiskněte tlačítko [DISP].
- Velikost snímku je nastavena na hodnotu 5M.
- Uložení fotografie může zabrat delší dobu.
- S funkcí nelze použít blesk.
- Expoziční doba musí být kratší než 1/30 sekundy.
- Snímky pořízené v tomto režimu se mohou při ukládání lehce zvětšit.
- Možnost ISO nelze nastavit na vyšší hodnotu než ISO 3200.
- Tuto možnost není možné použít u formátu souboru RAW a taktéž není k dispozici, pokud je kvalita snímku nastavena na formát RAW.

## Samospoušť

Zachyťte fotografii po určité době. Časovač můžete nastavit na hodnotu mezi 2 a 30 sekundami.



- Stiskem tlačítka [**Spoušť**] snímání zastavíte.
- Chcete-li nastavit podrobnosti samospouště, stiskněte v režimu Snímání tlačítko [] → **Samospoušť** a pak stiskněte tlačítko [DISP].

## Automatická série se změnou expozice (Odstupňování AE)

Po stisknutí tlačítka [**Spoušť**] fotoaparát zachytí 3 po sobě jdoucí fotografie: originál, o jeden krok tmavší a o jeden krok světlejší. Pro stabilní upevnění fotoaparátu použijte stativ, snímky se pořizují nepřetržitě. Nastavení lze provést v menu **Nastavení stupňování**.



Chcete-li nastavit podrobnosti odstupňování, stiskněte tlačítko [MENU] →  → **Nastavení stupňování** → možnost.



## Stupňování vyvážení bílé (Odstupňování WB)

Po stisknutí tlačítka [**Spoušť**] fotoaparát zachytí 3 po sobě jdoucí fotografie: originál a dvě další fotografie s odlišným nastavením vyvážení bílé. Originální snímek se uloží stisknutím tlačítka [**Spoušť**]. Další dva se automaticky upraví podle nastaveného vyvážení bílé. Nastavení lze provést v menu **Nastavení stupňování**.



- Chcete-li nastavit podrobnosti odstupňování, stiskněte tlačítko [MENU] → ☰ → **Nastavení stupňování** → možnost.
- Tuto možnost není možné použít u formátu souboru RAW a taktéž není k dispozici, pokud je kvalita snímku nastavena na formát RAW.

## Stupňování průvodce snímky (Odstupňování s průvodcem)

Po stisknutí tlačítka [**Spoušť**] pořídí fotoaparát 3 následující snímky s různým nastavením Průvod. snímek. Fotoaparát pořídí snímek a použije tři možnosti Průvod. snímek., které jste nastavili pro pořízený snímek. V menu **Nastavení stupňování** lze vybrat tři různá nastavení.



- Chcete-li nastavit podrobnosti odstupňování, stiskněte tlačítko [MENU] → ☰ → **Nastavení stupňování** → možnost.
- Tuto možnost není možné použít u formátu souboru RAW a taktéž není k dispozici, pokud je kvalita snímku nastavena na formát RAW.

## Odstupňování hloubky

Po stisku tlačítka **[Spoušť]** pořídí fotoaparát 3 sekvenční snímky s různým nastavením hloubky ostrosti pomocí přizpůsobení hodnoty clony.

Pro stabilní upevnění fotoaparátu použijte stativ, snímky se pořizují nepřetržitě. Nastavení lze provést v menu **Nastavení stupňování**.







- Chcete-li nastavit podrobnosti odstupňování, stiskněte tlačítko [MENU] → ⌘ → **Nastavení stupňování** → možnost.
- Tato funkce je dostupná pouze v režimu Program nebo Priorita clony.
- Hodnota clony je nastavena na své maximum nebo minimum, budou pořizeny dva snímky s maximální nebo minimální hodnotou clony.





Pro pořízení realistických snímků objektu musí být zachována určitá konstantní úroveň osvětlení. Pokud se osvětlení mění a není dostatečné, můžete zajistit správné osvětlení bleskem. Zvolte správné nastavení podle světelného zdroje a objektu.

## Nastavení blesku,

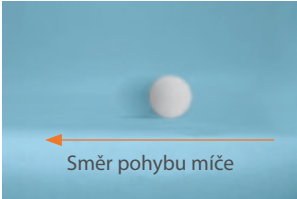
V režimu Snímání stiskněte tlačítko [MENU] → [📷] → **Blesk** → možnost.

Ikona	Popis
	<b>Vypnuto:</b> Blesk se nepoužívá.
	<b>Inteligentní blesk:</b> Fotoaparát automaticky nastavuje výkon blesku podle okolního prostředí.
	<b>Automatický:</b> Blesk pracuje automaticky na tmavých místech.
	<b>Automatická redukce červených očí:</b> Blesk se aktivuje automaticky a redukuje efekt červených očí.
	<b>Vyrovnávací:</b> Blesk pracuje při každém snímku. (Dojde k automatickému nastavení jasu.)
	<b>Vyrovnávací-červené:</b> Blesk pracuje při každém snímku v režimu redukce červených očí.
	<p><b>1. závěrka:</b> Blesk pracuje okamžitě po otevření závěrky. Fotoaparát tak pořídí jasný snímek objektu na začátku akce.</p> 

Ikona	Popis
	<p><b>2. závěrka:</b> Blesk pracuje těsně před uzavřením závěrky. Fotoaparát tak pořídí jasný snímek objektu na konci akce.</p> 



- Dostupné možnosti se mohou lišit podle podmínek snímání.
- Mezi dvěma záblesky blesku je určitá prodleva. Nepohybujte se do doby, než dojde k druhému záblesku.
- Pokud vyberete možnost **Vypnuto**, blesk se nespustí, ani když je připojen externí blesk.
- U některých objektivů může dojít k blokování světla z vestavěného blesku. Dojde-li k tomu, použijte volitelný externí blesk.
- Pokud připojíte jiný objektiv, než ten dodaný, pomocí bajonetu objektivu, blesk se neaktivuje.



Používejte pouze blesky schválené společností Samsung. Používání nekompatibilních externích blesků může fotoaparát poškodit.

## Redukce efektu červených očí

Při použití blesku ke snímání osob ve tmě se mohou oči na snímku jevit červené. Chcete-li redukovat efekt červených očí, vyberte možnost **Automatická redukce červených očí** nebo **Vyrovňovací-červené**.

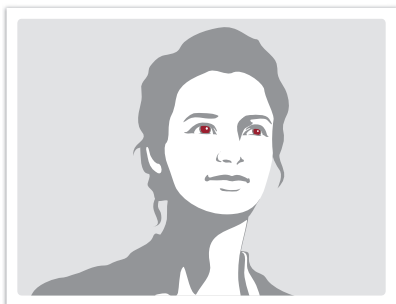

Bez redukce červených očí



S redukcí červených očí



Objekty příliš vzdálené od fotoaparátu a pohybující se nemusejí mít odstraněné červené oči.

## Nastavení intenzity blesku

Pokud je blesk zapnutý, upravte intenzitu blesku o  $\pm 2$  úrovně.

K nastavení intenzity blesku,

V režimu Snímání klepněte na položku **Fn** → **Blesk** → přejděte na požadovanou možnost → Stiskněte tlačítko [DISP] → [AF].

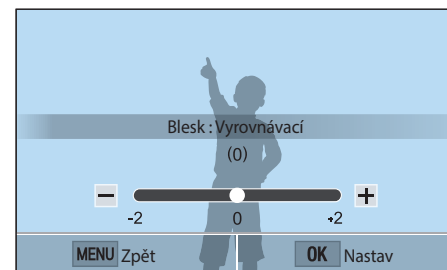

- Můžete také přetáhnout posuvník nebo upravit jeho intenzitu klepnutím na +/-.
- Nastavení intenzity blesku se nemusí projevit, pokud:
  - Objekt je příliš blízko k fotoaparátu.
  - Je nastavená vysoká citlivost ISO.
  - Hodnota expozice je příliš vysoká nebo nízká.
- V některých režimech snímání nemůžete funkci použít.
- Nachází-li se objekt při použití blesku příliš blízko, světlo může být blokováno, a proto výsledný snímek bude tmavý. Zajistěte, aby se objekt nacházel v doporučené vzdálenosti; ta se může lišit podle typu objektivu.

Režim měření určuje způsob, jímž fotoaparát měří množství světla.

Fotoaparát měří množství světla ve scéně a podle zvoleného režimu využívá měření k různým nastavením. Například, pokud objekt vypadá tmavší než je jeho skutečná barva, fotoaparát přexponuje záběr objektu. Pokud naopak objekt vypadá světlejší než je jeho skutečná barva, fotoaparát podexponuje záběr objektu.

Jas a celková atmosféra snímku jsou rovněž ovlivněny způsobem měření množství světla. Vyberte odpovídající nastavení pro podmínky snímání.

Nastavení  
možností měření,

V režimu Snímání stiskněte tlačítko [MENU] →  → Měření → možnost.

## Vícebodové

Režim Vícebodové počítá množství světla ve více oblastech. Fotoaparát nastavuje expozici průměrováním rozsahu jasů celé scény bez ohledu na to, zda je osvětlení dostatečné. Vhodné pro běžné fotografování.



## Středově vyváženo

Režim Středově vyváženo počítá širší oblast než režim Bodové. Vyvažuje množství světla ve středu části snímku (60–80 %), poté ve zbytku snímku (20–40 %). Režim se doporučuje pro situace, kdy je malý rozdíl mezi jasnem objektu a pozadím nebo je plocha objektu velká ve srovnání se zbytkem kompozice snímku.



## Bodové

Režim Bodové počítá množství světla ve středu obrazu. Při pořizování snímku v ostrém protisvětle nastaví fotoaparát expozici podle zvoleného bodu na objektu a vyfotografuje jej správně. Pokud např. zvolíte režim Vícebodové v protisvětle, fotoaparát vyhodnotí celkové světlo jako dostatečné a snímek objektu bude tmavý. Režim Bodové zabrání takové situaci a počítá množství světla ve stanovené oblasti.

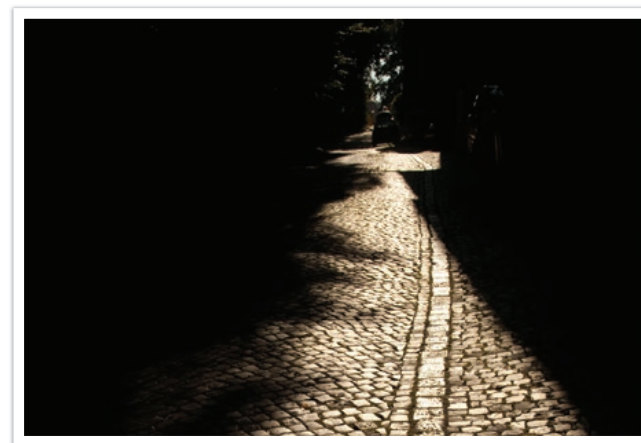

Objekt je světlý na tmavém pozadí. Režim Bodové se doporučuje pro případy, kdy se jas objektu a pozadí velmi silně odlišují.

### Měření hodnoty expozice oblasti ostření

Po zapnutí funkce fotoaparát automaticky nastaví optimální expozici výpočtem jasu v oblasti ostření. Tato funkce je k dispozici pouze při výběru možnosti **Bodové** měření nebo **Vícebodové** měření a **Výběrové ostření**.

Nastavení funkce,

V režimu Snímání stiskněte tlačítko [MENU] →  → **Propojit AE s bodem ostření** → možnost.



# Dynamický rozsah

Tato funkce automaticky opravuje ztráty jasných detailů, k nimž může dojít vlivem změn jasů ve snímku.

Pro nastavení možnosti  
Dynamický rozsah,

V režimu Snímání stiskněte tlačítko [MENU] → [📷] →  
**Dynamický rozsah** → možnost.



Bez efektu Dynamický rozsah



S efektem Dynamický rozsah

\* Výchozí

Ikona	Popis
	<b>Vypnout*</b> : Dynamický rozsah se nepoužívá.
	<b>Intelligentní rozsah+</b> : Oprava ztráty podrobností jasu.
	<p><b>HDR</b>: Zachycení 3 fotografií s různými expozicemi a pak jejich kombinace pro automatické vytvoření jednoho snímku.</p> <ul style="list-style-type: none"> <li>• Možnost ISO nelze nastavit na vyšší hodnotu než ISO 3200.</li> <li>• Možnosti dynamického rozsahu nelze nastavit s jinými možnostmi režimu snímání než Samostatné nebo Samospoušť.</li> <li>• Možnosti dynamického rozsahu nelze nastavit zároveň s možnostmi inteligentní filtr nebo průvodce snímky.</li> <li>• Možnosti dynamického rozsahu nelze nastavit s funkcí Bulb.</li> </ul>



# Inteligentní filtr

Inteligentní filtr umožňuje použít na fotografie nebo videa speciální efekty. Můžete vybrat různé možnosti filtrů k vytvoření speciálních efektů, kterých lze s normálním objektivem dosáhnout jen stěží.

Nastavení možností  
Inteligentní filtr:

V režimu Snímání stiskněte tlačítko [MENU] →  →  
**Inteligentní filtr** → možnost.

\* Výchozí

Možnost	Popis
Vypnout*	Žádný efekt
Vinětace	Uplatní se staře vypadající barvy, vysoký kontrast a silný efekt vinětace Lomo fotoaparátů.
Miniatura	Uplatní se efekt náklonu a posunutí, čímž se objekt zobrazí v miniatuře.
Skica	Umožňuje použití efektu kreslení perem.
Rybí oko	Zkreslením blízkých objektů můžete imitovat vizuální efekt objektivu typu rybí oko.





Možnosti Inteligentní filtr nelze nastavit zároveň s možnostmi Průvodce snímky.



# Expoziční kompenzace

Fotoaparát automaticky nastavuje expozici měřením úrovně světla z kompozice a z polohy objektu. Pokud se expozice nastavená fotoaparátem liší od očekávané, můžete ručně upravit expoziční hodnotu. Expoziční hodnota je nastavitelná v  $\pm 3$  krocích. Fotoaparát zobrazuje červeně varování pro každý krok mimo rozsah  $\pm 3$ .

Chcete-li upravit expoziční hodnotu, klepněte na ukazatel úrovně expozice na obrazovce nebo klepněte na položku **[Fn]** → **EV** a upravte hodnotu expozice. Můžete také stisknout položku **[]** a vybrat hodnotu expozice a stisknutím tlačítka **[/AF]** ji nastavit.

Hodnotu expozice můžete kontrolovat podle polohy ukazatele úrovně expozice.

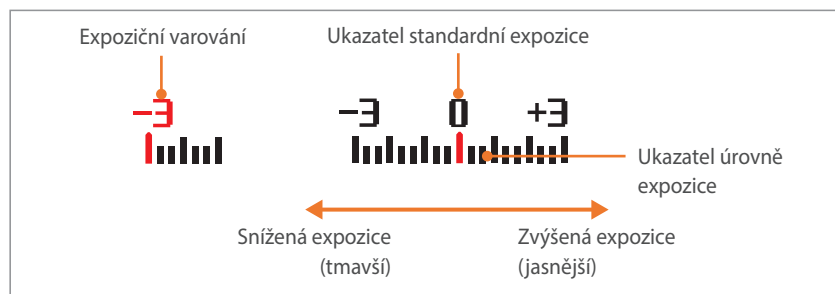

## Aretace expozice

Pokud nelze dosáhnout odpovídající expozice z důvodu silného kontrastu jasu, uzamkněte expozici a pak fotografii zachyťte.

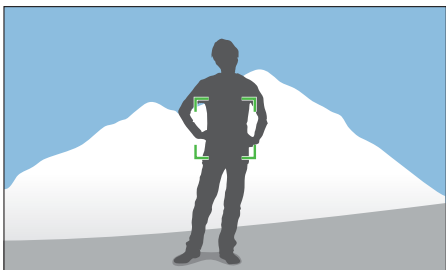

Expozici uzamknete úpravou kompozice fotografie, na níž si přejete vypočítat expozici, poté stisknete tlačítko pro přizpůsobení. (pokud je funkce uživatelského tlačítka nastavena na hodnotu AEL) (str. 151)

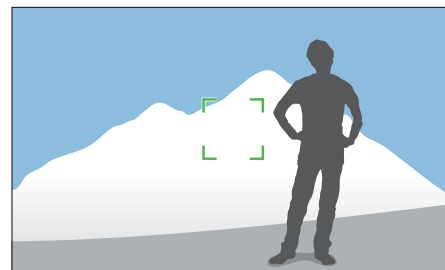

Po uzamknutí expozice namiřte objektiv na požadovaný objekt a pak stiskněte tlačítko [**Spoušť**].

# Funkce videa

Dále jsou popsány funkce dostupné pro video.

## Rozlišení videa





Nastavení rozlišení videa.

Nastavení možnost  
rozlišení videa,

V režimu Snímání stiskněte tlačítko [MENU] →  →  
**Rozlišení videa** → možnost.





### Pokud je položka Video výstup nastavena na hodnotu NTSC

\* Výchozí

Ikona	Velikost	Doporučeno pro
	1920X1080 (30 sn./s) (16:9)	Prohlížení na Full HDTV.
	1280X720 (30 sn./s) (16:9)	Prohlížení na HDTV.
	640X480 (30 sn./s) (4:3)	Prohlížení na TV.
	320X240 (30 sn./s) (4:3)	Uvedeno na webové stránce s použitím bezdrátové sítě (maximálně 30 sekund).

### Pokud je položka Video výstup nastavena na hodnotu PAL

\* Výchozí

Ikona	Velikost	Doporučeno pro
	1920X1080 (25 sn./s) (16:9)	Prohlížení na Full HDTV.
	1280X720 (25 sn./s) (16:9)	Prohlížení na HDTV.
	640X480 (25 sn./s) (4:3)	Prohlížení na TV.
	320X240 (25 sn./s) (4:3)	Uvedeno na webové stránce s použitím bezdrátové sítě (maximálně 30 sekund).

## Kvalita videa

Nastavení kvality videa.

Nastavení možnosti kvality videa,

V režimu Snímání stiskněte tlačítko [MENU] →  → **Kvalita videa** → možnost.

\* Výchozí

Ikona	Přípona	Popis
	MP4 (H.264)	<b>Normálně:</b> Nahrává video v normální kvalitě.
	MP4 (H.264)	<b>Vysoká kvalita*:</b> Nahrává video ve vysoké kvalitě.





## Vícenásobný pohyb

Nastavte rychlost přehrávání videa.

Nastavení možnosti rychlosti přehrávání,

V režimu Snímání stiskněte tlačítko [MENU] →  → **Vícenásobný pohyb** → možnost.

\* Výchozí

Ikona	Popis
	<b>x0.25:</b> Nahrajte video k zobrazení při 1/4 běžné rychlosti během přehrávání. (Dostupné pouze v rozlišení 640x480 nebo 320x240)
	<b>x1*:</b> Nahrajte video k zobrazení při běžné rychlosti během přehrávání.
	<b>x5:</b> Nahrajte video k zobrazení při 5X běžné rychlosti během přehrávání.
	<b>x10:</b> Nahrajte video k zobrazení při 10X běžné rychlosti během přehrávání.
	<b>x20:</b> Nahrajte video k zobrazení při 20X běžné rychlosti během přehrávání.



- Pokud vyberete jinou možnost než **x1**, nebude funkce záznamu zvuku a funkce opravy zkreslení podporována.
- Dostupné možnosti se mohou lišit podle podmínek snímání.





## Zatmívání

Můžete rozetmít a setmít scénu pomocí funkce fotoaparátu a nemusíte to dělat později v PC. Pro postupné zatmívání na začátku scény nastavte možnost zatmívání. Pro postupné rozetmívání scény nastavte možnost rozetmívání. Správným použitím funkce přidáte dramatický efekt do videa.

Nastavení možnosti  
Zatmívání,

V režimu Snímání stiskněte tlačítko [MENU] →  → **Zatmívání** → možnost.

\* Výchozí

Ikona	Popis
	<b>Vypnout*</b> : Funkce Zatmívání se nepoužívá.
	<b>Zesvětlení</b> : Scéna se postupně vynoří z černé.
	<b>Ztmavení</b> : Scéna se postupně ponoří do černé.
	<b>Zesvětlení a ztmavení</b> : Funkce se použije na začátku a konci scény.



Pokud použijete funkci zatmívání, může ukládání souboru trvat déle.

## Zvuk

V některých případech je video bez zvuku zajímavější než se zvukem. Vypnutím zvuku zaznamenáte němé video.

Nastavení  
možností zvuku,

V režimu Snímání stiskněte tlačítko [MENU] →  → **Zvuk** → možnost.



Kapitola 3

# Přehrávání/Úpravy

---

Naučte se přehrávat a upravovat snímky a video.  
Postup úpravy snímků v počítači naleznete v kapitole 6.

# Vyhledávání a správa souborů

Zjistěte jak prohlížet fotografie a miniatury videa a jak chránit nebo odstraňovat soubory.



Pokud nějakou dobu neprovedete žádnou činnost, informace a ikony na obrazovce zmizí. Při dalším stisknutí ovládacího prvku fotoaparátu se znovu objeví.

## Zobrazení snímků

1 Stiskněte tlačítko [▶].

- Zobrazí se naposledy přehrávaný nebo pořízený soubor.

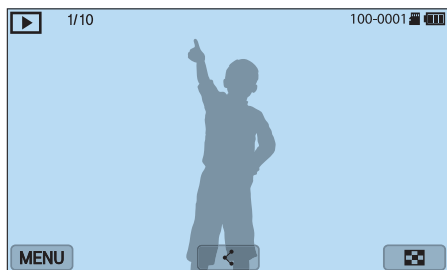

2 Stisknutím tlačítka [📷/AF] procházejte soubory.

- Můžete také přetáhnout snímek doleva nebo doprava a přejít na další soubor.



Soubory zachycené jinými fotoaparáty nemusí být možné upravovat nebo přehrávat z důvodu nepodporovaných rozměrů nebo kodeků. K úpravě a přehrávání těchto souborů použijte počítač nebo jiné zařízení.

## Zobrazení náhledů snímků

Chcete-li hledat požadované fotografie a videa, převedte je do zobrazení miniatur stisknutím tlačítka [📷] nebo klepnutím na položku [📷] v režimu Přehrávání. Náhledy zobrazují snímky současně, což umožňuje snadno vyhledávat položky, které požadujete. Soubory můžete také klasifikovat a zobrazovat podle kategorie, například data nebo typu souboru.

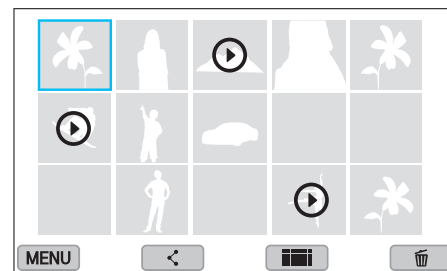

V zobrazení miniatur stiskněte tlačítko [MENU] → [▶] → **Zobrazení** → položku a vyberte režim zobrazení miniatur.



## Zobrazení souborů podle kategorií

- 1 V zobrazení miniatur stiskněte kategorii [MENU] →  → **Filtrování** → kategorie.

\* Výchozí

Možnost	Popis
Vše*	Zobrazit soubory normálně.
Datum	Zobrazení souborů podle data pořízení.
Typ souboru	Zobrazení souborů podle typu.

- 2 Vyberte seznam, který chcete otevřít.
- 3 Vyberte soubor, který chcete zobrazit.



## Prohlížení souborů jako složky

Sekvenční a sériové snímky se zobrazí jako složka. Výběrem složky přehrajete všechny fotografie automaticky. Vymazáním složky se odstraní všechny fotografie ve složce.

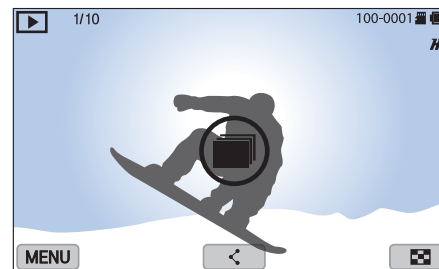
- 1 V režimu Přehrávání stiskněte položku /AF] a přejděte do požadované složky.
  - Můžete také přetáhnout snímek doleva nebo doprava a přesunout ho do požadované složky.
  - Fotoaparát automaticky přehraje fotografie ve složce.



- 2 Stisknutím tlačítka [OK] otevřete složku.
  - Chcete-li otevřít složku, můžete také klepnout na složku na obrazovce.

- 3 Stiskněte tlačítko  / AF] a přejděte do jiného souboru.
  - Můžete také přetáhnout snímek doleva nebo doprava a přejít na další soubor.
- 4 Stisknutím tlačítka  se vraťte do režimu Přehrávání.
  - Můžete také klepnout na položku  a vrátit se do režimu Přehrávání.

## Ochrana souborů

Ochrana souborů před náhodným vymazáním.

- 1 V režimu Přehrávání rolujte na soubor.
- 2 Stiskněte tlačítko [MENU] →  → **Chránit** → **Zapnout**.



Chráněný soubor nelze odstranit nebo otáčet.

## Mazání souborů

Mazáním souborů v režimu Přehrávání můžete uvolnit paměťovou kartu. Chráněné soubory nelze smazat.

### Mazání jednoho souboru

Můžete zvolit jeden soubor a smazat jej.

- 1 V režimu Přehrávání vyberte soubor a stiskněte tlačítko [↵].
- 2 Po zobrazení kontextové nabídky vyberte možnost **Ano**.

### Mazání více souborů

Můžete zvolit více souborů a smazat je najednou.

- 1 V režimu přehrávání stiskněte volbu, [MENU] → [▶] → **Vymazat** → **Hromadné odstr.**
  - Alternativně v zobrazení miniatur stiskněte tlačítko [↵], a pak vyberte soubory, které chcete odstranit.

- 2 Vyberte soubory, které chcete odstranit, stisknutím tlačítka [☑/AF], a pak stiskněte tlačítko [OK].
  - Dalším stiskem [OK] volbu zrušíte.
- 3 Stiskněte tlačítko [↵].
- 4 Po zobrazení kontextové nabídky vyberte možnost **Ano**.

### Mazání všech souborů

Můžete smazat všechny soubory z paměťové karty najednou.

- 1 V režimu Přehrávání stiskněte tlačítko [MENU].
- 2 Vyberte volbu [▶] → **Vymazat** → **Vymazat vše**.
- 3 Po zobrazení kontextové nabídky vyberte možnost **Ano**.

## Zvětšení snímku

Můžete zvětšovat snímky při zobrazení v režimu Přehrávání. Chcete-li zmenšit nebo zvětšit fotografii, přitáhněte prsty k sobě nebo je oddalte od sebe na obrazovce. Chcete-li přesunout zvětšenou oblast, přetáhněte fotografii. Můžete rovněž použít funkci Ořez k vybraní části snímku na obrazovce a uložit ji jako samostatný soubor.

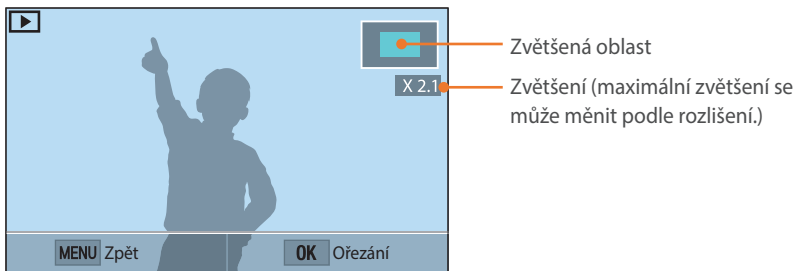

Význam	Proveďte
Pohyb zvětšené oblasti	Stiskněte [DISP/☐/☐/☐/AF].
Ořezání zvětšeného snímku	Stiskněte tlačítko [OK]. (uloží se jako nový soubor)
Návrat do původního snímku	Stiskněte tlačítko [MENU].



Pro rychlé zvětšení oblasti na ni dvakrát klepněte.

## Spuštění prezentace

Můžete zobrazit snímky jako prezentaci a použít na ni různé efekty.

- 1 V režimu Přehrávání stiskněte tlačítko [MENU].
- 2 Vyberte možnost → **Možnosti prezentace**.
- 3 Vyberte možnost efektu prezentace.
  - Pro spuštění prezentace bez efektů přeskočte na krok 4.



\* Výchozí

Možnost	Popis
Režim přehrávání	Nastavte, zda chcete opakovat prezentaci. ( <b>Přehrát jednou*</b> , <b>Opakovat</b> )
Interval	Nastavení intervalu mezi snímky. ( <b>1 s*</b> , <b>3 s</b> , <b>5 s</b> , <b>10 s</b> )
Efekt	<ul style="list-style-type: none"> <li>• Nastavení efektu změny scény mezi fotografiemi.</li> <li>• Chcete-li zrušit efekty, vyberte možnost <b>Vypnout</b>.</li> </ul>

4 Stiskněte tlačítko [MENU].

5 Vyberte možnost **Spustit prezentaci**.

6 Prohlížení prezentace.

- Stiskem tlačítka [] prezentaci pozastavte.
- Stiskem tlačítka [] znovu spusťte prohlížení.
- Stisknutím tlačítka [MENU] zastavte prezentaci a vraťte se do režimu přehrávání.

## Automatické otočení

Při zapnutém Automatické otočení fotoaparát automaticky otáčí snímky pořízené svisle tak, aby správně vyplnily vodorovně orientovaný displej.

Volba možnosti  
automatického  
otočení,

V režimu přehrávání stiskněte tlačítko [MENU] →  →  
**Automatické otočení** → možnost.

# Přehrávání videa

V režimu přehrávání můžete video přehrávat, zachytávat z něj snímky nebo jej ořezávat a ukládat je jako další soubor.

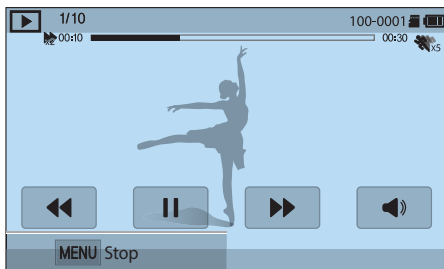

Ikona	Popis
⏮⏮⏮	Zobrazit předchozí soubor/převíjet zpět. (Při každém klepnutí na ikonu během přehrávání videa změníte rychlost převíjení tímto způsobem: 2X, 4X, 8X.)
⏸	Pozastavení nebo obnovení přehrávání.
⏭⏭⏭	Zobrazit další soubor/převíjet zpět. (Při každém klepnutí na ikonu během přehrávání videa změníte rychlost převíjení tímto způsobem: 2X, 4X, 8X.)
🔊	Nastavení hlasitosti nebo ztišení zvuku.

## Převíjení dozadu nebo dopředu

Chcete-li převíjet dozadu nebo dopředu ve video souboru během přehrávání, použijte jednu z následujících metod.

- Klepněte na možnost ⏮⏭. Při každém klepnutí na ikonu změníte rychlost převíjení tímto způsobem: 2X, 4X, 8X.
- Stiskněte tlačítko [⏮/AF]. Při každém stisknutí tlačítka změníte rychlost převíjení tímto způsobem: 2X, 4X, 8X.
- Přetáhněte úchyty, které se zobrazí na liště průběhu nalevo nebo napravo. Můžete změnit polohu přehrávání ve videu.
- Přetáhněte oblast na obrazovce doleva nebo doprava. Můžete změnit polohu přehrávání ve videu.

## Nastavení jasů videa

Nastavení jasů videa během přehrávání.

Chcete-li nastavit jas videa,

Dotkněte se levé poloviny displeje → táhněte nahoru nebo dolů.

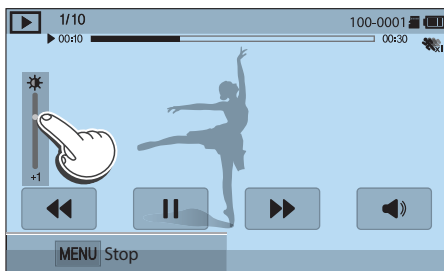

## Nastavení hlasitosti videa

Nastavení hlasitosti videa během přehrávání.



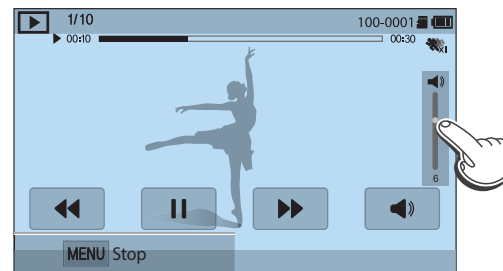

Chcete-li nastavit hlasitost videa,

Klepněte na pravou polovinu displeje → táhněte nahoru nebo dolů.



Můžete také stisknout tlačítko [DISP/☰/☱] a nastavit hlasitost videa.

## Ořezání videa při přehrávání

- 1 V režimu Přehrávání přejděte na video a pak stiskněte položku [MENU].
- 2 Vyberte položku **Oříznout film**.
- 3 Stiskněte tlačítko  nebo klepnutím na možnost ► spusťte přehrávání videa.
- 4 Stiskněte tlačítko  nebo klepněte na možnost **II** v místě, kde chcete zahájit ořezání.
- 5 Klepněte na položku **Počáteční bod**.
- 6 Stiskněte tlačítko  nebo klepněte na možnost ► a obnovte přehrávání videa.
- 7 Stiskněte tlačítko  nebo klepnutím na možnost **II** v bodě, kde chcete ořezání ukončit.
- 8 Klepněte na položku **Koncový bod**.

- 9 Chcete-li ořezat video, klepněte na položku **Ořez**.

- Scénu, kterou chcete ořezat můžete upravit přetažením úchytů, které se zobrazí na liště průběhu.

- 10 Po zobrazení kontextové nabídky vyberte možnost **Ano**.



- Původní video by mělo být minimálně 10 sekund dlouhé.
- Fotoaparát uloží upravené video jako nový soubor a ponechá původní video nedotčené.
- Bod, kde chcete začít ořezávání, můžete zvolit 2 sekundy po zahájení přehrávání.

## Zachycení snímku během přehrávání

- 1 Během prohlížení videa stiskněte tlačítko  nebo klepnutím na možnost **II** v bodě, kde chcete zachytit snímek.
- 2 Klepněte na položku **Zachytit**.



- Zachycený snímek má stejné rozlišení jako původní video.
- Zachycený snímek bude uložen jako nový soubor.



# Úprava snímků

Provádějte úpravy fotografií, například změnu velikosti, otáčení nebo redukce červených očí. Upravené snímky se uloží jako nové soubory s odlišným názvem. Fotografie zachycené v některých režimech nelze upravovat pomocí funkce Úprava obrazu.





## Postup úpravy snímků,

V režimu Přehrávání přejděte na fotografii a pak klepněte na položku [MENU] →  → **Úprava obrazu** → možnost.





- Některé snímky nemusí být možné upravit pomocí funkce Úprava obrazu. V takovém případě použijte dodaný software pro editaci snímků.
- Soubory formátu RAW nelze zpracovat pomocí funkce Úprava obrazu. V takovém případě použijte dodaný software pro editaci snímků.
- Fotoaparát uloží upravené snímky jako nové soubory.
- Po úpravě fotografií je fotoaparát automaticky převede do nižšího rozlišení. Fotografie, které otočíte nebo manuálně změníte jejich velikost nebudou automaticky převedeny do nižšího rozlišení.
- Fotografie nelze upravovat při prohlížení souborů jako složky. Otevřete složku a vyberte fotografii, kterou chcete upravit.

## Ořezání snímku

- 1 Klepněte na možnost  → .
- 2 Přetáhněte roh pole a upravte velikost oblasti.
- 3 Přetáhněte pole a upravte polohu oblasti.
- 4 Pro uložení stiskněte tlačítko [OK]  nebo klepněte na položku .

## Otáčení snímku

1 Klepněte na možnost  → .

2 Klepněte na možnost.

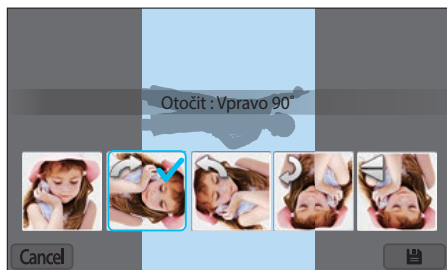



3 Pro uložení stiskněte tlačítko  nebo klepněte na položku .



- Fotografií můžete také otočit v režimu přehrávání stisknutím tlačítka [MENU] a pak výběrem položky  → **Otočit** → a požadovaná možnost.
- Fotoaparát přepíše původní soubor.

## Změna velikost fotografií

Změní velikost fotografie a uloží ji jako nový soubor.

1 Klepněte na možnost  → .

2 Klepněte na možnost.

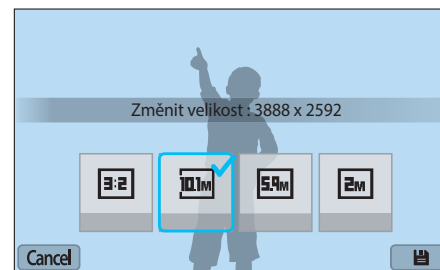

3 Pro uložení stiskněte tlačítko  nebo klepněte na položku .



Dostupné možnosti změny velikosti se liší v závislosti na původní velikosti fotografie.









## Úpravy fotografií

Zachycené snímky můžete opravit nastavením jasu, kontrastu nebo barev.

1 Klepněte na možnost .

2 Klepněte na možnost úprav.

- Pokud jste vybrali položku  (Automatické nastavení), přeskočte na krok 6a.



Ikona	Popis
	Originál (resetování do původního snímku)
	Automatické úpravy
	Jas
	Kontrast
	Sytost
	Nastavení RGB
	Teplota barev
	Expozice

3 Stisknutím tlačítka /AF] upravte možnost.





- Možnost můžete také upravit přetažením posuvníku nebo klepnutím na +/-.

4 Stiskněte tlačítko ] nebo klepněte na možnost **Done**.

5 Klepněte na možnost **Done**.

6 Pro uložení stiskněte tlačítko ] nebo klepněte na položku .

## Retuš tváře

- 1 Klepněte na možnost  → .
- 2 Stisknutím tlačítka [/AF] upravte možnost.
  - Možnost můžete také upravit přetažením posuvníku nebo klepnutím na +/-.
  - Jak se číslo zvyšuje, tak se budou tóny tváře zesvětlovat a vyhlazovat.
- 3 Pro uložení stiskněte tlačítko [] nebo klepněte na položku .

## Redukce červených očí

- 1 Klepněte na možnost  → .
- 2 Pro uložení stiskněte tlačítko [] nebo klepněte na položku .

## Používání efektů inteligentních filtrů

Na snímky můžete použít speciální efekty.

1 Klepněte na tlačítko  a pak klepněte na možnost.

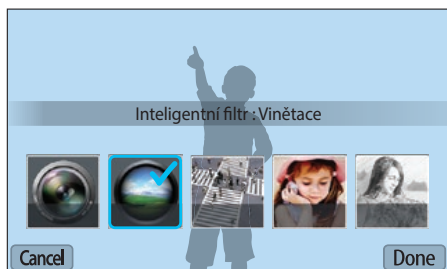

Možnost	Popis
Vypnout	Žádný efekt
Vinětace	Uplatní se staře vypadající barvy, vysoký kontrast a silný efekt vinětace Lomo fotoaparátů.
Miniatura	Uplatní se efekt náklonu a posunutí, čímž se objekt zobrazí v miniatuře.
Měkké zaostření	Umožňuje skrýt nedostatky pleti nebo použít snové efekty.
Skica	Umožňuje použití efektu kreslení perem.

Možnost	Popis
Rybí oko	Zkreslením blízkých objektů můžete imitovat vizuální efekt objektivu typu rybí oko.
Klasika	Použije černobílý efekt.
Retro	Použije efekt sépiových odstínů.
Olejomalba	Použije efekt malby Olejomalba.
Kreslený film	Použije efekt kresleného filmu.
Akvarel	Použít efekt perokresby.
Křížový filtr	Přidá linie, které ukazují směrem ven od jasných objektů a imitují vizuální efekt příčného filtru.
Snímek s přiblížením	Rozmaže okraje fotografie a zdůrazní objekty uprostřed.

2 Stiskněte tlačítko  nebo klepněte na možnost **Done**.

3 Klepnutím na tlačítko  soubor uložte.

## Kapitola 4

# Bezdrátová síť





---

Zde se naučíte, jak se připojit k bezdrátové místní počítačové síti (WLAN) a využívat její funkce.

# Připojení k síti WLAN a konfigurace sítě





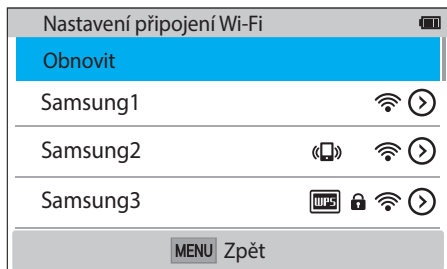

Naučíte se postup připojení přes přístupový bod (AP), je-li v dosahu síť WLAN. Můžete také konfigurovat síťová nastavení.



## Připojení k síti WLAN

- 1 Na obrazovce Režim vyberte položku **Wi-Fi**.
- 2 Vyberte položku , , , , nebo .
- 3 Řiďte se pokyny na obrazovce, dokud se nezobrazí obrazovka Nastavení připojení Wi-Fi.
  - V některých režimech stiskněte položku [MENU] a pak vyberte možnost **Nastavení připojení Wi-Fi**.
  - Fotoaparát automaticky vyhledá dostupná zařízení přístupových bodů.
- 4 Vyberte přístupový bod.



- Volbou možnosti **Obnovit** obnovte přístupové body, ke kterým se lze připojit.
- Výběrem možnosti **Přidat bezdrátovou síť** přidáte ručně přístupový bod. Chcete-li ručně přidat přístupový bod, musí být jeho název v angličtině.

Ikona	Popis
	Náhodný přístupový bod
	Zabezpečený přístupový bod
	Přístupový bod WPS
	Úroveň signálu
	Stisknutím tlačítka [AF] nebo klepnutím na položku  otevřete možnosti nastavení sítě.

- Pokud vyberete zabezpečený přístupový bod, zobrazí se vyskakovací okno. Zadáním vyžadovaného hesla se připojíte k síti WLAN. Více informací o vkládání textu naleznete v části „Zadávání textu“. (str. 122)
- Po zobrazení přihlašovací stránky nahlédněte do části „Používání prohlížeče pro přihlášení“. (str. 120)
- Pokud vyberete nezabezpečený přístupový bod, fotoaparát se připojí k síti WLAN.
- Pokud vyberete profil WPS podporovaný přístupovým bodem, vyberte možnost  → **Připojení pomocí kódu PIN funkce WPS** a pak zadejte kód PIN do přístupového bodu. Je také možné se připojit k WPS profilu podporujícímu přístupový bod výběrem možnosti  → **Připojení pomocí tlačítka WPS** na fotoaparátu a poté výběrem tlačítka **WPS** na zařízení přístupového bodu.
- Pokud se zobrazí rozevírací zpráva o shromažďování dat, přečtěte si ji a potvrďte ji.

### Nastavení možností sítě

- 1 Na obrazovce Nastavení připojení Wi-Fi přejděte k přístupovým bodům a poté stiskněte tlačítko [AF] nebo klepněte na možnost ⌵.
- 2 Vyberte všechny možnosti a zadejte požadované informace.

Možnost	Popis
Síťové heslo	Zadání síťového hesla.
Nastavení adresy IP	Automatické nebo manuální nastavení IP adresy.

### Ruční nastavení IP adresy





- 1 Na obrazovce Nastavení připojení Wi-Fi přejděte k přístupovým bodům a poté stiskněte tlačítko [AF] nebo klepněte na možnost ⌵.
- 2 Vyberte možnost **Nastavení adresy IP** → **Ruční**.
- 3 Vyberte všechny možnosti a zadejte požadované informace.

Možnost	Popis
IP	Zadání statické IP adresy.
Maska podsítě	Zadání masky podsítě.
Brána	Zadání brány gateway.
DNS server	Zadání DNS adresy.



## Používání prohlížeče pro přihlášení

Při připojování k určitým přístupovým bodům, službám sdílení nebo cloud serverů můžete zadat vaše přihlašovací údaje prostřednictvím prohlížeče pro přihlášení.

Ikona	Popis
	Zavření prohlížeče pro přihlášení.
	Přechod na předchozí stranu.
	Přechod na další stranu.
	Zastavení načítání stránky.
	Opětovné načtení stránky.



- Některé položky nemusí být možné vybrat v závislosti na stránce, ke které jste připojeni. Nejedná se o poruchu.
- Prohlížeč pro přihlášení se nemusí po přihlášení na některé stránky zavřít automaticky. V tom případě prohlížeč pro přihlášení zavřete stisknutím tlačítka  a poté pokračujte požadovanou operací.
- Načítání přihlašovací stránky může trvat o něco déle, a to v závislosti na velikosti stránky nebo rychlosti připojení. V tom případě vyčkejte, dokud se nezobrazí okno pro zadávání přihlašovacích údajů.

## Tipy pro připojení k síti

- Některé funkce Wi-Fi nejsou dostupné, pokud nevložíte paměťovou kartu.
- Kvalita síťového připojení je určena přístupovým bodem.
- Čím delší je vzdálenost mezi fotoaparátem a přístupovým bodem, tím déle připojení k síti potrvá.
- Pokud jiné zařízení v blízkosti vašeho fotoaparátu používá stejný signál radiofrekvence, může dojít k selhání připojení.
- Pokud název přístupového bodu není v anglickém jazyce, fotoaparát nebude moci zařízení vyhledat nebo se název může zobrazit chybně.
- Informace o nastavení sítě a heslo vám sdělí administrátor sítě nebo její poskytovatel.
- Pokud síť WLAN vyžaduje ověření poskytovatele služeb, nemusí být možné se k ní připojit. Abyste se připojili k síti WLAN, obraťte se na svého poskytovatele sítě.
- V závislosti na typu kódování se počet čísel v hesle může lišit.
- Připojení sítě WLAN nemusí být možné ve všech prostředích.
- Fotoaparát může zobrazit tiskárny umožňující připojení k síti WLAN, které jsou uvedeny v seznamu přístupových bodů. Nebude možné se připojit k síti pomocí tiskárny.
- Fotoaparát nelze připojit k síti a televizoru současně.
- Připojení k síti může spustit nabíjení. Poplatky závisí na podmínkách smlouvy.
- Pokud se nemůžete k síti WLAN připojit, zkuste jiný přístupový bod z dostupného seznamu přístupových bodů.
- Po výběru bezplatné sítě WLAN nabízené některými poskytovateli sítě se může zobrazit přihlašovací stránka. Zadáním vyžadovaného ID a hesla se připojte k síti WLAN. Více informací o registraci nebo službě vám poskytne poskytovatel sítě.
- Při zadávání osobních údajů pro připojení k přístupovému bodu buďte opatrní. Do fotoaparátu nezasílejte žádné informace z platební nebo kreditní karty. Výrobce nenese žádnou odpovědnost za jakékoli problémy způsobené poskytnutím podobných informací.
- Dostupná připojení k síti se mohou v jednotlivých státech lišit.
- Funkce WLAN fotoaparátu musí být v souladu s místními zákony o rozhlasovém vysílání. Souladu s ustanoveními docílíte, budete-li funkce sítě WLAN využívat pouze v zemi, kde jste fotoaparát zakoupili.
- Postup při nastavení sítě se může lišit v závislosti na podmínkách sítě.
- Nepřístupujte do sítí, k nimž nemáte oprávnění.
- Před připojením k síti zkontrolujte, zda je baterie zcela nabitá.
- Nemůžete nahrávat nebo odesílat soubory zachycené ve více režimech.
- Soubory, které přenášíte do dalšího zařízení nemusí být zařízením podporovány. V takovém případě použijte k přehrávání souborů počítač.

## Zadávání textu

Zde se dozvíte, jak zadávat text. Ikony uvedené v tabulce umožní pohybovat kurzorem, měnit velikost písmen atd. Stisknutím tlačítka [DISP/↔/☒/☑/AF] rolujete na klíč a pak stisknutím tlačítka [OK] klíč zadejte. Nebo na klíč klepněte a zadejte ho.



Ikona	Popis
◀ ▶	Pohyb kurzoru.
↑	V režimu ABC změna velikosti písma.
⌫	Vymazání posledního znaku.
<b>Zrušit</b>	Zastavte zadávání textu a vraťte se na předchozí stránku.
123/#/ABC	Přepínání mezi režimem Symbol a režimem ABC.
␣	Vložení mezery.
<b>Hotovo</b>	Uložení zobrazeného textu.



- V některých režimech můžete používat pouze anglickou abecedu bez ohledu na jazyk displeje.
- Stiskněte tlačítko [␣] pro přímý přesun na položku **Hotovo**.
- Počet znaků, který lze zadat, se liší v závislosti na situaci.
- Zobrazení obrazovky závisí na režimu vstupu.

## Používání funkce NFC (Tag & Go)

Chcete-li automaticky uložit fotografie do chytrého telefonu nebo použít funkci použití chytrého telefonu jako vzdálené spouště, umístěte značku NFC chytrého telefonu do blízkosti značky NFC fotoaparátu. V režimu Přehrávání můžete také přenášet soubory do zařízení NFC.



- Tato funkce je podporována chytrými telefony s funkcí NFC se systémem Android OS. Doporučujeme používat nejnovější verzi. Tato funkce není k dispozici pro zařízení se systémem iOS.
- Před použitím této funkce byste si měli do telefonu nebo zařízení nainstalovat aplikaci Samsung SMART CAMERA App. Aplikace můžete stahovat ze služby Samsung Apps nebo z obchodu Google Play Store. Aplikace Samsung SMART CAMERA App je kompatibilní s modely fotoaparátů Samsung vyrobenými v roce 2013 nebo později.
- Pro zařízení obsahující systém Android OS 2.3.3 – 2.3.7, stáhněte aplikaci Samsung SMART CAMERA App ze stránky [www.samsung.com](http://www.samsung.com).
- Pro načtení značky NFC umístěte zařízení s aktivní funkcí NFC do blízkosti značky NFC fotoaparátu na dobu více než 2 sekundy.
- Velikost přenášených fotografií nastavíte stisknutím tlačítka [MENU] a pak výběrem položky  $\mathcal{L}$  → **MobileLink/Velikost obrázku NFC** → možnost.
- Neupravujte značku NFC žádným způsobem.

## Používání funkcí NFC v režimu snímání

Spusťte funkci AutoShare nebo Remote Viewfinder načtením značky ze zařízení s aktivní funkcí NFC. (str. 124, 130) Předvolba spuštění funkce Wi-Fi načtením značky na zařízení s aktivní funkcí NFC. (str. 151)

## Používání funkcí NFC v režimu přehrávání (Photo Beam)

V režimu Přehrávání fotoaparát přenese aktuální soubor automaticky do chytrého telefonu, když načtete značku ze zařízení s povolenou funkcí NFC.

- Chcete-li přenášet více souborů, vyberte soubory ze zobrazení miniatur a pak načtete značku ze zařízení s aktivní funkcí NFC.

## Používání funkcí NFC v režimu Wi-Fi

Vyberte položku MobileLink nebo Remote Viewfinder z rozevřacího okna, které se zobrazí načtením značky ze zařízení s povolenou funkcí NFC. (str. 126, 130)

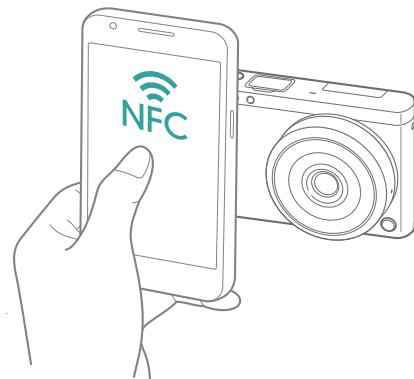



# Automatické ukládání souborů do chytrého telefonu

Fotoaparát se připojí k chytrému telefonu, který podporuje funkci AutoShare prostřednictvím sítě WLAN. Při zachycení fotografie pomocí fotoaparátu bude fotografie automaticky uložena do chytrého telefonu.



- Funkce AutoShare je podporována chytrými telefony nebo tablety využívajícími systém Android nebo iOS. (Některé modely nepodporují všechny funkce.) Před použitím této funkce aktualizujte firmware zařízení na nejnovější verzi. Pokud zařízení neobsahuje poslední verzi firmwaru, nemusí tato funkce správně pracovat.
- Před použitím této funkce byste si měli do telefonu nebo zařízení nainstalovat aplikaci Samsung SMART CAMERA App. Aplikaci můžete stáhnout z obchodu Samsung Apps, Google Play Store nebo obchodu Apple App Store. Aplikace Samsung SMART CAMERA App je kompatibilní s modely fotoaparátů Samsung vyrobenými v roce 2013 nebo později.
- Pro zařízení obsahující systém Android OS 2.3.3 – 2.3.7, stáhněte aplikaci Samsung SMART CAMERA App ze stránky [www.samsung.com](http://www.samsung.com).
- Pokud tuto funkci nastavíte, bude nastavení zachováno i při změně režimu snímání.
- Tato funkce nemusí být v některých režimech podporována nebo nemusí být u některých možností snímání dostupná.

- 1 V režimu Snímání klepněte na položku  → **AutoShare**.
  - Můžete také stisknout tlačítko [MENU] →  → **AutoShare** → **Zapnout**.
  - Pokud se zobrazí zpráva, která vás vyzve ke stažení aplikace, vyberte možnost **Další**.
- 2 V chytrém telefonu spusťte aplikaci Samsung SMART CAMERA App.
  - U zařízení se systémem iOS zapněte před spuštěním aplikace funkci Wi-Fi.
  - Chcete-li na chytrém telefonu s povolenou funkcí NFC spustit aplikaci automaticky, zapněte funkci NFC a umístěte chytrý telefon poblíž značky NFC (str. 28) na fotoaparátu. Ověřte, zda je chytrý telefon připojen k fotoaparátu a pak přejděte na krok 5.
- 3 Vyberte fotoaparát ze seznamu a připojte chytrý telefon k fotoaparátu.
  - Chytrý telefon se může připojit pouze k jednomu fotoaparátu současně.

#### 4 Na fotoaparátu povolte připojení chytrého telefonu k fotoaparátu.

- Pokud už byl chytrý telefon připojen k fotoaparátu dříve, připojí se automaticky.
- Na obrazovce fotoaparátu se zobrazí ikona stavu připojení (📶).

#### 5 Zachycení snímku.



- Zachycená fotografie se uloží do fotoaparátu a pak bude přenesena do chytrého telefonu. Pokud není vložena paměťová karta nebo je zaplněná paměť, bude zachycená fotografie přenesena do chytrého telefonu bez uložení do fotoaparátu.
- Pokud jste zaznamenali video, bude uloženo pouze do fotoaparátu.
- Soubor snímku zachyceného během záznamu videa se do chytrého telefonu neuloží.
- Je-li v chytrém telefonu aktivní funkce GPS, budou spolu se zachycenou fotografií uloženy i údaje z GPS.



# Odesílání fotografií nebo videí na chytrý telefon

Fotoaparát se připojí k chytrému telefonu, který podporuje funkci MobileLink prostřednictvím sítě WLAN. Můžete jednoduše odesílat fotografie nebo videa na chytrý telefon.



- Funkce MobileLink je podporována chytrými telefony nebo tablety využívajícími systém Android nebo iOS. (Některé modely nepodporují všechny funkce.) Před použitím této funkce aktualizujte firmware zařízení na nejnovější verzi. Pokud zařízení neobsahuje poslední verzi firmwaru, nemusí tato funkce správně pracovat.
- Před použitím této funkce byste si měli do telefonu nebo zařízení nainstalovat aplikaci Samsung SMART CAMERA App. Aplikaci můžete stáhnout z obchodu Samsung Apps, Google Play Store nebo obchodu Apple App Store. Aplikace Samsung SMART CAMERA App je kompatibilní s modely fotoaparátů Samsung vyrobenými v roce 2013 nebo později.
- Pro zařízení obsahující systém Android OS 2.3.3 – 2.3.7, stáhněte aplikaci Samsung SMART CAMERA App ze stránky [www.samsung.com](http://www.samsung.com).
- Tuto funkci nemůžete použít, pokud nejsou v paměti fotoaparátu žádné soubory.
- Současně lze zobrazit až 1 000 souborů a odeslat až 1 000 souborů.
- Když odešlete videa v rozlišení Full HD pomocí funkce MobileLink, nebudete moci přehrávat soubory na některých zařízeních.
- Pokud používáte tuto funkci na zařízení se systémem iOS, může dojít ke ztrátě připojení k síti Wi-Fi.
- Soubory RAW nelze odesílat.
- Velikost přenášených fotografií nastavíte stisknutím tlačítka [MENU] a pak výběrem položky  → **MobileLink/Velikost obrázku NFC** → možnost.
- Můžete také klepnout na položku  → **MobileLink** na obrazovce v režimu Snímání.
- Soubory je také možné odeslat v režimu Přehrávání stisknutím tlačítka [MENU] a pak výběrem položky **Sdílet (Wi-Fi)** → **MobileLink** nebo výběrem položky  → **MobileLink**.
- Obrazovka se vypne, pokud na fotoaparátu neprovedete žádné akce po dobu 30 sekund.

- 1 Na obrazovce Režim vyberte položku **Wi-Fi**.
- 2 Ve fotoaparátu vyberte možnost .
  - Pokud se zobrazí zpráva, která vás vyzve ke stažení aplikace, vyberte možnost **Další**.
- 3 Ve fotoaparátu vyberte možnost odesílání.
  - Pokud vyberete možnost **Vyberte soubory z chytrého telefonu.**, budete moci používat chytrý telefon k prohlížení a sdílení souborů uložených ve fotoaparátu. Obrazovka se vypne, pokud v chytrém telefonu neprovedete žádné akce po dobu 30 sekund.
  - Pokud vyberete možnost **Vyberte soubory z fotoaparátu**, budete moci vybírat soubory odeslané z fotoaparátu.
- 4 V chytrém telefonu spusťte aplikaci Samsung SMART CAMERA App.
  - U zařízení se systémem iOS zapněte před spuštěním aplikace funkci Wi-Fi.
  - Chcete-li na chytrém telefonu s povolenou funkcí NFC spustit aplikaci automaticky, zapněte funkci NFC a umístěte chytrý telefon poblíž značky NFC (str. 28) na fotoaparátu. Ověřte, zda je chytrý telefon připojen k fotoaparátu a pak přejděte na krok 7.

- 5 Vyberte fotoaparát ze seznamu a připojte chytrý telefon k fotoaparátu.
  - Chytrý telefon se může připojit pouze k jednomu fotoaparátu současně.
- 6 Na fotoaparátu povolte připojení chytrého telefonu k fotoaparátu.
  - Pokud už byl chytrý telefon připojen k fotoaparátu dříve, připojí se automaticky.
- 7 V chytrém telefonu nebo fotoaparátu vyberte soubory, které chcete přenést z fotoaparátu.
- 8 V chytrém telefonu klepněte na tlačítko kopírovat nebo ve fotoaparátu vyberte možnost **Odeslat**.
  - Fotoaparát odešle soubory do chytrého telefonu.







# Odesílání fotografií nebo videí do více chytrých telefonů

Fotoaparát se připojí k chytrému telefonu, který podporuje funkci Group Share přes síť WLAN. Můžete jednoduše odesílat fotografie nebo videa do více chytrých telefonů.



- Funkce Group Share je podporována chytrými telefony nebo tablety využívajícími systém Android nebo iOS. (Některé modely nepodporují všechny funkce.) Před použitím této funkce aktualizujte firmware zařízení na nejnovější verzi. Pokud zařízení neobsahuje poslední verzi firmwaru, nemusí tato funkce správně pracovat.
- Před použitím této funkce byste si měli do telefonu nebo zařízení nainstalovat aplikaci Samsung SMART CAMERA App. Aplikaci můžete stáhnout z obchodu Samsung Apps, Google Play Store nebo obchodu Apple App Store. Aplikace Samsung SMART CAMERA App je kompatibilní s modely fotoaparátů Samsung vyrobenými v roce 2013 nebo později.
- Pro zařízení obsahující systém Android OS 2.3.3 – 2.3.7, stáhněte aplikaci Samsung SMART CAMERA App ze stránky [www.samsung.com](http://www.samsung.com).
- Tuto funkci nemůžete použít, pokud nejsou v paměti fotoaparátu žádné soubory.
- Přenos souborů do více chytrých telefonů může zabrat delší dobu, než přenos souborů do jednoho zařízení.
- Když odešlete videa v rozlišení Full HD pomocí funkce Group Share, nebudete moci přehrávat soubory na některých zařízeních.
- Pokud používáte tuto funkci na zařízení se systémem iOS, může dojít ke ztrátě připojení k síti Wi-Fi.
- Soubory RAW nelze odesílat.
- Velikost přenášených fotografií nastavíte stisknutím tlačítka [MENU] a pak výběrem položky  → **MobileLink/Velikost obrázku NFC** → možnost.
- Soubory je také možné odeslat v režimu Přehrávání stisknutím tlačítka [MENU] a pak výběrem položky **Sdílet (Wi-Fi)** → **Group Share** nebo výběrem položky  → **Group Share**.

1 Na obrazovce Režim vyberte položku **Wi-Fi**.

2 Ve fotoaparátu vyberte možnost .

- Pokud se zobrazí zpráva, která vás vyzve ke stažení aplikace, vyberte možnost **Další**.

3 V chytrém telefonu spusťte aplikaci Samsung SMART CAMERA App.

- U zařízení se systémem iOS zapněte před spuštěním aplikace funkci Wi-Fi.
- Chcete-li na chytrém telefonu s povolenou funkcí NFC spustit aplikaci automaticky, zapněte funkci NFC a umístěte chytrý telefon poblíž značky NFC (str. 28) na fotoaparátu. Ověřte, zda je chytrý telefon připojen k fotoaparátu a pak přejděte na krok 6.

4 Klepněte na položku **Připojit** vedle požadovaného chytrého telefonu uvedeného ve fotoaparátu.

- Pokud už byl chytrý telefon připojen k fotoaparátu dříve, připojí se automaticky.
- Můžete připojit až 4 chytré telefony.

5 Vyberte možnost **Další**.

6 Ve fotoaparátu vyberte soubory, které chcete přenést z fotoaparátu.

7 Ve fotoaparátu vyberte možnost **Odeslat**.

- Fotoaparát odešle soubory do chytrého telefonu.
- Po připojení k více chytrým telefonům odešle fotoaparát soubory do všech zařízení zároveň.





# Použití chytrého telefonu jako dálkové spouště závěrky

Fotoaparát se připojí k chytrému telefonu, který podporuje funkci Remote Viewfinder přes síť WLAN. Pomocí funkce Remote Viewfinder použijte chytrý telefon jako dálkovou spoušť závěrky. Pořízený snímek se zobrazí na chytrém telefonu.





- Funkce Remote Viewfinder je podporována chytrými telefony nebo tablety využívajícími systém Android nebo iOS. (Některé modely nepodporují všechny funkce.) Před použitím této funkce aktualizujte firmware zařízení na nejnovější verzi. Pokud zařízení neobsahuje poslední verzi firmwaru, nemusí tato funkce správně pracovat.
- Před použitím této funkce byste si měli do telefonu nebo zařízení nainstalovat aplikaci Samsung SMART CAMERA App. Aplikaci můžete stáhnout z obchodu Samsung Apps, Google Play Store nebo obchodu Apple App Store. Aplikace Samsung SMART CAMERA App je kompatibilní s modely fotoaparátů Samsung vyrobenými v roce 2013 nebo později.
- Pro zařízení obsahující systém Android OS 2.3.3 – 2.3.7, stáhněte aplikaci Samsung SMART CAMERA App ze stránky [www.samsung.com](http://www.samsung.com).
- Můžete také klepnout na položku  → **Remote Viewfinder** na obrazovce v režimu Snímání.
- Kontinuálně pořízené snímky nebo videa se v chytrém telefonu nezobrazí.

- 1 Na obrazovce Režim vyberte položku **Wi-Fi**.
- 2 Ve fotoaparátu vyberte možnost .
  - Pokud se zobrazí zpráva, která vás vyzve ke stažení aplikace, vyberte možnost **Další**.
- 3 V chytrém telefonu spusťte aplikaci Samsung SMART CAMERA App.
  - U zařízení se systémem iOS zapněte před spuštěním aplikace funkci Wi-Fi.
  - Chcete-li na chytrém telefonu s povolenou funkcí NFC spustit aplikaci automaticky, zapněte funkci NFC a umístěte chytrý telefon poblíž značky NFC (str. 28) na fotoaparátu. Ověřte, zda je chytrý telefon připojen k fotoaparátu a pak přejděte na krok 6.
- 4 Vyberte fotoaparát ze seznamu a připojte chytrý telefon k fotoaparátu.
  - Chytrý telefon se může připojit pouze k jednomu fotoaparátu současně.

- 5 Na fotoaparátu povolte připojení chytrého telefonu k fotoaparátu.
- Pokud už byl chytrý telefon připojen k fotoaparátu dříve, připojí se automaticky.
- 6 V chytrém telefonu vyberte položku  a otevřete inteligentní panel.
- 7 V chytrém telefonu nastavte možnosti snímání.
- Během používání této funkce nejsou některá tlačítka fotoaparátu k dispozici.
  - Pomocí chytrého telefonu můžete ovládat fotoaparát pouze dotýkáním obrazovky.
  - Některé možnosti snímání nejsou podporovány.
  - Nastavené možnosti snímání zůstanou ve fotoaparátu i po ukončení připojení k chytrému telefonu.
- 8 Klepněte na položku  a vraťte se na obrazovku snímání.

- 9 V chytrém telefonu klepnutím a podržením tlačítka  snímek zaostřete a pak ho zachyťte uvolněním tlačítka.

- Klepněte na položku  a nahrajte video a pak klepněte na položku  a zastavte video.
- Je-li v chytrém telefonu aktivní funkce GPS, budou spolu se zachycenou fotografií uloženy i údaje z GPS.



- Pokud používáte tuto funkci, ideální vzdálenost mezi fotoaparátem a chytrým telefonem se může lišit v závislosti na okolních podmínkách.
- Aby se dala tato funkce použít, chytrý telefon se musí nacházet ve vzdálenosti 7 m od fotoaparátu.
- Po uvolnění tlačítka  v chytrém telefonu potrvá zachycení fotografie nějakou dobu.
- Pokud je možnost ukládání souboru nastavena na hodnotu **Smartphone + Fotoaparát**, budou do chytrého telefonu přeneseny pouze fotografie. (Videa a soubory ve formátu RAW nebudou přeneseny.)
- Pokud snímáte fotografie sekvenčně, když je možnost ukládání souboru nastavena na hodnotu **Smartphone + Fotoaparát**, nebudou do chytrého telefonu přeneseny žádné fotografie.
- Obrazovka chytrého telefonu nebude při nahrávání videa zrcadlit displej fotoaparátu.
- Funkce Remote Viewfinder se deaktivuje, při:
  - Přichozím hovoru nebo přijaté zprávě na chytrý telefon.
  - Vypne se buď fotoaparát nebo chytrý telefon.
  - Zařízení ztratí připojení k síti WLAN.
  - Slabém nebo nestabilním Wi-Fi připojení.
  - Nečinnosti po dobu přibližně 3 minut s aktivním připojením.
  - Počet složek a souborů dosáhl maximálních hodnot.
- Obrazovka se vypne, pokud na fotoaparátu neprovedete žádné akce po dobu 30 sekund.

# Používání funkce Baby Monitor

Funkci Baby Monitor používejte k připojení fotoaparátu k chytrému telefonu, na kterém je nainstalována aplikace Samsung Home Monitor a sledování místa.



- Funkce Baby Monitor je podporována chytrými telefony podporujícími rozlišení WVGA (800X480) nebo vyšší se systémem Android nebo iOS. (Některé modely nepodporují všechny funkce.) Před použitím této funkce aktualizujte firmware zařízení na nejnovější verzi. Pokud zařízení neobsahuje poslední verzi firmwaru, nemusí tato funkce správně pracovat.
- Před použitím této funkce byste si měli do chytrého telefonu nainstalovat aplikaci Samsung Home Monitor. Aplikaci můžete stáhnout z obchodu Samsung Apps, Google Play Store nebo obchodu Apple App Store.
- Tuto funkci používejte pouze uvnitř budov.

**1** Na obrazovce Režim vyberte položku **Wi-Fi**.

**2** Ve fotoaparátu vyberte možnost .

- Pokud se zobrazí zpráva, která vás vyzve ke stažení aplikace, vyberte možnost **Další**.

**3** Ve fotoaparátu vyberte ze seznamu přístupový bod a pak fotoaparát umístěte do vhodné polohy.

- Umístěte fotoaparát na bezpečné místo, kde na něj děti nebo mazlíčci nedosáhnou.
- Namiřte objektiv fotoaparátu na předmět.
- Doporučujeme připojit fotoaparát do zásuvky pomocí síťového zdroje.

**4** V chytrém telefonu vyberte přístupový bod, ke kterému je fotoaparát připojen.

- U zařízení se systémem iOS zapněte před spuštěním aplikace funkci Wi-Fi.

**5** V chytrém telefonu zapněte aplikaci Samsung Home Monitor.

## 6 Spusťte sledování živého video přenosu nebo zvuku.

- Sledujte živý přenos videa z fotoaparátu na vašem chytrém telefonu. Během sledování videa stiskněte tlačítko **Režim detekce zvuku** v chytrém telefonu a zastavte přenos videa. Pokud fotoaparát detekuje hluk, upozorní vás na něj alarm v chytrém telefonu.



- Během sledování živého video přenosu pomocí chytrého telefonu nedojde k uložení videa ve fotoaparátu.
- Pokud je sledovaný prostor tmavý, klepněte na položku  a zapněte pomocné světlo AF.
- Během sledování zvuku se alarm v chytrém telefonu aktivuje v případě, že fotoaparát detekuje po krátkou dobu hluk o hlasitosti převyšující nastavenou úroveň.
- Během sledování živého video přenosu se alarm v chytrém telefonu neaktivuje, i když fotoaparát detekuje hluk.

## 7 Klepněte na položku a opusťte aplikaci Samsung Home Monitor.

## Nastavení úrovně hluku pro aktivaci alarmu

Úroveň hluku můžete nastavit tak, že aktivuje alarm při používání funkce sledování zvuku. Stisknutím tlačítka [DISP/] nastavte úroveň hluku.

**Úroveň hluku pro aktivaci alarmu:**  
Pokud fotoaparát detekuje hluk, který na krátkou dobu překročí nastavenou úroveň hluku, dojde k aktivaci alarmu.



Tuto funkci nepoužívejte pro nelegální účely.

# Používání funkce Automatické zálohování pro odesílání fotografií a videí

Snímky nebo videa pořízená tímto fotoaparátem můžete bezdrátově odesílat do počítače.

## Instalace programu pro automatické zálohování do počítače

- 1 Nainstalujte do počítače aplikaci i-Launcher. (str. 161)
- 2 Pomocí kabelu USB připojte fotoaparát k počítači.
- 3 Když se zobrazí ikona programu Automatické zálohování, klikněte na ni.
  - Program Automatické zálohování je nainstalován na počítači. Dokončete instalaci podle pokynů na obrazovce.
- 4 Odpojte kabel USB.



Před instalací programu dbejte na to, aby byl počítač připojen k síti.

## Odesílání snímků a videí do počítače

- 1 Na obrazovce Režim vyberte položku **Wi-Fi**.
- 2 Vyberte možnost .
  - Pokud se zobrazí zpráva, která vás vyzve ke stažení aplikace, vyberte možnost **Další**.
  - Fotoaparát se automaticky pokusí připojit k síti WLAN prostřednictvím naposledy připojeného zařízení přístupového bodu.
  - Pokud fotoaparát nebyl dříve připojen k síti WLAN, vyhledá dostupná zařízení přístupového bodu. (str. 118)
- 3 Vyberte záložní počítač.

#### 4 Vyberte tlačítko **OK**.

- Chcete-li zrušit odesílání, vyberte možnost **Zrušit**.
- K zálohování nelze vybrat jednotlivé soubory. Tato funkce provede zálohu pouze nových souborů na fotoaparátu.
- Průběh zálohy bude zobrazen na monitoru počítače.
- Po dokončení přenosu se fotoaparát asi za 30 sekund automaticky vypne. Výběrem možnosti **Zrušit** se vraťte na předchozí obrazovku, čímž zabráníte automatickému vypnutí fotoaparátu.
- Pokud si přejete, aby se počítač automaticky vypnul po dokončení přenosu, vyberte **Po vytvoření zálohy vypnout PC**.
- Chcete-li změnit záložní počítač, vyberte položku **Změnit počítač**.



- Po připojení fotoaparátu k síti WLAN vyberte přístupový bod, který je připojen k počítači.
- Fotoaparát vyhledá dostupné přístupové body i přesto, že jste se opět připojili ke stejnému přístupovému bodu.
- Pokud fotoaparát vypnete nebo vyjmete baterii při odesílání souborů, přenos souborů bude přerušen.
- Během používání této funkce je na fotoaparátu zakázáno ovládání spouště.
- Můžete najednou připojit pouze jeden fotoaparát k počítači, který může odesílat soubory.
- Záloha může být na základě podmínek sítě zrušena.
- Tuto funkci nemůžete použít, pokud nejsou v paměti fotoaparátu žádné soubory.
- Před použitím této funkce je třeba vypnout bránu firewall systému Windows a všechny ostatní brány firewall.
- Odeslat můžete až 1 000 posledních souborů.
- Název serveru je třeba v počítačovém softwaru zadat latinkou a nemůže obsahovat více než 48 znaků.



# Odesílání fotografií a videí přes e-mail

Můžete změnit nastavení v e-mailové nabídce a odesílat fotografie uložené na fotoaparátu e-mailem.

## Změna e-mailových nastavení

V e-mailové nabídce je možné měnit nastavení pro ukládání informací. Je také možné nastavit heslo do e-mailu. Více informací o vkládání textu naleznete v části „Zadávání textu“. (str. 122)

### Ukládání informací

- 1 Na obrazovce Režim vyberte položku **Wi-Fi**.
- 2 Vyberte možnost .
  - Fotoaparát se automaticky pokusí připojit k síti WLAN prostřednictvím naposledy připojeného zařízení přístupového bodu.
  - Pokud fotoaparát nebyl dříve připojen k síti WLAN, vyhledá dostupná zařízení přístupového bodu. (str. 118)
- 3 Stiskněte tlačítko [MENU].
- 4 vyberte možnost **Nastavení odesílatele**.

- 5 Vyberte pole **Jméno**, zadejte vaše jméno a pak klepněte na položku **Hotovo**.

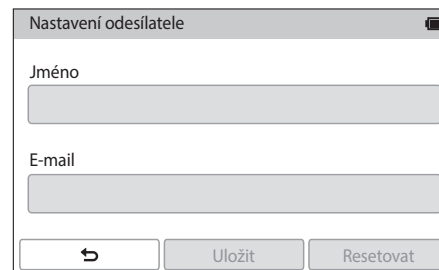

- 6 Vyberte pole **E-mail**, zadejte vaši e-mailovou adresu a pak klepněte na položku **Hotovo**.
- 7 Vyberte možnost **Uložit** a uložte změny.
  - Chcete-li odstranit vaše údaje, vyberte možnost **Resetovat**.

### Nastavení e-mailového hesla

- 1 Na obrazovce Režim vyberte položku **Wi-Fi**.
- 2 Vyberte možnost .
  - Fotoaparát se automaticky pokusí připojit k síti WLAN prostřednictvím naposledy připojeného zařízení přístupového bodu.
  - Pokud fotoaparát nebyl dříve připojen k síti WLAN, vyhledá dostupná zařízení přístupového bodu. (str. 118)
- 3 Stiskněte tlačítko [MENU].
- 4 Vyberte možnost **Nastavení hesla** → **Zapnout**.
  - Deaktivaci hesla provedete výběrem možnosti **Vypnuto**.
- 5 Po zobrazení vyskakovacího okna vyberte tlačítko **OK**.

6 Zadejte 4číselné heslo.

7 Zadejte heslo znovu.

8 Po zobrazení vyskakovacího okna vyberte tlačítko **OK**.





Pokud ztratíte heslo, budete ho moci resetovat výběrem možnosti **Reset** na obrazovce nastavení hesla. Pokud resetujete údaje, budou odstraněny dříve uložené údaje nastavení uživatele a e-mailová adresa.



### Změna e-mailového hesla

- 1 Na obrazovce Režim vyberte položku **Wi-Fi**.
- 2 Vyberte možnost .
  - Fotoaparát se automaticky pokusí připojit k síti WLAN prostřednictvím naposledy připojeného zařízení přístupového bodu.
  - Pokud fotoaparát nebyl dříve připojen k síti WLAN, vyhledá dostupná zařízení přístupového bodu. (str. 118)
- 3 Stiskněte tlačítko [MENU].
- 4 Vyberte možnost **Změna hesla**.
- 5 Zadejte současné 4číselné heslo.
- 6 Zadejte nové 4číselné heslo.
- 7 Zadejte nové heslo znovu.
- 8 Po zobrazení vyskakovacího okna vyberte tlačítko **OK**.



### Odesílání fotografií a videí přes e-mail

Můžete odesílat fotografie nebo videa uložená na fotoaparátu e-mailem. Více informací o vkládání textu naleznete v části „Zadávání textu“ (str. 122)

- 1 Na obrazovce Režim vyberte položku **Wi-Fi**.
- 2 Vyberte možnost .
- 3 Připojte se k síti WLAN. (str. 118)
- 4 Vyberte pole **Odesílatel**, zadejte vaši e-mailovou adresu a pak klepněte na položku **Hotovo**.
  - Pokud jste již dříve ukládali údaje, vloží se automaticky. (str. 136)
  - Adresu ze seznamu předchozích odesílatelů použijete výběrem položky  → adresa.

- 5 Vyberte pole **Příjemce**, zadejte e-mailovou adresu a pak klepněte na položku **Hotovo**.
  - Chcete-li používat adresu ze seznamu předchozích zájemců, vyberte položku  → adresa.
  - Další příjemce přidáte výběrem možnosti . Můžete zadat až 30 příjemců.
  - Chcete-li odstranit adresu ze seznamu, vyberte možnost .
- 6 Vyberte možnost **Další**.
- 7 Výběr souborů k odeslání.
  - Můžete vybrat až 20 souborů. Celková velikost nesmí přesáhnout 7 MB.
- 8 Vyberte možnost **Další**.
- 9 Vyberte políčko Poznámka, napište komentáře a pak klepněte na položku **Hotovo**.
- 10 Vyberte možnost **Odeslat**.
  - Fotoaparát odešle e-mail.
  - Pokud se nepodaří odeslat e-mail, obdržíte zprávu s výzvou k opětovnému odeslání.



- I když se zdá, že byla fotografie přenesena úspěšně, problémy s e-mailovým účtem příjemce mohou způsobit, že fotografie bude odmítnuta nebo označena jako nevyžádaná pošta.
- Pokud není dostupná síť nebo pokud je nesprávně nastaven e-mailový účet, nepodaří se vám e-mail odeslat.
- E-mail nelze odeslat, pokud souhrnná velikosti souborů přesáhne 7 MB. Maximální rozlišení fotografií, které můžete odeslat, činí 2M. Maximální rozlišení videí, které můžete odeslat, činí . Pokud je rozlišení zvoleného snímku vyšší než 2M, dojde k automatickému přeformátování, aby se rozlišení snížilo.
- Pokud je odeslání zprávy blokováno zadáním přístupových údajů nebo firewallem, obraťte se na svého správce sítě nebo poskytovatele připojení.
- Tuto funkci nemůžete použít, pokud nejsou v paměti fotoaparátu žádné soubory.
- E-mail je také možné odeslat v režimu Přehrávání stisknutím tlačítka [MENU] a pak výběrem položky **Sdílet (Wi-Fi)** → **E-mail** nebo výběrem položky  → **E-mail**.

# Používání služeb sdílení fotografií nebo videí

Nahrajte fotografie nebo videa na služby pro sdílení souborů. Dostupné služby pro sdílení souborů se zobrazí ve fotoaparátu. Pokud si přejete nahrát soubory do služeb pro sdílení souborů, musíte službu ještě před připojením fotoaparátu navštívit a zaregistrovat.

## Přístup do služby pro sdílení souborů

- 1 Na obrazovce Režim vyberte položku **Wi-Fi**.
- 2 Vyberte možnost .
- 3 Připojte se k síti WLAN. (str. 118)
- 4 Vyberte zařízení ke sdílení.
  - Pokud se zobrazí vyskakovací zpráva, který vás vyzve k vytvoření účtu, vyberte tlačítko **OK**.

## 5 Zadávání ID a hesla pro přihlášení.

- Více informací o vkládání textu naleznete v části „Zadávání textu“ (str. 122)
- Pokud jste se připojili k některým službám sdílení souborů, obraťte se na „Používání prohlížeče pro přihlášení“ (str. 120)
- Výběr ID ze seznamu provedete výběrem možnosti  → ID.
- Pokud jste se do služby pro sdílení souborů již přihlašovali, přihlášení se provede automaticky.



Abyste mohli využívat tuto funkci, musíte mít ve službě sdílení souborů založený účet.

## Nahrání snímků či videa

1 Otevřete službu sdílení souborů pomocí fotoaparátu.

2 Vyberte soubory, které chcete odeslat.

- Můžete vybrat až 20 souborů. Celková velikost nesmí přesáhnout 10 MB. (U některých služeb sdílení souborů se může celková velikost nebo počet souborů lišit.)

3 Vyberte možnost **Nahrát**.

- Fotoaparát nahraje fotografie nebo videa.
- Pokud při nahrávání dojde k chybě, zobrazí se zpráva s výzvou k opětovnému nahrávání.
- U některých služeb sdílení souborů můžete zadávat komentáře výběrem pole poznámka. Více informací o vkládání textu naleznete v části „Zadávání textu“. (str. 122)



- Složku nahrávání pro službu Facebook můžete nastavit stisknutím tlačítka [MENU], a pak výběrem možnosti **Nahrát složku (Facebook)** na obrazovce seznamu služeb sdílení souborů.
- Soubory nelze nahrát, pokud velikost souboru přesahuje maximální hodnotu. Maximální rozlišení fotografií, které můžete nahrát, činí 2M. Maximální rozlišení videí, které můžete nahrát, činí 1080p. Pokud je rozlišení zvoleného snímku vyšší než 2M, dojde k automatickému přeformátování, aby se rozlišení snížilo. (U některých služeb sdílení souborů se může maximální rozlišení fotografií lišit.)
- Způsob nahrání fotografií a videí se liší podle zvolené služby sdílení souborů.
- Pokud je přístup do služby sdílení souborů blokován zadáním přístupových údajů nebo firewallem, obraťte se na svého správce sítě nebo poskytovatele připojení.
- Nahrané fotografie nebo videa mohou být automaticky označeny datem pořízení snímku.
- Rychlost připojení k internetu ovlivní rychlost přenosu snímků nebo dobu načítání webových stránek.
- Tuto funkci nemůžete použít, pokud nejsou v paměti fotoaparátu žádné soubory.
- Na služby sdílení souborů můžete také nahrávat fotografie nebo videa v režimu Přehrávání stisknutím tlačítka [MENU] a pak výběrem položky **Sdílet (Wi-Fi)** → služba sdílení souborů nebo výběrem položky  → služba sdílení souborů.
- Do některých služeb sdílení souborů nelze nahrávat videa.
- Při nahrávání fotografií na službu pro sdílení souborů, může být velikost snímku změněna na 2M nebo 1M podle pravidel dotyčné služby.

# Používání funkce Samsung Link k odesílání souborů

Soubory z fotoaparátu můžete nahrávat do online úložiště funkce Samsung Link nebo soubory prohlížet na zařízení s podporou funkce Samsung Link připojeném ke stejnému přístupovému bodu.

## Nahrávání fotografií do online úložiště

**1** Na obrazovce Režim vyberte položku **Wi-Fi**.

**2** Vyberte možnost  → **Webové úložiště**.

- Pokud se zobrazí zpráva průvodce, vyberte možnost **OK**.
- Fotoaparát se automaticky pokusí připojit k síti WLAN prostřednictvím naposledy připojeného zařízení přístupového bodu.
- Pokud fotoaparát nebyl dříve připojen k síti WLAN, vyhledá dostupná zařízení přístupového bodu. (str. 118)
- Chcete-li změnit velikost nahrávaných fotografií, stiskněte tlačítko [MENU], a pak vyberte možnost **Velikost nahrávaného obrázku**.

**3** Zadejte ID a heslo a pak vyberte možnost **Přihlášení** → **OK**.

- Více informací o vkládání textu naleznete v části „Zadávání textu“ (str. 122)
- Výběr ID ze seznamu provedete výběrem možnosti  → ID.
- Pokud jste se na webovou stránku již přihlašovali, přihlášení se provede automaticky.



Chcete-li používat tuto funkci, musíte vytvořit účet funkce Samsung Link a účet s přidruženou službou online úložiště pomocí vašeho počítače. Po vytvoření těchto účtů přidejte účet online úložiště do funkce Samsung Link.

**4** Vyberte službu online úložiště.

- Před použitím této funkce musíte navštívit webovou stránku Samsung Link pomocí počítače a zaregistrovat si online úložiště.

**5** Vyberte soubory, které chcete nahrát a pak vyberte možnost **Nahrát**.



- Do online úložiště služby Samsung Link nelze nahrávat video soubory.
- Tuto funkci nemůžete použít, pokud nejsou v paměti fotoaparátu žádné soubory.
- Nahrát můžete až 20 souborů.
- Fotografie můžete také nahrávat v režimu Přehrávání stisknutím tlačítka [MENU] a pak výběrem položky **Sdílet (Wi-Fi)** → **Samsung Link** nebo výběrem položky  → **Samsung Link**.

## Prohlížení fotografií nebo videí v zařízeních, která podporují funkci Samsung Link

- 1 Na obrazovce Režim vyberte položku **Wi-Fi**.
- 2 Vyberte možnost  → **Blízká zařízení**.
  - Fotoaparát se automaticky pokusí připojit k síti WLAN prostřednictvím naposledy připojeného zařízení přístupového bodu.
  - Pokud fotoaparát nebyl dříve připojen k síti WLAN, vyhledá dostupná zařízení přístupového bodu. (str. 118)
  - Stisknutím tlačítka [MENU] a pak výběrem možnosti **Ovládání přístupu DLNA** na obrazovce můžete nastavit povolení připojování pouze vybraných nebo všech zařízení.
  - Byl vytvořen seznam sdílených souborů. Počkejte, dokud ostatní zařízení nenaleznou váš fotoaparát.
- 3 Připojte zařízení Samsung Link k síti a pak zapněte funkci Samsung Link.
  - Více informací naleznete v návodu k použití vašeho zařízení.
- 4 Ve fotoaparátu povolte připojení zařízení Samsung Link k fotoaparátu.

- 5 V zařízení Samsung Link vyberte fotoaparát, ke kterému se chcete připojit.
- 6 V zařízení Samsung Link procházejte sdílené fotografie nebo videa.
  - Více informací k vyhledání fotoaparátu a prohlížení snímků a videí v zařízení Samsung Link naleznete v návodu k použití zařízení.
  - V závislosti na typu zařízení Samsung Link nebo podmínek sítě může být plynulé přehrávání videa problematické.

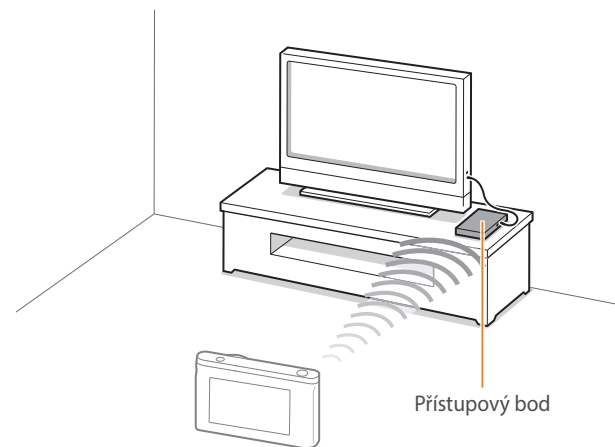

▲ Fotoaparát je připojen k televizoru, který podporuje funkci Samsung Link přes síť WLAN.





- Můžete sdílet až 1 000 předchozích souborů.
- V zařízení Samsung Link můžete prohlížet pouze snímky nebo videa pořízená tímto fotoaparátem.
- Rychlost bezdrátového připojení mezi fotoaparátem a zařízením Samsung Link se může lišit v závislosti na specifikacích přístupového bodu.
- Pokud je fotoaparát připojen k 2 zařízením Samsung Link, může být přehrávání pomalejší.
- Fotografie a videa budou sdíleny v původních velikostech.
- Tuto funkci lze použít pouze se zařízeními, která podporují funkci Samsung Link.
- Sdílené snímky a videa nebudou uloženy v zařízení Samsung Link, je však možné je uložit ve fotoaparátu v závislosti na specifikacích jednotlivých zařízení.
- Přenos fotografií a videí do zařízení Samsung Link může trvat nějakou dobu v závislosti na podmínkách sítě, počtu souborů, které chcete sdílet, nebo na velikosti souborů.
- Pokud vypnete fotoaparát nestandardním způsobem v průběhu prohlížení fotografií nebo videí v zařízení Samsung Link (např. vyjmutím baterie), zařízení bude považovat fotoaparát stále za připojený.
- Pořadí fotografií nebo videí na fotoaparátu se může lišit od pořadí v zařízení Samsung Link.
- Podle počtu sdílených snímků nebo videí může trvat načtení snímků a videí a dokončení procesu úvodního nastavení delší dobu.
- Pokud během prohlížení snímků v zařízení Samsung Link používáte neustále dálkový ovladač zařízení nebo provádíte v zařízení další operace, které mohou bránit tomuto zařízení ve správné funkci.

- Pokud ve fotoaparátu změňte pořadí snímků nebo je setřídíte během prohlížení v zařízení Samsung Link, je nutné opakovat proces úvodního nastavení, aby se seznam snímků v zařízení aktualizoval.
- Tuto funkci nemůžete použít, pokud nejsou v paměti fotoaparátu žádné soubory.
- Pro připojení zařízení Samsung Link k přístupovému bodu doporučujeme použít síťový kabel. Dojde tak k minimalizaci „Trhání“ videa, se kterým se můžete setkat při streamování obsahu.
- Chcete-li zobrazit soubory na zařízení Samsung Link pomocí funkce **Blízká zařízení**, povolte na přístupovém bodě režim multicast.

## Kapitola 5

# Nabídka nastavení fotoaparátu

---

Obsahuje uživatelská nastavení a nabídku všeobecných nastavení.  
Můžete upravit nastavení tak, aby odpovídala Vaším potřebám.

# Uživatelská nastavení

Uživatelské prostředí můžete ovlivnit pomocí těchto nastavení.

Nastavte možnosti  
uživatele,

V režimu Snímání stiskněte tlačítko [MENU] →  → možnost.



Dostupné položky a jejich pořadí se může lišit v závislosti na podmínkách snímání.

## Prizpůsobení ISO

### Rozšíření ISO

Můžete vybrat hodnotu citlivosti ISO 100 a 25600.

### Krok ISO

Velikost nastavení citlivosti ISO můžete volit mezi 1/3 nebo 1 krokem.

### Autom. rozsah ISO

Můžete zvolit maximální citlivost ISO, při níž je zvolen každý krok EV při volbě rozsahu ISO na hodnotu **Automatický**.

## Redukce šumu

Pomocí Redukce šumu snížíte obrazový šum ve snímcích.

\* Výchozí

Možnost	Popis
<b>Vysoká redukce šumu ISO</b>	Tato funkce omezuje šum vznikající při použití vysoké citlivosti ISO. ( <b>Vypnuto, Hlasitě, Normální*</b> , <b>Potichu</b> )
<b>Dlouhodobá redukce šumu</b>	Tato funkce snižuje šum, pokud fotoaparát nastavíte na dlouhou expozici. ( <b>Vypnuto, Zapnout*</b> )

## Nastavení stupňování

Můžete nastavit možnosti pro libovolné odstupňování.

\* Výchozí

Možnost	Popis
<b>Nastavení stupňování AE</b>	Nastavení intervalu expozice. (-/+0.3 EV*, -/+0.7 EV, -/+1.0 EV, -/+1.3 EV, -/+1.7 EV, -/+2.0 EV, -/+2.3 EV, -/+2.7 EV, -/+3.0 EV)
<b>Nastavení stupňování WB</b>	Upravení rozsahu intervalu Vyvážení bílé 3 sekvenčních fotografií. ( <b>AB-/ +3*</b> , <b>AB-/ +2</b> , <b>AB-/ +1</b> , <b>MG-/ +3</b> , <b>MG-/ +2</b> , <b>MG-/ +1</b> ) Např. AB-/ +3 nastavuje hodnotu žluté o plus a minus tři kroky. MG-/ +3 nastavuje hodnotu purpurové o stejné hodnoty.
<b>BKT set průvodce</b>	Volba 3 nastavení Průvod. snímk., které fotoaparát použije při pořizování 3 sekvenčních fotografií.
<b>Nastavení stupňování hloubky</b>	Nastavte interval hloubky. (-/+0.3, -/+0.7, -/+1.0*, -/+1.3, -/+1.7, -/+2.0, -/+2.3, -/+2.7, -/+3.0)

## Barevný prostor

Možnost barevného prostoru umožňuje vybírat metody pro zastupování barev. Elektronická zobrazovací zařízení, jako jsou fotoaparáty, monitory a tiskárny, mají vlastní způsob správy barev, jež se nazývají barevné prostory.

\* Výchozí

Možnost	Popis
sRGB*	sRGB (standardní RGB) představuje mezinárodní specifikaci pro definování barevného prostoru vytvořeného IEC (mezinárodní elektrotechnickou komisí). Standard je obvyklý pro vytváření barev na počítačových monitorech a je rovněž standardem pro Exif. sRGB se doporučuje pro běžné snímky a pro snímky, které se chystáte publikovat na Internetu.
Adobe RGB	Adobe RGB slouží k profesionálnímu tisku a má větší rozsah barev než sRGB. Tento širší rozsah barev usnadňuje úpravy snímků v počítači. Jednotlivé programy jsou obecně kompatibilní s omezeným počtem barevných prostorů.

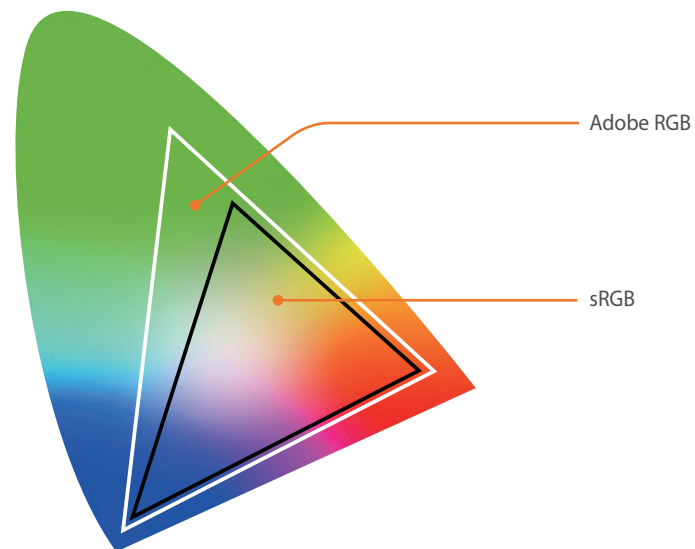

Je-li barevný prostor nastaven na hodnotu Adobe RGB, budou se snímky ukládat ve formátu „\_SAMXXXX.JPG“.

## Oprava deformace

Je možné opravit zkreslení způsobené objektivem. Tato funkce je dostupná u objektivů, které ji podporují.

## Ovládání dotykem

Nastavení umožňující dotykové ovládání v režimu snímání.

\* Výchozí

Možnost	Popis
Vypnuto	Nepoužívat dotykové ovládání v režimu snímání. (Dotykové ovládání můžete použít v ostatních situacích.)
Zapnout*	Používat dotykové ovládání v režimu snímání.

## Přizpůsobení iFn

Je možné zvolit možnost, kterou lze upravit po stisknutí tlačítka [**i-Function**] na objektivu i-Function.

Možnost	Popis
Clona	Upraví hodnotu clony.
Rychlost závěrky	Upraví rychlost závěrky.
EV	Upraví hodnotu expozice.
ISO	Upraví citlivost ISO.
Vyvážení bílé	Nastavení pro úpravu vyvážení bílé.

## Uživatelské nastavení

Můžete zvětšit nebo zmenšit množství informací na displeji.

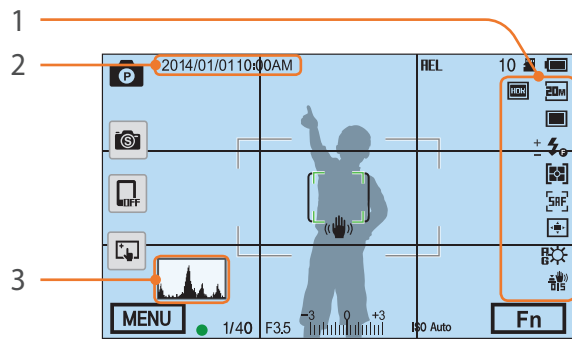

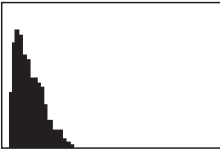
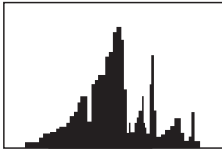
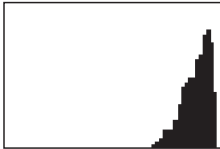
Č.	Popis
1	<b>Ikony</b> V režimu Snímání nastavení ikon na zobrazení vpravo.
2	<b>Datum a čas</b> Nastavení zobrazení data a času.
3	<p><b>Histogram</b> Zapne nebo vypne zobrazení histogramu.</p> <p><b>Co je histogram</b> Histogram je grafické znázornění rozložení jasů v obraze. Histogram s maximy v levé části znamená tmavý snímek. Histogram s maximy v pravé části znamená snímek příliš světlý. Výška zobrazených špiček odpovídá barevnosti. Graf je tím vyšší, čím je více příslušné barvy v obraze.</p> <div style="display: flex; justify-content: space-around; align-items: flex-end;"> <div style="text-align: center;">  <p>Nedostatečná expozice</p> </div> <div style="text-align: center;">  <p>Vyrovnaná expozice</p> </div> <div style="text-align: center;">  <p>Přehnaná expozice</p> </div> </div>

## Přiřazení tlačítka

Můžete měnit funkci přiřazenou tlačítku Vlastní nebo tlačítku DIRECT LINK.

\* Výchozí

Tlačítko	Funkce
Vlastní	<p>Nastavte funkci tlačítka Vlastní.</p> <ul style="list-style-type: none"> <li>• <b>Optický náhled*</b>: Provádí funkci náhledu hloubky ostrosti při aktuální hodnotě clony. (str. 22)</li> <li>• <b>Vyvážení bílé dotykem</b> (vyvážení bílé): Spouští funkci vlastního vyvážení bílé.</li> <li>• <b>One Touch RAW +</b>: Ukládá soubor do formátu RAW+JPEG. Chcete-li soubor uložit do formátu JPEG, znovu stiskněte toto tlačítko.</li> <li>• <b>Resetovat</b>: Resetuje některá nastavení.</li> <li>• <b>AEL</b>: Provede funkci zablokování expoziční paměti. (Namáčknutí tlačítka [<b>Spoušť</b>] spustí funkci zámku automatického ostření.)</li> <li>• <b>Zapnout AEL</b>: Bude pokračovat v provádění zablokování autom. expozice po snímání. (Expozice zůstane uzamknutá i po pořízení fotografie.)</li> </ul>
DIRECT LINK	<p>Nastavte funkci tlačítka DIRECT LINK. (<b>AutoShare, MobileLink, Remote Viewfinder, Group Share, Baby Monitor, Automatické zálohování, E-mail, SNS a Cloud, Samsung Link</b>)</p>

## Funkce NFC živě

V režimu Snímání zapněte funkci NFC u chytrého telefonu s povolenou funkcí NFC a umístěte anténu chytrého telefonu NFC do blízkosti značky NFC fotoaparátu a spusťte funkci AutoShare nebo Remote Viewfinder. Tato funkce je podporována chytrými telefony s funkcí NFC se systémem Android OS. Doporučujeme používat nejnovější verzi. Tato funkce není k dispozici pro zařízení se systémem iOS.

## MobileLink/velikost snímku NFC

Nastavení velikosti fotografie pro přenos do chytrého telefonu pomocí funkcí MobileLink nebo NFC.

\* Výchozí

Možnost	Popis
Zmenšete fotografii na 2 M nebo menší*	Pokud je velikost fotografie větší než 3M, bude přenášena po zmenšení na 2M nebo méně.
Původní	Fotografie budou přenášeny v původní velikosti.

## Rozvržení

Volba průvodce, který vám pomůže s kompozicí scény. (**Vypnuto\***, **4 X 4**, **3 X 3**, **Kříž**, **Diagonála**)



## Kontrolka AF

Zapnutím pomocné kontrolky AF na tmavých místech získáte lepší automatické zaostření. Funkce Automatické ostření pracuje při špatném osvětlení mnohem přesněji při použití pomocné kontrolky AF.

## Automatický autoportrét

Nastavte, chcete-li zapnout fotoaparát a automaticky přejít do režimu Autoportrét při překlopení displeje směrem nahoru. V režimu autoportrétu se automaticky aktivují možnosti samospouště (3 sekundy), snímání jedním dotykem, detekce tváře a funkce krásná tvář.

## Nastavení rychlosti tlačítka objektivu

Nastaví rychlost transfokátoru pro tlačítka objektivu Power Zoom na vysokou, střední nebo nízkou. Při vysoké rychlosti vydává transfokátor větší hluk, který může být slyšitelný na videozáznamech. Tato funkce je dostupná pouze po připojení objektivu Power Zoom pomocí montážního adaptéru.

# Nastavení

Naučte se konfigurovat nastavení fotoaparátu.

Chcete-li provést nastavení možnosti Nastavení,

V režimu Snímání nebo Přehrávání stiskněte tlačítko [MENU] →  → možnost.





\* Výchozí

Položka	Popis
Zvuk	<ul style="list-style-type: none"> <li>• <b>Hlasitost systému:</b> Nastavení hlasitosti zvuku nebo vypnutí všech zvuků. (<b>Vypnuto, Potichu, Středně*</b>, <b>Hlasitě</b>)</li> </ul> <div style="border: 1px solid #ccc; padding: 5px; margin: 5px 0;">  I pokud je hlasitost systému vypnutá, dokáže fotoaparát vydávat zvuk při přehrávání videa nebo prezentace.         </div> <ul style="list-style-type: none"> <li>• <b>Zvuk autofokusu:</b> Nastavení zvuku, který fotoaparát vydává, pokud namáčknete tlačítko spouště do polohy zapnuto nebo vypnuto. (<b>Vypnuto, Zapnout*</b>)</li> <li>• <b>Zvuk tlačítka:</b> Nastavení zvuku, který fotoaparát vydává, pokud stisknete tlačítka nebo zapnutí či vypnutí dotykové obrazovky. (<b>Vypnuto, Zapnout*</b>)</li> </ul>
Rychlý náhled	Volby délky zobrazení náhledu – doba, po kterou fotoaparát zobrazuje snímek po pořízení. ( <b>Vypnuto, 1 s*</b> , <b>3 s, 5 s, Podržet</b> )

\* Výchozí



Položka	Popis
Nastavení displeje	<p>Volba jasu displeje, nastavení automatického jasu, barev displeje nebo stavoznaku.</p> <ul style="list-style-type: none"> <li>• <b>Jas displeje:</b> Jas displeje je možné nastavit ručně.</li> <li>• <b>Automatický jas:</b> Zapne nebo vypne funkci automatického jasu. (<b>Vypnuto, Zapnout*</b>)</li> <li>• <b>Barva displeje:</b> Barvu displeje je možné nastavit ručně.</li> <li>• <b>Horizontální kalibrace:</b> Provede kalibraci snímače hladiny. Pokud není stavoznak vyvážený, položte fotoaparát na rovný povrch, potom se řiďte pokyny na obrazovce.</li> </ul> <div style="border: 1px solid #ccc; padding: 5px; margin: 5px 0;">  <ul style="list-style-type: none"> <li>• Možnost <b>Horizontální kalibrace</b> není v režimu Přehrávání dostupná.</li> <li>• V orientaci na výšku nelze kalibrovat snímač hladiny.</li> </ul> </div>
Automatické vypínání displeje	Nastavení doby do vypnutí displeje. Displej zhasne po zvolené době nepoužití fotoaparátu. ( <b>Vypnuto, 30 s*</b> , <b>1 min, 3 min, 5 min, 10 min</b> )

\* Výchozí

Položka	Popis
Automatické vypnutí	<p>Nastavení doby do vypnutí napájení. Fotoaparát se vypne po zvolené době bez použití. (<b>Vypnout, 1 min*, 3 min, 5 min, 10 min, 30 min</b>)</p> <div style="background-color: #f0f0f0; padding: 5px;">  <ul style="list-style-type: none"> <li>Fotoaparát si pamatuje nastavenou dobu do vypnutí i po výměně baterie.</li> <li>Automatické vypnutí nepracuje při připojení fotoaparátu k počítači nebo TV, přehrávání prezentace nebo videa.</li> </ul> </div>
Zobrazení nápovědy	<p>Nastavení zobrazení nápovědy k nabídkám a funkcím. (<b>Vypnuto, Zapnout*</b>)</p> <div style="background-color: #f0f0f0; padding: 5px;">  <p>Chcete-li skrýt text nápovědy, stiskněte tlačítko [  ].</p> </div>
Language	Volba jazyka zobrazení na displeji.
Datum a čas	<p>Nastavení data, času, formátu data, časového pásma a vkládání data do snímku. (<b>Časové pásmo, Nastavení data/času, Typ data, Typ času, Tisk data</b>)</p> <div style="background-color: #f0f0f0; padding: 5px;">  <ul style="list-style-type: none"> <li>Datum se zobrazuje v pravém dolním rohu snímku.</li> <li>Při tisku snímku nemusejí všechny tiskárny vytisknout datum správně.</li> </ul> </div>

\* Výchozí

Položka	Popis
Video výstup	<p>Volba typu obrazového výstupu podle země, v níž připojujete fotoaparát k externímu video zařízení, jako je monitor nebo HDTV.</p> <ul style="list-style-type: none"> <li><b>NTSC:</b> USA, Kanada, Japonsko, Korea, Tchaj-wan, Mexiko apod.</li> <li><b>PAL</b> (podporuje pouze verze PAL B, D, G, H, nebo I): Austrálie, Rakousko, Belgie, Čína, Dánsko, Finsko, Francie, Německo, Anglie, Itálie, Kuwait, Malaysia, Nový Zéland, Singapur, Španělsko, Švédsko, Švýcarsko, Thajsko, Norsko apod.</li> </ul>
Anynet+ (HDMI-CEC)	<p>Po připojení fotoaparátu k HDTV s podporu Anynet+ (HDMI-CEC) můžete ovládat přehrávání fotoaparátu dálkovým ovládání TV.</p> <ul style="list-style-type: none"> <li><b>Vypnuto:</b> Nemůžete ovládat funkce přehrávání fotoaparátu z dálkového ovládání TV.</li> <li><b>Zapnout*:</b> Můžete ovládat funkce přehrávání fotoaparátu z dálkového ovládání TV.</li> </ul>
Výstup HDMI	<p>Po připojení fotoaparátu k HDTV kabelem HDMI můžete měnit rozlišení obrazu.</p> <ul style="list-style-type: none"> <li><b>NTSC: Automatický*, 1080i, 720p, 480p, 576p</b> (aktivuje se pouze pokud je vybrán režim <b>PAL</b>)</li> </ul> <div style="background-color: #f0f0f0; padding: 5px;">  <p>Pokud připojený HDTV nepodporuje zvolené rozlišení, fotoaparát automaticky přepne na nejbližší nižší hodnotu.</p> </div>

Položka	Popis
Číslo souboru	<p>Nastavení způsobu číslování souborů a složek.</p> <ul style="list-style-type: none"> <li>• <b>Resetovat:</b> Po použití funkce resetovat začínají čísla souborů od 0001.</li> <li>• <b>Série*:</b> Číslo nového souboru je vytvořeno v posloupnosti předchozích čísel bez ohledu na to, zda byla vložena nová nebo formátována karta nebo smazány všechny snímky.</li> </ul> <div style="background-color: #f0f0f0; padding: 5px; margin-top: 10px;">  <ul style="list-style-type: none"> <li>• Název první složky je 100PHOTO, pokud používáte barevný prostor sRGB a Standardní pojmenování souborů, název prvního souboru je SAM_0001.</li> <li>• Čísla souborů rostou po jedné od SAM_0001 do SAM_9999.</li> <li>• Čísla složek rostou po jedné od 100PHOTO do 999PHOTO.</li> <li>• Maximální počet souborů ve složce je 9 999.</li> <li>• Názvy souborů jsou přiřazovány podle specifikací DCF (Design rule for Camera File system).</li> <li>• Pokud název souboru změníte (např. v počítači), fotoaparát nebude schopen takový soubor přehrát.</li> </ul> </div>
Formát	<p>Umožňuje naformátovat paměťovou kartu. Formátování odstraní všechny stávající soubory, včetně chráněných souborů. (<b>Ne*</b>, <b>Ano</b>)</p> <div style="background-color: #f0f0f0; padding: 5px; margin-top: 10px;">  <p>Při použití paměťové karty formátované v jiném přístroji, čtečce paměťových karet nebo v PC se může objevit chyba. Před použitím paměťové karty v tomto fotoaparátu ji zformátujte.</p> </div>

\* Výchozí

Položka	Popis
Informace o zařízení	<p>Zobrazí verzi firmwaru těla a objektivu, Mac adresu a certifikační číslo sítě nebo aktualizaci firmwaru.</p> <ul style="list-style-type: none"> <li>• <b>Aktualizovat firmware:</b> Aktualizuje firmware těla fotoaparátu nebo objektivu. (<b>Firmware tělesa fotoaparátu, Firmware objektivu</b>)</li> </ul> <div style="background-color: #f0f0f0; padding: 5px; margin-top: 10px;">  <ul style="list-style-type: none"> <li>• Připojením fotoaparátu k počítači a spuštěním aplikace i-Launcher můžete aktualizovat firmware. Další podrobnosti naleznete na stránce 177.</li> <li>• Aktualizaci firmwaru není možné spustit, pokud není zcela nabitá baterie. Před spuštěním aktualizace firmwaru zcela nabijte baterii.</li> <li>• Pokud aktualizujete firmware, uživatelské nastavení a hodnoty se resetují. (Datum, čas, jazyk a nastavení obrazového výstupu se nezmění.)</li> <li>• Nevypínejte fotoaparát během probíhající aktualizace.</li> </ul> </div>
Resetovat	<p>Reset nabídky nastavení a možností snímání na tovární hodnoty. (Datum, čas, jazyk a nastavení obrazového výstupu se nezmění.) (<b>Ne*</b>, <b>Ano</b>)</p>
Licence pro otevřený software	<p>Zobrazit volně šiřitelné licence.</p>

\* Výchozí

## Kapitola 6

# Připojení k vnějším zařízením

---

Využijte plně fotoaparát připojením k vnějším zařízením, jako jsou počítač nebo HDTV.

# Přehrávání na HDTV

Přehrávání fotografií nebo videí propojením fotoaparátu s HDTV pomocí volitelného HDMI kabelu.

- 1 V režimu Snímání nebo Přehrávání stiskněte tlačítko [MENU] →  → **Výstup HDMI** → možnost. (str. 154)
- 2 Vypněte fotoaparát i televizor HDTV.
- 3 Fotoaparát připojte k HDTV pomocí volitelného HDMI kabelu.

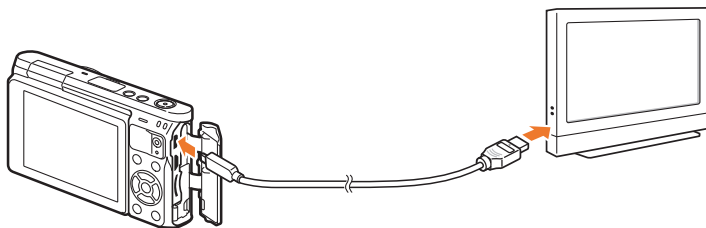

- 4 Zapněte vaši HDTV a pak vyberte zdroj videa HDMI.

- 5 Zapněte fotoaparát.

- Po připojení k HDTV se fotoaparát automaticky přepne do režimu Přehrávání.

- 6 Prohlížení fotografií nebo přehrávání videí pomocí tlačítek fotoaparátu.



- Po připojení fotoaparátu k HDTV kabelem HDMI můžete použít metodu Anynet+(CEC).
- Funkce Anynet+(CEC) umožňují ovládat připojená zařízení dálkovým ovládáním TV.
- Pokud HDTV podporuje Anynet+(CEC), TV se zapne automaticky při použití s fotoaparátem. Některé možnosti nepodporují všechny HDTV.
- Po připojení k HDTV kabelem HDMI není možné pořizovat snímky ani video.
- Po připojení k HDTV nemusejí být dostupné některé funkce fotoaparátu.
- Doba, po kterou je fotoaparát připojen k televizoru HDTV, se liší podle velikosti používané paměťové karty. Přestože hlavním důvodem použití paměťové karty je zvýšení přenosové rychlosti, neplatí nutně, že rychlejší paměťová karta zajistí rychlejší HDMI funkci.

# Přenos souborů do počítače

Přeneste soubory z paměťové karty do počítače po připojení fotoaparátu k PC.

## Přenos souborů do počítače s operačním systémem Windows

### Připojení fotoaparátu jako odpojitelného disku

Fotoaparát můžete připojit k počítači jako odnímatelný disk. Otevřete vyjímatelný disk a přeneste soubory do počítače.

- 1 Vypněte fotoaparát.
- 2 Připojte fotoaparát k počítači kabelem USB.

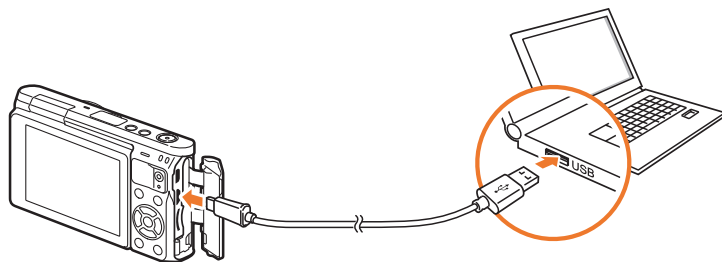

- Je třeba připojit menší koncovku kabelu USB k fotoaparátu. Pokud kabel otočíte, může dojít k poškození souborů. Výrobce neodpovídá za žádné škody spojené se ztrátou dat.
- Pokud se pokusíte zasunout kabel USB do zásuvky HDMI, fotoaparát nemusí pracovat správně.



- 3 Zapněte fotoaparát.
  - Počítač rozpozná fotoaparát automaticky.
- 4 V počítači vyberte možnost **Tento počítač** → **Vyměnitelný disk** → **DCIM** → **100PHOTO** nebo **101\_0101**.
- 5 Vyberte požadované soubory a přetáhněte je nebo je uložte do počítače.



Pokud je možnost **Typ složky** nastavena na hodnotu **Datum**, její název se zobrazí jako „XXX\_MMDD“. Například u snímku pořízeného 1. ledna bude název složky „101\_0101“.

### Odpojení fotoaparátu (pro Windows XP)

U operačních systémů Windows Vista, Windows 7 a Windows 8 jsou způsoby odpojení fotoaparátu stejné.

- 1 Ujistěte se, že nedochází k přenosu dat mezi počítačem a fotoaparátem.
    - Pokud na fotoaparátu bliká stavová kontrolka, znamená to, že se přenáší data. Počkejte na ukončení blikání stavové kontrolky.
  - 2 V hlavním panelu v pravém dolním rohu obrazovky počítače klepněte na položku .
- 
- 3 Klepněte do zobrazeného okna.
  - 4 Klepněte na zprávu o bezpečném odpojení.
  - 5 Odpojte kabel USB.

### Přenos souborů do počítače s operačním systémem Mac.



Je podporován systém Mac OS 10.5 a vyšší.

- 1 Vypněte fotoaparát.
- 2 Připojte fotoaparát k počítači Macintosh pomocí kabelu USB.

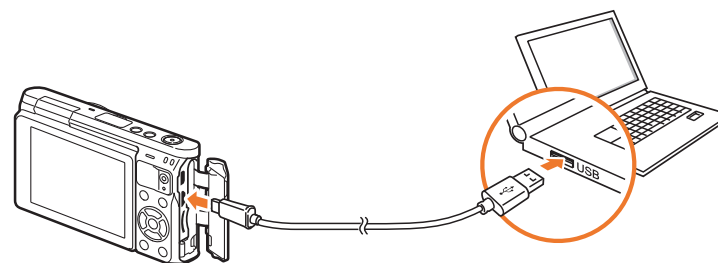

- Je třeba připojit menší koncovku kabelu USB k fotoaparátu. Pokud kabel otočíte, může dojít k poškození souborů. Výrobce neodpovídá za žádné škody spojené se ztrátou dat.
- Pokud se pokusíte zasunout kabel USB do zásuvky HDMI, fotoaparát nemusí pracovat správně.



- 3 Zapněte fotoaparát.
  - Počítač rozpozná fotoaparát automaticky a zobrazí ikonu vyměnitelného disku.
- 4 Otevřete odpojitelný disk.
- 5 Přenos snímků nebo videí do počítače se systémem Mac.



# Používání programů na počítači

Soubory můžete prohlížet a upravovat pomocí dodaných programů. Soubory můžete také bezdrátově odesílat do počítače.

## Instalace programů z dodaného disku CD

- 1 Vložte instalační disk CD do počítače.
- 2 Vyberte jazyk.
- 3 Vyberte program, který chcete nainstalovat.
- 4 Postupujte podle pokynů na monitoru.
- 5 Kliknutím na tlačítko **Exit** instalaci dokončíte.

### Dostupné programy při používání aplikace i-Launcher

Položka	Popis
Firmware Upgrade	Můžete stáhnout firmware vašeho fotoaparátu.
PC Auto Backup	i-Launcher obsahuje odkaz umožňující stažení programu PC Auto Backup po připojení fotoaparátu k počítači. Snímky nebo videa pořízená tímto fotoaparátem můžete bezdrátově odesílat do počítače.

## Pomocí aplikace i-Launcher

Aplikace i-Launcher umožňuje aktualizaci firmwaru fotoaparátu nebo objektivu a poskytuje odkaz ke stažení programu PC Auto Backup.

### Požadavky pro systém Windows

Položka	Požadavky
Procesor	Intel® Core™ 2 Duo 1,66 GHz nebo vyšší/ AMD Athlon X2 Dual-Core 2,2 GHz nebo vyšší
RAM	Minimálně 512 MB RAM (doporučeno 1 GB a více)
OS*	Windows 7, Windows 8
Kapacita pevného disku	250 MB a více (doporučeno 1 GB a více)
Další	<ul style="list-style-type: none"> <li>• Mechanika CD-ROM</li> <li>• Monitor s rozlišením 1024X768 pixelů a 16bitovým barevným zobrazením (doporučuje se rozlišení 1280X1024 bodů 32bitové barevné zobrazení)</li> <li>• USB 2.0 port</li> <li>• nVIDIA Geforce 7600GT nebo lepší / ATI X1600 nebo lepší</li> </ul>

\* Nainstalována bude 32bitová verze aplikace i-Launcher – dokonce i na 64bitové edici systému Windows 7 a Windows 8.



- Požadavky na následující stránky představují pouze doporučení. Aplikace i-Launcher nemusí pracovat správně ani v případě, že počítač splňuje požadavky, a to v závislosti na podmínkách počítače.
- Pokud počítač nesplňuje požadavky, videa se nemusí přehrávat správně.



Výrobce není zodpovědný za jakékoliv poškození vyplývající s používání nedostatečně výkonných počítačů, například vámi sestavených počítačů.

### Požadavky pro systém Mac

Položka	Požadavky
OS	Mac OS 10.5 nebo vyšší (s výjimkou PowerPC)
RAM	Minimálně 256 MB RAM (doporučeno 512 MB a více)
Kapacita pevného disku	Minimálně 110 MB
Další	Port USB 2.0, jednotka CD-ROM

### Spuštění aplikace i-Launcher

V počítači vyberte možnost **Start** → **Všechny programy** → **Samsung** → **i-Launcher** → **Samsung i-Launcher**. Nebo v počítači se systémem Mac OS klikněte na položku **Aplikace** → **Samsung** → **i-Launcher**.

### Stahování firmwaru

Na obrazovce Samsung i-Launcher klikněte na položku **Firmware Upgrade**.  
Informace o aktualizaci firmwaru naleznete na stránce 177.

### Stahování programu PC Auto Backup

Na obrazovce Samsung i-Launcher klikněte na položku **PC Auto Backup**.  
Pro informace o instalaci programu PC Auto Backup přejděte na stránku 134.

## Instalace aplikace Adobe Photoshop Lightroom

- 1 Vložte disk DVD-ROM aplikace Adobe Photoshop Lightroom do vašeho počítače.
- 2 Vyberte jazyk.
- 3 Postupujte podle pokynů na monitoru.

## Používání aplikace Adobe Photoshop Lightroom

Snímky pořízené fotoaparátem jsou obvykle převedeny do formátů JPEG a uloženy do paměti podle nastavení fotoaparátu v okamžiku pořízení snímku. Soubory RAW se nepřevádějí do formátů JPEG a ukládají se do paměti beze změny. Pomocí aplikace Adobe Photoshop Lightroom můžete kalibrovat expozici, vyvážení bílé, tonalitu, kontrasty a barvy snímků. Můžete také upravovat soubory ve formátech RAW nebo TIFF a také soubory JPEG. Další informace naleznete v průvodci programem.



- V závislosti na verzi aplikace Adobe Photoshop Lightroom nemusí být dostupné otevírání souborů formátu RAW. V takovém případě aktualizujte program na webové stránce Adobe.
- V aplikaci Adobe Photoshop Lightroom se mohou jas snímku, barva a další efekty zobrazit odlišně. Dochází k tomu, protože během přípravy na zpracování v aplikaci Adobe Photoshop Lightroom bylo odstraněno původní nastavení fotoaparátu a možnosti použité během zachycení snímku.



# Kapitola 7

# Příloha

---

Získejte informace o chybových hlášeních, údržbě fotoaparátu, radách pro řešení problémů, technických údajích a volitelném příslušenství.

# Chybová hlášení

Pokud se objeví následující hlášení, postupujte podle nich.

Chybová hlášení	Navržené řešení
<b>Objektiv je uzamčen</b>	Objektiv je uzamčen. Otočí objektiv proti směru hodinových ručiček. (str. 48)
<b>Chyba karty</b>	<ul style="list-style-type: none"> <li>• Vypněte fotoaparát a opět jej zapněte.</li> <li>• Vyměňte paměťovou kartu a znovu vložte.</li> <li>• Naformátujte paměťovou kartu.</li> </ul>
<b>Slabá baterie</b>	Vložte novou baterii nebo ji nabijte.
<b>Žádné snímky</b>	Pořídte snímky nebo vložte paměťovou kartu se snímky.
<b>Zařízení není připojeno.</b>	V průběhu přenosu fotografií do podporovaných zařízení došlo k odpojení síťového připojení. Znovu vyberte podporované zařízení.
<b>Chyba souboru</b>	Smažte poškozený soubor nebo se obraťte na servis.

Chybová hlášení	Navržené řešení
<b>Paměť plná</b>	Smažte nepotřebné soubory nebo vložte novou paměťovou kartu.
<b>Přenos se nezdařil.</b>	<ul style="list-style-type: none"> <li>• Nepodařilo se odeslat e-maily nebo soubory z fotoaparátu do dalších zařízení. Zkuste odesílání opakovat.</li> <li>• Zkontrolujte připojení k síti a zkuste to znovu.</li> </ul>
<b>Není možné vyfotit, protože složka a číslo souboru na paměťové kartě dosáhlo maximální hodnoty. Resetovat číslo složky?</b>	Názvy souborů neodpovídají normě DCF. Chcete-li resetovat číslo složky, postupujte podle pokynů na obrazovce.
<b>Error 00</b>	Fotoaparát vypněte a odpojte objektiv. Pokud se hlášení objevuje, obraťte se na servis.

## Čištění fotoaparátu

### Objektiv a displej fotoaparátu

Pomocí štětečku odstraňte prach a jemně utřete objektiv měkkým hadříkem. Pokud nečistoty ulpí, navlhčete objektiv čisticím roztokem na kousku čistícího papíru a jemně otřete.

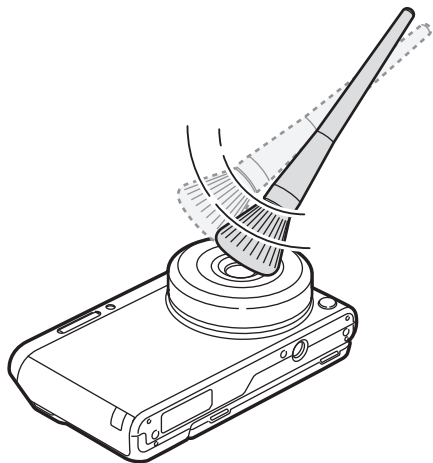

### Snímač obrazu

V závislosti na podmínkách se na snímač obrazu může dostat prach a projevit se ve snímcích, protože snímač je vystaven vlivům prostředí. Jedná se o běžnou vlastnost, fotoaparát je vystaven prachu každý den. Pokud používáte ventilátor, zamezte jeho kontaktu se snímačem obrazu.

### Tělo fotoaparátu

Jemně otřete měkkým suchým hadříkem.



Nikdy k čištění nepoužívejte benzín, ředidla ani alkohol. Tyto látky mohou poškodit fotoaparát a způsobit jeho nefunkčnost.

## Použití a ukládání fotoaparátu

### Nevhodná místa pro použití nebo ukládání fotoaparátu

- Nevystavujte fotoaparát velmi nízkým nebo vysokým teplotám.
- Fotoaparát nepoužívejte na místech s extrémně vysokou vlhkostí nebo na místech, kde se vlhkost rapidně mění.
- Fotoaparát nevystavujte přímému slunečnímu záření a neukládejte jej na horkých, špatně větraných místech, jako je auto v letním období.
- Fotoaparát a displej chraňte před pády, nárazy, hrubým zacházením a silnými otřesy, hrozí vážné poškození.
- Neukládejte fotoaparát do míst prašných, vlhkých, znečištěných nebo nedostatečně větraných, hrozí poškození pohyblivých dílů nebo vnitřních součástí.
- Nepoužívejte fotoaparát v blízkosti paliv, hořlavin ani chemikálií. Neukládejte ani nepřenášejte hořlavé kapaliny, plyny či výbušniny ve stejném prostoru s fotoaparátem a jeho příslušenstvím.
- Fotoaparát neukládejte na místech, kde se nacházejí naftalínové kuličky.

### Použití na plážích nebo na břehu

- Při použití na plážích nebo na podobných místech chraňte přístroj před pískem a nečistotami.
- Fotoaparát není odolný proti vodě. Nesahejte na baterii, adaptér nebo paměťovou kartu mokřýma rukama. Ovládání fotoaparátu mokřýma rukama může vést k poškození přístroje.

### Ukládání na delší dobu

- Pokud fotoaparát ukládáte na delší dobu, položte jej do utěsněného obalu se savým materiálem, jako je např. silikagel.
- Nepoužívané baterie se samovolně vybíjejí a po delší době musí být před použitím nabity.
- Aktuální datum a čas lze inicializovat při zapnutí fotoaparátu, pokud byla baterie delší dobu vyjmuta z fotoaparátu.



### Při používání fotoaparátu buďte ve vlhkém prostředí opatrní

Při přechodu fotoaparátu ze studeného do teplého prostředí se na objektivu i na jemných vnitřních strukturách fotoaparátu může srazit vlhkost. V takovém případě vypněte fotoaparát a před použitím přístroje vyčkejte nejméně 1 hodinu. Pokud se vlhkost srazí na paměťové kartě, vyjměte paměťovou kartu z fotoaparátu a před opětovným vložením vyčkejte, než se vypaří vlhkost.

### Další upozornění

- Fotoaparát nenoste za řemínek. Můžete se zranit Vy nebo jiné osoby nebo může dojít k poškození fotoaparátu.
- Fotoaparát nenatírejte barvou, mohou se slepit pohyblivé díly a způsobit nesprávnou funkci.
- Když fotoaparát nepoužíváte, vypněte jej.
- Fotoaparát se skládá z jemných součástí. Předcházejte nárazům fotoaparátu.
- Pokud přístroj nepoužíváte, chraňte displej před vnějšími silami uložením fotoaparátu do obalu. Fotoaparát chraňte před pískem, ostrými nástroji nebo mincemi, aby nedošlo k poškrábání.
- Nepoužívejte fotoaparát, pokud je obrazovka popraskaná nebo poškozená. Prasklé sklo nebo akrylový kryt může poranit ruce a tvář. Vezměte fotoaparát do servisního střediska Samsung a nechte ho opravit.
- Baterie, fotoaparáty, nabíječky nebo příslušenství nestavte do blízkosti či dovnitř zdrojů tepla, jako jsou mikrovlnné či jiné trouby a ohřívače. Teplo může deformovat nebo přehřát tato zařízení, což může způsobit požár nebo výbuch.

- Objektivem nemiřte proti slunci, může dojít ke ztrátě citlivosti snímače obrazu na barvy nebo jeho zničení.
- Chraňte objektiv před otisky prstů a prachem. Objektiv čistěte měkkým, čistým hadříkem, který nezanechává vlákna.
- Při nárazu zvenčí se může fotoaparát sám vypnout. Děje se tak z důvodu ochrany paměťové karty. Zapněte fotoaparát, abyste jej mohli opět používat.
- Při použití se fotoaparát může zahřívat. To je normální a nemá to vliv na životnost ani výkon fotoaparátu.
- Pokud fotoaparát používáte při nízkých teplotách, může dojít k prodlevě při zapnutí, dočasně může dojít ke změně barev displeje nebo se může objevit paobraz. Nejedná se o poruchu, jakmile je fotoaparát navrácen do normálních teplot, tyto změny se samy srovnají.
- Barvy a kovové části krytu fotoaparátu mohou u citlivých osob vyvolat alergie, svědění kůže, ekzémy nebo otoky. Pokud se s takovými příznaky setkáte, okamžitě přestaňte fotoaparát používat a obraťte se na lékaře.
- Nevkládejte cizí předměty do žádného z otvorů, zásuvek či přístupových bodů fotoaparátu. Tato poškození, způsobená nesprávným použitím, nejsou kryta zárukou.
- Nenechávejte přístroj opravovat osobě nekvalifikované ani se o opravu nepokoušejte sami. Jakékoli poškození způsobené nekvalifikovaným zásahem není kryto zárukou.

## Paměťové karty

### Podporované paměťové karty

Tento výrobek podporuje paměťové karty microSD, microSDHC nebo microSDXC.

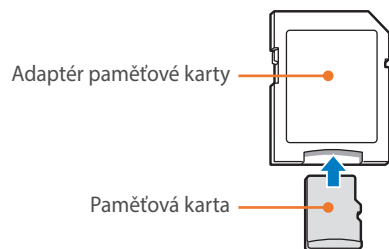

Aby mohl počítač nebo čtečka paměťových karet přečíst data, vložte paměťovou kartu do adaptéru paměťové karty.



## Kapacita paměťové karty

Počet souborů na kartě závisí na podmínkách a obsahu souborů. Následující počty platí pro 2 GB SD kartu.

Velikost	Kvalita						
	Velmi jemná	Jemná	Normální	RAW	RAW + v. jemná	RAW + jemná	RAW + normální
20.0M (5472X3648)	160	290	398	55	35	44	48
10.1M (3888X2592)	288	486	630	-	44	51	53
5.9M (2976X1984)	435	679	835	-	49	54	56
2.0M (1728X1152)	831	1 081	1 201	-	56	58	57
Sekvenční snímání	489	743	899	-	-	-	-
16.9M (5472X3080)	186	332	450	-	37	46	50
<b>Snímek</b>							
7.8M (3712X2088)	355	577	730	-	48	52	55
4.9M (2944X1656)	497	752	908	-	51	55	56
2.1M (1920X1080)	1 546	2 804	3 847	-	60	62	63
13.3M (3648X3648)	228	398	529	-	40	48	52
7.0M (2640X2640)	385	616	771	-	48	53	55
4.0M (2000X2000)	566	829	981	-	52	56	57
1.1M (1024X1024)	2 779	4 690	6 085	-	62	63	64

Velikost		Kvalita	
		Vysoká kvalita	Normální
Video	<b>1080</b> FDP 1920X1080 (30 sn./s)	Přibl. 17'	Přibl. 19' 51"
	<b>720</b> FDP 1280X720 (30 sn./s)	Přibl. 23' 46"	Přibl. 29' 38"
	<b>480</b> FDP 640X480 (30 sn./s)	Přibl. 52' 57"	Přibl. 69' 43"
	<b>240</b> WEB Ke sdílení (30 sn./s)	-	Přibl. 235' 485"

- Obrázky výše byly měřeny bez pomoci funkce transfokátoru.
- Dostupná doba záznamu se může lišit při použití transfokátoru.
- Některá videa byla nahrána postupně, aby se zjistila celková délka záznamu.
- Maximální doba záznamu činí 29 minut a 59 sekund na soubor.
- Maximální doba přehrávání Ke sdílení videí činí 30 sekund na soubor.

### Upozornění při používání paměťových karet

- Nevystavujte paměťové karty velmi nízkým ani vysokým teplotám (pod 0 °C/32 °F nebo nad 40 °C/104 °F). Extrémní teploty mohou způsobit poruchu paměťové karty.
- Vložte paměťovou kartu se správnou orientací. Vložení paměťové karty s nesprávnou orientací může vést k poškození fotoaparátu a paměťové karty.
- Nepoužívejte paměťové karty zformátované v jiných přístrojích nebo v počítači. Zformátujte je znovu v tomto fotoaparátu.
- Při vkládání a vyjímání paměťové karty fotoaparát vypněte.
- Paměťovou kartu nevyjímejte z fotoaparátu ani jej nevypínejte v době, kdy bliká kontrolka, dojde k poškození dat.
- Po uplynutí životnosti paměťové karty není možné na ni ukládat další snímky. Použijte novou paměťovou kartu.
- Paměťové karty nevystavujte pádům, úderům ani silnému tlaku.
- Nepoužívejte a neukládejte paměťové karty v blízkosti silných magnetických polí.
- Nepoužívejte ani neukládejte paměťové karty na místech s vysokými teplotami, vysokou vlhkostí nebo u leptadel.

- Paměťové karty chraňte před stykem s kapalinami, špínou a cizími předměty a látkami. Pokud je paměťová karta znečištěná, před vložením do fotoaparátu ji otřete měkkou utěrkou.
- Nedovolte, aby se do styku s paměťovými kartami nebo se slotem pro paměťovou kartu dostaly tekutiny, špína nebo cizí látky. Mohlo by to způsobit selhání paměťových karet nebo fotoaparátu.
- Při přepravě paměťové karty ji vždy chraňte vhodným obalem proti statické elektřině.
- Důležitá data vždy zálohujte na jiná média, jako je např. pevný disk, CD nebo DVD.
- Při delším používání fotoaparátu se paměťová karta může zahřát. Tento jev je normální a nejedná se o závadu.
- Použijte paměťovou kartu, která splňuje standardní požadavky.



Výrobce neodpovídá za žádné škody spojené se ztrátou dat.

## Informace o baterii

Používejte pouze baterie schválené společností Samsung.

### Údaje o baterii

Položka	Popis
Model*	B740AE/B740AC/B740AU/B740AK
Typ	Lithium-iontová baterie
Kapacita článků	2 330 mAh
Napětí	3,8 V
Doba nabíjení** (Když je baterie úplně vybitá)	Přibl. 220 min

\* Specifikace nebo model baterie se mohou lišit v závislosti na oblasti.

\*\* Zobrazení výše je založeno na použití dodaného kabelu USB a síťového zdroje. Nabíjení baterie připojením k počítači může trvat déle.



**Při nesprávném či neopatrném použití baterie hrozí smrtelná zranění. Z bezpečnostních důvodů zacházejte s baterií takto:**

- Při nesprávném použití baterie hrozí výbuch. Pokud pozorujete na baterii jakékoli deformace, praskliny či jiné nezvyklé projevy, přestaňte ji okamžitě používat a obraťte se na výrobce.
- Používejte pouze originální nabíječky a napáječe doporučené výrobcem a baterii nabíjejte pouze postupem popsáním v tomto návodu.
- Baterie nepokládejte do blízkosti topných těles a nevystavujte je vysokým teplotám, jako jsou např. v automobilu v létě.
- Nevkládejte baterie do mikrovlnné trouby.
- Neskladujte a nepoužívejte baterie na místech horkých a vlhkých, jako jsou koupelny a sprchy.
- Nepokládejte zařízení na hořlavé povrchy, jako ložní prádlo, koberce ani na elektrické dečky.
- Zapnuté zařízení neponechávejte v uzavřeném prostoru.
- Nedopusťte dotyk kontaktů baterie s kovovými předměty, jako jsou šperky, mince, klíče či hodinky apod.
- Používejte pouze originální výrobcem doporučené lithium-iontové akumulátorové baterie.

- Baterie nerozebírejte ani je nepropichujte ostrými předměty.
- Nevystavujte baterie vysokému tlaku ani jiným silám.
- Nevystavujte baterie pádům a nárazům, jako jsou pády z velkých výšek.
- Nevystavujte baterii teplotám přes 60 °C (140 °F).
- Nevystavujte baterie kapalinám a vlhkosti.
- Nevystavujte baterie vysokým teplotám, přímému slunci, ohni apod.

**Pravidla pro likvidaci**

- Věnujte pozornost správné likvidaci starých baterií.
- Baterie nikdy nevhazujte do ohně.
- Pravidla se mohou lišit podle země. Při likvidaci baterie postupujte podle všech místních předpisů.

**Pokyny pro nabíjení baterie**

Baterii nabíjejte pouze zde popsáním způsobem. Při nesprávném nabíjení baterie hrozí požár či výbuch.

**Výdrž baterie**

Režim snímání	Průměrná doba/Počet snímků
Fotografie	<ul style="list-style-type: none"> <li>• Přibl. 325 min/Přibl. 650 fotografií (Když nasadíte 9mm objektiv a použijete vestavěný blesk)</li> <li>• Přibl. 265 min/Přibl. 530 fotografií (Když nasadíte 9–27mm objektiv a použijete externí blesk)</li> </ul>
Videa	Přibl. 190 min (záznam videí v rozlišení 1920X1080 a 30 sn./s)

- Tyto hodnoty jsou založeny na normách testu CIPA. Výsledky se mohou lišit podle způsobu použití a podmínek.
- Dostupná doba použití se liší podle pozadí, intervalu snímání a podmínkách použití.
- Některá videa byla nahrána postupně, aby se zjistila celková délka záznamu.

**Hlášení slabé baterie**

Pokud je baterie zcela vybitá, ikonka baterie se rozsvítí červeně a zobrazí se hlášení „**Slabá baterie**“.

**Poznámky k užívání baterie**

- Nevystavujte baterie nízkým ani vysokým teplotám (pod 0 °C/32 °F nebo nad 40 °C/104 °F). Extrémní teploty mohou snížit kapacitu nabíjení vašich baterií.
- Pokud fotoaparát používáte po delší dobu, oblast kolem prostoru baterie se může zahřát. Tento jev nemá vliv na normální použití fotoaparátu.
- Nevytahujte napájecí kabel pro odpojení zástrčky ze zásuvky, mohlo by dojít k požáru nebo zásahu elektrickým proudem.
- Při teplotách nižších než 0 °C/32 °F se může kapacita baterie a její životnost snížit.
- Kapacita baterie se při nízkých teplotách může snížit, ale navrátí se do původního stavu při mírnějších teplotách.
- Pokud fotoaparát ukládáte na delší dobu, vyjměte z něj baterie. Baterie ponechané v přístroji mohou po čase vytéct nebo zkorodovat a poškodit fotoaparát. Skladování fotoaparátu delší dobu s vloženou baterií způsobí vybití baterie. Plně vybitou baterii nemusí být možné dobít.
- Pokud nebudete fotoaparát po delší dobu používat (3 měsíce nebo déle), zkontrolujte baterii a pravidelně ji dobíjejte. Pokud necháte baterii postupně vybit, její kapacita a životnost se může snižovat, což povede k selhání, požáru nebo výbuchu.

### Upozornění pro užívání baterie

#### Baterie, nabíječku a paměťové karty chráňte před poškozením.

Baterie chráňte před stykem s vodivými předměty, mohou způsobit zkrat + a – kontaktu baterie, což vede k dočasnému nebo trvalému poškození baterie a může způsobit požár nebo zásah elektrickým proudem.

### Poznámky k nabíjení baterie

- Pokud stavová kontrolka nesvítí, ověřte, zda byla baterie správně vložena.
- Pokud je fotoaparát během nabíjení zapnutý, nemusí se baterie plně dobít. Před nabíjením baterie fotoaparát vypněte.
- Fotoaparát nepoužívejte, když baterii nabíjíte. Hrozí požár nebo úraz elektrickým proudem.
- Nevytahujte napájecí kabel pro odpojení zástrčky ze zásuvky, mohlo by dojít k požáru nebo zásahu elektrickým proudem.
- Před zapnutím fotoaparátu nechte baterii nabíjet alespoň 10 minut.

- Pokud připojíte fotoaparát k externímu zdroji napájení, když je baterie vybitá, dojde vlivem funkcím s vysokou spotřebou energie k vypnutí fotoaparátu. Chcete-li fotoaparát normálně používat, dobijte baterii.
- Pokud připojíte napájecí kabel, když je baterie plně nabitá, rozsvítí se stavová kontrolka na přibližně 30 minut.
- Použití blesku a záznam videa vybíjí baterii rychleji. Nabíjejte baterii, dokud červená stavová kontrolka nezhasne.
- Pokud stavová kontrolka bliká červeně, odpojte a znovu zapojte kabel nebo vyjměte a znovu vložte baterii.
- Pokud nabíjíte baterii přehřátou nabíječkou nebo za vysoké okolní teploty, může stavová kontrolka blikat červeně. Nabíjení začne po vychladnutí baterie.
- Přebíjení baterie zkracuje její životnost. Po nabití baterie odpojte kabel od fotoaparátu.
- Neohýbejte napájecí kabel ani na něj nepokládejte těžké předměty. Mohlo by dojít k poškození kabelu.



### Poznámky pro nabíjení po připojení k počítači

- Používejte pouze dodaný kabel USB.
- Baterie se nemusí nabíjet, když:
  - Použijete USB rozbočovač.
  - K počítači jsou připojena další USB zařízení.
  - Připojíte kabel do portu na přední straně počítače.
  - Port USB vašeho počítače nepodporuje standard energetického výstupu. (5 V, 500 mA)

### S baterií a nabíječkou zacházejte správně

- Baterie nikdy nevhazujte do ohně. Při likvidaci starých baterií postupujte podle místních předpisů.
- Baterie ani fotoaparát nestavte do blízkosti či dovnitř zdrojů tepla, jako jsou mikrovlnné či jiné trouby a ohříváče. Baterie mohou při zahřátí vybuchnout.



# Aktualizace firmwaru

Připojte fotoaparát k počítači a aktualizujte firmware objektivu fotoaparátu.



- Aktualizaci firmwaru není možné spustit, pokud není zcela nabitá baterie. Před spuštěním aktualizace firmwaru zcela nabijte baterii.
- Pokud aktualizujete firmware, uživatelské nastavení a hodnoty se resetují. (Datum, čas, jazyk a nastavení obrazového výstupu se nezmění.)
- Nevypínejte fotoaparát během probíhající aktualizace.

1 Vypněte fotoaparát.

2 Připojte fotoaparát k počítači kabelem USB.

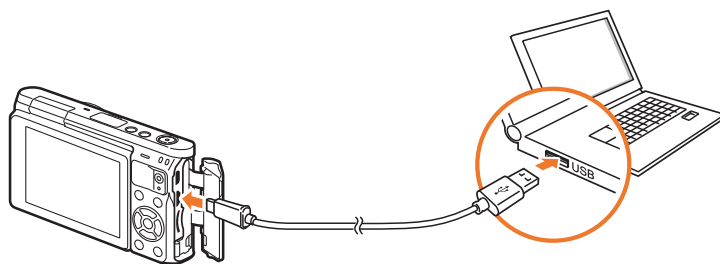

- Je třeba připojit menší koncovku kabelu USB k fotoaparátu. Pokud kabel otočíte, může dojít k poškození souborů. Výrobce neodpovídá za žádné škody spojené se ztrátou dat.
- Pokusíte-li se zasunout kabel USB do zásuvky HDMI, fotoaparát nemusí pracovat správně.

3 Zapněte fotoaparát.

4 V počítači spusťte aplikaci **i-Launcher** → **Firmware Upgrade**.

5 Chcete-li stáhnout firmware do fotoaparátu, dodržujte pokyny na obrazovce.

- Můžete stáhnout firmware fotoaparátu nebo objektivu.

6 Po dokončení stahování fotoaparát vypněte.

7 Odpojte kabel USB.

8 Zapněte fotoaparát.

- Fotoaparát zobrazí obrazovku aktualizace firmwaru. Ověření verze firmwaru.

9 Stiskem tlačítka [**Spoušť**] zahájíte aktualizaci firmwaru.

# Dříve, než se obrátíte na servis

Pokud máte s fotoaparátem potíže, zkuste je odstranit sami s použitím těchto tipů dříve, než se obrátíte na servis.



Když fotoaparát necháváte v servisním středisku, ujistěte se, že tam necháváte také ostatní komponenty, které se mohly podílet na jeho selhání, jako je paměťová karta a baterie.

Situace	Navržené řešení
<b>Fotoaparát nelze zapnout.</b>	<ul style="list-style-type: none"> <li>• Ujistěte se, zda je vložena baterie.</li> <li>• Ujistěte se, zda je baterie vložena správně.</li> <li>• Nabijte baterii.</li> </ul>
<b>Napájení se náhle vypnulo.</b>	<ul style="list-style-type: none"> <li>• Nabijte baterii.</li> <li>• Fotoaparát se může nacházet v režimu automatického vypnutí nebo se displej vypíná automaticky. (str. 154)</li> <li>• Fotoaparát se může automaticky vypnout, aby zabránil poškození paměťové karty vlivem nadměrného tepla. Zapněte znovu fotoaparát.</li> </ul>
<b>Baterie se rychle vybíjí.</b>	<ul style="list-style-type: none"> <li>• Baterie se vybíjí rychleji při nízkých teplotách (pod 0 °C/32 °F). Udržujte baterii v teple, například v kapse.</li> <li>• Použití blesku a záznam videa vybíjí baterii rychleji. Nabijte baterii pokud je potřeba.</li> <li>• Baterie je spotřební díl, který je nutné po určité době vyměnit. Pokud se vybíjí velmi rychle, použijte novou baterii.</li> </ul>

Situace	Navržené řešení
<b>Nelze pořizovat snímky.</b>	<ul style="list-style-type: none"> <li>• Na paměťové kartě není volné místo. Smažte nepotřebné soubory nebo vložte novou kartu.</li> <li>• Umožňuje naformátovat paměťovou kartu.</li> <li>• Paměťová karta je vadná. Vložte jinou paměťovou kartu.</li> <li>• Ujistěte se, že je fotoaparát zapnutý.</li> <li>• Nabijte baterii.</li> <li>• Ujistěte se, zda je baterie vložena správně.</li> </ul>
<b>Fotoaparát se zasekává.</b>	Vyjměte baterii a znovu vložte.
<b>Fotoaparát se zahřívá.</b>	Při použití se fotoaparát zahřívá. To je normální a nemá to vliv na životnost ani výkon fotoaparátu.
<b>Blesk pracuje samovolně.</b>	Blesk může samovolně blesknout v důsledku statické elektřiny. Nejedná se o závadu fotoaparátu.
<b>Blesk nepracuje.</b>	<ul style="list-style-type: none"> <li>• Blesk může být nastaven na možnost <b>Vypnuto</b>. (str. 90)</li> <li>• V některých režimech blesk nelze použít.</li> </ul>
<b>Není správné datum a čas.</b>	Nastavte datum a čas v nabídce  . (str. 154)
<b>Dotykový displej nebo tlačítka nepracují.</b>	Vyjměte baterii a znovu vložte.

Situace	Navržené řešení
<b>Paměťová karta je vadná.</b>	<ul style="list-style-type: none"> <li>• Vypněte fotoaparát a opět jej zapněte.</li> <li>• Vyjměte paměťovou kartu a znovu ji vložte.</li> <li>• Umožňuje naformátovat paměťovou kartu.</li> </ul> <p>Více informací naleznete v „Upozornění při používání paměťových karet“. (str. 171)</p>
<b>Tento televizor nebo počítač nezobrazí fotografie a videa uložené na paměťové kartě microSDXC.</b>	Paměťové karty microSDXC používají systém souborů exFAT. Před tím, než připojíte fotoaparát k zařízení, se ujistěte, že externí zařízení je kompatibilní se souborovým systémem exFAT.
<b>Tento počítač nerozpozná paměťovou kartu microSDXC.</b>	Paměťové karty microSDXC používají systém souborů exFAT. Paměťové karty microSDXC použijete u počítačů s operačním systémem Windows XP stažením a aktualizací ovladače souborového systému exFAT na webové stránce společnosti Microsoft.
<b>Nelze zobrazit soubory.</b>	Pokud změníte název souboru na kartě, fotoaparát jej nemůže přehrát (názvy souborů musejí odpovídat normě DCF). Pokud se to stane, přehrávejte soubory v počítači.

Situace	Navržené řešení
<b>Snímek je neostrý.</b>	<ul style="list-style-type: none"> <li>• Ujistěte se, zda je zvolený typ ostření vhodný pro Vaše záběry.</li> <li>• Pro stabilní upevnění fotoaparátu použijte stativ.</li> <li>• Ujistěte se, že je objektiv čistý. Pokud nikoli, očistěte jej. (str. 166)</li> </ul>
<b>Barvy snímku neodpovídají skutečné scéně.</b>	Nesprávné vyvážení bílé vede k nerealistickým barvám. Zvolte správné vyvážení bílé podle osvětlení. (str. 72)
<b>Snímek je příliš jasný nebo příliš tmavý.</b>	Snímek je přexponovaný nebo podexponovaný. <ul style="list-style-type: none"> <li>• Vyberte hodnotu clony nebo expoziční dobu.</li> <li>• Nastavte citlivost ISO. (str. 71)</li> <li>• Vypněte nebo zapněte blesk. (str. 90)</li> <li>• Nastavte expozici. (str. 97)</li> </ul>
<b>Snímky jsou zkreslené.</b>	Při použití širokoúhlého objektivu může docházet k tvarovému zkreslení obrazu. Tento jev je normální a nejedná se o závadu.
<b>Na fotografii se objevují vodorovné čáry</b>	K této situaci může dojít, pokud je předmět vystaven zdroji světla ze zářivky nebo rtuťové výbojky. Vyberte nižší rychlost závěrky nebo nastavte režim snímání na hodnotu Automatický.

Situace	Navržené řešení
Na připojeném externím zařízení se nezobrazuje obrazovka přehrávání.	<ul style="list-style-type: none"> <li>Ujistěte se, že je fotoaparát správně připojen k TV příloženým kabelem HDMI.</li> <li>Ujistěte se, že je paměťová karta správně nahrána.</li> </ul>
Počítač nerozpoznal fotoaparát.	<ul style="list-style-type: none"> <li>Ujistěte se, že je USB kabel připojen správně.</li> <li>Ujistěte se, že je fotoaparát zapnutý.</li> <li>Ujistěte se, že používáte podporovaný operační systém.</li> </ul>
Počítač odpojil fotoaparát při přenosu souborů.	Přenos byl přerušen statickou elektřinou. Odpojte USB kabel a znovu jej připojte.
Program i-Launcher nefunguje správně.	<ul style="list-style-type: none"> <li>Ukončete program i-Launcher a restartujte ho.</li> <li>V závislosti na technických údajích počítače a prostředí se nemusí program spustit automaticky. V takovém případě klikněte na položku <b>Start</b> → <b>Všechny programy</b> → <b>Samsung</b> → <b>i-Launcher</b> → <b>Samsung i-Launcher</b> na počítači se systémem Windows. (V systému Windows 8 otevřete obrazovku Start a pak vyberte položku <b>Všechny aplikace</b> → <b>Samsung i-Launcher</b>.) Nebo v počítači se systémem Mac OS klikněte na položku <b>Aplikace</b> → <b>Samsung</b> → <b>i-Launcher</b>.</li> </ul>

Situace	Navržené řešení
Automatické ostření nepracuje.	<ul style="list-style-type: none"> <li>Objekt je neostrý. Pokud je objekt mimo oblast AF, zaostřete na objekt jeho přesunutím do oblasti AF a namáčkněte [<b>Spoušť</b>].</li> <li>Objekt je příliš blízko. Odstupte od objektu.</li> </ul>
Objektiv nepracuje.	<ul style="list-style-type: none"> <li>Ujistěte se, že je správně nasazen.</li> <li>Odpojte objektiv od fotoaparátu a nasadte jej zpět.</li> </ul>
Externí blesk nepracuje.	Ověřte, zda je externí blesk správným způsobem upevněn v portu externího blesku.
Při zapnutí fotoaparátu se objeví obrazovka nastavení data a času.	<ul style="list-style-type: none"> <li>Nastavte znovu datum a čas.</li> <li>Tato obrazovka se zobrazí, pokud se interní zdroj napájení zcela vybit. Vložte plně nabitou baterii a nechte fotoaparát alespoň 72 hodin ve vypnutém stavu, dokud se interní zdroj napájení opětovně nenabije.</li> </ul>

# Technické údaje fotoaparátu

Snímač obrazu	
Typ	BSI CMOS
Velikost snímače	13,2 X 8,8 mm
Efektivní počet bodů	Přibl. 20,5 megapixelů
Celkový počet	Přibl. 20,9 megapixelů
Barevný filtr	Primární RGB
Bajonet objektivu	
Typ	Bajonet Samsung NX-M
Dostupné objektivy	Objektivy Samsung NX-M
Stabilizace obrazu	
Typ	Posun čočky (závisí na objektivu)
Režim	Vypnout/Režim 1/Režim 2
Oprava deformace	
Vypnuto/Zapnuto (závisí na objektivu)	
i-Function	
Podporováno (závisí na objektivu)	

Displej	
Typ	TFT LCD s dotykovým panelem (povoleno dotykové ovládání typu C)
Velikost	3,0" (Přibl. 75,2 mm)
Rozlišení	HVGA (320X480) 460,8 tisíc bodů
Zorné pole	Přibl. 100 %
Úhel	Překlopení nahoru: 180°
Uživatelské nastavení	Rozvržení, Ikony, Histogram, Měření úrovně
Ostření	
Typ	Kontrastní AF
Zaostřovací bod	<ul style="list-style-type: none"> <li>• Výběrové: 1 bod (volný výběr)</li> <li>• Vícebodové: Normální 21 bodů, Detail 35 bodů</li> <li>• Rozpoznávání tváře: Max. 10 obličejů</li> <li>• Ostření se sledováním objektu</li> </ul>
Režim	Jednorázový autofokus, Sekvenční automatické ostření, Manuální zaostření, Dotykový AF a Spoušť
Pomocné světlo AF	Zelená LED

Závěrka	
<b>Typ</b>	Elektronická závěrka
<b>Rychlost</b>	<ul style="list-style-type: none"> <li>• Automaticky: 1/16 000–30 s.</li> <li>• Ruční: 1/16 000–30 s. (1/3 kroku EV)</li> <li>• Bulb (časové omezení: 4 min.)</li> </ul>
Expozice	
<b>Systém měření</b>	TTL 221 (17X13) blokový segment Měření: Vícebodové, Středově vyváž., Bodové Rozsah měření: EV 0–18 (ISO160 · 9 mm, F3.5)
<b>Kompensace</b>	±3 EV (1/3 kroku EV)
<b>Zámek AE</b>	Tlačítko Vlastní
<b>ISO ekvivalent</b>	Automatický, 160, 200, 400, 800, 1600, 3200, 6400, 12800 (krok po 1 nebo 1/3 kroku EV) * Automatické nastavení ISO lze vybrat až do ISO 3200. Můžete vybrat hodnotu citlivosti ISO 100 a 25600.
Režimy závěrky	
<b>Režim</b>	Samostatné, Sekvenční, Sekvenční snímání (pouze 5M), Samospoušť, Stupňování (Autom. expozice, Vyvážení bílé, Průvodce snímky, hloubka)
<b>Sekvenční snímání</b>	<ul style="list-style-type: none"> <li>• JPEG: 6 sn./s</li> <li>• Sekvenční snímání (5M): 10, 15 nebo 30 snímků za sekundu</li> <li>• RAW: 6 sn./s</li> </ul>

<b>Stupňování</b>	Automatická série se změnou expozice (±3 EV), Stupňování vyvážení bílé, Stupňování průvod. snímk., Stupňování hloubky
<b>Samospoušť</b>	2–30 s (interval 1 sekunda)
<b>Spoušť závěrky</b>	pomocí portu mikro USB (volitelný)
Blesk	
<b>Typ</b>	Vestavěný blesk
<b>Režim</b>	Inteligentní blesk, Automatický, Automatická redukce červených očí, Vyrovnávací, Vyrovnávací-červené, 1. závěrka, 2. závěrka, Vypnout
<b>Směrné číslo</b>	4,9 (na základě ISO 160, 24 mm), 4 (na základě ISO 100, 24 mm)
<b>Úhel záběru</b>	Ekvivalent kinofilmu 24 mm (35 mm)
<b>Rychlost synchronizace</b>	Méně než 1/200 s.
<b>EV blesku</b>	-2–+2 EV (0,5 kroku EV)
<b>Externí blesk</b>	K dispozici je miniaturní externí blesk Samsung NX (SEF7A) (volitelný) Směrné číslo: 8 (na základě ISO 160, 24 mm), 7 (na základě ISO 100, 24 mm)
<b>Terminál synchronizace</b>	Externí konektor blesku

Vyvážení bílé	
Režim	Automatické vyvážení bílé, Denní světlo, Pod mrakem, Bílá zářivka, Neutrální zářivka, Zářivka - denní světlo, Žárovka, Blesk - vyvážení bílé, Vlastní nastavení, Teplota barev (ručně)
Jemné doladění	Žlutá/Modrá/Zelená/Purpurová 7 kroků každá
Dynamický rozsah	
Vypnout/Inteligentní rozsah+/HDR	
Průvod. snímek.	
Režim	Standard, Výrazný, Portrét, Krajina, Prales, Retro, Chladný, Klid, Klasika, Vlastní 1, Vlastní 2, Vlastní 3
Parametr	Barva, Sytost, Ostrost, Kontrast
Snímání	
Režim	Automatický, Inteligentní, Program, Priorita clony, Priorita závěrky, Ruční
Inteligentní režim	Překrásná tvář, Nejlepší tvář, Sériové snímání, Snímek dětí, Krajina, Makro, Jídlo, Oslavy a vnitřky, Zastavená akce, Sytý odstín, Panorama, Vodopád, Silueta, Západ Slunce, Noc, Ohňostroj, Světelná stopa
Inteligentní filtr	Vinětace, Miniatura, Skica, Rybí oko

Velikost	<ul style="list-style-type: none"> <li>• JPEG (3:2): 20.0M (5472X3648), 10.1M (3888X2592), 5.9M (2976X1984), 5.0M (2736X1824) (pouze režim sekvenčního snímání), 2.0M (1728X1152)</li> <li>• JPEG (16:9): 16.9M (5472X3080), 7.8M (3712X2088), 4.9M (2944X1656), 2.1M (1920X1080)</li> <li>• JPEG (1:1): 13.3M (3648X3648), 7.0M (2640X2640), 4.0M (2000X2000), 1.1M (1024X1024)</li> <li>• RAW: 20.0M (5472X3648)</li> </ul>
Kvalita	Velmi jemná, Jemná, Normální, RAW, RAW + v. jemná, RAW + jemná, RAW + normální
RAW standard	SRW (ver.3.0.0)
Barevný prostor	sRGB, Adobe RGB
Video	
Typ	MP4 (H.264)
Formát	Video: H.264, zvuk: AAC
Režim AE videa	Program, Priorita clony, Priorita závěrky, Ruční
Velikost filmu	Zvuk zapnutý/vypnutý (doba snímání: Max. 29' 59")
Inteligentní filtr	Vinětace, Miniatura, Skica, Rybí oko



<b>Velikost</b>	1920X1080, 1280X720, 640X480, 320X240 (Ke sdílení)
<b>Rychlost záznamu</b>	30 sn./s
<b>Vícenásobný pohyb</b>	x0.25 (640X480, 320X240 pouze), x1, x5, x10, x20
<b>Kvalita</b>	Vysoká kvalita, Normální
<b>Zvuk</b>	Mono
<b>Úpravy</b>	Zachycování snímků, Ořezávání
<b>Přehrávání</b>	
<b>Typ</b>	Jednotlivý snímek, Miniatury (15/28), Prezentace, Video
<b>Úpravy</b>	Inteligentní filtr, Redukce červených očí, Ořezání, Změnit velikost, Otočit, Retuš tváře, Jas, Kontrast, Automatické úpravy, Sytost, Nastavení RGB, Teplota barev, Expozice
<b>Inteligentní filtr</b>	Vinětace, Miniatura, Měkké zaostření, Skica, Rybí oko, Klasika, Retro, Olejomalba, Kreslený film, Akvarel, Křížový filtr, Snímek s přiblížením

<b>Ukládání</b>	
<b>Média</b>	Externí paměť (volitelná)*: microSD karta (2 GB zaručeny), microSDHC karta (zaručeno až 32 GB), microSDXC karta (zaručeno až 64 GB) * Doporučujeme třídu rychlosti 6 a vyšší
<b>Souborový formát</b>	RAW (SRW (ver.3.0.0)), JPEG (EXIF 2.3), MP4 (film), DCF
<b>Bezdrátová síť</b>	
<b>Typ</b>	IEEE 802.11b/g/n
<b>Funkce</b>	AutoShare, Remote Viewfinder, MobileLink, Photo Beam, Automatické zálohování, Samsung Link, SNS a Cloud, E-mail, Baby Monitor, Group Share
<b>NFC</b>	
Ano	
<b>Rozhraní</b>	
<b>Digitální výstup</b>	USB 2.0 (konektor micro USB)
<b>Výstup obrazu</b>	<ul style="list-style-type: none"> <li>• NTSC, PAL (volitelný)</li> <li>• HDMI</li> </ul>
<b>Externí spoušť</b>	Ano
<b>Napájecí vstup DC</b>	DC 5,0 V, 0,55 A přes mikro USB

#### Napájecí zdroj

##### Typ

Akumulátorová baterie: B740AE/B740AC/  
B740AU/B740AK (2 330 mAh, 3,8 V)

\* Specifikace nebo model baterie se mohou lišit v závislosti na oblasti.

#### Rozměry (š x v x h)

110,4 x 61,9 x 22,5 mm

#### Hmotnost

158 g (bez baterie a paměťové karty)

#### Provozní teplota

0–40 °C

#### Provozní vlhkost

5–85 %

#### Software

Aplikace i-Launcher, Adobe Photoshop Lightroom 5

\* Technické údaje se mohou bez upozornění změnit pro zlepšení výkonu.

\* Všechny ostatní ochranné známky a názvy produktů jsou vlastnictvím oprávněných vlastníků.



## **AP (Access Point – přístupový bod)**

Přístupový bod je zařízení, které bezdrátovým zařízením umožňuje připojit se ke kabelové síti.

## **Náhodná síť**

Náhodná síť je dočasné připojení ke sdílení souborů nebo internetové připojení a propojení mezi počítači a zařízeními.

## **AdobeRGB**

Adobe RGB slouží k profesionálnímu tisku a má větší rozsah barev než sRGB. Tento širší rozsah barev usnadňuje úpravy snímků v počítači.

## **AEB (Automatická série se změnou expozice)**

Tato funkce pomáhá pořídit snímek s nejlepší možnou expozicí pořízením několika snímků s různou expozicí.

## **AEL (Expoziční paměť)**

Tyto funkce pomáhají uzamknout expozici, na které si přejete vypočítat expozici.

## **(AF) Automatické ostření**

System, který automaticky zaostří objektiv fotoaparátu na objekt. Fotoaparát využívá kontrastu k automatickému zaostření.

## **AMOLED (Organická světelná dioda s aktivní maticí) / LCD (Displej z tekutých krystalů)**

AMOLED se vyznačuje velmi tenkou obrazovkou a jasným displejem, takže nepotřebuje podsvětlení. LCD je displej obvykle používaný ve spotřební elektronice. Tento displej vyžaduje k reprodukci barev samostatné osvětlení, jako např. CCFL nebo LED.

## **Clona**

Clona ovládá množství světla, které projde senzorem fotoaparátu.

### **Otřesy fotoaparátu (Rozostření)**

Pokud se fotoaparát v době otevřené závěrky pohybuje, celý obraz může být rozostřený. Častěji k tomu dochází při pomalé expoziční době. Předcházejte otřesům fotoaparátu zvýšením citlivosti, použitím blesku či použitím kratší expoziční doby. Pro stabilizaci fotoaparátu lze také použít stativ nebo funkci OIS.

### **Cloud Computing**

Cloud computing je technologie, která umožňuje ukládání dat na vzdálené servery a používat je ze zařízení s přístupem k internetu.

### **Barevný prostor**

Rozsah barev, které fotoaparát zachytí.

### **Teplota barev**

Barevná teplota se udává v Kelvinech (K) a představuje odstín určitého světelného zdroje o téže teplotě. Se zvyšující se barevnou teplotou přechází barva zdroje do modré. Se snižující se barevnou teplotou přechází barva zdroje do červené. Při teplotě 5 500 K se barva světelného zdroje blíží slunečnímu světlu.

### **Kompozice**

Kompozice ve fotografii popisuje uspořádání předmětů na snímku. Obvykle stačí ke správné kompozici dodržovat pravidlo zlatého řezu.

### **Norma DCF (Pravidlo pro systém souborů fotoaparátu)**

Specifikace určené k zjištění formátu souboru a souborového systému digitálních fotoaparátů vytvořené Japan Electronics a Information Technology Industries Association (JEITA).

### **Hloubka ostrosti**

Vzdálenost mezi bližšími a vzdálenějšími body, které lze na snímku zaostřit. Hloubka ostrosti se může měnit dle světelnosti objektivu, ohniskové vzdálenosti a vzdálenosti fotoaparátu od objektu. Výběrem např. menší světelnosti se zvětší hloubka ostrosti a pozadí kompozice bude rozostřeno.

## EV (hodnota expozice)

Všechny kombinace expoziční doby fotoaparátu a světelnosti objektivu, které vedou ke stejné expozici.

## EV kompenzace

S touto funkcí může fotoaparát rychle nastavit hodnotu expozice s omezeným zvětšením, aby bylo dosaženo lepší expozice snímků.

## Exif (Zaměnitelný formát obrazového souboru)

Specifikace určené ke zjištění formátu souboru obrázku digitálních fotoaparátů, která byla vytvořena Japan Electronics a Information Technology Industries Association (JEIDA).

## Expozice

Množství světla, které projde senzorem fotoaparátu. Expozici můžete ovlivnit změnou expoziční doby, hodnoty clony a citlivosti ISO.

## Blesk

Rychlost světla, která pomáhá vytvořit lepší expozici při špatných světelných podmínkách.

## Ohnisková vzdálenost

Vzdálenost od středu objektivu do ohniska (v milimetrech). Delší ohnisková vzdálenost znamená menší úhel záběru a větší zvětšení objektu. Kratší ohnisková vzdálenost znamená širší úhel záběru.

## Histogram

Histogram je graf znázorňující rozložení jasu ve snímku. Vodorovná osa představuje jas, vertikální počet pixelů. Vysoké body vlevo (příliš tmavý) a vpravo (příliš světlý) na histogramu označují, že snímek má nesprávnou expozici.

## H.264/MPEG-4

Vysoce komprimovaný formát pro záznam videa přijatý mezinárodními normalizačními organizacemi ISO-IEC a ITU-T. Tento kodek, vyvinutý Joint Video Team (JVT), je schopen zachytit video v dobré kvalitě při nízkém datovém toku.

## **Snímač obrazu**

Fyzická část digitálního fotoaparátu, která obsahuje snímač pro každý pixel v obrazu. Každý citlivý bod zaznamenává jas světla, který projde v průběhu expozice. Běžné typy senzorů jsou CCD (zařízení s nábojovou vazbou) a CMOS (komplementární polovodič oxidu kovu).

## **IP (Internetový protokol) adresa**

IP adresa je jedinečné číslo, které je přiřazeno každému zařízení připojenému k internetu.

## **Citlivost ISO**

Citlivost fotoaparátu na světlo založená na ekvivalentní rychlosti filmu použité ve filmovém fotografickém přístroji. Při vyšší citlivosti ISO využívá fotoaparát vyšší expoziční dobu, která omezí rozostření způsobené otřesem kamery a nedostatkem světla. Přesto jsou snímky s vyšší citlivostí více náchylné k šumu.

## **JPEG (Spojená skupina expertů v oblasti fotografování)**

Způsob komprese digitálních snímků. Obrázky JPEG jsou komprimovány, aby se snížila jejich celková velikost, a to za minimálního snížení rozlišení obrazu.

## **Měření**

Měření odkazuje na to, jakým způsobem fotoaparát měří množství světla, aby nastavil správnou expozici.

## **MF (Ruční)**

System, který manuálně zaostří objektiv fotoaparátu na objekt. Pro zaostření objektu můžete také použít kroužek ostření.

## **MJPEG (Pohyblivý JPEG)**

Formát videa, který je komprimován jako JPEG obraz.

## Šum

Chybně vyhodnocené pixely digitálního obrazu, které se objevují jako nevhodné, nepravidelné, jasné pixely. Šum se obvykle vyskytuje u snímků, které byly pořízeny s vysokou citlivostí nebo pokud je na tmavém místě nastavena citlivost.

## NFC (Komunikace v blízkém poli)

Funkce NFC představuje sadu norem pro rádiovou komunikaci na velmi krátké vzdálenosti. Zařízení s aktivní funkcí NFC můžete použít k aktivaci funkcí nebo výměně dat s dalšími zařízeními.

## NTSC (Národní výbor systému televize)

Norma kódování barevného obrazu používaná zejména v Japonsku, Severní Americe, na Filipínách, v Jižní Americe, Jižní Koreji a na Tchajwanu.

## Optický transfokátor

Jedná se o hlavní transfokátor, který může pomocí objektivu přiblížit obraz a současně tím neohrozí kvalitu obrazu.

## PAL (Změna fáze na každém druhém řádku)

Norma kódování barevného obrazu používaná v různých zemích Afriky, Asie, Evropy a na Středním východě.

## Kvalita

Vyjádření poměru komprese použité v digitálním obraze. Obrazy vyšší kvality mají nižší poměr komprese, což obvykle znamená větší velikost souboru.

## RAW (Neupravená data snímače CCD)

Původní neupravovaná data ze snímače obrazu. Před převodem obrazu do standardního formátu je možné pomocí editačního softwaru provést úpravu vyvážení bílé, kontrastu, sytosti, ostrosti a dalších parametrů.

## Rozlišení

Množství pixelů přítomných v digitálním obraze. Obrazy s vysokým rozlišením obsahují více pixelů a obvykle zobrazují více detailů než obrazy s nižším rozlišením.

## Expoziční doba

Expoziční doba udává dobu otevření závěrky a je velmi důležitým faktorem pro jas snímku, neboť určuje množství světla prošlé clonou před dopadem na snímač obrazu. U rychlé expoziční doby je méně času na průchod světla, snímky jsou tmavší a fotoaparát snadněji zaznamená objekt v pohybu.

## sRGB (Standardní RGB)

Mezinárodní norma popisující barevný prostor vytvořená IEC (International Electrotechnical Commission). Původně byla určena k definici barevného prostoru PC monitorů a slouží i jako norma pro Exif.

## Vinětace

Snížení jasu nebo sytosti obrazu ve srovnání se středem obrazu na okrajích (vnější okraje). Vinětace může objekty ve středu kompozice učinit mnohem zajímavější.

## Vyvážení bílé (Vyvážení barev)

Nastavení intenzity barev (obvykle základních barev červené, zelené a modré) obrazu. Cílem nastavení vyvážení bílé nebo barevného vyvážení je správné zachycení barev obrazu.

## Wi-Fi

Wi-Fi je technologii, která umožňuje elektronickým zařízením výměnu dat v bezdrátové síti.

## WPS (Chráněné nastavení bezdrátové sítě Wi-Fi)

WPS je technologii, která zabezpečuje domácí bezdrátové sítě.



# Volitelné příslušenství

Zakoupit si můžete následující volitelné položky:

Objektiv, externí blesk, spoušť závěrky (typ micro USB), akumulátorovou baterii, nabíječ akumulátoru, obal na fotoaparát, obal fotoaparátu, paměťovou kartu, filtr, kabel USB, kabel HDMI, řemínek



- Chcete-li vyhledat typ, obraz a dostupnost příslušenství, navštivte webovou stránku Samsung.
- Před nákupem příslušenství se ujistěte, že jsou kompatibilní s vaším fotoaparátem. GPS10 a EM10 nejsou s tímto fotoaparátem kompatibilní.
- Používejte pouze příslušenství schválené společností Samsung. Samsung neodpovídá za potíže způsobené použitím příslušenství jiných výrobců.
- Příslušenství dodávané s každým výrobkem se může lišit typem a počtem kusů.



## A

Aplikace Adobe Photoshop  
Lightroom 163  
Automatické ostření 75  
Automatické zálohování 134

## B

Baby Monitor 132  
Barevný prostor 148  
Baterie  
Nabíjení 35  
Upozornění 172  
Vložit 32

Bezdrátová síť 118

## Blesk

Intenzita 91  
Směrné číslo 25  
Volby blesku 90

## C

Citlivost ISO 71  
Clona 15, 19

## D

Dat&čas 154  
DIRECT LINK 30  
Dotyková obrazovka 38  
Dotykový AF 81

## E

Efekt červených očí  
Režim Přehrávání 115  
Režim snímání 91  
Expoziční doba 17, 19

## F

F-číslo 15  
Fotoaparát  
Konstrukce 28  
Odpojení (Windows) 159  
Připojení jako vyměnitelný disk 158  
Připojení k počítači 158

## Fotografie

Možnosti snímání 69  
Prohlížení na fotoaparátu 103  
Úpravy 112  
Zvětšování 107

## H

Hloubka pole (DOF) 16, 20  
Hodnota expozice (EV) 15, 97

## I

### Ikony

Režim Přehrávání 45  
Režim snímání 43

### i-Launcher 162

### Inteligentní filtr

Režim Přehrávání 116  
Režim snímání 96

### Inteligentní panel 40

## J

Jas displeje 153

## M

Měření 92  
Miniatury 103  
MobileLink 126

## N

Nabíjení 35  
Nastavení 153  
Nastavení snímku  
Červené oči 115  
Nastavení fotografií 114  
Retuš tváře 115  
NFC (Tag & Go) 123

## O

### Objektivy

- Konstrukce 47
- Odemykání 48
- Zamykání 48
- Značky 49

### Odstupňování 87

### Ohnisková vzdálenost 20

### Optická stabilizace obrazu (OIS) 84

### Ostření se sledováním 81

### Otáčení 113

## P

### Paměťová karta

- Upozornění 169
- Vložit 32

### Postoj 13

### Prezentace 107

### Průvodce snímky 74

### Přenos souborů

- Mac 159
- Windows 158

## R

### Remote Viewfinder 130

### Retuš tváře 115

### Režim Nejlepší tvář 57

### Režim Panoráma 58

### Režim snímání 85

### Režimy Snímání

- Automatický 54
- Inteligentní 56
- Priorita clony 61
- Priorita závěrky 62
- Program 59
- Ruční 63
- Záznam 65

### Rozbalení 27

### Rozlišení

- Režim Přehrávání 113
- Režim Snímání (fotografie) 69
- Režim Snímání (video) 99

## S

### Samospoušť 87

### Samsung Link 142

### Servisní centrum 178

### Snímání jedním dotykem 82

### Soubory

- Nastavování ochrany 105
- Odstraňování 106
- Typ fotografie 70
- Typ videa 100

## T

### Technické údaje fotoaparátu 181

### TV 157

### Typ zobrazení 46

## U

### Údržba 166

### Úsporný režim 154

## V

### Video

- Možnosti 99
- Prohlížení 109
- Zachytit 111
- Záznam 65

### Video výstup 154

### Volitelné příslušenství

- Konstrukce blesku 50
- Připojit blesk 51
- Rozvržení montážního adaptéru 52
- Upevněte montážní adaptér 52

### Vyvážení bílé 72

## Z

### Zatmívání 101

### Zlatý řez 23

### Zvětšování 107



**Správná likvidace výrobku**  
(Elektrický a elektronický odpad)

(Platí pro země s odděleným systémem sběru)

Toto označení na výrobku, jeho příslušenství nebo dokumentaci znamená, že výrobek a jeho elektronické příslušenství (například nabíječku, náhlavní sadu, USB kabel) je po skončení životnosti zakázáno likvidovat jako běžný komunální odpad. Možným negativním dopadům na životní prostředí nebo lidské zdraví způsobeným nekontrolovanou likvidací zabráníte oddělením zmíněných produktů od ostatních typů odpadu a jejich zodpovědnou recyklací za účelem udržitelného využívání druhotných surovin.

Uživatelé z řad domácností by si měli od prodejce, u něhož produkt zakoupili, nebo u příslušného městského úřadu vyžádat informace, kde a jak mohou tyto výrobky odevzdat k bezpečné ekologické recyklaci.

Podnikoví uživatelé by měli kontaktovat dodavatele a zkontrolovat všechny podmínky kupní smlouvy. Tento výrobek a jeho elektronické příslušenství nesmí být likvidován spolu s ostatním průmyslovým odpadem.



**Správná likvidace baterií v tomto výrobku**

(Platí pro země s odděleným systémem sběru)

Tato značka na baterii, návodu nebo obalu znamená, že baterie v tomto výrobku nesmí být na konci své životnosti likvidovány společně s jiným domovním odpadem. Případně vyznačené symboly chemikálií Hg, Cd nebo Pb upozorňují na to, že baterie obsahuje rtuť, kadmium nebo olovo v množství překračujícím referenční úroveň stanovené směrnicí ES 2006/66. Pokud baterie nejsou správně zlikvidovány, mohou tyto látky poškodit zdraví osob nebo životní prostředí.

Pro ochranu přírodních zdrojů a pro podporu opakovaného využívání materiálů oddělte, prosím, baterie od ostatních typů odpadu a nechte je recyklovat prostřednictvím místního bezplatného systému zpětného odběru baterií.

## **UPOZORNĚNÍ**

**BUDE-LI BATERIE NAHRAZENA NESPRÁVNÝM TYPEM, HROZÍ  
RIZIKO VÝBUCHU.  
ZLIKVIDUJTE POUŽITÉ BATERIE PODLE POKYNŮ.**

Toto zařízení lze používat ve všech zemích EU.

Ve Francii lze toto zařízení používat pouze ve vnitřních prostorách.



Informace k podpoře výrobku a možnost vznesení dalších dotazů naleznete v záručním listu, který jste obdrželi při koupi, nebo na stránkách [www.samsung.com](http://www.samsung.com).

CE 0678