

SAMSUNG

# دليل المستخدم

**ARA** يتضمن دليل المستخدم هذا تعليمات مفصلة حول كيفية استخدام الكاميرا. يرجى قراءة الدليل كاملاً.

**NX**  
mini

SHOOT WOW!  
SHARE NOW!

Samsung  
SMART CAMERA

# معلومات حقوق النسخ

- قد تتغير مواصفات الكاميرا أو محتويات هذا الدليل بدون إشعار مسبق وذلك في حالة تطوير وظائف ومواصفات الكاميرا.
- لا يُسمح لك بإعادة استخدام أو توزيع أي جزء من هذا الدليل بدون الحصول على إذن مسبق.
- نحن نوصي باستخدام الكاميرا داخل البلد الذي اشتريتها منه.
- استخدم هذه الكاميرا بشكل مسؤول والتزم بالقوانين والتنظيمات المتعلقة باستخدامها.

يمثل PlanetFirst التزام سامسونج للإلكترونيات بالتطوير الدائم والمسؤولية الاجتماعية من خلال الأعمال الصديقة للبيئة والأنشطة الإدارية.



- إن علامة Microsoft Windows وشعار Windows هما علامتان تجاريتان مسجلتان لشركة Microsoft Corporation.
- Apple App Store و Mac و Apple Corporation علامتان تجاريتان مسجلتان لشركة Apple Corporation.
- Google Play Store علامة تجارية مسجلة لشركة Google, Inc.
- Adobe، وشعار Adobe، Photoshop، و Lightroom هي إما علامات تجارية مسجلة أو علامات تجارية خاصة بشركة Adobe Systems Incorporated الموجودة في الولايات المتحدة و/أو بلدان أخرى.
- microSD™، و microSDHC™، و microSDXC™ هي علامات تجارية مسجلة لـ SD Association.
- HDMI، وشعار HDMI و عبارة "High Definition Multimedia Interface" هي علامات تجارية مسجلة لشركة HDMI Licensing LLC.
- Wi-Fi® و شعار Wi-Fi CERTIFIED و شعار Wi-Fi هي علامات تجارية مسجلة لشركة Wi-Fi Alliance.
- العلامات التجارية، والأسماء التجارية المستخدمة في هذا الدليل تعد ملكية خاصة بمالكها التاليين.



# معلومات الصحة والسلامة

لا بد من الالتزام بالاحتياطات وتوجيهات الاستخدام التالية لتفادي أي مواقف خطيرة وضمان أفضل أداء للكاميرا.



**تحذير — الحالات التي قد تؤدي إلى إصابتك أنت أو الآخرين**

**لا تقم بفك أجزاء الكاميرا، ولا تحاول إصلاحها.**

قد تتسبب في تلف الكاميرا أو قد تعرض نفسك لخطر الصدمة الكهربائية.

**لا تستخدم الكاميرا بالقرب من غازات أو سوائل متفجرة أو قابلة للاشتعال.**

فقد يؤدي ذلك إلى حدوث حريق أو انفجار.

**لا تضع أي مواد قابلة للاشتعال داخل الكاميرا، ولا تقم بتخزين هذه المواد بالقرب منها.**

قد يتسبب هذا الأمر في حدوث حريق، أو التعرض لصدمة كهربائية.

**لا تتعامل مع الكاميرا بأيدي مبتلة.**

فقد يؤدي ذلك إلى التعرض لصدمة كهربائية.

**تفادي تعريض قدرة إبصار الأهداف للتلف.**

لا تستخدم الفلاش على مسافة قريبة (أقل من 1م) من الأفراد أو الحيوانات. في حالة استخدام الفلاش على مسافة قريبة جدًا من أعين الهدف، فقد يؤدي ذلك إلى تعريض قدرة الإبصار للتلف بشكل مؤقت أو دائم.

**احتفظ بالكاميرا بعيدًا عن متناول الأطفال والحيوانات المنزلية.**

احتفظ بالكاميرا وكمالياتها بعيدًا عن متناول الأطفال الصغار والحيوانات. الأجزاء الصغيرة قد تتسبب في الاختناق، أو التعرض لإصابة خطيرة في حالة ابتلاعها. الأجزاء والكماليات المتحركة قد تشكل أيضًا خطرًا.

**لا تعرض الكاميرا لضوء الشمس المباشر أو لدرجات حرارة مرتفعة لفترات زمنية طويلة.**

فالتعرض لضوء الشمس المباشر أو لدرجات الحرارة المرتفعة لفترة طويلة قد يتلف مكونات الكاميرا الداخلية.

**تجنب تغطية الكاميرا، أو الشاحن بالبطاطين، أو الملابس.**

قد ترتفع درجة حرارة الكاميرا بشكل زائد عن الحد، وهو ما قد يؤدي إلى تشوه الكاميرا، أو قد يؤدي إلى حدوث حريق.

**لا تحمل سلك التيار الكهربائي أو الشاحن أثناء العاصفة الرعدية.**

فقد يؤدي ذلك إلى التعرض لصدمة كهربائية.

**تنبيه — المواقف التي قد تتسبب في تلف الكاميرا أو أي جهاز آخر**



**قم بإزالة البطاريات من الكاميرا عند تخزينها دون استخدام لفترة زمنية طويلة.**

فقد يحدث تسرب من البطاريات، أو قد تصدأ بمرور الوقت، مما قد يتسبب في إتلاف الكاميرا.

**استخدم فقط بطاريات ليثيوم أيون الأصلية الموصى بها من قبل الشركة المصنعة عند استبدال البطاريات. لا تتلف البطاريات ولا تقم بتسخينها.**

فقد يؤدي ذلك إلى حدوث حريق أو التعرض لإصابات شخصية.

**استخدم فقط البطاريات، وأجهزة الشحن، والكبلات، والكماليات المعتمدة من سامسونج.**

- فقد تؤدي البطاريات، أو أجهزة الشحن، أو الكبلات، أو الكماليات غير المعتمدة إلى انفجار البطارية، أو إتلاف الكاميرا، أو التعرض للإصابة.
- سامسونج ليست مسؤولة عن أي تلفيات، أو إصابات تحدث بسبب البطاريات، أو أجهزة الشحن، أو الكبلات، أو الكماليات غير المعتمدة.

**لا تستخدم البطاريات لغير الأغراض المخصصة لها.**

فقد يؤدي ذلك إلى حدوث حريق أو التعرض لصدمة كهربائية.

**في حالة دخول أشياء غريبة أو سوائل إلى الكاميرا، افصل جميع مصادر التيار على الفور، مثل البطارية، أو الشاحن، ثم اتصل بمركز خدمة سامسونج.**

**امتثل لأي قوانين تحظر استخدام الكاميرا في منطقة معينة.**

- تقادى التداخل مع الأجهزة الإلكترونية الأخرى.
- إيقاف تشغيل الكاميرا على متن الطائرة. يمكن أن تتسبب الكاميرا في إحداث تشويش مع أجهزة الطائرة. اتبع كل قواعد الطيران الجوي وقم بإيقاف تشغيل الكاميرا عندما يطلب العاملون على متن الطائرة منك ذلك.
- أوقف تشغيل الكاميرا بالقرب من الأجهزة الطبية. يمكن أن تحدث الكاميرا تشويشاً على الجهاز الطبي في المستشفيات أو أماكن الرعاية الصحية. اتبع كل القواعد والتحذيرات الموضوعة والتوجيهات من الطاقم الطبي.

**تجنب التداخل مع منظم ضربات القلب.**

حافظ على مسافة آمنة بين هذه الكاميرا وكافة أجهزة تنظيم ضربات القلب لتجنب أي تداخل محتمل، وفقاً لما توصي به الشركة المصنعة والمجموعات البحثية. وإذا كان لديك أي سبب يدفعك للتشكك في أن الكاميرا تتداخل مع جهاز منظم ضربات القلب، أو أي جهاز طبي آخر، أوقف تشغيل الكاميرا على الفور، واتصل بالشركة المصنعة لجهاز منظم ضربات القلب، أو أي جهاز طبي آخر للحصول على إرشادات.

### لا تلمس الفلاش أثناء وميضه.

لأن الفلاش يكون ساخناً للغاية عند وميضه، وقد يؤدي إلى تعريض الجلد لحروق.

### عند استخدام شاحن تيار متردد، قم بإغلاق الكاميرا قبل فصل التيار من شاحن التيار المتردد.

قد يؤدي الإخفاق في القيام بهذا في التسبب في حدوث حريق أو صدمة كهربائية.

### أفصل الشاحن من مقبس الحائط عند عدم استخدامه.

قد يؤدي الإخفاق في القيام بهذا في التسبب في حدوث حريق أو صدمة كهربائية.

### لا تستخدم سلك أو توصيلة تالفة أو منفذ غير مربوط بإحكام عند شحن البطاريات.

قد يتسبب هذا الأمر في حدوث حريق، أو التعرض لصدمة كهربائية.

### لا تسمح باتصال شاحن التيار المتردد بالأطراف +/- الموجودة على البطارية.

قد يتسبب هذا الأمر في حدوث حريق، أو التعرض لصدمة كهربائية.

### حافظ على عدم سقوط الكاميرا أو تعرضها لصدمة قوية.

فقد يؤدي القيام بهذا إلى تحطم الشاشة أو مكونات خارجية أو داخلية.

### احترس أثناء توصيل الكبلات، أو المحولات، وكذا عند تركيب البطاريات وبطاقات الذاكرة.

في حالة التعامل بقوة مع الموصلات، أو توصيل الكبلات بطريقة غير صحيحة، أو تركيب البطاريات وبطاقات الذاكرة بشكل غير صحيح قد يتسبب في تلف المنافذ والموصلات والكماليات.

### ابق البطاقات المزودة بشرائط مغناطيسية بعيدة عن حقيبة الكاميرا.

فقد تتلف المعلومات المخزنة على البطاقة، أو قد يتم محوها.

### لا تستخدم إطلاقاً جهاز شحن أو بطارية أو بطاقة ذاكرة تالفة.

فقد يؤدي ذلك إلى التعرض لصدمة كهربائية، أو قد يحدث عطل في الكاميرا، أو قد يؤدي ذلك إلى حدوث حريق.

### لا تضع الكاميرا في أو بالقرب من مجالات مغناطيسية.

فالقيام بهذا قد يتسبب في إحداث عطل بالكاميرا.

### لا تستخدم الكاميرا إذا كانت الشاشة تالفة.

في حالة تعرض الأجزاء الزجاجية أو الأكريليك للكسر، تفضل بزيارة مركز خدمة سامسونج لإصلاح الكاميرا.

**تأكد أن الكاميرا تعمل بطريقة صحيحة قبل استخدامها.**

فشركة سامسونج غير مسؤولة عن فقدان أو تلف أي ملفات قد ينتج عن عطل بالكاميرا أو الاستعمال غير الصحيح لها.

**يجب عليك توصيل الطرف الصغير من كبل USB بالكاميرا.**

إن كان الكبل معكوساً، قد ينتج عنه تلف الملفات. الشركة المصنعة غير مسؤولة عن أي فقد في البيانات.

**لا تعرّض العدسة لضوء الشمس المباشر.**

قد يؤدي ذلك إلى تشوه ألوان مستشعر الصور أو قد يؤدي إلى حدوث أعطال.

**في حالة ارتفاع درجة حرارة الكاميرا بشكل زائد عن الحد، أخرج البطارية واطرها حتى تبرد.**

- الاستخدام المطول للكاميرا قد يرفع حرارة البطارية ويرفع من درجة الحرارة الداخلية للكاميرا. إذا توقفت الكاميرا عن التشغيل، أخرج البطارية واطرها حتى تبرد.
- درجات الحرارة الداخلية المرتفعة قد تؤدي إلى تشويش في صورتك. هذا طبيعي ولا يؤثر على الأداء العام للكاميرا الخاصة بك.

**تفادي التداخل مع الأجهزة الإلكترونية الأخرى.**

تصدر الكاميرا إشارات تردد لاسلكي (RF) قد تتداخل مع الجهاز الإلكتروني غير المحمية أو المحمية بشكل غير صحيح، مثل منظم ضربات القلب وسماعات الأذن والأجهزة الطبية والأجهزة الإلكترونية الأخرى في المنازل أو السيارات. ارجع إلى الشركات المصنعة للأجهزة الإلكترونية لحل أي مشاكل تشويش تواجهها. لكي تمنع التداخل غير المطلوب، استخدم أجهزة أو ملحقات سامسونج المعتمدة فقط.



**استخدم الكاميرا في الوضع العادي.**

تجنب لمس الهوائي الداخلي بالكاميرا.

**نقل البيانات والمسؤوليات**

- يمكن أن تنتسرب البيانات المنقولة عبر شبكة WLAN، لذلك تجنب نقل البيانات المهمة في المناطق العامة أو على الشبكات المفتوحة.
- علماً بأن الشركة المصنعة للكاميرا لا تتحمل المسؤولية عن أي عمليات نقل بيانات تنتهك حقوق النشر أو العلامات التجارية أو قوانين الملكية الفكرية أو قواعد الآداب العامة.

# الرموز المستخدمة في هذا الدليل

الرمز	الوظيفة
	معلومات إضافية
	تحذيرات واحتياطات السلامة
[ ]	أزرار الكاميرا. على سبيل المثال، [المصراع] تمثل زر المصراع.
( )	رقم الصفحة للمعلومات ذات الصلة
←	ترتيب الخيارات أو القوائم التي يجب تحديدها لاختيار تنفيذ خطوة; على سبيل المثال: حدد [⊙] ← الجودة (تمثل تحديد [⊙]، ثم الجودة).
*	إشارة مرجعية

يتم توضيح هذا الدليل استناداً إلى عدسات NX-M. عندما تضع عدسات NX باستخدام مهايئ التثبيت، فقد لا يتم دعم بعض خيارات أو وظائف التصوير.



## المفاهيم في التصوير الفوتوغرافي

١٣	أوضاع التصوير
١٣	حمل الكاميرا
١٤	الوقوف أثناء التصوير الفوتوغرافي
١٤	الانحناء أثناء التصوير الفوتوغرافي
١٥	فتحة العدسة
١٦	قيمة فتحة العدسة وعمق المجال
١٧	سرعة المصراع
١٨	حساسية ISO
١٩	كيفية ضبط فتحة العدسة، وسرعة المصراع، وتعريض التحكم في حساسية ISO
٢٠	الارتباط بين الطول البؤري، والزاوية والمنظور
٢٠	عمق المجال
٢١	ما الذي يتحكم في التأثيرات التي تقع خارج التركيز؟
٢٢	معاينة عمق المجال
٢٣	مركب
٢٣	قاعدة الأثلاث
٢٤	صور بها هدفان
٢٥	الوميض
٢٥	رقم دليل الوميض

## الكاميرا

٢٧	البدء
٢٧	تفريغ المحتويات
٢٨	تصميم الكاميرا
٣٠	استخدام زر DIRECT LINK
٣٠	ضبط الزر DIRECT LINK
٣١	استخدام الشاشة
٣١	استخدام وضع اللقطة الذاتية
٣٢	تركيب البطارية وبطاقة الذاكرة
٣٤	خلع البطارية وبطاقة الذاكرة
٣٤	استخدام مهائئ بطاقة الذاكرة
٣٥	شحن البطارية وتشغيل الكاميرا
٣٥	شحن البطارية
٣٥	تشغيل الكاميرا
٣٦	إجراء الإعداد الأولي
٣٨	تحديد الوظائف (خيارات)
٣٨	التحديد باستخدام الأزرار
٣٨	التحديد باللمس
٣٩	استخدام MENU
٣٩	على سبيل المثال تحديد حجم الصورة في الوضع P
٤٠	استخدام اللوحة الذكية
٤٠	على سبيل المثال، قم بضبط قيمة التعريض في الوضع P
٤١	تحديد وضع
٤١	الوصول إلى الشاشة الوضع
٤١	وصف الوضع



٥٤	أوضاع التصوير
٥٤	الوضع تلقائي
٥٦	الوضع الذكي
٥٦	استخدام وضع الوجه الجميل
٥٧	استخدام وضع أفضل وجه
٥٨	التقاط صور بانورامية
٥٩	وضع البرنامج
٦٠	تغيير البرنامج
٦٠	أدنى سرعة للغالق
٦١	وضع أولوية فتحة العدسة
٦٢	وضع أولوية المصراع
٦٣	وضع يدوي
٦٣	استخدام وضع الأظرف
٦٤	استخدام الوظيفة Bulb
٦٥	تسجيل فيديو
٦٦	الوظائف المتوفرة حسب وضع التصوير

## الفصل الثاني

### وظائف التصوير

٦٩	الحجم والدقة
٦٩	حجم الصور
٧٠	الجودة
٧١	حساسية ISO
٧٢	موازنة الأبيض
٧٣	تخصيص خيارات موازنة الأبيض مسبقة الضبط
٧٤	معالج الصور (أنماط الصور)

٤٣	أيقونات الشاشة
٤٣	في وضع التصوير
٤٣	التقاط الصور
٤٤	تسجيل لقطات الفيديو
٤٤	حول قياس المستوى
٤٥	في وضع العرض
٤٥	استعراض الصور
٤٥	تشغيل الفيديو
٤٦	تغيير المعلومات المعروضة
٤٧	العدسات
٤٧	تخطيط العدسة
٤٨	قفل أو فتح العدسة
٤٩	علامات العدسة
٥٠	الملحقات
٥٠	تخطيط الفلاش
٥١	توصيل الوميض الخارجي
٥٢	تنشيط مخطط المهائى
٥٢	ربط مهائى الحامل
٥٣	إزالة مهائى الحامل

٩٠	الوميض
٩١	تقليل تأثير العين الحمراء
٩١	ضبط كثافة الوميض
٩٢	القياس
٩٢	متعدد
٩٣	التركيز على الوسط
٩٣	مركز
٩٤	قياس قيمة التعريض لمنطقة التركيز
٩٥	نطاق ديناميكي
٩٦	مرشح ذكي
٩٧	تعويض التعريض
٩٨	قفل التعريض
٩٩	وظائف الفيديو
٩٩	حجم الفيلم
٩٩	عندما يتم ضبط مخرج فيديو على NTSC
٩٩	عندما يتم ضبط مخرج فيديو على PAL
١٠٠	جودة الفيلم
١٠٠	متعدد الحركة
١٠١	خافت
١٠١	الصوت

٧٥	وضع AF
٧٥	AF فردي
٧٦	AF مستمر
٧٦	تركيز يدوي
٧٧	منطقة AF
٧٧	تحديد AF
٧٨	متعدد AF
٧٩	اكتشاف الوجه
٧٩	عادي
٨٠	لقطة ابتسامة
٨٠	لقطة غمزة
٨١	لمس AF
٨١	لمس AF
٨١	نقطة AF
٨١	تتبع AF
٨٢	لقطة بلمسة واحدة
٨٣	مساعدة MF
٨٤	ثبات الصورة الضوئي (OIS)
٨٥	القرص (طريقة التصوير)
٨٥	فردي
٨٦	عادي مستمر
٨٦	التصوير المتتابع
٨٧	الموقت
٨٧	قوس التعريض التلقائي (قوس AE)
٨٨	قوس موازنة الأبيض (قوس WB)
٨٨	قوس معالج الصور (قوس P Wiz)
٨٩	مدى متعدد - العمق

## الفصل الثالث

## العرض/التحرير

١٠٣	البحث عن ملفات وإدارتها
١٠٣	استعراض الصور
١٠٣	عرض الصور المصغرة
١٠٤	عرض الملفات حسب فننها
١٠٤	عرض الملفات كمجلد
١٠٥	حماية الملفات
١٠٦	حذف الملفات
١٠٦	حذف ملف فردي
١٠٦	حذف العديد من الملفات
١٠٦	حذف جميع الملفات
١٠٧	استعراض الصور
١٠٧	تكبير صورة
١٠٧	عرض الشرائح
١٠٨	التدوير التلقائي
١٠٩	تشغيل الفيديو
١٠٩	البحث للأمام أو للخلف
١١٠	ضبط سطوع الفيديو
١١٠	ضبط مستوى صوت الفيديو
١١١	تشذيب الفيديو أثناء العرض
١١١	التقاط صورة أثناء العرض

١١٢	تحرير الصور
١١٢	اقتصاص صورة
١١٣	تدوير صورة
١١٣	تغيير حجم الصور
١١٤	ضبط الصور
١١٥	إعادة تشكيل الأوجه
١١٦	تطبيق مؤثرات المرشح الذكي

## الفصل الرابع

## الشبكة اللاسلكية

١١٨	الاتصال بشبكة WLAN وتهينة إعدادات الشبكة
١١٨	الاتصال بـ WLAN
١١٩	ضبط خيارات الشبكة
١١٩	الضبط اليدوي لعنوان IP
١٢٠	استخدام مستعرض تسجيل الدخول
١٢١	إرشادات الاتصال بالشبكة
١٢٢	إدخال نص
١٢٣	استخدام ميزة NFC (Tag & Go)
١٢٣	استخدام ميزات NFC في وضع التصوير
١٢٣	استخدام ميزة NFC في وضع العرض (Photo Beam)
١٢٣	استخدام ميزات NFC في وضع Wi-Fi
١٢٤	حفظ الملفات إلى هاتف ذكي تلقائياً
١٢٦	ارسال صور أو فيديو إلى الهاتف الذكي

## الفصل الخامس

## قائمة إعدادات الكاميرا

١٤٦	إعدادات المستخدم.....
١٤٦	تخصيص ISO.....
١٤٦	توسيع ISO.....
١٤٦	خطوة ISO.....
١٤٦	نطاق ISO التلقائي.....
١٤٧	تقليل الضوضاء.....
١٤٧	تعيين القوس.....
١٤٨	مساحة الألوان.....
١٤٩	تصحيح التشوه.....
١٤٩	التشغيل باللمس.....
١٤٩	تخصيص iFn.....
١٥٠	عرض مستخدم.....
١٥١	تخطيط المفاتيح.....
١٥١	عرض مباشر NFC.....
١٥١	حجم صورة MobileLink/NFC.....
١٥١	خط الشبكة.....
١٥٢	لمبة AF.....
١٥٢	اللقطة الذاتية التلقائية.....
١٥٢	إعدادات سرعة زر العدسة.....
١٥٣	الإعدادات.....

١٢٨	إرسال صور أو فيديو إلى هواتف ذكية عديدة.....
١٣٠	استخدام هاتف ذكي كمحرر المصراع عن بُعد.....
١٣٢	استخدام ميزة <b>Baby Monitor</b> .....
١٣٣	ضبط مستوى الضوضاء لتنشيط التنبيه.....
١٣٤	استخدام النسخ التلقائي الاحتياطي لإرسال صور أو فيديو.....
١٣٤	تنصيب البرنامج "للسخ التلقائي الاحتياطي" على الكمبيوتر.....
١٣٤	إرسال صور أو فيديو إلى الكمبيوتر.....
١٣٦	إرسال الصور أو الفيديو عبر البريد الإلكتروني.....
١٣٦	تغيير إعدادات البريد الإلكتروني.....
١٣٦	حفظ المعلومات الخاصة بك.....
١٣٧	ضبط كلمة مرور البريد الإلكتروني.....
١٣٨	تغيير كلمة مرور البريد الإلكتروني.....
١٣٨	إرسال الصور أو الفيديو عبر البريد الإلكتروني.....
١٤٠	استخدام خدمات الويب لمشاركة الفيديو أو الصور.....
١٤٠	الوصول إلى خدمة المشاركة.....
١٤١	تحميل الصور أو مقاطع الفيديو.....
١٤٢	استخدام <b>Samsung Link</b> لإرسال الملفات.....
١٤٢	تحميل الصور إلى مخزن على الإنترنت.....
١٤٣	عرض الصور أو الفيديو على الأجهزة التي تدعم Samsung Link.....

## الفصل السادس

## الاتصال بالأجهزة الخارجية

١٥٧	استعراض الملفات على HDTV
١٥٨	نقل الملفات إلى الكمبيوتر
١٥٨	نقل الملفات إلى كمبيوتر Windows OS
١٥٨	توصيل الكاميرا كقرص قابل للإزالة
١٥٩	فصل توصيل الكاميرا (بالنسبة لنظام Windows XP)
١٥٩	نقل الملفات إلى كمبيوتر Mac OS
١٦١	استخدام البرامج على الكمبيوتر
١٦١	تنصيب البرامج من القرص المدمج المرفق
١٦١	البرامج المتاحة عند استخدام i-Launcher
١٦٢	استخدام i-Launcher
١٦٢	متطلبات Windows OS
١٦٢	المتطلبات الخاصة بـ Mac OS
١٦٢	فتح i-Launcher
١٦٣	تنزيل البرنامج الثابت
١٦٣	تنزيل برنامج PC Auto Backup
١٦٣	تنصيب Adobe Photoshop Lightroom
١٦٣	استخدام Adobe Photoshop Lightroom

## الفصل السابع

## ملحق

١٦٥	رسائل الخطأ
١٦٦	الحفاظ على الكاميرا
١٦٦	تنظيف الكاميرا
١٦٦	عدسة وشاشة الكاميرا
١٦٦	مستشعر الصورة
١٦٦	جسم الكاميرا

١٦٧	استخدام الكاميرا أو تخزينها
١٦٧	الأماكن غير ملائمة لاستخدام الكاميرا أو تخزينها
١٦٧	استخدام الكاميرات على الشواطئ أو سواحل البحار
١٦٧	تخزين الكاميرا لفترات زمنية ممتدة
١٦٨	استخدام الكاميرا بحرص في البيئات الرطبة
١٦٨	تنبيهات أخرى
١٦٩	بخصوص بطاقة الذاكرة
١٦٩	بطاقة الذاكرة المدعومة
١٧٠	سعة بطاقة الذاكرة
١٧١	التنبيهات الواجب مراعاتها عند استخدام بطاقات الذاكرة
١٧٢	بخصوص البطارية
١٧٢	مواصفات البطارية
١٧٤	عمر البطارية
١٧٤	رسالة البطارية الضعيفة
١٧٤	ملاحظات حول استخدام البطارية
١٧٥	تنبيهات حول استخدام البطارية
١٧٥	ملاحظات حول شحن البطارية
١٧٦	ملاحظات حول الشحن بواسطة كمبيوتر متصل
١٧٦	لا بد من التعامل مع البطاريات وأجهزة الشحن والتخلص منها بحرص
١٧٧	تحديث البرنامج الثابت
١٧٨	قبل الاتصال بمركز الخدمة
١٨١	مواصفات الكاميرا
١٨٦	مسرد المصطلحات
١٩٢	الكماليات الاختيارية
١٩٣	الفهرس

# المفاهيم في التصوير الفوتوغرافي

## حمل الكاميرا

أمسك الكاميرا وقم بوضع الإصبع الأيمن على زر المصراع. بالنسبة للعدسات الكبيرة، ضع اليد اليسرى أسفل العدسة كدعم.

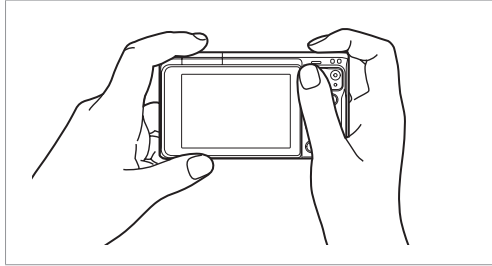
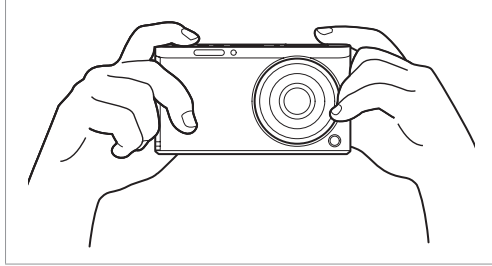

## أوضاع التصوير

يعتبر الوضع الصحيح لتثبيت الكاميرا ضرورياً لالتقاط صورة جيدة. حتى إذا قمت بمسك الكاميرا بطريقة صحيحة، يمكن أن يتسبب الوضع الخاطئ في اهتزاز الكاميرا. قف في وضع مستقيم وحافظ على ثباتك لتوفير قاعدة ثابتة لكاميرتك. عند التصوير مستخدماً سرعة مصراع بطيئة، احبس أنفاسك للحد من حركة جسمك.

### الانحناء أثناء التصوير الفوتوغرافي

قم بتكوين اللقطة التي ستأخذها؛ قم بحني ركبتيك بحيث تلمس الأرض، وحافظ على وضعية مستقيمة.

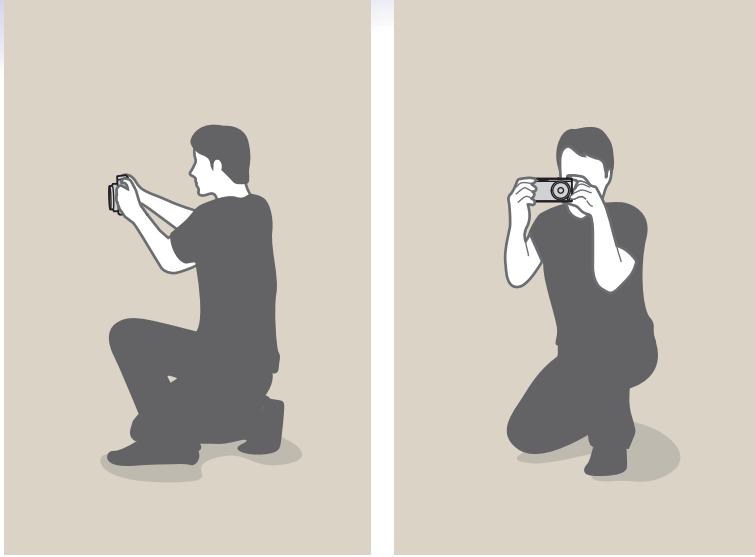

### الوقوف أثناء التصوير الفوتوغرافي

قم بتكوين اللقطة التي ستأخذها؛ قف مستقيماً بحيث يكون القدم موازياً للكتف، وحافظ على مرفقيك بحيث يكونا متجهين إلى الأسفل.

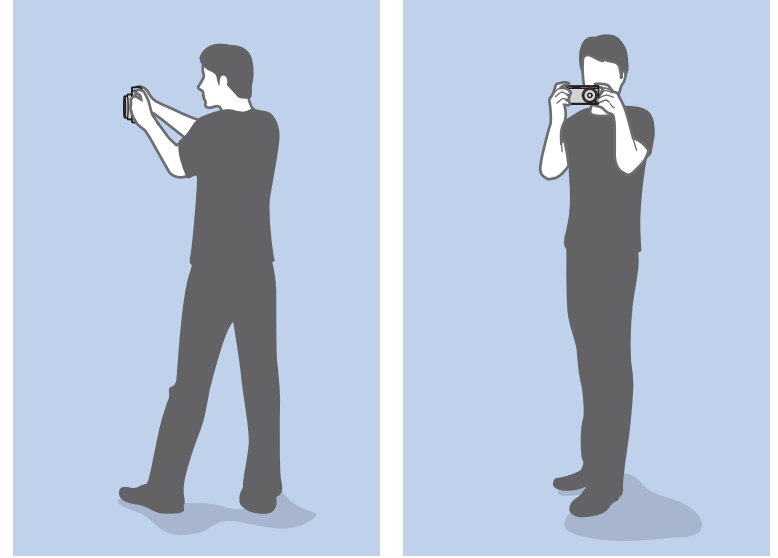

## فتحة العدسة

يتم تمثيل حجم فتحة العدسة من خلال قيمة تعرف باسم "رقم F" يمثل رقم f الطول البؤري مضروباً في قطر العدسة. على سبيل المثال، إذا كانت العدسة ذا الطول البؤري الذي يصل إلى ٥٠ مم مزودة برقم f من F2، فإن قطر الفتحة يكون ٢٥ مم. (٥٠ مم/٢٥ مم = F2) وكلما كان رقم f صغيراً، كان حجم الفتحة كبيراً.

تُعتبر فتحة العدسة واحدة من العوامل الثلاثة التي تحدد التعرض. يحتوي موضع فتحة العدسة على ألواح رقيقة معدنية والتي يتم فتحها وغلقتها لكي تسمح بمرور الضوء خلال فتحة العدسة وصولاً إلى الكاميرا. ويتعلق حجم فتحة العدسة بكمية الإضاءة: حيث تسمح فتحة العدسة الأكبر بنفاذ المزيد من الضوء وفتحة العدسة الأصغر تتيح بنفاذ القليل من الضوء.

يتم وصف فتحة العدسة كقيمة التعريض (EV). زيادة قيمة التعريض (+EV) المقصود منها مضاعفة كمية الضوء. تقليل قيمة التعريض (-EV) المقصود منها إنقاص كمية الضوء إلى النصف. يمكنك أيضاً استخدام خاصية تعويض التعريض لضبط كمية الضوء بدقة عن طريق قسمة قيم التعريض على ٢/١، و ٣/١، وهكذا.

## أحجام فتحة العدسة

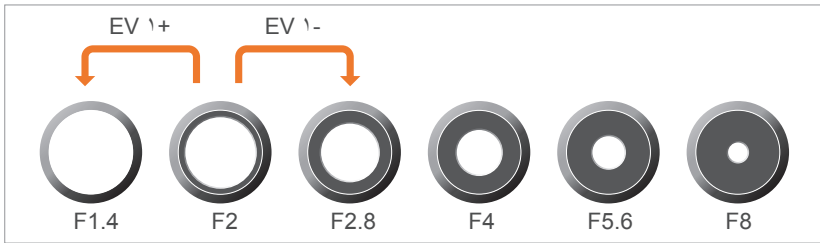

خطوات قيم التعريض



فتحة العدسة مفتوحة بشكل واسع



فتحة العدسة مفتوحة قليلاً



## قيمة فتحة العدسة وعمق المجال

يمكنك زيادة أو تقليل حدة خلفية الصورة عن طريق التحكم في فتحة العدسة. وهي مرتبطة ارتباطاً وثيقاً بعمق المجال (DOF)، والتي يمكن التعبير عنها كأن تكون صغيرة أو كبيرة.



صورة ذات DOF صغير



صورة ذات DOF كبير



يحتوي موضع فتحة العدسة على أنصاف عديدة. وهذه الأنصاف تتحرك معاً وتتحكم في كمية الضوء الذي يمر عبر مركز فتحة العدسة. كما يؤثر عدد الأنصاف على شكل الضوء عند تصوير مناظر ليلية. إذا كانت فتحة العدسة تحتوي على عدد زوجي من الأنصاف، ينقسم الضوء إلى عدد متساوٍ من الأقسام. وإذا كان عدد الأنصاف رقماً فردياً، يكون عدد الأقسام ضعف عدد الأنصاف.

على سبيل المثال، تقوم فتحة العدسة التي بها ٨ أنصاف بتقسيم الضوء إلى ٨ أقسام وتقوم فتحة العدسة التي بها ٧ أنصاف بتقسيم الضوء إلى ١٤ قسمًا.

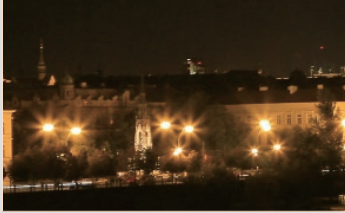

٨ أنصاف

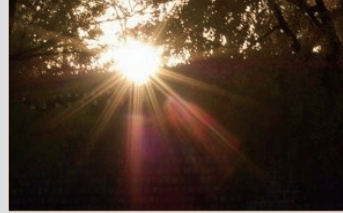

٧ أنصاف

## سرعة المصراع

لذلك، كلما كانت سرعة المصراع أكبر، كان الضوء المسموح به أقل. وبالمثل، كلما كانت سرعة المصراع أقل، كان الضوء المسموح به أكبر.

توضح الصور الموجودة أدناه أتم سرعة المصراع البطيئة تتيح وقتاً أكبر لدخول الضوء إلى الكاميرا. ويضيف هذا الأمر ضبابية حركية للأهداف المتحركة. على الجانب الآخر، تتيح سرعة المصراع السريعة تقليل كمية الوقت التي يومض فيها الضوء ويصبح من السهل توقف حركة الأهداف المراد تصويرها.



٠,٠٠٤ ث

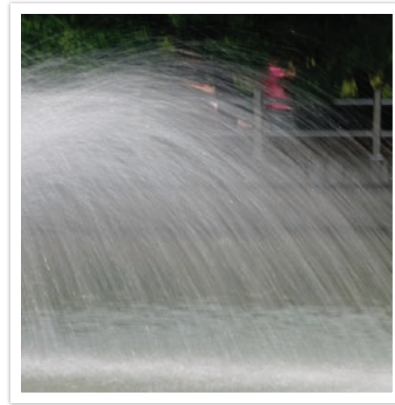

٠,٨ ث

تشير سرعة المصراع إلى الوقت المستغرق لفتح العدسة ومصراعها. وتتحكم في كمية الضوء الذي سيمر عبر العدسة قبل وصوله إلى مستشعر الصورة.

عادة ما يتم ضبط سرعة المصراع يدوياً. ويُعرف قياس سرعة المصراع باسم "قيمة التعريض" (EV)، والذي يتم تمييزه من خلال فواصل زمنية تبلغ قيمتها ١ ث، ٢/١ ث، ٤/١ ث، ٨/١ ث، ١٥/١ ث، ٣٠/١ ث، ٦٠/١ ث، ١٢٠/١ ث، ٢٤٠/١ ث، ٤٨٠/١ ث، و١٠٠٠/١ ث. وهكذا.

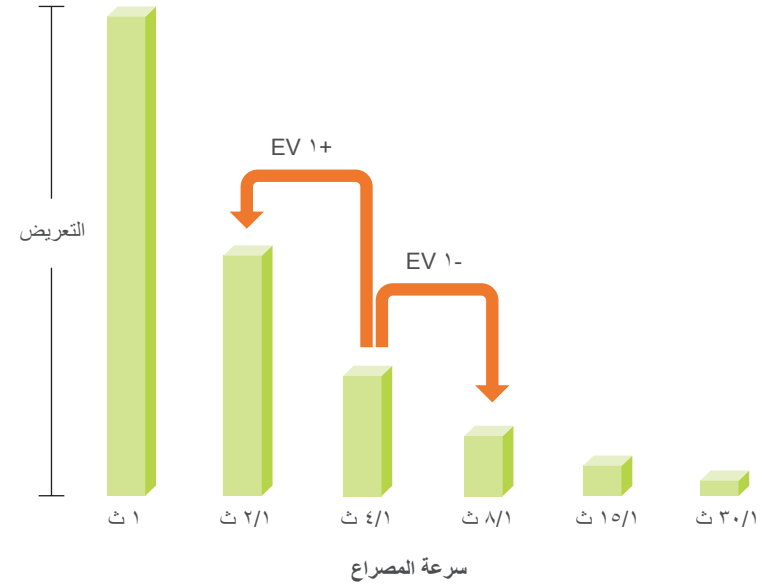

## حساسية ISO

يتم تحديد تعريض الصورة حسب حساسية الكاميرا. تعتمد هذه الحساسية على مقاييس الأفلام الدولية، المعروفة باسم مقاييس ISO. في الكاميرات الرقمية، يتم استخدام معدل الحساسية هذا لتمثيل حساسية الآلية الرقمية التي تلتقط الصورة.

تتضاعف حساسية ISO كلما تضاعف الرقم. على سبيل المثال، الإعداد ISO 200 قادر على التقاط صور ضعف سرعة إعداد ISO 100. ولكن، قد ينتج عن إعدادات ISO العالية إصدار "ضوضاء" - بقع صغيرة، نقاط، وظواهر أخرى في الصورة التي تضيف مظهراً ضوضائياً ومرتجلاً على اللقطة. وكقاعدة عامة، من الأفضل استخدام إعداد ISO منخفض لمنع حدوث ضوضاء في الصور الخاصة بك، إلا إذا كنت تصور في بيئات مظلمة أو في الليل.

لأن حساسية ISO المنخفضة المقصود منها أن الكاميرا ستكون أقل حساسية للضوء، فأنت في حاجة إلى مزيد من الضوء للحصول على تعريض مثالي. عند استخدام حساسية ISO منخفضة، افتح فتحة العدسة على نحو أكبر أو قلل من سرعة المصراع لتوفير كمية أكبر من الضوء التي تدخل الكاميرا. على سبيل المثال، خلال يوم مشرق وعندما يكون الضوء وفيراً، لا تتطلب حساسية ISO المنخفضة وجود سرعة مصراع بطيئة. ولكن، في الأماكن المظلمة أو أثناء الليل، تؤدي حساسية ISO المنخفضة إلى ظهور صور غير واضحة. لذا، يُوصى بزيادة حساسية ISO بقدر معتدل.



صورة غير واضحة مع حساسية ISO منخفضة



صورة تم التقاطها باستخدام حامل ثلاثي وحساسية ISO عالية



تغييرات في الجودة والسطوع حسب حساسية ISO

## كيفية ضبط فتحة العدسة، وسرعة المصراع، وتعريض التحكم في حساسية ISO

يتصل كل من إعداد فتحة العدسة، سرعة المصراع وحساسية ISO اتصالاً وثيقاً في الصورة الفوتوغرافية. يتحكم إعداد فتحة العدسة في الفتحة التي تنظم الضوء الداخل إلى الكاميرا، في حين تحدد سرعة المصراع طول الفترة الزمنية المسموحة لدخول الضوء. تحدد حساسية ISO السرعة التي يتعامل بها الفيلم مع الضوء. وبشكل متصل، يتم وصف هذه المفاهيم الثلاثة تحت مسمى مثلث التعريض.

يمكن موازنة تغيير في سرعة المصراع، قيمة فتحة العدسة، أو حساسية ISO عن طريق التعديلات التي تتم الآخرين للحفاظ على كمية الضوء. إلا أنه تتغير النتائج حسب الإعدادات. على سبيل المثال، يمكن الاستفادة من سرعة المصراع في التعبير عن الحركة، ويمكن لفتحة العدسة التحكم في عمق المجال، وحساسية ISO يمكنها التحكم في بلورة الصورة.

النتائج	إعدادات	
 <p>سرعة عالية = ضوء أقل سرعة منخفضة = ضوء أكثر</p> <p>سريع = ثابت بطيء = ضبابي</p>	<p>سرعة المصراع</p>	
 <p>حساسية عالية = حساسية أكثر للضوء حساسية منخفضة = حساسية أقل للضوء</p> <p>مرتفع = محبب أكثر منخفض = أقل تحبباً</p>	<p>حساسية ISO</p>	

النتائج	إعدادات	
 <p>عريض = عمق ضيق للمجال ضيق = عمق أكبر للمجال</p>	<p>فتحة عدسة عريضة = ضوء أكثر فتحة عدسة ضيقة = ضوء أقل</p> <p>قيمة فتحة العدسة</p>	



## الارتباط بين الطول البؤري، والزاوية والمنظور

الطول البؤري، الذي يتم قياسه بالميللي متر، هو المسافة بين منتصف العدسة إلى نقطتها البؤرية. وهو يؤثر على زاوية ومنظور الصور التي يتم التقاطها. يتم تحويل الطول البؤري القصير إلى زاوية عريضة، والتي تنتج لك التقاط لقطه عريضة. يتم تحويل الطول البؤري الطويل إلى زاوية ضيقة، والتي تنتج لك التقاط لقطه مقربة.



زاوية مقدارها ٢٧ مم



زاوية مقدارها ٩ مم

## عمق المجال

الصور الشخصية أو الصور الثابتة التي يكثر طلبها هي تلك الصور التي تكون فيها الخلفية خارج نطاق التركيز بحيث يظهر الهدف المراد تصويره واضحاً. استناداً إلى المناطق المركزية، يمكن أن تكون الصورة غير واضحة أو شديدة الوضوح. ويسمى هذا "DOF منخفض" أو "DOF عالي".

عمق المجال هو المنطقة المركزية الموجودة حول الهدف المراد تصويره. وعلى هذا الأساس، يؤكد عمق المجال (DOF) الصغير أن المنطقة المركزية مقربة في حين يعني عمق المجال (DOF) الكبير أن المنطقة المركزية عريضة.

يمكن الحصول على الصورة التي بها عمق مجال صغير DOF، والتي تركز على الهدف وتجعل بقية الصورة غير واضحة، عن طريق التقاط صورة للهدف أو تحديد قيمة فتحة عدسة منخفضة. وبشكل معاكس، يمكن الحصول على الصورة التي بها عمق مجال كبير والتي توضح كل العناصر الموجودة على الصورة بتركيز شديد عن طريق التقاط صورة بعيدة عن الهدف أو تحديد قيمة فتحة عدسة عالية.

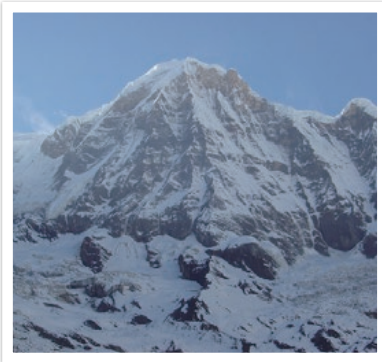

عمق مجال كبير

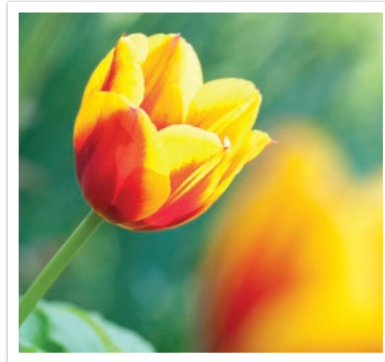

عمق مجال صغير

## يعتمد عمق المجال على الطول البؤري

كلما كان الطول البؤري أطول، كلما كان عمق المجال أقل.



زاوية مقدارها ٩ مم



زاوية مقدارها ٢٧ مم

## ما الذي يتحكم في التأثيرات التي تقع خارج التركيز؟

### يعتمد عمق المجال على قيمة فتحة العدسة

كلما كانت فتحة العدسة أكبر (أي كلما كانت قيمة فتحة العدسة أصغر)، كلما كان عمق المجال أقل. في ظل الظروف التي تكون فيها قيمة الطول البؤري متساوي، تؤدي قيمة فتحة العدسة المنخفضة إلى الحصول على صورة ذات عمق مجال منخفض.



٢٧ مم F11



٢٧ مم F3.5

### معاينة عمق المجال

يمكنك الضغط على الزر «مخصص» للحصول على فكرة عما ستكون عليه اللقطة التي ستأخذها قبل التصوير. تضبط الكاميرا فتحة العدسة إلى الإعدادات المحددة مسبقاً وتعرض النتائج على الشاشة. قم بتعيين وظيفة الزر «مخصص» إلى معاينة بصرية. (ص. ١٥١)

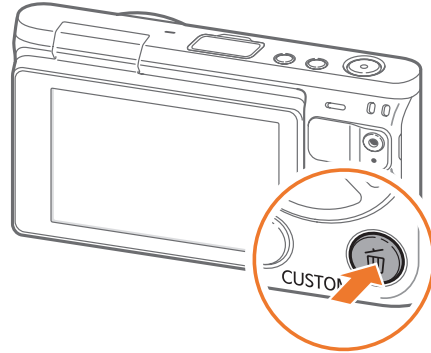

### يعتمد عمق المجال على المسافة بين الهدف المراد تصويره والكاميرا

كلما كانت المسافة بين الهدف المراد تصويره والكاميرا أقصر، كلما حصلنا على عمق مجال أقل. وعلى هذا الأساس، يمكن أن يؤدي التقاط صورة قريبة من هدف ما إلى الحصول على صورة ذات عمق مجال أقل.



صورة تم التقاطها بعيداً عن الهدف

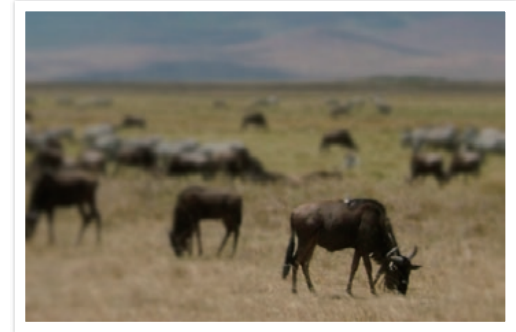

صورة تم التقاطها بالقرب من الهدف

## مركب

استخدام قاعدة الأثلاث يعمل على إنشاء صور بتركيبات ثابتة وإلزامية. فيما يلي بعض الأمثلة القليلة.

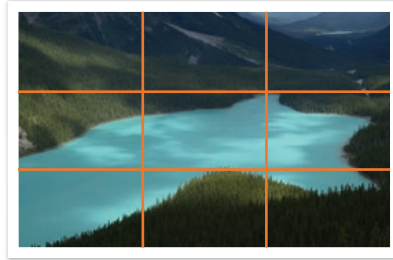
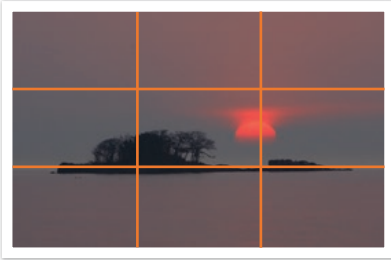
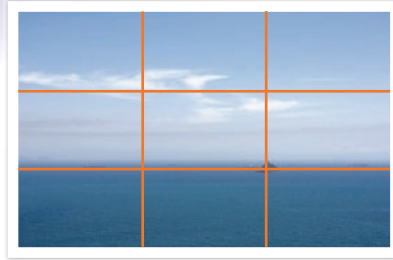
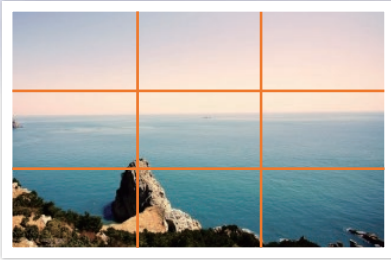

من الممتع التقاط صورة جمالية لهذا العالم مستخدماً هذه الكاميرا. فمهما كان الجمال الذي يلف هذا العالم، إلا أن التكوين السيء للكاميرا لا يساعد على تصوير هذا الجمال.

حينما يأتي دور التكوين، من المهم جداً وضع أولوية للأهداف المراد تصويرها.

المركب في الصورة الفوتوغرافية المقصود منه هو ترتيب الأشياء الموجودة في صورة ما. وبشكل عادي، يؤدي الالتزام بقاعدة الأثلاث إلى الحصول على مركب جيد.

### قاعدة الأثلاث

لاستخدام قاعدة الأثلاث، قم بتقسيم الصورة إلى نمط 3x3 مكون من مستطيلات متساوية.

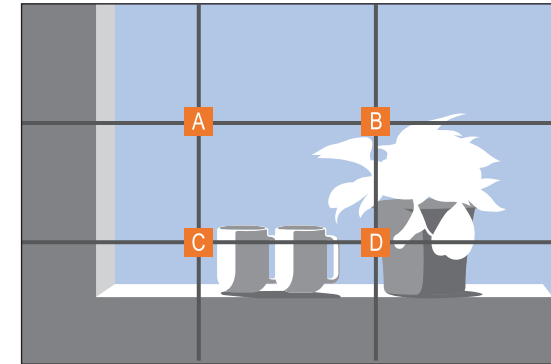

لتأليف صور تؤكد الهدف بقوة، تأكد أن الهدف موجود في أحد أركان المستطيل المركزي.



عند التقاط صور لمناظر طبيعية، فإن وضع الأفق في الوسط سوف يعمل على إنشاء تأثير غير متوازن. امنح الصور المزيد من التوازن من خلال تحريك الأفق إلى الأعلى أو الأسفل.

### صور بها هدفان

إذا كان الهدف موجود في أحد جوانب الصورة، فسيتم إنشاء تكوين غير متوازن. يمكنك تثبيت الصورة عن طريق تصوير هدف ثان في الجانب المعاكس لتحقيق توازن للصورة.

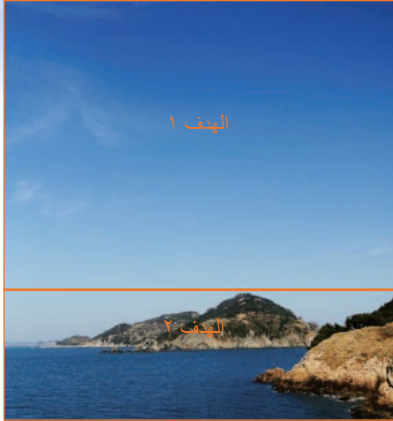

ثابت



غير ثابت

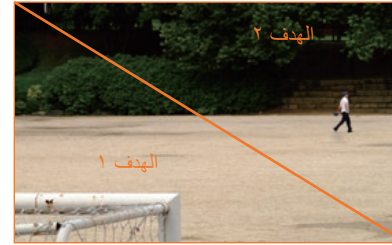

ثابت

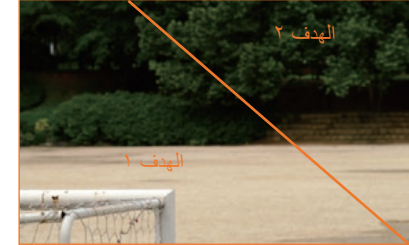

غير ثابت

## الوميض

الضوء هو أحد أكثر المكونات أهمية في التصوير الفوتوغرافي. ولكن، ليس من السهل توفير كمية كافية من الضوء في أي وقت وفي أي مكان. يتيح لك استخدام الوميض تحسين إعدادات الضوء وإنشاء مجموعة متنوعة من التأثيرات.

يساعد الوميض، معروف أيضاً كضوء متقطع أو ضوء سرعة، على إنشاء تعريض ملائم في ظروف الإضاءة المنخفضة. كما أنه مفيد في ظروف الإضاءة الوفيرة. على سبيل المثال، يمكن استخدام الوميض في تعويض تعريض ظل الهدف أو التقاط كل من الهدف والخلفية بوضوح في ظروف الإضاءة الخلفية.



بعد التصحيح



قبل التصحيح

### رقم دليل الوميض

يتم تمثيل رقم الموديل للوميض الذي يشير إلى طاقة الوميض، وأقصى كمية للضوء المنشأة بواسطة قيمة معروفة كـ "رقم الدليل". كلما كبر رقم الدليل، كلما زاد الضوء المنبعث من الوميض. يتم تحقيق رقم الدليل بواسطة مضاعفة المسافة من الوميض إلى الهدف بواسطة قيمة فتحة العدسة عند ضبط حساسية ISO على ١٠٠.

رقم الدليل = الوميض إلى مسافة الهدف × قيمة فتحة العدسة

قيمة فتحة العدسة = رقم الدليل/الوميض إلى مسافة الهدف

الوميض إلى مسافة الهدف = رقم الدليل/قيمة فتحة العدسة

وعلى هذا الأساس، إذا كنت تعرف رقم الدليل الخاص بالوميض، يمكنك تقدير أقصى وميض لمسافة الهدف عند ضبط الوميض بطريقة يدوية. على سبيل المثال، إذا كان الوميض يحتوي على رقم دليل GN ٢٠ وعلى بعد ٤ أمتار من الهدف، تكون قيمة فتحة العدسة المثلى هي F5.0.

# الفصل الأول الكاميرا

تعرف على تخطيط الكاميرا ورموز الشاشة والعدسة، والملحقات الاختيارية، والوظائف الأساسية.

## تفريغ المحتويات

تحقق من وجود الأشياء التالية داخل صندوق المنتج.

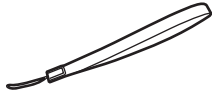

حزام

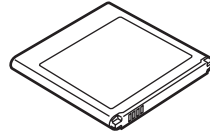

بطارية يعاد شحنها

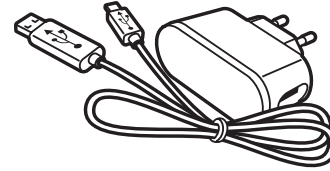

محول التيار المتردد/ كبل USB

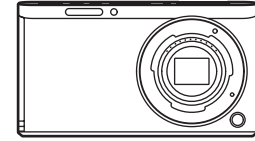

الكاميرا

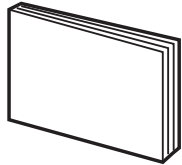

الدليل المرجعي السريع

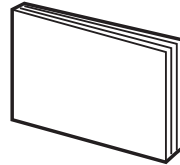

دليل البدء السريع

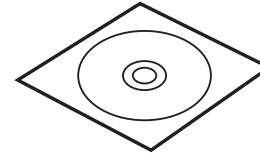
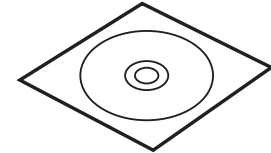
Adobe Photoshop Lightroom  
قرص الفيديو الرقميالقرص المدمج للبرنامج  
(بما في ذلك دليل المستخدم)

- قد تختلف ما تعرضه الصور التوضيحية عن التفاصيل الواقعية.
- قد تختلف العناصر باختلاف المنطقة.
- يمكنك شراء ملحقات اختيارية من بائع التجزئة، أو من مركز خدمة سامسونج. سامسونج غير مسؤولة عن أي مشكلات تحدث بسبب استخدام ملحقات غير معتمدة. للحصول على معلومات حول الكماليات، ارجع إلى الصفحة ١٩٢.



## تصميم الكاميرا

الاسم	الرقم
زر المصراع	١
زر الطاقة	٢
زر <b>DIRECT LINK</b> ابدأ تشغيل وظيفة Wi-Fi معده مسبقاً. (ص. ٣٠)	٣
غطاء منفذ فلاش الخارجي	٤
الميكروفون	٥
مؤشر حامل العدسة	٦
الهوائي الداخلي * تجنب ملامسة الهوائي الداخلي أثناء استخدام الشبكة اللاسلكية.	٧
زر تحرير العدسة	٨
مستشعر الصورة * لا تلمس مستشعر الصور.	٩
حامل العدسة	١٠
علامة <b>NFC</b>	١١
مصباح الضوء المساعد على التركيز/المؤقت	١٢
الفلاش المدمج	١٣

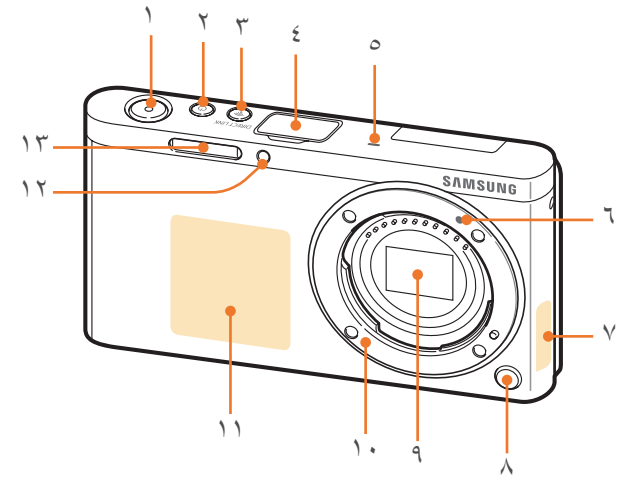

الرقم	الاسم
٩	زر الحذف/التخصيص • في وضع التصوير: القيام بالوظيفة المحددة. (ص. ١٥١) • في وضع العرض: حذف ملفات.
١٠	الزر  • في وضع التصوير: اضبط سرعة المصراع، أو قيمة فتحة العدسة، أو تعويض التعريض، أو حساسية ISO. • في وضع العرض: اعرض الصور المصغرة. • في مواقف أخرى: تحرك لأسفل.
١١	زر العرض إدخال وضع العرض لعرض الصور أو الفيديو.
١٢	الزر  • في وضع التصوير: حدد أسلوب تصوير أو اضبط الموقت. • في مواقف أخرى: تحرك لليساار.
١٣	الزر MENU الوصول إلى الخيارات أو القوائم.
١٤	العرض (شاشة اللمس) • لكي تلتقط لقطة ذاتية أثناء النظر إلى نفسك على الشاشة اقلب الشاشة لأعلى. (ص. ٣١) • المس الشاشة لتحديد قائمة أو خيار. (ص. ٣٨)

الرقم	الاسم
١	السماعة
٢	عين مصغرة لحزام الكاميرا
٣	زر تسجيل الفيديو بدء تسجيل فيديو.
٤	مصباح الحالة يشير إلى حالة الكاميرا. • وميض: عند حفظ صورة، أو التقاط فيديو، أو إرسال بيانات إلى كمبيوتر أو التوصيل بـ WLAN أو إرسال صورة. • ثابت: في حالة عدم وجود نقل للبيانات أو شحن للبطارية.
٥	الزر MODE حدد وضع تصوير.
٦	الزر DISP • في وضع التصوير: قم بتغيير المعلومات المعروضة على الشاشة. • في مواقف أخرى: تحرك لأعلى.
٧	الزر AF • في وضع التصوير: حدد وضع AF. • في مواقف أخرى: تحرك لليمين.
٨	الزر  • في شاشة القائمة: حفظ الخيارات المحددة. • في وضع التصوير: تسمح لك بتحديد منطقة تركيز يدوياً في بعض أوضاع التصوير.

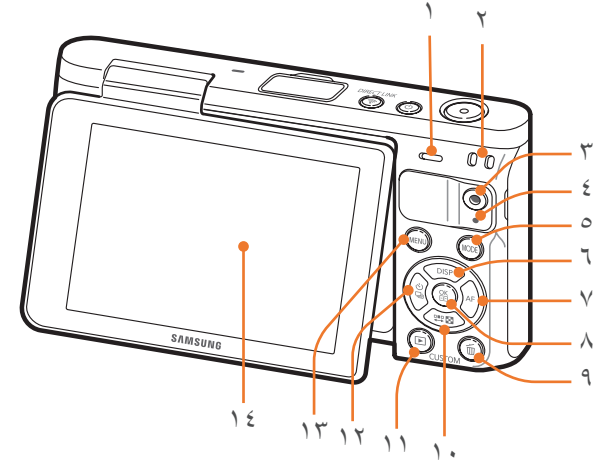

الرقم	الاسم
١	التثبيت بالحامل الثلاثي
٢	قفل البطارية
٣	فتحة بطاقة الذاكرة
٤	منفذ USB وتحرير المصراع قم بتوصيل الكاميرا بالكمبيوتر أو محرر المصراع. استخدم كبل محرر المصراع مع الحامل الثلاثي لتقليل حركة الكاميرا.
٥	منفذ HDMI
٦	فتحة البطارية
٧	غطاء البطارية

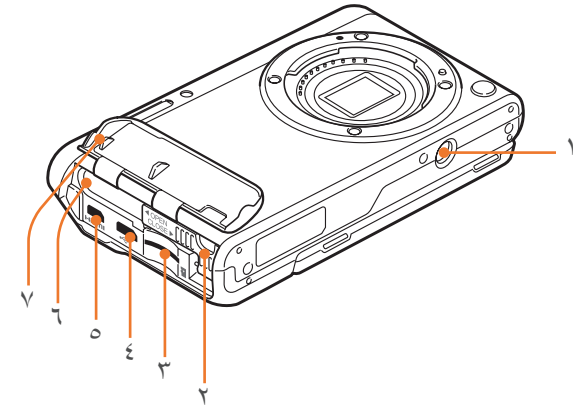

## استخدام زر DIRECT LINK

يمكنك تشغيل ميزة Wi-Fi بشكل ملائم بالضغط على [DIRECT LINK]. اضغط على [DIRECT LINK] مرة أخرى للعودة إلى الوضع السابق.

### ضبط الزر DIRECT LINK

يمكنك تحديد وظيفة Wi-Fi لتشغيلها عندما تضغط على الزر [DIRECT LINK]. (ص. ١٥١)

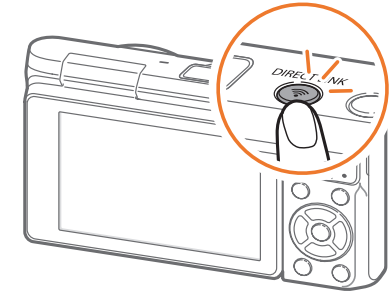

في وضع التصوير، اضغط على [MENU] ← ⌘ ← تخطيط المفاتيح ← DIRECT LINK ← خيار.

لضبط خيار  
DIRECT LINK

## استخدام الشاشة

يمكنك التقاط لقطة ذاتية أثناء النظر إلى نفسك على الشاشة بواسطة قلب الشاشة لأعلى.

## استخدام وضع اللقطة الذاتية

عندما تكون الكاميرا متوقفة وقمت بتمكين خيار اللقطة الذاتية (ص. ١٥٢)، فإن قلب الشاشة لأعلى يؤدي إلى تشغيل الكاميرا ويدخل إلى وضع اللقطة الذاتية.

في وضع اللقطة الذاتية، يتم تنشيط الموقت (٣ ثوان) ولقطة بلمسة واحدة، وتتبع الوجه، ووظائف وجه جميل تلقائيًا.

## ١ اقلب الشاشة لأعلى.

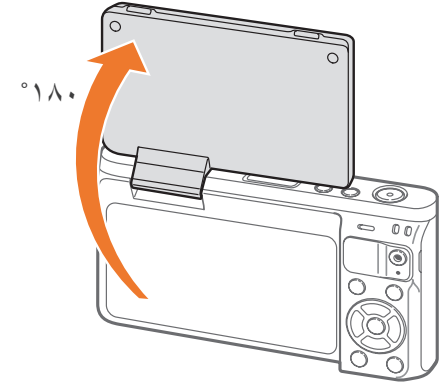
٢ المس 

٣ اسحب المؤشرات أو المس الرموز +/- لضبط نعومة و سطوع درجة لون الجلد.

## ٤ اضغط على [OK] أو المس ضبط.

## ٥ المس منطقة الإطار على الشاشة، أو اضغط على [المصراع].

- بعد مرور ٣ ثوان، تقوم الكاميرا بتحرير المصراع تلقائيًا.

- عندما يتوقف تشغيل الكاميرا، فإن قلب الشاشة لأعلى تلقائيًا يؤدي إلى تشغيل الكاميرا.
- ابق الشاشة مغلقة في حالة عدم استخدامها.



- اقلب الشاشة فقط في نطاق الزاوية المسموح بها. يؤدي الفشل في تحقيق ذلك إلى إتلاف الكاميرا.
- إذا لم تكن الكاميرا محمولة باليد وكانت الشاشة مقلوبة لأعلى، استخدم حامل ثلاثي. وإلا، فقد تتلف الكاميرا.
- لا تقلب الشاشة لأعلى عندما يكون هناك فلاش مثبت على الكاميرا. وإلا، فقد تتلف الكاميرا.





# تركيب البطارية وبطاقة الذاكرة

تعرف على كيفية إدخال البطارية وبطاقة الذاكرة الاختيارية داخل الكاميرا أو إزالتها منها.

1 أدخل إصبعك في التجويف وافتح غطاء البطارية.

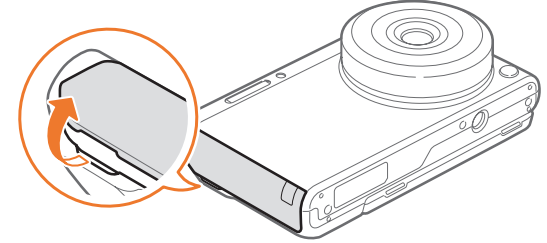

احذر ألا تتلف أطرافك عندما تفتح غطاء البطارية.



2 أدخل بطاقة ذاكرة في الفتحة بحيث تكون نقاط التلامس الملونة بالذهبي متجهة لأعلى.

• أدخل بطاقة الذاكرة بالكامل حتى تقفل في مكانها.

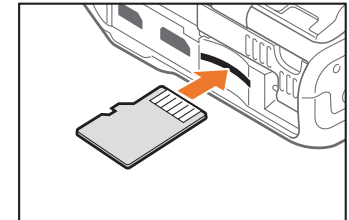

3 قم بإزاحة قفل البطارية إلى اليسار.

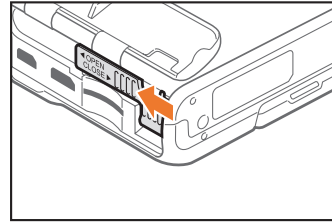

4 أدخل البطارية بحيث تكون نقاط التلامس الذهبية اللون متجهة لليمين.

• اترك غطاء البطارية مفتوحًا بإصبعك.

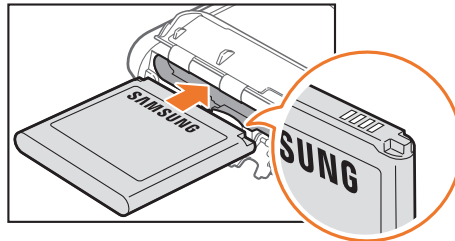

٥ أغلق قفل البطارية وقم بإزاحتها إلى اليمين.

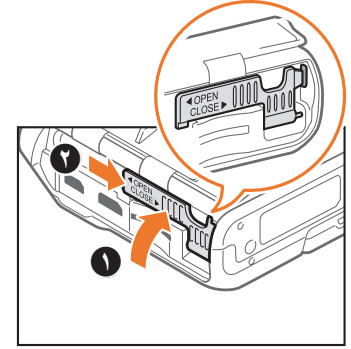

٦ أغلق غطاء البطارية.

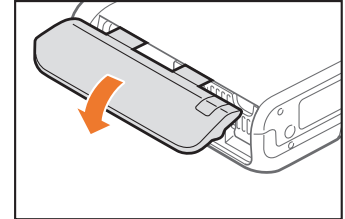

٧ اضغط على غطاء البطارية بقوة لضمان إغلاقه بإحكام.

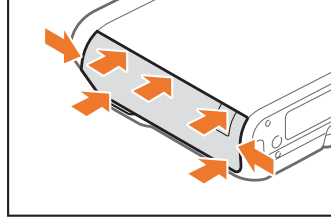

## استخدام مهائى بطاقة الذاكرة

لقراءة البيانات بواسطة الكمبيوتر أو قارئ بطاقات الذاكرة، أدخل بطاقة الذاكرة في مهائى بطاقات الذاكرة.

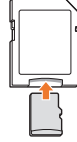

- لا تثن قفل البطارية ولا تسحبه. يؤدي القيام بذلك إلى إتلاف القفل.
- أثناء وميض مصباح الحالة الخاص بالكاميرا، لا تخرج بطاقة الذاكرة أو البطارية. فالقيام بهذا قد يتلف البيانات المخزنة على بطاقة الذاكرة أو الكاميرا الخاصة بك.



## خلع البطارية وبطاقة الذاكرة

قم بازاحة قفل البطارية إلى اليسار لتحرير البطارية.

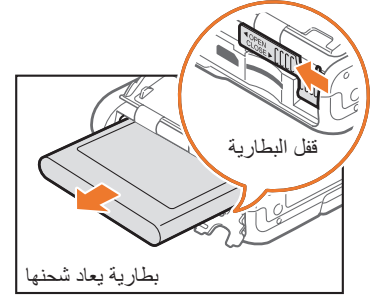

ادفع برفق إلى أن تنفصل البطاقة عن الكاميرا، ثم اسحبها خارج الفتحة.

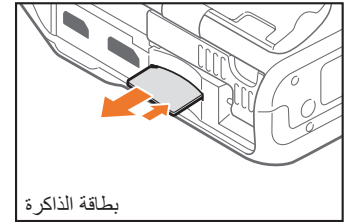

# شحن البطارية وتشغيل الكاميرا

## تشغيل الكاميرا

لإيقاف تشغيل الكاميرا، اضغط على [ON].

• تظهر شاشة الإعداد الأولية عندما تقوم بتشغيل الكاميرا لأول مرة. (ص. ٣٦)

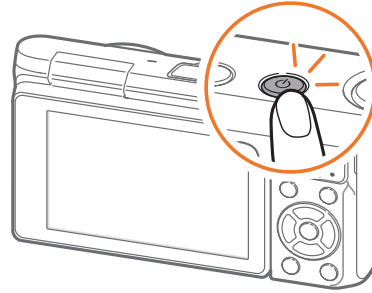

بالنسبة لبعض العدسات، عندما تقوم بتشغيل الكاميرا، فإن العدسة تتحرك تلقائيًا. لا تضغط على العدسة أو تدفعها، فقد يضر ذلك العدسة.



## شحن البطارية

قبل استخدام الكاميرا للمرة الأولى، يجب عليك شحن البطارية بشكل كامل. قم بتوصيل الطرف الصغير من كبل USB بالكاميرا، ثم قم بتوصيل الطرف الآخر من كبل USB بمحول التيار المتردد.

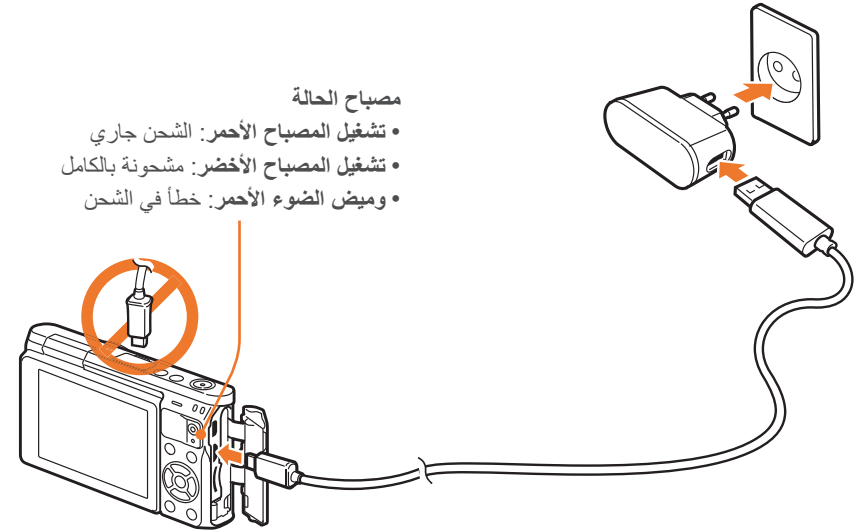

مصباح الحالة

- تشغيل المصباح الأحمر: الشحن جاري
- تشغيل المصباح الأخضر: مشحونة بالكامل
- وميض الضوء الأحمر: خطأ في الشحن

استخدم محول التيار المتردد وكبل USB المرفق بالكاميرا. في حالة استخدامك لمحول تيار متردد آخر، فقد لا يتم شحن بطارية الكاميرا، أو قد لا تعمل بطريقة صحيحة.



# إجراء الإعداد الأولي

٥ اضغط على [DISP/⏏] لضبط الخيار، ثم اضغط على [OK].

ضبط التاريخ/الوقت					
السنة	الشهر	اليوم	ساعة	دقيقة	DST
2014	01	01	10	00	AM OFF
رجوع MENU			ضبط OK		

• قد تختلف الشاشة حسب اللغة المحددة.

٦ اضغط على [DISP/⏏] لتحديد نوع التاريخ، ثم اضغط على [OK].

٧ اضغط على [DISP/⏏] لتحديد نوع التاريخ، ثم اضغط على [OK].

نوع التاريخ	
سنة/شهر/يوم	<input checked="" type="radio"/>
شهر/يوم/سنة	<input type="radio"/>
يوم/شهر/سنة	<input type="radio"/>
رجوع MENU	
ضبط OK	

عندما تقوم بتشغيل الكاميرا لأول مرة، تظهر شاشة الإعداد الأولي. يتم إعداد اللغة مسبقًا للدولة أو المنطقة التي يتم بيع الكاميرا فيها. يمكنك تغيير اللغة حسب الرغبة. يمكنك أيضًا تحديد عنصر بواسطة لمس الشاشة.

١ اضغط على [DISP/⏏] للتمرير إلى المنطقة الزمنية، ثم اضغط على [OK].

٢ اضغط على [DISP/⏏] لتحديد المنطقة الزمنية، ثم اضغط على [OK].

المنطقة الزمنية	
[GMT +00:00] لندن	<input checked="" type="radio"/>
[GMT -01:00] الرأس الأخضر	<input type="radio"/>
[GMT -02:00] وسط الأطلسي	<input type="radio"/>
[GMT -03:00] بيونس آيرس، ساو باولو	<input type="radio"/>
[GMT -03:30] الأراضي الجديدة	<input type="radio"/>
رجوع MENU	
ضبط OK	

٣ اضغط على [DISP/⏏] لتحديد ضبط التاريخ/الوقت، ثم اضغط على [OK].

٤ اضغط على [AF/☺] لتحديد عنصر (السنة/الشهر/اليوم/ساعة/دقيقة/فترة الصيف).

٨ اضغط على [ ] لتحديد نوع الوقت، ثم اضغط على [OK].

٩ اضغط على [ ]/DISP لتحديد نوع الوقت، ثم اضغط على [OK].

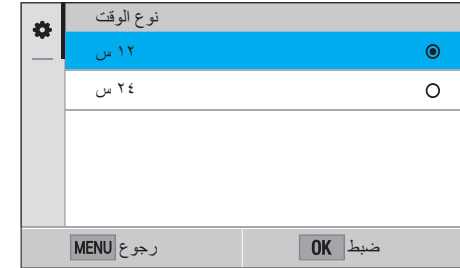

١٠ اضغط على [MENU] لإنهاء الإعداد الأولي.



# تحديد الوظائف (خيارات)

## التحديد باللمس

لا تستخدم أشياء حادة، مثل أقلام حبر، أو أقلام رصاص للمس الشاشة. يمكنك إتلاف الشاشة.



**السحب:** المس مطولاً منطقة على الشاشة، ثم اسحب أصبعك.

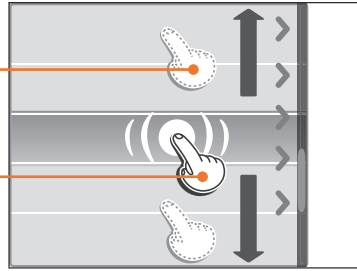

**اللمس:** المس رمز لتحديد قائمة أو خيار.

**النقر:** انقر برفق بأصبعك بعرض الشاشة.

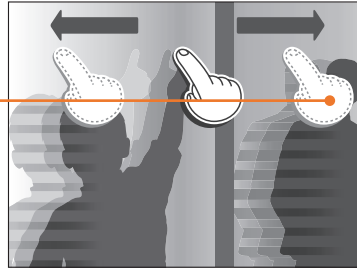

## التحديد باستخدام الأزرار

اضغط على [DISP/AF/AF-ON/AF-ON] لكي تنتقل، ثم اضغط على [OK] لتحديد خيار.

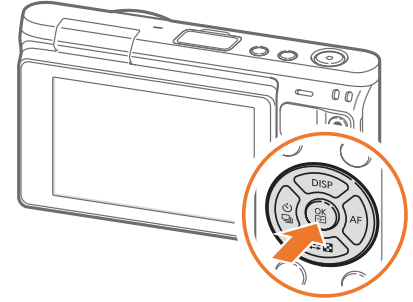

## استخدام MENU

اضغط على [MENU] أو المس [MENU] على الشاشة، ثم قم بتغيير خيارات التصوير أو الضبط.

### على سبيل المثال تحديد حجم الصورة في الوضع P

١ على شاشة الوضع، حدد برنامج.

٢ اضغط على [MENU] أو المس [MENU].

٣ اضغط على [DISP/ ] للانتقال إلى [OK]. ثم اضغط على [OK].

• يمكنك أيضًا لمس [OK] على الشاشة.

٤ اضغط على [DISP/ ] للانتقال إلى حجم الصور،

ثم اضغط على [OK].

• يمكنك أيضًا سحب قائمة الخيارات، ثم المس خيار.



- عندما تقوم بلمس أو سحب الشاشة، فقد تحدث عمليات تشوه في الألوان. لا يعتبر ذلك عطلاً، ولكنه خصائص شاشة اللمس. المس أو اسحب برفق لتقليل تشوهات الألوان.
- قد لا تعمل شاشة اللمس بطريقة صحيحة في حالة استخدام الكاميرا في بيئات رطبة للغاية.
- قد لا تعمل شاشة اللمس بطريقة صحيحة في حالة تطبيق طبقة حماية للشاشة أو ملحقات أخرى على الشاشة.
- استناداً إلى زاوية العرض، قد تظهر الشاشة معتمة. قم بضبط سطوع أو زاوية العرض لتحسين الدقة.





حدد أوضاع ووظائف متعددة شاشة الوضع في.

## وصف الوضع

الوصف	الوضع
التقط صورة بواسطة وضع المشهد المحدد تلقائيًا بواسطة الكاميرا. (ص. ٥٤)	 تلقائي
استخدم الخيارات التي يتم ضبطها مسبقًا لمشهد محدد. (ص. ٥٦)	 ذكي
التقط صورة باستخدام الضبط الذي قمت بضبطه يدويًا باستثناء سرعة المصراع وقيمة فتحة العدسة. (ص. ٥٩)	 برنامج
ضبط قيمة فتحة العدسة يدويًا بينما تقوم الكاميرا بتحديد سرعة مصراع مناسبة تلقائيًا. (ص. ٦١)	 أولوية فتحة العدسة
ضبط سرعة المصراع يدويًا بينما تقوم الكاميرا تلقائيًا بتحديد قيمة مناسبة لفتحة العدسة. (ص. ٦٢)	 أولوية المصراع
اضبط كل من قيمة فتحة العدسة أو سرعة المصراع يدويًا. (ص. ٦٣)	 يدوي

## الوصول إلى الشاشة الوضع

في وضع التصوير أو العرض، اضغط على [MODE]. اضغط على [MODE] مرة أخرى للرجوع إلى الوضع السابق.

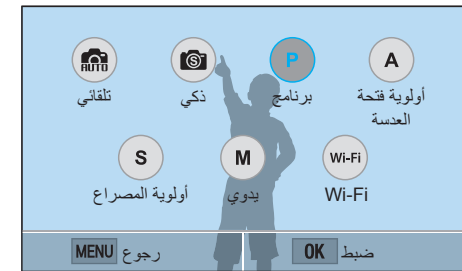
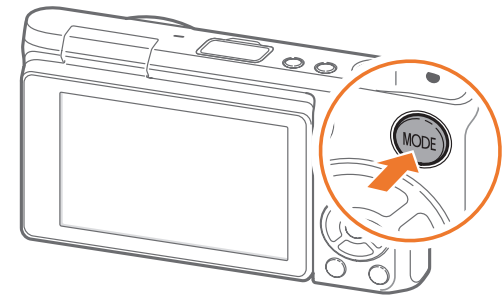

المس رمز لتحديد وضع أو وظيفة. يمكنك أيضًا الضغط على [AF/∞/DISP] للانتقال إلى وضع أو وظيفة، ثم اضغط على [OK] لتحديده.

الوصف	الوضع
<ul style="list-style-type: none"> <li>• <b>MobileLink</b>: ارسل صور أو فيديو إلى الهاتف الذكي. (ص. ١٢٦)</li> <li>• <b>Remote Viewfinder</b>: استخدم هاتف ذكي كمحرر مصراع عن بُعد وانظر المعاينة في هاتفك الذكي كصورة من الكاميرا. (ص. ١٣٠)</li> <li>• <b>Group Share</b>: ارسل صورًا أو لقطات فيديو إلى هواتف ذكية عديدة. (ص. ١٢٨)</li> <li>• <b>Baby Monitor</b>: قم بتوصيل الكاميرا بهاتف ذكي وقم بمراقبة موقع. (ص. ١٣٢)</li> <li>• <b>النسخ التلقائي الاحتياطي</b>: ارسل الصور أو الفيديو التي تلتقطها باستخدام الكاميرا المتصلة بالكمبيوتر لاسلكيًا. (ص. ١٣٤)</li> <li>• <b>البريد الإلكتروني</b>: ارسل الصور أو الفيديو المخزنة على الكاميرا عبر البريد الإلكتروني. (ص. ١٣٦)</li> <li>• <b>خدمة SNS والسحابة</b>: قم بتحميل الصور أو الفيديو إلى مواقع الويب الخاصة بمشاركة الملفات. (ص. ١٤٠)</li> <li>• <b>Samsung Link</b>: قم بتحميل الصور إلى مخزن Samsung Link عبر الإنترنت أو اعرض الملفات الموجودة على أجهزة Samsung Link المدعومة. (ص. ١٤٢)</li> </ul>	<p>Wi-Fi</p>



## في وضع التصوير

## التقاط الصور

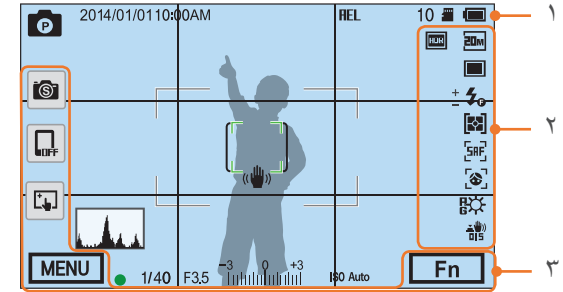

## ١. معلومات التصوير

الوصف	الرمز
وضع التصوير	
التاريخ الحالي	2014/01/01
الزمن الحالي	10:00AM
قفل التعريض التلقائي (ص. ٩٨)	HEL
عدد الصور المتاح	10
بطاقة الذاكرة مدخلة	
بطاقة الذاكرة غير مدخلة*	
• مشحونة بالكامل • مشحونة جزئيًا • (أحمر): فارغ (أعد شحن البطارية) • الشحن:	

الوصف	الرمز
إطار التركيز التلقائي	
منطقة قياس المركز	[ ]
اهتزاز الكاميرا	
مقياس المستوى (ص. ٤٤)	
مخطط توزيع التواتر (ص. ١٥٠)	
التركيز	●
سرعة المصراع	1/40
قيمة فتحة العدسة	F3.5
قيمة ضبط التعريض	-3 0 +3
حساسية ISO (ص. ٧١)	ISO Auto

\* الصور التي تم التقاطها بدون إدخال بطاقة ذاكرة لا يمكن نقلها إلى بطاقة ذاكرة أو كمبيوتر.

## ٢. خيارات التصوير

الوصف	الرمز
حجم الصور	
وضع المحرك	
الوميض (ص. ٩٠)	
ضبط كثافة الوميض	+ -
القياس (ص. ٩٢)	
وضع AF (ص. ٧٥)	[SAF]
منطقة التركيز	

الوصف	الرمز
اكتشاف الوجه	
موازنة الأبيض (ص. ٧٢)	
ضبط ماكرو موازنة الأبيض	A B G M
تثبيت الصورة البصرية (OIS) (ص. ٨٤)	
ملف RAW	RAW
نطاق ديناميكي (ص. ٩٥)	HDR

## ٣. خيارات التصوير (اللمس)

الوصف	الرمز
تغيير الوضع الذكي**	
اتصال الهاتف المحمول***	
خيارات لمس AF	
خيارات التصوير	MENU
اللوحة الذكية	Fn

\*\* يظهر هذا الرمز فقط عندما تحدد الوضع الذكي.

\*\*\* يمكنك التحديد بشكل مباشر لوظيفة Wi-Fi التي تتصل بهاتف ذكي.

تتغير الرموز المعروضة حسب الوضع المختار أو الخيارات التي أعددتها.



## حول قياس المستوى

يساعد مقياس الاستواء على محاذاة الكاميرا مع الخطوط الأفقية والرأسية على الشاشة. في حالة عدم استواء مقياس المستوى، قم بمعايرة مقياس المستوى باستخدام وظيفة المعايرة الأفقية. (ص. ١٥٣)

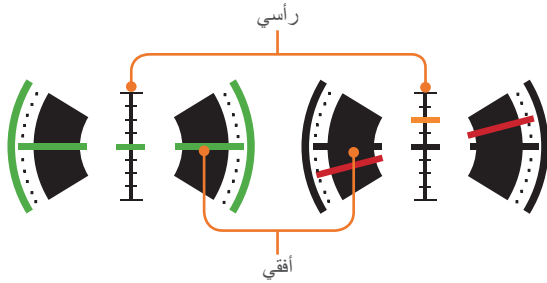

▲ غير مستوى

▲ المستوى

لا يمكنك استخدام مقياس المستوى عندما تقوم بالتصوير في اتجاه الصور الشخصية.



## ٢. خيارات التصوير

الوصف	الرمز
حجم الفيديو	1080 60P
وضع AF (ص. ٧٥)	[CAF]
القياس (ص. ٩٢)	[ ]
موازنة الأبيض (ص. ٧٢)	[ ]
ضبط ماكرو موازنة الأبيض	R B G M
تثبيت الصورة البصرية (OIS) (ص. ٨٤)	[ ]
الخافت (ص. ١٠١)	[ ]
إيقاف تشغيل الصوت (ص. ١٠١)	[ ]

تتغير الرموز المعروضة حسب الوضع المختار أو الخيارات التي أعدتها.



## تسجيل لقطات الفيديو

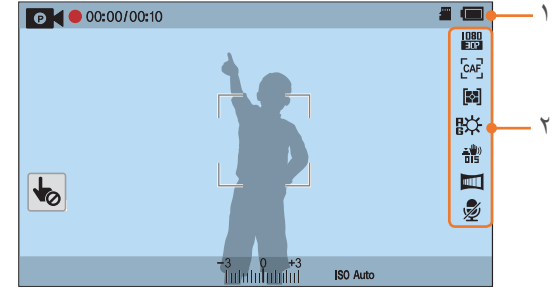

## ١. معلومات التصوير

الوصف	الرمز
وضع التصوير	[P]
قم بالغاء لمس AF (اللمس)	[ ]
زمن التسجيل الحالي/زمن التسجيل المتاح	00:00/ 00:10
بطاقة الذاكرة مدخلة	[ ]
• مشحونة بالكامل • مشحونة جزئياً • (أحمر): فارغ (أعد شحن البطارية) • الشحن	[ ]
قيمة التعرض	-3 0 +3
حساسية ISO (ص. ٧١)	ISO Auto

## في وضع العرض

### استعراض الصور

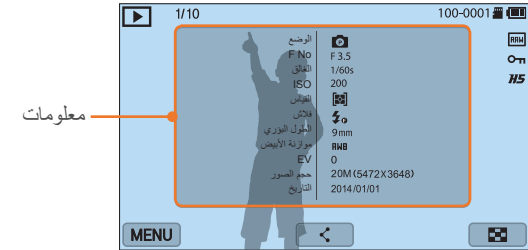

الوصف	الرمز
الملف الحالي/العدد الإجمالي للملفات	1/10
رقم المجلد، رقم الملف	100-0001
ملف RAW	RAW
ملف محمي	ON
التقط الصور بشكل مستمر (تظهر كمجلد) (ص. ١٠٤)	H5
قائمة العرض/التحرير/الضبط (اللمس)	MENU
مشاركة ملف. (اللمس)	←
عرض الصور المصغرة. (اللمس)	⊞

### تشغيل الفيديو

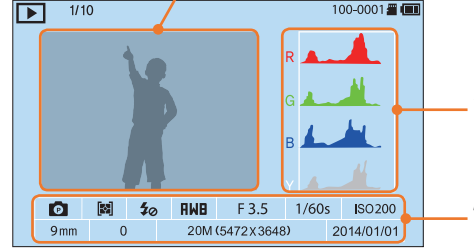

الوصف	الرقم
صورة تم التقاطها	١
مخطط توزيع التواتر RGB (ص. ١٥٠)	٢
وضع التصوير، القياس، الفلاش، موازنة الأبيض، قيمة فتحة العدسة، سرعة المصراع، ISO، الطول البؤري، قيمة التعريض، حجم الصورة، التاريخ	٣

الوصف	الرمز
الملف الحالي/العدد الإجمالي للملفات	1/10
سرعة العرض	X2
رقم المجلد، رقم الملف	100-0001
متعدد الحركة	X5
زمن العرض الحالي	00:10
طول الفيديو	00:30
عرض الملف المسبق/البحث للخلف. (في كل مرة تلمس فيها رمز البحث للخلف، تقوم بتغيير سرعة البحث بهذا الترتيب: X٢، X٤، X٨).	⏪
قم بإيقاف العرض مؤقتاً أو استئنافه.	⏸
عرض الملف التالي/البحث للأمام. (في كل مرة تلمس فيها رمز البحث للأمام، تقوم بتغيير سرعة البحث بهذا الترتيب: X٢، X٤، X٨).	⏩
قم بضبط مستوى الصوت أو اكتم الصوت.	🔊

## تغيير المعلومات المعروضة

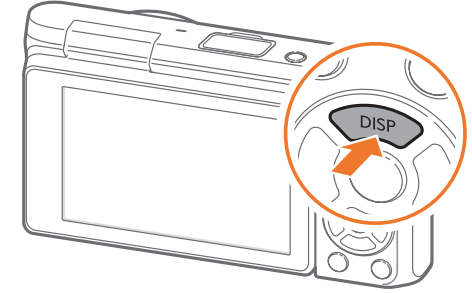

اضغط على [DISP] بشكل متكرر لتغيير نوع العرض.

نوع العرض	الوضع
<ul style="list-style-type: none"> <li>• معلومات الالتقاط الأساسية (وضع الالتقاط، سرعة المصراع، قيمة فتحة العدسة، قيمة التعريض، حساسية ISO، إلخ).</li> <li>• معلومات التصوير الأساسي + أزرار خيار التصوير (القائمة، Fn، توصيل المحمول، لمس AF) مقياس المستوى</li> <li>• معلومات الالتقاط الأساسية + أزرار خيار الالتقاط + معلومات خيارات الالتقاط الحالية (حجم الصورة، وضع القيادة، الوميض، القياس، وضع AF، إلخ).</li> <li>• معلومات الالتقاط الأساسية + أزرار خيار التصوير + معلومات خيارات الالتقاط الحالية + مخطط توزيع النواتر + التاريخ والوقت</li> </ul>	التصوير
<ul style="list-style-type: none"> <li>• المعلومات الأساسية</li> <li>• عرض كل معلومات الملف الحالي.</li> <li>• عرض كل المعلومات حول الملف الحالي، بما في ذلك مخطط توزيع النواتر RGB.</li> <li>• لا توجد معلومات (عند توصيله بشاشة HDTV أو شاشة تدعم HDMI)</li> </ul>	العرض



يمكنك شراء عدسات NX-M.

تعرف على الوظائف الخاصة بكل عدسة وحدد وظيفة تناسب احتياجاتك وتفضيلاتك.

## تخطيط العدسة

عدسة SAMSUNG NX-M 9 mm F3.5 ED (مثال)

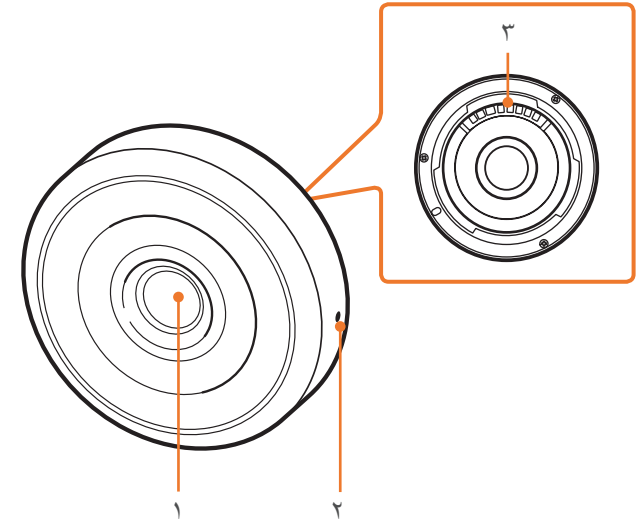

الوصف	الرقم
العدسة	١
مؤشر حامل العدسة	٢
أطراف العدسة	٣



## قفل أو فتح العدسة

لقفل العدسة، قم بتدوير وسحب حلقة التكبير برفق بعيدًا عن جسم الكاميرا. قم بمحاذاة مؤشرات قفل التكبير كما هو موضح في الرسم التوضيحي.

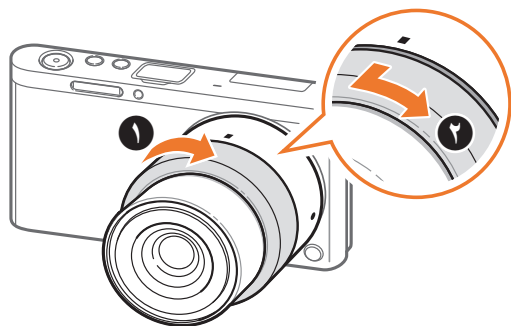

لإلغاء قفل العدسة، أدر حلقة التكبير/التصغير كما يظهر في الرسم التوضيحي.

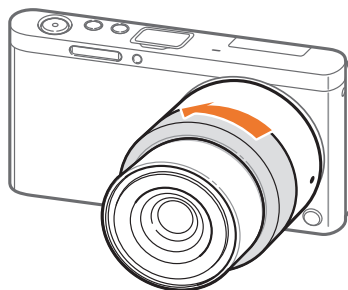

لا يمكنك التقاط صورة عندما تكون العدسة مغلقة.



## عدسة SAMSUNG NX-M 9-27 mm F3.5-5.6 ED OIS (مثال)

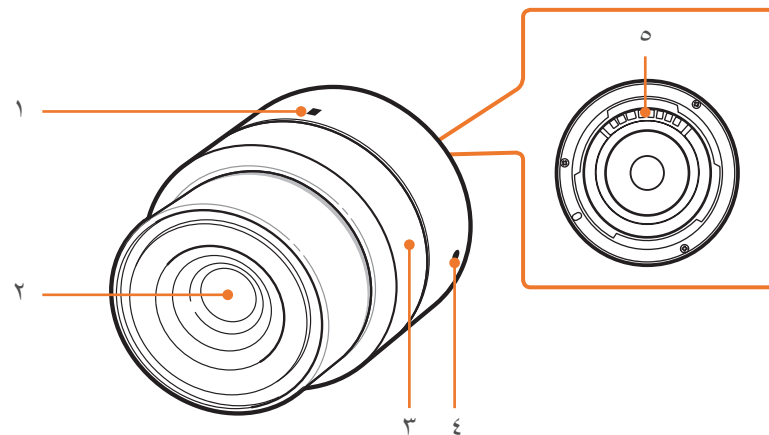

الرقم	الوصف
١	مؤشر قفل التكبير/التصغير
٢	العدسة
٣	حلقة التكبير
٤	مؤشر حامل العدسة
٥	أطراف العدسة

## علامات العدسة

استكشف المعنى من الأرقام الموجودة على العدسة.

## عدسة SAMSUNG NX-M 9-27 mm F3.5-5.6 ED OIS (مثال)

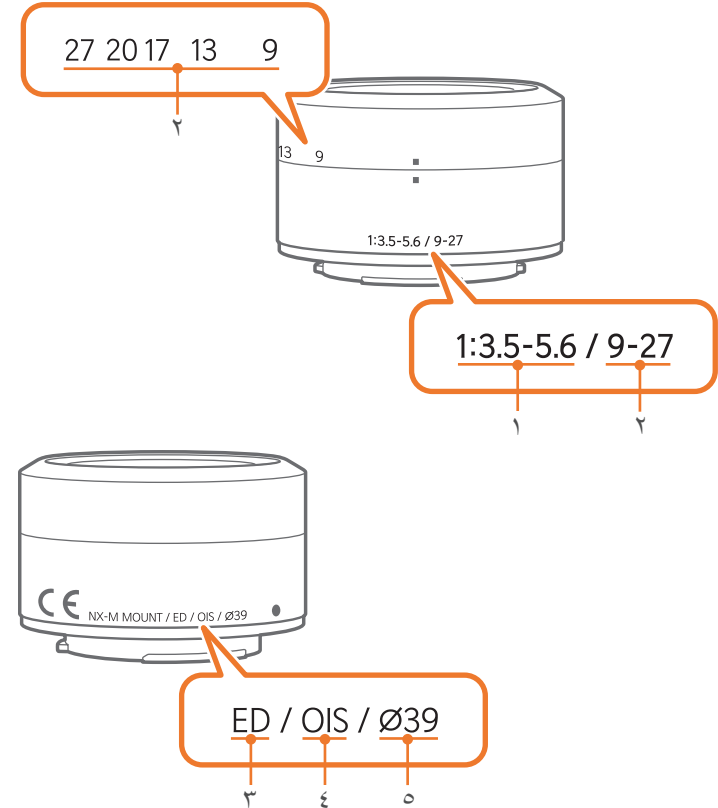

الوصف	الرقم
<b>قيمة فتحة العدسة</b> مجموعة من قيم فتحة العدسة المدعمة. على سبيل المثال، المقصود من 1:3.5-5.6 وجود نطاق أقصى لقيم فتحة العدسة يتراوح بين ٣,٥ إلى ٥,٦.	١
<b>الطول البؤري</b> المسافة من منتصف العدسة إلى النقطة البؤرية (بالميليمتر). يتم التعبير عن هذا الشكل في نطاق: الحد الأدنى للطول البؤري إلى الحد الأقصى للطول البؤري الخاص بالعدسة. أطوال بؤرية أطول ينتج عنها زوايا ضيقة للعرض ويتم تكبير الهدف. أطوال بؤرية أقصر ينتج عنها زوايا واسعة للعرض.	٢
<b>ED</b> يرمز ED إلى Extra-low Dispersion. زجاج Extra-low Dispersion يتميز بالفعالية في تقليل الانحراف اللوني (التشوه الذي يحدث عندما تفشل العدسة في التركيز على جميع الألوان عند نفس نقطة الالتقاء).	٣
<b>OIS (ص. ٨٤)</b> ثبات الصورة الضوئي. يمكن للعدسات التي تحتوي على هذه الخاصية أن تكتشف اهتزاز الكاميرا وتعمل على إلغاء الحركة داخل الكاميرا بشكل فعال.	٤
<b>Ø</b> قطر العدسة. قطر العدسة عند توصيل فلتر بالعدسة، تأكد من تطابق أقطار العدسة والفلتر.	٥

## تخطيط الفلاش

SEF7A (مثال) (اختياري)

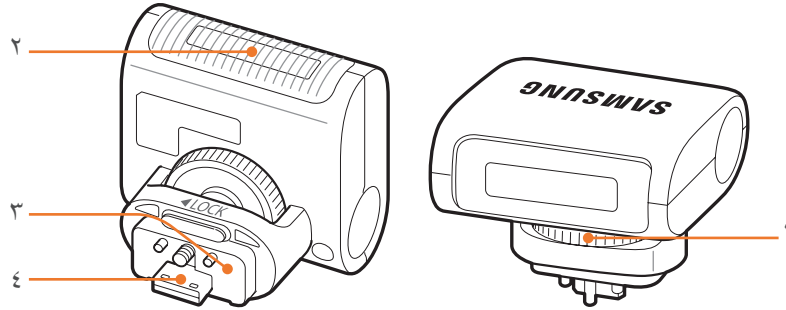

استخدم ملحقات مثل الفلاش الخارجي الذي يمكنه توفير قدر ثابت من الضوء. يمكنك أيضًا استخدام المهايئ الثابت لإرفاق عدسات NX.

لمزيد من المعلومات حول الملحقات الاختيارية، ارجع إلى الدليل الخاص بكل ملحق.

- قد تختلف هذه الرسومات الإيضاحية عن العناصر الفعلية.
- يمكنك شراء ملحقات معتمدة من سامسونج من بائع التجزئة، أو من مركز خدمة سامسونج. سامسونج غير مسؤولة عن أي تلفيات تنتج عن استخدام ملحقات أخرى ليست تابعة للشركة المصنعة.



الوصف الرقم

قرص تسريع الفلاش ١

المصباح ٢

وصلة الفلاش ٣

منفذ الفلاش ٤

## توصيل الوميض الخارجي

1 افتح غطاء منفذ الفلاش الخارجي.

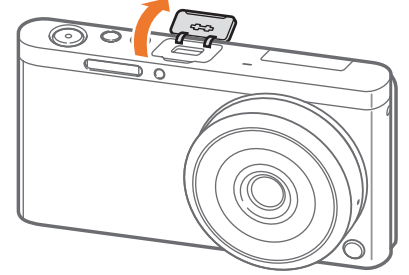

2 قم بتثبيت الفلاش بواسطة إدخاله بقوة في منفذ الفلاش الخارجي.

• اترك غطاء منفذ الفلاش الخارجي مفتوحاً بإصبعك.

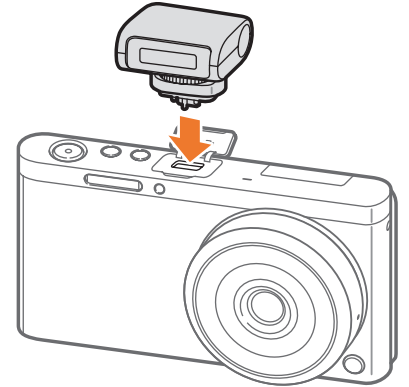

3 اقفل الفلاش في مكانه بواسطة تدوير قرص تثبيت الفلاش كما هو موضح في الرسم الإيضاحي.

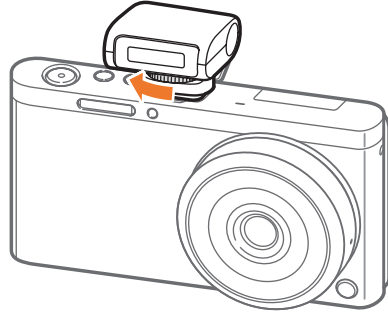

- قد تختلف الخيارات المتاحة باختلاف وضع التصوير.
- توجد فترة زمنية بين ومضتي الوميض. لا تتحرك إلى أن ينطلق الوميض للمرة الثانية.



- لا تتم بإزالة الفلاش بقوة. فإن ذلك قد يتلف الفلاش والكاميرا.
- استخدم فقط الوميض المعتمد من سامسونج. استخدام الوميض غير متوافق قد يتلف الكاميرا.



## ربط مهايئ الحامل

١ قم بإزالة أغطية مهائي الحامل وغطاء الجسم.

٢ قم بمحاذاة المؤشرات (بيضاء) في الكاميرا ومهائي الحامل. ثم، قم بتدوير مهائي الحامل كما يظهر في الرسم الإيضاحي حتى تسمع صوت تكة.

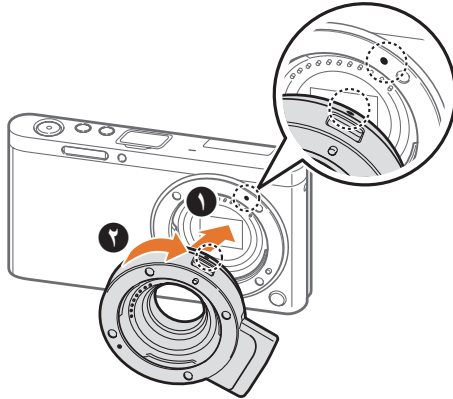

## تثبيت مخطط المهائي

مهائي حامل Samsung NX (مثال) (اختياري)

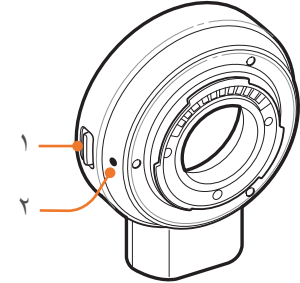
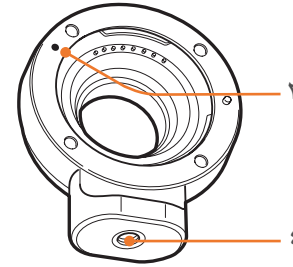

الرقم	الوصف
١	زر تحرير العدسات
٢	مؤشر حامل العدسة NX-M
٣	مؤشر حامل العدسة NX
٤	التثبيت بالحامل الثلاثي

٢ اضغط مطولاً على زر تحرير العدسة الموجود في الكاميرا. ثم قم بتدوير العدسة كما هو موضح في الرسم التوضيحي.

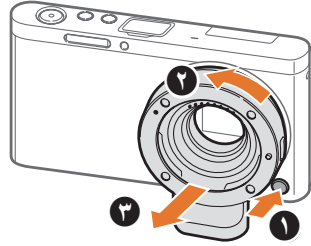

- لا يتوفر الفلاش عند استخدام مهايئ الحامل.
- الخيار مستمر الموجود في القرص لا يتوفر عند استخدام المهايئ الحامل.
- قد تظهر خطوط أفقية على الهاتف عندما تستخدم مهايئ الحامل مع تعرض الهدف لضوء الفلوريسنت أو مصدر الضوء الذي يتصاعد عنه بخار الزئبق. لحل ذلك، حدد [O] ← تقليل النطاق ← تشغيل. قد تتسبب هذه الوظيفة في ظهور حواف الإطار معتمة.



٣ قم بمحاذاة المؤشرات (حمراء) في عدسة NX ومهايئ الحامل. ثم، قم بتدوير العدسة كما يظهر في الرسم الإيضاحي حتى تسمع صوت تكة.

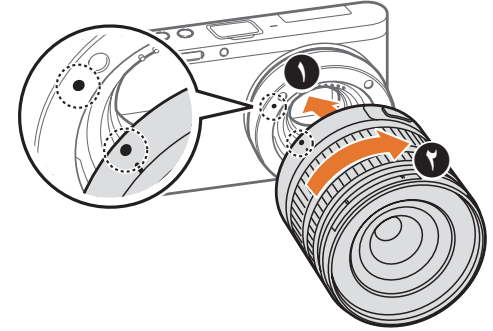

### إزالة مهايئ الحامل

١ اضغط مطولاً على زر تحرير العدسة الموجود في مهايئ الحامل. ثم قم بتدوير العدسة كما هو موضح في الرسم التوضيحي.

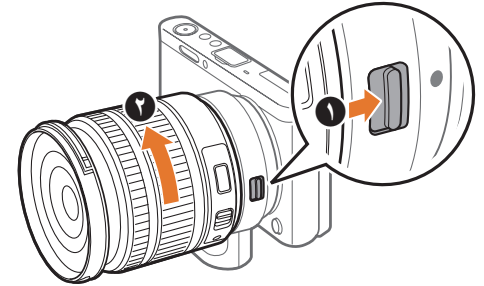

# أوضاع التصوير

وضعا التصوير البسيطان — الوضع تلقائي وذكي — يساعدان على التقاط صور بإعدادات تلقائية متنوعة. تتيح لك الأوضاع الإضافية تخصيص الإعدادات بشكل أكبر.

## الوضع تلقائي

في الوضع تلقائي، تتعرف الكاميرا على الظروف المحيطة وتعمل تلقائياً على ضبط العوامل التي تساهم في التعريض، بما في ذلك سرعة المصراع، قيمة فتحة العدسة، التركيز، موازنة الأبيض، وتعويض التعريض. وحيث أن الكاميرا تتحكم في معظم الوظائف، يتم تحديد بعض وظائف التصوير. هذا الوضع مفيد لالتقاط لقطات سريعة بأقل كمية مطلوبة للضبط.



١ على شاشة الوضع، حدد تلقائي.

٢ قم بمحاذاة الهدف داخل الإطار.

٣ اضغط على [المصراع] نصف ضغطة للتركيز.

• تحدد الكاميرا مشهد. يظهر رمز مشهد مناسب على الشاشة.

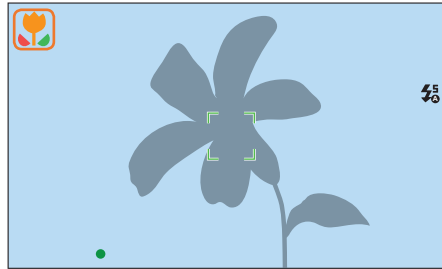

## المشاهد التي يتم التعرف عليها

الوصف	الرمز
مناظر طبيعية	
مشاهد ذات خلفيات بيضاء براقية	
مناظر طبيعية في الليل	
صور شخصية في الليل	
مناظر طبيعية بإضاءة خلفية	
صور شخصية بإضاءة خلفية	
صور شخصية	
صور مقربة لأهداف	
صور مقربة لنصوص	
غروب الشمس	
في الداخل، ظلام	
مضاء جزئياً	
مقرب بإضاءة مركزة	
صور شخصية بإضاءة مركزة	

الوصف	الرمز
سماوات زرقاء	
مناطق الغابات التي تضم أهداف ملونة باللون الأخضر بشكل معتاد	
صور مقربة لأهداف ملونة	
يتم تثبيت الكاميرا على حامل ثلاثي ولا يتحرك الهدف لفترة زمنية محددة. (عند التصوير في الظلام)	
الأهداف التي تتحرك بنشاط	
العاب نارية (عند استخدام حامل ثلاثي)	

## ⚡ اضغط على [المصراع] لالتقاط الصورة.



- قد تكتشف الكاميرا مناظر مختلفة، حتى في حالة نفس الأهداف، حسب العوامل الخارجية مثل اهتزاز الكاميرا أو الإضاءة أو المسافة إلى الهدف.
- إذا لم تتعرف الكاميرا على وضع مشهد مناسب، فإنها تستخدم الإعدادات الافتراضية للوضع التلقائي.
- حتى عند اكتشاف وجه، فقد لا تحدد الكاميرا وضع صورة ذاتية حسب مكان الهدف أو إضاءة المكان.
- حتى في حالة استخدام حامل ثلاثي، فإن الكاميرا لا تتبع وضع الحامل الثلاثي (📷) في حالة تحرك الهدف.
- تستهلك الكاميرا المزيد من طاقة البطارية، وذلك لأنها تقوم بتغيير الضبط لتحديد المشاهد المناسبة.



## الوضع الذاتي

في الوضع الذاتي، يمكنك التقاط صور بواسطة خيارات محددة مسبقًا لمشهد محدد.

١ على شاشة الوضع، حدد **ذكي**.

٢ اختر **منظرًا**.

الخيار	الوصف
رسم بياني	التقط أهداف كأشكال مظلمة في مواجهة خلفية مضيئة.
غروب	التقاط مناظر في غروب الشمس، مع ألوان حمراء وصفراء تبدو كالطبيعية.
ليل	التقط صورة بضبابية أقل وتشويش أقل للصور في ظروف الإضاءة المنخفضة.
ألعاب نارية	التقط مشاهد تضم ألعاب نارية.
أثار الضوء	التقط مشاهد تظهر أثرًا ضوئيًا في ظروف الإضاءة المنخفضة.

٣ اضغط نصف ضغطة [المصراع] للتركيز، ثم اضغط على [المصراع] للالتقاط.

## استخدام وضع الوجه الجميل

في وضع وجه جميل، يمكنك استخدام خيارات لكي تجعل درجة لون الجلد أكثر نعومة ووضوحًا قبل التقاط صورة شخصية.

١ على شاشة الوضع، حدد **ذكي** ← **وجه جميل**.

٢ اضغط على [MENU] ←  ← **إعادة تشكيل الوجه**.

٣ اضغط على [DISP/ ] لتحديد خيار.

٤ اضغط على [AF/ ] لضبط الخيار.

• يمكنك أيضًا سحب المؤشرات أو لمس +/- لضبط الخيارات.

الخيار	الوصف
وجه جميل	التقط صورة شخصية باستخدام خيارات لكي تجعل درجة لون الجلد أكثر نعومة ووضوح.
أفضل وجه	التقط صور عديدة واستبدل الأوجه لإنشاء أفضل صورة ممكنة.
الالتقاط المستمر	التقط سلسلة من الصور لأهداف متحركة.
لقطة الأطفال	التقط صورة مصحوبة بصوت مرح للفت انتباه الطفل.
منظر طبيعي	التقاط مناظر حية ثابتة ومناظر طبيعية.
ماكرو	التقط صورة لأهداف صغيرة أو قريبة.
طعام	التقط صورة للطعام بالمزيد من الدرجات اللونية.
الحفلات وداخل المنازل	التقط صور داخلية واضحة.
تجميد الحركة	التقط صورة لأهداف متحركة بسرعة عالية.
درجة ضوء قوية	التقط صورة بواسطة ألوان مشرقة.
بانوراما	التقط مشهد بانورامي عريض في صورة واحدة.
شلال	التقط مشاهد تضم شلالات مياه.

٤ المس وجه لاستبداله.



- ٥ المس أفضل صورة من الأوجه ٥ التي تم التقاطها.
- كرر الخطوات ٤ و ٥ لاستبدال بقية الوجوه في الصورة.
- سيظهر الرمز  في الصورة التي توصي بها الكاميرا.

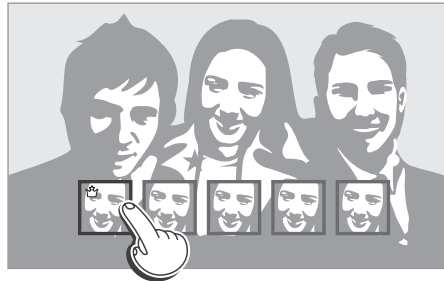

٦ اضغط على [OK] لالتقاط الصورة.

- استخدم الحامل الثلاثي لمنع الكاميرا من الاهتزاز.
- يتم ضبط دقة الصورة إلى 5.9M أو أصغر.



٥ اضغط على [OK].

٦ قم بمحاذاة الهدف داخل الإطار واضغط نصف ضغطة على [المصراع] للتركيز.

٧ اضغط على [المصراع] لالتقاط الصورة.

### استخدام وضع أفضل وجه

في وضع أفضل وجه، يمكنك التقاط عدة صور واستبدال الأوجه لإنشاء أفضل صورة ممكنة. استخدم هذا الوضع لتحديد أفضل وجه لكل فرد عند التقاط صور جماعية.

١ على شاشة الوضع، حدد **ذكي** ← **أفضل وجه**.

٢ قم بمحاذاة الهدف داخل الإطار واضغط نصف ضغطة على [المصراع] للتركيز.

٣ اضغط على [المصراع] لالتقاط الصورة.

- تلتقط الكاميرا ٥ صور بشكل متتابع.
- يتم ضبط الصورة الأولى كصورة خلفية.
- تتبع الكاميرا تلقائيًا الأوجه بعد التصوير.

### التقاط صور بانورامية

في وضع البانوراما، يمكنك التقاط مشهد بانورامي عريض في صورة واحدة. في وضع البانوراما، تلتقط الكاميرا الصور وتدمج سلسلة من الصور لإنشاء صورة بانورامية.

1 على شاشة الوضع، حدد **ذكي** ← بانوراما.

2 اضغط مطولاً على **[المصراع]**، حرك الكاميرا ببطء في الاتجاه الذي تريده.

- يتم عرض سهم في اتجاه الحركة، ويتم عرض الصورة المصورة بالكامل في مربع المعاينة.
- عند ضبط المشاهد، تلتقط الكاميرا الصورة التالية تلقائياً.



3 عند الانتهاء، حدد **[المصراع]**.

- تقوم الكاميرا تلقائياً بحفظ الصور في صورة واحدة.
- في حالة تحرير **[المصراع]** أثناء التصوير، فإن التصوير البانورامي يتوقف ويتم حفظ الصور التي تم التقاطها.



- تختلف الدقة حسب الصورة البانورامية التي تلتقطها.
- في وضع البانوراما، لا تتوفر بعض خيارات التصوير.
- يمكن أن تتوقف الكاميرا عن التصوير نتيجة لتكوين التصوير أو حركة الهدف المراد تصويره.
- في وضع البانوراما، لا تقوم الكاميرا بالتقاط آخر منظر بالكامل في حالة إيقاف تحريك الكاميرا لتحسين جودة الصورة. لكي تلتقط صورة المشهد بالكامل، حرك الكاميرا قليلاً بعد النقطة التي تريد أن ينتهي عندها المشهد.
- للحصول على أفضل نتائج عند التقاط صور بانورامية، تجنب ما يلي:
  - تحريك الكاميرا بسرعة كبيرة أو ببطء شديد
  - تحريك الكاميرا قليلاً جداً لالتقاط الصورة التالية
  - تحريك الكاميرا بسرعات غير عادية
  - هز الكاميرا
  - التصوير في الأماكن المظلمة
  - التقاط الأهداف المتحركة القريبة
  - ظروف التصوير حيث يتغير السطوع أو لون الضوء
- الصور الملتقطة يتم حفظها تلقائياً، ويتوقف التصوير في الظروف التالية:
  - في حالة قيامك بتغيير الاتجاه أثناء التصوير
  - في حالة تحريك الكاميرا بسرعة كبيرة
  - إذا لم تقم بتحريك الكاميرا

## وضع البرنامج

تقوم الكاميرا تلقائياً بضبط سرعة المصراع وقيمة فتحة العدسة حتى تحصل على قيمة تعريض مثالية.

هذا الوضع مفيد عندما تريد التقاط لقطات لتعريض مستمر أثناء ما تتمكن من ضبط الإعدادات الأخرى.



١ على شاشة الوضع، حدد برنامج.

٢ قم بضبط الخيارات المطلوبة.

٣ اضغط نصف ضغطة [المصراع] للتركيز، ثم اضغط على [المصراع] لالتقاط صورة.

### تغيير البرنامج

تتيح لك وظيفة تحويل البرنامج ضبط سرعة المصراع وقيمة فتحة العدسة في ظل حفاظ الكاميرا على نفس التعريض. اضغط على [ ] لتحديد سرعة المصراع وقيمة فتحة العدسة واضغط على [AF/ ] لضبط قيمة فتحة العدسة. تتغير سرعة المصراع حسب قيمة فتحة العدسة.

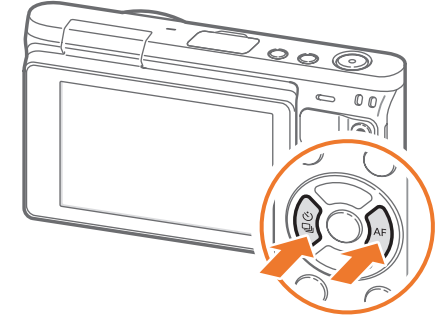

### أدنى سرعة للغالق

قم بتعيين سرعة المصراع بحيث لا تكون أبطأ من السرعة المحددة. في حين، في حالة عدم القدرة على التحقق من قيمة التعريض المثالية بسبب وصول حساسية ISO إلى أقصى قيمة لـ ISO يتم تعيينها بواسطة نطاق ISO التلقائي، فقد تكون سرعة المصراع أبطأ من الحد الأدنى المحدد لسرعة المصراع.

في وضع التصوير، اضغط على [MENU] ← [ ] ←  
أدنى سرعة للغالق ← خيار.

لتعيين أدنى سرعة للغالق،

- تتوفر هذه الميزة فقط عند ضبط حساسية ISO على تلقائي.
- تتوفر هذه الميزة فقط في وضع برنامج أو في وضع أولوية فتحة العدسة.



## وضع أولوية فتحة العدسة

في وضع أولوية فتحة العدسة، تقوم الكاميرا تلقائياً باحتساب سرعة المصراع حسب قيمة فتحة العدسة التي اخترتها.

يمكنك ضبط عمق المجال (DOF) عن طريق تغيير قيمة فتحة العدسة. هذا الوضع مفيد لالتقاط صور شخصية، أو لزهور، أو لقطات لمناظر طبيعية.

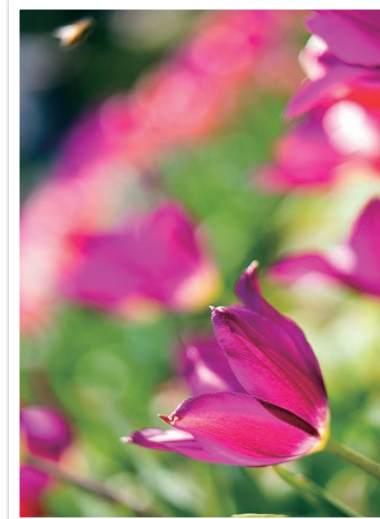

عمق مجال صغير

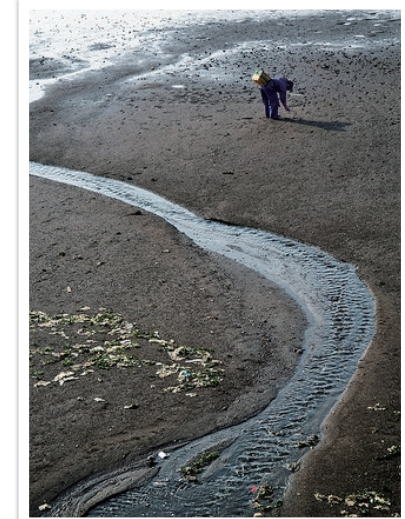

عمق مجال كبير

١ على شاشة الوضع، حدد أولوية فتحة العدسة.

٢ اضغط على [AF/∞] لتحديد قيمة فتحة العدسة.

٣ اضغط على [AF/∞] لضبط قيمة فتحة العدسة.

٤ قم بضبط الخيارات المطلوبة.

٥ اضغط نصف ضغطة [المصراع] للتركيز، ثم اضغط على [المصراع] لالتقاط صورة.

- في الإعدادات منخفضة الإضاءة، قد تحتاج إلى زيادة حساسية ISO لمنع الصور غير الواضحة.
- لتعيين الحد الأدنى لسرعة المصراع، في وضع التصوير، اضغط على [MENU] ← [⊖] ←  
أنتى سرعة للغلاق ← الخيار.
- يمكنك أيضاً لمس قيمة فتحة العدسة أو سرعة المصراع على الشاشة لضبطها.



## وضع أولوية المصراع

في وضع أولوية المصراع، تقوم الكاميرا تلقائياً بضبط قيمة فتحة العدسة حسب سرعة المصراع التي اخترتها. هذا الوضع مفيد لالتقاط الصور للأهداف التي تتحرك بسرعة أو لإنشاء تأثيرات تعقبية في الصورة.

على سبيل المثال، قم بضبط سرعة المصراع لأعلى من ٥٠٠/١ ث لتجميد الهدف. لجعل الهدف يظهر بشكل غير واضح، قم بضبط سرعة المصراع لأقل من ٣٠/١ ث.

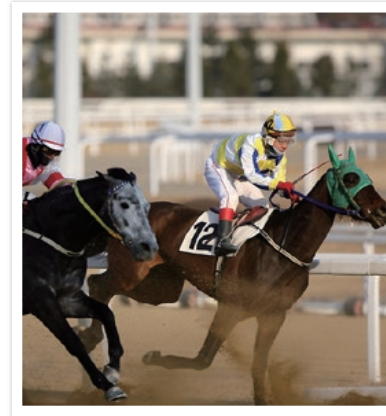

سرعة مصراع مرتفعة

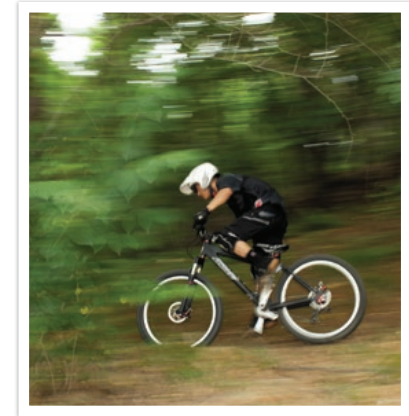

سرعة مصراع منخفضة

١ على شاشة الوضع، حدد أولوية المصراع.

٢ اضغط على [ ] لتحديد سرعة المصراع.

٣ اضغط على [AF/ ] لضبط سرعة المصراع.

٤ قم بضبط الخيارات المطلوبة.

٥ اضغط نصف ضغطة [المصراع] للتركيز، ثم اضغط على [المصراع] لالتقاط صورة.

- لتعويض كمية الضوء الناقصة الناتجة عن سرعات المصراع السريعة، افتح فتحة العدسة واسمح بدخول ضوء أكثر. إذا كانت الصور لانتزاع غامقة، قم بزيادة قيمة ISO.
- يمكنك أيضاً لمس قيمة سرعة المصراع على الشاشة لضبطها..



## وضع يدوي

يتيح لك وضع يدوي ضبط سرعة المصراع وقيمة فتحة العدسة يدوياً. في هذا الوضع، يمكنك التحكم بشكل كامل في تعريض الصور الخاصة بك.

هذا الوضع مفيد في بيئات التصوير التي يمكن التحكم فيها، مثل الاستوديو، أو عندما يكون من الضروري ضبط إعدادات الكاميرا بشكل دقيق. يوصى باستخدام الوضع يدوي لتصوير المناظر الليلية أو الأعمال النارية.

١ على شاشة الوضع، حدد يدوي.

٢ اضغط على [ ] لتحديد قيمة فتحة العدسة أو سرعة المصراع.

٣ اضغط على [AF/ ] لضبط قيمة فتحة العدسة أو سرعة المصراع.

٤ قم بضبط الخيارات المطلوبة.

٥ اضغط نصف ضغطة [المصراع] للتركيز، ثم اضغط على [المصراع] لالتقاط صورة.

يمكنك أيضاً لمس قيمة فتحة العدسة أو سرعة المصراع على الشاشة لضبطها.



## استخدام وضع الأطر

عند ضبط قيمة فتحة العدسة أو سرعة المصراع، يتغير التعريض حسب الإعدادات، ولذا قد يتغير لون الشاشة إلى لون أغمق. عند تشغيل هذه الوظيفة، يكون سطوع الشاشة ثابتاً بصرف النظر عن الإعدادات، بحيث يمكنك وضع إطار حول صورتك.

في وضع التصوير، اضغط على [MENU] ← [ ] ← وضع الأطر  
← الخيار.

لاستخدام وضع الأطر،



## استخدام الوظيفة Bulb

استخدم الوظيفة Bulb لتصوير مشاهد ليلية أو سماء ليلية. أثناء الضغط على [المصراع]، يتم ترك المصراع مفتوحًا حتى تتمكن من إنشاء تأثيرات ضوئية متحركة.

في وضع التصوير، اضغط على [ ] لتحديد سرعة المصراع ← اضغط على [ ] بشكل مستمر لضبط سرعة المصراع على Bulb ← اضغط مطولاً على [المصراع] لتحديد الزمن المطلوب.

لاستخدام مصباح  
الإضاءة،

- في حالة ضبط قيمة ISO عالية أو فتح المصراع لمدة طويلة، فقد يزيد تشويش الصورة.
- خيارات محرك الأقراص، وفلاش، ولقطة بلمسة واحدة لا يمكن استخدامها بواسطة الوظيفة Bulb.
- تتوفر الوظيفة Bulb فقط في الوضع اليدوي.
- استخدم الحامل الثلاثي تحرير المصراع لمنع الكاميرا من الاهتزاز.
- كلما زادت فترة فتح المصراع، زادت مدة حفظ الصورة. لا تتم بإيقاف تشغيل الكاميرا أثناء قيام الكاميرا بحفظ الصورة.
- في حالة استخدام هذه الوظيفة لفترة زمنية طويلة، استخدم بطارية مشحونة بالكامل.



## تسجيل فيديو

في وضع التصوير، يمكنك تسجيل لقطات فيديو فائقة الوضوح كاملة (1920X1080) بالضغط على **⊙** (تسجيل الفيديو). يتيح لك الكاميرا تسجيل فيديو حتى ٢٩ دقيقة و٥٩ ثانية بطول ٣٠ إطارًا في الثانية وتحفظ الملفات بتنسيق MP4 (H.264). يتم تسجيل الصوت عبر ميكروفون الكاميرا.

حدد **خافت** لمضاءة منظر أو لتوضيحه. يمكنك أيضًا تحديد **صوت** أو خيارات أخرى لضبط خيارات التسجيل. (ص. ١٠١)

١ على شاشة الوضع، حدد وضع تصوير.

• قد لا تعمل هذه الميزة في بعض الأوضاع.

٢ قم بضبط الخيارات المطلوبة.

٣ اضغط على **⊙** (تسجيل الفيديو) لبدء التسجيل.

• تحافظ الكاميرا على سرعة المصراع وقيمة فتحة العدسة التي قمت بضبطها قبل بدء التصوير.

٤ اضغط **⊙** (تسجيل الفيديو) مرة أخرى للإيقاف.

• يمكنك أيضًا الضغط على [المصراع] لإيقاف التسجيل.



- H.264 (MPEG-4 part10/AVC) هو أحدث ترميز للفيديو تم إعداده في عام 2003 بشكل تعاوني بواسطة ISO-IEC و ITU-T. ونظرًا لأن هذا التنسيق يستخدم معدل ضغط عالي، يمكن حفظ المزيد من البيانات على مساحة أقل من الذاكرة.
- في حالة تشغيل خيار مثبت الصورة عند تصوير فيلم ما، قد تقوم الكاميرا بتسجيل صوت مثبت الصورة.
- إذا قمت بإزالة عدسة الكاميرا أثناء تسجيل فيلم، سيتم إيقاف التسجيل. لا تقم بتغيير العدسة أثناء التسجيل.
- إذا قمت بتغيير زاوية التصوير للكاميرا فجأة أثناء تصوير فيلم، قد لا يكون بمقدور الكاميرا تسجيل الصور بشكل دقيق. استخدم حامل ثلاثي لتقليل اهتزاز الكاميرا.
- تدعم الكاميرا فقط وظيفة متعدد AF عند تسجيل فيديو. لا يمكنك استخدام أي من وظائف ضبط منطقة التركيز.
- عندما يتجاوز حجم الفيلم ٤ جيجابايت، فإن الكاميرا تتوقف تلقائيًا عن التسجيل حتى في حالة عدم الوصول إلى أقصى زمن للتسجيل (٢٩ دقيقة و٥٩ ثانية).
- إذا كنت تستخدم بطاقة ذاكرة للكتابة البطيئة، يمكن توقف تسجيل الفيلم لأن البطاقة لا تتمكن من معالجة البيانات بمعدل التقاط الفيديو. إذا حدث هذا، استبدل البطاقة ببطاقة ذاكرة أسرع أو قلل من حجم الفيديو (على سبيل المثال من 1280X720 إلى 640X480).
- عند تهيئة بطاقة ذاكرة، قم بالتهيئة دائمًا باستخدام الكاميرا. إذا قمت بالتهيئة على كاميرا أو كمبيوتر آخر، يمكن فقد الملفات الموجودة على البطاقة أو يؤدي هذا إلى تغيير في سعة البطاقة.
- أثناء تسجيل فيديو بنفس حساسية ISO، قد تكون الشاشة أكثر اعتمادًا من التقاط صورة. قم بضبط حساسية ISO.
- عندما تقوم بتسجيل فيديو في وضع برنامج، أولوية فتحة العدسة، أو أولوية المصراع، يتم تلقائيًا ضبط ISO على تلقائي.

## الوظائف المتوفرة حسب وضع التصوير

للحصول على تفاصيل حول وظائف التصوير، انظر الفصل ٢.

الوظيفة	تلقائي	ذكي	برنامج	أولوية فتحة العدسة	أولوية المصراع	يدوي
إعادة تشكيل الوجه (ص. ٥٦)	-	○	-	-	-	-
حجم الصور (ص. ٦٩)	○	○	○	○	○	○
الجودة (ص. ٧٠)	-	○	○	○	○	○
ISO (ص. ٧١)	-	-	○	○	○	○
موازنة الأبيض (ص. ٧٢)	-	-	○	○	○	○
معالج الصور (ص. ٧٤)	-	-	○	○	○	○
مرشح ذكي (ص. ٩٦)	-	-	○	○	○	○
وضع AF (ص. ٧٥)	-	○	○	○	○	○
منطقة AF (ص. ٧٧)	-	○	○	○	○	○
اكتشاف الوجه (ص. ٧٩)	-	-	○	○	○	○
لمس AF (ص. ٨١)	○	○	○	○	○	○
مساعد MF (ص. ٨٣)	○	○	○	○	○	○
وصل AE بنقطة AF (ص. ٩٤)	-	-	○	○	○	○
وضع الأطر (ص. ٦٣)	-	-	○	○	○	○

○: يمكنك تحديد خيارات الوظيفة. (تختلف الخيارات المتاحة حسب وضع التصوير).  
 - : يتم ضبط الوظيفة على خيار معين افتراضياً أو لا تتوفر الوظيفة.

الوظيفة	تلقائي	ذكي	برنامج	أولوية فتحة العدسة	أولوية المصراع	يدوي
<b>OIS (مانع الاهتزاز) (ص. ٨٤)</b>	○	○	○	○	○	○
<b>القرص (مستمر/التصوير المتتابع/الموقت/الأقواس) (ص. ٨٥)</b>	○	○	○	○	○	○
<b>القياس (ص. ٩٢)</b>	-	-	○	○	○	○
<b>نطاق ديناميكي (ص. ٩٥)</b>	-	-	○	○	○	○
<b>فلاش (ص. ٩٠)</b>	○	○	○	○	○	○
<b>تعويض التعريض (ص. ٩٧)</b>	-	-	○	○	○	-
<b>قفل التعريض (ص. ٩٨)</b>	-	-	○	○	○	-

○: يمكنك تحديد خيارات للوظيفة. (تختلف الخيارات المتاحة حسب وضع التصوير.)  
 - : يتم ضبط الوظيفة على خيار معين افتراضياً أو لا تتوفر الوظيفة.

# الفصل الثاني

## وظائف التصوير

تعرف على الوظائف التي يمكن ضبطها في وضع التصوير.  
يمكنك الاستمتاع بالمزيد من الصور وملفات الفيديو المخصصة عن طريق استخدام وظائف التصوير.

# الحجم والدقة

## حجم الصور

كلما زادت درجة الوضوح، زاد عدد البيكسل بالصورة أو الفيديو، بحيث يمكن طباعتها على ورق أكبر أو عرضها على شاشة أكبر. حينما تستخدم مستوى دقة عالي، يكبر أيضًا حجم الملف. حدد مستوى دقة منخفضة للصور التي سيتم عرضها في إطار الصور الرقمية أو عند تحميلها على الويب.



في وضع التصوير، اضغط على [MENU] ← [📷] ← حجم الصور  
← خيار.

للضبط الحجم،

\* القيمة الافتراضية

الرمز	الحجم	موصى به ل
20M	5472x3648* (3:2)	الطباعة على ورق A1.
10M	3888x2592 (3:2)	الطباعة على ورق A2.
5.9M	2976x1984 (3:2)	الطباعة على ورق A3.
2.1M	1728x1152 (3:2)	الطباعة على ورق A5.
16.9M	5472x3080 (16:9)	الطباعة على ورق A1 أو العرض على HDTV.
10.1M	3712x2088 (16:9)	الطباعة على ورق A3 أو العرض على HDTV.
4.9M	2944x1656 (16:9)	الطباعة على ورق A4 أو العرض على HDTV.
2.1M	1920x1080 (16:9)	الطباعة على ورق A5 أو العرض على HDTV.
9.3M	3648x3648 (1:1)	طباعة صورة مربعة على صفحة A1.
7M	2640x2640 (1:1)	طباعة صورة مربعة على صفحة A3.
4M	2000x2000 (1:1)	طباعة صورة مربعة على صفحة A4.
1.1M	1024x1024 (1:1)	الإفراق بريد إلكتروني.

قد تختلف الخيارات المتوفرة حسب ظروف التصوير.



## الجودة

تحفظ الكاميرا الصور إما بتنسيق JPEG أو RAW.

غالباً ما يتم تحويل الصور التي يتم التقاطها بواسطة كاميرا إلى تنسيقات JPEG وحفظها في الذاكرة حسب إعدادات الكاميرا في وقت الالتقاط. لا يتم تحويل ملفات RAW إلى تنسيقات JPEG ويتم حفظها في الذاكرة بدون أي تغييرات.

تحتوي ملفات RAW على امتداد الملف "SRW". لضبط ومعايرة التعريضات، وموازات الأبيض، والنغمات، والتباينات، وألوان ملفات RAW، أو لتحويلها إلى تنسيق JPEG أو TIFF، استخدم برنامج Adobe Photoshop Lightroom الموجود على قرص الفيديو الرقمي.

أحرص على وجود مساحة كافية على بطاقة الذاكرة لحفظ الصور بتنسيق RAW.

في وضع التصوير، اضغط على [MENU] ← [📷] ← الجودة ← خيار.

لضبط الجودة،



\* القيمة الافتراضية

الوصف	تهيئة	الرمز
عادية: • مضغوط لجودة عادية. • مضغوط للطباعة في حجم صغير أو التحميل على الويب.	JPEG	
:RAW • حفظ صورة بدون فقد البيانات. • موصى به للتحريير بعد التصوير.	RAW	
<b>RAW + فائق للغاية:</b> حفظ صورة في كل من تنسيق JPEG (فائقة للغاية) وتنسيق RAW.	RAW+JPEG	
<b>RAW + فائق:</b> حفظ صورة في كل من تنسيق JPEG (جودة فائقة) وتنسيق RAW.	RAW+JPEG	
<b>RAW + عادي:</b> حفظ صورة في كل من تنسيق JPEG (جودة عادية) وتنسيق RAW.	RAW+JPEG	

قد تختلف الخيارات المتوفرة حسب ظروف التصوير.



\* القيمة الافتراضية

الوصف	تهيئة	الرمز
فائقة جداً: • مضغوط لأفضل جودة. • موصى به للطباعة في حجم كبير.	JPEG	
فائقة: • مضغوط لجودة أفضل. • موصى به للطباعة بحجم عادي.	JPEG	

## أمثلة

تمثل قيمة حساسية ISO حساسية الكاميرا للضوء.

كلما كانت قيمة ISO أكبر، كلما كانت حساسية الكاميرا للضوء أكثر. وهكذا، عن طريق تحديد قيمة حساسية ISO أعلى، يمكنك التقاط صور في أماكن معتممة أو مظلمة بسرعات مصراع أكثر سرعة. ولكن، قد يزيد هذا من الضوضاء الإلكترونية وينتج عنه صور حبيبية.

في وضع التصوير، اضغط على [MENU] ← [ISO] ← ISO  
← خيار.

لضبط حساسية ISO،



ISO 400



ISO 160



ISO 3200



ISO 800

- قم بزيادة قيمة ISO في الأماكن التي يحظر فيها استخدام الوميض. يمكنك التقاط صورة أوضح عن طريق تحديد قيمة ISO عالية بدون الحاجة إلى توفير ضوء أكثر.
- استخدم وظيفة تقليل الضوضاء لتقليل الضوضاء المرئية التي يمكن أن تظهر على الصور التي لها قيمة ISO عالية. (ص. ١٤٧)
- قد تختلف الخيارات المتوفرة حسب ظروف التصوير.
- يمكنك أيضًا لمس قيمة ISO على الشاشة لضبطها.





## موازنة الأبيض

يمثل موازنة الأبيض مصدر الضوء الذي يؤثر على لون الصورة.



يعتمد لون الصورة على نوع مصدر الضوء وجودته. إن كنت تريد أن تظهر لون الصورة بنفس الألوان التي تراها حقيقية، حدد ظروف الإضاءة المناسبة لمعايرة موازنة الأبيض، مثل م **أ تلقائي**، **نهار**، **غانم**، **تنجستين**، أو قم بضبط درجة الحرارة اللونية يدوياً.

يمكنك أيضاً ضبط اللون لمصادر الإضاءة مسبقة الضبط بحيث تتطابق ألوان الصورة مع المنظر الفعلي في ظروف إضاءة مختلطة.

في وضع التصوير، اضغط على [MENU] ← [⊕] ← موازنة الأبيض  
← خيار.

ضبط موازنة الأبيض،

\* القيمة الافتراضية

الرمز	الوصف
<b>AWB</b>	م <b>أ تلقائي</b> *: استخدم الإعدادات التلقائية حسب ظروف الإضاءة المحيطة.
	<b>نهار</b> : استخدم هذا الخيار عند التقاط صور خارجية في يوم مشمس. يؤدي استخدام هذا الخيار إلى الحصول على صور أقرب لأن تكون صور طبيعية في المنظر.
	<b>غانم</b> : استخدم هذا الخيار عن التقاط صور خارجية في يوم غائم أو في الظل. الصور التي يتم التقاطها في الأيام الغائمة تميل بشكل كبير إلى اللون الأزرق عنها في الأيام المشمسة. وهذا الخيار يمكن أن يؤثر على هذا التأثير.
	<b>أبيض فلورسينت</b> : حدد عند التصوير في ظل وجود لمبة فلورسينت نهائية، وبخاصة لضوء الفلورسينت الأبيض.

\* القيمة الافتراضية

الوصف	الرمز
<b>NW فلورسينت</b> : حدد عند التصوير في ظل وجود لمبة فلورسينت نهائية، وبخاصة لضوء الفلورسينت الأبيض الذي يتميز بتدرج لوني أبيض للغاية.	
<b>ضوء نهار فلورسينت</b> : حدد عند التصوير في ظل وجود لمبة فلورسينت نهائية، وبخاصة لضوء الفلورسينت الأبيض بقليل من الزرقة.	
<b>تنجستين</b> : استخدم هذا الخيار عند التقاط صور داخلية في وجود مصابيح إضاءة عادية أو مصابيح هالوجين. مصابيح الإضاءة العادية التي تميل إلى تدرج الأحمر. وهذا الخيار يمكن أن يؤثر على هذا التأثير.	
<b>WB فلاش</b> : حدد عند استخدام الوميض.	
<b>ضبط مخصص</b> : استخدم الإعدادات المحددة مسبقاً. يمكنك ضبط موازنة الأبيض عن طريق الضغط على [DISP]، ثم تصوير صفحة بيضاء من الورق. قم بتعبئة دائرة تركيز اللقطة بالورق واضبط موازنة الأبيض.	
<b>حرارة اللون</b> : ضبط درجة الحرارة اللونية يدوياً لمصدر الضوء. حرارة اللون عبارة عن مقياس بدرجات كالفن يشير إلى نوع معين من مصدر الضوء. يمكنك الحصول على صورة أكثر دفئاً بقيمة أعلى، وصورة أكثر برودة بقيمة أدنى. اضغط على [DISP]، ثم قم بضبط درجة الحرارة اللونية.	

قد تختلف الخيارات المتوفرة حسب ظروف التصوير.



## أمثلة



نهار



م أ تلقائي



تنجستين



ضوء نهار فلورسينت

## تخصيص خيارات موازنة الأبيض مسبقة الضبط

يمكنك أيضاً تخصيص خيارات موازنة الأبيض المعدة مسبقاً.

في وضع التصوير، اضغط على [MENU] ← [G] ← موازنة الأبيض ←  
خيار ← [DISP] ← اضغط على [AF/∞/□/DISP].

لتخصيص خيارات الضبط  
المسبق،

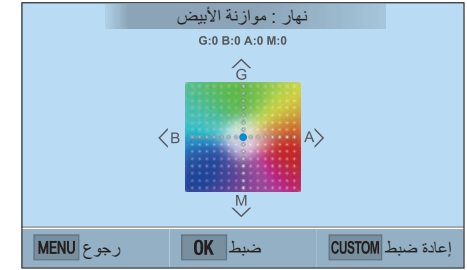

يمكنك أيضاً لمس منطقة على الشاشة.



# معالج الصور (أنماط الصور)

معالج الصور يتيح لك تطبيق أنماط صور مختلفة على صورتك لإنشاء أشكال مختلفة وتعبيرات عاطفية. يمكنك أيضاً إنشاء وحفظ أنماط الصور الخاصة بك عن طريق ضبط اللون، التشبع، الحدة، والتباين لكل نمط.

لا توجد قاعدة تحدد النمط المناسب أو الظروف المناسبة. تجربة أنماط مختلفة وإيجاد إعداداتك الخاصة.



كلاسيك

هادئ

رائع

في وضع التصوير، اضغط على [MENU] ← [⊞] ← معالج الصور ← خيار.

لضبط نمط صورة،

- يمكنك أيضاً ضبط قيمة إعدادات الأنماط مسبقاً الإعداد. حدد خيار معالج الصور، اضغط على [DISP] واضبط اللون، أو الإشباع، أو الحدة، أو التباين.
- لتخصيص معالج الصور الخاص بك، حدد 01 أو 02 أو 03، ثم قم بضبط اللون والإشباع والحدة والتباين.
- لا يمكن ضبط خيارات معالج الصور باستخدام الخيارات مرشح ذكي في نفس الوقت.



## أمثلة



صورة شخص

مشرق

قياسي



قديم

غابة

منظر طبيعي

## AF فردي

AF فردي مناسب لتصوير هدف ثابت. عند الضغط على [المصراع] نصف ضغطة، يثبت التركيز في منطقة البؤرة. تومض المنطقة باللون الأخضر عند تنشيط التركيز.



تعرف على كيفية ضبط تركيز الكاميرا حسب الأهداف.

يمكنك تحديد وضع تركيز مناسب للهدف المراد تصويره بين التركيز التلقائي الفردي، التركيز التلقائي المستمر، والتركيز اليدوي. يتم تنشيط وظيفة AF عند الضغط على [المصراع] نصف ضغطة. في وضع MF، يجب عليك أن تضغط على [AF/☺] للتركيز يدويًا.

في معظم الحالات، يمكن أن يكون لديك تركيز عن طريق تحديد AF فردي. الأهداف سريعة الحركة أو الأهداف التي تتميز باختلافات صغيرة في الظلال في الخلفية يكون من الصعب التركيز عليها. حدد وضع تركيز مناسب لمثل هذه الأمثلة.

في وضع التصوير، اضغط على [AF] ← خيار.

لضبط وضع التركيز التلقائي،

- يمكنك أيضًا ضبط الخيار بالضغط على [MENU] ← [☺] ← وضع AF
- ← خيار في وضع التصوير.
- قد تختلف الخيارات المتاحة حسب العدسة المستخدمة.



## AF مستمر

أثناء الضغط على [المصراع] نصف ضغطة، تستمر الكاميرا في التركيز التلقائي. بمجرد ثبات منطقة البؤرة على الهدف المراد تصويره، يكون الهدف دائماً في وضع التركيز حتى عندما يتحرك. يوصى بهذا الوضع لتصوير شخص يركب دراجة، كلب يجري، أو مشهد لسيارة سباق.



## تركيز يدوي

يمكنك التركيز يدوياً على هدف بالضغط على [AF/∞] في الكاميرا. يتيح لك وظيفة مساعد MF إمكانية تحقيق التركيز. بينما تقوم بضبط التركيز، يتم تكبير منطقة التركيز. يوصى بهذا الوضع لتصوير كائن بحيث يكون لونه ماصلاً في الخلفية، مشهد ليلي، أو أعمال نارية.

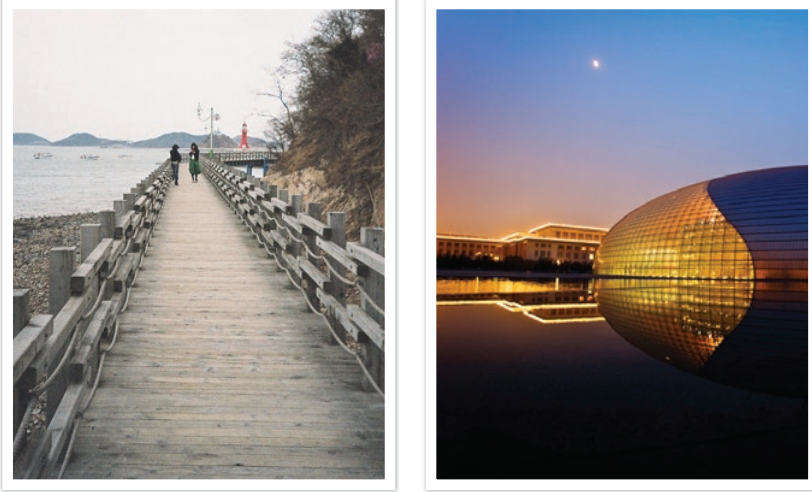

- بعد التقاط صورة باستخدام التركيز اليدوي، اضغط على [OK] ← [AF/∞] لضبط اليدوي للتركيز مرة أخرى.
- في حالة استخدام هذه الوظيفة، لا يمكنك ضبط خيارات لمس AF، واكتشاف الوجه، و منطقة AF، ووصل AE بنقطة AF.
- بينما تقوم بضبط التركيز، فإن مقياس التركيز اليدوي (▲) (■) يظهر.



## تحديد AF

يمكنك ضبط التركيز على المنطقة التي تريدها. قم بتطبيق تأثير خارج التركيز لجعل الهدف أكثر تمييزاً.

تمت إعادة وضع التركيز على الصورة الموجودة أدناه وتغيير حجمها حتى تتناسب مع وجه الهدف المراد تصويره.

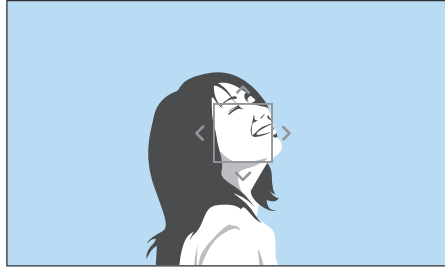

لتغيير حجم أو نقل منطقة البؤرة، في وضع التصوير، اضغط على [OK]. المس منطقة للتركيز عليها أو اضغط على [AF/∞/DISP] لنقل منطقة التركيز، وضم إصبعك معاً أو افردهما بعيداً عن بعضهما لتغيير حجم منطقة التركيز.



تعمل وظيفة منطقة AF على تغيير أوضاع منطقة التركيز.

وبصفة عامة، تركز الكاميرات على الهدف الأقرب. عندما تكون هناك العديد من الأهداف، يمكن أن تظهر أهداف غير مرغوبة في التركيز. لمنع ظهور الأهداف غير المرغوب فيها محل تركيز، قم بتغيير منطقة البؤرة حتى يظهر الهدف المرغوب محل تركيز. يمكنك الحصول على صورة أوضح وأنى عن طريق تحديد منطقة تركيز مناسبة.

في وضع التصوير، اضغط على [MENU] ← [AF] ← منطقة AF  
← خيار.

لضبط منطقة التركيز  
التلقائي،

قد تختلف الخيارات المتوفرة حسب ظروف التصوير.



## متعدد AF

تعرض الكاميرا مستطيل أخضر في الأماكن التي يتم فيها ضبط التركيز بطريقة صحيحة. يتم تقسيم الصورة إلى منطقتين أو أكثر، وبذلك تحصل الكاميرا على نقاط تركيز لكل منطقة. يوصى به لصور المناظر.

عند الضغط على [المصراع] نصف ضغطه، تعرض الكاميرا منطقة التركيز كما هو مبين في الصورة أدناه.

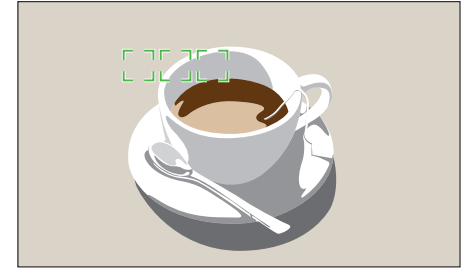

# اكتشاف الوجه

استخدم خيارات اكتشاف الوجه لالتقاط صورة ذاتية أو وجه مبتسم.

## عادي

تركز الكاميرا على الوجوه البشرية بشكل متحيز. يمكن اكتشاف وجوه يصل عددها إلى ١٠ أشخاص. يوصى باستخدام هذا الإعداد لتصوير مجموعة من الأشخاص.

عند الضغط على [المصراع] نصف ضغطة، تركز الكاميرا على الوجوه كما هو مبين في الصورة أدناه. في حالات تصوير مجموعة من الأشخاص، تعرض الكاميرا التركيز على أقرب وجه شخص بلون أبيض وبقية وجوه الأشخاص بلون رمادي.

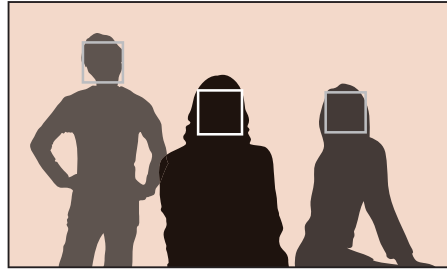

في وضع التصوير، اضغط على [MENU] ← [📷] ← اكتشاف الوجه ← خيار.

لكي تستخدم وظيفة اكتشاف الوجه،

- عندما تلتقط الكاميرا صورة وجه، فإنها تتبع المنطقة المكتشفة تلقائيًا.
- عندما تستخدم الخيار اكتشاف الوجه AF فإن الكاميرا تركز على المنطقة ذات الإطار الأبيض تلقائيًا.
- استنادًا إلى الخيارات معالج الصور فقد لا تكون اكتشاف الوجه نشطة.
- عندما تضبط التركيز اليدوي، فقد لا تتوفر اكتشاف الوجه.
- قد لا يعمل خيار اكتشاف الوجه في حالة:
  - الهدف بعيد عن الكاميرا
  - يكون الهدف براقًا جدًا أو مظلمًا جدًا
  - الهدف غير مواجه للكاميرا
  - الهدف يرتدي نظارات أو قناع
  - تتغير تعبيرات وجه الهدف بشكل مفاجئ
  - توجد إضاءة خلف الهدف أو ظروف الإضاءة غير مستقرة
- عندما تقوم بضبط خيارات "اكتشاف الوجه"، يتم ضبط منطقة AF تلقائيًا إلى متعدد AF.
- حسب خيارات اكتشاف الوجه التي تحددها، فإن بعض خيارات التصوير قد لا تكون متوفرة.





## لقطة ابتسامة

تحرر الكاميرا تلقائيًا المصراع عندما تكتشف وجه مبتسم.

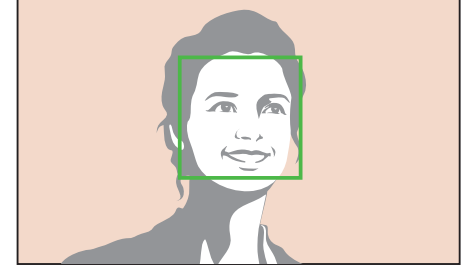

عندما يبتسم الهدف بشكل كبير، يمكن للكاميرا اكتشاف الابتسامة بسهولة أكبر.



## لقطة غمزة

تحرر الكاميرا تلقائيًا المصراع بعد مرور ٢ ثانية بعدما يكتشف وجهًا يغمز.

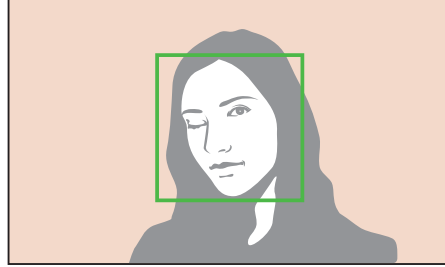

- اغمز بعينك لأكثر من ١ ثانية للتمتع باكتشاف أفضل.
- قد يفشل اكتشاف الغمز بالعين عندما:
  - تكون الكاميرا أدنى من مستوى العين
  - يظهر الهدف بلون أزرق داكن في الإضاءة الخلفية
  - يرتدي الهدف نظارات
  - الهدف بعيد عن الكاميرا



## تتبع AF

يتيح لك تتبع AF إمكانية تتبع هدفك والتركيز عليه تلقائيًا، حتى إذا كان الهدف يتحرك، أو يمكنك تغيير تركيب التصوير.

إطار أبيض: تتبع الكاميرا الخاصة بك الهدف.

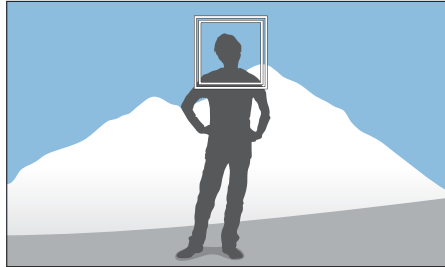

إطار أخضر: الهدف موجود في التركيز عندما تضغط نصف ضغطة على [المصراع].

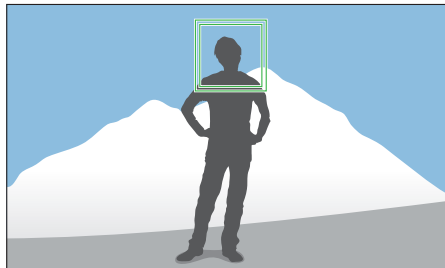

إطار أحمر: فشلت الكاميرا في التركيز.

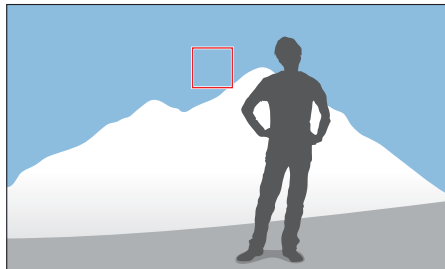

حدد أو قم بالتركيز على المنطقة التي تلمسها على الشاشة. وبالإضافة إلى ذلك، قم بالتركيز على الهدف والنقطة صورة بواسطة اللمس على الشاشة.

في وضع التصوير، اضغط على [MENU] ← [AF] ← لمس AF ← خيار.

لضبط لمس AF،

- قد تختلف الخيارات المتوفرة حسب ظروف التصوير.
- يمكنك أيضًا لمس [AF] على الشاشة وحدد خيارًا في وضع التصوير.



## لمس AF

يتيح لك لمس AF إمكانية تحديد منطقة التركيز التي تلمسها على الشاشة والتركيز عليها.

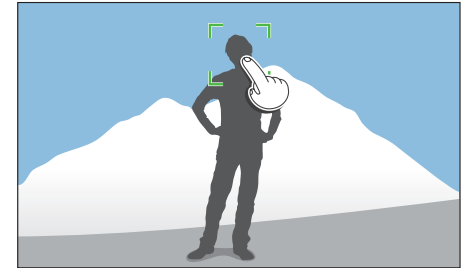

## نقطة AF

منطقة التركيز ستقابل المنطقة التي تلمسها على الشاشة ولن يتم تحقيق التركيز.

## لقطة بلمسة واحدة

يمكنك التقاط صورة بلمسة من إصبعك. بينما تقوم بلمس هدف، ستقوم الكاميرا بالتركيز على الهدف تلقائيًا والتقاط صورة.

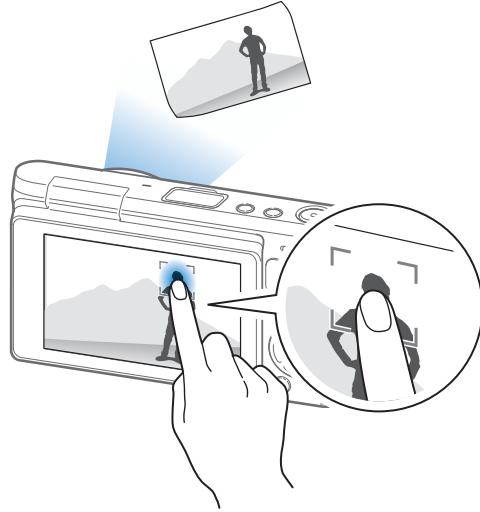

- إذا لم تحدد منطقة تركيز، فإن وظيفة التركيز التلقائي لا تعمل.
- قد يؤدي تتبع هدف إلى الفشل في حالة:
  - إذا كان الهدف صغيرًا للغاية
  - تحرك الهدف بشكل غير منتظم
  - توجد إضاءة خلف الهدف أو تقوم بالتصوير في مكان مظلم
  - توجد ألوان أو نقوش على الهدف وعلى الخلفية أيضًا
  - يتضمن الهدف نقوش أفقية، مثل رسومات مختلطة
  - الكاميرا تهتز بشكل زائد عن الحد
  - تلتقط صور بشكل مستمر
- عند فشل التتبع، يتم إعادة ضبط الميزة.
- في حالة فشل الكاميرا في تتبع هدف، يتم إعادة ضبط منقطة التركيز.
- في حالة فشل الكاميرا في التركيز، فإن إطار التركيز يتغير إلى اللون الأحمر ويتم إعادة ضبط التركيز.



\* القيمة الافتراضية

الخيار	الوصف
إيقاف	لا تستخدم وظيفة مساعدة MF.
تكبير *x5	يتم تكبير منطقة البؤرة ٥ أضعاف عند تضيق التركيز. 
تكبير x8	يتم تكبير منطقة البؤرة ٨ أضعاف عند تضيق التركيز. 

في الوضع اليدوي، يجب عليك أن تضغط على [AF/∞] للتركيز يدويًا. عندما تستخدم وظيفة مساعدة MF، يمكنك تحقيق تركيزًا أكبر بسبب تكبير منطقة التركيز. تتوفر هذه الوظيفة فقط على عدسة تدعم التركيز اليدوي.

في وضع التصوير، اضغط على [MENU] ← [ ] ← مساعدة MF ← خيار.

اضبط مساعدة التركيز اليدوي،

# ثبات الصورة الضوئي (OIS)

استخدم وظيفة ثبات الصورة الضوئي (OIS) لتقليل اهتزاز الكاميرا. قد لا تتوفر OIS مع بعض العدسات.

يحدث اهتزاز الكاميرا في الأماكن المظلمة أو عند التصوير داخل المنزل. في مثل هذه الحالات، تستخدم الكاميرا سرعات مصراع بطيئة لزيادة كمية الضوء الداخلة، والتي قد تنتج عن صورة غير واضحة. يمكنك منع هذا الموقف باستخدام وظيفة OIS.



مع تصحيح OIS



بدون تصحيح OIS

في وضع التصوير، اضغط على [MENU] ← [OIS] ← خيار.  
OIS (مانع الاهتزاز) ← خيار.

لضبط خيارات OIS،

\* القيمة الافتراضية

الوصف	الرمز
وضع ١: يتم تطبيق وظيفة OIS فقط عند الضغط على [المصراع] نصف ضغطة أو ضغطة كاملة.	
وضع ٢: يتم تشغيل وظيفة OIS.	
إيقاف: يتم إيقاف تشغيل وظيفة OIS.	



- قد لا تعمل وظيفة OIS إن:
  - حرك الكاميرا لتتبع الهدف المتحرك
  - يوجد اهتزاز زائد عن الحد للكاميرا
  - سرعة المصراع منخفضة (مثال، عندما تحدد الوضع ليل في الوضع الذكي)
  - شحنة البطارية منخفضة
  - أنت تلتقط لقطة قريبة
- إن كنت تستخدم وظيفة OIS مع الحامل الثلاثي، قد تكون الصورة غير ثابتة بسبب اهتزاز مستشعر OIS. قم بإلغاء تنشيط وظيفة OIS عند استخدام الحامل الثلاثي.
- إذا تعرضت الكاميرا لصدمة أو سقطت، ستصبح الشاشة غير واضحة. في حالة حدوث ذلك، أوقف تشغيل الكاميرا، ثم أعد تشغيلها مرة أخرى.
- استخدم وظيفة OIS فقط في حالة الضرورة، حيث أنها تستهلك المزيد من طاقة البطارية.
- قد لا يتوفر هذا الخيار مع بعض العدسات.

# القرص (طريقة التصوير)

## فردى

التقط صورة واحدة عندما تضغط على [المصراع]. موصى به للظروف العامة.



يمكنك ضبط طريقة التصوير مثل مستمر أو التصوير المتتابع أو الموقت أو وضع أقواس.

حدد فردي لالتقاط صورة واحدة في كل مرة. حدد عادي مستمر أو التصوير المتتابع لالتقاط أهداف تتحرك بسرعة. حدد قوس AE أو قوس WB، قوس P Wiz أو مدى متعدد - العمق لتعديل التعرض أو موازنة الأبيض أو تطبيق الصورة أو تأثيرات المعالج أو التقاط صورة بأعماق مختلفة للمجال. يمكنك أيضًا تحديد الموقت لالتقاط صورة تلقائيًا بعد وقت محدد.

في وضع التصوير، اضغط على [ ] ← خيار.

لتغيير طريقة التصوير،

- يمكنك أيضًا ضبط الخيار بالضغط على [MENU] ← [ ] ← القرص ← طريقة تشغيل في وضع التصوير.
- قد تختلف الخيارات المتوفرة حسب ظروف التصوير.



## عادي مستمر

استمر في التقاط الصور أثناء الضغط على [المصراع]. يمكنك مشاركة ما يصل إلى ٦ صور في الثانية.



تصل أقصى سرعة للتصوير إلى ٦ إطارات في الثانية. تهبط السرعة بعد مرور تقريبًا ١١ لقطة JPEG، و٤ لقطات RAW. (قد تختلف حسب مواصفات بطاقة الذاكرة.)

## التصوير المتتابع

استمر في التقاط حتى ١٠ لقطات كل ثانية (٣ ثوان)، ١٥ لقطة كل ثانية (٢ ثانيتين)، أو ٣٠ لقطة كل ثانية (١ ثانية واحدة) عند الضغط على [المصراع] لمرة واحدة. يُوصى به لالتقاط الحركة السريعة للأهداف التي تتحرك بسرعة كما هو الحال مع سيارات السباق.

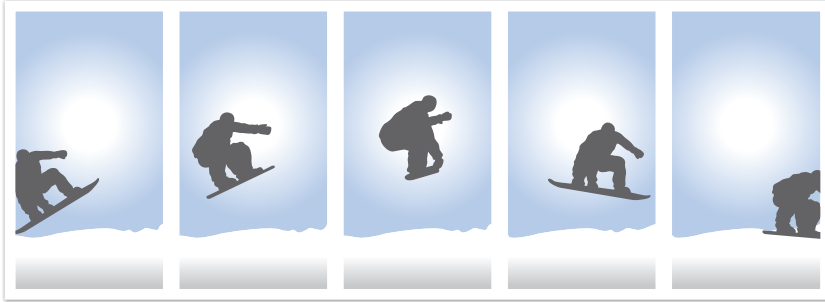

- لتعيين عدد اللقطات، في وضع التصوير، اضغط على [DISP] ← التصوير المتتابع، ثم اضغط على [DISP].
- يتم ضبط حجم الصورة على 5M.
- قد يستغرق الأمر وقتًا أطول لحفظ الصورة.
- لا يمكنك استخدام الوميض مع هذا الخيار.
- يجب أن تكون سرعة المصراع أعلى من ٣٠/١ ثانية.
- يمكن تكبير الصور التي تم التقاطها باستخدام هذا الخيار إلى حد ما عند حفظها.
- لا يمكنك ضبط خيار ISO أعلى من ISO 3200.
- لا يمكن استخدام هذا الخيار مع تنسيق ملف RAW وهو لا يتوفر عند ضبط جودة الصورة إلى RAW.

## الموقت

التقاط صورة بعد وقت محدد. يمكنك ضبط الموقت من ٢ إلى ٣٠ ثانية.



## قوس التعريض التلقائي (قوس AE)

عند الضغط على [المصراع]، تلتقط الكاميرا ٣ صور متتابة: وهي الصورة الأصلية، وواحدة أعمق بدرجة واحدة وواحدة أفتح بدرجة واحدة. استخدم حامل ثلاثي لمنع ظهور صور غير واضحة حيث أن الكاميرا تلتقط ثلاث صور بشكل مستمر. يمكنك ضبط الإعدادات في القائمة **تعيين القوس**.



التعريض +٢

الأصلي

التعريض -٢

لضبط تفاصيل الأفوس، اضغط على [MENU] ← ← تعيين القوس ← خيار.



- اضغط على [المصراع] لإيقاف التصوير.
- لتعيين تفاصيل الموقت، في وضع التصوير، اضغط على [ ] ← الموقت، ثم اضغط على [DISP].





## قوس معالج الصور (قوس P Wiz)

عند الضغط على [المصراع]، تلتقط الكاميرا ثلاث لقطات متتالية، وكل لقطة بإعداد مختلف لمعالجة الصور. تلتقط الكاميرا لقطة وتطبق خيارات معالجة الصور الثلاثة التي قمت بضبطها على الصورة التي تم التقاطها. يمكنك تحديد ثلاثة إعدادات مختلفة في القائمة **تعيين القوس**.



قديم

قياسي

مشرق

- لضبط تفاصيل الأقواس، اضغط على [MENU] ← ⌂ ← **تعيين القوس** ← خيار.
- لا يمكن استخدام هذا الخيار مع تنسيق ملف RAW وهو لا يتوفر عند ضبط جودة الصورة إلى .RAW.



## قوس موازنة الأبيض (قوس WB)

عند الضغط على [المصراع]، تلتقط الكاميرا ٣ صور متتالية: وهي الصورة الأصلية، وصورتين بإعدادات موازنة أبيض مختلفة. يتم التقاط الصورة الأصلية عند الضغط على [المصراع]. يتم ضبط الاثنين الآخرين بطريقة تلقائية حسب موازنة الأبيض التي قمت بضبطها. يمكنك ضبط الإعدادات في القائمة **تعيين القوس**.



٢+WB

الأصلي

٢-WB

- لضبط تفاصيل الأقواس، اضغط على [MENU] ← ⌂ ← **تعيين القوس** ← خيار.
- لا يمكن استخدام هذا الخيار مع تنسيق ملف RAW وهو لا يتوفر عند ضبط جودة الصورة إلى .RAW.



## مدى متعدد - العمق

عند الضغط على [المصراع]، تلتقط الكاميرا ثلاث لقطات متتابعة، وكل لقطة بعمق مجال مختلف عن طريق ضبط قيمة فتحة العدسة. استخدم حامل ثلاثي لمنع ظهور صور غير واضحة حيث أن الكاميرا تلتقط ثلاث صور بشكل مستمر. يمكنك ضبط الإعدادات في القائمة **تعيين القوس**.

- لضبط تفاصيل الأقواس، اضغط على [MENU] ← ← تعيين القوس ← خيار.
- تتوفر هذه الميزة فقط في وضع برنامج أو في وضع أولوية فتحة العدسة.
- في حالة ضبط قيمة فتحة العدسة على الحد الأقصى أو الأدنى، فسيتم التقاط صورتين بأعلى أو بأدنى ضبط لقيمة فتحة العدسة.

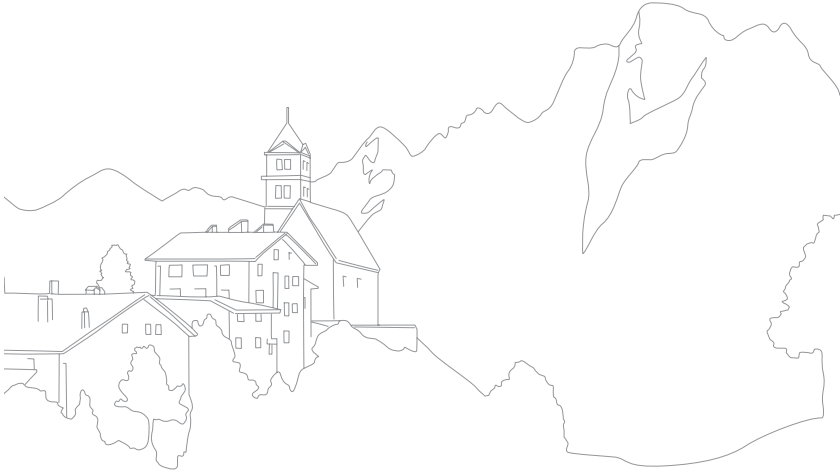

لالتقاط صورة واقعية لهدف ما، يجب أن تكون كمية الضوء متساوية. في حالة اختلاف مصدر الضوء، يمكنك استخدام وميض وتوفير كمية متساوية من الضوء. حدد إعدادات مناسبة حسب مصدر الضوء والهدف.

في وضع التصوير، اضغط على [MENU] ← [📷] ← فلاش ← الخيار.

لضبط خيارات الوميض،

الوصف	الرمز
 <p>الستارة الثانية: يعمل الوميض بل إغلاق المصراع. تلتقط الكاميرا صورة لهدف لاحقاً في تسلسل إجرائي بوضوح.</p>	oe7

- قد تختلف الخيارات المتوفرة حسب ظروف التصوير.
- توجد فترة زمنية بين ومضتي الوميض. لا تتحرك إلى أن ينطلق الوميض للمرة الثانية.
- إذا حددت إيقاف فلن ينطلق الفلاش حتى إذا كان الفلاش الخارجي متصلاً.
- بالنسبة لبعض العدسات، قد تعيق العدسة الضوء من الفلاش الداخلي. في حالة حدوث ذلك، استخدم فلاش خارجي اختياري.
- في حالة ربط عدسة أخرى غير العدسة الموجودة حالياً، باستخدام مهايئ حامل العدسة، فلن ينطلق الفلاش.



استخدم فقط الفلاشات المعتمدة من سامسونج. استخدام فلاشات خارجية غير متوافقة قد يتلف الكاميرا.



الوصف	الرمز
إيقاف: عدم استخدام الوميض.	⚡
الفلاش الذكي: تضبط الكاميرا سطوع الوميض تلقائياً حسب كمية الضوء المتواجدة في البيئة المحيطة.	⚡
تلقائي: ينطلق الوميض تلقائياً في الأماكن المظلمة.	⚡
النقاط الحمراء التلقائية: ينطلق الوميض تلقائياً ويقلل النقاط الحمراء.	👁️
ملء: ينطلق الوميض عندما تقوم بالالتقاط صورة. (يتم ضبط السطوع تلقائياً).	⚡
التعبئة الحمراء: ينطلق الوميض عندما تقوم بالالتقاط صورة وتقلل العيون الحمراء.	👁️
 <p>الستارة الأولى: يعمل الوميض على الفور بعد فتح المصراع. تلتقط الكاميرا صورة لهدف مبكراً في تسلسل إجرائي بوضوح.</p>	oe7

## تقليل تأثير العين الحمراء

إذا انطلق الفلاش أثناء التقاطك لصورة الشخص في الظلام، قد يظهر وهج أحمر في العيون. لتقليل تأثير العين الحمراء، حدد النقاط الحمراء التلقائية أو التعبئة الحمراء.



مع تقليل النقاط الحمراء



بدون تقليل النقاط الحمراء

## ضبط كثافة الوميض

عند تشغيل الفلاش، قم بضبط كثافة مستويات الفلاش ±2.

في وضع التصوير، المس [Fn] ← فلاش ← انتقل إلى خيار مطلوب ←  
اضغط على [DISP] ← [AF/ ] ←

لضبط كثافة الوميض،

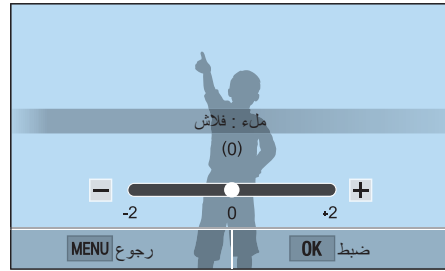

- يمكنك أيضاً سحب المؤشر أو لمس +/- لضبط الكثافة.
- قد لا يكون ضبط كثافة الفلاش فعالاً إذا:
  - كان الهدف أقرب من اللازم للكاميرا
  - قمت بضبط حساسية ISO مرتفعة
  - كانت قيمة التعريض كبيرة جداً أو صغيرة جداً
- في بعض أوضاع التصوير، لا يمكنك استخدام هذه الوظيفة.
- إذا كان الهدف قريباً للغاية عندما تستخدم الوميض، قد يتم إعاقة بعض الضوء، مما يؤدي إلى إظلام الصورة. تأكد أن الهدف موجود ضمن النطاق الموصى به، والذي يختلف حسب العدسة.



إذا كان الهدف المراد تصويره بعيداً جداً عن الكاميرا أو إذا كان يتحرك عند تشغيل الوميض الأول، قد لا يتم تقليل النقاط الحمراء.



## متعدد

بحسب وضع متعدد كمية الضوء في مناطق متعددة. عندما يكون الضوء كافياً أو غير كافي، تقوم الكاميرا بضبط التعريض عن طريق تقييم السطوع الكلي للمنظر. هذا الوضع مناسب للصور العامة.



يفيد وضع التركيز إلى الطريقة التي تقيس بها الكاميرا كمية الضوء.

تقيس الكاميرا كمية الضوء الموجودة في منظر معين، وفي العديد من أوضاعه، تستخدم القياس لضبط إعدادات مختلفة. على سبيل المثال، إذا ظهر الهدف بشكل أكثر غمقاناً عن لونه الحقيقي، تلتقط الكاميرا صورة زائدة التعريض له. إذا ظهر الهدف بشكل أكثر سطوعاً عن لونه الحقيقي، تلتقط الكاميرا صورة ناقصة التعريض له.

يمكن أن يتأثر السطوع والشكل الكلي للصورة حسب طريقة قياس الكاميرا لكمية الضوء. حدد إعداد مناسب لحالة التصوير لضبط خيار التركيز.

في وضع التصوير، اضغط على [MENU] ← [⊕] ← القياس ← خيار.

لضبط خيار القياس،

## التركيز على الوسط

يحسب الوضع التركيز على الوسط منطقة أوسع من الوضع مركز. وهي تجمع كمية الضوء في الجزء الأوسط من اللقطة (٦٠ - ٨٠٪) وبقية اللقطة (٢٠ - ٤٠٪). يوصى به في حالة وجود اختلاف طفيف بين الهدف والخلفية أو إذا كانت منطقة الهدف كبير مقارنةً بالتكوين الكلي للصورة.



## مركز

بحسب وضع مركز كمية الضوء في المركز. عند التقاط صورة في ظل وجود ضوء خلفي قوي خلف الهدف المراد تصويره، تقوم الكاميرا بضبط التعريض لالتقاط هدف بطريقة صحيحة. على سبيل المثال، عند تحديد الوضع متعدد في حالة الإضاءة الخلفية القوية، تحسب الكاميرا كمية الضوء الكلية على أنها وفيرة، والتي ينتج عنها صورة أعمق. يمكن للوضع مركز منع حدوث هذه الحالة حيث أنها تحتسب كمية الضوء في منطقة معينة.



الهدف، بلون ساطع أثناء ما تكون الخلفية غامقة. يوصى باستخدام الوضع مركز في مثل هذه الحالات عندما يكون هناك اختلاف في التعريض بين الهدف والخلفية.

### قياس قيمة التعريض لمنطقة التركيز

عند تشغيل هذه الوظيفة، تقوم الكاميرا تلقائياً بضبط التعريض الأمثل عن طريق حساب سطوع منطقة البؤرة. تتوفر هذه الوظيفة فقط عندما تحدد إما قياس مركز أو قياس متعدد، وتحديد **AF**.

في وضع التصوير، اضغط على [MENU] ← [ ] ←  
وصل **AE** بنقطة **AF** ← خيار.

لضبط هذه الوظيفة،



## نطاق ديناميكي

تقوم هذه الوظيفة تلقائياً بتصحيح فقدان تفاصيل السطوح الذي يمكن أن يحدث نتيجة اختلافات التظليل الموجودة في الصور.

في وضع التصوير، اضغط على [MENU] ← [ ] ← نطاق ديناميكي  
← خيار.

لضبط خيارات نطاق ديناميكي،



بتأثير النطاق الديناميكي



بدون تأثير النطاق الديناميكي

\* القيمة الافتراضية

الوصف	الرمز
إيقاف*: عدم استخدام نطاق ديناميكي.	
النطاق الذكي+: تصحيح تفاصيل فقدان البريق.	
HDR: التقط ٣ صور بقيم تعريض مختلفة، ثم ادمجها لإنشاء صورة فردية تلقائياً.	
<ul style="list-style-type: none"> <li>لا يمكنك ضبط خيار ISO أعلى من ISO 3200.</li> <li>لا يمكن ضبط خيارات النطاق الديناميكي بواسطة خيارات محرك أخرى غير فردي أو موقت.</li> <li>لا يمكن ضبط خيارات النطاق الديناميكي باستخدام المرشح الذكي أو خيارات معالجة الصور في نفس الوقت.</li> <li>لا يمكن ضبط خيارات النطاق الديناميكي بواسطة وظيفة Bulb.</li> </ul>	



## مرشح ذكي

يتيح لك مرشح ذكي إمكانية تطبيق مؤثرات خاصة على الصور أو الفيديو. يمكنك تحديد خيارات فلتر عديدة لإنشاء مؤثرات خاصة يصعب تحقيقها باستخدام عدسات عادية.

في وضع التصوير، اضغط على [MENU] ← [📷] ← مرشح ذكي ← خيار.

اضبط خيارات المرشح الذكي،

\* القيمة الافتراضية

الخيار	الوصف
إيقاف*	بدون مؤثر
التظليل	تطبيق مؤثر الألوان الارتجاعية، والتباين العالي، والنقوش القوية لكاميرات Lomo.
صورة مصغرة	قم بتطبيق مؤثر الإمالة لكي تجعل الهدف يظهر بشكل مصغر.
رسم بياني	استخدم مؤثر رسم بالقلم.
فلتر العدسة	قم بتشويه الأشياء القريبة لتقليد المؤثر البصري لعدسة عين السمكة.

لا يمكن ضبط خيارات مرشح ذكي باستخدام خيارات معالج الصور في نفس الوقت.



# تعويض التعريض



تقوم الكاميرا تلقائياً بضبط التعريض عن طريق قياس مستويات الضوء من تكوين الصورة ووضع الهدف. إذا كان التعريض الذي تم ضبطه في الكاميرا أعلى أو أقل من المتوقع، يمكنك ضبط قيمة التعريض يدوياً. يمكن ضبط قيمة التعريض بقيم  $\pm 3$  متزايدة. تعرض الكاميرا تحذير التعريض باللون الأحمر لكل خطوة تزيد عن نطاق  $\pm 3$ .

لضبط قيمة التعريض، المس مؤشر مستوى التعريض على الشاشة أو المس **[Fn]** ← **EV** واضبط قيمة التعريض. يمكنك أيضاً الضغط على **[ ]** لتحديد قيمة التعريض واضغط على **[AF/ ]** لضبطه.

يمكنك فحص قيمة التعريض حسب وضع مؤشر مستوى التعريض.

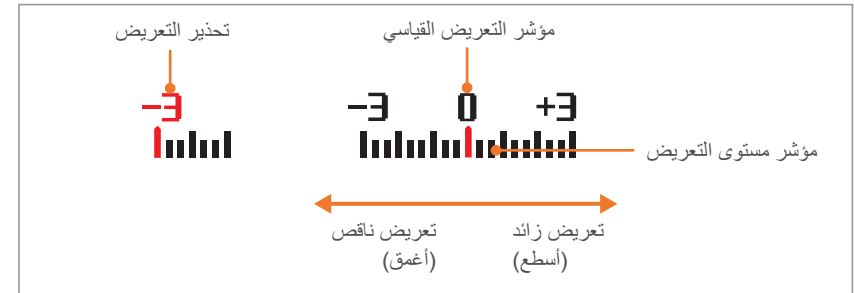

# قفل التعريض

إذا لم تتمكن من الوصول إلى تعريض مناسب بسبب وجود تباين كبير في السطوح، فاقفل التركيز ثم التقط صورة.

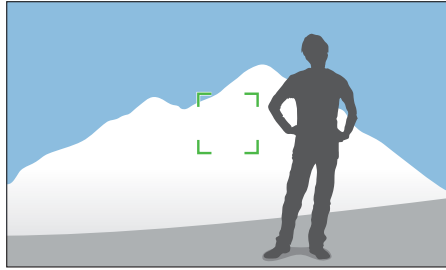

بعد قفل التعريض، وجّه العدسة على الهدف الذي تريده، ثم اضغط على [المصراع].

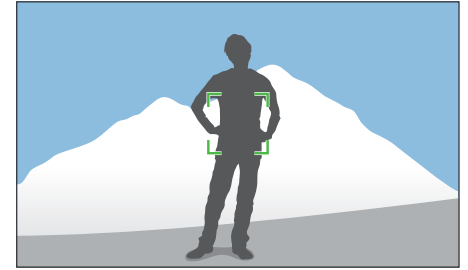

لقفل التعريض، اضغط تكوين الصورة التي تريد احتساب التعريض عليها، ثم اضغط على الزر مخصص. (عندما يتم ضبط وظيفة الزر المخصص على AEL) (ص. ١٥١)

## وظائف الفيديو

يتم إيضاح الوظائف المتوفرة للفيديو أدناه.

## حجم الفيلم

قم بضبط حجم الفيلم.

لضبط خيارات حجم  
الفيلم،

في وضع التصوير، اضغط على [MENU] ← □ ← حجم الفيلم  
← الخيار.

## عندما يتم ضبط مخرج فيديو على PAL

\* القيمة الافتراضية

الرمز	الحجم	موصى به ل
*1080 25P	1920X1080 (16:9) (٢٥ إطارًا في الثانية)	العرض على Full HDTV.
720 25P	1280X720 (16:9) (٢٥ إطارًا في الثانية)	العرض على HDTV.
480 25P	640X480 (4:3) (٢٥ إطارًا في الثانية)	العرض على التلفزيون.
240 WEB	320X240 (4:3) (٢٥ إطارًا في الثانية)	اعرض على موقع ويب باستخدام الشبكة اللاسلكية (بحد أقصى ٣٠ ثانية).

## عندما يتم ضبط مخرج فيديو على NTSC

\* القيمة الافتراضية

الرمز	الحجم	موصى به ل
*1080 30P	1920X1080 (16:9) (٣٠ إطارًا في الثانية)	العرض على Full HDTV.
720 30P	1280X720 (16:9) (٣٠ إطارًا في الثانية)	العرض على HDTV.
480 30P	640X480 (4:3) (٣٠ إطارًا في الثانية)	العرض على التلفزيون.
240 WEB	320X240 (4:3) (٣٠ إطارًا في الثانية)	اعرض على موقع ويب باستخدام الشبكة اللاسلكية (بحد أقصى ٣٠ ثانية).

## جودة الفيلم

قم بضبط جودة الفيلم.

لضبط خيارات جودة  
الفيلم،في وضع التصوير، اضغط على [MENU] ← □ ← جودة الفيلم  
← الخيار.

\* القيمة الافتراضية





الرمز	الامتداد	الوصف	الرمز
	MP4 (H.264)	عادي: تسجيل الفيديو بجودة عادية.	
	MP4 (H.264)	جوده عالية*: تسجيل الفيديو بجودة عالية.	

## متعدد الحركة

قم بضبط سرعة تشغيل الفيديو.

لتعيين خيارات سرعة  
التسجيل،في وضع التصوير، اضغط على [MENU] ← □ ← متعدد الحركة  
← خيار.

\* القيمة الافتراضية

الرمز	الوصف
	<b>x0.25</b> : قم بتسجيل فيديو لعرضه بـ ¼ السرعة العادية أثناء العرض. (يتوفر فقط مع 640x480 أو 320x240)
	<b>x1</b> : قم بتسجيل فيديو لعرضه بسرعة عادية أثناء العرض.
	<b>x5</b> : قم بتسجيل فيديو لعرضه بخمسة أضعاف السرعة العادية أثناء العرض.
	<b>x10</b> : قم بتسجيل فيديو لعرضه بعشرة أضعاف السرعة العادية أثناء العرض.
	<b>x20</b> : قم بتسجيل فيديو لعرضه بعشرين ضعف السرعة العادية أثناء العرض.

- إذا حددت خيار آخر غير **x1**، فإن وظيفة تسجيل الصوت ووظيفة "تصحيح التشوه" لن يتم دعمها.
- قد تختلف الخيارات المتوفرة حسب ظروف التصوير.



## خافت

يمكنك تطبيق الوضع الخافت للدخل أو للخارج من منظر ما باستخدام وظيفة الخافت على الكاميرا دون القيام بهذا على الكمبيوتر. قم بضبط الخافت في الخيار للخفت التدريجي عند بداية المشهد. قم بضبط خيار الخافت للخفت التدريجي للمشهد. استخدم الوظيفة بطريقة مناسبة وأضف تأثيرات مثيرة على الفيديو الخاص بك.

لضبط خيارات الخافت،

في وضع التصوير، اضغط على [MENU] ← □ ← خافت ← الخيار.

## الصوت

أحياناً ما يكون الفيديو المكتوم الصوت أكثر طلباً عن الفيديو الذي يصدر صوت منه. قم بإيقاف تشغيل الصوت لتسجيل فيديو بدون صوت.

لضبط خيارات الصوت،

في وضع التصوير، اضغط على [MENU] ← □ ← صوت ← الخيار.

\* القيمة الافتراضية

الوصف	الرمز
إيقاف*: عدم استخدام وظيفة الخافت.	
تكبير: يتضح المشهد تدريجياً.	
تصغير: يتضاءل المشهد تدريجياً.	
تكبير-تصغير: يتم تطبيق وظيفة الخافت عند بداية ونهاية المنظر.	

عندما تستخدم وظيفة الخافت، فقد يستغرق الأمر وقتاً أطول لحفظ الملف.



# الفصل الثالث العرض/التحرير

---

تعلم كيفية تشغيل وتحرير الصور وملفات الفيديو.  
ارجع إلى الفصل السادس لتحرير الملفات على الكمبيوتر.

# البحث عن ملفات وإدارتها

## عرض الصور المصغرة

للبحث عن الصور ولقطات الفيديو التي تريدها، قم بالتحويل إلى عرض الصورة المصغرة بواسطة الضغط على [⏮] أو لمس [⏮] في وضع العرض. يعرض "عرض الصور المصغرة" صور عديدة في المرة الواحدة بحيث يمكنك بسهولة الاطلاع على العناصر التي تريد العثور عليها. يمكنك أيضًا تصنيف وعرض الملفات حسب فنتها، مثل التاريخ أو نوع الملف.

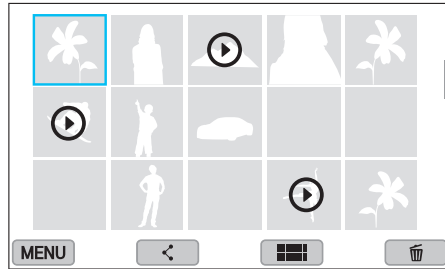

في العرض المصغر، اضغط على [MENU] ← عرض ← عنصر لتحديد وضع العرض المصغر.



تعرف على كيفية عرض مصغرات الصور والفيديو وكيفية حماية الملفات أو حذفها.

في حالة عدم قيامك بتنفيذ أي عمليات لفترة من الوقت، فستختفي المعلومات والرموز الموجودة على الشاشة. عندما تقوم بتشغيل الكاميرا مرة أخرى، فإنها ستعاود الظهور.



## استعراض الصور

١ اضغط على [▶].

• سيتم عرض أحدث ملف قمت بالتقاطه.

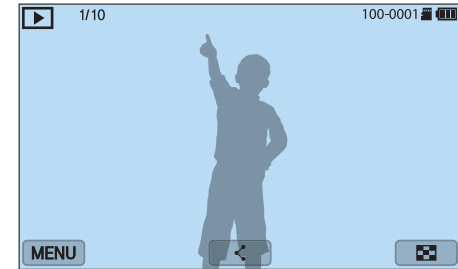

٢ اضغط على [AF/⏮] للتمرير بين.

• يمكنك أيضًا سحب الصورة لليسار أو اليمين للانتقال إلى ملف آخر.

لا يمكنك تعديل أو عرض الملفات التي تم التقاطها باستخدام كاميرات أخرى، وذلك بسبب الأحجام أو التعليمات البرمجية غير المعتمدة. استخدم كمبيوتر أو جهاز آخر لتعديل أو عرض هذه الملفات.





## عرض الملفات حسب فئة

١ في عرض الصور المصغرة، اضغط على [MENU] ← [▶] ←  
فلتر ← فئة.

\* القيمة الافتراضية

الخيار	الوصف
الكل*	عرض الملفات بشكل طبيعي.
التاريخ	عرض الملفات بتاريخ تخزينها.
نوع الملف	عرض الملفات حسب نوع الملف.

٢ حدد قائمة لفتحها.

٣ حدد ملف لعرضه.

## عرض الملفات كمجلد

تظهر الصور المستمرة والمتتابعة كمجلد. تحديد مجلد سيؤدي إلى عرض جميع الصور تلقائيًا. سيؤدي حذف مجلد إلى حذف جميع الصور في المجلد.

١ في وضع العرض، اضغط على [AF/⊞] للانتقال إلى المجلد المطلوب.

- كما يمكنك سحب الصورة إلى اليسار أو إلى اليمين للانتقال إلى المجلد المطلوب.
- تعرض الكاميرا تلقائيًا الصور الموجودة في المجلد.

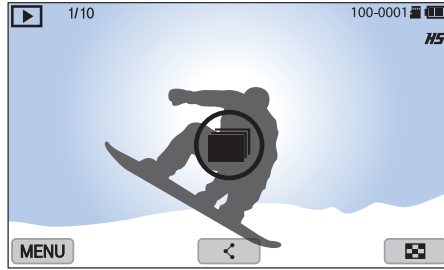

٢ اضغط على [OK] لفتح المجلد.

- يمكنك أيضًا لمس المجلد الموجود على الشاشة لفتح المجلد.

## حماية الملفات

حماية ملفاتك من حذفها عن طريق الخطأ.

١ في وضع العرض، قم بالتمرير إلى أحد الملفات.

٢ اضغط على [MENU] ← [▶] ← حماية ← تشغيل.

لا يمكنك حذف أو تدوير ملف محمي.



٣ اضغط على [AF/🔍] للانتقال إلى ملف آخر.

• يمكنك أيضاً سحب الصورة لليسار أو اليمين للانتقال إلى ملف آخر.

٤ اضغط على [OK] للرجوع إلى وضع العرض.

• كما يمكنك أيضاً لمس [📁] للعودة إلى وضع العرض.

## حذف الملفات

قم بحذف الملفات في وضع العرض وتأمين مساحة إضافية على بطاقة الذاكرة الخاصة بك. لا يتم حذف الملفات المحمية.

### حذف ملف فردي

يمكنك تحديد ملف فردي وحذفه.

1 في وضع العرض، حدد الملف ثم اضغط على [OK].

2 عند ظهور الرسالة المنبثقة، حدد نعم.

### حذف العديد من الملفات

يمكنك تحديد العديد من الملفات وحذفها.

1 في وضع العرض، اضغط على [MENU] ← [OK] ← حذف ←  
حذف متعدد.

• أو بدلاً من ذلك، في عرض الصور المصغرة، اضغط على [OK] ثم حدد الملفات المطلوب حذفها.

2 حدد الملفات التي تريد حذفها بالضغط على [AF/OK]، ثم اضغط على [OK].

• اضغط على [OK] مرة أخرى لإلغاء تحديدها.

3 اضغط على [OK].

4 عند ظهور الرسالة المنبثقة، حدد نعم.

### حذف جميع الملفات

يمكنك حذف كل الملفات الموجودة على بطاقة الذاكرة مرة واحدة.

1 في وضع العرض، اضغط على [MENU].

2 حدد [OK] ← حذف ← حذف الكل.

3 عند ظهور الرسالة المنبثقة، حدد نعم.



## التدوير تلقائي

مع تشغيل تدوير تلقائي، تقوم الكاميرا تلقائياً بتدوير الصور التي التقطتها بشكل رأسي حتى تتلاءم مع الشاشة بشكل أفقي.

في وضع العرض، اضغط على [MENU] ← [▶] ← تدوير تلقائي  
← الخيار.

لضبط خيارات التدوير  
التلقائي،

٤ اضغط على [MENU].

٥ حدد بدء عرض الشرائح.

٦ ابدأ عرض الشرائح.

- اضغط على [OK] للإيقاف المؤقت.
- اضغط على [OK] مرة أخرى للاستئناف.
- اضغط على [MENU] لإيقاف عرض الشرائح والرجوع إلى وضع العرض.

## البحث للأمام أو للخلف

للبحث للخلف أو للأمام في ملف فيديو أثناء تشغيله، استخدم واحدة من الطرق التالية.

- المس ◀▶ في كل مرة تلمس فيها الرمز، تقوم بتغيير سرعة البحث بهذا الترتيب: 2X، 4X، 8X.
- اضغط على [AF/⏮]. في كل مرة تضغط فيها على الزر، تقوم بتغيير سرعة البحث بهذا الترتيب: 2X، 4X، 8X.
- اسحب المقابض التي تظهر على شريط التقدم إلى اليسار أو اليمين. يمكنك تغيير وضع العرض في الفيديو.
- اسحب المنطقة الموجودة على الشاشة إلى اليسار أو إلى اليمين. يمكنك تغيير وضع العرض في الفيديو.

في وضع العرض، بإمكانك عرض فيديو، أو التقاط صورة من الفيديو، أو اقتصاص فيديو لحفظه كملف جديد.



الوصف	الرمز
عرض الملف المسبق/البحث للخلف. (في كل مرة تلمس فيها الرمز أثناء تشغيل الفيديو، تقوم بتغيير سرعة البحث بهذا الترتيب: 2X، 4X، 8X).	◀◀
قم بإيقاف العرض مؤقتاً أو استئنافه.	⏮
عرض الملف التالي/البحث للأمام. (في كل مرة تلمس فيها الرمز أثناء تشغيل الفيديو، تقوم بتغيير سرعة البحث بهذا الترتيب: 2X، 4X، 8X).	▶▶
قم بضبط مستوى الصوت أو اكنم الصوت.	🔊

## ضبط مستوى صوت الفيديو

قم بضبط مستوى صوت الفيديو أثناء تشغيله.

المس النصف الأيمن من الشاشة ← اسحب لأعلى أو لأسفل.

لضبط مستوى صوت  
الفيديو،

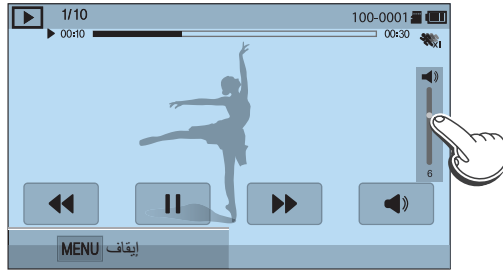

يمكنك أيضًا الضغط على [DISP] لضبط مستوى صوت الفيديو.



## ضبط سطوع الفيديو

قم بضبط سطوع الفيديو أثناء تشغيله.

المس النصف الأيسر من الشاشة ← اسحبها لأعلى ولأسفل.

لضبط سطوع الفيديو،

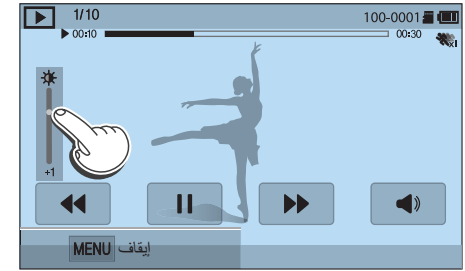

## تشذيب الفيديو أثناء العرض

١ في وضع العرض، قم بالتمرير إلى فيديو، ثم اضغط على [MENU].

٢ حدد تشذيب الفيديو.

٣ اضغط على [OK] أو المس ▶ لبدء تشغيل الفيديو.

٤ اضغط على [OK] أو المس || عند النقطة التي تريد التشذيب من عندها.

٥ المس نقطة البدء.

٦ اضغط على [OK] أو المس ▶ لاستئناف تشغيل الفيديو.

٧ اضغط على [OK] أو المس || عند النقطة التي تريد أن ينتهي التشذيب عندها.

٨ المس نقطة الإنهاء.

٩ المس تقلبم لاقتصاص فيديو.

• يمكنك ضبط المشهد المراد اقتصاصه بواسطة سحب المقابض التي تظهر على شريط التقدم.

١٠ عند ظهور الرسالة المنبثقة، حدد نعم.



- ينبغي ألا يقل الفيديو الأصلي عن ١٠ ثوان.
- تحفظ الكاميرا لقطات الفيديو المعدلة كملف جديد وتترك الفيديو الأصلي كما هو.
- النقطة التي تريد أن يبدأ التشذيب من عندها يمكن تحديدها بعد مرور ثانيتين من إعادة التشغيل.

## التقاط صورة أثناء العرض

١ أثناء عرض فيديو، اضغط على [OK] أو المس || عند النقطة التي تريد التقاط صورة لها.

٢ المس التقاط.



- يعتبر مستوى دقة الصورة التي تم التقاطها هو نفس مستوى دقة الفيديو.
- يتم حفظ الصورة الملتقطة كملف جديد.



# تحرير الصور

يتم حفظ الصور المعدلة كملفات جديدة تحت أسماء ملفات أخرى. الصور الملتقطة في بعض الأوضاع لا يمكن تعديلها باستخدام وظيفة تعديل الصور.

لتعديل الصور،

في وضع العرض، قم بالتمرير إلى صورة، ثم اضغط على [MENU] ← ▶  
← تعديل الصورة ← خيار.

## اقتصاص صورة

١ المس  ← .

٢ اسحب ركن المربع لضبط حجم المنطقة.

٣ اسحب المربع لنقل موقع المنطقة.

٤ اضغط على [OK] أو المس  للحفظ.



- لا يمكن تعديل بعض الصور باستخدام الوظيفة تعديل الصور. في هذه الحالة، استخدم برنامج تعديل الصور المرفق.
- RAW لا يمكن تعديل الملفات بواسطة الوظيفة تعديل الصور. في هذه الحالة، استخدم برنامج تعديل الصور المرفق.
- تحفظ الكاميرا الصور المعدلة كملفات جديدة.
- عندما تقوم بتعديل الصور، تقوم الكاميرا تلقائيًا بتحويلها إلى دقة أقل. الصور التي تقوم بتدويرها أو تغيير حجمها يدويًا لا يتم تحويلها تلقائيًا إلى دقة أقل.
- لا يمكنك تعديل الصور أثناء عرض الملفات كمجلد. افتح المجلد وحدد صورة لتعديل كل صورة.

## تدوير صورة

١ المس ← ⏪

٢ المس خيار.



٣ اضغط على [OK] أو المس ⏩ للحفظ.

- يمكنك أيضاً تدوير الصورة في وضع العرض بالضغط على [MENU]، ثم تحديد ⏪ ← تدوير ← خيار مطلوب.
- تقوم الكاميرا بالكتابة فوق الملف الأصلي.



## تغيير حجم الصور

قم بتغيير حجم الصورة واحفظها كملف جديد.

١ المس ← ⏪

٢ المس خيار.

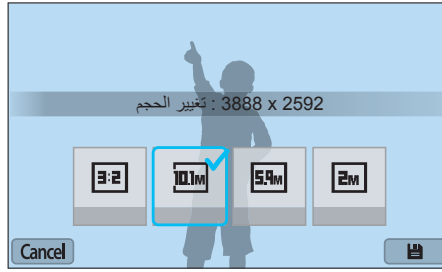

٣ اضغط على [OK] أو المس ⏩ للحفظ.

تختلف خيارات تغيير الحجم المتاحة حسب الحجم الأصلي للصورة.



## ضبط الصور

يمكنك تصحيح الصور الملتقطة بواسطة ضبط السطوع، أو التباين، أو اللون.

١ المس 

٢ المس خيار ضبط.

• إذا حددت  (الضبط التلقائي)، فتخطى إلى الخطوة ٦.

الوصف	الرمز
الأصلية (العودة إلى الصورة الأصلية)	
الضبط التلقائي	
السطوع	
التباين	
الإشباع	
ضبط RGB	
درجة حرارة اللون	
التعريض	

٣ اضغط على  [AF] لضبط الخيار.

• يمكنك أيضًا سحب المؤشر أو لمس +/- لضبط الخيار.

٤ اضغط على  [OK] أو المس .

٥ المس .

٦ اضغط على  [OK] أو المس  للحفاظ.

## إعادة تشكيل الأوجه

١ المس ←

٢ اضغط على [AF/☺]

- يمكنك أيضًا سحب المؤشر أو لمس +/- لضبط الخيار.
- بينما يزيد العدد، تتحول درجة لون الجلد إلى لون أكثر سطوعًا ونعومة.

٣ اضغط على [OK] أو المس للتحفظ.



## تطبيق مؤثرات المرشح الذكي

قم بتطبيق مؤثرات خاصة على صورتك.

١ المس ، ثم المس خيارًا.



الخيار	الوصف
فلتر العدسة	قم بتشويبه الأشياء القريبة لتقليد المؤثر البصري لعدسة عين السمكة.
كلاسيك	ضع مؤثر بالأبيض والأسود.
قديم	استخدم مؤثر درجة بنية داكنة.
طلاء زيتي	قم بتطبيق مؤثر الرسم بالزيت.
كرتون	استخدم مؤثر الكرتون.
طلاء حبر	ضع تأثير الرسم بالحبر.
مرشح الشطب	أضف خطوط تشع إلى الخارج من أشياء لامعة لتقليد المؤثر البصري للفلتر العرضي.
لقطة زووم	اجعل حواف الصورة ضبابية لتأكيد الأهداف الموجودة في المركز.

٢ اضغط على  أو المس .

٣ المس  للحفظ.

الخيار	الوصف
إيقاف	بدون مؤثر
التظليل	تطبيق مؤثر الألوان الارتجاعية، والتباين العالي، والنقوش القوية لكاميرات Lomo.
صورة مصغرة	قم بتطبيق مؤثر الإمالة لكي تجعل الهدف يظهر بشكل مصغر.
تركيز ناعم	قم بإخفاء عيوب الوجه أو تطبيق تأثيرات مثل ضبابية الأحلام.
رسم بياني	استخدم مؤثر رسم بالقلم.

# الفصل الرابع الشبكة اللاسلكية

تعرف على كيفية الاتصال بالشبكات اللاسلكية المحلية (WLANs) واستخدام الوظائف.

# الاتصال بشبكة WLAN وتهيئة إعدادات الشبكة

تعرف على الاتصال عبر نقطة وصول (AP) عندما تكون في نطاق شبكة WLAN. يمكنك أيضاً تهيئة إعدادات الشبكة.

## الاتصال بـ WLAN

١ على شاشة الوضع، حدد **Wi-Fi**.

٢ حدد ، أو ، أو ، أو .

٣ اتبع الإرشادات التي تظهر على الشاشة حتى تظهر شاشة ضبط **Wi-Fi**.







- في بعض الأوضاع، اضغط على [MENU]، ثم حدد **ضبط Wi-Fi**.
- تبحث الكاميرا تلقائياً عن أجهزة AP المتاحة.



٤ حدد **AP**.



• حدد **تحديث لتحديث AP** القابلة للتوصيل.

• حدد **إضافة شبكة لاسلكية** لإضافة AP يدوياً. يجب أن يكون اسم AP باللغة الإنجليزية لإضافة AP يدوياً.

الوصف	الرمز
AP الخاص	
AP الآمن	
WPS AP	
قوة الإشارة	
اضغط على [AF] أو المس  لفتح خيارات إعداد الشبكة.	

- عندما تحدد AP آمن، تظهر شاشة منبثقة. أدخل كلمات المرور المطلوبة لتوصيل WLAN. للحصول على معلومات حول إدخال النص، راجع "إدخال نص". (ص. ١٢٢)
- عند ظهور صفحة تسجيل الدخول، راجع "استخدام مستعرض تسجيل الدخول". (ص. ١٢٠)
- عندما تحدد AP غير آمن، تتصل الكاميرا بـ WLAN.
- إذا حددت AP المدعوم لوضع WPS، فحدد  ← **اتصال WPS PIN**، ثم أدخل رمز PIN في جهاز AP. يمكنك أيضاً التوصيل بملف تعريف WPS المدعوم لوضع AP بواسطة تحديد  ← **اتصال زر WPS** في الكاميرا، ثم ادفع الزر **WPS** الموجود في جهاز AP.
- إذا ظهرت رسالة منبثقة، حول قوانين جمع البيانات، اقرأها ووافق عليها.

### ضبط خيارات الشبكة

١ في شاشة ضبط Wi-Fi، انتقل إلى AP، ثم اضغط على [AF] أو المس (⊗).

٢ حدد كل خيار وأدخل المعلومات المطلوبة.

الخيار	الوصف
كلمة مرور الشبكة	أدخل كلمة مرور الشبكة.
ضبط IP	قم بتعيين عنوان IP يدويًا أو تلقائيًا.

### الضبط اليدوي لعنوان IP

١ في شاشة ضبط Wi-Fi، انتقل إلى AP، ثم اضغط على [AF] أو المس (⊗).

٢ حدد ضبط IP ← يدوي.

٣ حدد كل خيار وأدخل المعلومات المطلوبة.

الخيار	الوصف
IP	أدخل عنوان IP الثابت.
قناع الشبكة الفرعي	أدخل قناع الشبكة الفرعي.
العبارة	أدخل العبارة.
ملقم DNS	أدخل عنوان DNS.



## استخدام مستعرض تسجيل الدخول

يمكنك إدخال معلومات تسجيل الدخول عبر مستعرض تسجيل الدخول عند التوصيل ببعض AP، أو مشاركة المواقع، أو خادم المجموعة.

الوصف	الرمز
أغلق مستعرض تسجيل الدخول.	↵
انتقل إلى الصفحة السابقة.	←
انتقل إلى الصفحة التالية.	→
أوقف تحميل الصفحة.	✕
أعد تحميل الصفحة.	↻



- لا يمكنك تحديد بعض العناصر استنادًا إلى الصفحة التي تتصل بها. لا يشير ذلك إلى وجود عطل.
- لا يمكن لمُتصفح تسجيل الدخول الغلق تلقائيًا بعد تسجيل الدخول إلى بعض الصور. في هذه الحالة، أغلق مستعرض تسجيل الدخول بواسطة لمس ، ثم تابع مع التشغيل المطلوب.
- قد يستغرق الأمر وقتًا أطول لتحميل صفحة تسجيل الدخول بسبب حجم الصفحة، أو سرعة الشبكة. في حالة حدوث ذلك، انتظر حتى تظهر نافذة إدخال معلومات تسجيل الدخول.

## إرشادات الاتصال بالشبكة

- إذا لم تتمكن من الاتصال بـ WLAN، فحاول استخدام AP آخر من قائمة AP المتاحة.
- قد تظهر صفحة تسجيل الدخول عندما تحدد وحدات WLANs خالية، والتي يتم توفيرها بواسطة بعض مزودي خدمات الشبكات. أدخل المعرف وكلمة المرور الخاصة بك والمطلوبة للتوصيل بـ WLAN. لمزيد من المعلومات حول التسجيل أو الخدمة، اتصل بمزود خدمة الشبكة.
- انتبه عند إدخال معلومات شخصية لاتصال AP. لا تدخل أي معلومات دفع أو معلومات بطاقة الائتمان في الكاميرا. جهة التصنيع غير مسؤولة عن أي مشكلة تحدث بسبب إدخال مثل هذه المعلومات.
- قد تختلف الشبكات المتاحة حسب البلد.
- يجب أن تتوافق ميزة WLAN الموجودة في الكاميرا مع قوانين نقل اللاسلكي في منطقتك. ولضمان التوافق، استخدم ميزة WLAN فقط في البلد الذي اشتريت منه الكاميرا.
- قد تختلف العملية الخاصة بضبط إعدادات الشبكة، وذلك حسب ظروف الشبكة.
- لا تتصل بالشبكة غير المصرح لك باستخدامها.
- قبل أن تقوم بالتوصيل بإحدى الشبكات، تأكد أن البطارية مشحونة بالكامل.
- لا يمكنك تحميل أو إرسال الملفات الملتقطة في بعض الأوضاع.
- الملفات التي تقوم بنقلها إلى جهاز آخر قد لا يتم دعمها بواسطة الجهاز. في هذه الحالة، استخدم كمبيوتر لعرض الملفات.
- لا تتوفر بعض ميزات Wi-Fi إذا لم تقم بإدخال بطاقة ذاكرة.
- يتم تحديد جودة اتصال الشبكة بواسطة AP.
- كلما زادت المسافة الفاصلة بين الكاميرا وAP، زاد الوقت المستغرق للاتصال بالشبكة.
- في حالة استخدام جهاز مجاور لنفس إشارة تردد اللاسلكي التي تستخدمها الكاميرا، فقد يتم مقاطعة اتصالك.
- إذا لم يكن اسم AP بالإنجليزية، فقد لا تتمكن الكاميرا من تحديد موقع الجهاز، أو قد يظهر الاسم بطريقة غير صحيحة.
- اتصل بمسئول الشبكة أو مسؤول الشبكة، أو موفر خدمة الشبكة للحصول على إعدادات الشبكة وكلمة المرور.
- إذا احتاجت WLAN إلى المصادقة من مزود الخدمة، فقد لا تتمكن من الاتصال بها. للاتصال بشبكة WLAN، اتصل بمزود خدمة الشبكة الخاص بك.
- استناداً إلى نوع التشفير، قد يختلف عدد الأرقام في كلمة المرور.
- قد لا يكون اتصال WLAN ممكناً على حسب ما يحيط بك.
- قد تعرض الكاميرا الطابعة الممكنة لاستخدام WLAN في قائمة AP. لا يمكنك الاتصال بالشبكة عبر الطابعة.
- لا يمكنك توصيل الكاميرا بالشبكة والتليفزيون في وقت واحد.
- قد يؤدي الاتصال بالشبكة إلى دفع تكاليف إضافية. تتنوع التكلفة حسب شروط العقد الخاص بك.



# استخدام ميزة NFC (Tag & Go)

## استخدام ميزة NFC في وضع العرض (Photo Beam)

في وضع العرض، تقوم الكاميرا بنقل الملف الحالي إلى الهاتف الذكي تلقائيًا عند قيامك بقراءة علامة من جهاز مكن لـ NFC.

• لنقل ملفات متعددة، حدد الملفات من عرض الصور المصغرة، قم بقراءة علامة من جهاز مكن لـ NFC.

## استخدام ميزات NFC في وضع Wi-Fi

قم بتحديد MobileLink أو Remote Viewfinder من نافذة القائمة المنبثقة التي تظهر عن طريق قراءة علامة من جهاز مكن لـ NFC. (ص. ١٢٦، ١٣٠)

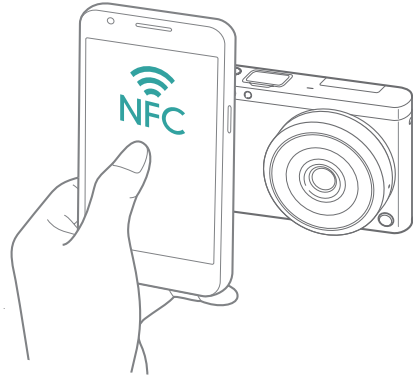

ضع هوائي NFC الخاص بالهاتف الذكي بجانب علامة NFC بالكاميرا لتشغيل ميزة حفظ الصور على الهاتف الذكي تلقائيًا أو ميزة استخدام الهاتف الذكي كمصراع عن بُعد. يمكنك أيضًا نقل الملفات إلى جهاز مكن لـ NFC في وضع العرض.

- يتم دعم هذه الميزة بواسطة الهواتف الذكية المكنة لـ NFC التي تقوم بتشغيل Android OS من الموصى به أن تستخدم أحدث إصدار. لا تتوفر هذه الميزة لأجهزة iOS.
- ينبغي عليك تثبيت تطبيق Samsung SMART CAMERA App على هاتفك أو على جهازك قبل استخدام هذه الميزة. يمكنك تنزيل التطبيق من Samsung Apps أو Google Play Store. Samsung SMART CAMERA App متوافق مع موديلات كاميرات سامسونج المصنعة في 2013 أو ما بعدها.
- بالنسبة للأجهزة التي تعمل بنظام التشغيل 2.3.7 – 2.3.3 Android OS، قم بتنزيل Samsung SMART CAMERA App من [www.samsung.com](http://www.samsung.com).
- لقراءة علامة NFC، ضع الجهاز المكن لـ NFC بالقرب من علامة NFC الخاصة بالكاميرا لأكثر من ٢ ثانية.
- يمكنك ضبط الحجم للصور التي يتم نقلها بالضغط على [MENU]، ثم تحديد ⌂ ←
- MobileLink / حج صورة NFC ← خيار.
- لا تقم بتعديل العلامة NFC بأية طريقة.

## استخدام ميزات NFC في وضع التصوير

قم بدء تشغيل AutoShare أو Remote Viewfinder عن طريق قراءة علامة من جهاز مكن لـ NFC. (ص. ١٢٤، ١٣٠) الضبط المسبق لبدء تشغيل وظيفة Wi-Fi عن طريق قراءة علامة على جهاز مكن لـ NFC. (ص. ١٥١)



# حفظ الملفات إلى هاتف ذكي تلقائيًا

تتصل الكاميرا بهاتف ذكي يدعم ميزة AutoShare عبر WLAN. عندما تلتقط صورة باستخدام الكاميرا، يتم حفظ الصورة إلى الهاتف الذكي تلقائيًا.



- ميزة AutoShare مدعومة بواسطة الهواتف الذكية أو الأجهزة اللوحية التي تعمل بنظام تشغيل Android OS أو iOS. (بعض الميزات لا تدعمها بعض الموديلات.) قبل استخدام هذه الميزة، قم بتحديث البرنامج الثابت للجهاز إلى أحدث إصدار. إذا لم يكن إصدار هذا البرنامج هو الإصدار الأحدث، فإن هذه الوظيفة قد لا يتم تنفيذها بطريقة صحيحة.
- ينبغي عليك تثبيت تطبيق Samsung SMART CAMERA App على هاتفك أو على جهازك قبل استخدام هذه الميزة. يمكنك تنزيل التطبيق من Samsung Apps، أو Google Play Store، أو Apple App Store. Samsung SMART CAMERA App متوافق مع موديلات كاميرات سامسونج المصنعة في 2013 أو ما بعدها.
- بالنسبة للأجهزة التي تعمل بنظام التشغيل Android OS 2.3.3 – 2.3.7، قم بتنزيل Samsung SMART CAMERA App من [www.samsung.com](http://www.samsung.com).
- في حالة ضبط هذه الوظيفة، يتم صيانة هذا الضبط حتى عندما تقوم بتغيير وضع التصوير.
- لا يتم دعم هذه الميزة في بعض الأوضاع أو لا قد لا تتوفر مع بعض خيارات التصوير.

١ في وضع التصوير، المس  ← AutoShare.

- يمكنك أيضًا النقر على [MENU] ←  ← AutoShare ← تشغيل.
- في حالة ظهور الرسالة المنبثقة التي تطالبك بتنزيل التطبيق، حدد التالي.
- لطلب التحقق عن طريق إدخال رمز PIN عند توصيل الهاتف الذكي بالكاميرا، حدد **ضبط الأمان**. (ص. ١٥٥)

٢ في الهاتف الذكي، قم بتشغيل التطبيق Samsung SMART CAMERA App.

- بالنسبة لأجهزة iOS، قم بتشغيل ميزة Wi-Fi قبل تشغيل التطبيق.
- لبدء تشغيل التطبيق تلقائيًا على الهاتف الذكي بدعم NFC، قم بتشغيل الوظيفة وضع الهاتف المحمول بالقرب من رمز NFC (ص. ٢٨) على الكاميرا. تحقق من أن الهاتف الذكي متصل بالكاميرا، ثم تخطى إلى الخطوة ٥.

٣ حدد الكاميرا من القائمة وقم بتوصيل الهاتف الذكي بالكاميرا.

- يمكن أن يتصل الهاتف الذكي بكاميرا واحدة في كل مرة.
- في حالة تمكين إقفال الخصوصية لإعداد Wi-Fi، أدخل رمز PIN المعروف على الكاميرا في الهاتف الذكي.

#### ٤ في الكاميرا، اسمح للهاتف الذكي بالاتصال بالكاميرا.

- في حالة توصيل الهاتف الذكي بالكاميرا قبل ذلك، فإنه يتم توصيله تلقائيًا.
- رمز يعرض حالة الاتصال (📶) سيظهر على شاشة الكاميرا.

#### ٥ التقط صورة.

- يتم حفظ الصورة الملتقطة في الكاميرا، ثم يتم نقلها إلى الهاتف الذكي. في حالة عدم إدخال بطاقة الذاكرة أو كانت الذاكرة ممتلئة، يتم نقل الصورة التي يتم التقاطها إلى الهاتف الذكي بدون حفظها على الكاميرا.
- في حالة تسجيل فيديو، يتم حفظها فقط في الكاميرا.
- لا يتم حفظ ملف الصورة الملتقطة أثناء التسجيل على الهاتف الذكي.
- في حالة تنشيط ميزة GPS على الهاتف الذكي، سيتم حفظ معلومات GPS مع الصورة الملتقطة.



# ارسال صور أو فيديو إلى الهاتف الذكي

تتصل الكاميرا بهاتف ذكي يدعم ميزة MobileLink عبر WLAN. يمكنك بسهولة إرسال الصور أو الفيديو إلى الهاتف الذكي.

١ على شاشة الوضع، حدد **Wi-Fi**.

٢ في الكاميرا، حدد .

- في حالة ظهور الرسالة المنبثقة التي تطالبك بتنزيل التطبيق، حدد **التالي**.
- لطلب التحقق عن طريق إدخال رمز PIN عند توصيل الهاتف الذكي بالكاميرا، حدد **ضبط الأمان** (ص. ١٥٥)

٣ في الكاميرا، حدد خيار إرسال.

- إذا حددت **تحديد ملفات من الهاتف الذكي**، يمكنك استخدام هاتفك الذكي لعرض ومشاركة الملفات المخزنة على الكاميرا. يتم إيقاف تشغيل الشاشة في حالة عدم القيام بعمليات على الهاتف الذكي لمدة ٣٠ ثانية.
- إذا حددت **تحديد ملفات من الكاميرا**، يمكنك تحديد ملفات لإرسالها من الكاميرا.

٤ في الهاتف الذكي، قم بتشغيل التطبيق **Samsung SMART CAMERA App**.

- بالنسبة لأجهزة iOS، قم بتشغيل ميزة Wi-Fi قبل تشغيل التطبيق.
- لبدء تشغيل التطبيق تلقائيًا على الهاتف الذكي بدعم NFC، قم بتشغيل الوظيفة وضع الهاتف المحمول بالقرب من رمز NFC (ص. ٢٨) على الكاميرا. تحقق من أن الهاتف الذكي متصل بالكاميرا، ثم تخطى إلى الخطوة ٧.



- ميزة MobileLink مدعومة بواسطة الهواتف الذكية أو الأجهزة اللوحية التي تعمل بنظم تشغيل Android OS أو iOS. (بعض الميزات لا تدعمها بعض الموديلات.) قبل استخدام هذه الميزة، قم بتحديث البرنامج الثابت للجهاز إلى أحدث إصدار. إذا لم يكن إصدار هذا البرنامج هو الإصدار الأحدث، فإن هذه الوظيفة قد لا يتم تنفيذها بطريقة صحيحة.
- ينبغي عليك تثبيت تطبيق Samsung SMART CAMERA App على هاتفك أو على جهازك قبل استخدام هذه الميزة. يمكنك تنزيل التطبيق من Samsung Apps، أو Google Play Store، أو Samsung SMART CAMERA App Store.
- App متوافق مع موديلات كاميرات سامسونج المصنعة في 2013 أو ما بعدها.
- بالنسبة للأجهزة التي تعمل بنظام التشغيل 2.3.7 – Android OS 2.3.3، قم بتنزيل Samsung SMART CAMERA App من [www.samsung.com](http://www.samsung.com).
- في حالة عدم وجود ملفات في ذاكرة الكاميرا، لا يمكنك استخدام هذه الميزة.
- يمكنك عرض ما يصل إلى ١,٠٠٠ ملف حالي وإرسال ما يصل إلى ١,٠٠٠ ملف في كل مرة.
- عندما ترسل لقطات فيديو فائقة الوضوح باستخدام الميزة MobileLink فقد لا تكون قادرًا على عرض الملفات على بعض الأجهزة.
- عند استخدام هذه الميزة على جهاز iOS، فقد يفقد الجهاز اتصال Wi-Fi الخاص به.
- لا يمكنك إرسال ملفات RAW.
- يمكنك ضبط الحجم للصور التي يتم نقلها بالضغط على [MENU]، ثم تحديد **MobileLink / حج صورة NFC** ← خيار.
- يمكنك لمس  ← MobileLink على الشاشة في وضع التصوير.
- يمكنك أيضًا إرسال الملفات في وضع العرض بالضغط على [MENU]، ثم تحديد **مشاركة (Wi-Fi) ← MobileLink** أو عن طريق تحديد  ← MobileLink.
- يتم إيقاف تشغيل الشاشة في حالة عدم القيام بعمليات في الكاميرا لمدة ٣٠ ثانية.

#### ٥ حدد الكاميرا من القائمة وقم بتوصيل الهاتف الذكي بالكاميرا.

- يمكن أن يتصل الهاتف الذكي بكاميرا واحدة في كل مرة.
- في حالة تمكين إقبال الخصوصية لإعداد Wi-Fi، أدخل رمز PIN المعروف على الكاميرا في الهاتف الذكي.

#### ٦ في الكاميرا، اسمح للهاتف الذكي بالاتصال بالكاميرا.

- في حالة توصيل الهاتف الذكي بالكاميرا قبل ذلك، فإنه يتم توصيله تلقائيًا.

#### ٧ في الهاتف الذكي أو في الكاميرا، حدد ملفات لنقلها من الكاميرا.

#### ٨ في الهاتف الذكي، المس زر النسخ أو الكاميرا، وحدد إرسال.

- ستقوم الكاميرا بإرسال الملفات إلى الهاتف الذكي.





# ارسال صور أو فيديو إلى هواتف ذكية عديدة

تتصل الكاميرا بهاتف ذكي يدعم ميزة المشاركة الجماعية عبر WLAN. يمكنك بسهولة إرسال الصور أو الفيديو هواتف ذكية عديدة.

١ على شاشة الوضع، حدد **Wi-Fi**.

٢ في الكاميرا، حدد .

- في حالة ظهور الرسالة المنبثقة التي تطالبك بتنزيل التطبيق، حدد **التالي**.
- لطلب التحقق عن طريق إدخال رمز PIN عند توصيل الهاتف الذكي بالكاميرا، حدد **ضبط الأمان**. (ص. ١٥٥)

٣ في الهاتف الذكي، قم بتشغيل التطبيق **Samsung SMART CAMERA App**.

- بالنسبة لأجهزة iOS، قم بتشغيل ميزة Wi-Fi قبل تشغيل التطبيق.
- لبدء تشغيل التطبيق تلقائيًا على الهاتف الذكي بدعم NFC، قم بتشغيل الوظيفة وضع الهاتف المحمول بالقرب من رمز NFC (ص. ٢٨) على الكاميرا. تحقق من أن الهاتف الذكي متصل بالكاميرا، ثم تخطى إلى الخطوة ٦.



- ميزة المشاركة الجماعية مدعومة بواسطة الهواتف الذكية أو الأجهزة اللوحية التي تعمل بنظام تشغيل Android OS أو iOS. (بعض الميزات لا تدعمها بعض الموديلات). قبل استخدام هذه الميزة، قم بتحديث البرنامج الثابت للجهاز إلى أحدث إصدار. إذا لم يكن إصدار هذا البرنامج هو الإصدار الأحدث، فإن هذه الوظيفة قد لا يتم تنفيذها بطريقة صحيحة.
- ينبغي عليك تثبيت تطبيق Samsung SMART CAMERA App على هاتفك أو على الجهاز قبل استخدام هذه الميزة. يمكنك تنزيل التطبيق من بين تطبيقات سامسونج أو من على Google Play Store. يكون تطبيق Samsung SMART CAMERA App متوافقًا مع موديلات كاميرات سامسونج المصنعة في عام 2013 أو ما بعده.
- بالنسبة للأجهزة التي تعمل بنظام التشغيل Android OS 2.3.3 – 2.3.7، قم بتنزيل Samsung SMART CAMERA App من [www.samsung.com](http://www.samsung.com).
- في حالة عدم وجود ملفات في ذاكرة الكاميرا، لا يمكنك استخدام هذه الميزة.
- قد يستغرق نقل الملفات إلى هواتف ذكية متعددة وقت أطول من نقل الملفات إلى جهاز واحد.
- عندما ترسل لقطات فيديو فائقة الوضوح باستخدام الميزة المشاركة الجماعية فقد لا تكون قادرًا على عرض الملفات على بعض الأجهزة.
- عند استخدام هذه الميزة على جهاز iOS، فقد يفقد الجهاز اتصال Wi-Fi الخاص به.
- لا يمكنك إرسال ملفات RAW.
- يمكنك ضبط الحجم للصور التي يتم نقلها بالضغط على [MENU]، ثم تحديد **← حج صورة NFC / MobileLink ← خيار**.
- يمكنك أيضًا إرسال الملفات في وضع العرض بالضغط على [MENU]، ثم تحديد مشاركة **(Wi-Fi) ← المشاركة الجماعية** أو عن طريق تحديد  ← المشاركة الجماعية.

#### ٤ المس توصيل بجانب الهاتف الذكي المطلوب المذكور في الكاميرا.

- في حالة توصيل الهاتف الذكي بالكاميرا قبل ذلك، فإنه يتم توصيله تلقائيًا.
- يمكنك التوصيل بما يصل إلى ٤ هواتف ذكية.
- في حالة تمكين إقفال الخصوصية لإعداد Wi-Fi، أدخل رمز PIN المعروف على الكاميرا في الهاتف الذكي.

#### ٥ حدد التالي.

#### ٦ في الكاميرا، حدد ملفات لنقلها من الكاميرا.

#### ٧ في الكاميرا، حدد إرسال.

- ستقوم الكاميرا بإرسال الملفات إلى الهاتف الذكي.
- عند التوصيل بهواتف ذكية متعددة، ستقوم الكاميرا بإرسال الملفات إلى كل الأجهزة في الوقت ذاته.



# استخدام هاتف ذكي كمحرر المصراع عن بُعد

تتصل الكاميرا بهاتف ذكي يدعم ميزة Remote Viewfinder عبر WLAN. استخدم الهاتف الذكي كمحرر مصراع عن بُعد من خلال الميزة Remote Viewfinder. سيتم عرض الصورة الملتقطة على الهاتف الذكي.

١ على شاشة الوضع، حدد **Wi-Fi**.

٢ في الكاميرا، حدد .

- في حالة ظهور الرسالة المنبثقة التي تطالبك بتنزيل التطبيق، حدد **التالي**.
- لطلب التحقق عن طريق إدخال رمز PIN عند توصيل الهاتف الذكي بالكاميرا، حدد **ضبط الأمان**. (ص. ١٥٥)

٣ في الهاتف الذكي، قم بتشغيل التطبيق **Samsung SMART CAMERA App**.

- بالنسبة لأجهزة iOS، قم بتشغيل ميزة Wi-Fi قبل تشغيل التطبيق.
- لبدء تشغيل التطبيق تلقائيًا على الهاتف الذكي بدعم NFC، قم بتشغيل الوظيفة وضع الهاتف المحمول بالقرب من رمز NFC (ص. ٢٨) على الكاميرا. تحقق من أن الهاتف الذكي متصل بالكاميرا، ثم تخطى إلى الخطوة ٦.

٤ حدد الكاميرا من القائمة وقم بتوصيل الهاتف الذكي بالكاميرا.

- يمكن أن يتصل الهاتف الذكي بكاميرا واحدة في كل مرة.
- في حالة تمكين إقفال الخصوصية لإعداد Wi-Fi، أدخل رمز PIN المعروف على الكاميرا في الهاتف الذكي.

- ميزة Remote Viewfinder مدعومة بواسطة الهواتف الذكية أو الأجهزة اللوحية التي تعمل بنظام تشغيل Android OS أو iOS. (بعض الميزات لا تدعمها بعض الموديلات.) قبل استخدام هذه الميزة، قم بتحديث البرنامج الثابت للجهاز إلى أحدث إصدار. إذا لم يكن إصدار هذا البرنامج هو الإصدار الأحدث، فإن هذه الوظيفة قد لا يتم تنفيذها بطريقة صحيحة.
- ينبغي عليك تثبيت تطبيق Samsung SMART CAMERA App على هاتفك أو على جهازك قبل استخدام هذه الميزة. يمكنك تنزيل التطبيق من Samsung Apps، أو Google Play Store، أو Apple App Store. Samsung SMART CAMERA App متوافق مع موديلات كاميرات سامسونج المصنعة في 2013 أو ما بعدها.
- بالنسبة للأجهزة التي تعمل بنظام التشغيل Android OS 2.3.3 – 2.3.7، قم بتنزيل Samsung SMART CAMERA App من [www.samsung.com](http://www.samsung.com).
- يمكنك أيضًا لمس  ← Remote Viewfinder على الشاشة في وضع التصوير.
- لا يتم عرض الصورة الملتقطة أو لقطات الفيديو على الهاتف الذكي.



## ٥ في الكاميرا، اسمح للهاتف الذكي بالاتصال بالكاميرا.

- في حالة توصيل الهاتف الذكي بالكاميرا قبل ذلك، فإنه يتم توصيله تلقائيًا.



## ٦ في الهاتف الذكي، حدد لفتح اللوحة الذكية.

## ٧ في الهاتف الذكي، قم بضبط خيارات التصوير.

- أثناء استخدام هذه الميزة، لا تتوفر بعض الأزرار في الكاميرا.
- باستخدام الهاتف الذكي، يمكنك تشغيل الكاميرا فقط بواسطة لمس الشاشة.
- بعض خيارات التصوير غير مدعومة.
- ستبقى خيارات التصوير التي قمت بضبطها على الكاميرا بعد انتهاء التوصيل بالهاتف الذكي.

## ٨ المس للعودة إلى شاشة التصوير.

## ٩ على الهاتف الذكي، المس مع الاستمرار للتركيز، ثم حرره لالتقاط الصورة.

- المس  لتسجيل فيديو والمس  لإيقاف تشغيل فيديو.
- في حالة تنشيط ميزة GPS على الهاتف الذكي، سيتم حفظ معلومات GPS مع الصورة الملتقطة.



- عند استخدام هذه الميزة، فإن المسافة المثالية بين الكاميرا والهاتف الذكي قد تختلف، وذلك حسب الأشياء المحيطة.
- يجب أن يكون الهاتف الذكي في نطاق ٧ أمتار من الكاميرا لاستخدام هذه الميزة.
- سيستغرق بعض الوقت لالتقاط الصورة بعد قيامك بتحرير  في الهاتف الذكي.
- في حالة ضبط خيار حفظ الملف على الهاتف الذكي + الكاميرا، يتم نقل الصور فقط إلى الهاتف الذكي. (ملفات الفيديو RAW لن يتم نقلها.)
- في حالة التقاط صور بشكل مستمر في حالة ضبط خيار حفظ الملف على الهاتف الذكي + الكاميرا، يتم نقل الصور فقط إلى الهاتف الذكي.
- لا تعكس شاشة الهاتف الذكي شاشة الكاميرا عند تسجيل فيديو.
- يتم إلغاء تنشيط الوظيفة Remote Viewfinder عند:
- توجد مكالمات واردة إلى الهاتف الذكي
- إما الخاص بالكاميرا، أو إيقاف تشغيل الهاتف الذكي
- قد يفقد أي من الجهازين إلى فقد الاتصال بـ WLAN
- اتصال Wi-Fi ضعيف أو غير مستقر
- عدم قيامك بإجراء أي عمليات لمدة نحو ٣ دقائق أثناء التوصيل
- المجلد ورقم الملف هي القيم القصوى.
- يتم إيقاف تشغيل الشاشة في حالة عدم القيام بعمليات في الكاميرا لمدة ٣٠ ثانية.

# استخدام ميزة Baby Monitor

استخدم ميزة Baby Monitor للاتصال بالكاميرا على هاتف ذكي المثبت عليها تطبيق Samsung Home Monitor، وراقب موقعًا.



- ميزة Baby Monitor مدعومة بواسطة الملفات التي تدعم الدقة WVGA (800X480) أو أعلى وتقوم بتشغيل نظام Android OS أو iOS. (بعض الميزات لا تدعمها بعض الموديلات). قبل استخدام هذه الميزة، قم بتحديث البرنامج الثابت للجهاز إلى أحدث إصدار. إذا لم يكن إصدار هذا البرنامج هو الإصدار الأحدث، فإن هذه الوظيفة قد لا يتم تنفيذها بطريقة صحيحة.
- ينبغي عليك تثبيت تطبيق Samsung Home Monitor على هاتفك الذكي قبل استخدام هذه الميزة. يمكنك تنزيل التطبيق من Samsung Apps، أو Google Play Store، أو Apple App Store.
- استخدم هذه الميزة داخل البيت فقط.

١ على شاشة الوضع، حدد **Wi-Fi**.

٢ في الكاميرا، حدد .

• في حالة ظهور الرسالة المنبثقة التي تطالبك بتنزيل التطبيق، حدد **التالي**.

٣ على الكاميرا، قم بتحديد AP من القائمة، ثم ضع الكاميرا في الموضع.

- ضع الكاميرا في مكان آمن حيث لا يستطيع الأطفال أو الحيوانات الأليفة الوصول إليها.
- وجّه عدسة الكاميرا إلى الهدف.
- نوصي بتوصيل الكاميرا إلى مخرج تيار باستخدام محول التيار المتردد.

٤ على الهاتف الذكي، حدد AP المتصلة بها الكاميرا.

- بالنسبة لأجهزة iOS، قم بتشغيل ميزة Wi-Fi قبل تشغيل التطبيق.

٥ في الهاتف الذكي، قم بتشغيل التطبيق Samsung Home Monitor.

## ضبط مستوى الضوضاء لتنشيط التنبيه

يمكنك ضبط مستوى الضوضاء التي تقوم بتنشيط التنبيه أثناء استخدام المراقبة الصوتية. اضغط على [DISP/ ] لضبط مستوى الضوضاء.

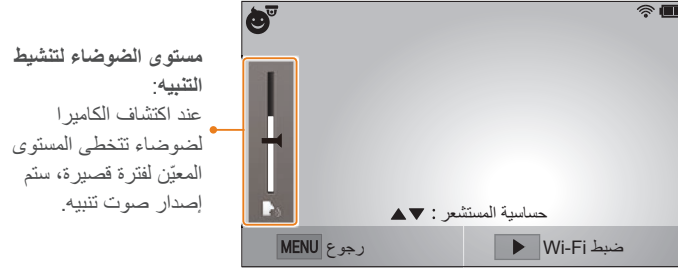

## ٦ ابدأ مراقبة فيديو مباشر أو المراقبة الصوتية.

• شاهد الفيديو المباشر من الكاميرا على الهاتف الذكي. أثناء المراقبة بالفيديو، المس زر **وضع المراقبة الصوتية** على الهاتف الذكي لإيقاف تدفق الفيديو. إذا اكتشفت الكاميرا ضوضاء، سيتم إعلامك بتنبيه على الهاتف الذكي الخاص بك.

- أثناء المراقبة بالفيديو المباشر عبر الهاتف الذكي، لن يتم تسجيل الفيديو على الكاميرا. إذا كانت المنقطة المراقبة مظلمة، المس  لتنشغيل إضاءة مساعدة AF.
- أثناء المراقبة الصوتية، سيتم إصدار تنبيهات على الهاتف الذكي في حالة اكتشاف الكاميرا لضوضاء لفترة قصيرة بمستوى صوت أعلى من المستوى المعين.
- أثناء المراقبة بالفيديو المباشر، لن يتم إصدار صوت التنبيهات على الهاتف الذكي حتى وإن اكتشفت الكاميرات ضوضاء.

المس  لإنهاء تطبيق Samsung Home Monitor. ✓

لا تستخدم هذه الميزة لأغراض غير قانونية.



# استخدام النسخ التلقائي لإرسال صور أو فيديو

يمكنك إرسال الصور أو الفيديو التي تلتقطها باستخدام الكاميرا المتصلة بالكمبيوتر لاسلكيًا.

## إرسال صور أو فيديو إلى الكمبيوتر

١ على شاشة الوضع، حدد **Wi-Fi**.

٢ حدد .

- في حالة ظهور الرسالة المنبثقة التي تطالبك بتنزيل التطبيق، حدد **التالي**.
- تحاول الكاميرا تلقائيًا الاتصال بـ **WLAN** تلقائيًا عبر جهاز **AP** الذي تم توصيله مؤخرًا.
- إذا لم يكن قد تم توصيل الكاميرا بشبكة **WLAN** مسبقًا، فستبحث تلقائيًا عن أجهزة **AP** المتاحة. (ص. ١١٨)

٣ حدد كمبيوتر احتياطي.

## تثبيت البرنامج "للسنخ التلقائي الاحتياطي" على الكمبيوتر

١ قم بتثبيت **i-Launcher** على الكمبيوتر. (ص. ١٦١)

٢ قم بتوصيل الكاميرا بالكمبيوتر بواسطة كبل **USB**.

٣ عند ظهور رمز البرنامج النسخ التلقائي الاحتياطي انظر فوّه.

- يتم تثبيت البرنامج النسخ التلقائي الاحتياطي على الكمبيوتر. اتبع الإرشادات التي تظهر على الشاشة لإكمال التثبيت.

٤ اخلع كبل **USB**.

قبل تثبيت البرنامج، تأكد من توصيل الكمبيوتر بالشبكة.



## ٤ حدد OK.

- لإلغاء الإرسال، حدد **إلغاء الأمر**.
- لا يمكنك تحديد ملفات فردية لعمل نسخة احتياطية منها. تقوم هذه الميزة بعمل نسخة احتياطية من الملفات الجديدة على الكاميرا فقط.
- يظهر التقدم في عمل النسخ الاحتياطية على شاشة الكمبيوتر.
- عند اكتمال النقل، يتوقف تشغيل الكاميرا تلقائيًا خلال نحو ٣٠ ثانية. حدد **إلغاء الأمر** للرجوع إلى الشاشة السابقة وامنح إيقاف تشغيل الكاميرا تلقائيًا.
- لإيقاف تشغيل الكمبيوتر تلقائيًا بعد استكمال النقل، حدد **إغلاق جهاز الكمبيوتر عقب النسخ الاحتياطي**.
- لتغيير كمبيوتر النسخ الاحتياطي، حدد **تغيير الكمبيوتر**.



- عندما تقوم بتوصيل الكاميرا بـ WLAN، حدد AP المتصل بالكمبيوتر.
- ستبحث الكاميرا عن نقاط الوصول المتاحة حتى في حالة اتصالك بنفس نقطة الوصول مرة أخرى.
- في حالة قيامك بإيقاف تشغيل الكاميرا، أو إزالة البطارية أثناء إرسال الملفات، يتم مقاطعة نقل الملف.
- بينما تستخدم هذه الميزة، يتم تعطيل وحدة التحكم في المصراع على الكاميرا.
- يمكنك فقط توصيل كاميرا واحدة بالكمبيوتر في المرة الواحدة لإرسال الملفات.
- قد يتم إلغاء عملية النسخ الاحتياطي بسبب حالات الشبكة.
- في حالة عدم وجود ملفات في ذاكرة الكاميرا، لا يمكنك استخدام هذه الميزة.
- يجب عليك إيقاف تشغيل جدار حماية Windows وأي جدران حماية أخرى قبل استخدام هذه الميزة.
- يمكنك إرسال ما يصل إلى ١,٠٠٠ ملف حالي.
- في برنامج الكمبيوتر، يجب إدخال اسم الخادم بالأبجدية اللاتينية، ويمكن أن يحتوي على ما لا يزيد على ٤٨ حرفًا.



# إرسال الصور أو الفيديو عبر البريد الإلكتروني

٥ حدد المربع الاسم، وأدخل اسمك، ثم المس تم.

ضبط المرسل

الاسم

البريد الإلكتروني

يمكنك تغيير الإعدادات في قائمة البريد الإلكتروني، وإرسال الصور أو الفيديو المخزنة على الكاميرا عبر البريد الإلكتروني.

## تغيير إعدادات البريد الإلكتروني

في قائمة البريد الإلكتروني، يمكنك تغيير الإعدادات لتخزين المعلومات. يمكنك أيضًا ضبط أو تغيير كلمة مرور البريد الإلكتروني. للحصول على معلومات حول إدخال النص، راجع "إدخال نص". (ص. ١٢٢)

### حفظ المعلومات الخاصة بك

١ على شاشة الوضع، حدد **Wi-Fi**.

٢ حدد .

- تحاول الكاميرا تلقائيًا الاتصال بـ WLAN تلقائيًا عبر جهاز AP الذي تم توصيله مؤخرًا.
- إذا لم يكن قد تم توصيل الكاميرا بشبكة WLAN مسبقًا، فستبحث تلقائيًا عن أجهزة AP المتاحة. (ص. ١١٨)

٣ اضغط على [MENU].

٤ حدد ضبط المرسل.

٦ حدد المربع البريد الإلكتروني، وأدخل عنوان البريد الإلكتروني الخاص بك، ثم المس تم.

٧ حدد حفظ لحفظ التغييرات.

- لحذف المعلومات، حدد إعادة ضبط.

### ضبط كلمة مرور البريد الإلكتروني

١ على شاشة الوضع، حدد **Wi-Fi**.

٢ حدد .

- تحاول الكاميرا تلقائياً الاتصال بـ WLAN تلقائياً عبر جهاز AP الذي تم توصيله مؤخراً.
- إذا لم يكن قد تم توصيل الكاميرا بشبكة WLAN مسبقاً، فستبحث تلقائياً عن أجهزة AP المتاحة. (ص. ١١٨)

٣ اضغط على **[MENU]**.

٤ حدد **ضبط كلمة المرور** ← **تشغيل**.

- لإلغاء تنشيط كلمة المرور، حدد **إيقاف**.

٥ عند ظهور الرسالة المنبثقة، حدد **OK**.

٦ أدخل كلمة مرور مكونة من ٤ أرقام.

٧ أدخل كلمة المرور مرة أخرى.

٨ عند ظهور الرسالة المنبثقة، حدد **OK**.

إذا فقدت كلمة المرور، فيمكنك إعادة ضبطها بواسطة تحديد **Reset** على شاشة ضبط كلمة المرور. عندما تقوم بإعادة ضبط المعلومات، فإن معلومات الضبط الخاصة بالمستخدم والمحفوفة مسبقاً، وعنوان البريد الإلكتروني، سيتم حذفها.



## إرسال الصور أو الفيديو عبر البريد الإلكتروني

يمكنك إرسال الصور أو الفيديو المخزنة على الكاميرا عبر البريد الإلكتروني. للحصول على معلومات حول إدخال النص، راجع "إدخال نص". (ص. ١٢٢)

١ على شاشة الوضع، حدد **Wi-Fi**.

٢ حدد .

٣ الاتصال بـ **WLAN**. (ص. ١١٨)

٤ حدد المربع المرسل، وأدخل عنوان البريد الإلكتروني الخاص بك، ثم المس تم.

- إذا كنت قد قمت بحفظ معلوماتك مسبقاً، فسيتم إدراجها تلقائياً. (ص. ١٣٦)
- لاستخدام عنوان من قائمة المرسلين السابقين، حدد  ← عنوان.

## تغيير كلمة مرور البريد الإلكتروني

١ على شاشة الوضع، حدد **Wi-Fi**.

٢ حدد .

- تحاول الكاميرا تلقائياً الاتصال بـ **WLAN** تلقائياً عبر جهاز **AP** الذي تم توصيله مؤخراً.
- إذا لم يكن قد تم توصيل الكاميرا بشبكة **WLAN** مسبقاً، فستبحث تلقائياً عن أجهزة **AP** المتاحة. (ص. ١١٨)

٣ اضغط على **[MENU]**.

٤ حدد تغيير كلمة المرور.

٥ أدخل كلمة المرور الحالية المكونة من ٤ أرقام.

٦ أدخل كلمة مرور جديدة مكونة من ٤ أرقام.



٧ أدخل كلمة المرور الجديدة مرة أخرى.

٨ عند ظهور الرسالة المنبثقة، حدد **OK**.



- حتى في حالة نقل صورة بنجاح، فإن الأخطاء التي قد تحدث في حساب البريد الإلكتروني للمستلم قد تؤدي إلى رفض الصورة أو التعرف عليها كبريد مهمل.
- لا يمكنك إرسال بريد إلكتروني في حالة عدم توفر اتصال بالشبكة، أو إذا كانت إعدادات حساب البريد الإلكتروني غير صحيحة.
- لا يمكنك إرسال بريد إلكتروني إذا كانت أحجام الملف المدمجة تتجاوز ٧ ميجابايت. أقصى مستوى دقة للصور يمكنك إرساله هو 2M، أقصى مستوى دقة للفيديو يمكنك إرساله هو 720p. إذا كانت الدقة المحددة للصورة أعلى من 2M، فسوف يتم إعادة ضبط حجمها تلقائيًا إلى دقة أقل.
- إذا لم تتمكن من إرسال البريد الإلكتروني بسبب إعدادات مصادقة المستخدم أو جدار الحماية، فاتصل بمسئول الشبكة أو موفر خدمة الشبكة.
- في حالة عدم وجود ملفات في ذاكرة الكاميرا، لا يمكنك استخدام هذه الميزة.
- يمكنك أيضًا إرسال بريد إلكتروني في وضع العرض بالضغط على [MENU]، ثم تحديد مشاركة (Wi-Fi) ← البريد الإلكتروني أو عن طريق تحديد  ← البريد الإلكتروني.

## ٥ حدد المربع المستقبل، وأدخل عنوان البريد الإلكتروني الخاص بك، ثم المس تم.

- لاستخدام عنوان من قائمة المستلمين السابقين، حدد  ← عنوان.
- حدد  لإضافة مستلمين آخرين. يمكنك إضافة حتى ٣٠ مستلمًا.
- حدد  لحذف عنوان من القائمة.

## ٦ حدد التالي.

## ٧ حدد ملفات لإرسالها.

- من الممكن تحديد ما يصل إلى ٢٠ ملف. يجب أن يكون أقصى حجم إجمالي إلى ٧ ميجابايت أو أقل.

## ٨ حدد التالي.

## ٩ حدد مربع التعليقات، وأدخل تعليقاتك، ثم المس تم.

## ١٠ حدد إرسال.

- تقوم الكاميرا بإرسال البريد الإلكتروني.
- إذا فشلت عملية إرسال بريد إلكتروني، تظهر رسالة تطالبك بإرساله مرة أخرى.

# استخدام خدمات الويب لمشاركة الفيديو أو الصور

قم بتحميل الصور أو الفيديو إلى خدمات مشاركة الملفات. يتم عرض خدمات المشاركة المتاحة على الكاميرا. لتحميل الملفات إلى بعض خدمات المشاركة، يجب عليك زيارة موقع الويب والتسجيل قبل توصيل الكاميرا.

٥ أدخل المعرف وكلمة المرور لتسجيل الدخول.

- للحصول على معلومات حول إدخال النص، راجع "إدخال نص". (ص. ١٢٢)
- في حالة قيامك بالتوصيل ببعض خدمات المشاركة، راجع "استخدام مستعرض تسجيل الدخول". (ص. ١٢٠)
- لتحديد معرف من القائمة، حدد  معرف.
- إذا كنت قد قمت بتسجيل الدخول مسبقاً إلى خدمة المشاركة، فقد تقوم بتسجيل دخولك تلقائياً.

يجب أن يتوفر لديك حساب حالي على خدمة مشاركة الملفات لاستخدام هذه الميزة.



## الوصول إلى خدمة المشاركة

١ على شاشة الوضع، حدد **Wi-Fi**.

٢ حدد .

٣ الاتصال بـ **WLAN**. (ص. ١١٨)

٤ تحديد خدمة مشاركة.

- في حالة ظهور الرسالة المنبثقة التي تطالبك بإنشاء حساب، حدد **OK**.

## تحميل الصور أو مقاطع الفيديو

١ ادخل إلى خدمة المشاركة عبر الكاميرا.

٢ حدد ملفات لتحميلها.

- من الممكن تحديد ما يصل إلى ٢٠ ملف. يجب أن يكون أقصى حجم إجمالي إلى ١٠ ميجابايت أو أقل. (على بعض خدمات المشاركة، قد يختلف الحجم الإجمالي أو العدد الإجمالي للملفات.)

٣ حدد تحميل.

- ستقوم الكاميرا بتحميل الصور أو الفيديو.
- عند فشل التحميل، تظهر رسالة تطالبك بتحميله مرة أخرى.
- على بعض خدمات المشاركة، يمكنك إدخال تعليقاتك بواسطة تحديد مربع التعليقات. للحصول على معلومات حول إدخال النص، راجع "إدخال نص". (ص. ١٢٢)



- يمكنك ضبط مجلد تحميل لـ Facebook بالضغط على [MENU]، ثم تحديد **تحميل المجلد (Facebook)** على شاشة قائمة خدمة المشاركة.
- لا يمكنك تحميل الملفات إذا كان حجم الملف يزيد عن الحد. أقصى مستوى دقة للصور يمكنك تحميله هو 2M. أقصى مستوى دقة للفيديو يمكنك تحميله هو 1080p. إذا كانت الدقة المحددة للصورة أعلى من 2M، فسوف يتم إعادة ضبط حجمها تلقائيًا إلى دقة أقل. (على بعض خدمات المشاركة، يختلف الحد الأقصى لدقة الصور.)
- قد تختلف طرق تحميل الصور أو مقاطع الفيديو على حسب خدمة المشاركة المحددة.
- إذا لم تتمكن من الوصول إلى خدمة المشاركة بسبب إعدادات مصادقة المستخدم أو جدار الحماية، فاتصل بمسئول الشبكة أو موفر خدمة الشبكة.
- الصور والفيديو المحمل يمكن عنونها تلقائيًا بتاريخ التقاطها.
- قد تؤثر سرعة اتصال الإنترنت لديك على طريقة تحميل الصور أو فتح صفحات الويب.
- في حالة عدم وجود ملفات في ذاكرة الكاميرا، لا يمكنك استخدام هذه الميزة.
- كما يمكنك أيضًا تحميل الصور أو الفيديوهات إلى خدمات مشارك الملف في وضع العرض عن طريق العرض على [MENU]، ثم تحديد **مشاركة (Wi-Fi)** ← خدمة مشاركة أو عن طريق تحديد  ← خدمة مشاركة.
- لا يمكنك تحميل الفيديو إلى بعض خدمات المشاركة.
- عندما تقوم بتحميل صور إلى خدمة مشاركة ملفات، قد يتم تغيير حجم الصورة إلى 2M أو 1M بناءً على سياساتها.

# استخدام Samsung Link لإرسال الملفات

يمكنك تحميل الملفات من الكاميرا إلى مخزن Samsung Link على الإنترنت أو عرض الملفات على جهاز Samsung Link المتصل بنفس AP.

## تحميل الصور إلى مخزن على الإنترنت

١ على شاشة الوضع، حدد **Wi-Fi**.

٢ حدد  ← **مخزن ويب**.

- عند ظهور الرسالة الدلالية، اضغط على **OK**.
- تحاول الكاميرا تلقائياً الاتصال بـ **WLAN** تلقائياً عبر جهاز AP الذي تم توصيله مؤخراً.
- إذا لم يكن قد تم توصيل الكاميرا بشبكة **WLAN** مسبقاً، فستبحث تلقائياً عن أجهزة **AP** المتاحة. (ص. ١١٨)
- يمكنك تغيير حجم الصورة المحملة بالضغط على **[MENU]**، ثم تحديد **تحميل حجم الصورة**.

٣ أدخل المعرف الخاص بك، وكلمة المرور، ثم حدد **تسجيل الدخول** ← **OK**.

- للحصول على معلومات حول إدخال النص، راجع "إدخال نص". (ص. ١٢٢)
- لتحديد معرف من القائمة، حدد  ← معرف.
- إذا كنت قد قمت بتسجيل الدخول مسبقاً إلى موقع الويب، فقد تقوم بتسجيل دخولك تلقائياً.

لكي تستخدم هذه الميزة، يجب عليك إنشاء حساب Samsung Link وحساب ذو خدمة مخزن مرفق على الإنترنت باستخدام الكمبيوتر. بعد أن تنتهي من إنشاء الحسابات، قم بإضافة حساب التخزين عبر الإنترنت الخاص بك إلى Samsung Link.



٤ حدد خدمة تخزين على الإنترنت.

- قبل استخدام هذه الميزة، يجب عليك زيارة موقع Samsung Link على الويب باستخدام الكمبيوتر الخاص بك وقم بتسجيل مخزن على الإنترنت.

٥ حدد الملفات المراد تحميلها، ثم حدد **تحميل**.

- لا يمكنك تحميل ملفات الفيديو إلى مخزن Samsung Link على الويب.
- في حالة عدم وجود ملفات في ذاكرة الكاميرا، لا يمكنك استخدام هذه الميزة.
- من الممكن تحميل ما يصل إلى ٢٠ ملف.
- يمكنك أيضاً إرسال تحميل الصور في وضع العرض بالضغط على **[MENU]**، ثم تحديد **مشاركة (Wi-Fi) ← Samsung Link** أو عن طريق تحديد  ← **Samsung Link**.



## عرض الصور أو الفيديو على الأجهزة التي تدعم Samsung Link

١ على شاشة الوضع، حدد **Wi-Fi**.

٢ حدد **الأجهزة القريبة**.

- تحاول الكاميرا تلقائياً الاتصال بـ WLAN تلقائياً عبر جهاز AP الذي تم توصيله مؤخراً.
- إذا لم يكن قد تم توصيل الكاميرا بشبكة WLAN مسبقاً، فستبحث تلقائياً عن أجهزة AP المتاحة. (ص. ١١٨)
- يمكنك الضبط للسماح فقط بتحديد الأجهزة المحددة أو جميع الأجهزة للتوصيل بالضغط على [MENU]، ثم تحديد التحكم في الوصول إلى DLNA على الشاشة.
- يتم إنشاء ملف مشاركة. انتظر حتى تتمكن أجهزة أخرى من العثور على الكاميرا.

٣ قم بتوصيل جهاز Samsung Link بالشبكة، ثم قم بتشغيل ميزة Samsung Link.

- راجع دليل مستخدم الجهاز لمزيد من المعلومات.

٤ على الكاميرا، اسمح بتوصيل Samsung Link للتوصيل بالكاميرا.

٥ على جهاز Samsung Link، حدد كاميرا للتوصيل بها.

٦ على جهاز Samsung Link، استعرض الصور أو الفيديو المشترك.

- للحصول على معلومات حول البحث عن الكاميرا وتصفح الصور أو مقاطع الفيديو على جهاز Samsung Link، ارجع إلى دليل مستخدم الجهاز.
- لا يمكن تشغيل الفيديو بسهولة حسب نوع جهاز Samsung Link أو ظروف الشبكة.

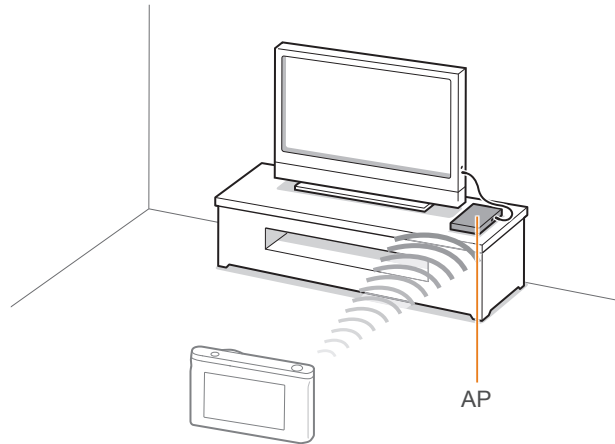

▲ تم توصيل كاميرا بجهاز تليفزيون يدعم Samsung Link عبر WLAN.





- يمكنك مشاركة ما يصل إلى ١,٠٠٠ ملف حالي.
- على جهاز Samsung Link، يمكنك عرض الصور الملتقطة باستخدام الكاميرا الخاصة بك فقط.
- نطاق الاتصال اللاسلكي بين الكاميرا وجهاز Samsung Link قد يختلف حسب مواصفات AP.
- في حالة توصيل الكاميرا بـ ٢ جهاز Samsung Link، فقد يكون العرض أبطأ.
- سوف تتم مشاركة الصور أو مقاطع الفيديو بأحجامها الأصلية.
- يمكنك استخدام هذه الميزة فقط مع الأجهزة التي تدعم Samsung Link.
- لن يتم تخزين الصور أو الفيديو المشاركة على جهاز Samsung Link، ولكن يمكن حفظها على الكاميرا وفقاً لمواصفات التلفزيون.
- قد يستغرق نقل الصور أو الفيديو إلى جهاز Samsung Link بعض الوقت حسب حالة الشبكة، وعدد الملفات المراد مشاركتها أو حجم الملفات.
- إذا قمت بإيقاف تشغيل الكاميرا بطريقة غير طبيعية أثناء عرض الصور أو الفيديو على جهاز Samsung Link (مثل إخراج البطارية)، فسيعتبر التلفزيون أن الكاميرا ما زالت متصلة.
- ترتيب الصور أو الفيديو على الكاميرا قد يختلف عن جهاز Samsung Link.
- وفقاً لعدد الصور أو مقاطع الفيديو المراد مشاركتها، قد يستغرق تحميل الصور أو مقاطع الفيديو وإكمال عملية الإعداد الأولي بعض الوقت.
- عند عرض الصور أو الفيديو على Samsung Link، قد يؤدي الاستخدام المستمر للجهاز عن بعد أو إجراء عمليات إضافية على الجهاز إلى منع هذه الميزة من العمل بشكل صحيح.

- إذا قمت بإعادة ترتيب أو فرز ملفات على الكاميرا أثناء عرضها على جهاز Samsung Link، فيجب تكرار عملية الإعداد الأولي لتحديث قائمة الملفات على جهاز التلفزيون.
- في حالة عدم وجود ملفات في ذاكرة الكاميرا، لا يمكنك استخدام هذه الميزة.
- نحن نوصي بأن تستخدم كبل الشبكة لتوصيل جهاز Samsung Link بـ AP. سيؤدي ذلك إلى تصغير أي فيديو Stuttering قد تتعرف عليه عند بث محتوى.
- لعرض ملفات على جهاز Samsung Link باستخدام ميزة الأجهزة القريبة قم بتمكين الوضع متعدد البث على AP.

# الفصل الخامس

## قائمة إعدادات الكاميرا

---

تعرف على إعدادات المستخدم وقائمة الإعدادات العامة.  
يمكنك ضبط الإعدادات لكي تناسب احتياجاتك وتفضيلاتك على أفضل نحو ممكن.

يمكنك ضبط بيئة المستخدم مع هذه الإعدادات.

في وضع التصوير، اضغط على [MENU] ← ⌂ ← خيار.

لضبط خيارات المستخدم،

العناصر المتاحة وترتيبها قد يختلف حسب ظروف التصوير.



## تخصيص ISO

### توسيع ISO

يمكنك تحديد ISO 100 و ISO 25600.

### خطوة ISO

يمكنك ضبط مقدار حساسية ISO بواسطة إما ٣/١ أو ١ خطوة.

### نطاق ISO التلقائي

يمكنك ضبط أقصى قيمة ISO التي يتم وفقها اختيار خطوة EV عند ضبط ISO على تلقائي.

## تقليل الضوضاء

استخدم تقليل الضوضاء لتقليل الضوضاء المرئية في الصور.

\* القيمة الافتراضية

الخيار	الوصف
ISO NR عالي	تعمل هذه الوظيفة على تقليل الضوضاء التي تحدث عند ضبط حساسية ISO. (إيقاف، عالي، عادية*، منخفض)
NR المصطلح الطويل	تعمل هذه الوظيفة على تقليل الضوضاء عند ضبط الكاميرا للتعرض الطويل. (إيقاف، تشغيل*)

## تعيين القوس

يمكنك ضبط الخيارات لكل وضع أقواس.

\* القيمة الافتراضية

الخيار	الوصف
تعيين قوس AE	قم بضبط الفاصل الزمني للتعرض. (-/+0.7 EV، *-/0.3 EV، -/+2.0 EV، -/+1.7 EV، -/+1.3 EV، -/+1.0 EV، -/+2.3 EV، -/+2.7 EV، -/+3.0 EV)
تعيين قوس WB	قم بضبط نطاق الفاصل الخاص بموازنة الأبيض للصور 3 المحاطة بأقواس. (MG-/2، MG-/3، AB-/1، AB-/2، *AB-/3، MG-/1) على سبيل المثال، الخيار AB-/3 يضبط قيمة الكهرماني زائد أو ناقص ثلاث خطوات. الخيار MG-/3 يضبط قيمة القرصي بنفس الكمية.
تعيين قوس P Wiz	حدد إعدادات معالج الصور تستخدم الكاميرا في النقاط 3 لقطات محاطة بأقواس.
إعدادات تعدد مدى عمق المشهد	قم بضبط الفاصل الزمني للعمق. (-/+1.0، -/+0.7، -/+0.3، -/+3.0، -/+2.7، -/+2.3، -/+2.0، -/+1.7، -/+1.3)

## مساحة الألوان

يتيح لك خيار مساحة الألوان إمكانية تحديد أساليب لعرض الألوان. أجهزة التصوير الرقمية مثل الكاميرات، الشاشات، والطابعات الرقمية لديها طرقها الخاصة لتمثيل الألوان، التي تسمى مساحات الألوان.

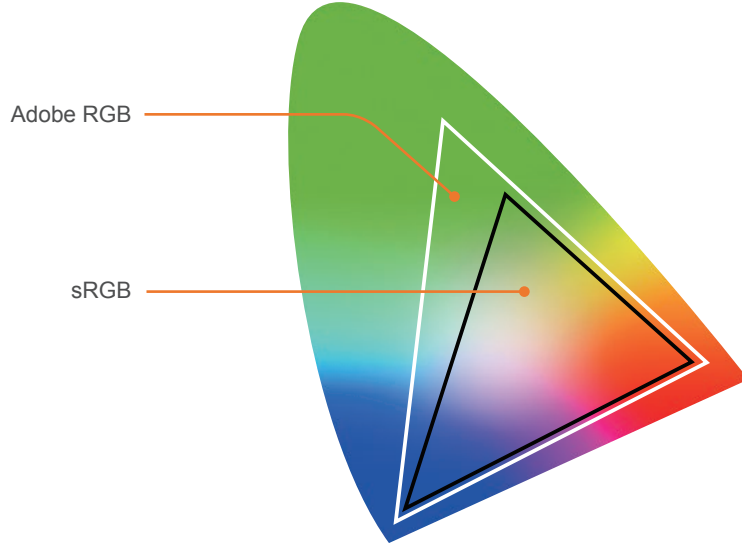

\* القيمة الافتراضية

الخيار	الوصف
*sRGB	sRGB (Standard RGB) هي مواصفات دولية لتحديد مساحة الألوان التي يتم إنشاؤها بواسطة IEC (اللجنة الإلكترونية الفنية الدولية). ويتم استخدامها بشكل كبير لإنشاء الألوان على شاشات الكمبيوتر وهو أيضاً يمثل مساحة الألوان القياسية لـ Exif. يوصى بـ sRGB لالتقاط الصور العادية التي تريد نشرها على الإنترنت.
Adobe RGB	Adobe RGB يتم استخدامه للطباعة التجارية ويحتوي على نطاق ألوان كبير عن sRGB. يساعدك نطاق الألوان العريض على تحرير الصور بسهولة على الكمبيوتر. لاحظ أن البرامج الفردية عادة ما تكون متوافقة مع عدد محدود من مساحات الألوان.

عندما يتم ضبط مساحة الألوان على Adobe RGB، يتم حفظ الصور كـ "\_SAMXXXX.JPG"



## تصحيح التشوه

يمكنك تصحيح تشويه العدسة الذي قد يحدث من العدسات. تتوفر هذه الميزة مع العدسات التي تدعمها.

## التشغيل باللمس

قم بتعيينها لتمكين عملية اللمس في وضع الالتقاط.

\* القيمة الافتراضية

الخيار	الوصف
إيقاف	لا تستخدم عمليات اللمس في وضع التصوير. (يمكنك أيضاً استخدام عمليات اللمس في مواقف أخرى.)
تشغيل*	استخدم عمليات اللمس في وضع الالتقاط.

## تخصيص iFn

يمكنك تحديد الخيارات التي يمكن ضبطها عندما تضغط على [i-Function] في عدسة i-Function.

الخيار	الوصف
فتحة العدسة	قم بالتعيين لضبط قيمة فتحة العدسة.
سرعة الغالق	قم بالتعيين لضبط سرعة المصراع.
EV	قم بالتعيين لضبط قيمة التعريض.
ISO	قم بالتعيين لضبط حساسية ISO.
موازنة الأبيض	قم بالتعيين لضبط موازنة الأبيض.

## عرض مستخدم

يمكنك إضافة أو إزالة معلومات التصوير من الشاشة.

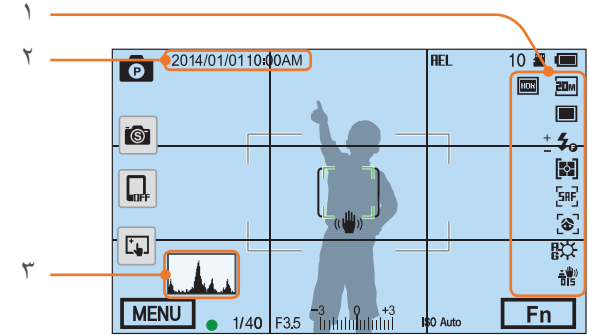

الوصف	الرقم
رموز قم بتعيين رموز الشاشة على اليمين في وضع التصوير.	١
التاريخ والوقت قم بالتعيين لعرض التاريخ والوقت.	٢
مخطط توزيع التواتر ضبط مخطط توزيع التواتر على تشغيل أو إيقاف تشغيل الشاشة.  حول مخطط توزيع التواتر مخطط توزيع التواتر هو رسم بياني يعرض توزيع السطوح للصورة. مخطط توزيع التواتر المنحني لليمين يشير إلى صورة المنحني لليساار يشير إلى صورة غامقة. مخطط توزيع التواتر المنحني لليمين يشير إلى صورة فاتحة. يرتبط ارتفاع الرسم البياني بمعلومات اللون. يرتفع الرسم البياني إذا كان هناك لون أكثر شيوعاً.	٣

تعريض زائد

تعريض متوازن

تعريض غير كافي

## تخطيط المفاتيح

يمكنك تغيير الوظيفة المعينة إلى الزر مخصص أو الزر DIRECT LINK.

\* القيمة الافتراضية

الزر	الوظيفة
تخصيص	<ul style="list-style-type: none"> <li>ضبط وظيفة زر مخصص.</li> <li>• معاينة بصرية*: تنفذ وظيفة عمق معاينة المجال لقيمة فتحة العدسة الحالية. (ص. ٢٢)</li> <li>• WB للمسة الواحدة (موازنة الأبيض): تنفذ وظيفة موازنة الأبيض المخصصة.</li> <li>• RAW + بلمسة واحدة: حفظ ملف بتنسيق RAW+JPEG. لحفظ ملف بتنسيق JPEG، اضغط على الزر مرة أخرى.</li> <li>• إعادة ضبط: إعادة ضبط بعض الإعدادات.</li> <li>• AEL: تنفيذ وظيفة قفل التعريض التلقائي. (يؤدي الضغط نصف ضغط على زر [المصراع] إلى تنفيذ وظيفة قفل التركيز التلقائي).</li> <li>• تعليق AEL: الاستمرار في تنفيذ وظيفة قفل التعريض التلقائي بعد التصوير. (يظل التعريض مقللاً حتى بعد قيامك بالتقاط صورة.)</li> </ul>
DIRECT LINK	ضبط وظيفة زر DIRECT LINK. (AutoShare، Remote Viewfinder، MobileLink، المشاركة الجماعية، Baby Monitor، النسخ التلقائي الاحتياطي، البريد الإلكتروني، خدمة SNS والسحابة، Samsung Link)

## عرض مباشر NFC

في وضع التصوير، قم بتشغيل ميزة NFC على الهاتف الذكي الممكن لـ NFC وضع هوائي NFC الخاص بالهاتف الذكي بالقرب من علامة NFC لبدء AutoShare أو Remote Viewfinder. يتم دعم هذه الميزة بواسطة الهواتف الذكية الممكنة لـ NFC التي تقوم بتشغيل Android OS. من الموصى به أن تستخدم أحدث إصدار. لا تتوفر هذه الميزة لأجهزة iOS.

## حجم صورة MobileLink/NFC

اضبط حجم الصور لنقلها إلى هاتف ذكي باستخدام MobileLink أو وظائف NFC.

\* القيمة الافتراضية

الخيار	الوصف
تغيير الحجم إلى 2M أو أقل	إذا كان حجم الصورة أكبر من 3M، فسيتم نقلها بعد تغيير حجمها إلى 2M أو أقل.
أصلي*	يتم نقل الصورة بحجمها الأصلي.

## خط الشبكة

حدد دليل لمساعدتك على تكوين مشهد.  
(إيقاف\*، ٤ X ٤، ٣ X ٣، عرضي، قطري)



## لمبة AF

عند التصوير في الأماكن المظلمة، قم بتشغيل مصباح AF للحصول على تركيز تلقائي أفضل. تعمل وظائف التركيز التلقائي بشكل أكثر دقة في الأماكن المظلمة عند تشغيل مصباح AF.

## اللقطه الذاتية التلقائية

اضبط لتشغيل الكاميرا والدخول إلى وضع اللقطه الذاتية تلقائيًا عندما تقلب الشاشة لأعلى. في وضع اللقطه الذاتية، يتم تنشيط الأنشطة الموقت (3 ثوان) ولقطه بلمسة واحدة، وتتبع الوجه، ووظائف وجه جميل تلقائيًا.

## إعدادات سرعة زر العدسة

قم بضبط سرعة التكبير/التصغير الخاصة بأزرار عدسة التكبير/التصغير POWER على أي من السرعات العالية أو المتوسطة أو البطيئة. على السرعة العالية، ترتفع ضوضاء التكبير/التصغير ويمكن أن يتم تسجيلها في الفيديو. تتوفر هذه الوظيفة فقط عند إلحاق عدسة التكبير التي يتم تشغيلها كهربائيًا باستخدام المهايئ المثبت.

تعرف على كيفية تهيئة إعدادات الكاميرا.

\* القيمة الافتراضية

العنصر	الوصف
	<p>قم بضبط سطوع الشاشة، أو إعداد السطوع التلقائي، أو لون الشاشة، أو مقياس المستوى.</p> <ul style="list-style-type: none"> <li>• <b>سطوع الشاشة:</b> يمكنك ضبط سطوع الشاشة يدويًا.</li> <li>• <b>سطوع تلقائي:</b> تشغيل أو إيقاف تشغيل السطوع التلقائي. (إيقاف، تشغيل*)</li> <li>• <b>لون العرض:</b> يمكنك ضبط لون الشاشة يدويًا.</li> <li>• <b>المعايرة الأفقية:</b> معايرة مقياس المستوى. في حالة عدم استواء مقياس المستوى، قم بضبط الكاميرا على سطح مستوي، ثم اتبع الإرشادات التي تظهر على الشاشة.</li> </ul>
	<p>• لا يمكنك الوصول إلى الخيار <b>المعايرة الأفقية</b> في وضع العرض.</p> <p>• لا يمكنك معايرة مقياس المستوى في توجيه الصورة الشخصية.</p>
	<p>ضبط وقت إيقاف تشغيل الشاشة. يتم إيقاف تشغيل الشاشة إذا كنت لا تستخدم الكاميرا طوال الوقت الذي قمت بضبطه. (إيقاف، 30 ثواني*، 1 دقائق، 3 دقائق، 5 دقائق، 10 دقائق)</p>
	<p>قم بضبط وقت توقف التشغيل. يتم إيقاف تشغيل الكاميرا إذا كنت لا تستخدمها طوال الوقت الذي قمت بضبطه. (إيقاف، 1 دقائق*، 3 دقائق، 5 دقائق، 10 دقائق، 30 دقائق)</p>
	<p>• تحافظ الكاميرا على إعداد وقت إيقاف التشغيل حتى إذا استبدلت البطارية.</p> <p>• قد لا تعمل خاصية إيقاف الإغلاق التلقائي إذا كانت الكاميرا متصلة بكمبيوتر، أو تلفاز، أو عند تشغيل عرض شرائح أو فيلم.</p>

ضبط خيارات الضبط

في وضع التصوير أو العرض اضغط على [MENU] ← → خيار.

\* القيمة الافتراضية

العنصر	الوصف
	<p>• <b>مستوى صوت النظام:</b> ضبط مستوى الصوت أو إيقاف تشغيل كامل الصوت بشكل كلي. (إيقاف، منخفض، متوسط*، مرتفع)</p>
	<p>حتى إذا لم يكن صوت النظام قيد التشغيل، فإن الكاميرا تصدر الصوت أثناء تشغيل فيديو أو عرض شرائح.</p>
	<p>• <b>صوت AF:</b> ضبط الصوت الذي تصدره الكاميرا عند الضغط على زر المصراع نصف ضغطه لتشغيله أو لإيقافه. (إيقاف، تشغيل*)</p> <p>• <b>صوت الزر:</b> ضبط الصوت الذي تصدره الكاميرا عند الضغط على زر المصراع نصف ضغطه لتشغيله أو لإيقافه. (إيقاف، تشغيل*)</p>
	<p>ضبط طول وقت العرض السريع - كمية الوقت التي تعرض فيها الكاميرا الصورة بعد التقاطها على الفور. (إيقاف، 1 ثواني*، 3 ثواني، 5 ثواني، تعليق)</p>

الصوت

عرض سريع

إيقاف  
الإغلاق التلقائي

- تحافظ الكاميرا على إعداد وقت إيقاف التشغيل حتى إذا استبدلت البطارية.
- قد لا تعمل خاصية إيقاف الإغلاق التلقائي إذا كانت الكاميرا متصلة بكمبيوتر، أو تلفاز، أو عند تشغيل عرض شرائح أو فيلم.

\* القيمة الافتراضية

العنصر	الوصف
إخراج HDMI	<p>عند توصيل الكاميرا بجهاز HDTV باستخدام كابل HDMI، يمكنك تغيير مستوى دقة الصورة.</p> <p>• NTSC: تلقائي*، 1080i، 720p، 480p، 576p (ينشط فقط عند تحديد PAL)</p> <p>إذا كان جهاز HDTV لا يدعم مستوى الدقة الذي حددته، تضبط الكاميرا مستوى الدقة بدرجة مستوى واحد أقل.</p>
رقم الملف	<p>قم بضبط طريقة ترقيم الملفات والمجلدات.</p> <p>• إعادة ضبط: بعد استخدام وظيفة إعادة الضبط، يبدأ اسم الملف التالي بـ 0001.</p> <p>• سلسلة*: أرقام الملفات الجديدة توصل تسلسل الأرقام الموجودة، حتى إذا قمت بتركيب بطاقة ذاكرة جديدة، قمت بتهيئة البطاقة، أو قمت بحذف كل الصور.</p> <p>اسم المجلد الأول هو 100PHOTO، إذا قمت بتحديد مساحة لون sRGB وتسمية الملف القياسي، يمكن أن يكون اسم الملف الأول هو SAM_0001.</p> <p>تزيد أرقام أسماء الملفات بمقدار 1 من SAM_0001 إلى SAM_9999.</p> <p>تزيد أرقام المجلدات بمقدار 1 من 100PHOTO إلى 999PHOTO.</p> <p>الحد الأقصى لعدد الملفات التي يمكن حفظها في المجلد الواحد هو 9,999.</p> <p>يتم تخصيص أرقام الملفات حسب مواصفات DCF (تصميم قاعدة لنظام ملفات الكاميرا).</p> <p>إذا قمت بتغيير اسم الملف (على سبيل المثال، على كمبيوتر)، لن يكون بمقدور الكاميرا تشغيل الملف.</p>

\* القيمة الافتراضية

العنصر	الوصف
عرض دليل التعليمات	<p>قم بالتعيين لعرض نص التعليمات حول القوائم والوظائف. (إيقاف، تشغيل*)</p> <p>اضغط على [ ] لإخفاء نص التعليمات.</p>
Language	<p>قم بضبط لغة الكاميرا المعروضة على الشاشة.</p>
التاريخ والوقت	<p>ضبط التاريخ، الوقت، تنسيق التاريخ، المنطقة الزمنية وما إذا كنت تريد طباعة التاريخ على الصور. (المنطقة الزمنية، ضبط التاريخ/الوقت، نوع التاريخ، نوع الوقت، طباعة)</p> <p>• يظهر التاريخ على الجانب السفلي الأيمن من الصورة.</p> <p>• عند طباعة صورة، قد لا تتم طباعة التاريخ بشكل مناسب على بعض الطابعات.</p>
مخرج فيديو	<p>قم بضبط إشارة مخرج الفيديو المناسبة لبلدك عند توصيل الكاميرا بجهاز فيديو خارجي مثل الشاشة أو HDTV.</p> <p>• NTSC: الولايات المتحدة، كندا، اليابان، كوريا، تايوان، المكسيك، إلخ.</p> <p>• PAL (تدعم PAL B أو D أو G أو H أو I فقط): أستراليا، النمسا، بلجيكا، الصين، الدنمارك، فنلندا، فرنسا، ألمانيا، إنجلترا، إيطاليا، الكويت، ماليزيا، نيوزيلندا، سنغافورة، إسبانيا، السويد، سويسرا، تايلاند، النرويج، إلخ.</p>
Anynet+ (HDMI-CEC)	<p>عند توصيل الكاميرا بجهاز HDTV يدعم (HDMI-CEC) Anynet+، يمكنك التحكم في وظيفة التشغيل للكاميرا من خلال أداة التحكم عن بُعد في التلفاز.</p> <p>• إيقاف: لا يمكنك التحكم في وظيفة التشغيل للكاميرا باستخدام أداة التحكم عن بُعد في التلفاز.</p> <p>• تشغيل*: يمكنك التحكم في وظيفة التشغيل للكاميرا باستخدام أداة التحكم عن بُعد في التلفاز.</p>

\* القيمة الافتراضية

العنصر	الوصف
	<p>تعيين على طلب إدخال رمز PIN عند توصيل الكاميرا بالهاتف الذكي.</p> <ul style="list-style-type: none"> <li>• <b>PIN</b>: أدخل رمز PIN قبل الاتصال.</li> <li>• <b>لا يوجد*</b>: السماح بالاتصال بدون إدخال رمز PIN.</li> </ul>
	<p>يتم إنشاء اتصالات بشكل تلقائي بدون طلب إدخال رمز PIN عند استخدام وظيفة NFC.</p> <ul style="list-style-type: none"> <li>• يتم إنشاء رموز PIN وتجديدها تلقائيًا فقط عند إعادة تعيين ضبط الكاميرا أو تحديث البرنامج الثابت.</li> <li>• ي حالة توصيل الكاميرا بالهاتف الذكي من قبل عن طريق إدخال رمز PIN، يتم توصيلها تلقائيًا.</li> </ul>
	<p>أعد ضبط قائمة الإعداد وخيارات التصوير إلى الإعدادات الافتراضية للمصنع. (لن يتم تغيير التاريخ، والوقت، واللغة، ومخرج الفيديو.) (<b>لا*</b>، <b>نعم</b>)</p>
	<p>اعرض تراخيص المصدر المفتوح.</p>

\* القيمة الافتراضية

العنصر	الوصف
تهيئة	<p>قم بتهيئة بطاقة الذاكرة. تقوم التنسيقات بحذف جميع الملفات الحالية بما في ذلك الملفات المحمية. (<b>لا*</b>، <b>نعم</b>)</p> <p>يمكن حدوث أخطاء إذا كنت تستخدم بطاقة ذاكرة مهياة بواسطة ماركة كاميرا أخرى، أو قارئ بطاقة ذاكرة، أو كمبيوتر آخر. برجاء تهيئة بطاقات الذاكرة في الكاميرا قبل استخدامها لالتقاط الصور.</p>
	<p>اعرض إصدار البرنامج الثابت للجسم والعدسة، وعنوان Mac، ورقم تعريف الشبكة، أو قم بتحديث البرنامج الثابت.</p> <ul style="list-style-type: none"> <li>• <b>تحديث البرنامج الثابت</b>: تحديث البرنامج الثابت لجسم الكاميرا أو للعدسة. (برنامج مبيت للهيكل، برنامج مبيت للعدسات)</li> </ul>
معلومات النظام	<ul style="list-style-type: none"> <li>• يمكنك تحديث برنامج ثابت بواسطة توصيل الكاميرا بالكمبيوتر وبدء تشغيل i-Launcher. لمزيد من التفاصيل، راجع الصفحة ١٧٧.</li> <li>• لا يمكنك تشغيل تحديث البرنامج بدون شحن البطارية بشكل كامل. أعد شحن البطارية بالكامل قبل تشغيل ترقية برنامج.</li> <li>• إذا قمت بتحديث البرنامج، سيتم إعادة ضبط قيم وإعدادات المستخدم. (لن يتم تغيير التاريخ، والوقت، واللغة، ومخرج الفيديو.)</li> <li>• لا تقم ب إيقاف تشغيل الكاميرا أثناء ما يكون التحديث قيد التشغيل.</li> </ul>

# الفصل السادس الاتصال بالأجهزة الخارجية

استخدم الكاميرا بشكل كامل من خلال توصيلها بالأجهزة الخارجية مثل الكمبيوتر، أو تليفزيون HDTV.

# استعراض الملفات على HDTV

قم بإعادة عرض الصور أو لقطات الفيديو بواسطة توصيل الكاميرا بتلفاز HDTV باستخدام كبل HDMI اختياري.

١ في وضع التصوير أو العرض، اضغط على [MENU] ← ⚙️ ← إخراج HDMI ← خيار. (ص. ١٥٤)

٢ أوقف تشغيل الكاميرا وHDTV.

٣ توصيل الكاميرا بتلفاز HDTV باستخدام كبل HDMI الاختياري.

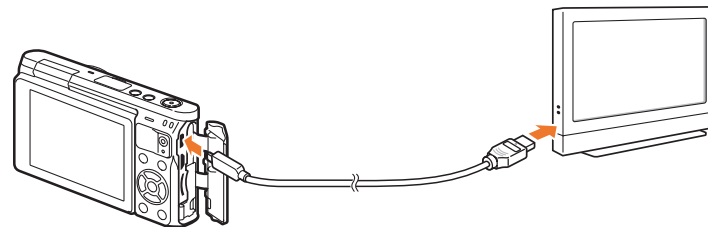

٤ قم بتشغيل HDTV، ثم حدد مصدر فيديو HDMI.

٥ قم بتشغيل الكاميرا.

• تدخل الكاميرا تلقائياً إلى وضع العرض عندما تقوم بتوصيلها بتلفاز HDTV.

٦ اعرض الصور أو قم بتشغيل الفيديو باستخدام أزرار الكاميرا.



- عند استخدام كبل HDMI، يمكنك توصيل الكاميرا بجهاز HDTV باستخدام طريقة Anynet+(CEC).
- تتيح لك وظائف Anynet+(CEC) التحكم في الأجهزة المتصلة باستخدام أداة التحكم عن بُعد في التلفزيون.
- إذا كان جهاز HDTV يدعم Anynet+(CEC)، يعمل التلفزيون تلقائياً عند استخدامه بالاتصال بالكاميرا. قد لا تتوفر هذه الميزة على بعض أجهزة HDTV.
- عند الاتصال بجهاز HDTV بواسطة كبل HDMI، لا يمكن للكاميرا التقاط صورة أو ملف فيديو.
- عند الاتصال بجهاز HDTV، قد لا تتوفر بعض وظائف عرض الكاميرا.
- قد يختلف طول المدة الزمنية بعد اتصال كل من الكاميرا وجهاز HDTV حسب بطاقة الذاكرة التي تستخدمها. وحيث أن الوظيفة الرئيسية لبطاقة الذاكرة هي زيادة سرعة النقل، فليس من الضروري أن تكون بطاقة الذاكرة التي تتميز بسرعة نقل أسرع هي أيضاً سريعة في استخدام وظيفة HDMI.

# نقل الملفات إلى الكمبيوتر

نقل الملفات الموجودة على بطاقة ذاكرة إلى الكمبيوتر الخاص بك عن طريقة توصيل الكاميرا بالكمبيوتر.

٣ قم بتشغيل الكاميرا.

• يتعرف الكمبيوتر على الكاميرا تلقائيًا.

٤ في الكمبيوتر، حدد جهاز الكمبيوتر ← قرص قابل للنقل ← DCIM ← .100PHOTO

٥ حدد الملفات التي تريدها ثم اسحبها أو احفظها على الكمبيوتر.

## نقل الملفات إلى كمبيوتر Windows OS

### توصيل الكاميرا كقرص قابل للإزالة

يمكنك توصيل الكاميرا بالكمبيوتر كقرص قابل للإزالة. افتح القرص القابل للإزالة وانقل الملفات إلى الكمبيوتر الخاص بك.

١ أوقف تشغيل الكاميرا.

٢ قم بتوصيل الكاميرا بالكمبيوتر بواسطة كبل USB.

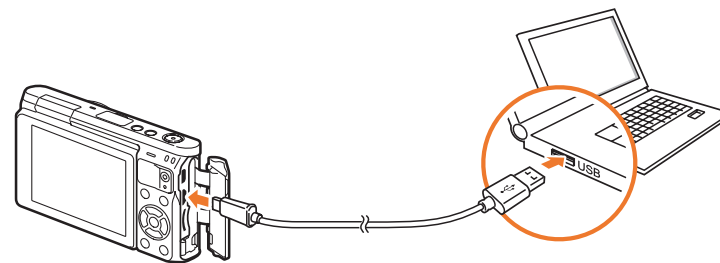

- يجب عليك توصيل الطرف الصغير من كبل USB بالكاميرا، إن كان الكبل معكوساً، قد ينتج عنه تلف الملفات. الشركة المصنعة غير مسؤولة عن أي فقد في البيانات.
- إذا حاولت توصيل كبل USB بمنفذ HDMI، قد لا تعمل الكاميرا بطريقة صحيحة.



## نقل الملفات إلى كمبيوتر Mac OS

نظام التشغيل Mac OS 10.5 أو الإصدار الأحدث مدعوم.



1 أوقف تشغيل الكاميرا.

2 قم بتوصيل الكاميرا بكمبيوتر Macintosh بواسطة كبل USB.

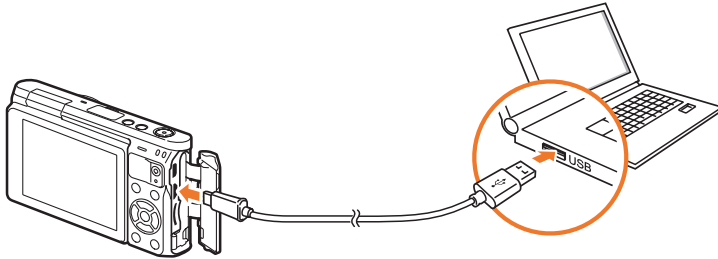

- يجب عليك توصيل الطرف الصغير من كبل USB بالكاميرا. إن كان الكبل معكوساً، قد ينتج عنه تلف الملفات. الشركة المصنعة غير مسؤولة عن أي فقد في البيانات.
- إذا حاولت توصيل كبل USB بمنفذ HDMI، قد لا تعمل الكاميرا بطريقة صحيحة.



## فصل توصيل الكاميرا (بالنسبة لنظام Windows XP)

من خلال نُظم التشغيل Windows Vista، و Windows 7، و Windows 8، فإن طرق فصل الكاميرا تكون متشابهة.

1 تأكد من عدم نقل أي بيانات بين الكاميرا والكمبيوتر.

- إذا كانت لمبة الحالة في الكمبيوتر تومض، فهذا يعني أن نقل البيانات هو قيد العمل. برجاء الانتظار حتى تتوقف لمبة الحالة عن الوميض.

2 انقر فوق  على شريط الأدوات الموجود في الجزء السفلي الأيمن من شاشة الكمبيوتر.



3 انقر على الرسالة المنبثقة.

4 انقر فوق مربع الرسالة الذي يشير إلى الإزالة الآمنة.

5 اخلع كبل USB.



### ٣ قم بتشغيل الكاميرا.

- يتعرف الكمبيوتر على الكاميرا تلقائيًا ويعرض رمز قرص قابل للإزالة.

### ٤ افتح القرص القابل للإزالة.

### ٥ نقل الصور أو الفيديو إلى كمبيوتر Mac OS.



# استخدام البرامج على الكمبيوتر

## البرامج المتاحة عند استخدام i-Launcher

العنصر	الوصف
Firmware Upgrade	يمكنك تنزيل البرنامج الثابت الخاص بالكاميرا.
PC Auto Backup	يوفر i-Launcher رابطًا لتنزيل برنامج PC Auto Backup عند توصيل الكاميرا بالكمبيوتر. يمكنك إرسال الصور أو الفيديو التي تلتقطها باستخدام الكاميرا المتصلة بالكمبيوتر لاسلكيًا.

يمكنك عرض وتعديل الملفات باستخدام البرامج المرفقة. يمكنك أيضًا إرسال الملفات إلى الكمبيوتر لاسلكيًا.

## تنصيب البرامج من القرص المدمج المرفق

- 1 أدخل القرص المدمج الخاص بالتنصيب في الكمبيوتر.
- 2 حدد اللغة.
- 3 حدد برنامج لتنصيبه.
- 4 اتبع الإرشادات التي تظهر على الشاشة.
- 5 انقر فوق **Exit** لاستكمال التنصيب.

## استخدام i-Launcher

يتيح لك البرنامج i-Launcher إمكانية تحديث البرنامج الثابت الخاص بالكاميرا أو العدسة أو توفر ارتباطاً لتنزيل البرنامج PC Auto Backup.

### متطلبات Windows OS

العنصر	المتطلبات
وحدة المعالجة المركزية	Intel® Core™ 2 Duo 1,66 جيجاهرتز أو أعلى/ AMD Athlon X2 Dual-Core 2,2 جيجاهرتز أو أعلى
ذاكرة الوصول العشوائي	بحد أدنى ٥١٢ ميجابايت RAM (يوصى بـ ١ جيجابايت أو أكثر)
نظام التشغيل*	Windows 8، Windows 7
سعة محرك الأقراص الثابتة	٢٥٠ ميجابايت أو أكثر (يوصى بـ ١ جيجابايت أو أعلى)
أخرى	<ul style="list-style-type: none"> <li>• مشغل القرص المدمج</li> <li>• 1024X768 بيكسل، شاشة متوافقة مع عرض الألوان ١٦ بت (1280X1024 بيكسل، يفضل عرض الألوان ٣٢ بت)</li> <li>• منفذ USB 2.0</li> <li>• فئة nVIDIA Geforce 7600GT أو أعلى/ATI X1600 أو أعلى</li> <li>• Microsoft DirectX 9.0c أو أعلى</li> </ul>

\* إصدار ذو ٣٢ بت من i-Launcher سيتم تثبيته—حتى على إصدارات ذات ٦٤ بت من Windows 7، و Windows 8.

- المتطلبات الموجودة في الصفحة التالية تفضيلات فقط. وقد لا يعمل i-Launcher بطريقة صحيحة حتى عندما يتوافق الكمبيوتر مع المتطلبات، وذلك حسب حالة الكمبيوتر.
- إذا كان الكمبيوتر لديك لا يلبي المتطلبات، فقد لا يتم تشغيل الفيديو بطريقة صحيحة.



جهة التصنيع غير مسؤولة عن أي تلفيات قد تنتج عن استخدام أجهزة كمبيوتر غير مناسبة مثل جهاز كمبيوتر تقوم أنت بتجميعه بنفسك.



### المتطلبات الخاصة بـ Mac OS

العنصر	المتطلبات
نظام التشغيل	Mac OS 10.5 أو أعلى (معدا PowerPC)
ذاكرة الوصول العشوائي	بحد أدنى ٢٥٦ ميجابايت RAM (يوصى بـ ٥١٢ ميجابايت أو أكثر)
سعة محرك الأقراص الثابتة	١١٠ ميجابايت بحد أدنى
أخرى	منفذ USB 2.0، محرك الأقراص المدمجة

### فتح i-Launcher

في الكمبيوتر، حدد البدء ← كافة البرامج ← Samsung ← i-Launcher  
Samsung i-Launcher. أو انقر فوق التطبيقات ← Samsung ← i-Launcher على كمبيوتر Mac OS.

### تنزيل البرنامج الثابت

من شاشة Samsung i-Launcher انقر فوق **Firmware Upgrade**. لمزيد من المعلومات حول تحديث البرنامج الثابت، راجع الصفحة ١٧٧.

### تنزيل برنامج PC Auto Backup

من شاشة Samsung i-Launcher انقر فوق **PC Auto Backup**. لمزيد من المعلومات حول تنزيل برنامج PC Auto Backup، راجع الصفحة ١٣٤.

## تثبيت Adobe Photoshop Lightroom

١ أدخل قرص الفيديو الرقمي لـ Adobe Photoshop Lightroom في الكمبيوتر.

٢ حدد اللغة.

٣ اتبع الإرشادات التي تظهر على الشاشة.

## استخدام Adobe Photoshop Lightroom

غالباً ما يتم تحويل الصور التي يتم التقاطها بواسطة كاميرا إلى تنسيقات JPEG وحفظها في الذاكرة حسب إعدادات الكاميرا في وقت الالتقاط. لا يتم تحويل ملفات RAW إلى تنسيقات JPEG ويتم حفظها في الذاكرة بدون أي تغييرات. مع Adobe Photoshop Lightroom، يمكنك معايرة التعريض، موازنات الأبيض، النغمات، التباينات، وألوان الصور. يمكنك أيضاً تعديل ملفات JPEG أو TIFF وكذا ملفات RAW. لمزيد من المعلومات، راجع دليل البرنامج.



- حسب إصدار Adobe Photoshop Lightroom الموجود لديك، فقد لا تتمكن من فتح ملفات RAW. في هذه الحالة، قم بتحديث البرنامج من موقع Adobe على الويب.
- في Adobe Photoshop Lightroom فإن سطوع الصورة، ولونها، والمؤثرات الأخرى قد يتم عرضها بشكل مختلف. يحدث ذلك بسبب الضبط الأصلي للكاميرا، والخيارات المطبقة أثناء التقاط الصورة يتم إزالتها، وهي تكون جاهزة لكي يتم معالجتها في Adobe Photoshop Lightroom.

# الفصل السابع

## ملحق

الحصول على معلومات حول رسائل الخطأ، وصيانة الكاميرا،  
وتلميحات استكشاف المشكلات وإصلاحها، والمواصفات، والملحقات الاختيارية.

## رسائل الخطأ

في حالة ظهور إحدى رسائل الخطأ التالية، جرب أحد الحلول التالية.

رسائل الخطأ	الحلول المقترحة
الذاكرة ممتلئة	احذف الملفات غير الضرورية أو أدخل بطاقة ذاكرة جديدة.
تعذر النقل.	<ul style="list-style-type: none"> <li>فشلت الكاميرا في إرسال رسائل البريد الإلكتروني إلى أجهزة أخرى. حاول الإرسال مرة أخرى.</li> <li>تحقق من اتصال الشبكة وحاول مرة أخرى.</li> </ul>
غير قادرة على التقاط الصورة لأن رقم المجلد والملف على بطاقة الذاكرة يوصل إلى القيم القصوى. لإعادة تعيين رقم المجلد؟	أسماء الملفات لا تتطابق مع معيار DCF. اتبع الإرشادات التي تظهر على الشاشة لإعادة تعيين رقم المجلد.
Error 00	أوقف تشغيل الكاميرا وأعد توصيل العدسات. إذا كان الرسالة لاتزال تظهر، اتصل بمركز الخدمة.

رسائل الخطأ	الحلول المقترحة
العدسة مغلقة	العدسة مغلقة. قم بتدوير العدسة عكس اتجاه عقارب الساعة. (ص. ٤٨)
خطأ في البطاقة	<ul style="list-style-type: none"> <li>أوقف تشغيل الكاميرا، ثم قم بتشغيلها مرة أخرى.</li> <li>أخرج بطاقة الذاكرة ثم أدخلها ثانية.</li> <li>قم بتهيئة بطاقة الذاكرة.</li> </ul>
البطارية ضعيفة	أدخل بطارية مشحونة أو أعد شحن البطارية.
بلا ملف صور	التقط الصور أو أدخل بطاقة ذاكرة تحتوي على الصور.
تم فصل الجهاز	تم قطع اتصال الشبكة بينما يجري نقل الصور إلى الأجهزة المعتمدة. أعد تحديد جهاز معتمد.
خطأ في ملف	احذف الملف التالف أو اتصل بمركز الخدمة.

# الحفاظ على الكاميرا

## تنظيف الكاميرا

### عدسة وشاشة الكاميرا

استخدم فرشاة للتخلص من التراب وامسح العدسة برفق بقطعة قماش ناعمة. إن تبقّت أي أتربة، استعمل أحد منظفات العدسات السائلة بورقة تنظيف ثم امسح العدسة برفق.

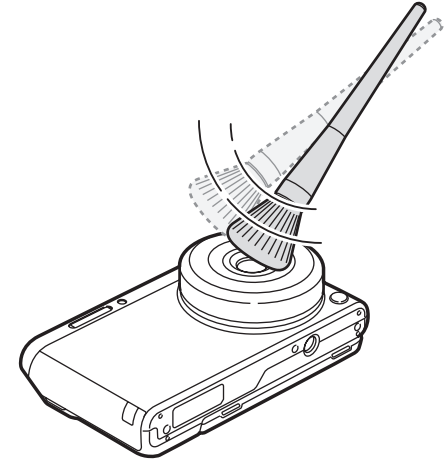

### مستشعر الصورة

استناداً إلى ظروف التصوير المختلفة، قد تظهر أتربة في الصور نتيجة تعرض مستشعر الصورة للبيئة الخارجية. هذه المشكلة عادية، ويحدث التعرض للأتربة في كل استخدام يومي للكاميرا. تجنب ملامسة مستشعر الصور أثناء استخدام المنفاخ.

### جسم الكاميرا

امسح برفق بقطعة قماش ناعمة وجافة.

لا تستخدم البنزين أو التينبر أو الكحول في تنظيف الجهاز على الإطلاق. فهذه المواد قد تتلف الكاميرا أو تتسبب في تعطلها عن العمل.



## استخدام الكاميرا أو تخزينها

### الأمكان غير ملائمة لاستخدام الكاميرا أو تخزينها

- تجنب تعريض الكاميرا لدرجات الحرارة شديدة البرودة، أو شديدة الحرارة.
- تجنب استخدام الكاميرا في المناطق التي تتميز بمستويات رطوبة شديدة الارتفاع، أو في الأماكن التي تتغير فيها مستويات الرطوبة بشكل مفاجئ.
- تجنب تعريض الكاميرا لأشعة الشمس المباشرة، أو تخزينها في مكان ساخن، أو سيء التهوية، مثل وضعها داخل السيارة في أوقات الصيف.
- قم بحماية الكاميرا و الشاشة من أي تأثير صدمات، أو التعامل بطريقة عنيفة، أو تعريضها لاهتزازات قوية حتى تتجنب تلفها.
- تجنب استخدام الكاميرا أو تخزينها في مناطق متربة أو غير نظيفة أو رطبة أو قليلة التهوية وذلك لتفادي تلف الأجزاء المتحركة أو المكونات الداخلية.
- لا تستخدم الكاميرا بالقرب من الوقود أو مواد قابلة للاحتراق أو مواد كيميائية قابلة للاشتعال. لا تخزن أو تحمل سوائل أو غازات قابلة للاشتعال أو مواد متفجرة في نفس حاوية الكاميرا أو كمالياتها.
- لا تخزن الكاميرا في الأماكن التي يتم وضع كرات العُث بها.

### استخدام الكاميرات على الشواطئ أو سواحل البحار

- قم بحماية الكاميرا من الرمال والأوساخ عند استخدامها على الشواطئ أو في المناطق المشابهة.
- الكاميرا الموجودة لديك ليست محكمة العزل عن الماء. لا تحمل البطارية، أو المهايئ، أو بطاقة الذاكرة ببديك مبتلتين. قد يؤدي تشغيل الكاميرا ببديك مبتلتين إلى إتلاف الكاميرا.

### تخزين الكاميرا لفترات زمنية ممتدة

- عندما تقوم بتخزين الكاميرا لفترة زمنية طويلة، ضعها في حاوية معزولة تحتوي على مواد ماصة للرطوبة، مثل جل السليكا.
- البطاريات غير المستخدمة تفرغ شحنها بمرور الوقت ولا بد من إعادة شحنها قبل استخدامها.
- التاريخ والوقت الحاليان يمكن تهيئتهما عند تشغيل الكاميرا بعد فصل الكاميرا والبطارية لفترة زمنية ممتدة.



## استخدام الكاميرا بحرص في البيئات الرطبة

عندما تقوم بنقل الكاميرا من بيئة باردة إلى بيئة دافئة، قد يتجمع التكاثف على عدسة الكاميرا أو على المكونات الداخلية للكاميرا. في هذا الموقف، أوقف تشغيل الكاميرا وانتظر لمدة ١ ساعة على الأقل. في حالة تجمع التكاثف على بطاقة الذاكرة، قم بإزالة بطاقة الذاكرة من الكاميرا وانتظر حتى تتبخر الرطوبة قبل إعادة إدخالها.

## تنبيهات أخرى

- لا تعرض العدسة إلى ضوء الشمس المباشر، فقد يؤدي هذا إلى أن تتغير ألوان مسنشر الصورة أو قد يتعطل.
- يجب حماية العدسة من أطراف الأصابع وعدم تعريضها للخدش. نظف العدسة بقطعة القماش الخاصة بتنظيف العدسات بحث تكون ناعمة ونظيفة.
- قد يتوقف تشغيل الكاميرا في حالة تعرضها لصدمات خارجية. ويحدث ذلك بغرض حماية بطاقة الذاكرة. قم بتشغيل الكاميرا لاستخدامها مرة أخرى.
- أثناء استخدام الكاميرا، يمكن أن تسخن. وهذا أمر طبيعي ولا ينبغي أن يؤثر على عمر وأداء الكاميرا.
- عندما تقوم باستخدام الكاميرا في درجات حرارة منخفضة، قد تستغرق بعض الوقت حتى يتم تشغيلها، وقد يتغير لون الشاشة بشكل مؤقت، أو قد يتغير بعد ظهور الصور. لا تعد هذه الحالات أعطالاً، حيث يتم علاج تلك الحالات ذاتياً بمجرد رجوع الكاميرا إلى درجات الحرارة المتوسطة.
- قد يتسبب وضع دهان أو معدن على الجزء الخارجي من الكاميرا في إحداث حساسية، أو حكة جلدية، أو إكزيما، أو تورم بالنسبة للأشخاص الذين يعانون من حساسية الجلد. إذا كنت تعاني من أي من هذه الأعراض، فتوقف عن استخدام الكاميرا على الفور واستشر الطبيب.
- لا تدخل أجسام غريبة داخل حاويات الكاميرا أو فتحاتها أو نقاط التوصيل. قد لا يشمل الضمان التلف الناتج عن سوء الاستعمال.
- لا تسمح لغير المختصين بصيانة الكاميرا ولا تحاول صيانتها بنفسك. فأي تلف قد ينتج عن صيانة الكاميرا من قبل غير المختصين لن يشمل الضمان.

- لا تهز الكاميرا من خلال الشريط. قد يؤدي ذلك إلى تعرضك لإصابة، أو تعرض الآخرين للإصابة، أو تلف الكاميرا.
- لا تدهن الكاميرا، حيث أن دهنها قد يعيق حركة الأجزاء المتحركة، أو يحول دون قيام الكاميرا بعملها على نحو صحيح.
- أوقف تشغيل الكاميرا في حالة عدم استخدامها.
- تتألف الكاميرا من أجزاء حساسة. تجنب تعريض الكاميرا لصدمات.
- قم بحماية الشاشة من الصدمات الخارجية، وذلك من خلال حفظها داخل الحقيبة الخاصة بها في حالة عدم استخدامها. قم بحماية الكاميرا من الخدوش من خلال إبعادها عن الرمال، أو الأشياء الحادة، أو الأجسام المتحركة.
- لا تستخدم الكاميرا إذا كانت الشاشة مشقوقة أو مكسورة. يمكن أن يؤدي الزجاج أو الأكريليك المكسور إلى إصابة يديك ووجهك. خذ الكاميرا إلى مركز خدمة سامسونج لإصلاحه.
- لا تضع الكاميرات أو البطاريات أو الشواحن، أو الاكسسوارات بالقرب من أو على أجهزة التسخين، مثل أفران الميكروويف أو المواقد أو أجهزة الرادياتير. قم بتؤدي الحرارة إلى تشوه أو فرط تسخين هذه الأجهزة، مما قد يؤدي إلى إحداث حريق أو انفجار.

## بخصوص بطاقة الذاكرة

### بطاقة الذاكرة المدعومة

يدعم هذا المنتج بطاقات الذاكرة microSD، أو microSDHC، أو microSDXC.

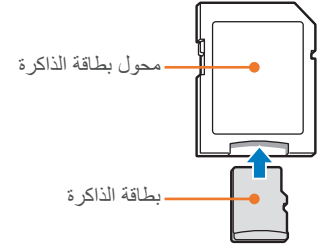

لقراءة البيانات بواسطة الكمبيوتر أو قارئ بطاقات الذاكرة، أدخل بطاقة الذاكرة في مهايئ بطاقات الذاكرة.



## سعة بطاقة الذاكرة

قد تختلف سعة الذاكرة حسب مشاهد التصوير أو ظروف التصوير. هذه السعات تعتمد على بطاقة الذاكرة SD بحجم ٢ جيجابايت.

الجودة							الحجم	صورة
عادي + RAW	فائق + RAW	فائق للغاية + RAW	RAW	عادية	فائقة	فائقة جداً		
٤٨	٤٤	٣٥	٥٥	٣٩٨	٢٩٠	١٦٠	20.0M (5472X3648)	
٥٣	٥١	٤٤	-	٦٣٠	٤٨٦	٢٨٨	10.1M (3888X2592)	
٥٦	٥٤	٤٩	-	٨٣٥	٦٧٩	٤٣٥	5.9M (2976X1984)	
٥٧	٥٨	٥٦	-	١,٢٠١	١,٠٨١	٨٣١	2.0M (1728X1152)	
-	-	-	-	٨٩٩	٧٤٣	٤٨٩	عباتتملا ريوصتلا	
٥٠	٤٦	٣٧	-	٤٥٠	٣٣٢	١٨٦	16.9M (5472X3080)	
٥٥	٥٢	٤٨	-	٧٣٠	٥٧٧	٣٥٥	7.8M (3712X2088)	
٥٦	٥٥	٥١	-	٩٠٨	٧٥٢	٤٩٧	4.9M (2944X1656)	
٦٣	٦٢	٦٠	-	٣,٨٤٧	٢,٨٠٤	١,٥٤٦	2.1M (1920X1080)	
٥٢	٤٨	٤٠	-	٥٢٩	٣٩٨	٢٢٨	13.3M (3648X3648)	
٥٥	٥٣	٤٨	-	٧٧١	٦١٦	٣٨٥	7.0M (2640X2640)	
٥٧	٥٦	٥٢	-	٩٨١	٨٢٩	٥٦٦	4.0M (2000X2000)	
٦٤	٦٣	٦٢	-	٦,٠٨٥	٤,٦٩٠	٢,٧٧٩	1.1M (1024X1024)	

## التنبيهات الواجب مراعاتها عند استخدام بطاقات الذاكرة

- تجنب تعريض بطاقات الذاكرة لدرجات الحرارة شديدة البرودة أو شديدة الحرارة (أقل من ٠ درجة مئوية/٣٢ فهرنهايت أو أعلى من ٤٠ درجة مئوية/١٠٤ فهرنهايت). يمكن أن تؤدي درجات الحرارة الشديدة إلى تلف بطاقات الذاكرة.
- أدخل بطاقة ذاكرة في الاتجاه الصحيح. قد يؤدي إدخال بطاقة ذاكرة في الاتجاه الخاطئ إلى إتلاف الكاميرا وبطاقة الذاكرة الخاصة بك.
- لا تستخدم بطاقات ذاكرة سبق تهيئتها بواسطة أنواع أخرى من الكاميرات أو الكمبيوتر. أعد تهيئة بطاقة الذاكرة بواسطة الكاميرا الخاصة بك.
- أوقف تشغيل الكاميرا عند إدخال بطاقة الذاكرة، أو عند إخراجها.
- لا تخرج بطاقة الذاكرة أو توقف تشغيل الكاميرا أثناء وميض اللمبة، فقد يؤدي ذلك إلى تلف البيانات الخاصة بك.
- عند انقضاء عمر بطاقة الذاكرة، لا يمكنك تخزين المزيد من الصور على البطاقة. استخدم بطاقة ذاكرة جديدة.
- لا تثن أو تسقط أو تعرض بطاقة الذاكرة لأي ضغط أو تأثير خارجي.
- تجنب استخدام بطاقات الذاكرة أو تخزينها بالقرب من المجالات المغناطيسية القوية.
- تجنب استخدام بطاقات الذاكرة أو الاحتفاظ بها في مناطق تتميز بدرجات حرارة مرتفعة، أو مستويات رطوبة عالية، أو مواد أكالة.

الجودة		الحجم	
عادية	جوده عالية		
حوالي ١١٩ "٥١"	حوالي ١١٧"	<b>1080</b> <b>30P</b>	1920X1080 (٣٠ إطارًا في الثانية)
حوالي ١٢٩ "٣٨"	حوالي ١٢٣ "٤٦"	<b>720</b> <b>30P</b>	1280X720 (٣٠ إطارًا في الثانية)
حوالي ١٦٩ "٤٣"	حوالي ١٥٢ "٥٧"	<b>480</b> <b>30P</b>	640X480 (٣٠ إطارًا في الثانية)
حوالي ١٢٣٥ "٤٨"	-	<b>240</b> <b>WVGA</b>	للمشاركة (٣٠ إطارًا في الثانية)

الفيديو

- الأشكال التالية تم قياسها بدون استخدام وظيفة التكبير.
- قد يختلف زمن التسجيل المتاح في حالة استخدام التكبير.
- تم تسجيل مقاطع فيديو متعددة متتالية لتحديد زمن التسجيل الإجمالي.
- تصل أقصى مدة للتسجيل إلى ٢٩ دقيقة و٥٩ ثانية لكل ملف.
- يصل أقصى زمن للعرض للمشاركة لقطات الفيديو إلى ٣٠ ثانية لكل ملف.

## بخصوص البطارية

استخدم فقط البطاريات المعتمدة من سامسونج.

### مواصفات البطارية

الوصف	العنصر
B740AK/B740AU/B740AC/B740AE	الموديل*
بطارية ليثيوم-أيون	نوع
٢,٣٣٠ ميلي/أمبير	سعة البطارية
٣,٨ فولتات	الجهد
حوالي ٢٧٠ دقائق	زمن الشحن** (عند تفرغ طاقة البطارية بالكامل)

\* مواصفات البطارية أو الموديل قد تختلف حسب منطقتك.

\*\* الأشكال السابقة تستند على الوقت الذي تستخدم فيه كبل USB ومحول التيار المتردد. شحن البطارية عن طريق توصيلها بالكمبيوتر قد يستغرق وقتًا أطول.

- احرص على ألا تلامس بطاقات الذاكرة أي سوائل أو أساخ أو مواد غريبة. فإن تعرضت بطاقة الذاكرة لأي مما سبق، امسحها بقطعة قماش نظيفة قبل إدخالها في الكاميرا.
- لا تدع سوائل، أو أساخ، أو مواد غريبة تلامس بطاقات الذاكرة أو الفتحات الخاصة ببطاقة الذاكرة. فالقيام بهذا قد يتسبب في إحداث عطل في بطاقات الذاكرة أو في الكاميرا.
- عند حمل بطاقة ذاكرة، استخدم علبة لحماية البطاقة من التفريغ الإلكتروني.
- انقل البيانات المهمة إلى وسائط أخرى، مثل قرص ثابت، أو قرص مدمج أو قرص الفيديو الرقمي.
- عندما تستخدم الكاميرا لفترة زمنية طويلة، فقد ترتفع درجة حرارة بطاقة الذاكرة. هذا الأمر عادي، ولا يشير إلى وجود عطل.
- استخدم بطاقة ذاكرة تليي المواصفات القياسية.

الشركة المصنعة غير مسؤولة عن أي فقد في البيانات.





قد يتسبب استخدام البطارية بدون حرص أو بشكل خاطئ في الإصابة أو الوفاة. لضمان سلامتك، اتبع هذه التعليمات الخاصة بالاستخدام السليم للبطارية:

- قد تشتعل البطارية أو تنفجر في حالة استخدامها على نحو غير صحيح. في حالة ملاحظة أي عيوب، أو تشققات، أو أعراض غير طبيعية على البطارية، أوقف استخدام البطارية على الفور واتصل بجهة التصنيع.
- استخدم شواحن البطارية الأصلية الموصى بها من جهة التصنيع وقم بشحن البطارية بالطريقة الموضحة في دليل المستخدم هذا فقط.
- لا تضع البطارية بالقرب من أجهزة التسخين ولا تعرضها للبيئات ذات درجات الحرارة المرتفعة، مثل داخل سيارة مغلقة في فصل الصيف.
- لا تضع البطارية في فرن ميكروويف.
- احرص على عدم استخدام البطارية في الأماكن الحارة أو الرطبة، مثل الساونا وغرف الاستحمام.
- لا تضع الجهاز على الأسطح القابلة للاشتعال، مثل الفرش، والسجاد، أو البطانيات الكهربائية لفترات طويلة.
- عند تشغيل الجهاز، لا تضعه في أي مكان ضيق لفترات طويلة.
- لا تسمح بملامسة أطراف البطارية للأجسام المعدنية، مثل الفلاند أو العملات أو المفاتيح أو الساعات.
- استخدم فقط بطاريات ليثيوم أيون الأصلية الموصى بها من قبل الشركة المصنعة عند استبدال البطاريات.

- لا تفكك أو تثقب البطارية بأي آلة حادة.
- تجنب تعريض البطارية للضغوط العالية أو القوى المدمرة.
- تجنب تعريض البطارية للصدمات القوية، مثل إسقاطها من أماكن عالية.
- لا تعرض البطارية لدرجات الحرارة التي تصل حتى ٦٠ درجة مئوية (١٤٠ فهرنهايت) أو أعلى.
- لا تسمح بملامسة البطارية للأشياء الرطبة أو السوائل.
- لا يتعين تعريض البطارية لحرارة مفرطة مثل أشعة الشمس، اللهب أو ما يماثل ذلك.

#### توجيهات التخلص من المخلفات

- توخ الحذر عند التخلص من البطارية.
- لا تتخلص من البطارية بإلقائها في اللهب.
- قد تختلف التعليمات الخاصة بالتخلص من البطاريات المستعملة حسب كل بلد، أو كل منطقة. تخلص من البطارية حسب جميع القواعد المحلية والفيدرالية.

#### توجيهات شحن البطارية

- احرص على شحن البطارية فقط بالطريقة الموضحة في دليل المستخدم. قد تشتعل البطارية أو تنفجر في حالة شحنها بطريقة غير صحيحة.

## عمر البطارية

وضع التصوير	متوسط الزمن/عدد الصور
الصور	• حوالي ٣٢٥ دقائق/حوالي ٦٥٠ صورة (عندما تقوم بربط عدسة ٩ مم وتستخدم الفلاش الداخلي) • حوالي ٢٦٥ دقائق/حوالي ٥٣٠ صورة (عندما تقوم بربط عدسة ٩ - ٢٧ مم وتستخدم الفلاش الخارجي)
لقطات الفيديو	حوالي ١٩٠ دقائق (فيديو مسجل بدقة 1920X1080 بدقة ٣٠ إطارًا في الثانية)

- تعتمد الأرقام الموجودة أعلاه على معايير اختبار CIPA. قد تختلف النتائج الخاصة بك على الاستخدام الفعلي.
- يختلف وقت التصوير المتاح حسب الخلفية، فاصل التصوير، وظروف الاستخدام.
- تم تسجيل مقاطع فيديو متعددة متتالية لتحديد زمن التسجيل الإجمالي.

## رسالة البطارية الضعيفة

في حالة نفاذ شحن البطارية بالكامل، يتحول لون رمز البطارية إلى اللون الأحمر، وتظهر الرسالة "البطارية ضعيفة".

## ملاحظات حول استخدام البطارية

- تجنب تعريض البطاريات لدرجات الحرارة شديدة البرودة أو شديدة الحرارة (أقل من ٠ درجة مئوية/٣٢ فهرنهايت أو أعلى من ٤٠ درجة مئوية/١٠٤ فهرنهايت). يمكن أن تقلل درجات الحرارة الشديدة من سعة شحن البطاريات.
- عندما تستخدم الكاميرا لفترة زمنية طويلة، فقد ترتفع درجة حرارة المنطقة المحيطة بغرفة البطارية. هذا لا يؤثر على الاستخدام العادي للكاميرا.
- لا تسحب سلك مصدر التيار لفصل المقبس من مخرج التيار، حيث إن ذلك قد يؤدي إلى حدوث حريق أو التعرض لصدمة كهربائية.
- في درجات الحرارة التي تقل عن ٠ درجة مئوية/٣٢ فهرنهايت، قد تنخفض سعة البطارية وعمرها الافتراضي.
- قد تنخفض سعة البطارية في درجات الحرارة المنخفضة، ولكنها تعود إلى الوضع العادي في درجات الحرارة المعتدلة.
- قم بإزالة البطاريات من الكاميرا عند تخزينها دون استخدام لفترة طويلة. فقد يحدث تسرب من البطاريات، أو قد تصدأ بمرور الوقت، مما قد يتسبب في إتلاف الكاميرا. تخزين الكاميرات لفترات زمنية ممتدة مع تركيب البطارية يمكن أن يؤدي إلى تفريغ شحن البطارية. لا يمكنك إعادة شحن بطارية مشحونة بالكامل.
- عندما لا تستخدم الكاميرا لفترة زمنية ممتدة (٣ شهور أو أكثر)، افحص البطارية وأعد شحنها بانتظام. إذا تركت البطارية مفرغة من الشحن بشكل مستمر، فقد تقل سعتها ويقل عمرها الافتراضي، وهو ما يمكن أن يؤدي إلى حدوث عطل أو حريق، أو انفجار.

### تنبيهات حول استخدام البطارية

لا بد من حماية البطاريات وأجهزة الشحن وبطاقات الذاكرة من التلف.

احرص على ألا تلامس البطاريات أي أجسام معدنية، فقد يؤدي ذلك إلى توصيل الطرفين الموجب + والسالب - للبطارية وبالتالي تتلف البطارية بشكل مؤقت أو دائم، وقد تؤدي إلى حدوث حريق أو التعرض لصدمة كهربائية.

### ملاحظات حول شحن البطارية

إذا كان مصباح الحالة متوقفاً، فتأكد من إدخال البطارية بالاتجاه الصحيح.

إذا كانت الكاميرا قيد التشغيل أثناء الشحن، فإن البطارية قد لا تكون مشحونة بالكامل. أوقف تشغيل الكاميرا قبل شحن البطارية.

لا تستخدم الكاميرا أثناء شحن البطارية. قد يتسبب هذا الأمر في حدوث حريق، أو التعرض لصدمة كهربائية.

لا تسحب سلك مصدر التيار لفصل المقبس من مخرج التيار، حيث إن ذلك قد يؤدي إلى حدوث حريق أو التعرض لصدمة كهربائية.

اترك البطارية تُشحن لمدة ١٠ دقائق بل تشغيل الكاميرا.

- إذا قمت بتوصيل الكاميرا بمصدر إمداد خارجي للتيار في حالة فراغ شحن البطارية، فإن استخدام وظائف عالية الاستهلاك للطاقة قد يؤدي إلى إيقاف تشغيل الكاميرا. لكي تستخدم الكاميرا بطريقة عادية، أعد شحن البطارية.
- إذا قمت بإعادة توصيل كبل التيار عندما تكون البطارية مشحونة بالكامل، فإن مصباح الحالة يضيء لمدة ٣٠ دقيقة تقريباً.
- استخدام الوميض أو تسجيل الفيديو بفرغ شحنات البطارية بسرعة. قم بشحن البطارية حتى ينطفئ مصباح الحالة الأحمر.
- في حالة وميض مصباح الحالة بلون أحمر، أعد توصيل الكبل، أو قم بإزالة البطارية ثم أعد إدخالها مرة أخرى.
- إذا شحنت البطارية عندما تكون درجة حرارة الكبل زائدة عن الحد، أو درجة الحرارة مرتفعة للغاية، فقد يومض مصباح المؤشر باللون الأحمر. سيبدأ الشحن حينما تبرد البطارية.
- فإن فرط شحن البطاريات قد يقصر من عمرها. بعد انتهاء الشحن، افصل الكبل عن الكاميرا.
- لا تثن أو تضع أشياء ثقيلة على كبل التيار المتردد. فإن ذلك قد يتلف الكبل.



### ملاحظات حول الشحن بواسطة كمبيوتر متصل

- استخدم فقط كبل USB المرفق.
- قد لا يتم شحن البطارية في حالة:
  - قيامك باستخدام محور USB
  - وجود أجهزة USB أخرى متصلة بالكمبيوتر
  - قيامك بتوصيل الكبل بالمنفذ الموجود في مقدمة الكمبيوتر
  - منفذ USB الموجود بالكمبيوتر لا يدعم معيار خرج التيار (٥ فولتات، ٥٠٠ ميلي أمبير)

### لا بد من التعامل مع البطاريات وأجهزة الشحن والتخلص منها بحرص

- لا تتخلص من البطاريات في النار على الإطلاق. اتبع القوانين المحلية المتعارف عليها عند التخلص من البطاريات المستعملة.
- لا تضع البطاريات أو الكاميرا على أجهزة تسخين، مثل أفران الميكروويف أو المواقد أو أجهزة الرادياتير. فقد تنفجر البطاريات عند فرط تسخينها.



# تحديث البرنامج الثابت

قم بتوصيل الكاميرا بالكمبيوتر وقم بتحديث البرنامج الثابت الخاص بالكاميرا الموجود بها العدسة.

- لا يمكنك تشغيل تحديث البرنامج بدون شحن البطارية بشكل كامل. أعد شحن البطارية بالكامل قبل تشغيل ترقية برنامج.
- إذا قمت بتحديث البرنامج، سيتم إعادة ضبط قيم وإعدادات المستخدم. (إن يتم تغيير التاريخ، والوقت، واللغة، ومخرج الفيديو.)
- لا تقم بإيقاف تشغيل الكاميرا أثناء ما يكون التحديث قيد التشغيل.



١ أوقف تشغيل الكاميرا.

٢ قم بتوصيل الكاميرا بالكمبيوتر بواسطة كبل USB.

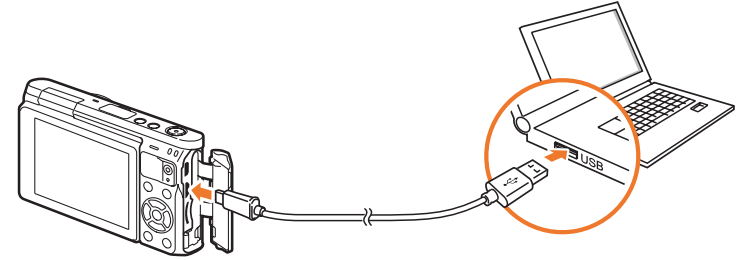

- يجب عليك توصيل الطرف الصغير من كبل USB بالكاميرا. إن كان الكبل معكوساً، قد ينتج عنه تلف الملفات. الشركة المصنعة غير مسؤولة عن أي فقد في البيانات.
- إذا حاولت توصيل كبل USB بمنفذ HDMI، قد لا تعمل الكاميرا بطريقة صحيحة.



٣ قم بتشغيل الكاميرا.

٤ في الكمبيوتر، حدد ← i-Launcher ← Firmware Upgrade.

٥ اتبع الإرشادات التي تظهر على الشاشة لتنزيل البرنامج الثابت إلى الكاميرا.

- يمكنك تنزيل البرنامج الثابت الخاص بالكاميرا أو العدسة.

٦ أوقف تشغيل الكاميرا عند اكتمال التنزيل.

٧ اخلع كبل USB.

٨ قم بتشغيل الكاميرا.

٩ اضغط على [MENU] ← ⚙️ ← معلومات النظام ← تحديث البرنامج  
← برنامج مبيت للهيكل أو برنامج مبيت للعدسات.

١٠ حدد نعم من نافذة منبثقة في الكاميرا لتحديث البرنامج الثابت.

# قبل الاتصال بمركز الخدمة

إن صادفت مشاكل مع جهازك، جرب خطوات حل المشكلات التالية قبل الاتصال بمسؤول الخدمة.

عندما تترك الكاميرا لدى مركز الخدمة، تأكد أيضًا من ترك المكونات الأخرى التي ربما أسهمت في حدوث العطل، مثل بطاقة الذاكرة والبطارية.



الحالة	الحلول المقترحة
لا يمكن التقاط الصور	<ul style="list-style-type: none"> <li>لا توجد مساحة على بطاقة الذاكرة. احذف الملفات غير الضرورية أو أدخل بطاقة جديدة.</li> <li>قم بتهيئة بطاقة الذاكرة.</li> <li>بطاقة الذاكرة غير سليمة. احصل على بطاقة ذاكرة جديدة.</li> <li>تأكد من تشغيل الكاميرا.</li> <li>اشحن البطارية.</li> <li>تأكد من إدخال البطارية بطريقة صحيحة.</li> </ul>
الكاميرا متجمدة	أخرج البطارية ثم أدخلها ثانية.
تسخن الكاميرا	أثناء استخدام الكاميرا، يمكن أن تسخن. وهذا أمر طبيعي ولا ينبغي أن يؤثر على عمر وأداء الكاميرا.
ينطلق الوميض بشكل غير متوقع	قد ينطلق الفلاش بسبب الكهرباء الاستاتيكية. لا يوجد عُطل في الكاميرا.
الوميض لا يعمل	<ul style="list-style-type: none"> <li>يمكن ضبط خيار الوميض على إيقاف. (ص. ٩٠)</li> <li>لا يمكنك استخدام الوميض في بعض الأوضاع.</li> </ul>
التاريخ والوقت غير صحيحين	قم بضبط التاريخ والوقت في القائمة (ص. ١٥٤)
الشاشة أو الأزرار لا تعمل	أخرج البطارية ثم أدخلها ثانية.

الحالة	الحلول المقترحة
لا يمكن تشغيل الكاميرا	<ul style="list-style-type: none"> <li>تأكد من إدخال البطارية.</li> <li>تأكد من إدخال البطارية بطريقة صحيحة.</li> <li>اشحن البطارية.</li> </ul>
انقطاع التيار فجأة	<ul style="list-style-type: none"> <li>اشحن البطارية.</li> <li>تعمل الكاميرا في وضع إيقاف تشغيل الطاقة أو يتوقف تشغيل الشاشة تلقائيًا. (ص. ١٥٣)</li> <li>قد تتوقف الكاميرا عن العمل لمنع بطاقة الذاكرة من التلف بسبب الحرارة الزائدة. قم بتشغيل الكاميرا مرة أخرى.</li> </ul>
الكاميرا تفقد شحنة البطارية بسرعة	<ul style="list-style-type: none"> <li>قد تفقد البطارية طاقتها بسرعة في درجات الحرارة المنخفضة (أقل من ٠ درجة مئوية/٣٢ فهرنهايت). احتفظ بالبطارية دافئة داخل جيبك.</li> <li>استخدام الوميض أو تسجيل الفيديو يفرغ شحنات البطارية بسرعة. أعد شحنها إذا لزم الأمر.</li> <li>البطاريات هي قطع مستهلكة ولا بد من استبدالها بمرور الوقت. احصل على بطارية جديدة إن كان عمر البطارية يتلاشى بسرعة.</li> </ul>

الحالة	الحلول المقترحة
الصورة غير واضحة	<ul style="list-style-type: none"> <li>• تأكد من أن خيار التركيز الذي قمت بضبطه مناسب لنوع اللقطة التي تلتقطها.</li> <li>• استخدم الحامل الثلاثي لمنع الكاميرا من الاهتزاز.</li> <li>• تأكد من نظافة العدسة. نظفها إن لم تكن نظيفة. (ص. ١٦٦)</li> </ul>
الألوان الظاهرة في الصورة لا تطابق ألوان المنظر الحقيقية	<p>اختيار موازنة الأبيض الخاطئ قد يؤدي إلى ألوان غير طبيعية. اختر خيار موازنة الأبيض المناسب لمصدر الضوء. (ص. ٧٢)</p> <p>الصورة تعرضت لتعريض زائد أو تعريض منخفض.</p> <ul style="list-style-type: none"> <li>• قم بضبط قيمة فتحة العدسة أو سرعة المصراع.</li> <li>• قم بضبط حساسية ISO. (ص. ٧١)</li> <li>• أوقف تشغيل الوميض أو قم بتشغيله. (ص. ٩٠)</li> <li>• قم بضبط قيمة التعرض. (ص. ٩٧)</li> </ul>
تكون الصورة براقة جدًا أو مظلمة جدًا.	<p>يمكن أن يحدث تشويهاً بالكاميرا لمدة دقيقة عند استخدام عدسات عريضة الزاوية التي تمكن التصوير من خلال زاوية عرض عريضة. هذا الأمر عادي، ولا يتسبب عنه أي تلف أو أضرار.</p>
الصور مشوهة المعالم	<p>قد يحدث عندما يتعرض الهدف لضوء الفلوريسنت أو مصدر للضوء يتصاعد عنه بخار الزئبق. حدد سرعة مصراع بطيئة أو اضبط وضع التصوير على تلقائي.</p>
تظهر الخطوط الأفقية على الصورة	

الحالة	الحلول المقترحة
يوجد خطأ في بطاقة الذاكرة	<ul style="list-style-type: none"> <li>• أوقف تشغيل الكاميرا، ثم قم بتشغيلها مرة أخرى.</li> <li>• أخرج بطاقة الذاكرة ثم أدخلها ثانية.</li> <li>• قم بتهيئة بطاقة الذاكرة.</li> </ul> <p>انظر "التنبيهات الواجب مراعاتها عند استخدام بطاقات الذاكرة" لمزيد من التفاصيل. (ص. ١٧١)</p>
لا يمكن للتليفزيون أو الكمبيوتر عرض الصور ولقطات الفيديو المخزنة على بطاقة ذاكرة microSDXC.	<p>تستخدم بطاقات الذاكرة microSDXC نظام ملفات exFAT. تأكد أن الجهاز الخارجي متوافق مع نظام ملفات exFAT قبل توصيل الكاميرا بالجهاز.</p>
لا يتعرف الكمبيوتر على بطاقة ذاكرة microSDXC.	<p>تستخدم بطاقات الذاكرة microSDXC نظام ملفات exFAT. لكي تستخدم بطاقات ذاكرة microSDXC في كمبيوتر Windows XP، قم بتنزيل وتحديث برنامج تشغيل نظام ملفات exFAT من موقع Microsoft على الويب.</p>
لا يمكن عرض الملفات	<p>إن قمت بتغيير اسم ملف، لن تستطيع الكاميرا عرض الملف (اسم الملف لا بد أن يتفق مع مقياس DCF). إن صادفت هذه الحالة، اعرض الملفات على الكمبيوتر.</p>

الحالة	الحلول المقترحة
التركيز التلقائي لا يعمل	<ul style="list-style-type: none"> <li>الهدف المراد تصويره ليس محل تركيز. عندما يكون الهدف المراد تصويره خارج منطقة AF، التقط الصورة من خلال تحريك الهدف داخل منطقة AF مع الضغط نصف ضغطة على [المصراع].</li> <li>الهدف المراد تصويره قريب جداً. ارجع خطوة للوراء عن الهدف والتقط الصورة.</li> </ul>
العدسات لا تعمل	<ul style="list-style-type: none"> <li>تأكد من توصيل العدسات بشكل صحيح.</li> <li>انزع العدسة من الكاميرا وأعد توصيلها.</li> </ul>
الفلش الخارجي لا يعمل	تأكد أن الفلاش الخارجي مثبت بطريقة صحيحة في منفذ الفلاش الخارجي.
شاشة إعدادات التاريخ والوقت تظهر عندما تقوم بتشغيل الكاميرا	<ul style="list-style-type: none"> <li>قم بضبط التاريخ والوقت مرة أخرى.</li> <li>تظهر هذه الشاشة عندما يكون مصدر التيار الداخلي للكاميرا فارغاً بالكامل. ادخل بطارية مشحونة بالكامل وانتظر لمدة ٧٢ على الأقل في حالة إيقاف التشغيل حتى يتم إعادة شحن مصدر التيار الداخلي.</li> </ul>

الحالة	الحلول المقترحة
لا تظهر شاشة العرض على الجهاز الخارجي المتصل	<ul style="list-style-type: none"> <li>تأكد من توصيل كابل HDMI بشكل صحيح بالشاشة الخارجية.</li> <li>تأكد من تسجيل بطاقة الذاكرة بشكل صحيح.</li> </ul>
الكمبيوتر لا يتعرف على الكاميرا	<ul style="list-style-type: none"> <li>تأكد من توصيل كبل USB بشكل صحيح.</li> <li>تأكد من تشغيل الكاميرا.</li> <li>تأكد من استخدام نظام تشغيل مدعوم.</li> </ul>
ينفصل الكمبيوتر عن الكاميرا أثناء نقل الملفات	قد يتعطل نقل الملفات بسبب الكهرباء الاستاتيكية. افصل كبل USB ثم أعد توصيله.
i-Launcher لا يعمل بطريقة صحيحة	<ul style="list-style-type: none"> <li>قم بإنهاء تشغيل برنامج i-Launcher، ثم أعد تشغيله.</li> <li>استناداً إلى مواصفات الكمبيوتر لديك والبيئة المحيطة به، فقد لا يعمل البرنامج تلقائياً. في هذه الحالة، انقر فوق البدء ← كافة البرامج ← Samsung i-Launcher ← Samsung i-Launcher على كمبيوتر Windows لديك. (بالنسبة لـ Windows 8، افتح الشاشة "ابدأ"، ثم حدد جميع التطبيقات ← Samsung i-Launcher). أو انقر فوق التطبيقات ← Samsung i-Launcher على كمبيوتر Mac OS.</li> </ul>

## مواصفات الكاميرا

العرض	
نوع	TFT LCD مع لوحة اللمس (ممكّنة للتحكم باللمس من النوع C)
الحجم	٣,٠ بوصة (حوالي ٧٥,٢ مم)
الدقة	HVGA (320X480) ٤٦٠,٨ ك نقطة
مجال العرض	حوالي ١٠٠٪
الزاوية	القلب: ١٨٠°
شاشة المستخدم	خط الشبكة، الأيقونات، مخطط توزيع التواتر، مقياس المستوى
التركيز	
نوع	تباين AF
نقطة التركيز	<ul style="list-style-type: none"> <li>• تحديد: ١ نقطة (تحديد حر)</li> <li>• متعدد: عادي ٢١ نقطة، مقربة ٣٥ نقطة</li> <li>• اكتشاف الوجه: بحد أقصى ١٠ أوجه</li> <li>• تتبع أهداف AF</li> </ul>
الوضع	AF فردي، AF مستمر، تركيز يدوي، لمس AF والمصراع
مصباح مساعدة AF	مصباح LED أخضر

مستشعر الصورة	
نوع	BSI CMOS
حجم المستشعر	١٣,٢ X ٨,٨ مم
وحدات البكسل الفعالة	حوالي ٢٠,٥ ميجابكسل
إجمالي وحدات البكسل	حوالي ٢٠,٩ ميجابكسل
فلتر اللون	فلتر ألوان أساسي RGB
حامل العدسة	
نوع	مثبت Samsung NX-M
العدسة المتوفرة	عدسات Samsung NX-M
تثبيت الصورة	
نوع	تحويل العدسة (حسب العدسة)
الوضع	إيقاف/وضع 1/وضع 2
تصحيح التشويه	
التشغيل/الإيقاف (حسب العدسة)	
i-Function	
مدعم (يعتمد على العدسة)	

التعريض التلقائي (EV ±3)، قوس موازنة الأبيض، قوس معالج الصور، العمق	تصوير القوس
٢-٣ ثانية (فاصل زمني ١ ثانية)	الموقت الذاتي
عبر منفذ Micro USB (اختياري)	محرر المصراع
<b>فلاش</b>	
الفلاش المدمج	نوع
الفلاش الذكي، تلقائي، النقاط الحمراء التلقائية، ملء، التعبئة الحمراء، الستارة الأولى، الستارة الثانية، إيقاف	الوضع
٩،٤ (استنادًا إلى ISO 160، ٢٤ مم)، ٤ (استنادًا إلى ISO 100، ٢٤ مم)	رقم الدليل
٢٤ مم (مكافئ لفيلم ٣٥ مم)	زاوية العرض
أقل من ٢٠٠/١ ث	سرعة المزامنة
٢- - EV (٢/١ خطوة EV)	EV أو وميض
يتوفر الفلاش الخارجي NX mini من سامسونج (SEF7A) (اختياري) رقم الدليل: ٨ (استنادًا إلى ISO 160، ٢٤ مم)، ٧ (استنادًا إلى ISO 100، ٢٤ مم)	الفلاش الخارجي
منفذ الفلاش الخارجي	طرف المزامنة

<b>المصراع</b>	
المصراع الإلكتروني	نوع
• تلقائي: ١/١٦,٠٠٠ - ١/٤ ث • يدوي: ١/١٦,٠٠٠ - ٣٠ ث (EV ٢/١ خطوة) • Bulb (حد الوقت: ٤ دقائق)	السرعة
<b>التعريض</b>	
TTL 221 (17X13) حظر الشريحة	نظام القياس
القياس: متعدد، التركيز على الوسط، مركز نطاق القياس: EV ٠ - ١٨ (ISO 160 - ٩٠ مم، F3.5)	التعويض
EV ±٣ (EV ٢/١ خطوة)	فقل AE
الزر مخصص	مقابل ISO
تلقائي، 160، 200، 400، 800، 1600، 3200، 6400، 12800 (١ أو EV ٢/١ خطوة) * يمكن اختيار إعدادات ISO التلقائية حتى ISO 3200. يمكنك تحديد ISO 100 و25600.	وضع المحرك
فردي، مستمر، التصوير المتتابع، (5M فقط) الموقت، الأقواس (تعريض تلقائي، موازنة الأبيض، معالج الصور، العمق)	الوضع
٦ إطارًا في الثانية * تصل أقصى سرعة للتصوير إلى ٦ إطارات في الثانية. تهبط السرعة بعد مرور تقريبًا ١١ لفظة JPEG، و٤ لقطات RAW. (قد تختلف حسب مواصفات بطاقة الذاكرة.)	التصوير المستمر

• JPEG (3:2): 20.0M (5472X3648) • 5.9M (2976X1984)، 10.1M (3888X2592) • 2.0M (2736X1824) (وضع التصوير المتتابع فقط)، 2.0M (1728X1152) • JPEG (16:9): 16.9M (5472X3080) • 4.9M (2944X1656)، 7.8M (3712X2088) • 2.1M (1920X1080) • JPEG (1:1): 13.3M (3648X3648) • 4.0M (2000X2000)، 7.0M (2640X2640) • 1.1M (1024X1024) • RAW: 20.0M (5472X3648)	الحجم
فائقة جداً، فائقة، عادية، RAW، RAW + فائق للغاية، RAW + فائق، RAW + عادي	الجودة
SRW (ver.3.0.0)	RAW قياسي
Adobe RGB، sRGB	مساحة الألوان
الفيديو	
MP4 (H.264)	نوع
فيلم: H.264، الصوت: AAC	تهيئة
برنامج، أولوية فتحة العدسة، أولوية المصراع، يدوي	وضع AE للفيلم
تشغيل/إيقاف الصوت (وقت التصوير: حد أقصى ١٢٩ ٥٩")	مقطع فيلم
التظليل، صورة مصغرة، رسم بياني، فلتر العدسة	المرشح الذكي

موازنة الأبيض	
م أ تلقائي، نهار، غائم، أبيض فلورسينت، NW فلورسينت، ضوء نهار فلورسينت، تنجستين، WB فلاش، ضبط مخصص، حرارة اللون (يدوي)	الوضع
كهرمائي/أزرق/أخضر/أرجواني ٧ خطوات على التوالي	ضبط مصغر
نطاق ديناميكي	
إيقاف/النطاق الذكي+HDR	
معالج الصور	
قياسي، مشرق، صورة شخص، منظر طبيعي، غابة، قديم، رائع، هادئ، كلاسيك، مخصص 1، مخصص 2، مخصص 3	الوضع
اللون، الإشباع، الحدة، التباين	المعلمة
التصوير	
تلقائي، ذكي، برنامج، أولوية فتحة العدسة، أولوية المصراع، يدوي	الوضع
وجه جميل، أفضل وجه، الالتقاط المستمر، لقطة الأطفال، منظر طبيعي، ماكرو، طعام، الحفلات وداخل المنازل، تجميد الحركة، درجة ضوء قوية، بانوراما، شلال، رسم بياني، غروب، ليل، ألعاب نارية، آثار الضوء	الوضع الذكي
التظليل، صورة مصغرة، رسم بياني، فلتر العدسة	المرشح الذكي



<b>وجهة الحفظ</b>	
الذاكرة الخارجية (اختياري)*: بطاقة microSD (٢ جيجابايت مضمونة)، بطاقة microSDHC (تصل إلى ٣٢ جيجابايت مضمونة)، بطاقة microSDXC (تصل إلى ٦٤ جيجابايت مضمونة) * يُوصى باستخدام الفئة ٦ وأعلى	<b>الوسائط</b>
،JPEG (EXIF 2.3)، RAW (SRW (ver.3.0.0)) MP4 (فيلم)، DCF	<b>صيغة الملفات</b>
<b>الشبكة اللاسلكية</b>	
IEEE 802.11b/g/n	<b>نوع</b>
،MobileLink، Remote Viewfinder، AutoShare ،Photo Beam، النسخ التلقائي الاحتياطي، Samsung Link، خدمة SNS والسحابة، البريد الإلكتروني، Baby Monitor، Group Share	<b>الوظيفة</b>
<b>NFC</b>	
نعم	
<b>واجهة التوصيل</b>	
USB 2.0 (مقيس USB الماكرو)	<b>الإخراج الرقمي</b>
• NTSC، PAL (يمكن تحديده) • HDMI	<b>إخراج الفيديو</b>
نعم	<b>تحرير خارجي</b>
التيار المستمر ٥,٠ فولت، ٠,٥٥ أمبير عبر USB الماكرو	<b>دخل التيار المستمر</b>

،640X480، 1280X720، 1920X1080 (للمشاركة) 320X240	<b>الحجم</b>
٣٠ إطارًا في الثانية	<b>معدل الإطار</b>
x0.25 (640X480، 320X240 فقط)، x1، x5، x10، x20	<b>متعدد الحركة</b>
جوده عالية، عادية	<b>الجودة</b>
واحد	<b>الصوت</b>
التقاط صورة ثابتة، بتر	<b>تحرير</b>
<b>العرض</b>	
صورة مفردة، صور مصغرة (٢٨/١٥)، عرض الشرائح، فيلم	<b>نوع</b>
مرشح ذكي، اقتصاص، تغيير الحجم، تدوير، إعادة تشكيل الوجه، سطوح الشاشة، التباين، الضبط التلقائي، الإثباع، ضبط RGB، درجة حرارة اللون، التعريض	<b>تحرير</b>
التظليل، صورة مصغرة، تركيز ناعم، رسم بياني، فلتر العدسة، كلاسيك، قديم، طلاء زيتي، كرتون، طلاء حبر، مرشح الشطب، لقطة زووم	<b>المرشح الذكي</b>

مصدر الطاقة

بطارية يُعاد شحنها: B740AK/B740AU/B740AC/B740AE  
(٣,٨ فولت، ٢,٣٣٠ ميلي أمبير، ٣,٨ فولت)  
\* مواصفات البطارية أو الموديل قد تختلف حسب منطقتك.

نوع

الأبعاد (العرض X الارتفاع X لعمق)

١١٠,٤ X ٦١,٩ X ٢٢,٥ مم

الوزن

١٥٨ جم (بدون البطارية وبطاقة الذاكرة)

درجة حرارة التشغيل

٠ - ٤٠ درجة مئوية

نسبة رطوبة التشغيل

٥ - ٨٥٪

البرامج

Adobe Photoshop Lightroom 5، i-Launcher

\* قد تختلف المواصفات بدون إشعار لتحسين مستوى الأداء.  
\* أسماء العلامات التجارية والمنتجات الأخرى هي علامات تجارية لأصحابها المعنيين.



**AP (نقطة الوصول)**

نقطة الوصول عبارة عن جهاز يتيح للأجهزة اللاسلكية إمكانية الوصول للشبكة اللاسلكية.

**الشبكة الخاصة**

الشبكة الخاصة عبارة عن اتصال مؤقت لمشاركة الملفات أو اتصال إنترنت بين أجهزة الكمبيوتر والأجهزة.

**AdobeRGB**

Adobe RGB يتم استخدامه للطباعة التجارية ويحتوي على نطاق ألوان كبير عن sRGB. يساعدك نطاق الألوان العريض على تحرير الصور بسهولة على الكمبيوتر.

**AEB (قوس التعريض التلقائي)**

تقوم هذه الميزة تلقائيًا بالتقاط العديد من الصور عند مستويات تعريض مختلفة لمساعدتك على التقاط صورة تم تعريضها بطريقة صحيحة.

**AEL (تأمين التعريض التلقائي)**

تساعدك هذه الميزات على قفل التعريض الذي تريد حساب التعريض فيه.

**AF (التركيز التلقائي)**

نظام يقوم تلقائيًا بتركيز عدسات الكاميرا على الهدف. تستخدم الكاميرا التباين لضبط التركيز تلقائيًا.

**AMOLED (المصفوفة العضوية النشطة للصمام الثنائي الباعث للضوء) /  
LCD (الشاشة الكريستالية السائلة)**

AMOLED عبارة عن شاشة بصرية رفيعة وخفيفة للغاية، حيث إنها لا تحتاج إلى إضاءة خلفية. LCD شاشة عرض تُستخدم بشكل شائع في الأجهزة الإلكترونية الاستهلاكية. تحتاج هذه الشاشة إلى إضاءة خلفية منفصلة، مثل CCFL أو LED، لكي تُظهر الألوان.

**فتحة العدسة**

تتحكم فتحة العدسة في كمية الضوء التي تصل إلى مستشعر الكاميرا.

**اهتزاز الكاميرا (الصورة الضبابية)**

في حالة تحرك الكاميرا أثناء فتح الغالق، قد تظهر الصورة بالكامل ضبابية. يحدث ذلك بصورة متكررة عندما تنخفض سرعة الغالق. لمنع اهتزاز الكاميرا بواسطة رفع مستوى الحساسية، أو باستخدام الوميض، أو باستخدام سرعة أعلى للغالق. أو بدلاً من ذلك، استخدم حامل ثلاثي أو وظيفة OIS لتثبيت الكاميرا.

**حساب السحابة**

حساب السحابة عبارة عن تقنية تتيح لك إمكانية تخزين بيانات على الخوادم عن بُعد واستخدامها من جهاز مزود بإمكانية الاتصال بالإنترنت.

**مساحة الألوان**

نطاق الألوان الذي يمكن أن تشاهده الكاميرا.

**درجة حرارة اللون**

حرارة اللون عبارة عن مقياس بدرجات كيلفن (K) يشير إلى تدرج نوع معين من مصادر الضوء. بينما تزيد درجة حرارة اللون، فإن لون مصدر الضوء يتميز بجودة تميل إلى الزرقة. بينما تقل درجة حرارة اللون، فإن لون مصدر الضوء يتميز بجودة تميل إلى الحمرة. وعند ارتفاع درجة الحرارة إلى ٥,٥٠٠ كلفن، يكون لون مصدر الضوء مشابهًا للون ضوء الشمس في منتصف النهار.

**مركب**

المركب في الصورة الفوتوغرافية المقصود منه هو ترتيب الأشياء الموجودة في صورة ما. وبشكل عادي، يؤدي الالتزام بقاعدة الأثلاث إلى الحصول على مركب جيد.

**DCF (قاعدة التصميم لنظام ملفات الكاميرا)**

إحدى المواصفات الخاصة بتحديد تنسيق الملفات، ونظام الملفات المناسبين للكاميرات الرقمية التي يتم إنشاؤها بواسطة Japan Electronics and Information Technology Industries Association (JEITA).

**عمق المجال**

المسافة التي تفصل بين أبعد وأقرب نقاط يمكن التركيز عليها في إحدى الصور. يختلف عمق المجال مع فتحة العدسة، وطول البؤرة، والمسافة الفاصلة بين الكاميرا والهدف. يؤدي تحديد فتحة عدسة أصغر، على سبيل المثال، إلى زيادة عمق المجال، ويؤدي إلى زيادة ضبابية خلفية المركب.

**EV (قيمة التعريض)**

جميع التركيبات الخاصة بسرعة الغالق الخاص بالكاميرا وفتحة العدسة التي تنتج عن نفس مستوى التعريض.

**تعويض EV**

تتيح لك هذه الميزة إمكانية ضبط قيمة التعريض المقاسه بواسطة الكاميرا، بمعدل تزايد محدود، لتحسين مستوى التعريض للصور.

**Exif (تنسيق ملف الصور القابل للتبديل)**

إحدى المواصفات الخاصة بتحديد تنسيق ملف الصور للكاميرات الرقمية، والذي يتم إنشاؤه بواسطة شركة Japan Electronic Industries Development Association (JEIDA).

**التعريض**

مقدار الضوء المسموح بوصوله إلى مستشعر الكاميرا. يتم التحكم في مستوى التعريض من خلال سرعة الغالق، وقيمة الفتحة، وحساسية ISO.

**الوميض**

ضوء سريع يساعد على إنشاء مستوى تعريض كافي في ظروف الإضاءة المنخفضة.

**الطول البؤري**

المسافة من منتصف العدسة إلى النقطة البؤرية (بالميليمتر). أطوال بؤرية أطول ينتج عنها زوايا ضيقة للعرض ويتم تكبير الهدف. أطوال بؤرية أقصر ينتج عنها زوايا واسعة للعرض.

**مخطط توزيع التواتر**

تمثيل رسومي لمستوى سطوع الصورة. يمثل المحور الأفقي مستوى السطوع، بينما يمثل المحور الرأسي عدد وحدات البكسل. تشير النقاط العالية على اليسار (غامق للغاية) وعلى اليمين (فاتح للغاية) في "مخطط توزيع التواتر" إلى الصورة التي يتم تعريضها بطريقة غير صحيحة.

**H.264/MPEG-4**

تنسيق فيديو عالي الضغط يتم إنشاؤه بواسطة منظمي المقاييس العالمية ISO-IEC و ITU-T. برنامج الترميز هذا قادر على توفير جودة فيديو جيدة على معدلات بت قليلة بواسطة فريق Joint Video Team (JVT).

## مستشعر الصورة

الجزء المادي من الكاميرا الرقمية الذي يحتوي على موقع الصورة لكل بكسل في الصورة. يقوم كل موقع صورة بتسجيل سطوع الضوء الذي يصطدم به خلال التعريض. أنواع المستشعرات الشائعة هي CCD (جهاز الشحن المزدوج) وCMOS (شبه موصل الأكسيد المعدني التكميلي).

## القياس

يشير القياس إلى الطريقة التي تقيس بها الكاميرا كمية الضوء لتعيين التعريض.

## MF (التركيز اليدوي)

نظام يقوم يدويًا بتركيز عدسة الكاميرا على الهدف. يمكنك استخدام حلقة التركيز للتركيز على الهدف.

## عنوان IP (بروتوكول الإنترنت)

عنوان IP عبارة عن رقم فريد يتم تخصيصه لكل جهاز يتصل بالإنترنت.

## (Motion JPEG) MJPEG

تنسيق فيديو يتم ضغطه في شكل صورة JPEG.

## حساسية ISO

تعتمد حساسية الكاميرا للضوء على سرعة الفيلم المكافئ المستخدم في الكاميرات التي تعتمد على الأفلام. في إعدادات حساسية ISO الأعلى، تستخدم الكاميرا سرعة غالق أعلى، وهو ما يؤدي إلى تقليل الصورة الضبابية التي تحدث بسبب اهتزاز الكاميرا والضوء المنخفض. في حين، تكون الصور الملتقطة بحساسية عالية أكثر عرضة للتشويش.

## (Joint Photographic Experts Group) JPEG

أسلوب فقد للضغط للصور الرقمية. يتم ضغط صور JPEG لتقليل الحجم الإجمالي للملف مع أقل قدر من التدهور في مستوى دقة الصورة.

**التشويش**

وحدات البكسل التي يتم تفسيرها بشكل خاطئ في الصورة الرقمية التي قد تظهر كما لو كانت قد وُضعت في غير مكانها، أو وُضعت بطريقة عشوائية، أو كوحدات بكسل فاتحة اللون. يحدث التشويش عادة عندما يتم التقاط الصور بحساسية عالية، أو عندما يتم ضبط الحساسية تلقائيًا في مكان مظلم.

**(Phase Alternate Line) PAL**

مقياس ترميز ألوان الفيديو الأكثر استخدامًا في العديد من البلدان داخل أفريقيا، وآسيا، وأوروبا، والشرق الأوسط.

**الجودة**

تعبير عن معدل الضغط المستخدم في الصور الرقمية. تستخدم الصور ذات الجودة الأعلى مستويات منخفضة من الضغط، وهو ما يؤدي عادة إلى حجم أكبر للملفات.

**NFC (الاتصال بالمجال القريب)**

NFC عبارة عن مجموعة من المعايير الخاصة باتصال الراديو الموجود في مكان قريب للغاية. يمكنك استخدام الأجهزة بدعم NFC لتنشيط الميزات أو لتبادل البيانات مع أجهزة أخرى.

**(CCD raw data) RAW**

البيانات الأصلية، غير المعالجة، والتي يتم تجميعها مباشرة من مستشعر صور الكاميرا. موازنة الأبيض، والتباين، والإشباع، والحدة، والبيانات الأخرى التي يمكن معالجتها باستخدام برنامج التعديل قبل ضغط الصورة إلى تنسيق ملف قياسي.

**NTSC (لجنة نظام التلفزيون المحلي)**

مقياس ترميز ألوان الفيديو الأكثر استخدامًا في اليابان، وأمريكا الشمالية، والفلبين، وأمريكا الجنوبية، وكوريا الجنوبية، وتايوان.

**الدقة**

عدد وحدات البكسل الموجودة في صورة رقمية. تحتوي الصور ذات مستويات الدقة الأعلى على مزيد من وحدات البكسل وتظهر مزيدًا من التفاصيل بشكل نموذجي مقارنة بالصور ذات مستويات الجودة الأقل.

**التكبير البصري**

هذا هو التكبير العام الذي يمكنه تكبير الصور باستخدام عدسات، ولا يؤدي إلى تدهور مستوى جودة الصور.

## سرعة المصراع

تشير سرعة المصراع إلى كمية الوقت التي يستغرقها في فتح وغلق المصراع، وهو يمثل عاملاً مهماً في سطوع الصورة، حيث أنه يتحكم في كمية الضوء التي تمر عبر فتحة العدسة قبل الوصول إلى أداة استشعار الصورة. تتيح سرعة المصراع السريعة تقليل مقدار الوقت الذي يومض خلاله الضوء وتصبح الصورة داكنة بصورة أكبر ويكون من السهل إيقاف حركة الأهداف المراد تصويرها.

## sRGB (القياسية RGB)

المقياس العالمي لمساحة الألوان المؤسسة بواسطة IEC (International Electrotechnical Commission). ويتم تعريف ذلك من مساحة الألوان لشاشات الكمبيوتر، ويتم استخدامه أيضاً كمساحة ألوان قياسية لـ Exif.

## نقوش قوية

انخفاض في مستوى سطوع الصورة أو مستوى إشباعها عند أطرافها (حوافها الخارجية) مقارنة بمركز الصورة. يمكن أن تجذب النقوش القوية الانتباه للأهداف الموجودة في منتصف الصورة.

## موازنة الأبيض (توازن الألوان)

ضبط لكثافة الألوان (بشكل نموذجي الألوان الأساسية وتشمل الأحمر، والأخضر، والأزرق)، في إحدى الصور. ويكمن الهدف من ضبط موازنة الأبيض، أو توازن الألوان في عرض الألوان بطريقة صحيحة في الصورة.

## Wi-Fi

Wi-Fi عبارة عن تقنية تتيح للأجهزة الإلكترونية إمكانية تبادل البيانات لاسلكياً عبر الإنترنت.

## WPS (إعداد Wi-Fi المحمية)

WPS عبارة عن تقنية تعمل على تأمين الشبكات المنزلية اللاسلكية.



# الكماليات الاختيارية

يمكنك شراء العناصر الاختيارية التالية:

العدسة، فلاش خارجي، تحرير المصراع (من نوع USB المصغّر)، بطارية يعاد شحنها، شاحن البطارية، حقيبة الكاميرا، حقيبة الكاميرا، بطاقة الذاكرة، الفلتر، كبل USB، كبل HDMI، حزام

- لتحديد النوع، والصورة وتوفر الملحقات، الرجاء زيارة موقع الويب السامسونج.
- قبل شراء الملحقات، تأكد من توافقها مع الكاميرا. GPS10 وEM10 غير متوافقين مع الهذبة الكاميرا.
- استخدم الملحقات المعتمدة من قبل سامسونج فقط. سامسونج غير مسؤولة عن أي تلفيات تنتج عن استخدام ملحقات أخرى ليست تابعة للشركة المصنعة.
- الملحقات المرفقة بكل منتج قد تختلف في النوع والكمية.



ا

## أوضاع التصوير

- أولوية المصراع ٦٢
- أولوية فتحة العدسة ٦١
- التسجيل ٦٥
- برنامج ٥٩
- تلقائي ٥٤
- ذكي ٥٦
- يدوي ٦٣

## إخراج الفيديو ١٥٤

## إعادة تشكيل الأوجه ١١٥

## الإعدادات ١٥٣

## البطارية

- إدراج ٣٢
- الشحن ٣٥
- تنبيه ١٧٢

## التاريخ والوقت ١٥٤

## التدوير ١١٣

## التركيز التلقائي ٧٥

## التلفاز ١٥٧

## الدقة

- وضع التصوير (الفيلم) ٩٩
- وضع التصوير (صورة) ٦٩
- وضع العرض ١١٣

## الرموز

- وضع التصوير ٤٣
- وضع العرض ٤٥

## الشبكة اللاسلكية ١١٨

## الشحن ٣٥

## الصور

- العرض على الكاميرا ١٠٣
- تحرير ١١٢
- تكبير ١٠٧

## خيارات التصوير ٦٩

## الصور المصغرة ١٠٣

## الصيانة ١٦٦

## الطول البؤري ٢٠

## العدسات

- إلغاء القفل ٤٨
- التخطيط ٤٧
- العلامات ٤٩
- القفل ٤٨

## القياس ٩٢

## الكاميرا

## التخطيط ٢٨

- التوصيل بالكمبيوتر ١٥٨
- التوصيل كقرص قابل للإزالة ١٥٨
- قطع الاتصال (Windows) ١٥٩

## الكماليات الاختيارية

- تنشيط مخطط المهائي ٥٢
- توصيل الوميض ٥١
- ربط مهائي الحامل ٥٢
- مخطط الوميض ٥٠

## اللوحة الذكية ٤٠

## المرشح الذكي

- وضع التصوير ٩٦
- وضع العرض ١١٦

## الملفات

- الحماية ١٠٥
- حذف ١٠٦
- نوع الصورة ٧٠
- نوع الفيديو ١٠٠

## الموقت ٨٧

## النسخ التلقائي الاحتياطي ١٣٤

## الوضع ١٣

## الوميض

- الكثافة ٩١
- خيارات الوميض ٩٠
- رقم الدليل ٢٥

ب

## بطاقة الذاكرة

- إدراج ٣٢
- تنبيه ١٦٩

ت

## تأثير العين الحمراء ٩١

## تتبع AF ٨١

## تفريغ المحتويات ٢٧

## تكبير ١٠٧

ث

## ثبات الصورة الضوئي (OIS) ٨٤

ح

## حساسية ISO ٧١

## خ

خافت ١٠١

## س

سرعة المصراع ١٧, ١٩

سطوع الشاشة ١٥٣

## ض

ضبط الصورة

إعادة تشكيل الأوجه ١١٥

ضبط الصور ١١٤

## ع

عرض الشرائح ١٠٧

عمق المجال (DOF) ١٦, ٢٠

## ف

فتحة العدسة ١٥, ١٩

## ق

قاعدة الأثلاث ٢٣

قيمة التعريض (EV) ١٥, ٩٧

## ل

لقطات الفيديو

التسجيل ٦٥

التصوير ١١١

خيارات ٩٩

عرض ١٠٩

لقطة بلمسة واحدة ٨٢

لمس AF ٨١

لمس الشاشة ٣٨

## م

محرك الأقراص ٨٥

مركز الخدمة ١٧٨

مساحة الألوان ١٤٨

معالج الصور ٧٤

موازنة الأبيض ٧٢

مواصفات الكاميرا ١٨١

## ن

نقل الملفات

١٥٩ Mac

١٥٨ Windows

نوع العرض ٤٦

## و

وضع أفضل وجه ٥٧

وضع أقواس ٨٧

وضع البانوراما ٥٨

وضع توفير الطاقة ١٥٣

## A

Adobe Photoshop

١٦٣ Lightroom

## B

١٣٢ Baby Monitor

## D

٣٠ DIRECT LINK

## F

١٥ F-number (عدد F)

## I

١٦٢ i-Launcher

## M

١٢٦ MobileLink

## N

١٢٣ NFC (Tag &amp; Go)

## R

١٣٠ Remote Viewfinder

## S

١٤٢ Samsung Link

## طريقة التخلص الصحيحة من البطاريات الموجودة في هذا المنتج

(مطبق في الدول التي تستخدم أنظمة تجميع منفصلة)



تشير العلامة الموجودة على البطارية، أو على دليل المستخدم، أو على العلبة إلى أن البطاريات الموجودة في هذا المنتج لا ينبغي التخلص منها ضمن النفايات المنزلية الأخرى في نهاية عمرها الافتراضي. متى كانت مميزة، فإن الرموز الكيماوية Hg ، أو Cd ، أو Pb تشير إلى أن البطارية تحتوي على زئبق، أو كادميوم أو رصاص يفوق المستويات المرجعية المعمول بها في التوجيه EC Directive 2006 / 66. إذا لم يتم التخلص من البطاريات بطريقة صحيحة، فإن هذه المواد يمكن أن تؤدي صحة الإنسان أو البيئة.

لحماية المصادر الطبيعية ولدعم إعادة استخدام المواد، يُرجى فصل البطاريات عن الأنواع الأخرى من الفضلات وإعادة تدويرها من خلال نظام إعادة البطاريات المحلي مجاناً.

طريقة التخلص الصحيح من هذا المنتج  
(مطبق في الدول التي تستخدم أنظمة تجميع منفصلة)

(مطبق في الدول التي تستخدم أنظمة تجميع منفصلة)



تشير العلامة الموجودة على المنتج، أو على الملحقات، أو على المطبوعات إلى أن المنتج والملحقات الإلكترونية الخاصة به (مثل الشاحن، سماعة الرأس، كبل USB) لا ينبغي التخلص منها ضمن النفايات المنزلية الأخرى في نهاية عمرها الافتراضي. ولمنع أي احتمال للتأثير على البيئة أو على صحة الأفراد من التخلص غير السليم من النفايات، يرجى فصل هذا النوع عن غيره من النفايات وإعادة تدويره بشكل مسؤول للتشجيع على إعادة استخدام المواد.

على مستخدمي الأجهزة المنزلية الاتصال إما بالموزع أو بمكان شراء المنتج، أو مكتب الحكومة المحلية، للحصول على تفاصيل حول مكان وكيفية إعادة تدوير المنتج بشكل آمن للبيئة.

ينبغي على مستخدمي الأعمال الاتصال بالموردين ومراجعة الشروط والبنود الخاصة بعقد الشراء. لا ينبغي خلط هذا المنتج والملحقات الإلكترونية الخاصة به مع النفايات التجارية الأخرى عند التخلص منه.

## التبويه

قد يحدث انفجار للبطارية في حالة استبدالها بنوع غير مناسب.  
تخلص من البطاريات المستخدمة وفقاً للإرشادات.

TRA

REGISTERED NO:

ER0125865/14

DEALER NO:

0016333/08



CE 0678

يرجى مراجعة الضمان المصاحب للمنتج أو زيارة موقعنا [www.samsung.com](http://www.samsung.com) للحصول على خدمات ما بعد البيع أو في حالة وجود أي استعلامات.