

SAMSUNG

Gebruiksaanwijzing

SHOOT WOW!
SHARE NOW!



NX500

DUT In deze gebruiksaanwijzing vindt u uitgebreide aanwijzingen voor het gebruik van uw camera. Lees deze gebruiksaanwijzing aandachtig door.

Copyrightinformatie

- Microsoft Windows en het Windows-logo zijn geregistreerde handelsmerken van Microsoft Corporation.
- Mac en Apple App Store zijn gedeponeerde handelsmerken van Apple Corporation.
- Google Play Store is een gedeponeerd handelsmerk van Google, Inc.
- SD™, SDHC™ en SDXC™ zijn geregistreerde handelsmerken van de SD Association.
- HDMI, het HDMI-logo en de term 'High Definition Multimedia Interface' zijn handelsmerken of geregistreerde handelsmerken van HDMI Licensing LLC.
- Bluetooth® is overal ter wereld een geregistreerd handelsmerk van Bluetooth SIG, Inc.
- Wi-Fi®, het Wi-Fi CERTIFIED-logo en het Wi-Fi-logo zijn geregistreerde handelsmerken van de Wi-Fi Alliance.
- Handelsmerken en handelsnamen in deze gebruiksaanwijzing zijn het eigendom van hun respectieve eigenaars.



- Camerascpecificaties of de inhoud van deze gebruiksaanwijzing kunnen bij een upgrade van camerafuncties zonder kennisgeving worden gewijzigd.
- Het is niet toegestaan om enig deel van deze gebruiksaanwijzing zonder vooraf gegeven toestemming te hergebruiken of verspreiden.
- U kunt de camera het beste gebruiken in het land waarin u deze hebt gekocht.
- Gebruik deze camera op een verantwoorde manier en houd u aan alle wetten en voorschriften betreffende het gebruik van de camera.

Informatie over gezondheid en veiligheid

Houd u altijd aan de volgende voorzorgsmaatregelen en gebruikstips om gevaarlijke situaties te vermijden en ervoor te zorgen dat de camera optimaal werkt.



Waarschuwing—situaties die bij u of anderen letsel kunnen veroorzaken

Haal de camera niet uit elkaar en probeer de camera niet te repareren.

U kunt de camera beschadigen en uzelf blootstellen aan het risico op elektrische schokken.

Gebruik de camera niet dichtbij ontvlambare of explosieve gassen en vloeistoffen.

Dit kan brand of een explosie veroorzaken.

Plaats geen ontvlambare materialen in de camera en bewaar dergelijke materialen niet in de buurt van de camera.

Dit kan brand of een schok veroorzaken.

Raak de camera niet met natte handen aan.

Dit kan een schok veroorzaken.

Voorkom oogletsel bij het nemen van foto's.

Gebruik de flitser van de camera niet vlakbij (op minder dan 1 m afstand van) de ogen van mensen of dieren. Als u de flitser dicht bij de ogen van het onderwerp gebruikt, kunt u tijdelijke of permanente schade aan het gezichtsvermogen veroorzaken.

Houd de camera buiten het bereik van kleine kinderen en huisdieren.

Houd de camera en alle bijbehorende onderdelen en accessoires buiten het bereik van kleine kinderen en huisdieren. Kleine onderdelen vormen verstikkingsgevaar of kunnen schadelijk zijn wanneer deze worden ingeslikt. Bewegende onderdelen en accessoires kunnen ook fysiek gevaar opleveren.

Stel de camera niet gedurende lange tijd bloot aan direct zonlicht of hoge temperaturen.

Langdurige blootstelling aan zonlicht of extreme temperaturen kan permanente schade aan interne onderdelen van de camera veroorzaken.

Voorkom dat de camera of oplader wordt bedekt door kleden of kleding.

Dit kan oververhitting van de camera of brand veroorzaken.

Gebruik het netsnoer en de oplader niet tijdens een onweersbui.

Dit kan een schok veroorzaken.

Als er vloeistoffen of vreemde voorwerpen in de camera komen, moet u meteen alle voedingsbronnen, zoals de batterij of oplader, loskoppelen en vervolgens contact opnemen met een servicecenter van Samsung.

Zorg dat u zich houdt aan regelgeving die het gebruik van een camera in bepaalde omgevingen beperkt.

- Voorkom storing met andere elektronische apparaten.
- Schakel de camera uit als u zich in een vliegtuig bevindt. Uw camera kan storing met de apparatuur in het vliegtuig veroorzaken. Houd u aan alle voorschriften van de luchtvaartmaatschappij en schakel uw camera uit als dit wordt gevraagd door het vliegtuigpersoneel.
- Schakel de camera uit in de buurt van medische apparatuur. Uw camera kan storing met medische apparatuur in ziekenhuizen of zorginstellingen veroorzaken. Volg alle voorschriften, waarschuwingsmededelingen en aanwijzingen van medisch personeel.

Voorkom storing met pacemakers.

Houd een veilige afstand tussen deze camera en pacemakers om mogelijke storingen te voorkomen, wat wordt aangeraden door fabrikanten en onderzoeksgroepen. Als u vermoedt dat uw camera storing veroorzaakt bij een pacemaker of andere medische apparatuur, schakelt u de camera meteen uit en neemt u contact op met de fabrikant van de pacemaker of medische apparatuur voor hulp.



Voorzichtig—situaties die kunnen resulteren in beschadiging van de camera of andere apparatuur

Haal de batterijen uit de camera wanneer u deze voor langere tijd opbergt.

Batterijen in het batterijvak kunnen na verloop van tijd gaan lekken of roesten en ernstige schade aan uw camera veroorzaken.

Gebruik uitsluitend authentieke, door de fabrikant aanbevolen lithium-ionbatterijen ter vervanging. Zorg dat u de batterij niet beschadigt of verhit.

Niet-officiële, beschadigde of verhitte batterijen kunnen brand of persoonlijk letsel veroorzaken.

Gebruik alleen door Samsung goedgekeurde batterijen, opladers, kabels en accessoires.

- Niet-goedgekeurde batterijen, opladers, kabels of accessoires kunnen de camera beschadigen, letsel veroorzaken of ertoe leiden dat batterijen exploderen.
- Samsung is niet aansprakelijk voor schade of letsel veroorzaakt door niet-goedgekeurde batterijen, opladers, kabels of accessoires.

Gebruik de batterij alleen voor het doel waarvoor deze is bedoeld.

Verkeerd gebruik van de batterij kan brand of een schok veroorzaken.

Raak de flitser niet aan wanneer deze wordt gebruikt.

De flitser wordt zeer heet en kan brandwonden veroorzaken.

Als u de wisselstroomoplader gebruikt, dient u de camera uit te schakelen voordat u de voeding naar de wisselstroomoplader uitschakelt.

Als u dit niet doet, kan dit leiden tot een brand of een elektrische schok.

Verwijder de oplader uit het stopcontact als deze niet wordt gebruikt.

Als u dit niet doet, kan dit leiden tot een brand of een elektrische schok.

Gebruik voor het opladen van de batterijen geen elektriciteits snoeren of stekkers die beschadigd zijn, of een loshangend stopcontact.

Dit kan brand of een schok veroorzaken.

Laat de wisselstroomoplader niet in contact komen met de +/- polen op de batterij.

Dit kan brand of een schok veroorzaken.

Laat de camera niet vallen en stel de camera niet bloot aan sterke krachten.

Hierdoor kan het scherm of kunnen externe of interne onderdelen worden beschadigd.

Wees voorzichtig bij het aansluiten van kabels en het plaatsen van batterijen en geheugenkaarten.

Door het forceren van aansluitingen, het niet op de juiste manier aansluiten van kabels of het niet op de juiste manier plaatsen van batterijen en geheugenkaarten kunt u poorten, aansluitingen en accessoires beschadigen.

Houd kaarten met magnetische stroken uit de buurt van het camera-etui.

Informatie die is opgeslagen op de kaart kan worden beschadigd of gewist.

Gebruik nooit een beschadigde batterij of geheugenkaart.

Dit kan een schok, camerastoring of brand veroorzaken.

Plaats de camera niet in of bij magnetische velden.

Dit kan ervoor zorgen dat de camera niet goed meer werkt.

Gebruik de camera niet als het scherm is beschadigd.

Als onderdelen van glas of acryl zijn gebroken, gaat u naar een servicecenter van Samsung om de camera te laten repareren.

Controleer voor gebruik of de camera naar behoren functioneert.

De fabrikant is niet verantwoordelijk voor verlies van bestanden of schade die kan voortkomen uit defecten aan de camera of onjuist gebruik.

U moet het kleine uiteinde van de USB-kabel aansluiten op de camera.

Als u de kabel omgekeerd aansluit, kunnen de bestanden worden beschadigd. De fabrikant is niet verantwoordelijk voor enig verlies van gegevens.

Stel de lens niet bloot aan direct zonlicht.

Hierdoor kan de beeldsensor verkleuren of defect raken.

Als de camera oververhit raakt, verwijdert u de batterij en laat u de camera afkoelen.

- Bij langdurig gebruik van de camera kan de batterij oververhit raken en kan de interne temperatuur van de camera oplopen. Verwijder de batterij als de camera niet meer werkt en laat deze afkoelen.
- Hoge interne temperaturen kunnen ruis in uw foto's veroorzaken. Dit is normaal en is niet van invloed op de algehele prestaties van de camera.

Voorkom storing met andere elektronische apparaten.

De camera zendt RF-signalen (Radio Frequency) uit die storing kunnen veroorzaken in elektronische apparatuur die niet of niet voldoende is beschermd, zoals pacemakers, gehoorapparaten, medische apparatuur en andere apparatuur thuis of in de auto. Vraag advies bij de fabrikant van uw elektronische apparatuur om mogelijke problemen met storing op te lossen. Gebruik alleen door Samsung goedgekeurde apparaten of accessoires om ongewenste storing te voorkomen.

Gebruik de camera in de normale positie.

Voorkom contact met de interne antenne van de camera.

Gegevensoverdracht en uw verantwoordelijkheden

- Gegevens die worden overgedragen via WLAN, kunnen worden gestolen, dus draag geen gevoelige gegevens over in openbare ruimten of via open netwerken.
- De fabrikant van de camera is niet aansprakelijk voor gegevensoverdracht die inbreuk maakt op auteursrechten of handelsmerken, of wetgeving met betrekking tot intellectueel-eigendomsrecht en verordeningen aangaande openbare zeden schendt.

Voorzorgsmaatregelen voor Bluetooth



- De fabrikant is niet verantwoordelijk voor het verlies, de onderschepping of het misbruik van gegevens die via de Bluetooth-functie zijn verzonden of ontvangen.
- Zorg altijd dat u gegevens deelt met en ontvangt van vertrouwde apparaten die goed zijn beveiligd. Als er voorwerpen tussen de apparaten staan, is het mogelijk dat de afstand waarop de apparaten kunnen communiceren, afneemt.
- Sommige apparaten, vooral apparaten die niet door Bluetooth SIG zijn getest of goedgekeurd, zijn mogelijk niet compatibel met uw apparaat.
- Gebruik de Bluetooth-functie niet voor illegale doeleinden (bijvoorbeeld voor het illegaal kopiëren van bestanden of het illegaal aftappen van communicatie voor commerciële doeleinden). De fabrikant niet verantwoordelijk voor de gevolgen van illegaal gebruik van de Bluetooth-functie.
- Sluit geen Bluetooth-luidsprekers, -hoofdtelefoon of andere accessoires aan.

Aanduidingen in deze gebruiksaanwijzing

Pictogrammen in deze gebruiksaanwijzing

Pictogram	Functie
	Aanvullende informatie
	Veiligheidsvoorschriften en waarschuwingen
[]	Cameratoetsen. Voorbeeld: [Ontspanknop] staat voor de ontspanknop.
()	Paginnummer van verwante informatie
→	De volgorde van de opties of menu's die u moet selecteren om een stap uit te voeren, bijvoorbeeld: selecteer  → Kwaliteit (staat voor: selecteer  en vervolgens Kwaliteit).
*	Voetnoot

Modusaanduidingen

Modus	Pictogram
Auto	
Programma	P
Diafragma prioriteit	A
Sluiterprioriteit	S
Handmatig	M
Aangepast	C
Samsung Automatische opname	SAS
Intelligent	

Inhoudsopgave

Tips

Fotografie-concepten en conventies

Houding tijdens opname	13
De camera vasthouden	13
Staand fotograferen.....	13
Geknield fotograferen.....	14
Het scherm gebruiken	14
Opname met lage hoek.....	15
Opname met hoge hoek.....	15
Diafragma	16
Diafragma-waarde en scherptediepte	17
Sluittijd	18
ISO-waarde	19
Hoe diafragma, sluitertijd en ISO-waarde de belichting beïnvloeden	20
Samenhang tussen brandpuntsafstand, beeldhoek en perspectief	21
Scherptediepte	22
Waardoor is een deel van de foto niet scherp?.....	22
Scherptediepte bekijken.....	24
Compositie	24
Regel van derden.....	24
Foto's met twee onderwerpen	25
Flitser	26
Richtgetal van flitser	26
Bounce-fotografie	27

Hoofdstuk 1

Mijn camera

Aan de slag	29
Inhoud verpakking	29
Onderdelen en knoppen van de camera	30
Het scherm gebruiken.....	33
De zelfportretmodus gebruiken	33
De batterij en geheugenkaart plaatsen	34
De batterij en geheugenkaart verwijderen	34
De geheugenkaartadapter gebruiken	35
De batterij opladen en de camera inschakelen	36
De batterij opladen	36
De camera inschakelen	36
De eerste instellingen opgeven	37
Functies (opties) selecteren	39
Toetsen en draaiknoppen gebruiken.....	39
Functies toewijzen aan toetsen en draaiknoppen	39
Selecteren met aanraken	40
Gebruiken MENU	40
Bijvoorbeeld het fotoformaat in de P-modus instellen.....	40
Het Smart-paneel gebruiken	42
Pas bijvoorbeeld de belichtingswaarde aan in de P-modus.....	42
iFn gebruiken.....	43
De iFn Standaard-functie gebruiken	43
De iFn Plus-functie gebruiken.....	45

Schermpictogrammen	46
In de opnamemodus.....	46
Foto's maken	46
Video's opnemen	48
Over de peilmeter.....	49
In de afspeelmodus.....	50
Foto's weergeven.....	50
Video's afspelen.....	50
Instellen welke informatie wordt weergegeven	51
Het meldingenpaneel weergeven	52
Lenzen	53
Lensindeling.....	53
De lens vergrendelen of ontgrendelen	54
De schakelaar voor Aangepast scherpstelbereik beperken gebruiken ...	56
Markeringen op de lens.....	57
Accessoires	58
Externe flitseronderdelen.....	58
De externe flitser aansluiten.....	59
Opnamemodi	60
AUTO Automatische modus	60
P Programmamodus	62
Programmaverschuiving.....	63
Minimale sluitertijd.....	63
A Diafragmaprioriteitmodus	64
S Sluitervoorkeuzemodus	65
M Handmatige modus	66
De Bulb-functie gebruiken.....	66
C Aangepaste modus.....	67
Aangepaste modus opslaan	67
Aangepaste modi downloaden.....	68

Aangepaste modus selecteren	68
Aangepaste modus verwijderen.....	68
SAS Samsung Automatische opname	69
S Smart-modus	71
Panoramafoto's vastleggen	72
Een video opnemen	73
3D-modus	75
Beschikbare functies in de opnamemodus	76

Hoofdstuk 2

Opnamefuncties

Formaat en resolutie	78
Fotoformaat	78
Kwaliteit	79
ISO-waarde	80
ISO-instellingen aanpassen.....	81
OLED Kleur	82
Witbalans	83
Voorgeprogrammeerde witbalansopties aanpassen	84
Fotowizard (fotostijlen)	85
Intelligent filter	86
AF-stand	87
Enkelvoudige AF.....	88
Continu AF	88
Actief AF	89
Handmatig scherpstellen.....	89

AF-gebied	90	Intervalopname	105
Keuze AF	90	Flitser	106
De positie van Keuze AF opslaan	90	Het rode-ogeneffect verminderen	107
Zone AF	91	De flitssterkte aanpassen	107
Multi AF	91	Flitserinstellingen.....	108
Gezichtsdetectie	92	De externe flitser instellen.....	108
Normaal	92	Draadloze synchronisatie voor externe flitser instellen.....	109
Glimlachopname	93	De flitserintensiteit vergrendelen	110
Knipoogopname	93	Lichtmeting	111
Aanraak AF	94	Multi	111
Aanraak AF.....	94	Centrum gewogen.....	112
AF-punt	94	Spot.....	112
Tracking AF	94	De belichtingswaarde in het scherpstelgebied meten	113
One Touch-opname.....	95	Dynamisch bereik	114
Scherpstelhulp	96	Belichtingscompensatie	115
MF-hulp.....	96	De afstelmodus gebruiken	115
DMF (Direct Manual Focus, direct handmatig scherpstellen).....	97	De hulp bij helderheid gebruiken	116
De MF- en DMF-reactietijd instellen	97	De richtlijn voor overbelichting weergeven.....	116
Prioriteit AF/ontspanknop	97	Vergrendeling belichting/scherpstelling	117
Uitlichten	98	Scheiden belichting/scherpstelling	118
Optical Image Stabilization (OIS, optische afbeeldingsstabilisatie) ...	99	Videofuncties	119
Aantal opnamen (opnamemethode)	100	Filmformaat	119
Eén foto.....	100	Wanneer Video Out is ingesteld op NTSC.....	119
Continu	101	Wanneer Video Out is ingesteld op PAL	120
Burst.....	101	Filmkwaliteit.....	120
Timer	102	Bitsnelheden voor filmformaten.....	121
Automatische belichtingsbracketing		Snelle/langzame film	122
(AE bracketing).....	102	AF-reactietijd	122
Witbalansbracketing (WB bracketing).....	103	Snelheid AF-verplaatsing	123
Fotowizardbracketing (F Wiz bracketing).....	103	In-/uitfaden	123
Dieptebracketing	104		
Instellingen voor bracketing	104		

Spraak.....	124
Windonderdrukking.....	124
Microfoonniveau	124
Smart-bereik+.....	124

Hoofdstuk 3

Afspelen en bewerken

Bestanden zoeken en beheren.....	126
Foto's weergeven	126
Miniaturen van foto's weergeven.....	126
Bestanden op categorie weergeven	127
Continu- en burstopnamen bekijken	128
Bestanden beveiligen	129
Vergrendel/ontgrendel alle bestanden	129
Bestanden verwijderen	130
Afzonderlijke bestanden wissen	130
Meerdere bestanden wissen	130
Alle bestanden verwijderen.....	130
Foto's weergeven	131
Een foto vergroten	131
Een diashow weergeven.....	132
De richtlijnen overbelichting weergeven.....	133
Intervalopnamen weergeven	133
Bestanden sorteren	133
Automatisch draaien.....	133
Converteren naar JPEG.....	133

Video's afspelen.....	134
Achteruit of vooruit scannen	134
De helderheid van een video aanpassen	135
Het volume van een video aanpassen.....	135
Een video tijdens het afspelen bijsnijden	136
Een foto vastleggen tijdens het afspelen	136
Foto's bewerken	137
Een foto bijsnijden	137
Een foto draaien.....	138
Het formaat van foto's wijzigen	138
Uw foto's aanpassen	139
Gezichten retoucheren	139
Intelligent filter-effecten toepassen.....	140

Hoofdstuk 4

Verbinding maken en bestanden overbrengen

Verbinding maken met een smartphone.....	142
De NFC-functie gebruiken	142
NFC-functies gebruiken in de opnamemodus.....	142
NFC-functies gebruiken in de afspeelmodus (Photo Beam).....	143
De GPS Geo-taggingfunctie gebruiken	143
Bestanden verzenden naar een smartphone	144
De camera op afstand bedienen met een smartphone.....	146
Een smartphone als externe ontspanknop gebruiken.....	148
Bestanden automatisch opslaan op een smartphone	149
Aangepaste standen downloaden via een smartphone	151

Foto's verzenden via e-mail	153
Verbinding maken met een WLAN	153
Netwerkopties instellen	154
Het IP-adres handmatig instellen	154
Tips over netwerkverbinding.....	155
Tekst ingeven.....	156
Foto's verzenden via e-mail.....	157
De gegevens van een afzender opslaan	158
Een e-mailwachtwoord instellen	159
Het e-mailwachtwoord wijzigen.....	160
Foto's of video's weergeven op een tv.....	161
Draadloos verbinden	161
Verbinding via een kabel.....	163
Bestanden op een tv weergeven	163
Bestanden weergeven op een 3D-televisie	164
Aansluiten op een computer	165
Automatische back-up gebruiken voor foto's of video's.....	165
Op uw pc het programma voor Automatische back-up installeren	165
De functie Automatische back-up gebruiken.....	165
De camera aansluiten als verwisselbare schijf.....	167
Bestanden naar een Windows-computer overbrengen	167
De camera loskoppelen (Windows 7)	168
Bestanden naar een Mac-computer overbrengen	168

Hoofdstuk 5

Camera-instellingenmenu

Gebruikersinstellingen	171
Aangepaste stand beheren	171
RAW-compressie.....	171
Ruisonderdrukking.....	171
Kleurruimte.....	172
Lensvervormingscorrectie	173
Gebruikersdisplay	173
Rasterlijn.....	173
Centrummarkering.....	174
Toetstoewijzing.....	174
Aangepast	174
AEL	175
EV.....	176
Instelwiel.....	177
iFn-instelling	177
Snelheidsinstellingen voor lenstoets.....	178
Aanraakbediening	178
Automatisch zelfportret.....	178
AF-lamp	178
E-sluiters	179
MobileLink/NFC afbeeldinggrootte	179
Instellingen.....	180

Hoofdstuk 6

Bijlage

Foutmeldingen 186

Onderhoud van de camera 187

Reiniging van de camera 187

 Cameralens en -scherm 187

 Beeldsensor 187

 Camerabody 187

De camera gebruiken of opbergen 188

 Ongeschikte plaatsen voor het gebruiken of opbergen van de camera 188

 Gebruik op het strand of aan de waterkant 188

 Camera voor langere tijd opbergen 188

 Wees voorzichtig bij gebruik in vochtige omgevingen 189

 Andere voorzorgsmaatregelen 189

Over geheugenkaarten 190

 Ondersteunde geheugenkaarten 190

 Capaciteit van de geheugenkaart 191

 Voorzorgsmaatregelen bij gebruik van geheugenkaarten 193

De batterij 194

 Batterijspecificaties 194

 Werkduur van de batterij 195

 Bericht Batterij bijna leeg 195

 De batterij gebruiken 195

 Voorzorgsmaatregelen voor de batterij 196

 Opmerking voor het opladen van de batterij 196

 Opmerkingen over opladen als een computer is aangesloten 197

 Behandel batterijen en oplader voorzichtig en voer deze af volgens de voorschriften 197

Programma's gebruiken op een pc 198

 i-Launcher installeren 198

 i-Launcher gebruiken 200

 i-Launcher openen 200

 Beschikbare programma's 200

 Vereisten 201

 Samsung RAW Converter installeren 202

 Samsung RAW Converter gebruiken 202

De firmware bijwerken 203

 Verbinding via USB-kabel 203

 Verbinding via Wi-Fi 204

Voordat u contact opneemt met een servicecenter 205

Cameraspecificaties 208

Woordenlijst 211

Optionele accessoires 217

Index 218

Fotografie-concepten en conventies

Houding tijdens opname

Een goede houding waarin de camera stabiel kan worden vastgehouden is noodzakelijk om goed foto's te kunnen maken. Zelfs als u de camera op de juiste wijze vasthoudt, kan een verkeerde lichaamshouding voor bewegingsonscherpte zorgen. Sta rechtop en stil om een stevige ondergrond voor de camera te vormen. Wanneer u met een lange sluitertijd fotografeert, houdt u uw adem in om te zorgen dat uw lichaam zo min mogelijk beweegt.

De camera vasthouden

Houd de camera met uw rechterhand vast en plaats uw rechter wijsvinger op de ontspanknop. Houd uw linkerhand ter ondersteuning onder de lens.

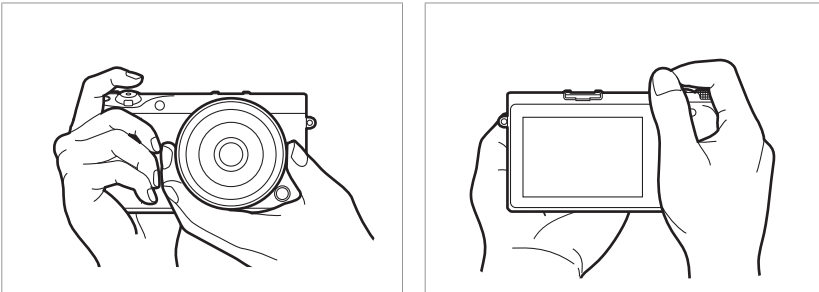

Staand fotograferen

Bepaal de compositie; sta rechtop met uw voeten op schouderbreedte uit elkaar en houd uw ellebogen naar beneden gericht.

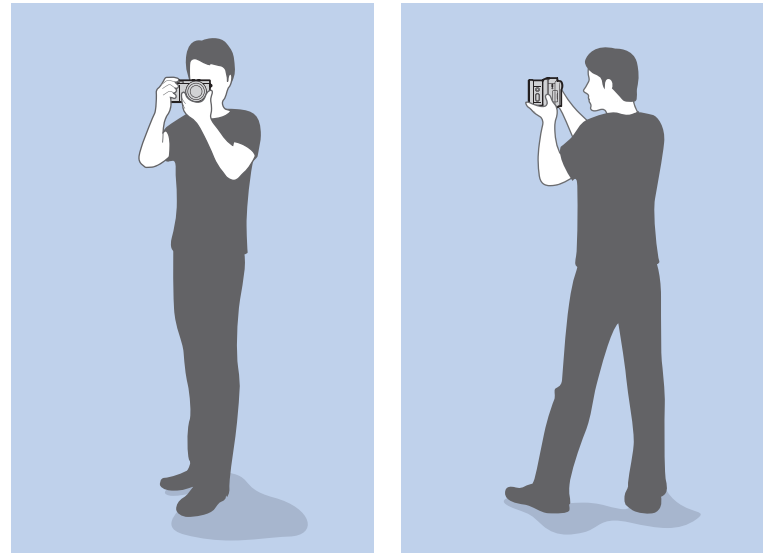

Gekniel fotograferen

Bepaal de compositie; kniel met een knie op de grond en houd uw rug recht.

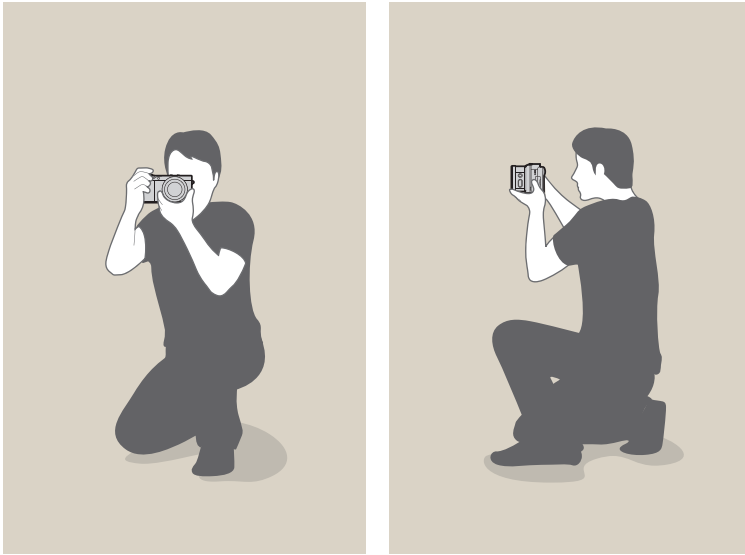

Het scherm gebruiken

Als u foto's wilt maken met een hoge of lage hoek, kantelt u het scherm omhoog of omlaag.

- 1 Schuif het scherm voorzichtig omlaag.

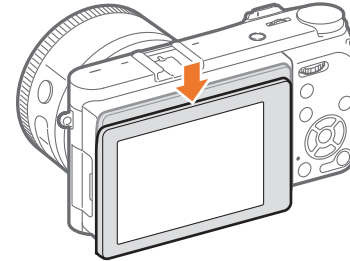

- 2 Kantel het scherm van 180° omhoog tot 45° omlaag.

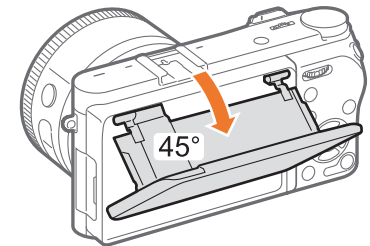
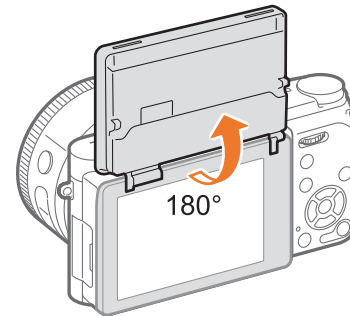

- Als u een zelfportret wilt maken, stelt u **Automatisch zelfportret** in op **Aan**, kantelt u het scherm 180° omhoog en raakt u het onderwerp aan op het scherm. (p. 33)

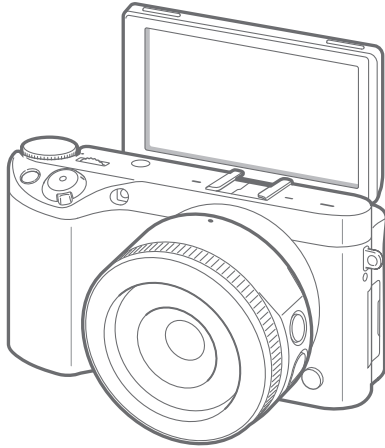

- Sluit het scherm wanneer de camera niet wordt gebruikt.
- Kantel het scherm niet verder dan de maximaal toegestane hoek. Als u hier niet op let, kan de camera beschadigd raken.
- Let erop dat u het scherm niet beschadigt wanneer u het kantelt.
- Wanneer u de camera niet in uw handen houdt en het scherm omhoog is gekanteld, moet u een statief gebruiken. Anders kan de camera worden beschadigd.
- Klap het scherm niet omhoog als er een externe flitser op de camera is bevestigd. Anders kan de camera worden beschadigd.

Opname met lage hoek

Een opname met lage hoek is een opname waarbij de camera zich lager dan ooghoogte bevindt en omhoog kijkt naar het onderwerp.

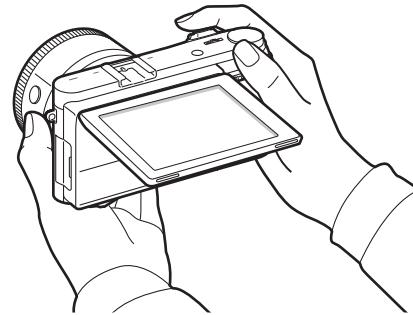

Opname met hoge hoek

Een opname met hoge hoek is een opname waarbij de camera zich hoger dan ooghoogte bevindt en omlaag kijkt naar het onderwerp.

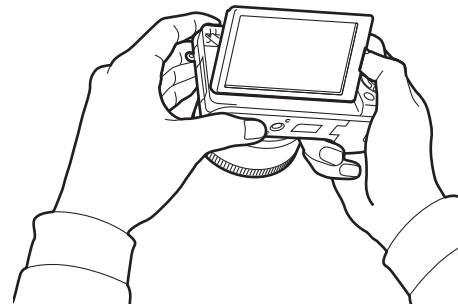

Diafragma

Het diafragma is een van de drie factoren die de belichting bepalen. De diafragrammodule bestaat uit dunne metalen bladen die openen en sluiten om meer of minder licht door de opening het diafragma en de camera te laten binnenvallen. Het formaat van het diafragma staat in verhouding tot de hoeveelheid licht: een groter diafragma laat meer licht door en een kleiner diafragma laat minder licht door.

Diafragramgrootten

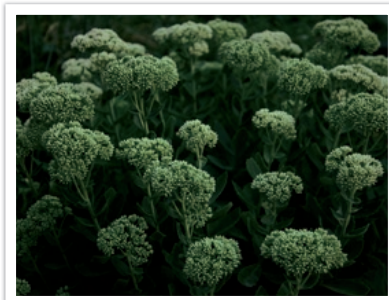

Diafragma enigszins geopend



Diafragma volledig geopend

De grootte van het diafragma wordt aangeduid met een waarde die bekend staat als een 'F-getal'. Het F-getal staat voor de brandpuntsafstand gedeeld door de diameter van de lens. Als bijvoorbeeld een lens met een brandpuntsafstand van 50 mm een diafragma-aanduiding van F2 heeft, is de diameter van het diafragma 25 mm. ($50 \text{ mm} / 25 \text{ mm} = F2$) Hoe kleiner het F-getal, des te groter het diafragma.

De grootte van de diafragma-opening wordt beschreven als de belichtingswaarde. Het verdubbelen van de belichtingswaarde (+1 EV) betekent dat de hoeveelheid binnenvallend licht verdubbelt. En met het verlagen van de belichtingswaarde (-1 EV) wordt de hoeveelheid binnenvallend licht gehalveerd. U kunt tevens de belichtingscompensatiefunctie gebruiken om de hoeveelheid licht nauwkeurig te regelen door de belichtingswaarden op te delen in 1/2, 1/3 EV, enzovoort.

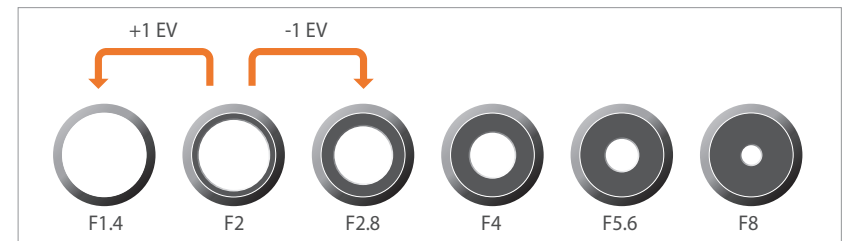

Stappen van de belichtingswaarde

Diafragma waarde en scherptediepte

U kunt de achtergrond van een foto vager of scherper maken door de grootte van het diafragma aan te passen. Een groot diafragma zorgt voor foto's met een kleine scherptediepte. Voorwerpen die zich onmiddellijk vóór of achter uw onderwerp bevinden, zijn vervaagd, terwijl het onderwerp scherp in beeld is. Een klein diafragma zorgt voor foto's met een grote scherptediepte. Voorwerpen ver vóór of ver achter uw onderwerp en uw onderwerp zijn scherp in beeld.



Een foto met een grote scherptediepte



Een foto met een kleine scherptediepte



De diafragma module bevat verscheidene lamellen. Deze lamellen bewegen samen en regelen de hoeveelheid licht die er door het midden van het diafragma valt. Het aantal lamellen is tevens van invloed op de vorm van licht in nachtelijke opnamen. Als een diafragma een even aantal lamellen heeft, wordt het licht in een zelfde aantal delen verdeeld. Is het aantal lamellen oneven, dan is het aantal lichtdelen dubbel het aantal diafragmalamellen.

Een diafragma met 8 lamellen verdeelt het licht bijvoorbeeld in 8 delen en een diafragma met 7 lamellen verdeelt het licht in 14 delen.

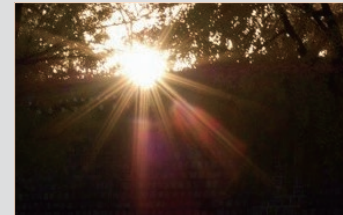

7 lamellen

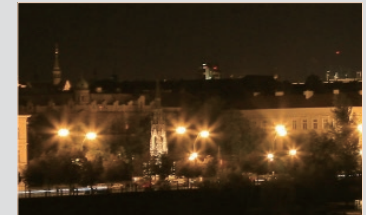

8 lamellen

Sluittijd

Sluittijd verwijst naar de tijd die het kost om de sluiters te openen en sluiten. Hiermee wordt de hoeveelheid licht bepaald die door het diafragma valt voordat het de beeldsensor bereikt.

Sluittijden worden gemeten in seconden en delen van een seconde. Op veel camera's worden de sluitertijden ongeveer gehalveerd bij elke opeenvolgende instelling: 1 s, 1/2 s, 1/4 s, 1/8 s, 1/15 s, enzovoort. Zoals opeenvolgende diafragma-instellingen laat elke opeenvolgende sluitertijdinstelling ongeveer de helft van de hoeveelheid licht door. Daarom komt elke opeenvolgende sluitertijdinstelling overeen met een wijziging in de belichtingswaarde van ongeveer 1 EV.

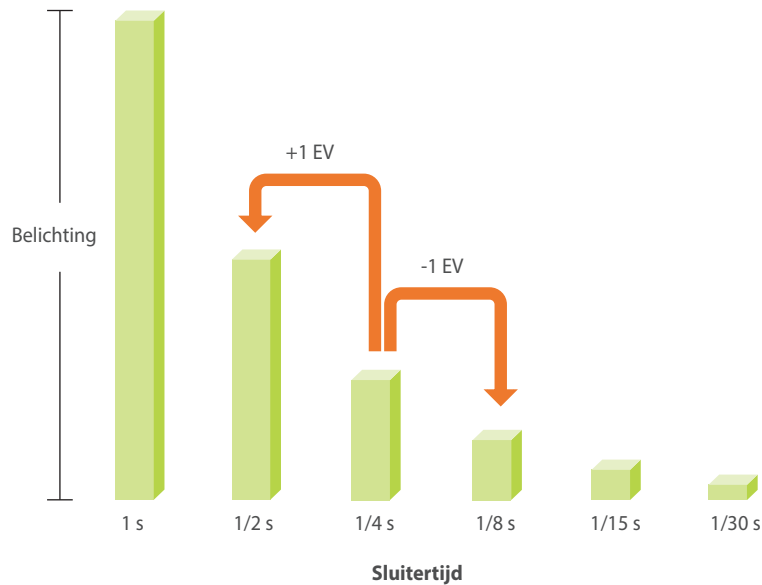

Hoe korter de sluitertijd, hoe minder licht binnenvalt. Hoe langer de sluitertijd, hoe meer licht binnenvalt.

Met een lange sluitertijd valt meer licht in de camera zodat foto's helderder worden. Aangezien de sluiters echter langer open is, worden bewegende onderwerpen wazig weergegeven. Met een korte sluitertijd valt minder licht in de camera zodat foto's donkerder worden. Aangezien de sluiters echter korter open is, worden bewegende onderwerpen scherper weergegeven.

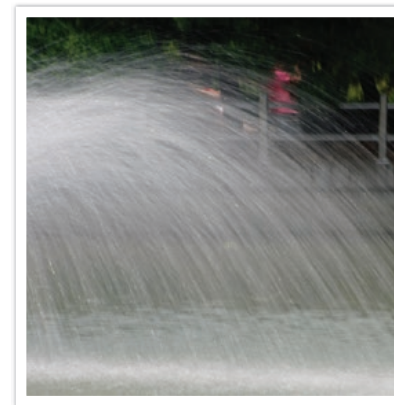

1 s

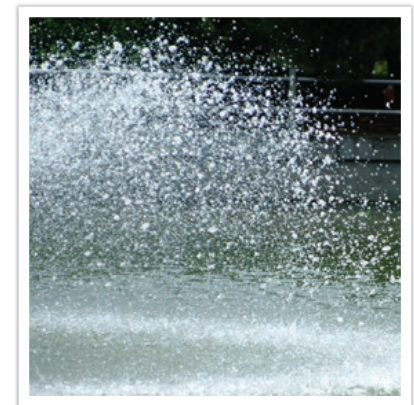

1/250 s

ISO-waarde

De belichting van een beeld wordt bepaald door de gevoeligheid van de camera. Deze gevoeligheid wordt gebaseerd op internationale normen uit het tijdperk van analoge film, de ISO-waarden. Bij digitale camera's wordt deze gevoeligheidsindex gebruikt voor de gevoeligheid van de digitale sensor die het beeld opvangt.

ISO-waarde verdubbelt terwijl het nummer wordt verdubbeld. Een ISO 200-instelling kan bijvoorbeeld twee keer zo snel afbeeldingen vastleggen als een ISO 100-instelling. Hogere ISO-instellingen kunnen echter in 'ruis' resulteren - kleine gaatjes, stippels en andere fenomenen in een foto waardoor de opname met ruis of als vuil verschijnt. Tenzij u in een donkere omgeving of gedurende de nacht opnamen maakt, is het als algemene regel het beste om een lage ISO-instelling te gebruiken om ruis in uw foto's te voorkomen.



Veranderingen in de kwaliteit en helderheid door de ISO-waarde

Aangezien een lage ISO-waarde betekent dat de camera minder gevoelig voor licht is, hebt u meer licht nodig om een optimale belichting te bereiken. Open daarom bij een lage ISO-waarde het diafragma verder of gebruik een langere sluitertijd om te zorgen dat er meer licht de camera binnenvalt. Als er bijvoorbeeld op een zonnige dag voldoende licht is, hoeft bij een lage ISO-waarde geen lange sluitertijd worden gebruikt. Op donkere plaatsen of 's nachts zal een lage ISO-waarde echter resulteren in een onscherpe foto. U kunt daarom het beste de ISO-waarde flink verhogen.



Foto gemaakt met een statief en een hoge ISO-waarde





Onscherpe foto met een lage ISO-waarde

Hoe diafragma, sluitertijd en ISO-waarde de belichting beïnvloeden

Diafragma, sluitertijd en ISO-waarde hangen in de fotografie nauw met elkaar samen. De diafragma-instelling regelt de formaat van de lensopening waardoor het licht de camera binnenvalt, terwijl de sluitertijd bepaalt hoe lang dat licht naar binnen mag vallen. De ISO-waarde bepaalt de snelheid waarmee de film op licht reageert. Samen bepalen deze drie elementen de belichting van een foto.

Een aanpassing van de sluitertijd, de diafragma-waarde of de ISO-waarde kan met een aanpassing van de andere worden gecompenseerd, zodat de belichting gelijk blijft. De resultaten in het beeld verschillen echter, afhankelijk van de gekozen instellingen. De sluitertijd is bijvoorbeeld het element waarmee beweging in het beeld wordt geregeld, het diafragma regelt de scherptediepte en met de ISO-waarde kan de hoeveelheid korrel in een foto worden veranderd.

	Instellingen	Resultaat
Diafragma-waarde	<p>Wijd diafragma = meer licht Smal diafragma = minder licht</p>	 <p>Groot = kleine scherptediepte Klein = grote scherptediepte</p>

	Instellingen	Resultaat
Sluitertijd	<p>Hoge snelheid = minder licht Lage snelheid = meer licht</p>	 <p>Kort = stil Lang = vaag</p>
ISO-waarde	<p>Hoge ISO-waarde = gevoeliger voor licht Lage ISO-waarde = minder gevoelig voor licht</p>	 <p>Hoog = korreliger Laag = minder korrelig</p>

Samenhang tussen brandpuntsafstand, beeldhoek en perspectief

De brandpuntsafstand, uitgedrukt in millimeters, is de afstand tussen het midden van de lens en het brandpunt. Dit is van invloed op de beeldhoek en het perspectief van de opname. Een korte brandpuntsafstand vertaalt zich in een grote hoek, waarmee groothoekopnamen van een breed gebied worden gemaakt. Een lange brandpuntsafstand vertaalt zich in een kleine hoek, waarmee teleopnamen van een klein gebied worden gemaakt.

Korte brandpuntsafstand

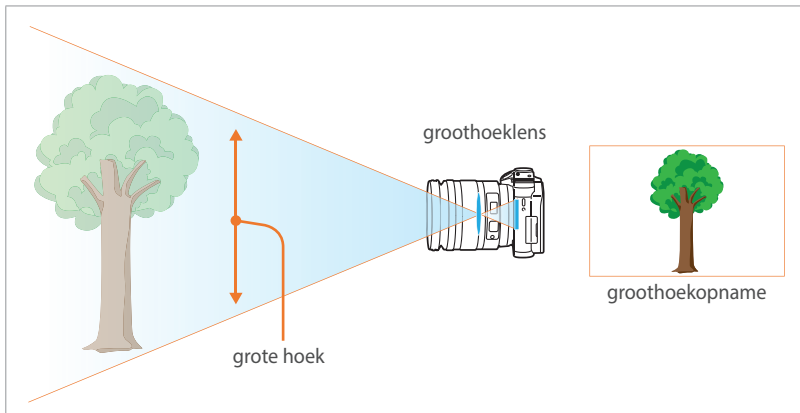

Lange brandpuntsafstand

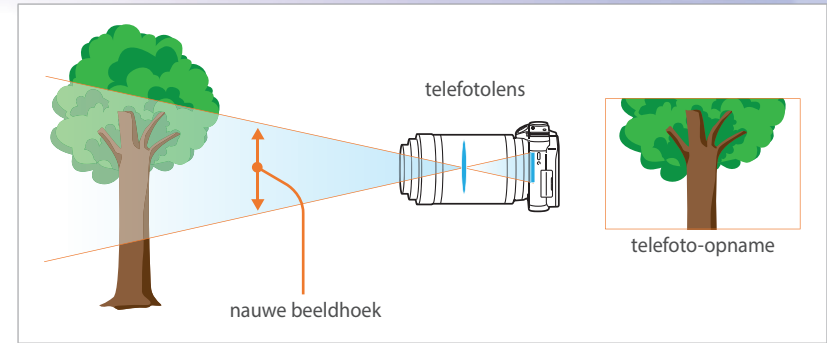

Bekijk de verschillen in de onderstaande foto's.



16 mm-hoek



50 mm-hoek



200 mm-hoek



Normaal gesproken is een lens met een grote hoek geschikt voor landschapsfoto's en wordt een lens met een nauwe hoek aanbevolen voor sportevenementen en portretten.

Scherptediepte

De scherptediepte is het gebied rond het onderwerp dat scherp in beeld is.

In het algemeen kan de scherptediepte klein of groot zijn. Op foto's met een kleine scherptediepte is het onderwerp scherp in beeld, is de achtergrond wazig en wordt het onderwerp benadrukt. Op foto's met een grote scherptediepte zijn alle elementen van de foto scherp in beeld.

U kunt een foto met een kleine scherptediepte maken met een telelens of door een lage diafragma waarde te selecteren. U kunt een foto met een grote scherptediepte maken met een groothoeklens of door een hoge diafragma waarde te selecteren.



Kleine scherptediepte

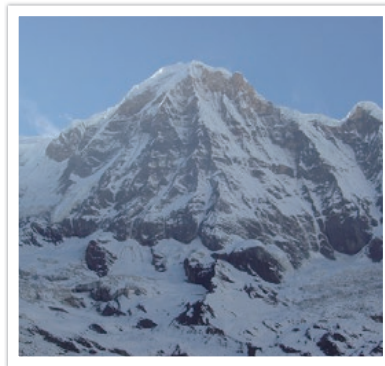

Grote scherptediepte

Waardoor is een deel van de foto niet scherp?

Scherptediepte is afhankelijk van de diafragma waarde

Een lage diafragma waarde geeft aan dat het diafragma een grote opening heeft. Hoe groter het diafragma, hoe kleiner de scherptediepte wordt. Een hoge diafragma waarde geeft aan dat het diafragma een kleine opening heeft. Hoe kleiner het diafragma, hoe groter de scherptediepte wordt.



50 mm F5.7



50 mm F22

Scherptediepte is afhankelijk van de brandpuntsafstand

Hoe langer de brandpuntsafstand, hoe kleiner de scherptediepte. Een telelens met een langere brandpuntsafstand kan beter een foto met een kleine scherptediepte maken dan een lens met een kortere brandpuntsafstand.



Een foto gemaakt met een 16 mm groothoeklens



Een foto vastgelegd met een 100 mm telelens

Scherptediepte hangt samen met de afstand tussen onderwerp en camera

Hoe kleiner de afstand tussen het onderwerp en de camera, hoe kleiner de scherptediepte. Daarom resulteert een foto die van dichtbij wordt gemaakt, meestal in een foto met een kleine scherptediepte.

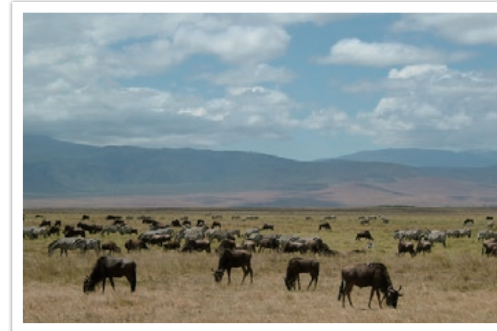

Een foto vastgelegd met een 100 mm telelens

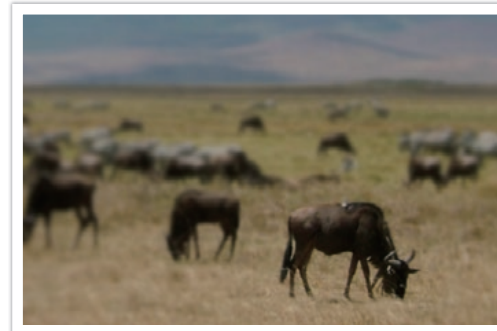

Een foto die dicht bij het onderwerp is genomen

Scherptediepte bekijken

U kunt op de aangepaste toets drukken om van tevoren te bekijken hoe de foto gaat worden. De camera past de diafragma aan op de vooraf gedefinieerde instellingen en toont op het scherm de resultaten. Stel de functie van de aangepaste toets in op **Optisch voorbeeld** (p. 174)

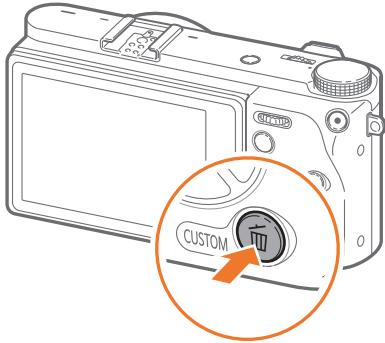

Compositie

De manier waarop voorwerpen op een foto zijn gerangschikt, wordt de compositie genoemd. Bij een goede compositie worden de onderwerpen van de foto benadrukt door hierop de aandacht te vestigen en ze uit te balanceren met de andere elementen op de foto.

Het volgen van de regel van derden is een methode die meestal resulteert in goede composities.

Regel van derden

De regel van derden deelt het beeldvlak op in een patroon van drie keer drie gelijke rechthoeken.

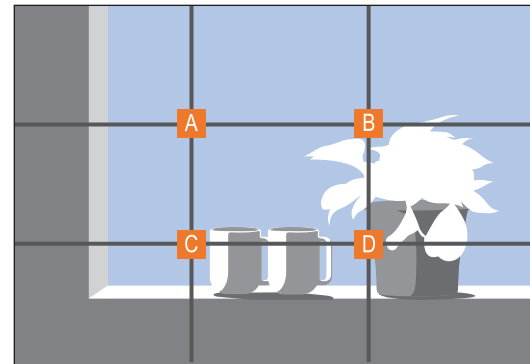

Als u het onderwerp in de compositie wilt benadrukken, is het aan te raden om het op een van de hoeken van de centrale rechthoek te plaatsen.

Met behulp van de regel van derden maakt u foto's met interessante composities die in balans zijn. Hier ziet u een paar voorbeelden.

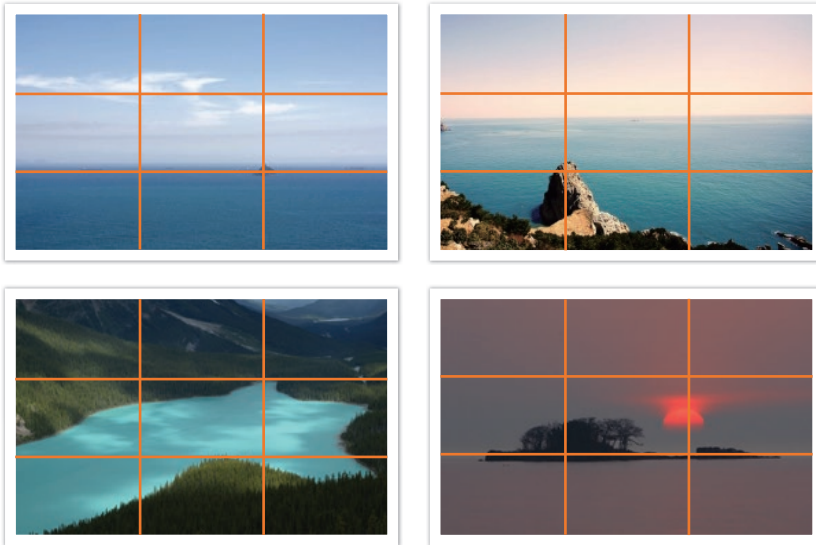

Foto's met twee onderwerpen

Als het onderwerp zich in een hoek van de foto bevindt, heeft dat het effect dat de foto uit balans is. U kunt de foto in balans brengen door een tweede onderwerp in de tegenoverliggende hoek te plaatsen, om zo het gewicht van het beeld te verdelen.



Instabiel



Stabiel

Bij landschapsfoto's brengt een horizon in het midden het beeld uit balans. Geef de foto meer gewicht door de horizon omhoog of omlaag te brengen.



Instabiel

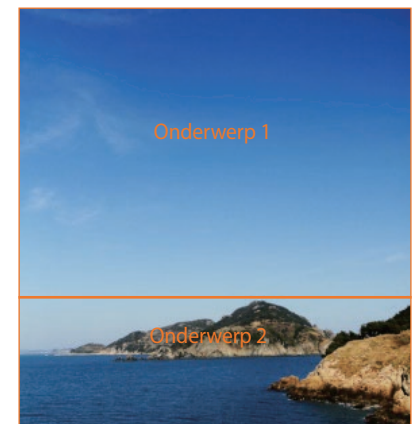

Stabiel

Flitser

Licht is een van de belangrijkste elementen in fotografie. U beschikt echter niet in alle situaties over voldoende licht. Met een flitser kunt u het gebrek aan licht compenseren en diverse effecten bereiken.

De flitser, ook wel een stroboscoop genoemd, zorgt voor de juiste belichting in situaties met weinig licht. Het is ook handig in situaties waarin juist erg veel licht aanwezig is. U kunt de flitser bijvoorbeeld gebruiken voor licht wanneer een onderwerp zich in de schaduw bevindt of deze gebruiken om het onderwerp en de achtergrond beide duidelijk vast te leggen in situaties met tegenlicht.



Onderwerpen met tegenlicht zonder flitser



Onderwerpen met tegenlicht met flitser

Richtgetal van flitser

Het modelnummer van een flitser verwijst naar de kracht van de flitser en de maximale lichtopbrengst wordt aangegeven met een waarde die 'richtgetal' wordt genoemd. Een flitser met een hoger richtgetal levert meer licht dan een flitser met een lager richtgetal. Het richtgetal wordt berekend door de afstand van de flitser tot het onderwerp te vermenigvuldigen met de diafragma waarde wanneer de ISO-waarde is ingesteld op 100.

Richtgetal = afstand van flitser tot onderwerp X diafragma waarde

Diafragma waarde = richtgetal/afstand van flitser tot onderwerp

Afstand van flitser tot onderwerp = richtgetal/diafragma waarde

Als u weet wat het richtgetal van de flitser is, kunt u de juiste afstand tussen de flitser en het onderwerp schatten wanneer u de flitser handmatig instelt. Als een flitser bijvoorbeeld het richtgetal 20 heeft en de afstand tot het onderwerp 4 meter is, is de optimale diafragma waarde F5.0.

Bounce-fotografie

Bounce-fotografie is een methode van fotograferen waarbij het licht naar het plafond of de muren wordt geleid, zodat het licht gelijkmatig wordt verspreid over het onderwerp. Foto's die met de flitser zijn gemaakt, kunnen er onnatuurlijk uitzien en schaduwen werpen. Onderwerpen in foto's die met bounce-fotografie zijn gemaakt, werpen geen schaduwen en zien er vloeiend uit door het gelijkmatig verspreide licht.





Hoofdstuk 1

Mijn camera

Meer informatie over de onderdelen van uw camera, pictogrammen op het scherm, lens, optionele accessoires en algemene functies.

Inhoud verpakking

Controleer of de doos de volgende artikelen bevat.

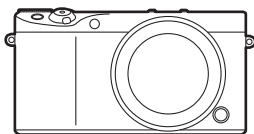

Camera
(inclusief de lensdop)

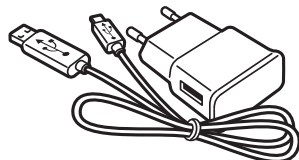

AC-adapter/USB-kabel

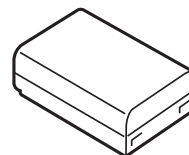

Oplaadbare batterij

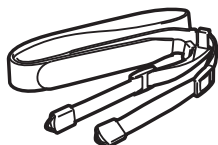

Polslus



Externe flitser

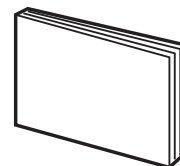

Snelstartgids



- De afbeelding kan afwijken van de werkelijke artikelen.
- U kunt optionele accessoires aanschaffen bij een dealer of een servicecenter van Samsung. Samsung is niet verantwoordelijk voor schade die door het gebruik van niet goedgekeurde accessoires ontstaat. Voor informatie over accessoires dient u pagina 217 te raadplegen.

Onderdelen en knoppen van de camera

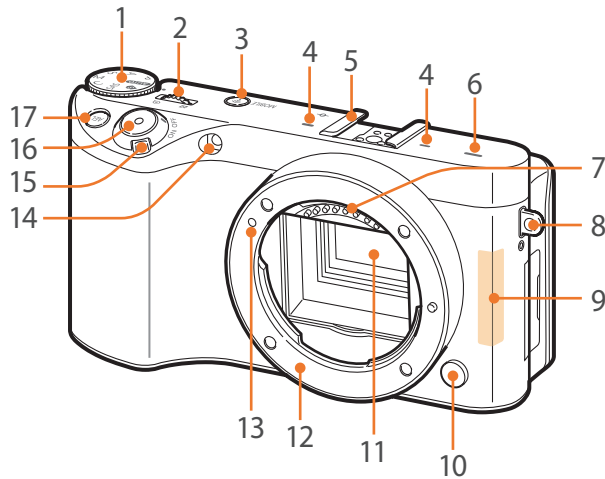

Nr.	Naam
1	Modusdraaiknop <ul style="list-style-type: none"> • AUTO: Automatische modus (p. 60) • P: Programmamodus (p. 62) • A: Diafragma prioriteitmodus (p. 64) • S: Sluiter prioriteitstand (p. 65) • M: Handmatige modus (p. 66) • C: Aangepaste modus (p. 67) • SAS: Samsung Automatische opname (p. 69) • S: Smart-modus (p. 71)

Nr.	Naam
2	Instelwiel 1 <ul style="list-style-type: none"> • Op het menuscherm: beweeg naar het gewenste menu-item. • In het Smart-paneel: pas een geselecteerde optie aan. • In de opnamemodus: pas de sluitertijd, diafragma waarde, instellingen voor Programmaverschuiving, belichtingswaarde of ISO-waarde in bepaalde opnamemodi aan of wijzig het formaat van een scherpstelgebied. (p. 177) • In de afspeelmodus: miniatures weergeven of een foto vergroten of verkleinen. Een fotobundel openen of sluiten in de afspeelmodus. Een video vooruit of achteruit scannen.
3	MOBILE-toets Een Wi-Fi-functie selecteren.
4	Microfoon
5	Hot-shoe
6	Luidspreker
7	Lenscontactpunten * Vermijd contact met of schade aan de lenscontactpunten.

Nr.	Naam
8	Oogje voor de polslus van de camera
9	Interne antenne * Vermijd contact met de interne antenne tijdens het gebruik van een draadloos netwerk.
10	Lensontgrendeltoets
11	Beeldsensor * Vermijd contact met of schade aan de beeldsensor.
12	Lensvatting
13	Lensvattingmarkering
14	AF-hulplampje/timerlampje
15	Aan/uit-schakelaar
16	Ontspanknop
17	AEL-toets (p. 117) <ul style="list-style-type: none"> • In de opnamemodus: vergrendel de aangepaste belichtingswaarde of scherpstelling of voer de toegewezen functie uit. • In de afspeelmodus: beveilig het geselecteerde bestand.

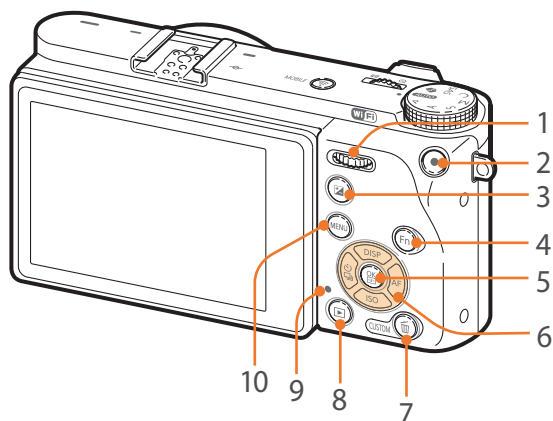

Nr.	Naam
1	<p>Instelwiel 2</p> <ul style="list-style-type: none"> • Op het menuscherm: beweeg naar het gewenste menu-item. • In het Smart-paneel: ga naar de gewenste optie. • In de opnamemodus: pas de sluitertijd, diafragma waarde, instellingen voor Programmaverschuiving, belichtingswaarde of ISO-waarde in bepaalde opnamemodi aan of verplaats het scherpstelgebied. (p. 177) • In de afspeelmodus: het vorige of volgende bestand weergeven. Scan achteruit of vooruit in een video.

Nr.	Naam
2	Video-opnametoets
3	<p>EV-toets</p> <ul style="list-style-type: none"> • Houd de toets ingedrukt en draai het instelwiel 1 om de belichtingswaarde aan te passen. (p. 115) • De toegewezen functie uitvoeren. (p. 176)
4	<p>Fn-toets</p> <ul style="list-style-type: none"> • Tijdens het maken van een foto: het Smart-paneel openen om de instellingen nauwkeuriger af te stellen. • Tijdens het maken van een video: schakelen tussen AF en MF.
5	<p>OK-toets</p> <ul style="list-style-type: none"> • Op het menuscherm: de geselecteerde opties opslaan. • In de opnamemodus: handmatig een scherpstelgebied in bepaalde opnamemodi selecteren.
6	<p>Navigatietoets</p> <ul style="list-style-type: none"> • In de opnamemodus <ul style="list-style-type: none"> - DISP: de informatie op het scherm wijzigen. - ISO: een ISO-waarde selecteren. - : een opnamemodus selecteren of de timer instellen. - AF: een AF-stand selecteren. • In andere situaties Respectievelijk omhoog, omlaag, naar links en naar rechts gaan.

Nr.	Naam
7	<p>Toets Verwijderen/aangepast</p> <ul style="list-style-type: none"> • In de opnamemodus: overschakelen naar de standby-stand voor video-opname of de toegewezen functie uitvoeren. (p. 174) • In de afspeelmodus: bestanden verwijderen.
8	<p>Afspeeltoets</p> <p>Ga naar de afspeelmodus om afbeeldingen of video's weer te geven.</p>
9	<p>Statuslampje</p> <p>De status van de camera aangeven.</p> <ul style="list-style-type: none"> • Knippert: wanneer een foto wordt opgeslagen, een video wordt opgenomen, gegevens naar een computer worden verzonden, verbinding met een WLAN wordt gemaakt of een foto wordt verzonden. • Continu aan: wanneer er geen gegevensoverdracht plaatsvindt, de overdracht van gegevens naar een computer is voltooid of als de batterij wordt opgeladen.
10	<p>MENU-toets</p> <p>Opties of menu's openen.</p>

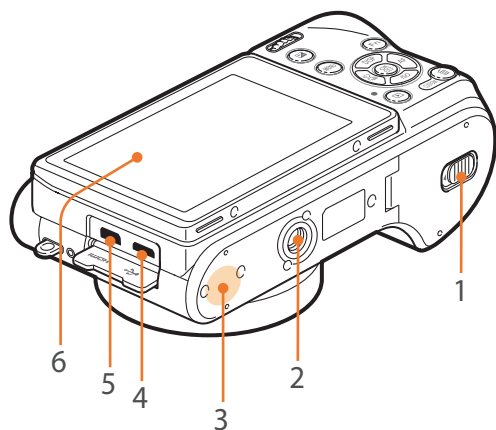

Nr.	Naam
1	Batterij-/geheugenkaartklepje
2	Statiefbevestigingspunt
3	NFC-code
4	USB-poort en aansluiting draadontspanner De camera aansluiten op een computer of draadontspanner. U kunt een draadontspanner en een statief gebruiken om ervoor te zorg dat de camera zo min mogelijk beweegt.
5	HDMI-aansluiting
6	Aanraakscherm <ul style="list-style-type: none">• Als u foto's wilt maken met een hoge of lage hoek, kantelt u het scherm omhoog of omlaag. (p. 14, 33)• Raak het scherm aan om een modus of optie te selecteren. (p. 40)

Het scherm gebruiken

U kunt een zelfportret maken terwijl u uzelf bekijkt in het scherm door het scherm omhoog te klappen.

De zelfportretmodus gebruiken

Als u de optie Automatisch zelfportret inschakelt (p. 178), wordt de modus Automatisch zelfportret geactiveerd als u het scherm omhoog klapt.

In de zelfportretmodus zijn de timer (2 seconden), opname met één druk, gezichtsdetectie en beautyspot automatisch geactiveerd.

1 Druk in de opnamemodus op [MENU] →  → **Automatisch zelfportret** → Aan.

2 Klap het scherm omhoog.

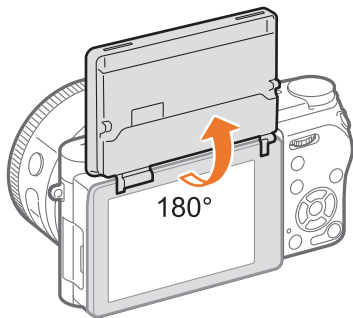

3 Raak  aan.



4 Sleep de schuifregelaar of raak de pictogrammen +/- aan om **Gezichtretouchering** aan te passen.

5 Druk op  of raak **Instellen** aan.

6 Raak het kadergebied op het scherm aan of druk op de **[Ontspanknop]**.

- Na 2 seconden laat de camera automatisch de sluiters los.



- Als u het scherm kantelt om een zelfportret te maken, wordt de vastgelegde afbeelding horizontaal omgekeerd. Druk op [MENU] →  → **Opslaan als gespiegeld** → Aan om de functie in of uit te schakelen.
- Als u de stand Zelfportret wilt uitschakelen, raakt u  aan. De camera kan de stand Zelfportret overschakelen naar de vorige stand (omlaag klappen).
- De camera stelt de ISO-waarde automatisch in.
- U kunt de sluitertijd en diafragma-waarde niet naar wens aanpassen.



- Sluit het scherm wanneer de camera niet wordt gebruikt.
- Kantel het scherm niet verder dan de maximaal toegestane hoek. Als u hier niet op let, kan de camera beschadigd raken.
- Let erop dat u het scherm niet beschadigt wanneer u het kantelt.
- Wanneer u de camera niet vasthoudt en het scherm omhoog is geklapt, moet u een statief gebruiken. Anders kan de camera worden beschadigd.
- Klap het scherm niet omhoog als er een externe flitser op de camera is bevestigd. Anders kan de camera worden beschadigd.

De batterij en geheugenkaart plaatsen

Hier vindt u informatie over het in de camera plaatsen van de batterij en een optionele geheugenkaart.

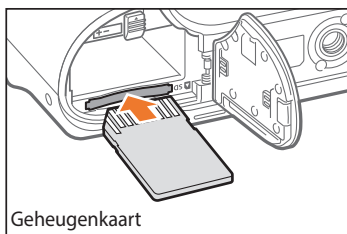
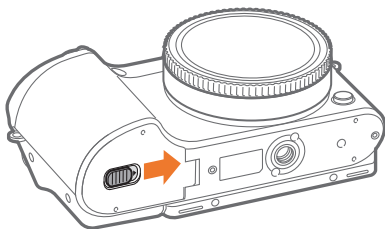

Zorg dat bij het plaatsen van een geheugenkaart de goudkleurige contactpunten omhoog zijn gericht.

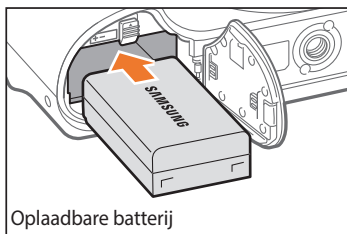

Plaats de batterij met het Samsung-logo naar boven.

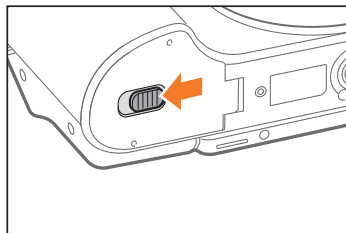
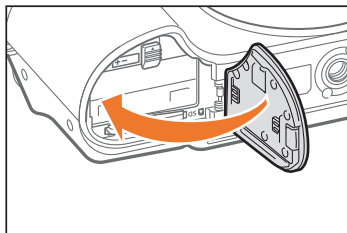

De batterij en geheugenkaart verwijderen

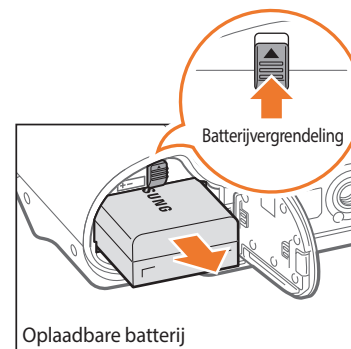

Schuif de vergrendeling omhoog om de batterij los te maken.

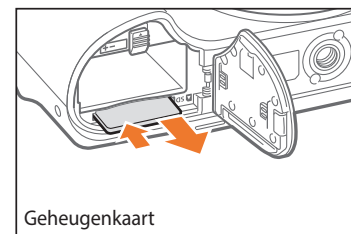

Duw voorzichtig tegen de kaart totdat deze uit de camera loskomt en trek de kaart vervolgens uit de sleuf.

De geheugenkaartadapter gebruiken

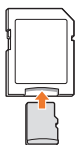

Als u microgeheugenkaarten wilt gebruiken met dit product, een computer of een geheugenkaartlezer, moet u de kaart in een adapter plaatsen.



Verwijder nooit de geheugenkaart of batterij als het statuslampje knippert. Hierdoor zouden de gegevens op de geheugenkaart en de camera kunnen beschadigen.



De batterij opladen en de camera inschakelen

De batterij opladen

Voordat u de camera voor het eerst gaat gebruiken, moet de batterij worden opgeladen. Sluit het kleine uiteinde van de USB-kabel aan op de camera en sluit het andere uiteinde van de USB-kabel aan op de AC-adapter.

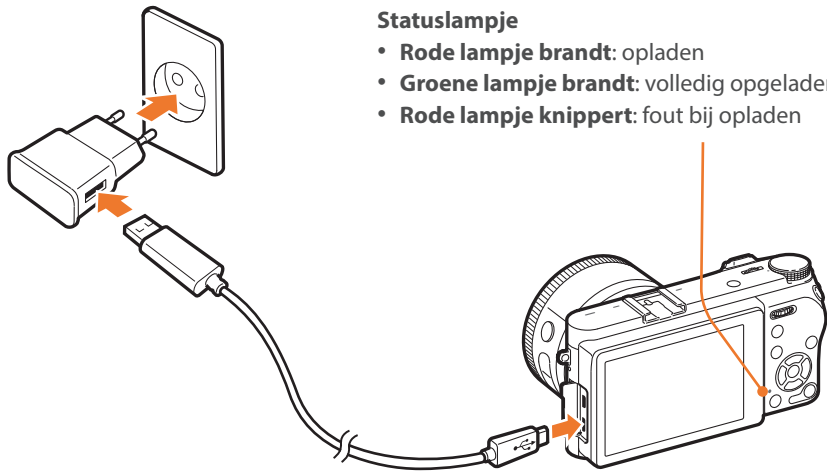

Statuslampje

- **Rode lampje brandt:** opladen
- **Groene lampje brandt:** volledig opgeladen
- **Rode lampje knippert:** fout bij opladen



- Laad de batterij op terwijl de camera is uitgeschakeld.
- Gebruik alleen de AC-adapter en de USB-kabel die bij de camera zijn geleverd. Als u een andere AC-adapter gebruikt, is het mogelijk dat de batterij van de camera niet kan worden opgeladen of niet correct werkt.

De camera inschakelen

Stel de aan/uit-schakelaar in op **ON**.

- Als u de camera wilt uitschakelen, stelt u de aan/uit-schakelaar in op **OFF**.
- Het scherm voor de eerste instellingen verschijnt wanneer u de camera voor het eerst inschakelt. (p. 37)

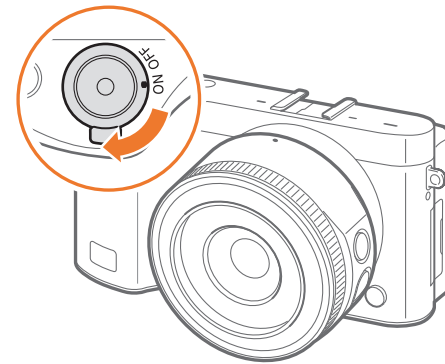

De eerste instellingen opgeven

Als u uw camera voor de eerste keer inschakelt, verschijnt het eerste scherm voor set-up. De taal is vooraf ingesteld voor het land of de regio waarin de camera is verkocht. U kunt de taal naar wens wijzigen. U kunt ook een item selecteren door het aan te raken op het scherm.

- 1 Druk op [ISO] om **Tijdzone** te selecteren en druk op [OK].
- 2 Druk op [DISP/ISO] om een tijdzone te selecteren en druk op [OK].

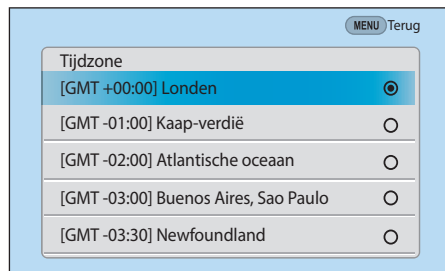

- 3 Druk op [ISO] om **Datuminstellingen** te selecteren en druk op [OK].

- 4 Druk op [DISP/AF] om een item te selecteren (Jaar/Maand/Dag).
- 5 Druk op [DISP/ISO] om een optie te selecteren en druk op [OK].

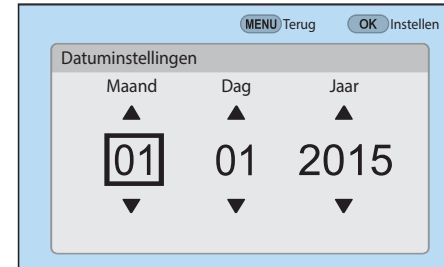

- Het scherm kan afwijken, afhankelijk van de geselecteerde taal.

- 6 Druk op [ISO] om **Tijdinstellingen** te selecteren en druk op [OK].
- 7 Druk op [DISP/AF] om een item (uur/minuut/zomertijd) te selecteren.

8 Druk op [DISP/ISO] om een optie te selecteren en druk op [OK].

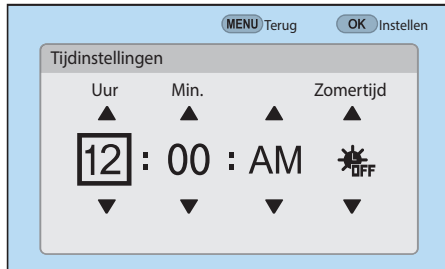

9 Druk op [ISO] om **Datumtype** te selecteren en druk op [OK].

10 Druk op [DISP/ISO] om een datumtype te selecteren en druk op [OK].

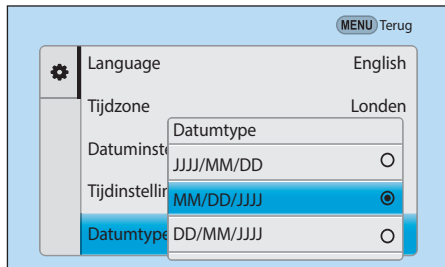

11 Druk op [ISO] om **Type tijd** te selecteren en druk op [OK].

12 Druk op [DISP/ISO] om een type tijd te selecteren en druk op [OK].

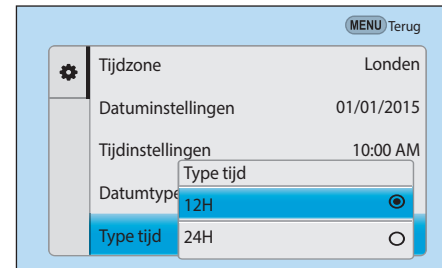

13 Druk op [MENU] om de eerste installatie te voltooien.

Functies (opties) selecteren

Toetsen en draaiknoppen gebruiken

Gebruik een van de volgende methoden om een optie te selecteren:

- Draai instelwiel 1 en druk op [OK].
- Draai instelwiel 2 en druk op [OK].
- Druk op [DISP/ISO/AF] en druk op [OK].

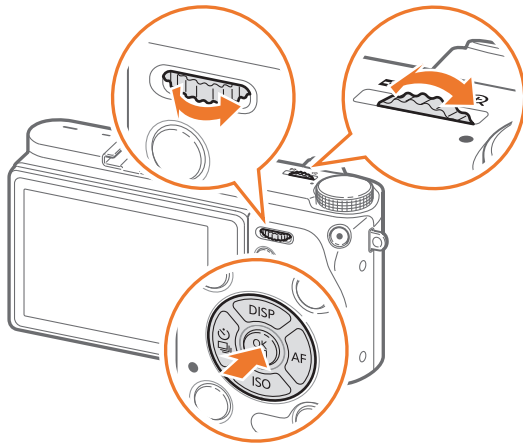

Functies toewijzen aan toetsen en draaiknoppen

U kunt verschillende toetsen en draaiknoppen toewijzen om uw favoriete functies te starten. Er kunnen functies worden toegewezen aan de volgende toetsen en instelwieljes: toets Aangepast, AEL-toets, EV-toets en instelwiel 1 en 2.

- 1 Druk in de opnamemodus op [MENU] → → **Toetstoewijzing**.
- 2 Selecteer een toets in de lijst.
- 3 Selecteer een functie.
 - U kunt een functie die u aan een toets hebt toegewezen, later altijd weer wijzigen.
- 4 Druk op [MENU] om naar het vorige scherm te gaan.
- 5 Stel opname-opties in met de aangepaste toetsen en maak een foto.

Selecteren met aanraken



Gebruik geen scherpe voorwerpen zoals pennen of potloden om het scherm te bedienen. U kunt hiermee het scherm beschadigen.

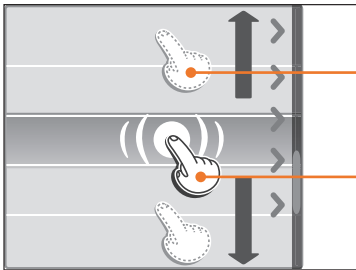

Slepen: blijf een gedeelte op het scherm aanraken en sleep uw vinger over het scherm.

Aanraken: raak een pictogram aan om een menu of een optie te selecteren.

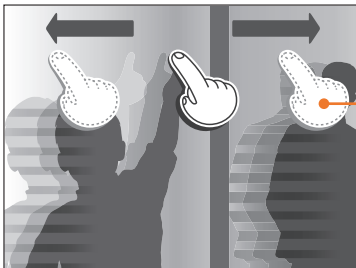

Vegen: veeg uw vinger voorzichtig over het scherm.





- Wanneer u het scherm aanraakt of over het scherm veegt, kan er kleurverandering optreden. Dit wijst niet op een defect, maar is een kenmerk van het aanraakscherm. Duw of veeg niet te hard op het scherm om de verkleuringen te minimaliseren.
- Het aanraakscherm werkt mogelijk niet correct als u de camera gebruikt in omstandigheden met zeer hoge luchtvochtigheid.
- Het scherm werkt mogelijk niet correct als u een beschermingsfolie of andere accessoires aanbrengt op het scherm.
- Afhankelijk van de kijkhoek, kan het scherm donker lijken. Pas de helderheid of de kijkhoek aan om de resolutie te verbeteren.

Gebruiken MENU

Druk op [MENU] of raak **MENU** aan op het scherm en wijzig de opnameopties of instellingen.

Bijvoorbeeld het fotoformaat in de P-modus instellen

- 1 Draai de modusdraaiknop naar P.
- 2 Druk op [MENU] of raak **MENU** aan.

3 Draai instelwiel 1 of druk op [DISP/ISO] om naar  te gaan en druk op .

- U kunt ook  aanraken op het scherm.

4 Draai instelwiel 2 of druk op [DISP/ISO] om naar **Fotoformaat** te gaan en druk op .

- U kunt ook de lijst met opties slepen en een optie aanraken.



5 Draai instelwiel 2 of druk op [DISP/ISO] om naar een optie te gaan en druk op .

- U kunt ook de lijst met opties slepen en een optie aanraken.
- Druk op [MENU] of raak **Terug** aan om terug te gaan naar het vorige menu.

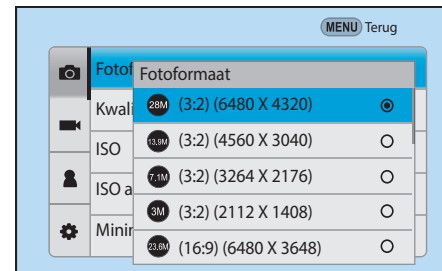

6 Druk op [MENU] of raak **Terug** aan om over te schakelen naar de opnamemodus.



U kunt op [MENU] drukken of  op het scherm aanraken om de opnameopties te wijzigen, zelfs in de standby-stand voor video-opname.

Het Smart-paneel gebruiken

Druk op [Fn] of raak **Fn** aan op het scherm om bepaalde functies te openen, zoals Belichting, ISO en Witbalans.

Pas bijvoorbeeld de belichtingswaarde aan in de P-modus

- 1 Draai de modusdraaiknop naar P.
- 2 Druk op [Fn] of raak **Fn** aan.

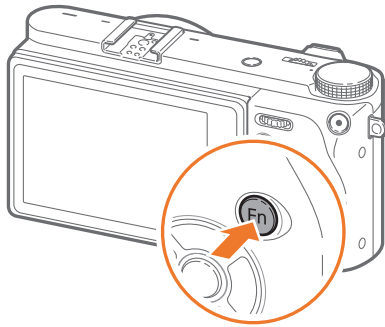

- 3 Draai instelwiel 2 of druk op [DISP/ISO/AF] om naar **EV** te gaan en druk op [OK].
 - U kunt rechtstreeks een optie selecteren door instelwiel 1 te draaien zonder op [OK] te drukken.

- U kunt ook een optie selecteren door deze aan te raken.

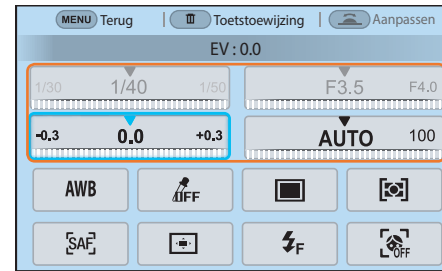

U kunt bepaalde opties aanpassen door ze te slepen.

- 4 Draai instelwiel 1 of instelwiel 2 of druk op [AF] om de belichtingswaarde aan te passen en druk op [OK].
 - U kunt ook de knop op het scherm slepen en **Instellen** aanraken om de optie aan te passen.

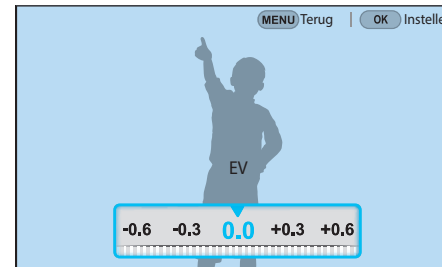

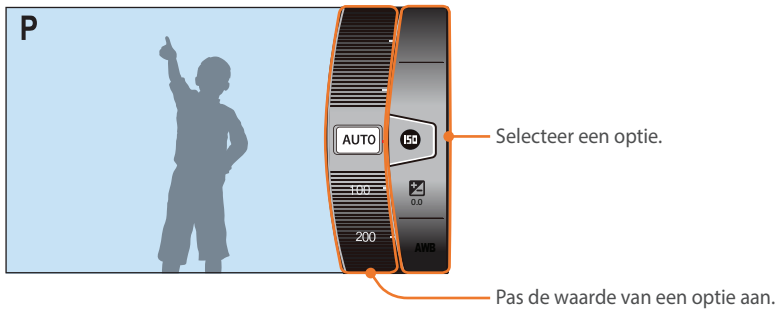

iFn gebruiken

Druk op [**i-Function**] op een i-Function-lens om handmatig de sluitertijd, diafragma waarde, belichtingswaarde, ISO-waarde en witbalans voor de lens te selecteren en aan te passen.



De iFn Standaard-functie gebruiken

Wanneer u [**i-Function**] op een i-Function-lens gebruikt, kunt u sluitertijd, diafragma waarde, belichtingswaarde, ISO-waarde en witbalans voor de lens handmatig selecteren en aanpassen. U kunt ook de functie Intelli-zoom gebruiken.

- 1 Draai de modusdraaiknop naar P, A, S of M.
- 2 Druk op [MENU] →  → **iFn-instelling** → **iFn Standaard**.
- 3 Druk op [MENU] om terug te gaan naar de opnamemodus.
- 4 Druk op [**i-Function**] op de lens om een instelling te selecteren.
 - Als u wilt selecteren welke items worden weergegeven, drukt u op [MENU] →  → **iFn-instelling** → raakt u **iFn Standaard** → aan en selecteert u een item.

- U kunt ook op [**i-Function**] drukken en vervolgens op [DISP/ISO] of het scherm slepen om een instelling te selecteren.

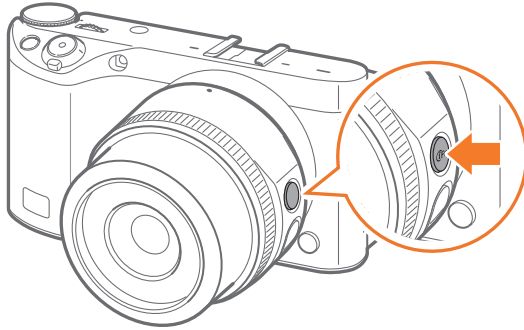

Optie	Beschrijving
Diafragma	Pas de diafragma waarde aan.
Sluittijd	Pas de sluitertijd aan.
EV	Pas de belichtingswaarde aan.
ISO	Pas de ISO-waarde aan.
Witbalans	Selecteer een Witbalansoptie.
Intelli-zoom	Zoom in op een onderwerp met minder kwaliteitsverlies dan met de digitale zoomfunctie. De fotoresolutie of grootte kan echter anders zijn dan wanneer u inzoomt door de zoomring te draaien.

5 Pas de scherpestelring aan om een optie te selecteren.

- U kunt ook instelwiel 2 draaien of het scherm slepen om een optie te selecteren.

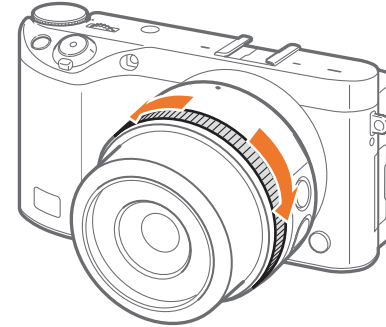

6 Druk de [**Ontspanknop**] half in om scherp te stellen en druk vervolgens de [**Ontspanknop**] helemaal in om de foto te maken.

Beschikbare opties

Opnamemodus	P	A	S	M	3D
Diafragma	-	○	-	○	-
Sluiterijd	-	-	○	○	-
EV	○	○	○	-	○
ISO	○	○	○	○	-
Witbalans	○	○	○	○	○
Intelli-zoom	○	○	○	○	-



- Deze functie is niet beschikbaar als u een 3D-lens aansluit en **3D-auto-stand** in 3D-modus instelt.
- Intelli-Zoom is niet beschikbaar wanneer u foto's maakt in de bestandsindeling RAW.
- Intelli-Zoom wordt uitgeschakeld wanneer u achter elkaar foto's maakt.
- Intelli-Zoom wordt uitgeschakeld wanneer u video's opneemt door op de video-opnametoets te drukken.

De iFn Plus-functie gebruiken

Op een i-Function-lens drukt u op [**i-Function**] en drukt u op [**AEL**] of [] op de camera. U kunt toegewezen functies starten of het instellingsmenu openen met i-Function.

Bijvoorbeeld de functie voor fotokwaliteit toe wijzen aan de AEL-toets

- 1 Draai de modusdraaiknop naar P, A, S of M.
- 2 Druk op [MENU] →  → **iFn-instelling**.
- 3 Raak **iFn Plus** aan en selecteer **AEL** → **Kwaliteit**.
- 4 Druk op [MENU] om terug te gaan naar de opnamemodus.
- 5 Druk op [**i-Function**] op een i-Function-lens en druk op [**AEL**] op de camera.
- 6 Selecteer een optie voor de fotokwaliteit.
- 7 Druk de [**Ontspanknop**] half in om scherp te stellen en druk vervolgens de [**Ontspanknop**] helemaal in om de foto te maken.

In de opnamemodus

Foto's maken

1. Opnamegegevens

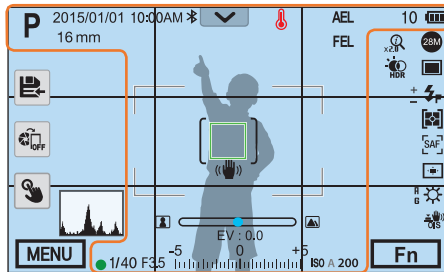

Pictogram	Beschrijving
P	Opnamemodus
2015/01/01	Huidige datum
10:00AM	Huidige tijd
	Bluetooth aan
16 mm	Brandpuntsafstand*
	Balk met meldingenpaneel (aanraken)
	Aanduiding voor oververhittingswaarschuwing
	Geheugenkaart niet geplaatst**
AEL	Automatische belichtingsvergrendeling (p. 117)
AFL	Vergrendeling automatische scherpstelling (p. 117)
FEL	Vergrendeling voor flitserintensiteit (p. 110)
10	Resterend aantal foto's
	Autofocuskader
[]	Spotmetingsgebied
	<ul style="list-style-type: none"> : volledig geladen : gedeeltelijk geladen (Rood): leeg (herlaad de batterij) : aan het laden

Pictogram	Beschrijving
	Bewegingsonscherpte
	Schaal voor handmatig scherpstellen
	Peilmeter (p. 49)
	Histogram (p. 116)
	Scherpstellen
1/40	Sluittijd
F3,5	Diafragma waarde
EV : 0.0	Belichtingsaanpassingswaarde
	Belichtingsniveau weergave
ISO A 200	ISO-waarde (p. 80)

* Dit pictogram wordt weergegeven wanneer u de Power Zoom-lens aansluit.

** Foto's die zijn gemaakt zonder een geheugenkaart te plaatsen, kunnen niet worden afgedrukt of overgebracht naar een geheugenkaart of een computer.

2. Opname-opties

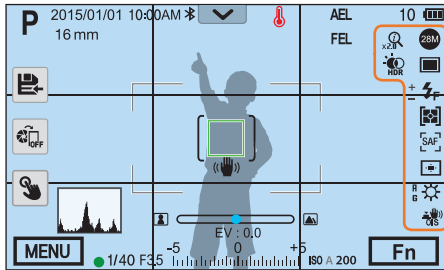

Pictogram	Beschrijving
	Fotoformaat
	RAW-bestand
	Transportmodus
	Flitser (p. 106)
	Flitserintensiteit aanpassen
	Lichtmeting (p. 111)
	AF-stand (p. 87)
	Scherpstelgebied

Pictogram	Beschrijving
	Gezichtsdetectie
	Witbalans (p. 83)
	Fijnafstelling witbalans
	Optische beeldstabilisatie (OIS) (p. 99)
	Intelli-zoom aan
	Percentage Intelli-zoom
	Dynamisch bereik (p. 114)

3. Opname-opties (aanraken)

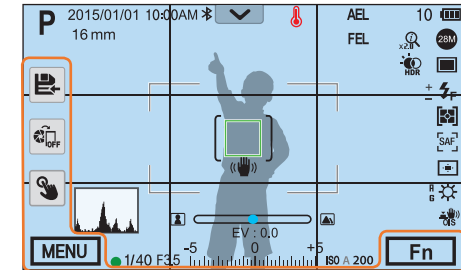

Pictogram	Beschrijving
	De Smart-modus wijzigen*
	Een aangepaste modus opslaan
	Quick Transfer (p. 149)
	Aanraak AF-opties
	Opname-opties
	Smart-paneel

* Dit pictogram verschijnt alleen als u de Smart-modus selecteert.



De weergegeven pictogrammen veranderen volgens de modus die u selecteert of de opties die u instelt.

Video's opnemen

1. Opnamegegevens

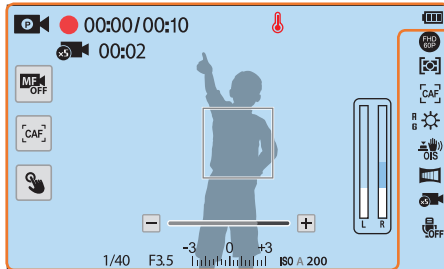

Pictogram	Beschrijving
	Opnamemodus
	Schakelen tussen AF en MF. (aanraken)
	Schakelen tussen Enkelvoudige AF en Continu AF. (aanraken)
	Optie voor Aanraak AF (aanraken)
00:00/ 00:10	Huidige opnametijd/beschikbare opnametijd
	Snelle/langzame film (p. 122)
00:02	Afspeeltijd nadat de functie Snelle/langzame film is toegepast
	Aanduiding voor oververhittingswaarschuwing

Pictogram	Beschrijving
	<ul style="list-style-type: none"> : volledig geladen : gedeeltelijk geladen (Rood): leeg (herlaad de batterij) : aan het laden
	Zoomindicator*
	Belichtingswaarde
ISO A 200	ISO-waarde (p. 80)
	Geluidsniveau video's

* Dit pictogram wordt weergegeven wanneer u de Power Zoom-lens aansluit.

2. Opname-opties

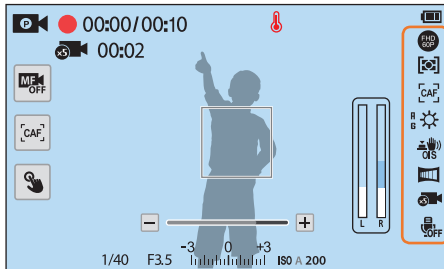

Pictogram	Beschrijving
	Videoformaat
	Lichtmeting (p. 111)
	AF-stand (p. 87)
	Witbalans (p. 83)
	Fijnafstelling witbalans
	Optische beeldstabilisatie (OIS) (p. 99)

Pictogram	Beschrijving
	In-/uitfaden (p. 123)
	Snelle/langzame film (p. 122)
	Spraakopname uit (p. 124)
	Zoom-toets*

* Dit pictogram wordt weergegeven wanneer u de Power Zoom-lens aansluit.



De weergegeven pictogrammen veranderen volgens de modus die u selecteert of de opties die u instelt.

Over de peilmeter

Met de peilmeter kunt u de camera uitlijnen met de horizontale en verticale lijnen op het scherm. Als de niveaumeter niet waterpas is, kunt u deze kalibreren met de functie Horizontale kalibratie. (p. 180)

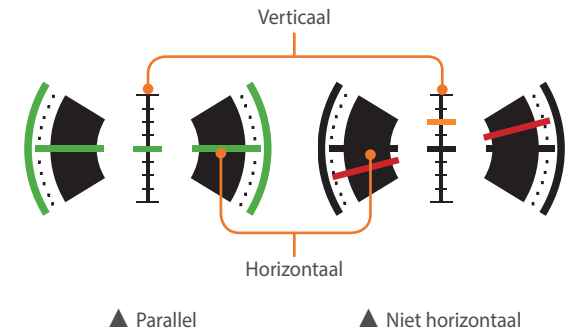

In de afspeelmodus

Foto's weergeven



Informatie

Pictogram	Beschrijving
	Miniaturen van de foto's weergeven. (aanraken)
1/10	Huidig bestand/totaalaantal bestanden
	Balk met meldingenpaneel (aanraken)
	Foto's verzenden via e-mail. (aanraken)
	Bestanden delen met andere apparaten. (aanraken)
MENU	Menu Afspelen/Bewerken/Instelling (aanraken)
	RAW-bestand
3D	3D-bestand
	Beveiligd bestand

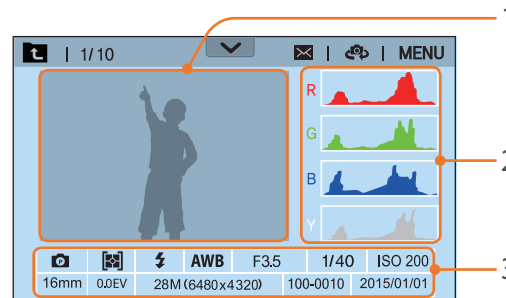

Nr.	Beschrijving
1	Genomen foto
2	RGB-histogram (p. 116)
3	Opnamemodus, Lichtmeting, Flitser, Witbalans, Diafragma waarde, Sluittijd, ISO, Brandpuntsafstand, Belichtingswaarde, Fotoformaat, Map-Bestandsnr., Datum

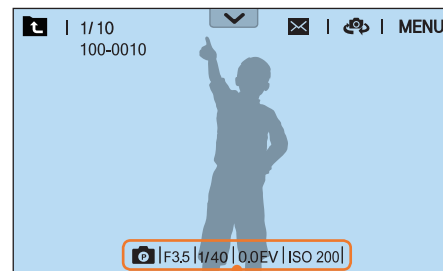

Algemene Exif-gegevens

Video's afspelen

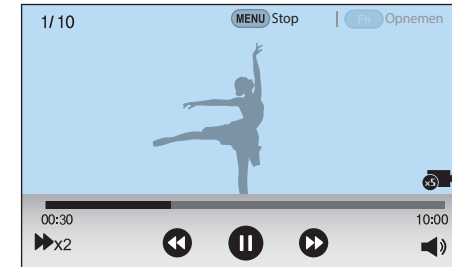

Pictogram	Beschrijving
	Afspeelsnelheid
00:30	Huidige afspeeltijd
10:00	Lengte van de video
	Snelle/langzame film
	Vorige bestand weergeven/Achteruit spoelen. (Elke keer dat u het pictogram Achteruit scannen aanraakt, kunt u de scansnelheid in deze volgorde wijzigen: 2X, 4X, 8X.)
	Afspelen onderbreken of hervatten.
	Volgende bestand weergeven/Vooruit spoelen. (Elke keer dat u de pictogram Vooruit scannen aanraakt, kunt u de scansnelheid in deze volgorde wijzigen: 2X, 4X, 8X.)
	Het volume aanpassen of het geluid dempen.

Instellen welke informatie wordt weergegeven

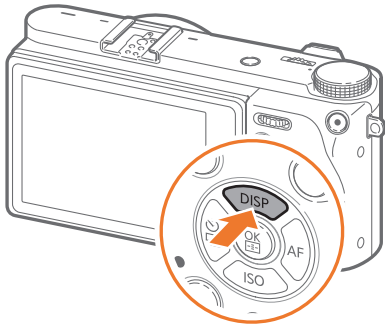

Druk meerdere keren op [DISP] om het type weergave te wijzigen.

Modus	Type weergave
Opname	<ul style="list-style-type: none">• Basisgegevens over opnamen + toetsen voor opname-opties + gegevens over huidige opname-opties• Basisgegevens over opnamen (opnamemodus, sluitertijd, diafragma waarde, belichtingswaarde, ISO-waarde, enzovoort)• Basisgegevens over opnamen + knoppen voor opname-opties (MENU, Fn, Quick Transfer, Aanraak AF, Aangepaste modus opslaan) + gegevens over huidige opname-opties (fotoformaat, Transportmodus, Flitser, Lichtmeting, AF-stand, enzovoort) + Histogram• Basisgegevens over opnamen + toetsen voor opname-opties + gegevens over huidige opname-opties + peilmeter• Geen informatie (wanneer verbonden met een HDMI-tv of -monitor)
Afspelen	<ul style="list-style-type: none">• Algemene informatie• Alle informatie over het huidige bestand weergeven.• Alle informatie over het huidige bestand weergeven, inclusief het RGB-histogram.

Het meldingenpaneel weergeven

Raak  aan de bovenkant van het scherm aan om het meldingenpaneel te openen. U kunt de helderheid van het scherm aanpassen of de datum en tijd, levensduur van de batterij en informatie over gegevensopslag weergeven. U kunt ook de status van een Bluetooth- of Wi-Fi-verbinding bekijken en deze in- of uitschakelen. Als er een nieuwe versie van de firmware beschikbaar is wanneer de camera is verbonden met een Wi-Fi-netwerk, knippert de balk van het meldingenpaneel en wordt een melding weergegeven in de rechterbovenhoek van het meldingenpaneel. Raak de onderrand van het meldingenpaneel aan of druk op [MENU] of [Fn] om het te sluiten.

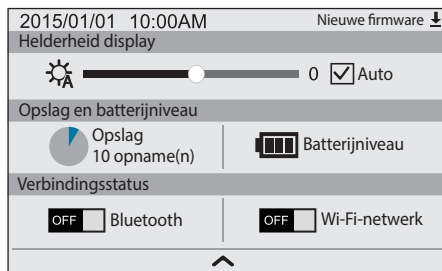

U kunt optionele lenzen aanschaffen die exclusief voor de NX-camera zijn gemaakt.

Hier leest u over de functies en voorzieningen van de lenzen, zodat u er een kunt aanschaffen die aan uw wensen voldoet.

Lenzindeling

SAMSUNG 16-50mm F3.5-5.6 Power Zoom ED OIS-lens (voorbeeld)

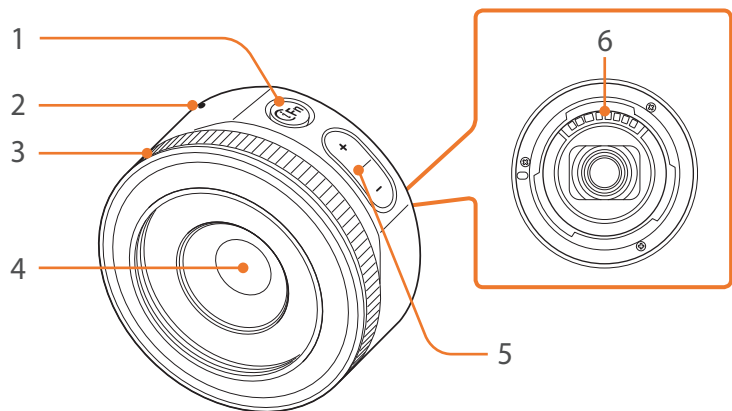

Nr.	Beschrijving
1	i-Function-toets (p. 43)
2	Lenzvattingmarkering
3	Scherpstelring (p. 96) <ul style="list-style-type: none"> Draai de scherpstelring om de zoominstelling aan te passen wanneer u de functie voor automatisch scherpstellen gebruikt.
4	Lens
5	Zoom-toets <ul style="list-style-type: none"> Druk op de zoom-toets om het zoompercentage aan te passen.
6	Lenzcontactpunten*

* Vermijd contact met of schade aan de lenscontactpunten.



Wanneer de lens niet in gebruik is, moeten de lensdop en lensvattingdop erop bevestigd zijn om de lens tegen stof en krassen te beschermen.

SAMSUNG 20-50mm F3.5-5.6 ED II-lens (voorbeeld)

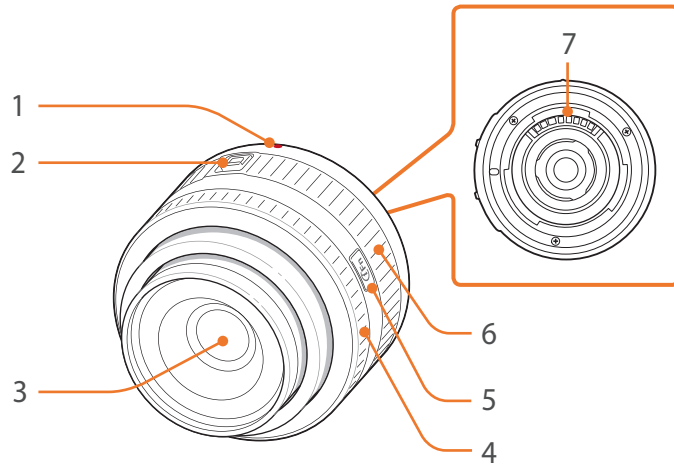

De lens vergrendelen of ontgrendelen

U vergrendelt de lens door de zoomvergrendelingsknop van de camerabehuizing af te schuiven en vast te houden en vervolgens de zoomring te draaien zoals wordt aangegeven in de afbeelding.

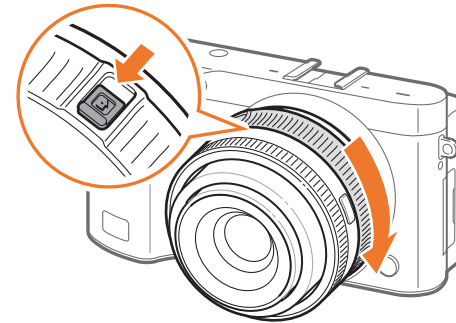

Nr.	Beschrijving
1	Lensvattingmarkering
2	Zoomvergrendelingsknop
3	Lens
4	Scherpstelring (p. 96)
5	i-Function-toets (p. 43)
6	Zoomring
7	Lenscontactpunten*

* Vermijd contact met of schade aan de lenscontactpunten.

U ontgrendelt de lens door de zoomring te draaien zoals aangeduid in de afbeelding totdat u een klik hoort.

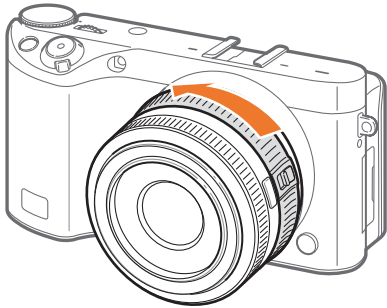

U kunt geen foto maken wanneer de lens is vergrendeld.

NX 50-150mm F2.8 S ED OIS-lens (voorbeeld)

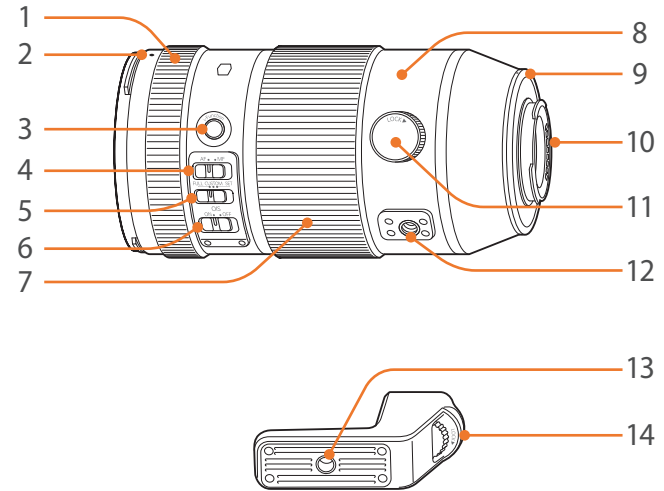

Nr.	Beschrijving
1	Scherpstelring (p. 96)
2	Markering zonnekapbevestiging
3	i-Function-toets (p. 43)
4	AF/MF-schakelaar
5	Schakelaar voor Aangepast scherpselbereik beperken
6	OIS-schakelaar
7	
8	
9	
10	
11	
12	
13	
14	

Nr.	Beschrijving
7	Zoomring
8	Statiefring
9	Lensvattingmarkering
10	Lenscontactpunten*
11	Vergrendelingsknop voor statiefring
12	Bevestigingspunt voor statiefbevestigingsstuk
13	Statiefbevestigingspunt
14	Vergrendelingsknop voor statiefbevestigingsstuk

* Vermijd contact met of schade aan de lenscontactpunten.

De schakelaar voor Aangepast scherpstelbereik beperken gebruiken

U kunt de scherpstelling snel en nauwkeurig aanpassen door het bereik voor de scherpstelafstand in te stellen.

- 1 Stel de schakelaar voor Aangepast scherpstelbereik beperken in op **SET**.

- 2 Het scherpstelbereik instellen.

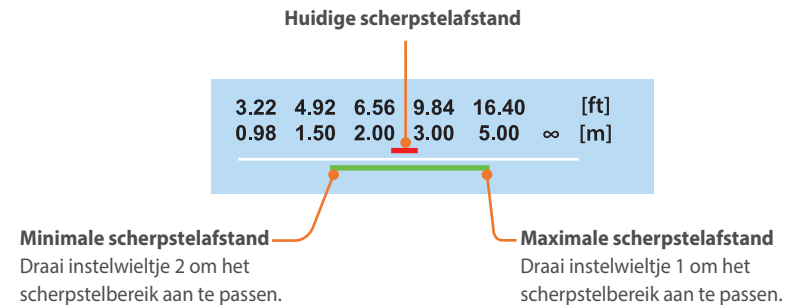

De bovenstaande afbeelding kan afwijken van het werkelijke scherm op uw camera.

- 3 Stel de schakelaar voor Aangepast scherpstelbereik beperken in op **CUSTOM** en maak een foto.

Markeringen op de lens

Hier leest u wat de nummers op de lens inhouden.

SAMSUNG 18-200mm F3.5-6.3 ED OIS-lens (voorbeeld)

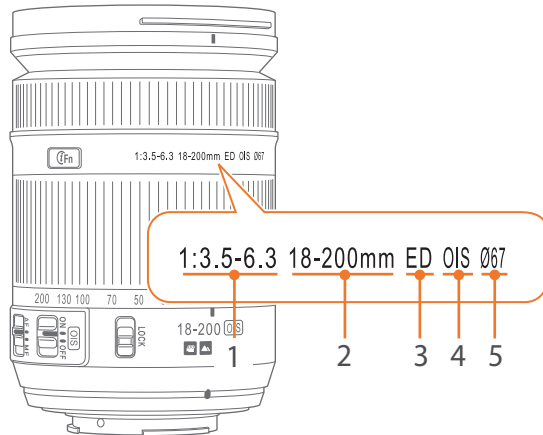

Nr.	Beschrijving
1	Diafragma waarde De ondersteunde maximale diafragma waarden. Bijvoorbeeld: 1:3.5-6.3 duidt op een diafragma bereik van 3,5 tot 6,3.
2	Brandpuntsafstand De afstand van het brandpunt van de lens tot het beeldvlak (in millimeter). Dit getal wordt aangeduid in een bereik: de minimale brandpuntsafstand tot de maximale brandpuntsafstand van de lens. Grotere brandpuntsafstanden resulteren in een kleinere beeldhoek en een grotere weergave van het onderwerp. Kleinere brandpuntsafstanden resulteren in een grotere beeldhoek.
3	ED ED staat voor Extra-low Dispersion (extra lage brekingsindex). Glas met een extra lage brekingsindex is effectief tegen kleurafwijking. (Dit is een vervorming die optreedt wanneer de lens niet alle kleuren in hetzelfde convergentiepunt kan laten samenkomen).
4	OIS (Anti-trillen) (p. 99) Optical Image Stabilization (Optische beeldstabilisatie). Lenzen met deze voorziening kunnen het trillen van de camera detecteren en deze beweging in de camera opheffen.
5	Ø De lensdiameter. Wanneer u een filter voor de lens wilt plaatsen, moet deze dezelfde diameter als de lens hebben.

U kunt een externe flitser gebruiken waarmee u betere foto's kunt maken.

Raadpleeg de gebruiksaanwijzing van een accessoire voor meer informatie over optionele accessoires.



- De afbeeldingen kunnen afwijken van de werkelijke artikelen.
- U kunt door Samsung goedgekeurde accessoires aanschaffen bij een dealer of een servicecenter van Samsung. Samsung is niet verantwoordelijk voor schade die door het gebruik van accessoires van derden ontstaat.

Externe flitseronderdelen

SEF8A (voorbeeld)

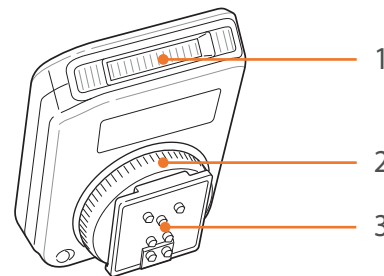

Nr.	Beschrijving
1	AF-hulplampje
2	Vastzetting voor hot-shoe
3	Hot-shoe-aansluiting

De externe flitser aansluiten

1 Koppel de flitser door deze in de hot-shoe te schuiven.

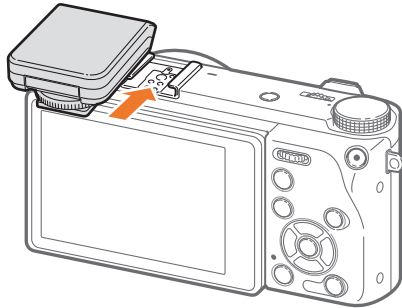

2 Vergrendel de flitser door de vastzetting voor de hot shoe rechtsonder te draaien.

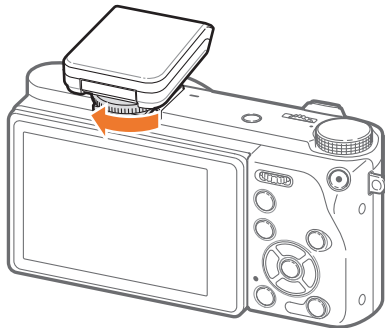

3 Klap de flitser omhoog voor gebruik.

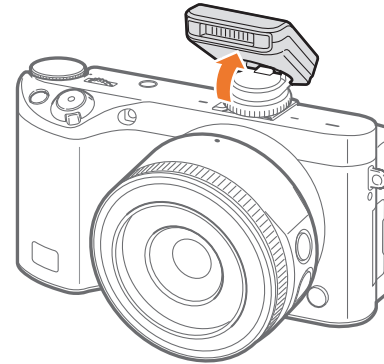

- U kunt een foto maken met een flitser die niet volledig is opgeladen, maar het wordt aanbevolen een volledig opgeladen flitser te gebruiken.
- Afhankelijk van de opnamemodus kunnen de beschikbare opties verschillen.
- Er zit een korte tijd tussen twee flitsen. Beweeg de camera niet totdat de tweede flits is afgegaan.
- SEF8A is mogelijk niet compatibel met andere camera's uit de NX-serie.
- Raadpleeg de gebruiksaanwijzing van de flitser voor meer informatie over optionele flitsers.



Gebruik alleen door Samsung goedgekeurde flitsers. Gebruik van niet-compatibele flitsers kan uw camera beschadigen.

Opnamemodi

Met twee eenvoudige opnamemodi (Auto-modus en Smart-modus) kunt u gemakkelijk foto's met verschillende automatische instellingen maken. Aanvullende modi maken grotere aanpassingen van instellingen mogelijk.



Pictogram	Beschrijving
	Automatische modus (p. 60)
P	Programmamodus (p. 62)
A	Diafragma prioriteitmodus (p. 64)
S	Sluiter prioriteitstand (p. 65)
M	Handmatige modus (p. 66)
C	Aangepaste stand (p. 67)
SAS	Samsung Automatische opname (p. 69)
	Intelligent-modus (p. 71)

AUTO Automatische modus

In de Automatische modus herkent de camera omgevende omstandigheden en past het automatisch factoren aan die aan de belichting toevoegen, inclusief de sluitertijd, diafragma waarde, meting, witbalans en belichtingscompensatie. Gezien de camera de meeste functies bestuurt, zijn enkele opnamefuncties beperkt. Deze modus is nuttig om snel momentopnamen met de minste hoeveelheid aanpassingen vast te leggen.



- 1 Draai de modusdraaiknop naar **AUTO**.
- 2 Plaats het onderwerp in het kader.

3 Druk de [Ontspanknop] half in om scherp te stellen.

- De camera selecteert een scène. Het bijbehorende scènepictogram wordt op het scherm weergegeven.

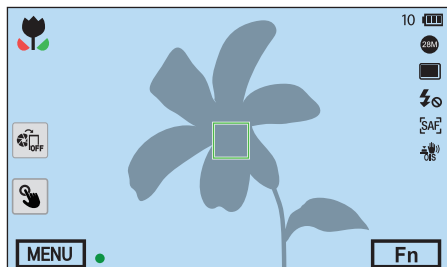

Herkenbare scènes

Pictogram	Beschrijving
	Landschappen
	Scènes met helderwitte achtergronden
	Landschappen tijdens de nacht
	Portretten tijdens de nacht
	Landschappen met tegenlicht
	Portretten met tegenlicht
	Portretten
	Close-upfoto's van onderwerpen
	Close-upfoto's van tekst

Pictogram	Beschrijving
	Zonsondergangen
	Binnen, donker
	Gedeeltelijk verlicht
	Close-up met spotlight
	Portretten met spotlight
	Blauwe luchten
	Beboste gebieden bestaan meestal uit onderwerpen met groene kleuren
	Close-ups van kleurrijke onderwerpen
	De camera staat stabiel op een statief en het onderwerp beweegt gedurende een bepaalde tijd niet. (wanneer u in het donker opnamen maakt)
	Actief bewegende onderwerpen

4 Druk op de [Ontspanknop] om een foto te maken.



- De camera kan verschillende scènes selecteren en de instellingen op verschillende manieren aanpassen, ook wanneer u op deze op hetzelfde onderwerp richt. Scènekeuze is afhankelijk van externe factoren, zoals cameratrilling, belichting en afstand tot het onderwerp.
- Als de camera niet de juiste scènemodus herkent, gebruikt het de standaardinstellingen voor de modus Automatisch.
- Ook als er een gezicht wordt gedetecteerd, is het mogelijk dat de camera geen portretmodus selecteert. Dit hangt af van de positie van het onderwerp en de lichtval.
- Zelfs als u een statief gebruikt, detecteert de camera mogelijk niet de statiefmodus () als het onderwerp beweegt.
- De batterij raakt sneller leeg omdat de instellingen vaker worden gewijzigd om de juiste scène te selecteren.

P Programmamodus

De camera regelt de sluitertijd en de diafragma waarde automatisch voor een optimale belichtingswaarde.

Deze modus is handig als u opnamen met een constante belichting wilt maken, maar wel andere instellingen wilt kunnen aanpassen.



- 1 Draai de modusdraaiknop naar P.
- 2 Stel de gewenste opties in.
- 3 Druk de [**Ontspanknop**] half in om scherp te stellen en druk vervolgens de [**Ontspanknop**] helemaal in om de foto te maken.

Programmaverschuiving

Met de functie Programmaverschuiving kunt u de sluitertijd of diafragma waarde aanpassen terwijl de camera dezelfde belichtingswaarde behoudt. Als u instelwiel 1 of instelwiel 2 naar links draait, wordt de sluitertijd korter en de diafragma waarde groter. Als u instelwiel 1 of instelwiel 2 naar rechts draait, wordt de sluitertijd langer en de diafragma waarde kleiner.

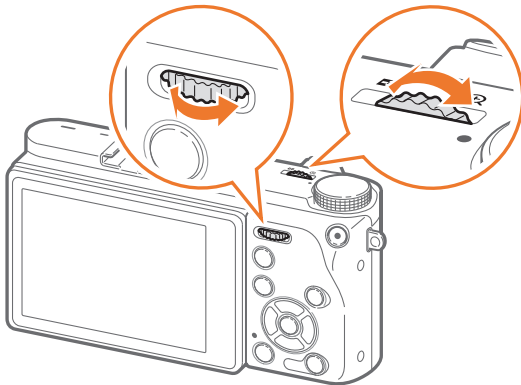

Richting	Aanpasbaar item
←	De sluitertijd wordt korter en de diafragma waarde wordt groter.
→	De sluitertijd wordt langer en de diafragma waarde wordt kleiner.



U kunt ook andere functies instellen voor instelwiel 1 en 2. (p. 177)

Minimale sluitertijd

Instellen dat de sluitertijd niet korter is dan de geselecteerde sluitertijd. Als er echter geen optimale belichtingswaarde kan worden behaald omdat voor de ISO-waarde de maximale ISO-waarde is bereikt die is ingesteld met Auto ISO bereik, kan de sluitertijd korter zijn dan de geselecteerde minimale sluitertijd.

Minimale sluitertijd instellen:

In de opnamemodus drukt u op [MENU] → → **Minimale sluitertijd** → een optie.



- Als u **Auto (link naar brandpuntafstand)** selecteert, stelt de camera automatisch een minimale sluitertijd in op basis van de brandpuntafstand van de lens. Blader naar **Auto (link naar brandpuntafstand)** en druk op [AF] om de minimale sluitertijd te verlagen of te verhogen.
- Deze functie is alleen beschikbaar wanneer de ISO-waarde is ingesteld op Auto.
- Deze functie is alleen beschikbaar in de Programma- of Diafragma prioriteitmodus.

A Diafragmaprioriteitmodus

In de Diafragmaprioriteitmodus berekent de camera automatisch de sluitertijd die bij de gekozen diafragma waarde past.

U kunt de scherptediepte regelen door de diafragma waarde te veranderen. Deze modus is handig voor het maken van portretten en foto's van bloemen en landschappen.



Grote scherptediepte

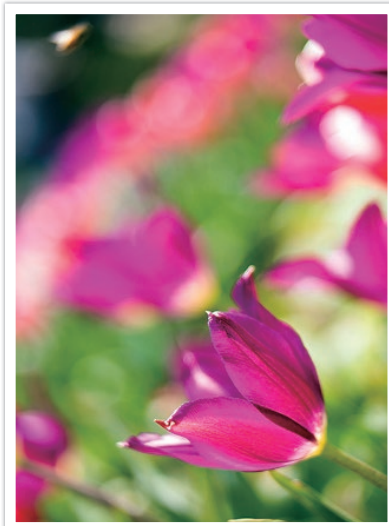

Kleine scherptediepte

- 1 Draai de modusdraaiknop naar A.
- 2 Draai instelwiel 1 of instelwiel 2 om de diafragma waarde aan te passen.
 - U kunt ook andere functies instellen voor instelwiel 1 en 2. (p. 177)
 - U kunt de diafragma waarde ook aanpassen door op [Fn] te drukken, naar de diafragma waarde te gaan en vervolgens instelwiel 1 te draaien of uw vinger over het scherm te slepen.
- 3 Stel de gewenste opties in.
- 4 Druk de [Ontspanknop] half in om scherp te stellen en druk vervolgens de [Ontspanknop] helemaal in om de foto te maken.



- In omstandigheden met weinig omgevingslicht, moet u wellicht de ISO-waarde verhogen om onscherpe foto's te voorkomen.
- U stelt de minimale sluitertijd als volgt in: druk in de opnamemodus op [MENU] →  → **Minimale sluitertijd** → een optie.

S Sluitervoorkeuzemodus

In de Sluitervoorkeuzemodus berekent de camera automatisch de diafragma waarde die bij de gekozen sluitertijd past. Deze modus is handig voor foto's van snelbewegende objecten of om bewegingssporen vast te leggen.

Als u het onderwerp wilt bevrozen, stelt u bijvoorbeeld een sluitertijd van 1/500 s in. Wilt u het onderwerp vervagen, dan stelt u een sluitertijd van 1/30 s in.



Lange sluitertijd

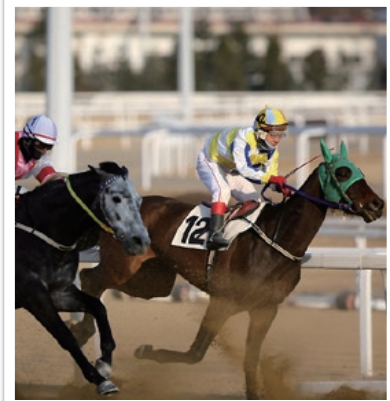

Korte sluitertijd

- 1 Draai de modusdraaiknop naar S.
- 2 Draai instelwiel 1 of instelwiel 2 om de sluitertijd aan te passen.
 - U kunt ook andere functies instellen voor instelwiel 1 en 2. (p. 177)
 - U kunt de sluitertijd ook aanpassen door op [Fn] te drukken, naar de sluitertijd te gaan en vervolgens instelwiel 1 te draaien of uw vinger over het scherm te slepen.
- 3 Stel de gewenste opties in.
- 4 Druk de [Ontspanknop] half in om scherp te stellen en druk vervolgens de [Ontspanknop] helemaal in om de foto te maken.



Als u de verminderde hoeveelheid licht die bij korte sluitertijden op de beeldsensor valt wilt compenseren, opent u het diafragma verder om meer licht binnen te laten. Zijn uw foto's nog steeds te donker, dan verhoogt u de ISO-waarde.

M Handmatige modus

In de Handmatige modus kunt u zowel diafragma waarde als sluitertijd handmatig instellen. Hiermee hebt u volledig controle over de belichting van uw foto's.

Deze modus is handig in gecontroleerde opnamesituaties, zoals een studio, of wanneer het noodzakelijk is om de belichting preciezer af te stellen. De Handmatige modus is tevens aanbevolen voor nachtopnamen of opnamen van vuurwerk.

- 1 Draai de modusdraaiknop naar M.
- 2 Draai instelwiel 1 en 2 om respectievelijk de sluitertijd en diafragma waarde aan te passen.
 - U kunt ook andere functies instellen voor instelwiel 1 en 2. (p. 177)
 - U kunt de sluitertijd of diafragma waarde ook aanpassen door op [Fn] te drukken, naar de sluitertijd of diafragma waarde te gaan en vervolgens instelwiel 1 te draaien of uw vinger over het scherm te slepen.
- 3 Stel de gewenste opties in.
- 4 Druk de [Ontspanknop] half in om scherp te stellen en druk vervolgens de [Ontspanknop] helemaal in om de foto te maken.

De Bulb-functie gebruiken

Met de Bulb-functie kunt u nachtopnamen of opnamen van een sterrenhemel maken. Terwijl u de [Ontspanknop] ingedrukt houdt, blijft de sluiters geopend zodat u speciale effecten met bewegend licht kunt maken. Laat de [Ontspanknop] los om de sluiters te sluiten.

De Bulb-functie gebruiken:

Draai instelwiel 1 volledig naar links naar **Bulb** → houd de [Ontspanknop] gedurende de gewenste tijd ingedrukt.



- Als u een hoge ISO-waarde instelt of de sluiters lang openzet, kan er meer beeldruis optreden.
- Snelheidsopties, flitser en One Touch-opname kunnen niet worden gebruikt met de Bulb-functie.
- De Bulb-functie is alleen beschikbaar in de handmatige modus.
- Gebruik een statief en draadontspanner om te voorkomen dat de camera beweegt.
- Hoe langer de sluiters is geopend, hoe langer het duurt om een foto op te slaan. Schakel de camera niet uit terwijl de camera een foto opslaat.
- Als u deze functie langere tijd wilt gebruiken, moet u ervoor zorgen dat de batterij volledig is opgeladen.

Aangepaste modi downloaden

U kunt verschillende opname-instellingen (film) downloaden op een smartphone en delen met de camera. (p. 151)

- 1 Verbind de camera en een smartphone via Bluetooth.
- 2 Schakel Samsung Camera Manager in op de smartphone.
- 3 Selecteer **Pro Suggest Market**.
- 4 Download de gewenste film.
 - Gedownloade films worden als aangepaste modi opgeslagen op de camera.



- De aangepaste modus die is opgeslagen op de camera, wordt automatisch gedeeld met een smartphone wanneer de camera en een smartphone worden verbonden.
- Sommige van de opname-instellingen (film) worden mogelijk niet ondersteund op de camera.

Aangepaste modus selecteren



- 1 Draai de modusdraaiknop naar C.
- 2 Selecteer in het pop-upvenster **Ja** → een modus.
 - U kunt ook op [MENU] drukken en → **Aangepaste stand beheren** → **Openen** → een modus selecteren.
 - U kunt ook op het scherm aanraken en **Openen** → een modus selecteren.
 - Als er geen aangepaste modi zijn opgeslagen, kunt u een opnamemodus selecteren in een pop-upvenster op de camera, opname-opties instellen en nieuwe aangepaste modi opslaan.
- 3 Verifieer de opname-opties en selecteer vervolgens **OK**.

Aangepaste modus verwijderen

- 1 Draai de modusdraaiknop naar P, A, S, M of C.
- 2 Druk op [MENU] en selecteer → **Aangepaste stand beheren** → **Wissen** → **Meer wissen**.
 - Als u alle opgeslagen aangepaste modi wilt verwijderen, selecteert u **Alles wissen** en selecteert u **Ja** wanneer het pop-upbericht wordt weergegeven.
- 3 Selecteer de modus die u wilt verwijderen en druk op .

SAS Samsung Automatische opname

In de modus Samsung Automatische opname kunt u actiefoto's maken, zoals iemand die een honkbal raakt, een sprongopname of wanneer het onderwerp een specifiek punt passeert.

- 1 Draai de modusdraaiknop naar SAS.
- 2 Raak ,  of  aan en selecteer **Honkbal, Sprongopname of Trap Shot**.
- 3 Druk de **[Ontspanknop]** volledig in om een foto te maken.
 - De camera maakt continu foto's wanneer beweging van het onderwerp wordt gedetecteerd.
 - Druk op **[MENU]** om het opnemen te stoppen.



- Gebruik een statief om te voorkomen dat de camera beweegt.
- In donkere omgevingen is het mogelijk dat de camera de beweging van onderwerpen niet correct vastlegt.
- U kunt alleen het fotoformaat 3:2 selecteren.

Als Sprongopname is geselecteerd

Stel scherp op het onderwerp en start de opname. De camera maakt de foto automatisch wanneer wordt gedetecteerd dat het springende onderwerp zich op het hoogste punt bevindt. U kunt ook een gebied dat u aanraakt op het scherm selecteren en hierop scherpstellen.



- De camera kan bij het maken van de foto de persoon die het hoogste springt, gebruiken als referentiepunt wanneer veel mensen springen.
- Onder de volgende omstandigheden is het mogelijk dat de camera de foto niet correct maakt:
 - De hoogte van het onderwerp is minder dan 50% van de kijkhoek ten opzichte van de verticale referentie.
 - De sprong is niet hoog genoeg om te worden gedetecteerd door de camera.

Als Honkbal is geselecteerd

De camera maakt de foto automatisch wanneer een bal wordt gedetecteerd op het geschatte slagpunt dat u hebt ingesteld.

Als u de verticale lijn op het slagpunt wilt plaatsen, sleept u de verticale lijn op het scherm of draait u instelwiel 1 of 2.

Als u de locatie van de slagman en de bal wilt wijzigen, tikt u op de verticale lijn en sleept u deze naar de locatie van de slagman terwijl deze richting de werper kijkt. U kunt de lijn niet naar het ondoorzichtige gebied op het scherm slepen.

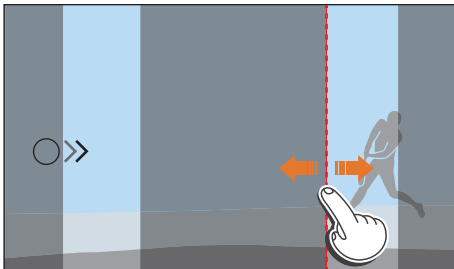

- Onder de volgende omstandigheden is het mogelijk dat de camera de foto niet correct maakt:
 - Wanneer een foto wordt gemaakt buiten een kijkhoek van $\pm 20^\circ$ vanaf de kant van de slagman (in de richting van het pad van de bal).
 - Wanneer het geschatte slagpunt zich buiten het selecteerbare gebied bevindt.
 - Als er zich een net of hek bevindt tussen u en het onderwerp.
- De camera kan zelfs een foto maken wanneer er geen bal wordt gedetecteerd, bijvoorbeeld bij een onderwerp met tegenlicht, wanneer u foto's binnenshuis maakt of wanneer u foto's maakt zonder een statief te gebruiken.

Als Trap Shot is geselecteerd

De camera maakt continu foto's wanneer wordt gedetecteerd dat het onderwerp beweegt in de richting van de pijl bij de lijn die u hebt ingesteld.

Als u de verticale lijn op het scherm wilt positioneren, sleept u het pijlpictogram op de verticale lijn naar het gewenste punt en draait u instelwiel 1 of 2.

U kunt ook het gebied op het scherm aanraken waar het onderwerp naar verwachting zal passeren of de scherpstelling handmatig aanpassen door de scherpstelling te draaien nadat u de **[Ontspanknop]** half hebt ingedrukt.



- Wanneer u Trap Shot selecteert, wordt de functie voor direct handmatig scherpsstellen (Direct Manual Focus; DMF) automatisch ingesteld.
- Wanneer u Trap Shot selecteert, wordt de AF-stand ingesteld op Enkelvoudige AF en wordt het AF-gebied ingesteld op Keuze AF.
- Het gebied waar het onderwerp naar verwachting zal passeren, moet scherp in beeld zijn.
- U kunt de lijn niet naar het ondoorzichtige gebied van het scherm slepen.
- Onderwerpen die in dezelfde richting bewegen, worden mogelijk niet correct gedetecteerd afhankelijk van de kijkhoek of de grootte van de onderwerpen.
- Onder de volgende omstandigheden is het mogelijk dat de camera de foto niet correct maakt:
 - Wanneer het onderwerp te klein is.
 - Wanneer het onderwerp te snel beweegt.
 - Wanneer er bewegende voorwerpen op de achtergrond zijn.
 - Wanneer u foto's maakt op donkere locaties binnenshuis, zoals in een sporthal.

S Smart-modus

In de Smart-modus kunt u foto's met vooraf ingestelde parameters maken wanneer u specifieke scènes, omstandigheden of effecten opneemt.

1 Draai de modusdraaiknop naar **S**.

2 Selecteer een scène.

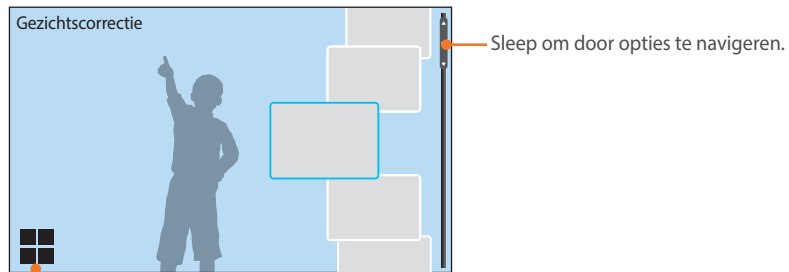

Schakel naar de rasterweergave.

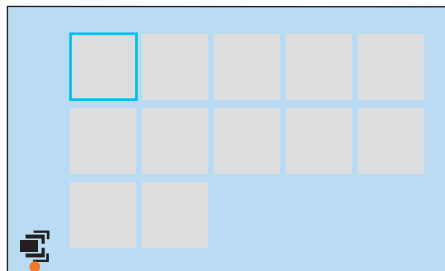

Schakel naar de lijstweergave.

Optie	Beschrijving
Gezichtscorrectie	Een portretfoto maken met opties voor het verhullen van onzuiverheden op het gezicht.
Landschap	Stillevenen en landschapsfoto's maken.
Actie-opname	Onderwerpen vastleggen die met grote snelheid bewegen.
Rijke toon	Foto's vastleggen met heldere kleuren.
Panorama	Brede panoramascènes opnemen in één foto.
Waterval	Scènes met watervallen vastleggen.
Meer belicht.	Leg meerdere foto's vast en leg ze over elkaar om één foto te maken.
Silhouet	Onderwerpen vastleggen als donkere vormen tegen een verlichte achtergrond.
Zon onder	Zonsondergangen met natuurlijke rood- en geeltinten vastleggen.
Nacht	Maak een foto met minder vervaging en visuele ruis.
Vuurwerk	Scènes met vuurwerk vastleggen.
Lichtspoor	Scènes vastleggen met een lichtspoor in omstandigheden met weinig licht.

3 Druk de [**Ontspanknop**] half in om scherp te stellen en druk op de [**Ontspanknop**] om de foto te maken.

Panoramafoto's vastleggen

In de Panoramamodus kunt u een brede panoramascène vastleggen in één foto. In de Panoramamodus wordt een serie foto's gemaakt en gecombineerd om een panorama-afbeelding te maken.

- 1 Draai de modusdraaiknop naar **S** en selecteer **Panorama**.
- 2 Houd de [**Ontspanknop**] ingedrukt om de opname te starten.
- 3 Terwijl de [**Ontspanknop**] is ingedrukt, beweegt u de camera langzaam in de gewenste richting.
 - Er wordt een pijl in de richting van de beweging weergegeven en een volledige afbeelding van de opname wordt weergegeven in het voorbeeldvak.
 - Wanneer de scènes zijn uitgelijnd, legt de camera de volgende foto automatisch vast.



4 Wanneer u klaar bent, laat u de [**Ontspanknop**] los.

- De camera slaat de opnamen automatisch op als één foto.
- Als u de [**Ontspanknop**] los laat tijdens het opnemen, wordt de panoramaopname beëindigd en worden de vastgelegde foto's opgeslagen.



- De resolutie verschilt afhankelijk van de panoramafoto die u hebt gemaakt.
- In de panoramamodus zijn bepaalde opname-opties niet beschikbaar.
- De compositie van de opname of de beweging van het onderwerp kunnen een reden zijn waarom de camera stopt met het maken van opnamen.
- Als u in de Panoramamodus de beweging van de camera stopt wanneer het einde van de scène op het scherm van de camera verschijnt, neemt de camera mogelijk niet de volledige scène op om de fotokwaliteit te verbeteren. Als u de volledige scène wilt vastleggen, beweegt u de camera iets verder dan het punt waar u de scène wilt eindigen.
- Voor de beste resultaten bij het vastleggen van panoramafoto's moet u het volgende vermijden:
 - de camera te snel of te langzaam bewegen
 - de camera te weinig bewegen om het volgende beeld vast te leggen
 - de camera met onregelmatige snelheden bewegen
 - de camera schudden
 - opnemen op donkere locaties
 - bewegende onderwerpen in de buurt vastleggen
 - opnameomstandigheden waar de helderheid of kleur van het licht verandert
- Gemaakte foto's worden automatisch opgeslagen en het opnemen wordt gestopt in de volgende omstandigheden:
 - Als u de opnamerichting wijzigt tijdens het opnemen.
 - Als u de camera te snel beweegt.
 - Als u de camera niet beweegt.

Een video opnemen

In de opnamemodus kunt u 4K-video's (4096X2160) opnemen door op  (Video-opname) te drukken. (p. 192) De camera slaat de video op in HEVC-indeling. Als u een video opneemt met 640X480 (MJPEG), wordt de video opgeslagen in AVI-indeling. Om HEVC-bestanden weer te geven, hebt u een apparaat of programma nodig waarop HEVC-codecs zijn geïnstalleerd. Het geluid wordt via de microfoon van de camera opgenomen.

U kunt de belichting instellen door voor de modus die u hebt geselecteerd, de diafragma waarde en sluitertijd aan te passen. Als u tijdens het opnemen van een video een lens gebruikt die niet beschikt over een AF/MF-schakelaar, drukt u op [AF] om de gewenste AF-stand te selecteren. Als uw lens beschikt over een AF/MF-schakelaar, stelt u de schakelaar in op de geselecteerde scherpstelmodus. Stel de schakelaar in op AF wanneer u Enkelvoudige AF of Continu AF selecteert. Stel de schakelaar in op MF wanneer u Handmatig scherpstellen selecteert.

Druk op [Fn] om te schakelen tussen AF en MF terwijl u een video opneemt. Druk op de AEL-toets om de scherpstelvergrendelingsfunctie te gebruiken (als de AFL-functie is toegewezen aan de AEL-toets).

Selecteer **In-/uitfaden** om een scène in of uit te faden. U kunt ook **Spraak, Windonderdrukking** of andere opties selecteren. (p. 123)

Raak tijdens het opnemen van een video  aan om een optie voor Aanraak AF te selecteren. Als u **Aanraak AF** selecteert, kunt u scherpstelling van de camera vastzetten op een onderwerp door het onderwerp aan te raken op het scherm. Als u **Tracking AF** selecteert, volgt de scherpstelling uw onderwerp zodat er voortdurend wordt scherpgesteld, ook wanneer het onderwerp beweegt of wanneer u de beeldcompositie wijzigt.

1 Stel de gewenste opties in.

- Als [CUSTOM] is ingesteld op **Film STBY**, druk u op [CUSTOM] om de standby-stand voor video-opname te activeren.
- In de standby-stand voor video-opnamen blijft de videofunctie ingeschakeld nadat de opname is voltooid. Druk op de **[Ontspanknop]** om terug te gaan naar de opnamemodus.

2 Druk op (Video-opname) om het opnemen te starten.

- Video-opname wordt mogelijk niet ondersteund afhankelijk van de geselecteerde opname-opties.

3 Druk nogmaals op (Video-opname) om het opnemen te stoppen.



- High-efficiency Video Coding (HEVC) is de nieuwste videocoderingsindeling die in 2013 is ontwikkeld door ISO-IEC en ITU-T. Aangezien deze indeling een hoog compressieniveau gebruikt, kunnen er meer gegevens worden opgeslagen op minder geheugenruimte. Afhankelijk van de specificaties en interface van de computer worden bestanden mogelijk niet met volledige resolutie afgespeeld wegens de hoge compressie op bepaalde computers. Als u het bestand wilt weergeven in HEVC-indeling, hebt u een apparaat of programma nodig met HEVC-codecs.
- De kijkhoek wordt kleiner als u 4K- of UHD-video opneemt. (Effectieve kijkhoek: bij 4K ongeveer 1,68 keer de brandpuntsafstand en bij UHD ongeveer 1,77 keer)
- Als u tijdens de video-opname de beeldstabilisatie hebt ingeschakeld, kan het geluid hiervan in de opname hoorbaar zijn.
- Wanneer u een video opneemt, kan de camera de geluiden van de zoomfunctie of andere lensaanpassingen opnemen.
- Wanneer u een optionele videolens gebruikt, wordt het autofocusgeluid niet opgenomen.
- Als u tijdens het opnemen van een video de lens verwijdert, wordt de opname onderbroken. Verwissel de lens niet tijdens het opnemen.

- U kunt de ISO-waarde instellen op maximaal ISO 6400 bij het opnemen van een video.
- Als u tijdens het opnemen van een video plotseling van beeldhoek verandert, kan het zijn dat de camera de beelden niet nauwkeurig kan vastleggen. Gebruik een statief om bewegingsonscherpte te voorkomen.
- Formateer de geheugenkaart altijd in de camera. Als u een geheugenkaart met een capaciteit van 32 GB of minder formateert met de camera, wordt het bestandssysteem gewijzigd in FAT32. Als u een geheugenkaart met een capaciteit van 64 GB of meer formateert, wordt het bestandssysteem gewijzigd in exFAT. Als u de kaart in een andere camera of op een pc formateert, kunnen er bestanden op de kaart verloren gaan of kan de capaciteit veranderen.
- Wanneer u een geheugenkaart gebruikt die is geformatteerd als FAT32, stopt de camera automatisch met opnemen wanneer de video groter wordt dan 4 GB, zelfs als de maximale opnametijd nog niet is bereikt. Als u een geheugenkaart gebruikt die is geformatteerd als exFAT, kunt u een video opnemen gedurende de maximale opnametijd, ongeacht de bestandsgrootte van de video. De maximale opnametijd is 29 minuten en 59 seconden.
(Wanneer u 1920X1080 (60p/50p) selecteert, is de maximale opnametijd 25 minuten. Wanneer u 4096X2160, 3840X2160 of 640X480 (MJPEG) selecteert, is de maximale opnametijd 15 minuten.)
- Bij geheugenkaarten met een lage schrijfsnelheid, kan het gebeuren dat de opname wordt onderbroken doordat de kaart het tempo waarin de film wordt opgenomen niet kan bijhouden. Vervang in dat geval de geheugenkaart door een snellere, of verklein het videoformaat (bijvoorbeeld van 1280X720 naar 640X480).
- Wanneer u een UHD-video opneemt, raden we u aan een geheugenkaart te gebruiken met een schrijfsnelheid van meer dan 30 MB/sec.
- Wanneer u op de video-opnametoets drukt, wordt Intelli-zoom uitgeschakeld.
- Video's kunnen donkerder zijn dan foto's die met dezelfde ISO-waarde worden opgenomen. Als de video's donkerder lijken, past u de ISO-waarde aan.
- Wanneer u een video opneemt in de modus P, A of S, wordt ISO automatische ingesteld op **Auto**.
- Als u het scherm aanraakt om een scherpstelgebied te selecteren terwijl u opneemt met Continu AF, schakelt de AF-stand over naar Enkelvoudige AF.
- De functie Uitlichten is niet beschikbaar wanneer u de resolutie 4096X2160 of 3840X2160 selecteert.
- Als de camera oververhit raakt tijdens het opnemen, wordt het pictogram voor de oververhittingswaarschuwing weergegeven op het scherm. De camera slaat de video automatisch op en stopt met opnemen. Laat de camera afkoelen als u wilt doorgaan met opnemen.



3D-modus

Met een optionele 3D-lens kunt u 3D-foto's en -video's vastleggen.

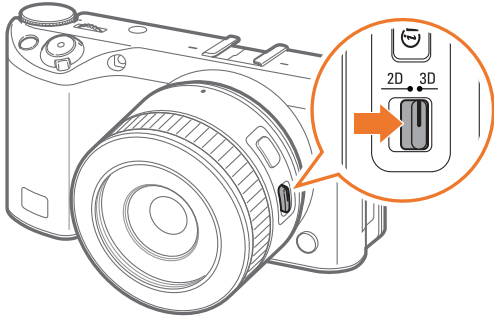

SAMSUNG 45mm F1.8 [T6] 2D/3D-lens (voorbeeld)

Zet de 2D/3D-schakelaar op de lens op **3D** en maak een foto of video op 1,5 - 5 m afstand van het onderwerp.

- De 3D-modus is altijd ingeschakeld, ongeacht de modusdraaiknop van de camera.
- Om automatische 3D-opties te gebruiken zodat de camera, afhankelijk van de opnamecondities in de 3D-modus, automatisch opname-opties kan instellen, drukt u op [MENU] →  → **3D-auto-stand** → **Aan**.



- De beschikbare opnameopties verschillen in vergelijking met andere opnamemodi.
- U kunt het fotoformaat 5.9M (3232X1824) of 2.1M (1920X1080) selecteren.
- De videoresolutie is ingesteld op 1920X1080.
- Video's die worden opgenomen in 3D, kunnen donker zijn of schokkerig worden afgespeeld.
- Als u opnamen maakt bij lagere temperaturen, kan er kleurvervalsing optreden op afbeeldingen en kan er meer batterijlading worden verbruikt.
- Het is wellicht niet mogelijk om goede opnamen te maken in omstandigheden met minder dan 8,5 LV/900 lux. U kunt voor de beste resultaten het beste opnamen maken op locaties met voldoende licht.
- Wanneer u foto's maakt van voorwerpen die polariserend materiaal bevatten, zoals een scherm, zonnebrillen of een polariserend filter, of het polariserende materiaal gebruikt met uw lens, kunnen de afbeeldingen donker lijken of wordt het 3D-effect mogelijk niet correct toegepast.
- Gebruik een statief om te voorkomen dat de camera beweegt.
- Als u de camera draait of verticaal kantelt tijdens het opnemen, wordt het 3D-effect mogelijk niet correct toegepast. Maak opnamen met de camera in de normale positie.
- Als u opnamen maakt bij TL-verlichting of foto's maakt van afbeeldingen die worden weergegeven op projectoren of tv's, kunnen de foto's zwart zijn vanwege het flikkereffect.
- In de 3D-modus zijn de opties **8x vergroten** of **MF-hulp** mogelijk niet beschikbaar.
- Op het camera-scherm worden 3D-video's in 2D weergegeven.
- Foto's die worden vastgelegd in de 3D-modus, worden opgeslagen met de bestandsindelingen JPEG (2D) en MPO (3D). Op het scherm van de camera kunt u alleen JPEG-bestanden weergeven.
- Als u 3D-bestanden wilt weergeven, sluit u de camera aan op een 3D-televisie of 3D-monitor met een optionele HDMI-kabel. Draag een goede 3D-bril als u de beelden bekijkt.
- U kunt in de 3D-modus niet de flitser gebruiken.

Beschikbare functies in de opnamemodus

Raadpleeg Hoofdstuk 2 voor details over opnamefuncties.

U kunt op sneltoetsen drukken voor toegang tot geselecteerde functies, zoals aangegeven.

Functie	Beschikbaar in	Snelkoppeling
Afstelstand (p. 115)	P/A/S/M	-
Fotoformaat (p. 78)	P/A/S/M/ S */ AUTO */ 3D *	-
Kwaliteit (p. 79)	P/A/S/M/ S *	-
ISO (p. 80)	P/A/S/M	Fn/ISO
OLED-kleuren (p. 82)	P/A/S/M/ S */ AUTO /3D	-
Witbalans (p. 83)	P/A/S/M	Fn
Fotowizard (p. 85)	P/A/S/M	Fn
Intelligent filter (p. 86)	P/A/S/M	-
AF-stand (p. 87)	P/A/S/M/ S */ AUTO /3D*	Fn/AF
AF-gebied (p. 90)	P/A/S/M/ S *	Fn
Aanraak AF (p. 94)	P/A/S/M/ S */ AUTO */3D*	-
MF-hulp (p. 96)	P/A/S/M/ S */ AUTO /3D*	-

Functie	Beschikbaar in	Snelkoppeling
Uitlichten (p. 98)	P/A/S/M/ S */ AUTO	-
OIS (Anti-trillen) (p. 99)	P/A/S/M/ S */ AUTO	-
Aantal opnamen (Eén foto/ Continu-opname/Burst/ Timer/Bracketing) (p. 100)	P/A/S/M/ S */ AUTO */3D*	Fn/ 
Intervalopname (p. 105)	P/A/S/M	-
Flitser (p. 106)	P*/A*/S*/M*/ S */ AUTO *	Fn
Lichtmeting (p. 111)	P/A/S/M	Fn
Koppel AE met AF-punt (p. 113)	P/A/S/M	-
Dynamisch bereik (p. 114)	P/A/S/M	-
Belichtingscompensatie (p. 115)	P/A/S/M/ S *	Fn
Belichtings-/ scherpstellingsvergrendeling (p. 117)	P/A/S	AEL

* Sommige functies zijn in deze modi beperkt.



Hoofdstuk 2

Opnamefuncties

Hier vindt u informatie over de functies en instellingen van de opnamemodus. Met de opnamefuncties hebt u uitgebreide controle over de manier waarop u foto's en video's maakt.

Formaat en resolutie

Fotoformaat

Als u de resolutie verhoogt, bevatten de foto's en video's meer pixels en kunnen daardoor groter worden afgedrukt en weergegeven. Bij een hoge resolutie neemt ook de bestandsgrootte toe. Selecteer een lage resolutie voor foto's die bedoeld zijn voor weergave in een digitale fotolijst of op het web.



U stelt het formaat als volgt in:

Druk in de opnamemodus op [MENU] →  → **Fotoformaat** → een optie.

* Standaard

Pictogram	Formaat	Aanbevolen voor
	(3:2) 6480X4320*	Afdrukken op A0-papier.
	(3:2) 4560X3040	Afdrukken op A2-papier.
	(3:2) 3264X2176	Afdrukken op A3-papier.
	(3:2) 2112X1408	Afdrukken op A5-papier.
	(16:9) 6480X3648	Afdrukken op A0-papier of weergeven op een HDTV.
	(16:9) 4608X2592	Afdrukken op A2-papier of weergeven op een HDTV.
	(16:9) 3328X1872	Afdrukken op A4-papier of weergeven op een HDTV.
	(16:9) 2048X1152	Afdrukken op A5-papier of weergeven op een HDTV.
	(1:1) 4320X4320	Een vierkante foto afdrukken op A2-papier.
	(1:1) 3088X3088	Een vierkante foto afdrukken op A3-papier.
	(1:1) 2160X2160	Een vierkante foto afdrukken op A4-papier.
	(1:1) 1408X1408	Een vierkante foto afdrukken op A5-papier.



Afhankelijk van de opnameomstandigheden kunnen de beschikbare opties verschillen.

Kwaliteit

Foto's worden door de camera in JPEG- of RAW-indeling opgeslagen.

Foto's die met een camera gemaakt zijn, worden vaak omgezet naar een JPEG-indeling en opgeslagen in het geheugen volgens de instellingen van de camera op het moment van de opname. RAW-bestanden worden niet omgezet naar een JPEG-indeling, maar zonder aanpassingen in het geheugen opgeslagen.

RAW-bestanden hebben de bestandsextensie 'SRW'. Voor het aanpassen en kalibreren van de belichting, witbalans, tonen, contrast en kleuren van RAW-bestanden en om deze in JPEG- of TIFF-indeling om te zetten, kunt u gebruikmaken van het programma Samsung RAW Converter.







Omdat RAW-bestanden erg groot zijn, moet u controleren of er voldoende ruimte op de geheugenkaart beschikbaar is om ze in deze indeling op te slaan.

U stelt de kwaliteit als volgt in:

In de opnamemodus drukt u op [MENU] →  → **Kwaliteit** → een optie.

Pictogram	Indeling	Beschrijving
	JPEG	<p>Superfijn*:</p> <ul style="list-style-type: none"> Gecomprimeerd voor de beste kwaliteit. Aanbevolen voor afdrukken op groot formaat.

* Standaard

Pictogram	Indeling	Beschrijving
	JPEG	<p>Fijn:</p> <ul style="list-style-type: none"> Gecomprimeerd voor betere kwaliteit. Aanbevolen voor afdrukken op normaal formaat.
	JPEG	<p>Normaal:</p> <ul style="list-style-type: none"> Gecomprimeerd voor normale kwaliteit. Aanbevolen voor afdrukken in klein formaat of voor uploaden naar internet.
	RAW	<p>RAW:</p> <ul style="list-style-type: none"> Sla een niet-verwerkte versie van de foto op. Aanbevolen als u de foto naderhand wilt bewerken.
	RAW+JPEG	<p>RAW + S.Fijn: een foto opslaan in zowel JPEG- (superhoge kwaliteit) als RAW-indeling.</p>
	RAW+JPEG	<p>RAW + Fijn: een foto opslaan in zowel JPEG- (hoge kwaliteit) als RAW-indeling.</p>
	RAW+JPEG	<p>RAW + Normaal: een foto opslaan in zowel JPEG- (Normale kwaliteit) als RAW-indeling.</p>

* Standaard



Afhankelijk van de opnameomstandigheden kunnen de beschikbare opties verschillen.

ISO-waarde

De ISO-waarde geeft de mate aan waarin de camera gevoelig is voor licht.

Hoe hoger de ISO-waarde, des te gevoeliger is de camera voor licht. Dit betekent dat u met een hogere ISO-waarde op plaatsen met minder licht foto's kunt nemen met een snellere sluitertijd. Dit kan echter wel tot meer elektronische ruis en korrelige foto's leiden.

U stelt de ISO-waarde als volgt in:

In de opnamemodus drukt u op [ISO] → een optie.

Voorbeelden

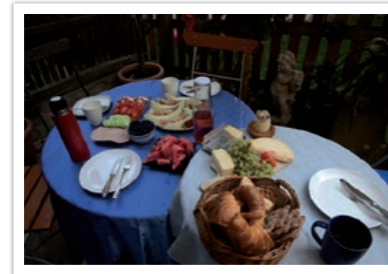

ISO 100



ISO 400



ISO 800



ISO 3200



- U kunt de optie ook instellen door op [MENU] →  → **ISO** → een optie te drukken in de opnamemodus.
- Verhoog de ISO-waarde op plaatsen waar geen flitser kan of mag worden gebruikt. Door een hoge ISO-waarde in te stellen, kunt u heldere foto's maken zonder dat daar meer licht voor nodig is.
- Gebruik de functie Ruisonderdrukking om zichtbare ruis te beperken die kan worden weergegeven op foto's die met hoge ISO-waarden worden gemaakt. (p. 171)
- Afhankelijk van de opnamemodus kunnen de beschikbare opties verschillen.
- U kunt de ISO-waarde instellen op maximaal ISO 6400 bij het opnemen van een video.

ISO-instellingen aanpassen

U kunt ISO Stap, Auto ISO bereik of ISO vergroten aanpassen.

De ISO-instellingen aanpassen:

Druk in de opnamemodus op [MENU] →  → ISO aanpassen → een optie.

Optie	Beschrijving
ISO stap	U kunt het formaat voor de aanpassingen van de ISO-waarde instellen op 1/3 of 1 stap.
Auto ISO bereik	U kunt de maximale ISO-waarde instellen waarvoor elke EV-stap wordt gekozen wanneer u ISO instelt op Auto.
ISO uitbreiden	U kunt ISO 51200 selecteren.



U kunt maximaal ISO 25600 selecteren wanneer u **Continu normaal** gebruikt of maximaal ISO 6400 als u **Continu hoog** gebruikt.



OLED Kleur

U kunt instellen dat de camera kleuren optimaliseert voor het afspelen op OLED-schermen. Een OLED-scherm heeft een breder bereik voor kleurproductie dan een LCD-scherm en produceert heldere, natuurlijke kleuren.

OLED-kleur instellen:

Druk in de opnamemodus op [MENU] →  → **OLED-kleuren** → een optie.

Voorbeelden

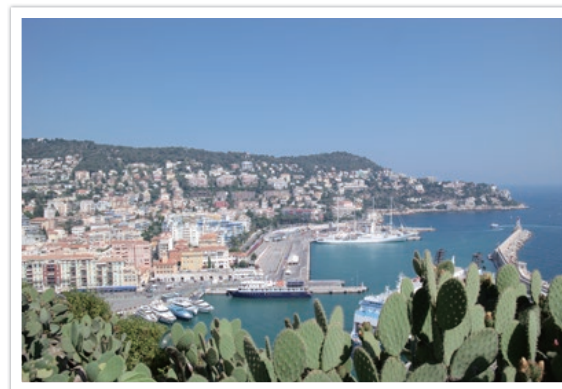

Zonder OLED-kleureffect



Met OLED-kleureffect

Witbalans



Met de functie Witbalans worden de kleuren in foto's aangepast zodat ze er natuurlijker uitzien. U kunt deze functie gebruiken als de kleuren worden beïnvloed door het type en de kwaliteit van de lichtbron. TL-lampen kunnen de kleuren in een foto bijvoorbeeld een blauwe tint geven. U kunt dit effect compenseren door een optie voor witbalans te selecteren waarmee de instellingen van de camera voor de lichtbron worden aangepast. U kunt de witbalans ook aanpassen door de instelling Kleurtemperatuur van de camera handmatig aan te passen.

U kunt ook de vooraf ingestelde opties voor de witbalans aanpassen, zodat bij een mix van verschillende soorten licht de kleuren van de foto overeenkomen met de werkelijkheid.

U stelt de witbalans als volgt in:

Druk in de opnamemodus op [MENU] →  → **Witbalans** → een optie.

* Standaard

Pictogram	Beschrijving
AWB	Auto WB* : de witbalansinstellingen voor de lichtbron automatisch aanpassen.
	Auto WB+Kunstlicht : de witbalansinstellingen voor de lichtbron automatisch aanpassen, behalve bij opnamen onder gloei- of halogeenlampen. Deze optie compenseert niet de rode tint van gloeilampen.
	Daglicht : voor foto's in de buitenlucht op een zonnige dag. Deze optie resulteert in foto's die de natuurlijke kleuren van de scène het dichtst benaderen.
	Bewolkt : voor foto's in de buitenlucht op een bewolkte dag of in de schaduw. Foto's die op bewolkte dagen worden gemaakt, hebben een blauwere tint dan op zonnige dagen. Met deze optie wordt dat effect gecompenseerd.

* Standaard

Pictogram	Beschrijving
	Wit TL-licht : selecteer deze optie voor foto's die onder een daglichtlamp worden gemaakt, met name bij wit TL-licht.
	NW TL-licht : selecteer deze optie voor foto's die onder een daglichtlamp worden gemaakt, met name bij wit TL-licht wat zeer wit is.
	Daglicht-TL : selecteer deze optie voor foto's die onder een daglichtlamp worden gemaakt, met name bij wit TL-licht met een enigszins blauwe tint.
	Kunstlicht : voor foto's binnenshuis bij gloeilamp- of halogeenlampverlichting. Gloeilampen hebben een roodachtige tint. Met deze optie wordt dat effect gecompenseerd.
	WB flitser : selecteer deze optie wanneer u een flitser gebruikt.
	Aangepaste instelling : gebruik uw vooraf gedefinieerde instellingen. U kunt de witbalans handmatig instellen door op [DISP] te drukken en door een wit vel papier te fotograferen. Vul de cirkel voor spotmeting met het papier in en stel de witbalans in.
	Kleurtemperatuur : pas de kleurtemperatuur van de lichtbron handmatig aan. Kleurtemperatuur is een meting in graden Kelvin dat het specifieke type lichtbron aangeeft. U krijgt een warmere foto met een hogere waarde en een koelere foto met een lagere waarde. Druk op [DISP] en pas de kleurtemperatuur aan.





Afhankelijk van de opnameomstandigheden kunnen de beschikbare opties verschillen.

Vorgeprogrammeerde witbalansopties aanpassen

U kunt ook eigen witbalansopties voorprogrammeren.

Eigen opties
voorprogrammeren:

Druk in de opnamemodus op [MENU] →  → **Witbalans**
→ een optie → [DISP] → draai instelwiel 1 of 2 of druk op
[DISP/ISO//AF].

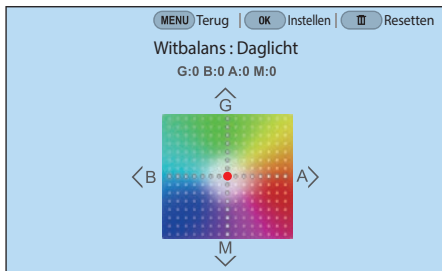

U kunt ook een gedeelte op het scherm aanraken.

Voorbeelden



Auto WB



Daglicht



Daglicht-TL

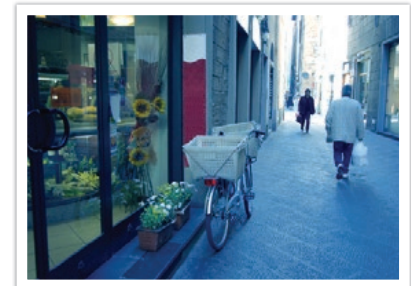

Kunstlicht

Fotowizard (fotostijlen)

Met de Fotowizard kunt u verschillende fotostijlen op uw foto's toepassen om ze verschillende uitstralingen en emoties mee te geven. Tevens kunt u zelf fotostijlen maken door kleur, verzadiging, scherpte, contrast en tint van een bestaande stijl aan te passen en op te slaan.

Er is geen regel die bepaalt welke stijl in welke situatie geschikt is. Experimenteer met verschillende stijlen om te ontdekken wat uw voorkeuren zijn.

U stelt als volgt een fotostijl in:

Druk in de opnamemodus op [MENU] →  → **Fotowizard** → een optie.

Voorbeelden



Standaard



Klassiek



Helder



Portret



Landschap



Bos



Retro



Koel



Rustig



- U kunt ook de waarde van de vooraf ingestelde stijlinstellingen aanpassen. Selecteer een optie van Fotowizard, druk op [DISP] en pas de kleur, de verzadiging, de scherpte, het contrast of de tint aan.
- Als u uw eigen fotowizard wilt aanpassen, selecteert u ,  of  en past u de kleur, verzadiging, scherpte en contrast aan.
- U kunt  (Aangepaste Pro) gebruiken in de modus C nadat u de opnameinstellingen (film) hebt gedownload met een smartphone. (p. 68)
- Opties voor de Fotowizard kunnen niet tegelijkertijd worden ingesteld met opties voor Intelligent filter.

Intelligent filter

Met Intelligent filter kunt u speciale effecten toepassen op uw foto's. U kunt verschillende filteropties selecteren om speciale effecten te maken die doorgaans lastig ter realiseren zijn met normale lenzen.

U stelt als volgt opties voor Intelligent filter in:

In de opnamemodus drukt u op [MENU] →  → **Intelligent filter** → een optie.

* Standaard

Optie	Beschrijving
Uit*	Geen effect
Vignetten	Retrokleuren, een hoog contrast en sterke vignettering van Lomo-camera's toepassen.
Miniatuur (H)	Een effect toepassen waarmee het onderwerp in miniatuur wordt weergegeven. De boven- en onderkant van de foto worden wazig gemaakt.
Miniatuur (V)	Een effect toepassen waarmee het onderwerp in miniatuur wordt weergegeven. De linker- en rechterkant van de foto worden wazig gemaakt.
Waterverf	Het effect van een waterverfschilderij toepassen.
Rood	Verzadiging van alle kleuren ongedaan maken behalve van rood.

* Standaard

Optie	Beschrijving
Groen	Verzadiging van alle kleuren ongedaan maken behalve van groen.
Blauw	Verzadiging van alle kleuren ongedaan maken behalve van blauw.
Geel	Verzadiging van alle kleuren ongedaan maken behalve van geel.



- U kunt geen opties voor Intelligent filter en Fotowizard tegelijkertijd instellen.
- Afhankelijk van de opnamemodus kunnen de beschikbare opties verschillen.

AF-stand

Hier vindt u informatie over de scherpstelmethode van de camera.

U kunt de geschikte scherpstelmodus selecteren voor het onderwerp: Enkelvoudige AF, Continu Autofocus, Actief AF of Handmatig scherpstellen. De AF-functie wordt geactiveerd wanneer u de **[Ontspanknop]** half indrukt. In de MF-modus (handmatige scherpstelling) moet u aan de scherpstelling op de lens draaien om handmatig scherp te stellen.

In de meeste gevallen kunt u de camera scherpstellen door **Enkelvoudige AF** te selecteren. Snel bewegende onderwerpen en onderwerpen met een klein schaduw verschil met de achtergrond, zijn lastig scherp te krijgen. Kies voor dergelijke situaties een geschikte scherpstelmethode.

Als uw lens beschikt over een AF/MF-schakelaar, moet u de schakelaar instellen op de geselecteerde modus. Stel de schakelaar in op AF wanneer u Enkelvoudige AF, Continu AF of Actief AF selecteert. Stel de schakelaar in op MF wanneer u Handmatig scherpstellen selecteert.

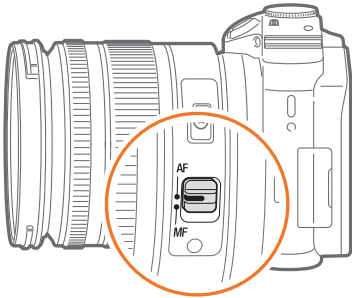

Als de lens geen AF/MF-schakelaar heeft, drukt u op [AF] om de gewenste AF-stand te selecteren.

U stelt als volgt de autofocusmodus in:

In de opnamemodus drukt u op [AF] → een optie.



- U kunt de optie ook instellen door op [MENU] →  → **AF-stand** → een optie te drukken in de opnamemodus.
- Afhankelijk van de lens die u gebruikt, kunnen de beschikbare opties verschillen.

Enkelvoudige AF

Enkelvoudige AF is geschikt voor niet-bewegende onderwerpen. Wanneer u de **[Ontspanknop]** half indrukt, wordt het gedeelte van het beeld in het scherpstelgebied scherpgesteld. Het scherpstelgebied wordt groen wanneer er is scherpgesteld.



Continu AF

Terwijl u de **[Ontspanknop]** half indrukt, blijft de camera voortdurend scherpstellen. Deze modus wordt aanbevolen voor actieopnamen.



- Afhankelijk van het type lens kunnen de autofocusresultaten verschillen wanneer u doorlopend foto's maakt met Continu AF. Gebruik een optionele lens voor een vloeiende werking van de autofocus. Selecteer een van de volgende optionele lenzen:
 - SAMSUNG 16-50mm F2-2.8 S ED OIS
 - SAMSUNG 16-50mm F3.5-5.6 Power Zoom ED OIS
 - NX 50-150mm F2.8 S ED OIS
- Wanneer u **Continu AF** en **Multi AF** gebruikt, drukt u op **[OK]** om het formaat van het scherpstelgebied aan te passen of het scherpstelgebied te verplaatsen tijdens de opname. Verplaats het scherpstelgebied met instelwielje 2. Draai instelwielje 1 om het formaat van het scherpstelgebied aan te passen. Wanneer u de **[Ontspanknop]** half indrukt, stelt de camera alleen scherp op het ingestelde scherpstelgebied. Het scherpstelgebied beweegt mee met het onderwerp nadat er correct is scherpgesteld.

Actief AF

Als u de **[Ontspanknop]** half indrukt, detecteert de camera automatisch de bewegingen van het onderwerp en wordt geschakeld tussen Enkelvoudige AF en Continu AF. De scherpstelling wordt vastgezet op het onderwerp wanneer het onderwerp te ver bij de camera uit de buurt komt (Enkelvoudige AF). De camera blijft automatisch scherpstellen wanneer het onderwerp dichterbij de camera komt (Continu AF). Deze modus wordt aanbevolen voor het opnemen van onderwerpen die op een onvoorspelbare manier bewegen.



Deze optie is niet beschikbaar tijdens het opnemen van een video.

Handmatig scherpstellen

U kunt handmatig op het onderwerp scherpstellen door aan de scherpstelring op de lens te draaien. Met de functie MF-help kunt u gemakkelijk scherpstellen op een onderwerp. Wanneer u de scherpstelring draait, wordt het scherpstelgedeelte vergroot. Wanneer u de functie Uitlichten gebruikt, wordt de geselecteerde kleur weergegeven op het scherpgestelde onderwerp. Deze modus wordt aanbevolen voor het opnemen van een onderwerp dat een vergelijkbare kleur als de achtergrond heeft en voor nachtelijke scènes en vuurwerk.



Als u deze functie gebruikt kunt u de opties **Aanraak AF**, **AF-gebied**, **Gezichtsdetectie** en **Koppel AE met AF-punt** niet gebruiken.

AF-gebied

Met de functie AF-gebied wordt de positie van het scherpstelgebied gekozen.

In het algemeen stelt de camera op het dichtstbijzijnde onderwerp scherp. Wanneer er echter meerdere elementen in beeld zijn, kan het gebeuren dat de focus verkeerd komt te liggen. Om te voorkomen dat er op een verkeerd beeldelement wordt scherpgesteld, kunt u een ander scherpstelgebied kiezen zodat er op het gewenste deel van het beeld wordt scherpgesteld. U kunt zorgen voor een duidelijkere en scherpere foto door een geschikt scherpstelpunt te kiezen.

U stelt als volgt het scherpstelgebied in:

Druk in de opnamemodus op [MENU] →  → **AF-gebied** → een optie.





- Afhankelijk van de opnameomstandigheden kunnen de beschikbare opties verschillen.
- Wanneer de AF/MF-schakelaar is ingesteld op **MF**, kunt u het AF-gebied niet wijzigen in het opnamemenu.

Keuze AF

U kunt de focus instellen op een gebied dat uw voorkeur heeft. Pas een onscherpte-effect toe om het onderwerp er te laten uitspringen.

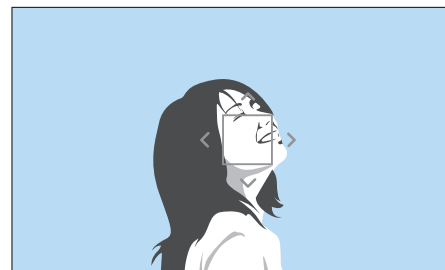
In de onderstaande afbeelding is het scherpstelgebied verplaatst en in formaat aangepast zodat het over het gezicht van het onderwerp valt.



Als u het scherpstelgebied wilt verplaatsen of het formaat wilt aanpassen, drukt u in de opnamemodus op . Verplaats het scherpstelgebied met instelwielje 2. Draai instelwielje 1 om het formaat van het scherpstelgebied aan te passen.

De positie van Keuze AF opslaan

U kunt instellen dat de camera de laatst gebruikte AF-positie die is gebruikt door Keuze AF en Aanraak AF, onthoudt voordat de camera wordt uitgeschakeld.

U stelt deze functie als volgt in:

Druk in de opnamemodus op [MENU] →  → **Keuze AF-positie opslaan** → een optie.

Zone AF

De camera stelt alleen scherp op het gebied dat u instelt. Het scherpstelgebied blijft vergrendeld op het ingestelde gebied, ook als het onderwerp het scherpstelgebied verlaat. Deze modus wordt aanbevolen wanneer u de scherpstelling op het specifieke gebied wilt corrigeren.

Als u het scherpstelgebied wilt verplaatsen of het formaat wilt aanpassen, drukt u in de opnamemodus op .

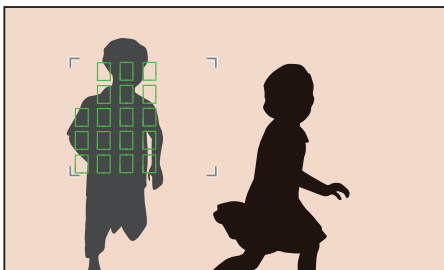

Multi AF

De camera geeft een groene rechthoek weer op de plaatsen waar is scherpgesteld. De foto wordt in twee of meer gebieden verdeeld en de camera zorgt voor scherpstelpunten in elk gebied. Deze modus wordt aanbevolen voor het maken van foto's van landschappen.

Wanneer u de **[Ontspanknop]** half indrukt, worden de scherpstelgebieden weergegeven, zoals in de onderstaande afbeelding is aangegeven.

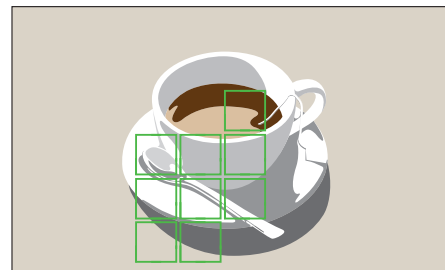

Gezichtsdetectie

Gebruik deze opties van Gezichtsdetectie om een zelfportret of een lachend gezicht vast te leggen.

De functie
Gezichtsdetectie
gebruiken:

Druk in de opnamemodus op [MENU] →  →
Gezichtsdetectie → een optie.



- Wanneer uw camera een gezicht detecteert, wordt het gedetecteerde gezicht automatisch gevolgd.
- Afhankelijk van de opties van de Fotowizard, heeft Gezichtsdetectie mogelijk geen effect.
- Wanneer u handmatig scherpstelt, is Gezichtsdetectie mogelijk niet beschikbaar.
- Gezichtsdetectie is in de volgende gevallen mogelijk niet effectief:
 - het onderwerp bevindt zich te dicht bij de camera
 - als het te licht of te donker is
 - het onderwerp kijkt niet in de richting van de camera
 - het onderwerp draagt een zonnebril of masker
 - de gezichtsuitdrukking van het onderwerp verandert drastisch
 - het onderwerp is van achteren belicht of de lichtomstandigheden zijn niet stabiel
- Als opties voor Gezichtsdetectie instelt, wordt het AF-gebied automatisch ingesteld op Multi AF.
- Afhankelijk van de geselecteerde opties voor Gezichtsdetectie zijn bepaalde opnameopties niet beschikbaar.

Normaal

De camera richt de focus bij voorkeur op gezichten van mensen. Er kunnen gezichten van tot 10 mensen worden gedetecteerd. Deze instelling wordt aangeraden als u van een groep mensen een foto maakt.

Wanneer u de **[Ontspanknop]** half indrukt, worden de gezichten scherpgesteld, zoals in de onderstaande afbeelding is aangegeven. In het geval van een groep mensen, wordt het scherpstelgebied op het gezicht van de dichtstbijzijnde persoon aangegeven of op de persoon in het midden van het scherm en de rest van de gezichten in grijs.

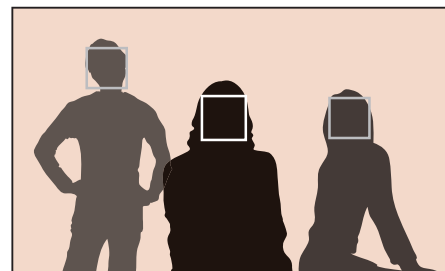

Glimlachopname

De camera activeert de ontspanknop automatisch wanneer een lachend gezicht wordt gedetecteerd.

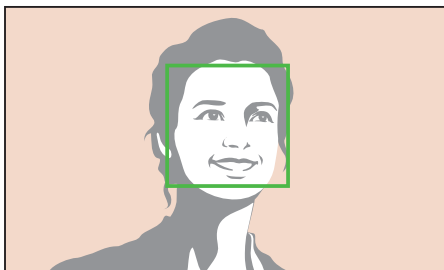

Wanneer uw onderwerp breed lacht, kan de camera het lachende gezicht gemakkelijker detecteren.

Knipoogopname

De camera activeert de ontspanknop automatisch 2 seconden nadat iemand die knipoogt, is gedetecteerd.

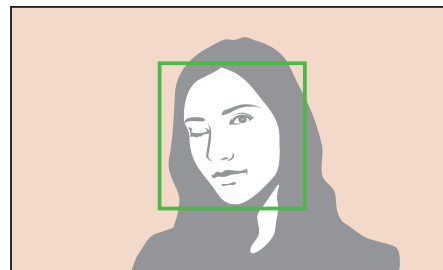

- Knipoog langer dan 1 seconde voor betere detectie.
- In de volgende gevallen kan knipoogdetectie mislukken:
 - de camera bevindt zich lager dan oogniveau
 - het onderwerp is donker wegens tegenlicht
 - het onderwerp draagt een bril

Aanraak AF

Selecteer of stel scherp op een gebied dat u aanraakt op het scherm. U kunt ook scherpstellen op het onderwerp of een foto vastleggen door het scherm aan te raken.

Aanraak AF instellen:

In de opnamemodus drukt u op [MENU] →  → **Aanraak AF** → een optie.



Afhankelijk van de opnamemodus kunnen de beschikbare opties verschillen.

Aanraak AF

Met Aanraak AF kunt u selecteren en scherpstellen op het scherpstelgebied dat u aanraakt op het scherm.

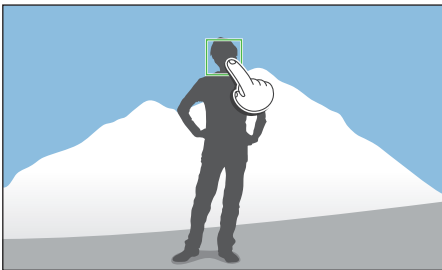

AF-punt

Het scherpstelgebied komt overeen met het gebied dat u aanraakt op het scherm en er wordt niet scherpgesteld.

Tracking AF

Met Tracking AF kunt u een onderwerp volgen en automatisch scherpstellen, zelfs wanneer het onderwerp beweegt of wanneer u de compositie wijzigt.

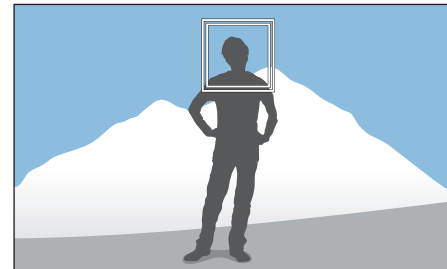

Wit kader: uw camera volgt het onderwerp.

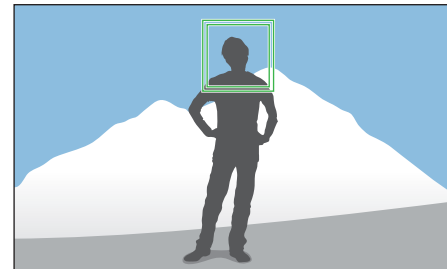

Groen kader: er wordt scherpgesteld op het onderwerp wanneer u de [Ontspanknop] half indrukt.

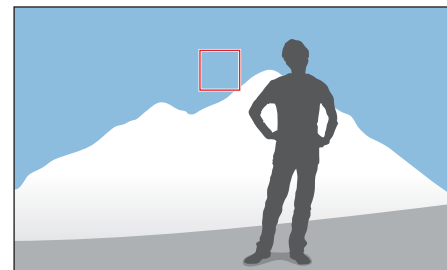

Rood kader: uw camera kan niet scherpstellen.



- Als u geen scherpstelgedeelte selecteert, werkt de functie voor automatisch scherpstellen niet.
- Een onderwerp volgen mislukt mogelijk als:
 - Het onderwerp te klein is.
 - Het onderwerp onregelmatig beweegt.
 - Het onderwerp van achteren is belicht of als u opnamen maakt op een donkere locatie.
 - Kleuren of patronen op het onderwerp en de achtergrond zijn gelijk.
 - Het onderwerp horizontale patronen bevat, zoals luxaflex.
 - De camera veel schudt.
 - U continu foto's maakt.
- Wanneer het volgen mislukt, wordt de functie gereset.
- Als de camera het onderwerp niet kan volgen, wordt het scherpstelgebied gereset.
- Als de camera niet kan scherpstellen, wordt het scherpstelkader rood en wordt de focus gereset.
- Wanneer u Tracking AF selecteert, wordt de AF-stand ingesteld op Continu AF.

One Touch-opname

U kunt een foto maken met een vingeraanraking. Wanneer u een onderwerp aanraakt, stelt de camera automatisch scherp op het onderwerp en wordt de foto gemaakt.

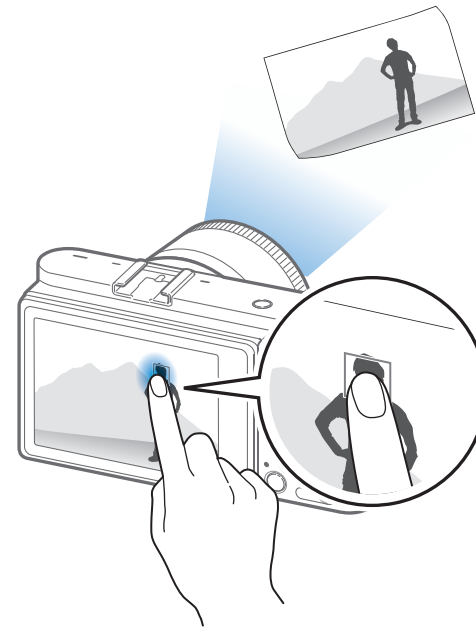

Scherpstelhulp

U kunt verschillende functies voor hulp bij scherpstelling gebruiken terwijl de camera automatisch of handmatig scherpstelt. Functies voor hulp bij Handmatig scherpstellen zijn alleen beschikbaar bij lenzen die ondersteuning bieden voor Handmatig scherpstellen.

MF-hulp

In de handmatige scherpstelmodus kunt u de scène vergroten en de scherpstelling eenvoudig aanpassen terwijl u de scherpstelring draait.

U stelt als volgt ondersteunde handmatige scherpstelling in:

In de opnamemodus drukt u op [MENU] →  → **MF-help** → een optie.

Optie	Beschrijving
Uit	De functie MF-help niet gebruiken.
5x vergroten*	<p>Het scherpstelgebied wordt 5 keer vergroot wanneer u aan de scherpstelring draait.</p> 
8x vergroten	<p>Het scherpstelgebied wordt 8 keer vergroot wanneer u aan de scherpstelring draait.</p> 

* Standaard

DMF (Direct Manual Focus, direct handmatig scherpstellen)

U kunt de scherpstelling handmatig aanpassen door de scherpstelring te draaien nadat u hebt scherpgesteld door de **[Ontspanknop]** half in te drukken.

U stelt de DMF-functie als volgt in:

In de opnamemodus drukt u op [MENU] →  → **DMF** → een optie.

De MF- en DMF-reactietijd instellen

Hiermee kunt u de reactie instellen van de scherpstelring wanneer u handmatig scherpstellen of de DMF-functie gebruikt. Als u **Hoog** selecteert, wordt de scherpstelling aangepast met kleine rotaties van de scherpstelring. Als u **Laag** selecteert, wordt de scherpstelling aangepast met grotere rotaties van de scherpstelring.

U stelt de MF-reactietijd als volgt in:

Druk in de opnamemodus op [MENU] →  → **MF-reactietijd** → een optie.

Prioriteit AF/ontspanknop

Instellen om een foto te maken wanneer de scherpstelling is bereikt, of om een nauwkeurigheidsprioriteit of opnamesnelheidsprioriteit te selecteren.

Opties voor Prioriteit AF/ontspanknop instellen:

Druk in de opnamemodus op [MENU] →  → **Prioriteit AF/ontspanknop** → een optie.

* Standaard

Optie	Beschrijving
Scherpstelling*	<p>Er wordt alleen een foto gemaakt wanneer er is scherpgesteld. U kunt scherpstelnaauwkeurigheid of opnamesnelheid instellen als prioriteit.</p> <ul style="list-style-type: none"> • Auto*: de camera selecteert automatisch Prioriteit nauwkeurigheid of Prioriteit opnamesnelheid. • Prioriteit nauwkeurigheid: nauwkeurige scherpstelling instellen als prioriteit. Als u de opnamemethode Continu hoog of Burst selecteert, wordt de instelling Prioriteit nauwkeurigheid alleen toegepast bij de eerste opname. • Prioriteit afdruksnelheid: de opnamesnelheid instellen als prioriteit.
Ontspanknop	<p>Er wordt een foto gemaakt wanneer u op de [Ontspanknop] drukt, zelfs als er niet is scherpgesteld.</p>

Uitlichten

In de modus voor handmatig scherpstellen verschijnt de door u geselecteerde kleur op het gefocuste onderwerp om u met de focus te helpen terwijl u de scherpstelring draait.

Opties voor Uitlichten instellen:

Druk in de opnamemodus op [MENU] →  → **Uitlichten** → een optie.

* Standaard

Optie	Beschrijving
Niveau	Stel een gevoeligheid in om het gefocuste onderwerp te detecteren. (Uit, Hoog, Normaal* , Laag)
Kleur	Stel een kleur in die verschijnt op het onderwerp waarop is scherpgesteld. (Wit* , Rood, Groen)



De functie Uitlichten is niet beschikbaar wanneer u de resolutie 4096X2160 of 3840X2160 selecteert.



Optical Image Stabilization (OIS, optische afbeeldingsstabilisatie)

Stel de functie voor optische beeldstabilisatie (OIS) in om bewegingsonscherpte tegen te gaan. OIS is mogelijk bij sommige lenzen niet beschikbaar.



Bewegingsonscherpte kan ontstaan wanneer u op donkere plaatsen of binnenshuis foto's maakt. In dergelijke situaties gebruikt de camera een langere sluitertijd om meer licht op de sensor te laten vallen en de foto kan hierdoor bewogen worden. U kunt dit voorkomen door de OIS-functie te gebruiken.

Als uw lens een OIS-schakelaar heeft, moet u de schakelaar instellen op **ON** om de OIS-functie te gebruiken.

U stelt als volgt OIS-opties in:

Druk in de opnamemodus op [MENU] →  → **OIS (Anti-trillen)** → een optie.

* Standaard

Pictogram	Beschrijving
	Uit: de OIS-functie is uitgeschakeld.
	Stand 1*: de OIS-functie wordt alleen toegepast als u de [Ontspanknop] half of helemaal indrukt.
	Stand 2: de OIS-functie is geactiveerd.

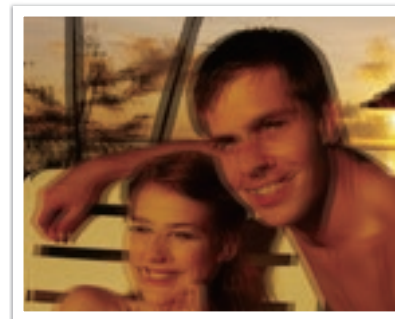

Zonder OIS-correctie

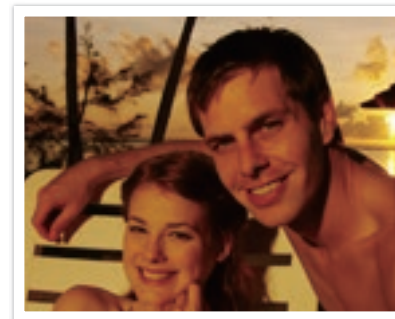

Met OIS-correctie



- OIS werkt mogelijk niet goed in de volgende omstandigheden:
 - Wanneer u de camera beweegt om een bewegend onderwerp te volgen.
 - Wanneer de camera te veel schudt.
 - Wanneer er sprake is van een lange sluitertijd (bijvoorbeeld bij selectie van **Nacht** in de modus **S**).
 - Wanneer de batterij bijna leeg is.
 - Wanneer u een close-up neemt.
- Als u de OIS-functie met een statief gebruikt, kunnen de foto's onscherp worden door de trilling van de OIS-sensor. Schakel de OIS-functie bij gebruik van een statief uit.
- Als de camera een schok krijgt of valt, wordt het scherm wazig. Als dit gebeurt, schakelt u de camera uit en weer in.
- Gebruik de OIS-functie alleen als het nodig is, omdat hierbij veel batterijenergie wordt gebruikt.
- Als u een OIS-optie wilt instellen in het menu, stelt u de OIS-schakelaar op uw lens in op **ON**.
- Deze optie is bij sommige lenzen mogelijk niet beschikbaar.

Aantal opnamen (opnamemethode)

U kunt verschillende opnamemethoden instellen, zoals Continu, Burst, Timer of Bracketing.

Selecteer **Eén foto** om één foto tegelijk te maken. Selecteer **Continu normaal**, **Continu hoog**, of **Burst** om onderwerpen vast te leggen die snel bewegen. Selecteer **AE bracketing**, **WB bracketing**, **F Wiz bracketing** of **Dieptebracketing** om de belichting of witbalans aan te passen, effecten van de Fotowizard toe te passen of foto's met verschillende scherptedieptes vast te leggen. U kunt ook **Timer** selecteren om na een gespecificeerde tijd automatisch een foto te maken.

De opnamemethode wijzigen:

In de opnamemodus drukt u op [📷] → een optie.



- U kunt de optie ook instellen door op [MENU] → 📷 → **Aantal opnamen** → een opnamemethode te drukken in de opnamemodus.
- Afhankelijk van de opnameomstandigheden kunnen de beschikbare opties verschillen.

Eén foto

Leg één foto vast wanneer u op de **[Ontspanknop]** drukt. Geschikt voor algemene omstandigheden.



Continu

Leg continu foto's vast terwijl u op de [Ontspanknop] drukt. U kunt per seconde tot 4 foto's vastleggen (**Continu normaal**) of 9 foto's (**Continu hoog**).



- De functie voor ruisonderdrukking is niet beschikbaar wanneer **Continu hoog** is geselecteerd.
- De functie Tracking AF is beschikbaar bij deze optie.
- U kunt maximaal ISO 25600 selecteren wanneer u **Continu normaal** gebruikt of maximaal ISO 6400 als u **Continu hoog** gebruikt.
- Zet de sluitertijd op 1/250 s of hoger voor de beste resultaten als u ononderbroken foto's wilt maken. Als u de opnametijd in **Continu hoog** op 9 fps instelt, zet u de sluitertijd op 1/500 s of hoger.
- De maximale opnamesnelheid is 9 frames per seconde. Deze neemt af na ongeveer 40 JPEG-opnamen, 5 RAW-opnamen. (Op basis van UHS-I SD-kaart. Kan verschillen afhankelijk van de specificaties van de geheugenkaart.)

Burst

Maximaal 10 opnamen per seconde (3 seconden), 15 opnamen per seconde (2 seconden) of 30 opnamen per seconde (1 seconde) maken wanneer u [Ontspanknop] eenmaal indrukt. Aanbevolen voor het vastleggen van snel bewegende onderwerpen zoals raceauto's.



- Als u de opnamesnelheid wilt instellen in de opnamemodus, drukt u op [⌂] → **Burst** en drukt u op [DISP].
- Het fotoformaat is ingesteld op 7M.
- Het kan langer duren om een foto op te slaan.
- Met deze optie kan de flitser niet worden gebruikt.
- De sluitertijd moet korter dan 1/30 seconde zijn.
- Foto's die met deze optie worden gemaakt, kunnen bij het opslaan iets groter worden.
- De hoogste ISO-waarde die u kunt instellen is ISO 6400.
- Deze opties kan niet worden gebruikt met het RAW bestandsformaat. Door deze optie te selecteren verandert de foto kwaliteit van RAW naar JPEG.

Timer

Met de optie Timer maakt het toestel na een gespecificeerde tijd automatisch een foto. U kunt ook het opname-interval, het aantal opnamen en de opnametijd instellen.

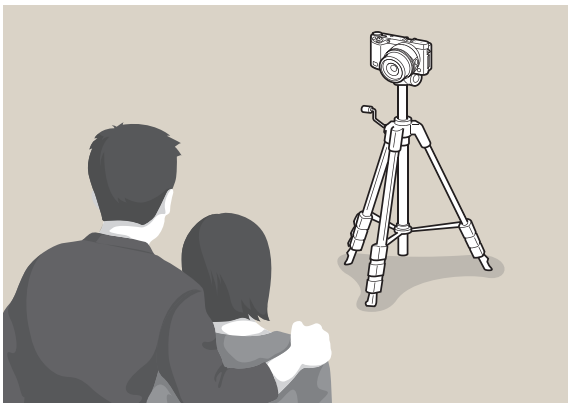

- Druk op de **[Ontspanknop]** om het opnemen te stoppen.
- Als u de timerdetails wilt instellen, drukt u op **[]** → **Timer** → **[DISP]** → en stelt u het opname-interval, aantal opnamen en opnametijd in.

Automatische belichtingsbracketing (AE bracketing)

Wanneer u op de **[Ontspanknop]** drukt, worden er 3 foto's achter elkaar genomen: het origineel en twee foto's met andere belichtingsinstellingen. Gebruik een statief om onscherpe foto's te voorkomen wanneer er drie foto's achter elkaar worden genomen. U kunt de instellingen aanpassen in het menu Bracketinginstellingen.



Witbalansbracketing (WB bracketing)

Wanneer u op de **[Ontspanknop]** drukt, worden er 3 foto's achter elkaar genomen: het origineel en 2 foto's met andere witbalansinstellingen. De normale foto wordt genomen wanneer u op de **[Ontspanknop]** drukt. De andere twee worden automatisch volgens de ingestelde witbalans aangepast. U kunt de instellingen aanpassen in het menu Bracketinginstellingen.



Deze opties kan niet worden gebruikt met het RAW bestandsformaat. Door deze optie te selecteren veranderd de foto kwaliteit van RAW naar JPEG.

Fotowizardbracketing (F Wiz bracketing)

Wanneer u op de **[Ontspanknop]** drukt, worden er 3 foto's achter elkaar genomen, elk met een andere fotowizardinstelling. De camera maakt een foto en past daarop de drie fotowizardopties toe die u hebt ingesteld. U kunt drie verschillende instellingen selecteren in het menu Bracketinginstellingen.



Deze opties kan niet worden gebruikt met het RAW bestandsformaat. Door deze optie te selecteren veranderd de foto kwaliteit van RAW naar JPEG.

Dieptebracketing

Als u op de [**Ontspanknop**] drukt, maakt de camera 3 foto's achter elkaar, allemaal met een andere scherptediepte, door de diafragma waarde aan te passen. Gebruik een statief om onscherpe foto's te voorkomen wanneer er drie foto's achter elkaar worden genomen. U kunt de instellingen aanpassen in het menu Bracketinginstellingen.



Deze functie is alleen beschikbaar in de Programma- of Diafragma prioriteitmodus.

Instellingen voor bracketing

U kunt de opties voor elke bracketingfunctie instellen.

U stelt als volgt bracketingopties in:

Druk in de opnamemodus op [MENU] →  → **Aantal opnamen** → selecteer een bracketingoptie en druk op [AF] → om de opties in te stellen voor elke bracketing.

* Standaard

Optie	Beschrijving
AE bracketing	Belichtingsinterval instellen. (-/+ 0.3 EV* , -/+ 0.7 EV , -/+ 1.0 EV , -/+ 1.3 EV , -/+ 1.7 EV , -/+ 2.0 EV , -/+ 2.3 EV , -/+ 2.7 EV , -/+ 3.0 EV)
WB bracketing	Stel van de 3 foto's tussen haakjes het bereik van de witbalans-interval in. (AB -/+1 , AB -/+2 , AB -/+3* , MG -/+1 , MG -/+2 , MG -/+3) Zo wordt met AB -/+3 de waarde voor oranje plus of min drie stappen bijgesteld. Met MG -/+3 wordt de magentawaarde met dezelfde hoeveelheid bijgesteld.
F Wiz bracketing	De 3 Fotowizard-instellingen selecteren die de camera gebruikt om de 3 foto's te maken die met de bracketingfunctie worden gemaakt.
Dieptebracketing	Het diepte-interval instellen. Gebruik instelwiel 1 of 2 om een optie te selecteren. U kunt ook de schuifregelaar slepen of de pijltjes aanraken om een optie te selecteren. (-/+ 0.3 , -/+ 0.7 , -/+ 1.0* , -/+ 1.3 , -/+ 1.7 , -/+ 2.0 , -/+ 2.3 , -/+ 2.7 , -/+ 3.0)



Intervalopname

U kunt het opname-interval, het aantal foto's en de starttijd voor de opname instellen. Gebruik deze functie om foto's bij regelmatige intervallen te nemen tijdens bijvoorbeeld een maansverduistering of een zonsopgang.

Een intervalopname vastleggen:

Druk in de opnamemodus op [MENU] →  → **Intervalopname** → stel een opname-interval, het aantal opnamen en de starttijd voor de opname in → **Intervalopname starten** → wacht tot het opnemen begint op de tijd die u hebt ingesteld. (Als u geen starttijd voor de opname hebt ingesteld, drukt u op de **[Ontspanknop]** om de foto te maken.)



- Als u intervalopnamen wilt opnemen als video, selecteert u **Vertraging** → **Aan**. De camera neemt een UHD-video van maximaal 60 seconden op met een framesnelheid van 10 fps. Wanneer u de functie Vertraging gebruikt, kunt u het aantal instellen op minder dan 600 opnamen.
- Als u het intervalaantal instelt op meer dan 600 opnamen of als er niet voldoende ruimte op de geheugenkaart beschikbaar is nadat de functie Vertraging is ingesteld, wordt het intervalaantal automatisch gewijzigd zodat u de functie Vertraging kunt gebruiken.
- Raak  aan om te pauzeren tijdens het maken van foto's.
- Raak  aan om te hervatten.
- Raak  aan of druk op [MENU] om de opname te stoppen.
- U kunt een draadontspanner en een statief gebruiken om ervoor te zorgen dat de camera zo min mogelijk beweegt wanneer interval-opnamen worden vastgelegd.
- Sluit het netsnoer aan als het opname-interval lang is of het aantal foto's dat automatisch moet worden genomen, hoog is.
- Als het opname-interval is ingesteld tussen één en 10 minuten, wordt de standby-stand voor het scherm van de camera geactiveerd nadat de camera een foto heeft gemaakt. Als een opname-interval langer is dan 10 minuten, wordt de spaarstand van de camera geactiveerd. Bij het volgende interval wordt de camera automatisch ingeschakeld en wordt de foto gemaakt. Druk op de **[Ontspanknop]** om de spaarstand te annuleren.
- Als de batterij of geheugenkaart wordt verwijderd terwijl u foto's maakt, wordt het opnemen gestopt. Voordat u de batterij of geheugenkaart verwijdert, moet u de intervalopname onderbreken en de camera uitschakelen.

Flitser

Voor een realistische foto van een onderwerp moet de hoeveelheid licht constant zijn. Wanneer de lichtbron varieert, kunt u een flitser gebruiken en daarmee voor een constante hoeveelheid licht zorgen. Selecteer de juiste instellingen voor de lichtbron en het onderwerp.

U stelt als volgt flitsopties in:

Druk in de opnamemodus op [MENU] →  → **Flitser** → een optie.

Pictogram	Beschrijving
	Uit: de flitser is uitgeschakeld.
	Intelligente flitser: de camera past de helderheid van de flits automatisch aan de hoeveelheid omgevingslicht aan.
	Auto: op donkere plaatsen gaat de flitser automatisch af.
	Automatisch rode ogen onderdrukken: de flitser gaat automatisch af en voorkomt rode ogen.
	Invulflits: de flitser wordt bij het elke foto gebruikt. (De helderheid wordt automatisch aangepast.)
	Invulflits + Rode ogen: bij elke foto wordt de flitser gebruikt en worden rode ogen verminderd.
	<p>1e gordijn: er wordt onmiddellijk na het openen van de sluitser geflitst. Er wordt vroegtijdig in de actie een duidelijke foto van het onderwerp gemaakt.</p> 

Pictogram	Beschrijving
	<p>2e gordijn: er wordt vlak voor het dichtgaan van de sluitser geflitst. Er wordt laat in de actie een duidelijke foto van het onderwerp gemaakt.</p> 
	<p>Snelle synchronisatie: als de sluitertijd sneller is dan de synchronisatiesnelheid van de camera (de snelste tijd om de sluitser te openen en te sluiten), gaat de flitser meerdere keren snel af. Er wordt bij het openen van de sluitser geflitst. Deze optie kan alleen worden ingesteld wanneer u een compatibele, optionele externe flitser aansluit. (SEF-580A)</p>



- Afhankelijk van de opname-omstandigheden kunnen de beschikbare opties verschillen.
- Er zit een korte tijd tussen twee flitsen. Beweeg de camera niet totdat de tweede flits is afgegaan.
- Als u **Uit** selecteert, gaat de flitser zelfs niet af als een externe flitser is aangesloten. Als u de intensiteit van de flitser handmatig instelt, zal de flitser éénmaal flitsen zonder voorflits.



Gebruik alleen door Samsung goedgekeurde flitsers. Gebruik van niet-compatibele flitsers kan uw camera beschadigen.

Het rode-ogeneffect verminderen

Als de flitser wordt gebruikt wanneer u in het donker een foto van een persoon neemt, kan er een rode gloed in de ogen verschijnen. Als u het rode-ogeneffect wilt verminderen, selecteert u **Automatisch rode ogen onderdrukken** of **Invulflits + Rode ogen**.



Zonder rode-ogencorrectie



Met rode-ogencorrectie



Wanneer de functie voor het beperken van het rode-ogeneffect wordt gebruikt, gaat de flitser twee keer af. Het onderwerp moet niet bewegen tot nadat de flitser voor de tweede keer is afgegaan. Als het onderwerp zich te ver van de camera bevindt of zich beweegt nadat de flitser voor het eerst is afgegaan, wordt het rode-ogeneffect mogelijk niet beperkt.

De flitssterkte aanpassen

Wanneer de flitser is ingeschakeld, wordt de flitssterkte ± 2 niveaus aangepast.

U stelt de flitssterkte als volgt in:

Selecteer in de opnamemodus [MENU] → → **Flitser** → een optie → [DISP] → draait u instelwiel 1 of 2 of drukt u op /AF om de flitssterkte aan te passen.

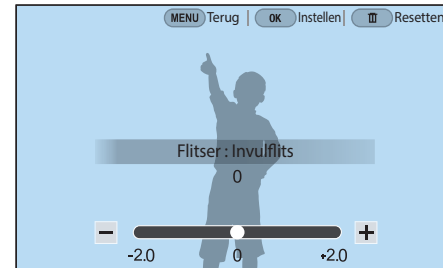



- U kunt ook de schuifregelaar slepen of  /  aanraken om de intensiteit aan te passen.
- Het bijstellen van de flitssterkte helpt mogelijk niet in de volgende gevallen:
 - Het onderwerp bevindt zich te dicht bij de camera.
 - Er is een hoge ISO-waarde ingesteld.
 - De belichtingswaarde is te groot of te klein.
 - Het is te licht of te donker.
- In bepaalde opnamemodi kan deze functie niet worden gebruikt.
- Als u een externe flitser aansluit op de camera waarvan de flitssterkte kan worden aangepast, worden de instellingen voor de sterkte van de flitser toegepast.
- Als het onderwerp te dicht bij is wanneer u de flitser gebruikt, kan een gedeelte van het licht worden geblokkeerd. Hierdoor wordt een donkere foto veroorzaakt. Zorg ervoor dat het onderwerp zich binnen het aanbevolen bereik bevindt. Dit verschilt per lens.
- Wanneer een lenskap is bevestigd, kan het licht van de flitser worden geblokkeerd door de kap. Verwijder de kap om de flitser te gebruiken.

Flitserinstellingen

Stel de flitserstand, belichtingswaarde, flitserhelderheid of meerdere keren flitsen in wanneer u een externe flitser op de camera aansluit. U kunt de draadloze synchronisatie ook instellen om de externe flitser te besturen. De flitserinstellingen worden alleen ondersteund wanneer u een compatibele, optionele externe flits gebruikt (SEF-580A).

De externe flitser instellen

U stelt de externe flitser als volgt in:

In de opnamemodus drukt u op [MENU] →  → **Externe-flitserinstellingen** → een optie.

Optie	Beschrijving
Flitserstand	<ul style="list-style-type: none"> • A-TTL: in de A-TTL-modus (Advanced Through The Lens) meet de camera de hoeveelheid licht die door het onderwerp wordt gereflecteerd door de lens. Vervolgens wordt de optimale belichting berekend op basis van de belichtingswaarde en de sluitertijd. • Handmatige flitser: de flitser straalt de volledige hoeveelheid licht uit of de flitsintensiteit kan handmatig worden aangepast. • Meerdere keren flitsen: wanneer u op de [Ontspanknop] drukt, wordt er meerdere keren geflitst op basis van het aantal dat u hebt ingesteld.
Flitser EV	Stel de belichting van de flitser in wanneer de flitserstand is ingesteld op A-TTL .
Flitserhelderheid	Stel de helderheid van de flitser in wanneer de flitserstand is ingesteld op Handmatige flitser .
Instellingen voor meerdere keren flitsen	Stel het aantal flitsen, de helderheid of de frequentie van de flits in wanneer de flitserstand is ingesteld op Meerdere keren flitsen .



Indien data kan worden uitgewisseld tussen de camera en de flitser, kunnen de instellingen voor de externe flitser aangepast worden op de camera of de flitser. Uw eerdere opties zullen worden toegepast.

Draadloze synchronisatie voor externe flitser instellen

Stel de draadloze synchronisatie in om de interne en externe flitsereenheden op afstand te besturen via draadloze signalen. Het externe systeem bestaat uit een hoofdflitser die op de camera is geplaatst en een of meer slave-flitsereenheden. Een slave-flitser wordt aan een van de drie groepen toegewezen: A, B of C.

U stelt de draadloze synchronisatie als volgt in:

In de opnamemodus drukt u op [MENU] →  → **Externe draadloze flitser** → een optie.

* Standaard

Optie	Beschrijving
Draadloze flitser gebruiken	Instellen dat de draadloze synchronisatie moet worden gebruikt. (Uit* , Aan)
Kanaal	Selecteer kanalen voor draadloze synchronisatie. Er zijn vier externe kanalen beschikbaar waardoor meerdere externe systemen op hetzelfde moment in werking kunnen zijn. De hoofdflitser en de slave-flitserseenheden in hetzelfde externe systeem moeten op hetzelfde kanaal zijn ingesteld. (K. 1 , K. 2 , K. 3 , K. 4)
Groepsflitserstand	Stel de flitserstand in voor groep A, B of C. Wijzigingen in de flitserstand moeten worden aangebracht op de hoofdflitser. De wijzigingen worden vervolgens toegepast op slave-groep A, B of C. De slave-groepen werken als een extern systeem van de flitsermodus (TTL of handmatig) in overeenstemming met de instellingen van de hoofdflitser. <ul style="list-style-type: none"> • A-TTL: de belichting van de flitser instellen wanneer de flitserstand is ingesteld op A-TTL. • Handmatige flitser: de helderheid van de flitser instellen wanneer de flitserstand is ingesteld op Handmatige flitser. • Uit: de flitser niet gebruiken.



- U kunt de **Externe-flitserinstellingen** niet selecteren wanneer u de functie Externe draadloze flitser gebruikt.
- Raadpleeg de gebruiksaanwijzing van de optionele externe flitser (SEF-580A) voor informatie over het gebruik van de functie voor draadloze synchronisatie met een externe flitser.

De flitserintensiteit vergrendelen

Wanneer de flitserstand is ingesteld op A-TTL, berekent de camera automatisch de optimale belichting door middel van een voorflits. Als de belichting niet correct wordt berekend, gebruikt u de FEL-functie. De voorflits gaat af op het gebied dat u hebt ingesteld en de flitserintensiteit wordt vergrendeld.

De flitserintensiteit vergrendelen:

Stel de functie van [AEL] in op **FEL** → stel scherp op het belichtingsgebied → druk op [AEL].

Lichtmeting

De modus voor lichtmeting is de manier waarop de camera de hoeveelheid licht meet.

De camera meet de hoeveelheid licht in een scène en stelt in veel modi aan de hand van deze meting diverse opties in. Als een onderwerp bijvoorbeeld donkerder lijkt dan zijn daadwerkelijke kleur, maakt de camera er een overbelichte foto van. En als een onderwerp lichter lijkt dan zijn daadwerkelijke kleur, maakt de camera er een onderbelichte foto van.

De helderheid en algehele sfeer van de foto kunnen tevens worden beïnvloed door de manier waarop de camera de hoeveelheid licht meet. Kies voor elke omstandigheid een geschikte instelling.

U stelt als volgt een optie voor lichtmeting in:

Druk in de opnamemodus op [MENU] →  → **Lichtmeting** → een optie.

Multi

In de Multi-modus wordt de hoeveelheid licht in meerdere gebieden berekend. Wanneer er voldoende of onvoldoende licht is, past de camera de belichting aan door het gemiddelde van de algehele helderheid van de scène te nemen. Deze modus is geschikt voor algemene foto's.



Centrum gewogen

In de modus Centrum gewogen wordt er een groter gebied berekend dan in de Spot-modus. De hoeveelheid licht in het centrale gedeelte van het beeld (60 - 80%) en dat in de rest van het beeld (20 - 40%) worden bij elkaar opgeteld. Deze optie wordt aanbevolen voor situaties waarin er een klein verschil in helderheid tussen onderwerp en achtergrond bestaat, of waarin een gebied binnen het onderwerp groot is in verhouding tot de algehele compositie van de foto.



Spot

In de Spot-modus wordt de hoeveelheid licht in het centrum berekend. Wanneer u een foto maakt in een situatie waarbij er achter het onderwerp veel tegenlicht is, wordt de belichting zodanig ingesteld dat het onderwerp correct wordt belicht. Wanneer u bijvoorbeeld bij sterk tegenlicht voor de Multi-modus kiest, berekent de camera dat de totale hoeveelheid licht voldoende is, waardoor er een donkere foto ontstaat. De Spot-modus kan dit voorkomen doordat hiermee de hoeveelheid licht in een specifiek gebied wordt berekend.

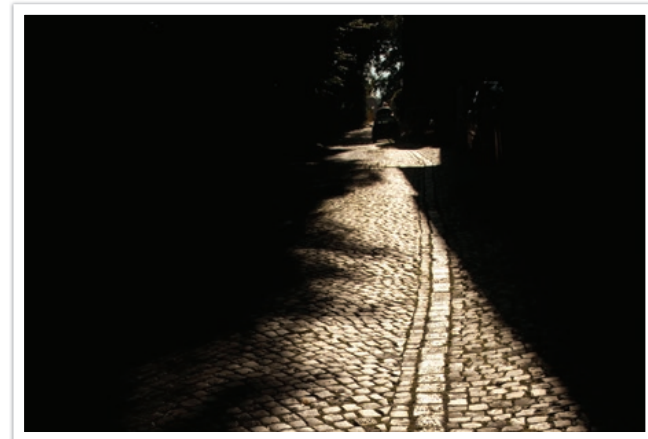

Zoals de foto laat zien, bevindt het onderwerp zich in een licht gebied terwijl de achtergrond donker is. De Spot-modus wordt aanbevolen voor situaties zoals deze, waarbij er een enorm verschil is in de belichtingswaarden tussen het onderwerp en de achtergrond bestaat.

De belichtingswaarde in het scherpstelgebied meten

Als deze functie is ingeschakeld, stelt de camera automatisch een optimale belichting in door de helderheid van het gefocuste gebied te berekenen. Deze functie is alleen beschikbaar als u **Spot** of **Multi** en **Keuze AF** selecteert.

U stelt deze functie als volgt in:

Druk in de opnamemodus op [MENU] →  → **Koppel AE met AF-punt** → een optie.



Dynamisch bereik

Met deze functie wordt automatisch het verlies aan heldere of donkere details gecorrigeerd dat kan optreden door grote verschillen tussen donker en licht in de foto.

U stelt de opties voor Dynamisch bereik als volgt in:

In de opnamemodus drukt u op [MENU] →  → **Dynamisch bereik** → een optie.





Zonder effect van Dynamisch bereik



Met effect van Dynamisch bereik

* Standaard

Pictogram	Beschrijving
	Uit* : Dynamisch bereik is uitgeschakeld.
	Smart-bereik+ : het verlies van heldere of donkere details corrigeren.
	<p>HDR: meerdere foto's maken met verschillende belichtingen en ze automatisch combineren tot één afbeelding.</p> <ul style="list-style-type: none"> Als u de belichtingsaanpassingswaarde wilt instellen, drukt u op [AF] en selecteert u Laag, Middel of Hoog. De hoogste ISO-waarde die u kunt instellen is ISO 6400. De opties voor Dynamisch bereik en Fotowizard kunnen niet tegelijkertijd worden ingesteld.

Belichtingscompensatie

De camera stelt automatisch de belichting in aan de hand van de gemeten lichtniveaus van de compositie van het beeld en de positie van het onderwerp. Als de belichting die de camera instelt hoger of lager is dan u verwacht, kunt u de belichtingswaarde handmatig aanpassen. De belichtingswaarde is met ± 5 stappen in te stellen. De camera geeft de belichtingswaarschuwing in rood weer voor elke stap meer dan ± 5 . Bij het opnemen van een video is de belichtingswaarde met ± 3 stappen in te stellen.

Houd $\left[\frac{\square}{\square} \right]$ ingedrukt en draai instelwiel 1 om de belichtingswaarde in te stellen. U kunt de belichtingswaarde ook aanpassen door op $[Fn]$ te drukken en **EV** te selecteren.

Wanneer u de belichtingswaarde compenseert in de handmatige modus, worden de huidige sluitertijd en diafragma waarde niet gewijzigd. Wanneer u de belichtingswaarde aanpast door instelwiel 1 te draaien terwijl u $\left[\frac{\square}{\square} \right]$ ingedrukt houdt en de ISO-waarde is ingesteld op Auto, wordt de belichtingswaarde aangepast door de ISO-waarde te wijzigen.

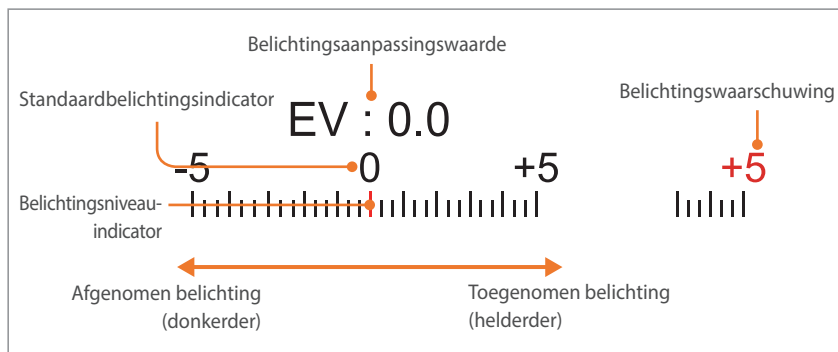

De afstelmodus gebruiken

Als u de diafragma waarde of sluitertijd wijzigt, wordt de belichting gewijzigd volgens de instellingen, waardoor het scherm donkerder kan worden. Als deze functie is ingeschakeld, is de helderheid van de weergave constant, ongeacht de instellingen. Hiermee kunt u uw opname beter aan uw wensen aanpassen.

U kunt de **Afstelmodus** als volgt gebruiken:

In de opnamemodus drukt u op $[MENU]$ → $\left[\frac{\square}{\square} \right]$ → **Afstelstand** → een optie.

De hulp bij helderheid gebruiken

Pas de helderheid aan met het geselecteerde gebied als referentie. De helderheid van het geselecteerde gedeelte wordt weergegeven als een waarde zodat u de helderheid eenvoudig kunt aanpassen.

De helderheid aanpassen:

Druk in de opnamemodus op [MENU] →  → **Hulp bij helderheid aanpassen** → **Aan** → ga naar **+** op het scherm in het referentiegedeelte → druk op [AEL] → gebruik instelwiel 1 en 2 of [/AF], of sleep de schuifbalk om de helderheid aan te passen.



- Deze functie is alleen beschikbaar in de Programma-, Diafragma prioriteit- of Sluiter voorkeuzemodus.
- Deze functie en de richtlijn voor overbelichting kunnen niet tegelijkertijd worden ingesteld.
- Deze functie en de optie Dynamisch bereik HDR kunnen niet tegelijkertijd worden ingesteld.
- Deze functie en de flitseropties kunnen niet tegelijkertijd worden ingesteld.

De richtlijn voor overbelichting weergeven

U kunt de overbelichte gebieden van een foto bekijken in de opnamemodus voordat u de foto maakt. Als u deze functie instelt, gaan de overbelichte gebieden van een foto knippen.

U geeft de richtlijnen overbelichting als volgt weer:

In de opnamemodus drukt u op [MENU] →  → **Richtlijn voor overbelichting** → een optie.

Histogram

Het histogram op het scherm in- of uitschakelen.

Het histogram

Een histogram is een grafiek die de verdeling van de helderheid in het beeld toont. Een histogram dat naar links neigt, duidt op een donker beeld. Een histogram dat naar rechts neigt, duidt op een licht beeld. De hoogte van de grafiek houdt verband met de kleurinformatie. De grafiek wordt hoger als een bepaalde kleur veel voorkomt.



Onvoldoende belichting

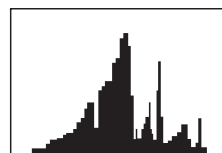

Normale belichting



Te veel belichting

Vergrendeling belichting/scherpstelling

Als u geen geschikte belichting kunt bereiken wegens een sterk licht/donker-contrast tussen het onderwerp en de achtergrond, of als u een foto wilt maken waarop het onderwerp zich buiten het scherpstelgebied bevindt, vergrendelt u de scherpstelling of de belichting en maakt u vervolgens een foto.

Wanneer de belichtingsvergrendelingsfunctie wordt toegewezen aan [AEL] (voorbeeld)

- 1 Stel het scherpstelkader in en druk de [Ontspanknop] half in om de belichting te berekenen.



- 2 Druk op [AEL] om de belichting te vergrendelen.
- 3 U kunt wijzigingen aanbrengen in de compositie nadat de belichting is vergrendeld.

- 4 Druk de [Ontspanknop] half in om scherp te stellen en druk op de [Ontspanknop] om een foto te maken.

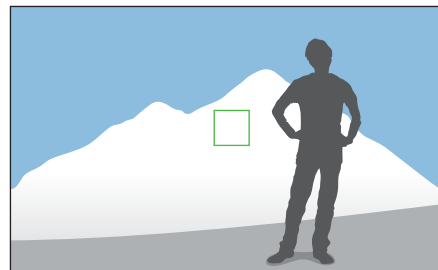

Wanneer de scherpstelvergrendelingsfunctie wordt toegewezen aan [AEL] (voorbeeld)

- 1 Stel het scherpstelkader in en druk de [Ontspanknop] half in om scherp te stellen.
- 2 Druk op [AEL] om de scherpstelling te vergrendelen.
- 3 U kunt wijzigingen aanbrengen in de compositie nadat de scherpstelling is vergrendeld.
- 4 Druk de [Ontspanknop] half in om de belichting te berekenen en druk op de [Ontspanknop] om een foto te maken.



U kunt de functie wijzigen die aan [AEL] is toegewezen voor scherpstelvergrendeling, belichtingsvergrendeling of beide. (p. 175)

Scheiden belichting/scherpstelling

U kunt het belichtingsgebied en scherpstelgebied van elkaar scheiden of ze weer samenvoegen. Deze functie is alleen beschikbaar als Aanraak AF is ingesteld op **Aanraak AF**.

1 Raak op het scherm een gedeelte aan om hierop scherp te stellen.

- Het scheidingspictogram voor belichting  wordt op het scherpstelkader weergegeven.

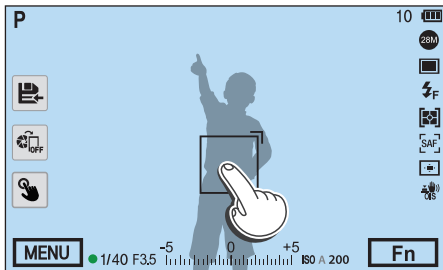

2 Sleep  naar het belichtingsgebied.

- Het scherpstelgebied en het belichtingsgebied worden gescheiden.
- Blijf elk gebied aanraken om de ingestelde scherpstelling of belichting te vergrendelen.
- Sleep de gebieden samen om het scherpstelgebied en het belichtingsgebied samen te voegen.

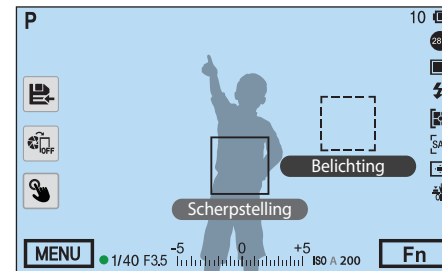

3 Druk op de [Ontspanknop] om een foto te maken.



- Als u op [AEL] drukt terwijl de functie daarvan is ingesteld op **AEL-vergrendelen**, worden de belichting en scherpstelling niet gescheiden.
- U kunt de functie Scheiden belichting/scherpstelling instellen door op [MENU] →  → **Scheiden belichting/scherpstelling** → **Uit** of **Aan** te drukken in de opnamemodus.

Videofuncties

Hier worden de functies beschreven die voor video beschikbaar zijn.

Filmformaat

Het filmformaat instellen.

Opties voor
filmformaat instellen:

In de opnamemodus drukt u op [MENU] →  → **Filmformaat**
→ een optie.

Wanneer Video Out is ingesteld op NTSC

* Standaard

Pictogram	Formaat	Aanbevolen voor
	4096X2160 (24p)	Weergeven op een 4K UHD TV.
	3840X2160 (30p)	Weergeven op een 4K UHD TV.
 *	1920X1080 (60p)	Weergeven op een full-HDTV. (Video's die zijn opgenomen met deze optie, kunnen mogelijk niet worden afgespeeld op bepaalde HDTV's of smartphones die geen ondersteuning bieden voor 60p.)
	1920X1080 (30p)	Weergeven op een full-HDTV.
	1920X1080 (24p)	Weergeven op een full-HDTV.
	1920X1080 (15p)	Weergeven op een full-HDTV. (Alleen beschikbaar met bepaalde Intelligent filter-opties.)
	1280X720 (120p)	Weergeven op een HDTV. (Video's die zijn opgenomen met deze optie, kunnen mogelijk niet worden afgespeeld op bepaalde HDTV's of smartphones die geen ondersteuning bieden voor 120p.)
	1280X720 (60p)	Weergeven op een HDTV.
	1280X720 (30p)	Weergeven op een HDTV.
	640X480 (60p)	Weergeven op een televisie.
	640X480 (30p)	Weergeven op een televisie.
	640X480 (MJPEG)	Weergeven op een televisie.

Wanneer Video Out is ingesteld op PAL

* Standaard

Pictogram	Formaat	Aanbevolen voor
	4096X2160 (24p)	Weergeven op een 4K UHD TV.
	3840X2160 (25p)	Weergeven op een 4K UHD TV.
	1920X1080 (50p)	Weergeven op een full-HDTV. (Video's die zijn opgenomen met deze optie, kunnen mogelijk niet worden afgespeeld op bepaalde HDTV's of smartphones die geen ondersteuning bieden voor 50p.)
	1920X1080 (25p)	Weergeven op een full-HDTV.
	1920X1080 (24p)	Weergeven op een full-HDTV.
	1920X1080 (12.5p)	Weergeven op een full-HDTV. (Alleen beschikbaar met bepaalde Intelligent filter-opties.)
	1280X720 (100p)	Weergeven op een HDTV. (Video's die zijn opgenomen met deze optie, kunnen mogelijk niet worden afgespeeld op bepaalde HDTV's of smartphones die geen ondersteuning bieden voor 100p.)
	1280X720 (50p)	Weergeven op een HDTV.
	1280X720 (25p)	Weergeven op een HDTV.
	640X480 (50p)	Weergeven op een televisie.
	640X480 (25p)	Weergeven op een televisie.
	640X480 (MJPEG)	Weergeven op een televisie.



Als u het videoformaat 4096X2160 of 3840X2160 selecteert en de camera met een HDMI-kabel aansluit op een tv met HDMI-ondersteuning, wordt het videoformaat automatisch ingesteld op 1920X1080 (30p).

Filmkwaliteit

De filmkwaliteit instellen.

Opties voor
filmkwaliteit instellen:

Druk in de opnamemodus op [MENU] →  → **Filmkwaliteit**
→ een optie.

* Standaard

Pictogram	Extensie	Beschrijving
	HEVC, MP4	Normaal: video's in normale kwaliteit opnemen.
	HEVC, MP4	Hoge kwaliteit*: video's in hoge kwaliteit opnemen.
	HEVC, MP4	Pro: video's in zeer hoge kwaliteit opnemen. Alleen beschikbaar wanneer het filmformaat is ingesteld op 1920X1080 of hoger.



 is een indeling voor bewerken. Video in  wordt mogelijk niet zonder problemen afgespeeld afhankelijk van de specificaties van uw computer. U kunt de camera het beste aansluiten op een UHD TV met een HDMI-kabel zodat de video zonder problemen wordt afgespeeld.

Bitsnelheden voor filmformaten

Bestandsindeling	Filmformaat		Bitsnelheid (Pro) Mbit/s	Bitsnelheid (Hoge kwaliteit) Mbit/s	Bitsnelheid (Normaal) Mbit/s	Framesnelheid	Sensoruitvoer
MP4	4K	4096X2160	70	40	32	24p	24p
	UHD	3840X2160	70	40	32	30p	29.97p
			70	40	32	25p	25.00p
	FHD	1920X1080	70	37	19	60p	59.94p
			70	37	19	50p	50.00p
			60	25	13	30p	29.97p
			60	25	13	25p	25.00p
			60	25	13	24p	24.00p
			60	25	13	24p	24.00p
	HD	1280X720	-	30	15	120p	119.88p
			-	30	15	100p	100p
			-	19	9	60p	59.94p
			-	19	9	50p	50.00p
			-	13	6	30p	29.97p
			-	13	6	25p	25.00p
	VGA	640X480	-	7	3	60p	59.94p
			-	7	3	50p	50.00p
			-	4	2	30p	29.97p
-			4	2	25p	25.00p	
AVI	VGA	640X480	-	13,8	11,1	30p	29.97p
			-	11,5	9,2	25p	25.00p

* De bovenstaande bitsnelheden kunnen afwijken afhankelijk van de opname-omstandigheden.

* De bovenstaande bitsnelheden zijn gebaseerd op de HEVC-codec.







Snelle/langzame film

Hiermee kunt u de afspeelsnelheid van een video instellen.

Opties voor de afspeelsnelheid instellen:

Druk in de opnamemodus op [MENU] →  → **Snelle/langzame film** → een optie.

* Standaard

Pictogram	Beschrijving
	x0.25 : een video opnemen om te bekijken op 1/4 van de normale snelheid bij het afspelen. Alleen beschikbaar met 1280X720 (30p/25p), 640X480 (30p/25p).
	x0.5 : een video opnemen om te bekijken op 1/2 van de normale snelheid bij het afspelen. Alleen beschikbaar met 1920X1080 (30p/25p), 1280X720 (60p/50p/30p/25p), 640X480 (60p/50p/30p/25p).
	x1* : een video opnemen om te bekijken op normale snelheid bij het afspelen.
	x5 : een video opnemen om deze te bekijken op 5X de normale snelheid bij het afspelen.
	x10 : een video opnemen om te bekijken op 10X de normale snelheid bij het afspelen.
	x20 : een video opnemen om te bekijken op 20X de normale snelheid bij het afspelen.



- Als u een andere optie dan **x1** selecteert, worden de functie voor geluidsopname en de functie Lensvormingscorrectie niet ondersteund.
- Afhankelijk van de opname-omstandigheden kunnen de beschikbare opties verschillen.

AF-reactietijd

De vertragingstijd instellen voordat de scherpstelling automatisch wordt gewijzigd tijdens het opnemen van video. Wanneer een nieuw onderwerp in beeld komt, wijzigt de camera de scherpstelling langzaam als de reactietijd is ingesteld op laag. Als de reactietijd is ingesteld op hoog, wijzigt de camera de scherpstelling snel.

De AF-reactietijd aanpassen:

Druk in de opnamemodus op [MENU] →  → **AF-reactietijd** → een optie.



- Deze functie is alleen beschikbaar wanneer **Snelle/langzame film** is ingesteld op **x1**.
- Deze functie is niet beschikbaar met de volgende lenzen:
 - SAMSUNG 16mm F2.4
 - SAMSUNG 20mm F2.8
 - SAMSUNG 30mm F2
 - SAMSUNG 60mm F2.8 Macro ED OIS SSA
 - SAMSUNG 85mm F1.4 ED SSA
 - SAMSUNG 20-50mm F3.5-5.6 ED II

Snelheid AF-verplaatsing

Instellen hoe snel de functie voor automatische scherpstelling werkt tijdens het opnemen van video. Een hoge verplaatsingssnelheid is handig om actiefoto's te maken, bijvoorbeeld bij sportevenementen. Een lage verplaatsingssnelheid maakt vloeiende overgangen in de scherpstelling mogelijk afhankelijk van het onderwerp.

**Snelheid AF-verplaatsing
aanpassen:**

Druk in de opnamemodus op [MENU] →  → **Snelheid AF-verplaatsing** → een optie.



- Deze functie is alleen beschikbaar wanneer **Snelle/langzame film** is ingesteld op **x1**.
- Deze functie is niet beschikbaar met de volgende lenzen:
 - SAMSUNG 16mm F2.4
 - SAMSUNG 20mm F2.8
 - SAMSUNG 30mm F2
 - SAMSUNG 60mm F2.8 Macro ED OIS SSA
 - SAMSUNG 85mm F1.4 ED SSA
 - SAMSUNG 20-50mm F3.5-5.6 ED II





In-/uitfaden

Gebruik de functie naar wens en voeg dramatische effecten aan uw video's toe. Stel de optie voor infaden in om geleidelijk in te faden aan het begin van een scène. Stel de optie voor uitfaden in om geleidelijk uit te faden aan het einde van een scène.

**U stelt als volgt
faderopties in:**

Druk in de opnamemodus op [MENU] →  → **In-/uitfaden** → een optie.

* Standaard

Pictogram	Beschrijving
	Uit* : de faderfunctie is uitgeschakeld.
	In : de scène geleidelijk infaden.
	Uit : de scène geleidelijk uitfaden.
	In-uit : de faderfunctie wordt aan het begin en eind van de scène toegepast.



Wanneer u de functie voor in-/uitfaden gebruikt, kan het langer duren om een bestand op te slaan.

Spraak

Soms is een video zonder geluid aantrekkelijker dan één met geluid. Schakel het geluid uit om een video zonder geluid op te nemen.

U stelt als volgt spraakopties in:

In de opnamemodus drukt u op [MENU] →  → **Spraak** → een optie.

Windonderdrukking

Wanneer u video's in een rumoerige omgeving opneemt, kunnen er ongewenste geluiden in de video worden opgenomen. Vooral het geluid van harde wind kan vervelend zijn in uw video's. Gebruik de functie Windonderdrukking om naast windgeluid ook bepaalde omgevingsgeluiden weg te filteren.



Het geluid van de wind verminderen:

In de opnamemodus drukt u op [MENU] →  → **Windonderdrukking** → een optie.

Microfoonniveau

Het microfoonniveau instellen voor de opnameomstandigheden.

U stelt het microfoonniveau als volgt in:

Druk in de opnamemodus op [MENU] →  → **Microfoonniveau** → draai instelwiel 1 en 2 of druk op [/AF] om het microfoonniveau aan te passen → raak **Instellen** aan.

Smart-bereik+

Het verlies van heldere of donkere details corrigeren.

U stelt als volgt de opties voor Smart bereik+ in:

Druk in de opnamemodus op [MENU] →  → **Smart-bereik+** → een optie.



Hoofdstuk 3

Afspelen en bewerken

Informatie over het afspelen en bewerken van foto's en video's.

Bestanden zoeken en beheren

Hier vindt u informatie over het bekijken van foto- en videominiaturen en over het beschermen of wissen van bestanden.



Als u een tijd lang geen bewerkingen uitvoert, verdwijnen de informatie en pictogrammen van het scherm. Wanneer u op een toets drukt of het scherm aanraakt, worden ze opnieuw weergegeven.

Foto's weergeven

1 Druk op [▶].

- Het bestand dat u het laatst hebt vastgelegd, verschijnt op het scherm.

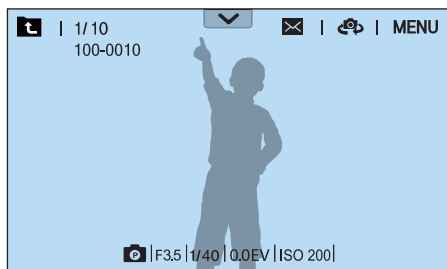

2 Draai instelwiel 2 of druk op [AF] om door bestanden te bladeren.

- U kunt de afbeelding ook naar links of rechts slepen om naar een ander bestand te gaan.



Het is wellicht niet mogelijk om bestanden te wijzigen of af te spelen die met andere camera's zijn vastgelegd, vanwege de ondersteunde formaten of codecs. Gebruik een computer of een ander apparaat om deze bestanden te wijzigen of af te spelen.

Miniaturen van foto's weergeven

Om naar gewenste foto's en video's te zoeken, gaat u naar de miniatuurweergave. De miniatuurweergave geeft tegelijkertijd meerdere afbeeldingen weer, zodat u gemakkelijk naar de gewenste items kunt zoeken. U kunt ook bestanden classificeren en op het scherm weergeven op categorie, zoals datum of bestandstype.

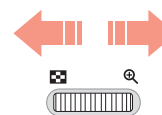

Draai instelwiel 1 naar links om de weergavemodus voor miniaturen te selecteren.

(Draai instelwiel 1 naar rechts om terug te gaan naar de vorige modus.)

Bestanden op categorie weergeven

- 1 Druk in de miniatuurweergave op [MENU] →  → **Filter** → een categorie.
 - U kunt ook de huidige categorienaam aanraken om de lijst met opties te openen.

* Standaard

Optie	Beschrijving
Alles*	Bestanden normaal weergeven.
Datum	Bestanden weergeven op volgorde van datum waarop ze zijn opgeslagen.
Type	Bestanden weergeven op bestandstype.

- 2 Selecteer een lijst om deze te openen.
- 3 Selecteer een bestand om dit weer te geven.
- 4 Raak  aan om naar de vorige modus terug te keren.



Continu- en burstopnamen bekijken

U kunt continuopnamen en burstopnamen weergeven in een fotobundel. Selecteer een fotobundel om alle foto's in de bundel automatisch weer te geven. Als u een fotobundel verwijdert, worden alle foto's in de fotobundel verwijderd. De foto's in een fotobundel worden opgeslagen als een individueel fotobestand op de geheugenkaart en er wordt geen aparte map gemaakt. U kunt ervoor kiezen continuopnamen als bundel of afzonderlijk te bekijken.

1 Draai in de afspeelmodus instelwiel 2 of druk op [📷/AF] om naar een gewenste fotobundel te gaan.

- U kunt de afbeelding ook naar links of rechts slepen om naar een gewenste map te gaan.
- De camera geeft automatisch de foto's in de fotobundel weer.
- Druk op [MENU] → [▶] → **Continu-opnamen weergeven** → **Openvouwen** om continuopnamen afzonderlijk te bekijken.



2 Draai instelwiel 1 naar rechts de fotobundel te openen.

- U kunt ook de fotobundel aanraken op het scherm of op [OK] drukken om de fotobundel te openen.

3 Draai instelwiel 2 of druk op [📷/AF] om door bestanden te bladeren.



- U kunt de afbeelding ook naar links of rechts slepen om naar een ander bestand te gaan.

4 Draai instelwiel 1 naar links of druk op [OK] om terug te gaan naar de afspeelmodus.

- U kunt ook [🏠] aanraken om terug te gaan naar de afspeelmodus.

Bestanden beveiligen

Bestanden beveiligen om te voorkomen dat ze per ongeluk worden gewist.

- 1 Druk in de afspeelmodus op [MENU] →  → **Beveiligen** → **Meerdere beveiligen**.
- 2 Draai instelwiel 2 of druk op [/AF] om naar een bestand te gaan en selecteer het bestand door op [] te drukken.
- 3 Druk op [AEL].



- U kunt een beveiligd bestand niet verwijderen of draaien.
- U kunt een bestand rechtstreeks in de afspeelmodus beveiligen door het bestand te selecteren en op [AEL] te drukken. U kunt de beveiliging van het bestand weer opheffen door nogmaals op [AEL] te drukken.
- Druk op [AEL] terwijl de fotobundel is geselecteerd, om alle continuopnamen in de bundel te beschermen.

Vergrendel/ontgrendel alle bestanden

Alle bestanden vergrendelen of ontgrendelen.

- 1 Druk in de afspeelmodus op [MENU] →  → **Beveiligen** → **Alles beveiligen**.
- 2 Selecteer een optie.

Optie	Beschrijving
Annuleren	Terug naar het vorige menu.
Ontgrendel	Alle bestanden ontgrendelen.
Vergrendel	Alle bestanden vergrendelen.

Bestanden verwijderen

Wis bestanden in de afspeelmodus en maak zo meer ruimte op de geheugenkaart vrij. Beveiligde bestanden kunnen worden verwijderd zodra de beveiliging is verwijderd.

Afzonderlijke bestanden wissen

U kunt een afzonderlijk bestand selecteren en dit wissen.

- 1 Selecteer in de afspeelmodus een bestand en druk op [↵].
- 2 Wanneer het pop-upvenster verschijnt, selecteert u **Ja**.

Meerdere bestanden wissen

U kunt meerdere bestanden selecteren en deze wissen.

- 1 Druk in de afspeelmodus op [MENU] → [▶] → **Wissen** → **Meer wissen**.
 - Druk in de miniatuurweergave op [MENU] → [▶] → **Item selecteren**.
 - Druk anders in de miniatuurweergave op [↵] en selecteer bestanden die u wilt verwijderen.

- 2 Draai instelwiel 2 of druk op [⏏/AF] om naar een bestand te gaan en selecteer het bestand door op [OK] te drukken.
 - Druk nogmaals op [OK] op de selectie op te heffen.
- 3 Druk op [↵].
- 4 Wanneer het pop-upvenster verschijnt, selecteert u **Ja**.

Alle bestanden verwijderen

U kunt in één keer alle bestanden op de geheugenkaart wissen.

- 1 In de afspeelmodus drukt u op [MENU].
- 2 Selecteer [▶] → **Wissen** → **Alles wissen**.
- 3 Wanneer het pop-upvenster verschijnt, selecteert u **Ja**.

Foto's weergeven

Een foto vergroten

U kunt foto's vergroten wanneer u ze in de afspeelmodus bekijkt. Tevens kunt u de bijsnijdfunctie gebruiken om het uitvergroete gedeelte op het scherm als een nieuw bestand op te slaan.

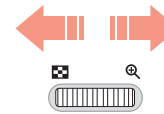
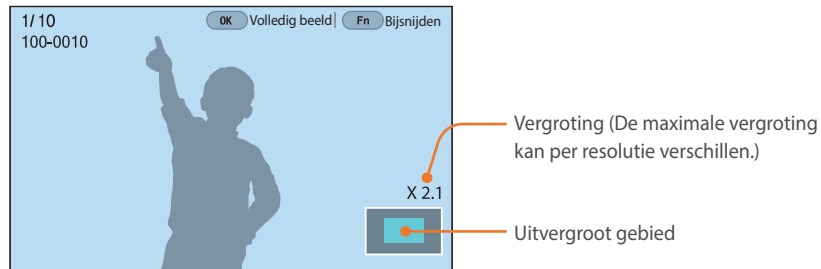

Draai instelwiel 1 naar rechts om een foto te vergroten.
(Draai instelwiel 1 naar links om een foto te verkleinen.)

Om	Actie
Uitvergroot gebied verplaatsen	Druk op [DISP/ISO/⊞/AF].
Het vergrote beeld bijsnijden	Druk op [Fn]. (als nieuw bestand opgeslagen)
Terug naar het originele beeld	Druk op [OK].



- U kunt ook uw vingers samenknijpen of ze uitspreiden op het scherm om een foto te verkleinen of te vergroten. U kunt ook dubbeltikken op een gebied om het snel te vergroten.
- U kunt door bestanden bladeren door instelwiel 2 te draaien, ook als de foto is vergroot.



Een diashow weergeven

U kunt foto's als diavoorstelling weergeven en diverse effecten toepassen.

- 1 In de afspeelmodus drukt u op [MENU].
- 2 Selecteer  → **Opties voor diashow**.
- 3 Selecteer een effect voor de diavoorstelling.
 - Ga door naar stap 4 om een diashow zonder effecten te starten.

* Standaard

Optie	Beschrijving
Afspeelstand	Instellen dat een diashow één keer of herhaaldelijk wordt afgespeeld. (Eenmaal afspelen* , Herhalen)
Interval	Het interval tussen foto's instellen. (1 sec* , 3 sec , 5 sec , 10 sec)
Effect	<ul style="list-style-type: none"> • Een scèneovergangseffect instellen tussen foto's. • Selecteer Uit om effecten te annuleren.

- 4 Druk op [MENU].
- 5 Selecteer **Diashow starten**.
- 6 De diashow weergeven.
 - Druk op  om te pauzeren.
 - Druk nogmaals op  om door te gaan.
 - Druk op [MENU] om de diashow te stoppen en terug te keren naar de afspeelmodus.

De richtlijnen overbelichting weergeven

Instellen dat de overbelichte delen van een foto gaan knippen.

U geeft de richtlijnen overbelichting als volgt weer:

Druk in de afspelmodus op [MENU] →  → **Richtlijn voor overbelichting** → een optie.

Intervalopnamen weergeven

Foto's weergeven die zijn vastgelegd met de functie Intervalopname.

Intervalopnamen weergeven:

Druk in de afspelmodus op [MENU] →  → **Intervalopnamen afspelen**.

Bestanden sorteren

U kunt bestanden op nieuwste of oudste sorteren.

Een sorteeroptie instellen:

Druk in de afspelmodus op [MENU] →  → **Sorteren op** → een optie.

Automatisch draaien

Als Automatisch draaien is ingeschakeld, worden de foto's die u verticaal hebt gemaakt automatisch gedraaid, zodat ze horizontaal op het scherm passen.

U stelt als volgt opties voor automatisch draaien in:

Druk in de afspelmodus op [MENU] →  → **Automatisch draaien** → een optie.

Converteren naar JPEG

U kunt RAW-bestanden converteren naar JPG-bestanden.





Bestanden converteren:

Druk in de afspelmodus op [MENU] →  → **Converteren naar JPG**.

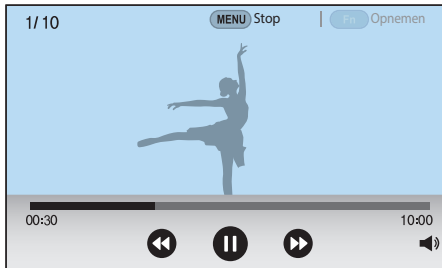
Video's afspelen



In de afspeelmodus kunt u video's afspelen, afzonderlijke beelden uit video's opslaan en video's bijsnijden om op te slaan als een ander bestand.



Pictogram	Beschrijving
	Vorige bestand weergeven/Achteruit spoelen. (Elke keer dat u het pictogram aanraakt terwijl u een video afspeelt, kunt u de scansnelheid in deze volgorde wijzigen: 2X, 4X, 8X.)
	Afspelen onderbreken of hervatten.
	Volgende bestand weergeven/Vooruit spoelen. (Elke keer dat u het pictogram aanraakt terwijl u een video afspeelt, kunt u de scansnelheid in deze volgorde wijzigen: 2X, 4X, 8X.)
	Het volume aanpassen of het geluid dempen.

Achteruit of vooruit scannen

Als u een videobestand tijdens het afspelen achteruit of vooruit wilt scannen, gebruikt u een van de volgende methodes.

- Raak   aan. Elke keer dat u het pictogram aanraakt, kunt u de scansnelheid in deze volgorde wijzigen: 2X, 4X, 8X.
- Druk op  / [AF]. Elke keer dat u op de toets drukt, kunt u de scansnelheid in deze volgorde wijzigen: 2X, 4X, 8X.
- Draai instelwielje 1 of 2 naar links of rechts. Elke keer dat u instelwielje 1 of 2 draait, kunt u de scansnelheid in deze volgorde wijzigen: 2X, 4X, 8X.
- Sleep de handgrepen die worden weergegeven op de voortgangsbalk naar links of naar rechts. U kunt de afspeelpositie in de video wijzigen.



U kunt een video onderbreken en het instelwielje 2 draaien om achteruit of vooruit te scannen in stappen van één frame.

De helderheid van een video aanpassen

Pas de helderheid van een video aan terwijl u deze afspeelt.

De helderheid van een video aanpassen:

Raak de linkerkant van het scherm aan → sleep omhoog of omlaag.

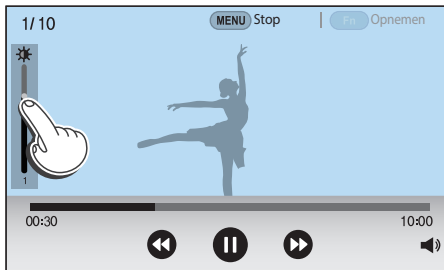



Het volume van een video aanpassen

Pas het volume van een video aan terwijl u deze afspeelt.

Het volume van een video aanpassen:

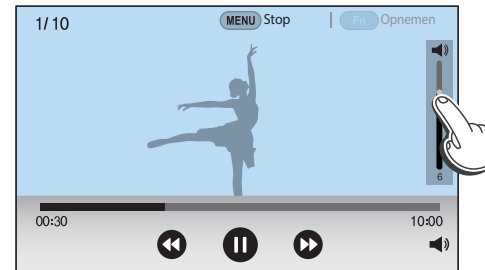
Raak de rechterkant van het scherm aan → sleep omhoog of omlaag.



- U kunt ook  aanraken en de schuifregelaar op de volumebedieningsbalk omhoog of omlaag slepen.
- U kunt ook op [DISP/ISO] drukken om het volume van een video aan te passen.

Een video tijdens het afspelen bijsnijden

- 1 Scrol in de afspeelmodus naar een video en druk vervolgens op [MENU].
- 2 Selecteer **Film bijsnijden**.
- 3 Druk op [OK] of raak  aan om de video af te spelen.
- 4 Druk op [OK] of raak  aan op het punt waar u wilt beginnen met bijsnijden.
- 5 Druk op [Fn] of raak **Startpunt** aan.
- 6 Druk op [OK] of raak  aan om de video weer af te spelen.
- 7 Druk op [OK] of raak  aan op het punt waar u wilt stoppen met bijsnijden.
- 8 Druk op [Fn] of raak **Eindpunt** aan.
- 9 Druk op [Fn] of raak **Bijsnijden** aan om een video bij te snijden.
 - U kunt de scène aanpassen die moet worden bijgesneden door de handgrepen te slepen die worden weergegeven op de voortgangsbalk.

10 Wanneer het pop-upvenster verschijnt, selecteert u **Ja**.



- U kunt een video die is opgenomen in de 3D-modus niet bijsnijden.
- De originele video moet minstens 10 seconden lang zijn.
- De camera slaat de bewerkte video op als een nieuw bestand en laat de originele video ongewijzigd.

Een foto vastleggen tijdens het afspelen

- 1 Druk tijdens het weergeven van een video op [OK] of raak  aan op het punt waar u een afbeelding wilt vastleggen.
- 2 Druk op [Fn] of raak **Opnemen** aan.



- U kunt geen foto maken van een video die is opgenomen in de 3D-modus.
- De opgeslagen afbeelding heeft dezelfde resolutie als de originele video.
- De vastgelegde afbeelding wordt opgeslagen als een nieuw bestand.

Foto's bewerken

Fotobewerkingstaken uitvoeren, zoals formaat wijzigen of draaien. Bewerkte foto's worden als nieuw bestand opgeslagen met verschillende bestandsnamen. Foto's die zijn vastgelegd in bepaalde modi kunnen niet worden bewerkt met de functie Afbeelding bewerken.

Afbeeldingen bewerken:

Scrol in de afspeelmodus naar een foto en druk op [MENU] →  → **Afbeelding bewerken** → een optie.



- Sommige afbeeldingen kunnen niet worden bewerkt met de functie Afbeelding bewerken. Gebruik in dit geval de meegeleverde software voor het bewerken van afbeeldingen.
- De camera slaat bewerkte foto's op als nieuwe bestanden.
- Bewerkte foto's kunnen worden geconverteerd naar een lagere resolutie.
- U kunt geen foto's bewerken wanneer u continuopnamen bekijkt in een fotobundel. Open de fotobundel en selecteer een foto om deze te bewerken.

Een foto bijsnijden

- 1 Raak  →  aan.
- 2 Sleep de zijkanten van het vak om het formaat van het bijsnijdgebied aan te passen.
- 3 Sleep het vak om de locatie van het bijsnijdgebied aan te passen.
- 4 Druk op [] of raak **Gereed** aan.
- 5 Raak  aan om op te slaan.

Een foto draaien

1 Raak  →  aan.

2 Raak een optie aan.

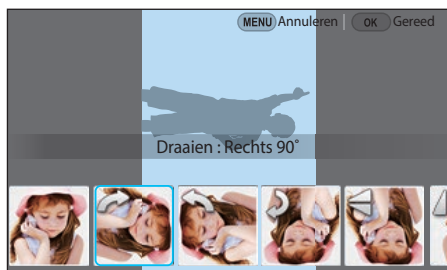

3 Druk op [] of raak **Gereed** aan.

4 Raak  aan om op te slaan.



- U kunt in de afspeelmodus ook een foto draaien door op [MENU] te drukken en daarna  → **Draaien** → een gewenste optie te selecteren.
- De camera overschrijft het originele bestand.

Het formaat van foto's wijzigen

U kunt het formaat van een foto wijzigen en de foto als een nieuw bestand opslaan.

1 Raak  →  aan.

2 Raak een optie aan.

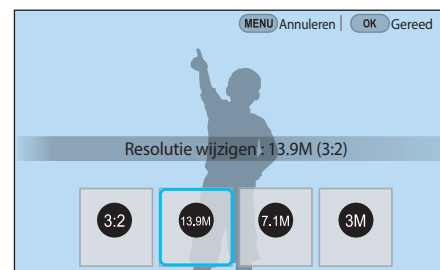

3 Druk op [] of raak **Gereed** aan.

4 Raak  aan om op te slaan.



De beschikbare optie voor formaat wijzigen zijn afhankelijk van het oorspronkelijke formaat van de foto.









Uw foto's aanpassen

U kunt vastgelegde foto's corrigeren door de helderheid, het contrast of de kleuren aan te passen.

1 Raak  aan.

2 Raak een optie voor aanpassen aan.

- Als u  (Automatisch aanpassen) selecteert, gaat u door naar stap 4.

Pictogram	Beschrijving
	Origineel (oorspronkelijke afbeelding herstellen.)
	Automatisch aanpassen
	Helderheid
	Contrast
	Verzadiging
	RGB-aanpassing
	Kleurtemperatuur
	Belichting
	Tint

3 Draai instelwielje 1 of 2 of druk op /AF] om de optie aan te passen.

- U kunt ook de schuifregelaar slepen of +/- aanraken om de optie aan te passen.

4 Druk op ] of raak **Gereed** aan.

5 Raak  aan om op te slaan.

Gezichten retoucheren

1 Raak  →  aan.

2 Draai instelwielje 1 of 2 of druk op /AF] om de optie aan te passen.

- U kunt ook de schuifregelaar slepen of +/- aanraken om de optie aan te passen.
- Wanneer de waarde hoger wordt, wordt de huidskleur helderder en gladder.

3 Druk op ] of raak **Gereed** aan.

- Raak  aan om de correctie te annuleren.

4 Raak  aan om op te slaan.

Intelligent filter-effecten toepassen

U kunt speciale effecten op uw foto's toepassen.

1 Raak  aan en vervolgens een optie.

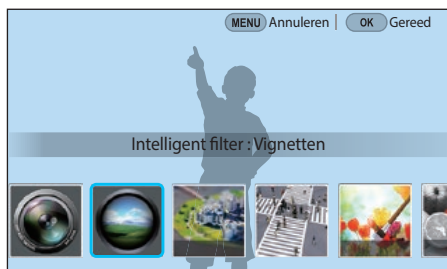

Optie	Beschrijving
Origineel	Geen effect
Vignetten	Retrokleuren, een hoog contrast en sterke vignettering van Lomo-camera's toepassen.
Miniatuur (H)	Een effect toepassen waarmee het onderwerp in miniatuur wordt weergegeven. De boven- en onderkant van de foto worden wazig gemaakt.
Miniatuur (V)	Een effect toepassen waarmee het onderwerp in miniatuur wordt weergegeven. De linker- en rechterkant van de foto worden wazig gemaakt.

Optie	Beschrijving
Waternverf	Het effect van een waterverfschilderij toepassen.
Rood	Verzadiging van alle kleuren ongedaan maken behalve van rood.
Groen	Verzadiging van alle kleuren ongedaan maken behalve van groen.
Blauw	Verzadiging van alle kleuren ongedaan maken behalve van blauw.
Geel	Verzadiging van alle kleuren ongedaan maken behalve van geel.

2 Druk op  of raak **Gereed** aan.

3 Raak  aan om op te slaan.

Hoofdstuk 4

Verbinding maken en bestanden overbrengen

Informatie over hoe u foto's of video's kunt delen en verschillende functies kunt gebruiken.

Verbinding maken met een smartphone

De NFC-functie gebruiken

Plaats de NFC-antenne van een smartphone in de buurt van de NFC-code van de camera om de camera te verbinden met de smartphone. In de afspeelmodus kunt u bestanden ook overbrengen naar een apparaat met NFC-functionaliteit.



- Deze functie wordt ondersteund op smartphones met Android OS waarop NFC is ingeschakeld. We raden u aan de nieuwste versie te gebruiken. Deze functie is niet beschikbaar op iOS-apparaten.
- U moet Samsung Camera Manager op uw telefoon of apparaat installeren voordat u deze functie gaat gebruiken. Download en installeer Samsung Camera Manager Inst. via de Google Play Store om Samsung Camera Manager te installeren. Samsung Camera Manager wordt ondersteund door Android OS 4.2.2 of hoger.
- Om een NFC-code te lezen, plaatst u het apparaat met NFC-functionaliteit minstens 2 seconden in de buurt van de NFC-code van de camera.
- U kunt de grootte voor over te brengen foto's instellen door op [MENU] te drukken en ⌘ → **MobileLink/NFC afbeelding grootte** → een optie.
- Verander de NFC-code niet.

NFC-functies gebruiken in de opnamemodus

Sluit in de opnamemodus een camera en een smartphone aan door de NFC-antennes van het ene apparaat in de buurt van de NFC-code van het andere apparaat te houden. Druk op [📶] of schakel Samsung Camera Manager in op de smartphone en start MobileLink, Remote Viewfinder, Quick Transfer of Pro Suggest Market. (p. 144, 146, 149)

NFC-functies gebruiken in de afspeelmodus (Photo Beam)

In de afspeelmodus brengt de camera de huidige bestanden automatisch over naar de smartphone als u de twee apparaten dicht bij elkaar plaatst terwijl ze zijn verbonden via Bluetooth.

- Als u meerdere bestanden wilt overbrengen, selecteert u de bestanden vanaf de miniatuurweergave en leest u vervolgens een code vanaf een apparaat met NFC-functionaliteit.

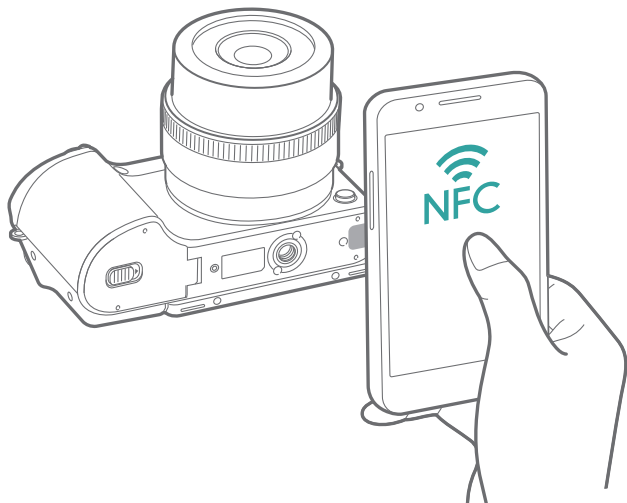



De GPS Geo-taggingfunctie gebruiken

Als u GPS-gegevens wilt opslaan wanneer u een foto maakt met de camera, sluit u de camera en smartphone aan via Bluetooth. Activeer vervolgens de GPS-functie op de smartphone.

Bestanden verzenden naar een smartphone

U kunt met de functie MobileLink eenvoudig foto's verzenden naar uw smartphone.



- De functie MobileLink wordt ondersteund op smartphones of tablets met Android OS of iOS. (Bepaalde functies worden mogelijk niet door alle modellen ondersteund.) Voordat deze functie wordt gebruikt, dient u de firmware van het apparaat naar de nieuwste versie bij te werken. Als de firmware-versie niet de meest recente is, kan deze functie mogelijk niet goed presteren.
- U moet Samsung Camera Manager op uw telefoon of apparaat installeren voordat u deze functie gaat gebruiken. Download en installeer Samsung Camera Manager Inst. via de Google Play Store of de Apple App Store om Samsung Camera Manager te installeren. Samsung Camera Manager wordt ondersteund door Android OS 4.2.2, iOS 6.1 of hoger.
- Als het camerageheugen geen bestanden bevat, kunt u deze functie niet gebruiken.
- U kunt maximaal 1.000 recente bestanden tegelijk weergeven en maximaal 1.000 bestanden tegelijk verzenden.
- Wanneer u deze functie gebruikt op een iOS-apparaat, kan de Wi-Fi-verbinding van het apparaat worden verbroken.
- U kunt geen MJPEG-bestanden verzenden.
- U kunt geen video's verzenden naar een iOS-apparaat.
- RAW-bestanden worden verzonden nadat ze zijn geconverteerd naar JPEG-indeling.
- Video's kunnen niet worden afgespeeld op smartphones die geen ondersteuning bieden voor H.265-codecs.
- U kunt de grootte voor over te brengen foto's instellen door op [MENU] te drukken en $\text{⌘} \rightarrow$ **MobileLink/NFC afbeeldinggrootte** \rightarrow een optie.
- Het scherm wordt uitgeschakeld als u gedurende 30 seconden geen bewerkingen op de camera uitvoert.
- U kunt ook  aanraken in de afspeelmodus en  selecteren.

1 Druk in de opnamemodus op [].

- U kunt ook [] ingedrukt houden om de functie MobileLink rechtstreeks te starten.

2 Raak  aan.

- Als het pop-upvenster wordt weergegeven dat u vraagt om de applicatie te downloaden, selecteert u **Volgende**.
- Als u een handmatige Wi-Fi-verbinding gebruikt om de camera en een smartphone met elkaar te verbinden, kunt u de Wi-Fi-privacyvergrendeling inschakelen. (p. 183)
- Als u een handmatige Wi-Fi-verbinding gebruikt om de camera en een smartphone met elkaar te verbinden, is de Bluetooth-functie niet beschikbaar.

3 Schakel Samsung Camera Manager in op de smartphone.

- Als u de applicatie automatisch wilt starten op een smartphone met NFC-functionaliteit, schakelt u de functie in en plaatst u de smartphone in de buurt van een NFC-code (p. 32) op de camera. Controleer of de smartphone is aangesloten op uw camera en ga verder met stap 6.

- 4 Selecteer de camera in de lijst op de smartphone.
 - De smartphone kan maar met één camera tegelijk verbinding maken.
 - Als de Wi-Fi-privacyvergrendeling is ingeschakeld en Wi-Fi verbonden is, geeft u op de smartphone de PIN-code in die wordt weergegeven op de camera.
- 5 Geef op de camera de smartphone toestemming om verbinding te maken met de camera of bevestig het registratieverzoek.
 - Als de smartphone eerder is aangesloten op de camera, wordt deze automatisch aangesloten.
 - Als het pop-upbericht waarin u wordt gevraagd de automatische tijdsinstellingen in te stellen, wordt weergegeven, selecteert u **Ja** om de datum en tijd van de camera te synchroniseren met die van de smartphone. (p. 183)
- 6 Selecteer de bestanden die u wilt overbrengen.
- 7 Raak  aan op de smartphone.
 - De camera verzendt de bestanden naar de smartphone.



De camera op afstand bedienen met een smartphone

Gebruik de functie Remote Viewfinder op uw smartphone om uw camera te bedienen en op afstand een foto te maken of video op te nemen.



- De functie Remote Viewfinder wordt ondersteund op smartphones of tablets met Android OS of iOS. (Bepaalde functies worden mogelijk niet door alle modellen ondersteund.) Voordat deze functie wordt gebruikt, dient u de firmware van het apparaat naar de nieuwste versie bij te werken. Als de firmware-versie niet de meest recente is, kan deze functie mogelijk niet goed presteren.
- U moet Samsung Camera Manager op uw telefoon of apparaat installeren voordat u deze functie gaat gebruiken. Download en installeer Samsung Camera Manager Inst. via de Google Play Store of de Apple App Store om Samsung Camera Manager te installeren. Samsung Camera Manager wordt ondersteund door Android OS 4.2.2, iOS 6.1 of hoger.
- Deze functie is niet beschikbaar als u in de 3D-modus een 3D-lens aansluit.

1 Druk in de opnamemodus op [].

2 Raak  aan.

- Als het pop-upvenster wordt weergegeven dat u vraagt om de applicatie te downloaden, selecteert u **Volgende**.
- Als u een handmatige Wi-Fi-verbinding gebruikt om de camera en een smartphone met elkaar te verbinden, kunt u de Wi-Fi-privacyvergrendeling inschakelen. (p. 183)
- Als u een handmatige Wi-Fi-verbinding gebruikt om de camera en een smartphone met elkaar te verbinden, is de Bluetooth-functie niet beschikbaar.

3 Schakel Samsung Camera Manager in op de smartphone.

- Als u de applicatie automatisch wilt starten op een smartphone met NFC-functionaliteit, schakelt u de functie in en plaatst u de smartphone in de buurt van een NFC-code (p. 32) op de camera. Controleer of de smartphone is aangesloten op uw camera en ga verder met stap 6.

4 Selecteer de camera in de lijst op de smartphone.

- De smartphone kan maar met één camera tegelijk verbinding maken.
- Als de Wi-Fi-privacyvergrendeling is ingeschakeld en Wi-Fi verbonden is, geeft u op de smartphone de PIN-code in die wordt weergegeven op de camera.

5 Geef op de camera de smartphone toestemming om verbinding te maken met de camera of bevestig het registratieverzoek.

- Als de smartphone eerder is aangesloten op de camera, wordt deze automatisch aangesloten.
- Als het pop-upbericht waarin u wordt gevraagd de automatische tijdsinstellingen in te stellen, wordt weergegeven, selecteert u **Ja** om de datum en tijd van de camera te synchroniseren met die van de smartphone. (p. 183)

6 Selecteer  op de smartphone om het Smart-paneel te openen.

7 Stel de opname-opties in op de smartphone.

- Wanneer u gebruikmaakt van deze functie, zijn sommige toetsen niet beschikbaar op uw camera.
- De zoom-toets en de ontspanknop op uw smartphone werken niet als u deze functie gebruikt.
- Sommige opname-opties worden niet ondersteund.
- Opname-opties die u hebt ingesteld, blijven op de camera staan nadat de verbinding met de smartphone is verbroken.

8 Raak  aan om terug te gaan naar het opnamescherm.

9 Blijf op de smartphone  aanraken om scherp te stellen en laat los om de foto te maken.

- Raak  aan om een video op te nemen en raak  aan om een video te stoppen.
- Raak  aan om de gemaakte foto te bekijken en te verzenden naar de smartphone.
- Als de GPS-functie op de smartphone is geactiveerd, worden de GPS-gegevens opgeslagen met de vastgelegde foto.



- Als u deze functie gebruikt, kan de ideale afstand tussen de camera en de smartphone variëren, afhankelijk van de omgeving.
- De smartphone moet zich binnen een afstand van 7 m van de camera bevinden als u deze functie wilt gebruiken.
- Het duurt enige tijd om de foto te maken nadat u  hebt losgelaten op de smartphone.
- De functie Remote Viewfinder wordt in de volgende gevallen uitgeschakeld:
 - U beantwoordt een inkomende oproep op het iOS-apparaat.
 - De camera of de smartphone wordt uitgeschakeld.
 - De Bluetooth- of Wi-Fi-verbinding op het apparaat wordt verbroken.
 - De Bluetooth- of Wi-Fi-verbinding is zwak of instabiel.
 - Er worden ongeveer 3 minuten geen bewerkingen uitgevoerd terwijl u verbonden bent.

Een smartphone als externe ontspanknop gebruiken





Gebruik de Bluetooth-sluitersfunctie in Samsung Camera Manager op de smartphone om de smartphone als een ontspanknop op afstand te gebruiken voor de camera.



- Deze functie wordt ondersteund op smartphones met Android OS. We raden u aan de nieuwste versie te gebruiken. Deze functie is niet beschikbaar op iOS-apparaten.
- U moet Samsung Camera Manager op uw telefoon of apparaat installeren voordat u deze functie gaat gebruiken. Download en installeer Samsung Camera Manager Inst. via de Google Play Store om Samsung Camera Manager te installeren. Samsung Camera Manager wordt ondersteund door Android OS 4.2.2 of hoger.

- 1 Verbind de camera en een smartphone via Bluetooth.
- 2 Schakel Samsung Camera Manager in op de smartphone.
- 3 Selecteer **Bluetooth sluiters**.

4 Raak  op de smartphone aan om de foto te maken.

- Selecteer **Indrukken** en raak  aan om elke keer één foto te maken wanneer u  aanraakt.
- Selecteer **Ingedrukt houden** en raak  aan om de [**Ontspanknop**] ingedrukt te laten. Druk nogmaals op  om de [**Ontspanknop**] los te laten. Wanneer u continuopnamen maakt of de Bulb-functie gebruikt, selecteert u **Ingedrukt houden** en raakt u  aan om foto's gedurende de gewenste tijd te maken.
- Raak  aan om een video op te nemen en raak  aan om een video te stoppen.



- De optimale afstand voor een Bluetooth-verbinding tussen apparaten kan verschillen, afhankelijk van uw omgeving en uw smartphone.
- De smartphone moet zich binnen een afstand van 7 m van de camera bevinden als u deze functie wilt gebruiken.
- De Bluetooth-sluitersfunctie wordt in de volgende gevallen uitgeschakeld:
 - De camera of de smartphone wordt uitgeschakeld.
 - De Bluetooth-verbinding op het apparaat wordt verbroken.
 - De Bluetooth-verbinding is zwak of instabiel.



Bestanden automatisch opslaan op een smartphone

Wanneer u een foto maakt met uw camera, wordt de foto automatisch op een smartphone opgeslagen met de Quick Transfer-functie.



- De functie Quick Transfer wordt ondersteund op smartphones of tablets met Android OS. (Bepaalde functies worden mogelijk niet door alle modellen ondersteund.) Voordat deze functie wordt gebruikt, dient u de firmware van het apparaat naar de nieuwste versie bij te werken. Als de firmware-versie niet de meest recente is, kan deze functie mogelijk niet goed presteren.
- U moet Samsung Camera Manager op uw telefoon of apparaat installeren voordat u deze functie gaat gebruiken. Download en installeer Samsung Camera Manager Inst. via de Google Play Store om Samsung Camera Manager te installeren. Samsung Camera Manager wordt ondersteund door Android OS 4.2.2 of hoger.
- Als u deze functie instelt, wordt de instelling behouden zelfs als u de opnamemodus wijzigt.
- Deze functie wordt in bepaalde modi mogelijk niet ondersteund of is niet beschikbaar met bepaalde opnameopties.
- De functie Quick Transfer wordt alleen ondersteund via een Bluetooth-verbinding.
- U kunt de functie Quick Transfer niet gebruiken als de camera is verbonden met een smartphone die Bluetooth via een Wi-Fi-verbinding niet ondersteunt.
- Als er een smartphone die geen Bluetooth ondersteunt, is geregistreerd op de camera, verwijdert u deze en registreert u een smartphone die Bluetooth wel ondersteunt.

1 Raak  aan in de opnamemodus.

- U kunt ook op [] drukken en vervolgens  selecteren.
- Als het pop-upvenster wordt weergegeven dat u vraagt om de applicatie te downloaden, selecteert u **Volgende**.

2 Schakel Samsung Camera Manager in op de smartphone.

- Als u de applicatie automatisch wilt starten op een smartphone met NFC-functionaliteit, schakelt u de functie in en plaatst u de smartphone in de buurt van een NFC-code (p. 32) op de camera. Controleer of de smartphone is aangesloten op uw camera en ga verder met stap 5.

3 Selecteer de camera in de lijst op de smartphone.

- De smartphone kan maar met één camera tegelijk verbinding maken.

4 Bevestig op de camera het registratieverzoek van de smartphone.

- Als de smartphone eerder is aangesloten op de camera, wordt deze automatisch aangesloten.
- Het pictogram Quick Transfer op het scherm van de camera verandert in een pictogram dat de verbindingstatus  aangeeft.
- Als het pop-upbericht waarin u wordt gevraagd de automatische tijdsinstellingen in te stellen, wordt weergegeven, selecteert u **Ja** om de datum en tijd van de camera te synchroniseren met die van de smartphone. (p. 183)

5 Maak een foto.

- De vastgelegde foto wordt opgeslagen op de camera in de oorspronkelijke indeling en een voorbeeldafbeelding wordt overgedragen naar de smartphone. Als u de oorspronkelijke afbeelding wilt importeren van de camera naar uw smartphone, selecteert u de voorbeeldafbeelding op uw smartphone.
- Als u continu foto's hebt gemaakt, wordt de eerste gemaakte foto overgedragen naar de smartphone.
- Als de GPS-functie op de smartphone is geactiveerd, worden de GPS-gegevens opgeslagen met de vastgelegde foto.



Aangepaste standen downloaden via een smartphone

U kunt verschillende opname-instellingen (film) downloaden op een smartphone en delen met de camera via de functie Pro Suggest Market.



- Pro Suggest Market wordt ondersteund door smartphones of tablets met Android OS of iOS. (Bepaalde functies worden mogelijk niet door alle modellen ondersteund.) Voordat deze functie wordt gebruikt, dient u de firmware van het apparaat naar de nieuwste versie bij te werken. Als de firmware-versie niet de meest recente is, kan deze functie mogelijk niet goed presteren.
- Als u een iOS-apparaat gebruikt, wordt Pro Suggest Market ondersteund op het apparaat via 3G- of LTE-gegevens.
- U moet Samsung Camera Manager op uw telefoon of apparaat installeren voordat u deze functie gaat gebruiken. Download en installeer Samsung Camera Manager Inst. via de Google Play Store of de Apple App Store om Samsung Camera Manager te installeren. Samsung Camera Manager wordt ondersteund door Android OS 4.2.2, iOS 6.1 of hoger.
- U kunt de vier vooraf geladen films op de camera niet verwijderen.
- De aangepaste stand die is opgeslagen op de camera, wordt automatisch gedeeld met een smartphone wanneer de camera en een smartphone worden verbonden.
- Sommige van de opname-instellingen (film) worden mogelijk niet ondersteund op de camera.

1 Druk in de opnamemodus op [].

2 Raak  aan.

- Als het pop-upvenster wordt weergegeven dat u vraagt om de applicatie te downloaden, selecteert u **Volgende**.
- Als u een handmatige Wi-Fi-verbinding gebruikt om de camera en een smartphone met elkaar te verbinden, kunt u de Wi-Fi-privacyvergrendeling inschakelen. (p. 183)
- Als u een handmatige Wi-Fi-verbinding gebruikt om de camera en een smartphone met elkaar te verbinden, is de Bluetooth-functie niet beschikbaar.

3 Schakel Samsung Camera Manager in op de smartphone.

- Als u de applicatie automatisch wilt starten op een smartphone met NFC-functionaliteit, schakelt u de functie in en plaatst u de smartphone in de buurt van een NFC-code (p. 32) op de camera. Controleer of de smartphone is aangesloten op uw camera en ga verder met stap 6.

4 Selecteer de camera in de lijst op de smartphone.

- De smartphone kan maar met één camera tegelijk verbinding maken.
- Als de Wi-Fi-privacyvergrendeling is ingeschakeld en Wi-Fi verbonden is, geeft u op de smartphone de PIN-code in die wordt weergegeven op de camera.

5 Geef op de camera de smartphone toestemming om verbinding te maken met de camera of bevestig het registratieverzoek.

- Als de smartphone eerder is aangesloten op de camera, wordt deze automatisch aangesloten.
- Als het pop-upbericht waarin u wordt gevraagd de automatische tijdsinstellingen in te stellen, wordt weergegeven, selecteert u **Ja** om de datum en tijd van de camera te synchroniseren met die van de smartphone. (p. 183)

6 Selecteer **Pro Suggest Market**.

7 Download de gewenste film.

- U moet een Samsung-account maken om films van Pro Suggest Market te downloaden.
- Gedownloade films worden als aangepaste standen opgeslagen op de camera.



Foto's verzenden via e-mail

Verbinden met een netwerk en opgeslagen foto's op de camera verzenden via e-mail.

Verbinding maken met een WLAN

Hier wordt beschreven hoe u verbinding maakt via een toegangspunt wanneer u zich binnen het bereik van een WLAN bevindt. U kunt ook netwerkinstellingen configureren.







1 Raak  aan in de afspeelmodus.



- De camera zoekt automatisch naar beschikbare toegangspunten.
- Als er een pop-upvenster verschijnt over de bepalingen voor verzameling van gegevens, moet u deze lezen en accepteren.

2 Selecteer een toegangspunt.



- Selecteer **Vernieuwen** om de lijst met toegangspunten te vernieuwen waarmee verbinding kan worden gemaakt.
- Selecteer **Draadloos netwerk toevoegen** om handmatig een toegangspunt toe te voegen. Wanneer u handmatig een toegangspunt toevoegt, moet de naam van het toegangspunt in het Engels zijn.

Pictogram	Beschrijving
	Ad-hoctoegangspunt
	Beveiligd toegangspunt
	WPS-toegangspunt
	Signaalsterkte
	Druk op [AF] of raak  aan om de netwerkinstellingen te openen.

- Wanneer u een beveiligd toegangspunt selecteert, wordt een pop-upvenster weergegeven. Geef de vereiste wachtwoorden in om verbinding te maken met het WLAN. Zie 'Tekst ingeven' voor informatie over tekst ingeven. (p. 156)
- Wanneer u een niet-beveiligd toegangspunt selecteert, maakt de camera verbinding met het WLAN.
- Als u een toegangspunt selecteert dat wordt ondersteund door het WPS-profiel, selecteert u  → **WPS PIN-verbinding** en geeft u een PIN-code in op het toegangspunt. U kunt ook verbinding maken met een toegangspunt dat wordt ondersteund door het WPS-profiel door  → **WPS knopverbinding** te selecteren op de camera en vervolgens op de toets **WPS** op het toegangspunt te drukken.

Netwerkopties instellen

- 1 Ga op het scherm Wi-Fi-instelling naar een toegangspunt en druk op [AF] of raak ➤ aan.
- 2 Raak elke optie aan en geef de vereiste informatie in.

Optie	Beschrijving
Netwerkwachtwoord	Geef het netwerkwachtwoord in.
IP-instelling	Stel het IP-adres automatisch of handmatig in.

Het IP-adres handmatig instellen

- 1 Ga op het scherm Wi-Fi-instelling naar een toegangspunt en druk op [AF] of raak ➤ aan.
- 2 Selecteer **IP-instelling** → **Handmatig**.
- 3 Raak elke optie aan en geef de vereiste informatie in.

Optie	Beschrijving
IP	Hier voert u het statische IP-adres in.
Subnetmasker	Hier voert u het subnetmasker in.
Gateway	Hier voert u de gateway in.
DNS-server	Hier voert u het DNS-adres in.

Tips over netwerkverbinding

- U moet een geheugenkaart plaatsen om de Wi-Fi-functies te kunnen gebruiken.
- De kwaliteit van de netwerkverbinding wordt bepaald door het toegangspunt.
- Hoe groter de afstand tussen uw camera en het toegangspunt, hoe langer het duurt om verbinding te maken met het netwerk.
- Als een apparaat in de buurt hetzelfde radiofrequentiesignaal gebruikt als uw camera, kan uw verbinding hierdoor worden verstoord.
- Als uw toegangspunt geen Nederlandse naam heeft, kan de camera mogelijk het apparaat niet vinden of kan de naam onjuist worden weergegeven.
- Neem contact op met uw netwerkbeheerder of netwerkserviceprovider voor netwerkinstellingen of een wachtwoord.
- Afhankelijk van het coderingstype kan het aantal cijfers in het wachtwoord verschillen.
- Een WLAN-verbinding is wellicht niet mogelijk in alle omgevingen.
- Mogelijk geeft de camera een WLAN-printer weer in de lijsten met toegangspunten. U kunt geen verbinding met een netwerk maken via een printer.
- U kunt uw camera niet tegelijkertijd verbinden met een netwerk en aansluiten op een tv.
- Er kunnen aanvullende kosten gelden om verbinding te maken met een netwerk. De kosten verschillen op basis van de voorwaarden van uw abonnement.
- Als u geen verbinding met een WLAN kunt maken, probeert u een ander toegangspunt uit de lijst met beschikbare toegangspunten.
- De beschikbare netwerkverbindingen kunnen verschillen per land.
- De WLAN-functie van uw camera moet voldoen aan de wetten op het gebied van radiozendingen in uw regio. We raden u daarom aan de WLAN-functie alleen te gebruiken in het land waar u de camera hebt gekocht.
- De procedure voor het aanpassen van de netwerkinstellingen kan verschillen, afhankelijk van de netwerkomstandigheden.
- Probeer geen toegang te krijgen tot een netwerk dat u niet mag gebruiken.
- Voordat u verbinding maakt met een netwerk, moet u ervoor zorgen dat de batterij volledig is opgeladen.
- Bestanden die u overdraagt naar een ander apparaat, worden mogelijk niet ondersteund door het apparaat. Gebruik in dit geval een computer om de bestanden af te spelen.
- De netwerksnelheid kan verschillen afhankelijk van de Wi-Fi-specificatie die wordt ondersteund door het toegangspunt.

Tekst ingeven

Hier wordt beschreven hoe u tekst kunt ingeven. Met de pictogrammen in de tabel kunt u de cursor verplaatsen, de hoofdletters wijzigen, enzovoort. Raak een toets aan om in te geven.

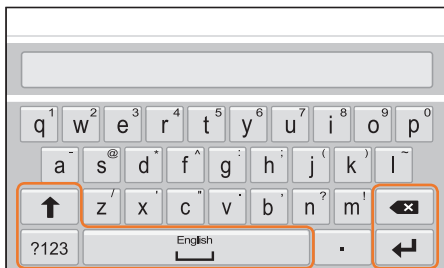

Pictogram	Beschrijving
↑	Hoofdletters wijzigen.
?123	Schakelen tussen de symbool-/nummerstand en normale stand.
┌	<ul style="list-style-type: none"> Aanraken om een spatie in te voeren. De invoertaal wijzigen door naar links of rechts te slepen.
↶	De weergegeven tekst opslaan.
⌫	De laatste letter verwijderen.



- U kunt in sommige modi alleen tekst in het Engels ingeven, ongeacht de schermtaal.
- Het aantal tekens dat u kunt invoeren hangt af van de situatie.
- Het scherm kan afwijken, afhankelijk van de geselecteerde invoermodus.
- Blijf een toets aanraken om het teken in te geven in de rechterbovenhoek van de toets.

Foto's verzenden via e-mail

U kunt foto's die op de camera zijn opgeslagen, verzenden via e-mail. Zie 'Tekst ingeven' voor informatie over tekst ingeven. (p. 156)

1 Raak  aan in de afspeelmodus.



- Selecteer in de miniatuurweergave  → een bestand en druk op [Fn]. U kunt maximaal 5 bestanden selecteren. De totale grootte mag maximaal 7 MB zijn.

2 Maak verbinding met een WLAN. (p. 153)

3 Selecteer het vak **Afzender**, geef uw e-mailadres in en raak daarna  aan.

- Als u uw gegevens eerder hebt opgeslagen, worden deze automatisch ingevoegd. (p. 158)
- Als u een adres uit de lijst met eerdere afzenders wilt gebruiken, selecteert u  → een adres.

4 Selecteer het vak **Ontvanger**, geef uw e-mailadres in en raak daarna  aan.

- Als u een adres uit de lijst met eerdere ontvangers wilt gebruiken, selecteert u  → een adres.
- Selecteer **+** om meer ontvangers toe te voegen. U kunt maximaal 30 ontvangers ingeven.
- Selecteer  om een adres uit de lijst te verwijderen.

5 Selecteer **Volgende**.

6 Selecteer het opmerkingsvak, geef uw opmerkingen in en raak  aan.

7 Selecteer **Verzenden**.

- De camera verzendt de e-mail.
- Als een e-mail niet kan worden verzonden, wordt een melding weergegeven dat u het later nogmaals moet proberen.



- Zelfs als het erop lijkt dat een foto is overgedragen, kunnen fouten met de e-mailaccount van de ontvanger ervoor zorgen dat de foto wordt geweigerd of herkend als spam.
- U kunt geen e-mail verzenden als er geen netwerkverbinding beschikbaar is of als de instellingen van uw e-mailaccount onjuist zijn.
- U kunt een e-mail niet verzenden als de gecombineerde bestandsgrootte groter is dan 7 MB. Als de geselecteerde foto een resolutie van meer dan 2M heeft, wordt de resolutie automatisch verlaagd.
- Als u door een firewall of gebruikersverificatie-instellingen geen e-mail kunt verzenden, neemt u contact op met uw netwerkbeheerder of uw netwerkserviceprovider.
- Als het camerageheugen geen bestanden bevat, kunt u deze functie niet gebruiken.

De gegevens van een afzender opslaan

In het e-mailmenu kunt u de instellingen voor het opslaan van de gegevens van een afzender wijzigen. Zie 'Tekst ingeven' voor informatie over tekst ingeven. (p. 156)

1 Raak  aan in de afspeelmodus.

- De camera probeert automatisch verbinding te maken met een WLAN via het toegangspunt waarmee het laatst verbinding is gemaakt.
- Als de camera niet eerder verbinding heeft gemaakt met een WLAN, wordt er gezocht naar beschikbare toegangspunten. (p. 153)

2 Druk op [Fn].

3 Selecteer **Instelling afzender**.

4 Schakel het selectievakje **Naam** in, geef uw naam in en raak  aan.



Instelling afzender Menu Terug

Naam

E-mail

Opslaan Resetten

5 Selecteer het vak **E-mail**, geef uw e-mailadres in en raak daarna  aan.

6 Selecteer **Opslaan** om de wijzigingen op te slaan.

- Als u uw gegevens wilt verwijderen, selecteert u **Resetten**.

Een e-mailwachtwoord instellen

In het e-mailmenu kunt u het wachtwoord voor e-mail instellen. Zie 'Tekst ingeven' voor informatie over tekst ingeven. (p. 156)

1 Raak  aan in de afspeelmodus.

- De camera probeert automatisch verbinding te maken met een WLAN via het toegangspunt waarmee het laatst verbinding is gemaakt.
- Als de camera niet eerder verbinding heeft gemaakt met een WLAN, wordt er gezocht naar beschikbare toegangspunten. (p. 153)

2 Druk op [Fn].

3 Selecteer **Wachtwoord instellen** → **Aan**.

- Selecteer **Uit** om het wachtwoord uit te schakelen.

4 Wanneer het pop-upvenster verschijnt, selecteert u **OK**.

5 Voer een wachtwoord van 4 cijfers in.

6 Geef het wachtwoord nogmaals in.

7 Wanneer het pop-upvenster verschijnt, selecteert u **OK**.



Als u uw wachtwoord bent vergeten, kunt u het resetten door **Resetten** te selecteren in het venster voor het instellen van het wachtwoord. Als u de informatie reset, wordt de eerder door de gebruiker opgeslagen instellingeninformatie en het e-mailadres verwijderd.

Het e-mailwachtwoord wijzigen

In het e-mailmenu kunt u het wachtwoord voor e-mail wijzigen. Zie 'Tekst ingeven' voor informatie over tekst ingeven. (p. 156)

- 1 Raak  aan in de afspeelmodus.
 - De camera probeert automatisch verbinding te maken met een WLAN via het toegangspunt waarmee het laatst verbinding is gemaakt.
 - Als de camera niet eerder verbinding heeft gemaakt met een WLAN, wordt er gezocht naar beschikbare toegangspunten. (p. 153)
- 2 Druk op [Fn].
- 3 Selecteer **Wachtwoord wijzigen**.
- 4 Geef uw huidige wachtwoord van 4 cijfers in.
- 5 Geef een nieuw wachtwoord van 4 cijfers in.
- 6 Geef het nieuwe wachtwoord nogmaals in.
- 7 Wanneer het pop-upvenster verschijnt, selecteert u **OK**.



Foto's of video's weergeven op een tv

U kunt de Wi-Fi-functie of een USB-kabel gebruiken om bestanden op de camera weer te geven op een tv met netwerkfunctionaliteit.

Draadloos verbinden

1 Raak  aan in de afspeelmodus.



2 Selecteer  of .

- Als het begeleidende bericht wordt weergegeven, selecteert u **OK**.
- De camera probeert automatisch verbinding te maken met een WLAN via het toegangspunt waarmee het laatst verbinding is gemaakt.
- Als de camera niet eerder verbinding heeft gemaakt met een WLAN, wordt er gezocht naar beschikbare toegangspunten. (p. 153)
- Als u  selecteert, wordt een lijst met bestanden op de camera weergegeven die kunnen worden gedeeld met de tv. Wacht tot andere apparaten uw camera detecteren.

3 Verbind de tv met een netwerk en schakel de bijbehorende functie in.

- Raadpleeg de gebruiksaanwijzing van de tv voor meer informatie.

4 Sluit de camera aan op een tv.

- Als u  selecteert, kiest u een tv om verbinding mee te maken vanuit de lijst op de camera.
- Als u  selecteert, schakelt u de tv in en kiest u uw camera in de lijst op de tv om verbinding te maken.

5 Blader door de gedeelde foto's of video's.

- Raadpleeg de gebruiksaanwijzing van de tv voor informatie over het zoeken naar de camera en het bladeren door foto's of video's op de tv.
- Afhankelijk van het type tv of de netwerkverbinding kan het voorkomen dat video's niet vloeiend worden afgespeeld.

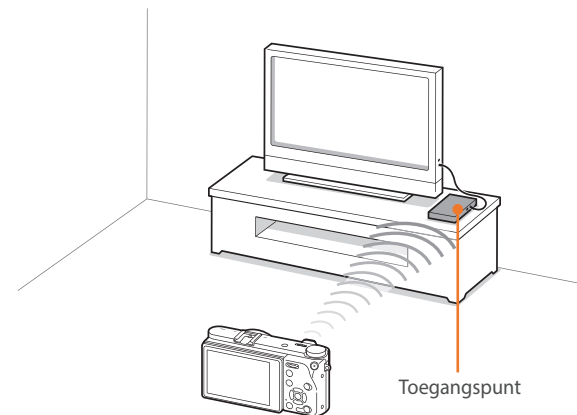

▲ De camera is verbonden met een tv via een draadloos netwerk.



- U kunt maximaal 1.000 recente bestanden delen.
- Op de tv kunt u alleen foto's of video's bekijken die u met de camera hebt opgenomen.
- Het bereik van de draadloze verbinding tussen uw camera en een tv kan verschillen, afhankelijk van de specificaties van het toegangspunt.
- Als de camera is verbonden met 2 tv's, wordt er mogelijk langzamer afgespeeld.
- Foto's of video's worden met hun originele grootte gedeeld.
- U kunt deze functie alleen gebruiken met een tv met netwerkfunctionaliteit.
- Gedeelde foto's of video's worden niet opgeslagen op de tv, maar u kunt ze op de camera opslaan zodat ze voldoen aan de specificaties van de tv.
- Het overbrengen van foto's of video's naar de tv kan enige tijd duren, afhankelijk van de netwerkverbinding, het aantal bestanden dat u wilt delen of de grootte van de bestanden.
- Als u de camera op ongebruikelijke wijze uitschakelt terwijl u foto's of video's op een tv bekijkt (bijvoorbeeld door de batterij te verwijderen), gaat de tv ervan uit dat de verbinding met de camera nog intact is.
- De volgorde van foto's of video's op de camera kan afwijken van die op de tv.
- Afhankelijk van het aantal foto's of video's of het formaat van de foto's of video's die u wilt delen, kan het enige tijd duren om uw bestanden te laden en de instelprocedure uit te voeren.
- Als u tijdens de weergave van foto's of video's op de tv voortdurend de afstandsbediening van de tv gebruikt of andere handelingen op de tv uitvoert, werkt deze functie mogelijk niet correct.

- Als u bestanden op de camera sorteert of de volgorde van de bestanden wijzigt terwijl u de bestanden op een tv bekijkt, moet u de instelprocedure herhalen om de lijst met bestanden op de tv bij te werken.
- Als het camerageheugen geen bestanden bevat, kunt u deze functie niet gebruiken.
- U kunt het beste een netwerkkabel gebruiken om uw tv aan te sluiten op uw toegangspunt. Dit minimaliseert het 'haperen' van video, wat bij streaming-inhoud kan optreden.
- Als een apparaat in de buurt hetzelfde radiofrequentiesignaal gebruikt als uw camera, kan de video haperen wanneer inhoud wordt weergegeven. U kunt het beste andere kanalen proberen op het toegangspunt. Voor meer informatie over het wijzigen van het toegangspunkkanaal, neemt u contact op met de fabrikant van het toegangspuntapparaat.
- Als u bestanden op een tv wilt bekijken, schakelt u de multicastmodus op uw toegangspunt in.
- Video's met het formaat 1920X1080 (60p) kunnen alleen worden afgespeeld op Full HDTV's of UHD TV's die kunnen afspelen met 60p.
- U kunt 3D-bestanden alleen weergeven op 3D-compatibele tv's of monitoren.
- Video's kunnen mogelijk niet worden afgespeeld op apparaten die geen ondersteuning bieden voor HEVC-codecs.
- UHD-video's afspelen werkt mogelijk niet correct op sommige tv's.

Verbinding via een kabel

U kunt foto's of video's bekijken door de camera met een optionele HDMI-kabel op een tv met HDMI-ondersteuning aan te sluiten.

Bestanden op een tv weergeven

- 1 Druk in de opname- of afspeelmodus op [MENU] →  → **HDMI-uitvoer** → een optie. (p. 182)
- 2 Schakel de camera en de televisie uit.
- 3 Verbind uw camera met uw tv met een HDMI-kabel.

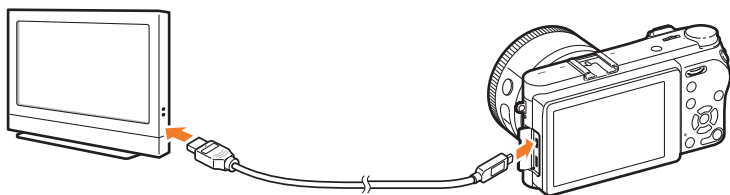

- 4 Schakel uw tv in en selecteer de HDMI-bron.
- 5 Schakel de camera in.

6 Bekijk foto's of video's met de toetsen op de camera.



- Als uw tv Anynet+(CEC) ondersteunt, kunt u de camera via de Anynet+(CEC)-methode met een HDMI-kabel aansluiten op de tv.
- Met de Anynet+(CEC)-functies kunt u aangesloten apparaten met de tv-afstandsbediening bedienen.
- Als de tv Anynet+(CEC) ondersteunt, wordt de tv automatisch ingeschakeld wanneer deze samen met de camera wordt gebruikt. Deze functie is mogelijk niet op alle televisies beschikbaar.
- U kunt een foto maken of een video vastleggen wanneer de camera is aangesloten op een televisie, maar sommige functies zijn beperkt. Opnamefuncties worden alleen ondersteund wanneer **HDMI-uitvoer** is ingesteld op **1920 X 1080p** of **Auto** op de camera en de HDMI-uitvoeroptie van de tv is ingesteld op 1920 X 1080p.
- Als u het videoformaat 4096X2160 of 3840X2160 selecteert en de camera met een HDMI-kabel aansluit op een tv met HDMI-ondersteuning, wordt het videoformaat automatisch ingesteld op 1920X1080 (30p).
- Wanneer de camera op een televisie is aangesloten, zijn bepaalde weergavefuncties van de camera mogelijk niet beschikbaar.
- De benodigde tijd om de camera en de televisie te verbinden kan verschillen, afhankelijk van de geheugenkaart die wordt gebruikt. Hoewel de hoofdfunctie van een geheugenkaart het zorgen voor een grotere overdrachtssnelheid is, is het niet noodzakelijk zo dat een geheugenkaart met een grote overdrachtssnelheid ook snel is in combinatie met de HDMI-functie.
- Video's met het formaat 1920X1080 (60p) kunnen alleen worden afgespeeld op Full HDTV's of UHD TV's die kunnen afspelen met 60p.
- Als u 3D-foto's wilt bekijken op een tv die de 3D-functie niet ondersteunt, drukt u op [ISO] om over te schakelen naar de anaglifmodus en zet u een anaglifbril op.
- U kunt ook foto's of video's weergeven of vastleggen wanneer u de camera aansluit op een HDMI-monitor. Aansluitingen en de bijbehorende mogelijkheden kunnen afwijken afhankelijk van de monitor. Raadpleeg de gebruiksaanwijzing van de monitor voor meer informatie.
- UHD-video's afspelen werkt mogelijk niet correct op sommige tv's.

Bestanden weergeven op een 3D-televisie

U kunt foto's of video's die zijn gemaakt in de 3D-modus, weergeven op een 3D-televisie.

- 1 Druk in de opname- of afspeelmodus op [MENU] →  → **HDMI-uitvoer** → een optie. (p. 182)
- 2 Schakel uw camera en 3D TV uit.
- 3 Sluit de camera op de 3D-televisie aan met de optionele HDMI-kabel.

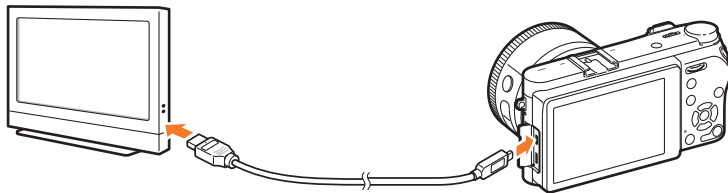

- 4 Schakel uw 3D-televisie in en selecteer de HDMI-videobron.
- 5 Schakel de camera in.

- 6 Ga naar een 3D-bestand en druk op [ISO] om over te schakelen naar de 3D-modus.
 - Druk nogmaals op [ISO] om naar 2D-modus over te schakelen.
- 7 Schakel de 3D-functie van de tv in.
 - Raadpleeg de gebruiksaanwijzing van de tv voor meer informatie.
- 8 Bekijk 3D-foto's of 3D-video's met de toetsen op de camera.



- U kunt een MPO-bestand niet bekijken in 3D op tv's die deze indeling niet ondersteunen.
- Gebruik een geschikte 3D-bril als u een MPO-bestand of een 3D-videobestand op een 3D-televisie wilt bekijken.



Bekijk de 3D-foto's of -video's die zijn vastgelegd met uw camera niet gedurende langere tijd op een 3D-televisie of 3D-monitor. Dit kan onaangename symptomen tot gevolg hebben, zoals vermoeide ogen, vermoeidheid, misselijkheid, en meer.

Aansluiten op een computer

Automatische back-up gebruiken voor foto's of video's

U kunt foto's of video's die u met de camera hebt vastgelegd, draadloos verzenden naar een pc.



Op uw pc het programma voor Automatische back-up installeren

- 1 Sluit de camera met de USB-kabel op de pc aan.
- 2 Schakel het programma i-Launcher in en selecteer **PC Auto Backup**.
 - Het programma Automatische back-up wordt geïnstalleerd op de pc. Volg de instructies op het scherm om de installatie te voltooien.
- 3 Verwijder de USB-kabel.



Voordat u het programma installeert, moet u ervoor zorgen dat de pc is verbonden met een netwerk.

De functie Automatische back-up gebruiken

- 1 Selecteer een bestand in de afspeelmodus en raak  →  aan.
 - U kunt de functie Automatische back-up niet gebruiken in de miniatuurweergave.
 - Als het pop-upvenster wordt weergegeven dat u vraagt om de applicatie te downloaden, selecteert u **Volgende**.
 - De camera probeert automatisch verbinding te maken met een WLAN via het toegangspunt waarmee het laatst verbinding is gemaakt.
 - Als de camera niet eerder verbinding heeft gemaakt met een WLAN, wordt er gezocht naar beschikbare toegangspunten. (p. 153)
- 2 Selecteer een back-upcomputer.

3 Selecteer **OK**.

- Als u het verzenden wilt annuleren, selecteert u **Annuleren**.
- U kunt geen afzonderlijke bestanden selecteren om back-ups van te maken. Deze functie maakt alleen een back-up van nieuwe bestanden op de camera.
- De voortgang van de back-up wordt weergegeven op de monitor van de pc.
- Als de overdracht is voltooid, wordt de camera automatisch binnen ongeveer 30 seconden uitgeschakeld. Selecteer **Annuleren** om terug te gaan naar het vorige scherm en te voorkomen dat de camera automatisch wordt uitgeschakeld.
- Als u uw pc automatisch wilt uitschakelen nadat de overdracht is voltooid, selecteert u **PC afsluiten na back-up**.
- Voor het wijzigen van de back-upcomputer selecteert u **PC wijzigen**.



- Wanneer u op de camera verbinding maakt met het WLAN, selecteert u het toegangspunt dat is verbonden met de pc.
- De camera zoekt naar de beschikbare toegangspunten, zelfs als u weer verbinding maakt met hetzelfde toegangspunt.
- Als u de camera uitschakelt of de batterij verwijdert terwijl u bestanden verzendt, wordt de bestandsoverdracht onderbroken.
- Wanneer u deze functie gebruikt, is de bediening van de ontspanknop uitgeschakeld op uw camera.
- U kunt slechts één camera tegelijk verbinden met de pc om bestanden te verzenden.
- De back-up wordt mogelijk geannuleerd vanwege netwerkomstandigheden.
- Als het camerageheugen geen bestanden bevat, kunt u deze functie niet gebruiken.
- U moet Windows Firewall en eventuele andere firewalls uitschakelen voordat u deze functie gebruikt.
- U kunt maximaal 1.000 recente bestanden verzenden.
- In de pc-software moet de servernaam worden ingegeven in het Latijnse alfabet en mag de naam niet meer dan 48 tekens bevatten.

De camera aansluiten als verwisselbare schijf

Breng bestanden op een geheugenkaart naar de computer over door de camera op de pc aan te sluiten.

Bestanden naar een Windows-computer overbrengen

U kunt de camera op de computer aansluiten als een verwisselbare schijf. Open de verwisselbare schijf en breng bestanden over naar uw computer.

- 1 Schakel de camera uit.
- 2 Sluit de camera op de computer aan met de USB-kabel.

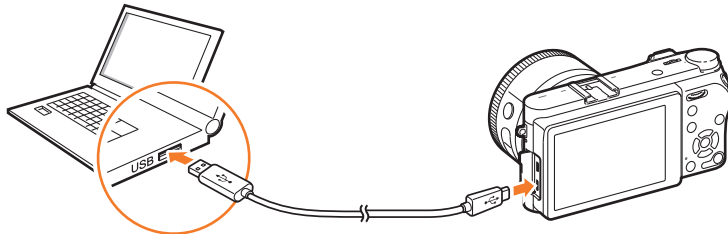

- U moet het kleine uiteinde van de USB-kabel aansluiten op de camera. Als u de kabel omgekeerd aansluit, kunnen de bestanden worden beschadigd. De fabrikant is niet verantwoordelijk voor enig verlies van gegevens.
- Als u probeert de USB-kabel in de HDMI-aansluiting te steken, werkt de camera mogelijk niet naar behoren.

- 3 Schakel de camera in.
 - De computer herkent de camera automatisch.
- 4 Selecteer op uw computer **Deze computer** → **Verwisselbare schijf** → **DCIM** → **100PHOTO** of **101_0101**.
- 5 Selecteer de gewenste bestanden en sleep deze naar de computer of sla ze daar op.



Als het **Mapture** op **Datum** is ingesteld, wordt de mapnaam 'XXX_MMDD'. Als u bijvoorbeeld op 1 januari een opname maakt, wordt de mapnaam '101_0101'.

De camera loskoppelen (Windows 7)

Wanneer de camera is verbonden met de computer als verwisselbare schijf, volgt u de onderstaande instructies om de verbinding met de camera te verbreken. Met Windows 8 en Windows 8.1 lijken de manieren waarop de camera moet worden losgemaakt, sterk op elkaar.

- 1 Zorg dat er op dat moment geen gegevens tussen de camera en de computer worden uitgewisseld.
 - Als het statuslampje op de camera knippert, betekent dit dat er gegevens worden overgedragen. Wacht totdat het statuslampje niet meer knippert.

- 2 Klik op  op de werkbalk in de rechterbenedenhoek van uw computerscherm.



- 3 Klik op het pop-upbericht.
- 4 Klik op het berichtveld waarin wordt aangegeven dat het apparaat veilig is verwijderd.
- 5 Verwijder de USB-kabel.

Bestanden naar een Mac-computer overbrengen



Mac OS 10.7 of hoger wordt ondersteund.

- 1 Schakel de camera uit.
- 2 Sluit de camera op de computer aan met de USB-kabel.

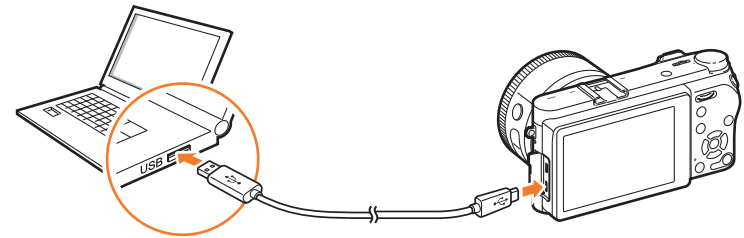

- U moet het kleine uiteinde van de USB-kabel aansluiten op de camera. Als u de kabel omgekeerd aansluit, kunnen de bestanden worden beschadigd. De fabrikant is niet verantwoordelijk voor enig verlies van gegevens.
- Als u probeert de USB-kabel in de HDMI-aansluiting te steken, werkt de camera mogelijk niet naar behoren.

3 Schakel de camera in.

- De computer herkent de camera automatisch en geeft een pictogram voor een verwisselbare schijf weer.

4 Open de verwisselbare schijf op uw computer.

5 Selecteer de gewenste bestanden en sleep deze naar de computer of sla ze daar op.



Hoofdstuk 5

Camera-instellingenmenu

Hier leest u alles over de menu's met gebruikersinstellingen en algemene instellingen. U kunt de instellingen aanpassen zodat deze beter aan uw behoeften en voorkeuren voldoen.

Gebruikersinstellingen

Met deze instellingen kunt u de gebruiksomgeving aanpassen.

U stelt als volgt gebruikersopties in:

Druk in de opnamemodus op [MENU] →  → een optie.



Beschikbare items en de volgorde hiervan kunnen verschillen, afhankelijk van de opname-omstandigheden.

Aangepaste stand beheren

Maak uw eigen opnamemodi door opties aan te passen en ze op te slaan. Open opgeslagen aangepaste modi of verwijderen ze. (p. 67)

RAW-compressie

Het type compressie voor RAW-bestanden instellen.

* Standaard

Optie	Beschrijving
Compressie zonder gegevensverlies*	RAW-bestanden worden gecomprimeerd zonder gegevensverlies.
Normale compressie	RAW-bestanden worden gecomprimeerd met bijna geen effect op de beeldkwaliteit.

Ruisonderdrukking

Gebruik Ruisonderdrukking om zichtbare ruis in foto's te verminderen.

* Standaard

Optie	Beschrijving
Hoge ISO ruisonderdrukking	Deze functie vermindert de ruis die zich kan voordoen als u een hoge ISO-waarde instelt. (Uit, Hoog, Normaal*, Laag)
Lange ruisonderdrukking	Deze functie vermindert de ruis wanneer u de camera voor lange belichting instelt. (Uit, Aan*)



Als **Lange ruisonderdrukking** is uitgeschakeld, kan de beeldruis toenemen als u een foto maakt met de Bulb-functie. Als u de Bulb-functie gebruikt, kunt u het beste de **Lange ruisonderdrukking** instellen op **Aan**.

Kleurruimte

Met de optie voor kleurruimte kunt u methoden selecteren voor het weergeven van kleuren. Digitale beeldapparaten, zoals digitale camera's, monitoren en printers, hebben hun eigen kleurenbereik, de zogenaamde kleurruimte.

Optie	Beschrijving
sRGB*	sRGB (Standard RGB) is een internationale specificatie om de kleurruimte te definiëren die is gemaakt door de IEC (International Electrotechnical Commission). Deze wordt op grote schaal gebruikt voor het maken van kleuren op pc-monitoren en is ook de standaardkleurruimte voor Exif. Voor gewone afbeeldingen en afbeeldingen die worden gepubliceerd op internet, raden we u aan sRGB te gebruiken.
Adobe RGB	Adobe RGB wordt voor commercieel drukwerk gebruikt en heeft een groter kleurenbereik dan sRGB. Door het grotere kleurenbereik kunt u foto's gemakkelijk bewerken op een computer. Het is belangrijk om te weten dat afzonderlijke programma's over het algemeen een beperkt aantal kleurruimtes ondersteunen.

* Standaard

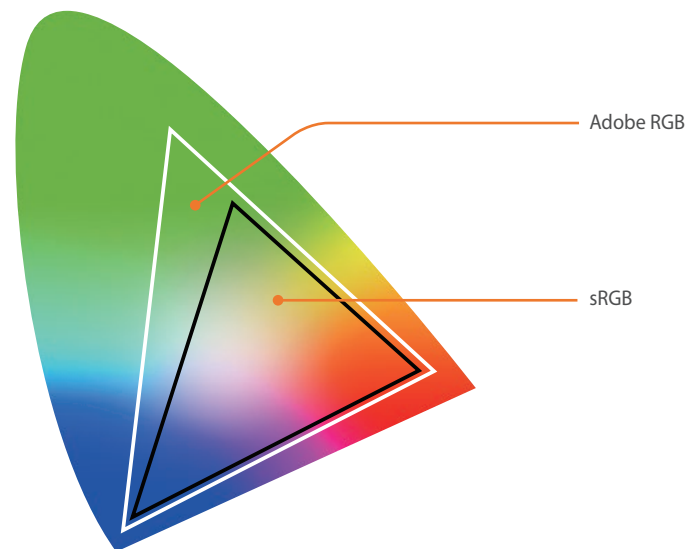

Als de kleurruimte is ingesteld op Adobe RGB, dan worden foto's opgeslagen als '_SAMXXXX.JPG'.

Lensvervormingscorrectie

U kunt vervorming corrigeren die kan worden veroorzaakt door lenzen. Deze functie is bij sommige lenzen mogelijk niet beschikbaar.

Gebruikersdisplay

U kunt opnamegegevens op het scherm weergeven of weglaten.

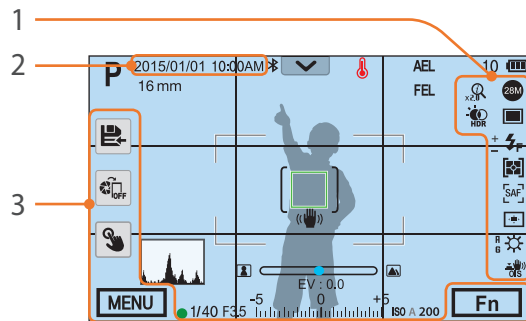

Nr.	Beschrijving
1	Pictogrammen Instellen om pictogrammen in de opnamemodus aan de rechterkant weer te geven.
2	Datum en tijd Instellen om de datum en tijd weer te geven.
3	Toets Instellen om in de opnamemodus aan de linkerkant en onderkant aanraakpictogrammen weer te geven.

Rasterlijn

Selecteer de gebruiksaanwijzing om u te helpen een scène op te stellen.

* Standaard

Optie	Beschrijving
Uit*	Rasterlijnen uitschakelen.
4 X 4	Een raster van 4 X 4 instellen.
3 X 3	Een raster van 3 X 3 instellen.
Kruis	De rasterlijnen als dradenkruis instellen.
Diagonaal	De rasterlijnen instellen zodat ze elkaar diagonaal kruisen.
Opgenomen gebied	Rasterlijnen weergeven voor de huidige beeldverhouding van een video. Dit is handig wanneer u een video opneemt die op het scherm van een ander apparaat moet passen of wanneer u een video bewerkt.
4:3 Opgenomen gebied	Rasterlijnen weergeven voor een standaard tv-beeldverhouding (4:3). Dit is handig wanneer u een video opneemt die op het scherm van een ander apparaat moet passen of wanneer u een video bewerkt.
2,35:1 Opgenomen gebied	Rasterlijnen weergeven voor de Cinemascoop-beeldverhouding (2,35:1). Dit is handig wanneer u een video opneemt die op het scherm van een ander apparaat moet passen of wanneer u een video bewerkt.



Er worden rasterlijnen weergegeven, ook wanneer een video wordt opgenomen.

Centrummarkering

U kunt instellen dat een kruisvormige centrummarkering in het midden van het scherm wordt weergegeven. De centrummarkering is een referentiepunt om de verticale en horizontale niveaus in te stellen. U kunt het formaat van de centrummarkering instellen of effecten hierop toepassen.

* Standaard

Optie	Beschrijving
Display	De centrummarkering in- of uitschakelen. (Uit*, Aan)
Formaat	Het formaat van de centrummarkering instellen. (Groot, Normaal*)
Transparantie	Een transparantie-effect toepassen op de centrummarkering. (Uit*, Aan)



De centrummarkering wordt weergegeven, ook wanneer een video wordt opgenomen.

Toetstoewijzing

U kunt de functie wijzigen die is toegewezen aan de toets Aangepast, de AEL-toets, de EV-toets of de instelwieljes 1 en 2.

Aangepast

De functie van de toets Aangepast instellen.

* Standaard

Optie	Beschrijving
Optisch voorbeeld	Het scherptedieptevoorbeeld voor de huidige diafragma waarde uitvoeren. (p. 24)
One Touch WB	De functie Aangepaste witbalans uitvoeren.
One Touch RAW +	Als u een bestand wilt opslaan in de indeling RAW+JPEG. Als u een bestand wilt opslaan in de indeling JPEG, drukt u nogmaals op de toets.
One Touch HDR	De optie Dynamisch bereik HDR in- of uitschakelen.
Film STBY*	Overschakelen naar de standby-stand voor video-opname.

AEL

Stel een functie in voor de AEL-toets. U kunt de functie wijzigen die aan de toets is toegewezen voor scherpstellingsvergrendeling, belichtingsvergrendeling of andere opnamefuncties. Met de AEL- en AFL-functies kunt u respectievelijk de belichtingswaarde of het scherpstelgebied opslaan wanneer u op **[AEL]** drukt. De functie wordt uitgevoerd als u de **[Ontspanknop]** half indrukt, verschilt afhankelijk van de functie die is toegewezen aan **[AEL]**.

* Standaard

Optie	Beschrijving
AEL*	De functie voor automatische belichtingsvergrendeling uitvoeren. (Druk de [Ontspanknop] half in om de functie voor automatische scherpstellingsvergrendeling uit te voeren.)
AEL-vergrendelen	De functie voor automatische belichtingsvergrendeling blijven uitvoeren na de opname. (De belichting blijft vergrendeld zelfs nadat u een foto hebt gemaakt.)
AFL	De functie voor automatische scherpstellingsvergrendeling uitvoeren. (Druk op de [Ontspanknop] half in om de automatische belichtingsfunctie uit te voeren.)
AFL-vergrendeling	De functie voor automatische scherpstellingsvergrendeling blijven uitvoeren na de opname. (De scherpstelling blijft vergrendeld zelfs nadat u een foto hebt gemaakt.)
AEL + AFL	De automatische belichtings- en scherpstellingsvergrendeling gezamenlijk uitvoeren.
AEL+AFL-vergrendeling	De functies voor automatische belichtings- en scherpstellingsvergrendeling gezamenlijk blijven uitvoeren na de opname. (De belichting en de scherpstelling blijven vergrendeld zelfs nadat u een foto hebt gemaakt.)
FEL	De functie voor vergrendeling van de flitserintensiteit uitvoeren. (p. 110)

* Standaard

Optie	Beschrijving
FEL-vergrendeling	De functie voor vergrendeling van de flitserintensiteit blijven uitvoeren na de opname. (De intensiteit blijft vergrendeld zelfs nadat u een foto hebt gemaakt.) (p. 110)
AF-stand	Een scherpstelmodus selecteren.
AF-gebied	Een gedeelte voor automatisch scherpstellen selecteren.
Witbalans	Een witbalansoptie (lichtbron) instellen om de kleuren in foto's te beïnvloeden.
ISO	De gevoeligheid voor licht van de camera instellen.
Lichtmeting	De manier selecteren waarop de camera de hoeveelheid licht berekent.
Aanraakbediening	Stel dit in om aanraakbediening te gebruiken in de opnamemodus.
Dynamisch bereik	Selecteer een optie om helderheidsverschillen te corrigeren die worden veroorzaakt door schaduwen op de foto.
Minimale sluitertijd	Instellen dat de sluitertijd niet korter is dan de geselecteerde sluitertijd.
Auto ISO bereik	De maximale ISO-waarde instellen waarvoor elke EV-stap wordt gekozen wanneer u ISO instelt op Auto.
Intelligent filter	Speciale effecten op foto's toepassen.
Fotowizard	Pas effecten op een foto toe op basis van het thema.
Aantal opnamen	Opnameopties Continu, Burst, Timer of Belichtingstrap instellen.

* Standaard

Optie	Beschrijving
Flitser	Stel op basis van de opnameomstandigheden de flitseropties in.
Intelli-zoom	Zoom in op een onderwerp met minder kwaliteitsverlies dan met de digitale zoomfunctie.
MF-help	Stel de hulpfunctie in zodat u gemakkelijk kunt scherpstellen wanneer u de scherpstelring handmatig draait.
Rasterlijn	Selecteer de gebruiksaanwijzing om u te helpen een scène op te stellen.

EV

De functie instellen voor de EV-toets.

* Standaard

Optie	Beschrijving
EV*	Pas de belichtingswaarde aan.
AF-stand	Een scherpstelmodus selecteren.
AF-gebied	Een gedeelte voor automatisch scherpstellen selecteren.
Witbalans	Een witbalansoptie (lichtbron) instellen om de kleuren in foto's te beïnvloeden.
ISO	De gevoeligheid voor licht van de camera instellen.
Lichtmeting	De manier selecteren waarop de camera de hoeveelheid licht berekent.

* Standaard

Optie	Beschrijving
Aanraakbediening	Stel dit in om aanraakbediening te gebruiken in de opnamemodus.
Dynamisch bereik	Selecteer een optie om helderheidsverschillen te corrigeren die worden veroorzaakt door schaduwen op de foto.
Minimale sluitertijd	Instellen dat de sluitertijd niet korter is dan de geselecteerde sluitertijd.
Auto ISO bereik	De maximale ISO-waarde instellen waarvoor elke EV-stap wordt gekozen wanneer u ISO instelt op Auto.
Intelligent filter	Speciale effecten op foto's toepassen.
Fotowizard	Pas effecten op een foto toe op basis van het thema.
Aantal opnamen	Opnameopties Continu, Burst, Timer of Belichtingstrap instellen.
Flitser	Stel op basis van de opnameomstandigheden de flitseropties in.
Intelli-zoom	Zoom in op een onderwerp met minder kwaliteitsverlies dan met de digitale zoomfunctie.
MF-help	Stel de hulpfunctie in zodat u gemakkelijk kunt scherpstellen wanneer u de scherpstelring handmatig draait.
Rasterlijn	Selecteer de gebruiksaanwijzing om u te helpen een scène op te stellen.

Instelwiel

U kunt de functies toewijzen die worden aangepast wanneer instelwiel 1 of 2 wordt gedraaid.

* Standaard

Modus	Aanpasbare functies (instelwiel 1/instelwiel 2)
Programma	Programmaverschuiving/Programmaverschuiving* Programmaverschuiving/EV Programmaverschuiving/ISO EV/Programmaverschuiving ISO/Programmaverschuiving
Diafragma prioriteit	Diafragma/Diafragma* Diafragma/EV Diafragma/ISO EV/Diafragma ISO/Diafragma
Sluiter prioriteit	Sluiter tijd/Sluiter tijd* Sluiter tijd/EV Sluiter tijd/ISO EV/Sluiter tijd ISO/Sluiter tijd
Handmatig	Sluiter tijd/Diafragma* Diafragma/Sluiter tijd

iFn-instelling

De iFn-instellingen aanpassen voor een i-Function-lens.

Optie	Beschrijving
iFn Standaard	De sluitertijd, diafragma waarde en andere opties op de lens aanpassen door op [i-Function] te drukken of door optie te selecteren die kunnen worden aangepast wanneer u op [i-Function] op een i-Function-lens drukt.
iFn Plus	Druk op een i-Function-lens op [i-Function] en tegelijkertijd op een knop op de camera om een functie aan die knop toe te wijzen. <ul style="list-style-type: none"> • AEL: selecteer een optie die kan worden aangepast wanneer u tegelijkertijd op [i-Function] en [AEL] drukt. • EV: selecteer een optie die kan worden aangepast wanneer u tegelijkertijd op [i-Function] en [ drukt.

Snelheidsinstellingen voor lenstoets

De zoomsnelheid voor de toetsen van de Power Zoom-lens instellen op snel, gemiddeld of langzaam. Bij hoge snelheden, neemt het zoomgeluid toe en kan dit worden opgenomen in video's. Deze functie is alleen beschikbaar wanneer u de Power Zoom-lens aansluit.

Aanraakbediening

Stel dit in om aanraakbediening te gebruiken in de opnamemodus.

* Standaard

Optie	Beschrijving
Uit	Aanraakbediening uitschakelen in de opnamemodus. (U kunt aanraakbediening gebruiken in andere situaties.)
Aan*	Aanraakbediening inschakelen in de opnamemodus.

Automatisch zelfportret

Instellen dat de zelfportretmodus automatisch wordt geactiveerd wanneer u het scherm omhoog klapt. In de zelfportretmodus zijn de timer (2 seconden), gezichtsdetectie en beautyshot automatisch geactiveerd.

AF-lamp

Wanneer u opneemt op donkere plaatsen, schakelt u de AF-lamp in om beter automatisch te kunnen scherpstellen. De autofocus werkt op donkere plaatsen beter als de AF-lamp is ingeschakeld. De AF-lamp straalt het licht in onregelmatige verticale patronen uit.

E-sluiter

* Standaard

Optie	Beschrijving
Uit*	Instellen om de mechanische sluiters te gebruiken.
Aan	Instellen dat het elektronische sluitergordijn als eerste moet worden gebruikt en het mechanische gordijn als tweede.



- Deze functie is alleen beschikbaar als u een Samsung-lens aansluit met een Samsung NX-vatting.
- U kunt het beste de elektronische sluiters gebruiken om cameratrilling te minimaliseren bij het gebruik van een telelens of bij het maken van een close-upfoto.
- Wanneer u een lens met een grote diameter en een korte sluitertijd gebruikt, kan het 'bokeh'-effect (een artistieke vervaging in gebieden die niet scherp zijn) worden beïnvloed door het onderwerp en de opnameomstandigheden. Stel de **E-sluiter** in op **Uit** om het bokeh-effect correct weer te geven.
- Als u de instellingen voor de E-sluiter wijzigt, wordt het eerste gordijn van de sluiters aangepast en hoort u een geluid tijdens het aanpassen van de sluiters. Dit is normaal wanneer u de camera voorbereidt voor het gebruik van de E-sluiter.
- Deze functie is niet beschikbaar wanneer u de externe flitser aansluit (SEF-580A).

MobileLink/NFC afbeeldingsgrootte

Stel de grootte in van foto's die worden overgezet naar een smartphone met MobileLink of de NFC-functie.

* Standaard



Optie	Beschrijving
Formaat aanpassen naar 2M of kleiner	Als een foto groter is dan 3M, brengt de camera deze over nadat deze is verkleind tot 2M of kleiner.
Origineel*	De foto zal worden verzonden in het originele formaat.

Instellingen

Leren hoe u de instellingen van de camera kunt configureren.



Opties instellen bij
Instellingen:

Druk in de opname- of afspeelmodus op [MENU] →  → een optie.

Onderdeel	Beschrijving
	* Standaard
Geluid	<ul style="list-style-type: none"> • Systeemvolume: het geluidsvolume instellen of alle geluid in het geheel uitschakelen. (Uit, Laag, Middel*, Hoog) <div style="border: 1px solid #ccc; padding: 5px; margin-top: 5px;">  Zelfs als het systeemvolume is uitgeschakeld, geeft de camera een geluid weer wanneer een video wordt afgespeeld. </div>
	<ul style="list-style-type: none"> • AF-geluid: het geluid in- of uitschakelen dat de camera maakt als u de ontspanknop half indrukt. (Uit, Aan*) • Toetsgeluid: het geluid in- of uitschakelen dat de camera maakt als u op de toetsen drukt of het scherm aanraakt. (Uit, Aan*) • E-sluitergeluid: het geluid instellen dat wordt afgespeeld wanneer u de elektronische ontspanknop gebruikt. (Uit*, Aan) <div style="border: 1px solid #ccc; padding: 5px; margin-top: 5px;">  <ul style="list-style-type: none"> • De camera laat alleen een geluid horen als de sluitertijd meer dan 0,5 seconden is. • Deze optie is mogelijk niet beschikbaar in de slimme modus. </div>

Onderdeel	Beschrijving
	* Standaard
Snelle weergave	<p>De duur instellen voor Snelle weergave; de tijd gedurende welke een foto direct na het maken wordt weergegeven. Selecteer Vasthouden+Focuszoom om de afbeelding weer te geven en het scherpstelgebied te vergroten na de opname. (Uit*, Vasthouden+Focuszoom, Vasthouden, 1 sec, 3 sec, 5 sec)</p>
Display aanpassen	<p>Stel de helderheid van het display, de automatische helderheidsoptie, de schermkleur of niveaumeter in.</p> <ul style="list-style-type: none"> • Helderheid display: u kunt de helderheid van het display handmatig aanpassen. • Helderheid automatisch: schakel automatisch de helderheid aan of uit. (Uit, Aan*) • Displaykleur: u kunt de kleur van het scherm handmatig aanpassen. • Horizontale kalibratie: ijk de peilmeter. Als de niveaumeter niet waterpas is, plaatst u de camera op een vlakke ondergrond en volgt u de instructies op het scherm. <div style="border: 1px solid #ccc; padding: 5px; margin-top: 5px;">  <ul style="list-style-type: none"> • U kunt de optie Horizontale kalibratie niet openen in de afspeelmodus. • U kunt de niveaumeter niet kalibreren in de staande stand. </div>
Display automatisch uit	<p>Stel de tijd voor scherm uit in. Het scherm wordt uitgeschakeld als u de camera gedurende de door u ingestelde tijd niet gebruikt. (Uit, 30 sec*, 1 min, 3 min, 5 min, 10 min)</p>

* Standaard

Onderdeel	Beschrijving
Spaarstand	<p>Stel de tijd voor voeding uit in. De camera wordt uitgeschakeld als u deze gedurende de door u ingestelde tijd niet gebruikt. (30 sec, 1 min*, 3 min, 5 min, 10 min, 30 min)</p> <div style="background-color: #f0f0f0; padding: 10px;">  <ul style="list-style-type: none"> • De ingestelde uitschakeltijd blijft ook na het vervangen van de batterij bewaard. • De spaarstand werkt mogelijk niet als de camera op een computer of televisie is aangesloten of een diavoorstelling of film afspeelt. • De spaarstand werkt mogelijk niet als de camera is verbonden met een smartphone en Pro Suggest Market wordt gebruikt. • Dit product beperkt het energieverbruik door middel van stroombesparende functies. </div>
Helpgids weergeven	<ul style="list-style-type: none"> • Standhulpgids: stel dit in om helptekst over de geselecteerde modus weer te geven wanneer u de opnamemodus wijzigt. (Uit*, Aan) • Functiehulpgids: stel dit in om de helptekst over menu's en functies weer te geven. (Uit*, Aan) <div style="background-color: #f0f0f0; padding: 10px;">  <p>Druk op [] om de Help-tekst te verbergen.</p> </div>

* Standaard

Onderdeel	Beschrijving
Language	De taal instellen van de informatie op het scherm.
Datum en tijd	Stel de datum, tijd, datumnotatie en tijdzone in. (Tijdzone, Datuminstellingen, Tijdstellingen, Datumtype, Type tijd)
Video	<p>Stel het video-uitvoersignaal in op het systeem dat in uw land wordt gebruikt, wanneer u de camera verbindt met een extern video-apparaat, zoals een televisie met HDMI-ondersteuning.</p> <ul style="list-style-type: none"> • NTSC: VS, Canada, Japan, Korea, Taiwan, Mexico, enzovoort. • PAL (ondersteunt alleen PAL B, D, G, H of I): Australië, Oostenrijk, België, China, Denemarken, Finland, Frankrijk, Duitsland, Engeland, Italië, Koeweit, Maleisië, Nieuw Zeeland, Singapore, Spanje, Zweden, Zwitserland, Thailand, Noorwegen, enzovoort.
Anynet+ (HDMI-CEC)	<p>Als de camera is aangesloten op een HDMI-HDTV die Anynet+ (HDMI-CEC) ondersteunt, kunt u deze met de afstandsbediening van de tv gebruiken door deze optie in te schakelen.</p> <ul style="list-style-type: none"> • Uit: u kunt niet met de afstandsbediening van de tv de weergavefunctie van de camera gebruiken. • Aan*: u kunt met de afstandsbediening van de tv de weergavefunctie van de camera gebruiken.

* Standaard

Onderdeel	Beschrijving
HDMI-uitvoer	<p>Als u de camera met een HDMI-kabel op een HDMI-HDTV aansluit, kunt u de resolutie van het beeld wijzigen.</p> <ul style="list-style-type: none"> • NTSC: Auto*, 1920 X 1080p, 1280 X 720p, 720 X 480p, 720 X 576p (wordt alleen geactiveerd als PAL is geselecteerd)
Bestandsnaam	<p>Stel de notatie van bestandsnamen in.</p> <ul style="list-style-type: none"> • Standaard*: SAM_XXXX.JPG (sRGB)/_SAMXXXX.JPG (Adobe RGB) • Datum: <ul style="list-style-type: none"> - sRGB-bestanden - MMDDXXXX.JPG. Een foto die op 1 januari is gemaakt, heet bijvoorbeeld 0101XXXX.jpg. - Adobe RGB-bestanden - _MDDXXXX.JPG voor de maanden januari tot en met september. Voor de maanden oktober tot en met december wordt het maandnummer vervangen door de letters A (okt.), B (nov.) en C (dec.). <p>Een foto die op 3 februari is gemaakt, heet bijvoorbeeld _203XXXX.jpg. Een foto die op 5 oktober is gemaakt, heet _A05XXXX.jpg.</p>



* Standaard

Onderdeel	Beschrijving
Bestandsnummer	<p>Stel de notatie voor bestands- en mapnummering in.</p> <ul style="list-style-type: none"> • Resetten: na het gebruik van de resetfunctie begint de bestandsnummering weer bij 0001. • Serie*: de bestandsnummering loopt door, ook als u een nieuwe geheugenkaart plaatst, de kaart formatteert of alle foto's wist. <div style="background-color: #f0f0f0; padding: 10px; border: 1px solid #ccc;">  <ul style="list-style-type: none"> • De eerste mapnaam is 100PHOTO. Als u de sRGB-kleurruimte en de standaardbestandsnaamgeving hebt geselecteerd, heet het eerste bestand SAM_0001. • Het bestandsnummer wordt steeds met 1 opgehoogd, van SAM_0001 tot SAM_9999. • Ook mapnummers worden steeds met 1 opgehoogd, van 100PHOTO tot 999PHOTO. • Het maximum aantal bestanden dat in een map kan worden opgeslagen, is 9.999. • Bestandsnummers worden volgens de DCF-specificaties (Design rule for Camera File system) toegekend. • Als u een bestandsnaam wijzigt, bijvoorbeeld op een computer, kan het bestand niet meer op de camera worden weergegeven. </div>
Maptype	<p>Stel het type map in.</p> <ul style="list-style-type: none"> • Standaard*: XXXPHOTO • Datum: XXX_MMDD

* Standaard

Onderdeel	Beschrijving
Formatteren	<p>De geheugenkaart formatteren. Tijdens het formatteren worden alle bestanden verwijderd, inclusief beveiligde bestanden. (Nee*, Ja)</p> <div style="border: 1px solid #ccc; padding: 5px; background-color: #f9f9f9;">  <p>Er kunnen fouten optreden als u een geheugenkaart door een ander merk camera, door een computer of in een geheugenkaartlezer laat formatteren. Formateer geheugenkaarten in de camera voordat u er beelden op vastlegt.</p> </div>
Bluetooth	<p>U kunt uw camera instellen om automatisch verbinding te maken met een smartphone via de Bluetooth-functie. Als de apparaten eerder zijn verbonden en u Samsung Camera Manager start op de smartphone, worden ze automatisch verbonden via Bluetooth. (Uit*, Aan)</p>
Wi-Fi-netwerk	<p>Instellen dat verbinding wordt gemaakt met een Wi-Fi-netwerk. (Uit*, Aan)</p>
Mijn smartphone	<p>De modelnaam en verbindingstatus van de aangesloten smartphone bekijken. U kunt de geregistreerde smartphone ook bewerken of verwijderen.</p>
Tijd auto instellen via Bluetooth	<p>Instellen dat de datum en tijd van de camera worden gesynchroniseerd met de smartphone wanneer de camera via Bluetooth wordt verbonden met een smartphone. (Uit*, Aan)</p>

* Standaard

Onderdeel	Beschrijving
Wi-Fi-privacyvergrendeling	<p>Instellen om een PIN-code te vereisen wanneer de camera wordt verbonden met een smartphone.</p> <ul style="list-style-type: none"> • PIN: een PIN-code ingeven voordat u verbinding maakt. • Geen*: een verbinding toestaan zonder een PIN-code te vereisen. <div style="border: 1px solid #ccc; padding: 5px; background-color: #f9f9f9;">  <ul style="list-style-type: none"> • Verbindingen worden automatisch gemaakt zonder een PIN-code te vereisen wanneer de NFC-functie wordt gebruikt. • PIN-codes worden automatisch gegenereerd en alleen vervangen wanneer u de camera-instellingen reset of de firmware bijwerkt. • Als u uw camera eerder hebt verbonden met uw smartphone via een PIN-code, wordt automatisch verbinding gemaakt. </div>
Sensor reinigen	<ul style="list-style-type: none"> • Sensor reinigen: stof verwijderen van de sensor. • Bij inschakelen: als deze optie is ingeschakeld, wordt de sensor telkens bij het inschakelen van de camera gereinigd. (Uit*, Aan) • Bij uitschakelen: als deze optie is ingeschakeld, wordt de sensor telkens bij het uitschakelen van de camera gereinigd. (Uit*, Aan) <div style="border: 1px solid #ccc; padding: 5px; background-color: #f9f9f9;">  <p>Aangezien deze camera gebruikmaakt van verwisselbare lenzen, kan er bij het wisselen van de lens stof op de sensor komen. Dit kan resulteren in zichtbare stofdeeltjes op de foto. Het wordt aanbevolen om niet in een stoffige omgeving lenzen te wisselen. Zorg ook dat de lensdop bevestigd is als de lens niet wordt gebruikt.</p> </div>

* Standaard

Onderdeel	Beschrijving
Resetten	<ul style="list-style-type: none"> • Cameramenu*: de standaardwaarden van het instellingenmenu en de opnameopties herstellen. • Toetstoewijzing: de standaardwaarden van de functies voor de aangepaste toets herstellen. • C-stand: de instellingen van de modus C herstellen naar de fabrieksinstellingen. • Bluetooth/Wi-Fi: de standaardwaarden voor de verbindingsgeschiedenis, de ID en het wachtwoord van de Bluetooth- en Wi-Fi-functies herstellen. • Alles: de standaardwaarden van alle instellingen herstellen. (Instellingen voor datum en tijd, taal en video-uitvoer worden niet gewijzigd.)

* Standaard

Onderdeel	Beschrijving
Apparaatgegevens	<p>De firmwareversie van de body en de lens, het Wi-Fi MAC-adres en het Bluetooth MAC-adres weergeven of de firmware bijwerken.</p> <ul style="list-style-type: none"> • Software-update: de firmware van de camerabehuizing of lens bijwerken of de firmware downloaden via Wi-Fi. (Bodyfirmware, Firmware lens, Downloaden via Wi-Fi) <div style="border: 1px solid #ccc; padding: 10px; background-color: #f9f9f9;">  <ul style="list-style-type: none"> • U kunt de firmware updaten door de camera met de computer te verbinden en i-Launcher te starten. Zie pagina 203 voor meer informatie. • U kunt geen firmware-update uitvoeren als de batterij niet volledig is opgeladen. Laad de batterij volledig op voordat u een firmware-update uitvoert. • Bij een firmware-upgrade worden de gebruikersinstellingen en waarden gereset. (De datum, tijd, taal en video-uitvoer worden niet gereset.) • Schakel de camera niet uit zolang het upgradeproces actief is. • De resterende opslagruimte op de geheugenkaart moet meer dan 1 GB zijn als u de firmware via Wi-Fi wilt bijwerken. • U kunt firmware mogelijk niet goed bijwerken via Wi-Fi, afhankelijk van de kwaliteit van de netwerkverbinding. </div>
Open Source-licentie	Open Source-licenties weergeven.



Hoofdstuk 6

Bijlage

Informatie over foutberichten, camera-inhoud, het gebruik van programma's op een computer, firmware-updates, tips voor het oplossen van problemen en woordenlijsttermen.

Foutmeldingen

Als een van de volgende foutmeldingen verschijnt, kunt u de onderstaande oplossingen proberen.

Foutmeldingen	Mogelijke oplossing
Lens vergrend	De lens is vergrendeld. Draai de lens linksom totdat u een klik hoort. (p. 54)
Kaartfout	<ul style="list-style-type: none"> • Schakel de camera uit en weer in. • Verwijder de geheugenkaart en plaats deze weer terug. • De geheugenkaart formatteren.
Batterij bijna leeg	Plaats een opgeladen batterij of laad de batterij op.
Geen afbeeldingsbestand.	Maak foto's of plaats een geheugenkaart met foto's.
Bestandsfout	Wis het beschadigde bestand of neem contact op met een servicecenter.
Opname gestopt. U kunt weer opnemen nadat de camera is afgekoeld.	Laat de camera afkoelen.
Geheugen vol	Wis onnodige bestanden of plaats een nieuwe geheugenkaart.

Foutmeldingen	Mogelijke oplossing
Kaart vergrendeld	U kunt SD-, SDHC- of SDXC-kaarten vergrendelen om te voorkomen dat bestanden worden verwijderd. Ontgrendel de kaart voordat u gaat fotograferen. (p. 190)
Kan foto niet vastleggen omdat het map- en bestandsnummer op de geheugenkaart het maximum hebben bereikt. Mapnummer resetten?	Bestandsnamen komen niet overeen met de DCF-norm. Volg de instructies op het scherm om het mapnummer opnieuw in te stellen.
Error 00	Schakel de camera uit, ontkoppel de lens en plaats deze weer terug. Neem contact op met een servicecenter als de melding blijft verschijnen.
Error 01/02	Schakel de camera uit, verwijder de batterij en plaats deze weer terug. Neem contact op met een servicecenter als de melding blijft verschijnen.

Onderhoud van de camera

Reiniging van de camera

Cameralens en -scherm

Gebruik een borsteltje om stof te verwijderen en veeg de lens met een zachte doek af. Voor eventueel achtergebleven stof brengt u lensreinigingsvloeistof op een stuk lensreinigingspapier aan en veegt u de lens voorzichtig schoon.

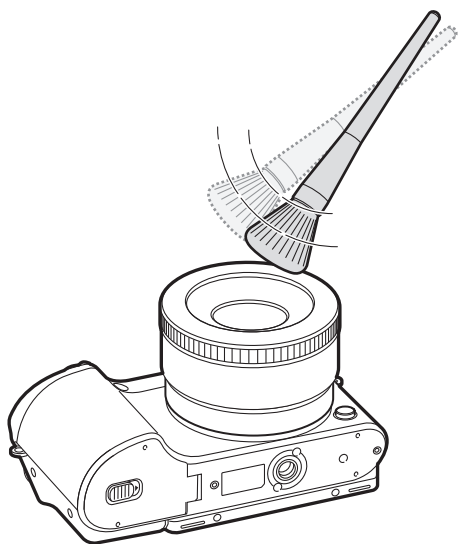

Beeldsensor

Afhankelijk van de opnameomstandigheden kan er stof op foto's zichtbaar zijn doordat de beeldsensor aan de buitenlucht is blootgesteld geweest. Dit is geen probleem en blootstelling aan stof is iets wat bij alledaags gebruik van de camera gebeurt. U kunt stof van de sensor verwijderen met de functie voor sensorreiniging. (p. 183) Als er na het reinigen van de sensor nog stof achterblijft, neemt u contact op met een servicecenter. Steek de blazer niet in de opening van de lensvatting.

Camerasbody

Veeg deze voorzichtig met een zachte droge doek af.



Gebruik nooit benzeen, thinner of alcohol om de camera te reinigen. Deze oplosmiddelen kunnen de camera beschadigen of defecten veroorzaken.

De camera gebruiken of opbergen

Ongeschikte plaatsen voor het gebruiken of opbergen van de camera

- Stel de camera niet bloot aan zeer hoge of lage temperaturen.
- Gebruik de camera niet in zeer vochtige omgevingen of omgevingen waar de luchtvochtigheid snel verandert.
- Stel de camera niet bloot aan direct zonlicht en bewaar de camera niet op warme locaties met slechte ventilatie, bijvoorbeeld in een auto die in de zon staat.
- Bescherm de camera en het scherm tegen stoten, ruw gebruik en sterke trillingen om ernstige schade te voorkomen.
- Gebruik of bewaar de camera niet op stoffige, vuile, vochtige of slecht-geventileerde plaatsen, om schade aan bewegende en interne onderdelen te voorkomen.
- Gebruik de camera niet in de buurt van brandstoffen, brandbare stoffen of ontvlambare chemicaliën. Bewaar geen ontvlambare vloeistoffen, gassen en explosief materiaal in dezelfde ruimte als de camera of de accessoires van de camera.
- Berg de camera niet op met mottenballen.

Gebruik op het strand of aan de waterkant

- Bescherm de camera tegen zand en vuil wanneer u deze op het strand of in een andere, soortgelijke omgeving gebruikt.
- Uw camera is niet waterbestendig. Gebruik de batterij, adapter of geheugenkaart niet met natte handen. Als u de camera gebruikt met natte handen, kan de camera beschadigd raken.

Camera voor langere tijd opbergen

- Als u de camera voor langere tijd opbergt, moet u de camera samen met absorberend materiaal, bijvoorbeeld silicagel, in een afgesloten houder plaatsen.
- Batterijen die niet worden gebruikt, ontladen zich na verloop van tijd en moeten voor gebruik opnieuw worden opgeladen.
- De huidige datum en tijd moeten opnieuw worden ingegeven wanneer de camera wordt ingeschakeld als de batterij langere tijd niet in de camera is geplaatst.

Wees voorzichtig bij gebruik in vochtige omgevingen

Als u de camera van een koude omgeving naar een warme overbrengt, kan zich op de lens of interne componenten van de camera condensatie vormen. In deze situatie dient u de camera uit te schakelen en ten minste 1 uur te wachten. Als zich condensatie vormt op de geheugenkaart, dient u de geheugenkaart uit de camera te halen en te wachten tot al het vocht is verdampt voordat u het kunt terugplaatsen.

Andere voorzorgsmaatregelen

- Zwaai de camera niet aan de polslus heen en weer. Hierdoor kunt u uzelf of anderen verwonden of schade aan uw camera veroorzaken.
- Verf de camera niet, omdat verf tussen de bewegende onderdelen kan gaan zitten en de werking van de camera kan beïnvloeden.
- Schakel de camera uit wanneer u deze niet gebruikt.
- De camera bevat kwetsbare onderdelen. Zorg daarom dat u de camera niet blootstelt aan schokken.
- Bewaar de camera in het etui om zorgen dat het scherm niet beschadigd raakt. Houd de camera uit de buurt van zand, scherpe voorwerpen of kleingeld om te voorkomen dat er krassen op de camera komen.
- Gebruik de camera niet als er een barst in het scherm zit of als het scherm is gebroken. Door gebroken glas of acryl kan letsel aan uw handen en gezicht worden veroorzaakt. Ga naar een servicecenter van Samsung om de camera te laten repareren.
- Leg camera's, batterijen, opladers of accessoires nooit bij, in of op verwarmingsapparaten, zoals een magnetron, kachel of radiator. Door hitte kunnen deze apparaten vervormen of oververhit raken, wat kan leiden tot brand of een explosie.

- Stel de lens niet bloot aan direct zonlicht. Hierdoor kan de beeldsensor verkleuren of defect raken.
- Bescherm de lens tegen vingerafdrukken en krassen. Reinig de lens met een zachte, schone doek.
- Als de camera een schok opvangt, wordt de camera mogelijk uitgeschakeld. Dit gebeurt om de geheugenkaart te beschermen. Schakel de camera weer in om de camera te gebruiken.
- De camera kan warm worden tijdens het gebruik. Dit is normaal en zou niet de levensduur of prestatie van uw camera moeten beïnvloeden.
- Bij lage temperaturen kan het langer duren voor de camera is ingeschakeld, kan de kleur van het scherm tijdelijk veranderen of kunnen nabebelden worden weergegeven. Deze omstandigheden duiden niet op defecten en worden verholpen als u de camera weer bij normale temperaturen gebruikt.
- Verf of metaal op de buitenkant van de camera kan allergieën, jeukende huid, eczeem of opzwellings veroorzaken bij mensen met een gevoelige huid. Als u enige van deze symptomen ervaart, dient u onmiddellijk te stoppen met het gebruik van de camera en een arts te raadplegen.
- Steek geen vreemde voorwerpen in de compartimenten, sleuven en toegangspunten van de camera. Schade als gevolg van onjuist gebruik wordt mogelijk niet door de garantie gedekt.
- Laat geen ongekwalificeerd personeel reparatie- of onderhoudswerkzaamheden aan de camera uitvoeren en probeer dit ook niet zelf te doen. Alle schade die voortvloeit uit ongekwalificeerd onderhoud of reparatie wordt niet door de garantie gedekt.

Over geheugenkaarten

Ondersteunde geheugenkaarten

Dit product accepteert de geheugenkaarten SD (Secure Digital), SDHC (Secure Digital High Capacity), SDXC (Secure Digital eXtended Capacity), microSD, microSDHC of microSDXC.

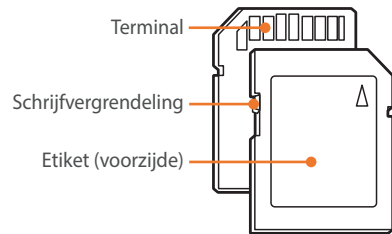

Bij SD-, SDHC- of SDXC-kaarten kunt u voorkomen dat bestanden worden gewist door de schrijfvergrendeling op de kaart om te zetten. Schuif de vergrendeling naar beneden om de kaart alleen-lezen te maken, en omhoog om de schrijfvergrendeling op te heffen. Ontgrendel de kaart voordat u foto's en video's maakt.

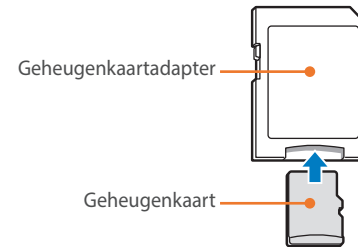

Als u microgeheugenkaarten wilt gebruiken met dit product, een computer of een geheugenkaartlezer, moet u de kaart in een adapter plaatsen.

Capaciteit van de geheugenkaart

De geheugencapaciteit kan verschillen, afhankelijk van de typen scènes die u opneemt en de opnameomstandigheden. Deze capaciteiten zijn gebaseerd op een 4 GB SD-kaart.

Formaat	Kwaliteit							
	Superfijn	Fijn	Normaal	RAW (Normale compressie)	RAW (Compressie zonder gegevensverlies)	RAW (Compressie zonder gegevensverlies) + S.Fijn	RAW (Compressie zonder gegevensverlies) + Fijn	RAW (Compressie zonder gegevensverlies) + Normaal
28M (6480X4320)	256	471	810	102	64	51	57	60
13.9M (4560X3040)	475	815	1.270	-	-	58	61	63
7.1M (3264X2176)	801	1.253	1.744	-	-	62	64	65
3M (2112X1408)	1.379	1.863	2.259	-	-	65	65	66
Burst	806	1.259	1.750	-	-	-	-	-
23.6M (6480X3648)	299	542	911	-	-	53	58	61
Foto 11.9M (4608X2592)	537	905	1.376	-	-	59	62	63
6.2M (3328X1872)	879	1.346	1.832	-	-	63	64	65
2.4M (2048X1152)	1.545	2.008	2.363	-	-	65	66	66
18.7M (4320X4320)	368	653	1.064	-	-	56	60	62
9.5M (3088X3088)	642	1.050	1.537	-	-	61	63	64
4.7M (2160X2160)	1.064	1.553	2.015	-	-	64	65	65
2M (1408X1408)	1.668	2.109	2.431	-	-	65	66	66

Formaat		Kwaliteit		
		Pro	Hoge kwaliteit	Normaal
Video	4096X2160 (24p/NTSC, PAL)	Ongeveer 7' 30"	Ongeveer 13' 6"	Ongeveer 16' 23"
	3840X2160 (30p/NTSC, 25p/PAL)	Ongeveer 7' 30"	Ongeveer 13' 6"	Ongeveer 16' 23"
	1920X1080 (60p/NTSC, 50p/PAL)	Ongeveer 7' 30"	Ongeveer 14' 9"	Ongeveer 27' 31"
	1920X1080 (30p/NTSC, 25p/PAL)	Ongeveer 8' 45"	Ongeveer 20' 54"	Ongeveer 40' 4"
	1920X1080 (24p/NTSC, PAL)	Ongeveer 8' 45"	Ongeveer 20' 54"	Ongeveer 40' 4"
	1920X1080 (15p/NTSC, 12.5p/PAL)*	Ongeveer 17' 26"	Ongeveer 39' 52"	Ongeveer 73' 41"
	1280X720 (120p/NTSC, 100p/PAL)	-	Ongeveer 17' 26"	Ongeveer 34' 47"
	1280X720 (60p/NTSC, 50p/PAL)	-	Ongeveer 27' 25"	Ongeveer 57' 35"
	1280X720 (30p/NTSC, 25p/PAL)	-	Ongeveer 39' 52"	Ongeveer 85' 39"
	640X480 (60p/NTSC, 50p/PAL)	-	Ongeveer 73' 2"	Ongeveer 167' 8"
	640X480 (30p/NTSC, 25p/PAL)	-	Ongeveer 124' 58"	Ongeveer 244' 43"
	640X480 (MJPEG, 30p/NTSC)	-	Ongeveer 34' 27"	Ongeveer 42' 3"
	640X480 (MJPEG, 25p/PAL)	-	Ongeveer 40' 34"	Ongeveer 49' 19"

* Deze optie is alleen beschikbaar bij bepaalde opties voor Intelligent filter.

• De bovenstaande cijfers zijn gemeten zonder gebruik van de zoomfunctie.

• Bij gebruik van de zoomfunctie kan de beschikbare opnametijd afwijken van de vermelde waarden.

• Om de totale opnametijd te bepalen, zijn er verschillende video's achter elkaar opgenomen.

• De maximale opnametijd is 29 minuten en 59 seconden.

(Wanneer u 1920X1080 (60p/50p) selecteert, is de maximale opnametijd 25 minuten. Wanneer u 4096X2160, 3840X2160 of 640X480 (MJPEG) selecteert, is de maximale opnametijd 15 minuten.)

Voorzorgsmaatregelen bij gebruik van geheugenkaarten

- Stel geheugenkaarten niet bloot aan zeer koude of zeer warme temperaturen (onder 0 °C/32 °F of boven 40 °C/104 °F). Extreme temperaturen kunnen ervoor zorgen dat geheugenkaarten slecht functioneren.
 - Plaats een geheugenkaart in de juiste richting. Als u een geheugenkaart in de verkeerde richting plaatst, kunnen zowel camera als geheugenkaart hierdoor beschadigen.
 - Gebruik geen geheugenkaarten die in een andere camera of door een computer zijn geformatteerd. Formateer een dergelijke geheugenkaart opnieuw in uw eigen camera.
 - Schakel de camera uit wanneer u een geheugenkaart plaatst of verwijdert.
 - Verwijder de geheugenkaart niet en schakel uw camera niet uit wanneer het lampje knippert. Hierdoor kunnen de gegevens beschadigen.
 - Wanneer de levensduur van een geheugenkaart is verlopen, kunt u geen foto's meer op de kaart opslaan. Gebruik een nieuwe geheugenkaart.
 - Zorg dat geheugenkaarten niet buigen, vallen of aan zware klappen of druk worden blootgesteld.
 - Zorg dat u geheugenkaart niet gebruikt of opbergt in de buurt van krachtige magnetische velden.
 - Gebruik of bewaar geheugenkaarten niet op zeer warme, zeer vochtige of corrosieve locaties.
- Voorkom dat geheugenkaarten in contact komen met vloeistoffen, vuil of vreemde stoffen. Veeg zo nodig de geheugenkaart met een zachte doek schoon voordat u de geheugenkaart in de camera plaatst.
 - Voorkom dat geheugenkaarten, of de sleuf voor geheugenkaarten, in contact komen met vloeistoffen, vuil of vreemde stoffen. Dergelijke stoffen kunnen ervoor zorgen dat geheugenkaarten of de camera niet goed meer werken.
 - Wanneer u een geheugenkaart bij u draagt, moet u een hoesje gebruiken om de kaart tegen elektrostatische ontlading te beschermen.
 - Breng belangrijke gegevens over naar andere dragers, zoals een harde schijf of cd/dvd.
 - Als u de camera langere tijd gebruikt, kan de geheugenkaart warm worden. Dit is normaal en wijst niet op een defect.
 - Gebruik een geheugenkaart die voldoet aan de standaardvereisten.



De fabrikant is niet verantwoordelijk voor enig verlies van gegevens.

De batterij

Gebruik alleen door Samsung goedgekeurde batterijen.

Batterijspecificaties

Onderdeel	Beschrijving
Model	BP1130
Type	Lithium-ionbatterij
Capaciteit	1.130 mAh
Voltage	7,6 V
Opladetid* (Wanneer de batterij volledig ontladen is.)	Ongeveer 200 min.

* De bovenstaande cijfers zijn van toepassing als u de meegeleverde USB-kabel en AC-adapter gebruikt. Als u de batterij oplaadt door de camera op een computer aan te sluiten, is de opladetid mogelijk langer.



Onzorgvuldig of verkeerd gebruik van de batterij kan lichamelijk letsel of de dood tot gevolg hebben. Volg voor uw eigen veiligheid de onderstaande instructies voor het juiste gebruik van de batterij:

- De batterij kan vlam vatten of exploderen als deze niet op de juiste wijze wordt gebruikt. Als u vervormingen, scheuren of andere afwijkingen in de batterij opmerkt, stopt u onmiddellijk het gebruik hiervan en neemt u contact op met de fabrikant.
- Gebruik alleen authentieke, door de fabrikant aanbevolen batterijopladers en laad de batterij alleen op de in deze gebruiksaanwijzing voorgeschreven wijze op.
- Plaats de batterij niet te dicht bij warmtebronnen en stel de batterij niet bloot aan extreem warme omgevingen, zoals een gesloten auto in de zomer.
- Plaats de batterij niet in een magnetron.

- Bewaar of gebruik de batterij niet in een hete, vochtige omgeving, zoals een badkamer of douche.
- Plaats de camera niet voor langere tijd op ontvlambare oppervlakken, zoals beddengoed, tapijten of elektrische dekens.
- Als de camera is ingeschakeld, moet u deze niet langere tijd in een afgesloten ruimte achterlaten.
- Zorg ervoor dat de polen van de batterij niet in contact komen met metalen voorwerpen, zoals halskettingen, munten, sleutels en horloges.
- Gebruik uitsluitend authentieke, door de fabrikant aanbevolen lithium-ionbatterijen ter vervanging.
- Haal de batterij niet uit elkaar en maak er geen gat in met een scherp voorwerp.
- Stel de batterij niet bloot aan hoge druk of extreme krachten.
- Stel de batterij niet bloot aan hevige klappen, bijvoorbeeld door deze van grote hoogte te laten vallen.
- Stel de batterij niet bloot aan temperaturen van 60 °C (140 °F) of hoger.
- Stel de batterij niet bloot aan vocht of vloeistoffen.
- Stel de batterij niet bloot aan overmatige warmte, zoals direct zonlicht of vuur.

Richtlijnen voor afvoer

- Voer de batterij met zorg af.
- Werp de batterij nooit in een open vuur.
- Afhankelijk van uw land of regio kan de regelgeving met betrekking tot de afvoer verschillen. Voer de batterij af volgens de lokale en federale regelgeving.

Richtlijnen voor het opladen van de batterij

Wissel de batterij alleen volgens de methode zoals in deze gebruiksaanwijzing wordt beschreven. De batterij kan vlam vatten of exploderen als het niet juist wordt geladen.

Werkduur van de batterij

Opnamemodus	Gemiddelde tijdsduur/aantal foto's
Foto's	Ongeveer 185 min./Ongeveer 370 foto's
Video's	Ongeveer 100 min. (Video's opnemen met 1920X1080 (60p))

- De bovenstaande cijfers zijn gebaseerd op CIPA-teststandaarden. Afhankelijk van uw feitelijke gebruik, kunnen uw resultaten verschillen.
- De daadwerkelijk beschikbare opnameduur verschilt en is afhankelijk van achtergrond, de tijd tussen opnamen en de gebruiksomstandigheden.
- Om de totale opnameduur te bepalen, zijn er verschillende video's achter elkaar opgenomen.

Bericht Batterij bijna leeg

Als de batterij volledig is ontladen, wordt het batterijpictogram rood en wordt de melding '**Batterij bijna leeg**' weergegeven.

De batterij gebruiken

- Vermijd blootstelling van geheugenkaarten aan zeer lage of hoge temperaturen (onder 0 °C/32 °F of boven 40 °C/104 °F). Extreme temperaturen kunnen de laadcapaciteit van de batterijen beperken.
- Als u de camera langere tijd gebruikt, kan het gebied rond de batterijklep warm worden. Dit heeft geen invloed op de normale werking van de camera.
- Trek niet aan het netsnoer om de stekker uit het stopcontact te verwijderen. Hierdoor kan het risico op brand of elektrische schok ontstaan.
- Bij temperaturen onder 0 °C/32 °F kunnen de capaciteit en levensduur van de batterij afnemen.
- Bij lage temperaturen kan de batterijcapaciteit afnemen, maar de gewone capaciteit wordt hersteld bij gebruik bij hogere temperaturen.
- Haal de batterijen uit de camera wanneer u deze voor langere tijd opbergt. Batterijen in het batterijvak kunnen na verloop van tijd gaan lekken of roesten en ernstige schade aan uw camera veroorzaken. Als u de camera langere perioden opbergt terwijl de batterij is geplaatst, loopt de batterij leeg. U kunt mogelijk een volledig lege batterij niet meer opladen.
- Wanneer u de camera langere periode niet gebruikt (3 maanden of meer), moet u de batterij regelmatig controleren en opladen. Als u de batterij voortdurend laat leeglopen, nemen de capaciteit en levensduur mogelijk af, wat kan leiden tot defecten, brand of explosies.

Voorzorgsmaatregelen voor de batterij

Bescherm batterijen, opladers en geheugenkaarten tegen schade.

Voorkom dat batterijen in aanraking komen met metalen voorwerpen. Dit kan een verbinding vormen tussen de plus- en minpolen van de batterij en tijdelijke of permanente schade aan batterijen veroorzaken of brand of een elektrische schok.

Opmerking voor het opladen van de batterij

- Controleer als het statuslampje uit is of de batterij op de juiste wijze is geplaatst.
- Als de camera is ingeschakeld tijdens het opladen van de batterij, wordt de batterij mogelijk niet volledig opgeladen. Schakel de camera uit voordat u de batterij oplaadt.
- Gebruik de camera niet wanneer u de batterij oplaadt. Dit kan brand of een schok veroorzaken.
- Trek niet aan het netsnoer om de stekker uit het stopcontact te verwijderen. Hierdoor kan het risico op brand of elektrische schok ontstaan.
- Laat de batterij minstens 10 minuten opladen voordat u de camera inschakelt.

- Als u de camera aansluit op een externe stroombron wanneer de batterij leeg is, zorgen functies die veel stroom verbruiken ervoor dat de camera wordt uitgeschakeld. Als u de camera normaal wilt gebruiken, moet u de batterij opladen.
- Als u het netsnoer aansluit wanneer de batterij volledig is opgeladen, gaat het statuslampje ongeveer 30 minuten branden.
- Met het gebruik van de flitser en het opnemen van video's raakt de batterij snel leeg. Laad de batterij volledig op voordat u de camera gebruikt.
- Als het statuslampje rood knippert, sluit u de kabel opnieuw aan of verwijdert u de batterij en plaatst u deze opnieuw in de camera.
- Als u de batterij oplaadt wanneer de kabel oververhit is of de temperatuur te hoog is, kan het statuslampje rood knipperen. Nadat de batterij is afgekoeld, wordt met opladen begonnen.
- Te lang opladen van batterijen kan de levensduur daarvan bekorten. Wanneer het opladen is voltooid, dient u de kabel van de camera los te koppelen.
- Knik de voedingskabel niet en plaats er geen zware voorwerpen op. Hierdoor zou de kabel kunnen beschadigen.
- Als u de camera langere tijd gebruikt terwijl verbonden met een externe voedingskabel, kan het statuslampje rood en groen knipperen. De camera kan ook ophouden met opladen om te voorkomen dat de batterij te veel wordt opgeladen. Sluit de kabel weer aan en laad de batterij volledig op voordat u de camera opnieuw gebruikt.

Opmerkingen over opladen als een computer is aangesloten

- Gebruik alleen de bijgeleverde USB-kabel.
- De batterij laadt wellicht niet op als:
 - U een USB-hub gebruikt.
 - Andere USB-apparaten zijn aangesloten op de computer.
 - U de kabel hebt aangesloten op de poort aan de voorzijde van de computer.
 - De USB-poort van uw computer ondersteunt niet de stroomuitvoerstandaard (5 V, 500 mA).

Behandel batterijen en oplader voorzichtig en voer deze af volgens de voorschriften

- Gooi batterijen nooit in open vuur. Houd u aan alle lokale regelgevingen bij het weggooien van gebruikte batterijen.
- Leg batterijen of camera's nooit in of op verwarmingsapparaten, zoals een magnetron, kachel of radiator. Batterijen kunnen exploderen als ze te heet worden.



Programma's gebruiken op een pc

U kunt met de gegeven programma's bestanden weergeven en bewerken. U kunt de bestanden ook draadloos naar een computer verzenden.

i-Launcher installeren

- 1 Schakel de camera uit.
- 2 Sluit de camera met de USB-kabel op de pc aan.

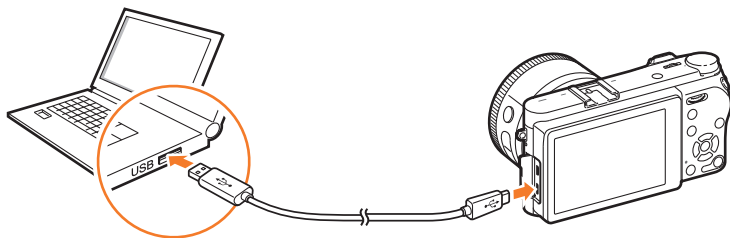

- U moet het kleine uiteinde van de USB-kabel aansluiten op de camera. Als u de kabel omgekeerd aansluit, kunnen de bestanden worden beschadigd. De fabrikant is niet verantwoordelijk voor enig verlies van gegevens.
- Als u probeert de USB-kabel in de HDMI-aansluiting te steken, werkt de camera mogelijk niet naar behoren.

- 3 Schakel de camera in.

- 4 Installeer i-Launcher op de pc.

Besturingssysteem	Installeren
Windows	<p>Wanneer u in het pop-upvenster wordt gevraagd of u i-Launcher wilt installeren, selecteert u Ja.</p> <ul style="list-style-type: none"> • Als het pop-upvenster niet wordt weergegeven, selecteert u Deze computer → i-Launcher → iLinker.exe. • Als een pop-upvenster wordt weergegeven met het verzoek iLinker.exe uit te voeren, voert u dit eerst uit. • Wanneer u de camera aansluit op een computer waarop i-Launcher is geïnstalleerd, wordt het programma automatisch gestart.
Mac	<p>Klik op Apparaten → i-Launcher → Mac → iLinker.app.</p>

- 5 Volg de instructies op het scherm om i-Launcher te installeren.

- Beschikbare programma's kunnen verschillen afhankelijk van de specificaties van uw computer.



Voordat u het programma installeert, moet u ervoor zorgen dat de pc is verbonden met een netwerk.

Vereisten voor Windows OS

Onderdeel	Vereisten
Processor	Intel® 3rd Gen. i5 3,4 GHz of hoger (of equivalent van AMD-processor)
RAM	Minimaal 1 GB RAM
Besturingssysteem	Windows 7, Windows 8, Windows 8.1
Schijfruimte	400 MB (1 GB of meer aanbevolen)
Overig	USB 2.0-poort

* Full HD wordt alleen ondersteund op 32-bits edities. .NET Framework 4.0 of hoger wordt ondersteund met Windows 7.



- De vereisten op de volgende pagina's zijn slechts aanbevelingen. i-Launcher werkt mogelijk niet correct wanneer de computer voldoet aan de vereisten, afhankelijk van de toestand van de computer.
- Als de computer niet voldoet aan de vereisten, worden video's mogelijk niet correct afgespeeld.



De fabrikant is niet verantwoordelijk voor schade die is veroorzaakt door het gebruik van niet-gekwalficeerde computers zoals een computer die u zelf hebt samengesteld.

Vereisten voor Mac OS

Onderdeel	Vereisten
Besturingssysteem	Mac OS 10.7 of hoger
RAM	Minimaal 256 MB RAM (512 MB of hoger aanbevolen)
Schijfruimte	Minimaal 110 MB
Overig	USB 2.0-poort

i-Launcher gebruiken

Met i-Launcher kunt u de firmware van de camera of de lens bijwerken of de gebruiksaanwijzing downloaden. Hiermee kunt u Samsung Movie Converter, Samsung DNG Converter, PC Auto Backup, Samsung RAW Converter en Power Media Player downloaden en installeren.

i-Launcher openen

Selecteer **start** → **Alle programma's** → **Samsung** → **i-Launcher** → **Samsung i-Launcher** op uw computer. Of klik op **Toepassingen** → **Samsung** → **i-Launcher** op uw Mac OS-computer.

Beschikbare programma's

Onderdeel	Beschrijving
Software Update	Download de firmware van de camerabody of lens. Zie pagina 203 voor informatie over het bijwerken van de firmware.
Manual Download	Download de gebruiksaanwijzing.
Samsung Movie Converter	Download dit programma om HEVC-bestanden te converteren naar een andere indeling. U kunt HEVC-bestanden converteren naar andere indelingen (H.264) en ze bewerken in programma's die niet compatibel zijn met HEVC. Het converteren van UHD-video's wordt alleen ondersteund op 64-bits edities.
Samsung DNG Converter	Download dit programma om Samsung RAW-bestanden (SRW) te converteren naar DNG-bestanden.
PC Auto Backup	i-Launcher bevat een koppeling voor het downloaden van het programma PC Auto Backup wanneer u de camera aansluit op een computer. U kunt foto's of video's die u met de camera hebt vastgelegd, draadloos verzenden naar een pc. Voor informatie over het installeren van PC Auto Backup dient u pagina 165 te raadplegen.
Samsung RAW Converter	Download dit programma om RAW-bestanden te converteren naar de gewenste bestandsindeling.
Power Media Player	Download dit programma om video's in HEVC- of H.264-indeling af te spelen. Dit programma kan alleen in Windows OS worden gebruikt.

Vereisten

Onderdeel	Vereisten	
PC Auto Backup	Windows	Windows 7/8/8.1
	Mac	Mac OS 10.7 of hoger
Samsung Movie Converter	Windows	64-bits Windows 7/8/8.1 (32-bits edities bieden ondersteuning tot Full HD. .NET Framework 4.0 of hoger wordt ondersteund met Windows 7.)
	Mac	Mac OS 10.7 of hoger
Power Media Player	Windows	Windows 7/8/8.1 Intel® 3rd Gen. i5 3,4 GHz of hoger (equivalent van AMD-processor) Minimaal 1 GB RAM 400 MB beschikbare schijfruimte (minstens 1 GB aanbevolen)
Samsung DNG Converter	Windows	Windows 7/8/8.1
	Mac	Mac OS 10.7/10.8/10.9/10.10

Onderdeel	Vereisten	
Samsung RAW Converter	Windows	Windows 7/8/8.1 Intel Pentium, AMD Athlon-processor pc of compatibele computer (Core 2 Quad of hoger aanbevolen) 1 GB of hoger wordt aanbevolen XGA (1024X768), Full Color (24-bits of hoger)
	Mac	Apple® Mac® OS X v10.7/10.8/10.9/10.10 Intel Pentium processor gereed (Core 2 Quad of later wordt aanbevolen) XGA of hoger Compatibel met 16-bits kleurenscherm (24-bits of hoger)

Samsung RAW Converter installeren

Start i-Launcher en volg de instructies op het scherm om het programma te installeren.

Samsung RAW Converter gebruiken

Foto's die met een camera gemaakt zijn, worden vaak omgezet naar een JPEG-indeling en opgeslagen in het geheugen volgens de instellingen van de camera op het moment van de opname. RAW-bestanden worden niet omgezet naar een JPEG-indeling, maar zonder aanpassingen in het geheugen opgeslagen. Met Samsung RAW Converter kunt u de belichting, witbalans, tinten, contrast en kleuren van foto's kalibreren. U kunt ook JPEG- of TIFF-bestanden en RAW-bestanden bewerken. Raadpleeg de handleiding bij het programma voor meer informatie.



- Afhankelijk van uw versie van Samsung RAW Converter, kunt u mogelijk geen RAW-bestanden openen. In dit geval moet u het programma bijwerken.
- In Samsung RAW Converter kunnen de helderheid, kleur en andere effecten van een foto mogelijk anders worden weergegeven. Dit gebeurt omdat de originele camera-instellingen en -opties die zijn toegepast tijdens het opnemen, worden verwijderd om de afbeelding voor te bereiden voor verwerking door Samsung RAW Converter.

De firmware bijwerken

Gebruik Wi-Fi of een USB-kabel om de camera aan te sluiten op de computer en de firmware van de camera of de lens bij te werken.



- U kunt geen firmware-update uitvoeren als de batterij niet volledig is opgeladen. Laad de batterij volledig op voordat u een firmware-update uitvoert.
- Bij een firmware-upgrade worden de gebruikersinstellingen en waarden gereset. (De datum, tijd, taal en video-uitvoer worden niet gereset.)
- Schakel de camera niet uit zolang het upgradeproces actief is.

Verbinding via USB-kabel

- 1 Schakel de camera uit.
- 2 Sluit de camera met de USB-kabel op de computer aan.

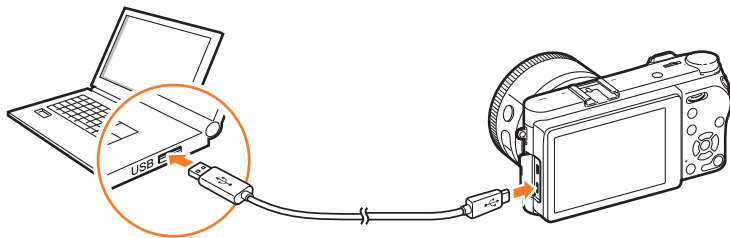

- U moet het kleine uiteinde van de USB-kabel aansluiten op de camera. Als u de kabel omgekeerd aansluit, kunnen de bestanden worden beschadigd. De fabrikant is niet verantwoordelijk voor enig verlies van gegevens.
- Als u probeert de USB-kabel in de HDMI-aansluiting te steken, werkt de camera mogelijk niet naar behoren.

- 3 Schakel de camera in.
- 4 Selecteer **i-Launcher** → **Software Update** op de computer. (p. 200)
- 5 Volg de instructies op het scherm om de firmware naar de camera te downloaden.
 - U kunt de firmware van de camera of de lens downloaden.
- 6 Schakel de camera uit als de download is voltooid.
- 7 Verwijder de USB-kabel.
- 8 Schakel de camera in.
- 9 Druk op [MENU] → ⚙️ → **Apparaatgegevens** → **Software-update** → **Bodyfirmware** of **Firmware lens**.
- 10 Selecteer **Update** in het pop-upvenster op de camera om de firmware bij te werken.

Verbinding via Wi-Fi

1 Druk op [MENU] →  → **Apparaatgegevens** → **Software-update** → **Downloaden via Wi-Fi**.

- De camera probeert automatisch verbinding te maken met een WLAN via het toegangspunt waarmee het laatst verbinding is gemaakt.
- Als de camera niet eerder verbinding heeft gemaakt met een WLAN, wordt er gezocht naar beschikbare toegangspunten. (p. 153)

2 Selecteer **Downloaden** in het pop-upvenster.

- Als er al firmware is gedownload, selecteert u **OK** in het pop-upvenster.

3 Selecteer **OK** in het pop-upvenster op de om de firmware bij te werken.



- De resterende opslagruimte op de geheugenkaart moet meer dan 1 GB zijn als u de firmware via Wi-Fi wilt bijwerken.
- U kunt firmware mogelijk niet goed bijwerken via Wi-Fi, afhankelijk van de kwaliteit van de netwerkverbinding.



Voordat u contact opneemt met een servicecenter

Wanneer u problemen met het toestel ondervindt, kunt u eerst de volgende procedures uitvoeren voordat u contact opneemt met een servicecenter.



Wanneer u uw camera naar een servicecentrum brengt, moet u ook de onderdelen meenemen die de oorzaak kunnen zijn van de fout, zoals bijvoorbeeld de geheugenkaart of de batterij.

Probleem	Mogelijke oplossing
De camera kan niet worden ingeschakeld	<ul style="list-style-type: none"> Controleer of de batterij in de camera is geplaatst. Controleer of de batterij correct in de camera is geplaatst. Laad de batterij op.
De camera wordt plotseling uitgeschakeld	<ul style="list-style-type: none"> Laad de batterij op. Uw camera staat mogelijk in de spaarstand of het scherm wordt automatisch uitgeschakeld. (p. 181) De camera wordt mogelijk automatisch uitgeschakeld om te voorkomen dat de geheugenkaart door extreme hitte beschadigd raakt. Schakel de camera weer in.
De batterij raakt snel leeg	<ul style="list-style-type: none"> Bij lage temperaturen (0 °C/32 °F) kan de batterij sneller leeg raken. Houd de batterij warm door deze in uw zak te steken. Met het gebruik van de flitser en het opnemen van video's raakt de batterij snel leeg. Laad de batterij indien nodig weer op. Batterijen zijn verbruiksartikelen die na verloop van tijd moeten worden vervangen. Koop een nieuwe batterij als de levensduur drastisch afneemt.

Probleem	Mogelijke oplossing
Er kunnen geen foto's worden gemaakt	<ul style="list-style-type: none"> Er is geen ruimte op de geheugenkaart. Wis onnodige bestanden of plaats een nieuwe kaart. De geheugenkaart formatteren. De geheugenkaart is defect. Koop een nieuwe geheugenkaart. De geheugenkaart is vergrendeld. Ontgrendel de kaart. (p. 190) Controleer of de camera is ingeschakeld. Laad de batterij op. Controleer of de batterij correct in de camera is geplaatst.
De camera loopt vast	Verwijder de batterij en plaats deze weer terug.
De camera wordt warm	Tijdens het gebruik kan de camera opwarmen. Dit is normaal en zou niet de levensduur of prestatie van uw camera moeten beïnvloeden.
Er wordt onverwachts geflitst	Wegens statische elektriciteit kan de flitser afgaan. De camera heeft geen storingen.
De flitser werkt niet	<ul style="list-style-type: none"> De flitser is mogelijk ingesteld op Uit (p. 106) In bepaalde modi kunt u de flitser niet gebruiken.
De datum en tijd kloppen niet	Stel de datum en tijd in onder het menu  . (p. 181)
Het scherm of de toetsen werken niet	Verwijder de batterij en plaats deze weer terug.

Probleem	Mogelijke oplossing
De geheugenkaart heeft een fout	<ul style="list-style-type: none"> • Schakel de camera uit en weer in. • Verwijder de geheugenkaart en plaats deze weer terug. • De geheugenkaart formatteren. <p>Zie 'Voorzorgsmaatregelen bij gebruik van geheugenkaarten' voor meer informatie. (p. 193)</p>
Uw computer herkent een SDXC- of UHS-I/ UHS-II-geheugenkaart niet	<p>SDXC-geheugenkaarten gebruiken het exFAT-bestandssysteem. Als u SDXC-geheugenkaarten of UHS-I/UHS-II-geheugenkaarten die zijn geformatteerd met het exFAT-bestandssysteem, wilt gebruiken op een Windows XP-computer, kunt u het stuurprogramma voor het exFAT-bestandssysteem downloaden en bijwerken via de website van Microsoft.</p>
Uw tv of computer kan geen foto's of video's weergeven die zijn opgeslagen op een SDXC- of UHS-I/UHS-II-geheugenkaart	<p>SDXC-geheugenkaarten gebruiken het exFAT-bestandssysteem. Als u SDXC-geheugenkaarten of UHS-I/UHS-II-geheugenkaarten die zijn geformatteerd met het exFAT-bestandssysteem, moet u controleren of het externe apparaat compatibel is met het exFAT-bestandssysteem voordat u de camera aansluit op het apparaat.</p>
Kan geen bestanden weergeven	<p>Als u de naam van een bestand wijzigt, kan de camera dit bestand mogelijk niet afspelen (de bestandsnaam moet aan de DCF-normen voldoen). In dergelijke gevallen kunt u de bestanden op een computer afspelen of weergeven.</p>

Probleem	Mogelijke oplossing
De foto's zijn onscherp	<ul style="list-style-type: none"> • Zorg dat de gekozen scherpstelloptie geschikt is voor het soort opname dat u wilt maken. • Gebruik een statief om te voorkomen dat de camera beweegt. • Controleer of de lens schoon is. Reinig de lens indien nodig. (p. 187)
De kleuren in de foto zijn anders dan de daadwerkelijke kleuren in de scène	<p>Een onjuiste witbalans kan voor onrealistische kleuren zorgen. Selecteer de juiste witbalansoptie voor de lichtbron. (p. 83)</p>
De foto is te licht of te donker.	<p>De foto is over- of onderbelicht.</p> <ul style="list-style-type: none"> • Pas de diafragma waarde of sluitertijd aan. • Pas de ISO-waarde aan. (p. 80) • Schakel de flitser in of uit. (p. 106) • Pas de belichtingswaarde aan. (p. 115)
Foto's zijn vervormd	<p>Er kan enige vervorming optreden wanneer u deze camera gebruikt met een groothoeklens waarmee u kunt opnemen met een brede kijkhoek. Dit is normaal en duidt niet op een defect.</p>
Er kunnen horizontale lijnen worden weergegeven op de foto	<p>Dit kan gebeuren als het onderwerp wordt verlicht door een TL- of kwiklichtbron. Selecteer een langere sluitertijd.</p>

Probleem	Mogelijke oplossing
Het afspeelscherm verschijnt niet op het aangesloten externe apparaat	<ul style="list-style-type: none"> Controleer of de HDMI-kabel goed op de externe monitor is aangesloten. Zorg dat er bruikbare opnamen op de geheugenkaart staan.
De computer herkent de camera niet	<ul style="list-style-type: none"> Controleer of de USB-kabel correct is aangesloten. Controleer of de camera is ingeschakeld. Controleer of u een ondersteund besturingssysteem gebruikt.
Tijdens het overbrengen van bestanden verbreekt de computer de verbinding	De bestandsoverdracht kan door statische elektriciteit worden gestoord. Koppel de USB-kabel los en sluit deze weer aan.
i-Launcher werkt niet naar behoren	<ul style="list-style-type: none"> Sluit i-Launcher af en start het programma opnieuw. Afhankelijk van de specificaties en omgeving van uw computer, wordt het programma mogelijk niet automatisch gestart. Klik in dit geval op start → Alle programma's → Samsung → i-Launcher → Samsung i-Launcher op uw Windows-computer. (Voor Windows 8: open het startscherm en selecteer Alle apps → Samsung i-Launcher) Of klik op Toepassingen → Samsung → i-Launcher of i-Launcher Assistent op uw Mac OS-computer.

Probleem	Mogelijke oplossing
Autofocus werkt niet	<ul style="list-style-type: none"> Het onderwerp is niet scherpgesteld. Wanneer het onderwerp zich buiten het AF-gebied bevindt, stelt u scherp op het onderwerp door het in het AF-gebied te plaatsen en de [Ontspanknop] half in te drukken. Het onderwerp te dichtbij. Neem een stap naar achteren en maak de opname. De scherpstelling is op MF ingesteld. Schakel over naar de AF-modus.
De AEL-functie werkt niet	De AEL-functie werkt niet in de modi AUTO , M en S . Selecteer een andere modus om deze functie te gebruiken.
De lens werkt niet	<ul style="list-style-type: none"> Zorg dat de lens goed is geplaatst. Verwijder de lens van de camera en monteer deze opnieuw.
De externe flitser werkt niet	Controleer of de externe flitser goed is geplaatst en is ingeschakeld.
Het scherm voor de datum- en tijdstellingen wordt weergegeven wanneer u de camera inschakelt	<ul style="list-style-type: none"> Stel de datum en tijd opnieuw in. Dit scherm verschijnt wanneer de interne krachtbron van de camera volledig is ontladen. Plaats een volledig opgeladen batterij, schakel de camera uit en wacht ten minste 72 uur totdat de interne voedingsbron weer is opgeladen.

Cameraspecificaties

Beeldsensor	
Type	BSI CMOS
Sensorformaat	23,5 X 15,7 mm
Effectieve pixels	Ongeveer 28,2 megapixels
Totaalaantal pixels	Ongeveer 30,7 megapixels
Kleurenfilter	RGB primair
Lensvatting	
Type	Samsung NX-vatting
Beeldstabilisatie	
Type	Lens-shift (afhankelijk van de lens)
i-Function	
Funcities	Diafragma waarde, Sluiter tijd, Belichtingswaarde, ISO, Witbalans, Intelli-zoom
Stofreductie	
Supersonisch aangedreven	
Scherm	
Type	Super AMOLED met aanraakscherm
Formaat	3,0" (Ongeveer 76,6 mm)
Resolutie	1.036 k punten

Gezichtsveld	Ongeveer 100%
Hoek	Klappen (180° omhoog), kantelen (90° omhoog, 45° omlaag)
Scherpstelling	
Type	Hybride AF
Scherpstelpunt	205 punten (fasedetectie AF), 209 punten (Contrast AF)
Modus	Actief AF, Enkelvoudige AF, Continu AF, Handmatig scherpstellen
Sluiter	
Snelheid	<ul style="list-style-type: none"> • Auto: 1/6.000 sec.–1/4 sec. • Handmatig: 1/6.000 sec.–30 sec. • Bulb (tijdslimiet: 8 min.)
Belichting	
Lichtmetingssysteem	TTL 221 Bloksegment
Compensatie	Foto: ±5 EV, Film: ±3 EV (1/3 EV Stap)
ISO-equivalent	Auto, 100 - 25600 (1 EV of 1/3 EV Stap) * U kunt uitbreiden tot maximaal ISO 51200.

Transportmodi	
Modus	Eén foto, Continu-opname, Timer, Bracketing
Continuopnamen	9 fps * De maximale opnamesnelheid is 9 frames per seconde. Deze neemt af na ongeveer 40 JPEG-opnamen, 5 RAW-opnamen. (Op basis van UHS-I SD-kaart. Kan verschillen afhankelijk van de specificaties van de geheugenkaart.)
Belichtingstrap	Automatische belichtingsbracketing, Witbalansbracketing, Fotowizardbracketing, Dieptebracketing
Zelfontspanner	2 - 30 sec. (1 tweede interval)
Flitser	
Type	Externe flitser (bundel met SEF8A)
Modus	Intelligente flitser, Auto, Automatisch rode ogen onderdrukken, Invulflits, Invulflits + Rode ogen, 1e gordijn, 2e gordijn, Uit
Richtgetal	8 (gebaseerd op ISO 100)
Synchronisatiesnelheid	Minder dan 1/200 sec.
Witbalans	
Modus	Auto WB, Daglicht, Bewolkt, Wit TL-licht, NW TL-licht, Daglicht-TL, Kunstlicht, Kunstlicht (Auto), WB flitser, Aangepaste instelling, Kleurtemperatuur (handmatig)

Dynamisch bereik vergroten	
Uit/Smart-bereik+/HDR	
Effecten	
Fotowizard	Standaard, Helder, Portret, Landschap, Bos, Retro, Koel, Rustig, Klassiek, Aangepast 1, Aangepast 2, Aangepast 3
Intelligent filter	Vignetten, Miniatuur (H), Miniatuur (V), Waterverf, Selectieve kleur (R/G/B/Y 4 kleuren)
Foto's	
Modus	Auto, Programma, Diafragma prioriteit, Sluiterprioriteit, Handmatig, Aangepast, Samsung Automatische opname, Intelligent
Smart-modus	Gezichtscorrectie, Landschap, Actie-opname, Rijke toon, Panorama, Waterval, Silhouet, Zon onder, Nacht, Vuurwerk, Lichtspoor, Meer belicht.
Formaat-JPEG	<ul style="list-style-type: none"> • (3:2): 28M (6480X4320), 13.9M (4560X3040), 7.1M (3264X2176), 3M (2112X1408) • (16:9): 23.6M (6480X3648), 11.9M (4608X2592), 6.2M (3328X1872), 2.4M (2048X1152) • (1:1): 18.7M (4320X4320), 9.5M (3088X3088), 4.7M (2160X2160), 2M (1408X1408)
Formaat-RAW	28M (6480X4320)
RAW-indeling	SRW (Compressie: Compressie zonder gegevensverlies, Normale compressie)
Kleurruimte	sRGB, Adobe RGB

Video	
Indeling	MP4, AVI
Compressievideo	HEVC, MJPEG (alleen VGA)
Formaat	4096X2160 (24 fps), 3840X2160 (30 fps), 1920X1080, 1280X720, 640X480 * De kijkhoek wordt kleiner als u 4K- of UHD-video opneemt. (Effectieve kijkhoek: bij 4K ongeveer 1,68 keer de brandpuntsafstand en bij UHD ongeveer 1,77 keer)
Framesnelheid	<ul style="list-style-type: none"> • NTSC: 120 fps (alleen HD), 60 fps, 30 fps, 24 fps • PAL: 100 fps (alleen HD), 50 fps, 25 fps, 24 fps
Geluid	Stereo
Opslag	
Externe media	SD-kaart, SDHC-kaart, SDXC-kaart (maximaal 64 GB gegarandeerd) (UHS-I ondersteund)
Bestandsindeling	RAW, JPEG, MPO (3D)
Netwerk en draadloze connectiviteit	
Wi-Fi	IEEE 802.11b/g/n
NFC	Ja
Bluetooth	Ja

Interface	
Digitale uitvoerconnector	Ja (USB 2.0)
Video-uitvoer	HDMI (NTSC, PAL)
Batterij	
Capaciteit	1.130 mAh
Fysieke specificaties	
Afmetingen (B X H X D)	119,5 X 63,6 X 42,5 mm, zonder uitsteeksels
Gewicht	Ongeveer 292 g (alleen body)
Bedrijfstemperatuur	0 - 40 °C
Bedrijfsvochtigheid	5 - 85%
Systeemvereisten	
Windows	Windows 7/8/8.1, Intel® 3rd Gen. i5 3,4 GHz of hoger (of vergelijkbare AMD-processor)
Macintosh	Mac OS 10.7 of hoger

* Specificaties kunnen zonder kennisgeving worden gewijzigd om de prestaties te verbeteren.

* Andere merken en productnamen zijn handelsmerken van hun respectieve eigenaars.

Anaglifmodus

Met de anaglifmodus kan een 3D-effect worden toegepast op beelden wanneer ze worden bekeken met optische apparaten, zoals speciale brillen. De camera legt twee afzonderlijke beelden in rood en cyaan vast (chromatisch tegengestelde kleuren). De beelden worden gecombineerd, zodat een 3D-effect wordt verkregen wanneer ze worden bekeken met speciale brillen, met rode en cyaan gekleurde filters.

AP (Toegangspunt)

Een toegangspunt is een apparaat waarmee draadloze apparaten verbinding kunnen maken met een bedraad netwerk.

Ad-hocnetwerk

Een ad-hocnetwerk is een tijdelijk verbinding voor het delen van bestanden of een internetverbinding tussen computers en apparaten.

AdobeRGB

Adobe RGB wordt voor commercieel drukwerk gebruikt en heeft een groter kleurenbereik dan sRGB. Door het grotere kleurenbereik kunt u foto's gemakkelijk bewerken op een computer.

AEB (Automatische belichtingsbracketing)

Deze functie maakt automatisch meerdere beelden met verschillende belichtingen om u te helpen een goedbelicht beeld te maken.

AEL/AFL (Vergrendeling automatische belichting/vergrendeling automatische scherpstelling)

Met deze functies kunt u de instellingen voor belichting of scherpstelling vergrendelen voor een onderwerp.

AF (Autofocus)

Een systeem dat automatisch de cameralens scherpstelt op het onderwerp. Uw camera gebruikt het contrast om automatisch scherp te stellen.

AMOLED (Active-matrix organic light-emitting diode)/ LCD (Liquid Crystal Display)

AMOLED is een zeer dun en licht scherm dat geen achtergrondverlichting nodig heeft. LCD is een scherm dat algemeen wordt gebruikt in consumentenelektronica. Een LCD-scherm heeft een afzonderlijke achtergrondverlichting, zoals CCFL of LED, nodig om kleuren te reproduceren.

Diafragma

Het diafragma bepaalt de hoeveelheid licht die de sensor van de camera bereikt.

Bluetooth

Via deze functie kunt u bestanden uitwisselen met andere apparaten.

Bewegingsonscherpte (vaag)

Als de camera wordt bewogen wanneer de sluiters is geopend, kan het volledige beeld vaag lijken. Dit komt vaker voor wanneer de sluitertijd laag is. Voorkom bewegingsonscherpte door de gevoeligheid te verhogen, de flitser te gebruiken of een hogere sluitertijd. U kunt ook een statief of de OIS-functie gebruiken om de camera te stabiliseren.

Cloudcomputing

Cloudcomputing is een technologie waarmee u gegevens kunt opslaan op externe servers en de gegevens kunt gebruiken op een apparaat met internettoegang.

Kleurruimte

Het kleurenbereik dat de camera kan identificeren en reproduceren in foto's.

Kleurtemperatuur

Kleurtemperatuur is een maat in graden Kelvin waarmee de tint van een bepaald type lichtbron wordt aangegeven. Wanneer de kleurtemperatuur toeneemt, heeft de kleur van de lichtbron een blauwiger tint. Wanneer de kleurtemperatuur afneemt, heeft de kleur van de lichtbron een roedere tint. Bij 5.500 graden Kelvin is de kleur van de lichtbron vergelijkbaar met die van de zon rond het middaguur.

Compositie

Met compositie wordt de plaatsing van de verschillende elementen in het beeld bedoeld. Meestal levert een compositie volgens de regel van derden een plezierig resultaat.

DCF (Design rule for Camera File system)

Een specificatie voor het definiëren van een bestandsindeling en bestandssysteem voor digitale camera's die is gemaakt door de Japan Electronics and Information Technology Industries Association (JEITA).

Scherptediepte

De afstand tussen het dichtstbijzijnde en verste punt waarop kan worden scherpgesteld in een foto. De scherptediepte verschilt per lensdiafragma, brandpuntsafstand en afstand tussen de camera en het onderwerp. Als u bijvoorbeeld een kleiner diafragma selecteert, wordt de scherptediepte vergroot en wordt de achtergrond van een compositie vaag.

Elektronische eerste gordijnsluit

De sensor fungeert als eerste gordijn van de sluit. Met deze functie reageert de sluit sneller omdat er geen proces nodig is om het mechanische gordijn te bedienen.

EV (Belichtingswaarde)

Alle combinaties van de camera sluitertijd en lensdiafragma die resulteren in dezelfde belichting.

EV-compensatie

Met deze functie kunt u snel de belichtingswaarde aanpassen die wordt berekend door de camera, in beperkte stappen, om de belichting van uw foto's te verbeteren.

Exif (Exchangeable Image File Format)

Een specificatie voor het definiëren van een beeldbestandindeling voor digitale camera's die is gemaakt door de Japan Electronic Industries Development Association (JEIDA).

Belichting

De hoeveelheid licht die de sensor van de camera mag bereiken. Belichting wordt bepaald door een combinatie van sluitertijd, diafragma waarde en ISO-waarde.

Flitser

Een flitslamp die ervoor zorgt dat er voldoende belichting is in omstandigheden met weinig licht.

Brandpuntsafstand

De afstand van het brandpunt van de lens tot het beeldvlak (in millimeter). Grotere brandpuntsafstanden resulteren in een kleinere beeldhoek en een grotere weergave van het onderwerp. Kleinere brandpuntsafstanden resulteren in een grotere beeldhoek.

Histogram

Een grafische weergave van de helderheid van een beeld. De horizontale as stelt de helderheid voor en de verticale as het aantal pixels. Hoge pieken aan de linkerkant (te donker) en aan de rechterkant (te licht) op het histogram geven aan dat een foto niet goed is belicht.

HEVC

High-efficiency Video Coding-indeling die is ontwikkeld door de internationale standaardisatieorganisaties ISO-IEC en ITU-T. Deze codec kan video van goede kwaliteit leveren bij lage bitsnelheden.

Beeldsensor

Het fysieke deel van een digitale camera die een fotosite bevat voor elke pixel in het beeld. Elke fotosite neemt de helderheid van het licht op dat de fotosite bereikt tijdens een belichting. Algemene sensortypen zijn CCD (Charge-coupled Device) en CMOS (Complementary Metal Oxide Semiconductor).

IP-adres (Internet Protocol)

Een IP-adres is een uniek nummer dat wordt toegewezen aan elk apparaat dat verbinding heeft gemaakt met internet.

ISO-waarde

De gevoeligheid van een camera voor licht, gebaseerd op de equivalente filmsnelheid gebruikt in een filmcamera. Met hogere ISO-instellingen gebruikt de camera een hogere sluitertijd, waardoor vervaging kan worden verminderd die wordt veroorzaakt door het bewegen van de camera en weinig licht. Beelden met een hoge ISO-instelling zijn echter veel gevoeliger voor ruis.

JPEG (Joint Photographic Experts Group)

Een lossy-methode van compressie voor digitale beelden. JPEG-beelden worden gecomprimeerd om de algehele bestandsgrootte te verminderen met minimale afname van de beeldresolutie.

Lichtmeting

De lichtmeting heeft betrekking op de manier waarop een camera de hoeveelheid licht meet om de belichting in te stellen.

MF (Manual Focus; Handmatig scherpstellen)

Een systeem dat de cameralens handmatig scherpstelt op het onderwerp. U kunt de scherpstelring gebruiken om scherp te stellen op een onderwerp.

MJPEG (Motion JPEG)

Een video-indeling die wordt gecompriemd als een JPEG-beeld.

MPO (Multi Picture Object)

Een indeling voor beeldbestanden waarbij een bestand meerdere beelden bevat. Een MPO-bestand levert een 3D-effect op MPO-compatibele schermen, zoals 3D-televisies of 3D-monitors.

Ruis

Verkeerd geïnterpreteerde pixels in een digitaal beeld die mogelijk worden weergegeven als verkeerd geplaatste of willekeurige, heldere pixels. Ruis treedt meestal op wanneer foto's worden gemaakt met een hoge ISO-waarde of wanneer de gevoeligheid automatisch wordt ingesteld op een donkere locatie.

NFC (Near Field Communication)

NFC is een set met standaards voor radiocommunicatie op zeer korte afstand. U kunt NFC-apparaten gebruiken om functies te activeren of gegevens uit te wisselen met andere apparaten.

NTSC (National Television System Committee)

Een coderingsnorm voor videokleur die vooral wordt gebruikt in Japan, Noord-Amerika, de Filippijnen, Zuid-Amerika, Zuid-Korea en Taiwan.

Optische zoom

Dit is een algemene zoomfunctie waarmee beelden kunnen worden vergroot met een lens en waarmee de beeldkwaliteit niet afneemt.

PAL (Phase Alternate Line)

Een coderingsnorm voor videokleur die in verschillende landen in Afrika, Azië, Europa en het Midden-Oosten wordt gebruikt.

Kwaliteit

Een uitdrukking van het compressieniveau dat is gebruikt in een digitaal beeld. Beelden met een hogere kwaliteit hebben een lager compressieniveau, wat meestal resulteert in grotere bestanden.

RAW (onbewerkte CCD-gegevens)

De oorspronkelijke, niet-verwerkte gegevens die rechtstreeks afkomstig zijn van de beeldsensor van de camera. Witbalans, contrast, verzadiging, scherpte en andere gegevens kunnen worden bewerkt met bewerkingssoftware voordat het beeld wordt gecomprimeerd naar een standaardbestandsindeling.

Resolutie

Het aantal pixels in een digitaal beeld. Beelden met hoge resolutie bevatten meer pixels en bevatten meer details dan beelden met lage resolutie.

Sluiterijd

Sluiterijd verwijst naar de tijd die het kost om de sluiters te openen en sluiten. Dit is belangrijk voor de helderheid van de foto, omdat hiermee de hoeveelheid licht wordt bepaald die het diafragma doorlaat voordat het licht de beeldsensor bereikt. Met een korte sluitertijd valt minder licht in de camera. De foto wordt donkerder, maar bewegende onderwerpen kunnen gemakkelijker worden vastgelegd.

sRGB (Standard RGB)

Internationale norm voor kleurruimte, vastgesteld door de IEC (International Electrotechnical Commission). Dit is de gedefinieerde kleurruimte voor pc-monitoren en wordt ook gebruikt als de standaardkleurruimte voor Exif.

Vignetten

Een vermindering van de helderheid of de kleurverzadiging van een beeld bij de randen in vergelijking met het midden van het beeld. Vignetten kan de aandacht richten op onderwerpen die in het midden van een beeld zijn geplaatst.

Witbalans (kleurbalans)

Een aanpassing van de intensiteit van kleuren (meestal de primaire kleuren rood, groen en blauw) in een beeld. Het doel van het aanpassen van de witbalans, of kleurbalans, is de kleuren van een beeld correct weergeven.

Wi-Fi

Wi-Fi is een technologie waarmee elektronische apparaten draadloos gegevens kunnen uitwisselen via een netwerk.

WPS (Wi-Fi Protected Setup)

WPS is een technologie voor beveiliging van draadloze thuisnetwerken.

Optionele accessoires

U kunt de volgende optionele artikelen kopen:

Lens, externe flitser, draadontspanner (van het type micro USB) oplaadbare batterij, batterijlader, cameratas, camera-etui, geheugenkaart, filter, USB-kabel, HDMI-kabel en camerariem.



- Ga naar de website van Samsung voor informatie over accessoires en hun beschikbaarheid.
- Voordat u accessoires aanschaft, moet u controleren of ze compatibel zijn met uw camera.
- Gebruik alleen door Samsung goedgekeurde accessoires. Samsung is niet verantwoordelijk voor schade die door het gebruik van accessoires van derden ontstaat.



A**Aanraak AF 94****Aanraakscherm 40****Aansluiten op een computer**Als verwijderbare schijf
aansluiten 167

Automatische back-up 165

Mac OS 168

Windows OS 167

Aantal opnamen 100**Accessoires**

De flitser aansluiten 59

Lay-out flitser 58

Actief AF 89**AEL 117****Automatische back-up 165****Automatische focus 87****B****Batterij**

Laden 36

Let op 194

Plaatsen 34

Beeld aanpassen

Foto's aanpassen 139

Gezichten retoucheren 139

**Belichtingswaarde
(EV, exposure value) 16, 115****Bestanden**

Beveiligen 129

Extensie 120

Indeling 79

Verwijderen 130

Bestanden overbrengen

Mac 168

Windows 167

Bluetooth sluiters 148**Bracketing 102****Brandpuntsafstand 21****C****Camera**

Lay-out 30

Verwijdering (Windows) 168

Cameraspecificaties 208**Continuopnamen 101****D****Datum en tijd 181****Diafragma 16, 20****Diashow 132****Draadloos netwerk 153****Draaien 138****E****Eerste instellingen 37****E-mail 157****F****FEL 110****F-getal 16****Flitser**

Bounce-fotografie 27

Flitseropties 106

Intensiteit 107

Richtgetal 26

Foto's

Bewerken 137

Op camera weergeven 126

Opname-opties 78

Vergroten 131

Fotowizard 85**Foutmeldingen 186**

G

Geheugenkaart

- Let op 190
- Plaatsen 34

H

Helderheid display 180

I

i-Launcher 198

Inhoud verpakking 29

Instellingen 180

Intelligent filter

- Afspeelmodus 140
- Opnamemodus 86

Intervalopname 105

In-/uitfaden 123

ISO 19, 20, 80

K

Kleurruimte 172

L

Lenzen

- Lay-out 53
- Markeringen 57
- Ontgrendelen 55
- Vergrendelen 54

Lichtmeting 111

M

Meldingenpaneel 52

MF-help 96

Miniaturen 126

MobileLink 144

N

NFC 142

O

Onderhoud 187

One Touch-opname 95

Opnamemodi

- Aangepast 67
- Auto 60
- Diafragmaprioriteit 64
- Handmatig 66
- Opnemen 73
- Programma 62
- Samsung Automatische opname 69
- Sluiterprioriteit 65
- Smart 71

Optical Image Stabilization (OIS, optische afbeeldingsstabilisatie) 99

Optionele accessoires 217

P

Panoramamodus 72

Pictogrammen

- Afspeelmodus 50
- Opnamemodus 46

Postuur 13

Q

Quick Transfer 149

R

Regel van derden 24

Remote Viewfinder 146

Resolutie

- Afspeelmodus 138
- Opnamemodus (film) 119
- Opnamemodus (foto) 78

Rode ogen-effect 107

S

- Samsung RAW Converter 202
- Scherpstelhulp 96
- Scherptediepte (DOF) 17, 22
- Servicecentrum 205
- Sluittijd 18, 20
- Smart-bereik+ 124
- Smart-paneel 42
- Spaarstand 181

T

- Timer 102
- Tracking AF 94
- TV Link 161
- Type weergave 51

U

- Uitlichten 98

V

- Verbinding maken met een smartphone
 - Bluetooth-sluiters 148
 - MobileLink 144
 - QuickTransfer 149
 - Remote Viewfinder 146
- Verbinding maken met een tv
 - 3D-televisie 164
 - TV 163
 - TV Link 161
- Vergroten 131
- Vertraging 105
- Video 181

Video's

- Opnemen 73
- Opties 119
- Vastleggen 136
- Weergeven 134

W

- Witbalans 83

3

- 3D-modus 75



Raadpleeg voor klantenservice of bij vragen de garantie-informatie die met het product is meegeleverd of bezoek onze website www.samsung.com.

CE 0168