



SAMSUNG

User Manual

NX5

Den här användarhandboken innehåller detaljerade anvisningar om hur du använder kameran. Läs igenom användarhandboken noggrant.

 *Klicka på ett ämne*

Översikt

Innehåll

Standardfunktioner

Enkel fotografering

Avancerade fotograferingsfunktioner

Uppspelning/Redigering

Kamerans inställningsmeny

Bilagor

Information om hälsa och säkerhet

lakta alltid följande säkerhetsföreskrifter och användningstips för att undvika farliga situationer och säkerställa bästa prestanda i kameran.



Varning - situationer som kan leda till personskador för dig eller någon annan



Akta - situationer som kan leda till skador på kameran eller annan utrustning



Obs - kommentarer, användningstips eller tilläggsinformation



Säkerhetsvarningar

Använd inte kameran i närheten av lättantändliga eller explosiva gaser och vätskor

Använd inte kameran i närheten av bränslen, brännbara ämnen eller eldfarliga kemikalier. Tänk på att inte förvara eller transportera lättantändliga vätskor och gaser eller explosiva material i samma utrymme som kameran och dess tillbehör.

Håll kameran utom räckhåll för små barn och husdjur

Förvara kameran med alla tillbehör utom räckhåll för små barn och djur. Nedsväljning av smådelar kan orsaka andnöd eller allvarliga skador. Rörliga delar och tillbehör kan också utgöra fysisk fara.

Förhindra ögonskador

Använd inte blixten för nära (närmare än 1 m) människor eller djur. Att använda blixten för nära motivets ögon kan orsaka temporär eller permanent skada.

Hantera och deponera batterier och laddare ansvarsfullt

- Använd endast batterier och laddare som godkänts av Samsung. Inkompatibla batterier och laddare kan leda till allvarliga skador på människor eller utrustning.
- Kasta inte batterier på öppen eld. Följ gällande föreskrifter när det gäller uttjänta batterier.
- Förvara aldrig batterierna eller kameran på eller i föremål som kan bli varma, t ex mikrovågsugnar, ugnar eller element. Batterier kan explodera om de överhettas.



Säkerhetsföreskrifter

Hantera och förvara kameran omsorgsfullt och med förnuft

- Skydda kameran från väta – vätskor kan orsaka allvarliga skador. Hantera inte kameran med väta händer. Det är inte säkert att tillverkarens garanti gäller om kameran utsätts för väta.

- Utsätt inte kameran för direkt solljus eller höga temperaturer under någon längre tid. Längre tids exponering mot solljus kan orsaka permanent skada på kamerans inre komponenter.
- Undvik att använda eller förvara kameran i dammiga, smutsiga, fuktiga eller dåligt ventilerade utrymmen för att förhindra skador på rörliga delar och inre komponenter.
- Ta ur batterierna ur kameran när du ska förvara den under en längre tid. Om du lämnar kvar batterierna kan de läcka eller korrodera efter en tid och skada kameran.
- Skydda kameran från sand och smuts om du använder den på badstranden el. dyl.
- Skydda kameran och skärmen mot slag, hårdhänt hantering och starka vibrationer för att undvika skador.
- Var även försiktig vid anslutning av kablar eller adaptrar och vid installation av batterier och minneskort. Om kontakter och kablar trycks in för hårt eller felaktigt eller om batterier och minneskort sätts i på fel sätt kan portar, kontakter och tillbehör skadas.
- Stick inte in några främmande föremål i kamerans fack, uttag och kontakter. Skador som är orsakade av felaktigt bruk omfattas inte av garantin.

Skydda batterier, laddare och minneskort från skador

- Undvik att utsätta batterier och minneskort för mycket låga eller höga temperaturer (under 0 °C/32 °F eller över 40 °C/104 °F). Extrema temperaturer kan påverka laddningskapaciteten i batterier negativt och medföra att minneskort inte fungerar på rätt sätt.
- Förhindra att batterierna kommer i kontakt med metallföremål. Det kan orsaka kortslutning mellan batteripolerna (+ och -) och leda till temporära eller permanenta skador på batterierna.

- Förhindra att minneskortet kommer i kontakt med vätskor, smuts eller främmande ämnen. Om minneskortet blir smutsigt måste du torka av det med en mjuk trasa innan du sätter i det i kameran.
- Stäng av kameran när du sätter i eller tar ur minneskortet.
- Var försiktig med minneskortet så att det inte böjs, tappas eller utsätts för hårt slag eller tryck.
- Använd inte minneskort som har formaterats i en annan kamera eller dator. Omformatera minneskortet med den egna kameran.
- Använd aldrig en skadad laddare eller ett skadat batteri eller minneskort.

Använd endast tillbehör som är godkända av Samsung

Om inkompatibla tillbehör används kan kameran skadas, personskador uppstå och garantin åsidosättas.

Skydda kameraobjektivet

- Utsätt inte objektivet för direkt solljus, eftersom det kan missfärga bildsensorn eller medföra att den inte fungerar på rätt sätt.
- Skydda objektivet från fingeravtryck och repor. Rengör objektivet med en mjuk, ren och luddfri trasa.



Viktig användarinformation

Lämna kameran endast till behörig personal för service

Lämna inte kameran till obehörig personal för service och försök inte att serva den själv. Eventuella skador som är orsakade av obehörig service omfattas inte av garantin.

Säkerställa maximal livslängd för batteri och laddare

- Om batteriet överladdas kan det förkorta dess livslängd. När uppladdningen är klar ska du ta loss kabeln från kameran.
- Även ett batteri som inte används laddas ur över tid och måste laddas igen före användning.
- Koppla loss laddaren från strömkällan när den inte används.
- Använd batteriet endast på avsett sätt.

Var försiktig när du använder kameran i fuktig miljö

När kameran flyttas från en kall till en varm miljö kan det bildas kondens på ömtåliga elektroniska kretsar eller minneskortet. Om detta inträffar ska du vänta minst 1 timme tills all fukt har förångats innan du använder kameran.

Kontrollera att kameran fungerar på rätt sätt innan du använder den

Tillverkaren ansvarar inte för filer som förloras eller skadas som ett resultat av felfunktioner i kameran eller felaktigt bruk.

Copyright-information

- Microsoft Windows och Windows-logon är registrerade varumärken som tillhör Microsoft Corporation.
 - HDMI, HDMI-logon och termen "High Definition Multimedia Interface" är varumärken eller registrerade varumärken som tillhör HDMI Licensing LLC.
- Kamerans specifikationer och innehållet i den här handboken kan ändras utan föregående meddelande då kamerans funktioner uppgraderas.
 - Mer information om Open Source-licensen finns i "OpenSourceInfo.pdf" på medföljande CD-ROM.

Innehållet i användarhandboken

Standardfunktioner

12

Lär dig hur kameran ser ut, dess ikoner och standardfunktionerna för fotografering.

Enkel fotografering

38

Lär dig hur du fotograferar genom att välja ett läge samt spela in ett videoklipp.

Avancerade fotograferingsfunktioner

50

Lär dig de olika inställningar som du kan göra i fotograferingsläget. Genom att använda fotograferingsalternativen kan du anpassa inställningarna för bilder och filmer.

Uppspelning/Redigering

78

Kapitlet innehåller en beskrivning av hur du visar foton, spelar upp videor samt redigerar foton och videor.

Kamerans inställningsmeny

103

Kamerans användarmiljö kan ställas in till önskat läge genom att använda inställningsmenyn.

Bilagor

109

Information om inställningar, felmeddelanden och specifikationer samt underhållstips.

Figurer som används i handboken

Fotograferingsläge	Märkning
Smart Auto	
Program	P
Bländarprioritet	A
Slutarprioritet	S
Manuell	M
Natt	
Porträtt	
Landskap	
Motiv	SCENE
Video	

Fotograferingsläget beskrivs bredvid titeln

Detta visar att de beskrivna funktionerna endast kan väljas i fotograferingsläget. SCENE MOTIV-läget motsvarar endast en del av ett motiv.

Ex) Ändra exponering (ljusstyrka)

Ändra exponeringen (ljusstyrkan)

P A S SCENE

Bilderna kan bli ljusa eller mörka beroende på hur mycket ljus som släpps in. I det här fallet kan önskad inställning göras genom att styra hur mycket ljus som släpps in i linsen.



▲ Använda - ▲ 0 ▲ Använda +

Läget
P (Program),
A (Bländarprioritet),
S (Slutarprioritet),
 (Natt),
 (Porträtt),
 (Landskap),
SCENE (Motiv) eller
 (Video).

Diagrammet nedan visar ratten för fotograferingsläget som den ser ut på kameran.

Önskat fotograferingsläge väljs genom att vrida på ratten för fotograferingsläge.

Diagrammet nedan visar att status har ändrats till () .

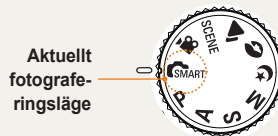

Pilknappar i användarhandboken

Om ett steg beskrivs där det ska navigeras i menyn visas pilknapparna nedan för upp, ned, vänster och höger.

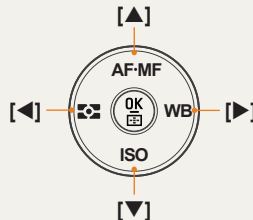

Ex) Starta uppspelning

Användaren kan titta på sparade bilder och videoklipp.

- Tryck på [].
 - Visa de senast sparade filerna.
- Titta på följande bilder i ordning genom att använda [].

Menyskr m som anv nds i den h r handboken

Menyskr m i fotograferingsl get

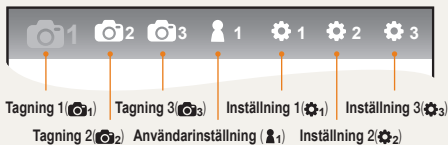

Menyskr m i videoinspelningsl get

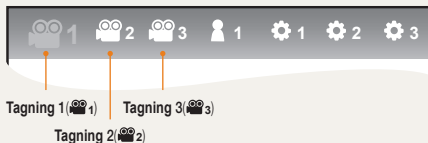

Ex) St lla in videofilens bildkvalitet

- 1 St ll in l gesratten till
- 2 Tryck p  **[MENU]**
- 3 V lj **Tagning1** (1) → **Kvalitet**
- 4 V lj  nskad bildkvalitet

Ikoner som anv nds i handboken

Symbol	Beskrivning
	Ytterligare information om funktionen
	S�kerhetsvarningar och f�reskrifter
	Kameraknappar, till exempel: [Avtryckare] (betecknar avtryckarknappen)
	Visar referenssida
	Visas n�r en meny eller ett alternativ v�ljs i ett steg. Exempel: V�lj Tagning 1 (1) → Kvalitet . (betecknar valet Tagning 1 (1) och sedan Kvalitet)
*	F�rklaringar till symboler

F rkortningar som anv nds i handboken

F�rkortningar	Beskrivning
AF (Auto Focus)	Autofokus
BKT (Bracketing)	Gaffling
DPOF (Digital Print Order Format)	M�rkning f�r utskriftsordning
EV (Exposure Value)	Exponeringsv�rde
OIS (Optical Image Stabilization)	Optisk bildstabilisering
ISO (Internationell standard f�rf�rgnegativ)	Filmens ljusk�nslighet
WB (White Balance)	Vitbalans

Uttryck som används i handboken

Trycka på avtryckaren

- Tryck [**Avtryckaren**] halvvägs: tryck ned avtryckaren halvvägs
- Tryck ned [**Avtryckaren**]: tryck ned avtryckaren helt

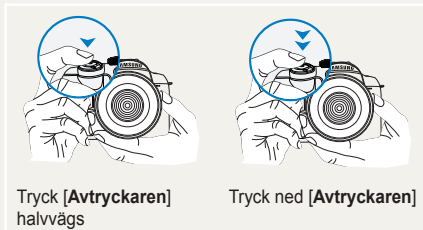

Exponering (ljusstyrka)

Exponeringen bestäms av mängden ljus som kommer in i kameran. Du ändrar exponering genom att ange slutarhastighet, bländarvärde och ISO-tal. Genom att ändra exponeringen gör du bilderna mörkare eller ljusare.



Normal exponering



Överexponering (för ljus)

Objekt, bakgrund och komposition

- **Objekt:** Huvudobjektet i ett motiv, t.ex. en person, ett djur eller ett föremål
- **Bakgrund:** Omgivningen omkring objektet
- **Komposition:** kombinationen av objekt och bakgrund

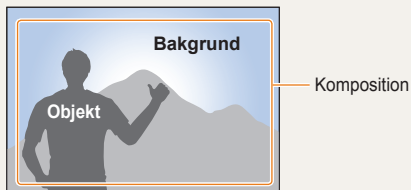

Översikt



Fotografera människor

- **SCENE** läget → Skönhetsbild ▶47
- Röda ögon-reducering ▶56
- Ansiktsdetektering AF ▶64



Mörkerfotografering

- **☾** läge ▶45
- Alternativ för blixinställning ▶55
- Inställning av ISO-hastighet ▶59



Rörliga motiv

- **S** läge ▶42
- Serietagning, Burst ▶73



Fotografera text, insekter och blommor

- **SMART** läge → Närbild av person ▶39
- Använda vitbalans ▶68



Ändra exponeringen (ljusstyrkan)

- Inställning av ISO-hastighet ▶59
- Ändra exponering ▶66
- Mätning ▶67
- BRK(Bracketing) ▶74



Använda effekter

- Picture Wizard ▶75
- Fotostil ▶88



Reducera kameraskakningar

- Optisk bildstabilisering (OIS) ▶35

- Visa filer per kategori i Smart Album ▶ 81
- Radera alla filer på minneskortet ▶ 83
- Visa filerna som ett bildspel ▶ 84
- Visa filer på en TV eller HDTV ▶ 92
- Ansluta kameran till en dator ▶ 93
- Ställa in ljud och volym ▶ 105
- Ställa in ljusstyrkan på skärmen ▶ 105
- Ändra språket på displayen ▶ 105
- Ställa in datum och tid ▶ 107
- Formatera minneskortet ▶ 106
- Felsökning ▶ 115

Innehåll

Standardfunktioner	12	Ställa in automatiskt/manuell fokus.....	34
Packa upp	13	Zooma	34
Delarnas namn och funktion	14	Optisk bildstabilisering (OIS).....	35
Dioptrijustering/Ögonkåpa/Statuslampa	16	Använda OIS-knappen i menyalternativet	36
Namnen på objektivets delar.....	17	Förhandsgranska skärpedjup	37
Förberedelse innan fotografering	18	Enkel fotografering	38
Ladda batteriet	18	Använda läget Smart Auto	39
Sätta i batteriet	19	Använda läget Program	40
Sätta i minneskortet.....	20	Använda läget Bländarprioritet,	
Sätta fast/avlägsna objektivet	21	Slutarprioritet eller Manuell	41
Fästa kameraremmen.....	22	Använda läget Bländarprioritet.....	41
Slå på strömmen och starta enheten	23	Bländarvärde	41
Ikon	25	Använda läget Slutarprioritet.....	42
Val av meny och alternativ	26	Slutarhastighet	42
Använda ratten	26	Använda läget Manuell.....	43
Använda [Fn]	27	Använda läget natt/porträtt/landskap	45
Ställa in display och ljud	28	Använda nattläget	45
Ändra displaytyp.....	28	Använda porträttläget.....	45
Ställa in användardisplay	29	Använda landskapsläget.....	45
Ställa in ljud	29	Använda motivläget	46
Ställa in skärmvisningen	30	Använda läget Skönhetsbild	47
Enkel fotografering	31	Spela in ett videoklipp	48
Tips för att ta skarpare foton	32	Ställa in bländarvärde.....	48
Håll kameran på rätt sätt	32	Tona ut på skärmen.....	48
Bildstabilisering.....	32	Använda vindreducering	49
Tryck ned avtryckaren halvvägs.....	32		
Förhindra att objektet blir ofokuserat	33		

Avancerade fotograferingsfunktioner	50	Ansiktsdetektering vid självporträtt.....	65
Ställa in upplösning och kvalitet.....	51	Ljusstyrka och färgjustering i bilden.....	66
Ställa in upplösning	51	Ändra exponeringen (ljusstyrkan)	66
Ställa in bildkvalitet.....	52	Exponeringsjustering.....	66
Ställa in videokvalitet.....	52	Ändra mätmetod för ljusstyrka	67
Brusreducering	53	Ställa in vitbalans	68
Färgrymd	53	Smart Range	71
Smart Range	53	Smart Range	72
Använda självutlösaren.....	54	Ändra fotograferingssätt.....	73
Ställa in självutlösaren.....	54	Serietagning och självutlösare	73
Fotografera under dåliga ljusförhållanden	55	Detaljerad inställning för gaffling	74
Använda den inbyggda blixten.....	55	Specialeffekt/fotoretuschering.....	75
Ställa in alternativ för blixten	55	Picture wizard	75
Använda funktionen för att ta bort röda ögon	56	Key Mapping	77
1:a ridå, 2:a ridå.....	56	Ställa in Key Mapping	77
Ställa in blixstyrka.....	57		
Använda en extern blixt (säljs separat).....	58		
Ställa in ISO-känslighet.....	59		
Fokuseringssätt.....	60		
Ändra fokuseringssätt	60		
AF-prioritet.....	60		
Använda stödljus för autofokus.....	61		
Ändra fokusområdet.....	61		
Ställa in fokus för valt område.....	62		
Ställa in Man. fok. hjälp	63		
Ansiktsdetektering.....	64		
Normal ansiktsdetektering.....	64		

Uppspelning/Redigering	78	Hantera JPEG/TIFF-filer när du redigerar	101
Spela (foto/video)	79	RAW-filer	101
Visa bilder i uppspelningsläget	79	Spara RAW-filer i JPEG- eller TIFF-format	101
Visa filer i Smart Album efter kategori	81	Skryva ut foton på en fotoskrivare (PictBridge)	102
Konvertera till delad vy	81	Kamerans inställningsmeny	103
Filskydd	82	Kamerans inställningsmeny	104
Ta bort en fil	82	Ljud	105
Förstoring/förminskning	84	Display	105
Visa ett videoklipp	85	Normal inställning 1	106
Bildredigering	87	Normal inställning 2	107
Ändra upplösning	87	Normal inställning 3	108
Roter	87	Bilagor	109
Röda ögon-reduktion	88	Felmeddelanden	110
Ändra bakgrundsbelysningen	88	Kameraunderhåll	111
Bildstil	88	Rengöra kameran	111
Retuschering	88	Om minneskort	112
Ställ in utskriftsinformation (DPOF)	89	Om batteriet	113
Visa filer på en TV eller HDTV	91	Innan du kontaktar service	115
Överföra filer till datorn	93	Kameraspecifikationer	118
För Windows-användare	93	Objektivspecifikationer	122
För Mac-användare	96	Tillbehör (tillval)	123
Använda Intelli-studio	97	Index	125
Överföra filer med Intelli-studio	98		
Använda Samsung RAW Converter	99		
Korrigera exponering	100		

Standardfunktioner

Lär dig hur kameran ser ut, dess ikoner och standardfunktionerna för fotografering.

Packa upp	13
Delarnas namn och funktion	14
Förberedelse innan fotografering	18
Slå på strömmen och starta enheten	23
Val av meny och alternativ	26
Ställa in display och ljud	28
Enkel fotografering	31
Tips för att ta skarpare foton	32

Packa upp

Kontrollera att förpackningen innehåller följande.



**Kamera (Skydd
för objektivplats,
sökare och
blixtplats
medföljer)**



USB-kabel



Batteri



Rem

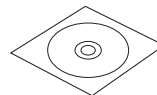

**Program-CD
(Medföljande
användarhandbok)**

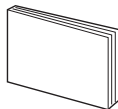

Snabbguide



**Laddare/
strömladd för
växelström**

13



Delarnas och tillvalens utseende kan skilja sig något från bilderna.
Mer information om tillval finns under "Tillbehör (tillval)". (sidorna 123)

Delarnas namn och funktion

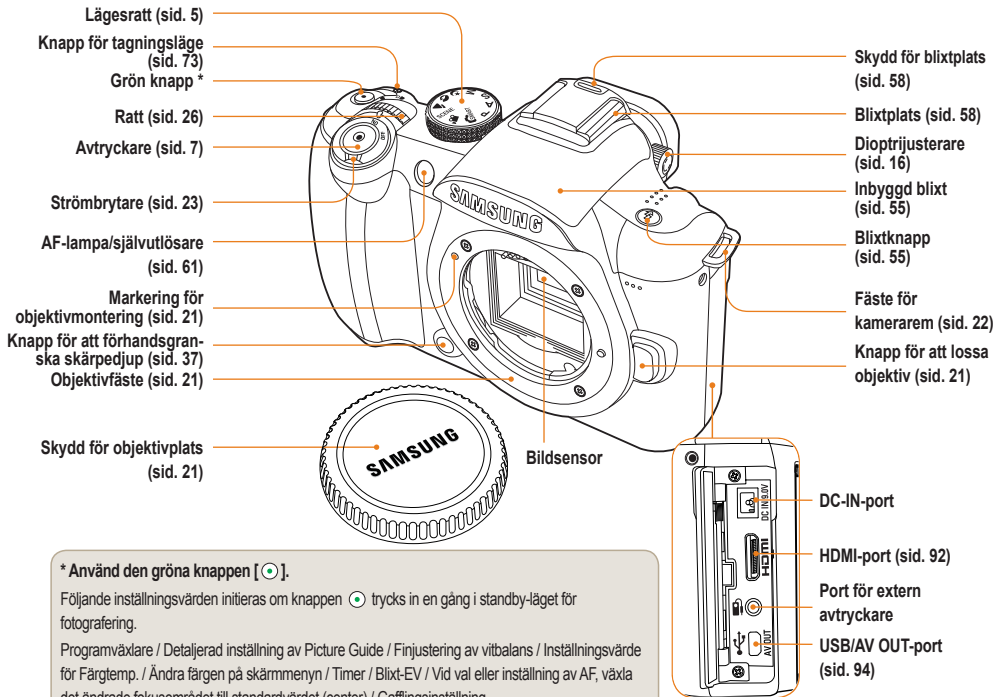

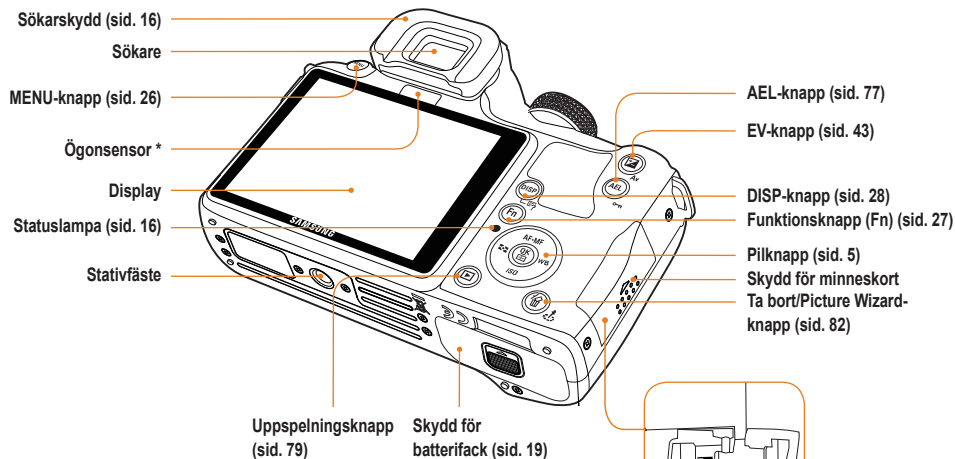

* Använda ögonsensor

Den här produkten konverteras automatiskt till EVF när användare försöker använda visningsverktöget (EVF) genom att använda ögonsensorn i läget för Autoval och all information visas i visningsverktöget. Täck inte över ögonsensorn med händerna eller andra material.

Dioptrijustering/Ögonkåpa/ Statuslampa

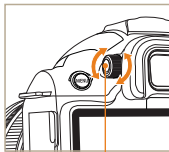

Justerar skärpan
i sökaren

Använda dioptrijusterare

Det går att ändra sökaren efter användarens syn.

Om bilden inte visas skarpt i sökaren kan du justera till höger eller vänster för bättre skärpa.

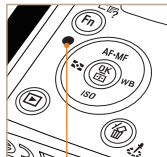

Statuslampa

Statuslampa

Om du sparar en bild eller spelar in ett videoklipp visas det genom att kamerans statuslampa blinkar.

- **Blinkar:** När en bild eller video sparas, eller när en dator eller skrivare läser information från kameran.
- **Fast sken:** När kameran är ansluten till en dator eller skrivare och ingen data överförs.

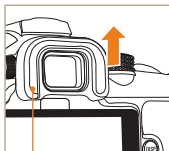

Skydd för
sökare

Ta bort sökarskyddet

När kameran transporteras ska sökarskyddet sitta på plats.

Tryck skyddet uppåt, så som bilden visar, för att ta bort det.

Namnen på objektivets delar

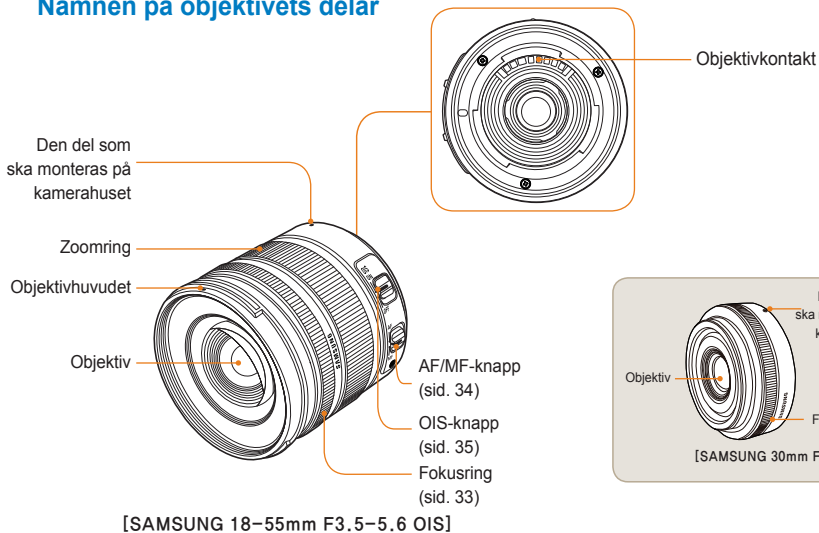

- Om du köper objektivet separat ska du kontakta ett servicecenter för att kontrollera att modellerna är kompatibla.
- Den här användarhandboken utgår från objektivet **SAMSUNG 18-55mm F3.5-5.6 OIS**. objektivets bruksanvisning finns mer information om andra objektivet än de ovannämnda.

Förberedelse innan fotografering

Ladda batteriet

Ladda batteriet fullt innan du använder produkten.

Anslut så som bilden visar.

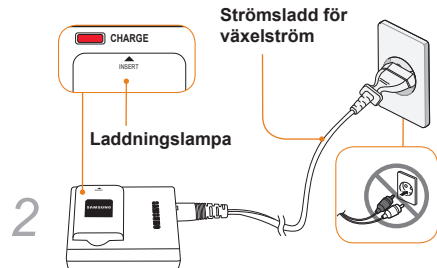
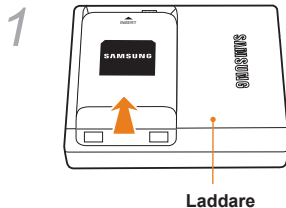

Laddningslampans färg	Laddningsstatus
Röd	Laddning
Grön	Fulladdat
Avstängd eller gul	Laddningsfel



- Ta ut batteriet ur laddaren genom att lyfta det i pilens riktning.
- Använd endast laddningsprodukter och batterier som är avsedda för den här produkten. SAMSUNG kan inte hållas ansvarig för skador som orsakats av att en produkt som inte är avsedd för denna enhet använts.

Sätta i batteriet

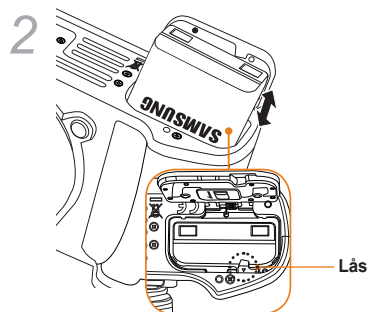
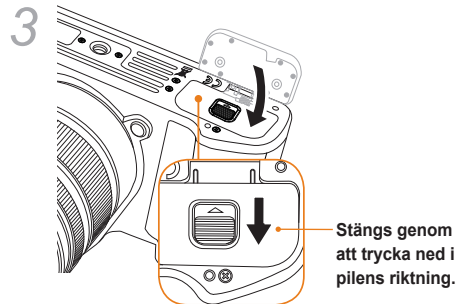
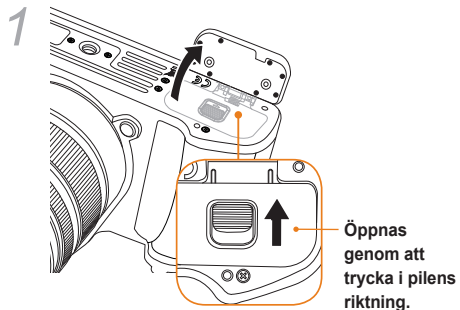

När du tar ur batteriet drar du försiktigt ner låset. Batteriet kan sedan tas ur.

Sätta i minneskortet

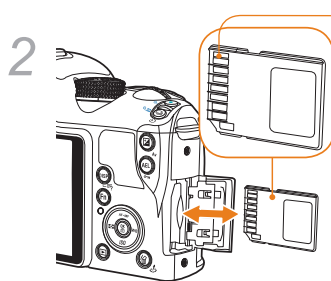
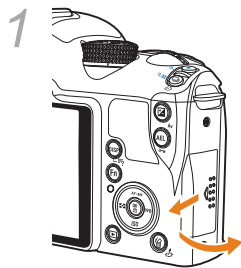

Kontrollera metalländens riktning innan du sätter i minneskortet.

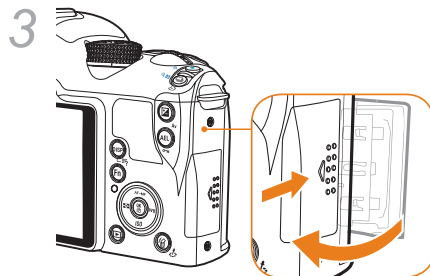

- När du tar ur minneskortet kan du göra det genom att trycka det lätt inåt.
- Ta inte ur minneskortet eller batteriet när kamerans statuslampa blinkar. Det kan orsaka dataförlust eller skador på produkten.

Sätta fast/avlägsna objektivet

Ta bort det bakre linsskyddet på objektivet och skyddet för objektivplatsen på kamerahuset innan objektivet monteras.

Sätt objektivet så att den röda punkten på objektivet är placerad vid den röda punkten på kamerahuset och lås fast objektivet genom att vrida det medurs tills du hör ett klick. När objektivet ska tas bort vrider du det moturs och håller samtidigt in knappen för att lossa objektivet.

Innan objektivet monteras



Sätta fast objektivet

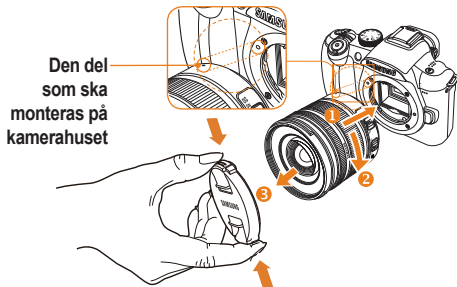

Avlägsna objektivet

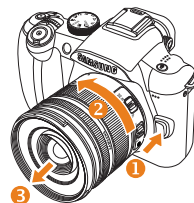

- Stäng av kameran innan du sätter fast eller avlägsnar ett objektiv för att inte skada objektivet eller kamerahuset.
- SAMSUNG kan inte hållas ansvarig för skador som orsakas av att en objektiv från en annan tillverkare används.
- Skyddet för objektivplatsen på kamerahuset skyddar produkten från repor och damm under transport.



- Objektivbyte ska göras på en ren och dammfri plats. Främmande partiklar i kamerahuset eller i objektivet kan orsaka produktfel.
- När du sätter fast objektivet ska du se till att du inte rör någon inre del av kameran med fingrarna. Smuts eller damm i kameran kan påverka bildkvaliteten eller skada produkten.

Fästa kameraremmen

Fäst kameraremmen på kamerahuset för att enkelt kunna bära kameran.

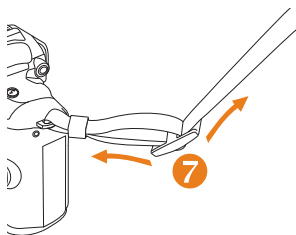
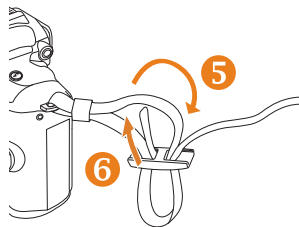
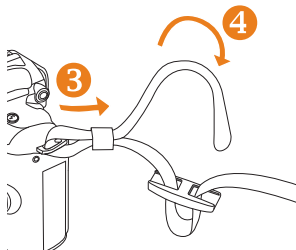
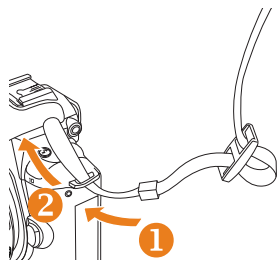

Slå på strömmen och starta enheten

När du slår på/av strömmen ska du använda strömbrytaren för **PÅ/AV**. Första gången du slår på enheten kan du bli tillfrågad att välja språk och datum.

Date & Time	
Date	2010 1 1
Time Zone	
Time	00 : 00
Language	English
MENU Exit	OK Change

- 1 Tryck på [▼] för att välja **Language** och tryck sedan på [OK].
- 2 Tryck på [▲/▼/◀/▶] för att ställa in önskat språk och tryck sedan på [OK].
 - Skärmspråket ändras till det valda språket.

Datum & tid	
Datum	2010 1 1
Tidszon	
Tid	00 : 00
Language	Svenska
MENU Avsluta	OK Ändra

- 3 Tryck på [▲/▼] för att välja **Datum** och tryck sedan på [OK].
- 4 Tryck på [▲/▼/◀/▶] för att ställa in önskat datum och tryck sedan på [OK].

Datum & tid	
Datum	2010 1 1
Tidszon	
Tid	00 : 00
Language	Svenska
MENU Avsluta	OK Ändra

- 5 Tryck på [▼] för att välja **Tidszon** och tryck sedan på [OK].
- 6 Ställ in önskad tidszon genom att trycka på [◀/▶].



- 7 För att ställa in sommartid trycker du på [▲].
Tryck på [▲] igen för att avaktivera.
- 8 Tryck på [OK] för att spara.
- 9 Tryck på [▼] för att välja **Tid** och tryck sedan på [OK].
- 10 Ställ in önskad tid med [▲/▼/◀/▶] och tryck sedan på [OK].



- 11 Tryck på [MENU] för att slutföra inställningen.



Slå på strömmen och starta enheten

All information du ser i sökaren visas på samma sätt på displayen. Genom att använda funktionen live-vy kan användaren ta ett foto utan att behöva titta i sökaren.

Ikoner på skärmen beskrivs om det är så att inställningen att använda OIS och AF/MF på objektivet är aktiverat.

Ikön

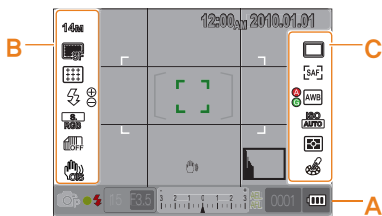

A Informationsdisplay

	Fotograferingsläge
	Videoinspelningsläge
	Fokuskontroll
	Blixt
15	Slutarhastighet
F3.5	Bländarvärde
	Ändrat exponeringsvärde
AEL AFL	AEL/AFL-inställning
0001	Möjligt antal foton
	Batteriinformation
	Visar att det inte finns något minneskort
	Varnar för att kameran skakar
12:00 2010.01.01	Tid, datum och år
	Fokusindikator
	Spotmätning Area
	AF-område
	Histogram
	Rutmönster

B Fotograferingsalternativ(vänster)

14m	Storlek
	Videostorlek
	Bildkvalitet
	Videokvalitet
	Fokusområde
	Blixt
	Blixtjustering
	Färgrymd
	Smart Range
	OIS
	Röstinspelning
	Toning
	Vindreducering

C Fotograferingsalternativ(höger)

	Tagningsläge
	Självutlösare
	AF-läge
	Vitbalans
	Justering av vitbalans
	ISO
	Mätalternativ
	Picture wizard



Displayen visar ikonerna för de alternativ som är valda.

Val av meny och alternativ

Om du trycker på **[MENU]** kan du välja önskat alternativ eller önskad meny genom att trycka på **[▲/▼]** eller **[OK]**.

- 1 Tryck på **[MENU]** i fotograferingsläget.
- 2 Du kan välja önskat alternativ eller önskad meny genom att använda **[▲/▼/◀/▶]** eller **[OK]**.

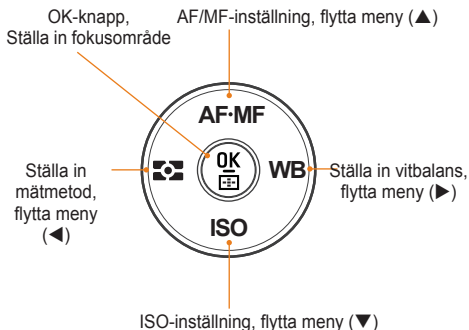

- 3 För att spara valt alternativ trycker du på **[OK]**.

Återgå till föregående steg.

För att gå tillbaka till föregående steg trycker du på **[MENU]**.



Användaren kan återgå till fotograferingsläget genom att trycka på **[Avtryckaren]**.

Använda ratten

Användaren kan ändra menyinställningarna med hjälp av ratten eller flytta menyn åt önskat håll. Om du exempelvis tar en bild i läget slutarhastighetsprioritering kan du snabbt ändra slutarhastigheten.

Exempel. Använda ratten i S-läget

- 1 Ställ in lägesratten till **S**.
- 2 Ändra slutarhastigheten genom att vrida på ratten.
 - Bländarvärdet ställs in automatiskt i förhållande till inställd slutarhastighet.

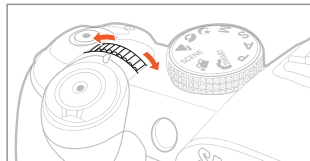

Använda [Fn]

Genom att använda [Fn]-funktionen på kamerahuset kan användare gå till huvudfunktioner som Kvalitet, Storlek, AF-område, Blixt, Färgrymd, Smart Range och OIS.

Exempel. Blixtinställning i P-läget

- 1 Ställ in lägesratten till **P**.
- 2 Tryck på **[Fn]**-knappen på kamerahuset.
- 3 Välj **Blixt** med **[◀/▶]** eller ratten.

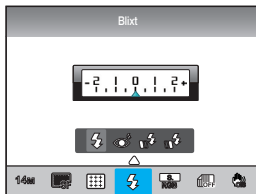

- 4 Tryck på **[▲]**.
- 5 Ställ in alternativ i blixtmenyn med **[◀/▶]** eller ratten.

- 6 Tryck på **[▲]**.
- 7 Ställ in blixtstyrkan med **[◀/▶]** eller ratten.
 - Det går att justera blixtstyrkan upp till ± 2 nivåer.

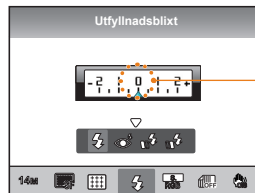

Visa nivån för blixtstyrka

- 8 Arrangera motivet i ramen och tryck ned **[Avtryckaren]** halvvägs för att fokusera.
- 9 Tryck ned **[Avtryckaren]** för att ta en bild.

Ställa in display och ljud

Lär dig ändra displayens standardinställningar efter dina egna önskemål.

Ändra displaytyp

Du kan välja visningssätt för ikoner och alternativ som visas under fotograferings- och uppspelningsläget.

Tryck flera gånger på **[DISP]**.

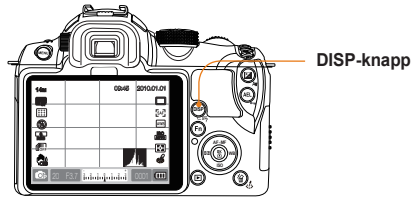

Visa funktionsbeskrivningarna för meny

- 1 Tryck på **[MENU]** i fotograferingsläget.
- 2 Välj önskat menyalternativ
 - Håll in **[DISP]**. Funktionsbeskrivningarna för vald meny visas på skärmen.

 Fotostorlek

Upplösning och HVV-förhållande för bilden kan ställas in.

Fotograferingsläge

- Visa all fotograferingsinformation som ställts in av användaren förutom rutnät och histogram.
- Visa alla fotograferingslägen som ställts in av användare. (sid. 29)
- Dölj all information förutom fotograferingsläge, slutarhastighet, bländarvärde, exponering, återstående antal bilder och batteriinfo.

Uppspelningsläge

- Visa metainformation för fotografering.
- Visa RGB-histogram, aktuellt val och datum.
- Visa information som gäller slutarhastighet, bländarvärde, filnamn, fil som spelas och totalt antal sparade filer.

Ställa in användardisplay

P A S M SCENE

Du kan ställa in eller ta bort hur fotograferingsinformation visas.

- 1 Tryck på **[MENU]** i fotograferingsläget.
- 2 Välj **Användarinställning (1)** → **Användarskärm** → ett alternativ.

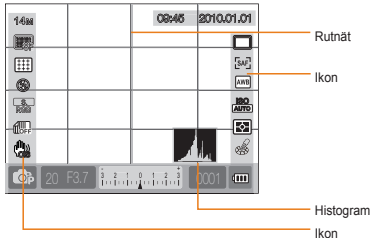

Om histogram

Histogram visar ljusstyrkans spridning i bilden med hjälp av grafer. Om grafen har tyngdpunkten åt vänster är det en mörk bild och om grafen har tyngdpunkten åt höger är det en ljus bild. Grafernas höjd är relaterade till färginformationen och grafen blir högre om en specifik färg är mer spridd.



▲ Otillräcklig exponering

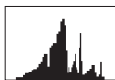

▲ Lämplig exponering



▲ För mycket exponering

Ställa in ljud P A S M SCENE

Användaren kan ställa in ljud som ska höras när kameran används.

- 1 Tryck på **[MENU]** i fotograferings- eller uppspelningsläget.
- 2 Välj **Inställning2(2)** → **Ljud** → **Systemvolym** → ett alternativ.

Av	Det hörs ingen ljudsignal när trycks in.
Låg, Medium, Hög	Det hörs en ljudsignal när trycks in.

- 3 Tryck på **[MENU]** för att gå tillbaka till föregående läge.

Ställa in skärmvisningen

SMART P A S M 1 1 1 2 2 3

Skärmvisningen kan ställas in enligt användarens bekvämlighet.

- 1 Tryck på **[MENU]** i fotograferings- eller uppspelningsläge.
- 2 Välj **Inställning 3** (3) → **Välj skärm**.
- 3 Välj önskat alternativ.

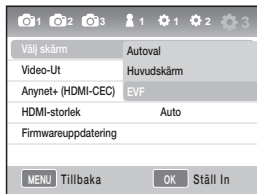

Autoval	Konvertera mellan Huvudskärm och EVF med ögonsensorn
Huvudskärm	Skärmen visas bara via Huvudskärm
EVF	Skärmen visas bara via EVF



Enkel fotografering

Användaren kan enkelt ta en bild genom att minimera manuella användarinställningar.

- 1 Vrid lägesratten till **SMART**.

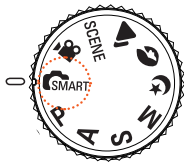

- 2 Komponera ditt motiv i ramen.

All information du ser i sökaren visas på samma sätt på displayen.

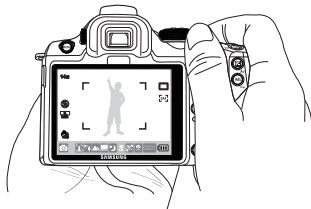

- 3 Tryck ner **[Avtryckaren]** halvvägs för att fokusera.

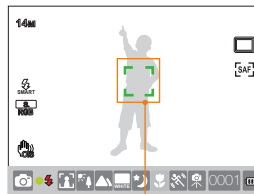

- Grön: Fokus är inställt.
- Röd: Fokus är inte inställt.

- 4 Tryck ned **[Avtryckaren]** för att ta en bild.



- Läs avsnittet "Tips för att ta skarpere foton" (sid. 32) för att ta skarpere bilder.
- Tryck på **[▶]** för att visa de sparade bilderna på skärmen.

Tips för att ta skarpare foton

Håll kameran på rätt sätt

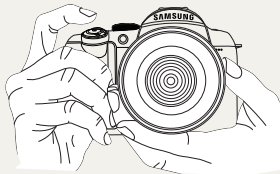

Se till att inte handen, håret eller kameraremmen är i vägen för objektivet eller blixten.

Tryck ned avtryckaren halvvägs

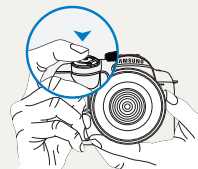

För att i förväg kunna kontrollera om fokus är rätt inställt på kompositionen ska du trycka ned avtryckaren halvvägs. Om du trycker ned avtryckaren halvvägs kommer fokus och exponering att ändras automatiskt.

Bildstabilisering



- För att undvika rörelseoskärpa på grund av skakningar ska du använda OIS-funktionen (optisk bildstabilisering).(sid.35)

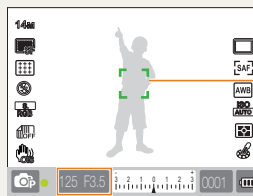

Visar inställd slutarhastighet och inställt bländarvärde

Fokusram

- Om den är grön tar du bilden genom att trycka på [Avtryckaren].
- Om den är röd ska du antingen ändra kompositionen eller ändra fokus igen, eftersom fokus inte är korrekt inställt.



Förhindra att objektet blir ofokuserat

Under följande förhållanden kan bilden bli suddig på grund av att det är svårt att få fokus på ett objekt.

- När färgkontrasterna är vaga (någon bär kläder som har samma färg som bakgrunden).
- När objektet är starkt bakgrundsbelyst.
- När objektet reflekterar ljus mycket.
- När det är ett horisontellt linjemönster som upprepar sig, exempelvis persienser.
- När objektet inte är centrerat.
- Om det är en slät vit vägg utan något mönster.
- Om det är ett objekt som rör sig snabbt.
- Om objektet är för nära kameran.



Försök att använda låsfunktionen för fokus.

Ändra fokus enkelt genom att använda funktionen att trycka ned avtryckaren halvvägs. Tryck sedan på **[Avtryckaren]** efter att ha flyttat kameran till önskad komposition. Fortsätt håll ned avtryckaren halvvägs tills du kan ta en bild.

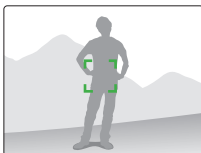

När du håller ner avtryckaren halvvägs trycker du på **[AEL]**-knappen på kameran för att låsa exponeringsvärdet och fokus. Avbryt funktionen genom att trycka på **[AEL]**-knappen en gång till. (sid. 77)

Använda manuell fokus

Om autofokusfunktionen inte fungerar normalt på grund av faktorer i omgivningen kan fokus ställas in manuellt genom att välja fokussätt MF.

När lensens fokuseringsmetod är inställd på manuell fokus (MF), hjälper den här funktionen till att fokusera på motivet genom att expandera skärmen automatiskt. Om fokus ändras genom att använda den utökade bilden kan fokus ställas in med större exakthet. (sid. 63)



- Genom att använda knappen för **[AF/MF]** kan fokus ändras manuellt.
- Om objektet inte har någon AF/MF-knapp kan du ställa in **Manuell fokus (MF)** i AF-lägesmenyn.
- Om fokus har ställts in medan avtryckaren är nedtryckt halvvägs kan användaren ändra fokus genom att vrida på objektivet manuellt.
- Valbart alternativ kan variera beroende på vilket objektiv som används. När du ändrar fokus manuellt kan bilden verka suddig om fokus inte är korrekt inställt. Ta bilden efter att fokus har ställts in korrekt.
- När du använder manuell fokus är inte **AF Område** tillgängligt.
- I läget för videoinspelning kan du inte ställa in fokus genom att använda den utökade bilden.

☺ Ställa in automatiskt/manuell fokus

Fokus kan ändras automatiskt eller manuellt genom att använda AF/MF-knappen på objektivets sida.

1 Använda automatisk fokus

Ställ in AF/MF-knappen på objektivet till **AF**. Fokusering sker automatiskt när avtryckaren trycks ned halvvägs.

2 Använda manuell fokus

Ställ in AF/MF-knappen på objektivet till **MF**. Fokus kan ändras manuellt genom att vrida på fokusringen.

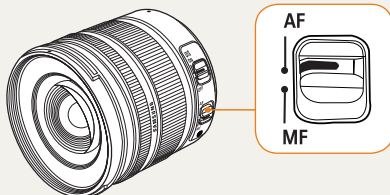

Det kan finnas objektivmodeller som inte har AF/MF-knapp. Kontrollera det när du köper ett objektiv. (sid. 60)

☺ Zooma

Med zoomringen kan du förstora (tele) eller minska (vidvinkel) storleken på en bild genom att ändra värdet på brännvidden för kameraobjektivet.

Ändra till önskad storlek och ta fotot.

1 Vrid zoomringen åt vänster/höger efter att ha fokuserat på objektet.

- Objektet framstår som förstorat eller förminskat beroende på den ändrade brännvidden.

2 Tryck ner [Avtryckaren] halvvägs för att fokusera.

3 Tryck ned [Avtryckaren] för att ta en bild.



Eftersom fokus kan ändras något på grund av ändrad brännvidd rekommenderar vi att du justerar fokus igen precis innan du tar bilden, om du har ändrat brännvidden genom att vrida på zoomringen.



Optisk bildstabilisering (OIS)

När OIS-funktionen (optisk bildstabilisering) används under fotografering kan användaren få bättre fokus i bilderna eftersom den här funktionen minimerar kameraskakningar.

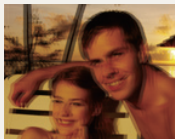

▲ Innan du använder OIS

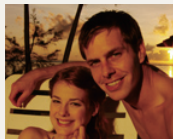

▲ Efter du använder OIS

Använda objektivets OIS-knapp

OIS-funktionen kan endast användas om objektivet som används har OIS-funktion.

För att använda den här funktionen ska du ställa in [OIS] till ON.

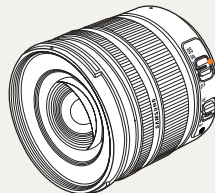

OIS

ON





OFF



Använda OIS-knappen i menyalternativet

Efter att du ställt in OIS-knappen ska du välja OIS-funktionen i menyn

- 1 Tryck på **[MENU]** i fotoograferingsläget.
- 2 Välj **Tagning3** (📷3/📷3) → **OIS** → ett alternativ.

	Läge 1	OIS-funktionen används endast när avtryckaren trycks in halvvägs eller helt.
	Läge 2	OIS-funktionen används alltid.



- OIS-funktionen fungerar inte alltid så bra i följande fall.
 - När du tar en bild på ett föremål som rör sig.
 - När det är stora vibrationer som ligger utanför stabiliseringsintervallet.
 - När slutarhastigheten är för låg på grund av t.ex. nattfotografering.
 - När batterinivån är låg.
 - När du tar närbilder.
- När du använder ett stativ. Avaktivera OIS-funktionen eftersom bilden kan få rörelseoskärpa på grund av vibrationerna från OIS-funktionen.
- Om kameran får en stöt när en bild tas kan displayen bli skakig. Om detta händer ska du slå av kameran och slå på den igen, då kan kameran fungera normalt igen.
- Eftersom batteriförbrukningen ökar när du använder OIS-funktionen rekommenderar vi att du bara använder funktionen när du verkligen behöver.
- För att ställa in OIS-funktionen via menyn ska du ställa in **[OIS]** för linsen till **ON**. Den här funktionen kanske inte fungerar, beroende på objektivmodell.
- Funktionen kan ställas in direkt genom att trycka på **[Fn]** i fotoograferingsläget.



Förhandsgranska skärpedjup P A S M

Om du inte använder funktionen förhandsgranska skärpedjup kan du endast se objektet genom kameran i läget maximal bländare (minsta f-numret) i fotograferingsläget.

- 1 Tryck på knappen [**Förhandsgranska skärpedjup**] i fotograferingsläget.

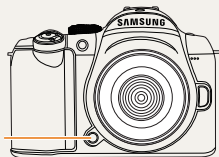

Förhandsgranska skärpedjup-knapp

- 2 Du kan kontrollera det faktiska skärpedjupet via display och sökare.



Du kan ställa in olika knappfunktioner genom att använda menyalternativet **Key Mapping**. (sid. 77)

Var är skärpedjup?

När du fokuserar på ett specifikt objekt finns det ett område som objekt som är närmare och längre ifrån också kommer att vara i fokus. Detta fokusområde kallas skärpedjup.

Ju vidare vidvinkel desto högre bländarvärde och större skärpedjup.

Exempelvis är bländarvärdet f 11 högre än f 2.8.

Objektets aktuella position

10 meter — 6 meter — 4 meter — 2 meter — 1 meter

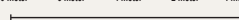

▲ Detta visar lämpligt fokusavstånd vid långt skärpedjup.



Objektets aktuella position

10 meter — 6 meter — 4 meter — 2 meter — 1 meter



▲ Detta visar lämpligt fokusavstånd vid kort skärpedjup.



Enkel fotografering

Lär dig hur du fotograferar genom att välja ett läge samt spela in ett videoklipp.

Använda läget Smart Auto	39
Använda läget Program	40
Använda läget Bländarprioritet, Slutarprioritet eller Manuell	41
Använda läget natt/porträtt/landskap.....	45
Använda motivläget	46
Spela in ett videoklipp	48







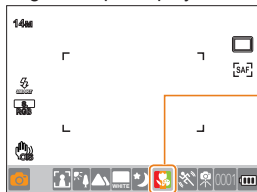

Använda läget Smart Auto









Med läget Smart Auto kan du ta bilder i ett läge som är optimerat för det fotoförhållandet som råder, utan att behöva göra några inställningar själv eftersom kameran gör dessa automatiskt. Därför kan även nybörjare enkelt använda kameran.

- 1 Vrid lägesratten till .
- 2 Komponera ditt motiv i ramen.
 - När kameran ställer in önskad fotokomposition hittar den motivet automatiskt och visar motsvarande lägesikon på displayen.





Motsvarande lägesikon visas för det motiv som identifierats.

	Landskap utomhus
	Motiv med stark bakgrundsbelysning
	Landskapsbild på natten
	Utomhusporträtt på natten
	Bakgrundsbelyst landskap utan människor
	Porträtt i motljus
	Porträttfoto
	Närbild

	Närbild av person
	Solnedgång
	Blå himmel
	Naturbild, t.ex. skog och löv
	Närbild på färgglatt objekt
	Närbild som porträtt
	Stativbild, förutsätter att objektet inte rör sig på en stund.
	Fotografera objekt som rör sig mycket.



- Om kameran inte kan identifiera fotograferingsmiljön använder den grundinställningarna för läget .
- Även om kameran hittar ansiktet kanske den inte kan läsa in att det är ett porträtt, beroende på vinkel och ljusstyrka.
- Kameran kan tolka samma motiv på olika sätt beroende på fotograferingsmiljön, dvs ljus, kameraskakningar, avstånd.
- Kameran kanske inte kan identifiera i läget  beroende på att objektet rör sig trots att ett stativ används.

- 3 Tryck ner **[Avtryckaren]** halvvägs för att fokusera.
- 4 Tryck ned **[Avtryckaren]** för att ta en bild.

Använda läget Program

I programläget ändras slutarhastigheten och bländarvärdet automatiskt för att få rätt ljus i bilden.

- 1 Vrid lägesratten till **P**.
- 2 Ange inställningarna.
 - En lista med alternativ finns under "Avancerade fotograferingsfunktioner". (sid. 50)

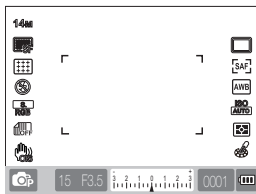

Vad är programväljare?

Om den här funktionen används ska önskad slutarhastighet och önskat bländarvärde väljas samtidigt som ljusstyrkan bibehålles.

Slutarhastigheten och bländarvärdet ändras efter följande mönster.

Tillgängliga bländarvärden för exponeringsinställningar varierar beroende på objektivmodell.

Vridriktning	Ändra exponeringsvärdet.
Vänster	Minska slutarhastighet + öka bländarvärde
Höger	Öka slutarhastighet + minska bländarvärde

- 3 Arrangera motivet i ramen och tryck ned **[Avtryckaren]** halvvägs för att fokusera.
- 4 Tryck ned **[Avtryckaren]** för att ta en bild.

Använda läget Bländarprioritet, Slutarprioritet eller Manuell

Genom att använda bländarvärdet för att styra ljusinsläpp och slutarhastighet kan du ta bilder med önskad exponering. De fotograferingslägen som tillåter ändring av bländarvärde och slutarhastighet är bländarprioritet, slutarhastighetsprioritet och manuell.

Använda läget Bländarprioritet

I läget Bländarprioritet kan du ställa in bländarvärdet manuellt, så ställer kameran in lämplig slutarhastighet automatiskt.

- 1 Vrid lägesratten till **A**.
- 2 Vrid ratten för att ändra bländarvärdet.

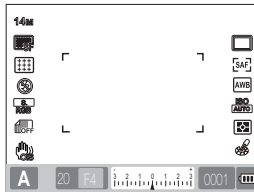

- 3 Ange inställningarna.
 - En lista med alternativ finns under "Avancerade fotograferingsfunktioner". (sid. 50)
- 4 Arrangera motivet i ramen och tryck ned **[Avtryckaren]** halvvägs för att fokusera.
- 5 Tryck ned **[Avtryckaren]** för att ta en bild.

Bländarvärde

Bländarvärdet för objektivet kan ändras för att styra hur mycket ljus som ska nå bildsensorn. När du vidgar bländaren (minska bländarvärdet) kommer objekt som ligger närmare eller längre ifrån det objekt som har fokus, att vara suddiga (kort skärpedjup). När du minskar bländaren (ökar bländarvärdet) kommer fokus att utökas både framåt och bakåt (långt skärpedjup).

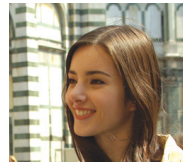

▲ Ökat bländarvärde (liten öppning)

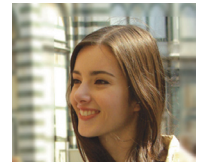

▲ Minskat bländarvärde (stor öppning)

Använda läget Slutarprioritet

I läget Slutarprioritet kan du ställa in slutarhastigheten manuellt, så ställer kameran in lämpligt bländarvärde automatiskt.

- 1 Vrid lägesratten till **S**.
- 2 Vrid ratten för att ändra slutarhastigheten.

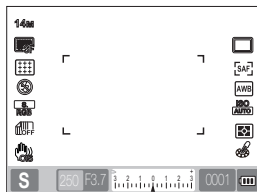

- 3 Ange inställningarna.
 - En lista med alternativ finns under "Avancerade fotograferingsfunktioner". (sid. 50)
- 4 Arrangera motivet i ramen och tryck ned **[Avtryckaren]** halvvägs för att fokusera.
- 5 Tryck ned **[Avtryckaren]** för att ta en bild.

Slutarhastighet

Slutarhastigheten är den tidslängd som slutaren är öppen. Det går att skapa många spännande effekter med hjälp av slutarhastigheten. En låg slutarhastighet ger rörelseoskärpa i bilden. Du kan skapa "fart" i bilden genom att använda en låg slutarhastighet. Hög slutarhastighet används för att fånga en rörelse. En hög slutarhastighet "fryser" objektet i en rörelse.



▲ Låg slutarhastighet

▲ Hög slutarhastighet

Använda läget Manuell

I manuellt läge kan du ta bilder genom att ställa in olika fotograferingsalternativ direkt, inklusive slutarhastighet och bländarvärde.

- 1 Vrid lägesratten till **M**.
- 2 Vrid ratten för att ändra slutarhastigheten.
- 3 Vrid ratten för att ändra bländarvärdet medan du håller in gafflingsknappen.

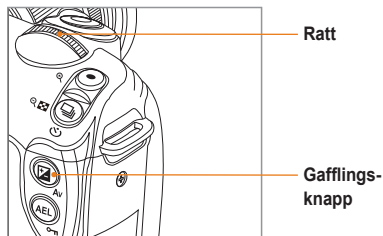

- 4 Ställ in önskat fotograferingsalternativ
 - En lista med alternativ finns under "Avancerade fotograferingsfunktioner". (sid. 50)
- 5 Arrangera motivet i ramen och tryck ned **[Avtryckaren]** halvvägs för att fokusera.
- 6 Tryck ned **[Avtryckaren]** för att ta en bild.



- I läget P (program), S (slutarprioritet) och A (bländarprioritet) visar displayen rött på den del som ligger utanför exoneringsintervallet.
P-läge: Rött visas för slutarhastighet och bländarvärde.
S-läge: Rött visas för slutarhastighet.
A-läge: Rött visas för bländarvärde.
- ISO-hastigheten kan inte ställas in automatiskt i manuellt läge (**M**).

Använda glödlampsljus

När du använder glödlampsljus kan du ställa in slutarhastigheten så lång du vill.

- 1 Vrid lägesratten till **M**.
- 2 Vrid ratten och ställ in slutarhastigheten till **Glödlampa**.
 - Symbolen för glödlampa visas bredvid slutarhastigheten som är 30" (sekunder).

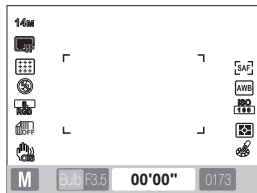

- 3 För att ändra bländarvärdet håller du in gafflingsknappen medan du vrider på ratten.
- 4 Arrangera motivet i ramen och tryck ned **[Avtryckaren]** halvvägs för att fokusera.
- 5 Tryck ned **[Avtryckaren]** för att ta en bild.
 - Exponeringstiden fortsätter tills du släpper upp **[Avtryckaren]**. Håll in **[Avtryckaren]** önskad tidslängd. Så fort du släpper upp **[Avtryckaren]** avslutas fotograferingen.



- För bildstabilisering samtidigt som foton tas i glödlampsläget rekommenderar vi att du använder ett stadigt stativ eller en extern avtryckare (säljs separat).
- Om du använder låg slutarhastighet tar det längre tid att spara bilden. Detta är inget fel och du behöver inte byta batteri.
- Om du tar bilder en längre tid i glödlampsläget rekommenderar vi att du använder ett fulladdat batteri i kameran.
- När du tar bilder i glödlampsläget kan det uppstå brus om det är lång exponeringstid. Vi rekommenderar därför att du aktiverar brusreduceringsfunktionen. Funktionen brusreducering fungerar endast när slutarhastigheten är inställd på mer än 1 sekunder.
- När du använder glödlampsfunktionen kan inte serietagningsfunktionen användas.
- ISO-värdet kan inte ställas in automatiskt när du använder glödlampsexponering.

Använda läget natt/porträtt/landskap

Använda nattläget

När du använder nattläget kan du få optimalt exponeringsvärde för dåliga ljusförhållanden.

- 1 Vrid lägesratten till .
- 2 Arrangera motivet i ramen och tryck ned **[Avtryckaren]** halvvägs för att fokusera.
- 3 Tryck ned **[Avtryckaren]** för att spela in.



I nattläget rekommenderar vi att du använder ett stativ, extern avtryckare eller självutlösaren, för att minimera kameraskakningar (säljs separat)

Använda porträttläget

I porträttläget kan du få den optimala effekten för ett porträtt.

- 1 Vrid lägesratten till .
- 2 Arrangera motivet i ramen och tryck ned **[Avtryckaren]** halvvägs för att fokusera.
- 3 Tryck ned **[Avtryckaren]** för att ta en bild.



I porträttläget ställs fokusområdet automatiskt in på ansiktet eftersom det här läget aktiverar **Ansiktsdetektering AF** automatiskt.

Använda landskapsläget

Det här läget är användbart för att få bra skärpa i ett naturlandskap.

- 1 Vrid lägesratten till .
- 2 Arrangera motivet i ramen och tryck ned **[Avtryckaren]** halvvägs för att fokusera.
- 3 Tryck ned **[Avtryckaren]** för att ta en bild.



I landskapsläget ändras slutarhastigheten automatiskt i enlighet med bländarvärdet. Vi rekommenderar att du använder ett stativ om slutarhastigheten är låg.

Använda motivläget

Eftersom lämpligt alternativ är inställt i förväg efter motivet kan du fotografera direkt genom att välja lämpligt läge för motivet.

- 1 Vrid lägesratten till **SCENE**.
- 2 Välj ett motiv.
 - Tryck på **[MENU]** för att välja ett motiv. Du kan välja önskat motiv.
 - Se "Använda läget Skönhetsbild" om du vill använda läget Skönhetsbild.



- 3 Arrangera motivet i ramen och tryck ned **[Avtryckaren]** halvvägs för att fokusera.
- 4 Tryck ned **[Avtryckaren]** för att ta en bild.



Om kameran är i stand-by-läget när lägesratten är inställd på **SCENE** kan du välja önskat motiv direkt genom att trycka på **[Fn]**.



Använda läget Skönhetsbild SCENE

I Skönhetsläget kan du ta bilder som retuscherar huden och gör den slät.

- 1 Vrid lägesratten till **SCENE**.
- 2 Tryck på **[MENU]**.
- 3 Välj **Tagning1** (📷₁) → **MOTIV** → **Skönhetsbild**.
- 4 Välj **Tagning3** (📷₃) → **Ansiktston**.
- 5 Ange inställningarna.
 - Välj en högre inställning för att göra hudfärgen klarare.
- 6 Välj **Tagning3** (📷₃) → **Ansiktsretusch**.



- 7 Ange inställningarna.
 - Välj en högre inställning för att göra hudfärgen klarare.

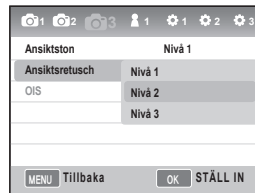



- 8 Arrangera motivet i ramen och tryck ned **[Avtryckaren]** halvvägs för att fokusera.
- 9 Tryck ned **[Avtryckaren]** för att ta en bild.



I läget **Skönhetsbild** ställs AF-området in på **Ansiktsdetekt. AF** eller **Självporträtt AF**.

Spela in ett videoklipp

I videoinspelningsläget kan videoklipp sparas i High Definition-kvalitet (1280x720). Du kan spela in videoklipp kontinuerligt i upp till 25 minuter. Det inspelade videoklippet sparas i filformatet H.264 (MPEG-4.AVC).

- 1 Vrid lägesratten till .
- 2 Tryck på **[MENU]**.
- 3 Välj **Tagning1** () → **Kvalitet**.
- 4 Ange inställningarna.
- 5 Välj **Tagning3** () → **Röst**.
- 6 Välj om du vill spela in röst eller inte.
- 7 Tryck på **[Avtryckaren]** för att börja spela in.



- 8 Tryck på **[Avtryckaren]** för att stoppa inspelningen.



- När du spelar in ett videoklipp är bildrutehastigheten 30 fps (30 rutor/sekund).
- Medan du spelar in ett videoklipp kan du trycka på knappen **[Förhandsgranska skärpedjup]** en gång för att aktivera AF-funktionen och trycka på den en gång till för att avbryta den. Den här funktionen kanske inte fungerar, beroende på vilken objektmodell som används.

Ställa in bländarvärde

Du kan ställa in bländarvärdet för ett videoklipp.





- 1 Tryck på **[MENU]** i fotograferingsläget.
- 2 Välj **Tagning1** () → **Videoläge** → ett alternativ.

 Program	Bländarvärdet ändras automatiskt.
 Bländarprioritet	Ställ in önskat bländarvärde med ratten innan du spelar in ett videoklipp.

Tona ut på skärmen

Du kan tona ut videoklippet i ljusst eller mörkt genom att använda toningsfunktionen.

- 1 Tryck på **[MENU]** i fotograferingsläget.
- 2 Välj **Tagning3** () → **Fader**.

 Av	Toningsfunktionen används inte
 In	Motivet tonas i ljusst när inspelningen startar.
 Ut	Motivet tonas i mörkt när inspelningen avslutas.
 In-Ut	Toningsfunktionen används i början och i slutet av en videoinspelning.



- Om du använder toningsfunktionen kan det ta längre tid att spara bilder.

Använda vindreducering

Genom att använda reducereing av vindbrus kan du utesluta vissa omgivningsljud.

- 1 Tryck på **[MENU]** i fotograferingsläget.
- 2 Välj **Tagning3** () → **Vindreducering** → ett alternativ.

Paus under videoinspelning

Genom att pausa kan du spela in den sekvensen du vill i en och samma fil utan att det blir flera videofiler.

Tryck på **[OK]** för att pausa under inspelning.

- Tryck på **[OK]** en gång till för att återuppta inspelningen.



- H.264 (MPEG-4 del10/AVC) är det senaste formatet för videokodning som lanserades 2003 i ett samarbete mellan ISO-IEC och ITU-T. Eftersom formatet använder en kraftig komprimering kan mera data sparas utan att det tar mer plats.
- Om du har ett minneskort som skriver långsamt kan det bli störningar i videoinspelningen eftersom det inte kan bearbeta den komprimering som sparas. Om så är fallet kan du lösa problemet antingen genom att byta till ett snabbare minneskort eller genom att minska storleken på videoklippen.
- Om du använder bildstabilisering under videoinspelning kan ljudet från bildstabiliseringen spelas in.
- Om en inspelad fil överskrider 4 GB kommer videoinspelningen att stoppas automatiskt. I så fall får du fortsätta att spela in genom att påbörja en ny inspelning.
- Vi rekommenderar att du alltid formaterar ett minneskort i kameran. Om det formateras i en annan produkt eller i en dator kan bilder skadas eller kortets kapacitet ändras.
- Om kameraobjektivet avlägsnas under en videoinspelning avbryts inspelningen. Byt inte objektiv under inspelning.
- När du spelar in ett videoklipp ska du tänka på att ljus som zoomning och knapptryckningar kan spelas in.
- Om du hastigt byter inspelningsvinkel under inspelning kan bildkvaliteten försämrars. Vi rekommenderar att du använder ett stativ vid videoinspelning. På så sätt minimeras kameraskakningar.
- När du spelar in ett videoklipp stöds endast **Multi AF**-funktionen. Därför är det inte möjligt att använda en funktion som ställer in ett fokusområde, t.ex. **Ansiktsdetekt. AF**.

Avancerade fotograferingsfunktioner

Lär dig de olika inställningar som du kan göra i fotograferingsläget. Genom att använda fotograferingsalternativen kan du anpassa inställningarna för bilder och filmer.

Ställa in upplösning och kvalitet	51
Använda självutlösaren	54
Fotografera under dåliga ljusförhållanden	55
Fokuseringssätt	60
Ansiktsdetektering	64
Ljusstyrka och färgjustering i bilden	66
Ändra fotograferingssätt	73
Specialeffekt/fotoretuschering	75
Key Mapping	77

Ställa in upplösning och kvalitet

Funktionen kan ställas in direkt genom att trycka på **[Fn]** i fotograferingsläget.

Ställa in upplösning

SMART P A S M SCENE

För att få bästa detaljätergivning och bildkvalitet för bilderna och videoklippen ska du ställa in upplösningen på den högsta nivån. Nackdelen är att bildstorleken blir relativt stor.

Ställa in bildens upplösning

- 1 Tryck på **[MENU]** i fotograferingsläget.
- 2 Välj **Tagning 1** (1) → **Fotostorlek** → ett alternativ.

Fotostorlek (visningsförhållande)	Korrekt användning
14M 4592 x 3056 (3:2)	Om du ska skriva ut i maximal storlek A1.
10M 3872 x 2592 (3:2)	Om du ska skriva ut i maximal storlek A2.
6M 3008 x 2000 (3:2)	Om du ska skriva ut i maximal storlek A3.
2M 1920 x 1280 (3:2)	Om du ska skriva ut i maximal storlek A5.
4592 x 2584 (16:9)	Om utformatet är HDTV eller om du ska skriva ut i storleken A1 (16:9)
3872 x 2176 (16:9)	Om utformatet är HDTV eller om du ska skriva ut i storleken A1 (16:9)

3008 x 1688 (16:9)	Om utformatet är HDTV eller om du ska skriva ut i storleken A4 (16:9)
1920 x 1080 (16:9)	Om utformatet är HDTV eller om du ska skriva ut i storleken A5 (16:9)

Ställa in videons upplösning

- 1 Tryck på **[MENU]** i videoinspelningsläget.
- 2 Välj **Tagning 1** (1) → **Videostorlek** → ett alternativ.

1280 (16:9)	När du ska titta på en HDTV
640 (4:3)	När du ska titta på en normal TV
320 (4:3)	När du laddar upp och använder webben

Ställa in upplösning och kvalitet

Funktionen kan ställas in direkt genom att trycka på **[Fn]** i fotograferingsläget.

Ställa in bildkvalitet P A S M SCENE

Bilden sparas antingen i formatet JPEG eller RAW.

Komprimeringen minskar ju bättre kvalitet du väljer.

Filstorleken måste öka för att få bättre bildkvalitet.

- 1 Tryck på **[MENU]** i fotograferingsläget.
- 2 Välj **Tagning 1** () → **Kvalitet** → ett alternativ.

 Superfin	Ställer in superfin kvalitet
 Fin	Ställer in fin kvalitet
 Normal	Ställer in normal kvalitet
 RAW	Sparar i filformatet RAW
 S.Fin+RAW	Sparar en kopia med superfin kvalitet och en i RAW-format
 Fin+RAW	Sparar en kopia med fin kvalitet och en i RAW-format
 Normal+RAW	Sparar en kopia med normal kvalitet och en i RAW-format





- Bilder i filformatet RAW sparas utan någon dataförlust och fotosstorleken är inställd på 14M(4592 x 3056). Även om inställningar som vitbalans, kontrast, mättnad och skärpa inte visas i bilden sparas de som information. Om du vill spara RAW-data i bildfiler som JPEG eller TIFF ska du använda det medföljande programmet (SAMSUNG RAW Converter). RAW-filer har tillägget "SRW". (T.ex. SAM_9999.SRW)

Ställa in videokvalitet

Inspelade videoklipp sparas med normal eller hög kvalitet.

- 1 Tryck på **[MENU]** i fotograferingsläget.
- 2 Välj **Tagning1** () → **Kvalitet** → ett alternativ.

 Normal	Ställ in normal kvalitet
 HQ	Ställ in hög kvalitet

Brusreducering P A S M

Den här funktionen kan ställas in för att minska bruset i bilden.

- 1 Tryck på **[MENU]** i fotograferingsläget.
- 2 Välj **Användarinställning (1)** → **Brusreducering** → ett alternativ.

Hög ISO NR	Den här funktionen minskar brus som kan uppstå när du ställer in höghastighets-ISO (3200).
Långsiktig NR	Den här funktionen minskar bruset när lång exponeringstid är inställd (mer än 1 sekund). I det här fallet krävs extra bearbetningstid som är densamma som slutarhastigheten när bilden togs.



När funktionen **Brusreducering** är avaktiverad kan de uppstå brus på den inspelade bilden.



Använda självutlösaren

Funktionen kan ställas in direkt genom att trycka på [] i fotoferingsläget.

Ställa in självutlösaren

SMART P A S M SCENE

- 1 Tryck på [MENU] i fotoferingsläget.
- 2 Välj **Tagning 2** () → **Tagningsläge**.
- 3 Tryck på [Fn] efter att du valt självutlösaren.
- 4 Ställ in tiden med hjälp av ratten eller [◀ / ▶].
 - Du kan välja timerinställning i intervallet 2-30 sekunder.

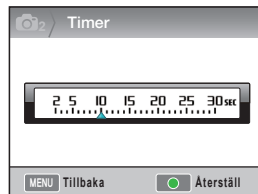

- 5 Fotot tas automatiskt när tiden har räknats ner efter att du tryckt på [Avtryckaren].



För att avbryta självutlösaren trycker du en gång till på [] eller på [Avtryckaren].



Fotografera under dåliga ljusförhållanden

Funktionen kan ställas in direkt genom att trycka på **[Fn]** i fotograferingsläget.

Använda den inbyggda blixten

P A S M

Blixten kan användas när den inbyggda blixten öppnas med hjälp av blixtnappen. När blixten är stängd kan den inte blixtra och lägena **SMART**, **SCENE** och **Q** stöder att blixten fälls upp och blixtrar automatiskt.

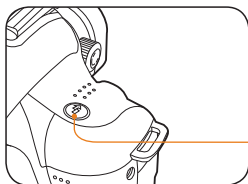

Blixtnapp

- 1 Tryck på **[Q]** i fotograferingsläget.
- 2 Arrangera motivet i ramen och tryck ned **[Avtryckaren]** halvvägs för att fokusera.
- 3 Tryck ned **[Avtryckaren]** för att ta en bild.
 - Även om den inbyggda blixten redan har fällts upp med blixtnappen stöds inte autoupptäckning och blixtljus om blixtalternativet i menyn är inställt till **Av**.

Ställa in alternativ för blixten

SMART P A S M **Q** SCENE

Om en bild tas i dåliga ljusförhållanden kan bilden bli mörk eftersom ljuskällan inte är tillräckligt stark. Tryck på **[Q]** för att fälla upp blixten.

- 1 Tryck på **[MENU]** i fotograferingsläget.
- 2 Välj **Tagning 2** (📷2) → **Blixt** → ett alternativ.

	Av	Blixten kan inte användas.
	Smart blixt	Blixtstyrkan ändras automatiskt efter exponeringen i den aktuella miljön.
	Auto	Blixten används automatiskt när det är mörkt.
	Auto + röd	Blixten används automatiskt och förebygger röda ögon.
	Utfyllnadsblixt	<ul style="list-style-type: none">• Använder alltid blixt.• Blixtens ljusstyrka styrs automatiskt.
	Utfyllnad+röd	Blixten används alltid och förebygger röda ögon.
	1:a ridå	Använder blixten direkt efter att slutaren öppnas
	2:a ridå	Använder blixten precis innan slutaren stängs



- Bilden kan bli bättre om objektet är placerat inom blixtens räckvidd. (Se guiden: under "Specifikationer".)
- Du kan ställa in alternativet automatisk blixt endast med den externa blixten för att bara använda NX.
- Tillgängliga blixtalternativ kan skilja sig åt beroende på fotograferingsläget.

Använda funktionen för att ta bort röda ögon P A S M SCENE

Om du tar ett porträtt på ett mörkt ställe kan det bli en effekt med röda ögon när du använder blixten. Om så är fallet ska du ställa in blixtalternativet till **Auto+Röd** eller **Utfyllnad+röd**.



- Genom att använda funktionen för att reducera röda ögon kan effekten av röda ögon elimineras genom att en rad korta blixtljus går av innan själva huvudblixten.
- Om objektet rör sig eller är långt från kameran när den första blixten går av kanske inte funktionen ger så bra effekt.

1:a ridå, 2:a ridå P A S M

Följande foton har tagits på ett objekt som rör sig rakt fram, med alternativet **1:a ridå** respektive **2:a ridå**. Om du använder blixtfunktionen **1:a ridå** kommer början av rörelsen att ha skärpa eftersom blixten går av när slutaren öppnas. Eftersom blixten går av senare när du använder **2:a ridå** kommer slutet av rörelsen att ha skärpa.

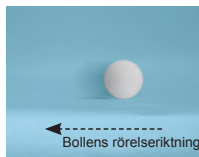

▲ Alternativet 1:a ridå används

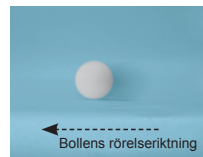

▲ Alternativet 2:a ridå används

Ställa in blyxstyrka P A S M SCENE

När du ställer in blyxtalternativet kan du ändra blyxstyrkan.

- 1 Tryck på **[MENU]** i fotograferingsläget.
- 2 Välj **Tagning 2** () → **Blyxt**.
- 3 Tryck på **[Fn]** efter att du valt önskad post.
- 4 Ställ in blyxstyrkan med **[◀/▶]** eller ratten.
 - Det går att justera blyxstyrkan upp till ± 2 nivåer.

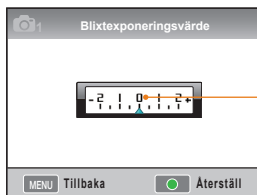

Visa nivån för blyxstyrka



- Om objektet är för nära, ISO-känsligheten är hög eller att exponeringsvärdet är för stort eller för litet kommer justeringseffekten att reduceras genom att styra blyxstyrkan.
- Blyxstyrkan kan inte ändras i vissa fotograferingslägen.
- Om en extern blyxtenhet har en funktion för blyxtkontroll används styrvärdet för den externa blyxten när du ansluter till kameran.
- Om avståndet till objektet är för kort när du tar bilder med den inbyggda blyxten kan delar av bilden bli mörka eftersom objektivet störs av blyxtljuset. Kontrollera avståndet mellan kameran och objektet när du tar bilder. Vilket avstånd som stör blyxten kan variera beroende på vilken objektstyp som används.
- När du sätter dit objektivhuvudet kan den inbyggda blyxten skymmas. Ta bort objektivhuvudet innan du använder den inbyggda blyxten.

Använda en extern blyxt (säljs separat)

A-TTL automatiskt blyxtläge kan användas med en extern blyxt (SEF20A eller SEF42A).

Användarhandboken utgår från blyxtmodellen "SEF20A." Mer information om den externa blyxten finns i blyxtens användarhandbok.

Installera blyxten

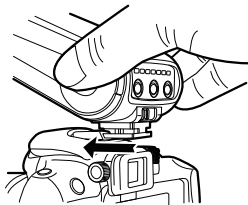

- 1 Installera den externa blyxten efter att ha tagit bort skyddet för blyxtplatsen.
- 2 Slå på strömmen på den externa blyxten.
 - Burst-läget på den externa blyxten är inställt på TTL-autoläge.
- 3 Fortsätt med fotograferingen efter att du kontrollerat att den externa blyxten är fulladdad.

Tillgängliga blyxtlägen

Viika blyxtlägen som går att använda bestäms av vilket kameraobjektivet eller exponeringsläge som används.

- 1 Smart blyxtläge
 - Ändrar blyxtljuset automatiskt efter exponeringsvärdet för omgivningen.
- 2 Auto
 - Blyxten går av automatiskt om det är mörkt.
- 3 Auto + röd
 - Detta förhindrar att röda ögon uppstår vid fotografering.
- 4 Blyxt-På
 - Blyxten används alltid vid fotografering.
- 5 Utfyllnad+röd
 - Blyxten används alltid och förebygger röda ögon.
- 6 1:a ridå
 - Blyxten går av direkt efter att slutaren öppnas.
- 7 2:a ridå
 - Blyxten går av precis innan slutaren stängs.



- Endast blyxtenheten, tillverkad för NX-serien ändrar automatiskt blyxtstyrkan. För att kunna använda autolägesfunktionen ska du använda den blyxt som är tillverkad för NX-modeller. Även om blyxten bränner av utan fulladdat batteri rekommenderar vi att du använder blyxten efter att batteriet är fulladdat.
- Om en extern blyxtenhet har en funktion för blyxtkontrolli används styrvärdet för den externa blyxten när du ansluter till kameran.

Ställa in ISO-känslighet P A S M

ISO-känsligheten, en filmkänslighet efter en internationell standard, motsvarar reaktionsgraden när kameran tar emot ljus. Eftersom reaktionen blir mer känslig ju högre ISO-värdet är kan man få ett naturligt ljus i en mörk miljö genom att höja ISO-värdet. Detta reducerar kameraskakningarna eftersom slutarhastigheten ökar.

- 1 Tryck på **[MENU]** i fotograferingsläget.
- 2 Välj **Tagning 1** (📷) → **ISO** → ett alternativ.



- Ju högre ISO-tal du väljer, desto mer bildbrus kan uppkomma.
- Om du använder brusreduceringsfunktionen kan du minska det brus som hög ISO-känslighet kan orsaka.
- Tillgängliga ISO-inställningar kan variera beroende på valt fotograferingsläge.
- Funktionen kan ställas in direkt genom att trycka på **[ISO]** i fotograferingsläget.





Fokuseringssätt

Ändra fokuseringssätt P A S M SCENE

Olika fokussätt kan ställas in efter motivet som ska fotograferas.

- 1 Tryck på **[MENU]** i fotograferingsläget.
- 2 Välj **Tagning 2** (/ ) → **AF-läge** → ett alternativ.

 Enstaka AF	Om fokus ställs in genom att trycka ner [Avtryckaren] halvvägs bestämmer du fokus på den positionen.
 Kontinuerlig AF	Håll ner [Avtryckaren] halvvägs hela tiden så ändras fokus kontinuerligt efter objektet.
 Manuell fokus	Ändra fokus manuellt genom att vrida på fokusringen.



- Genom att använda knappen för **[AF/MF]** kan fokus ändras manuellt.
- Om det inte finns någon AF/MF-knapp på objektivet kan fokus ändras manuellt i AF-läget genom att välja **Manuell fokus (MF)**.
- Valbart alternativ kan variera beroende på vilket objektiv som används.
- När du ändrar fokus manuellt kan bilden verka suddig om fokus inte är korrekt inställt. Ta bilden efter att fokus har ställts in korrekt. (sid. 32)
- AF-läget kan väljas direkt genom att trycka på **[AF-MF]** på kamerahuset.

AF-prioritet P A S M

När du använder autofokus ser funktionen AF-prioritet till att det inte går att ta någon bild om inte fokus går att ställa in.

- 1 Tryck på **[MENU]** i fotograferingsläget.
- 2 Välj **Tagning 2** () → **AF Prioritet** → ett alternativ.

Av	Ett foto tas oavsett fokus.
På	Ett foto tas endast om fokus är korrekt inställt när avtryckaren trycks ner. Även om fokus är inställt korrekt när avtryckaren är halvvägs nedtryckt kommer inte bilden att tas om inte fokus är korrekt när avtryckaren trycks ned helt.



Även om **AF Prioritet** är inställt tillåter serietagning och burst att en bild tas utan att fokus är rätt inställt.

Använda stödljus för autofokus

P A S M SCENE

Autofokus fungerar bättre när det är mörkt om stödljuset för autofokus används.

- 1 Tryck på **[MENU]** i fotograferingsläget.
- 2 Välj **Användarinställning (1)** → **AF-lampa**.

Av	Hjälppljus för autofokus används inte
På	AF-lampan slås på om ljusförhållandena är otillräckliga.

Ändra fokusområdet

P A S M SCENE

Du kan ta en skarp och klar bild om fokusområdet ändras i relation till objektets position.

- 1 Tryck på **[MENU]** i fotograferingsläget.
- 2 Välj **Tagning 2 (2)** → **AF Område** → ett alternativ.

	Val AF	Fokus ställs in på lämpligt sätt för det valda området.
	Multi AF	Visar alla ställen där fokus är inställt korrekt på hela displayen.
	Ansiktsdetekt. AF	Visar de områden där fokus har ställts in korrekt på displayen.
	Självporträtt AF	När ljudeffekten hörs vid självporträtt kan du kontrollera objektets ansiktsposition.



- Valbara alternativ kan skilja sig åt beroende på fotograferingsläge.
- Om knappen **AF/MF** på objektivet är inställd på **MF** kan inte autofokusområdet ändras genom att använda fotograferingsmenyn.
- Om funktionen **Multi AF** är vald visas AF-området i grönt så länge objektet är i fokus.
- Funktionen kan ställas in direkt genom att trycka på **[Fn]** i fotograferingsläget.

Ställa in fokus för valt område

P A S M SCENE

I fotograferingskompositionen kan en bild tas genom att ställa in fokus på önskat område.

- 1 Tryck på **[MENU]** i fotograferingsläget.
- 2 Välj **Tagning 2** (2) → **AF Område** → **Val AF**.



- 3 Tryck på **[MENU]** för att gå tillbaka till föregående läge.

- 4 Tryck på **[]** i fotograferingsläget.
- 5 Tryck på **[///]** för att flytta fokusområdet.

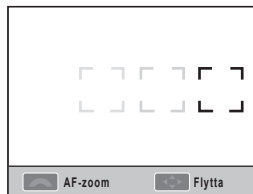

- 6 Ändra storleken på fokusområdet med ratten.

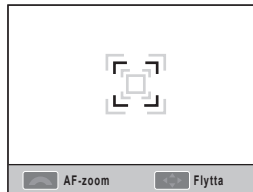

- 7 Arrangera motivet i ramen och tryck ned **[Avtryckaren]** för att fokusera.
- 8 Tryck på **[Avtryckaren]** för att ta en bild.

Ställa in Man. fok. hjälp

SMART P A S M SCENE

När lensens fokuseringsmetod är inställd på manuell fokus (MF), hjälper den här funktionen till att fokusera på motivet genom att expandera skärmen automatiskt.

- 1 Ställ in fokusmetod på manuell fokus.
- 2 Välj **Fotografering 2** (📷2) → **Man. fok. hjälp**
- 3 Välj önskat alternativ.



Av

Förstora inte motivet på skärmen när det är i manuellt fokusläge

På

Förstora motivet på skärmen när du justerar fokus i manuellt fokusläge.



Ansiktsdetektering

Om du använder funktionen **Ansiktsdetekt. AF** kan fokus ställas in runt ett mänskligt ansikte när du tar ett porträtt. Den här funktionen är användbar när du tar självporträtt.

Normal ansiktsdetektering

P A S M Q SCENE

Om ansiktsdetektering används kan autofokus ställas in efter ansiktet.

När kompositionen är klar hittar kameran automatiskt upp till 10 ansikten och ställer in fokus och exponering.

1 Tryck på **[MENU]** i fotograferingsläget.

2 Välj **Tagning 2** (📷2/👤2) → **AF Område** → **Ansiktsdetekt. AF**.

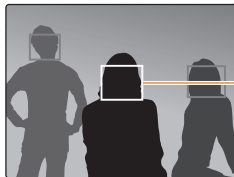

Fokusramen visas i vitt för det ansikte som är närmast och i grått för övriga ansikten.



- Det är inte säkert att ansiktsdetektering fungerar när.
 - När objektet är för långt borta.
 - När det är för ljus eller för mörkt.
 - När objektet inte är vänt mot kameran.
 - När delar av ansiktet är dolt bakom exempelvis solglasögon.
 - När någon gör en extrem grimas.
 - När ljuset eller bakgrundsbelysningen som faller på ansiktet inte är enhetligt.
 - Beroende på alternativet Picture Wizard kanske inte objektets ansikte kan identifieras.
- Alternativen kan variera beroende på fotograferingsläget.
- Den här funktionen kan inte användas om du har ställt in alternativ som t.ex. bildguide, manuell fokus och val AF.
- Ansiktsdetekteringen fungerar snabbare när kameran är närmare objektet.
- Om funktionen **Ansiktsdetekt. AF** används fokuseras automatiskt det vita fokusområdet.

Ansiktsdetektering vid självporträtt P A S M O SCENE

När du tar ett självporträtt är fokusavståndet fast på ett avstånd som är lämpligt för närbilder. Om ett ansikte hittas i mitten av bilden hörs en ljudsignal.

- 1 Tryck på **[MENU]** i fotograferingsläget.
- 2 Välj **Tagning 2 (2)** → **AF Område** → **Självporträtt AF**.
- 3 Tryck på **[Avtryckaren]** om du får en ljudsignal att du kan ta bilden.

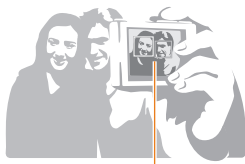

Ansiktet är positionerat i mitten och markeras med en ljudsignal (snabb ringning).



Ljusstyrka och färgjustering i bilden

Ändra exponeringen (ljusstyrkan)

P A S SCENE

Bilderna kan bli ljusa eller mörka beroende på hur mycket ljus som släpps in. I det här fallet kan önskad inställning göras genom att styra hur mycket ljus som släpps in i linsen.



▲ Använda - ▲ 0 ▲ Använda +

- 1 Kontrollera att fokus är korrekt för objektet i fotograferingsläget
- 2 Ändra till önskat exponeringsvärde genom att vrida på ratten medan du håller in knappen [].
 - De ändrade värdet för exponering visas både i sökaren på displayen.
- 3 Tryck på [**Avtryckaren**] för att ta en bild.



- När du bestämmer och använder det inställda exponeringsvärdet kan det blir väldigt just eller väldigt mörkt beroende på fotograferingsmiljön. Ta en bild genom att ändra exponeringsvärdet så att det passar fotograferingsmiljön.
- Om det är svårt att bedöma exponeringsvärdet ska du göra detaljerade inställningar för **AE-bracketing (en serie bilder där exponeringsvärdet ökar eller minskar)**. 3 bilder tas i följd, där bild två och tre blir ett steg respektive två steg ljusare (sid. 73).
- Exponeringsvarning visas i rött var varje del som ligger utanför intervallet med "±3".



Exponeringsjustering

P A S M SCENE

Du kan ställa in nivå (steg) för exponeringsjustering.

- 1 Tryck på [**MENU**] i fotograferingsläget.
- 2 Välj **Användarinställning** (1) → **EV Steg** → ett alternativ.

1/3 Ändra exponeringsvärdet i steg om 1/3.



1/2 Ändra exponeringsvärdet i steg om 1/2.



Ändra mätmetod för ljusstyrka

P A S M 

När du har gjort en bildkomposition mäter kameran mängden ljus.

Ljuset och stämningen i bilden kan variera beroende på vilken del av bilden som mäts.

- 1 Tryck på **[MENU]** i fotograferingsläget.
- 2 Välj **Tagning 3** (/) → **Mätning** → ett alternativ.

 Spot	<ul style="list-style-type: none">• Beräkna mängden ljus i mitten.• Detta är lämpligt när du tar ett porträtt med starkt bakgrunds ljus.• Om objektet inte är placerat i mitten på skärmen kan det bli för mörkt eller för ljusst.
 Center- viktad	<ul style="list-style-type: none">• Detta beräknar mängden ljus i mitten av kompositionen och det påverkar resultatet i hela bilden.• Detta är lämpligt när objektområdet är stort i förhållande till kompositionen av porträttet.
 Multi	<ul style="list-style-type: none">• Beräknar mängden ljus i varje område.• Passar en normal bild



Funktionen kan ställas in direkt genom att trycka på **[]** i fotograferingsläget.



Ställa in vitbalans P A S M

Olika ljuskällor ger olika färgresultat i bilden. För att ta en bild med färger som ligger nära det du ser med ögonen ska du välja den vitbalans som är lämplig för ljuskällan alternativt ändra färgtemperaturen manuellt.

Om det är svårt att bestämma efter ljuskällan kan fotot tas genom att ändra vitbalansen manuellt efter bildförhållandena.



Auto



Dagsljus



Moln



Glödlampa

- 1 Tryck på **[MENU]** i fotograferingsläget.
- 2 Välj **Tagning 1** (📷/👁️) → **Vitbalans** → ett alternativ.

 Auto VB	Optimal ljuskälla ställs in automatiskt efter ljusförhållandena för kameran.
 Dagsljus	Passar utomhus en solig dag
 Moln	Passar en molning dag eller vid skuggor
 Lysrör vitt	Dagsljus, lysrör, lämpligt i lysrörsljus med färgtemperatur på 4200K
 Lysrör naturvitt	Dagsljus, lysrör, lämpligt i lysrörsljus i dagsljus med färgtemperatur på 5 000K
 Lysrör dagsljus	Dagsljus, lysrör, lämpligt i dagsljusliknande lysrörsljus med färgtemperatur på 6 500K
 Glödlampa	Lämplig i ljus från halogenlampa eller glödlampa
 Blixt WB	Lämpligt när den inbyggda blixen används.
 Egen inställning	Ställ in genom att mäta ljuskällan direkt
K Färgtemp.	Ställ in färgtemperaturen manuellt



Funktionen kan ställas in direkt genom att trycka på **[WB]** i fotograferingsläget.

Finjustering av vitbalans

- 1 Tryck på **[MENU]** i fotograferingsläget.
- 2 Välj **Tagning 1** (📷1/👁1) → **Vitbalans**.
- 3 Efter att du valt önskat alternativ för vitbalans trycker du på **[Fn]**.



- G: Grön
- A: Gul
- M: Magenta
- B: Blå

- 4 Ändra till önskad vitbalans genom att använda ratten eller **[▲/▼/◀/▶]**.
- 5 Tryck på **[OK]** för att spara.

Metod för användarinställning

Om en bild tas efter inställning med hjälp av vitt papper som fyllt hela ramen kommer lämplig vitbalans att vara inställd enligt ljuskällan.

- 1 Tryck på **[MENU]** i fotograferingsläget.
- 2 Välj **Tagning 1** (📷1/👁1) → **Vitbalans**.
- 3 Efter att du valt **Egen inställning** trycker du på **[Fn]**.
- 4 Efter att du gjort en komposition med endast ett vitt papper trycker du på **[Avtryckaren]**.

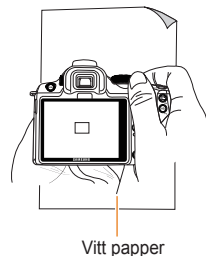

Ändra färgtemperaturen

Användaren kan ställa in vitbalansen genom att ändra färgtemperaturen.

- 1 Tryck på **[MENU]** i fotograferingsläget.
- 2 Välj **Tagning 1** (📷/📷₁) → **Vitbalans**.
- 3 Efter att du valt alternativet **Färgtemperatur** trycker du på **[Fn]**.
- 4 Ställ in önskad färgtemperatur med ratten eller med **[◀▶]**.

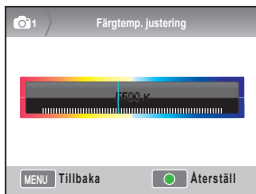

- 5 Tryck på **[OK]** för att spara.

Vad är färgtemperatur?

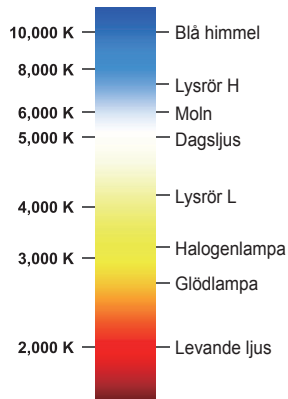

Färgtemperaturen hänvisar till den temperatur som har uttryckt ljusets färgändringen i den absoluta temperaturen (K). Detta kan uttrycka en kall känsla med högre färgtemperatur eller en varm känsla med lägre färgtemperatur.



Färgrymd SCENE

Detta tillåter inställning av vilken färgrymd som ska användas.

- 1 Tryck på **[MENU]** i fotograferingsläget.
- 2 Välj **Tagning 1** () → **Färgrymd** → ett alternativ.

 sRGB	Ställ in färgrymden som sRGB.
 Adobe RGB	Ställ in färgrymden som Adobe RGB.



- Om färgrymden är inställd som Adobe RGB sparas filerna med namnet "_SAMXXXX.JPG" när du har tagit en bild.
- Funktionen kan ställas in direkt genom att trycka på **[Fn]** i fotograferingsläget.

Vad är färgrymd?

Bildens in/utenhet, t.ex. en digitalkamera, skärm och skrivare, reproducerar färgerna på olika sätt.

Möjligt område för färgreproducering kallas färgrymd. Varje enhet har flera standarder för färgrymd. Den här kameran stöder sRGB och Adobe RGB. sRGB används ofta i enheter som datorer. Vi rekommenderar att du använder sRGB för vanliga bilder. Internationella sRGB-standarder för färgrymd är utformade av IEC (International Electrotechnical Commission). De har utgått från färgrymden hos en PC-skärm och används även som standard för färgrymd för Exif.

Adobe RGB är den färgrymd som rekommenderas av Adobe Systems, Inc. för professionella utskrifter. Den har ett bredare

intervall för färgåtergivning än sRGB. Adobe RGB täcker de flesta färgområden så att inga färger går förlorade när du redigerar bilder i en dator. Om bilden öppnas i ett icke kompatibelt program ser färgerna ljusare ut.

Smart Range P A S M

Detta korrigerar automatiskt förlusten av ljusa detaljer som kan inträffa på grund av skillnader i bildens skuggor.



▲ Utan Smart Range ▲ Med Smart Range

- 1 Tryck på **[MENU]** i fotograferingsläget.
- 2 Välj **Tagning 3** (📷3) → **Smart Range** → ett alternativ.



- När Smart Range är inställt kan inte alternativet ISO 100 användas.
- Funktionen Smart Range är inte tillgänglig i vissa fotograferingslägen och kan fungera automatiskt när du använder fotograferingsalternativen **C** och **☺**.
- Funktionen kan ställas in direkt genom att trycka på **[Fn]** i fotograferingsläget.



Ändra fotograferingsätt

Det är inte lätt att ta en bild på ett objekt som rör sig snabbt eller att visa ansiktsuttryck eller rörelser. Detta kan underlättas genom att använda serietagning, med inställningar som är lämpliga för situationen.

Serietagning och självutlösare







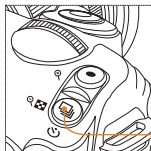

Du kan välja serietagning, med inställningar som är lämpliga för situationen.

- 1 Tryck på **[MENU]** i fotograferingsläget.
- 2 Välj **Tagning 2** (📷2) → **Tagningsläge** → ett alternativ.



Knapp för tagningsläge

Funktionen kan ställas in direkt genom att trycka på **[Q]** i fotograferingsläget.

	Enstaka	Ta ett foto genom att när som helst trycka på avtryckaren.
	Serietagning	Du kan ta flera bilder genom att hålla in avtryckaren, som mest 3 stycken per sekund
	Burst	Ta 30 bilder på en sekund efter att ha tryckt en gång på avtryckaren
	Timer	En bild tas automatiskt efter en viss tid genom att ställa in en timerfunktion (tiden till tagning kan ställas in i steg om 1 sekund i intervallet 2-30 sekunder)
	AE-bracketing	Tryck på slutaren en gång för att ta en serie av 3 bilder av originalbilden, ett steg mörkare och ett steg ljusare.
	WB-bracketing	Om du trycker en gång på avtryckaren tas 3 bilder som har olika inställningar på vitbalansen.
	PW-bracketing	Om du trycker en gång på avtryckaren sparas 3 bilder som har olika inställningar för bildguiden.



- Alternativen kan variera beroende på fotograferingsläget.
- **WB-bracketing** och **PW-bracketing** är den funktion som korrigerar bilden efter att den tagits.
- När fotokvaliteten är inställd som RAW-format kan inte gafflingsalternativen (WB-bracketing, PW-bracketing) användas.
- Om du använder fotograferingsalternativet **Burst** kan du inte välja bildstorlek och bildkvaliteten är bestämd till 1472x976. Det kan även ta längre tid att spara bilderna när du tar dem i fotograferingsläget **Burst**.
- Om du använder fotograferingsalternativet **Burst** kan inte bilderna sparas i RAW-format och ISO 100-värdet kan inte ställas in av användaren.
- Varken den inbyggda eller den externa blixten bränner av när du använder fotograferingsalternativet **Burst**.
- Slutarhastigheten kan ställas till 1/30 sekund eller snabbare när fotograferingsalternativet för **Burst** används.
- Den här produkten stöder fotograferingsläget **Burst** som kan ta upp till 30 bilder per sekund. Bilder som tas i läget **Burst** kan sparas i en lite större storlek.

Detaljerad inställning för gaffling

P A S M

Detaljer gällande exponering, vitbalans och bildguide för gaffling kan ställas in.

- 1 Tryck på **[MENU]** i fotograferingsläget.
- 2 Välj **Tagning 3** (📷3) → **Bracketinginst.**
→ ett alternativ.

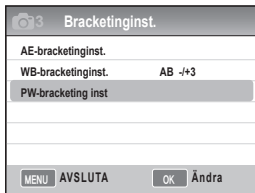

- 3 Välj detaljerade alternativ.



AE-bracketinginst.

När du använder exponeringsgafflingsfunktionen kan du göra inställningar för bildsekvens och exponeringsintervall.
BKT-ordningsföljd: Välj tagningens ordningsföljd
Bracketing-område: Ställ in exponeringssteg

WB-bracketinginst.

När du använder WB-bracketinginställningsfunktionen kan du göra inställningar som ändrar intervallet för vitbalansvärdet. Exempel) **MG-/+3** ändrar magentavärdet 3 steg minus eller plus.

PW-bracketing inställning

När du använder den här funktionen kan du göra inställningar för tagningsordningen.

Specialeffekt/fotoretuschering

Picture wizard PASM

Genom att välja bildguiden kan du uttrycka olika känslor i bilden.

▼ Exempel



Standard



Hård



Porträtt



Landskap



Skog



Retro



Kall



Lugn



Klassisk

- 1 Tryck på **[MENU]** i fotograferingsläget.
- 2 Välj **Tagning 1 (CAM1)** → **Picture Wizard** → ett alternativ.



- 3 Ändra de detaljerade posterna i bildguiden som är valda med **[▲/▼/◀/▶]**.
 - Du kan styra färg, mättnad, skärpa och kontrast.
- 4 Ställ in önskat värde.



- Funktionen kan ställas in direkt genom att trycka på **[CAM1]** i fotograferingsläget.

Anpassad bildguidesinställning

Du kan välja de anpassade alternativen och sedan spara bilderna på 3 olika sätt

- 1 Tryck på **[MENU]** i fotograferingsläget.
- 2 Välj **Tagning 1** (📷1) → **Picture Wizard**
→ **Anpassad** → ett alternativ.



- 3 Ändra värdet för bildguiden med **[▲/▼/◀/▶]**
 - Du kan styra färg, mättnad, skärpa och kontrast.
- 4 Ställ in önskat värde.



Key Mapping

Ställa in Key Mapping PASM

Funktionen för kameraknappen kan ändras.

- 1 Tryck på **[MENU]** i fotograferingsläget.
- 2 Välj **Användarinställning (1)** → **Key Mapping** → ett alternativ.



AEL

Detta ställer in den åtgärd som ska utföras när alternativet **[AEL]** väljs.

- Om du ställer in AEL verkställs endast låsfunktionen för autoexponering.
- Om du ställer in AFL verkställs endast låsfunktionen för autofokus.
- Om du ställer in AEL + AFL verkställs låsfunktionen för autoexponering och autofokus



Förhandsgranskning

Här ställer du in vilken åtgärd som ska verkställas när du trycker in knappen för att förhandsgranska skärpedjup.

- Om du ställer in som entrycks vitbalans verkställs den användardefinierade funktionen för vitbalans.
- Om du ställer in som Opt Förhgransk verkställs funktionen förhandsgranska skärpedjup med aktuellt bländarvärde.



- Medan du spelar in ett videoklipp kan du trycka på knappen **[Depth Preview]** en gång för att aktivera AF-funktionen och trycka på den en gång till för att avbryta den.
- Läs mer om funktionen "Förhandsgranska skärpedjup". (sid 37)
- **AEL**-knappens funktion kan inte ändras i manuellt läge (**M**).

Vad är AEL-funktionen?

Funktionerna autoexponeringslås (AEL) och autofokuslås (AFL) är funktioner som behåller inställningarna tills tagningen är klar genom att komma ihåg exponeringsvärdet och fokus när du trycker in knappen [AEL] på kameran.

När du trycker ned AEL-knappen halvvägs aktiveras följande status.

Status för AEL-inställning	trycka halvvägs
AEL	Autofokus
AFL	Exponeringslås
AEL+AFL	Ingen åtgärd

Uppspelning/ Redigering

Kapitlet innehåller en beskrivning av hur du visar foton, spelar upp videor samt redigerar foton och videor.

Spela (foto/video)	79
Bildredigering	87
Visa filer på en TV eller HDTV	91
Överföra filer till datorn	93
Använda Samsung RAW Converter	99
Skriva ut foton på en fotoskrivare (PictBridge)	102

Spela (foto/video)

Visa bilder i uppspelningsläget

Användaren kan titta på sparade bilder och videoklipp.

- 1 Tryck på [▶]
 - Visa de senast sparade filerna.
- 2 Titta på bilderna i ordning genom att använda [◀/▶].
 - Om uppspelningsskärmen väljs mer än en gång väljs den senast använda bilden eller videon nästa uppspelninggång.

Beskrivning av fotouppspelning

Displayinformationen visas om du trycker på [DISP] i uppspelningsläget.

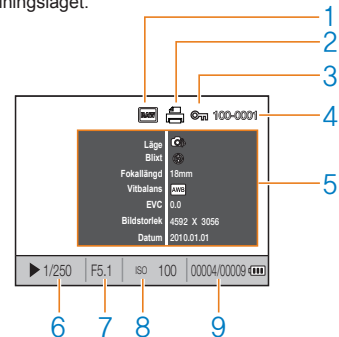

1	Indikator för RAW-fil
2	Fil som innehåller framkallningsinfo
3	Skyddad fil
4	Filnr.
5	Metavärde för bild som är tagen
6	Slutarhastighetsinfo
7	Bländarvärde
8	Info om ISO-inställning
9	Fil som spelas/totalt antal inspelade filer

80

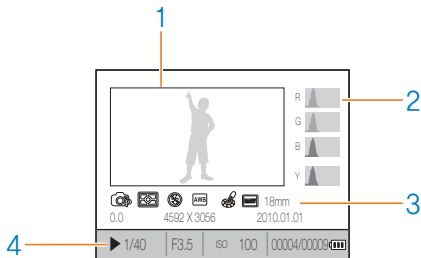

1	Bild som är tagen
2	RGB-histogram
3	Fotograferingsläge, mätning, blix, vitbalans, bildguide, brännvidd
4	Slutarhastighet, bländarvärde, ISO, vald fil / totalt antal filer /batteriinformation

Beskrivning om videouppspelning

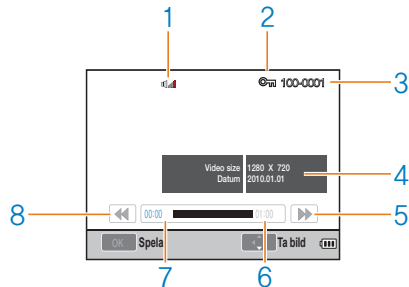

1	Visning av volymkontroll
2	Skyddad fil
3	Filnr.
4	Metavärde för inspelad video
5	Snabbspolning bakåt
6	Total uppspelningstid för vald fil
7	Aktuell uppspelningstid
8	Snabbspolning bakåt

Visa filer i Smart Album efter kategori

Filerna kan klassificeras och visas efter fil, datum (dag), datum (vecka) och typ.

- 1 I uppspelningsläget trycker du på [□].
- 2 Tryck på [MENU].
- 3 Välj önskat uppspelningssätt.

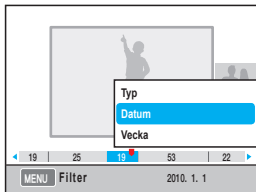

Typ	Klassificera efter sparad filformat
Datum	Klassificera efter sparad datum
Vecka	Klassificera efter sparad vecka

- 4 Du kan placera följande poster genom att vrida på ratten eller med [◀▶].
- 5 Tryck på [OK] för att gå tillbaka till föregående.



Att verkställa smart album eller ändra kategori kan innebära tidsfördröjning beroende på volymen av de sparade filerna. Vänta en liten stund tills smart album visas.

Konvertera till delad vy

Eftersom flera filer kan visas på displayen samtidigt går det snabbt att söka efter filer.

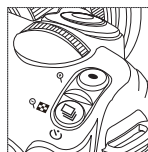

För att visa miniatyurer av 9 bilder ska du trycka två gånger på [□]. Tryck tre gånger på [□] för att visa miniatyurer av 20 bilder.

(Tryck på [○] för att avbryta)

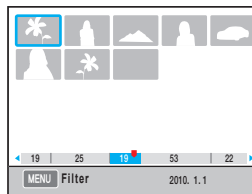

Filskydd

Filer kan skyddas från radering.

- 1 Tryck på **[AEL]** i uppspelningsläget.
- 2  visas på displayen.
- 3 Tryck på **[AEL]** för att avbryta.

Ta bort en fil

Filer kan väljas och raderas i uppspelningsläget.





Funktionen kan ställas in genom att trycka på **[MENU]** i uppspelningsläget.

Ta bort en bild

Du kan ta bort en bild genom att markera den fil du vill ta bort.

- 1 Efter att du markerat filen du vill ta bort i uppspelningsläget trycker du på **[.**
- 2 I popup-fönstret väljer du **Ja**.

Ta bort en fil

- 1 Efter att du markerat filen du vill ta bort i uppspelningsläget trycker du på **[.**
- 2 I popup-fönstret väljer du **Radera flera**.
- 3 Efter att du valt en fil som ska tas bort trycker du på **[].
 - För att avbryta valet trycker du en gång till på **[].****
- 4 Tryck på **[]**
- 5 I popup-fönstret väljer du **Ja**.

Ta bort alla filer

Alla filer på minneskortet kan raderas på en gång.

- 1 I uppspelningsläget trycker du på **[MENU]**.
- 2 Välj **Uppspelning [▶]** → **Radera** → **Allt**.
- 3 I popup-fönstret väljer du **Ja**.

Autorotera

Visa bilderna som tagits i stående format genom att rotera dem automatiskt under uppspelning.

- 1 I uppspelningsläget trycker du på **[MENU]**.
- 2 Välj **Uppspelning [▶]** → **Autorotera** → **På**.



Om bilden tas när kameran är riktad nedåt kan bildens riktning bli annorlunda i uppspelningsläge.

Starkt ljus

Detta ger information om extremt ljusa delar av den tagna bilden.

- 1 I uppspelningsläget trycker du på **[MENU]**.
- 2 Välj **Uppspelning [▶]** → **Markera** → **På**.

Förstoring/förminskning

En bild kan förstoras när du söker i uppspelningsläget.

Förstoring

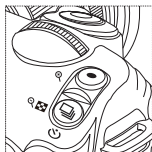

Tryck på [Z] för att förstora.
(Tryck på [Z] för att förminska)

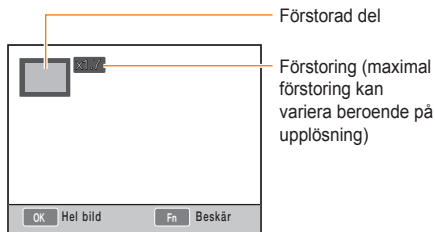

Gå till förstoring

Tryck på [▲/▼/◀/▶].

Beskära den förstörade bilden

Tryck på knappen [Fn] när den del som ska beskäras visas (sparas om en annan bild)

Visa bildspel

Bilder kan visas som bildspel genom att lägga till olika effekter och musik.

- 1 I uppspelningsläget trycker du på [MENU] → [▶].
- 2 Välj önskat alternativ
 - För att spela upp utan att ställa in ett alternativ utför du **steg 4**.

Bilder	Välj de bilder som ska visas som bildspel. <ul style="list-style-type: none"> • Alla: Visa alla sparade bilder i bildspelet. • Datum: Visa de bilder som tagits ett specifikt datum i ett bildspel. • Välj: Välj bilder och visa dem i ett bildspel
Effekt	<ul style="list-style-type: none"> • Välj bildväxlingseffekt. • För att inte använda bildväxlingseffekter väljer du alternativet av.
Intervall	<ul style="list-style-type: none"> • Välj bildväxlingstid
Musik	Kör bakgrundsmusiken

- 3 Ställ in önskat alternativ.
- 4 Välj **Bildspel** → **Spela**.
 - För att spela upp bilderna flera gånger väljer du alternativet **Upprepa**.
- 5 Visa bildspel
 - Du stoppar uppspelningen av multibildspelet genom att trycka på [OK]-knappen och därefter på [◀▶]-knappen.

Paus/Spela	Tryck på knappen [OK].
-------------------	------------------------

Visa ett videoklipp

Du kan spela ett videoklipp i uppspelningsläget och det är möjligt att spara en önskad del av klippet genom att klippa ur en del under uppspelning.

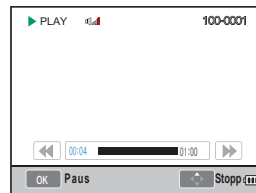

- 1 Efter att du valt önskat videoklipp i uppspelningsläget trycker du på [OK].
- 2 Titta på videoklippet.



Bakåtspolning	Tryck på [◀]
Paus/Spela	Tryck på [OK].
Snabbspolning bakåt	Tryck på [▶]
Volymkontroll	Vrid ratten åt vänster/höger
Stopp	Tryck på [▲]

Ta en bild





Du kan fånga en del av en rörelse som stillbild när du spelar upp ett videoklipp.

- 1 Tryck på [] i uppspelningsläget.
- 2 Tryck på [] medan du spelar ett videoklipp.
- 3 Tryck på [] i pausläget.



- Upplösningen på stillbilden är densamma som för de rörliga bilderna.
- Stillbilden sparas med ett annat filnamn.

Klippa ut en del av en video

- 1 Tryck på [] i uppspelningsläget.
- 2 Välj startpunkt för urklippet genom att trycka på [] → [] medan videoklippet spelas.
- 3 Välj slutpunkt för urklippet genom att trycka på [] → [].
- 4 I popup-fönstret trycker du på **Ja**.



- Urklippet sparas med ett annat filnamn.



Bildredigering

Du kan redigera bilder på olika sätt med hjälp av redigeringsmenyn. Funktionen kan ställas in direkt genom att trycka på [Fn] i fotograferingsläget.

Ändra upplösning

- 1 Efter att du valt önskad bild i uppspelningsläget trycker du på [MENU].
- 2 Välj **Bildredigering** → **Ändra upplösning**.

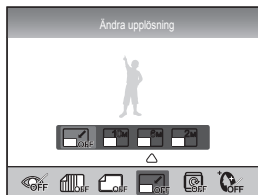

- 3 Välj önskad bildupplösning.
 - Den redigerade filen sparas med ett annat filnamn.



- Hur upplösningen kan ändras beror på upplösningen på originalbilden.

Rotera

- 1 Efter att du valt önskad bild i uppspelningsläget trycker du på [MENU].
- 2 Välj **Bildredigering** → **Rotera**.

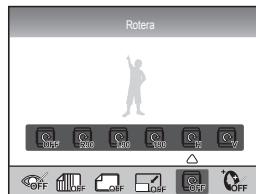

- 3 Välj önskad roteringsstatus



Beroende på storleken på originalbilden kan den sparas i ett mindre format än storleken på originalbilden efter rotering.

Röda ögon-reduktion

- 1 Efter att du valt önskad bild i uppspelningsläget trycker du på **[MENU]**.
- 2 Välj **Uppspelning** [▶] → **Bildredigering** → **Röda ögon-reduktion**.

Ändra bakgrundsbelysningen

- 1 Efter att du valt önskad bild i uppspelningsläget trycker du på **[MENU]**.
- 2 Välj **Uppspelning** [▶] → **Bildredigering** → **Motljus**.

Bildstil

Välj bildstil för att uttrycka olika stämningar och känslor i en bild.

- 1 Efter att du valt önskad bild i uppspelningsläget trycker du på **[MENU]**.
- 2 Välj **Uppspelning** [▶] → **Bildredigering** → **Val av bildstil**.
- 3 Ställ in önskat alternativ.

Retuschering

- 1 Efter att du valt önskad bild i uppspelningsläget trycker du på **[MENU]**.
- 2 Välj **Uppspelning** [▶] → **Bildredigering** → **Ansiktsretusch**.
- 3 Ställ in önskat alternativ.
 - Nivån av retuschering blir bättre om du väljer ett högre värde.



Ställ in utskriftsinformation (DPOF)

Storleken på och antalet kopior som ska skrivas ut kan tilldelas bilden.

Eftersom tillhörande information är sparad i MISC-mappen på minneskortet är det enkelt att skriva ut tilldelad storlek och antal kopior genom att bara ta med minneskortet till en utskriftsplats.



- Den angivna utskriftsinformationen kan användas för digital skrivare eller digital utskriftsbutik som stöder DPOF (digital print order format).
- Bilder som har bredare bildformat kommer att beskåras på vänster och höger sida. När du gör en utskriftsbeställning ska du meddela om bildens bredd.
- DPOF-alternativet är inte tillgängligt för RAW-formaterade bilder och videoklipp.

1 Tryck på **[MENU]** → **Uppspelning** [] → **DPOF** → **Standard** i uppspelningsläget.

2 Välj önskat alternativ

Välj	Skriva ut valda bilder
Alla	Skriva ut alla
Återställ	Initiera standardalternativet för utskrift

3 När du har gjort valet trycker du på **[Fn]** efter att ha valt bild och antal kopior som ska skrivas ut genom att använda ratten.

- När du har valt alla trycker du på **[▲/▼]** för att välja antal kopior som ska skrivas ut och sedan trycker du på **[OK]**.

4 Välj **[MENU]** → **DPOF** → **STORLEK** i uppspelningläget.

5 Välj önskat alternativ

Välj	Välj önskad utskriftsstorlek efter bilden.
Alla	Välj utskriftsstorlek för alla bilder som är sparade på minneskortet.
Återställ	Initiera alternativet för utskriftsstorlek

6 När du har valt **Välj** alternativet väljer du den bild som ska skrivas ut och trycker på **[Fn]** efter att ha valt utskriftsstorlek med ratten.

- När du har valt Alla trycker du på **[▲/▼]** och väljer utskriftsstorlek. Sedan väljer du utskriftsstorlek och trycker på **[OK]**.

Indexutskrift

1 Tryck på **[MENU]** → Uppspelning **[▶]** → **DPOF** → **Index** i uppspelningläget.

2 I popup-fönstret trycker du på **Ja**.



Tilldelad utskriftsstorlek kan endast användas på DPOF 1.1-kompatibla skrivare.

Visa filer på en TV eller HDTV

Visa foton eller videor genom att ansluta kameran till en TV med den medföljande A/V-kabeln.

Visa filer på en vanlig TV

- 1 Välj videoutsignal i enlighet med lands- och regionstandard. (sid. 108)
- 2 Anslut kameran till en TV med A/V-kabeln.

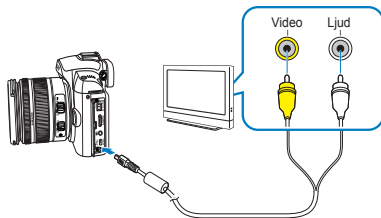

- 3 Kontrollera att TV:n och kameran är påslagna och välj videoläget på TV:n.
- 4 Visa videoklipp och bilder genom att använda kamerans knappar.



- På vissa TV-apparater kan det förekomma digitalt brus och det är inte säkert att hela bilden kan visas.
- Det är inte heller säkert att bilden visas centrerat på TV-skärmen på grund av TV:ns inställningar.
- Du kan inte fotografera och spela in videoklipp medan kameran är ansluten till en TV.

Visa filer på en HDTV

- 1 Välj videoutsignal i enlighet med lands- och regionstandard. (sid. 108)
- 2 I tagnings- eller uppspelningsläget väljer du **[MENU]** → **Inställning 3 (⚙️)** → **HDMI-storlek** → ett alternativ.
- 3 Anslut kameran till en HDTV med HDMI kabel. (HDMI kabel ingår ej, finns som tillbehör.)



Om både AV- och HDMI-kablar är anslutna samtidigt prioriterar enheten HDMI-kabeln, men vi rekommenderar ändå att du tar ur AV-kabeln för bättre prestanda.

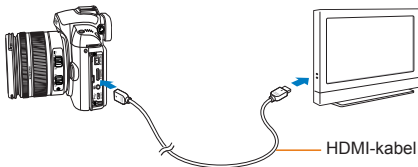

- 4 Kontrollera att HDTV:n och kameran är påslagna och välj HDMI-läget på TV:n.
 - HDTV-skärmen har samma skärmvisning som kameran.

- 5 Visa videoklipp och bilder genom att använda kamerans knappar.



- När du använder HDMI-kabeln kan användaren ansluta kameran till HDTV:n och använda Anynet+(CEC). Funktionen Anynet+(CEC) gör att du kan styra enheter med en och samma TV-fjärrkontroll när Samsung HDTV och AV-enheter är anslutna.
- Om HDTV:n stöder Anynet+(CEC) kommer strömmen för HDTV:n att automatiskt slås på tillsammans med den automatiska anslutningen till den externa enheten utan att du behöver slå på HDTV:n separat.
- När du ansluter till HDTV med HDMI-kabeln kan du inte ta bilder eller spela in videoklipp.
- Vid anslutning till HDTV kanske vissa uppspelningsfunktioner inte kan användas.

Överföra filer till datorn

För Windows-användare

Överför filer genom att ansluta kameran till datorn.

Installera program

Maskin- och programvarukrav

Inställning	Krav
Processor	Intel Pentium 4 3.2GHz eller högre
Arbetsminne	1GB eller mer (2 GB eller mer rekommenderas)
Operativsystem	Windows XP SP2/Vista/7
Hårddisk	250 MB eller mer (1 GB eller mer rekommenderas)
Övrigt	<ul style="list-style-type: none">• USB-port• CD-enhet• 1 024 x 768 pixlar, 16-bitars kompatibel färgdisplay (32-bitars färgdisplay rekommenderas)• Microsoft Direct X 9.0c eller senare



- Intelli-studio fungerar inte alltid rätt på vissa datorer, även om datorn uppfyller kraven.
- Om datorn inte uppfyller kraven, fungerar inte uppspelningen alltid. Det kan även ta längre tid att redigera videoklipp.
- Installera DirectX 9.0c eller högre innan du använder programmet.
- Du måste använda Windows XP/Vista/7 eller Mac OS 10,4 eller senare för att ansluta kameran som en flyttbar enhet.



- Användning av en annan dator (t.ex. en egenmonterad) eller ett annat operativsystem än specificerat kan åsidosätta garantin.
- Dessa program fungerar kanske inte på rätt sätt i 64-bitarsversioner av Windows XP, Vista och 7.

Program på CD-skivan

Program	Användningsområde
Intelli-studio	Redigera foton och videoklipp.
Samsung RAW Converter	Konvertera RAW-filer till önskat filformat.

Överföra filer till datorn

- 1 Sätt i installations-CD:n i en kompatibel CD-enhet.
- 2 När inställningsskärmen visas klickar du på **Samsung Digital Camera Installer** för att starta installationen.



- 3 Välj de program du vill installera och följ anvisningarna på skärmen.
- 4 Klicka på **Avsluta** för att slutföra installationen och starta om datorn.

Överföra filer till datorn

När du har anslutit kameran till datorn identifieras kameran som en flyttbar enhet.

- 1 Anslut kameran till datorn med USB-kabeln.



Anslut ena änden av kabeln till lämplig port på kameran. Om du vänder kabeln åt fel håll kan filerna skadas. Tillverkaren ansvarar inte för eventuell förlust av data.

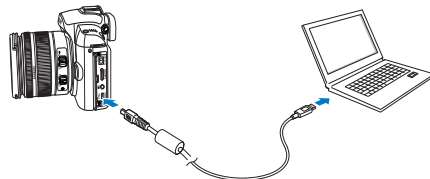

- 2 Slå på kameran.
 - I popup-fönstret väljer du **Dator**.
- 3 På datorn väljer du **Dator** → **Flyttbar enhet** → **DCIM** → **"XXXPHOTO"**, eller välj mappen **"XXX_MMDD"**.
- 4 Välj filer och dra dem till, eller spara dem, på datorn.



- Mapptypen är inställt efter datum, mappnamnet visas som "XXX_MMDD".
- T.ex. om en bild är tagen den 1:a januari visas mappnamnet som "101_0101".

Koppla från kameran (Windows XP)

USB-kabeln kopplas bort från Windows 2000/Vista på samma sätt.

- 1 När statuslampan på kameran blinkar betyder det att dataöverföring pågår. Vänta tills statuslampan slutar att blinka.
- 2 Klicka på  i verktygsfältet längst ned till höger på datorskärmen.
- 3 Klicka på popup-meddelandet.
- 4 Avlägsna USB-kabeln.



För Mac-användare

När du ansluter kameran till en Macintosh-dator identifierar datorn kameran automatiskt. Du kan överföra filer direkt från kameran till datorn utan att installera något program.



Mac OS version 10.4 eller senare stöds.

- 1 Anslut kameran till Macintosh-datorn med USB-kabeln.



När du använder USB-kabel ska du se till att sätta rätt ände i respektive enhet.

- Om du vänder kabeln åt fel håll kan filerna skadas. Tillverkaren ansvarar inte för eventuell förlust av data.
- Använd endast tillbehör från SAMSUNG. Tillverkaren ansvarar inte för filer som förloras eller skadas som ett resultat av felaktigt bruk eller bruk av annan tillverkares produkt.

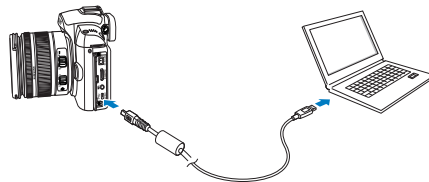

- 2 Slå på kameran.
 - I popup-fönstret väljer du **Dator**.
- 3 Dubbelklicka på ikonen för den flyttbara enheten.
- 4 Överför foton eller filmer till datorn.

Använda Intelli-studio

Så fort du har installerat Intelli-studio på datorn startar det automatiskt när en kamera ansluts till datorn. Om Intelli-studio inte startar efter att du har anslutit kameran till datorn kan du dubbelklicka på ikonen för Intelli-studio på Windows-skrivbordet. Intelli studio låter dig visa och redigera filer. Du kan också ladda upp filer till webbplatser, som Flickr eller YouTube. För mer information, välj **[Menu → Help]** i programmet.



- Du kan inte redigera filer direkt på kameran. Överför filer till en mapp på din dator före redigering.
- Du kan inte kopiera filer i din dator till kameran.
- Intelli-studio stöder följande format:
 - Videoklipp : AVI(MJPEG), MP4 (Video: H.264, Audio: AAC), WMV (WMV 7/8/9)
 - Foton : JPG, GIF, BMP, PNG, TIFF

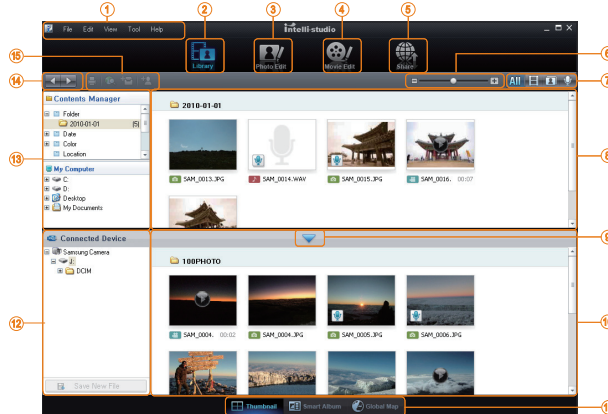

Ikon	Beskrivning
1	Öppna menyer
2	Visa filer i de valda mapparna
3	Ändra till läget Redigera foto
4	Ändra till läget Redigera videoklipp
5	Ändra till läget Dela (Du kan skicka filer med e-post eller ladda upp filer till webbsajter som Flickr eller YouTube.)
6	Förstora eller förminska minibilderna i listan.
7	Välj filtyp.
8	Visa filer från den valda mappen på din dator
9	Visa eller dölj filer på den anslutna kameran
10	Visa filer från den valda mappen på din kamera
11	Visa filer som miniatyrbilder i Smart Album, eller på en karta
12	Bläddra genom mappar i den anslutna kameran
13	Bläddra genom mappar i datorn
14	Gå till föregående eller nästa mapp
15	Skriv ut filer, visa filer på en karta, lagra filer i Mina dokument, eller registrera ansikten

Överföra filer med Intelli-studio

Intelli-studio startar automatiskt när du ansluter kameran till datorn med USB-kabeln.

- 1 Anslut kameran till datorn med USB-kabeln.

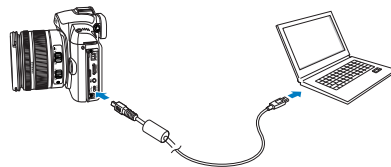

- 2 Slå på kameran.
 - Datorn identifierar kameran automatiskt.
- 3 Välj en mapp på datorn för att spara nya filer.
 - Om kameran inte har några nya filer, kommer inte pop-up-fönstret för att spara nya filer att visas.
- 4 Välj **Ja**.
 - Nya filer kommer att överföras till din dator.



Om kameran inte kan anslutas öppnas ett popup-fönster. Välj **Dator**.



Välj **Run Installer.exe** från AutoPlay-fönstret för Windows Vista.

Använda Samsung RAW Converter

Med Samsung RAW Converter kan du framkalla RAW-filer efter att du redigerat dem som du önskat. Du kan även redigera JPEG- eller TIFF-filer på samma sätt som du redigerar RAW-filer. Programmet är endast kompatibelt med Windows XP, Vista och 7.

För att starta programmet klickar du på [Start → Alla program → Samsung RAW Converter → Samsung RAW Converter]

■ Framkalla RAW-filer



• Funktionerna för bildredigering listas nedan.

① Menyfält

② Bildredigeringsverktyg

[Exponerings-bias]: Kompenserar exponeringsvärdet.

[Vitbalans]: Ändrar värdet för vitbalans.

[Färg]: Ändra bildens markering

[Ton]: Ändrar färgtonen

[Skärpa/Brusreducering]: Ändrar skärpan.

[Framkallning]: Slutresultatet går att förhandsgranska.

③ Markeringskontroll

Ändrar måttnad och markering för den valda bilden.

④ Histogram

Visar färglagren för den valda bilden.

⑤ Förhandsgranskningsfönster

Visar vald bild.



- Mer information finns i menyn [Hjälp] i Samsung RAW Converter.
- Du kan hämta programmet Samsung Converter för Macintosh från Samsungs webbplats.

Korrigerar exponering

Huvudfunktionen för Samsung RAW Converter är att du kan behålla den bästa kvaliteten för bilderna samtidigt som du gör ändringar i RAW-filerna under redigering.

Efter att du ändrat ljusstyrka eller kontrast kan du fortfarande få samma resultat oavsett vilken du ändrar först. Följande bilder visar hur du kan ändra exponering för bilden med hjälp av Samsung RAW Converter.

Du kan ändra exponeringen med menyalternativet som visas i bilden.



Menyalternativ för att ändra exponering.



▲ Originalbild
P-läge, Bländare: $f = 8$,
Slutarhastighet:
1/15sek, ISO = 100



▲ Ändrad bild efter
korrigerad av
exponering.

Du kan se resultatet av ändringen i histogramfönstret såsom bilderna visas:

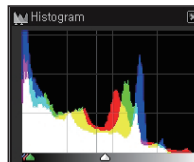

▲ Originalbild

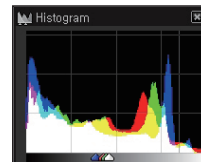

▲ Ändrad bild efter
korrigerad av
exponering.

Hantera JPEG/TIFF-filer när du redigerar RAW-filer

Med Samsung RAW Converter kan du hantera JPEG-/TIFF-filerna när du redigerar RAW-filer. Du kan ändra vitbalans, skärpa och minska bruset. Följande bilder visar hur kontrasten ändrats på TIFF-bilden med Samsung RAW Converter.

Du kan ändra kontrasten med menyalternativet som visas i bilden.

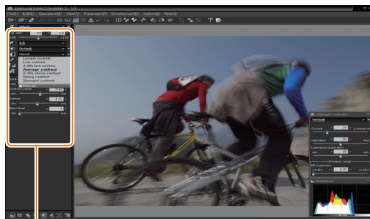

Menyalternativ för att ändra kontrast



▲ Originalbild P-läge,
Bländare: f = 8,
Slutarhastighet: 1/15sek,
ISO = 100



▲ Ändrad bild efter
korrigerig av kontrast.

Spara RAW-filer i JPEG- eller TIFF-format

Du kan spara RAW-filer i JPEG- eller TIFF-format med Samsung RAW Converter.

1. Välj den bild du vill redigera och välj sedan [Fil(F)] → [Framkallning...].

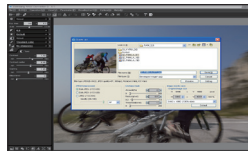

2. Välj filtyp, JPEG eller TIFF, och klicka sedan på [Spara(S)].
- Den valda filen sparas i formatet JPEG eller TIFF.

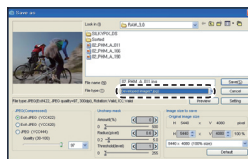

Skriva ut foton på en fotoskrivare (PictBridge)

Skriv ut foton på en PictBridge-kompatibel skrivare genom att ansluta kameran direkt till skrivaren.

- 1 Anslut kameran till skrivaren med USB-kabeln när skrivaren är startad.

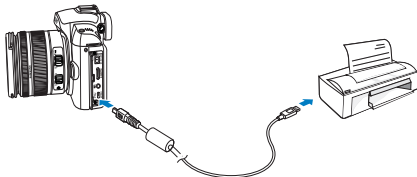

- 2 Slå på kameran.
 - Välj **Skrivare** i popup-fönstret.



- Om skrivaren har en funktion för massminne måste du först ange USB-läget till Skrivare på inställningsmenyn.

- 3 Tryck på [◀/▶] för att välja ett foto.
 - Tryck på [MENU] för att ställa in utskriftsalternativ.
- 4 Tryck på [OK] för att skriva ut.

Konfigurera utskriftsinställningar



Bilder	Ange om endast det aktuella fotot eller alla foton ska skrivas ut.
Storlek	Ange utskriftsformat.
Layout	Skapa en minibildutskrift.
Typ	Ange papperstyp.
Kvalitet	Ange utskriftskvalitet.
Datum	Ange om datum ska skrivas ut.
Filnamn	Ange om filnamnet ska skrivas ut.
Återställ	Återställa utskriftsalternativen.



Det är inte säkert att alla alternativ stöds av din typ av skrivare.

Kamerans inställningsmeny

Kamerans användarmiljö kan ställas in till önskat läge genom att använda inställningsmenyn.

Kamerans inställningsmeny 104

Kamerans inställningsmeny

Kamerans användarmiljö kan ställas in till önskat läge genom att använda inställningsmenyn.

1 Tryck på **[MENU]** i fotograferingsläget eller uppspelningsläget.

2 Välj önskad inställningsmeny



Poster i inställningsmenyn

3 Välj önskad post

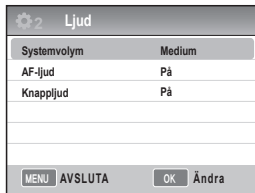

4 Tryck på **[MENU]** för att gå tillbaka till föregående läge.



Ljud

* Standardvärde

Systemvolym	Användaren kan ställa in ljud som ska höras när kameran används. (Av, Låg, Medium* , Hög)
AF-ljud	Ljudet kan ställas in när du använder AF-läget. (Av, På*)
Knappljud	Du kan ställa in kamerans användarljud. (Av, På*)

105

Display

* Standardvärde

Language	Välj det språk som ska visas på displayen.
Displayjustering	Du kan ändra displayens ljusstyrka, autoinställning för ljusstyrka och färg. Displayljusstyrka: Beroende på om användaren använder skärmen eller sökaren kan displayens ljusstyrka ändras med [▲/▼]. Auto-ljusstyrka: Ställa in ljusstyrkan på skärmen. Displayfärg: Beroende på om användaren använder skärmen eller sökaren kan displayens färg ändras med [▲/▼/◀/▶].
Spara display	Du kan göra tidsinställning för avstängning av displayen. (Av, 0,5 min* , 1 min, 3 min, 5 min, 10 min)
Snabbvy	Du kan ställa in tiden för snabbvyn (visas direkt när en bild tas). (Av, 1 sek* , 3 sek, 5 sek, Håll)

Normal inställning 1 (🔧₁)

* Standardvärde

Formatera	<p>Detta formaterar minneskortet (raderar alla filer inklusive skrivskyddade filer). (Ja, Nej*)</p> <p> Fel kan uppstå om du använder ett kort som är formaterat med en kamera av ett annat märke, en minneskortsläsare eller en dator.</p> <p>Använd kortet efter att ha formaterat det i kameran.</p>
Återställ	<p>Detta återställer inställningsmenyn och fotograferingsalternativen. (Datum, tid, språk och videovärden behålls.)(Ja, Nej*)</p>
Filnamn	<p>Detta ställer in hur filnamn ska skapas.</p> <p>Standard* : SAM_XXXX.JPG(sRGB)/_SAMXXXX.JPG(Adobe RGB)</p> <p>Datum: MMDDXXXX.JPG(sRGB)/_MDDXXXX.JPG(Adobe RGB, Jan. ~ Sep.) _ADDXXXX.JPG(Adobe RGB, A anger okt, B nov, C dec)</p> <p>Exempelvis kan en bild som tagits med inställningen Jan 01 sRGB sparas i formatet "0101xxxx.jpg".</p>
Filnummer	<p>Detta ställer in hur filnummer ska skapas. (Serier*, Återställ)</p> <ul style="list-style-type: none"> Namnet på den mapp där bilderna sparas blir första gången 100PHOTO och filnamnet blir SAM_1001 (när färgrymden är sRGB). Siffran på filnamnet ökar med 1 i intervallet SAM_0001 - SAM_9999. Mappnumret ökar med 1 i intervallet 100PHOTO - 999PHOTO. Det går att spara maximalt 999 filer i en mapp. Filnamnet som tilldelas enligt DCF-specifikationen (Design rule for Camera File system). Om ett filnamn ändras manuellt kanske inte filen går att visa i kameran.
Mapptyp	<p>Detta ställer in mapptyp.</p> <p>Standard* : XXXPHOTO</p> <p>Datum: XXX_MMDD</p>



Normal inställning 2 (⚙️₂)

* Standardvärde

Strömspar	<p>Detta ställer in så att strömmen stängs av automatiskt om enheten inte används under en viss tid. (0,5 min, 1 min*, 3 min, 5 min, 10 min, 30 min)</p> <p> • Tidsinställningen för avstängningen ligger kvar även efter att batteriet bytts ut.</p> <p> • Detta kanske inte fungerar om enheten är ansluten till en dator, TV eller en skrivare, om du spelar upp ett bildspel eller en film.</p>
Datum & tid	<p>Detta ställer in datum och tid. (Typ, Datum, Tidszon, Tid, Påskrift)</p> <p> • Endast datumet visas nere till höger på bilden som visas.</p> <p> • När en bild skrivs ut kanske inte datum skrivs ut korrekt på vissa skrivarmodeller, beroende på tillverkare.</p>

Normal inställning 3 (⚙️ 3)

* Standardvärde

Välj skärm	Autoval *: Konvertera mellan Huvudskärm och EVF med ögonsensorn Huvudskärm : Skärmen visas bara via Huvudskärm EVF : Skärmen visas bara via EVF
Video-Ut	Välj lämplig utsignal för aktuellt land när du ansluter kameran till en extern enhet (t.ex. skärm eller TV). NTSC *: USA, Kanada, Japan, Korea, Taiwan, Mexiko etc. PAL (stöder endast BDGHI): Australien, Österrike, Belgien, Kina, Holland, Finland, Tyskland, England, Italien, Kuwait, Malaysia, Nya Zeeland, Singapore, Spanien, Sverige, Schweiz, Thailand, Norge etc.
Anynet+ (HDMI-CEC)	Om enheten ansluts till en HDTV som stöder Anynet+ (HDMI-CEC) kan uppspelningsfunktionen styras med TV:ns fjärrkontroll (sid. 91). På *: Uppspelningsfunktionen på kameran kan styras med TV:ns fjärrkontroll. Av : Uppspelningsfunktionen på kameran kan INTE styras med TV:ns fjärrkontroll.
HDMI-storlek	Upplösningen på en HDTV kan ändras när du använder en HDMI-kabel. (Vid NTSC-metod : Auto* , 1080i , 720p , 480p) (Vid PAL-metod : Auto* , 1080i , 720p , 576p)  Om den anslutna HDTV:n inte stöder den valda upplösningen är den inställd på en lägre upplösningsnivå.
Firmware-uppdatering	Detta visar versionsinfo för kamerahuset och objektivet och uppgraderar firmware. Firmware - hus : Uppgraderar firmware för kamerahuset. Firmware - objektiv : Uppgraderar firmware för objektivet.  <ul style="list-style-type: none"> Du kan uppgradera firmware genom att hämta det från www.samsungimaging.com. Firmware-uppdatering kan inte göras om inte batteriet är fulladdat. Gör firmware-uppdateringen med fulladdat batteri eller med adaptorn (tillval). Efter uppgradering av firmware återställs användarens anpassade alternativ till standardvärdena. (Datum, tid, språk och videovärden behålls.)

Bilagor

Information om inställningar, felmeddelanden och specifikationer samt underhållstips.

Felmeddelanden	110
Kameraunderhåll	111
Innan du kontaktar service	115
Kameraspecifikationer	118
Objektivspecifikationer	122
Tillbehör (tillval)	123
Index	125

Felmeddelanden

När följande felmeddelanden visas försöker du med följande åtgärder.

Felmeddelande	Föreslagen åtgärd
Minneskortsfel	<ul style="list-style-type: none">• Stäng av kameran och slå sedan på den igen.• Ta bort minneskortet och sätt sedan i det igen.• Formatera minneskortet. (sid 106)
Kort låst	Läs upp minneskortet.
DCF Fullt fel	Filnamnet stämmer inte med DCF-standarden. Överför filerna på minneskortet till en dator och formatera minneskortet. (sid. 106)
Filfel	Radera den skadade filen eller kontakta service.
Svagt batteri	Sätt i ett laddat batteri eller ladda upp batteriet.
Minne fullt	Radera filer som inte behövs eller sätt i ett nytt minneskort.
Ingen bildfil	Ta ett foto eller sätt i ett minneskort med sparade foton.
Kontrollera linsen.	Kontrollera om det finns damm eller främmande ämnen mellan objektivkontakter och markeringen för objektivmonteringen. Avlägsna damm eller främmande ämnen om sådant syns. Var försiktig för att undvika damm eller främmande ämnen från att tränga in i kameran.
Error 00	Slå av kameran och ta bort objektivet och sätt dit objektivet igen.
Error 01/02	Slå av kameran och ta ur batteriet och sätt i det igen.

Kameraunderhåll

Rengöra kameran

Kameraobjektiv och skärm

Använd en blåsbälg med borste för att ta bort damm och torka försiktigt rent objektivet med en mjuk trasa. Om du inte får bort allt damm fuktar du ett rengöringspapper med rengöringsvätska och torkar försiktigt av objektivet.

Om damm i bildsensorn

Beroende på fotograferingsförhållandena kan det komma damm på bilden om bildsensorn har varit exponerad för omgivningen. Det är inte något fel på produkten och kameran kan utsättas för damm i alla möjliga miljöer. Om du använder en blåsbälg ska du inte föra in den genom objektivöppningen, det kan skada kameran. Om så är fallet ska du kontakta service.

Kamerahus

Torka av det försiktigt med en torr och mjuk trasa.



- Använd aldrig bensen, thinner eller sprit för att rengöra kameran. Sådana lösningar kan skada kameran eller göra att den inte fungerar på rätt sätt.

Om minneskort

Lämpliga minneskort

Du kan använda minneskort av typen SD (Secure Digital) och SDHC (Secure Digital High Capacity).

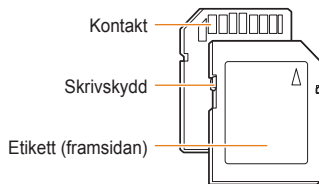

Du kan förhindra att filer raderas av misstag genom att använda skrivskyddskontakten på ett SD- eller SDHC-kort. Skjut kontakten nedåt för att låsa och uppåt för att låsa upp. Läs upp kortet vid fotografering.

Minneskortets kapacitet

Minneskortets kapacitet kan variera beroende på fotograferingsmiljö och kamerainställningar. Värdena är baserade på ett 1 GB SD-kort:

Storlek	Super Fine	Fine	Normal	RAW	RAW+SF	RAW+F	RAW+N
Foton	14M (3:2)	142	278	408	35	28	32
	10M (3:2)	197	382	724	-	32	36
	6M (3:2)	322	615	1128	-	36	39
	2M (3:2)	738	1334	2238	-	41	43
	12M (16:9)	168	328	630	-	30	35
	8M (16:9)	234	454	860	-	34	37
	5M (16:9)	381	727	1334	-	38	40
	2M (16:9)	872	1573	2638	-	42	43
	Burst	1201	2092	3320	-	-	-

	Storlek	HQ	Normal
*Video-klipp (30 fps)	1280 (16:9)	Cirka 15 min	Cirka 22 min
	640 (4:3)	Cirka 44 min	Cirka 66 min
	320 (4:3)	Cirka 145 min	Cirka 210 min

* Den inspelningsbara tiden kan variera om du använder zoom.

Flera videoklipp har spelats in i följd för att bestämma total inspelningstid.

Om batteriet

Använd endast batterier som är godkända av Samsung

Batterispecifikationer

Läge	BP1310
Typ	Li-jonbatteri
Cellkapacitet	1 300 mAh
Spänning	7,4 V
Laddningstid (med kameran avstängd)	Ca 150 min

Batteriets livslängd

Användningstid	Antal foton
Foton	Ca 200 min/ca 400 foton
Videor	Ca 130 min

- Ovanstående värden är framtagna enligt Samsungs standardvillkor och kan variera beroende på aktuella användningsförhållanden.
- Fotograferingstiden kan variera beroende på omgivande miljö och fotograferingsintervall.
- Flera videor har spelats in i följd för att kunna bestämma total inspelningstid.

Information om batteriladdning

- Kontrollera att batteriet är rätt isatt om indikatorlampan inte lyser.
- Om indikatorlampan blinkar rött eller inte lyser alls kopplar du loss kabeln eller tar bort batteriet och sätter sedan i det igen.
- Om du laddar batteriet medan det är varmt kan indikatorlampan lysa orange. Laddningen påbörjas så snart batteriet har svalnat.

Följ dessa riktlinjer när du använder batteriet.

- Om du inte gör det kan det orsaka hetta, brand eller explosion.
- Om batteriets form eller storlek blir onormalt ska du kontakta ett servicecenter.
- Det kan innebära fysiska skador.
- Använd endast rekommenderad batteriladdare.
- Placera inte produkten nära eld.
- Placera inte produkten i en mikrovågsugn.
- Placera inte produkten i en varm bil.
- Placera inte produkten på en plats med hög temperatur och hög luftfuktighet.
- Använd inte produkten under en längre tid på en matta, ett mjukt täcke eller en el-madrass.
- Ha inte produkten påslagen om det inte finns tillräckligt med ventilation.
- Se till att batteriplatsen inte kommer i kontakt med föremål som halsband, mynt, nycklar, klockor etc.
- Vid batteribyte, använd endast Lithium-ion batterier rekommenderade av tillverkaren.

- Montera inte isär eller gör hål i produkten med ett vasst föremål.
- Utsätt inte produkten för stort tryck.
- Tappa inte produkten från höga höjder och akta den för kraftiga stötar.
- Utsätt inte produkten för höga temperaturer, över 60 °C (140 °F).
- Utsätt inte produkten för fukt eller vatten.
- Utsätt inte batteriet för stark hetta som solsken, eld eller liknande.

Riktlinjer vid avfallshantering

- Följ instruktionerna för avfallshantering när du ska göra dig av med batteriet.
- Batteriet får inte eldas upp.
- Instruktionerna gällande avfallshantering kan variera beroende på land eller region.
- Följ angiven avfallshantering.

Riktlinjer för att ladda batteriet.

- Ladda inte batteriet på något annat sätt än såsom anges i användarhandboken. Det kan orsaka brand eller explosion.

Innan du kontaktar service

Försök med följande felsökningsåtgärder innan du kontaktar service vid problem med kameran. Kontakta din lokala återförsäljare eller service om du fortfarande har problem efter att ha provat lösningarna i felsökningen.

Situation	Föreslagen åtgärd
Det går inte att starta kameran.	<ul style="list-style-type: none">• Kontrollera att batteriet sitter i.• Kontrollera att batteriet sitter på rätt sätt.• Ladda batteriet.
Strömmen stängs oväntat av	<ul style="list-style-type: none">• Ladda batteriet.• Kameran kan vara i strömsparläge. (sid. 107)• Kameran kan stängas av för att förhindra stötskador på minneskortet. Slå på kameran igen.
Kameran förlorar batterikraft snabbt	<ul style="list-style-type: none">• Batteriet förlorar laddningen snabbare i låga temperaturer (under 0 °C). Håll batteriet varmt genom att lägga det i fickan.• Batteriet laddas snabbt ur när du använder blixten eller spelar in en video. Ladda upp batteriet om det behövs.• Enheten slås automatiskt av för att förhindra att kameran inte fungerar som den ska på grund av för höga temperaturer.
Det går inte att fotografera	<ul style="list-style-type: none">• Det finns inte tillräckligt med utrymme på minneskortet. Radera filer som inte behövs eller sätt i ett nytt kort.• Formatera minneskortet. (sid. 106)• Det är fel på minneskortet. Köp ett nytt minneskort.• Minneskortet är låst. Läs upp kortet. (sid. 112)• Kontrollera att kameran är påslagen.• Ladda batteriet.• Kontrollera att batteriet sitter på rätt sätt.• När funktionen AF-prioritet används måste det vara fokus på objektet för att du ska kunna ta bilden. Avaktivera AF-prioritering och ställ in fokus manuell.
Kameran hänger sig	Ta bort batteriet och sätt i det igen.
Blixten fungerar inte	<ul style="list-style-type: none">• Blixten kan vara inställd på Av. (sid 55)• Du kan inte använda blixten i lägena  och vissa av SCENE-lägena.
Blixten utlöses oväntat	Blixten kan lösa ut på grund av statisk elektricitet. Det betyder inte att det är fel på kameran.

Situation	Föreslagen åtgärd
Fel datum och tid anges	Ange datum och tid i menyn Inställning2 (⚙️).
Displayen eller knapparna fungerar inte	Ta bort batteriet och sätt i det igen.
Det är fel på minneskortet	Minneskortet har inte återställts. Formatera kortet. (sid. 106)
Det går inte att spela upp filer	Om du byter namn på en fil är det inte säkert att det går att spela upp filen med kameran (namnet på filen måste uppfylla DCF-standarden). Spela i så fall upp filen på datorn.
Fotot är oskarpt	<ul style="list-style-type: none"> Om kameran inte fokuserar på objektet kan fotot bli oskarpt. Ändra fotograferingsförhållandena. Om kameran skakar under tagningen kan objektet bli oskarpt. Använd ett stativ för att minska eventuella kameraskakningar. Kontrollera att objektivet är rent. Om inte, rengör objektivet. (sid. 111)
Färgerna på fotot är inte verklighetstroga	Fel vitbalansinställning kan ge onaturliga färger. Välj lämpligt vitbalansalternativ beroende på ljusförhållanden. (sid. 68)
Fotot är för ljust	<p>Fotot är överexponerat.</p> <ul style="list-style-type: none"> Ställ in exponeringsvärdet. (sid. 66) Ställ in bländarvärde eller slutarhastighet. (sid. 41) Stäng av blixten. (sid. 55) Ställ in ISO-tal. (sid. 59)
Fotot är för mörkt	<p>Fotot är underexponerat.</p> <ul style="list-style-type: none"> Ställ in exponeringsvärdet. Ställ in bländarvärde eller slutarhastighet. Slå på blixten. Ställ in ISO-tal.
Fotot är förvrängt	Vidvinkelobjektivet kan orsaka förvrängningar i bilden. Det är normalt när du använder vidvinkelobjektiv.

Situation	Föreslagen åtgärd
Dina foton syns inte på TV:n	<ul style="list-style-type: none">• Kontrollera att kameran är rätt ansluten med A/V and HDMI-kabeln till den externa skärmen.• Kontrollera att minneskortet verkligen innehåller foton.
Datorn kan inte identifiera din kamera	<ul style="list-style-type: none">• Kontrollera att USB-kabeln är rätt ansluten.• Kontrollera att kameran är påslagen.• Kontrollera att du använder ett lämpligt operativsystem.
Datorn kopplar ned kameran medan filer överförs	Filöverföringen kan avbrytas på grund av statisk elektricitet. Koppla loss USB-kabeln och anslut den sedan igen.

Kameraspecifikationer

118

Specifikationer		
Bildsensor	Typ	CMOS
	Sensorstorlek	23,4×15,6mm
	Effektiva pixlar	Cirka 14,6 megapixelar
	Totalt antal pixlar	Cirka 15,1 megapixelar
Objektiv	Färgfilter	RGB-primärt färgfilter
	Objektivfattning	Samsung NX
	Objektiv som kan användas	Samsung NX
Bildstabilisering	Typ	Objektivknapp (beroende på objektiv)
Display	Typ	LCD
	Storlek	3,0"
	Upplösning	QVGA(320x240) 230k punkter
	Live-vy	Visningsområde: Cirka 98 %
Sökare	Typ	EVF
	Upplösning	QVGA Class (300X220) 201K punkter
	Visningsområde	Cirka 98 %
	Förstoring	Cirka 0,83x (APS-C, 50 mm, -1 m ⁻¹)
	Blickpunkt	Cirka 17mm
	Dioptrijusterings	Cirka -4,0 ~ +1,0 m ⁻¹

Specifikationer		
Fokusering	Typ	Kontrast-AF
	Fokuseringspunkt	Val: 1 punkt (fritt val) Multi: Normal 15 punkter, närbild 35 punkter Ansiktsdetektering: Max. 10 ansikten
	Lägen	Enstaka AF, Kontinuerlig AF, MF
	AF-lampa	Ja (grön indikator)
Slutare	Typ	Elektroniskt styrd vertikal brännviddsslutare
	Hastighet	Auto:1/4000 sek. - 30sek. Manuell:1/4000 sek. - 30sek. (1/3EV eller 1/2EV steg) Lampa (begränsad tid: 8 min)
Exponering	Mätsystem	TTL 247 (19x13) Blocksegment Mätning: Multi, Centerviktad, Spot Mätområde: EV0 ~ 18 (ISO100-30 mm F2.0)
	Kompensering	±3 EV (1/2EV, 1/3EV steg)
	AE-lås	AEL-knapp
	ISO-ekvivalent	Auto, 100, 200, 400, 800, 1600, 3200 (1EV steg)

Specifikationer		
Tagningsläge	Lägen	Enstaka, Serietagning, Burst, Självutlösare, Gaffling (AE, WB, PW)
	Serietagning	JPEG: 3 fps upp till 10 bilder, Burst-läge: 30 fps upp till 30 bilder RAW: 3 fps upp till 3 bilder
	Gaffling	Autoexponeringsbracketing ($\pm 3EV$), Vitbalansbracketing (± 3 steg), Picture Wizard-bracketing (3 valbara lägen)
	Självutlösare	2-30 sek. (1 sek. steg)
	Fjärrkontroll	Kabel: SR9NX01 (tillval)
Blixt	Typ	TTL automatisk uppfällbar blixt
	Lägen	Smart blixt, Auto, Auto & Röd ögon-reduktion, Utfyllnadsblixt, Utfyllnad & Röd ögon-reduktion, 1:a ridå, 2:a ridå, Av
	Guidenummer	11 (vid ISO 100)
	Visningsvinkel	28 mm vidvinkel
	Täckning	(detsamma som 35 mm)
	Synk hastighet	Understiger 1/180 sek.
	Blixtkompensering	-2 - +2EV (0,5EV steg)
	Extern blixt	Samsungs tillgängliga externa blixt (SEF42A, SEF20A)
Synkro (blixttillbehör)	Skydd för blixtplats	

Specifikationer		
Vitbalans	Lägen	Auto, Dagsljus, Moln, Lysrör (W, N, D), Glödlampa, Blixt, Egen, K(Manuell)
	Mikrojustering	Gul/Blå/Grön/Magenta (± 7 steg)
Picture Wizard	Lägen	Standard, Hård, Porträtt, Landskap, Skog, Retro, Kall, Lugn, Klassisk, Egen (1-3)
	Parameter	Kontrast, Skärpa, Mättnad, Färgton
Fotografering	Lägen	Smart Auto, Program, Slutarprioritet AE, Bländarprioritet AE, Manuell, Nat, Porträtt, Landskap, Motiv, Video
	Läget Motiv	Skönhetsbild, Barn, Närbild, Text, Solnedgång, Gryning, Motljus, Fyrverkeri, Strand & snö
	Bildstorlek	JPEG (3:2): 14M (4592x3056), 10M (3872x2592), 6M (3008x2000), 2M (1920x1280), 1,4M (1472x976): Endast Burst-läge
		JPEG (16:9): 12M (4592x2584), 8M (3872x2176), 5M (3008x1688), 2M (1920x1080) RAW: 14M (4592x3056)
Kvalitet	Superfin , Fin, Normal	
RAW-format	SRW	
Färgrymd	sRGB, Adobe RGB	

Kameraspecifikationer

120

Specifikationer		
Video	Format	MP4 (H.264)
	Komprimering	Video: H.264 , Ljud: AAC
	Videoklipp	Med eller utan ljud (valbar, inspelningstid: 25 minuter)
	Bildstorlek	1280x720 , 640x480 , 320x240
	Bildrutehastighet	30 fps
	Ljud	Monoljud
Bilduppspelning	Videoredigering	Stillbildstagnning, Tidsbeskränning
	Typ	Enstaka bild, Miniaturer (3/9/20 bilder), Bildspel, Video
	Markeringsvarning	Tillgänglig
	Redigera	Röda ögon-reduktion, Motljuskompensation, Fotostilsväljare, Ändra upplösning, Roter, Retuschering, Lägg till brus
	Fotostilsväljare	Mjuk, Hård, Skog, Höst, Dimmig, Dunkel, Klassisk

Specifikationer		
Lagring	Media	Extern minne (tillval) : SD-kort (upp till 4GB garanterat)SDHC-kort (upp till 8GB garanterat)
	Filformat	RAW (SRW), JPEG (EXIF 2.21), DCF, DPOF 1.1, PictBridge 1.0
	Kapacitet (1GB)	14M: RAW 35 14M: Superfin 142, Fin 278, Normal 408 10M: Superfin 197, Fin 382, Normal 724 6M: Superfin 322, Fin 615, Normal 1128 2M: Superfin 738, Fin 1334, Normal 2238 Burst (1,4M) : Superfin 1201, Fin 2092, Normal 3320 12M(W) : Superfin 168, Fin 328, Normal 630 8M(W) : Superfin 234, Fin 454, Normal 860 5M(W) : Superfin 381, Fin 727, Normal 1334 2M(W) : Superfin 872, Fin 1573, Normal 2638 Video: 1280x720 : Hög kvalitet 15 min., Normal 22 min. 640x480 : Hög kvalitet 44 min., Normal 66 min., 320x240 : Hög kvalitet 145 min., Normal 210 min. ※ Mätningarna är gjorda med Samsung-standard

121

Specifikationer		
Direktutskrift		PictBridge
Gränssnitt	Digital utgångs-anslutning	USB 2.0 (HI-SPEED)
	Videoutgång	NTSC, PAL (valbart för användare) HDMI 1,3: (1080i, 720P, 576P / 480P)
	Extern avtryckare	Ja
	Anslutning för likström	DC 9,0V, 1,5A (100 - 240V)
Ström-källa	Typ	Uppladdningsbart batteri: BP1310 (1300mAh) Laddare: BC1310 Nätadapter: AD9NX01 (tillval) * Vilket batteri som följer med kan variera beroende på inköpsregion.
Fysiska Specifikationer	Mått (BxHxD)	123×87×39,8 mm (exklusive kamerans projiceringsdelar)
	Vikt	345 g (utan batteri och kort)
	Temperatur (användning)	0 - 40 °C
	Luffuktighet (användning)	5 ~ 85%
Programvara	Applikation	Intelli-studio, Samsung RAW Converter

* Specifikationerna kan komma att ändras utan föregående meddelande.

* Alla varumärken tillhör respektive ägare

Objektivspecifikationer

Objektivnamn	SAMSUNG 30mm F2	SAMSUNG 18-55mm F3.5-5.6 OIS	SAMSUNG 50-200mm F4-5.6 ED OIS
Brännvidd	30 mm (detsamma som 46,2 mm i formatet 35 mm)	18 - 55 mm (detsamma som 27,7-84,7 mm i formatet 35 mm)	50 - 200 mm (detsamma som 77-308 mm i formatet 35 mm)
Element i grupper	5 element i 5 grupper (1 Asfäriskt objektiv medföljer)	12 element i 9 grupper (1 asfäriskt objektiv)	17 element i 13 grupper (2 Extra lågt förvrängningsobjektiv medföljer)
Visningsvinkel	50,2°	75,9° - 28,7°	31,4° - 8,0°
Bländare	F2 (Min. F22), (antal blad: 7 , cirkulärt bländardiagram)	F3,5 - 5,6 (Min. F22), (antal blad: 7 , cirkulärt bländardiagram)	F4 - 5,6 (Min. F22), (antal blad: 7 , cirkulärt bländardiagram)
Monteringstyp	Samsungs NX-montering	Samsungs NX-montering	Samsungs NX-montering
Optisk bildstabilisering	Nej	Ja	Ja
Minsta fokusavstånd	0,25m ~ ∞	0,28m ~ ∞	0,98m ~ ∞
Maximal förstoring	Cirka 0,16X	Cirka 0,22X	Cirka 0,2X
Objektivhuvud	Tillval	Medföljer	Medföljer
Filterstorlek	43 mm	58 mm	52 mm
Maximal diameter x längd	61,5 x 21,5 mm	63 x 65,1 mm	70 x 100,5 mm
Vikt	Cirka 85 g (utan huvud)	Cirka 198 g (utan huvud)	Cirka 417 g (utan huvud)
Temperatur (användning)	0 - 40 °C	0 - 40 °C	0 - 40 °C
Luffuktighet (användning)	5 ~ 85%	5 ~ 85%	5 ~ 85%

122



Vilket objektiv som medföljer kan variera beroende på modell.

Tillbehör (tillval)



Objektiv

Objektiven 30 mm, 18-55 mm och 50-200 är de som kan användas med Samsung-kameran NX.

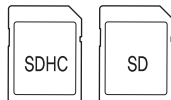

Minneskort

Den här kameran stöder minneskort av typen SD (Secure Digital) och SDHC (Secure Digital High Capacity).



A/V-kabel

Denna kamera kan anslutas till en extern enhet med hjälp av en A/V-kabel.



Extern avtryckare

Använd denna för att minimera kameraskakningar när du tar bilder med stativ eller med lång slutarhastighet.



Adapter

Den ström som kameran kräver kan fås genom att ansluta adaptern till ett eluttag.



Rem

Remmen kan köpas separat.



Kameraväska

Kameraväskan kan köpas separat.



Filter

Extra filter kan köpas till objektivet.

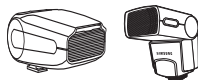

Blixt

Blixt (SEF20A eller SEF42A) kan köpas separat.

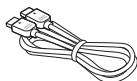

HDMI-kabel

Du kan visa högkvalitativa och okomprimerade foton och videor med HDMI kabel. (High Definition Multimedia Interface)



Batteri

Batteriet kan köpas separat.



Delarnas och tillvalens utseende kan skilja sig något från bilderna.

Du kan använda AC-adapter och extern avtryckare (tillbehör).
I användarhandboken beskrivs tillbehören.

Index

125

A

Använda ratten 26
Användardisplay 29
Avtryckaren halvvägs 32
Automatisk fokus 34
AF-prioritet 60
AF-lampa 61
Ansiktsdetektering 64
Ansiktsdetektering vid självporträtt 65
AE-bracketinginst. 73
AEL-funktion 77
AF-ljud 105
Anynet+ 108

B

Bakgrund 7
Bildstabilisering 32
Bländarvärde 41
Brusreducering 54
Blixtknapp 56
Bildredigering 84
Bildspel 84
Bildstil 88
Bilagor 109
Batteri 18, 115

C

Center-viktad mätning 67

D

Delarnas namn och funktion 14

Displaytyp 28
Display 105
Datum&Tid 107

E

EV-knapp 43
Extern blixt 58
Enstaka AF 60

F

Fotograferingsläge 5
Fn 27
Förhandsgranska skärpedjup 37
Fokuseringssätt 60
Färgtemperatur 70
Färgrymd 71
Fotograferingssätt 73
Filskydd 82
Fotoskrivare 102
Formatera 106
Filnamn 106
Filnummer 106
Firmware-uppdatering 108
Felmeddelande 110

G

Glödlampa 44

H

HDTV 92
HDMI-storlek 108

I

Ikoner 25
ISO-känslighet 59
Inställning för gaffling 74
Indexutskrift 90
Intelli-studio 97

J

JPEG 101

K

Komposition 7
Kvalitet 53
Kontinuerlig AF 61
Key mapping 77
Knapp-/användarljud 105
Kameraunderhåll 111
Kameraspecifikationer 118

L

Ljud 29
Läget Smart Auto 39
Läget Bländarprioritet 41
Läget Slutarprioritet 42
Landskapsläge 45

M

Manuell fokus 34
Manuellt läge 43
Motivläge 46
Multi AF 61

Multi-mätning 67
Miniatyrvy 81
Motljusjustering 88
Mac-användare 96
Mapptyp 106
Minneskort 112

N

Närbild 39
Nattläge 46

O

Objekt 7
Objektiv 17
OIS 35
Objektivspecifikationer 122

P

Pilknappar 5
Packa upp 13
Programläge 40
Porträttiläge 45
P Wiz BKT 73
Picture wizard 75
PictBridge 102

R

Ratt för dioptrijustering 16
Rem 22
Röda ögon-reducering 56
Roter 87
Retuschering 88

Röda ögon-reduktion 88
RAW 101

S

Skydd för sökare 16
Statuslampa 16
Sätta fast/avlägsna objektivet 21
Slå på strömmen 23
Ställa in skärmvisningen 30
Skärpedjup 37
Slutarhastighet 42
Spela in ett videoklipp 48
Ställa in alternativ för blixten 55
Ställa in Man. fok. hjälp 63
Spot-mätning 67
Smart Range 72
Seriertagning 73
Smart album 81
Samsung Master 97
Samsung Raw Converter 99
Snabbvy 105
Språk 105
Systemvolym 105
Ström spar 107
Sensorrengöring 108

T

Tips 32
Timer 54
Ta bort en fil 82
Tillbehör (tillval) 123

U

Upplösning 51
Uppspelning 79
Utskriftsinfo 89

V

Val av meny och alternativ 26
Vindreducering 49
Val AF 61
Vitbalans 68
Visa ett videoklipp 85
Vanlig TV 91
Video-ut 108

W

WB-bracketing 73
Windows-användare 93

Z

Zoom 34

A

Ändra exponeringsvärde 5
Ändra fotograferingssätt 73
Återställ 106

Ö

Ögonsensor 15

1:a ridå 56
2:a ridå 56



Korrekt avfallshantering av produkten (elektriska och elektroniska produkter)



Denna markering på produkten, tillbehören och i manualen anger att produkten och de elektroniska tillbehören (t.ex. laddare, headset, USB-kabel) inte bör sorteras tillsammans med annat hushållsavfall när de kasseras. Till förebyggande av skada på miljö och hälsa bör dessa föremål hanteras separat för ändamålsenlig återvinning av beståndsdelarna. Hushållsanvändare bör kontakta den återförsäljare som sålt produkten eller sin kommun för vidare information om var och hur produkten och tillbehören kan återvinnas på ett miljösäkert sätt. Företagsanvändare bör kontakta leverantören samt verifiera angivna villkor i köpekontraktet. Produkten och de elektroniska tillbehören bör inte hanteras tillsammans med annat kommersiellt avfall.



Korrekt avfallshantering av batterierna i denna produkt

(Gäller EU och andra europeiska länder med särskild batteriåtervinning.)

Denna markering på batteriet, i manualen eller på förpackningen anger att batterierna i denna produkt inte bör slängas tillsammans med annat hushållsavfall. De kemiska symbolerna Hg, Cd eller Pb visar i förekommande fall att batterierna innehåller kvicksilver, kadmium eller bly i mängder överstigande de gränsvärden som anges i EU-direktivet 2006/66. Om batterierna inte slängs på ett ansvarsfullt sätt kan dessa substanser utgöra en fara för hälsa eller miljö.

Hjälp till att skydda naturresurser och bidra till materialåtervinning genom att sortera batterierna separat från annat avfall och lämna in dem på en återvinningsstation.



Planet First

PlanetFirst representerar Samsung Electronics engagemang för en hållbar utveckling och socialt ansvar genom miljömedveten affärsverksamhet och företagsledning.

HDMI™
HIGH-DEFINITION MULTIMEDIA INTERFACE



Information om service och andra frågor finns i garantiinformationen som medföljer kameran eller på webbplatsen <http://www.samsungimaging.com/>.

