



SAMSUNG

User Manual

NX5

Ce manuel d'utilisation propose des instructions détaillées pour l'utilisation de votre appareil photo. Veuillez le lire attentivement.

 *Cliquez sur une rubrique*

Référence rapide

Sommaire

Fonctions de base

Prise de vue de base

Fonctions avancées de prise de vue

Lecture/Retouche

Menu des réglages de l'appareil photo

Annexes

Informations relatives à la santé et à la sécurité

Respectez toujours les consignes et conseils d'utilisation suivants afin de prévenir toute situation dangereuse et de garantir un fonctionnement optimal de votre appareil photo.



Avertissement

Avertissement - situation susceptibles de vous blesser ou de blesser d'autres personnes



Attention

Attention - situations susceptibles d'endommager votre appareil photo ou d'autres appareils



Remarque - remarques, conseils d'utilisation ou informations complémentaires



Avertissement

Mises en garde

N'utilisez pas l'appareil photo à proximité de gaz et de liquides inflammables ou explosifs

N'utilisez pas l'appareil photo à proximité de carburants, de combustibles ou de produits chimiques inflammables. Ne transportez et ne stockez jamais de liquides inflammables, de gaz ou de matériaux explosifs dans le même emplacement que l'appareil photo, ses composants ou ses accessoires.

Ne laissez pas l'appareil photo à la portée d'enfants en bas âge et d'animaux domestiques

Tenez l'appareil photo, ses pièces et ses accessoires, hors de portée des enfants en bas âge et des animaux. L'ingestion de petites pièces peut provoquer un étouffement ou des blessures graves. Les composants et les accessoires peuvent également présenter des risques de blessure.

Évitez d'endommager la vue des sujets photographiés

N'utilisez pas le flash à proximité (à moins d'un mètre) des personnes ou des animaux. L'utilisation du flash trop près des yeux du sujet peut provoquer des lésions temporaires ou permanentes.

Utilisez les batteries et les chargeurs avec précaution et respectez les consignes de recyclage

- Utilisez uniquement des batteries et des chargeurs Samsung. L'utilisation de batteries et de chargeurs incompatibles peut provoquer des blessures graves ou endommager votre appareil photo.
- Ne jetez jamais les batteries au feu. Suivez la réglementation en vigueur concernant la mise au rebut des batteries usagées.
- Ne posez jamais les batteries ou l'appareil photo à l'intérieur ou au-dessus d'un appareil chauffant, tel qu'un four à micro-ondes, une cuisinière ou un radiateur. En cas de surchauffe, les batteries risquent d'exploser.



Attention

Consignes de sécurité

Rangez et manipulez l'appareil photo avec soin

- Évitez tout contact avec des liquides qui risqueraient d'endommager sérieusement votre appareil photo. N'utilisez pas l'appareil photo avec les mains mouillées. L'eau peut endommager votre appareil photo et entraîner l'annulation de la garantie du fabricant.

- Évitez toute exposition prolongée de l'appareil photo à la lumière directe du soleil ou à des températures élevées. Une exposition prolongée à la lumière directe du soleil ou à des températures très élevées peut endommager de manière permanente les composants internes de l'appareil photo.
- N'utilisez pas et ne rangez pas l'appareil photo dans un endroit poussiéreux, sale, humide ou mal aéré. Les pièces et les composants internes de l'appareil risqueraient de se détériorer.
- Retirez la batterie de l'appareil photo avant de ranger l'appareil pour une période de temps prolongée. Les batteries installées dans un appareil peuvent fuir ou se détériorer avec le temps, risquant d'endommager gravement votre appareil photo.
- Protégez l'appareil photo du sable et de la terre lorsque vous l'utilisez à la plage ou dans d'autres endroits similaires.
- Protégez l'appareil photo et son écran contre les chocs et les vibrations excessives, qui risqueraient de les endommager.
- Procédez avec prudence lors du branchement des câbles ou des chargeurs et lors de l'installation des batteries et des cartes mémoire. Forcer les connecteurs, brancher les câbles incorrectement ou mal installer la batterie et une carte mémoire risquerait d'endommager les ports, les connecteurs et les accessoires.
- N'introduisez pas de corps étrangers dans les compartiments, les logements ou les ouvertures de l'appareil photo. Les dommages provoqués par une mauvaise utilisation peuvent ne pas être couverts par votre garantie.

Protégez les batteries, les chargeurs et les cartes mémoire

- Évitez d'exposer les batteries ou les cartes mémoire à des températures extrêmes (inférieures à 0 °C / 32 °F ou supérieures à 40 °C / 104 °F). Des températures très élevées ou très faibles peuvent entraîner des erreurs d'affichage ou des erreurs système.
- Évitez tout contact de la batterie avec des objets métalliques, car cela risquerait de provoquer un court-circuit entre les bornes + et - de la batterie et de l'endommager de manière temporaire ou permanente.

- Évitez que les cartes mémoire n'entrent en contact avec des liquides, de la poussière ou tout corps étranger. Si la carte mémoire est sale, nettoyez-la avec un chiffon doux avant de l'introduire dans l'appareil photo.
- Éteignez l'appareil photo avant d'introduire ou de retirer la carte mémoire.
- Évitez de plier la carte mémoire, de la laisser tomber ou de la soumettre à des chocs ou des pressions importantes.
- N'utilisez pas de carte mémoire qui a été formatée sur un autre appareil photo ou sur un ordinateur. Reformatez la carte mémoire sur votre appareil photo.
- N'utilisez jamais une batterie, un chargeur ou une carte mémoire endommagé(e).

Utilisez uniquement des accessoires homologués par Samsung

L'utilisation d'accessoires non compatibles peut endommager l'appareil photo, provoquer des blessures ou annuler votre garantie.

Protégez l'objectif de l'appareil photo

- Évitez toute exposition de l'objectif à la lumière directe du soleil. Ceci risquerait d'entraîner une décoloration ou un mauvais fonctionnement du capteur d'image.
- Protégez l'objectif des traces de doigt et des éraflures. Nettoyez l'objectif en utilisant un chiffon doux et propre, exempt de poussière.



Consignes d'utilisation importantes

Toute réparation doit être confiée à un technicien agréé

Ne confiez pas la réparation de l'appareil photo à un technicien non agréé et ne tentez pas de réparer l'appareil vous-même. Votre garantie ne couvre pas les dégâts résultant d'une réparation par un technicien non agréé.

Préservez l'autonomie des batteries et du chargeur

- Le chargement des batteries peut raccourcir leur durée de vie. À la fin de chaque chargement, débranchez le câble de l'appareil photo.

- Lorsqu'elle n'est pas utilisée pendant une période prolongée, une batterie pleine se décharge progressivement.
- Lorsque le chargeur n'est pas utilisé, ne le laissez pas branché à une prise de courant.
- La batterie est uniquement destinée à être utilisée avec votre appareil photo numérique.

Procédez avec prudence lors de l'utilisation de l'appareil photo dans un environnement humide

Lors du transfert de l'appareil photo depuis un environnement froid vers un endroit chaud et humide, de la condensation peut se former sur les circuits électroniques fragiles de l'appareil et sur la carte mémoire. Dans ce cas, attendez au moins une heure avant d'utiliser l'appareil photo afin de laisser à l'humidité le temps de s'évaporer.

Vérifiez que l'appareil photo fonctionne correctement avant de l'utiliser

Le fabricant décline toute responsabilité en cas de perte de fichiers ou de dommages résultant d'un fonctionnement incorrect ou d'une mauvaise utilisation de l'appareil photo.

Copyright

- Microsoft Windows et le logo Windows sont des marques déposées de Microsoft Corporation.
- HDMI, le logo HDMI et l'expression « High Definition Multimedia Interface » sont des marques commerciales ou des marques déposées de HDMI Licensing LLC.

- Les caractéristiques de l'appareil ou le contenu de ce manuel d'utilisation peuvent changer sans préavis, suite à l'évolution des fonctions de l'appareil.
- Pour toute information sur la licence Open Source, voir le fichier OpenSourceInfo.pdf sur le CD-ROM fourni.

Organisation du manuel d'utilisation

Fonctions de base 12

Cette section présente l'appareil photo et ses icônes et décrit les fonctions de base pour les prises de vue.

Prise de vue de base 38

Cette section décrit comment prendre une photo en choisissant un mode et comment filmer une vidéo.

Fonctions avancées de prise de vue 50

Cette section présente les options que vous pouvez choisir en mode prise de vue. Les options de prise de vue vous permettent de réaliser des photos et des vidéos personnalisées.

Lecture/Retouche 78

Cette section décrit comment lire des photos, des vidéos et comment modifier des photos ou des vidéos. Apprenez également à brancher votre appareil photo sur un ordinateur, sur une imprimante photo, sur une télévision ou sur une TVHD.

Menu des réglages de l'appareil photo 103

Vous pouvez régler l'appareil photo en fonction de l'environnement par l'intermédiaire du menu de configuration.

Annexes 109

Cette section contient les réglages, les messages d'erreur, les spécifications et des conseils de maintenance.

Indications utilisées dans ce mode d'emploi

Mode Prise de vue	Symbole
Auto intelligent	
Programme	P
Priorité ouverture	A
Priorité obturateur	S
Manuel	M
Nuit	
Portrait	
Paysage	
Scène	SCENE
Film	

Explications relatives au mode Prise de vue affichées à côté du titre

Ceci indique que les fonctions peuvent être sélectionnées uniquement à partir du mode Prise de vue. Pour le mode SCENE, ceci correspond uniquement à une partie de la scène.

Ex : réglage de l'exposition (luminosité)

Régler l'exposition (luminosité)

P A S SCENE

Il est possible de prendre des photos telles que soient les conditions d'éclairage. Pour cela, vous pouvez effectuer les réglages nécessaires pour contrôler la quantité de lumière qui pénètre dans l'objectif.



▲ Application - ▲ 0 ▲ Application +

P (Programme),
A (Priorité ouverture),
S (Priorité obturateur),
 (Nuit),
 (Portrait),
 (Paysage),
SCENE (Scène) ou
 (Film).

L'illustration ci-dessous reflète les réglages du sélecteur de mode se trouvant sur le boîtier de l'appareil photo.

Vous pouvez sélectionner le mode de prise de vue souhaité en faisant tourner le sélecteur de mode.

L'illustration ci-dessous indique que l'appareil photo a été configuré sur .

Mode de prise de vue actuellement sélectionné

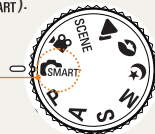

Touches directionnelles dans le mode d'emploi

Les touches directionnelles Haut, Bas, Gauche et Droite illustrent les explications relatives à la navigation au sein des menus.

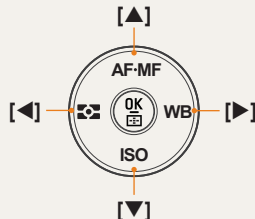

Ex : exécution du mode Lecture

L'utilisateur peut consulter les photos et les vidéos sauvegardées.

- Appuyez sur
 - Pour afficher les fichiers sauvegardés les plus récents.
- Consultez les photos qui suivent en utilisant .

Affichage des menus utilisé dans ce mode d'emploi

Affichage des menus du mode Prise de vue (photo)

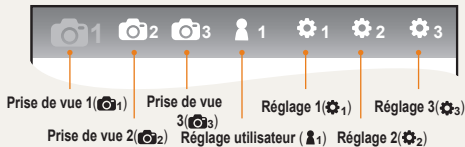

Affichage des menus du mode Prise de vue (vidéo)



Ex : configuration de la qualité de l'image d'un fichier vidéo

- 1 À l'aide du sélecteur de mode, choisissez le mode .
- 2 Appuyez sur **[MENU]**
- 3 Sélectionnez **Prise de vue 1** ()
→ **Qualité**
- 4 Sélectionnez la qualité d'image souhaitée

Icônes utilisées dans ce mode d'emploi

Symbole	Explication
	Informations supplémentaires sur la fonction
	Mises en garde et précautions
[]	Touches de l'appareil photo, par exemple : [Déclencheur] (désigne la touche du déclencheur)
()	Indique la page de référence
	S'affiche lors de la sélection d'une option ou d'un menu relatif à l'étape Exemple : Sélectionnez Prise de vue 1 () → Qualité . (représente la sélection de Prise de vue 1 () ₁ , puis de l'option Qualité)
*	Commentaire expliquant les symboles

Abréviations utilisées dans ce mode d'emploi

Abréviations	Explication
AF (Mise au point automatique)	Mise au point automatique
BKT (Bracketing)	Bracketing
DPOF (Digital Print Order Format)	Inscription d'ordre d'impression
EV (Valeur d'exposition)	Valeur d'exposition
OIS (Stabilisation optique de l'image)	Stabilisation optique de l'image
ISO (Norme internationale de la couleur des films négatifs)	Sensibilité du film
WB Blancs (Balance des blancs)	Balance des blancs

Expressions utilisées dans ce mode d'emploi

Appuyer sur le déclencheur

- Enfoncer le [**Déclencheur**] à mi-course : enfoncez le déclencheur à mi-course
- Appuyer sur le [**Déclencheur**] : enfoncez entièrement le déclencheur.

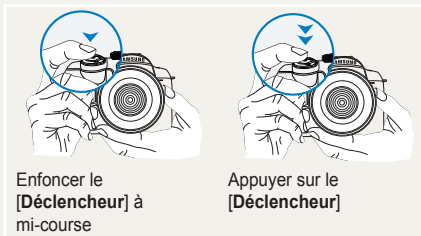

Exposition (luminosité)

L'exposition correspond à la quantité de lumière perçue par l'appareil photo. Vous pouvez modifier l'exposition en réglant la vitesse d'obturation, la valeur d'ouverture et la sensibilité ISO. Modifier l'exposition permet d'obtenir des photos plus sombres ou plus claires.



Exposition normale

Surexposition (trop clair)

Sujet, arrière-plan et composition

- **Sujet** : le principal objet d'une scène, qu'il s'agisse d'une personne, d'un animal ou d'un objet inanimé
- **Arrière-plan** : les éléments situés autour du sujet
- **Composition** : la combinaison d'un sujet et d'un arrière-plan

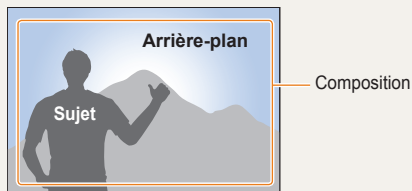

Référence rapide



Photographier des personnes

- **SCENE** mode → Beauté ▶47
- Correction des yeux rouges ▶56
- AF Délect. vis. ▶64



Photographier de nuit ou dans un endroit sombre

- Mode **C** ▶45
- Options de configuration du flash ▶55
- Configuration de la vitesse ISO ▶59



Photographier des actions

- Mode **S** ▶42
- Prise de vue Continue, Rafale ▶73



Photographier du texte, des insectes ou des fleurs

- **SMART** Mode → Photographie de personnes en gros plan ▶39
- Utiliser la balance des blancs ▶68



Régler l'exposition (luminosité)

- Configuration de la vitesse ISO ▶59
- Régler l'exposition ▶66
- Mesure de l'exposition ▶67
- BRK(Bracketing) ▶74



Appliquer un effet différent

- Assistant photo ▶75
- Style de photo ▶88



Réduire les mouvements de l'appareil photo

- Stabilisation optique de l'image (OIS) ▶35

- Visionner des fichiers par catégorie dans l'Album intelligent ▶81
- Supprimer tous les fichiers de la carte mémoire ▶83
- Visionner des fichiers sous forme de diaporama ▶84
- Visionner des fichiers sur une TV ou une TVHD ▶92
- Connecter l'appareil photo à un ordinateur ▶93
- Régler le son et le volume ▶105
- Réglage de la luminosité de l'écran ▶106
- Changer la langue d'affichage ▶105
- Réglage de la date et de l'heure ▶107
- Formatage de la carte mémoire ▶106
- Dépannage ▶115

Sommaire

Fonctions de base	12	manuelle	34
Contenu du coffret.....	13	Zoom	34
Appellation et rôle de chaque élément	14	Stabilisation optique de l'image (OIS)	35
Levier de réglage dioptrie/ocilleton/Voyant état	16	Utiliser la touche OIS dans le menu	36
Appellation de chaque élément de l'objectif	17	Aperçu profondeur.....	37
Préparation avant la prise de vue.....	18	Prise de vue de base	38
Charger la batterie.....	18	Utiliser le mode intelligent	39
Installer la batterie	19	Utiliser le mode Programme	40
Installer la carte mémoire.....	20	Utiliser le mode Priorité ouverture,	
Fixer/retirer l'objectif	21	Priorité obturateur ou Manuel	41
Fixer la dragonne	22	Utiliser le mode Priorité ouverture	41
Mise sous tension et démarrage.....	23	Valeur d'ouverture	41
Icône.....	25	Utiliser le mode Priorité obturation.....	42
Méthode de sélection des options/menus	26	Vitesse d'obturation.....	42
Utiliser le sélecteur.....	26	Utiliser le mode Manuel.....	43
Utiliser la fonction [Fn]	27	Utiliser le mode Nuit/Portrait/Paysage	45
Régler l'affichage et le son.....	28	Utiliser le mode Nuit	45
Changer le type d'affichage	28	Utiliser le mode Portrait.....	45
Régler l'affichage.....	29	Utiliser le mode Paysage	45
Régler le son	29	Utiliser le mode Scène	46
Configuration de l'affichage.....	30	Utiliser le mode Beauté	47
Méthode simple de prise de photos.....	31	Filmer une séquence vidéo	48
Conseils pour obtenir des photos plus nettes.....	32	Régler la valeur d'ouverture	48
Tenir correctement l'appareil photo.	32	Fondu sortant	48
Stabilisation de l'image	32	Utiliser la fonction Réduction vent.....	49
Enfoncer le déclencheur à mi-course	32		
Vérifiez la bonne mise au point sur le sujet.	33		
Régler la fonction de mise au point automatique/			

Fonctions avancées de prise de vue.....	50
Configurer la résolution et la qualité	51
Sélectionner une résolution.....	51
Configurer la qualité des photos	52
Régler la qualité des vidéos	52
Réduction de bruit	53
Utiliser la fonction de minuterie.....	54
Configurer le retardateur	54
Prendre une photo dans l'obscurité	55
Utiliser la touche de déclenchement du flash	55
Configurer l'option du flash	55
Utiliser la fonction de correction des yeux rouges ..	56
1er rideau, 2e Rideau.....	56
Régler la puissance du flash	57
Utiliser un flash externe (acheté séparément).....	58
Régler la sensibilité ISO	59
Méthodes de mise au point.....	60
Changer les méthodes de mise au point	60
Priorité AF	60
Utiliser le voyant d'assistant AF	61
Changer la zone de mise au point	61
Régler la mise au point sur la zone sélectionnée ..	62
Configuration de l'Aide M. au P. manuelle	63
Détection des visages.....	64
Détection normale des visages.....	64
Détection des visages - Autoportrait	65
Réglage de la luminosité et des	66
couleurs de la photo.....	66
Régler l'exposition (luminosité)	66
Réglage de l'exposition	66
Changer la méthode de mesure de la luminosité ..	67
Régler la balance des blancs	68
Espace colorimétrique.....	71
Plage intelligente	72
Changer la méthode de prise de vue	73
Méthode de prises de vue successives	
et réglage de la minuterie.....	73
Configuration de la prise de vue en fourchette.....	74
Effets spéciaux/retouche des photos.....	75
Assistant photo.....	75
Attribution touches	77
Configurer l'attribution des touches	77

Lecture/Retouche.....	78	Enregistrer les fichiers RAW en format JPEG ou TIFF	101
Lecture (photos/vidéos)	78	Imprimer des photos avec une imprimante photo (PictBridge)	102
Visionner des photos en mode Lecture	78	Menu des réglages de l'appareil photo	103
Visionner des fichiers par catégorie dans l'Album intelligent	81	Menu des réglages de l'appareil photo	104
Protection des fichiers.....	81	Son	105
Supprimer un fichier	82	Écran	105
Agrandissement/réduction	82	Configuration normale 1	106
Agrandissement/réduction	84	Configuration normale 2	107
Visionner une séquence vidéo	85	Configuration normale 3.....	108
Retouche de photos.....	87	Annexes	109
Changer la résolution	87	Messages d'erreur	111
Faire pivoter.....	87	Entretien de l'appareil photo	111
Correction des yeux rouges	88	Nettoyer l'appareil photo	111
Régler le rétroéclairage.....	88	À propos des cartes mémoire	111
Style de photo	88	À propos de la batterie	111
Retouche des visages.....	88	Avant de contacter un centre de service après-vente	112
Configurer les informations d'impression (DPOF) ..	89	Caractéristiques de l'appareil photo	115
Visionner des fichiers sur une TV ou une TVHD	91	Caractéristiques de l'objectif	122
Transférer les fichiers sur l'ordinateur.....	93	Accessoires (éléments en option).....	123
Pour les utilisateurs de Windows	93	Index.....	125
Pour les utilisateurs Mac	96		
Utilisation de Samsung Master	97		
Transfert de fichiers à l'aide d'Intelli-studio	98		
Utiliser Samsung RAW Converter	99		
Corriger l'exposition.....	100		
Gérer les fichiers JPEG/TIFF lors de la retouche de fichiers RAW	101		

Fonctions de base

Cette section présente l'appareil photo et ses icônes et décrit les fonctions de base pour les prises de vue.

Contenu du coffret.....	13
Appellation et rôle de chaque élément	14
Préparation avant la prise de vue	18
Mise sous tension et démarrage.....	23
Méthode de sélection des options/menus	26
Régler l'affichage et le son	28
Méthode simple de prise de photos	31
Conseils pour obtenir des photos plus nettes	32

Contenu du coffret

Sortez l'appareil photo de son coffret et vérifiez que tous les éléments suivants sont présents :



Appareil photo
(protège-fixation
du boîtier, œillette,
protège-griffe inclus)



Câble USB



Batterie



Dragonne

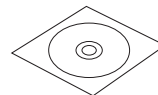

**CD (avec mode
d'emploi) de
logiciels**

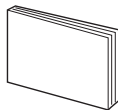

**Manuel de
démarrage rapide**



**Chargeur/câble
adaptateur secteur**



Les illustrations des composants ou des éléments en option peuvent être différentes des véritables produits. Pour plus d'informations sur les éléments en option, voir "Accessoires (éléments en option)". (p. 123)

Appellation et rôle de chaque élément

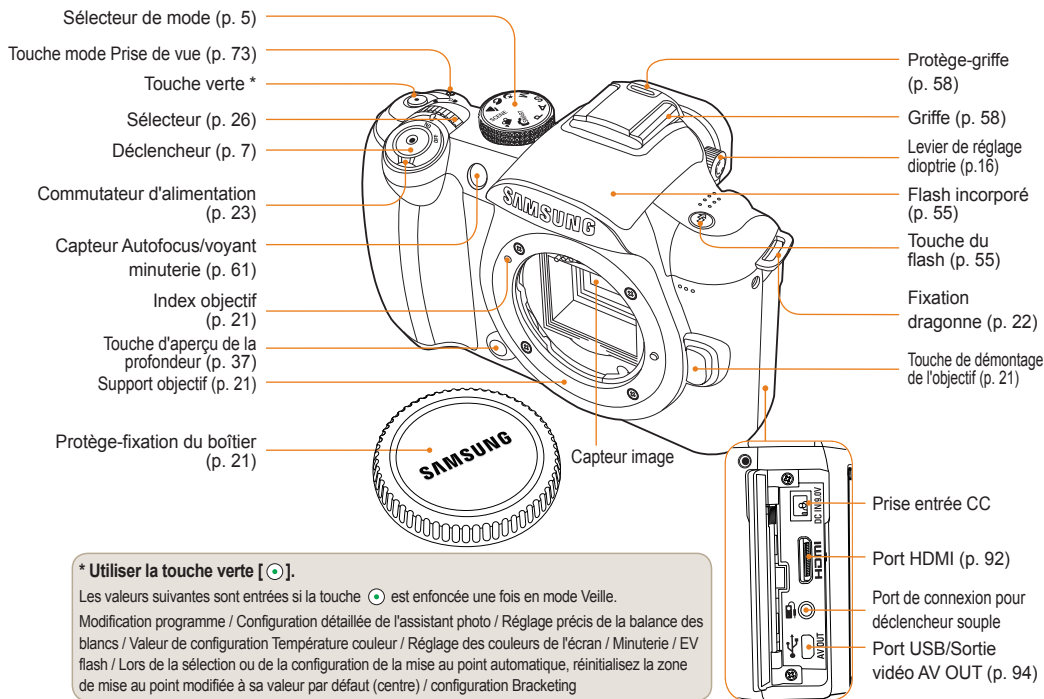

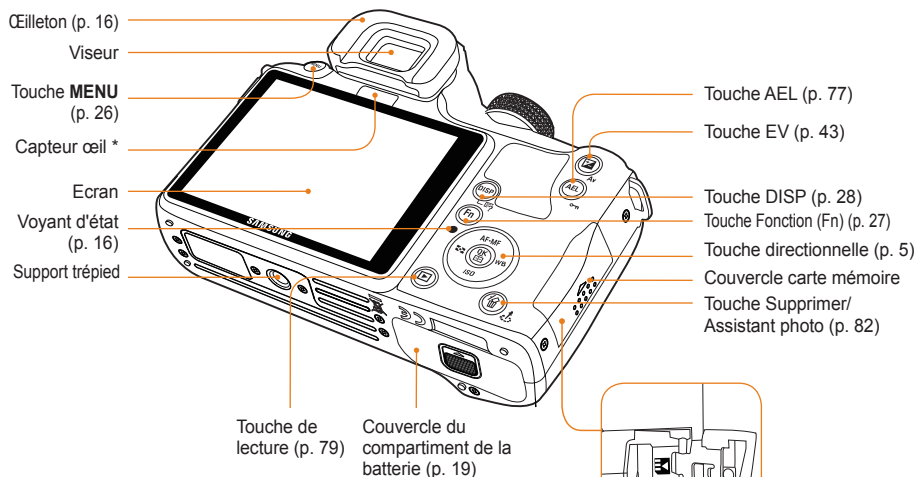

* Utilisation du capteur œil

Ce produit basculera automatiquement en mode VE quand vous essaieriez d'utiliser le viseur (VE) en activant le capteur œil en mode Sélection auto ; toutes les informations seront alors affichées sur le viseur. Ne pas couvrir le capteur avec les mains ou des objets.

Levier de réglage dioptrie/œilleton/ Voyant état

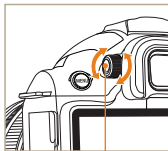

Levier de réglage vue

Utilisation du levier de réglage dioptrie

Il est possible de régler le viseur en fonction des yeux de l'utilisateur.

Si l'image affichée sur le viseur est floue, déplacez le levier de réglage vers la gauche ou la droite pour régler la netteté.

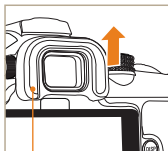

Œilleton

Retrait de l'œilleton

Lorsque l'appareil photo sort de l'usine, l'œilleton est fixé au viseur. Poussez l'œilleton vers le haut comme le montre l'illustration.

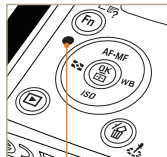

Voyant Indicateur

Voyant Indicateur

Lors de l'enregistrement d'une photo ou d'une séquence vidéo, le voyant d'indicateur clignote pour afficher l'état de l'appareil photo.

- **Clignotement** : Lors de la sauvegarde des photos, de l'enregistrement des vidéos ou de l'accès par un ordinateur ou une imprimante.
- **Fixe** : Quand aucun transfert n'a lieu alors que l'appareil photo est branché sur un ordinateur ou une imprimante.

Appellation de chaque élément de l'objectif

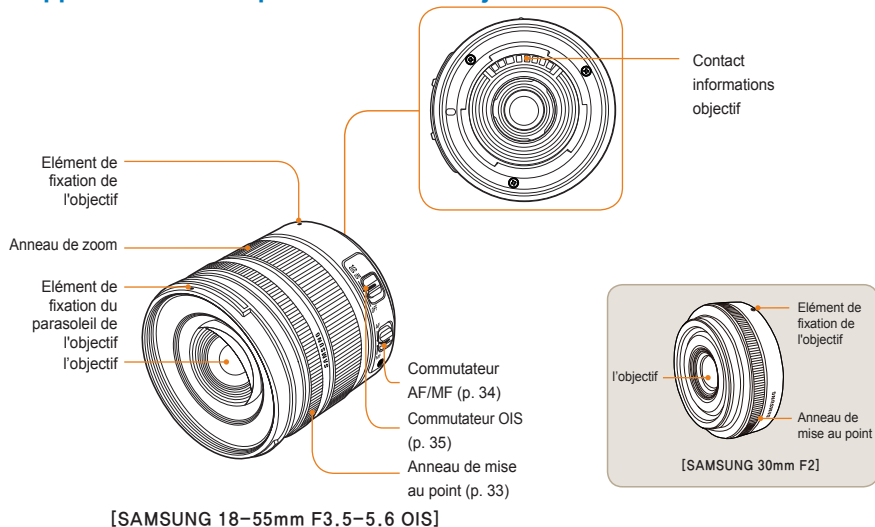

- Si vous souhaitez acquérir un nouvel objectif, veuillez contacter un centre de service après-vente pour obtenir une liste des modèles compatibles.
- Dans ce mode d'emploi, on considèrera que l'objectif utilisé est un **SAMSUNG 18-55mm F3.5-5.6 OIS**. Reportez-vous au manuel de l'objectif pour obtenir plus d'informations sur les objectifs autres que ceux indiqués ci-dessus.

Préparation avant la prise de vue

Charger la batterie

Veuillez charger la batterie au maximum avant d'utiliser ce produit.

Veuillez effectuer les branchements comme l'indique l'illustration ci-dessous.

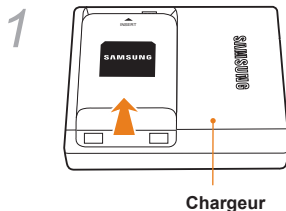

- Pour retirer la batterie du chargeur, soulevez-la légèrement dans la direction de la flèche.
- Veuillez utiliser les chargeurs et batteries recommandés. SAMSUNG n'est pas responsable des éventuels accidents susceptibles de survenir à la suite de l'utilisation d'un produit non recommandé.

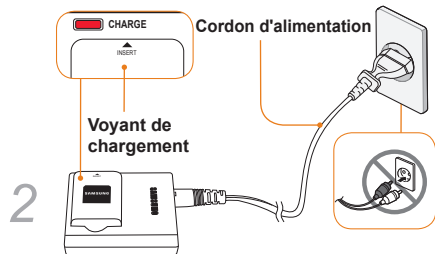

Couleur du voyant de charge	Etat
Rouge	En cours de chargement
Vert	Chargement terminé
Eteint ou jaune	Erreur de chargement

Installer la batterie

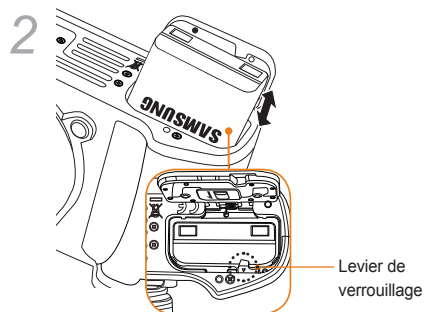
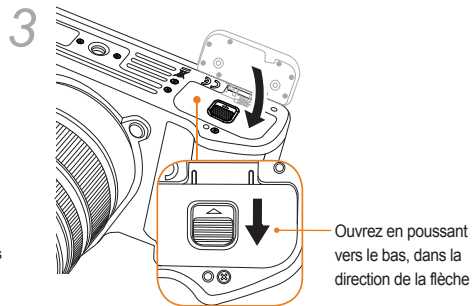
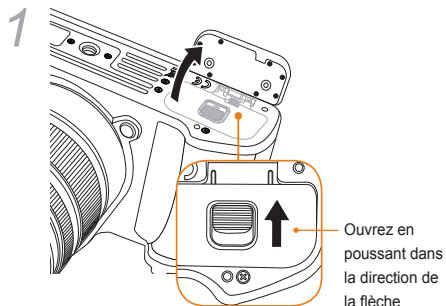

Pour sortir la batterie, abaissez légèrement le levier de verrouillage. Vous pouvez ensuite retirer la batterie.

Installer la carte mémoire

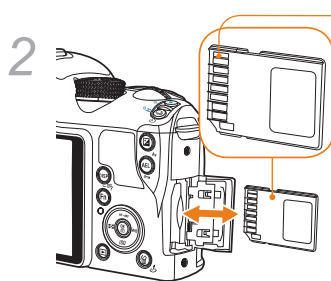
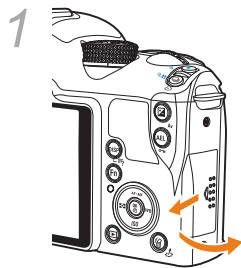

Insérez la carte mémoire en faisant attention au sens des bornes en métal.

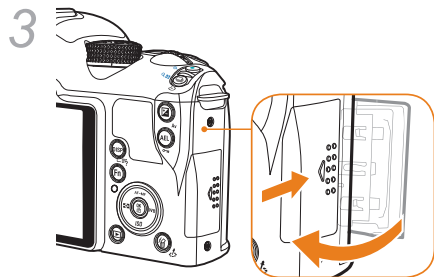

- Pour sortir la carte mémoire, appuyez légèrement sur celle-ci dans le sens d'insertion.
- Ne pas retirer la carte mémoire ou la batterie lorsque que le voyant d'indicateur d'état de l'appareil photo clignote. Vous risqueriez d'endommager le produit ou de perdre des données.

Fixer/retirer l'objectif

Veillez retirer la protection du support de fixation de l'objectif et du boîtier de l'appareil photo avant l'installation de l'objectif.

Après avoir fait correspondre le guide (rouge) du boîtier de l'appareil photo avec le point (rouge) de l'objectif, fixez celui-ci en le faisant pivoter dans le sens des aiguilles d'une montre jusqu'à ce que vous entendiez un clic. Pour retirer l'objectif, faites-le pivoter dans le sens contraire des aiguilles d'une montre tout en maintenant enfoncée la touche de démontage de l'objectif.

Avant de fixer l'objectif

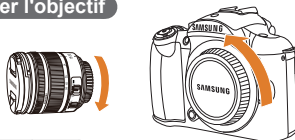

Fixation de l'objectif

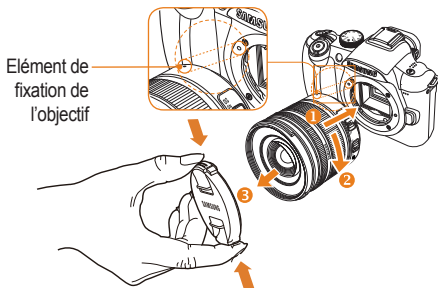

Retirer l'objectif

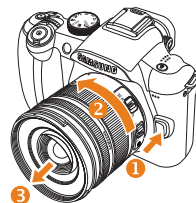

- Afin d'assurer un bon fonctionnement de l'objectif, il est préférable d'effectuer toute opération de montage/démontage de l'objectif quand l'appareil photo est hors tension.
- SAMSUNG n'est pas responsable des éventuels accidents, dommages ou panes causés par les objectifs de compagnies tierces.
- La protection de fixation du boîtier de l'appareil photo permet de protéger le produit de la poussière ou des rayures lors des transports.



- Tout changement d'objectif doit être effectué au sein d'un environnement sans particules étrangères. Des particules étrangères à l'intérieur du boîtier de l'appareil photo ou de son objectif peuvent entraîner un mauvais fonctionnement du produit.
- Lors de la fixation de l'objectif, veuillez ne pas toucher du doigt la partie interne de l'appareil photo. Toute particule étrangère (poussière, etc.) à l'intérieur de l'appareil photo peut dégrader la qualité des photos ou être à l'origine d'un mauvais fonctionnement.

Fixer la dragonne

Fixez la dragonne au boîtier pour transporter l'appareil photo en toute facilité.

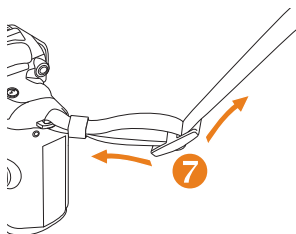
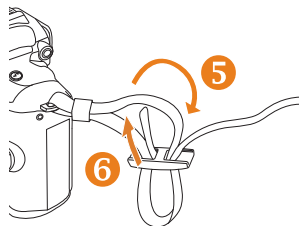
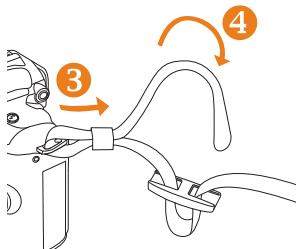
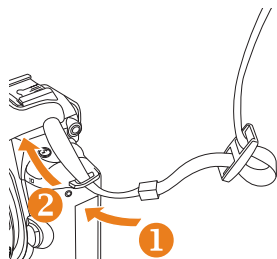

Mise sous tension et démarrage

Lors de la mise sous tension/hors tension de l'appareil photo, veuillez positionner le bouton d'alimentation sur **Marche/Arrêt**.

Lorsque vous allumez l'appareil photo pour la première fois, vous serez invité à configurer la langue et la date.



- 1 Appuyez sur [▼] pour sélectionner la **Langue**, puis appuyez sur [OK].
- 2 Appuyez sur [▲/▼/◀/▶] pour sélectionner l'option de langue souhaitée, puis appuyez sur [OK].

- L'écran s'affiche dans la langue sélectionnée.



- 3 Appuyez sur [▲/▼] pour sélectionner **Date**, puis appuyez sur [OK].
- 4 Appuyez sur [▲/▼/◀/▶] pour sélectionner la date souhaitée, puis appuyez sur [OK].



- Appuyez sur [▼] pour sélectionner **Fuseau horaire**, puis appuyez sur [OK].
- Sélectionnez le fuseau horaire souhaité en appuyant sur [◀▶].



- Pour activer l'heure d'été, appuyez sur [▲]. Appuyez de nouveau sur [▲] pour la désactiver.
- Appuyez sur [OK] pour sauvegarder.
- Appuyez sur [▼] pour sélectionner **Heure**, puis appuyez sur [OK].
- Réglez l'heure souhaitée en appuyant sur [▲▼/◀▶], puis appuyez sur [OK].



- Appuyez sur [MENU] pour quitter les réglages.



Mise sous tension et démarrage

Toutes les informations affichées au niveau du viseur seront également visibles sur l'écran. En utilisant la fonction d'affichage en direct, vous pouvez prendre facilement des photos sans avoir à regarder dans le viseur.

Les icônes affichées à l'écran permettent de connaître le mode d'utilisation en cours de l'objectif : **OIS** ou **AF/MF**.

Icône

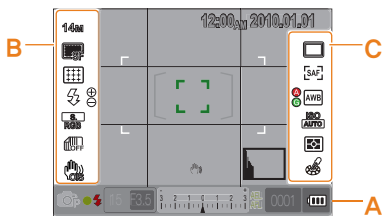

A Affichage des informations

	Mode Prise de vue
	Prise de vue vidéo
	Vérification de la mise au point
	Flash
15	Vitesse d'obturation
F3,5	Valeur d'ouverture
	Valeur d'exposition réglée
AEL AFL	Réglage AEL/AFL
0001	Nombre possible de prises de vue
	Informations sur la batterie
	Carte mémoire non insérée
	Avertissement - secousses de l'appareil photo
12:00 AM 2010.01.01	Heure, date et année
	Indicateur de mise au point
	secteur régulateur de tache
	Zone de mise au point
	Histogramme
	Affichage quadrillé

B Affichage des options de prises de vue(gauche)

14mm	Taille
	Taille de la vidéo
	Qualité de l'image
	Qualité de la vidéo
	Zone de mise au point
	Flash
	Réglage du flash
	Espace colorimétrique
	Plage intelligente
	OIS
	Enregistrement vocal
	Fondus
	Réduction vent

C Affichage des options de prises de vue(droite)

	Mode Prise de vue
	Minuterie
	Mode Mise au point auto
	Balance des blancs
	Réglage de la balance des blancs
	ISO
	Option de mesure de l'exposition
	Assistant photo



L'écran affiche les icônes correspondant à l'option en cours de sélection.

Méthode de sélection des options/menus

En appuyant sur [MENU], vous pouvez sélectionner l'option ou le menu souhaité à l'aide de [▲/▼] ou [OK].

- 1 Appuyez sur [MENU] en mode Prise de vue.
- 2 Vous pouvez sélectionner l'option ou le menu souhaité en appuyant sur [▲/▼/◀/▶] ou sur [OK].

touche OK, réglage de la zone de mise au point

Réglage AF/MF, navigation au sein des menus (▲)

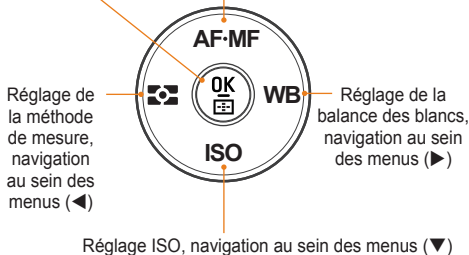

- 3 Pour sauvegarder l'option ou le menu sélectionné, appuyez sur [OK].

Retour à l'étape précédente.

Pour revenir à l'étape précédente, appuyez sur [MENU].



Vous pouvez revenir en mode de prise de vue en appuyant sur le [Déclencheur].

Utiliser le sélecteur

Vous pouvez changer les valeurs de réglage du menu en utilisant le sélecteur ou en déplaçant le curseur au sein des écrans de menu. Par exemple, lors de la prise d'une photo en mode Priorité à la vitesse d'obturation, vous pouvez régler rapidement la vitesse d'obturation souhaitée.

Exemple. Utilisation du sélecteur en mode S

- 1 Positionnez le sélecteur de mode sur **S**.
- 2 Réglez la vitesse d'obturation en faisant tourner le sélecteur.
 - La valeur d'ouverture est réglée automatiquement en fonction de la vitesse d'obturation configurée.

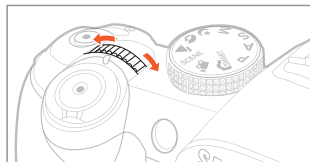

Utiliser la fonction [Fn]

La fonction **[Fn]**, accessible depuis le boîtier de l'appareil photo, vous permet d'accéder aux options principales, telles que Qualité, Taille, Zone AF, Flash, Plage intelligente et OIS.

Exemple. Réglage du flash en mode P

- 1 Positionnez le sélecteur de mode sur **P**.
- 2 Appuyez sur la touche **[Fn]** située sur le boîtier de l'appareil photo.
- 3 Sélectionnez **Flash** à l'aide de **[◀/▶]** ou du sélecteur.

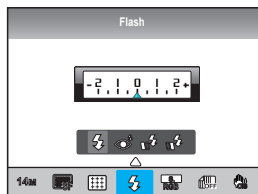

- 4 Appuyez sur **[▲]**.
- 5 Réglez l'option de menu de flash à l'aide de **[◀/▶]** ou du sélecteur.

- 6 Appuyez sur **[▲]**.
- 7 Sélectionnez la puissance du flash à l'aide de **[◀/▶]** ou du sélecteur.
 - Vous pouvez, de cette manière, régler la puissance du flash de ± 2 niveaux.

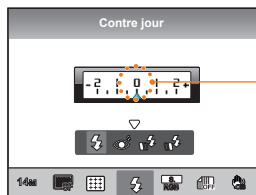

Affiche le niveau de réglage de l'intensité lumineuse

- 8 Cadrez le sujet à photographier, puis enfoncez le **[Déclencheur]** à mi-course pour effectuer la mise au point.
- 9 Appuyez sur le **[Déclencheur]** pour commencer l'enregistrement.

Régler l'affichage et le son

Cette section décrit comment modifier les paramètres d'affichage et de son en fonction de vos préférences.

Changer le type d'affichage

Vous pouvez sélectionner la méthode d'affichage d'icônes ou d'options lorsque vous travaillez en mode Prise de vue ou Lecture.

Appuyez plusieurs fois sur **[DISP]**.

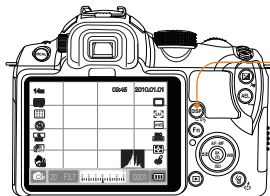

Touche DISP

Mode Prise de vue

- Affiche toutes les informations de prise de vue réglées par l'utilisateur à l'exception de la grille et de l'histogramme.
- Affiche tous les modes de prise de vue réglés par l'utilisateur. (p. 29)
- Masque toutes les informations à l'exception du mode de prise de vue, de la vitesse d'obturation, de la valeur d'ouverture, de l'exposition, du nombre de photos disponibles et des informations relatives à la batterie.

Mode Lecture

- Affiche l'intégralité des informations relatives à la prise de vue.
- Affiche l'histogramme RGB, l'option en cours de sélection et la date réglée.
- Affiche les informations concernant la vitesse d'obturation, la valeur d'ouverture, le nom du fichier, le fichier en cours de lecture et le nombre total de fichiers sauvegardés.

Afficher les descriptions des fonctions de menus

- 1 En mode Prise de vue, appuyez sur **[MENU]**.
- 2 Sélectionnez l'option de menu souhaitée
 - Appuyez sur la touche **[DISP]** et maintenez-la enfoncée. Les descriptions de fonctions du menu sélectionné s'affichent à l'écran.

Format photo

La résolution et le ratio H/V des images peuvent être configurés

Régler l'affichage P A S M

Vous pouvez activer ou désactiver l'affichage des informations de prise de vue.

- 1 Appuyez sur **[MENU]** en mode Prise de vue.
- 2 Sélectionnez **Paramètres utilisateur (1)** → **Affichage utilisateur** → une option.

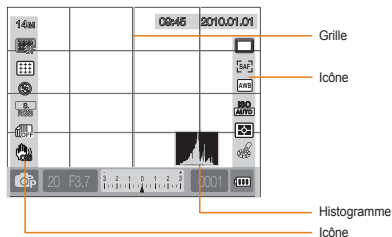

À propos de l'histogramme

L'histogramme est un graphique représentant la distribution de la luminosité au sein de la photo. Un graphique sur lequel la majorité des informations sont sur la gauche indique une image sombre, alors qu'un graphique plus fourni à droite représente une image lumineuse. La hauteur du graphique dépend des informations colorimétriques; un graphique est plus élevé si une couleur spécifique est plus distribuée.



▲ Exposition insuffisante ▲ Exposition correcte ▲ Exposition excessive

Régler le son SMART P A S M

Vous pouvez régler le son émis par l'appareil photo lors de son utilisation.

- 1 En mode Prise de vue ou Lecture, appuyez sur la touche **[MENU]**.
- 2 Sélectionnez **Réglage2(2)** → **Son** → **Volume Son** → une option.

Désactivé

Aucun signal sonore n'est émis lorsque **[OK]** est enfoncé.

Bas, Moyen, Elevé

Un signal sonore est émis lorsque **[OK]** est enfoncé.

- 3 Appuyez sur **[MENU]** pour revenir au mode précédent.

Configuration de l'affichage

SMART P A S M  SCENE 

Vous pouvez configurer l'affichage à votre guise.

- 1 En mode Prise de vue ou Lecture, appuyez sur la touche **[MENU]**.
- 2 Sélectionnez **Paramètre 3** (⚙️3) → **Sélection écran**.
- 3 Sélectionnez l'option souhaitée

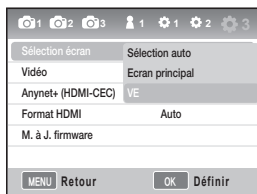

Sélection auto	Conversion entre Ecran principal et VE à l'aide du capteur œil
Ecran principal	L'écran sera affiché uniquement par l'intermédiaire de l'Ecran principal
VE	L'écran sera affiché uniquement par l'intermédiaire du VE



Méthode simple de prise de photos

Vous pouvez facilement prendre des photos en minimisant le nombre de réglages.

- 1 À l'aide du sélecteur de mode, choisissez le mode **SMART**.



- 2 Cadrez le sujet à photographier.

Toutes les informations affichées au niveau du viseur seront également visibles à l'écran.

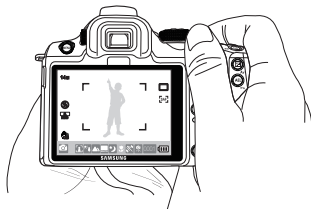

- 3 Enfoncez le **[Déclencheur]** à mi-course pour effectuer la mise au point.

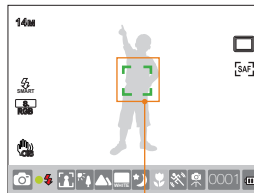

- Vert : La mise au point est effectuée.
- Rouge : La mise au point n'est pas effectuée.

- 4 Appuyez sur le **[Déclencheur]** pour commencer l'enregistrement.



- Veuillez vous reporter à la section « Conseils pour obtenir des photos plus nettes » (p. 32).
- Appuyez sur **[]** pour afficher à l'écran les photos sauvegardées.

Conseils pour obtenir des photos plus nettes

Tenir correctement l'appareil photo.

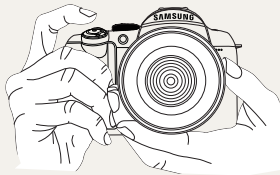

Veillez vous assurer que votre main, vos cheveux et la dragonne ne se trouvent pas devant l'objectif ou le flash.

Enfoncer le déclencheur à mi-course



Pour vérifier à l'avance que la mise au point du cadrage est correcte, veuillez enfoncer le déclencheur à mi-course. Si vous enfoncez le déclencheur à mi-course, la mise au point et l'exposition seront configurées automatiquement.

Stabilisation de l'image



- Pour éviter l'effet de flou lié aux secousses de l'appareil photo, activez la fonction de stabilisation optique de l'image (OIS) (p. 35).

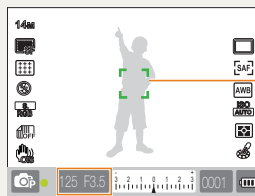

Cadre de mise au point

- Si le cadre est vert, prenez la photo en appuyant sur le **[Déclencheur]**.
- Si le cadre est rouge, changez le cadrage ou réglez de nouveau la mise au point.

Affichage de la vitesse d'obturation et de la valeur d'ouverture configurées.



Vérifiez la bonne mise au point sur le sujet.

La photo peut sembler floue parce que la mise au point sur le sujet est difficile quand.

- le contraste de couleur n'est pas net (ex : le sujet porte des vêtements de la même couleur que l'arrière-plan)
- le sujet est devant une source de lumière intense
- le sujet reflète une lumière très intense
- il y a plusieurs lignes horizontales (ex : des stores)
- le sujet n'est pas situé au centre
- Quand il y a un mur blanc plat sans motifs spécifiques.
- Quand il y a un sujet se déplaçant rapidement.
- Quand le sujet est trop près de l'appareil



Veillez essayer d'utiliser la fonction de verrouillage de la mise au point.

Réglez facilement la mise au point enfonçant le déclencheur à mi-course. Appuyez ensuite simplement sur le **[Déclencheur]** après avoir cadré la photo à votre guise. Enfoncez le déclencheur à mi-course et maintenez-le enfoncé jusqu'à ce que vous preniez la photo.

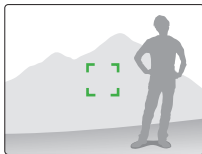
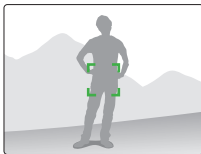

Tout en maintenant le déclencheur enfoncé à mi-course, appuyez sur le bouton **[AEL]** de l'appareil photo pour configurer simultanément la valeur d'exposition et les informations de mise au point. Pour annuler, appuyez de nouveau sur le bouton **[AEL]**. (p. 77)

Utiliser la mise au point manuelle

Quand la mise au point automatique ne fonctionne pas normalement en raison de facteurs environnementaux, il est possible de régler manuellement la mise au point en configurant la mise au point sur **MF**.

Quand le mode de mise au point de l'objectif est configuré sur Mise au point manuelle (MF), cette fonction contribue à la mise au point sur le sujet en élargissant automatiquement l'écran. Vous pouvez configurer la mise au point de façon plus précise en vous basant sur l'image agrandie. (p. 63)



- En utilisant le niveau de contrôle **[AF/MF]**, la mise au point peut être configurée manuellement.
- Si l'objectif n'est pas équipé d'un commutateur AF/MF, vous pouvez configurer l'option de **Mise au point manuelle (MF)** depuis le menu de mode AF.
- L'option sélectionnable est susceptible de différer en fonction de l'objectif utilisé.
- Lors du réglage manuel de la mise au point, l'image peut sembler floue si la mise au point n'est pas réglée correctement. Prenez la photo après avoir correctement réglé la mise au point.
- Lors de l'utilisation de la mise au point manuelle, la fonction **Zone AF** n'est pas disponible.
- En mode Vidéo, vous ne pouvez pas régler la mise au point en utilisant l'image étendue.



Régler la fonction de mise au point automatique/manuelle

Il est possible de régler automatiquement ou manuellement la mise au point à l'aide du commutateur AF/MF situé sur la partie latérale de l'objectif.

- 1 Utilisation de la mise au point automatique**
Positionnez le commutateur AF/MF sur **AF**. La mise au point est réglée automatiquement si vous enfoncez le déclencheur à mi-course.
- 2 Utilisation de la mise au point manuelle**
Positionnez le commutateur AF/MF sur **MF**. Vous pouvez régler manuellement la mise au point en faisant tourner l'anneau de mise au point.

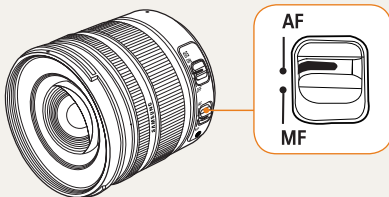

Certains modèles d'objectifs peuvent ne pas être équipés du commutateur AF/MF. Faites attention lorsque vous achetez un objectif. (p. 60)



Zoom

L'anneau de zoom permet d'agrandir (angle téléobjectif) ou de réduire (grand-angle) la taille d'une photo en modifiant la valeur de distance focale de l'objectif.

Réglez à la taille souhaitée et prenez la photo.

- Faites tourner l'anneau de zoom vers la gauche/droite après avoir examiné la mise au point sur le sujet.
 - En fonction de la distance focale modifiée, le sujet apparaîtra plus grand ou plus petit.
- Enfoncez le **[Déclencheur]** à mi-course pour effectuer la mise au point.
- Appuyez sur le **[Déclencheur]** pour commencer l'enregistrement.



Comme la mise au point peut être légèrement modifiée en raison d'une valeur de distance focale changée, il est recommandé de régler à nouveau la mise au point avant de prendre une photo, et ce, si vous avez changé la distance focale en faisant tourner l'anneau de zoom.



Stabilisation optique de l'image (OIS)

La fonction de stabilisation optique de l'image (OIS) permettant de réduire les secousses de l'appareil photo, il est possible d'effectuer une mise au point très précise.

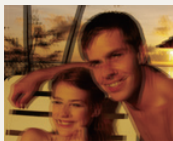

▲ Sans OIS



▲ Avec OIS

Utiliser la touche OIS de l'objectif

Vous pouvez utiliser la fonction OIS uniquement si l'objectif de votre appareil photo en est équipé.

Pour utiliser cette fonction, réglez [OIS] sur ON.

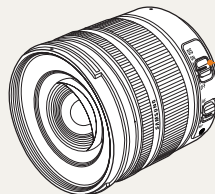





Utiliser la touche OIS dans le menu

Après avoir activé la touche OIS, sélectionnez la fonction OIS dans les options.

- 1 En mode Prise de vue, appuyez sur **[MENU]**.
- 2 Sélectionnez **Prise de vue 3** (📷3/📷3)
→ **OIS** → une option.

 Mode 1	La fonction OIS est appliquée uniquement lorsque vous enfoncez complètement le déclencheur ou lorsque vous l'enfoncez à mi-course.
 Mode 2	La fonction OIS est toujours appliquée.



- La fonction OIS peut ne pas être appliquée dans les cas suivants.
 - Lors de la prise d'une photo tout en suivant un objet en mouvement
 - En cas de vibrations trop importantes (supérieures aux capacités de stabilisation)
 - Quand la vitesse d'obturation est trop faible (prise de vue nocturne par exemple)
 - Quand la charge de la batterie est trop faible
 - Lors de la prise d'une photo en gros plan
- Lors de l'utilisation d'un trépied, veuillez désactiver la fonction OIS pour éviter toute altération de la photo.
- Si l'appareil photo subit un choc lors de la prise d'une photo, l'écran peut présenter des problèmes. En pareil cas, veuillez éteindre, puis rallumer l'appareil photo.
- Comme l'utilisation de la fonction OIS consomme beaucoup d'énergie et peut donc réduire l'autonomie de la batterie, il est recommandé de ne l'utiliser que lorsque cela est absolument nécessaire.
- To set the OIS function by using the menu, set **[OIS]** of lens to **ON**. This function may not operate depending on the lens model.
- The function can be set directly by pressing **[Fn]** in the shooting mode.



Aperçu profondeur P A S M

Quand vous n'utilisez pas la fonction d'aperçu de la profondeur, vous pouvez voir le sujet uniquement par l'intermédiaire de l'appareil photo en mode de prise de vue et avec l'ouverture au maximum (nombre f au minimum).

- 1 Appuyez sur **[Aperçu profondeur]** en mode Prise de vue.

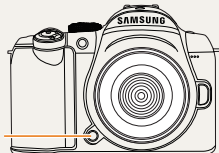

Touche
Aperçu
profondeur

- 2 Vous pouvez examiner la profondeur de champ par l'intermédiaire de l'écran ou du viseur.



Vous pouvez attribuer une fonction différente à une touche à l'aide de l'option **Attribution touches**. (p. 77)

Qu'est-ce que la profondeur de champ ?

Lorsque vous effectuez la mise au point sur un sujet spécifique, plusieurs éléments (proches ou lointains) sont susceptibles de se trouver également dans la zone sur laquelle la mise au point a été effectuée. L'étendue de cette zone est également appelée profondeur de champ.

Plus l'objectif grand-angle est large, plus la valeur d'ouverture est élevée et plus la profondeur de champ est importante.

Par exemple, l'arrêt d'ouverture, f 11 est supérieure à f 2,8.

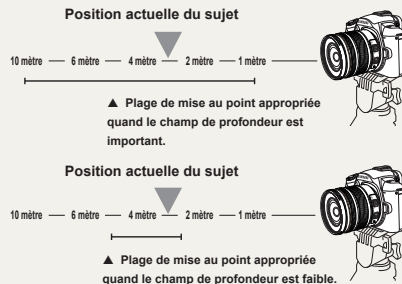

Prise de vue de base

Cette section décrit comment prendre une photo en choisissant un mode et comment filmer une vidéo.

Utiliser le mode intelligent	39
Utiliser le mode Programme	40
Utiliser le mode Priorité ouverture, Priorité obturateur ou Manuel	41
Utiliser le mode Nuit/Portrait/Paysage	45
Utiliser le mode Scène	46
Filmer une séquence vidéo	48

Utiliser le mode intelligent

Le mode auto intelligent vous permet de prendre des photos de manière optimisée par rapport à l'environnement, et ce, sans manipulation supplémentaire. En effet, l'appareil photo reconnaît automatiquement les diverses conditions de photographie. Par conséquent, même un débutant peut exploiter les puissantes fonctions de l'appareil photo.

- 1 À l'aide du sélecteur de mode, choisissez le mode **SMART**.
- 2 Cadrez le sujet à photographier.
 - L'appareil photo détecte automatiquement le cadrage de la scène et affiche l'icône correspondante.

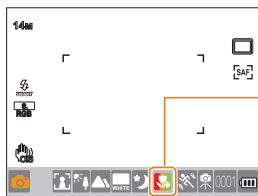

L'icône du mode correspondant est affichée en fonction de la scène détectée.

	Photographie de paysages en extérieur
	Photographie avec arrière-plan très lumineux
	Photographie nocturne de paysages
	Photographie nocturne de portraits en extérieur
	Photographie de paysages en contre-jour (sans personne)
	Photographie de portraits en contre-jour
	Portrait
	Photographie en gros plan
	Photographie de personnes en gros plan

	Photographie de couchers de soleil
	Photographie de ciel bleu
	Photographie de la nature (forêt, feuilles, etc.)
	Photographie en gros plan de sujets riches en couleurs
	Photographie de portraits en gros plan
	Après avoir fixé l'appareil photo sur un support (ex : un trépied), prenez la photo (le sujet doit rester immobile).
	Prendre des photos d'un sujet en mouvement



- Quand l'appareil photo ne détecte pas l'environnement de prise de vue, il prend la photo en se basant sur les paramètres de base du mode
- Même après avoir détecté un visage, l'appareil photo peut ne pas reconnaître le mode Portrait si l'orientation du visage et sa luminosité ne s'y prêtent pas.
- L'appareil photo peut reconnaître la même scène différemment en fonction de l'environnement (lumière, secousses de l'appareil photo, distance du sujet).
- Si le sujet se déplace trop rapidement, l'appareil photo peut ne pas reconnaître le mode , même avec un trépied.

- 3 Enfoncez le **[Déclencheur]** à mi-course pour effectuer la mise au point.
- 4 Appuyez sur le **[Déclencheur]** pour commencer l'enregistrement.

Utiliser le mode Programme

En mode Programme, la vitesse d'obturation et la valeur d'ouverture sont automatiquement réglées en fonction de la luminosité.

- 1 Positionnez le sélecteur de mode sur **P**.
- 2 Choisissez les options de votre choix.
 - Pour une liste des différentes options, consultez le chapitre « Fonctions étendues de prise de vue ». (p. 50)

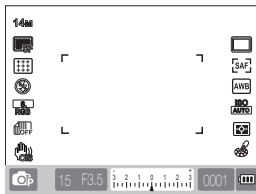

- 3 Cadrez le sujet à photographier, puis enfoncez le **[Déclencheur]** à mi-course pour effectuer la mise au point.
- 4 Appuyez sur le **[Déclencheur]** pour commencer l'enregistrement.

Qu'est-ce que la méthode de changement de programme ?

Si cette fonction est utilisée, la vitesse d'obturation et la valeur d'ouverture souhaitées peuvent être sélectionnées tout en conservant la même luminosité. La vitesse d'obturation et la valeur d'ouverture sont modifiées en fonction des règles suivantes.

Les valeurs disponibles d'ouverture pour le paramètre d'exposition diffèrent en fonction du modèle d'objectif.

Orientation du sélecteur	Changer la valeur d'exposition
Vers la gauche	Vitesse d'obturation diminuée + ouverture augmentée
Droite	Vitesse d'obturation augmentée + ouverture diminuée

Utiliser le mode Priorité ouverture, Priorité obturateur ou Manuel

Utiliser la valeur d'ouverture en fonction de l'intensité lumineuse et de la vitesse d'obturation permet de prendre des photos avec l'exposition souhaitée.

Les modes de prise de vue comme les modes Priorité ouverture, Priorité à la vitesse d'obturation et Manuel permettent le réglage de la valeur d'ouverture et de la vitesse d'obturation.

Utiliser le mode Priorité ouverture

Le mode Priorité obturation vous permet de régler manuellement la vitesse d'obturation alors que l'appareil se charge de sélectionner automatiquement la bonne valeur d'ouverture.

- 1 Positionnez le sélecteur de mode sur **A**.
- 2 Réglez la valeur d'ouverture à l'aide du sélecteur de mode.

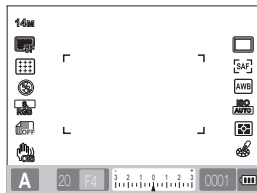

- 3 Choisissez les options de votre choix.
 - Pour une liste des différentes options, consultez le chapitre « Fonctions étendues de prise de vue ». (p. 50)
- 4 Cadrez le sujet à photographier, puis enfoncez le **[Déclencheur]** à mi-course pour effectuer la mise au point.
- 5 Appuyez sur le **[Déclencheur]** pour commencer l'enregistrement.

Valeur d'ouverture

Il est possible de régler la valeur d'ouverture d'un objectif pour contrôler l'intensité lumineuse qui atteint le capteur. Si vous diminuez la valeur d'ouverture, les objets éloignés et proches du sujet sur lequel la mise au point a été effectuée seront flous. Si vous augmentez la valeur d'ouverture, la plage sur laquelle la mise au point a été effectuée s'étend vers l'avant et l'arrière.



▲ Valeur d'ouverture augmentée (ouverture faible)



▲ Valeur d'ouverture réduite (ouverture large)

Utiliser le mode Priorité obturation

Le mode Priorité obturation vous permet de régler manuellement la vitesse d'obturation alors que l'appareil se charge de sélectionner automatiquement la bonne valeur d'ouverture.

- 1 Positionnez le sélecteur de mode sur **S**.
- 2 Réglez la vitesse d'obturation à l'aide du sélecteur de mode.

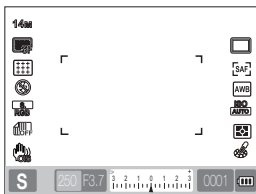

- 3 Choisissez les options de votre choix.
 - Pour une liste des différentes options, consultez le chapitre « Fonctions étendues de prise de vue ». (p. 50)
- 4 Cadrez le sujet à photographier, puis enfoncez le **[Déclencheur]** à mi-course pour effectuer la mise au point.
- 5 Appuyez sur le **[Déclencheur]** pour commencer l'enregistrement.

Vitesse d'obturation

La vitesse d'obturation représente la durée nécessaire pour que l'obturateur s'ouvre. Vous pouvez réaliser de nombreux effets intéressants en réglant la vitesse d'obturation. Une vitesse d'obturation faible rend les mouvements flous. Cette technique confère à la photo une sensation de vitesse.

Une vitesse d'obturation élevée est nécessaire pour prendre en photo un sujet en mouvement. Une vitesse d'obturation très élevée permet de reproduire tous les détails d'un sujet en mouvement.



▲ Vitesse d'obturation faible



▲ Vitesse d'obturation élevée

Utiliser le mode **Manuel**

En mode **Manuel**, vous pouvez prendre des photos en configurant directement certaines options de prise de vue, dont la vitesse d'obturation et la valeur d'ouverture.

- 1 Positionnez le sélecteur de mode sur **M**.
- 2 Réglez la vitesse d'obturation à l'aide du sélecteur de mode.
- 3 Réglez la valeur d'ouverture à l'aide du sélecteur tout en maintenant la touche **Bracketing** enfoncée.
- 4 Réglage de l'option souhaitée de prise de vue
 - Pour une liste des différentes options, consultez le chapitre " Fonctions étendues de prise de vue ". (p. 50)
- 5 Cadrez le sujet à photographier, puis enfoncez le **[Déclencheur]** à mi-course pour effectuer la mise au point.
- 6 Appuyez sur le **[Déclencheur]** pour commencer l'enregistrement.

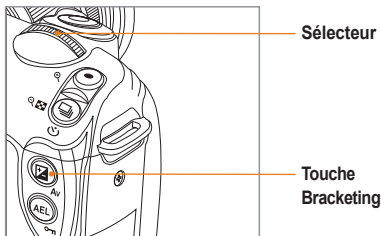

- En mode **P** (programme), **S** (priorité obturation) ou **A** (priorité ouverture), l'affichage est rouge pour chaque partie supérieure à la plage d'exposition.
Mode **P** : Le voyant rouge concerne la vitesse d'obturation et la valeur d'ouverture.
Mode **S** : Le voyant rouge concerne la vitesse d'obturation.
Mode **A** : Le voyant rouge concerne la valeur d'ouverture.
- La vitesse ISO ne peut pas être réglée automatiquement en mode **M** (manuel).

Utiliser l'exposition prolongée

L'utilisation de l'exposition prolongée permet de configurer la vitesse d'obturation aussi longtemps que vous le souhaitez.

- 1 Positionnez le sélecteur de mode sur **M**.
- 2 Réglez la vitesse d'obturation sur **Ampoule** à l'aide du sélecteur de mode.
 - L'indication d'exposition prolongée s'affiche à côté de la vitesse d'obturation de 30 secondes.

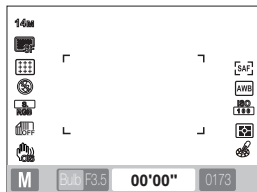

- 3 Réglez la valeur d'ouverture à l'aide du sélecteur tout en maintenant la touche Bracketing enfoncée.
- 4 Cadrez le sujet à photographier, puis enfoncez le **[Déclencheur]** à mi-course pour effectuer la mise au point.
- 5 Appuyez sur le **[Déclencheur]** pour commencer l'enregistrement.
 - La durée d'exposition se poursuit jusqu'à ce que vous relâchiez le **[Déclencheur]**. Appuyez sur le **[Déclencheur]** et maintenez-le enfoncé pendant la durée souhaitée. Dès que vous relâchez le **[Déclencheur]**, la prise de vue est terminée.



- En cas d'utilisation de la stabilisation de l'image lors de la prise de photos en mode Exposition prolongée, il est recommandé d'utiliser un trépied fiable ou un déclencheur souple (vendus séparément).
- Si vous optez pour une vitesse d'obturation faible, le temps nécessaire à l'enregistrement des photos sera supérieur. Il ne s'agit pas d'un mauvais fonctionnement du produit et vous n'avez pas besoin de remplacer la batterie.
- Si vous avez l'intention de prendre beaucoup de photos en utilisant la fonction d'exposition prolongée, nous vous recommandons de charger complètement la batterie.
- Lors de la prise de photos en mode Exposition prolongée, les expositions de longue durée peuvent générer des parasites. Il est donc recommandé d'activer la fonction de réduction de bruit. La fonction de réduction de bruit est disponible quand la vitesse d'obturation est supérieure à 1 seconde.
- Lors de l'utilisation de la fonction d'exposition prolongée, il est impossible d'utiliser la fonction de prises de vue successives.
- La vitesse ISO ne peut pas être réglée automatiquement lorsque la fonction d'exposition prolongée est activée.

Utiliser le mode Nuit/Portrait/Paysage

Utiliser le mode Nuit

Le mode Nuit permet d'utiliser la valeur optimale pour un environnement nocturne.

- 1 Positionnez le sélecteur de mode sur .
- 2 Cadrez le sujet à photographier, puis enfoncez le **[Déclencheur]** à mi-course pour effectuer la mise au point.
- 3 Appuyez sur le **[Déclencheur]** pour commencer l'enregistrement.



En mode Nuit, il est recommandé d'utiliser un trépied, un déclencheur souple ou un retardateur (vendus séparément) pour minimiser les effets de secousses de l'appareil photo.

Utiliser le mode Portrait

Le mode Portrait permet d'obtenir un effet optimal lorsque vous prenez un portrait.

- 1 Positionnez le sélecteur de mode sur .
- 2 Cadrez le sujet à photographier, puis enfoncez le **[Déclencheur]** à mi-course pour effectuer la mise au point.
- 3 Appuyez sur le **[Déclencheur]** pour commencer l'enregistrement.



En mode Portrait, la zone de mise au point est automatiquement faite sur le visage (mode **AF Délect. vis.**)

Utiliser le mode Paysage

Ce mode est utile lorsque vous avez besoin d'une mise au point nette pour la photo d'un paysage.

- 1 Positionnez le sélecteur de mode sur .
- 2 Cadrez le sujet à photographier, puis enfoncez le **[Déclencheur]** à mi-course pour effectuer la mise au point.
- 3 Appuyez sur le **[Déclencheur]** pour commencer l'enregistrement.



En mode Paysage, la vitesse d'obturation est réglée automatiquement en fonction de la valeur d'ouverture.
Il est recommandé d'utiliser un trépied pour les vitesses d'obturation faibles.

Utiliser le mode Scène

Comme l'option optimale est configurée en avance par rapport à la scène, vous pouvez prendre la photo facilement en sélectionnant la scène correspondant à la situation.

- 1 Positionnez le sélecteur de mode sur **SCENE**.
- 2 Sélectionnez une scène.
 - Appuyez sur **[MENU]** pour sélectionner une scène. Vous pouvez sélectionner la scène souhaitée.
 - Pour le mode Beauté, consultez la section « Utiliser le mode Beauté ».

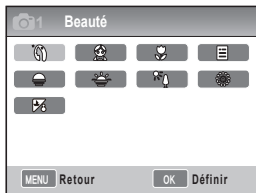

- 3 Cadrez le sujet à photographier, puis enfoncez le **[Déclencheur]** à mi-course pour effectuer la mise au point.
- 4 Appuyez sur le **[Déclencheur]** pour commencer l'enregistrement.



Quand l'appareil photo est en mode Veille alors que le sélecteur de mode est positionné sur **SCENE**, vous pouvez sélectionner directement la scène souhaitée en appuyant sur **[Fn]**.



Utiliser le mode Beauté SCENE

Le mode Beauté vous permet d'obtenir des photos dans lesquelles le sujet a une peau parfaite.

- 1 À l'aide du sélecteur de mode, choisissez le mode **SCENE**.
- 2 Appuyez sur **[MENU]**.
- 3 Sélectionnez **Prise de vue 1** (📷1) → **SCENE** → **Beauté**.
- 4 Sélectionnez **Prise de vue 3** (📷3) → **Couleurs des visages**.
- 5 Choisissez les options de votre choix.
 - Augmentez la valeur du réglage pour rendre la peau plus claire.



- 6 Sélectionnez **Prise de vue 3** (📷3) → **Retouche des visages**.

- 7 Choisissez les options de votre choix.
 - Augmentez la valeur du réglage pour rendre la peau plus claire.





- 8 Cadrez le sujet à photographier, puis enfoncez le **[Déclencheur]** à mi-course pour effectuer la mise au point.
- 9 Appuyez sur le **[Déclencheur]** pour commencer l'enregistrement.



En mode **Beauté**, la zone de mise au point automatique est configurée sur **AF Délect. Visage** ou AF autoportrait.

Filmer une séquence vidéo

En mode Vidéo, il est possible d'enregistrer des séquences vidéo en qualité haute définition (1280x720). Vous pouvez enregistrer une séquence vidéo de 25 minutes. Les séquences vidéo sont enregistrées sous forme de fichiers H.264 (MPEG-4.AVC).

- 1 Positionnez le sélecteur de mode sur .
- 2 Appuyez sur **[MENU]**.
- 3 Sélectionnez **Prise de vue 1** () → **Qualité**.
- 4 Choisissez les options de votre choix.
- 5 Sélectionnez **Prise de vue 3** () → **Voix**.
- 6 Choisissez ou non d'enregistrer la voix.
- 7 Appuyez sur le **[Déclencheur]** pour commencer à enregistrer.

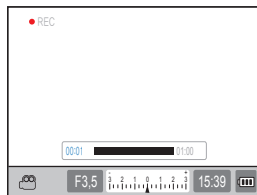

- 8 Appuyez sur le **[Déclencheur]** pour arrêter l'enregistrement.





- Lors de l'enregistrement d'une séquence vidéo, la fréquence d'images est de 30 images/seconde.
- Pendant l'enregistrement d'une séquence vidéo, appuyez une fois sur la touche **[Aperçu profondeur]** pour activer la fonction de mise au point automatique ; appuyez une nouvelle fois pour annuler la fonction. Il est possible que cette fonction ne soit pas disponible sur certains modèles d'objectif.

Régler la valeur d'ouverture

Vous pouvez régler la valeur d'ouverture lors de l'enregistrement d'une séquence vidéo.





- 1 En mode Prise de vue, appuyez sur **[MENU]**.
- 2 Sélectionnez **Prise de vue 1** () → **Mode vidéo AE** → une option.

 Programme	La valeur d'ouverture est réglée automatiquement.
 Priorité ouverture	Réglez la valeur d'ouverture à l'aide du sélecteur avant de commencer à filmer.

Fondu sortant

Vous pouvez faire apparaître ou disparaître l'image progressivement grâce à la fonction de fondu.

- 1 En mode Prise de vue, appuyez sur **[MENU]**.
- 2 Sélectionnez **Prise de vue 3** () → **Fondu**.

 Désactivé	Fonction de fondu non utilisée
 Entrant	La scène s'illumine de plus en plus quand l'enregistrement commence.
 Sortant	La scène s'assombrit de plus en plus quand l'enregistrement se termine.
 Entrant-Sortant	La fonction de fondu est appliquée au début et à la fin de la séquence vidéo.



- L'utilisation de la fonction Fondu peut augmenter le temps nécessaire à la sauvegarde des photos.

Utiliser la fonction Réduction vent

La fonction de réduction de vent permet d'éliminer certains bruits ambiants en plus du bruit causé par le vent.

- 1 En mode Prise de vue, appuyez sur **[MENU]**.
- 2 Sélectionnez **Prise de vue 3** () →

Réduction vent → une option.

Mise en pause pendant l'enregistrement d'une séquence vidéo

La fonction Pause vous permet de filmer les scènes souhaitées et de les réunir toutes en un fichier et d'éviter ainsi de générer plusieurs fichiers vidéo.

Pour activer la pause pendant un enregistrement, appuyez sur **[OK]**.

- Pour reprendre l'enregistrement, appuyez de nouveau sur **[OK]**



- H.264 (MPEG-4 part10/AVC) est le dernier format d'encodage vidéo établi en 2003 par ISO-IEC et ITU-T. Comme ce format utilise un taux de compression élevé, vous pouvez sauvegarder un grand nombre de données dans un faible espace de stockage.
- Comme une carte mémoire lente ne peut pas nécessairement exécuter le processus d'écriture à la vitesse d'enregistrement de la vidéo, des interruptions au cours de l'enregistrement de votre séquence vidéo sont susceptibles de survenir. Dans ce cas, utilisez une carte mémoire plus rapide ou réduisez la taille du fichier vidéo.
- Si l'option de stabilisation de l'image est activée lors de l'enregistrement d'une séquence vidéo, le son émis par cette option est susceptible d'être enregistré.
- Dès que la capacité d'un fichier en cours d'enregistrement excède 4 Go, l'enregistrement vidéo est automatiquement interrompu. Dans ce cas, vous pouvez continuer l'enregistrement en en démarrant un nouveau.
- Il est toujours recommandé de formater une carte mémoire avec l'appareil photo dans lequel elle sera utilisée. Un formatage effectué avec un autre produit ou un PC peut générer, par la suite, des fichiers images corrompus ou une différence de capacité de la carte mémoire.
- Tout démontage de l'objectif pendant l'enregistrement d'une séquence vidéo interrompra l'enregistrement. Ne pas changer l'objectif pendant l'enregistrement.
- Soyez vigilant quand vous filmez parce que les sons émis par certaines fonctions comme le zoom peuvent être enregistrés.
- Lorsque vous changez soudainement l'angle de prise de vue de l'appareil photo alors que vous enregistrez une séquence vidéo, il est possible que les images ne puissent plus être reproduites de manière précise. Il est recommandé d'utiliser un trépied lorsque vous filmez une séquence vidéo. De cette façon, vous pouvez minimiser les secousses de l'appareil photo.
- Lors de l'enregistrement d'une vidéo, seule la fonction de mise au point automatique est prise en charge. Il n'est donc pas possible d'utiliser la fonction de zone de mise au point telle que **AF Délect. Visage**.

Fonctions avancées de prise de vue

Cette section présente les options que vous pouvez choisir en mode prise de vue.

Les options de prise de vue vous permettent de réaliser des photos et des vidéo personnalisées.

Configurer la résolution et la qualité	51
Utiliser la fonction de minuterie	54
Prendre une photo dans l'obscurité	55
Méthodes de mise au point	60
Détection des visages	64
Réglage de la luminosité et des couleurs de la photo	66
Changer la méthode de prise de vue	73
Effets spéciaux/retouche des photos.....	75
Attribution touches	77

Configurer la résolution et la qualité

Il est possible de configurer cette fonction en appuyant sur la touche [Fn] de l'appareil photo en mode de prise de vue.

Sélectionner une résolution

SMART P A S M   SCENE 

Il est conseillé de sélectionner la configuration la plus élevée si vous souhaitez réaliser une photo ou une vidéo de très grande qualité et aux détails saisissants. En contrepartie, la taille du fichier risque d'être relativement élevée.

Sélectionner la résolution de la photo

- 1 En mode Prise de vue, appuyez sur [MENU].
- 2 Sélectionnez **Prise de vue 1**  → **Format photo** → une option.

Format photo (ratio affichage)	Bonne utilisation
14M 4592 x 3056 (3:2)	Pour une impression au format A1 au maximum
10M 3872 x 2592 (3:2)	Pour une impression au format A2 au maximum
6M 3008 x 2000 (3:2)	Pour une impression au format A3 au maximum
2M 1920 x 1280 (3:2)	Pour une impression au format A5 au maximum
12M 4592 x 2584 (16:9)	Pour un affichage sur une TVHD ou une impression au format A1 (16:9)

8M 3872 x 2176 (16:9)	Pour un affichage sur une TVHD ou une impression au format A3 (16:9)
5M 3008 x 1688 (16:9)	Pour un affichage sur une TVHD ou une impression au format A4 (16:9)
2M 1920 x 1080 (16:9)	Pour un affichage sur une TVHD ou une impression au format A5 (16:9)

Sélectionner la résolution de la vidéo

- 1 Appuyez sur [MENU] en mode Prise de vue.
- 2 Sélectionnez **Prise de vue 1**  → **Format vidéo** → une option.

1280 1280 (16:9)	Pour un affichage sur une TVHD
640 640 (4:3)	Pour un affichage sur une TV normale
320 320 (4:3)	Pour téléverser sur Internet

Configurer la résolution et la qualité

Il est possible de configurer cette fonction en appuyant sur la touche **[Fn]** de l'appareil photo en mode de prise de vue.

Configurer la qualité des photos

P A S M   SCENE





La photo est sauvegardée en format JPEG ou RAW.

Plus le taux de compression est faible, plus la qualité de l'image est élevée. Si vous souhaitez obtenir une photo de meilleure qualité, la taille du fichier doit être augmentée.

1 En mode Prise de vue, appuyez sur **[MENU]**.

2 Sélectionnez **Prise de vue 1** () →

Qualité → une option.

 Maximale	Qualité Maximale
 Elevée	Qualité élevée
 Normale	Qualité normale
 RAW	Sauvegarder le fichier au format RAW
 Très élevé + RAW	Sauvegarder l'image en qualité maximale et au format RAW
 Elevé + RAW	Sauvegarder l'image en qualité élevée et au format RAW
 Normal + RAW	Sauvegarder l'image en qualité normale et au format RAW



- Les photos au format RAW sont sauvegardées sans perte de données et le format de photo est réglé sur 14M(4592 x 3056) uniquement. Bien que les paramètres tels que la balance des blancs, le contraste, la saturation et la netteté n'influent pas sur la photo, ils sont néanmoins sauvegardés en tant qu'informations. Utilisez le logiciel fourni (SAMSUNG RAW Converter) pour sauvegarder des données RAW sous forme de fichiers images au format JPEG ou TIFF. L'extension des fichiers RAW est « SRW » (par exemple : « SAM_9999.SRW »)

Régler la qualité des vidéos

Les vidéos enregistrées sont sauvegardées en qualité normale ou haute.

1 En mode Prise de vue, appuyez sur **[MENU]**.

2 Sélectionnez **Prise de vue 1** () → **Qualité** → une option.

 Normale	Sélectionner la qualité normale
 HQ	Sélectionner la haute qualité

Réduction de bruit P A S M

Cette fonction permet de réduire les parasites au sein des photos.

- 1 En mode Prise de vue, appuyez sur **[MENU]**.
- 2 Sélectionnez **Paramètres utilisateur (1)** → **Réducteur de bruit** → une option.

Réduct. bruit ISO élevé	Cette fonction réduit les parasites générés par un réglage ISO grande vitesse (3200).
Réduct. bruit long terme	Cette fonction réduit les parasites générés par une longue exposition (supérieure à 1 secondes). La durée de traitement supplémentaire équivaut à la vitesse d'obturation nécessaire pour prendre la photo.



Quand la fonction **Réducteur de bruit** est désactivée, des parasites peuvent apparaître sur la photo.



Utiliser la fonction de minuterie

Il est possible de configurer cette fonction en appuyant sur la touche [] de l'appareil photo en mode de prise de vue.

Configurer la fonction de minuterie

SMART P A S M SCENE

- 1 En mode Prise de vue, appuyez sur [MENU].
- 2 Sélectionnez **Prise de vue 2** (2) → **Prise de vue**.
- 3 Appuyez sur [Fn] après avoir sélectionné Minuterie.
- 4 Sélectionnez la durée à l'aide du sélecteur ou de [◀ / ▶].
 - La durée du retardateur peut être réglée entre 2 et 30 secondes.

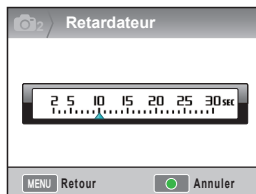

- 5 Une fois la durée écoulée, la photo est prise automatiquement.



Pour annuler la fonction de minuterie, appuyez de nouveau sur [] ou appuyez sur le [Déclencheur].



Prendre une photo dans l'obscurité

Il est possible de configurer cette fonction en appuyant sur la touche [Fn] de l'appareil photo en mode de prise de vue.

Utiliser la touche de déclenchement du flash PASM

Appuyez sur la touche du flash pour déclencher le flash incorporé et pouvoir l'utiliser. Le flash ne fonctionnera pas s'il n'a pas été déclenché. Les modes **SMART**, **SCENE**, **☑**, et **☑** prennent en charge l'activation du flash et le déclenchement automatique.

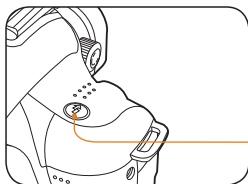

Touche Flash

- 1 En mode Prise de vue, appuyez sur **☑**.
- 2 Cadrez le sujet à photographier, puis enfoncez le **[Déclencheur]** à mi-course pour effectuer la mise au point.
- 3 Appuyez sur le **[Déclencheur]** pour commencer l'enregistrement.
 - Même si le flash incorporé a déjà été déclenché à l'aide de la touche Flash, le déclenchement et l'activation automatique ne sont pas pris en charge quand l'option du menu Flash est réglée sur **Désactivé**.

Configurer l'option du flash

SMART PASM **☑** **SCENE**

Une photo prise dans l'obscurité risque d'être trop sombre en raison de la très faible luminosité. Appuyez sur **[☑]** pour déclencher le flash.

- 1 En mode Prise de vue, appuyez sur **[MENU]**.
- 2 Sélectionnez **Prise de vue 2** (**☑2**) → **Flash** → une option.

	Désactivé	Le flash est désactivé.
	Flash intelligent	La puissance du flash est réglée automatiquement en fonction de l'exposition par rapport à l'environnement.
	Automatique	Le flash est activé automatiquement dans les endroits sombres.
	Auto + Rouge	Le flash est activé automatiquement et évite l'effet des yeux rouges.
	Contre-jour	<ul style="list-style-type: none">• Active toujours le flash.• L'intensité du flash est automatiquement contrôlée.
	Ctre jour + Yeux rouges	Le flash est toujours activé automatiquement et les effets des yeux rouges sont annulés.
	1er Rideau	Activation immédiate du flash après ouverture de l'obturateur
	2e Rideau	Activation immédiate du flash juste avant fermeture de l'obturateur



- La photo sera de meilleure qualité si le sujet se trouve au sein de la plage du flash. (voir le n° guide dans les caractéristiques).
- Vous pouvez régler l'option de flash automatique pour que celle-ci ne soit active qu'avec le flash externe (utilisation exclusive avec le NX).
- Les options de flash disponibles dépendent du mode de prise de vue.

Utiliser la fonction de correction des yeux rouges

Lorsque vous prenez un portrait dans un endroit à faible luminosité, l'activation du flash peut générer un effet « yeux rouges ». En pareil cas, configurez l'option du flash sur **Auto + Rouge** ou **Ctre jour + Yeux rouges**.



- La fonction de correction des yeux rouges permet d'éliminer l'effet « Yeux rouges » à l'aide de la fonction préliminaire du flash précédant l'activation de celui-ci.
- Quand le sujet se déplace ou se trouve à distance de l'appareil photo au moment du flash préliminaire, la fonction peut ne pas fonctionner de manière optimale.

1er rideau, 2e Rideau

Les images suivantes sont les photos d'un objet se déplaçant en ligne droite. Ces photos ont été réalisées avec les options **1er Rideau** et **2e Rideau**. Comme le flash est activé dès l'ouverture de l'obturateur avec la fonction de flash **1er Rideau**, c'est le début de l'action qui est reproduit sur la photo. Avec l'option **2e Rideau**, comme le flash est activé ultérieurement, la photo reflète la dernière image du sujet.

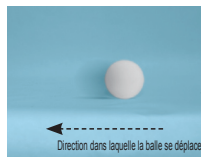

▲ Utilisation de l'option 1er Rideau

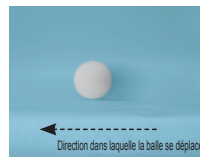

▲ Utilisation de l'option 2e Rideau

Régler la puissance du flash

P A S M SCENE

Lors de la configuration de l'option du flash, vous pouvez également régler la puissance du flash.

- 1 En mode Prise de vue, appuyez sur **[MENU]**.
- 2 Sélectionnez **Prise de vue 2** → **Flash**.
- 3 Appuyez sur **[Fn]** après avoir sélectionné l'option de votre choix.
- 4 Réglez la puissance du flash à l'aide du sélecteur ou de **[◀ / ▶]**.
 - Vous pouvez, de cette manière, régler la puissance du flash de ± 2 niveaux.

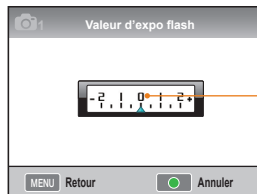

Affiche le niveau de réglage de l'intensité lumineuse



- Quand le sujet est trop proche, la sensibilité ISO, élevée, ou la valeur d'exposition, trop importante ou trop faible, l'effet d'ajustement sera réduit, même en contrôlant la puissance du flash.
- Certains modes de prise de vue ne permettent pas de régler le flash.
- Quand un flash externe est équipé de la fonction de contrôle de flash, la valeur de contrôle lumineux du flash externe est appliquée lors de la fixation de celui-ci à l'appareil photo.
- Si la distance entre l'appareil photo et le sujet est faible lors de la prise de photos à l'aide du flash incorporé, une partie des photos peut sembler plus foncée en raison de l'interaction entre l'objectif et la lumière du flash. Veuillez vérifier la distance entre l'appareil photo et le sujet lorsque vous prenez des photos. La distance minimale dépend du type d'objectif.
- Le pare-soleil de l'objectif, lors de son installation du pare-soleil de l'objectif, peut gêner la lumière du flash incorporé. Veuillez retirer le pare-soleil lorsque vous utilisez le flash incorporé.

Utiliser un flash externe (acheté séparément)

Le mode flash automatique A-TTL peut être utilisé avec un flash externe (SEF20A ou SEF42A).

Dans ce mode d'emploi, on considère que le flash utilisé est le modèle « SEF20A ».

Pour plus de détails sur la lumière du flash externe, reportez-vous au mode d'emploi du flash.

Installer le flash

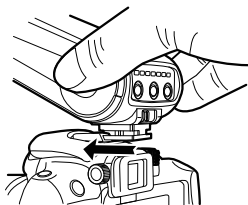

- 1 Installez le flash externe après avoir retiré le protège-griffe.
- 2 Mettez le flash externe sous tension.
 - Le mode rafale du flash externe est réglé sur le mode auto TTL.
- 3 Prenez vos photos après avoir vérifié que le flash externe est complètement chargé.

Modes Flash disponibles

Le mode du flash est déterminé par l'objectif de l'appareil photo ou le mode d'exposition en cours d'utilisation.

- 1 Mode Flash intelligent
 - La puissance du flash est automatiquement réglée en fonction de la valeur d'exposition de la zone environnante.
- 2 Auto
 - Le flash est activé automatiquement dans les endroits sombres.
- 3 Auto + Rouge
 - Cette fonction permet d'éviter l'effet « Yeux rouges » qui survient au moment de la prise de la photo.
- 4 Flash activé
 - Le flash est toujours activé lorsque des photos sont prises.
- 5 Ctre jour + Yeux rouges
 - Le flash est toujours activé automatiquement et les effets des yeux rouges sont annulés.
- 6 1er Rideau
 - Activation immédiate du flash après ouverture de l'obturateur
- 7 2e Rideau
 - Activation immédiate du flash juste avant fermeture de l'obturateur



- Seul le flash fabriqué spécialement pour la gamme d'appareils photo NX règle automatiquement la puissance du flash. Pour accéder à la fonction du mode automatique, utilisez le flash fabriqué pour les modèles NX. Bien que le flash puisse fonctionner sans que la batterie soit complètement chargée, il est recommandé d'utiliser le flash uniquement lorsque la batterie est complètement chargée.
- Quand un flash externe est équipé de la fonction de contrôle de flash, la valeur de contrôle lumineux du flash externe est appliquée lors de la fixation de celui-ci à l'appareil photo.

Régler la sensibilité ISO P A S M

La sensibilité ISO, sensibilité établie par l'International Standards Organization (ISO), représente le degré de réaction quand l'appareil photo reçoit de la lumière. Plus la valeur ISO est élevée, plus la sensibilité est importante. Il est possible de réaliser une photo naturelle dans un endroit sombre en augmentant la valeur ISO. Cette technique permet également de réduire le degré de secousse de l'appareil photo grâce à une vitesse d'obturation supérieure.

- 1 En mode Prise de vue, appuyez sur **[MENU]**.
- 2 Sélectionnez **Prise de vue 1** (📷1) → **ISO** → une option.



- Plus la sensibilité ISO sélectionnée est élevée, plus le risque de parasites présents sur les photos augmente.
- Quand la fonction de réduction de bruit est activée, les parasites causés par une valeur ISO très élevée peuvent être réduits.
- Les options disponibles de paramètre ISO peuvent varier en fonction du mode Prise de vue sélectionné.
- Il est possible de configurer cette fonction en appuyant sur la touche **[ISO]** de l'appareil photo en mode de prise de vue.



Méthodes de mise au point

Changer les méthodes de mise au point P A S M SCENE

Plusieurs méthodes de mise au point peuvent être utilisées en fonction du sujet.

- 1 En mode Prise de vue, appuyez sur **[MENU]**.
- 2 Sélectionnez **Prise de vue 2** (📷₂/👁₂) → **Mode AF** → une option.

 AF unique	Si vous faites la mise au point en enfonceant le [Déclencheur] à mi-course, fixez la mise au point à ce niveau.
 AF continu	Lorsque le [Déclencheur] est enfoncé à mi-course, la mise au point correcte est continuellement faite sur le sujet.
 Mise au point manu	Réglez la mise au point manuellement en faisant tourner l'anneau de mise au point.



- En utilisant le niveau de contrôle **[AF/MF]**, la mise au point peut être configurée manuellement.
- Quand l'objectif n'est pas équipé d'un commutateur AF/MF, il est possible de régler la mise au point manuellement en mode AF en sélectionnant la **Mise au point manuelle** (MF).
- L'option sélectionnable est susceptible de différer en fonction de l'objectif utilisé.
- Lors du réglage manuel de la mise au point, l'image peut sembler floue si la mise au point n'est pas réglée correctement. Prenez la photo après avoir correctement réglé la mise au point. (p. 32).
- Vous pouvez sélectionner directement le mode AF en appuyant sur la touche **[AF•MF]** située sur la boîtier de l'appareil photo.

Priorité AF P A S M

La fonction Priorité AF empêche le déclenchement de l'obturateur si la mise au point manuelle n'est pas correctement effectuée.

- 1 En mode Prise de vue, appuyez sur **[MENU]**.
- 2 Sélectionnez **Prise de vue 2** (📷₂) → **Priorité AF** → une option.

Désactivé	La photo est prise quelle que soit la mise au point.
Activé	La photo est prise uniquement si la mise au point est correctement effectuée lorsque l'utilisateur appuie sur le déclencheur. Même si la mise au point est correcte lorsque le déclencheur est enfoncé à mi-course, la photo ne sera pas prise si la mise au point n'est plus correcte au moment où le déclencheur est complètement enfoncé.



Bien que la **Priorité AF** soit activée, les options de prises de vue continues et en rafale n'empêchent pas l'obturateur de fonctionner quand la mise au point n'est pas correctement faite.

Utiliser le voyant d'assistant AF

 P A S M    SCENE

La mise au point automatique fonctionne de manière optimale dans les endroits sombres avec le voyant d'assistant AF.

- 1 En mode Prise de vue, appuyez sur **[MENU]**.
- 2 Sélectionnez **Paramètres utilisateur** ()
→ **Voyant de mise au point**.





Désactivé	Voyant d'assistant AF non utilisé
Activé	La lumière d'assistant AF est activée quand les conditions d'éclairage sont trop faibles.

Changer la zone de mise au point

P A S M    SCENE

Vous pouvez réaliser une image nette et vivante en positionnant correctement la zone de mise au point par rapport au sujet.

- 1 En mode Prise de vue, appuyez sur **[MENU]**.
- 2 Sélectionnez **Prise de vue 2** () → **Zone AF** → une option.

	Mise au point sélection	La mise au point est effectuée correctement pour la zone sélectionnée
	Mise au point multiple	Indique sur l'écran les endroits où la mise au point est correctement effectuée.
	AF Délect. Visage	Indique sur l'écran les zones où la mise au point est correctement effectuée.
	AF autoportrait	Quand l'effet sonore retentit au cours de la prise de vue autoportrait, vous pouvez consulter la position du visage du sujet.



- L'option disponible peut varier en fonction du mode de prise de vue sélectionné.
- Quand le commutateur **AF/MF** de l'objectif est positionné sur **MF**, il est impossible de modifier la zone de mise au point automatique depuis le menu de prise de vue.
- Quand la fonction **Mise au point multiple** est sélectionnée, la zone de mise au point est affichée en vert tant que la mise au point est faite sur le sujet.
- Il est possible de configurer cette fonction en appuyant sur la touche **[Fn]** de l'appareil photo en mode de prise de vue.

Régler la mise au point sur la zone sélectionnée

P A S M SCENE

La photo peut être prise en effectuant la mise au point sur la zone souhaitée.

- 1 En mode Prise de vue, appuyez sur **[MENU]**.
- 2 Sélectionnez **Prise de vue 2** () → **Zone AF** → **Mise au point sélection.**



- 3 Appuyez sur **[MENU]** pour revenir au mode précédent.

- 4 En mode Prise de vue, appuyez sur **[]**.
- 5 Appuyez sur **[]** pour déplacer la zone de mise au point.

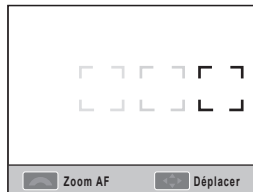

- 6 Réglez la taille de la zone de mise au point à l'aide du sélecteur.

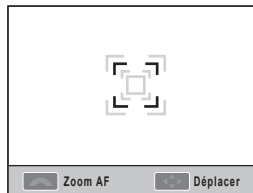

- 7 Cadrez le sujet à photographier, puis enfoncez le **[Déclencheur]** à mi-course pour effectuer la mise au point.
- 8 Appuyez sur le **[Déclencheur]** pour commencer l'enregistrement.

Configuration de l'Aide M. au P. manuelle

Quand le mode de mise au point de l'objectif est configuré sur Mise au point manuelle (MF), cette fonction contribue à la mise au point sur le sujet en élargissant automatiquement l'écran.

- 1 Configurez le mode de mise au point sur Mise au point manuelle.
- 2 Sélectionnez **Prise de vue 2** (📷₂) → **Aide M. au P. manuelle**
- 3 Sélectionnez l'option souhaitée

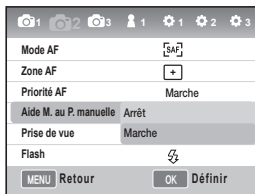

Arrêt	Ne pas agrandir le sujet à l'écran lorsque le mode de mise au point manuel est activé
Marche	Agrandir le sujet à l'écran quand vous réglez la mise au point en mode manuel



Détection des visages

Quand la fonction **AF Délect. Visage** est utilisée, la mise au point peut être faite sur un visage humain lors de la prise d'un portrait. Cette fonction peut également être utile pour réaliser un autoportrait.

Détection normale des visages

P A S M Q SCENE

Quand l'option de détection des visages est utilisée, la mise au point automatique peut être effectuée en fonction du visage.

Une fois que le cadrage est établi, l'appareil photo détecte automatiquement jusqu'à 10 visages et règle la mise au point ainsi que l'exposition.

- 1 En mode Prise de vue, appuyez sur **[MENU]**.
- 2 Sélectionnez **Prise de vue 2 (📷2) → Zone AF → AF Délect. Visage.**

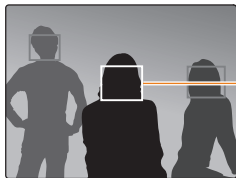

Le cadre de mise au point est blanc pour le visage le plus proche et gris pour les autres visages.



- La détection des visages peut se révéler inefficace lorsque.
 - Quand le sujet est trop éloigné
 - Quand l'environnement est trop lumineux ou trop sombre
 - Quand le sujet n'est pas en face
 - Quand une partie du visage est dissimulée par un objet comme des lunettes de soleil.
 - Quand le sujet fait des grimaces
 - Quand la lumière ou le contre-jour sur le visage n'est pas uniforme
 - En fonction de la configuration de l'option Assistant photo, le visage du sujet peut ne pas être reconnu.
- Les options disponibles peuvent varier en fonction du mode de prise de vue sélectionné.
- Cette fonction ne peut pas être utilisée quand les options d'assistant photo, de mise au point manuelle et de sélection AF sont activées.
- La fonction de détection des visages est plus rapide quand l'appareil photo est proche du sujet.
- Quand la fonction **AF Délect. Visage** est activée, la zone de mise au point blanche est automatiquement activée.

Détection des visages - Autoportrait P A S M Q SCENE

Lorsque vous réalisez des autoportraits, la distance focale est configurée de manière à pouvoir faire un gros plan. Quand le visage est détecté au centre, l'appareil émet un son indiquant que vous pouvez prendre la photo.

- 1 En mode Prise de vue, appuyez sur **[MENU]**.
- 2 Sélectionnez **Prise de vue 2** (📷2) → **Zone AF** → **AF autoportrait**.
- 3 Appuyez sur le **[Déclencheur]** si l'appareil photo émet un son.

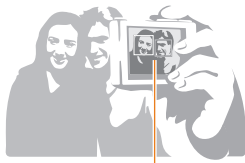

Un son est émis (sonnerie rapide) lorsque le visage est positionné au centre.



Réglage de la luminosité et des couleurs de la photo

Régler l'exposition (luminosité)

P A S SCENE

Il est possible de prendre des photos telles que soient les conditions d'éclairage. Pour cela, vous pouvez effectuer les réglages nécessaires pour contrôler la quantité de lumière qui pénètre dans l'objectif.



▲ Application - ▲ 0

▲ Application +

- 1 Vérifiez la mise au point sur le sujet en mode de prise de vue
- 2 Réglez la valeur d'exposition souhaitée en faisant tourner le sélecteur tout en appuyant sur la touche et en maintenant maintenant enfoncée.
 - Vous pouvez consulter la valeur d'exposition depuis le viseur et l'écran.
- 3 Appuyez sur le **[Déclencheur]** pour commencer l'enregistrement.



- Lors de la configuration de la valeur d'exposition, l'éclairage peut être trop important ou pas assez en fonction de l'environnement de prise de vue. Prenez la photo en réglant une valeur d'exposition adaptée à l'environnement.
- Quand la valeur d'exposition est difficile à juger, configurez les options **AE Bracketting (augmentation/diminution de l'exposition)**. 3 photos sont prises successivement, dont une avec un palier plus sombre et une avec un palier plus clair (p. 73).
- L'avertissement d'exposition est affiché en rouge pour chaque zone supérieure d'une valeur de ± 3 .



Réglage de l'exposition

P A S M SCENE

Vous pouvez régler le niveau d'exposition (palier).

- 1 En mode Prise de vue, appuyez sur **[MENU]**.
- 2 Sélectionnez **Paramètres utilisateur** (1) → **Palier EV** → une option.

1/3

Changez la valeur d'exposition d'un tiers de palier.

1/2

Changez la valeur d'exposition d'un demi palier.



Changer la méthode de mesure de la luminosité P A S M

Si le cadrage de la photo est établi, l'appareil mesure l'intensité de la lumière.

La luminosité et l'atmosphère de la photo peuvent varier en fonction de la mesure.

1 En mode Prise de vue, appuyez sur **[MENU]**.

2 Sélectionnez **Prise de vue 3** (📷/👤) → **Mesure de l'exposition** → une option.

 Sélective	<ul style="list-style-type: none">• Calcul de l'intensité lumineuse au centre.• Pour les portraits en contre-jour.• Quand le sujet ne se trouve pas au centre de l'écran, il peut sembler trop lumineux ou trop sombre.
 Centrée	<ul style="list-style-type: none">• Calcul de l'intensité lumineuse au centre de la photo (répercussion sur l'image tout entière).• Pour les photos où la zone du sujet est volumineux par rapport au cadrage général du portrait.
 Multiple	<ul style="list-style-type: none">• Calcul de l'intensité lumineuse de chaque zone.• Pour les photos normales.



Il est possible de configurer cette fonction en appuyant sur la touche  de l'appareil photo en mode de prise de vue.



Régler la balance des blancs

P A S M

Les diverses sources lumineuses influent sur la couleur de votre photo. Pour prendre une photo dont les couleurs ressemblent à ce que vous voyez, sélectionnez la balance des blancs correspondant à la source lumineuse ou réglez manuellement la température de couleur.

Si la source lumineuse est trop difficile à gérer, il est possible de prendre la photo en réglant manuellement la balance des blancs en fonction de la situation.



Auto



Lumière du jour



Nuageux



Ampoule incandescente

- 1 En mode Prise de vue, appuyez sur **[MENU]**.
- 2 Sélectionnez **Prise de vue 1** (/1) → **Balance des blancs** → une option.

	Balance des blancs automatique	La source lumineuse optimale est automatiquement configurée en fonction des conditions de luminosité.
	Lumière du jour	Pour les photos en extérieur et en plein jour
	Nuageux	Pour les ombres (jour nuageux)
	Blanc fluorescent	Lumière du jour, lampe fluorescente, options de choix surtout pour la lumière blanche fluorescente avec la température de couleur d'environ 4200K
	Blanc/Noir fluorescent	Lumière du jour, lampe fluorescente, options de choix surtout pour la lumière fluorescente du jour avec la température de couleur d'environ 5000K
	Lumière du jour fluorescent	Lumière du jour, lampe fluorescente, options de choix surtout pour la lumière fluorescente proche de celle du jour avec la température de couleur d'environ 6 500K
	Tungstène	Pour les éclairages avec lampe halogène et ampoule incandescente
	Bal.Blancs flash	Pour les lumières de flash incorporé.
	Réglage personnalisé	Réglage effectué en fonction de la mesure directe de la source lumineuse
K	Temp. couleur	Réglage manuelle de la température de couleur



Il est possible de configurer cette fonction en appuyant sur la touche **[WB]** de l'appareil photo en mode de prise de vue.

Réglage précis de la balance des blancs

- 1 En mode Prise de vue, appuyez sur **[MENU]**.
- 2 Sélectionnez **Prise de vue 1** (📷1/👤1) →
Balance des blancs.
- 3 Après avoir sélectionné l'option souhaitée de la balance des blancs, appuyez sur **[Fn]**.



- G Vert
- A Ambre
- M Magenta
- B Bleu

- 4 Réglez la balance des blancs souhaitée à l'aide du sélecteur ou de **[▲/▼/◀/▶]**.
- 5 Appuyez sur **[OK]** pour sauvegarder.

Méthode de réglage par l'utilisateur

Si la photo est prise après avoir cadré la feuille blanche (cadrage complet), une valeur appropriée de balance des blanc est configurée en fonction de la source lumineuse mesurée.

- 1 En mode Prise de vue, appuyez sur **[MENU]**.
- 2 Sélectionnez **Prise de vue 1** (📷1/👤1) →
Balance des blancs.
- 3 Après avoir sélectionné **Réglage personnalisé**, appuyez sur **[Fn]**.
- 4 Après avoir réglé le cadrage de manière à afficher uniquement la feuille blanche, appuyez sur le **[Déclencheur]**.

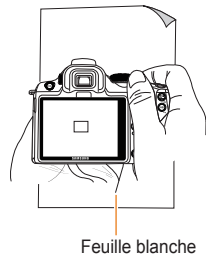

Régler la température de couleur

Vous pouvez régler la balance des blancs en réglant la température de couleur.

- 1 En mode Prise de vue, appuyez sur **[MENU]**.
- 2 Sélectionnez **Prise de vue 1** (📷1/📷1) → **Balance des blancs**.
- 3 Après avoir sélectionné l'option **Température couleur**, appuyez sur **[Fn]**.
- 4 Réglez la température de couleur souhaitée à l'aide du sélecteur ou de **[◀/▶]**.

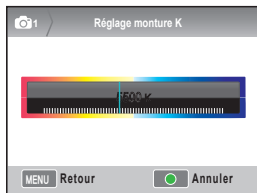

- 5 Appuyez sur **[OK]** pour sauvegarder.

Qu'appelle-t-on température de couleur ?

Il s'agit de la température qui exprime le changement colorimétrique de lumière dans la température absolue (K). Cette information peut exprimer une atmosphère froide (température de couleur élevée) et une atmosphère chaude (température de couleur faible).

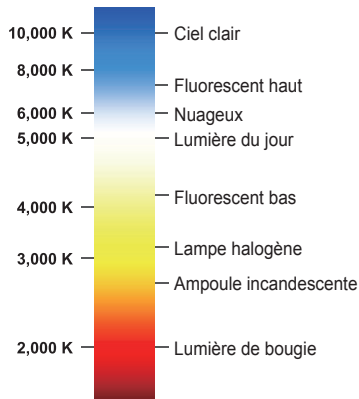

Espace colorimétrique

SMART P A S M SCENE

Cette option permet de configurer l'espace colorimétrique.

- 1 Appuyez sur **[MENU]** en mode Prise de vue.
- 2 Sélectionnez **Prise de vue 1** (1) → **Espace colorimétrique** → une option.

sRGB	Réglage de l'espace colorimétrique sur sRGB.
RGB Adobe	Réglage de l'espace colorimétrique sur Adobe RGB.



- Quand l'espace colorimétrique est configuré sur Adobe RGB, le fichier est sauvegardé sous la forme "_SAMXXXX.JPG".
- Il est possible de configurer cette fonction en appuyant sur la touche **[Fn]** de l'appareil photo en mode de prise de vue.

Qu'appelle-t-on espace colorimétrique ?

Les périphériques de capture ou de restitution d'image tels que les appareils photo numériques, les moniteurs et les imprimantes ont chacun des plages différentes de couleurs.

Ces plages de couleurs sont également appelées espace colorimétrique. Plusieurs normes d'espace colorimétrique sont prévues pour chaque périphérique. Cet appareil photo prend en charge les normes sRGB et Adobe RGB. Le sRGB est utilisé par les ordinateurs. Il est recommandé d'utiliser la norme sRGB pour les images normales. sRGB est une norme internationale d'espace colorimétrique établie par l'IEC (International Electrotechnical Commission). Elle s'applique à l'espace colorimétrique des moniteurs PC et également du module Exif.

Proposant une plage de couleurs plus vaste que le sRGB, l'Adobe RGB est la norme d'espace colorimétrique recommandée par Adobe Systems, Inc. pour toute impression commerciale. Adobe RGB couvre la quasi-totalité de la plage de couleurs. Vous pouvez donc imprimer des images retouchées sur ordinateur sans aucune perte. Quand le fichier photo est ouvert avec un logiciel non compatible, les couleurs semblent plus claires.

Plage intelligente PASM

Cette option corrige automatiquement la perte de luminosité générée par les différences d'ombre.



▲ Annulation de la plage intelligente

▲ Utilisation de la plage intelligente

- 1 En mode Prise de vue, appuyez sur **[MENU]**.
- 2 Sélectionnez **Prise de vue 3** (📷3) → **Plage intelligente** → une option.



- L'activation de la plage intelligente ne permet pas l'utilisation de l'option ISO 100.
- La fonction Plage intelligente n'est pas disponible dans certains modes de prise de vue. Cette fonction est susceptible de s'activer automatiquement lors de l'utilisation des options de prise de vue **C** et **☺**.
- Il est possible de configurer cette fonction en appuyant sur la touche **[Fn]** de l'appareil photo en mode de prise de vue.



Changer la méthode de prise de vue

Il n'est pas facile de prendre en photo un objet se déplaçant rapidement ou de restituer l'expression faciale et les mouvements d'un être humain. Dans ce type de cas, sélectionnez l'option de prises de vue successives correspondant à la situation.

Méthode de prises de vue successives et réglage de la minuterie



Vous pouvez sélectionner l'option de prises de vue successives correspondant à la situation.

- 1 En mode Prise de vue, appuyez sur **[MENU]**.
- 2 Sélectionnez **Prise de vue 2 (C2)** → **Prise de vue** → une option.

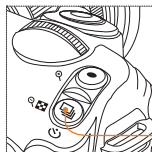

Touche mode Prise de vue

Il est possible de configurer cette fonction en appuyant sur la touche **[C2]** de l'appareil photo en mode de prise de vue.

	Unique	Prise d'une photo chaque fois que le déclencheur est enfoncé.
	Continue	Il est possible de prendre successivement plusieurs photos en appuyant sur le déclencheur et en le maintenant enfoncé (3 photos par seconde).
	Mode Rafale	Prise de 30 photos en une seconde après avoir appuyé une fois sur le déclencheur.
	Minuterie	Prise automatique d'une photo après un certain temps grâce à la fonction de minuterie (la minuterie peut être configurée sur une plage de 2 à 30 secondes par palier de 1 seconde).
	AE Bracketing	Enfoncer une fois le déclencheur permet de prendre 3 photos d'une situation, dont un cliché plus foncé d'un palier et un, plus clair d'un palier.
	Bal.Blancs Bracketing	Enfoncer le déclencheur une fois permet de prendre 3 photos successives. Chaque photo propose un réglage différent de balance des blancs.
	A. photo Bracketing	Enfoncer le déclencheur une fois permet de sauvegarder 3 photos successives proposant chacune un réglage différent.



- Les options disponibles peuvent varier en fonction du mode de prise de vue sélectionné.
- **Bal.Blancs Bracketing** et **A. photo Bracketing** sont des fonctions qui permettent d'effectuer des retouches après avoir réalisé une photo.
- Si la qualité de la photo est configurée en format RAW, les options de bracketing (Bal.Blancs Bracketing, A. photo Bracketing) ne peuvent pas être utilisées.
- Les prises de vue **Mode Rafale** ne permettent pas de sélectionner le format de l'image (fixé à 1472x976). Lors des prises de vue **Mode Rafale**, la durée nécessaire pour sauvegarder les photos peut être plus importante.
- Lors de l'utilisation de l'option de prise de vue **Mode Rafale**, les images ne peuvent pas être sauvegardées au format RAW et la vitesse ISO 100 ne peut pas être configurée par l'utilisateur.
- Les flash externe et incorporé ne fonctionneront pas quand les options **Mode Rafale** sont utilisées.
- La vitesse d'obturation peut être réglée à 1/30e de seconde ou plus vite quand le **Mode Rafale** est en cours d'utilisation.
- Ce produit est compatible avec le **Mode Rafale** qui permet de prendre jusqu'à 30 photos par seconde. Les photos prises en **mode Rafale** peuvent être sauvegardées en format légèrement plus grand.

Configuration de la prise de vue en fourchette P A S M

Il est possible de configurer l'exposition, la balance des blancs et l'assistant photo des prises de vue en fourchette (bracketing).

- 1 Appuyez sur **[MENU]** en mode Prise de vue.
- 2 Sélectionnez **Prise de vue 3** (📷3) → **Réglage Bracketing** → une option.

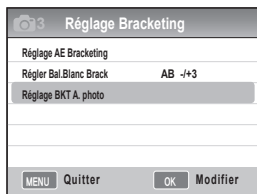

- 3 Choisissez les options de votre choix.

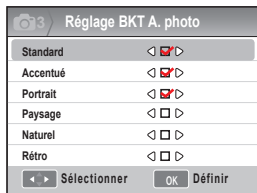

Réglage AE Bracketing	Lors de l'utilisation de la fonction de BKT exposition, cette option permet de régler l'intervalle d'exposition et la série de photos. Ordre bracketing : configuration de l'ordre de prise de vue Zone de bracketing : configuration des paliers d'exposition
Régler Bal. Blanc Brack	Lors de l'utilisation de la fonction Bal. Blancs BKT, cette option permet de régler l'intervalle de valeur de la balance des blancs. Exemple : MG-/+3 permet de régler la valeur Magenta de plus ou moins 3 paliers.
Réglage BKT A. photo	Lors de l'utilisation de la fonction d'assistant photo BKT, cette option permet de régler l'ordre des prises de vue.

Effets spéciaux/retouche des photos

Assistant photo PASM

L'assistant photo vous permet d'exprimer diverses atmosphères au sein de vos photos.

▼ Exemple :



Standard



Accentué



Portrait



Paysage



Naturel



Rétro



Cool



Calme



Classique

- 1 En mode Prise de vue, appuyez sur **[MENU]**.
- 2 Sélectionnez **Prise de vue 1 (📷)** → **Assistant photo** → une option.



- 3 Réglez les options sélectionnées de l'assistant photo à l'aide de **[▲/▼/◀/▶]**.
 - Vous pouvez contrôler la couleur, la saturation, la netteté et le contraste.
- 4 Réglez les options aux valeurs souhaitées.



- Il est possible de configurer cette fonction en appuyant sur la touche **[Fn]** de l'appareil photo en mode de prise de vue.

Configuration personnalisée de l'assistant photo

Vous pouvez choisir les options de personnalisation et enregistrer les photos de 3 manières différentes.

- 1 En mode Prise de vue, appuyez sur **[MENU]**.
- 2 Sélectionnez **Prise de vue 1** (📷1) → **Assistant photo** → **Personnalisé** → une option.

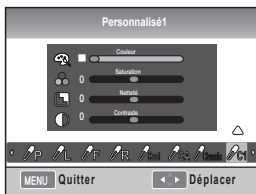

- 3 Réglez la valeur de l'assistant photo à l'aide de [▲/▼/◀/▶]
 - Vous pouvez contrôler la couleur, la saturation, la netteté et le contraste.
- 4 Réglez les options aux valeurs souhaitées.



Attribution touches

Configurer l'attribution des touches

P A S M

Il est possible de modifier les fonctions des touches de l'appareil photo.

- 1 En mode Prise de vue, appuyez sur **[MENU]**.
- 2 Sélectionnez **Paramètres utilisateur** ()
→ **Attribution touches** → une option.



AEL

Cette option permet de configurer l'action exécutée lors de l'utilisation de la touche **[AEL]**.

- Configurer sur AEL permet d'exécuter uniquement la fonction de verrouillage d'exposition automatique.
- Configurer sur AFL permet d'exécuter uniquement la fonction de verrouillage de mise au point automatique.
- Configurer sur AEL + AFL permet d'exécuter ensemble les fonctions de verrouillage d'exposition/de mise au point automatique.



Aperçu

Cette option permet de configurer l'action exécutée lors de l'utilisation de la touche d'aperçu de profondeur.

- Configurer sur Bal.B. 1 touche permet d'exécuter la fonction de balance des blancs définie par l'utilisateur.
- Configurer sur Aperçu optique permet d'exécuter la fonction d'aperçu de profondeur de la valeur d'ouverture actuelle.



- Pendant l'enregistrement d'une séquence vidéo, appuyez une fois sur la touche **[Depth Preview]** pour activer la fonction de mise au point automatique ; appuyez une nouvelle fois pour annuler la fonction.
- Reportez-vous à la fonction « Aperçu de profondeur ». (p. 37)
- La fonction de la touche **AEL** ne peut pas être modifiée en mode **M** (manuel).

Qu'appelle-t-on fonction AEL ?

Le verrouillage d'exposition automatique (AEL) et le verrouillage de mise au point automatique (AFL) de l'appareil photo sont des fonctions qui permettent de conserver les paramètres jusqu'à ce que la prise de vue soit terminée, et ce, en mémorisant la valeur d'exposition et la mise au point lorsque la touche **[AEL]** de l'appareil photo est enfoncée.

La fonction de l'enfoncement à mi-course du déclencheur lorsque la touche AEL est configurée sur l'état suivant.

Etat du paramètre AEL	fonction du déclencheur enfoncé à mi-course
AEL	Mise au point automatique
AFL	Verrouillage d'exposition
AEL+AFL	Aucune action

Lecture/Retouche

Cette section décrit comment lire des photos, des vidéos et comment modifier des photos ou des vidéos. Apprenez également à brancher votre appareil photo sur un ordinateur, sur une imprimante photo, sur une télévision ou sur une TVHD.

Lecture (photos/vidéos)	79
Retouche de photos	87
Visionner des fichiers sur une TV ou une TVHD	91
Transférer les fichiers sur l'ordinateur.....	93
Utiliser Samsung RAW Converter	99
Imprimer des photos avec une imprimante photo (PictBridge)	102

Lecture (photos/vidéos)

Visionner des photos en mode Lecture

L'utilisateur peut consulter les photos et les vidéos sauvegardées.

- Appuyez sur [▶].
 - Pour afficher les fichiers sauvegardés les plus récents.
- Consultez les photos dans l'ordre en utilisant [◀/▶].
 - Quand l'écran de lecture est sélectionné plus d'une fois, la dernière photo ou séquence vidéo affichée est automatiquement sélectionnée pour la prochaine lecture.

Informations sur l'affichage de photos

Les informations d'affichage apparaissent en appuyant sur [DISP] en mode Lecture.

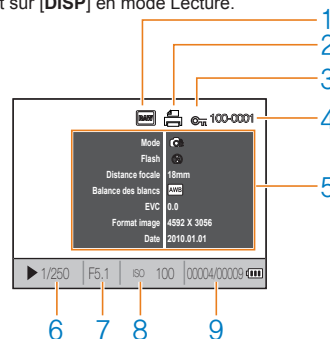

1	Voyant de fichier RAW
2	Fichier qui comporte des informations de développement
3	Fichier protégé
4	Numérotation des fichiers
5	Valeur totale des photos prises
6	Informations sur la vitesse d'obturation
7	Valeur d'ouverture
8	Informations sur les valeurs de configuration ISO
9	Fichier en lecture/nombre total de fichiers enregistrés

80

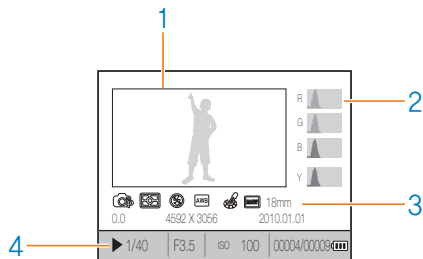

1	Image photographiée
2	Histogramme RGB
3	Mode de prise de vue, mesure, flash, balance des blancs, assistant photo, longueur focale
4	Vitesse d'obturation, valeur d'ouverture, ISO, fichier sélectionné/nombre total de fichiers/informations batterie

Informations sur la lecture de séquences vidéo

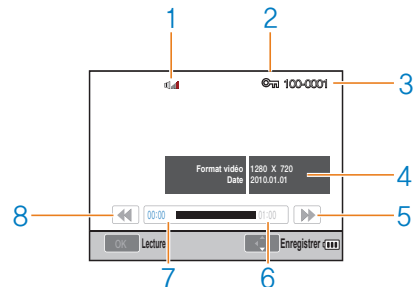

1	Affichage du contrôle du volume
2	Fichier protégé
3	Numérotation des fichiers
4	Valeur totale des vidéos filmées
5	Retour arrière
6	Durée totale de lecture du fichier sélectionné
7	Durée de lecture actuelle
8	Retour arrière

Visionner des fichiers par catégorie dans l'Album intelligent

Il est possible de classer les fichiers pour qu'ils soient affichés par nom, date (jour), date (semaine) et type.

- 1 En mode Lecture, appuyez sur .
- 2 Appuyez sur **[MENU]**.
- 3 Sélectionnez la méthode de lecture souhaitée.

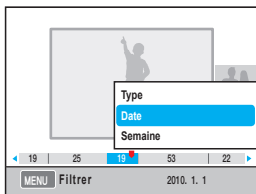

Type	Classer par type de fichier sauvegardé
Date	Classer par date de sauvegarde
Semaine	Classer par semaine de sauvegarde

- 4 Vous pouvez placer les éléments suivants à l'aide du sélecteur ou de **[◀/▶]**.
- 5 Appuyez sur **[OK]** pour revenir à l'élément précédent.



L'accès à l'album intelligent ou le changement de catégorie à l'exécution peut entraîner des délais d'affichage en fonction du volume des fichiers sauvegardés. Veuillez patienter jusqu'à ce que l'album intelligent apparaisse.

Convertir en vue scindée

La possibilité d'afficher plusieurs fichiers à l'écran facilite grandement les recherches.

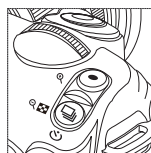

Pour afficher un aperçu de 9 photos, appuyez deux fois sur . Pour accéder à un aperçu de 20 photos, appuyez trois fois sur .

(Appuyez sur pour annuler)

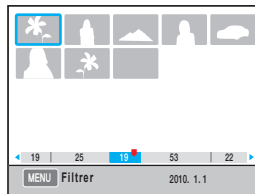

Protection des fichiers

Il est possible de protéger les fichiers en écriture.

- 1 Appuyez sur **[AEL]** en mode Lecture.
- 2  s'affiche à l'écran.
- 3 Appuyez sur **[AEL]** pour annuler.

Supprimer un fichier

Il est possible de sélectionner les fichiers et de les supprimer en mode Lecture.





Il est possible de configurer cette fonction en appuyant sur la touche **[MENU]** de l'appareil photo en mode Lecture.

Supprimer une photo

Vous pouvez supprimer une photo en sélectionnant le fichier souhaité.

- 1 Après avoir sélectionné le fichier à supprimer en mode Lecture, appuyez sur .
- 2 Sélectionnez ensuite **Oui** sur la fenêtre qui s'est affichée.

Supprimer un fichier sélectionné

- 1 Après avoir sélectionné le fichier à supprimer en mode Lecture, appuyez sur .
- 2 Sélectionnez ensuite **Suppr. multiple** sur la fenêtre qui s'est affichée.
- 3 Après avoir sélectionné un fichier à supprimer, appuyez sur 
 - Pour annuler votre sélection, appuyez de nouveau sur .
- 4 Appuyez sur .
- 5 Sélectionnez ensuite **Oui** sur la fenêtre qui s'est affichée.

Supprimer tous les fichiers

Il est possible de supprimer simultanément tous les fichiers sauvegardés sur la carte mémoire.

- 1 En mode Lecture, appuyez sur **[MENU]**.
- 2 Sélectionnez **Lecture** **[▶]** → **Supprimer** → **Tout**.
- 3 Sélectionnez ensuite **Oui** sur la fenêtre qui s'est affichée.

Rotation auto

Affichez les images verticales en les faisant automatiquement pivoter pendant leur lecture.

- 1 En mode Lecture, appuyez sur **[MENU]**.
- 2 Sélectionnez **Lecture** **[▶]** → **Rotation auto** → **Marche**.



Si la photo a été prise avec l'appareil photo orienté vers le bas, l'orientation de la photo peut être différente en mode Lecture.

Surbrillance

Cette option permet d'isoler la zone excessivement lumineuse de la photo.

- 1 En mode Lecture, appuyez sur **[MENU]**.
- 2 Sélectionnez **Lecture** **[▶]** → **Surbrillance** → **Marche**.

Agrandissement/réduction

Il est possible d'agrandir une photo lors des recherches en mode Lecture.

Agrandissement

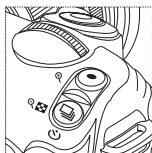

Appuyez sur [⊕] pour agrandir.

(Appuyez sur [⊖] pour réduire)

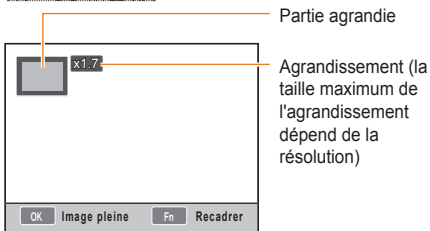

Accéder à la vue agrandie

Appuyez sur [▲/▼/◀/▶].

Recadrer l'image agrandie

Appuyez sur la touche [Fn] à l'endroit où vous souhaitez effectuer le recadrage (un nouveau fichier sera créé)

Voir le diaporama

Il est possible de visionner les photos sous la forme d'un diaporama agrémenté d'effets divers et de musique.

- 1 En mode Lecture, appuyez sur [MENU] → [▶].
- 2 Sélectionnez l'option souhaitée
 - Pour démarrer le diaporama sans configurer d'options, accédez directement à l'étape 4.

Images	<p>Sélectionnez les photos à incorporer au diaporama.</p> <ul style="list-style-type: none"> • Tout : toutes les photos sauvegardées figurent dans le diaporama. • Date : les photos prises à une date spécifique figurent dans le diaporama. • Sélectionner : seules les photos sélectionnées figurent dans le diaporama.
Effet	<ul style="list-style-type: none"> • Sélectionnez l'effet de transition entre les photos. • Pour désactiver l'effet de transition, sélectionnez l'option Arrêt.
Intervalle	<ul style="list-style-type: none"> • Sélectionnez la durée de transition entre les photos.
Musique	<p>Écoutez de la musique tout en visionnant votre diaporama.</p>

- 3 Réglez les options aux valeurs souhaitées.
- 4 Sélectionnez **Diaporama** → **Lecture**.
 - Pour afficher les photos plusieurs fois, sélectionnez l'option **Répétition**.
- 5 Voir le diaporama
 - Pour arrêter la lecture du diaporama, appuyez sur la touche [OK] et appuyez ensuite sur la touche [◀/▶]

Pause/Lecture	Appuyez sur la touche [OK].
---------------	-----------------------------

Visionner une séquence vidéo

Il est possible de visionner une vidéo en mode Lecture et de sauvegarder une partie de la séquence pendant la lecture.

- 1 Après avoir sélectionné la vidéo souhaitée en mode Lecture, appuyez sur [OK].
- 2 Regardez la vidéo.

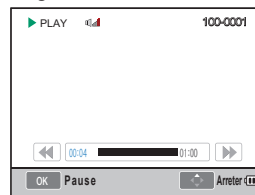

Rembobiner	Appuyez sur [◀]
Pause/Lecture	Appuyez sur [OK].
Retour arrière	Appuyez sur [▶]
Contrôle du volume	Faites tourner le sélecteur vers la gauche ou la droite
Arrêter	Appuyez sur [▲]

Capturer une image

Vous pouvez sauvegarder une image d'une séquence vidéo lorsque vous visionnez celle-ci.

- 1 Appuyez sur **[OK]** en mode Lecture.
- 2 Appuyez sur **[OK]** pendant la lecture de la séquence vidéo.
- 3 Appuyez sur **[▼]** lorsque la séquence vidéo est mise en pause.



- La résolution de l'image capturée est la même que celle de la vidéo.
- Le fichier généré est enregistré sous un nom de fichier différent.

Couper une partie d'une vidéo

- 1 Appuyez sur **[OK]** en mode Lecture.
- 2 Sélectionnez le point de départ de la séquence à couper en appuyant sur **[OK]** → **[○]** pendant la lecture de la vidéo.
- 3 Sélectionnez la fin de la séquence à couper en appuyant sur **[OK]** → **[○]**.
- 4 Sélectionnez ensuite **Oui** sur la fenêtre qui s'est affichée.



- Le fichier coupé est enregistré sous un nom de fichier différent.



Retouche de photos

Il est possible de modifier les photos de diverses manières à l'aide du menu Édition. Il est possible de configurer cette fonction en appuyant sur la touche [Fn] de l'appareil photo en mode de prise de vue.

Changer la résolution

- 1 Après avoir sélectionné la vidéo souhaitée en mode Lecture, appuyez sur [MENU].
- 2 Sélectionnez **Édition photo** → **Redimensionner**.

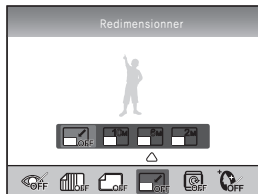

- 3 Choisissez la résolution souhaitée.



- Toute modification de la résolution sera limitée en fonction de la résolution de l'image originale.

Faire pivoter

- 1 Après avoir sélectionné la vidéo souhaitée en mode Lecture, appuyez sur [MENU].
- 2 Sélectionnez **Édition photo** → **Rotation**.

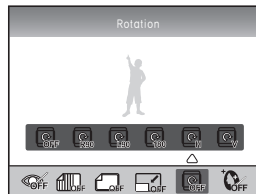

- 3 Sélectionnez le degré de rotation souhaité



- En fonction de la taille de l'image originale, l'image modifiée peut être de plus petite taille, une fois la rotation effectuée.

Correction des yeux rouges

- 1 Après avoir sélectionné la vidéo souhaitée en mode Lecture, appuyez sur **[MENU]**.
- 2 Sélectionnez **Lecture [▶] → Édition photo → Correction des yeux rouges** .

Régler le rétroéclairage

- 1 Après avoir sélectionné la vidéo souhaitée en mode Lecture, appuyez sur **[MENU]**.
- 2 Sélectionnez **Lecture [▶] → Édition photo → Contre jour**.

Style de photo

La sélection d'un style de photo vous permet d'exprimer diverses émotions au sein de votre photo.

- 1 Après avoir sélectionné la vidéo souhaitée en mode Lecture, appuyez sur **[MENU]**.
- 2 Sélectionnez **Lecture [▶] → Édition photo → Sélecteur de style**.
- 3 Réglez les options aux valeurs souhaitées.

Retouche des visages

- 1 Après avoir sélectionné la vidéo souhaitée en mode Lecture, appuyez sur **[MENU]**.
- 2 Sélectionnez **Lecture [▶] → Édition photo → Retouche des visages**.
- 3 Réglez les options aux valeurs souhaitées.
 - Le niveau de retouche faciale est amélioré à mesure que la valeur augmente.



Configurer les informations d'impression (DPOF)

Il est possible de configurer la taille et le nombre d'exemplaires à imprimer.

Comme les informations sont sauvegardées dans le dossier MISC de la carte mémoire, il est facile d'imprimer la taille et le nombre d'exemplaires configurés en utilisant la carte mémoire pour transmettre les informations à un magasin d'impression numérique.



- Les informations d'impression saisies peuvent être utilisées uniquement avec une imprimante numérique ou un magasin d'impression de photos numériques qui prend en charge le format DPOF.
- Il est possible que les parties gauche et droite des images de résolution large ne soient pas imprimées. Avant d'effectuer un travail d'impression, indiquez quelles images sont de résolution large.
- L'option DPOF n'est pas disponible pour les images et vidéos au format RAW.

1 Appuyez sur **[MENU]** → **Lecture** **[▶]** → **DPOF** → **Standard** en mode Lecture.

2 Sélectionnez l'option souhaitée

Sélectionner	Imprimer les images sélectionnées
Tout	Imprimer tout
Réinitialiser	Initialisation de l'option d'impression standard

3 Après avoir sélectionné la photo et le nombre d'exemplaires à imprimer à l'aide du sélecteur, appuyez sur **[Fn]**.

- Appuyez sur **[▲/▼]** pour sélectionner le nombre d'exemplaires à imprimer, puis appuyez sur **[OK]**.

4 Sélectionnez **[MENU]** → **DPOF** → **TAILLE** en mode Lecture.

5 Sélectionnez l'option souhaitée

Sélectionner	Sélectionnez la taille d'impression souhaitée en fonction de l'image.
Tout	Sélectionnez le format d'impression de toutes les images sauvegardées sur la carte mémoire.
Réinitialiser	Initialiser l'option de format d'impression

6 Après avoir sélectionné l'option **sélectionner**, ainsi que le format d'impression à l'aide du sélecteur, choisissez la photo à imprimer et appuyez sur **[Fn]**.

- Une fois toutes les options nécessaires sélectionnées, appuyez sur **[▲/▼]** et sélectionnez le format d'impression. Sélectionnez ensuite le format d'impression et appuyez sur **[OK]**.

Impression d'index

1 Appuyez sur **[MENU]** → Lecture **[▶]** → **DPOF** → **Index** en mode Lecture.

2 Sélectionnez ensuite **Oui** sur la fenêtre qui s'est affichée.



Le format d'impression sélectionné peut être appliqué uniquement à une imprimante compatible DPOF1.1.

Visionner des fichiers sur une TV ou une TVHD

Pour afficher des photos ou des vidéos sur une télévision, branchez l'appareil photo à la télévision en utilisation le câble audio/vidéo.

Visionner des fichiers sur un téléviseur

- 1 Sélectionnez la sortie de signal vidéo correspondant à votre pays ou votre région. (p. 107)
- 2 Effectuez le branchement entre la TV et l'appareil photo à l'aide d'un câble Audio/Vidéo.

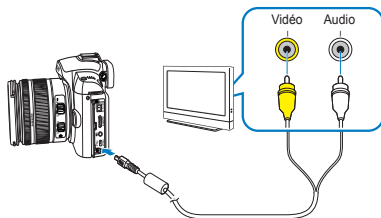

- 3 Assurez-vous que la TV et l'appareil photo sont éteints et sélectionnez le mode de sortie vidéo de la TV.
- 4 Affichez les vidéo et les images à l'aide des touches situées sur le boîtier de l'appareil photo.



- Du bruit numérique peut apparaître et une partie de l'image peut ne pas s'afficher sur certains téléviseurs.
- En fonction de vos réglages TV, l'image peut être décentrée sur l'écran du téléviseur.
- Vous ne pouvez pas réaliser une photo ou une vidéo lorsque l'appareil photo est branché sur le téléviseur.

Visionner des fichiers sur une TV-HD

- 1 Sélectionnez la sortie de signal vidéo correspondant à votre pays ou votre région. (p. 108)
- 2 En mode Prise de vue ou Lecture, sélectionnez **[MENU]** → **Réglage 3 (⚙️)** → **Format HDMI** → une option.
- 3 Effectuez le branchement entre la TVHD et l'appareil photo à l'aide d'un câble HDMI.



Si les câbles Audio/Vidéo et HDMI sont tous les deux branchés, le téléviseur reconnaîtra en priorité les informations transmises par le câble HDMI. Il est cependant recommandé de débrancher le câble Audio/Vidéo.

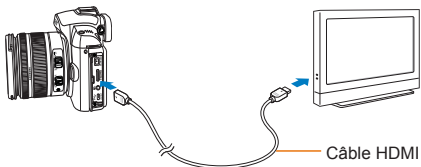

- 4 Assurez-vous que la TVHD et l'appareil photo sont éteints et sélectionnez le mode HDMI de la TV.
 - La TVHD affiche le même écran que l'appareil photo.

- 5 Affichez les vidéo et les images à l'aide des touches situées sur le boîtier de l'appareil photo.



- Lors de l'utilisation d'un câble HDMI, vous pouvez relier l'appareil photo à la TVHD à l'aide de la fonction Anynet+(CEC). Cette fonction permet de contrôler les périphériques Audio/Vidéo connectés à une TVHD Samsung, à l'aide d'une seule et même télécommande TV.
- Si la TVHD prend en charge la fonction Anynet+(CEC), le téléviseur se met automatiquement sous tension dès qu'un périphérique externe est connecté.
- Quand l'appareil photo est relié à une TVHD avec un câble HDMI, il n'est pas possible de réaliser de photos ou de séquences vidéo.
- Certaines fonctions ne sont pas disponibles quand l'appareil photo est branché sur une TVHD.

Transférer les fichiers sur l'ordinateur

Pour les utilisateurs de Windows

Transférez vos fichiers en connectant votre appareil photo à un ordinateur.

Installer des logiciels

Configuration matérielle et logicielle requise

Élément	Configuration requise
Processeur	Intel Pentium 4 3.2 GHz ou supérieur
RAM	1 Go minimum (2 Go ou plus recommandé)
Système d'exploitation	Windows XP SP2/Vista/7
Capacité du disque dur	250 Mo minimum (1 Go ou plus recommandé)
Divers	<ul style="list-style-type: none">• Port USB• Lecteur de CD-ROM• Écran compatible de 1024 x 768 pixels, affichage couleur 16 bits recommandé (affichage couleur 32 bits recommandé)• Microsoft Direct X 9.0c ou une version ultérieure



- Intelli-studio peut ne pas fonctionner correctement sur certains ordinateurs, même si ceux-ci répondent aux spécifications.
- Si votre ordinateur n'a pas les spécifications requises, il peut y avoir un problème de lecture des vidéos ou leur retouche peut prendre plus de temps.
- Installez DirectX 9.0c ou une version postérieure avant d'utiliser le programme.
- Vous devez utiliser Windows XP/Vista/7 ou Mac OS 10.4 ou encore un système d'exploitation plus récent afin de pouvoir connecter l'appareil photo en tant que disque amovible.



- L'emploi d'un ordinateur assemblé par l'utilisateur ou d'un système d'exploitation non pris en charge peut annuler la garantie.
- Ces logiciels sont susceptibles de ne pas fonctionner correctement avec la version 64 bits de Windows XP, Windows Vista et Windows 7.

Logiciels présents sur le CD

Programme	Description
Intelli-studio	Retouche des photos et des vidéos
Samsung RAW Converter	Convertir les fichiers RAW au format souhaité.

Transférer les fichiers sur l'ordinateur

- 1 Insérez le CD d'installation dans le lecteur de CD-ROM.
- 2 Lorsque l'écran d'installation s'affiche, cliquez sur **Samsung Digital Camera Installer** pour lancer l'installation.



- 3 Sélectionnez les logiciels à installer et suivez les instructions affichées à l'écran.
- 4 Cliquez sur **Exit** pour terminer l'installation et redémarrer votre ordinateur.

Transférer les fichiers sur l'ordinateur

Lorsqu'il est branché à l'ordinateur, l'appareil photo est reconnu comme un lecteur amovible.

- 1 Branchez l'appareil photo à l'ordinateur à l'aide du câble USB.



L'extrémité du câble doit être branchée sur la bonne fiche de l'appareil photo. Vous risquez d'endommager vos fichiers si vous installez le câble à l'envers. Le fabricant décline toute responsabilité en cas de pertes de données.

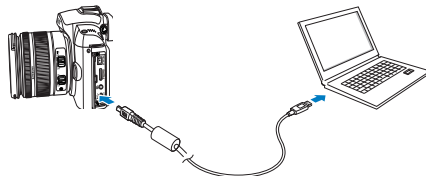

- 2 Allumez l'appareil photo.
 - Sélectionnez **Ordinateur** dans la fenêtre qui s'est affichée.
- 3 Sur votre PC, sélectionnez **Poste de travail** → **Support amovible** → **DCIM** → **“XXXPHOTO”** ou sélectionnez le dossier **“XXX_MMDD”**.
- 4 Sélectionnez les fichiers de votre choix, puis faites-les glisser ou enregistrez-les sur l'ordinateur.



- Si le type de dossier est réglé sur Date, le nom du fichier sera du type «XXX_MMJJ».
- Par exemple, si la photo a été prise le 1er janvier, le nom de dossier sera «101_0101».

Déconnecter l'appareil photo (Windows XP)

La méthode pour débrancher le câble USB est identique pour Windows 2000/Vista.

- 1 Le voyant d'état de votre appareil photo qui clignote signifie qu'un transfert de données est en cours. Veuillez attendre que le voyant cesse de clignoter.
- 2 Cliquez sur  dans la barre d'outils en bas à droite de l'écran de l'ordinateur.



- 3 Cliquez sur le message instantané.
- 4 Débranchez le câble USB.

Pour les utilisateurs Mac

Lorsqu'il est connecté à un ordinateur Macintosh, l'appareil photo est automatiquement reconnu. Vous pouvez directement transférer des fichiers de l'appareil photo vers l'ordinateur sans installer aucun logiciel.



Mac OS X version 10.4 ou ultérieure est compatible.

- 1 Branchez l'appareil photo à l'ordinateur Macintosh à l'aide du câble USB.



Lors de l'utilisation du câble USB, vérifiez que celui-ci est correctement relié aux ports USB de l'ordinateur et de l'appareil photo.

- Vous risquez d'endommager vos fichiers si vous installez le câble à l'envers. Le fabricant décline toute responsabilité en cas de pertes de données.
- Utilisez uniquement les accessoires fournis par Samsung. Le fabricant décline toute responsabilité en cas de perte de fichiers ou de dommages résultant de l'utilisation de produits fabriqués par des entreprises tierces.

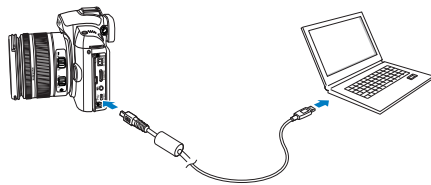

- 2 Allumez l'appareil photo.
 - Sélectionnez **Ordinateur** dans la fenêtre qui s'est affichée.
- 3 Double-cliquez sur l'icône de disque amovible.
- 4 Transférez vos photos ou vos vidéos sur l'ordinateur.

Utilisation d'Intelli-studio

Une fois Intelli-studio installé sur l'ordinateur, le logiciel démarre automatiquement dès que l'appareil photo est relié à l'ordinateur. Si IntelliStudio ne démarre pas lorsque vous branchez l'appareil photo sur votre ordinateur, double-cliquez sur l'icône Intelli-studio se trouvant sur le bureau Windows. Intelli-Studio vous permet de lire et de modifier des fichiers. Ce logiciel permet également de télécharger des fichiers vers des sites Web tels que Flickr ou YouTube. Pour plus d'informations, sélectionnez **[Menu → Help]** dans le programme.



- Vous ne pouvez pas directement retoucher des fichiers sur l'appareil photo. Transférez les fichiers vers un dossier de votre ordinateur avant de les retoucher.
- Vous ne pouvez pas copier de fichiers de votre ordinateur sur l'appareil photo.
- Intelli-studio prend en charge les formats suivants :
 - Vidéo : AVI (MJPEG), MP4 (vidéo : H.264, audio : AAC), WMV (WMV 7/8/9)
 - Photo : JPG, GIF, BMP, PNG, TIFF

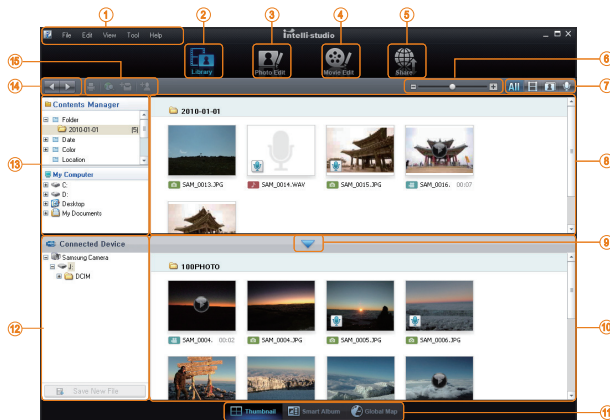

Icon	Description
1	Ouvrir des menus
2	Afficher les fichiers dans le dossier sélectionné
3	Basculer en mode édition de photos
4	Basculer en mode édition de vidéos
5	Passer en mode Partage (Vous pouvez envoyer des fichiers par e-mail ou charger des fichiers sur des sites Web, tels que Flickr ou YouTube.)
6	Agrandir ou réduire les miniatures dans la liste
7	Sélectionner un type de fichier
8	Afficher les fichiers du dossier sélectionné sur votre ordinateur
9	Montrer ou masquer les fichiers de l'appareil photo connecté
10	Afficher les fichiers du dossier sélectionné sur l'appareil photo
11	Voir les fichiers sous forme de miniatures, dans l'album intelligent ou sur une carte
12	Parcourir des dossiers sur le périphérique connecté
13	Parcourir les dossiers de votre ordinateur
14	Déplacer vers le dossier suivant ou précédent
15	Imprimer les fichiers, voir les fichiers sur une carte, stocker les fichiers dans Mon Dossier, ou mémoriser de nouveaux visages

Transfert de fichiers à l'aide d'Intelli-studio

Intelli-studio démarre automatiquement lorsque vous branchez l'appareil photo à votre ordinateur à l'aide du câble USB.

- 1 Branchez l'appareil photo à l'ordinateur à l'aide du câble USB.

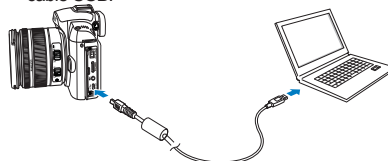

- 2 Allumez l'appareil photo.
 - L'ordinateur détecte automatiquement l'appareil photo.



Si la connexion ne s'établit pas avec l'appareil photo, une fenêtre s'ouvre. Sélectionnez Ordinateur.

- 3 Sélectionnez un dossier dans votre ordinateur pour y enregistrer les nouveaux fichiers.
 - Si votre appareil photo ne contient pas de nouveaux fichiers, la fenêtre d'enregistrement des nouveaux fichiers n'apparaît pas.
- 4 Sélectionnez **Oui**.
 - Les nouveaux fichiers sont transférés vers



Pour Windows Vista, sélectionnez **Run Installer.exe** dans la fenêtre AutoPlay.

Utiliser Samsung RAW Converter

Le logiciel Samsung RAW Converter vous permet de développer des fichiers RAW après les avoir retouchés à votre guise. Tout comme les fichiers RAW, vous pouvez également retoucher des fichiers JPEG ou TIFF. Ce logiciel est compatible uniquement avec Windows XP, Vista et 7.

Pour démarrer le programme, cliquez sur [Démarrer] → Tous les programmes → Samsung RAW Converter → Samsung RAW Converter]

■ Développer des fichiers RAW



- Les fonctions de retouche d'image sont énumérées ci-dessous.

① Barre de menu

② Outils de retouche d'image

[Exposure bias] : Permet de compenser la valeur d'exposition.

[White balance] : Permet de régler la valeur de balance des blancs.

[Couleur] : Permet de régler la surbrillance de l'image

[Ton] : Permet de changer le ton de la couleur.

[Netteté/Réduction de bruit] : Permet de régler la netteté.

[Development] : L'aperçu est disponible pour le fichier de sortie final.

③ Contrôleur de surbrillance

Permet de régler la saturation et les surbrillances de l'image sélectionnée.

④ Histogramme

Permet d'afficher les couches de couleur de l'image sélectionnée.

⑤ Fenêtre d'aperçu

Permet d'afficher l'image sélectionnée.



- Reportez-vous au menu [Help] du logiciel Samsung RAW Converter pour obtenir plus d'informations.
- Vous pouvez télécharger le logiciel Samsung Converter pour Macintosh dans le site Web de Samsung.

Corriger l'exposition

La fonction principale du logiciel Samsung Raw Converter est de vous permettre de conserver la meilleure qualité d'images à mesure que vous apportez des modifications aux fichiers RAW.

Après avoir modifié la luminosité ou le contraste, vous pouvez toujours obtenir le même résultat, quelle que soit l'option que vous changez en premier. Les illustrations suivantes vous montrent comment changer l'exposition d'une photo à l'aide de Samsung RAW Converter.

Vous pouvez régler l'exposition en utilisant l'option de menu comme le montre l'illustration.



Option de menu pour le réglage de l'exposition



▲ Image originale
Mode P,
Ouverture : f = 8,
Vitesse d'obturation :
1/15sec, ISO = 100



▲ Image modifiée
après correction de
l'exposition.

Vous pouvez voir les informations modifiées dans les fenêtres d'histogramme :

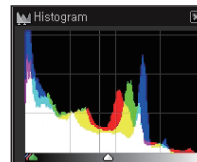

▲ Image originale

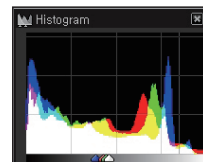

▲ Image modifiée
après correction de
l'exposition.

Gérer les fichiers JPEG/TIFF lors de la retouche de fichiers RAW

Samsung RAW Converter vous permet de travailler sur les fichiers JPEG/TIFF de la même manière que sur les fichiers RAW. Vous pouvez régler la balance des blancs et la netteté ou réduire les parasites. Les illustrations suivantes vous montrent la manière dont le contraste a été modifié à l'aide de Samsung RAW Converter.

Vous pouvez régler le contraste en utilisant l'option de menu comme le montre l'illustration.

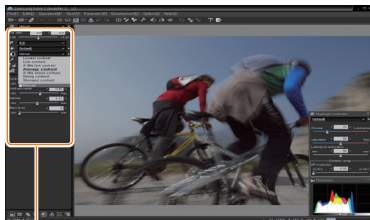

Option de menu pour le réglage du contraste



▲ Image originale - mode P,
Ouverture : f = 8, Vitesse
d'obturation : 1/15sec, ISO = 100



▲ Image modifiée après correction
du contraste.

Enregistrer les fichiers RAW en format JPEG ou TIFF

Vous pouvez sauvegarder les fichiers RAW au format JPEG ou TIFF à l'aide du logiciel Samsung RAW Converter.

1. Choisissez l'image que vous souhaitez retoucher, puis sélectionnez [File(F)] → [Development...].

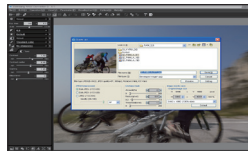

2. Sélectionnez le type de fichiers (JPEG ou TIFF), puis cliquez sur [Save(S)].
- Le fichier sélectionné est sauvegardé au format JPEG ou TIFF.

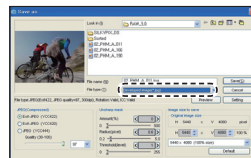

Imprimer des photos avec une imprimante photo (PictBridge)

Vous pouvez imprimer des photos sur une imprimante compatible PictBridge en raccordant directement l'appareil photo à l'imprimante.

- 1 Après avoir allumé l'imprimante, branchez l'appareil photo à l'aide du câble USB.

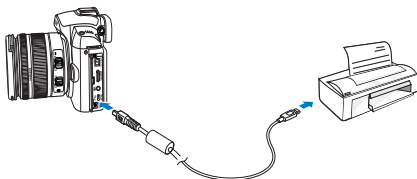

- 2 Allumez votre appareil photo.
 - Sélectionnez **Imprimante** dans la fenêtre qui s'est affichée.



- Si votre imprimante est dotée d'un dispositif de stockage de masse, vous devez au **préalable** régler le mode USB sur Imprimante dans le menu des paramètres.

- 3 Appuyez sur [◀/▶] pour sélectionner une photo.
 - Appuyez sur [MENU] pour configurer les options d'impression.
- 4 Appuyez sur [OK] pour effectuer l'impression.

Configurer les paramètres d'impression

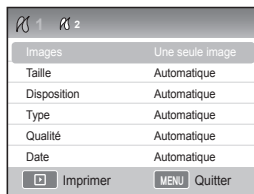

Images	Indiquer si l'appareil doit imprimer la photo actuelle ou toutes les photos.
Taille	Spécifiez la taille de l'impression.
Disposition	Imprimez au format miniature.
Type	Sélectionnez un type de papier.
Qualité	Spécifiez la qualité d'impression.
Date	Configurez l'option d'impression de la date.
NOM FICH.	Configurez l'option d'impression du nom du fichier.
Réinitialiser	Réinitialisez les options d'impression.



Certaines imprimantes ne prennent pas en charge toutes les options.

Menu des réglages de l'appareil photo

Vous pouvez régler l'appareil photo en fonction de l'environnement par l'intermédiaire du menu de configuration.

Menu des réglages de l'appareil photo 104

Menu des réglages de l'appareil photo

Vous pouvez régler l'appareil photo en fonction de l'environnement par l'intermédiaire du menu de configuration.

- 1 Appuyez sur **[MENU]** en mode Prise de vue ou Lecture.
- 2 Sélectionnez le menu de configuration souhaité



Options du menu de configuration

104

- 3 Sélectionnez l'option souhaitée



- 4 Appuyez sur **[MENU]** pour revenir au mode précédent.



Son

* Valeur par défaut

Volume Son	Vous pouvez régler le son émis par l'appareil photo lors de son utilisation. (Désactivé, Bas, Moyen*, Elevé)
Son de la mise au point	Il est possible de configurer le son lors de l'utilisation en mode AF. (Désactivé, Activé*)
Son des touches	Il est possible de configurer le son de fonctionnement de l'appareil photo (Désactivé, Activé*)

105

Écran

* Valeur par défaut

Langue	Cette option permet de sélectionner la langue d'affichage
Réglage de l'affichage	Cette option permet de régler la luminosité, le paramètre de luminosité auto et la couleur. Luminosité écran : Il est possible de régler la luminosité de l'écran ou du viseur à l'aide de [▲/▼]. Luminosité auto : Régler la luminosité de l'écran. Colorimétrie écran : Il est possible de régler la couleur de l'écran ou du viseur à l'aide de [▲/▼/◀/▶].
Economiseur d'écran	Cette option permet de régler la durée de mise hors tension de l'écran. (Arrêt, 0,5 min*, 1 min, 3 min, 5 min, 10 min)
Affichage rapide	Cette fonction permet de régler la durée de l'affichage rapide (affichage de la photo immédiatement après l'avoir réalisée). (Arrêt, 1 s*, 3 s, 5 s, Conserver)



Configuration normale 1 (⚙️)

* Valeur par défaut

<p>Formater</p>	<p>Cette option permet de formater la carte mémoire (suppression de tous les fichiers, y compris ceux protégés en écriture). (Oui, Non *)</p> <p> Une erreur peut survenir en cas d'utilisation d'une carte formatée par une autre marque d'appareils photo, un lecteur de cartes mémoire ou un ordinateur.</p> <p>Veuillez utiliser la carte après l'avoir formaté avec l'appareil photo.</p>
<p>Réinitialiser</p>	<p>Cette option permet de réinitialiser le menu de configuration et les options de prise de vue (la date, l'heure, la langue et le format de sortie vidéo sont conservés). (Oui, Non *)</p>
<p>Nom de fichier</p>	<p>Cette option permet de configurer la méthode de désignation de nom de fichier.</p> <p>Standard* : SAM_XXXX.JPG(sRGB)/_SAMXXXX.JPG(Adobe RGB)</p> <p>Date : MMDDXXXX.JPG(sRGB)/_MDDXXXX.JPG(Adobe RGB, Jan. ~ Sep.)/_ADDXXXX.JPG(Adobe RGB, A pour octobre, B pour novembre, C pour décembre)</p> <p>Par exemple, la photo prise en sRGB le 1er janvier est sauvegardée sous le nom « 0101xxxx.jpg ».</p>
<p>Numéro fichier</p>	<p>Cette option permet de configurer la méthode de désignation de numéro de fichier. (Série*, Remise à zéro)</p> <ul style="list-style-type: none"> • Le nom de dossier qui reçoit des photos pour la première fois devient 100PHOTO ; le nom de fichier sera SAM_1001 (quand l'espace colorimétrique est sRGB). • Le numéro du nom de fichier est augmenté de 1 (et compris entre SAM_0001 et SAM_9999). • Le numéro de dossier est augmenté de 1 (et compris entre 100PHOTO et 999PHOTO). • Il est possible de sauvegarder un maximum de 999 photos dans un même dossier. • Le nom de fichier est attribué en fonction de la norme DCF (Design rule for Camera File system). • Quand un nom de fichier est modifié de manière arbitraire, il est possible que ce fichier ne puisse pas être visionné depuis l'appareil photo.
<p>Type dossier</p>	<p>Cette option permet de configurer le type de dossier.</p> <p>Standard* : XXXPHOTO</p> <p>Date : XXX_MMDD</p>



Configuration normale 2 (⚙️₂)

* Valeur par défaut

<p>Economie d'énergie</p>	<p>Cette option permet de mettre automatiquement l'appareil photo hors tension lorsqu'il reste inactif pendant une certaine durée. (0,5 min, 1 min*, 3 min, 5 min, 10 min, 30 min)</p> <p></p> <ul style="list-style-type: none">• La durée avant la mise hors tension est conservée, même après le remplacement de la batterie.• Ce processus est susceptible de ne pas fonctionner si l'appareil photo est branché sur un ordinateur, une imprimante ou une TV, si un diaporama ou une vidéo sont en cours de lecture.
<p>Date & Heure</p>	<p>Réglage de la date et de l'heure. (Type, Date, Fuseau horaire, Heure, Impression)</p> <p></p> <ul style="list-style-type: none">• Seule la date est indiquée dans la partie inférieure droite de la photo affichée.• Lors de l'impression d'une photo, certains modèles d'imprimante sont susceptibles de ne pas imprimer la date correctement.

Configuration normale 3 (⚙️₃)

* Valeur par défaut

Sélection écran	<p>Sélection auto* : Conversion entre Ecran principal et VE à l'aide du capteur œil</p> <p>Ecran principal : L'écran sera affiché uniquement par l'intermédiaire de l'Ecran principal</p> <p>VE : L'écran sera affiché uniquement par l'intermédiaire du VE</p>
Vidéo	<p>Sélectionnez le signal de sortie correspondant à votre pays, lors du branchement de l'appareil photo sur un périphérique externe (moniteur, téléviseur, etc.).</p> <p>NTSC* : États-Unis, Canada, Japon, Corée, Taïwan, Mexique, etc.</p> <p>PAL (uniquement BDGHI) : Allemagne, Australie, Autriche, Belgique, Chine, Hollande, Espagne, Finlande, Italie, Koweït, Malaisie, Norvège, Nouvelle-Zélande, Royaume-Uni, Singapour, Suède, Suisse, Thaïlande, etc.</p>
Anynet+ (HDMI-CEC)	<p>Une fois l'appareil photo branché sur une TVHD compatible avec la technologie Anynet+ (HDMI-CEC), les fonctions de lecture de celui-ci peuvent être contrôlées à l'aide de la télécommande de la télévision (p. 91).</p> <p>Marche* : la fonction de lecture de l'appareil photo peut être contrôlée à l'aide de la télécommande de la télévision.</p> <p>Arrêt : la fonction de lecture de l'appareil photo NE peut PAS être contrôlée à l'aide de la télécommande de la télévision.</p>
Format HDMI	<p>La résolution d'une TVHD peut être modifiée lors de l'utilisation d'un câble HDMI.</p> <p>(NTSC : Auto*, 1080i, 720p, 480p)</p> <p>(PAL : Auto*, 1080i, 720p, 576p)</p> <p> Si la TVHD, sur laquelle l'appareil photo est branché, ne prend pas en charge la résolution sélectionnée, celle-ci est automatiquement configurée sur la résolution inférieure.</p>
M. à J. firmware	<p>Cette option permet d'afficher les informations relatives à la version du boîtier et de l'objectif pour ensuite mettre à jour le firmware.</p> <p>Firmware boîtier : cette option permet de mettre à jour le boîtier de l'appareil photo.</p> <p>Firmware objectif : cette option permet de mettre à jour l'objectif de l'appareil photo.</p> <p> • Vous pouvez mettre à jour le firmware en le téléchargeant sur www.samsung.fr.</p> <ul style="list-style-type: none"> • La mise à jour du Firmware ne peut pas être effectuée sans avoir préalablement chargé complètement la batterie. Effectuez la mise à jour matériel après avoir chargé complètement la batterie ou utilisé l'adaptateur (en option). • Après la mise à jour du firmware, les options personnalisées peuvent être réinitialisées à leurs valeurs par défaut. (la date, l'heure, la langue et le format de sortie vidéo sont conservés)

Annexes

Cette section contient les réglages, les messages d'erreur, les spécifications et des conseils de maintenance.

Messages d'erreur	110
Entretien de l'appareil photo	111
Avant de contacter un centre de service après-vente	115
Spécifications de l'appareil photo	118
Caractéristiques de l'objectif	122
Accessoires (éléments en option)	123
Index	125

Messages d'erreur

Lorsque vous rencontrez l'un des messages d'erreur suivants, reportez-vous aux solutions proposées pour tenter de résoudre le problème.

Message d'erreur	Solutions possibles
Erreur de carte	<ul style="list-style-type: none">• Éteignez l'appareil photo, puis rallumez-le.• Retirez la carte mémoire, puis insérez-la à nouveau.• Formatez la carte mémoire. (p. 106)
Carte verrouillée	Déverrouillez la carte mémoire.
DCF Full Error	Les noms de fichier ne correspondent pas à la norme DCF. Transférez les fichiers de la carte mémoire sur un ordinateur et formatez la carte. (p. 106)
Erreur de fichier	Supprimez le fichier endommagé ou contactez le centre de Service Après-Vente.
Batterie faible	Insérez une batterie chargée ou rechargez celle-ci.
Mémoire pleine	Supprimez les fichiers inutiles ou insérez une nouvelle carte mémoire.
Aucun fichier image	Prenez des photos ou insérez une carte mémoire qui en contient.
Vérifier l'objectif.	Vérifiez la présence de poussière ou de substances étrangères sur le contact d'informations de l'objectif et l'index objectif. Éliminez la poussière ou les substances étrangères, le cas échéant. Arrangez-vous pour qu'aucune substance étrangère ne pénètre dans l'appareil photo.
Error 00	Eteignez l'appareil photo, puis retirez l'objectif et fixez-le de nouveau.
Error 01/02	Eteignez l'appareil photo, puis retirez la batterie et remettez-la.

Entretien de l'appareil photo

Nettoyer l'appareil photo

Objectif et écran de l'appareil photo

Utilisez une soufflette pour éliminer la poussière et essuyez délicatement l'objectif avec un chiffon doux. S'il reste de la poussière, humidifiez une lingette avec du nettoyant liquide pour objectif et essuyez délicatement.

Au sujet de la poussière sur le capteur

En fonction des conditions de prise de vue, il est possible que de la poussière apparaisse sur la photo si le capteur a été exposé à un environnement poussiéreux. Il ne s'agit pas d'un problème du produit et une exposition à la poussière peut survenir au cours de l'utilisation journalière de l'appareil photo.

When using the dust blower, do not insert the blower through the lens mount, the camera dysfunction may occur. Dans ce cas, contactez le centre de service après-vente.

Boîtier de l'appareil photo

Essayez-le délicatement avec un chiffon doux et sec.



- N'utilisez jamais de benzène, de diluants ou d'alcool pour nettoyer l'appareil. Ces produits peuvent l'endommager ou entraîner un dysfonctionnement.

À propos des cartes mémoire

Cartes mémoire compatibles

Vous pouvez utiliser des cartes mémoire SD (Secure Digital), SDHC (Secure Digital High Capacity) ou MMC (MultiMedia Card).

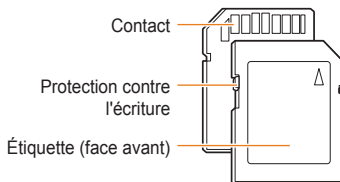

Vous pouvez protéger les fichiers contre la suppression en utilisant le loquet de verrouillage contre l'écriture sur les cartes SD ou SDHC. Faites glisser le loquet vers le bas pour verrouiller la carte ou vers le haut pour la déverrouiller. Déverrouillez la carte pour prendre des photos.

Capacité de la carte mémoire

La capacité de la mémoire peut varier en fonction de la scène et des conditions de prise de vue. Ces capacités sont données pour une carte SD d'1 Go :

Taille	Maximale	Elevée	Normale	RAW	RAW+SF	RAW+F	RAW+H
14M (3:2)	142	278	408	35	28	31	32
10M (3:2)	197	382	724	-	32	34	36
6M (3:2)	322	615	1128	-	36	38	39
2M (3:2)	738	1334	2238	-	41	42	43
12M (16:9)	168	328	630	-	30	33	35
8M (16:9)	234	454	860	-	34	36	37
5M (16:9)	381	727	1334	-	38	39	40
2M (16:9)	872	1573	2638	-	42	43	43
Mode Rafale	1201	2092	3320	-	-	-	-

Photos

	Taille	HQ	Normale
*Vidéos (30ips)	1280 (16:9)	Environ 15 min	Environ 22 min
	640 (4:3)	Environ 44 min	Environ 66 min
	320 (4:3)	Environ 145 min	Environ 210 min

* La durée d'enregistrement peut différer en cas d'utilisation du zoom.

Plusieurs séquences vidéo ont été enregistrées successivement pour déterminer la durée totale d'enregistrement.

À propos de la batterie

Utilisez uniquement des batteries homologuées par Samsung.

Spécifications de la batterie

Mode	BP1310
Type	Batterie au lithium-ion.
Capacité des cellules	1300 mAh
Tension	7.4 V
Temps de charge (lorsque l'appareil photo est éteint)	Environ 150 min

Autonomie de la batterie

Durée de prise de vue	Nombre de photos
Photos	Environ 200 min / Environ 400 photos
Vidéos	Environ 130 min

- Les données indiquées ici ont été mesurées selon les normes de Samsung et peuvent varier en fonction de l'usage.
- La durée de prise de vue est susceptible de changer en fonction de l'environnement et de l'intervalle de prise de vue.
- Plusieurs vidéos ont été enregistrées successivement pour déterminer le temps total d'enregistrement.

Remarques à propos du chargement de la batterie

- Si le voyant lumineux est éteint, Assurez-vous que la batterie est installée correctement.
- Si le voyant lumineux clignote en rouge ou s'il n'est pas allumé, rebranchez le câble ou retirez la batterie, puis réinsérez-la.
- Si vous chargez la batterie lorsqu'elle est encore chaude, le voyant lumineux peut devenir orange. Le chargement commencera lorsque la batterie aura refroidi.

Veillez respecter les consignes suivantes lors de l'utilisation de la batterie.

- Tout manquement pourrait entraîner une chaleur intense, un incendie ou une explosion.
- Si vous remarquez que la batterie est déformée, contactez le service après-vente.
- La batterie est susceptible de présenter un danger.
- Utilisez uniquement le chargeur de batteries recommandé.
- Ne pas placer le produit à côté d'un appareil générant des flammes.
- Ne pas mettre le produit dans un four à micro-ondes.
- Ne pas laisser le produit à l'intérieur d'une voiture en plein soleil.
- Ne pas entreposer le produit dans un endroit exposé à de fortes températures ou à un niveau élevé d'humidité.
- Ne pas enfermer le produit dans un tapis, un édredon ou un matelas électrique.
- Ne pas laisser le produit allumé dans un endroit où l'air ne circule pas.

- Ne pas faire entrer en contact les bornes de la batterie avec des accessoires tels que des colliers, des pièces de monnaie, des clés, des montres, etc.
- Utilisez uniquement d'authentiques batteries de remplacement Lithium-ion recommandées par le fabricant.
- Ne pas essayer de démonter ou de perforer le produit à l'aide d'un objet pointu.
- Ne pas appliquer une trop grande pression sur le produit.
- Ne pas faire tomber le produit et éviter tout choc.
- Ne pas exposer le produit à des températures extrêmes (supérieures à 60°C(140°F))
- Ne pas exposer le produit à l'eau ou à l'humidité.
- Évitez de mettre la batterie en contact avec le feu et de l'exposer à une chaleur extrême ou au soleil de façon prolongée.

Directives concernant le recyclage du produit

- Jeter toute batterie usagée en respectant les consignes de recyclage.
- Ne pas jeter les batteries au feu.
- Les instructions de recyclage peuvent différer d'un pays à l'autre.
- Veuillez suivre les conseils de recyclage.

Conseil sur le chargement de la batterie.

- Ne pas charger la batterie à l'aide d'une méthode différente de celle énoncée dans le mode d'emploi. Tout manquement pourrait entraîner un incendie ou une explosion.

Avant de contacter un centre de service après-vente

Si votre appareil photo ne fonctionne pas correctement, vérifiez les éléments suivants avant de contacter le service après-vente. Si la solution de dépannage proposée ne permet pas de résoudre le problème, veuillez contacter votre revendeur local ou le service après-vente.

Problème	Solutions possibles
Impossible d'allumer l'appareil photo	<ul style="list-style-type: none">Assurez-vous que la batterie est bien installée.Assurez-vous que la batterie est installée correctement.Mettez la batterie en charge.
L'appareil photo s'éteint de façon inattendue.	<ul style="list-style-type: none">Mettez la batterie en charge.L'appareil photo est peut-être en mode Économie d'énergie. (p. 107)L'appareil photo se met automatiquement hors tension pour éviter toute panne causée par une température trop élevée.
La batterie de l'appareil photo se décharge rapidement.	<ul style="list-style-type: none">La batterie peut se décharger plus rapidement dans un environnement de basse température (en dessous de 0°C). Gardez la batterie au chaud en la plaçant dans votre poche.L'utilisation du flash et l'enregistrement de vidéos déchargent rapidement la batterie. Rechargez-la si nécessaire.La batterie est un consommable qui a une durée de vie limitée. Remplacez-la si son autonomie diminue rapidement.
Impossible de prendre une photo	<ul style="list-style-type: none">La carte mémoire est pleine. Supprimez les fichiers inutiles ou insérez une nouvelle carte mémoire.Formatez la carte mémoire. (p. 106)La carte mémoire est défectueuse. Remplacez-la.La carte mémoire est verrouillée. Déverrouillez-la. (p. 112)Assurez-vous que l'appareil photo est allumé.Mettez la batterie en charge.Assurez-vous que la batterie est installée correctement.Quand la fonction Priorité AF est activée, vous ne pouvez pas prendre de photo sans effectuer la mise au point sur le sujet. Désactiver la fonction Priorité AF ou faites une mise au point très précise.
L'appareil photo est bloqué	Retirez la batterie, puis replacez-la.
Le flash ne fonctionne pas.	<ul style="list-style-type: none">Le flash est peut être réglé sur Arrêt. (p. 55)Le flash ne peut pas être utilisé dans les modes  ou certains modes SCENE.
Le flash se déclenche de façon inattendue.	L'électricité statique peut provoquer le déclenchement du flash. L'appareil photo n'est pas défectueux.

Problème	Solutions possibles
La date et l'heure ne sont pas correctes.	Réglez la date et l'heure dans le menu Paramètre2 (⚙️).
L'écran ou des touches ne fonctionnent pas.	Retirez la batterie, puis replacez-la.
La carte mémoire présente une erreur.	La carte mémoire n'a pas été réinitialisée. Formatez la carte. (p. 106)
Impossible de lire des fichiers	Si vous modifiez le nom d'un fichier, l'appareil photo risque de ne plus pouvoir le lire (le nom des fichiers doit être conforme à la norme DCF). Si vous rencontrez ce problème, lisez le fichier sur un ordinateur.
La photo est floue.	<ul style="list-style-type: none"> • Si la mise au point n'est pas faite sur le sujet, la photo est susceptible d'être floue. Apportez un changement aux conditions de prise de vue. • Si l'appareil photo subit des secousses, la photo peut être floue. Utilisez le trépied pour éviter toute secousse de l'appareil photo. • Assurez-vous que l'objectif est propre. Dans le cas contraire, nettoyez-le. (p. 111)
Les couleurs de la photo ne correspondent pas à celles de la scène.	Un réglage incorrect de la balance des blancs peut générer un mauvais rendu des couleurs. Sélectionnez l'option de balance des blancs qui correspond à la source de lumière. (p. 68)
La photo est trop claire.	<p>La photo est surexposée.</p> <ul style="list-style-type: none"> • Réglez la valeur d'exposition. (p. 66) • Réglez la valeur d'ouverture ou la vitesse d'obturation. (p. 41) • Désactivez le flash. (p. 55) • Réglez la sensibilité ISO. (p. 59)
La photo est trop sombre	<p>La photo est sous-exposée.</p> <ul style="list-style-type: none"> • Réglez la valeur d'exposition. • Réglez la valeur d'ouverture ou la vitesse d'obturation. • Activez le flash. • Réglez la sensibilité ISO.
La photo est déformée.	L'objectif grand-angle peut générer des déformations de la photo. C'est un effet normal de l'utilisation d'un objectif grand-angle.

Problème	Solutions possibles
Les photos ne s'affichent pas sur la télévision.	<ul style="list-style-type: none">• Vérifiez que l'appareil photo est correctement branché à l'écran externe avec le câble Audio/Vidéo et HDMI.• Vérifiez que la carte mémoire contient des photos.
Votre ordinateur ne reconnaît pas l'appareil photo.	<ul style="list-style-type: none">• Vérifiez que le câble USB est correctement branché.• Assurez-vous que votre appareil photo est allumé.• Assurez-vous d'utiliser un système d'exploitation pris en charge.
L'appareil photo se déconnecte de l'ordinateur pendant le transfert des fichiers.	L'électricité statique peut interrompre la transmission des fichiers. Débranchez le câble USB, puis rebranchez-le.

Caractéristiques de l'appareil photo

118

Caractéristique		
Capteur image	Type	CMOS
	Format capteur	23,4×15,6 mm
	Pixels effectifs	Environ 14,6 mégapixels
	Nombre total de pixels	Environ 15,1 mégapixels
	Filtre coul.	Filtre couleur primaire RGB
Objectif	Fixation	Fixation Samsung NX
	Objectif compatible	Objectifs Samsung
Stabilisation de l'image	Type	Déplacement objectif (dépend de l'objectif)
Écran	Type	LCD
	Taille	3.0"
	Résolution	QVGA(320x240) 230k points
	Vue Live	Champ de vision : Environ 98 %
Viseur	Type	EVF
	Résolution	QVGA(300x220) 201k points
	Champ de vision	Environ 98 %
	Agrandissement	Environ 0,83x (APS-C, 50 mm, -1m^{-1})
	Point œil	Environ 17 mm
	Réglage dioptrie	Environ $-4,0 \sim +1,0 \text{m}^{-1}$

Caractéristique		
Mise au point	Type	Mise au point auto contraste
	Point AF	Sélection : 1 point (sélection libre) Multiple : Normal 15 points, Gros plan 35 points Détection des visages : 10 visages max.
	Modes	AF unique, AF continu, Mise au point manuelle
	Capteur Autofocus	Oui (LED vert)
Obturbateur	Type	Déclencheur vertical à contrôle électronique
	Vitesse	Auto:1/4000 sec. ~ 30 sec. Manuel:1/4000 sec. ~ 30 sec. Ampoule (Temps limite : 8 min)
Exposition	Système de mesure	TTL 247 (19x13) Segment bloc
		Mesure : Multiple, Sélective, Centrée Plage de mesure : EV0 ~ 18 (100 ISO-30 mm F2.0)
	Compensation	± 3 EV (par incrément de 1/2EV, 1/3EV)
	Verrouillage AE	Touche AEL
	Équivalent ISO	Auto, 100, 200, 400, 800, 1600, 3200 (par incrément de 1EV)

Caractéristiques de l'appareil photo

119

Caractéristique		
Mode Prise de vue	Modes	Unique, Continu, Rafale, Minuterie, Bracketing (AE, Bal. Blancs, Assist. photo)
	Continu	JPEG : 3 ips jusqu'à 10 photos, mode Rafale : 30 ips jusqu'à 30 photos RAW : 3 ips jusqu'à 3 photos
	Fourchette	Bracketing exposition auto ($\pm 3EV$), Bracketing Balance des blancs ($\pm 3EV$), Bracketing Assistant photo (3 modes sélectionnables)
	Minuterie	2-30 sec. (par incrément de 1 seconde)
	Télécommande	Filaire : SR9NX01 (en option)

Caractéristique		
Flash	Type	Flash déployable auto TTL
	Modes	Flash intelligent, Auto, Auto + correction des yeux rouges, Contre-jour, Contre-jour + correction des yeux rouges, 1er Rideau, 2e Rideau, ARRÊT
	Nombre guide	11 (à 100 ISO)
	Angle de vue	Grand-angle 28 mm (équivalent à 35 mm)
	Couverture	Moins de 1/180 sec.
	Vitesse Vitesse	
	Compensation du flash	-2 - +2EV (par incrément de 0,5EV)
	Flash externe	Flash externe Samsung disponible (SEF42A, SEF20A)
	Synchro (fixation flash)	Griffe
	Balance des blancs	Modes
Micro réglage		Ambre / Bleu / Vert / Magenta (± 7 paliers)
Assistant photo	Modes	Standard, Accentué, Portrait, Paysage, Naturel, Rétro, Cool, Calme, Classique, Personnalisé (1-3)
	Paramètre	Contraste, Netteté, Saturation, Ton des couleurs

Caractéristiques de l'appareil photo

120

Caractéristique		
Prise de vue	Modes	Auto intelligent, Programme, AE priorité obturateur, AE priorité ouverture, Manuel, Nuit, Portrait, Paysage, Scène, Vidéo
	Mode Scène	Beauté, Enfants, Gros plan, Texte, Coucher de soleil, Aube, Contre-jour, Feu d'artifice, Mer & neige
	Format de l'image	JPEG (3:2): 14M (4592x3056), 10M (3872x2592), 6M (3008x2000), 2M (1920x1280), 1.4M (1472x976): Mode Rafale uniquement JPEG (16:9): 12M (4592x2584), 8M (3872x2176), 5M (3008x1688), 2M (1920x1080) RAW: 14M (4592x3056)
	Qualité	Maximale, Elevée, Normale
	Format RAW	SRW
	Espace colorimétrique	sRGB, Adobe RGB

Caractéristique		
Vidéo	Format	MP4 (H.264)
	Compression	Vidéo : H.264, Audio : AAC
	Séquence vidéo	Avec ou sans le son (sélectionnable par l'utilisateur, durée d'enregistrement : 25 minutes)
	Taille de l'image	1280x720 , 640x480 , 320x240
	Fréquence d'images	30 ips
	Son	Son mono
Affichage de photos	Montage de séquences vidéo	Capture d'image fixe, Rognage durée
	Type	Image unique, Vignettes (3/9/20 images), Diaporama, Vidéo
	Avertissement surbrillance	Disponible
	Retouches	Correction des yeux rouge, Comp. rétroéclairage, Sélecteur de style, Redimensionnement, Rotation, Retouche des visages, Ajout de bruit
	Sélecteur de style :	Doux, Accentué, Naturel, Automne, Brumeux, Sombre, Classique

Caractéristiques de l'appareil photo

121

Caractéristique		
Stockage	Support	Mémoire externe (en option) : Carte SD (jusqu'à 4 Go garanti) Carte SDHC (jusqu'à 8 Go garanti)
	Format de fichier	RAW (SRW), JPEG (EXIF 2.21), DCF, DPOF 1.1, PictBridge 1.0
	Capacité (1 Go)	14M : RAW 35 14M : Maximale 142, Elevée, 278, Normale 408 10M : Maximale 197, Elevée, 382, Normale 724 6M : Maximale 322, Elevée, 615, Normale 1128 2M : Maximale 738, Elevée, 1334, Normale 2238 Rafale (1.4M) : Maximale 1201, Elevée, 2092, Normale 3320 12M(W) : Maximale 168, Elevée, 328, Normale 630 8M(W) : Maximale 234, Elevée, 454, Normale 860 5M(W) : Maximale 381, Elevée, 727, Normale 1334 2M(W) : Maximale 872, Elevée, 1573, Normale 2638 Vidéo : 1280x720 : Haute qualité 15min., Normal 22min. 640x480 : Haute qualité 44min., Normal 66min. 320x240 : Haute qualité 145min., Normal 210min. ※ Ces données ont été mesurées sur la base des normes de Samsung

Caractéristique		
Impression directe		PictBridge
Interface	Connecteur de sortie numérique	USB 2.0 (Grande vitesse)
	Sortie vidéo	NTSC, PAL (sélectionnable) HDMI 1,3 : (1080i, 720P, 576P / 480P)
	Déclencheur externe	Oui
	Connecteur d'alimentation CC	DC 9,0V, 1,5A (100 ~ 240 V)
Source Alimentation	Type	Batterie rechargeable : BP1310 (1300 mAh) Chargeur : BC1310 Adaptateur secteur : AD9NX01 (en option) * la batterie fournie dépend de la région de vente
Caractéristiques physiques	Dimensions (LxHxD)	123x87x39.8 mm (hors éléments en saillie)
	Poids	345 g (sans batterie ni carte)
	Température de fonctionnement	0 ~ 40 °C
	Humidité de fonctionnement	5 ~ 85%
Logiciels	Application	Intelli-studio Samsung RAW Converter,

* Les caractéristiques sont susceptibles d'être modifiées sans avis préalable.

* Toutes les marques de commerce appartiennent à leurs propriétaires respectifs.

Caractéristiques de l'objectif

Nom de l'objectif	SAMSUNG 30 mm F2	SAMSUNG 18-55 mm F3,5-5,6 OIS	SAMSUNG 50-200mm F4-5,6 ED OIS
Distance focale	30mm (équivalent à 46,2 mm en format 35mm)	18 - 55mm (équivalent à 27,7-84,7mm en format 35mm)	50 - 200mm (équivalent à 77-308mm en format 35mm)
Éléments en groupes	5 éléments en 5 groupes (1 objectif asphérique fourni)	12 éléments en 9 groupes (1 objectif asphérique)	17 éléments en 13 groupes (2 objectifs à très faible dispersion fournis)
Angle de vue	50.2°	75.9° - 28.7°	31.4° - 8.0°
Ouverture	F2 (Min. F22), (nombre de lames : 7 , Diaphragme à ouverture circulaire)	F3,5 - 5,6 (Min. F22), (Nombre de lames : 7 , Diaphragme à ouverture circulaire)	F4 - 5,6 (Min. F22), (Nombre de lames : 7 , Diaphragme à ouverture circulaire)
Type fixation	Fixation NX Samsung	Fixation NX Samsung	Fixation NX Samsung
Stabilisation optique de l'image	Non	Oui	Oui
Distance de mise au point minimale	0.25m ~ ∞	0.28m ~ ∞	0.98m ~ ∞
Agrandissement maximum	Approx. 0,16X	Approx. 0,22X	Approx. 0,2X
Parasoleil de l'objectif	En option	Fourni	Fourni
Taille filtre	43mm	58mm	52mm
Diamètre x Longueur max	61,5 x 21,5mm	63 x 65,1mm	70 x 100,5mm
Poids	Approx. 85g (sans parasoleil)	Approx. 198g (sans parasoleil)	Approx. 417g (sans parasoleil)
Température de fonctionnement	0 ~ 40°C	0 ~ 40°C	0 ~ 40°C
Humidité de fonctionnement	5 ~ 85%	5 ~ 85%	5 ~ 85%



L'objectif fourni peut différer selon le modèle.

Accessoires (éléments en option)



Objectif

Les objectifs 30 mm, 18-55 mm et 50-200 sont exclusivement utilisés par les appareils photo Samsung NX.

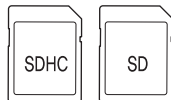

Carte mémoire

Cet appareil photo accepte les cartes SD (Secure Digital) et SDHC (Secure Digital High Capacity).



Câble Audio / Vidéo

Il est possible de brancher l'appareil photo sur un périphérique externe à l'aide d'un câble Audio/Vidéo.



Déclencheur souple

En utilisant un trépied ou en prenant des photos à une vitesse d'obturation moindre, ce produit minimise les éventuelles secousses de l'appareil photo.



Adaptateur

L'alimentation nécessaire au fonctionnement de l'appareil photo peut être fournie par l'intermédiaire d'une prise de courant et de cet adaptateur.



Dragonne

Les dragonnes peuvent être achetées séparément.



Etui pour appareil photo

L'étui pour appareil photo peut être acheté séparément.



Filtre

Les filtres en option peuvent être achetés en option et fixés à l'objectif.

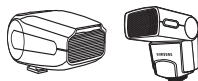

Flash

Le flash en option (SEF20A ou SEF42A) permet d'élargir votre expérience de photographe.

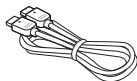

Câble HDMI

Le câble HDMI (High Definition Multimedia Interface) disponible en option permet de visionner des photos et des vidéos de haute qualité et non compressées sur une TVHD.



Pack batterie

Le pack batterie peut être acheté séparément.



Les illustrations des composants ou des éléments en option peuvent être différentes des véritables produits.

Vous pouvez utiliser l'adaptateur secteur et le déclencheur souple (en option).
Reportez-vous au guide de l'utilisateur des éléments en option.

Index

125

A

Arrière-plan 7
Appellation et rôle de chaque élément 14
Affichage utilisateur 29
Aperçu de la profondeur 37
AF continu 60
AF unique 60
AF multiple 61
A. photo BKT 73
Assistant photo 75
Attribution des touches 77
Affichage vignette 81
Album intelligent 81
Affichage rapide 105
Anynet+ 108
Annexes 109
Accessoires (éléments en option) 123

B

Balance des blancs 68
BKT Bal.B. 73
BKT AE 73
Batterie 18, 115

C

Composition 7
Contenu du coffret 13
Capteur œil 15
Conseils 32
Configurer l'option du flash 55

Configuration de l'affichage 30
Changer la méthode de prise de vue 73
Configuration de la prise de vue en fourchette 74
Correction des yeux rouges 88
Carte mémoire 113
Caractéristiques de l'appareil photo 121
Caractéristiques de l'objectif 127

D

Dragonne 22
Détection des visages 64
Détection des visages - Autoportrait 65
Diaporama 84
Date et heure 107

E

Enfoncer le déclencheur à mi-course 32
Exposition prolongée 44
Espace colorimétrique 71
Ecran 105
Economie d'énergie 107
Entretien de l'appareil photo 111

F

Fixer/retirer l'objectif 21
Fn 27
Filmer une séquence vidéo 48
Fonction de correction des yeux

rouges 56
Flash externe 59
Fonction AEL 77
Formater 106
Format HDMI 108

G

Gros plan 39

H

HDTV 92

I

Icônes 25
Infos d'impression 89
Impression d'index 90
Imprimante photo 102
Intelli-studio 97

J

JPEG 101

L

Levier de réglage dioptrie 16
lumière d'assistant AF 61
Lecture 79
Lecteur QuickTime 93
Langue 106

M

Mode de prise de vue 5
Mettre l'appareil photo sous Mise
sous tension 23
Méthode de sélection des
options/menus 26
Mise au point automatique 34
Mise au point manuelle 34
Mise au point multiple 61
Mode Auto intelligent 39
Mode Programme 40
Mode Priorité ouverture 41
Mode Priorité obturation 42
Mode manuel 43
Mode Nuit 45
Mode Paysage 45
Mode Portrait 45
Mode Scène 46
Minuterie 54
Méthodes de mise au point 60
Mesure multiple 67
Mesure sélective 67
Mesure centrée 67
Méthode de prise de vue 73
Mise à jour Firmware 108
Messages d'erreur 110

N

Nom de fichier 106
Numéro fichier 106
Nettoyage du capteur 108

O

Œilleton 16
Objectif 17

OIS 35

P

Profondeur de champ 37
Priorité AF 60
Plage intelligente 72
Prise de vue Continue 73
Protection des fichiers 82
PictBridge 102

Q

Qualité 52

R

Régler l'exposition 5
Réduction vent 49
Résolution 51
Réduction de bruit 53
Retouche de photos 84
Rotation 87
Retouche des visages 88
Réglage contre-jour 88
RAW 101
Remise à zéro 105

S

Sujet 7
Son 29
Stabilisation de l'image 32
Sensibilité ISO 59
Sélection AF 61
Supprimer un fichier 82
Style de photo 88

Samsung Raw Converter 99
Son AF 105
Son touche 105
Sortie vidéo 108

T

Touches directionnelles 5
Type d'affichage 28
Touche EV 43
Touche de déclenchement du
flash 55
Température de couleur 70
Téléviseur normal 91
Type de dossier 106

U

Voyant d'état 16
Utiliser le sélecteur 26
Valeur d'ouverture 41
Vitesse d'obturation 42
Visionner une séquence vidéo 85
Utilisateurs Windows 93
Utilisateurs Mac 96
Volume Son 105

Z

Zoom 34

1er Rideau 56
2e Rideau 56



**Les bons gestes de mise au rebut de ce produit
(Déchets d'équipements électriques et
électroniques)**

(Applicable dans les pays de l'Union Européenne et
dans d'autres pays européens pratiquant le tri sélectif)

Ce symbole sur le produit, ses accessoires ou sa documentation indique que ni le produit, ni ses accessoires électroniques usagés (chargeur, casque audio, câble USB, etc.) ne peuvent être jetés avec les autres déchets ménagers. La mise au rebut incontrôlée des déchets présentant des risques environnementaux et de santé publique, veuillez séparer vos produits et accessoires usagés des autres déchets. Vous favoriserez ainsi le recyclage de la matière qui les compose dans le cadre d'un développement durable. Les particuliers sont invités à contacter le magasin leur ayant vendu le produit ou à se renseigner auprès des autorités locales pour connaître les procédures et les points de collecte de ces produits en vue de leur recyclage. Les entreprises et professionnels sont invités à contacter leurs fournisseurs et à consulter les conditions de leur contrat de vente. Ce produit et ses accessoires ne peuvent être jetés avec les autres déchets professionnels et commerciaux.



Planet First

* PlanetFirst représente l'engagement de Samsung Electronics' à l'égard du développement durable et socialement responsable, illustré à travers des activités commerciales écologiques et contrôlées.



Élimination des batteries de ce produit

(Applicable aux pays de l'Union européenne et aux autres pays européens dans lesquels des systèmes de collecte sélective sont mis en place)

Le symbole sur la batterie, le manuel ou l'emballage indique que les batteries de ce produit ne doivent pas être éliminées en fin de vie avec les autres déchets ménagers. L'indication éventuelle des symboles chimiques Hg, Cd ou Pb signifie que la batterie contient des quantités de mercure, de cadmium ou de plomb supérieures aux niveaux de référence stipulés dans la directive CE 2006/66. Si les batteries ne sont pas correctement éliminées, ces substances peuvent porter préjudice à la santé humaine ou à l'environnement.

Afin de protéger les ressources naturelles et d'encourager la réutilisation du matériel, veuillez à séparer les batteries des autres types de déchets et à les recycler via votre système local de collecte gratuite des batteries.

Cet appareil numérique de la classe [B] est conforme à la norme NMB-003 du Canada.



SERVICE CLIENTS

Contact téléphonique :

Du lundi au samedi de **9h à 20h**

01 48 63 00 00

Ou 32 60 dites Samsung

Appel facturé 0.15€ cts la minute

Adresse postale :

SAMSUNG ELECTRONICS FRANCE

66 rue des Vanesses,

ZI Paris Nord II, BP 50116

95950 Roissy CDG FRANCE



SAMSUNG

SERVICE À LA CLIENTÈLE

Téléphone :

Du lundi au vendredi de 8 h 30 à 20 h (heure normale de l'Est)

1 800 726-7864

Adresse postale :

Samsung Electronics Canada Inc.

55 Standish Court, 10th Floor

Mississauga ON

L5R 4B2

The Samsung logo is a blue oval with the word "SAMSUNG" in white, bold, uppercase letters. It is positioned at the bottom center of the page, overlapping the bottom edge of the lens images.

SAMSUNG

HDMI™
HIGH-DEFINITION MULTIMEDIA INTERFACE



Pour toute question ou demande de service après-vente, veuillez consulter les conditions de garantie accompagnant votre produit ou rendez-vous sur le <http://www.samsung.fr> ou <http://www.samsung.ca>

