



SAMSUNG

# User Manual

## NX5

Denne brugervejledning indeholder detaljerede oplysninger om brugen af dit kamera. Læs venligst denne vejledning grundigt igennem.

 [Tryk på et emne](#)

**Hurtigstart**

**Indhold**

**Almindelige funktioner**

**Basisoptagelse**

**Avancerede optagefunktioner**

**Afspilning/redigering**

**Menu med kameraindstillinger**

**Appendikser**

## Oplysninger om sundhed og sikkerhed

Overhold altid følgende forholdsregler og tip om brug af dit kamera for at undgå farlige situationer og sikre optimal ydelse af dit kamera.



Advarsel

**Advarsel** – Situationer, der kan føre til personskade



Forsigtig

**Forsigtig** – Situationer, der kan beskadige dit kamera eller andet udstyr



**Bemærk** – Bemærkninger, tip eller yderligere oplysninger



Advarsel

### Oplysninger om sikkerhed

#### Kameraet må ikke bruges i nærheden af brandfarlige eller sprængfarlige gasser eller væsker

Kameraet må ikke bruges i nærheden af brændstof, brændbare materialer eller brandfarlige kemikalier. Brandbare væsker, gasser eller sprængfarlige materialer må ikke opbevares eller transporteres i samme rum som kameraet eller dets tilbehør.

#### Opbevar dit kamera utilgængeligt for små børn og kæledyr

Dit kamera og alt tilbehør skal opbevares utilgængeligt for små børn og dyr. Små dele kan blokere luftvejene, hvis de sluges, og forårsage alvorlig skade. Bevægelige dele samt tilbehør kan også udgøre fysiske farer.

#### Undgå beskadigelse af synet

Blitzten må ikke bruges på kort afstand (nærmere end 1 meter) af mennesker eller dyr. Hvis man bruger blitzten for tæt på en persons øjne, kan dette forårsage midlertidige eller permanente skader.

#### Batterier og opladere skal håndteres og bortskaffes korrekt

- Brug kun Samsung-godkendte batterier og opladere. Brug af forkerte batterier og opladere kan forårsage alvorlig personskade og ødelægge dit kamera.
- Batterier må ikke brændes. Følg de lokale regler ved bortskaffelse af brugte batterier.
- Placér aldrig batterier eller kameraer på varmeafgivende udstyr, f.eks. mikrobølgeovne, komfurer eller radiatorer. Batterier kan eksplodere, hvis de bliver for varme.



Forsigtig

### Sikkerhedsforanstaltninger

#### Kameraet skal håndteres og opbevares forsigtigt og fornuftigt

- Dit kamera må ikke blive vådt – væske kan forårsage alvorlige skader. Brug ikke kameraet med våde hænder. Producentens garanti kan bortfalde, hvis en defekt skyldes, at dit kamera har været vådt.

- Kameraet må ikke udsættes for direkte sollys eller høje temperaturer i længere perioder. Hvis kameraet udsættes for sollys eller ekstreme temperaturer i for lang tid, kan dette forårsage skade på kameraets indre dele.
- For at forhindre beskadigelse af de bevægelige dele og indre komponenter bør kameraet ikke bruges eller opbevares i omgivelser, som er støvede, beskidte, fugtige eller dårligt ventileret.
- Fjern batterierne fra dit kamera, hvis det skal opbevares i en længere periode. Installerede batterier kan lække eller ruste med tidens gang, hvilket kan beskadige dit kamera alvorligt.
- Hvis du bruger kameraet på en strand eller lignende steder, skal du beskytte det mod sand og snavs.
- For at undgå alvorlige skader skal du beskytte dit kamera og skærmen mod stød, hård håndtering og for kraftig vibration.
- Du skal være forsigtig, når du tilslutter kabler og adaptere og installerer batterier og hukommelseskort. Hvis du med magt prøver at tilslutte forkerte kabler eller installere forkerte batterier og hukommelseskort, kan dette ødelægge portene, stikkene og tilbehøret.
- Andre genstande end de beregnede må ikke sættes ind i kameraets rum, åbninger eller porte. Skader, der er opstået på grund af forkert brug, vil muligvis ikke være dækket af garantien.

### Beskyt batterier, opladere og hukommelseskort fra beskadigelse

- Udsæt ikke batterierne eller hukommelseskortene for meget kolde og meget varme temperaturer (under 0°C og over 40°C). Ekstreme temperaturer kan reducere batteriets opladningsevne og kan få hukommelseskortene til at virke forkert.
- Undgå kontakt med metalgenstande, da dette kan skabe forbindelse mellem batteriets plus- og minuspol og medføre midlertidig eller permanent skade på batteriet.

- Sørg for, at hukommelseskortene ikke kommer i kontakt med væsker, snavs eller fremmedlegemer. Hvis det er beskidt, skal du tørre hukommelseskortet rent med en blød klud, før du sætter det i kameraet.
- Sluk for kameraet, hvis du skal indsætte eller fjerne hukommelseskortet.
- Hukommelseskortene må ikke bøjes, tabes eller udsættes for kraftige tryk eller stød.
- Brug ikke hukommelseskort, der er blevet formateret af et andet kamera eller en computer. Du skal genformatere hukommelseskortet med dit kamera.
- Brug aldrig en defekt oplader, et defekt batteri eller et defekt hukommelseskort.

### Brug kun tilbehør, der er godkendt af Samsung

Brug af inkompatibelt tilbehør kan beskadige dit kamera, forårsage skader eller resultere i, at garantien bortfalder.

### Beskyt kameraets objektiv

- Objektivet bør ikke udsættes for direkte sollys, da dette kan misfarve billedsensoren eller få den til at virke forkert.
- Pas på, at der ikke kommer fingeraftryk og ridser på objektivet. Objektivet kan renses med en blød, ren og fnugfri klud, der er beregnet til objektiver.



### Vigtige oplysninger om brug

### Brug kun autoriserede serviceværksteder til reparation af dit kamera

Ukvalificerede personer må ikke udføre service på kameraet, ligesom du heller ikke selv må forsøge dette. Enhver skade, der er forårsaget af ukvalificeret service, er ikke dækket af garantien.

## Opnå maksimal levetid på batteri og oplader

- Hvis batterierne oplades for meget, kan dette forkorte deres levetid. Når opladningen er færdig, skal du fjerne kablet fra kameraet.
- Urbrugte batterier aflades med tiden og skal da lades op før brug.
- Tag opladeren ud af stikkontakten, når den ikke bruges.
- Brug kun batterier til det, som de er beregnet til.

## Vær forsigtig, hvis du skal bruge kameraet i fugtige omgivelser

Hvis kameraet flyttes fra et koldt miljø til et varmt og fugtigt miljø, kan der dannes kondens på de fintfølede elektroniske kredsløb samt på hukommelseskortet. I denne situation skal du vente mindst én time med at bruge kameraet, indtil al fugt er fordampet.

## Kontrollér, at kameraet fungerer korrekt, før du tager det i brug

Producenten kan ikke gøres ansvarlig for noget som helst tab af filer eller anden skade, der er forårsaget af funktionsfejl eller forkert brug af kameraet.

## Oplysninger om ophavsret

- Microsoft Windows og Windows-logoet er registrerede varemærker tilhørende Microsoft Corporation.
- HDMI, HDMI-logoet og begrebet "High Definition Multimedia Interface" er varemærker eller registrerede varemærker tilhørende HDMI Licensing LLC.

- Kameraspecifikationerne eller indholdet i denne vejledning kan ændres uden varsel som følge af eventuelle opgraderinger af kamerafunktioner.
- Vedr. open source-licensen: Se "OpenSourceInfo.pdf" på den medfølgende cd-rom.

## Strukturen i denne brugervejledning

### Almindelige funktioner 12

Her kan du lære om dit kameras udseende, ikoner og de almindelige funktioner til at tage billeder.

### Basisoptagelse 38

Lær, hvordan du tager et billede ved at vælge en tilstand, og hvordan du optager video.

### Avancerede optagefunktioner 50

Her kan du lære om indstillingerne for optagetilstanden. Ved hjælp af optageindstillingerne kan du opnå mere tilpassede billeder og film.

### Afspilning/redigering 78

Her beskrives afspilning af billeder, videoer og redigering af billeder eller videoer. Du kan også lære, hvordan du forbinder kameraet til din computer, fotoprinter, dit fjernsyn eller HDTV.

### Menu med kameraindstillinger 103

Kameraets brugsmiljø kan indstilles med setup-menuen.

### Appendikser 109

Her kan du læse om indstillinger, fejlmeddelelser samt specifikationer og få gode råd til vedligeholdelse.

## Angivelserne i denne vejledning

Optagetilstand	Markering
Smart Auto	
Program	<b>P</b>
Åbningsprioritet	<b>A</b>
Lukkerprioritet	<b>S</b>
Manuel	<b>M</b>
Nat	
Portræt	
Landskab	
Scene	<b>SCENE</b>
Film	

### Forklaring på optagetilstand vist ved siden af titlen

Viser, at de forklarede funktioner kun kan vælges fra optagetilstanden. I tilstanden SCENE svarer dette kun til en del af scenen.

### Eks.) Juster eksponering (lysstyrke)

#### Justere eksponering (lysstyrke)

P A S SCENE

Der kan optages mørke eller lyse billeder i overensstemmelse med omfanget af lys. I så tilfælde kan der foretages justeringer ved at kontrollere omfanget af lys, der sendes ind i objektivet.



Tilstanden  
**P** (Program),  
**A** (Åbningsprioritet),  
**S** (Lukkerprioritet),  
 (Nat),  
 (Portræt),  
 (Landskab),  
**SCENE** (Scene) eller  
 (Film).

Diagrammet nedenfor viser den faktiske vælger til optagetilstand på kamerahuset.

Den ønskede optagetilstand kan vælges ved at dreje på vælgeren til optagetilstand.

Diagrammet nedenfor viser, at status er blevet ændre til ().



## Retningsknapper i brugervejledningen

Ved forklaring af trin til navigering i menuen vises retningsknapperne op, ned, venstre og højre nedenfor.

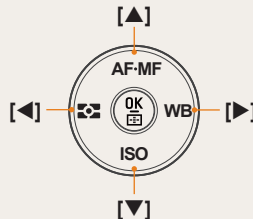

### Eks.) Aktivering af tilstanden "Afspil"

Brugeren kan kontrollere gemte billeder og film.

- 1 Tryk på [▶]
  - Vis de senest gemte filer.
- 2 Kontroller følgende billeder i rækkefølge ved brug af [▶].

## Menuvisning i denne vejledning

### Menuvisning af tilstanden for fotografering

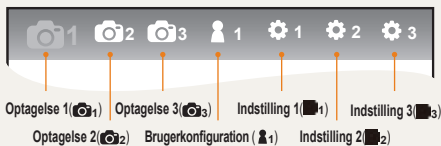

### Menuvisning af tilstanden for filmoptagelse

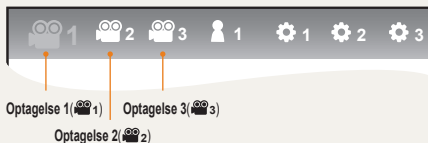

### Eks.) Indstilling af billedkvaliteten for en filmfil

- 1 Indstil vælgeren til 📹.
- 2 Tryk på **[MENU]**
- 3 Vælg **Optagelse1** (📹<sub>1</sub>) → **Kvalitet**
- 4 Vælg en ønsket billedkvalitet

## Ikonerne i denne vejledning

Symbol	Forklaring
	Yderligere oplysninger om funktionen
	Sikkerhedsadvarsler og forholdsregler
	Kameraknapper: F.eks. <b>[Lukker]</b> (repræsenterer lukkerknappen)
	Viser referencesiden
	Vises ved valg af en menu eller funktion i trinnet Eksempel: Vælg <b>Optagelse 1</b> (📹 <sub>1</sub> ) → <b>Kvalitet</b> . (repræsenterer valg af <b>Optagelse 1</b> (📹 <sub>1</sub> ) og derefter <b>Kvalitet</b> )
*	Kommentar vedr. forklarende symboler

## Forkortelserne i denne vejledning

Forkortelser	Forklaring
<b>AF</b> (Autofokus)	Autofokus
<b>BKT</b> (Indramning)	Indramning
<b>DPOF</b> (Digitalt Udskriftsordreformater)	Udskriftsordremærke
<b>EV</b> (Eksponeringsværdi)	Eksponeringsværdi
<b>OIS</b> (Optisk Billedstabilisering)	Optical Image Stabilisation (optisk billedstabilisering)
<b>ISO</b> (International Standard For Farvenegative Film)	Filmfølsomhed
<b>WB</b> (Hvidbalance)	Hvidbalance

## Begreberne i denne vejledning

### At trykke på lukkeren

- Tryk halvt ned på [**Lukker**]: Tryk lukkeren halvt ned
- Tryk på [**Lukker**]: Tryk lukkeren helt ned

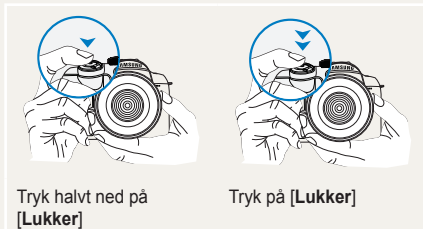

### Eksposering (lysstyrke)

Den mængde lys, der kommer ind i kameraet, bestemmer eksponeringen. Du kan ændre eksponeringen via lukkehastighed, blænderværdi og ISO-hastighed. Ved at ændre eksponeringen kan du gøre dine billeder mørkere eller lysere.



Normaleksponering

Overeksponering (for lyst)

### Motiv, baggrund og komposition

- **Motiv**: En scenes primære element, f.eks. en person, et dyr eller en opstilling
- **Baggrund**: De forskellige ting som ligger bagved motivet
- **Komposition**: Kombinationen af motiv og baggrund

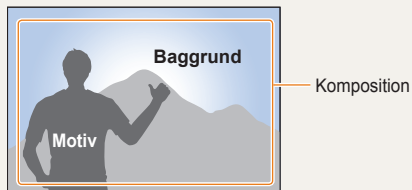

# Hurtigstart



## Sådan tager du billeder af personer

- Tilstanden **SCENE** → Skønhedsportræt ▶47
- Reduktion af røde øjne ▶56
- AF ved ansigtssporing ▶64



## Sådan tager du billeder om natten eller i mørket

- **S** Tilstanden ▶45
- Indstillingsmuligheder for blitz ▶55
- Indstilling af ISO-hastighed ▶59



## Sådan tager du bevægelsesbilleder

- **S** Tilstanden ▶42
- Bevægelse-, serieoptagelse ▶73



## Sådan tager du billeder af tekst, insekter eller blomster

- **SMART** → Nærbillede af person ▶39
- Brug af hvidbalance ▶68



## Justere eksponering (lysstyrke)

- Indstilling af ISO-hastighed ▶59
- Justering af eksponering ▶66
- Måling ▶67
- BRK (indramning) ▶74



## Anvendelse af en anden effekt

- Billedguide ▶75
- Billedstil ▶88



## Sådan reducerer du kameraets rystelser

- Tilstanden Optisk billedstabilisering (OIS) ▶35

- Vise filer efter kategori i Smart Album ▶ 81
- Slette alle filer på hukommelseskortet ▶ 83
- Vise filer som et diasshow ▶ 84
- Afspille filer på et tv eller HDTV ▶ 92
- Tilslutte kameraet til en computer ▶ 93
- Indstille lyd og lydstyrke ▶ 105
- Justere skærmens lysstyrke ▶ 105
- Skifte sprog ▶ 105
- Indstille dato og klokkeslæt ▶ 107
- Installere hukommelseskortet ▶ 106
- Fejlsøgning ▶ 115



# Indhold

<b>Almindelige funktioner .....</b>	<b>12</b>	Indstille funktionen til automatisk/manuel fokus.....	34
<b>Kontroller indhold .....</b>	<b>13</b>	Zoom .....	34
<b>Navn og funktion for hver del .....</b>	<b>14</b>	Optisk billedstabilisering (OIS) .....	35
Drejeknap til justering af dioptri/øjemusling/ statuslampe .....	16	Bruge knappen OIS i menupunkter .....	36
Navn på hver enkelt del af listen.....	17	Eksempelvisning af dybde .....	37
<b>Forberedelser før optagelse .....</b>	<b>18</b>	<b>Basisoptagelse.....</b>	<b>38</b>
Oplade batteriet.....	18	<b>Bruge tilstanden Smart Auto .....</b>	<b>39</b>
Isætte batteri.....	19	<b>Bruge tilstanden Program .....</b>	<b>40</b>
Installere hukommelseskortet .....	20	<b>Bruge blænderprioritet, lukkeprioritet eller     manuel tilstand.....</b>	<b>41</b>
Montering/afmontering af objektivet.....	21	Bruge tilstanden Blænderprioritet .....	41
Montere kameraets håndledsrem .....	22	Blænderværdi .....	41
<b>Tænde for strømmen og initialisering .....</b>	<b>23</b>	Bruge tilstanden Lukkeprioritet.....	42
Ikon .....	25	Lukkehastighed .....	42
<b>Valgmetode til funktioner/menuer .....</b>	<b>26</b>	Bruge tilstanden Manuel .....	43
Bruge vælgeren.....	26	<b>Bruge tilstanden nat/portræt/landskab.....</b>	<b>45</b>
Bruge [Fn] .....	27	Bruge nattilstanden .....	45
<b>Indstille skærm og lyd .....</b>	<b>28</b>	Bruge portrættilstanden.....	45
Ændring af skærmtype.....	28	Bruge landskabstilstanden.....	45
Indstille brugerskærm.....	29	<b>Bruge scenetilstanden .....</b>	<b>46</b>
Indstille lyd.....	29	Bruge tilstanden Skønhedsportræt.....	47
Indstilling af skærmmvisningen .....	30	<b>Optage en film.....</b>	<b>48</b>
<b>Enkelt metode til optagelse af billeder .....</b>	<b>31</b>	Indstille blænderværdien .....	48
<b>Råd til at få mere klare billeder .....</b>	<b>32</b>	Fade-out af skærmen.....	48
Hold dit kamera korrekt.....	32	Bruge Reduktion af vindstøj .....	49
Billedstabilisering.....	32		
Tryk udløseren halvt ned .....	32		
Undgå, at dit motiv kommer ud af fokus .....	33		

<b>Avancerede optagefunktioner .....</b>	<b>50</b>	Ansigtsgenkendelse til selvportræt .....	65
<b>Indstille opløsning og kvalitet .....</b>	<b>51</b>	<b>Justere lysstyrke og farve for et billede .....</b>	<b>66</b>
Indstilling af opløsning .....	51	Justere eksponering (lysstyrke) .....	66
Indstilling af billedkvaliteten for et billede .....	52	Justere eksponering .....	66
Indstilling af filmkvaliteten .....	52	Ændre metoden til lysstyrkemåling .....	67
Støjreduktion .....	53	Indstille hvidbalancen .....	68
<b>Bruge selvudløseren .....</b>	<b>54</b>	Farverum .....	71
Indstille selvudløseren .....	54	Smart-område .....	72
<b>Optage et billede på et mørkt sted .....</b>	<b>55</b>	<b>Ændre optagemetoden .....</b>	<b>73</b>
Bruge knappen til popup-blitz .....	55	Konfiguration af følgeoptagelsesmetode og	
Indstilling af blitzfunktionen .....	55	selvudløser .....	73
Bruge funktionen rødøje-fix .....	56	Detaljeret konfiguration af indramning .....	75
1. curtain, 2. curtain .....	56	<b>Speciel effekt/billedretouchering .....</b>	<b>75</b>
Justere mængden af blitzlys .....	57	Billedguide .....	75
Bruge en ekstern flashenhed (købes separat) .....	58	<b>Afbildning af taster .....</b>	<b>77</b>
Justere ISO-følsomheden .....	59	Indstille knaptilknytning .....	77
<b>Fokusmetoder .....</b>	<b>60</b>		
Ændre fokusmetoder .....	60		
AF-prioritet .....	60		
Bruge AF-hjælpeampen .....	61		
Ændre fokusområde .....	61		
Indstille fokus på det valgte område .....	62		
Indstilling af MF hjælp .....	63		
<b>Ansigtsgenkendelse .....</b>	<b>64</b>		
Normal ansigtsgenkendelse .....	64		

<b>Afspilning/redigering</b> .....	<b>78</b>	Gemme RAW-filer i formatet JPEG eller TIFF .....	101
<b>Afspil (billede/film)</b> .....	<b>79</b>	Udskrive billeder med en fotoprinter (PictBridge) ..	102
Vise billeder i afspilningstilstand .....	79	<b>Menu med kameraindstillinger</b> .....	<b>103</b>
Vise filer efter kategori i Smart Album .....	81	<b>Menu med kameraindstillinger</b> .....	<b>104</b>
Skift til split-visning .....	81	Lyd .....	105
Filbeskyttelse .....	82	Skærm .....	105
Slette en fil .....	82	Normal konfiguration 1 .....	106
Forstørrelse/formindskning .....	84	Normal konfiguration 2 .....	107
Vise en film .....	85	Normal konfiguration 3 .....	108
<b>Billedredigering</b> .....	<b>87</b>	<b>Appendikser</b> .....	<b>109</b>
Ændre opløsningen .....	87	<b>Fejlmeddelelser</b> .....	<b>110</b>
Rotering .....	87	<b>Vedligeholdelse af kameraet</b> .....	<b>111</b>
Rødøje-fix .....	88	Rengøre kameraet .....	111
Justere modlyset .....	88	Om hukommelseskort .....	112
Billedstil .....	88	Om batteriet.....	113
Retouchering af ansigt .....	88	<b>Før du kontakter et servicecenter</b> .....	<b>115</b>
Indstille udskriftsoplysningerne (DPOF).....	89	<b>Specifikationer for kameraet</b> .....	<b>118</b>
<b>Afspille filer på et tv eller HDTV</b> .....	<b>91</b>	<b>Objektivets specifikationer</b> .....	<b>122</b>
<b>Overføre filer til din computer</b> .....	<b>93</b>	<b>Tilbehør (ekstraudstyr)</b> .....	<b>123</b>
Windows-brugere .....	93	<b>Indeks</b> .....	<b>125</b>
Mac-brugere .....	96		
Bruge Samsung Master .....	97		
Overførsel af filer ved hjælp af Intelli-studio.....	98		
<b>Bruge Samsung RAW Converter</b> .....	<b>99</b>		
Korrigerer eksponeringen .....	100		
Håndtere JPEG/TIFF-filer ved redigering af RAW-filer .....	101		

# Almindelige funktioner

Her kan du lære om dit kameras udseende, ikoner og de almindelige funktioner til at tage billeder.

<b>Kontroller indhold .....</b>	<b>13</b>
<b>Navn og funktion for hver del .....</b>	<b>14</b>
<b>Forberedelser før optagelse.....</b>	<b>18</b>
<b>Tænde for strømmen og initialisering .....</b>	<b>23</b>
<b>Valgmetode til funktioner/menuer .....</b>	<b>26</b>
<b>Indstille skærm og lyd .....</b>	<b>28</b>
<b>Enkelt metode til at tage billeder.....</b>	<b>31</b>
<b>Råd til at få mere klare billeder .....</b>	<b>32</b>

# Kontroller indhold

Kontroller, om følgende dele er i æsken.



**Kamera (inkl. objektivdæksel, øjenmusling, stikdæksel)**



**USB-kabel**



**Batteri**



**Håndledsrem**

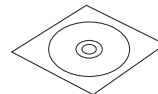

**Installation-cd med software (inkl. brugervejledning)**

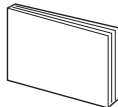

**Hurtigstart**



**Oplader/AC-strømledning**

13



Billedet af komponenterne eller ekstraudstyret kan afvige fra de faktiske produkter. Yderligere oplysninger om ekstraudstyr findes i "Tilbehør (ekstraudstyr)." (s. 123)

# Navn og funktion for hver del

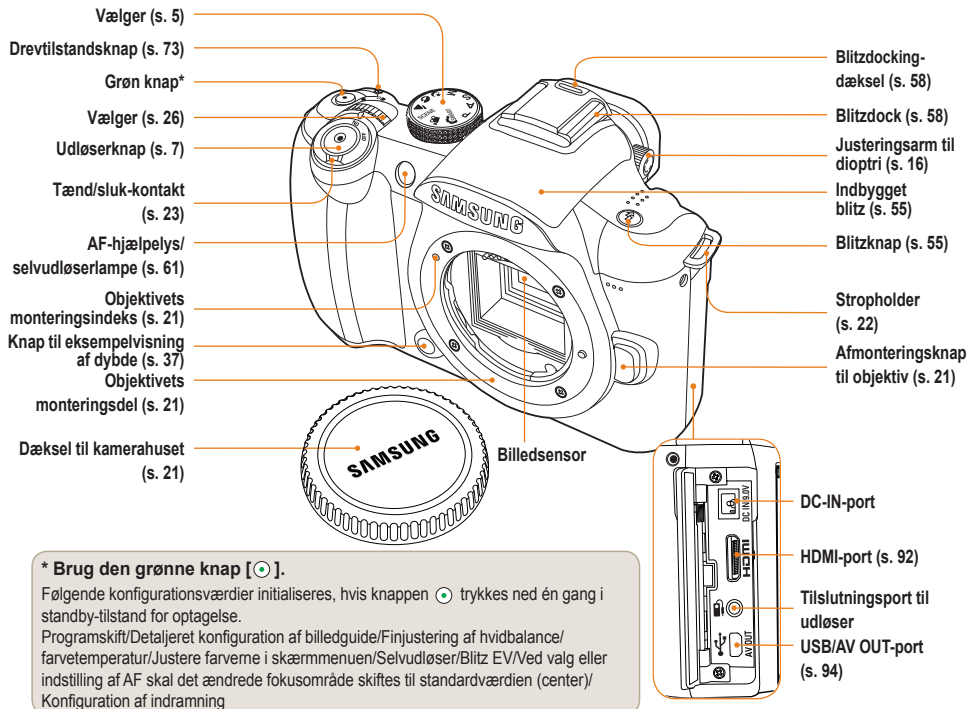

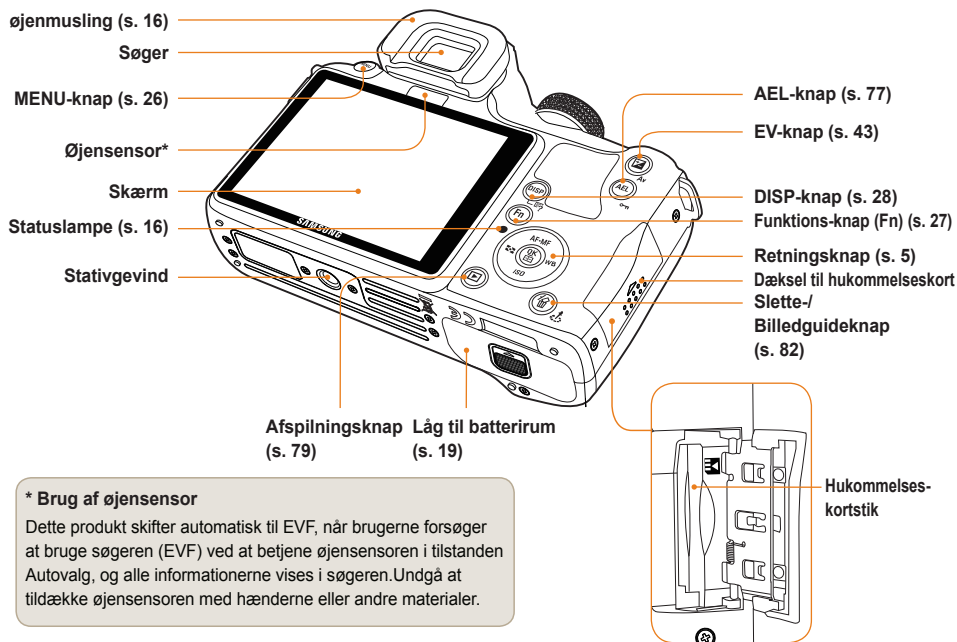

## Drejeknap til justering af dioptri/ øjenumsling/statuslampe

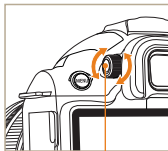

**Justeringsarm til  
øjenumslingen**

### Brug af justeringsarm til dioptri

Det er muligt at justere søgeren i forhold til brugerens syn.

Hvis billedet ikke vises klart igennem søgeren, kan du bevæge synsjusteringsarmen mod venstre eller højre for at gøre billedet skarpere.

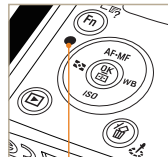

**Statuslampe**

### Statuslampe

Når et billede eller en film gemmes, blinker statusindikatorlampen for at vise kameraets driftsstatus.

- **Blinker:** Lagring af billeder, optagelse af film eller aflæsning af en computer eller printer.
- **Lyser konstant:** Ingen data til overførsel ved forbindelse til en computer.

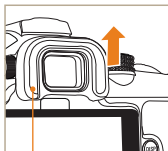

**øjenumsling**

### Afmontering af øjenumslingen

Når du modtager kameraet, er øjenumslingen monteret på søgeren. Skub øjenumslingen i den retning, der er vist i illustrationen for at fjerne det.



## Navn på hver enkelt del af listen

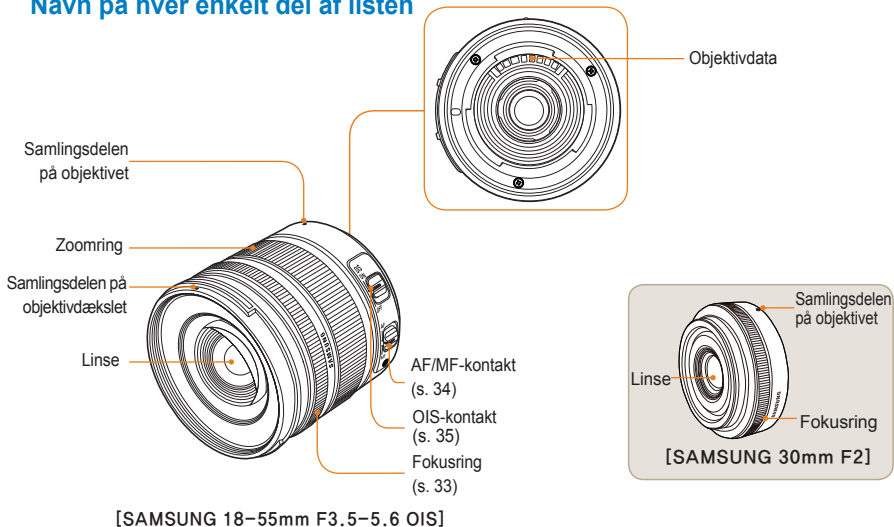

- Hvis du vil købe et separat objektiv, skal du kontakte et servicecenter for at kontrollere, at modellen er kompatibel med apparatet.
- Denne brugervejledning er udarbejdet til et objektiv af typen **SAMSUNG 18-55mm F3.5-5.6 OIS**. Henvi venligst til Lens brugermanual for flere oplysninger om linser ud over de ovenfor nævnte.

# Forberedelser før optagelse

## Oplade batteriet

Oplad batteriet fuldt, før du begynder at bruge produktet.

Foretag tilslutningerne som vist i følgende illustration.

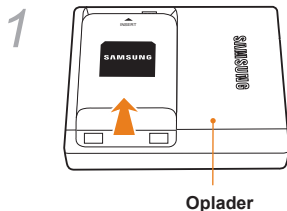

- Fjern batteriet fra opladeren ved forsigtigt at løfte i det i pilens retning.
- Brug kun godkendte oplader- og batteriprodukter af hensyn til optimal funktionalitet. SAMSUNG er ikke ansvarlig for nogen hændelse, der opstår som følge af brug af ikke-godkendte produkter.

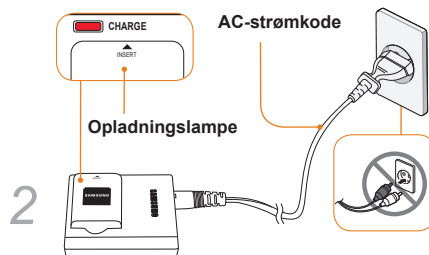

Farve på opladningslampe	Opladningsstatus
Rød	Opladning
Grøn	Fuldt opladt
Slukket, eller gul	Opladningsfejl

## Isætte batteri

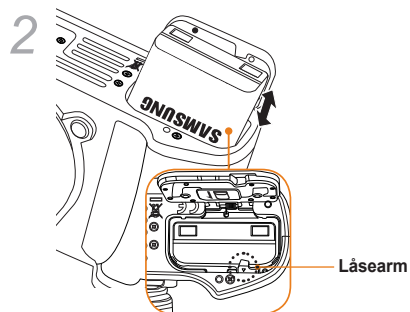
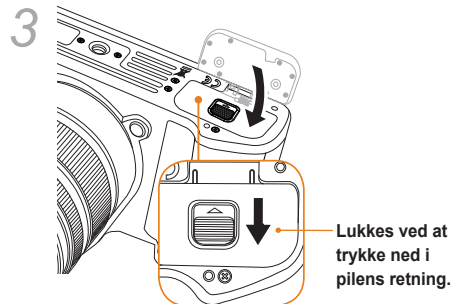
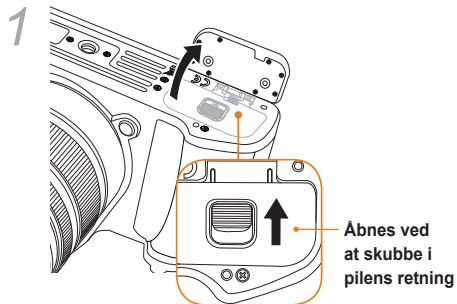

Når du vil fjerne batteriet, skal du trække låsearmen forsigtigt ned. Batteriet kan efterfølgende udtages.

## Installere hukommelseskortet

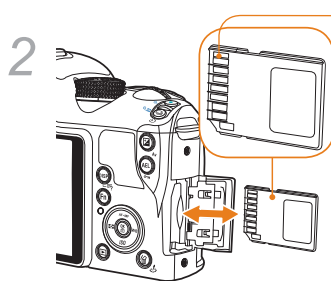
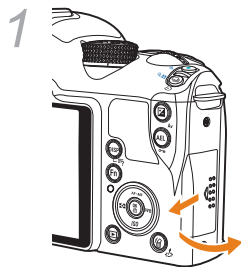

Når du har kontrolleret retningen af metalterminalen, kan du isætte hukommelseskortet.

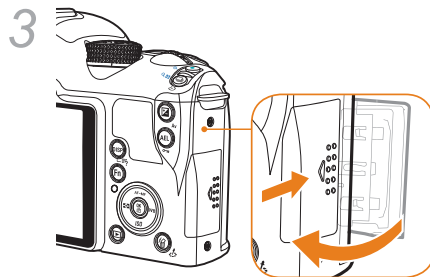

- Når du vil tage hukommelseskortet ud, skal du skubbe det forsigtigt i samme retning, som da du isatte det.
- Fjern ikke hukommelseskortet eller batteriet, mens kameraets statusindikatorlampe blinker. I modsat fald kan der opstå datatab eller skader på produktet.

## Montering/afmontering af objektivet

Fjern dækslerne til monteringsdelen og lensen, før du monterer objektivet.

Når du har tilpasset objektivets monteringsindeks (rødt) til kamerahuset med punktet (rødt) på objektivets monteringsdel, fastgøres objektivet ved at dreje det med uret, indtil det klikker på plads. Ved afmontering af objektivet skal objektivet drejes mod urets retning, mens du holder afmonteringsknappen på objektivet nede.

### Før montering af objektivet



### Montering af objektivet

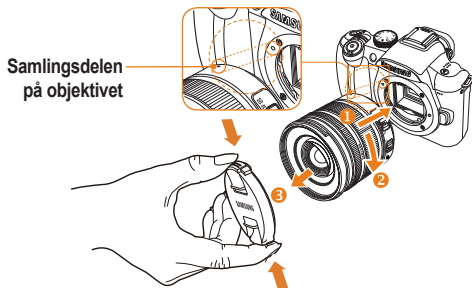

### Afmontering af objektiv

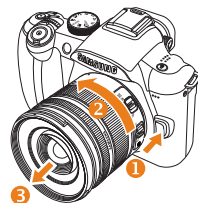

- Montering eller afmontering af objektivet mens kameraet er slukket anbefales af hensyn til sikker betjening af objektivet.
- SAMSUNG er ikke ansvarlig for nogen hændelse, skade eller problem, der opstår som følge af brug af et objektiv fra en tredjepart.
- Dækslet beskytter produkter imod ridser og støv under transport.



- Objektivskift bør foretages i et miljø, der er frit for fremmedlegemer. Fremmedlegemer i kamerahuset eller i objektivet kan forårsage funktionsfejl.
- Når du monterer objektivet, må du ikke berøre den indvendige del af kameraet. Støv eller fremmedlegemer i kameraet kan forringe billedkvaliteten eller forårsage fejlfunktionalitet.

## Montere kameraets håndledsrem

Når du monterer stroppen på kamerahuset, bliver det nemmere at bære rundt på kameraet.

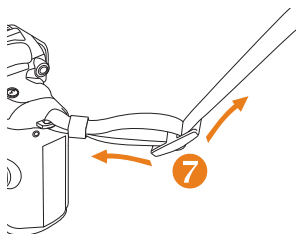
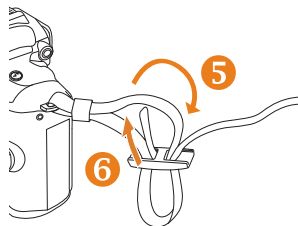
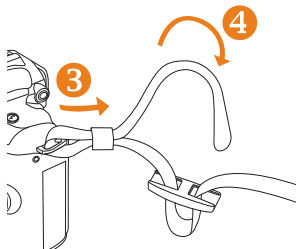
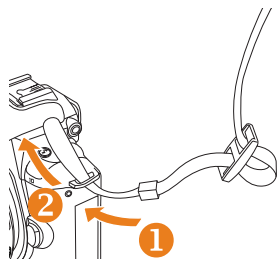

## Tænde for strømmen og initialisering

Du tænder eller slukker for strømmen ved at indstille tænd/sluk-kontakten til hhv. **Til/Fra**. Når du tænder for strømmen for første gang, bliver du muligvis bedt om at vælge sprog og dato.



Dato & tid	
Dato	2010 1 1
Tidszone	
Tid	00 : 00
Language	Dansk
MENU Afslut OK Skift	

- 1 Tryk på [▼] for at vælge **Language**, og klik derefter på [OK].
- 2 Tryk på [▲/▼/◀/▶] for at vælge den ønskede sprogingstilling, og tryk derefter på [OK].
  - Skærbilledet vises med det valgte sprog.



Dato & tid	
Dato	2010 1 1
Tidszone	
Tid	00 00
Language	Dansk
MENU Afslut OK Skift	

- 3 Tryk på [▲/▼] for at vælge **Dato**, og tryk derefter på [OK].
- 4 Tryk på [▲/▼/◀/▶] for at indstille den ønskede dato, og tryk derefter på [OK].



Dato & tid	
Dato	2010 1 1
Tidszone	
Tid	00 : 00
Language	Dansk
MENU Afslut OK Skift	

- 5 Tryk på [▼] for at vælge **Tidszone**, og tryk derefter på [OK].
- 6 Indstil den ønskede tidszone ved at trykke på [◀/▶].

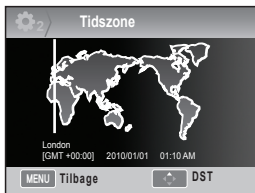

- 7 Indstil sommertid ved at trykke på [▲]. Tryk på [▲] igen for at slå sommertid fra.
- 8 Tryk på [OK] for at gemme.
- 9 Tryk på [▼] for at vælge **Tid**, og tryk derefter på [OK].
- 10 Indstil det ønskede klokkeslæt [▲/▼/◀/▶], og tryk derefter på [OK].



- 11 Tryk på [MENU] for at afslutte indstilling.





Alle de detaljer, der er vist i søgeren, vises på samme måde på skærmen.

Ved brug af Live View-funktionen kan du nemmere tage et billede uden at se igennem søgeren.

De ikoner, der er vist på skærbilledet, er gældende, når du bruger kontakterne OIS og AF/MF på objektivet.

## Ikon

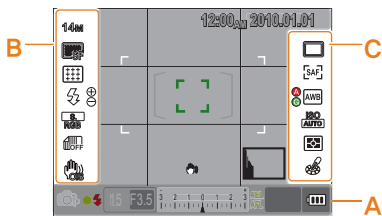

### A Visning af informationer

	Optagetilstand
	Filmoptagelsestilstand
	Fokuskontrol
	Blitz
15	Lukkehastighed
F3.5	Blænderværdi
	Justeret eksponeringsværdi
AEL AFL	AEL/AFL-indstilling
0001	Muligt antal optagelser
	Batterioplysninger
	Viser manglende isætning af hukommelseskort
	Advarsel om kameraystillinger
12:00 2010.01.01	Oplysninger om klokkeslæt, dato og årstal
	Fokusindikator
	spotmåling Område
	AF-zone
	Histogram
	Gittervisning

### B Visning af optagelsesfunktion (venstre)

14M	Størrelse
	Filmstørrelse
	Billedkvalitet
	Filmkvalitet
	Fokusområde
	Blitz
	Justere blitzlys
	Farverum
	Smart-område
	OIS
	Stemmeoptagelser
	Toning
	Reduktion af vindstøj

### C Visning af optagelsesfunktion (højre)

	Drevtilstand
	Selvudløser
	AF-tilstand
	Hvidbalance
	Justere hvidbalance
	ISO
	Måling
	Billedguide



Skærmen viser ikonerne for den aktuelt valgte funktion.

# Valgmetode til funktioner/menuer

Når du trykker på [MENU], kan du vælge en ønsket funktion eller menu ved at trykke på [▲/▼] eller [OK].

- 1 Tryk på [MENU] i optagetilstanden.
- 2 Du kan vælge en ønsket funktion eller menu ved at trykke på [▲/▼/◀/▶] eller [OK].

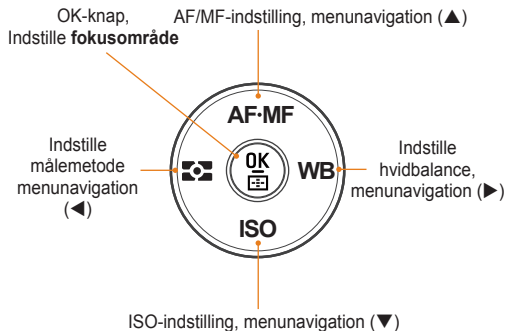

- 3 Du gemmer den valgte funktion eller menu ved at trykke på [OK].

## Gå tilbage til det forrige trin.

Du går tilbage til det forrige trin ved at trykke på [MENU].



Gå tilbage til optagetilstanden ved at trykke på [Lukker].

## Bruge vælgeren

Brugeren kan ændre menuens indstillingsværdi med enten vælgeren eller ved at flytte menuskærm-billedet til en ønsket retning. Hvis du f.eks. tager et billede i tilstanden Lukkeprioritet, vil du hurtigt kunne justere den ønskede lukkehastighed.

## Eksempel. Brug af vælgeren i S-tilstand

- 1 Indstil vælgeren til S.
- 2 Juster lukkehastigheden ved at dreje på vælgeren.
  - Blænderværdien indstilles automatisk i overensstemmelse med den indstillede lukkehastighed.

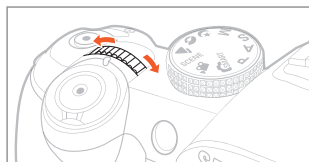

## Bruge [Fn]

Ved brug af kamerahusets funktion **[Fn]** kan du åbne for primære funktioner såsom Kvalitet, Størrelse, AF-felt, Blitz, Farverum, Smart-område og OIS.

### Eksempel. Indstilling af blitz i P-tilstanden

- 1 Indstil vælgeren til **P**.
- 2 Tryk på knappen **[Fn]** på kamerahuset.
- 3 Vælg **Blitz** ved brug af [**◀/▶**] eller vælgeren.

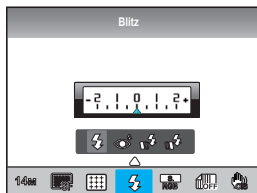

- 4 Tryk på [**▲**].
- 5 Indstil blitzmenufunktionen ved brug af [**◀/▶**] eller drejeknappen.

- 6 Tryk på [**▲**].
- 7 Indstil omfanget af blitzlys ved brug af [**◀/▶**] eller vælgeren.
  - På denne måde kan du justere omfanget af blitzlys i  $\pm 2$  niveauer.

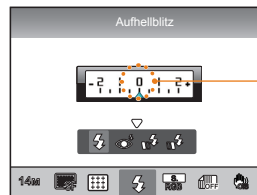

Vise niveauet for justering af flashlys

- 8 Find og juster motivet i rammen, og tryk halvt ned på [**Lukker**] for at fokusere.
- 9 Tryk på [**Lukker**] for at tage et billede.

# Indstille skærm og lyd

Sådan kan du efter eget ønske ændre de grundlæggende indstillinger for skærm og lyd.

## Ændring af skærmtype

Du kan vælge visningsmetoden for ikoner og menupunkter, når kameraet befinder sig i optage- og afspilningstilstand.

Tryk gentagne gange på **[DISP]**.

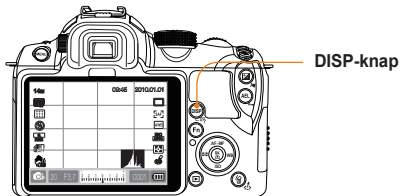

## Visning af menuens funktionsbeskrivelser

- 1 I optagetilstand skal du trykke på **[MENU]**.
- 2 Vælg den ønskede menuindstilling.
  - Tryk på **[DISP]**, og hold den nede. Funktionsbeskrivelserne for den valgte menu vises på skærmen.

### Billedstørrelse

Du kan indstille opløsning og H/V-forhold for billeder.

### Optagetilstand

- Vis alle de optageoplysninger, du har indstillet, undtagen gitterlinjen og histogram.
- Vis alle de optagetilstande, du har indstillet. (s. 29)
- Skjul alle oplysningerne undtagen optagetilstand, lukkehastighed, blænderværdi, eksponering, antallet af tilgængelige optagelser samt batterioplysninger.

### Afspilningstilstand

- Vis alle metaoplysninger for optagelser.
- Vis RGB-histogram, aktuelt valgt funktion og dato.
- Vis oplysninger vedr. lukkehastighed, blænderværdi, filnavn, fil til afspilning og det samlede antal gemte filer.

## Indstille brugerskærm

P A S M SCENE

Du kan indstille eller fjerne visningsmetoden for optageinformation.

- 1 Tryk på **[MENU]** i optagetilstanden.
- 2 Vælg **Brugerkonfiguration (1)** → **Brugerskærm** → en funktion.

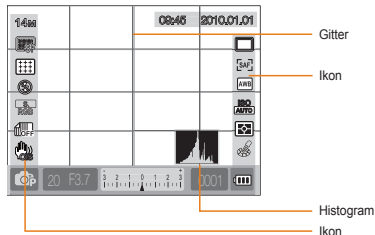

### Om histogram

Histogrammet er den graf, der viser fordelingen af lysstyrken i billedet. Grafen repræsenterer et mørkt billede, hvis den hælder imod venstre, og et lyst billede, hvis den hælder imod højre. Højden af grafen er relateret til farveoplysningerne, og grafen bliver højere, hvis en bestemt farve er mere tilstedeværende.



▲ Utilstrækkelig eksponering



▲ Relevant eksponering



▲ Overdreven eksponering

## Indstille lyd P A S M SCENE

Du kan indstille den lyd, der skal afspilles, når du foretager indstillinger i kameraet.

- 1 I optage- eller afspilningstilstand skal du trykke på **[MENU]**.
- 2 Vælg **Konfiguration2 (2)** → **Lyd** → **Systemlydstyrke** → en funktion.

Fra	Der afspilles ingen lyd, når du trykker på <b>[OK]</b> .
Lav, Medium, Høj	Der afspilles en lyd, når du trykker på <b>[OK]</b> .

- 3 Tryk på **[MENU]** for at vende tilbage til den forrige tilstand.

### Indstilling af skærmvisningen

SMART P A S M    SCENE 

Skærmvisningen kan indstilles efter brugerens ønsker.

- 1 I optage- eller afspilningstilstand skal du trykke på **[MENU]**.
- 2 Vælg **Indstilling 3 (  )** → **Valg af skærm**.
- 3 Vælg en ønsket valgmulighed.

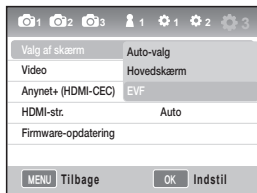

<b>Auto-valg</b>	Skifter mellem hovedskærmen og EVF ved hjælp af øjensensoren
<b>Hovedskærm</b>	Skærbilledet vises kun på hovedskærmen
<b>EVF</b>	Skærbilledet vises kun på EVF



# Enkelt metode til at tage billeder

Du kan nemt tage et billede ved minimeret behovet for brugerkonfiguration.

- 1 Drej vælgeren til **SMART**.



- 2 Find dit motiv i rammen..

Alle de detaljer, der er vist i søgeren, vises på samme måde på skærmen.

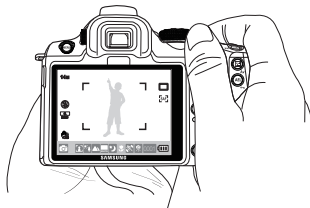

- 3 Tryk halvt ned på **[Lukker]** for at fokusere.

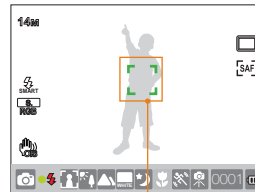

- Grøn: Fokus er indstillet.
- Rød: Fokus er ikke indstillet.

- 4 Tryk på **[Lukker]** for at tage et billede.



- Se "Råd til at få mere klare billeder" (s. 32) for at tage et klart billede.
- Tryk på **[▶]** for at se de gemte billeder på skærmen.

## Råd til at få mere klare billeder

### Hold dit kamera korrekt

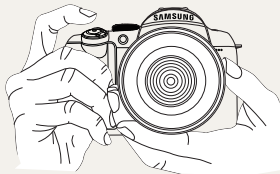

Sørg for ikke at skygge for objektivet eller blitzen med hånden, håret eller stroppen.

### Tryk udløseren halvt ned



Du kan på forhånd kontrollere, om fokuskompositionen er indstillet korrekt ved at trykke udløseren halvt ned. Når du trykker udløseren halvt ned, justeres fokus og eksponering automatisk.

### Billedstabilisering



- Med henblik på at forebygge sløringseffekten fra kamerarystelser kan du indstille funktionen OIS (Optical Image Stabilization) (s. 35)

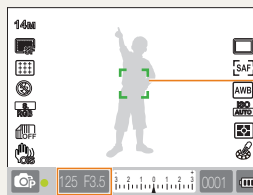

Viser den lukkehastighed og blænderværdi, der indstilles

#### Fokusramme

- Når fokusrammen er grøn, kan du tage billedet ved at trykke [Lukker] ned.
- Hvis rammen er rød, skal du enten ændre kompositionen eller justere fokus igen, eftersom fokus ikke er indstillet korrekt.





## Undgå, at dit motiv kommer ud af fokus

Under følgende omstændigheder vises billedet muligvis sløret, eftersom det kan være vanskeligt at fokusere på motivet, når:

- Farvekontrasten ikke er klar (når en person f.eks. har tøj på med samme farve som baggrunden)
- Motivets størrelse står i forgrunden af stærkt baggrundslys
- Motivets genererer stærkt reflekteret lys
- Der er en gentaget vandret mønsterlinje såsom en persienne
- Motivets befinder sig i midten
- Når der er en flad, hvid væg uden de specifikke mønstre.
- Når der er et motiv i hurtig bevægelse.
- Når motivet er for tæt på kameraet

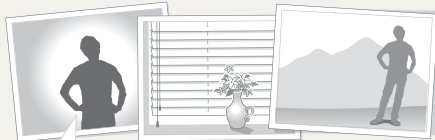

### Forsøg at bruge knappen til fokuslåsning.

Juster fokus ved at trykke udløseren halvt ned, hvilket gør det nemmere at fokusere. Tryk derefter knappen **[Udløser]** ned, når kameraet bevæges til den ønskede komposition. Fasthold udløseren halvt nede, indtil du rent faktisk har optaget et billede.

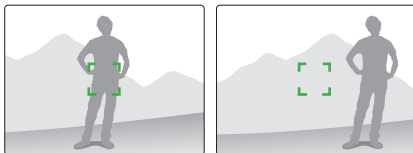

Når udløseren holdes halvt nede, kan du trykke på knappen **[AEL]** på kameraet for at fastlåse eksponeringsværdien og fokusoplysningerne samtidigt afhængigt af indstillingen. Funktionen annulleres ved at trykke på knappen **[AEL]** igen. (s. 77)

### Brug af den manuelle fokus

Når funktionen auto-fokus ikke fungerer normalt pga. faktorer i miljøet, kan fokus justeres manuelt ved at indstille fokusmetoden til **Manuel fokus (MF)**.

Når objektivets fokuseringsmetode er indstillet til manuel fokusering (MF), hjælper denne funktion automatisk med at udvide skærm billedet. Du kan justere fokus mere nøjagtigt ved brug af det udvidede billede. (s. 63)



- Ved at kontrollere niveauet for **[AF/MF]** kan fokus justeres manuelt.
- Hvis objektivet ikke har en AF/MF-kontakt, kan du indstille funktionen Manuel fokus (**MF**) i AF-tilstandsmenuen.
- Den valgbare funktion afhænger muligvis af det anvendte objektivi.
- Ved manuel justering af fokus kan billedet se sløret ud, hvis fokus ikke er indstillet nøjagtigt. Tag et billede, når du har indstillet fokus korrekt.
- Når du bruger den manuelle fokusfunktion, er **AF-området** ikke tilgængeligt.
- I tilstanden til filmoptagelse kan du ikke indstille fokus ved brug af det udvidede billede.



## Indstille funktionen til automatisk/manual fokus

Fokus kan justeres automatisk eller manuelt ved brug af AF/MF-knappen på siden af objektivet.

### 1 Brug af automatisk fokus

Indstil AF/MF-kontakten på objektivet til **AF**.

Fokus justeres automatisk, når du trykker udløserknappen halvvejs ned.

### 2 Brug af manuel fokus

Indstil AF/MF-kontakten på objektivet til **MF**.

Fokus kan justeres manuelt ved at dreje på fokusringen.

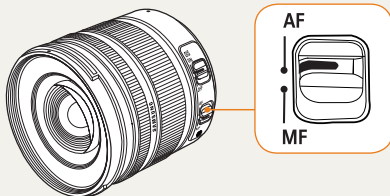

Visse objektivmodeller har muligvis ikke AF/MF-kontakten. Tag dette i betragtning, når du køber objektiv. (s. 60)



## Zoom

Ved brug af zoomringen kan du forstørre (telefovinkel) eller formindske (vidvinkel) størrelsen af et billede ved at ændre objektivets brændviddeværdi.

Juster den til den ønskede størrelse, og tag billedet.

1 Drej zoomringen mod venstre/højre, når du har kontrolleret fokus for motivet.

- Afhængigt af den ændrede brændvidde vises motivet forstørret eller formindsket.

2 Tryk halvt ned på **[Lukker]** for at fokusere.

3 Tryk på **[Lukker]** for at tage et billede.

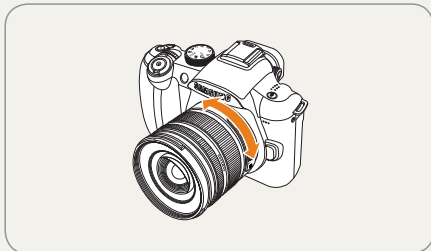

Eftersom fokus kan ændres marginalt pga. den ændrede brændvidde, anbefales det at justere fokus igen, før du tager et billede, hvis du har ændret brændvidden ved at dreje på zoomringen.



## Optisk billedstabilisering (OIS)

Når du bruger funktionen Optisk billedstabilisering (OIS) til at tage billeder, kan du fokusere billeder nøjagtigt, eftersom denne funktion minimerer kamerarystelser.

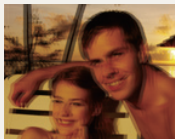

▲ Før anvendelse af OIS

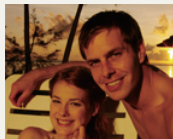

▲ Efter anvendelse af OIS

## Brug af objektivets OIS-knap

OIS-funktionen kan kun benyttes, hvis objektivet har OIS-funktionen.

Hvis du vil benytte denne funktion, skal du indstille [OIS] til ON.

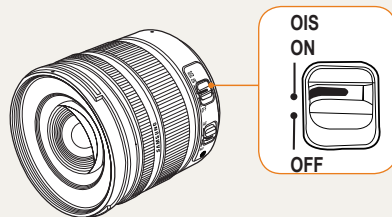





## Bruge knappen OIS i menupunkter

Når du indstiller OIS-knappen, skal du vælge funktionen OIS i menupunktet

1 I optagetilstand skal du trykke på [MENU].

2 Vælg **Optagelse3** (📷3/📹3) → **OIS** → en funktion.

 <b>Tilstand 1</b>	OIS-funktionen anvendes kun, når udløseren trykkes helt eller halvt ned.
 <b>Tilstand 2</b>	OIS-funktionen anvendes altid.



- OIS-funktionen anvendes muligvis ikke optimalt i følgende tilfælde.
  - Når du tager et billede, mens du forsøger at indfange et motiv i bevægelse
  - Når der opstår en vibration, der er for voldsom til at kunne stabiliseres
  - Når lukkehastigheden er for langsom pga. en tilstand som f.eks. natoptagelse
  - Når batterikapaciteten er utilstrækkelig
  - Når du tager et nærbillede
- Når du benytter et stativ, skal OIS-funktionen deaktiveres, eftersom billedet kan blive rystet pga. vibrationen fra OIS-funktionen.
- Hvis kameraet udsættes for stød, når du tager et billede, kan visningen blive rystet. I så tilfælde fungerer kameraet muligvis normalt igen, når du slukker og tænder det.
- Eftersom batteriforbruget kan forøges ved brug af OIS-funktionen, anbefales det kun at bruge denne funktion, når det er nødvendigt.
- OIS-indstilles ved brug af menuen: Indstil objektivet's [OIS] til **TIL**. Denne funktion fungerer muligvis ikke på alle objektivmodeller.
- Denne funktion kan indstilles direkte ved at trykke på [Fn] i optagetilstanden.



## Eksempelvisning af dybde P A S M

Når du ikke bruger funktionen til dybdevisning, kan du kun set motivet gennem kameraet med maksimal blænder (det mindste f-tal) i optagetilstanden.

Hvis du bruger kontrolfunktionen til eksempelvisning af dybde, før du tager et billede, kan du nemt kontrollere dybden på forhånd.

- 1 Tryk på knappen **[Eksempelvisning af dybde]** i optagetilstanden.

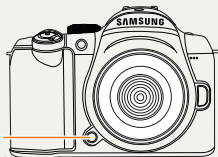

Knap til eksempelvisning af dybde

- 2 Du kan kontrollere resultatet af dybdefeltet på skærmen og gennem søgeren.



Du kan redigere funktionen for en knap ved brug af menupunktet **Afbildning af taster**. (s. 77)

### Hvad er dybdefeltet?

Når du fokuserer på et bestemt motiv, eksisterer der et område, hvori motiver tættere og længere væk også vil være i fokus. Dette fokusområde kaldes for dybdefeltet.

Jo videre vidvinkelobjektivet er, desto større er blænderværdien, og desto større er dybdefeltet. F.eks. er et blænderstop på f 11 højere end f 2.8.

Aktuel placering af motivet

10 meter — 6 meter — 4 meter — 2 meter — 1 meter

▲ Refererer til et passende fokusområde, når dybdefeltet er dybt.



Aktuel placering af motivet

10 meter — 6 meter — 4 meter — 2 meter — 1 meter

▲ Refererer til et passende fokusområde, når dybdefeltet er lavt.

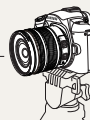

# Basisoptagelse

Lær, hvordan du tager et billede ved at vælge en tilstand, og hvordan du optager video.

<b>Bruge tilstanden Smart Auto .....</b>	<b>39</b>
<b>Bruge tilstanden Program .....</b>	<b>40</b>
<b>Bruge blænderprioritet, lukkeprioritet eller manuel tilstand .....</b>	<b>41</b>
<b>Bruge tilstanden nat/portræt/landskab .....</b>	<b>45</b>
<b>Bruge scenetilstanden .....</b>	<b>46</b>
<b>Optage en film .....</b>	<b>48</b>

# Bruge tilstanden Smart Auto





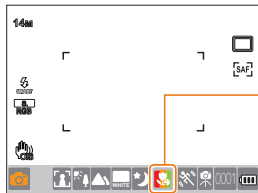



Med tilstanden Smart Auto kan du tage billeder, der optimeres i forhold til optagemiljøet, uden separat manipulation, eftersom kameraet automatisk genkender forskellige billedtilstande. Af samme årsag kan også en begynder bruge kameraet uden problemer.









- 1 Drej vælgeren til .
- 2 Find dit motiv i rammen.
  - Hvis kameraet indstilles til en ønsket optagekomposition, registrerer det automatisk scenen og viser det tilsvarende tilstandsikon på skærmen.





Det pågældende tilstandsikon vises i overensstemmelse med den registrerede scene.

39

	Optagelse af landskab
	Optagelse med stærkt belyst baggrund
	Natlandskabsoptagelse
	Udendørsportræt optaget om natten
	Bagbelyst landskab uden mennesker
	Portræt optaget med bagbelysning
	Portrætoptagelse
	Nærbillede

	Nærbillede af person
	Optagelse af solnedgang
	Optagelse af blå himmel
	Naturoptagelse af f.eks. skov og blade
	Nærbillede af motiv med forskellige farver
	Portrætnærbillede
	Efter fastgørelse til f.eks. et stativ skal du fortsætte med optagelsen, når du har konstateret, at stativet ikke rykker på sig.
	Optage af billeder med motiver i omfattende bevægelse



- Hvis kameraet ikke registrerer optagemiljøet, tager det billedet med de grundlæggende indstillinger fra tilstanden .
- Selv efter registrering af ansigtet går kameraet muligvis ikke i portrættilstand afhængigt af ansigtets retning og lysstyrke.
- Kameraet genkender muligvis den samme scene forskellige afhængigt af miljøet såsom belysningen, kamerarystelser og afstand til motivet.
- Kameraet genkender muligvis ikke tilstanden  afhængigt af motivets bevægelser, også selvom der benyttes et stativ.

- 3 Tryk halvt ned på **[Lukker]** for at fokusere.
- 4 Tryk på **[Lukker]** for at tage et billede.

# Bruge tilstanden Program

I programtilstanden justeres lukkehastigheden og blænderværdien automatisk og fastholder den korrekte lysstyrke.

- 1 Roter vælgeren til **P**.
- 2 Indstil funktionerne.
  - Yderligere oplysninger om indstillinger findes i "Avancerede optagefunktioner". (s. 50)

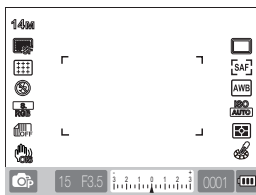

- 3 Find og juster motivet i rammen, og tryk halvt ned på **[Lukker]** for at fokusere.
- 4 Tryk på **[Lukker]** for at tage et billede.

## Hvad er programskiftemetode?

Hvis denne funktion benyttes, kan de ønskede værdier for lukkehastighed og blænderværdi vælges, samtidigt med at den samme lysstyrke bevares. Lukkehastigheden og blænderværdien ændres efter følgende regler.

De tilgængelige blændertal for eksponeringsindstillingen er forskellige afhængigt af objektivmodellen.

Vælgerretning	Justere eksponeringsværdien
Til venstre	Reduceret lukkehastighed + forøget blænder
Til højre	Forøget lukkehastighed + reduceret blænder



# Bruge blænderprioritet, lukkeprioritet eller manuel tilstand

Du kan tage billeder med den ønskede eksponering ved at justere blænderværdien for justering af lysstyrken og lukkehastigheden.

I forhold til optagetilstande, der muliggør justering af blænderværdi og lukkehastighed er der tilstandene Blænderprioritet, Lukkehastighedsprioritet og Manuel.

## Bruge tilstanden Blænderprioritet

Med tilstanden blænderprioritet kan du manuelt indstille blænderværdien, mens kameraet automatisk vælger en passende lukkehastighed.

- 1 Drej vælgeren til **A**.
- 2 Drej vælgeren for at justere blænderværdien.

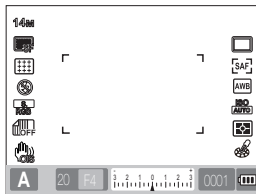

- 3 Indstil funktionerne.
  - Yderligere oplysninger om indstillinger findes i "Avancerede optagefunktioner" (s. 50)
- 4 Find og juster motivet i rammen, og tryk halvt ned på **[Lukker]** for at fokusere.
- 5 Tryk på **[Lukker]** for at tage et billede.

## Blænderværdi

Blænderværdien for et objektiv kan justeres med henblik på at kontrollere omfanget af lys, når når frem til billedsensoren. Ved åbning af blænderåbningen (reduktion af blænderværdien) vil objekter, der befinder sig tæt på og langt væk, være ude af fokus. Ved lukning af blænderåbningen (forøgelse af blænderværdien) vil fokusområdet udvides foran og bag motivet.

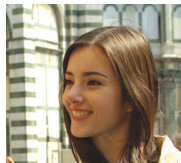

▲ Forøget blænderværdi (snæver åbning)

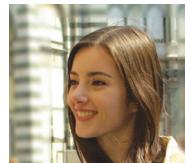

▲ Reduceret blænderværdi (stor åbning)

## Bruge tilstanden Lukkeprioritet

Med tilstanden lukkeprioritet kan du manuelt indstille lukkehastigheden, mens kameraet automatisk vælger en passende blænderværdi.

- 1 Indstil vælgeren til **S**.
- 2 Drej vælgeren for at justere lukkehastigheden.

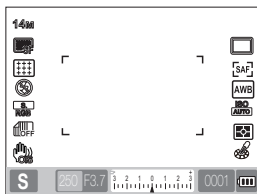

- 3 Indstil funktionerne.
  - Yderligere oplysninger om indstillinger findes i "Avancerede optagefunktioner". (s. 50)
- 4 Find og juster motivet i rammen, og tryk halvt ned på **[Lukker]** for at fokusere.
- 5 Tryk på **[Lukker]** for at tage et billede.

## Lukkehastighed

Lukkehastigheden er det tidsrum, som lukkeren er åben i. Du kan skabe mange interessante effekter ved at justere lukkehastigheden. En langsom lukkehastighed slører bevægelsen i billedet. Du kan mærke bevægelsen i billedet, når du bruger lav lukkehastighed til en optagelse.

En høj lukkehastighed er nødvendig til optagelse af bevægelser. En højere lukkehastighed fastfryser motivers bevægelse uden slør.



▲ Lav lukkehastighed



▲ Høj lukkehastighed

## Bruge tilstanden Manuel

I manuel tilstand kan du tage billeder ved at indstille forskellige optagefunktioner direkte undtagen lukkehastighed og blænderværdi.

- 1 Drej vælgeren til **M**.
- 2 Drej vælgeren for at justere lukkehastigheden.
- 3 Drej på vælgeren for at justere blænderværdien, mens du trykker på indramningsknappen og holder den nede.

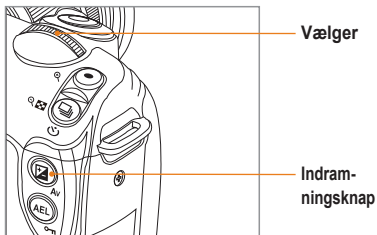

- 4 Indstille den ønskede optagefunktion
  - Yderligere oplysninger om indstillinger findes i "Avancerede optagefunktioner". (s. 50)
- 5 Find og juster motivet i rammen, og tryk halvt ned på **[Lukker]** for at fokusere.
- 6 Tryk på **[Lukker]** for at tage et billede.



- I tilstandene P (Program), S (Lukkeprioritet) eller A (Blænderprioritet) vil skærmen blive vist i rødt for hver del, der ligger uden for eksponeringen.  
**P**-tilstand: Der vises et rødt tegn for lukkehastighed og blænderværdi.  
**S**-tilstand: Der vises et rødt tegn for lukkehastighed.  
**A**-tilstand: Der vises et rødt tegn for blænderværdi.
- ISO-hastigheden kan ikke indstilles automatisk i tilstanden **M** (manuel).

### Bruge pæreeksponering

Ved brug af pæreeksponering kan du indstille lukkehastigheden til så længe, du ønsker.

- 1 Drej vælgeren til **M**.
- 2 Drej vælgeren, og indstil lukkehastigheden til **Pære**.

- Indikation af pæreeksponering vises ved siden af lukkehastigheden på 30" (sekunder).

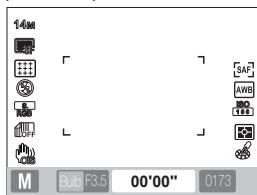

- 3 Hvis du vil justere blænderværdien, skal du trykke på indramningsknappen og holde den nede, mens du drejer på vælgeren.
- 4 Find og juster motivet i rammen, og tryk halvt ned på **[Lukker]** for at fokusere.
- 5 Tryk på **[Lukker]** for at tage et billede.
  - Eksponeringstiden fortsætter, indtil du slipper **[Lukker]**. Tryk på **[Lukker]**, og hold den nede i det ønskede tidsrum. Så snart du slipper **[Lukker]**, afsluttes optagelsen.



- Af hensyn til billedstabilisering ved optagelse i pæreeksponeringstilstand anbefales det at benytte et pålideligt stativ eller udløser (ekstraudstyr).
- Hvis du benytter en lang lukkehastighed, kan det også tage længere tid at lagre billedet. Dette er ikke en fejl ved produktet, og du behøver ikke at udskifte batteriet.
- Når du vil optage billeder med lange eksponeringstider ved brug af pæreoptagelsesfunktionen, anbefales det at benytte kameraet umiddelbart efter en fuld opladning af batteriet.
- Når du tager billeder med pæreeksponering, kan der forekomme støj ved lange eksponeringstider. Af samme årsag anbefales det at bruge funktionen til støjreduktion. Støjreduktionsfunktionen er aktiv, når lukkehastigheden er længere end 1 sekund.
- Når du bruger pæreeksponeringsfunktionen, er følgeoptagelsesfunktionen ikke tilgængelig.
- ISO-hastigheden kan ikke indstilles **Auto** ved brug af pæreeksponeringsfunktionen.

# Bruge tilstanden nat/portræt/landskab

## Bruge nattilstanden

Når du bruger nattilstanden, kan du opnå optimal eksponering i et mørkt miljø.

- 1 Drej vælgeren til .
- 2 Find og juster motivet i rammen, og tryk halvt ned på **[Lukker]** for at fokusere.
- 3 Tryk på **[Lukker]** for at tage et billedet.



I nattilstanden anbefales det at benytte stativ, udløser eller selvudløser med henblik på at minimere kamerarystelser (ekstraudstyr).

## Bruge portrættilstanden

I portrættilstand kan du opnå en optimal effekt, når du optager et portræt.

- 1 Drej vælgeren til .
- 2 Find og juster motivet i rammen, og tryk halvt ned på **[Lukker]** for at fokusere.
- 3 Tryk på **[Lukker]** for at tage et billedet.



I portrættilstand indstilles fokusområdet automatisk til ansigtet, eftersom tilstanden **AF ved ansigtssporing** vælges automatisk.

## Bruge landskabstilstanden

Denne tilstand kan være nyttig, når der er behov for klart fokus til et naturlandskab.

- 1 Drej vælgeren til .
- 2 Find og juster motivet i rammen, og tryk halvt ned på **[Lukker]** for at fokusere.
- 3 Tryk på **[Lukker]** for at tage et billedet.



I landskabstilstand justeres lukkehastigheden automatisk i overensstemmelse med blænderværdien. Det anbefales at benytte et stativ ved valg af en lav lukkehastighed.

## Bruge scenetilstanden

Eftersom en passende funktion vælges på forhånd af scenen, kan optagelsen nemt tages ved at vælge en scene, der passer til situationen.

- 1 Drej vælgeren til **SCENE**.
- 2 Vælg en scene.
  - Tryk på **[MENU]** for at vælge en scene. Du kan vælge en ønsket scene.
  - For oplysninger om tilstanden Skønhedsportræt henvises til “Brug af tilstanden Skønhedsportræt”.

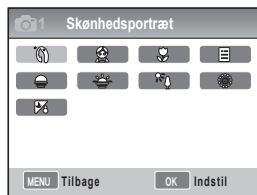

- 3 Find og juster motivet i rammen, og tryk halvt ned på **[Lukker]** for at fokusere.
- 4 Tryk på **[Lukker]** for at tage et billede.



Når kameraet er indstillet til standby-tilstand, mens vælgeren er indstillet til **SCENE**, kan du vælge den ønskede scene direkte ved at trykke på **[Fn]**.



## Bruge tilstanden Skønhedsportræt

### SCENE

I tilstanden Skønhedsportræt kan du tage billeder ved at retouchere hudtonen, så den bliver ensartet og uden pletter.

- 1 Drej vælgeren til **SCENE**.
- 2 Tryk på **[MENU]**.
- 3 Vælg **Optagelse1** (📷1) → **SCENE** → **Skønhedsportræt**.
- 4 Vælg **Optagelse3** (📷3) → **Ansigtstone**.
- 5 Indstil funktionerne.

- Vælg en højere indstilling for at få huden til at synes lysere.

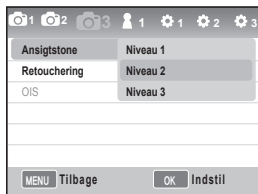

- 6 Vælg **Optagelse3** (📷3) → **Retouchering**.

- 7 Indstil funktionerne.

- Vælg en højere indstilling for at få huden til at synes lysere.

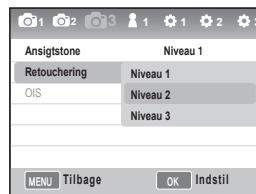



- 8 Find og juster motivet i rammen, og tryk halvt ned på **[Lukker]** for at fokusere.
- 9 Tryk på **[Lukker]** for at tage et billedet.



I tilstanden Skønhedsportræt er AF-området indstillet til **Ansigtsgenk. AF** eller **Selvportræt AF**.

# Optage en film

I filmoptagelsestilstand kan optagelser lagres i High Definition-kvalitet (1.280x720). Du kan fortsat optage film i op til 25 minutter. Den optagede video gemmes som en H.264-fil (MPEG-4.AVC).

- 1 Drej vælgeren til .
- 2 Tryk på **[MENU]**.
- 3 Vælg **Optagelse1** () → **Kvalitet**.
- 4 Indstil funktionerne.
- 5 Vælg **Optagelse3** () → **Stemme**.
- 6 Vælg, om du vil optage stemmer.
- 7 Tryk på **[Lukker]** for at starte optagelsen.



- 8 Tryk på **[Lukker]** for at stoppe optagelsen.





- Når du optager en film, fastlåses billedhastigheden til 30 fps (30 billeder/sek.).
- Når du optager en film, skal du trykke på knappen **[Eksempelvisning af dybde]** for at aktivere AF-funktionen og én gang til for at annullere funktionen. Denne funktion fungerer muligvis ikke på alle objektivmodeller.

## Indstille blænderværdien

Du kan indstille blænderværdien, når du optager en film.





- 1 I optagetilstand skal du trykke på **[MENU]**.
- 2 Vælg **Optagelse1** () → **Film AE-tilstand** → en funktion.

 <b>Program</b>	Blænderværdien justeres automatisk.
 <b>Abningsprioritet</b>	Indstil den ønskede blænderværdi med drejeknappen, før du optager filmen.

## Tone ud af skærmen

Du kan gøre filmskærm billedet gradvist mørkere eller lysere i en optagelse ved brug af faderfunktionen.

- 1 I optagetilstand skal du trykke på **[MENU]**.
- 2 Vælg **Optagelse3** () → **Toning**.

 <b>Fra</b>	Funktionen benyttes ikke
 <b>In</b>	Scenen bliver gradvist lysere, når optagelsen begynder.
 <b>Ud</b>	Scenen bliver gradvis mørkere, når optagelsen slutter.
 <b>Ind-ud</b>	Funktionen anvendes ved begyndelsen og slutningen af en filmoptagelse.





- Når funktionen Toning er aktiv, kan det tage længere tid at gemme billeder.

### Bruge Reduktion af vindstøj

Når du bruger funktionen til fjernelse af vindstøj, kan du fjerne noget af den omgivende støj såvel som vindstøjen.

- 1 I optagetilstand skal du trykke på **[MENU]**.
- 2 Vælg **Optagelse3** (3) → **Reduktion af vindstøj** → en funktion.

### Pause under optagelse af en film

Ved brug af pausefunktionen kan du nøjes med at optage de ønskede scener som én film uden at generere flere forskellige filmfiler.

Hvis du vil sætte optagelsen på pause, skal du trykke på **[OK]**.

- Hvis du vil fortsætte med en optagelse, skal du trykke på **[OK]** igen.



- H.264 (MPEG-4 part10/AVC) er det nyeste videoafkodningsformat etableret i 2003 i fællesskab mellem ISO-IEC og ITU-T. Eftersom dette format anvender et højt komprimeringsniveau, kan der lagres flere data på det samme lagermedie.
- Når du bruger et hukommelseskort med langsom skriveevne, kan der opstå afbrydelser i dine filoptagelser, eftersom hukommelseskortet ikke kan lagre optagelserne hurtigt nok. I så tilfælde kan du løse problemet ved enten at benytte et hurtigere hukommelseskort eller reducere videostørrelsen.
- Når billedstabilisatoren er aktiv under optagelse af en film, optages lyden fra den muligvis.
- Når kapaciteten af én fil overstiger 4 GB, stopper filoptagelsen automatisk. I så tilfælde kan optagelsen genoptages ved at begynde en ny optagelse.
- Når du formaterer et hukommelseskort, anbefales det altid at formatere det ved brug af dette kamera. Når formatet køres i et andet produkt eller i en pc, kan der være risiko for at beskadige billeder eller skabe ændringer i hukommelseskortets kapacitet.
- Hvis kameraets objektiv fjernes under optagelse af en film, afbrydes optagelsen. Skift ikke objektiv under optagelse.
- Når du optager en film, skal du være opmærksom på, at driftslyde fra f.eks. zoom og knaptryk kan blive optaget.
- Når du pludselig skifter optagelse af en film, bliver billederne muligvis ikke som ønsket. Når du optager film, anbefales det at benytte stativ. På den måde minimerer du kamerarystelser.
- Når du optager en film, understøttes kun funktionen **Multi af**. Af samme grund er det ikke muligt at bruge fokusområdeindstillinger som AF ved ansigtssporing.

# Avancerede optagefunktioner

Her kan du lære om indstillingerne for optagetilstanden.

Ved hjælp af optageindstillingerne kan du opnå mere tilpassede billeder og film.

<b>Indstille opløsning og kvalitet .....</b>	<b>51</b>
<b>Bruge selvudløseren .....</b>	<b>54</b>
<b>Tage et billede på et mørkt sted .....</b>	<b>55</b>
<b>Fokusmetoder .....</b>	<b>60</b>
<b>Ansigtsgenkendelse .....</b>	<b>64</b>
<b>Justering af lysstyrke og farve for et billede .....</b>	<b>66</b>
<b>Ændre optagemetoden .....</b>	<b>73</b>
<b>Speciel effekt/billedretoucering .....</b>	<b>75</b>
<b>Afbildning af taster .....</b>	<b>77</b>

# Indstille opløsning og kvalitet

Denne funktion kan indstilles direkte ved at trykke på [Fn] i optagetilstanden.

## Indstilling af opløsning

SMART P A S M SCENE

For at indfange mange detaljer og opnå fremragende billedkvalitet i billeder og videoer er det en god ide at indstille opløsningen til den højeste værdi. Den væsentligste ulempe er, at filen bliver relativt stor.

### Indstilling af billedets opløsning

- 1 I optagetilstand skal du trykke på **[MENU]**.
- 2 Vælg **Optagelse 1** (1) → **Billedstørrelse** → et valg.

Billedstørrelse (visningsforhold)	Korrekt brug
14M 4592 x 3056 (3:2)	Ved fremkaldelse med A1 som maksimal størrelse
10M 3872 x 2592 (3:2)	Ved fremkaldelse med A2 som maksimal størrelse
6M 3008 x 2000 (3:2)	Ved fremkaldelse med A3 som maksimal størrelse
2M 1920 x 1280 (3:2)	Ved fremkaldelse med A5 som maksimal størrelse
4592 x 2584 (16:9)	Ved visning på HDTV eller fremkaldelse i A1-format (16:9)

3872 x 2176 (16:9)	Ved visning på HDTV eller fremkaldelse i A3-format (16:9)
3008 x 1688 (16:9)	Ved visning på HDTV eller fremkaldelse i A4-format (16:9)
1920 x 1080 (16:9)	Ved visning på HDTV eller fremkaldelse i A5-format (16:9)

### Indstilling af videoens opløsning

- 1 Tryk på **[MENU]** i video-optagetilstand..
- 2 Vælg **Optagelse 1** (1) → **Filmstørrelse** → et valg.

1280 (16:9)	Ved visning på HDTV
640 640 (4:3)	Når visning på normalt TV
320 320 (4:3)	Ved overførsel og brug på internettet

## Indstille opløsning og kvalitet

Denne funktion kan indstilles direkte ved at trykke på **[Fn]** i optagetilstanden.

### Indstilling af billedkvaliteten for et billede P A S M SCENE

Billedet gemmes enten i JPEG- eller RAW-format.

Komprimeringsforholdet er reduceret, så billedkvaliteten bliver bedre. Det er nødvendigt at øge filstørrelsen for at få et billede af bedre kvalitet.

- 1 I optagetilstand skal du trykke på **[MENU]**.
- 2 Vælg **Optagelse 1** () → **Kvalitet** → et valg.

 <b>Superfin</b>	Indstil til superfin kvalitet
 <b>Fin</b>	Indstil til fin kvalitet
 <b>Normal</b>	Indstil til normal kvalitet
 <b>RAW</b>	Gem i RAW-filformat
 <b>S.fin + RAW</b>	Gem superfint billede og RAW-fil på samme tid
 <b>Fin + RAW</b>	Gem fint billede og RAW-fil på samme tid
 <b>Normal + RAW</b>	Gem normalt billede og RAW-fil på samme tid



- Billeder i RAW-filformatet gemmes uden databar, og billedstørrelsen indstilles udelukkende til 14M(4592 x 3056). Selv om indstillinger såsom hvidbalance, kontrast, mætning og skarphed ikke afspejles i billedet, gemmes de som information. Hvis du vil gemme RAW-data i billedfiler i f.eks. JPEG- eller TIFF-format, bør den medfølgende software (SAMSUNG RAW Converter) anvendes. RAW-filer har filtypenavnet "SRW". (For eksempel: "SAM\_9999.SRW").

### Indstilling af filmkvaliteten

De optagede film gemmes i normal eller høj kvalitet.

- 1 I optagetilstand skal du trykke på **[MENU]**.
- 2 Vælg **Optagelse 1** () → **Kvalitet** → en valgmulighed.

 <b>Normal</b>	Indstiller normal kvalitet
 <b>Højkvalitet</b>	Indstiller høj kvalitet

### Støjreduktion P A S M

Denne funktion kan indstilles til at reducere støj i billederne.

- 1 I optagetilstand skal du trykke på **[MENU]**.
- 2 Vælg **Brugerkonfiguration (i1)** → **Støjreduktion** → et valg.

<b>Høj ISO-støjreduktion</b>	Denne funktion reducerer støj, der kan opstå, når der indstilles ISO med høj hastighed (3200).
<b>Langvarig støjreduktion</b>	Denne funktion reducerer støj, når der indstilles en lang eksponering (over 1 sekunder). I denne situation kræves der længere behandlingstid, svarende til lukkehastigheden, der kræves til at tage billedet.



Når funktionen **Støjreduktion** deaktiveres, kan der være støj på det optagede billede.



# Bruge selvudløseren

Denne funktion kan indstilles direkte ved at trykke på [ ] i optagetilstanden.

## Indstille selvudløseren

SMART P A S M SCENE

- 1 I optagetilstand skal du trykke på **[MENU]**.
- 2 Vælg **Optagelse 2** (2) → **Kørsel**.
- 3 Tryk på **[Fn]** efter at have valgt Selvudløser.
- 4 Vælg funktionstiden med vælgeren eller **[< / >]**.
  - Du kan vælge selvudløserens varighed i området 2 ~ 30 sekunder.

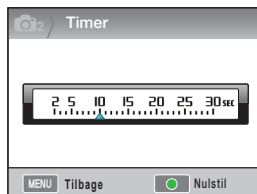

- 5 Optagelsen foretages automatisk, når tidsrummet er udløbet efter tryk på **[Lukker]**.



Du kan annullere selvudløserfunktionen ved at trykke på [ ] igen eller ved at trykke på **[Lukker]**.



# Tage et billede på et mørkt sted

Denne funktion kan indstilles direkte ved at trykke på **[Fn]** i optagetilstanden.

## Bruge knappen til popup-blitz P A S M

Blitzen fungerer, når den indbyggede blitz er blevet åbnet ved hjælp af blitz-knappen. Når blitzen er lukket, vil den ikke lyse, og tilstandene **SMART**, **SCENE**, **☑** og **👁** understøtter automatisk popup-blitz.

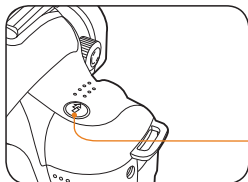

Blitz-knappen

- 1 I optagetilstand: tryk på **[☑]**.
- 2 Find og juster motivet i rammen, og tryk halvt ned på **[Lukker]** for at fokusere.
- 3 Tryk på **[Lukker]** for at tage et billede.
  - Selv hvis den indbyggede blitz allerede er kommet op ved hjælp af blitz-knappen, er auto-popup og blitz-funktionerne ikke understøttet, når blitz er indstillet til **Fra** i menuen.

## Indstilling af blitzfunktionen

**SMART** P A S M **☑** **👁** SCENE

Hvis et billede optages et mørkt sted, kan billedet synes at være mørkt, fordi lyskilden ikke er tilstrækkelig kraftig. Tryk **[☑]** for at skyde blitzen op.

- 1 I optagetilstand skal du trykke på **[MENU]**.
- 2 Vælg **Optagelse 2 (📷2)** → **Blitz** → et valg.

	<b>Fra</b>	Blitzens lys fungerer ikke.
	<b>Smart-blitz</b>	Omfanget af af blitzlys justeres automatisk ud fra omgivelserne.
	<b>Auto</b>	Blitzlyset aktiveres automatisk i mørke omgivelser.
	<b>Auto + rødeje</b>	Blitzlyset aktiveres automatisk og forhindrer røde øjne. <ul style="list-style-type: none"><li>• Aktiverer altid blitzlyset.</li><li>• Blitzens lysstyrke styres automatisk.</li></ul>
	<b>Aufhellblitz</b>	
	<b>Udfyldning rødeje</b>	Aktiverer altid blitzen samt rød-øje-effekten.
	<b>1. curtain</b>	Aktiverer blitzen umiddelbart efter åbningen af lukkeren
	<b>2. curtain</b>	Aktiverer blitzen lige før lukkeren lukkes



- Billedet bliver bedre, hvis motivet befinder sig inden for blitzens dækningsområde. (Se vejledningen i "Specifikation".)
- Automatisk blitz kan kun indstilles udelukkende at bruge ekstern blitz på NX-serien.
- De tilgængelige blitzindstillinger varierer afhængigt af optagetilstandene.

## Bruge funktionen rødøje-fix

P A S M  SCENE

Ved optagelse af et portræt skudt på et mørkt sted kan der opstå røde øjne på grund af blitzlyset. Hvis det er tilfældet, skal du indstille blitzfunktionen til **Auto + rødøje** eller **Udfyldning rødøje**.



- Med funktionen rødøje-fix kan de røde øjne fjernes gennem indledende blink med blitzen, før den udløses endeligt.
- Hvis motivet bevæger sig eller er langt væk fra kameraet under de indledende blink, virker funktionen måske ikke tilfredsstillende.

56

## 1. curtain, 2. curtain P A S M

De følgende billeder blev optaget ved at tage billeder af et motiv i lige bevægelse med brug af indstillingerne **1. curtain** henholdsvis **2. curtain**. Ved brug af **1. curtain** blitz-funktionen ses den første del af handlingen tydeligt, da blitzen udløses umiddelbart efter lukkerens åbning. Fordi blitzen udløses på et senere tidspunkt, når funktionen **2. curtain** anvendes, viser billedet tydeligt den sidste del af motivets vanding.

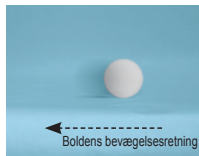

▲ Brug af valget tidligt  
1. curtain

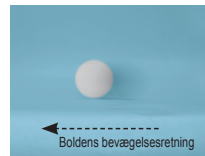

▲ Brug af valget 2.  
curtain



## Justere mængden af blitzlys

P A S M SCENE

Ved indstillingen af blitzen kan du justere mængden af blitzlys.

- 1 I optagetilstand skal du trykke på **[MENU]**.
- 2 Vælg **Optagelse 2** (2) → **Blitz**.
- 3 Tryk på **[Fn]**-knappen, når du har valgt det ønskede punkt.
- 4 Vælg blitzmængden med vælgeren eller **[◀ / ▶]**.
  - På denne måde kan du justere omfanget af flashlys i  $\pm 2$  niveauer.

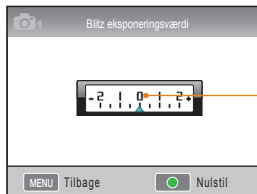

Vise niveauet for justering af flashlys



- Hvis motivet er for tæt på, hvis ISO-følsomheden er høj, eller hvis eksponeringsværdien er for stor eller lille, vil tilpasningen være reduceret, selv når mængden af blitzlys bliver indstillet.
- Justering af mængden af blitzlys er ikke tilgængelig i nogle optagetilstande.
- Hvis en ekstern blitzenhed har funktion til styring af blitzen, vil lysmængden for ekstern blitz blive anvendt, når den er sluttet til kameraet.
- Hvis afstanden til motivet er meget lille, når du tager billeder ved hjælp af den indbyggede flash, kan en del af billedet blive mørkt, fordi objektivet spærres for blitzlyset. Kontrollér afstanden mellem kameraet og motivet, når du tager billeder. Afstanden, hvor der spærres for blitzlyset, kan varieres afhængigt af det anvendte objektiv.
- Når du monterer modlysblandet, kan lyset fra den indbyggede blitz opfanges af modlysblandet. Fjern modlysblandet, når du bruger den indbyggede blitz.

## Bruge en ekstern flashenhed (købes separat)

Den automatiske blitztilstand A-TTL kan bruges ved hjælp af en ekstern blitzenhed (SEF20A eller SEF42A).

Denne brugervejledning er baseret på blitzmodellen "SEF20A".

Du kan få flere oplysninger om den eksterne blitz i brugervejledningen til blitzen.

### Installere blitzen

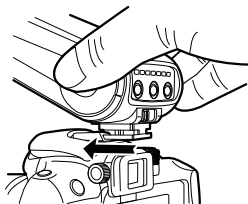

- 1 Fjern dækslet til blitzfatningen, og monter den eksterne blitz.
- 2 Tænd for strømmen til den eksterne blitz.
  - Serietilstanden for den eksterne blitz indstilles til TTL auto.
- 3 Fortsæt med optagelsen efter at have kontrolleret, at den eksterne blitz er fuldt opladet.

### De tilgængelige blitztilstande

De blitztilstande, der kan anvendes, afgøres af kameraets objektiv eller kameraets eksponeringstilstand.

- 1 Smart blitz-tilstand
  - Justerer automatisk mængden af blitzlys ud fra lysforholdene i omgivelserne.
- 2 Auto
  - Blitz udløses automatisk i mørke omgivelser.
- 3 Auto + rødøje
  - Forhindrer rødøje-effekten, der kan opstå på optagelsestidspunktet.
- 4 Blitz til
  - Blitz udløses altid, når der optages et billede.
- 5 Udfyldning rødøje
  - Aktiverer altid blitzen samt rød-øje-effekten.
- 6 1. curtain
  - Aktiverer blitzen umiddelbart efter åbningen af lukkeren.
- 7 2. curtain
  - Aktiverer blitzen lige før lukkeren lukkes.



- Kun blitzenheder, der er fremstillet til NX-serien, justerer automatisk mængden af blitzlyset. For at bruge auto-funktionen skal du bruge en blitz, som er fremstillet til NX-modellerne. Selvom blitzen kan bruges med et batteri, der ikke er fuldt opladet, anbefales det at bruge blitzen, når batteriet er blevet fuldt opladet.
- Hvis en ekstern blitzenhed har funktion til styring af blitzen, vil lysmængden for eksterne blitz blive anvendt, når den er sluttet til kameraet.

### Justere ISO-følsomheden P A S M

ISO-følsomheden er en definition af filmfølsomhed fra den internationale standardiseringsorganisation ISO, som udtrykker i hvor høj grad kameraet reagerer på modtaget lys. Kameraet reagerer med højere følsomhed ved højere ISO-værdi, og derfor skal en naturlig optagelse i mørke omgivelser foretages med en højere ISO-værdi. Dette reducerer graden af kamerarystelser på grund af en højere lukkehastighed.

- 1 I optagetilstand skal du trykke på **[MENU]**.
- 2 Vælg **Optagelse 1** (📷<sub>1</sub>) → **ISO** → et valg.





- Jo højere ISO-hastighed, jo mere billedforstyrrelse kan der være.
- Når støjreduktionsfunktionen anvendes, kan støjen på grund af en højfølsom ISO-værdi reduceres.
- Den tilgængelige ISO-indstilling afhænger muligvis af den valgte optagetilstand.
- Denne funktion kan indstilles direkte ved at trykke på **[ISO]** i optagetilstanden.





# Fokusmetoder

## Ændre fokusmetoder P A S M SCENE

Man kan indstille forskellige fokusmetoder ud fra motivet.

- 1 I optagetilstand skal du trykke på **[MENU]**.
- 2 Vælg **Optagelse 2** (/ ) → **AF-tilstand** → et valg.

 <b>Enkel-AF</b>	Hvis fokus er indstillet ved at trykke halvt ned på <b>[lukkeren]</b> , fastsættes fokus til denne position.
 <b>Kontinuerlig AF</b>	Hvis du holder <b>[lukkeren]</b> halvvejs nede, indstilles fokus kontinuerligt for motivet.
 <b>Manuel fokus</b>	Fokus indstilles manuelt ved at dreje på fokusringen.



- Ved at kontrollere niveauet for **[AF/MF]** kan fokus justeres manuelt.
- Hvis der ikke er nogen AF/MF-kontakt på objektivet, kan fokus justeres manuelt i AF-tilstanden ved at vælge **Manuel fokus (MF)**.
- Den valgbare funktion afhænger muligvis af det anvendte objektiv.
- Ved manuel justering af fokus kan billedet se sløret ud, hvis fokus ikke er indstillet nøjagtigt. Tag et billede, når du har indstillet fokus korrekt. (p. 32).
- AF-tilstanden kan vælges direkte ved at trykke på **[AF-MF]** på kamerahuset.

## AF-prioritet P A S M

Når du anvender AF-fokusering, tillader funktionen for AF-prioritet ikke, at lukkeren udløses, hvis fokus ikke er indstillet korrekt.

- 1 I optagetilstand skal du trykke på **[MENU]**.
- 2 Vælg **Optagelse 2** () → **AF prioritet** → et valg.

<b>Slukket</b>	Der tages et billede uanset fokus.
<b>tændt</b>	Ved denne indstilling optages der kun, hvis fokus er indstillet korrekt, når du trykker på lukkeren. Selv om fokus er indstillet korrekt med lukkeren trykket halvt ned, tages billedet ikke, hvis fokus ikke er indstillet korrekt på det tidspunkt, hvor du trykker lukkeren helt ned.



Selvom **AF prioritet** er indstillet, tillader optagetilstandene Hurtig og Serie, at lukkeren udløses, når fokus ikke er indstillet korrekt.

## Bruge AF-hjælpeampen

 P A S M   SCENE

De automatiske fokuseringsfunktioner fungerer mere nøjagtigt i mørke omgivelser, hvis du bruger AF-hjælpeampen.





- 1 I optagetilstand skal du trykke på **[MENU]**.
- 2 Vælg **Brugerkonfiguration (1)** → **Af lampe**.

<b>Fra</b>	AF-hjælpeampe bruges ikke
<b>Til</b>	AF-hjælpeampen tændes, når belysningen er utilstrækkelig.

## Ændre fokusområde P A S M SCENE

Det er muligt at optage et tydeligt og levende billede, hvis fokusområdet ændres i forhold til motivet.

- 1 I optagetilstand skal du trykke på **[MENU]**.
- 2 Vælg **Optagelse 2 (2)** → **AF-område** → et valg.

 <b>Valg af</b>	Fokus indstilles, så den passer til det valgte område.
 <b>Multi af</b>	Viser alle de steder, hvor fokus er indstillet korrekt på hele skærmen.
 <b>Ansigtsgenk. AF</b>	Viser de områder, hvor fokus er korrekt indstillet på skærmen.
 <b>Selvportræt AF</b>	Når lydeffekten høres på ved optagelse af et selvportræt, kan du kontrollere motivets ansigtsposition.



- Den valgbare funktion afhænger muligvis af optagelsestilstanden.
- Når objektivets **AF/MF**-knap er indstillet til **MF**, kan AF-feltet ikke ændres ved hjælp af optagemenuen.
- Når funktionen **Multi af** er valgt, vises AF-området i grønt, så længe motivet er i fokus.
- Denne funktion kan indstilles direkte ved at trykke på **[Fn]** i optagetilstanden.

## Indstille fokus på det valgte område

P A S M SCENE

Når optagelsen komponeres, kan der tages et billede, hvor der fokuseres på det område, som brugeren ønsker.

- 1 I optagetilstand skal du trykke på **[MENU]**.
- 2 Vælg **Optagelse 2** () → **AF-område** → **Valg af**.

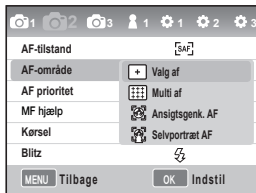

- 3 Tryk på **[MENU]** for at vende tilbage til den forrige tilstand.

- 4 I optagetilstand skal du trykke på **[OK]**.

- 5 Tryk på **[▲/▼/◀/▶]** for at flytte fokusområdet.

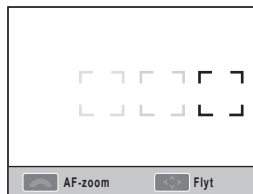

- 6 Juster størrelsen på fokusområdet vha. vælgeren.

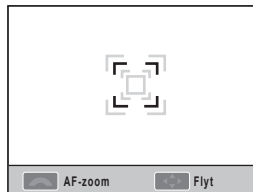

- 7 Find og juster motivet i rammen, og tryk halvt ned på **[Lukker]** for at fokusere.

- 8 Tryk på **[Lukker]** for at tage et billede.

## Indstilling af MF hjælp

SMART P A S M SCENE

Når objektets fokuseringsmetode er indstillet til manuel fokusering (MF), hjælper denne funktion automatisk med at udvide skærbilledet.

- 1 Indstil fokuseringsmetoden til manuel fokusering.
- 2 Vælg **Optagelse 2 (C2)** → **MF hjælp**
- 3 Vælg en ønsket valgmulighed.

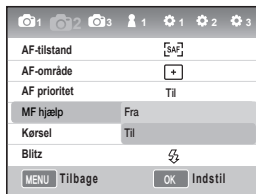

<b>Fra</b>	Forstør ikke motivet på skærmen, når den er i tilstanden Manuel fokusering
<b>Til</b>	Forstør objektet på skærmen, når du justerer fokuseringen i tilstanden Manuel fokusering



# Ansigtsgenkendelse

Når funktionen **Ansigtsgenk. AF** bruges, kan fokus indstilles på ansigt, når du tager en portrætoptagelse. Denne funktion kan også være nyttig ved optagelse af et selvportræt.

## Normal ansigtsgenkendelse

P A S M Q SCENE

Når **Ansigtsgenk. AF** bruges, kan autofokus blive indstillet ud fra ansigtet.

Når optagelsen er komponeret, registrerer kameraet automatisk op til 10 ansigter og indstiller fokus og eksponering.

1 I optagetilstand skal du trykke på **[MENU]**.

2 Vælg **Optagelse 2** (📷2) → **AF-område** → **Ansigtsgenk. AF**.

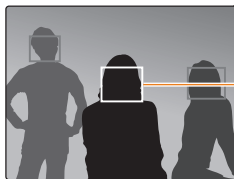

Fokusrammen er hvid for det nærmeste ansigt og grå for resten af ansigterne.



- Ansigtsgenkendelse er muligvis ikke effektiv i følgende situationer.
  - Hvis motivet er for langt væk
  - Hvis der er for lyst eller mørkt
  - Hvis motivet ikke vender ansigtet mod kameraet
  - Hvis en del af ansigtet er skjult af en genstand, f.eks. solbriller.
  - Hvis en person skærer ansigt
  - Hvis lyset eller baggrundsbelysningen på ansigtet ikke er ensartet
  - Afhængigt af funktionen Billedguide er valgt, genkendes motivets ansigt muligvis ikke.
- Indstillingerne kan variere afhængigt af den valgte optagetilstand.
- Denne funktion kan ikke bruges, hvis der er valgt indstillinger som Billedguide, Manuel fokus eller Valg af.
- Ansigtsgenkendelse fungerer hurtigere, når kameraet er tættere på motivet.
- Når funktionen **Ansigtsgenk. AF** benyttes, indstilles det hvide fokusområde til automatisk fokusering.



### Ansigtsgenkendelse til selvportræt

P A S M Q SCENE

Ved optagelse af et selvportræt sættes brændvidden, så den passer til et nærbillede. Hvis ansigtet registreres i midten, lyder der en ringelyd, før billedet tages.

- 1 I optagetilstand skal du trykke på **[MENU]**.
- 2 Vælg **Optagelse 2 (📷2) → AF-område → Selvportræt AF**.
- 3 Tryk på **[Lukker]** når du hører en infolyd for optagelse.

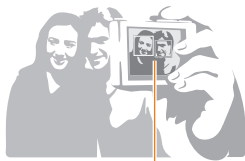

Ansigtet er placeret i midten med infolyden (hurtigt ring).



# Justere lysstyrke og farve for et billede

## Justere eksponering (lysstyrke)

P A S SCENE

Der kan optages mørke eller lyse billeder i overensstemmelse med omfanget af lys. I så tilfælde kan der foretages justeringer ved at kontrollere omfanget af lys, der sendes ind i objektivet.



▲ Anvende -    ▲ 0    ▲ Anvende +

- 1 Kontroller, at der er fokuseret korrekt på motivet i optagetilstanden
- 2 Indstil den ønskede eksponeringsværdi ved at dreje på vælgeren, mens du trykker på og holder **[]**-knappen nede.
  - Indstillingsværdien for eksponeringen kan kontrolleres via søgeren eller skærmen.
- 3 Tryk på **[Lukker]**-knappen for at tage et billede.



- Når eksponeringsværdien indstilles, kan billedet blive for lyst eller mørkt i forhold til motivet og omgivelserne. Sørg for at indstille eksponeringsværdien, så den passer til optagelsen, før billedet tages.
- Hvis det er vanskeligt at bedømme en passende eksponeringsværdi: Se oplysningerne om indstilling af **Indstil AE-bracketing (efterfølgende optagelser med hævet/sænket eksponering)**. Ved denne indstilling tages 3 billeder efter hinanden, hvor det ene er et trin mørkere og det andet et trin lysere (s. 73).
- Eksponeringsadvarslen vises i rødt for hver del, der går udover området "±3."



## Justere eksponering

P A S M SCENE

Du kan indstille niveauet (trin) for eksponeringsjustering.

- 1 I optagetilstand skal du trykke på **[MENU]**.
- 2 Vælg **Brugerkonfiguration (P1)** → **EV-trin** → et valg.



1/3	Eksponeringen ændres med 1/3 trin.
1/2	Eksponeringen ændres med 1/2 trin.



## Ændre metoden til lysstyrkemåling

P A S M 

Når billedet er komponeret, måler kameraet lysmængden.

På dette tidspunkt kan billedets lysstyrke og udseende variere alt efter, hvilken del af motivet, der har været målt på.

- 1 I optagetilstand skal du trykke på **[MENU]**.
- 2 Vælg **Optagelse 3** (/ 3) → **Måling** → et valg.

 <b>Punkt</b>	<ul style="list-style-type: none"><li>• Beregner lysmængden i midten.</li><li>• Dette er velegnet ved optagelse af et portræt i kraftigt modlys.</li><li>• Når motivet ikke er placeret i midten af skærmen, kan motivet se for lyst eller mørkt ud.</li></ul>
 <b>Center-vægtet</b>	<ul style="list-style-type: none"><li>• Her beregnes lysmængden i den midterste del af optagelsen med en vis hensyntagen til resten af billedet.</li><li>• Dette er velegnet, når motivets område er stort i forhold til hele kompositionen af portrættet.</li></ul>
 <b>Multi</b>	<ul style="list-style-type: none"><li>• Beregn lysmængden i hvert område.</li><li>• Velegnet til et normalt billede</li></ul>



Denne funktion kan indstilles direkte ved at trykke på **[M]** i optagetilstanden.



## Indstille hvidbalancen PASM

Forskellige lyskilder påvirker de endelige farver i billedet. For at tage et billede med farver, der ligger tæt på, hvad vi ser med vores egne øjne, skal du vælge hvidbalancen, så den passer til lyskilden, eller manuelt indstille den ønskede farvetemperatur.

Hvis det er vanskeligt at tage højde for lyskilden, kan hvidbalancen justeres manuelt ud fra forholdene under optagelsen.



 Auto





 Dagslys











 Overskyet



 Glødelampe

- 1 I optagetilstand skal du trykke på **[MENU]**.
- 2 Vælg **Optagelse 1** (/ ) → **Hvidbalance** → et valg.

	<b>Auto-hvidbalance</b>	Lyskilden indstilles automatisk optimalt efter lysforholdene.
	<b>Dagslys</b>	Velegnet til udendørs optagelser i skyfrit vejr
	<b>Skyet</b>	Velegnet optagelse i skygger i overskyet vejr
	<b>Fluorescerende hvidt</b>	Dagslys, lysstofrør, egner sig især til hvidt fluorescerende lys med en farvetemperatur på ca. 4200 K
	<b>Fluorescerende naturligt hvidt</b>	Dagslys, lysstofrør, egner sig især til hvidt fluorescerende dagsbelysning med en farvetemperatur på ca. 5000 K
	<b>Fluorescerende dagslys</b>	Dagslys, lysstofrør, egner sig især til hvidt dagslysagtig fluorescerende belysning med en farvetemperatur på ca. 6500 K
	<b>Wolfram</b>	Velegnet til belysning fra halogenlamper og glødelamper
	<b>Blitz WB</b>	Ideelt ved brug af den indbyggede blitz.
	<b>Brugerindstilling</b>	Indstilles ved at måle lyskilden direkte
<b>K</b>	<b>Farvetemp.</b>	Manuel indstilling af farvetemperaturen



Denne funktion kan indstilles direkte ved at trykke på **[WB]** i optagetilstanden.

### Finjustering af hvidbalancen

- 1 I optagetilstand skal du trykke på **[MENU]**.
- 2 Vælg **Optagelse 1** (📷/📷1) → **Hvidbalance**.
- 3 Når du har valgt den ønskede hvidbalanceindstilling, skal du trykke på **[Fn]**.

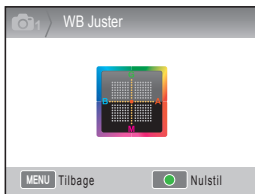

- G: Grøn
- A: Gul
- M: Magenta
- B: Blå

- 4 Indstil den ønskede hvidbalance med vælgeren eller **[▲/▼/◀/▶]**.
- 5 Tryk på **[OK]** for at gemme.

### Brugerkonfiguration

Hvis optagelsen tages efter indstilling af kompositionen for hvidt papir, fill-in i fuld ramme, indstilles der en passende hvidbalanceværdi i overensstemmelse med den målte lyskilde.

- 1 I optagetilstand skal du trykke på **[MENU]**.
- 2 Vælg **Optagelse 1** (📷/📷1) → **Hvidbalance**.
- 3 Vælg **Brugerindstilling**, og tryk derefter på **[Fn]**.
- 4 Komponer billedet, så kun det hvide papir vises, og tryk på **[Lukker]**.

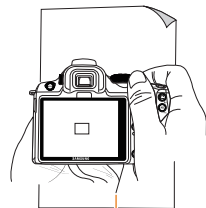

Hvidt papir

### Justering af farvetemperaturen

Brugeren kan indstille hvidbalancen ved at justere farvetemperaturen.

- 1 I optagetilstand skal du trykke på **[MENU]**.
- 2 Select **Optagelse 1** (📷1/📷1) → **Hvidbalance**.
- 3 Vælg **Farvetemp.**, og tryk derefter på **[Fn]**.
- 4 Indstil den ønskede farvetemperatur ved hjælp af vælgeren eller **[◀▶]**.

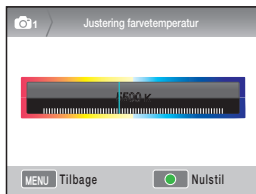

- 5 Tryk på **[OK]** for at gemme.

### Hvad er farvetemperatur?

Farvetemperaturen udtrykker lysets farvenuance som en absolut temperatur (K). En høj farvetemperatur angiver en kold farvenuance, mens en lav farvetemperatur angiver en varm farvenuance.

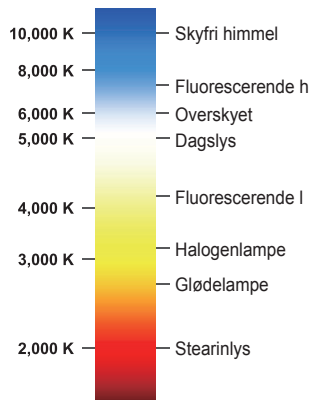

### Farverum SCENE

Herved kan det benyttede farverum indstilles.

- 1 Tryk på **[MENU]** i optagetilstanden.
- 2 Vælg **Optagelse 1** () → **Farverum** → et valg.

 <b>sRGB</b>	Indstiller farverummet til sRGB.
 <b>Adobe RGB</b>	Indstiller farverummet til Adobe RGB.



- Hvis farverummet indstilles til Adobe RGB, gemmes filen i formatet "\_SAMXXXX.JPG" efter optagelse af et billede.
- Denne funktion kan indstilles direkte ved at trykke på **[Fn]** i optagetilstanden.

### Hvad er farverum?

Enheder, som kan indlæse og udlæse billeder, f. eks. et digitalt kamera, en skærm eller en printer, har forskellige områder for farvegengivelse.

Det mulige område for farvegengivelse kaldes farverummet. Der findes flere forskellige standarder for farverum. Dette kamera understøtter sRGB og Adobe RGB. sRGB har udbredt anvendelse i for eksempel computere. Det anbefales at bruge sRGB til almindelige billeder. sRGB-standarder for internationale farveområdestandarder oprettet af IEC (International Electrotechnical Commission). Defineres fra farveområdet for pc-skærme og bruges også som standardfarveområde for Exif.

Adobe RGB er det farveområde, der anbefales af Adobe Systems, Inc. til kommerciel udskrivning, og det har et bredere

farvegengivelsesområde end sRGB. Adobe RGB dækker det meste af farveområdet, så de farver, der kun er synlige, når de udskrives, ikke går tabt ved redigering på en computer. Når billedet åbnes i ikke-kompatibel software, ser farverne lysere ud.

## Smart-område PASM

Denne funktion korrigerer automatisk for tab af detaljer i billedets lyse områder, som kan opstå afhængigt af motivets nuancer.



▲ Smart-område  
bruges ikke

▲ Smart-område  
bruges

- 1 I optagetilstand skal du trykke på **[MENU]**.
- 2 Vælg **Optagelse 3** (📷3) → **Smart-område** → et valg.



- Når smart-området er indstillet, kan valgmuligheden ISO 100 ikke bruges.
- Funktionen Smart-område er ikke tilgængelig i visse optagetilstande, og den aktiveres muligvis automatisk ved brug af optagefunktionerne **☑** og **☒**.
- Denne funktion kan indstilles direkte ved at trykke på **[Fn]** i optagetilstanden.





# Ændre optagemetoden

Det er ikke let at optage et motiv i hurtig bevægelse i det ønskede øjeblik eller at indfange menneskers ansigtsudtryk og bevægelser. I disse tilfælde kan du vælge den indstilling af følgeoptagelse, der passer til situationen.

## Konfiguration af følgeoptagelsesmetode og selvudløser



Du kan vælge den indstilling af følgeoptagelse, der passer til situationen.

- 1 I optagetilstand skal du trykke på **[MENU]**.
- 2 Vælg **Optagelse 2** (📷) → **Kørsel** → et valg.

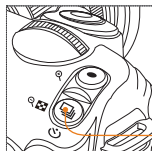

Drevtilstandsknap

Du kan direkte indstille dette valg ved at trykke på **[ ]** i optagetilstand.

	<b>Enkelt</b>	Tager et billede, hver gang der trykkes på lukkeren.
	<b>Serie</b>	Mulighed for at tage billeder efter hinanden ved at trykke og holde lukkeren nede. Der kan tages 3 billeder pr. sekund
	<b>Burst</b>	Optager 30 billeder på et sekund, når lukkeren trykkes ned én gang.
	<b>Timer</b>	Tager automatisk et billede efter et bestemt tidsrum ved at bruge selvudløserfunktionen (mulighed for at indstille tiden i trin på 1 sekund i området 2 ~ 30 sekunder)
	<b>AE-bracketing</b>	Når lukkeren trykkes ned én gang, tages der 3 billeder efter hinanden af det originale billede samt et billede ét trin mørkere og et billede ét trin lysere.
	<b>WE BRACKETING</b>	Når lukkeren trykkes ned én gang, tages der 3 billeder efter hinanden af det originale billede samt et billede med forskellig hvidbalance sammen med det originale billede.
	<b>Billedguide-bracketing</b>	Når lukkeren trykkes ned én gang, optages tages der 3 billeder efter hinanden med forskellige indstillinger af billedguiden.



- Valgmulighederne kan variere afhængigt af den valgte optagetilstand.
- **WB-bracketing** og **Billedguide-bracketing** er funktioner til korrektion af et billede efter optagelsen.
- Hvis billedkvaliteten er indstillet til RAW-formatet, kan indstillingerne for indramning (WE BRACKETING, Billedguide-bracketing) ikke bruges.
- Hvis funktionen **Burst** er valgt, er det ikke muligt at vælge billedstørrelse, og billedstørrelsen indstilles til 1.472x976. Når optagefunktionen **Serie** er aktiv, kan billedlagringstiden desuden forlænges.
- Når optagetilstanden **Burst** er valgt, kan de optagede billeder ikke lagres i RAW-filformatet, og ISO 100-hastigheden kan ikke indstilles af brugeren.
- Hverken den indbyggede eller den eksterne blitz udløses, når optagefunktionerne **Burst** er i brug.
- Lukkehastigheden kan være 1/30 sek. eller hurtigere, når optagefunktionen **Burst** bruges.
- Dette produkt understøtter tilstanden **Burst**, som tager op til 30 billeder i sekundet. Billeder, der tages i tilstanden **Burst**, kan gemmes med en lidt forstørret størrelse.

## Detaljeret konfiguration af indramning P A S M

Detaljerne for eksponering, hvidbalance og billedguide af bracket-optagelse kan indstilles.

- 1 Tryk på **[MENU]** i optagetilstanden.
- 2 Vælg **Optagelse 3** (📷3) → **Indstil kontinuerlig** → et valg.

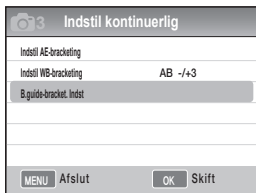

- 3 Vælg de detaljerede indstillinger.

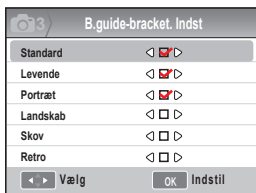

### Indstil AE-bracketing

Med eksponeringsfunktionen BRACKETING har du mulighed for indstilling af billedsekvensen og eksponeringsintervallet.

**Bracketing-rækkefølge:** Indstiller rækkefølgen af optagelserne  
**Bracketing-område:** Indstiller eksponeringstrinene

### Indstil WB-bracketing

Når du bruger WB BRACKETING-funktionen, kan du indstille intervallet for hvidbalance.

Eksempel: **MG-/+ 3** justerer Magenta-værdien 3 trin op eller ned.

### Billedguide-bracketing indstilling

Når du bruger Billedguide BKT-funktionen kan du indstille rækkefølgen af optagelserne.

# Speciel effekt/billedretouchering

## Billedguide PASM

Ved at vælge billedguiden kan du udtrykke forskellige stemninger i billedet.

### ▼ Eksempel



Standard



Levende



Portræt



Landskab



Skov



Retro



Kølig



Rolig



Klassisk

- 1 I optagetilstand skal du trykke på **[MENU]**.
- 2 Vælg **Optagelse 1** (📷) → **Billedguide** → et valg.



- 3 Juster de detaljerede elementer i billedguiden, som blev udvalgt ved brug af **[▲/▼/◀/▶]**.
  - Du kan styre farve, mætning, skarphed og kontrast.
- 4 Indstil til en ønsket værdi.



- Denne funktion kan indstilles direkte ved at trykke på **[📷]** i optagetilstanden.

### Brugerdefineret opsætning af billedguide

Du kan tilpasse funktionerne og derefter gemme billederne på tre forskellige måder

- 1 I optagetilstand skal du trykke på **[MENU]**.
- 2 Vælg **Optagelse 1** (📷<sub>1</sub>) → **Billedguide** → **Brugerdefineret** → et valg.



- 3 Juster billedguidens værdi ved brug af **[▲/▼/◀/▶]**
  - Du kan styre farve, mætning, skarphed og kontrast.
- 4 Indstil til en ønsket værdi.



# Afbildning af taster

## Indstille knaptilknytning PASM

Kameraknappernes funktion kan ændres.

1 I optagetilstand skal du trykke på **[MENU]**.

2 Vælg **Brugerkonfiguration (1)** → **Afbildning af taster** → et valg.



AEL

Denne indstiller den handling, der udføres, når valget **[AEL]** anvendes.

- Indstilling til AEL udfører kun låsefunktionen for autoeksponering.
- Indstilling til AFL udfører kun låsefunktionen for autofokus.
- Indstilling til AEL + AFL udfører låsefunktionen for autoeksponering/fokus samtidig.



Tjek

Denne indstiller den handling, der udføres, når du trykker på knappen til eksempelvisning af dybde.

- Indstilling til hvidbalance ved ét tryk udfører den brugerdefinerede funktion for hvidbalance.
- Indstilling til Optisk eksempelvisning udfører eksempelvisning af dybde ved den aktuelle blænderværdi.



- Når du optager en film, skal du trykke på knappen **[Depth Preview]** for at aktivere AF-funktionen og én gang til for at annullere funktionen.
- Se funktionen "Eksempelvisning af dybde". (s. 37)
- **AEL**-knappens funktion kan ikke ændres i tilstanden **M** (manuel).

### Hvad er AEL-funktionen?

Låsefunktionerne for autoeksponering (AEL) og autofokus (AFL) i kameraet er de funktioner, der opretholder indstillingerne, indtil optagelsen afsluttes, ved at huske eksponeringsværdien og fokus, når du trykker på **[AEL]**-knappen på kameraet.

**Lukkermetoden med halv lukning er indstillet til følgende status ved brug af AEL-knappen.**

Status for AEL-indstilling	lukkermetoden med halv lukning
AEL	Autofokus
AFL	Eksponeringslås
AEL+AFL	Ingen handling

# Afspilning/redigering

Her beskrives afspilning af billeder, videoer og redigering af billeder eller videoer. Du kan også lære, hvordan du forbinder kameraet til din computer, fotoprinter, dit fjernsyn eller HDTV.

<b>Afspil (billede/film).....</b>	<b>79</b>
<b>Billedredigering .....</b>	<b>87</b>
<b>Afspille filer på et tv eller HDTV .....</b>	<b>91</b>
<b>Overføre filer til din computer .....</b>	<b>93</b>
<b>Brug Samsung RAW Converter .....</b>	<b>99</b>
<b>Udskrive billeder med en fotoprinter (PictBridge) ...</b>	<b>102</b>

# Afspil (billede/film)

## Vise billeder i afspilningstilstand

Brugeren kan kontrollere gemte billeder og film.

- 1 Tryk på [▶]
    - Vis de senest gemte filer.
- 2 Kontrollér billederne i rækkefølge med [◀/▶].
    - Når afspilningsskærbilledet vælges mere end én gang, vælges det sidste viste billede eller den sidst viste film til afspilning næste gang.

## Beskrivelse af billedvisning

Skærmoplysningerne vises ved at trykke på [DISP] under afspilning.

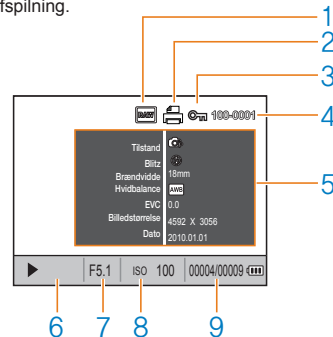

1	RAW-filindikator
2	Fil, der indeholder fremkaldelsesoplysninger
3	Beskyttet fil
4	Filnummer
5	Metaoplysninger for optaget billede
6	Lukkehastighed
7	Blænderværdi
8	Indstillet ISO-værdi
9	Fil under afspilning/samlet antal filer optaget

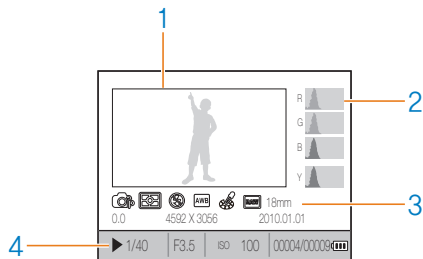

1	Tage billede
2	RGB-histogram
3	Optageindstilling, måling, blitz, hvidbalance, billedguide, brændvidde
4	Lukkehastighed, blænderværdi, ISO, valgt fil/ samlet antal filer/ batterioplysninger

### Beskrivelse af filmafspilning

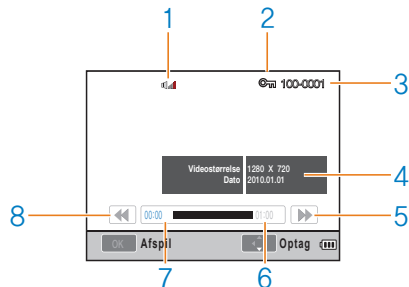

1	Visning af lydstyrkereguling
2	Beskyttet fil
3	Filnummer
4	Metaoplysninger for optaget film
5	Hurtigt tilbage
6	Samlet spilletid for valgt fil
7	Aktuel spilletid
8	Gå tilbage





## Vise filer efter kategori i Smart Album

Filerne kan klassificeres og vises efter fil, dato (dag), dato (uge) og type.

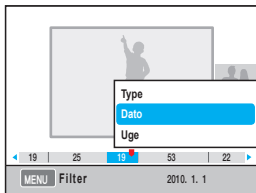
- 1 I optagetilstand: Tryk på [].
- 2 Tryk på **[MENU]**.
- 3 Vælg den ønskede afspilningsmetode.



<b>Type</b>	Klassificer efter filtype
<b>Dato</b>	Klassificer efter gemt dato
<b>Uge</b>	Klassificer efter gemt uge

- 4 Du kan placere følgende elementer ved at dreje vælgeren eller bruge [/▶].
- 5 Tryk på [] for at vende tilbage til den forrige.





Ved anvendelse af smart-album eller ved ændring af kategori efter udførelse kan der være en forsinkelse, afhængigt af antallet af gemte filer. Vent et øjeblik, indtil smart-album kan vises igen.

## Skift til split-visning

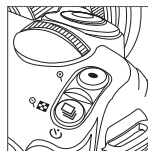
Ved at vise flere filer på én skærm kan der hurtigt søges i filerne.



Hvis du vil have vist miniaturer af 9 billeder, skal du trykke på [] to gange. Du kan trykke på [] tre gange for at få vist miniaturer af 20 billeder.

(Tryk på [] for at annullere)

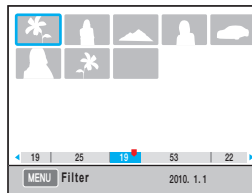

## Filbeskyttelse

Filer kan beskyttes mod sletning.

- 1 Tryk på [**AEL**] i afspilningstilstand.
- 2  vises på skærmen.
- 3 Tryk på [**AEL**] for at annullere.

## Slette en fil

Filer kan vælges og slettes under afspilning.





Funktionen kan indstilles ved at trykke på [**MENU**] i afspilningstilstand.

### Slette ét billede

Du kan kun slette ét billede ved at vælge den ønskede fil.

- 1 Vælg filen til sletning under afspilning, og tryk på [].
- 2 Vælg **Ja** fra popup-vinduet.

### Slette valgt fil

- 1 Vælg filen til sletning under afspilning, og tryk på [].
- 2 Vælg **Slet flere** fra popup-vinduet.
- 3 Vælg en fil til sletning, og tryk på [].
  - Du kan annullere dit valg ved at trykke på [] igen.
- 4 Tryk på [].
- 5 Vælg **Ja** fra popup-vinduet.

### Slette alle filer

Alle filer, som er gemt på hukommelseskortet, kan slettes på en gang.

- 1 Tryk i afspilningstilstand på **[MENU]**.
- 2 Vælg **Afspilning** **[▶]** → **Slet** → **Alle**.
- 3 Vælg **Ja** fra popup-vinduet.

### Autorotation

Vis billeder optaget med lodret ramme ved at dreje dem automatisk, mens de afspilles.

- 1 Tryk i afspilningstilstand på **[MENU]**.
- 2 Vælg **Afspilning** **[▶]** → **Autorotation** → **Til**.



Hvis billedet er taget, mens kameraet var rettet nedad, kan billedets retning være anderledes i afspilningstilstand.

### Højlys

Giver information om for lyse dele i det optagede billede.

- 1 Tryk i afspilningstilstand på **[MENU]**.
- 2 Vælg **Afspilning** **[▶]** → **Fremhæv** → **Til**.

## Forstørrelse/formindskning

Et billede kan forstørres ved søgning under afspilning.

### Forstørrelse

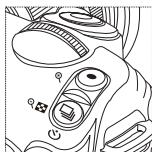

Tryk på [ZOOM] for at forstørre.

(Tryk på [ZOOM] for at formindske)

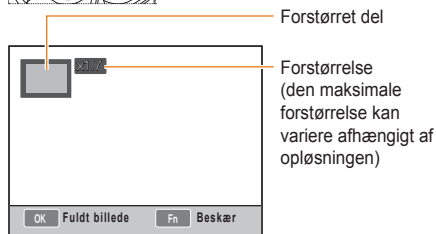

Forstørret del

Forstørrelse (den maksimale forstørrelse kan variere afhængigt af opløsningen)

### Flyt forstørret område

Tryk på [▲/▼/◀/▶].

### Beskær det forstørrede billede

Tryk på [Fn]-knappen, når det ønskede billedudsnit bliver vist (gemmes som et andet billede)

### Se diasshow

Billeder kan blive vist som et diasshow med anvendelse af forskellige effekter og musik.

- 1 Tryk i optagetilstand på [MENU] → [▶].
- 2 Vælg den ønskede valgmulighed
  - Vælg **trin 4**, hvis du ikke vil indstille en valgmulighed.

<b>Billeder</b>	Vælg de billeder, der skal vises i diasshowet. <ul style="list-style-type: none"> <li>• <b>Alle</b> : Vis alle de gemte billeder i diasshowet.</li> <li>• <b>Dato</b> : Se billeder taget på en bestemt dato i diasshowet.</li> <li>• <b>Vælg</b> : Vælg billeder og se dem i diasshowet</li> </ul>
<b>Effekt</b>	<ul style="list-style-type: none"> <li>• Vælg en overgangseffekt mellem billederne.</li> <li>• For ikke at bruge skiftende retning, skal du vælge <b>fra</b>.</li> </ul>
<b>Interval</b>	<ul style="list-style-type: none"> <li>• Vælg tidsrum for billedskift</li> </ul>
<b>Musik</b>	Spil baggrundsmusik

- 3 Indstil det ønskede valg.
- 4 Vælg **Diashow** → **Afspil**.
  - Hvis du vil afspille billederne gentagne gange, skal du vælge **Gentag**.
- 5 Vis diasshowet
  - Hvis du vil stoppe afspilningen af multi-diasshowet: Tryk på [OK]-knappen, og tryk derefter på [◀/▶]-knappen.

Pause/Afspil

Tryk på [OK]-knappen.

## Vise en film

En film kan afspilles i afspilningstilstand, og det er muligt at gemme en del af en scene ved at indfange eller beskære den under afspilning.

- 1 Vælg den ønskede film i afspilningstilstand, og tryk på [OK].
- 2 Afspil filmen.

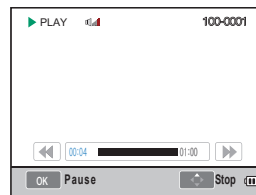

Gå tilbage

Tryk på [◀]

Pause/Afspil

Tryk på [OK].

Hurtigt tilbage

Tryk på [▶]

Lydstyrkeregulering



Drej vælgeren til venstre/højre

Stop

Tryk på [▲]

### Indfangning af billede





Du kan indfange en ønsket del af en film som et billede, mens du afspiller den.

- 1 Tryk på [] i afspilningstilstand.
- 2 Tryk på [] under afspilning af en film.
- 3 Tryk på [] i pausetilstand.



- Opløsningen af det optagede billede er den samme som videoopløsningen.
- Den optagede fil gemmes ved brug af det samme filnavn.

### Beskæring af en del af en film

- 1 Tryk på [] i afspilningstilstand.
- 2 Vælg startpunktet for beskæringen ved at trykke på [] → [] under afspilning af en film.
- 3 Vælg slutpunktet for beskæringen ved at trykke på [] → [].
- 4 Tryk på **Ja** fra popup-vinduet.



- Den beskærede fil gemmes ved brug af et andet filnavn.



# Billedredigering

Billeder kan redigeres på forskellige måder ved hjælp af redigeringsmenuen. Denne funktion kan indstilles direkte ved at trykke på **[Fn]** i optagetilstanden.

## Ændre opløsningen

- 1 Vælg den ønskede film i afspilningstilstand, og tryk på **[MENU]**.
- 2 Vælg **Redigering af billede** → **Skaler**.



- 3 Vælg den ønskede billedopløsning.
  - Den redigerede fil gemmes ved brug af et andet filnavn.



- Den ændrede opløsning vil være begrænset af opløsningen i det originale billede.

## Rotering

- 1 Vælg den ønskede film i afspilningstilstand, og tryk på **[MENU]**.
- 2 Vælg **Redigering af billede** → **Roter**.

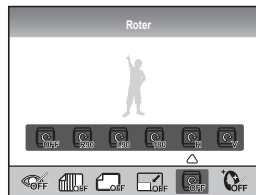

- 3 Vælg den ønskede rotation



Alt efter størrelsen på det originale billede bliver størrelsen af det roterede billede muligvis mindre end det originale billede.

### Rødøje-fix

- 1 Vælg den ønskede film i afspilningstilstand, og tryk på **[MENU]**.
- 2 Vælg **Afspilning** [▶] → **Redigering af billede** → **Rødøje-fix**.

### Justere modlyset

- 1 Vælg den ønskede film i afspilningstilstand, og tryk på **[MENU]**.
- 2 Vælg **Afspilning** [▶] → **Redigering af billede** → **Modlys**.

### Billedstil

Valg af billedstil gør det muligt at udtrykke forskellige stemninger i billedet.

- 1 Vælg den ønskede film i afspilningstilstand, og tryk på **[MENU]**.
- 2 Vælg **Afspilning** [▶] → **Redigering af billede** → **Valg Af Billedstil**.
- 3 Indstil det ønskede valg.

### Retouchering af ansigt

- 1 Vælg den ønskede film i afspilningstilstand, og tryk på **[MENU]**.
- 2 Vælg **Afspilning** [▶] → **Redigering af billede** → **Retouchering**.
- 3 Indstil det ønskede valg.
  - Niveauet for retouchering bliver højere, når værdien er større.





### Indstille udskriftsoplysningerne (DPOF)

Størrelsen og antal eksemplarer, der skal udskrives, kan knyttes til billedet.

De angivne oplysninger gemmes i mappen MISC på hukommelseskortet. Derfor er det praktisk at udskrive det angivne antal kopier i den angivne størrelse med brug af de angivne oplysninger ved simpelthen at tage hukommelseskortet med til fotoforretningen.



- De angivne udskriftsoplysninger kan kun bruges til digitale printere eller hos en digital udskriftstjeneste, der understøtter Digital Print Order Format (DPOF).
- Ved billeder i bredt format udskrives venstre/højre del muligvis ikke. Når du afleverer en udskriftsbestilling, bør du gøre opmærksom på billeder i bredt format.
- Funktionen DPOF er ikke tilgængelig for RAW-formaterede billeder og filmfiler.

1 Tryk på **[MENU]** → **Afspilning** **[▶]** → **DPOF** → **Standard** i afspilningstilstand

2 Vælg den ønskede valgmulighed

<b>Vælg</b>	Udskrive valgte billeder
<b>Alle</b>	Udskrive alle
<b>Nulstil</b>	Nulstiller udskriftsvalg

3 Når du har valgt billede og antal eksemplarer med vælgeren, skal du trykke på **[Fn]**.

- Når du har valgt alle, skal du trykke på **[▲/▼]** for at vælge antal eksemplarer, der skal udskrives, og derefter trykke på **[OK]**.

4 Vælg **[MENU]** → **DPOF** → **SIZE** i afspilningstilstand.

5 Vælg den ønskede valgmulighed

Vælg	Vælg den ønskede udskriftsstørrelse i henhold til billedet.
Alle	Vælg udskriftsstørrelse for alle billeder, som er gemt på hukommelseskortet.
Nulstil	Nulstiller udskriftsstørrelsen

6 Vælg valgmuligheden Vælg, og **vælg** det billede, der skal udskrives, vælg udskriftsstørrelsen med vælgeren, og tryk på **[Fn]**.

- Når du har valgt alle, skal du trykke på **[▲/▼]** og vælge udskriftsstørrelsen. Vælg derefter udskriftsstørrelsen, og tryk på **[OK]**.

### Indeksudskrift

1 Tryk på **[MENU]** → Afspilning **[▶]** → **DPOF** → **Indeks** i afspilningstilstand.

2 Tryk på **Ja** fra popup-vinduet.



Den angivne udskriftsstørrelse kan kun anvendes på DPOF 1.1-kompatible printere.

# Afspille filer på et tv eller HDTV

Du kan afspille billeder eller videoer ved at slutte kameraet til et tv med det medfølgende A/V-kabel.

## Vise filer på et almindeligt tv

- 1 Vælg en videoudgang, der er i overensstemmelse med dit land/område. (s. 108)
- 2 Forbind tv'et og kameraet ved hjælp af A/V-kablet.

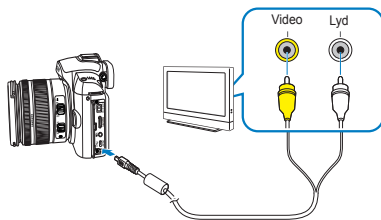

- 3 Sørg for, at tv'et og kameraet er tændt, og vælg videoudgangen for tv'et.
- 4 Vis videoerne og billederne ved hjælp af knapperne på kamerahuset.



- På nogle fjernsyn kan der forekomme digital støj eller en del af billedet kan muligvis ikke vises.
- Afhængigt af fjernsynets indstillinger vil billederne måske ikke blive vist midt på fjernsynets skærm.
- Du kan ikke tage et billede eller optage en video, mens kameraet er sluttet til et tv.

### Afspille filer på et HDTV

- 1 Vælg en videoudgang, der er i overensstemmelse med dit land/område. (s. 108)
- 2 I optage- eller afspilningstilstand: Vælg **[MENU]** → **Indstilling 3 (⚙️)** → **HDMI-str.** → et valg.
- 3 Forbind HDTV'et og kameraet ved hjælp af HDMI-kablet.



Hvis både A/V- og HDMI-kablet er tilsluttet på samme tid, får HDMI-kablet højeste prioritet. Derfor anbefales det at fjerne A/V-kablet.

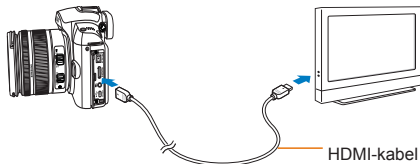

- 4 Sørg for, at HDTV'et og kameraet er tændt, og vælg HDMI-tilstanden for tv'et.
  - HDTV-skærmen viser det samme som kameraets skærm.

- 5 Vis videoerne og billederne ved hjælp af knapperne på kamerahuset.



- Når HDMI-kablet anvendes, kan brugeren slutte kameraet til HDTV med Anynet+ (CEC) metode. Anynet+ (CEC)-funktionen gør det muligt at styre tilsluttede enheder med en tv-fjernbetjening, når et Samsung HDTV og A/V-enhed er forbundet med hinanden.
- I tilfælde af HDTV, som understøtter Anynet+ (CEC), tændes HDTV'et automatisk sammen med den automatiske tilslutning til en ekstern enhed, så det ikke er nødvendigt at tænde for HDTV'et separat.
- Ved tilslutning til HDTV med HDMI-kablet er det ikke muligt at optage billeder/film.
- Når kameraet er tilsluttet et HDTV, kan visse afspilningsfunktioner muligvis ikke bruges.

# Overføre filer til din computer

## Windows-brugere

Overfør filer ved at tilslutte dit kamera til din computer.

### Installation af programmer

#### Krav til hardware og software

Punkt	Krav
<b>CPU</b>	Intel Pentium 4 3.2 GHz eller nyere
<b>RAM</b>	1GB eller mere (2GB eller mere anbefales)
<b>OS</b>	Windows XP SP2/Vista/7
<b>Kapacitet på harddisk</b>	250 MB eller mere (1 GB eller mere anbefales)
<b>Andet</b>	<ul style="list-style-type: none"><li>• USB-port</li><li>• Cd-rom-drev</li><li>• 1024 x 768 pixel, 16-bit farveskærm (32-bit farveskærm anbefales).</li><li>• Microsoft Direct X 9.0c eller senere</li></ul>



- Intelli-studio virker muligvis ikke korrekt på nogle computere, selvom computeren opfylder kravene.
- Hvis computeren ikke opfylder kravene, kan videoklip muligvis ikke afspilles korrekt, eller det kan tage længere tid at redigere videoklip.
- Installer DirectX 9.0c eller højere, før du bruger programmet.
- Du skal bruge Windows XP/Vista/7 eller Mac OS 10.4 eller nyere for at tilslutte kameraet som en flytbar disk.



- Hvis du bruger en computer, du selv har samlet eller en computer og OS, der ikke er understøttet, kan garantien bortfalde.
- Det er muligt, at programmet ikke fungerer rigtigt med 64-bit versionen af Windows XP, Vista og 7.

#### Programmer på cd'en

Program	Formål
<b>Intelli-studio</b>	Rediger billeder og videoer
<b>Samsung RAW Converter</b>	Konverter RAW-filer til det ønskede filformat.

- 1 Sæt installations-cd'en i et kompatibelt cd-rom-drev.
- 2 Når opsætnings-skærmen bliver vist, skal du trykke på **Samsung Digital Camera Installer** for at starte installationen.



- 3 Vælg de programmer, der skal installeres, og følg instruktionerne på skærmen.
- 4 Klik på **Afslut** for at fuldføre installationen, og genstart computeren.

### Overførsel af filer til din computer

Når du har sluttet kameraet til din computer, vil kameraet blive registreret som et eksternt drev.

- 1 Forbind kameraet til computeren med et USB-kabel.



Du skal slutte kablet til den rette tilslutningsport i kameraet. Hvis kablet sættes modsat i, kan dette ødelægge dine filer. Producenten er ikke ansvarlig for nogen form for tab af data.

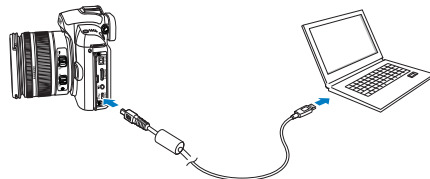

- 2 Tænd for kameraet.
  - I popup-vinduet skal du vælge **Computer**.
- 3 Vælg på pc'en: **Denne computer** → **Flytbart drev** → **DCIM** → "**XXXPHOTO**", eller vælg mappen "**XXX\_MMDD**".
- 4 Vælg de ønskede filer og træk dem over på computeren eller gem dem herpå.



- Hvis Mappetype er indstillet til Dato, vises mappenavnet som "XXX\_MMDD."
- Hvis optagelsen f.eks. er fra den 1. januar, vises mappenavnet som "101\_0101."

### Sådan fjernes kameraet (for Windows XP)

Under Windows 2000/Vista fjerner du USB-kablet på samme måde.

- 1 Når statuslampen på kameraet blinker, er en dataoverførsel i gang. Vent, indtil statuslampen holder op med at blinke.
- 2 Klik på  på værktøjslinjen nederst til højre på computerskærmen.
- 3 Klik på pop-up-beskedten.
- 4 Fjern USB-kablet.



### Mac-brugere

Når du forbinder kameraet til en Macintosh-computer, vil computeren automatisk registrere kameraet. Du kan overføre filer direkte fra kameraet til computeren uden at skulle installere noget program.



Mac OS X 10.4 eller senere er understøttet.

- 1 Forbind kameraet til en Macintosh-computer med USB-kablet.



Når du benytter USB-kablet, skal du kontrollere tilslutningerne mellem USB-kablet og kameraet.

- Hvis kablet sættes modsat i, kan dette ødelægge dine filer. Producenten er ikke ansvarlig for nogen form for tab af data.
- Benyt kun tilbehør leveret af SAMSUNG. Producenten er ikke ansvarlig for noget filtab eller nogen skade, der forårsages af brug af andre end producentens produkt.

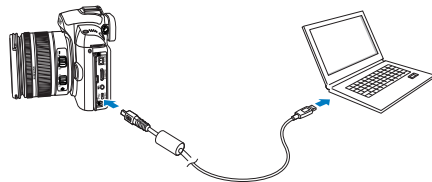

- 2 Tænd for kameraet.
  - I popup-vinduet skal du vælge **Computer**.
- 3 Dobbeltklik på ikonet for den eksterne harddisk.
- 4 Overføre billeder eller video til computeren.



## Brug af Intelli-studio

Når du har installeret Intelli-studio på din pc, starter Intelli-studio automatisk, når kameraet sluttes til din pc. Hvis Intelli-studio ikke starter automatisk, når du har sluttet kameraet til din pc, skal du dobbeltklikke på ikonet Intelli-studio på skrivebordet i Windows. Med Intelli-studio kan du afspille og redigere filer. Du kan også uploade filer til websteder, som f.eks. Flickr eller YouTube. For yderligere detaljer vælger du **[Menu → Help]** i programmet.



- Du kan ikke redigere filer direkte på kameraet. Overfør filer til en mappe på computeren før redigering.
- Du kan ikke kopiere filer i computeren til kameraet.
- Intelli-studio støtter følgende formater :
  - Videos: AVI(MJPEG), MP4 (Video: H.264, Audio: AAC), WMV (WMV 7/8/9)
  - Photos: JPG, GIF, BMP, PNG, TIFF

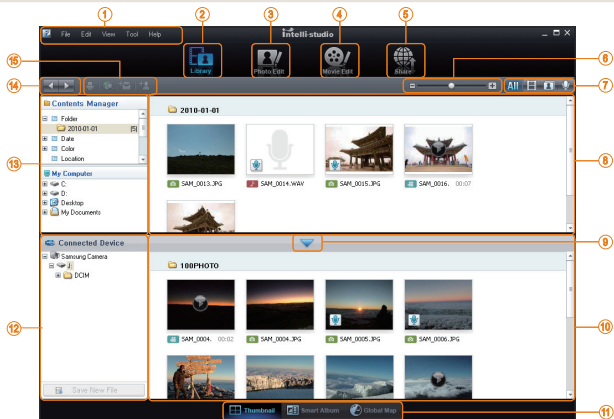

Ikon	Beskrivelse
1	Åbner menuer
2	Viser filerne i den valgte mappe
3	Skifter til redigeringsstilstanden Billede
4	Skifter til redigeringsstilstanden Video
5	Skifter til delingstilstand (hvor du kan sende filer via e-mail eller uploade filer til websteder, som f.eks. Flickr eller YouTube).
6	Forstørrer eller reducerer miniaturebillederne på listen
7	Vælg en filtype
8	Viser filerne i den valgte mappe på computeren
9	Viser eller skjuler filer på det tilsluttede kamera
10	Viser filerne i den valgte mappe på kameraet
11	Viser filer som miniaturer, i en smart mappe eller på et kort
12	Gennemse mapper på den tilsluttede enhed
13	Gennemse mapper på din computer
14	Går til den forrige eller næste mappe
15	Udskriver filer, viser filer på et kort, gemmer filer i My Folder eller registrerer ansigter

## Overførsel af filer ved hjælp af Intelli-studio

Intelli-studio vil starte automatisk, når du forbinder kameraet til din computer med USB-kablet.

- 1 Slut kameraet til computeren med USB-kablet.

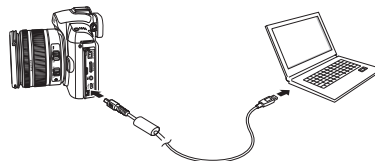

- 2 Tænd kameraet.
  - Computeren vil automatisk registrere kamera



Hvis det ikke lykkes for kameraet at etablere forbindelse, vil der blive vist et pop op-vindue. Vælg Computer.

- 3 Vælg en mappe på computeren, hvor dine nye filer skal gemmes.
  - Hvis kameraet ikke har nye filer, vises pop-up-vinduet til lagring af nye filer ikke.
- 4 Vælg Ja.
  - Nye filer overføres til computeren.



Windows Vista: Vælg Kør Run Installer.exe fra vinduet AutoPlay.

# Bruge Samsung RAW Converter

Med Samsung RAW Converter kan du fremkalde RAW-filer og redigere dem efter behov. Du kan også redigere JPEG- eller TIFF-filer på samme måde, som du redigerer RAW-filer. Softwaren er kun kompatibel med Windows XP, Windows Vista og med Windows 7.

Du starter programmet ved at klikke på [Start → Alle programmer → Samsung RAW Converter → Samsung RAW Converter]

## ■ Fremkaldelse af RAW-filer



- Billedredigeringsfunktionerne er angivet nedenfor.

### ① Menulinje

### ② Billedredigeringsværktøjer

[Eksponeringskorrektion]: Kompenserer eksponeringsværdien.  
[Hvidbalance]: Justerer hvidbalancens værdi.

[Farve]: Justerer lysstyrken for den fremhævede del af billedet.

[Tone]: Ændrer farvetonen

[Skarphed/støjreduktion]: Justerer skarpheden.

[Fremkaldelse]: Der er mulighed for eksempelvisning af det færdige resultat

### ③ Højlysstyring

Justerer mætning og højlys i det valgte billede.

### ④ Histogram

Viser farvelagene for det valgte billede.

### ⑤ Eksempelvisningsvindue

Viser det valgte billede.



- Se menuen [Hjælp] i Samsung RAW Converter for yderligere information.
- Du kan downloade programmet Samsung Converter til Macintosh fra Samsungs webside.

### Korrigerer eksponeringen

Den vigtigste egenskab ved Samsung RAW Converter er, at du kan beholde den bedste kvalitet i billederne, når du foretager ændringer i RAW-filer, mens du redigerer.

Efter at foretage ændringer i lysstyrken eller kontrasten, kan du opnå få det samme resultat, uanset hvad du ændrer først. De følgende billeder viser, hvordan du kan ændre eksponeringen af billedet ved hjælp af Samsung RAW Converter.

Du kan justere eksponeringen ved hjælp af menupunktet som vist på billedet.



Menuvalg for justering af eksponering.



▲ Originalt billede  
P-tilstand, Blænder:  
f = 8,  
Lukkehastighed: 1/15  
sek., ISO = 100



▲ Ændret billede  
efter korrektion af  
eksponering.

Du kan se de ændrede resultater i histogramvinduerne som vist på billederne:

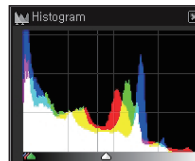

▲ Originalt billede

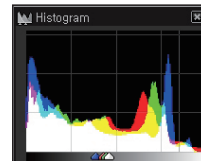

▲ Ændret billede  
efter korrektion af  
eksponering.

### Håndtere JPEG/TIFF-filer ved redigering af RAW-filer

Med Samsung RAW Converter kan du håndtere JPEG/TIFF-filer på samme måde som du redigerer RAW-filer. Du kan justere hvidbalance, skarphed, og du kan også reducere støj. De følgende billeder viser, hvordan kontrasten blev ændret på TIFF-billedet ved hjælp af Samsung RAW Converter.

Du kan justere eksponeringen ved hjælp af menuvalget som vist på billedet.

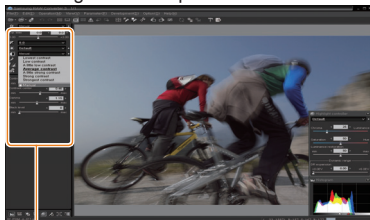

Menuvalg for justering af kontrast



▲ Originalt billede P-tilstand, Blænder: f = 8, Lukkehastighed: 1/15 sek., ISO = 100



▲ Ændret billede efter korrektion af kontrasten.

### Gemme RAW-filer i formatet JPEG eller TIFF

Du kan gemme RAW-filer i JPEG- eller TIFF-format ved hjælp af Samsung RAW Converter.

1. Vælg det billede, du vil redigere, og vælg derefter [Filer(F)] → [Fremkaldelse...].

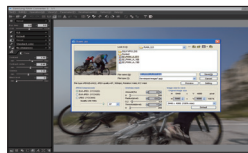

2. Vælg filtypen JPEG eller TIFF, og klik derefter på [Gem (G)].
  - Den valgte fil er gemt i JPEG- eller TIFF-format.

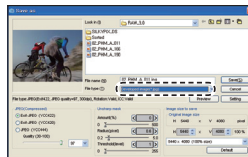

# Udskrive billeder med en fotoprinter (PictBridge)

Du kan udskrive billeder på en PictBridge-kompatibel printer ved at slutte kameraet direkte til printeren.

- 1 Når printeren er tændt, skal du tilslutte kameraet til printeren med USB-kablet.

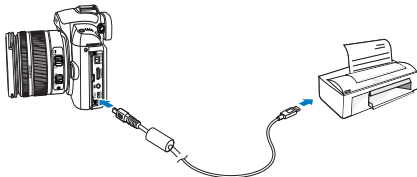

- 2 Tænd for kameraet.
  - Vælg **Printer** i popup-vinduet.



- Hvis printeren ikke har en masselagringsfunktion, skal du først indstille USB-tilstanden til Printer i indstillingsmenuen.

- 3 Tryk på [**◀▶**] for at vælge et billede.
  - Tryk på [**MENU**] for at angive udskriftsindstillingerne.
- 4 Tryk på [**OK**] for at udskrive.

## Konfigurering af udskriftsindstillinger

Billeder	Et billede
Størrelse	Auto
Udseende	Auto
Type	Auto
Kvalitet	Auto
Dato	Auto

Udskriv     Afslut

<b>Billeder</b>	Vælg, om du vil udskrive det aktuelle billede eller alle billeder.
<b>Størrelse</b>	Angiver udskriftsstørrelsen.
<b>Udseende</b>	Opret miniatureudskrifter.
<b>Type</b>	Vælg en papirtype.
<b>Kvalitet</b>	Vælg en udskrivningskvalitet.
<b>Dato</b>	Vælg at udskrive datoer.
<b>Filnavn</b>	Vælg at udskrive filnavnet.
<b>Nulstil</b>	Nulstiller udskriftsindstillingerne.



Visse indstillinger er ikke understøttet af alle printere.

# Menu med kameraindstillinger

Kameraets brugsmiljø kan indstilles med setup-menuen.

**Menu med kameraindstillinger ..... 104**

# Menu med kameraindstillinger

Kameraets brugsmiljø kan indstilles med setup-menuen.

- 1 Tryk på **[MENU]** i optage- eller afspilningstilstand
- 2 Vælg den ønskede setup-menu.



Punkter på setup-menuen

- 3 Vælg det ønskede punkt

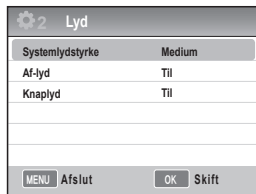

- 4 Tryk på **[MENU]** for at vende tilbage til den forrige tilstand.

104





## Lyd

\* Standardværdi

<b>Systemlydstyrke</b>	Du kan indstille den lyd, der skal afspilles, når du foretager indstillinger i kameraet. ( <b>Fra, Lav, Medium*</b> , <b>Høj</b> )
<b>Af-lyd</b>	Lyden kan indstilles ved betjening i AF-tilstand. ( <b>Fra, Til*</b> )
<b>Knaplyd</b>	Kameraets betjeningslyd kan indstilles. ( <b>Fra, Til*</b> )

105

## Skærm

\* Standardværdi

<b>Language</b>	Vælg det sprog, der skal vises på skærmen.
<b>Justering af skærm</b>	Her kan skærmens lysstyrke, automatisk lysstyrke og farve indstilles. <b>Lysstyrke skærm:</b> Afhængigt af, om brugeren anvender skærmen eller søgeren, kan visningens lysstyrke justeres med [ <b>▲/▼</b> ]. <b>Auto lysstyrke:</b> Justerer skærmens lysstyrke. <b>Skærmfarve:</b> Afhængigt af, om brugeren anvender skærmen eller søgeren, kan visningens farve justeres med [ <b>▲/▼/◀/▶</b> ].
<b>Gem skærm</b>	Gør det muligt at indstille tidspunkt for slukning af skærmen. ( <b>Slukket, 0,5 min*</b> , <b>1 min, 3 min, 5 min, 10 min</b> )
<b>Hurtigvisning</b>	Gør det muligt at indstille tiden for hurtigvisning (visning umiddelbart efter en optagelse). ( <b>Slukket, 1 sek*</b> , <b>3 sek, 5 sek, Hold</b> )



## Normal konfiguration 1(⚙️1)

\* Standardværdi

<p><b>Format</b></p>	<p>Formaterer hukommelseskortet (sletter alle filerne, herunder beskyttede filer). (<b>Ja, Nej*</b>)</p> <p> Der kan opstå fejl, hvis du bruger et kort, som er formateret med et kamera af et andet mærke eller en kortlæser eller computer.</p> <p>Kortet bør formateres af kameraet, før det bruges.</p>
<p><b>Nulstil</b></p>	<p>Dette nulstiller setup-menuen og valgmulighederne for optagelse. (Værdier for dato, klokkeslæt, sprog og video-udgang beholdes.) (<b>Ja, Nej*</b>)</p>
<p><b>Filnavn</b></p>	<p>Indstiller metoden til opbygning af filnavn. <b>Standard*</b> : SAM_XXXX.JPG(sRGB)/_SAMXXXX.JPG(Adobe RGB) <b>Dato</b>: MMDDXXXX.JPG(sRGB)/_MDDXXXX.JPG(Adobe RGB, Jan. ~ Sep.)/_ADDXXXX.JPG(Adobe RGB, hvor A står for Okt., B for Nov., C for Dec.) For eksempel gemmes et billede taget 1. januar i sRGB som "0101xxxx.jpg".</p>
<p><b>Filnummer</b></p>	<p>Indstiller metoden til opbygning af filnummeret. (<b>Serie*</b>, <b>Nulstil</b>)</p> <ul style="list-style-type: none"> <li>• Navnet på mappen med de først optagne billeder bliver 100PHOTO, og filnavnet bliver SAM_1001 (hvis farverummet er sRGB).</li> <li>• Filnavnets nummer øges med 1 inden for området SAM_0001 ~ SAM_9999.</li> <li>• Mappens nummer øges med 1 i området 100PHOTO ~ 999PHOTO.</li> <li>• Det maksimale antal filer, der kan gemmes i en mappe, er 999.</li> <li>• Filnavnet gives i henhold til specifikationen DCF (Design rule for Camera File system).</li> <li>• Hvis et filnavn ændres vilkårligt, kan filen ikke kan afspilles på kameraet.</li> </ul>
<p><b>Mappetype</b></p>	<p>Indstiller mappens type. <b>Standard*</b> : XXXPHOTO <b>Dato</b>: XXX_MMDD</p>



## Normal konfiguration 2(2)

\* Standardværdi

<b>Strømsparing</b>	 <p>Indstilling af automatisk slukning, når kameraet ikke har været brugt et stykke tid. <b>(0,5 min, 1 min*, 3 min, 5 min, 10 min, 30 min)</b></p> <ul style="list-style-type: none"><li>• Tidsrummet for slukning bevares, selv hvis du udskifter batteriet.</li><li>• Funktionen er muligvis ikke aktiv i forbindelse med tilslutning til en computer, et tv, en printer eller ved afspilning af et diasshow eller en film.</li></ul>
<b>Dato &amp; tid</b>	 <p>Dette indstiller dato og tid. <b>(Type, Dato, Tidszone, Tid, Prægning)</b></p> <ul style="list-style-type: none"><li>• Kun datoen vises i nederste højre side af det fremviste billede.</li><li>• Ved udskrift af et billede udskrives datoen muligvis ikke korrekt på visse printere, afhængigt af producent og model.</li></ul>

## Normal konfiguration 3 (⚙️ 3)

\* Standardværdi

<p><b>Valg af skærm</b></p>	<p><b>Auto-valg*</b>: Skifter mellem hovedskærmen og EVF ved hjælp af øjensensoren  <b>Hovedskærm</b> : Skærbilledet vises kun på hovedskærmen  <b>EVF</b> : Skærbilledet vises kun på EVF</p>
<p><b>Video</b></p>	<p>Vælg udgangssignal i henhold til landet, når du slutter kameraet til en ekstern enhed (f.eks en skærm eller et tv).  <b>NTSC*</b>: USA, Canada, Japan, Korea, Taiwan, Mexico, osv.  <b>PAL</b> (understøtter kun BDGHI): Australien, Belgien, Danmark, England, Finland, Italien, Kina, Kuwait, Malaysia, New Zealand, Norge, Schweiz, Singapore, Spanien, Sverige, Thailand, Tyskland, Østrig, osv.</p>
<p><b>Anynet+ (HDMI-CEC)</b></p>	<p>Ved tilslutning til et HDTV, som understøtter Anynet+ (HDMI-CEC) kan kameraets afspilningsfunktion styres med TV-fjernbetjeningen (s. 91).  <b>Til*</b>: Kameraets afspilningsfunktion kan styres med tv-fjernbetjeningen.  <b>Fra</b>: Kameraets afspilningsfunktion kan IKKE styres med tv-fjernbetjeningen.</p>
<p><b>HDMI-str.</b></p>	<p>Opløsningen på et HDTV kan blive ændret, hvis du bruger et HDMI-kabel.  (Ved NTSC : <b>Auto*</b>, <b>1080i</b>, <b>720p</b>, <b>480p</b>)  (Ved PAL : <b>Auto*</b>, <b>1080i</b>, <b>720p</b>, <b>576p</b>)</p> <p> Hvis det tilsluttede HDTV ikke understøtter den valgte opløsning, indstilles det til en opløsning et niveau lavere.</p>
<p><b>Firmware-opdatering</b></p>	<p>Det punkt viser versionsoplysninger for kameraet samt objektivet og opgraderer firmwaren.  <b>Hus</b>: Opgraderer kamerahusets firmware.  <b>Linse</b>: Opgraderer objektivets firmware.</p> <p> • Du kan opgradere firmwaren ved at hente den fra <a href="http://www.samsungimaging.com">www.samsungimaging.com</a>.  • Firmwareopdateringen kan ikke udføres uden et fuldt opladet batteri. Forsøg at opdatere firmwaren ved at oplade batteriet fuldt eller benytte adapteren (ekstraudstyr).  • Efter opgradering af firmwaren nulstilles de brugerdefinerede indstillinger til standardværdien. (Værdier for dato, klokkeslæt, sprog og video-udgang beholdes.)</p>

108

# Appendikser

Her kan du læse om indstillinger, fejlmeddelelser samt specifikationer og få gode råd til vedligeholdelse.

<b>Fejlmeddelelser .....</b>	<b>110</b>
<b>Vedligeholdelse af kameraet . .....</b>	<b>111</b>
<b>Før du kontakter et servicecenter .....</b>	<b>115</b>
<b>Specifikationer for kameraet .....</b>	<b>118</b>
<b>Objektivets specifikationer .....</b>	<b>122</b>
<b>Tilbehør (ekstraudstyr) .....</b>	<b>123</b>
<b>Indeks .....</b>	<b>125</b>

## Fejlmeddelelser

Hvis en af følgende fejlmeddelelser vises, kan du prøve en af disse løsninger.

Fejlmeddelelse	Anbefalet løsning
<b>Kortfej</b>	<ul style="list-style-type: none"><li>• Sluk for kameraet og tænd det derefter igen.</li><li>• Fjern hukommelseskortet og sæt det i igen.</li><li>• Formatér dit hukommelseskort. (se side 106)</li></ul>
<b>Kort låst</b>	Lås op for hukommelseskortet.
<b>Fejl: DCF fuld</b>	Filnavnene er ikke i overensstemmelse med DCF-standarden. Overfør filerne på hukommelseskortet til din computer og formatér kortet (s. 106).
<b>Filfej</b>	Slet den ødelagte fil, eller kontakt et servicecenter.
<b>Svagt batteri</b>	Sæt et opladt batteri i kameraet eller genoplad batteriet.
<b>Huk. opbrugt</b>	Slet unødvendige filer eller isæt et nyt hukommelseskort.
<b>Ingen billedfil</b>	Tag et billede eller isæt et hukommelseskort med billeder på.
<b>Kontrollér objektivet.</b>	Tjek for støv og fremmedlegemer mellem objektivdata og objektivets monteringsindeks. Fjern støv eller fremmedlegemer, hvis de har opsamlet sig. Pas på ikke at få støv og fremmedlegemer ind i kameraet.
<b>Error 00</b>	Sluk for kameraet, og afmonter objektivet. Monter derefter objektivet igen.
<b>Error 01/02</b>	Sluk for kameraet, og fjern batteriet. Isæt derefter batteriet igen.

# Vedligeholdelse af kameraet

## Rengøre kameraet

### Kameraobjektiv og -skærm

Anvend en rensbørste til at fjerne støv med og tør objektivet forsigtigt af med en blød klud. Hvis der stadig er støv, kan du komme noget objektivrensevæske på et stykke renseserviet og forsigtigt tørre det af.

### Om støv i billedsensoren

Afhængigt af forskellige optageforhold kan der forekomme støv på billederne, fordi billedsensoren kan blive eksponeret for det omgivende miljø. Dette er ikke et tegn på problemer, og eksponering for støv kan forekomme ved hverdagsbrug af kameraet. Hvis du benytter en støvblæser, må du ikke indsætte blæseren i objektivets monteringsindeks, da kameraet ellers kan tage skade. I så tilfælde kan du kontakte servicecentret.

### Kameraets hus

Tør det forsigtigt af med en blød, tør klud.



- Du må aldrig bruge benzin, fortyndere eller sprit til at rense kameraet. Disse opløsningsmidler kan ødelægge kameraet eller få det til at virke forkert.

## Om hukommelseskort

### Kompatible hukommelseskort

Du kan bruge SD (Secure Digital) og SDHC (Secure Digital High Capacity) hukommelseskort.

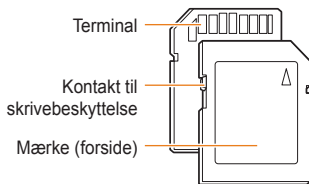

For at undgå at filerne bliver slettet, kan du på SD- eller SDHC-kort bruge skrivebeskyttelseskontakten. Skub kontakten ned for at låse eller skub den op for at låse op. Lås op for kortet ved optagelse.

112

### Hukommelseskortets kapacitet

Hukommelseskortets kapacitet kan variere afhængigt af optagelsens scener og omstændigheder. Disse kapaciteter er baseret ud fra et SD-kort på 1 GB:

Størrelse	Superfin	Fin	Normal	RAW	RAW+SF	RAW+F	RAW+N
<b>14M (3:2)</b>	142	278	408	35	28	31	32
<b>10M (3:2)</b>	197	382	724	-	32	34	36
<b>6M (3:2)</b>	322	615	1128	-	36	38	39
<b>2M (3:2)</b>	738	1334	2238	-	41	42	43
<b>Billeder</b>							
<b>12M (16:9)</b>	168	328	630	-	30	33	35
<b>8M (16:9)</b>	234	454	860	-	34	36	37
<b>5M (16:9)</b>	381	727	1334	-	38	39	40
<b>2M (16:9)</b>	872	1573	2638	-	42	43	43
<b>Burst</b>	1201	2092	3320	-	-	-	-

	Størrelse	HQ	Normal
	<b>1280 (16:9)</b>	Ca. 15 minutter	Ca. 22 minutter
<b>*Film (30fps)</b>	<b>640 (4:3)</b>	Ca. 44 minutter	Ca. 66 minutter
	<b>320 (4:3)</b>	Ca. 145 minutter	Ca. 210 minutter

\* Optagetiden kan variere, hvis du bruger zoom. Der blev optaget flere film efter hinanden for at kunne bestemme den samlede optagetid.



## Om batteriet

Brug kun batterier, der er godkendt af Samsung.

### Specifikationer for batteriet

<b>Tilstand</b>	BP1310
<b>Type</b>	Lithium-ion batteri
<b>Cellekapacitet</b>	1.300 mAh
<b>Spænding</b>	7,4 V
<b>Opladetid (når kameraet er slukket)</b>	Ca. 150 min

### Batteriets levetid

Optagetid	Antal billeder
<b>Billeder</b>	Ca. 200 min/ca. 400 Billeder
<b>Video</b>	Ca. 130 min

- De ovenstående værdier er målt ud fra Samsungs standarder og kan variere fra den faktiske brug.
- Optagetiden kan variere afhængigt af optageforholdene og tidsrummet mellem optagelserne.
- Der blev optaget flere videoklip efter hinanden for at kunne bestemme den samlede optagetid.

### Bemærkninger om opladning af batteriet

- Hvis indikatorlyset ikke lyser, skal du kontrollere, om batteriet er sat korrekt i.
- Hvis indikatorlyset blinker rødt eller slet ikke lyser, skal du tilslutte kablet igen eller fjerne og isætte batteriet.
- Indikatorlyset lyser muligvis orange, hvis du lader batteriet op, mens det er varmt. Opladningen starter, når batteriet er kølet af.

### Når du bruger batteriet, skal du overholde de følgende retningslinjer.

- I modsat fald kan der opstå overophedning, brand eller eksplosion.
- Hvis batteriet ikke har sin oprindelige form eller størrelse, så kontakt et servicecenter.
- Det kan indebære fysiske farer.
- Brug kun den anbefalede batterilader.
- Anbring ikke produktet i nærheden af brændbart materiale.
- Sæt ikke produktet i mikrobølgeovnen.
- Anbring ikke produktet i en bil om sommeren.
- Anbring ikke produktet i et rum med høj temperatur eller høj luftfugtighed.
- Brug ikke produktet i længere tid under eller på et tæppe, en dyne eller et varmetæppe.
- Lad ikke produktet være tændt, hvis luften ikke kan cirkulere.
- Sørg for, at batteriholderen ikke kommer i forbindelse med genstande som halskæder, mønter, nøgler, ure osv.

- Som erstatningsbatterier må der kun anvendes originale Lithium-ion batterier, der er anbefalet af producenten.
- Forsøg ikke at adskille produktet eller lave huller i produktet med en skarp genstand.
- Produktet må ikke udsættes for hårdt tryk.
- Lad ikke produktet falde, og undgå at udsætte det for stød.
- Udsæt ikke produktet for høje temperaturer over 60 °C.
- Udsæt ikke produktet for vand eller fugt.
- Batteriet må ikke udsættes for overdreven varme såsom solskin, ild eller lignende.

### Bortskaffelse

- Følg instruktionerne for bortskaffelse og bortskaf det brugte batteri på korrekt vis.
- Batteriet må ikke bortskaffes ved brænding.
- Reglerne for bortskaffelse kan variere afhængigt af land eller område.
- Følg de aktuelle forskrifter for bortskaffelse.

### Genopladning af batteriet.

- Genoplad kun batteriet på den måde, der er beskrevet i brugervejledningen. I modsat fald kan forårsage brand eller eksplosion.

## Før du kontakter et servicecenter

Hvis du har problemer med kameraet, skal du prøve nedenstående løsningsforslag, før du kontakter et servicecenter. Hvis du har forsøgt fejlfindingsløsningerne og stadig har problemer med dit kamera, skal du kontakte din lokale forhandler eller et servicecenter.

Situation	Anbefalet løsning
Du kan ikke tænde kameraet	<ul style="list-style-type: none"><li>• Kontroller, at der er isat et batteri.</li><li>• Kontroller, at batteriet er sat i korrekt.</li><li>• Oplad batteriet.</li></ul>
Strømmen forsvinder pludseligt	<ul style="list-style-type: none"><li>• Oplad batteriet.</li><li>• Dit kamera er måske i strømsparetilstand (s. 107).</li><li>• Strømmen slukkes automatisk med henblik på at forebygge funktionsfejl i kameraet forårsaget af høje temperaturer.</li></ul>
Kameraet mister hurtigt batterikraft	<ul style="list-style-type: none"><li>• Batteriet kan miste sin spænding hurtigere ved lave temperaturer (under 0° C). Hold batteriet varmt ved at tage det i lommen.</li><li>• Hvis du bruger blitz eller optager video, bliver batteriet brugt hurtigere. Oplad, hvis det er nødvendigt.</li><li>• Batterier er forbrugsdele, der med tiden skal udskiftes. Anskaf et nyt batteri, hvis batteritiden hurtigt bliver mindre.</li></ul>
Du kan ikke tage billeder	<ul style="list-style-type: none"><li>• Der er ikke fri plads på hukommelseskortet. Slet unødvendige filer eller isæt et nyt kort.</li><li>• Formater hukommelseskortet (s. 106).</li><li>• Hukommelseskortet er defekt. Anskaf et nyt hukommelseskort.</li><li>• Hukommelseskortet er låst. Lås op for kortet. (s. 112).</li><li>• Kontrollér, at kameraet er tændt.</li><li>• Oplad batteriet.</li><li>• Kontrollér, at batteriet er indsat korrekt.</li><li>• Når funktionen <b>AF-prioritet</b> er i brug, kan du ikke tage billedet uden at have justeret fokus korrekt i forhold til motivet. Deaktiver funktionen <b>AF-prioritet</b>, eller indstil fokus nøjagtigt.</li></ul>
Kameraet fryser	Tag batteriet ud og indsæt det derefter igen.
Blitzen virker ikke	<ul style="list-style-type: none"><li>• Blitzindstillingen er muligvis indstillet til <b>Fra</b>. (s. 55).</li><li>• Du kan ikke bruge blitz i tilstandene  eller visse <b>SCENE</b>-tilstande.</li></ul>
Blitzen udløses uventet	Blitzen kan aktiveres på grund af statisk elektricitet. Dette er ikke en fejlfunktion ved kameraet.

Situation	Anbefalet løsning
Dato og klokkeslæt er ikke korrekt	Indstil dato og klokkeslæt i menuen <b>Indstilling2</b> (⚙️).
Skærmen eller knapperne virker ikke	Tag batteriet ud, og isæt det derefter igen.
Der er en fejl på hukommelseskortet	Hukommelseskortet er ikke blevet nulstillet. Formater hukommelseskortet (s. 106).
Du kan ikke afspille filer	Hvis du har ændret navnet på en fil, kan dit kamera muligvis ikke afspille den (navnet på filen bør overholde DCF-standarderne). Hvis dette er tilfældet, skal du afspille filerne på din computer.
Billedet er sløret	<ul style="list-style-type: none"> <li>Hvis motivet er ude af fokus, kan billedet blive sløret. Foretag en ændring i optageforholdene.</li> <li>Hvis kameraet ryster under optagelsen, kan billedet blive sløret. Brug et stativ for at forebygge kamerarystelser.</li> <li>Kontroller, at objektivet er rent. Hvis det ikke er rent, skal du rense det (s. 111).</li> </ul>
Farverne på billedet svarer ikke til den aktuelle scene.	Forkert hvidbalance kan medføre urealistiske farver. Vælg en passende hvidbalanceindstilling, der passer til lyskilden (s. 68).
Billedet er for lyst	Dit billede er overeksponeret. <ul style="list-style-type: none"> <li>Juster eksponeringsværdien (s. 66).</li> <li>Juster blænderværdien eller lukkerhastigheden. (s. 41).</li> <li>Slå blitzen fra (s. 55).</li> <li>Juster ISO-hastigheden (s. 59).</li> </ul>
Billedet er for mørkt	Dit billede er undereksponeret. <ul style="list-style-type: none"> <li>Juster eksponeringsværdien.</li> <li>Juster blænderværdien eller lukkerhastigheden.</li> <li>Tænd for blitzen.</li> <li>Juster ISO-hastigheden.</li> </ul>
Billedet er forvrænget	Et vidvinkelobjektiv kan forårsage, at billedet forvrænges. Dette er normalt med vidvinkelobjektiver.

Situation	Anbefalet løsning
<b>Tv'et kan ikke vise dine billeder</b>	<ul style="list-style-type: none"><li>• Sørg for at kameraet er korrekt tilsluttet den eksterne skærm med A/V- og HDMI-kabel.</li><li>• Kontroller, at der er billeder på hukommelseskortet.</li></ul>
<b>Computeren registrerer ikke kameraet</b>	<ul style="list-style-type: none"><li>• Kontroller, at USB-kablet er sat korrekt i.</li><li>• Kontroller, at kameraet er tændt.</li><li>• Kontroller, at du anvender et understøttet styresystem.</li></ul>
<b>Din computer afbryder forbindelsen til kameraet ved overførsel af filer.</b>	Filoverførslen kan blive afbrudt af statisk elektricitet. Tag USB-kablet ud og sæt det i igen.

# Specifikationer for kameraet

118

Specifikation		
Billedsensor	Type	CMOS
	Sensorstørrelse	23,4×15,6 mm
	Effektive pixel	Ca. 14,6 megapixel
	Samlet antal pixel	Ca. 15,1 megapixel
Objektiv	Farvefilter	RGB-primærfarvefilter
	Monteringsdel	Samsung NX-monteringsdel
	Anvendelige objektiver	Samsung-objektiver
Billedstabilisering	Type	Objektivskift (afhænger af objektiv)
Skærm	Type	LCD
	Størrelse	3.0"
	Opløsning	QVGA(320x240) 230K prikker
	Live View	Visningsfelt: Ca. 98 %
Søger	Type	EVF
	Opløsning	QVGA Class(300x220) 201K prikker
	Visningsfelt	Ca. 98%
	Forstørrelse	Ca. 0.83x (APS-C, 50 mm, -1 m <sup>-1</sup> )
	Øjeblik	Ca. 17 mm
	Dioptrjustering	Ca. -4,0 ~ +1,0 m <sup>-1</sup>

Specifikation		
Fokusering	Type	Kontrast AF
	Fokuspunkt	Valg: 1 punkt (frit valg) Multi: Normal 15 punkter, nærbillede 35 punkter Ansigtsgenkendelse: Maks. 10 ansigter
	Tilstande	Enkelt AF, kontinuerligt AF, MF
	AF-hjælpelampe	Ja (grøn LED)
Lukker	Type	Elektronisk styret, lodret fokalplanslukker
	Hastighed	Auto: 1/4.000 sek. ~ 30 sek. Manuel: 1/4.000 sek. ~ 30 sek. (trin à 1/3EV eller 1/2EV) Pære (tidsgrænse: 8 min.)
Ekspone- ring	Målesystem	TTL 247 (19x13) bloksegment
		Måling: Multi, centervægtet, spot
		Måleområde: EV0 ~ 18 (ISO 100-30 mm F2.0)
	Kompensation	±3 EV (trin à 1/2EV, 1/3EV)
	AE-lås	AEL-knap
	ISO	Auto, 100, 200, 400, 800, 1600, 3200 (trin à 1EV)

Specifikation		
Drevtilstand	Tilstande	Enkelt, bevægelse, hurtigoptagelse, selvudløser, ramme (AE, WB, PW)
	Serie	JPEG: 3 billeder pr. sekund op til 10 optagelser, serietilstand: 30 billeder pr. sekund op til 30 optagelser RAW: 3 billeder pr. sekund op til 3 optagelser
	Ramme	Ramme til autoeksponering ( $\pm 3EV$ ), ramme til hvidbalance ( $\pm 3$ trin), ramme til billedguide (tre valgbare tilstande)
	Selvudløser	2-30 sek. (trin à 1 sek.)
	Fjernbetjening	Kablet: SR9NX01 (ekstraudstyr)

Specifikation		
Blitz	Type	TTL automatisk popup-blitz
	Tilstande	Smart Blitz, Auto, Auto + reduktion af røde øjne, Fill-in, Fill-in + Reduktion af røde øjne, 1. Curtain, 2. Curtain, FRA
	Guidenummer	11 (ved ISO 100)
	Visningsvinkel Dækning	28 mm vidvinkel (svarende til 35 mm)
	Synkroniserings-hastighed	1/180 sek.
	Blitzkompensation	-2 - +2EV (trin à 0.5EV)
	Ekstern blitz	Samsung ekstern blitz tilgængelig (SEF42A, SEF20A)
Hvidbalance	Synkronisering (ekstra blitz)	Blitzdock
	Tilstande	Auto, Dagslys, Overskyet, Fluorescerende (W, N, D), Skinnende, Blitz, Brugerdefineret, K (manuel)
	Mikrojustering	Gul / blå / grøn / magenta ( $\pm 7$ steps)
Billedguide	Tilstande	Standard, Levende, Portræt, Landskab, Skov, Retro, Kølig, Rolig, Klassisk, Brugertilpasset (1-3)
	Parameter	Kontrast, Skarphed, Mætning, Farvetone

## Specifikationer for kameraet

120

Specifikation		
Optagelse	Tilstande	Smart Auto, Program, Lukkeprioritet AE, Blænderprioritet AE, Manuel, Nat, Portræt, Landskab, Scene, Film
	Scenetilstand	Skønhedsportræt, Børn, Nærbillede, Tekst, Solnedgang, Daggry, Modlys, Fyrværkeri, Strand & sne
	Billedstørrelse	<b>JPEG (3:2):</b> 14M (4.592x3.056), 10M (3.872x2.592), 6M (3008x2.000), 2M (1.920x1.280), 1.4M (1.472x976): Kun serietilstand <b>JPEG (16:9):</b> 12M (4.592x2.584), 8M (3.872x2.176), 5M (3008x1.688), 2M (1.920x1.080) <b>RAW:</b> 14M (4.592x3.056)
	Kvalitet	Superfin, Fin, Normal
	RAW-format	SRW
	Farverum	sRGB, Adobe RGB

Specifikation		
Film	Formatering	MP4 (H.264)
	Komprimering	Film: H.264, lyd: AAC
	Filmklip	Med eller uden lyd (vælges af bruger, optagetid: 25 minutter)
	Billedstørrelse	1.280x720, 640x480, 320x240
	Billedhastighed	30 billeder pr. sekund
	Lyd	Mono
Billedafspilning	Filmredigering	Stilbilledeoptagelse, Tidsbeskæring
	Type	Enkel, Thumbnails (3/9/20 billeder), Diasshow, Film
	Advarsel om for høj lysstyrke	Tilgængelig
	Redigering	Rødøje-fix, Modlyskompensation, Valg af billedstil, Skalering, Roter, Retouchering af ansigt, Tilføj stjerner
	Valg af billedstil	Blød, Levende, Skov, Efterår, Tåge, Dyster, Klassisk,



## Specifikationer for kameraet

121

Specifikation		
Lagring	Medier	Ekstern hukommelse (ekstra tilbehør) : SD-kort (garanteret op til 4 GB) SDHC-kort (garanteret op til 8 GB)
	Filformat	RAW (SRW), JPEG (EXIF 2.21), DCF, DPOF 1.1, PictBridge 1.0
	Kapacitet (1 GB)	14M: RAW 35 14M: Superfin 142, Fin 278, Normal 408 10M: Superfin 197, Fin 382, Normal 724 6M: Superfin 322, Fin 615, Normal 1128 2M: Superfin 738, Fin 1334, Normal 2238 Serie (1,4M): Superfin 1201, Fin 2092, Normal 3320 12M (W): Superfin 168, Fin 328, Normal 630 8M (W): Superfin 234, Fin 454, Normal 860 5M (W): Superfin 381, Fin 727, Normal 1334 2M (W): Superfin 872, fin 1573, normal 2638 Film: 1.280x720: Høj kvalitet 15 min., normal 22 min. 640x480: Høj kvalitet 44 min., normal 66 min. 320x240: Høj kvalitet 145 min., normal 210 min. ※ Disse tal er målt efter Samsungs normale standard

Specifikation		
Direkte udskrivning		PictBridge
Interface	Digitalt udgangsstik	USB 2.0 (HI-SPEED)
	Videoudgang	NTSC, PAL (kan vælges) HDMI 1.3: (1080i, 720P, 576P/480P)
	Ekstern udløser	Ja
	Stik til DC-indgang	DC 9,0 V, 1,5 A (100 ~ 240 V)
Strømkilde	Type	Genopladeligt batteri: BP1310 (1.300 mAh) Oplader: BC1310 AC-adapter: AD9NX01 (ekstraudstyr) * Det medfølgende batteri afhænger muligvis af salgsområdet
	Fysiske specifikationer	Mål (BxHxD) 123x87x39,8 mm (ekskl. fremspring) Driftstemperatur 345 g (uden batteri og hukommelseskort) Drifttemperatur 0 til 40 °C Anvendelse 5 ~ 85 %
Software	Anvendelse	Intelli-studio, Samsung RAW Converter

\* Der tages forbehold for ændring af specifikationerne uden varsel

\* Alle varemærker tilhører deres respektive ejere

## Objektivets specifikationer

Objektivnavn	SAMSUNG 30 mm F2	SAMSUNG 18-55 mm F3.5-5.6 OIS	SAMSUNG 50-200 mm F4-5.6 ED OIS
Brændvidde	30 mm (svarende til 46.2 mm i 35 mm-format)	18-55 mm (svarende til 27.7-84.7 mm i 35 mm format)	50-200 mm (svarende til 77-308 mm i 35 mm format)
Elementer i grupper	5 elementer i 5 grupper (1 asfærisk linse medfølger)	12 elementer i 9 grupper (1 asfærisk linse)	17 elementer i 13 grupper (2 linser med ekstra lav spredning medfølger)
Synsvinkel	50.2°	75.9° - 28.7°	31.4° - 8.0°
Blænder	F2 (min. F22), (antal blade: 7, blænder med cirkelformet åbning)	F3.5-5.6 (min. F22), (antal blade: 7, blænder med cirkelformet åbning)	F4-5.6 (min. F22), (antal blade: 7, blænder med cirkelformet åbning)
Monteringstype	Samsung NX monteringsdel	Samsung NX monteringsdel	Samsung NX monteringsdel
Optical Image Stabilisation (optisk billedstabilisering)	Nej	Ja	Ja
Mindste fokuseringsafstand	0,25m ~ ∞	0,28m ~ ∞	0,98m ~ ∞
Største forstørrelse	Ca. 0,16X	Ca. 0,22X	Ca. 0,2X
Modlysblande	Ekstraudstyr	Medfølger	Medfølger
Filterstørrelse	43mm	58mm	52mm
Max. diameter x længde	61,5 x 21,5mm	63 x 65,1mm	70 x 100,5mm
Vægt	Ca. 85g (uden modlysblande)	Ca. 198g (uden modlysblande)	Ca. 417g (uden modlysblande)
Driftstemperatur	0 ~ 40 °C	0 ~ 40 °C	0 ~ 40 °C
Driftsfugtighed	5 ~ 85%	5 ~ 85%	5 ~ 85%

122



Det medfølgende objektiv kan variere afhængigt af modellen.

## Tilbehør (ekstraudstyr)



### Objektiv

30 mm, 18-55 mm og 50-200 objektiver er udelukkende til brug med Samsung Camera NX.

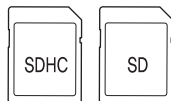

### Hukommelseskort

I dette kamera kan hukommelseskort som SD (Secure Digital) og SDHC (Secure Digital High Capacity) anvendes.

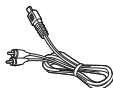

### A/V-kabel

Kameraet kan tilsluttes til en ekstern enhed ved hjælp af et A/V-kabel.



### Lukkerudløsning

Dette produkt minimerer eventuelle rystelser af kameraet, når du tager billeder ved hjælp af et stativ ved lav lukkehastighed.

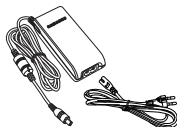

### Adapter

Den nødvendige strøm til kameraet kan leveres gennem tilslutning til en stikkontakt ved hjælp af denne adapter.



### Håndledsrem

Stropper kan købes separat.



### Kamerataske

Kamerataske kan købes separat.



### Filter

Valgfri filtre kan købes og sættes på objektivet.

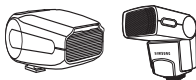

### Blitz

Valgfri blitz (SEF20A eller SEF42A) kan købes til forskellige optagelsesbehov.

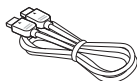

### HDMI-kabel

Du kan se højkvalitets- og ukomprimerede billeder eller videoer via HDMI (High Definition Multimedia Interface), som anvender HDMI-kablet.



### Batteri

Batteri kan købes separat.



Billedet af komponenterne eller ekstraudstyret kan afvige fra de faktiske produkter.

Brugeren kan anvende AC-adapteren og selvudløser (ekstraudstyr). Se brugervejledningen vedrørende ekstraudstyr.

# Indeks

---

125

## A

Automatisk fokus 34  
AF-prioritet 60  
AF-hjælpe lampe 61  
Ansigtsgenkendelse 64  
Ansigtsgenkendelse til selvportræt 65  
AE-bracketing 73  
AEL-funktion 77  
Afspille 91  
Affaldsbortskaffelse 88  
Almindeligt tv 91  
Af-lyd 105  
Anynet+ 108  
Appendikser 109

## B

Baggrund 7  
Brug af vælgeren 26  
Billedstabilisering 32  
Brugerskærm 29  
Blænderværdi 48  
Burst 73  
Billeguide-bracketing 71  
Billeguide 73  
Billedredigering 87  
Billedstil 88  
Betjeningslyd 105  
Batteri 113  
Batteri 18, 115  
Bortskaffelse 114

## C

Centervægtet måling 65

## D

Dybdeeksempel 36  
Dybdefelt 37  
Diasshow 84  
Dato og klokkeslæt 107

## E

Enkel-AF 60

## F

Fn 27  
Fokusmetoder 60  
Farvetemperatur 68  
Farverum 71  
Filbeskyttelse 82  
Fotoprinter 102  
Filnavn 106  
Filnummer 106  
Formatering 106  
Firmwareopdatering 108  
Fejlmeddelelser 110

## H

Håndledsrem 22  
Hvidbalance 68  
HDTV 92  
Hurtigvisning 104  
HDMI-str. 108

## I

Ikon 25  
Indræmningsknap 43  
Indstilling af blitzfunktionen 55  
ISO-følsomhed 59  
ISO 35  
Intelli-studio 97

## J

Justering af eksponering 5  
Justeringsarm til doptri 16  
Justere modlyset 88  
JPEG 101

## K

Komposition 7  
Kontroller indhold 13  
Kvalitet 51  
Knap til popup-blitz 54  
Kontinuerlig AF 60  
Konfiguration af indramning 75  
Knaptilknytning 77

## L

Lyd 28  
Lukkehastighed 42  
Landskabstilstand 45  
Lysstyrkemåling 91

## M

Motiv 7

Montering/afmontering af objektivet 21

Manuel fokus 33

Multi af 61

Multi-måling 67

Miniaturevisning 79

Mac-brugere 96

Mappetype 106

## N

Navn og funktion for hver del 14

Nærbillede 39

Nattilstand 45

Nulstil 102

## O

Optagetilstand 5

Objektiv 17

Optage en film 48

Opløsning 51

Optagemetode 73

## P

Pæreeksponering 44

Portrættilstand 45

Punktmåling 65

PictBridge 102

## R

Retningsknapper 5

Råd 32

Reduktion af vindstøj 49

Rotering 87

Retouchering af ansigt 86

Rødøje-fix 88

RAW 101

## S

skærmvisningen 30

Statuslampe 16

Skærmtype 28

Støjreduktion 53

Smart-område 72

Serieoptagelse 73

Smart Album 81

Slette en fil 80

Samsung Raw Converter 96

Skærm 104

Systemlydstyrke 104

Strømsparing 104

Specifikationer for kameraet 118

## T

Tænde for strømmen 23

Tilstanden Smart Auto 39

Tilstanden Program 40

Tilstanden Blænderprioritet 41

Tilstanden Lukkeprioritet 42

Tilstanden manuel 43

Timer 54

Tilbehør (ekstraudstyr) 123

## U

Udløser halvt ned 31

Udskriftsoplysninger 89

## V

Valgmetode til funktioner/menuer 26

Valg af 61

Vise en film 85

Visning 104

Video 108

Vedligeholdelse af kameraet 111

## W

WB-bracketing 73

Windows-brugere 93

## Z

Zoom 34

## Æ

Ændring af fotograferingsmetode 71

## Ø

Øjensensor 15

Øjenmusling 16

1. curtain 58

2. curtain 58



### Korrekt affaldsbortskaffelse af dette produkt (elektrisk & elektronisk udstyr)

Mærket på dette produkt, på tilbehør eller i den medfølgende dokumentation betyder, at produktet og elektronisk tilbehør hertil (f.eks. oplader, hovedsæt, USB-ledning) ikke må bortskaffes sammen med almindeligt husholdningsaffald efter endt levetid. For at undgå skadelige miljø- eller sundhedspåvirkninger på grund af ukontrolleret affaldsbortskaffelse skal ovennævnte bortskaffes særskilt fra andet affald og indleveres behørigt til fremme for bæredygtig materialegenvinding. Forbrugere bedes kontakte forhandleren, hvor de har købt produktet, eller kommunen for oplysning om, hvor og hvordan de kan indlevere ovennævnte med henblik på miljøforsvarlig genvinding. Virksomheder bedes kontakte leverandøren og læse betingelserne og vilkårene i købekontrakten. Dette produkt og elektronisk tilbehør hertil bør ikke bortskaffes sammen med andet erhvervsaffald.



#### Planet First

PlanetFirst repræsenterer Samsung Electronics' forpligtelse til bæredygtig udvikling og social ansvarlighed gennem miljøbevidste virksomheds- og ledelsesaktiviteter.



### Korrekt bortskaffelse af batterierne i dette produkt

(Gælder i EU og andre europæiske lande med særlige retursystemer for batterier)

Mærket på dette batteri, dokumentationen eller emballagen betyder, at batterierne i dette produkt efter endt levetid ikke må bortskaffes sammen med andet husholdningsaffald. Mærkning med de kemiske symboler Hg, Cd eller Pb betyder, at batteriet indeholder kviksølv, cadmium eller bly over grænseværdierne i EU-direktiv 2006/66. Hvis batterierne ikke bortskaffes korrekt, kan disse stoffer være skadelige for menneskers helbred eller for miljøet.

For at beskytte naturens ressourcer og fremme genbrug, skal batterier holdes adskilt fra andre typer affald og genanvendes via dit lokale, gratis batteriretursystem.

**HDMI™**  
HIGH-DEFINITION MULTIMEDIA INTERFACE





Hvis du efter dit køb har spørgsmål eller mangler oplysninger om service, henviser vi til garantibeviset, der fulgte med dit produkt, eller til webstedet <http://www.samsungimaging.com/>.

