

SAMSUNG

User Manual

NX5

يتضمن دليل المستخدم هذا تعليمات مفصلة
حول كيفية استخدام الكاميرا.
يرجى قراءة هذا الدليل كاملاً.

انقر فوق أحد الموضوعات

مرجع سريع

المحتويات

الوظائف الأساسية

وظائف التصوير الأساسية

وظائف التصوير المتقدمة

العرض/التحرير

قائمة إعدادات الكاميرا

ملاحق

معلومات الصحة والسلامة

لا بد من الالتزام بالاحتياطات وتوجيهات الاستخدام التالية لتفادي أي مواقف خطيرة وضمان أفضل أداء للكاميرا.

تفادي الإضرار بنظر من يتم تصويره

لا تستخدم الفلاش على مسافة قريبة (أقل من 3/1م قدم) من الأفراد أو الحيوانات. إن استخدام الفلاش على مسافة قريبة من عين الهدف قد يؤثر على النظر بشكل مؤقت أو دائم.

لأبد من التعامل مع البطاريات وأجهزة الشحن والتخلص منها بحرص

- استخدم فقط البطاريات وأجهزة الشحن المعتمدة من Samsung. فالبطاريات وأجهزة الشحن غير المتوافقة قد تؤثر على الكاميرا وتسبب في تلفها.
- لا تتخلص من البطاريات في النار على الإطلاق. اتبع القوانين المحلية المتعارف عليها عند التخلص من البطاريات المستعملة.
- لا تضع البطاريات أو الكاميرا على أجهزة تسخين، مثل أفران الميكروويف أو المواقد أو أجهزة الردياتير. فقد تنفجر البطاريات عند فرط تسخينها.

احتياطات السلامة

لأبد من التعامل مع الكاميرا وتخزينها بحرص وعناية

- لا تسمح بتعرض الكاميرا للبلل - فالسوائل قد تتلف الكاميرا. لا تعامل مع الكاميرا بأي ممتلئة. فالماء قد يتلف الكاميرا وقد تفقد صلاحية ضمان الكاميرا.

تحذير—الحالات التي قد تؤدي إلى إصابتك أنت أو الآخرين



تنبيه—الحالات التي قد تتسبب في تلف الكاميرا أو أي جهاز آخر



ملاحظة—ملاحظات، أو توجيهات للاستخدام، أو أي معلومات إضافية



تحذيرات السلامة



لا تستخدم الكاميرا بالقرب من غازات أو سوائل متفجرة أو قابلة للاشتعال

لا تستخدم الكاميرا بالقرب من الوقود أو المواد قابلة للاحتراق أو المواد الكيميائية القابلة للاشتعال. لا تخزن أو تحمل سوائل أو غازات قابلة للاشتعال أو مواد متفجرة في نفس حاوية الكاميرا أو كمالياتها.

احتفظ بالكاميرا بعيداً عن متناول الأطفال والحيوانات الأليفة

احتفظ بالكاميرا وكمالياتها بعيداً عن متناول الأطفال الصغار والحيوانات. فالأجزاء الصغيرة قد تتسبب في إصابتهم أو اختناقهم في حالة ابتلاعها. الأجزاء والكماليات المتحركة قد تشكل أيضاً خطراً.

- لا تعرض الكاميرا لضوء الشمس المباشر أو لدرجات حرارة مرتفعة لفترات زمنية طويلة. فالتعرض المباشر لضوء الشمس أو لدرجات الحرارة المرتفعة لفترة طويلة قد يتلف مكونات الكاميرا الداخلية.
- تجنب استخدام الكاميرا أو تخزينها في مناطق مغبرة أو غير نظيفة أو رطبة أو قليلة التهوية وذلك لتفادي تلف الأجزاء المتحركة أو المكونات الداخلية.
- إن كنت ستخزن الكاميرا دون استخدام لفترة طويلة، اخلع منها البطاريات. فقد تتسرب البطاريات المركبة أو قد تصدأ بمرور الوقت ويتسبب ذلك في إتلاف الكاميرا.
- لا بد من حماية الكاميرا من الأتربة والأوساخ عند استخدامها على الشواطئ أو في المناطق التي توجد بها أتربة أو أساخ.
- لا بد من حماية الكاميرا من أي تأثير مباشر عليها أو التعامل معها بعنف أو تعريضها لاهتزازات قوية لتجنب تلفها.
- لا بد من الحرص أثناء توصيل الكابلات أو المحولات وتركيب البطاريات أو بطاقات الذاكرة. إن التعامل مع الموصلات أو توصيل الكابلات بشكل غير صحيح أو تركيب البطاريات أو بطاقات الذاكرة بشكل غير صحيح قد يتسبب في تلف المنافذ والموصلات والكماليات.
- لا تدخل أجسام غريبة داخل حاويات الكاميرا أو فتحاتها أو نقاط التوصيل. قد لا يشمل الضمان التلف الناتج عن سوء الاستعمال.

لا بد من حماية البطاريات وأجهزة الشحن وبطاقات الذاكرة من التلف

- تجنب تعريض البطاريات أو بطاقات الذاكرة إلى درجات حرارة منخفضة أو مرتفعة للغاية (أقل من 0 مئوية/32 فهرنهايت أو أعلى من 40 مئوية/104 فهرنهايت). فدرجات الحرارة العالية أو المنخفضة للغاية قد تقلل من كفاءة البطاريات وتتسبب في تعطل بطاقات الذاكرة.
- احرص على ألا تلامس البطاريات أي أجسام معدنية، فقد يؤدي ذلك إلى توصيل الطرفين الموجب + والسالب - للبطارية وبالتالي تتلف البطارية بشكل مؤقت أو دائم.
- احرص على ألا تلامس بطاقات الذاكرة أي سوائل أو أساخ أو مواد غريبة. فإن تعرضت بطاقة الذاكرة لأي مما سبق، امسحها بقطعة قماش نظيفة قبل إدخالها في الكاميرا.
- أوقف تشغيل الكاميرا عند إدخال أو خلع بطاقة الذاكرة.
- لا تثن أو تسقط أو تعرض بطاقة الذاكرة لأي ضغط أو تأثير خارجي.
- لا تستخدم بطاقات ذاكرة سبق تهيئتها بواسطة أنواع أخرى من الكاميرات أو بواسطة الكمبيوتر. أعد تهيئة بطاقة الذاكرة بواسطة الكاميرا الخاصة بك.

- لا تستخدم إطلاقاً جهاز شحن تالف أو بطارية أو بطاقة ذاكرة تالفة.

استخدم فقط الكماليات المعتمدة من Samsung

فإن استخدام الكماليات غير المتوافقة قد يتلف الكاميرا أو يتسبب في وقوع إصابات أو قد تفقد صلاحية الضمان.

حماية عدسة الكاميرا

- لا تعرض العدسة إلى ضوء الشمس المباشر، فقد يؤدي هذا إلى أن تتغير ألوان مستشعر الصورة أو قد يتعطل.
- يجب حماية العدسة من بصمات الأصابع والخدوش. نظف العدسة بقطعة قماش ناعمة ونظيفة وخالية من الوبير .

معلومات هامة عن الاستخدام



اترك مسؤولية صيانة الكاميرا إلى المختصين بهذا الأمر

لا تسمح لغير المختصين بصيانة الكاميرا ولا تحاول صيانتها بنفسك. فأي تلف قد ينتج عن صيانة الكاميرا من قبل غير المختصين لن يشمل الضمان.

تأكد من طول فترة عمل البطارية والشاحن

- فإن فرط شحن البطاريات قد يقصر من عمرها. بعد انتهاء الشحن، أفضل الكابل عن الكاميرا.
- البطاريات غير المستخدمة تفرغ شحنتها بمرور الوقت ولا بد من إعادة شحنها قبل استخدامها.
- أفضل الشاحن عن مصدر التيار عند عدم استخدامه.
- استخدم البطاريات للغرض المخصصة له فقط.

لا بد من الحرص أثناء استخدام الكاميرا في الأجواء الرطبة

فبعد نقل الكاميرا من جو بارد إلى جو دافئ ورطب، قد يحدث تكثف على الدوائر الإلكترونية الحساسة وبطاقة الذاكرة. في هذه الحالة، انتظر ساعة على الأقل قبل أن تستخدم الكاميرا إلى أن تبخر الرطوبة.

تأكد من كون الكاميرا تعمل بشكل سليم قبل استخدامها

فشركة المصنعة غير مسؤولة عن فقدان أو تلف أي ملفات قد ينتج عن عطل بالكاميرا أو الاستعمال غير الصحيح لها.

معلومات حقوق النسخ

- إن علامة Microsoft Windows وشعار Windows هما علامتان تجاريتان مسجلتان لشركة Microsoft Corporation.
- HDMI (الأوساط المتعددة عالية الوضوح)، يعتبر شعار HDMI وعبارة "High – Definition Multimedia Interface".
- علامتين تجاريتين مسجلتين لشركة HDMI Licensing LLC.

- قد تتغير مواصفات الكاميرا أو محتويات هذا الدليل بدون إشعار مسبق وذلك في حالة تطوير وظائف ومواصفات الكاميرا.
- بالنسبة لرخصة المصادر المفتوحة، انظر "OpenSourceInfo.pdf" الموجود في القرص المدمج.

ترتيب دليل المستخدم

12 الوظائف الأساسية

تعرف على تصميم الكاميرا والرموز والوظائف الأساسية للتصوير.

38 وظائف التصوير الأساسية

تعرف على كيفية التقاط صورة باختيار أحد الأوضاع، وكيفية تسجيل مقطع الفيديو.

50 وظائف التصوير المتقدمة

تعرف على الخيارات التي يمكن ضبطها في وضع التصوير. باستخدام خيارات التصوير، يمكنك الاستمتاع بصور وأفلام مخصصة بشكل أكبر.

78 العرض/التحرير

تعرف على كيفية عرض الصور والفيديو، وتحرير الصور ومقاطع الفيديو. تعرف على كيفية عرض الصور والفيديو، وتحرير الصور ومقاطع الفيديو. وتعرف أيضاً على كيفية توصيل الكاميرا بالكمبيوتر وطباعة الصور أو بالتلفزيون أو التلفزيون عالي الوضوح HDTV.

102 قائمة إعدادات الكاميرا

يمكن ضبط بيئة استخدام الكاميرا على حالة معينة من خلال قائمة الضبط.

109 ملاحق

راجع الإعدادات ورسائل الخطأ والمواصفات وتوجيهات الصيانة.

الإشارات المستخدمة في هذا الدليل

العلامة	وضع التصوير
	Smart Auto (تلقائي ذكي)
P	Program (برنامج)
A	Aperture Priority (أولوية فتحة العدسة)
S	Shutter Speed Priority (أولوية المصراع)
M	Manual (يدوي)
	Night (ليل)
	Portrait (صورة شخص)
	Landscape (منظر طبيعي)
SCENE	Scene (المنظر)
	Movie (فيلم)

يوضح الشكل أدناه مفتاح وضع التصوير الحقيقي في جسم الكاميرا. يمكنك اختيار وضع التصوير المرغوب فيه بواسطة إدارة مفتاح وضع التصوير.

يوضح الشكل أدناه أن الحالة قد تغيرت إلى (SMART).



مفاتيح الاتجاه في دليل المستخدم

عند شرح الخطوات المطلوبة للتنقل في القائمة، يتم توضيح أسهم الاتجاه أعلى وأسفل ويمين ويسار أدناه.

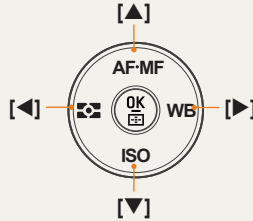

مثال تنفيذ وضع 'تشغيل'

يمكن للمستخدم استعراض الصور والأفلام المحفوظة.

1 اضغط على [▶]

• عرض الملفات المحفوظة حديثاً.

2 استعرض الصور التالية وفقاً لترتيب [▶].

شرح وضع التصوير موضع بجوار العنوان

هذا يوضح أن الوظائف المشروحة يمكن اختيارها فقط من داخل وضع التصوير. في حالة استخدام وضع SCENE، سينطبق هذا فقط على جزء من المنظر.

وضع

P (برنامج)،

A (أولوية فتحة العدسة)،

S (أولوية المصراع)،

☾ (ليل)،

👤 (صورة شخص)،

🌄 (منظر طبيعي)،

SCENE (المنظر)،

🎥 (فيلم).

ضبط التعريض (السطوع)

يمكن أخذ الصور ساطع أو غامق وفقاً لكمية الضوء. في هذه الحالة، يمكن الحصول على الضبط المناسب بواسطة التحكم في كمية الضوء التي تصل للعدسة.



عرض القائمة المستخدمة في هذا الدليل

عرض القائمة لوضع تصوير الصور



عرض القائمة لوضع تصوير الأفلام



مثال) إعداد جودة الصورة لملف أفلام

- 1 ضع مفتاح الأوضاع الدوار على
- 2 اضغط على [MENU]
- 3 اختر التصوير 1 (1) ← Quality (الجودة)
- 4 اختر جودة الصورة المطلوبة

الرموز المستخدمة في هذا الدليل

الشرح	الرمز
معلومات إضافية حول الوظيفة	
تحذيرات واحتياطات السلامة	
أزرار الكاميرا؛ على سبيل المثال: [المصراع] (يمثل زر المصراع)	[]
يوضح الصفحة المرجعية	()
يظهر عند اختيار قائمة أو خيار داخل الخطوة (مثال: اختر التصوير 1 (1) ← Quality (الجودة). تمثل اختيار التصوير 1 (1), ثم Quality (الجودة))	←
ملاحظة لشرح الرموز	*

الاختصارات المستخدمة في هذا الدليل

الشرح	الاختصارات
ضبط البؤرة التلقائي	AF (ضبط البؤرة التلقائي)
التكثيف	BKT (التكثيف)
علامة ترتيب الطباعة	DPOF (تنسيق ترتيب الطباعة الرقمي)
قيمة التعريض	EV (قيمة التعريض)
ثبات الصورة الضوئي	OIS (ثبات الصورة الضوئي)
حساسية الفيلم	ISO (المعايير الدولية للأول انغلم نجاتيف)
موازنة الأبيض	WB (موازنة الأبيض)

التعريض (السطوع)

كمية الضوء التي تدخل إلى الكاميرا تحدد التعريض. بإمكانك تغيير التعريض عن طريق سرعة المصراع أو قيمة فتحة العدسة أو سرعة ISO. بعد تغيير التعريض، تصبح الصورة معتممة أو مضيئة بشكل أكبر.



فرط التعريض (ساطع للغاية)

تعريض عادي

الضغط على المصراع

- اضغط [المصراع]: نصف ضغطة: اضغط المصراع إلى أن يصل الزر إلى منتصف المسافة
- اضغط [المصراع]: اضغط زر المصراع تمامًا إلى الأسفل

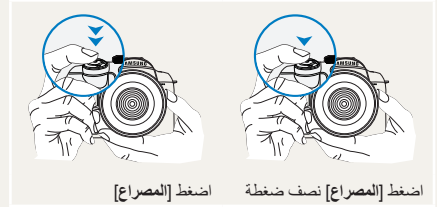

الهدف والخلفية والمركب

- الهدف: الشيء الأساسي في المنظر، كشخص أو حيوان أو كائن غير حي
- الخلفية: الأشياء الموجودة حول الهدف
- المركب الجمع بين الهدف والخلفية



- استعراض الملفات حسب فئاتها في الألبوم الذكي ◀ 81
- حذف كل الملفات من بطاقة الذاكرة ◀ 83
- استعراض الملفات كعرض شرائح ◀ 84
- استعراض الملفات على التلفزيون العادي أو التلفزيون عالي الوضوح ◀ 92
- توصيل الكاميرا بالكمبيوتر ◀ 93
- ضبط الصوت ومستوى الصوت ◀ 105
- ضبط سطوع الشاشة ◀ 105
- تغيير لغة العرض ◀ 105
- ضبط التاريخ والوقت ◀ 107
- تهيئة بطاقة الذاكرة ◀ 106
- استكشاف الأعطال وإصلاحها ◀ 115

التقاط صور للنصوص أو الحشرات أو الزهور



- وضع SMART ◀ لقطه منظر قريب للشخصيات
- استخدام موازنة الأبيض ◀ 68

ضبط التعريض (السطوع)



- ضبط سرعة ISO ◀ 59
- ضبط التعريض ◀ 66
- قياس السطوع ◀ 67
- BRK (التكثيف) ◀ 74

تطبيق تأثير مختلف



- Picture Wizard (معالج الصورة) ◀ 75
- نمط الصورة ◀ 88

تقليل اهتزاز الكاميرا



- ثبات الصورة الضوئي (OIS) ◀ 35

التقاط صور للأشخاص



- وضع SCENE ◀ Beauty Shot (اللقطة الجمالية) ◀ 47
- إزالة النقاط الحمراء ◀ 56
- Face Detection AF
- AF اكتشاف الوجه) ◀ 64

التقاط الصور بالليل أو في الظلام



- وضع ◀ 45
- خيارات ضبط الفلاش ◀ 55
- ضبط سرعة ISO ◀ 59

التقاط صور حركة



- وضع s ◀ 42
- Continuous (تصوير مستمر)،
- Burst shooting (الاندفاع) ◀ 73

35.....	ثبات الصورة الضوئي (OIS)	12.....	الوظائف الأساسية
36.....	استخدام زر OIS في قائمة الخيارات	13.....	تفريغ المحتويات
37.....	معالجة العمق	14.....	اسم ووظيفة كل جزء
38.....	وظائف التصوير الأساسية	16.....	اسم الدوار لتعديل الديوبتر/قطعة العين/مؤشر الحالة
39.....	استخدام وضع تلقائي نكي	17.....	اسم كل جزء من العدسات
40.....	استخدام وضع البرنامج	18.....	التجهيز قبل التصوير
41.....	استخدام وضع أولوية فتحة العدسة أو أولوية المصراع أو الوضع اليدوي	18.....	شحن البطارية
41.....	استخدام وضع أولوية فتحة العدسة	19.....	تركيب البطارية
41.....	قيمة فتحة العدسة	20.....	تركيب بطاقة الذاكرة
42.....	استخدام وضع أولوية المصراع	21.....	تركيب / فك العدسات
42.....	سرعة المصراع	22.....	تركيب حزام الكاميرا
43.....	استخدام الوضع اليدوي	23.....	توصيل الطاقة والتشغيل الأولي
45.....	استخدام وضع ليل/شخص/منظر طبيعي	25.....	الرمز
45.....	استخدام وضع ليل	26.....	طرق اختيار القائمة/أحد الخيارات
45.....	استخدام وضع صورة شخص	26.....	استخدام المفتاح الدوار
45.....	استخدام وضع المنظر الطبيعي	27.....	استخدام [Fn]
46.....	استخدام وضع المنظر	28.....	ضبط العرض والصوت
47.....	استخدام وضع اللقطة الجمالية	28.....	تغيير نوع العرض
48.....	تسجيل فيلم	29.....	ضبط شاشة عرض المستخدم
48.....	ضبط قيمة فتحة العدسة	29.....	ضبط الصوت
48.....	لتختف الشاشة	30.....	إعدادات عرض الشاشة
49.....	استخدام حجب الرياح	31.....	الطريقة البسيطة لالتقاط الصور
		32.....	توجيهات للحصول على صورة أوضح
		32.....	حمل الكاميرا بشكل صحيح
		32.....	ثبات الصورة
		32.....	ضغط زر المصراع نصف ضغطة
		33.....	تفادي وجود الهدف خارج نطاق بؤرة العدسة
		34.....	إعداد وظيفة ضبط البؤرة التلقائي/اليدوي
		34.....	التكبير/التصغير

65.....	اكتشاف وجه صورة ذاتية.....
66.....	ضبط سطوع ولون الصورة.....
66.....	ضبط التعريض (السطوع).....
66.....	ضبط التعريض.....
67.....	تغيير أسلوب قياس السطوع.....
68.....	ضبط موازنة الأبيض.....
71.....	Color space (مساحة الألوان).....
72.....	المدى التكي.....
73.....	تغيير طريقة التصوير.....
73.....	ضبط المؤقت وأسلوب التصوير التتابعي.....
74.....	ضبط التكتيف المفصل.....
75.....	تأثيرات خاصة/إعادة تشكيل الصورة.....
75.....	معالج الصورة.....
77.....	تخطيط المفاتيح.....
77.....	ضبط تخطيط المفاتيح.....

50.....	وظائف التصوير المتقدمة.....
51.....	ضبط درجة النقاء والجودة.....
51.....	ضبط درجة النقاء.....
52.....	ضبط جودة الصورة لإحدى صورة.....
52.....	ضبط جودة الفيلم.....
53.....	تقليل الضوضاء.....
54.....	استخدام وظيفة المؤقت.....
54.....	ضبط وظيفة المؤقت.....
55.....	إيقاف صورة في مكان مظلم.....
55.....	استخدام زر الفلاش المنبثق.....
55.....	إعداد خيار الفلاش.....
56.....	استخدام وظيفة إزالة النقاط الحمراء.....
56.....	الستار 1 والستار 2.....
57.....	ضبط مقدار ضوء الفلاش.....
58.....	استخدام وحدة فلاش خارجية (تشتري منفصلة).....
59.....	تعديل حساسية ISO.....
60.....	طرق ضبط البؤرة.....
60.....	تغيير أساليب ضبط البؤرة.....
60.....	أولوية AF.....
61.....	استخدام مصباح AF المساعد.....
61.....	تغيير منطقة البؤرة.....
62.....	ضبط البؤرة في المنطقة المختارة.....
63.....	ضبط مساعد MF.....
64.....	اكتشاف الوجه.....
64.....	اكتشاف الوجه العادي.....

102.....	طباعة الصور بطابعة الصور (PictBridge).....	78.....	العرض/التحرير.....
103.....	قائمة إعدادات الكاميرا.....	79.....	عرض (صورة/فيلم).....
104.....	قائمة إعدادات الكاميرا.....	79.....	استعراض الصور في وضع التشغيل.....
105.....	Sound (صوت).....	81.....	عرض الأفلام في الألبوم الذكي بحسب فئاتها.....
105.....	الشاشة.....	81.....	الانتقال لعرض الصور المصغرة.....
106.....	إعداد عادي 1.....	82.....	حماية الملف.....
107.....	إعداد عادي 2.....	82.....	حذف ملف.....
108.....	إعداد عادي 3.....	84.....	التكبير/التقليل.....
109.....	ملاحق.....	85.....	مشاهدة فيلم.....
110.....	رسائل الخطأ.....	87.....	تحرير الصورة.....
111.....	صيانة الكاميرا.....	87.....	تغيير الدقة.....
111.....	تنظيف الكاميرا الخاصة بك.....	87.....	Rotating (تدوير).....
112.....	بخصوص بطاقات الذاكرة.....	88.....	Red-eye fix (إزالة النقاط الحمراء).....
113.....	بخصوص البطارية.....	88.....	ضبط الإضاءة الخلفية.....
115.....	قبل الاتصال بمركز الخدمة.....	88.....	نمط الصورة.....
118.....	مواصفات الكاميرا.....	88.....	إعادة تشكيل الوجه.....
122.....	مواصفات العدسة.....	89.....	ضبط معلومات الطباعة (DPOF).....
123.....	الكماليات (الأجزاء الاختيارية).....	91.....	استعراض الملفات على التلفزيون العادي أو التلفزيون عالي الوضوح.....
125.....	فهرس.....	93.....	نقل الملفات إلى الكمبيوتر.....
		93.....	بالنسبة لمستخدمي Windows.....
		96.....	بالنسبة لمستخدمي Mac.....
		97.....	استخدام Intelli-studio.....
		98.....	نقل الملفات باستخدام Intelli-studio.....
		99.....	استخدام Samsung RAW Converter.....
		100.....	تصحيح التعريض.....
		101.....	التعامل مع ملفات JPEG/TIFF أثناء تعديلك لملفات RAW.....
		101.....	حفظ ملفات RAW بتنسيق JPEG أو TIFF.....

الوظائف الأساسية

تعرف على تصميم الكاميرا والرموز والوظائف الأساسية للتصوير.

13	تفريغ المحتويات
14	اسم ووظيفة كل جزء
18	التجهيز قبل التصوير
23	توصيل الطاقة والتشغيل الأولي
26	طرق اختيار القائمة/أحد الخيارات
28	ضبط العرض والصوت
31	الطريقة البسيطة لالتقاط الصور
32	توجيهات للحصول على صورة أوضح

تفريغ المحتويات

تحقق من وجود الأشياء التالية داخل صندوق المنتج.

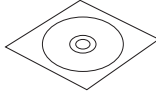

اسطوانة تثبيت البرامج
(بما في ذلك دليل المستخدم)



حزام



البطارية



كابل USB

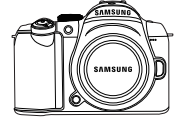

الكاميرا (متضمنة غطاء
الجسم وقطعة العين وغطاء
الموصل المتعدد الأغراض)



الشاحن/ كابل قدرة تيار
متردد

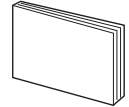

دليل التشغيل السريع

قد تختلف صورة المكونات أو الأجزاء الاختيارية عن المنتجات الحقيقية.
للمزيد من المعلومات حول الأجزاء الاختيارية انظر "الكماليات (الأجزاء الاختيارية)" (صفحة 123)



اسم ووظيفة كل جزء

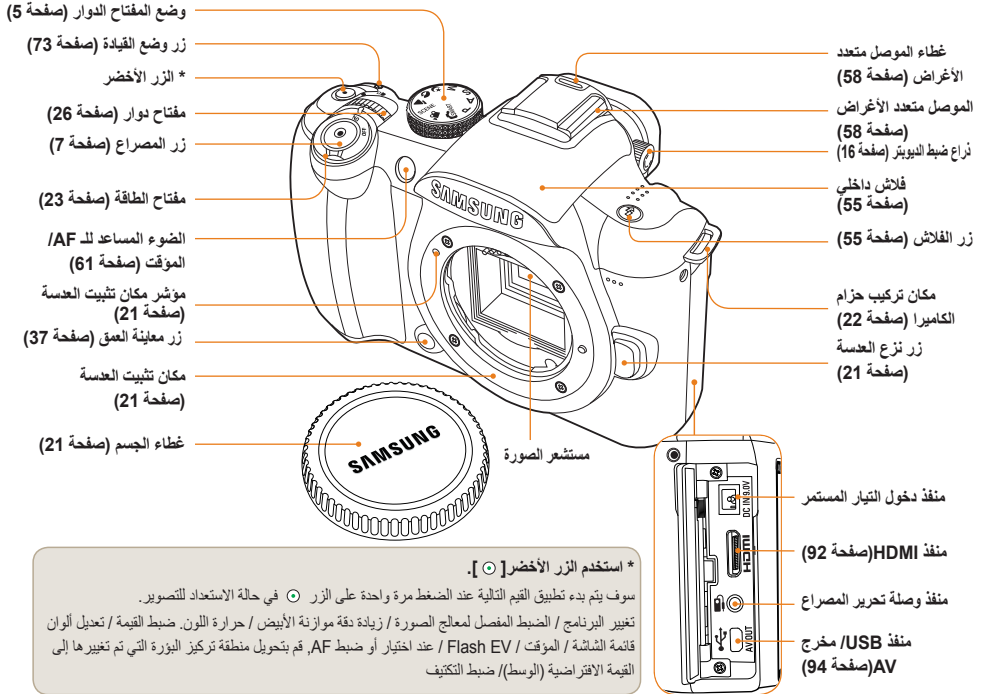

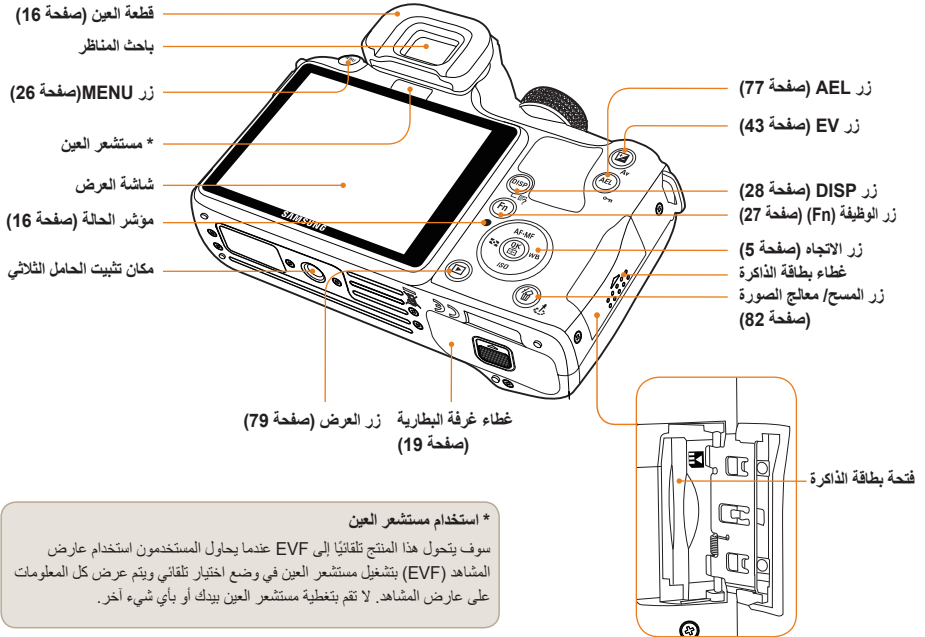

المفتاح الدوار لتعديل الديويتر/قطعة العين/مؤشر الحالة

مؤشر الحالة

في حالة حفظ صورة أو تصوير فيلم فسوف يوضح حالة تشغيل الكاميرا بومض مبین مؤشر الحالة.

- الوميض: عند حفظ صورة أو تسجيل فيديو، أو وقت قراءتها بواسطة الكمبيوتر أو الطابعة.
- ثابت: عند عدم وجود نقل للبيانات أثناء التوصيل بكمبيوتر أو طابعة.

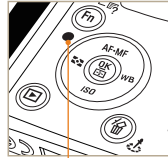

مؤشر الحالة

استخدام ذراع ضبط الديويتر

من الممكن ضبط باحث المناظر بطريقة مناسبة لنظر المستخدم.

إذا كانت الصورة لا تظهر بوضوح من خلال باحث المناظر قم بتحريك ذراع ضبط النظر لليمين أو اليسار للحصول على رؤية واضحة.

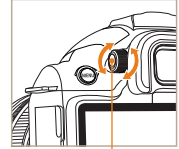

ذراع ضبط النظر

فك قطعة العين

عند شحن الكاميرا تكون قطعة العين متصلة بباحث المناظر. لل فك اذفع قطعة العين لأعلى كما هو موضح بالشكل.

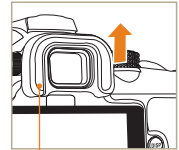

قطعة العين

اسم كل جزء من العدسات

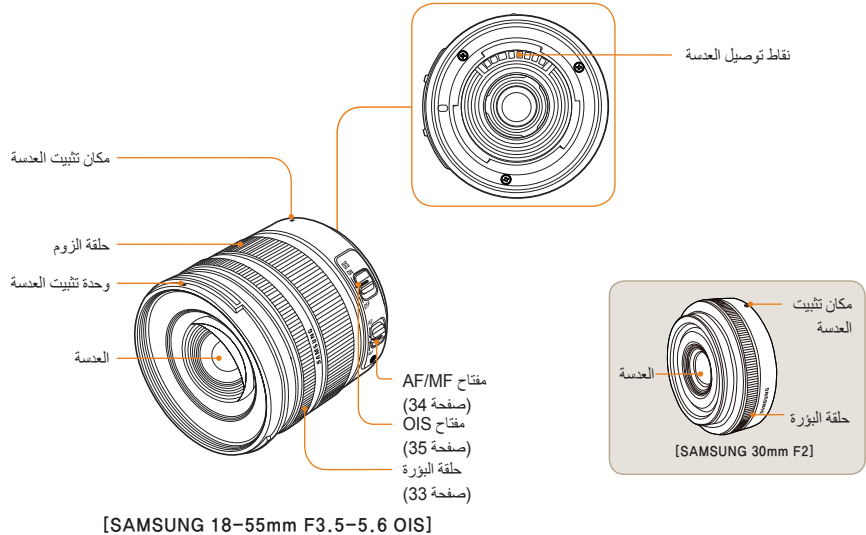

- عند شراء العدسات بصورة منفصلة من فضلك اتصل بمركز الخدمة للتأكد من الطرازات المتوافقة للاستخدام.
- تم تجهيز هذا الدليل وفقاً لعدسات **SAMSUNG 18-55mm F3.5-5.6 OIS**. الرجاء الاطلاع على دليل مستخدم العدسة للحصول على المزيد من المعلومات حول العدسات بالإضافة إلى ما سبق.



التجهيز قبل التصوير

شحن البطارية

فضلا اشحن البطارية تماما قبل استخدام هذا المنتج.
فضلا قم بعمل التوصيلات كما هو مبين بالشكل.

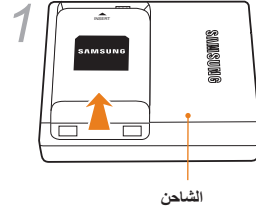
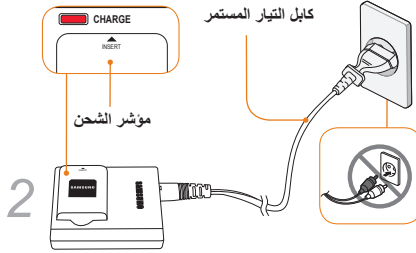

حالة الشحن	لون مؤشر الشحن
شحن	أحمر
مشحونة بالكامل	أخضر
خطأ تغيير	مغلق أو أصفر

- لنزع البطارية من الشاحن ارفعها قليلا في اتجاه السهم.
- فضلا استخدم المنتجات المحددة للشحن أو البطارية للحصول على أداء مناسب SAMSUNG غير مسؤولة عن أي حادثة من الممكن حدوثها نتيجة استخدام منتج غير محدد بواسطتها.



تركيب البطارية

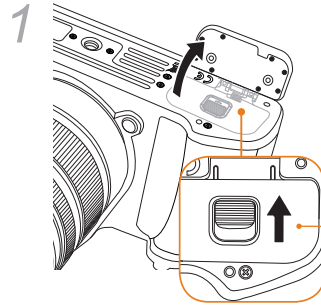
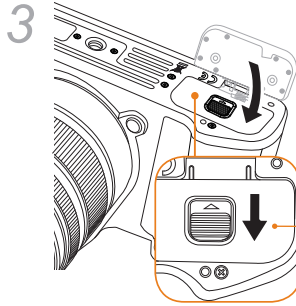

عند نزع البطارية قم لجذب ذراع القفل لأسفل قليلا. بعد ذلك يمكن نزع البطارية.

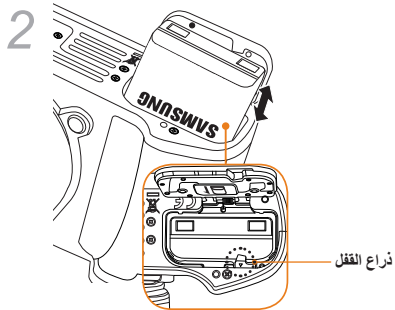

تركيب بطاقة الذاكرة.

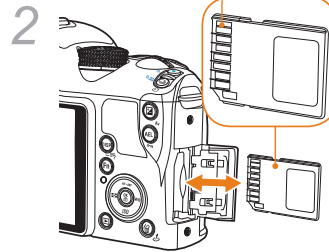
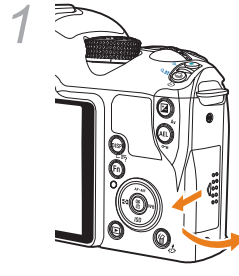
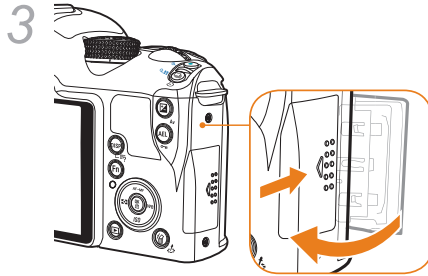

بعد التأكد من اتجاه
الطرف المعدني يمكنك
إدخال بطاقة الذاكرة.

- عند نزع بطاقة الذاكرة، يمكنك نزعها بالضغط قليلا في اتجاه التركيب.
- فضلا لا يتم نزع بطاقة الذاكرة أو البطارية أثناء وميض ميمز مؤشر الحالة، وإلا فقد يتسبب ذلك في فقد بيانات أو تلف المنتج.



تركيب / فك العدسات

يرجى نزع غطاء تركيب العدسات وغطاء الجسم قبل تركيب العدسات. بعد موافقة مؤشر تركيب العدسة (الأحمر) بجسم الكاميرا مع نقطة تركيب العدسة (الحمراء)، قم بتركيب العدسة عن طريق تدويرها باتجاه عقارب الساعة حتى سماع نقرة. في حالة نزع العدسات قم بلف العدسات في عكس اتجاه عقارب الساعة مع الضغط لأسفل على زر فك العدسات.

قبل تركيب العدسات

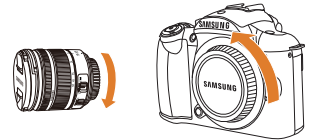

تركيب العدسات

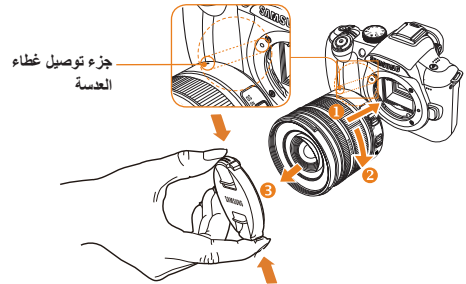

فك العدسات

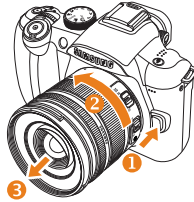

- تركيب وفك العدسات أثناء تشغيل الكاميرا غير مطلوب للتأكد من الحصول على تشغيل مستقر للعدسات.
- SAMSUNG غير مسؤولة عن أي حادث أو تلف أو مشكلة تحدث بسبب عدسات أي شركة أخرى.
- يقوم غطاء الجسم بحماية المنتج من الخدوش والغبار أثناء النقل.



- يجب أن يتم تغيير العدسات في بيئة خالية من المواد الغريبة. قد يتسبب وجود أجزاء غريبة داخل الكاميرا أو العدسات في حدوث أعطال في المنتج.
- عند تركيب العدسات يرجى عدم لمس الجزء الداخلي من الكاميرا بإصبعك. قد يؤثر دخول أي غبار أو جزيئات غريبة على جودة الصورة أو تلفها.



تركيب حزام الكاميرا

يستطيع المستخدم حمل الكاميرا بحرية بعد تركيب حزام الكاميرا في الجسم.

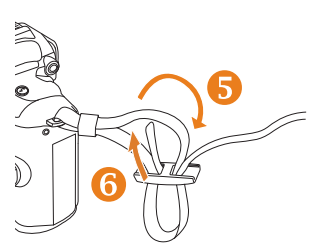
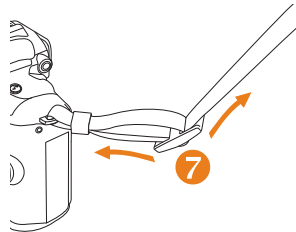
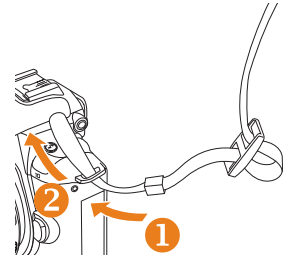
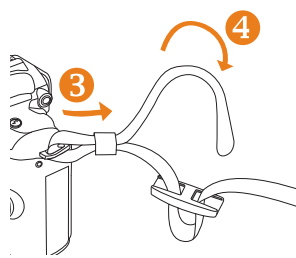

توصيل الطاقة والتشغيل الأولي.

- 1 اضغط [▼] لاختيار **Language** واضغط [OK].
- 2 اضغط [▶/◀/▼/▲] لضبط اللغة المطلوبة ثم اضغط [OK].
 - سوف تظهر الشاشة اللغة المختارة.



عند توصيل الطاقة وفصلها يرجى وضع المفتاح على **ON/OFF**.
عند توصيل الطاقة لأول مرة قد يطلب منك ضبط اللغة والتاريخ.



- 3 اضغط [▼/▲] لاختيار **Date** (التاريخ) واضغط على [OK].
- 4 اضغط على [▶/◀/▼/▲] لضبط التاريخ المطلوب واضغط على [OK].



11 اضغط [MENU] لإنهاء الإعداد.

5 اضغط على [▼] لاختيار **Time Zone** (النطاق الزمني) واضغط على [OK].

6 اضبط المنطقة الزمنية العالمية بالضغط على [◀/▶].



7 لضبط زمن التوقيت الصيفي اضغط على [▲].
اضغط [▲] مرة أخرى للتعطيل.

8 اضغط [OK] للحفظ.

9 اضغط على [▼] لاختيار اللغة و **Time** (اضغط) على [OK].

10 اضبط الوقت المطلوب بالضغط على [▲/▼/◀/▶]، ثم اضغط على [OK].

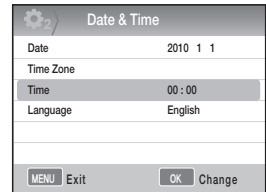

جميع التفاصيل التي تظهر من خلال باحث المناظر سوف تعرض بالتمام على الشاشة. SFib باستخدام وظيفة عرض مباشر يمكن للمستخدم التقاط صورة بسهولة وبدون النظر من خلال باحث المناظر.

الرموز الموجودة على الشاشة قد تم شرحها

الرمز

B شاشة التصوير الاختياري (اليسار)

140M	Size (الحجم)
📷	حجم الفيلم
📷	جودة الصورة
📷	جودة الفيلم
📷	Focus area (منطقة البؤرة)
📷	الفلش
⊕ ⊖	ضبط ضوء الفلاش
📷	مساحة الألوان
📷	المدى الذكي
📷	OIS
📷	Voice recording (تسجيل الصوت)
📷	الخافت
📷	حجب الرياح

C شاشة التصوير الاختياري (اليمن)

📷	وضع القيادة
🕒	المؤقت
SAF	وضع AF
AWB	موازنة الأبيض
📷	ضبط موازنة الأبيض
ISO	ISO
📷	خيار قياس السطوع
📷	معالج الصورة

A شاشة المعلومات

📷	وضع التصوير
📷	وضع تصوير الأفلام
●	التتحق من البؤرة
⚡	الفلش
15	سرعة المصراع
F3.5	قيمة فتحة العدسة
📷	القيمة المضبوطة للتعرض
AEL/AFL	ضبط AEL/AFL
0001	العدد الممكن من اللقطات
📷	معلومات البطارية
📷	عدم تركيب بطاقة الذاكرة
📷	التخزين من اهتزاز الكاميرا
12:00 AM 2010.01.01	معلومات الوقت والتاريخ والسنة
📷	مؤشر البؤرة
📷	بقعة القياس المنطقة
📷	منطقة AF
📷	مخطط توزيع التواتر
📷	شاشة شبكة

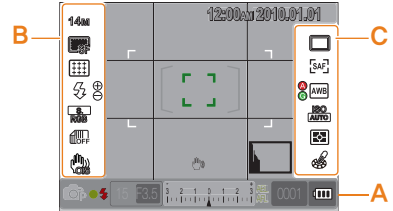

تعرض الشاشة رموز الخيارات المختارة حالياً.



طرق اختيار القائمة/أحد الخيارات

عند الضغط على [MENU], يكون بإمكانك اختيار الخيار المطلوب عن طريق دفع [▼/▲] أو [OK].

استخدام المفتاح الدوار

يمكن للمستخدم تغيير قيمة ضبط القائمة إما عن طريق استخدام المفتاح الدوار أو تحريك شاشة عرض القائمة في الاتجاه المطلوب. على سبيل المثال، عند التقاط صورة في وضع أولوية سرعة المصراع، يتيح ذلك تعديل سرعة المصراع المطلوبة بسرعة.

مثال: استخدام المفتاح الدوار في وضع S

1 ضع مفتاح الأوضاع الدوار على S.

2 تعديل سرعة المصراع عن طريق تدوير المفتاح الدوار.

- يتم ضبط قيمة الفتحة آلياً وفقاً لسرعة المصراع التي تم ضبطها.

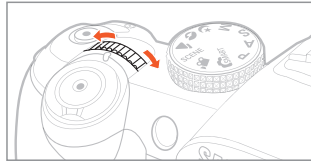

1 اضغط [MENU] في وضع التصوير.

2 يمكنك اختيار الخيار المطلوب أو القائمة بالضغط على

[▶/◀/▼/▲] أو [OK].

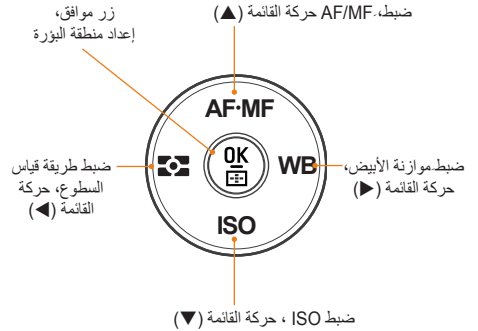

3 لحفظ الخيار المطلوب أو القائمة اضغط على [OK].

العودة إلى الخطوة السابقة.

للعودة إلى الخطوة السابقة، اضغط على [MENU].

يمكن للمستخدم العودة إلى حالة التصوير عند طريق الضغط على [المصراع].



استخدام [Fn]

عند استخدام وظيفة [Fn] من جسم الكاميرا، يمكن للمستخدم أن يدخل إلى الوظائف الرئيسية مثل الجودة، الحجم، منطقة ضبط البؤرة التلقائي، مساحة اللون، النطاق الزمني، وثبتت الصورة الضوئي.

مثال: ضبط الفلاش في الوضع P

1 اضبط مفتاح الأوضاع الدوار إلى P.

2 اضغط زر [Fn] على جسم الكاميرا.

3 قم باختيار Flash (فلاش) باستخدام [◀▶] أو مفتاح الأوضاع الدوار.

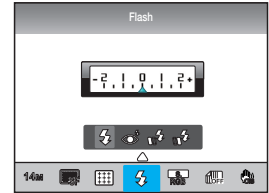

4 اضغط على [▲].

5 قم بضبط خيار الفلاش عن طريق استخدام [◀▶] أو المفتاح الدوار.

6 اضغط على [▲].

7 قم بضبط مقدار ضوء الفلاش باستخدام [◀▶] أو مفتاح الأوضاع الدوار.

- يسمح هذا بتعديل مقدار ضوء الفلاش حتى زيادة أو إنقاص مستويين (±2).

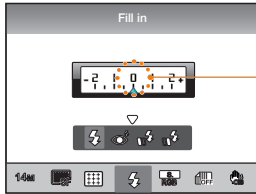

عرض تعديل مستوى ضوء الفلاش

8 قم بمحاذاة الهدف داخل الإطار ثم اضغط نصف ضغطة على [المصراع] لضبط البؤرة.

9 اضغط على [المصراع] لالتقاط صورة.

ضبط العرض والصوت

تعرف على كيفية تغيير الإعدادات الأساسية للعرض والصوت حسب تفضيلاتك الخاصة.

تغيير نوع العرض

بإمكانك اختيار أسلوب عرض الرموز وبنود الخيارات التي تظهر أثناء وضع التشغيل ووضع التصوير.

اضغط على [DISP] بشكل متكرر.

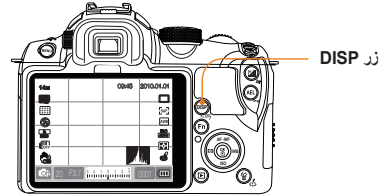

مشاهدة وصف لوظائف القائمة

1 في وضع التصوير، اضغط على [MENU].

2 اختر خيار القائمة المطلوب.

- اضغط مع الاستمرار على [DISP].
تظهر أوصاف وظيفة القائمة التي تم اختيارها على الشاشة.



• لعرض جميع معلومات التصوير التي تم ضبطها من قبل المستخدم باستثناء خط الشبكة ومخطط توزيع التواتر.

• لعرض كل أوضاع التصوير التي يضبطها المستخدم.
(صفحة 29)

• لإخفاء جميع المعلومات باستثناء وضع التصوير، وسرعة المصراع، وقيمة فتحة العدسة، والتعريض، وعدد اللقطات المتاحة، ومعلومات البطارية.

وضع
التصوير

• عرض المعلومات الوصفية للتصوير.

• عرض مخطط توزيع التواتر RGB، والخيار الذي تم اختياره في الوقت الحالي، وضبط التاريخ.

• عرض المعلومات المتعلقة بسرعة المصراع وقيمة فتحة العدسة واسم الملف والملف المعروض وإجمالي عدد الملفات المحفوظة.

وضع العرض

ضبط الصوت

يمكن للمستخدم ضبط الصوت الصادر عند استخدام الكاميرا.

- 1 في وضع التصوير أو العرض، اضغط على [MENU].
- 2 اختر إعدادات 2 (⚙️) ← Sound (صوت) ← System Volume (صوت النظام) ← أحد الخيارات.

لا يتم إصدار إشارة صوتية عند الضغط على [OK].	Off (إيقاف)
لا يتم إصدار إشارة صوتية عند الضغط على [OK].	Low (منخفض)، Medium (متوسط)، High (عالي)

- 3 اضغط [MENU] للعودة إلى الوضع السابق.

ضبط شاشة عرض المستخدم

P A S M ⚙️ SCENE

يمكنك ضبط أو إزالة أسلوب عرض معلومات التصوير.

- 1 اضغط [MENU] في وضع التصوير.
- 2 اختر User setup (ضبط المستخدم) (1) ← User Display (شاشة المستخدم) ← أحد الخيارات.

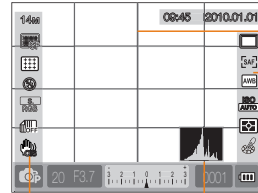

الشبكة

الرمز

مخطط توزيع التواتر

الرمز

حول مخطط توزيع التواتر

يشير مخطط توزيع التواتر إلى المخطط الذي يوضح توزيع سطوع الصورة. ويمثل هذا صورة معتمة إذا كان الرسم البياني يميل إلى اليسار، أما إذا كان الرسم البياني يميل إلى اليمين، فيمثل هذا صورة ساطعة. ويرتبط ارتفاع الرسم البياني بمعلومات الألوان ويزداد ارتفاع الرسم البياني إذا زاد توزيع لون معين.



التعريض غير كافٍ ▲

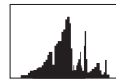

التعريض ذي الصلة ▲



تعرّيض زائد ▲

إعدادات عرض الشاشة

SMART P A S M SCENE

يمكن ضبط عرض الشاشة حسب رغبة المستخدم.

- 1 في وضع التصوير أو العرض، اضغط على [MENU].
- 2 حدد إعداد 3 (⚙️) ← Display Select (اختيار العرض).
- 3 اختر أحد الخيارات المطلوبة.

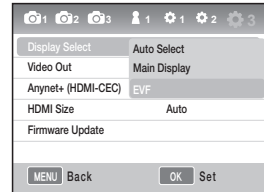

التحويل بين العرض الرئيسي و EVF بواسطة مستشعر العين.	Auto Select (اختيار تلقائي)
يتم عرض الشاشة فقط من خلال العرض الرئيسي	Main Display (العرض الرئيسي)
يتم عرض الشاشة فقط من خلال EVF	EVF



الطريقة البسيطة لالتقاط الصور

يستطيع المستخدم أن يلتقط الصورة بشكل مريح عن طريق الحد من الاحتياج إلى الضبط من قبل المستخدم.

1 قم بتدوير مفتاح الأوضاع الدوار إلى SMART.

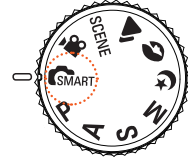

2 قم بمحاذاة الهدف داخل الإطار.

جميع التفاصيل التي تظهر من خلال باحث المناظر سوف تعرض بالكامل على الشاشة.

3 اضغط نصف ضغطة على [المصراع] لضبط البؤرة.

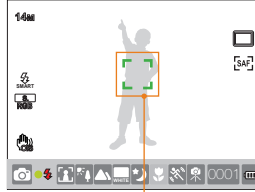

- أخضر: تم ضبط البؤرة.
- أحمر: لم يتم ضبط البؤرة.

4 اضغط على [المصراع] لالتقاط صورة.

- برجاء قراءة "توجيهات للحصول على صورة أوضح" (ص. 32) لالتقاط صورة واضحة.
- اضغط على [▶] لرؤية الصور المحفوظة على الشاشة.

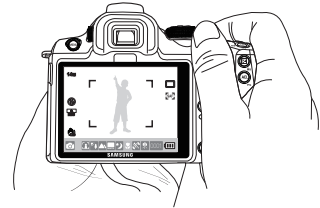

توجيهات للحصول على صورة أوضح

ضبط زر المصراع نصف ضغطه



للتحقق مسبقاً من ما إذا كانت بؤرة التريكو مضمبوطة على نحو مناسب، يرجى استخدام وظيفة نصف ضغطة على المصراع.

حمل الكاميرا بشكل صحيح

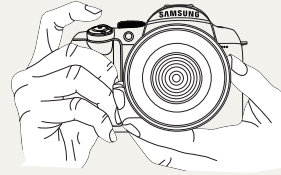

تأكد من عدم تداخل يدك أو شعرك أو حزام الكاميرا مع العدسة أو الفلاش.

32

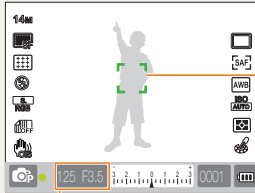

إطار البؤرة

- إن ظهر باللون الأخضر، التقط الصورة بالضغط على [المصراع].
- إن ظهر باللون الأحمر، إما قم بتغيير التريكو أو عدل البؤرة مرة أخرى بما إن البؤرة ليست مضمبوطة بشكل صحيح.

إظهار سرعة المصراع وقيمة فتحة العدسة التي تم ضبطها

ثبات الصورة

- لتجنب عدم وضوح الصورة نتيجة لاهتزاز الكاميرا، اضبط وظيفة تثبيت الصورة الضوئي (ص.35).





في ظل الظروف التالية، قد تبدو الصورة غير واضحة لأنه قد يكون من الصعب جعل الهدف الخاص بك في البؤرة عندما:

- عندما يكون تباين اللون غير واضح (مثل ارتداء الشخص لملابس بلون يتطابق مع لون الخلفية)
- عندما يكون الهدف أمام ضوء خلفي قوي
- عندما يحدث الهدف ضوء منعكس قوي
- عندما يكون هناك شكل نمطي متكرر أفقيًا مثل الستائر المعدنية على النافذة
- عند عدم وقوع الهدف في المركز
- في حالة وجود حائط أبيض لا يشمل على أشكال محددة.
- عند وجود هدف متحرك بسرعة.
- إذا كان الهدف أقرب من اللازم للكاميرا

استخدام ضبط البؤرة اليدوي

عندما عدم استخدام وظيفة ضبط البؤرة التلقائي بشكل عادي بسبب العوامل البيئية، يمكن تعديل ضبط البؤرة يدويًا عن طريق إعداد أسلوب ضبط البؤرة على **MF**.

عند ضبط أسلوب تركيز العدسة على التركيز اليدوي (**MF**)، تساعد هذه الوظيفة على التركيز على الهدف بتوسيع الشاشة تلقائيًا. إذا تم ضبط البؤرة باستخدام الصورة الممتدة فسيكون من الممكن ضبط البؤرة على نحو أكثر دقة. (صفحة 63)

- عن طريق استخدام مستوى التحكم في **[AF/MF]** يمكن تعديل البؤرة يدويًا.
- إذا لم يكن في العدسة مفتاح **AF/MF**، بإمكانك إعداد خيار ضبط البؤرة اليدوي (**MF**) في قائمة وضع **AF**.
- قد يختلف الخيار المرغوب فيه طبقًا للعدسة المستخدمة.
- عند ضبط البؤرة يدويًا، قد تبدو الصورة غير واضحة إذا لم تكن البؤرة مضبوطة بشكل دقيق. من فضلك التقط الصورة بعد ضبط البؤرة بدقة.
- عند استخدام وظيفة ضبط البؤرة اليدوي، لا تكون منطقة **Area AF (AF متاح)**.
- في وضع تصوير الفيديو، لن يكون بإمكانك ضبط البؤرة باستخدام الصورة الممتدة.



يرجى محاولة استخدام وظيفة إقبال البؤرة.

قم بتعديل البؤرة باستخدام وظيفة نصف المصراع التي يمكن فيها ضبط البؤرة بسهولة. ثم، ببساطة اضغط على زر **[المصراع]** بعد نقل الكاميرا إلى التركيب المرغوب فيه. استمر في الضغط لأسفل مع الاستمرار على نصف المصراع حتى تقوم بالفعل بتكوين لقطة الصورة.

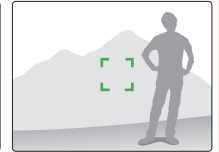
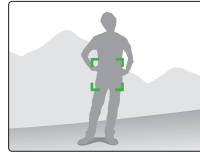

والكاميرا في حالة نصف المصراع، اضغط زر **[AEL]** في الكاميرا لتثبيت قيمة التعريض ومعلومات ضبط البؤرة في نفس الوقت طبقًا للضبط. لإلغاء الوظيفة، اضغط زر **[AEL]** مرة أخرى. (صفحة 77)

التكبير/التصغير

باستخدام حلقة الزوم، بإمكانك تكبير (زاوية صورة مصغرة) أو تصغير (زاوية عريضة) حجم الصورة عن طريق تغيير قيمة الطول البؤري لعدسة الكاميرا.
قم بضبطها على الحجم المرغوب فيه والتقط الصورة.

- 1 حرك حلقة التكبير/التصغير إلى اليمين/اليسار بعد فحص البؤرة بالنسبة للهدف.
 - على حسب الطول البؤري المتغير، يمكن أن يظهر الهدف كبيراً أو صغيراً.
- 2 اضغط نصف ضغطة على [المصراع] لضبط البؤرة.
- 3 اضغط على [المصراع] لالتقاط صورة.



وبما إن ضبط البؤرة يمكن أن يتم تغييره قليلاً بسبب تغير الطول البؤري، فينصح بتعديل البؤرة مرة أخرى قبل التقاط الصورة إذا كنت قد قمت بتغيير المسافة البؤرية بتدوير حلقة الزوم.



إعداد وظيفة ضبط البؤرة التلقائي/اليدوي

يمكن ضبط البؤرة تلقائياً أو يدوياً باستخدام مفتاح AF/MF على جانب العدسة.

- 1 استخدام ضبط البؤرة التلقائياً بضبط مفتاح
قم بضبط محول AF/MF في العدسة على **AF**. يتم
تعديل البؤرة تلقائياً عند الضغط نصف ضغطة على زر
المصراع.
- 2 استخدام ضبط البؤرة اليدوي بضبط مفتاح
قم بضبط محول AF/MF في العدسة على **MF**. يمكن
تعديل البؤرة يدوياً عن طريق تدوير حلقة البؤرة.

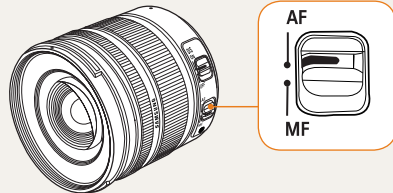

قد لا تحتوي بعض طرازات العدسات على مفتاح AF/MF. يرجى مراعاة هذا عند شراء العدسة. (صفحة 60)



ثبات الصورة الضوئي (OIS)



عند استخدام وظيفة تثبيت الصورة الضوئي(OIS) أثناء التقاط الصور، يمكن للمستخدم أن يركز بدقة الصور بما إن هذه الوظيفة تحد من اهتزاز الكاميرا.

استخدام زر OIS للعدسة

يمكن أن تستخدم وظيفة OIS فقط في حالة وجود وظيفة OIS بالعدسة المستخدمة.

لاستخدام هذه الوظيفة، يرجى ضبط [OIS] على وضع التشغيل ON.

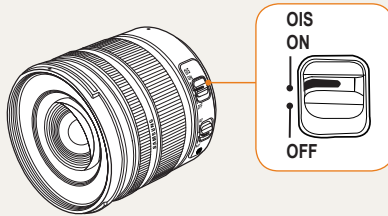

▲ بعد استخدام OIS



▲ قبل استخدام OIS



بعد ضبط زر OIS، اختر وظيفة OIS في قائمة الخيارات

1 في وضع التصوير، اضغط [MENU].

2 اختر تصوير 3 (📷/📷) ← OIS
أحد الخيارات.

لا يتم تطبيق وظيفة OIS إلا عند الضغط على المصراع بالكامل أو بنصف ضغطه.	Mode 1 (الوضع 1)	
وظيفة OIS مستخدمة دائماً.	Mode 2 (الوضع 2)	

- قد لا تعمل وظيفة OIS بشكل جيد في الحالات التالية:
 - عند التقاط صورة أثناء تعقب هدف متحرك
 - عندما تحدث اهتزازات كبيرة خارج نطاق التثبيت
 - عندما تكون سرعة المصراع بطيئة جداً بسبب ظروف مثل التصوير الليلي
 - عندما لا يكون شحن البطارية كافياً
 - عند التقاط لقطة قريبة
- عند استخدام الحامل الثلاثي، يرجى تعطيل وظيفة OIS بما إن الصورة يمكن أن تهتز بسبب اهتزاز وظيفة OIS.
- إذا تعرضت الكاميرا لصدمة أثناء التقاط صورة، يمكن أن يهتز العرض. وفي هذه الحالة، يجوز أن تعمل الكاميرا بشكل عادي إذا تم إيقاف الكاميرا وتشغيلها مرة أخرى.
- وبما إن استهلاك البطارية يمكن أن يزيد مع استخدام وظيفة OIS، فينصح باستخدام الوظيفة عند الحاجة فقط.
- لضبط وظيفة OIS من خلال القائمة، اضغط [OIS] للعدسة على تشغيل. قد لا تعمل هذه الوظيفة وفقاً لطرز العدسة.
- يمكن ضبط هذه الوظيفة مباشرة بالضغط على [Fn] في وضع التصوير.



عند عدم استخدام وظيفة معاينة العمق، سيكون بإمكانك رؤية الهدف من خلال الكاميرا فقط في حالة أقصى فتحة للعدسة (أقل رقم f) في وضع التصوير. إذا استخدمت وظيفة فحص عمق الحقل قبل التقاط الصورة، سيكون بإمكانك فحص عمق الحقل مسبقًا بسهولة.

ما هو عمق الحقل؟

عندما تركز البؤرة على هدف محدد، هناك مدى تكون فيه الأشياء الأبعد والأبعد أيضًا في نطاق البؤرة. يسمى المجال المركز هذا عمق الحقل. كلما زاد عرض العدسة متسعة الزاوية، كلما زادت قيمة فتحة العدسة، وكلما زاد عمق الحقل. على سبيل المثال، توقف الفتحة على f 11 أكبر من f 2.8.

1 اضغط زر [معاينة العمق] في وضع التصوير.

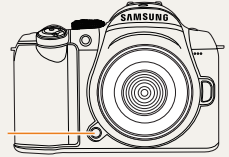

زر معاينة العمق

2 بإمكانك فحص نتيجة عمق الحقل التي تم أخذها بالفعل من خلال العرض وبحث المناظر.

بإمكانك أن تضبط وظيفة أي زر بشكل مختلف باستخدام خيار القائمة Key Mapping (تخطيط المفاتيح). (صفحة 77)



الوضع الحالي للهدف

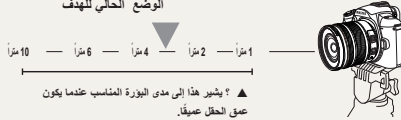

الوضع الحالي للهدف

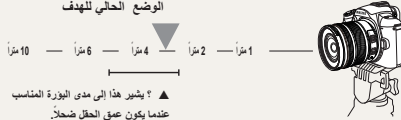

وظائف التصوير الأساسية

تعرف على كيفية التقاط صورة باختيار أحد الأوضاع، وكيفية تسجيل مقطع الفيديو.

- 39 استخدام الوضع تلقائي نكي
- 40 استخدام وضع البرنامج
- استخدام وضع أولوية فتحة العدسة أو أولوية المصراع أو
- 41 الوضع اليدوي
- 45 استخدام وضع ليل/صورة شخص/منظر طبيعي
- 46 استخدام وضع المنظر
- 48 تسجيل فيلم

استخدام وضع تلقائي ذكي

يسمح الوضع التلقائي الذكي بالتقاط الصور في الحالة المهيأة لبيئة التصوير بدون تعديل منفصل حيث إن الكاميرا تتعرف على العديد من ظروف التقاط الصور الفوتوغرافية تلقائياً. ولهذا، حتى المبتدئ يمكنه أن يستخدم الكاميرا بسهولة.

1 قم بتدوير مفتاح الأوضاع الدوار إلى SMART.

2 قم بمحاذاة الهدف داخل الإطار.

- إذا قامت الكاميرا بضبط تركيب التقاط مرغوب فيه، تكتشف المنظر تلقائياً وتوضح رمز الوضع المناسب على الشاشة.

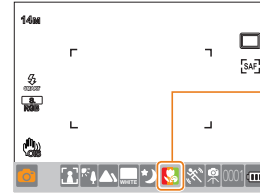

عرض رمز الوضع المناظر طبقاً للمنظر المكتشف.

لقطة منظر قريب للشخصيات	
لقطة في الغروب	
لقطة سماء زرقاء	
لقطة طبيعية مثل الغابات وأوراق الشجر	
لقطة قريبة لهدف متعدد الألوان	
لقطة قريبة لصورة شخص	
بعد تثبيتها على حامل مثل الحامل الثلاثي، تابع أخذ اللقطة بشرط ألا يتحرك الهدف لفترة.	
التقاط الصور في حالة تحرك الهدف كثيراً	

- عندما لا تكتشف الكاميرا بيئة التقاط الصور، تلتقط الكاميرا الصورة بالإعدادات الأساسية للوضع.
- حتى إن تم استكشاف وجه، قد لا تتعرف الكاميرا على وضع صورة شخص حسب الاتجاه وإضاءة الوجه.
- قد تتعرف الكاميرا على نفس المنظر بشكل مختلف على حسب البيئة المحيطة بالتصوير، مثل الإضاءة أو اهتزاز الكاميرا أو المسافة إلى الهدف.
- قد لا تتعرف الكاميرا في وضع طبقاً لحركة الهدف حتى لو تم استخدام حامل ثلاثي.

3 اضغط نصف ضغطاً على [المصراع] لضبط البؤرة.

4 اضغط على [المصراع] لالتقاط صورة.

لقطة منظر طبيعي خارجية	
لقطة خلفية ساطعة بشدة	
لقطة منظر طبيعي ليلية	
لقطة صورة شخص خارجية في الليل	
لقطة منظر طبيعي بإضاءة بدون شخص	
لقطة صورة شخص تحت إضاءة خلفية	
لقطة صورة شخص	
لقطة منظر قريب	

استخدام وضع البرنامج

في وضع برنامج، يتم ضبط سرعة المصراع وقيمة فتحة العدسة تلقائيًا مع الحفاظ السطوح الصحيح.

ما هو أسلوب تغيير البرنامج؟

إذا تم استخدام هذه الوظيفة، يمكن اختيار سرعة المصراع وقيمة فتحة العدسة المرغوب فيها أثناء الحفاظ على نفس السطوح. يتم تغيير قيمة سرعة المصراع وقيمة فتحة العدسة وفقًا للقواعد التالية.

أرقام فتحة العدسة المتاحة لضبط التعريض تختلف وفقًا لطراز العدسة.

تغيير قيمة التعريض	اتجاه المفاتيح الدوار
سرعة المصراع منخفضة + فتحة العدسة مرتفعة	يسار
سرعة المصراع مرتفعة + فتحة العدسة منخفضة	اليمن

1 قم بإدارة مفاتيح الأوضاع الدوار إلى P.

2 اضبط الخيارات.

• للإطلاع على قائمة الخيارات، راجع "وظائف التصوير المتقدمة". (صفحة 50)

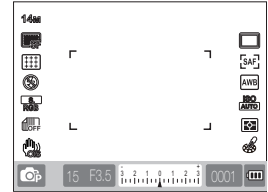

3 قم بمحاذاة الهدف داخل الإطار ثم اضغط نصف ضغطة على [المصراع] لضبط البؤرة.

4 اضغط على [المصراع] لالتقاط صورة.

استخدام وضع أولوية فتحة العدسة أو أولوية المصراع أو الوضع اليدوي

عن طريق استخدام قيمة فتحة العدسة لضبط حجم الضوء وسرعة المصراع، بإمكانك أن تلتقط صوراً بالتعريض المرغوب فيه. بالنسبة إلى أوضاع التصوير التي تسمح بضبط قيمة فتحة العدسة وسرعة المصراع، هناك وضع أولوية فتحة العدسة، ووضع أولوية سرعة المصراع، ووضع يدوي.

استخدام وضع أولوية فتحة العدسة

يسمح لك وضع أولوية فتحة العدسة بضبط قيمة فتحة العدسة يدوياً بينما تقوم الكاميرا باختيار سرعة مصراع مناسبة تلقائياً.

1 قم بإدارة مفتاح الأوضاع الدوار إلى **A**.

2 قم بإدارة المفتاح الدوار لضبط قيمة فتحة العدسة.

قيمة فتحة العدسة

ويمكنك ضبط قيمة فتحة العدسة للتحكم في مقدار الضوء الذي يصل إلى مستشعر الصورة. عند فتح فتحة العدسة (خفض قيمة فتحة العدسة)، تكون الأشياء الأقرب والأبعد عن الهدف المركز عليه خارج البؤرة. عند إغلاق فتحة العدسة (زيادة قيمة فتحة العدسة)، يتسع مدى البؤرة للأمام وللخلف.



▲ قيمة فتحة عدسة قليلة (مفتوحة على مصراعيها)



▲ قيمة فتحة عدسة عالية (شبه مفتوحة)

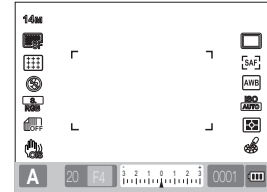

3 اضبط الخيارات.

• للإطلاع على قائمة الخيارات، راجع "وظائف التصوير المتقدمة". (صفحة 50)

4 قم بمحاذاة الهدف داخل الإطار ثم اضغط نصف

ضغطة على [المصراع] لضبط البؤرة.

5 اضغط على [المصراع] لالتقاط صورة.

استخدام وضع أولوية المصراع

يسمح لك وضع أولوية المصراع بضبط قيمة سرعة المصراع يدوياً بينما تقوم الكاميرا باختيار قيمة مناسبة لفتحة العدسة تلقائياً.

1 قم بإدارة مفتاح الأوضاع الدوار إلى **S**.

2 قم بإدارة المفتاح الدوار لضبط سرعة المصراع.

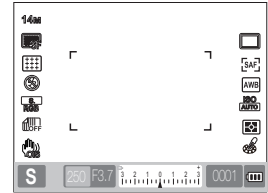

3 اضبط الخيارات.

• للإطلاع على قائمة الخيارات، راجع "وظائف التصوير المتقدمة" (صفحة 50)

4 قم بمحاذاة الهدف داخل الإطار ثم اضغط نصف ضغطة على **[المصراع]** لضبط البؤرة.

5 اضغط على **[المصراع]** لالتقاط صورة.

سرعة المصراع

سرعة المصراع هو طول الفترة الزمنية التي يظل خلالها المصراع مفتوحاً. بإمكانك الاستمتاع بالعديد من المؤثرات الشيقة عن طريق ضبط سرعة المصراع. سرعة المصراع المنخفضة تلمس الحركة في الصورة. بإمكانك أن تشعر بالسرعة في الصورة عندما تكون سرعة المصراع المنخفضة هي المستخدمة للقطعة. تعتبر سرعة المصراع العالية أمر ضروري لالتقاط الحركة. سرعة المصراع العالية جمدت الهدف في حركته.



▲ سرعة مصراع كبيرة

▲ سرعة مصراع منخفضة

استخدام الوضع اليدوي

في الوضع اليدوي، يمكنك التقاط صورة باستخدام إعدادات مختلفة مباشرة من ضمنها سرعة المصراع وقيمة فتحة العدسة.

1 قم بإدارة مفتاح الأوضاع الدوار إلى **M**.

2 قم بإدارة المفتاح الدوار لضبط سرعة المصراع.

3 قم بإدارة المفتاح الدوار لضبط قيمة فتحة العدسة واستمر في الضغط على زر **[التكثيف]**.

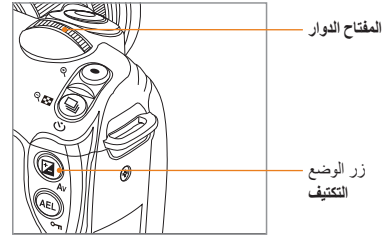

4 إعداد خيار التصوير المرغوب فيه

- للإطلاع على قائمة الخيارات، راجع "وظائف التصوير المتقدمة". (صفحة 50)

5 قم بمحاذاة الهدف داخل الإطار ثم اضغط نصف ضغطة على **[المصراع]** لضبط البؤرة.

6 اضغط على **[المصراع]** لالتقاط صورة.

- في حالة وضع (برنامج) P، أو (أولوية المصراع) S، أو (أولوية فتحة العدسة) A، تظهر الشاشة باللون الأحمر لكل جانب خارج نطاق التعريض.
- وضع P: تظهر العلامة الحمراء لسرعة المصراع وقيمة فتحة العدسة.
- وضع S: تظهر العلامة الحمراء لسرعة المصراع.
- وضع A: تظهر العلامة الحمراء لقيمة فتحة العدسة.
- يمكن ضبط سرعة (ISO) تلقائيًا في الوضع اليدوي (M).



استخدام تعريض المصباح

باستخدام تعريض المصباح، بإمكانك أن تضبط سرعة المصراع بقدر ما تريد.

1 قم بإدارة مفتاح الأوضاع الدوار إلى **M**.

2 قم بإدارة المفتاح الدوار لضبط سرعة المصراع على

Bulb (مصباح).

• يظهر مؤشر تعريض المصباح بجانب سرعة المصراع لمدة "30" (ثانية).

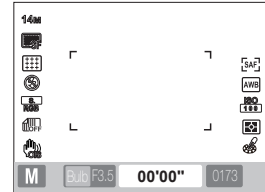

3 لضبط قيمة فتحة العدسة، اضغط واستمر في الضغط على زر التكتيف أثناء تدوير المفتاح الدوار.

4 قم بمحاذاة الهدف داخل الإطار ثم اضغط **[المصراع]** نصف ضغطة للتركيز.

5 اضغط على **[المصراع]** لالتقاط الصورة.

• يستمر وقت التعريض حتى تنتهي من الضغط باستمرار على **[المصراع]**. اضغط واستمر في الضغط على **[المصراع]** للوقت المطلوب. بمجرد أن تنتهي من الضغط باستمرار على **[المصراع]**، يكتمل التصوير.



- لتثبيت الصورة في وقت التقاط الصور في وضع التعريض المصباح، نوصي باستخدام حامل ثلاثي موثوق فيه أو زر تحرير المصراع (يتم شراؤه بشكل منفصل).
- إذا استخدمت سرعة مصراع طويلة، يطول الوقت الذي يستغرقه حفظ الصور أيضاً. هذه ليست مشكلة في المنتج، ولا تحتاج إلى استبدال البطارية.
- عند التقاط الصور لفترة طويلة باستخدام وظيفة التصوير بالمصباح، نوصي باستخدام الكاميرا بعد شحن البطارية بالكامل.
- عند التقاط الصور في وضع تعريض المصباح، يمكن أن تحدث ضوضاء في حالة التعريض لفترة طويلة. لهذا، نوصي بضغط وظيفة خفض الضوضاء. تعمل وظيفة الحد من الضوضاء عندما يتم ضبط سرعة المصراع على أكثر من 1 ثانية.
- باستخدام وظيفة تعريض المصباح، لا يمكن استخدام وظيفة التصوير المتتابع.
- لا يمكن ضبط سرعة (ISO) تلقائياً عند استخدام وظيفة لمبة التعريض.

استخدام وضع ليل/صورة شخص/منظر طبيعي

استخدام وضع ليل

عند استخدام وضع ليل، بإمكانك أن تستخدم قيمة التعريض القصوى للظروف المحيطة المظلمة.

1 قم بإدارة مفتاح الأوضاع الدوار إلى .

2 قم بمحاذاة الهدف داخل الإطار ثم اضغط نصف ضغطة على **[المصراع]** لضبط البؤرة.

3 اضغط على **[المصراع]** لالتقاط صورة.

في وضع ليلي، نوصي باستخدام حامل ثلاثي، أو زر تحرير المصراع أو وظيفة المؤقت للحد من اهتزاز الكاميرا (يتم شراؤها بشكل منفصل).



استخدام وضع صورة شخص

في وضع صورة شخص، يمكن الحصول على أفضل مؤثر عند التقاط لقطة صورة شخص.

1 قم بإدارة مفتاح الأوضاع الدوار إلى .

2 قم بمحاذاة الهدف داخل الإطار ثم اضغط نصف ضغطة على **[المصراع]** لضبط البؤرة.

3 اضغط على **[المصراع]** لالتقاط صورة.

إني وضع صورة شخص، يتم ضبط منطقة البؤرة تلقائياً على الوجه إذ إنها تضبط على وضع **AF اكتشاف وجه** تلقائياً



استخدام وضع المنظر الطبيعي

يمكن أن يكون هذا الوضع مفيداً عندما يكون هناك حاجة إلى تركيز واضح للمنظر الطبيعي.

1 قم بإدارة مفتاح الأوضاع الدوار إلى .

2 قم بمحاذاة الهدف داخل الإطار ثم اضغط نصف ضغطة على **[المصراع]** لضبط البؤرة.

3 اضغط على **[المصراع]** لالتقاط صورة.

في وضع المنظر الطبيعي، يتم ضبط سرعة المصراع طبقاً لقيمة فتحة العدسة. نوصي باستخدام حامل ثلاثي في حالة ضبط سرعة المصراع على البطي.



استخدام وضع المنظر

وبما إن خيار مناسب قد تم ضبطه مسبقا بواسطة المنظر، يمكن أخذ اللقطة بشكل مريح باختيار منظر ملائم للموقف.

1 قم بإدارة مفتاح الأوضاع الدوار إلى **SCENE**.

2 اختر منظر

- اضغط **[MENU]** لاختيار منظر. بإمكانك اختيار منظر مرغوب.
- بالنسبة لوضع اللقطة الجمالية، انظر "استخدام وضع اللقطة الجمالية".

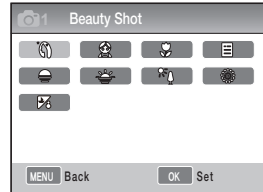

3 قم بمحاذاة الهدف داخل الإطار ثم اضغط نصف ضغطة

على **[المصراع]** لضبط البؤرة.

4 اضغط على **[المصراع]** لالتقاط صورة.

عندما تكون الكاميرا مضبوطة على وضع الاستعداد أثناء ضبط مفتاح الأوضاع الدوار على **SCENE**، بإمكانك أن تختار مباشرة المنظر المرغوب عن طريق ضغط **[Fn]**



استخدام وضع اللقطة الجمالية SCENE

في وضع اللقطة الجمالية، يمكنك التقاط الصور بإعادة تشكيل البشرة ناعمة وخالية من العيوب.

1 قم بتدوير مفتاح الأوضاع الدوار إلى SCENE.

2 اضغط [MENU].

3 اختر تصوير 1 (📷) ← SCENE (منظر) ←

Beauty Shot (لقطة جمالية).

4 اختر تصوير 3 (📷) ← Face Tone (درجة الوجه).

5 اضبط الخيارات.

• اختيار الإعداد الأعلى يجعل درجة لون البشرة يبدو أفتح.

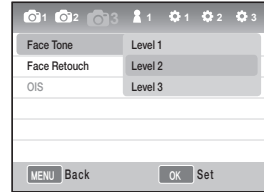

6 اختر التصوير 3 (📷) ← Face Retouch

(إعادة تشكيل الوجه).

7 اضبط الخيارات.

• اختيار الإعداد الأعلى يجعل درجة لون البشرة يبدو أفتح.

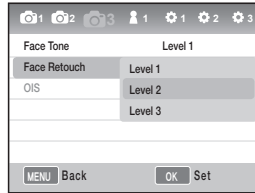

8 قم بمحاذاة الهدف داخل الإطار ثم اضغط نصف ضغطة

على [المصراع] لضبط البؤرة.

9 اضغط على [المصراع] لالتقاط صورة.

في وضع اللقطة الجمالية، يتم ضبط منطقة AF على اكتشاف الوجه AF أو صورة ذاتية AF.



تسجيل فيلم

في وضع تصوير فيلم، يمكن حفظ التسجيلات في جودة عالية التحديد (1280×720). بإمكانك الاستمرار في تسجيل الأفلام حتى 25 دقيقة. يتم حفظ مقاطع الفيديو المسجلة على شكل ملف H.264 أي (MPEG-4.AVC).

1 قم بإدارة مفتاح الأوضاع الدوار إلى .

2 اضغط [MENU].

3 اختر التصوير 1 (📷1) ← Quality (الجودة).

4 اضبط الخيارات.

5 اختر التصوير 3 (📷3) ← Voice (صوت).

6 اختر ما إذا كنت تسجل الصوت.

7 اضغط [المصراع] لتبدأ التسجيل.

ضبط قيمة فتحة العدسة

بإمكانك أن تضبط قيمة فتحة العدسة عند التقاط فيلم.

1 في وضع التصوير، اضغط [MENU].

2 اختر التصوير 1 (📷1) ← Movie AE Mode

(وضع فيلم) ← أحد الخيارات.

سيتم ضبط قيمة فتحة العدسة تلقائيًا.

Program (برنامج)

قم بضبط قيمة فتحة العدسة باستخدام المفتاح الدوار قبل تصوير الفيلم.

Aperture Priority (أولوية فتحة العدسة)

لتخفت الشاشة

بإمكانك أن تجعل شاشة الفيلم أعمق أو أفتح تدريجياً في التسجيل باستخدام وظيفة الخافت.

1 في وضع التصوير، اضغط [MENU].

2 اختر التصوير 3 (📷3) ← Fader (خافت).

Off (إيقاف)

وظيفة الخافت غير مستخدمة

In (تكبير)

يأخذ المشهد في السطوع تدريجياً عند بدء التسجيل.

Out (تصغير)

يزيد إعتام المشهد تدريجياً عند بدء التسجيل.

In-Out

(تكبير-تصغير)

يتم استخدام وظيفة الخافت في بداية ونهاية التقاط فيلم.



8 اضغط على [المصراع] مرة أخرى لإيقاف التسجيل.



• عند التقط فيلم، يتحدد إطار السرعة بثلاثين إطار في الثانية (30 إطار/ثانية).

• أثناء تصوير فيلم، اضغط زر [معاينة العمق] مرة واحدة لتفعيل وظيفة AF ومرة أخرى لإلغاء الوظيفة. قد لا تعمل هذه الوظيفة وفقاً لظلال العدسة المستخدمة.



• أثناء استخدام وظيفة الخافت، قد يستغرق حفظ الصور زمناً أطول.

استخدام حجب الرياح

باستخدام وظيفة إزالة ضوضاء الرياح، بإمكانك أن تزيل بعض الضوضاء المحيطة بالإضافة إلى ضوضاء الريح.

1 في وضع التصوير، اضغط [MENU].

2 اختر التصوير 3 (🌬️) ← Wind Cut (وضع فيلم) ←
أحد الخيارات.

الإيقاف المؤقت أثناء تسجيل فيلم

باستخدام وظيفة الإيقاف المؤقت، بإمكانك أن تصور المناظر المرغوب فيها فحسب في ملف واحد بدون إنشاء العديد من ملفات الفيلم.

اضغط [OK] للتوقف مؤقتاً أثناء التسجيل.

• اضغط [OK] مرة أخرى لاستئناف التسجيل.



- فيديو (MPEG-4 part10/AVC) H.264 هو عبارة عن أحدث صيغة فيديو أنشئت في 2003 بالتعاون بين المنظمات الدولية للمعايير ISO/IEC وITU-T. وبما أن هذه الصيغة تستخدم معدل الضغط الشديد، يمكن حفظ المزيد من البيانات في نفس وسيطة التخزين.
- عند استخدام بطاقة ذاكرة كتابة بطيئة، يمكن أن يتوقف تسجيل الفيلم الخاص بك بما إنه لا يستطيع أن يتعامل مع معدل الفيديو الذي يتم حفظه. في هذه الحالة، بإمكانك أن تحل هذه المشكلة إما باستبدالها بطاقة ذاكرة أسرع أو بخفض حجم الفيديو.
- عند ضبط خيار مثبت الصورة في تصوير فيلم، يمكن تسجيل صوت مثبت الصورة.
- عندما تتعدى السعة في ملف واحد في التسجيل 4 جيجا بايت، سوف يتوقف تسجيل الفيلم تلقائياً. في هذه الحالة، يمكن أن يتم استئناف التسجيل عن طريق بدء تسجيل جديد.
- عند تهيئة بطاقة ذاكرة، نوصي دائماً بتهيئته باستخدام هذه الكاميرا. عند تشغيل التهيئة في منتج آخر أو كمبيوتر، من الممكن أن تتعرض الصور للتلغ أو التسبب في تغيير سعة بطاقة الذاكرة.
- إذا تمت إزالة عذسة الكاميرا أثناء تسجيل فيلم، سوف يتم إيقاف التسجيل. لا تغير العذسة أثناء التسجيل.
- عند التقاط فيلم، من فضلك كن حريصاً بما إن الأصوات التشغيلية مثل صوت التكبير وزر الصوت يمكن أن تسجل.
- عند تغيير زاوية التصوير للكاميرا بشكل مفاجئ أثناء تصوير فيلم، قد لا يكون ممكناً التقاط الصور بدقة. عند تسجيل الأفلام، نوصي باستخدام حامل ثلاثي. فهذا الشكل، يمكن أن تقلل اهتزاز الكاميرا.
- عند تصوير فيلم، لا يكون متاحاً إلا وظيفة AF المتعددة. ومن ثم، ليس من الممكن استخدام وظيفة ضبط منطقة تركيز مثل اكتشاف الوجه AF.

وظائف التصوير المتقدمة

تعرف على الخيارات التي يمكن ضبطها في وضع التصوير.
باستخدام خيارات التصوير، يمكنك الاستمتاع بصور وأفلام مخصصة بشكل أكبر.

51	ضبط الدقة والجودة
54	استخدام وظيفة المؤقت
55	التقاط صورة في مكان مظلم
60	أساليب ضبط البؤرة
64	اكتشاف الوجه
66	ضبط درجة السطوع وألوان صورة
73	تغيير أسلوب التصوير
75	التأثيرات الخاصة/إعادة تشكيل الصورة
77	تخطيط المفاتيح

ضبط درجة الدقة والجودة

يمكن ضبط هذه الوظيفة مباشرة بالضغط على [Fn] في وضع التصوير

عند الإخراج إلى تلفزيون HDTV أو تكبير بحجم A1 (بنسبة 16:9)	4592 x 2584 (16:9)	12M
عند الإخراج إلى تلفزيون HDTV أو تكبير بحجم A3 (بنسبة 16:9)	3872 x 2176 (16:9)	8M
عند الإخراج إلى تلفزيون HDTV أو تكبير بحجم A4 (بنسبة 16:9)	3008 x 1688 (16:9)	5M
عند الإخراج إلى تلفزيون HDTV أو تكبير بحجم A5 (بنسبة 16:9)	1920 x 1080 (16:9)	2M

ضبط درجة دقة الفيديو

1 اضغط على [MENU] في وضع التصوير.

2 اختر التصوير 1 (Movie Size) ← (حجم الفيديو) ← أحد الخيارات.

عند الإخراج إلى تلفزيون HDTV	1280 (16:9)	1280
عند الإخراج إلى تلفزيون عادي	640 (4:3)	640
عند التحميل واستخدام الويب	320 (4:3)	320

ضبط درجة الدقة

للحصول على المستوى الأعلى من التفاصيل وأفضل جودة للصورة في صورتك أو مقطع الفيديو الخاص بك، فقد يكون ضبط درجة الدقة على أعلى إعداد فكرة جيدة. العتبة الأساسية هو أن حجم الملف يصبح كبير نسبياً.

ضبط درجة دقة الصورة

1 في وضع التصوير، اضغط [MENU].

2 اختر التصوير 1 (Photo Size) ← (حجم الصورة) ← أحد الخيارات.

الاستخدام المناسب	حجم الصورة (نسبة الشاشة)	
عند التكبير إلى أقصى حجم A1	4592 x 3056 (3:2)	14M
عند التكبير إلى أقصى حجم A2	3872 x 2592 (3:2)	10M
عند التكبير إلى أقصى حجم A3	3008 x 2000 (3:2)	6M
عند التكبير إلى أقصى حجم A5	1920 x 1280 (3:2)	2M

يمكن ضبط هذه الوظيفة مباشرة بالضغط على [Fn] في وضع التصوير

ضبط جودة الصورة لإحدى صورة

P A S M (+) (i) (M) SCENE

يتم حفظ الصورة التي تم التقاطها إما في صيغة JPEG أو صيغة RAW. يتم الحد من معدل الضغط كلما تحسنت جودة الصورة إلى الأفضل. من الضروري زيادة حجم الملف للحصول على جودة صورة أفضل.

- 1 في وضع التصوير، اضغط [MENU].
- 2 اختر التصوير 1 (M) ← Quality (الجودة) ← أحد الخيارات.

ضبط جودة الفيلم

يتم حفظ الأفلام المسجلة بجودة عادية أو بجودة عالية.

- 1 في وضع التصوير، اضغط على [MENU].
- 2 اختر التصوير 1 (M) ← Quality (الجودة) ← أحد الخيارات.

ضبط جودة عادية	Normal (عادية)	
ضبط جودة عالية	HQ	

لضبط على جودة فائقة جداً	Super Fine (فائقة جداً)	
لضبط على جودة فائقة	Fine (فائقة)	
لضبط على جودة عادية	Normal (عادية)	
لحفظ الملف في صيغة RAW	RAW	
لحفظ الصورة بجودة فائقة جداً والملف بصيغة RAW في نفس الوقت	S.Fine+RAW (فائقة جداً+RAW)	
لحفظ الصورة بجودة فائقة والملف بصيغة RAW في نفس الوقت	Fine+RAW (فائقة+RAW)	
لحفظ الصورة بجودة عادية والملف بصيغة RAW في نفس الوقت	Normal+RAW (عادية+RAW)	

- يتم حفظ الأفلام بصيغة RAW بدون فقد البيانات ويتم ضبط حجم الصورة على (3056 x 4592) 14M ميجابايت فقط. على الرغم من أن الإعدادات مثل موازنة الأبيض والتباين والإشباع والحدة لا تنعكس على الصورة، فإنها يتم حفظها في كمعلومات. إذا كنت ترغب في حفظ بيانات صيغة RAW في ملفات صورة بصيغة JPEG أو صيغة TIFF على سبيل المثال، يجب استخدام البرنامج المرفق (SAMSUNG RAW Converter). تحتوي الملفات RAW على الامتداد "SRW". (على سبيل المثال: "SAM_9999.SRW")

تقليل الضوضاء PASM

يمكن ضبط هذه الوظيفة للتقليل من الضوضاء في الصور.

1 في وضع التصوير، اضغط [MENU].

2 اختر ضبط المستخدم (1) ← Noise Reduction

(تقليل الضوضاء) ← أحد الخيارات.

تقوم هذه الوظيفة بتقليل الضوضاء التي قد تحدث عند ضبط ISO عالي السرعة (3200).	High ISO NR (عالي ISO NR)
تقوم هذه الوظيفة بتقليل الضوضاء عند ضبط تعريض طويل (ما يزيد عن 1 ثانية). في هذه الحالة، تتطلب وقت معالجة إضافي مساوياً لسرعة المصراع اللازمة لالتقاط الصورة.	Long Term NR (طويلة المدى)

عندما تكون وظيفة Noise reduction (تقليل الضوضاء) معطلة، قد تكون هناك ضوضاء في الصورة المسجلة.



استخدام وظيفة المؤقت

يمكن ضبط هذه الوظيفة مباشرة بالضغط على [] في وضع التصوير

ضبط وظيفة المؤقت

- 1 في وضع التصوير، اضغط [MENU].
 - 2 اختر تصوير 2 (C2) ← Drive (القرص).
 - 3 اضغط على [Fn] بعد اختيار المؤقت.
 - 4 اختر وقت التشغيل باستخدام المفتاح الدوار أو [◀/▶].
- يمكنك اختيار إعداد المؤقت في نطاق 2 ~ 30 ثانية.

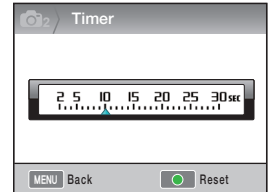

- 5 يتم التقاط الصورة تلقائياً بعد مرور الوقت الذي تم ضبطه من خلال الضغط على [المصراع].

لإلغاء وظيفة المؤقت الذاتي، اضغط على [] مرة واحدة أو أكثر، أو اضغط على [المصراع].



التقاط صورة في مكان مظلم

يمكن ضبط هذه الوظيفة مباشرة بالضغط على [Fn] في وضع التصوير

استخدام زر الفلاش المنبثق P A S M

يتم تشغيل الفلاش عند فتح الفلاش المدمج باستخدام زر الفلاش. عندما يتم إغلاق الفلاش، لن تطلق الضوء، كما أن أوضاع SMART، SCENE، و تدعم الالتيق التلقائي وضوء الفلاش.

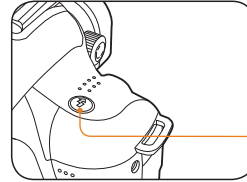

زر الفلاش

1 في وضع التصوير، اضغط على [Q].

2 قم بمحاذاة الهدف داخل الإطار ثم اضغط نصف ضغطة على [المصراع] لضبط البؤرة.

3 اضغط على [المصراع] لالتقاط الصورة.

- حتى في حالة أن الفلاش الداخلي ينبثق بالفعل باستخدام زر "فلاش"، لن يتم دعم الالتيق التلقائي ووظيفة الإطلاق عند ضبط خيار الفلاش الخاص بالقائمة على Off (إيقاف التشغيل).

إعداد خيار الفلاش SMART P A S M SCENE

إذا تم التقاط الصورة في مكان مظلم، قد تظهر الصورة مظلمة حيث أن مصدر الضوء لم يكن كافياً. اضغط على [Q] لالتيق الفلاش.

1 في وضع التصوير، اضغط [MENU].

2 اختر تصوير 2 (📷) ← Flash (الفلاش) ← أحد الخيارات.

ضوء الفلاش لا يعمل.	Off (إيقاف التشغيل)	📷
يتم تعديل مقدار ضوء الفلاش تلقائياً حسب التعريض في البيئة المحيطة.	Smart Flash (الفلاش الذكي)	SMART
ضوء الفلاش يعمل تلقائياً في المكان المظلم.	Auto (تلقائي)	📷
يعمل ضوء الفلاش تلقائياً ويمنع تأثير النقاط الحمراء.	Auto+Red (تلقائي+حمرء)	👁️
<ul style="list-style-type: none"> احرص دائماً على تشغيل ضوء الفلاش. يتم التحكم في درجة سطوع ضوء الفلاش تلقائياً 	Fill in (ملء)	📷
دائماً يتم تشغيل ضوء الفلاش تلقائياً لمنع تأثير النقاط الحمراء.	Fill-in Red (ملء+حمرء)	👁️
يتم تشغيل ضوء الفلاش على الفور بعد فتح المصراع	1st Curtain (1st الستار)	📷
تُغل ضوء الفلاش قبل إغلاق المصراع	2nd Curtain (2nd الستار)	📷

- يمكن التقاط الصورة بشكل أفضل إذا كان مكان الهدف داخل نطاق الفلاش المحدد. 📷
- (راجع الرقم الإرشادي في "مواصفات.")
- يمكنك ضبط خيار الفلاش التلقائي فقط مع الفلاش الخارجي للاستخدام حصرياً من قبل NX.
- تختلف خيارات الفلاش المتوفرة حسب أوضاع التصوير.

استخدام وظيفة إزالة النقاط الحمراء

P A S M SCENE

عند التقاط لقطة صورة شخص في مكان مظلم، قد يحدث تأثير النقاط الحمراء مع إطلاق ضوء الفلاش. افي هذه الحالة، يرجى ضبط خيار الفلاش على **Auto+Red** (تلقائي+حمراء) أو **Fill-in Red** (ملء+حمراء).



- باستخدام إصلاح وظيفة النقاط الحمراء، يمكن إزالة تأثير النقاط الحمراء من خلال وظيفة الفلاش الأساسية وذلك قبل إطلاق الفلاش.
- عندما يتحرك الهدف أو إذا كان بعيداً عن الكاميرا في وقت الفلاش الأساسي، قد لا تعمل الوظيفة بشكل جيد.

الستار 1 والستار 2 PASM

تم الحصول على الصور التالية من خلال التقاط صور لهدف متحرك في خط مستقيم مع خيارات **1st Curtain** (الستار 1) و **2nd Curtain** (الستار 2) على التوالي. في حالة استخدام وظيفة فلاش **1st Curtain** (الستار 1) يبقى الجزء الأمامي من الحركة واضحاً حيث أن الفلاش سوف يطلق الضوء فور فتح المصراع. حيث أن الفلاش يطلق الضوء في وقت لاحق عند استخدام خيار **الستار 2** تظهر الصورة الأخيرة للهدف بشكل واضح.

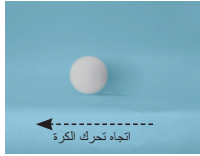

▲ استخدام خيار الستار 2

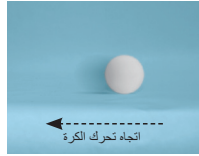

▲ استخدام خيار الستار 1 المبكر



- عندما يكون الهدف قريباً للغاية، أو ترتفع حساسية ISO، أو عندما تكون قيمة التعريض أكبر أو أصغر من اللازم، سيتم الحد من تأثير التعديل حتى من خلال التحكم في مقدار ضوء الفلاش.
- لا يكون تعديل مقدار ضوء الفلاش متوفراً في بعض أوضاع التصوير.
- عندما تحتوي وحدة فلاش خارجية على وظيفة التحكم في الفلاش، يتم تطبيق قيمة التحكم الضوئي الخاصة بالفلاش الخارجي عند توصيله بالكاميرا.
- إذا كانت المسافة من الهدف قريبة جداً عند التقاط الصور باستخدام الفلاش المدمج، قد يظهر جزء من الصور مظلماً حيث أن العدسة قد تتداخلت مع ضوء الفلاش. يرجى التحقق من المسافة بين الكاميرا والهدف عند التقاط الصور. قد تختلف المسافة التي تتداخل مع ضوء الفلاش حسب نوع العدسة المستخدمة.
- عند تثبيت غطاء العدسة قد يعيق غطاء العدسة ضوء الفلاش المدمج. يرجى إزالة غطاء العدسة عن استخدام الفلاش المدمج.

ضبط مقدار ضوء الفلاش P A S M SCENE

عند ضبط خيار الفلاش، يمكنك تعديل المقدار المطلوب من ضوء الفلاش.

- 1 في وضع التصوير، اضغط [MENU].
 - 2 اختر التصوير 2 (📷) ← Flash (فلاش).
 - 3 اضغط على [Fn] بعد اختيار الجزء المطلوب.
 - 4 قم بتعديل مقدار ضوء الفلاش باستخدام المفتاح الدوار أو [◀▶].
- يسمح هذا بتعديل مقدار ضوء الفلاش حتى زيادة أو إنقاص مستويين (±2).

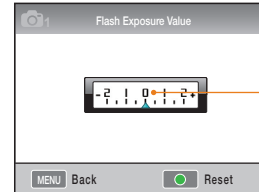

عرض تعديل
مستوى ضوء
الفلاش

أوضاع الفلاش المتاحة

يتم تحديد وضع الفلاش الصالح للاستخدام من خلال عدسة الكاميرا أو وضع تعريض الكاميرا المستخدم.

1 وضع الفلاش الذكي

- يقوم بتعديل مقدار ضوء الفلاش تلقائياً حسب قيمة التعريض الخاصة بالمنطقة المحيطة.

2 تلقائي

- ضوء الفلاش ينطلق تلقائياً في المكان المظلم.

3 Auto + Red

- يقوم هذا الخيار بمنع تأثير النقاط الحمراء التي قد تحدث في وقت التصوير.

4 تشغيل الفلاش

- يقوم الفلاش دائماً بإطلاق الضوء عند التقاط الصورة.

5 Fill-in Red (ملء+حمراء)

- دائماً يتم تشغيل ضوء الفلاش تلقائياً لمنع تأثير النقاط الحمراء.

6 1st Curtain (الستار 1)

- لإطلاق ضوء الفلاش فور فتح المصراع.

7 2nd Curtain (الستار 2)

- لإطلاق ضوء الفلاش قبل إغلاق المصراع تماماً.

- يقوم جهاز الفلاش فقط الذي تم تصنيعه خصيصاً من أجل مجموعة NX بالتعديل التلقائي لمقدار ضوء الفلاش. للاستمتاع بوظيفة الوضع التلقائي، برجاء استخدام الفلاش المصنع من أجل موديلات NX. بالرغم من انطلاق الفلاش بدون شحن البطارية على نحو كامل، فمن الموصى به استخدام الفلاش بعد شحن البطارية شحنًا كاملاً.



- عندما تحتوي وحدة فلاش خارجية على وظيفة التحكم في الفلاش، يتم تطبيق قيمة التحكم الضوئي الخاصة بالفلاش الخارجي عند توصيله بالكاميرا.

استخدام وحدة فلاش خارجية (تستري منفصلة)

يمكن استخدام وضع الفلاش التلقائي A-TTL من خلال استخدام وحدة فلاش خارجية (SEF20A أو SEF42A).

تم إعداد دليل المستخدم هذا حسب موديل الفلاش، "SEF20A". للمزيد من المعلومات حول الفلاش الداخلي، انظر دليل المستخدم الخاص بالفلاش.

تركيب الفلاش

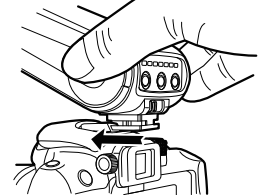

1 قم بتركيب الفلاش الخارجي بعد إزالة غطاء الموصل متعدد الأغراض.

2 قم بتشغيل الطاقة الخاصة بالفلاش الخارجي.

- يتم ضبط وضع الإطلاق للفلاش الخارجي على الوضع التلقائي TTL.

3 استمر في التصوير بعد التأكد ما إذا كان الفلاش الخارجي كامل الشحن.

تعديل حساسية ISO PASM

عندما تكون حساسية الفيلم طبقاً لمنظمة المعايير الدولية (ISO)، فإن حساسية ISO تمثل درجة التفاعل عند تلقى الكاميرا للضوء. وحيث أن الكاميرا تتفاعل بشكل أكثر حساسية مع ارتفاع قيمة ISO، فإن يمكن الحصول على لقطة طبيعية في مكان مظلم من خلال رفع قيمة ISO. يقوم هذا بتقليل درجة اهتزاز الكاميرا مع ازدياد سرعة المصراع.

1 في وضع التصوير، اضغط [MENU].

2 اختر التصوير 1 (📷) ← ISO ←

أحد الخيارات.

- كلما زادت سرعة ISO التي حددتها، زادت الضوضاء التي قد تحصل عليها بالصورة. 
- عند استخدام وظيفة تقليل الضوضاء، يمكن تقليل الضوضاء الناتجة عن استخدام ISO عالي الحساسية
- قد تختلف خيارات ضبط ISO باختلاف وضع التصوير المختار.
- يمكن ضبط هذه الوظيفة مباشرة بالضغط على [ISO] في وضع التصوير.



طرق ضبط البؤرة

تغيير أساليب ضبط البؤرة PASM SCENE

يمكن إعداد العديد من أساليب ضبط البؤرة حسب هدف التصوير.

1 في وضع التصوير، اضغط [MENU].

2 اختر تصوير 2 (AF Mode) ←

(وضع AF) ← أحد الخيارات.

إذا تم ضبط البؤرة من خلال الضغط نصف ضغطة على [المصراع]، يقوم بتثبيت البؤرة على ذلك المكان. عند الضغط على [المصراع] نصف ضغطة لأسفل مع الاستمرار، سيتم ضبط البؤرة على النحو المناسب بالنسبة للهدف.	Single AF (AF فردي)	[SAF]
قم بتعديل البؤرة يدوياً عن طريق تدوير حلقة البؤرة.	Continuous AF (AF مستمر)	[CAF]
	Manual Focus (تركيز يدوي)	[MF]

أولوية AF PASM

لا تنتج وظيفة أولوية AF انطلاق المصراع إذا لم تكن البؤرة مضبوطة على النحو المناسب عندما.

1 في وضع التصوير، اضغط [MENU].

2 اختر تصوير 2 (AF Priority) ←

(أولوية AF) ← أحد الخيارات.

يقوم بأخذ لقطة بصرف النظر عن البؤرة.	Off (إيقاف التشغيل)
يقوم بأخذ لقطة فقط إذا تم ضبط البؤرة بشكل صحيح عند الضغط على المصراع. على الرغم من ضبط البؤرة بشكل صحيح في حالة نصف المصراع، لن يتم أخذ اللقطة إذا لم يتم ضبط البؤرة بشكل صحيح في وقت الضغط على المصراع بالكامل.	On (تشغيل)

بالرغم من ضبط AF Priority (أولوية AF)، فإن خيارات التصوير مستمر واندفاع ينتج انطلاق الفلاش عند عدم ضبط البؤرة على نحو صحيح.



- عن طريق استخدام مستوى التحكم في [AF/MF] يمكن تعديل البؤرة يدوياً.
- عند عدم وجود محول AF/MF على العدسات، يمكن تعديل البؤرة يدوياً في وضع AF من خلال اختيار ضبط البؤرة اليدوي (MF).
- قد يختلف الخيار المرغوب فيه طبقاً للعدسة المستخدمة.
- عند ضبط البؤرة يدوياً، قد تبدو الصورة غير واضحة إذا لم تكن البؤرة مضبوطة بشكل دقيق. من فضلك التقط الصورة بعد ضبط البؤرة بدقة. (صفحة 32)
- يمكن تحديد خيار وضع AF مباشرة من خلال الضغط على [AF-MF] في جسم الكاميرا.

استخدام مصباح AF المساعد

SMART P A S M ٤ ١ ٣ SCENE

تعمل وظائف ضبط البؤرة التلقائي بشكل أكثر دقة في الأماكن المظلمة عند استخدام مصباح AF المساعد.

1 في وضع التصوير، اضغط [MENU].

2 اختر ضبط المستخدم (1) ← AF Lamp

(مصباح AF المساعد).

إيقاف التشغيل	لا يتم استخدام مصباح AF المساعد
تشغيل	يتم تشغيل ضوء مساعدة AF عندما لا يكون مصدر الإضاءة كافيًا.

تغيير منطقة البؤرة P A S M ٤ ١ ٣ SCENE

يمكن التقاط صورة واضحة وحوية إذا تم تغيير منطقة البؤرة إلى مكان مناسب للهدف.

1 في وضع التصوير، اضغط [MENU].

2 اختر تصوير 2 (2) ← AF Area (منطقة AF) ← أحد

الخيارات.

يتم ضبط البؤرة بشكل يتناسب مع المنطقة المحددة	Selection AF (تحديد AF)	
يوضح جميع الأماكن التي تم ضبط البؤرة فيها بشكل صحيح في كل الشاشة.	Multi AF (AF متعدد)	
يوضح المناطق التي تم ضبط البؤرة فيها بشكل صحيح في الشاشة.	Face Detection AF (AF اكتشاف الوجه)	
عندما يتم سماع تأثير الصوت عند التصوير الذاتي، يمكنك معرفة موضع وجه الهدف.	Self-Portrait AF (AF صورة ذاتية)	

- قد يختلف الخيار القابل للتحديد حسب وضع التصوير.
- عند ضبط محول عدسة AF/MF على MF لا يمكن تغيير منطقة AF باستخدام قائمة التصوير.
- عند اختيار Multi AF (وظيفة AF) متعدد، تظهر منطقة AF باللون الأخضر طالما كان الهدف في البؤرة.
- يمكن ضبط هذه الوظيفة مباشرة بالضغط على [Fn] في وضع التصوير

ضبط البؤرة في المنطقة المختارة

P A S M \odot SCENE

في تركيب الالتقاط، يمكن التقاط لقطة من خلال ضبط البؤرة على المنطقة المطلوبة من قبل المستخدم.

1 في وضع التصوير، اضغط [MENU].

2 اختر تصوير 2 (AF Area) ← (منطقة AF) ←

Selection AF (تحديد AF).

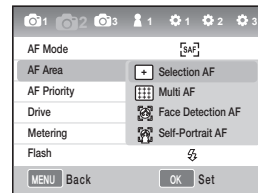

3 اضغط [MENU] للعودة إلى الوضع السابق.

4 في وضع التصوير، اضغط [OK].

5 اضغط [▶/◀/▼/▲] لتغيير منطقة البؤرة.

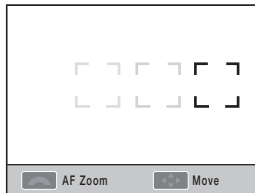

6 قم بضبط حجم منطقة البؤرة باستخدام المفتاح الدوار.

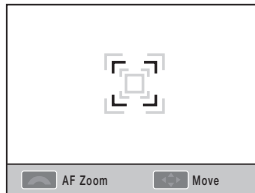

7 قم بمحاذاة الهدف داخل الإطار ثم اضغط نصف ضغطة على [المصراع] لضبط البؤرة.

8 اضغط على [المصراع] لالتقاط الصورة.

ضبط مساعد MF SMART P A S M SCENE MF

عند ضبط أسلوب تركيز العدسة على التركيز اليدوي (MF)، تساعد هذه الوظيفة على التركيز على الهدف بتوسيع الشاشة تلقائيًا.

1 اضبط أسلوب التركيز على التركيز اليدوي.

2 اختر التصوير 2 (MF Assist ← (مساعد MF).

3 اختر أحد الخيارات المطلوبة.

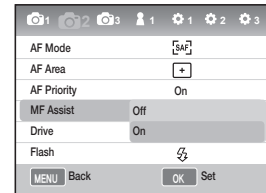

لا يكبر الهدف على الشاشة عندما تكون الكاميرا في وضع التركيز اليدوي

Off (إيقاف)

يكبر الهدف على الشاشة عندما ضبط التركيز في وضع التركيز اليدوي

On (تشغيل)



اكتشاف الوجه

عند استخدام وظيفة **AF اكتشاف الوجه**، يمكن ضبط البؤرة حول الوجه البشري عند التقاط لقطة صورة شخص. كما يمكن أن تكون هذه الوظيفة مفيدة للغاية في حالة التصوير-الذاتي.

اكتشاف الوجه العادي P A S M Q SCENE

عند استخدام خيار **اكتشاف الوجه**، يمكن ضبط البؤرة تلقائياً حسب الوجه. عند ضبط تركيب التصوير، تكتشف الكاميرا تلقائياً حتى 10 وجوه وتقوم بضبط البؤرة والتعريض.

1 في وضع التصوير، اضغط [MENU].

2 اختر تصوير 2 (📷) ← AF Area (منطقة AF) ← (AF اكتشاف الوجه).

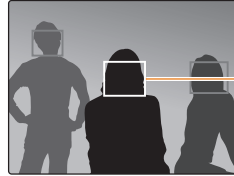

يتم توضيح إطار البؤرة باللون الأبيض بالنسبة للوجه الأقرب وباللون الرمادي بالنسبة لباقي الوجوه.



- قد لا يكون خيار اكتشاف الوجه فعالاً في حالة:
 - عندما يكون الوجه بعيداً جداً
 - عندما يكون مضيقاً أو مظلماً للغاية
 - عندما لا يكون الهدف متوجهاً إلى الأمام
 - عندما يوجد جزء من الوجه مختبئاً بواسطة شيء ما مثل نظارات الشمس.
 - عندما قيام الشخص بتعبيرات بالغة بوجهه
 - عندما يكون الضوء أو الضوء الخلفي على الوجه غير موحد
 - وفقاً لخيار معالج الصورة، فقد لا يتم التعرف على وجه الهدف.
- قد تختلف الخيارات حسب اختلاف وضع التصوير.
- لا يمكن استخدام هذه الوظيفة عند ضبط خيارات مثل معالج الصورة وضبط البؤرة اليدوي وتحديد AF.
- تعمل وظيفة اكتشاف الوجه على نحو أسرع عندما تكون الكاميرا أقرب للهدف.
- عند استخدام وظيفة **Face Detection AF (اكتشاف وجه)**، يتم ضبط منطقة البؤرة البيضاء تلقائياً على البؤرة.

اكتشاف وجه صورة ذاتية P A S M SCENE

عند التقاط لقطة ذاتية، يتم تثبيت الطول البؤري على حالة تناسب لقطة قريبة. في حالة اكتشاف الوجه في المنتصف، تقوم بإصدار صوت لالتقاط اللقطة.

1 في وضع التصوير، اضغط على [MENU].

2 اختر التصوير 2 (AF Area ← مساحة AF)

← Self-Portrait AF (AF صورة ذاتية).

3 اضغط على [المصراع] إذا صدر صوت إعلام بالتصوير.



يتم وضع الوجه في المنتصف عند صدور صوت المعلومات (رتين سريع).



ضبط سطوع ولون الصورة

ضبط التعريض (السطوع)

يمكن التقاط الصور ساطعة أو مظلمة وفقاً لكمية الضوء. في هذه الحالة، يمكن الحصول على الضبط المناسب بواسطة التحكم في كمية الضوء التي تصل للعدسة.



▲ استعمال + 0 ▲ ▲ استعمال -

- 1 تحقق من البؤرة الدقيقة بالنسبة للهدف في وضع التصوير
- 2 قم بالضبط إلى قيمة التعريض المطلوب عن طريق تدوير المفتاح الدوار أثناء الضغط مع الاستمرار لأسفل على زر [Z].

• يمكن التحقق من قيمة التعريض من خلال باحث المناظر وشاشة العرض.

- 3 اضغط على زر [المصراع] للتقاط صورة.

- عند تثبيت واستخدام قيمة التعريض الجاري ضبطها، قد تكون ساطعة أو مظلمة أكثر من اللازم وفقاً لبنية التصوير. يرجى التقاط الصورة عن طريق ضبط قيمة التعريض المناسبة لبنية التصوير.
- عندما يكون من الصعب الحكم على قيمة التعريض المناسبة، يرجى ضبط الإعداد التلقائي لـ AE BKT (نقطات تنبؤية مع زيادة/انقاص التعريض). ويقوم هذا بالتقاط ثلاث صور، إحداهما مظلمة أكثر بدرجة واحدة وأخرى أسطع بدرجة (ص. 73).
- يظهر تحذير التعريض باللون الأحمر لكل جزء خارج مدى "±3".



ضبط التعريض

يمكنك ضبط مستوى (درجة) ضبط التعريض.

- 1 في وضع التصوير، اضغط على [MENU].
- 2 اختر إعداد المستخدم (1) ← EV Step (درجة EV) ← أحد الخيارات.

لتغيير مستوى التعريض بـ 1/3 درجة.	1/3
لتغيير مستوى التعريض بـ 1/2 درجة.	1/2

تغيير أسلوب قياس السطوع PASM

في حالة ضبط تركيب الصورة، تقوم الكاميرا بقياس كمية الضوء. وفي هذا الوقت، قد يتغير سطوع الصورة وجوها العام وفقاً للجزء الذي يتم القياس من خلاله.

1 في وضع التصوير، اضغط على [MENU].

2 اختر التصوير 3 (📷/📷) ← Metering (قياس السطوع) ← أحد الخيارات.

<ul style="list-style-type: none"> • يقوم بحساب كمية الضوء في المنتصف. • وهذا يناسب أخذ لقطة لصورة شخص حيث يكون هناك إضاءة خلفية قوية. • عندما يكون الهدف في منتصف الشاشة، فقد يبدو الهدف ساطعاً أو داكناً أكثر من اللازم. 	Spot (مركز) [5]
<ul style="list-style-type: none"> • يقوم هذا بحساب كمية الضوء في الجزء الأوسط من اللقطة ويعكس النتيجة على الصورة ككل. • ويكون هذا مناسباً عندما تكون مساحة الهدف كبيرة مقارنة بالتركيب الكلي لصورة الشخص. 	Center-weighted [3] (التركيز على الوسط)
<ul style="list-style-type: none"> • يقوم بحساب كمية الضوء في كل منطقة. • مناسب للصورة العادية 	Multi (متعدد) [4]

يمكن ضبط هذه الوظيفة مباشرة بالضغط على [] في وضع التصوير.



- 1 في وضع التصوير، اضغط على [MENU].
- 2 اختر التصوير 1 (1/1) ← White Balance (قياس السطوع) ← أحد الخيارات.

يتم ضبط مصدر الضوء على النحو الأفضل وفقاً لظروف الإضاءة للكاميرا.	Auto WB (م تلقائي)	
مناسب للقطعة خارجية في يوم صافٍ	Daylight (نهار)	
مناسب للظل في يوم غائم	Cloudy (غائم)	
ضوء النهار، مصباح فلوريسنت، مناسب خصيصاً لضوء الفلوريسنت الأبيض ذي حرارة لون تبلغ حوالي 4200 كلفن	Fluorescent White (أبيض فلوريسنت)	
ضوء النهار، مصباح فلوريسنت، مناسب خصيصاً لضوء الفلوريسنت الأبيض ذي حرارة لون تبلغ حوالي 5000 كلفن	Fluorescent NW (فلوريسنت NW)	
ضوء النهار، مصباح فلوريسنت، مناسب خصيصاً لضوء الفلوريسنت الأبيض ذي حرارة لون تبلغ حوالي 6500 كلفن	Fluorescent Daylight (فلوريسنت ضوء النهار)	
مناسب لإضاءة مصباح الهالوجين والمصباح العادي	Tungsten (تجستن)	
مناسب عند استخدام ضوء الفلاش المنمغ.	Flash WB (فلاش WB)	
يتم ضبطه عن طريق قياس مصدر الضوء مباشرة	Custom Set (ضبط مخصص)	
ضبط حرارة اللون يدوياً	Color Temp (حرارة اللون)	K

يمكن ضبط هذه الوظيفة مباشرة بالضغط على [WB] في وضع التصوير



ضبط موازنة الأبيض PASM

ستؤثر مصادر الضوء المختلفة على اللون الناتج للصورة الخاصة بك. لاختيار صورة مقاربة لما نراه بأعيننا، يرجى اختيار موازنة الأبيض الملائمة لمصدر الضوء أو قم بضبط حرارة اللون المطلوبة يدوياً. في حالة مصدر ضوء يصعب محاكاة أثره، يمكن أخذ اللقطة عن طريق ضبط موازنة الأبيض يدوياً وفقاً لموقف التقاط الصورة.



نهار



تلقائي AWB



مصباح عادي



غائم

أسلوب ضبط المستخدم

في حالة أخذ اللقطة بعد ضبط تركيب الورقة البيضاء، وملئها للإطار بالكامل، يتم ضبط قيمة مناسبة لموازنة الأبيض وفقاً لمصدر الضوء الذي تم قياسه.

1 في وضع التصوير، اضغط على [MENU].

2 اختر التصوير 1 (📷/📷) ← White Balance (موازنة الأبيض).

3 بعد اختيار موازنة الأبيض المطلوبة، اضغط على Custom Set (ضبط مخصص) المطلوب، اضغط على [Fn].

4 بعد ضبط التركيب بحيث يظهر فقط الورقة البيضاء، اضغط على [المصراع].

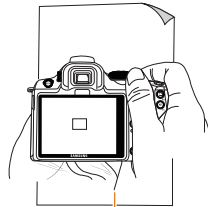

ورقة بيضاء

الضبط الدقيق لموازنة الأبيض

1 في وضع التصوير، اضغط على [MENU].

2 اختر التصوير 1 (📷/📷) ←

White Balance (موازنة الأبيض).

3 بعد اختيار موازنة الأبيض المطلوبة، اضغط على [Fn].

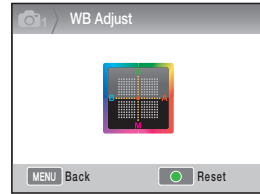

- G: أخضر
- A: أصفر
- M: قرمزي
- B: أزرق

4 قم بضبط موازنة الأبيض المطلوبة باستخدام المفتاح الدوار أو [▶/◀/▼/▲].

5 اضغط على [OK] للتحفظ.

ما هي حرارة اللون؟

تشير حرارة اللون إلى الحرارة التي عبرت عن تغير ضوء اللون في درجة الحرارة المطلقة (كلفن). وقد يشير هذا إلى الشعور بالبرودة مع ارتفاع حرارة اللون والشعور بالدفء مع انخفاض حرارة اللون.

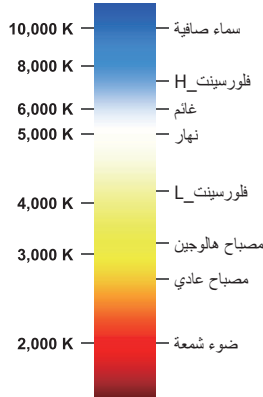

ضبط حرارة اللون.

يمكن للمستخدم ضبط موازنة الأبيض بواسطة ضبط حرارة اللون.

- 1 في وضع التصوير، اضغط على [MENU].
- 2 اختر التصوير 1 (📷/📷) ←
White Balance (موازنة الأبيض).
- 3 بعد اختيار خيار Color Temp. (حرارة اللون).
اضغط على [Fn].
- 4 قم بضبط حرارة اللون المطلوبة باستخدام المفتاح الدوار
أو [▶/◀].

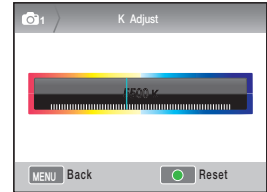

- 5 اضغط على [OK] للحفاظ.

Color space (مساحة الألوان)

SMART P A S M + 9 SCENE

يتيح هذا ضبط مساحة الألوان المستخدمة.

1 اضغط على [MENU] في وضع التصوير.

2 اختر التصوير 1 (📷) ← Color Space (مساحة الألوان) ← أحد الخيارات.

ضبط مساحة الألوان على sRGB.	sRGB 
ضبط مساحة الألوان على Adobe RGB.	Adobe RGB 

- عند ضبط مساحة اللون على Adobe RGB، يتم حفظ اسم الملف في صيغة " _SAMXXXX.JPG " بعد التقاط الصورة.
- يمكن ضبط هذه الوظيفة مباشرة بالضغط على [Fn] في وضع التصوير 

ما هي مساحة الألوان؟

في أجهزة إدخال/إخراج الصور، مثل الكاميرا الرقمية، والشاشة، والطابعة، تكون هناك نطاقات مختلفة لإنتاج كل لون.

ويشار إلى النطاق المتاح لإنتاج الألوان بمساحة الألوان. وهناك عدة معايير ثابتة لكل جهاز. وهذه الكاميرا تدعم Adobe RGB و sRGB ويستخدم sRGB على نحو متنوع في الأجهزة كالكامبيوتر على سبيل المثال، ينصح باستخدام sRGB للصور العادية.

معايير sRGB للمعايير الدولية للألوان تم وضعها من قبل الـ IEC (اللجنة الدولية للكهرباء والإلكترونيات) ويتم تحديد هذا من خلال مساحة اللون لشاشات الكمبيوتر كما تستخدم كذلك كمساحة اللون المعيارية لـ Exif. Adobe RGB هي مساحة اللون التي تنصح بها شركة Adobe Systems, Inc للطباعة التجارية وهي تضم نطاق ألوان إخراج أوسع من الـ sRGB. وتغطي Adobe RGB أغلب نطاق الألوان حتى لا تضيق الألوان التي تكون متاحة فقط عند الطباعة عند تحريرها بواسطة الكمبيوتر.

وعند فتح الصورة ببرنامج غير متوافق فإنها تبدو أفتح.

المدى الذكي PASM

ويقوم هذا تلقائيًا بتصحيح فقد التفاصيل الساطعة الذي يمكن أن ينتج عن الاختلافات في ظل الصورة.



▲ استخدام المدى الذكي

▲ إلغاء المدى الذكي

1 في وضع التصوير، اضغط على **[MENU]**.

2 اختر التصوير **3 (📷)** ← **Smart Range**
(المدى الذكي) ← أحد الخيارات.

- عند ضبط المدى الذكي، لا يمكن استخدام خيار ISO 100.
- لا تكون وظيفة المدى الذكي متاحة في بعض أوضاع التصوير وقد يتم تشغيلها تلقائيًا أثناء استخدام خيارات التصوير **☺** و **☻**.
- يمكن ضبط هذه الوظيفة مباشرة بالضغط على **[Fn]** في وضع التصوير



تغيير طريقة التصوير

ليس من السهل أن تلتقط الهدف الذي يتحرك بالوضوح المطلوب أو أن تظهر تعبيرات الوجه وحركة الإنسان. في هذه الحالة، يرجى اختيار خيار التصوير المتتابع المناسب للموقف.

ضبط الوقت وأسلوب التصوير المتتابع



بإمكانك اختيار خيار التصوير المتتابع المناسب للموقف.

1 في وضع التصوير، اضغط على [MENU].

2 اختر التصوير 2 (📷) ← Drive (القرص) ← أحد الخيارات.



زر وضع القرص

يمكن ضبط هذه الوظيفة مباشرة بالضغط على [] في وضع التصوير.

التقاط صورة واحدة عند الضغط على المصراع.	Single (فردى)	
من الممكن التقاط الصور تتابعًا أثناء الضغط مع الاستمرار على المصراع، ومن الممكن أخذ ثلاث لقطات في الثانية.	Continuous (مستمر)	
أخذ 30 لقطة في الثانية بعد الضغط على المصراع مرة واحدة.	Burst (انفاج)	
التقاط الصور تلقائيًا بعد انقضاء زمن معين عن طريق تقييد وظيفة الوقت (ويكون من الممكن ضبط الزمن في وحدات تبلغ ثلثية واحدة في نطاق 2-30 ثانية).	Timer (الوقت)	
بالضغط على المصراع مرة واحدة، يقوم هذا التتابعًا بالتقاط ثلاث لقطات من الصورة الأصلية، إحداها مظلمة أكثر بدرجة والأخرى أسطع بدرجة واحدة.	AE BKT	
عند الضغط على المصراع مرة واحدة، يقوم ذلك بأخذ ثلاث لقطات حيث تم ضبط موازنة الأبيض بطرق مختلفة مع الصورة الأصلية.	WB BKT	
عند الضغط على المصراع مرة واحدة، يقوم ذلك بحفظ ثلاث لقطات تتابعًا حيث تم ضبط معالج الصورة بطرق مختلفة.	P Wiz BKT (معالج الصورة BKT)	

73

- قد تختلف الخيارات وفقًا لوضع التصوير.
- **WB BKT** و **P Wiz BKT** هي الوظيفة التي تقوم بتصحيح الصورة بعد أخذ اللقطة.
- في حالة ضبط جودة الصورة على صيغة RAW فإن يمكن استخدام خيارات التكنيف (WB BKT)، معالج الصورة (BKT) التي تم ضبطها.
- في حالة خيار التصوير **Burst (انفاج)**، فإن يكون من الممكن اختيار حجم الصورة ويتم تثبيت جودة الصورة على 1472x976. وكذلك فإن زمن حفظ الصورة قد يزيد عند استخدام خيار التصوير **Burst (انفاج)** في حالة خيار التصوير **Burst (انفاج)**، فإن يمكن حفظ الصور في صيغة ملف RAW، ولا يمكن للمستخدم ضبط سرعة ISO 100.
- لن يتم إطلاق أي من الفلاش الخارجي أو المنعج عند استخدام خيار التصوير **Burst (انفاج)**.
- يمكن ضبط سرعة المصراع على 1/30 ثلثية أو أسرع من ذلك عندما يكون خيار التصوير **Burst Shooting (تصوير متتابع)** قيد الاستخدام.
- بدعم هذا المنتج وضع **Burst Shooting (التصوير المتتابع)** والذي يلتقط ما يصل إلى 30 لقطة في الثانية. الصور التي يتم التقاطها في وضع **Burst Shooting (التصوير المتتابع)** يمكن حفظها بجم أكبر قليلًا.

عن استخدام وظيفة BKT للتعريض، يتيح ذلك إعداد تتابع اللقطات وفترة التعريض. أمر BKT : لضبط أوامر التصوير مساحة BKT : لضبط درجات التعريض	AE BKT Set (ضبط BKT)
عند استخدام وظيفة BKT WB فإن ذلك يتيح إعداد الفاصل الزمني المعدل لقيمة موازنة الأبيض. مثال MG-/+3 يقوم بتعديل قيمة القرمزي بزيادة أو نقصان ثلاث درجات.	WB BKT Set (ضبط WB BKT)
عند استخدام وظيفة BKT لمعالجة الصورة، يتيح ذلك إعداد ترتيب اللقطات.	P Wiz BKT Set (ضبط P Wiz BKT)

ضبط التكتيف المفصل PASM

يمكن ضبط تفاصيل التعريض، وموازنة الأبيض ومعالج الصورة للقطعة الكتافية.

- 1 اضغط على [MENU] في وضع التصوير.
- 2 اختر التصوير 3 (📷) ← BKT Set (ضبط BKT) ← أحد الخيارات.

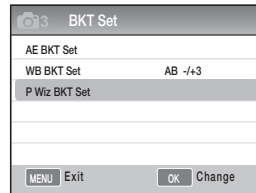

- 3 قم باختيار الخيارات المفصلة.

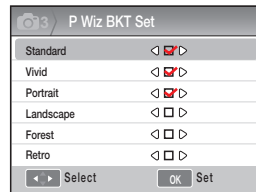

تأثيرات خاصة/إعادة تشكيل الصورة

معالج الصورة PASM

عن طريق اختيار معالج الصورة يكون بإمكانك التعبير عن أجواء مختلفة من الانفعالات في صورتك.

مثال ▼



صورة شخص



حيوي



قياسي



قديم



غاية



منظر طبيعي



كلاسيكي



هادئ



رائع

1 في وضع التصوير، اضغط على [MENU].

2 اختر التصوير 1 (📷) ← Picture Wizard (معالج الصورة) ← أحد الخيارات.



3 قم بضبط العناصر المفصلة لمعالج الصورة التي تم اختيارها بواسطة [▲/▼/◀/▶].

• بإمكانك التحكم في اللون والإشباع والحدة والتباين.

4 قم بالضبط حسب القيمة المطلوبة.

• يمكن ضبط هذه الوظيفة مباشرة بالضغط على [📷] في وضع التصوير.



ضبط معالج الصورة المخصص

بإمكانك اختيار خيارات التخصيص وحفظ الصور بثلاث طرق مختلفة.

1 في وضع التصوير اضغط على [MENU].

2 اختر التصوير 1 (📷) ← Picture Wizard

(معالج الصورة) ← Custom (مخصص) ← أحد الخيارات.

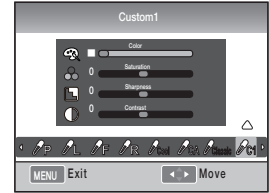

3 قم بضبط قيمة معالج الصورة باستخدام [▲/▼/◀/▶]

• بإمكانك التحكم في اللون والإشباع والحدة والتباين.

4 قم بالضبط حسب القيمة المطلوبة.



تخطيط المفاتيح

ما هي وظيفة AEL ؟

إن وظيفتي قفل التعريض التلقائي (AEL) وقفل البؤرة التلقائي (AFL) هي الوظائف التي تقوم بالحفاظ على الضبط إلى أن يتم التصوير عن طريق تذكر قيمة التعريض والبؤرة عند الضغط على زر [AEL] للكاميرا.

نصف ضغط المصراع عند ضبط زر AEL على الأوضاع التالية.

حالة ضبط AEL	ضغط [المصراع] نصف ضغط.
AEL	التركيز التلقائي
AFL	قفل التعريض
AEL+AFL	بدون إجراء

ضبط تخطيط المفاتيح PASM

يمكن تغيير وظيفة زر الكاميرا.

1 في وضع التصوير اضغط على [MENU].

2 اختر ضبط المستخدم (1) ← Key Mapping

(تخطيط المفاتيح) ← أحد الخيارات.

يقوم هذا بضبط الإجراء الذي يتم تنفيذه عند تحديد اختيار [AEL].

- الضبط على AEL يقوم بتنفيذ وظيفة قفل التعريض التلقائي فقط.
- الضبط على AFL يقوم بتنفيذ وظيفة قفل البؤرة التلقائي فقط.
- الضبط على AEL و AFL يقوم بتنفيذ وظيفة قفل التعريض/البؤرة التلقائي فقط.



AEL

يقوم هذا بضبط الإجراء الذي يتم تنفيذه عند الضغط على زر معاينة العمق.

- الضبط على موازنة الأبيض بللمسة واحدة يقوم بتنفيذ وظيفة موازنة الأبيض التي تم تحديدها من قبل المستخدم.
- الضبط على معاينة ضوئية يقوم بتنفيذ وظيفة معاينة العمق لقيمة الفتحة التالية.



Preview
(معاينة أولية)

- أثناء تصوير فيلم، اضغط على زر [معاينة العمق] مرة واحدة لتفعيل وظيفة AF واضغط مرة أخرى لإلغاء الوظيفة.
- راجع وظيفة "معاينة العمق". (ص. 37)
- يمكن تغيير وظيفة زر AEL في الوضع اليدوي (M).

العرض/التحرير

تعرف على كيفية عرض الصور والفيديو، وتحرير الصور ومقاطع الفيديو. وتعرف أيضًا على كيفية توصيل الكاميرا بالكمبيوتر وطباعة الصور أو بالتلفزيون أو التلفزيون عالي الوضوح HDTV.

79	تشغيل (صورة/فيديو)
87	تحرير الصور
91	استعراض الملفات على التلفزيون العادي أو التلفزيون عالي الوضوح
93	نقل الملفات إلى الكمبيوتر
99	استخدام Samsung RAW Converter
102	طباعة الصور بطابعة الصور (PictBridge)

توضيح حول عرض الصور

تظهر معلومات العرض عن طريق الضغط على [DISP] في وضع التشغيل.

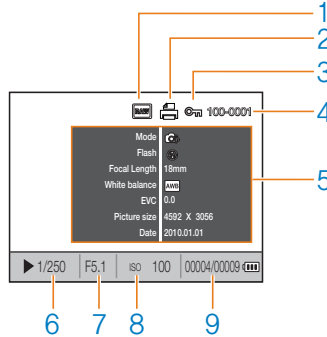

1	مؤشر ملف RAW
2	ملف يحتوي على معلومات الإظهار
3	ملف محمي
4	رقم الملف
5	القيمة الوصفية لمقطع الفيديو الذي تم تصويره
6	معلومات سرعة المصراع
7	قيمة فتحة العدسة
8	معلومات قيمة ضبط ISO
9	الملف الجاري تشغيله/إجمالي عدد الملفات التي تم تصويرها

استعراض الصور في وضع التشغيل

يمكن للمستخدم استعراض الصور والأفلام المحفوظة.

1 اضغط على [▶]

- عرض آخر ملفات تم حفظها.

2 قم بفحص الصور تتابعياً بواسطة [◀▶].

- عند اختيار شاشة العرض أكثر من مرة، فيتم اختيار آخر صورة أو فيلم تم عرضه للعرض في مرة العرض التالية.

توضيحات حول عرض الفيديو

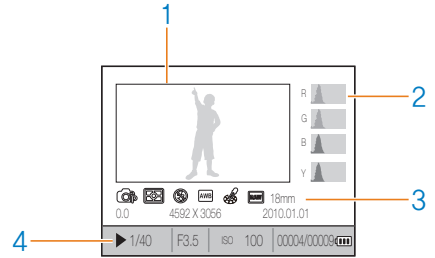
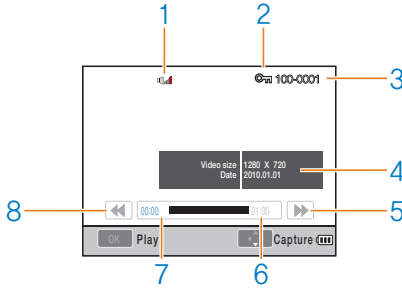

شاشة عرض التحكم في مستوى الصوت	1
ملف محمي	2
رقم الملف	3
القيمة الوصفية لمقطع الفيديو الذي تم تصويره	4
إرجاع سريع	5
إجمالي زمن التشغيل للملف المختار	6
زمن التشغيل الحالي	7
تقديم سريع	8

اللقطات التي تم تصويرها	1
مخطط توزيع التواتر RGB	2
وضع التصوير، قياس المسطوع، الفلاش، موازنة الأبيض، معالج الصورة، الطول البؤري	3
سرعة المصراع، قيمة الفتحة، ISO، الملف المختار/إجمالي عدد الملفات/معلومات البطارية	4

عرض الأفلام في الألبوم الذكي بحسب فئاتها

يمكن تصنيف الأفلام وعرضها عن طريق نوع وتاريخ (اليوم)، وتاريخ (بالأسبوع)، الملف.

- 1 في وضع التشغيل، اضغط على [OK].
- 2 اضغط على [MENU].
- 3 اختر أسلوب العرض المطلوب .

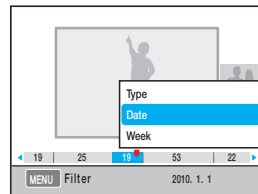

تصنيف بصيغة الملف المحفوظ	Type (النوع)
تصنيف بتاريخ الحفظ	Date (التاريخ)
تصنيف بأسبوع الحفظ	Week (الأسبوع)

- 4 بإمكانك وضع العناصر التالية عن طريق تدوير المفتاح أو عن طريق استخدام [◀▶].
- 5 اضغط على [OK] للعودة للسابق.

عند تنفيذ الألبوم الذكي أو تغيير الفئة عند التنفيذ قد يزيد الوقت وفقاً لحجم الملفات المحفوظة. يرجى الانتظار لحظة حتى ظهور الألبوم الذكي.



الانتقال لعرض الصور المصغرة

يمكن البحث بين الملفات بسرعة حيث أنه يمكن عرض عدة ملفات في شاشة عرض واحدة.

- لعرض صور مصغرة لتسع صور،
اضغط [OK] مرتين، أو اضغط
[OK] ثلاث مرات لعرض صور
مصغرة لعشرين صورة.
(اضغط على [OK] للإلغاء)

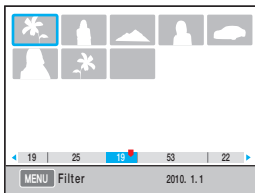
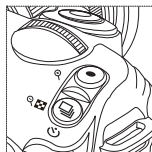

حماية الملف

يمكن حماية ملف من الحذف.

- 1 اضغط على [AEL] في وضع التشغيل.
- 2  يظهر على الشاشة.
- 3 اضغط على [AEL] للإلغاء.

حذف ملف

يمكن اختيار الملفات وحذفها في وضع التشغيل.

بإمكانك ضبط هذا الخيار مباشرة عن طريق الضغط على [MENU] في وضع التصوير.

حذف صورة واحدة

بإمكانك حذف صورة واحدة فقط عن طريق اختيار ملف مطلوب.

- 1 بعد اختيار الملف المطلوب حذفه في وضع التشغيل، اضغط على [⏏].
- 2 من النافذة المنبثقة، اختر Yes (نعم).

حذف ملف مختار

- 1 بعد اختيار الملف المطلوب حذفه في وضع التشغيل، اضغط على [⏏].

- 2 من النافذة المنبثقة، اختر Multiple Delete (حذف متعدد).

- 3 بعد اختيار الملف المطلوب حذفه في وضع التشغيل، اضغط على [OK].
- لإلغاء اختيارك اضغط على [OK] مرة أخرى.

- 4 اضغط على [⏏]

- 5 من النافذة المنبثقة، اختر Yes (نعم).

حذف جميع الملفات

يمكن حذف جميع الملفات المخزنة في بطاقة الذاكرة مرة واحدة.

- 1 في وضع العرض اضغط على [MENU].
- 2 اختر عرض [▶] ← Delete (حذف) ← All (الكل).
- 3 من النافذة المنبثقة، اختر Yes (نعم).

تدوير تلقائي

تعرض الصور التي تم التقاطها في إطار رأسي بعد تدويرها تلقائيًا أثناء التشغيل.

- 1 في وضع العرض اضغط على [MENU].
- 2 اختر عرض [▶] ← Auto Rotate (تدوير تلقائي) ← On (تشغيل).

عند التقاط الصورة واتجاه الكاميرا للأسفل، فإن اتجاه الصورة قد يتغير في وضع العرض.



تظليل

يشير هذا إلى الجزء ذي السطوح الزائد في الصورة الملتقطة.

- 1 في وضع العرض اضغط على [MENU].
- 2 اختر عرض [▶] ← High Light (تظليل) ← On (تشغيل).

التكبير/التقليل

يمكن تكبير الصورة عند البحث في وضع التشغيل.

التكبير

اضغط على [O] للتكبير.
اضغط على [I] للتقليل



- شاهد عرض الشرائح
- يمكن عرض الصور في عرض شرائح عن طريق تطبيق مؤثرات مختلفة وموسيقى.
- 1 في وضع العرض، اضغط على [MENU] ← [▶].
 - 2 اختر أحد الخيارات المطلوبة.
- للتشغيل بدون ضبط أحد الخيارات، قم بتنفيذ الخطوة رقم 4.

<ul style="list-style-type: none"> • اختر الصور التي يتم عرضها في عرض الشرائح. • All (الكل): استعراض جميع الصور المحفوظة في عرض الشرائح. • Date (التاريخ): استعراض الصور التي تم التقاطها في تاريخ محدد في عرض الشرائح. • Select (تحديد): اختر الصور وقم باستعراضها في عرض الشرائح. 	Images (الصور)
<ul style="list-style-type: none"> • اختر تأثيرات تغيير المنظر بين الصور. • لعدم استخدام تأثيرات التغيير، اختر خيار إيقاف. 	Effect (التأثيرات)
<ul style="list-style-type: none"> • اختر زمن تغيير المنظر 	Interval (فاصل زمني)
تنفيذ موسيقى الخلفية	Music (الموسيقى)

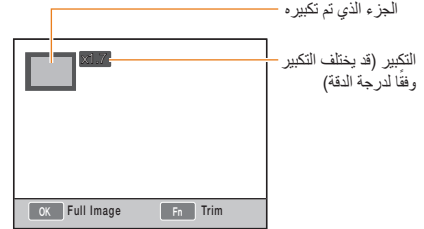

انتقل إلى التكبير	اضغط على [▲/▼/◀/▶].
تقليم الصورة المكبرة	اضغط على زر [Fn] في حالة ظهور الجزء المراد قطعه (والذي يتم حفظه كصورة أخرى)

مشاهدة فيلم

يمكن مشاهدة أحد الأفلام في وضع التشغيل ومن الممكن حفظ جزء مطلوب من المشهد عن طريق التقاطه أو قصه أثناء التشغيل.

1 بعد اختيار الفيلم المطلوب في وضع التشغيل، اضغط على [OK].

2 واستمتع بالفيلم.

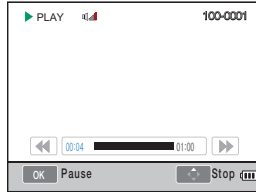

تقديم	اضغط على [◀]
إيقاف مؤقت/تشغيل	اضغط على [OK].
تقديم سريع	اضغط على [▶]
مستوى الصوت	قم بتدوير المفتاح الدوار يمينًا/يسارًا
إيقاف	اضغط على [▲]

3 اضبط على الخيار المطلوب.

4 اختر Slide Show (عرض شرائح) ← Play (تشغيل).

• لتشغيل الصور بشكل متكرر، يرجى اختيار خيار repeat (تكرار).

5 شاهد عرض الشرائح

• لإيقاف تشغيل عرض شرائح متعدد، اضغط على زر [OK] ثم اضغط على زر [◀/▶].

إيقاف مؤقت/تشغيل اضغط على زر [OK].

التقاط صورة

بإمكانك التقاط جزء مطلوب من فيلم ما أثناء تشغيله.

- 1 اضغط على [OK] في وضع التشغيل.
- 2 اضغط على [OK] أثناء تشغيل الفيلم.
- 3 اضغط على [▼] في حالة الإيقاف المؤقت.

- تكون دقة الصور الملتقطة هي نفس دقة الفيلم.
- يتم حفظ الملف الذي تم تصويره باسم مختلف.



قص جزء من فيلم

- 1 اضغط على [OK] في وضع التشغيل.
- 2 اختر نقطة بدء القصة عن طريق الضغط على [OK] ←
- 3 اختر نقطة نهاية القصة عن طريق الضغط على [OK] ← [○].
- 4 من النافذة المنبثقة، اختر Yes (نعم).

- يتم حفظ الملف الذي تم قصه باسم مختلف.



تحرير الصورة

يمكن تحرير الصور بعدة طرق من خلال استخدام قائمة التحرير. يمكن ضبط هذه الوظيفة مباشرة بالضغط على [Fn] في وضع التصوير

تغيير الدقة

- 1 بعد اختيار الصورة المطلوبة في وضع التشغيل، اضغط على [MENU].
- 2 اختر Image Edit (تحرير الصورة) ← Resize (تغيير الحجم).

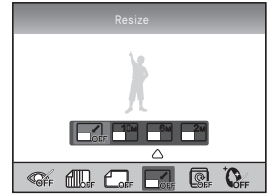

- 3 اختر درجة دقة الصورة المطلوبة.

• يتم حفظ الملف الذي تم تحريره باسم مختلف.

• ستكون الدقة التي سيتم تغييرها محددة بحسب دقة الصورة الأصلية.

Rotating (تدوير)

- 1 بعد اختيار الصورة المطلوبة في وضع التشغيل، اضغط على [MENU].
- 2 اختر Image Edit (تحرير الصورة) ← Rotate (تدوير).

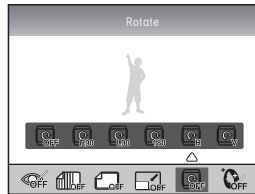

- 3 اختر أسلوب حالة التدوير المطلوبة.

ووفقًا لحجم الصورة الأصلية، فقد يتم حفظها بحجم أصغر من حجم الصورة الأصلية بعد التدوير.



Red-eye fix (إزالة النقاط الحمراء)

- 1 بعد اختيار الصورة المطلوبة في وضع التشغيل، اضغط على [MENU].
- 2 اختر عرض [▶] ← Image Edit (تحرير الصورة) ← إزالة Red-eye Fix (النقاط الحمراء).

ضبط الإضاءة الخلفية

- 1 بعد اختيار الصورة المطلوبة في وضع التشغيل، اضغط على [MENU].
- 2 اختر عرض [▶] ← Image Edit (تحرير الصورة) ← Backlight (الإضاءة الخلفية).

نمط الصورة

- اختيار نمط الصورة يتيح لك التعبير عن أجواء مختلفة من الإنفعالات في صورتك.
- 1 بعد اختيار الصورة المطلوبة في وضع التشغيل، اضغط على [MENU].
 - 2 اختر عرض [▶] ← Image Edit (تحرير الصورة) ← Photo Style Selector (اختيار نمط الصورة).
 - 3 قم بضبطها على الخيار المطلوب.

إعادة تشكيل الوجه

- 1 بعد اختيار الصورة المطلوبة في وضع التشغيل، اضغط على [MENU].
 - 2 اختر عرض [▶] ← Image Edit (تحرير الصورة) ← Face Retouch (إعادة تشكيل الوجه).
 - 3 قم بضبطها على الخيار المطلوب.
- يصبح مستوى إعادة تشكيل الوجه أفضل كلما زادت القيمة.



ضبط معلومات الطباعة (DPOF)

يمكن تحديد حجم وعدد النسخ التي سيتم طباعتها للصورة.

وحيث أنه يتم حفظ المعلومات المحددة في حاوية MISC في بطاقة الذاكرة، فقد يكون من المناسب طباعة الحجم وعدد النسخ المحددين بينما يتم استخدام الصور الخاصة بالمعلومات المحددة عن طريق أخذ بطاقة الذاكرة لمحل طباعة رقمية.

طباعة الصور المختارة	Select (اختار)
طباعة الكل	All (الكل)
بدء تفعيل خيار الطباعة القياسي	Reset (إعادة ضبط)

3 بعد القيام بالاختيار، اضغط على [Fn] بعد اختيار الصورة وعدد النسخ المطلوب طباعها بواسطة المفتاح الدوار.

- عند اختيار الكل، اضغط على [▼/▲] لتحديد عدد النسخ المراد طباعها، ثم اضغط على [OK].

- يمكن استخدام معلومات الطباعة المدخلة فقط للطباعة الرقمية أو محل الطباعة الرقمية الذي يدعم صيغة (DPOF) لأمر الطباعة.
- بالنسبة للصور ذات النقة العريضة، قد لا يتم طباعة الجزء الأيمن/الأيسر. عند القيام بأمر الطباعة، يرجى الاخطار بالصور ذات النقة العريضة.
- خيار DPOF لا يكون متاحًا لملفات الصور والأفلام ذات صيغة RAW.



طباعة فهرس

- 1 اضغط على [MENU] ← عرض [▶] ← DPOF ← Index (فهرس) في وضع العرض.
2 من النافذة المنبثقة، اختر Yes (نعم).

يمكن تطبيق حجم الطباعة المحدد فقط على الطابعات المتوافقة مع DPOF 1.1.



- 4 اختر [MENU] ← DPOF ← SIZE (الحجم) في وضع العرض.
- 5 اختر أحد الخيارات المطلوبة.

اختر حجم الطباعة المطلوب وفقاً للصورة.	Select (تحديد)
اختر حجم الطباعة لجميع الصور المحفوظة في بطاقة الذاكرة.	All (الكل)
إعادة بدء خيار حجم الطباعة	Reset (إلغاء)

- 6 بعد القيام باختيار خيار تحديد قم بتحديد الصورة المطلوب طباعتها واضغط على [Fn] بعد تحديد حجم الطباعة باستخدام المفتاح الدوار.
- بعد اختيار الكل، اضغط على [▼/▲] واختر حجم الطباعة. وبعد ذلك حدد حجم الطباعة واضغط على [OK].

استعراض الملفات على التلفزيون العادي أو التلفزيون عالي الوضوح

عرض الصور أو الفيديو عن طريق توصيل الكاميرا بالتلفزيون بواسطة كبل A/V المرفق.

مشاهدة الملفات على التلفزيون العادي

- 1 اختر إخراج إشارة الفيديو حسب الدولة أو المنطقة التي تقيم بها. (صفحة 108)
- 2 قم بتوصيل التلفزيون بالكاميرا عن طريق كابل A/V.

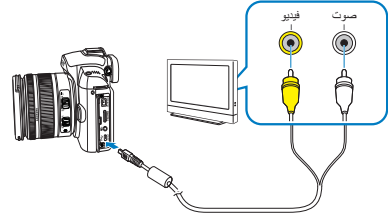

- 3 تأكد من تشغيل التلفزيون والكاميرا واختيار وضع إخراج الفيديو بالتلفزيون.
- 4 قم بمشاهدة الصور ومقاطع الفيديو بواسطة أزرار جسم الكاميرا.



- في بعض أجهزة التلفزيون، قد تظهر ضوضاء رقمية أو قد لا يظهر جزء من الصورة.
- قد لا تظهر الصور في منتصف شاشة التلفزيون حسب إعدادات التلفزيون.
- لا يكون بإمكانك التقاط صور أو فيديو أثناء توصيل الكاميرا بالتلفزيون.

5 قم باستعراض الصور ومقاطع الفيديو بواسطة أزرار جسم الكاميرا.



- عند استخدام كابل HDMI , يكون بإمكان المستخدم توصيل الكاميرا بالتلفزيون عالي الوضوح (HDTV) الخاص بـ Anynet+ أسلوب (CEC).
- وتتيح Anynet+ ووظيفة (CEC) التحكم في الأجهزة الموصلة ببعضها البعض من خلال خيار تحكم عن بعد واحد خاص بالتلفزيون عند توصيل تلفزيون Samsung عالي الوضوح (HDTV) وجهاز A/V.
- في حالة جهاز التلفزيون عالي الوضوح (HDTV) الذي يدعم Anynet+ ووظيفة (CEC), يتم تشغيل التلفزيون عالي الوضوح (HDTV) مع التوصيل الآلي بالجهاز الخارجي بدون الحاجة إلى تشغيل جهاز التلفزيون عالي الوضوح (HDTV) بشكل منفصل.
- عند التوصيل إلى جهاز التلفزيون عالي الوضوح (HDTV) بواسطة كابل (HDMI), لا يكون من الممكن التقاط صورة/مقطع فيديو.
- عند التوصيل بتلفزيون عالي الوضوح (HDTV), لا يكون من الممكن استخدام بعض وظائف العرض.

92

مشاهدة الملفات على التلفزيون عالي الوضوح HDTV

- 1 اختر إخراج إشارة الفيديو حسب الدولة أو المنطقة التي تقيم بها. (صفحة 108)
- 2 في وضع التصوير أو العرض، اختر، [MENU] ← الإعدادات 3 (⚙️) ← HDMI Size (حجم HDMI) ← أحد الخيارات.
- 3 قم بتوصيل التلفزيون عالي الدقة بالكاميرا عن طريق كابل HDMI.



في حالة توصيل كل من كابلي A/V وHDMI في نفس الوقت، فهي تقوم بالتحرف على HDMI كالأولوية الأكبر، إلا أنه ينصح بإزالة كابل A/V لاستخدام أفضل.

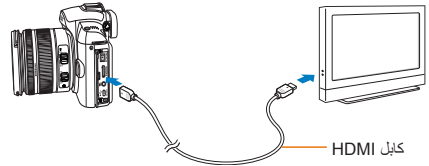

- 4 تأكد من تشغيل التلفزيون عالي الجودة (HDTV) والكاميرا واختيار وضع HDMI الخاص بالتلفزيون .
- وستقوم شاشة التلفزيون بعرض نفس شاشة عرض الكاميرا.

نقل الملفات إلى الكمبيوتر

بالنسبة لمستخدمي Windows

نقل الملفات بتوصيل الكاميرا بالكمبيوتر.

تثبيت البرامج

متطلبات الأجهزة والبرامج

المتطلبات	البند
Intel Pentium 4 3.2 جيجا هرتز أو أعلى	وحدة التحكم المركزية CPU
1 جيجابايت أو أكثر (يفضل 2 جيجابايت أو أكثر)	الذاكرة العشوائية RAM
Windows XP SP2/Vista/7	نظام التشغيل
250 ميجابايت أو أكثر (يفضل 1 جيجابايت أو أكثر)	سعة القرص الصلب
• منفذ USB • مشغل الأقراص المدمجة • شاشة 1024×768 بيكسل، شاشة متوافقة مع عرض الألوان 16 بت (يفضل شاشة ألوان 32 بت) • Microsoft Direct X 9.0c أو أحدث	أخرى



- قد لا يعمل برنامج intelli-studio بشكل صحيح على بعض الكمبيوترات، حتى عندما يستوفي الكمبيوتر المتطلبات اللازمة.
- إذا لم يكن الكمبيوتر يستوفي المتطلبات اللازمة، قد لا يعمل الفيديو بشكل صحيح أو قد يستعرض وقتاً أطول لتحرير الفيديو.
- قم بتثبيت DirectX 9.0c أو أحدث قبل استخدام البرنامج.
- يجب عليك استخدام نظام التشغيل Windows XP/ Vista/7 أو Mac OS 10.4 أو الإصدار الأحدث لتوصيل الكاميرا كقرص قابل للإزالة.



- إن استخدام أي كمبيوتر جمعه بنفسك أو أي كمبيوتر ونظام تشغيل غير معتمد قد يؤدي إلى فقدان صلاحية الضمان.
- قد لا يعمل البرنامج بشكل جيد مع الإصدار 64-بت من Windows XP، Vista و .7.

البرامج الموجودة على القرص المدمج

الغرض منه	برنامج
لتحرير الصور والفيديو.	Intelli-studio
لتحويل ملفات RAW في صيغة الملفات المطلوبة.	Samsung RAW Converter

نقل الملفات إلى الكمبيوتر

بعد توصيل الكاميرا بالكمبيوتر، سيتم التعرف على الكاميرا على أنها قرص قابل للإزالة.

1 قم بتوصيل الكاميرا بالكمبيوتر بواسطة كبل USB.

يلزمك توصيل نهاية الكابل الموجود بها منفذ التوصيل الصحيح داخل الكاميرا. فإِنْ كان الكابل معكوساً، قد يسفر عن تلف الملفات، ولن تكون الشركة المصنعة مسؤولة عن فقد البيانات.

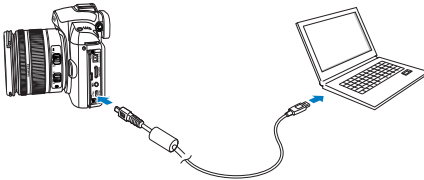

1 ادخل القرص المدمج الخاص بالتثبيت داخل مشغل الأقراص المدمجة.

2 عند ظهور شاشة الإعداد، انقر فوق **Samsung Digital Camera Installer** (معالج تثبيت كاميرا سامسونج الرقمية) لبدء التثبيت.

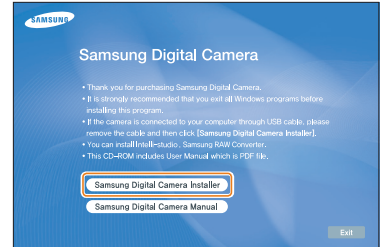

3 اختر البرامج التي تريد تثبيتها ثم اتبع الإرشادات التي تظهر على الشاشة.

4 انقر فوق **Exit** (إنهاء) لاستكمال عملية التثبيت ثم أعد تشغيل الكمبيوتر.

فصل الكاميرا (بالنسبة لنظام Windows XP)

طريقة فصل كبل USB في نظام Windows 2000 مماثلة للطريقة المتبعة مع نظام Vista.

- 1 عندما يومض مؤشر الحالة في الكاميرا، فإن هذا يعني أنه جاري نقل البيانات. يرجى الانتظار حتى يتوقف مؤشر الحالة عن الوميض.
- 2 انقر فوق  على شريط الأدوات الموجود في الجزء الأيمن السفلي من شاشة الكمبيوتر.



- 3 انقر على الرسالة المنبثقة.
- 4 قم بنزع كابل USB.

2 قم بتشغيل الكاميرا.

• في النافذة المنبثقة، اختر **Computer**.

3 من على جهاز الكمبيوتر قم باختيار **My Computer** ←
قرص قابل للإزالة ← **DCIM** ← **"XXXPHOTO"**
 أو اختر مجلد **"XXX_MMDD"**.

4 اختر الملفات التي تريدها ثم اسحبها أو احفظها على الكمبيوتر.

- في حالة ضبط نوع المجلد على تاريخ، فسيظهر اسم المجلد كـ **"XXX_MMDD"**
- على سبيل المثال، إذا تم تصويره في الأول من يناير، فسيظهر اسم المجلد كـ **"0101_101"**.



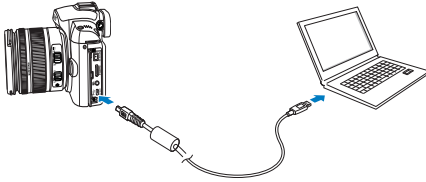

بالنسبة لمستخدمي Mac

بعد توصيل الكاميرا بكمبيوتر ماكنتوش، سيُعرف الكمبيوتر على الجهاز تلقائيًا. يمكنك نقل الملفات مباشرة من الكاميرا إلى الكمبيوتر بدون تثبيت أي برامج.

نظام التشغيل 10.4 Mac OS أو الإصدار الأحدث غير مدعوم.



1 قم بتوصيل الكاميرا بكمبيوتر ماكنتوش بواسطة كبل USB.

- 2 قم بتشغيل الكاميرا.
 - في النافذة المنبثقة، اختر **Computer**.
- 3 انقر مرتين على رمز القرص القابل للإزالة.
- 4 نقل الصور والفيديو إلى الكمبيوتر.



عن استخدام كبل USB، تُكد من توافق أجزاء توصيل الـ USB مع الكاميرا.

- إن كان الكابل معكوسًا، قد ينتج عن ذلك تلف الملفات. إن جهة التصنيع غير مسنولة عن فقد البيانات.
- يرجى استخدام فقط الكماليات المقدمة من قبل SAMSUNG للشركة المصنعة غير مسنولة عن فقدان أو تلف أي ملفات قد ينتج عن استعمال منتجات أي شركات مصنعة أخرى.

استخدام Intelli-studio

بمجرد قيامك بتثبيت البرنامج Intelli-studio على جهاز الكمبيوتر الخاص بك ، يبدأ برنامج Intelli-studio تلقائيًا عندما يتم توصيل الكاميرا بالكمبيوتر. إذا لم يبدأ برنامج Intelli-studio بعد توصيل الكاميرا بالكمبيوتر، انقر نقرًا مزدوجًا على أيقونة البرنامج الموجودة على سطح مكتب Windows. يتيح لك Intelli-studio تشغيل وتحرير الملفات. يمكنك أيضًا تحميل الملفات على مواقع الويب، مثل Flickr أو YouTube. للحصول على تفاصيل، حدد [Menu ← Help] في البرنامج.

- لا يمكنك تحرير الملفات الموجودة في الكاميرا. انقل الملفات إلى الكمبيوتر قبل التحرير.



- لا يمكنك نسخ الملفات الموجودة في الكمبيوتر الخاص بك إلى الكاميرا.

- يدعم برنامج intelli-studio التشفير التالي:

- مقاطع الفيديو: WMV (WMV 7/8/9), AAC, AVI (MJPEG), MP4 (Video: H.264, Audio: AAC), WMV (WMV 7/8/9)
- الصور: JPG, GIF, BMP, PNG, TIFF

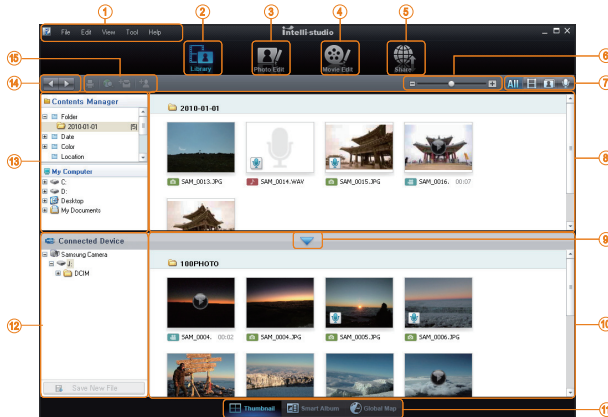

نقل الملفات باستخدام Intelli-studio

يتم بدء تشغيل Intelli-studio تلقائياً عندما تقوم بتوصيل الكاميرا بجهاز الكمبيوتر باستخدام كبل USB.

1 قم بتوصيل الكاميرا بالكمبيوتر بواسطة كابل USB.

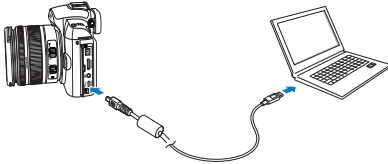

2 قم بتشغيل الكاميرا.

- سيتعرف الكمبيوتر على الكاميرا تلقائياً.

إن فشلت الكاميرا في التوصيل، سيظهر إطار يشير إلى ذلك. اختر كمبيوتر.

3 حدد مجلداً على الكمبيوتر لحفظ ملفات جديدة.

- إذا لم تكن كاميرتك تحتوي على ملفات جديدة، لن يظهر الإطار المنبثق الخاص بحفظ الملفات الجديدة.

4 اختر نعم.

- سيتم نقل الملفات الجديدة إلى الكمبيوتر.

بالنسبة لنظام التشغيل Windows Vista، حدد Run Installer.exe من إطار التشغيل التلقائي.

الرمز	الوصف
1	افتح القوائم
2	عرض الملفات في المجلد المختار
3	قم بالتغيير إلى وضع تحرير الصور
4	قم بالتغيير إلى وضع تحرير الفيديو
5	قم بالتغيير إلى وضع المشاركة (يمكنك إرسال الملفات عبر البريد الإلكتروني أو تحميل الملفات على مواقع الويب، مثل Flickr أو YouTube)
6	لتكبير الصور المصغرة في القائمة أو تصغيرها
7	اختيار نوع ملف
8	عرض الملفات الموجودة بالمجلد المحدد على جهاز الكمبيوتر
9	عرض أو إخفاء ملفات الكاميرا الموصلة
10	عرض الملفات الموجودة بالمجلد المحدد على الكاميرا
11	عرض ملفات كمصور مصغرة، في اليوم أنيق، أو على خريطة
12	عرض الملفات في الجهاز المتصل
13	اعرض الملفات في جهاز الكمبيوتر
14	انتقل إلى المجلد السابق أو التالي
15	طباعة ملفات، عرض ملفات على خريطة، تخزين ملفات في My Folder، أو تسجيل أوجه

استخدام Samsung RAW Converter

- فيما يلي سرد لوظائف التحرير.

① شريط القائمة

② أدوات تحرير الصور

[انحياز التعريض]: يقوم بتعويض قيمة التعريض.

[موازنة الأبيض]: يقوم بضبط موازنة الأبيض.

[Color (اللون)]: ضبط تظليل الصورة

[درجة اللون]: يقوم بتغيير درجة اللون

[الحدة/التقليل من الضوضاء]: يقوم بضبط الحدة

[الإظهار]: المعاينة الأولية متاحة للإخراج النهائي.

③ التحكم في التظليل

يقوم بضبط الإشباع والتظليل للصورة المختارة.

④ مخطط توزيع التواتر

يقوم بعرض طبقات ألوان الصورة المختارة.

⑤ نافذة المعاينة الأولية

يقوم بعرض الصورة المختارة.

باستخدام the Samsung RAW Converter, يكون بإمكانك إظهار الملفات الـ RAW بعد تحريرها كما تريد. بإمكانك كذلك تحرير ملفات JPEG أو TIFF بنفس طريقة تحرير ملفات RAW.

وهذا البرنامج متوافق فقط مع Windows XP، Vista و 7.

لبدء البرنامج، انقر فوق [Start] ← All Programs

← Samsung RAW Converter

[Samsung RAW Converter

■ إظهار الملفات الـ RAW

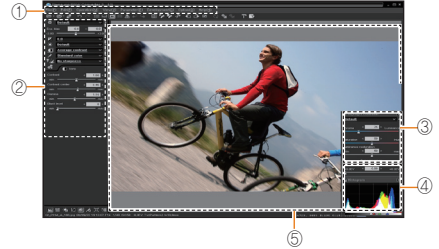

• راجع قائمة التعليمات في Samsung RAW Converter للتعرف على مزيد من المعلومات.

• يمكنك تنزيل برنامج Samsung Converter لنظام Macintosh من موقع الويب التابع لشركة سامسونج.



تصحيح التعريض.

الميزة الأساسية لـ Samsung RAW Converter هي أنه يمكنك الحفاظ على أفضل الجودة للصور أثناء إجراء تغييرات في ملفات RAW أثناء التحرير.

بعد إدخال تغييرات على السطوح أو التباين، سيكون بإمكانك الحصول على نفس النتائج كذلك أيًا كان ما تغيره أولاً. توضح الصور التالية كيف يمكنك تغيير التعريض للصور باستخدام Samsung RAW Converter.

بإمكانك تعديل التعريض باستخدام خيار القائمة كما هو موضح في الصورة.



▲ الصورة التي تم تغييرها بعد تصحيح التعريض.



▲ الصورة الأصلية
الوضع P , الفتحة: f = 8 ,
سرعة المصراع: 1/15 ثانية,
ISO تساوي 100

بإمكانك تغيير النتائج في مخطط توزيع التواتر كما هو موضح في الصور :

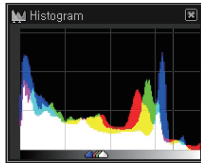

▲ الصورة الأصلية

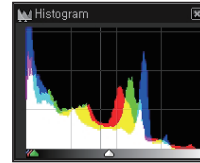

▲ الصورة التي تم تغييرها بعد تصحيح التعريض.

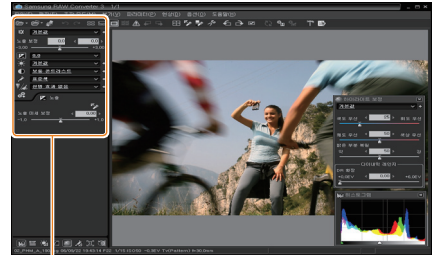

خيار القائمة لضبط التعريض

التعامل مع ملفات JPEG/TIFF أثناء تعديلك لملفات RAW

باستخدام Samsung RAW Converter, يكون بإمكانك التعامل مع ملفات JPEG/TIFF أثناء تحرير الملفات الـ RAW. بإمكانك ضبط موازنة الأبيض، والحدة، وكذلك فإن تقليل الضوضاء متاح. توضح الصور التالية كيف تم تغيير التباين في صورة TIFF باستخدام Samsung RAW Converter. بإمكانك ضبط التباين عن طريق استخدام خيار القائمة كما هو موضح في القائمة.

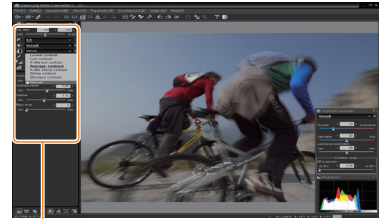

خيار القائمة لضبط التعريض



▲ الصورة التي تم تغييرها بعد تصحيح التعريض.

▲ الصورة الأصلية الوضع P, القحة: f=8, سرعة المصراع: 1/15 ثانية, ISO تساوي 100

حفظ ملفات RAW بتنسيق JPEG أو TIFF

بإمكانك حفظ ملفات RAW بتنسيق JPEG أو TIFF باستخدام Samsung RAW Converter .

1. اختر الصورة التي ترغب في تحريرها ثم اختر [[File(F)] ← [إظهار...].

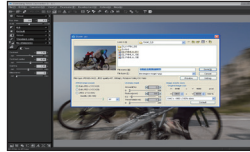

2. اختر نوع الملف كـ JPEG or TIFF ثم انقر فوق [Save(S)].
- يتم حفظ الملف المختار بصيغة JPEG أو TIFF .

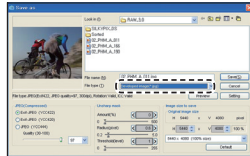

طباعة الصور بطابعة الصور (PictBridge)

طباعة الصور بواسطة طابعة متوافقة مع PictBridge عن طريق توصيل الكاميرا مباشرة بالطابعة.

1 تهيئة إعدادات الطابعة

1 أثناء تشغيل الطابعة، قم بتوصيل الكاميرا بواسطة كبل USB.

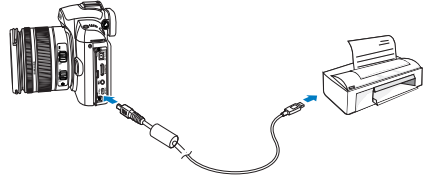
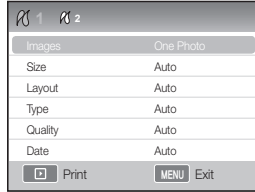

2 قم بتشغيل الكاميرا.

• اختر طابعة في النافذة المنبثقة.

• إن كان بالطابعة خاصية التخزين الكبير، فعليك أولاً ضبط وضع USB على طابعة في قائمة الإعدادات.

3 اضغط على [◀/▶] لاختيار صورة.

• اضغط على [MENU] لضبط خيارات الطابعة.

4 اضغط على [OK] للطابعة.

حدد إن كنت ستطبع الصورة الحالية أو كل الصور.	Images (الصور)
تحديد حجم الطابعة.	Size (الحجم)
إنشاء الصور المصغرة للطباعة.	Layout (التخطيط)
اختيار نوع الورق.	Type (النوع)
ضبط جودة الطابعة.	Quality (الجودة)
اختيار طباعة التاريخ.	Date (التاريخ)
اختيار طباعة اسم الملف.	File Name (اسم الملف)
إعادة ضبط خيارات الطابعة.	Reset (إعادة ضبط)

بعض الخيارات لا تدعمها بعض الطابعات.



قائمة إعدادات الكاميرا

يمكن ضبط بيئة استخدام الكاميرا على حالة معينة من خلال قائمة الضبط.

قائمة إعدادات الكاميرا 104

قائمة إعدادات الكاميرا

يمكن ضبط بيئة استخدام الكاميرا على حالة معينة من خلال قائمة الضبط.

1 اضغط على [MENU] في وضع التصوير أو التشغيل.

2 اختر قائمة الإعداد المطلوبة

عناصر قائمة الإعداد

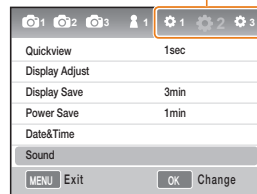

3 اختر العنصر المطلوب

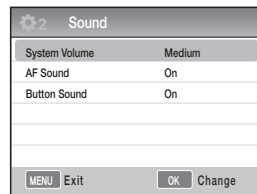

4 اضغط [MENU] للعودة إلى الوضع السابق.



Sound (صوت)

* القيمة الافتراضية

يمكن للمستخدم ضبط الصوت الصادر عند استخدام الكاميرا. (Off) إيقاف, (Low) منخفض, (Medium) متوسط, *(High) عالٍ	System Volume (مستوى صوت النظام)
يمكن ضبط الصوت عند التشغيل في وضع AF. (Off) إيقاف, (On) تشغيل*	AF Sound (صوت AF)
يمكن ضبط صوت التشغيل. (Off) إيقاف, (On) تشغيل*	Button Sound (صوت التشغيل)

105

الشاشة

* القيمة الافتراضية

اختر اللغة التي يتم عرضها على شاشة العرض.	Language (اللغة)
يتيح هذا ضبط سطوع الشاشة، والضبط السطوع واللون التلقائي. Display Brightness (سطوع الشاشة): يمكن ضبط سطوع شاشة العرض، بحسب استخدام المستخدم للشاشة أو لباحث المناظر، عن طريق استخدام [▲/▼]. Auto Brightness (السطوع التلقائي): ضبط سطوع الشاشة. Display Color (لون الشاشة): يمكن ضبط سطوع شاشة العرض، بحسب استخدام المستخدم للشاشة أو لباحث المناظر، عن طريق استخدام [▲/▼/◀/▶].	Display Adjust (ضبط شاشة العرض)
يسمح هذا بإعداد وقت إيقاف الشاشة. (Off) إيقاف, 0.5min (0.5دقيقة)*, 1min (1دقيقة), 3min (3دقائق), 5min (5دقائق), 10min (10دقائق)	(Display Save) توفير طاقة الشاشة
يسمح هذا بإعداد وقت الاستعراض السريع (الاستعراض الفوري عند التصوير). (Off) إيقاف التشغيل, 1sec (1 ثانية)*, 3sec (3 ثواني)*, 5sec (5 ثواني)*, Hold (تعليق)	Quickview (استعراض سريع)

إعداد عادي 1 (⚙️)

* القيمة الافتراضية

<p>يقوم هذا بتهيئة بطاقة الذاكرة (حذف جميع الملفات بما فيها الملفات المحمية). Yes (نعم)، No (لا) *</p> <p>يمكن حدوث خطأ إذا تم استخدام بطاقة تم تهيئتها بواسطة كاميرا أو قارئ بطاقة ذاكرة أو كمبيوتر من ماركة أخرى. الرجاء استخدام البطاقة بعد تهيئتها من الكاميرا.</p>	<p>Format (صيغة)</p>
<p>يقوم هذا بإعادة ضبط قائمة الإعداد وخيارات التصوير. (يتم الاحتفاظ بالتاريخ والوقت واللغة وقيمة إخراج الفيديو) Yes (نعم)، No (لا) *</p>	<p>Reset (إعادة ضبط)</p>
<p>يقوم هذا بضغط أسلوب تحديد اسم الملف. قياسي *: SAM_XXXX.JPG(sRGB)/_SAMXXXX.JPG(Adobe RGB) التاريخ: MMDDXXXX.JPG(sRGB)/_MDDXXXX.JPG(Adobe RGB, Jan. ~ Sep)/_ADDXXXX.JPG (Adobe RGB) يتنير A إلى أكتوبر، B إلى نوفمبر، C إلى ديسمبر على سبيل المثال، يتم حفظ الصورة التي تم التقاطها بالإعداد Jan 01 sRGB في الملف "0101xxxx.jpg".</p>	<p>File Name (اسم الملف)</p>
<p>يقوم هذا بضغط أسلوب تحديد رقم الملف. Series (سلسلة) *, Reset (إعادة ضبط)</p> <ul style="list-style-type: none"> • يصبح اسم المجلد الذي تم إضافة الصور له في المرة الأولى 100PHOTO وسيكون اسم الملف SAM_0001 (عندما تكن مساحة اللون sRGB). • يزيد الرقم الخاص باسم الملف بمعدل 1 في نطاق SAM_0001~SAM_9999. • يزيد الرقم الخاص باسم الملف بمعدل 1 في نطاق 100PHOTO~999PHOTO. • الحد الأقصى لعدد الملفات التي يمكن حفظها في مجلد واحد هي 999 وحدة. • يتم تحديد اسم الملف وفقاً لمواصفات DCI (قاعدة التصميم لنظام ملف الكاميرا). • عند تغيير اسم الملف على نحو اعتباطي، قد لا يتم تشغيل الملف على الكاميرا. 	<p>File Number (رقم الملف)</p>
<p>يقوم هذا الخيار بضغط نوع المجلد. Standard (قياسي) *: XXXPHOTO Date (التاريخ): XXX_MMDD</p>	<p>Folder Type (نوع المجلد)</p>

إعداد عادي 2 (⚙️)

* القيمة الافتراضية

<p>يقوم هذا بضبط إيقاف التشغيل تلقائياً إذا لم يتم الاستخدام لفترة. (0.5 min 0.5 دقيقة)*، (1min 1 دقيقة)، (3min 3 دقائق)، (5min 5 دقائق)، (10min 10 دقائق)، (30min 30 دقيقة))</p> <ul style="list-style-type: none"> • يتم الاحتفاظ بوقت الإيقاف الذي تم ضبطه حتى بعد استبدال البطارية. • قد لا ينجح هذا في حالة التوصيل بالكمبيوتر أو التلفزيون أو الطابعة أو تشغيل عرض شرائح أو فيلم. 	<p>Power Save (توفير الطاقة)</p> 
<p>يقوم هذا بضبط التاريخ والوقت. (Type (نوع)، Date (تاريخ)، Time Zone (المنطقة، Time (الزمنية)، Imprint (طباعة))</p> <ul style="list-style-type: none"> • يُعرض الوقت فقط أسفل يمين الصورة المعروضة. • عند طباعة صورة، قد لا يتم طباعة التاريخ على نحو ملائم وذلك في منتجات جهات مصنعة محددة أو موديلات طباعة محددة. 	<p>Date & Time (التاريخ والوقت)</p> 

إعداد عادي 3 (3)

* القيمة الافتراضية

<p>Auto Select (اختيار تلقائي)* : التحويل بين العرض الرئيسي و EVF بواسطة مستشعر العين. Main Display (العرض الرئيسي) : يتم عرض الشاشة فقط من خلال العرض الرئيسي EVF : يتم عرض الشاشة فقط من خلال EVF</p>	<p>Display Select (اختيار العرض)</p>
<p>حدد إشارة الإخراج الملائمة للبلد عند توصيل الكاميرا بجهاز خارجي (مثل الشاشة أو التلفاز). NTSC* : الولايات المتحدة، كندا، اليابان، كوريا، تايوان، المكسيك، وغيرها. PAL (يُدمج فقط أسلوب الـ BDGHI) : استراليا، النمسا، بلجيكا، الصين، هولندا، فنلندا، ألمانيا، إنجلترا، إيطاليا، الكويت، ماليزيا، نيوزيلندا، سنغافورة، إسبانيا، السويد، سويسرا، تايلاند، النرويج، وغيرها.</p>	<p>Video Out (إخراج الفيديو)</p>
<p>عند الاتصال بتلفزيون HDTV يدعم (HDMI-CEC) (Anynet+), يمكن التحكم في وظيفة تشغيل الكاميرا بجهاز التحكم عن بعد الخاص بالتلفزيون (ص. 91). On (تشغيل)*: يمكن التحكم في وظيفة تشغيل الكاميرا بجهاز التحكم عن بعد الخاص بالتلفزيون. Off (إيقاف التشغيل): لا يمكن التحكم في وظيفة تشغيل الكاميرا بجهاز التحكم عن بعد الخاص بالتلفزيون.</p>	<p>Anynet+ (HDMI-CEC)</p>
<p>يمكن تغيير درجة الدقة على تلفزيون HDTV عند استخدام كابل HDMI. (في حالة أسلوب NTSC : تلقائي*, 1080i, 720p, 480p) (في حالة أسلوب PAL : تلقائي*, 1080i, 720p, 576p)</p> <p>إذا لم يدعم HDTV درجة الدقة المحددة، يتم ضبطه إلى درجة الدقة الأقل بمستوى واحد.</p>	<p>HDMI Size (حجم HDMI)</p>
<p>يقوم هذا بعرض بيانات الإصدار الخاصة بالجسم الرئيسي والعدسة وترقيات البرامج الثابتة. Body Firmware (البرنامج الثابت للجسم): يقوم هذا الخيار بترقية البرنامج الثابت لجسم الكاميرا. Lens Firmware (البرنامج الثابت للعدسة): يقوم هذا الخيار بترقية البرنامج الثابت للعدسة.</p> <ul style="list-style-type: none"> • يمكنك ترقية البرامج الثابتة من خلال تنزيلها من موقع الويب www.samsungimaging.com. • لا يمكن القيام بترقية البرامج الثابتة بدون شحن البطارية شحنًا كاملاً أولاً. يرجى محاولة ترقية البرامج الثابتة باستخدام البطارية المشحونة بالكامل أو الموائم (اختياري). • بعد ترقية البرامج الثابتة، يتم إعادة ضبط خيارات المستخدم المخصصة على القيم الافتراضية. (يتم الاحتفاظ بالتاريخ واللغة وقيمة إخراج الفيديو) 	<p>Firmware Update (ترقية البرامج الثابتة)</p>

ملاحق

راجع الإعدادات ورسائل الخطأ والمواصفات وتوجيهات الصيانة.

110	رسائل الخطأ
111	صيانة الكاميرا
115	قبل الاتصال بمركز الخدمة
118	مواصفات الكاميرا
122	مواصفات العدسة
123	الكماليات (الأجزاء الاختيارية)
125	فهرس

رسائل الخطأ

إن ظهرت إحدى رسائل الخطأ التالية، جرب أحد الحلول التالية.

رسالة الخطأ	الحلول المقترحة
Card Error (خطأ في البطاقة)	<ul style="list-style-type: none"> • أوقف تشغيل الكاميرا ثم شغلها مرة أخرى. • أخرج بطاقة الذاكرة ثم أدخلها ثانية. • قم بتهيئة بطاقة الذاكرة. (صفحة 106)
Card Locked (البطاقة مغلقة)	قم بإلغاء إقفال بطاقة الذاكرة.
DCF Full Error (خطأ امتلاء DCF)	أسماء الملفات لا تتفق مع معايير DCF. انقل الملفات من بطاقة الذاكرة إلى الكمبيوتر وقم بتهيئة البطاقة. (صفحة 106)
File Error (خطأ في ملف)	احذف الملف التالف أو اتصل بمركز الخدمة.
Low Battery (البطارية ضعيفة)	أدخل بطارية مشحونة أو أعد شحن البطارية.
Memory Full (الذاكرة ممتلئة)	احذف الملفات غير الضرورية أو أدخل بطاقة ذاكرة جديدة.
No Image File (لا يوجد ملف صور)	التقط صورًا أو أدخل بطاقة الذاكرة التي تضم بعض الصور.
.Check the lens (فحص العدسة.)	تأكد ما إذا كان يوجد غبار أو مواد غريبة بين مؤشر مكان تثبيت العدسة وتقاط توصيل العدسة. قم بإزالة الغبار أو المواد الغريبة في حالة ظهور قنورات أو مواد غريبة. الرجاء توخي الحرص حتى لا تدخل المواد الغريبة داخل الكاميرا.
Error 00 (خطأ 00)	قم بإيقاف تشغيل الكاميرا ثم نزع العدسة وإعادة تركيب العدسة مرة أخرى.
Error 01/02 (خطأ 01/02)	قم بإيقاف تشغيل الكاميرا ثم نزع البطارية وإعادة تركيبها مرة أخرى.

صيانة الكاميرا

تنظيف الكاميرا الخاصة بك

عدسة وشاشة الكاميرا

استخدم منفاخ هواء للتخلص من التراب وامسح العدسة برفق بقطعة قماش ناعمة. إن تبقّت أي أتربة، استعمل أحد منظفات العدسات السائلة بورقة تنظيف ثم امسح العدسة برفق.

حول الأتربة في مستشعر الصورة

وفقاً لظروف التصوير المختلفة، قد تظهر الأتربة في الصورة لأن مستشعر الصورة قد يتعرض للبيئة الخارجية. وهذه ليست مشكلة في المنتج، فقد يحدث التعرض للأتربة عند الاستخدام العادي للكاميرا. عند استخدام منفاخ لإزالة الأتربة، لا تقم بإدخال المنفاخ من خلال حامل تثبيت العدسة، فقد يتسبب ذلك في عطل الكاميرا. في هذه الحالة، يرجى الاتصال بمركز الخدمة.

جسم الكاميرا

امسحه برفق بقطعة قماش ناعمة وجافة.



- لا تستخدم البينزين أو التينز أو الكحول في تنظيف الجهاز على الإطلاق. فهذه المواد قد تتلف الكاميرا أو تتسبب في تعطلها عن العمل.

بخصوص بطاقات الذاكرة

بطاقات الذاكرة التي يمكن استخدامها

يمكنك استخدام بطاقات الذاكرة SD (Secure Digital) و SDHC (Secure Digital High Capacity).

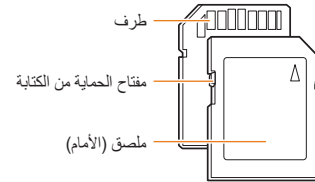

بإمكانك منع حذف الملفات عن طريق استخدام مفتاح الحماية من الكتابة على بطاقة SD أو SDHC. حرك المفتاح نحو الأسفل للحماية أو نحو الأعلى لإلغاء الحماية. قم بإلغاء حماية البطاقة عند التصوير.

سعة بطاقة الذاكرة

قد تختلف سعة الذاكرة حسب مشاهد التصوير أو ظروف التصوير. ساعات التخزين هذه تخص بطاقة الذاكرة SD بحجم 1 جيجابايت:

RAW+N	RAW+F	RAW+SF	RAW	Normal (عادية)	Fine (فقيقة)	Super Fine (فقيقة جدا)	Size (الحجم)
32	31	28	35	408	278	142	14 م (3:2)
36	34	32	-	724	382	197	10 م (3:2)
39	38	36	-	1128	615	322	6 م (3:2)
43	42	41	-	2238	1334	738	2 م (3:2)
35	33	30	-	630	328	168	12 م (16:9)
37	36	34	-	860	454	234	8 م (16:9)
40	39	38	-	1334	727	381	5 م (16:9)
43	43	42	-	2638	1573	872	2 م (16:9)
-	-	-	-	3320	2092	1201	تصوير متنوع

Photos

Normal (عادية)	HQ	Size (الحجم)
حوالي 22 دقيقة	حوالي 15 دقيقة	1280 (16:9)
حوالي 66 دقيقة	حوالي 44 دقيقة	640 (4:3)
حوالي 210 دقيقة	حوالي 145 دقيقة	320 (4:3)

*أفلام
(30 إطار في
الثانية)

* قد يختلف زمن التسجيل في حالة استخدام التكبير.
تم تسجيل أفلام متعددة متتالية لتحديد زمن التسجيل الإجمالي..

عمر البطارية

عمر التصوير	عدد الصور
الصور	حوالي 200 دقيقة / حوالي 400 صورة
مقاطع الفيديو	حوالي 130 min

- الأرقام السابقة مقياسة وفقاً لمعايير Samsung وقد تختلف حسب الاستخدام الفعلي.
- قد يتغير وقت التصوير حسب بيئة التصوير والفواصل الزمنية للتصوير.
- تم تسجيل مقاطع فيديو متعددة متتالية لتحديد زمن التسجيل الإجمالي.

بخصوص البطارية

استخدم فقط البطاريات المعتمدة من Samsung.

مواصفات البطارية

الوضع	BP1310
Type (النوع)	بطارية ليثيوم-أيون
سعة البطارية	mAh 1,300
الجهد	7.4 فولت
زمن الشحن (في حال إيقاف تشغيل الكاميرا)	حوالي 150 min

ملاحظات حول شحن البطارية

- إن كان مؤشر البيان متوقفاً، تأكد من إدخال البطارية بالاتجاه الصحيح.
- إن كان مؤشر البيان يومض باللون الأحمر، أو كان غير مضاء، أعد توصيل الكبل أو أخرج البطارية ثم أدخلها ثانية.
- إن قمت بشحن البطارية وهي دافئة، قد يتحول ضوء المؤشر إلى اللون البرتقالي. سيبدأ الشحن حينما تبرد البطارية.

عند استخدام البطارية، يرجى اتباع الإرشادات التالية.

- قد يتسبب عدم اتباع التعليمات إلى توليد حرارة أو نشوب حريق أو انفجار.
- إذا وجدت شكلاً البطارية مشوهاً من حيث الحجم، حاول الاتصال بمركز خدمة. فقد تشكل خطراً بدنياً.
- استخدم فقط شاحن البطارية الموصى به.
- لا تضع المنتج في مكان قريب من جهاز الحريق.
- لا تقوم بإدخال المنتج في الميكروويف.
- لا تضع المنتج داخل السيارة أثناء الصيف.
- لا تضع المنتج في مكان ذي درجة حرارة مرتفعة أو نطلق مرتفع الرطوبة.
- لا تستخدم المنتج لفترات طويلة على السجادة أو الأريكة أو المراتب ذات الشحنات الإلكترونية.
- لا تترك المنتج في وضع التشغيل حيث لا يتمكن الهواء من الدوران.
- كن حريصاً حتى لا تتصل فتحة البطارية بالحلي كقلادة على سبيل المثال أو العملات المعدنية والمفاتيح والساعات وغيرها.
- استخدم فقط بطاريات الليثيوم الأيونية الأصلية الموصى بها من جهة التصنيع عند استبدال البطاريات.
- لا تحاول فك أو ثقب المنتج بواسطة دبوس حاد.
- لا تستخدم ضغط عالي على المنتج.
- لا تدع المنتج يسقط من أي مرتفعات وتجنب اصطدام المنتج.
- لا تعرض المنتج إلى درجات حرارة مرتفعة تزيد عن 60 درجة مئوية (140 درجة فهرنهايت).
- لا تعرض المنتج إلى الماء أو الرطوبة.
- لا يجب تعريض البطارية لحرارة مفرطة مثل ضوء الشمس، اللهب أو ما شابه ذلك.

إرشادات التخلص من البطارية

- اتبع تعليمات التخلص من البطارية وتخلص من البطارية المستخدمة بشكل مناسب.
- غير مسموح بالتخلص من البطارية عن طريق إلقائها.
- قد تختلف تعليمات التخلص من البطارية حسب الدولة أو منطقة محددة.
- يرجى اتباع أسلوب التخلص المحدد.

إرشادات إعادة شحن البطارية

- لا تقوم بإعادة شحن البطارية باستخدام أسلوب مختلف عن الأسلوب المشار إليه في دليل المستخدم. قد يتسبب عدم اتباع هذه التعليمات في حدوث حريق أو انفجار.

قبل الاتصال بمركز الخدمة

إن صادفت مشاكل مع كاميرتك، جرب خطوات حل المشكلات التالية قبل الاتصال بمركز الخدمة. إن حاولت حل المشكلة ولكنها ظلت قائمة، اتصل بالموزع المحلي أو مركز الخدمة.

الحالة	الحلول المقترحة
لا يمكن تشغيل الكاميرا	<ul style="list-style-type: none"> • تأكد من إدخال البطارية. • تأكد من إدخال البطارية. • اشحن البطارية.
انقطاع التيار فجأة	<ul style="list-style-type: none"> • اشحن البطارية. • قد تكون الكاميرا في وضع توفير الطاقة. (صفحة 107) • يتم فصل القدرة تلقائيًا للحيلولة دون تعطل الكاميرا الناتج عن ارتفاع درجة الحرارة.
الكاميرا تفقد شحنة البطارية بسرعة	<ul style="list-style-type: none"> • قد تفقد البطارية طاقتها بسرعة في درجات الحرارة المنخفضة (أقل من 0 مئوية). احتفظ بالبطارية دافئة داخل جيبك. • استخدام الفلاش أو تسجيل الفيديو يفرغ شحنات البطارية بسرعة. أعد شحنها إذا لزم الأمر. • البطاريات هي قطع مستهلكة ولا بد من استبدالها بمرور الوقت. احصل على بطارية جديدة إن كان عمر البطارية يتأشى بسرعة.
لا يمكن التقاط صور	<ul style="list-style-type: none"> • لا توجد مساحة على بطاقة الذاكرة. احذف الملفات غير الضرورية أو أدخل بطاقة ذاكرة جديدة. • قم بتهيئة بطاقة الذاكرة. (صفحة 106) • بطاقة الذاكرة غير سليمة. احصل على بطاقة ذاكرة جديدة. • بطاقة الذاكرة مغلقة. قم بإلغاء قفل بطاقة الذاكرة. (صفحة 112) • تأكد من تشغيل الكاميرا. • اشحن البطارية. • تأكد من إدخال البطارية بشكل صحيح. • عند استخدام AF Priority (وظيفة أولوية AF)، لا يكون بإمكانك التقاط الصور بدون ضبط البؤرة الصحيحة على الهدف. قم بتعطيل AF Priority (وظيفة أولوية AF) أو ضبط البؤرة بشكل دقيق.
الكاميرا متجمدة	<ul style="list-style-type: none"> • أخرج البطارية ثم أدخلها ثانية.
الفلاش لا يعمل	<ul style="list-style-type: none"> • قد يكون تم ضبط الفلاش على Off (إيقاف التشغيل). • (صفحة 55) • لا يمكنك استخدام الفلاش في الأوضاع ☺ أو بعض أوضاع SCENE.
ينطلق الفلاش بشكل غير متوقع	<ul style="list-style-type: none"> • قد ينطلق الفلاش بسبب الكهرباء الاستاتيكية. • وهذا ليس عطلاً بالكاميرا.

الحالة	الحلول المقترحة
التاريخ والوقت غير صحيحين	اضبط التاريخ والوقت في قائمة الإعداد رقم 2 (⚙️) أخرج البطارية ثم أدخلها ثانية.
الشاشة أو الأزرار لا تعمل	لم تتم إعادة ضبط بطاقة الذاكرة. قم بتهيئة البطاقة. (صفحة 106) إن قمت بتغيير اسم ملف، قد لا تستطيع الكاميرا عرض الملف (اسم الملف لا بد أن يتفق مع مقاييس DCF). إن صادفت هذه الحالة، قم بعرض الملفات على الكمبيوتر.
يوجد خطأ في بطاقة الذاكرة	لا يمكن عرض الملفات
الصورة غير واضحة	<ul style="list-style-type: none"> إذا كان الهدف خارج تركيز البؤرة، فقد تكون الصورة غير واضحة. قم بتغيير وضع التصوير. في حالة اهتزاز الكاميرا أثناء التصوير، قد تكون الصورة غير واضحة. قم باستخدام الحامل الثلاثي لتلافي أي اهتزاز محتمل للكاميرا. تأكد من نظافة عدسة الكاميرا. نظفها إن لم تكن نظيفة. (صفحة 111)
الألوان الظاهرة في الصورة لا تطابق ألوان المنظر الحقيقية	اختيار موازنة الأبيض بشكل خاطئ قد يؤدي إلى ألوان غير طبيعية. اختر خيار موازنة الأبيض المناسب لمصدر الضوء. (صفحة 68)
الصورة ساطعة للغاية	<ul style="list-style-type: none"> الصورة تعرضت لزيادة التعريض. اضبط قيمة التعريض. (صفحة 66) اضبط قيمة فتحة العدسة أو سرعة المصراع. (صفحة 41) أوقف تشغيل الفلاش. (صفحة 55) تعديل سرعة ISO. (صفحة 59)
الصورة مظلمة للغاية	<ul style="list-style-type: none"> الصورة تعرضت لنقص التعريض. اضبط قيمة التعريض. اضبط قيمة فتحة العدسة أو سرعة المصراع. قم بتشغيل الفلاش. تعديل سرعة ISO.
الصورة مشوهة المعالم	قد تسفر العدسة متسعة الزاوية عن وجود تشوهات في الصورة. وهذه خاصية طبيعية للعدسة متسعة الزاوية.

الحالة	الحلول المقترحة
التلفزيون لا يعرض الصور	<ul style="list-style-type: none"> • تأكد من توصيل الكاميرا بالشاشة الخارجية بشكل صحيح عن طريق كابل A/V and HDMI • تأكد من وجود الصور على بطاقة الذاكرة.
الكمبيوتر لا يتعرف على الكاميرا	<ul style="list-style-type: none"> • تأكد من توصيل كبل USB بشكل صحيح. • تأكد من تشغيل الكاميرا. • تأكد من استخدام نظام تشغيل مدعوم.
ينفصل الكمبيوتر عن الكاميرا أثناء نقل الملفات	<p>قد يتعطل نقل الملفات بسبب الكهرباء الاستاتيكية. افصل كابل USB ثم أعد توصيله.</p>

المواصفات		المواصفات
EVF	النوع	باحث المناظر
QVGA Class (300X220) 201K dots	الدقة	
حوالي 98%	مجال الرؤية	
حوالي ($0.83 \times (APS-C, 50mm, -1m^{-1})$)	التكبير	
حوالي 17مم	قطعة العين	
حوالي $1.0m^{-1} \sim -4.0$.	ضبط الديوبتر	
التحكم في المبطوع يدويًا، ضبط اللون يدويًا	الخاصية	
AF التباين	النوع	ضبط البؤرة
اختيار: نقطة واحدة (اختيار حر) ممتد: عادي 15 نقطة، لقطة قريبة 35 نقطة	نقطة البؤرة	
اكتشاف الوجه بحد أقصى: 10 وجوه		
AF فردي، AF مستمر، MF	الأوضاع:	
نعم (LED أخضر)	لمبة مساعدة AF	
مصراع بوزي يعمل رأسيًا يتحكم الإلكتروني	السرعة	المصراع
تلقائي: 1/4,000 ثانية. ~ 30 ثانية. يدوي: 1/4,000 ثانية. ~ 30 ثانية. (1/3EV أو 1/2EV درجة) لمبة (الحد الزمني : 8 دقائق)	السرعة	

المواصفات		المواصفات
CMOS	النوع	مستشعر الصورة
15.6×23.4مم	حجم المستشعر	
14.6 ميغا بكسل تقريباً	وحدات البكسل الفعالة	
15.1 ميغا بكسل تقريباً	إجمالي وحدات البكسل	
ترشيح لون أولي RGB	ترشيح اللون	
Samsung NX	حامل التثبيت	العدسة
Samsung	عدسات	العدسة التي يمكن استخدامها
تحويل عدسة (يعتمد على العدسة)	النوع	ثبات الصورة
LCD	النوع	شاشة العرض
3.0"	الحجم	
QVGA (320x240). Approx. 230k dots	الدقة	
مجال الرؤية حوالي 98%	الرؤية المباشرة	

المواصفات		الفلاش
الفلاش TTL تلقائي منبثق	النوع	
فلاش ذكي، تلقائي، تلقائي، تلقائي+تقليل النقاط الحمراء، ملء، ملء+تقليل النقاط الحمراء، الستار 1، الستار 2، إيقاف.	الأوضاع:	
11 (على ISO 100)	الرقم الإرشادي	
زاوية متسعة 28مم (ما يعادل 35مم)	تغطية زاوية الرؤية	
أقل من 1/180 ثانية	سرعة المزامنة.	
+2EV - 2 (0.5EV درجة)	تعويض الفلاش:	
فلاش Samsung الخارجي المتاح (SEF42A, SEF20A)	الفلاش الخارجي	
الموصل متعدد الأغراض	مزامنة (ملحق الفلاش)	
تلقائي، نهار، غائم، فلورسنت H، فلورسنت L، تنجستين، مخصص K، (يدوي)	الأوضاع:	موازنة الأبيض
أصفر / أزرق / أخضر / قرمزي (±7 درجات)	ضبط دقيق	
عادي، حيوي، صورة شخص، منظر طبيعي، غائمة، قديم، رائع، هادي، كلاسيكي، مخصص (1-3)	الأوضاع:	معالج الصورة
الحدة، الإشباع، التباين، درجة اللون	بلامتر	

المواصفات		التعريض
TTL 247 (19x13) Block segment	نظام قياس السطوح	
قياس السطوح مركز، تركيز على الوسيط متعدد		
EV0 ~ 18 (على ISO100م F2.0)	مدى قياس السطوح:	
±3 EV (1/3EV, 1/2EV, درجة)	التعويض	
AEL	زقل AE	
تلقائي، 100، 200، 400، 800، 1600، 3200 (1EV درجة)	مقابل ISO	
فردى، مستمر، انفاج، مؤقت ذاتي، كثافة (AE, WB, PW)	الأوضاع:	وضع القرص
RAW : 3 إطار في الثانية حتى 3 لقطات	مستمر	
كثافة التعريض التلقائي (±3EV)، كثافة موازنة الأبيض (±3 درجة)، كافة معالج الصورة (ثلاث أوضاع قابلة للاختيار)	الكثافة	
2-30 ثانية (1 ثانية درجة)	مؤقت ذاتي	
سلكي: SR9NX01 (اختياري)	جهاز التحكم عن بُعد	

المواصفات		
MP4 (264.H) 264	تبيئة	فيلم
الفيلم: H: 264، الصوت: AAC	الضغط	
بصوت أو بدون صوت (وفقاً لاختيار المستخدم، زمن التسجيل: 25 دقيقة)	مقطع فيلم	
1280x720 , 640x480 , 320x240	حجم الصورة	
30 إطار في الثانية	معدل الإطار	
صوت أحادي:	صوت	
التقاط لقطة ثابتة، تعليم زمني	تحرير الفيلم	
صورة فردية، صور مصغرة (3/9/20 صورة)، عرض شرائح متعدد، فيلم،	النوع	عرض الصور
متاح	تحذير التظليل	
إزالة العين الحمراء تعويض الإضاءة الخلفية، اختيار نمط الصورة، تغيير الحجم، تدوير، إعادة تشكيل الوجه، إضافة ضوضاء	التحرير	
ناعم، حيوي، غايمة، خريف، ضبابي، كثير، كلاسيكي	محدد نمط الصورة:	

المواصفات		
تلقائي ذكي، برنامج، AE أولوية المصراع، AE أولوية فتحة العدسة، يدوي، ليل، صورة شخص، منظر طبيعي، منظر، فيلم	الأوضاع:	التصوير
لقطة جمالية، أطفال، لقطة مقربة، نص، غروب، فجر، إضاءة خلفية، ألعاب نارية، شاطئ، تلج	وضع المنظر	
JPEG (3:2): 14M (4592x3056), 10M (3872x2592), 6M (3008x2000), 2M (1920x1280), 1.4M (1472x976): وضع الإنفخاع	حجم الصورة	
JPEG (16:9): 12M (4592x2584), 8M (3872x2176), 5M (3008x1688), 2M (1920x1080) RAW: 14M (4592x3056)		
فاتحة جداً، فاتحة، عادية	الجودة	
SRW	التنسيق RAW	
sRGB, Adobe RGB	مساحة الألوان	

المواصفات		
USB 2.0 (HI-SPEED)	موصل الإخراج الرقمي	التوصيل البيني
	إخراج الفيديو المستخدم (PAL, NTSC) (1080i, 720P, 1.3 HDMI 576P / 480P)	
	نعم	الإطلاق الخارجي
	تيار ثابت 9.0 فولت، 1.5 أمبير (100 ~ 240 فولت)	موصل إدخال التيار الثابت
	بطارية يعاد شحنها BP1310 (1300 مللي أمبير ساعة) التشاحن: BC1310 محول التيار المتردد: AD9NX01 (اختياري) * قد تختلف البطارية وفقاً لمنطقة البيع	النوع
	39.8×87×123 (بدون الأجزاء البارزة من الكاميرا)	المواصفات الفيزيائية
	345 جم (بدون البطارية وبطاقة الذاكرة)	الوزن
	0 - 40 درجة مئوية	درجة حرارة التشغيل
	5 ~ 85%	نسبة رطوبة التشغيل
	Intelli-studio, Samsung RAW Converter	البرامج

* المواصفات عرضة للتغيير بدون إشعار مسبق.

* جميع العلامات التجارية المسجلة هي ملك لأصحابها المعنيين

المواصفات		
	الذاكرة الخارجية (اختياري): بطاقة SD (مضمونة حتى 4 جيجابايت) بطاقة SDHC (مضمونة حتى 8 جيجابايت)	الحفظ
	RAW (SRW), JPEG (EXIF 2.21), DCF, DPOF 1.1, PictBridge 1.0	صيغة الملفات
	14M : RAW 35 14M : فائقة جداً 142، فائقة 278، عادية 408 10M : فائقة جداً 197، فائقة 382، عادية 724 6M : فائقة جداً 322، فائقة 615، عادية 1128 2M : فائقة جداً 738، فائقة 1334، عادية 2238 اندفاع (1.4M) فائقة جداً 1201، فائقة 2092، عادية 3320 12M(W) : فائقة جداً 168، فائقة 328، عادية 630 8M(W) : فائقة جداً 234، فائقة 454، عادية 860 5M(W) : فائقة جداً 381، فائقة 727، عادية 1334 2M(W) : فائقة جداً 872، فائقة 1573، عادية 2638 ال فيلم: 1280×720 جودة عالية: 15 دقيقة، جودة عادية 22 دقيقة 640×480 جودة عالية: 44 دقيقة، جودة عادية 66 دقيقة 320×240 جودة عالية: 145 دقيقة، جودة عادية 210 دقيقة * تم قياس هذه الأرقام وفقاً لمعايير Samsung	
	PictBridge	لطباعة مباشرة

مواصفات العدسة

اسم العدسة	SAMSUNG 30mm F2	SAMSUNG 18-55mm F3.5-5.6 OIS	SAMSUNG 50-200mm F4-5.6 OIS
الطول البؤري	30 مم (مقابل 46.2 في صيغة 35 مم)	18-55 مم (مقابل 27.7-84.7 مم في صيغة 35 مم)	50-200 مم (مقابل 77-308 مم في صيغة 35 مم)
عناصر داخل المجموعات	5 عناصر في 5 مجموعات (1 عدسة غير كروية متضمنة)	12 عناصر في 9 مجموعات (1 عدسة غير كروية)	17 عناصر في 13 مجموعات (2 عدسة تَشَبَّهت منخفض جداً متضمنة)
زاوية العرض	50.2°	75.9° - 28.7°	31.4° - 8.0°
فتحة العدسة	F2 (Min. F22), 7 حاجز فتحات دائري (عدد الشفرات : 7)	F3.5 - 5.6 (Min. F22), عدد الشفرات : 7, حاجز فتحات دائري	F4 - 5.6 (Min. F22), عدد الشفرات : 7, حاجز فتحات دائري
نوع التركيب	Samsung NX Mount	Samsung NX Mount	Samsung NX Mount
مثبت الصورة الضوئي	لا	نعم	نعم
الحد الأدنى للطول البؤري	0.25 متر ~ ∞	0.28 فولت ~ ∞	0.98 متر ~ ∞
الحد الأقصى للتكبير	حوالي 0.16X	حوالي 0.22X	حوالي 0.2X
غطاء العدسة	اختياري	متضمن	متضمن
حجم المرشح	43 مم	58 مم	52 مم
الحد الأقصى للقطر x الطول	61.5 x 21.5 مم	63 x 65.1 مم	70 x 100.5 مم
الوزن	حوالي 85 جم (بدون الغطاء)	حوالي 198 جم (بدون الغطاء)	حوالي 417 جم (بدون الغطاء)
درجة حرارة التشغيل	حوالي 0 - 40 مئوية	حوالي 0 - 40 مئوية	حوالي 0 - 40 مئوية
نسبة رطوبة التشغيل	5% ~ 85%	5% ~ 85%	5% ~ 85%

قد تختلف العدسة حسب الموديل



الكماليات (الأجزاء الاختيارية)

العدسة

العدسات بحجم 30مم، 55-18 مم و200-50 مم هي فقط تلك المخصصة للاستخدام بواسطة Samsung Camera NX. SFlb



بطاقة الذاكرة

في هذه الكاميرا، قد يتم استخدام البطاقات الذكية مثل SD (Secure Digital) و SDHC (Secure Digital High Capacity)

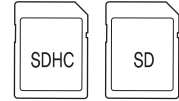

كابل A/V

يمكن توصيل الكاميرا بجهاز خارجي بواسطة كابل A/V.

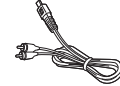

تحرير المصراع

يقوم هذا المنتج بالحد من اهتزاز الكاميرا المحتمل عند التقاط الصور باستخدام الحامل الثلاثي أو التقاط الصور بسرعة منخفضة للمصراع.



الموانم

يمكن التزويد بالطاقة التي تحتاجها الكاميرا من خلال توصيلها بمقبس الطاقة الكهربائية باستخدام الموانم.

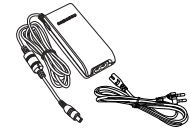

حزام

يمكن شراء أحزمة الكاميرا بشكل منفصل.



حقيبة الكاميرا

يمكن شراء حقيبة الكاميرا بشكل منفصل.

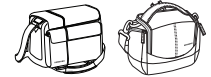

المرشح

يمكن شراء المرشحات الاختيارية وإرفاقها بالعدسة.



الفلاش

يمكن شراء الفلاش الاختياري (SEF20A أو SEF42A) لمختلف تجارب التصوير الخاصة بك.

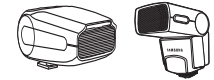

كابل HDMI

بإمكانك مشاهدة صور أو مقاطع فيديو عالية الجودة غير مضغوطة على تلفزيون.
HDMI (High Definition Multimedia Interface) باستخدام كابل HDMI الاختياري.

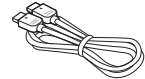

عبوة البطارية

يمكن شراء عبوة البطارية بشكل منفصل.



قد تختلف صورة المكونات أو الأجزاء الاختيارية عن المنتجات الحقيقية.

يمكن استخدام موانئ التيار المتردد وتحرير المصراع (أجزاء اختيارية). يرجى الإشارة إلى دليل المستخدم الخاص بالأجزاء الاختيارية.



	R	A
التدوير 87		AF فردي 60
إزالة النقاط الحمراء 88	101 RAW	AF مستمر 60
إعادة تشكيل الوجه 88		AF متعدد 61
اللغة 105		AE BKT 73
اسم الملف 106		Anynet + 108
التهيئة 106		
إعادة الضبط 106	99 Samsung Raw Converter	
التاريخ والوقت 107		F
إخراج الفيديو 108		27 Fn
الملاحق 109		
البطارية 18، 115	73 WB BKT	
الكماليات (الأجزاء الاختيارية) 123		H
		92 HDTV
ب	التركيب: 7	I
	الخلفية 7	97 Intelli-studio
بطاقة الذاكرة 112	الهدف 7	J
	اسم ووظيفة كل جزء 14	101 JPEG
ت	المفتاح الدوار لضبط النيوتن 16	M
	العدسة 17	61 Multi AF
تفريغ المحتويات 13	الرموز 25	O
تركيب / فك العدسات 21	استخدام المفتاح الدوار 26	35 OIS
توصيل الطاقة 23	الصوت 29	P
توجيهات 32	اختيار تلقائي 30	73 P Wiz BKT
تعريض المصباح 44	التكبير/التصغير 34	102 PictBridge
تسجيل فيلم 48	الوضع التلقائي الذكي 39	Q
تقليل الضوضاء 53	الوضع اليدوي 43	105 Quickview
تقليل النقاط الحمراء 56	الجودة: 52	
تحديد AF 61	المؤقت 54	
تصوير مستمر 73	إعداد خيار الفلاش 55	
تغيير طريقة التصوير 73	الفلاش الخارجي 58	
تحرير الصورة 87	أولوية AF 60	
تلفزيون عادي 91	العرض الرئيسي 63	
توفير الطاقة 107	اكتشاف الوجه 64	
تنظيف المستشعر 108	اكتشاف وجه صورة ذاتية 65	
ترقية البرامج الثابتة 109	المدى الذكي 72	
	أسلوب التصوير 73	
ث	العرض 79	
ثبات الصورة 31	الألبوم الذكي 81	

مساحة الألوان	71
معالج الصورة	75
مشاهدة فيلم	85
معلومات الطباعة	89
مستخدمي Mac	96
مستوى صوت النظام	105
مواصفات الكاميرا	118
مواصفات العدسة	122

ن

نوع شاشة العرض	28
نصف ضغط على المصراع	32
نمط الصورة	88
نوع المجلد	106

و

وضع التصوير	5
وضع البرنامج	40
وضع أولوية فتحة العدسة	41
وضع أولوية المصراع	42
وضع صورة شخص	45
وضع الليل	45
وضع المنظر الطبيعي	45
وضع المنظر	46
وظيفة AEL	77

الستار 1	56
الستار 2	56

ض

ضبط التعريض	5
ضبط البؤرة التلقائي	34
ضبط البؤرة اليدوي	34
ضبط التكتيف	74
ضبط تخطيط المفاتيح	77
ضبط الإضاءة الخلفية	88

ط

طرق اختيار القائمة/أحد الخيارات	26
طرق ضبط البؤرة	60
طباعة فهرس	90
طباعة الصور	102

ع

عمق الحقل	37
عرض الصور المصغرة	81
عرض الشرائح	84

ق

قطعة العين	16
قيمة فتحة العدسة	41
قياس السطوع بالتركيز على الوسط	67
قياس سطوع متعدد	67
قياس سطوع مركز	67

م

مفاتيح الاتجاه	5
مستشعر العين	15
مؤشر الحالة	16
معاينة العمق	37
منظر قريب	39
مصباح AF المساعد	61
موازنة الأبيض	68

ح

حزام	22
حاجب الرياح	49
حساسية ISO	59
حرارة اللون	70
حذف ملف	82
حماية الملف	82
حجم HDMI	108

د

درجة النقطة	51
-------------	----

ر

رقم الملف	106
رسائل الخطأ	109

ز

زر التكتيف	43
زر الفلاش المينتيق	55
زر الصوت	105

س

سرعة المصراع	42
--------------	----

ش

شاشة المستخدم	29
شاشة عرض المستخدم	93
شاشة العرض	105

ص

صوت AF	105
صيانة الكاميرا	110

التخلص السليم من البطاريات في هذا المنتج
(هذا مطبق داخل الاتحاد الأوروبي والدول الأوروبية الأخرى مع أنظمة إعادة
منفصلة).



إن ظهرت تلك العبارة على البطارية أو الدليل أو العبوة، هذا يعني انه لا يمكن التخلص من هذا المنتج مع غيره من النفايات المنزلية الأخرى عند انتهاء فترة صلاحية عمله. إذا ظهرت علامات الرموز الكيميائية Hg, Cd, Pb، هذا يعني أن البطارية تحتوي على مادة الزئبق أو الكاديوم أو الرصاص بمعدل يفوق مستويات الإشارة المبينة في EC Directive 2006/66. إذا لم يتم التخلص من البطاريات بشكل سليم، يمكن أن تتسبب هذه المواد في الإضرار بالصحة البشرية أو بالبيئة.

من أجل حماية الموارد الطبيعية وتشجيع إعادة استخدام المواد، يرجى فصل البطاريات عن الأنواع الأخرى من النفايات وإعادة تدويرها خلال نظام إعادة البطارية المجاني المحلي.

التخلص السليم من هذا المنتج
(نفايات الأجهزة الكهربائية والإلكترونية)
(هذا مطبق داخل الدول الأوروبية والاتحاد الأوروبي مع أنظمة تجميع
منفصلة)



إن ظهرت تلك العبارة على أي من مطبوعات المنتج، هذا يعني أنه لا يمكن التخلص من هذا المنتج مع غيره من الأجهزة المنزلية عند انتهاء فترة العمل به. ولمنع أي احتمال للتأثير على البيئة أو على صحة الأفراد من التخلص غير السليم من النفايات، يرجى فصل هذا النوع عن غيره من النفايات وإعادة تدويره بشكل مسؤول للتشجيع على إعادة استخدام المواد. على مستخدمي الأجهزة المنزلية الاتصال إما بالموزع أو بمكان شراء المنتج، أو مكتب الحكومة المحلية، للحصول على تفاصيل حول مكان وكيفية إعادة تدوير المنتج بشكل آمن للبيئة. المستخدمين من رجال الأعمال عليهم الاتصال بالمورد ومراجعة الشروط الواردة في عقد الشراء. لا بد من عدم خلط هذا المنتج مع غيره من النفايات عند التخلص منه.

Planet First
* يقدم PlanetFirst التزام Samsung Electronics بالتطوير
الدائم والمسؤولية الاجتماعية من خلال الأعمال الصديقة للبيئة
والأنشطة الإدارية.



HDMI™
HIGH-DEFINITION MULTIMEDIA INTERFACE



يرجى مراجعة الضمان المصاحب للمنتج أو زيارة موقعنا www.samsungimaging.com للحصول على خدمات ما بعد البيع أو في حالة وجود أي استعلامات.