

SAMSUNG

Handbok

SHOOT WOW!
SHARE NOW!



NX300

SWE Den här användarhandboken innehåller detaljerade anvisningar om hur du använder kameran. Läs igenom användarhandboken noggrant.

Upphovsrättsinformation

- Microsoft Windows och Windows-logotypen är registrerade varumärken som tillhör Microsoft Corporation.
- Mac och Apple App Store är registrerade varumärken som tillhör Apple Corporation.
- Google Play Store är ett registrerat varumärke som tillhör Google, Inc.
- Adobe, logotypen för Adobe logo, Photoshop och Lightroom är antingen registrerade varumärken eller varumärken som tillhör Adobe Systems Incorporated i USA och/eller i andra länder.
- microSD™, microSDHC™ och microSDXC™ är registrerade varumärken som tillhör SD Association.
- HDMI, logotypen för HDMI och termen "High Definition Multimedia Interface" är varumärken eller registrerade varumärken som tillhör HDMI Licensing LLC.
- Wi-Fi®, logotypen för Wi-Fi CERTIFIED och logotypen för Wi-Fi är registrerade varumärken som tillhör Wi-Fi Alliance.
- Varumärken och produktnamn som används i den här handboken är respektive ägares egendom.



- Kamerans specifikationer och innehållet i den här handboken kan ändras utan föregående meddelande då kamerans funktioner uppgraderas.
- Vi rekommenderar att du använder kameran i det land där den är köpt.
- Använd kameran ansvarsfullt och följ alla lagar och regler gällande dess användning.
- Du får inte återanvända eller distribuera någon del av den här handboken utan tidigare tillstånd.



PlanetFirst representerar Samsung Electronics engagemang för en hållbar utveckling och socialt ansvar genom miljömedveten affärsverksamhet och företagsledning.

Hälsa- och säkerhetsinformation

laktta alltid följande säkerhetsföreskrifter och användningstips för att undvika farliga situationer och säkerställa bästa prestanda i kameran.



Varning – situationer som kan leda till personskador för dig eller någon annan

Försök inte demontera eller reparera kameran.

Det kan resultera i elektriska stötar eller skada på kameran.

Använd inte kameran i närheten av brandfarliga eller explosiva gaser och vätskor.

Det kan leda till risk för brand eller explosion.

För inte in några antändbara material i kameran och förvara inte de här materialen nära kameran.

Det kan leda till risk för brand eller elektriska stötar.

Hantera inte kameran med våta händer.

Det kan resultera i elektriska stötar.

Förebygg skada på motivets syn.

Använd inte blyxt i omedelbar närhet (närmare än 1 meter) av människor eller djur. Motivets ögon kan skadas tillfälligt eller permanent om du använder blyxt alltför nära.

Håll kameran utom räckhåll för små barn och husdjur.

Håll kameran med alla tillbehör utom räckhåll för små barn och djur. Nedsväljning av smådelar kan orsaka andnöd eller allvarliga skador. Rörliga delar och tillbehör kan också orsaka fysiska skador.

Utsätt inte kameran för direkt solljus eller höga temperaturer under någon längre tid.

Längre tids exponering för solljus kan orsaka permanent skada på kamerans inre komponenter.

Undvik att täcka över kameran eller laddaren med filter och kläder.

Kameran kan överhettas, vilket kan förändra kameran eller orsaka brand.

Handha inte strömladdaren eller gå nära laddaren under ett åskväder.

Det kan resultera i elektriska stötar.

Om vätska eller främmande föremål tränger in i kameran ska du omedelbart koppla från alla strömkällor, såsom batteri och laddare, och sedan kontakta ett servicecenter för Samsung.

Följ alla regler som förbjuder användningen av en kamera i ett visst område.

- Undvik att störa andra elektroniska enheter.
- Stäng av kameran på flygplan Kameran kan störa flygplansutrustning. Följ alla flygregler och stäng av kameran när flygpersonal säger till.
- Stäng av kameran nära medicinsk utrustning Kameran kan störa medicinsk utrustning på sjukhus eller vårdcentraler. Följ alla regler, uppsatta varningar och direktiv från medicinsk personal.

Undvik störning med pacemakers.

Håll avståndet mellan kameran och alla pacemakers för att undvika eventuella störningar, i enlighet med rekommendationerna från tillverkaren och forskningsgrupper. Om du har någon anledning att misstänka att kameran stör en pacemaker eller annan medicinsk enhet ska du omedelbart stänga av kameran och kontakta tillverkaren av pacemakern eller den medicinska enheten för vägledning.



Akta – situationer som kan leda till skador på kameran eller annan utrustning

Ta ur batterierna ur kameran när du ska förvara den under en längre tid.

Om du lämnar kvar batterierna kan de läcka eller korrodera efter en tid och skada kameran allvarligt.

Använd endast äkta utbytbara Li-jonbatterier som rekommenderats av tillverkaren. Skada inte och värm inte upp batteriet.

Det kan leda till risk för brand eller personskada.

Använd endast batterier, laddare, kablar och tillbehör som godkänts av Samsung.

- Ej godkända batterier, laddare, kablar och andra tillbehör kan orsaka att batterierna exploderar, skada kameran eller orsaka personskada.
- Samsung ansvarar inte för dessa skador eller personsador som orsakas av ej godkända batterier, laddare, kablar och tillbehör.

Använd inte batterierna för ej avsedda syften.

Det kan leda till risk för brand eller elektriska stötar.

Rör inte vid blixten när den avfyras.

Blixten är mycket het när den avfyras och kan bränna huden.

När du använder nätladdare ska du stänga av kameran innan du kopplar från strömmen till nätladdaren.

Gör du inte det kan det leda till brand eller elektrisk stöt.

Koppla loss laddaren från strömkällan när den inte används.

Gör du inte det kan det leda till brand eller elektrisk stöt.

Använd inte en skadad anslutningsladd eller löst strömuttag när batterierna laddas.

Det kan leda till risk för brand eller elektriska stötar.

Låt inte nätladdaren komma i kontakt med polerna för +/- på batteriet.

Det kan orsaka brand eller elektrisk stöt.

Tappa inte kameran och utsätt den inte för kraftiga stötar.

Om du gör det kan skärmen eller yttre/inre delar skadas.

Var försiktig när du ansluter kablar eller adaptrar och sätter i batterier och minneskort.

Om du tvingar i kontakter, ansluter kablar felaktigt eller sätter i batterier och minneskort fel kan portar, kontakter och tillbehör skadas.

Förvara kort med magnetremsor på avstånd från kameraväskan.

Information som har lagrats på kortet kan skadas eller raderas.

Placera inte kameran i eller i närheten av magnetfält.

Det kan göra att kameran inte fungerar på rätt sätt.

Använd inte kameran om skärmen är skadad.

Om glas- eller plastdelar är skadade ska du kontakta ett Samsung Electronics Service Center och få kameran reparerad.

Använd aldrig en skadad laddare eller ett skadat batteri eller minneskort.

Om glaset eller akryldelarna går sönder ska du besöka ett servicecenter för Samsung för att få kameran reparerad.

Kontrollera att kameran fungerar på rätt sätt innan du använder den.

Tillverkaren ansvarar inte för filer som förloras eller skadas som ett resultat av felfunktioner i kameran eller felaktigt bruk.

Du måste koppla in den smala änden av USB-kabeln i kameran.

Om du vänder kabeln åt fel håll kan filerna skadas. Tillverkaren ansvarar inte för eventuell förlust av data.

Utsätt inte objektivet för direkt solljus.

Det kan missfärga bildsensorn eller göra att den inte fungerar.

Om kameran blir överhettad, avlägsna batteriet och låt det svalna.

- Om kameran används intensivt kan batteriet överhettas och höja den inre temperaturen i kameran. Om kameran slutar fungera ska du ta bort batteriet och låta det svalna.
- Höga interna temperaturer kan orsaka brus i bilderna. Det är normalt och bör inte påverka kamerans allmänna prestanda.

Undvik att störa andra elektroniska enheter.

Kameran sänder ut radiofrekvenssignaler (RF) som kan störa oskyddad eller otillräckligt skyddad elektronisk utrustning, t.ex. pacemakers, hörselapparater, medicinska enheter och andra elektroniska enheter hemma eller i fordon. Vänd dig till tillverkarna av din elektroniska utrustning för att lösa störningsproblem du upplever. För att förhindra oönskade störningar ska du bara använda enheter och tillbehör som har godkänts av Samsung.

Använd kameran i normal position.





Undvik kontakt med kamerans interna antenn.

Dataöverföring och ansvar



- Data som överförs via WLAN kan läcka ut, så undvik att överföra känsliga data på allmänna platser eller öppna nätverk.
- Kameratillverkaren är inte ansvarig för dataöverföringar som inkräktar på copyrights, varumärken, immaterialrätt, eller privatlivet.

Symboler som används i handboken

Ikoner som används i handboken

Ikon	Funktion
	Ytterligare information
	Säkerhetsvarningar och föreskrifter
[]	Kameraknappar. Exempelvis står [Avtryckaren] för avtryckarknappen.
()	Sidreferens för mer information
→	Ordningen på alternativ eller menyer som du måste välja för att utföra ett steg, t.ex. Välj  → Kvalitet (representerar välj  och sedan Kvalitet).
*	Kommentar

Lägesindikeringar

Läge	Figur
Smart Auto	
Program	P
Bländarprioritet	A
Slutarprioritet	S
Manuell	M
Objektivprioritet	
Smart	
Wi-Fi	Wi-Fi

Tips

Fotograferingsbegrepp

Fotograferingsställningar	13
Hålla kameran	13
Stående fotografering	13
Hukande fotografering	14
Använda displayen	14
Lågvinkelfotografering	15
Högvinkelfotografering	15
Bländare	16
Bländarvärde och skärpedjup	17
Slutarhastighet	18
ISO-känslighet	19
Hur bländarinställning, slutarhastighet och ISO-känslighet kontrollerar exponeringen	20
Samband mellan brännvidd, vinkel och perspektiv	21
Skärpedjup	22
Vad kontrollerar effekter utanför fokus?	22
Opt. förhållande	24
Komposition	24
Tredelningsregeln	24
Foton med två motiv	25
Blixt	26
Ledtal för blixt	26
Bounce-fotografering	27

Kapitel 1

Min kamera

Komma igång	29
Packa upp	29
Kamerans utseende	30
Använda knappen DIRECT LINK	32
Sätta i batteriet och minneskortet	33
Ta ur batteriet och minneskortet	33
Använda minneskortsadaptern	33
Ladda batteriet och slå på kameran	34
Ladda batteriet	34
Slå på kameran	34
Utföra grundinställningarna	35
Välja funktioner (alternativ)	36
Välja med knappar	36
Välja genom tryckning	36
Använda MENU	37
Ex. Välja bildstorlek i läge P	37
Använda smartpanelen	38
Ex. Justera exponeringsvärdet i läget P	38

Displayikoner	40	Fotograferingslägen	53
I fotograferingsläget	40	AUTO Läget Smart Auto	53
Ta foton.....	40	P Läget Program	55
Spela in videor	41	Programskifte.....	56
Om nivåmätaren	41	Minimal slutarhastighet	56
I uppspelningsläget.....	42	A Läget Bländarprioritet.....	57
Visa foton	42	S Läget Slutarprioritet	58
Spela upp videoklipp	42	M Läget Manuell.....	59
Ändra informationen som visas	43	Inramningsläge	59
Objektiv.....	44	Använda funktionen för Bulb.....	60
Objektivets utseende.....	44	<i>i</i> Läget Objektivprioritet.....	60
Låsa eller låsa upp objektiven	45	Använda i Depth	60
Objektivmarkeringar.....	47	Använda i-Function i lägena P/A/S/M	61
Tillbehör	48	Använda i Zoom	63
Utseende för extern blyxt.....	48	S Läget Smart.....	64
Ansluta extern blyxt.....	49	Använda läget Bästa ansiktet.....	65
Utseende GPS-modul (tillval)	51	Ta panoramabilder	66
Montera GPS-modulen	51	Spela in en video	68
		3D-läge.....	69
		Tillgängliga funktioner i fotograferingsläge.....	71

Kapitel 2

Fotograferingsfunktioner

Storlek och upplösning	73
Fotostorlek.....	73
Kvalitet.....	74
ISO-känslighet	75
Vitbalans	76
Anpassa förinställda vitbalansalternativ.....	77
Picture Wizard (fotostilar)	79
AF-läge	80
Enstaka AF.....	81
Kontinuerlig AF.....	81
Manuell fokus.....	82
AF Område	83
Val AF.....	83
Multi AF.....	84
Ansiktsdetektering AF.....	84
Självporträtt AF.....	85
Beröring AF	86
Beröring AF.....	86
AF-punkt.....	86
Spårning AF.....	86
Entrycksfotografering.....	87
Fokusassistans	88
Man.fok.hjälp.....	88
Fokusökning.....	88

Optisk bildstabilisering (OIS)	89
Tagningsläge (fotograferingsmetod)	90
Enkel.....	90
Serietagning.....	90
Burst.....	91
Timer.....	91
Automatiska exponeringsalternativ (AE BKT).....	92
Vitbalansvariation (WB PKT).....	92
Bildguidevariation (PW-bracketing).....	93
Variationsinställning.....	93
Blixt	94
Reducera röda ögoneffekten.....	95
Justera blixtstyrkan.....	95
Mätning	97
Multi.....	97
Spot.....	98
Center-viktad.....	98
Mäta exponeringsvärdet i fokusområdet.....	99
Dynamiskt område	100
Smart Filter	101
Exponeringskompensation	102
Exponeringslås	103
Videofunktioner	104
Videostorlek.....	104
Videokvalitet.....	104
Multi Motion.....	105
Tona.....	105
Röst.....	106
Vindreducering.....	106
Mikrofonnivå.....	106

Kapitel 3

Uppspelning/Redigering

Söka och hantera filer	108
Visa foton.....	108
Visa miniatyrbilder	108
Visa filer per kategori	109
Visa filer som en mapp	109
Skydda filer	110
Lås/lås upp alla filer.....	110
Radera filer.....	111
Radera en enstaka fil	111
Radera flera filer	111
Radera alla filer	112
Visa foton	113
Förstora ett foto	113
Visa ett bildspel	113
Autorotering	114
Skapa en utskriftsordning (DPOF).....	114
Spela upp videoklipp	115
Beskära en video under uppspelning.....	115
Klippa ut en bild under uppspelning	116
Redigera foton	117
Beskära ett foto	117
Rotera ett foto.....	118
Ändra upplösning för foton.....	118
Justera dina bilder.....	119
Retuschera ansikten	120
Reducera röda ögon.....	120
Använda Smartfilter-effekter	121

Kapitel 4

Trådlöst nätverk

Ansluta till WLAN och konfigurera nätverksinställningar	123
Ansluta till WLAN.....	123
Ställa in nätverksalternativ	124
Manuell inställning av IP-adress.....	124
Använda webbläsaren för inloggning	125
Anslutningstips för nätverket	126
Skriva text	127
Spara filer på en smarttelefon automatiskt.....	128
Skicka bilder och videor till en smarttelefon	129
Använda en smarttelefon som fjärrutlösare	131
Använda Automatisk säkerhetskopiering för att skicka foton eller videor.....	133
Installera programmet Automatisk säkerhetskopiering på datorn	133
Skicka bilder och videor till en dator.....	133
Skicka foton eller videor via e-post.....	135
Ändra e-postinställningar	135
Lagra information.....	135
Ange ett lösenord för e-post	136
Ändra lösenord för e-post	137
Skicka foton eller videor via e-post	137
Använda foto- eller videowebbplatser för delning	139
Öppna en webbplats	139
Ladda upp foton eller videoklipp.....	140
Använda AllShare Play för att skicka filer.....	141
Överföra bilder till online-lagring	141
Visa bilder och videor på enheter som stöder AllShare Play	142
Skicka bilder med Wi-Fi Direct.....	144

Kapitel 5

Kamerans inställningsmeny

Användarinställningar	146
ISO-anpassning	146
ISO-steg	146
Auto-ISO-område	146
Brusreducering	146
Bracketinginst	147
DMF (Direct Manual Focus)	147
Färgrymd	148
Korrigerera förvrängning	149
Tryckfunktion	149
iFn Anpassa	149
Användardisplay	149
Key mapping	150
Rutnät	151
AF-lampa	151
Inställning	152

Kapitel 6

Ansluta till externa enheter

Visa filer på en HDTV eller en 3D-TV	158
Visa filer på en HDTV	158
Visa filer på en 3D-TV	159
Överföra filer till datorn	160
Överföra filer till en Windows OS-dator	160
Ansluta kameran som en löstagbar disk	160
Koppla loss kameran (för Windows XP)	161
Överföra filer till en Mac OS	161
Använda program på en PC	163
Installera program från den medföljande CD-skivan	163
Tillgängliga program när i-Launcher används	163
Använda i-Launcher	163
Krav för Windows OS	163
Krav för Mac OS	164
Öppna i-Launcher	164
Använda Multimedia Viewer	165
Ladda ned firmware	166
Ladda ner programmet PC Auto Backup	166
Installera Adobe Photoshop Lightroom	167
Använda Adobe Photoshop Lightroom	167

Kapitel 7

Bilaga

Felmeddelanden	169
Underhålla kameran.....	170
Rengöra kameran.....	170
Kameraobjektiv och skärm	170
Bildsensor	170
Kamerahus	170
Använda eller förvara kameran.....	171
Olämpliga platser att använda eller förvara kameran.....	171
Användning på stränder och kuster	171
Förvaring under längre tidsperioder	171
Använd kameran med försiktighet i fuktiga förhållanden	172
Andra varningar	172
Om minneskort.....	173
Minneskort som stöds.....	173
Minneskortets kapacitet	174
Att tänka på vid användning av minneskort	176
Om batteriet.....	177
Batterispecifikationer	177
Batteriets livslängd.....	178
Meddelande om låg batterinivå.....	178
Information om batteriet	178
Att tänka på kring batteriet	179
Information om batteriladdning.....	179
Att observera kring laddning med en dator ansluten.....	180
Hantera och bortskaffa batterier och laddare ansvarsfullt.....	180

Innan du kontaktar servicecenter.....	181
Kameraspecifikationer.....	184
Ordlista.....	189
Extra tillbehör	195
Index	197

Fotograferingsbegrepp

Fotograferingsställningar

Rätt ställning för att stabilisera kameran är nödvändig för att ta ett bra foto. Även om du håller kameran rätt, kan fel ställning göra att kameran skakar. Stå rakt upp och stå stilla för att få en stadig bas för kameran. Håll andan för att minska kroppsrörelse, när du använder en långsam slutarhastighet.

Hålla kameran

Håll kameran med höger hand och placera höger pekfinger på avtryckarknappen. Håll vänster hand under objektivet som stöd.

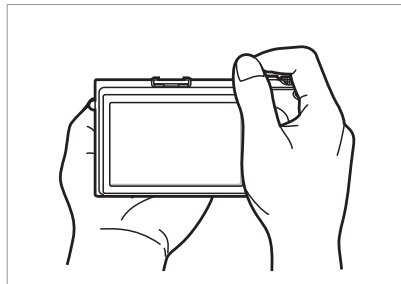
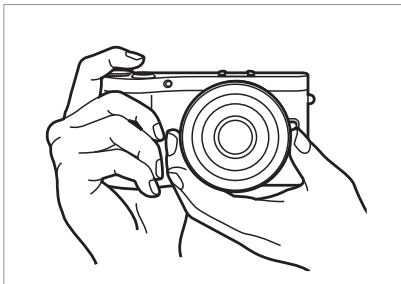

Stående fotografering

Komponera bilden; stå rakt upp med fötterna isär på axelavstånd, och håll armarna nära kroppen.

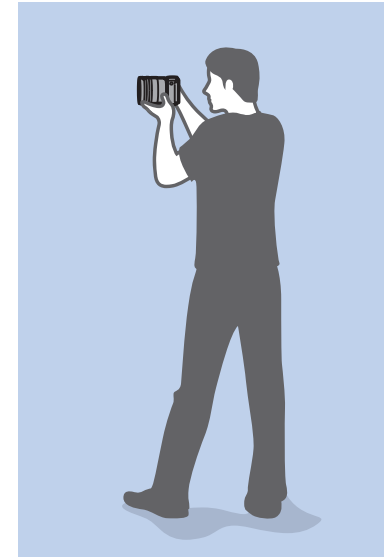

Hukande fotografering

Komponera bilden; huka dig med ett knä på marken, och håll dig upprätt.

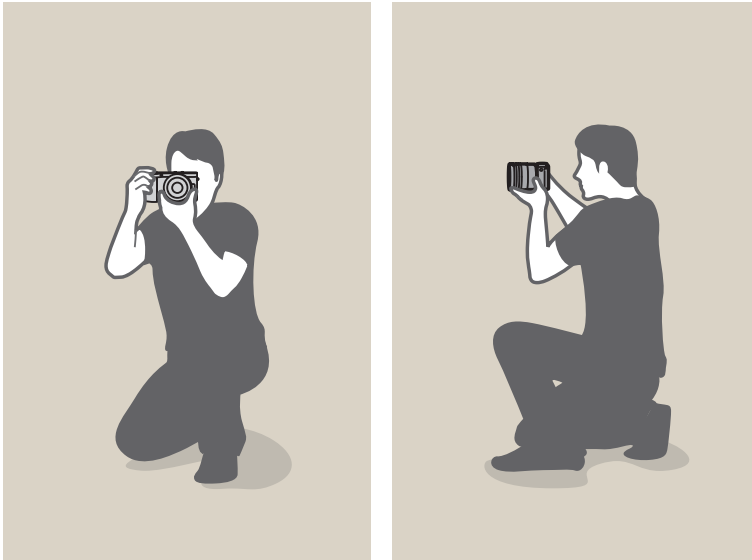

Använda displayen

För att ta bilder i höga eller låga vinklar lutar du skärmen uppåt eller nedåt. Du kan luta skärmen upp till 90° uppåt (B) eller 45° nedåt (C).

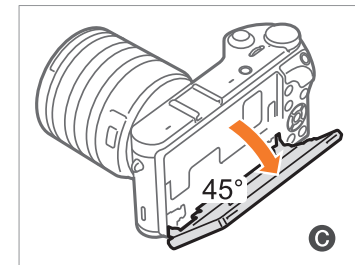
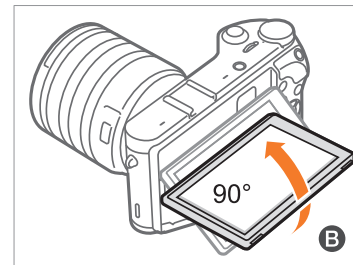
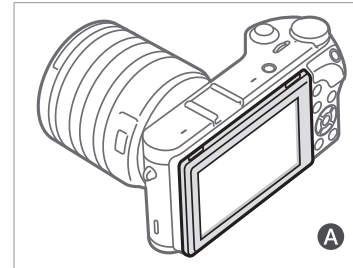

- Håll skärmen stängd (A) när kameran inte används.
- Luta bara displayen inom den tillåtna vinkeln. Om du inte gör det kan det skada kameran.

Lågvinkelfotografering

En lågvinkelfotografering tas från en kamera under ögonlinjen, där du tittar upp på motivet.

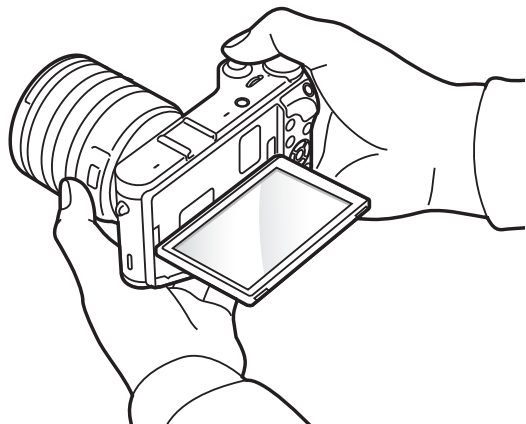

Högvinkelfotografering

En högvinkelfotografering tas från en kamera över ögonlinjen, där du tittar ned på motivet.

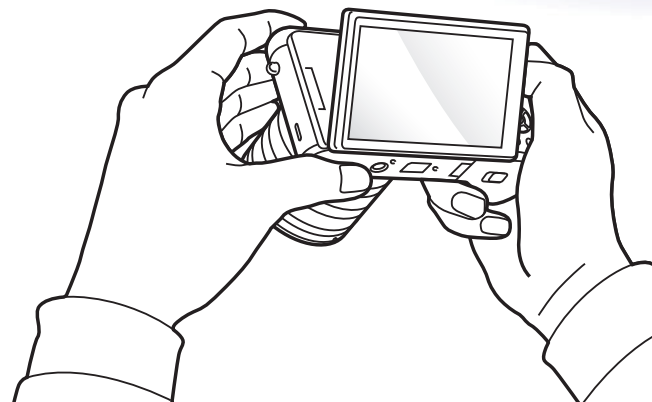

Bländare

Bländaren, en öppning som kontrollerar mängden ljus som går in i kameran, är en av de tre faktorer som bestämmer exponeringen. Bländarhuset innehåller tunna metallplattor som öppnar och stänger för att släppa in ljuset genom bländaren och in i kamerna. Bländarens storlek har ett nära samband med fotots ljusstyrka: ju större bländare, desto ljusare foto; ju mindre bländare, desto mörkare foto.

Bländarstorlekar

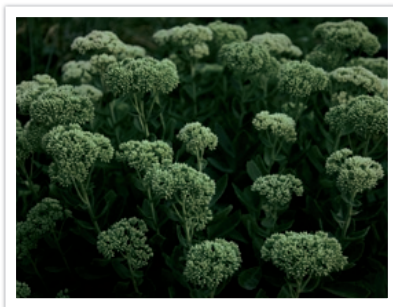

Mörkare foto
(bländare öppnas lite)



Ljusare foto
(bländare öppnas mycket)

Storleken på bländaren betecknas av ett värde som är känt som ett "F-nummer." F-numret betecknar brännvidden dividerat med objektivet diameter. Om, till exempel, ett objektiv med 50 mm brännvidd har f-numret F2, är diametern på bländaren 25 mm ($50 \text{ mm} / 25 \text{ mm} = F2$). Ju mindre f-nummer, desto större storlek på bländaren.

Bländarens öppning beskrivs som exponeringsvärdet (EV). Om exponeringsvärdet ökas (+1 EV) betyder det att mängden ljus fördubblas. Om exponeringsvärdet minskar (-1 EV) betyder det att mängden ljus halveras. Du kan även använda funktionen för exponeringskompensering för att finjustera mängden ljus genom att dela in exponeringsvärdena i underavdelningar 1/2, 1/3 EV, osv.

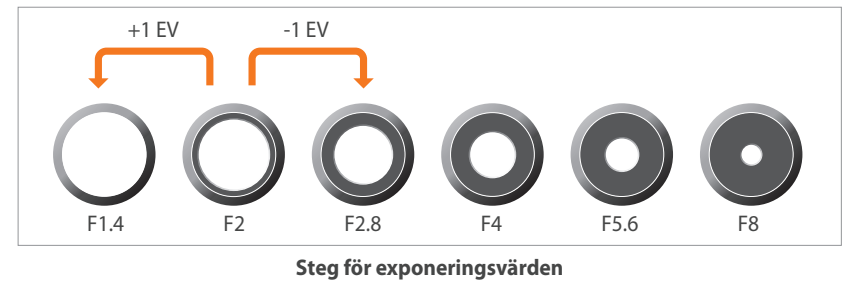

Bländarvärde och skärpedjup

Du kan göra bakgrunden i ett foto suddig eller skarp genom att kontrollera bländaren. Den har ett nära samband med skärpedjupet (DOF-Depth Of Field), som kan uttryckas som litet eller stort.



Ett foto med stort skärpedjup (DOF)



Ett foto med litet skärpedjup (DOF)



Bländarhuset innehåller flera blad. Dessa blad rör sig tillsammans och kontrollerar mängden ljus som går igenom mitten av bländaren. Antalet blad påverkar också ljusets form vid nattfotografering. Om bländaren har ett jämnt antal blad, delar ljuset upp sig i ett jämnt antal delar. Om antalet blad är udda, blir antalet delar så många som antalet blad.

En bländare med 8 blad delar till exempel upp ljus i 8 delar och en bländare med 7 blad i 14 delar.



7 blad

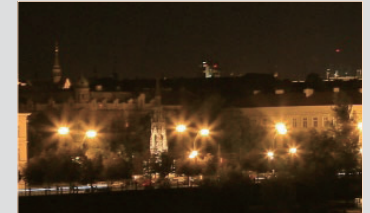

8 blad

Slutarhastighet

Slutarhastigheten syftar på mängden tid det tar att öppna och stänga slutaren. Det är en viktig faktor för fotots ljusstyrka, eftersom den kontrollerar mängden ljus som passerar genom bländaren innan det når ljussensorn.

Vanligtvis kan slutarhastigheten ställas in manuellt. Måttet på slutarhastigheten kallas "exponeringsvärdet" (EV), som är utmärkt i intervaller om 1 sek., 1/2 sek., 1/4 sek., 1/8 sek., 1/15 sek., 1/1 000 sek., 1/2 000 sek., osv.

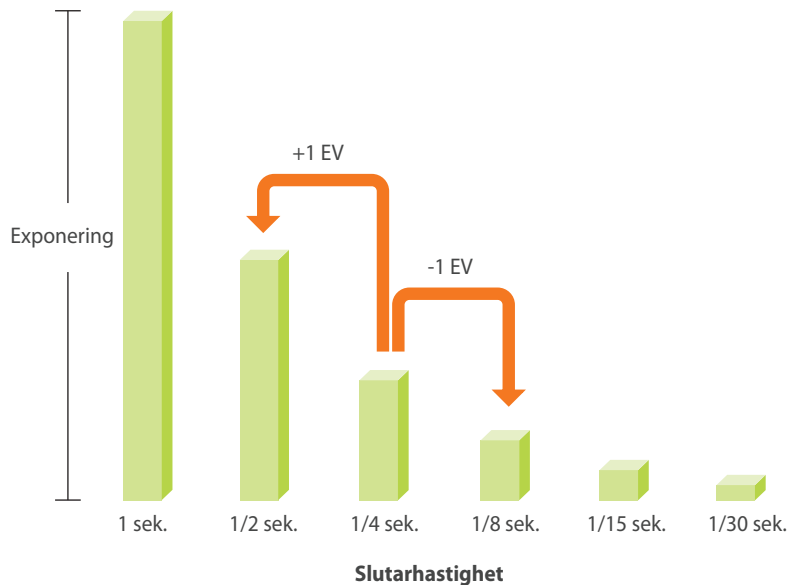

Därför blir det så att ju snabbare slutarhastighet, desto mindre ljus släpps in. På samma sätt gäller att ju lägre slutarhastighet, desto mer ljus kan släppas in.

Som fotona nedan visar. En långsam slutarhastighet ger mer tid för att släppa in ljus, så att fotot blir ljusare. Å andra sidan ger en snabb slutarhastighet mindre tid att släppa in ljus och fotot blir mörkare och fryser lättare motiv i rörelse.

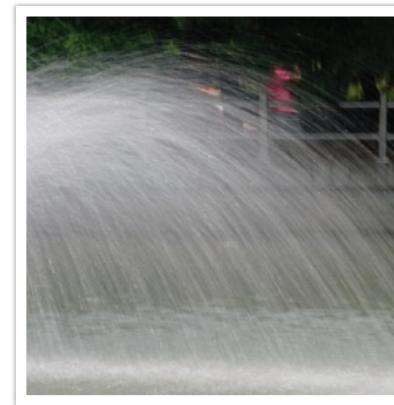

0,8 sek.

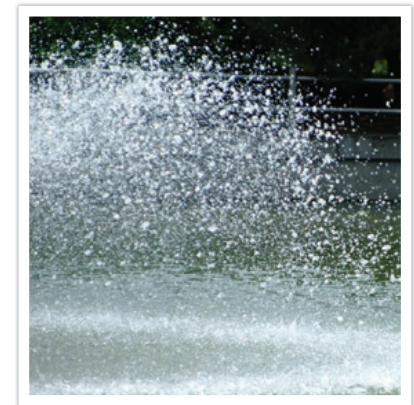

0,004 sek.

ISO-känslighet

Exponeringen av en bild bestäms av kamerans känslighet. Känsligheten baseras på en internationell filmstandard, som kallas ISO-standard. På digitala kameror används den här känslighetsskalan för att beteckna känsligheten på den digitala mekanismen som tar bilden.

ISO-känslighet fördubblas när numret fördubblas. En inställning på ISO 200 kan till exempel ta bilder två gånger snabbare än en inställning på ISO 100. Men högre ISO-inställningar kan ge "brus" – små fläckar, prickar och andra fenomen i ett foto som ger fotot ett brusigt eller smutsigt intryck. Som generell regel är det bäst att använda en låg ISO-inställning för att förhindra brus i foton, såvida du inte befinner dig i mörka miljöer eller på natten.

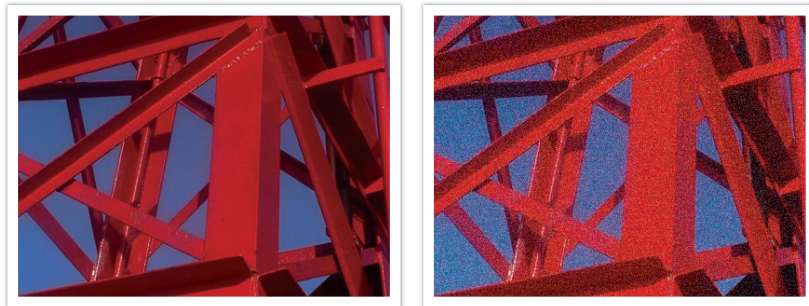

Förändringar i kvalitet och ljusstyrka enligt ISO-känslighet

Eftersom en låg ISO-känslighet innebär att kameran blir mindre känslig för ljus, behöver du mer ljus för en optimal exponering. Öppna bländaren mer eller minska slutarhastigheten för släppa in mer ljus i kameran när du använder en låg ISO-känslighet. På en solig dag med mycket ljus behöver till exempel en låg ISO-känslighet och inte en långsam slutarhastighet. Men på en mörk plats eller på natten kommer en låg ISO-känslighet att resultera i en suddig bild. Vi rekommenderar därför att du ökar ISO-känsligheten till en måttlig mängd.



En bild tas med stativ och hög ISO-känslighet





Ett suddigt foto med låg ISO-känslighet

Hur bländarinställning, slutarhastighet och ISO-känslighet kontrollerar exponeringen

Inställning för bländare, slutarhastighet och ISO-känslighet har ett nära samband inom fotografering. Bländarinställningen kontrollerar öppningen som reglerar ljuset som går in i kameran, medan slutarhastigheten bestämmer tiden som ljuset släpps in. ISO-känslighet avgör hastigheten som kameran reagerar på ljus. Tillsammans beskrivs dessa tre aspekter som exponeringstriangeln.

En förändring av slutarhastighet, bländarvärde eller ISO-känslighet kan kompenseras genom justeringar av de andra för att behålla rätt ljusmängd. Resultaten ändras emellertid enligt inställningarna. Till exempel används slutarhastigheten för att uttrycka rörelse, bländaren kan kontrollera skärpedjupet och ISO-känsligheten kan kontrollera fotots kornighet.

	Inställningar	Resultat
Bländarvärde	Stor bländare = mer ljus Liten bländare = mindre ljus	 <p>Bred = litet fältdjup Smal = stort fältdjup</p>

	Inställningar	Resultat
Slutarhastighet	Snabb hastighet = mindre ljus Långsam hastighet = mer ljus	 <p>Snabb = stilla Långsam = suddig</p>
ISO-känslighet	Hög känslighet = mer ljuskänslig Låg känslighet = mindre ljuskänslig	 <p>Hög = mer kornig Låg = mindre kornig</p>

Samband mellan brännvidd, vinkel och perspektiv

Brännvidd, som mäts i millimeter, är avståndet mellan mitten av objektivet till brännpunkten. Det påverkar vinkeln och perspektivet av bilder som tas. En kort brännvidd innebär en vid vinkel, som gör att du kan ta en bred bild. En lång brännvidd innebär en snäv vinkel, som gör att du kan ta telefoton.

Kort brännvidd

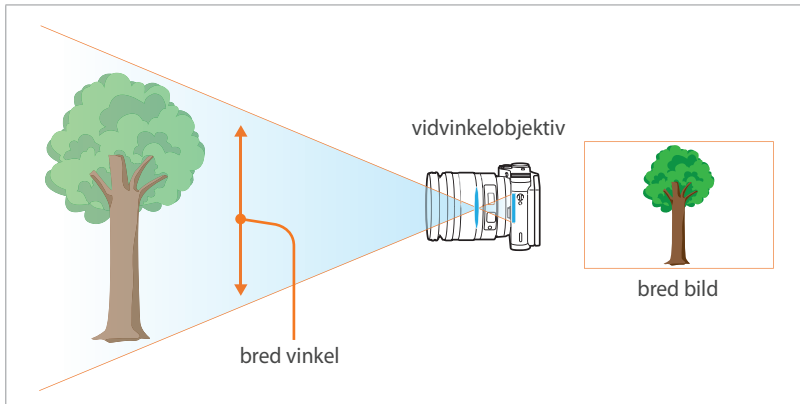

Lång brännvidd

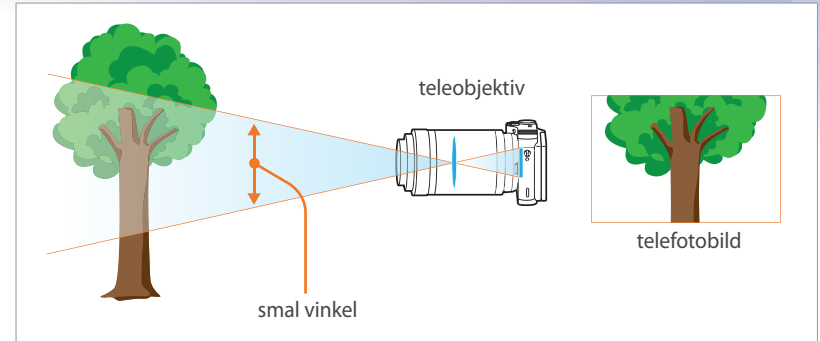

Se på bilderna nedan och jämför förändringarna.



18 mm vinkel



55 mm vinkel

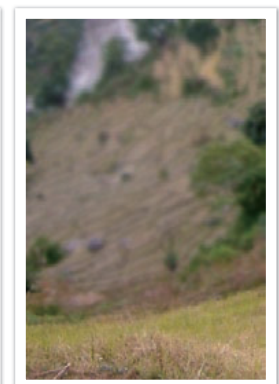

200 mm vinkel



Normalt används ett vidvinkelobjektiv vid landskapsfotografering och ett objektiv med smal vinkel rekommenderas för att fotografera idrott eller porträtt.

Skärpedjup

De porträtt eller stilleben som uppskattas mest är de där bakgrunden ligger utanför fokus så att motivet är tydligt. Beroende på de fokuserade områdena, kan ett foto göras suddigt eller skarpt. Det här "litet DOF" eller "stor DOF".

Skärpedjupet är området kring motivet med skärpa. Ett litet skärpedjup (DOF) betyder att området med skärpa är smalt och ett stort skärpedjup (DOF) betyder att området med skärpa är brett.

Man kan ta ett foto med litet skärpedjup DOF, som betonar motivet och gör resten oskarpt, genom att använda ett teleobjektiv eller välja ett lågt bländarvärde. Omvänt kan man ta ett foto med stort skärpedjup (DOF) som visar alla delar i fotot skarpt fokuserat, med ett vidvinkelobjektiv eller genom att välja ett högre bländarvärde.



Litet skärpedjup

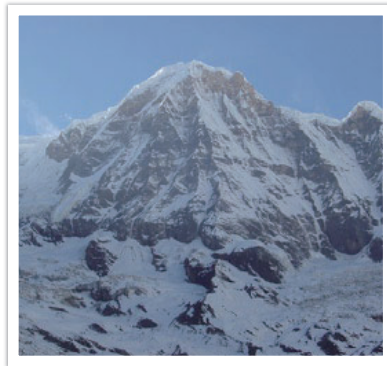

Stort skärpedjup

Vad kontrollerar effekter utanför fokus?

DOF beror på bländarvärde

Ju större bländaren är (alltså ju lägre bländarvärde), desto lägre blir skärpedjupet (DOF). Under förhållanden där andra värden indikerar att slutarhastighet och ISO-känslighet är lika, ger ett lågt bländarvärde ett foto med litet skärpedjup (DOF).

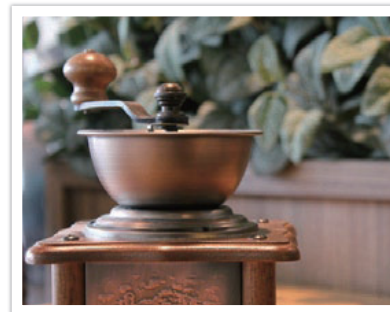

55 mm F5.7



55 mm F22

DOF beror på brännvidd

Ju längre brännvidden är, desto mindre blir skärpedjupet (DOF).
Ett teleobjektiv med längre brännvidd än ett teleobjektiv med kortare brännvidd är bättre för att ta ett foto med litet skärpedjup (DOF).

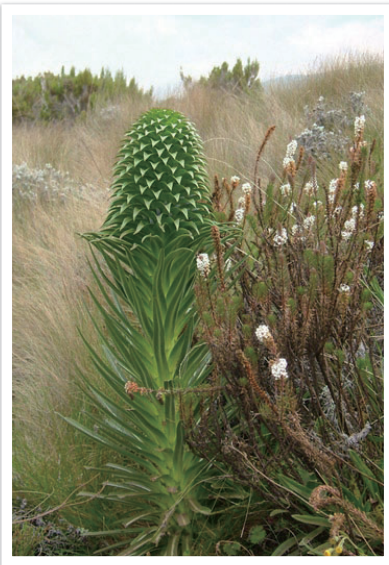

Ett foto som tagits med 18 mm teleobjektiv



Ett foto som tagits med 100 mm teleobjektiv

DOF beror på avståndet mellan motivet och kameran

Ju kortare avståndet mellan motivet och kameran är, desto mindre blir skärpedjupet (DOF). Därför kan ett foto som tas nära motivet ge ett foto med litet skärpedjup (DOF).

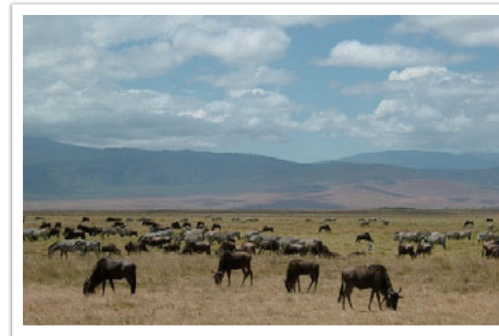

Ett foto som tagits med 100 mm teleobjektiv

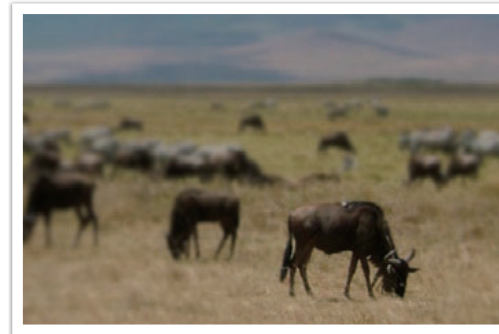

Ett foto som tagits nära motivet

Opt. förhgransk

Du kan trycka på knappen Anpassa för att visa den optiska förhandsgranskningen innan du tar en bild. Kameran justerar bländaren till de gjorda förinställningarna och visar resultatet på skärmen. Ställ in knappen Anpassa på **Opt. förhgransk**. (sid 150)

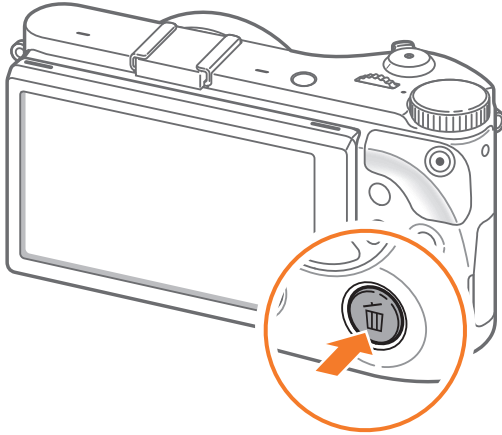

Komposition

Det är roligt att fotografera fina saker med en kamera. Oavsett hur vacker världen är, så kan en dålig komposition inte fånga skönheten i den.

Det mycket viktigt att prioritera motiv, när det gäller komposition.

Komposition inom fotografering betyder att arrangera motiv i ett foto. Vanligtvis leder tredelningsregeln till en bra komposition.

Tredelningsregeln

Dela bilden i ett mönster - 3 X 3 - av likadana rektanglar, för att använda tredelningsregeln.

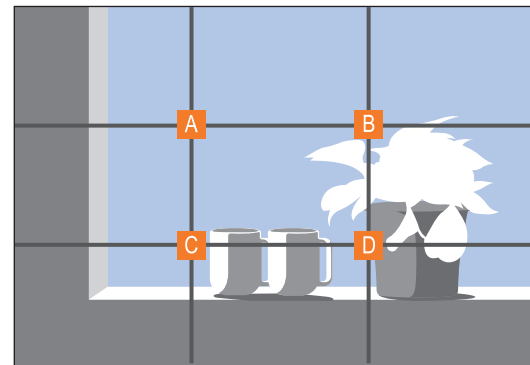

Se till att motivet är placerat i ett av hörnen på rektangeln i mitten, för att komponera foton som framhäver motivet bäst.

Genom att använda tredelningsregeln skapar du foton med stabila och fängslande kompositioner. Nedan följer några exempel.

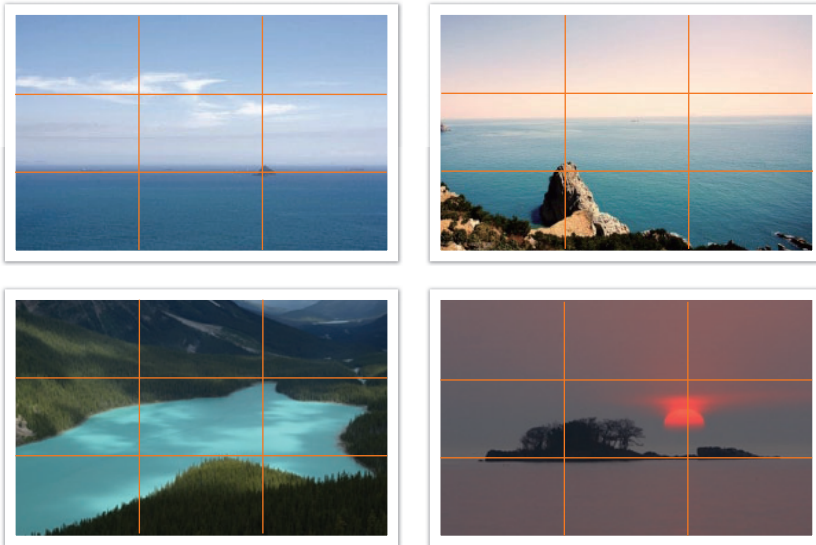

Foton med två motiv

Om ditt motiv finns i ett hörn av fotot, skapas en obalans i kompositionen. Du kan stabilisera fotot genom att fotografera ett motiv till i motsatta hörnet för att balansera fotots vikt.

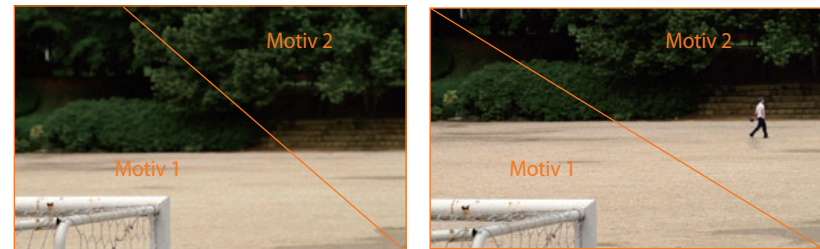

Instabilt

Stabilt

Vid landskapsfotografering, skapar centrering av horisonten en obalanserad effekt. Ge mer vikt åt fotot genom att flytta horisonten upp eller ner.



Instabilt

Stabilt

Blixt

Ljus är en av de viktigaste komponenterna i fotografering. Det är emellertid inte lätt att ha tillräckligt med ljus när som helst och var som helst. Med hjälp av en blixt kan du optimera ljusinställningarna och skapa en mängd olika effekter.

Blixt, även känd som stroboskop eller speed light, skapar tillräcklig exponering vid dåliga förhållanden. Den kan också användas i situationer med mycket ljus. Blixt kan till exempel användas för att kompensera exponeringen av ett motivs skugga eller ta skarpa bilder av både motiv och bakgrund vid motljus.



Utan korrigering



Med korrigering

Ledtal för blixt

Modellnumret för en blixt syftar på blixstens kraft, och mängden ljus som skapas betecknas av ett värde som kallas "ledtal". Ju större ledtal, desto mer ljus avges från blixten. Ledtalet fås genom att multiplicera avståndet från blixten till motivet och bländarvärdet, när ISO-talet är inställt på 100.

Ledtal = Avståndet mellan blixt och motiv X Bländarvärde

Bländarvärde = Ledtal / Avståndet mellan blixt och motiv

Avståndet mellan blixt och motiv = Ledtal / Bländarvärde

Sålunda kan du uppskatta ett optimalt avstånd mellan blixt och motiv, om du vet blixstens ledtal, när du ställer in blixten manuellt. Om en blixt till exempel har ett ledtal (guide number) på GN 20 och befinner sig 4 meter från motivet, blir det bästa bländarvärdet F5.0.

Bounce-fotografering

Bounce-fotografering syftar på en fotograferingsmetod som riktar blixtljuset mot tak eller väggar så att ljuset blir jämnt utspritt över motivet. Normalt blir foton som tas med blixtonaturliga och ger skuggor. Motiv som tas med bounce-fotografering ger inga skuggor utan ser jämna ut tack vare att ljuset fördelats jämnt.





Kapitel 1

Min kamera

Lär dig om kamerans layout, skärmikoner, objektiv, tillbehör och basfunktioner.

Komma igång

Packa upp

Kontrollera att förpackningen innehåller följande.

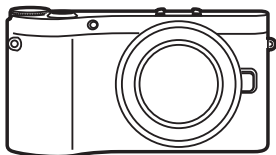

Kamera
(inklusive kameralock och lock till
tillbehörssko)

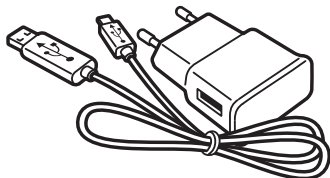

AC-adapter/USB-kabel

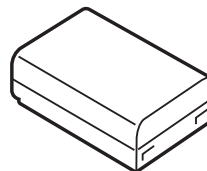

Uppladdningsbart batteri



Extern blix

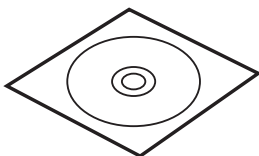

CD-skivan med programvara
(bruksanvisning medföljer)

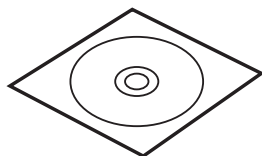

Adobe Photoshop Lightroom
DVD-skivan

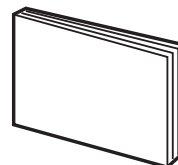

Snabbstartsguide

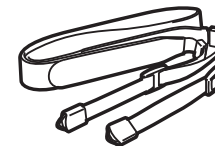

Rem



- Bilderna kan skilja sig från verkligheten.
- Ytterligare tillbehör kan köpas hos en återförsäljare eller ett Samsung servicecenter. Samsung är inte ansvarigt för olyckor som orsakats av andra tillverkares tillbehör. Gå till sidan 195 för information om tillbehör.

Kamerans utseende

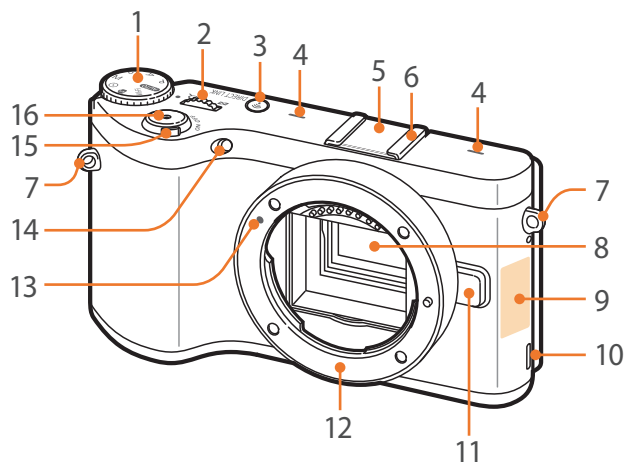

Nr	Namn
1	Lägesväljare <ul style="list-style-type: none"> • AUTO: Läget Smart Auto (sid 53) • P: Läget Program (sid 55) • A: Läget Bländarprioritet (sid 57) • S: Läget Slutarprioritet (sid 58) • M: Läget Manuell (sid 59) • i: Läget Objektivprioritet (sid 60) • S: Smartläge (sid 64) • Wi-Fi: Wi-Fi (sid 122)
2	Manövrerratt <ul style="list-style-type: none"> • På menyskärmen: Gå till önskad menypost. • På smartpanelen: Justera ett valt alternativ. • I fotograferingsläget: Justera slutarhastigheten eller bländarvärdet i vissa fotograferingslägen och ändra storleken för fokusområdet. • I uppspelningsläget: Visa miniatyrer, förstora eller förminska ett foto eller öppna eller stäng en mapp med serietagnings- eller burst-foton i uppspelningsläget.
3	DIRECT LINK-knapp : Starta en förinställd Wi-Fi-funktion. (sid 32)

Nr	Namn
4	Mikrofon
5	Lucka för tillbehörssko
6	Tillbehörssko
7	Ögla för kamerarem
8	Bildsensor
9	Intern antenn/NFC-flik * Undvik kontakt med den interna antennen när trådlöst nätverk används.
10	Högtalare
11	Frigörningsknapp för objektiv
12	Objektivfattning
13	Objektivfattningsindex
14	AF-hjälplampa/Timerlampa
15	Strömknapp
16	Avtryckarknapp

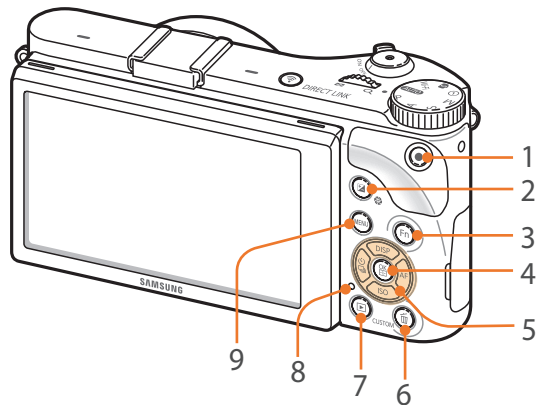

Nr	Namn
1	Videoinspelningsknapp När du spelar in ett videoklipp.
2	EV-justeringsknapp (sid 102) Håll knappen nedtryckt, och vrid manöverratten för att justera exponeringsvärdet. I läget M justeras bländarvärdet.
3	Fn-knapp Öppna smartpanelen och gör vissa fininställningar.
4	OK-knapp <ul style="list-style-type: none"> • På menyskärmen: Spara de valda alternativen. • I fotograferingsläget: Gör det möjligt för dig att välja ett fokusområde manuellt i vissa fotograferingslägen.
5	Navigeringsknapp <ul style="list-style-type: none"> • I fotograferingsläget <ul style="list-style-type: none"> - DISP: Visa kamerainställningar och ändra alternativ. - ISO: Välj ett ISO-värde. - ☺: Välj ett alternativ för enheten. - AF: Välj ett AF-läge. • I andra situationer Flytta uppåt, nedåt, åt vänster respektive åt höger.

Nr	Namn
6	Knappen Radera/Anpassa <ul style="list-style-type: none"> • I fotograferingsläget: Utför den tilldelade funktionen. (sid 150) • I uppspelningsläget: Radera filer.
7	Uppspelningsknapp Öppna uppspelningsläget.
8	Status-lampa Indikera status för kameran. <ul style="list-style-type: none"> • Blinkar: När du sparar en bild, spelar in en video, skickar data till en dator eller skrivare, eller ansluter till WLAN eller skickar en bild. • Lyser: När det inte sker någon dataöverföring eller när dataöverföringen till en dator är klar, eller vid laddning av batteriet.
9	MENU-knapp Öppna alternativ eller menyer.

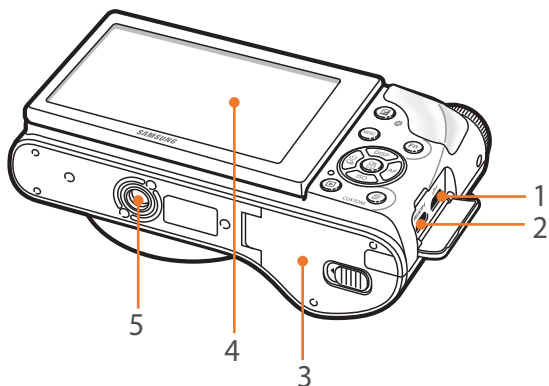

Nr	Namn
1	Port för USB och avtryckare Anslut kameran till en dator, eller fjärrutlösare. Använd en fjärrutlösarkabel med ett stativ för att minimera kamerarörelser.
2	HDMI-port
3	Batterilock/lock för minneskort Sätt i ett minneskort och batteri.
4	Skärm <ul style="list-style-type: none"> • För att ta bilder i höga eller låga vinklar lutar du skärmen uppåt eller nedåt. (sid 14) • Tryck på skärmen för att välja en meny eller ett alternativ. (sid 36)
5	Stativfäste

Använda knappen DIRECT LINK

Du kan sätta på Wi-Fi-funktionen bekvämt med knappen **[DIRECT LINK]**.
Tryck på **[DIRECT LINK]** igen för att återgå till föregående läge.

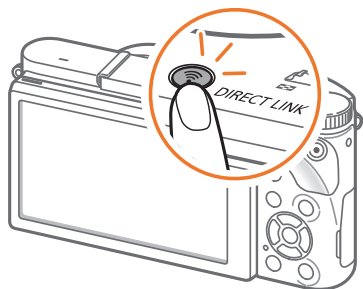

Göra inställningar för knappen DIRECT LINK

Du kan välja att en Wi-Fi-funktion ska starta när du trycker på knappen **[DIRECT LINK]**. (sid 150)

Ställa in ett DIRECT LINK-alternativ,

I fotograferingsläget trycker du på **[MENU]** → → **Key mapping** → **DIRECT LINK** → ett alternativ.

Sätta i batteriet och minneskortet

Lär dig hur du sätter i batteriet och ett minneskort (tillval) i kameran.

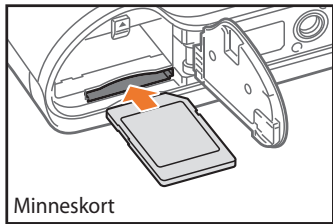
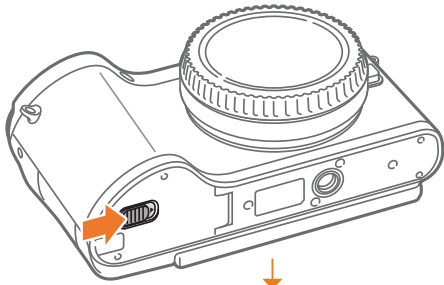

Minneskort

Sätt i ett minneskort med de guldfärgade kontaktarna vända nedåt.

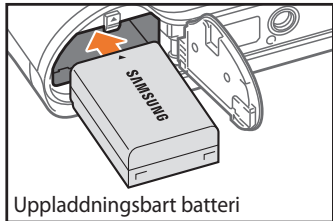

Uppladdningsbart batteri

Sätt i batteriet med Samsung-logotypen vänd uppåt.

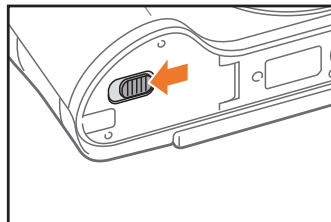
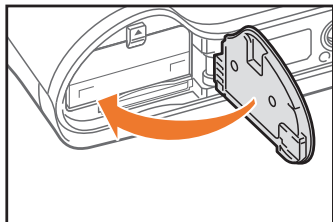

Ta ur batteriet och minneskortet

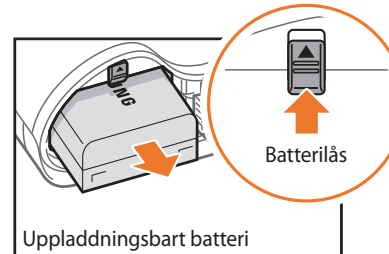

Uppladdningsbart batteri

Skjut låset uppåt för att frigöra batteriet.

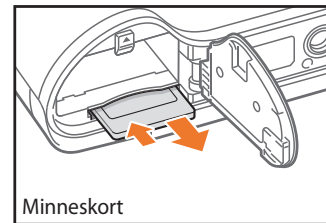

Minneskort

Tryck försiktigt på kortet tills det kopplas från kameran och dra sedan ut det ur kortplatsen.

Använda minneskortsadaptern

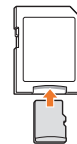

För att använda micro-minneskort med produkten, en dator eller minneskortsläsare ska du mata in kortet i adaptern.



Ta inte ur minneskortet eller batteriet när kamerans statuslampa blinkar. Det kan skada data som lagrats på minneskortet eller kameran.

Ladda batteriet och slå på kameran

Ladda batteriet

Innan du använder kameran för första gången måste du ladda batteriet helt. Koppla in den smala änden av USB-kabeln i kameran och koppla sedan in den andra änden av USB-kabeln i nätadaptern.

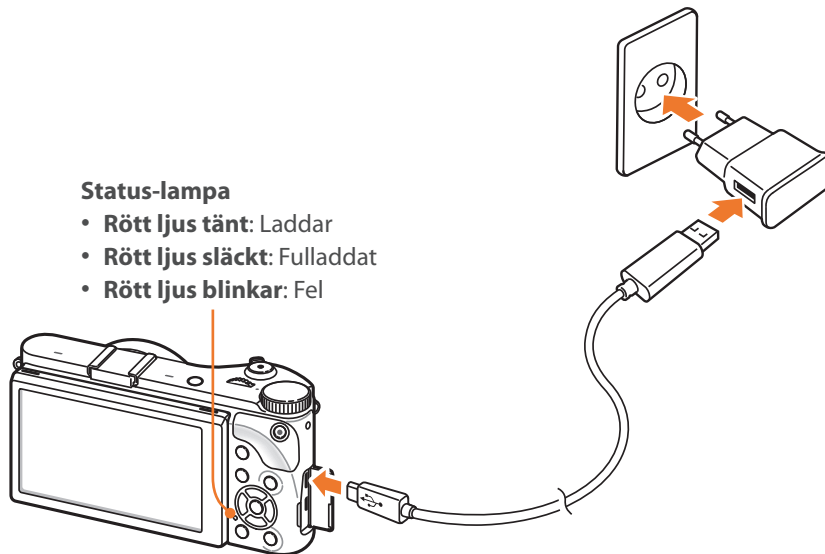

Status-lampa

- **Rött ljus tänd:** Laddar
- **Rött ljus släckt:** Fulladdat
- **Rött ljus blinkar:** Fel



- Använd bara nätadaptern och USB-kabeln som medföljer kameran. Om du använder en annan nätadapter kanske kamerabatteriet inte laddas eller fungerar som det ska.
- Du kan ladda batteriet med USB-kabel endast om kameran är avslagen.

Slå på kameran

Ställ strömknappen på **ON**.

- För att stänga av ställer du strömknappen på **OFF**.
- Grundinställningsskärmen visas när du slår på kameran för första gången. (sid 35)

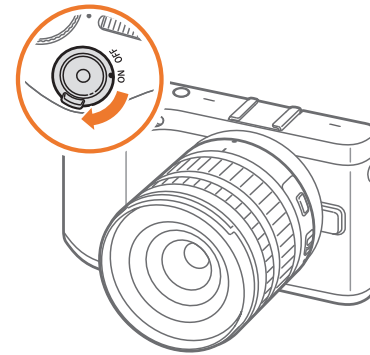

Utföra grundinställningarna

När du slår på kameran för första gången visas skärmen för grundinställningar. Språket förinställs för landet eller regionen där kameran har sålts. Du kan ändra språket enligt önskemål. Du kan också välja ett alternativ genom att trycka på det på skärmen.

- 1 Tryck på **[ISO]** för att välja **Tidszon** och tryck sedan på **[AF]** eller **[OK]**.
- 2 Tryck på **[DISP/ISO]** för att välja en tidszon och tryck sedan på **[OK]**.

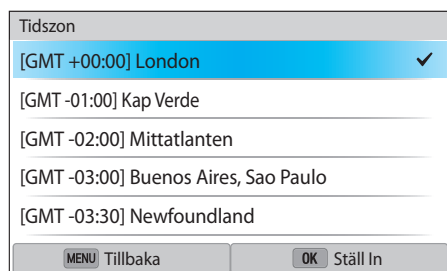

- 3 Tryck på **[ISO]** för att välja **Datum & Tid**, och tryck sedan på **[AF]** eller **[OK]**.

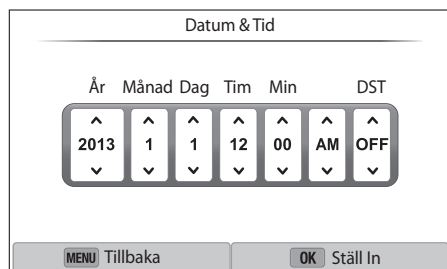

- Skärmen kan variera beroende på vilket språk som är valt.

- 4 Tryck på **[ISO/AF]** för att välja ett alternativ (År/Månad/Dag/Tim/Min/DST).
- 5 Tryck på **[DISP/ISO]** för att ställa in alternativet och tryck sedan på **[OK]**.
- 6 Tryck på **[ISO]** för att välja **Datumtyp** och tryck sedan på **[AF]** eller **[OK]**.
- 7 Tryck på **[DISP/ISO]** för att välja en datumtyp och tryck sedan på **[OK]**.
- 8 Tryck på **[ISO]** för att välja **Tidstyp** och tryck sedan på **[AF]** eller **[OK]**.
- 9 Tryck på **[DISP/ISO]** för att välja en tidstyp och tryck sedan på **[OK]**.
- 10 Tryck på **[MENU]** för att slutföra grundinställningarna.

Välja funktioner (alternativ)

Välja med knappar

Bläddra med manöverratten eller tryck på [DISP/ISO/☺/AF] för att flytta och tryck sedan på [OK] för att välja ett alternativ.

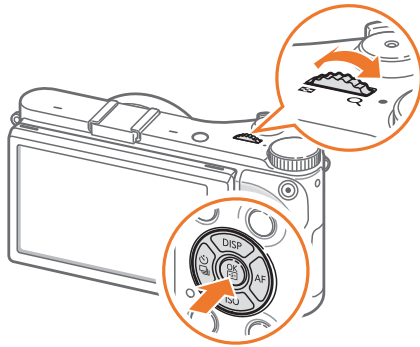

Välja genom tryckning



Använd inte vassa föremål, såsom pennor, för trycka på skärmen. Du kan skada skärmen.

Trycka: Tryck på skärmen för att välja en meny eller ett alternativ.



Dra: Håll ett område på skärmen intryckt och dra sedan med fingret.



Snärta: Snärta försiktigt till med fingret över skärmen.

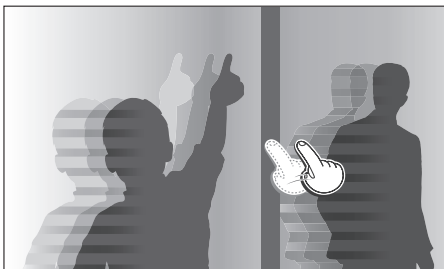

- Pekskärmen kanske inte identifierar dina inmatningar om du trycker på flera objekt samtidigt.
- När du trycker eller drar över skärmen kan det bildas missfärgningar. Detta beror inte på något fel, utan är en egenskap hos pekskärmen. Tryck eller dra lätt för att minimera missfärgningar.
- Pekskärmen kanske inte fungerar som den ska om du använder kameran i extremt fuktiga miljöer.
- Pekskärmen kanske inte fungerar som den ska om du använder skärmskyddsfilm eller andra tillbehör för skärmen.
- Beroende på visningsvinkel kanske skärmen blir gråmarkerad. Justera ljusstyrkan eller visningsvinkeln för att förbättra upplösningen.

Använda MENU

Tryck på [MENU] eller tryck på **MENU** på skärmen och ändra sedan fotograferingsalternativ eller inställningar.

Ex. Välja bildstorlek i läge P

- 1 Vrid lägesväljaren till **P**.
- 2 Tryck på [MENU] eller tryck på **MENU**.
- 3 Tryck på [DISP/ISO] → [DISP/ISO] för att gå till och tryck sedan på .

 - Du kan också trycka på på skärmen.

- 4 Bläddra med manöverratten eller tryck på [DISP/ISO] för att gå till **Fotostorlek**, och tryck sedan på .

 - Du kan också dra i alternativlistan och sedan trycka på ett alternativ.

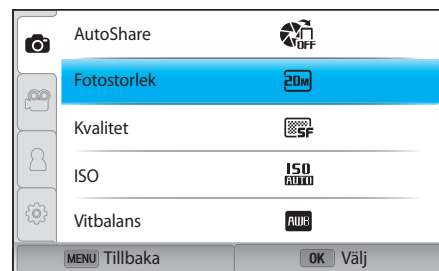

- 5 Bläddra med manöverratten eller tryck på **[DISP/ISO]** för att gå till **[OK]**.
- Du kan också dra i alternativlistan och sedan trycka på ett alternativ.
 - Tryck på **[MENU]** eller tryck på **Tillbaka** för att gå tillbaka till föregående.

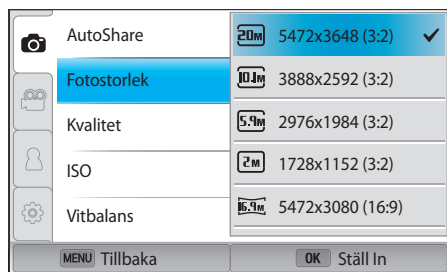

- 6 Tryck på **[MENU]** eller tryck på **Tillbaka** för att växla till fotograferingsläge.

Använda smartpanelen

Tryck på **[Fn]** eller tryck på **[Fn]** på skärmen för att öppna vissa funktioner, såsom exponering, ISO och vitbalans.

Ex. Justera exponeringsvärdet i läget P

- 1 Vrid lägesväljaren till **P**.
- 2 Tryck på **[Fn]** eller tryck på **[Fn]**.

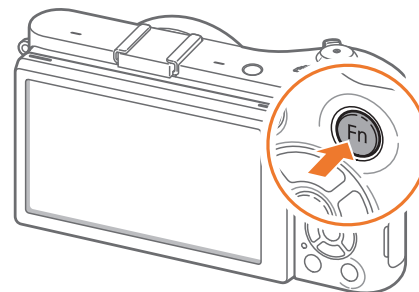

3 Tryck på [DISP/ISO/☺/AF] för att gå till **EV** och tryck sedan på [OK].

- Du kan välja ett alternativ direkt genom att vrida på manövratten, utan att behöva trycka på [OK].
- Du kan också välja ett alternativ genom att trycka på det.

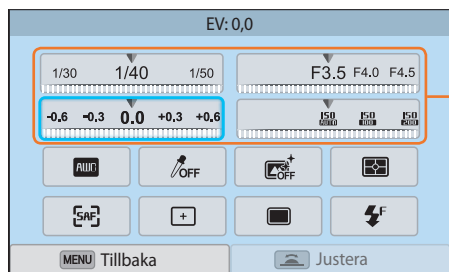

Du kan justera vissa alternativ genom att dra dem.

4 Bläddra med manövratten eller tryck på [☺/AF] för att ställa in exponeringsvärdet och tryck sedan på [OK].

- Du kan även dra reglaget på skärmen och sedan välja **Ställ In** för att ställa in alternativet.

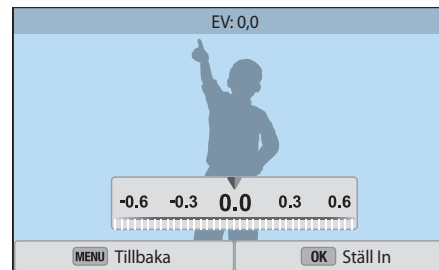

I fotograferingsläget

Ta foton

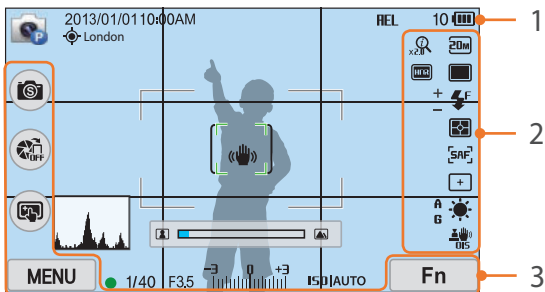

1. Fotograferingsinformation

Ikon	Beskrivning
	Fotograferingsläge
2013/01/01	Aktuellt datum
10:00AM	Aktuell tid
	GPS aktiverad*
London	Platsinformation*
	Minneskort sitter inte i**
HEL	Autoexponeringslås (sid 103)
10	Tillgängligt antal foton
	<ul style="list-style-type: none"> : Fulladdat : Delvist uppladdat (Röd): Urladdat (ladda batteriet)

Ikon	Beskrivning
	Autofokusram
	Spot-mättningsområde
	Kameraskakningar
	Manuell fokusskala
	Nivåmätare (sid 41)
	Histogram (sid 150)
	Fokus
1/40	Slutarhastighet
F3.5	Bländarvärde
	Inställningsvärde för exponering
ISO/AUTO	ISO-känslighet (sid 75)

* De här ikonerna visas när du kopplar in en extra GPS-modul.

** Foton som tagits utan att det suttit något minneskort i enheten kan inte skrivas ut eller överföras till ett minneskort eller en dator.

2. Bildinställningar

Ikon	Beskrivning
	Fotostorlek
	Tagningsläge
	Blixt (sid 94)
	Blixtstyrkeinställning
	Mätning (sid 97)

Ikon	Beskrivning
	AF-läge (sid 80)
	Fokusområde
	Ansiktsdetektering
	Vitbalans (sid 76)
A B G M	Mikrojustering av vitbalans
	Optisk bildstabilisering (OIS) (sid 89)
	Zoom på
x2.0	Zoom-förhållande
	RAW-fil
	Dynamiskt område (sid 100)

3. Fotograferingsalternativ (tryckning)

Ikon	Beskrivning
	Ändra smartläge***
	AutoShare
	Tryck på AF-alternativ
MENU	Bildinställningar
Fn	Smartpanel

*** Den här ikonerna visas bara när du väljer smart läge.



Ikonerna som visas ändras beroende på vilket läge eller alternativ du väljer.

Spela in videor

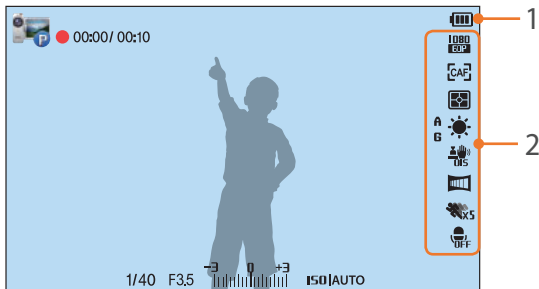

1. Fotograferingsinformation

Ikön	Beskrivning
	Fotograferingsläge
00:00 / 00:10	Aktuell inspelningstid/tillgänglig inspelningstid
	<ul style="list-style-type: none"> : Fulladdat : Delvist uppladdat (Röd): Urladdat (ladda batteriet)
1/40	Slutarhastighet
F3.5	Bländarvärde
	Exponeringsvärde
ISO AUTO	ISO-känslighet (sid 75)

2. Bildinställningar

Ikön	Beskrivning
	Videostorlek
	AF-läge (sid 80)
	Mätning (sid 97)
	Vitbalans (sid 76)
	Optisk bildstabilisering (OIS) (sid 89)
	Mikrojustering av vitbalans
	Tona (sid 105)
	Multi Motion (sid 105)
	Röstinspelning av (sid 106)



Ikönerna som visas ändras beroende på vilket läge eller alternativ du väljer.

Om nivåmätaren

Nivåmätaren gör det enklare att rikta kameran med horisontella och vertikala linjer på displayen. Om nivåmätaren inte är i nivå ska du kalibrera den med funktionen horisontell kalibrering. (sid 152)

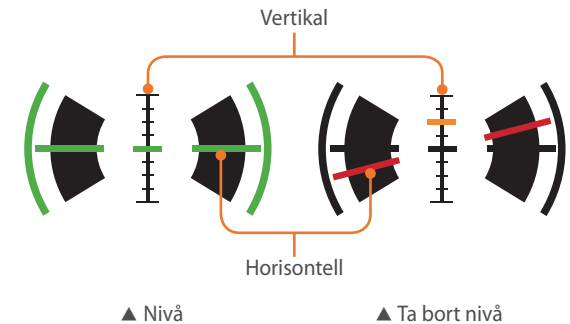

Du kan inte använda nivåmätaren när du använder stående visning.

I uppspelningsläget

Visa foton

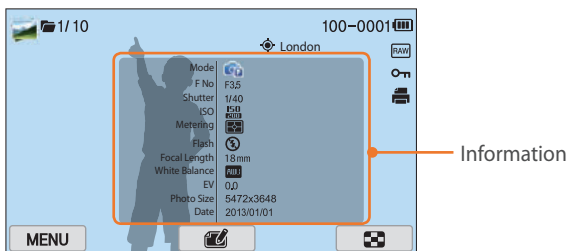

Ikon	Beskrivning
	Serietagen fil
1/10	Nuvarande fil/totalt antal filer
100-0001	Mappnummer – Filnummer
	Fil med platsinformation
London	Platsinformation
	RAW-fil
	Skyddad fil
	Skriv ut information som har lagts till filen (sid 114)
	3D-fil
MENU	Uppspelnings-/redigeringsmeny (tryckning)
	Redigera foton (tryckning)
	Beskära en video (tryckning)
	Visa miniatyrer (tryckning)

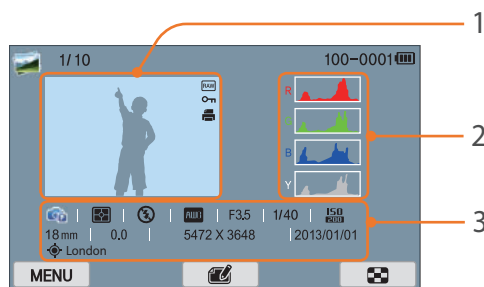

Nr	Beskrivning
1	Foto som tagits
2	RGB-histogram (sid 150)
3	Fotograferingsläge, Mätning, Blixt, Vitbalans, Bländarvärde, Slutarhastighet, ISO, Fokallängd, Exponeringsvärde, Fotostorlek, Datum, Plats Information

Spela upp videoklipp

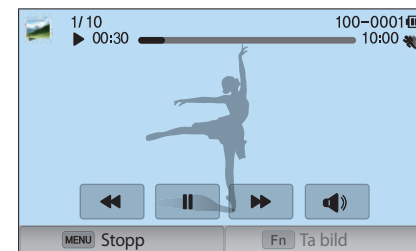

Ikon	Beskrivning
	Uppspelningshastighet
	Multi Motion
00:30	Nuvarande uppspelningstid
10:00	Videolängd
	Visa föregående fil/sök bakåt. (Varje gång du trycker på ikonen för sök bakåt: du ändrar sökhastigheten i följande ordning: 2X, 4X, 8X.)
	Pausa eller återuppta uppspelning.
	Visa nästa fil/sök framåt. (Varje gång du trycker på ikonen för sök framåt: du ändrar sökhastigheten i följande ordning: 2X, 4X, 8X.)
	Justera volymen eller tysta ljudet.

Ändra informationen som visas

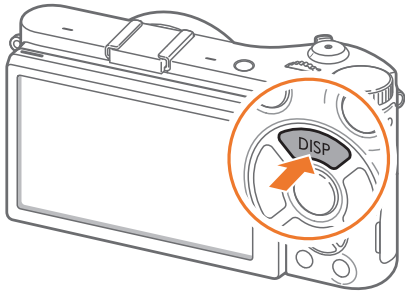

Tryck på **[DISP]** flera gånger för att ändra displaytyp.

Läge	Visningstyp
Fotografering	<ul style="list-style-type: none"> • Grundläggande fotograferingsinformation (Fotograferingsläge, Slutarhastighet, Bländarvärde, Exponeringsvärde, ISO-känslighet etc.) • Grundläggande fotograferingsinformation + knappar för fotograferingsalternativ (MENU, Fn, AutoShare, Beröring AF) + nivåmätare
	<ul style="list-style-type: none"> • Grundläggande fotograferingsinformation + knappar för fotograferingsalternativ + aktuell information om fotograferingsalternativ (Fotostorlek, Drive-läge, Blixt, Mätning, AF-läge etc.)
	<ul style="list-style-type: none"> • Grundläggande fotograferingsinformation + knappar för fotograferingsalternativ + aktuell information om fotograferingsalternativ + histogram + datum och tid
Uppspelning	<ul style="list-style-type: none"> • Grundläggande information • Visa all information om den aktuella filen. • Visa all information om den aktuella filen, inklusive RGB-histogram.



Objektiv

Du kan köpa extra objektiv som är speciellt tillverkade för denna kamera i NX-serien.

Lär dig funktionerna för varje objektiv och välj ett som passar dina behov och önskemål.

Objektivets utseende

SAMSUNG 18-55 mm F3.5-5.6 OIS III objektiv (exempel)

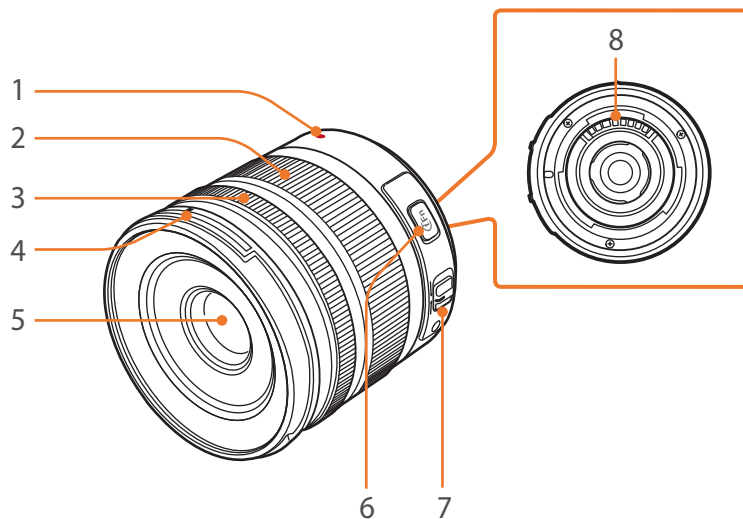

Nr	Beskrivning
1	Objektivfattningsindex
2	Zoomring
3	Fokusring (sid 88)
4	Fattningsindex för motljusskydd
5	Objektiv
6	i-Function-knapp (sid 60)
7	AF-/MF-kontakt (sid 80)
8	Objektivkontakter



Sätt på objektiv- och fattningssskyddet för att skydda objektivet från damm och repor, när det inte används.

SAMSUNG 20-50 mm F3.5-5.6 ED II objektiv (exempel)

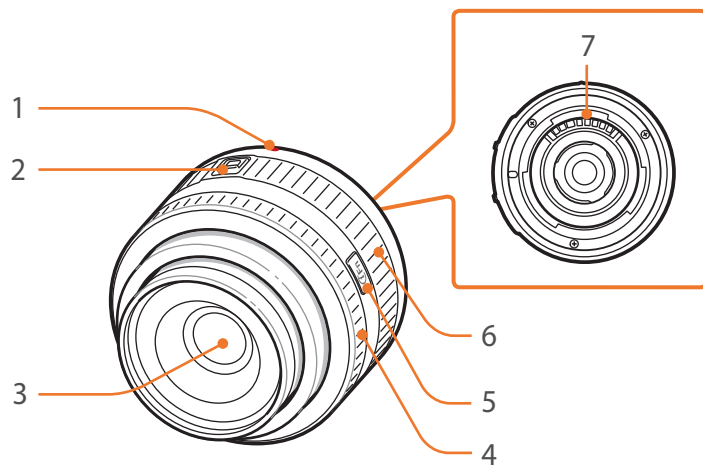

Nr	Beskrivning
1	Objektivfattningsindex
2	Kontakt för zoomlås
3	Objektiv
4	Fokusering (sid 88)
5	i-Function-knapp (sid 60)
6	Zoomring
7	Objektivkontakter

Låsa eller låsa upp objektiven

Tryck ned och håll kontakten för zoomlåset bort från kamerahuset och vrid på zoomringen som visas på bilden, för att låsa objektivet.

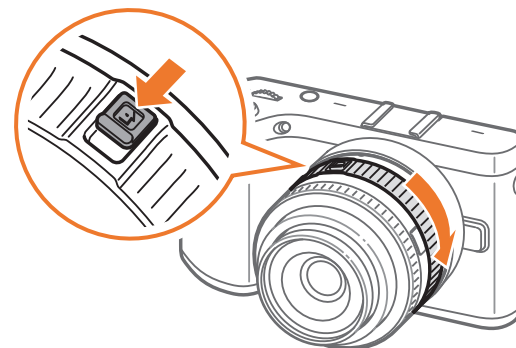

Vrid zoomringen så som visas på bilden tills ett klick hörs, för att låsa upp objektivet.

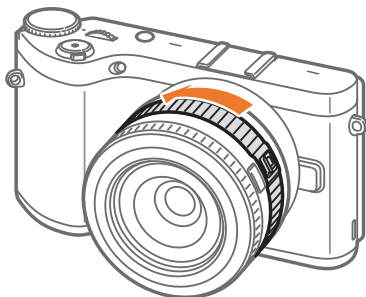

Du kan inte ta en bild när objektivet är låst.

SAMSUNG 16 mm F2.4 objektiv (exempel)

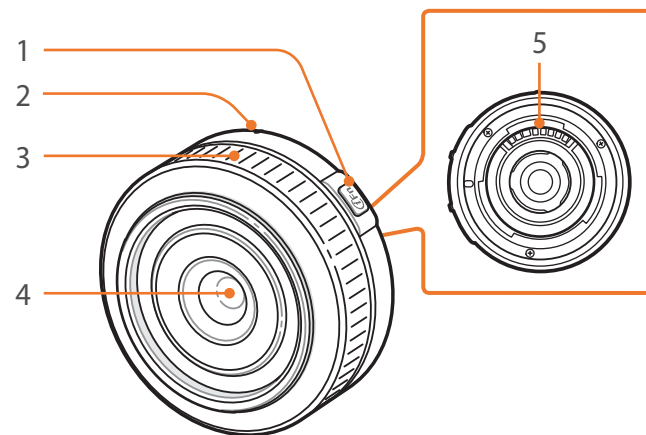

Nr	Beskrivning
1	i-Function-knapp (sid 60)
2	Objektivfattningsindex
3	Fokusring (sid 88)
4	Objektiv
5	Objektivkontakter

Objektivmarkeringar

Ta reda på vad siffrorna på objektivet betyder.

SAMSUNG 18-200 mm F3.5-6.3 ED OIS Ø67 objektiv (exempel)

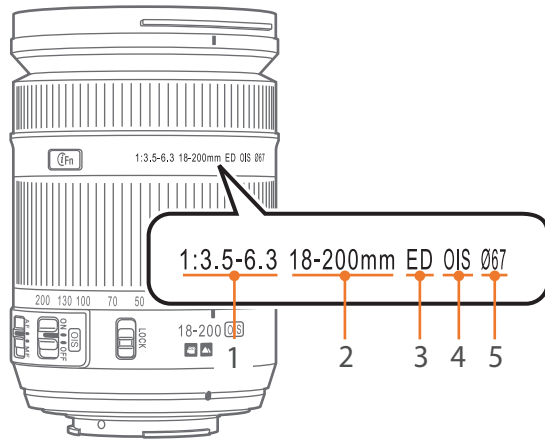

Nr	Beskrivning
1	Bländarvärde Ett antal bländarvärden som stöds. Exempelvis innebär 1:3.5–6.3 det maximala bländarvärdet från 3,5 till 6,3.
2	Brännvidd Avståndet från mitten av objektivet till dess fokuspunkt (i millimeter). Den här bilden visas i ett område: minimal brännvidd till maximal brännvidd för linsen. Längre brännvidder ger smalare synvinkel och motivet förstoras. Kortare brännvidder ger bredare synvinkel.
3	ED ED står för Extra-low Dispersion. Glas med extra låg spridning minskar effektivt kromatisk aberration (en distortion som inträffar när ett objektiv inte fokuserar alla färger i samma konvergenspunkt).
4	OIS (sid 89) Optisk bildstabilisering (Optical Image Stabilization) Objektiv med den funktionen kan upptäcka kameraskakning och effektivt ta bort rörelsen inuti kameran.
5	Ø Objektivets diameter. Se till att objektivets diameter och filter är samma, när du ansluter ett filter på objektivet.

Du kan använda fler tillbehör, inklusive extern blix och GPS-modul, som kan hjälpa dig att ta bättre bilder på ett bekvämare sätt.

Se handboken för respektive tillbehör, för mer information om varje tillbehör.



- Bilderna kan skilja sig från verkligheten.
- Du kan köpa tillbehör som har godkänts av Samsung hos en återförsäljare eller ett Samsung servicecenter. Samsung ansvarar inte för skador som har orsakats av användning av andra tillverkares tillbehör.

Utseende för extern blix

SEF8A (exempel)

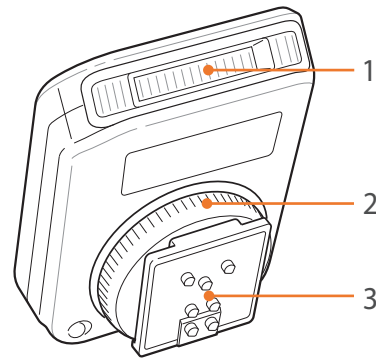

Nr	Beskrivning
1	Glödlampa
2	Fästanordning för tillbehörssko
3	Anslutning för tillbehörssko

Ansluta extern blix

1 Ta bort skyddet från kamerans tillbehörssko.

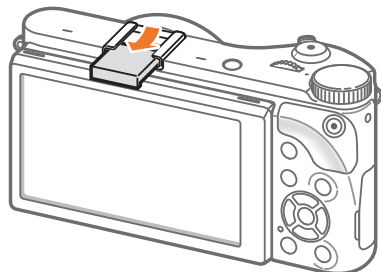

2 Anslut blixiten genom att trycka in den i skon.

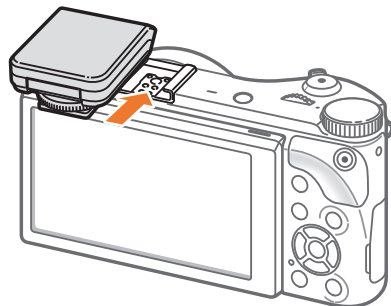

3 Lås blixiten på plats genom att vrida tillbehörsskons fäste medurs.

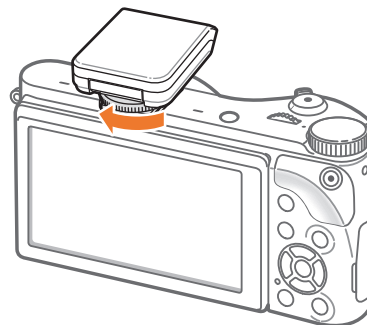

4 Fäll ut blixiten för användning.

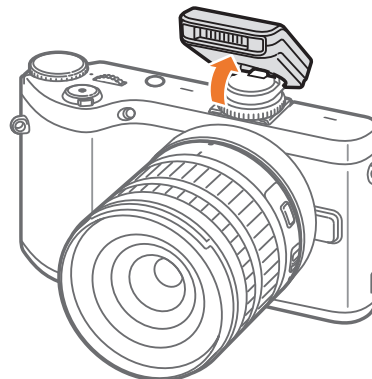



- Du kan ta en bild med en blixst som inte är fulladdad, men vi rekommenderar att du använder en fulladdad blixst.
- Se sidan för tillbehör för information om tillgängliga externa blixst. (sid 195)
- Alternativen kan variera beroende på fotograferingsläget.
- Det finns ett intervall mellan två blixst. Flytta inte kameran förrän blixten utlöses en andra gång.
- SEF8A är eventuellt inte kompatibel med andra kameror i NX-serien.
- Gå till användarhandboken för blixten för mer information om tillbehörsblixst.



Använd endast blixst som är godkända av Samsung. Om inkompatibla blixst används kan kameran skadas.

SEF220A (exempel) (tillval)

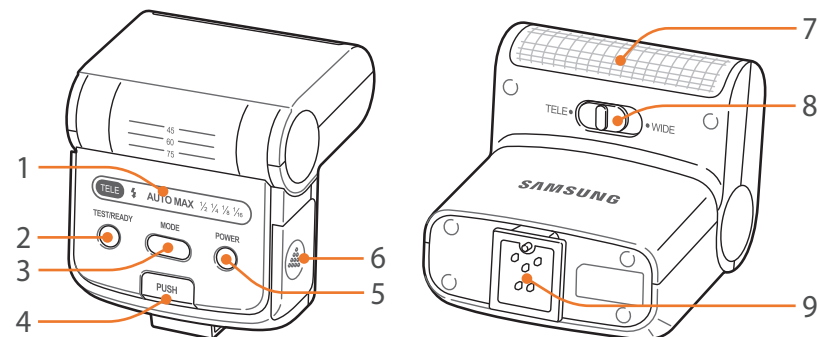

Nr	Beskrivning
1	Displaykoner
2	READY-lampa/Testknapp
3	MODE-knapp
4	Blixstlösarknapp
5	Strömbrytare
6	Batterilock
7	Glödlampa
8	TELE/WIDE-lägesbrytare
9	Anslutning för tillbehörsko

Utseende GPS-modul (tillval)

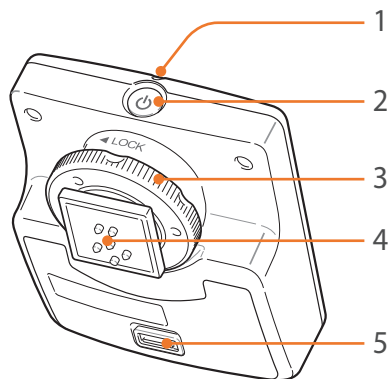

Nr	Beskrivning
1	Status-lampa
2	Strömbrytare
3	Låsring för tillbehörssko
4	Anslutning för tillbehörssko
5	Batterilock

Montera GPS-modulen

1 Ta bort skyddet från kamerans tillbehörssko.

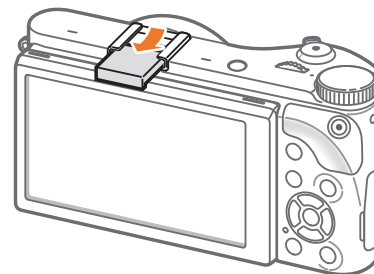

2 Montera GPS-modulen genom att trycka in den i skon.

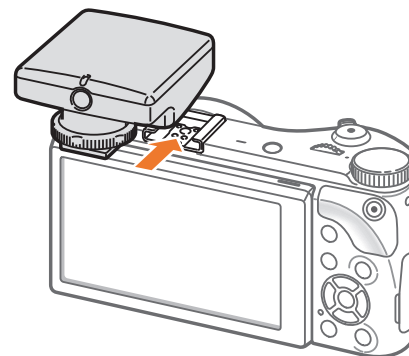

- 3 Lås GPS-modulen genom att vrida låsringen för fästet medurs mot LOCK.

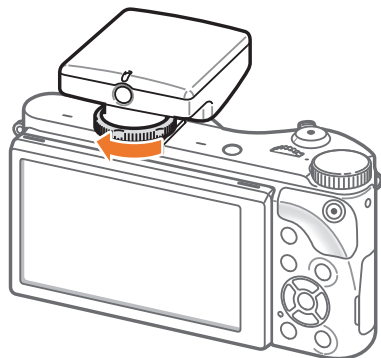

- 4 Tryck på GPS-modulens strömbrytare.



Fotograferingslägen

Två enkla fotograferingslägen – Smart Auto och Smart – hjälper dig att ta foton med många automatiska inställningar. Med ytterligare lägen kan du anpassa inställningarna ännu mer.



Ikon	Beskrivning
AUTO	Läget Smart Auto (sid 53)
P	Läget Program (sid 55)
A	Läget Bländarprioritet (sid 57)
S	Läget Slutarprioritet (sid 58)
M	Läget Manuell (sid 59)
i	Läget Objektivprioritet (sid 60)
S	Smart-läge (sid 64)
Wi-Fi	Wi-Fi-funktioner (sid 122)

AUTO Läget Smart Auto

I läget Smart Auto känner kameran igen omgivningens förhållanden och justerar automatiskt faktorer som hjälper exponeringen, inklusive slutarhastighet, bländarvärde, mätning, vitbalans och exponeringskompensation. Vissa fotograferingsfunktioner är begränsade eftersom kameran kontrollerar de flesta funktionerna. Man kan använda läget för ögonblicksbilder med minsta möjliga justering.



- 1 Vrid lägesväljaren till **AUTO**.
- 2 Komponera ditt motiv i ramen.
- 3 Tryck ned [**Avtryckaren**] halvvägs för att fokusera.
 - Kameran väljer ett motiv. En överensstämmande motivikon visas på skärmen.

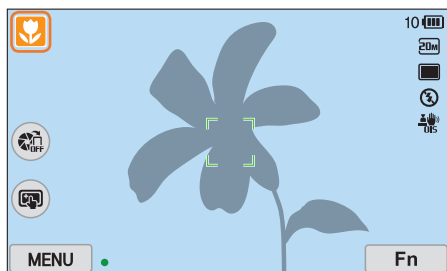

Identifierbara scener

Ikon	Beskrivning
	Landskap
	Motiv med ljusa bakgrunder
	Landskap på natten

Ikon	Beskrivning
	Porträtt på natten
	Landskap med motljus
	Porträtt med motljus
	Porträtt
	Närbilder av objekt
	Närbilder av text
	Solnedgångar
	Inomhus, mörkt
	Delvis tänd
	Närbild med punktbelysning
	Porträtt med punktbelysning
	Blå himmel
	Skogsområden består oftast av gröna motiv
	Närbilder av färgstarka motiv
	Kameran stabiliseras på ett stativ och motivet rör sig inte under en viss tidsperiod. (vid mörkerfotografering)
	Aktivt rörliga motiv
	Fyrverkeri (vid användning med stativ)

- 4 Tryck på [**Avtryckaren**] för att ta bilden.



- Beroende på fotograferingsmiljö, t.ex. kameraskakningar, belysning och avstånd till objektet, är det inte säkert att kameran väljer rätt motiv.
- Om kameran inte identifierar ett lämpligt motivläge används standardinställningarna för Smart Auto-läge.
- Även om ett ansikte identifieras är det inte säkert att porträttläget väljs. Det beror på objektets placering och på belysningen.
- Även om du använder ett stativ kanske kameran inte identifierar stativläget (🚫) om motivet rör sig.
- Kameran förbrukar mer batterikraft, eftersom den ändrar inställningar ofta för att välja rätt motiv.

P Läget Program

Kameran ställer automatiskt in slutarhastighet och bländarvärde för bästa möjliga exponeringsvärde.

Man kan använda läget för att ta foton med konstant exponering, samtidigt som det går att justera andra inställningar.

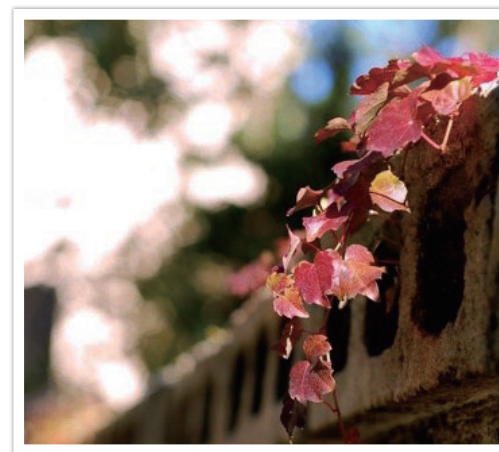

- 1 Vrid lägesväljaren till **P**.
- 2 Ange önskade alternativ.
- 3 Tryck ned **[Avtryckaren]** halvvägs för att fokusera och tryck sedan på **[Avtryckaren]** för att lagra bilden.

Programskifte

Funktionen programskifte gör att du kan ändra slutarhastighet och bländarvärde medan kameran behåller samma exponering. När du vrider manövratten åt vänster, minskar slutarhastigheten och bländarvärdet ökar. När du vrider manövratten åt höger, ökar slutarhastigheten och bländarvärdet minskar.

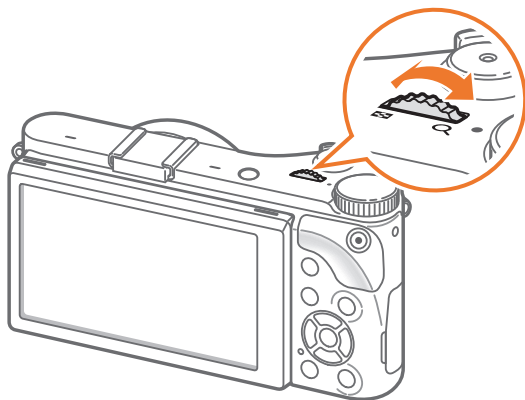

Minimal slutarhastighet

Ställ in slutarhastigheten så att den inte blir långsammare än den valda hastigheten. Om ett optimalt exponeringsvärde inte kan uppnås på grund av att ISO-känsligheten har nått gränsen för maximalt ISO-värde enligt inställningarna för Auto-ISO-området kan slutarhastigheten dock bli långsammare än den valda minimala slutarhastigheten.

När du vill ställa in minimal slutarhastighet ,

Använder du fotograferingsläget och trycker på **[MENU]** →  → **Minimal slutarhastighet** → ett alternativ.



- Den här funktionen är bara tillgänglig när ISO-känsligheten är inställd på Auto.
- Den här funktionen är bara tillgänglig i Program eller läget Bländarprioritet.

A Läget Bländarprioritet

I läget Bländarprioritet, räknar kameran automatiskt ut slutarhastigheten enligt det bländarvärde du väljer.

Du kan justera skärpedjupet (DOF) genom att ändra bländarvärdet. Det här läget är praktiskt för porträtt-, blom- och landskapsfotografering.

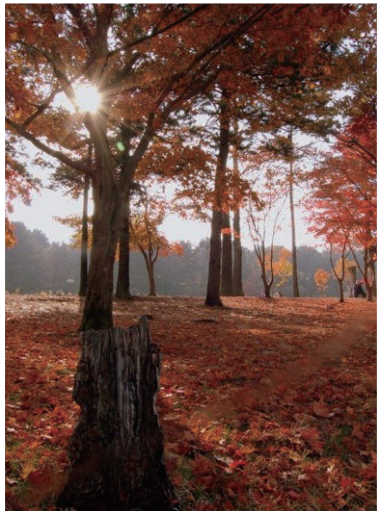

Stort skärpedjup

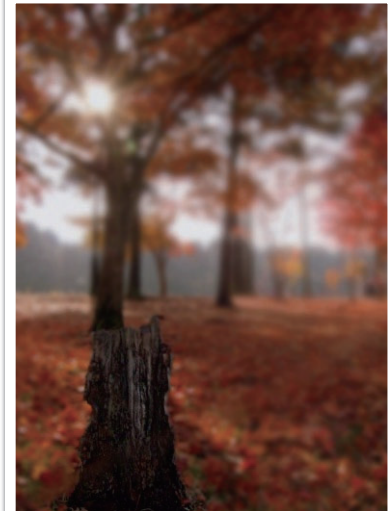

Litet skärpedjup

1 Vrid lägesväljaren till **A**.

2 Ställ in bländarvärdet genom att vrida på manövratten.

- Du kan även justera bländarvärdet genom att trycka på **[Fn]**, gå till bländarvärdet och sedan bläddra med manövratten eller dra på skärmen.

3 Ange önskade alternativ.

4 Tryck ned **[Avtryckaren]** halvvägs för att fokusera och tryck sedan på **[Avtryckaren]** för att lagra bilden.



- Vid inställningar i dålig belysning, kan man behöva ändra ISO-känsligheten för att förhindra oskarpa bilder.
- När du vill ställa in minimal slutarhastighet använder du fotograferingsläget och trycker på **[MENU]** →  → **Minimal slutarhastighet** → ett alternativ.

S Läget Slutarprioritet

I läget Slutarprioritet, räknar kameran automatiskt ut bländarvärdet enligt den slutarhastighet du väljer. Man kan använda läget för att fotografera motiv som rör sig snabbt eller för att skapa spåreffekter på ett foto.

Ställ till exempel in slutarhastigheten på mer än 1/500 sek. för att frysa motivet. Ställ in slutarhastigheten på mindre än 1/30 sek. för göra motivet oskarpt.

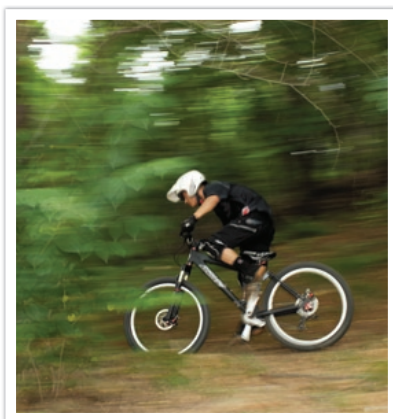

Låg slutarhastighet

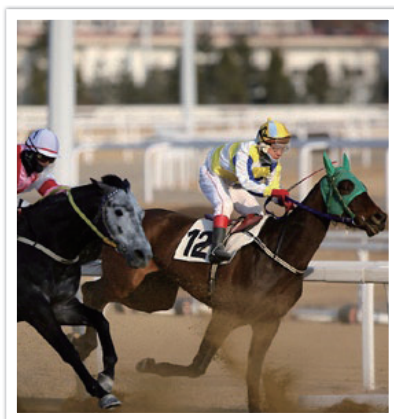

Hög slutarhastighet

- 1 Vrid lägesväljaren till **S**.
- 2 Ställ in slutarhastigheten genom att vrida på manöverratten.
 - Du kan även justera slutarhastigheten genom att trycka på **[Fn]**, gå till slutarhastigheten och sedan bläddra med manöverratten eller dra på skärmen.
- 3 Ange önskade alternativ.
- 4 Tryck ned **[Avtryckaren]** halvvägs för att fokusera och tryck sedan på **[Avtryckaren]** för att lagra bilden.



Öppna bländaren och släpp in mer ljus, för att kompensera minskat ljus vid snabba slutarhastigheter. Om dina bilder fortfarande är för mörka, öka ISO-värdet.

M Läget Manuell

Med läget Manuell kan du justera slutarhastighet och bländarvärde manuellt. I det här läget kan du helt kontrollera exponeringen av dina foton.

Man kan använda läget i kontrollerade fotograferingsmiljöer, som till exempel en studio, eller när det är nödvändigt att finjustera kamerainställningar. Vi rekommenderar också läget Manuell för nattmotiv eller fyrverkerier.

- 1 Vrid lägesväljaren till **M**.
- 2 Ställ in slutarhastigheten genom att vrida på manöverratten.
- 3 Håll [**+**] nedtryckt, och vrid manöverratten för att justera bländarvärdet.
 - Du kan även justera slutarhastigheten eller bländarvärdet genom att trycka på [**Fn**], gå till bländarvärdet och sedan bläddra med manöverratten eller dra på skärmen.
- 4 Ange önskade alternativ.
- 5 Tryck ned [**Avtryckaren**] halvvägs för att fokusera och tryck sedan på [**Avtryckaren**] för att lagra bilden.

Inramningsläge

När du ändrar bländarvärde eller slutarhastighet, ändras exponeringen enligt inställningarna och displayen kan bli mörkare. När funktionen är på, blir ljusstyrkan på displayen konstant oavsett inställningar, så det är lättare att rama in bilden.

Använda Inramn.läge,

I fotograferingsläget trycker du på [**MENU**] →  → **Inramn.läge** → ett alternativ.

Använda funktionen för Bulb

Använd Bulb vid nattemotiv eller natthimmel. När du trycker på **[Avtryckaren]** lämnas slutaren öppen så du kan skapa rörliga ljuseffekter.

Använda bulb,

Rulla manöverratten åt vänster till **Bulb** → Håll **[Avtryckaren]** för önskad tid.



- Om du ställer in ett högt ISO-tal eller har slutaren öppen under lång tid kan bilden bli brusig.
- Köralternativ, blixtn och Entrycksfotografering får inte användas med Bulb.
- Funktionen Bulb är bara tillgänglig i det manuella läget.
- Du kan förhindra att kameran skakar genom att använda ett stativ och fjärrlösare.
- Ju längre slutartid du använder, desto längre tid tar det att spara en bild. Stäng inte av kameran när en bild sparas.
- Om du använder den här funktionen under längre tid ska du använda ett fulladdat batteri.

Läget Objektivprioritet

Använda Depth

Du kan justera djupet på fältet för att göra bakgrunden suddigare eller skarpere.

1 Vrid lägesväljaren till .

2 Tryck på **[i-Function]** på objektivet för att välja  Depth.

- Du kan också trycka på **[i-Function]** och sedan trycka på **[S]/AF** eller dra skärmen för att välja  Depth.

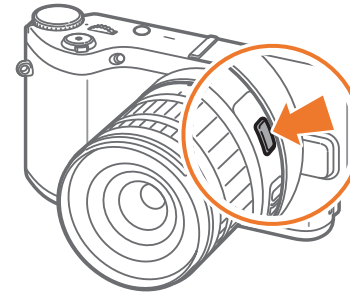

3 Justera fokusringen för att välja ett värde.

- Du kan också vrida manöverratten för att justera värdet.
- Du kan också dra skjutreglaget eller trycka på +/- för att justera värdet.

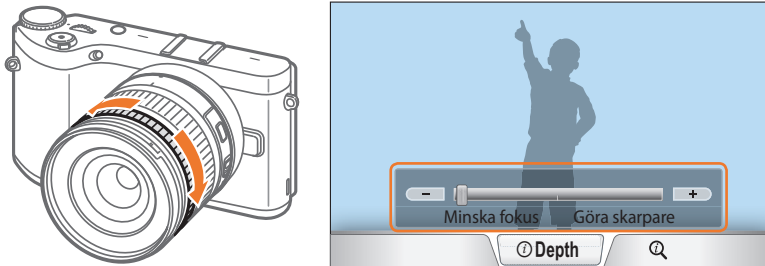

4 Tryck ned [Avtryckaren] halvvägs för att fokusera och tryck sedan på [Avtryckaren] för att lagra bilden.



- När du skärper bilderna ökar bländarvärdet och slutarhastigheten minskar. På mörka platser kan bilderna bli suddiga.
- Denna funktion är inte tillgänglig om du ställer in **3D Auto-läge** i 3D-läge.

Använda i-Function i lägena P/A/S/M

När du använder i-Function-knappen på en i-Function-objektiv, kan du manuellt välja och justera slutarhastighet, bländarvärde, exponeringsvärde, ISO-känslighet och vitbalans på objektivet.

1 Vrid lägesväljaren till **P**, **A**, **S** eller **M**.

2 Tryck på [**i-Function**] på objektivet för att välja inställning.

- Du kan också trycka på [**i-Function**], och sedan trycka på [**AF**] eller dra skärmen för att välja en inställning.

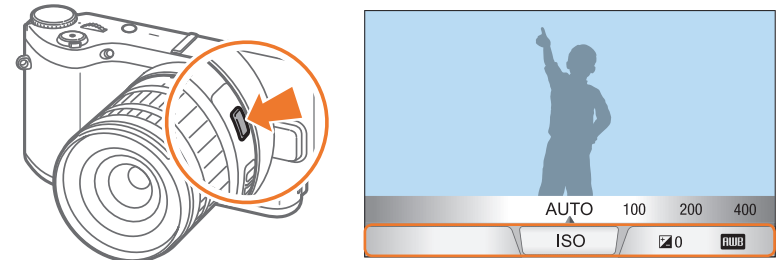

3 Justera fokusringen för att välja ett alternativ.

- Du kan också vrida manövratten eller dra skärmen för att välja ett alternativ.

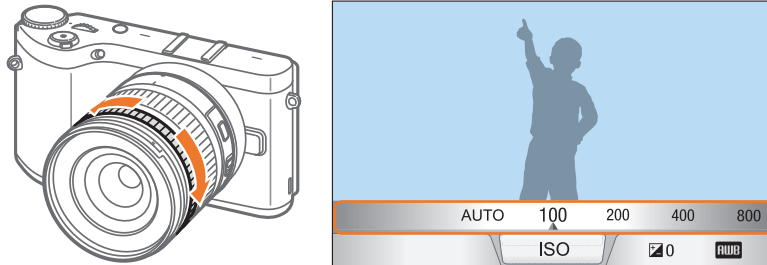

4 Tryck ned [Avtryckaren] halvvägs för att fokusera och tryck sedan på [Avtryckaren] för att lagra bilden.

Tillgängliga alternativ

Fotograferingsläge	P	A	S	M	3D
Bländare	-	O	-	O	-
Slutarhastighet	-	-	O	O	-
EV	O	O	O	-	O
ISO	O	O	O	O	-
Vitbalans	O	O	O	O	O
Zoom	O	O	O	O	-



- För att välja de alternativ som visas när du trycker på [i-Function] på objektivet i fotograferingsläge trycker du på [MENU] → → iFn Anpassa → ett objekt.
- Denna funktion är inte tillgänglig om du ställer in 3D Auto-läge i 3D-läge.

Använda Zoom

 **Zoom** gör det möjligt för dig att zooma in på ett motiv med mindre försämring av bildkvaliteten än för digital zoom. Bildupplösningen kan dock vara lägre än när du zoomar in genom att rotera zoomringen.

1 Vrid lägesväljaren till **P**, **A**, **S**, **M** eller .

2 Tryck på [**i-Function**] på objektivet för att välja  **Zoom**.

- Du kan också trycka på [**i-Function**] och sedan trycka på [/AF] eller dra skärmen för att välja  **Zoom**.

3 Justera fokusringen för att välja ett zoomförhållande.



- Du kan också vrida manövratten eller dra skärmen för att välja ett alternativ.
- Bildupplösningen varierar beroende på zoomningsförhållandet om du använder  **Zoom**.

	3:2	16:9	1:1
x1.2	4560X3040 (13.9M)	4560X2568 (11.7M)	3040X3040 (9.2M)
x1.4	3888X2592 (10.1M)	3888X2184 (8.5M)	2592X2592 (6.7M)
x1.7	3264X2176 (7.1M)	3264X1840 (6.0M)	2176X2176 (4.7M)
x2	2736X1824 (5.0M)	2736X1536 (4.2M)	1824X1824 (3.3M)

De här siffrorna baseras på maximal upplösning vid varje bildförhållande.

4 Tryck ned [**Avtryckaren**] halvvägs för att fokusera och tryck sedan på [**Avtryckaren**] för att lagra bilden.



-  **Zoom** är inte tillgängligt när du tar seriebilder.
-  **Zoom** är inte tillgängligt när du tar bilder i RAW-filformat.
-  **Zoom** inaktiveras när du spelar in videor genom att trycka på videoinspelningsknappen.
- Denna funktion är inte tillgänglig om du ställer in **3D Auto-läge** i 3D-läge.

Läget Smart

Ta foton med förinställda alternativ för särskilda motiv i läget Smart.

1 Vrid lägesväljaren till .

2 Välj motiv.

- För att välja ett fotograferingsläge när manöverratten är inställd på  trycker du på [Fn] eller på  och sedan väljer du önskat läge.

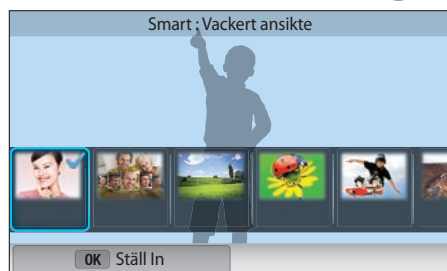

Alternativ	Beskrivning
Vackert ansikte	Ta en porträttbild med alternativ för att dölja skönhetsfel.
Bästa ansiktet	Ta flera bilder och ersätt ansikten för att skapa bästa möjliga bild.
Landskap	Fotografera motiv som stillbild och landskap.

Alternativ	Beskrivning
Makro	Fotografera små motiv eller närbilder.
Frys händelse	Fotografera motiv som rör sig snabbt.
Fyllig ton	Fotografera med klara färger.
Panorama	Fotografera ett brett panoramamotiv i ett foto.
Vattenfall	Ta bilder med vattenfall.
Silhuett	Fotografera motiv som mörka former mot en ljus bakgrund.
Solnedgång	Fotografera motiv vid solnedgång, med naturliga röda och gula färger.
Natt	Fotografera flera bilder i låg belysning utan blix. Kameran kombinerar dem för att skapa en bild som är ljusare och har mindre suddighet.
Fyrverkeri	Ta bilder med fyrverkeri.
Ljusspår	Fotografera motiv med ljusspår i förhållanden med svag belysning.
Kreativt foto	Fotografera med automatiska effekter.

3 Tryck ned [Avtryckaren] halvvägs för att fokusera och tryck sedan på [Avtryckaren] för att fotografera.

Använda läget Bästa ansiktet

Ta flera bilder och ersätt ansikten för att skapa bästa möjliga bild i läget Bästa ansiktet. Använd det här läget för att välja bästa bilden för varje individ vid tagning av gruppbilder.

- 1 Vrid lägesväljaren till **S** och välj sedan **Bästa ansiktet**.
- 2 Arrangera motivet i ramen och tryck ned [**Avtryckaren**] för att fokusera.
- 3 Tryck på [**Avtryckaren**] för att ta bilden.
 - Kameran tar 5 bilder i följd.
 - Den första bilden används som bakgrundsbild.
 - Kameran detekterar automatiskt ansikten efter fotograferingen.
- 4 Tryck på ett ansikte för att ersätta det.

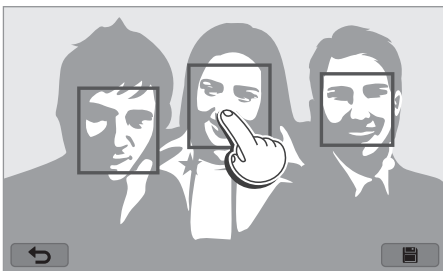

- 5 Tryck på den bästa bilden bland de 5 ansikten som fotograferats.

- Upprepa steg 4 och 5 för att ersätta resterande ansikten i fotot.
- Ikonen  visas på bilden som kameran rekommenderar.

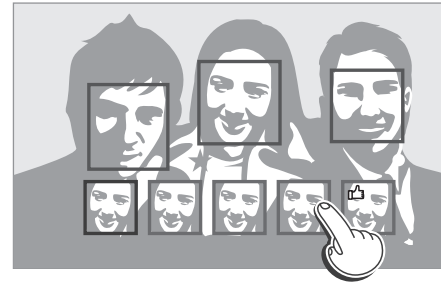

- 6 Tryck på  för att spara bilden.



- Du kan förhindra att kameran skakar genom att använda ett stativ.
- Bildupplösningen är inställd på 5.9M eller mindre.

Ta panoramabilder

Du kan lagra en 2D-bild eller 3D-panoramabild. Lagrade 3D-panoramabilder kan bara visas på en 3D-TV eller 3D-monitor.

- 1 Vrid lägesväljaren till **S** och välj sedan **Panorama**.
- 2 Tryck på **[MENU]** →  → **Panorama** → **Live-panorama** eller **3D**.
- 3 Tryck på **[MENU]** för att återgå till fotograferingsläge.
- 4 Håll **[Avtryckaren]** intryckt för att starta fotograferingen.

- 5 Med **[Avtryckaren]** nedtryckt rör du långsamt kameran i den valda riktningen.

- I läget för 3D Panorama kan du bara lagra ett motiv i horisontell riktning.
- En pil i rörelseriktningen visas och hela den fotograferade bilden visas i förhandsgranskningsrutan.
- När sökaren är anpassad till nästa motiv, tar kameran automatiskt nästa foto.



- 6 När du är klar släpper du **[Avtryckaren]**.
 - Kameran sparar automatiskt bilderna till ett foto.
 - Om du släpper **[Avtryckaren]** under fotograferingen stoppas panoramafotograferingen och bilder som har tagits sparas.



- Upplösningen varierar beroende på panoramafotot som du har tagit.
- I panoramalägen kan vissa fotograferingsalternativ inte användas.
- Kameran kan sluta fotografera på grund av kompositionen eller motivets rörelser.
- I panoramaläge kanske kameran inte tar hela den sista scenen om du slutar röra kameran för att få bättre bildkvalitet. För att lagra hela motivet kan du röra kameran lätt bakom punkten där du vill att scenen ska sluta.
- I läget för 3D Panorama kanske kameran inte lagrar bilden i början och slutet av en scen på grund av 3D-effektens karaktär. För att lagra hela motivet rör du försiktigt vid start- och slutpunkterna som du vill lagra.
- Bilder som tas i 3D-läge sparas i JPEG- (2D) och MPO-format (3D). På kamerans skärm kan du bara visa JPEG-filer
- För att visa 3D-filer ansluter du kameran till en 3D-TV eller 3D-skärm med en HDMI-kabel (tillbehör). Använd rätt typ av 3D-glasögon vid visningen.
- Att ta foton i läget 3D Panorama kan resultera i en mindre uttalad 3D-effekt än de foton som har tagits med ett 3D-objektiv. Om du vill öka 3D-effekten ska du montera 3D-objektivet (tillval) och använda 3D-läget. (sid 69)

- För bästa resultat vid fotografering av panoramabilder, undvik följande:
 - att röra kameran för snabbt eller för långsamt
 - att röra kameran för lite för att kunna ta nästa bild
 - att flytta kameran med oregelbunden hastighet
 - att skaka kameran
 - att fotografera på mörka platser
 - att fotografera motiv i närheten som rör sig
 - att fotografera under förhållanden där ljusstyrkan eller färgen på ljuset ändras
- Bilderna som tas sparas automatiskt och fotograferingen stoppas under följande förhållanden:
 - om du ändrar fotograferingsriktning under fotograferingen
 - om du flyttar kameran för snabbt
 - om du inte flyttar kameran

Spela in en video

I fotograferingsläge kan du spela in videoklipp i Full HD (1920X1080) genom att trycka på  (Videoinspelning). Med denna kamera kan du spela in en video på upp till 29 minuter och 59 sekunder i 60, 30, 24 eller 15 fps och filerna sparas i formatet MP4 (H.264). 60 fps är endast tillgänglig med 1920X1080 och 1280X720 och 24 BPS är bara tillgängligt med 1920X810. 15 BPS är bara tillgängligt med vissa Smartfilter-alternativ. Ljudet spelas in via kamerans mikrofon.

Du kan ställa in exponeringen genom att justera bländarvärdet och slutarhastigheten för det läge du har valt. Om du använder ett objektiv som inte har en AF-/MF-kontakt medan du spelar in en video ska du trycka på [**AF**] för att inaktivera eller aktivera AF-funktionen. Om du använder ett objektiv som har en AF-/MF-kontakt fungerar AF-funktionen enligt kontaktens inställningar.

Välj **Tona** för att tona in eller ut ett motiv. Du kan också välja **Röst**, **Vindreducering**, eller andra alternativ för att ställa in inspelningalternativ. (sid 106)

1 Vrid lägesväljaren till **AUTO**, **P**, **A**, **S**, **M**, , eller **S**.

- Funktionen fungerar inte i vissa lägen.

2 Ange önskade alternativ.

3 Tryck på  (Videoinspelning) för att starta inspelningen.

4 Tryck på  (Videoinspelning) för att stoppa inspelningen.



- H.264 (MPEG-4 part10/AVC) är det senaste formatet för videokodning som har upprättats år 2003 av ISO-IEC och ITU-T. Eftersom det här formatet använder en hög komprimeringshastighet kan mer data sparas på mindre minnesutrymme.
- Om bildstabiliseringsalternativet är på när du spelar in en video kan kameran spela in ljudet från bildstabiliseraren.
- Det kan hända att zoomningsljudet eller andra ljud från objektivet spelas in om du justerar objektivet medan du spelar in ett videoklipp.
- När ett tillvalsobjektiv för video används spelas inte ljudet från autofokus in.
- Om du tar bort objektivet när du spelar in en video, avbryts inspelningen. Byt inte objektiv medan du spelar in.
- Om du kopplar in en extern mikrofon under filminspelning kommer inte ljudet att spelas in via den externa mikrofonen. (De tidigare inställningarna bibehålls.) Om du avlägsnar den externa mikrofonen under filminspelning kommer ljudet inte att spelas in. Slå av kameran innan du kopplar in eller avlägsnar den externa mikrofonen.

- Om du plötsligt ändrar på kamerans fotograferingsvinkel medan du spelar in en video, är det inte säkert att kameran spelar in bilder på rätt sätt. Använd ett stativ för att minimera kameraskakning.
- Kameran stöder bara Multi AF vid inspelning av en video. Det går inte att använda andra inställningar för fokusområdet, t.ex. Ansiktsdetektering AF.
- När filmstorleken överskrider 4 GB slutar kameran automatiskt att spela in, även om den högsta inspelningstiden (29 minuter och 59 sekunder) inte har nåtts.
- Om du använder ett minneskort med låg skrivhastighet, kan inspelningen av videon avbrytas på grund av att kortet inte kan behandla data med den hastighet som videon spelas in. Om detta inträffar, byt kort mot ett snabbare minneskort eller minska bildstorleken (exempelvis från 1280X720 till 640X480).
- Formatera alltid minneskortet med kameran när du formaterar ett minneskort. Om du formaterar på en annan kamera eller dator kan du förlora filerna på kortet eller skapa en förändring av kortets kapacitet.
- När du trycker på videoinspelningsknappen stängs **Zoom** av.
- När du lagrar en video med samma ISO-känslighet kan skärmen bli mörkare än när du tar en bild. Ställ in ISO-talet.
- När du spelar in en video i läget **P**, **A** eller **S** ställs ISO automatiskt in på **Auto**.

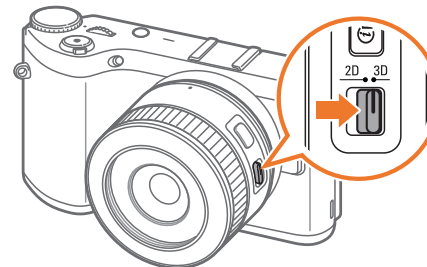

3D-läge

Du kan ta 3D-bilder eller 3D-videor med 3D-lins (tillval).





SAMSUNG 45 mm F1.8 [T6] 2D/3D-objektiv (exempel)

Ställ in 2D/3D-kontakten på objektivet på **3D** och ta sedan ett foto eller en video 1,5–5 m från motivet.

- 3D-läget är alltid på, oavsett kamerans lägesväljare, förutom för **Wi-Fi**.
- För att använda de automatiska 3D-alternativen som gör det möjligt för kameran att ta bilder automatiskt i 3D-läge trycker du på **[MENU]** →  → **3D Auto-läge** → **På**.
- Om du vill ändra 3D-inspelningsoptionerna trycker du på **[MENU]** →  → **3D REC-läge** → valfritt alternativ.

* Standard

Ikon	Beskrivning
	Sida vid sida* : Visar två bilder intill varandra.
	Frame Packing : Visar bilder för vänster och höger öga alternerande i bildrutor.



- De tillgängliga fotograferingsalternativen varierar beroende på andra fotograferingslägen.
- Du kan välja antingen 4.1M (2688X1512) eller 2.1M (1920X1080) som bildstorlek.
- Videoupplösningen ställs in på 1920X1080.
- Videor som spelats in i 3D kan bli mörk eller så kan uppspelningen bli skakig.
- Att fotografera i låga temperaturer kan eventuellt resultera i förvrängning av bildens färger och eventuellt dra mer batteri.
- Fotografering är kanske inte möjlig i förhållanden som understiger 8,5 LV/900 lux. Fotografera på platser med tillräckligt med ljus för bästa resultat.
- När du fotograferar motiv som innehåller polariserande material, t.ex. en display, solglasögon eller ett polariseringsfilter, eller om du använder polariserande material med objektivet, kan det hända att bilderna blir mörka eller att 3D-effekten inte tillämpas korrekt.
- Du kan förhindra att kameran skakar genom att använda ett stativ.
- Om du roterar eller lutar kameran vertikalt medan du fotograferar tillämpas eventuellt inte 3D-effekten korrekt. Fotografera med kameran i vanlig position.
- Om du tar bilder i lysrörsljus eller bilder som visas med projektor eller TV-apparater kan bilderna se mörka ut på grund av flimmereffekt.
- I 3D-läge kanske läget Förstora x8 i Man.fok.hjälp inte är tillgängligt.
- 3D-videor visas endast i 2D på kamerans display.
- Bilder som tas i 3D-läge sparas i JPEG- (2D) och MPO-format (3D). På kamerans skärm kan du bara visa JPEG-filer.
- För att visa 3D-filer ansluter du kameran till en 3D-TV eller 3D-skärm med en HDMI-kabel (tillbehör). Använd rätt typ av 3D-glasögon vid visningen.
- Du kan inte använda blixten i 3D-läge.

Tillgängliga funktioner i fotograferingsläge

För detaljer om fotografering, se kapitel 2. Tryck på en genväg för varje funktion.

Funktion	Tillgänglig i	Genväg
Fotostorlek (sid 73)	P/A/S/M/i/S*/AUTO/3D*	-
Kvalitet (sid 74)	P/A/S/M/i/S*	-
ISO (sid 75)	P/A/S/M	Fn/ISO
Vitbalans (sid 76)	P/A/S/M	Fn
Picture Wizard (sid 79)	P/A/S/M	Fn
Smartfilter (sid 101)	P/A/S/M	Fn
AF-läge (sid 80)	P/A/S/M/i*/S*/3D*	Fn
AF-område (sid 83)	P/A/S/M/i*/S*	Fn/AF
Beröring AF (sid 86)	P/A/S/M/i/S*/AUTO/3D*	-
Man.fok.hjälp (sid 88)	P/A/S/M/i/S/AUTO/3D*	-
Fokusökning (sid 88)	P/A/S/M/i/S/AUTO	-
Länka AE till AF-punkt (sid 99)	P/A/S/M	-

Funktion	Tillgänglig i	Genväg
Inramn.läge (sid 59)	P/A/S/M	-
OIS (Anti-skak) (sid 89)	P/A/S/M/i/S*/AUTO*	-
Tagningsläge (Serietagning/ Burst/Timer/Bracketing) (sid 90)	P/A/S/M/i*/S*/AUTO*/3D*	Fn/
Mätning (sid 97)	P/A/S/M	Fn
Dynamiskt område (sid 100)	P/A/S/M	-
Blixt (sid 94)	P*/A*/S*/M*/i*/S*/AUTO*	Fn
Exponeringskompensering (sid 102)	P/A/S	Fn/
Exponeringslås (sid 103)	P/A/S	-

* Vissa funktioner är begränsade i dessa lägen.

Kapitel 2

Fotograferingsfunktioner

Lär dig de olika funktionerna som du kan ställa in i fotograferingsläget.
Du kan skapa egna foton och videoklipp med hjälp av dessa fotograferingsfunktioner.

Storlek och upplösning













Fotostorlek

När du ökar upplösningen blir det fler bildpunkter i fotot eller videoklippet och du kan skriva ut på ett större papper eller visa på en större skärm. När du använder en högre upplösning ökar även filstorleken. Välj en låg upplösning för foton som ska visas i en digital bildram eller överförs till Internet.



Ställa in storleken,

I fotograferingsläget trycker du på **[MENU]** →  → **Fotostorlek** → ett alternativ.

Ikon	Storlek	Rekommenderas för
	5472x3648 (3:2)	Skriva ut på A1-papper.
	3888x2592 (3:2)	Skriva ut på A2-papper.
	2976x1984 (3:2)	Skriva ut på A3-papper.
	1728x1152 (3:2)	Skriva ut på A5-papper.
	5472x3080 (16:9)	Skriva ut på A1-papper eller spela upp på HDTV.
	3712x2088 (16:9)	Skriva ut på A3-papper eller spela upp på HDTV.
	2944x1656 (16:9)	Skriva ut på A4-papper eller spela upp på HDTV.
	1920x1080 (16:9)	Skriva ut på A5-papper eller spela upp på HDTV.
	3648x3648 (1:1)	Skriva ut ett fyrkantigt foto på A1-papper.
	2640x2640 (1:1)	Skriva ut ett fyrkantigt foto på A3-papper.
	2000x2000 (1:1)	Skriva ut ett fyrkantigt foto på A4-papper.
	1024x1024 (1:1)	Skriva ut ett fyrkantigt foto på A5-papper.



Alternativen kan variera beroende på fotograferingsläget.

Kvalitet

Kameran sparar foton i antingen JPEG- eller RAW-format.



Foton som tas med en kamera omvandlas ofta till JPEG-format och lagras i minnet i enlighet med kamerans inställningar när fotot togs. RAW-filer omvandlas inte till JPEG-format och lagras i minnet utan ändringar.





RAW-filer har filtillägget "SRW". Om du vill justera och kalibrera exponeringar, vitbalans, toner, kontraster och färger för RAW-filer eller för att konvertera dem till JPEG- eller TIFF-format, använder du programmet Adobe Photoshop Lightroom som finns på den medföljande DVD-skivan.

Se till att det finns tillräckligt med minne för att spara foton i RAW-format.

Ställa in kvaliteten,

I fotograferingsläget trycker du på [MENU] →  → **Kvalitet** → ett alternativ.

Ikon	Formatera	Beskrivning
	JPEG	Superfin: <ul style="list-style-type: none"> Komprimerad för bästa kvalitet. Rekommenderas för utskrift i storformat.
	JPEG	Fin: <ul style="list-style-type: none"> Komprimerad för bättre kvalitet. Rekommenderas för utskrift i normalformat.

Ikon	Formatera	Beskrivning
	JPEG	Normal: <ul style="list-style-type: none"> Komprimerad för normal kvalitet. Rekommenderas för utskrift i litet format eller överföring till Internet.
	RAW	RAW: <ul style="list-style-type: none"> Spara ett foto utan att förlora data. Rekommenderas för redigering efter fotografering.
	RAW+JPEG	RAW + S.fin: Spara ett foto i både JPEG (S.fin-kvalitet) och RAW-format.
	RAW+JPEG	RAW + Fin: Spara ett foto i både JPEG (fin-kvalitet) och RAW-format.
	RAW+JPEG	RAW + Normal: Spara ett foto i både JPEG (normal kvalitet) och RAW-format.



Alternativen kan variera beroende på fotograferingsläget.

ISO-känslighet

ISO-känsligheten betecknar kamerans känslighet för ljus.

Ju större ISO-känslighet desto känsligare är kameran för ljus. Genom att välja ett högre ISO-tal, kan du alltså ta foton där det är dunkelt eller mörkt med snabbare slutarhastigheter. Men det kan öka elektroniskt brus och ge ett kornigt foto.

Ställa in ISO-känslighet,

I fotograferingsläget trycker du på [ISO] → ett alternativ.

Exempel



ISO 100



ISO 400



ISO 800



ISO 3200



- Du kan också ställa in alternativet genom att trycka på [MENU] →  → ISO → ett alternativ i fotograferingsläget.
- Öka ISO-talet där det är förbjudet att använda blix. Det går att ta ett tydligt foto genom att ange ett högt ISO-tal utan att ordna mer ljus.
- Använd brusreduceringsfunktionen för att minska visuellt brus som kan visa sig på foton med ett högt ISO-tal. (sid 146)
- De tillgängliga alternativen kan variera beroende på fotograferingsförhållanden.

Vitbalans



Vitbalansen representerar ljuskällan som påverkar färgen i en bild.

Färgerna i fotot beror på vilken typ och kvalitet ljuskällan har. Om du vill att färgerna ska vara naturtrogna kalibrerar du vitbalansen genom att ange ljusförhållandet, såsom **Auto VB**, **Dagsljus**, **Moln**, **Glödlampa**, eller justera färgtemperaturen manuellt.

Du kan även ställa in färgen för de förinställda ljuskällorna så att färgerna på fotot överensstämmer med verkligheten vid blandade ljusförhållanden.

Ställa in vitbalansen,

I fotograferingsläget trycker du på [MENU] →  → **Vitbalans** → ett alternativ.

Ikon	Beskrivning
	Auto VB: Använd automatiska inställningar efter olika ljusförhållanden.
	Dagsljus: Välj detta för utomhusfotografering en solig dag. Alternativet ger foton som ligger närmast motivets naturliga färger.
	Moln: Välj detta för utomhusfotografering en mulen dag eller i skuggan. Foton som tas en mulen dag har en tendens att bli mer blåaktiga än vid soliga dagar. Alternativet tar bort den effekten.

Ikon	Beskrivning
	Lysrör vitt: Välj detta vid fotografering med lysrör i dagsljus. Speciellt vitt lysrör med en färgtemperatur på cirka 4 200K.
	Lysrör naturvitt: Välj vid fotografering med lysrör i dagsljus. Speciellt vitt lysrör med mycket vita nyanser med en temperatur på cirka 5 000K.
	Lysrör dagsljus: Välj vid fotografering med lysrör i dagsljus. Speciellt vitt lysrör med små blåaktiga nyanser med en temperatur på cirka 6 500K.
	Glödlampa: Välj detta för inomhusfotografering i glödlamps- eller halogenlampljus. Glödlampor kan ha en rödaktig nyans. Alternativet tar bort den effekten.
	Blixt WB: Välj detta vid användning med blixt.
	Egen inställning: Använd dina fördefinierade inställningar. Du kan ställa in vitbalansen manuellt genom att trycka på [DISP] och sedan fotografera ett vitt pappersark. Fyll cirkeln för spot-mätning med pappret och ange vitbalansen.

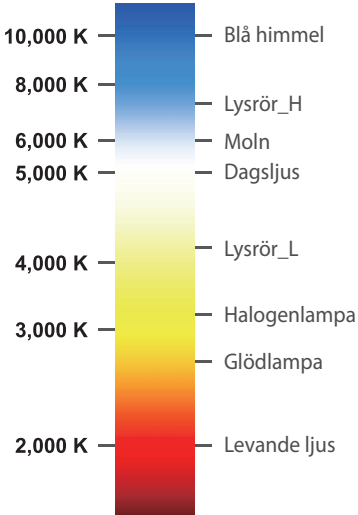
Ikon	Beskrivning
	<p>Färgtemperatur: Ställ in ljuskällans färgtemperatur manuellt. Färgtemperatur är ett mått i Kelvin för en viss typ av ljuskälla. När färgtemperaturen höjs blir färgdistributionen kallare. När färgtemperaturen sänks blir färgdistributionen i stället varmare. Tryck på [DISP] och justera sedan färgtemperaturen.</p> 



Alternativen kan variera beroende på fotograferingsläget.

Anpassa förinställda vitbalansalternativ

Du kan också förinställa egna vitbalansalternativ.

Att förinställa egna alternativ,

I fotograferingsläget trycker du på **[MENU]** →  → **Vitbalans** → ett alternativ → **[DISP]** → bläddra med manöverratten eller tryck på **[DISP/ISO/AF]**.

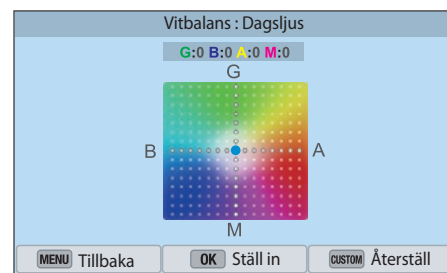

Du kan också trycka på ett område på skärmen.

Exempel

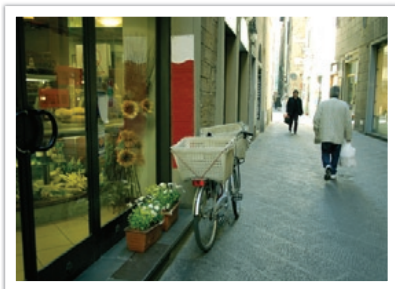

Auto VB



Dagsljus

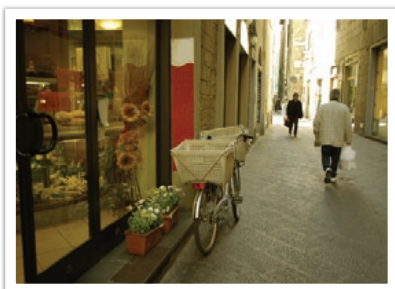

Lysrör dagsljus

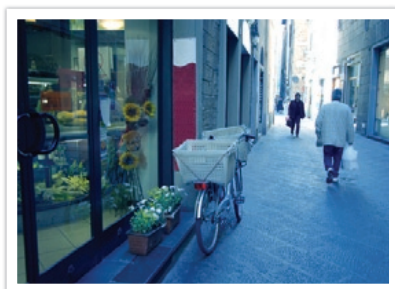

Glödlampa



Picture Wizard (fotostilar)

Picture Wizard gör att du kan använda olika fotostilar på fotot för att skapa olika utseenden och känslöstämningar. Du kan även skapa och spara dina egna fotostilar genom att justera färg, mättnad, skärpa och kontrast för varje stil.

Det finns ingen regel för vilken stil som passar vilka förhållanden. Experimentera med olika stilar och hitta dina egna inställningar.

Välja fotostil,

I fotograferingsläget trycker du på **[MENU]** →  → **Picture Wizard** → ett alternativ.

Exempel



Standard

Livfull

Porträtt



Landskap

Skog

Retro





Kall

Lugn

Klassisk



- Du kan även justera värdet på förinställda stilar. Välj ett alternativ för Picture Wizard och tryck på **[DISP]** och ändra färg, mättnad, skärpa eller kontrast.
- För att anpassa din egen Picture Wizard väljer du ,  eller  och sedan justerar du färg, mättnad, skärpa och kontrast.
- Bildguidealternativen kan inte ställas in i kombination med alternativen för Smartfilter.

AF-läge

Lär hur du ställer in kamerans fokus beroende på motiv.

Du kan välja ett fokusläge som passar för motivet bland enstaka autofokus, kontinuerlig autofokus och manuell fokus. AF-funktionen aktiveras när du trycker ner **[Avtryckaren]** halvvägs. I MF-läget måste du vrida fokusringen på objektivet för att fokusera manuellt.

I de flesta fall får du ett fokus genom att välja **Enstaka AF**. Motiv som rör sig snabbt och motiv med liknande färger som bakgrunden är svåra att fokusera. Välj ett lämpligt fokuseringsläge vid sådana tillfällen.

Om objektivet har en AF/MF-växlare måste du ställa in reglaget i det valda läget. Ställ in växlaren på AF för att välja Enstaka AF eller Kontinuerlig AF. Ställ in växlaren på MF när du väljer manuell fokus.

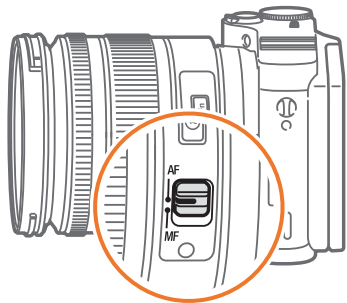

Om objektivet saknar AF/MF-kontakt, tryck på **[AF]** för att välja AF-läge.

Ställa in autofokusläge,

I fotograferingsläget trycker du på **[AF]** → ett alternativ.



- Du kan också ställa in alternativet genom att trycka på **[MENU]** →  → **AF-läge** → ett alternativ i fotograferingsläge.
- De tillgängliga alternativen kan variera beroende på vilket objekt som används.

Enstaka AF

Enstaka AF passar fotografering av stillastående motiv. När du trycker ner [**Avtryckaren**] halvvägs, stannar fokus i fokusområdet. Området blir grönt när fokus är hittad.



Kontinuerlig AF

Medan du trycker ner [**Avtryckaren**] halvvägs, fortsätter kameran att fokusera automatiskt. När fokusområdet är fixerat på motivet, stannar motivet alltid i fokus även om det rör sig. Läget rekommenderas vid fotografering av en person på cykel, en hund som springer, eller en biltävling.



Manuell fokus

Du kan fokusera manuellt på ett motiv genom att vrida på fokusringen på objektivet. MF-hjälpfunktionen gör att du lätt kan ställa in fokus. När du vrider fokusringen förstoras fokusområdet. Vid användning av funktionen Focus Peaking kan färgen du har valt visas på det fokuserade motivet. Läget rekommenderas vid fotografering av ett motiv med liknande färgbakgrund, ett nattemotiv eller fyrverkerier.

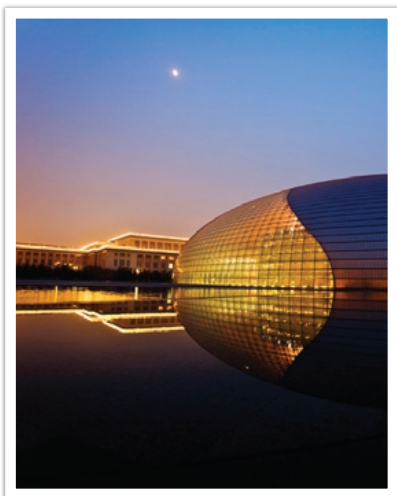

Om du använder den här funktionen kan du inte ställa in alternativen Beröring AF, AF-område och Länka AE till AF-punkt.



AF Område

AF Område Funktionen ändrar läget på fokusområdet.

Generellt fokuserar kameran på det närmaste objektet. När det finns många objekt, kan emellertid oönskade objekt hamna i fokus. För att förhindra att oönskade objekt hamnar i fokus, ändra på fokusområdet så att ett önskat objekt hamnar i fokus. Du kan få ett tydligare och skarpare foto genom att välja ett lämpligt fokusområde.

Ställa in
autofokusområde,

I fotograferingsläget trycker du på [MENU] →  →
AF-område → ett alternativ.



- Alternativen kan variera beroende på fotograferingsläget.
- När AF-/MF-växlaren är inställd på MF kan du inte ändra AF-område på fotograferingsmenyn.
- Vid användning av Ansiktsdetektering AF fokuserar kameran på området med den vita ramen automatiskt.
- Beroende på alternativen för Picture Wizard kanske inte ansiktsdetektering fungerar.
- När du ställer in manuell fokus kanske ansiktsdetektering inte är tillgängligt.
- Ansiktsdetektering fungerar inte när:
 - motivet är långt från kameran
 - det är för ljus eller för mörkt
 - objektet inte är vänt mot kameran
 - motivet bär solglasögon eller mask
 - motivets ansiktsuttryck ändras dramatiskt
 - motivet är i motljus eller belysningsförhållanden är instabila

Val AF

Du kan ställa in önskat fokusområde. Använd en utanför fokus-effekt för att göra objektet mer märkbart.

Fotots fokus nedan ändrades så att det passade motivets ansikte.

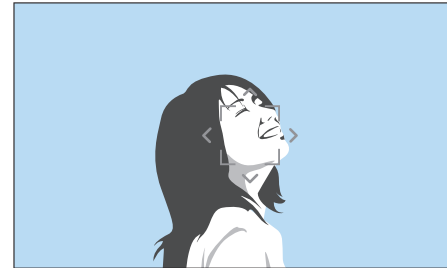

Tryck på [⌂] i fotograferingsläget, för att ändra eller flytta fokusområdet. Använd navigeringsknappen för att ställa in blyxtstyrkan. Ställ in slutarhastigheten genom att vrida på manövratten.

Multi AF

Kameran visar en grön rektangel på de platser där fokus ställts in korrekt. Fotot är delat i ytterligare två områden och kameran tar fokus på varje område. Det rekommenderas vid landskapsfotografering.

När du trycker ned [**Avtryckaren**] halvvägs visar kameran fokusområden så som de visas på bilden nedan.



Ansiktsdetektering AF

Kameran fokuserar framför allt på mänskliga ansikten. Upp till 10 människor kan identifieras. Inställningen rekommenderas vid fotografering av en grupp människor.

När du trycker ner [**Avtryckaren**], halvvägs, fokuserar kameran på ansikten, som visas i bilden nedan. Vid gruppfotografering, syns kamerans fokus på den närmaste personen i vitt och resten av människornas ansikten i grått.

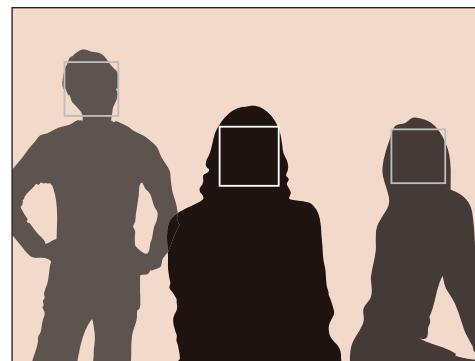

Självporträtt AF

Det kan vara svårt att kontrollera om ditt ansikte är i fokus när du tar ett självporträtt. När funktionen är på blir signalen från kameran snabbare när ansiktet är närmare mitten av bilden.

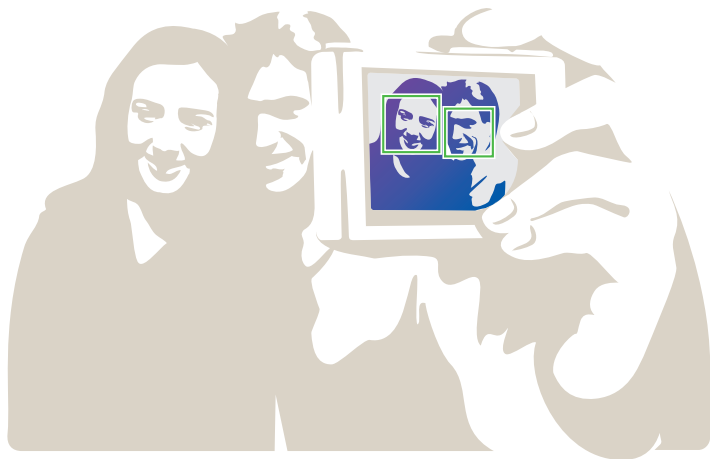

Beröring AF

Markera eller fokusera på ett fokusområde som du rör vid på skärmen. Du kan även fokusera på motivet och ta en bild genom att trycka på skärmen.

Så här ställer du in Beröring AF,

I fotograferingsläget trycker du på [MENU] →  → **Beröring AF** → ett alternativ.



De tillgängliga alternativen kan variera beroende på fotograferingsförhållanden.

Beröring AF

Med Beröring AF kan du markera och fokusera på fokusområdet som du rör vid på skärmen.

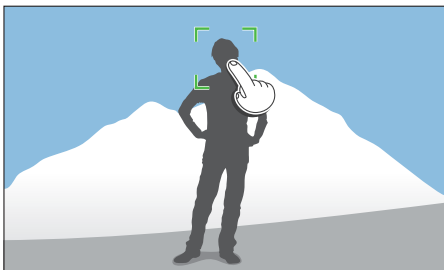

AF-punkt

Fokusområdet ligger inom det område du rör vid på skärmen och fokus uppnås inte.

Spårning AF

Med Spårning AF kan du söka och automatiskt fokusera på motivet, även när det rör sig eller när du ändrar fotograferingskomposition.

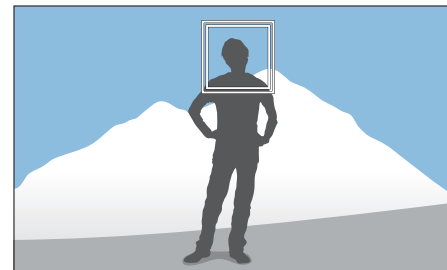

Vit ram: Kameran söker motivet.

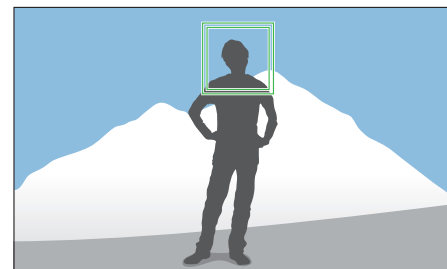

Grön ram: Ditt motiv fokuseras när du trycker ned [Avtryckaren] halvvägs.

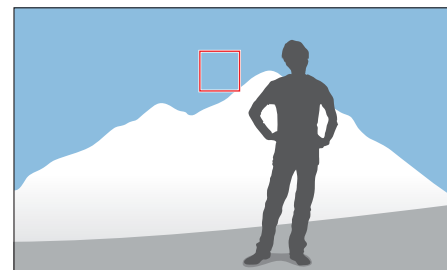

Röd ram: Din kamera kunde inte fokusera.



- Om du inte väljer ett fokusområde fungerar inte funktionen Auto Focus.
- Sökningen av ett motiv kan misslyckas när:
 - motivet är för litet
 - motivet rör sig mycket
 - motivet är i motljus eller om du fotograferar på en mörk plats
 - färger eller mönster i motiv och bakgrund är identiska
 - Motivets innehåller horisontella mönster, exempelvis persienner
 - kameran rör sig mycket
- Om sökningen misslyckas återställs funktionen.
- Om kameran inte kan söka motivet återställs fokusområdet.
- Om kameran inte fokuserar ändras fokusramen till rött och fokus återställs.

Entrycksfotografering

Du kan ta en bild genom att röra vid den med fingret. När du rör vid ett motiv fokuserar kameran på motivet automatiskt och tar en bild.

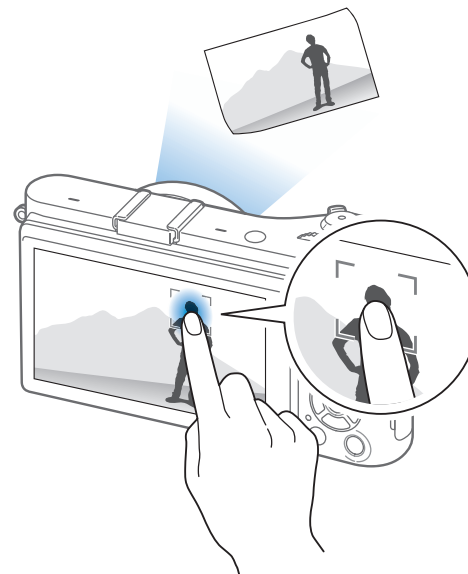

Fokusassistans

I läget Manuell fokus måste du vrida fokusringen på objektivet för att fokusera manuellt. Du kan få ett tydligare fokus, när du använder funktionen Man.fok.hjälp. Funktionen är bara tillgänglig på ett objektiv som stöder manuell fokus.

Man.fok.hjälp

I läget för Manuell fokus kan du förstora skärmen och enkelt justera fokus när du vrider fokusringen.

Ställa in manuell fokushjälp,

I fotograferingsläget trycker du på [MENU] →  → **Man.fok.hjälp** → ett alternativ.

* Standard

Alternativ	Beskrivning
Av	Använd inte funktionen. Man. fok. hjälp.
Förstora x5*	Fokusområdet förstoras med 5 gånger när du vrider på fokusringen. 

* Standard

Alternativ	Beskrivning
Förstora x8	Fokusområdet förstoras med 8 gånger när du vrider på fokusringen. 

Fokusökning

I läget Manuell fokus visas färgen som du har valt på det fokuserade motivet för att hjälpa dig att fokusera medan du roterar fokusringen.

Så här ställer du in alternativ för fokusökning,

I fotograferingsläget trycker du på [MENU] →  → **Fokusökning** → ett alternativ.

* Standard

Alternativ	Beskrivning
Nivå	Ställ in en känslighet för att identifiera det fokuserade motivet. (Av , Hög , Normal* , Låg)
Färg	Ställ in en färg som ska visas på det fokuserade motivet. (Vit* , Röd , Grön)

Optisk bildstabilisering (OIS)

Använd optisk bildstabilisering (OIS) för att minimera kameraskakning. Det är inte säkert att OIS är tillgängligt för alla objektiv.



Kameraskakning brukar inträffa på mörka platser och vid inomhusfotografering. Vid sådana tillfällen använder kameran långsammare slutarhastigheter för att öka mängden ljus som kommer in, vilket kan ge suddiga foton. Du kan förhindra detta genom att använda OIS-funktionen.

Om objektivet har ett OIS-reglage måste du ställa in det på **ON** för att kunna använda OIS-funktionen.

Ställa in OIS-alternativ,

I fotograferingsläget trycker du på **[MENU]** →  → **OIS (Anti-skak)** → ett alternativ.

* Standard

Ikön	Beskrivning
	Av: OIS-funktionen är av. (Alternativet kan saknas på vissa objektiv.)
	Läge 1* : OIS-funktionen används endast när du trycker ned [Avtryckaren] halvvägs eller helt.
	Läge 2: OIS-funktionen är på.

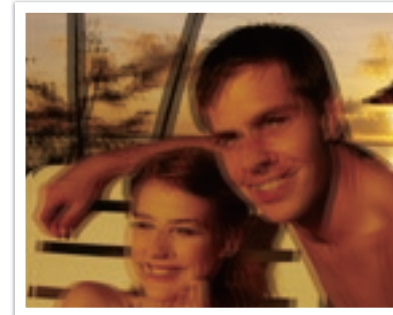

Utan OIS-korrigerig

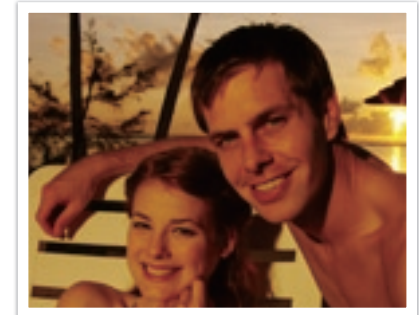

Med OIS-korrigerig



- Det är inte säkert att OIS fungerar korrekt i följande fall:
 - du flyttar kameran för att följa ett motiv i rörelse
 - det förekommer för mycket kamerarörelser
 - slutarhastigheten är låg (när du t.ex. väljer **Natt** i läget **S**)
 - batteriet är svagt
 - du tar en närbild
- Om du använder OIS-funktionen och ett stativ kan bilden bli oskarp på grund av vibrationer i OIS-sensorn. Stäng av OIS-funktionen om du använder ett stativ.
- Om kameran får stötar eller du tappar den blir displayen suddig. Om detta händer, stäng av kameran och slå sedan på den igen.
- Du bör bara använda OIS-funktionen när det behövs eftersom kameran drar mer batteri när OIS används.
- För att ställa in ett OIS-alternativ ställer du in OIS-reglaget på objektivet på **ON**.
- Alternativet kan saknas på vissa objektiv.
- **Av** kanske inte är tillgängligt för alla objektiv.

Tagningsläge (fotograferingsmetod)

Du kan ställa in fotograferingsmetod, exempelvis kontinuerligt, serietagning, självutlösare etc.

Välj **Enstaka** för att ta en bild i taget. Välj **Serietagning** eller **Burst** för att ta snabbt rörliga motiv. Välj **AE BKT**, **WB PKT**, eller **PW-bracketing** för att justera exponering, vitbalans eller använda effekter för Picture Wizard. Du kan även välja **Timer** för att ta ett självporträtt.

Ställa in
fotograferingsmetod,

I fotograferingsläget trycker du på [📷] → ett alternativ.



- Du kan också ställa in alternativet genom att trycka på [MENU] → 📷 → **Tagningsläge** → ett alternativ i fotograferingsläget.
- Alternativen kan variera beroende på fotograferingsläget.

Enkel

Ta ett foto närhelst du trycker på [Avtryckaren]. Rekommenderas vid vanliga förhållanden.

Serietagning

Ta foton kontinuerligt medan du trycker på [Avtryckaren]. Du kan ta upp till 5 foton (**Kontinuerligt normal**) eller 8,6 foton (**Kontinuerligt hög**) per sekund.



Om du väljer **Kontinuerligt hög**, blir brusreduceringsfunktionen otillgänglig.

Burst

Ta upp till 10 bilder i följd per sekund (3 sekunder), 15 bilder per sekund (2 sekunder), eller 30 bilder per sekund (1 sekund) när du trycker på **[Avtryckaren]** en gång. Rekommenderas vid fotografering av motiv som rör sig snabbt med snabba rörelser som tävlingsbilar.

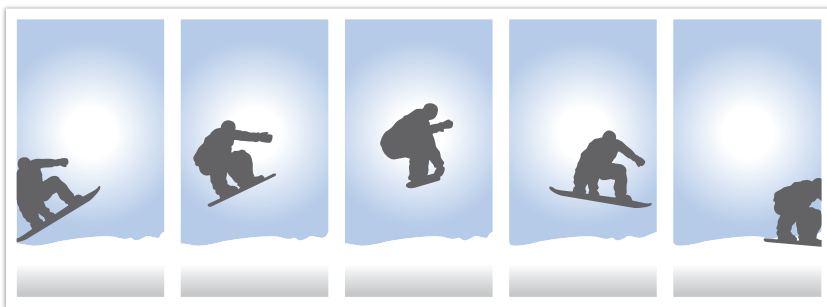

- För att ställa in antalet tagningar, trycker du i fotograferingsläget på **[]** → **Burst** och sedan på **[DISP]**.
- Bildstorleken är inställd på 5M.
- Det kan ta längre tid att spara en bild.
- Det går inte att använda blixn med det här alternativet.
- Slutarhastigheten måste vara snabbare än 1/30 sekund.
- Foton som tagits med det här alternativet kan bli något förstorade när de sparas.
- Du kan inte ställa in ett ISO-alternativ som överstiger ISO 3200.
- Detta alternativ kan inte användas med filformatet RAW och är inte tillgängligt när bildkvaliteten är inställd som RAW.

Timer

Ta ett foto med 2 till 30 sekunders tidsfördröjning. Tidsfördröjningen kan justeras i steg av 1 sekund.

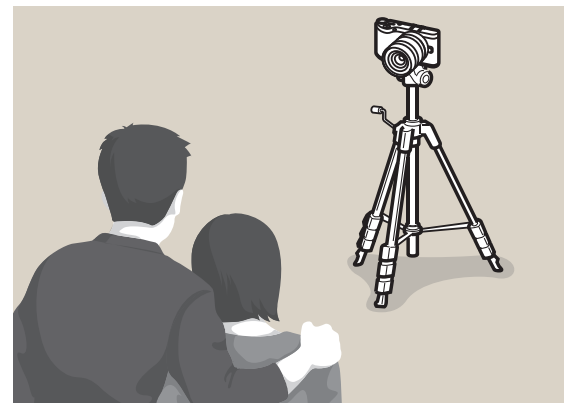

- För att ställa in fördröjningen, trycker du i fotograferingsläget på **[]** → **Timer** och sedan på **[DISP]**.

Automatiska exponeringsalternativning (AE BKT)

När du trycker på [**Avtryckaren**] tar kameran 3 bilder i följd: den ursprungliga, ett steg mörkare och ett steg ljusare. Använd stativ för att hindra suddiga foton eftersom kameran tar tre bilder i följd. Du kan justera inställningarna med menyn **Bracketinginst.**



Vitbalansvariation (WB PKT)

När du trycker på [**Avtryckaren**] tar kameran 3 bilder i följd: den ursprungliga och två till med olika vitbalansinställningar. Ursprungsfotot tas när du trycker på [**Avtryckaren**]. De andra två ändras automatiskt enligt de vitbalanser du har angett. Du kan justera inställningarna med menyn **Bracketinginst.**



Detta alternativ kan inte användas med filformatet RAW och är inte tillgängligt när bildkvaliteten är inställd som RAW.

Bildguidevariation (PW-bracketing)

När du trycker på [**Avtryckaren**] tar kameran tre bilder i följd, var och en med en annan bildguideinställning. Kameran tar en bild och använder de tre bildguidealternativen som du har angett för bilden. Du kan välja tre olika inställningar med **Bracketinginst.**-menyn.



Detta alternativ kan inte användas med filformatet RAW och är inte tillgängligt när bildkvaliteten är inställd som RAW.

Variationsinställning

Du kan ställa in alternativen för AE BKT, WB PKT och PW-bracketing. (sid 147)







Ställa in ett
variationsalternativ,

I fotograferingsläget trycker du på [**MENU**] →  → **Bracketinginst.** → ett alternativ.

För att ta ett realistisk foto av ett motiv, bör ljuset vara konstant. När ljuskällan varierar, kan man använda en extrablixt för att få en konstant mängd ljus. Välj lämpliga inställningar enligt en ljuskälla och ett motiv.

Ställa in
blixtalternativ,

I fotograferingsläget trycker du på [MENU] →  → **Blixt**
→ ett alternativ.

Ikon	Beskrivning
	Av: Använd inte blixten.
	Smart blixt: Kameran justerar automatiskt blixstens ljusstyrka enligt mängden ljus i den befintliga omgivningen.
	Auto: Blixten utlöses automatiskt på mörka platser.
	Automatisk Röda ögon-reducering: Blixten utlöses automatiskt och reducerar röda ögon.
	Utfyllnadsblixt: Blixten utlöses närhelst du tar ett foto. (Ljusstyrkan justeras automatiskt).
	Utfyllnad röd: Blixten utlöses närhelst du tar ett foto och reducerar röda ögon.

Ikon	Beskrivning
	1:a ridå: Blixten utlöses direkt när slutaren öppnar. Kameran tar en bild skarpt av ett motiv tidigare när det rör sig. 
	2:a ridå: Blixten utlöses precis innan slutaren stänger. Kameran tar en bild skarpt av ett motiv senare när det rör sig. 



- Alternativerna kan variera beroende på fotograferingsläget.
- Det finns ett intervall mellan två blixtar. Flytta inte kameran förrän blixten utlöses en andra gång.
- Om du väljer **Av** utlöses blixten inte ens när den inbyggda blixten är öppen.



Använd endast blixtar som är godkända av Samsung. Om inkompatibla blixtar används kan kameran skadas.

Reducera röda ögon

Om blixten aktiveras när du tar ett foto av en person under mörka förhållanden kan ögonen lysa röda. Om du vill reducera röda ögonen väljer du **Automatisk Röda ögon-reducering** eller **Utfyllnad röd**.



Utan reducering av röda ögon



Med reducering av röda ögon



Om motivet är för långt borta från kameran eller rör sig när blixten används, kan det hända att röda ögon inte tas bort.

Justera blixtstyrkan

När blixten är på justerar du blixtstyrkan i intervaller om +/-2.

Ställa in
blixtstyrka,

I fotograferingsläget trycker du på [Fn] → **Blixt** → ett alternativ → [DISP] → bläddrar med manöverratten eller trycker på [AF] för att justera blixtstyrkan.





- Du kan också dra skjutreglaget eller trycka på +/- för att justera styrkan.
- Inställningen av blixtstyrka gäller eventuellt inte om:
 - objektet är för nära kameran,
 - du ställer in en hög ISO-känslighet, och
 - exponeringsvärdet är för stort eller för litet.
- I vissa fotograferingslägen kan du inte använda den här funktionen.
- Om du monterar en styrkeregleringsbar extern blixt på kameran används styrkeinställningarna för blixten.
- Om motivet är för nära när du använder blixten kan en viss mängd ljus blockeras, vilket resulterar i en mörk bild. Se till att motivet är inom rekommenderat avstånd, som varierar med objektiv.
- När objektivskyddet sitter på kan blixten blockeras av skyddet. Ta bort skyddet när blixten används.



Mätning

Mätningläget anger på vilket sätt kameran mäter mängden ljus.

Kameran mäter mängden ljus i ett motiv, och använder resultatet i många av dess lägen för att justera olika inställningar. Om till exempel ett motiv ser mörkare ut än dess faktiska färger, tar kameran en överexponerad bild av det. Om ett motiv ser ljusare ut än dess faktiska färger, tar kameran en underexponerad bild av det.

Ljusstyrkan och bildens generella stämning kan också påverkas av hur kameran mäter mängden ljus. Välj en lämplig inställning för ett fotograferingsförhållande.

Ställa in ett
mätningalternativ,

I fotograferingsläget trycker du på **[MENU]** →  → **Mätning**
→ ett alternativ.

Multi

Läget Multi beräknar mängden ljus i flera områden. När ljuset är tillräckligt eller otillräckligt, justerar kameran automatiskt exponeringen till ett genomsnitt för den totala ljusstyrkan för motivet. Läget är lämpligt för allmänna foton.



Spot

Läget Spot beräknar mängden ljus i mitten. När du tar en bild i förhållanden med starkt motljus bakom motivet, ändrar kameran exponering så att fotot blir rätt. När du till exempel väljer läget Multi vid starkt motljus, beräknar kameran att det generella ljuset är för mycket, vilket ger en mörkare bild. Läget Spot kan förhindra den situationen eftersom det beräknar mängden ljus i ett bestämt område.

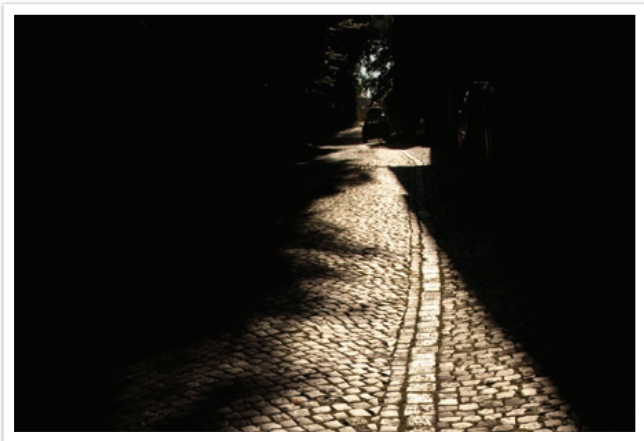

Motivet har ljusa färger medan bakgrunden är mörk. Läget Spot rekommenderas för en sådan situation när det finns en stor exponeringsskillnad mellan motivet och bakgrunden.

Center-viktad

Läget Center-viktad beräknar ett bredare område än läget Spot gör. Det summerar mängden ljus i mitten av bilden (60–80 %) och resten av bilden (20–40 %). Det rekommenderas vid situationer när det finns en liten skillnad i ljusstyrka mellan motiv och bakgrund, eller ett område i motivet är stort jämfört med den övergripande kompositionen av fotot.



Mäta exponeringsvärdet i fokusområdet

När den här funktionen är på, anger kameran automatiskt optimal exponering genom att beräkna ljusstyrkan i fokusområdet. Funktionen är endast tillgänglig när du väljer antingen **Spot**-mätning eller **Multi**-mätning och **Val AF**.

Ställa in den här funktionen,

I fotograferingsläget trycker du på [MENU] →  → **Länka AE till AF-punkt** → ett alternativ.



Dynamiskt område

Funktionen korrigerar automatiskt förlusten av ljusa detaljer vilket kan inträffa på grund av olika skuggor i fotot.

Ställa in Smart avstånd,



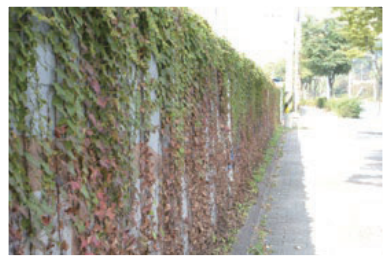

I fotograferingsläget trycker du på **[MENU]** →  → **Dynamiskt område** → ett alternativ.



Utan effekt för Dynamiskt område



Med effekt för Dynamiskt område

Ikon	Beskrivning
	Av: Använd inte Dynamiskt område.
	<p>Smart avstånd+: Korrigera förlusten av klara detaljer.</p> <p> Du kan inte ställa in ISO 100.</p>
	<p>HDR: Ta 2 foton med olika exponeringar och kombinera dem för att skapa en bild automatiskt.</p> <p> <ul style="list-style-type: none"> • Du kan inte ställa in ett ISO-alternativ som överstiger ISO 3200. • Alternativen för Dynamiskt område kan inte ställas in samtidigt som alternativen för Picture Wizard. </p>

Smart Filter

Med Smartfilter kan du lägga in specialeffekter på dina bilder. Du kan välja olika filteralternativ för att skapa specialeffekter som är svåra att uppnå med vanliga objektiv.

Så här ställer du in Smartfilter-alternativ,

I fotograferingsläget trycker du på **[MENU]** →  → **Smartfilter** → ett alternativ.

Alternativ	Beskrivning
Av	Ingen effekt
Vinjett	Använda retrofärger, hög kontrast och starka vinjetteffekter för Lomo-kameror.
Miniatyr	Använd en effekt med lutningsväxling för att visa motivet i miniatyr.
Färgpenna	Använd en färgeffekt som ser ut som målarpensel.
Vattenfärg	Använd en färgeffekt som ser ut som vattenfärg.
Akvarellmålning	Använd en urtvättad effekt.
Oljemålning	Använd en oljeskisseffekt.
Bläckmålning	Använd en bläckskisseffekt.
Akryl	Använd en akrylmålningseffekt.

Alternativ	Beskrivning
Negativ	Använd en negativfilmeffekt.
Röd	Minska mättnaden för alla färger utom rött.
Grön	Minska mättnaden för alla färger utom grönt.
Blå	Minska mättnaden för alla färger utom blått.
Gul	Minska mättnaden för alla färger utom gult.



Smartfilteralternativen kan inte ställas in i kombination med alternativen för Bildguide.

Exponeringskompensation

Kameran väljer automatiskt exponering genom att mäta mängden ljus utifrån fotots komposition och positionen för motivet. Om exponeringen som kameran anger är högre eller lägre än den du väntade, kan du justera exponeringsvärdet manuellt. Exponeringsvärdet kan anges med ± 3 steg. Kameran visar en exponeringsvarning i rött för varje steg bortom området ± 3 range.

För att justera exponeringsvärdet vrider du manövratten samtidigt som du håller ned [**EV**]. Du kan också ställa in exponeringsvärdet genom att trycka på [**Fn**] och sedan välja **EV**.

Du kan kontrollera exponeringsvärdet genom positionen för exponeringsindikatorn.

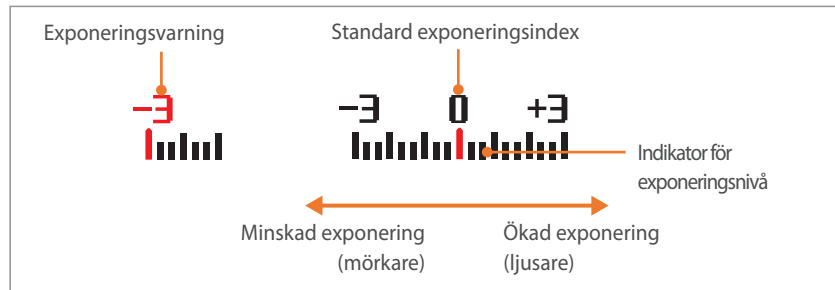

Exponeringslås

När du inte kan få rätt exponering på grund av stark färgkontrast ska du låsa exponeringen och sedan ta en bild.



För att låsa exponeringsvärdet justerar du bildens exponering och trycker sedan på knappen Anpassa.

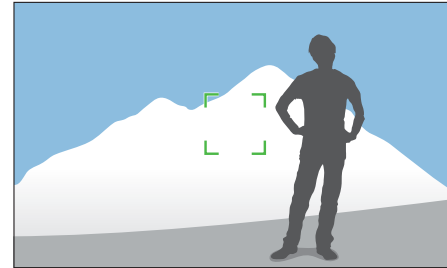

När du låst exponeringen, rikta objektivet dit du vill och tryck på **[Avtryckaren]**.



- Ställ in en funktion för den anpassningsbara knappen på **AEL** för att låsa det aktuella exponeringsvärdet. (sid 150)
- Funktionen fungerar inte i manuellt läge.

Videofunktioner









Tillgängliga funktioner för video förklaras nedan.

Videostorlek

Ställ in videostorleken.

Så här ställer du in alternativen för film,

I fotograferingsläget trycker du på [MENU] →  → **Videostorlek** → ett alternativ.

Ikon	Storlek	Rekommenderas för
	1920X1080 (60 BPS) (16:9)	Visa på en Full HDTV. (Spelbart på full HDTV med stöd för uppspelning i 60 BPS).
	1920X1080 (30 BPS) (16:9)	Visa på en Full HDTV.
	1920X1080 (15 BPS) (16:9)	Visa på en Full HDTV. (Endast tillgängligt med vissa Smartfilter-alternativ.)
	1920X810 (24 BPS) (Cirka 2,35:1)	Visa på en HDTV.
	1280X720 (60 BPS) (16:9)	Visa på en HDTV.
	1280X720 (30 BPS) (16:9)	Visa på en HDTV.
	640X480 (30 BPS) (4:3)	Visa på en TV.
	320X240 (30 BPS) (4:3)	Publicering på en webbsida med trådlöst nätverk (max 30 sekunder).

Videokvalitet

Ange videokvalitet.

Så här ställer du in alternativen för videokvalitet,

I fotograferingsläget trycker du på [MENU] →  → **Videokvalitet** → ett alternativ.







Ikon	Tillägg	Beskrivning
	MP4 (H.264)	Normal: Spela in videoklipp med normal kvalitet.
	MP4 (H.264)	Hög kvalitet: Spela in videoklipp med hög kvalitet.

Multi Motion

Ställa in uppspelningshastighet för en video.

Så här ställer du in alternativ för uppspelningshastighet,

I fotograferingsläget trycker du på [MENU] →  → **Multi Motion** → ett alternativ.

Ikon	Beskrivning
	x0.25: Spela in en video och spela upp den i 1/4 av normal hastighet. (Endast tillgängligt i 640x480 eller 320x240)
	x0.5: Spela in en video och spela upp den i 1/2 av normal hastighet. (Endast tillgängligt med 1280x720 (30 BPS), 640x480, eller 320x240)
	x1: Spela in en video och spela upp den i normal hastighet.
	x5: Spela in en video och spela upp den i 5X normal hastighet.
	x10: Spela in en video och spela upp den i 10X normal hastighet.
	x20: Spela in en video och spela upp den i 20X normal hastighet.







- Om du väljer ett annat alternativ än **x1** spelas ljudet inte in.
- Alternativen kan variera beroende på fotograferingsläget.

Tona

Du kan tona in eller ut en scen med hjälp av Tona-funktionen på kameran utan att behöva göra det på en dator. Ställ in intoning på att gradvis tona in i början av ett motiv. Ställ in uttoning på att gradvis tona ut i slutet av ett motiv. Använd funktionen på lämpligt sätt och lägg till dramatiska effekter på dina videoklipp.

Ställa in tona-alternativ,

I fotograferingsläget trycker du på [MENU] →  → **Tona** → ett alternativ.

Ikon	Beskrivning
	Av: Tonafunktionen används ej.
	In: Motiv tonar gradvis in.
	Ut: Motiv tonar gradvis ut.
	In-Ut: Tona-funktionen används vid början och slutet av scenen.



När du använder toningsfunktionen kan det ta längre tid att spara en fil.

Röst

Ibland är en tyst video mer attraktiv än en med ljud. Stäng av rösten för att spela in en tyst video.

Ställa in
röstalternativ,

I fotograferingsläget trycker du på [MENU] →  → **Röst** → ett alternativ.

Vindreducering

När du spelar in videoklipp i bullrig miljö kan oavsiktliga ljud spelas in. Kraftigt vindbrus på videoklipp stör speciellt när man ska titta på videoklipp. Använd funktionen Vindreducering för att ta bort vissa ljud utöver vindbrus.

Så här minskar du
vindljudet,

I fotograferingsläget trycker du på [MENU] →  → **Vindreducering** → ett alternativ.

Mikrofonnivå

Ställ in mikrofonnivån enligt rådande fotograferingsförhållanden.

När du vill ställa in
mikrofonnivån,

Använder du fotograferingsläget och trycker på [MENU] →  → **Mikrofonnivå** → ett alternativ.

Kapitel 3

Uppspelning/Redigering

Lär dig hur man spelar upp och redigerar foton och videoklipp.
Se kapitel 6 om hur man redigerar filer på en dator.

Söka och hantera filer

Lär dig hur du visar bild- och videominiatyrer och hur du skyddar eller raderar filer.



Om du inte utför några åtgärder under en tid döljs information och ikoner på skärmen. När du utför en åtgärd visas de igen.

Visa foton

1 Tryck på [▶].

- Den senast tagna filen visas.

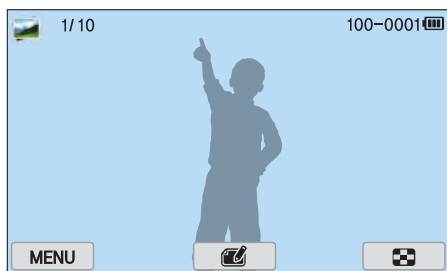

2 Tryck på [🔍/AF] för att bläddra bland filerna.

- Du kan också dra bilden åt vänster eller höger för att gå till en annan fil.



Du får inte redigera eller spela upp filer som har lagrats med andra kameror, på grund av att storlekar eller codec inte stöds. Använd en dator eller annan enhet för att redigera eller spela upp dessa filer.

Visa miniatyrbilder

Omvandla till miniatyrvyn för att söka efter foton och videoklipp. Minivyn visar många bilder åt gången, så det är lätt för dig att titta igenom och hitta det du söker. Du kan klassificera och visa filer via kategori, såsom datum eller filtyp.

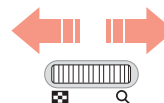
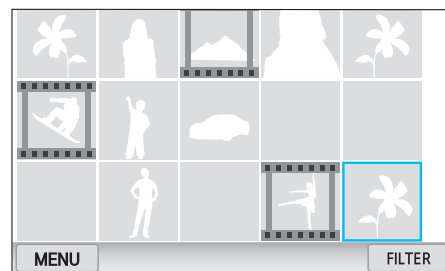

Bläddra med manöverratten åt vänster för att välja miniatyrvisningsläge.

(Vrid scrollhjulet åt höger för att återgå till föregående läge.)

Visa filer per kategori

1 I miniatyrvyn trycker du på [MENU] →  → **Filter** → en kategori.

- Du kan också trycka på **FILTER** för att välja en kategori.

* Standard

Alternativ	Beskrivning
Allt*	Visa filer normalt.
Datum	Visa filer per det datum som de sparades.
Typ	Visa filer per filtyp.
Plats	Visa filer enligt den plats som de sparades. (Endast foton som tagits med en GPS-modul (tillbehör) har platsinformation.)

2 Välj en lista för att öppna den.

3 Välj en fil för att visa den.

4 Tryck på  för att återgå till föregående vy.

Visa filer som en mapp

Kontinuerlig fotografering och serierbilder visas som en mapp. Om du väljer en mapp spelas alla bilder upp automatiskt. Om du raderar en mapp raderas alla bilder i mappen.

1 I uppspelningsläget trycker du på [/AF] eller drar bilden åt vänster eller höger för att gå till en önskad mapp.

- Kameran visar automatiskt bilder i mappen.



2 Vrid manövratten åt höger för att öppna en mapp.



- Du kan också trycka på mappen på skärmen för att öppna den.

3 Tryck på [/AF] eller dra bilden åt vänster eller höger för att gå till en annan fil.

4 Vrid manövratten åt vänster för att återgå till uppspelningsläget.

Skydda filer

Skydda filerna från att raderas av misstag.

- 1 I uppspelningsläget trycker du på **[MENU]** →  → **Skydda** → **Välj**.
- 2 Tryck på /**AF** för att välja en fil och tryck sedan på .
- 3 Tryck på **[Fn]**.



Du kan inte radera eller rotera en skyddad fil.

Lås/lås upp alla filer

Lås eller lås upp alla filer.

- 1 I uppspelningsläget trycker du på **[MENU]** →  → **Skydda** → **Allt**.
- 2 Välj ett alternativ.

Alternativ	Beskrivning
Lås	Lås alla filer.
Lås upp	Lås upp alla filer.
Avbryt	Återgå till föregående meny.

Radera filer

Radera filer i uppspelningsläget och säkra mer utrymme på minneskortet. Skyddade filer raderas ej.

Radera en enstaka fil

Du kan välja en enstaka fil och radera den.

- 1 Välj fil och tryck sedan på [↵] i uppspelningsläget.
- 2 Välj **Ja** när popup-meddelandet visas.

Radera flera filer

Du kan välja flera filer och radera dem.

- 1 I uppspelningsläget trycker du på [MENU] → [▶] → **Radera** → **Välj**.
 - Alternativt kan du gå till miniatyrvyn och trycka på [↵] och sedan välja filerna som ska raderas.
- 2 Välj de filer du vill radera genom att trycka på [⊞/AF] och sedan på [⊞].
 - Tryck på [⊞] igen om du vill avbryta ditt val.
- 3 Tryck på [↵].
- 4 Välj **Ja** när popup-meddelandet visas.

Radera alla filer

Du kan radera alla filer på minneskortet på en gång.

- 1 I uppspelningsläget trycker du på **[MENU]**.
- 2 Välj  → **Radera** → **Allt**.
- 3 Välj **Ja** när popup-meddelandet visas.



Visa foton

Förstora ett foto

Du kan förstora foton när de visas i uppspelningslaget. Du kan använda Beskär-funktionen för att skilja ut den del av bilden som visas på skärmen och spara den som en ny fil.

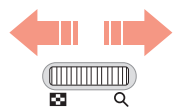
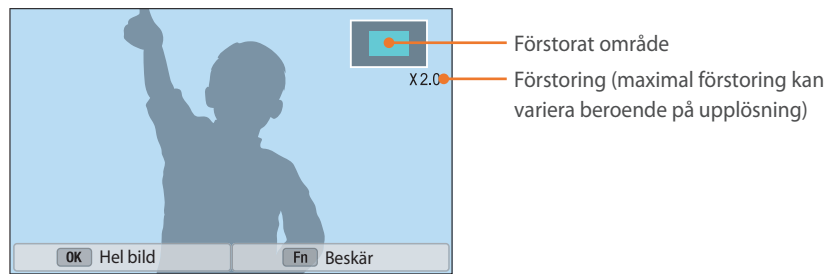

Vrid manöverratten åt höger för att förstora ett foto.
(Vrid manöverratten åt vänster för att förminska ett foto.)

För att	Gör så här
Flytta förstorat område	Tryck på [DISP/ISO/☺/AF].
Beskära det förstorate fotot	Tryck på [Fn]. (sparad som ny fil)
Återgå till den ursprungliga bilden	Tryck på [OK].



Du kan också nypa ihop eller sära på fingrarna på skärmen för att förstora eller förminska ett foto. Du kan även dubbeltrycka lätt på ett område för att snabbt förstora det.

Visa ett bildspel

Du kan visa foton i ett bildspel, använda olika effekter i bildspelet och spela bakgrundsmusik.

- 1 I uppspelningslaget trycker du på [MENU].
- 2 Välj  → **Alternativ för bildspel.**
- 3 Välj ett alternativ av bildspelseffekt.
 - Gå till steg 4 om du vill starta bildspelet utan någon effekt.

* Standard

Alternativ	Beskrivning
Spelläge	Ställ in om du vill upprepa bildspelet eller inte. (Spela en gång* , Upprepa)
Intervall	Ange intervallet mellan fotona. (1 sek* , 3 sek , 5 sek , 10 sek)
Musik	Lägga till bakgrundsmusik.
Effekt	<ul style="list-style-type: none"> • Ange en motivändringseffekt mellan bilderna. • Välj Av om du inte vill använda några effekter.

4 Tryck på **[MENU]**.

5 Välj **Starta bildspel**.

6 Visa bildspelet.

- Tryck på **[⏏]** för att pausa.
- Tryck på **[⏏]** igen för att återuppta.
- Tryck på **[MENU]** för att stoppa bildspelet och återgå till uppspelningsläget.
- Tryck på **[DISP/ISO]** för att justera volymnivån.

Autorotering

När Autorotera är på, vrider kameran automatiskt foton du tagit vertikalt så att de passar skärmen horisontellt.

Ange autorotera-alternativ,

I uppspelningsläget trycker du på **[MENU]** → **[▶]** → **Autorotera** → ett alternativ.

Skapa en utskriftsordning (DPOF)

Med DPOF (Digital Print Order Format) kan du ställa in antalet kopior som ska skrivas ut.

Kameran sparar DPOF-informationen i MISC-mappen på minneskortet. Om du har ställt in DPOF-information för dina bilder, kan du ta minneskortet till ett digitalt tryckeri för utskrift. Du kan inte ange utskriftsordning för RAW-formatsfiler.

Bilder med mått som är bredare än papperet kan kapas på vänster och höger sida. Se till att bildmåttarna är kompatibla med det papper du väljer.

1 I uppspelningsläget väljer du en bild och trycker sedan på **[MENU]**.

2 Välj **[▶]** → **DPOF**.

3 Tryck på **[DISP/ISO]** för att ange antal kopior.

- För att välja en annan bild trycker du på **[⏏/AF]**.

4 Tryck på **[⏏]** för att spara.

Spela upp videoklipp

I uppspelningsläget kan du spela upp en video, lagra en bild från en video, eller beskära en video och spara det som en ny fil.

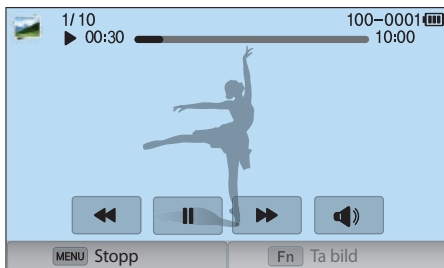

Kontroller för videouppspelning

Ikon/Knapp	Beskrivning
⏮/⏪/[⏮]	Visa föregående fil/sök bakåt. (Varje gång du trycker på ikonen eller knappen under uppspelning av video ändrar du sökhastigheten i följande ordning: 2X, 4X, 8X.)
⏸/⏩/[⏸]	Pausa eller återuppta uppspelning.
⏭/⏮/[AF]	Visa nästa fil/sök framåt. (Varje gång du trycker på ikonen eller knappen under uppspelning av video ändrar du sökhastigheten i följande ordning: 2X, 4X, 8X.)
🔊/[DISP/ISO]	Justera volymen eller tysta ljudet.

Beskära en video under uppspelning

- 1 I uppspelningsläget bläddrar du till en video och sedan trycker du på .
- 2 Tryck på [OK] eller på ▶ för att starta uppspelningen av video.
- 3 Tryck på [OK] eller på || på den punkt där du vill att beskärningen ska börja.
- 4 Tryck på [Fn] eller på **Startpunkt**.
- 5 Tryck på [OK] eller på ▶ för att återuppta uppspelning av video.
- 6 Tryck på [OK] eller på || på den punkt där du vill att beskärningen ska sluta.

7 Tryck på **[Fn]** eller på **Slutpunkt**.

8 Tryck på **[Fn]** eller på **Beskär** för att beskära en video.

- Du kan justera skärmen till att beskäras genom att dra i handtagen som visas i förloppsältet.

9 Välj **Ja** när popup-meddelandet visas.



- Du kan inte beskära en video som har spelats in i 3D-läge.
- Originalvideon ska vara minst 10 sekunder lång.
- Kameran sparar den redigerade videon som en ny fil och lämnar originalvideon intakt.

Klippa ut en bild under uppspelning

1 Vid visning av en video trycker du på **[⏏]** eller på **||** på den punkt där du vill ta en bild.

2 Tryck på **[Fn]** eller på **Ta bild**.



- Du kan inte ta en bild från en video som har spelats in i 3D-läge.
- Upplösningen på bilden som togs är samma som i originalvideon.
- Den lagrade bilden sparas som en ny fil.

Redigera foton

Redigera foton på olika sätt, t.ex. ändra storlek, rotera eller reducera röda ögon. Redigerade foton sparas som nya filer under olika filnamn. Bilder i vissa lägen kan inte redigeras med funktionen Bildredigering.



Så här redigerar du bilder,

I uppspelningsläget bläddrar du till en bild och sedan trycker du på  → ett alternativ.





- Du kan också redigera bilder i uppspelningsläget genom att välja en bild och sedan trycka på **[Fn]** eller **[MENU]** → **Bildredigering**.
- Vissa bilder kan inte redigeras med funktionen för bildredigering. I så fall använder du den medföljande bildredigeringsprogramvaran.
- Kameran sparar redigerade bilder som nya filer.
- När du redigerar bilder konverterar kameran dem automatiskt till en lägre upplösning. Bilder som du roterar eller ändrar storlek för manuellt konverteras inte automatiskt till en lägre upplösning.
- Du kan inte redigera bilder när du visar filer som en mapp. Öppna mappen och välj en bild att redigera för varje bild.

Beskära ett foto

- 1 Tryck på  → .
- 2 Dra i rutans hörn för att justera storleken på området.
- 3 Dra i rutan för att byta plats på området.
- 4 Tryck på **OK**.
- 5 Tryck på  för att spara.

Rotera ett foto.

- 1 Tryck på  → .
- 2 Tryck på ett alternativ.

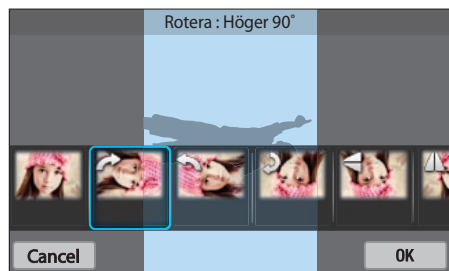



- 3 Tryck på **OK**.
- 4 Tryck på  för att spara.





- Du kan även rotera en bild i uppspelningsläget genom att trycka på **[MENU]**, och sedan välja  → **Rotate** → ett önskat alternativ.
- Kameran skriver över originalfilen.

Ändra upplösning för foton

Ändra storlek för ett foto och spara det som en ny fil.

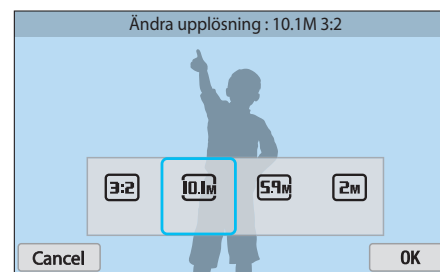
- 1 Tryck på  → .
- 2 Tryck på ett alternativ.



- 3 Tryck på **OK**.
- 4 Tryck på  för att spara.









De tillgängliga upplösningsändringsalternativen varierar beroende på originalstorleken för fotot.

Justera dina bilder

Du kan redigera tagna bilder genom att justera ljusstyrkan, kontrasten och mättnaden.

1 Tryck på .

2 Tryck på ett inställningsalternativ.

Ikon	Beskrivning
	Original (Återgå till den ursprungliga bilden)
	Autojustering
	Ljusstyrka
	Kontrast
	Mättnad
	RGB-inställning
	Färgtemperatur
	Exponering
	Ton





3 Tryck på [/AF] för justera alternativet.

- Du kan också dra skjutreglaget eller trycka på +/- för att justera alternativet.
- Valde du  hoppar du över steg 4.

4 Tryck på **OK**.

5 Tryck på  för att spara.

Retuschera ansikten

- 1 Tryck på  → .
- 2 Tryck på [/AF] för justera alternativet.
 - Du kan också dra skjutreglaget eller trycka på +/- för att justera alternativet.
 - I takt med att numret ökar blir hudtonen ljusare och slätare.
- 3 Tryck på **OK**.
 - För att avbryta korrigeringen trycker du på .
- 4 Tryck på  för att spara.

Reducera röda ögon

- 1 Tryck på  → .
- 2 Tryck på **OK**.
 - För att avbryta korrigeringen trycker du på .
- 3 Tryck på  för att spara.

Använda Smartfilter-effekter

Använda specialeffekter på foton.

1 Tryck på , och tryck på ett alternativ.



Alternativ	Beskrivning
Original	Ingen effekt
Vinjett	Använda retrofärger, hög kontrast och starka vinjetteffekter för Lomo-kameror.
Miniatyr	Använd en effekt med lutningsväxling för att visa motivet i miniatyr.
Färgpenna	Använd en färg effekt som ser ut som målarpensel.
Vattenfärg	Använd en färg effekt som ser ut som vattenfärg.
Akvarellmålning	Använd en urtvättad effekt.

Alternativ	Beskrivning
Oljemålning	Använd en oljeskisseffekt.
Bläckmålning	Använd en bläckskisseffekt.
Akryl	Använd en akrylmålningseffekt.
Negativ	Använd en negativfilmeffekt.
Röd	Minska mättnaden för alla färger utom rött.
Grön	Minska mättnaden för alla färger utom grönt.
Blå	Minska mättnaden för alla färger utom blått.
Gul	Minska mättnaden för alla färger utom gult.

2 Tryck på **OK**.

3 Tryck på  för att spara.

Kapitel 4

Trådlöst nätverk

Lär dig hur du ansluter till trådlösa, lokala nätverk (WLAN) och använder funktioner.

Ansluta till WLAN och konfigurera nätverksinställningar





Lär dig ansluta via en åtkomstpunkt (AP) när du är inom ett WLAN-område. Du kan också konfigurera nätverksinställningar.

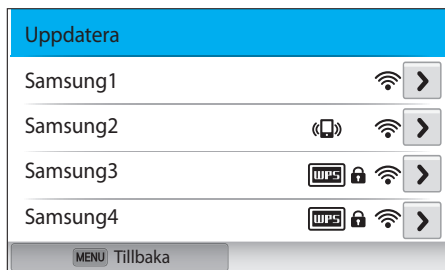

Ansluta till WLAN

- 1 Vrid lägesväljaren till **Wi-Fi**.
- 2 Välj , , , eller .
- 3 Tryck på [**MENU**] och välj sedan **Wi-Fi-inställningar**.
 - I vissa lägen följer du instruktionerna på skärmen tills Wi-Fi-inställningar visas.
 - Kameran söker automatiskt efter tillgängliga AP-enheter.
- 4 Välj en AP.



- Välj **Uppdatera** för att uppdatera anslutningsbara AP.
- Välj **Lägg till trådlöst nätverk** för att lägga till en AP manuellt. Namnet på din AP måste vara på engelska för att kunna lägga till AP:n manuellt.

Ikön/Alternativ	Beskrivning
	Ad hoc-AP
	Säker AP
	WPS AP
	Signalstyrka
	Tryck på [AF] eller tryck för att öppna alternativen för nätverksinställningar.

- När du väljer en säker AP visas ett popup-fönster. Ange obligatoriska lösenord för att ansluta till WLAN. För information om hur du anger text, se "Skriva text". (sid 127)
- När en inloggningssida visas, se "Använda webbläsaren för inloggning". (sid 125)
- När du väljer en oskyddad AP kommer kamera att ansluta till WLAN.
- Om du väljer en WPS-profil som stöder AP väljer du  → **WPS PIN-anslutning** och anger en PIN för AP-enheten. Du kan också ansluta till en WPS-profil som har stöd för AP:n genom att välja  → **WPS-knappanslutning** på kameran och sedan trycka på **WPS**-knappen på AP-enheten.
- Samma AP kan visas två gånger i listan, med olika frekvenser, eftersom kameran stöder dubbla frekvensband.

Ställa in nätverksalternativ

- 1 På skärmen för Wi-Fi-inställningar går du till en AP och sedan trycker du på **[AF]** eller på **➤**.
- 2 Välj varje alternativ och ange obligatorisk information.

Alternativ	Beskrivning
Nätverkslösenord	Ange nätverkslösenordet.
IP-inställning	Ange IP-adressen automatiskt eller manuellt.





Manuell inställning av IP-adress

- 1 På skärmen för Wi-Fi-inställningar går du till en AP och sedan trycker du på **[AF]** eller på **➤**.
- 2 Välj **IP-inställning** → **Manuell**.
- 3 Välj varje alternativ och ange obligatorisk information.

Alternativ	Beskrivning
IP	Ange den statiska IP-adressen.
Nätmask	Ange nätmask.
Gateway	Ange gateway.
DNS-server	Ange DNS-adress.

Använda webbläsaren för inloggning

Du kan ange inloggningsinformationen via webbläsaren för inloggning när du ansluter till vissa AP, delningssidor eller molnservrar.

Ikon	Beskrivning
	Stänger webbläsaren för inloggning.
	Går till föregående sida.
	Går till nästa sida.
	Slutar uppdatera sidan.
	Uppdaterar sidan.



- Du kanske inte väljer vissa alternativ på grund av sidan du anslöt till. Detta är inget fel.
- Inloggningsklienten kanske inte stängs automatiskt efter att du loggat in på vissa sidor. I så fall ska du stänga inloggningsklienten genom att peka på  och sedan fortsätta med önskad åtgärd.
- Det kan ta längre tid att ladda inloggningssidan på grund av sidstorleken eller nätverkhastigheten. Om så är fallet ska du vänta tills inmatningsfönstret för inloggning öppnats.

Anslutningstips för nätverket

- Du måste sätta i ett minneskort för att använda Wi-Fi-funktionen.
- Kvaliteten för nätverksanslutningen fastställs av AP.
- Ju längre avstånd det är mellan kamera och AP, desto längre tid tar det att ansluta till nätverket.
- Om en närliggande enhet använder samma radiofrekvenssignal som kameran kan det bryta anslutningen.
- Om ditt AP-namn inte är på engelska kanske enheten inte kan lokaliseras eller så kanske namnet visas på fel sätt.
- Kontakta din nätverksadministratör eller nätverksleverantör, för nätverksinställningar och ett lösenord.
- Om ett WLAN kräver autentisering från tjänstleverantören kanske du inte kan ansluta till det. För anslutning till WLAN, kontakta din nätverkstjänstleverantör.
- Beroende på krypteringstyp kan antalet tecken i lösenordet variera.
- En WLAN-anslutning kanske inte är möjlig beroende på omgivningen.
- En WLAN-aktiverad skrivare kan visas på AP-listorna i kameran. Du kan inte ansluta till nätverket via en skrivare.
- Du kan inte ansluta kameran till ett nätverk och en TV samtidigt.
- Anslutning till ett nätverk kan leda till extra kostnader. Kostnaderna varierar beroende på ditt abonnemang.
- Om du inte kan ansluta till ett trådlöst nätverk kan du försöka med en annan AP från listan över tillgängliga AP.
- En inloggningssida kan visas när du väljer fria trådlösa nätverk (WLAN) som tillhandahålls av vissa nätverksoperatörer. Ange ditt ID och lösenord för att ansluta till nätverket. Kontakta nätverksoperatören för information om registrering och tjänst.
- Var försiktig när du anger personlig information för AP-anslutning. Ange ingen betal- eller kreditkortsinformation i kameran. Tillverkaren ansvarar inte för problem orsakade av att du anger sådan information.
- Tillgängliga nätverksanslutningar kan variera med land.
- WLAN-funktionen för kameran måste efterleva lagarna för radiosändningar i din region. För att säkerställa funktionaliteten, rekommenderar vi dig att använda WLAN-funktionen i det land där du köpte kameran.
- Processen för att justera nätverksinställningar kan variera, beroende på nätverksförhållanden.
- Öppna inte ett nätverk som du inte har tillåtelse att använda.
- När du ansluter till nätverk ska du se till att batteriet är fulladdat.
- Du kan inte överföra eller skicka filer som lagrats i vissa lägen.
- Filer som du överför till en annan enhet kanske inte stöds av enheten. I så fall använder du en dator för att spela upp filerna.

Skriva text

Lär dig hur du skriver in text. Med ikonerna i tabellen kan du flytta markören, ändra skiftläge osv. Peka på en tangent för att infoga den.

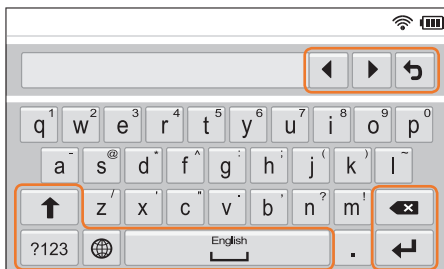

Ikon	Beskrivning
◀ ▶	Flytta markören.
↶	Sluta ange text och återgå till föregående sida.
↑	Ändra skiftläge.
?123	Växla mellan symbol-/nummerläge och normalt läge.
🌐	Ändra inmatningsspråk.
⌵	Ange ett mellanslag.
↶	Lagra den visade texten.
✖	Radera sista bokstaven.



- Du kan bara använda text på engelska i vissa lägen, oavsett vad displayen visar för språk.
- Du kan ange upp till 64 tecken.
- Skärmen kan variera beroende på vilket ingångsläge som har valts.
- Håll en tangent nedtryckt för att skriva tecknet i övre högra hörnet på tangenten.

Spara filer på en smarttelefon automatiskt

Kameran ansluter till en smarttelefon som stöder funktionen AutoShare via ett trådlöst nätverk. När du tar en bild med kameran sparas bilden automatiskt på smarttelefonen.



- Funktionen AutoShare stöds av Galaxy-seriens smarttelefoner eller Galaxy Tab-modeller med Android 2.3 OS eller högre eller iOS-enheter med iOS 6.0 eller högre. Innan du använder den här funktionen ska du kontrollera enhetens firmware och uppdatera vid behov.
- Du måste installera programmet Samsung SMART CAMERA App på telefonen eller enheten innan du använder den här funktionen. Du kan hämta programmet från Samsung Apps, Google Play Store eller Apple App Store. Samsung SMART CAMERA App är kompatibel med Samsungs kameramodeller som tillverkats år 2013 eller senare.
- För att installera och starta Samsung SMART CAMERA App på en NFC-aktiverad smarttelefon, slå på NFC-funktionen och placera smarttelefonen nära NFC-flik (sid 30) på kameran. Den här funktionen stöds av smarttelefoner som kör Android OS 2.3 eller högre. Den här funktionen är inte tillgänglig för iOS-enheter.
- Du måste sätta i minneskortet för att använda den här funktionen.
- Om du ställer in den här funktionen behålls inställningen även om du ändrar fotograferingsläge.
- Funktionen kanske inte stöds i vissa lägen eller kanske inte är tillgänglig med vissa fotograferingsalternativ.

1 Tryck på **[MENU]** på kameran i fotograferingsläge.

2 Välj  → **AutoShare** → **På** på kameran.

- Om popup-meddelandet som ber dig hämta programmet visas väljer du **Nästa**.

3 Slå på Samsung SMART CAMERA App på smarttelefonen.

- När det gäller iOS-enheter ska du slå på Wi-Fi-funktionen innan du slår på programmet.
- För att starta programmet automatiskt på en NFC-aktiverad smarttelefon, slå på funktionen och placera smarttelefonen nära NFC-flik (sid 30) på kameran. Kontrollera att smarttelefonen är ansluten till din kamera och gå sedan till steg 6.

4 Välj kameran från listan och anslut smarttelefonen till kameran.

- Smarttelefonen kan bara ansluta till en kamera i taget.

5 Ange på kameran att du vill låta smarttelefonen ansluta till kameran.

- Om smarttelefonen har anslutits till kameran tidigare ansluts den automatiskt.
- En ikon som visar anslutningsstatus (📶) visas på kameraskärmen.

6 Ta en bild med kameran.

- Den tagna bilden sparas på kameran och överförs till smarttelefonen.
- Om du har spelat in en video sparas den enbart på kameran.

Skicka bilder och videor till en smarttelefon

Kameran ansluter till en smarttelefon som stöder funktionen MobileLink via ett WLAN-nätverk. Du kan enkelt skicka bilder eller videor till din smarttelefon.



- Funktionen MobileLink stöds av Galaxy-seriens smarttelefoner eller Galaxy Tab-modeller med Android 2.3 OS eller högre eller iOS-enheter med iOS 6.0 eller högre. Innan du använder den här funktionen ska du kontrollera enhetens firmware och uppdatera vid behov.
- Du måste installera programmet Samsung SMART CAMERA App på telefonen eller enheten innan du använder den här funktionen. Du kan hämta programmet från Samsung Apps, Google Play Store eller Apple App Store. Samsung SMART CAMERA App är kompatibel med Samsungs kameramodeller som tillverkats år 2013 eller senare.
- För att installera och starta Samsung SMART CAMERA App på en NFC-aktiverad smarttelefon, slå på NFC-funktionen och placera smarttelefonen nära NFC-flik (sid 30) på kameran. Den här funktionen stöds av smarttelefoner som kör Android OS 2.3 eller högre. Den här funktionen är inte tillgänglig för iOS-enheter.
- När det inte finns några filer i kameraminnnet, kan du inte använda den här funktionen.
- Om du väljer filer från smarttelefonen kan du visa upp till 1 000 av de senaste filerna och skicka upp till 150 filer i taget. Om du väljer filer från kameran kan du visa filer som har valts på kameran. Det maximala antalet filer som kan skickas varierar beroende på lagringsplats på smarttelefonen.
- När du skickar videor i Full HD med MobileLink kan du inte spela upp filer på vissa enheter.
- När du använder den här funktionen på en iOS-enhet kan enheten tappa Wi-Fi-anslutningen.
- Du kan inte skicka RAW-filer.

1 Vrid lägesväljaren på kameran till **Wi-Fi**.

2 Välj  på kameran.

- Om popup-meddelandet som ber dig hämta programmet visas väljer du **Nästa**.

3 Välj ett sändningsalternativ på kameran.

- Om du väljer **Välj filer från smarttelefon** kan du använda smarttelefonen för att visa och dela filer som finns lagrade på kameran.
- Om du väljer **Välj filer från kamera** kan du välja filer som ska skickas från kameran.

4 Slå på Samsung SMART CAMERA App på smarttelefonen.

- När det gäller iOS-enheter ska du slå på Wi-Fi-funktionen innan du slår på programmet.
- För att starta programmet automatiskt på en NFC-aktiverad smarttelefon, slå på funktionen och placera smarttelefonen nära NFC-flik (sid 30) på kameran. Kontrollera att smarttelefonen är ansluten till din kamera och gå sedan till steg 7.

- 5 Välj kameran från listan och anslut smarttelefonen till kameran.
 - Smarttelefonen kan bara ansluta till en kamera i taget.
- 6 Ange på kameran att du vill låta smarttelefonen ansluta till kameran.
 - Om smarttelefonen har anslutits till kameran tidigare ansluts den automatiskt.
- 7 På smarttelefonen eller kameran väljer du filer som ska överföras från kameran.
- 8 På smarttelefonen trycker du på kopieringsknappen eller på kameran och sedan väljer du **Skicka**.
 - Kameran skickar filerna.



Använda en smarttelefon som fjärrutlösare

Kameran ansluter till en smarttelefon som stöder funktionen Remote Viewfinder via ett trådlöst nätverk. Använd smarttelefonen som en fjärrutlösare med funktionen Remote Viewfinder. Den tagna bilden visas på smarttelefonen.



- Funktionen Remote Viewfinder stöds av Galaxy-seriens smarttelefoner eller Galaxy Tab-modeller med Android 2.3 OS eller högre eller iOS-enheter med iOS 6.0 eller högre. Innan du använder den här funktionen ska du kontrollera enhetens firmware och uppdatera vid behov.
- Du måste installera programmet Samsung SMART CAMERA App på telefonen eller enheten innan du använder den här funktionen. Du kan hämta programmet från Samsung Apps, Google Play Store eller Apple App Store. Samsung SMART CAMERA App är kompatibel med Samsungs kameramodeller som tillverkats år 2013 eller senare.
- För att installera och starta Samsung SMART CAMERA App på en NFC-aktiverad smarttelefon, slå på NFC-funktionen och placera smarttelefonen nära NFC-flik (sid 30) på kameran. Den här funktionen stöds av smarttelefoner som kör Android OS 2.3 eller högre. Den här funktionen är inte tillgänglig för iOS-enheter.
- Funktionen är inte tillgänglig i 3D-läge.

1 Vrid lägesväljaren på kameran till **Wi-Fi**.

2 Välj  på kameran.

- Om popup-meddelandet som ber dig hämta programmet visas väljer du **Nästa**.

3 Slå på Samsung SMART CAMERA App på smarttelefonen.

- När det gäller iOS-enheter ska du slå på Wi-Fi-funktionen innan du slår på programmet.
- För att starta programmet automatiskt på en NFC-aktiverad smarttelefon, slå på funktionen och placera smarttelefonen nära NFC-flik (sid 30) på kameran. Kontrollera att smarttelefonen är ansluten till din kamera och gå sedan till steg 6.



4 Välj kameran från listan och anslut smarttelefonen till kameran.

- Smarttelefonen kan bara ansluta till en kamera i taget.



- 5 Ange på kameran att du vill låta smarttelefonen ansluta till kameran.
- Om smarttelefonen har anslutits till kameran tidigare ansluts den automatiskt.

- 6 Följande fotograferingsalternativ kan ställas in på smarttelefonen.

Ikon	Beskrivning
	Blixttillbehör
	Timeralternativ
	Fotostorlek
	Plats för att spara

- När den här funktionen används är vissa knappar inte tillgängliga på kameran.
- Zoomknappen och avtryckarknappen på din smarttelefon fungerar inte när du använder den här funktionen.
- Läget Remote Viewfinder stöder endast fotostorlekarna  och .

- 7 På smarttelefonen håller du  intryckt för att fokusera.
- Fokus ställs automatiskt in på **Multi AF**.

- 8 Släpp  för att ta bilden.
- Bilder som sparats på smarttelefonen ändrar storlek till 1616X1080 vid fotografering i  och i 1920X1080 vid fotografering i upplösningen .



- När du använder den här funktionen kan det bästa avståndet mellan kameran och smarttelefonen variera beroende på omgivningarna.
- Smarttelefonen måste vara inom 7 m från kameran för att använda den här funktionen.
- Det kan ta lite tid att lagra bilden efter att du har släppt  på smarttelefonen.
- Funktionen för Remote Viewfinder avaktiveras i följande fall:
 - Det finns ett inkommande samtal på smarttelefonen.
 - Antingen kameran eller smarttelefonen stängs av.
 - Minnet är fullt.
 - Enheten tappar kontakten med WLAN.
 - Wi-Fi-anslutningen är svag eller instabil.
 - Du inte utför några åtgärder på omkring 5 minuter vid anslutning.

Använda Automatisk säkerhetskopiering för att skicka foton eller videor

Du kan skicka bilder eller videor som du har lagrat med kameran till en dator trådlöst.

Installera programmet Automatisk säkerhetskopiering på datorn

- 1 Installera i-Launcher på datorn. (sid 163)
- 2 Anslut kameran till datorn med USB-kabeln.
- 3 När programikonen för Autosäkerhetskopiering visas klickar du på den.
 - Programmet Autosäkerhetskopiering är installerat på datorn och informationen om datorn lagras i kameran. Följ instruktionerna på skärmen för att slutföra installationen.
 - Du kan också spara informationen om datorn på kameran genom att ansluta datorn och kameran via Wi-Fi.
- 4 Ta loss USB-kabeln.



Innan du installerar programmet ska du se till att datorn ansluts till ett nätverk. Om ingen Internet-anslutning är tillgänglig måste du installera programmet från den medföljande CD-skivan.

Skicka bilder och videor till en dator

- 1 Vrid lägesväljaren till **Wi-Fi**.
- 2 Välj .
 - Om popup-meddelandet som ber dig hämta programmet visas väljer du **Nästa**.
 - Du måste konfigurera säkerhetskopieringsinformation för datorn för att använda funktionen Autosäkerhetskopiering. För mer information, se "Installera programmet Automatisk säkerhetskopiering på datorn". (sid 133) Om programmet för Autosäkerhetskopiering är installerat på datorn sparar du datorinformationen via en USB-kabel eller Wi-Fi-anslutning.
 - Kameran försöker automatiskt ansluta till ett WLAN via den senast anslutna AP-enheten.
 - Om kameran inte har anslutit till WLAN, söker den automatiskt efter tillgängliga AP-enheter. (sid 123)

3 Välj en dator för säkerhetskopiering.

- Om du har gjort en säkerhetskopiering tidigare fortsätter du till steg 4.

4 Välj OK.

- För att avbryta sändningen väljer du **Avbryt**.
- Du kan inte välja individuella filer att säkerhetskopiera. Den här funktionen säkerhetskopierar bara nya filer på kameran.
- Säkerhetskopieringsförloppet visas på datorskärmen.
- När överföringen är klar slås kameran av automatiskt inom ungefär 30 sekunder. Välj **Avbryt** för att återgå till tidigare skärm och hindra att kameran slås av automatiskt.
- Om du vill stänga av datorn automatiskt efter att överföringen är klar ska du välja **Stäng av PC efter säkerhetskop..**
- För att byta säkerhetskopieringsdator väljer du .



- När du ansluter kameran till WLAN, ska du välja den AP som är ansluten till datorn.
- Kameran söker efter tillgängliga åtkomstpunkter även om du ansluter till samma åtkomstpunkt igen.
- Om du stänger av kameran eller tar ur batteriet när du skickar filer avbryts filöverföringen.
- När du använder den här funktionen är bara slutarkontrollen tillgänglig på kameran.
- Du kan bara ansluta en kamera i taget till datorn för att skicka filer.
- Säkerhetskopieringen kan avbrytas på grund av nätverksförhållanden.
- Bilder eller videor kan bara skickas till datorn en gång. Filer kan inte skickas igen även om du ansluter kameran till en annan dator.
- När det inte finns några filer i kameramminnet, kan du inte använda den här funktionen.
- Du måste stänga av Windows brandvägg och alla andra brandväggar innan du använder den här funktionen.
- Du kan skicka upp till de 1 000 senaste filerna.
- Servernamnet ska skrivas med det latinska alfabetet på PC-programvaran och får inte innehålla mer än 48 tecken.
- När flera filer skapas samtidigt skickas bara bildfilerna (JPG) till datorn med den här funktionen.

Skicka foton eller videor via e-post

Du kan ändra inställningar i e-postmenyn och skicka bilder eller videor som finns lagrade på kameran via e-post.

Ändra e-postinställningar

I e-postmenyn kan du ändra inställningar för lagring av informationen. Du kan också ange eller ändra lösenord för e-post. För information om hur du anger text, se "Skriva text". (sid 127)

Lagra information

- 1 Vrid lägesväljaren till **Wi-Fi**.
- 2 Välj .
 - Kameran försöker automatiskt ansluta till ett WLAN via den senast anslutna AP-enheten.
 - Om kameran inte har anslutit till WLAN, söker den automatiskt efter tillgängliga AP-enheter. (sid 123)
- 3 Tryck på **[MENU]**.
- 4 Välj **Avsändarinställning**.

- 5 Välj rutan **Namn** och ange ditt namn och tryck sedan på .



- 6 Välj rutan **E-post** och ange din e-post och tryck sedan på .
- 7 Välj **Spara** för att spara ändringarna.
 - Välj **Återställ** för att radera informationen.

Ange ett lösenord för e-post

- 1 Vrid lägesväljaren till **Wi-Fi**.
- 2 Välj .
 - Kameran försöker automatiskt ansluta till ett WLAN via den senast anslutna AP-enheten.
 - Om kameran inte har anslutit till WLAN, söker den automatiskt efter tillgängliga AP-enheter. (sid 123)
- 3 Tryck på [**MENU**].
- 4 Välj **Lösenordsinst.** → **På**.
 - För att avaktivera lösenordet väljer du **Av**.
- 5 Välj **OK** när popup-meddelandet visas.

6 Ange ett 4-siffrigt lösenord.

7 Ange lösenordet igen.

8 Välj **OK** när popup-meddelandet visas.





Om du tappar bort lösenordet kan du återställa det genom att välja **RESET** på skärmen för inställning av lösenord. När du återställer informationen, raderas den tidigare sparade inställningsinformationen för användaren, e-postlistan för nyligen skickad e-post.

Ändra lösenord för e-post

- 1 Vrid lägesväljaren till **Wi-Fi**.
- 2 Välj .
 - Kameran försöker automatiskt ansluta till ett WLAN via den senast anslutna AP-enheten.
 - Om kameran inte har anslutit till WLAN, söker den automatiskt efter tillgängliga AP-enheter. (sid 123)
- 3 Tryck på [**MENU**].
- 4 Välj **Byt lösenord**.
- 5 Ange det 4-siffriga lösenordet.
- 6 Ange ett nytt lösenord på 4 siffror.
- 7 Ange det nya lösenordet igen.
- 8 Välj **OK** när popup-meddelandet visas.

Skicka foton eller videor via e-post

Du kan skicka foton eller videor som finns lagrade på kameran via e-post. För information om hur du anger text, se "Skriva text". (sid 127)

- 1 Vrid lägesväljaren till **Wi-Fi**.
- 2 Välj .
 - Kameran försöker automatiskt ansluta till ett WLAN via den senast anslutna AP-enheten.
 - Om kameran inte har anslutit till WLAN, söker den automatiskt efter tillgängliga AP-enheter. (sid 123)
- 3 Välj rutan **Avsändare** och ange din e-post och tryck sedan på .
 - Om du har sparat informationen tidigare infogas den automatiskt. (sid 135)
 - Om du vill använda en adress från listan över tidigare avsändare väljer du ▼ → en adress.

- 4 Välj rutan **Mottagare** och ange din e-postadress och tryck sedan på **↩**.
 - Om du vill använda en adress från listan över tidigare mottagare, ska du välja **▼** → en adress.
 - Välj **+** för att lägga till ytterligare mottagare. Du kan lägga till upp till 30 mottagare.
 - Välj **✕** för att radera en adress från listan.
- 5 Välj **Nästa**.
- 6 Välj filerna som ska skickas.
 - Du kan välja upp till 20 filer. Den totala storleken får vara max 7 MB.
- 7 Välj **Nästa**.
- 8 Markera rutan **Kommentar**, mata in dina kommentarer och välj sedan **↩**.
- 9 Välj **Skicka**.
 - Kameran skickar e-postmeddelandet.



- Även om en bild verkar ha överförts korrekt kan fel med mottagarens e-postkonto orsaka att bilden avvisas eller identifieras som skräppost.
- Du kanske inte kan skicka ett e-postmeddelande om ingen nätverksanslutning är tillgänglig eller om kontoinställningarna för e-postkontot är felaktiga.
- Du kan inte skicka ett e-postmeddelande om filstorleken överskrider gränsen. Den högsta fotoupplösningen som du kan skicka är 2M och den längsta video du kan överföra är en som spelats in med **4K**. Om den valda bildupplösningen är högre än 2M, ändras den automatiskt till en lägre upplösning.
- Om du inte kan skicka e-post på grund av en brandvägg eller användarverifiering, kontakta din nätverksadministratör eller nätverksleverantör.
- När det inte finns några filer i kameraminnet, kan du inte använda den här funktionen.
- Du kan även skicka ett e-postmeddelande i uppspelningsläget genom att trycka på **[MENU]**, och sedan välja **Dela (Wi-Fi)** → **E-post**.

Använda foto- eller videowebbplatser för delning

Överför dina bilder eller videor till webbplatser för fildelning. Tillgängliga webbplatser visas på kameran. För att överföra filer till vissa webbplatser måste du besöka webbsidan och registrera dig innan du ansluter kameran.

Öppna en webbplats

1 Vrid lägesväljaren till **Wi-Fi**.

2 Välj .

3 Välj en webbplats.

- Om popup-meddelandet som ber dig skapa ett konto visas väljer du **OK**.
- Kameran försöker automatiskt ansluta till ett WLAN via den senast anslutna AP-enheten.
- Om kameran inte har anslutit till WLAN, söker den automatiskt efter tillgängliga AP-enheter. (sid 123)

4 Ange ID och lösenord vid inloggningen.

- För information om hur du anger text, se "Skriva text". (sid 127)
- Om du har anslutit till SkyDrive, se "Använda webbläsaren för inloggning". (sid 125)
- För att välja ett ID från listan väljer du ▼ → ett ID.
- Du kan loggas in automatiskt om du tidigare har loggat in på webbsidan.



Du måste ha ett befintligt konto på webbsidan för fildelning för att använda den här funktionen.

Ladda upp foton eller videoklipp

1 Öppna webbsidan med kameran.

2 Välj filerna som ska överföras.

- Du kan välja upp till 20 filer. Den totala storleken får vara max 10 MB. (På vissa webbplatser varierar den totala storleken och antalet filer.)

3 Välj **Överför**.

- På vissa webbplatser kan du ange kommentarer genom att markera rutan Comment. För information om hur du anger text, se "Skriva text". (sid 127)



- Du kan ange en överföringsmapp för Facebook genom att trycka på **[MENU]**, och sedan välja **Överföringsmapp (Facebook)** på listskärmen för webbsidan.
- Du kan inte överföra filer om filstorleken överskrider gränsen. Den högsta fotoupplösningen som du kan överföra är 2M och den längsta video du kan överföra är en som spelats in med **240p**. Om den valda bildupplösningen är högre än 2M, ändras den automatiskt till en lägre upplösning. (På vissa webbplatser kan den maximala bildupplösningen variera).
- Metoder för att ladda upp foton eller videoklipp kan variera beroende på den valda webbplatsen.
- Om du inte kan öppna en webbplats på grund av en brandvägg eller användarverifiering, kontakta din nätverksadministratör eller nätverksleverantör.
- Överförda bilder och videor kan automatiskt döpas om med datum då de lagrades.
- Hur snabbt foton laddas upp eller webbsidor öppnas beror på hur snabb din Internetanslutning är.
- När det inte finns några filer i kameraminnenet, kan du inte använda den här funktionen.
- Du kan även överföra bilder eller videor till webbsidor för fildelning i uppspelningsläget genom att trycka på **[MENU]**, och sedan välja **Dela (Wi-Fi)** → en webbplats.
- Du kan inte överföra videor till vissa webbplatser.
- När du överför bilder till SkyDrive, ändrar de storlek till 2M samtidigt som de behåller sina bildförhållanden.

Använda AllShare Play för att skicka filer

Du kan överföra filer från kameran till online-lagringen för AllShare Play eller visa filer på en AllShare Play-enhet som är ansluten till samma AP.

Överföra bilder till online-lagring

1 Vrid lägesväljaren till **Wi-Fi**.

2 Välj  → **Webblagring**.

- Om guide-meddelandet visas väljer du **OK**.
- Kameran försöker automatiskt ansluta till ett WLAN via den senast anslutna AP-enheten.
- Om kameran inte har anslutit till WLAN, söker den automatiskt efter tillgängliga AP-enheter. (sid 123)
- För att ändra storleken för överförda bilder trycker du på **[MENU]**, och väljer **Bildöverföringsstorlek**.
- Om du har registrerat mer än en webblagring kan du välja från listan genom att trycka på **[MENU]** och sedan välja **Byt webblagring**.

3 Skriv in ID och lösenord och välj sedan **Inloggning** → **OK**.

- För information om hur du anger text, se "Skriva text". (sid 127)
- För att välja ett ID från listan väljer du ▼ → ett ID.
- Du kan loggas in automatiskt om du tidigare har loggat in på webbsidan.



För att använda den här funktionen måste du skapa ett AllShare Play-konto och ett konto med en underordnad online-lagringstjänst med din dator. Efter att du har skapat konton, lägger du till online-lagringskontot till AllShare Play.

4 Välj de filer du vill radera och välj **Överför**.



- Om du har registrerat mer än en webblagring väljer du en webblagring först.
- Du kan inte överföra videofiler till AllShare Play-onlinelagringen.
- När det inte finns några filer i kameramminnet, kan du inte använda den här funktionen.
- Du kan överföra upp till 20 filer.
- Du kan även överföra bilder i uppspelningsläget genom att trycka på **[MENU]**, och sedan välja **Dela (Wi-Fi)** → **AllShare-uppspelning**.

Visa bilder och videor på enheter som stöder AllShare Play

1 Vrid lägesväljaren till **Wi-Fi**.

2 Välj  → **Enheter i närheten**.

- Om guide-meddelandet visas väljer du **Ja**.
- Kameran försöker automatiskt ansluta till ett WLAN via den senast anslutna AP-enheten.
- Om kameran inte har anslutit till WLAN, söker den automatiskt efter tillgängliga AP-enheter. (sid 123)
- Du kan bara ställa in för att tillåta utvalda enheter eller alla enheter att ansluta genom att trycka på **[MENU]**, och sedan välja **DLNA-åtkomstkontroll** på skärmen.
- En delningsfillista skapas. Vänta tills de andra enheterna hittar kameran.

3 Anslut AllShare Play-enheten till ett nätverk och slå sedan på funktionen AllShare Play.

- Se bruksanvisningen för enheten för mer information.

4 Ange på kameran att du vill låta AllShare Play-enheten ansluta till kameran.

5 Välj en kamera att ansluta till på AllShare Play-enheten.

6 På AllShare Play-enheten bläddrar du till delade bilder och videor.

- Använd enhetens användarhandbok för information om hur man söker efter kameran och bläddrar genom foton eller videoklipp på AllShare Play-enheten.
- Videor kanske inte spelas upp felfritt beroende på typen av AllShare Play-enhet eller nätverksförhållanden. För en felfri uppspelning ska du använda en AP-enhet med 5 GHz dubbelt frekvensband.

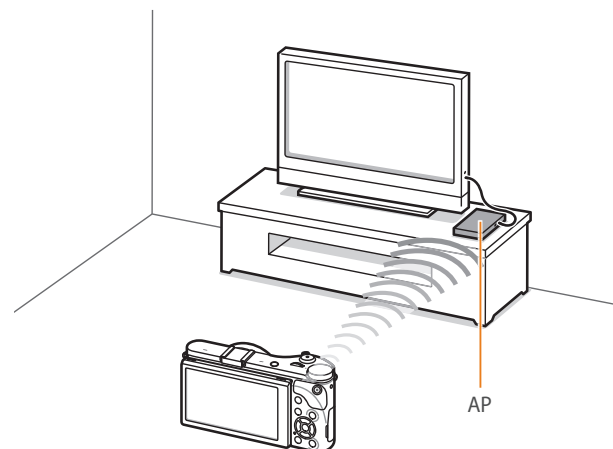

▲ En kamera är ansluten till en TV som stöder AllShare Play via WLAN.



- Du kan dela upp till de 1 000 senaste filerna.
- Du kan bara visa foton eller videoklipp du tagit med din kamera på en AllShare Play-enhet.
- Räckvidden för den trådlösa anslutningen mellan din kamera och en AllShare Play-enhet kan variera beroende på specifikationerna för AP.
- Om kameran är ansluten till 2 AllShare Play-enheter, kan uppspelningen saktas ner.
- Bilder och videor delas i sin ursprungliga storlek.
- Du kan bara använda den här funktionen med enheter som stöder AllShare Play.
- Delade foton eller videoklipp lagras inte på AllShare Play-enheten, men de kan lagras på kameran enligt enhetsspecifikationerna.
- Det kan ta lite tid att överföra bilder eller videor till AllShare Play-enheten beroende på nätverksanslutning, antal filer som ska delas eller storleken på filerna.
- Om du stänger av kameran helt fel när du visar foton eller videoklipp på AllShare Play-enheten (t.ex. tar ur batteriet), anser enheten att kameran fortfarande är ansluten.
- Ordningen för bilder och videor på kameran kan vara annorlunda än på AllShare Play-enheten.
- Det kan ta lite tid att ladda dina foton och avsluta den ursprungliga inställningsprocessen, beroende på antalet foton eller videoklipp du vill dela.
- Den här funktionen kanske inte fungerar ordentligt när foton eller videoklipp visas på AllShare Play-enheten, fjärrkontrollen används hela tiden eller annat görs på enheten.

- Om du ordnar om eller sorterar filer på kameran samtidigt som de visas på AllShare Play-enheten, måste du upprepa den ursprungliga inställningsprocessen för att uppdatera fillistan på enheten.
- När det inte finns några filer i kameraminnet, kan du inte använda den här funktionen.
- Vi rekommenderar att du använder en nätverkskabel för att ansluta AllShare Play-enheten till din AP. Detta minimerar problemen med skakig film som du kan uppleva vid strömning av innehåll.
- För att visa filer på en AllShare Play-enhet med funktionen **Enheter i närheten** ska du aktivera multi-cast-läget på din AP.
- Videor i 1920X1080 (60 BPS) kan bara spelas upp på HDTV med stöd för uppspelning i 60 BPS.
- Du kan bara visa 3D-filer på 3D-kompatibla TV-apparater eller skärmar.

Skicka bilder med Wi-Fi Direct

När kameran ansluts via WLAN till en enhet som stöder funktionen Wi-Fi Direct kan du skicka bilder till enheten. Den här funktionen kanske inte stöds på alla enheter.

- 1 Slå på Wi-Fi Direct på enheten.
- 2 På kameran kan du bläddra till en bild i uppspelningsläget.
- 3 Tryck på **[MENU]** och välj sedan **Dela (Wi-Fi) → Wi-Fi Direct**.
 - I helskrmsläge kan du bara skicka en bild i taget.
 - När du är i miniatyrvyn kan du välja flera bilder. Välj **Överför** när du är klar med att välja bilder.
- 4 Välj enheten från kameranlistan för Wi-Fi Direct-enheter.
 - Kontrollera att enhetens alternativ Wi-Fi Direct slås på.
 - Du kan också välja din kamera i Wi-Fi Direct-enhetens enhetslista.

5 Använd enheten för att låta kameran ansluta till enheten.

- Bilden skickas till enheten.



- Du kan skicka upp till 20 filer samtidigt.
- När det inte finns några bilder i kameraminnet kan du inte använda den här egenskapen.
- Om du inte kan ansluta till en Wi-Fi Direct-enhet uppdaterar du enheten med senaste firmware. Den här funktionen kanske inte stöds på alla enheter.

Kapitel 5

Kamerans inställningsmeny

Lär dig användarinställningar och menyn för allmänna inställningar.
Du kan ändra inställningar så de anpassas efter dina behov och önskemål.

Användarinställningar

Ställ in användarmiljön med dessa inställningar.

Ställa in
användaralternativ,

I fotograferingsläget trycker du på **[MENU]** →  → ett alternativ.



Tillgängliga objekt och dess ordning kan variera beroende på fotograferingsläge.

ISO-anpassning

ISO-steg

Du kan ställa in nivå för ISO-tal med antingen 1/3 eller 1 steg.

Auto-ISO-område

Ställ in maximala ISO-talet under vilket varje EV-steg väljs, när du ställer in ISO-auto på **Auto**.

* Standard

Alternativ	Value
1/3 steg	ISO 125, ISO 160, ISO 200, ISO 250, ISO 320, ISO 400, ISO 500, ISO 640, ISO 800, ISO 1000, ISO 1250, ISO 1600, ISO 2000, ISO 2500, ISO 3200*
1 steg	ISO 200, ISO 400, ISO 800, ISO 1600, ISO 3200*

Brusreducering

Använd Brusreducering för att minska synligt brus i bilder.

* Standard

Alternativ	Beskrivning
Hög ISO NR	Funktionen minskar brus som kan uppstå när du ställer in ett ISO-tal med hög hastighet. (Av , Hög , Normal* , Låg)
Långsiktig NR	Den här funktionen minskar brus när du ställer in kameran för en lång exponering. (Av , På*)

Bracketinginst.

Du kan ställa in alternativen för AE BKT, WB PKT och PW-bracketing.

Alternativ	Beskrivning
AE-bracketinginst.	Ställ in exponeringsintervall. (-/+0.3 EV*, -/+0.7 EV, -/+1 EV, -/+1.3 EV, -/+1.7 EV, -/+2 EV, -/+2.3 EV, -/+2.7 EV, -/+3 EV)
WB-bracketinginst.	Justera vitbalansintervallet för de 3 bracketingbilderna. (AB-/ +3*, AB-/ +2, AB-/ +1, MG-/ +3, MG-/ +2, MG-/ +1) AB-/ +3 ändrar till exempel bärnstensvärdet plus eller minus tre steg. MG-/ +3 ändrar magentavärdet på samma sätt.
PW-bracketing inställning	Välj 3 Picture Wizard-inställningar kameran använder för att ta de 3 bracketingbilderna.

DMF (Direct Manual Focus)

Justera fokus manuellt genom att vrida fokusringen efter att du har uppnått fokus genom att trycka ned [**Avtryckaren**] halvvägs. Funktionen kan saknas på vissa objektiv.

Färgrymd

Färgrymdsalternativet gör det möjligt för dig att representera färger. Digitala bildenheter som till exempel digitala kameror, monitorer och skrivare har sin egen metod för att återge färger, vilket kallas för färgrymd.

Alternativ	Beskrivning
sRGB	sRGB (Standard RGB) är en internationell specifikation för att definiera färgområdet som skapats av IEC (International Electrotechnical Commission). Det används mycket för att skapa färger på datorskärmar och är standardfärgrymden för Exif. sRGB rekommenderas för vanliga bilder och bilder du tänker visa på Internet.
Adobe RGB	Adobe RGB används för kommersiella utskrifter och har större färgomfång än sRGB. Tack vare dess bredare färgomfång kan du lätt redigera foton på en dator. Lägg märke till att individuella program generellt är kompatibla med ett begränsat antal färgrymd.

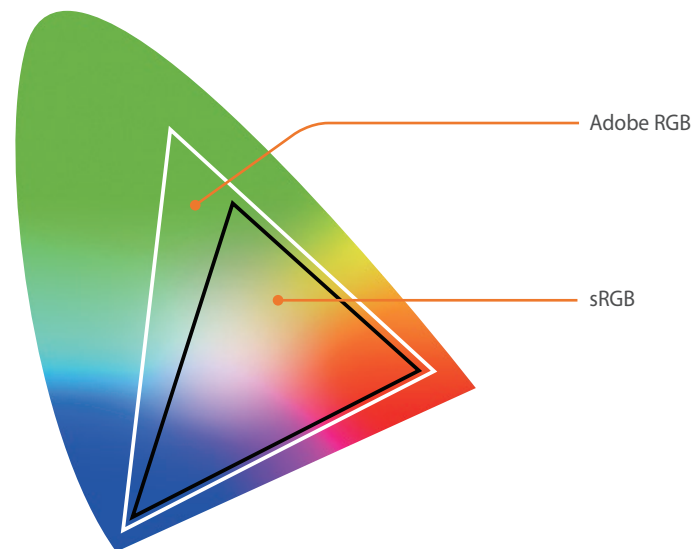

När färgrymden är inställd på Adobe RGB sparas bilderna som "_SAMXXXX.JPG".

Korrigerera förvrängning

Korrigerar linsförvrängning som kan inträffa hos objektivet. Funktionen kan saknas på vissa objektiv.

Tryckfunktion

Ställ in det här alternativet för att aktivera tryckfunktion i fotograferingsläget.

Alternativ	Beskrivning
På	Använd tryckfunktioner i fotograferingsläget.
Av	Använd inte tryckfunktioner i fotograferingsläget. (Du kan använda tryckfunktioner i andra situationer).

iFn Anpassa

Du kan välja alternativ som kan justeras när du trycker på [**i-Function**] på ett i-Function-objektiv.

Alternativ	Beskrivning
Bländare	Ställ in för att justera bländarvärdet.
Slutarhastighet	Ställ in för att justera slutarhastigheten.
EV	Ställ in för att justera exponeringsvärdet.
ISO	Ställ in för att justera ISO-känsligheten.
Vitbalans	Ställ in för att justera vitbalansen.
① Zoom	Ställ in för att justera zoomförhållandet.

Användardisplay

Du kan lägga till eller ta bort fotoinformation från displayen.

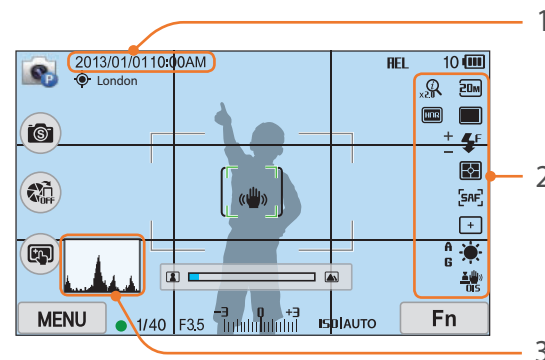

Nr	Beskrivning
1	Datum & Tid Ställ in för att visa datum och tid.
2	Ikoner Ställ in för att visa ikoner i fotograferingsläge.

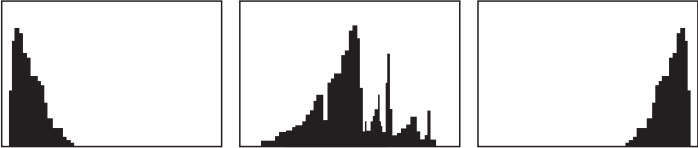
Nr	Beskrivning
3	<p>Histogram Ställ in histogrammet på displayen på, på eller av.</p> <p>Om histogram Ett histogram är ett diagram som visar hur ljusstyrkan i bilden är fördelad. Ett histogram som visas till vänster indikerar en mörk bild. Ett histogram som visas till höger indikerar en ljus bild. Höjden på staplarna har att göra med färginformation. Stapeln blir högre om en viss färg är vanligare.</p>  <p>För lite exponering Balanserad exponering För mycket exponering</p>

Key mapping

Du kan ändra den funktion som tilldelats knappen Anpassa eller DIRECT LINK.

Knapp	Funktion
Anpassa	<p>* Standard</p> <p>Ställ in en funktion för anpassningsknappen.</p> <ul style="list-style-type: none"> • Opt. förhgransk*: Aktivera funktionen skärpedjupförhandsgranskning för det aktuella bländarvärdet. (sid 24) • Enknapps-WB (Vitbalans): Kör funktionen Anpassa vitbalans. • En-trycks-RAW +: Spara en i formatet RAW+JPEG. För att spara en fil i JPEG-format trycker du på knappen igen. • Återställ: Återställer vissa inställningar. • AEL: Sköter låsfunktionen för automatisk exponering. • AEK-parkering: Fortsätt köra funktionen för autoexponeringslås efter fotograferingen.
DIRECT LINK	<p>Ställ in en funktion för knappen DIRECT LINK. (AutoShare*, MobileLink, Remote Viewfinder, Autosäkerhetskopiering, E-post, SNS & Moln, AllShare-uppspelning)</p>

Rutnät

Välj en guide som hjälper dig komponera motivet.
(Av*, 3 X 3, 2 X 2, Kryss, Diagonal)

AF-lampa

Sätt på AF-lampa för att få bättre autofokus vid fotografering på mörka platser. Autofokusfunktionen fungerar mer exakt på mörka platser när AF-lampa är på.





Inställning

Lär dig hur du konfigurerar kamerainställningarna.

Ställa in alternativ
för inställning,

I fotograferings- eller uppspelningsläget trycker du på **[MENU]**
→  → ett alternativ.

Inställning	Beskrivning
Ljud	<p>* Standard</p> <ul style="list-style-type: none"> • Systemvolym: Ställ in systemvolymen eller stäng av alla ljud helt. (Av, Låg, Medium*, Hög) <div style="border: 1px solid #ccc; padding: 5px; margin: 5px 0;">  Även om systemvolymen är avstängd sänder kameran ut ljud under uppspelning av en video eller ett bildspel. </div> <ul style="list-style-type: none"> • AF-ljud: Ställ in kameran ljudet när du trycker ned avtryckaren halvvägs för på eller av. (Av, På*) • Knappljud: Ställ in kameran ljudet när du trycker ned knapparna eller pekskärmen slås på eller av. (Av, På*)
Snabbvy	<p>Ställ in tiden för snabbvyn – den tid kameran visar ett foto direkt efter att du tagit det. (Av, 1 sek*, 3 sek, 5 sek, Håll)</p>

Inställning	Beskrivning
Displayens inställning	<p>* Standard</p> <p>Ändra ljusstyrka, inställning för auto-ljusstyrka, displayfärg eller nivåmätaren.</p> <ul style="list-style-type: none"> • Displayljusstyrka: Du kan justera skärmens ljusstyrka manuellt. • Auto-ljusstyrka: Sätta på eller stänga av auto-ljusstyrka. (Av, På*) • Displayfärg: Du kan justera skärmens skärmfärg manuellt. • Horisontell kalibrering: Kalibrera nivåmätaren. Om nivåmätaren inte är i nivå ska du positionera kameran på en jämn yta och sedan följa instruktionerna på skärmen. <div style="border: 1px solid #ccc; padding: 5px; margin: 5px 0;">  <ul style="list-style-type: none"> • Du kan inte öppna alternativet Horisontell kalibrering i uppspelningsläget. • Du kan inte kalibrera nivåmätaren i stående orientering. </div>
Auto-visning av	<p>Ställ in avstängningstid för displayen. Displayen stängs av om du inte använder kameran under den tid du angett. (Av, 30 sek*, 1 min, 3 min, 5 min, 10 min)</p>

* Standard

Inställning	Beskrivning
Strömspar	<p>Ställ in avstängningstid för strömmen. Kameran stängs av om du inte använder den under den tid du angett. (30 sek, 1 min*, 3 min, 5 min, 10 min, 30 min)</p> <div style="border: 1px solid #ccc; padding: 5px; background-color: #f9f9f9;">  <ul style="list-style-type: none"> • Kameran behåller inställningen för avstängning av strömmen, även om du byter batteri. • Det är inte säkert att strömspar fungerar om kameran är ansluten till en dator eller TV, eller visar ett bildspel eller en video. </div>
Hjälpguidesskärm	<ul style="list-style-type: none"> • Hjälpguide för läge: Ställ in det här alternativet för att visa hjälptext för det valda läget vid byte av fotograferingsläge. (Av, På*) • Hjälpguide för funktion: Ställ in för att visa hjälptext om menyer och funktioner. (Av, På*) <div style="border: 1px solid #ccc; padding: 5px; background-color: #f9f9f9;">  Tryck på [] för att dölja hjälptexten. </div>
Language	Välj det språk kameran visar på skärmen.
Datum och tid	<p>Ställ in datum, tid, datumformat, tidszon och om datum ska anges på foton. (Tidszon, Datum & Tid, Datumtyp, Tidstyp, Påskrift)</p> <div style="border: 1px solid #ccc; padding: 5px; background-color: #f9f9f9;">  <ul style="list-style-type: none"> • Datum och tid visas nere till höger på bilden. • Det kan hända att vissa skrivare inte anger datum på rätt sätt, när du skriver ut en bild. </div>

* Standard

Inställning	Beskrivning
Video-Ut	<p>Välj lämplig video-utsignal för ditt land när du ansluter kameran till en extern videoenhet som till exempel en monitor eller HDTV.</p> <ul style="list-style-type: none"> • NTSC: USA, Kanada, Japan, Korea, Taiwan, Mexiko, etc • PAL (Stöder bara PAL B, D, G, H eller I): Australien, Österrike, Belgien, Kina, Danmark, Finland, Frankrike, Tyskland, England, Italien, Kuwait, Malaysia, Nya Zeeland, Singapore, Spanien, Sverige, Schweiz, Thailand, Norge, etc
Anynet+ (HDMI-CEC)	<p>När du ansluter kameran till en HDTV som stöder Anynet+ (HDMI-CEC), kan du kontrollera kamerans spelfunktion med TV:ns fjärrkontroll.</p> <ul style="list-style-type: none"> • Av: Du kan inte kontrollera kamerans spelfunktion med TV:ns fjärrkontroll. • På*: Du kan kontrollera kamerans spelfunktion med TV:ns fjärrkontroll.
HDMI-utgång	<p>När du ansluter kameran till en HDTV med en HDMI-kabel, kan du ändra upplösningen på bilden.</p> <ul style="list-style-type: none"> • NTSC: Auto*, 1080p, 720p, 480p, 576p (aktiveras endast när PAL är valt) <div style="border: 1px solid #ccc; padding: 5px; background-color: #f9f9f9;">  Om den anslutna HDTV:n inte stöder upplösningen som du har valt, ställer kameran in upplösningen en nivå lägre. </div>



* Standard

Inställning	Beskrivning
3D HDMI-utgång	Välj ett alternativ för att spela upp filer på en 3D-TV. <ul style="list-style-type: none"> • Sida vid sida*: Visar två bilder intill varandra. • Frame Packing: Visar bilder för vänster och höger öga alternerande i bildrutor.
Filnamn	Ange metod för att skapa filnamn. <ul style="list-style-type: none"> • Standard*: SAM_XXXX.JPG (sRGB)/_SAMXXXX.JPG (Adobe RGB) • Datum: <ul style="list-style-type: none"> - sRGB-filer - MMDDXXXX.JPG. För en bild som tas 1 januari blir exempelvis filnamnet 0101XXXX.jpg. - Adobe RGB-filer - MDDXXXX.JPG för månaderna jan-sep. För månaderna oktober till december är månadsnumren ersatta med bokstäverna A (okt.), B (nov.) och C (dec.). <p>För en bild som tas 3 februari blir filnamnet till exempel 203XXXX.jpg. För en bild som tas 5 oktober blir filnamnet A05XXXX.jpg.</p>



* Standard

Inställning	Beskrivning
Filnummer	Ställ in metod för att numrera filer och mappar. <ul style="list-style-type: none"> • Återställ: När återställningsfunktionen använts börjar nästa filnummer med 0001. • Serier*: Nya filnummer fortsätter på den befintliga nummerserien, även om du installerat ett nytt minneskort, formaterat kortet eller raderat alla bilder. <div style="border: 1px solid #ccc; padding: 5px; margin-top: 10px;">  <ul style="list-style-type: none"> • Första mappnamnet är 100PHOTO. Om du valt sRGB-färgrymd och standardfilnamngivning, är första filnamnet SAM_0001. • Filnamnsnummer ökas med 1 från SAM_0001 till SAM_9999. • Mappnummer ökas med 1 från 100PHOTO till 999PHOTO. • Maximala antalet filer som kan sparas i en mapp är 9 999. • Filnummer tilldelas enligt DCF (Design rule for Camera File system)-specifikationer. • Om du ändrar på ett filnam (på till exempel en dator), kan inte kameran spela upp filen. </div>
Mapptyp	Ange mapptyp. <ul style="list-style-type: none"> • Standard*: XXXPHOTO • Datum: XXX_MMDD

* Standard

Inställning	Beskrivning
Formatera	<p>Formatera minneskortet. Formateringen raderar alla befintliga filer, inklusive skyddade filer. (Ja, Nej)</p> <div style="border: 1px solid #ccc; padding: 5px; background-color: #f9f9f9;">  Det kan uppstå fel om du använder ett minneskort som formaterats av ett annat kameramärke, en minneskortsläsare eller en dator. Formatera minneskort i kameran innan de används för att ta bilder. </div>
Enhetsinformation	<p>Visa firmware-version för kamerahus och objektiv, Mac-adress och nätverks-certifieringsnummer, eller uppdatera firmware.</p> <ul style="list-style-type: none"> • Firmwareuppdatering: Uppdatera kamerahuset eller linsens firmware. (Firmware kamerahus, Firmware lins) <div style="border: 1px solid #ccc; padding: 5px; background-color: #f9f9f9;">  <ul style="list-style-type: none"> • Du kan hämta uppdateringar av firmware från www.samsung.com. • Det går inte att göra en firmware-uppdatering utan att batteriet är helt laddat. Ladda batteriet helt innan du kör en firmware-uppdatering. • Om du uppdaterar firmware, återställs användarinställningar och värden. (Datum, tid, språk och video-Ut ändras inte.) • Stäng inte av kameran när uppdateringar görs. </div>

* Standard

Inställning	Beskrivning
Dual-band Mobile AP	<p>Ställ in en frekvens för att använda kameran som en AP för AutoShare, MobileLink, eller Remote Viewfinder. (5 GHz, 2,4 GHz*)</p> <div style="border: 1px solid #ccc; padding: 5px; background-color: #f9f9f9;">  Om du använder kameran i ett annat land än i det som den köptes fungerar eventuellt inte 5 GHz Wi-Fi-funktionen korrekt, på grund av skillnader i radiofrekvenser. Om så är fallet ska du använda 2,4 GHz Wi-Fi-funktionen istället. </div>
GPS	<ul style="list-style-type: none"> • Geotagging: Ställ in för att ta foton med platsinformation med Global Positioning System (GPS). Platsinformation läggs till de Exif-data som hör till bilden. (Av, På*) • Giltiga GPS-tidsins: Ställ in tiden för att använda den senaste platsinformationen när kameran inte kan ta emot GPS-signaler. Om kameran inte kan ta emot GPS-signaler efter en viss tid anges ingen platsinformation på foton. (15 sek*, 30 sek, 1 min, 3 min, 10 min, 30 min) • Visning av plats: Ställ in för att visa platsinformation på skärmen i fotograferingsläge. Platsinformationen visas på koreanska endast när du är i Korea och displayspråket är inställt på koreanska. När en annan inställning har gjorts, visas platsinformationen på engelska. (Av, På*) • GPS-återställning: Ställ in för att söka efter GPS-satelliter närmast nuvarande position. (Ja, Nej) <div style="border: 1px solid #ccc; padding: 5px; background-color: #f9f9f9;">  För att använda GPS-funktionen måste du köpa en GPS-enhet som tillval. </div>

* Standard

Inställning	Beskrivning
Sensorrengöring	<ul style="list-style-type: none"> • Sensorrengöring: Ta bort damm från sensorn. • Uppstartsfunktion: Varje gång du sätter på kameran görs en sensorrengöring, om funktionen är på. (Av*, På) <div data-bbox="388 436 942 655" style="border: 1px solid #ccc; padding: 5px; margin-top: 10px;">  <p>Det kan hamna damm på sensorn när du byter objektiv, eftersom kameran använder utbytbara objektiv. Det kan göra att dammpartiklar syns i bilderna du tar. Vi rekommenderar att inte byta objektiv i speciellt dammiga områden. Se också till att sätta på objektivskyddet på objektivet när det inte används.</p> </div>
Återställ	Återställ inställningsmenyn och fotoalternativ till fabriksinställningen. (Datum, tid, språk och inställningar för video-ut ändras inte.) (Ja , Nej)
Licenser för öppen källkod	Visa licenser för öppen källkod.



Kapitel 6

Ansluta till externa enheter

Använd kameran fullt ut genom att ansluta till externa enheter som till exempel en dator, HDTV eller 3D TV.

Visa filer på en HDTV eller en 3D-TV

Spela upp bilder eller videor genom att ansluta kameran till en HDTV (3D-TV) med en HDMI-kabel.

Visa filer på en HDTV

- 1 I fotograferings- eller uppspelningsläget trycker du på **[MENU]** →  → **HDMI-utgång** → ett alternativ. (sid 153)
- 2 Stäng av kameran och HDTV:n.
- 3 Anslut kameran till HDTV:n med en HDMI-adapter och kabel (extra tillbehör).

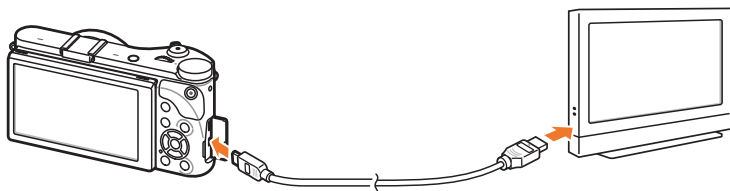

- 4 Slå på HDTV:n och välj sedan HDMI-videokällan.

- 5 Slå på kameran.

- Kameran övergår automatiskt i uppspelningsläge när du ansluter den till en HDTV.

- 6 Visa bilder eller spela upp videor med kameraknapparna.



- När HDMI-kabeln används, går det inte att ansluta kameran till en HDTV med Anynet+(CEC)-metoden.
- Med Anynet+(CEC)-funktionerna kan du kontrollera anslutna enheter med TV:ns fjärrkontroll.
- Om HDTV:n stöder Anynet+(CEC), sätts TV:n på automatiskt när den används tillsammans med kameran. Funktionen kan saknas på vissa HDTV.
- När kameran är ansluten till en HDTV med en HDMI-kabel, kan den inte ta ett foto eller videoklipp.
- Det kan hända att vissa av kamerans uppspelningsfunktioner inte är tillgängliga, när den är ansluten till en HDTV.
- Den tid som det tar att ansluta kameran och HDTV:n kan variera beroende på vilket minneskort som används. Ett minneskorts huvudfunktion är att öka överföringshastigheten, och det är inte nödvändigtvis sant att ett minneskort med snabbare överföringshastighet också ger en snabb HDMI-funktion.
- Videor i 1920X1080 (60 BPS) kan bara spelas upp på HDTV med stöd för uppspelning i 60 BPS.

Visa filer på en 3D-TV

Du kan visa foton eller videor som har lagrats i 3D-läge eller med alternativet 3D Panorama i smartläge på en 3D-TV.

- 1 I fotograferings- eller uppspelningsläget trycker du på **[MENU]** →  → **HDMI-utgång** → ett alternativ. (sid 153)
- 2 Välj **3D HDMI-utgång** → ett alternativ. (sid 154)
- 3 Stäng av kameran och 3D-TV:n.
- 4 Anslut kameran till 3D-TV:n med en HDMI-adapter och kabel (extra tillbehör).

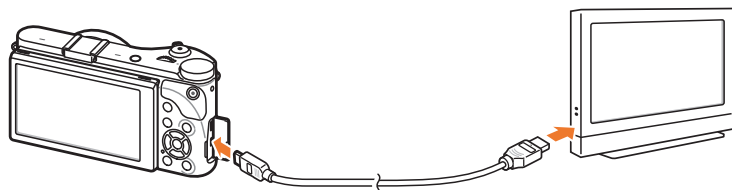

- 5 Slå på 3D-TV:n och välj sedan HDMI-videokällan.
- 6 Slå på kameran.
 - Kameran övergår automatiskt till uppspelningsläget när du ansluter den till en 3D-TV.

- 7 Gå till en 3D-fil och tryck sedan på **[ISO]** för att växla till 3D-läget.

- Tryck på **[ISO]** igen för att växla tillbaka till 2D-läget.

- 8 Slå på TV:ns 3D-funktion.

- Se bruksanvisningen för TV:n för mer information.

- 9 Visa 3D-bilder eller spela upp 3D-videor med kameraknapparna.



- Du kan inte visa en MPO-fil med 3D-effekt på TV-apparater som inte stöder filformatet.
- Använd lämpliga 3D-glasögon när du tittar på en MPO-fil på en 3D-TV.
- Att ta foton i läget 3D Panorama kan resultera i en mindre uttalad 3D-effekt än de foton som har tagits i 3D-läget med ett 3D-objektiv.



Visa inte 3D-foton eller 3D-videor som du har tagit med kameran på en 3D-TV eller en 3D-skärm under en längre tid. Det kan skapa obehagliga symtom som t.ex. irriterade ögon, utmattning, illamående m.m.

Överföra filer till datorn

Överföra filer på ett minneskort till datorn genom att ansluta kameran till datorn.

Överföra filer till en Windows OS-dator

Ansluta kameran som en löstagbar disk

Du kan ansluta kameran till datorn som en flyttbar enhet.

- 1 Stänga av kameran.
- 2 Anslut kameran till datorn med USB-kabeln.

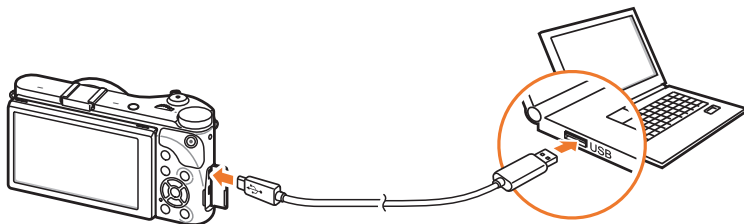

- Du måste koppla ur den smala änden av USB-kabeln i kameran. Om du vänder kabeln åt fel håll kan filerna skadas. Tillverkaren ansvarar inte för eventuell förlust av data.
- Om du försöker ansluta USB-kabeln till en HDMI-port, är det inte säkert att kameran fungerar på rätt sätt.

- 3 Slå på kameran.
 - Datorn identifierar kameran automatiskt.
- 4 På datorn väljer du **Den här datorn** → **Flyttbar disk** → **DCIM** → **100PHOTO** eller **101_0101**.
- 5 Välj filerna du vill ha och dra dem till, eller spara dem på datorn.



Om **Mapptyp** ställs in på **Datum** visas mappnamnet som "XXX_MMDD". Om du till exempel tar en bild den 1 januari, blir mappnamnet "101_0101".

Koppla loss kameran (för Windows XP)

Med Windows Vista, Windows 7 och Windows 8 blir sätten för att koppla från kameran liknande.

- 1 Se till att inga data överförs mellan kameran och datorn.
 - Om statuslampan på kameran blinkar, betyder det att dataöverföring pågår. Vänta tills statuslampan slutar blinka.

- 2 Klicka på  i verktygsfältet längst ned till höger på datorskärmen.



- 3 Klicka på popup-meddelandet.
- 4 Klicka på meddelanderutan som visar säker borttagning.
- 5 Ta loss USB-kabeln.

Överföra filer till en Mac OS



Mac OS 10.5 eller senare stöds.

- 1 Stäng av kameran.
- 2 Anslut kameran till Macintosh-datorn med USB-kabeln.

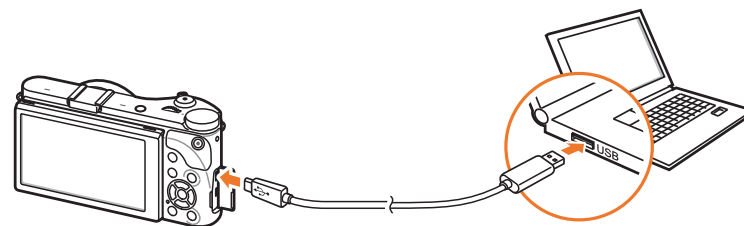

- Du måste ansluta den smala änden av USB-kabeln till kameran. Om du vänder kabeln åt fel håll kan filerna skadas. Tillverkaren ansvarar inte för eventuell förlust av data.
- Om du försöker ansluta USB-kabeln till en HDMI-port, är det inte säkert att kameran fungerar på rätt sätt.

3 Slå på kameran.

- Datorn identifierar kameran automatiskt och visar en ikon för en löstagbar disk.

4 Öppna den flyttbara disken.

5 Överför foton eller filmer till Mac OS-datorn.



Använda program på en PC

Du kan visa och redigera filer med de medföljande programmen. Du kan även skicka filer trådlöst till en dator.

Installera program från den medföljande CD-skivan

- 1 Sätt i CD-skivan i datorn.
- 2 Välj ett språk.
- 3 Välj vilket program som ska installeras.
- 4 Följ instruktionerna på skärmen.
- 5 Klicka på **Exit** (Avsluta) för att slutföra installationen.

Tillgängliga program när i-Launcher används

Inställning	Beskrivning
Multimedia Viewer	Du kan visa filer med Multimedia Viewer.
Firmware Upgrade	Du kan ladda ned firmware på din kamera.
PC Auto Backup	Du kan skicka bilder eller videor som du har lagrat med kameran till en dator trådlöst.

Använda i-Launcher

Med i-Launcher kan du spela upp filer med Multimedia Viewer och tillhandahålla en länk för att ladda ner programmet PC Auto Backup.

Krav för Windows OS

Inställning	Krav
Processor	Intel® i5 3,3 GHz eller högre/ AMD Phenom™ II x4 3,2 GHz eller högre
Arbetsminne	Minimum 512 MB RAM (1 GB eller högre rekommenderas)
Operativsystem*	Windows XP SP2, Windows Vista, Windows 7, Windows 8
Hårddisksamhet	250 MB eller mer (1 GB eller mer rekommenderas)
Övrigt	<ul style="list-style-type: none"> • CD-skivan-enhet • 1024 X 768 pixlar, 16-bitars kompatibel färgdisplaymonitor (1280 X 1024 pixlar, 32-bitars färgdisplay rekommenderas) • USB 2.0-port • nVIDIA Geforce 7600GT eller högre/ ATI X1600-serien eller högre • Microsoft DirectX 9.0c eller högre

* En 32-bitars version av i-Launcher installeras, även på 64-bitars versioner av Windows XP, Windows Vista, Windows 7 och Windows 8.



- Kraven är bara rekommendationer. i-Launcher kanske inte fungerar som den ska även om datorn uppfyller kraven, beroende på din dators förhållanden.
- Om datorn inte uppfyller kraven kanske videor inte spelas upp som de ska.



Tillverkaren ansvarar inte för några andra skador som uppkommer till följd av användning av användning av ej godkända datorer, exempelvis sådana du själv har byggt.

Krav för Mac OS

Inställning	Krav
Operativsystem	Mac OS 10.5 eller högre (utom PowerPC)
Arbetsminne	Minimum 256 MB RAM (512 MB eller högre rekommenderas)
Hårddisckapacitet	Minimum 110 MB
Övrigt	USB 2.0-port, CD-skivan-enhet

Öppna i-Launcher

På datorn väljer du **Start** → **Alla program** → **Samsung** → **i-Launcher** → **Samsung i-Launcher**. Du kan även klicka på **Applications** (Program) → **Samsung** → **i-Launcher** på din Mac OS-dator.

Använda Multimedia Viewer

Med Multimedia Viewer kan du spela upp filer. På skärmen för Samsung i-Launcher klickar du på **Multimedia Viewer**.



- Multimedia Viewer stöder följande format:
 - Video: MP4 (Video: H.264, Audio: AAC), WMV (WMV 7/8/9), AVI (MJPEG)
 - Bilder: JPG, GIF, BMP, PNG, TIFF, MPO
- Filer som inte har spelats in med andra tillverkares enheter kanske inte spelas upp felfritt.

Visa foton

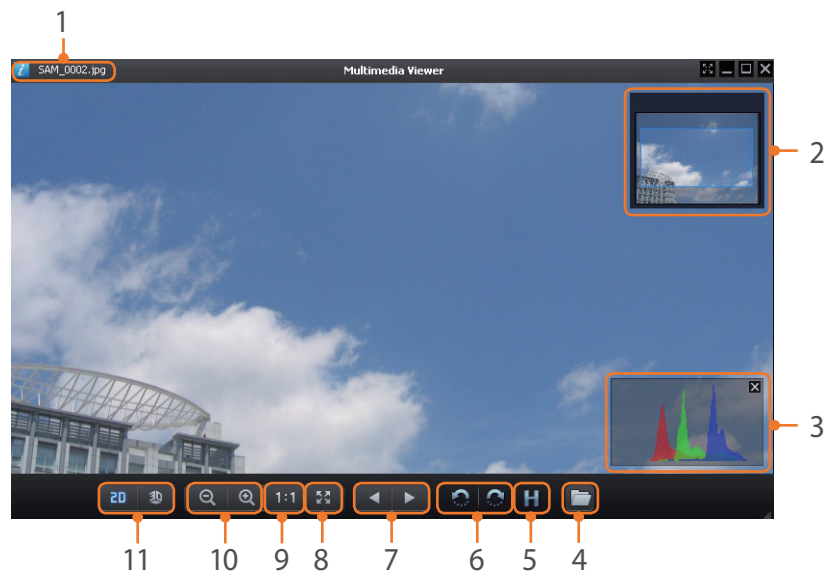

Nr	Beskrivning
1	Filnamn
2	Förstorat område
3	Histogram
4	Öppna den valda filen.
5	Histogramknapp
6	Rotera vänster/Rotera höger.
7	Gå till föregående fil/Gå till nästa fil.
8	Anpassa bilden efter skärmen.
9	Visa bilden i originalstorlek.
10	Zooma in/Zooma ut
11	Växlar mellan 2D- och 3D-läge.

Visa videoklipp

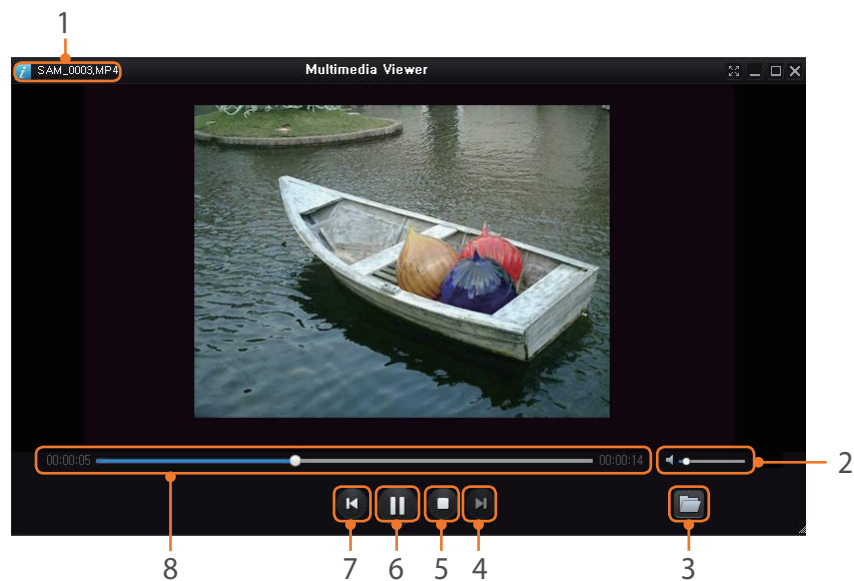

Nr	Beskrivning
1	Filnamn
2	Ställ in volymen.
3	Öppna den valda filen.
4	Gå till nästa fil.
5	Stopp

Nr	Beskrivning
6	Paus
7	Gå till föregående fil.
8	Förloppsindikator

Ladda ned firmware

På skärmen för Samsung i-Launcher klickar du på **Firmware Uppgrade**.

Ladda ner programmet PC Auto Backup

På skärmen för Samsung i-Launcher klickar du på **PC Auto Backup**. För information om installation av programmet PC Auto Backup, se sidan 133.

Installera Adobe Photoshop Lightroom

- 1 Mata in DVD-skivan för Adobe Photoshop Lightroom i datorn.
- 2 Välj ett språk.
- 3 Följ instruktionerna på skärmen.

Använda Adobe Photoshop Lightroom

Foton som tas med en kamera förvandlas ofta till JPEG-format och lagras i minnet i enlighet med kamerans inställningar när fotot togs. RAW-filer förvandlas inte till JPEG-format och lagras i minnet utan ändringar. Med Adobe Photoshop Lightroom kan du kalibrera exponering, vitbalans, färgtoner, kontraster och färger på foton. Du kan även redigera JPEG- eller TIFF-filer samt RAW-filer. Gå till programguiden för mer information.



Kapitel 7

Bilaga

Få information om felmeddelanden, kameraunderhåll, felsökningstips, specifikationer och tillbehör.

Felmeddelanden

När följande felmeddelanden visas försöker du med följande åtgärder.

Felmeddelanden	Föreslagen åtgärd
Objektivet är låst	Objektivet är låst. Vrid objektivet moturs tills det hörs ett klick. (sid 45)
Minneskortsfel	<ul style="list-style-type: none"> • Stäng av kameran och sätt sedan på den igen. • Ta bort minneskortet och sätt sedan i det igen. • Formatera minneskortet.
Svagt batteri	Sätt i ett laddat batteri eller ladda batteriet.
Ingen bild	Ta foton eller sätt i ett minneskort som innehåller foton.
Filfel	Radera den skadade filen eller kontakta ett service center.
Minne fullt	Radera filer som inte behövs eller sätt i ett nytt minneskort.
Kort låst	Du kan låsa kort av typen SD, SDHC, SDXC och UHS-1 för att förhindra att filer raderas. Lås upp kortet vid fotografering. (sid 173)

Felmeddelanden	Föreslagen åtgärd
Max antal filer och mappar. Byt kortet.	Filnamnen matchar inte DCF-standard. Överför filerna på minneskortet till en dator och formatera minneskortet. (sid 155)
Error 00	Stäng av kameran och montera fast objektivet igen. Om meddelandet fortfarande visar sig, kontakta ett service center.
Error 01/02	Stäng av kameran, ta ur batteriet och sätt i det igen. Om meddelandet fortfarande visar sig, kontakta ett service center.

Rengöra kameran

Kameraobjektiv och skärm

Använd en borste för att ta bort damm och torka försiktigt rent objektivet med en mjuk trasa. Om du inte får bort allt damm fuktar du ett rengöringspapper med rengöringsvätska och torkar försiktigt av objektivet.

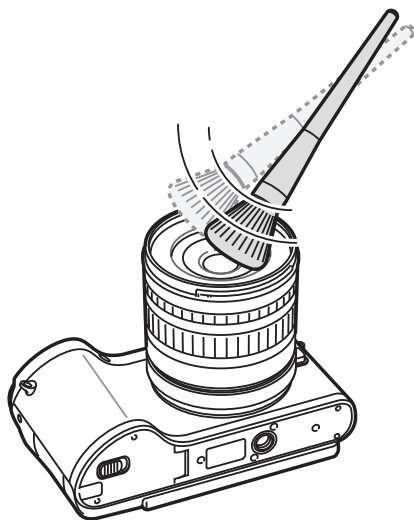

Bildsensor

Beroende på olika fotograferingsvillkor, kan det bli damm på foton på grund av att bildsensorn utsätts för omgivningen. Det är ett normalt problem att det blir damm och händer varje dag som kameran används. Du kan ta bort damm från sensorn genom att använda rengöringsfunktionen för sensorn. (sid 156) Om dammet ligger kvar efter rengöringen, ska du kontakta ett servicecenter. Använd inte tryckluft i öppningen för objektivet's fattning.

Kamerahus

Torka av det försiktigt med en torr och mjuk trasa.



Använd aldrig bensen, thinner eller sprit för att rengöra enheten. Sådana lösningar kan skada kameran eller göra att den inte fungerar på rätt sätt.

Använda eller förvara kameran

Olämpliga platser att använda eller förvara kameran

- Undvik att exponera kameran för mycket kalla eller varma temperaturer.
- Undvik att använda kameran på platser med extremt hög luftfuktighet, eller där luftfuktigheten ändras drastiskt.
- Undvik att utsätta kameran för direkt solljus och förvara den inte på varma ställen med dålig ventilation, exempelvis i en bil sommardag.
- Skydda kameran och skärmen mot slag, hårdhänt hantering och starka vibrationer för att undvika skador.
- Undvik att använda eller förvara kameran på dammiga, smutsiga, fuktiga eller dåligt ventilerade platser för att förhindra skador på rörliga delar och interna komponenter.
- Använd inte kameran nära bränsle, brännbara ämnen eller lättantändliga kemikalier. Tänk på att inte förvara eller transportera lättantändliga vätskor och gaser eller explosiva material i samma utrymme som kameran eller dess tillbehör.
- Förvara inte kameran där det finns malkulor.

Användning på stränder och kuster

- Skydda kameran från sand och smuts om du använder den på badstranden el. dyl.
- Kameran är inte vattentät. Handha inte batteri, adapter eller minneskort med våta händer. Om du använder kameran med våta händer kan det orsaka skador på kameran.

Förvaring under längre tidsperioder

- När du förvarar kameran under en längre tid ska du placera den i en helt tät behållare med absorberande material, exempelvis kiselpulver (silica gel).
- Även ett batteri som inte används laddas ur och måste laddas igen före användning.
- Aktuellt datum och aktuell tid kan återställas när kameran slås på efter att kameran och batteriet har varit isär under en längre tid.

Använd kameran med försiktighet i fuktiga förhållanden

När du förflyttar kameran från kyla till värme kan det uppstå kondens på linsen eller på kamerans inre delar. Om detta inträffar ska du slå av kameran och låta den stå oanvänd i minst 1 timme. Om det uppstår kondens på minneskortet ska du ta ut minneskortet ur kameran och vänta tills all fukt har avunstat innan du sätter i det igen.

Andra varningar

- Snurra inte på kameran med remmen. Det kan skada kameran, dig eller andra personer.
- Måla inte kameran, då färg kan klibba fast rörliga delar och hindra att den fungerar på rätt sätt.
- Stäng av kameran när den inte används.
- Kameran består av små delar. Undvik slag mot kameran.
- Skydda skärmen från yttre påverkan genom att låta den ligga i väskan när den inte används. Skydda kameran från repor genom att hålla den borta från sand, vassa föremål och småpengar.
- Använd inte kameran om skärmen är sprucken eller trasig. Trasigt glas eller trasig akryl kan orsaka skador på händer och i ansikte. Ta kameran till ett Samsung-servicecenter för reparation.
- Placera aldrig kameror, batterier, laddare eller tillbehör nära, på eller i värmekällor, så som mikrovågsugnar, spisar och element. Dessa enheter kan deformeras eller överhettas och orsaka brand eller explosion.

- Utsätt inte objektivet för direkt solljus, eftersom det kan missfärga bildsensorn eller leda till att den inte fungerar på rätt sätt.
- Skydda linsen mot fingeravtryck och repor. Rengör linsen med en mjuk, ren och luddfri trasa.
- Kameran kan stängas av vid påverkan utifrån. Det är för att skydda minneskortet. Sätt på kameran för att kunna använda den igen.
- När kameran används kan den bli varm. Det är normalt och bör inte påverka kamerans livslängd eller prestanda.
- När du använder kameran i låga temperaturer kan det ta lite tid att sätta igång den, färgen på skärmen kan ändras tillfälligt, eller så kan efterbilder bildas. Detta är inte några tekniska fel utan de korrigeras automatiskt när kameran återgår till mildare temperatur.
- Färg eller metall på utsidan av kameran kan orsaka allergi, klåda, eksem eller svullnad för människor med känslig hud. Om du märker något av dessa symptom, sluta genast att använda kameran och kontakta en läkare.
- Sätt inte främmande föremål i kamerans fack eller portar, eller i dess åtkomstpunkter. Skador som är orsakade av felaktigt bruk omfattas inte av garantin.
- Lämna inte kameran till obehörig personal för service och försök inte att serva den själv. Eventuella skador som är orsakade av obehörig service omfattas inte av garantin.

Om minneskort

Minneskort som stöds

Den här produkten stöder minneskort av typen SD (Secure Digital), SDHC (Secure Digital High Capacity), SDXC (Secure Digital eXtended Capacity), UHS-1 (Ultra High Speed-1), microSD, microSDHC, microSDXC och microUHS-1.

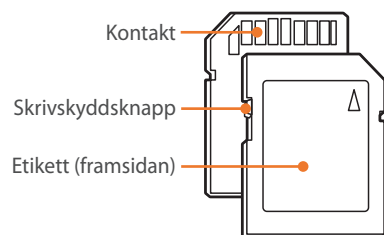

Du kan förhindra att filer raderas genom att använda skrivskyddsreglaget på ett kort av typen SD, SDHC, SDXC och UHS-1. Skjut knappen nedåt för att låsa och uppåt för att låsa upp. Lås upp kortet när du tar foton eller spelar in videoklipp.

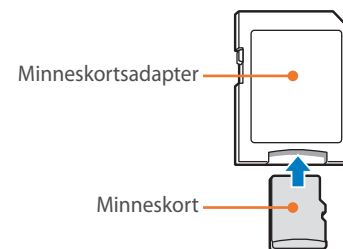

För att använda micro-minneskort med produkten, en dator eller minneskortsläsare ska du mata in kortet i adaptern.

Minneskortets kapacitet

Minneskortets kapacitet kan variera beroende på fotograferingsmiljö och kamerainställningar. Värdena är baserade på ett 2 GB SD-kort.

	Storlek	Kvalitet						
		Superfin	Fin	Normal	RAW	RAW + S.fin	RAW + Fin	RAW + Normal
Foto	20.0M (5472X3648)	151	179	218	69	47	49	52
	10.1M (3888X2592)	276	321	384	-	62	64	66
	5.9M (2976X1984)	423	484	565	-	71	72	74
	2.0M (1728X1152)	845	923	1 016	-	82	83	84
	Burst	479	545	631	-	-	-	-
	16.9M (5472X3080)	177	208	252	-	51	53	56
	7.8M (3712X2088)	343	396	467	-	66	68	70
	4.9M (2944X1656)	487	553	640	-	74	75	76
	2.1M (1920X1080)	827	905	999	-	82	83	84
	13.3M (3648X3648)	218	255	307	-	56	58	61
	7.0M (2640X2640)	373	429	504	-	68	70	72
	4.0M (2000X2000)	559	630	721	-	76	77	78
	1.1M (1024X1024)	1 111	1 180	1 258	-	86	86	87

Storlek		Kvalitet	
		Hög kvalitet	Normal
Video	1080 60P 1920X1080 (60 BPS)	Cirka 10' 10"	Cirka 12' 43"
	1080 30P 1920X1080 (30 BPS)	Cirka 17' 41"	Cirka 22' 09"
	1080 * 15P 1920X1080 (15 BPS)	Cirka 23' 38"	Cirka 29' 24"
	810 24P 1920X810 (24 BPS)	Cirka 21' 35"	Cirka 27' 02"
	720 60P 1280X720 (60 BPS)	Cirka 16' 51"	Cirka 21' 06"
	720 30P 1280X720 (30 BPS)	Cirka 29' 11"	Cirka 36' 35"
	480 30P 640X480 (30 BPS)	Cirka 120' 47"	Cirka 153' 30"
	240 30P För delning (30 BPS)	Cirka 218' 48"	Cirka 278' 24"

* **1080 15P** är bara tillgängligt med vissa Smartfilter-alternativ.

- Bilderna ovan mäts utan att använda zoomfunktionen.
- Den tillgängliga inspelningstiden kan variera beroende på zoomanvändning.
- Flera videor har spelats in i följd för att kunna bestämma total inspelningstid.
- Den längsta inspelningstiden är 29 minuter och 59 sekunder per fil.
- Den längsta uppspelningstiden av videor För delning är 30 sekunder per fil.

Att tänka på vid användning av minneskort

- Undvik att utsätta minneskort för mycket låga eller höga temperaturer (under 0 °C/32 °F eller över 40 °C/104 °F). Extrema temperaturer kan göra att minneskortet inte fungerar som de ska.
 - Sätt i ett minneskort på rätt sätt. Om du sätter i ett minneskort på fel sätt kan både kameran och minneskortet skadas.
 - Använd inte minneskort som har formaterats i en annan kamera eller dator. Omformatera minneskortet med den egna kameran.
 - Stäng av kameran när du sätter i eller tar ur minneskortet.
 - Ta inte bort minneskortet eller stäng av kameran när lampan blinkar, då det kan skada dina data.
 - När livslängden på ett minneskort upphört, går det inte att lagra fler foton på kortet. Använd ett nytt minneskort.
 - Var försiktig med minneskortet så att det inte böjs, tappas eller utsätts för hårda slag eller tryck.
 - Undvik att använda eller lagra minneskortet nära starka magnetiska fält.
 - Undvik att använda eller förvara minneskortet på platser med hög temperatur, hög luftfuktighet eller frätande ämnen.
- Förhindra att minneskortet kommer i kontakt med vätskor, smuts eller främmande ämnen. Om minneskortet blir smutsigt måste du torka av det med en mjuk trasa innan du sätter i det i kameran.
 - Låt inte vätska, smuts eller främmande ämnen komma i kontakt med facket för minneskortet eller minneskortsplatsen. Det kan göra att kameran inte fungerar på rätt sätt.
 - Använd ett fodral när du bär ett minneskort, för att skydda det från statisk elektricitet.
 - Överför viktiga data till andra media, som till exempel en hårddisk, CD eller DVD.
 - När du använder kameran under en längre period kan minneskortet bli varmt. Det är normalt och det är inget fel.
 - Använd ett minneskort som uppfyller standardkraven.



Tillverkaren ansvarar inte för eventuell förlust av data.

Om batteriet

Använd endast batterier som är godkända av Samsung.

Batterispecifikationer

Inställning	Beskrivning
Modell	BP1130
Typ	Li-jonbatteri
Cellkapacitet	1 130 mAh
Spänning	7,6 V
Laddningstid* (när batteriet är helt urladdat)	Cirka 215 min

* Om du laddar batteriet genom att ansluta det till en dator kan det ta längre tid.



Skador eller dödsfall kan inträffa om batteriet hanteras vårdslöst eller felaktigt. För din säkerhet, följ instruktionerna för rätt batterihantering:

- Batteriet kan antändas eller explodera om det inte hanteras på rätt sätt. Om du ser några felaktigheter, sprickor eller andra konstigheter på batteriet, kassera genast batteriet och kontakta tillverkaren.
- Använd bara äkta batterier, batteriladdare som rekommenderats av tillverkaren och ladda batteriet endast på det sätt som beskrivs i handboken.
- Placera inte batteriet nära varma föremål eller utsätt det för mycket varma miljöer, t.ex. i en stängd bil på sommaren.
- Placera inte batteriet i en mikrougn.
- Undvik att förvara eller använda batteriet i varma, fuktiga platser, som spa- eller duschanläggningar.

- Lämna inte batteriet på ytor som kan brinna, t.ex. sängkläder, mattor eller elektriska filter under en längre tid.
- När kameran är på, lämna den inte i ett stängt utrymme under en längre tid.
- Låt inte batteriterminaler komma i kontakt med metallföremål, t.ex. halsband, mynt, nycklar eller klockor.
- Använd endast äkta utbytbara Li-jonbatterier som rekommenderats av tillverkaren.
- Ta inte isär eller stick hål på batteriet med något vasst föremål.
- Utsätt inte batteriet för stort tryck eller att det kläms kraftigt.
- Utsätt inte batteriet för kraftiga stötar, t.ex. att tappa det från höga höjder.
- Utsätt inte batteriet för temperaturer på 60 °C (140 °F) eller högre.
- Låt inte batteriet komma i kontakt med fukt eller flytande vätska.
- Batteriet ska inte utsättas för stark värme som solsken, eld eller liknande.

Riktlinjer för avyttring

- Avyttra batteriet försiktigt.
- Släng inte batteriet i en eld.
- Regler för avyttrande kan variera i olika länder eller region. Avyttra batteriet enligt alla lokala och nationella föreskrifter.

Anvisningar för att ladda batteriet

Ladda endast batteriet enligt metoden som beskrivs i den här användarhandboken. Batteriet kan antändas eller explodera om det inte hanteras på rätt sätt.

Batteriets livslängd

Fotograferingsläge	Genomsnittstid / Antal foton
Foton	Cirka 165 min/Cirka 330 foton
Video	Cirka 110 min (Spela in videor med en upplösning på 1920X1080 och i 60 BPS.)

- Värdena ovan baseras på CIPA-teststandarder. Dina värden kan skilja sig på grund av faktiska användningsförhållanden.
- Tillgänglig fotograferingstid varierar beroende på bakgrund, fotograferingsintervall och användarförhållanden.
- Flera videor har spelats in i följd för att kunna bestämma total inspelningstid.

Meddelande om låg batterinivå

När batteriet har laddat ur helt blir batterisymbolen röd och meddelandet **“Svagt batteri”** visas.

Information om batteriet

- Undvik att utsätta batterier för mycket låga eller höga temperaturer (under 0 °C/32 °F eller över 40 °C/104 °F). Extrema temperaturer kan minska laddningskapaciteten i dina batterier.
- När du använder kameran under en längre period kan batterifacket bli varmt. Detta påverkar inte användningen av kameran.
- Dra inte i strömsladden för att koppla ur kontakten från eluttaget, eftersom det kan orsaka brandrisk eller elektrisk stöt.
- I temperaturer under 0 °C/32 °F kan batterikapaciteten och batterilivslängden minska.
- Batterikapaciteten kan minska i låga temperaturer, men återgår till normal funktion vid mildare temperaturer.
- Ta ur batterierna ur kameran när du ska förvara den under en längre tid. Om du lämnar kvar batterierna kan de läcka eller korrodera efter en tid och skada kameran allvarligt. Förvaring av kameran under längre perioder med batteriet installerat gör att batteriet laddas ur. Du kanske inte kan ladda ett helt urladdat batteri.
- När du inte använder en kamera under en längre period (3 månader eller mer) ska du kontrollera batteriet och ladda det regelbundet. Om du låter batteriet laddas ur med jämna mellanrum kan dess kapacitet och livslängd minska, vilket kan leda till felfunktion, brand eller explosion.

Att tänka på kring batteriet

Skydda batterier, laddare och minneskort mot skador.

Förhindra att batterierna kommer i kontakt med metallföremål. Det kan orsaka kontakt mellan + och – polerna på batterierna och leda till tillfälliga eller permanenta skador på dem och orsaka brand eller elektrisk kortslutning.

Information om batteriladdning

- Kontrollera att batteriet är rätt isatt om statuslampan inte lyser.
- Om kameran är på under laddningen kan inte batteriet laddas helt. Stäng av kameran när batteriet ska laddas.
- Använd inte kameran när du laddar batteriet. Det kan orsaka brand eller elektrisk stöt.
- Dra inte i strömsladden för att koppla ur kontakten från eluttaget, eftersom det kan orsaka brandrisk eller elektrisk stöt.
- Låt batteriet laddas i minst 10 minuter innan du slår på kameran.
- Om du ansluter kameran till en extern strömkälla när batteriet är slut, gör användning av funktioner som förbrukar mycket energi att kameran stängs av. Ladda batteriet för normal användning av kameran.
- Om du återansluter strömkabeln när batteriet är fulladdat slås statuslampan på i omkring 30 minuter.
- Batteriet laddas snabbt ur när du använder blixten eller spelar in en video. Ladda batteriet tills den röda statuslampan släcks.
- Om statuslampan blinkar rött återansluter du kabeln eller tar bort batteriet och sätter sedan i det igen.
- Om du laddar batteriet när kabeln är överhettad eller temperaturen för hög, kan statuslampan bli röd. Laddningen påbörjas så snart batteriet har svalnat.
- Om batteriet överladdas kan det förkorta dess livslängd. När uppladdningen är klar ska du ta loss kabeln från kameran.
- Böj inte och placera inte tunga föremål på AC-kabeln. Det kan skada kabeln.

Att observera kring laddning med en dator ansluten

- Använd bara den medföljande USB-kabeln.
- Batteriet kan inte laddas när:
 - du använder en USB-hubb
 - andra USB-enheter är anslutna till din dator
 - du ansluter kabeln till porten på datorns framsida
 - datorns USB-inte stöder utgångsströmnormen (5 V, 500 mA)

Hantera och bortskaffa batterier och laddare ansvarsfullt

- Kasta inte batterier i öppen eld. Följ gällande föreskrifter för bortskaffning av uttjänta batterier.
- Förvara aldrig batteri eller kamera på eller i varma enheter som mikrovågsugnar, ugnar eller element. Batterier kan explodera om de överhettas.



Innan du kontaktar servicecenter

Försök med följande felsökningsåtgärder innan du kontaktar service vid problem med kameran.



När du lämnar kameran till ett servicecenter, se då till att också lämna de andra komponenterna som kan ha bidragit till felet, till exempel minneskortet och batteriet.

Situation	Föreslagen åtgärd
Det går inte att sätta på kameran	<ul style="list-style-type: none"> • Kontrollera att batteriet sitter i. • Kontrollera att batteriet sitter i korrekt. • Ladda batteriet.
Strömmen stängs oväntat av	<ul style="list-style-type: none"> • Ladda batteriet. • Din kamera kanske är i energisparläge eller kanske displayen stängs av automatiskt. (sid 153) • Kameran kan stängas av automatiskt för att förhindra skador på minneskortet för att det är för varmt. Slå på kameran igen.
Kameran förlorar batterikraft snabbt	<ul style="list-style-type: none"> • Batteriet kan bli svagare snabbare i låga temperaturer (under 0 °C/32 °F). Håll batteriet varmt genom att lägga det i fickan. • Batteriet laddas snabbt ur när du använder blixten eller spelar in en video. Ladda upp batteriet om det behövs. • Batterier är förbrukningsvaror och måste så småningom bytas. Köp ett nytt batteri om batteriets livslängd håller på att ta slut.

Situation	Föreslagen åtgärd
Kan inte ta bilder	<ul style="list-style-type: none"> • Det finns inte tillräckligt med utrymme på minneskortet. Radera filer som inte behövs eller sätt i ett nytt kort. • Formatera minneskortet. • Det är fel på minneskortet. Köp ett nytt minneskort. • Minneskortet är låst. Lås upp kortet. (sid 173) • Kontrollera att kameran har slagits på. • Ladda batteriet. • Kontrollera att batteriet sitter i korrekt.
Kameran hänger sig	Ta bort batteriet och sätt i det igen.
Kameran blir varm	När kameran används kan den bli varm. Det är normalt och bör inte påverka kamerans livslängd eller prestanda.
Blixten utlöses oväntat	Blixten kan lösas ut på grund av statisk elektricitet. Det är inget fel på kameran.
Blixten fungerar inte	<ul style="list-style-type: none"> • Blixten kan vara inställd på Av. (sid 94) • Du kan inte använda blixten i alla lägen.
Fel datum och tid anges	Ange datum och tid under menyn  . (sid 153)
Displayen eller knapparna fungerar inte	Ta bort batteriet och sätt i det igen.

Situation	Föreslagen åtgärd
Det är fel på minneskortet	<ul style="list-style-type: none"> • Stäng av kameran och slå sedan på den igen. • Ta ut minneskortet och sätt sedan i det igen. • Formatera minneskortet. <p>Se "Att tänka på vid användning av minneskort" för mer information. (sid 176)</p>
Datorn känner inte igen ett SDXC- eller UHS-1-minneskort	SDXC-minneskort använder filsystemet exFAT. För att använda SDXC- eller UHS-1-minneskort som har formaterats med exFAT-filsystemet på en dator med Windows XP ska du ladda ner och uppdatera exFAT-filsystemets drivrutin från Microsofts webbplats.
TV:n eller datorn kan inte visa foton eller videor som är lagrade på ett SDXC- eller UHS-1-minneskort	SDXC-minneskort använder filsystemet exFAT. För att använda SDXC- eller UHS-1-minneskort som har formaterats med exFAT-filsystemet ska du kontrollera att den externa enheten är kompatibel med exFAT-filsystemet innan du ansluter kameran till enheten.
Filer kan inte visas	Om du byter namn på en fil är det inte säkert att det går att spela upp filen med kameran (namnet på filen måste uppfylla DCF-standarden). Spela i så fall upp filen på datorn.
Fotot är oskarpt	<ul style="list-style-type: none"> • Se till att fokusalternativet du anger passar till den typ av foto du tar. • Du kan förhindra att kameran skakar genom att använda ett stativ. • Kontrollera att objektivet är rent. Om inte, rengör objektivet. (sid 170)

Situation	Föreslagen åtgärd
Färgerna på fotot är inte verklighetstroga	Fel vitbalansinställning kan ge onaturliga färger. Välj lämpligt vitbalansalternativ beroende på ljusförhållanden. (sid 76)
Bilden är för ljus eller för mörk.	<p>Fotot är över- eller underexponerat.</p> <ul style="list-style-type: none"> • Ställ in bländarvärde eller slutarhastighet. • Ställ in ISO-talet. (sid 75) • Stäng av eller sätt på blixten. (sid 94) • Ställ in exponeringsvärdet. (sid 102)
Foton är förvrängda	Kameran kan ha en liten förvrängning när vidvinkelobjektiv används för att fotografera med vidvinkel. Det är normalt och det är inget fel.
Uppspelningsskärmen visar sig inte på den anslutna externa enheten	<ul style="list-style-type: none"> • Se till att HDMI-kabeln är ansluten på rätt sätt till den externa skärmen. • Se till att minneskortet är rätt inspelat.
Datorn kan inte identifiera din kamera	<ul style="list-style-type: none"> • Kontrollera att USB-kabeln är rätt ansluten. • Kontrollera att kameran har slagits på. • Kontrollera att du använder ett lämpligt operativsystem.
Datorn kopplar ned kameran medan filer överförs	Filöverföringen kan avbrytas på grund av statisk elektricitet. Koppla loss USB-kabeln och anslut den sedan igen.

Situation	Föreslagen åtgärd
Datorn kan inte spela upp videoklipp	Videor kanske inte spelas upp i vissa videospelarprogram. För att spela upp videofiler som lagrats med kameran använder du programmet Multimedia Viewer som du kan installera med programmet i-Launcher på datorn.
i-Launcher fungerar inte på rätt sätt	<ul style="list-style-type: none"> • Avsluta i-Launcher och starta om programmet igen. • Beroende på datorspecifikationer och miljö kanske programmet inte startar automatiskt. Klicka i så fall på Start → Alla program → Samsung → i-Launcher → Samsung i-Launcher på din Windows-dator. (På Windows 8, öppna Startskärmen och välj sedan All apps (Alla appar) → Samsung i-Launcher.) Du kan även klicka på Applications (Program) → Samsung → i-Launcher på din Mac OS-dator.
Kan inte ställa in DPOF för RAW-filer	Du kan inte ställa in DPOF för RAW-filer.
Autofokus fungerar inte	<ul style="list-style-type: none"> • Motivet är inte i fokus. När motivet ligger utanför AF-området tar du ett foto genom att flytta motivet inuti AF-området och trycka ned [Avtryckaren]. • Motivet är för nära. Backa från motivet och ta ett foto. • Fokusläget är inställt på MF. Byt läget till AF.

Situation	Föreslagen åtgärd
AEL-funktionen fungerar ej	AEL-funktionen fungerar inte i lägena AUTO , M , i och S . Välj ett annat läge för att använda den här funktionen.
Objektivet fungerar inte	<ul style="list-style-type: none"> • Se till att objektivet är monterat på rätt sätt. • Ta bort objektivet från kameran och sätt fast det igen.
Extern blix eller GPS fungerar inte	Se till att den externa blixten är fastsatt på rätt sätt och påslagen.
Inställningsskärmen för datum och tid visas när du sätter på kameran	<ul style="list-style-type: none"> • Ställ in datum och tid igen. • Skärmen visas, när kamerans interna strömkälla är helt urladdad. Sätt i ett helt laddat batteri och vänta minst 72 timmar i statusen "ström av" för att den interna strömkällan ska laddas.

Kameraspecifikationer

Bildsensor	
Typ	CMOS
Sensorstorlek	23,5 X 15,7 mm
Effektiva pixel	Cirka 20,3 mega-pixel
Totalt antal pixel	Cirka 21,6 mega-pixel
Färgfilter	RGB primärt färgfilter
Objektivfattning	
Typ	Samsung NX-fäste
Tillgängligt objektiv	Samsung-objektiv
Bildstabilisering	
Typ	Objektivbyte (beror på objektiv)
Läge	Av/Läge 1/Läge 2
Korrigera förvrängning	
Av/På (beror på objektiv)	
i-Function	
① Depth, ① Zoom (X1.2, 1.4, 1.7, 2.0)	
Dammreducering	
Typ	Överljusdenhet

Skärm	
Typ	AMOLED med pekpanel (pekkontroll av C-typ aktiverad)
Storlek	3,31" (Cirka 84,0 mm)
Upplösning	WVGA (800X480) 768 k punkter (PenTile)
Synfält	Cirka 100 %
Vinkel	Lutningsbar (upp 90°, ned 45°)
Användardisplay	Rutnät, Ikoner, Histogram, Distansskala, Nivåmätare
Fokusering	
Typ	Fasdetektering & Kontrast AF
Fokuspunkt	<ul style="list-style-type: none"> Totalt antal AF-punkter: 105 punkter (AF med fasdetektering), 247 punkter (AF med kontrast) Val: 1 punkt (fritt val) Multi: Normal 21 (3 X 7) punkter (korspunkt 1), Närbild 35 punkter Ansiktsdetektering: Max. 10 ansikten
Läge	Enstaka AF, Kontinuerlig AF, Manuell fokus, Touch AF och Avtryckare
AF-hjälplampa	Grön LED

Avtryckare	
Typ	Elektroniskt styrd vertikal sikt fokalplansslutare
Hastighet	<ul style="list-style-type: none"> • Auto: 1/6 000–30 sek. • Manuell: 1/6 000–30 sek. (1/3 EV-steg) • Bulb (tidsgräns: 4 min)
Exponering	
Mätningssystem	TTL 221 (17 X 13) blockera segment
	Mätning: Multi, Centerviktad, Spot
	Mätningssområde: EV 0–18 (ISO100 · 30 mm, F2)
Kompensering	±3 EV (1/3 EV-steg)
AE-lås	ANPASSAD tangent
ISO-ekvivalent	<ul style="list-style-type: none"> • 1 steg: Auto, ISO 100, ISO 200, ISO 400, ISO 800, ISO 1600, ISO 3200, ISO 6400, ISO 12800, ISO 25600 • 1/3 steg: Auto, ISO 100, ISO 125, ISO 160, ISO 200, ISO 250, ISO 320, ISO 400, ISO 500, ISO 640, ISO 800, ISO 1000, ISO 1250, ISO 1600, ISO 2000, ISO 2500, ISO 3200, ISO 4000, ISO 5000, ISO 6400, ISO 8000, ISO 10000, ISO 12800, ISO 16000, ISO 20000, ISO 25600

Drive-läge	
Läge	Enstaka, Serietagning, Burst (endast 5M), Timer, Bracket (Autoexponering, Vitbalans, Picture Wizard)
Serietagning	<ul style="list-style-type: none"> • JPEG: Hög (8,6 BPS), Normal (5 BPS) • RAW: Hög (8,6 BPS), Normal (5 BPS)
Burst	<ul style="list-style-type: none"> • 10, 15 eller 30 bildrutor per sekund • Upp till 30 bilder per tryck på avtryckaren
Ta foton med variation	Automatisk exponeringsvariation (±3 EV), Vitbalansvariation, Bildguidevariation
Självutlösare	2–30 sek. (1 sekundsintervall)
Avtryckarfrigörning	SR2NX02 (via Micro USB-port) (tillval)
Blixt	
Typ	Extern blixt (integrerad med SEF8A)
Läge	Smart blixt, Auto, Automatisk Röda ögonreducering, Utfyllnadsblixt, Utfyllnad röd, 1:a ridå, 2:a ridå, Av
Ledtal	8 (baserat på ISO 100) (SEF8A)
Synvinkel	28 mm (35 mm film motsvarande)
Synkroniseringshastighet	Mindre än 1/180 sek.

Blixt EV	-2--+2 EV (0,5 EV-steg)
Extern blixt	Extern blixt från Samsung (tillbehör): SEF42A, SEF220A
Synkroniseringsterminal	Tillbehörssko
Vitbalans	
Läge	Auto VB, Dagsljus, Moln, Lysrör vitt, Lysrör naturvitt, Lysrör dagsljus, Glödlampa, Blixt WB, Egen inställning, Färgtemperatur (Manuell)
Mikrojustering	Bärnsten/blå/grån/magenta 7 steg respektive
Dynamiskt område	
Av/Smart avstånd+/HDR	
Bildguide	
Läge	Standard, Livfull, Porträtt, Landskap, Skog, Retro, Kall, Lugn, Klassisk, Anpassad 1, Anpassad 2, Anpassad 3
Parameter	Color, Mättnad, Skärpa, Kontrast
Fotografering	
Läge	Smart Auto, Program, Bländarprioritet, Slutarprioritet, Manuell, Objektivprioritet, Smart

Läget Smart	Vackert ansikte, Bästa ansiktet, Landskap, Makro, Frys händelse, Fyllig ton, Panorama, Vattenfall, Silhuett, Solnedgång, Natt, Fyrverkeri, Ljusspår, Kreativt foto
Smartfilter	Vinjett, Miniatur, Färgpenna, Vattenfärg, Akvarellmålning, Oljemålning, Bläckmålning, Akryl, Negativ, Röd, Grön, Blå, Gul
Storlek	<ul style="list-style-type: none"> • JPEG (3:2): 20.0M (5472X3648), 10.1M (3888X2592), 5.9M (2976X1984), 5.0M (2736X1824) (endast serietagningsläge), 2.0M (1728X1152) • JPEG (16:9): 16.9M (5472X3080), 7.8M (3712X2088), 4.9M (2944X1656), 2.1M (1920X1080) • JPEG (1:1): 13.3M (3648X3648), 7.0M (2640X2640), 4.0M (2000X2000), 1.1M (1024X1024) • RAW: 20.0M (5472X3648) <p>* 3D-läge med 3D-objektiv är bara tillgängligt med JPEG (16:9) 4.1M (2688X1512) eller 2.1M (1920X1080).</p>
Kvalitet	Superfin, Fin, Normal
RAW-standard	SRW (ver.2.0.0)
Färgrymd	sRGB, Adobe RGB

Video	
Typ	MP4 (H.264)
Formatera	Video: H.264, Ljud: AAC
Läget Video AE	Program, Bländarprioritet, Slutarprioritet, Manuell
Videoklipp	Ljud på/av (inspelningstid: upp till 29' 59")
Smart Filter	Vinjett, Miniatur, Färgpenna, Vattenfärg, Akvarellmålning, Oljemålning, Bläckmålning, Akryl, Negativ, Röd, Grön, Blå, Gul
Storlek	1920X1080, 1920X810, 1280X720, 640X480, 320X240 (För delning)
Bilder per sek	60 BPS, 30 BPS, 24 BPS (endast tillgängligt med 1920X810), 15 BPS (endast tillgängligt med vissa Smart Filter-alternativ)
Multi Motion	x0.25 (endast 640X480, 320X240), x0.5 (endast 1280X720 (30 BPS), 640X480, 320X240), x1, x5, x10, x20
Kvalitet	Hög kvalitet, Normal
Ljud	Stereo
Redigera	Ta stillbilder, Tidsinställning

Uppspelning	
Typ	Enstaka bild, Miniaturer (15/28), Bildspel, Video
Redigera	Smartfilter, Röda ögon-reduktion, Motljus, Ändra upplösning, Roterar, Ansiktsretusch, Ljusstyrka, Kontrast
Smart filter	Vinjett, Miniatur, Färgpenna, Vattenfärg, Akvarellmålning, Oljemålning, Bläckmålning, Akryl, Negativ, Röd, Grön, Blå, Gul
Smart filterstorlek	<ul style="list-style-type: none"> • JPEG (3:2): 5.9M (2976X1984), 5.0M (2736X1824), 2.0M (1728X1152) • JPEG (16:9): 6.2M (3328X1872), 4.9M (2944X1656), 2.1M (1920X1080) • JPEG (1:1): 6.0M (2448X2448), 4.0M (2000X2000), 1.1M (1024X1024)
Lagring	
Media	Externt minne (tillval)*: SD-kort (2 GB garanteras), SDHC-kort (upp till 32 GB garanteras), SDXC-kort (upp till 64 GB garanteras), UHS-1-kort * Klass 6 och högre rekommenderas
Filformat	RAW (SRW (ver.2.0.0)), JPEG (EXIF 2.21), MPO (3D), DCF, DPOF 1.1
GPS	
Typ	Geo-tagging med alternativ GPS-modul (WGS 84)
Funktion	Platsnamn (endast engelska och koreanska)

Trådlösa nätverk	
Typ	IEEE 802.11b/g/n-support Dual Band
Funktion	MobileLink, Remote Viewfinder, Autosäkerhetskopiering, E-post, SNS & Moln, AllShare-uppspelning, AutoShare, Wi-Fi Direct
NFC	
Ja	
Gränssnitt	
Digital utgång	USB 2.0 (micro USB-uttag)
Videoutgång	<ul style="list-style-type: none"> • NTSC, PAL (valbart) • HDMI
Extern publicering	Ja (micro USB)
Extern mikrofon	Ja
DC-strömingång	DC 5.0V, 1A via micro USB

Strömkälla	
Typ	Laddningsbart batteri: BP1130 (1 130 mAh) * Strömkällan kan variera beroende på försäljningsland.
Mått (B x H x D)	
122 x 63,7 x 40,7 mm (utan utskjutande delar)	
Vikt	
284 g (utan batteri och minneskort)	
Temperatur (användning)	
0–40 °C	
Luftfuktighet (användning)	
5–85 %	
Programvara	
i-Launcher, Adobe Photoshop Lightroom	

* Specifikationerna kan ändras utan föregående meddelande för att höja prestandan.

* Andra märken och produkter är namn och varumärken för respektive ägare.

AP (Åtkomstpunkt)

En AP är en enhet som tillåter trådlösa enheter att ansluta till ett kabelförsett nätverk.

Ad-Hoc-nätverk

Ett ad-hoc-nätverk är en tillfällig anslutning för att dela filer eller en Internet-anslutning mellan datorer och enheter.

AdobeRGB

Adobe RGB används för kommersiella utskrifter och har större färgomfång än sRGB. Tack vare dess bredare färgomfång kan du lätt redigera foton på en dator.

AEB (Autoexponeringsalternativ)

Den här funktionen lagrar automatiskt flera bilder med olika exponeringar för att hjälpa dig lagra en rätt exponerad bild.

AEL/AFL (Autoexponeringslås/Autofokuslås)

Dessa egenskaper hjälper dig låsa exponering eller fokus du vill fokusera eller beräkna exponering för.

AF (Autofokus)

Ett system som automatiskt fokuserar kameralinsen på motivet. Kameran använder kontrasten för att fokusera automatiskt.

AMOLED (Active-matrix organic light-emitting diode) / LCD (Liquid Crystal Display)

AMOLED är en visuell skärm som är mycket tunn och ljus och inte behöver motljuskompensation. LCD är en skärm som ofta används inom konsumentelektronik. Den här skärmen kräver separat motljus, exempelvis CCFL eller LED, för att reproducera färgerna.

Bländare

Bländaren kontrollerar mängden ljus som går in i kamerans sensor.

Kameraskakning (suddighet)

Om kameran rör sig när slutaren är öppen kan hela bilden bli suddig. Det här inträffar oftare när slutarhastigheten är långsam. Förhindra kameraskakningar genom att öka känsligheten, använda blixt eller en snabbare slutarhastighet. Alternativt kan du använda ett stativ eller OIS-funktionen för att stabilisera kameran.

Molnbaserade datortjänster

Cloud computing är en teknik som gör det möjligt för dig att lagra data på fjärrservrar och använda dem från en enhet med Internet-åtkomst.

Färgrymd

De färger som kan observeras av kameran.

Färgtemperatur

Färgtemperatur är ett mått i Kelvin-grader på färgtonen på en viss typ av ljuskälla. I takt med att färgtemperaturen ökar får ljuskällans färg en mer blåaktig kvalitet. I takt med att färgtemperaturen minskar får ljuskällans färg en mer rödaktig kvalitet. Vid 5 500 Kelvin-grader blir färgen i ljuskällan ungefär som i solen mitt på dagen.

Komposition

Komposition inom fotografering betyder att arrangera motiv i ett foto. Vanligtvis leder tredelningsregeln till en bra komposition.

DCF (Design rule for Camera File system)

Det här är en specifikation för att definiera ett filformat och filsystem för digitalkameror som har skapats av Japan Electronics and Information Technology Industries Association (JEITA).

Skärpedjup

Avståndet mellan den närmaste punkten och den som är längst bort som kan fokuseras med acceptabel kvalitet i en bild. Skärpedjupet varierar med bländaren, brännvidden och avståndet från kameran till motivet. Om du exempelvis väljer en mindre bländare ökar skärpedjupet och bakgrunden blir suddigare.

DPOF (Direktutskrift av digitala bilder)

Ett format för att skriva utskriftsinformation på ett minneskort, såsom valda bilder och antal utskrifter. DPOF-kompatibla skrivare, ibland tillgängliga i fotobutiker, kan läsa informationen från kortet för bekväm utskrift.

EV (Exponeringsvärde)

Alla kombinationer av kamerans slutarhastighet och bländare som resulterar i samma exponering.

EV-kompensation

Den här funktionen gör det möjligt för dig att snabbt justera exponeringsvärdet som uppmäts med kameran, i begränsade steg, för att förbättra exponeringen av dina bilder.

Exif (Exchangeable Image File Format)

En specifikation som används för att definiera ett bildfilsformat för digitalkameror som har skapats av Japan Electronic Industries Development Association (JEIDA).

Exponering

Mängden tillåtet ljus som når kameran sensorn. Exponeringen styrs av en kombination av slutarhastigheten, bländarvärdet och ISO-känsligheten.

Blixt

Ett snabbt ljussken som bidrar till att skapa rätt exponering i förhållanden med låg belysning.

Brännvidd

Avståndet från mitten av objektivet till dess fokuspunkt (i millimeter). Längre brännvidder ger smalare synvinkel och motivet förstoras. Kortare brännvidder ger bredare synvinkel.

Histogram

En grafisk representation av ljusstyrkan i en bild. Den horisontella axeln representerar ljusstyrkan och den vertikala axeln representerar antalet pixlar. Höga punkter åt vänster (för mörkt) och höger (för ljust) i histogrammet indikerar en bild som har fel exponering.

H.264/MPEG-4

Ett videoformat med hög komprimering som har upprättats av internationella standardorganisationerna ISO-IEC och ITU-T. Detta codec kan erbjuda hög videokvalitet med låga bithastigheter och har utvecklats av Joint Video Team (JVT).

Bildsensor

Digitalkamerans fysiska delar som innehåller en bildplats för varje pixel i bilden. Varje fotoplats lagrar ljusstyrkan för ljusmängden som träffar den under en exponering. Vanliga sensortyper är CCD (Charge-coupled Device) och CMOS (Complementary Metal Oxide Semiconductor).

IP-adress (Internetprotokoll)

En IP-adress är ett unikt nummer som tilldelas varje enhet som är ansluten till Internet.

ISO-känslighet

Kamerans ljuskänslighet, baserad på motsvarande filmhastighet som används i en filmkamera. Vid högre inställningar av ISO-känslighet använder kameran en högre slutarhastighet, som kan minska mängden suddighet som orsakas av kameraskakningar och låg belysning. Bilder med högre känslighet är känsligare för brus.

JPEG (Joint Photographic Experts Group)

En metod för komprimering av digitala bilder. JPEG-bilder är komprimerade för att minska den totala filstorleken med minimal förvriddning av bildupplösningen.

Mätning

Läget mätning anger på vilket sätt kameran mäter mängden ljus.

MF (Manuell Fokus)

Ett system så du manuellt kan fokusera kameran på motivet. Du kan använda fokusringen för att fokusera motivet.

MJPEG (Motion JPEG)

Ett videoformat som komprimeras som en JPEG-bild.

MPO (Multi Picture Object)

Ett bildformat som innehåller flera bilder i en fil. En MPO-fil ger en 3D-effekt på MPO-kompatibla skärmar, såsom 3D-TV eller 3D-monitorer.

Brus

Feltolkade pixlar i en digital bild som visas genom felplacerade eller slumpmässiga, ljusa pixlar. Brus uppstår vanligen när bilder tas med hög känslighet eller när känsligheten ställs in automatiskt på en mörk plats.

NFC (Near Field Communication)

NFC är en normuppsättning för radiokommunikation på mycket nära håll. Du kan använda NFC-aktiverade enheter för att aktivera funktioner eller utväxla data med andra enheter.

NTSC (National Television System Committee)

En videofärgkodningsstandard som oftast används i Japan, Nordamerika, Filippinerna, Sydamerika, Sydkorea och Taiwan.

Optisk zoom

Det här är en allmän zoom som kan förstora bilder med en lins och som inte försämrar bildkvaliteten.

PAL (Phase Alternate Line)

En videofärgkodningsstandard som används i många olika länder i Afrika, Asien, Europa och Mellanöstern.

Kvalitet

Ett uttryck för komprimeringsfrekvensen som används i en digital bild. Bilder av högre kvalitet har lägre komprimeringsfrekvens, vilket vanligen resulterar i en större filstorlek.

RAW (CCD-rådata)

Obehandlad rådata som samlas in direkt från kamerans bildsensor. Vitbalans, kontrast, mättnad, skärpa och andra data kan manipuleras med redigeringsprogramvaran innan bilden komprimeras till ett standardfilformat.

Upplösning

Antalet pixlar som finns i en digital bild. Högupplösta bilder innehåller fler pixlar och visar vanligen fler detaljer än lågupplösta bilder.

Slutarhastighet

Slutarhastigheten syftar på mängden tid det tar att öppna och stänga slutaren. Det är en viktig faktor för fotots ljusstyrka, eftersom den kontrollerar mängden ljus som passerar genom bländaren innan det når ljussensorn. Å andra sidan ger en snabb slutarhastighet mindre tid att släppa in ljus och fotot blir mörkare och fryser lättare motiv i rörelse.

sRGB (Standardiserad RGB)

Internationell standard för färgområdet som har upprättats av IEC (International Electrotechnical Commission). Den här standarden definieras från färgområdet för PC-skärmar och används som standardfärgområde för Exif.

Vinjett

En reduktion av bildens ljusstyrka eller mättnad i periferin (yttre kanterna) jämfört med mitten av bilden. Vinjett kan lägga koncentrationen på motiv som finns i mitten av bilden.

Vitbalans (färgbalans)

En justering av färgintensiteten (vanligen de primära färgerna rött, grönt och blått) i en bild. Målet med att justera vitbalans, eller färgbalans, är att korrekt återge färgerna i en bild.

Wi-Fi

Wi-Fi är en teknik som tillåter elektroniska enheter att utbyta data trådlöst över ett nätverk.

WPS (Wi-Fi Protected Setup)

WPS är en teknik som gör trådlösa nätverk i hemmet säkra.

Objektiv



SAMSUNG 18-55 mm
F3.5-5.6 OIS III



SAMSUNG 20-50 mm
F3.5-5.6 ED II



SAMSUNG 16 mm F2.4

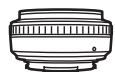

SAMSUNG 20 mm F2.8

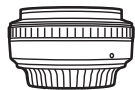

SAMSUNG 30 mm F2



SAMSUNG 50-200 mm
F4-5.6 ED OIS III



SAMSUNG 60 mm F2.8
Macro ED OIS SSA

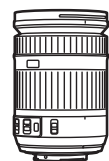

SAMSUNG 18-200 mm
F3.5-6.3 ED OIS

Objektiv

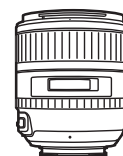

SAMSUNG 85 mm F1.4 ED SSA

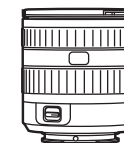

SAMSUNG 12-24 mm F4-5.6 ED



SAMSUNG 45 mm F1.8



SAMSUNG 45 mm F1.8 [T6] 2D/3D

Extern blykt

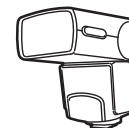

SEF42A

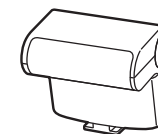



SEF220A

GPS

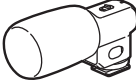
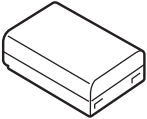
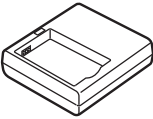
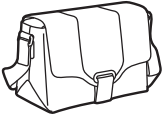

GPS10

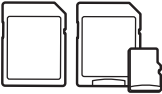
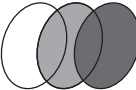
Extern avtryckare (micro USB-typ)	Mikrofon
 <p data-bbox="266 430 370 454">SR2NX02</p>	 <p data-bbox="703 430 761 454">EM10</p>
Uppladdningsbart batteri	Batteriladdare
 <p data-bbox="278 683 361 706">BP1130</p>	 <p data-bbox="683 683 780 706">BC3NX01</p>
Kameraväska	Kamerafodral
	
Minneskort	Filter
	

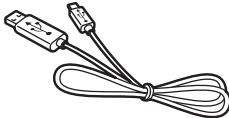
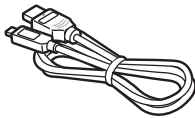
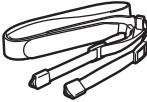
USB-kabel	HDMI-kabel
	
Rem	
	



- Dessa illustrationer kan skilja sig från verkligheten. Gå till handboken för dessa extratillbehör för mer information.
- Använd endast tillbehör som har godkänts av Samsung. Samsung är inte ansvarigt för olyckor som orsakats av andra tillverkares tillbehör.

A

Adobe Photoshop Lightroom 167
AllShare Play 141
Autofokus 80
Autosäkerhetskopiering 133

B

Batteri
Laddning 34
Sätta i 33
Var försiktig! 177
Beröring AF 86
Bildguide 79
Bildjustering
Justera bilder 119
Retuschera ansikten 120
Röda ögon 120
Bildspel 113
Bländare 16, 20

Blixt

Blixtalternativ 94
Bounce-fotografering 27
Intensitet 95
Ledtal 26

Brännvidd 21**D**

Datum & Tid 153
DIRECT LINK 32
Direktutskrift av digitala bilder (DPOF) 114
Display save DPOF 152

E

Entrycksfotografering 87
Exponeringsvärde (EV) 16, 102
Extra tillbehör
Ansluta blixten 49
Blixtutseende 48
Montera GPS-modulen 51
Utseende GPS-modul 51

F**Färgrymd 148****Filer**

Fototyp 74
Radera 111
Skydda 110
Videotyp 104

F-nummer 16**Fokusassistans 88****Fokusökning 88****Förstora 113****Fotograferingslägen**

Bländarprioritet 57
Manuell 59
Objektivprioritet 60
Program 55
Slutarprioritet 58
Smart 64
Smart Auto 53
Spela in 68

Foton

Bildinställningar 73
Förstora 113
Redigera 117
Visa på 3D-TV 159
Visa på HDTV 158
Visa på kamera 108

I**i-Function 61****Ikoner**

Fotograferingsläge 40
Uppspelningsläge 42

i-Launcher 163**Inställningar 152****ISO-känslighet 75****i-Zoom 63****K****Kamera**

Ansluta som en flyttbar enhet 160
Ansluta till datorn 160
Koppla loss (Windows) 161
Utseende 30

Kameraspecifikationer 184**Körning 90**

L

Laddning 34

Läget Bästa ansiktet 65

Läget Panorama 66

M

Mätning 97

Miniatyrer 108

Minneskort

Sätta i 33

Var försiktig! 173

MobileLink 129

O

Objektiv

Låsning 45

Markeringar 47

Upplåsning 46

Utseende 44

Optisk bildstabilisering (OIS) 89

P

Packa upp 29

Pekskärm 36

R

Remote Viewfinder 131

Retuschera ansikten 120

Röda ögon

Fotograferingsläge 95

Uppspelningsläge 120

Rotera 118

S

Servicecenter 181

Skärpedjup (DOF) 17, 22

Slutarhastighet 18, 20

Smart filter

Fotograferingsläge 101

Uppspelningsläge 121

Smartpanel 38

Spårning AF 86

Ställning 13

Strömsparläge 153

T

Timer 91

Tona 105

Trådlöst nätverk 123

Tredelningsregeln 24

TV 158

U

Underhåll 170

Upplösning

Fotograferingsläge (film) 104

Fotograferingsläge (foto) 73

Uppspelningsläge 118

V

Variation 92

Videor

Alternativ 104

Fotografering 116

Spela in 68

Visning 115

Video-Ut 153

Visningstyp 43

Vitbalans 76

Ö

Överföra filer

Mac 161

Windows 160

3

3D-läge 69



**Korrekt avfallshantering av produkten
(elektriska och elektroniska produkter)**

(Gäller i länder med separata insamlingssystem)

Denna symbol på produkten, tillbehören och i manualen anger att produkten och de elektroniska tillbehören (t.ex. laddare, headset, USB-kabel) inte bör sorteras tillsammans med annat hushållsavfall när de kasseras. Dessa föremål bör hanteras separat för ändamålsenlig återvinning av beståndsdelarna för att förhindra fara för hälsa och miljö.

Hushållsanvändare bör kontakta återförsäljaren som sålt produkten eller kommunen för vidare information om var och hur produkten och tillbehören kan återvinnas på ett miljösäkert sätt.

Företagsanvändare bör kontakta leverantören samt verifiera angivna villkor i köpekontraktet. Produkten och de elektroniska tillbehören bör inte hanteras tillsammans med annat kommersiellt avfall.



Korrekt avfallshantering av batterierna i produkten

(Gäller i länder med separata insamlingssystem)

Denna symbol på batteriet, i manualen eller på förpackningen anger att batterierna i denna produkt inte bör kastas tillsammans med annat hushållsavfall. De kemiska symbolerna Hg, Cd eller Pb visar i förekommande fall att batterierna innehåller kvicksilver, kadmium eller bly i mängder överstigande de gränsvärden som anges i EU-direktivet 2006/66/EG. Om batterierna inte kastas på ett ansvarsfullt sätt kan dessa substanser utgöra en fara för hälsa eller miljö.

Hjälp till att skydda naturresurser och bidra till materialåtervinning genom att sortera batterierna separat från annat avfall och lämna in dem på en återvinningsstation.

VARNING!

**RISK FÖR EXPLOSION OM BATTERIET BYTS MOT ETT AV FEL TYP.
KASTA ANVÄNDA BATTERIER I ENLIGHET MED ANVISNINGARNA.**

Den här utrustningen får användas i alla EU-länder.

Den här utrustningen får endast användas inomhus i Frankrike.



Information om service och andra frågor finns i garantiinformationen som medföljer kameran eller på webbplatsen www.samsung.com

