

Navodila za uporabo



**SHOOT WOW!
SHARE NOW!**



NX300

SLV V teh navodilih za uporabo so opisani podrobni napotki za uporabo fotoaparata. Podrobno preberite ta navodila za uporabo.

Podatki o avtorskih pravicah

- Microsoft Windows in logotip Windows sta zaščiteni blagovni znamki družbe Microsoft Corporation.
- Mac in Apple App Store sta registrirani blagovni znamki družbe Apple Corporation.
- Google Play Store je registrirana blagovna znamka družbe Google, Inc.
- Adobe, logotip Adobe, Photoshop in Lightroom so bodisi registrirane blagovne znamke ali blagovne znamke družbe Adobe Systems Incorporated v Združenih državah in/ali drugih državah.
- microSD™, microSDHC™ ter microSDXC™ so registrirane blagovne znamke družbe SD Association.
- HDMI, logotip HDMI in termin "High-Definition Multimedia Interface" so blagovne znamke ali registrirane blagovne znamke družbe HDMI Licensing LLC.
- Wi-Fi®, logotip Wi-Fi CERTIFIED ter logotip Wi-Fi so registrirane blagovne znamke družbe Wi-Fi Alliance.
- Blagovne znamke in blagovna imena, uporabljena v teh navodilih, so last njihovih lastnikov.



- Tehnični podatki fotoaparata ali vsebina teh navodil za uporabo se lahko spremenijo brez predhodnega obvestila zaradi nadgradnje funkcij fotoaparata.
- Priporočamo uporabo vašega fotoaparata v tisti državi, v kateri ste ga kupili.
- Fotoaparati uporabljajte razumno in v skladu z vsemi zakoni in predpisi glede njegove uporabe.
- Nobenega dela teh navodil ne smete ponovno uporabljati ali oddajati brez predhodnega dovoljenja.



PlanetFirst predstavlja zavezanost družbe Samsung Electronics k trajnostnemu razvoju in družbeni odgovornosti na podlagi okoljevarstvenega poslovanja in upravnih dejavnosti.

Zdravstvene in varnostne informacije

Da bi preprečili nevarne situacije in zagotovili najboljše delovanje fotoaparata, morate vedno upoštevati ta opozorila in namige za uporabo.



Opozorilo – primeri, v katerih lahko poškodujete sebe ali druge

Fotoaparata ne smete razstavljeti ali popravljati sami.

V nasprotnem primeru lahko povzročite elektrošok ali poškodujete fotoaparata.

Digitalnega fotoaparata ne smete uporabljati v bližini vnetljivih ali eksplozivnih plinov ter tekočin.

V nasprotnem primeru lahko pride do požara ali eksplozije.

Vnetljivih sredstev ne smete vstavljati v fotoaparata. Prav tako ne smete hraniti takšna sredstva v bližini fotoaparata.

V nasprotnem primeru lahko pride do požara ali elektrošoka.

Ne uporabljajte fotoaparata z mokrimi rokami.

V nasprotnem primeru lahko pride do elektrošoka.

Preprečite poškodbe vida oseb, ki jih fotografirate.

Bliskavice ne uporabljajte blizu (manj kot 1 m) ljudi in živali. Če uporabite bliskavico preblizu oči, lahko začasno ali trajno poškodujete vid.

Fotoaparata hranite izven dosega otrok in živali.

Fotoaparata in vse dodatke hranite zunaj dosega otrok in živali. Če pogoltnejo majhne dele, lahko pride do zadušitve ali drugih resnih poškodb. Premikajoči se deli in dodatki lahko povzročijo tudi fizične poškodbe.

Fotoaparata ne smete dalj časa izpostavljati neposredni sončni svetlobi ali visokim temperaturam.

Daljša izpostavljenost sončni svetlobi ali ekstremnim temperaturam lahko povzroči trajne poškodbe notranjih komponent fotoaparata.

Fotoaparata ali polnilnika ne pokrivajte z odejami ali oblačili.

Fotoaparata se lahko pregreje, kar pa lahko poškoduje fotoaparata ali povzroči požar.

Med nevihto ne držite v roki napajalnega kabla oz. se ne približujte polnilcu.

V nasprotnem primeru lahko pride do elektrošoka.

Če pride tekočina ali tuj predmet v vaš fotoaparati, takoj izklopite vse vire energije, kot sta baterija ali polnilnik, in se nato obrnite na Samsungov servisni center.

Ravnajte v skladu z vsemi predpisi, ki omejujejo uporabo fotoaparata v določenem območju.

- Preprečite motnje drugih elektronskih naprav.
- Kadar potujete z letalom, izklopite fotoaparati. Fotoaparati lahko povzročijo motnje elektronske opreme letala. Upoštevajte vse predpise letalskih družb in po navodilih letalskega osebja izklopite fotoaparati.
- Izklopite fotoaparati v bližini medicinske opreme. Fotoaparati lahko povzročijo motnje medicinske opreme v bolnišnicah ali zdravstvenih ustanovah. Upoštevajte vse predpise, objavljena opozorila in navodila zdravstvenega osebja.

Preprečite motnje s srčnimi spodbujevalniki.

Po priporočilih proizvajalca in raziskovalnih skupin ta fotoaparati držite proč od katerih koli srčnih spodbujevalnikov, da s tem preprečite možne motnje. Če iz kakršnega koli razloga sumite, da bi lahko fotoaparati povzročal motnje delovanja srčnih spodbujevalnikov ali drugih zdravstvenih pripomočkov, ga takoj izklopite in se za napotke obrnite na proizvajalca srčnega spodbujevalnika ali zdravstvenega pripomočka.



Previdno – primeri, v katerih lahko poškodujete fotoaparati ali drugo opremo

Če fotoaparata ne nameravate uporabljati dalj časa, odstranite baterije.

Vstavljene baterije lahko začnejo puščati ali sčasoma korodirajo in povzročijo resne okvare fotoaparata.

Uporabljajte le originalne litij-ionske zamenljive baterije, ki jih je priporočil proizvajalec. Baterije ne smete poškodovati ali pregreti.

V nasprotnem primeru lahko pride do požara ali telesnih poškodb.

Uporabljajte le baterije in polnilnike, ki jih je odobril Samsung.

- Uporaba nepooblaščenih baterij, polnilnikov, kablov ali pripomočkov lahko povzročijo eksplozijo baterije, poškodbe vašega fotoaparata ali celo telesne poškodbe.
- Samsung ne odgovarja za poškodbe fotoaparata ali telesne poškodbe, ki jih lahko povzročijo uporaba nepooblaščenih baterij, polnilcev, kablov ali pripomočkov.

Baterije ne smete uporabljati za nenamensko uporabo.

V nasprotnem primeru lahko pride do požara ali elektrošoka.

Bliskavice se ne smete dotikati ob sprožitvi.

Bliskavica je ob sprožitvi zelo vroča in lahko povzroči opekline na vaši koži.

Kadar uporabljate polnilnik, izklopite fotoaparata, preden odklopite napajanje s polnilnika.

Če tega ne storite, lahko pride do požara ali elektrošoka.

Ko ne uporabljate polnilnika, ga odklopite iz vira napajanja.

Če tega ne storite, lahko pride do požara ali elektrošoka.

Kadar polnite baterijo, ne uporabljajte poškodovanega napajalnega kabla ali vtiča oz. razmajane vtičnice.

V nasprotnem primeru lahko pride do požara ali elektrošoka.

Polnilnik ne sme priti v stik s poloma +/- na bateriji.

Lahko pride do požara ali elektrošoka.

Fotoaparata ne izpostavljajte padcem ali močnim udarcem.

S tem lahko poškodujete zaslon ali zunanje oz. notranje komponente.

Kadar povezujete kable ali vmesnike ter vstavljate baterije in pomnilniške kartice, bodi zelo previden.

Če povezujete priključke na silo, nepravilno povezujete kable ali neustrezno vstavljate baterije ter pomnilniške kartice, lahko poškodujete vrata, priključke in dodatke.

Kartice z magnetnimi trakovi hranite stran od fotoaparata.

Podatki na kartici so lahko poškodovani ali izbrisani.

Nikoli ne uporabljajte poškodovanega polnilnika, baterije ali pomnilniške kartice.

To lahko povzroči elektrošok, okvaro fotoaparata ali požar.

Fotoaparata ne postavljajte v območja magnetnih polj ali njihovo bližino.

S tem lahko poškodujete fotoaparata.

Fotoaparata ne uporabljajte, če je zaslon poškodovan.

Če se steklo ali akrilni deli zlomijo, obiščite servisni center Samsung, kjer vam bodo popravili fotoaparata.

Pred uporabo preverite, ali fotoaparat deluje pravilno.

Proizvajalec ne odgovarja za izgubo podatkov ali škodo, ki je posledica okvare fotoaparata ali neustrezne uporabe.

Manjši vtikač USB kabla vključite v fotoaparata.

Če je kabel obrnjen, lahko poškodujete datoteke. Proizvajalec ne odgovarja za izgubo podatkov.

Objektiva ne izpostavljajte neposredni sončni svetlobi.

To lahko razbarva slikovni senzor ali povzroči okvaro.

Če se fotoaparata pregreva, odstranite baterijo in počakajte, da se ohladi.

- Če fotoaparata uporabljate dlje časa, se lahko baterija pregreje, s tem pa se poviša tudi notranja temperatura fotoaparata. Če fotoaparata preneha delovati, odstranite baterijo in počakajte, da se ohladi.
- Visoka notranja temperatura lahko na fotografijah povzroči šum. To je običajno in ne vpliva na splošno delovanje vašega fotoaparata.

Preprečite motnje drugih elektronskih naprav.

Fotoaparata oddaja radiofrekvenčne signale (RF), ki lahko povzročijo motnje nezaščitene ali neustrezno zaščitene elektronske opreme, kot so srčni spodbujevalniki, slušni pripomočki, medicinske naprave in ostale elektronske naprave doma ali v vozilih. V zvezi z motnjami elektronskih naprav se obrnite na proizvajalca teh naprav. Če želite preprečiti neželene motnje, uporabljajte le naprave in pripomočke, ki jih je odobril Samsung.

Fotoaparata uporabljajte v navadnem položaju.





Ne dotikajte se notranje antene na fotoaparatu.

Prenos podatkov in odgovornosti

- Prenešeni podatki so lahko prek brezžičnega krajevnega omrežja ali povezave Bluetooth vidni ostalim ljudem, zato ne prenašajte zasebnih podatkov na javnih mestih ali prek odprtih omrežij.
- Proizvajalec fotoaparata ne odgovarja za prenose podatkov, ki predstavljajo morebitno kršenje zakonov o avtorskih pravicah, blagovnih znamkah, zaščiti intelektualne lastnine ali javnem redu.

Oznake, uporabljene v teh navodilih

Ikone, uporabljene v teh navodilih

Ikona	Funkcija
	Dodatne informacije
	Varnostna opozorila in ukrepi
[]	Gumbi fotoaparata. [Sprožilec] na primer predstavlja gumb sprožilca.
()	Številka strani, na kateri so sorodne informacije
→	Vrstni red možnosti ali menijev, ki jih morate izbrati za opravljen korak; na primer: izberite  → Quality (Kakovost) (predstavlja izbiro  , ter nato Quality (Kakovost)).
*	Opomba

Prikaz načina

Način	Oznaka
Pametno in samodejno	
Program	P
Prednost zaslone	A
Prednost zaklopa	S
Ročno	M
Prednost objektiv	
Pametno	
Wi-Fi	Wi-Fi

Nasveti

Pojmi fotografiranja

Položaji fotografiranja	13
Držanje fotoaparata v roki.....	13
Fotografiranje stoje.....	13
Fotografiranje v počepu.....	14
Uporaba zaslona.....	14
Ozkokotni posnetek.....	15
Visokokotni posnetek.....	15
Zaslonka	16
Vrednost zaslonke in globina polja.....	17
Čas osvetlitve	18
Občutljivost ISO	19
Kako nastavitve zaslonke, čas osvetlitve in občutljivost ISO upravljajo osvetlitev	20
Korelacija med goriščno razdaljo, kotom in perspektivo	21
Globina polja	22
Katera funkcija nadzoruje učinke neizostritve?.....	22
Optični predogled.....	24
Kompozicija	24
Pravilo tretjin.....	24
Fotografije z dvema motivoma.....	25
Bliskavica	26
Vodilna številka bliskavice.....	26
Fotografiranje z odbijanjem svetlobe.....	27

Poglavje 1

Moj fotoaparati

Uvod	29
Vsebina paketa.....	29
Deli fotoaparata	30
Uporaba gumba DIRECT LINK.....	32
Vstavite baterijo in pomnilniško kartico	33
Odstranjevanje baterije in pomnilniške kartice.....	33
Uporaba vmesnika za pomnilniško kartico.....	33
Polnjenje baterije in vklop fotoaparata	34
Polnjenje baterije.....	34
Vklop fotoaparata.....	34
Opravljanje začetne nastavitve	35
Izbiranje funkcij (možnosti)	36
Izbiranje z gumbi.....	36
Izbiranje z dotikom.....	36
Uporaba MENU	37
Primer: nastavitve velikosti fotografije v načinu P	37
Uporaba pametne plošče.....	38
Primer: nastavitve vrednosti zaslonke v načinu P	38

Ikone na zaslonu	40	Načini za fotografiranje	53
V načinu za fotografiranje	40	AUTO Način Pametno in samodejno	53
Snemanje fotografij	40	P Način Program	55
Snemanje video posnetkov	41	Premik programa	56
Več o merilniku nivoja	41	Najmanjša hitrost sprožilca	56
V načinu za predvajanje	42	A Način s prednostjo zaslone	57
Ogled fotografij	42	S Način s prednostjo zaklopa	58
Predvajanje video posnetkov	42	M Ročni način	59
Spreminjanje prikazanih podatkov	43	Način slikanja	59
Objektivi	44	Uporaba funkcije Bulb	60
Deli objektiva	44	<i>i</i> Način s prednostjo objektiva	60
Zaklepanje ali odklepanje objektiva	45	Uporaba <i>i</i> Depth	60
Oznake objektiva	47	Uporaba i-Funkcije v načinih P/A/S/M	61
Dodatna oprema	48	Uporaba <i>i</i> Zoom	63
Postavitev zunanje bliskavice	48	S Pametni način	64
Priključitev zunanje bliskavice	49	Uporaba načina najboljšega obraza	65
Postavitev modula GPS (izbirno)	51	Zajemanje panoramskih fotografij	66
Pritrditev modula GPS	51	Snemanje video posnetka	68
		Način 3D	69
		Razpoložljive možnosti načina za fotografiranje	71

Poglavje 2

Funkcije fotografiranja

Velikost in ločljivost	73	Optična stabilizacija slike (OIS)	89
Velikost fotografije	73	Zaporedno (način za fotografiranje)	90
Kakovost	74	Enojno	90
Občutljivost ISO	75	Neprekinjeno	90
Ravnovesje beline	76	Zaporedno fotografiranje	91
Prilagajanje prednastavljenih možnosti za ravnovesje beline	77	Samosprožilec	91
Čarovnik za slike (slogi fotografij)	79	Kadriranje s samodejno osvetlitvijo (AE Bracket)	92
Način AF	80	Kadriranje z nastavitvijo beline (WB Bracket)	92
Posamezni AF	81	Kadriranje s čarovnikom za slike (P Wiz Bracket)	93
Neprekinjeni AF	81	Nastavitev kadriranja	93
Ročna izostritev	82	Bliskavica	94
Območje AF	83	Zmanjševanje učinka rdečih oči	95
Izbirni AF	83	Prilagajanje jakosti bliskavice	95
Večpodročni AF	84	Merjenje	97
AF za zaznavanje obrazov	84	Večpodročno	97
Avtoportret AF	85	Točkovno	98
AF na dotik	86	Sredinsko uravnoteženo	98
AF na dotik	86	Merjenje vrednosti osvetlitve območja izostritve	99
Točka AF	86	Dinamični razpon	100
AF sledenje	86	Pametni filter	101
Posnetek z enim dotikom	87	Kompozicija osvetlitve	102
Pomožna funkcija za izostritev	88	Zaklep osvetlitve	103
Pomožna funkcija ročne izostritve	88	Funkcije videoposnetkov	104
Vrh izostritve	88	Velikost video posnetka	104
		Kakovost video posnetka	104
		Večpodročno gibanje	105
		Bledenje	105
		Zvok	106
		Odstranitev vetra	106
		Glasnost mikrofona	106

Poglavje 3

Predvajanje/urejanje

Iskanje in upravljanje datotek.....	108
Ogled fotografij.....	108
Ogled sličic	108
Ogled datotek glede na kategorijo	109
Ogled datotek v obliki mape	109
Zaščita datotek.....	110
Zakleni/odkleni vse datoteke.....	110
Brisanje datotek.....	111
Brisanje datoteke	111
Brisanje več datotek.....	111
Brisanje vseh datotek.....	112
Ogled fotografij	113
Povečanje fotografije.....	113
Ogled diaproyekcije	113
Samodejno obračanje	114
Ustvarjanje naročila za tiskanje (DPOF).....	114
Predvajanje video posnetkov	115
Prirezovanje videa med predvajanjem.....	115
Zajemanje slike med predvajanjem	116
Urejanje fotografij.....	117
Obrezovanje fotografije.....	117
Zasuk fotografije.....	118
Spreminjanje velikosti fotografij.....	118
Prilagoditev vaših fotografij	119
Retuširanje obrazov.....	120
Zmanjševanje učinka rdečih oči	120
Uporabi učinke pametnega filtra	121

Poglavje 4

Brezžično omrežje

Vzpostavitev povezave z brezžičnim krajevnim omrežjem in konfiguracija omrežnih nastavitev.....	123
Vzpostavitev povezave z brezžičnim krajevnim omrežjem (WLAN)....	123
Nastavitev možnosti omrežja.....	124
Ročna nastavitev naslova IP.....	124
Uporaba prijavnega brskalnika.....	125
Namigi za omrežno povezavo	126
Vnos besedila.....	127
Samodejno shranjevanj datotek na pametni telefon.....	128
Pošiljanje fotografij ali video posnetkov na pametni telefon.....	129
Uporaba pametnega telefona za daljinsko sprožitev zasloneke	131
Uporabljanje Auto Backup za pošiljanje fotografij ali video posnetkov	133
Nameščanje programa za funkcijo Auto Backup na vaš računalnik	133
Pošiljanje fotografij ali video posnetkov na računalnik.....	133
Pošiljanje fotografij ali video posnetkov prek elektronske pošte... 135	
Spreminjanje nastavitev za elektronsko pošto.....	135
Shranjevanje vaših podatkov	135
Nastavitev gesla za elektronsko pošto.....	136
Spreminjanje gesla za elektronsko pošto	137
Pošiljanje fotografij ali video posnetkov prek elektronske pošte	137
Uporaba spletnih strani za skupno rabo fotografij in video posnetkov	139
Dostop do spletnega mesta	139
Nalaganje fotografij ali video posnetkov	140

Uporaba AllShare Play za pošiljanje datotek	141
Prenos fotografij na spletno mesto za shranjevanje	141
Ogled fotografij ali video posnetkov na napravah, ki podpirajo AllShare Play	142
Pošiljanje fotografij z uporabo Wi-Fi Direct	144

Poglavje 5

Meni nastavitve fotoaparata

Uporabniške nastavitve	146
Prilagoditev ISO po meri	146
Korak ISO	146
Obseg samodejne občutljivosti ISO	146
Zmanjševanje šuma	146
Nastavi kadriranje	147
DMF (Direct Manual Focus)	147
Barvni prostor	148
Popravljanje popačenosti	149
Delovanje na dotik	149
iFn prilagoditev	149
Uporabniški zaslon	149
Spreminjanje funkcij tipk	150
Mrežne črte	151
Lučka AF	151
Nastavitvev	152

Poglavje 6

Povezovanje z zunanji napravami

Ogled datotek na HDTV sprejemniku ali 3D TV sprejemniku	158
Ogled datotek na HDTV sprejemniku	158
Ogled datotek na 3D TV sprejemniku	159
Prenos datotek na računalnik	160
Prenos datotek na računalnik z operacijskim sistemom Windows	160
Priklop fotoaparata kot izmenljivi disk	160
Odklop fotoaparata (za Windows XP)	161
Prenos datotek v računalnik Mac OS	161
Uporaba programov na računalniku	163
Nameščanje programov s priložene zgoščenke CD	163
Razpoložljiva programska oprema pri uporabi i-Launcher	163
Uporaba i-Launcher	163
Zahteve za operacijski sistem Windows	163
Zahteve za operacijski sistem Mac	164
Odprite i-Launcher	164
Uporaba Multimedia Viewer	165
Prenos strojne programske opreme	166
Prenos programa PC Auto Backup	166
Nameščanje Adobe Photoshop Lightroom	167
Uporaba Adobe Photoshop Lightroom	167

Poglavje 7

Dodatek

Sporočila o napakah	169
Vzdrževanje fotoaparata	170
Čiščenje fotoaparata	170
Objektiv in zaslon fotoaparata	170
Slikovni senzor	170
Ohišje fotoaparata	170
Uporaba ali shranjevanje fotoaparata	171
Neustrezna mesta za uporabo ali shranjevanje fotoaparata	171
Uporaba na plaži ali obali	171
Shranjevanje za daljše obdobje	171
Pazljiva uporaba fotoaparata v vlažnem okolju	172
Ostali previdnostni ukrepi	172
O pomnilniških karticah	173
Podprte pomnilniške kartice	173
Zmogljivost pomnilniških kartic	174
Previdnostni ukrepi pri uporabi pomnilniških kartic	176
O bateriji	177
Tehnični podatki baterije	177
Življenjska doba baterije	178
Sporočilo o prazni bateriji	178
Opombe o polnjenju baterije	178
Opombe pri uporabi baterije	179
Opombe o polnjenju baterije	179
Opombe za polnjenje pri priključenem računalniku	180
Z baterijami ravnajte previdno in jih zavrzite odgovorno	180

Preden se obrnete na servisni center	181
Tehnični podatki fotoaparata	184
Slovar	189
Dodatna oprema	195
Stvarno kazalo	197

Pojmi fotografiranja

Položaji fotografiranja

Za dobro fotografijo je nujen pravilen položaj za stabilizacijo fotoaparata. Tudi če fotoaparat držite pravilno, lahko nepravilen položaj povzroči tresenje fotoaparata. Stojte vzravnano in mirno ter ohranite stabilnost fotoaparata. Kadar snemate pri nizki hitrosti zaslone, zadržite dih, da zmanjšate gibanje telesa.

Držanje fotoaparata v roki

Primate fotoaparat v desno roko in položite kazalec desne roke na sprožilec. Položite levo roko pod objektiv, da podprete fotoaparat.

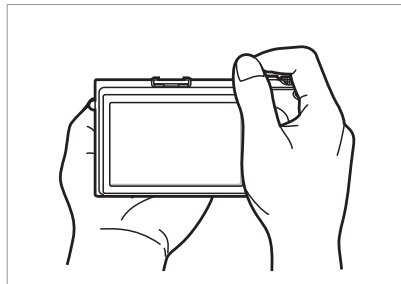
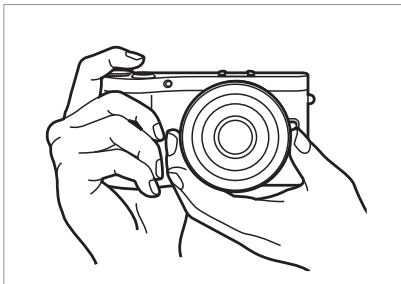

Fotografiranje stoje

Pripravite posnetek; stojte vzravnano, noge razširite na širino ramen, komolce pa usmerite navzdol.

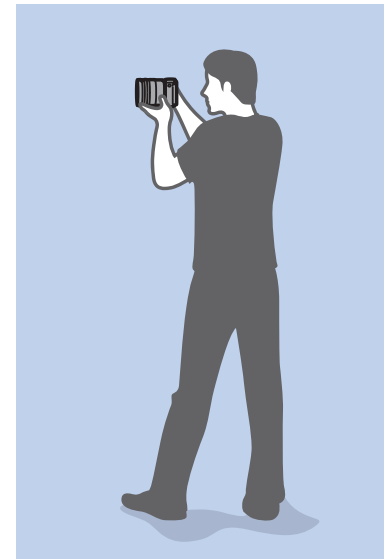
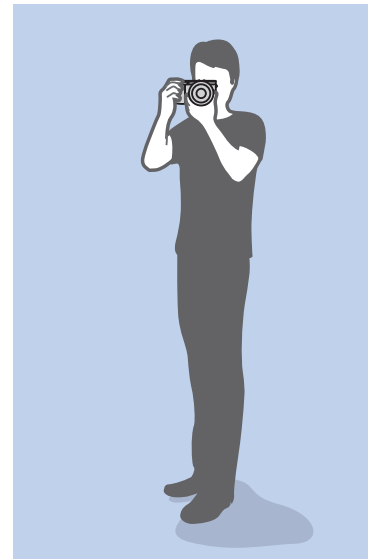

Fotografiranje v počepu

Pripravite posnetek, počepnite, tako da se z enim kolenom dotaknete tal, in ohranite vzravnano držo.



Uporaba zaslona

Za fotografiranje pod ostrim kotom, nagnite zaslon navzgor ali navzdol. Zaslon lahko nagnete za 90° navzgor (B) ali za 45° navzdol (C).

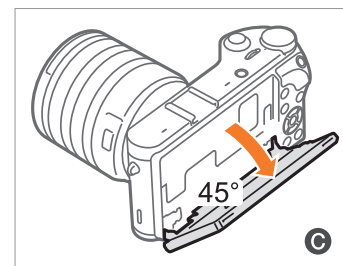
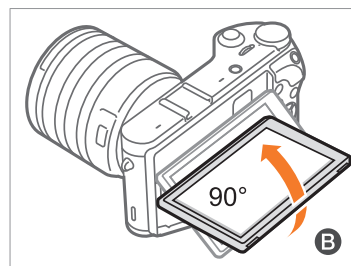
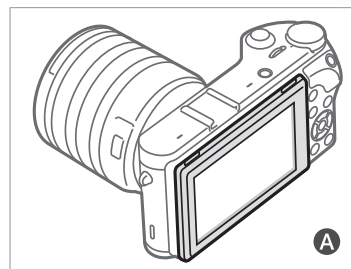

- Če fotoaparata ne uporabljate, zaprite zaslon (A).
- Zaslon nagnite samo pod dovoljenim kotom. V nasprotnem primeru boste poškodovali fotoaparata.

Ozkokotni posnetek

Ozkokotni posnetek je posnet, ko se fotoaparati nahaja pod očesno linijo in je usmerjen navzgor proti motivu.

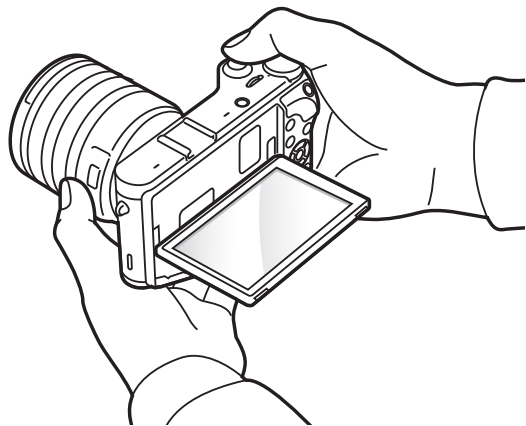

Visokokotni posnetek

Visokokotni posnetek je posnet, ko se fotoaparati nahaja nad očesno linijo in je usmerjen navzdol proti motivu.

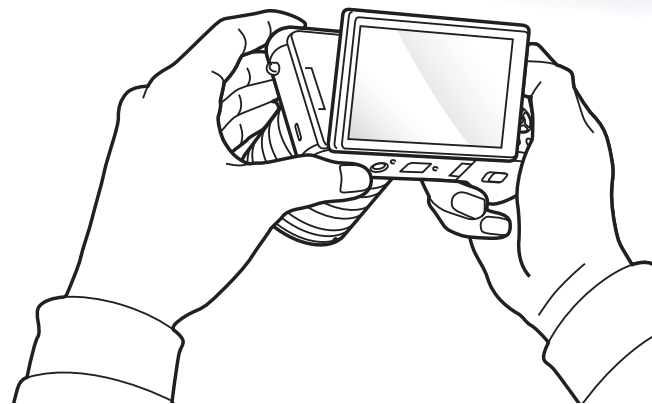

Zaslonka

Zaslonka je luknjica za nadzor količine svetlobe, ki vstopa v fotoaparati in je ena od treh dejavnikov za določanje osvetlitve. Ohišje zaslonke vsebuje tanke kovinske ploščice, ki se odpirajo in zapirajo ter omogočajo prehod svetlobe skozi zaslonko v fotoaparati. Velikost zaslonke je povezana s svetlostjo fotografije: večja zaslonka pomeni svetlejšo fotografijo; manjša zaslonka pa temnejšo fotografijo.

Velikosti zaslonke

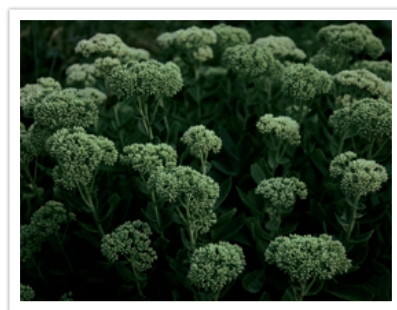

Temnejša fotografija
(zaslonka je le nekoliko odprta)



Svetlejša fotografija
(zaslonka je široko odprta)

Velikost zaslonke je prikazana z vrednostjo, ki se imenuje »številka F«. Številka F predstavlja goriščno razdaljo, deljeno s premerom objektiv. Na primer, če ima objektiv z goriščno razdaljo 50 mm številko f v vrednosti F2, je premer zaslonke 25 mm. ($50 \text{ mm} / 25 \text{ mm} = F2$) Manjša kot je številka f, večja je zaslonka.

Čas odprtja zaslonke se imenuje Exposure Value (EV) (Vrednost osvetlitve). Večja vrednost osvetlitve (+1 EV) pomeni, da se količina svetlobe podvoji. Manjša vrednost osvetlitve (-1 EV) pomeni, da se količina svetlobe razpolovi. S funkcijo za izravnavo osvetlitve lahko natančno prilagodite količino svetlobe, tako da vrednosti osvetlitve dodatno razdelite na 1/2, 1/3 EV itd.

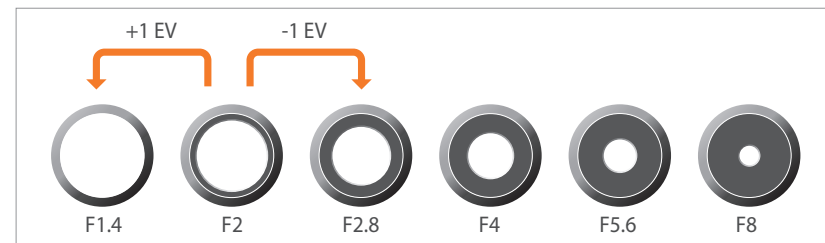

Koraki vrednosti osvetlitve

Vrednost zaslonke in globina polja

Ozadje na fotografiji lahko prek prilagoditve zaslonke zameglite ali izostrite. Tesno je povezana z globino polja (DOF), ki je izražena kot majhna ali velika.



Fotografija z veliko DOF



Fotografija z majhno DOF



V ohišju zaslonke je več rezil. Ta rezila se skupaj premikajo in nadzirajo količino svetlobe, ki prehaja prek središča zaslonke. Število rezil vpliva tudi na obliko svetlobe pri fotografiranju nočnih scen. Če ima zaslonka sodo število rezil, se svetloba porazdeli v enako število razdelkov. Če je število rezil liho, je število razdelkov enako podvojenemu številu rezil.

Zaslonka z 8 rezili na primer svetlobo razdeli na 8 razdelkov, zaslonka s 7 rezili pa na 14.

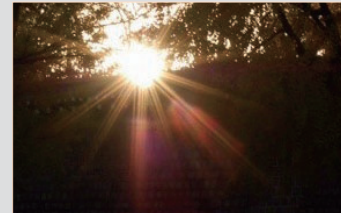

7 rezil

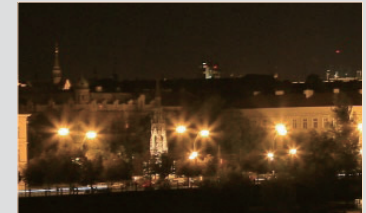

8 rezil

Čas osvetlitve

Hitrost sprožilca je čas, v katerem se zaslonka odpre in zapre, pri čemer je pomemben dejavnik pri svetlosti fotografije, saj nadzira količino svetlobe, ki prehaja skozi zaslonko, preden doseže slikovni senzor.

Običajno lahko čas osvetlitve nastavite ročno. Merilo za čas osvetlitve je »Exposure Value« (Vrednost osvetlitve) oz. EV, ki je označeno v intervalih po 1 s, 1/2 s, 1/4 s, 1/8 s, 1/15 s, 1/1000 s, 1/2000 s itd.

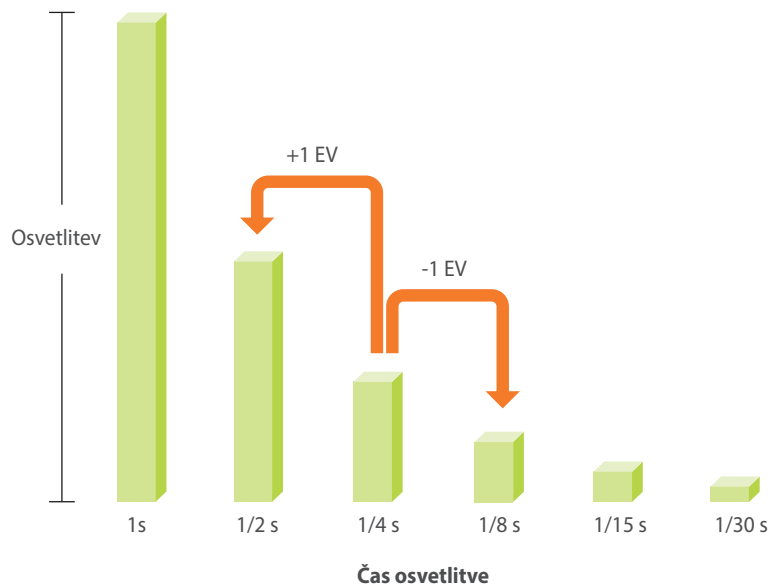

Torej, čim krajši je čas osvetlitve, manj svetlobe bo zajeto. In podobno, čim daljši je čas osvetlitve, več svetlobe bo zajeto.

Kot prikazujejo spodnje fotografije, počasna hitrost zaslonke zagotavlja več časa za prehajanje svetlobe, zato je končna fotografija svetlejša. Po drugi strani hitrejša hitrost zaslonke zagotavlja manj časa za prehajanje svetlobe, zato je končna fotografija temnejša in bolj preprosto zamrzne motive v gibanju.

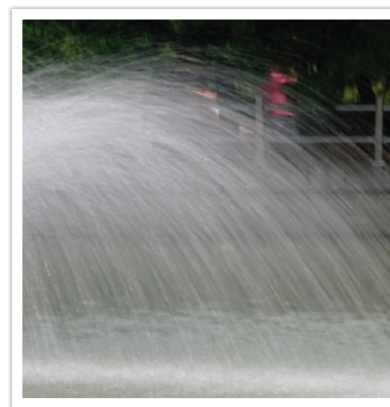

0,8 s

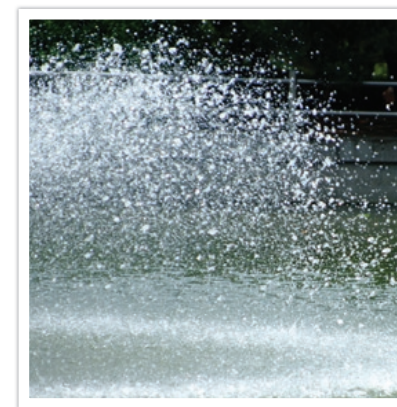

0,004 s

Občutljivost ISO

Osvetlitev fotografije je določena z občutljivostjo fotoaparata. Ta občutljivost temelji na mednarodnih standardih za film, imenovanih standardi ISO. Za digitalne fotoaparate velja, da ocena te občutljivosti predstavlja občutljivost digitalnega mehanizma, ki posname fotografijo.

Občutljivost ISO se podvoji, če se podvoji številka. Nastavitev ISO 200 na primer omogoča fotografiranje pri dvakratnih hitrostih nastavitve ISO 100. Vendar višje nastavitve ISO lahko povzročijo »šum« – majhne packe, lise in ostale pojave na fotografiji, zaradi katerih je ta na videz zapackana in umazana. Splošno pravilo je, da je najboljšo uporabiti nižjo nastavitve ISO, saj s tem preprečite šum na fotografijah, razen če fotografirate v temnem okolju ali ponoči.



Spremembe v kakovosti in svetlosti glede na občutljivost ISO

Ker nizka občutljivost ISO pomeni, da bo fotoaparat manj občutljiv za svetlobo, boste za optimalno osvetlitev potrebovali več svetlobe. Če uporabljate nizko občutljivost ISO, odprite zaslonko v večji meri ali zmanjšajte hitrost zaslonke, da bo v fotoaparat lahko prešlo več svetlobe. Na primer, ob sončnem dnevu, ko je obilo svetlobe, nizka občutljivost ISO ne potrebuje nizke hitrosti zaslonke. V temnem prostoru ali ponoči pa bo nizka občutljivost ISO povzročila zamegljeno fotografijo. Zato je priporočljivo, da zmerno povečate občutljivost ISO.

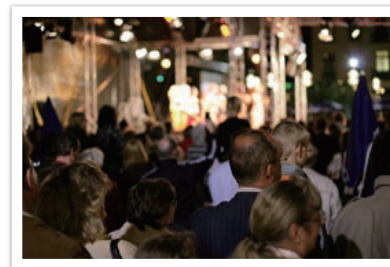

Fotografija, posneta s stojalom in visoko občutljivostjo ISO



Zamegljena fotografija z nizko občutljivostjo ISO

Kako nastavitev zaslonke, čas osvetlitve in občutljivost ISO upravljajo osvetlitev

Nastavitev zaslonke, čas osvetlitve in občutljivost ISO so pri fotografiji tesno povezane. Nastavitev zaslonke nadzira odprtino za uravnavanje svetlobe, ki prehaja v fotoaparata, medtem ko čas osvetlitve določa čas, v katerem svetloba lahko vstopa v fotoaparata. Občutljivost ISO določa hitrost, pri kateri se film odzove na svetlobo. Skupaj so ti trije vidiki opisani kot trikotnik osvetlitve.

Spremembo časa osvetlitve, vrednosti zaslonke ali občutljivosti ISO lahko izravnavajo prilagoditve drugih možnosti, da stopnja svetlobe ostane enaka. Rezultati se spremenijo glede na nastavitve. Čas osvetlitve je na primer koristna možnost pri izražanju gibanja, zaslonka uravnava globino polja, občutljivost ISO pa zrnatost fotografije.

	Nastavitve	Rezultati
Vrednost zaslonke	Široka zaslonka = več svetlobe Ozka zaslonka = manj svetlobe	 Široka = majhna globina polja Ožja = večja globina polja

	Nastavitve	Rezultati
Čas osvetlitve	Visoka hitrost = manj svetlobe Nizka hitrost = več svetlobe	 Hitra = mirna Počasna = zamegljena
Občutljivost ISO	Visoka občutljivost = bolj občutljivo na svetlobo Nizka občutljivost = manj občutljivo na svetlobo	 Visoka = bolj zrnata Nizka = manj zrnata

Korelacija med goriščno razdaljo, kotom in perspektivo

Goriščna razdalja je razdalja med sredino objektivu in njegovim goriščem, merimo pa jo v milimetrih. Vpliva na kot in perspektivo posnetih slik. Kratka goriščna razdalja se pretvori v široki kot, s katerim lahko naredite širok posnetek. Dolga goriščna razdalja se pretvori v ozki kot, s katerim lahko naredite telefotografski posnetek.

Kratka goriščna razdalja

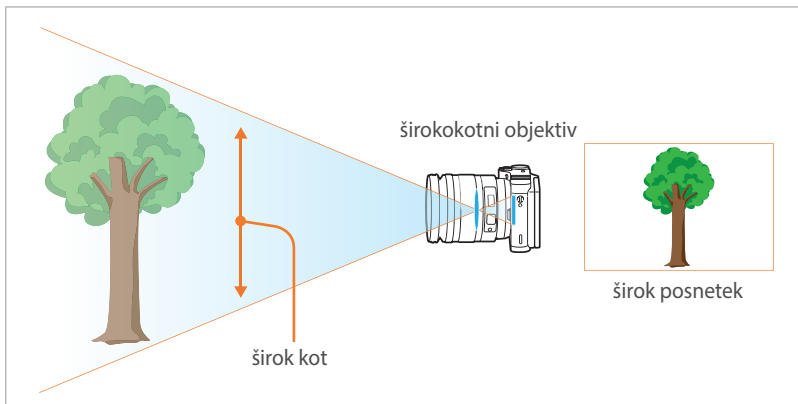

Dolga goriščna razdalja

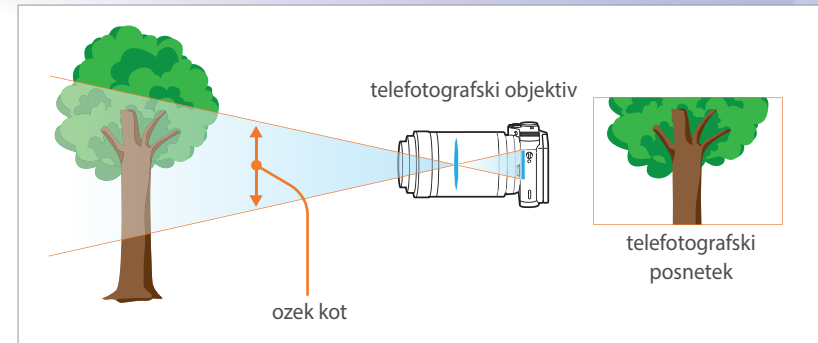

Oglejte si spodnje fotografije in primerjajte razlike.



Kot 18 mm



Kot 55 mm

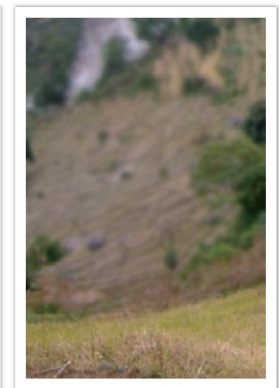

Kot 200 mm



Običajno je objektiv s širokim kotom primeren za fotografiranje pokrajin, objektiv z ozkim kotom pa za fotografiranje športnih dogodkov ali portretov.

Globina polja

Fotografije s portreti ali tihožitji, ki jih ljudje najbolj cenijo, so tiste z zamegljenim ozadjem, kar poudarja motiv. Fotografija je lahko zamegljena ali izostrena, odvisno od izostrenih območij. To imenujemo »nizka vrednost globine polja« ali »visoka vrednost globine polja«.

Globina polja je izostreno območje okrog motiva. Zato nizka vrednost globine polja pomeni, da je izostreno polje ozko, visoka vrednost globine pa pomeni, da je polje široko.

Fotografijo z majhno globino polja, ki poudarja motiv in zamegli ozadje posnamemo tako, da uporabimo teleskopski objektiv ali izberemo nizko vrednost zaslonke. Nasprotno pa fotografijo z veliko globino polja, ki prikazuje vse elemente fotografije zelo ostre, dosežemo tako, da uporabimo objektiv s širokim kotom ali izberemo visoko vrednost zaslonke.



Majhna globina polja

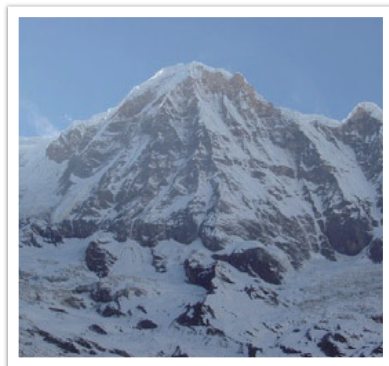

Velika globina polja

Katera funkcija nadzoruje učinke neizostritve?

Globina polja je odvisna od vrednosti zaslonke

Pri širši zaslonki (tj. pri nižji vrednosti zaslonke) je globina polja manjša. Pod pogojem, da so nastavitve ostalih vrednosti, vključno z časom osvetlitve in občutljivostjo ISO enake, nižja vrednost zaslonke pomeni fotografijo z manjšo globino polja.



55 mm F5.7



55 mm F22

Globina polja je odvisna od goriščne razdalje

Pri daljši goriščni razdalji je globina polja manjša. Teleskopski objektiv z daljšo goriščno razdaljo je v primerjavi s teleskopskim objektivom s krajšo goriščno razdaljo bolj primeren za fotografiranje majhne globine polja.

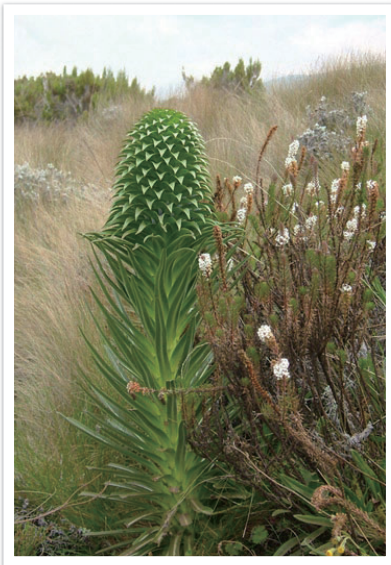

Fotografija, posneta s 18-milimetrskim teleskopskim objektivom



Fotografija, posneta s 100-milimetrskim teleskopskim objektivom

Globina polja je odvisna od razdalje med motivom in fotoaparatom

Če je razdalja med motivom in fotoaparatom kratka, je globina polja manjša. Zato pri fotografiranju motiva od blizu posnamemo fotografijo z majhno globino polja.

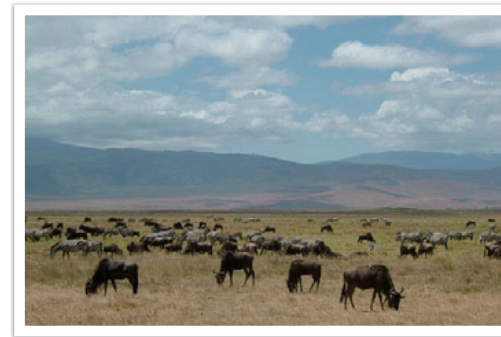

Fotografija, posneta s 100-milimetrskim teleskopskim objektivom

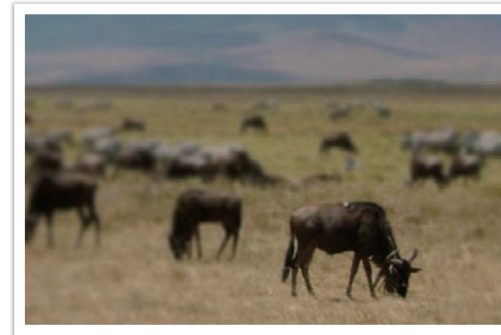

Fotografija, posneta blizu motivu

Optični predogled

S pritiskom gumba Po meri si lahko pred zajemom fotografije ogledate optični predogled. Fotoaparat prilagodi zaslonko glede na prednastavljene nastavitve in na zaslonu prikaže rezultate. Nastavite funkcijo gumba Po meri na **Optical preview** (Optični predogled). (str. 150)

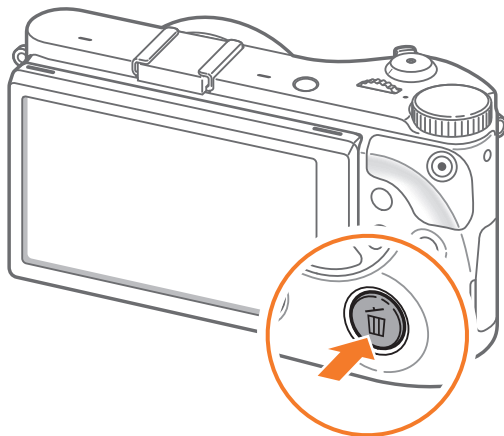

Kompozicija

S fotoaparatom je slikanje lepega okolja zabavno. Ne glede na lepo okolje pa s slabo kompozicijo ne boste posneli dobre fotografije.

Pri kompoziciji je zelo pomembna prednostna obravnava motivov.

Kompozicija v fotografiji pomeni urejanje elementov na sliki. Običajno je kompozicija dobra, če se držite pravila tretjin.

Pravilo tretjin

Če želite uporabiti pravilo tretjin, razdelite sliko na enake pravokotnike po vzorcu 3 x 3.

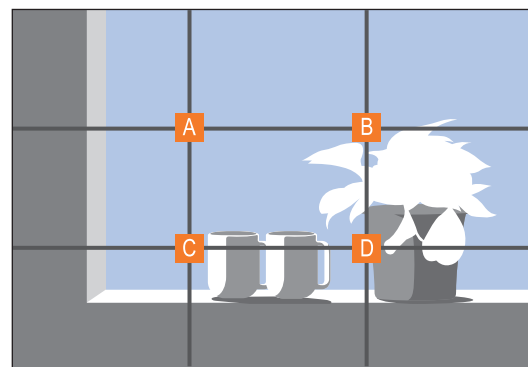

Če želite ustvariti fotografije, na katerih bo najbolj poudarjen motiv, poskrbite, da bo motiv v enem od kotov središnega pravokotnika.

S pravilom tretjin bodo kompozicije na fotografijah bolj uravnotežene in privlačne. Spodaj je nekaj primerov.

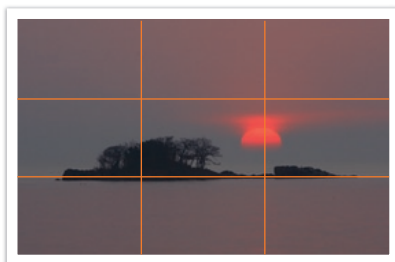
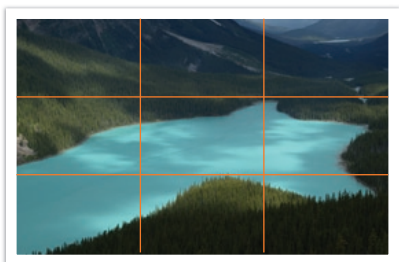
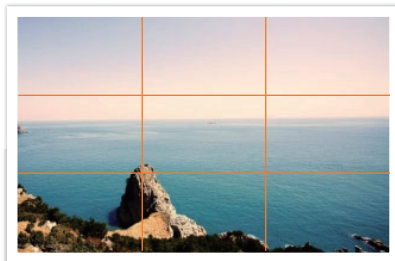
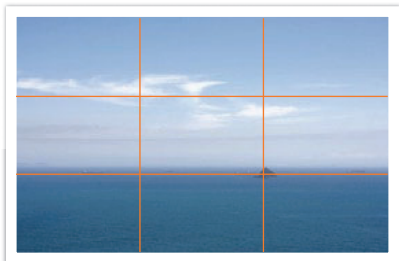

Fotografije z dvema motivoma

Če je motiv v enem kotu fotografije, je kompozicija neuravnovešena. Fotografijo lahko uravnovesite tako, da drugi motiv ujamete v nasprotni kot in popravite ravnovesje na fotografiji.



Neuravnovežena

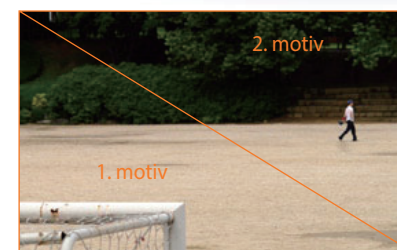

Uravnovežena

Pri fotografiranju pokrajine obzorje v središču fotografije pomeni neuravnoveženo fotografijo. Fotografija bo boljša, če boste obzorje premaknili navzgor ali navzdol.



Neuravnovežena

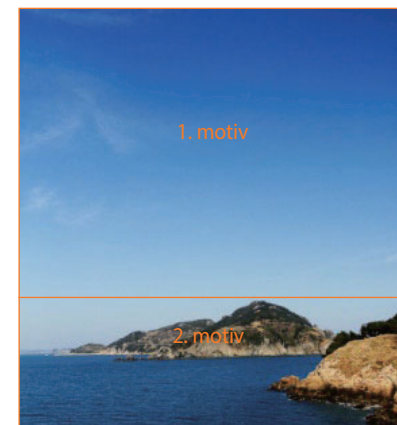

Uravnovežena

Bliskavica

Svetloba je ena najpomembnejših komponent fotografiranja. Vendar pa ni lahko imeti vedno in povsod dovolj svetlobe. Z bliskavico lahko optimizirate nastavitve svetlobe in ustvarite razne učinke.

Bliskavica, znana tudi kot hitra luč, pomaga ustvariti zadovoljivo osvetljenost pri šibki svetlobi. Uporabna je tudi v primerih, ko je svetlobe veliko. Primer: bliskavico lahko uporabite, da bi izravnali osvetlitev sence motiva ali da bi jasno zajeli tako motiv kot ozadje, ko je svetlobe veliko.



Pred popravkom

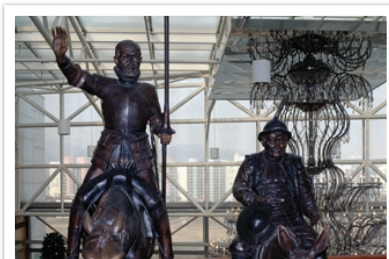

Po popravku

Vodilna številka bliskavice

Številka modela bliskavice pomeni zmogljivost bliskavice in največjo ustvarjeno količino svetlobe predstavlja vrednost, ki ji pravimo »številka vodnika«. Večja kot je številka vodnika, več svetlobe prihaja iz bliskavice. Vodilna številka se izračuna tako, da se razdalja od bliskavice do motiva pomnoži z vrednostjo zaslonke, ko je občutljivost ISO nastavljena na 100.

Številka vodnika = bliskavica do oddaljenost motiva X vrednost zaslonke

Vrednost zaslonke = številka vodnika / bliskavica do oddaljenost motiva

Bliskavica do oddaljenost motiva = številka vodnika / vrednost zaslonke

Zato lahko, če poznate številko vodnika svoje bliskavice, ocenite optimalno razdaljo od bliskavice do motiva, ko bliskavico točno nastavljate. Če ima bliskavica na primer številko vodnika GN 20 in je 4 metre oddaljena od motiva, je optimalna vrednost zaslonke F5.0.

Fotografiranje z odbijanjem svetlobe

Odbojna fotografija se nanaša na metodo odbijanja svetlobe s stenskih površin in stropa, kar omogoča enakomerno razporeditev svetlobe preko objekta. Običajno se lahko zgodi, da so fotografije, posnete z bliskavico, videti nenaravno in mečejo sence. Motivi pri fotografijah, posnetih v odbojnem načinu, ne mečejo nobenih senc in so videti gladko zaradi enakomerno razporejene svetlobe.





Poglavje 1

Moj fotoaparāt

Naučite se o postavitvi vašega fotoaparata, ikonah na zaslonu, objektivu, opcijskih dodatkih in osnovnih funkcijah.

Vsebina paketa

Preverite, ali so v paketu ti predmeti.

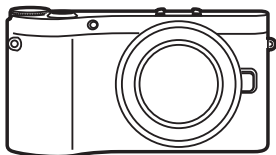

Fotoaparāt
(vključno s pokrovčkom za ohišje in pokrovom nastavka za bliskavico)

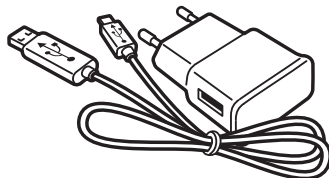

Napajalnik/Kabel USB

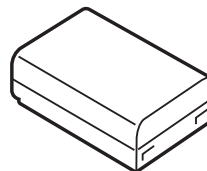

Baterija za polnjenje



Zunanja bliskavica



Zgoščenska CD-ROM s programsko opremo
(z navodili za uporabo)

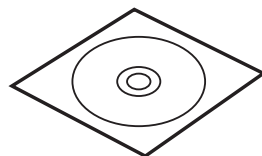

Zgoščenska DVD-ROM z Adobe Photoshop Lightroom

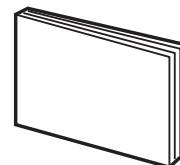

Hitri vodič



Pašček



- Ilustracije so lahko drugačne od dejanskih predmetov.
- Dodatno opremo lahko kupite pri pooblaščenem prodajalcu ali na servisnem centru Samsung. Samsung ne odgovarja za škodo, ki nastane zaradi uporabe neodobrene dodatne opreme. Za več informacij o dodatni opremi glejte stran št. 195.

Deli fotoaparata

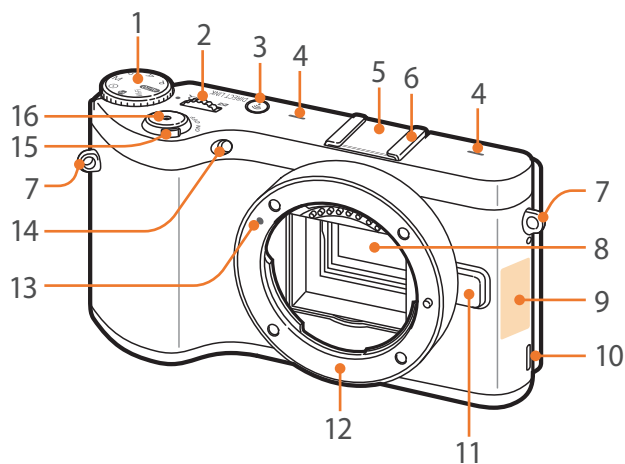

Št.	Ime
1	<p>Vrtljivi gumb za izbiro načina</p> <ul style="list-style-type: none"> • AUTO: način Pametno in samodejno (str. 53) • P: način Program (str. 55) • A: način s prednostjo zaslone (str. 57) • S: način s prednostjo zaklopa (str. 58) • M: ročni način (str. 59) • i: način s prednostjo objektiv (str. 60) • S: način Pametno (str. 64) • Wi-Fi: Wi-Fi (str. 122)
2	<p>Vrtljivi gumb</p> <ul style="list-style-type: none"> • Na zaslonu menija: pomaknite se na zelen element menija. • Na pametni plošči: prilagodite izbrano možnost. • V načinu za fotografiranje: prilagodite hitrost sprožilca ali vrednost zaslone v nekaterih načinih za fotografiranje in spremenite velikost območja izostritve. • V načinu za predvajanje: ogled sličic, povečava ali pomanjšanje fotografij, odpiranje ali zapiranje mape neprekinjenih ali zaporednih posnetkov v načinu za predvajanje.
3	<p>Gumb DIRECT LINK button: zaženite prednastavljeno funkcijo Wi-Fi. (str. 32)</p>

Št.	Ime
4	Mikrofon
5	Pokrov nastavka za bliskavico
6	Nastavek za bliskavico
7	Odprtina za pašček fotoaparata
8	Slikovni senzor
9	<p>Notranja antena/NFC oznaka</p> <p>* Pri uporabo brezžičnega omrežja, se ne dotikajte vgrajene antene.</p>
10	Zvočnik
11	Gumb za sprostitvev objektiv
12	Nastavek za objektiv
13	Oznaka nastavka za objektiv
14	Pomožna lučka za AF/lučka samosprožilca
15	Stikalo za vklop/izklop
16	Sprožilec

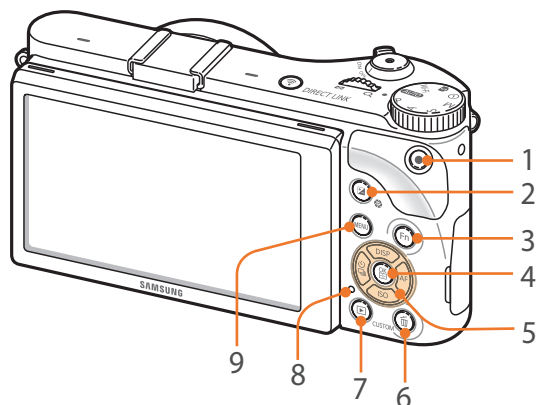

Št.	Ime
1	Gumb za snemanje video posnetka Začnite s snemanjem video posnetka.
2	Gumb za prilagoditev vrednosti osvetlitve (str. 102) Pritisnite in držite gumb, nato pa prilagodite osvetlitev, tako da obrnete vrtljivi gumb. V načinu M bo prilagojena vrednost zaslone.
3	Gumb Fn Omogoča dostop do pametne plošče in izpopolnjevanja nekaterih nastavitev.
4	Gumb OK <ul style="list-style-type: none"> • Na zaslonu menija: shranite izbrane možnosti. • V načinu za fotografiranje: omogoči ročno nastavitve območja izostritve v nekaterih načinih za fotografiranje.
5	Gumb za navigacijo <ul style="list-style-type: none"> • V načinu za fotografiranje <ul style="list-style-type: none"> - DISP: oglejte si nastavitve fotoaparata in spremenite možnosti. - ISO: izberite vrednost ISO. - ☼: izberite možnost fotografiranja. - AF: izberite način AF. • V drugih primerih Za pomik navzgor/navzdol/v levo/v desno po vrsti.

Št.	Ime
6	Gumb za brisanje/Po meri <ul style="list-style-type: none"> • V načinu za fotografiranje: izvedite določeno funkcijo. (str. 150) • V načinu za predvajanje: izbrišite datoteke.
7	Gumb za predvajanje Aktivira način predvajanja.
8	Lučka stanja Prikažite stanje fotoaparata. <ul style="list-style-type: none"> • Utripa: med shranjevanjem fotografije, pošiljanjem podatkov v računalnik, povezovanjem z brezžičnim krajevnim omrežjem ali pošiljanjem fotografije. • Sveti: ko ne poteka prenos podatkov, ko je prenos podatkov na računalnik zaključen ali med polnjenjem baterije.
9	Gumb MENU Omogoči dostop do možnosti ali menijev.

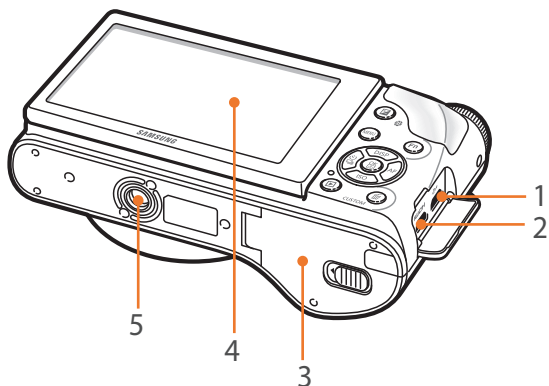

Št.	Ime
1	USB in sprostitev sprožilca Priklopite fotoaparāt na računalnik ali sprostitev sprožilca. Zmanjšajte premike fotoaparata z uporabo kabla za sprožitev zaslone in stojala.
2	Vrata HDMI
3	Prostor za baterijo/pokrov pomnilniške kartice Vstavite pomnilniško kartico in baterijo.
4	Zaslon <ul style="list-style-type: none"> • Za fotografiranje pod ostrim kotom, nagnite zaslon navzgor ali navzdol. (str. 14) • Dotaknite se ikone za izbiro menija ali možnosti. (str. 36)
5	Nastavek za stojalo

Uporaba gumba DIRECT LINK

Funkcijo Wi-Fi lahko na priročen način vklopite z gumbom [**DIRECT LINK**]. Ponovno pritisnite [**DIRECT LINK**] za vrnitev na prejšnji način.

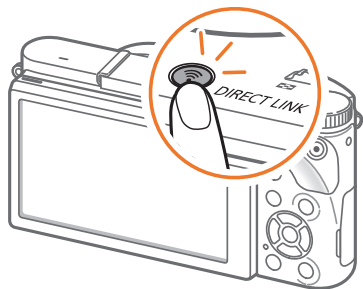

Nastavitev gumba DIRECT LINK

Izberete lahko funkcijo Wi-Fi, ki se sproži, ko pritisnete gumb [**DIRECT LINK**]. (str. 150)

Nastavljanje možnosti DIRECT LINK,

V načinu za fotografiranje pritisnite [**MENU**] →  → **Key Mapping** (Porazdelitev tipk) → **DIRECT LINK** → možnost.

Vstavite baterijo in pomnilniško kartico

Naučite se vstaviti baterijo in opsijske pomnilniške kartice v fotoapar.

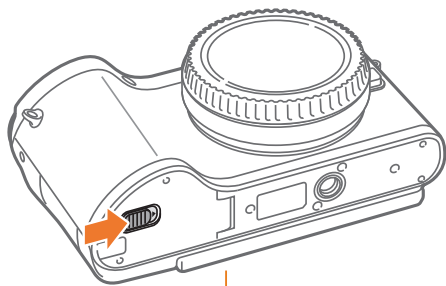

Pomnilniška kartica

Pomnilniško kartico vstavite tako, da so pozlačeni kontakti obrnjeni navzdol.

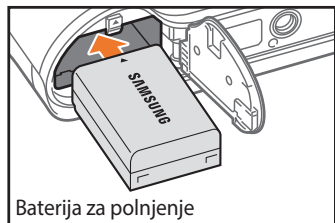

Baterija za polnjenje

Baterijo vstavite tako, da je Samsungov logotip obrnjen navzgor.

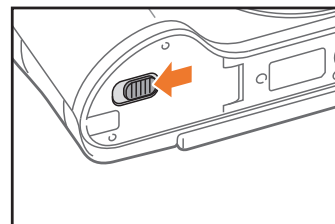
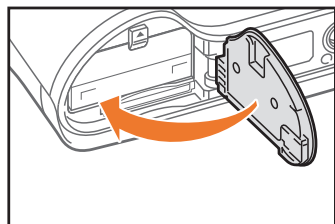

Odstranjevanje baterije in pomnilniške kartice

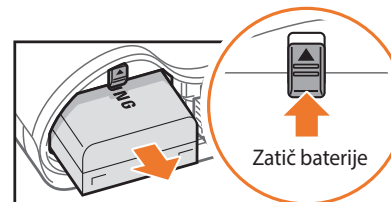

Baterija za polnjenje

Potisnite zapestnik navzgor, da s tem sprostite baterijo.

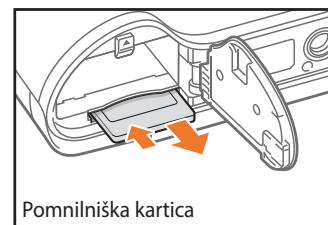

Pomnilniška kartica

Nežno povlecite kartico, da jo s tem sprostite, in jo nato izvlcite iz reže v fotoaparatu.

Uporaba vmesnika za pomnilniško kartico

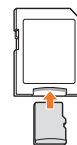

Če želite s to napravo, računalnikom ali bralnikom pomnilniških kartic, uporabljati mikro pomnilniško kartico, vstavite kartico v vmesnik.



Ne odstranjujte pomnilniške kartice ali baterije, če lučka stanja utripa. V nasprotnem primeru lahko poškodujete podatke, ki so shranjeni na pomnilniški kartici, ali fotoapar.

Polnjenje baterije in vklop fotoaparata

Polnjenje baterije

Pred prvo uporabo fotoaparata popolnoma napolnite baterijo. Priključite majhen konec USB kablja v fotoaparāt in nato priključite drugi konec USB kablja v napajalnik.

Lučka stanja

- **Red light on** (Rdeča lučka sveti): polnjenje
- **Red light off** (Rdeča lučka ne sveti): v celoti napolnjeno
- **Red light blinking** (Rdeča lučka utripa): napaka

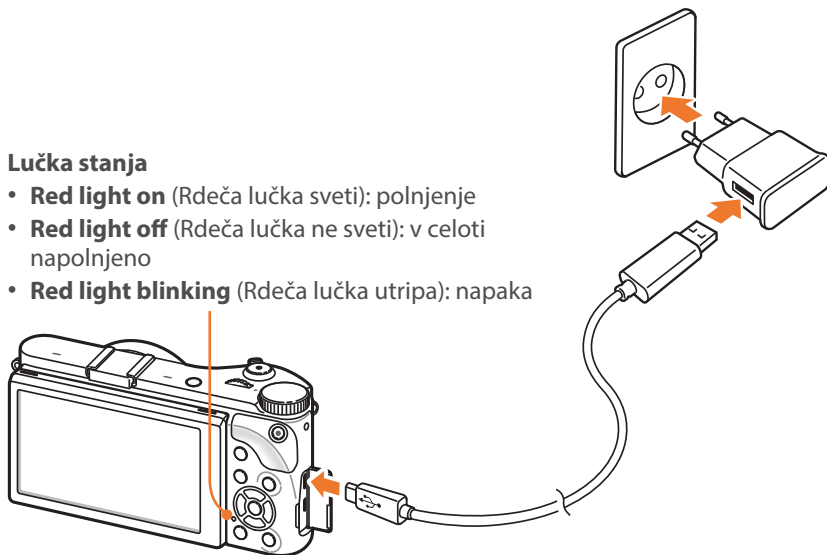

- Uporabljajte samo napajalnik in USB kabl, ki sta priložena fotoaparatu. Če uporabljate drug napajalnik, se baterija fotoaparata morda ne bo napolnila ali pravilno delovala.
- Baterijo lahko napolnite z USB kablom samo pri izklopljenem fotoaparatu.

Vklop fotoaparāt

Potisnite stikalo za vklop/izklop na **ON**.

- Za izklop fotoaparata, potisnite stikalo za vklop/izklop na **OFF**.
- Ko prvič vklopite fotoaparāt, se pojavi zaslon za začetno nastavitvev. (str. 35)

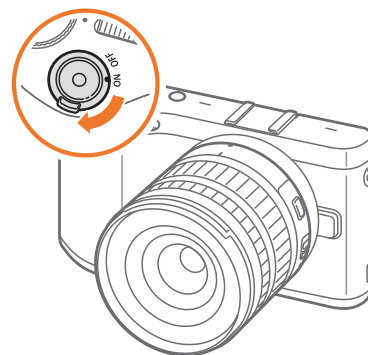

Opravljanje začetne nastavitve

Ko prvič vklopite fotoaparat, se pojavi zaslon za začetno nastavitvev. Jezik je prednastavljen za državo ali regijo, kjer ste kupili fotoaparat. Jezik lahko spremenite po želji. Element lahko prav tako izberete z dotikom zaslona.

1 Pritisnite [**ISO**] za izbiro **Time Zone** (Časovnega pasa), ter nato pritisnite [**AF**] ali [**OK**].

2 Pritisnite [**DISP/ISO**] za izbiro časovnega pasa in nato pritisnite [**OK**].

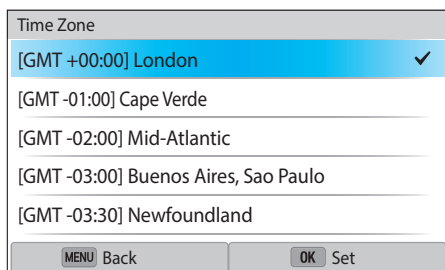

3 Pritisnite [**ISO**] za izbiro **Date & Time** (Datum in čas), ter nato pritisnite [**AF**] ali [**OK**].

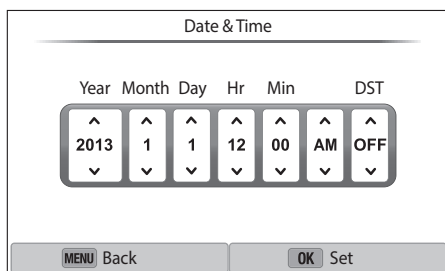

- Zaslon je lahko drugačen glede na izbran jezik.

4 Pritisnite [**OK/AF**] za izbiro možnosti (Year (Leto)/Month (Mesec)/Day (Datum)/Hr (Ura)/Min (Minuta)/DST).

5 Pritisnite [**DISP/ISO**] za izbiro možnosti in nato pritisnite [**OK**].

6 Pritisnite [**ISO**] za izbiro **Date Type** (Vrsta datuma), ter nato pritisnite [**AF**] ali [**OK**].

7 Pritisnite [**DISP/ISO**] za izbiro vrste datuma in nato pritisnite [**OK**].

8 Pritisnite [**ISO**] za izbiro **Time Type** (Vrsta časa), ter nato pritisnite [**AF**] ali [**OK**].

9 Pritisnite [**DISP/ISO**] za izbiro vrste časa, ter nato pritisnite [**OK**].

10 Pritisnite [**MENU**], da zaključite začetno nastavitvev.

Izbiranje funkcij (možnosti)

Izbiranje z gumbi

Premaknite vrtljivi gumb ali za premik pritisnite [DISP/ISO/AF] ter nato [OK] za izbiro možnosti.

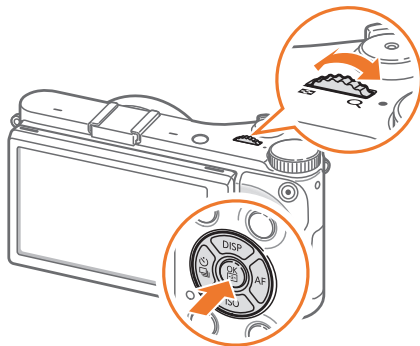

Izbiranje z dotikom



Ne dotikajte se zaslona z ostrimi objekti kot so peresa ali svinčniki. Zaslona lahko poškodujete.

Dotikanje: dotaknite se ikone za izbiro menija ali možnosti.



Dršenje: dotaknite se in zadržite območje na zaslonu, ter nato povlecite prst.

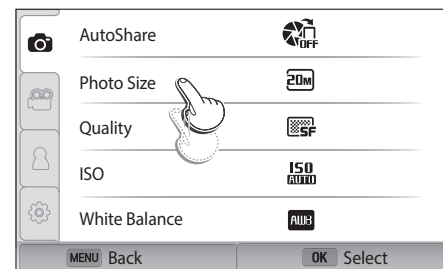

Frcanje: nežno frcnite vaš prst po zaslonu.

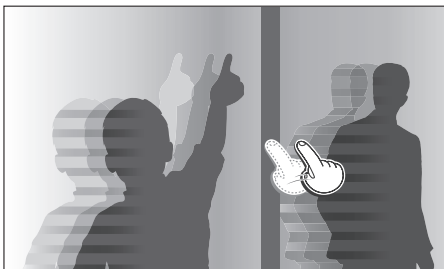

- Zaslón na dotik morda ne bo prepoznal vaše vnose, če se dotaknete več elementov hkrati.
- Pri dotikanju ali drsenju po zaslonu lahko pride do razbarvanja zaslóna. To ni okvara, ampak karakteristika zaslóna na dotik. Razbarvanje zmanjšajte z nežnim dotikom ali drsenjem.
- Zaslón na dotik morda ne bo pravilno deloval, če fotoaparāt uporabljate v izredno vlažnem okolju.
- Zaslón na dotik morda ne bo pravilno deloval, če na zaslón namestite zaščitni sloj ali drug dodatek.
- Zaslón je lahko temen, odvisno od zornega kota. Prilagoditev svetlosti ali zornega kota lahko izboljša ločljivost.

Uporaba MENU

Pritisnite [MENU] ali se dotaknite [MENU] na zaslonu, ter nato spremenite možnosti fotografiranja ali nastavitve.

Primer: nastavev velikosti fotografije v načinu P

- 1 Obrnite gumb za izbiro načina na **P**.
- 2 Pritisnite [MENU] ali se dotaknite [MENU].
- 3 Pritisnite [] → [DISP/ISO] za premik na [], ter nato pritisnite [].
 - Prav tako se lahko dotaknete [] na zaslonu.
- 4 Premaknite vrtljivi gumb ali pritisnite [DISP/ISO] za premik nato **Photo Size** (Velikost fotografije), ter nato pritisnite [].
 - Prav tako lahko povlečete seznam možnosti in nato z dotikom izberete možnost.

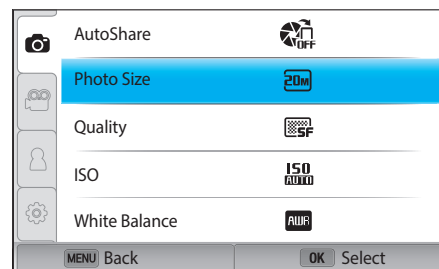

5 Premaknite vrtljivi gumb ali pritisnite [**DISP/ISO**] za premik na želeno možnost, ter nato pritisnite [**OK**].

- Prav tako lahko povlečete seznam možnosti in nato z dotikom izberete možnost.
- Pritisnite [**MENU**] ali se dotaknite **Back** (Nazaj) za vrnitev na prejšnji meni.

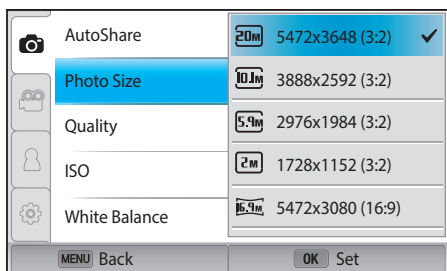

6 Pritisnite [**MENU**] ali se dotaknite **Back** (Nazaj) za preklon načina za fotografiranje.

Uporaba pametne plošče

Pritisnite [**Fn**] ali se dotaknite **Fn** na zaslonu, za dostop do nekaterih funkcij, kot so osvetlitev, ISO, razmerje beline.

Primer: nastavite vrednost zaslone v načinu P

- 1 Obrnite gumb za izbiro načina na **P**.
- 2 Pritisnite [**Fn**] ali se dotaknite **Fn**.

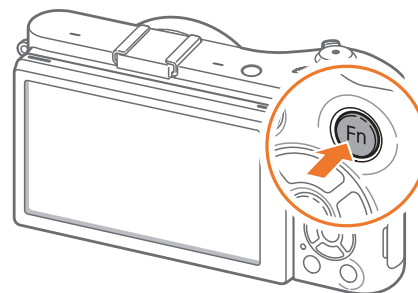

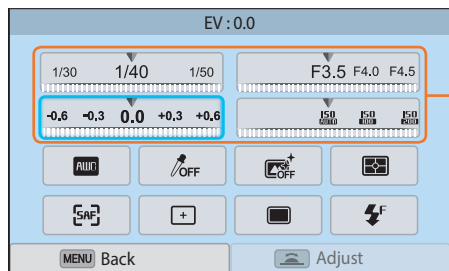

3 Pritisnite [**DISP/ISO**/**/AF**] za premik na **EV** (Vrednost osvetlitve), in nato pritisnite [].

- Možnost lahko neposredno izberete tako, da obrnete vrtljiv gumb, pri čemer vam ni potrebno pritisniti [].
- Možnost lahko prav tako izberete z dotikom.



Nekatere možnosti lahko izberete, če jih povlečete.

4 Premaknite vrtljivi gumb ali pritisnite [**/AF**] za prilagoditev vrednosti osvetlitve, ter nato pritisnite [].

- Prav tako lahko povlečete drsnik na zaslonu, ter nato izberete možnost **Set** (Nastavi).

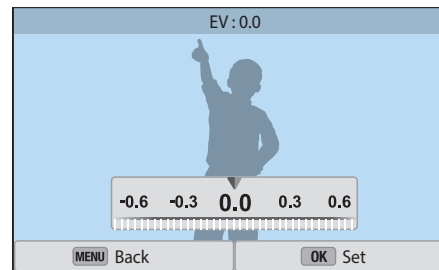

V načinu za fotografiranje

Snemanje fotografij

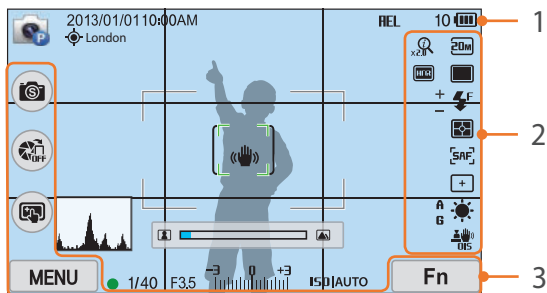

1. Podatki o fotografiranju

Ikona	Opis
	Način za fotografiranje
2013/01/01	Trenutni datum
10:00AM	Trenutni čas predvajanja
	Vključen GPS*
London	Informacije o lokaciji*
	Pomnilniška kartica ni vstavljena**
HEL	Zaklep samodejne osvetlitve (str. 103)
10	Število fotografij, ki so na voljo
	<ul style="list-style-type: none"> : baterija je povsem napolnjena : baterija je deloma napolnjena (Rdeča): baterija je prazna (napolnite baterijo)

Ikona	Opis
	Okvir za samodejno izostritev
	Območje za točkovno merjenje
	Tresenje fotoaparata
	Lestvica ročne izostritve
	Merilnik nivoja (str. 41)
	Histogram (str. 150)
	Izostritev
1/40	Čas osvetlitve
F3.5	Vrednost zaslonke
	Vrednost za prilagoditev osvetlitve
ISO AUTO	Občutljivost ISO (str. 75)

* Te ikone se prikažejo, če ste namestili dodaten modul GPS.

** Fotografij, ki so posnete brez vstavljene pomnilniške kartice, ni mogoče natisniti ali prenesti na pomnilniško kartico ali na računalnik.

2. Možnosti fotografiranja

Ikona	Opis
	Velikost fotografije
	Način fotografiranja
	Bliskavica (str. 94)
	Prilagoditev jakosti bliskavice
	Merjenje (str. 97)

Ikona	Opis
	Način AF (str. 80)
	Območje izostritve
	Zaznavanje obrazov
	Ravnovesje beline (str. 76)
A B G M	Mikro nastavev ravnovesja beline
	Optična stabilizacija slike (OIS) (str. 89)
	Zoom na
x2.0	Zoom razmerju
	Datoteka RAW
	Dinamični razpon (str. 100)

3. Možnosti fotografiranja (dotik)

Ikona	Opis
	Sprememba pametnega načina***
	AutoShare
	Možnosti Touch AF (AF na dotik)
	Možnosti fotografiranja
	Pametna plošča

*** Ta ikona se pojavi samo, če ste izbrali pametni način.



Prikazane ikone se spreminjajo glede na izbrani način ali nastavljene možnosti.

Snemanje video posnetkov

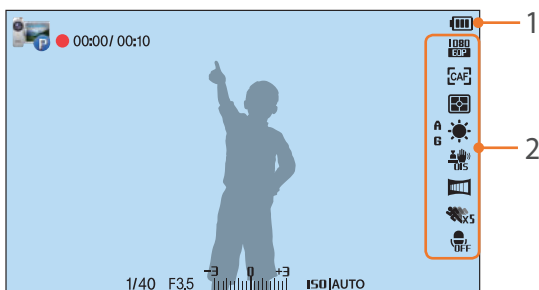

1. Podatki o fotografiranju

Ikona	Opis
	Način za fotografiranje
00:00 / 00:10	Trenutni čas snemanja/ Razpoložljivi čas snemanja
	<ul style="list-style-type: none"> : baterija je povsem napolnjena : baterija je deloma napolnjena (Rdeča): baterija je prazna (napolnite baterijo)
1/40	Čas osvetlitve
F3.5	Vrednost zaslone
	Vrednost osvetlitve
ISO AUTO	Občutljivost ISO (str. 75)

2. Možnosti fotografiranja

Ikona	Opis
	Velikost video posnetka
	Način AF (str. 80)
	Merjenje (str. 97)
	Ravnovesje beline (str. 76)
	Optična stabilizacija slike (OIS) (str. 89)
	Mikro prilagajanje ravnovesja beline
	Možnost bledenja (str. 105)
	Večpodročno gibanje (str. 105)
	Snemanje zvoka je vklopljeno (str. 106)



Prikazane ikone se spreminjajo glede na izbrani način ali nastavljene možnosti.

Več o merilniku nivoja

Merilnik nivoja pomaga poravnati fotoaparat z vodoravnimi in navpičnimi črtami na zaslonu. Če merilnik nivoja ni raven, ga umerite z uporabo funkcije Horizontal Calibration (Vodoravna umeritev). (str. 152)

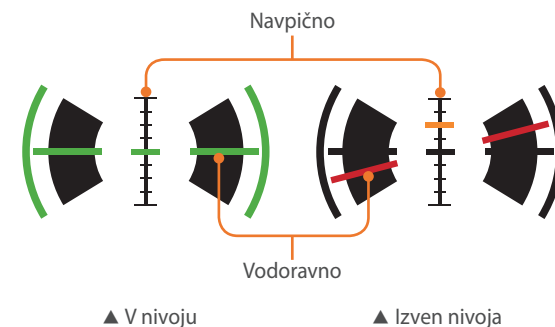

Pri snemanju v pokončnem načinu ne morete uporabljati merilnika nivoja.

V načinu za predvajanje

Ogled fotografij

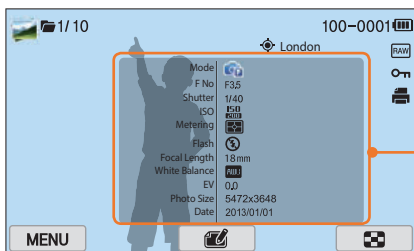

Podatki

Ikona	Opis
	Stalno zajeta datoteka
1/10	Trenutna datoteka/skupno število datotek
100-0001	Številka mape – številka datoteke
	Datoteka s podatki o kraju
London	Informacije o lokaciji
	Datoteka RAW
	Zaščitena datoteka
	Informacije o tiskanju dodane datoteki (str. 114)
	3D datoteka
MENU	Meni za predvajanje/urejanje (dotik)
	Urejanje fotografij (dotik)
	Obrezovanje video posnetka (dotik)
	Ogled sličic (dotik)

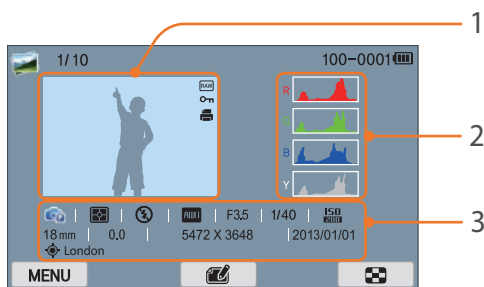

Št.	Opis
1	Posneta fotografija
2	RGB histogram (str. 150)
3	Način za fotografiranje, merjenje, bliskavica, razmerje beline, vrednost zaslone, hitrost sprožilca, ISO, goriščna razdalja, vrednost osvetlitve, velikost fotografije, datum, informacije o kraju

Predvajanje video posnetkov

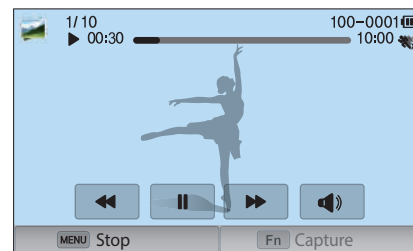

Ikona	Opis
	Hitrost predvajanja
	Večpodročno gibanje
00:30	Trenutni čas predvajanja
10:00	Dolžina video posnetka
	Ogled prejšnje datoteke/lšči nazaj. (Z vsakim dotikom ikone za iskanje nazaj, boste spremenili hitrost iskanja po naslednjem vrstnem redu: 2X, 4X, 8X.)
	Premor ali nadaljevanje predvajanja.
	Ogled naslednje datoteke/lšči naprej. (Z vsakim dotikom ikone za iskanje naprej, boste spremenili hitrost iskanja po naslednjem vrstnem redu: 2X, 4X, 8X.)
	Prilagodite glasnost ali utišajte zvok.

Spreminjanje prikazanih podatkov

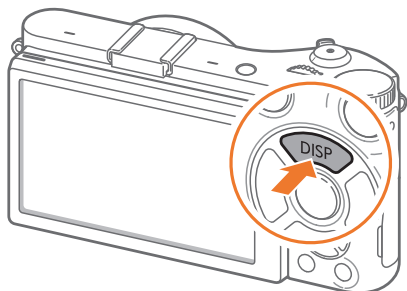

Pritisnite **[DISP]**, če želite spremeniti tip prikaza.

Način	Vrsta zaslona
Fotografiranje	<ul style="list-style-type: none"> • Osnovne informacije za fotografiranje (način fotografiranja, hitrost sprožilca, vrednost zaslone, vrednost osvetlitve, občutljivost ISO itd.) • Osnovne informacije za fotografiranje + gumbi za možnost fotografiranja (MENU, Fn, AutoShare, AF na dotik) + merilnik nivoja • Osnovne informacije za fotografiranje + gumbi za možnost fotografiranja + informacije o trenutnih možnostih fotografiranja (velikost fotografije, način pogona, bliskavica, merjenje, način samodejne izostritve itd.) • Osnovne informacije za fotografiranje + gumbi za možnost fotografiranja + informacije o trenutnih možnostih fotografiranja + histogram + datum in čas
Predvajanje	<ul style="list-style-type: none"> • Osnovne informacije • Prikažite vse informacije o trenutni datoteki. • Prikažite vse informacije o trenutni datoteki, vključno s histogramom RGB.



Objektivi

Možno je kupiti dodatne objektivne, ki so izdelani samo za fotoaparat serije NX.

Naučite se več o funkcijah posameznega objektiv in izberite tistega, ki ustreza vašim potrebam in željam.

Deli objektiv

Objektiv SAMSUNG 18-55 mm F3.5-5.6 OIS III (primer)

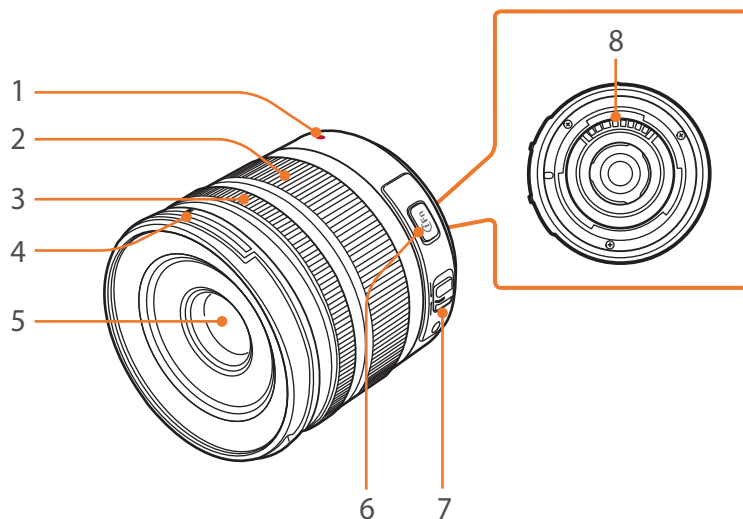

Št.	Opis
1	Oznaka nastavka za objektiv
2	Obroč za povečavo
3	Obroč za izostritev (str. 88)
4	Oznaka nastavka zaslonke za objektiv
5	Objektiv
6	Gumb i-Function (str. 60)
7	Stikalo AF/MF (str. 80)
8	Kontakti objektiv



Če objektiv ne uporabljate, namestite pokrovček za objektiv in pokrovček nastavka za objektiv, da zaščitite objektiv pred prahom in praskami.

Objektiv SAMSUNG 20-50 mm F3.5-5.6 ED II (primer)

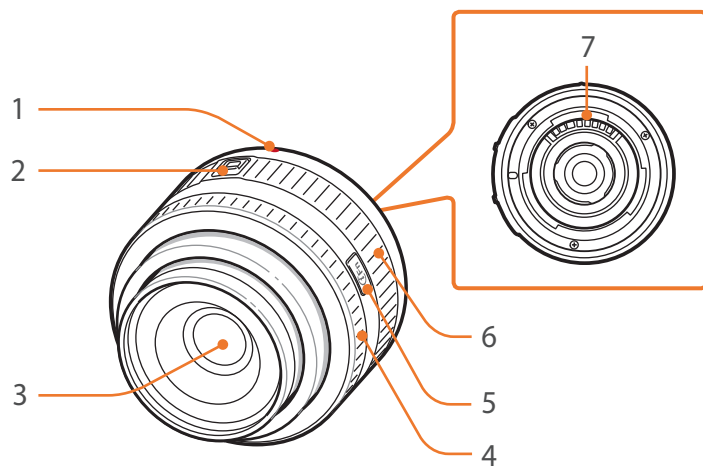

Št.	Opis
1	Oznaka nastavka za objektiv
2	Stikalo za zaklep povečave
3	Objektiv
4	Obroč za izostritev (str. 88)
5	Gumb i-Function (str. 60)
6	Obroč za povečavo
7	Kontakti objektiv

Zaklepanje ali odklepanje objektiv

Če želite zakleniti objektiv, povlecite in zadržite stikalo za zaklep povečave stran od ohišja fotoaparata ter obrnite obroček za povečavo kot prikazuje ilustracija.

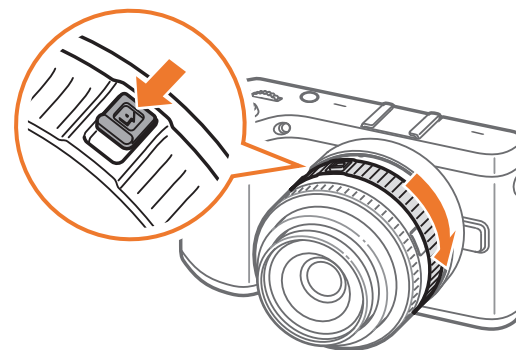

Če želite odkleniti objektiv, obrnite obroček za povečavo kot prikazuje ilustracija, dokler ne zaslišite klika.

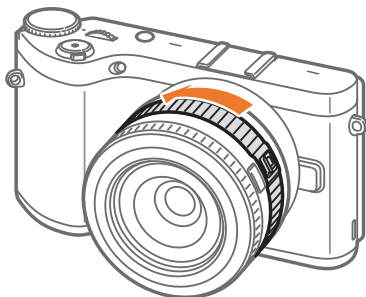

Ko je objektiv zaklenjen, ne morete posneti fotografije.

Objektiv SAMSUNG 16 mm F2.4 (primer)

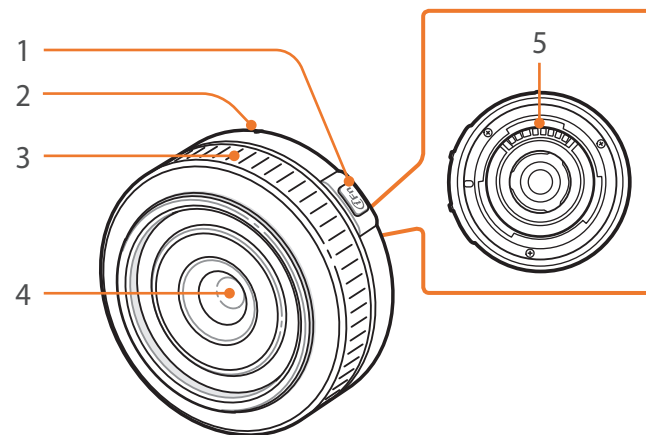

Št.	Opis
1	Gumb i-Function (str. 60)
2	Oznaka nastavka za objektiv
3	Obroč za izostritev (str. 88)
4	Objektiv
5	Kontakti objektivna

Oznake objektiv

Ugotovite, kaj pomenijo številke na objektivu.

Objektiv SAMSUNG 18-200 mm F3.5-6.3 ED OIS (primer)

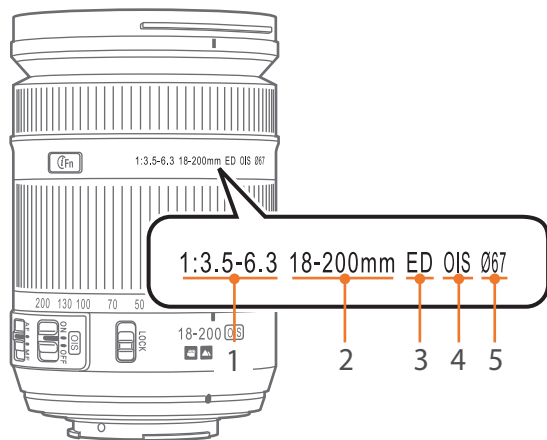

Št.	Opis
1	Vrednost zaslone Obseg podprtih vrednosti zaslone. Na primer, 1:3.5–6.3 pomeni obseg vrednosti zaslone od 3,5 do 6,3.
2	Goriščna razdalja Razdalja med sredino objektiv in njegovim goriščem (v milimetrih). Ta vrednost je izražena z razdaljo: najmanjša goriščna razdalja do največje goriščne razdalje objektiv. Daljše goriščne razdalje povzročijo, da so zorni koti ožji in motiv večji. Če so goriščne razdalje krajše, so zorni koti širši.
3	ED ED pomeni izjemno nizka disperzija. Steklo z izjemno nizko disperzijo je učinkovito pri zmanjševanju barvnega odklona (motnja, do katere pride, ko objektiv ne uspe izostriti vseh barv na isto točko).
4	OIS (Optična stabilizacija slike) (str. 89) Optična stabilizacija slike. Objektiv s to funkcijo lahko zaznajo tresenje fotoaparata in učinkovito nevtralizirajo premikanje v notranjosti fotoaparata.
5	Ø Premer objektiv. Ko pritrdite filter na objektiv, preverite, ali je premer objektiv enak premeru filtra.

Dodatna oprema

Uporabite lahko dodatno opremo, vključno z zunanjo bliskavico in modulom GPS, ki vam lahko pomaga pri snemanju boljših in ustrežnejših fotografij.

Za več informacij o dodatni opremi glejte navodila za uporabo posamezne dodatne opreme.



- Ilustracije so lahko drugačne od dejanskih predmetov.
- Dodatno opremo lahko kupite pri pooblaščenem prodajalcu ali na servisnem centru Samsung. Samsung ni odgovoren za škodo, ki nastane, če uporabljate dodatno opremo drugih proizvajalcev.

Postavitev zunanje bliskavice

SEF8A (primer)

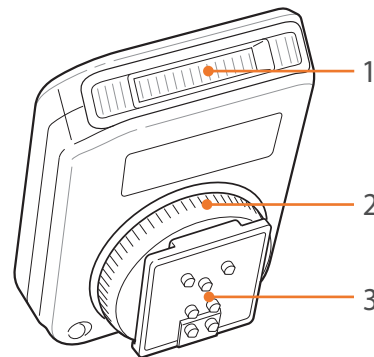

Št.	Opis
1	Žarnica
2	Vrtljivi gumb za pritrditev nastavka za bliskavico
3	Povezava nastavka za bliskavico

Priključitev zunanje bliskavice

- 1 S fotoaparata odstranite pokrov nastavka za bliskavico.

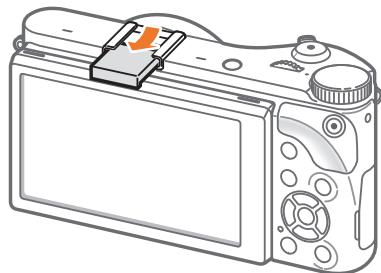

- 2 Povežite bliskavico tako, da jo potisnete v nastavek.

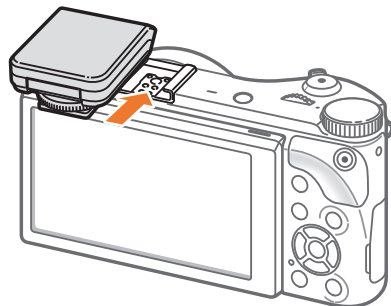

- 3 Bliskavico pritrdite na mesto tako, da obrnete vrtljivi gumb za pritrditev nastavka za bliskavico v smeri urnega kazalca.

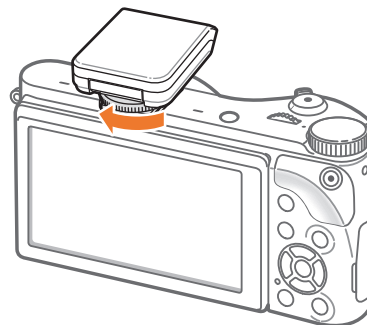

- 4 Dvignite bliskavico za uporabo.

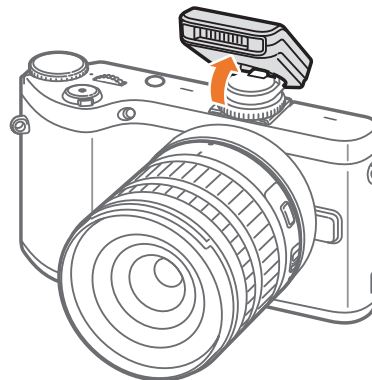



- Fotografijo lahko zajamete z bliskavico, ki ni popolnoma napolnjena, vendar je priporočljivo, da uporabite popolnoma napolnjeno bliskavico.
- Za zunanje bliskavice, ki so na voljo, glejte stran z dodatno opremo. (str. 195)
- Razpoložljive možnosti so odvisne od načina za fotografiranje.
- Bliskavica se sproži dvakrat. Ne premikajte se, dokler se bliskavica ne sproži drugič.
- SEF8A morda ni združljiv z drugimi fotoaparati iz serije NX.
- Če želite več informacij o dodatnih bliskavicah, si oglejte navodila za uporabo bliskavice.



Uporabljajte samo bliskavice, ki jih je odobril Samsung. Če boste uporabili nezdružljive bliskavice, lahko poškodujete fotoaparāt.

SEF220A (primer) (izbirno)

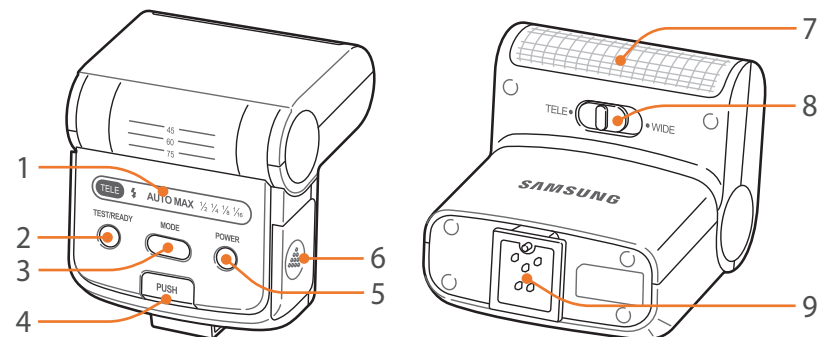

Št.	Opis
1	Ikone na zaslonu
2	Lučka READY/gumb za testiranje
3	Gumb MODE
4	Gumb za dvig bliskavice
5	Gumb vklop/izklop
6	Pokrov baterije
7	Bulb (Žarnica)
8	Stikalo načina TELE/WIDE
9	Povezava nastavka za bliskavico

Postavitev modula GPS (izbirno)

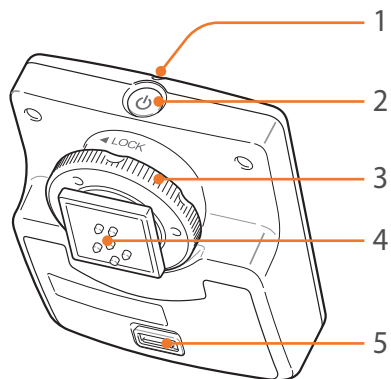

Št.	Opis
1	Lučka stanja
2	Gumb vklop/izklop
3	Vrtljivi gumb za pritrditev nastavka za bliskavico
4	Povezava nastavka za bliskavico
5	Pokrov baterije

Pritrditev modula GPS

1 S fotoaparata odstranite pokrov nastavka za bliskavico.

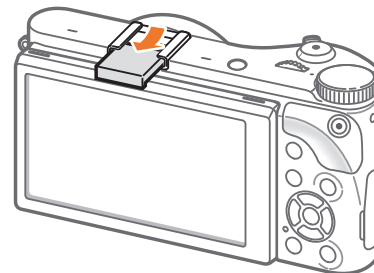

2 Modul GPS namestite tako, da ga potisnete v nastavek za bliskavico.

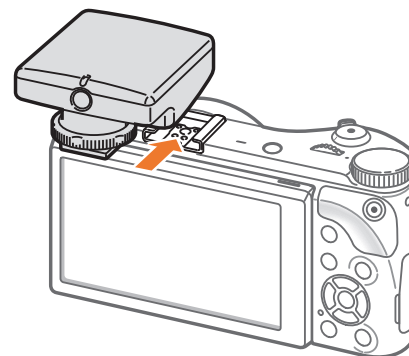

- 3 Modul GPS zaklenite na mesto tako, da obrnete vrtljiv gumb za pritrditev nastavka za bliskavico do oznake LOCK.

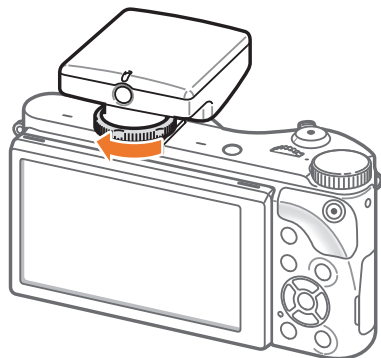

- 4 Vklonite gumb za vklop na modulu GPS.



Načini za fotografiranje

Dva enostavna načina za fotografiranje — način Smart Auto (Pametno in samodejno) in način Smart (Pametno) — pripomoreta k fotografiranju s številnimi samodejnimi nastavitvami. Dodatni načini omogočajo večjo prilagoditev nastavitvev.



Ikona	Opis
AUTO	Način Pametno in samodejno (str. 53)
P	Način Program (str. 55)
A	Način s prednostjo zaslonke (str. 57)
S	Način s prednostjo zaklopa (str. 58)
M	Način Ročno (str. 59)
i	Način s prednostjo objektivna (str. 60)
S	Način Pametno (str. 64)
Wi-Fi	Funkcije Wi-Fi (str. 122)

AUTO Način Pametno in samodejno

V načinu Pametno in samodejno fotoaparāt prepozna pogoje in samodejno prilagodi dejavnike, ki vplivajo na osvetlitev, vključno s časom osvetlitve, vrednostjo zaslonke, merjenjem, ravnovesjem beline in izravnavo osvetlitve. Ker fotoaparāt nadzira večino funkcij, so nekatere funkcije omejene. Ta način je uporaben za zajemanje hitrih posnetkov z najmanj prilagajanja.



- 1 Obrnite gumb za izbiro načina na **AUTO**.
- 2 Ujemite motiv v okvir.
- 3 Pritisnite [**Sprožilec**] do polovice, da fotoaparāt izostri motiv.

- Fotoaparāt izbere sceno. Na zaslonu se prikaže ikona ustrezne scene.

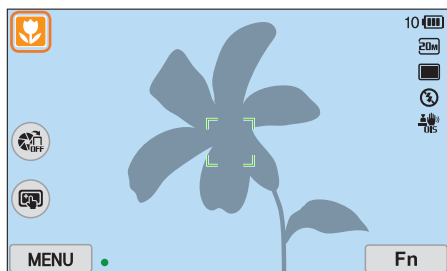

Scene, ki jih fotoaparāt prepozna

Ikona	Opis
	Pokrajine
	Scene s svetlimi ozadji
	Pokrajine ponoči

Ikona	Opis
	Portreti ponoči
	Pokrajine s svetlim ozadjem
	Portreti s svetlim ozadjem
	Portreti
	Fotografije predmetov od blizu
	Fotografije besedila od blizu
	Sončni zahodi
	Temni prostori
	Delna svetloba
	Posnetek od blizu z žarometom
	Portreti z žarometom
	Modro nebo
	Gozdnata območja tipično vsebujejo zelene motive
	Fotografije od blizu barvitih motivov
	Fotoaparāt je nameščen na stojalo in motiv se dlje časa ne premika. (pri fotografiranju v temi)
	Motive, ki se gibljejo
	Ognjemet (pri uporabi stojala).

- 4 Pritisnite [**Sprožilec**], če želite zajeti fotografijo.



- Zaradi različnih zunanjih pogojev, kot so tresenje fotoaparata, osvetlitev in razdalja do motiva, bo fotoaparāt morda celo za isti motiv izbral drugo sceno.
- Če fotoaparāt ne prepozna ustreznega načina scene, uporabi privzete nastavitve za način Smart Auto (Pametno in samodejno).
- Tudi v primeru, da zazna obraz, fotoaparāt morda ne bo izbral način portreta, saj postavitev ali osvetlitev obraza morda ni ustrezna.
- Tudi, če uporabite stojalo, fotoaparāt morda ne bo prepoznal načina za stojalo (A) v primeru, da se motiv premika.
- Fotoaparāt porabi več napajanja baterije, ker pogosto spreminja nastavitve, da bi izbral ustrezne scene.

P Način Program

Fotoaparāt samodejno prilagodi čas osvetlitve in vrednost zaslonke, da se lahko doseže optimalna vrednost osvetlitve.

Ta način je uporaben, kadar želite posneti fotografije stalne osvetlitve in pri tem prilagajati druge nastavitve.



- 1 Obrnite gumb za izbiro načina na **P**.
- 2 Nastavite želene možnosti.
- 3 Pritisnite [**Sprožilec**] do polovice za izostritev, ter nato pritisnite [**Sprožilec**] za zajem fotografije.

Premik programa

Funkcija za premik programa omogoča prilagajanje časa osvetlitve in vrednosti zaslonke, medtem ko osvetlitev ostane nespremenjena. Ko premaknete vrtljivi gumb v levo, se čas osvetlitve skrajša in vrednost zaslonke poveča. Ko premaknete vrtljivi gumb v desno, se čas osvetlitve poveča in vrednost zaslonke zmanjša.

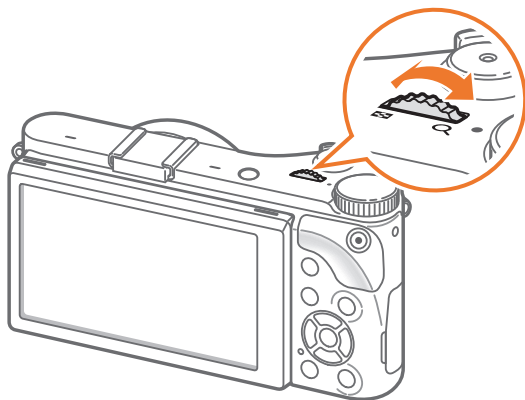

Najmanjša hitrost sprožilca

Hitrost sprožilca naj ne bo manjša od izbrane hitrosti. Vendar, če ne morete doseči optimalno vrednost osvetlitve, ker je občutljivost ISO na najvišji vrednosti ISO, nastavljeni s strani samodejnega obsega ISO, je lahko hitrost sprožilca nižja od izbrane najmanjše hitrosti sprožilca.

Za nastavitev najmanjše hitrosti sprožilca,

V načinu za fotografiranje pritisnite [MENU] →  → **Minimum Shutter Speed** (Najmanjša hitrost sprožilca) → možnost.



- Ta funkcija je na voljo samo, če ste nastavili občutljivost ISO na samodejno.
- Ta funkcija je na voljo samo v načinu Program ali Prednost zaslonke.

A Način s prednostjo zaslone

V načinu s prednostjo zaslone fotoaparāt samodejno izračuna čas osvetlitve glede na izbrano vrednost zaslone.

Prilagodite lahko globino polja, in sicer s spreminjanjem vrednosti zaslone. Ta način je uporaben za fotografiranje portretov, rož ali pokrajine.

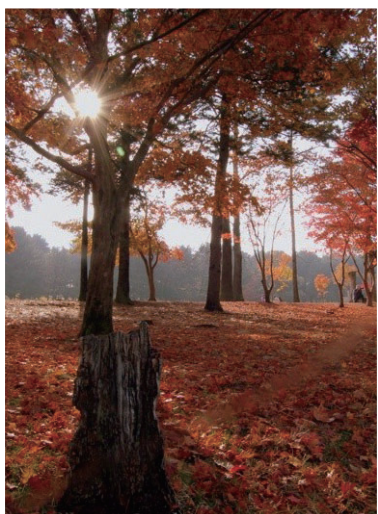

Velika globina polja

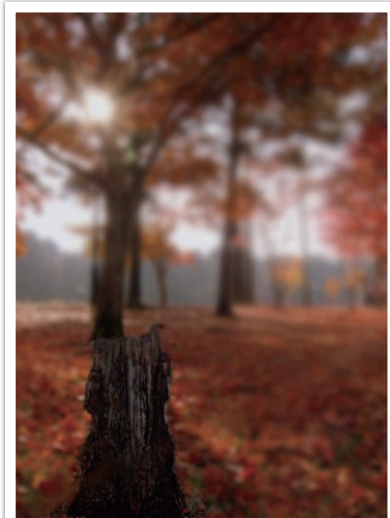

Majhna globina polja

- 1 Obrnite gumb za izbiro načina na **A**.
- 2 Z vrtljivim gumbom nastavite vrednost zaslone.
 - Vrednost zaslone lahko prav tako nastavite s pritiskom [**Fn**], pomikom na vrednost zaslone ali če podrsnete po zaslonu.
- 3 Nastavite želene možnosti.
- 4 Pritisnite [**Sprožilec**] do polovice za izostritev, ter nato pritisnite [**Sprožilec**] za zajem fotografije.



- Pri nastavitvah za šibko svetlobo boste morda morali povečati občutljivost ISO, da preprečite zamegljenost fotografij.
- Za nastavev najmanjše hitrosti sprožilca, v načinu za fotografiranje pritisnite [**MENU**] →  → **Minimum Shutter Speed** (Najmanjša hitrost sprožilca) → možnost.

S Način s prednostjo zaklopa

V načinu s prednostjo zaklopa fotoaparāt samodejno prilagodi vrednost zaslonke glede na izbrani čas osvetlitve. Ta način je uporaben za fotografiranje hitro premikajočih se motivov ali za ustvarjanje zabrisanih učinkov na fotografiji.

Čas osvetlitve na primer nastavite na vrednost, večjo od 1/500 s, da zamrznete motiv. Če želite zamegljen motiv, nastavite čas osvetlitve na vrednost, manjšo od 1/30 s.

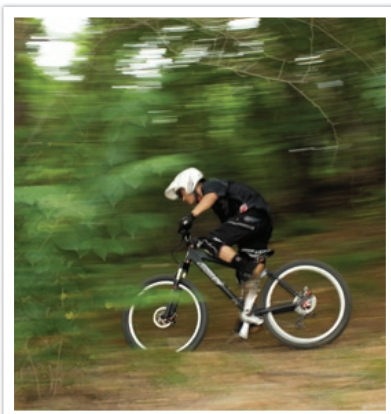

Daljši čas osvetlitve

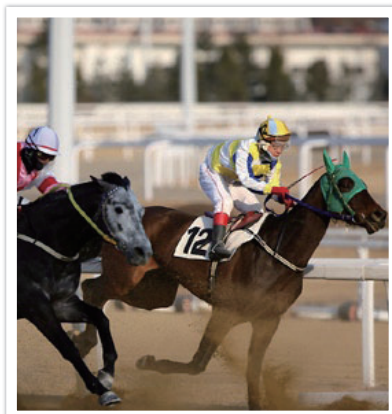

Krajši čas osvetlitve

- 1 Obrnite gumb za izbiro načina na **S**.
- 2 Z vrtljivim gumbom nastavite čas osvetlitve.
 - Čas osvetlitve lahko prav tako nastavite s pritiskom [**Fn**], pomikom na vrednost zaslonke ali če podrsnete po zaslonu.
- 3 Nastavite želene možnosti.
- 4 Pritisnite [**Sprožilec**] do polovice za izostritev, ter nato pritisnite [**Sprožilec**] za zajem fotografije.



Če želite nadomestiti zmanjšano količino osvetlitve, ki jo omogočajo krajši časi osvetlitve, odprite zaslonko in dovolite zajem več svetlobe. Če so vaše fotografije še vedno pretemne, povečajte vrednost ISO.

M Ročni način

Ročni način omogoča ročno prilagoditev časa osvetlitve in vrednosti zaslonke. V tem načinu lahko povsem nadzorujete osvetlitev svojih fotografij.

Ta način je uporaben v nadzorovanih okoljih fotografiranja, kot je studio, ali ko je treba izpopolniti nastavitve fotoaparata. Ročni način je priporočljiv tudi za fotografiranje nočnih prizorišč ali ognjemeta.

- 1 Obrnite gumb za izbiro načina na **M**.
- 2 Z vrtljivim gumbom nastavite čas osvetlitve.
- 3 Pritisnite in držite [**F**], nato pa prilagodite osvetlitev, tako da obrnete vrtljivi gumb.
 - Čas osvetlitve ali vrednost zaslonke lahko prav tako nastavite s pritiskom [**Fn**], pomikom na čas osvetlitve ali vrednost zaslonke oz. če premaknete vrtljivi gumb ali če podrsnete po zaslonu.
- 4 Nastavite zelene možnosti.
- 5 Pritisnite [**Sprožilec**] do polovice za izostritev, ter nato pritisnite [**Sprožilec**] za zajem fotografije.

Način slikanja

Ko prilagodite vrednost zaslonke ali čas osvetlitve, se osvetlitev spremeni glede na nastavitve, zaradi česar lahko zaslon potemni. Ko je ta funkcija vklopljena, je svetlost zaslona stalna ne glede na nastavitve, zaradi česar lahko izdelate boljšo fotografijo.

Če želite uporabiti Framing mode (Način slikanja),

V načinu za fotografiranje pritisnite [**MENU**] →  → **Framing Mode** (Način slikanja) → možnost.

Uporaba funkcije Bulb

Uporabite funkcijo Bulb (Žarnica), če želite posneti fotografijo ponoči ali fotografirati nočno nebo. Med pritiskom [**Sprožilec**] sprožilec ostane odprt, kar omogoča ustvarjanje gibljivih svetlobnih učinkov.

Če želite uporabiti funkcijo Bulb (Žarnica),

V celoti pomaknite vrtljivi gumb v levo na **Bulb** (Žarnica) → pritisnite in zadržite [**Sprožilec**] za zelen čas.



- Če nastavite visoko vredno občutljivosti ISO filma ali odprete sprožilec za dalj časa, se bo povečal šum slike.
- S funkcijo Žarnice ne morete uporabljati možnosti pogona, bliskavice in One touch shot (Posnetek z enim dotikom).
- Funkcija Bulb (Žarnica) je na voljo samo v načinu Manual (Ročno).
- Če želite preprečiti tresenje fotoaparata, uporabite stojalo in sprostitev sprožilca.
- Dlje časa kot je sprožilec odprt, dlje časa se bo fotografija shranjevala. Med shranjevanjem ne izklaplajte fotoaparata.
- Če boste to funkcijo uporabljali dlje časa, uporabite v celoti napolnjeno baterijo.

i Način s prednostjo objektiva

Uporaba *i* Depth

Globino polja lahko prilagodite in s tem zameglite ali izostrite ozadje.

- 1 Obrnite gumb za izbiro načina na *i*.
- 2 Na objektivu pritisnite [**i-Function**], če želite izbrati *i* Depth.
 - Prav tako lahko pritisnete [**i-Function**] in nato [**AF**] ali podrsnite po zaslonu za izbiro *i* Depth.

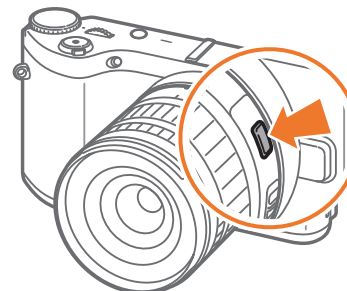

3 Prilagodite obroček za izostritev za izbiro možnosti.

- Vrednost lahko izberete tudi tako, da zavrtite vrtljivi gumb.
- Vrednost lahko prav tako prilagodite, če povlečete drsnik ali se dotaknete +/-.

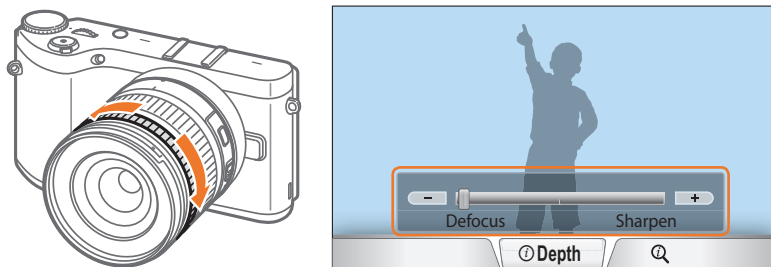

4 Pritisnite [Sprožilec] do polovice za izostritev, ter nato pritisnite [Sprožilec] za zajem fotografije.



- Pri ostrenju fotografij, se vrednost zaslone povečuje in čas osvetlitve zmanjša. V temnih prostorih so lahko fotografije zamegljene.
- Ta funkcija ni na voljo, če nastavite **3D Auto Mode** (Samodejni 3D način) v 3D načinu.

Uporaba i-Funkcije v načinih P/A/S/M

Z gumbom i-Funkcija na objektivu i-Funkcija lahko na objektivu ročno izberete in določite čas osvetlitve, vrednost zaslone, vrednost osvetlitve, občutljivost ISO in ravnovesje beline.

1 Obrnite gumb za izbiro načina na P, A, S ali M.

2 Na objektivu pritisnite [i-Function], če želite izbrati nastavev.

- Prav tako lahko pritisnete [i-Function] ter nato pritisnete [$\frac{1}{2}$ /AF] ali podrsnete po zaslonu za izbiro zaslona.

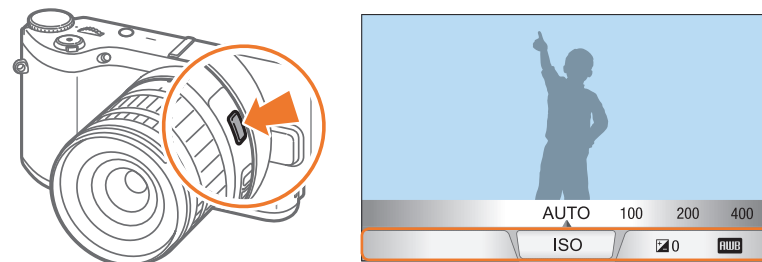

3 Če želite izbrati možnost, prilagodite obroč za izostritev na objektivu.

- Možnost lahko izberete tudi tako, da zavrtite vrtljivi gumb ali podrsnite po zaslonu.

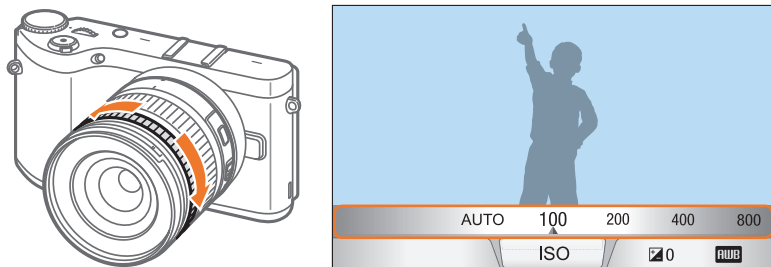

4 Pritisnite [**Sprožilec**] do polovice za izostritev, ter nato pritisnite [**Sprožilec**] za zajem fotografije.

Možnosti, ki so na voljo

Način za fotografiranje	P	A	S	M	3D
Aperture (Zaslonka)	-	O	-	O	-
Shutter Speed (Čas osvetlitve)	-	-	O	O	-
EV (Vrednost osvetlitve)	O	O	O	-	O
ISO	O	O	O	O	-
White Balance (Ravnovesje beline)	O	O	O	O	O
i Zoom	O	O	O	O	-



- Za izbor elementov, ki se prikažejo, ko pritisnete [**i-Function**] na objektivu v načinu za fotografiranje, pritisnite [**MENU**] →  → **iFn Customizing** (iFn Prilagoditev) → element.
- Ta funkcija ni na voljo, če nastavite **3D Auto Mode** (Samodejni 3D način) v 3D načinu.

Uporaba Zoom

 **Zoom** omogoča povečavo motiva z manjšo slabitvijo kakovosti slike kot pri digitalni povečavi. Vseeno pa se lahko zgodi, da se ločljivost fotografije spremeni v primerjavi s povečavo, ki jo opravite z obračanjem obročka za povečavo.

1 Obrnite gumb za izbiro načina na **P, A, S, M** ali .

2 Na objektivu pritisnite [**i-Function**], če želite izbrati  **Zoom**.

- Prav tako lahko pritisnete [**i-Function**] in nato [/ **AF**] ali podrsnite po zaslonu za izbiro  **Zoom**.

3 Prilagodite obroček za izbiro stopnje povečave.



- Možnost lahko izberete tudi tako, da zavrtite vrtljivi gumb ali podrsnite po zaslonu.
- Ločljivost fotografije se razlikuje glede na stopnjo povečave, če uporabljate  **Zoom**.

	3:2	16:9	1:1
x1.2	4560X3040 (13.9M)	4560X2568 (11.7M)	3040X3040 (9.2M)
x1.4	3888X2592 (10.1M)	3888X2184 (8.5M)	2592X2592 (6.7M)
x1.7	3264X2176 (7.1M)	3264X1840 (6.0M)	2176X2176 (4.7M)
x2	2736X1824 (5.0M)	2736X1536 (4.2M)	1824X1824 (3.3M)

Ti izračuni temeljijo na največji ločljivosti pri vsakem slikovnem razmerju.

4 Pritisnite [**Sprožilec**] do polovice za izostritev, ter nato pritisnite [**Sprožilec**] za zajem fotografije.



-  **Zoom** ni na voljo, kadar zajemate zaporedne fotografije.
-  **Zoom** ni na voljo, kadar fotografirate v obliki zapisa datoteke RAW.
-  **Zoom** je vklopljena, kadar snemate video posnetke s pritiskom na gumb za snemanje video posnetka.
- Ta funkcija ni na voljo, če nastavite **3D Auto Mode** (Samodejni 3D način) v 3D načinu.

S Pametni način

V pametnem načinu lahko zajamete fotografije z možnostmi, ki so prednastavljene za posamezno sceno.

1 Obrnite gumb za izbiro načina na **S**.

2 Izberite sceno.

- Za izbiro načina za fotografiranje, ko je gumb za izbiro načina nastavljen na **S**, pritisnite [**Fn**] ali se dotaknite , ter nato izberite želen način.

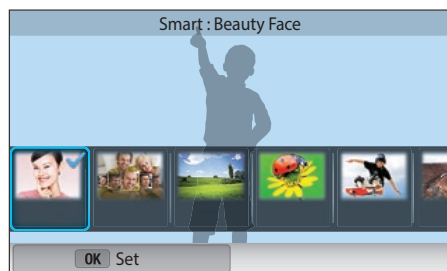

Možnost	Opis
Beauty Face (Lepotni obraz)	Posnemite portret z možnostmi, ki bodo zakrile nepravilnosti obraza.
Best Face (Najboljši obraz)	Posnemite več fotografij in zamenjajte obraze, ter s tem ustvarite najboljšo možno sliko.
Landscape (Pokrajina)	Fotografiranje tihožitja in pokrajin.

Možnost	Opis
Macro (Makro)	Posnemite majhne motive ali motive od blizu.
Action Freeze (Zamrzitev kadra)	Posnemite motive, ki se gibljejo z visoko hitrostjo.
Rich Tones (Živahni ton)	Posnemite fotografijo z živimi barvami.
Panorama	Posnemite panoramsko sceno z eno fotografijo.
Waterfall (Vodni slap)	Posnemite scene z vodnim slapom.
Silhouette (Silhueta)	Posnemite motive kot temne oblike na svetlem ozadju.
Sunset (Sončni zahod)	Fotografiranje ob sončnem zahodu z naravnim videzom rdečih in rumenih odtenkov.
Night (Noč)	Posnemite več fotografij pri slabših svetlobnih pogojih brez bliskavice. Fotoaparāt jih bo nato združil in ustvaril eno sliko, ki je svetlejša in manj zamegljena.
Fireworks (Ognjemet)	Posnemite scene z ognjemetom.
Light Trace (Sledenje svetlobe)	Posnemite scene s sledmi svetlobe pri slabših svetlobnih pogojih.
Creative Shot (Ustvarjalni posnetek)	Posnemite fotografije s samodejno uporabo učinkov.

3 Pritisnite [**Sprožilec**] do polovice za izostritev, ter nato pritisnite [**Sprožilec**] za zajem fotografije.

Uporaba načina najboljšega obraza

V načinu najboljšega obraza lahko posnamete več fotografij in zamenjate obraze, ter s tem ustvarite najboljšo možno sliko. Uporabite ta način za izbiro najboljše slike vsakega posameznika pri snemanju skupinske fotografije.

- 1 Obrnite gumb za izbiro načina na **S**, ter nato izberite **Best Face** (Najboljši obraz).
- 2 Postavite motiv v okvir in pritisnite [**Sprožilec**] do polovice, da fotoaparāt izostri motiv.
- 3 Pritisnite [**Sprožilec**], če želite zajeti fotografijo.
 - Fotoaparāt posname 5 zaporednih fotografij.
 - Prva fotografij je nastavljena kot ozadje.
 - Fotoaparāt samodejno zazna obraze po zajetju fotografije.
- 4 Dotaknite se obraza, če ga želite zamenjati.

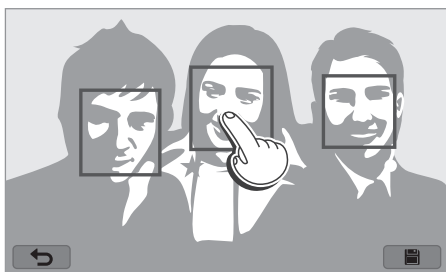

- 5 Dotaknite se najboljše slike od 5 posnetih obrazov.

- Ponovite 4 in 5 korak za zamenjavo ostalih obrazov na fotografiji.
- Na sliki, ki jo priporoča fotoaparāt, se prikaže ikona .

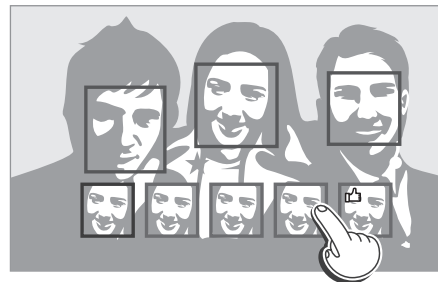

- 6 Dotaknite se , če želite shraniti fotografijo.



- Če želite preprečiti tresenje fotoaparata, uporabite stojalo.
- Ločljivost fotografije je privzeto nastavljena na 5.9M.

Zajemanje panoramskih fotografij

Posnemite 2D ali 3D panoramsko fotografijo. Zajete 3D panoramske fotografije si lahko ogledate le na 3D TV sprejemniku ali 3D monitorju.

- 1 Obrnite gumb za izbiro načina na **S**, ter nato izberite **Panorama**.
- 2 Pritisnite [**MENU**] →  → **Panorama** → **Live Panorama** (Živa panorama) ali **3D**.
- 3 Pritisnite [**MENU**], če se želite vrniti v način za fotografiranje.
- 4 Pritisnite in držite [**Sprožilec**], če želite začeti s fotografiranjem.

- 5 Ko je [**Sprožilec**] pritisnjen, počasi pomaknite fotoaparāt v izbrano smer.

- V načinu 3D Panorama lahko zajamete sceno le v vodoravnem položaju.
- V smeri gibanja so prikazane puščice in celotna posneta slika je prikazana v oknu za predogled.
- Ko so scene poravnane, fotoaparāt posname naslednjo fotografijo samodejno.



- 6 Ko končate, spustite [**Sprožilec**].
 - Fotoaparāt bo samodejno shranil posnetke v eno fotografijo.
 - Če spustite [**Sprožilec**] med snemanjem, se snemanje panorame zaustavi in zajete fotografije shranijo.



- Ločljivost je odvisna od panoramske fotografije, ki ste jo posneli.
- V načinu Panorama nekatere možnosti fotografiranja niso na voljo.
- Fotoaparāt lahko preneha fotografirati zaradi kompozicije fotografiranja ali premikanja motiva.
- V načinu Panorama vaš fotoaparāt morda ne bo zajel čisto zadnje scene, če boste prenehali premikati fotoaparāt, s čimer se izboljša kakovost fotografije. Če želite zajeti celotno sceno, premaknite vaš fotoaparāt rahlo čez točko, kjer želite, da se scena konča.
- V načinu 3D Panorama vaš fotoaparāt morda ne bo zajel čistega začetka ali konca scene zaradi narave 3D učinka. Če želite zajeti celotno sceno, se rahlo premaknite čez začetno in končno točko, ki ju želite zajeti.
- Fotografije, ki ste jih posneli v načinu 3D, so shranjene kot datoteke JPEG (2D) in MPO (3D). Na zaslonu fotoaparāta si lahko ogledate le datoteke JPEG.
- Za ogled 3D datotek, priključite vaš fotoaparāt na 3D TV sprejemnik ali 3D monitor z opcjskim HDMI kablom. Med gledanjem nosite ustrezna 3D očala.
- Snemanje fotografij v načinu 3D Panorama lahko poslabša 3D učinek, kot tiste, ki ste jih posneli s 3D objektivom. Če želite povečati 3D učinek, pritrđite opcjski 3D objektiv in uporabite 3D način. (str. 69)



- Za najboljše rezultate pri snemanju panoramskih fotografij, preprečite naslednje:
 - premikanje fotoaparāt prehitro ali prepočasi
 - premajhen premik fotoaparāta za zajem naslednje slike
 - fotoaparāt premikate v nepravilni hitrosti
 - tresenje fotoaparāta
 - fotografiranje v temnem prostoru
 - zajem motivov v gibanju od blizu
 - fotografirate v okoliščinah, kjer se svetlost ali barva svetlobe spreminja
- Posnete fotografije so samodejno shranjene in fotografiranje se zaustavi pod naslednjimi pogoji:
 - če med snemanjem spremenite smer fotografiranja
 - če prehitro premikate fotoaparāt
 - če fotoaparāta ne premaknete

Snemanje video posnetka

V načinu za fotografiranje lahko posnamete video posnetke s polno visoko ločljivostjo (1920X1080) s pritiskom  (Snemanje video posnetka). Fotoaparāt omogoča snemanje video datotek dolžine do 29 minut in 59 sekund pri 60, 30, 24 ali 15 slik na sekundo in shrani datoteke v obliki MP4 (H.264). 60 fps (60 slik na sekundo) na sekundo je na voljo samo pri ločljivosti 1920X1080 ali 1280X720 in 24 fps (24 slik na sekundo) je na voljo samo pri ločljivosti 1920X810. 15 fps (15 slik na sekundo) je na voljo samo z nekaterimi možnostmi pametnega filtra. Zvok je posnet z mikrofonom fotoaparata.

Za izbran način lahko nastavite osvetlitev s prilagoditvijo vrednosti zaslonke in hitrostjo samosprožilca. Če med snemanje video posnetka uporabljate objektiv, ki nima stikala AF/MF, pritisnite [**AF**], da vključite ali vključite funkcijo AF. Ko uporabite objektiv, ki ima stikalo AF/MF, funkcija AF deluje v skladu z nastavitvijo stikala.

Izberite **Fader** (Zameglitev) za odtemnitev ali zatemnitev scene. Prav tako lahko izberete **Voice** (Glas), **Wind Cut** (Odstranjevanje vetra) ali druge možnosti za nastavitve možnosti snemanja. (str. 106)

- 1 Obrnite gumb za izbiro načina na **AUTO**, **P**, **A**, **S**, **M**,  ali **S**.
 - Ta način ni na voljo v nekaterih način.
- 2 Nastavite zelene možnosti.
- 3 Pritisnite  (Snemanje video posnetka), če želite začeti s snemanjem.
- 4 Ponovno pritisnite  (Snemanje video posnetka) za zaustavitev snemanja.



- H.264 (MPEG-4 part10/AVC) je najnovejši format kodiranja video posnetkov, ki sta ga leta 2003 skupno izdelali mednarodni organizaciji za standardizacijo ISO-IEC in ITU-T. Ker ta format uporablja veliko stopnjo stiskanja, lahko v manj prostora v pomnilniku shranite več podatkov.
- Če je med snemanjem video posnetka vključena možnost stabilizatorja slike, fotoaparāt lahko posname zvok stabilizatorja slike.
- Če objektiv prilagajate med snemanjem videa, se lahko posname zvok pri povečevanju/pomanjševanju ali drugi zvoki objektiva.
- Pri uporabi dodatnega video objektiva se zvok samodejne izostritve ne posname.
- Če odstranite objektiv fotoaparata med snemanjem video posnetka, se bo snemanje prekinilo. Med snemanjem ne menjajte objektiva.
- Če pritrdite zunanji mikrofonski adapter med snemanjem video posnetka, zvok ne bo posnet preko zunanjega mikrofona. (Prejšnja nastavitve se ohrani.) Če odstranite zunanji mikrofonski adapter med snemanjem video posnetka, zvok ne bo posnet. Preden pritrdite ali odstranite zunanji mikrofonski adapter, izklopite fotoaparāt.

- Če spremenite kot fotografiranja fotoaparata med snemanjem video posnetka, fotoaparāt morda ne bo mogel natančno posneti fotografij. Da v čim večji meri zmanjšate tresenje fotoaparata, uporabite stojalo.
- Fotoaparāt podpira samo funkcijo Multi AF (Večpodročni AF) med snemanjem video posnetka. Ni pa mogoče uporabljati drugih funkcij nastavitve za območje izostritve, kot je Face Detection AF (Zaznavanje obrazov AF).
- Ko velikost video datoteke preseže 4 GB, fotoaparāt samodejno zaustavi snemanje, tudi če niste presegli največji čas snemanja (29 minut in 59 sekund).
- Če uporabljate pomnilniško kartico s počasnim zapisovanjem, se lahko snemanje vašega video posnetka prekine, ker kartica ne more obdelovati podatkov s hitrostjo, s katero je bil posnet video posnetek. V tem primeru nadomestite to kartico s hitrejšo pomnilniško kartico ali zmanjšajte velikost video posnetka (na primer s 1280X720 na 640X480).
- Pomnilniško kartico vedno formatirajte s tem fotoaparatom. Če jo formatirate v drugem fotoaparatu ali računalniku, lahko izgubite datoteke na kartici ali povzročite spremembe zmogljivosti kartice.
- Ko pritisnete gumb za snemanje video posnetka, se, **i Zoom** izklopi.
- Med snemanjem video posnetka pri isti občutljivosti ISO, bo zaslon morda temnejši kot pri zajemu fotografije. Prilagodite občutljivost filma ISO.
- Ko posnamete video posnetek v načinu **P**, **A** ali **S**, je ISO samodejno nastavljen na **Auto** (Samodejno).

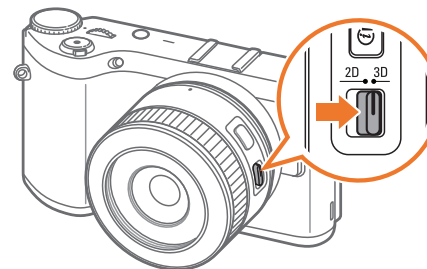

Način 3D

Z opcijskim 3D objektivom lahko posnamete 3D fotografije ali video posnetke.





SAMSUNG 45 mm F1.8 [T6] 2D/3D objektiv (primer)

Nastavite stikalo 2D/3D na objektivu na **3D**, ter nato posnemite fotografijo ali video posnetke 1,5–5 m stran od motiva.

- Način 3D je vedno vklopljen, neglede na gumba za izbiro načina na fotoaparatu, razen **Wi-Fi**.
- Za uporabo možnosti 3D, ki omogočajo, da fotoaparāt samodejno nastavi možnosti snemanja glede na pogoje za fotografiranje v načinu 3D, pritisnite [**MENU**] →  → **3D Auto Mode** (Samodejni način 3D) → **On** (Vključeno).
- Če želite spremeniti možnost 3D snemanja, pritisnite [**MENU**] →  → **3D REC Mode** (Način za 3D snemanje) → zelena možnost.

* Privzeto

Ikona	Opis
	Side by Side (Drug ob drugo)*: Prikaže dve sliki drug ob drugo.
	Frame Packing (Paketiranje sličic): Izmenično prikazuje slike za levo in desno oko v okvirjih.



- Razpoložljive možnosti fotografiranja se razlikujejo v primerjavi z drugimi načini za fotografiranje.
- Izberete lahko fotografijo velikosti 4.1M (2688X1512) ali 2.1M (1920X1080).
- Ločljivost video posnetka je nastavljena na 1920X1080.
- Video posnetki posneti v 3D so lahko temni ali pa se med predvajanjem pojavijo tresenje.
- Snemanje pri nizkih temperaturah lahko povzroči popačenje barv v slikah in porabi več energije.
- Snemanje morda ni možno pri svetlobnih pogojih nižjih od 8,5 LV/900 luksov. Za najboljše rezultate, posnemite fotografije pri ustrezni svetlobi.
- Ko fotografirate predmete, ki vsebujejo polarizacijski material, kot so zasloni, sončna očala, uporabite polarizacijski filter ali polarizacijski material z objektivom, slike bodo morda temnejše ali učinek 3D morda ne bo ustrezno uporabljen.
- Če želite preprečiti tresenje fotoaparata, uporabite stojalo.
- Če med snemanjem obrnete ali nagnete fotoaparāt navpično, 3D učinek morda ne bo ustrezno uporabljen. Posnemite slike s fotoaparatom v običajnem položaju.
- Če snemate pri fluorescentni svetlobi ali zajemate slike, ki jih prikazujejo projektorji ali TV sprejemniki, so lahko slike temne zaradi učinka utripanja.
- V načinu 3D morda Enlarge x8 (Povečaj 8x), možnosti MF Assist (Pomožna funkcija ročne izostritve), ne bo na voljo.
- Zaslón fotoaparata prikazuje 3D video posnetke samo v 2D.
- Fotografije, ki ste jih posneli v načinu 3D, so shranjene kot datoteke JPEG (2D) in MPO (3D). Na zaslonu fotoaparata si lahko ogledate le datoteke JPEG.
- Za ogled 3D datotek, priključite vaš fotoaparāt na 3D TV sprejemnik ali 3D monitor z opcijskim HDMI kablom. Med gledanjem nosite ustrezna 3D očala.
- Bliskavice v nekaterih 3D načinih ne morete uporabljati.

Razpoložljive možnosti načina za fotografiranje

Za informacije o funkcijah fotografiranja, glejte 2. poglavje. Za vsako funkcijo pritisnite bližnjico.

Funkcija	Na voljo za	Bližnjica
Photo Size (Velikost fotografije) (str. 73)	P/A/S/M/i/S*/AUTO/3D*	-
Quality (Kakovost) (str. 74)	P/A/S/M/i/S*	-
ISO (str. 75)	P/A/S/M	Fn/ISO
White Balance (Ravnovesje beline) (str. 76)	P/A/S/M	Fn
Picture Wizard (Čarovnik za sliko) (str. 79)	P/A/S/M	Fn
Smart Filter (Pametni filter) (str. 101)	P/A/S/M	Fn
AF Mode (Način AF) (str. 80)	P/A/S/M/i*/S*/3D*	Fn
AF Area (Območje samodejne izostritve) (str. 83)	P/A/S/M/i*/S*	Fn/AF
Touch AF (AF na dotik) (str. 86)	P/A/S/M/i/S*/AUTO/3D*	-
MF Assist (Pomožna funkcija ročne izostritve) (str. 88)	P/A/S/M/i/S/AUTO/3D*	-

Funkcija	Na voljo za	Bližnjica
Focus Peaking (Vrh izostritve) (str. 88)	P/A/S/M/i/S/AUTO	-
Link AE to AF Point (Poveži AE s točko AF) (str. 99)	P/A/S/M	-
Framing Mode (Način sličic) (str. 59)	P/A/S/M	-
OIS (Anti-Shake) (OIS (Proti tresljamem)) (str. 89)	P/A/S/M/i/S*/AUTO*	-
Drive (Zaporedno) (Continuous (Neprekinjeno)/Burst (Zaporedno)/Timer (Samosprožilec)/Bracketing (Kadriranje)) (str. 90)	P/A/S/M/i*/S*/AUTO*/3D*	Fn/
Metering (Merjenje) (str. 97)	P/A/S/M	Fn
Dynamic Range (Dinamični razpon) (str. 100)	P/A/S/M	-
Flash (Bliskavica) (str. 94)	P*/A*/S*/M*/i*/S*/AUTO*	Fn
Exposure compensation (Izravnava osvetlitve) (str. 102)	P/A/S	Fn/
Exposure lock (Zaklep osvetlitve) (str. 103)	P/A/S	-

* Nekatere funkcije so v teh načinih omejene.

Poglavje 2

Funkcije fotografiranja

Naučite se več o funkcijah, ki jih lahko nastavite v načinu za fotografiranje. S funkcijami fotografiranja si zagotovite fotografije in videoposnetke po meri.

Velikost in ločljivost

Velikost fotografije

Če izberete višjo ločljivost, so fotografije ali videoposnetki sestavljeni iz več slikovnih pik, zato jih lahko natisnete na večji papir oziroma jih prikazete na večjem zaslonu. Če izberete višjo ločljivost, se poveča tudi velikost datoteke. Za fotografije, ki bodo prikazane na digitalnem okvirju za slike ali v spletu, izberite nižjo ločljivost.



Če želite nastaviti velikost,

V načinu za fotografiranje pritisnite [MENU] →  → **Photo Size** (Velikost fotografije) → možnost.

Ikona	Velikost	Priporočljivo za
	5472x3648 (3:2)	Tiskanje na papir formata A1.
	3888x2592 (3:2)	Tiskanje na papir formata A2.
	2976x1984 (3:2)	Tiskanje na papir formata A3.
	1728x1152 (3:2)	Tiskanje na papir formata A5.
	5472x3080 (16:9)	Tiskanje na papir A1 ali ogled na HDTV sprejemniku.
	3712x2088 (16:9)	Tiskanje na papir A3 ali ogled na HDTV sprejemniku.
	2944x1656 (16:9)	Tiskanje na papir A4 ali ogled na HDTV sprejemniku.
	1920x1080 (16:9)	Tiskanje na papir A5 ali ogled na HDTV sprejemniku.
	3648x3648 (1:1)	Tiskanje kvadratne fotografije na papir formata A1.
	2640x2640 (1:1)	Tiskanje kvadratne fotografije na papir formata A3.
	2000x2000 (1:1)	Tiskanje kvadratne fotografije na papir formata A4.
	1024x1024 (1:1)	Tiskanje kvadratne fotografije na papir formata A5.



Razpoložljive možnosti se lahko razlikujejo, odvisno od pogojev za fotografiranje.

Kakovost

Fotoaparati shranjuje fotografije v obliki JPEG ali RAW.



Fotografije, posnete s fotoaparatom, se pogosto pretvorijo v obliko JPEG in se v pomnilnik shranijo glede na nastavitve fotoaparata v času fotografiranja. Datoteke RAW se ne pretvorijo v obliko JPEG in se v pomnilnik shranijo nespremenjene.

Datoteke RAW imajo pripono datoteke »SRW«. Če želite prilagajati ali kalibrirati osvetlitev, ravnovesje beline, odtenke, kontraste in barve datotek RAW ali pretvarjati datoteke v obliko JPEG ali TIFF, uporabite program Adobe Photoshop Lightroom, ki je na priloženi zgoščenki DVD-ROM.

Preverite, ali imate za shranjevanje fotografij v obliki RAW dovolj prostora na pomnilniški kartici.

Če želite nastaviti kakovost,

V načinu za fotografiranje pritisnite [MENU] →  → **Quality** (Kakovost) → možnost.

Ikona	Oblika	Opis
	JPEG	Super Fine (Zelo visoka): <ul style="list-style-type: none"> • Stisnjeno za najboljšo kakovost. • Priporočljivo za tiskanje velike velikosti.
	JPEG	Fine (Visoka): <ul style="list-style-type: none"> • Stisnjeno za boljšo kakovost. • Priporočljivo za tiskanje običajne velikosti.

Ikona	Oblika	Opis
	JPEG	Normal (Običajna): <ul style="list-style-type: none"> • Stisnjeno za običajno kakovost. • Priporočljivo za tiskanje majhne velikosti ali nalaganje v splet.
	RAW	RAW: <ul style="list-style-type: none"> • Shranite fotografijo brez izgube podatkov. • Priporočljivo za urejanje po fotografiranju.
	RAW+JPEG	RAW + S.Fine (RAW + zelo visoka): fotografijo shranite v obliki JPEG (zelo visoka kakovost) in RAW.
	RAW+JPEG	RAW + Fine (RAW + visoka): fotografijo shranite v obliki JPEG (visoka kakovost) in RAW.
	RAW+JPEG	RAW + Normal (RAW + običajna): fotografijo shranite v obliki JPEG (običajna kakovost) in RAW.



Razpoložljive možnosti se lahko razlikujejo, odvisno od pogojev za fotografiranje.

Občutljivost ISO

Vrednost občutljivosti ISO predstavlja občutljivost fotoaparata na svetlobo.

Pri večji vrednosti ISO je fotoaparatus bolj občutljiv na svetlobo. Zato lahko pri višji vrednosti občutljivosti ISO fotografirate v temnejših prostorih pri večji hitrosti sprožilca. Vendar se lahko pri tem poveča količina šuma na slikah, ki so lahko tudi zrnate.

Če želite nastaviti občutljivost ISO,

V načinu za fotografiranje pritisnite [ISO] → možnost.

Primeri

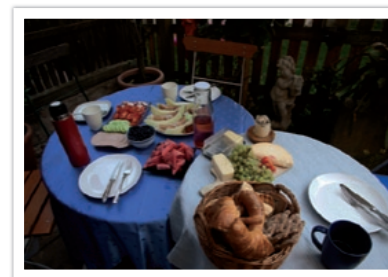

ISO 100

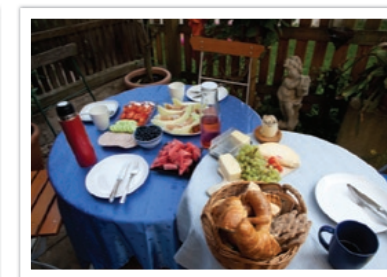

ISO 400



ISO 800



ISO 3200



- Možnost lahko prav tako nastavite s pritiskom [MENU] →  → ISO → možnost v načinu za fotografiranje.
- V prostorih, kjer je prepovedana uporaba bliskavice, povečajte vrednost občutljivosti ISO. Če nastavite visoko vrednost občutljivosti ISO, lahko ustvarite jasno fotografijo brez dodatne svetlobe.
- Uporabite funkcijo zmanjševanja šuma, da bi zmanjšali šume na fotografijah z višjo vrednostjo ISO. (str. 146)
- Razpoložljive možnosti se lahko razlikujejo, odvisno od pogojev za fotografiranje.

Ravnovesje beline



White Balance (Ravnovesje beline) predstavlja svetlobni vir, ki vpliva na barvo fotografije.







Barva fotografije je odvisna od vrste in kakovosti vira svetlobe. Če želite imeti fotografije z naravnimi barvami, izberite ustrezne svetlobne pogoje, da kalibrirate White Balance (Ravnovesje beline), na primer **Auto WB** (Samodejna nastavitve beline), **Daylight** (Dnevna svetloba), **Cloudy** (Oblačno), **Tungsten** (Volframova svetloba), lahko pa tudi ročno prilagodite temperaturo barve.



Prilagodite lahko tudi barvo za prednastavljene vire svetlobe, tako da se barve na fotografiji ujemajo z dejansko sceno v mešanih svetlobnih pogojih.

Če želite nastaviti
White Balance
(Ravnovesje
beline),

V načinu za fotografiranje pritisnite [MENU] →  → **White Balance** (Ravnovesje beline) → možnost.

Ikona	Opis
	Auto WB (Samodejno ravnovesje beline): fotoaparati uporabi samodejne nastavitve glede na svetlobne pogoje.
	Daylight (Dnevna svetloba): to možnost izberite pri fotografiranju zunaj na sončen dan. Pri tej možnosti bodo barve na fotografiji najbolj ustrezale naravnim barvam scene.
	Cloudy (Oblačno): to možnost izberite, ko fotografirate zunaj na oblačnem dan ali v senci. Fotografije, narejene ob oblačnem vremenu, so bolj modrikaste kot tiste, narejene na sončen dan. S to možnostjo ta učinek izravnate.

Ikona	Opis
	Fluorescent White (Flourescentna bela): to možnost izberite, če fotografirate pri fluorescentni dnevni svetlobi. Zlasti za fotografiranje pri beli fluorescentni svetlobi s temperaturo barve okrog 4200K.
	Fluorescent NW (Flourescentna neonska dnevna svetloba): to možnost izberite, če fotografirate pri fluorescentni dnevni svetlobi. Zlasti za fotografiranje pri fluorescentni svetlobi z zelo belimi odtenki s temperaturo okrog 5000K.
	Fluorescent Daylight (Flourescentna dnevna svetloba): to možnost izberite, če fotografirate pri fluorescentni dnevni svetlobi. Zlasti za fotografiranje pri beli fluorescentni svetlobi z rahlo modrimi odtenki s temperaturo okrog 6500K.
	Tungsten (Volframova svetloba): to možnost izberite, ko fotografirate v zaprtih prostorih pod volframovimi žarnicami ali halogenskimi lučmi. Volframove žarnice imajo rdeč odtenek. S to možnostjo ta učinek izravnate.
	Flash WB (Ravnovesje beline bliskavice): izberite pri uporabi bliskavice.
	Custom Set (Nastavitve po meri): uporabite prednastavljene nastavitve. Belino lahko ročno nastavite tako, da pritisnete [DISP], ter nato fotografirate bel list papirja. S krogom za merjenje točk beline slikajte list papirja in nastavite White Balance (Ravnovesje beline).

Ikona	Opis
	<p>Color Temperature (Temperatura barve): ročno prilagodite color temperature (temperaturo barve) vira svetlobe. Color temperature (Temperatura barve) se meri v stopinjah Kelvina in označuje določeno vrsto vira svetlobe. Z vse višjo temperaturo barve postaja razporeditev barv hladnejša. Ko pa temperatura barve pada, postaja razporeditev barv toplejša. Pritisnite [DISP], ter nato prilagodite barvo temperature.</p> <div style="display: flex; align-items: center;"> <div style="margin-right: 10px;"> <p>10,000 K</p> <p>8,000 K</p> <p>6,000 K</p> <p>5,000 K</p> <p>4,000 K</p> <p>3,000 K</p> <p>2,000 K</p> </div>  <div style="margin-left: 10px;"> <p>Jasno nebo</p> <p>Fluorescentna H</p> <p>Oblačno</p> <p>Dnevna svetloba</p> <p>Fluorescentna L</p> <p>Halogenska luč</p> <p>Volframova svetloba</p> <p>Svetloba sveče</p> </div> </div>

Prilagajanje prednastavljenih možnosti za ravnovesje beline

Prednastavljene možnosti ravnovesja beline lahko nastavite po meri.

Če želite prilagoditi prednastavljene možnosti,

V načinu za fotografiranje pritisnite **[MENU]** →  → **White Balance** (Ravnovesje beline) → možnost → **[DISP]** → zavrtite vrtljivi gumb ali pritisnite **[DISP/ISO/⏏/AF]**.

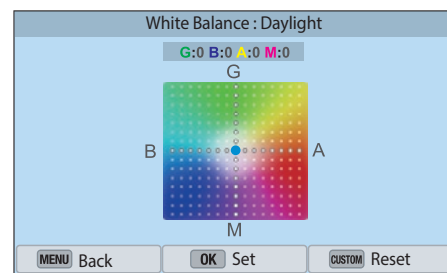

Prav tako lahko izberete območje na zaslonu.



Razpoložljive možnosti se lahko razlikujejo, odvisno od pogojev za fotografiranje.

Primeri

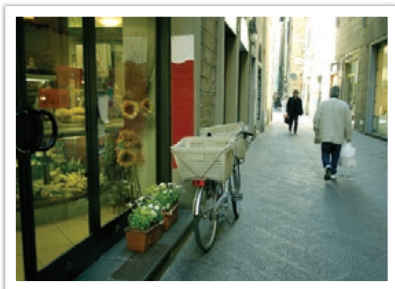

Auto WB (Samodejna nastavitve beline)



Daylight (Dnevna svetloba)

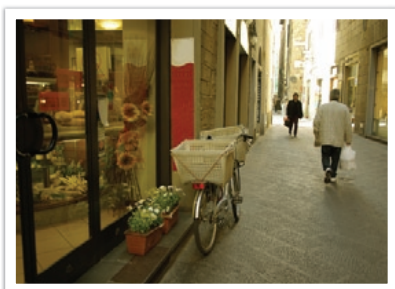

Fluorescent Daylight
(Fluorescentna dnevna svetloba)

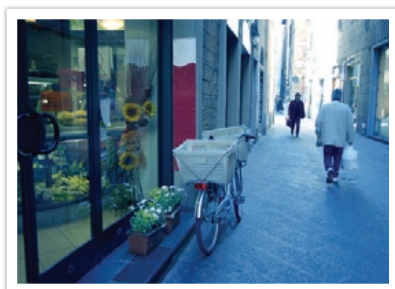

Tungsten (Volframova svetloba)



Čarovnik za slike (slogi fotografij)

Picture Wizard (Čarovnik za slike) omogoča uporabo različnih slogov, videzov in čustvenih razpoloženj na fotografijah. Ustvarite in shranite lahko lastne sloge fotografij, tako da prilagodite barvo, nasičenost, ostrino in kontrast vsakega sloga.

Glede slogov ne obstaja nobeno pravilo za njihovo uporabo pod določenimi pogoji. Preizkusite različne sloge in poiščite lastne nastavitve.

Če želite določiti slog fotografij,

V načinu za fotografiranje pritisnite **[MENU]** →  → **Picture Wizard** (Čarovnik za slike) → možnost.

Primeri



Standard (Standardno)



Vivid (Živahno)



Portrait (Portret)



Landscape (Pokrajina)



Forest (Gozd)



Retro (Starinski učinek)



Cool (Hladno)





Calm (Mirno)



Classic (Klasično)



- Prilagodite lahko tudi vrednost prednastavljenih nastavitvev slogov. Izberite možnost Picture Wizard (Čarovnik za slike), pritisnite **[DISP]** in prilagodite barvo, nasičenost, ostrino ali kontrast.
- Če želite prilagoditi čarovnik za slike po meri, izberite   ali , ter nato prilagodite barvo nasičenje, ostrino in kontrast.
- Možnosti Picture Wizard (Čarovnik za slike) ne morete nastavljati skupaj z možnostmi Smart Filter (Pametni filter).

Način AF

Naučite se prilagoditi izostritev fotoaparata glede na motiv.

Način izostritve, primeren motivu, lahko izberete med možnostmi Posamezna samodejna izostritev, Neprekinjena samodejna izostritev in Ročna izostritev. Funkcija AF je aktivirana, ko [**Sprožilec**] pritisnete do polovice. V načinu MF morate zavrteti obroč za izostritev na objektivu, da ročno izostrite motiv.

V večini primerov lahko izostritev dosežete tako, da izberete možnost **Single AF** (Posamezna samodejna izostritev). Hitro premikajoče se motive ali motive, ki so podobne barve, kot je ozadje, je težko izostriti. V takem primeru izberite ustrezen način ostrenja.

Če ima vaš objektiv stikalo AF/MF, morate nastaviti stikalo v skladu z izbranim načinom. Nastavite stikalo na AF, če ste izbrali Enojni AF ali Neprekinjeni AF. Nastavite stikalo MF, če ste izbrali ročno izostritev.

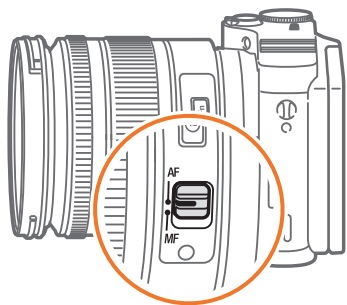

Če objektiv nima stikala AF/MF, pritisnite [**AF**], da izberete želeni način AF.

Če želite nastaviti samodejno izostritev,

V načinu za fotografiranje pritisnite [**AF**] → možnost.



- Možnost lahko prav tako nastavite s pritiskom [**MENU**] →  → **AF Mode** (Način AF) → možnost v načinu za fotografiranje.
- Razpoložljive možnosti so odvisne od objektivu v uporabi.

Posamezni AF

Posamezni AF je primeren za slikanje mirnih motivov. Ko [**Sprožilec**] pritisnete do polovice, se slika v območju izostritve izostrí. Ko je ostrenje končano, območje postane zeleno.



Neprekinjeni AF

Medtem ko [**Sprožilec**] pritisnete do polovice, fotoaparat nadaljuje s samodejnim ostrenjem. Ko se v območju izostritve motiv izostrí, ostane izostren, tudi če se premika. Ta način je priporočljiv za fotografiranje npr. osebe na kolesu, psa, ki teče ali avtomobilske dirke.



Ročna izostritev

Ročno lahko izostrite motiv tako, da zavrtite obroč za izostritev na objektivu. Pomožna funkcija MF vam omogoča enostavno izostritev. Med vrtenjem obroča za izostritev, se območje izostritve povečuje. Ko uporabite funkcijo Za vrh izostritve, se na izostrenem motivu prikaže izbrana barva. Ta način je priporočljiv za fotografiranje motiva, ki je podobne barve, kot je ozadje, nočnega prizorišča ali ognjemeta.



Če uporabite to funkcijo, ne morete nastaviti možnosti Touch AF (AF na dotik), AF Area (Območje AF) in Link AE to AF Point (Poveži AE s točko AF).



Območje AF

Funkcija območja AF spremeni položaj območja izostritve.

Običajno fotoaparati skušajo izostriti najbližji motiv. Ko pa je v objektivu več motivov, se lahko zgodi, da se izostrijo neželeni motivi. Če ne želite izostriti neželenih motivov, spremenite območje izostritve in izostrite želeni motiv. Če izberete ustrezno območje izostritve, bo fotografija jasnejša in ostrejša.

Če želite nastaviti območje samodejne izostritve,

V načinu za fotografiranje pritisnite [MENU] →  → **AF Area** (Območje AF) → možnost.



- Razpoložljive možnosti se lahko razlikujejo, odvisno od pogojev za fotografiranje.
- Ko je stikalo AF/MF nastavljeno na MF, ne morete nastaviti območje AF v meniju za fotografiranje.
- Ko uporabite možnost Face Detection AF (Zaznavanje obraza AF), fotoaparat samodejno izostril območje z belim okvirjem.
- Odvisno od možnosti Picture Wizard (Čarovnik za sliko), zaznavanje obraza morda ne bo na voljo.
- Ko nastavite ročno izostritev, zaznavanje obraza morda ne bo na voljo.
- Zaznavanje obrazov morda ne deluje, če:
 - je oseba predaleč od fotoaparata
 - je presvetlo ali pretemno
 - oseba ni obrnjena proti fotoaparatu
 - oseba nosi sončna očala ali masko
 - se obrazna mimika osebe prekomerno spreminja
 - je oseba osvetljena od zadaj oz. pri slabših svetlobnih pogojih

Izbirni AF

Funkcijo izostritve lahko nastavite za želeno območje. Uporabite učinek neizostritve in še bolj poudarite želeni motiv.

Izostritev na spodnji fotografiji je bila prestavljena in zmanjšana, da ustreza velikosti obraza osebe na fotografiji.

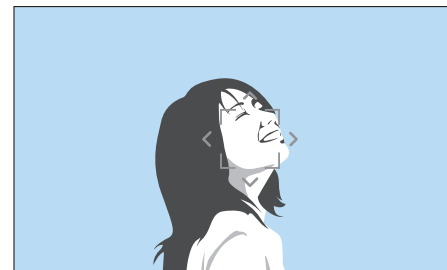

Če želite spremeniti velikost ali premakniti območje izostritve, v načinu za fotografiranje pritisnite [⌂]. Z gumbom za navigacijo premaknite območje izostritve. Z vrtljivim gumbom spremenite velikost območja izostritve.

Večpodročni AF

Fotoaparati prikaže zelen kvadrat na območjih, na katerih je izostritev pravilno nastavljena. Fotografija je razdeljena na dve ali več območij, fotoaparati pa pridobi točke izostritve vsakega območja. Ta možnost je priporočljiva za fotografiranje pokrajine.

Ko pritisnete [**Sprožilec**] do polovice, fotoaparati prikaže območje izostritve, kot je prikazano na spodnji fotografiji.

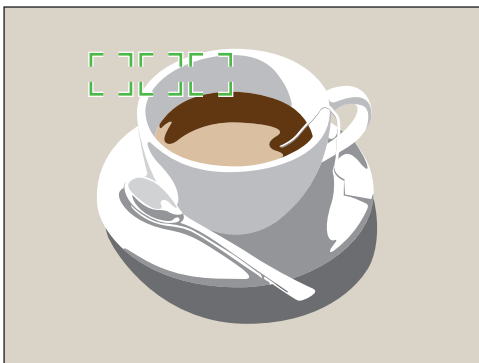

AF za zaznavanje obrazov

Fotoaparati se osredotoči na človeške obraze. Zazna lahko obraze do 10 oseb. Ta nastavev je priporočljiva za fotografiranje skupine ljudi.

Ko do polovice pritisnete [**Sprožilec**], fotoaparati izostrijo obraze, kot je prikazano na spodnji fotografiji. Če fotografirate skupino ljudi, fotoaparati prikaže izostritev obraza najbližje osebe v rdeči barvi, vse ostale obraze ljudi pa v sivi barvi.

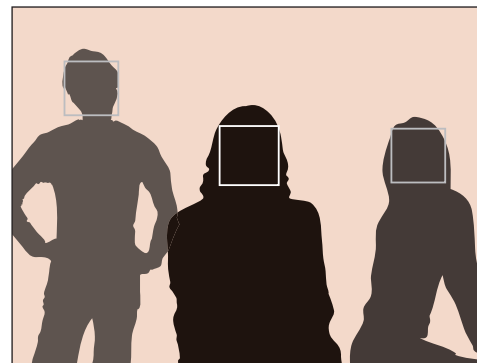

Avtoportret AF

Pri fotografiranju avtoportreta je težko preveriti, ali je vaš obraz izostren. Pri vključeni funkciji, se piskanje fotoaparata stopnjuje, ko obraz približate sredini kompozicije.

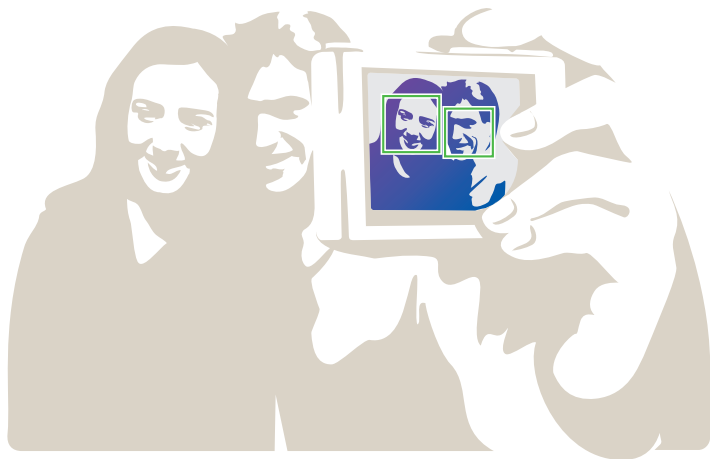

AF na dotik

Izberite ali izostrite goriščno področje, ki ste ga izbrali na zaslonu na dotik. Pol tega, izostrite motiv ali posnemite fotografijo z dotikom zaslona.

Nastavitev AF na dotik

V načinu za fotografiranje pritisnite [MENU] →  → **Touch AF** (AF na dotik) → možnost.



Razpoložljive možnosti se lahko razlikujejo, odvisno od pogojev za fotografiranje.

AF na dotik

AF na dotik omogoča izbiro in izostritev področja, ki se ga dotaknete na zaslonu na dotik.

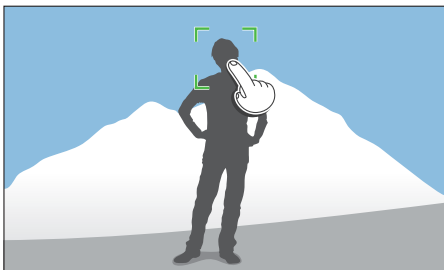

Točka AF

Goriščna točka bo ustrezala področju, ki se ga dotaknete na zaslonu na dotik, hkrati pa izostritev ne bo dosežena.

AF sledenje

AF sledenje omogoča sledenje in samodejno izostritev motiva, tudi, če se motiv premika ali če zamenjate kompozicijo snemanja.

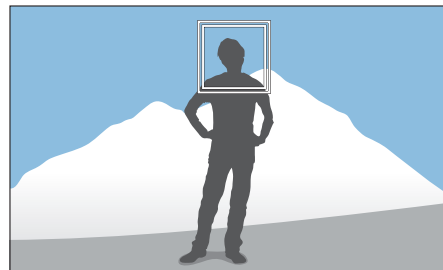

Beli okvir: vaš fotoaparati sledi motivu.

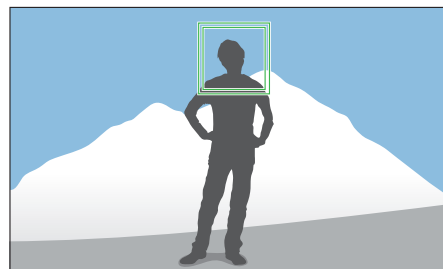

Zelen okvir: vaš motiv je izostren ob pritisku [Sprožilec] do polovice.

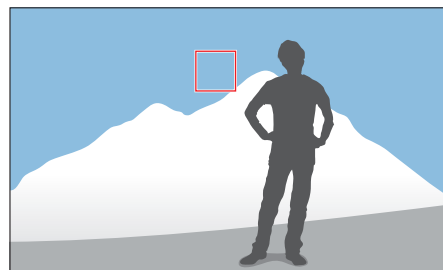

Rdeči okvir: izostritev ni uspela.



- Če ne izberete območje izostritve, funkcija Auto Focus (Samodejna izostritev) ne bo delovala.
- Sledenje motiva morda ne bo uspešno, če:
 - je oseba predaleč
 - se oseba prekomerno giblje
 - je oseba osvetljena od zadaj oz. fotografirate v temnem prostoru
 - so barve ali vzorci na motivu in v ozadju enaki
 - zraven osebe fotografirate vodoravne črte, kot so žaluzije
 - se fotoaparata prekomerno trese
- Če sledenje ni uspelo, se funkcija ponastavi.
- Če fotoaparata ne sledi motivu, se območje izostritve ponastavi.
- Če fotoaparata ne izostri motiva, se okvir izostritve obarva rdeče in izostritev se ponastavi.

Posnetek z enim dotikom

Fotografijo lahko posnamete z dotikom vašega prsta. Pri dotiku motiva, fotoaparata samodejno izostri motiv in posname fotografijo.

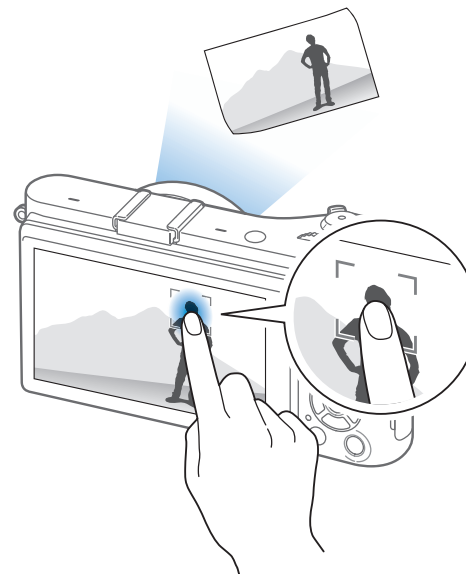

Pomožna funkcija za izostritev

V načinu ročne izostritve morate zavrteti obroč za izostritev na objektivu, da izostrite motiv. Če nastavite pomožno funkcijo ročne izostritve ali vrh izostritve, je izostritev lahko bolj jasna. Ta funkcija je na voljo le pri objektivih, ki podpirajo ročno izostritev.

Pomožna funkcija ročne izostritve

V načinu ročne izostritve lahko povečate scene in preprosto prilagodite izostritve med vrtenjem obroča za izostritve.

Če želite nastaviti pomožno funkcijo izostritve,

V načinu za fotografiranje pritisnite [MENU] →  → **MF Assist** (Pomožna funkcija ročne izostritve) → možnost.

* Privzeto

Možnost	Opis
Off (Izklopljeno)	Ne uporabite funkcije MF Assist (Pomožna funkcija ročne izostritve).
Enlarge x5 (Povečanje x5)*	Območje izostritve se poveča za 5-krat, ko obrnete obroč za izostritev.



* Privzeto

Možnost	Opis
Enlarge x8 (Povečanje x8)	Območje izostritve se poveča za 8-krat, ko obrnete obroč za izostritev.



Vrh izostritve

V načinu ročne izostritve, se izbrana barva prikaže na izostrenem motivu in vam pomaga pri ostrenju med obračanjem obroča za izostritev.

Če želite nastaviti možnosti Focus Peaking (Vrh izostritve),

V načinu za fotografiranje pritisnite [MENU] →  → **Focus Peaking** (Vrh izostritve) → možnost.

* Privzeto

Možnost	Opis
Level (Nivo)	Nastavite občutljivost za zaznavanje izostrenega motiva. (Off (Izklopljeno), High (Visoko), Normal (Običajna)*, Low (Nizko))
Color (Barva)	Nastavite barvo, ki se bo prikazala na izostrenem motivu. (White (Bela)*, Red (Rdeča), Green (Zelena))

Optična stabilizacija slike (OIS)

Uporabite funkcijo Optical Image Stabilization (OIS) (Optična stabilizacija slike) in zmanjšajte tresenje fotoaparata. Funkcija OIS morda ni na voljo pri nekaterih objektivih.



Do tresenja fotoaparata pride v temnih prostorih ali pri fotografiranju zunaj. V takih primerih fotoaparati uporabijo počasnejše hitrosti zaslone in poveča količino prejete svetlobe, kar lahko povzroči zamegljeno fotografijo. To funkcijo lahko preprečite tako, da uporabite funkcijo OIS.

Če ima vaš objektiv stikalo OIS, ga morate obrniti na **ON**, če želite uporabljati to funkcijo.

Če želite nastaviti možnosti OIS,

V načinu za fotografiranje pritisnite [**MENU**] →  → **OIS (Anti-Shake)** (OIS (Proti tresljamem)) → možnost.

* Privzeto

Ikona	Opis
	Off (Izklopljeno): funkcija OIS je izklopljena. (Ta možnost pri nekaterih objektivih morda ni na voljo.)
	Mode 1 (Način 1)*: funkcija OIS je na voljo samo, ko [Sprožilec] pritisnete do konca ali do polovice.
	Mode 2 (Način 2): funkcija OIS je vklopljena.

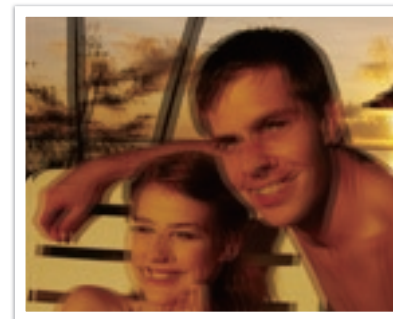

Brez popravka OIS

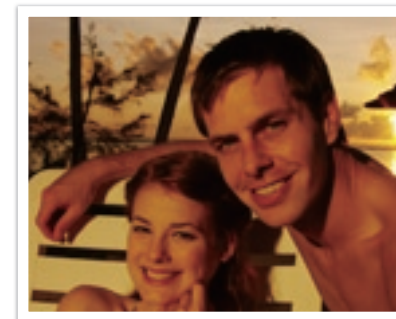

S popravkom OIS



- Optična stabilizacija slike morda ne bo delovala pravilno, ko:
 - s fotoaparatom sledite premikajočemu se motivu
 - fotoaparati preveč tresete
 - je čas osvetlitve dolg (na primer, če izberete **Night** (Noč) v načinu **S**)
 - je baterija skoraj prazna
 - posnamete fotografijo od blizu
- Če uporabljate funkcijo OIS s stolalom, so lahko slike motne zaradi vibracij senzorja OIS. Ko uporabljate stojalo, izklopite funkcijo OIS.
- Če je fotoaparati prejel udarec, je zaslon moten. V tem primeru, izklopite fotoaparati in ga nato ponovno vklopite.
- Funkcija OIS uporabljajte samo po potrebi, ker če je vklopljena, baterija porablja več energije.
- Za nastavev možnosti OIS v meniju, nastavite stikalo OIS na vašem objektivu na **ON**.
- Ta možnost pri nekaterih objektivih morda ni na voljo.
- **Off** (Izklopljeno) morda ni na voljo pri nekaterih objektivih.

Zaporedno (način za fotografiranje)

Nastavite lahko načine za fotografiranje, kot so neprekinjeno fotografiranje, zaporedno fotografiranje, samosprožilec in druge.

Izberite **Single** (Enojno), da posnamete eno fotografijo naenkrat. Če želite fotografirati hitro premikajoče se motive, izberite možnost **Continuous** (Neprekinjeno) ali **Burst** (Zaporedno fotografiranje). Izberite **AE Bracket** (Kadriranje s samodejno osvetlitvijo), **WB Bracket** (Kadriranje z ravnovesjem beline) ali **P Wiz Bracket** (Čarovnik za slike BKT), da prilagodite osvetlitev, ravnovesje beline ali uporabite učinke Čarovnika za slike. Izberete lahko tudi možnost **Timer** (Samosprožilec) in fotografirate sami sebe.

Če želite nastaviti način za fotografiranje,

V načinu za fotografiranje pritisnite [📷] → možnost.



- Možnost lahko prav tako nastavite s pritiskom [MENU] → 📷 → Drive (Zaporedno) → možnost v načinu za fotografiranje.
- Razpoložljive možnosti se lahko razlikujejo, odvisno od pogojev za fotografiranje.

Enojno

Ob pritisku na [Sprožilec] posnamete eno fotografijo. Priporočljivo za splošne pogoje.

Neprekinjeno

Ob pritisku na [Sprožilec] neprekinjeno fotografirate. Naredite lahko do 5 fotografij (**Continuous Normal** (Neprekinjeno običajno) ali 8,6 fotografij (**Continuous High** (Neprekinjeno visoko) na sekundo.



Če ste izbrali **Continuous High** (Neprekinjeno visoko), funkcija za zmanjšanje šuma ni več na voljo.

Zaporedno fotografiranje

Z enim pritiskom na [**Sprožilec**] zaporedno posnamete do 10 posnetkov na sekundo (3 sekunde), 15 posnetkov na sekundo (2 sekundi) ali 30 posnetkov na sekundo (1 sekunda). Priporočljivo za fotografiranje hitrega gibanja ali hitro premikajočih se motivov, kot so npr. dirkalni avtomobili.

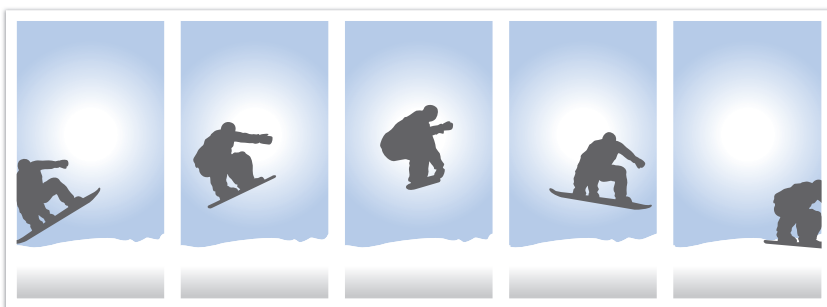

- Za nastavitev števila posnetkov v načinu za fotografiranje pritisnite [] → **Burst** (Zaporedno fotografiranje), ter nato pritisnite [**DISP**].
- Velikost fotografije je nastavljena na 5M.
- Shranjevanje fotografije lahko poteka dlje.
- Če uporabljate to možnost, bliskavica ni na voljo.
- Čas osvetlitve mora biti nad 1/30 sekunde.
- Morda bo fotoaparati nekoliko povečal fotografije, ki so posnete s to možnostjo, preden jih bo shranil.
- Možnosti ISO ne morete nastaviti višje od ISO 3200.
- Te možnosti niso uporabne z obliko datoteke RAW in niso na voljo, ko je kakovost fotografije nastavljena na RAW.

Samosprožilec

Fotografirajte z zamikom od 2 do 30 sekund. Zamik lahko prilagodite v korakih po 1 sekundo.

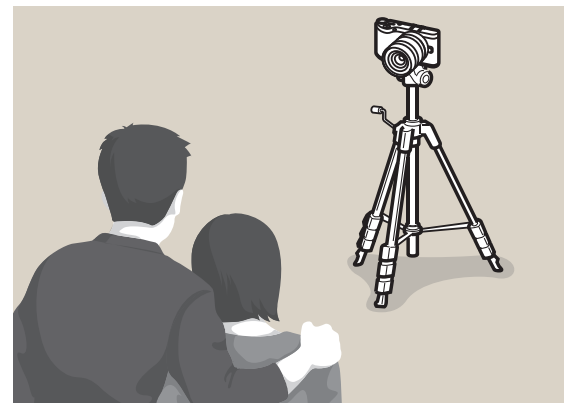

- Za nastavitev zamika v načinu za fotografiranje pritisnite [] → **Timer** (Samosprožilec), ter nato pritisnite [**DISP**].

Kadriranje s samodejno osvetlitvijo (AE Bracket)

Ko pritisnete [**Sprožilec**], fotoaparati posname 3 zaporedne fotografije: izvirno, za odtenek temnejšo in za odtenek svetlejšo. Uporabite stojalo, da med slikanjem treh zaporednih fotografij preprečite nastanek zamegljene fotografije. Nastavitve lahko prilagodite v meniju **Bracket Set** (Nastavi kadriranje).



Osvetlitev -2

Izvirnik

Osvetlitev +2

Kadriranje z nastavitvijo beline (WB Bracket)

Ko pritisnete [**Sprožilec**], fotoaparati posname 3 zaporedne fotografije: izvirnik in dve dodatni fotografiji z različnima nastavitvama beline. Izvirna fotografija nastane, ko pritisnete [**Sprožilec**]. Drugi dve fotografiji fotoaparati samodejno prilagodi glede na nastavljeno belino. Nastavitve lahko prilagodite v meniju **Bracket Set** (Nastavi kadriranje).



WB-2

Izvirnik

WB+2



Te možnosti niso uporabne z obliko datoteke RAW in niso na voljo, ko je kakovost fotografije nastavljena na RAW.

Kadriranje s čarovnikom za slike (P Wiz Bracket)

Ko pritisnete [**Sprožilec**], fotoaparati posname tri zaporedne fotografije, vsako z drugačno nastavitvijo čarovnika za slike. Fotoaparati posname fotografijo in uporabi tri možnosti čarovnika za slike, ki ste jih nastavili za posneto sliko. Različne nastavitve lahko izberete v meniju **Bracket Set** (Nastavi kadriranje).

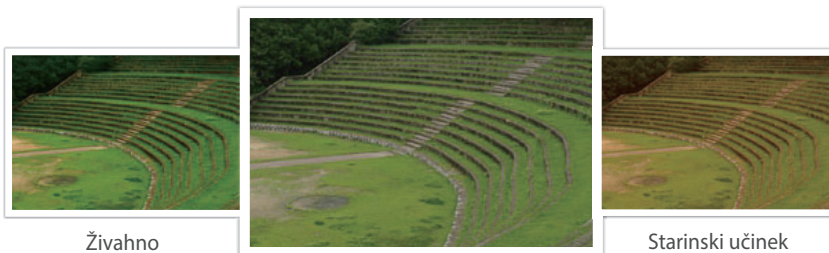

Živahno

Standardno

Starinski učinek



Te možnosti niso uporabne z obliko datoteke RAW in niso na voljo, ko je kakovost fotografije nastavljena na RAW.

Nastavitev kadriranja

Nastavite lahko možnosti za AE Bracket (Kadriranje s samodejno osvetlitvijo), WB Bracket (Kadriranje z ravnovesjem beline) in P Wiz Bracket (Čarovnik za slike BKT). (str. 147)

Če želite nastaviti možnost kadriranja,







V načinu za fotografiranje pritisnite [**MENU**] →  → **Bracket Set** (Nastavi kadriranje) → možnost.

Bliskavica

Za realistično fotografijo motiva je nujna stalna količina svetlobe. Kadar količina svetlobe niha, lahko uporabite bliskavico in zagotovite stalno količino svetlobe. Izberite ustrezne nastavitve glede na vir svetlobe in motiv.

Če želite nastaviti možnosti bliskavice,

V načinu za fotografiranje pritisnite [MENU] →  → **Flash** (Bliskavica) → možnost.

Ikona	Opis
	Off (Izklopljeno): bliskavica se ne sproži.
	Smart Flash (Pametna bliskavica): fotoaparati samodejno prilagodi svetlost bliskavice glede na količino svetlobe v okolju.
	Auto (Samodejno): bliskavica se pri fotografiranju v temnih prostorih sproži samodejno.
	Auto Red-eye (Samodejno popraviljanje učinka rdečih oči): bliskavica samodejno sproži in zmanjša učinek rdečih oči.
	Fill in (Dosvetlitev): bliskavica se sproži, kadar posnamete fotografijo. (Svetlost se prilagodi samodejno.)
	Fill-in Red (Dosvetli rdeče): bliskavica se sproži, kadar posnamete fotografijo, in prepreči učinek rdečih oči.

Ikona	Opis
	1st Curtain (1. zastor): bliskavica se sproži takoj za tem, ko se odpre zaslonka. Fotoaparati fotografijo motiva posname prej in jasno. 
	2nd Curtain (2. zastor): bliskavica se sproži ravno pred tem, ko se zapre zaslonka. Fotoaparati fotografijo motiva posname kasneje in jasno. 



- Razpoložljive možnosti se lahko razlikujejo, odvisno od pogojev za fotografiranje.
- Bliskavica se sproži dvakrat. Ne premikajte se, dokler se bliskavica ne sproži drugič.
- Če izberete **Off** (Izklopljeno), se vgrajena bliskavica ne sproži tudi, če je ta dvignjena.



Uporabljajte samo bliskavice, ki jih je odobril Samsung. Če boste uporabili nezdružljive bliskavice, lahko poškodujete fotoaparati.

Zmanjševanje učinka rdečih oči

Če se vklopi bliskavica, ko fotografirate osebo v temi, se lahko v očeh pojavijo rdeče pike. Če želite zmanjšati učinek rdečih oči, izberite **Auto Red-eye** (Samodejno popravljanje učinka rdečih oči) ali **Fill-in Red** (Dosvetlitev rdeče).



Brez zmanjševanja učinka rdečih oči



Z zmanjševanjem učinka rdečih oči



Če je motiv preveč oddaljen od fotoaparata ali pa se premika, ko se bliskavica sproži prvič, učinka rdečih oči morda ne bo mogoče zmanjšati.

Prilagajanje jakosti bliskavice

Ko je bliskavica vklopljena, prilagodite moč bliskavice za +/-2 nivoja.

Če želite nastaviti jakost bliskavice,

V načinu za fotografiranje pritisnite **[Fn]** → **Flash** (Bliskavica) → možnost → **[DISP]** → pomaknite vrtljivi gumb ali pritisnite **[AF]** za prilagoditev moči bliskavice.

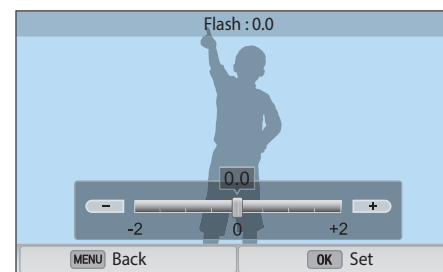



- Moč lahko prav tako prilagodite, če povlečete drsnik ali se dotaknete +/-.
- Prilagajanje jakosti bliskavice morda ne deluje, če:
 - je motiv preblizu fotoaparata
 - nastavite visoko občutljivost ISO
 - je vrednost osvetlitve previsoka ali premajhna
- V nekaterih načinih za fotografiranje ta funkcija ni na voljo.
- Če na fotoaparāt pritrđite zunanjo bliskavico, pri kateri je mogoče nastavljati jakost, bodo nastavitve jakosti bliskavice uporabljene.
- Če je med uporabo bliskavice motiv predaleč, se lahko nekaj svetlobe blokira, kar pomeni, da bo fotografija temna. Prepričajte se, da je motiv v priporočenem dosegu, ki se razlikuje glede na objektiv.
- Če je nameščena zaslonka za objektiv, lahko zaslonka blokira svetlobo bliskavice. Odstranite zaslonko, če želite uporabiti bliskavico.



Merjenje

Merjenje pomeni način, s katerim fotoaparati meri količino svetlobe.

Fotoaparati meri količino svetlobe v sceni in pri nekaterih svojih načinih delovanja uporablja merjenje za prilagoditev različnih nastavitvev. Na primer, če je motiv na videz temnejši od svoje dejanske barve, fotoaparati posname preosvetljeno fotografijo takega motiva. Če je motiv na videz svetlejši od svoje dejanske barve, fotoaparati posname podosvetljeno fotografijo takega motiva.

Svetlost in splošno razpoloženje fotografije sta odvisna tudi od načina, na katerega fotoaparati meri količino svetlobe. Izberite ustrezno nastavitvev za pogoj fotografiranja.

Če želite nastaviti možnost merjenja,

V načinu za fotografiranje pritisnite [MENU] →  → **Metering** (Merjenje) → možnost.

Večpodročno

Večpodročni način izračuna količino svetlobe na več območjih. Kadar je količina svetlobe zadostna ali nezadostna fotoaparati prilagodi osvetlitev, tako da izmeri povprečne vrednosti scene. Ta način je primeren za običajne fotografije.



Točkovno

Točkovni način izračuna količino svetlobe na sredini scene. Če želite posneti fotografijo v okoliščinah, v katerih je prisotna močna osvetlitev za motivom, fotoaparat prilagodi osvetlitev in ustrezno posname motiv. Na primer, če v okoliščinah, v katerih je prisotna močna osvetlitev za motivom, izberete možnost Večpodročno, fotoaparat izračuna, da je svetlobe veliko, zaradi česar posname temnejšo fotografijo. To lahko preprečite, če izberete točkovni način, ki izračuna količino svetlobe v določenem območju.



Motiv je svetle barve, ozadje pa je temno. V takem primeru je priporočljiva uporaba točkovnega načina, saj je razlika med osvetlitvijo motiva in ozadja velika.

Sredinsko uravnoteženo

Sredinsko uravnoteženi način izračuna širše območje kot točkovni. Povzame količino svetlobe v središčnem delu fotografije (60–80 %) in ostalem delu fotografije shot (20–40 %). Način je priporočljiv v primeru, ko je razlika med osvetlitvijo motiva in ozadja majhna ali je območje motiva veliko v primerjavi s celotno kompozicijo fotografije.



Merjenje vrednosti osvetlitve območja izostritve

Ko je ta funkcija vklopljena, fotoaparati samodejno nastavi optimalno osvetlitev, tako da izračuna svetlost območja izostritve.

Ta funkcija je na voljo le, če za način merjenja izberete merjenje **Spot** (Točkovno) ali **Multi** (Večpodročno) in **Selection AF** (Izbirni AF).

Če želite nastaviti to funkcijo,

V načinu za fotografiranje pritisnite [MENU] →  → **Link AE to AF Point** (Poveži AE s točko AF) → možnost.



Dinamični razpon

Če se svetle podrobnosti zaradi razlik v senčenju na fotografiji ne vidijo, ta funkcija to samodejno popravi.

Če želite nastaviti možnosti za Pametno območje,



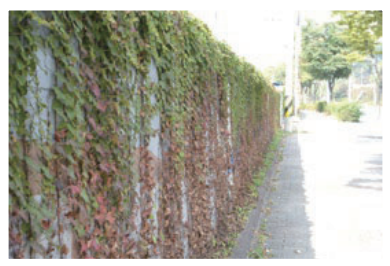

V načinu za fotografiranje pritisnite [MENU] →  → **Dynamic Range** (Dinamični razpon) → možnost.



Brez učinka dinamičnega razpona



Z učinkom dinamičnega razpona

Ikona	Opis
	Off (Izklopljeno): ne uporabljajte dinamičnega razpona.
	<p>Smart Range+ (Pametno območje+): popravite izgubo svetlih delov.</p> <div data-bbox="1147 385 1845 474" style="background-color: #f0f0f0; padding: 5px;">  ISO 100 ne morete izbrati. </div>
	<p>HDR: posnemite 2 fotografiji pri različni osvetlitvi, ter jih nato združite in samodejno ustvarite eno sliko.</p> <div data-bbox="1147 570 1845 680" style="background-color: #f0f0f0; padding: 5px;">  <ul style="list-style-type: none"> Možnosti ISO ne morete nastaviti višje od ISO 3200. Možnosti dinamičnega obsega ne morete nastaviti hkrati z možnostmi čarovnika za sliko. </div>

Pametni filter

Smart Filter (Pametni filter) omogoča uporabo posebnih učinkov na vaših fotografijah. Z različnimi možnostmi filtriranja lahko ustvarite posebne učinke, ki jih je drugače težko ustvariti z običajnimi objektivami.

Če želite nastaviti možnosti za Smart Filter (Pametni filter),

V načinu za fotografiranje pritisnite [MENU] →  → **Smart Filter** (Pametni filter) → možnost.

Možnost	Opis
Off (Izklopljeno)	Brez učinka
Vignetting (Vinjetiranje)	Dodajte barve starinskega videza, visok kontrast in izrazit učinek vinjete Lomo fotoaparatom.
Miniature (Miniatura)	Dodajte učinek »tilt-shift« s katerim motiv daje videz miniature.
Colored Pencil (Barvni svinčnik)	Dodajte učinek slike z barvnim svinčnikom.
Watercolor (Vodna barva)	Dodajte učinek slike z vodno barvo.
Wash drawing (Sprana slika)	Uporabite učinek izpranosti.
Oil Sketch (Oljna slika)	Uporabi učinek oljne slike.
Ink Sketch (Slika iz črnila)	Uporabi učinek črnila.
Acryl (Akril)	Dodajte učinek akrilne slike.

Možnost	Opis
Negative (Negativ)	Dodajte učinek negativnega filma.
Red (Rdeče)	Razsičite vse barve razen rdeče.
Green (Zeleno)	Razsičite vse barve razen zelene.
Blue (Modro)	Razsičite vse barve razen modre.
Yellow (Rumeno)	Razsičite vse barve razen rumene.



Možnosti Smart Filter (Pametni filter) ne morete nastavljati skupaj z možnostmi čarovnika za slike.

Kompozicija osvetlitve

Fotoaparati samodejno nastavi osvetlitev, tako da izmeri ravni svetlobe iz kompozicije fotografije in položaja motiva. Če je osvetlitev, ki jo fotoaparati nastavi, višja ali nižja od zelene, jo lahko ročno prilagodite. Vrednost osvetlitve lahko prilagodite v ± 3 korakih. Fotoaparati prikažejo opozorilo osvetlitve v rdeči barvi za vsak korak, ki preseže obseg ± 3 .

Medtem ko držite [☒], pomaknite vrtljivi gumb. Prav tako lahko prilagodite vrednost osvetlitve tako, da pritisnete [Fn] in nato izberete **EV** (Vrednost osvetlitve).

Vrednost osvetlitve lahko preverite s položajem indikatorja ravni osvetlitve.

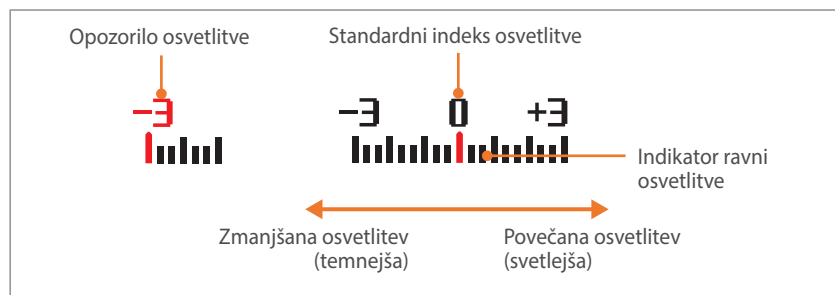

Zaklep osvetlitve

Če ne morete doseči ustrezne osvetlitve zaradi močnega barvnega kontrasta, zaklenite osvetlitev in posnemite fotografijo.

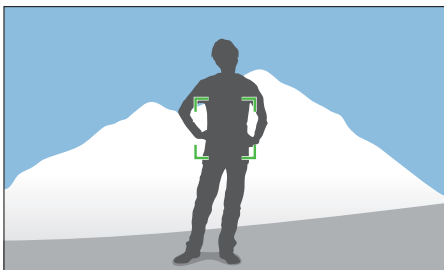

Za zaklenitev vrednosti osvetlitve, prilagodite osvetlitev fotografije in nato pritisnite gumb po meri.

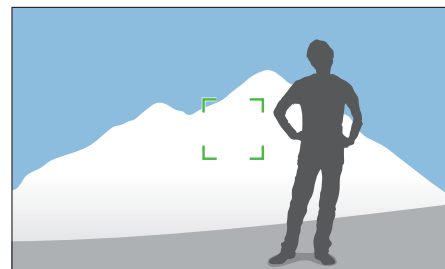

Po zaklepu osvetlitve usmerite objektiv v zeleno smer in pritisnite **[Sprožilec]**.



- Nastavite funkcijo gumba po meri za **AEL** (Zaklep za samodejno osvetlitev), če želite zakleniti vrednost trenutne osvetlitve. (str. 150)
- Ta način ni na voljo v ročnem načinu.

Funkcije videoposnetkov







Funkcije za videoposnetke so opisane spodaj.



Velikost video posnetka

Nastavite Movie size (Velikost video posnetka).

Če želite nastaviti možnosti za Movie size (Velikost video posnetka),

V načinu za fotografiranje pritisnite [MENU] →  → **Movie Size** (Velikost video posnetka) → možnost.

Ikona	Velikost	Priporočljivo za
	1920X1080 (60 fps (60 slik na sekundo)) (16:9)	Ogled na Full HDTV sprejemniku. (Predvajanje možno samo na HDTV sprejemnikih, ki podpirajo predvajanje pri 60 slik na sekundo.)
	1920X1080 (30 fps (30 slik na sekundo)) (16:9)	Ogled na Full HDTV sprejemniku.
	1920X1080 (15 fps (15 slik na sekundo)) (16:9)	Ogled na Full HDTV sprejemniku. (Na voljo samo z nekaterimi možnostmi pametnega filtra.)
	1920X810 (24 fps (24 slik na sekundo)) (Pribl. 2,35:1)	Ogled na HDTV sprejemniku.
	1280X720 (60 fps (60 slik na sekundo)) (16:9)	Ogled na HDTV sprejemniku.
	1280X720 (30 fps (30 slik na sekundo)) (16:9)	Ogled na HDTV sprejemniku.



Ikona	Velikost	Priporočljivo za
	640X480 (30 fps (30 slik na sekundo)) (4:3)	Ogled na TV sprejemniku.
	320X240 (30 fps (30 slik na sekundo)) (4:3)	Objavite na spletnem mestu s pomočjo brezžičnega omrežja (največ 30 sekund).

Kakovost video posnetka

Nastavite kakovost video posnetka.

Če želite nastaviti kakovost video posnetka,

V načinu za fotografiranje pritisnite [MENU] →  → **Movie Quality** (Kakovost video posnetka) → možnost.







Ikona	Pripona datoteke	Opis
	MP4 (H.264)	Normal (Običajna): snemanje videoposnetkov običajne kakovosti.
	MP4 (H.264)	HQ : snemanje videoposnetkov visoke kakovosti.

Večpodročno gibanje

Nastavite hitrost predvajanja video posnetka.

Če želite nastaviti možnosti hitrosti predvajanja,

V načinu za fotografiranje pritisnite [MENU] →  → **Multi Motion** (Večpodročno gibanje) → možnost.

Ikona	Opis
	x0.25 : posnemite video posnetek in ga predvajajte z 1/4 običajne hitrosti. (na voljo samo pri ločljivosti 640x480 ali 320x240)
	x0.5 : posnemite video posnetek in ga predvajajte z 1/2 običajne hitrosti. (na voljo samo pri ločljivosti 1280x720 (30 fps (30 slik na sekundo)), 640x480 ali 320x240)
	x1 : posnemite video posnetek in ga predvajajte z običajno hitrostjo.
	x5 : posnemite video posnetek in ga predvajajte s 5X običajno hitrostjo.
	x10 : posnemite video posnetek in ga predvajajte z 10X običajno hitrostjo.
	x20 : posnemite video posnetek in ga predvajajte z 20X običajno hitrostjo.







- Če izberete možnost razen **x1**, se zvok ne bo posnel.
- Razpoložljive možnosti se lahko razlikujejo, odvisno od pogojev za fotografiranje.

Bledenje

Za sceno lahko uporabite učinek Fader (Bledenje), tako da uporabite funkcijo bledenja na fotoaparatu, pri čemer vam je ne bo treba naknadno urediti na računalniku. Nastavite možnost odtemnitve za postopen prikaz začetka scene. Nastavite možnost zatemnitve za postopno zatemnitev scene. Z ustrezno uporabo funkcije lahko videoposnetkom dodajate dramatične učinke.

Če želite nastaviti možnosti Fader (Bledenje),

V načinu za fotografiranje pritisnite [MENU] →  → **Fader** (Bledenje) → možnost.

Ikona	Opis
	Off (Izklopljeno): funkcija Fader (Bledenje) ni vklopljena.
	In (Začetek): scena postopoma začne bledeti.
	Out (Konec): scena postopoma izgublja bledost.
	In-out (Začetek – konec): funkcija Fader (Bledenje) se uporabi na začetku in koncu scene.



Pri uporabi funkcije Fader (Bledenje), lahko shranjevanje datoteke poteka dlje časa.

Zvok

Včasih so videoposnetki brez zvoka bolj privlačni kot tisti s posnetim zvokom. Izklopite zvok in posnemite videoposnetek brez zvoka.

Če želite nastaviti možnosti zvoka,

V načinu za fotografiranje pritisnite **[MENU]** →  → **Voice** (Zvok) → možnost.

Odstranitev vetra

Pri snemanju video posnetkov v hrupnem okolju, lahko v video posnetkih posnamete nezaželene zvoke. Še posebej vas lahko zmoti močan šum vetra v vaši video posnetkih. Uporabite funkcijo Wind Cut (Odstranjevanje vetra), ki bo poleg šuma zaradi vetra odstranila še hrup iz okolice.

Za zmanjševanje šuma zaradi vetra

V načinu za fotografiranje pritisnite **[MENU]** →  → **Wind Cut** (Odstrani veter) → možnost.

Glasnost mikrofona

Nastavite glasnost mikrofona glede ena snemalne pogoje.

Za nastavev glasnosti mikrofona,

V načinu za fotografiranje pritisnite **[MENU]** →  → **Mic Level** (Glasnost mikrofona) → možnost.

Poglavje 3

Predvajanje/urejanje

Naučite se, kako predvajati ter urejati fotografije in video posnetke.
Za urejanje datotek v računalniku glejte 6. poglavje.

Iskanje in upravljanje datotek

Naučite se uporabljati ogled sličic fotografij in video posnetkov in kako zaščititi oz. izbrisati datoteke.



Če nekaj časa ne izberete funkcijo, informacije in ikone na zaslonu izginejo. Pri ponovni uporabi fotoaparata, se te ponovno prikažejo.

Ogled fotografij

1 Pritisnite [▶].

- Prikaže se zadnja posneta datoteka.

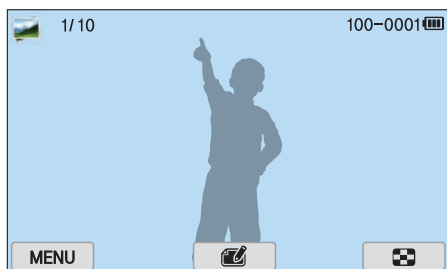

2 Pritisnite [🔍/AF] za pomik med datotekami.

- Prav tako lahko povlecite sliko v levo ali desno za pomik na drugo datoteko.



Datotek, posnetih z drugimi fotoaparati, morda ne boste mogli urejati ali predvajati zaradi nepodprtih velikosti ali kodekov. Uporabite računalnik ali drugo napravo za urejanje in predvajanje teh datotek.

Ogled sličic

Če želite iskati zelene fotografije in video posnetke, preklopite na prikaz sličic. V prikazu sličic je hkrati prikazanih več slik, tako da lahko hitro pregledate elemente, ki jih želite najti. Datoteke lahko prav tako razdelite in prikažete po kategoriji, kot je datum ali tip datoteke.

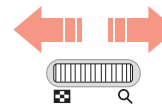
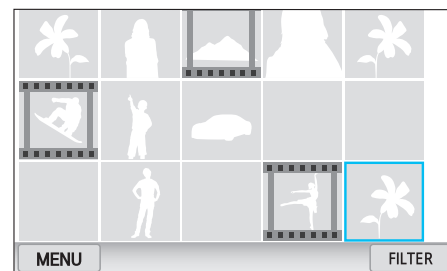

Obrnite vrtljivi gumb v levo za izbiro načina za ogled sličic.

(Obrnite vrtljivi gumb v desno, če se želite vrniti na prejšnji način.)

Ogled datotek glede na kategorijo

1 V pogledu sličic pritisnite [**MENU**] →  → **Filter** → kategorija.

- Prav tako se lahko dotaknete **FILTER** za izbiro kategorije.

* Privzeto

Možnost	Opis
All (Vse)*	Običajen ogled datotek.
Date (Datum)	Oglejte si datoteke po datumu, ko so bile shranjene.
Type (Vrsta)	Oglejte si datoteke po vrsti datoteke.
Location (Mesto)	Oglejte si datoteke po mestu, kjer so bile shranjene. (Podatki o lokaciji so na voljo samo za fotografije, posnete z modulom GPS.)

2 Izberite seznam, da ga odprete.

3 Izberite datoteko za ogled.

4 Pritisnite , če se želite vrniti na prejšnji zaslon.

Ogled datotek v obliki mape

Neprekinjeni in zaporedni posnetki so prikazani kot mapa. Izbira map bo predvajala vse fotografije samodejno. Če izbrisete mapo, boste izbrisali vse fotografije v tej mapi.

1 V načinu za predvajanje pritisnite [/AF] ali povlecite sliko v levo ali desno za pomik na želeno mapo.

- Fotoaparati bo samodejno predvajala fotografije v mapi.



2 Za odpiranje mape obrnite vrtljivi gumb v desno.



- Mapo lahko prav tako odprete, če se mape dotaknete na zaslonu.

3 Pritisnite [/AF] ali povlecite sliko v levo ali desno za pomik na drugo datoteko.

4 Za vrnitev na način predvajanja obrnite vrtljivi gumb v levo.

Zaščita datotek

Zaščitite svoje datoteke pred nenamernim brisanjem.

- 1 V načinu za predvajanje pritisnite [**MENU**] →  → **Protect** (Zaščiti) → **Select** (Izberi).
- 2 Pritisnite [/**AF**] za izbiro datoteke in nato pritisnite [].
- 3 Pritisnite [**Fn**].



Zaščitene datoteke ne morete izbrisati ali zavrteti.

Zakleni/odkleni vse datoteke

Zaklep ali odklep vseh datotek.

- 1 V načinu za predvajanje pritisnite [**MENU**] →  → **Protect** (Zaščiti) → **All** (Vse).
- 2 Izberite želeno možnost.

Možnost	Opis
Lock (Zaklep)	Zaklep vseh datotek.
Unlock (Odklep)	Odklep vseh datotek.
Cancel (Prekliči)	Vrnitev na prejšnji meni.

Brisanje datotek

Izbrišite datoteke v načinu za predvajanje in zagotovite več prostora na pomnilniški kartici. Zaščitene datoteke se ne izbrišejo.

Brisanje datoteke

Izberete lahko eno datoteko in jo izbrišete.

- 1 V načinu za predvajanje izberite datoteko in nato pritisnite [↵].
- 2 Ko se prikaže pojavno sporočilo, izberite **Yes** (Da).

Brisanje več datotek

Izberete lahko več datotek in jih izbrišete.

- 1 V načinu za predvajanje pritisnite [MENU] → [▶] → **Delete** (Izbriši) → **Select** (Izberi).
 - Prav tako lahko v pogledu sličic pritisnete [↵], ter nato izberete datoteke za izbris.
- 2 Izberite datoteke, ki jih želite izbrisati, s pritiskom [⌘/AF], ter nato pritisnete [⌘].
 - Če želite izbiro preklicati, znova pritisnite [⌘].
- 3 Pritisnite [↵].
- 4 Ko se prikaže pojavno sporočilo, izberite **Yes** (Da).

Brisanje vseh datotek

Izbršete lahko vse datoteke na pomnilniški kartici hkrati.

- 1 V načinu za predvajanje pritisnite **[MENU]**.
- 2 Izberite  → **Delete** (Izbrši) → **All** (Vse).
- 3 Ko se prikaže pojavno sporočilo, izberite **Yes** (Da).





Ogled fotografij

Povečanje fotografije

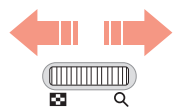
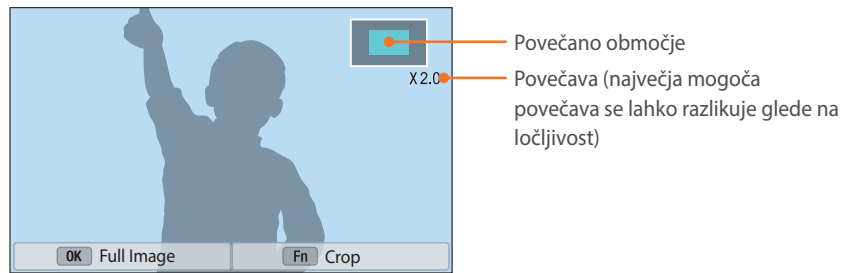
Ko si fotografije ogledujete v načinu za predvajanje, jih lahko povečate. Uporabite lahko tudi funkcijo obrezovanja, da izločite del slike, prikazane na zaslonu, in ga shranite kot novo datoteko.



Za povečanje fotografije obrnite vrtljivi gumb v desno.
(Za zmanjšanje fotografije obrnite vrtljivi gumb v levo.)

Za	Naredite naslednje
Premik povečanega območja	Pritisnite [DISP/ISO /  / AF].
Obrezovanje povečane slike	Pritisnite [Fn]. (shrani se kot nova datoteka)
Vrnitev na izvirno sliko	Pritisnite [].



Če želite zmanjšati ali povečati fotografijo, uščipnite ali razširite prste na zaslonu. Področje lahko prav tako hitro povečate z dvakratnim pritiskom.



Ogled diaproyekcije

Fotografije si lahko ogledate v diaproyekciji, diaproyekciji lahko dodate različne učinke in predvajate glasbo v ozadju.

- 1 V načinu za predvajanje pritisnite [**MENU**].
- 2 Izberite  → **Slide Show Options** (Možnosti diaproyekcije).
- 3 Izberite učinek za diaproyekcijo.
 - Če želite začeti diaproyekcijo brez učinkov, nadaljujte pri 4. koraku.

* Privzeto

Možnost	Opis
Play Mode (Način predvajanja)	Nastavite, ali želite ponoviti diaproyekcijo. (One Play (Enkratno predvajanje)*, Repeat (Ponovitev))
Interval	Nastavite interval med fotografijami. (1 sec (1 s)*, 3 sec (3 s), 5 sec (5 s), 10 sec (10 s))
Music (Glasba)	Izberite zvok za ozadje.
Effect (Učinek)	<ul style="list-style-type: none"> • Nastavite učinek za spreminjanje scene med fotografijami. • Izberite Off (Izklopljeno) za preklic učinkov.

- 4 Pritisnite [**MENU**].
- 5 Izberite **Start Slide Show** (Začni diaproyekcijo).
- 6 Ogled diaproyekcije.
 - Pritisnite [>] za premor.
 - Za nadaljevanje ponovno pritisnite [>].
 - Pritisnite [**MENU**] za zaustavitev diaproyekcije in vrnitev v način za predvajanje.
 - Pritisnite [**DISP/ISO**] za prilagoditev nivoja glasnosti.

Samodejno obračanje

Ko je funkcija Auto Rotate (Samodejni zasuk) vklopljena, fotoaparati samodejno obrača fotografije, ki ste jih posneli navpično, tako da se na zaslonu prikazujejo vodoravno.

Za nastavitve možnosti auto rotate (samodejni zasuk),



V načinu za predvajanje pritisnite [**MENU**] →  → **Auto Rotate** (Samodejni zasuk) → možnost.

Ustvarjanje naročila za tiskanje (DPOF)

DPOF (Digitalni format naročila za tiskanje) vam omogoča nastavitve števila kopij, ki jih želite natisniti.

Fotoaparati shranijo informacije DPOF v mapo MISC na pomnilniški kartici. Če ste za slike nastavili informacije DPOF, lahko pomnilniško kartico nesete v poslovalnico, kjer tiskajo digitalne fotografije, in slike natisnete. Ne morete nastaviti vrstni red tiskanja datotek RAW.

Fotografije z dimenzijami, ki so širše od papirja, lahko odrežete na levem ali desnem robu. Zagotovite, da so dimenzije fotografije združljive z izbranim papirjem.

- 1 V načinu za predvajanje izberite fotografijo in nato pritisnite [**MENU**].
- 2 Izberite  → **DPOF**.
- 3 Pritisnite [**DISP/ISO**] za nastavitve števila kopij.
 - Za izbiro druge fotografije pritisnite [>/**AF**].
- 4 Pritisnite [>], če želite shraniti.

Predvajanje video posnetkov

V načinu za predvajanje lahko predvajate video posnetke, posnamete sliko z video posnetka ali obrežete video posnetek in ga shranite kot nova datoteka.

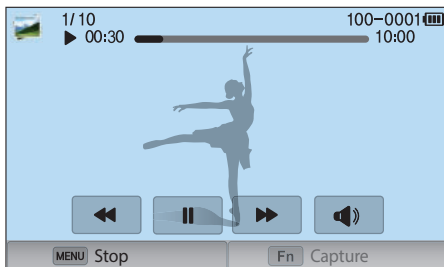

Krmilniki za ogled video posnetkov

Ikona/Gumb	Opis
⏮/⏪/[⏮]	Ogled prejšnje datoteke/lšči nazaj. (Vsak dotik ikone ali pritisk gumba med predvajanjem video posnetka, spremeni hitrost iskanja po naslednjem vrstnem redu: 2X, 4X, 8X)
⏸/▶/[⏸]	Premor ali nadaljevanje predvajanja.
⏭/⏩/[AF]	Ogled naslednje datoteke/lšči naprej. (Vsak dotik ikone ali pritisk gumba med predvajanjem video posnetka, spremeni hitrost iskanja po naslednjem vrstnem redu: 2X, 4X, 8X.)
🔊/[DISP/ISO]	Prilagodite glasnost ali utišajte zvok.

Prerezovanje videa med predvajanjem

- 1 V načinu za predvajanja, se pomaknite na video posnetek, ter se dotaknite 🗂️.
- 2 Pritisnite [OK] ali se dotaknite ▶ za začetek predvajanja video posnetka.
- 3 Pritisnite [OK] ali se dotaknite ⏸ na točki, kjer želite začeti obrezovanje.
- 4 Pritisnite [Fn] ali se dotaknite **Start Point** (Začetna točka).
- 5 Pritisnite [OK] ali se dotaknite ▶ za nadaljevanje predvajanja video posnetka.
- 6 Pritisnite [OK] ali se dotaknite ⏸ na točki, kjer želite končati obrezovanje.

- 7 Pritisnite [**Fn**] ali se dotaknite **End Point** (Končna točka).
- 8 Pritisnite [**Fn**] ali se dotaknite **Trim** (Obreži) za obrez video posnetka.
 - Scene, ki jih želite obrezati, lahko prilagodite z vleko ročic, ki se pojavijo na vrstici poteka.
- 9 Ko se prikaže pojavno sporočilo, izberite **Yes** (Da).



- Video posnetka, posnetega v 3D načinu, ne morete obrezati.
- Originalni video posnetek mora biti dolg vsaj 10 sekund.
- Fotoaparati bo shranil urejen video posnetek kot novo datoteko in pustil originalne video posnetek nedotaknjen.

Zajemanje slike med predvajanjem

- 1 Med ogledom video posnetka, pritisnite [**OK**] ali se dotaknite **II** na točki, kjer želite posneti sliko.
- 2 Pritisnite [**Fn**] ali se dotaknite **Capture** (Posnemi).



- Iz video posnetka, posnetega v 3D načinu, ne zajeti slike.
- Zajeta fotografija ima enako ločljivost kot originalni video posnetek.
- Posneta slika je shranjena kot nova datoteka.

Urejanje fotografij

Izvajate lahko opravila v zvezi z urejanjem fotografij, npr. spreminjanje velikosti, obračanje ali odstranjevanje učinka rdečih oči. Urejene fotografije se shranijo kot nove datoteke z drugačnim imenom. Fotografije posnete v nekaterih načinih ne morete urejati s funkcijo Urejanja slike.



Za urejanje slik

V načinu za predvajanja, se pomaknite na fotografijo, ter se nato dotaknite  → možnost.



- Slike lahko prav tako uredite v načinu za predvajanje z izbiro fotografije, ter pritiskom [Fn] ali [MENU] → **Edit Image** (Uredi sliko).
- Nekaterih slik ni možno urediti s funkcijo za urejanje slike. V tem primeru uporabite priloženo programsko opremo za urejanje slik.
- Fotoaparati bo shranili urejene fotografije kot nove datoteke.
- Ko urejate fotografije, jih bo fotoaparat samodejno pretvoril v nižjo ločljivost. Ločljivost fotografij, ki jih zavrtite ali jim spremenite velikost, ni samodejno pretvorjena.
- Med ogledom datotek kot mapo ne morete urejati fotografij. Odprite mapo in izberite fotografijo za urejanje posamezne fotografije.

Obrezovanje fotografije

- 1 Dotaknite se  → .
- 2 Povlecite robove okvirja za prilagoditev velikosti območja.
- 3 Povlecite okvir za premik območja.
- 4 Dotaknite se **OK** (V redu).
- 5 Dotaknite se  za shranitev.

Zasuk fotografije

1 Dotaknite se  → .

2 Dotaknite se možnosti.

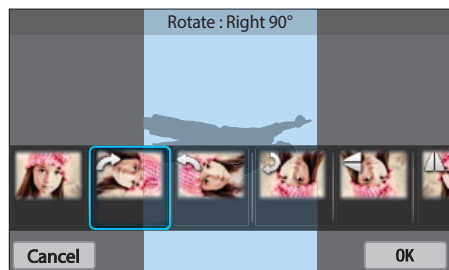

3 Dotaknite se **OK** (V redu).

4 Dotaknite se  za shranitev.



- V načinu predvajanja lahko fotografijo prav tako obrnete s pritiskom [MENU], ter izbiro  → **Rotate** (Zasukaj) → zelena možnost.
- Fotoaparati bo prepisal originalno datoteko.

Spreminjanje velikosti fotografij

Spremenite velikost fotografije in jo shranite kot novo datoteko.

1 Dotaknite se  → .

2 Dotaknite se možnosti.

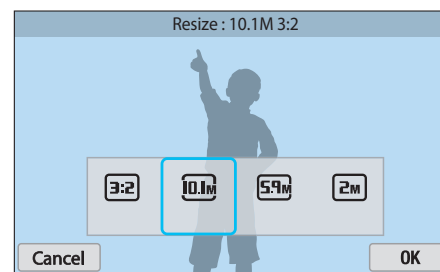

3 Dotaknite se **OK** (V redu).

4 Dotaknite se  za shranitev.



- Razpoložljive možnosti za spreminjanje velikosti so odvisne od originalne velikosti fotografije.

Prilagoditev vaših fotografij

Posnete fotografije lahko popravite s prilagoditvijo svetlosti, kontrasta ali nasičenosti.

1 Dotaknite se .

2 Dotaknite se možnosti prilagajanja.

Ikona	Opis
	Original (Vrnitev na izvorno sliko)
	Samodejna prilagoditev
	Svetlost
	Kontrast
	Nasičenje
	Prilagoditev RGB
	Temperatura barve
	Osvetlitev
	Odtенок





3 Pritisnite [/AF] za prilagoditev možnosti.

- Za prilagoditev možnosti lahko prav tako povlečete drsnik ali se dotaknete +/-.
- Če ste izbrali , skočite na 4. korak.





4 Dotaknite se **OK** (V redu).

5 Dotaknite se  za shranitev.

Retuširanje obrazov

- 1 Dotaknite se  → .
- 2 Pritisnite [/AF] za prilagoditev možnosti.
 - Za prilagoditev možnosti lahko prav tako povlečete drsnik ali se dotaknete +/-.
 - Ko se številka poveča, barva kože postane svetlejša ali temnejša.
- 3 Dotaknite se **OK** (V redu).
 - Za preklic popravka, se dotaknite .
- 4 Dotaknite se  za shranitev.

Zmanjševanje učinka rdečih oči

- 1 Dotaknite se  → .
- 2 Dotaknite se **OK** (V redu).
 - Za preklic popravka, se dotaknite .
- 3 Dotaknite se  za shranitev.

Uporabi učinke pametnega filtra

Uporabite posebne učinke na vaših fotografijah.

1 Dotaknite se , ter nato izberite možnost.

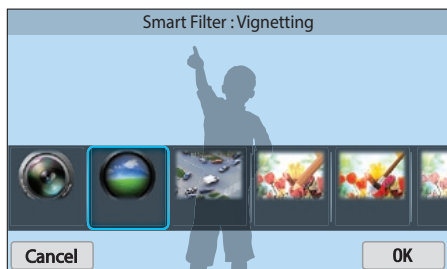

Možnost	Opis
Original (Izvirnik)	Brez učinka
Vignetting (Vinjetiranje)	Dodajte barve starinskega videza, visok kontrast in izrazit učinek vinjete Lomo fotoaparatov.
Miniature (Miniatura)	Dodajte učinek »tilt-shift« s katerim motiv daje videz miniature.
Colored Pencil (Barvni svinčnik)	Dodajte učinek slike z barvnim svinčnikom.
Watercolor (Vodna barva)	Dodajte učinek slike z vodno barvo.
Wash drawing (Sprana slika)	Uporabite učinek izpranosti.

Možnost	Opis
Oil Sketch (Oljna slika)	Uporabi učinek oljne slike.
Ink Sketch (Slika iz črnila)	Uporabi učinek črnila.
Acryl (Akril)	Dodajte učinek akrilne slike.
Negative (Negativ)	Dodajte učinek negativnega filma.
Red (Rdeča)	Razsičite vse barve razen rdeče.
Green (Zelena)	Razsičite vse barve razen zelene.
Blue (Modro)	Razsičite vse barve razen modre.
Yellow (Rumeno)	Razsičite vse barve razen rumene.

2 Dotaknite se **OK** (V redu).

3 Dotaknite se  za shranitev.







Poglavje 4

Brezžično omrežje

Naučite se vzpostaviti povezavo z brezžičnimi krajevnimi omrežji (WLAN) ter uporabljati funkcije.





Izvedite več o povezovanju prek dostopne točke (AP) v dosegu brezžičnega krajevnega omrežja (WLAN). Prav tako lahko konfigurirate nastavitve omrežja.

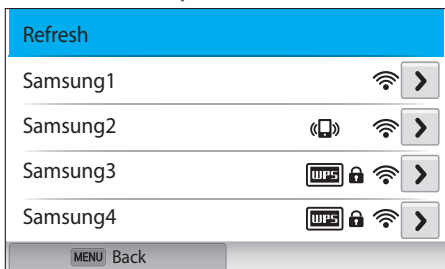

Vzpostavitev povezave z brezžičnim krajevnim omrežjem (WLAN)

- 1 Obrnite gumb za izbiro načina na **Wi-Fi**.
- 2 Izberite , , , ali .
- 3 Pritisnite [**MENU**] in nato izberite **Wi-Fi Setting** (Nastavitve Wi-Fi).
 - V nekaterih načinih upoštevajte navodila na zaslonu, dokler se ne prikaže na zaslonu Wi-Fi Setting (Nastavitve Wi-Fi).
 - Fotoaparati samodejno išče proste naprave z dostopno točko.
- 4 Izberite dostopno točko.



- Izberite **Refresh** (Osveži), če želite osvežiti povezljive dostopne točke.
- Če želite dostopno točko dodati ročno, izberite **Add wireless network** (Dodaj brezžično omrežje). Ime vaše dostopne točke mora biti v angleščini, če jo želite dodati ročno.

Ikona/Možnost	Opis
	Dostopna točka za neposredno omrežje
	Zaščiten dostopna točka
	Dostopna točka s profilom WPS
	Moč signala
	Pritisnit [AF], če želite odpreti možnosti za nastavitve omrežja.

- Ko izberete zaščiten dostopno točko, se prikaže pojavno okno. Vnesite zahtevana gesla, če želite vzpostaviti povezavo z omrežjem WLAN. Za več informacij o vnašanju besedila glejte »Vnos besedila«. (str. 127)
- Ko se pojavi prijavna stran, glejte »Uporaba prijavnega brskalnika«. (str. 125)
- Ko izberete nezaščiten dostopno točko, bo fotoaparati vzpostavil povezavo z brezžičnim krajevnim omrežjem (WLAN).
- Če izberete dostopno točko s podprtim profilom WPS, izberite  → **WPS PIN connection** (WPS povezava s kodo PIN) in nato vnesite kodo PIN na napravi z dostopno točko. Prav tako lahko vzpostavite povezavo z dostopno točko s podprtim profilom WPS tako, da izberete  → **WPS button connection** (PBC s profilom WPS) na fotoaparatu ter nato pritisnete gumb **WPS** na napravi z dostopno točko.
- Ista dostopna točka je lahko navedena dvakrat, z različno frekvenco, saj vaš fotoaparati podpira dvopasovno funkcijo.

Nastavitev možnosti omrežja

- 1 Na zaslonu Nastavitev Wi-Fi izberite dostopno točko, ter nato pritisnite [**AF**] ali se dotaknite **➤**.
- 2 Izberite posamezno možnost in vnesite potrebne podatke.

Možnost	Opis
Network Password (Geslo omrežja)	Vnesite geslo omrežja.
IP Setting (Nastavitev IP)	Ročno ali samodejno nastavite naslov IP.





Ročna nastavitev naslova IP

- 1 Na zaslonu Nastavitev Wi-Fi izberite dostopno točko, ter nato pritisnite [**AF**] ali se dotaknite **➤**.
- 2 Izberite **IP Setting** (Nastavitev IP) → **Manual** (Ročno).
- 3 Izberite posamezno možnost in vnesite potrebne podatke.

Možnost	Opis
IP (Naslov IP)	Vnesite statičen naslov IP.
Subnet Mask (Maska podomrežja)	Vnesite masko podomrežja.
Gateway (Prehod)	Vnesite prehod.
DNS Server (Strežnik DNS)	Vnesite naslov DNS.

Uporaba prijavnega brskalnika

Ko se povežete z nekaterimi dostopnimi tičkami, stranmi za skupno rabo ali storitvami v oblaku, lahko podatke za prijavo vnesete preko brskalnika za prijavo.

Ikona	Opis
	Zapre prijavi brskalnik.
	Premik na prejšnjo stran.
	Premik na naslednjo stran.
	Zaustavi nalaganje strani.
	Ponovno naloži stran.



- Nekateri elemente ne bo moč izbrati, odvisno od strani s katero ste se povezali. To ne pomeni okvare.
- Po prijavi na nekaj strani, se morda prijavi brskalnik ne bo zaprl samodejno. V tem primeru zaprite prijavi brskalnik s pritiskom , ter nato nadaljujte z želeno operacijo.
- Stran za prijavo se lahko nalaga dalj časa zaradi velikosti strani ali hitrosti omrežja. V tem primeru počakajte trenutek, da se prikaže okno za vnos podatkov o prijavi.

Namigi za omrežno povezavo

- Za uporabo te funkcije Wi-Fi morate vstaviti pomnilniško kartico.
- Kakovost omrežne povezave je odvisna od dostopne točke.
- Večja kot je razdalja med vašim fotoaparatom in dostopno točko, dalj časa bo fotoaparatus potreboval za vzpostavitev povezave z omrežjem.
- Če bližnja naprava uporablja isti radiofrekvenčni signal kot vaš fotoaparatus, lahko to moti vašo povezavo.
- Če ime vaše dostopne točke ni v angleškem jeziku, je fotoaparatus morda ne bo mogel najti ali pa bo ime napačno prikazano.
- Za več informacij o omrežnih nastavitvah ali geslu se obrnite na skrbnika omrežja ali ponudnika omrežnih storitev.
- Če brezžično krajevno omrežje zahteva preverjanje pristnosti od ponudnika storitev, povezave morda ne bo mogoče vzpostaviti. Če želite vzpostaviti povezavo z brezžičnim krajevnim omrežjem, se obrnite na vašega ponudnika omrežnih storitev.
- Število znakov v geslu se lahko razlikuje glede na vrsto šifriranja podatkov.
- Povezava z brezžičnim krajevnim omrežjem morda ne bo na voljo v vseh okoljih.
- Fotoaparatus lahko prikaže tiskalnik s podporo za brezžično krajevno omrežje na seznamih dostopne točke. Ne morete vzpostaviti povezave z omrežjem prek tiskalnika.
- Vašega fotoaparatusa ne morete povezati hkrati na omrežje in TV sprejemnik.
- Povezava z omrežjem lahko povzroči dodatne stroške. Stroški se razlikujejo glede na pogoje vaše pogodbe.
- Če ne morete vzpostaviti povezave z brezžičnim krajevnim omrežjem, poskusite z drugo dostopno točko iz seznama dostopnih točk, ki so na voljo.
- Če izberete brezplačna brezžična krajevna omrežja (WLAN), ki jih zagotavljajo nekateri ponudniki omrežnih storitev, se bo morda prikazala stran za prijavo. Vnesite vaše uporabniško ime in geslo, če želite vzpostaviti povezavo z brezžičnim krajevnim omrežjem. Za dodatne informacije glede registracije ali storitve, se obrnite na ponudnike omrežnih storitev.
- Pri vnašanju osebnih podatkov za povezavo z dostopno točko bodite previdni. V fotoaparatus ne vnašajte podatkov o plačilu ali kreditni kartici. Proizvajalec ne odgovarja za težave, nastale zaradi vnašanja takih podatkov.
- Razpoložljive omrežne povezave se lahko razlikujejo glede na državo.
- Funkcija za brezžično krajevno omrežje na vašem fotoaparatusu mora biti skladna z zakonodajo o radijskem prenosu vaše države. Za zagotavljanje skladnosti uporabljajte možnost za brezžično krajevno omrežje le v tisti državi, kjer ste kupili fotoaparatus.
- Postopek za prilagajanje omrežnih nastavitev se lahko razlikuje glede na omrežne pogoje.
- Ne vzpostavljajte povezave z omrežjem, za katerega nimate ustrezne odobritve.
- Preden vzpostavite povezavo z omrežjem, preverite, ali je baterija popolnoma napolnjena.
- Datoteke, posnete v nekaterih načinih, ne morete prenesti ali poslati.
- Datoteke, ki jih prenesete na drugo napravo, morda ne bodo podrte. V tem primeru za predvajanje datotek uporabite računalnik.

Vnos besedila

Naučite se vnašati besedilo. Z ikonami v tabli lahko premikate kazalec, spremenite veliko začetnico, itd. Pritisnite tipko za vnos.

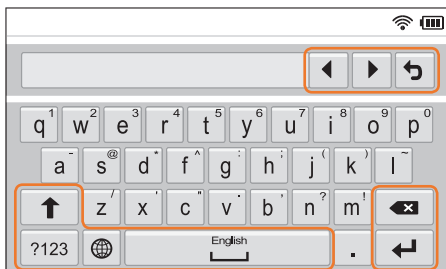

Ikona	Opis
◀ ▶	Pomik kazalca.
↶	Zaustavite vnos besedila in se vrnite na prejšnjo stran.
↑	Spremenite veliko začetnico.
?123	Preklopite med načinom za simbole/številke in običajnim načinom.
🌐	Spremenite jezik vnosa.
↵	Vnos presledka.
↶	Shranite prikazano besedilo.
⌫	Brisanje zadnje črke.



- V nekaterih načinih lahko besedilo vnesete samo v angleškem jeziku ne glede na nastavljeni jezik prikaza.
- Vpišete lahko največ 64 znakov.
- Zaslona je lahko drugačen glede na način vnosa.
- Dotaknite se in zadržite tipko za vnos znaka za zgornjem desnem robu tipke.

Samodejno shranjevanj datotek na pametni telefon

Fotoaparati vzpostavijo povezavo s pametnim telefonom, ki podpira funkcijo AutoShare prek brezžičnega krajevnega omrežja. Ko s fotoaparatom posnamete fotografijo, se fotografija samodejno shrani v pametni telefon.



- Funkcijo AutoShare podpirajo pametni telefoni serije Galaxy ali modeli Galaxy Tab z operacijskim sistemom Android 2.3 ali novejšim oz. naprave iOS z operacijskim sistemom iOS 6.0 ali novejšim. Pred uporabo te funkcije, preverite vdelano programsko opremo naprave in jo po potrebi posodobite.
- Pred uporabo te funkcije morate na vaš telefon ali napravo namestiti Samsung SMART CAMERA App. Aplikacijo na prenesete s Samsung Apps, Google Play Store ali Apple App Store. Program Samsung SMART CAMERA App je združljiv z modeli fotoaparatorov Samsung, ki so bili proizvedeni v letu 2013 in kasneje.
- Za namestitvev in zagon Samsung SMART CAMERA App na pametnem telefonu, ki podpira NFC, vklopite funkcijo NFC in postavite pametni telefon v bližino oznake NFC (str. 30) na fotoaparatu. Ta funkcija je na voljo samo na pametnih telefonih z operacijskim sistemom Android 2.3 ali novejšim. Ta funkcija je na voljo samo za naprave iOS.
- Za uporabo te funkcije morate vstaviti pomnilniško kartico.
- Če nastavite to funkcijo, se nastavitvev ohrani, tudi če spremenite način za fotografiranje.
- Nekateri modeli morda ne podpirajo te funkcije oz. ni na voljo v nekaterih načinih za fotografiranje.

1 Na fotoaparatu, v načinu za fotografiranje, pritisnite [**MENU**].

2 Na fotoaparatu izberite  → **AutoShare** → **On** (Vklopljeno).

- Če se prikaže pojavno okno, ki vas poziva, da prenesete aplikacijo, izberite **Next** (Naprej).

3 Na pametnem telefonu vklopite Samsung SMART CAMERA App.

- Za naprave iOS, preden vklopite aplikacijo, vklopite funkcijo Wi-Fi.
- Za samodejni zagon aplikacije na pametnem telefonu, ki podpira NFC, vklopite funkcijo in postavite pametni telefon v bližino oznake NFC (str. 30) na fotoaparatu. Preverite ali je pametni telefon povezan s fotoaparatom in nato preskočite na korak 6.

4 Izberite fotoaparati s seznama in povežite pametni telefon s fotoaparatom.

- Pametni telefon se lahko poveže le z enim fotoaparatom naenkrat.

5 Na fotoaparatu omogočite pametnemu telefonu, da vzpostavi povezavo z napravo.

- Če ste pametni telefon že povezali s fotoaparatom, se ta poveže samodejno.
- Na zaslonu fotoaparata se bo pojavila ikona, ki prikazuje stanje povezave .

6 Posnemite fotografijo s fotoaparatom.

- Posneta fotografija je shranjena v fotoaparatu in nato prenesena na pametni telefon.
- Če posnamete video posnetek, se ta shrani v fotoaparati.

Pošiljanje fotografij ali video posnetkov na pametni telefon

Fotoaparati vzpostavijo povezavo s pametnim telefonom, ki podpira funkcijo MobileLink prek brezžičnega krajevnega omrežja. Fotografije ali video posnetke lahko enostavno pošiljate na vaš pametni telefon.



- Funkcijo MobileLink podpirajo pametni telefoni serije Galaxy ali modeli Galaxy Tab z operacijskim sistemom Android 2.3 ali novejšim oz. naprave iOS z operacijskim sistemom iOS 6.0 ali novejšim. Pred uporabo te funkcije, preverite vdelano programsko opremo naprave in jo po potrebi posodobite.
- Pred uporabo te funkcije morate na vaš telefon ali napravo namestiti Samsung SMART CAMERA App. Aplikacijo na prenesete s Samsung Apps, Google Play Store ali Apple App Store. Program Samsung SMART CAMERA App je združljiv z modeli fotoaparata Samsung, ki so bili proizvedeni v letu 2013 in kasneje.
- Za namestitvev in zagon Samsung SMART CAMERA App na pametnem telefonu, ki podpira NFC, vklopite funkcijo NFC in postavite pametni telefon v bližino oznake NFC (str. 30) na fotoaparatu. Ta funkcija je na voljo samo na pametnih telefonih z operacijskim sistemom Android 2.3 ali novejšim. Ta funkcija je na voljo samo za naprave iOS.
- Če na pomnilniku fotoaparata ni nobenih fotografij, te funkcije ni mogoče uporabiti.
- Če izberete datoteke iz pametnega telefona, si lahko ogledate do 1000 nedavnih datotek in hkrati pošljete do 150 datotek. Če izberete datoteke iz fotoaparata, si lahko ogledate izbrane datoteke. Največje število datotek, ki jih lahko pošljete, je odvisno od prostora za shranjevanje, ki je na voljo na pametnem telefonu.
- Pri pošiljanju video posnetkov v polni visoki ločljivosti z uporabo funkcije MobileLink, predvajanje datotek morda ne bo na voljo na vseh napravah.
- Pri uporabi te funkcije na napravi iOS, lahko naprava izgubi povezavo z omrežjem Wi-Fi.
- Datotek RAW ne morete pošiljati.

- 1 Na fotoaparatu obrnite gumb za izbiro načina na **Wi-Fi**.
- 2 Na fotoaparatu izberite .
 - Če se prikaže pojavno okno, ki vas poziva, da prenesete aplikacijo, izberite **Next** (Naprej).
- 3 Na fotoaparatu izberite možnost pošiljanja.
 - Če izberete **Select Files from Smartphone** (Izberite datoteke v pametnem telefonu), si lahko s pametnim telefonom ogledate in souporabljate datoteke, ki so shranjene v fotoaparatu.
 - Če izberete **Select Files from Camera** (Izberite datoteke v fotoaparatu), lahko izberete datoteke, ki jih želite poslati s fotoaparatom.
- 4 Na pametnem telefonu vklopite Samsung SMART CAMERA App.
 - Za naprave iOS, preden vklopite aplikacijo, vklopite funkcijo Wi-Fi.
 - Za samodejni zagon aplikacije na pametnem telefonu, ki podpira NFC, vklopite funkcijo in postavite pametni telefon v bližino oznake NFC (str. 30) na fotoaparatu. Preverite ali je pametni telefon povezan s fotoaparatom in nato preskočite na korak 7.

- 5 Izberite fotoaparat s seznama in povežite pametni telefon s fotoaparatom.
 - Pametni telefon se lahko poveže le z enim fotoaparatom naenkrat.
- 6 Na fotoaparatu omogočite pametnemu telefonu, da vzpostavi povezavo z napravo.
 - Če ste pametni telefon že povezali s fotoaparatom, se ta poveže samodejno.
- 7 Na pametnem telefonu ali fotoaparatu, izberite datoteke za prenos fotoaparata.
- 8 Na pametnem telefonu, se dotaknite gumba za kopiranje ali na fotoaparatu izberite **Send** (Pošlji).
 - Fotoaparat bo začel pošiljati datoteke.



Uporaba pametnega telefona za daljinsko sprožitev zaslone

Fotoaparati vzpostavijo povezavo s pametnim telefonom, ki podpira funkcijo Remote Viewfinder (Daljinsko iskalo) prek brezžičnega krajevnega omrežja. Uporabite pameten telefon kot daljinsko sprožitev sprožilca s pomočjo funkcije Remote Viewfinder (Daljinsko iskalo). Posneta fotografija se bo prikazala na pametnem telefonu.



- Funkcijo Remote Viewfinder (Daljinsko iskalo) podpirajo pametni telefoni serije Galaxy ali modeli Galaxy Tab z operacijskim sistemom Android 2.3 ali novejšim oz. naprave iOS z operacijskim sistemom iOS 6.0 ali novejšim. Pred uporabo te funkcije, preverite vdelano programsko opremo naprave in jo po potrebi posodobite.
- Pred uporabo te funkcije morate na vaš telefon ali napravo namestiti Samsung SMART CAMERA App. Aplikacijo na prenesete s Samsung Apps, Google Play Store ali Apple App Store. Program Samsung SMART CAMERA App je združljiv z modeli fotoaparatorov Samsung, ki so bili proizvedeni v letu 2013 in kasneje.
- Za namestitve in zagon Samsung SMART CAMERA App na pametnem telefonu, ki podpira NFC, vklopite funkcijo NFC in postavite pametni telefon v bližino oznake NFC (str. 30) na fotoaparatu. Ta funkcija je na voljo samo na pametnih telefonih z operacijskim sistemom Android 2.3 ali novejšim. Ta funkcija je na voljo samo za naprave iOS.
- Ta funkcija ni na voljo v 3D načinu.



- 1 Na fotoaparatu obrnite gumb za izbiro načina na **Wi-Fi**.
- 2 Na fotoaparatu izberite .
 - Če se prikaže pojavno okno, ki vas poziva, da prenesete aplikacijo, izberite **Next** (Naprej).
- 3 Na pametnem telefonu vklopite Samsung SMART CAMERA App.
 - Za naprave iOS, preden vklopite aplikacijo, vklopite funkcijo Wi-Fi.
 - Za samodejni zagon aplikacije na pametnem telefonu, ki podpira NFC, vklopite funkcijo in postavite pametni telefon v bližino oznake NFC (str. 30) na fotoaparatu. Preverite ali je pametni telefon povezan s fotoaparatom in nato preskočite na korak 6.
- 4 Izberite fotoaparati s seznama in povežite pametni telefon s fotoaparatom.
 - Pametni telefon se lahko poveže le z enim fotoaparatom naenkrat.

5 Na fotoaparatu omogočite pametnemu telefonu, da vzpostavi povezavo z napravo.

- Če ste pametni telefon že povezali s fotoaparatom, se ta poveže samodejno.

6 Na pametnem telefonu nastavite naslednje možnosti za fotografiranje.



Ikona	Opis
	Možnost bliskavice
	Možnost samosprožilca
	Velikost fotografije
	Mesto za shranjevanje

- Med uporabo te funkcije nekateri gumb niso na voljo na vašem fotoaparatu.
- Gumb za povečavo in gumb za sprožilec na vašem pametnem telefonu ne bosta delovala, če uporabljate to funkcijo.
- Način Remote Viewfinder (Daljinsko iskalo) podpira sa mo  in velikosti fotografij .

7 Na pametnem telefonu se dotaknite in držite , če želite izostriti sliko.

- Izostritev je samodejno nastavljena na **Multi AF** (Večpodročni AF).

8 Sprostite , če želite posneti fotografijo.

- Fotografije, ki jih shranite na pametni telefon, bodo spremenjene na velikost 1616X1080 pri snemanju v načinu  in na 1920X1080 pri snemanju v ločljivosti .



- Ko uporabljate to funkcijo, se idealna oddaljenost med fotoaparatom in pametnim telefonom lahko razlikuje glede na vašo okolico.
- Pametni telefon mora biti oddaljen največ 7 metrov od fotoaparata, če želite uporabiti to funkcijo.
- Ko sprostite  na pametnem telefonu, bo nekaj časa trajalo, da fotoaparatus posname fotografijo.
- Funkcija Remote Viewfinder (Daljinsko iskalo) se bo izklopila, ko:
 - se na pametnem telefonu pojavi dohodni klic
 - se izklopi pametni telefon ali fotoaparatus
 - je pomnilnik poln
 - naprava izgubi povezavo z brezžičnim krajevnim omrežjem
 - Povezava Wi-Fi je slaba ali nestabilna
 - če med povezavo ne izberete nobene operacije približno 5 minut

Uporabljanje Auto Backup za pošiljanje fotografij ali video posnetkov

Fotografije ali video posnetke, ki ste jih posneli s fotoaparatom, lahko brezžično pošljete na računalnik.

Nameščanje programa za funkcijo Auto Backup na vaš računalnik

- 1 Namestite i-Launcher na računalnik. (str. 163)
- 2 Fotoaparat priklopite na računalnik prek kabla USB.
- 3 Ko se pojavi ikona programa Auto Backup (Samodejno varnostno kopiranje), jo kliknite.
 - Program Auto Backup (Samodejno varnostno kopiranje) se shrani na računalnik in informacije o računalniku, se shranijo v fotoaparatu. Sledite navodilom na zaslonu za zaključitev namestitve.
 - Informacije o računalniku lahko prav tako shranite v fotoaparat preko povezave računalnika z omrežjem Wi-Fi.
- 4 Odstranite kabel USB.



Preden namestite program, preverite, ali je računalnik povezan na omrežje. Če ni na voljo nobena internetna povezava, morate namestiti program s priloženega CD medija.

Pošiljanje fotografij ali video posnetkov na računalnik

- 1 Obrnite gumb za izbiro načina na **Wi-Fi**.
- 2 Izberite .
 - Če se prikaže pojavno okno, ki vas poziva, da prenesete aplikacijo, izberite **Next** (Naprej).
 - Za uporabo funkcije samodejnega varnostnega kopiranja morate konfigurirati informacije o računalniku za varnostno kopiranje. Za več podrobnosti glejte »Nameščanje programa za funkcijo Auto Backup na vaš računalnik«. (str. 133) Če je na vašem računalniku nameščen program Auto Backup (Samodejno varnostno kopiranje), shranite informacij o računalniku preko kabla USB ali povezave Wi-Fi.
 - Fotoaparat bo samodejno poskušal vzpostaviti povezavo z brezžičnim krajevnim omrežjem prek nazadnje povezane naprave z dostopno točko.
 - Če fotoaparat pred tem še ni vzpostavil povezave z brezžičnim krajevnim omrežjem, bo samodejno iskal prisotnost naprav z dostopno točko, ki so na voljo. (str. 123)

3 Izberite računalnik za varnostno kopijo.

- Če ste že ustvarili varnostno kopijo, preskočite na korak 4.

4 Izberite **OK** (V redu).

- Za preklic pošiljanja izberite **Cancel** (Prekliči).
- Za varnostno kopiranje ne morete izbrati posameznih datotek. Ta funkcija varnostno kopira le nove datoteke na fotoaparatu.
- Postopek varnostnega kopiranja se bo prikazal na zaslonu računalnika.
- Po končanem prenosu, se fotoaparatusamodejno izklopi po približno 30 sekundah. Izberite **Cancel** (Prekliči) za vrnitev na prejšnji zaslon in izključitev samodejnega izklopa fotoaparata.
- Če želite samodejno izklopiti računalnik po končanem prenosu, izberite **Shut down PC after backup** (Izklopi računalnik po varnostnem kopiranju).
- Če želite spremeniti računalnik za varnostno kopijo, izberite .



- Ko povežete fotoaparatus na brezžično krajevno omrežje (WLAN), izberite dostopno točko, ki je povezana z računalnikom.
- Fotoaparatus bo iskal razpoložljive dostopne točke, tudi če se ne povezuje ponovno na isto dostopno točko.
- Če med pošiljanjem datotek prekinete napajanje fotoaparatus ali odstranite baterijo, bo prenos datotek prekinjen.
- Medtem, ko uporabljate to funkcijo, je na fotoaparatus nadzor sprožilca onemogočen.
- Na računalnik lahko priključite le en fotoaparatus za pošiljanje datotek.
- Varnostno kopiranje se lahko prekine zaradi pogojev omrežja.
- Fotografije ali video posnetki so lahko poslani na računalnik le enkrat. Datotek ni mogoče ponovno poslati, tudi če ste ponovno priključili vaš fotoaparatus na drug računalnik.
- Če na pomnilniku fotoaparatus ni nobenih fotografij, te funkcije ni mogoče uporabiti.
- Pred uporabo te funkcije morate izklopiti Požarni zid Windows ali katerikoli drug požarni zid.
- Pošljete lahko največ 1000 datotek.
- V programski opremi za računalnik morate ime strežnika zapisati v latinici, hkrati pa to ne sme vsebovati več kot 48 znakov.
- Ko hkrati ustvarite več tipov datotek, bodo s to funkcijo na računalnik poslana samo datoteke (JPG).

Pošiljanje fotografij ali video posnetkov prek elektronske pošte

V meniju za elektronsko pošto lahko spremenite nastavitve in prek elektronske pošte pošiljate fotografije ali video posnetke, shranjene na fotoaparatu.

Spreminjanje nastavitvev za elektronsko pošto

V meniju za elektronsko pošto lahko spremenite nastavitve za shranjevanje vaših podatkov. Prav tako lahko nastavite ali spremenite geslo za elektronsko pošto. Za več informacij o vnašanju besedila glejte »Vnos besedila«. (str. 127)

Shranjevanje vaših podatkov

1 Obrnite gumb za izbiro načina na **Wi-Fi**.

2 Izberite .

- Fotoaparat bo samodejno poskušal vzpostaviti povezavo z brezžičnim krajevnim omrežjem prek nazadnje povezane naprave z dostopno točko.
- Če fotoaparat pred tem še ni vzpostavil povezave z brezžičnim krajevnim omrežjem, bo samodejno iskal prisotnost naprav z dostopno točko, ki so na voljo. (str. 123)

3 Pritisnite [**MENU**].

4 Izberite **Sender Setting** (Nastavitve pošiljatelja).

5 Izberite polje **Name** (Ime), vpišite ime in se nato dotaknite .

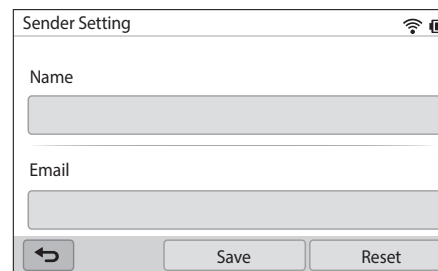

6 Izberite polje **Email** (E-pošta) vnesite naslov vašega elektronskega naslova in se nato dotaknite .

7 Izberite **Save** (Shrani), če želite shraniti vaše spremembe.

- Če želite izbrisati vaše podatke, izberite **Reset** (Ponastavi).

Nastavitev gesla za elektronsko pošto

- 1 Obrnite gumb za izbiro načina na **Wi-Fi**.
- 2 Izberite .
 - Fotoaparat bo samodejno poskušal vzpostaviti povezavo z brezžičnim krajevnim omrežjem prek nazadnje povezane naprave z dostopno točko.
 - Če fotoaparat pred tem še ni vzpostavil povezave z brezžičnim krajevnim omrežjem, bo samodejno iskal prisotnost naprav z dostopno točko, ki so na voljo. (str. 123)
- 3 Pritisnite [**MENU**].
- 4 Izberite **Setting Password** (Nastavitev gesla) → **On** (V redu).
 - Če želite izklopiti geslo, izberite **Off** (Izklopljeno).
- 5 Ko se prikaže pojavno sporočilo, izberite **OK** (V redu).

6 Vnesite 4-mestno geslo.

7 Ponovno vnesite geslo.

8 Ko se prikaže pojavno sporočilo, izberite **OK** (V redu).





Če ste izgubili vaše geslo, ga lahko ponastavite z izbiro **RESET** na zaslonu za nastavitev gesla. Če ponastavite podatke, bo predhodno shranjeni podatki o nastavitvah uporabnika, e-poštni naslov in seznam nedavno poslanih e-pošte izbrisani.

Spreminjanje gesla za elektronsko pošto

- 1 Obrnite gumb za izbiro načina na **Wi-Fi**.
- 2 Izberite .
 - Fotoaparati bo samodejno poskušal vzpostaviti povezavo z brezžičnim krajevnim omrežjem prek nazadnje povezane naprave z dostopno točko.
 - Če fotoaparati pred tem še ni vzpostavil povezave z brezžičnim krajevnim omrežjem, bo samodejno iskal prisotnost naprav z dostopno točko, ki so na voljo. (str. 123)
- 3 Pritisnite [**MENU**].
- 4 Izberite **Change Password** (Spremeni geslo).
- 5 Vnesite vaše obstoječe 4-mesto geslo.
- 6 Vnesite novo 4-mestno geslo.
- 7 Ponovno vnesite novo geslo.
- 8 Ko se prikaže pojavno sporočilo, izberite **OK** (V redu).

Pošiljanje fotografij ali video posnetkov prek elektronske pošte

Fotografije ali video posnetke, shranjene na fotoaparatu, lahko pošiljate prek elektronske pošte. Za več informacij o vnašanju besedila glejte »Vnos besedila«. (str. 127)

- 1 Obrnite gumb za izbiro načina na **Wi-Fi**.
- 2 Izberite .
 - Fotoaparati bo samodejno poskušal vzpostaviti povezavo z brezžičnim krajevnim omrežjem prek nazadnje povezane naprave z dostopno točko.
 - Če fotoaparati pred tem še ni vzpostavil povezave z brezžičnim krajevnim omrežjem, bo samodejno iskal prisotnost naprav z dostopno točko, ki so na voljo. (str. 123)
- 3 Izberite polje **Sender** (Pošiljatelj), vpišite vaš e-poštni naslov, ter se nato dotaknite .
- Če ste že pred tem shranili vaše podatke, bodo vneseni samodejno. (str. 135)
- Če želite uporabiti naslov iz seznama prejšnjih prejemnikov, izberite  → naslov.

4 Izberite polje **Receiver** (Prejemnik), vpišite e-poštni naslov in se dotaknite ↩.

- Če želite uporabiti naslov iz seznama prejšnjih prejemnikov, izberite ▼ → naslov.
- Izberite +, če želite dodati še več prejemnikov. Dodate lahko največ 30 prejemnikov.
- Izberite ✕, če želite izbrisati naslov s seznama.

5 Izberite **Next** (Naprej).

6 Izberite datoteke za pošiljanje.

- Izberete lahko največ 20 datotek. Skupna velikost mora biti 7 MB ali manj.

7 Izberite **Next** (Naprej).

8 Izberite polje za komentiranje, vnesite vaše komentarje ter se dotaknite ↩.

9 Izberite **Send** (Pošlji).

- Fotoaparati bo poslal e-pošto.



- Čeprav se fotografija uspešno prenese, lahko pride do napak zaradi elektronskega naslova prejemnika, zaradi katerega je lahko fotografija zavrnjena ali označena za nezaželeno pošto.
- Elektronske pošte morda ne boste mogli poslati, če ne bo na voljo nobena omrežna povezava ali če so nastavitve za vaš elektronski naslov napačne.
- E-pošte ne morete poslati, če velikost datoteke presega mejo. Največja ločljivost fotografije, ki jo lahko pošljete, znaša 2M, najdaljši video posnetek, ki ga lahko pošljete, je video posnetek posnet z uporabo 4K. Če je izbrana ločljivost fotografije višja od 2M, se bo samodejno zmanjšala na nižjo ločljivost.
- Če vam pošiljanje e-poštnega sporočila preprečuje požarni zid ali nastavitve preverjanja pristnosti, se obrnite na skrbnika omrežja ali ponudnika omrežnih storitev.
- Če na pomnilniku fotoaparata ni nobenih fotografij, te funkcije ni mogoče uporabiti.
- Prav tako lahko pošljete elektronsko pošto v načinu za predvajanje tako, da pritisnete [MENU], ter nato pritisnete **Share(Wi-Fi)** (Souporaba (Wi-Fi)) → **Email** (E-pošta).

Uporaba spletnih strani za skupno rabo fotografij in video posnetkov

Naložite vaše fotografije ali video posnetke na spletne strani za skupno rabo. Spletne strani, ki so na voljo, bodo prikazane na vašem fotoaparatu. Če želite naložiti fotografije, morate obiskati spletno stran in se registrirati, preden povežete vaš fotoaparatus.

Dostop do spletnega mesta

1 Obrnite gumb za izbiro načina na **Wi-Fi**.

2 Izberite .

3 Določite spletno mesto.

- Če se prikaže pojavno sporočilo, ki vas poziva, da ustvarite račun, izberite **OK** (V redu).
- Fotoaparatus bo samodejno poskušal vzpostaviti povezavo z brezžičnim krajevnim omrežjem prek nazadnje povezane naprave z dostopno točko.
- Če fotoaparatus pred tem še ni vzpostavil povezave z brezžičnim krajevnim omrežjem, bo samodejno iskal prisotnost naprav z dostopno točko, ki so na voljo. (str. 123)

4 Vnesite vaše uporabniško ime in geslo za prijavo.

- Za več informacij o vnašanju besedila glejte »Vnos besedila«. (str. 127)
- Če ste se povezali s strežnikom SkyDrive, glejte »Uporaba prijavnega brskalnika«. (str. 125)
- Če želite izbrati uporabniško ime iz seznama, izberite ▼ → uporabniško ime.
- Če ste se pred tem prijavi na spletni strani, vas bo morda prijavilo samodejno.



Za uporabo te funkcije morate biti registrirani na spletni strani za skupno rabo datotek.

Nalaganje fotografij ali video posnetkov

1 Dostopajte do spletne strani s pomočjo vašega fotoaparata.

2 Izberite datoteke za prenos.

- Izberete lahko največ 20 datotek. Skupna velikost mora biti 10 MB ali manj. (Na nekaterih spletnih mestih, se lahko skupna velikost ali število datotek razlikuje.)

3 Izberite **Upload** (Naloži).

- Če ste se povezali na nekatere spletne strani, lahko vnesete vaše ukaze tako, da izberete polje za komentiranje. Za več informacij o vnašanju besedila glejte »Vnos besedila«. (str. 127)



- Za Facebook lahko nastavite mapo za prenose s pritiskom [**MENU**], ter izbirno **Upload Folder (Facebook)** (Mapa za prenose (Facebook)) na zaslonu seznama spletnih strani.
- Datotek ne morete prenesti, če velikost datoteke presega mejo. Največja ločljivost fotografije, ki jo lahko pošljete, znaša 2M, najdaljši video posnetek, ki ga lahko pošljete, je video posnetek posnet z uporabo 240 FPS. Če je izbrana ločljivost fotografije višja od 2M, se bo samodejno zmanjšala na nižjo ločljivost. (Na nekaterih spletnih mestih, se lahko največja ločljivost fotografije razlikuje.)
- Postopek nalaganja fotografij ali video posnetkov se lahko razlikuje glede na izbrano spletno stran.
- Če dostop do spletne strani preprečuje požarni zid ali nastavitve preverjanja pristnosti, se obrnite na skrbnika omrežja ali ponudnika omrežnih storitev.
- Naložene fotografije ali video posnetki so morda samodejno označeni z datumom, ko so nastali.
- Hitrost internetne povezave lahko vpliva na hitrost prenosa fotografij ali odpiranja spletnih strani.
- Če na pomnilniku fotoaparata ni nobenih fotografij, te funkcije ni mogoče uporabiti.
- Prav tako lahko naložite fotografije ali video posnetke na spletne strani za souporabljanje datotek v načinu za predvajanje tako, da pritisnete [**MENU**] ter nato izberete **Share(Wi-Fi)** (Souporaba (Wi-Fi)) → zelena spletna stran.
- Na nekatera spletna mesta lahko naložite video posnetke.
- Ko naložite fotografije na SkyDrive, bo njihova velikost spremenjena na 2M, hkrati pa se ohrani razmerje višine/širine.

Uporaba AllShare Play za pošiljanje datotek

Na spletno mesto za shranjevanje AllShare Play lahko s fotoaparata naložite datoteke oz. si ogledate datoteke na napravi AllShare Play, ki je povezana na isto dostopno točko.

Prenos fotografij na spletno mesto za shranjevanje

1 Obrnite gumb za izbiro načina na **Wi-Fi**.

2 Izberite  → **Web storage** (Spletno mesto za shranjevanje).

- Če se prikaže sporočilo za pomoč, pritisnite **OK** (V redu).
- Fotoaparat bo samodejno poskušal vzpostaviti povezavo z brezžičnim krajevnim omrežjem prek nazadnje povezane naprave z dostopno točko.
- Če fotoaparat pred tem še ni vzpostavil povezave z brezžičnim krajevnim omrežjem, bo samodejno iskal prisotnost naprav z dostopno točko, ki so na voljo. (str. 123)
- Če želite spremeniti velikost prenesenih fotografij, pritisnite [**MENU**], ter nato izberite **Upload Image Size** (Velikost prenesenih slik).
- Če ste registrirali več kot eno spletno mesto za shranjevanje, ga lahko izberete s seznama s pritiskom [**MENU**], ter izbiro **Change Web storage** (Spremeni spletno mesto za shranjevanje).

3 Vnesite vaše uporabniško ime in geslo ter nato izberite **Login** (Prijava) → **OK** (V redu).

- Za več informacij o vnašanju besedila glejte »Vnos besedila« (str. 127)
- Če želite izbrati uporabniško ime iz seznama, izberite ▼ → uporabniško ime.
- Če ste se pred tem prijavili na spletni strani, vas bo morda prijavilo samodejno.



Če želite uporabljati to funkcijo, morate ustvariti račun AllShare Play in račun na ustrezni storitvi za spletno shranjevanje z uporabo vašega računalnika. Ko končate z ustvarjanjem računov, dodajte račun storitve za spletno shranjevanje v AllShare Play.

4 Izberite datoteke, ki jih želite naložiti, ter nato izberite **Upload** (Naloži).



- Če ste registrirali več kot eno spletno mesto za shranjevanje, najprej izberite spletno mesto za shranjevanje.
- Na spletno mesto za shranjevanje AllShare Play lahko naložite video datoteke.
- Če na pomnilniku fotoaparata ni nobenih fotografij, te funkcije ni mogoče uporabiti.
- Naložite lahko največ 20 datotek.
- Prav tako lahko pošljete elektronsko pošto v načinu za predvajanje tako, da pritisnete [**MENU**], ter nato izberete **Share(Wi-Fi)** (Souporaba (Wi-Fi)) → **AllShare Play**.

Ogled fotografij ali video posnetkov na napravah, ki podpirajo AllShare Play

- 1 Obrnite gumb za izbiro načina na **Wi-Fi**.
- 2 Izberite  → **Nearby devices** (Naprave v bližini).
 - Če se prikaže sporočilo za pomoč, pritisnite **Yes** (Da).
 - Fotoaparati bo samodejno poskušal vzpostaviti povezavo z brezžičnim krajevnim omrežjem prek nazadnje povezane naprave z dostopno točko.
 - Če fotoaparati pred tem še ni vzpostavil povezave z brezžičnim krajevnim omrežjem, bo samodejno iskal prisotnost naprav z dostopno točko, ki so na voljo. (str. 123)
 - Nastavite lahko dostop samo izbranim napravam ali vsem napravam s pritiskom [**MENU**], ter izbiro **DLNA Access Control** (Nadzor dostopa DLNA) na zaslону.
 - Ustvari se seznam datotek za souporabo. Počakajte, da druge naprave najdejo vaš fotoaparati.
- 3 Priključite napravo AllShare Play na omrežje in nato vklopite funkcijo AllShare Play.
 - Za dodatne informacije glejte priročnik za uporabo naprave.
- 4 Na fotoaparatu omogočite napravi AllShare Play povezavo s fotoaparatom.
- 5 Na napravi AllShare Play, izberite fotoaparati za vzpostavitev povezave.

- 6 Na napravi AllShare Play, poiščite fotografije in video posnetke v skupni rabi.

- Za dodatne informacije o iskanju prisotnosti fotoaparata in brskanju po fotografijah ali video posnetki na napravi AllShare Play glejte priročnik za uporabo naprave.
- Video posnetki se morda ne bodo predvajali brezhibno glede na vrsto naprave AllShare Play ali pogojev omrežja. Za gladko predvajanje uporabite 5 Ghz dvopasovno dostopno točko.

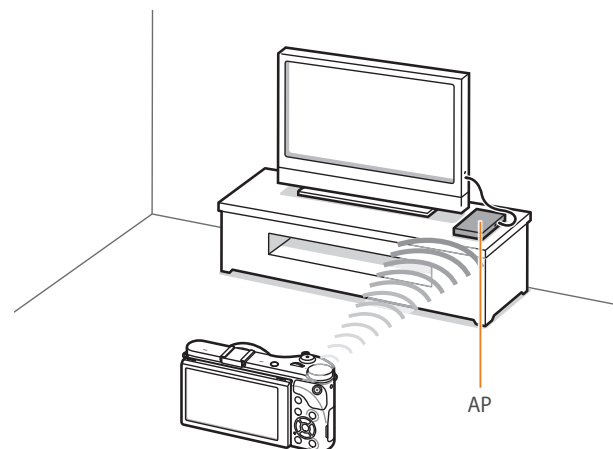

- ▲ Fotoaparati je priključen na TV-sprejemnik, ki podpira AllShare Play preko krajevnega brezžičnega omrežja.



- Pošljete lahko največ 1000 nedavnih datotek.
- Na napravi AllShare Play si lahko ogledujete le fotografije, ki ste jih posneli z vašim fotoaparatom.
- Razdalja za brezžično povezavo med vašim fotoaparatom in napravo AllShare Play, se lahko razlikuje glede na tehnične podatke dostopne točke.
- Če je fotoaparatus povezan na 2 napravi AllShare Play, bo predvajanje morda počasnejše.
- Fotografije ali video posnetki bodo v skupni rabi v njihovi izvorni velikosti.
- To funkcijo lahko uporabljate samo z napravami, ki podpirajo AllShare Play.
- Fotografije v skupni rabi se ne bodo shranile na napravo AllShare Play, lahko pa se shranijo na fotoaparatus glede na tehnične podatke naprave.
- Prenašanje fotografij ali video posnetkov na napravo AllShare Play lahko traja dalj časa, odvisno od omrežne povezave, števila datotek za skupno rabo ali velikosti datotek.
- Če med ogledovanjem fotografij na napravi AllShare Play prekinete napajanje fotoaparata na neobičajen način (na primer, če iz fotoaparata odstranite baterijo), bo naprava še vedno zaznavala prisotnost fotoaparata.
- Vrstni red fotografij ali video posnetkov na fotoaparatus se lahko razlikuje od vrstnega reda na napravi AllShare Play.
- Glede na število fotografij v skupni rabi lahko nalaganje fotografij ali videoposnetkov in posnetek za začetno nastavitvev trajata dalj časa.
- Neprekinjena uporaba daljinskega upravljalnika ali izvajanje dodatnih funkcij na napravi AllShare Play lahko med ogledovanjem fotografij na napravi povzroči nepravilno delovanje te funkcije.

- Če med ogledovanjem fotografij na napravi AllShare Play spremenite vrstni red fotografij na fotoaparatus, je potrebno za posodobitev seznama fotografij na napravi ponoviti postopek za začetno nastavitvev.
- Če na pomnilniku fotoaparata ni nobenih fotografij, te funkcije ni mogoče uporabiti.
- Priporočamo vam uporabo omrežnega kabla za povezavo vaše naprave AllShare Play z dostopno točko. S tem boste zmanjšali zatikanje katerega koli video posnetka pri pretakanju vsebine.
- Za ogled datotek na napravi AllShare Play z uporabo funkcije **Nearby devices** (Naprave v bližini), omogočite način večvrstnega oddajanja na vaši dostopni točki.
- 1920X1080 (60 fps (60 slik na sekundo)) video posnetke lahko predvajate samo na HDTV sprejemnikih, ki podpirajo predvajanje pri 60 sličic/s.
- 3D datoteke si lahko ogledate samo na 3D-združljivih TV sprejemnikih ali monitorjih.

Pošiljanje fotografij z uporabo Wi-Fi Direct

Pri vzpostavitvi brezžične povezave med fotoaparatom in naprave, ki podpira funkcijo Wi-Fi Direct (Nastavitev Wi-Fi), lahko na to napravo pošiljate fotografije. Ta funkcija morda ni podprta na nekaterih napravah.

- 1 Na napravi vklopite možnost Wi-Fi Direct (Nastavitev Wi-Fi).
- 2 Na fotoaparatu, ko je ta v načinu predvajanja, se pomaknite na fotografijo.
- 3 Pritisnite [**MENU**] in nato izberite **Share(Wi-Fi)** (Souporaba(Wi-Fi)) → **Wi-Fi Direct** (Nastavitev Wi-Fi).
 - Pri ogledu ene slike, lahko naenkrat pošljete samo eno fotografijo.
 - Ko si ogledujete sličice, lahko izberete več slik. Pritisnite **Upload** (Naloži), ko ste končali z izbiro fotografij.
- 4 Izberite napravo s fotoaparatovega seznama naprav Wi-Fi Direct (Nastavitev Wi-Fi).
 - Zagotovite, da je možnost Wi-Fi Direct (Nastavitev Wi-Fi) naprave vključena.
 - Prav tako lahko izberete vaš fotoaparati s seznama naprav Wi-Fi Direct (Nastavitev Wi-Fi), ki se nahaja v napravi.

- 5 Na napravi omogočite fotoaparatu, da vzpostavi povezavo z napravo.

- Fotografija bo poslana na napravo.



- Hkrati lahko pošljete do 20 datotek.
- Če v pomnilniku za fotografije ni fotografij, ta funkcija ni na voljo.
- Če se ne morete povezati z napravo Wi-Fi Direct (Nastavitev Wi-Fi), posodobite napravo z najnovejšo vdelano programsko opremo. Ta funkcija morda ni podprta na nekaterih napravah.

Poglavje 5

Meni nastavitav fotoaparata

Spoznajte meni uporabniških in splošnih nastavitav.
Nastavitve lahko prilagodite tako, da bodo bolje ustrezale vašim potrebam in željam.

Uporabniške nastavitve

S temi nastavitvami lahko nastavite uporabniško okolje.

Za nastavitve uporabniških možnosti,

V načinu za fotografiranje pritisnite [MENU] →  → možnost.



Razpoložljivi izdelki in njihov vrstni red je odvisen od pogojev za fotografiranje.

Prilagoditev ISO po meri

Korak ISO

Velikost za občutljivost ISO lahko nastavite v korakih po 1/3 koraka ali 1 korak.

Obseg samodejne občutljivosti ISO

Nastavite lahko največjo vrednost ISO, pod katero se izbere vsak korak EV, ko nastavite možnost ISO **Auto** (Samodejno).

* Privzeto

Možnost	Vrednost
1/3 Step (Korak po 1/3)	ISO 125, ISO 160, ISO 200, ISO 250, ISO 320, ISO 400, ISO 500, ISO 640, ISO 800, ISO 1000, ISO 1250, ISO 1600, ISO 2000, ISO 2500, ISO 3200*
1 Step (Korak po 1)	ISO 200, ISO 400, ISO 800, ISO 1600, ISO 3200*

Zmanjševanje šuma

Uporabite funkcijo zmanjševanja šuma, da zmanjšate količino vidnega šuma v slikah.

* Privzeto

Možnost	Opis
High ISO NR (Zmanjševanje šuma pri visoki občutljivosti)	Ta funkcija zmanjšuje šum, do katerega lahko pride, ko nastavite visoko občutljivost ISO. (Off (Izklopljeno), High (Visoko), Normal (Običajno)*, Low (Nizko))
Long Term NR (Zmanjševanje šuma pri dolgem času osvetlitve)	Ta funkcija zmanjšuje šum, ko nastavite fotoaparata za dolgo osvetlitev. (Off (Izklopljeno), On (Vključeno)*)

Nastavi kadriranje

Nastavite lahko možnosti za AE Bracket (Kadriranje s samodejno osvetlitvijo), WB Bracket (Kadriranje z ravnovesjem beline) in P Wiz Bracket (Čarovnik za slike BKT).

Možnost	Opis
AE Bracket Set (Kadriranje s samodejno osvetlitvijo)	Nastavite interval osvetlitve (-/+ 0.3 EV* , -/+ 0.7 EV , -/+ 1 EV , -/+ 1.3 EV , -/+ 1.7 EV , -/+ 2 EV , -/+ 2.3 EV , -/+ 2.7 EV , -/+ 3 EV)
WB Bracket Set (Kadriranje z ravnovesjem beline)	Prilagodite območje ravnovesja beline 3 kadriranim fotografijam. (AB-/+3* , AB-/+2 , AB-/+1 , MG-/+3 , MG-/+2 , MG-/+1) Na primer, AB-/+3 prilagodi vrednost rumene za plus ali minus tri korake. MG-/+3 prilagodi vrednost vijolične v isti meri.
P Wiz Bracket Set (Čarovnik za slike BKT)	Izberite 3 nastavitve čarovnika za slike, ki jih fotoaparati uporabi za 3 fotografije.

DMF (Direct Manual Focus)

Ročno lahko prilagodite izostritev tako, da obrnete obroč za izostritev, potem ko dosežete izostritev tako, da do polovice pritisnete [**Sprožilec**]. Ta funkcija pri nekaterih objektivih morda ne bo na voljo.

Barvni prostor

Možnost barvnega prostora omogoča izbiro metode za predstavitev barv. Naprave za digitalno slikanje, kot so digitalni fotoaparati, zasloni in tiskalniki, imajo svoje načine za predstavitev barv, ki se imenujejo barvni prostori.

Možnost	Opis
sRGB	sRGB (Standardni RGB) je mednarodna specifikacija za določanje barvnega prostora, ki ga je ustvarila komisija IEC (International Electrotechnical Commission). Običajno se uporablja za ustvarjanje barv na računalniških zaslonih in je tudi standardni barvni prostor za Exif. sRGB je priporočljiv za običajne slike in slike, ki jih želite objaviti na spletu.
Adobe RGB	Adobe RGB se uporablja za komercialno tiskanje in ima širše barvno območje kot sRGB. Njegovo širše barvno območje zagotavlja enostavno urejanje fotografij na računalniku. Posamezni programi so običajno združljivi z omejenim številom barvnih prostorov.

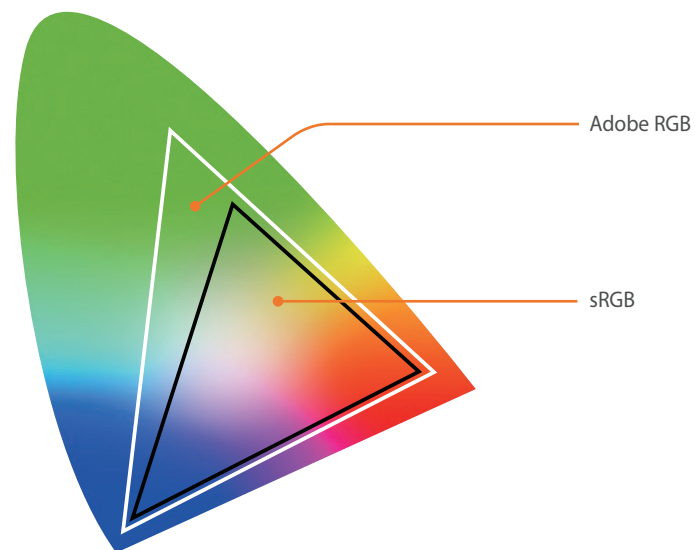

Če je barvni prostor nastavljen na možnost Adobe RGB, je oznaka datotek »_SAMXXXX.JPG«.

Popravljanje popačenosti

Popravite lahko popačenje, ki ga lahko povzročijo objektivni. Ta funkcija pri nekaterih objektivih morda ne bo na voljo.

Delovanje na dotik

Omogočite uporabo dotika v načinu za fotografiranje.

Možnost	Opis
On (Vključeno)	Uporabite funkcije dotika v načinu za fotografiranje.
Off (Izklopljeno)	Ne uporabite funkcije dotika v načinu za fotografiranje. (Funkcije dotika lahko uporabite v drugih okoliščinah.)

iFn prilagoditev

Izberite lahko možnosti, katere lahko prilagodite, kadar pritisnete [i-Function] na objektivu i-Function.

Možnost	Opis
Aperture (Zaslonka)	Nastavite to možnost, če želite prilagoditi vrednost zaslonke.
Shutter Speed (Čas osvetlitve)	Nastavite to možnost, če želite prilagoditi čas osvetlitve.
EV (Vrednost osvetlitve)	Nastavite to možnost, če želite prilagoditi vrednost osvetlitve.
ISO	Nastavite to možnost, če želite prilagoditi občutljivost ISO.
White Balance (Ravnovesje beline)	Nastavite ravnovesje beline.
① Zoom	Nastavite to možnost, če želite prilagoditi razmerje povečave.

Uporabniški zaslon

Na zaslon lahko dodate informacije o fotografiranju ali jih z njega odstranite.

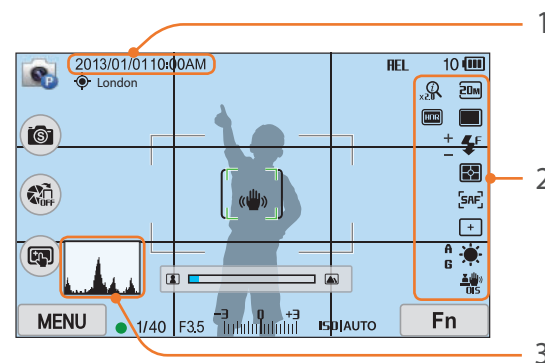

Št.	Opis
1	Date & Time (Datum in čas) Nastavite to možnost, če želite prikazati datum in uro.
2	Icons (Ikone) Nastavite to možnost, če želite prikazati ikone na desni strani v načinu za fotografiranje.

Št.	Opis
3	<p>Histogram Vklopite ali izklopite prikaz histograma na zaslonu.</p> <p>O histogramu Histogram je graf, ki prikazuje razporejenost osvetlitve fotografije. Histogram, nagnjen v levo, prikazuje temno fotografijo. Histogram, nagnjen v desno, prikazuje svetlo fotografijo. Višina grafa je povezana s podatki o barvi. Če je določena barva bolj pogosta, je graf višji.</p>  <p>Preslaba osvetlitev Uravnotežena osvetlitev Prevelika osvetlitev</p>

Spreminjanje funkcij tipk

Funkcijo, ki je dodeljena gumbu Po meri ali DIRECT LINK lahko spremenite.

* Privzeto

Gumb	Funkcija
Custom (Po meri)	<p>Nastavite funkcijo gumba po meri.</p> <ul style="list-style-type: none"> • Optical Preview (Optični predogled)*: za trenutno vrednost zaslone izvršite funkcijo Depth of Field Preview (Predogled globine polja). (str. 24) • One Touch WB (WB z enim dotikom): izvršite funkcijo Custom White Balance (Ravnovesje beline po meri). • One Touch RAW+ (RAW+ z enim dotikom): shranite datoteko v obliki RAW+JPEG. Če želite shraniti datoteko v obliki JPEG, ponovno pritisnite gumb. • Reset (Ponastavitev): ponastavi nekatere nastavitve. • AEL (Zaklep za samodejno osvetlitev): izvrši funkcijo zaklepanja samodejne osvetlitve. • AEL Hold (Zadrži AEL): ne izključi funkcije zaklepa za samodejno osvetlitev po fotografiranju.
DIRECT LINK	<p>Nastavite funkcijo gumba DIRECT LINK. (AutoShare*, MobileLink, Remote Viewfinder (Daljinsko iskalo), Auto Backup (Samodejno varnostno kopiranje), Email (E-pošta), SNS & Cloud (SNS in Cloud), AllShare Play)</p>

Mrežne črte

Izberite vodnika, ki vam bo v pomoč pri kompoziciji scene.
(**Off** (Izklopljeno)*, **3 X 3**, **2 X 2**, **Cross** (Prečno), **Diagonal** (Diagonalno))

Lučka AF

Ko fotografirate v temnih prostorih, vklopite lučko AF, da zagotovite boljše samodejno izostritev. Samodejna izostritev je v temnih prostorih bolj natančna, če je lučka AF vklopljena.



Nastavitve

Naučite se konfigurirati nastavitve vašega fotoaparata.

Za nastavitve
možnosti

V načinu za fotografiranje pritisnite [MENU] →  → možnost.



* Privzeto

Element	Opis
Sound (Zvok)	<ul style="list-style-type: none"> • System Volume (Glasnost sistema): nastavite glasnost zvoka ali pa zvok popolnoma na. (Off (Izklopljeno), Low (Tiho), Medium (Srednje)*, High (Glasno)) <div style="border: 1px solid #ccc; padding: 5px; margin: 5px 0;">  Četudi je glasnost sistema izklopljena, fotoaparata oddaja zvok med predvajanjem video posnetka ali diaprojektije. </div> <ul style="list-style-type: none"> • AF Sound (Zvok AF): nastavite zvok, ki ga fotoaparata odda ob vklopu ali izklopu gumba sprožilca do polovice. (Off (Izklopljeno), On (Vklapljeno)*) • Button Sound (Zvok gumba): nastavite zvok, ki ga fotoaparata odda ob pritisku gumbov oz. vklopu ali izklopu zaslona. (Off (Izklopljeno), On (Vklapljeno)*)
Quick View (Hitri ogled)	Nastavite dolžino hitrega ogleda – dolžino časa, v katerem fotoaparata prikazuje fotografijo takoj, ko jo posnamete. (Off (Izklopljeno), 1 sec (1 s)*, 3 sec (3 s), 5 sec (5 s), Hold (Zadrži))

* Privzeto

Element	Opis
Display Adjust (Prilagoditev zaslona)	<p>Prilagodite svetlost zaslona, nastavitve samodejne osvetlitve, barvo zaslona ali merilnik nivoja.</p> <ul style="list-style-type: none"> • Display Brightness (Svetlost zaslona): svetlost zaslona lahko ročno prilagodite. • Auto Brightness (Samodejna osvetlitev): vklopite ali izklopite samodejno osvetlitev. (Off (Izklopljeno), On (Vklapljeno)*) • Display Color (Barva zaslona): barvo zaslona lahko ročno prilagodite. • Horizontal Calibration (Horizontalna umerjanje): umerite merilnik nivoja. Če merilnik nivoja ni raven, postavite fotoaparata na ravno površino in nato sledite navodilom na zaslonu. <div style="border: 1px solid #ccc; padding: 5px; margin: 5px 0;">  V načinu za predvajanje ni mogoč dostop do možnosti Horizontal Calibration (Horizontalna umerjanje). <ul style="list-style-type: none"> • Kalibracija merilnika nivoja v usmeritvi za portretiranje ni mogoča. </div>
Auto Display Off (Samodejni izklop zaslona)	Nastavite čas izklopa zaslona. Zaslona se izklopi, če fotoaparata ne uporabljate določen čas. (Off (Izklopljeno), 30 sec (30 s)*, 1 min (1 minuta), 3 min (3 minuta), 5 min (5 minuta), 10 min (10 minuta))

* Privzeto

Element	Opis
Power Save (Varčevanje energije)	<p>Nastavite čas izklopa napajanja. Fotoaparat se izklopi, če ga ne uporabljate določen čas. (30 sec (30 s), 1 min (1 minuta)*, 3 min (3 minuta), 5 min (5 minuta), 10 min (10 minuta), 30 min (30 minuta))</p> <div style="border: 1px solid #ccc; padding: 5px;">  <ul style="list-style-type: none"> Fotoaparat obdrži nastavitve časa izklopa tudi če zamenjate baterijo. Če je fotoaparat povezan z računalnikom ali TV-sprejemnikom oz. če predvaja diaproyekcijo ali film, funkcija varčevanja energije morda ne bo delala. </div>
Help Guide Display (Pomožni zaslon)	<ul style="list-style-type: none"> Mode Help Guide (Vodnik za uporabo načina): nastavite prikaz pomoči za izbrano način pri zamenjavi načina za snemanje. (Off (Izklopljeno), On (Vklapljeno)*) Function Help Guide (Vodnik za uporabo funkcij): nastavite to možnost, če želite prikazati pomoč glede menijev in funkcij. (Off (Izklopljeno), On (Vklapljeno)*) <div style="border: 1px solid #ccc; padding: 5px;">  <p>Pritisnite [Fn], da skrijete pomoč.</p> </div>
Language (Jezik)	Izberite, kateri jezik naj bo prikazan na fotoaparatu.
Date & Time (Datum in čas)	<p>Nastavite datum, čas, obliko zapisa datuma, časovni pas in to, ali želite, da se datum natisne na fotografije ali ne. (Time Zone (Časovno območje), Date & Time (Datum in čas), Date Type (Tip datuma), Time Type (Tip časa), Imprint (Vtis))</p> <div style="border: 1px solid #ccc; padding: 5px;">  <ul style="list-style-type: none"> Datum se prikaže v spodnjem desnem delu fotografije. Pri tiskanju fotografije nekateri tiskalniki datuma morda ne bodo natisnili ustrezno. </div>

* Privzeto

Element	Opis
Video Out (Video izhod)	<p>Ko povežujete fotoaparat z zunanjo video napravo, kot je monitor ali HDTV-sprejemnik, nastavite izhodni video signal, ki je primeren za vašo državo.</p> <ul style="list-style-type: none"> NTSC: ZDA, Kanada, Japonska, Koreja, Tajvan, Mehika, itd. PAL (Podpira samo PAL B, D, G, H ali I): Avstralija, Avstrija, Belgija, Kitajska, Danska, Finska, Francija, Nemčija, Anglija, Italija, Kuvajt, Malezija, Nova Zelandija, Singapur, Španija, Švedska, Švica, Tajska, Norveška, itd.
Anynet+ (HDMI-CEC)	<p>Ko povežete fotoaparat izklopite TV-sprejemnikom visoke ločljivosti, ki podpira možnost Anynet+ (HDMI-CEC), lahko funkcijo predvajanja v fotoaparatu nadzorujete z daljinskim upravljalnikom TV-sprejemnika.</p> <ul style="list-style-type: none"> Off (Izklopljeno): funkcije predvajanja v fotoaparatu ne morete nadzorovati z daljinskim upravljalnikom TV-sprejemnika. On (Vklapljeno)*: funkcijo predvajanja v fotoaparatu lahko nadzorujete z daljinskim upravljalnikom TV-sprejemnika.
HDMI Output (HDMI izhod)	<p>Če fotoaparat povežete na TV-sprejemnik visoke ločljivosti prek kabla HDMI, lahko spremenite ločljivost slike.</p> <ul style="list-style-type: none"> NTSC: Auto (Samodejno)*, 1080p, 720p, 480p, 576p (aktivno samo pri izbiri PAL) <div style="border: 1px solid #ccc; padding: 5px;">  <p>Če povezan TV sprejemnik visoke ločljivosti ne podpira izbrane ločljivosti, fotoaparat nastavi naslednjo nižjo ločljivost.</p> </div>



* Privzeto

Element	Opis
3D HDMI Output (3D HDMI izhod)	<p>Izberite možnost za predvajanje datotek na 3D TV sprejemniku.</p> <ul style="list-style-type: none"> • Side by Side (Drug ob drugo)*: Prikaže dve sliki drug ob drugo. • Frame Packing (Paketiranje sličic): Izmenično prikazuje slike za levo in desno oko v okvirjih.
File Name (Ime datoteke)	<p>Nastavite način ustvarjanja imen datotek.</p> <ul style="list-style-type: none"> • Standard (Standardno)*: SAM_XXXX.JPG (sRGB)/_SAMXXXX.JPG (Adobe RGB) • Date (Datumsko): <ul style="list-style-type: none"> - Datoteke sRGB - MMDDXXXX.JPG. Ime datoteke za fotografijo, posneto 1. januarja, bi bilo ime datoteke 0101XXXX.jpg. - Datoteke Adobe RGB - _MDDXXXX.JPG od januarja do septembra. Za mesece med oktobrom in decembrom se številka meseca zamenja s črkami A (okt.), B (nov.) in C (dec.). <p>Na primer, za fotografije posnete 3. februarja, bi bilo ime datoteke _203XXXX.jpg. Ime datoteke za fotografijo, posneto 5. oktobra, bi bilo A05XXXX.jpg.</p>



* Privzeto

Element	Opis
File Number (Številka datoteke)	<p>Nastavite način oštevilčenja datotek in map.</p> <ul style="list-style-type: none"> • Reset (Ponastavitev): po uporabi funkcije ponastavitve, bodo imele naslednje datoteke številke od 0001 naprej. • Series (Serija)*: številke novih datotek nadaljujejo z obstoječim zaporedjem tudi če namestite novo pomnilniško kartico, kartico formatirate ali izbrišete vse fotografije. <div style="border: 1px solid #ccc; padding: 10px; margin-top: 10px;">  <ul style="list-style-type: none"> • Ime prve mape je 100PHOTO, če ste izbrali barvni prostor sRGB in standardno poimenovanje datotek, je ime prve datoteke SAM_0001. • Številke v imenu datoteke se povečujejo za 1 od SAM_0001 do SAM_9999. • Številke map se povečujejo za 1 od 100PHOTO do 999PHOTO. • V eno mapo lahko shranite največ 9999 datotek. • Številke datotek se dodelijo glede na določila DCF (pravilo oblikovanja za datotečni sistem v fotoaparatu). • Če spremenite ime datoteke (npr. v računalniku), fotoaparat ne bo mogel predvajati datoteke. </div>
Folder Type (Vrsta mape)	<p>Nastavite vrsto mape.</p> <ul style="list-style-type: none"> • Standard (Standardno)*: XXXPHOTO (XXXFOTOGRAFIJA) • Date (Datum): XXX_MMDD

* Privzeto

Element	Opis
Format (Formatiranje)	<p>Formatirajte pomnilniško kartico. Formatiranje odstrani vse obstoječe datoteke, vključno z zaščitnimi datotekami. (Yes (Da), No (Ne))</p> <div style="border: 1px solid #ccc; padding: 5px; background-color: #f9f9f9;">  Če uporabljate pomnilniško kartico, formatirano s fotoaparatom druge znamke, bralnikom pomnilniških kartic ali računalnikom, lahko prihaja do napak. Preden pomnilniške kartice uporabite za fotografiranje, jih formatirajte v fotoaparatu. </div>
Device Information (Informacije o napravi)	<p>Oglejte si različico vdelane programske opreme ohišja in objektiva, naslov Mac, ter številko certifikata za omrežje oz. posodobite strojno programsko opremo.</p> <ul style="list-style-type: none"> • Firmware Update (Posodobitev vdelane programske opreme): posodobite vdelano programsko opremo ohišja fotoaparata ali objektiva. (Body Firmware (Vdelana programska oprema ohišja), Lens Firmware (Vdelana programska oprema objektiva)) <div style="border: 1px solid #ccc; padding: 5px; background-color: #f9f9f9;">  <ul style="list-style-type: none"> • Posodobitve vdelane programske opreme lahko prenesete s spletnega mesta www.samsung.com. • Posodobitve vdelane programske opreme ne morete zagnati brez popolnoma napolnjene baterije. Napolnite baterijo do konca, preden zaženete nadgradnjo programske opreme. • Če posodobite vdelano programsko opremo, se bodo uporabniške nastavitve in vrednosti ponastavile. (Datum, čas, jezik ter nastavitve video izhoda se ne bodo spremenile.) • Med posodabljanjem ne izklaplajte fotoaparata. </div>

* Privzeto

Element	Opis
Dual-band Mobile AP (Dvopasovna mobilna dostopna točka (AP))	<p>Nastavite frekvenco za uporabo fotoaparata kot dostopna točka za funkcijo AutoShare, MobileLink ali Remote Viewfinder (Daljinsko iskalo). (5 GHz, 2.4 GHz*)</p> <div style="border: 1px solid #ccc; padding: 5px; background-color: #f9f9f9;">  Če boste fotoaparat uporabljali v drugi državi od države nakupa, funkcija 5 GHz Wi-Fi morda ne bo pravilno delovala zaradi drugačnih radijskih frekvenc. V tem primeru uporabite funkcijo 2.4 GHz. </div>
GPS	<ul style="list-style-type: none"> • Geotagging (Geografsko označevanje): nastavite to možnost, če želite posneti fotografije s krajevnimi podatki prek funkcije GPS (Global Positioning System). Krajevni podatki se dodajo med podatke Exif, ki so povezani s fotografijo. (Off (Izklopljeno), On (Vključeno)*) • GPS Valid Time Settings (Nastavitev veljavnega časa za GPS): nastavite čas uporabe zadnjih krajevnih podatkov, ko fotoaparat ne prejme signalov GPS. Če fotoaparat po določenem času ne sprejme signalov GPS, podatki o kraju ne bodo zapisani na fotografije. (15 sec (15 s)*, 30 sec (30 s), 1 min (1 minuta), 3 min (3 minuta), 10 min (10 minuta), 30 min (30 minuta)) • Location Display (Prikaz lokacije): nastavite zaslon, da prikazuje krajevne podatke na zasloni v načinu fotografiranja. Krajevni podatki bodo prikazani v korejščini, samo če ste v Koreji in je jezik zaslona nastavljen na korejščino. Ko je nastavljen drug jezik, bodo krajevni podatki prikazani v angleščini. (Off (Izklopljeno), On (Vključeno)*) • GPS Reset (Ponastavi GPS): nastavite iskanje satelitov GPS, ki so vam najbližje. (Yes (Da), No (Ne)) <div style="border: 1px solid #ccc; padding: 5px; background-color: #f9f9f9;">  Za uporabo funkcije GPS, morate kupiti opcijsko napravo GPS. </div>

* Privzeto

Element	Opis
Sensor Cleaning (Čiščenje senzorja)	<ul style="list-style-type: none"> • Sensor Cleaning (Čiščenje senzorja): odstranite prah s senzorja. • Start-Up Action (Dejanje ob vklopu): ko je ta možnost omogočena, vsakič, ko fotoaparat vklopite, opravi čiščenje senzorja. (Off (Izklopljeno)*, On (Vključeno)) <div style="background-color: #f0f0f0; padding: 10px; margin-top: 10px;">  <p>Ker ta izdelek uporablja zamenljive objektivne, lahko med menjanjem objektivov na senzor pade prah. To lahko povzroči prikaz delcev prahu na fotografijah, ki jih zajemate. Priporočamo, da ne menjate objektivov v zelo prašnem okolju. Poleg tega vedno pritrdite pokrov objektivna, kadar ga ne uporabljate.</p> </div>
Reset (Ponastavitev)	Ponastavite nastavitveni meni in možnosti fotografiranja na tovarniško privzete vrednosti. (Datum, čas, jezik ter nastavitve video izhoda se ne bodo spremenili.) (Yes (Da), No (Ne))
Open Source Licenses (Licence odprtokodne programske opreme)	Ogled licenc odprtokodne programske opreme.



Poglavje 6

Povezovanje z zunanjimi napravami

Popolnoma izkoristite fotoaparat tako, da ga povežete z zunanjimi napravami, kot je računalnik, HDTV-sprejemnik ali 3D TV-sprejemnik.

Ogled datotek na HDTV sprejemniku ali 3D TV sprejemniku

Predvajajte fotografije in video posnetke, tako da fotoaparatus povežete s HDTV-sprejemnikom (3D TV-sprejemnik) z optičnim kablom HDMI.

Ogled datotek na HDTV sprejemniku

- 1 V načinu za fotografiranje ali predvajanje pritisnite [**MENU**] →  → **HDMI Output** (Izhod HDMI) → možnost. (str. 153)
- 2 Izklopite fotoaparatus in TV sprejemnik visoke ločljivosti.
- 3 Priklopite fotoaparatus na vaš HDMI sprejemnik preko dodatnega HDMI kabla.

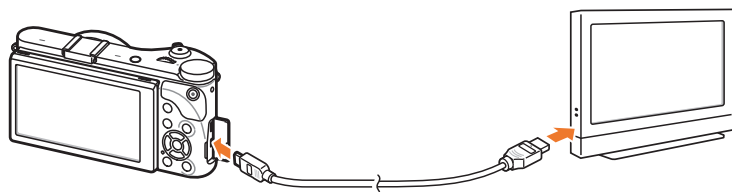

- 4 Vključite HDTV-sprejemnik in nato izberite HDMI video izvor.

5 Vključite fotoaparatus.

- Fotoaparatus samodejno vključit način za predvajanje, ko ga priklopite na HDTV-sprejemnik.

6 Oglejte si fotografije ali predvajajte video posnetke z uporabo gumbov na fotoaparatusu.



- Če uporabljate kabl HDMI, lahko fotoaparatus povežete na TV sprejemnik visoke ločljivosti na način Anynet+(CEC).
- Funkcije Anynet+(CEC) vam omogočajo nadzor povezanih naprav prek daljinskega upravljalnika TV sprejemnika.
- Če vaš TV sprejemnik visoke ločljivosti podpira možnost Anynet+(CEC), se TV sprejemnik vklopi samodejno, ko ga uporabljate skupaj s fotoaparatusom. Ta funkcija na nekaterih TV sprejemnikih visoke ločljivosti morda ne bo na voljo.
- Če je fotoaparatus s TV sprejemnikom visoke ločljivosti povezan prek kabla HDMI, s fotoaparatusom ne morete posneti fotografije ali video posnetka.
- Ko ste povezani s TV sprejemnikom visoke ločljivosti, nekatere funkcije predvajanja v fotoaparatusu morda ne bodo na voljo.
- Dolžina časa, po katerem sta fotoaparatus in TV sprejemnik visoke ločljivosti povezana, je lahko različen, odvisno od pomnilniške kartice, ki jo uporabljate. Ker je glavna funkcija pomnilniške kartice pospeševanje hitrosti prenosa, ni nujno, da je pomnilniška kartica z večjo hitrostjo prenosa hitra tudi pri uporabi funkcije HDMI.
- 1920X1080 (60 fps (60 slik na sekundo)) video posnetke lahko predvajate samo na HDTV sprejemnikih, ki podpirajo predvajanje pri 60 sličic/s.

Oglad datotek na 3D TV sprejemniku

Na 3D TV-sprejemniku si lahko ogledate fotografije ali video posnetke, ki ste jih zajeli v 3D načinu ali z možnostjo 3D panorame v pametnem načinu.

- 1 V načinu za fotografiranje ali predvajanje pritisnite [**MENU**] →  → **HDMI Output** (Izhod HDMI) → možnost. (str. 153)
- 2 Izberite **3D HDMI Output** (3D HDMI izhod) → možnost. (str. 154)
- 3 Izklopite fotoaparāt in 3D TV sprejemnik.
- 4 Priklapite fotoaparāt na vaš 3D TV sprejemnik preko dodatnega HDMI kabla.

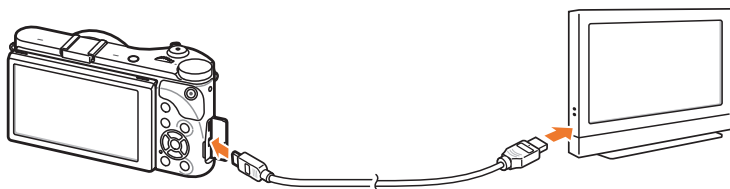

- 5 Vklapite 3D TV-sprejemnik in nato izberite HDMI video izvor.
- 6 Vklapite fotoaparāt.
 - Fotoaparāt samodejno vklapči način za predvajanje, ko ga priklapite na 3D TV-sprejemnik.

- 7 Pomaknite se na 3D datoteko, ter nato pritisnite [**ISO**] za preklop na 3D način.

- Ponovno pritisnite [**ISO**], če želite preklopiti na 2D način.

- 8 Vklapite 3D funkcijo na vašem TV sprejemniku.

- Za več informacij glejte navodila za uporabo TV sprejemnika.

- 9 Oglejte si 3D fotografije ali predvajajte 3D video posnetke z uporabo gumbov na fotoaparātu.



- Na TV sprejemnikih, ki ne podpirajo formata MPO, ne morete gledati datotek tega formata v 3D učinku.
- Med gledanjem MPO ali 3D video datoteke na 3D TV sprejemniku uporabite ustrezna 3D očala.
- Snemanje fotografij v načinu 3D Panorama lahko poslabša 3D učinek, kot tiste, ki ste jih posneli s 3D objektivom. v 3D načinu.



3D slik in video posnetkov, ki jih posnamete s fotoaparatom, si na 3D TV sprejemniku ali 3D monitorju ne ogledujte dlje časa. Daljše ogledovanje lahko povzroči neprijetne simptome, kot je preobremenitev oči, utrujenost, slabost in drugo.

Prenos datotek na računalnik

Prenesite datoteke s pomnilniške kartice na računalnik tako, da povežete fotoaparat z računalnikom.

Prenos datotek na računalnik z operacijskim sistemom Windows

Priklop fotoaparata kot izmenljivi disk

Fotoaparat lahko na računalnik priključite kot izmenljivi disk.

- 1 Izklopite fotoaparat.
- 2 Priključite fotoaparat na računalnik s priloženim kablom USB.

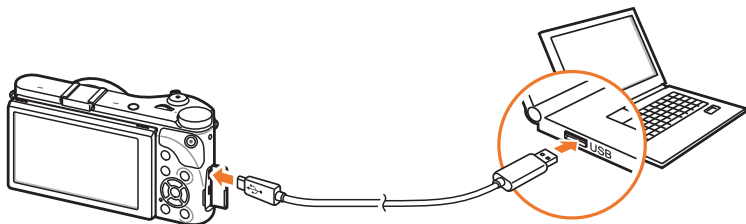

- En konec USB kabla je potrebno priključiti na vaš fotoaparat. Če kabel obrnete, lahko poškodujete datoteke. Proizvajalec ni odgovoren za izgubo podatkov.
- Če priključite kabel USB v vrata HDMI, fotoaparat ne bo deloval pravilno.

- 3 Vključite fotoaparat.

- Računalnik prepozna fotoaparata samodejno.

- 4 Na vašem računalniku izberite **Moj računalnik** → **Izmenljiv disk** → **DCIM** → **100PHOTO** ali **101_0101**.

- 5 Izberite zelene datoteke in jih povlecite ali shranite v računalnik.



Če je možnost **Folder Type** (Vrsta mape) nastavljena na **Date** (Datum), se ime mape prikaže kot »XXX_MMDD«. Če na primer posnamete fotografijo 1. januarja, bo ime mape »101_0101«.

Odklop fotoaparata (za Windows XP)

Postopki za odstranitev USB kablo so pri operacijskih sistemih Windows Vista, Windows 7 in Windows 8 podobni.

- 1 Poskrbite, da se med fotoaparatom in računalnikom ne prenašajo nobeni podatki.
 - Če lučka stanja na fotoaparatu utripa, to pomeni, da poteka prenos podatkov. Počakajte, da lučka stanja neha utripati.
- 2 V orodni vrstici na spodnji desni strani računalniškega zaslona kliknite .



- 3 Kliknite pojavno sporočilo.
- 4 Kliknite sporočilno okno za varno odstranjevanje.
- 5 Odstranite kabel USB.

Prenos datotek v računalnik Mac OS



Podprt je Mac OS 10.5 ali novejša.

- 1 Izklopite fotoaparat.
- 2 Fotoaparat povežite z računalnikom Macintosh prek priloženega USB kablo.

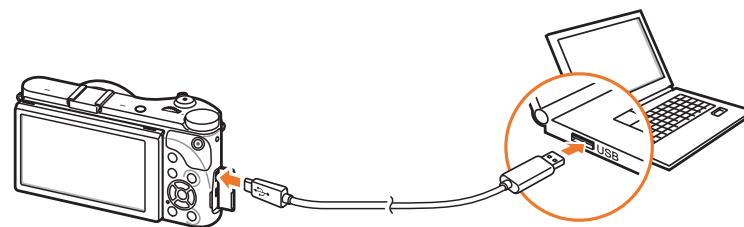

- En konec USB kablo je potrebno priklopiti na vaš fotoaparat. Če kablo obrnete, lahko poškodujete datoteke. Proizvajalec ni odgovoren za izgubo podatkov.
- Če priključite kablo USB v vrata HDMI, fotoaparat ne bo deloval pravilno.

- 3 Vključite fotoaparata.
 - Računalnik samodejno prepozna fotoaparata in prikaže ikono prenosnega diska.
- 4 Odprite izmenljivi disk.
- 5 Prenesite fotografije ali video posnetke v računalnik Mac OS.



Uporaba programov na računalniku

Datoteke si lahko ogledate ali uredite s priloženimi programi. Datoteke lahko prav tako pošljete na računalnik brezžično.

Nameščanje programov s priložene zgoščenke CD

- 1 Vstavite namestitveno zgoščenko CD v računalnik.
- 2 Izberite jezik.
- 3 Izberite program, ki ga želite namestiti.
- 4 Sledite navodilom na zaslonu.
- 5 Kliknite **Exit** (Izhod) za zaključitev namestitev.

Razpoložljiva programska oprema pri uporabi i-Launcher

Element	Opis
Multimedia Viewer	Z multimedijским pregledovalnikom si lahko ogledate datoteke.
Firmware Upgrade	Strojno programsko opremo vašega fotoaparata lahko prenesete.
PC Auto Backup	Fotografije ali video posnetke, ki ste jih posneli s fotoaparatom, lahko brezžično pošljete na računalnik.

Uporaba i-Launcher

i-Launcher omogoča predvajanje datotek z multimedijским pregledovalnikom in ponuja povezavo za prenos programa PC Auto Backup (Samodejna varnostna kopija na računalnik).

Zahteve za operacijski sistem Windows

Element	Zahteve
CPE	Intel® i5 3,3 GHz ali več/ AMD Phenom™ II x4 3,2 GHz ali več
RAM	Najmanj 512 MB RAM-a (priporočljivo 1 GB ali več)
OS*	Windows XP SP2, Windows Vista, Windows 7, Windows 8
Zmogljivost trdega diska	250 MB ali več (priporočljivo 1 GB ali več)
Drugo	<ul style="list-style-type: none"> • Pogon CD-ROM • Monitor z ločljivostjo 1024 x 768 slikovnih pik, združljiv s 16-bitnim barvnim zaslonom (priporočljivo 1280 x 1024 slikovnih pik, 32-bitni barvni zaslon) • Vrata USB 2.0 • nVIDIA Geforce 7600GT ali več/serija ATI X1600 ali več • Microsoft DirectX 9.0c ali novejši

* Nameščena bo 32-bitna različica programa i-Launcher - tudi na 64-bitnih različicah sistemov Windows XP, Windows Vista, Windows 7 in Windows 8.



- Zahteve so namenjene le kot priporočilo. Če tudi računalnik ustreza zahtevam, program i-Launcher morda ne bo deloval pravilno, odvisno od tega, v kakšnem stanju je vaš računalnik.
- Če vaš računalnik ne ustreza zahtevam, predvajanje video posnetkov morda ne bo pravilno.



Proizvajalec ni odgovoren za kakršno koli škodo, ki je posledica uporabe neustreznih računalnikov, kot na primer računalnik, ki ga sestavite sami.

Zahteve za operacijski sistem Mac

Element	Zahteve
OS	Mac OS 10.5 ali več (razen PowerPC)
RAM	Najmanj 256 MB RAM-a (priporočljivo 512 MB ali več)
Zmogljivost trdega diska	Najmanj 110 MB
Drugo	Vrata USB 2.0, pogon CD-ROM

Odprite i-Launcher

Na vašem računalniku izberite **start** → **Vsi programi** → **Samsung** → **i-Launcher** → **Samsung i-Launcher**. Ali kliknite **Applications** (Aplikacije) → **Samsung** → **i-Launcher** na vašem računalniku Mac OS.

Uporaba Multimedia Viewer

Multimedijski pregledovalnik omogoča predvajanje datotek. Na zaslonu Samsung i-Launcher kliknite **Multimedia Viewer** (Multimedijski pregledovalnik).



- Oblike datotek, ki jih podpira program multimedijski pregledovalnik:
 - Video posnetki: MP4 (Video: H.264, zvok: AAC), WMV (WMV 7/8/9), AVI (MJPEG)
 - Fotografije: JPG, GIF, BMP, PNG, TIFF, MPO
- Datoteke, ki ste jih posneli z napravami drugih proizvajalcev, morda ne bodo predvajanje gladko.

Ogled fotografij



Št.	Opis
1	Ime datoteke
2	Povečano območje
3	Histogram
4	Odprite izbrano datoteko.
5	Gumb Histogram
6	Zavrtite v levo/Zavrtite v desno.
7	Pomakni se na prejšnjo datoteko/Pomakni se na naslednjo datoteko.
8	Razširi fotografijo čez zaslon.
9	Ogled fotografije v izvorni velikosti.
10	Povečava/zmanjšanje
11	Preklopi med načinom 2D in 3D.

Ogled video posnetkov

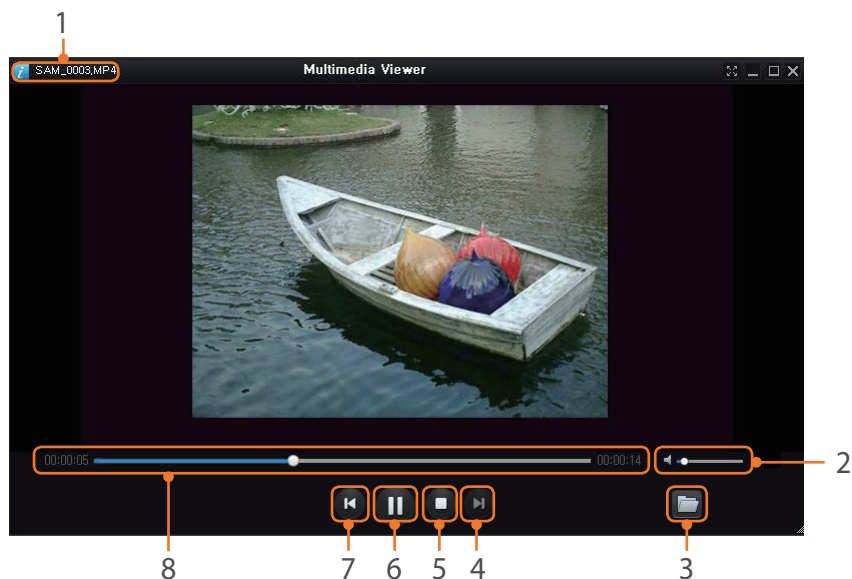

Št.	Opis
1	Ime datoteke
2	Prilagodite glasnost.
3	Odprite izbrano datoteko.
4	Premik na naslednjo datoteko.
5	Stop

Št.	Opis
6	Pause
7	Premik na prejšnjo datoteko.
8	Vrstica poteka

Prenos strojne programske opreme

Na zaslonu Samsung i-Launcher kliknite **Firmware Upgrade** (Nadgradnja vdelane programske opreme).

Prenos programa PC Auto Backup

Na zaslonu Samsung i-Launcher kliknite **PC Auto Backup** (Samodejna varnostna kopija na računalnik). Za informacije o namestitvi programa PC Auto Backup (Samodejna varnostna kopija na računalnik), glejte stran 133.

Nameščanje Adobe Photoshop Lightroom

- 1 Vstavite zgoščenko DVD-ROM s programom Adobe Photoshop Lightroom v računalnik.
- 2 Izberite jezik.
- 3 Sledite navodilom na zaslonu.

Uporaba Adobe Photoshop Lightroom

Fotografije, posnete s fotoaparatom, se pogosto pretvorijo v obliko JPEG in se v pomnilnik shranijo glede na nastavitve fotoaparata v času fotografiranja. Datoteke RAW se ne pretvorijo v obliko JPEG in se v pomnilnik shranijo nespremenjene. S programom Adobe Photoshop Lightroom lahko kalibirate osvetlitev, ravnovesje beline, odtenke, kontraste in barve fotografij. Prav tako lahko uredite datoteke z obliko JPEG ali TIFF, ter tudi datoteke RAW. Če želite več informacij, si oglejte vodnik za program.

Poglavje 7

Dodatek

Preberite si informacije o sporočilih o napakah, vzdrževanju fotoaparata, napotkih za odpravljanje težav, tehničnih podatkih in opsijskih dodatkih.

Sporočila o napakah

Ko se prikažejo naslednja sporočila o napakah, jih poskusite odpraviti s spodaj navedenimi postopki.

Sporočila o napakah	Priporočeni postopek
Lens is locked (Zaklenjen objektiv)	Objektiv se zaklene. Obrnite objektiv v nasprotni smeri urinega kazalca, dokler ne zaslišite zaskoka. (str. 45)
Card Error (Napaka kartice)	<ul style="list-style-type: none"> Izklopite fotoaparata in ga nato ponovno vklopite. Odstranite pomnilniško kartico in jo znova vstavite. Formatirajte pomnilniško kartico.
Low Battery (Prazna baterija)	Vstavite napolnjeno baterijo ali jo napolnite.
No Image File (Ni slikovnih datotek)	Posnemite fotografije ali vstavite pomnilniško kartico, na kateri so shranjene fotografije.
File Error (Napaka datoteke)	Izbrišite pokvarjeno datoteko ali pokličite servisni center.
Memory Full (Pomnilnik poln)	Izbrišite nepotrebne datoteke ali vstavite novo pomnilniško kartico.
Card Locked (Kartica je zaklenjena)	Kartico SD, SDHC, SDXC ali UHS-1 lahko zaklenete, če želite preprečiti izbris datotek. Ko fotografirate, odklenite kartico. (str. 173)

Sporočila o napakah	Priporočeni postopek
Folder and file number are max values. Replace the card (Številka mape in številka datoteke sta najvišji vrednosti. Zamenjaj kartico)	Imena datotek ne ustrezajo standardu DCF. Prenesite datoteke na pomnilniški kartici v računalnik in kartico nato formatirajte. (str. 155)
Error 00 (Napaka 00)	Izklopite fotoaparata in ponovno namestite objektiv. Če se sporočilo še prikazuje, pokličite servisni center.
Error 01/02 (Napaka 01/02)	Izklopite fotoaparata, odstranite baterijo in jo ponovno vstavite. Če se sporočilo še prikazuje, pokličite servisni center.

Čiščenje fotoaparata

Objektiv in zaslon fotoaparata

S čopičem odstranite prah in nežno obrišite objektiv z mehko krpo. Če ne morete odstraniti vsega prahu, nanesite tekočino za čiščenje objektivov na čistilni papir in nežno obrišite objektiv.

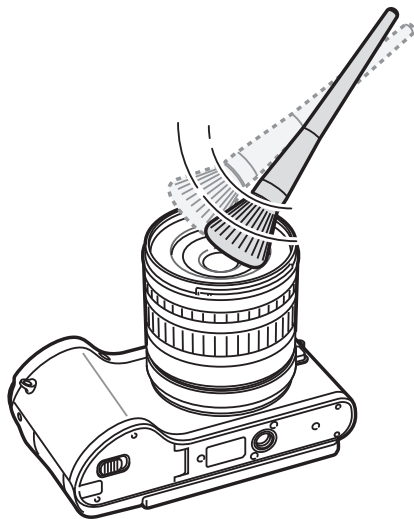

Slikovni senzor

Ker je slikovni senzor izpostavljen zunanjemu okolju, se lahko v raznih pogojih fotografiranja na fotografijah pojavlja prah. Težava je običajna, do izpostavljanja prahu pa pride z vsakdanjo uporabo fotoaparata. Prah lahko s senzorja odstranite tako, da uporabite funkcijo za čiščenje senzorja. (str. 156) Če prah ostane tudi po čiščenju senzorja, se obrnite na servisni center. Izpihovalnika ne vstavljajte v odprtino za nastavek objektiv.

Ohišje fotoaparata

Obrišite ga z mehko, suho krpo.



Naprave nikoli ne čistite z bencinom, razredčili ali alkoholom. Te tekočine lahko poškodujejo fotoaparata ali povzročijo okvare.

Uporaba ali shranjevanje fotoaparata

Neustrezna mesta za uporabo ali shranjevanje fotoaparata

- Fotoaparata ne izpostavljajte zelo hladni ali zelo vroči temperaturi.
- Fotoaparata ne uporabljajte na krajih, kjer je izredno visoka vlažnost, ali kjer se vlažnost hitro poveča.
- Fotoaparata ne izpostavljajte neposredni sončni svetlobi oz. ga ne shranjujte na vročih, slabo prezračevanih mestih, kot npr. v avtu med poletnim časom.
- Fotoaparata zaščitite pred udarci, grobim ravnanjem in prekomernimi vibracijami, da ga ne poškodujete.
- Ne shranjujte ali uporabljajte fotoaparata v prašnih, umazanih, vlažnih ali slabo prezračevanih prostorih, če želite preprečiti okvare premikajočih se delov in notranjih komponent.
- Digitalnega fotoaparata ne uporabljajte blizu goriv in gorljivih ali vnetljivih kemikalij. Ne shranjujte ali nosite vnetljivih tekočin in plinov oziroma eksplozivnih snovi skupaj s fotoaparatom in njegovimi dodatki.
- Fotoaparata ne shranjujte blizu kroglic proti moljem.

Uporaba na plaži ali obali

- Fotoaparata zavarujte pred peskom in umazanijo, če ga uporabljate na plaži ali podobnih krajih.
- Vaš fotoaparata ni vodoodporen. Baterije, vmesnika ali pomnilniške kartice ne smete prijemati z vlažnimi rokami. Fotoaparata ne uporabljajte z vlažnimi rokami. To lahko povzroči okvaro vašega fotoaparata.

Shranjevanje za daljše obdobje

- Če nameravate shraniti fotoaparata za dalj časa, ga položite v zaprto embalažo z vpojnim materialom, kot so kroglice silica gel.
- Nerabljene baterije se bodo sčasoma izpraznile in jih boste morali pred uporabo znova napolniti.
- Trenutni datum in čas lahko inicializirate, če vklopite fotoaparata zatem, ko ste iz njega odstranili baterijo za dlje časa.

Pazljiva uporaba fotoaparata v vlažnem okolju

Če fotoaparata prenašate iz hladnega v toplo okolje, se lahko na objektivu ali notranjih delih fotoaparata pojavi kondenzacija. V tem primeru izklopite fotoaparata in počakajte najmanj 1 uro. Če se kondenzacija pojavi na pomnilniški kartici, jo odstranite iz fotoaparata in počakajte, dokler vlaga ne izpari, ter jo nato ponovno vstavite.

Ostali previdnostni ukrepi

- Ne zamahujte s fotoaparatom na paščku. To lahko povzroči telesne poškodbe ali okvaro vašega fotoaparata.
- Ne barvajte fotoaparata, saj lahko barva ovira premikajoče se dele in povzroča nepravilno delovanje.
- Če fotoaparata ne uporabljate, ga izklopite.
- Vaš fotoaparata je sestavljen iz občutljivih delov. Izogibajte se udarcem po fotoaparatu.
- Zaščitite zaslon pred zunanjimi dejavniki tako, da ga hranite v embalaži, kadar ga ne uporabljate. Zavarujte fotoaparata pred praskami tako, da ga ne izpostavljate pesku, ostremu orodju ali kovinskemu denarju.
- Fotoaparata ne uporabljate, če je zaslon zlomljen ali počen. Zlomljeno stelo ali akril lahko poškoduje vaše roke in obraz. Fotoaparata odnesite v servisni center Samsung, kjer vam ga bodo popravili.
- Baterij, fotoaparatorov, polnilcev ali dodatkov nikoli ne postavljajte na ali v naprave za gretje, kot so mikrovalovne pečice, štedilniki ali radiatorji. Te naprave so lahko okvarjene in se pregrevajo, ter s tem povzročijo požar ali eksplozijo.

- Objektiv ne izpostavljajte neposredni sončni svetlobi, saj lahko to razbarva slikovni senzor ali povzroči okvaro.
- Zaščitite objektiv pred prstnimi odtisi in praskami. Očistite objektiv s popolnoma čisto mehko krpo.
- Fotoaparata se lahko ob zunanjem udarcu izklopi. Na ta način fotoaparata zavaruje pomnilniško kartico. Vključite fotoaparata, če ga želite ponovno uporabiti.
- Med uporabo se lahko fotoaparata segreje. To je običajno in ne vpliva na življenjsko dobo ali zmogljivost fotoaparata.
- Če uporabljate fotoaparata pri nizkih temperaturah, morda traja nekaj časa, preden se vključijo, barva se lahko začasno spremeni ali pa se pojavijo zakasnele slike. Pri teh stanjih ne gre za okvare in se bodo sama popravila, ko fotoaparata ponovno preide na normalno temperaturo.
- Barva ali kovina na zunanjem delu fotoaparata lahko pri ljudeh z občutljivo kožo povzroči alergije, srbečo kožo, izpuščaje ali otekline. Če opazite katerega od teh simptomov, takoj prenehajte uporabljati fotoaparata in se posvetujte z zdravnikom.
- Ne vstavljajte tujih predmetov v noben del, režo ali dostopno točko fotoaparata. Garancija morda ne krije poškodb, nastalih zaradi nepravilne uporabe.
- Popravila fotoaparata naj ne izvaja nepooblaščen servis, prav tako tega ne poskušajte sami. Garancija ne krije poškodb, ki nastanejo zaradi popravil v nepooblaščenem servisu.

O pomnilniških karticah

Podprte pomnilniške kartice

Ta izdelek podpira pomnilniško kartico SD (Secure Digital), SDHC (Secure Digital High Capacity), SDXC (Secure Digital eXtended Capacity), UHS-1 (Ultra High Speed-1), microSD, microSDHC, microSDXC, or microUHS-1.

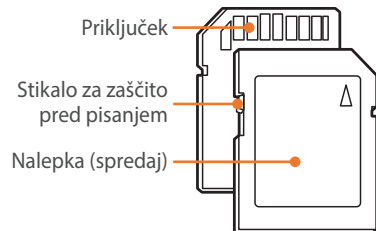

S stikalom za zaščito pred pisanjem kartic SD, SDHC, SDXC ali UHS-1 lahko preprečite izbris datotek. Potisnite stikalo navzdol, če ga želite zakleniti, ali navzgor, če ga želite odkleniti. Ko zajemate fotografije in video posnetke, odklenite kartico.

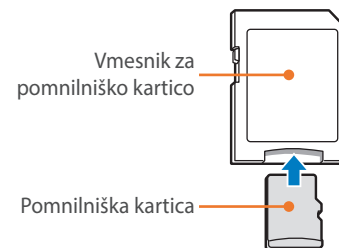









Če želite s to napravo, računalnikom ali bralnikom pomnilniških kartic, uporabljati mikro pomnilniško kartico, vstavite kartico v vmesnik.

Zmogljivost pomnilniških kartic

Zmogljivost je odvisna od fotografiranih scen in pogojev fotografiranja. Spodnje vrednosti so izračunane na osnovi kartice SD z zmogljivostjo 2 GB.

	Velikost	Kakovost						
		Zelo visoka	Visoka	Običajna	RAW	RAW + zelo visoka	RAW + visoka	RAW + običajna
Fotografija	20.0M (5472X3648)	151	179	218	69	47	49	52
	10.1M (3888X2592)	276	321	384	-	62	64	66
	5.9M (2976X1984)	423	484	565	-	71	72	74
	2.0M (1728X1152)	845	923	1016	-	82	83	84
	Burst (Zaporedno)	479	545	631	-	-	-	-
	16.9M (5472X3080)	177	208	252	-	51	53	56
	7.8M (3712X2088)	343	396	467	-	66	68	70
	4.9M (2944X1656)	487	553	640	-	74	75	76
	2.1M (1920X1080)	827	905	999	-	82	83	84
	13.3M (3648X3648)	218	255	307	-	56	58	61
	7.0M (2640X2640)	373	429	504	-	68	70	72
	4.0M (2000X2000)	559	630	721	-	76	77	78
	1.1M (1024X1024)	1111	1180	1258	-	86	86	87

	Velikost	Kakovost	
		HQ	Običajna kakovost
Video posnetek	 1920X1080 (60 fps (60 slik na sekundo))	Pribl. 10' 10"	Pribl. 12' 43"
	 1920X1080 (30 fps (30 slik na sekundo))	Pribl. 17' 41"	Pribl. 22' 09"
	 1920X1080 (15 fps (15 slik na sekundo))	Pribl. 23' 38"	Pribl. 29' 24"
	 1920X810 (24 fps (24 slik na sekundo))	Pribl. 21' 35"	Pribl. 27' 02"
	 1280X720 (60 fps (60 slik na sekundo))	Pribl. 16' 51"	Pribl. 21' 06"
	 1280X720 (30 fps (30 slik na sekundo))	Pribl. 29' 11"	Pribl. 36' 35"
	 640X480 (30 fps (30 slik na sekundo))	Pribl. 120' 47"	Pribl. 153' 30"
	 For Sharing (Za souporabo) (30 fps (30 slik na sekundo))	Pribl. 218' 48"	Pribl. 278' 24"

*  je na voljo samo z nekaterimi možnostmi pametnega filtra.

- Zgornje vrednosti so izmerjene brez uporabe povečave.
- Snemalni čas se lahko razlikuje, če uporabljate povečavo.
- Več video posnetkov je bilo posnetih v zaporedju, da smo lahko določili skupni snemalni čas.
- Najdaljši čas snemanja je 29 minut in 59 sekund na datoteko.
- Najdaljši čas predvajanja video posnetkov za For Sharing (Za souporabo) znaša 30 sekund na datoteko.

Previdnostni ukrepi pri uporabi pomnilniških kartic

- Pomnilniških kartic ne izpostavljajte zelo nizkim ali visokim temperaturam (pod 0 °C/32 °F ali nad 40 °C/104 °F). Izredne temperature lahko poškodujejo pomnilniške kartice.
- Pomnilniško kartico vstavite v ustrezni smeri. Če pomnilniško kartico vstavite v napačni smeri, lahko poškodujete fotoaparata in pomnilniško kartico.
- Ne uporabljajte pomnilniških kartic, ki so jih formatirali drugi fotoaparati ali računalnik. Pomnilniško kartico znova formatirajte s svojim fotoaparatom.
- Izklopite fotoaparata, preden vstavite ali odstranite pomnilniško kartico.
- Ne odstranjujte pomnilniške kartice oz. ne izklaplajte fotoaparata, medtem ko lučka utripa, saj lahko s tem poškodujete vaše podatke.
- Če življenjska doba pomnilniške kartice poteče, na kartico ne morete več shraniti nobene fotografije. Uporabite novo pomnilniško kartico.
- Pomnilniških kartic ne upogibajte, mečite na tla ali izpostavljajte močnim udarcem ali pritisku.
- Pomnilniških kartic ne smete uporabljati ali shranjevati v bližini močnih magnetnih polj.
- Pomnilniških kartic ne smete uporabljati pri visoki temperaturi, visoki vlažnosti ali v bližini jedkih snovi.
- Pazite, da pomnilniške kartice ne pridejo v stik s tekočinami, umazanijo ali tujimi snovmi. Če je kartica umazana, jo očistite z mehko krpo, preden jo ponovno vstavite v fotoaparata.
- Pazite, da tekočine, umazanija ali tuje snovi ne pridejo v stik s pomnilniško kartico oz. z režo pomnilniške kartice. V nasprotnem primeru lahko poškodujejo pomnilniške kartice ali fotoaparata.
- Če prenašate pomnilniško kartico, uporabite škatlico, s katero zaščitite kartico pred elektrostatičnimi razelektritvami.
- Prenesite pomembne podatke na ostale medije, kot so trdi disk, CD ali DVD.
- Če fotoaparata uporabljate dalj časa, se pomnilniška kartica lahko segreje. To je običajno in ne povzroča okvare.
- Uporabljajte pomnilniško kartico, ki ustreza standardnim zahtevam.



Proizvajalec ni odgovoren za izgubo podatkov.

O bateriji

Uporabljajte samo baterije, ki jih je odobril Samsung.

Tehnični podatki baterije

Element	Opis
Model	BP1130
Vrsta	Litij-ionska baterija
Zmogljivost celic	1130 mAh
Napetost	7,6 V
Čas polnjenja* (ko je baterija povsem prazna)	Pribl. 215 min

* Polnjenje baterije preko računalnika lahko traja dalj časa.



Nepredvidno ali neustrezno ravnanje z baterijo lahko povzroči telesne poškodbe ali smrt. Zaradi varnosti upoštevajte ta navodila za ustrezno ravnanje z baterijo:

- Ob neustrezni uporabi se lahko baterija vname ali eksplodira. Če na bateriji opazite nepravilnosti, razpoke ali ostale neobičajne pojave, jo takoj prenehajte uporabljati in se obrnite na proizvajalca.
- Uporabljajte le originalne polnilnike za baterijo, ki jih je priporočil proizvajalec, baterijo pa polnite le tako, kot je opisano v teh navodilih za uporabo.
- Baterije ne postavljajte v bližino naprav za gretje in je ne hranite v okolju z zelo visokimi temperaturami, na primer v zaprtem avtu v poletnem času.
- Baterije ne postavljajte v mikrovalovno pečico.
- Baterije ne shranjujte ali uporabljajte v vročih in vlažnih prostorih, na primer na kopalšču ali v kabini za prhanje.

- Naprave ne postavljajte za dlje časa na vnetljive površine, na primer na postelje, preproge ali električne odeje.
- Če je naprava vklopljena, je ne puščajte za dlje časa v zaprtem prostoru.
- Pazite, da poli baterije ne pridejo v stik s kovinskimi predmeti, na primer ogrlicami, kovanci, ključi ali zapestnimi urami.
- Uporabljajte le originalne litij-ionske zamenljive baterije, ki jih je priporočil proizvajalec.
- Baterije ne razstavljajte in je ne prebadajte z ostrimi predmeti.
- Pazite, da baterija ni izpostavljena visokemu pritisku ali tlačnim silam.
- Baterije ne izpostavljajte močnim udarcem (npr. pazite, da ne pade z višine).
- Baterije ne izpostavljajte temperaturam, višjim od 60 °C (140 °F) ali več.
- Pazite, da baterija ne pride v stik z vlago ali tekočinami.
- Baterije ne izpostavljajte ekstremni vročini, na primer soncu, ognju ali podobnem.

Napotki za odlaganje

- Baterijo zavržite odgovorno.
- Baterije nikoli ne zažigajte.
- Predpisi o odlaganju se morda razlikujejo glede na državo ali regijo. Baterijo zavržite v skladu z lokalnimi in zveznimi predpisi.

Napotki za polnjenje baterije

Baterijo polnite le tako, kot je opisano v teh navodilih za uporabo. Ob neustreznem polnjenju se lahko baterija vname ali eksplodira.

Življenjska doba baterije

Način za fotografiranje	Povprečni čas/število fotografij
Fotografije	Pribl. 165 min/Pribl. 330 fotografij
Video posnetki	Pribl. 110 min (Posnemite video posnetke pri ločljivosti 1920X1080 in 60 fps (60 slik na sekundo)).

- Zgornje vrednosti temeljijo na CIPA testnih standardih. Dejanske vrednosti se lahko razlikujejo glede na uporabo.
- Razpoložljivi čas fotografiranja je odvisen od ozadja, intervala fotografiranja in pogojev uporabe.
- Več video posnetkov je bilo posnetih v zaporedju, da smo lahko določili skupni snemalni čas.

Sporočilo o prazni bateriji

Če se baterija izprazni do konca, se ikona za baterijo obarva rdeče in prikaže se sporočilo »**Low Battery**« (Prazna baterija).

Opombe o polnjenju baterije

- Pomnilniških kartic ne izpostavljajte zelo nizkim ali visokim temperaturam (pod 0 °C/32 °F ali nad 40 °C/104 °F). Izredne temperature lahko zmanjšajo zmožnost polnjenja vaših baterij.
- Če fotoaparata uporabljate dalj časa, se predel okrog baterije lahko segreje. To ne vpliva na normalno uporabo fotoaparata.
- Ne vlecite za napajalni kabel pri odklopu vtikača iz vtičnice, saj lahko s tem povzročite požar ali električni udar.
- Pri temperaturah pod 0 °C/32 °F, se lahko zmogljivost in življenjska doba baterije zmanjšata.
- Zmogljivost baterije se lahko zmanjša pri nizkih temperaturah, vendar se bo pri zmernih temperaturah vrnilo v normalno stanje.
- Če nameravate shraniti fotoaparata za dalj časa, odstranite baterije. Vstavljene baterije lahko začnejo puščati ali sčasoma korodirajo in povzročijo resne okvare fotoaparata. Shranjevanje fotoaparata, ki ima vstavljeno baterijo, za dlje časa lahko povzroči, da se baterija sprazni. Povsem prazne baterije morda ne boste mogli v celoti napolniti.
- Če fotoaparata ne boste uporabljali za dlje časa (3 mesece ali več), preverite baterijo in jo redno polnite. Če pustite, da se baterija nenehno prazni, se lahko zmogljivost in življenjska doba zmanjšata, kar pa lahko privede do okvare, požara ali eksplozije.

Opombe pri uporabi baterije

Zavarujte baterije, polnilnike in pomnilniške kartice pred okvarami.

Pazite, da baterije ne pridejo v stik s kovinskimi predmeti, saj se lahko tako ustvari povezava med poloma + in –, to pa povzroči začasno ali trajno poškodbo baterije, ter požar ali elektrošok.

Opombe o polnjenju baterije

- Če lučka stanja ne sveti, preverite, ali je baterija vstavljena pravilno.
- Če je fotoaparatus med polnjenjem vklopljen, se baterija morda ne bo v celoti napolnila. Preden začnete polniti baterijo, izklopite fotoaparatus.
- Fotoaparatus ne uporabljajte, ko polnite baterijo. Posledica tega je lahko tudi požar ali elektrošok.
- Ne vlecite za napajalni kabel pri odklopu vtičaka iz vtičnice, saj lahko s tem povzročite požar ali električni udar.
- Preden vklopite fotoaparatus, polnite baterijo vsaj 10 minut.

- Če fotoaparatus priključite na zunanji električni vir, ko je baterija prazna, bo uporaba funkcij, ki zahtevajo veliko količino električne energije, povzročila, da se fotoaparatus izklopi. Za običajno uporabo fotoaparatusa, ponovno napolnite baterijo.
- Če ponovno priključite napajalni kabel, ko je baterija v celoti napolnjena, se lučka stanja vklopi za približno 30 minut.
- Uporaba bliskavice in snemanje video posnetkov hitro izprazni baterijo. Baterijo polnite dokler rdeča lučka stanja ne preneha svetiti.
- Če lučka stanja utripa rdeče, znova priključite kabel ali odstranite baterijo in jo vstavite znova.
- Če polnite baterijo prek pregretega kabla ali pri previsoki temperaturi, lahko lučka stanja utripa rdeče. Polnjenje se začne, ko se baterija ohladi.
- Pretirano polnjenje baterije lahko skrajša njeno življenjsko dobo. Ko je polnjenje končano, kabel izključite iz fotoaparatusa.
- Napajalnega kabla ne upogibajte in nanj ne postavljajte težkih predmetov. Tako lahko poškodujete kabel.

Opombe za polnjenje pri priključenem računalniku

- Uporabite samo priložen kabel USB.
- Baterije morda ni moč polniti, ko:
 - uporabljate zvezdišče USB
 - so druge naprave USB priključene na vaš računalnik
 - priključite kabel na vrata na sprednji strani računalnika
 - vrata USB vašega računalnika ne podpirajo standardne izhodne moči (5 V, 500 mA)

Z baterijami ravnajte previdno in jih zavrzite odgovorno

- Baterij nikoli ne sežigajte. Pri odstranjevanju rabljenih baterij upoštevajte lokalne predpise.
- Baterij ali fotoaparatov nikoli ne postavljajte na ali v naprave za gretje, kot so mikrovalovne pečice, štedilniki ali radiatorji. Če se baterije pregrejejo, lahko eksplodirajo.



Preden se obrnete na servisni center

Če imate težave z napravo, jih poskusite odpraviti s temi postopki za odpravljanje težave, preden se obrnete na servisnega strokovnjaka.



V servisnem centru ne pozabite poleg fotoaparata pustiti tudi ostalih komponent, zaradi katerih je morda prišlo do nedelovanja naprave, kot je na primer pomnilniška kartica in baterija.

Težava	Priporočeni postopek
Fotoaparat se ne vklopi	<ul style="list-style-type: none"> • Preverite, ali je baterija vstavljena. • Preverite, ali je baterija ustrezno vstavljena. • Napolnite baterijo.
Fotoaparat se nenadoma izklopi	<ul style="list-style-type: none"> • Napolnite baterijo. • Vaš fotoaparat je morda v načinu manjše porabe energije oz. zaslon se samodejno izklopi. (str. 153) • Fotoaparat se lahko izklopi samodejno, da prepreči okvare pomnilniške kartice zaradi prevelike toplote. Znova vklopite fotoaparat.
Baterija fotoaparata se hitro prazni	<ul style="list-style-type: none"> • Baterija se lahko hitreje prazni pri nizkih temperaturah (pod 0 °C/32 °F). Shranite baterijo na toplo, na primer v žep. • Uporaba bliskavice in snemanje video posnetkov hitro izpraznita baterijo. Po potrebi jo znova napolnite. • Baterije so potrošni deli, ki jih je po določenem času treba zamenjati. Če se baterija hitro prazni, kupite novo.

Težava	Priporočeni postopek
Ni mogoče posneti fotografij	<ul style="list-style-type: none"> • Na pomnilniški kartici ni prostora. Izbršite nepotrebne datoteke ali vstavite novo kartico. • Formatirajte pomnilniško kartico. • Pomnilniška kartica je pokvarjena. Kupite novo. • Pomnilniška kartica je zaklenjena. Odklenite jo. (str. 173) • Zagotovite, da je fotoaparat vključen. • Napolnite baterijo. • Preverite, ali je baterija ustrezno vstavljena.
Fotoaparat se ne odziva	Odstranite baterijo in jo vstavite znova.
Fotoaparat se segreva	Fotoaparat se lahko med uporabo segreva. To je običajno in ne vpliva na življenjsko dobo in zmogljivost fotoaparata.
Bliskavica se nepričakovano sproži	Bliskavica se lahko sproži zaradi statične elektrike. Fotoaparat deluje brez okvare.
Bliskavica ne deluje	<ul style="list-style-type: none"> • Bliskavica je morda nastavljena na Off (Izklopljeno). (str. 94) • Bliskavice v nekaterih načinih ne morete uporabljati.
Datum in čas nista pravilna	Nastavite datum in čas v meniju  . (str. 153)
Zaslon ali gumbi ne delujejo	Odstranite baterijo in jo vstavite znova.

Težava	Priporočeni postopek
Napaka na pomnilniški kartici	<ul style="list-style-type: none"> Izklopite fotoaparata in ga nato ponovno vklopite. Odstranite pomnilniško kartico in jo nato ponovno vstavite. Formatirajte pomnilniško kartico. <p>Za dodatne informacije glejte »Previdnostni ukrepi pri uporabi pomnilniških kartic«. (str. 176)</p>
Vaš računalnik ne prepozna pomnilniške kartice SDXC ali UHS-1	<p>Pomnilniške kartice SDXC uporabljajo datotečni sistem exFAT. Če želite uporabljati pomnilniške kartice SDXC ali UHS-1, ki so formatirane z datotečnim sistemom exFAT na računalnikom z operacijskim sistemom Windows XP, prenesite in posodobite gonilnike za datotečni sistem exFAT z Microsoftove spletne strani.</p>
Vaš TV-sprejemnik ali računalnik ne more prikazovati fotografij ali video posnetkov, ki so shranjeni na pomnilniški kartici SDXC ali UHS-1	<p>Pomnilniške kartice SDXC uporabljajo datotečni sistem exFAT. Če želite uporabljati pomnilniške kartice SDXC ali UHS-1, ki so formatirane z datotečnim sistemom exFAT, zagotovite, da je zunanja naprava združljiva z datotečnim sistemom exFAT, preden povežete fotoaparata na napravo.</p>
Ni mogoče prikazati datotek	<p>Če spremenite ime datoteke, je fotoaparata morda ne bo mogel predvajati (ime mora ustrezati standardu DCF). Če pride do te težave, si oglejte datoteke v računalniku.</p>
Fotografija je zamegljena	<ul style="list-style-type: none"> Zagotovite, da je nastavljena možnost izostritve primerna za vrsto fotografije, ki jo želite posneti. Če želite preprečiti tresenje fotoaparata, uporabite stojalo. Objektiv mora biti čist. Če ni, ga očistite. (str. 170)

Težava	Priporočeni postopek
Barve na fotografiji ne ustrezajo dejanski sceni	<p>Neustrezna nastavev beline je lahko vzrok za nenaravne barve. Izberite ustrezno nastavev beline glede na vir svetlobe. (str. 76)</p>
Fotografija je presvetla ali pretemna.	<p>Vaša fotografija je preveč osvetljena ali premalo.</p> <ul style="list-style-type: none"> Prilagodite vrednost zaslonke ali čas osvetlitve. Prilagodite občutljivost filma ISO. (str. 75) Izklopite bliskavico. (str. 94) Prilagodite vrednost osvetlitve. (str. 102)
Fotografije so popačene	<p>Kadar uporabljate širokokotni objektiv, ki omogoča fotografiranje s širokokotnim pogledom, so lahko fotografije rahlo popačene. To je običajno in ne povzroča okvare.</p>
Zaslon za predvajanje se ne prikaže na povezani zunanji napravi	<ul style="list-style-type: none"> Zagotovite, da je kabel HDMI pravilno povezan z zunanjim monitorjem. Vsebina na pomnilniški kartici mora biti pravilno posneta.
Računalnik ne prepozna fotoaparata	<ul style="list-style-type: none"> Zagotovite, da je kabel USB povezan pravilno. Zagotovite, da je fotoaparata vključen. Preverite, ali uporabljate podprt operacijski sistem.
Računalnik prekine povezavo s fotoaparatom med prenosom datotek	<p>Prenos datotek lahko prekine statična električna. Odklopite kabel USB in ga znova priključite.</p>

Težava	Priporočeni postopek
Računalnik ne more predvajati video posnetkov	Video posnetkov morda ne bo možno predvajati na nekaterih programih za predvajanje video posnetkov. Za predvajanje datotek, ki ste jih posneli s fotoaparatom, uporabite multimedijski pregledovalnik, ki ga lahko na računalnik namestite z uporabo programa i-Launcher.
Program i-Launcher ne deluje pravilno	<ul style="list-style-type: none"> • Zaprite program i-Launcher in ga ponovno zaženite. • Odvisno od specifikacij vašega računalnik in okolja, se program morda ne bo zagnal samodejno. V tem primeru kliknite start → Vsi programi → Samsung → i-Launcher → Samsung i-Launcher na vašem računalniku Windows. (Za Windows 8, odprite zaslon Start, ter nato izberite All apps (Vse aplikacije) → Samsung i-Launcher.) Ali kliknite Applications (Aplikacije) → Samsung → i-Launcher na vašem računalniku Mac OS.
Ni mogoče nastaviti DPOF za datoteke RAW	Za datoteke DPOF ne morete nastaviti RAW.
Samodejna izostritev ne deluje	<ul style="list-style-type: none"> • Motiv ni izostren. Ko je motiv zunaj območja samodejne izostritve, fotografirajte tako, da motiv premaknete v območje samodejne izostritve in pritisnete [Sprožilec] do polovice. • Motiv je preblizu. Oddaljite se od motiva in fotografirajte. • Način izostritve je nastavljen na MF (ročno izostritev). Preklopite način na AF (samodejna izostritev).

Težava	Priporočeni postopek
Funkcija AEL (Zaklep za samodejno osvetlitev) ne deluje	Funkcija AEL (Zaklep za samodejno osvetlitev) ne deluje v načinih AUTO , M , i in S . Za uporabo te funkcije izberite drug način.
Objektiv ne deluje	<ul style="list-style-type: none"> • Objektiv mora biti pravilno nameščen. • Odstranite objektiv iz fotoaparata in ga ponovno namestite.
Zunanja bliskavica ali funkcija GPS ne deluje	Zunanja naprava mora biti pravilno nameščena in vklopljena.
Ko vklopite fotoaparatus, se prikaže zaslon z nastavitvami datuma in ure	<ul style="list-style-type: none"> • Znova nastavite datum in uro. • Ta zaslon se prikaže, ko je notranji vir napajanja fotoaparata popolnoma prazen. Vstavite polno baterijo in naprave ne vklopite vsaj 72 ur, da se notranji vir napajanja znova napolni.

Tehnični podatki fotoaparata

Slikovni senzor	
Vrsta	CMOS
Velikost senzorja	23,5 X 15,7 mm
Efektivno število slikovnih pik	Pribl. 20,3 milijona slikovnih pik
Skupno število slikovnih pik	Pribl. 21,6 milijona slikovnih pik
Barvni filter	Osnovni barvni filter RGB
Nastavek za objektiv	
Vrsta	Samsung NX Mount
Razpoložljivi objektiv	Objektivi Samsung
Stabilizacija slike	
Vrsta	Premik objektiv (odvisno od objektiv)
Način	Off (Izklopljeno)/Mode 1 (Način 1)/ Mode 2 (Način 2)
Popravljanje popačenosti	
Izklopljeno/Vklopljeno (odvisno od objektiv)	
i-Function	
① Depth, ① Zoom (X1.2, 1.4, 1.7, 2.0)	
Odstranjevanje prahu	
Vrsta	Visokofrekvenčni pogon
Zaslon	
Vrsta	AMOLED z zaslonom na dotik (omogočen je nadzor na dotik C-type)
Velikost	3,31" (Pribl. 84,0 mm)

Ločljivost	WVGA (800X480) 768 tisoč pik (PenTile)
Polje prikaza	Pribl. 100 %
Kot	Kot nagiba (navzgor 90°, navzdol 45°)
Uporabniški zaslon	Grid Line (Mrežne črte), Icons (Ikone), Histogram, Distance Scale (Lestvica razdalje), merilnik nivoja
Izostritev	
Vrsta	Zaznavanje faze in kontrast AF
Točka izostritve	<ul style="list-style-type: none"> Skupno št. točk AF: 105 točk (Zaznavanje faze AF), 247 točk (Kontrast AF) Izbira: 1 točka (poljubna izbira) Večpodročno: običajne 21 (3 X 7) točke (križna točka 1), 35 točk od blizu Zaznavanje obrazov: Največ 10 obrazov
Način	Single AF (Enojni AF), Continuous AF (Neprekinjen AF), Manual Focus (Ročna izostritev), AF na dotik in sprožilec
Pomožna lučka AF	Zelena svetleča dioda
Sprožilec	
Vrsta	Vertikalni zavesni zaklop na elektronsko upravljanje
Hitrost	<ul style="list-style-type: none"> Samodejno: 1/6000–30 s Ročno: 1/6000–30 s (1/3 EV Step (Korak vrednosti osvetlitve)) Bulb (Žarnica) (časovna omejitev: 4 min)

Osvetlitev	
Sistem merjenja	TTL 221 (17 X 13) segment blokiranja
	Merjenje: Multi (Večpodročno), Center-weighted (Sredinsko uteženo), Spot (Točkovno)
	Obseg merjenja: EV 0–18 (ISO100 · 30 mm, F2)
Izravnava	±3 vrednost osvetlitve (1/3 EV Step (Korak vrednosti osvetlitve))
AE zaklep	Tipka CUSTOM (PO MERI)
Občutljivost ISO	<ul style="list-style-type: none"> • 1 Step (1 korak): Auto (samodejno), ISO 100, ISO 200, ISO 400, ISO 800, ISO 1600, ISO 3200, ISO 6400, ISO 12800, ISO 25600 • 1/3 Step (1/3 korak): Auto (Samodejno), ISO 100, ISO 125, ISO 160, ISO 200, ISO 250, ISO 320, ISO 400, ISO 500, ISO 640, ISO 800, ISO 1000, ISO 1250, ISO 1600, ISO 2000, ISO 2500, ISO 3200, ISO 4000, ISO 5000, ISO 6400, ISO 8000, ISO 10000, ISO 12800, ISO 16000, ISO 20000, ISO 25600
Način fotografiranja	
Način	Single (Enojno), Continuous (Neprekinjeno), Burst (Zaporedno) (samo 5M), Timer, Bracket (Kadriranje) (Auto Exposure (Samodejna osvetlitev), White Balance (Ravnovesje beline), Picture Wizard (Čarovnik za slike))
Neprekinjeno fotografiranje	<ul style="list-style-type: none"> • JPEG: visoko (8,6 slik na sekundo), Običajna (5 slik na sekundo) • RAW: visoko (8,6 slik na sekundo), Običajna (5 slik na sekundo)

Zaporedno fotografiranje	<ul style="list-style-type: none"> • 10, 15 ali 30 slik na sekundo • Do 30 posnetkov po pritisku sprožilca
Kadriranje	Auto exposure bracketing (Kadriranje s samodejno osvetlitvijo) (±3 EV), White Balance bracketing (Kadriranje z ravnovesjem beline), Picture Wizard bracketing (Kadriranje s čarovnikom za slike)
Samosprožilec	2–30 sek. (1 sekundni interval)
Sprožitev zaslonke	SR2NX02 (preko vrat Micro USB) (opcijsko)
Bliskavica	
Vrsta	Zunanja bliskavica (v navezi z SEF8A)
Način	Smart Flash (Pametna bliskavica), Auto (Samodejno), Auto Red-eye (Samodejni učinek rdečih oči), Fill in (Dosvetlitev), Fill-in Red (Rdeča dosvetlitev), 1st Curtain (Prva zavesa), 2nd Curtain (Druga zavesa), Off (Izklopljeno)
Vodilno število	8 (na podlagi ISO 100) (SEF8A)
Kot pogleda	28 mm (enakovredno 35 mm filmu)
Hitrost sinhronizacije	Manj kot 1/180 s.
EV bliskavice	-2–+2 vrednost osvetlitve (0.5 EV Step (Korak vrednosti osvetlitve))
Zunanja bliskavica	Dodatne zunanje bliskavice Samsung: SEF42A, SEF220A
Sinhronizacijski terminal	Nastavek za bliskavico

Ravnovesje beline	
Način	Auto WB (Samodejna nastavitve beline), Daylight (Dnevna svetloba), Cloudy (Oblačno), Fluorescent White (Fluorescentna bela), Fluorescent NW (Fluorescentna neonska bela), Fluorescent Daylight (Fluorescentna dnevna svetloba), Tungsten (Volframova svetloba), Flash WB (Nastavitve beline bliskavice), Custom Set (Nastavitve po meri), Color Temperature (Temperatura barve) (Manual)
Prilagajanje mikro	Rumena/Modra/Zelena/Škrlatna 7 zaporednih korakov
Dinamični razpon	
Off (Izklopljeno)/Smart Range+ (Pametno območje+)/HDR	
Čarovnik za slike	
Način	Standard (Standardno), Vivid (Živahno), Portrait (Portret), Landscape (Pokrajina), Forest (Gozd), Retro (Starinski učinek), Cool (Hladno), Calm (Mirno), Classic (Klasično), Custom1 (Po meri 1), Custom2 (Po meri 2), Custom3 (Po meri 3)
Parameter	Color (Barva), Saturation (Nasičenje), Sharpness (Ostrina), Contrast (Kontrast)
Fotografiranje	
Način	Smart Auto (Pametno in samodejno), Program, Aperture Priority (Prednost zaslonke), Shutter Priority (Prednost sprožilca), Manual (Ročno), Lens Priority (Prednost objektivna), Smart (Pametno)

Pametni način	Beauty Face (Lepotni obraz), Best Face (Najboljši obraz), Landscape (Pokrajina), Macro (Makro), Action Freeze (Zamrznitev gibanja), Rich Tones (Bogati odtenki), Panorama, Waterfall (Vodni slap), Silhouette (Silhueta), Sunset (Sončni zahod), Night (Noč), Fireworks (Ognjemet), Light Trace (Sled svetlobe), Creative Shot (Ustvarjalni posnetek)
Pametni filter	Vignetting (Vinjetiranje), Miniature (Miniatūra), Colored Pencil (Barvni svinčnik), Watercolor (Vodna barva), Wash drawing (Sprana slika), Oil Sketch (Oljna slika), Ink Sketch (Slika iz črnila), Acryl (Akril), Negative (Negativ), Red (Rdeče), Green (Zeleno), Blue (Modro), Yellow (Rumeno)
Velikost	<ul style="list-style-type: none"> JPEG (3:2): 20.0M (5472X3648), 10.1M (3888X2592), 5.9M (2976X1984), 5.0M (2736X1824) (Le način zaporednega fotografiranja), 2.0M (1728X1152) JPEG (16:9): 16.9M (5472X3080), 7.8M (3712X2088), 4.9M (2944X1656), 2.1M (1920X1080) JPEG (1:1): 13.3M (3648X3648), 7.0M (2640X2640), 4.0M (2000X2000), 1.1M (1024X1024) RAW: 20.0M (5472X3648) <p>* 3D način s 3D objektivom je na voljo samo s JPEG (16:9) 4.1M (2688X1512) ali 2.1M (1920X1080).</p>
Kakovost	Super Fine (Zelo visoka kakovost), Fine (Visoka kakovost), Normal (Običajna kakovost)
Standard RAW	SRW (ver.2.0.0)
Barvni prostor	sRGB, Adobe RGB

Videoposnetek	
Vrsta	MP4 (H.264)
Oblika	Video posnetek: H.264, Zvok: AAC
Način AE za video posnetke	Program, Aperture Priority (Prednost zaslone), Shutter Priority (Prednost sprožilca), Manual (Ročno)
Kratek video posnetek	Zvok vklopljen/izklopljen (Čas snemanja: največ 29' 59")
Pametni filter	Vignetting (Vinjetiranje), Miniature (Miniatura), Colored Pencil (Barvni svinčnik), Watercolor (Vodna barva), Wash drawing (Sprana slika), Oil Sketch (Oljna slika), Ink Sketch (Slika iz črnila), Acryl (Akрил), Negative (Negativ), Red (Rdeče), Green (Zeleno), Blue (Modro), Yellow (Rumeno)
Velikost	1920X1080, 1920X810, 1280X720, 640X480, 320X240 (For Sharing (Za skupno rabo))
Hitrost snemanja	60 fps (60 slik na sekundo), 30 fps (30 slik na sekundo), 24 fps (24 slik na sekundo) (na voljo samo pri 1920X810), 15 fps (15 slik na sekundo) (na voljo samo pri nekaterih možnostih pametnega filtra)
Večpodročno gibanje	x0.25 (samo 640X480, 320X240), x0.5 (1280X720 (samo 30 fps (30 slik na sekundo)), 640X480, 320X240), x1, x5, x10, x20
Kakovost	HQ, Normal (Običajna)
Zvok	Stereo
Urejanje	Still image capture (Zajemanje slik), Time trimming (Rezanje časa)

Predvajanje	
Vrsta	Single image (Enojna slika), Thumbnails (Sličice) (15/28), Slide show (Diaprojeksijska), Movie (Video posnetek)
Urejanje	Smart Filter (Pametni filter), Red-eye Fix (Odstranjevanje učinka rdečih oči), Backlight (Osvetlitev ozadja), Resize (Spremeni velikost), Rotate (Zasukaj), Face Retouch (Retuširanje obraza), Brightness (Svetlost), Contrast (Kontrast)
Pametni filter	Vignetting (Vinjetiranje), Miniature (Miniatura), Colored Pencil (Barvni svinčnik), Watercolor (Vodna barva), Wash drawing (Sprana slika), Oil Sketch (Oljna slika), Ink Sketch (Slika iz črnila), Acryl (Akрил), Negative (Negativ), Red (Rdeče), Green (Zeleno), Blue (Modro), Yellow (Rumeno)
Velikost pametnega filtra	<ul style="list-style-type: none"> • JPEG (3:2): 5.9M (2976X1984), 5.0M (2736X1824), 2.0M (1728X1152) • JPEG (16:9): 6.2M (3328X1872), 4.9M (2944X1656), 2.1M (1920X1080) • JPEG (1:1): 6.0M (2448X2448), 4.0M (2000X2000), 1.1M (1024X1024)
Shranjevanje	
Mediji	Zunanji pomnilnik (opcijsko)*: kartica SD (zagotovljeno 2 GB), kartica SDHC (zagotovljeno do 32 GB), kartica SDXC (zagotovljeno do 64 GB), kartica UHS-1 * Priporočamo Razred 6 ali hitrejšo
Oblika datoteke	RAW (SRW (ver.2.0.0)), JPEG (EXIF 2.21), MPO (3D), DCF, DPOF 1.1

GPS	
Vrsta	Zapis kraja z dodatnim modulom GPS (WGS 84)
Funkcija	Ime lokacije (samo angleščina in korejščina)
Brezžično omrežje	
Vrsta	IEEE 802.11b/g/n podpora za dvojni pas
Funkcija	MobileLink, Remote Viewfinder (Daljinsko iskalo), Auto Backup (Samodejno varnostno kopiranje), Email (E-pošta), SNS & Cloud, AllShare Play, AutoShare, Wi-Fi Direct (Nastavitev Wi-Fi)
NFC	
	Da
Vmesnik	
Digitalni izhod	USB 2.0 (mikro USB priključek)
Video izhod	<ul style="list-style-type: none"> • NTSC, PAL (po izbiri) • HDMI
Zunanja sprožitev	Da (mikro USB)
Zunanji mikrofons	Da
Napajanje DC	DC 5,0V, 1A preko mikro USB

Vir napajanja	
Vrsta	Baterija s ponovnim polnjenjem: BP1130 (1130 mAh) * Vir napajanja se lahko razlikuje glede na regijo.
Mere (Š x V x G)	
122 x 63,7 x 40,7 mm (brez izboklin)	
Teža	
284 g (brez baterije in pomnilniške kartice)	
Delovna temperatura	
0–40 °C	
Delovna vlažnost	
5–85 %	
Programska oprema	
i-Launcher, Adobe Photoshop Lightroom	
* Za namen izboljšanja delovanja, se lahko specifikacije spremenijo brez predhodnega obvestila.	
* Vse ostale znamke in imena izdelkov so v lasti njihovih lastnikov.	

AP (Dostopna točka)

Dostopna točka je naprava, ki omogoča brezžičnim naprava povezavo z ožičenim omrežjem.

Omrežje Ad-Hoc

Omrežje ad-hoc je začasna povezava za skupno rabo datotek oz. internetne povezave in med računalniki in napravami.

AdobeRGB

Adobe RGB se uporablja za komercialno tiskanje in ima širše barvno območje kot sRGB. Njegovo širše barvno območje zagotavlja enostavno urejanje fotografij na računalniku.

Kadriranje s samodejno osvetlitvijo (AEB)

Ta funkcija samodejno posname več slik z različnimi toni osvetlitve, kar vam pomaga posneti fotografijo s primerno osvetlitvijo.

Zaklep za samodejno osvetlitev/ Zaklep samodejne izostritve (AEL/AFL)

Te možnosti vam omogočajo zakleniti osvetlitev ali izostritev, pri kateri želite izračunati osvetlitev ali izostritev.

Samodejna izostritev (AF)

Sistem samodejno izostril objektiv fotoaparata na motivu. Vaš fotoaparat uporablja kontrast za samodejno izostritev.

Organska dioda z aktivno matriko, ki oddaja svetlobo (AMOLED) / Tekoči kristali za zaslone (LCD)

AMOLED je zaslon, ki je zelo tanek in lahek, saj ne potrebuje osvetlitve od zadaj. LCD je zaslon, ki se pogosto uporablja na področju potrošniške elektronike. Zaslon potrebuje ločeno osvetlitev ozadja, kot sta CCFL ali LED, kar omogoča reprodukcijo barv.

Zaslonka

Zaslonka nadzoruje količino svetlobe, ki vstopi v fotoaparat.

Tresenje fotoaparata (Zameglitev)

Če fotoaparat premikate, medtem ko je odprt sprožilec, bo celotna fotografija zamegljena. Do tega prihaja pogosteje, kadar je hitrost sprožilca počasna. Preprečite tresenje fotoaparata tako, da povišate občutljivost, uporabite bliskavico ali uporabite večjo hitrost sprožilca. Namesto tega lahko uporabite stojalo ali funkcijo OIS, če želite stabilizirati fotoaparat.

Računalništvu v oblaku

Računalništvo v oblaku je tehnologijo, ki omogoča shranjevanje podatkov na oddaljenih strežnikih in njihovo uporabo na napravi z dostopom do interneta.

Barvni prostor

Razpon barv, ki jih lahko fotoaparat zazna.

Temperatura barv

Temperatura barve se meri v stopinjah Kelvina in označuje barvni odtenek za določeno vrsto vira svetlobe. Ko temperatura barve narašča, postaja barva vira svetlobe bolj modra. Ko temperatura barve pada, postaja barva vira svetlobe bolj rdeča. Pri 5500 stopinjah Kelvina je barva vira svetlobe podobna sončevi svetlobi opoldne.

Kompozicija

Kompozicija v fotografiji pomeni urejanje elementov na sliki. Običajno je kompozicija dobra, če se držite pravila tretjin.

Standard oblikovanja za datotečni sistem (DCF)

Specifikacija, ki določa datotečni format in datotečni sistem za digitalne fotoaparate, katero je razvila Japonska zveza proizvajalcev elektronike in informacijskih tehnologij (JEITA).

Globina polja

Razdalja med najbližjo in najdaljšo točko, ki jo je mogoče primerno izostriti v fotografiji. Globina polja se razlikuje glede na zaslonko objektiv, goriščno razdaljo in razdaljo med fotoaparatom ter motivom. Če na primer izberete manjšo zaslonko, se bosta povečali globina polja in zamegljenost ozadja kompozicije.

Digitalni format naročila za tiskanje (DPOF)

Format za zapisovanje tiskanih podatkov na pomnilniško kartico, kot so izbrane fotografije in število kopij. Tiskalniki združljivi s formatom DPOF, včasih na voljo v trgovinah s fotografsko opremo, lahko berejo podatke s kartice, kar omogoča lažje tiskanje.

Vrednost osvetlitve (EV)

Vse kombinacije hitrosti sprožilca fotoaparata in zaslone objektiva, ki omogočajo enako osvetlitev.

Izravnava EV

Ta funkcija vam omogoča, da hitro prilagodite vrednost osvetlitve, ki jo izmeri fotoaparati v omejenem porastu, kar izboljša osvetlitev vaših fotografij.

Datotečni format za izmenjavo slik (EXIF)

Specifikacija, ki določa datotečni format slik za digitalne fotoaparate, katero je razvila Japonska zveza proizvajalcev elektronike in informacijskih tehnologij (JEIDA).

Osvetlitev

Količina svetlobe, ki lahko doseže senzor fotoaparata. Osvetlitev je nadzorovana s kombinacijo hitrosti sprožilca, vrednosti zaslone ter občutljivostjo filma ISO.

Bliskavica

Bliskovita svetloba, ki pomaga ustvariti zadostno osvetlitev v slabo osvetljenih pogojih.

Goriščna razdalja

Razdalja med sredino objektiva in njegovim goriščem (v milimetrih). Daljše goriščne razdalje povzročijo, da so zorni koti ožji in motiv večji. Če so goriščne razdalje krajše, so zorni koti širši.

Histogram

Slikovna predstavitev svetlosti fotografije. Vodoravna os predstavlja svetlost, navpična os pa predstavlja število slikovnih točk. Visoke točke na levi (pretemno) in desni (presvetlo) histograma označujejo fotografijo, ki je neustrezno osvetljena.

H.264/MPEG-4

Stisnjen video format, ki sta ga izdelali mednarodni organizaciji za standardizacijo ISO-IEC in ITU-T. Ta kodek lahko omogoča dobro kakovost video posnetkov pri nizkih bitnih hitrostih, razvila ga je ekipa Joint Video Team (JVT).

Slikovni senzor

Fizični del digitalnega fotoaparata, ki vsebuje fotografsko obdelavo za vsako slikovno točko fotografije. Vsaka fotografska obdelava posname svetlost svetlobe, ki se pojavi med osvetlitvijo. Pogosti tipi senzorjev so CCD (Svetlobno občutljiv čip) in CMOS (Komplementarni metal-oksidni polprevodnik).

Naslov IP (Internetni protokol)

Naslov IP je edinstvena številka, ki je dodeljena vsaki napravi povezani z internetom.

Občutljivost ISO

Občutljivost fotoaparata na svetlobo glede na enakovredno hitrost filma, ki se uporablja pri analognem fotoaparatu. Pri višji nastavitvi občutljivosti ISO fotoaparata uporablja večjo hitrost sprožilca, ki lahko zmanjša zamegljenost, do katere pride zaradi tresenja kamere ali slabe svetlobe. Kljub temu so fotografije z visoko občutljivost bolj dovzetne na šum.

JPEG (Joint Photographic Experts Group)

Način stiskanja digitalnih fotografij. Fotografije JPEG so stisnjene, kar omogoča manjšo velikost datotek z minimalnim poslabšanjem ločljivosti fotografije.

Merjenje

Merjenje predstavlja način, s katerim fotoaparat meri količino svetlobe, s katero nastavite osvetlitev.

Ročna izostritev (MF)

Sistem, ki ročno izostri objektiv fotoaparata na motivu. Za izostritev motiva lahko uporabite obroč za ostrenje.

MJPEG (Motion JPEG)

Video zapis, ki je stisnjen kot JPEG fotografija.

MPO (Multi Picture Object)

Slikovni format datoteke, ki v datoteki vsebuje več slik. Datoteka MPO omogoča 3D učinek na zaslonih, ki so združljivi z datoteko MPO, to so 3D TV sprejemniki ali 3D monitorji.

Šum

Nepravilne slikovne točke v digitalni fotografiji, ki se kažejo kot napačno postavljene ali naključne, svetle slikovne točke. Do šuma običajno pride, kadar fotografirate z visoko občutljivostjo ali kadar je občutljivost samodejno nastavljena v temnem prostoru.

NFC (Near Field Communication)

NFC (komunikacija s tehnologijo bližnjega polja) je sklop standardov za radijsko komunikacijo na zelo majhne razdalje. Naprave, ki omogočajo NFC, lahko uporabljate za vključitev funkcij ali izmenjavo podatkov z drugimi napravami.

NTSC (National Television System Committee)

Standard barvnega kodiranja video posnetkov, ki se najpogosteje uporablja na Japonskem, v Severni Ameriki, na Filipinih, v Južni Ameriki, Južni Koreji in na Tajvanu.

Optična povečava

To je splošna povečava, ki lahko poveča fotografije z objektivom in ne kvira kakovosti fotografije.

PAL (Phase Alternate Line)

Standard barvnega kodiranja video posnetkov, ki se uporablja v številnih državah po Afriki, Aziji, Evropi in Bližnjem Vzhodu.

Kakovost

Izraz stopnje stiskanja, ki se uporablja v digitalni fotografiji. Višja kakovost fotografij ima nižjo stopnjo stiskanja, kar običajno pomeni večjo velikost datoteke.

RAW (Grobi podatki CCD)

Izvirni, neobdelani podatki, zbrani neposredno iz slikovnega sensorja fotoaparata. S pomočjo programa za urejanje lahko nastavite ravnovesje beline, kontrast, nasičenost, ostrino in ostale podatke, preden stisnete sliko v standardno datotečno obliko.

Ločljivost

Število slikovnih točk v digitalni fotografiji. Visoka ločljivost fotografij vsebuje več slikovnih točk in je običajno bolj podrobna kakor fotografije z nizko ločljivostjo.

Hitrost sprožilca

Hitrost sprožilca je čas, v katerem se zaslonka odpre in zapre, pri čemer je pomemben dejavnik pri svetlosti fotografije, saj nadzira količino svetlobe, ki prehaja skozi zaslonko, preden doseže slikovni senzor. Po drugi strani večja hitrost sprožilca zagotavlja manj časa za prehod svetlobe, zato je končna fotografija temnejša in lažje zamrzne motive v gibanju.

Standardni RGB (sRGB)

Mednarodni standard barvnega prostora, ki ga je ustanovila komisija IEC (Mednarodna elektrotehnična komisija). Določen je iz barvnega prostora monitorjev osebnih računalnikov in se uporablja tudi kot standardni barvni prostor za format Exif.

Vinjetiranje

Zmanjšana svetlost ali nasičenost fotografije pri robovih (zunanji robovi) v primerjavi z osrednjim delom fotografije. Vinjetiranje se lahko osredotoči na motive, ki se nahajajo v središču fotografije.

Ravnesvesje beline (Ravnesvesje barv)

Nastavitev intenzivnosti barv (običajno osnovne barve rdeča, zelena in plava) v fotografiji. Z nastavitvijo možnosti White Balance (Ravnesvesje beline) ali ravnesvesja barv lahko ustrezno prilagodite barve na fotografiji.







Wi-Fi





Wi-Fi je tehnologija, ki omogoča elektronskim napravam brezžično izmenjavo podatkov preko omrežja.

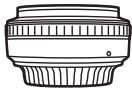
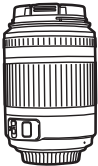

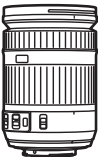
Zaščiten brezžična povezava (WPS)

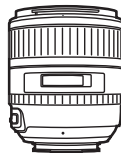
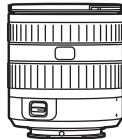
WPS je tehnologija, ki zaščiti brezžična domača omrežja.

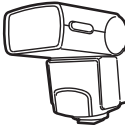
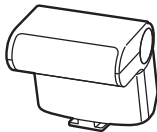
Dodatna oprema

Objektiv	
 SAMSUNG 18-55 mm F3.5-5.6 OIS III	 SAMSUNG 20-50 mm F3.5-5.6 ED II
 SAMSUNG 16 mm F2.4	 SAMSUNG 20 mm F2.8
 SAMSUNG 30 mm F2	 SAMSUNG 50-200 mm F4-5.6 ED OIS III
 SAMSUNG 60 mm F2.8 Macro ED OIS SSA	 SAMSUNG 18-200 mm F3.5-6.3 ED OIS

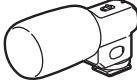
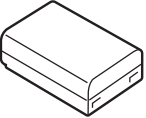
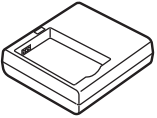
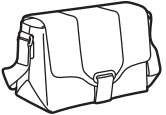
Objektiv	
 SAMSUNG 85 mm F1.4 ED SSA	 SAMSUNG 12-24 mm F4-5.6 ED
 SAMSUNG 45 mm F1.8	 SAMSUNG 45 mm F1.8 [T6] 2D/3D
Zunanja bliskavica	
 SEF42A	 SEF220A
GPS	
 GPS10	

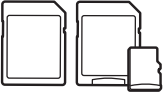
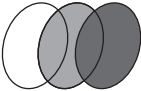
Sprostitev sprožilca (tip mikro USB)	Mikrofon
 SR2NX02	 EM10
Baterija za polnjenje	Polnilnik za baterijo
 BP1130	 BC3NX01
Torbica fotoaparata	Etui za fotoaparat
	
Pomnilniška kartica	Filter
	

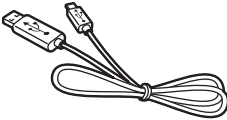
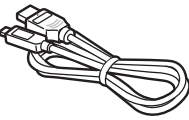
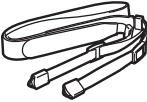
Kabel USB	Kabel HDMI
	
Pašček	
	



- Ilustracije so lahko drugačne od dejanskih predmetov. Za podrobnosti si oglejte uporabniške priročnike teh dodatnih dodatkov.
- Uporabljajte samo dodatno opremo, ki jo je odobril Samsung. Samsung ni odgovoren za škodo, ki nastane, če uporabljate dodatno opremo drugih proizvajalcev.

A

Adobe Photoshop Lightroom 167

AF na dotik 86

AF sledenje 86

AllShare Play 141

B

Barvni prostor 148

Baterija

Polnjenje 34

Previdno 177

Vstavite 33

Bliskavica

Fotografiranje z odbijanjem svetlobe 27

Jakost 95

Možnosti bliskavice 94

Vodilno število 26

Brezžično omrežje 123

Č

Čarovnik za slike 79

Čas osvetlitve 18, 20

D

Daljinska sprostitelj sprožilca 131

Datoteke

Brisanje 111

Tip video posnetka 104

Vrsta fotografije 74

Zaščita 110

Datum in čas 153

Diaprojekcija 113

Digitalni format naročila za tiskanje (DPOF) 114

DIRECT LINK 32

Dodatna oprema

Postavitev bliskavice 48

Postavitev modula GPS 51

Povezovanje bliskavice 49

Pritrditev modula GPS 51

DOF (Globina polja) 17, 22

F

Fotoaparati

Deli 30

Odklop (Windows) 161

Povezovanje kot izmenljivi disk 160

Povezovanje z računalnikom 160

Fotografije

Možnosti fotografiranja 73

Ogled na 3D TV-sprejemniku 159

Ogled na fotoaparatu 108

Ogled na TV sprejemniku visoke ločljivosti 158

Povečava 113

Urejanje 117

G

Goriščna razdalja 21

I

i-Function 61

Ikone

Način za fotografiranje 40

Način za predvajanje 42

i-Launcher 163

i-Zoom 63

K

Kadriranje 92

L

Ločljivost

Način fotografiranja (fotografija) 73

Način fotografiranja (video posnetek) 104

Način za predvajanje 118

M

Merjenje 97

MobileLink 129

Možnost bledenja 105

N

Način 3D 69

Načini za fotografiranje

Pametni samodejni način 53

Pametno 64

Prednost objektivna 60

Prednost zaklopa 58

Prednost zaslonke 57

Program 55

Ročno 59

Snemanje 68

Način najboljšega obraza 65
Način varčevanja energije 153
Nastavitve 152

O

Občutljivost ISO 75

Objektivi

Odklepanje 46
Označbe 47
Postavitev 44
Zaklepanje 45

Optična stabilizacija slike (OIS) 89

P

Pametna plošča 38

Pametni filter

Način za fotografiranje 101
Način za predvajanje 121

Panoramski način 66

Pogon 90

Polnjenje 34

Položaj 13

Pomnilniška kartica

Previdno 173
Vstavite 33

Pomožna funkcija za izostritev 88

Posnetek z enim dotikom 87

Povečava 113

Pravilo tretjin 24

Prenos datotek

Max 161
Windows 160

Prilagoditev slike

Prilagoditev fotografij 119
Rdeče oči 120
Retuširanje obrazov 120

R

Ravnovesje beline 76

Retuširanje obrazov 120

S

Samodejna izostritev 80

Samodejno varnostno kopiranje 133

Samosprožilec 91

Servisni center 181

Sličice 108

Svetlost zaslona 152

Š

Številka F 16

T

Tehnični podatki fotoaparata 184

Tip prikaza 43

TV-sprejemnik 158

U

Učinek rdečih oči

Način za fotografiranje 95
Način za predvajanje 120

V

Video izhod 153

Video posnetki

Možnosti 104
Ogled 115
Snemanje 68
Snemanje fotografij 116

Vrednost osvetlitve (EV) 16, 102

Vrh ostrenja 88

Vsebina paketa 29

Vzdrževanje 170

Z

Zaslonka 16, 20

Zaslon na dotik 36

Zasuk 118



**Ustrezno odstranjevanje tega izdelka
(odpadna električna in elektronska oprema)**

(velja za države z ločenimi sistemi zbiranja)

Oznaka na izdelku, dodatni opremi ali dokumentaciji pomeni, da izdelka in njegove elektronske dodatne opreme (npr. električnega polnilnika, slušalk, kabla USB) ob koncu življenjske dobe ni dovoljeno odvreči med gospodinjske odpadke. Te izdelke ločite od drugih vrst odpadkov in jih odgovorno predajte v recikliranje ter tako spodbudite trajnostno vnovično uporabo materialnih virov. Tako boste preprečili morebitno tveganje za okolje ali zdravje ljudi zaradi nenadzorovanega odstranjevanja odpadkov.

Uporabniki v gospodinjstvih naj se za podrobnosti o tem, kam in kako lahko te izdelke predajo v okolju prijazno recikliranje, obrnejo na trgovino, kjer so izdelek kupili, ali na krajevni upravni organ.

Poslovni uporabniki naj se obrnejo na dobavitelja in preverijo pogoje kupne pogodbe. Tega izdelka in njegove elektronske dodatne opreme pri odstranjevanju ni dovoljeno mešati z drugimi gospodarskimi odpadki.



Pravilno odlaganje baterij tega izdelka

(Velja za države z ločenim zbirnim sistemom)

Ta oznaka na bateriji, v navodilih ali na embalaži pomeni, da baterij v tem izdelku ne smete odlagati skupaj z ostalimi gospodinjskimi odpadki, ko prenehajo delovati. Kjer je označeno, kemični simboli Hg, Cd ali Pb označujejo, da baterija vsebuje živo srebro, kadmij ali svinec, nad referenčnim nivojem ES Direktive 2006/66. Če baterije ne odložite v smeti na pravilen način, lahko te snovi škodujejo zdravju ali okolju.

Baterije ločite od ostalih vrst odpadkov in jih odnesite v brezplačni lokalni sistem za vračanje baterij, da zavarujete naravne vire in spodbujate ponovno uporabo materialov.

PREVIDNOSTNI UKREP

**NEVARNOST EKSPLOZIJE, ČE NE VSTAVITE PRAVEGA TIPA
BATERIJE.
IZRABLJENE BATERIJE ODSTRANITE SKLADNO Z NAVODILI.**

To opremo lahko uporabljate v vseh državah EU.
V Franciji lahko to opremo uporabljate le znotraj.



Če imate dodatna vprašanja ali želite izkoristiti naše storitve po prodaji, glejte priloženo garancijo ali obiščite spletno mesto www.samsung.com.

