

# 数码相机 使用说明书



SHOOT WOW!  
SHARE NOW!



## NX300

**SCHI** 本使用说明书包括详尽的相机使用说明。  
请仔细阅读本说明书。

# 版权信息

- Microsoft Windows 和 Windows 标志均为 Microsoft Corporation 的注册商标。
- Mac 和 Apple App Store 是 Apple Corporation 的注册商标。
- Google Play 商店是 Google, Inc 的注册商标。
- Adobe、Adobe 徽标、Photoshop 和 Lightroom 是 Adobe Systems Incorporated 在美国和/或其他国家/地区的注册商标或商标。
- microSD™, microSDHC™ 和 microSDXC™ 是 SD 协会的注册商标。
- HDMI、HDMI 标识和“High Definition Multimedia Interface”术语是 HDMI Licensing LLC 的商标或注册商标。
- Wi-Fi®、Wi-Fi CERTIFIED 徽标和 Wi-Fi 徽标是 Wi-Fi Alliance 的注册商标。
- 本说明书中使用的商标和商品名称为其各自所有者所有。



- 相机功能升级时，相机的规格或本手册的内容会有更改，恕不另行通知。
- 建议在相机的购买国内使用该相机。
- 合理地使用相机，并遵守有关其使用的所有法律和法规。
- 未经许可，不得重新使用或配销本说明书中的任何部分。



PlanetFirst 体现了三星电子通过生态驱动的业务和管理活动对实现可持续发展和社会责任的承诺。

# 健康与安全信息

请始终遵循以下注意事项和使用提示，防止出现危险情况并确保相机的最佳性能。



**警告**—如忽视所示内容可能会对您本人或他人造成人身伤害

**请勿拆卸或尝试修理相机。**

否则，可能会导致触电或损坏相机。

**请勿在靠近易燃易爆的气体或液体处使用相机。**

否则，可能会导致火灾或爆炸。

**不要将易燃物插入相机内或在相机附近保存这些物品。**

否则，可能会导致火灾或触电。

**请勿用湿手操作相机。**

否则，可能会导致触电。

**防止损坏拍摄对象的视力。**

请勿在距人或动物很近的情况下（不足 1 米）使用闪光灯。若闪光时太靠近拍摄对象的眼睛，可能会导致视力暂时或永久性损伤。

**请将相机放在远离儿童或宠物的地方。**

请将相机及所有配件放在远离儿童和宠物的地方。吞咽小部件可能会导致窒息或严重伤害。移动的部件和配件也可能造成人身伤害。

**请勿将相机长时间暴露于直射阳光或高温下。**

长时间暴露于直射阳光或极端温度下可能会对相机内部的部件造成永久性损坏。

**避免使用毯子或衣物遮盖相机或充电器。**

否则，相机可能会因过热而变形或引发火灾。

**请勿在雷暴期间操作电源线或靠近充电器。**

否则，可能会导致触电。

**如果液体或异物进入相机内，请立即断开所有电源，例如电池或充电器，然后联系三星服务中心。**

**遵守在某些区域使用相机的所有法规和规定。**

- 避免干扰其他电子设备。
- 在飞机上时，请关闭相机。相机会对飞机设备造成干扰。遵守所有航空管制规定，收到机上人员指示时，请关闭相机。
- 在医疗设备附近，请关闭相机。相机会对医院的医疗设备或保健护理设备造成干扰。遵守医院所有的规定、张贴的警告和医院人员的指示。

**避免干扰心脏起搏器。**

制造商和研究集团建议，此相机与所有心脏起搏器之间应保持适当的距离，以避免潜在的干扰。不论以任何理由，如果您怀疑相机干扰了心脏起搏器或其他医疗设备，请立刻关闭相机并联系心脏起搏器或医疗设备的制造商以求指导。



**注意—如忽视所示内容可能会损坏相机或其他设备**

**相机长期存储不用时，请取出电池。**

长期不用时，安装的电池可能会漏液或造成腐蚀，进而对相机造成严重损坏。

**仅使用制造商推荐的原厂锂电池替换电池。请勿损坏或加热电池。**

否则，可能会导致火灾或发生人身伤害。

**请仅使用三星批准的电池、充电器、线缆和配件。**

- 使用未经授权的电池、充电器、线缆或配件会导致电池爆炸、损坏相机或造成人身伤害。
- 三星对未批准的电池、充电器、线缆或配件造成的损坏或伤害不承担责任。

**请勿将电池用于其他用途。**

否则，可能会导致火灾或触电。

**闪光时，不要触摸闪光灯。**

闪光后，闪光灯很热，可能会灼伤皮肤。

**使用 AC 充电器时，断开 AC 充电器的电源前，请关闭相机。**

否则，可能导致火灾或触电。

**不使用充电器时，请从电源中拔出充电器。**

否则，可能导致火灾或触电。

**在给电池充电时，请勿使用已损坏的电源线、插头或松弛的插座。**

否则，可能会导致火灾或触电。

**请勿让 AC 充电器与电池上的 +/- 极接触。**

否则，可能导致火灾或触电。

**请勿使相机摔落或受到重击。**

否则会损坏屏幕或者外部或内部组件。

**连接线缆或适配器以及装入电池和存储卡时，请务必小心谨慎。**

如果对接头强行用力或采用不当方式连接线缆或装入电池和存储卡，可能会损坏端口、接头和配件。

**使带有磁片的卡远离相机包。**

否则，卡上保存的信息可能会损坏或被删除。

**切勿使用已损坏的充电器、电池或存储卡。**

否则，可能会导致触电、相机故障或引发火灾。

**不要将相机放置于磁场区域或磁场区域附近。**

否则可能造成相机损坏。

**如果屏幕损坏，请勿再使用相机。**

如果玻璃或丙烯酸部件破裂，请携相机前往三星服务中心进行维修。

### **使用相机前，请检查相机是否可以正常操作。**

对于因相机故障或操作不当而导致的任何文件丢失或损坏，制造商不承担任何责任。

### **必须将 USB 线缆的较小一端插入相机。**

如果线缆插反，则可能会损坏文件。对于任何数据丢失，制造商不承担任何责任。

### **请勿将镜头暴露在直射阳光下。**

否则可能会使图像传感器褪色或导致其发生故障。

### **如果相机过热，取出电池并待其冷却。**

- 长期使用相机可能会导致电池过热并升高相机的内部温度。如果相机停止运行，取出电池并待其冷却。
- 内部高温可能会导致照片噪点，此现象为正常现象，不会影响相机性能。

### **避免干扰其他电子设备。**

相机会释放无线电频率（RF）信号，可能会干扰没有屏蔽或屏蔽不当的电子设备，如心脏起搏器、助听器、医疗设备及其他家用或车用电子设备。如果您遇到任何干扰问题，请咨询您所用电子设备的制造商来解决。为防止有害干扰，请只使用三星批准的设备或配件。

### **请以规范姿势使用相机。**





避免接触相机的内部天线。

### **数据传出和责任**

- 通过 WLAN 传输数据可能会发生泄漏，所以请避免在公共场所或公共网络传输敏感数据。
- 相机制造商对数据传输造成的侵犯版权、商标、知识产权法或公共道德规范，不承担任何责任。

# 本手册中使用的图标

## 本手册中使用的图标

图标	功能
	其他信息
	安全警告和预防措施
[ ]	相机按钮。例如，[快门] 表示快门按钮。
( )	相关信息的页码
→	必须选择以执行步骤的选项或菜单顺序；例如：选择  → 画质（表示先选择  ，然后选择画质）。
*	注释

## 模式图标

模式	图标
智能自动	
程序	<b>P</b>
光圈优先	<b>A</b>
快门优先	<b>S</b>
手动	<b>M</b>
镜头优先	
智能	
Wi-Fi	Wi-Fi

# 目录

## 提示

## 摄影中的概念

拍摄姿势 .....	13
握住相机 .....	13
站立摄影 .....	13
蹲式摄影 .....	14
使用显示屏 .....	14
低角度拍摄 .....	15
高角度拍摄 .....	15
光圈 .....	16
曝光值和景深 .....	17
快门速度 .....	18
ISO 感光度 .....	19
光圈设置、快门速度和 ISO 感光度如何控制曝光 .....	20
焦距、角度和透视之间的相关性 .....	21
景深 .....	22
什么控制未对焦效果? .....	22
光学预览 .....	24
合成 .....	24
三分法则 .....	24
包含两个拍摄对象的相片 .....	25
闪光 .....	26
闪光灯指数 .....	26
跳灯拍摄 .....	27

## 第 1 章

## 我的相机

入门 .....	29
拆开包装 .....	29
相机布局 .....	30
使用 DIRECT LINK 按钮 .....	32
插入电池和存储卡 .....	33
取出电池和存储卡 .....	33
使用存储卡适配器 .....	33
给电池充电和打开相机 .....	34
给电池充电 .....	34
打开相机 .....	34
执行初始设置 .....	35
选择功能 (选项) .....	36
通过按钮选择 .....	36
通过触摸选择 .....	36
使用 MENU .....	37
例如: 在 P 模式中选择影像尺寸 .....	37
使用智能面板 .....	38
例如, 在 P 模式中调整曝光值 .....	38



<b>显示屏图标</b> .....	<b>40</b>	<b>拍摄模式</b> .....	<b>53</b>
在“拍摄”模式中 .....	40	<b>AUTO</b> 智能自动模式 .....	53
拍摄照片 .....	40	<b>P</b> 程序模式 .....	55
录制视频 .....	41	程序变换 .....	56
关于水准仪 .....	41	最小快门速度 .....	56
在“播放”模式中 .....	42	<b>A</b> 光圈优先模式 .....	57
查看照片 .....	42	<b>S</b> 快门优先模式 .....	58
播放视频 .....	42	<b>M</b> 手动模式 .....	59
更改显示的信息 .....	43	构图模式 .....	59
<b>镜头</b> .....	<b>44</b>	使用 Bulb 功能 .....	60
镜头布局 .....	44	<i>i</i> 镜头优先模式 .....	60
锁定或解锁镜头 .....	45	使用 <i>i</i> Depth .....	60
镜头标记 .....	47	使用 <b>P/A/S/M</b> 模式中的 i-Function .....	61
<b>配件</b> .....	<b>48</b>	使用 <i>i</i> Zoom .....	63
外部闪光灯布局 .....	48	<b>S</b> 智能模式 .....	64
连接外置闪光灯 .....	49	使用“最好的脸部”模式 .....	65
GPS 模块布局 (选购) .....	51	拍摄全景照片 .....	66
连接 GPS 模块 .....	51	录制视频 .....	68
		3D 模式 .....	69
		拍摄模式可用的功能 .....	71

第 2 章

拍摄功能

尺寸和分辨率 .....	73
照片尺寸 .....	73
画质 .....	74
ISO 感光度 .....	75
白平衡 .....	76
自定义预设白平衡选项 .....	77
图片向导 (相片风格) .....	79
AF 模式 .....	80
单一 AF .....	81
连续 AF .....	81
手动对焦 .....	82
AF 区 .....	83
选择 AF .....	83
多重 AF .....	84
脸部侦测 AF .....	84
自拍 AF .....	85
触摸 AF .....	86
触摸 AF .....	86
AF 点 .....	86
跟踪 AF .....	86
一触拍摄 .....	87
对焦辅助 .....	88
MF 辅助 .....	88
峰值对焦 .....	88

光学图像稳定 (OIS) .....	89
拍摄模式 (拍摄方法) .....	90
单张 .....	90
连拍 .....	90
高速拍摄 .....	91
定时器 .....	91
自动包围曝光 (AE BKT) .....	92
白平衡包围曝光 (WB BKT) .....	92
图片向导包围曝光 (图片向导 BKT) .....	93
包围曝光设置 .....	93
闪光 .....	94
消减红眼效果 .....	95
调整闪光灯强度 .....	95
测光 .....	97
平均测光 .....	97
点测光 .....	98
中央重点 .....	98
测量对焦区的曝光值 .....	99
动态范围 .....	100
智能滤镜 .....	101
曝光补偿 .....	102
曝光锁定 .....	103
视频功能 .....	104
短片尺寸 .....	104
短片画质 .....	104
多重动作 .....	105
淡化 .....	105
声音 .....	106
去除风杂音 .....	106
Mic 等级 .....	106

## 第 3 章

## 播放/编辑

<b>搜索并管理文件</b> .....	<b>108</b>
查看照片 .....	108
查看影像缩略图 .....	108
按类别查看文件 .....	109
按文件夹查看文件 .....	109
保护文件 .....	110
锁定/解除锁定所有文件 .....	110
删除文件 .....	111
删除一个文件 .....	111
删除多个文件 .....	111
删除所有文件 .....	112
<b>查看照片</b> .....	<b>113</b>
放大照片 .....	113
查看幻灯片 .....	113
自动旋转 .....	114
创建打印顺序 (DPOF) .....	114
<b>播放视频</b> .....	<b>115</b>
在播放期间剪裁视频短片 .....	115
在播放过程中捕获影像 .....	116
<b>编辑照片</b> .....	<b>117</b>
裁切照片 .....	117
旋转照片 .....	118
调整照片大小 .....	118
调整照片 .....	119
修整脸部 .....	120
消减红眼效果 .....	120
应用智能滤镜效果 .....	121

## 第 4 章

## 无线网络

<b>接入 WLAN 并配置网络设置</b> .....	<b>123</b>
接入 WLAN .....	123
设置网络选项 .....	124
手动设置 IP 地址 .....	124
使用登录浏览器 .....	125
网络连接小提示 .....	126
输入文本 .....	127
<b>自动发送文件到智能手机</b> .....	<b>128</b>
<b>发送照片或视频到智能手机</b> .....	<b>129</b>
<b>使用智能手机远程快门</b> .....	<b>131</b>
<b>使用自动备份发送照片或视频</b> .....	<b>133</b>
在 PC 上安装自动备份程序 .....	133
向 PC 发送照片或视频 .....	133
<b>通过电子邮件发送照片或视频</b> .....	<b>135</b>
更改邮箱设置 .....	135
存储个人信息 .....	135
设置邮箱密码 .....	136
更改邮箱密码 .....	137
通过电子邮件发送照片或视频 .....	137
<b>使用照片或视频共享网站</b> .....	<b>139</b>
登录网站 .....	139
上传照片或视频 .....	140
<b>使用 AllShare Play 发送文件</b> .....	<b>141</b>
上传照片到在线存储器 .....	141
在支持 AllShare Play 的设备上查看照片或视频 .....	142
<b>使用 Wi-Fi Direct 发送照片</b> .....	<b>144</b>

## 第 5 章

## 相机设置菜单

<b>用户设置</b> .....	<b>146</b>
自定义 ISO .....	146
ISO 间隔.....	146
自动 ISO 范围 .....	146
杂点减少 .....	146
BKT 设置 .....	147
DMF (Direct Manual Focus) .....	147
颜色空间 .....	148
畸变修正 .....	149
触摸操作 .....	149
iFn 自定义.....	149
用户设置画面.....	149
设置按钮功能.....	150
网格线.....	151
AF 辅助光灯 .....	151
<b>设置</b> .....	<b>152</b>

## 第 6 章

## 连接到外部设备

<b>在高清晰度电视或 3D 电视上查看文件</b> .....	<b>158</b>
在高清晰度电视中查看文件 .....	158
在 3D 电视上查看文件 .....	159
<b>将文件传输到电脑</b> .....	<b>160</b>
将文件传输到 Windows 操作系统电脑.....	160
将相机作为可移动磁盘连接.....	160
断开相机连接（适用于 Windows XP） .....	161
将文件传输到 Mac OS 电脑.....	161
<b>使用电脑程序</b> .....	<b>163</b>
从随附的光盘安装程序 .....	163
使用 i-Launcher 时可用的程序 .....	163
使用 i-Launcher .....	163
Windows 操作系统的要求 .....	163
Mac OS 的要求 .....	164
打开 i-Launcher .....	164
使用 Multimedia Viewer.....	165
下载固件.....	166
下载 PC Auto Backup 程序 .....	166
安装 Adobe Photoshop Lightroom.....	167
使用 Adobe Photoshop Lightroom.....	167

第 7 章

附录

错误消息.....	169
维护相机.....	170
清洁相机.....	170
相机镜头和显示屏.....	170
图像传感器.....	170
相机机身.....	170
使用或存放相机.....	171
使用或存放相机的不当之处.....	171
在沙滩或海岸上使用相机.....	171
长时间存放相机.....	171
在潮湿环境下谨慎使用相机.....	172
其他重要提示.....	172
关于存储卡.....	173
支持的存储卡.....	173
存储卡的容量.....	174
使用存储卡的重要提示.....	176
关于电池.....	177
电池规格.....	177
电池寿命.....	178
电量不足信息.....	178
使用电池的注意事项.....	178
使用电池的重要提示.....	179
电池充电的注意事项.....	179
在与电脑相连时充电的注意事项.....	180
请谨慎处理电池和充电器.....	180

联系服务中心前.....	181
相机规格.....	184
词汇表.....	189
选购配件.....	195

# 摄影中的概念

## 拍摄姿势

要拍摄好的相片，需要通过正确的姿势来使相机稳定。即使您正确握住相机，错误的姿势也会导致相机抖动。站直并保持稳定，以作为维持相机稳定的基础。以慢速快门拍摄时，屏住呼吸以减少身体移动。

### 握住相机

用右手握住相机并将右食指放在快门按钮上。将左手放在镜头下以提供支撑。

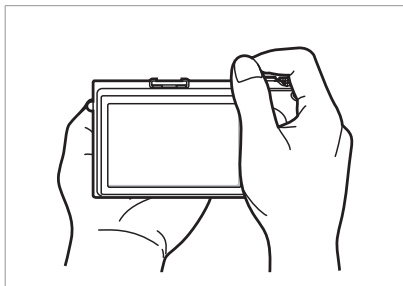
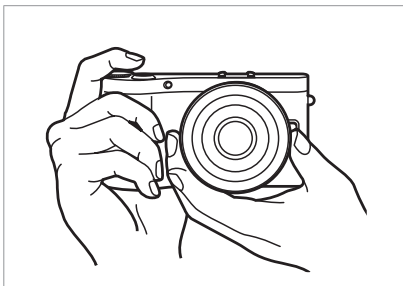

### 站立摄影

镇静地拍摄；双脚分开与肩同宽站直，并保持肘部向下。



## 蹲式摄影

镇静地拍摄；单膝触地蹲下，上身保持直立姿势。



## 使用显示屏

要从俯视或仰视的角度拍摄照片，请向上或向下倾斜显示屏。可以将显示屏最多向上倾斜 90° (B) 或向下倾斜 45° (C)。

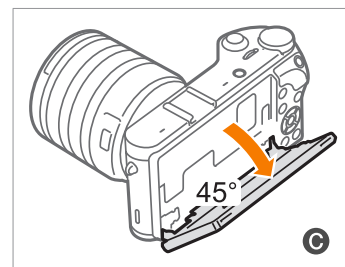
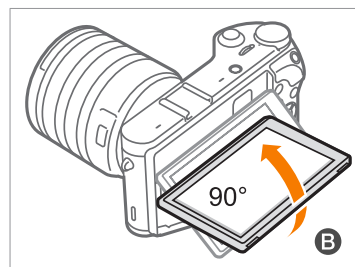
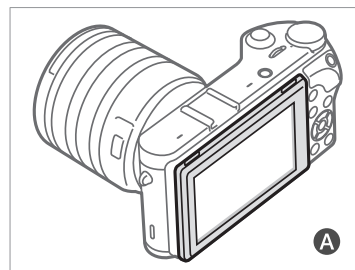

- 相机不在使用时，请确保显示屏关闭 (A)。
- 仅在允许的角度内倾斜显示屏。否则可能会损坏相机。

### 低角度拍摄

仰拍是指相机位于视线之下自下而上拍摄主体。

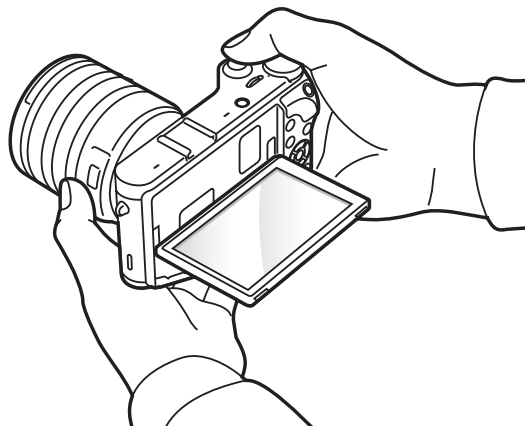

### 高角度拍摄

俯拍是指相机位于视线之上自上而下拍摄主体。

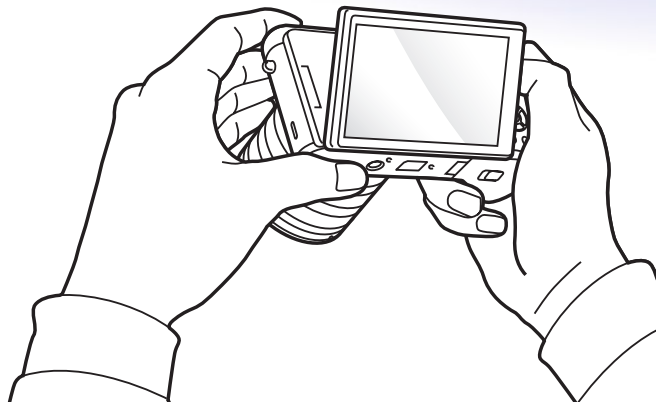



## 光圈

光圈是控制进入相机的光量的孔，这是决定曝光度的三个因素之一。光圈罩包含小金属板，可打开和关闭以允许光通过光圈并进入相机。光圈的大小与相片的亮度密切相关：光圈越大相片越亮；光圈越小相片越暗。

### 光圈大小

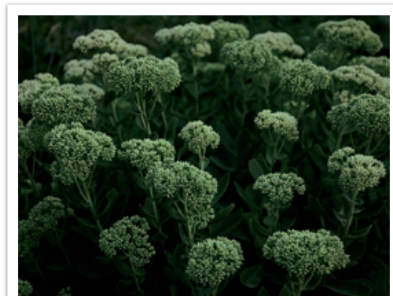
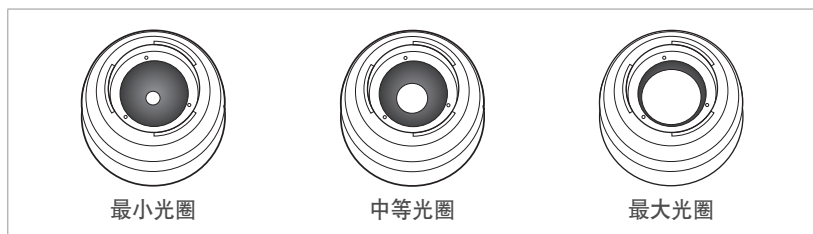

较暗的相片  
(稍微打开光圈)



较亮的相片  
(打开较大光圈)

光圈大小由称为“焦距比数”的值表示。焦距比数表示焦距除以镜头直径。例如，如果具有 50 mm 焦距的镜头的焦距比数为 F2，则光圈的直径为 25 mm。 ( $50\text{mm}/25\text{mm}=F2$ ) 焦距比数越小，光圈越大。

光圈中的开口称为曝光值 (EV)。曝光值增加 (+1 EV) 意味着光量增加一倍。曝光值减少 (-1 EV) 意味着光量减半。您还可以使用曝光补偿功能微调光量，细分曝光值为 1/2、1/3 EV，以此类推。

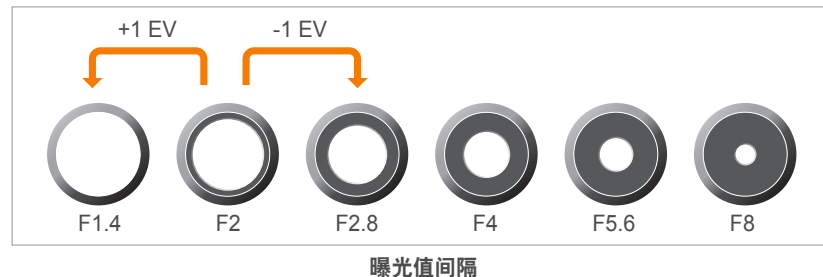

## 曝光值和景深

您可以通过控制光圈使相片背景模糊或清晰。这与景深 (DOF) 密切相关，景深可表示为小或大。



使用大景深拍摄的相片



使用小景深拍摄的相片



光圈罩包含数个叶片。这些叶片一块移动，控制通过光圈中心的光量。叶片数还影响拍摄夜景时的光形状。如果光圈有偶数个的叶片，则光会分割为相等个数的部分。如果叶片个数为奇数，则部分数是叶片数的两倍。

例如，具有 8 个叶片的光圈将光分割为 8 个部分，具有 7 个叶片的光圈将光分割为 14 个部分。



7 个叶片

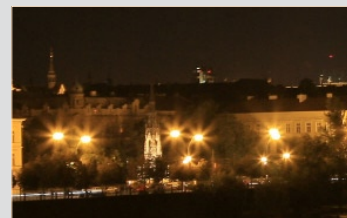

8 个叶片

## 快门速度

快门速度是指打开和关闭快门所需的时间量。因为它控制光量到达图像传感器之前通过光圈的光量，因此是控制相片亮度的重要因素。

通常，快门速度可手动调整。快门速度的测量单位称为“曝光值”(EV)，该值以 1 s、1/2 s、1/4 s、1/8 s、1/15 s、1/1000 s、1/2000 s 为间隔进行标记，以此类推。

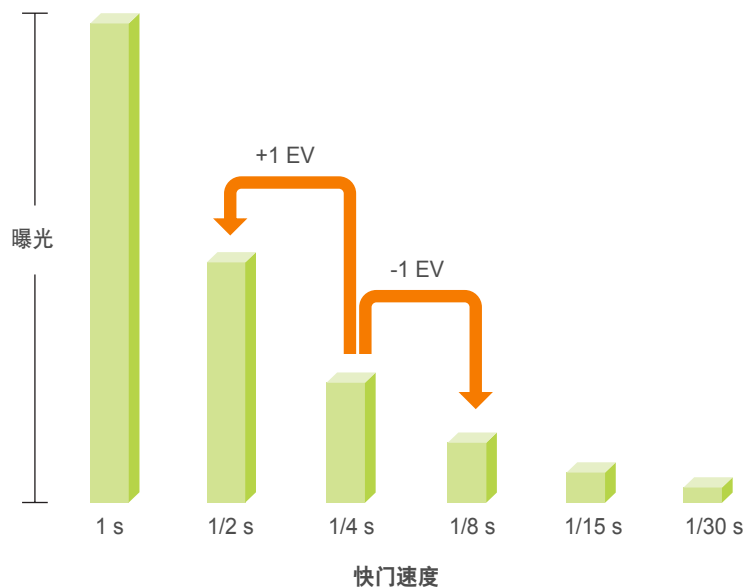

因此，快门速度越快，允许进入的光量越少。同样，快门速度越慢，允许进入的光量越多。

如以下相片所示，较慢的快门速度允许光有更多时间进入，因此相片会更亮。反之，较快的快门速度允许光进入的时间较少，相片会较暗，并会更容易定住运动中的拍摄对象。

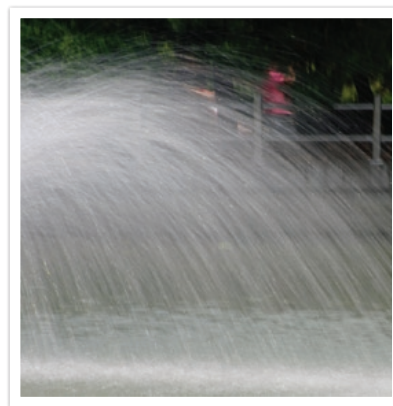

0.8 s

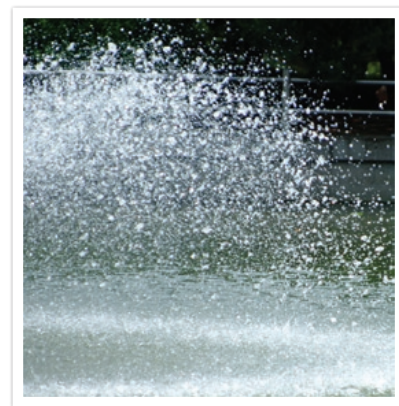

0.004 s

## ISO 感光度

影像的曝光由相机的感光度决定。此感光度基于国际胶卷标准，即 ISO 标准。在数码相机上，此感光度额定值用于表示拍摄影像的数字机构的感光度。

数字加倍，ISO 感光度也加倍。例如，ISO 200 设置所拍摄影像的速度是 ISO 100 设置速度的两倍。但是，较高的 ISO 设置会导致产生“杂点”，即相片中的小斑点、点和其它现象，使外观杂乱不洁。根据一般规则，最好是使用低 ISO 设置以防止相片中出现杂点，除非在黑暗的环境中拍摄或拍摄夜景。



因 ISO 感光度而导致的画质和亮度不同

由于低 ISO 感光度意味着相机将对光不很敏感，因此您需要更多的光以获得最佳曝光。使用低 ISO 感光度时，打开更大的光圈或降低快门速度以允许更多光进入相机。例如，在光线充足、阳光明媚的白天，低 ISO 感光度不需要使用慢速快门。但是，在暗光条件下或晚上，低 ISO 感光度将导致相片模糊不清。因此，建议适度增加 ISO 感光度。



使用三脚架和高 ISO 感光度拍摄的相片



使用低 ISO 感光度拍摄的模糊相片

## 光圈设置、快门速度和 ISO 感光度如何控制曝光

光圈设置、快门速度和 ISO 感光度与拍摄密切相关。光圈设置控制用来调节光进入相机的开口，快门速度决定允许光进入的时间长度。ISO 感光度决定了胶片对光的反应速度。这三个方面共同称为曝光三要素。

快门速度、光圈值或 ISO 感光度的变化可以通过调整互相抵消，以保持光线量。但是，效果会根据设置变化。例如，快门速度在高速运动中非常有用，光圈可控制景深，ISO 感光度可控制相片颗粒感。

	设置	效果
光圈值	大光圈 =较多光线 小光圈 =较少光线	 大 = 小景深 小 = 大景深

	设置	效果
快门速度	快速 =较少光线 慢速 =较多光线	 快 = 静态 慢 = 模糊
ISO 感光度	高感光度 =对光线更为敏感 低感光度 =对光线不太敏感	 高 = 更细致 低 = 不细致

## 焦距、角度和透视之间的相关性

焦距以毫米为单位，是从镜头中间到其焦点之间的距离。它影响拍摄的图像的角度和透视。短焦距转换为较宽的角度，让您拍摄广角镜头。长焦距转换为较窄的角度，让您拍摄远摄镜头。

### 短焦距

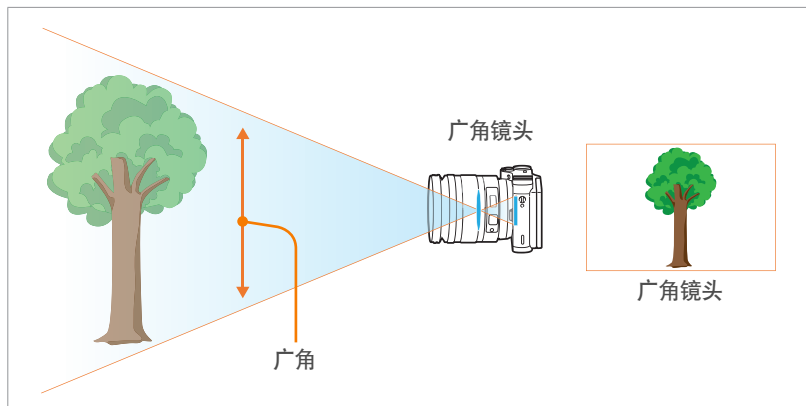

### 长焦距

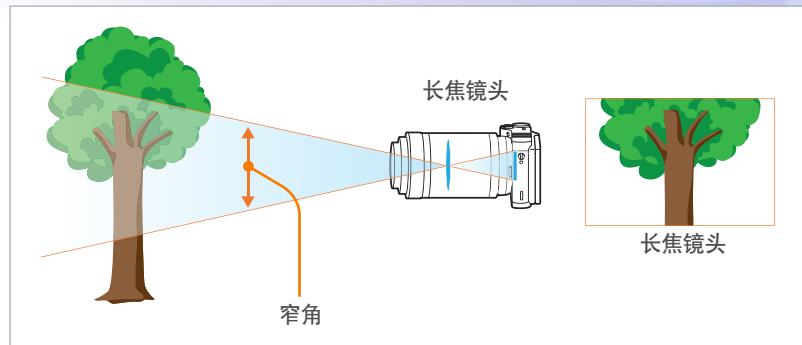

查看以下这些相片并比较变化。



18 mm 角度

55 mm 角度

200 mm 角度



通常，广角镜头适合拍摄风景，窄角镜头适合拍摄体育赛事或人像。

## 景深

人们通常喜欢那些背景不在焦点内的人像或静物相片，以使突出拍摄对象。相片可能模糊或清晰，具体取决于对焦区。这称为“小景深”或“大景深”。

景深是物体周围的对焦区。因此，较小的景深表示对焦区较窄，较大的景深意味着对焦区较宽。

具有小景深的相片，强调拍摄对象并使其余部分模糊，可以通过使用长焦镜头或选择低光圈值来获得。反之，具有大景深的相片显示相片上重点突出的所有元素，可以通过使用广角镜头或选择大光圈值来获得。



小景深

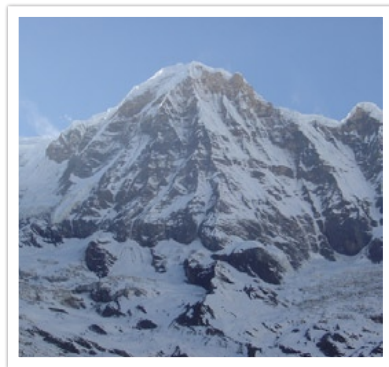

大景深

### 什么控制未对焦效果?

#### 景深取决于光圈值

光圈越大（即光圈值越小），景深变得越小。如果其它值（包括快门速度和 ISO 感光度）相同，低光圈值将使相片具有小景深。



55 mm F5.7



55 mm F22

## 景深取决于焦距

焦距越长，景深越小。具有较长焦距的长焦镜头比具有较短焦距的长焦镜头更适合拍摄小景深相片。



使用 18 mm 长焦镜头拍摄的相片



使用 100 mm 长焦镜头拍摄的相片

## 景深取决于拍摄对象与相机之间的距离

拍摄对象与相机之间的距离越短，景深变得越小。因此，靠近拍摄对象拍摄相片可能拍摄出小景深相片。

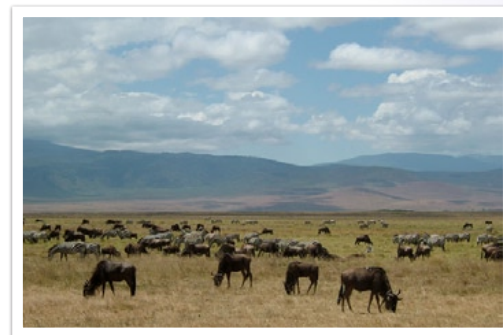

使用 100 mm 长焦镜头拍摄的相片

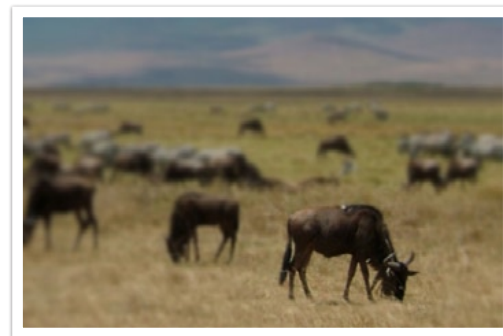

靠近拍摄对象拍摄的相片



## 光学预览

可以在拍摄照片之前按下自定义按钮来查看光学预览。相机会将光圈调整为预定义设置，并在屏幕上显示效果。将“自定义”按钮设置为**光学预览**。（第 150 页）

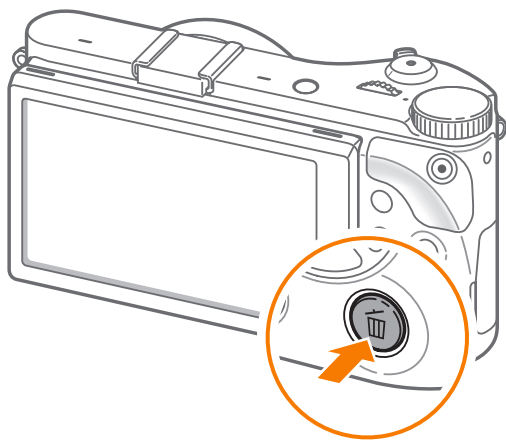

## 合成

使用相机来拍摄美丽的世界，是非常有趣的事情。不管世界多么美丽，糟糕的合成拍摄不出世界的美丽。

合成时，优先对焦拍摄对象非常重要。

拍摄中的合成意指将对象安排到相片中。通常，遵守三分法则可以实现良好的合成。

## 三分法则

要使用三分法则，请将图像划分为 3x3 个相同矩形的图案。

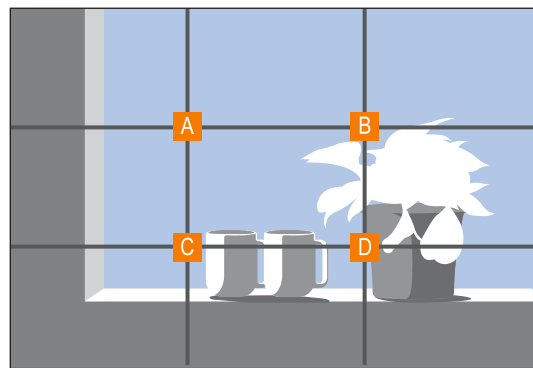

要构成最能强调对象的照片，请确保对象位于中心矩形的一个角上。

使用三分法将拍摄出具有稳定且引人注目合成的相片。以下为一些示例。

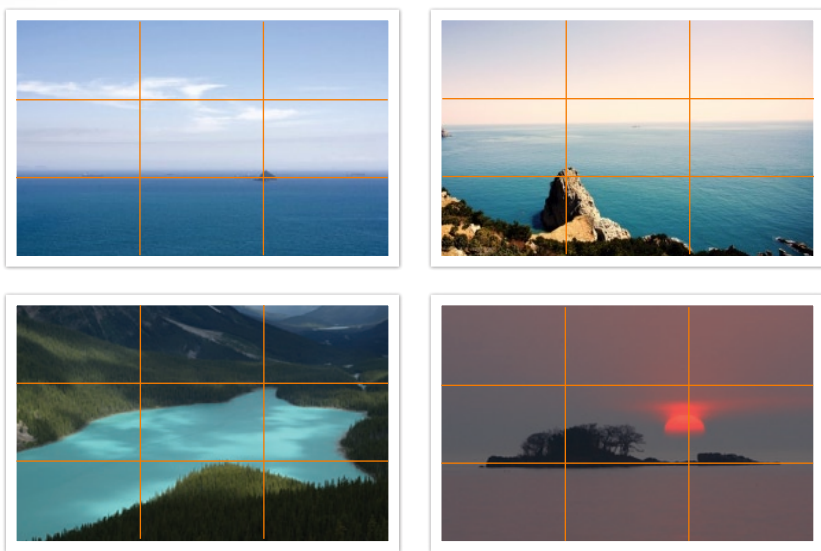

### 包含两个拍摄对象的相片

如果您的拍摄对象位于相片的一角，会建立不平衡合成。您可以在对角处拍摄第二个对象以平衡相片的重心，从而稳定相片。



拍摄风景相片时，将水平线置中会建立不平衡效果。将水平线上移或下移以增加相片的重心。

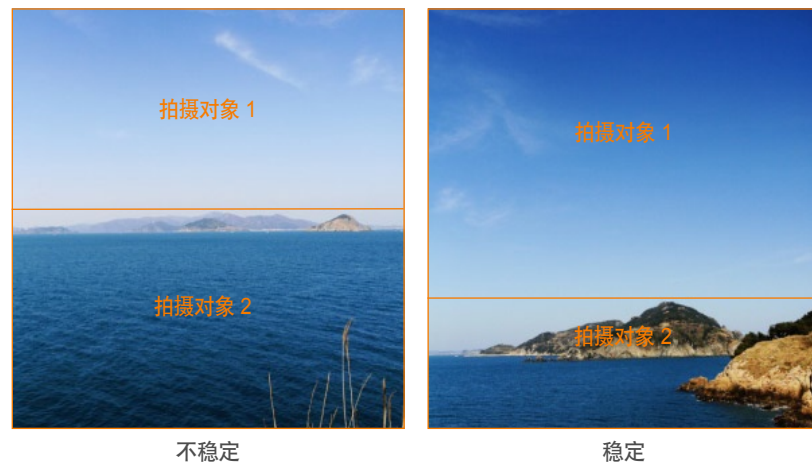

## 闪光

光是拍摄中最重要的元素之一。然而，随时随地获得足够的光量并不是很容易的事情。使用闪光灯可让您最佳化光设置，并营造不同效果。

闪光灯可帮助在光线较弱的情况下获得足够曝光。在光线充足的情况下也很有用。例如，闪光灯可以用于补偿拍摄对象阴影的曝光或在背光情况下拍摄清晰的拍摄对象和背景。



修正前



修正后

### 闪光灯指数

闪光灯的型号指的是闪光灯的功率，获得的最大光量由称为“闪光灯指数”的值表示。闪光灯指数越大，从闪光灯发出的光量越多。当将 ISO 感光度设置为 100 时，闪光灯指数是透过从闪光灯到拍摄对象的距离乘以光圈值得出。

**闪光灯指数 = 闪光灯到拍摄对象的距离 X 光圈值**

**光圈值 = 闪光灯指数/闪光灯到拍摄对象的距离**

**闪光灯到拍摄对象的距离 = 闪光灯指数/光圈值**

因此，如果您知道闪光灯的闪光灯指数，您可以在手动设置闪光灯时估计闪光灯到拍摄对象的最佳距离。例如，如果闪光灯的闪光灯指数为 GN 20，距离拍摄对象 4 米，则最佳光圈值为 F5.0。

## 跳灯拍摄

跳灯拍摄是指将光线通过天花板或墙壁反射从而使光线均匀发散到拍摄对象上的方法。通常，使用闪光灯拍摄的相片可能看起来不自然或投下阴影。使用跳灯拍摄拍摄的对象由于光均匀扩散，因此不会产生阴影且看起来平滑。

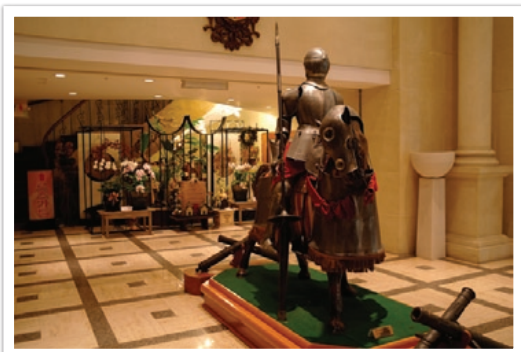

# 第 1 章

# 我的相机

---

了解您相机的版面设计、显示图标、镜头、选购配件以及基本功能。

## 拆开包装

检查产品包装盒中是否包含以下物件。

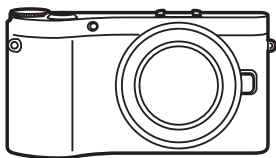

相机  
(包括机身盖和热靴盖)

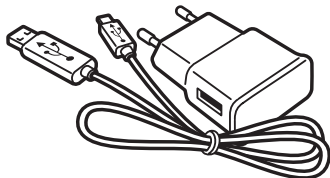

AC 适配器/USB 电缆

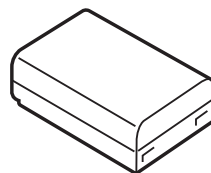

充电电池



外置闪光灯

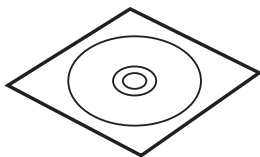

软件光盘  
(包含用户手册)

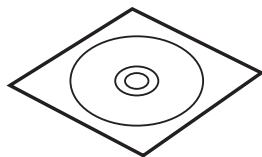

Adobe Photoshop Lightroom  
DVD-ROM

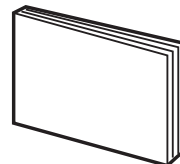

快速指南

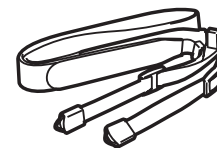

相机带



- 示图与实物可能有所差别。
- 可以在零售商处或三星服务中心购买选购配件。对于使用未经授权的配件所造成的问题，三星概不负责。有关配件的信息，请参阅第 195 页。

# 相机布局

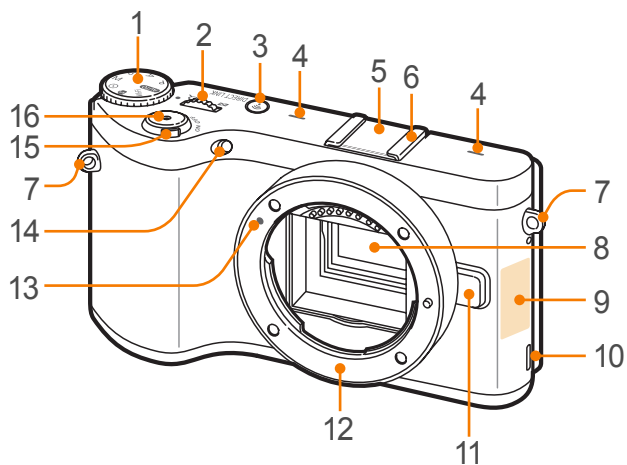

数字	名称
1	<b>模式旋钮</b> <ul style="list-style-type: none"> <li>• <b>AUTO</b>: “智能自动”模式 (第 53 页)</li> <li>• <b>P</b>: “程序”模式 (第 55 页)</li> <li>• <b>A</b>: “光圈优先”模式 (第 57 页)</li> <li>• <b>S</b>: “快门优先”模式 (第 58 页)</li> <li>• <b>M</b>: “手动”模式 (第 59 页)</li> <li>• <b>i</b>: 镜头优先模式 (第 60 页)</li> <li>• <b>S</b>: 智能模式 (第 64 页)</li> <li>• <b>Wi-Fi</b>: Wi-Fi (第 122 页)</li> </ul>
2	<b>飞梭转轮</b> <ul style="list-style-type: none"> <li>• 在“菜单”屏幕中: 移至所需的菜单项。</li> <li>• 在“智能”面板中: 调整选择的选项。</li> <li>• 在“拍摄”模式中: 调整某些拍摄模式中的快门速度或光圈值, 或更改对焦区的大小。</li> <li>• 在“播放”模式中: 查看缩略图、放大或缩小照片, 或在“播放”模式中打开或关闭连拍或高速拍摄照片的文件夹。</li> </ul>
3	<b>DIRECT LINK 按钮</b> : 启动预设的 Wi-Fi 功能。(第 32 页)

数字	名称
4	麦克风
5	热靴盖
6	热靴
7	系相机带的孔眼
8	图像传感器
9	内置天线/NFC 标签 * 使用无线网络时, 应避免接触内部天线。
10	扬声器
11	镜头释放按钮
12	镜头接口
13	镜头连接指示
14	AF 辅助光灯/定时器指示灯
15	电源开关
16	快门按钮

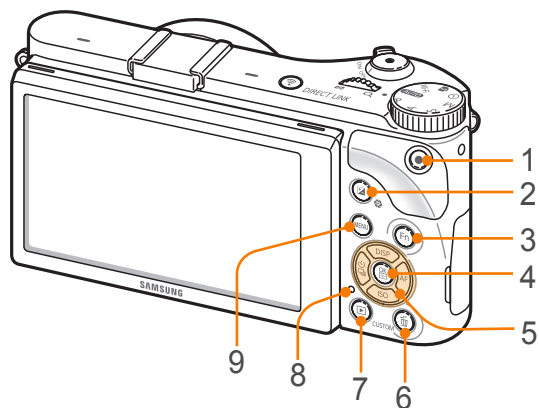

数字	名称
1	<b>录制视频按钮</b> 开始录制视频。
2	<b>调整 EV 按钮 (第 102 页)</b> 按住该按钮，然后滚动飞梭转轮，调整曝光值。在 M 模式中，光圈值将会调整。
3	<b>Fn 按钮</b> 访问智能面板并微调一些设置。
4	<b>OK 按钮</b> <ul style="list-style-type: none"> <li>在“菜单”屏幕中：保存选择的选项。</li> <li>在“拍摄”模式中：允许您在某些拍摄模式中手动选择对焦区。</li> </ul>
5	<b>导航按钮</b> <ul style="list-style-type: none"> <li>在“拍摄”模式中                             <ul style="list-style-type: none"> <li>- DISP：查看相机设置并更改选项。</li> <li>- ISO：选择 ISO 值。</li> <li>- ：选择拍摄模式选项。</li> <li>- AF：选择 AF 模式。</li> </ul> </li> <li>在其他情形中 分别为上移、下移、左移、右移。</li> </ul>

数字	名称
6	<b>删除/自定义按钮</b> <ul style="list-style-type: none"> <li>在“拍摄”模式中：执行指定的功能。(第 150 页)</li> <li>在“播放”模式中：删除文件。</li> </ul>
7	<b>播放按钮</b> 进入“播放”模式。
8	<b>状态指示灯</b> 指示相机的状态 <ul style="list-style-type: none"> <li>闪烁：保存照片、拍摄视频、向电脑发送数据，或连接至 WLAN 或发送照片时。</li> <li>持续亮起：未传输数据、将数据传送至电脑完成时，或为电池充电时。</li> </ul>
9	<b>MENU 按钮</b> 访问选项或菜单。



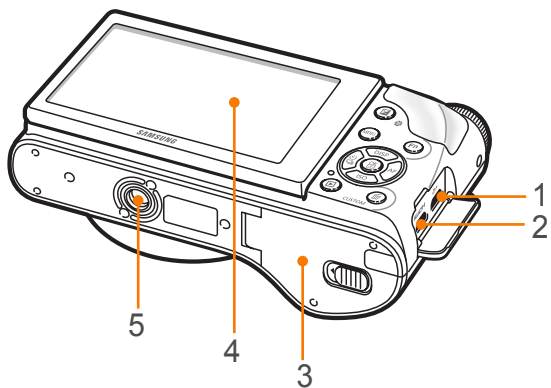

数字	名称
1	<b>USB 和外接快门端口</b> 将相机连接至电脑或外接快门。在三脚架上使用外接快门线可减少相机移动。
2	<b>HDMI 端口</b>
3	<b>电池室/存储卡仓盖</b> 插入存储卡和电池。
4	<b>显示屏</b> <ul style="list-style-type: none"><li>• 要从俯视或仰视的角度拍摄照片，请向上或向下倾斜显示屏。（第 14 页）</li><li>• 触摸屏幕以选择菜单或选项。（第 36 页）</li></ul>
5	<b>三脚架插座</b>

### 使用 DIRECT LINK 按钮

可通过按下 [DIRECT LINK] 方便地打开 Wi-Fi 功能。  
再次按下 [DIRECT LINK] 以返回上一种模式。

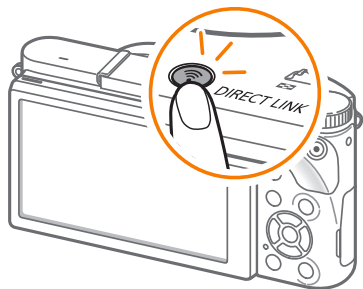

### 设置 DIRECT LINK 按钮

可选择要在按下 [DIRECT LINK] 时启动的 Wi-Fi 功能。（第 150 页）

要设置 DIRECT LINK 按钮：

在“拍摄”模式中，按下 [MENU] →  → 设置按钮功能 → DIRECT LINK → 选项。

# 插入电池和存储卡

了解如何将电池和选购的存储卡插入相机。

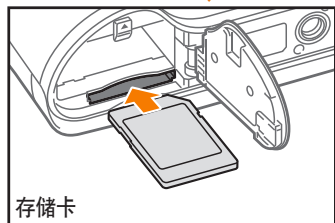
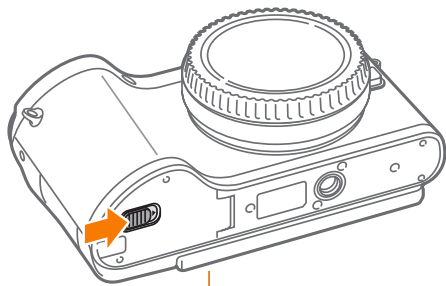

插入存储卡，金色触面朝下。

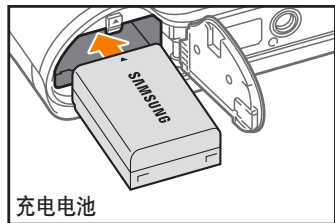

将 Samsung 标志朝上插入电池。

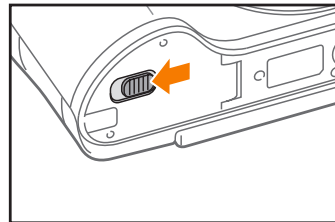
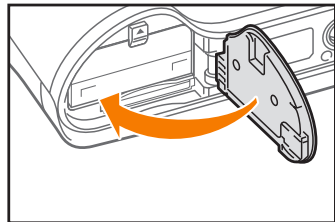

## 取出电池和存储卡

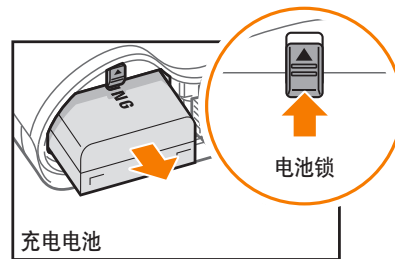

向上滑动锁以释放电池。

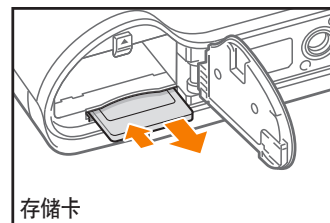

将存储卡轻轻推进，直到其从相机中释放，然后再从插槽抽出。

## 使用存储卡适配器

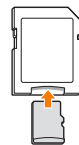

若要在本产品、电脑、存储卡读卡器中使用微型存储卡，请将存储卡插入适配器。



当相机的状态灯正在闪烁时，请勿取出存储卡或电池。那样做可能损坏存储卡或相机上存储的数据。

# 给电池充电和打开相机

## 给电池充电

首次使用相机之前，必须给电池充电。将 USB 线缆的较小一端插入相机，然后将 USB 线缆的另一端插入 AC 适配器。

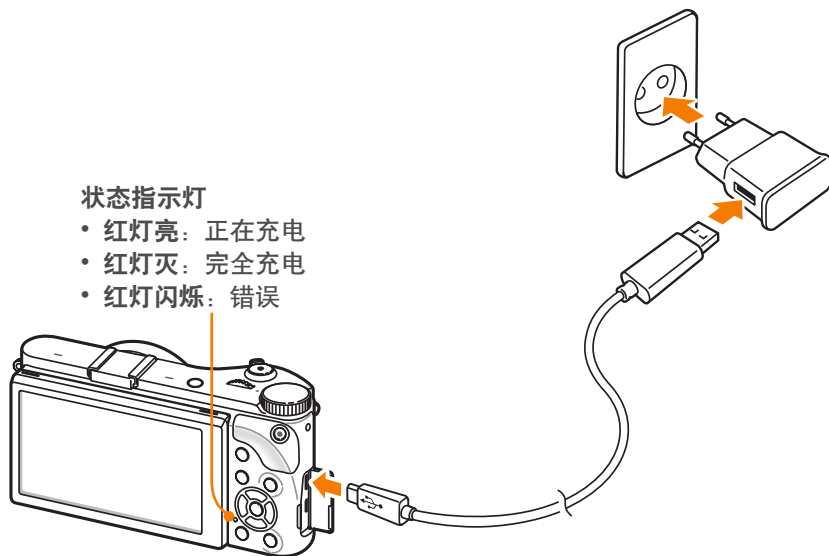

### 状态指示灯

- 红灯亮：正在充电
- 红灯灭：完全充电
- 红灯闪烁：错误



- 只能使用相机随附的 AC 适配器和 USB 线缆。如果使用其他 AC 适配器，相机电池可能无法充电或无法正常工作。
- 只有在相机关机时，才能使用 USB 线缆给电池充电。

## 打开相机

将电源开关设置为 **ON**。

- 要关闭相机，请将电源开关设置为 **OFF**。
- 首次开启相机时会出现初始设置屏幕。（第 35 页）

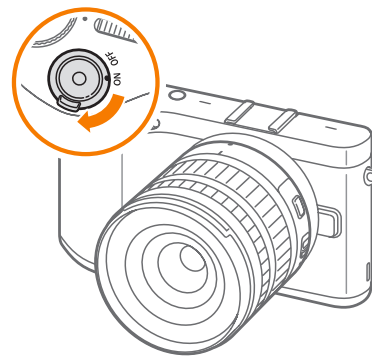

# 执行初始设置

首次开启相机时，出现初始设置屏幕。语言已针对相机销售所在的国家或地区进行预设。可以按需要更改语言。也可以在屏幕上触摸以选择项目。

1 按下 [ISO] 选择时区，然后按下 [AF] 或 [⏏]。

2 按下 [DISP/ISO] 选择时区，然后按下 [⏏]。



3 按下 [ISO] 选择日期和时间，然后按下 [AF] 或 [⏏]。



• 选择的语言不同，屏幕可能也不同。

4 按下 [⏏/AF] 以选择项目（年/月/日/小时/分/夏令时）。

5 按下 [DISP/ISO] 以设置选项，然后按下 [⏏]。

6 按下 [ISO] 以选择日期类型，然后按下 [AF] 或 [⏏]。

7 按下 [DISP/ISO] 以选择日期类型，然后按下 [⏏]。

8 按下 [ISO] 以选择时间类型，然后按下 [AF] 或 [⏏]。

9 按下 [DISP/ISO] 以选择时间类型，然后按下 [⏏]。

10 按下 [MENU] 以完成初始设置。

# 选择功能（选项）

## 通过按钮选择

滚动飞梭转轮或按下 [DISP/ISO/Ⓢ/AF] 进行移动，然后按下 [Ⓢ] 选择选项。

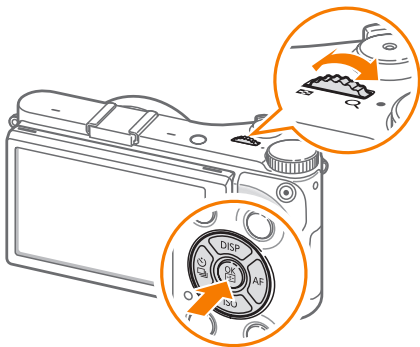

## 通过触摸选择



请勿使用钢笔或铅笔等尖锐的物体触摸屏幕。否则可能损坏屏幕。

**触摸：** 触摸图标以选择菜单或选项。



**拖动：** 触摸并按住屏幕上某一区域，然后拖动手指。

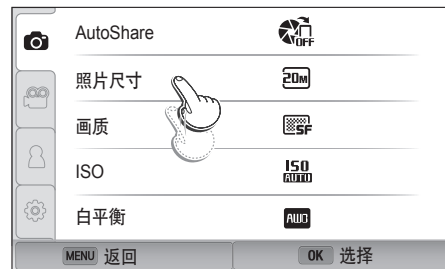

**快滑：** 在屏幕上轻轻滑动手指。

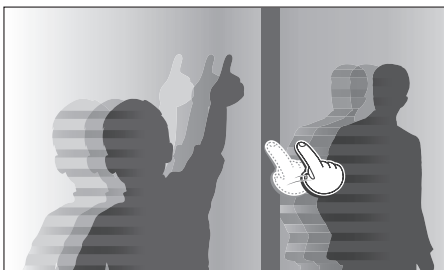

- 如果同时触摸多个项目，触摸屏可能无法识别您的输入。
- 触摸或拖动屏幕时，可能会发生褪色。这并非故障，而是触摸屏的特点。轻轻触摸或拖动可减轻褪色现象。
- 如果在极其潮湿的环境下使用相机，触摸屏可能无法正常工作。
- 如果为屏幕贴敷屏幕保护膜或使用其他配件，触摸屏可能无法正常工作。
- 取决于视角，屏幕可能会显得很暗。调整亮度或视角以改进分辨率。

## 使用 MENU

按下 [MENU] 或在屏幕上触摸 **MENU**，然后更改拍摄选项或设置。

**例如：在 P 模式中选择影像尺寸**

- 1 将模式旋钮旋转到 P。
- 2 按下 [MENU] 或触摸 **MENU**。
- 3 按下 [📷] → [DISP/ISO] 以移至 📷，然后按下 [📷]。
  - 也可触摸屏幕上的 📷。
- 4 滚动飞梭转轮或按下 [DISP/ISO] 以移至照片尺寸，然后按下 [📷]。
  - 也可拖动选项列表，然后触摸选项。



5 滚动飞梭转轮或按下 [DISP/ISO] 以移至选项，然后按下 [OK]。

- 也可拖动选项列表，然后触摸选项。
- 按下 [MENU] 或触摸返回返回上一个菜单。



6 按下 [MENU] 或触摸返回切换至拍摄模式。

## 使用智能面板

按下 [Fn] 或在屏幕上触摸 **Fn** 以访问部分功能，例如：曝光、ISO 和白平衡。

例如，在 P 模式中调整曝光值

- 1 将模式旋钮旋转到 P。
- 2 按下 [Fn] 或触摸 **Fn**。

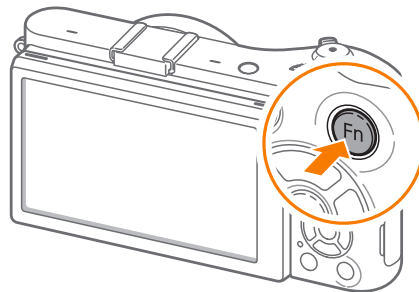

### 3 按下 [DISP/ISO/☉/AF] 以移至 EV，然后按下 [⏏]。

- 可以滚动飞梭转轮来直接选择选项，而不必按下 [⏏]。
- 也可通过触摸来选择选项。

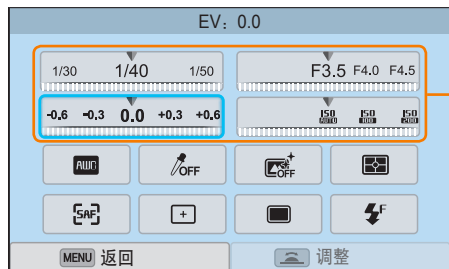

可通过拖动来调整部分选项。

### 4 滚动飞梭转轮或按下 [☉/AF] 以调整曝光值，然后按下 [⏏]。

- 也可在屏幕上拖动旋钮，然后选择设置以调整选项。

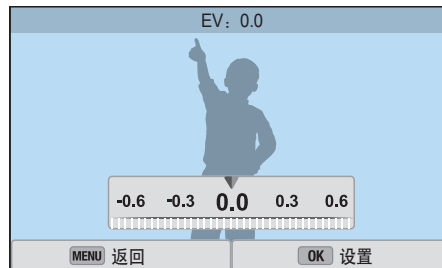



# 显示屏图标

## 在“拍摄”模式中

### 拍摄照片

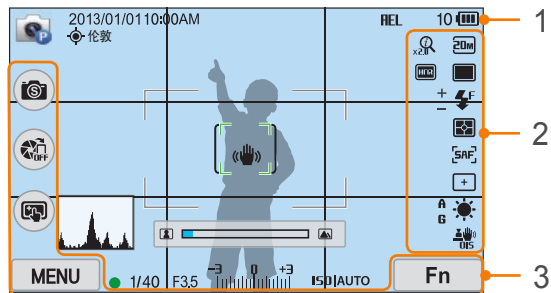

### 1. 拍摄信息

图标	说明
	拍摄模式
2013/01/01	当前日期
10:00AM	当前时间
	GPS 已激活*
伦敦	位置信息*
	未插入存储卡**
HEL	自动曝光锁定 (第 103 页)
10	剩余可拍照片数
	<ul style="list-style-type: none"> <li>: 电池已充满电</li> <li>: 电池电量未滿</li> <li> (红色): 空 (请重新给电池充电)</li> </ul>

图标	说明
	自动对焦区
	点测光区域
	相机抖动
	手动对焦刻度
	水准仪 (第 41 页)
	柱状图 (第 150 页)
	对焦
1/40	快门速度
F3.5	光圈值
	曝光调整值
ISO AUTO	ISO 感光度 (第 75 页)

\* 当您安装选购 GPS 模块时, 会出现这些图标。

\*\* 在不插入存储卡的情况下拍摄的照片不可传输至存储卡或电脑。

### 2. 拍摄选项

图标	说明
	照片尺寸
	拍摄模式
	闪光 (第 94 页)
	闪光灯强度调整
	测光 (第 97 页)

图标	说明
	AF 模式 (第 80 页)
	对焦区
	脸部侦测
	白平衡 (第 76 页)
	白平衡微调
	光学图像稳定 (OIS) (第 89 页)
	Zoom 开
x2.0	Zoom 比例
	RAW 文件
	动态范围 (第 100 页)

### 3. 拍摄选项 (触摸)

图标	说明
	更改智能模式***
	AutoShare
	触摸 AF 选项
	拍摄选项
	智能面板

\*\*\* 此图标仅会在您选择智能模式时出现。



显示的图标将根据选定模式或设置选项而异。

## 录制视频

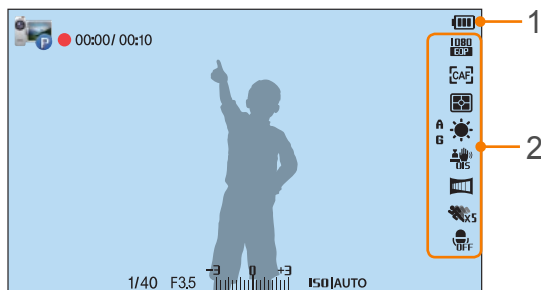

### 1. 拍摄信息

图标	说明
	拍摄模式
00:00/00:10	当前录制时间/可用录制时间
	<ul style="list-style-type: none"> <li>: 电池已充满电</li> <li>: 电池电量未满</li> <li>: 空 (请重新给电池充电)</li> </ul>
1/40	快门速度
F3.5	光圈值
	曝光值
ISO AUTO	ISO 感光度 (第 75 页)

### 2. 拍摄选项

图标	说明
	视频大小
[CAF]	AF 模式 (第 80 页)
	测光 (第 97 页)
	白平衡 (第 76 页)
	光学图像稳定 (OIS) (第 89 页)
A B G M	白平衡微调
	淡化 (第 105 页)
	多重动作 (第 105 页)
	录音关 (第 106 页)



显示的图标将根据选定模式或设置选项而异。

### 关于水准仪

水准仪可帮助您将相机与显示屏上的横线和竖线对齐。如果水准仪未处于水平状态，使用水平校准功能校准水准仪。(第 152 页)

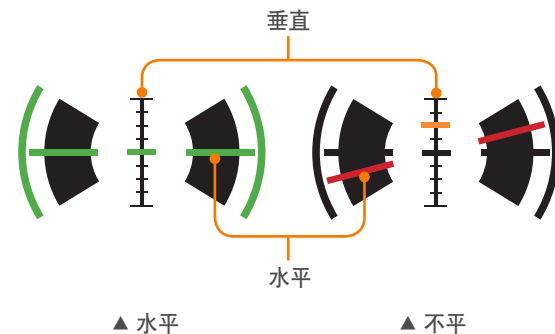

以纵向拍摄时不能使用水准仪。

## 在“播放”模式中

### 查看照片

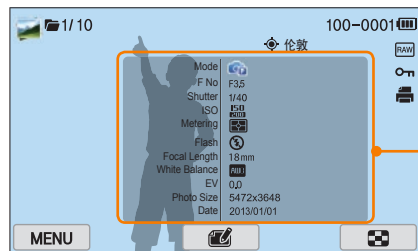

信息

图标	说明
	连续抓取的文件
1/10	当前文件/文件总数
100-0001	文件夹编号 - 文件编号
	带位置信息的文件
伦敦	位置信息
	RAW 文件
	受保护的文件
	已添加到文件的打印信息 (第 114 页)
	3D 文件
<b>MENU</b>	播放/编辑菜单 (触摸)
	编辑照片 (触摸)
	剪切视频 (触摸)
	查看影像缩略图 (触摸)

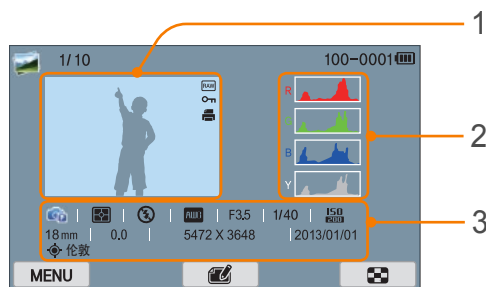

数字	说明
1	拍摄的相片
2	RGB 柱状图 (第 150 页)
3	拍摄模式、测光、闪光灯、白平衡、光圈值、快门速度、ISO、焦距、曝光值、照片尺寸、日期、位置信息

### 播放视频



图标	说明
	播放速度
	多重动作
00:30	当前播放时间
10:00	视频长度
	查看上一个文件/快退。 (每次触摸快退图标时, 均可按此顺序更改浏览速度: 2X、4X、8X。)
	暂停或继续播放。
	查看下一个文件/快进。 (每次触摸快进图标时, 均可按此顺序更改浏览速度: 2X、4X、8X。)
	调整音量或关闭声音。

## 更改显示的信息

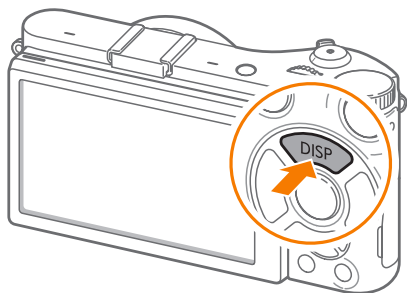

反复按下 [DISP] 以更改显示类型。

模式	显示类型
拍摄	<ul style="list-style-type: none"><li>• 基本拍摄信息（拍摄模式、快门速度、光圈值、曝光值、ISO 感光度等）</li><li>• 基本拍摄信息 + 拍摄选项按钮（MENU、Fn、AutoShare、触摸 AF）+ 水准仪</li><li>• 基本拍摄信息 + 拍摄选项按钮 + 当前拍摄选项信息（照片尺寸、拍摄模式、闪光、测光、AF 模式等）</li><li>• 基本拍摄信息 + 拍摄选项按钮 + 当前拍摄选项信息 + 柱状图 + 日期和时间</li></ul>
播放	<ul style="list-style-type: none"><li>• 基本信息</li><li>• 显示有关当前文件的所有信息。</li><li>• 显示有关当前文件的所有信息，包括 RGB 柱状图。</li></ul>



您可以购买专为您的 NX 系列相机生产的选购镜头。

了解每个镜头的功能，并选择适合您需求和偏好的镜头。

## 镜头布局

SAMSUNG 18-55 mm F3.5-5.6 OIS III 镜头（示例）

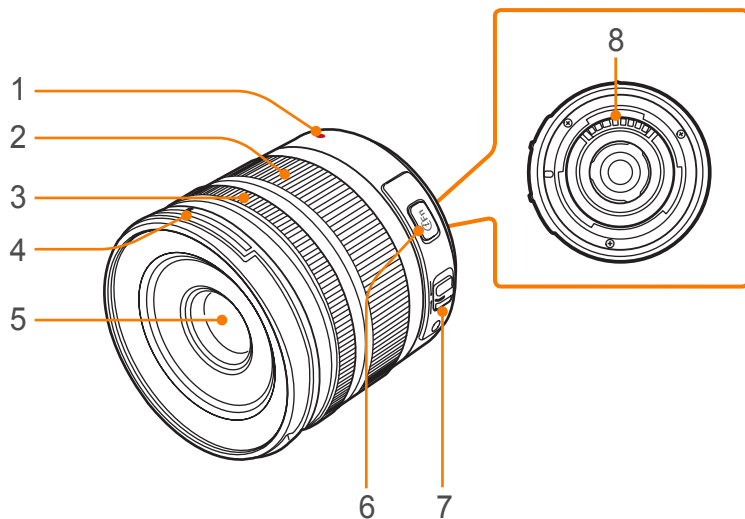

数字	说明
1	镜头连接指示
2	变焦环
3	对焦环（第 88 页）
4	镜头盖接口指示
5	镜头
6	i-Function 按钮（第 60 页）
7	AF/MF 开关（第 80 页）
8	镜头信息触点



当不使用镜头时，请装上镜头盖和镜头接口盖以免镜头沾上灰尘和被划伤。

### SAMSUNG 20-50 mm F3.5-5.6 ED II 镜头 (示例)

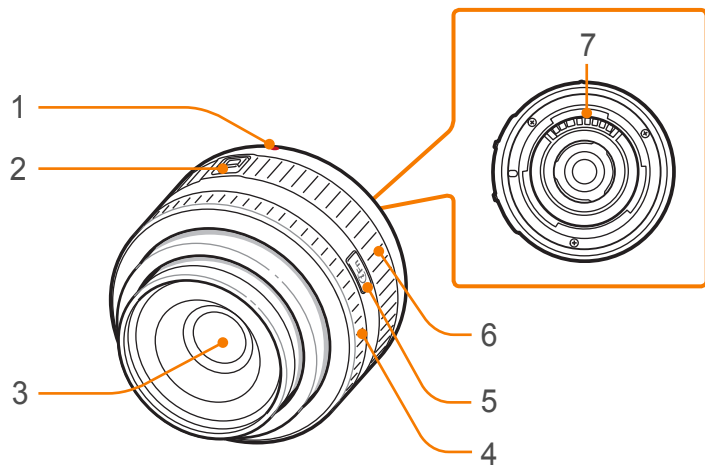

数字	说明
1	镜头连接指示
2	变焦锁定开关
3	镜头
4	对焦环 (第 88 页)
5	i-Function 按钮 (第 60 页)
6	变焦环
7	镜头信息触点

### 锁定或解锁镜头

若要锁定镜头，请将变焦锁定开关拉离相机机身并如图所示旋转变焦环。

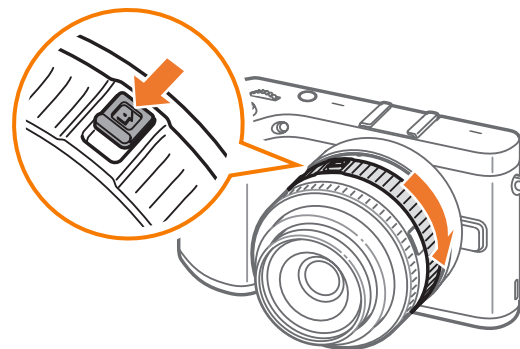

若要解除锁定镜头，请如图所示旋转变焦环直到听到喀嚓声。

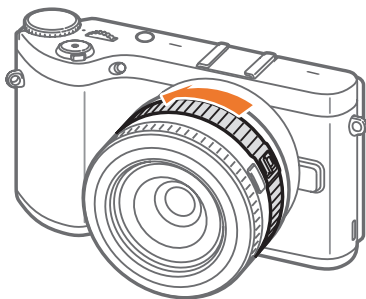

镜头锁定时，无法拍摄照片。

### SAMSUNG 16 mm F2.4 镜头（示例）

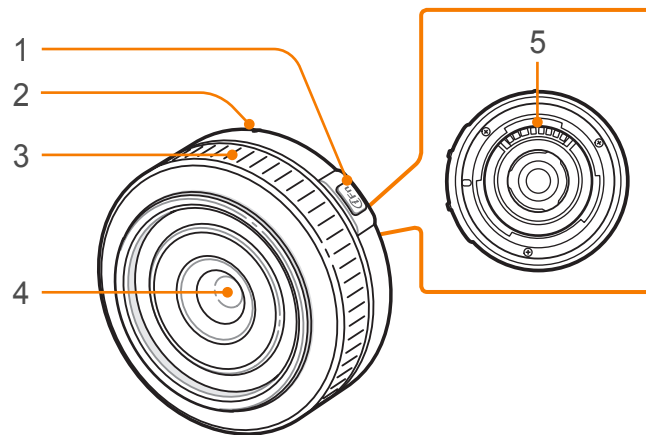

数字	说明
1	i-Function 按钮（第 60 页）
2	镜头连接指示
3	对焦环（第 88 页）
4	镜头
5	镜头信息触点

## 镜头标记

查看镜头上的数字代表什么。

### SAMSUNG 18-200 mm F3.5-6.3 ED OIS 镜头（示例）

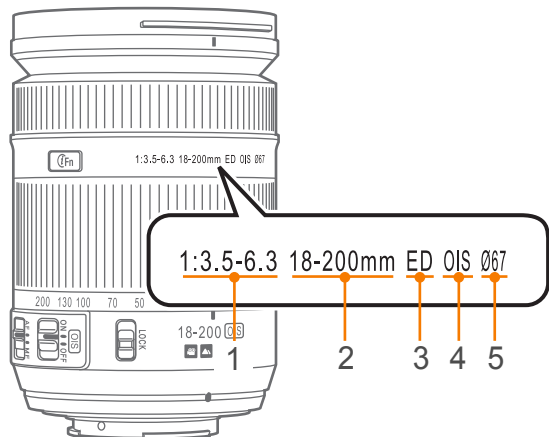

数字	说明
1	<b>光圈值</b> 支持的光圈值范围。例如，1:3.5–6.3 表示最大光圈值在 3.5 到 6.3 的范围内变化。
2	<b>焦距</b> 从镜头中心到其焦点的距离（以毫米为单位）。此数据以范围表示：镜头的最小焦距到最大焦距。 较长的焦距导致视角较窄且拍摄对象放大。较短的焦距使视角变宽。
3	<b>ED</b> ED 表示超低色散。超低色散玻璃对于最小化色差（镜头无法将所有色光聚焦到同一点时产生的一种色彩畸变）非常有效。
4	<b>OIS（第 89 页）</b> 光学图像稳定。具有此功能的镜头可以侦测相机抖动，并有效抵消相机的抖动。
5	<b>Ø</b> 镜头直径。连接滤光镜到镜头时，请确保镜头的直径与滤光镜的直径相同。



可以使用包括外部闪光灯和 GPS 模块在内的配件，这样可以更好更方便的拍摄照片。

有关选购配件的详细信息，请参阅各配件的说明书。



- 示图与实物可能有所差别。
- 可以在零售商处或三星服务中心购买三星批准的配件。对于使用其他制造商的附件造成的损坏，三星概不负责。

## 外部闪光灯布局

SEF8A (示例)

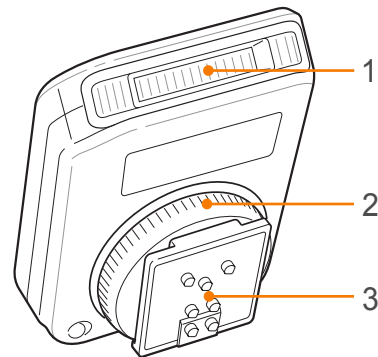

数字	说明
1	灯泡
2	热靴固定拨盘
3	热靴连接

### 连接外置闪光灯

1 从相机移除热靴盖。

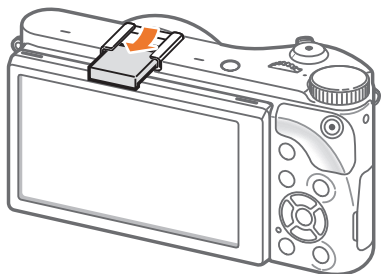

2 将闪光灯滑入至热靴以进行连接。

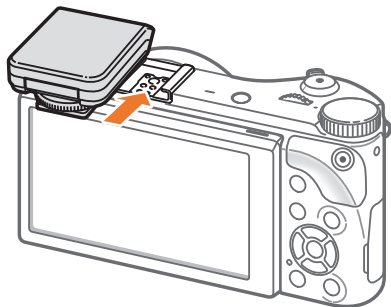

3 通过顺时针旋转热靴固定拨盘，将闪光灯锁定到位。

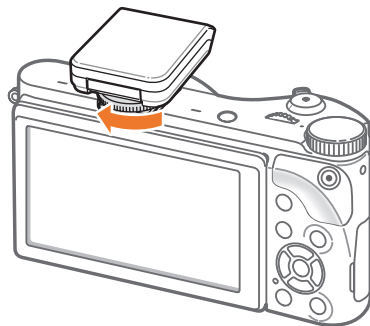

4 提起闪光灯以便使用。

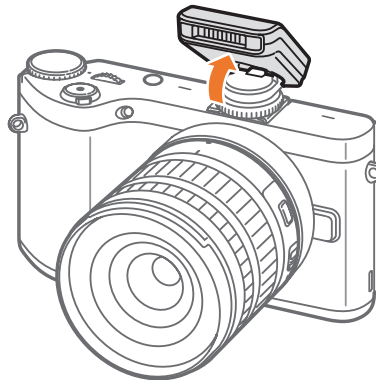



- 虽然使用未完全充电的闪光灯也可以拍照，但建议使用完全充电的闪光灯。
- 请参阅选购配件页以了解可用的外置闪光灯。（第 195 页）
- 可用选项可能因拍摄模式不同而异。
- 两次连续闪光之间会有一个时间间隔。在第二次闪光前，切勿移动相机。
- SEF8A 可能与其他 NX 系列相机不兼容。
- 有关选购闪光灯的详细信息，请参阅闪光灯使用说明书。



请仅使用三星批准的闪光灯。使用不兼容的闪光灯可能会损坏您的相机。

### SEF220A (示例) (选购)

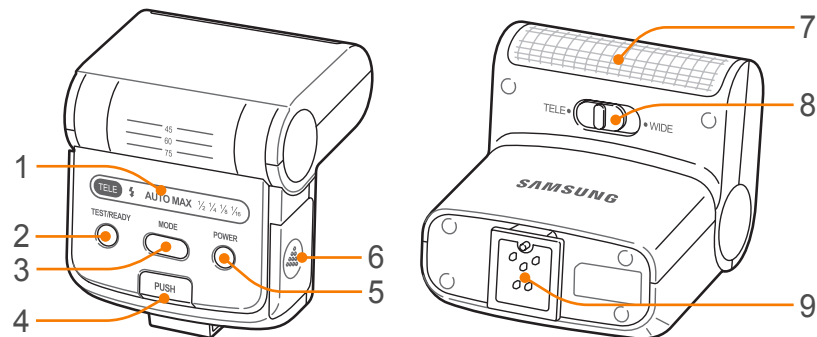

数字	说明
1	显示屏图标
2	READY 灯/测试按钮
3	MODE 按钮
4	闪光灯释放按钮
5	电源按钮
6	电池盖
7	灯泡
8	TELE/WIDE 模式开关
9	热靴连接

## GPS 模块布局 (选购)

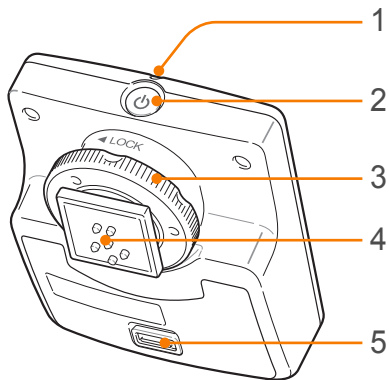

数字	说明
1	状态指示灯
2	电源按钮
3	热靴固定拨盘
4	热靴连接
5	电池盖

## 连接 GPS 模块

1 从相机移除热靴盖。

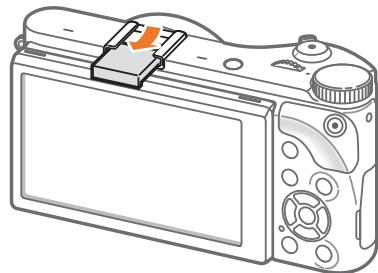

2 将 GPS 模块滑入至热靴以进行安装。

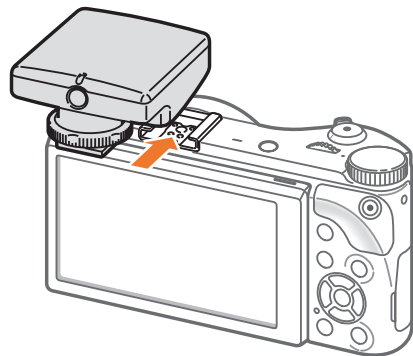

- 3 通过向 LOCK 方向顺时针旋转热靴固定拨盘到位，将 GPS 模块锁定到位。

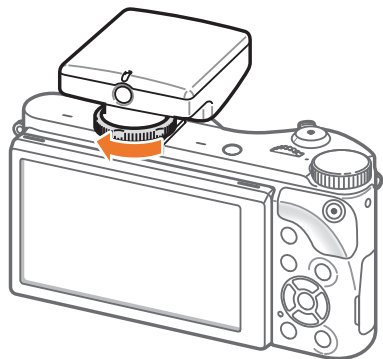

- 4 按下 GPS 模块的电源按钮。



# 拍摄模式

两个简单的拍摄模式（智能自动和智能模式）可帮助您使用许多自动设置拍摄相片。其它模式允许更好地自定义设置。



图标	说明
<b>AUTO</b>	“智能自动”模式（第 53 页）
<b>P</b>	“程序”模式（第 55 页）
<b>A</b>	“光圈优先”模式（第 57 页）
<b>S</b>	“快门优先”模式（第 58 页）
<b>M</b>	“手动”模式（第 59 页）
<b>i</b>	镜头优先模式（第 60 页）
<b>S</b>	“智能”模式（第 64 页）
<b>Wi-Fi</b>	Wi-Fi 功能（第 122 页）

## AUTO 智能自动模式

在“智能自动”模式中，相机会辨识周围条件并自动调整影响曝光的因素，包括快门速度、光圈值、测光、白平衡和曝光补偿。由于相机控制大多数功能，因此一些拍摄功能可能受限。此模式对于通过最小的调整拍摄快照很有用。



1 将模式旋钮旋转到 **AUTO**。

2 将相机对准拍摄对象。

3 半按下 [快门] 对焦。

- 相机选择场景。对应的场景图标将出现在屏幕上。

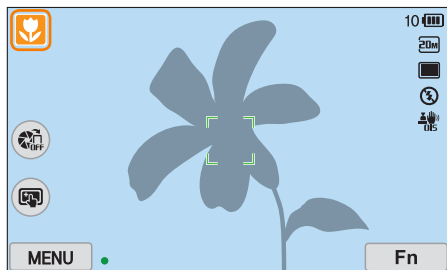

### 可识别的场景

图标	说明
	风景
	带明亮白色背景的场景
	夜间风景
	夜间人像
	逆光风景

图标	说明
	逆光人像
	人像
	对象的近距离照片
	文本的近距离照片
	夕阳
	室内，低亮度
	部分光照
	近距离聚光
	人像聚光
	蓝天
	林区通常由绿色主体构成
	彩色拍摄对象的近距离照片
	相机应在三脚架上保持稳定，并且拍摄对象在一段时间内不要移动。（在光线较暗条件下拍摄）
	快速移动的拍摄对象
	焰火（使用三脚架时）

4 按下 [快门] 拍照。



- 即使是相同的拍摄对象，相机也可能侦测到不同的场景，具体取决于外部因素，如相机抖动、光线和到拍摄对象的距离。
- 如果相机无法识别合适的场景模式，相机会为“智能自动”模式使用默认设置。
- 即使侦测到人脸，根据拍摄对象的位置或光线，相机也可能不会选择人像场景。
- 如果拍摄对象在移动，即使使用三脚架，相机也可能无法侦测到三脚架模式 (⚙️)。
- 相机为选择合适的场景需要经常更改设置，所以会消耗更多电池电量。

## P 程序模式

相机将自动调整快门速度和光圈值，以便获得最佳曝光值。

想要拍摄稳定曝光的相片并想调整其它设置时，此模式很有用。



- 1 将模式旋钮旋转到 P。
- 2 设置所需的选项。
- 3 半按下 [快门] 进行对焦，然后按下 [快门] 拍摄照片。



### 程序变换

使用程序变换功能可以在调整快门速度和光圈值的同时，使相机保持相同的曝光。向左滚动飞梭转轮时，快门速度会减慢而光圈值会增大。向右滚动飞梭转轮时，快门速度会增大而光圈值会减小。

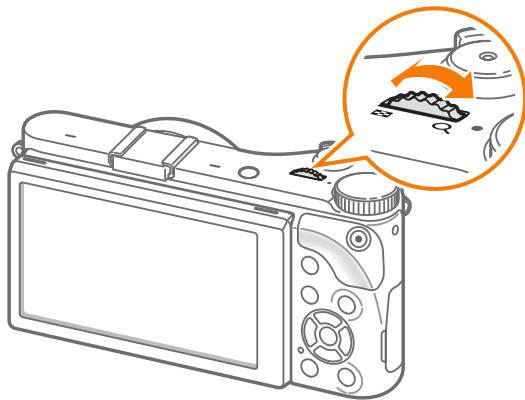

### 最小快门速度

将快门速度设置为不低于所选的速度。但是，如果由于 ISO 感光度达到了自动 ISO 范围设置的最大 ISO 值而无法获得最佳的曝光值，快门速度可能会低于所选的最小快门速度。

要设置最小快门速度：

在拍摄模式中，按下 [MENU] →  → 最小快门速度 → 选项。



- 只有在 ISO 感光度设置为自动时，此功能才可使用。
- 此功能仅适用于程序或光圈优先模式。

## A 光圈优先模式

在“光圈优先”模式中，相机根据您选择的光圈值自动计算快门速度。

您可以通过更改光圈值来调整景深 (DOF)。此模式对于拍摄人像、花卉和风景很有用。



大景深

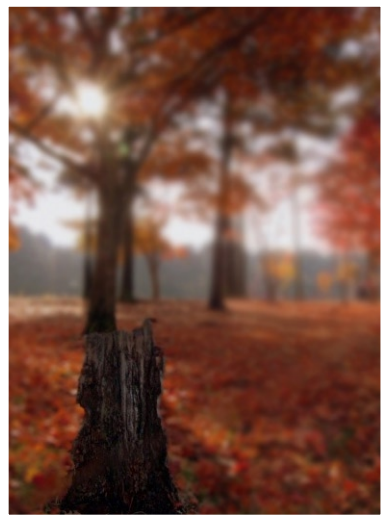

小景深

1 将模式旋钮旋转到 **A**。

2 滚动飞梭转轮以调整光圈值。

- 也可以按下 [Fn]，移至光圈值，然后滚动飞梭转轮或拖动屏幕来调整光圈值。

3 设置所需的选项。

4 半按下 [快门] 进行对焦，然后按下 [快门] 拍摄照片。



- 在低光设置中，您需要降低 ISO 感光度以防止相片模糊不清。
- 要设置最小快门速度，在“拍摄”模式中，按下 [MENU] →  → 最小快门速度 → 选项。

## S 快门优先模式

在“快门优先”模式中，相机根据您选择的快门速度自动计算光圈值。此模式对于拍摄快速移动的拍摄对象或在相片中建立跟踪效果很有用。

例如，将快门速度设置为超过 1/500 秒以固定拍摄对象。要使拍摄对象显得模糊，请将快门速度设置为 1/30 秒以下。

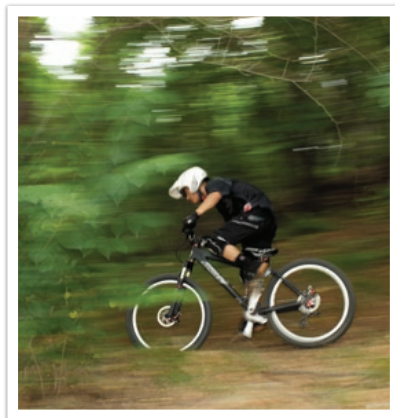

快门速度较慢

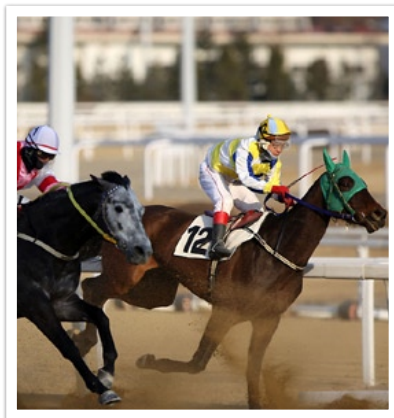

快门速度较快

- 1 将模式旋钮旋转到 S。
- 2 滚动飞梭转轮以调整快门速度。
  - 也可以按下 [Fn]，移至快门速度，然后滚动飞梭转轮或拖动屏幕来调整快门速度。
- 3 设置所需的选项。
- 4 半按下 [快门] 进行对焦，然后按下 [快门] 拍摄照片。



为了补偿因快门速度较快而导致的光量减少，请打开光圈以允许更多的光进入。如果您的相片仍然很暗，请增大 ISO 值。

## M 手动模式

手动模式可让您手动调整快门速度和光圈值。在此模式中，您可以完全控制相片的曝光。

此模式对于在受控的拍摄环境（如工作室）或必须微调相机设置时很有用。同时建议将此“手动”模式用于拍摄夜景或焰火。

- 1 将模式旋钮旋转到 **M**。
- 2 滚动飞梭转轮以调整快门速度。
- 3 按住 **[F2]**，然后滚动飞梭转轮以调整光圈值。
  - 也可以按下 **[Fn]**，移至快门速度或光圈值，然后滚动飞梭转轮或拖动屏幕来调整快门速度或光圈值。
- 4 设置所需的选项。
- 5 半按下 **[快门]** 进行对焦，然后按下 **[快门]** 拍摄照片。

## 构图模式

当调整光圈值或快门速度时，曝光会随设置变化，因此显示屏可能变暗。此功能打开时，不管设置如何变化，显示屏的亮度都保持恒定，以便您更好地为拍照取景。

若要使用构图模式：

在“拍摄”模式中，按下 **[MENU]** →  → 构图模式 → 选项。

## 使用 Bulb 功能

使用 Bulb 功能来拍摄夜景或夜空。按下 [快门] 时，快门保持为开，您可以营造移动的光线效果。

若要使用 Bulb：

将飞梭转轮向左完全滚动至 Bulb → 按住 [快门] 所需的时间。



- 如果设置了高 ISO 值或长时间打开快门，图像杂点可能会增多。
- 拍摄模式选项、闪光灯和一触拍摄不可与 Bulb 功能一起使用。
- Bulb 功能仅在“手动”模式下可用。
- 请使用三脚架和外接快门防止相机抖动。
- 打开快门的时间越长，保存照片的时间就会越长。相机正在保存照片时，请勿关闭相机。
- 如果长时间使用此功能，请使用完全充电的电池。

## 镜头优先模式

### 使用 Depth

可以调整景深以模糊或锐化背景。

1 将模式旋钮旋转到 。

2 按下镜头上的 [i-Function] 以选择  Depth。

- 也可按下 [i-Function]，然后按下 [i/AF] 或拖动屏幕以选择  Depth。

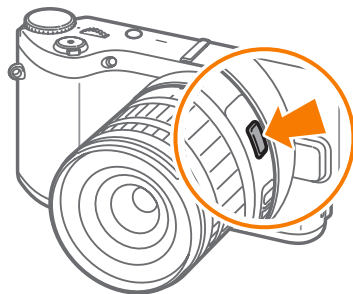

### 3 调整对焦环以选择值。

- 还可以滚动飞梭转轮以调整值。
- 也可拖动滑块或触摸 +/- 调整该值。

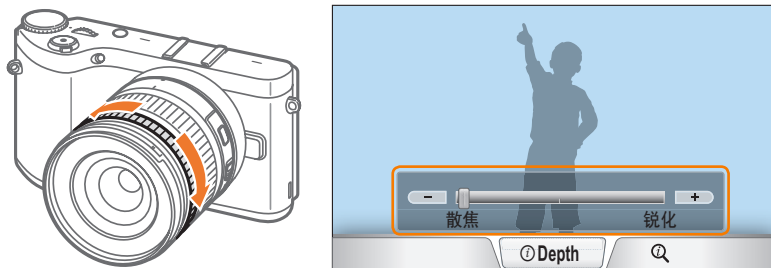

### 4 半按下 [快门] 进行对焦，然后按下 [快门] 拍摄照片。



- 锐化照片时，光圈值增加，快门速度减小。在黑暗场所中，照片可能会模糊。
- 在 3D 模式中，设置 3D 自动模式时，此功能将无法使用。

### 使用 P/A/S/M 模式中的 i-Function

当您使用 i-Function 镜头上的 i-Function 按钮时，您可以在镜头上手动调整快门速度、光圈值、曝光值、ISO 感光度和白平衡。

#### 1 将模式旋钮旋转到 P、A、S 或 M。

#### 2 按下镜头上的 [i-Function] 以选择设置。

- 也可按下 [i-Function]，然后按下 [AF/AF-L] 或拖动屏幕以选择设置。

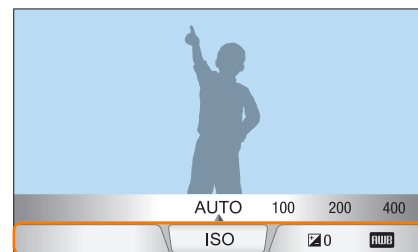
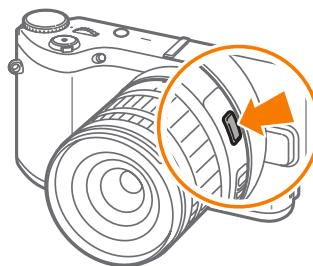

### 3 调整对焦环以选择选项。

- 还可以滚动飞梭转轮或拖动屏幕来选择选项。

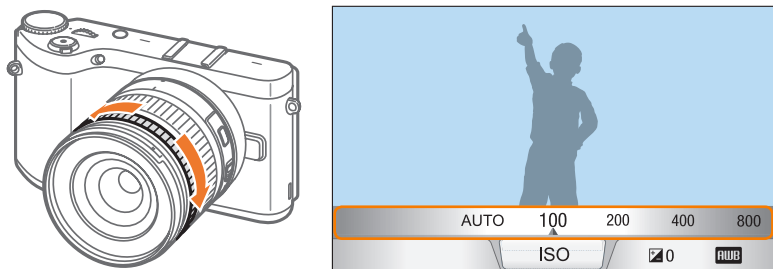

### 4 半按下 [快门] 进行对焦，然后按下 [快门] 拍摄照片。

### 可用选项

拍摄模式	P	A	S	M	3D
光圈	-	○	-	○	-
快门速度	-	-	○	○	-
EV	○	○	○	-	○
ISO	○	○	○	○	-
白平衡	○	○	○	○	○
i Zoom	○	○	○	○	-





- 要选择“拍摄”模式中按下镜头上的 [i-Function] 时出现的项目，请按下 [MENU] →  → iFn 自定义 → 项目。
- 在 3D 模式中，设置 3D 自动模式时，此功能将无法使用。

## 使用 Zoom

相对于数码变焦， Zoom 在放大时照片画质损失更少。然而，相片分辨率与您在旋转变焦环进行放大时的分辨率相比较会有所不同。

1 将模式旋钮旋转到 **P**、**A**、**S**、**M** 或 。

2 按下镜头上的 [i-Function] 以选择 。

- 也可按下 [i-Function]，然后按下 [/AF] 或拖动屏幕以选择 。

3 调整对焦环以选择变焦率。



- 还可以滚动飞梭转轮或拖动屏幕来选择选项。
- 使用  时，照片的分辨率根据变焦率而有所不同。

	3:2	16:9	1:1
<b>x1.2</b>	4560X3040 (13.9M)	4560X2568 (11.7M)	3040X3040 (9.2M)
<b>x1.4</b>	3888X2592 (10.1M)	3888X2184 (8.5M)	2592X2592 (6.7M)
<b>x1.7</b>	3264X2176 (7.1M)	3264X1840 (6.0M)	2176X2176 (4.7M)
<b>x2</b>	2736X1824 (5.0M)	2736X1536 (4.2M)	1824X1824 (3.3M)

以上数据基于每幅图像比率的最大分辨率。

4 半按下 [快门] 进行对焦，然后按下 [快门] 拍摄照片。



-  Zoom 在高速拍摄照片时不可用。
-  Zoom 在以 RAW 文件格式拍照时不可用。
- 按下视频录制按钮拍摄视频时， Zoom 将被停用。
- 在 3D 模式中，设置 **3D 自动模式** 时，此功能将无法使用。



## S 智能模式

在“智能”模式中，可以使用为特定场景预设的选项拍摄照片。

1 将模式旋钮旋转到 **S**。

2 选择场景。

- 要在模式旋钮设置为 **S** 时选择拍摄模式，按下 [Fn] 或触摸 ，然后选择所需的模式。



选项	说明
美肌	拍摄带有隐藏面部瑕疵选项的人像。
最好的脸部	拍摄多张照片并替换脸部以创建尽可能好的图像。
风景	拍摄静态场景和风景。

选项	说明
微距	拍摄小物体或近距离对象。
捕捉动态	拍摄高速移动的拍摄对象。
丰富色彩	拍摄色彩鲜艳的照片。
全景	以单张照片拍摄宽幅全景场景。
瀑布	拍摄瀑布场景。
轮廓剪影	拍摄背对明亮背景并有黑影的拍摄对象。
夕阳	使用自然的红色和黄色拍摄夕阳下的场景。
夜景	不打开闪光灯在弱光条件下拍摄多张照片。相机会将它们合成在一起以创建单幅影像，以获得更明亮、模糊更少的效果。
焰火	拍摄焰火场景。
光线效果	拍摄弱光条件下光线拖尾的场景。
创新拍摄	自动应用效果拍摄照片。

3 半按下 [快门] 进行对焦，然后按下 [快门] 进行拍摄。

### 使用“最好的脸部”模式

在“最好的脸部”模式中，可以拍摄多张照片并替换脸部以创建尽可能好的图像。使用此模式以在拍摄群组照片时为每个人选择最好的图像。

- 1 将模式旋钮旋转到 **S**，然后选择最好的脸部。
- 2 将相机对准拍摄对象，并半按下 [快门] 进行对焦。
- 3 按下 [快门] 拍照。
  - 相机连续拍摄 5 张照片。
  - 第一张照片将设置为背景图像。
  - 相机将在拍摄后自动检测脸部。
- 4 触摸脸部进行替换。

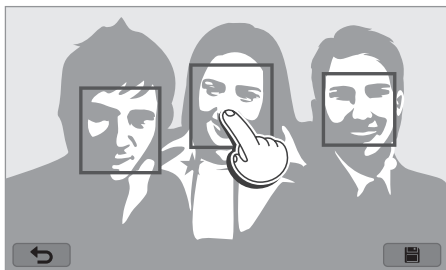

- 5 从拍摄的 5 个脸部中触摸最好的图像。

- 重复步骤 4 和 5 以替换照片的其余脸部。
-  图标将出现在相机建议的图像上。



- 6 触摸  保存照片。



- 请使用三脚架防止相机抖动。
- 分辨率将设置为 5.9M 或更小。

### 拍摄全景照片

拍摄 2D 或 3D 全景照片。拍摄的 3D 全景照片只能在 3D 电视或 3D 显示器上查看。

- 1 将模式旋钮旋转到 **S**，然后选择**全景**。
- 2 按下 [MENU] →  → **全景** → **预览全景或 3D**。
- 3 按下 [MENU] 返回至拍摄模式。
- 4 按住 [快门] 开始拍摄。

- 5 按下 [快门] 的同时朝您所选的方向缓慢移动相机。

- 在“3D 全景”模式中，只能以水平方向拍摄场景。
- 此时指示运动方向的箭头将会显示，同时预览框中将会显示整幅拍摄图像。
- 对准场景时，相机会自动拍摄下一张照片。



- 6 完成后，释放 [快门]。

- 相机会自动将拍摄照片保存至单张影像。
- 如果在拍摄时释放 [快门]，全景拍摄将会停止，并将保存已拍摄的照片。



- 分辨率会因拍摄的全景照片而异。
- 在“全景”模式中，某些拍摄选项不可用。
- 由于拍摄构图或拍摄对象移动，相机可能会停止拍摄。
- 在“全景”模式中，如果停止移动相机来改善照片画质，相机可能无法拍摄完整的上一场景。要拍摄完整的场景，请移动相机，使其略微超出您希望拍摄的场景终点。
- 在“3D 全景”模式中，由于 3D 效果的本质，相机无法确切地拍摄到场景的起点和终点。要拍摄完整的场景，请移动相机，使其略微超出您希望拍摄的起点和终点。
- 以 3D 功能拍摄的相片将另存为 JPEG (2D) 和 MPO (3D) 格式。在相机的显示屏上，仅可查看 JPEG 文件。
- 要查看 3D 文件，请使用选购的 HDMI 线缆将相机连接至 3D 电视或 3D 显示器。查看时，需佩戴适当的 3D 眼镜。
- 在“3D 全景”模式中拍摄照片所产生的 3D 效果可能不如透过 3D 镜头所拍摄的效果显著。要增强 3D 效果，请装上选购的 3D 镜头并使用 3D 模式。（第 69 页）





- 为了在拍摄全景照片时获得最佳效果，应避免：
  - 将相机移动得太快或太慢
  - 拍摄下一幅图像时将相机移动得太少
  - 以不规则的速度移动相机
  - 抖动相机
  - 在黑暗的场所拍照
  - 拍摄附近的移动对象
  - 光线亮度和颜色不断变化的拍摄条件
- 相机将自动保存拍摄的照片，并在以下情况下停止拍摄：
  - 如果在拍摄时改变了拍摄方向
  - 如果移动相机太快
  - 如果不移动相机

## 录制视频

在“拍摄”模式中，可以按下 （录制视频）录制全高清视频（1920X1080）。相机可让您以 60、30、24 或 15 fps 录制长达 29 分 59 秒的视频，并以 MP4 (H.264) 格式保存文件。60 fps 仅在 1920X1080 和 1280X720 时适用；24 fps 仅在 1920X810 时适用。15 fps 仅适用于某些智能滤镜选项。通过相机的麦克风录音。

可针对您选择的模式调整光圈值和快门速度，从而设置曝光。如果录制视频时使用的镜头没有 AF/MF 开关，请按下 [**AF**] 以停用或启动 AF 功能。如果使用的镜头有 AF/MF 开关，则 AF 功能将根据开关的设置工作。

选择淡化以淡入或淡出场景。也可选择声音、去除风杂音或其他选项以设置录制选项。（第 106 页）

- 1 将模式旋钮旋转到 **AUTO**、P、A、S、M、 或 。
  - 此功能在某些模式中不起作用。
- 2 设置所需的选项。
- 3 按下 （录制视频）开始录制。
- 4 再次按下 （录制视频）停止。



- H.264 (MPEG-4 part10/AVC) 是由 ISO-IEC 和 ITU-T 于 2003 年联合制定的最新的视频编码格式。由于该格式采用高压缩率，因此可以在更少的存储空间中保存更多的数据。
- 如果拍摄短片时开启了影像稳定器选项，相机会录下影像稳定器的声音。
- 如果录像时调整镜头，可能会录制变焦声音或其他镜头动作音。
- 当使用另购的视频镜头时，不会录制自动对焦音。
- 如果录制短片时卸下相机镜头，录制将被中断。录制时请勿更换镜头。
- 如果在录制短片时安装了外置麦克风，将不会通过外置麦克风录音。（保持之前的设置。）如果在录制短片时取下外置麦克风，相机将不会录音。安装或取下外置麦克风之前，请关闭相机。

- 如果拍摄短片时突然更改相机的拍摄角度，相机可能无法准确录制影像。使用三脚架最小化相机抖动。
- 录制视频时，相机仅支持多重 AF 功能。您无法使用任何其它对焦区设置功能，例如脸部侦测 AF。
- 当短片文件的大小超过 4 GB 时，即使尚未达到最长录制时间（29 分 59 秒），相机也会自动停止录制。
- 如果使用写速度慢的存储卡，短片的录制将被中断，因为卡无法以视频拍摄的速率处理数据。如果发生此情况，请更换为较快的存储卡或减少视频大小（例如从 1280X720 减少为 640X480）。
- 格式化存储卡时，请始终使用相机进行格式化。如果在其它相机或电脑上格式化，您将丢失卡上的文件或导致卡的容量发生变化。
- 按下录制视频按钮时， Zoom 关闭。
- 以同一 ISO 感光度录制视频时，屏幕可能会比拍摄照片时更暗。调整 ISO 感光度。
- 以 P、A 或 S 模式录制视频时，ISO 将自动设置为自动。

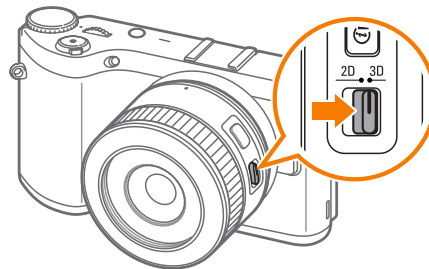

## 3D 模式

可以使用选购的 3D 镜头拍摄 3D 照片或视频。





### SAMSUNG 45 mm F1.8 [T6] 2D/3D 镜头（示例）

将镜头上的 2D/3D 开关置于 3D，然后拍摄距离拍摄对象 1.5-5 米的照片或视频。

- 除 **Wi-Fi** 以外，3D 模式始终打开，而不管相机的模式旋钮如何。
- 要使用自动 3D 选项以使相机可在 3D 模式中根据拍摄条件自动设置拍摄选项，按下 [MENU] →  → **3D 自动模式** → 开。
- 要更改 3D 录制选项，按下 [MENU] →  → **3D REC 模式** → 所需的选项。

\* 默认

图标	说明
	<b>并排*</b> ：一个接一个显示两个影像。
	<b>帧封装</b> ：以帧形式对左右眼交替显示影像。





- 相比其他拍摄模式，可用的拍摄选项会有所不同。
- 可以选择 4.1M (2688X1512) 或 2.1M (1920X1080) 照片尺寸。
- 视频分辨率将设置为 1920X1080。
- 以 3D 录制的视频可能较黑，或者在播放时发生颤抖。
- 在低温中拍摄可能导致影像颜色失真并可能消耗更多电池电量。
- 在低于 8.5 LV/900 lux 的条件下可能无法正常拍摄。为了获得最佳效果，请在光线充足的地方拍摄照片。
- 拍摄显示屏、墨镜或偏光滤镜等包含偏光材料的对象时，或在镜头上使用偏光材料时，影像可能会显得较暗，或者可能无法正确应用 3D 效果。
- 请使用三脚架防止相机抖动。
- 如果在拍摄时垂直旋转或倾斜相机，可能无法正确应用 3D 效果。使用相机以规范姿势拍摄影像。
- 如果在荧光灯下拍摄或拍摄投影仪或电视上显示的影像，由于闪烁效果，影像可能会显得较黑。
- 在 3D 模式，MF 辅助的放大 8 倍选项可能不可用。
- 相机的显示屏仅会以 2D 显示 3D 影片。
- 以 3D 功能拍摄的相片将另存为 JPEG (2D) 和 MPO (3D) 格式。在相机的显示屏上，仅可查看 JPEG 文件。
- 要查看 3D 文件，请使用选购的 HDMI 线缆将相机连接至 3D 电视或 3D 显示器。查看时，需佩戴适当的 3D 眼镜。
- 在 3D 模式中无法使用闪光灯。

## 拍摄模式可用的功能

有关拍摄功能的详细信息，请参阅第 2 章。按下各功能的快捷方式。

功能	可用于	快捷方式
照片尺寸 (第 73 页)	P/A/S/M/  /S*/  /3D*	-
画质 (第 74 页)	P/A/S/M/  /S*	-
ISO (第 75 页)	P/A/S/M	Fn/ISO
白平衡 (第 76 页)	P/A/S/M	Fn
图片向导 (第 79 页)	P/A/S/M	Fn
智能滤镜 (第 101 页)	P/A/S/M	Fn
AF 模式 (第 80 页)	P/A/S/M/  */S*/3D*	Fn
AF 区 (第 83 页)	P/A/S/M/  */S*	Fn/AF
触摸 AF (第 86 页)	P/A/S/M/  /S*/  /3D*	-
MF 辅助 (第 88 页)	P/A/S/M/  /S/  /3D*	-
峰值对焦 (第 88 页)	P/A/S/M/  /S/ 	-
连接 AE 到 AF 点 (第 99 页)	P/A/S/M	-

功能	可用于	快捷方式
构图模式 (第 59 页)	P/A/S/M	-
OIS (防抖) (第 89 页)	P/A/S/M/  /S*/  *	-
拍摄模式 (连拍/高速拍摄/定时器/包围拍摄) (第 90 页)	P/A/S/M/  */S*/  */3D*	Fn/ 
测光 (第 97 页)	P/A/S/M	Fn
动态范围 (第 100 页)	P/A/S/M	-
闪光 (第 94 页)	P*/A*/S*/M*/  */S*/  *	Fn
曝光补偿 (第 102 页)	P/A/S	Fn/ 
曝光锁定 (第 103 页)	P/A/S	-

\* 有些功能在这些模式下受限。



# 第 2 章

# 拍摄功能

---

了解在“拍摄”模式中可设置的功能。  
您可以通过使用拍摄功能，享受更多自定义相片和视频带来的欢乐。

# 尺寸和分辨率

## 照片尺寸

随着分辨率增大，相片或视频的像素将会更高，因此可在更大的纸上打印或在更大的屏幕中显示。使用高分辨率时，文件大小也会增加。为那些将显示在数字相框或将上传到网站的相片选择低分辨率。



若要设置大小：

在“拍摄”模式中，按下 [MENU] → 相机图标 → 照片尺寸 → 选项。

图标	尺寸	建议用于
	5472x3648 (3:2)	在 A1 纸上打印。
	3888x2592 (3:2)	在 A2 纸上打印。
	2976x1984 (3:2)	在 A3 纸上打印。
	1728x1152 (3:2)	在 A5 纸上打印。
	5472x3080 (16:9)	在 A1 纸上打印或在高清晰度电视中查看。
	3712x2088 (16:9)	在 A3 纸上打印或在高清晰度电视中查看。
	2944x1656 (16:9)	在 A4 纸上打印或在高清晰度电视中查看。
	1920x1080 (16:9)	在 A5 纸上打印或在高清晰度电视中查看。
	3648x3648 (1:1)	在 A1 纸上打印正方形相片。
	2640x2640 (1:1)	在 A3 纸上打印正方形相片。
	2000x2000 (1:1)	在 A4 纸上打印正方形相片。
	1024x1024 (1:1)	在 A5 纸上打印正方形相片。



可用选项可能因拍摄条件不同而各异。

## 画质

相机以 JPEG 或 RAW 格式保存照片。



相机拍摄的相片通常会转换为 JPEG 格式，并根据拍摄时的相机设置存储在存储器中。RAW 文件不会转换为 JPEG 格式，并会原封不动存储在存储器中。

RAW 文件的扩展名为“SRW”。要调整与校正 RAW 文件的曝光、白平衡、色调、对比度与色彩，或将它们转换为 JPEG 或 TIFF 格式，请使用随附 DVD-ROM 中的 Adobe Photoshop Lightroom 程序。

请确保有足够的存储空间来保存 RAW 格式的相片。

若要设置画质：

在“拍摄”模式中，按下 [MENU] →  → 画质 → 选项。

图标	格式	说明
	JPEG	<b>超高画质：</b> <ul style="list-style-type: none"> <li>• 压缩以获得最佳画质。</li> <li>• 建议用于以大尺寸打印。</li> </ul>
	JPEG	<b>高画质：</b> <ul style="list-style-type: none"> <li>• 压缩以获得更好画质。</li> <li>• 建议用于以标准尺寸打印。</li> </ul>

图标	格式	说明
	JPEG	<b>标准画质：</b> <ul style="list-style-type: none"> <li>• 压缩以获得标准画质。</li> <li>• 建议用于以小尺寸打印或上传到网站。</li> </ul>
	RAW	<b>RAW：</b> <ul style="list-style-type: none"> <li>• 保存相片而不丢失数据。</li> <li>• 建议用于拍摄后的编辑。</li> </ul>
	RAW+JPEG	<b>RAW+超高画质：</b> 同时以 JPEG（超高画质）和 RAW 格式保存相片。
	RAW+JPEG	<b>RAW+高画质：</b> 同时以 JPEG（高画质）和 RAW 格式保存相片。
	RAW+JPEG	<b>RAW+标准画质：</b> 同时以 JPEG（标准画质）和 RAW 格式保存相片。



可用选项可能因拍摄条件不同而各异。

# ISO 感光度

ISO 感光度值表示相机对光的敏感度。

ISO 值越大，相机对光越敏感。因此，选择较高的 ISO 感光度值可以在昏暗或黑暗的地方以较快的快门速度拍摄照片。但是，这可能增加电子杂点并导致照片模糊。

若要设置 ISO 感光度：

在“拍摄”模式中，按下 [ISO] → 选项。

## 示例

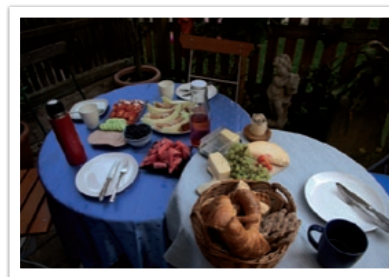

ISO 100



ISO 400



ISO 800



ISO 3200



- 也可在“拍摄”模式中按下 [MENU] →  → ISO → 选项来设置选项。
- 在禁止使用闪光灯的地方增大 ISO 值。您可以通过设置高 ISO 值而不需要保证更多光即可拍摄清晰的相片。
- 使用杂点减少功能，以减少高 ISO 值照片上出现的视觉杂点。  
(第 146 页)
- 可用选项可能因拍摄条件不同而各异。

# 白平衡



白平衡表示影响照片颜色的光源。







照片颜色取决于光源的类型和品质。如果想让照片颜色更为逼真，请选择适当的光线条件来校准白平衡，例如**自动白平衡**、**日光**、**阴天**、**灯泡**，或手动调整色温。

您也可以调整预设光源的颜色，这样相片的颜色就会符合在混合光源条件下的实际拍摄环境。

若要设置白平衡：

在“拍摄”模式中，按下 [MENU] →  → 白平衡 → 选项。

图标	说明
	<b>自动白平衡</b> ：根据光线条件来使用自动设置。
	<b>日光</b> ：适用于晴天拍摄户外相片。此选项使相片最接近环境的自然色。
	<b>阴天</b> ：适用于阴天或阴暗处拍摄户外相片。阴天拍摄的相片比晴天拍摄的相片更蓝。此选项会抵消这种效果。

图标	说明
	<b>荧光灯_White</b> ：在日光型荧光灯下拍摄时选择此选项。尤其适用于白色荧光灯的色温大约 4200K 时。
	<b>荧光灯_NW</b> ：在日光型荧光灯下拍摄时选择此选项。尤其适用于白色调很强的白色荧光灯的色温大约 5000K 时。
	<b>荧光灯_Daylight</b> ：在日光型荧光灯下拍摄时选择此选项。尤其适用于稍微偏蓝色调的白色荧光灯的色温大约 6500K 时。
	<b>灯泡</b> ：适用于在白炽灯或卤素灯照明下拍摄室内相片。钨丝白炽灯泡倾向于红色色调。此选项会抵消这种效果。
	<b>闪光灯 WB</b> ：使用闪光灯时选择。
	<b>自定义设置</b> ：使用预先定义的设置。可以通过按下 [DISP]，然后拍摄一张白纸来手动设置白平衡。用纸张填满点测光圈并设置白平衡。

图标	说明
K	色温：手动调整光源的色温。色温是以 K 度表示特定类型光源的测量值。色温越高，色彩分布越偏冷色系。相反，色温越低，色彩分布越偏暖色系。按下 [DISP]，然后调整色温。
	10,000 K — 晴空
	8,000 K — 荧光灯_H
	6,000 K — 阴天
	5,000 K — 日光
	4,000 K — 荧光灯_L
	3,000 K — 卤素灯
	白炽灯
	2,000 K — 烛光



可用选项可能因拍摄条件不同而各异。

### 自定义预设白平衡选项

您还可以自定义预设白平衡选项。

若要自定义预设选项：

在“拍摄”模式中，按下 [MENU] → → 白平衡 → 选项 → [DISP] → 滚动飞梭转轮或按下 [DISP/ISO/⊞/AF]。

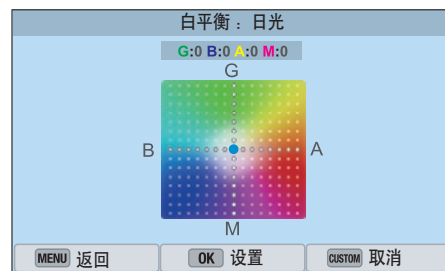

也可触摸屏幕上的任一区域。

示例



自动白平衡



日光



荧光灯\_Daylight

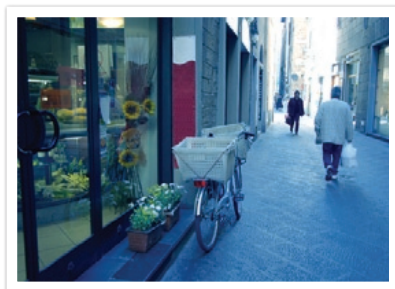

灯泡



# 图片向导（相片风格）

图片向导可让您为相片应用不同的相片风格，以营造多种外观和情感情绪。您还可以通过调整每种风格的颜色、饱和度、鲜明度和对比度来创建并保存自己的相片风格。

未对哪种风格适合哪些情况作出规定。体验不同的风格并找出适合您自己的设置。

若要设置相片风格：

在“拍摄”模式中，按下 [MENU] →  → 图片向导 → 选项。

## 示例



标准

鲜明

人像



风景

悠远

怀旧





清爽

宁静

古典



- 您还可以调整预设风格设置的值。选择图片向导选项，按下 [DISP]，然后调整颜色、饱和度、鲜明度或对比度。
- 要自定义自己的图片向导，选择 、 或 ，然后调整颜色、饱和度、鲜明度和对比度。
- 图片向导选项不可与智能滤镜选项同时设置。



# AF 模式

了解如何根据拍摄对象调整相机焦点。

您可以选择适合拍摄对象的“单一自动对焦”、“连续自动对焦”和“手动对焦”的对焦模式。半按下 [快门] 时启动 AF 功能。在 MF 模式中，必须旋转镜头上的对焦环进行手动对焦。

大多数情况下，可以通过选择单一 AF 进行对焦。快速移动的拍摄对象或颜色与背景类似的拍摄对象难以对焦。为此类情况选择合适的对焦模式。

如果镜头有 AF/MF 开关，则必须根据选择的模式设置开关。选择单一 AF 或连续 AF 时将开关设置为 AF。选择手动对焦时将开关设置为 MF。

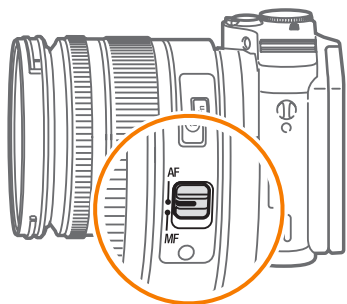

当您的镜头没有 AF/MF 开关时，按下 [AF] 以选择所需的 AF 模式。

若要设置自动对焦模式：

在“拍摄”模式中，按下 [AF] → 选项。



- 也可在“拍摄”模式中按下 [MENU] →  → AF 模式 → 选项来设置选项。
- 可用选项可能因使用的镜头不同而各异。

## 单一 AF

单一 AF 适用于拍摄静止的拍摄对象。当您半按下 [快门] 时，焦点会固定在对焦区中。完成对焦时，对焦区会变为绿色。



## 连续 AF

半按下 [快门] 时，相机会继续自动对焦。对焦区固定在拍摄对象上后，即使拍摄对象移动也始终位于对焦内。建议此模式用于拍摄骑自行车的人、跑动的狗或赛车场面。



## 手动对焦

您可以旋转镜头上的对焦环，手动调整拍摄对象的对焦。MF 辅助功能可让用户轻松实现对焦。旋转对焦环时，对焦区域放大。使用峰值对焦功能时，选择的颜色将显示在对焦主体上。建议此模式用于拍摄颜色与背景类似的对象、夜景或烟火。

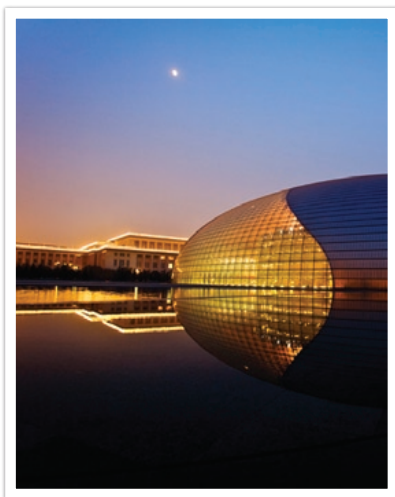

如果使用此功能，则无法设置触摸 AF、AF 区和连接 AE 到 AF 点选项。



AF 区功能可更改对焦区的位置。

通常，相机对焦最靠近的拍摄对象。如果拍摄对象太多，则不需要的对象可能会被对焦。为防止对焦不需要的拍摄对象，请更改对焦区，以便对焦所需拍摄对象。可以通过选择适当的对焦区拍摄出更清晰的相片。

若要设置自动对焦区：

在“拍摄”模式中，按下 [MENU] →  → AF 区 → 选项。



- 可用选项可能因拍摄条件不同而各异。
- AF/MF 开关设置为 MF 时，无法从拍摄菜单更改 AF 区。
- 使用脸部侦测 AF 选项时，相机会自动对焦白色框区域。
- 视图片向导选项而定，脸部侦测可能不起作用。
- 设置手动对焦时，脸部侦测可能不可用。
- 出现以下情况时，脸部侦测可能无法使用：
  - 拍摄对象距离相机较远
  - 拍摄对象太亮或太暗
  - 拍摄对象没有正面朝向相机
  - 拍摄对象戴墨镜或面具
  - 拍摄对象的面部表情变化剧烈
  - 拍摄对象逆光或光线不稳定

## 选择 AF

您可以设置所需区域上的对焦。应用未对焦效果以使拍摄对象更突出。

下面相片上的对焦已重新定位并调整大小，以适应拍摄对象的脸部。

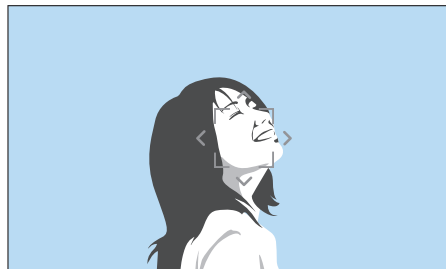

要调整对焦区大小或将其移动，请在“拍摄”模式中，按下 [⌂]。使用导航按钮移动对焦区。滚动飞梭转轮以调整对焦区的大小。

## 多重 AF

相机在对焦设置正确的区域显示绿色矩形。相片分为两部分或更多部分，相机获取每个区域的焦点。建议用于风景相片。

当您半按下 [快门] 时，相机将以绿色显示对焦区，如以下照片中所示。



## 脸部侦测 AF

相机优先对焦于人的脸部。最多侦测 10 个人。建议将此设置用于拍摄一群人。

当您半按下 [快门] 时，相机将对焦脸部，如以下照片中所示。拍摄一群人时，相机以白色显示最近的脸部的对焦，以灰色显示其他人脸部的对焦。

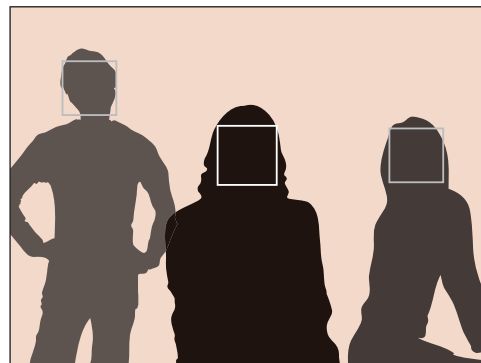

## 自拍 AF

自拍时，可能难以检查您的脸是否位于对焦内。此功能开启时，如果您的脸部位于构图的中央，相机的哔声将会响得更快。

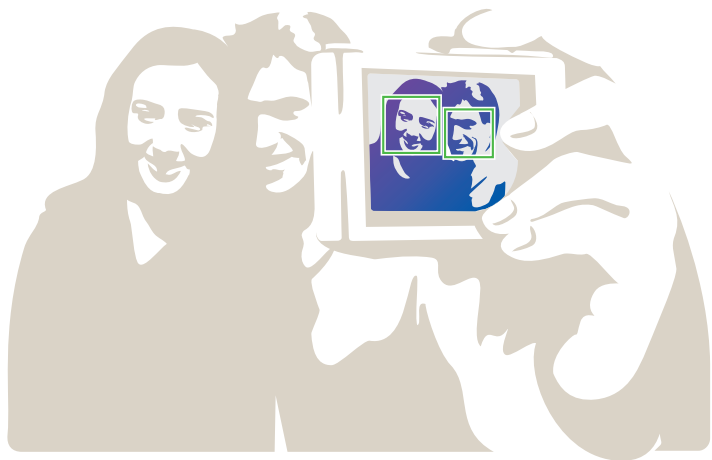

# 触摸 AF

选择或对焦于您在屏幕上触摸的对焦区域。此外，还可通过在屏幕上触摸来对焦拍摄对象并拍摄照片。

要设置触摸 AF：

在“拍摄”模式中，按下 [MENU] →  → 触摸 AF → 选项。



可用选项可能因拍摄条件不同而各异。

## 触摸 AF

触摸 AF 允许您选择并对焦于您在屏幕上触摸的对焦区域。

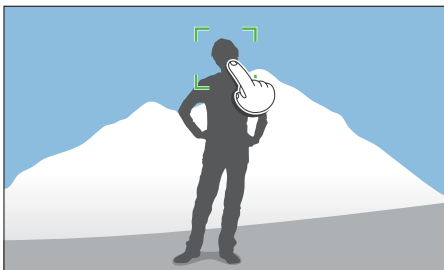

## AF 点

对焦区域将对应于您在屏幕上触摸的区域，并且无法实现对焦。

## 跟踪 AF

使用跟踪 AF，即使在拍摄对象移动或更改拍摄取景时，也可以跟踪并自动对焦拍摄对象。

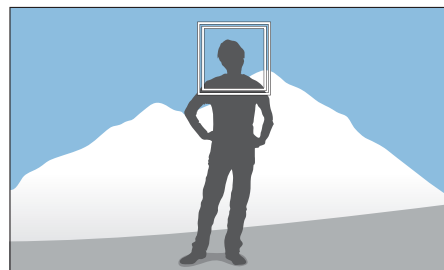

白框：相机正在跟踪拍摄对象。

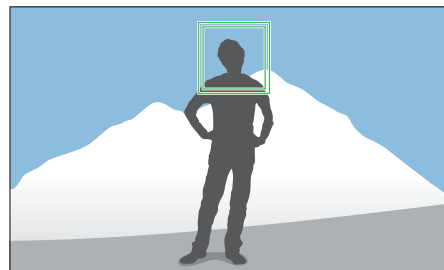

绿框：在半按下 [快门] 时对焦的拍摄对象。

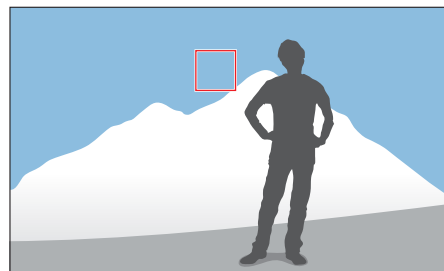

红框：相机无法对焦。



- 如果未选择对焦区，自动对焦功能将不起作用。
- 出现以下情况时，跟踪拍摄对象可能会失败：
  - 拍摄对象过小
  - 拍摄对象移动幅度太大
  - 拍摄对象逆光或者拍摄位置光线暗
  - 拍摄对象的颜色或图案与背景相同
  - 拍摄对象包含水平图案，例如：百叶窗
  - 相机抖动过于剧烈
- 跟踪失败时，此功能将会重置。
- 如果相机无法跟踪拍摄对象，对焦区域将会重置。
- 如果相机无法对焦，对焦框将变红且对焦将会重置。

## 一触拍摄

可以使用手指触摸拍照。触摸拍摄对象时，相机会自动对焦拍摄对象并拍摄照片。

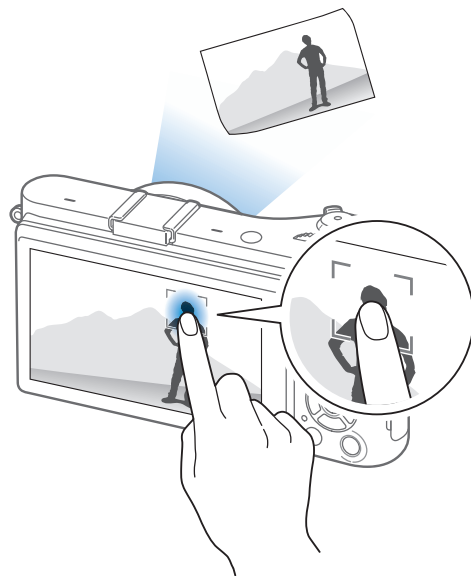



# 对焦辅助

在手动对焦模式中，必须旋转镜头上的对焦环进行对焦。使用 MF 辅助功能或峰值对焦功能时，您可以获得更清晰的对焦。此功能仅在支持手动对焦的镜头上可用。

## MF 辅助

在手动对焦模式中，可以旋转对焦环来放大场景并轻松调整对焦。

若要设置手动对焦辅助：

在“拍摄”模式中，按下 [MENU] →  → MF 辅助 → 选项。

\* 默认

选项	说明
关闭	不使用 MF 辅助功能。
放大 5 倍*	当您旋转对焦环时，对焦区放大 5 倍。 

\* 默认

选项	说明
放大 8 倍	当您旋转对焦环时，对焦区放大 8 倍。 

## 峰值对焦

在手动对焦模式中，选择的颜色将在旋转对焦环时出现在对焦主体上，以帮助您对焦。

要设置峰值对焦选项：

在“拍摄”模式中，按下 [MENU] →  → 峰值对焦 → 选项。

\* 默认

选项	说明
等级	设置用于侦测对焦主体的感光度。（关、高、一般*、低）
颜色	设置显示在对焦主体上的颜色。（白色*、红色、绿色）

# 光学图像稳定 (OIS)

使用光学图像稳定 (OIS) 功能以最大程度地减少相机抖动。OIS 可能在某些镜头上不可用。



相机抖动通常发生在阴暗处或拍摄室内相片时。在此类情况下，相机使用较慢的快门速度以增大拍摄的光量，这会导致相片模糊不清。可使用 OIS 功能防止该情形的发生。

如果镜头有 OIS 开关，必须将开关设置为 **ON** 才能使用 OIS 功能。

若要设置 OIS 选项：

在“拍摄”模式中，按下 [MENU] →  → OIS (防抖) → 选项。

\* 默认

图标	说明
	关：OIS 功能关闭。（该选项可能在某些镜头上不可用。）
	模式 1*：仅当半按下或完全按下 [快门] 时，才会应用 OIS 功能。
	模式 2：OIS 功能打开。

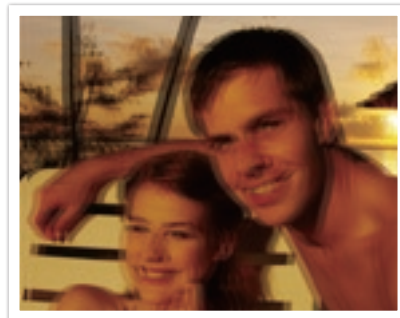

未使用 OIS 修正

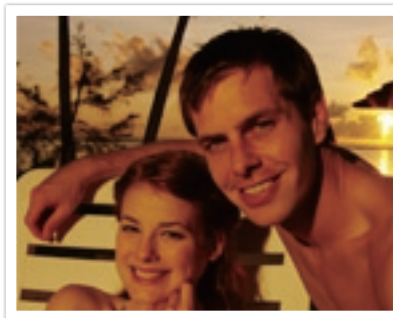

使用 OIS 修正



- 出现以下情况时，OIS 可能无法正常运行：
  - 移动相机拍摄移动物体时
  - 相机抖动幅度过大
  - 快门速度较慢时（例如，在  模式中选择了夜景时）
  - 电池不足时
  - 近距离拍摄时
- 如果将 OIS 功能与三脚架结合使用，则可能会因 OIS 传感器抖动而导致影像模糊。使用三脚架时，请停用 OIS 功能。
- 若相机受到碰撞或掉落，屏幕会变得模糊。如果此情况发生，请关闭相机，然后重新开机。
- 仅在必要时才使用 OIS 功能，因为此功能消耗更多的电池电量。
- 若要设置菜单上的 OIS 选项，请将镜头上的 OIS 开关设置为 **ON**。
- 该选项可能在某些镜头上不可用。
- 关可能在某些镜头上不可用。

# 拍摄模式（拍摄方法）

您可以设置拍摄方法，例如连拍、高速拍摄、定时器等。

选择**单张**一次拍摄一张照片。选择**连拍**或**高速拍摄**以拍摄快速移动的对象。选择**AE BKT**、**WB BKT**或**图片向导 BKT**，以调整曝光、白平衡或应用图片向导效果。您还可以选择**定时器**以进行自拍。

若要设置拍摄方法：

在“拍摄”模式中，按下 [📷] → 选项。



- 也可在“拍摄”模式中按下 [MENU] → 📷 → 拍摄模式 → 选项来设置选项。
- 可用选项可能因拍摄条件不同而各异。

## 单张

每按下一次 [快门]，拍摄一张照片。建议用于一般情况。

## 连拍

按住 [快门]，相机连续拍照。每秒最多可拍摄 5 张照片（一般连拍）或 8.6 张照片（高速连拍）。



如果选择**高速连拍**，杂点减少功能将不可用。

## 高速拍摄

当按下一次 [快门] 时，每秒最快连续拍摄 10 张（3 秒）、15 张（2 秒）或 30 张（1 秒）。建议用于拍摄快速移动的对象快速运动，例如赛车。

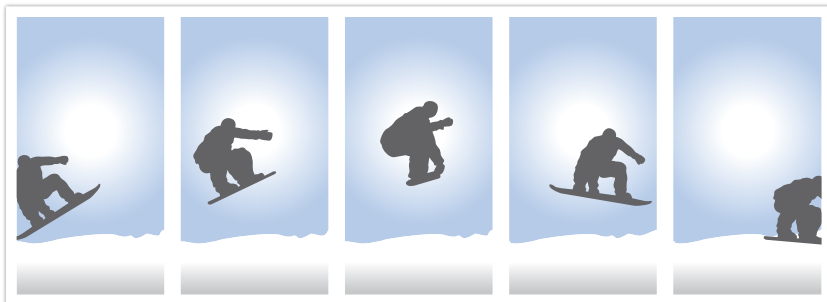

- 要设置拍摄的次数，在“拍摄”模式中，按下 [Q] → 高速拍摄，然后按下 [DISP]。
- 照片尺寸设置为 5M。
- 保存照片时间可能会更长。
- 使用此选项时，不能使用闪光灯。
- 快门速度必须快于 1/30 秒。
- 使用此选项拍摄的相片在保存时可能稍微变大。
- 不可设置高于 ISO 3200 的 ISO 选项。
- 此选项不可用于 RAW 文件格式，且在照片画质设置为 RAW 时不可用。

## 定时器

以 2 秒到 30 秒的延迟拍摄相片。延迟调整的增量为 1 秒。

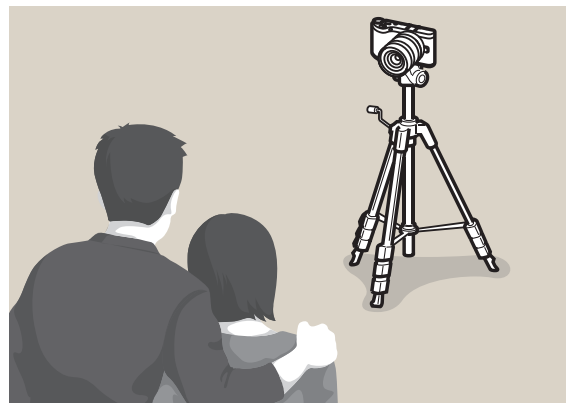

- 要设置延迟，在“拍摄”模式中，按下 [Q] → 定时器，然后按下 [DISP]。

## 自动包围曝光（AE BKT）

按下 [快门] 时，相机拍摄 3 张连续的照片：原始亮度的照片、较暗的照片和较亮的照片。相机连续拍摄三张照片时，使用三脚架防止照片模糊不清。您可以在 **BKT** 设置菜单中调整设置。



## 白平衡包围曝光（WB BKT）

按下 [快门] 时，相机拍摄 3 张连续的照片：原始照片和具有不同白平衡设置的其它两张照片。在您按下 [快门] 时拍摄原始照片。其他两张根据您已设置的白平衡自动调整。您可以在 **BKT** 设置菜单中调整设置。



此选项不可用于 RAW 文件格式，且在照片画质设置为 RAW 时不可用。

## 图片向导包围曝光（图片向导 BKT）

按下 [快门] 时，相机拍摄三张连续照片，每张都具有不同的图片向导设置。相机拍摄照片，并应用您为所拍摄影像设置的图片向导选项。您可以在 **BKT 设置** 菜单中选择三个不同的设置。

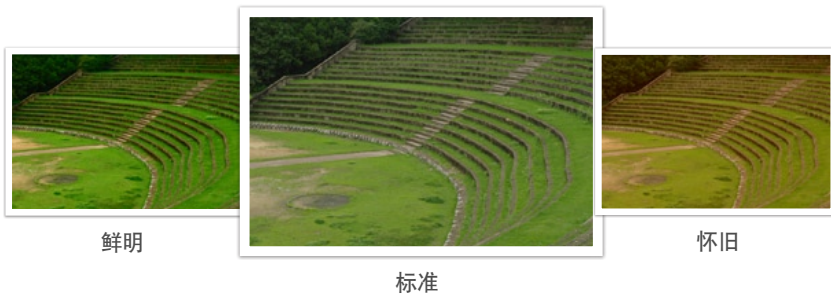

此选项不可用于 RAW 文件格式，且在照片画质设置为 RAW 时不可用。

## 包围曝光设置

您可以设置用于 AE BKT、WB BKT、图片向导 BKT 的选项。  
（第 147 页）







若要设置包围曝光选项：

在“拍摄”模式中，按下 [MENU] →  → **BKT 设置** → 选项。

为了拍摄更真实的拍摄对象相片，光量应稳定。光源变化时，您可以使用闪光灯来提供稳定的光量。根据光源和拍摄对象选择合适的设置。

若要设置闪光灯选项：

在“拍摄”模式中，按下 [MENU] →  → 闪光 → 选项。

图标	说明
	关：不使用闪光灯。
 SMART	智能闪光：相机会根据周围环境中的光量自动调整闪光灯的亮度。
	自动：在低亮度场所，闪光灯会自动闪光。
	自动消减红眼：闪光灯自动闪光并消减红眼。
	强制闪光：每次拍摄相片时闪光灯均会闪光。 (自动调整亮度。)
	强制闪光+红眼消除：每次拍摄相片时闪光灯均会闪光，并消减红眼。

图标	说明
	前帘同步：打开快门后闪光灯会立即闪光。相机在系列动作之前清晰地拍摄对象相片。 
	后帘同步：关闭快门之前闪光灯闪光。相机在系列动作之后清晰地拍摄对象相片。 



- 可用选项可能因拍摄条件不同而各异。
- 两次连续闪光之间会有一个时间间隔。在第二次闪光前，切勿移动相机。
- 如果选择关，则即使已连接外置闪光灯，闪光灯也不会闪光。



请仅使用三星批准的闪光灯。使用不兼容的闪光灯可能会损坏您的相机。

## 消减红眼效果

如果在暗光条件下拍摄人物相片时打开闪光灯，则人眼中可能会出现红光。要消减红眼效果，请选择**自动消减红眼**或**强制闪光+红眼消除**。



未使用红眼消减



使用红眼消减



当第一次闪光时如果拍摄对象离相机太远或在移动，可能无法减少红眼。

## 调整闪光灯强度

闪光灯打开时，将闪光灯强度调整  $\pm 2$  级。

若要设置闪光灯强度：

在“拍摄”模式中，按下 [Fn] → 闪光 → 选项 → [DISP] → 滚动飞梭转轮或按下 [Fn/AF] 以调整闪光灯强度。

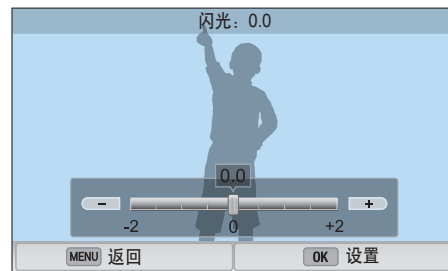





- 也可拖动滑块或触摸 +/- 调整强度。
- 在以下情况下，调整闪光灯强度可能没有效果：
  - 拍摄对象离相机太近
  - 设置了较高的 ISO 感光度
  - 曝光值太大或太小
- 在某些拍摄模式中，无法使用此功能。
- 如果在相机上配置了强度可调的外部闪光灯，将会应用闪光灯强度设置。
- 使用闪光灯时，如果拍摄对象距离相机太近，一些光线可能会被阻挡，导致相片变暗。请确保拍摄对象在推荐的距离范围之内，推荐的距离根据镜头的不同而不同。
- 当安装镜头罩时，镜头罩可能挡住闪光灯的光线。取下镜头罩，再使用闪光灯。



“测光”模式是指相机测量光量的方法。

相机测量拍摄环境中的光量，并且在多个模式中，相机使用测量单位调整各种设置。例如，如果拍摄对象看起来比实际颜色暗，相机会拍摄过度曝光的相片。例如，如果拍摄对象看起来比实际颜色亮，相机会拍摄曝光不足的相片。

相片的亮度和整体氛围还受相机测量光量方式的影响。为拍摄条件选择合适的设置。

若要设置测光选项：

在“拍摄”模式中，按下 [MENU] →  → 测光 → 选项。

## 平均测光

“平均测光”模式计算多个区域的光量。光量充足或不足时，相机会通过平衡拍摄环境的整体亮度来调整曝光。此模式适用于一般相片。



## 点测光

“点测光”模式计算中心的光量。在拍摄对象后有强烈背光的情况下拍摄相片时，相机会调整曝光以正确拍摄拍摄对象。例如，在强烈背光条件下选择“平均测光”模式，相机计算到整体的光量充足，这样将导致相片较暗。“点测光”模式可以防止出现此情况，因为它计算指定区域的光量。



拍摄对象的色彩明亮，而背景较暗。建议将“点测光”模式用于此类拍摄对象与背景之间曝光存在巨大差异的情况。

## 中央重点

“中央重点”模式计算的区域比“点测光”模式计算的区域广。它汇总了照片中心部分的光量 (60–80 %) 和照片其余部分的光量 (20–40 %)。建议用于拍摄对象与背景的亮度存在稍微差异，或拍摄对象区域对于整个相片合成来说比较大的情况下。



### 测量对焦区的曝光值

当打开此功能时，相机会通过计算对焦区的亮度自动设置最佳曝光。  
该功能只有在选择点测光或平均测光和选择 AF 时可用。

若要设置此功能：

在“拍摄”模式中，按下 [MENU] →  →  
连接 AE 到 AF 点 → 选项。



# 动态范围

此功能自动纠正相片中可能由于阴影差异出现的亮度细节损失。

若要设置动态范围选项：

在“拍摄”模式中，按下 [MENU] →  → 动态范围 → 选项。



不使用动态范围效果



使用动态范围效果

图标	说明
	关：不使用动态范围。
	智能范围+：修正明亮细节丢失。  您不能设置 ISO 100。
	HDR：使用不同曝光拍摄 2 张照片，然后将其自动合并到一起以建立单个影像。  <ul style="list-style-type: none"> <li>不可设置高于 ISO 3200 的 ISO 选项。</li> <li>动态范围选项不能与图片向导选项同时设置。</li> </ul>

# 智能滤镜

使用智能滤镜可为您的照片应用特殊效果。可以选择各种滤镜选项来创建使用普通镜头难以获得的特殊效果。

要设置智能滤镜选项：

在“拍摄”模式中，按下 [MENU] →  → 智能滤镜 → 选项。

选项	说明
关闭	无效果
虚光照	使用 Lomo 相机的怀旧照片色彩、高对比度和强虚光照效果。
微型	应用移轴摄影效果使拍摄对象呈现微型。
彩色铅笔	应用彩色铅笔画效果。
水彩	应用水彩画效果。
钢笔画	应用褪色效果。
油画	应用油画效果。
水墨画	应用水墨画效果。
丙烯	应用丙烯画效果。

选项	说明
底片	应用底片效果。
红色	降低除红色外所有颜色的色度。
绿色	降低除绿色外所有颜色的色度。
蓝色	降低除蓝色外所有颜色的色度。
黄色	降低除黄色外所有颜色的色度。



智能滤镜选项不可与图片向导选项同时设置。

# 曝光补偿

相机会通过测量来自照片合成和拍摄对象位置的光量，自动设置曝光。如果相机设置的曝光高于或低于您的所需值，您可以手动调整曝光值。曝光调整的增量为  $\pm 3$ 。相机为超过  $\pm 3$  范围的每个间隔以红色显示曝光警告。

要调整曝光值，在按住 [Z] 的同时，滚动飞梭转轮。您还可以按下 [Fn]，然后选择 EV 调整曝光值。

您可以通过曝光等级指示器的位置核对曝光值。

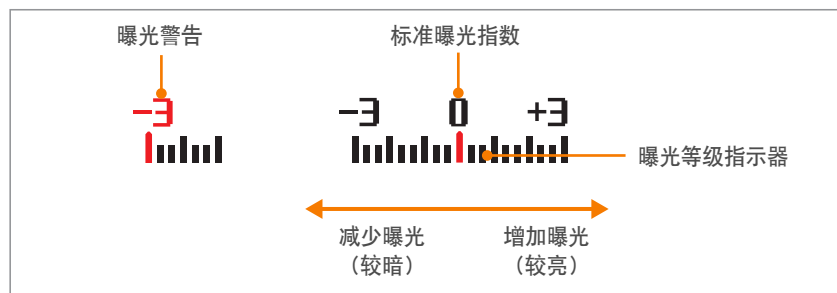

# 曝光锁定

当由于强对比度不能获得适当的曝光时，请锁定曝光，然后再拍摄照片。

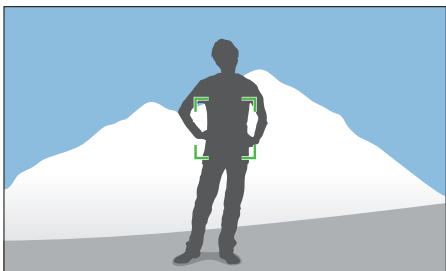

要锁定曝光值，请调整照片的曝光，然后按下自定义按钮。

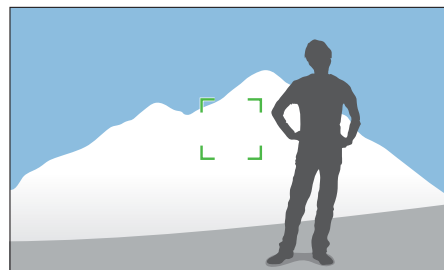

锁定曝光后，将镜头对准所需的位置，然后按下 [快门]。



- 将自定义按钮的功能设置为 **AEL**，以锁定当前曝光值。（第 150 页）
- 此功能不适用于手动模式。



# 视频功能

视频可用的功能如下介绍。

## 短片尺寸

设置短片尺寸。

要设置短片尺寸选项：

在“拍摄”模式中，按下 [MENU] →  → 短片尺寸 → 选项。

图标	尺寸	建议用于
	1920X1080 (60 fps) (16:9)	在全高清电视上查看。（仅可在具有播放 60 fps 能力的全高清电视上播放。）
	1920X1080 (30 fps) (16:9)	在全高清电视上查看。
	1920X1080 (15 fps) (16:9)	在全高清电视上查看。（仅适用于某些智能滤镜选项。）
	1920X810 (24 fps) (约 2.35:1)	在高清晰度电视上查看。
	1280X720 (60 fps) (16:9)	在高清晰度电视上查看。
	1280X720 (30 fps) (16:9)	在高清晰度电视上查看。
	640X480 (30 fps) (4:3)	在电视上查看。
	320X240 (30 fps) (4:3)	使用无线网络发布到网站上 (最多 30 秒)。

## 短片画质

设置短片画质。

要设置短片画质选项：

在“拍摄”模式中，按下 [MENU] →  → 短片画质 → 选项。







图标	扩展名	说明
	MP4 (H.264)	标准画质：以标准画质录制影片。
	MP4 (H.264)	高画质：以高画质录制影片。

## 多重动作

设置视频的播放速度。

要设置播放速度选项：

在“拍摄”模式中，按下 [MENU] →  → 多重动作 → 选项：

图标	说明
	<b>x0.25</b> ：录制视频并以正常速度的 1/4 进行播放。 (仅适用于 640x480 或 320x240)
	<b>x0.5</b> ：录制视频并以正常速度的 1/2 进行播放。 (仅适用于 1280x720 (30 fps)、640x480 或 320x240)
	<b>x1</b> ：录制视频并以正常速度进行播放。
	<b>x5</b> ：录制视频并以正常速度的 5 倍进行播放。
	<b>x10</b> ：录制视频并以正常速度的 10 倍进行播放。
	<b>x20</b> ：录制视频并以正常速度的 20 倍进行播放。







- 如果选择 **x1** 以外的选项，将不会录音。
- 可用选项可能因拍摄条件不同而各异。

## 淡化

您可以通过使用相机中的淡化功能淡入和淡出拍摄环境，而无需在电脑上进行此类操作。设置淡入选项以在拍摄场景起点逐渐淡入。设置淡出选项以逐渐淡出场景。正确使用此功能并为视频新增戏剧性效果。

若要设置淡化选项：

在“拍摄”模式中，按下 [MENU] →  → 淡化 → 选项。

图标	说明
	<b>关</b> ：未使用淡化功能。
	<b>淡入</b> ：场景逐渐淡入。
	<b>淡出</b> ：场景逐渐淡出。
	<b>淡入-淡出</b> ：淡化功能应用于拍摄环境的开始和结束。



使用淡化功能时，保存文件可能需要较长时间。

## 声音

有时无声视频比有声视频更吸引人。关闭声音以录制无声视频。

若要设置声音选项：

在“拍摄”模式中，按下 [MENU] →  → 声音 → 选项。

## 去除风杂音

在嘈杂的环境录制视频时，视频中可能会录制到不必要的声音。特别是在视频中录制到的严重风噪音会影响您欣赏视频。使用去除风杂音功能可去除包括风噪音在内的一些环境噪声。

要减少风声：

在“拍摄”模式中，按下 [MENU] →  → 去除风杂音 → 选项。

## Mic 等级

设置拍摄条件的麦克风等级。

要设置麦克风等级：

在“拍摄”模式中，按下 [MENU] →  → Mic 等级 → 选项。

## 第 3 章

# 播放/编辑

---

了解如何播放及编辑相片和视频。  
请参阅第 6 章，了解有关在电脑上编辑文件的信息。

# 搜索并管理文件

了解如何查看照片和视频缩略图及如何保护或删除文件。



如果在一段时间内不执行任何操作，屏幕上的信息和图标将会消失。重新操作相机时，它们将会重新出现。

## 查看照片

1 按下 [▶]。

- 将显示您最新拍摄的文件。

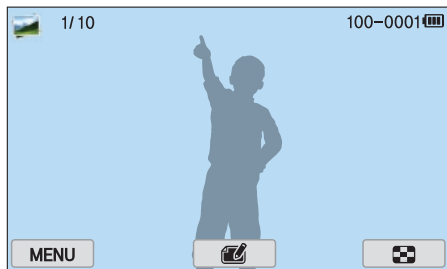

2 按下 [🔍/AF] 以滚动文件。

- 也可向左或向右拖动图像以移至其他文件。



由于不支持的文件大小或编解码器，您可能无法编辑或播放用其他相机拍摄的文件。使用电脑或其他设备编辑或播放这些文件。

## 查看影像缩略图

为了搜索您所需要的相片和视频，请转换至缩略视图。缩略视图每次最多可显示多个影像，因此您可以轻松查看要找的项目。也可按类别，例如日期或文件类型分类和显示文件。

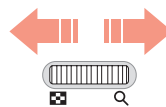
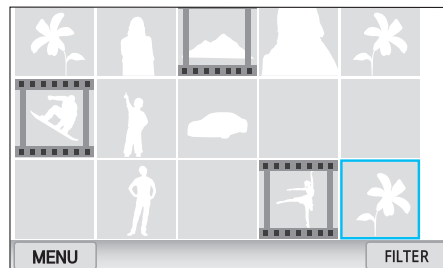

向左滚动飞梭转轮以选择缩略图视图模式。  
(向右滚动飞梭转轮以返回上一模式。)

## 按类别查看文件

- 1 在缩略图视图中，按下 [MENU] →  → 分类 → 类别。
  - 也可触摸 FILTER 选择类别。

选项	说明	* 默认
全部*	正常查看文件。	
日期	按文件保存日期查看文件。	
类型	按文件类型查看文件。	
位置	按文件保存位置查看文件。（仅使用选购 GPS 模块拍摄的照片有位置信息。）	

- 2 选择要打开的列表。
- 3 选择要查看的文件。
- 4 触摸  返回上一个视图。

## 按文件夹查看文件

连拍和高速拍摄照片将以文件夹出现。选择文件夹将自动播放所有照片。删除文件夹将删除该文件夹中的所有照片。



- 1 在“播放”模式中，按下 [/AF] 或向左或向右拖动图像以移至所需的文件夹。
  - 相机将自动播放文件夹中的照片。



- 2 向右滚动飞梭转轮以打开文件夹。
  - 也可在屏幕上触摸文件夹以打开文件夹。
- 3 按下 [/AF] 或向左或向右拖动图像以移至其他文件。
- 4 向左滚动飞梭转轮以返回“播放”模式。

## 保护文件

保护文件以避免意外删除。

- 1 在“播放”模式中，按下 [MENU] →  → 影像保护 → 选择。
- 2 按下 [/AF] 以选择文件，然后按下 []。
- 3 按下 [Fn]。



不可删除或旋转受保护的文件。

## 锁定/解除锁定所有文件

锁定或解除锁定所有文件

- 1 在“播放”模式中，按下 [MENU] →  → 影像保护 → 全部。
- 2 选择选项。

选项	说明
锁定	锁定所有文件。
解除锁定	解除锁定所有文件。
取消	返回上一个菜单。

## 删除文件

在“播放”模式中删除文件，从而在存储卡上留出更多空间。不会删除受保护的文件。



### 删除一个文件

您可以选择一个文件，然后将其删除。

- 1 在“播放”模式中，选择一个文件，然后按下 [⏏]。
- 2 出现弹出消息时，选择是。

### 删除多个文件

您可以选择多个文件，然后将它们删除。

- 1 在“播放”模式中，按下 [MENU] →  → 删除 → 选择。
  - 或者，在缩略图视图中，按下 [⏏]，然后选择要删除的文件。
- 2 按下 [/AF] 选择要删除的文件，然后按下 [⏏]。
  - 再次按下 [⏏] 可取消选择。
- 3 按下 [⏏]。
- 4 出现弹出消息时，选择是。



### 删除所有文件

您可以一次删除存储卡上的所有文件。

- 1 在“播放”模式中，按下 [MENU]。
- 2 选择  → 删除 → 全部。
- 3 出现弹出消息时，选择是。



# 查看照片

## 放大照片

在“播放”模式中查看相片时，您可以将其放大。您还可以使用“剪切”功能来抽取屏幕上所显示影像的一部分，然后将其另存为新文件。

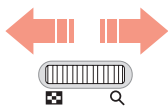
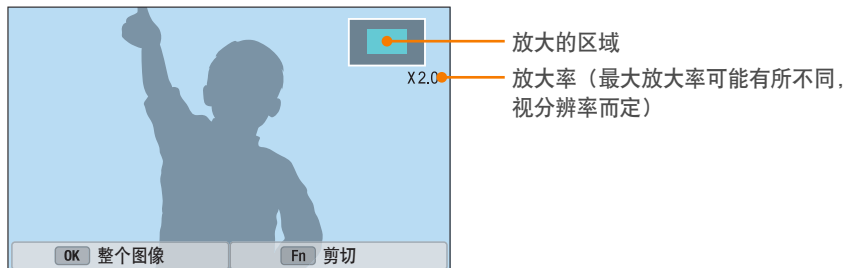

向右滚动飞梭转轮以放大照片。  
(向左滚动飞梭转轮以缩小照片。)

目的	请执行此操作
移动放大的区域	按下 [DISP/ISO/☺/AF]。
剪切放大的相片	按下 [Fn]。（另存为一个新文件）
返回原始影像	按下 [⏪]。



也可以将手指在屏幕上合拢或分开以缩小或放大照片。也可以双击区域以快速放大。

## 查看幻灯片

您可以在幻灯片播放中查看相片、应用各种效果至幻灯片以及播放背景音乐。

- 1 在“播放”模式中，按下 [MENU]。
- 2 选择 → 幻灯片选项。
- 3 选择幻灯片播放效果选项。
  - 跳到第 4 步，可启动不带任何效果的幻灯片播放。

\* 默认

选项	说明
播放模式	设置是否要反复播放幻灯片。 (播放一次*、反复播放)
时间间隔	设置照片之间的时间间隔。 (1 秒*、3 秒、5 秒、10 秒)
背景音乐	设置背景音乐。
效果	<ul style="list-style-type: none"> <li>• 设置照片之间的场景变化效果。</li> <li>• 选择关以取消效果。</li> </ul>

- 4 按下 [MENU]。
- 5 选择开始幻灯片。
- 6 查看幻灯片。
  - 按下 [⏏] 以暂停。
  - 再次按下 [⏏] 以继续。
  - 按下 [MENU] 以停止幻灯片播放并返回“播放”模式。
  - 按下 [DISP/ISO] 以调整音量级别。

## 自动旋转

通过打开自动旋转，相机可以自动旋转您垂直拍摄的相片，以使相片水平切合屏幕。

若要设置自动旋转选项：

在“播放”模式中，按下 [MENU] → [▶] → 自动旋转 → 选项。

## 创建打印顺序 (DPOF)

DPOF（数字打印顺序格式）可让您设置要打印的份数。

相机将 DPOF 信息保存在存储卡的 MISC 文件夹中。如果您已为影像设置 DPOF 信息，您可以携带存储卡到数字快印店打印。不可设置 RAW 格式文件的打印顺序。

尺寸比相纸宽的照片左右边缘可能会被切掉。确保照片尺寸与您选择的相纸兼容。

- 1 在“播放”模式中，选择一张照片，然后按下 [MENU]。
- 2 选择 [▶] → DPOF。
- 3 按下 [DISP/ISO] 以设置打印份数。
  - 要选择其他照片，按下 [⏏/AF]。
- 4 按下 [⏏] 保存。

# 播放视频

在“播放”模式中，可以播放视频、从视频捕捉图像或裁剪视频以另存为其他文件。

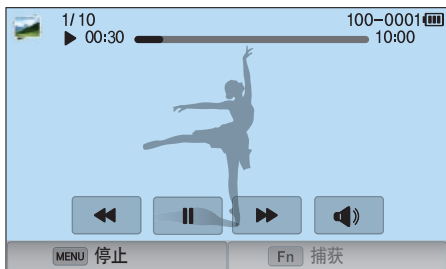

## 视频查看控制

图标/按钮	说明
⏮/⏪/[⏮]	查看上一个文件/快退。（在播放视频时，每次触摸此图标或按下此按钮，均可按此顺序更改浏览速度：2X、4X、8X。）
⏸/▶/[⏸]	暂停或继续播放。
⏭/⏩/[AF]	查看下一个文件/快进。（在播放视频时，每次触摸此图标或按下此按钮，均可按此顺序更改浏览速度：2X、4X、8X。）
🔊/[DISP/ISO]	调整音量或关闭声音。

## 在播放期间剪裁视频短片

- 1 在“播放”模式中，滚动至视频，然后触摸 ✂。
- 2 按下 [⏸] 或触摸 ▶ 开始播放视频。
- 3 在需要开始剪切的位置按下 [⏸] 或触摸 II。
- 4 按下 [Fn]，或触摸开始点。
- 5 按下 [⏸] 或触摸 ▶ 继续播放视频。
- 6 在需要结束剪切的位置按下 [⏸] 或触摸 II。

7 按下 [Fn]，或触摸结束点。

8 按下 [Fn]，或触摸剪切剪切视频。

- 可通过拖动出现在进度栏上的手柄来调整要剪切的场景。

9 显示弹出消息时，选择是。



- 不可剪切以 3D 模式录制的视频。
- 原始视频长度应至少为 10 秒。
- 相机将编辑后的视频另存为新文件，并使原始视频保持原样。

## 在播放过程中捕获影像

1 观看视频时，按下 [⌘] 或在需要截图的点处触摸 II。

2 按下 [Fn] 或触摸捕获。



- 不可从以 3D 模式录制的视频中捕获影像。
- 所捕获图片的分辨率与原始视频相同。
- 捕获的照片将另存为新文件。

# 编辑照片

执行照片编辑工作，例如：重设大小、旋转或消减红眼效果。已编辑的照片用其它文件名保存为新文件。以某些模式拍摄的照片不可用图片编辑功能进行编辑。



## 要编辑图像：

在“播放”模式中，滚动至照片，然后触摸  → 选项。



- 也可通过选择照片，然后按下 [Fn] 或 [MENU] → 图片编辑，在“播放”模式中编辑图像。
- 有些图像可能无法通过图片编辑功能进行编辑。在这种情况下，使用随附的图像编辑软件。
- 相机会将编辑的照片作为新文件保存。
- 编辑照片时，相机会自动将其转换为较低的分辨率。手动旋转或调整大小的照片不会自动转换为较低的分辨率。
- 以文件夹查看文件时无法编辑照片。打开文件夹并选择照片以编辑各张照片。

## 裁切照片

- 1 触摸  → 。
- 2 拖动方块角落以调整此区域的大小。
- 3 拖动方块以移动此区域的位置。
- 4 触摸 OK。
- 5 触摸  保存。

## 旋转照片

1 触摸  → 。

2 触摸选项。

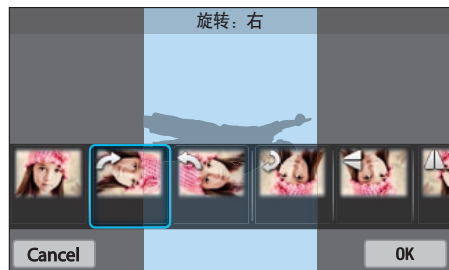

3 触摸 OK。

4 触摸  保存。



- 在“播放”模式中，也可通过按下 [MENU]，然后选择  → 旋转 → 所需的选项来旋转照片。
- 相机将覆盖原始文件。

## 调整照片大小

可以更改照片尺寸，并将其另存为新文件。

1 触摸  → 。

2 触摸选项。

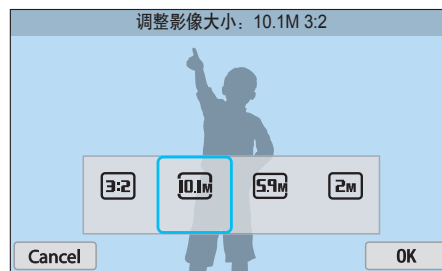

3 触摸 OK。

4 触摸  保存。



可用的调整影像大小选项会因照片原始尺寸的不同而各异。

## 调整照片

可通过调整亮度、对比度或饱和度校正拍摄的照片。

1 触摸 。

2 触摸调整选项。

图标	说明
	原始（重置为原始影像）
	自动调整
	亮度
	对比度
	饱和度
	RGB 调整
	色温
	曝光
	色调

3 按下 /AF] 以调整选项。





- 也可拖动滑块或触摸 +/- 调整选项。
- 如果选择 ，跳到步骤 4。

4 触摸 OK。





5 触摸  保存。



## 修整脸部

- 1 触摸  → 。
- 2 按下 [/AF] 以调整选项。
  - 也可拖动滑块或触摸 +/- 调整选项。
  - 随着数字的增加，肤色会变得越亮越光滑。
- 3 触摸 OK。
  - 要取消校正，触摸 。
- 4 触摸  保存。

## 消减红眼效果

- 1 触摸  → 。
- 2 触摸 OK。
  - 要取消校正，触摸 。
- 3 触摸  保存。

## 应用智能滤镜效果

为照片应用特殊效果。

1 触摸 ，然后触摸选项。



选项	说明
原始	无效果
虚光照	使用 Lomo 相机的怀旧照片色彩、高对比度和强虚光照效果。
微型	应用移轴摄影效果使拍摄对象呈现微型。
彩色铅笔	应用彩色铅笔画效果。
水彩	应用水彩画效果。
钢笔画	应用褪色效果。

选项	说明
油画	应用油画效果。
水墨画	应用水墨画效果。
丙烯	应用丙烯画效果。
底片	应用底片效果。
红色	降低除红色外所有颜色的色度。
绿色	降低除绿色外所有颜色的色度。
蓝色	降低除蓝色外所有颜色的色度。
黄色	降低除黄色外所有颜色的色度。

2 触摸 OK。

3 触摸  保存。

# 第 4 章

# 无线网络

---

了解如何接入无线局域网 (WLAN) 并使用相关功能。

# 接入 WLAN 并配置网络设置

处于 WLAN 范围内时，学习通过一个接入点 (AP) 接入网络。也可以配置网络设置。

## 接入 WLAN

1 将模式旋钮旋转到 **Wi-Fi**。

2 选择 、、、或 。





3 按下 [MENU]，然后选择 **Wi-Fi 设置**。



- 在某些模式中，按照屏幕说明操作，直到 Wi-Fi 设置屏幕出现。
- 相机将自动搜索可用的 AP 设备。

4 选择 AP。



- 选择**重新刷新**以刷新可连接的 AP。
- 选择**添加无线网络**以手动添加 AP。AP 名称必须为英文才能手动添加 AP。

图标/选项	说明
	Ad hoc AP
	加密 AP
	WPS AP
	信号强度
	按下 [AF] 或触摸以打开网络设置选项。

- 选择一个加密 AP 后，会显示弹出画面。输入所需的密码以连接至 WLAN。有关输入文本的信息，请参阅“输入文本”。（第 127 页）
- 登录页面出现时，请参阅“使用登录浏览器”。（第 125 页）
- 如果选择的 AP 未加密，相机将接入 WLAN。
- 如果选择的 WPS 配置支持 AP，选择  → **WPS PIN 连接**，然后在 AP 设备上输入 PIN。也可选择相机上的  → **WPS 按钮连接**来接入支持 WPS 配置的 AP，然后按下 AP 设备上的 **WPS** 按钮。
- 相同的 AP 可能通过不同频率列出两次，因为相机支持双频功能。

### 设置网络选项

- 1 在 Wi-Fi 设置屏幕上，移至 AP，然后按下 [AF] 或触摸 。
- 2 选择各个选项，然后输入所需的信息。

选项	说明
网络密码	输入网络密码。
IP 设置	自动或手动设置 IP 地址。





### 手动设置 IP 地址

- 1 在 Wi-Fi 设置屏幕上，移至 AP，然后按下 [AF] 或触摸 。
- 2 选择 IP 设置 → 手动。
- 3 选择各个选项，然后输入所需的信息。

选项	说明
IP	输入静态 IP 地址。
子网掩码	输入子网掩码。
网关	输入网关。
DNS 服务器	输入 DNS 地址。

## 使用登录浏览器

在连接至有些 AP、共享站点或云服务器时，可通过登录浏览器来输入登录信息。

图标	说明
	关闭登录浏览器。
	移至上一页。
	移至下一页。
	停止载入页面。
	重新载入页面。



- 取决于所连接的页面，可能无法选择部分项目。这并不会显示为故障。
- 登录浏览器在您登录一些页面后可能不会自动关闭。如果发生这种情况，触摸  关闭登录浏览器，然后继续执行所需的操作。
- 由于页面大小或网络速度，加载登录页面可能需要更长时间。如果发生这种情况，等到登录信息输入窗口出现。

## 网络连接小提示

- 必须插入存储卡才能使用 Wi-Fi 功能。
- 网络连接的质量由 AP 决定。
- 相机距离 AP 越远，接入网络的时间越长。
- 如果附近有设备使用了与相机相同的无线电频率，可能会干扰相机的网络连接。
- 如果 AP 名称不是英文，相机可能无法定位设备或名称可能出现错误。
- 有关网络设置或密码，请联系网络管理员或网络服务提供商。
- 如果 WLAN 需要通过服务提供商的鉴定，您可能无法接入网络。要接入 WLAN，请联系网络服务提供商。
- 根据加密类型，密码中数字的位数可能不同。
- WLAN 连接并非在所有环境下都可用。
- 相机会在 AP 列表上显示已启用 WLAN 的打印机。无法通过打印机连接至网络。
- 无法同时将相机连接至网络和电视。
- 接入网络可能会发生额外费用。根据合同的条件，费用不同。
- 如果无法接入 WLAN，尝试使用可用 AP 列表中的其他 AP。
- 选择某些网络服务提供商提供的免费 WLAN 时，可能会出现登录页。输入用户名和密码接入 WLAN。有关注册或服务的信息，请联系网络服务提供商。
- 输入有关 AP 连接的个人信息时，务必小心谨慎。不要在相机上输入任何有关付款或信用卡的信息。对于输入此类信息所造成的任何问题，制造商概不负责。
- 根据国家/地区而定，可使用的网络连接可能不同。
- 相机的 WLAN 功能必须符合您所在国家/地区的无线传输法律。为确保遵守法规，请仅在您购买相机的国家/地区使用 WLAN 功能。
- 根据网络状况，调整网络设置的过程可能不同。
- 请勿接入未经授权使用的网络。
- 在连接至网络之前，确保电池已完全充电。
- 无法上传或发送以某些模式拍摄的文件。
- 设备可能不支持您传输至另一设备的文件。在这种情况下，使用电脑播放文件。

## 输入文本

了解如何输入文本。使用表格中的图标可以移动光标、更改大小写等等。触摸按键以输入。

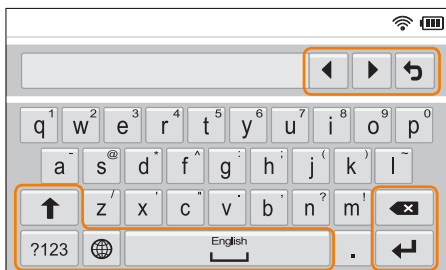

图标	说明
	移动光标。
	停止输入文本并返回上一页。
	更改大小写。
?123	在符号/数字模式和一般模式间切换。
	更改输入语言。
	输入空格。
	保存显示的文本。
	删除最后一个字母。



- 无论显示什么语言，在某些模式仅可使用英语字母。
- 最多可以输入 64 个字符。
- 选择的输入模式不同，屏幕可能也不同。
- 触摸并按住按键以输入该按键右上角的字符。



# 自动发送文件到智能手机

相机可通过 WLAN 连接至支持 AutoShare 功能的智能手机。使用相机拍照时，照片将自动保存至智能手机。



- 带 Android 2.3 OS 或更高版本的 Galaxy 系列智能手机或 Galaxy Tab 系列平板电脑，或带 iOS 6.0 或更高版本的 iOS 设备支持 AutoShare 功能。使用此功能前，请先检查设备的固件并在必要时进行更新。
- 使用此功能前，应先在手机或设备上安装 Samsung SMART CAMERA App。可以从 Samsung Apps、Google Play 商店或 Apple App Store 下载应用程序。Samsung SMART CAMERA App 与 2013 年或以后制造的三星相机型号兼容。
- 要在已启用 NFC 的智能手机上安装并启动 Samsung SMART CAMERA App，请开启 NFC 功能并将智能手机靠近相机上的 NFC 标签（第 30 页）。运行 Android OS 2.3 或更高版本的智能手机支持此功能。此功能不适用于 iOS 设备。
- 必须插入存储卡才能使用此功能。
- 如果设置了此功能，则即使更改拍摄模式，设置也会保持。
- 在某些模式中可能不支持此功能，在某些拍摄选项中可能也不适用。

1 在相机上，在“拍摄”模式中，按下 [MENU]。

2 在相机上，选择  → AutoShare → 开。

- 如果出现提示您下载应用程序的弹出消息，选择下一步。

3 在智能手机上，打开 Samsung SMART CAMERA App。

- 对于 iOS 设备，请先打开 Wi-Fi 功能，然后再打开该应用程序。
- 要在已启用 NFC 的智能手机上启动此应用程序，请打开此功能并将智能手机靠近相机上的 NFC 标签（第 30 页）。确认智能手机连接至您的相机，然后跳到第 6 步。

4 从列表选择相机，然后将智能手机连接至相机。

- 智能手机一次仅能连接一台相机。

5 在相机上，允许智能手机连接至您的相机。

- 如果智能手机之前已连接至您的相机，则会自动连接。
- 显示连接状态的图标 () 将出现在相机的屏幕上。

6 在相机上，拍摄一张照片。

- 拍摄的照片将保存在相机上，然后传输至智能手机。
- 如果录制视频，将仅会保存到相机。

# 发送照片或视频到智能手机

相机可通过 WLAN 连接至支持 MobileLink 功能的智能手机。可以轻松地将照片或视频发送到智能手机。



- 带 Android 2.3 OS 或更高版本的 Galaxy 系列智能手机或 Galaxy Tab 系列平板电脑，或带 iOS 6.0 或更高版本的 iOS 设备支持 MobileLink 功能。使用此功能前，请先检查设备的固件并在必要时进行更新。
- 使用此功能前，应在手机或设备上安装 Samsung SMART CAMERA App。可以从 Samsung Apps、Google Play 商店或 Apple App Store 下载应用程序。Samsung SMART CAMERA App 与 2013 年或以后制造的三星相机型号兼容。
- 要在已启用 NFC 的智能手机上安装并启动 Samsung SMART CAMERA App，请开启 NFC 功能并将智能手机靠近相机上的 NFC 标签（第 30 页）。运行 Android OS 2.3 或更高版本的智能手机均支持此功能。此功能不适用于 iOS 设备。
- 如果相机存储器中没有文件，则无法使用该功能。
- 如果从智能手机选择文件，则一次最多可以查看 1000 个最近的文件，最多发送 150 个文件。如果从相机选择文件，则可查看从相机选择的文件。可发送的最大文件数取决于智能手机的存储空间。
- 使用 MobileLink 功能发送全高清视频时，在某些设备上可能无法播放文件。
- 在 iOS 设备上使用此功能时，设备可能会断开其 Wi-Fi 连接。
- 不可发送 RAW 文件。

- 1 在相机上，将模式旋钮旋转到 **Wi-Fi**。
- 2 在相机上，选择 。
  - 如果出现提示您下载应用程序的弹出消息，选择**下一步**。
- 3 在相机上，选择发送选项。
  - 如果选择**从智能手机选择文件**，可使用您的智能手机查看和共享存储在相机上的文件。
  - 如果选择**从相机选择文件**，可从相机选择要发送的文件。
- 4 在智能手机上，打开 Samsung SMART CAMERA App。
  - 对于 iOS 设备，请先打开 Wi-Fi 功能，然后再打开该应用程序。
  - 要在已启用 NFC 的智能手机上启动此应用程序，请打开此功能并将智能手机靠近相机上的 NFC 标签（第 30 页）。确认智能手机连接至您的相机，然后跳到第 7 步。

- 5 从列表选择相机，然后将智能手机连接至相机。
  - 智能手机一次仅能连接一台相机。
- 6 在相机上，允许智能手机连接至您的相机。
  - 如果智能手机之前已连接至您的相机，则会自动连接。
- 7 在智能手机或相机上，选择要从相机传输的文件。
- 8 在智能手机上，触摸复制按钮或在相机上选择**发送**。
  - 相机将发送选中的文件。



# 使用智能手机远程快门

相机可通过 WLAN 连接至支持 Remote Viewfinder 功能的智能手机。通过 Remote Viewfinder 功能将智能手机用作外接快门。拍摄的照片会在智能手机上显示。







- 带 Android 2.3 OS 或更高版本的 Galaxy 系列智能手机或 Galaxy Tab 系列平板电脑，或带 iOS 6.0 或更高版本的 iOS 设备支持 Remote Viewfinder 功能。使用此功能前，请先检查设备的固件并在必要时进行更新。
- 使用此功能前，应先在手机或设备上安装 Samsung SMART CAMERA App。可以从 Samsung Apps、Google Play 商店或 Apple App Store 下载应用程序。Samsung SMART CAMERA App 与 2013 年或以后制造的三星相机型号兼容。
- 要在已启用 NFC 的智能手机上安装并启动 Samsung SMART CAMERA App，请开启 NFC 功能并将智能手机靠近相机上的 NFC 标签（第 30 页）。运行 Android OS 2.3 或更高版本的智能手机均支持此功能。此功能不适用于 iOS 设备。
- 此功能不适用于 3D 模式。



- 1 在相机上，将模式旋钮旋转到 **Wi-Fi**。
- 2 在相机上，选择 。
  - 如果出现提示您下载应用程序的弹出消息，选择**下一步**。
- 3 在智能手机上，打开 Samsung SMART CAMERA App。
  - 对于 iOS 设备，请先打开 Wi-Fi 功能，然后再打开该应用程序。
  - 要在已启用 NFC 的智能手机上启动此应用程序，请打开此功能并将智能手机靠近相机上的 NFC 标签（第 30 页）。确认智能手机连接至您的相机，然后跳到第 6 步。
- 4 从列表选择相机，然后将智能手机连接至相机。
  - 智能手机一次仅能连接一台相机。

## 5 在相机上，允许智能手机连接至您的相机。

- 如果智能手机之前已连接至您的相机，则会自动连接。

## 6 在智能手机上，设置以下拍摄选项。



图标	说明
	闪光灯选项
	定时器选项
	照片尺寸
	保存位置

- 使用该功能时，有些按钮在相机上不可使用。
- 使用该功能时，智能手机的变焦按钮和快门按钮不可使用。
- Remote Viewfinder 模式仅支持  和  照片尺寸。

## 7 在智能手机上，触摸并按住 进行对焦。

- 对焦被自动设置为**多重 AF**。

## 8 释放 拍摄照片。

- 以  拍摄时，保存至智能手机的照片的影像尺寸将调整为 1616X1080，以  分辨率拍摄时则为 1920X1080。



- 使用该功能时，根据使用环境，相机与智能手机之间的理想距离可能不同。
- 要使用该功能，智能手机和相机的距离必须在 7 m 之内。
- 在智能手机上释放  后，需要经过一段时间才会拍摄照片。
- Remote Viewfinder 功能将在以下情况下关闭：
  - 智能手机有来电
  - 智能手机或相机其中一方关机
  - 内存已满
  - 设备中断与 WLAN 的连接
  - Wi-Fi 连接较差或不稳定时
  - 在连接时，大约 5 分钟没有执行任何操作

# 使用自动备份发送照片或视频

可以通过无线网络向 PC 发送相机拍摄的照片或视频。

## 在 PC 上安装自动备份程序

- 1 在 PC 上安装 i-Launcher。（第 163 页）
- 2 使用 USB 电缆将相机连接到 PC。
- 3 自动备份程序图标出现时，单击该图标。
  - 自动备份程序将安装到 PC 上，并且有关 PC 的信息将存储到相机。按照屏幕指示完成安装。
  - 也可通过 Wi-Fi 来连接 PC 和相机，以保存有关 PC 的信息。
- 4 拔出 USB 电缆。



安装程序之前，确保 PC 处于连接网络状态。如果不可连接网络，必须安装附带 CD 中的程序。

## 向 PC 发送照片或视频

- 1 将模式旋钮旋转到 Wi-Fi。
- 2 选择 。
  - 如果出现提示您下载应用程序的弹出消息，选择下一步。
  - 必须配置备份 PC 信息才能使用自动备份功能。有关详细信息，请参阅“在 PC 上安装自动备份程序”。（第 133 页）如果 PC 上安装了自动备份程序，则通过 USB 线缆或 Wi-Fi 连接保存 PC 信息。
  - 相机会自动通过最近使用过的 AP 设备接入 WLAN。
  - 如果相机之前没有连接过 WLAN，相机将会搜索可用的 AP 设备。（第 123 页）

### 3 选择备份 PC。

- 如果之前已执行过备份，移至步骤 4。

### 4 选择 OK。

- 要取消发送，选择**取消**。
- 无法选择备份单个文件。此功能仅备份相机上的新文件。
- PC 显示器上会显示备份进程。
- 传输完成后，相机将在大约 30 秒内自动关闭。选择**取消**返回上一个屏幕并防止相机自动关闭。
- 要在传输完成之后自动关闭 PC，选择**备份后 PC 关闭**。
- 要更改备份 PC，选择 。



- 将相机接入 WLAN 时，请选择与 PC 连接的 AP。
- 即使再次接入相同的接入点，相机也会搜索可用的接入点。
- 如果在发送文件时关闭相机或取出电池，文件传输将会中断。
- 使用此功能时，快门控制将在相机上禁用。
- 发送文件时，每次只能将一台相机与电脑连接。
- 根据网络条件，备份可能被取消。
- 照片或视频仅能发送到 PC 一次。即使将相机重新连接至另一台 PC，文件也不会再次发送。
- 如果相机存储器中没有文件，则无法使用该功能。
- 使用此功能前，必须先关闭 Windows 防火墙及任何其他防火墙。
- 最多可以发送 1000 个最近的文件。
- 在 PC 软件上，服务器名称必须以拉丁字母输入，且不能超过 48 个字符。
- 一次创建多种文件类型时，通过此功能仅会将图像文件 (JPG) 发送至电脑。

# 通过电子邮件发送照片或视频

可以在邮箱菜单中更改设置，并可以通过电子邮件发送相机中存储的照片或视频。

## 更改邮箱设置

在邮箱菜单中，可以更改用于存储信息的设置。也可以设置或更改邮箱密码。有关输入文本的信息，请参阅“输入文本”。（第 127 页）

### 存储个人信息

- 1 将模式旋钮旋转到 **Wi-Fi**。
- 2 选择 。
  - 相机会自动通过最近使用过的 AP 设备接入 WLAN。
  - 如果相机之前没有连接过 WLAN，相机将会搜索可用的 AP 设备。（第 123 页）
- 3 按下 [MENU]。
- 4 选择发送者设置。

- 5 选择姓名对话框，输入您的姓名，然后触摸 。



发送者设置

姓名

邮箱

← 保存 取消

- 6 选择邮箱对话框，输入您的电子邮件地址，然后触摸 。
- 7 选择保存以保存更改。
  - 要删除信息，选择取消。



### 设置邮箱密码

- 1 将模式旋钮旋转到 **Wi-Fi**。
- 2 选择 。
  - 相机会自动通过最近使用过的 AP 设备接入 WLAN。
  - 如果相机之前没有连接过 WLAN，相机将会搜索可用的 AP 设备。（第 123 页）
- 3 按下 [MENU]。
- 4 选择设置密码 → 开。
  - 要停用密码，选择关。
- 5 显示弹出窗口时，选择 **OK**。

6 输入一个四位数密码。

7 再次输入密码。

8 显示弹出窗口时，选择 **OK**。



如果忘记了密码，则可在密码设置屏幕上选择 **RESET** 重置密码。重置此信息时，以前保存的用户设置信息、邮箱地址以及最近发送的电子邮件列表均会被删除。

### 更改邮箱密码



- 1 将模式旋钮旋转到 **Wi-Fi**。
- 2 选择 。
  - 相机会自动通过最近使用过的 AP 设备接入 WLAN。
  - 如果相机之前没有连接过 WLAN，相机将会搜索可用的 AP 设备。（第 123 页）
- 3 按下 **[MENU]**。
- 4 选择**更改密码**。
- 5 输入当前的四位数密码。
- 6 输入一个四位数的新密码。
- 7 再次输入新密码。
- 8 显示弹出窗口时，选择 **OK**。

### 通过电子邮件发送照片或视频

可以通过电子邮件发送相机中存储的照片或视频。有关输入文本的信息，请参阅“输入文本”。（第 127 页）

- 1 将模式旋钮旋转到 **Wi-Fi**。
- 2 选择 。
  - 相机会自动通过最近使用过的 AP 设备接入 WLAN。
  - 如果相机之前没有连接过 WLAN，相机将会搜索可用的 AP 设备。（第 123 页）
- 3 选择**发信人对话框**，输入您的电子邮件地址，然后触摸 **↵**。
  - 如果之前已存储了个人信息，此时将会自动导入。（第 135 页）
  - 要使用之前发信人列表中的地址，选择 **▼ → 地址**。

#### 4 选择收信人对话框，输入电子邮件地址，然后触摸 .

- 要使用之前收信人列表中的地址，选择  → 地址。
- 选择  添加其他收信人。可输入最多 30 个收件人。
- 选择  从列表中删除地址。

#### 5 选择下一步。

#### 6 选择要发送的文件。

- 最多可选择 20 个文件。总大小不得超过 7 MB。

#### 7 选择下一步。

#### 8 选择“说点儿什么吧：”对话框，输入您的备注，然后触摸 .

#### 9 选择发送。

- 相机将发送电子邮件。



- 即使照片看似已传输成功，但如果收件人的电子邮件帐户有误，也可能导致照片被拒绝或识别为垃圾邮件。
- 如果没有可用的网络连接或电子邮件帐户设置错误，可能无法发送电子邮件。
- 如果文件大小超过限制，则无法发送电子邮件。可发送的照片最大分辨率为 2M，可上传的最长视频为使用  录制的视频。如果选择的照片分辨率高于 2M，照片将会被自动调整至较低分辨率。
- 如果由于防火墙或用户认证设置无法发送电子邮件，请联系网络管理员或网络服务提供商。
- 如果相机存储器中没有文件，则无法使用该功能。
- 在“播放”模式中，也可通过按下 **[MENU]**，然后选择共享 (Wi-Fi) → 邮箱来发送电子邮件。

# 使用照片或视频共享网站

将照片或视频上传至文件共享网站。相机上会显示可用的网站。要上传文件到某些网站，必须在连接相机之前访问相关网站并注册。

## 登录网站

1 将模式旋钮旋转至 **Wi-Fi**。

2 选择 。

3 选择网站。

- 如果出现提示您创建帐户的弹出消息，选择 **OK**。
- 相机会自动通过最近使用过的 AP 设备接入 WLAN。
- 如果相机之前没有连接过 WLAN，相机将会搜索可用的 AP 设备。（第 123 页）

4 输入您的 ID 和密码以登录。

- 有关输入文本的信息，请参阅“输入文本”。（第 127 页）
- 如果已连接至 SkyDrive，请参阅“使用登录浏览器”。（第 125 页）
- 要从列表中选择用户名，选择 ▼ → 用户名。
- 如果之前已登录过网站，则可自动登录。



要使用该功能，必须已有文件共享网站的帐户。

## 上传照片或视频

1 用相机访问网站。

2 选择要上传的文件。

- 最多可选择 20 个文件。总大小不得超过 10 MB。  
(在某些网站上, 文件的总大小或数量可能会有所不同。)

3 选择上传。

- 在某些网站上, 可选择“说点儿什么吧:”对话框输入您的备注。有关输入文本的信息, 请参阅“输入文本”。  
(第 127 页)



- 可以按下 [MENU], 然后在网站列表屏幕上选择上传文件夹 (Facebook), 为 Facebook 设置上传文件夹。
- 如果文件大小超过限制, 则无法上传文件。可上传的照片最大分辨率为 2M, 可上传的最长视频为使用  录制的视频。如果选择的照片分辨率高于 2M, 照片将会被自动调整至较低分辨率。(在某些网站上, 最大照片分辨率可能会有所不同。)
- 根据所选的网站, 照片或视频的上传方法可能不同。
- 如果由于防火墙或用户认证设置无法登录网站, 请联系网络管理员或网络服务提供商。
- 上传的照片或视频可能会使拍摄的日期自动命名。
- 网络连接的速度可能会影响照片上传或打开网页的速度。
- 如果相机存储器中没有文件, 则无法使用该功能。
- 在“播放”模式中, 也可通过按下 [MENU], 然后选择共享 (Wi-Fi) → 所需的网站来将照片或视频上传到文件共享网站。
- 无法上传视频到某些网站。
- 将照片上传到 SkyDrive 时, 照片大小将调整为 2M, 但纵横比保持不变。

# 使用 AllShare Play 发送文件

可以将文件从相机上传至 AllShare Play 在线存储器或在连接至同一 AP 的 AllShare Play 设备上查看文件。

## 上传照片到在线存储器

1 将模式旋钮旋转到 **Wi-Fi**。

2 选择  → **网络存储**。

- 若指南信息出现，选择 **OK**。
- 相机会自动通过最近使用过的 AP 设备接入 WLAN。
- 如果相机之前没有连接过 WLAN，相机将会搜索可用的 AP 设备。（第 123 页）
- 要更改上传照片的大小，按下 [**MENU**]，然后选择 **上传图像大小**。
- 如果注册了多个网络存储，则可通过按下 [**MENU**]，然后选择 **变更网络存储**，从列表进行选择。

3 输入用户名和密码，然后选择 **登录** → **OK**。

- 有关输入文本的信息，请参阅“输入文本”。（第 127 页）
- 要从列表中选择用户名，选择 ▼ → 用户名。
- 如果之前已登录过网站，则可自动登录。



要使用此功能，必须使用您的 PC 创建一个 AllShare Play 帐户以及一个与在线存储服务相关的帐户。完成创建帐户后，将您的在线存储帐户添加至 AllShare Play。

4 选择要上传的文件，然后选择 **上传**。



- 如果已注册多个网络存储，先选择一个网络存储。
- 无法将视频文件上传至 AllShare Play 在线存储。
- 如果相机存储器中没有文件，则无法使用该功能。
- 最多可以上传 20 个文件。
- 在“播放”模式中，也可通过按下 [**MENU**]，然后选择 **共享 (Wi-Fi)** → **AllShare Play** 来上传照片。

## 在支持 AllShare Play 的设备上查看照片或视频

1 将模式旋钮旋转到 **Wi-Fi**。

2 选择  → **附近的设备**。

- 若指南信息出现，选择是。
- 相机会自动通过最近使用过的 AP 设备接入 WLAN。
- 如果相机之前没有连接过 WLAN，相机将会搜索可用的 AP 设备。（第 123 页）
- 可以通过按下 **[MENU]**，然后在屏幕上选择 **DLNA 访问控制** 来设置仅允许连接选择的设备或允许连接所有设备。
- 将创建共享文件列表。等到其他设备可以查找您的相机。

3 将 AllShare Play 设备连接至网络，然后打开 AllShare Play 功能。

- 更多信息，请参阅设备用户手册。

4 在相机上，允许 AllShare Play 设备连接至您的相机。

5 在 AllShare Play 设备上，选择要连接的相机。

6 在 AllShare Play 设备上，浏览共享的照片或视频。

- 有关搜索相机、在 AllShare Play 设备上浏览照片或视频的信息，请参阅设备用户手册。
- 根据 AllShare Play 设备的类型或网络状况，视频可能无法流畅地播放。要想流畅播放，可使用 5 Ghz 双频带 AP 设备。

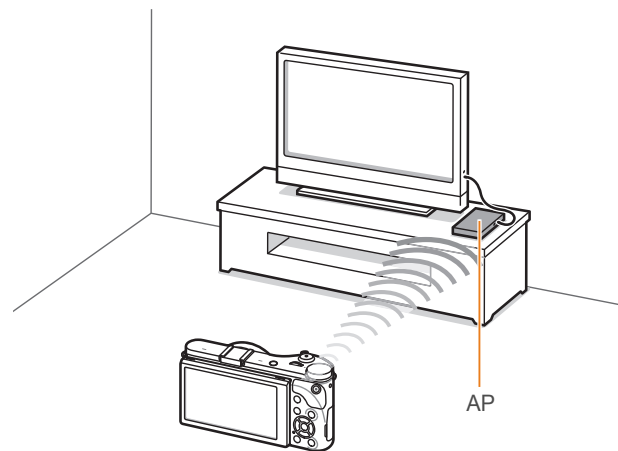

▲ 相机通过 WLAN 连接至支持 AllShare Play 的电视。



- 最多可以共享 1000 个最近的文件。
- 在 AllShare Play 设备上，只能查看相机拍摄到的照片或视频。
- 根据 AP 的规格，相机和 AllShare Play 设备间的无线连接范围可能不同。
- 如果相机与 2 个 AllShare Play 设备连接，播放可能会很慢。
- 按原始尺寸共享照片或视频。
- 只能与支持 AllShare Play 的设备一起使用此功能。
- 共享的照片或视频将不会存储到 AllShare Play 设备上，但可以存储在相机上以符合设备规格。
- 根据网络连接、共享的文件数量或文件的大小，向 AllShare Play 设备传输照片或视频时，可能会花费较长时间。
- 如果在 AllShare Play 设备上查看照片或视频时，非正常关闭相机电源（例如，取出电池），设备会认为相机仍在连接。
- 相机上照片或视频的顺序，可能与 AllShare Play 设备上的不同。
- 根据想要共享的照片或视频的数量，导入照片或视频及完成初始化设置过程可能会花费较长时间。
- 在 AllShare Play 设备上查看照片或视频时，反复使用设备遥控或在设备上执行其他操作，可能会妨碍该功能的正常运行。

- 如果在 AllShare Play 设备上查看文件时，在相机上对文件进行了重新排序或分类，必须重复初始化设置过程以更新设备上的文件列表。
- 如果相机存储器中没有文件，则无法使用该功能。
- 建议您使用网线来将 AllShare Play 设备连接至 AP。这样将最大程度上减少您在流传输内容时可能遇到的视频画面延迟现象。
- 要使用附近的设备功能在 AllShare Play 设备上查看文件，请启用 AP 上的多播模式。
- 1920X1080 (60 fps) 影片仅可在具有 60 fps 播放能力的全高清电视上播放。
- 您仅可在 3D 兼容的电视或显示器上浏览 3D 文件。



# 使用 Wi-Fi Direct 发送照片

通过 WLAN 将相机连接到支持 Wi-Fi Direct 功能的设备时，即可将照片发送至设备。有些设备上可能不支持此功能。

- 1 在设备上，打开 Wi-Fi Direct 选项。
- 2 在相机上，在“播放”模式中滚动至照片。
- 3 按下 [MENU]，然后选择**共享 (Wi-Fi)** → **Wi-Fi Direct**。
  - 在单一图像视图中，一次仅能发送一张照片。
  - 当处于缩略图视图时，可以选择多张照片。完成选择照片后，选择**上传**。
- 4 从相机的 Wi-Fi Direct 设备列表中选择设备。
  - 确保设备的 Wi-Fi Direct 选项打开。
  - 也可从 Wi-Fi Direct 设备的设备列表中选择相机。

- 5 在设备上，允许相机接入设备。

- 照片将发送至设备。



- 一次最多可发送 20 个文件。
- 如果相机存储卡中没有照片，则无法使用该功能。
- 如果无法连接至 Wi-Fi Direct 设备，请为设备更新最新的固件。有些设备上可能不支持此功能。

# 第 5 章

# 相机设置菜单

---

了解用户设置和通用设置菜单。  
可以调整设置以更好地满足您的需求和偏好。

# 用户设置

您可以使用这些设置来设置用户环境。

若要设置用户选项：

在“拍摄”模式中，按下 [MENU] →  → 选项。



可用的项目及其顺序可能因拍摄条件而各异。

## 自定义 ISO

### ISO 间隔

可以将 ISO 感光度的大小设置为 1/3 或 1 间隔。

### 自动 ISO 范围

您可以设置最大 ISO 值，从而在将 ISO 设置为自动时选择该值下每个 EV 间隔。

\* 默认

选项	值
1/3 间隔	ISO 125、ISO 160、ISO 200、ISO 250、ISO 320、ISO 400、ISO 500、ISO 640、ISO 800、ISO 1000、ISO 1250、ISO 1600、ISO 2000、ISO 2500、ISO 3200*
1 间隔	ISO 200、ISO 400、ISO 800、ISO 1600、ISO 3200*

## 杂点减少

使用“杂点减少”以减少相片中的视觉杂点。

\* 默认

选项	说明
高感光度杂点减少	此功能会减少设置高速 ISO 感光度时出现的杂点。 (关、高、一般*、低)
长时间快门杂点减少	设置相机长时间曝光时，此功能会减少杂点。 (关、开*)

## BKT 设置

您可以设置用于 AE BKT、WB BKT、图片向导 BKT 的选项。

选项	说明
AE BKT设置	设置曝光时间间隔。(-/+0.3 EV*、-/+0.7 EV、-/+1 EV、-/+1.3 EV、-/+1.7 EV、-/+2 EV、-/+2.3 EV、-/+2.7 EV、-/+3 EV)
WB BKT 设置	调整 3 张被曝光包围的照片的白平衡间隔范围。 (AB-/+3*、AB-/+2、AB-/+1、MG-/+3、MG-/+2、MG-/+1) 例如，AB-/+3 调整琥珀色值加上或减去三个间隔。MG-/+3 以相同量调整紫红色值。
图片向导 BKT 设定	选择相机用于拍摄 3 张包围曝光照片的 3 个图片向导设置。

## DMF (Direct Manual Focus)

半按下 [快门] 实现对焦后，可以旋转对焦环来手动调焦。该功能可能在某些镜头上不可用。

## 颜色空间

色彩空间选项允许您选择用于表示颜色的方法。数字成像设备，例如数码相机、监视器和打印机都有自己表示色彩的方法，称为色彩空间。

选项	说明
sRGB	sRGB（标准 RGB）是由 IEC（国际电工委员会）所创建的用于定义色彩空间的国际规范。它广泛用于在电脑监视器上创建色彩，同时是 Exif 的标准色彩空间。建议将 sRGB 用于常规影像和想要在互联网上发布的影像。
Adobe RGB	Adobe RGB 用于商业印刷，色彩范围比 sRGB 大。其更广的色彩范围可帮助您在电脑上轻松编辑相片。请注意，个别程序通常只能与有限数量的色彩空间兼容。

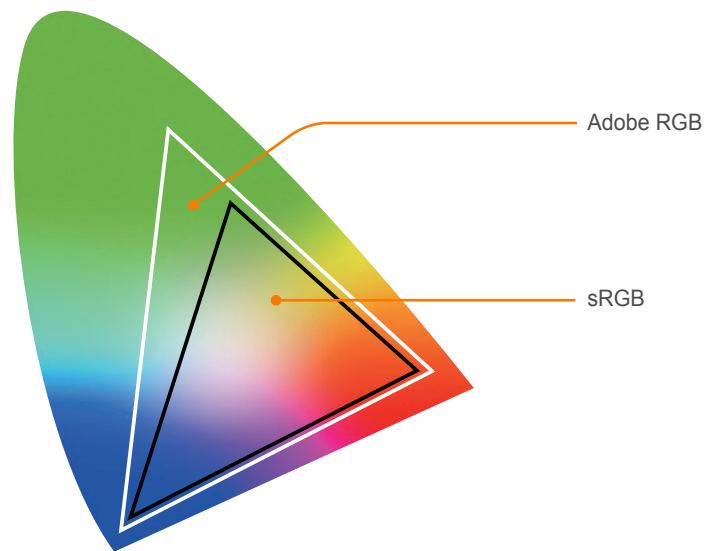

当色彩空间设置为 Adobe RGB 时，照片文件将另存为“\_SAMXXXX.JPG”。

## 畸变修正

可以修正可能发生的镜头畸变。该功能可能在某些镜头上不可用。

## 触摸操作

设置为在“拍摄”模式中启用触摸操作。

选项	说明
开	在“拍摄”模式中使用触摸操作。
关	不在“拍摄”模式中使用触摸操作。（可以在其他情形中使用触摸操作。）

## iFn 自定义

可以选择在按下 i-Function 镜头上的 [i-Function] 时调整的选项。

选项	说明
光圈	设置为调整光圈值。
快门速度	设置为调整快门速度。
EV	设置为调整曝光值。
ISO	设置为调整 ISO 感光度。
白平衡	设置为调整白平衡。
i Zoom	设置为调整变焦率。

## 用户设置画面

您可以向显示屏添加拍摄信息或从中删除信息。

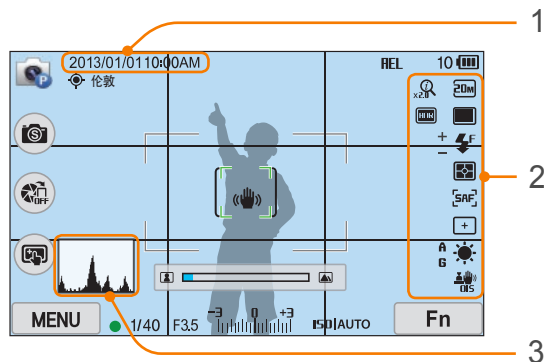

数字	说明
1	<b>日期和时间</b> 设置为显示日期和时间。
2	<b>图标</b> 设置在“拍摄”模式中图标显示在右侧。

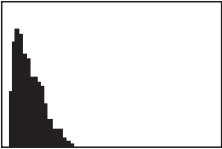
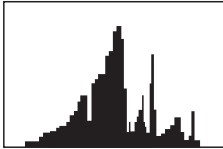
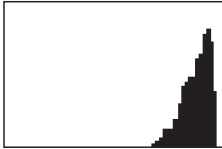
数字	说明
3	<p><b>柱状图</b> 将显示屏上的柱状图设置为开或关。</p> <p><b>关于柱状图</b> 柱状图是显示相片亮度分布情况的图形。倾向左侧的柱状图表示较暗的相片。倾向右侧的柱状图表示较亮的相片。图形的高度与颜色信息有关。如果特定颜色更常见，则图形会比较高。</p> <div style="display: flex; justify-content: space-around; align-items: center;"> <div style="text-align: center;">  <p>曝光不足</p> </div> <div style="text-align: center;">  <p>均衡曝光</p> </div> <div style="text-align: center;">  <p>过度曝光</p> </div> </div>

## 设置按钮功能

可以更改分配给自定义按钮或 DIRECT LINK 按钮的功能。

\* 默认

按钮	功能
自定义	<p>设置自定义按钮的功能。</p> <ul style="list-style-type: none"> <li>• <b>光学预览*</b>：为当前光圈值执行景深预览功能。（第 24 页）</li> <li>• <b>一触 WB</b>（白平衡）：执行自定义白平衡功能。</li> <li>• <b>一触 RAW+</b>：以 RAW+JPEG 格式保存文件。要以 JPEG 格式保存文件，请再次按下按钮。</li> <li>• <b>复位</b>：复位部分设置。</li> <li>• <b>AEL</b>：执行自动曝光锁定功能。</li> <li>• <b>AEL 固定</b>：拍摄后始终执行自动曝光锁定功能。</li> </ul>
DIRECT LINK	<p>设置 DIRECT LINK 按钮的功能。 (AutoShare*、MobileLink、Remote Viewfinder、自动备份、邮箱、SNS &amp; Cloud、AllShare Play)</p>

## 网格线

选择网格来帮您构造场景。(关\*、3 X 3、2 X 2、十字线、对角线)

## AF 辅助光灯

在暗光条件下拍摄时，打开 AF 辅助光灯以便更好地自动对焦。  
在暗光条件下打开 AF 辅助光灯时，“自动对焦”功能会更精确。







了解如何配置相机的设置。

要设置“设置”选项：

在“拍摄”或“播放”模式中，按下 [MENU] →  → 选项。

项目	说明
声音	<p>* 默认</p> <ul style="list-style-type: none"> <li>• <b>系统音量</b>：设置音量或完全关闭所有声音。 (关、低、中*、高)</li> </ul> <div style="border: 1px solid gray; padding: 5px; margin: 5px 0;">  即使关闭系统音量，相机也会在播放视频或幻灯片时发出声音。         </div> <ul style="list-style-type: none"> <li>• <b>AF 音</b>：设置半按下快门按钮时相机发出的声音。 (关、开*)</li> <li>• <b>按键音</b>：设置按下按钮或触摸屏幕时相机发出的声音。 (关、开*)</li> </ul>
快速查看	设置快速查看时间长度 – 拍摄照片后相机立即显示该照片的时间长度。(关、1 秒*、3 秒、5 秒、保持)

项目	说明
显示调整	<p>* 默认</p> 调整显示亮度、自动亮度设置、显示颜色或水准仪。 <ul style="list-style-type: none"> <li>• <b>显示亮度</b>：可以手动调整显示亮度。</li> <li>• <b>自动亮度调整</b>：打开或关闭自动亮度调整。(关、开*)</li> <li>• <b>显示颜色</b>：可以手动调整显示颜色。</li> <li>• <b>水平校准</b>：校准水准仪。如果水准仪未处于水平状态，将相机放置于水平表面，然后按照屏幕说明操作。</li> </ul> <div style="border: 1px solid gray; padding: 5px; margin: 5px 0;">  <ul style="list-style-type: none"> <li>• 在“播放”模式中不能进入水平校准选项。</li> <li>• 不能在纵向校准水准仪。</li> </ul> </div>
自动关闭屏幕	设置显示屏关闭时间。如果您在所设置的时间内未使用相机，显示屏会关闭。 (关、30 秒*、1 分、3 分、5 分、10 分)

\* 默认

项目	说明
省电模式	<p>设置电源关闭时间。如果您在所设置的时间内未使用相机，相机会关闭。（30 秒、1 分*、3 分、5 分、10 分、30 分）</p> <div style="border: 1px solid #ccc; padding: 5px; margin-top: 10px;">  <ul style="list-style-type: none"> <li>即使更换电池，相机也会保存电源关闭时的时间设置。</li> <li>如果相机连接到电脑、电视或正在播放幻灯片或短片，则省电模式可能无法工作。</li> </ul> </div>
帮助指南显示	<ul style="list-style-type: none"> <li><b>模式帮助指南：</b> 设置为在更改拍摄模式时显示有关所选模式的帮助文本。（关、开*）</li> <li><b>功能帮助指南：</b> 设置为显示有关菜单和功能的帮助文本。（关、开*）</li> </ul> <div style="border: 1px solid #ccc; padding: 5px; margin-top: 10px;">  按下 [⏏] 隐藏帮助文本。         </div>
Language	设置相机显示屏上的显示语言。
日期和时间	<p>设置日期、时间、日期格式、时区以及是否在相片上打印日期。（时区、日期和时间、日期类型、时间类型、日期打印）</p> <div style="border: 1px solid #ccc; padding: 5px; margin-top: 10px;">  <ul style="list-style-type: none"> <li>日期显示在相片的右下角。</li> <li>打印相片时，某些打印机可能无法正确打印日期。</li> </ul> </div>

\* 默认



项目	说明
视频输出	<p>将相机连接到外部视频设备（如显示器或高清晰度电视）时，设置适合您所在国家/地区的视频信号输出。</p> <ul style="list-style-type: none"> <li><b>NTSC：</b> 美国、加拿大、日本、韩国、中国台湾、墨西哥等</li> <li><b>PAL（仅支持 PAL B、D、G、H、或 I）：</b> 澳大利亚、奥地利、比利时、中国、丹麦、芬兰、法国、德国、英国、意大利、科威特、马来西亚、新西兰、新加坡、西班牙、瑞典、瑞士、泰国、挪威、等等</li> </ul>
Anynet+ (HDMI-CEC)	<p>将相机连接到支持 Anynet+ (HDMI-CEC) 的高清晰度电视时，您可以使用电视遥控器控制相机的播放功能。</p> <ul style="list-style-type: none"> <li><b>关：</b> 您不能使用电视遥控器控制相机的播放功能。</li> <li><b>开*：</b> 您可以使用电视遥控器控制相机的播放功能。</li> </ul>
HDMI 输出	<p>使用 HDMI 电缆将相机连接到高清晰度电视时，您可以更改图像的分辨率。</p> <ul style="list-style-type: none"> <li><b>NTSC：自动*、1080p、720p、480p、576p（只有在选择 PAL 时才激活）</b></li> </ul> <div style="border: 1px solid #ccc; padding: 5px; margin-top: 10px;">  如果连接的高清晰度电视不支持您选择的分辨率，则相机会将分辨率设低一个等级。         </div>

\* 默认



项目	说明
3D HDMI 输出	<p>选择在 3D 电视上播放文件的选项。</p> <ul style="list-style-type: none"> <li>• <b>并排*</b>: 一个接一个显示两个影像。</li> <li>• <b>帧封装</b>: 以帧形式对左右眼交替显示影像。</li> </ul>
文件名称	<p>设置创建文件名称的方法。</p> <ul style="list-style-type: none"> <li>• <b>标准*</b>: SAM_XXXX.JPG (sRGB)/_SAMXXXX.JPG (Adobe RGB)</li> <li>• <b>日期</b>:                             <ul style="list-style-type: none"> <li>- sRGB 文件 - MMDDXXXX.JPG。例如, 1月 1日拍摄的相片, 文件名将为 0101XXXX.jpg。</li> <li>- Adobe RGB 文件 - _MDDXXXX.JPG 适用于从一月到九月的月份。对于十月到十二月的月份, 月份数字由 A (十月)、B (十一月) 和 C (十二月) 替代。例如, 在 2月 3日拍摄的照片, 文件名为 _203XXXX.jpg。对于在 10月 5日拍摄的照片, 文件名为 _A05XXXX.jpg。</li> </ul> </li> </ul>

\* 默认

项目	说明
文件编号	<p>设置文件和文件夹的计数方法。</p> <ul style="list-style-type: none"> <li>• <b>复位</b>: 使用复位功能后, 下个文件名称会从 0001 开始。</li> <li>• <b>连续*</b>: 新文件名编号会继续使用现有编号顺序, 即使您已安装新的存储卡、格式化卡或删除所有相片。</li> </ul> <div style="border: 1px solid #ccc; padding: 10px; margin-top: 10px;">  <ul style="list-style-type: none"> <li>• 第一个文件夹名为 100PHOTO, 如果您选择了 sRGB 色彩空间和标准文件命名, 则第一个文件名为 SAM_0001。</li> <li>• 文件名编号从 SAM_0001 逐一增加到 SAM_9999。</li> <li>• 文件夹编号从 100PHOTO 逐一增加到 999PHOTO。</li> <li>• 一个文件夹中最多可保存 9999 个文件。</li> <li>• 文件编号根据 DCF (相机文件系统的设计规则) 规范指定。</li> <li>• 如果更改文件名 (例如, 在电脑上), 相机将无法播放该文件。</li> </ul> </div>
文件夹类型	<p>设置文件夹的类型。</p> <ul style="list-style-type: none"> <li>• <b>标准*</b>: XXXPHOTO</li> <li>• <b>日期</b>: XXX_MMDD</li> </ul>

项目	说明
格式化	<p>将存储卡格式化。格式化将删除所有现有的文件，包括受保护的文件。（是、否）</p> <p> 如果您使用由其他品牌的相机、存储卡读卡器或电脑格式化的存储卡，则会发生错误。请先在相机中格式化存储卡，然后再使用存储卡拍摄照片。</p>
设备信息	<p>查看机身和镜头的固件版本、Mac 地址及网络认证号，或更新固件。</p> <ul style="list-style-type: none"> <li>• <b>版本升级:</b> 更新机身和镜头的固件。（机身、镜头）</li> </ul> <p> </p> <ul style="list-style-type: none"> <li>• 您可以从 <a href="http://www.samsung.com">www.samsung.com</a> 下载固件升级。</li> <li>• 电池必须充满电，才能运行固件升级。运行固件升级前，请先将电池充满电。</li> <li>• 如果更新固件，用户设置和值将复位。（不会更改日期、时间、语言和视频输出。）</li> <li>• 正在进行更新时，请勿关闭相机。</li> </ul>

\* 默认

项目	说明
双频手机 AP	<p>设置频率以将相机用作 AP，以使用 AutoShare、MobileLink 或 Remote Viewfinder 功能。（5 GHz、2.4 GHz*）</p> <p> 如果在购机所在地以外的国家使用相机，根据无线电频率不同，5 GHz Wi-Fi 功能可能不能正常运行。此时，请使用 2.4 GHz Wi-Fi 功能代替。</p>
GPS	<ul style="list-style-type: none"> <li>• <b>位置信息:</b> 设置使用全球定位系统 (GPS) 拍摄包含位置信息的照片。位置信息会添加到与照片关联的 Exif 数据。（关、开*）</li> <li>• <b>GPS 有效时间设定:</b> 设置当相机无法接收 GPS 信号时，使用上一个位置信息的时间。若在指定时间后，相机仍然无法接收 GPS 信号，位置信息将不会记录到照片上。（15 秒*、30 秒、1 分、3 分、10 分、30 分）</li> <li>• <b>位置显示:</b> 设置为在“拍摄”模式中在屏幕上显示位置信息。只有身在韩国且显示语言设置成韩文时，位置信息才会显示为韩文。若设置为其他语言，位置信息将显示为英文。（关、开*）</li> <li>• <b>GPS 初始化:</b> 设置为搜索离当前位置最近的 GPS 卫星。（是、否）</li> </ul> <p> 要使用 GPS 功能，必须购买选购的 GPS 设备。</p>

\* 默认

\* 默认

项目	说明
传感器除尘	<ul style="list-style-type: none"> <li>• <b>传感器除尘</b>：去除传感器上的灰尘。</li> <li>• <b>开机时自动运行</b>：该功能打开时，每次开机相机都会执行传感器除尘。（关*、开）</li> </ul> <div style="border: 1px solid #ccc; padding: 5px; margin-top: 10px;">  <p>由于本产品使用可互换镜头，因此传感器会在更换镜头时沾染灰尘。这可能导致灰尘颗粒出现在拍摄的相片中。建议在尘土飞扬的区域不要更换镜头。此外，请确保在不使用镜头时安上镜头盖。</p> </div>
复位	将设置菜单和拍摄选项复位为出厂默认值。（不会更改日期、时间、语言和视频输出设置。）（是、否）
开放源码许可	查看开放源码许可



## 第 6 章

# 连接到外部设备

---

通过将相机连接到外部设备（例如电脑、高清晰度电视或 3D 电视），来充分利用相机的功能。

# 在高清晰度电视或 3D 电视上查看文件

可使用选购的 HDMI 线缆将相机连接到高清晰度电视（3D 电视）来播放照片或视频。

## 在高清晰度电视中查看文件

1 在“拍摄”或“播放”模式中，按下 [MENU] →  → HDMI 输出 → 选项。（第 153 页）

2 关闭相机和高清晰度电视。

3 使用选购的 HDMI 线缆将相机连接到高清电视。

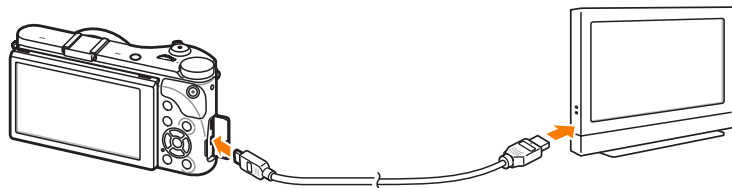

4 打开高清晰度电视，然后选择 HDMI 视频来源。

5 开启相机。

- 将相机和高清晰度电视连接时，相机会自动进入“播放”模式。

6 使用相机按钮查看照片或播放视频。



- 使用 HDMI 电缆时，您可以使用 Anynet+(CEC) 方法将相机连接到高清晰度电视。
- Anynet+(CEC) 功能可让您使用电视遥控器来控制连接的设备。
- 如果高清晰度电视支持 Anynet+(CEC)，当与相机组合使用时会自动打开电视。在某些高清晰度电视上，此功能可能不可用。
- 当使用 HDMI 线缆连接到高清晰度电视时，无法使用相机拍摄相片或视频。
- 当连接到高清晰度电视时，某些相机的播放功能可能不可用。
- 相机和高清晰度电视连接就绪的时间长度可能有所不同，视您使用的存储卡而定。存储卡的主要功能是加快传输速度，但并不一定意味着存储卡传输速度越快，使用 HDMI 功能的速度也越快。
- 1920X1080 (60 fps) 影片仅可在具有 60 fps 播放能力的全高清电视上播放。

## 在 3D 电视上查看文件

可以在 3D 电视上查看以 3D 模式或以智能模式中的 3D 全景选项拍摄的照片或视频。

- 1 在“拍摄”或“播放”模式中，按下 [MENU] →  → HDMI 输出 → 选项。（第 153 页）
- 2 选择 3D HDMI 输出 → 选项。（第 154 页）
- 3 关闭相机和 3D 电视。
- 4 使用选购的 HDMI 线缆将相机连接到 3D 电视。

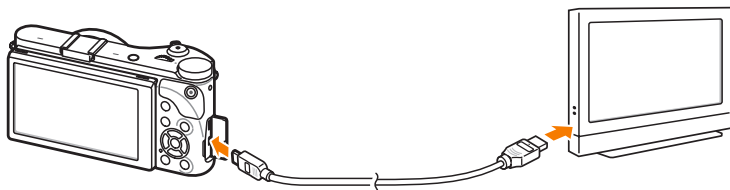

- 5 打开 3D 电视，然后选择 HDMI 视频来源。
- 6 开启相机。
  - 当连接至 3D 电视时，相机会自动进入“播放”模式。

- 7 移至 3D 文件，然后按下 [ISO] 以切换至 3D 模式。

- 再次按下 [ISO] 切换至 2D 模式。

- 8 开启电视的 3D 功能。

- 有关详细信息，请参阅电视使用说明书。

- 9 使用相机按钮查看 3D 照片或播放 3D 视频。



- 在不支持该文件格式的电视上，您将不能以 3D 效果查看 MPO 文件。
- 在 3D 电视上查看 MPO 文件或 3D 影片文件时，需使用适当的 3D 眼镜。
- 在 3D 全景模式中拍摄照片所产生的 3D 效果可能不如通过 3D 镜头使用 3D 模式所拍摄的效果显著。



不要长时间在 3D 电视或 3D 显示器查看用相机拍摄的 3D 照片或视频。否则可能会造成不适症状，例如眼睛疲劳，身体疲劳，恶心或其他。



# 将文件传输到电脑

通过将相机连接到电脑，将存储卡上的文件转移到电脑。

## 将文件传输到 Windows 操作系统电脑

### 将相机作为可移动磁盘连接

您可以将相机作为可移动磁盘连接到电脑。

- 1 关闭相机。
- 2 使用 USB 线缆将相机连接到电脑。

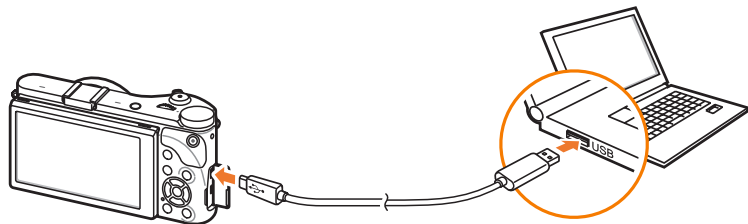

- 必须将 USB 电缆较小的一端插入相机。如果电缆插反，则可能会损坏文件。对于任何数据丢失，制造商不承担任何责任。
- 如果试图将 USB 电缆插入 HDMI 端口，相机可能无法正常工作。

- 3 开启相机。
  - 电脑会自动识别相机。
- 4 在电脑上选择我的电脑 → 可移动磁盘 → DCIM → 100PHOTO 或 101\_0101。
- 5 选择所需文件，将其拖动或保存到电脑中。



如果将文件夹类型设置为日期，文件夹名称将显示为“XXX\_MMDD”。  
例如，1月1日拍摄的照片，文件夹名为“101\_0101”。

### 断开相机连接（适用于 Windows XP）

使用 Windows Vista、Windows 7 和 Windows 8 时，断开相机连接的方法相差无几。

- 1 请确保相机和电脑之间未正在传输数据。
  - 如果相机的状态指示灯在闪烁，则表示正在传输数据。请等待状态指示灯停止闪烁。
- 2 在电脑屏幕右下角的工具栏中单击 。
- 3 单击弹出消息。
- 4 单击指示可以安全移除的消息框。
- 5 拔出 USB 电缆。



### 将文件传输到 Mac OS 电脑



本相机支持 Mac OS 10.5 或更高版本。

- 1 关闭相机。
- 2 使用 USB 电缆将相机连接到 Macintosh 电脑。

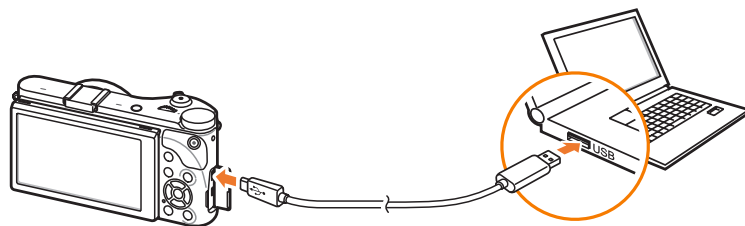

- 必须将 USB 线缆较小的一端插入相机。如果电缆插反，则可能会损坏文件。对于任何数据丢失，制造商不承担任何责任。
- 如果试图将 USB 电缆插入 HDMI 端口，相机可能无法正常工作。

3 开启相机。

- 电脑自动识别相机并显示可移动磁盘图标。

4 打开可移动磁盘。

5 将相片或视频传输到 Mac OS 电脑。



# 使用电脑程序

可以使用随附的程序查看和编辑文件。也可以将文件无线发送至 PC。

## 从随附的光盘安装程序

- 1 将安装光盘插入 PC。
- 2 选择语言。
- 3 选择要安装的程序。
- 4 按照屏幕说明操作。
- 5 单击 **Exit**（退出）以完成安装。

### 使用 i-Launcher 时可用的程序

项目	说明
Multimedia Viewer	可以通过 Multimedia Viewer 查看文件。
Firmware Upgrade	可下载相机的固件。
PC Auto Backup	可以通过无线网络向 PC 发送相机拍摄的照片或视频。

## 使用 i-Launcher

i-Launcher 允许您通过 Multimedia Viewer 播放文件并提供下载 PC Auto Backup 程序的链接。

### Windows 操作系统的要求

项目	要求
CPU	Intel® i5 3.3 GHz 或更快/ AMD Phenom™ II x4 3.2 GHz 或更快
RAM	至少 512 MB 内存（建议 1 GB 或以上）
操作系统*	Windows XP SP2、Windows Vista、Windows 7、 Windows 8
硬盘容量	至少 250 MB（建议 1 GB 或以上）
其他	<ul style="list-style-type: none"> <li>• 光盘驱动器</li> <li>• 1024X768 像素，16 位彩色显示兼容显示器（建议使用 1280X1024 像素，32 位彩色显示）</li> <li>• USB 2.0 接口</li> <li>• nVIDIA Geforce 7600GT 或更高版本/ ATI X1600 系列或更高版本</li> <li>• Microsoft DirectX 9.0c 或更高版本</li> </ul>

\* 即使在 64 位版本的 Windows XP、Windows Vista 和 Windows 7 和 Windows 8 上，也将安装 32 位版本的 i-Launcher。



- 所有要求仅作参考。根据电脑的条件，即使电脑满足了这些要求，i-Launcher 也可能无法正常工作。
- 如果电脑不满足这些要求，视频将无法正常播放。



对于因使用不合格的电脑（如组装机）而造成的任何损坏，制造商不承担任何责任。

### Mac OS 的要求

项目	要求
操作系统	Mac OS 10.5 或更高版本（PowerPC 除外）
RAM	至少 256 MB 内存（建议 512 MB 或以上）
硬盘容量	至少 110 MB
其他	USB 2.0 端口、光盘驱动器

### 打开 i-Launcher

在电脑上，选择开始 → 所有程序 → Samsung → i-Launcher → Samsung i-Launcher。或者在 Mac OS 电脑上单击 Applications (应用程序) → Samsung → i-Launcher。

## 使用 Multimedia Viewer

Multimedia Viewer 允许您播放文件。从 Samsung i-Launcher 屏幕中，单击 **Multimedia Viewer**。



- Multimedia Viewer 支持以下格式：
  - 视频：MP4（视频：H.264，音频：AAC）、WMV（WMV 7/8/9）、AVI（MJPEG）
  - 照片：JPG、GIF、BMP、PNG、TIFF、MPO
- 使用其他制造商的设备录制的文件可能无法流畅播放。

## 查看照片

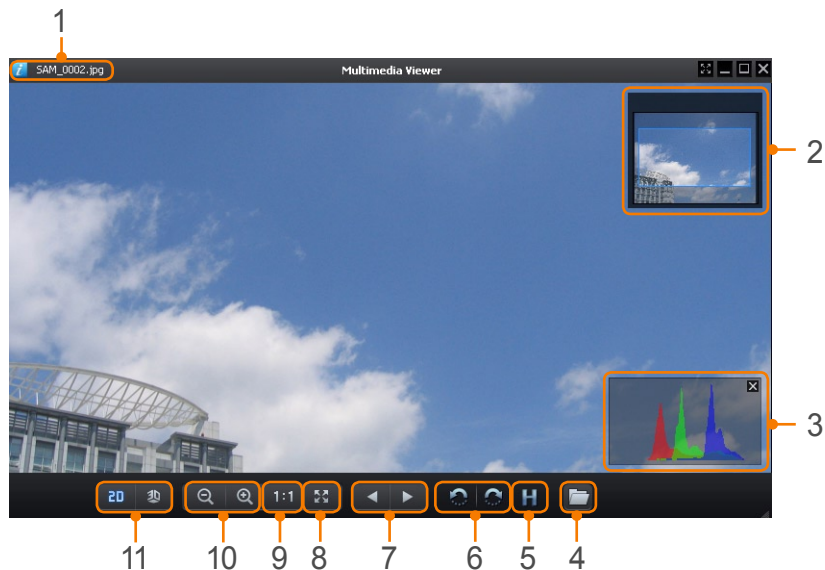

数字	说明
1	文件名称
2	放大区域
3	柱状图
4	打开选择的文件。
5	柱状图按钮
6	向左旋转/向右旋转。
7	移至上一个文件/移至下一个文件。
8	使照片适合屏幕。
9	以原始尺寸查看照片。
10	放大/缩小
11	在 2D 和 3D 模式之间切换。

## 查看视频

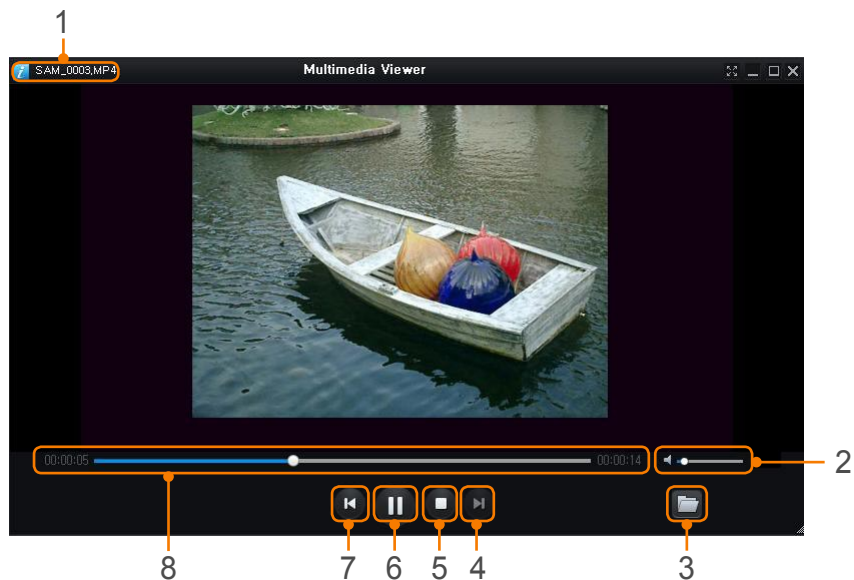

数字	说明
1	文件名称
2	调节音量。
3	打开选择的文件。
4	移至下一个文件。
5	停止

数字	说明
6	暂停
7	移至上一个文件。
8	进度栏

### 下载固件

从 Samsung i-Launcher 屏幕中，单击 **Firmware Upgrade**。

### 下载 PC Auto Backup 程序

从 Samsung i-Launcher 屏幕中，单击 **PC Auto Backup**。  
有关安装 PC Auto Backup 程序的信息，请参阅第 133 页。

## 安装 Adobe Photoshop Lightroom

- 1 将 Adobe Photoshop Lightroom DVD-ROM 插入电脑。
- 2 选择语言。
- 3 按照屏幕说明操作。

## 使用 Adobe Photoshop Lightroom

相机拍摄的相片通常会转换为 JPEG 格式，并根据拍摄时的相机设置存储在存储器中。RAW 文件不会转换为 JPEG 格式，并会原封不动存储在存储器中。使用 Adobe Photoshop Lightroom，您可以校准相片的曝光、白平衡、色调、对比度和颜色。也可编辑 JPEG 或 TIFF 文件，以及 RAW 文件。有关详细信息，请参阅程序指南。



# 第7章

# 附录

---

获得有关错误信息、相机维护、故障排除提示、规格和选购配件的信息。

# 错误消息

如果出现以下错误消息，请尝试这些补救措施。

错误消息	建议补救措施
镜头锁定	镜头已锁定。逆时针旋转镜头直到听到喀嚓声。 (第 45 页)
存储卡错误	<ul style="list-style-type: none"> <li>• 关闭相机，然后重新开机。</li> <li>• 取出存储卡，并重新插入。</li> <li>• 将存储卡格式化。</li> </ul>
电池电量不足	请插入充满电的电池或重新给电池充电。
无图像文件	拍照或插入包含相片的存储卡。
文件错误	删除已损坏的文件或联系服务中心。
存储器满	删除不必要的文件或插入新存储卡。
存储卡被锁住	您可以锁定 SD、SDHC、SDXC 或 UHS-1 卡，以防止删除文件。拍摄时，请解除存储卡锁定。 (第 173 页)

错误消息	建议补救措施
文件夹和文件数已达到最大值，请更换存储卡。	文件名称不符合 DCF 标准。将存储卡中的文件传输到电脑，并将存储卡格式化。(第 155 页)
Error 00	关闭相机，并重新安装镜头。如果仍然显示消息，请联系服务中心。
Error 01/02	关闭相机，取出电池并重新插入。如果仍然显示消息，请联系服务中心。

## 清洁相机

### 相机镜头和显示屏

用刷子除去灰尘，并用软布轻擦镜头。若仍有灰尘，请将镜头清洁液倒在一块洁净纸上，轻擦镜头。

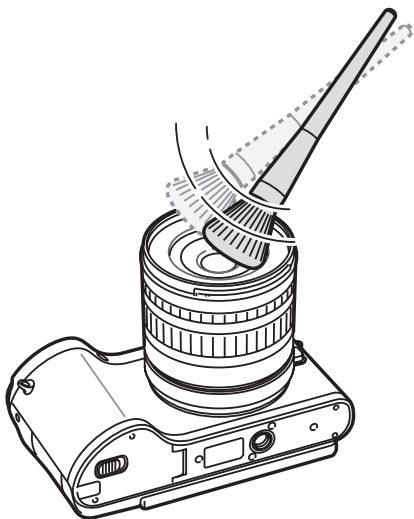

### 图像传感器

根据不同的拍摄条件，由于图像传感器曝露于外部环境中，因此灰尘可能会出现于相片中。此问题很常见，并且每天使用相机时都会接触灰尘。您可以通过运行传感器清洁功能来清洁传感器上的灰尘。

（第 156 页）如果清洁传感器后仍然有灰尘，请联系服务中心。请勿将气刷插入至镜头的安装开口。

### 相机机身

请使用一块柔软的干布轻擦。



请勿使用苯、稀释剂或酒精清洁相机。这些溶液会损坏相机或导致其发生故障。

## 使用或存放相机

### 使用或存放相机的不当之处

- 避免将相机暴露于低温或高温环境下。
- 避免在极度潮湿或湿度变化剧烈的地方使用相机。
- 避免将相机暴露于直射阳光下或将相机存放在高温、通风较差的地方，例如夏季的车厢内。
- 切勿让相机和显示屏受到碰撞、粗暴操作或严重振动相机，以避免严重损坏。
- 避免在多灰、多尘、潮湿或通风较差的地方使用或存放相机，否则可能会对移动部件和内部部件造成损坏。
- 请勿在靠近燃料、可燃或易燃化学品处使用相机。请勿在存放相机或配件的车厢内存放或携带易燃液体、气体或爆炸物品。
- 请勿将相机存放在有樟脑球的地方。

### 在沙滩或海岸上使用相机

- 在沙滩或其他类似地方使用相机时，请勿让沙粒或尘土进入相机中。
- 相机不防水。请勿用湿手拿取电池、适配器或存储卡。用湿手操作相机可能会损坏相机。

### 长时间存放相机

- 长时间存放相机时，将相机置于密封容器中，内装吸附性材料，例如硅胶。
- 若长时间不用，电池可能会放电，必须重新充电方可使用。
- 当前日期和时间可以在电池从相机中取出较长一段时间后重新开机时初始化。

### 在潮湿环境下谨慎使用相机

如果将相机从寒冷的环境移到温暖的环境中，会在相机的镜头或内部零件上发生冷凝。在此情况下，请关闭相机并等待至少 1 小时。如果在存储卡上发生冷凝，请从相机中取出存储卡，待所有湿气蒸发后再重新插入相机。

### 其他重要提示

- 请勿以相机带晃动相机。否则，可能会对您或其他人造成伤害或可能会损坏相机。
- 请勿给相机上漆，因为油漆可能会阻塞移动部件，使其无法正常操作。
- 不使用时请关闭相机。
- 相机由精密部件组成。避免相机受到碰撞。
- 不使用时，将相机装入相机包，保护显示屏不受外力损坏。使相机远离沙粒、尖锐器具或硬币，保护相机不受刮擦。
- 屏幕破裂或损坏时请勿使用相机。破碎的玻璃或丙烯酸树脂可能会伤害您的手和脸部。请将相机送到三星服务中心进行修理。
- 切勿将相机、电池、充电器或配件放置在加热设备（如：微波炉、电炉或暖气片）旁边、上部或内部，这些设备可能会变形，而且可能会过热并引起火灾或爆炸。
- 请勿将镜头暴露在直射阳光下，这可能会造成图像传感器褪色或出现故障。
- 请勿在镜头上留下指纹和刮痕。请使用无碎屑的干净软镜头布清洁镜头。
- 如果受到外力碰撞，相机可能会关闭。这样可以保护存储卡。可重新开机进行使用。
- 使用相机时，相机可能会变热。这属正常现象，不会影响相机的使用寿命或性能。
- 在低温下使用相机时，开机可能需要一些时间，显示屏的颜色可能会暂时改变，或出现残像。这些情况不是故障现象，当相机回到比较温暖的状态下时会自行纠正。
- 相机外部的油漆或金属可能导致皮肤敏感人士出现过敏、皮肤瘙痒、湿疹、或肿胀。如果您遇到任何这些症状，请立即停止使用相机，并咨询医生。
- 请勿将任何异物插入相机的任何体槽、插槽或接入点内。因使用不当造成的损坏不在保修范围之内。
- 请勿让不合格人员维修相机或尝试自行维修。任何因不合格维修而造成的损坏均不在保修范围之内。

## 关于存储卡

### 支持的存储卡

本产品支持 SD（安全数码）、SDHC（安全数码高容量）、SDXC（安全数码扩展容量）、UHS-1（超高速-1）、microSD、microSDHC、microSDXC 或 microUHS-1 存储卡。

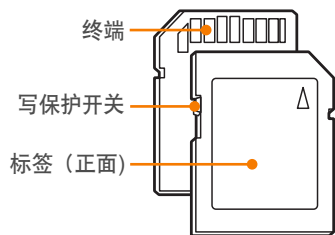

使用 SD、SDHC、SDXC 或 UHS-1 存储卡上的写保护开关，可以防止删除文件。向下滑动写保护开关可将其锁定，向上滑动则可解除锁定。拍摄照片或视频时，解除锁定存储卡。

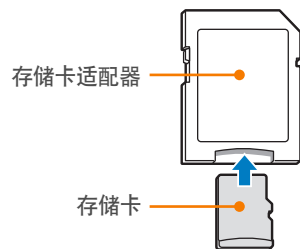

若要在本产品、电脑或者存储卡读卡器上使用微型存储卡，请将卡插入存储卡适配器中。

## 存储卡的容量

存储容量可能会因拍摄场景或拍摄条件而异。这些容量基于 2 GB SD 卡。

	尺寸	画质						
		超高画质	高画质	标准画质	RAW	RAW+超高画质	RAW+高画质	RAW+标准画质
照片	20.0M (5472X3648)	151	179	218	69	47	49	52
	10.1M (3888X2592)	276	321	384	-	62	64	66
	5.9M (2976X1984)	423	484	565	-	71	72	74
	2.0M (1728X1152)	845	923	1016	-	82	83	84
	高速拍摄	479	545	631	-	-	-	-
	16.9M (5472X3080)	177	208	252	-	51	53	56
	7.8M (3712X2088)	343	396	467	-	66	68	70
	4.9M (2944X1656)	487	553	640	-	74	75	76
	2.1M (1920X1080)	827	905	999	-	82	83	84
	13.3M (3648X3648)	218	255	307	-	56	58	61
	7.0M (2640X2640)	373	429	504	-	68	70	72
	4.0M (2000X2000)	559	630	721	-	76	77	78
	1.1M (1024X1024)	1111	1180	1258	-	86	86	87

尺寸		画质	
		高画质	标准画质
视频	<b>1080</b> <b>60P</b> 1920X1080 (60 fps)	约 10' 10"	约 12' 43"
	<b>1080</b> <b>30P</b> 1920X1080 (30 fps)	约 17' 41"	约 22' 09"
	<b>1080 *</b> <b>15P</b> 1920X1080 (15 fps)	约 23' 38"	约 29' 24"
	<b>810</b> <b>24P</b> 1920X810 (24 fps)	约 21' 35"	约 27' 02"
	<b>720</b> <b>60P</b> 1280X720 (60 fps)	约 16' 51"	约 21' 06"
	<b>720</b> <b>30P</b> 1280X720 (30 fps)	约 29' 11"	约 36' 35"
	<b>480</b> <b>30P</b> 640X480 (30 fps)	约 120' 47"	约 153' 30"
	<b>240</b> <b>30P</b> 共享 (30 fps)	约 218' 48"	约 278' 24"

- \* **1080 15P** 仅适用于某些智能滤镜选项。
- 上述数字为在不使用变焦功能的情况下测得。
  - 使用变焦会影响可用的录制时间。
  - 几个视频连续录制的时间决定总的录制时间。
  - 每个文件的最长录制时间为 29 分 59 秒。
  - 共享视频的最长播放时间为每个文件 30 秒。



### 使用存储卡的重要提示

- 请避免将存储卡暴露在过低或过高的温度下（低于 0°C/32°F 或高于 40°C/104°F）。极端温度可能导致存储卡发生故障。
- 按正确方向插入存储卡。按错误方向插入存储卡可能损坏相机和存储卡。
- 请勿使用在其他相机或在电脑中格式化的存储卡。请使用您的相机将存储卡重新格式化。
- 插入或取出存储卡时，请关闭相机。
- 指示灯闪烁时请勿取出存储卡或关闭相机，这样可能会损坏数据。
- 存储卡使用寿命过期时，无法再向卡上存储任何照片。请使用新存储卡。
- 请勿弯折存储卡，且避免掉落或受重力撞击或重压。
- 避免在靠近强磁场的地方使用或存放存储卡。
- 避免在高温、高度潮湿或有腐蚀性物质的地方使用或存放存储卡。

- 请避免存储卡接触液体、灰尘或异物。如果存储卡已被弄脏，请先用软布擦拭干净，然后再插入相机中。
- 请勿让液体、灰尘或异物与存储卡或存储卡插槽接触。否则，可能会导致存储卡或相机发生故障。
- 携带存储卡时，请使用卡套以防存储卡静电放电。
- 将重要数据传输到其他媒体，例如，硬盘、CD 或 DVD。
- 长时间使用相机时，存储卡可能会变热。这是正常现象，不是故障。
- 请使用正确规格的存储卡。



对于任何数据丢失，制造商不承担任何责任。

## 关于电池

请仅使用三星批准的电池。

### 电池规格

项目	说明
型号	BP1130
类型	锂电池
电池容量	1130 mAh
电压	7.6 V
充电时间* (电池电量完全耗尽时)	约 215 分钟

\* 将电池连接到电脑充电可能需要更长时间。



如果电池处理不慎或不当，则可能会发生人身伤害或身亡。为安全起见，请按照这些说明适当地处理电池：

- 如果处理方式不正确，电池可能会起火或爆炸。如果发现电池有任何变形、碎裂或其它异常情况，请立即停止使用电池并联系制造商。
- 仅使用制造商推荐的原厂电池充电器，并仅使用此使用说明书所述方法对电池充电。
- 请勿将电池放在加热装置附近或暴露在极度高温的环境中，例如，夏季的密闭车厢内。
- 请勿将电池放在微波炉中。
- 避免在温热潮湿的地方（例如，温泉浴场或淋浴间）存放或使用电池。

- 请勿长期将设备放在易燃物体的表面，例如，寝具、地毯或电热毯。
- 设备开启时，请勿将其长期放在任何密闭的空间中。
- 请勿让电池终端接触到金属物体，例如，项链、硬币、钥匙或手表。
- 仅使用制造商推荐的原厂锂电池替换电池。
- 请勿拆解电池或使用尖锐物体刺穿电池。
- 避免让电池承受高压或粉碎性外力。
- 避免让电池遭受大力撞击，例如，从高处掉落地上。
- 请勿将电池暴露于 60°C (140°F) 或以上温度的环境中。
- 请勿让电池接触湿气或液体。
- 请勿让电池处于过热环境中，例如，阳光、火焰或类似情况。

### 处理规范

- 请谨慎处理电池。
- 请勿将电池掷入火中。
- 处理规定可能因国家或地区的不同而有所不同。请依照所有当地及联邦规定来处理电池。

### 电池充电规范

仅按照本使用说明书所述方法对电池充电。如果充电方式不正确，电池可能会起火或爆炸。

### 电池寿命

拍摄模式	平均时间/相片数量
照片	约 165 分钟/约 330 张照片
视频	约 110 分钟（以 1920X1080 分辨率和 60 fps 录制视频。）

- 以上数据根据 CIPA 测试标准得出。您的结果可能因实际用法而异。
- 可用拍摄时间可能因背景、拍摄间隔和使用条件不同而有所不同。
- 几个视频连续录制的时间决定总的录制时间。

### 电量不足信息

电池完全放电时，电池图标变为红色，并出现“**电池电量不足**”信息。

### 使用电池的注意事项

- 请避免将电池暴露在过低或过高的温度下（低于 0°C/32°F 或高于 40°C/104°F）。极端温度可能降低电池的充电容量。
- 长时间使用相机时，电池室周围区域可能会变热。这并不影响相机的正常使用。
- 不要通过拉扯电源线断开与电源插座的连接，否则可能导致火灾或触电。
- 在温度低于 0°C/32°F 的情况下，电池容量可能会减少，电池寿命可能会缩短。
- 电池容量在低温条件下可能会减少，但在比较温暖的条件下会返回正常。
- 长时间存放相机时，请取出电池。长期不用时，安装的电池可能会漏液或造成腐蚀，进而对相机造成严重损坏。在安装电池的情况下长时间存放相机会导致电池放电。完全放电的电池可能无法再充电。
- 较长一段时间（3 个月或以上）不使用相机时，定期检查电池并充电。如果让电池持续放电，其容量可能会缩小，并且使用寿命可能会缩短，并有可能导致故障、火灾或爆炸。

### 使用电池的重要提示

请保护好电池、充电器和存储卡，避免损坏。

请避免电池接触金属物品，否则会将电池的 + 极和 - 极接通，导致电池暂时或永久性损坏，并可能导致火灾或电击。

### 电池充电的注意事项

- 如果状态指示灯不亮，请检查是否正确插入电池。
- 如果相机在充电时开启，电池可能不会充电。在为电池充电之前，请关闭相机。
- 请勿在电池充电时使用相机。否则可能导致火灾或触电。
- 不要通过拉扯电源线断开与电源插座的连接，否则可能导致火灾或触电。
- 打开相机之前，先让电池充电至少 10 分钟。
- 如果在电池耗尽的情况下将相机连接至外置电源，在使用高耗能的功能时，会导致相机关闭。若要正常使用相机，请为电池充电。
- 如果在电池充满电时重新连接电源线，状态指示灯将会亮起约 30 分钟。
- 使用闪光灯或录像时，电池消耗较快。给电池充电，直到红色状态指示灯熄灭。
- 如果状态指示灯闪烁为红色，请重新连接电缆，或取出电池并重新插入。
- 如果在线缆过热或温度过高时对电池充电，状态指示灯可能会闪烁为红色。电池冷却后开始充电。
- 电池过度充电可能会缩短电池使用寿命。在充电完成之后，从相机上断开线缆。
- 请勿弯曲 AC 线缆或在上面放置较重的物体。否则可能会损坏线缆。

### 在与电脑相连时充电的注意事项

- 仅使用随附的 USB 线缆。
- 在以下情形中，电池可能无法充电：
  - 使用 USB 集线器
  - 有其他 USB 设备与您的电脑相连
  - 将线缆连接至您的电脑正面的端口
  - 您电脑的 USB 端口不支持电源输出标准 (5 V、500 mA)

### 请谨慎处理电池和充电器

- 切勿将电池掷入火中。处理废旧电池时，请遵循当地所有法规。
- 切勿将电池或相机放在加热设备（如，微波炉、电炉或暖气片）上。电池过度加热可能会导致爆炸。



# 联系服务中心前

如果使用设备时遇到问题，请在联系专业人员前尝试执行以下疑难解答解决方案。



将相机留在服务中心时，请确保也留下可能导致相机故障的其他部件，例如，存储卡和电池。

状况	建议补救措施
无法打开相机	<ul style="list-style-type: none"> <li>请检查是否插入电池。</li> <li>请确保已正确插入电池。</li> <li>给电池充电。</li> </ul>
电源突然关闭	<ul style="list-style-type: none"> <li>给电池充电。</li> <li>相机可能处于省电模式或显示屏自动关闭。（第 153 页）</li> <li>相机可能会自动关闭，以防止因过热而损坏存储卡。请重新打开相机。</li> </ul>
相机的电池电量消耗过快	<ul style="list-style-type: none"> <li>低温（低于 0°C/32°F）时，电池电量消耗更快。请将电池放在衣物口袋处保温。</li> <li>使用闪光灯或录像时，电池消耗较快。如需要，请重新充电。</li> <li>电池属于易耗部件，长时间使用后必须更换。如果电池寿命快要到期，请更换新电池。</li> </ul>

状况	建议补救措施
无法拍照	<ul style="list-style-type: none"> <li>存储卡空间不足。请删除不必要的文件或插入新存储卡。</li> <li>将存储卡格式化。</li> <li>存储卡已损坏。请更换新存储卡。</li> <li>存储卡已锁定。解除锁定存储卡。（第 173 页）</li> <li>请确保已打开相机。</li> <li>给电池充电。</li> <li>请确保已正确插入电池。</li> </ul>
相机在使用中突然不工作	请取出电池并重新插入。
相机变热	使用相机时，其可能会变热。这属正常现象，不会影响相机的使用寿命或性能。
闪光灯意外闪光	静电可能会导致闪光灯闪光。相机并未出现故障。
闪光灯不闪光	<ul style="list-style-type: none"> <li>闪光灯选项可能已设置为关。（第 94 页）</li> <li>在一些模式中无法使用闪光灯。</li> </ul>
日期和时间不正确	在  菜单下设置日期和时间。（第 153 页）
显示屏或按钮不可用	请取出电池并重新插入。

状况	建议补救措施
存储卡错误	<ul style="list-style-type: none"> <li>• 关闭相机，然后重新开机。</li> <li>• 取出存储卡，然后重新插入。</li> <li>• 格式化存储卡。</li> </ul> 有关详细信息，请参阅“使用存储卡的重要提示”。（第 176 页）
您的电脑无法识别 SDXC 或 UHS-1 存储卡	SDXC 存储卡使用 exFAT 文件系统。要在 Windows XP 电脑上使用通过 exFAT 文件系统格式化的 SDXC 存储卡或 UHS-1 存储卡，请从 Microsoft 网站下载并更新 exFAT 文件系统驱动程序。
您的电视或电脑无法显示存储在 SDXC 或 UHS-1 存储卡上的照片或视频	SDXC 存储卡使用 exFAT 文件系统。要在 Windows XP 电脑上使用通过 exFAT 文件系统格式化的 SDXC 存储卡或 UHS-1 存储卡，请在将相机连接至设备之前，确保外部设备与 exFAT 文件系统兼容。下载并更新 exFAT 文件系统驱动程序。
无法显示文件	如果更改文件名，则相机可能无法播放该文件（该文件名应符合 DCF 标准）。如果遇到这种情况，请在电脑中显示文件。

状况	建议补救措施
照片模糊	<ul style="list-style-type: none"> <li>• 请确保设置的焦距选项适合于拍摄的类型。</li> <li>• 请使用三脚架防止相机抖动。</li> <li>• 请确保已清洁镜头。如果未清洁，请清洁镜头。（第 170 页）</li> </ul>
照片中的颜色与实际拍摄环境不一致	白平衡出错可能会导致色彩失真。请选择适当的白平衡选项，以适合光源。（第 76 页）
照片太亮或太暗。	照片曝光不足或曝光过度。 <ul style="list-style-type: none"> <li>• 调整光圈值或快门速度。</li> <li>• 调整 ISO 感光度。（第 75 页）</li> <li>• 关闭或打开闪光灯。（第 94 页）</li> <li>• 请调整曝光值。（第 102 页）</li> </ul>
相片失真	使用可以广角拍摄的广角镜头时，此相机出现失真。这是正常现象，不会导致故障。
播放屏幕未显示在已连接的外部设备上	<ul style="list-style-type: none"> <li>• 请确保 HDMI 线缆正确连接到外部显示器。</li> <li>• 请确存储卡正确记录。</li> </ul>

状况	建议补救措施
电脑无法识别相机	<ul style="list-style-type: none"> <li>请确保已正确连接 USB 电缆。</li> <li>请确保已打开相机。</li> <li>请确保使用受支持的操作系统。</li> </ul>
传输文件时，电脑与相机的连接断开	文件传输可能会因静电而中断。请断开 USB 线缆的连接，并重新连接。
电脑无法播放视频	某些播放程序中可能无法播放视频。如果播放通过您的相机拍摄的视频文件，请使用 Multimedia Viewer 程序，该程序可以在电脑上随 i-Launcher 程序一起安装。
i-Launcher 无法正常运行	<ul style="list-style-type: none"> <li>结束并重新启动 i-Launcher 程序。</li> <li>根据电脑规格和运行环境，该程序可能无法自动启动。在这种情况下，单击电脑上的 <b>开始</b> → <b>所有程序</b> → <b>Samsung</b> → <b>i-Launcher</b> → <b>Samsung i-Launcher</b>。（对于 Windows 8，打开开始屏幕，然后选择 <b>All apps</b>（所有程序）→ <b>Samsung i-Launcher</b>。）或者在 Mac OS 电脑上单击 <b>Applications</b>（应用程序）→ <b>Samsung</b> → <b>i-Launcher</b>。</li> </ul>
无法为 RAW 文件设置 DPOF	您无法为 RAW 文件设置 DPOF。

状况	建议补救措施
无法使用自动对焦	<ul style="list-style-type: none"> <li>无法对准拍摄对象。拍摄对象在 AF 区外时，将拍摄对象移动到 AF 区内并半按下 [快门] 进行拍摄。</li> <li>拍摄对象太近。后退远离拍摄对象，并进行拍摄。</li> <li>对焦模式设置为 MF。切换至 AF 模式。</li> </ul>
AEL 功能不工作	在 <b>AUTO</b> 、 <b>M</b> 、 <b>i</b> 和 <b>S</b> 模式中，AEL 功能不起作用。要使用此功能，请选择其他模式。
无法使用镜头	<ul style="list-style-type: none"> <li>请确保镜头已正确安装。</li> <li>从相机移除镜头并重新安装。</li> </ul>
无法使用外部闪光灯或 GPS	请确保已正确安装外部设备，并且已经打开。
开启相机时显示日期和时间的设置画面	<ul style="list-style-type: none"> <li>重设日期和时间。</li> <li>该画面在相机内部电源完全耗尽时显示。插入充满电的电池，并在关机状态下等待至少 72 小时，以便内部电源充电。</li> </ul>



# 相机规格

图像传感器	
类型	CMOS
传感器大小	23.5 X 15.7 mm
有效像素	约 2030 万像素
总像素	约 2160 万像素
彩色滤光片	RGB 主彩色滤光片
镜头接口	
类型	三星 NX 接口
可用镜头	三星镜头
图像稳定	
类型	镜头偏移 (取决于镜头)
模式	关/模式 1/模式 2
畸变修正	
关/开 (取决于镜头)	
i-Function	
① Depth、① Zoom (X1.2、1.4、1.7、2.0)	
除尘	
类型	超声除尘

显示	
类型	带触摸面板的 AMOLED (已启用 C 型触控)
尺寸	3.31" (约 84.0 mm)
分辨率	WVGA (800X480) 768 k 点 (PenTile)
视野	约 100 %
角度	可倾斜 (上 90° , 下 45° )
用户屏幕	网格线、图标、柱状图、距离刻度、水准仪
对焦	
类型	阶段侦测和对比度 AF
对焦点	<ul style="list-style-type: none"> <li>• 总 AF 点: 105 点 (阶段侦测 AF)、247 点 (对比度 AF)</li> <li>• 选择: 1 点 (自由选择)</li> <li>• 平均测光: 标准 21 (3 X 7) 点 (十字线点 1), 近距 35 点</li> <li>• 脸部侦测: 最多 10 个脸孔</li> </ul>
模式	单一 AF、连续 AF、手动对焦、触摸 AF 和快门
AF 辅助光灯	绿色 LED

快门	
类型	电子控制垂直数设焦面快门
速度	<ul style="list-style-type: none"> <li>• 自动：1/6000–30 秒</li> <li>• 手动：1/6000–30 秒（1/3 EV 间隔）</li> <li>• Bulb（时间限制：4 分钟）</li> </ul>
曝光	
测光系统	TTL 221 (17 X 13) 分割测光
	测光：平均测光、中央重点、点测光
	测光范围：EV 0–18 (ISO100 · 30 mm, F2)
补偿	±3 EV (1/3 EV 间隔)
AE 锁	自定义键
ISO 相当于	<ul style="list-style-type: none"> <li>• 1 间隔：自动、ISO 100、ISO 200、ISO 400、ISO 800、ISO 1600、ISO 3200、ISO 6400、ISO 12800、ISO 25600</li> <li>• 1/3 间隔：自动、ISO 100、ISO 125、ISO 160、ISO 200、ISO 250、ISO 320、ISO 400、ISO 500、ISO 640、ISO 800、ISO 1000、ISO 1250、ISO 1600、ISO 2000、ISO 2500、ISO 3200、ISO 4000、ISO 5000、ISO 6400、ISO 8000、ISO 10000、ISO 12800、ISO 16000、ISO 20000、ISO 25600</li> </ul>

拍摄模式	
模式	单张、连拍、高速拍摄（仅限 5M）、定时器、包围（自动曝光、白平衡、图片向导）
连拍	<ul style="list-style-type: none"> <li>• JPEG：高（8.6 fps）、一般（5 fps）</li> <li>• RAW：高（8.6 fps）、一般（5 fps）</li> </ul>
高速拍摄	<ul style="list-style-type: none"> <li>• 10、15 或 30 帧每秒</li> <li>• 每按下一次快门最多可拍摄 30 张照片</li> </ul>
包围曝光拍摄	自动包围曝光（±3 EV）、白平衡包围曝光、图片向导包围曝光
自动定时器	2–30 秒（1 秒间隔）
外接快门	SR2NX02（通过 Micro USB 端口）（选购）
闪光	
类型	外置闪光灯（配搭 SEF8A）
模式	智能闪光、自动、自动消减红眼、强制闪光、强制闪光+红眼消除、前帘同步、后帘同步、关
闪光灯指数	8（基于 ISO 100）（SEF8A）
查看角度	28 mm（相当于 35 mm 底片）
同步速度	少于 1/180 秒

闪光灯 EV	-2~+2 EV (0.5 EV 间隔)
外置闪光灯	可选购的三星外置闪光: SEF42A、SEF220A
同步终端	热靴
<b>白平衡</b>	
模式	自动白平衡、日光、阴天、荧光灯_White、 荧光灯_NW、荧光灯_Daylight、灯泡、 闪光灯 WB、自定义设置、色温 (手动)
微调	琥珀色/蓝色/绿色/紫红色分别有 7 个间隔
<b>动态范围</b>	
关/智能范围+/HDR	
<b>图片向导</b>	
模式	标准、鲜明、人像、风景、悠远、怀旧、 清爽、宁静、古典、用户设置 1、用户设置 2、 用户设置 3
参数	颜色、饱和度、鲜明度、对比度
<b>拍摄</b>	
模式	智能自动、程序、光圈优先、快门优先、手动、 镜头优先、智能

智能模式	美肌、最好的脸部、风景、微距、捕捉动态、 丰富色彩、全景、瀑布、轮廓剪影、夕阳、 夜景、焰火、光线效果、创新拍摄
智能滤镜	虚光照、微型、彩色铅笔、水彩、钢笔画、 油画、水墨画、丙烯、底片、红色、绿色、 蓝色、黄色
尺寸	<ul style="list-style-type: none"> <li>• JPEG (3:2): 20.0M (5472X3648)、 10.1M (3888X2592)、5.9M (2976X1984)、 5.0M (2736X1824) (仅限于高速拍摄模式)、 2.0M (1728X1152)</li> <li>• JPEG (16:9): 16.9M (5472X3080)、 7.8M (3712X2088)、4.9M (2944X1656)、 2.1M (1920X1080)</li> <li>• JPEG (1:1): 13.3M (3648X3648)、 7.0M (2640X2640)、4.0M (2000X2000)、 1.1M (1024X1024)</li> <li>• RAW: 20.0M (5472X3648) * 通过 3D 镜头使用 3D 模式仅适用于 JPEG (16:9) 4.1M (2688X1512) 或 2.1M (1920X1080)。</li> </ul>
画质	超高画质、高画质、标准画质
RAW 标准	SRW (ver.2.0.0)
色彩空间	sRGB、Adobe RGB

视频	
类型	MP4 (H.264)
格式	短片: H.264, 声音: AAC
短片 AE 模式	程序、光圈优先、快门优先、手动
短片剪辑	音频开/关 (拍摄时间: 最长 29' 59")
智能滤镜	虚光照、微型、彩色铅笔、水彩、钢笔画、油画、水墨画、丙烯、底片、红色、绿色、蓝色、黄色
尺寸	1920X1080、1920X810、1280X720、640X480、320X240 (共享)
帧频	60 fps、30 fps、24 fps (仅适用于 1920X810)、15 fps (仅适用于部分智能滤镜选项)
多重动作	x0.25 (仅限 640X480、320X240)、x0.5 (仅限 1280X720 (30 fps)、640X480、320X240)、x1、x5、x10、x20
画质	高画质、一般
声音	立体声
编辑	静态图像抓取、时间剪切

播放	
类型	单张相片、缩略图 (15/28)、幻灯片、短片
编辑	智能滤镜、红眼消除、逆光、调整影像大小、旋转、脸部修整、亮度、对比度
智能滤镜	虚光照、微型、彩色铅笔、水彩、钢笔画、油画、水墨画、丙烯、底片、红色、绿色、蓝色、黄色
智能滤镜尺寸	<ul style="list-style-type: none"> <li>• JPEG (3:2): 5.9M (2976X1984)、5.0M (2736X1824)、2.0M (1728X1152)</li> <li>• JPEG (16:9): 6.2M (3328X1872)、4.9M (2944X1656)、2.1M (1920X1080)</li> <li>• JPEG (1:1): 6.0M (2448X2448)、4.0M (2000X2000)、1.1M (1024X1024)</li> </ul>
存储	
媒体	外部存储器 (选购)*: SD 卡 (支持 2 GB)、 SDHC 卡 (最大支持 32 GB)、 SDXC 卡 (最大支持 64 GB)、UHS-1 卡 * 推荐 6 级和 6 级以上
文件格式	RAW (SRW (ver.2.0.0))、JPEG (EXIF 2.21)、MPO (3D)、DCF、DPOF 1.1
GPS	
类型	位置信息, 包含选购的 GPS 模块 (WGS 84)
功能	位置名称 (仅英文和韩文)

无线网络	
类型	IEEE 802.11b/g/n 支持双频
功能	MobileLink、Remote Viewfinder、自动备份、邮箱、SNS & Cloud、AllShare Play、AutoShare、Wi-Fi Direct
NFC	
是	
接口	
数码输出	USB 2.0 (micro USB 插孔)
视频输出	<ul style="list-style-type: none"> <li>• NTSC、PAL (用户自选)</li> <li>• HDMI</li> </ul>
外置连闪线	是 (micro USB)
外置麦克风	是
DC 电源输入	DC 5.0V, 1A 通过 micro USB

电源	
类型	充电电池: BP1130 (1130 mAh) * 电源可能因您所在区域不同而有所差异。
尺寸 (宽 x 高 x 厚)	
122 x 63.7 x 40.7 mm (不包括突起)	
重量	
284 g (不包括电池和存储卡)	
操作温度	
0–40°C	
操作湿度	
5–85 %	
软件	
i-Launcher、Adobe Photoshop Lightroom	

\* 为了改进性能，规格可能有所更改，恕不另行通知。

\* 其它商标与产品名称皆为各自拥有者的商标。

## AP（接入点）

接入点是一个允许无线设备连接至有线网络的设备。

## Ad-Hoc 网络

ad-hoc 网络是一个用于共享文件或互联网连接，建立于电脑和设备之间的临时连接。

## AdobeRGB

Adobe RGB 用于商业印刷，色彩范围比 sRGB 大。其更广的色彩范围可帮助您在电脑上轻松编辑相片。

## AEB（自动包围曝光）

该功能将自动以不同的曝光率拍摄几张照片，从而协助拍摄适度曝光的照片。

## AEL/AFL（自动曝光锁定/自动对焦锁定）

这些功能有助于您锁定曝光或对焦于想要对焦或计算曝光的对象。

## AF（自动对焦）

该系统会将相机镜头自动对焦于拍摄对象。相机使用对比度自动对焦。

## AMOLED（有源矩阵有机发光二极管）/LCD（液晶显示屏）

AMOLED 是视觉显示屏，由于无需背景灯照明所以非常轻薄。LCD 是电子消费品中广泛使用的一种视觉显示屏。该显示屏需要独立的逆光，如 CCFL 或 LED 来再现色彩。

## 光圈

光圈控制进入相机感光面的光量。

## 相机抖动（模糊）

如果在快门打开时移动相机，整个影像可能会显得很模糊。快门速度较慢时很容易发生这种情况。可通过提高感光度、使用闪光灯、或使用较快的快门速度以防止相机抖动。或者，可使用三脚架或 OIS（光学图像稳定）功能稳定相机。

## 云计算

云计算是一项允许您在远程服务器上存储数据并从具有互联网连接的设备上进行使用的技术。

## 色彩空间

相机可以感知的颜色范围。

## 色温

色温是以 K 度表示特定类型光源的色调。色温升高时，表示光源的颜色拥有更多的蓝色值。色温降低时，表示光源的颜色拥有更多的红色值。色温在 5500 K 时，光源的颜色与正午的阳光相似。

## 合成

拍摄中的合成意指将对象安排到相片中。通常，遵守三分法则可以实现良好的合成。

## DCF（相机文件系统设计规则）

该规范是由日本电子情报技术产业协会（JEITA）创立的，旨在为数码相机定义文件格式和文件系统。

## 景深

在相片中可以对焦的最近和最远的点之间的距离。景深会根据镜头光圈、焦距以及相机和拍摄物之间的距离而有所不同。例如，选择较小的光圈可以增加景深并使合成的背景变得模糊。

## DPOF（数字打印顺序格式）

利用该格式可以在存储卡上书写诸如选择的照片和打印件的数量等打印信息。有时某些照相馆有与 DPOF 兼容的打印机，可以很便利的读取存储卡上的信息。

## EV（曝光值）

可产生相同曝光的相机快门速度和镜头光圈的所有组合。

## 曝光补偿

利用该功能可以以有限的增量快速调整相机测定的曝光值，从而提高照片的曝光度。

## Exif（可交换图像文件格式）

该规范是由日本电子工业发展协会 (JEIDA) 创立的，旨在为数码相机定义图像文件格式。

## 曝光

允许进入相机感光面的光量。曝光受到快门速度、光圈值和 ISO 感光度组合的控制。

## 闪光

利用该快速闪光有利于在低照度条件下进行充分曝光。

## 焦距

从镜头中心到其焦点的距离（以毫米为单位）。较长的焦距导致视角较窄且拍摄对象放大。较短的焦距使视角变宽。

## 柱状图

代表影像亮度的图形。横轴代表亮度，纵轴代表像素数。柱状图左上方的点（太暗）及右上方的点（太亮）表示照片曝光不良。

## H.264/MPEG-4

国际标准组织 ISO-IEC 和 ITU-T 创立的一种高压缩视频格式。该编解码器可以以联合视频小组开发 (JVT) 的低位速率提供高画质的视频。



## 图像传感器

数码相机中包含图像中每个像素各自的像点的物理部件。每个像点记录着曝光时射到该点的光线的亮度。普通的传感器类型有 CCD（电耦合元件）和 CMOS（互补金属氧化物半导体）。

## IP（互联网协议）地址

IP 地址是为每个连接至互联网的设备指定的唯一编号。

## ISO 感光度

相机对光线的敏感度，与胶片相机中使用的胶片速度等同。ISO 感光度的设置越高，相机可使用越快的快门速度，这样可以减少由于相机抖动和光线不足引起的模糊。然而，影像的感光度越高就越容易产生杂点。

## JPEG（联合图像专家组）

数码影像的有损压缩方式。压缩成 JPEG 图像时，在尽可能避免降低图像分辨率的同时降低图像的整体文件大小。

## 测光

测光是指相机测量曝光光量的方法。

## MF（手动对焦）

该系统需手动将相机镜头对焦于拍摄对象。可使用对焦环对焦拍摄对象。

## MJPEG（联合活动图像专家组）

一种压缩为 JPEG 图像的视频格式。

## MPO（多图像对象）

在一个文件中包含多个图像的图像文件格式。MPO 文件可在兼容 MPO 的显示屏（例如 3D 电视或 3D 显示器）上提供 3D 效果。

## 噪点

数码影像中的可能显示为位置错误或随机的明亮的错误像素。当相机以高感光度拍摄照片、或以在黑暗场所自动设置的感光度拍摄照片时，容易产生噪点。

## NFC（近距离无线通信）

NFC 是用于距离非常近的无线通信的一套标准。可以使用已启用 NFC 的设备来启动功能或与其他设备交换数据。

## NTSC（（美国）国家电视标准委员会）

是一种广泛应用于日本、北美、菲律宾、南美、韩国以及中国台湾的视频颜色编码标准。

## 光学变焦

这是一种可以用镜头放大影像而不降低影像画质的普通变焦。

## PAL（逐行倒相）

是一种被非洲、亚洲、欧洲以及中东多数国家采用的视频颜色编码标准。

## 画质

数码影像中使用的压缩率的一种表达方法。画质越高的影像，压缩率越低，通常文件也就越大。

## RAW（CCD 原始数据）

从相机图像传感器直接收集的未经处理的原始数据。在将图像压缩成标准文件格式之前，可以利用编辑软件对图像的白平衡、对比度、饱和度、鲜明度以及其他数据进行处理。

## 分辨率

数码影像中显示的像素数。高分辨率的影像含有更多的像素，而且通常会比低分率的影像显示更多的细节。

## 快门速度

快门速度是指打开和关闭快门所需的时间量。因为它控制光量到达图像传感器之前通过光圈的光量，因此是控制相片亮度的重要因素。较快的快门速度允许光进入的时间较短，相片会较暗，可以更容易定住运动中的拍摄对象。

## sRGB (标准 RGB)

国际电工技术委员会 (IEC) 创立的色彩空间的国际标准。该标准是从色彩空间为电脑显示器定义的，而且也是 Exif 采用的标准色彩空间。

## 虚光照

相较于影像的中心，该功能会降低影像外围（外边缘）的亮度和饱和度。虚光照可以吸引人们注意位于影像中心位置的对象。

## 白平衡 (颜色平衡)

可调整影像中颜色（主要是原色：红、绿、蓝）的强度。调整白平衡或者说颜色平衡的目的是为了正确显示影像中的颜色。

## Wi-Fi

Wi-Fi 是一项允许电子设备通过网络无线交换数据的技术。

## WPS (Wi-Fi 保护设置)

WPS 是一项用于确保无线家庭网络安全的技术。

## 镜头



SAMSUNG 18-55 mm  
F3.5-5.6 OIS III



SAMSUNG 20-50 mm  
F3.5-5.6 ED II

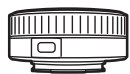

SAMSUNG 16 mm F2.4

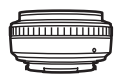

SAMSUNG 20 mm F2.8

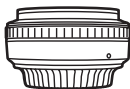

SAMSUNG 30 mm F2



SAMSUNG 50-200 mm  
F4-5.6 ED OIS III



SAMSUNG 60 mm F2.8  
Macro ED OIS SSA



SAMSUNG 18-200 mm  
F3.5-6.3 ED OIS

## 镜头

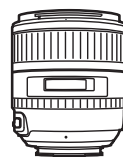

SAMSUNG 85 mm F1.4 ED SSA

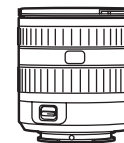

SAMSUNG 12-24 mm F4-5.6 ED



SAMSUNG 45 mm F1.8



SAMSUNG 45 mm F1.8 [T6]  
2D/3D

## 外置闪光灯

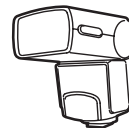

SEF42A

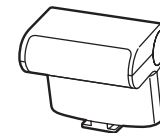





SEF220A

## GPS

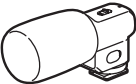
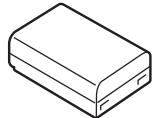
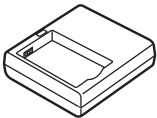
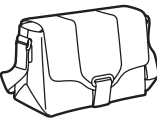

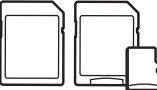
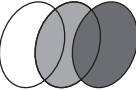
GPS10

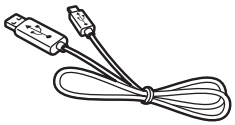
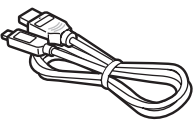
外接快门 (micro USB 类型)	麦克风
 <p>SR2NX02</p>	 <p>EM10</p>
充电电池	电池充电器
 <p>BP1130</p>	 <p>BC3NX01</p>
相机包	相机保护壳
	
存储卡	滤光镜
	

USB 电缆	HDMI 线缆
	
相机带	
	



- 这些示图与实物可能有所差别。有关详细信息，请参阅有关这些选购配件的使用说明书。
- 请仅使用三星批准的配件。对于使用其他制造商的附件造成的损坏，三星概不负责。



**本产品的正确处理  
(废置电器和电子设备)**

(适用于拥有独立回收系统的国家/地区)

此标记出现于产品、配件或印刷品上时，意指在产品及其电子配件（例如充电器、耳机、USB 线缆）的使用寿命结束后不应与其它家庭废弃物一起处置。为了防止未受控制的垃圾处理对环境或人体健康造成的危害，请将这些产品与其他种类的垃圾分开，从而可靠地对其进行回收，以促进物质资源的可持续重复利用。

家庭用户应该联系他们购买本产品的零售商或者本地的政府部门，以了解可以在哪里以及如何处理这些产品，从而促进环保再循环。

企业用户应该联系他们的供应商，并核查购买合同的条款和条件。切勿将本产品及其电子配件与其他商业垃圾混合处理。



**本产品中电池的正确处理方法**

(适用于拥有独立回收系统的国家/地区)

此标记出现于电池、手册或包装上时，意指在电池使用寿命结束后不应将电池与其它家庭废弃物一起处理。如果标记了化学符号 Hg、Cd 或 Pb，则表示电池所含的汞、镉或铅超过 EC 指令 2006/66 中的参考等级。如果处理电池不当，这些物质可能对人体健康或环境造成危害。

为保护天然资源并推广物料回收利用，请将电池与其它类型的废弃物分开处理，并通过当地的免费电池回收系统进行回收。

保留备用

## 注意

如果使用不适当类型的电池替换，则存在爆炸的危险。  
请按指示处置报废的电池。

CMIIT ID: 2013AJ5341

Samsung 为了保护地球环境、在整个产品生产过程中积极关注环境、并采取各种措施为顾客提供更加环保的产品。

部件名称	有毒有害物质或元素					
	铅 (Pb)	汞 (Hg)	镉 (Cd)	六价铬 (Cr6+)	多溴联苯 (PBB)	多溴二苯醚 (PBDE)
电子部件/ELECTRONIC PARTS	×	○	○	○	○	○
塑料部件/PLASTIC	○	○	○	○	○	○
金属部件/METAL	×	○	○	○	○	○
液晶显示屏/LCD	○	○	○	○	○	○
镜头/LENS	×	○	○	○	○	○
包装物/PACKAGE	○	○	○	○	○	○
电池/BATTERY	×	○	×	○	○	○
附件/ACCESSORY	×	○	○	○	○	○

○：表示该有毒有害物质在该部件所有均质材料中的含量均在 SJ/T 11363-2006 规定的限量要求以下。  
 ×：表示该有毒有害物质至少在该部件的某一均质材料中的含量超出 SJ/T 11363-2006 规定的限量要求。  
 注：超过限量要求的部件皆因全球技术发展水平而无法实现有毒有害物质或元素的替代，但是 Samsung 正为了开发替代技术而努力中。



- 产品名：数码相机 (DSC)
- 环保使用期限：10 年
  - 只有按照本产品的使用说明书中的方法正常使用时、环保使用期限才能有效。
  - 可以更换的部件 (电池等) 的环保使用期限和产品的环保使用期限可以不同。



- 产品名：电池 (Battery)
- 环保使用期限：5 年
  - 只有按照本产品的使用说明书中的方法正常使用时、环保使用期限才能有效。





关于售后服务或查询信息，请参阅相机附带的保证书  
或访问我们的网页 [www.samsung.com](http://www.samsung.com)。

中国制造  
天津三星光电子有限公司  
中国 天津津港公路微电子工业区张衡道9号