

Manualul utilizatorului

SAMSUNG

SHOOT WOW!
SHARE NOW!



NX300

ROM Acest manual al utilizatorului conține instrucțiuni detaliate referitoare la utilizarea camerei foto. Citiți cu atenție acest manual.

Informații referitoare la drepturile de autor

- Microsoft Windows și sigla Windows sunt mărci comerciale înregistrate ale Microsoft Corporation.
- Mac și Apple App Store sunt mărci comerciale înregistrate ale Corporației Apple.
- Google Play Store este o marcă comercială înregistrată a Google, Inc.
- Adobe, logo-ul Adobe, Photoshop și Lightroom sunt fie mărci comerciale înregistrate, fie mărci comerciale ale Adobe Systems Incorporated în Statele Unite și/sau în alte țări.
- microSD™, microSDHC™ și microSDXC™ sunt mărci înregistrate ale Asociației SD.
- HDMI, sigla HDMI și termenul "High Definition Multimedia Interface" (Interfață multimedia de înaltă definiție) sunt mărci comerciale sau mărci comerciale înregistrate ale HDMI Licensing LLC.
- Wi-Fi®, logo Wi-Fi CERTIFIED și logo Wi-Fi sunt mărci comerciale înregistrate ale Wi-Fi Alliance.
- Mărcile înregistrate și numele comerciale folosite în acest manual aparțin respectivilor proprietari.



- Specificațiile camerei foto sau conținutul acestui manual se pot modifica fără notificare prealabilă, datorită actualizării funcțiilor acesteia.
- Recomandăm utilizarea camerei foto în țara de unde ați achiziționat-o.
- Utilizați această cameră foto cu responsabilitate și respectați toate legile și reglementările în privința utilizării acesteia.
- Nu se permite refolosirea sau distribuirea niciunei părți din acest manual fără permisiunea obținută în prealabil.



PlanetFirst reprezintă angajarea companiei Samsung Electronics în direcția dezvoltării durabile și a responsabilității sociale prin activități ecologice de business și de management.

Informații referitoare la sănătate și siguranță

Respectați întotdeauna următoarele măsuri de precauție și sfaturi de utilizare pentru a evita situațiile periculoase și pentru a asigura performanțe maxime ale camerei foto.



Avertisment—situații care pot cauza rănirea dvs. sau a altor persoane

Nu dezasamblați și nu încercați să reparați camera foto.

Acest lucru poate cauza șocuri electrice sau deteriorarea camerei foto.

Nu utilizați camera foto în apropierea gazelor sau a lichidelor inflamabile sau explozive.

Aceasta poate provoca un incendiu sau o explozie.

Nu introduceți materiale inflamabile în camera foto și nu depozitați acest tip de materiale lângă aceasta.

Aceasta poate provoca un incendiu sau un șoc electric.

Nu manevrați camera foto cu mâinile ude.

Aceasta poate provoca un șoc electric.

Preveniți afectarea vederii subiectului.

Nu utilizați blițul foarte aproape (mai aproape de 1 m) de oameni sau de animale. Dacă folosiți blițul prea aproape de ochii subiectului, acesta poate provoca afecțiuni temporare sau permanente ale vederii.

Țineți camera foto departe de copii mici și animale.

Nu lăsați camera foto și accesoriile sale la îndemâna copiilor mici sau a animalelor. Piese mici pot cauza sufocare sau vătămări corporale grave, dacă sunt înghițite. Piese și accesoriile mobile pot prezenta, de asemenea, pericole de natură fizică.

Nu expuneți camera foto la lumina directă a soarelui sau la temperaturi ridicate pentru perioade lungi de timp.

Expunerea îndelungată la soare sau la temperaturi extreme poate cauza daune permanente componentelor interne ale camerei foto.

Evitați acoperirea camerei foto sau a încărcătorului cu păături sau haine.

Camera foto se poate supraîncălzi, ceea ce poate duce la deformarea camerei sau poate provoca un incendiu.

Nu manevrați cablul de alimentare electrică sau stați lângă încărcător în timpul unei furtuni cu fulgere.

Acest lucru poate provoca electrocutare.

Dacă în camera foto intră lichid sau obiecte străine, deconectați imediat toate alimentările electrice, cum ar fi bateria sau încărcătorul, apoi contactați centrul de service Samsung.

Respectați toate reglementările care restricționează utilizarea unei camere foto într-o anumită zonă.

- Evitați interferența cu alte dispozitive electronice.
- Opriți camera foto atunci când vă aflați în avion. Camera foto poate produce interferențe cu echipamentul avionului. Urmați toate reglementările liniei aeriene și opriți camera foto atunci când vi se indică acest lucru de către personalul liniei aeriene.
- Opriți camera foto în apropierea echipamentelor medicale. Camera foto poate produce interferențe cu echipamentele medicale din spitale sau din instituții sanitare. Urmați toate reglementările, avertismentele afișate și indicațiile personalului medical.

Evitați interferențele cu stimulatoarele cardiace.

Mențineți distanța între această cameră foto și stimulatoarele cardiace pentru a evita interferența posibilă, după cum este recomandat de producător și de grupurile de cercetare. Dacă, din orice motiv, bănuieți că aparatul dvs. foto interferează cu un stimulator cardiac sau cu alt dispozitiv medical, închideți camera imediat și contactați producătorul stimulatorului cardiac sau al dispozitivului medical pentru îndrumare.



Atenție—situații care pot cauza deteriorarea camerei foto sau a altor echipamente

Scoateți bateriile din camera foto atunci când o depozitați pentru o perioadă îndelungată de timp.

Bateriile instalate pot prezenta scurgeri sau se pot coroda în timp și pot cauza deteriorări grave ale camerei foto.

Utilizați numai baterii de schimb litiu-ion autentice, recomandate de producător. Nu deteriorați și nu încălziți bateria.

Aceasta poate provoca un incendiu sau rănirea propriei persoane.

Utilizați numai baterii, încărcătoare, cabluri și accesorii omologate de Samsung.

- Bateriile, încărcătoarele, cablurile sau accesorii neautorizate pot provoca explozia bateriilor, pot deteriora camera dvs. foto sau pot provoca rănirea.
- Samsung nu este responsabil pentru daunele sau rănirile provocate de baterii, încărcătoare, cabluri sau accesorii neaprobate.

Nu folosiți bateriile în alte scopuri.

Aceasta poate provoca un incendiu sau un șoc electric.

Nu atingeți blițul în timpul declanșării.

Blițul este foarte fierbinte și vă poate arde pielea.

Când folosiți încărcătorul de c. a., închideți camera foto înainte să deconectați alimentarea la încărcătorul de c. a.

Neefectuarea acestei operațiuni poate provoca un incendiu sau șocuri electrice.

Deconectați încărcătoarele de la sursele de alimentare atunci când nu sunt utilizate.

Neefectuarea acestei operațiuni poate provoca un incendiu sau șocuri electrice.

Nu utilizați cabluri de alimentare și fișe deteriorate sau prize slăbite la încărcarea bateriilor.

Aceasta poate provoca un incendiu sau un șoc electric.

Nu lăsați ca încărcătorul de c. a. să intre în contact cu bornele +/- ale bateriei.

Acest lucru poate cauza incendii sau șocuri electrice.

Nu scăpați sau supuneți camera foto la impacturi puternice.

Aceasta poate deteriora ecranul sau componentele externe sau interne.

Fiți atenți atunci când conectați cablurile sau adaptoarele și la instalarea bateriei și a cartelelor de memorie.

Forțarea mufelor, conectarea incorectă a cablurilor sau instalarea incorectă a bateriilor și a cartelelor de memorie poate duce la deteriorări ale porturilor, mufelor și accesoriilor.

Cartelele cu benzi magnetice trebuie păstrate în afara husei camerei foto.

Informațiile stocate pe cartelă pot fi alterate sau șterse.

Nu utilizați niciodată un încărcător, o baterie sau o cartelă de memorie deteriorată.

Aceasta poate cauza un șoc electric sau funcționarea necorespunzătoare a camerei sau poate provoca un incendiu.

Nu așezați camera foto în sau lângă câmpurile magnetice.

Procedând astfel este posibil să cauzați funcționarea defectuoasă a camerei foto.

Nu utilizați camera foto în cazul în care ecranul este deteriorat.

În cazul în care părțile de sticlă sau părțile acrilice sunt sparte, vizitați un centru de service Samsung pentru a vi se repara camera foto.

Verificați funcționarea corespunzătoare a camerei foto înainte de utilizare.

Producătorul nu își asumă responsabilitatea pentru pierderea de fișiere sau daunele rezultate din funcționarea necorespunzătoare sau utilizarea inadecvată a camerei foto.

Trebuie să conectați capătul mic al cablului USB la camera foto.

În cazul în care cablul este introdus invers, fișierele se pot deteriora. Producătorul nu este responsabil pentru pierderile de date.

Nu expuneți obiectivul la lumina directă a soarelui.

Această acțiune poate decolora senzorul de imagine sau poate cauza funcționarea necorespunzătoare a acestuia.

În cazul în care camera foto se supraîncălzește, scoateți bateria și lăsați-o să se răcească.

- Utilizarea prelungită a camerei foto poate supraîncălzi bateria și poate ridica temperatura internă a camerei foto. În cazul în care camera foto nu mai funcționează, scoateți bateria și lăsați-o să se răcească.
- Temperaturile interne ridicate pot duce la zgomot în ceea ce privește fotografiile. Acest lucru este normal și nu afectează performanța generală a camerei foto.

Evitați interferența cu alte dispozitive electronice.

Mențineți distanța între această cameră foto și stimulatoarele cardiace pentru a evita interferența posibilă, după cum este recomandat de producător și de grupurile de cercetare. Consultați producătorii dispozitivelor electronice pentru a rezolva problemele de interferență pe care le întâmpinați. Pentru prevenirea interferențelor nedorite, folosiți numai dispozitive sau accesorii omologate de Samsung.

Folosiți camera foto în poziție normală.





Evitați contactul cu antena internă a camerei foto.

Transferul de date și responsabilități



- Deoarece datele transferate prin rețeaua WLAN se pot pierde, evitați transferarea datelor importante în zonele publice sau în rețele deschise.
- Producătorul camerei foto nu este răspunzător pentru niciun transfer de date care nu respectă drepturile de autor, mărcile comerciale, legile privind dreptul de proprietate intelectuală sau regulile de decență publică.

Indicații utilizate în acest manual

Pictograme utilizate în acest manual

Pictogramă	Funcție
	Informații suplimentare
	Avertismente și măsuri de precauție privind siguranța
[]	Butoanele camerei. De exemplu, [Declanșator] se referă la butonul declanșator.
()	Numărul paginii cu informații conexe
→	Ordinea opțiunilor sau a meniurilor pe care trebuie să o selectați pentru a efectua un pas; de exemplu: selectați  → Quality (Calitate) (înseamnă selectați  , apoi Quality (Calitate)).
*	Adnotare

Indicațiile modurilor

Mod	Indicație
Recunoaștere inteligentă automată	
Program	P
Prioritate apertură	A
Prioritate obturator	S
Manual	M
Prioritate obiectiv	
Inteligent	
Wi-Fi	Wi-Fi

Cuprins

Sfaturi

Concepte utilizate în fotografie

Poziții de fotografiere	13
Susținerea camerei foto.....	13
Fotografiere în picioare	13
Fotografiere în poziție aplecat	14
Utilizarea ecranului	14
Fotografie cu unghi mic	15
Fotografie cu unghi larg.....	15
Apertură	16
Valoarea aperturii și adâncimea câmpului	17
Viteză obturator	18
Sensibilitate ISO	19
Modul de control al expunerii prin setarea aperturii, a vitezei obturatorului și a sensibilității ISO	20
Corelația dintre distanța focală, unghi și perspectivă	21
Adâncimea câmpului	22
Ce controlează efectele de nefocalizare?	22
Previzualizare optică.....	24
Compoziție	24
Regula treimilor.....	24
Fotografii cu doi subiecți	25
Bliț	26
Numărul de referință al blițului	26
Fotografierea cu iluminare indirectă	27

Capitolul 1

Camera mea foto

Pornire	29
Despachetarea	29
Aspectul camerei foto	30
Utilizarea butonului DIRECT LINK	32
Introducerea bateriei și a cartelei de memorie	33
Scoaterea bateriei și a cartelei de memorie.....	33
Utilizarea adaptorului pentru cartele de memorie.....	33
Încărcarea bateriei și pornirea camerei foto	34
Încărcarea bateriei	34
Pornirea camerei foto	34
Efectuarea configurării inițiale	35
Selectarea funcțiilor (opțiuni)	36
Selectarea cu ajutorul butoanelor	36
Selectarea prin atingere.....	36
Utilizarea MENU	37
De exemplu, selectarea dimensiunii fotografiei în modul P	37
Utilizarea Panoului inteligent	38
De exemplu, reglarea valorii expunerii în modul P	38

Pictogramele afișajului	40	Modurile de fotografiere	53
În modul Fotografiere.....	40	AUTO Modul Recunoaștere inteligentă automată	53
Realizarea fotografiilor.....	40	P Modul Program	55
Înregistrarea videoclipurilor	41	Schimbare program.....	56
Despre indicatorul de nivel.....	41	Viteză minimă timp de expunere.....	56
În modul Redare	42	A Modul Prioritate apertură.....	57
Vizualizarea fotografiilor	42	S Modul Prioritate obturator	58
Redarea videoclipurilor	42	M Modul Manual	59
Modificarea informațiilor afișate.....	43	Mod încadrare.....	59
Obiective.....	44	Utilizarea funcției Bec.....	60
Aspectul obiectivului.....	44	<i>i</i> Modul Prioritate obiectiv.....	60
Blocarea sau deblocarea obiectivului	45	Utilizarea <i>i</i> Depth	60
Marcaje obiectiv	47	Folosirea funcției i-Function în modurile P/A/S/M	61
Accesorii.....	48	Utilizarea <i>i</i> Zoom	63
Aspectul blițului extern.....	48	S Modul Inteligent.....	64
Conectarea blițului extern.....	49	Utilizarea modului Cea mai bună față.....	65
Aspectul modulului GPS (opțional)	51	Captarea fotografiilor panoramice	66
Atașarea modulului GPS	51	Înregistrarea unui videoclip	68
		Mod 3D	69
		Funcții disponibile în funcție de modul de filmare.....	71

Capitolul 2

Funcții fotografice

Dimensiune și rezoluție	73
Dimensiune fotografie	73
Calitate	74
Sensibilitate ISO	75
Balans de alb	76
Personalizarea opțiunilor presetate pentru Balansul de alb	77
Expert imagine (stiluri fotografie)	79
Mod AF	80
AF singular	81
AF continuu	81
Focalizare manuală	82
Zonă AF	83
Selecție AF	83
AF multiplă	84
Detecția feței AF	84
Autoportret AF	85
AF atingere	86
AF atingere	86
Punct AF	86
AF de urmărire	86
Poză cu o apăsare	87
Asistență focalizare	88
Asistență MF	88
Vârf focalizare	88

Stabilizare optică a imaginii (OIS)	89
Operare (metodă fotografice)	90
Cadru unic	90
Continuu	90
Rafală	91
Temporizator	91
Cadre multiple AE (AE Bracket)	92
Cadre multiple BA (WB Bracket)	92
Cadre multiple Expert imagine (P Wiz Bracket)	93
Setare rafală	93
Bliț	94
Reducerea efectului de ochi roșii	95
Reglarea intensității blițului	95
Mod de măsurare	97
Multiplu	97
Măsurare cu punct	98
Centrat	98
Măsurarea valorii de expunere a zonei de focalizare	99
Interval dinamic	100
Filtru inteligent	101
Compensare expunere	102
Blocare expunere	103
Funcții video	104
Dimensiune clip video	104
Calitate clip video	104
Mișcare multiplă	105
Estompăre gradată	105
Voce	106
Eliminare vant	106
Nivel microfon	106

Capitolul 3

Redarea/Editarea

Căutarea și gestionarea fișierelor	108
Vizualizarea fotografiilor	108
Vizualizarea imaginilor sub formă de miniaturi	108
Vizualizarea fișierelor după categorie	109
Vizualizarea fișierelor ca folder	109
Protejarea fișierelor	110
Blocarea/Deblocarea tuturor fișierelor	110
Ștergerea fișierelor	111
Ștergerea unui singur fișier	111
Ștergerea mai multor fișiere	111
Ștergerea tuturor fișierelor	112
Vizualizarea fotografiilor	113
Mărirea unei fotografii	113
Vizualizarea unei expuneri de diapozitive	113
Rotire automată	114
Crearea unei comenzi de imprimare (DPOF)	114
Redarea videoclipurilor	115
Ajustarea unui videoclip în timpul redării	115
Capturarea unei imagini în timpul redării	116
Editarea fotografiilor	117
Tăierea unei fotografii	117
Rotirea unei fotografii	118
Redimensionarea fotografiilor	118
Reglarea fotografiilor dvs.	119
Retușarea fețelor	120
Reducere ochi roșii	120
Aplicarea efectelor Filtru inteligent	121

Capitolul 4

Rețea fără fir

Conectarea la o rețea WLAN și configurarea setărilor rețelei	123
Conectare la o rețea WLAN	123
Setarea opțiunilor de rețea	124
Setarea manuală a adresei IP	124
Utilizarea navigatorului de conectare	125
Sfaturi privind conexiunea la rețea	126
Introducerea textului	127
Salvarea automată a fișierelor pe un telefon inteligent	128
Trimitere fotografii și videoclipuri pe un telefon inteligent	129
Utilizarea unui telefon inteligent ca declanșator de la distanță	131
Utilizare Auto Backup pentru trimiterea fotografiilor sau videoclipurilor	133
Instalarea programului Auto Backup pe PC	133
Trimitere fotografii și videoclipuri noi la un PC	133
Trimiterea fotografiilor sau videoclipurilor prin e-mail	135
Modificarea setărilor din e-mail	135
Stocarea informațiilor	135
Setarea parolei de e-mail	136
Schimbarea parolei de e-mail	137
Trimiterea fotografiilor sau videoclipurilor prin e-mail	137
Utilizarea site-urilor Web pentru partajarea fotografiilor sau a videoclipurilor	139
Accesarea unui site Web	139
Încărcarea fotografiilor sau a videoclipurilor	140

Utilizare AllShare Play pentru trimiterea de fișiere	141
Încărcarea fotografiilor pe un spațiu de stocare online	141
Vizualizarea fotografiilor sau a videoclipurilor pe dispozitive care acceptă AllShare Play	142
Trimiterea fotografiilor utilizând Wi-Fi Direct	144

Capitolul 5

Meniul setărilor camerei foto

Setările utilizatorului	146
Personalizare ISO	146
Interval ISO	146
Interval ISO automat	146
Reducere zgomot	146
Setare rafală	147
DMF (Direct Manual Focus)	147
Spațiu de culoare	148
Corectarea distorsiunii	149
Operarea tactilă	149
Particularizare iFn	149
Ecran utilizator	149
Mapare taste	150
Linii de grilă	151
Indicator luminos pentru AF	151
Setare	152

Capitolul 6

Conectarea la dispozitive externe

Vizualizarea fișierelor la un HDTV sau un TV 3D	158
Vizualizarea fișierelor pe un HDTV	158
Vizualizarea fișierelor la un TV 3D	159
Transferarea fișierelor pe computer	160
Transferul fișierelor pe computerul dvs. cu sistem de operare Windows	160
Conectarea camerei ca disc amovibil	160
Deconectarea camerei foto (pentru Windows XP)	161
Transferul fișierelor pe computerul dvs. cu sistem de operare Mac	161
Utilizarea programelor pe un PC	163
Instalarea programelor de pe CD-ul furnizat	163
Programe disponibile la utilizarea i-Launcher	163
Utilizare i-Launcher	163
Cerințe pentru sistemul de operare Windows	163
Cerințe pentru sistemul de operare Mac	164
Deschiderea programului i-Launcher	164
Utilizarea Multimedia Viewer	165
Descărcarea firmware-ului	166
Descărcarea programului PC Auto Backup	166
Instalare Adobe Photoshop Lightroom	167
Utilizare Adobe Photoshop Lightroom	167

Capitolul 7

Anexă

Mesaje de eroare	169
Întreținerea camerei foto.....	170
Curățarea camerei.....	170
Obiectivul și ecranul camerei foto.....	170
Senzorul de imagine.....	170
Corpul camerei foto.....	170
Folosirea sau depozitarea camerei foto	171
Locuri neadecvate pentru depozitarea camerei	171
Folosirea pe plajă sau pe malul apei.....	171
Depozitarea pentru perioade lungi de timp.....	171
Folosiți camera foto cu atenție în medii umede.....	172
Alte precauții.....	172
Despre cartela de memorie	173
Cartelă de memorie acceptată.....	173
Capacitatea cartelei de memorie.....	174
Atenție la folosirea cartelelor de memorie.....	176
Despre baterie.....	177
Specificații baterie.....	177
Durată de viață a bateriei.....	178
Mesaj pentru baterie descărcată.....	178
Observații referitoare la folosirea bateriei	178
Precauții la folosirea bateriei	179
Observații referitoare la încărcarea bateriei.....	179
Observații referitoare la încărcarea cu un computer conectat.....	180
Procedați cu grijă la manipularea și eliminarea la deșeuri a bateriilor și a încărcătoarelor	180

Înainte de a contacta un centru de service.....	181
Specificațiile camerei foto	184
Glosar.....	189
Accesorii opționale	195
Index	197

Concepte utilizate în fotografie

Poziții de fotografiere

Pentru realizarea unei fotografii bune este necesară o poziție corectă pentru stabilizarea camerei foto. Chiar dacă țineți camera foto corect, postura greșită poate face camera foto să se miște. Stați drept și rămâneți nemișcați pentru a menține o bază stabilă pentru camera dvs. Când fotografiați cu o viteză redusă a obturatorului, țineți-vă respirația pentru a minimiza mișcarea corpului.

Susținerea camerei foto

Țineți camera foto cu mâna dreaptă și așezați arătătorul mâinii drepte pe butonul declanșatorului. Așezați mâna stângă sub obiectiv, pentru susținere.

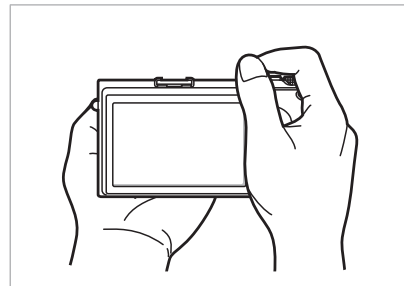
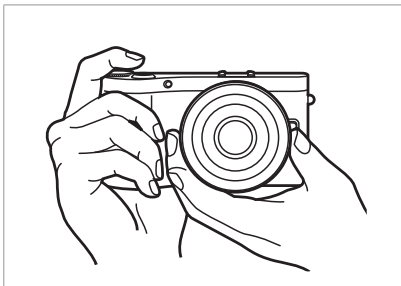

Fotografiere în picioare

Compuneți cadrul; stați drept, cu o distanță între picioare egală cu lățimea umerilor și țineți coatele în jos.

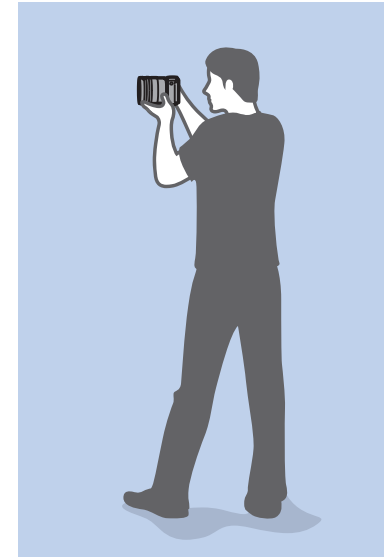

Fotografare în poziție aplecat

Compuneți cadrul, aplecați-vă, cu un genunchi pe pământ și păstrați o poziție verticală.

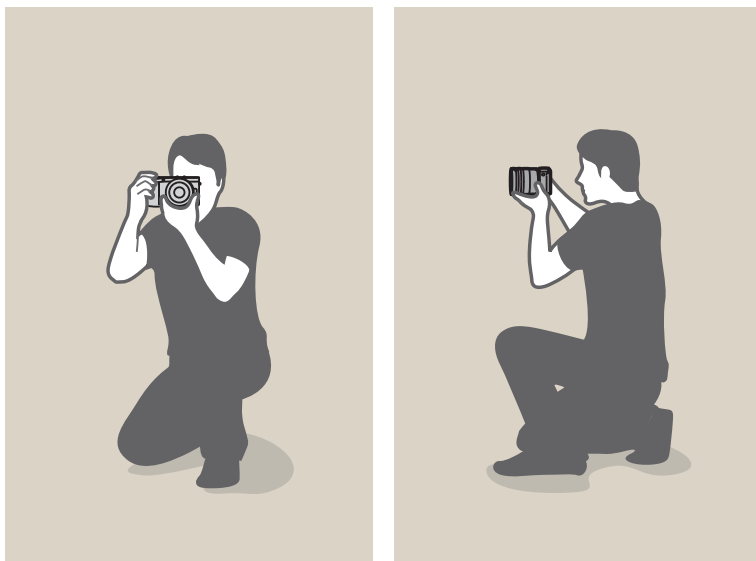

Utilizarea ecranului

Pentru a realiza fotografii la unghiuri mari sau mici, înclinați ecranul în sus sau în jos. Puteți înclina ecranul până la 90° în sus (B) sau 45° în jos (C).

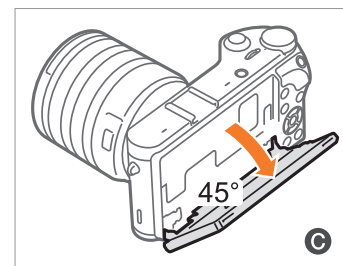
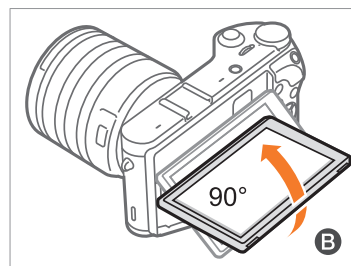
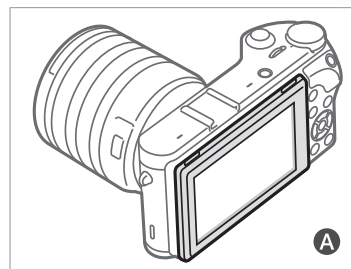

- Țineți ecranul închis (A) atunci când camera foto nu este utilizată.
- Înclinați ecranul numai în limitele unghiului permis. Nerespectarea acestei instrucțiuni poate duce la deteriorarea camerei foto.

Fotografii cu unghi mic

O fotografie cu unghi mic este o fotografie de la o cameră foto poziționată sub linia privirii, privind în sus subiectul.

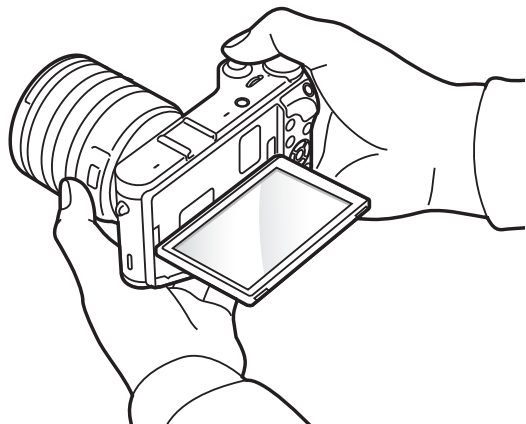

Fotografii cu unghi larg

O fotografie cu unghi larg este o fotografie de la o cameră foto poziționată deasupra liniei privirii, privind în jos subiectul.

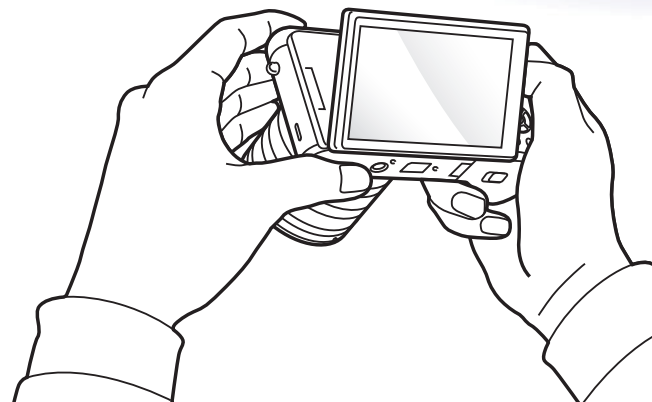

Apertură

Apertura, deschiderea care controlează cantitatea de lumină care intră în camera foto, este unul din cei trei factori care determină expunerea. Carcasa aperturii conține lamele metalice subțiri care se deschid și se închid pentru a lăsa lumina să treacă prin apertură în camera foto. Dimensiunea aperturii este corelată îndeaproape cu luminozitatea unei fotografii: cu cât e mai mare apertura, cu atât e mai luminoasă fotografia; cu cât e mai mică deschiderea, cu atât e mai întunecată fotografia.

Dimensiuni apertură

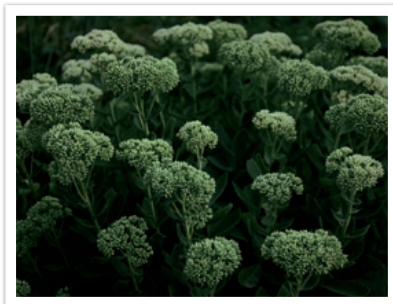

Fotografie întunecată
(apertură deschisă ușor)



Fotografie luminoasă
(apertură deschisă larg)

Dimensiunea aperturii este reprezentată de o valoare cunoscută ca "F-number". Numărul f reprezintă distanța focală împărțită la diametrul obiectivului. De exemplu, dacă un obiectiv cu distanța focală de 50 mm are numărul f de F2, diametrul aperturii este de 25 mm. ($50\text{mm}/25\text{mm}=F2$) Cu cât numărul f este mai mic, cu atât apertura este mai mare.

Deschiderea aperturii este descrisă ca Valoare de expunere (EV). Creșterea valorii de expunere (+1 EV) înseamnă că se dublează cantitatea de lumină. Scăderea valorii de expunere (-1 EV) înseamnă că se înjumătățește cantitatea de lumină. De asemenea, puteți utiliza caracteristica de compensare a expunerii pentru a regla fin cantitatea de lumină, prin subdivizarea valorilor de expunere în 1/2, 1/3 EV, și așa mai departe.

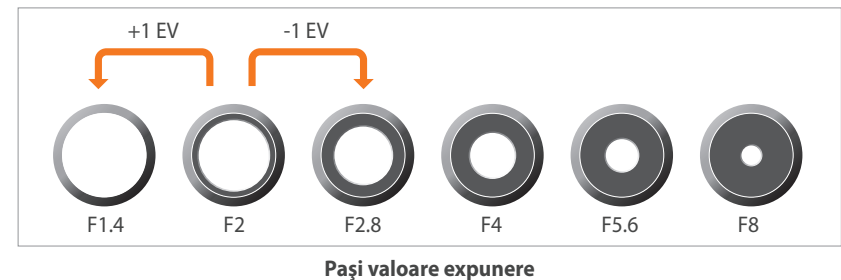

Valoarea aperturii și adâncimea câmpului

Puteți estompa sau clarifica fundalul unei fotografii din controlul aperturii. Este corelată îndeaproape cu adâncimea câmpului (DOF-Depth Of Field), care poate fi exprimată ca mică sau mare.



O fotografie cu un DOF mare



O fotografie cu un DOF mic



Carcasa aperturii conține câteva lame. Aceste lame se mișcă împreună și controlează cantitatea de lumină care trece prin centrul aperturii. Numărul de lame afectează, de asemenea, forma luminii atunci când se fotografiază scene de noapte. Dacă o apertură are un număr par de lame, lumina se împarte într-un număr egal de secțiuni. Dacă numărul de lame este impar, numărul de secțiuni este dublul numărului de lame.

De exemplu, o apertură cu 8 lame împarte lumina în 8 secțiuni și o apertură cu 7 lame în 14 secțiuni.

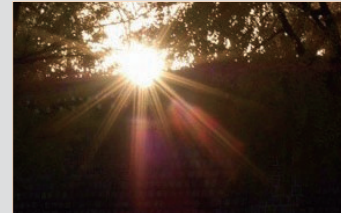

7 lame

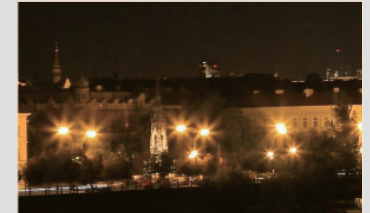

8 lame

Viteză obturator

Timpul de expunere se referă la timpul necesar deschiderii și închiderii obturatorului, și este un factor important în luminozitatea unei fotografii, controlând cantitatea de lumină care trece prin apertură înainte să ajungă la senzorul de imagine.

De obicei, viteza obturatorului se poate regla manual. Măsurarea vitezei obturatorului este cunoscută ca "valoare a expunerii" (EV), care este împărțită în intervale de 1 sec., 1/2 sec., 1/4 sec., 1/8 sec., 1/15 sec., 1/1000 sec., 1/2000 sec., și așa mai departe. Astfel, cu cât este mai mare viteza obturatorului, cu atât mai puțină va fi lumina care pătrunde în obturator.

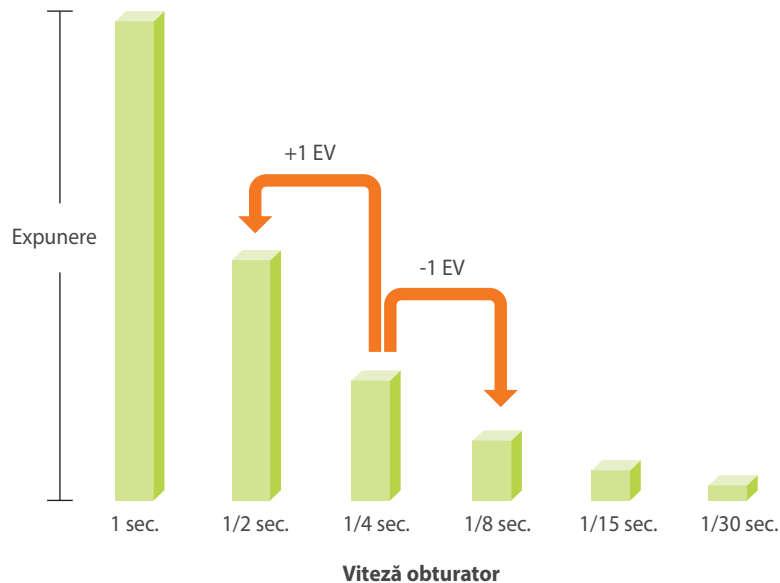

Astfel, cu cât este mai mare viteza obturatorului, cu atât mai puțină va fi lumina care pătrunde în obturator. În același fel, cu cât este mai mică viteza obturatorului, cu atât mai multă lumină va pătrunde în obturator.

Așa cum fotografiile de mai jos arată, o viteză mică a obturatorului permite luminii să intre pentru mai mult timp, astfel poza devine mai luminoasă. Pe de altă parte, o viteză mare a obturatorului acordă mai puțin timp luminii să intre și fotografiile devin mai întunecate și îngheață mai ușor subiecții aflați în mișcare.

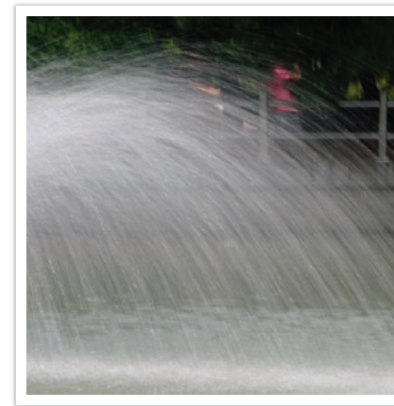

0,8 sec.

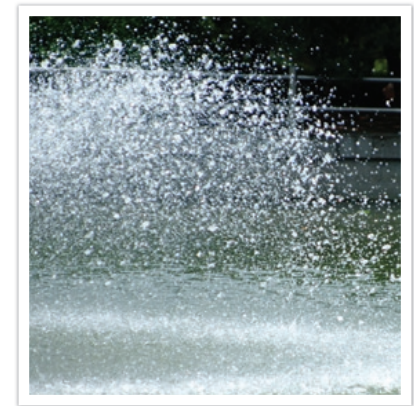

0,004 sec.

Sensibilitate ISO

Expunerea unei imagini este determinată de sensibilitatea camerei. Această sensibilitate este bazată pe standarde internaționale de film, cunoscute ca standarde ISO. La camerele foto digitale, această valoare a sensibilității este utilizată pentru a reprezenta sensibilitatea mecanismului digital care capturează imaginea.

Sensibilitatea ISO se dublează pe măsură ce numărul se dublează. De exemplu, o setare ISO 200 este capabilă să captureze imagini la o viteză dublă față de o setare ISO 100. Cu toate acestea, o setare ISO crescută poate rezulta în "zgomot" - mici pete, puncte și alte fenomene în fotografie care dau cadrului o aparență zgomotoasă sau murdară. Ca regulă generală, este bine să utilizați o setare ISO mică pentru a preveni zgomotul în fotografiile dvs., doar dacă nu fotografiați medii întunecate sau noaptea.

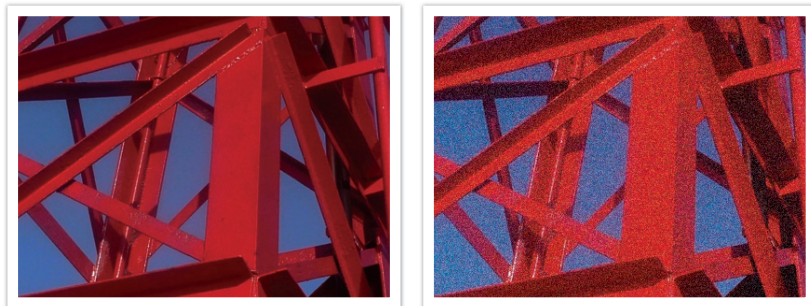

Modificările în calitate și luminozitate corespunzătoare sensibilității ISO

Pentru că o sensibilitate ISO scăzută înseamnă că aparatul foto va fi mai puțin sensibil la lumină, veți avea nevoie de mai multă lumină pentru a avea o expunere optimă. Când utilizați o sensibilitate ISO scăzută, deschideți apertura mai mult sau reduceți viteza obturatorului pentru a permite ca mai multă lumină să intre în camera foto. De exemplu, într-o zi însorită când lumina este abundentă, o sensibilitate ISO scăzută nu necesită o viteză redusă a obturatorului. Cu toate acestea, într-un loc întunecat sau noaptea, o sensibilitate ISO scăzută va avea ca rezultat o fotografie neclară. De aceea, este recomandat să măriți sensibilitatea ISO la o valoare moderată.



O fotografie captată cu trepied și sensibilitate ISO crescută



O fotografie neclară cu o sensibilitate ISO scăzută

Modul de control al expunerii prin setarea aperturii, a vitezei obturatorului și a sensibilității ISO

Setarea aperturii, a vitezei obturatorului și a sensibilității ISO sunt strâns interconectate în fotografii. Setarea aperturii controlează deschiderea care reglează lumina care intră în camera foto, în timp ce viteza obturatorului determină timpul în care luminii îi este permis să intre. Sensibilitatea ISO determină viteza cu care reacționează filmul la lumină. Împreună, aceste trei aspecte sunt descrise ca un triunghi al expunerii.

O schimbare a vitezei obturatorului, a valorii aperturii sau a sensibilității ISO poate fi compensată prin reglări ale altor parametri, pentru a menține aportul de lumină. Totuși, rezultatele se modifică în funcție de setări. De exemplu, viteza obturatorului este utilă pentru expresia mișcării, apertura poate controla adâncimea câmpului, iar sensibilitatea ISO poate controla granularitatea unei fotografii.

	Setări	Rezultate
Valoare apertură	<p>Deschidere mare = mai multă lumină</p> <p>Deschidere mică = mai puțină lumină</p>	 <p>Larg = profunzime mică a câmpului Îngust = profunzime mare a câmpului</p>

	Setări	Rezultate
Timp expunere	<p>Viteză mare = mai puțină lumină</p> <p>Viteză mică = mai multă lumină</p>	 <p>Rapid = nemișcat Încet = neclar</p>
Sensibilitate ISO	<p>Sensibilitate ridicată = mai sensibil la lumină</p> <p>Sensibilitate scăzută = mai puțin sensibil la lumină</p>	 <p>Înalt = mai granulat Redus = mai puțin granulat</p>

Corelația dintre distanța focală, unghi și perspectivă

Distanța focală, care se măsoară în milimetri, este distanța dintre centrul obiectivului și punctul lui de focalizare. Aceasta afectează unghiul și perspectiva imaginilor capturate. O distanță focală redusă înseamnă un unghi amplu, care permite realizarea unei fotografii panoramice. O distanță focală mare înseamnă un unghi redus, care permite realizarea de fotografii telefoto.

Lungime focală scurtă

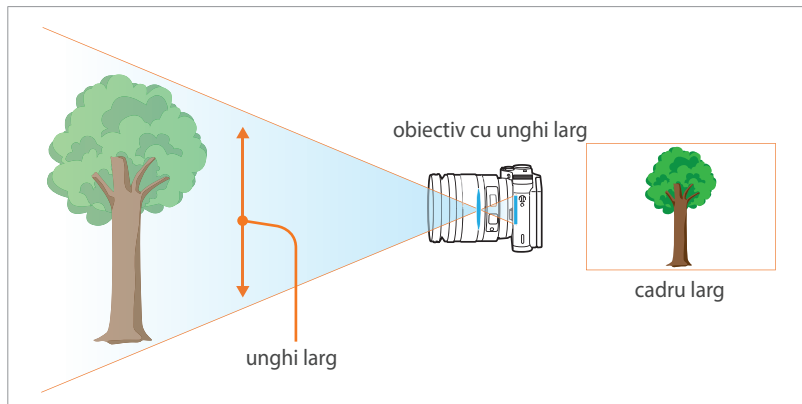

Lungime focală mare

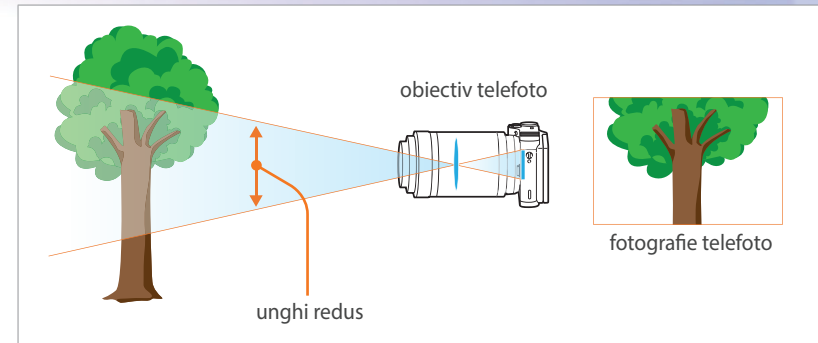

Priviți la aceste fotografii de mai jos și comparați schimbările.



unghi de 18 mm



unghi de 55 mm

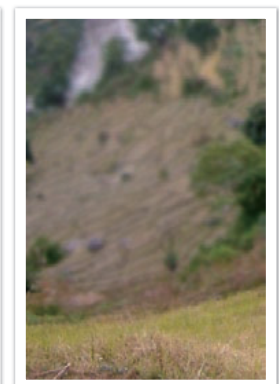

unghi de 200 mm



În mod normal, un obiectiv cu unghi larg este potrivit pentru fotografierea peisajelor și un obiectiv cu un unghi redus este recomandat pentru fotografierea evenimentelor sportive sau a portretelor.

Adâncimea câmpului

Portretele sau fotografiile cu natură statică cele mai apreciate de oameni sunt cele în care fundalul este defocalizat așa încât subiectul arată accentuat. În funcție de zonele focalizate, o fotografie poate fi încețoșată sau clară. Acest lucru este numit "DOF mic" sau "DOF mare".

Adâncimea câmpului este zona focalizată din jurul subiectului. Prin urmare, o valoare DOF mică înseamnă că zona focalizată este îngustă, în timp ce o valoare DOF ridicată înseamnă că zona focalizată este lată.

O fotografie cu un DOF mic, care evidențiază subiectul și face restul neclar, poate fi obținută prin utilizarea unui obiectiv telescop sau selectând o valoare mică de apertură. Dimpotrivă, o fotografie cu un DOF mare care arată toate elementele din fotografie cu mare claritate poate fi obținută utilizând un obiectiv cu unghi larg sau selectând o valoare mare de apertură.



Adâncime mică a câmpului



Adâncime mare a câmpului

Ce controlează efectele de nefocalizare?

DOF depinde de valoarea aperturii

Cu cât e mai largă apertura (și anume mai mică valoarea aperturii), DOF devine mai mică. În aceste condiții unde celelalte valori, inclusiv viteza obturatorului și sensibilitatea ISO, sunt sensibil egale, o valoare mică a aperturii conduce la o fotografie cu o DOF mică.



55 mm F5.7



55 mm F22

DOF depinde de lungimea focală

Cu cât e mai mare lungimea focală, cu atât mai mică devine DOF.
Un obiectiv telescopic cu o lungime focală mai mare decât un obiectiv telescopic cu o lungime focală mică este mai bun pentru realizarea unei fotografii cu DOF mică.

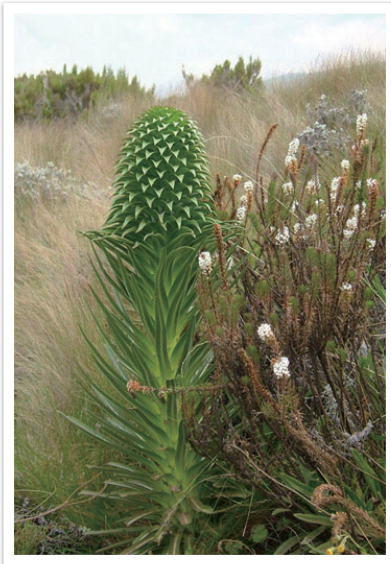

O fotografie realizată cu un teleobiectiv de 18 mm



O fotografie realizată cu un teleobiectiv de 100 mm

DOF depinde de distanța dintre subiect și camera foto

Cu cât e mai mică distanța dintre subiect și camera foto, cu atât mai mică devine DOF. Astfel, realizarea unei fotografii din apropierea subiectului poate avea ca rezultat o fotografie cu o valoare DOF mică.

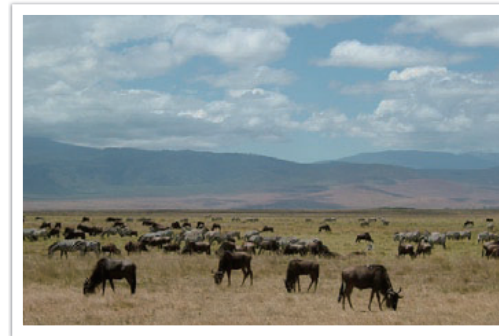

O fotografie realizată cu un teleobiectiv de 100 mm

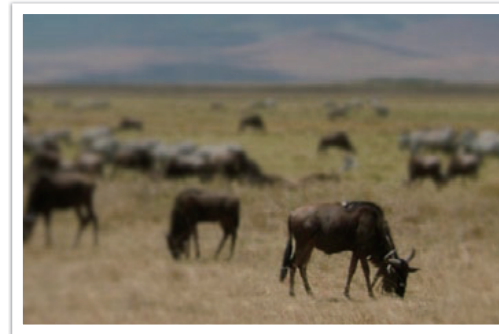

O fotografie realizată aproape de subiect

Previzualizare optică

Puteți apăsa butonul Particularizare pentru a vedea previzualizarea optică înainte de a fotografia. Camera foto ajustează apertura la setarea predefinită și arată rezultatul pe ecran. Setări butonului Particularizare la **Previzualizare optică**. (pag. 150)

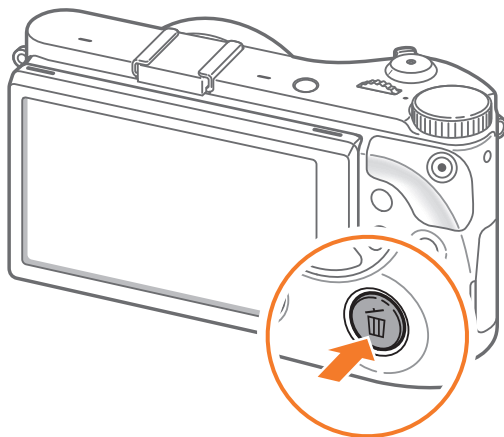

Compoziție

Este distractiv să faceți poze ale frumuseții lumii cu o cameră foto. Indiferent cât de frumoasă este lumea, totuși, o compoziție slabă nu poate captura frumusețea ei.

Când este vorba de compoziție, este foarte importantă prioritizarea subiecților.

În fotografie, compoziția înseamnă aranjarea obiectelor într-un cadru. De regulă, o bună compoziție se obține prin respectarea regulii treimilor.

Regula treimilor

Pentru a utiliza regula treimilor, împărțiți imaginea într-un model 3x3 de dreptunghiuri egale.

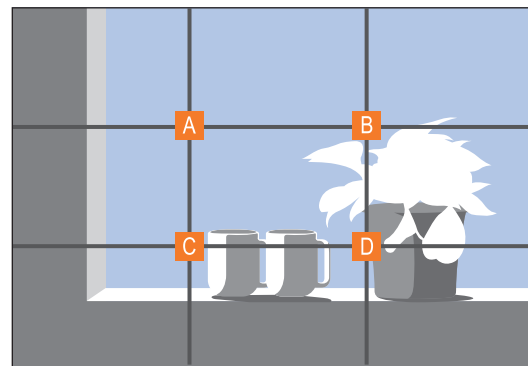

Pentru a compune fotografii care evidențiază subiectul, asigurați-vă că acesta este amplasat într-unul din colțurile dreptunghiului central.

Utilizarea acestei reguli a treimilor, va crea fotografii cu compoziții stabile și convingătoare. Mai jos sunt câteva exemple.

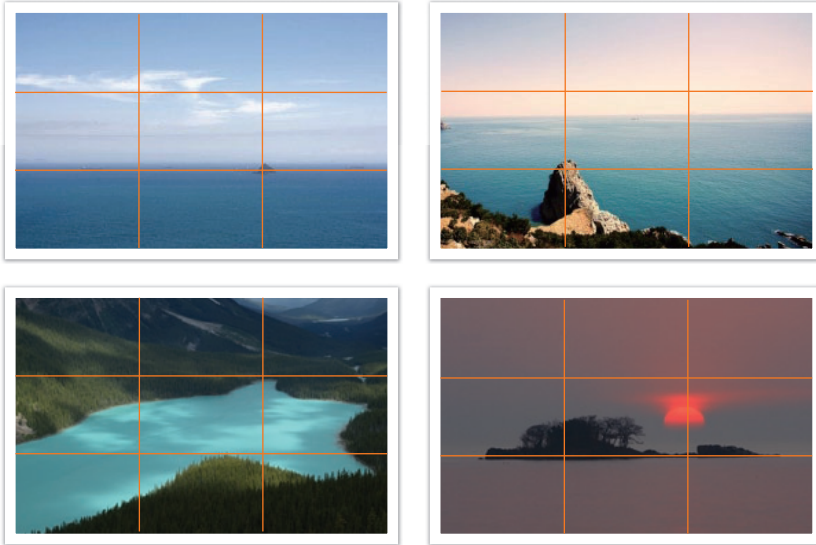

Fotografii cu doi subiecți

Dacă subiectul dvs. este într-unul din colțurile fotografiei, creează o compoziție neechilibrată. Puteți stabiliza fotografia capturând un al doilea subiect în colțul opus pentru a echilibra greutatea fotografiei.

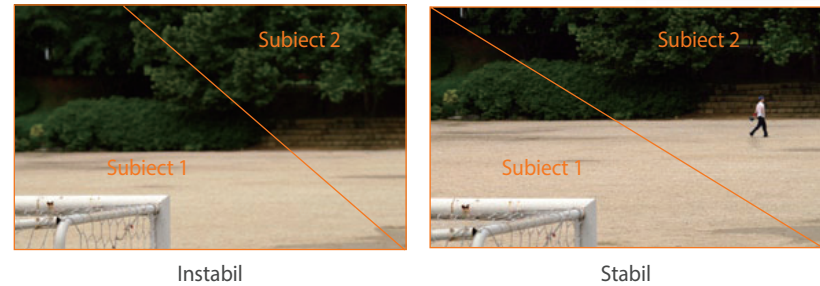

Când realizați fotografii peisagistice, centrarea orizontului va crea un efect neechilibrat. Dați mai multă greutate fotografiei mutând orizontul sus sau jos.



Bliț

Lumina este una din cele mai importante componente în fotografie. Totuși, nu este ușor să dispuneți de lumină suficientă oriunde și oricând. Utilizarea blițului vă permite să optimizați setările de lumină și să creați o varietate de efecte.

De asemenea, blițul, cunoscut și ca lumină stroboscopică sau lumină rapidă, vă ajută să creați o expunere adecvată în condiții de lumină scăzută. Mai este util și în situații de lumină abundentă. De exemplu, blițul poate fi utilizat pentru a compensa expunerea umbrei unui subiect sau pentru a captura clar atât subiectul, cât și fundalul, în condiții de fotografiere contre-jour.



Înainte de corecție



După corecție

Numărul de referință al blițului

Numărul de model al unui bliț se referă la puterea blițului, iar cantitatea maximă de lumină creată este reprezentată de o valoare cunoscută ca "număr de referință". Cu cât este mai mare numărul de referință, cu atât mai multă lumină este generată de bliț. Numărul de referință se obține prin înmulțirea distanței de la bliț la subiect cu valoarea aperturii când sensibilitatea ISO este setată la 100.

Număr de referință = Distanță bliț-subiect X Valoare apertură

Valoare apertură = Număr de referință / Distanță bliț-subiect

Distanță bliț-subiect = Număr de referință / Valoare apertură

Așadar, în cazul în care cunoașteți numărul de referință al unui bliț, puteți estima o distanță bliț-subiect optimă atunci când setați blițul manual. De exemplu, dacă un bliț are numărul de referință GN 20 și se află la 4 m distanță față de subiect, valoarea optimă a aperturii este F5.0.

Fotografierea cu iluminare indirectă

Fotografia bounce se referă la metoda de ricoșare a luminii de pe tavan sau pereți astfel încât lumina se dispersează uniform pe subiect. În mod normal, fotografiile realizate cu blițul pot apărea nenaturale și au umbre. Subiecții din fotografiile realizate prin metoda iluminării indirecte nu au umbre și au un aspect mai fin datorită luminii răspândite uniform.





Capitolul 1

Camera mea foto

Aflați despre aspectul camerei foto, pictogramele de pe ecran, obiectiv, accesoriile opționale și funcțiile de bază.

Despachetarea

Verificați dacă în cutia produsului se găsesc următoarele articole.

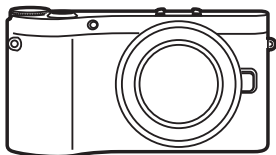

Cameră foto
(inclusiv capacul obiectivului și capacul
plăcuței adaptoare hot-shoe)

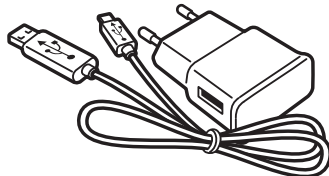

Adaptor de c.a./Cablul USB

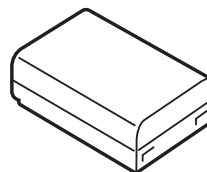

Baterie reîncărcabilă



Bliț extern



CD-ROM cu software
(Include manualul utilizatorului)

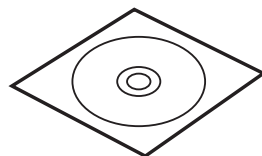

DVD-ROM Adobe Photoshop Lightroom

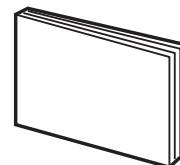

Ghid de pornire rapidă



Curea



- Ilustrațiile pot fi diferite de articolele propriu-zise.
- Puteți achiziționa accesorii opționale de la un dealer sau centru de service Samsung. Samsung nu este responsabilă pentru problemele cauzate de utilizarea accesoriilor neautorizate. Pentru informații despre accesorii, consultați pagina 195.

Aspectul camerei foto

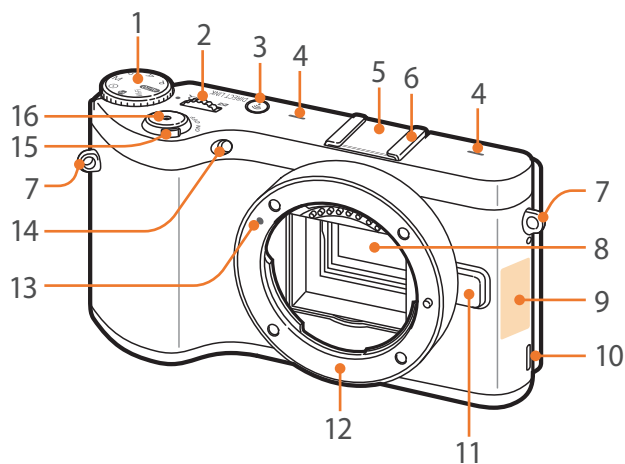

Nr.	Nume
1	Selector de moduri <ul style="list-style-type: none"> • AUTO: Mod Recunoaștere inteligentă automată (pag. 53) • P: Mod Program (pag. 55) • A: Mod Prioritate apertură (pag. 57) • S: Mod Prioritate obturator (pag. 58) • M: Mod Manual (pag. 59) • i: Mod Prioritate obiectiv (pag. 60) • S: Mod Inteligent (pag. 64) • Wi-Fi: Wi-Fi (pag. 122)
2	Selector de avans <ul style="list-style-type: none"> • În ecranul Menu: vă deplasați la elementul dorit din meniu. • În Panoul inteligent: reglați o opțiune selectată. • În modul Fotografiere: reglați timpul de expunere sau valoarea aperturii în anumite moduri de fotografiere sau modificați dimensiunea zonei de focalizare. • În modul Redare: vizualizați miniaturi, măriți sau micșorați o fotografie, sau deschideți ori închideți un folder de fotografii continue sau rafală în modul Redare.
3	Buton DIRECT LINK : porniți o funcție Wi-Fi prestabilită. (pag. 32)

Nr.	Nume
4	Microfon
5	Capacul plăcuței adaptoare hot-shoe
6	Plăcuță adaptoare hot-shoe
7	Suport pentru cureaua camerei foto
8	Senzor imagine
9	Antena internă/Etichetă NFC * Evitați contactul cu antena internă în timpul utilizării rețelei fără fir.
10	Difuzor
11	Buton deblocare obiectiv
12	Suport montare obiectiv
13	Index suport montare obiectiv
14	Lumină de asistență pentru AF/ Indicator luminos pentru temporizator
15	Buton Pornire
16	Buton declanșator

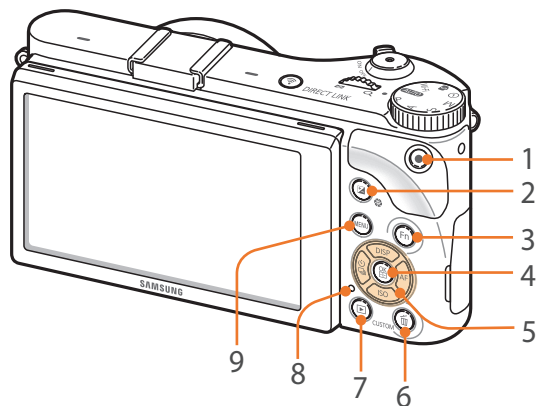

Nr.	Nume
1	Buton de înregistrare videoclipuri Începeți să înregistrați un videoclip.
2	Buton reglare EV (pag. 102) Țineți apăsat butonul, apoi rotiți selectorul de avans pentru a regla valoarea expunerii. În modul M , valoarea aperturii va fi reglată.
3	Butonul Fn Accesați Panoul inteligent și reglați fin anumite setări.
4	Buton OK <ul style="list-style-type: none"> • În ecranul Menu: salvați opțiunile selectate. • În modul Fotografiere: vă permite să selectați manual o zonă de focalizare în anumite moduri de fotografiere.
5	Buton de navigare <ul style="list-style-type: none"> • În modul Fotografiere <ul style="list-style-type: none"> - DISP: vizualizați setările camerei foto și modificați opțiunile. - ISO: selectați o valoare ISO. - $\text{}$: selectați o opțiune de operare. - AF: selectați un mod AF. • În alte situații Vă deplasați sus, jos, stânga sau, respectiv, dreapta.

Nr.	Nume
6	Buton Ștergere/Particularizare <ul style="list-style-type: none"> • În modul Fotografiere: efectuați funcția desemnată. (pag. 150) • În modul Redare: ștergeți fișiere.
7	Buton Redare Accesați modul Redare.
8	Indicator luminos pentru stare Vă indică starea camerei foto. <ul style="list-style-type: none"> • Intermitent: la salvarea unei fotografii, înregistrarea unui videoclip, trimiterea de date către un computer, la conectarea la o rețea WLAN sau trimiterea unei fotografii. • Continuu: când nu există un transfer de date, când transferul de date către un computer este finalizat, sau când se încarcă bateria.
9	Butonul MENU Accesați opțiuni sau meniuri.

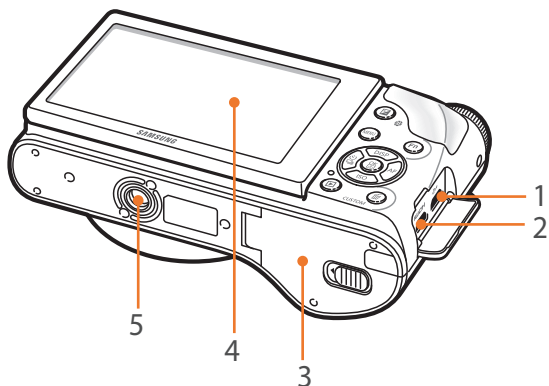

Nr.	Nume
1	USB și port eliberare declanșator Conectați camera foto la un computer sau un port eliberare declanșator. Utilizați un cablu pentru eliberarea declanșatorului cu un tripod pentru a minimiza mișcarea camerei foto.
2	Port HDMI
3	Capac compartiment baterie/cartelă de memorie Introduceți o cartelă de memorie și o baterie.
4	Ecran <ul style="list-style-type: none"> • Pentru a realiza fotografii la unghiuri mari sau mici, înclinați ecranul în sus sau în jos. (pag. 14) • Atingeți un ecran pentru a selecta un meniu sau opțiune. (pag. 36)
5	Punct de montare a trepidului

Utilizarea butonului DIRECT LINK

Puteți porni caracteristica Wi-Fi în mod convenabil apăsând [**DIRECT LINK**].
Apăsați [**DIRECT LINK**] din nou pentru a reveni la ecranul anterior.

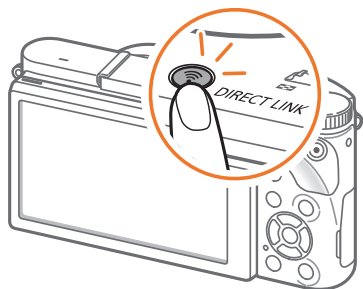

Setarea butonului DIRECT LINK

Puteți selecta o funcție Wi-Fi care va fi lansată atunci când apăsați butonul [**DIRECT LINK**].
(pag. 150)

Pentru a seta o opțiune DIRECT LINK,

În modul Fotografiere, apăsați [**MENU**] →  → **Key Mapping** (Mapare taste) → **DIRECT LINK** → o opțiune.

Introducerea bateriei și a cartelei de memorie

Aflați cum se introduc bateria și o cartelă de memorie opțională în camera foto.

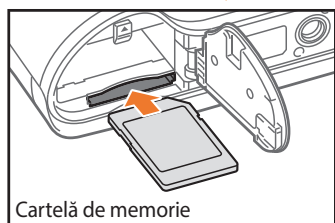
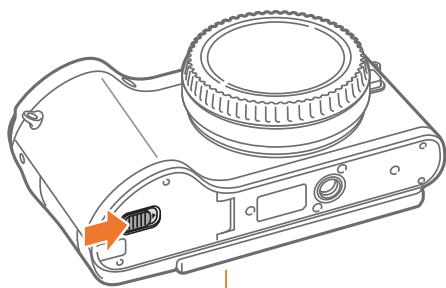

Introduceți o cartelă de memorie cu contactele aurii orientate în jos.

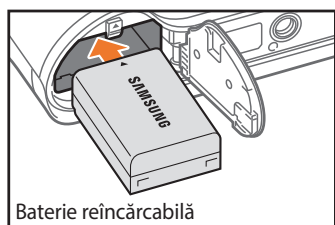

Introduceți bateria cu sigla Samsung orientată în sus.

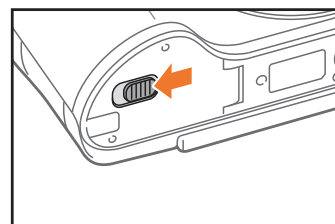
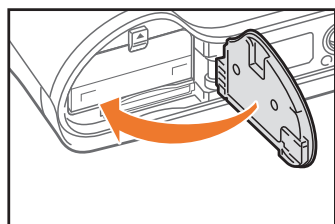

Scoaterea bateriei și a cartelei de memorie

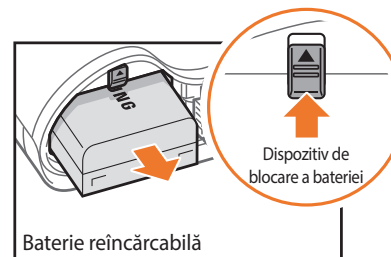

Baterie reîncărcabilă

Glisați dispozitivul de blocare în sus pentru a elibera bateria.

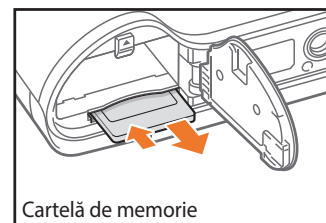

Cartelă de memorie

Apăsați ușor până când cartela se deblochează din camera foto, apoi scoateți-o din slot.

Utilizarea adaptorului pentru cartele de memorie

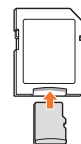

Pentru a utiliza micro cartele de memorie cu acest produs, un PC sau un cititor de cartele de memorie, introduceți cartela într-un adaptor.



Dacă indicatorul luminos pentru stare al camerei foto clipește nu scoateți cartela de memorie și bateria. Dacă procedați astfel, puteți deteriora datele stocate în cartela de memorie sau camera foto.

Încărcarea bateriei și pornirea camerei foto

Încărcarea bateriei

Înainte de prima utilizare a camerei foto, este necesar să încărcați bateria. Conectați capătul mic al cablului USB la camera foto, apoi conectați celălalt capăt al cablului USB la adaptorul de c.a.

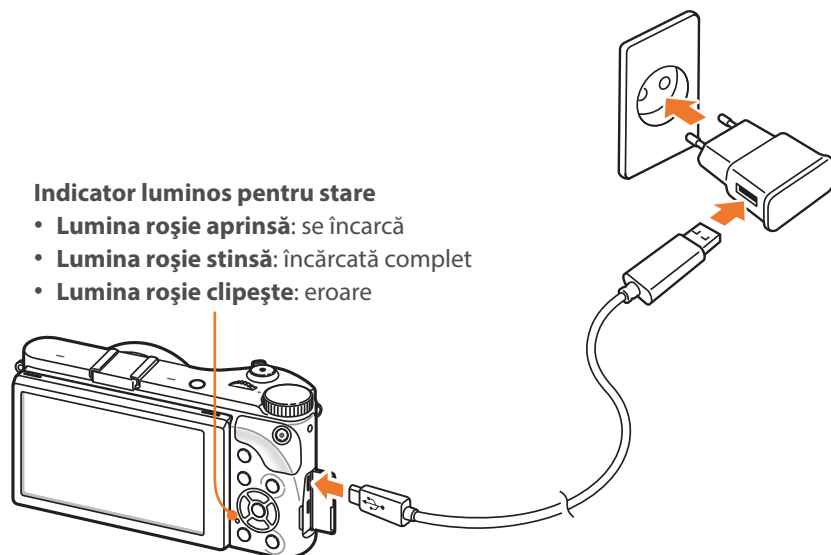

Indicator luminos pentru stare

- **Lumina roșie aprinsă:** se încarcă
- **Lumina roșie stinsă:** încărcată complet
- **Lumina roșie clipește:** eroare



- Utilizați numai adaptorul de c.a. și cablul USB furnizate cu camera dvs. foto. În cazul în care utilizați un alt adaptor de c.a., este posibil ca bateria camerei foto să nu se încarce sau să funcționeze necorespunzător.
- Puteți încărca bateria numai cu cablul USB când camera foto este oprită.

Pornirea camerei foto

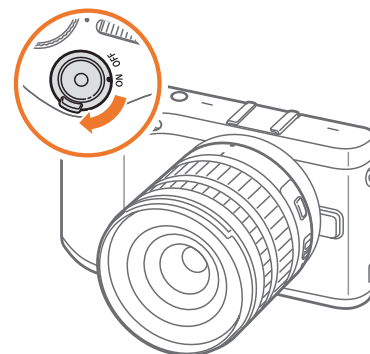

Setați butonul Pornire la **ON**.

- Pentru a opri camera foto, setați butonul Pornire la **OFF**.
- La prima pornire a camerei foto, va apărea ecranul de configurare inițială. (pag. 35)



Efectuarea configurării inițiale

La prima pornire a camerei foto, va apărea ecranul de configurare inițială. Limba este prestabilită pentru țara sau regiunea în care a fost vândută camera foto. Puteți schimba limba după preferințe. De asemenea, puteți selecta un element atingându-l pe ecran.



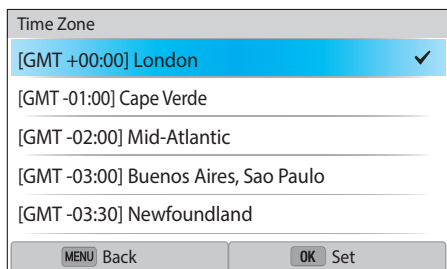

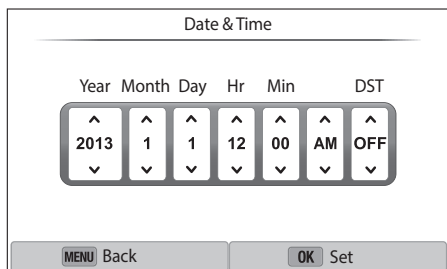

- 1 Apăsați [**ISO**] pentru a selecta **Time Zone** (Fus orar), apoi apăsați [**AF**] sau [].
- 2 Apăsați [**DISP/ISO**] pentru a selecta un fus orar, apoi apăsați [].



- 3 Apăsați [**ISO**] pentru a selecta **Date & Time** (Dată și oră), apoi apăsați [**AF**] sau [].





- Ecranul poate fi diferit în funcție de limba selectată.

- 4 Apăsați [/**AF**] pentru a selecta un element (Year (An)/Month (Lună)/Day (Dată)/Hr (Oră)/Min/DST).
- 5 Apăsați [**DISP/ISO**] pentru a seta opțiunea, apoi apăsați [].
- 6 Apăsați [**ISO**] pentru a selecta **Date Type** (Tip Dată), apoi apăsați [**AF**] sau [].
- 7 Apăsați [**DISP/ISO**] pentru a selecta un tip de dată, apoi apăsați [].
- 8 Apăsați [**ISO**] pentru a selecta **Time Type** (Fus orar), apoi apăsați [**AF**] sau [].
- 9 Apăsați [**DISP/ISO**] pentru a selecta un tip de oră, apoi apăsați [].
- 10 Apăsați [**MENU**] pentru a finaliza configurarea inițială.

Selectarea funcțiilor (opțiuni)

Selectarea cu ajutorul butoanelor

Derulați butonul de avans sau apăsați [**DISP/ISO**//**AF**] pentru vă deplasa, apoi atingeți [**OK**/] pentru a selecta o opțiune.

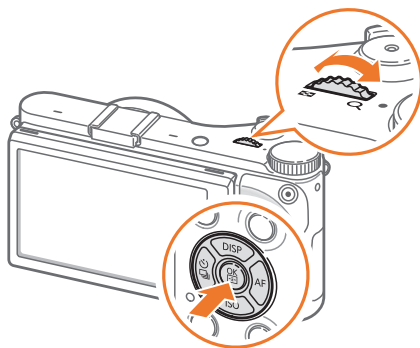

Selectarea prin atingere



Nu folosiți obiecte ascuțite, cum ar fi creioanele și pixurile, pentru a atinge ecranul. Puteți deteriora ecranul.

Atingere: atingeți o pictogramă pentru a selecta un meniu sau o opțiune.

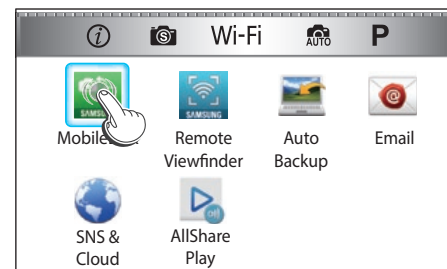

Glisare: țineți apăsat pe o zonă a ecranului, apoi glisați degetul.

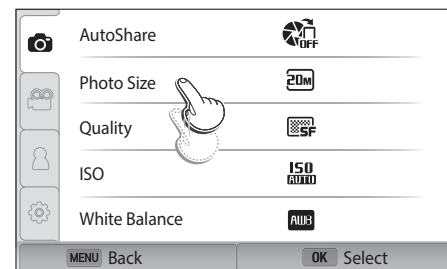

Deplasare: deplasați ușor degetul peste ecran.

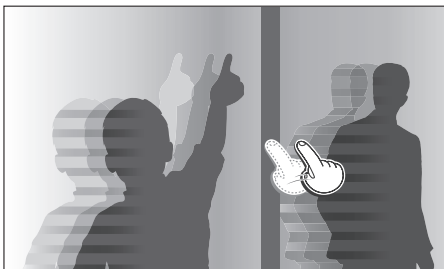

- Ecranul poate să nu recunoască operațiunile dvs. dacă atingeți mai multe elemente în același timp.
- Atunci când atingeți sau glisați pe ecran, poate apărea un efect de decolorare. Acesta nu este o funcționare necorespunzătoare, ci o caracteristică a ecranului tactil. Atingeți sau glisați ușor pentru a minimiza efectul de decolorare.
- Ecranul tactil poate să nu funcționeze corespunzător dacă folosiți camera foto în medii cu umiditate extremă.
- Ecranul tactil poate să nu funcționeze corespunzător dacă aplicați pe ecran o peliculă de protecție sau alte accesorii.
- În funcție de unghiul de vizualizare, ecranul poate apărea difuz. Reglați luminozitatea sau unghiul de vizualizare pentru îmbunătățirea rezoluției.

Utilizarea MENU

Apăsați [MENU] sau atingeți **MENU** pe ecran, apoi modificați opțiunile de fotografiere sau setările.

De exemplu, selectarea dimensiunii fotografiei în modul P

- 1 Rotiți selectorul de moduri la **P**.
- 2 Apăsați [MENU] sau atingeți **MENU**.
- 3 Apăsați [DISP/ISO] → [DISP/ISO] pentru a vă deplasa la , apoi atingeți .
 - De asemenea, puteți atinge  pe ecran.
- 4 Derulați selectorul de avans sau apăsați [DISP/ISO] pentru a vă deplasa la **Photo Size** (Dimensiune fotografie), apoi apăsați .
 - De asemenea, puteți glisa lista de opțiuni, apoi atingeți o opțiune.

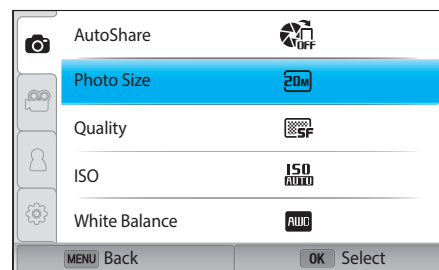

5 Derulați selectorul de avans sau apăsați [**DISP/ISO**] pentru a vă deplasa la o opțiune, apoi apăsați [**OK**].

- De asemenea, puteți glisa lista de opțiuni, apoi atingeți o opțiune.
- Apăsați [**MENU**] sau atingeți **Back** (Înapoi) pentru a merge înapoi la meniul anterior.

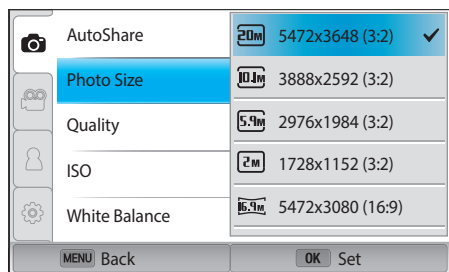

6 Apăsați [**MENU**] sau atingeți **Back** (Înapoi) pentru a comuta la modul Fotografiere.

Utilizarea Panoului inteligent

Apăsați [**Fn**] sau atingeți **Fn** pe ecran pentru a accesa anumite funcții, cum ar fi Expunere, ISO, și Balans de alb.

De exemplu, reglarea valorii expunerii în modul P

- 1 Rotiți selectorul de moduri la **P**.
- 2 Apăsați [**Fn**] sau atingeți **Fn**.

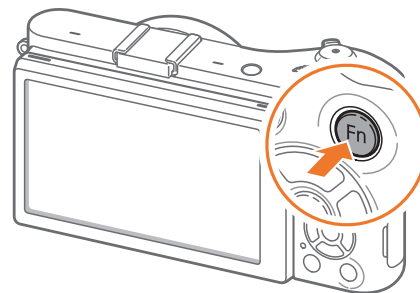

3 Apăsați [DISP/ISO/☉/AF] pentru a vă deplasa la **EV** (Valoare expunere), apoi apăsați [OK].

- Puteți selecta direct o opțiune derulând selectorul de avans, fără a trebui să apăsați [OK].
- De asemenea, puteți selecta o opțiune atingând-o.

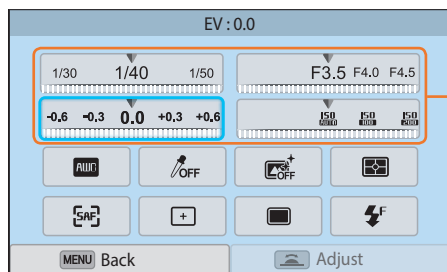

Puteți regla anumite opțiuni glisându-le.

4 Derulați selectorul de avans sau apăsați [☉/AF] pentru a regla valoarea expunerii, apoi apăsați [OK].

- De asemenea, glisați selectorul pe ecran, apoi selectați **Set** (Setare) pentru a regla opțiunea.

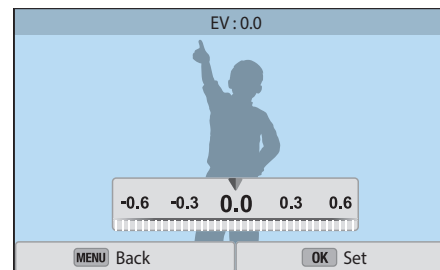

Pictogramele afișajului

În modul Fotografiere

Realizarea fotografiilor

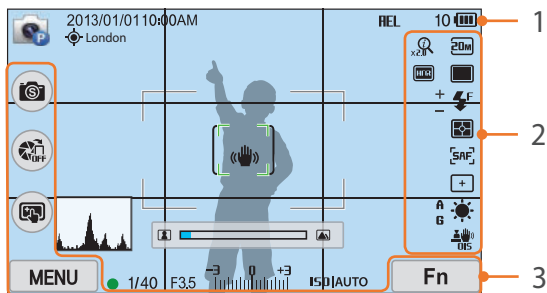

1. Informații privind înregistrarea

Pictogramă	Descriere
	Mod Fotografiere
2013/01/01	Data curentă
10:00AM	Ora curentă
	GPS activat*
London	Informații despre locație*
	Cartelă de memorie neintrodusă**
AE/L	Blocare expunere automată (pag. 103)
10	Număr disponibil de fotografii
	<ul style="list-style-type: none"> : încărcată complet : încărcată parțial (Roșu): descărcată (reîncărcați bateria)

Pictogramă	Descriere
	Cadru de focalizare automată
[]	Zonă a punctului de măsurare
	Mișcare cameră foto
	Scală focalizare manuală
	Indicator de nivel (pag. 41)
	Histogramă (pag. 150)
	Focalizare
1/40	Timp expunere
F3.5	Valoare apertură
	Valoare reglare expunere
ISO AUTO	Sensibilitate ISO (pag. 75)

* Aceste pictograme apar atunci când atașați un modul GPS opțional.

** Fotografii care au fost captate, fără a introduce o cartelă de memorie, nu pot fi transferate pe o cartelă de memorie sau pe un computer.

2. Opțiuni de fotografiere

Pictogramă	Descriere
	Dimensiune fotografie
	Mod de operare
	Bliț (pag. 94)
	Reglare intensitate bliț
	Măsurare (pag. 97)

Pictogramă	Descriere
	Mod AF (pag. 80)
	Zonă de focalizare
	Identificare față
	Balans de alb (pag. 76)
A B G M	Micro reglare Balans de alb
	Stabilizare optică a imaginii (OIS) (pag. 89)
	Zoom pornit
x2.0	Zoom raport
	Fișier RAW
	Interval dinamic (pag. 100)

3. Opțiuni de fotografiere (Atingeți)

Pictogramă	Descriere
	Modificarea mod Inteligent***
	AutoShare
	Opțiuni AF atingere
MENU	Opțiuni de fotografiere
Fn	Panou inteligent

*** Această pictogramă apare numai atunci când selectați modul Inteligent.



Pictogramele afișate se vor modifica în funcție de modul selectat sau de opțiunile setate.

Înregistrarea videoclipurilor



1. Informații privind înregistrarea

Pictogramă	Descriere
	Mod Fotografiere
00:00/ 00:10	Timp înregistrate curent/ Timp înregistrare disponibil
	<ul style="list-style-type: none"> • : încărcată complet • : încărcată parțial • (Roșu): descărcată (reîncărcați bateria)
1/40	Timp expunere
F3,5	Valoare apertură
	Valoare expunere
ISO AUTO	Sensibilitate ISO (pag. 75)

2. Opțiuni de fotografiere

Pictogramă	Descriere
	Dimensiune videoclip
	Mod AF (pag. 80)
	Măsurare (pag. 97)
	Balans de alb (pag. 76)
	Stabilizare optică a imaginii (OIS) (pag. 89)
	Ajustarea micro a balansului de alb
	Estompare gradată (pag. 105)
	Mișcare multiplă (pag. 105)
	Înregistrare voce oprită (pag. 106)



Pictogramele afișate se vor modifica în funcție de modul selectat sau de opțiunile setate.

Despre indicatorul de nivel

Indicatorul de nivel vă ajută să aliniați camera foto cu liniile orizontale sau verticale de pe ecran. În cazul în care indicatorul de nivel nu este la nivel, calibrați indicatorul de nivel utilizând funcția de Calibrare orizontală. (pag. 152)

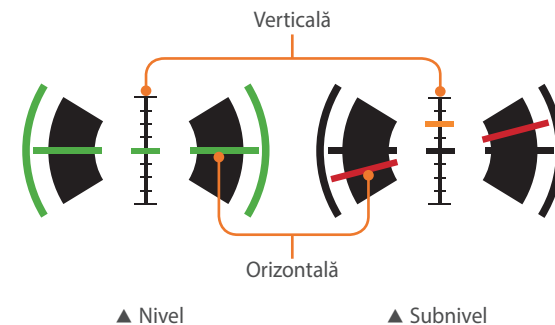

Nu puteți utiliza indicatorul de nivel când fotografiați în orientarea portret.

În modul Redare

Vizualizarea fotografiilor

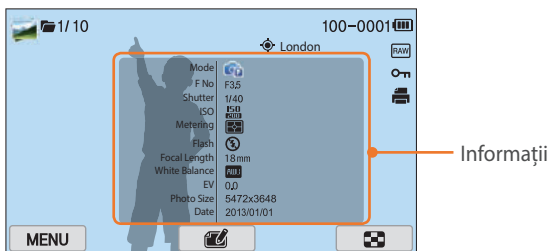

Pictogramă	Descriere
	Fișier captat continuu
1/10	Fișier curent/număr total de fișiere
100-0001	Număr folder – Număr fișier
	Fișier cu informații despre locație
London	Informații despre locație
	Fișier RAW
	Fișier protejat
	Informații imprimare adăugate la fișier (pag. 114)
	Fișier 3D
MENU	Meniu Redare/Editare (Atingeți)
	Editare fotografii (Atingeți)
	Ajustarea unui videoclip (Atingeți)
	Vizualizarea imaginilor sub formă de miniaturi (Atingeți)

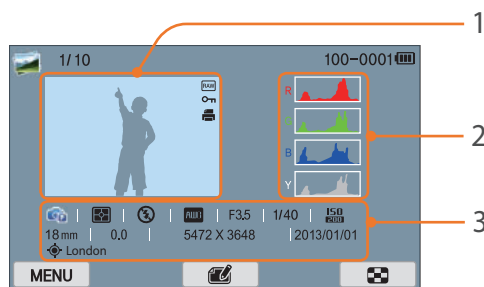

Nr.	Descriere
1	Fotografie realizată
2	Histogramă RGB (pag. 150)
3	Mod Fotografieri, Mod de măsurare, Bliț, Balans de alb, Valoare apertură, Timp expunere, ISO, Distanță focală, Valoare expunere, Dimensiune fotografie, Dată, Informații locație

Redarea videoclipurilor

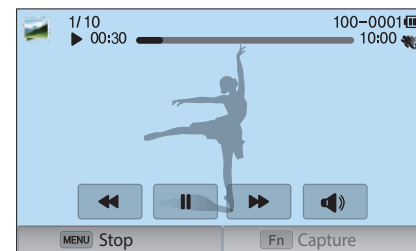

Pictogramă	Descriere
	Viteză de redare
	Mișcare multiplă
00:30	Durată de redare curentă
10:00	Durată videoclip
	Vizualizați fișierul anterior/Scanați înapoi. (De fiecare dată când atingeți pictograma de scanare înapoi, schimbați viteza de scanare în această ordine: 2X, 4X, 8X.)
	Înterupeți sau reluați redarea.
	Vizualizați fișierul următor/Scanați înainte. (De fiecare dată când atingeți pictograma de scanare înainte, schimbați viteza de scanare în această ordine: 2X, 4X, 8X.)
	Reglați volumul sau opriți sunetul.

Modificarea informațiilor afișate

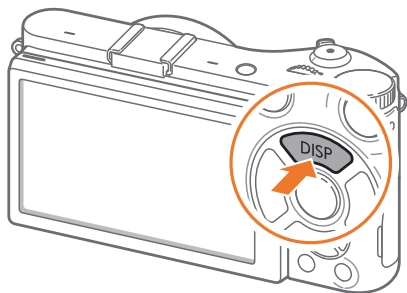

Apăsați [**DISP**] în mod repetat pentru a modifica tipul de afișaj.

Mod	Tip de afișaj
Fotografiere	<ul style="list-style-type: none"> • Informații de bază despre fotografiere (Mod Fotografiere, Timp expunere, Valoare apertură, Valoare expunere, Sensibilitate ISO etc.) • Informații de bază despre fotografiere + Butoane pentru opțiuni de fotografiere (MENU, Fn, Partajare automată, AF atingere) + Indicator nivel
	<ul style="list-style-type: none"> • Informații de bază despre fotografiere + Butoane pentru opțiuni de fotografiere + Informații despre opțiuni de fotografiere curente (Dimensiune fotografie, Mod de operare, Bliț, Mod de măsurare, Mod AF etc.) • Informații de bază despre fotografiere + Butoane pentru opțiuni de fotografiere + Informații despre opțiuni de fotografiere curente + Histogramă + Dată și oră
Redare	<ul style="list-style-type: none"> • Informații de bază • Afișați toate informațiile despre fișierul curent. • Afișați toate informațiile despre fișierul curent, inclusiv histograma RGB.



Obiective

Puteți achiziționa obiective opționale făcute exclusiv pentru camera dvs. din seria NX.

Aflați despre funcțiile fiecărui obiectiv și selectați-l pe cel care se potrivește nevoilor și preferințelor dvs.

Aspectul obiectivului

Obiectiv SAMSUNG 18-55 mm F3.5-5.6 OIS III (exemplu)

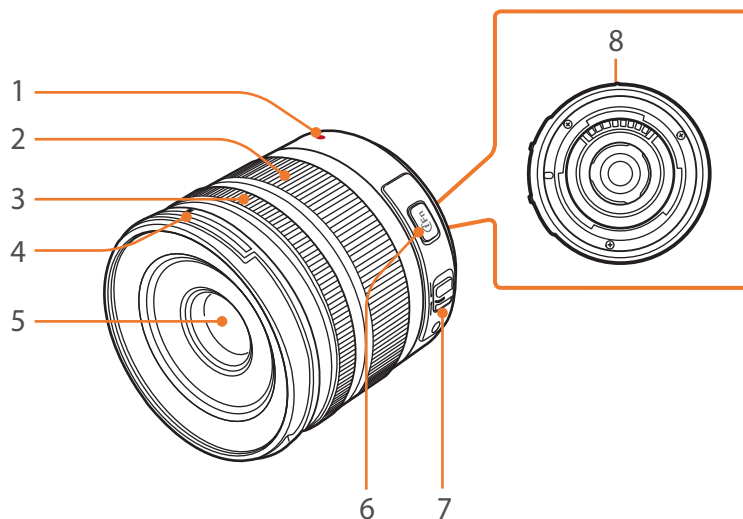

Nr.	Descriere
1	Index suport montare obiectiv
2	Inel de zoom
3	Inel de focalizare (pag. 88)
4	Index montare capac obiectiv
5	Obiectiv
6	Butonul i-Function (pag. 60)
7	Comutator AF/MF (pag. 80)
8	Contacte obiectiv



Când nu utilizați obiectivul, montați capacul obiectivului și capacul de protecție a monturii obiectivului pentru a proteja lentila de praf și de zgârieturi.

SAMSUNG 20-50 mm F3.5-5.6 ED II (exemplu)

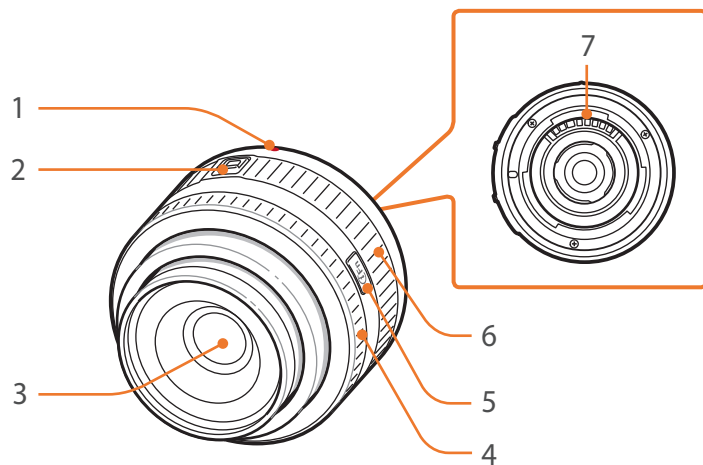

Nr.	Descriere
1	Index suport montare obiectiv
2	Comutator blocare zoom
3	Obiectiv
4	Inel de focalizare (pag. 88)
5	Butonul i-Function (pag. 60)
6	Inel de zoom
7	Contacte obiectiv

Blocarea sau deblocarea obiectivului

Pentru a bloca obiectivul, depărtați comutatorul de blocare a zoom-ului de corpul camerei foto și rotiți inelul de zoom, după cum este înfățișat în ilustrație.

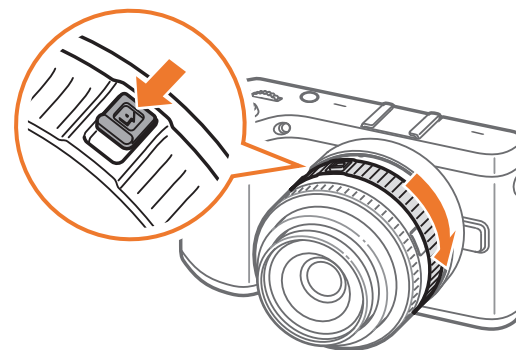

Pentru a debloca obiectivul, rotiți inelul de zoom, după cum este înfățișat în ilustrație, până când auziți un clic.

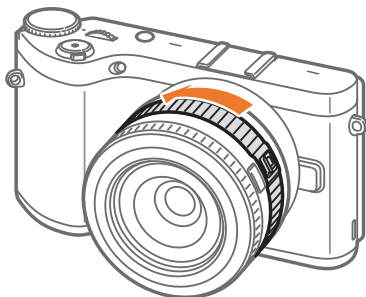

Nu puteți face fotografii atunci obiectivul este blocat.

SAMSUNG 16 mm F2.4 (exemplu)

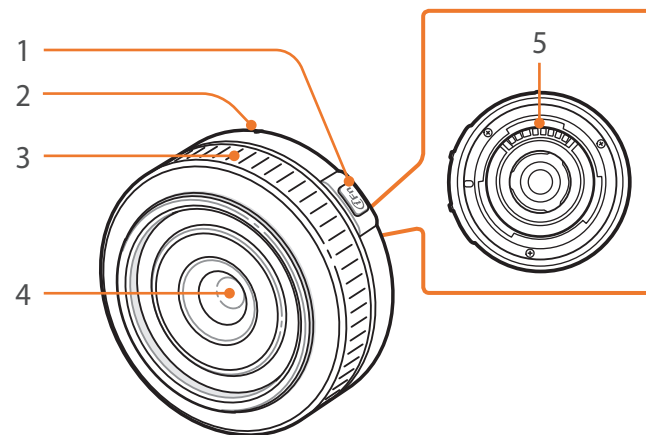

Nr.	Descriere
1	Butonul i-Function (pag. 60)
2	Index suport montare obiectiv
3	Inel de focalizare (pag. 88)
4	Obiectiv
5	Contacte obiectiv

Marcaje obiectiv

Aflați ce înseamnă numerele de pe obiectiv.

SAMSUNG 18-200 mm F3.5-6.3 ED OIS (exemplu)

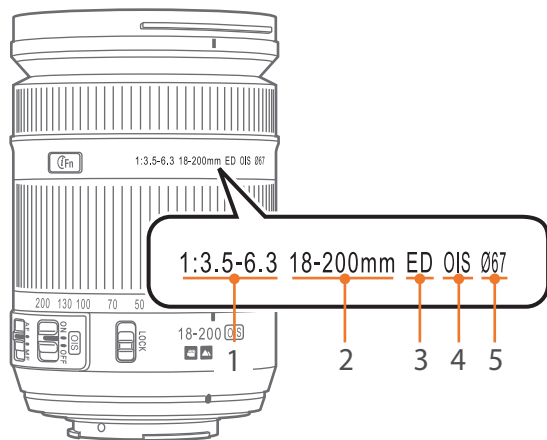

Nr.	Descriere
1	Valoare apertură Un interval de valori acceptate pentru apertură. De exemplu, 1:3.5–6.3 reprezintă un interval maxim al valorii aperturii de la 3,5 la 6,3.
2	Distanță focală Distanța dintre mijlocul obiectivului și punctul său focal (în milimetri). Această figură este exprimată într-un interval: de la distanța focală minimă la distanța focală maximă a obiectivului. Distanțele focale mai lungi determină restrângerea unghiurilor de vedere, iar subiectul este mărit. Distanțele focale mai scurte determină lărgirea unghiurilor de vedere.
3	ED ED provine de la Extra-low Dispersion (Dispersie superscăzută). Lentila de dispersie superscăzută este eficientă în a minimiza aberația cromatică (o distorsiune care apare când o lentilă nu poate focaliza toate culorile în același punct de convergență).
4	OIS (pag. 89) Stabilizare optică a imaginii. Obiectivele cu această caracteristică pot detecta mișcarea camerei foto și pot anula efectiv mișcarea din interiorul camerei foto.
5	Ø Diametrul obiectivului. Când atașați un filtru la obiectiv, asigurați-vă că diametrul obiectivului și cel al filtrului sunt la fel.

Puteți utiliza accesoriile inclusiv blițul extern și modulul GPS care vă pot ajuta să faceți fotografii mai bune și mai convenabile.

Pentru informații suplimentare despre accesoriile opționale, consultați manualul fiecărui accesoriu.



- Ilustrațiile pot fi diferite de articolele propriu-zise.
- Puteți achiziționa accesoriile aprobate de Samsung de la un dealer sau centru de service Samsung. Samsung nu este responsabilă de daunele cauzate prin utilizarea accesoriilor produse de alt fabricant.

Aspectul blițului extern

SEF8A (exemplu)

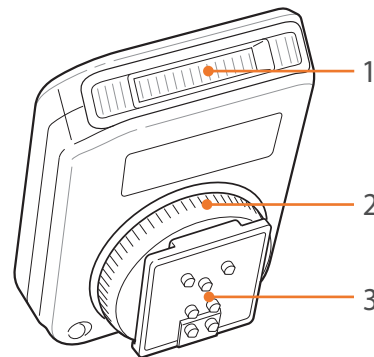

Nr.	Descriere
1	Bec
2	Inel de fixare a plăcuței adaptoare
3	Conexiunea plăcuței adaptoare

Conectarea blițului extern

1 Scoateți capacul plăcuței adaptoare de pe camera foto.

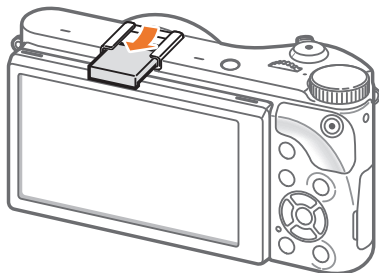

2 Conectați blițul glisându-l în plăcuța adaptoare.

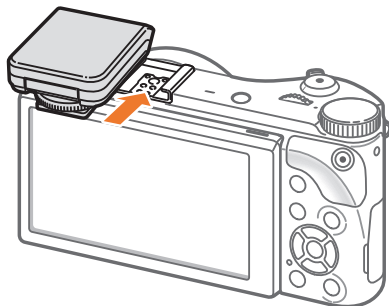

3 Fixați blițul în poziție rotind inelul de fixare a plăcuței adaptoare în sensul acelor de ceasornic.

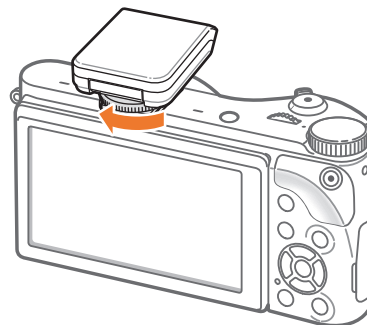

4 Ridicați blițul pentru a-l utiliza.

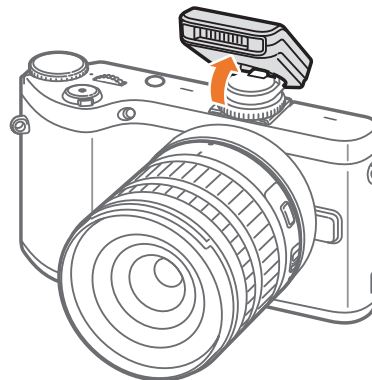



- Puteți capta o fotografie cu un bliț care nu este încărcat complet, însă este recomandat să utilizați un bliț care este încărcat complet.
- Consultați pagina cu accesorii opționale pentru blițuri externe disponibile. (pag. 195)
- Opțiunile disponibile pot fi diferite, în funcție de modul de fotografiere.
- Există un interval între două declanșări ale blițului. Nu vă mișcați până când blițul nu se declanșează pentru a doua oară.
- SEF8A poate să nu fie compatibil cu alte camere foto din seria NX.
- Pentru detalii suplimentare despre blițurile opționale, consultați manualul de utilizare al blițului.



Utilizați numai blițuri omologate de Samsung. Utilizarea blițurilor incompatibile poate deteriora camera foto.

SEF220A (exemplu) (opțional)

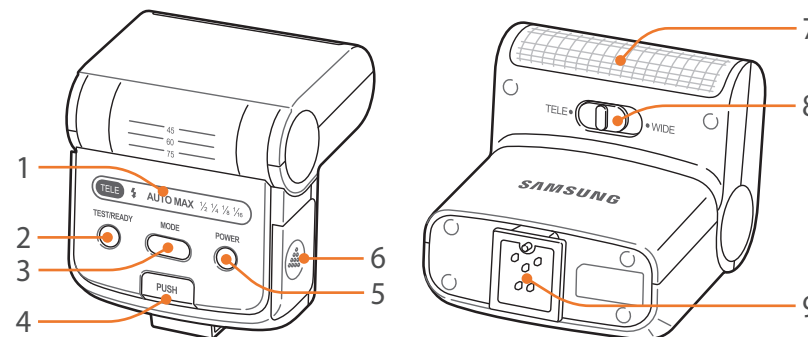

Nr.	Descriere
1	Pictogramele afișajului
2	Indicator luminos READY/buton test
3	Buton MODE
4	Buton declanșare bliț
5	Buton Pornire
6	Capac baterie
7	Bec
8	Comutator mod TELE/WIDE
9	Conexiunea plăcuței adaptoare

Aspectul modului GPS (opțional)

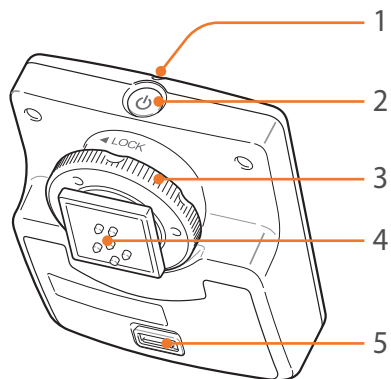

Nr.	Descriere
1	Indicator luminos pentru stare
2	Buton Pornire
3	Inel de fixare a plăcuței adaptoare
4	Conexiunea plăcuței adaptoare
5	Capac baterie

Atașarea modului GPS

1 Scoateți capacul plăcuței adaptoare de pe camera foto.

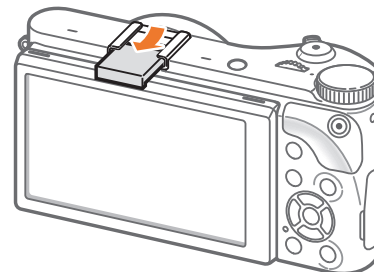

2 Montați modulul GPS glisându-l în conectorul pentru echipamente auxiliare.

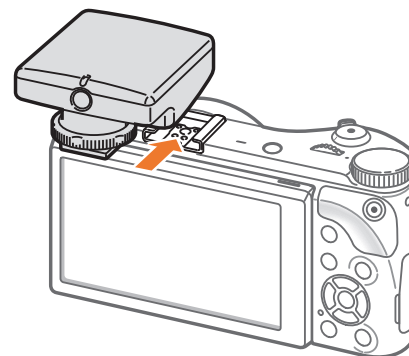

- 3** Fixați modulul GPS în poziție rotind inelul de fixare a plăcuței adaptoare, spre poziția LOCK.

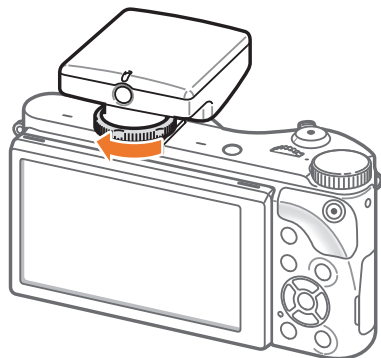

- 4** Apăsați butonul de pornire al modulului GPS.



Modurile de fotografiere

Două moduri simple de fotografiere - modul Smart Auto (Recunoaștere inteligentă automată) și modul Smart (Inteligent) - vă ajută să captați poze cu numeroase setări automate. Modurile suplimentare vă permit o particularizare mai mare a setărilor.



Pictogramă	Descriere
AUTO	Mod Recunoaștere inteligentă automată (pag. 53)
P	Mod Program (pag. 55)
A	Mod Prioritate apertură (pag. 57)
S	Mod Prioritate obturator (pag. 58)
M	Mod Manual (pag. 59)
i	Mod Prioritate obiectiv (pag. 60)
S	Mod Inteligent (pag. 64)
Wi-Fi	Caracteristici Wi-Fi (pag. 122)

AUTO Modul Recunoaștere inteligentă automată

În modul Recunoaștere inteligentă automată, camera foto recunoaște condițiile înconjurătoare și ajustează automat factorii care contribuie la expunere, inclusiv viteza obturatorului, valoarea deschiderii, modul de măsurare, balansul de alb și compensarea expunerii. Deoarece camera foto controlează majoritatea funcțiilor, unele funcții de fotografiere sunt limitate. Modul este util pentru capturarea instantaneelor rapide cu număr minim de ajustări.



- 1 Rotiți selectorul de moduri la **AUTO**.
- 2 Aliniați subiectul în cadru.
- 3 Apăsați până la jumătate pe **[Declanșator]** pentru a focaliza.

- Camera foto selectează o scenă. Pe ecran apare o pictogramă adecvată pentru scenă.

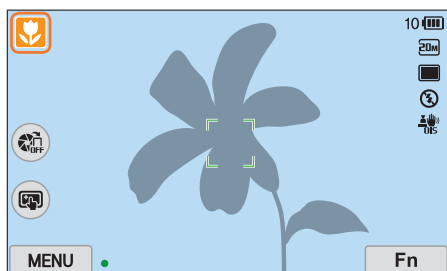

Scene identificabile

Pictogramă	Descriere
	Peisaje
	Scene cu fundaluri alb strălucitor
	Peisaje nocturne

Pictogramă	Descriere
	Portrete nocturne
	Peisaje cu lumină de fundal
	Portrete cu lumină de fundal
	Portrete
	Fotografii în prim plan ale obiectelor
	Fotografii în prim plan ale textului
	Apusuri
	În interior, întuneric
	Parțial luminat
	Prim-plan cu lumină de la spoturi
	Portrete cu lumină de la spoturi
	Cer albastru
	Zonele împădurite sunt compuse de obicei din subiecți de culoarea verde
	Fotografii în prim plan cu subiecte colorate
	Camera foto este stabilizată pe un trepied și subiectul nu se mișcă pentru o anumită perioadă de timp. (la fotografierea în întuneric)
	Subiecți în mișcare activă
	Artificii (când se folosește un trepied)

- 4 Apăsați pe **[Declanșator]** pentru a fotografia.



- Din cauza unor factori externi, cum ar fi mișcarea camerei foto, iluminarea și distanța față de subiect, camera foto poate detecta alte scene, chiar cu aceeași subiecți.
- În cazul în care camera foto nu recunoaște un mod adecvat pentru scenă, aceasta folosește setările implicite pentru modul Recunoaștere inteligentă automată.
- Chiar dacă este detectată o față, camera foto poate să nu selecteze un mod de portret, în funcție de poziția și de iluminarea subiectului.
- Chiar dacă utilizați un trepied, camera foto poate să nu detecteze modul trepied (三脚) dacă subiectul se mișcă.
- Camera foto consumă mai multă energie de la baterie deoarece modifică frecvent setările pentru a selecta scenele corespunzătoare.

P Modul Program

Camera foto ajustează automat viteza obturatorului și valoarea aperturii în așa fel încât să fie obținută valoarea optimă a expunerii.

Acest mod este util atunci când doriți să realizați fotografii cu expunere constantă, având posibilitatea de a ajusta alte setări.



- 1 Rotiți selectorul de moduri la **P**.
- 2 Setati opțiunile pe care le doriți.
- 3 Apăsați pe jumătate pe **[Declanșator]** pentru a focaliza, apoi apăsați pe **[Declanșator]** pentru a capta fotografia.

Schimbare program

Funcția Schimbare program vă permite să reglați timpul de expunere și valoarea aperturii, în timp ce camera foto păstrează aceeași expunere. Când derulați selectorul de avans la stânga, timpul de expunere scade și valoarea aperturii crește. Când derulați selectorul de avans la dreapta, timpul de expunere crește și valoarea aperturii scade.

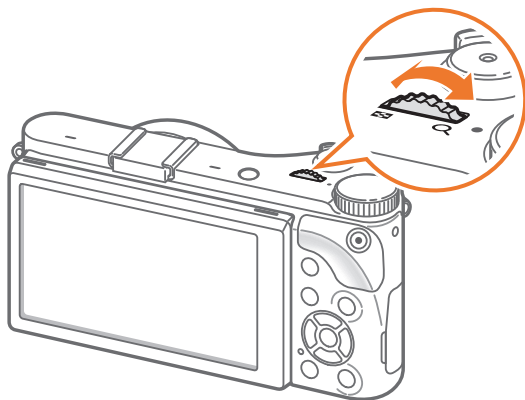

Viteză minimă timp de expunere

Setați timpul de expunere să nu fie mai mic decât timpul selectat. Totuși, dacă nu poate fi obținută o valoare de expunere optimă, deoarece sensibilitatea ISO a atins valoarea ISO maximă care este setată de Interval ISO Auto, timpul de expunere poate fi mai mic decât timpul de expunere minim selectat.

Pentru a seta timpul de expunere minimum,

În modul Fotografiere, apăsați [MENU] →  → **Minimum Shutter Speed** (Timp expunere minim) → o opțiune.



- Această caracteristică este disponibilă numai atunci când Sensibilitate ISO este setată la Auto.
- Această caracteristică este disponibilă numai în modul Program sau Prioritate apertură.

A Modul Prioritate apertură

În modul Prioritate apertură, camera foto calculează automat timpul de expunere în funcție de valoarea aperturii aleasă.

Puteți ajusta adâncimea câmpului (DOF) prin modificarea valorii aperturii. Acest mod este util pentru realizarea de portrete, de fotografii ale florilor sau ale peisajului.

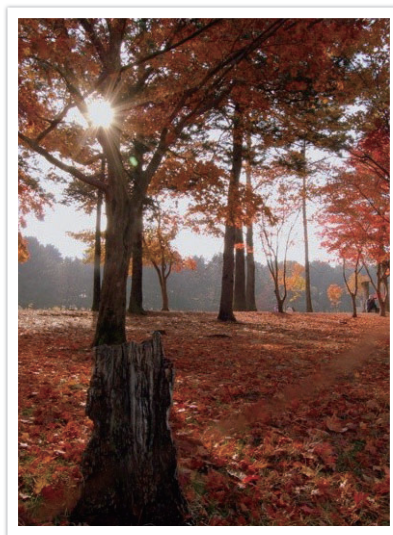

Adâncime mare a câmpului

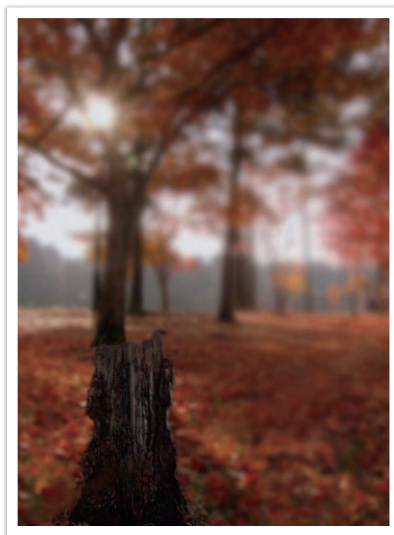

Adâncime mică a câmpului

- 1 Rotiți selectorul de moduri la **A**.
- 2 Pentru a regla valoarea aperturii, derulați selectorul de avans.
 - De asemenea, puteți regla valoarea aperturii apăsând [**Fn**], deplasându-vă la valoarea aperturii, apoi derulând selectorul de avans sau glisând pe ecran.
- 3 Setări opțiunile pe care le doriți.
- 4 Apăsați pe jumătate pe [**Declanșator**] pentru a focaliza, apoi apăsați pe [**Declanșator**] pentru a capta fotografia.



- În setările de lumină scăzută, puteți crește sensibilitatea ISO pentru a preveni fotografiile neclare.
- Pentru a seta timpul de expunere minimum, în modul Fotografiere, apăsați [**MENU**] →  → **Minimum Shutter Speed** (Timp expunere minim) → o opțiune.

S Modul Prioritate obturator

În modul Prioritate obturator, camera foto calculează automat valoarea aperturii în funcție de viteza aleasă a obturatorului. Acest mod este util pentru capturarea fotografiilor subiecților care se mișcă foarte rapid sau pentru crearea efectelor trasor într-o fotografie.

De exemplu, setați timpul de expunere sub 1/500 sec. pentru a îngheța subiectul. Pentru a face ca subiectul să apară neclar, setați timpul de expunere peste 1/30 sec.

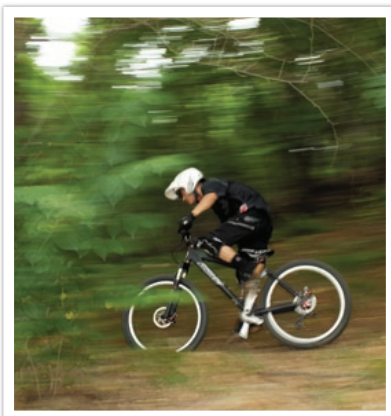

Viteză obturator redusă

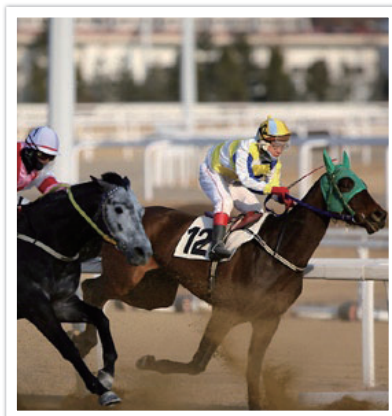

Viteză obturator mare

- 1 Rotiți selectorul de moduri la **S**.
- 2 Derulați selectorul de avans pentru a regla timpul de expunere.
 - De asemenea, puteți regla timpul de expunere apăsând [**Fn**], deplasându-vă la timpul de expunere, apoi derulând selectorul de avans sau glisând pe ecran.
- 3 Setați opțiunile pe care le doriți.
- 4 Apăsați pe jumătate pe [**Declanșator**] pentru a focaliza, apoi apăsați pe [**Declanșator**] pentru a capta fotografia.



Pentru a compensa cantitatea redusă de lumină permisă de vitezele rapide ale obturatorului, deschideți apertura și permiteți să intre mai multă lumină. Dacă fotografiile sunt încă prea întunecate, creșteți valoarea ISO.

M Modul Manual

Modul Manual vă permite să ajustați viteza obturatorului și valoarea aperturii manual. În acest mod, puteți controla complet expunerea fotografiilor dvs.

Acest mod este util în medii de fotografiere controlate, cum ar fi un studio sau atunci când sunt necesare reglări fine ale setărilor camerei. Modul Manual este recomandat, de asemenea, pentru fotografierea scenelor de noapte sau a focurilor de artificii.

- 1 Rotiți selectorul de moduri la **M**.
- 2 Derulați selectorul de avans pentru a regla timpul de expunere.
- 3 Țineți apăsat [**+**], apoi rotiți selectorul de moduri pentru a regla valoarea expunerii.
 - De asemenea, puteți regla timpul de expunere sau valoarea aperturii apăsând [**Fn**], deplasându-vă la timpul de expunere sau la valoarea expunerii, apoi derulând selectorul de avans sau glisând pe ecran.
- 4 Setări opțiunile pe care le doriți.
- 5 Apăsați pe jumătate pe [**Declanșator**] pentru a focaliza, apoi apăsați pe [**Declanșator**] pentru a capta fotografia.

Mod încadrare

Când schimbați valoarea aperturii sau timpul de expunere, expunerea se modifică în funcție de setări, astfel încât ecranul de afișare se poate întuneca. Când această funcție este pornită, luminozitatea ecranului de afișare este constantă indiferent de setări, astfel încât puteți încadra mai bine fotografia.

Pentru a utiliza
Mod încadrare,

În modul Fotografiere, apăsați [**MENU**] →  →
Framing Mode (Mod încadrare) → o opțiune.

Utilizarea funcției Bec

Utilizați funcția Bec pentru a fotografia scene nocturne sau cerul pe timpul nopții. În timp ce apăsați pe **[Declanșator]**, obturatorul este lăsat deschis astfel încât să creați efecte de lumini mișcătoare.

Pentru a folosi un bec,

Derulați complet selectorul de avans la stânga la **Bulb** (Bec) →
Țineți apăsat pe **[Declanșator]** pentru timpul dorit.



- Dacă setați o valoare ISO ridicată sau deschideți obturatorul pentru o perioadă lungă de timp, este posibil ca zgomotul de imagine să crească.
- Opțiunile operare, bliț și One touch shot (Poză cu o apăsare) nu pot fi utilizate cu funcția Bec.
- Funcția Bec este disponibilă numai în modul Manual.
- Utilizați un trepied și un sistem de eliberare a declanșatorului pentru a preveni mișcarea camerei foto.
- Cu cât deschideți mai mult obturatorul, cu atât mai mult durează salvarea unei fotografii. Nu opriți camera foto în timp ce camera foto salvează o fotografie.
- Dacă utilizați această funcție pentru mult timp, utilizați o baterie încărcată complet.

Modul Prioritate obiectiv

Utilizarea Depth

Puteți regla adâncimea câmpului pentru a face neclar sau clar fundalul.

1 Rotiți selectorul de moduri la .

2 Apăsați pe **[i-Function]** pe obiectiv pentru a selecta  Depth.

- De asemenea, apăsați **[i-Function]**, apoi apăsați **[AF]** sau glisați pe ecran pentru a selecta  Depth.

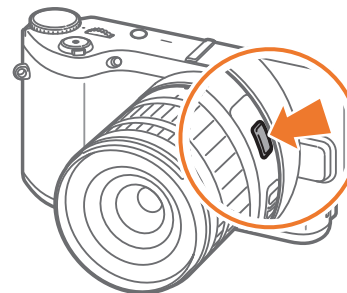

3 Reglați inelul de focalizare pentru a selecta o valoare.

- De asemenea, puteți derula selectorul de avans pentru a regla valoarea.
- De asemenea, puteți glisa cursorul sau atinge +/- pentru a regla valoarea.

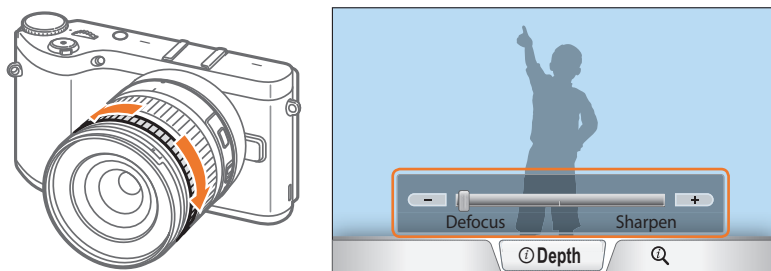

4 Apăsați pe jumătate pe [Declanșator] pentru a focaliza, apoi apăsați pe [Declanșator] pentru a capta fotografia.



- În timp ce faceți clare fotografiile, valoarea aperturii scade și timpul de expunere scade. În locuri întunecate, fotografiile pot fi neclare.
- Această funcție nu este disponibilă când setați **3D Auto Mode** (Mod 3D Auto) în modul 3D.

Folosirea funcției i-Function în modurile P/A/S/M

Când utilizați butonul i-Function al unui obiectiv, puteți selecta și regla manual pe obiectiv timpul de expunere, valoarea aperturii, valoarea expunerii, sensibilitatea ISO și balansul de alb.

1 Rotiți selectorul de moduri la **P**, **A**, **S** sau **M**.

2 Apăsați pe [i-Function] pe obiectiv pentru a selecta o setare.

- De asemenea, puteți apăsa [i-Function], apoi apăsați [$\frac{1}{2}$ /AF] sau glisați pe ecran pentru a selecta o setare.

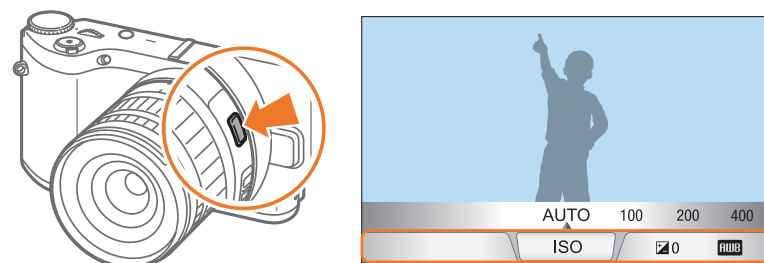

3 Reglați inelul de focalizare pentru a selecta o opțiune.

- De asemenea, puteți derula selectorul de avans sau glisa pe ecran pentru a selecta o opțiune.

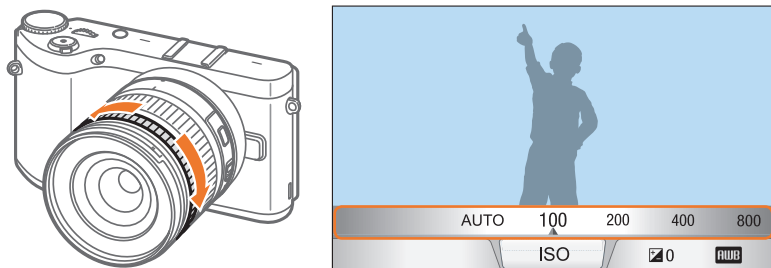

4 Apăsați pe jumătate pe [Declanșator] pentru a focaliza, apoi apăsați pe [Declanșator] pentru a capta fotografia.

Opțiuni disponibile





Mod Fotografiere	P	A	S	M	3D
Apertură (Apertură)	-	O	-	O	-
Viteză obturator (Viteză obturator)	-	-	O	O	-
Valoare expunere (Valoare expunere)	O	O	O	-	O
ISO	O	O	O	O	-
Balans de alb (Balans de alb)	O	O	O	O	O
Zoom	O	O	O	O	-



- Pentru a selecta elementele care apar atunci când apăsați [i-Function] pe obiectiv în modul Fotografiere, apăsați [MENU] → → iFn Customizing (Particularizare iFn) → un element.
- Această funcție nu este disponibilă când setați 3D Auto Mode (Mod 3D Auto) în modul 3D.

Utilizarea Zoom

 **Zoom** vă permite să măriți asupra unui subiect cu o degradare mai mică a calității fotografiei decât zoom-ul Digital. Totuși, este posibil ca rezoluția fotografiei să se modifice în comparație cu atunci când măriți rotind inelul de zoom.



- 1 Rotiți selectorul de moduri la **P**, **A**, **S**, **M** sau .
- 2 Apăsați pe [**i-Function**] pe obiectiv pentru a selecta  **Zoom**.
 - De asemenea, apăsați [**i-Function**], apoi apăsați [/AF] sau glisați pe ecran pentru a selecta  **Zoom**.
- 3 Reglați inelul de focalizare pentru a selecta un raport de zoom.
 - De asemenea, puteți derula selectorul de avans sau glisa pe ecran pentru a selecta o opțiune.
 - Rezoluția fotografiei variază în funcție de raportul de zoom dacă utilizați  **Zoom**.

	3:2	16:9	1:1
x1.2	4560X3040 (13.9M)	4560X2568 (11.7M)	3040X3040 (9.2M)
x1.4	3888X2592 (10.1M)	3888X2184 (8.5M)	2592X2592 (6.7M)
x1.7	3264X2176 (7.1M)	3264X1840 (6.0M)	2176X2176 (4.7M)
x2	2736X1824 (5.0M)	2736X1536 (4.2M)	1824X1824 (3.3M)

Aceste valori sunt bazate pe rezoluția maximă a fiecărui raport de imagine.

- 4 Apăsați pe jumătate pe [**Declanșator**] pentru a focaliza, apoi apăsați pe [**Declanșator**] pentru a capta fotografia.



-  **Zoom** nu este disponibil pentru fotografierea de cadre multiple.
-  **Zoom** nu este disponibil atunci când capturați fotografii în formatul de fișier RAW.
-  **Zoom** este dezactivat atunci când înregistrați videoclipuri apăsând butonul de înregistrare video.
- Această funcție nu este disponibilă când setați **3D Auto Mode** (Mod 3D Auto) în modul 3D.

Modul Inteligent

În modul Inteligent, puteți fotografia cu opțiuni prestabilite pentru o anumită scenă.

1 Rotiți selectorul de moduri la .

2 Selectați o scenă.

- Pentru a selecta un mod de fotografiere atunci când selectorul de moduri este setat la , apăsați [**Fn**] sau atingeți , apoi selectați un mod dorit.

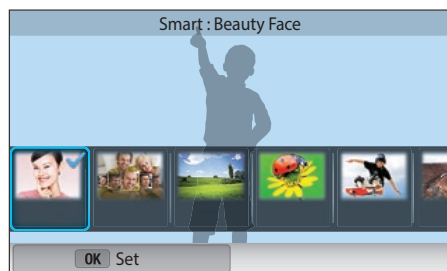

Opțiune	Descriere
Beauty Face (Înfrumusețare față)	Fotografiați un portret cu opțiuni de ascundere a imperfecțiunilor feței.
Best Face (Cea mai bună față)	Captați mai multe fotografii și înlocuiți fețele pentru a crea cea mai bună imagine posibilă.
Landscape (Peisaj)	Capturați scene de natură statică și peisaje.
Macro	Captați subiecți mici sau în prim-plan.

Opțiune	Descriere
Action Freeze (Înghețare acțiune)	Captați subiecți care se mișcă la viteză mare.
Rich Tones (Tonuri bogate)	Captați o fotografie cu culori vii.
Panorama (Vedere panoramică)	Captați o scenă panoramică amplă într-o singură fotografie.
Waterfall (Cascadă)	Captați scene cu cascade.
Silhouette (Siluetă)	Captați subiecți cu forme întunecate pe un fundal deschis.
Sunset (Apus)	Capturați scene la apus, cu nuanțe naturale de roșu și galben.
Night (Noapte)	Captați mai multe fotografii în condiții de iluminare slabă fără bliț. Camera foto le combină pentru a crea o singură imagine care este mai luminoasă și are mai puțină neclaritate.
Fireworks (Artificii)	Captați scene cu artificii.
Light Trace (Urme lumină)	Captați scene cu lumina care dispare treptat în condiții de iluminare slabă.
Creative Shot (Fotografiere creativă)	Captați fotografii cu efecte aplicate automat.

3 Apăsați pe jumătate pe [**Declanșator**] pentru a focaliza, apoi apăsați pe [**Declanșator**] pentru a capta.

Utilizarea modului Cea mai bună față

În modul Cea mai bună față, puteți capta mai multe fotografii și înlocui fețele pentru a crea cea mai bună imagine posibilă. Utilizați acest mod pentru a selecta cea mai bună imagine pentru fiecare individ atunci când captați fotografii de grup.

- 1 Rotiți selectorul de moduri la **S**, apoi selectați **Best Face** (Cea mai bună față).
- 2 Aliniați subiectul în cadru, apoi apăsați până la jumătate pe **[Declanșator]** pentru a focaliza.
- 3 Apăsați pe **[Declanșator]** pentru a fotografia.
 - Camera foto captează 5 fotografii consecutiv.
 - Prima fotografie este setată ca imagine de fundal.
 - Camera foto detectează automat fețele după fotografiere.
- 4 Atingeți o față care va fi înlocuită.

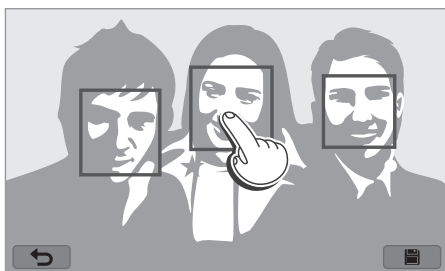

- 5 Atingeți cea mai bună imagine din cele 5 fețe care au fost captate.

- Repetați pașii 4 și 5 pentru a înlocui restul fețelor din fotografie.
- Pictograma  va apărea pe imaginea pe care o recomandă camera foto.



- 6 Atingeți  pentru a salva fotografia.



- Utilizați un trepied pentru a evita mișcarea camerei foto.
- Rezoluția fotografiei este setată la 5.9M sau mai jos.

Captarea fotografiilor panoramice

Captați o fotografie panoramică 2D sau 3D. Fotografiele panoramice 3D pot fi vizualizate numai la un TV 3D sau la un monitor 3D.

- 1 Rotiți selectorul de moduri la **S**, apoi selectați **Panorama** (Vedere panoramică).
- 2 Apăsați **[MENU]** →  → **Panorama** (Vedere panoramică) → **Live Panorama** (Panoramă vie) sau **3D**.
- 3 Apăsați **[MENU]** pentru a reveni la modul Fotografiere.
- 4 Țineți apăsat pe **[Declanșator]** pentru a începe fotografierea.

- 5 Cu butonul **[Declanșator]** apăsat, mișcați încet camera foto în direcția pe care ați selectat-o.

- În modul Panoramă 3D, puteți captura o scenă numai în direcții orizontale.
- Este afișată o săgeată spre direcția de mișcare, și întreaga imagine a fotografiei este afișată în caseta de previzualizare.
- Când scenele sunt aliniate, camera foto captează automat următoarea fotografie.



- 6 Când ați terminat, eliberați butonul **[Declanșator]**.

- Camera foto salvează automat instantaneele într-o singură fotografie.
- Dacă eliberați butonul **[Declanșator]** în timpul fotografierii, fotografierea panoramică se oprește și fotografiile care au fost captate sunt salvate.



- Rezoluția variază în funcție de fotografia panoramică pe care o captați.
- În modul Vedere panoramică, unele opțiuni de fotografiere nu sunt disponibile.
- Din cauza compoziției fotografiei sau a mișcării subiectului, este posibil ca în modul Vedere panoramică camera foto să nu mai fotografieze.
- În modul Vedere panoramică, camera foto ar putea să nu capteze ultima scenă în întregime dacă vă opriți din mișcarea camerei pentru a îmbunătăți calitatea fotografiei. Pentru a capta scena întreagă, mișcați puțin camera foto dincolo de punctul în care doriți să se termine scena.
- În modul Panoramă 3D, camera foto ar putea să nu capteze începutul sau sfârșitul unei scene datorită naturii efectului 3D. Pentru a capta scena întreagă, mișcați puțin camera foto dincolo de punctele de început și sfârșit pe care doriți să le captați.
- Fotografii captate cu funcția 3D sunt salvate în formate JPEG (2D) și MPO (3D). Pe ecranul camerei dvs. foto, puteți vizualiza numai fișiere JPEG.
- Pentru a vizualiza fișiere 3D, conectați camera foto la un TV 3D sau la un monitor 3D cu un cablu opțional HDMI. În timpul vizualizării, purtați ochelari 3D adecvați.
- Captarea fotografiilor în modul Panoramă 3D poate duce la un efect 3D mai puțin pronunțat decât la fotografiile captate cu un obiectiv 3D. Pentru a mări efectul 3D, atașați obiectivul 3D opțional și utilizați modul 3D. (pag. 69)



- Pentru cele mai bune rezultate atunci când captați fotografii panoramice, evitați următoarele:
 - mișcarea camerei foto prea rapid sau prea încet
 - mișcarea prea puțin a camerei foto pentru a capta următoarea imagine
 - mișcarea camerei foto la viteze neregulate
 - agitarea camerei foto
 - fotografierea în locuri întunecate
 - captarea subiecților aflați în mișcare în apropiere
 - condițiile de fotografiere în care luminozitatea sau culoarea luminii se modifică
- Fotografii efectuate sunt salvate automat, și fotografierea este oprită în următoarele condiții:
 - dacă schimbați direcția de fotografiere în timp ce fotografiați
 - dacă mișcați camera foto prea rapid
 - dacă nu mișcați camera foto

Înregistrarea unui videoclip

În modul Fotografiere, puteți înregistra videoclipuri Full HD (1920X1080) apăsând  (Înregistrare videoclip). Camera foto vă permite să înregistrați un videoclip de până la 29 de minute și 59 de secunde lungime la 60, 30, 24 sau 15 cadre pe secundă și salvează fișierele în format MP4 (H.264). Opțiunea 60 cadre pe secundă este disponibilă numai cu 1920X1080 și 1280X720, opțiunea 24 fps (24 CPS) este disponibilă numai cu 1920X810. Opțiunea 15 fps (15 CPS) este disponibilă numai cu anumite opțiuni Filtru inteligent. Sunetul este înregistrat prin microfonul camerei foto.

Puteți seta expunerea reglând valoarea aperturii și timpul de expunere pentru modul pe care l-ați selectat. Când utilizați un obiectiv care nu are un comutator AF/MF în timpul înregistrării unui videoclip, apăsați [**AF**] pentru a dezactiva sau activa funcția AF. Când utilizați obiectivul care are un comutator AF/MF, funcția AF funcționează conform cu setarea comutatorului.

Selectați **Fader** (Estompare gradată) pentru a estompa gradat sau a clarifica gradat o scenă. De asemenea, puteți selecta **Voice** (Voce), **Wind Cut** (Eliminare vânt), sau alte opțiuni pentru a seta opțiunile de înregistrare. (pag. 106)

- 1 Rotiți selectorul de moduri la **AUTO**, **P**, **A**, **S**, **M**, , sau **S**.
 - Această caracteristică poate să nu funcționeze în anumite moduri.
- 2 Setați opțiunile pe care le doriți.
- 3 Apăsați  (Înregistrare videoclip) pentru a porni înregistrarea.
- 4 Apăsați  (Înregistrare videoclip) din nou pentru a opri.



- H.264 (MPEG-4 part10/AVC) este ultimul format de codificare video stabilit în 2003 în urma colaborării dintre ISO-IEC și ITU-T. Datorită faptului că acest format folosește un grad mare de compresie, pot fi salvate mai multe date într-un spațiu mai mic de memorie.
- Dacă aveți opțiunea de stabilizare a imaginii în timp ce înregistrați un film, camera poate înregistra sunetul stabilizatorului de imagine.
- Zgomotul produs la focalizare sau alte sunete ale obiectivului pot fi înregistrate dacă reglați obiectivul în timpul înregistrării unui videoclip.
- Când utilizați un obiectiv video opțional, nu este înregistrat zgomotul produs la autofocalizare.
- Dacă îndepărtați obiectivul camerei foto în timp ce înregistrați un film, înregistrarea va fi întreruptă. Nu schimbați obiectivul în timp ce înregistrați.
- Dacă atașați un microfon extern în timpul înregistrării unui film, sunetul nu va fi înregistrat prin microfonul extern. (Sunt menținute setările anterioare.) Dacă îndepărtați microfonul extern în timp ce înregistrați un film, sunetul nu va fi înregistrat. Opriiți camera foto înainte de atașarea sau îndepărtarea microfonului extern.

- Dacă schimbați brusc unghiul de filmare al camerei, în timp ce înregistrați un film, camera foto nu poate înregistra imagini cu acuratețe. Utilizați un trepied pentru a minimiza mișcarea camerei foto.
- Camera foto acceptă numai funcția Multi AF (AF multiplă) atunci când înregistrați un videoclip. Nu puteți utiliza alte funcții de setare a zonei de focalizare, cum ar fi Face Detection AF (Identificare față AF).
- Când dimensiunea unui fișier video depășește 4GB, camera foto oprește automat înregistrarea chiar dacă timpul maxim de înregistrare (29 minute și 59 secunde) nu a fost atins.
- Dacă utilizați o cartelă de memorie cu viteză de scriere mică, înregistrarea filmului dvs. poate fi întreruptă, deoarece cartela de memorie nu poate procesa date la viteza la care este înregistrat videoclipul. Dacă acest lucru se întâmplă, înlocuiți cartela cu o cartelă de memorie mai rapidă sau reduceți dimensiunea imaginii (de exemplu, de la 1280X720 la 640X480).
- Când formatați o cartelă de memorie, formatați întotdeauna utilizând camera foto. Dacă o formatați în altă cameră foto sau pe PC, puteți pierde fișiere de pe cartelă sau se poate schimba capacitatea cartelei.
- Când apăsați butonul de înregistrare videoclipuri, **Zoom** se oprește.
- În timpul înregistrării unui videoclip la aceeași sensibilitate ISO, ecranul poate fi mai întunecat decât în timpul realizării unei fotografii. Reglați sensibilitatea ISO.
- Când înregistrați un videoclip în modul **P**, **A**, sau modul **S**, ISO este setat automat la **Auto** (Automat).

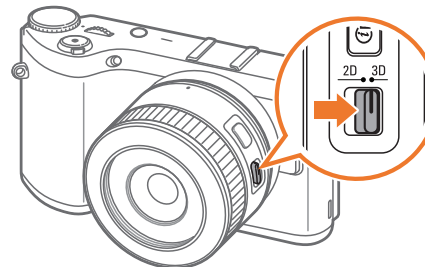

Mod 3D

Puteți capta fotografii sau videoclipuri 3D cu un obiectiv 3D opțional.





Obiectiv SAMSUNG 45 mm F1.8 [T6] 2D/3D (exemplu)

Setați comutatorul 2D/3D de pe obiectiv la **3D**, apoi captați o fotografie sau un videoclip la o distanță de 1,5-5 m de subiect.

- Modul 3D este întotdeauna pornit, indiferent de selectorul de moduri al camerei foto, cu excepția **Wi-Fi**.
- Pentru a utiliza opțiunile automate 3D care activează camera foto să seteze automat opțiunile de fotografiere în funcție de condițiile de fotografiere în modul 3D, apăsați **[MENU]** →  → **3D Auto Mode** (Mod 3D Auto) → **On** (Pornit).
- Pentru a modifica opțiunile de înregistrare 3D, apăsați **[MENU]** →  → **3D REC Mode** (Mod 3D ÎNREG.) → o opțiune dorită.

* Implicit

Pictogramă	Descriere
	Side by Side (Unul lângă altul)*: afișează două imagini una lângă alta.
	Frame Packing (Pachet Rame): afișează imaginile pentru vederea stânga și dreapta alternativ în rame.



- Opțiunile disponibile de fotografiere diferă în comparație cu alte moduri de fotografiere.
- Puteți selecta dimensiunea fotografiei fie la 4.1M (2688X1512) sau la 2.1M (1920X1080).
- Rezoluția videoclipului este setată la 1920X1080.
- Videoclipurile înregistrate în 3D poate fi întunecată sau redarea poate fi instabilă.
- Fotografierea la temperaturi scăzute poate duce la distorsionarea culorilor din imagini și poate consuma mai multă energie de la baterie.
- Este posibil să nu puteți fotografia corespunzător în condiții sub 8.5 LV/ 900 lux. Pentru cele mai bune rezultate, captați fotografii în locuri cu lumină suficientă.
- Când fotografiați obiecte care conțin materiale polarizatoare, cum ar fi un ecran, ochelarii de soare, sau un filtru polarizator, sau utilizați materialul polarizator cu obiectivul, imaginile pot apărea întunecate sau efectul 3D poate să nu fie aplicat corespunzător.
- Utilizați un trepied pentru a evita mișcarea camerei foto.
- Dacă rotiți sau înclinați camera foto vertical în timpul fotografierii, efectul 3D poate să nu fie aplicat corespunzător. Captați imagini cu ajutorul camerei foto în poziția normală.
- Dacă fotografiați în lumină fluorescentă sau captați imagini afișate de proiectoare sau TV-uri, imaginile pot apărea negre datorită efectului de scânteiere.
- În modul 3D, opțiunea Enlarge x8 (Mărire x8) din MF Assist (Asistență MF) poate fi indisponibilă.
- Ecranul camerei foto afișează videoclipurile 3D numai în 2D.
- Fotografiele captate cu funcția 3D sunt salvate în formate JPEG (2D) și MPO (3D). Pe ecranul camerei dvs. foto, puteți vizualiza numai fișiere JPEG.
- Pentru a vizualiza fișiere 3D, conectați camera foto la un TV 3D sau la un monitor 3D cu un cablu opțional HDMI. În timpul vizualizării, purtați ochelari 3D adecvați.
- Nu puteți utiliza blițul în modul 3D.

Funcții disponibile în funcție de modul de filmare

Pentru detalii despre funcțiile de fotografiere, consultați Capitolul 2. Apăsați o comandă rapidă pentru fiecare funcție.

Funcție	Disponibilă în	Comandă rapidă
Photo Size (Dimensiune fotografie) (pag. 73)	P/A/S/M/i/S*/AUTO/3D*	-
Quality (Calitate) (pag. 74)	P/A/S/M/i/S*	-
ISO (pag. 75)	P/A/S/M	Fn/ISO
White Balance (Balans de alb) (pag. 76)	P/A/S/M	Fn
Picture Wizard (Expert imagine) (pag. 79)	P/A/S/M	Fn
Smart Filter (Filtru inteligent) (pag. 101)	P/A/S/M	Fn
AF Mode (Mod AF) (pag. 80)	P/A/S/M/i*/S*/3D*	Fn
AF Area (Zonă AF) (pag. 83)	P/A/S/M/i*/S*	Fn/AF
Touch AF (AF atingere) (pag. 86)	P/A/S/M/i/S*/AUTO/3D*	-
MF Assist (Asistență MF) (pag. 88)	P/A/S/M/i/S/AUTO/3D*	-
Focus Peaking (Vârf focalizare) (pag. 88)	P/A/S/M/i/S/AUTO	-

Funcție	Disponibilă în	Comandă rapidă
Link AE to AF Point (Conectare AE la punctul AF) (pag. 99)	P/A/S/M	-
Framing Mode (Mod Încadrare) (pag. 59)	P/A/S/M	-
OIS (Anti-Shake) (OIS (Anti-mișcare)) (pag. 89)	P/A/S/M/i/S*/AUTO*	-
Drive (Operare) (Continuous (Continuu)/Burst (Rafală)/Timer (Temporizator)/Bracketing (Cadre multiple)) (pag. 90)	P/A/S/M/i*/S*/AUTO*/3D*	Fn/
Metering (Măsurare) (pag. 97)	P/A/S/M	Fn
Dynamic Range (Interval dinamic) (pag. 100)	P/A/S/M	-
Flash (Bliț) (pag. 94)	P*/A*/S*/M*/i*/S*/AUTO*	Fn
Exposure compensation (Compensare expunere) (pag. 102)	P/A/S	Fn/
Exposure lock (Blocarea expunerii) (pag. 103)	P/A/S	-

* În aceste moduri unele funcții sunt limitate.

Capitolul 2

Funcții fotografiere

Aflați despre funcțiile pe care le puteți seta în modul Fotografiere. Vă puteți bucura de mai multe fotografii și videoclipuri personalizate, utilizând funcțiile de fotografiere.

Dimensiune și rezoluție



Dimensiune fotografie

Pe măsură ce măriți rezoluția, fotografia sau videoclipul vor cuprinde mai mulți pixeli, deci pot se pot imprima pe o hârtie mai mare sau se pot afișa pe un ecran mai mare. Când utilizați o rezoluție mare, dimensiunea fișierului va crește și ea. Selectați o rezoluție mică pentru fotografiile care vor fi afișate într-o ramă foto digitală sau vor fi încărcate pe Web.



Pentru a seta dimensiunea,

În modul Fotografiere, apăsați **[MENU]** →  → **Photo Size** (Dimensiune fotografie) → o opțiune.

Pictogramă	Dimensiune	Recomandat pentru
	5472x3648 (3:2)	Imprimare pe hârtie A1.
	3888x2592 (3:2)	Imprimare pe hârtie A2.
	2976x1984 (3:2)	Imprimare pe hârtie A3.
	1728x1152 (3:2)	Imprimare pe hârtie A5.
	5472x3080 (16:9)	Imprimare pe hârtie A1 sau vizualizare pe un HDTV.
	3712x2088 (16:9)	Imprimare pe hârtie A3 sau vizualizare pe un HDTV.
	2944x1656 (16:9)	Imprimare pe hârtie A4 sau vizualizare pe un HDTV.
	1920x1080 (16:9)	Imprimare pe hârtie A5 sau vizualizare pe un HDTV.
	3648x3648 (1:1)	Imprimarea unei fotografii pătrate pe hârtie A1.
	2640x2640 (1:1)	Imprimarea unei fotografii pătrate pe hârtie A3.
	2000x2000 (1:1)	Imprimarea unei fotografii pătrate pe hârtie A4.
	1024x1024 (1:1)	Imprimarea unei fotografii pătrate pe hârtie A5.



Opțiunile disponibile pot diferi în funcție de condițiile de fotografiere.

Calitate

Camera foto salvează fotografiile fie în format JPEG, fie în format RAW.



Fotografiile efectuate de o cameră foto sunt adesea transformate în formatul JPEG și stocate în memorie conform setărilor camerei foto din momentul fotografierii. Fișierele RAW nu sunt transformate în formatul JPEG și sunt stocate în memorie fără nicio modificare.





Fișierele RAW au extensia "SRW". Pentru reglarea și calibrarea expunerilor, a Balansurilor de alb, a tonurilor, a contrastelor și a culorilor fișierelor RAW, sau pentru convertirea acestora în format JPEG sau TIFF, utilizați programul Adobe Photoshop Lightroom care se găsește pe DVD-ROM-ul furnizat.

Asigurați-vă că aveți suficientă memorie disponibilă pentru a salva fotografiile în formatul RAW.

Pentru a seta
calitatea,

În modul Fotografieri, apăsați [MENU] →  → **Quality**
(Calitate) → o opțiune.

Pictogramă	Format	Descriere
	JPEG	Super Fine (Superfină): <ul style="list-style-type: none"> Comprimare pentru cea mai bună calitate. Recomandate pentru imprimare în format mare.
	JPEG	Fine (Fină): <ul style="list-style-type: none"> Comprimare pentru o calitate mai bună. Recomandate pentru imprimare în format normal.

Pictogramă	Format	Descriere
	JPEG	Normal (Normală): <ul style="list-style-type: none"> Comprimare pentru o calitate normală. Recomandate pentru imprimare în format mic sau pentru încărcare pe Web.
	RAW	RAW: <ul style="list-style-type: none"> Salvați o fotografie fără pierdere de date. Recomandate pentru editare după fotografiere.
	RAW+JPEG	RAW + S.Fine (RAW + Superfină): salvați o fotografie atât în format JPEG (calitate Superfină), cât și în format RAW.
	RAW+JPEG	RAW + Fine (RAW + Fină): salvați o poză atât în format JPEG (calitate Fină), cât și în format RAW.
	RAW+JPEG	RAW + Normal (RAW + Normală): salvați o poză atât în format JPEG (calitate Normală), cât și în format RAW.



Opțiunile disponibile pot diferi în funcție de condițiile de fotografiere.

Sensibilitate ISO

Valoarea sensibilității ISO reprezintă sensibilitatea camerei foto la lumină.

Cu cât valoarea ISO este mai mare, cu atât este mai sensibilă camera foto la lumină. În consecință, prin selectarea unei valori de sensibilitate ISO mai mare, puteți face fotografii în locuri cu luminozitate redusă sau întunecate, la timpi mai rapizi de expunere. Cu toate acestea, acest lucru poate mări zgomotul electronic și poate duce la o fotografie granulată.

Pentru a seta sensibilitatea ISO,

În modul Fotografiere, apăsați **[ISO]** → o opțiune.

Exemple



ISO 100



ISO 400



ISO 800



ISO 3200



- De asemenea, puteți seta opțiunea apăsând **[MENU]** → → **ISO** → o opțiune în modul Fotografiere.
- Măriți valoarea ISO în locurile unde utilizarea blițului este interzisă. Puteți realiza o fotografie clară setând o valoare ISO mare fără să trebuiască să asigurați mai multă lumină.
- Utilizați funcția Reducere zgomot pentru a reduce zgomotul vizual care apare pe fotografiile cu o valoare ISO mare. (pag. 146)
- Opțiunile disponibile pot diferi în funcție de situațiile de fotografiere.

Balans de alb



Balansul de alb reprezintă sursa de lumină care influențează culoarea unei fotografii.







Culoarea unei fotografii depinde de tipul și calitatea sursei de lumină. Dacă doriți culori realiste ale fotografiei, selectați o condiție de iluminare adecvată pentru a calibra Balansul de alb, precum **Auto WB** (BA automat), **Daylight** (Lumină naturală), **Cloudy** (Înnorat), **Tungsten** sau reglați manual temperatura de culoare.

De asemenea, puteți regla culoarea pentru sursele de lumină presetate, astfel încât culorile fotografiei să se potrivească scenei adecvate în condiții de iluminare combinate.

Pentru a seta
Balansul de alb,

În modul Fotografice, apăsați **[MENU]** →  → **White Balance** (Balans de alb) → o opțiune.

Pictogramă	Descriere
	Auto WB (BA automat): utilizați setările automate în funcție de condițiile de iluminare.
	Daylight (Lumină naturală): selectați când realizați fotografii în aer liber într-o zi însorită. Această opțiune realizează fotografiile cele mai apropiate de culorile naturale ale scenei.
	Cloudy (Înnorat): selectați când realizați fotografii în aer liber într-o zi înnorată sau în umbră. Fotografiile realizate în zile înnorate tind să aibă o nuanță mai albastră decât cele din zilele însorite. Această opțiune anulează acest efect.

Pictogramă	Descriere
	Fluorescent White (Alb fluorescent): selectați când fotografiați la lumina de zi a unei lămpi fluorescente. În special pentru lumină albă fluorescentă cu o temperatură a culorii de aproximativ 4200K.
	Fluorescent NW (NW fluorescentă): selectați când fotografiați la lumina de zi a unei lămpi fluorescente. În special pentru lumină albă fluorescentă cu nuanțe foarte albe, cu o temperatură de aproximativ 5000K.
	Fluorescent Daylight (Lumină de zi fluorescentă): selectați când fotografiați la lumina de zi a unei lămpi fluorescente. În special pentru lumină albă fluorescentă cu nuanțe ușor albastre, cu o temperatură de aproximativ 6500K.
	Tungsten : selectați când fotografiați în interior la lumina incandescentă a becurilor sau a lămpilor cu halogen. Becurile incandescente cu tungsten tind să aibă o nuanță roșiatică. Această opțiune anulează acest efect.
	Flash WB (BA bliț): selectați când folosiți un bliț.
	Custom Set (Setare particularizată): utilizați setările predefinite. Puteți seta manual Balansul de alb apăsând [DISP] , apoi fotografiind o foaie albă de hârtie. Umpleți cercul punctului de măsurare cu hârtia și setați Balansul de alb.

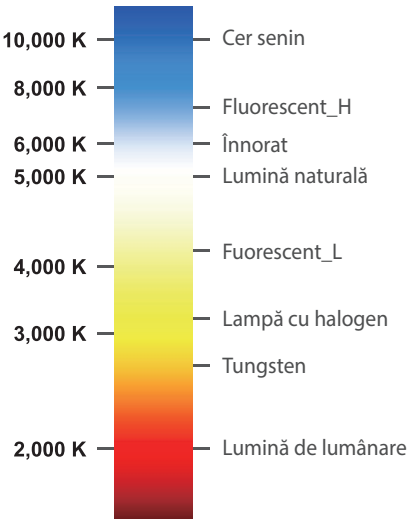
Pictogramă	Descriere
K	<p>Color Temperature (Temperatură de culoare): reglați manual temperatura de culoare a sursei de lumină. Temperatura de culoare este un sistem de măsură în grade Kelvin care indică o anumită sursă de lumină. Pe măsură ce temperatura de culoare crește, distribuția de culoare devine mai rece. Alternativ, când temperatura de culoare scade, distribuția de culoare devine mai caldă. Apăsați [DISP], apoi reglați temperatura de culoare.</p>  <p>10,000 K — Cer senin</p> <p>8,000 K — Fluorescent_H</p> <p>6,000 K — Înnorat</p> <p>5,000 K — Lumină naturală</p> <p>4,000 K — Fluorescent_L</p> <p>3,000 K — Lampă cu halogen</p> <p>2,000 K — Tungsten</p> <p>— Lumină de lumânare</p>



Opțiunile disponibile pot diferi în funcție de condițiile de fotografiere.

Personalizarea opțiunilor presetate pentru Balansul de alb

De asemenea, puteți personaliza opțiunile prestabilite ale Balansului de alb.

Pentru a particulariza opțiunile prestabilite,

În modul Fotografiere, apăsați **[MENU]** →  → **White Balance** (Balans de alb) → o opțiune → **[DISP]** → derulați selectorul de avans, sau apăsați **[DISP/ISO/AF]**.

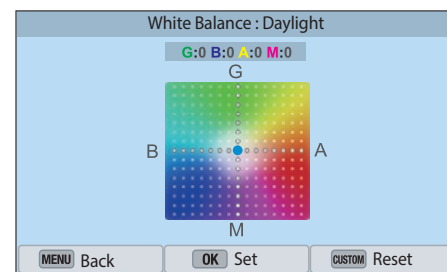

De asemenea, puteți atinge o zonă pe ecran.

Exemple



Auto WB (BA automat)



Daylight (Lumină naturală)



Fluorescent Daylight
(Lumină de zi fluorescentă)

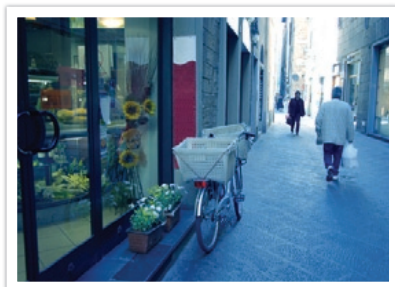

Tungsten



Expert imagine (stiluri fotografie)

Expert imagine vă permite să aplicați diferite stiluri foto, pozei dvs. pentru a crea diferite aspecte și stări emoționale. De asemenea, puteți crea și salva propriile stiluri foto prin ajustarea culorii, saturației, clarității și a contrastului pentru fiecare stil.

Nu există nicio regulă care să spună ce stil este potrivit în fiecare condiție. Experimentați cu stiluri diferite și descoperiți propriile setări.

Pentru a seta un stil foto,

În modul Fotografiere, apăsați **[MENU]** →  → **Picture Wizard** (Expert imagine) → o opțiune.

Exemple



Standard



Vivid (Viu)



Portrait (Portret)



Landscape (Peisaj)



Forest (Pădure)



Retro



Cool (Rece)





Calm



Classic (Clasic)



- De asemenea, puteți regla valoarea setărilor de stil predefinite. Selectați o opțiune Picture Wizard (Expert imagine), apăsați **[DISP]**, apoi reglați culoarea, saturația, claritatea sau contrastul.
- Pentru a particulariza propriul expert imagine, selectați   sau , apoi reglați culoarea, saturația, claritatea și contrastul.
- Opțiunile pentru Expert imagine nu pot fi setate simultan cu opțiunile pentru Smart Filter (Filtru inteligent).

Mod AF

Aflați cum puteți modifica focalizarea camerei foto în funcție de subiecți.

Puteți selecta un mod de focalizare corespunzător subiectului, dintre Focalizare automată singulară, Focalizare automată continuă și Focalizare manuală. Funcția AF este activată atunci când apăsați până la jumătate pe **[Declanșator]**. În modul MF, trebuie să rotiți inelul de focalizare de pe obiectiv pentru a focaliza manual.

În majoritatea cazurilor, puteți obține o focalizare selectând **Single AF** (AF singular). Subiecții care se mișcă repede sau subiecții de culori similare cu fundalul sunt dificil de focalizat. Selectați modul corespunzător de focalizare pentru astfel de situații.

Dacă obiectivul are un comutator AF/MF, trebuie să setați comutatorul în funcție de modul selectat. Setați comutatorul la AF când selectați AF singular sau AF continuu. Setați comutatorul la MF când selectați Focalizare manuală.

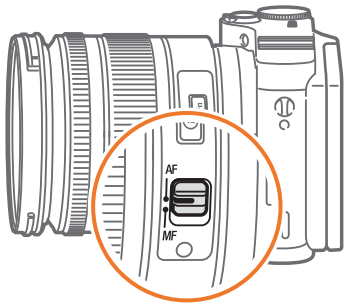

Când obiectivul nu este dotat cu un comutator AF/MF, apăsați pe **[AF]** pentru a selecta modul AF dorit.

Pentru a seta
modul de focalizare
automată,

În modul Fotografiere, apăsați **[AF]** → o opțiune.



- De asemenea, puteți seta opțiunea apăsând **[MENU]** →  → **AF Mode** (Mod AF) → o opțiune în modul Fotografiere.
- Opțiunile disponibile pot fi diferite, în funcție de obiectivul utilizat.

AF singular

Modul AF singular este adecvat pentru fotografierea unui subiect nemișcat. Când apăsați până la jumătate pe **[Declanșator]**, focalizarea se fixează în zona de focalizare. Când se obține focalizarea, zona clipește în verde.



AF continuu

În timp ce apăsați până la jumătate pe **[Declanșator]**, camera foto continuă să focalizeze automat. Odată ce zona de focalizare este fixată pe subiect, subiectul va fi întotdeauna focalizat, chiar și atunci când se mișcă. Acest mod este recomandat pentru fotografierea unei persoane pe bicicletă, a unui câine în alergare sau a unei curse de mașini.



Focalizare manuală

Puteți focaliza manual pe un subiect, rotind inelul de focalizare de pe obiectiv. Funcția Asistență MF vă permite să obțineți cu ușurință focalizarea. În timp ce rotiți inelul de focalizare, zona de focalizare este mărită. Când utilizați funcția Vârf focalizare, culoarea pe care ați selectat-o apare pe subiectul focalizat. Acest mod este recomandat pentru fotografierea unui obiect similar ca și culoare cu fundalul, o scenă de noapte sau artificii.

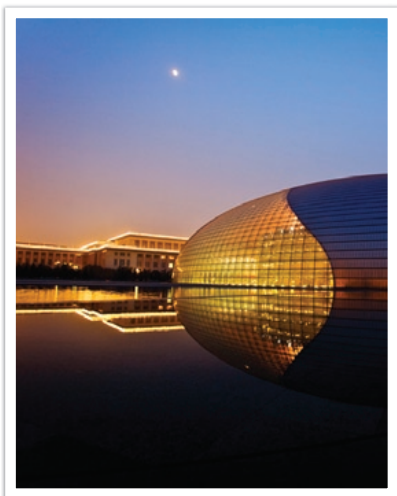

Dacă utilizați această funcție, nu puteți seta opțiunile Touch AF (AF atingere), AF Area (Zonă AF) și Link AE to AF Point (Conectare AE la punctul AF).



Zonă AF

Funcția Zonă AF modifică poziția zonei de focalizare.

În general, camera se focalizează pe cel mai apropiat subiect. Totuși, când există mai mulți subiecți, unii dintre aceștia, pe care nu îi doriți, pot apărea focalizați. Pentru a preveni ca subiecți nedorți să fie focalizați, schimbați zona de focalizare în așa fel încât subiectul dorit să fie în focalizare. Puteți obține o fotografie mai clară și mai precisă prin selectarea zonei corespunzătoare de focalizare.

Pentru a seta zona de focalizare automată,

În modul Fotografiere, apăsați **[MENU]** →  → **AF Area** (Zonă AF) → o opțiune.



- Opțiunile disponibile pot diferi în funcție de condițiile de fotografiere.
- Când comutatorul AF/MF este setat la MF, nu puteți modifica Zona AF din meniul de fotografiere.
- Când utilizați opțiunea Face Detection AF (Identificare față AF), camera foto focalizează automat pe zonă cu cadrul alb.
- În funcție de opțiunile Picture Wizard (Expert imagine), opțiunea Identificare față poate fi ineficientă.
- Când setați focalizarea manuală, opțiunea Identificare față poate fi indisponibilă.
- Este posibil ca opțiunea Identificare față să nu fie eficientă atunci când:
 - subiectul este departe de camera foto
 - este prea lumină sau prea întuneric
 - subiectul nu se află cu fața către camera foto
 - subiectul poartă ochelari de soare sau o mască
 - expresia facială a subiectului se schimbă considerabil
 - subiectul este iluminat din spate sau condițiile de iluminare sunt instabile

Selecție AF

Puteți seta focalizarea pe zona pe care doriți. Aplicați un efect de nefocalizare pentru a evidenția și mai mult subiectul.

Focalizarea în fotografia de mai jos a fost re poziționată așa încât să încadreze fața subiectului.

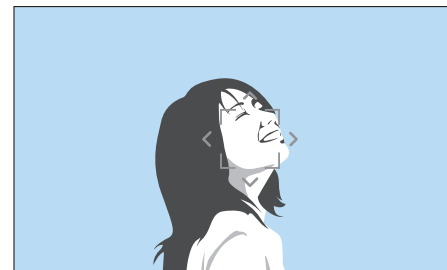

Pentru a redimensiona sau a deplasa zona de focalizare, în modul Fotografiere, apăsați **[⏏]**. Utilizați butonul de navigare pentru deplasarea zonei de focalizare. Derulați selectorul de avans pentru a redimensiona zona focalizării.

AF multiplă

Camera afișează un dreptunghi verde în locurile unde focalizarea este configurată corect. Fotografia este împărțită în două sau mai multe zone și camera foto obține puncte de focalizare ale fiecărei zone. Este recomandat pentru fotografii peisagiste.

Când apăsați la jumătate pe **[Declanșator]**, camera foto afișează zonele de focalizare, după cum este ilustrat în fotografia de mai jos.

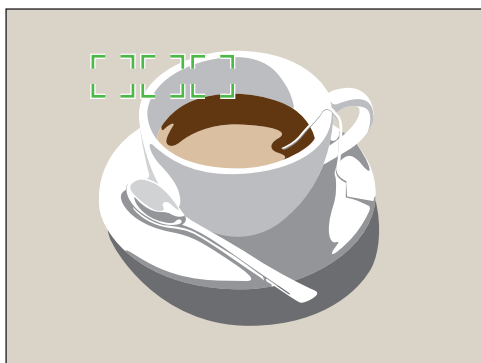

Detecția feței AF

Camera foto focalizează de preferință fețele umane. Pot fi detectate fețele a până la 10 oameni. Această setare este recomandată pentru fotografierea unui grup de oameni.

Atunci când apăsați până la jumătate pe **[Declanșator]**, camera foto focalizează pe fețe, așa cum este arătat în fotografia de mai jos. În cazul fotografierii unui grup de oameni, camera foto afișează focalizarea feței persoanei celei mai apropiate în alb și fețele celorlalți oameni în gri.

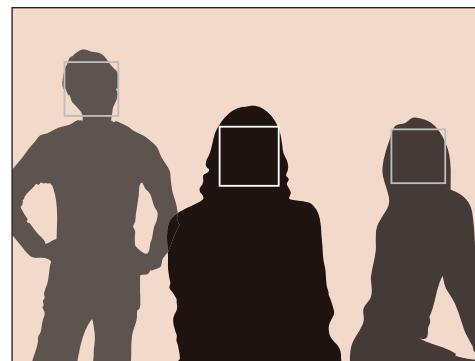

Autoportret AF

Poate fi dificil să verificați dacă fața dvs. este focalizată atunci când faceți un autoportret. Când această funcție este activată, bipul de la camera foto se intensifică când fața este localizată în centrul compoziției.

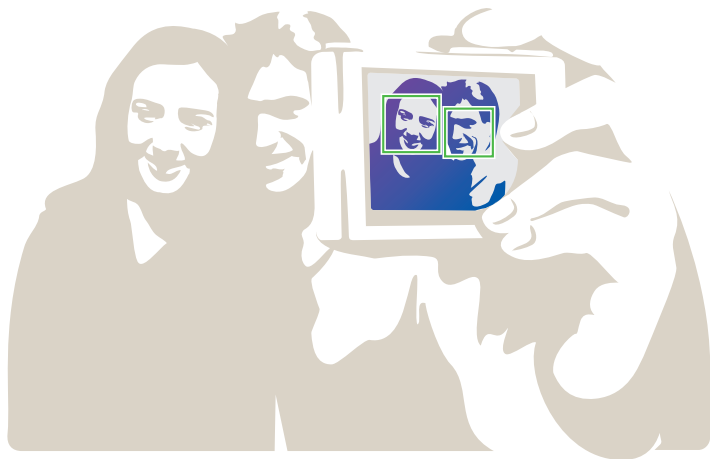

AF atingere

Selectați sau focalizați pe o zonă de focalizare pe care o atingeți pe ecran. În plus, focalizați subiectul sau captați o fotografie atingând pe ecran.

Pentru a seta AF atingere,

În modul Fotografiere, apăsați [MENU] →  → Touch AF (AF atingere) → o opțiune.



Opțiunile disponibile pot diferi în funcție de situațiile de fotografiere.

AF atingere

AF atingere vă permite să selectați și să focalizați pe zona de focalizare pe care o atingeți pe ecran.

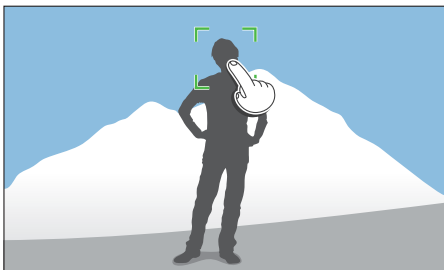

Punct AF

Zona de focalizare va corespunde zonei pe care o atingeți pe ecran și focalizarea nu se va realiza.

AF de urmărire

AF de urmărire vă permite să urmăriți și să focalizați automat pe subiect, chiar și când subiectul se mișcă sau când modificați compoziția fotografică.

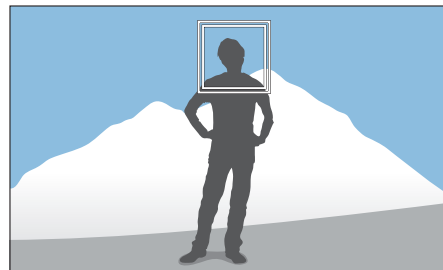

Cadru alb: camera foto urmărește subiectul.

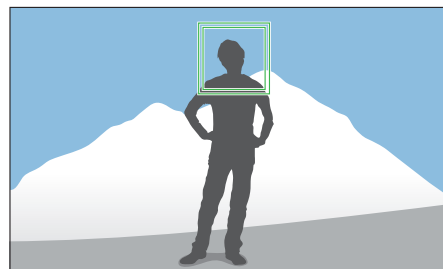

Cadru verde: subiectul este focalizat când apăsați pe jumătate pe [Declanșator].

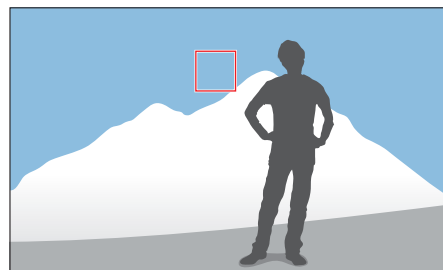

Cadru roșu: camera foto nu a reușit focalizare.



- Dacă nu selectați o zonă de focalizare, funcția Focalizare automată nu funcționează.
- Urmărirea unui subiect poate să nu reușească dacă:
 - subiectul este prea mic
 - subiectul se mișcă excesiv
 - subiectul este iluminat din spate sau fotografiați într-un loc întunecat
 - culorile sau modelele de pe subiect sunt identice cu cele de pe fundal
 - subiectul are modele orizontale, cum ar fi cel de la jaluzele
 - camera foto se mișcă în exces
- Atunci când urmărirea nu reușește, caracteristica va fi resetată.
- În cazul în care camera foto nu reușește să urmărească subiectul, zona de focalizare va fi resetată.
- Când camera nu poate focaliza, cadrul de focalizare se va modifica în roșu și focalizarea va fi resetată.

Poză cu o apăsare

Puteți capta o fotografie atingând cu degetul. Când atingeți un subiect, camera foto focalizează automat pe subiect și captează o fotografie.

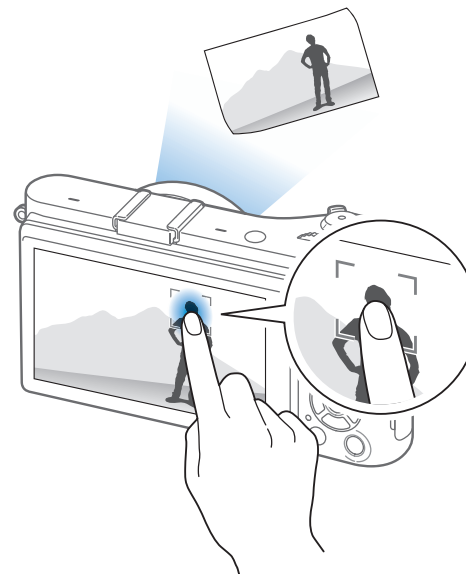

Asistență focalizare

În modul de focalizare manuală, trebuie să rotiți inelul de focalizare de pe obiectiv pentru a focaliza. Când setați funcția Asistență MF sau funcția Vârf focalizare, puteți obține o focalizare mai clară. Această funcție este disponibilă doar la obiectivele care permit focalizare manuală.

Asistență MF

În modul focalizare manuală, puteți mări scena și regla cu ușurință focalizarea în timp ce rotiți inelul de focalizare.

Pentru a seta asistența focalizării manuale,

În modul Fotografiere, apăsați [MENU] →  → MF Assist (Asistență MF) → o opțiune.

* Implicit

Opțiune	Descriere
Off (Oprit)	Nu utilizați funcția Asistență MF.
Enlarge x5 (Mărire x5)*	Zona focalizată se mărește de 5 ori atunci când rotiți inelul de focalizare. 

* Implicit

Opțiune	Descriere
Enlarge x8 (Mărire x8)	Zona focalizată se mărește de 8 ori atunci când rotiți inelul de focalizare. 

Vârf focalizare

În modul focalizare manuală, culoarea pe care ați selectat-o apare pe subiectul focalizat pentru a vă ajuta să focalizați în timp ce rotiți inelul de focalizare.

Pentru a seta opțiunile Vârf focalizare,

În modul Fotografiere, apăsați [MENU] →  → Focus Peaking (Vârf focalizare) → o opțiune.

* Implicit

Opțiune	Descriere
Level (Nivel)	Setați sensibilitatea pentru detectarea subiectului focalizat. (Off (Dezactivat), High (Mare), Normal (Normal)*, Low (Mic))
Color (Culoare)	Setați o culoare care să apară pe subiectul focalizat. (White (Nivel)*, Red (Roșu), Green (Verde))

Stabilizare optică a imaginii (OIS)

Utilizați funcția de Stabilizare optică a imaginii (OIS) pentru a minimiza mișcarea camerei foto. Este posibil ca funcția OIS să nu fie disponibilă pentru anumite obiective.



În locuri întunecoase sau atunci când se fotografiază în interior, camera foto tinde să trepideze. În aceste cazuri, camera foto utilizează viteză mai mică a obturatorului pentru a mări cantitatea de lumină primită, ceea ce poate duce la o fotografie neclară. Puteți preveni această situație folosind funcția OIS.

Dacă obiectivul are un comutator OIS, trebuie să setați comutatorul la **ON** pentru a utiliza funcția OIS.

Pentru a seta
opțiunile SOI,

În modul Fotografiere, apăsați **[MENU]** →  → **OIS (Anti-Shake)** (OIS (Anti-mișcare)) → o opțiune.

* Implicit

Pictogramă	Descriere
	Off (Oprit): funcția OIS este dezactivată. (Este posibil ca această caracteristică să nu fie disponibilă în cazul anumitor obiective.)
	Mode 1 (Mod 1)*: funcția OIS este aplicată numai când apăsați butonul [Declanșator] complet sau pe jumătate.
	Mode 2 (Mod 2): funcția OIS este activată.

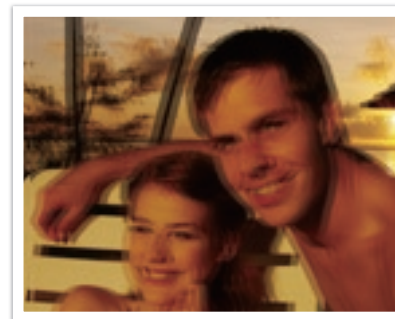

Fără corecție OIS

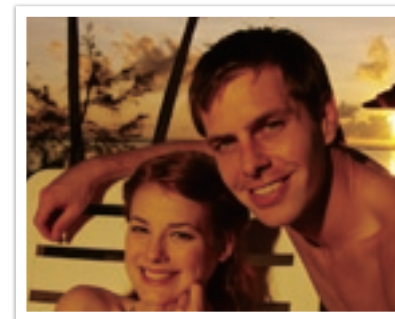

Cu corecție OIS



- Este posibil ca OIS să nu funcționeze corespunzător atunci când:
 - mișcați camera foto pentru a urmări un subiect în mișcare
 - camera foto se mișcă prea tare
 - viteza declanșatorului este redusă (de exemplu, când selectați **Night** (Noapte) în modul **S**)
 - bateria este descărcată
 - faceți o fotografie în prim plan
- Dacă utilizați funcția OIS împreună cu un trepied, este posibil ca imaginile să fie neclare din cauza vibrației senzorului OIS. Dezactivați funcția OIS atunci când utilizați un trepied.
- În cazul în care camera foto este lovită sau scăpată din mână, ecranul va fi neclar. În acest caz, opriți camera foto, apoi porniți-o din nou.
- Folosiți funcția OIS numai când este nevoie deoarece funcția consumă mai multă energie de la baterie.
- Pentru a seta o opțiune OIS în meniu, setați comutatorul OIS de pe obiectiv la **ON**.
- Este posibil ca această caracteristică să nu fie disponibilă în cazul anumitor obiective.
- **Off** (Oprit) poate fi indisponibil în cazul anumitor obiective.

Operare (metodă fotografiere)

Puteți seta metoda de fotografiere ca fiind Continuu, Cadre multiple, Temporizator și așa mai departe.

Selecționați **Single** (Cadru unic) pentru a capta o singură poză odată. Selecționați **Continuous** (Continuu) sau **Burst** (Rafală) pentru a fotografia subiecți care se mișcă repede. Selecționați **AE Bracket** (Cadre multiple AE), **WB Bracket** (Cadre multiple BA) sau **P Wiz Bracket** (Cadre multiple Expert imagine) pentru a regla expunerea, Balansul de alb, sau pentru a aplica efectele Expert imagine. De asemenea, puteți selecta **Timer** (Temporizator) pentru a vă fotografia singur.

Pentru a seta metoda de fotografiere,

În modul Fotografiere, apăsați [] → o opțiune.



- De asemenea, puteți seta opțiunea apăsând [**MENU**] → [] → **Drive** (Operare) → o opțiune în modul Fotografiere.
- Opțiunile disponibile pot diferi în funcție de condițiile de fotografiere.

Cadru unic

Captați o singură fotografie ori de câte ori apăsați pe [**Declanșator**]. Recomandat pentru condiții generale.

Continuu

Captați continuu fotografii în timp ce apăsați pe [**Declanșator**]. Puteți capta până la 5 fotografii (**Continuous Normal** (Continuu normal)) sau 8,6 fotografii (**Continuous High** (Continuu rapid)) pe secundă.



Dacă selecționați **Continuous High** (Continuu rapid), funcția reducere zgomot nu este disponibilă.

Rafală

Puteți capta consecutiv până la 10 fotografii pe secundă (3 secunde), 15 fotografii pe secundă (2 secunde) sau 30 de fotografii pe secundă (1 secundă) atunci când apăsați o singură dată pe [Declanșator]. Este recomandat pentru fotografierea mișcării rapide a subiecților care se deplasează rapid, cum ar fi mașinile de curse.

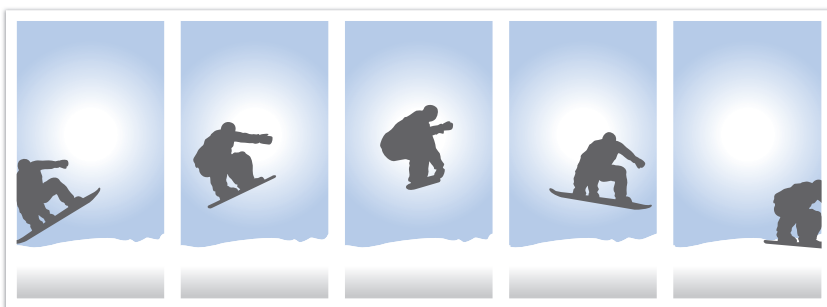

- Pentru a selecta numărul de fotografii, în modul Fotografică, apăsați [] → **Burst** (Rafală), apoi apăsați [DISP].
- Dimensiunea fotografiei este setată la 5M.
- Salvarea unei fotografii poate dura mai mult.
- Nu puteți utiliza blițul cu această opțiune.
- Timpul de expunere trebuie să fie mai rapid de 1/30 secunde.
- La salvare, fotografiile realizate cu această opțiune pot fi ușor mărite.
- Nu puteți seta o opțiune ISO mai mare de ISO 3200.
- Această opțiune nu poate fi utilizată cu formatul de fișier RAW și nu este disponibilă atunci când calitatea imaginii este setată la RAW.

Temporizator

Capturați o fotografie cu o întârziere de 2 până la 30 de secunde. Întârzierea este ajustabilă în pași de 1 secundă.

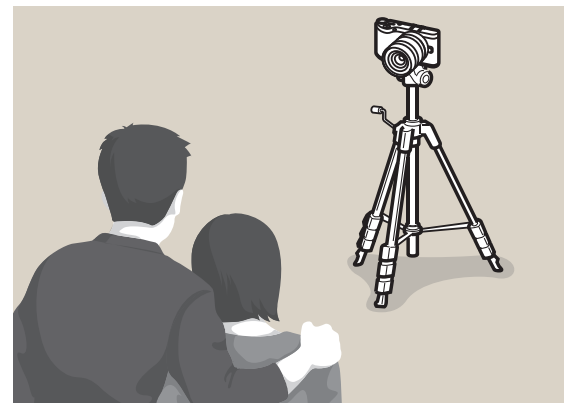

- Pentru a selecta intervalul de întârziere, în modul Fotografică, apăsați [] → **Timer** (Temporizator), apoi apăsați [DISP].

Cadre multiple AE (AE Bracket)

Când apăsați pe [**Declanșator**], camera foto captează 3 fotografii consecutive: originalul, un pas mai închis și un pas mai deschis. Utilizați un trepied, pentru a preveni fotografiile neclare, în timp ce camera foto captează trei poze continuu. Puteți ajusta setările în meniul **Bracket Set** (Setare rafală).



Cadre multiple BA (WB Bracket)

Când apăsați pe [**Declanșator**], camera foto captează 3 fotografii consecutive: originalul și încă două cu diferite setări ale balansului de alb. Fotografia originală este captată când apăsați pe [**Declanșator**]. Celelalte două sunt ajustate automat în funcție de balansul de alb pe care l-ați setat. Puteți ajusta setările în meniul **Bracket Set** (Setare rafală).



Această opțiune nu poate fi utilizată cu formatul de fișier RAW și nu este disponibilă atunci când calitatea imaginii este setată la RAW.

Cadre multiple Expert imagine (P Wiz Bracket)

Când apăsați pe **[Declanșator]**, camera foto captează trei fotografii consecutive, fiecare cu o setare diferită pentru Expert imagine. Camera foto captează o fotografie și aplică cele trei opțiuni Expert imagine pe care le-ați setat. Puteți selecta trei setări diferite în meniul **Bracket Set** (Setare rafală).

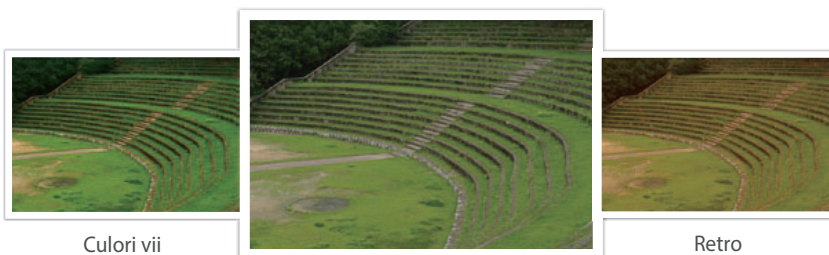

Culori vii

Standard

Retro



Această opțiune nu poate fi utilizată cu formatul de fișier RAW și nu este disponibilă atunci când calitatea imaginii este setată la RAW.

Setare rafală

Puteți seta opțiunile pentru AE Bracket (Rafală AE), WB Bracket (Rafală BA) și P Wiz Bracket (Expert imagine rafală). (pag. 147)







Pentru a seta opțiunea de fotografiere în rafală,





În modul Fotografiere, apăsați **[MENU]** →  → **Bracket Set** (Setare rafală) → o opțiune.

Pentru a realiza fotografii realiste ale unui subiect, cantitatea de lumină ar trebui să fie constantă. Atunci când sursa de lumină variază, puteți utiliza un bliț opțional și furniza o cantitate constantă de lumină. Selectați setările corespunzătoare în funcție de sursa de lumină și de subiect.

Pentru a seta opțiunile blițului,

În modul Fotografiere, apăsați [MENU] →  → Flash (Bliț) → o opțiune.

Pictogramă	Descriere
	Off (Oprit): nu se utilizează blițul.
	Smart Flash (Bliț inteligent): camera foto ajustează automat luminozitatea blițului în funcție de cantitatea de lumină din mediul înconjurător.
	Auto (Automat): blițul se declanșează automat în locațiile întunecate.
	Auto Red-eye (Ochi roșii automat): blițul se declanșează automat și reduce efectul de ochi roșii.
	Fill in (Auxiliar): blițul se declanșează ori de câte ori realizați o fotografie. (Luminozitatea este reglată automat.)
	Fill-in Red (Auxiliar roșu): blițul se declanșează ori de câte ori realizați o fotografie și reduce efectul de ochi roșii.

Pictogramă	Descriere	
	1st Curtain (Prima cortină): blițul se declanșează imediat după ce se deschide obturatorul. Camera foto capturează mai devreme o fotografie clară a unui subiect dintr-o secvență de acțiuni.	
	2nd Curtain (A doua cortină): blițul se declanșează chiar înainte de închiderea obturatorului. Camera foto capturează mai târziu o fotografie clară a unui subiect dintr-o secvență de acțiuni.	



- Opțiunile disponibile pot diferi în funcție de condițiile de fotografiere.
- Există un interval între două declanșări ale blițului. Nu vă mișcați până când blițul nu se declanșează pentru a doua oară.
- Dacă selectați **Off** (Oprit), blițul nu se declanșează chiar dacă blițul extern este atașat.



Utilizați numai blițuri omologate de Samsung. Utilizarea blițurilor incompatibile poate deteriora camera foto.

Reducerea efectului de ochi roșii

Dacă blițul se declanșează atunci când fotografiați o persoană în întuneric, o strălucire roșie poate apărea în ochi. Pentru a corecta efectul de ochi roșii, selectați **Auto Red-eye** (Ochi roșii automat) sau **Fill-in Red** (Auxiliar roșu).



Fără reducere ochi roșii



Cu reducere ochi roșii



Dacă subiectul este prea departe de camera foto sau se mișcă la declanșarea primului fascicul al blițului, este posibil ca reducerea efectului de ochi roșii să nu se realizeze.

Reglarea intensității blițului

Când blițul este pornit, reglați intensitate blițului +/-2 nivele.

Pentru a seta intensitatea blițului,

În modul Fotografare, apăsați [Fn] → Flash (Bliț) → o opțiune → [DISP] → derulați selectorul de avans sau apăsați [AF] pentru a regla intensitatea blițului.

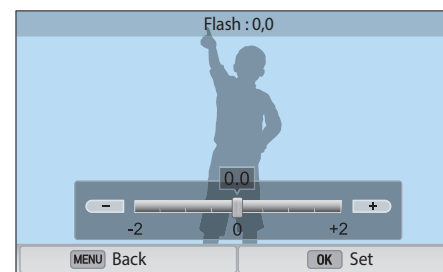



- De asemenea, puteți glisa cursorul sau atinge +/- pentru a regla intensitatea.
- Reglarea intensității blițului poate fi ineficientă dacă:
 - subiectul este prea aproape de camera foto
 - ați setat o sensibilitate ISO ridicată
 - valoarea expunerii este prea mare sau prea mică
- În unele moduri de fotografiere, această funcție nu poate fi utilizată.
- Dacă atașați la camera foto un bliț extern cu intensitate reglabilă, setările de intensitate ale blițului vor fi aplicate.
- Dacă subiectul este prea aproape când folosiți blițul, o parte a luminii poate fi blocată, și fotografia va fi întunecată. Asigurați-vă că subiectul se află la distanța recomandată, care variază în funcție de obiectiv.
- Când este atașat un capac pentru obiectiv, lumina blițului poate fi blocată de capac. Scoateți capacul pentru a folosi blițul.



Mod de măsurare

Modul de măsurare se referă la modalitatea prin care o cameră foto măsoară cantitatea de lumină.

Camera foto măsoară cantitatea de lumină din scenă și, în multe dintre modurile ei, utilizează măsurătorile pentru a ajusta diferite setări. De exemplu, dacă un subiect arată mai întunecat decât culoarea lui propriu-zisă, camera foto face o fotografie supraexpusă a acestuia. Dacă un subiect arată mai luminos decât culoarea lui propriu-zisă, camera foto face o fotografie subexpusă a acestuia.

Luminozitatea și starea emoțională generală a unei fotografii poate fi afectată de modul în care camera foto măsoară cantitatea de lumină. Selectați o setare corespunzătoare pentru condițiile de fotografiere.

Pentru a seta opțiunea de măsurare,

În modul Fotografiere, apăsați **[MENU]** →  → **Metering** (Măsurare) → o opțiune.

Multiplu

Modul Multiplu calculează cantitatea de lumină în zone multiple. Când lumina este suficientă sau insuficientă, camera foto reglează expunerea prin medierea luminozității generale a scenei. Acest mod este potrivit pentru fotografii generale.



Măsurare cu punct

Modul Punct calculează cantitatea de lumină din centru. Când faceți o fotografie în condiții unde există o lumină puternică de fundal în spatele subiectului, camera foto reglează expunerea așa încât să fotografieze subiectul corect. De exemplu, când selectați modul Multiplu în condiții de lumină de fundal puternică, camera foto calculează că este o cantitate generală de lumină abundentă, ceea ce duce la o fotografie mai închisă. Modul Punct poate preveni această situație prin calcularea cantității de lumină din zona desemnată.

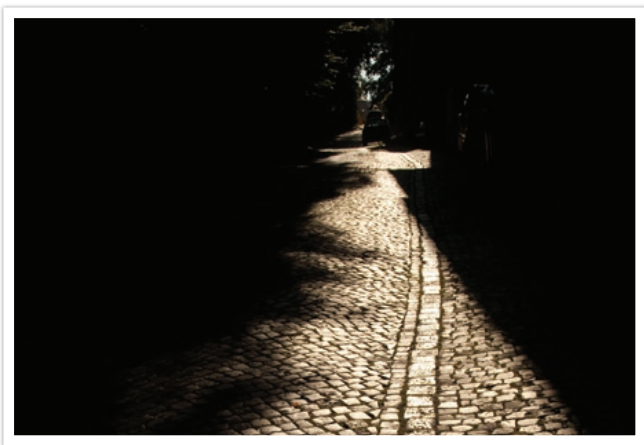

Subiectul este în culori strălucitoare în timp ce fundalul este întunecat. Modul Punct este recomandat pentru o situație ca cea în care există o diferență uriașă de expunere între subiect și fundal.

Centrat

Modul Centrat calculează o zonă mai largă decât o face modul Punct. Acesta însumează cantitatea de lumină din porțiunea centrală a fotografiei (60-80 %) și cea din restul fotografiei (20-40 %). Este recomandat pentru situațiile unde este o ușoară diferență în luminozitatea dintre un subiect și fundal sau când o zonă a subiectului este mare în comparație cu compoziția generală a fotografiei.



Măsurarea valorii de expunere a zonei de focalizare

Când această funcție este pornită, camera foto setează automat o expunere optimă, calculând luminozitatea zonei de focalizare.

Această funcție este disponibilă numai când selectați măsurare cu **Spot** (Măsurare cu punct) sau măsurare **Multi** (Măsurare multiplă) și **Selection AF** (Selecție AF).

Pentru a seta
această funcție,

În modul Fotografiere, apăsați [MENU] →  → **Link AE to AF Point** (Conectare AE la punctul AF) → o opțiune.



Interval dinamic

Această funcție corectează automat pierderea detaliilor luminoase care pot apărea din cauza diferențelor de umbrire din fotografie.

Pentru a seta opțiunile de Interval inteligent,





În modul Fotografare, apăsați [MENU] →  → **Dynamic Range** (Interval dinamic) → o opțiune.



Fără efectul Interval dinamic



Cu efectul Interval dinamic

Pictogramă	Descriere
	Off (Oprit): nu se utilizează Intervalul inteligent.
	Smart Range+ (Interval inteligent+): corecți pierderea detaliilor luminoase.  Nu puteți seta ISO 100.
	HDR : captați 2 fotografii cu expuneri diferite, apoi le combinați pentru a crea automat o singură imagine.  <ul style="list-style-type: none"> Nu puteți seta o opțiune ISO mai mare de ISO 3200. Opțiunile pentru Interval dinamic nu pot fi setate în același timp cu opțiunile pentru Expert imagine.

Filtru inteligent

Filtrul inteligent vă permite să aplicați efecte speciale fotografiilor. Puteți selecta diverse opțiuni pentru filtru pentru a crea efecte speciale care sunt dificil de realizat cu obiective normale.

Pentru a seta opțiunile pentru Filtru inteligent,

În modul Fotografiere, apăsați **[MENU]** →  → **Smart Filter** (Filtru inteligent) → o opțiune.

Opțiune	Descriere
Off (Dezactivat)	Niciun efect
Vignetting (Întunecare colțuri)	Aplicați culori cu aspect învechit, un contrast ridicat și un efect puternic de întunecare a colțurilor ca la camerele foto Lomo.
Miniature (Miniatură)	Aplicați un efect de miniaturizare pentru a face subiectul să apară în miniatură.
Colored Pencil (Creion colorat)	Aplicați un efect de pictură de creion colorat.
Watercolor (Culoare de apă)	Aplicați un efect de pictură de culoare de apă.
Wash drawing (Desen în laviu)	Aplicați un efect de decolorare.
Oil Sketch (Schiță în ulei)	Aplicați efectul de schiță în ulei.
Ink Sketch (Schiță în cerneală)	Aplicați efectul de schiță în cerneală.
Acryl (Acril)	Aplicați un efect de pictură în acril.

Opțiune	Descriere
Negative (Negativ)	Aplicați un efect de film negativ.
Red (Roșu)	Desaturați toate culorile cu excepția culorii roșu.
Green (Verde)	Desaturați toate culorile cu excepția culorii verde.
Blue (Albastru)	Desaturați toate culorile cu excepția culorii albastru.
Yellow (Galben)	Desaturați toate culorile cu excepția culorii galben.



Opțiunile Filtru inteligent nu pot fi setate simultan cu opțiunile Expert imagine.

Compensare expunere

Camera foto setează automat expunerea măsurând nivelurile de lumină din compoziția fotografiei și poziția subiectului. Dacă expunerea setată de către camera foto este mai mare sau mai mică decât vă așteptați, puteți ajusta manual valoarea expunerii. Valoarea expunerii este reglabilă în incremente de ± 3 . Camera foto afișează avertizarea privind expunerea în roșu pentru fiecare pas dincolo de intervalul ± 3 .

Pentru a regla valoarea expunerii, în timp ce țineți apăsat [**+**], derulați selectorul de avans. De asemenea, puteți regla valoarea expunerii apăsând [**Fn**], apoi selectând **EV** (Valoare expunere).

Puteți verifica valoarea expunerii prin poziția indicatorului nivelului de expunere.

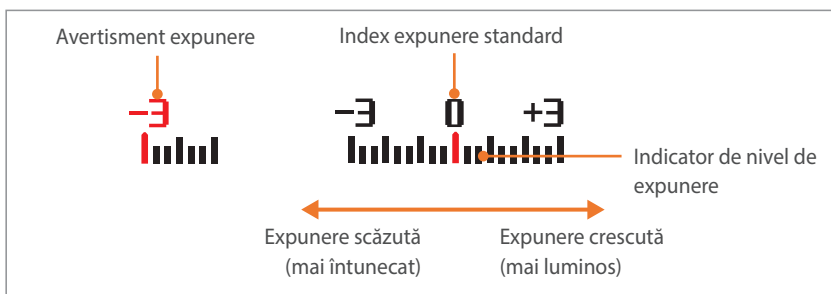

Blocare expunere

Când nu reușiți o expunere adecvată din cauza contrastului puternic al culorilor, blocați expunerea și apoi captați o fotografie.

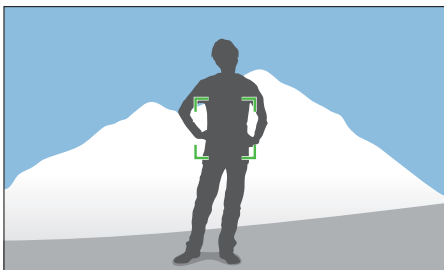

Pentru a bloca expunerea, reglați compoziția fotografiei, apoi apăsați butonul de particularizare.

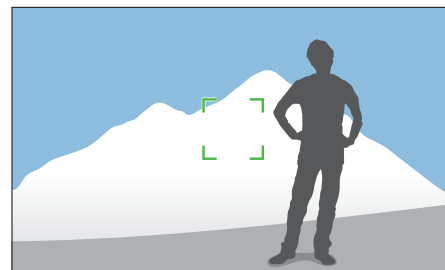

După blocarea expunerii, îndreptați obiectivul unde doriți, apoi apăsați pe **[Declanșator]**.



- Setati o funcție a butonului particularizare la **AEL** (Blocare expunere automată) pentru a bloca valoarea curentă a expunerii. (pag. 150)
- Această caracteristică nu este disponibilă în modul Manual.

Funcții video







Funcțiile disponibile pentru video sunt explicate mai jos.



Dimensiune clip video

Setați dimensiunea clipului video.

Pentru a seta opțiunile pentru dimensiunea clipului video,

În modul Fotografiere, apăsați [MENU] →  → **Movie Size** (Dimensiune clip video) → o opțiune.

Pictogramă	Dimensiune	Recomandat pentru
	1920X1080 (60 fps (60 CPS)) (16:9)	Vizualizarea pe un HDTV Full. (Poate fi redat pe HDTV-uri complete capabile de redare la 60 cadre pe secundă.)
	1920X1080 (30 fps (30 CPS)) (16:9)	Vizualizarea pe un HDTV Full.
	1920X1080 (15 fps (15 CPS)) (16:9)	Vizualizarea pe un HDTV Full. (Disponibil numai cu anumite opțiuni Filtru inteligent.)
	1920X810 (24 fps (24 CPS)) (Aprox. 2,35:1)	Vizualizarea pe un HDTV.
	1280X720 (60 fps (60 CPS)) (16:9)	Vizualizarea pe un HDTV.
	1280X720 (30 fps (30 CPS)) (16:9)	Vizualizarea pe un HDTV.



Pictogramă	Dimensiune	Recomandat pentru
	640X480 (30 fps (30 CPS)) (4:3)	Vizualizarea pe un TV.
	320X240 (30 fps (30 CPS)) (4:3)	Postați pe un site web utilizând o rețea fără fir (maximum 30 secunde).

Calitate clip video

Setați calitatea clipului video.

Pentru a seta calitatea clipului video,

În modul Fotografiere, apăsați [MENU] →  → **Movie Quality** (Calitate clip video) → o opțiune.







Pictogramă	Extensie	Descriere
	MP4 (H.264)	Normal (Normală): Înregistrați videoclipuri la calitate normală.
	MP4 (H.264)	HQ : Înregistrați videoclipuri la calitate înaltă.

Mișcare multiplă

Setați viteza de redare a unui videoclip.

Pentru a seta opțiunile pentru viteza de redare,

În modul Fotografiere, apăsați [MENU] →  → **Multi Motion** (Mișcare multiplă) → o opțiune.

Pictogramă	Descriere
	x0.25: Înregistrați și redați un videoclip la 1/4 din viteza normală. (Disponibil numai cu 640x480 sau 320x240)
	x0.5: Înregistrați și redați un videoclip la 1/2 din viteza normală. (Disponibil numai cu 1280x720 (30 fps (30 CPS)), 640x480 sau 320x240)
	x1: Înregistrați și redați un videoclip la viteza normală.
	x5: Înregistrați și redați un videoclip la 5X viteza normală.
	x10: Înregistrați și redați un videoclip la 10X viteza normală.
	x20: Înregistrați și redați un videoclip la 20X viteza normală.







- Dacă selectați o altă opțiune decât **x1**, sunetul nu este înregistrat.
- Opțiunile disponibile pot diferi în funcție de condițiile de fotografiere.

Estompare gradată

Puteți mări estomparea gradată sau o puteți micșora utilizând funcția estompare gradată fără să trebuiască să o faceți la un PC. Setați opțiunea apariție treptată să apară treptat la începutul scenei. Setați opțiunea estompare estompeze treptat scena. Utilizați funcția corespunzător și adăugați efecte dramatice la filmele dvs.

Pentru a seta opțiunile estompării gradate,

În modul Fotografiere, apăsați [MENU] →  → **Fader** (Estompare gradată) → o opțiune.

Pictogramă	Descriere
	Off (Oprit): funcția estompare gradată nu este utilizată.
	In (Început): estomparea scenei descrește gradual.
	Out (Încheiere): estomparea scenei crește gradual.
	In-out (Început-încheiere): funcția estompare gradată este aplicată la începutul și la sfârșitul scenei.



Când utilizați funcția estompare gradată, salvarea unui fișier poate dura mai mult.

Voce

Uneori, un film fără sunet este mai atrăgător decât unul cu sunet. Opriți vocea pentru a înregistra un film fără sunet.

Pentru a seta opțiunile de voce,

În modul Fotografiere, apăsați **[MENU]** →  → **Voice** (Voce) → o opțiune.

Eliminare vant

Când înregistrați videoclipuri în medii zgomotoase, sunete nedorite pot fi înregistrate în videoclipuri. În special, zgomotul vântului puternic înregistrat în videoclipuri vă poate distra de la a vă bucura de videoclipurile dvs. Utilizați funcția Wind Cut (Eliminare vânt) pentru a elimina anumite zgomote de fond, precum și zgomotul vântului.

Pentru a reduce zgomotul vântului,

În modul Fotografiere, apăsați **[MENU]** →  → **Wind Cut** (Eliminare vânt) → o opțiune.

Nivel microfon

Setați nivelul microfonului pentru situațiile de fotografiere.

Pentru a seta nivelul microfonului,

În modul Fotografiere, apăsați **[MENU]** →  → **Mic Level** (Nivel microfon) → o opțiune.

Capitolul 3

Redarea/Editarea

Aflați cum să redați și să editați fotografiile și videoclipurile.
Consultați Capitolul 6 referitor la editarea fișierelor pe un PC.

Căutarea și gestionarea fișierelor

Aflați cum să vizualizați miniaturile fotografiilor și ale videoclipurilor și cum să protejeți sau să ștergeți fișiere.



Dacă nu efectuați nicio operație pentru un timp, informațiile și pictogramele de pe ecran dispar. Când acționați camera foto în nou, acestea vor reapărea.

Vizualizarea fotografiilor

1 Apăsați [▶].

- Se va afișa cel mai recent fișier realizat.

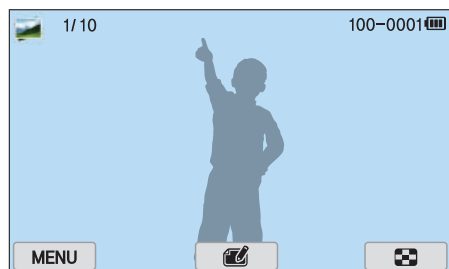

2 Apăsați [⏪/AF] pentru a derula fișierele.

- De asemenea, puteți glisa imaginea la stânga sau la dreapta pentru a vă deplasa la alt fișier.



Este posibil să nu puteți edita sau reda fișiere care au fost capturate cu alte camere foto, din cauza mărimilor sau codecurilor neacceptate. Utilizați un computer sau un alt dispozitiv pentru a edita sau reda aceste fișiere.

Vizualizarea imaginilor sub formă de miniaturi

Pentru a căuta fotografiile și filmele dorite, treceți la vizualizarea tip miniatură. Vizualizarea tip miniatură afișează mai multe imagini simultan, așa încât puteți să vă uitați cu ușurință prin elementele pe care doriți să le găsiți. De asemenea, puteți clasifica și afișa fișierele după categorie, cum ar fi data sau tipul fișierului.

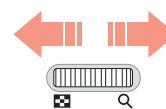
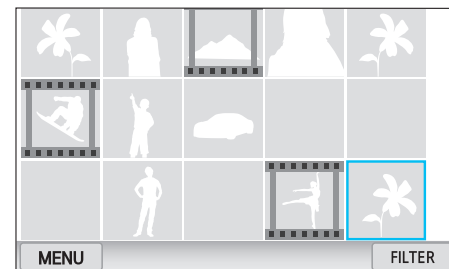

Derulați selectorul de avans la stânga pentru a selecta modul vizualizare miniatură.

(Derulați selectorul de avans la dreapta pentru a reveni la modul anterior.)

Vizualizarea fișierelor după categorie

1 În vizualizarea miniatură, apăsați [**MENU**] →  → **Filter** (Filtru) → o categorie.

- De asemenea, puteți atinge **FILTER** pentru a selecta o categorie.

* Implicit

Opțiune	Descriere
All (Toate)*	Vizualizați fișierele normal.
Date (Dată)	Vizualizați fișierele după data la care au fost salvate.
Type (Tip)	Vizualizați fișierele după tipul de fișier.
Location (Locație)	Vizualizați fișierele după locul în care au fost salvate. (Numai fotografiile realizate cu un modul GPS opțional au informații despre locație.)

2 Selectați o listă pentru a o deschide.

3 Selectați un fișier pentru a-l vizualiza.

4 Atingeți  pentru a reveni la vizualizarea anterioară.

Vizualizarea fișierelor ca folder

Fotografiile continue și în rafală apar ca folder. Selectarea unui folder va duce la redarea automată a tuturor fotografiilor. Ștergerea unui folder va duce la ștergerea tuturor pozelor din folderul respectiv.

1 În modul Redare, apăsați [/AF] sau glisați imaginea la stânga sau la dreapta pentru a trece la fișierul dorit.

- Camera foto va reda automat fotografiile din folder.



2 Derulați selectorul de avans la dreapta pentru a deschide folderul.



- De asemenea, puteți atinge folderul pe ecran pentru a-l deschide.

3 Apăsați [/AF] sau glisați imaginea la stânga sau la dreapta pentru a vă deplasa la alt fișier.

4 Derulați selectorul de avans la stânga pentru a reveni la modul Redare.

Protejarea fișierelor

Protejați-vă fișierele împotriva unei ștergeri accidentale.

- 1 În modul Redare, apăsați [**MENU**] →  → **Protect** (Protejare) → **Select** (Selectare).
- 2 Apăsați [/AF] pentru a selecta un fișier, apoi apăsați [].
- 3 Apăsați [**Fn**].



Nu puteți șterge sau roti un fișier protejat.

Blocarea/Deblocarea tuturor fișierelor

Blocați sau deblocați toate fișierele.

- 1 În modul Redare, apăsați [**MENU**] →  → **Protect** (Protejare) → **All** (Toate).
- 2 Selectați o opțiune.

Opțiune	Descriere
Lock (Blocare)	Blocați toate fișierele.
Unlock (Deblocare)	Deblocați toate fișierele.
Cancel (Anulare)	Reveniți la meniul anterior.

Ștergerea fișierelor

Ștergeți fișierele în modul Redare și asigurați mai mult spațiu pe cartela de memorie. Fișierele protejate nu sunt șterse.

Ștergerea unui singur fișier

Puteți selecta un singur fișier și îl puteți șterge.

- 1 În modul Redare, selectați un fișier, apoi apăsați [🗑️].
- 2 La apariția ferestrei pop-up, selectați **Yes** (Da).

Ștergerea mai multor fișiere

Puteți selecta mai mult fișiere și le puteți șterge.

- 1 În modul Redare, apăsați [MENU] → [▶] → **Delete** (Ștergere) → **Select** (Selectare).
 - Alternativ, în vizualizarea tip miniaturi, apăsați [🗑️], apoi selectați fișierele pentru ștergere.
- 2 Selectați fișierele pe care doriți să le ștergeți apăsând [🗑️/AF], apoi apăsați [OK].
 - Apăsați din nou [OK] pentru a anula selecția.
- 3 Apăsați [🗑️].
- 4 La apariția ferestrei pop-up, selectați **Yes** (Da).

Ștergerea tuturor fișierelor

Puteți șterge simultan toate fișierele de pe cartela de memorie.

- 1 În modul Redare, apăsați [**MENU**].
- 2 Selectați → **Delete** (Ștergere) → **All** (Toate).
- 3 La apariția ferestrei pop-up, selectați **Yes** (Da).





Vizualizarea fotografiilor

Mărirea unei fotografii

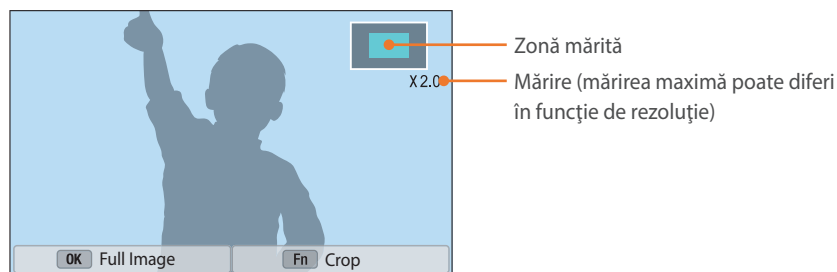
Puteți mări fotografiile atunci când le vizualizați în modul Redare. De asemenea, puteți utiliza funcția Ajustare pentru a extrage porțiunea de imagine afișată pe ecran și pentru a o salva ca fișier nou.



 **Derulați selectorul de avans la dreapta pentru a mări o fotografie.**
(Derulați selectorul de avans la stânga pentru a micșora o fotografie.)

Pentru	Efectuați următoarele
Mutarea zonei mărite	Apăsați [DISP/ISO /  / AF].
Trunchierea imaginii mărite	Apăsați [Fn]. (salvat ca fișier nou)
Revenirea la imaginea originală	Apăsați [OK].



De asemenea, puteți să apropiați degetele sau să le depărtați pe ecran pentru a micșora sau mări o fotografie. De asemenea, puteți atinge de două ori o zonă pentru a o mări rapid.



Vizualizarea unei expuneri de diapozitive

Puteți să vizualizați fotografiile într-o expunere de diapozitive, să aplicați diferite efecte expunerii de diapozitive și să redați muzică de fundal.

- În modul Redare, apăsați [**MENU**].
- Selecționați  → **Slide Show Options** (Opțiuni prezentare).
- Selecționați o opțiune de efect pentru expunerea de diapozitive.
 - Treceți la pasul 4 pentru a începe expunerea de diapozitive fără efecte.

* Implicit

Opțiune	Descriere
Play Mode (Mod redare)	Setați dacă doriți sau nu repetarea prezentării. (One Play (Redare unică)*, Repeat (Repetare))
Interval	Setați intervalul dintre fotografii. (1 sec* , 3 sec , 5 sec , 10 sec)
Music (Muzică)	Setați fundalul audio.
Effect (Efect)	<ul style="list-style-type: none"> Setați un efect de schimbare a scenei între fotografii. Selecționați Off (Oprit) pentru a anula efectele.

- 4 Apăsați [**MENU**].
- 5 Selectați **Start Slide Show** (Pornire Slide Show).
- 6 Vizualizați prezentarea.
 - Apăsați [>] pentru a întrerupe.
 - Apăsați [>] din nou pentru a relua.
 - Apăsați [**MENU**] pentru a opri prezentarea și pentru a reveni la modul Redare.
 - Apăsați [**DISP/ISO**] pentru a regla nivelul volumului.

Rotire automată

Cu funcția Rotire automată pornită, camera foto rotește automat fotografiile pe care le-ați făcut vertical așa încât să încapă în ecran pe orizontală.

Pentru a seta opțiunile de rotire automată,



În modul Redare, apăsați [**MENU**] →  → **Auto Rotate** (Rotire automată) → o opțiune.

Crearea unei comenzi de imprimare (DPOF)

DPOF (Format comandă de imprimare digitală) vă permite să setați numărul de copii care vor fi imprimate.

Camera foto salvează informația DPOF în folderul MISC al cartelei dvs. de memorie. Dacă ați setat informații DPOF pentru imaginile dvs., puteți duce cartela de memorie la un magazin de imprimări digitale, pentru imprimare. Nu puteți seta comanda de imprimare pentru fișierele în format RAW.

Fotografiile cu dimensiuni mai mari decât hârtia pot fi decupate pe marginea din stânga și din dreapta. Asigurați-vă că dimensiunile fotografiei sunt compatibile cu hârtia selectată.

- 1 În modul Redare, selectați o fotografie, apoi apăsați [**MENU**].
- 2 Selectați  → **DPOF** (Format comandă de imprimare digitală).
- 3 Apăsați [**DISP/ISO**] pentru a seta numărul de copii.
 - Pentru a selecta o altă fotografie, apăsați [/AF].
- 4 Apăsați [>] pentru a salva.

Redarea videoclipurilor

În modul Redare, puteți să redați un videoclip, să faceți o captură a unei imagini dintr-un videoclip sau puteți să tăiați un videoclip pentru a-l salva ca fișier diferit.

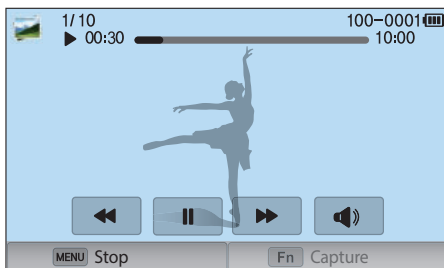

Comenzile de vizualizare a videoclipurilor

Pictogramă/Buton	Descriere
⏮/⏮/[⏮]	Vizualizați fișierul anterior/Scanați înapoi. (De fiecare dată când atingeți pictograma sau apăsați butonul în timpul redării videoclipului, schimbați viteza de scanare în această ordine: 2X, 4X, 8X.)
⏸/▶/[⏸]	Întrerupeți sau reluați redarea.
⏭/⏭/[AF]	Vizualizați fișierul următor/Scanați înainte. (De fiecare dată când atingeți pictograma sau apăsați butonul în timpul redării videoclipului, schimbați viteza de scanare în această ordine: 2X, 4X, 8X.)
🔊/[DISP/ISO]	Reglați volumul sau opriți sunetul.

Ajustarea unui videoclip în timpul redării

- 1 În modul Redare, derulați la un videoclip, apoi atingeți 🗑️.
- 2 Apăsați [OK] sau atingeți ▶ pentru a porni redarea videoclipului.
- 3 Apăsați [OK] sau atingeți || în punctul în care doriți să începeți aranjarea fișierului.
- 4 Apăsați [Fn] sau atingeți **Start Point** (Punct de începere).
- 5 Apăsați [OK] sau atingeți ▶ pentru a relua redarea videoclipului.
- 6 Apăsați [OK] sau atingeți || în punctul în care doriți să terminați aranjarea fișierului.

7 Apăsați **[Fn]** sau atingeți **End Point** (Punct de terminare).

8 Apăsați **[Fn]** sau atingeți **Trim** (Ajustare) pentru a ajusta un videoclip.

- Puteți regla scena care urmează să fie decupată prin glisarea mânerelor ce apar pe bara de progres.

9 Când apare mesajul de tip pop-up, selectați **Yes** (Da).



- Nu puteți ajusta un videoclip înregistrat în modul 3D.
- Videoclipul original ar trebui să dureze cel puțin 10 secunde.
- Camera foto va salva videoclipul editat ca fișier nou și va lăsa videoclipul original intact.

Capturarea unei imagini în timpul redării

1 În timpul vizualizării unui videoclip, apăsați **[OK]** sau atingeți **II** în punctul în care doriți să capturați o imagine.

2 Apăsați **[Fn]** sau atingeți **Capture** (Captură).



- Nu puteți capta o imagine dintr-un videoclip înregistrat în modul 3D.
- Rezoluția imaginii capturate va fi aceeași cu a videoclipului original.
- Imaginea capturată este salvată ca fișier nou.

Editarea fotografiilor

Efectuați activități de editare foto, cum ar fi redimensionarea, rotirea sau reducerea efectului de ochi roșii. Fotografiile editate sunt salvate ca fișiere noi, cu nume diferite. Fotografiile captate în anumite moduri nu pot fi editate cu funcția Editare imagine.



Pentru a edita
imagini,

În modul Redare, derulați la o fotografie, apoi atingeți  → o opțiune.



- De asemenea, puteți edita imagini în modul Redare selectând o fotografie, apoi apăsând [Fn] sau [MENU] → **Edit Image** (Editare imagine).
- Anumite imagini nu pot fi editate cu funcția Editare imagine. În acest caz, utilizați un software de editare imagine furnizat.
- Camera va salva fotografiile editate ca fișiere noi.
- Când editați fotografii, camera foto le va converti automat la o rezoluție mai redusă. Fotografiile pe care le rotiți sau le redimensionați manual nu sunt convertite automat la o rezoluție mai redusă.
- Nu puteți edita fotografii în timpul vizualizării fișierelor ca folder. Deschideți folderul și selectați o fotografie pentru editarea fiecărei fotografii.

Tăierea unei fotografii

- 1 Atingeți  → .
- 2 Glisați colțurile casetei pentru a regla dimensiunea zonei.
- 3 Glisați caseta pentru a muta locația zonei.
- 4 Atingeți **OK**.
- 5 Atingeți  pentru a salva.

Rotirea unei fotografii

1 Atingeți  → .

2 Atingeți o opțiune.

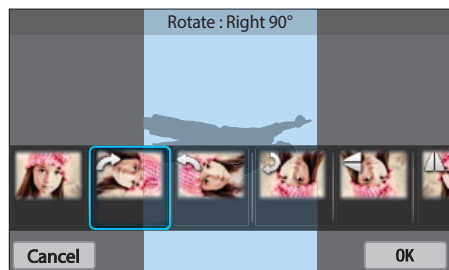

3 Atingeți **OK**.

4 Atingeți  pentru a salva.



- De asemenea, puteți roti o fotografie în modul Redare apăsând **[MENU]**, apoi selectând  → **Rotate** (Rotire) → o opțiune dorită.
- Camera foto va scrie peste fișierul original.

Redimensionarea fotografiilor

Modificați dimensiunea unei fotografii și o salvați ca fișier nou.

1 Atingeți  → .

2 Atingeți o opțiune.

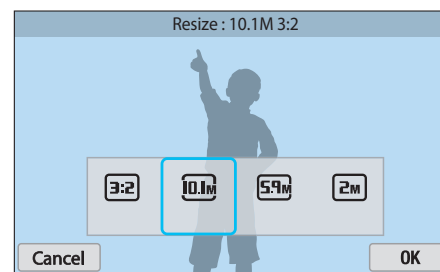

3 Atingeți **OK**.

4 Atingeți  pentru a salva.







Opțiunile disponibile pentru redimensionare diferă în funcție de dimensiunea originală a fotografiei.

Reglarea fotografiilor dvs.

Puteți corecta fotografiile captate reglând luminozitatea, contrastul sau saturația.

1 Atingeți .

2 Atingeți o opțiune de reglare.

Pictogramă	Descriere
	Original (Resetați la imaginea originală)
	Reglare automată
	Luminozitate
	Contrast
	Saturație
	Reglare RGB
	Temperatură de culoare
	Expunere
	Nuanță





3 Apăsați [/AF] pentru a regla opțiunea.

- De asemenea, puteți glisa cursorul sau atinge +/- pentru a regla opțiunea.
- Dacă ați selectat , săriți la pasul 4.





4 Atingeți **OK**.

5 Atingeți  pentru a salva.

Retușarea fețelor

- 1 Atingeți  → .
- 2 Apăsați [/AF] pentru a regla opțiunea.
 - De asemenea, puteți glisa cursorul sau atinge +/- pentru a regla opțiunea.
 - Pe măsură ce numărul crește, fața apare mai luminoasă și mai plăcută.
- 3 Atingeți **OK**.
 - Pentru a anula corectarea, atingeți .
- 4 Atingeți  pentru a salva.

Reducere ochi roșii

- 1 Atingeți  → .
- 2 Atingeți **OK**.
 - Pentru a anula corectarea, atingeți .
- 3 Atingeți  pentru a salva.

Aplicarea efectelor Filtru inteligent

Aplicați efecte speciale fotografiilor dvs.

1 Atingeți , apoi atingeți o opțiune.

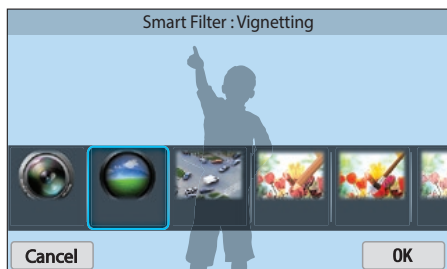

Opțiune	Descriere
Original	Niciun efect
Vignetting (Întunecare colțuri)	Aplicați culori cu aspect învechit, un contrast ridicat și un efect puternic de întunecare a colțurilor ca la camerele foto Lomo.
Miniature (Miniatură)	Aplicați un efect de miniaturizare pentru a face subiectul să apară în miniatură.
Colored Pencil (Creion colorat)	Aplicați un efect de pictură de creion colorat.
Watercolor (Culoare de apă)	Aplicați un efect de pictură de culoare de apă.
Wash drawing (Desen în laviu)	Aplicați un efect de decolorare.

Opțiune	Descriere
Oil Sketch (Schiță în ulei)	Aplicați efectul de schiță în ulei.
Ink Sketch (Schiță în cerneală)	Aplicați efectul de schiță în cerneală.
Acryl (Acril)	Aplicați un efect de pictură în acril.
Negative (Negativ)	Aplicați un efect de film negativ.
Red (Roșu)	Desaturați toate culorile cu excepția culorii roșu.
Green (Verde)	Desaturați toate culorile cu excepția culorii verde.
Blue (Albastru)	Desaturați toate culorile cu excepția culorii albastru.
Yellow (Galben)	Desaturați toate culorile cu excepția culorii galben.

2 Atingeți **OK**.

3 Atingeți  pentru a salva.



Capitolul 4

Rețea fără fir

Învățați cum să vă conectați la rețele locale fără fir (WLAN) și să folosiți funcții.

Conectarea la o rețea WLAN și configurarea setărilor rețelei

Aflați cum vă puteți conecta printr-un punct de acces (PA) atunci când vă aflați în raza de acoperire a unei rețele WLAN. De asemenea puteți configura setările rețelei.

Conectare la o rețea WLAN

1 Rotiți selectorul de moduri la **Wi-Fi**.

2 Selectați , , , sau .





3 Apăsați [**MENU**], apoi selectați **Wi-Fi Setting** (Setare Wi-Fi).

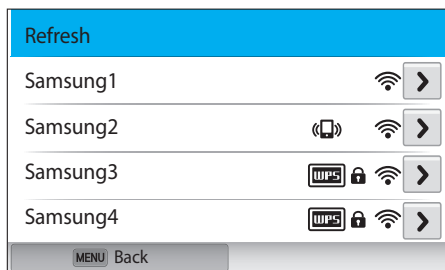

- În anumite moduri, urmați instrucțiunile de pe ecran până la apariția ecranului Wi-Fi Setting (Setare Wi-Fi).
- Camera foto caută automat dispozitive PA disponibile.

4 Selectați un PA.



- Selectați **Refresh** (Reîmprospătare) pentru a reîmprospăta PA-urile conectabile.
- Selectați **Add wireless network** (Adaugă rețea fără fir) pentru a adăuga manual un PA. Numele PA trebuie să fie în limba engleză pentru a adăuga manual PA.

Pictogramă/Optiune	Descriere
	PA ad-hoc
	PA securizat
	PA WPS
	Intensitate semnal
	Apăsați [AF] sau atingeți pentru a deschide opțiunile de setări pentru rețea.

- Când selectați un PA securizat, apare o fereastră de tip pop-up. Introduceți parolele solicitate pentru conectarea la rețeaua WLAN. Pentru informații despre introducerea textului, consultați "Introducerea textului". (pag. 127)
- Când apare o pagină de conectare, consultați "Utilizarea navigatorului de conectare". (pag. 125)
- Când alegeți un PA nesecurizat, camera se va conecta la WLAN.
- Dacă selectați profilul WPS acceptat de PA, selectați  → **WPS PIN connection** (Conexiune PIN WPS), apoi introduceți un cod PIN pe dispozitivul PA. De asemenea, vă puteți conecta la un profil WPS acceptat de PA selectând  → **WPS button connection** (Buton control push WPS) pe camera foto, apoi selectând butonul **WPS** pe dispozitivul PA.
- Același PA poate fi afișat de două ori, cu frecvențe diferite, deoarece camera foto acceptă funcția bandă duală.

Setarea opțiunilor de rețea

- 1 În ecranul Setare Wi-Fi, deplasați-vă la un PA, apoi apăsați [AF] sau atingeți ►.
- 2 Selectați fiecare opțiune, apoi introduceți informația necesară.

Opțiune	Descriere
Network Password (Parolă rețea)	Introduceți parola pentru rețea.
IP Setting (Configurare IP)	Setați automat sau manual adresa IP.





Setarea manuală a adresei IP

- 1 În ecranul Setare Wi-Fi, deplasați-vă la un PA, apoi apăsați [AF] sau atingeți ►.
- 2 Selectați **IP Setting** (Configurare IP) → **Manual**.
- 3 Selectați fiecare opțiune, apoi introduceți informația necesară.

Opțiune	Descriere
IP	Introduceți adresa IP statică.
Subnet Mask (Mască subrețea)	Introduceți masca subrețea.
Gateway	Introduceți gateway.
DNS Server (Server DNS)	Introduceți adresa DNS.

Utilizarea navigatorului de conectare

Puteți introduce informațiile de conectare prin intermediul navigatorului de conectare când vă conectați la aceleași PA-uri, site-uri de partajare sau servere nor.

Pictogramă	Descriere
	Închideți navigatorul de conectare.
	Vă deplasați la pagina anterioară.
	Vă deplasați la pagina următoare.
	Opriti încărcarea paginii.
	Reîncărcați pagina.



- Este posibil să nu puteți selecta anumite elemente în funcție de pagina la care v-ați conectat. Acest lucru nu indică o funcționare anormală.
- Este posibil ca navigatorul de conectare să nu se închidă automat după ce vă conectați la anumite pagini. În acest caz, închideți navigatorul de conectare atingând , apoi continuați cu operația dorită.
- Încărcarea paginii de conectare poate dura mai mult datorită dimensiunii paginii sau vitezei rețelei. În acest caz, așteptați până când apare fereastra de introducere pentru informațiile de conectare.

Sfaturi privind conexiunea la rețea

- Trebuie să introduceți o cartelă de memorie pentru a utiliza caracteristicile Wi-Fi.
- Calitatea conexiunii la rețea va fi determinată de PA.
- Cu cât mai mare este distanța dintre camera foto. și PA, cu atât mai mult timp va dura conectarea la rețea.
- Dacă un dispozitiv din apropiere folosește același semnal de frecvență radio ca și camera dvs., vă poate întrerupe conexiunea.
- Dacă numele dvs. PA nu este în engleză, camera foto poate să nu localizeze dispozitivul sau numele poate să apară incorect.
- Pentru setările rețelei sau o parolă, contactați administratorul de rețea sau furnizorul de servicii de rețea.
- Dacă o rețea WLAN solicită autentificare de la furnizorul de servicii, este posibil să nu vă puteți conecta la aceasta. Pentru a vă conecta la WLAN, contactați furnizorul dvs. de servicii.
- În funcție de tipul de criptare, numărul de cifre din parolă poate varia.
- O conexiune WLAN poate să nu fie posibilă în orice condiții.
- Camera foto poate afișa o imprimată activată WLAN pe lista PA. Nu vă puteți conecta la o rețea prin intermediul unei imprimante.
- Nu puteți conecta camera foto la o rețea și la un TV simultan.
- Este posibil să vi se perceapă costuri suplimentare pentru conectarea la o rețea. Costurile vor varia în funcție de condițiile contractului dvs.
- Dacă nu vă puteți conecta la o rețea WLAN, încercați un alt PA din lista de PA-uri disponibile.
- Este posibil să apară o fereastră de conectare când selectați rețele WLAN gratuite oferite de unii furnizori de servicii de rețea. Introduceți identificatorul dvs. și parola solicitată pentru conectarea la rețeaua WLAN. Pentru informații despre înregistrare sau serviciu, contactați furnizorii de servicii de rețea.
- Fiți prudent când introduceți informații personale pentru conexiunea la un PA. Nu introduceți nicio informație despre plăți sau cardul de credit pe camera dvs. foto. Producătorul nu este răspunzător pentru nicio problemă cauzată de introducerea unor asemenea informații.
- Conexiunile disponibile la rețea pot varia în funcție de țară.
- Caracteristica WLAN a camerei foto trebuie să respecte legile privind transmisia radio din regiunea dvs. Pentru conformitate, utilizați caracteristica WLAN numai în țara din care ați achiziționat camera foto.
- Procesul de reglare a setărilor rețelei pot varia, în funcție de condițiile rețelei.
- Nu accesați o rețea pe care nu aveți permisiunea de a o utiliza.
- Înainte de a vă conecta la o rețea, asigurați-vă că bateria este încărcată complet.
- Nu puteți încărca sau trimite fișierele captate în anumite moduri.
- Fișierele pe care le transferați către un alt dispozitiv pot să nu fie acceptate de acesta. În acest caz, utilizați un computer pentru a reda fișierele.

Introducerea textului

Aflați cum să introduceți textul. Pictogramele din tabel vă permit să deplasați cursorul, să schimbați litere mari sau litere mici, etc. Atingeți o tastă pentru a o utiliza.



Pictogramă	Descriere
◀ ▶	Deplasați cursorul.
↶	Opriți introducerea textului și reveniți la pagina anterioară.
⬆	Schimbați litere mari sau litere mici.
?123	Comutați între modul Simbol/Număr și modul normal.
🌐	Modificați limba de introducere.
⎵	Introduceți un spațiu.
↶	Salvați textul afișat.
⬅️	Ștergeți ultima literă.



- Puteți utiliza numai alfabetul în limba engleză în anumite moduri, indiferent de limba de afișare.
- Puteți introduce până la 64 caractere.
- Ecranul poate fi diferit în funcție de modul de introducere.
- Țineți apăsată o tastă pentru a introduce caracterul în colțul dreapta sus a tastei.

Salvarea automată a fișierelor pe un telefon inteligent

Camera se conectează la un telefon inteligent care acceptă caracteristica AutoShare printr-o rețea WLAN. Atunci când captați o fotografie cu ajutorul camerei foto, fotografia este salvată automat pe telefonul inteligent.



- Caracteristica AutoShare este acceptată de telefoanele inteligente din seria Galaxy sau de modelele Galaxy Tab cu Android 2.3 OS sau versiune superioară, sau de dispozitivele iOS cu iOS 6.0 sau versiune superioară. Înainte de a utiliza această caracteristică, verificați firmware-ul dispozitivului și actualizați-l dacă este nevoie.
- Trebuie să instalați aplicația Samsung SMART CAMERA App pe telefon sau dispozitiv, înainte de a utiliza această caracteristică. Puteți descărca aplicația din Samsung Apps, Google Play Store sau din Apple App Store. Aplicația Samsung SMART CAMERA App este compatibilă cu modelele de camere foto Samsung fabricate în 2013 sau ulterior.
- Pentru a instala și lansa Samsung SMART CAMERA App pe un telefon inteligent compatibil NFC, porniți caracteristica NFC și așezați telefonul inteligent lângă o etichetă NFC (pag. 30) de pe camera foto. Această caracteristică este acceptată de telefoanele inteligente pe care rulează Android OS 2.3 sau o versiune superioară. Această caracteristică nu este disponibilă pentru dispozitivele iOS.
- Trebuie să introduceți o cartelă de memorie pentru a utiliza această caracteristică.
- Dacă setați această funcție, setarea este menținută chiar dacă modificați modul Fotografiere.
- Această funcție poate să nu fie acceptată în anumite moduri sau poate fi indisponibilă cu anumite opțiuni de fotografiere.

1 Pe camera foto, în modul Fotografiere, apăsați **[MENU]**.

2 Pe camera foto, selectați  → **AutoShare** → **On** (Pornit).

- Dacă apare mesajul de tip pop-up care vă solicită să descărcați aplicația, selectați **Next** (Următor).

3 Pe telefonul inteligent, porniți Samsung SMART CAMERA App.

- Pentru dispozitivele iOS, porniți caracteristica Wi-Fi înainte de a porni aplicația.
- Pentru a porni automat pe un telefon inteligent compatibil NFC, porniți funcția și așezați telefonul inteligent lângă o etichetă NFC (pag. 30) de pe camera foto. Verificați dacă telefonul inteligent este conectat la camera foto, apoi săriți la pasul 6.

4 Selectați camera foto din listă și conectați telefonul inteligent la aceasta.

- Telefonul inteligent se poate conecta numai la o singură cameră deodată.

5 Pe camera foto, permiteți telefonului inteligent să se conecteze la aceasta.

- Dacă telefonul inteligent a mai fost conectat înainte la camera foto, acesta este conectat automat.
- O pictogramă care arată starea conexiunii () va apărea pe ecranul camerei foto.

6 De la camera foto, captați o fotografie.

- Fotografia captată este salvată pe camera foto, apoi este transferată pe telefonul inteligent.
- Dacă ați înregistrat un videoclip, acesta este salvat numai pe camera foto.

Trimitere fotografii și videoclipuri pe un telefon inteligent

Camera foto se conectează la un telefon inteligent care acceptă caracteristica MobileLink printr-o rețea WLAN. Puteți trimite facil fotografii sau videoclipuri pe telefonul dvs. inteligent.



- Caracteristica MobileLink este acceptată de telefoanele inteligente din seria Galaxy sau de modelele Galaxy Tab cu Android 2.3 OS sau versiune superioară, sau de dispozitivele iOS cu iOS 6.0 sau versiune superioară. Înainte de a utiliza această caracteristică, verificați firmware-ul dispozitivului și actualizați-l dacă este nevoie.
- Trebuie să instalați aplicația Samsung SMART CAMERA App pe telefon sau dispozitiv, înainte de a utiliza această caracteristică. Puteți descărca aplicația din Samsung Apps, Google Play Store sau din Apple App Store. Aplicația Samsung SMART CAMERA App este compatibilă cu modelele de camere foto Samsung fabricate în 2013 sau ulterior.
- Pentru a instala și lansa Samsung SMART CAMERA App pe un telefon inteligent compatibil NFC, porniți caracteristica NFC și așezați telefonul inteligent lângă o etichetă NFC (pag. 30) de pe camera foto. Această caracteristică este acceptată de telefoanele inteligente pe care rulează Android OS 2.3 sau o versiune superioară. Această caracteristică nu este disponibilă pentru dispozitivele iOS.
- Dacă nu există fișiere în memoria camerei, nu puteți utiliza această caracteristică.
- Dacă selectați fișiere din telefonul inteligent, puteți vizualiza până la 1000 de fișiere recente și trimite până la 150 de fișiere odată. Dacă selectați fișiere din camera foto, puteți vizualiza fișierele care au fost selectate din aceasta. Numărul maxim de fișiere care poate fi trimis variază în funcție de spațiul de stocare al telefonului inteligent.
- Atunci când trimiteți videoclipuri Full HD utilizând caracteristica MobileLink, este posibil să nu puteți reda fișierele pe anumite dispozitive.
- Când utilizați această caracteristică pe un dispozitiv iOS, dispozitivul își poate pierde conexiunea Wi-Fi.
- Nu puteți trimite fișiere RAW.

1 De la camera, rotiți selectorul de moduri la **Wi-Fi**.

2 Pe camera foto, selectați .

- Dacă apare mesajul de tip pop-up care vă solicită să descărcați aplicația, selectați **Next** (Următor).

3 De la camera foto, selectați o opțiune de trimitere.

- Dacă selectați **Select Files from Smartphone** (Selectare Fișiere din Smartphone), puteți utiliza telefonul inteligent pentru vizualizarea și partajarea fișierelor stocate pe camera foto.
- Dacă selectați **Select Files from Camera** (Selectare Fișiere din Cameră foto), puteți selecta fișiere pentru a le trimite de la camera foto.

4 Pe telefonul inteligent, porniți Samsung SMART CAMERA App.

- Pentru dispozitivele iOS, porniți caracteristica Wi-Fi înainte de a porni aplicația.
- Pentru a porni automat pe un telefon inteligent compatibil NFC, porniți funcția și așezați telefonul inteligent lângă o etichetă NFC (pag. 30) de pe camera foto. Verificați dacă telefonul inteligent este conectat la camera foto, apoi săriți la pasul 7.

5 Selectați camera foto din listă și conectați telefonul inteligent la aceasta.

- Telefonul inteligent se poate conecta numai la o singură cameră deodată.

6 Pe camera foto, permiteți telefonului inteligent să se conecteze la aceasta.

- Dacă telefonul inteligent a mai fost conectat înainte la camera foto, acesta este conectat automat.

7 Pe telefonul inteligent sau pe camera foto, selectați fișierele care vor fi transferate de la camera foto.

8 Pe telefonul inteligent, atingeți butonul copiere sau de la camera foto, selectați **Send** (Trimitere).

- Camera va trimite fișierele.



Utilizarea unui telefon inteligent ca declanșator de la distanță

Camera foto se conectează la un telefon inteligent care acceptă caracteristica Remote Viewfinder (Vizor de la Distanță) printr-o rețea WLAN. Utilizați telefonul inteligent ca telecomandă pentru eliberarea declanșatorului cu ajutorul caracteristicii Remote Viewfinder (Vizor de la Distanță). Fotografia captată va fi afișată pe telefonul inteligent.







- Caracteristica Remote Viewfinder (Vizor de la Distanță) este acceptată de telefoanele inteligente din seria Galaxy sau de modelele Galaxy Tab cu Android 2.3 OS sau versiune superioară, sau de dispozitivele iOS cu iOS 6.0 sau versiune superioară. Înainte de a utiliza această caracteristică, verificați firmware-ul dispozitivului și actualizați-l dacă este nevoie.
- Trebuie să instalați aplicația Samsung SMART CAMERA App pe telefon sau dispozitiv, înainte de a utiliza această caracteristică. Puteți descărca aplicația din Samsung Apps, Google Play Store sau din Apple App Store. Aplicația Samsung SMART CAMERA App este compatibilă cu modelele de camere foto Samsung fabricate în 2013 sau ulterior.
- Pentru a instala și lansa Samsung SMART CAMERA App pe un telefon inteligent compatibil NFC, porniți caracteristica NFC și așezați telefonul inteligent lângă o etichetă NFC (pag. 30) de pe camera foto. Această caracteristică este acceptată de telefoanele inteligente pe care rulează Android OS 2.3 sau o versiune superioară. Această caracteristică nu este disponibilă pentru dispozitivele iOS.
- Această funcție nu este disponibilă în modul 3D.



- 1 De la cameră, rotiți selectorul de moduri la **Wi-Fi**.
- 2 Pe camera foto, selectați .
 - Dacă apare mesajul de tip pop-up care vă solicită să descărcați aplicația, selectați **Next** (Următor).
- 3 Pe telefonul inteligent, porniți Samsung SMART CAMERA App.
 - Pentru dispozitivele iOS, porniți caracteristica Wi-Fi înainte de a porni aplicația.
 - Pentru a porni automat pe un telefon inteligent compatibil NFC, porniți funcția și așezați telefonul inteligent lângă o etichetă NFC (pag. 30) de pe camera foto. Verificați dacă telefonul inteligent este conectat la camera foto, apoi săriți la pasul 6.
- 4 Selectați camera foto din listă și conectați telefonul inteligent la aceasta.
 - Telefonul inteligent se poate conecta numai la o singură cameră deodată.

5 Pe camera foto, permiteți telefonului inteligent să se conecteze la aceasta.

- Dacă telefonul inteligent a mai fost conectat înainte la camera foto, acesta este conectat automat.

6 Pe telefonul inteligent, setați următoarele opțiuni de fotografiere.



Pictogramă	Descriere
	Opțiune bliț
	Opțiune temporizator
	Dimensiune fotografie
	Salvare locație

- Când utilizați această caracteristică, unele butoane de pe camera foto nu sunt disponibile.
- Pe telefonul inteligent, butonul de zoom și cel al declanșatorului nu vor funcționa când utilizați această caracteristică.
- Modul Remote Viewfinder (Vizor de la Distanță) acceptă numai dimensiuni de fotografii  și .

7 Pe telefonul inteligent, țineți apăsat  pentru a focaliza.

- Focalizarea este setată automat la **Multi AF** (AF multiplă).

8 Eliberați  pentru a fotografia.

- Fotografiile salvate pe telefonul inteligent vor fi redimensionate la 1616X1080 când fotografiați la  și la 1920X1080 când fotografiați la rezoluția .



- Atunci când folosiți această funcție, distanța ideală dintre camera foto și telefonul inteligent poate varia în funcție de zona înconjurătoare.
- Telefonul inteligent trebuie să fie la o distanță de 7 m de camera foto pentru a utiliza această caracteristică.
- Durează un timp pentru a capta fotografia după ce eliberați  pe telefonul inteligent.
- Funcția Remote Viewfinder (Vizor la Distanță) se va dezactiva atunci când:
 - există un apel de intrare pe telefonul inteligent
 - camera sau telefonul inteligent se oprește
 - memoria este plină
 - dispozitivul pierde conexiunea la WLAN
 - conexiunea Wi-Fi este slabă sau instabilă
 - nu efectuați nicio operație timp de aproximativ 5 minute în timp ce sunteți conectat

Utilizare Auto Backup pentru trimiterea fotografiilor sau videoclipurilor

Puteți trimite fotografiile sau videoclipurile pe care le-ați captat cu camera foto la un PC printr-o rețea fără fir.

Instalarea programului Auto Backup pe PC

- 1 Instalați i-Launcher pe PC. (pag. 163)
- 2 Conectați camera la PC cu ajutorul cablului USB.
- 3 Când apare pictograma programului Auto Backup (Copie de rezervă automată), faceți clic pe aceasta.
 - Programul Auto Backup (Copie de rezervă automată) este instalat pe PC iar informațiile despre PC vor fi stocate pe camera foto. Urmăți instrucțiunile de pe ecran pentru a finaliza instalarea.
 - De asemenea, puteți salva informații despre PC pe camera foto conectând PC-ul și camera foto prin Wi-Fi.
- 4 Scoateți cablul USB.



Înainte de a instala programul, asigurați-vă că PC-ul este conectat la o rețea. Dacă nu este disponibilă nicio conexiune la Internet, instalați programul furnizat împreună cu CD-ul.

Trimitere fotografii și videoclipuri noi la un PC

- 1 Rotiți selectorul de moduri la **Wi-Fi**.
- 2 Selectați .
 - Dacă apare mesajul de tip pop-up care vă solicită să descărcați aplicația, selectați **Next** (Următor).
 - Trebuie să configurați informațiile de rezervă de pe PC pentru a utiliza caracteristica Backup Auto. Pentru mai multe detalii, consultați "Instalarea programului Auto Backup pe PC". (pag. 133) Dacă programul Backup Auto este instalat pe PC-ul dvs., puteți salva informațiile despre PC prin cablul USB sau prin conexiunea Wi-Fi.
 - Camera foto va încerca să se conecteze automat la rețeaua WLAN prin intermediul celui mai recent dispozitiv PA conectat.
 - În cazul în care camera foto nu a fost conectată anterior la o rețea WLAN, aceasta va căuta dispozitive PA disponibile. (pag. 123)

3 Selectați un PC pentru copierea de rezervă.

- Dacă ați efectuat înainte o copie de rezervă, mergeți la pasul 4.

4 Selectați **OK**.

- Pentru a anula trimiterea, selectați **Cancel** (Anulare).
- Nu puteți selecta fișiere individuale pentru copiere de rezervă. Această funcție face copii de rezervă numai pentru fișierele noi din camera foto.
- Progresul copierii de rezervă va fi arătat pe monitorul PC.
- Când transferul este finalizat, camera se va opri automat în aproximativ 30 de secunde. Selectați **Cancel** (Anulare) pentru a reveni la ecranul anterior și pentru a nu permite camerei foto să se oprească automat.
- Pentru a opri automat PC-ul după finalizarea transferului, selectați **Shut down PC after backup** (Închidere PC după backup).
- Pentru a modifica PC-ul pentru copierea de rezervă, selectați .



- Când conectați camera la rețeaua WLAN, selectați PA-ul care este conectat la PC.
- Camera va căuta puncte de acces disponibile chiar dacă vă conectați din nou la același punct de acces.
- Dacă opriți camera sau dacă scoateți bateria în timpul trimiterii fișierelor, transferul va fi întrerupt.
- Când utilizați această caracteristică, controlul declanșatorului este dezactivat pe camera foto.
- Puteți conecta doar o cameră la PC în același timp pentru trimiterea fișierelor.
- Copierea de rezervă poate fi anulată din cauza condițiilor de rețea.
- Fotografiile sau videoclipurile pot fi trimise pe un PC numai pe rând. Fișierele nu pot fi trimise din nou chiar dacă reconectați camera la un alt PC.
- Dacă nu există fișiere în memoria camerei, nu puteți utiliza această caracteristică.
- Trebuie să dezactivați Firewall-ul Windows și orice alte firewall-uri înainte de a utiliza această caracteristică.
- Puteți transfera până la 1000 de fișiere recente.
- Pe software-ul PC-ului, numele serverului trebuie introdus în alfabet latin și nu poate conține mai mult de 48 de caractere.
- Când sunt create mai multe tipuri de fișiere în același timp, numai fișiere imagine (JPG) vor fi trimise către PC cu această caracteristică.

Trimiterea fotografiilor sau videoclipurilor prin e-mail

Puteți modifica setările din meniul e-mail-ului și puteți trimite fotografiile sau videoclipurile stocate pe camera foto prin e-mail.

Modificarea setărilor din e-mail

În meniul de e-mail, puteți modifica setările pentru a stoca informațiile dvs. De asemenea, puteți seta sau modifica parola e-mail-ului. Pentru informații despre introducerea textului, consultați "Introducerea textului". (pag. 127)

Stocarea informațiilor

1 Rotiți selectorul de moduri la **Wi-Fi**.

2 Selectați .

- Camera foto va încerca să se conecteze automat la rețeaua WLAN prin intermediul celui mai recent dispozitiv PA conectat.
- În cazul în care camera foto nu a fost conectată anterior la o rețea WLAN, aceasta va căuta dispozitive PA disponibile. (pag. 123)

3 Apăsați **[MENU]**.

4 Selectați **Sender Setting** (Setare expeditor).

5 Selectați caseta **Name** (Nume), introduceți numele, apoi atingeți .

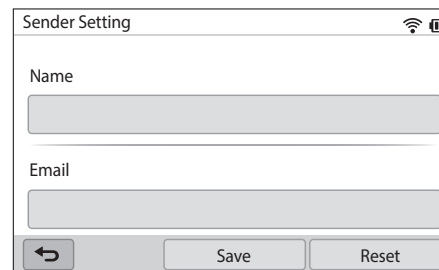

6 Selectați caseta **Email** (E-mail) box, introduceți adresa de e-mail, apoi atingeți .

7 Selectați **Save** (Salvare) pentru a salva modificările.

- Pentru ștergerea informațiilor, selectați **Reset** (Resetare).

Setarea parolei de e-mail

- 1 Rotiți selectorul de moduri la **Wi-Fi**.
- 2 Selectați .
 - Camera foto va încerca să se conecteze automat la rețeaua WLAN prin intermediul celui mai recent dispozitiv PA conectat.
 - În cazul în care camera foto nu a fost conectată anterior la o rețea WLAN, aceasta va căuta dispozitive PA disponibile. (pag. 123)
- 3 Apăsați [**MENU**].
- 4 Selectați **Setting Password** (Setare parolă) → **On** (Activat).
 - Pentru a dezactiva parola, selectați **Off** (Oprit).
- 5 Când apare mesajul de tip pop-up, selectați **OK**.

6 Introduceți o parolă din 4 cifre.

7 Introduceți din nou parola.

8 Când apare mesajul de tip pop-up, selectați **OK**.





Dacă ați pierdut parola, puteți să o resetați selectând **RESET** în ecranul de setare a parolei. Atunci când resetați informațiile, vor fi șterse informațiile de setare ale utilizatorului salvate anterior, adresa de e-mail, precum și lista de e-mailuri trimise.

Schimbarea parolei de e-mail

- 1 Rotiți selectorul de moduri la **Wi-Fi**.
- 2 Selectați .
 - Camera foto va încerca să se conecteze automat la rețeaua WLAN prin intermediul celui mai recent dispozitiv PA conectat.
 - În cazul în care camera foto nu a fost conectată anterior la o rețea WLAN, aceasta va căuta dispozitive PA disponibile. (pag. 123)
- 3 Apăsați [**MENU**].
- 4 Selectați **Change Password** (Modificare parolă).
- 5 Introduceți parola dvs. de 4 cifre.
- 6 Introduceți o parolă nouă din 4 cifre.
- 7 Introduceți din nou parola nouă.
- 8 Când apare mesajul de tip pop-up, selectați **OK**.

Trimiterea fotografiilor sau videoclipurilor prin e-mail

Puteți trimite fotografii sau videoclipuri stocate pe cameră prin e-mail. Pentru informații despre introducerea textului, consultați "Introducerea textului". (pag. 127)

- 1 Rotiți selectorul de moduri la **Wi-Fi**.
- 2 Selectați .
 - Camera foto va încerca să se conecteze automat la rețeaua WLAN prin intermediul celui mai recent dispozitiv PA conectat.
 - În cazul în care camera foto nu a fost conectată anterior la o rețea WLAN, aceasta va căuta dispozitive PA disponibile. (pag. 123)
- 3 Selectați caseta **Sender** (Expeditor), introduceți adresa de e-mail, apoi atingeți .
 - Dacă ați salvat informația, aceasta va fi introdusă în mod automat. (pag. 135)
 - Pentru a utiliza o adresă din lista expeditorilor anteriori, selectați  → o adresă.

4 Selectați caseta **Receiver** (Destinatar), introduceți o adresă de e-mail, apoi atingeți **↩**.

- Pentru a utiliza o adresă din lista destinatarilor anteriori, selectați **▼** → o adresă.
- Selectați **+** pentru a adăuga destinatari suplimentari. Puteți introduce până la 30 destinatari.
- Selectați **X** pentru a șterge o adresă din listă.

5 Selectați **Next** (Următor).

6 Selectați fișierele pe care doriți să le trimiteți.

- Puteți selecta până la 20 fișiere. Dimensiunea totală trebuie să fie de 7 MB sau mai puțin.

7 Selectați **Next** (Următor).

8 Selectați caseta comentariu, introduceți comentariile, apoi atingeți **↩**.

9 Selectați **Send** (Trimitere).

- Camera va trimite e-mailul.



- Chiar dacă o fotografie apare ca transferată cu succes, erorile în ceea ce privește contul de e-mail al destinatarului pot cauza respingerea sau identificarea ca spam a fotografiei.
- Este posibil să nu puteți trimite un e-mail dacă nu sunteți conectat la rețea sau dacă setările contului dvs. de e-mail sunt incorecte.
- Nu puteți trimite un e-mail dacă dimensiunea fișierelor depășește limita. Rezoluția maximă a fotografiilor pe care o puteți trimite este de 2M iar cel mai lung videoclip pe care îl puteți încărca este un videoclip înregistrat utilizând **240p**. Dacă rezoluția fotografiei selectate este mai mare de 2M, aceasta va fi automat redimensionată la o rezoluție mai mică.
- Dacă, din cauza setărilor de firewall sau de autentificare a utilizatorului, nu puteți trimite un e-mail, contactați administratorul de rețea sau furnizorul de servicii de rețea.
- Dacă nu există fișiere în memoria camerei, nu puteți utiliza această caracteristică.
- De asemenea, puteți trimite un e-mail în modul Redare apăsând **[MENU]**, apoi selectând **Share(Wi-Fi)** (Partajare (Wi-Fi)) → **Email** (E-mail).

Utilizarea site-urilor Web pentru partajarea fotografiilor sau a videoclipurilor

Încărcați fotografiile sau videoclipurile dvs. pe site-urile web de partajare a fișierelor. Site-urile web disponibile vor fi afișate pe camera foto. Pentru a încărca fișiere pe anumite site-uri web, trebuie să vizitați site-ul web și să vă înregistrați înainte de a conecta camera foto.

Accesarea unui site Web

1 Rotiți selectorul de moduri la **Wi-Fi**.

2 Selectați .

3 Selectați un site web.

- Dacă apare mesajul de tip pop-up care vă solicită să creați un cont, selectați **OK**.
- Camera foto va încerca să se conecteze automat la rețeaua WLAN prin intermediul celui mai recent dispozitiv PA conectat.
- În cazul în care camera foto nu a fost conectată anterior la o rețea WLAN, aceasta va căuta dispozitive PA disponibile. (pag. 123)

4 Introduceți ID-ul și parola dvs. pentru a vă conecta.

- Pentru informații despre introducerea textului, consultați "Introducerea textului". (pag. 127)
- Dacă v-ați conectat la SkyDrive, consultați "Utilizarea navigatorului de conectare". (pag. 125)
- Pentru a selecta un ID din listă, selectați ▼ → un ID.
- Vă puteți conecta automat dacă v-ați conectat în prealabil la site-ul web.



Trebuie să aveți deja cont pe site-ul web de partajare a fișierelor pentru a putea folosi această funcție.

Încărcarea fotografiilor sau a videoclipurilor

1 Accesați site-ul web cu ajutorul camerei foto.

2 Selectați fișierele pe care doriți să le încărcați.

- Puteți selecta până la 20 fișiere. Dimensiunea totală trebuie să fie de 10 MB sau mai puțin. (Pe anumite site-uri web, dimensiunea totală sau numărul de fișiere poate varia.)

3 Selectați **Upload** (Încărcare).

- Pe anumite site-uri web, puteți introduce comentariile dvs. selectând caseta de comentarii. Pentru informații despre introducerea textului, consultați "Introducerea textului". (pag. 127)



- Puteți seta un folder de încărcare pentru Facebook [**MENU**], apoi selectând **Upload Folder (Facebook)** (Folder de încărcare (Facebook)) pe ecranul cu lista de site-uri web.
- Nu puteți încărca fișiere dacă dimensiunea acestora depășește limita. Rezoluția maximă a fotografiilor pe care o puteți încărca este de 2M iar cel mai lung videoclip pe care îl puteți încărca este un videoclip înregistrat utilizând **2M**. Dacă rezoluția fotografiei selectate este mai mare de 2M, aceasta va fi automat redimensionată la o rezoluție mai mică. (Pe anumite site-uri web, rezoluția maximă a fotografiilor poate varia.)
- Metodele de încărcare a fotografiilor sau a videoclipurilor pot diferi, în funcție de site-ul web selectat.
- Dacă, din cauza setărilor de firewall sau de autentificare a utilizatorului, nu puteți accesa site-ul web, contactați administratorul de rețea sau furnizorul de servicii de rețea.
- Fotografii sau videoclipurile încărcate pot primi automat titlul cu data când au fost captate.
- Este posibil ca viteza conexiunii la Internet să influențeze viteza de încărcare a fotografiilor sau pe cea a deschiderii paginilor web.
- Dacă nu există fișiere în memoria camerei, nu puteți utiliza această caracteristică.
- De asemenea, puteți încărca fotografii sau videoclipuri pe site-uri web de partajare a fișierelor în modul Redare apăsând [**MENU**], apoi selectând **Share(Wi-Fi)** (Partajare (Wi-Fi)) → un site web dorit.
- Nu puteți încărca videoclipuri pe anumite site-uri web.
- Când încărcați fotografii pe SkyDrive, acestea vor fi redimensionate la 2M menținându-și raportul de aspect.

Utilizare AllShare Play pentru trimiterea de fișiere

Puteți încărca fișiere de pe camera foto pe stocarea online AllShare Play sau vizualizați fișierele pe un dispozitiv cu AllShare Play conectat la același PA.

Încărcarea fotografiilor pe un spațiu de stocare online

1 Rotiți selectorul de moduri la **Wi-Fi**.

2 Selectați  → **Web storage** (Stocare web).

- Dacă apare mesajul de ghidare, selectați **OK**.
- Camera foto va încerca să se conecteze automat la rețeaua WLAN prin intermediul celui mai recent dispozitiv PA conectat.
- În cazul în care camera foto nu a fost conectată anterior la o rețea WLAN, aceasta va căuta dispozitive PA disponibile. (pag. 123)
- Pentru a modifica dimensiunea pentru fotografiile încărcate, apăsați [**MENU**], apoi selectați **Upload Image Size** (Încărcare dimensiune imagine).
- Dacă v-ați înregistrat pe mai mult de o stocare web, puteți selecta din listă apăsând [**MENU**], apoi selectând **Change Web storage** (Modificare stocare Web).

3 Introduceți ID-ul și parola dvs., apoi selectați **Login** (Conectare) → **OK**.

- Pentru informații despre introducerea textului, consultați "Introducerea textului". (pag. 127)
- Pentru a selecta un ID din listă, selectați ▼ → un ID.
- Vă puteți conecta automat dacă v-ați conectat în prealabil la site-ul web.



Pentru a utiliza această caracteristică, trebuie să creați un cont AllShare Play și un cont cu un serviciu afiliat de stocare online utilizând PC-ul. După ce ați terminat crearea conturilor, adăugați contul dvs. de stocare online la AllShare Play.

4 Selectați fișierele pe care doriți să le încărcați, apoi selectați **Upload** (Încărcare).



- Dacă v-ați înregistrat pe mai mult de o stocare web, selectați mai întâi una.
- Nu puteți încărca fișiere video pe spațiul de stocare online AllShare Play.
- Dacă nu există fișiere în memoria camerei, nu puteți utiliza această caracteristică.
- Puteți încărca până la 20 de fișiere.
- De asemenea, puteți încărca fotografii în modul Redare apăsând [**MENU**], apoi selectând **Share(Wi-Fi)** (Partajare (Wi-Fi)) → **AllShare Play** (Radare AllShare).

Vizualizarea fotografiilor sau a videoclipurilor pe dispozitive care acceptă AllShare Play

- 1 Rotiți selectorul de moduri la **Wi-Fi**.
- 2 Selectați  → **Nearby devices** (Dispozitive din apropiere).
 - Dacă apare mesajul de ghidare, selectați **Yes** (Da).
 - Camera foto va încerca să se conecteze automat la rețeaua WLAN prin intermediul celui mai recent dispozitiv PA conectat.
 - În cazul în care camera foto nu a fost conectată anterior la o rețea WLAN, aceasta va căuta dispozitive PA disponibile. (pag. 123)
 - Puteți seta să permiteți conectarea numai a dispozitivelor selectate sau a tuturor dispozitivelor apăsând [**MENU**], apoi selectând **DLNA Access Control** (Control acces DLNA) pe ecran.
 - Este creată o listă de fișiere. Așteptați până când celelalte dispozitive identifică camera foto.
- 3 Conectați dispozitivul AllShare Play la o rețea, apoi porniți caracteristica AllShare Play.
 - Consultați manualul de utilizare a dispozitivului pentru mai multe informații.
- 4 De la camera foto, permiteți dispozitivului AllShare Play (Radare AllShare) să se conecteze la aceasta.
- 5 Pe dispozitivul AllShare Play, selectați o cameră foto la care să vă conectați.

- 6 Pe dispozitivul AllShare Play, răsfoiți fotografiile sau videoclipurile partajate.

- Pentru informații despre căutarea camerei foto și răsfoirea fotografiilor sau a videoclipurilor pe dispozitivul AllShare Play, consultați manualul de utilizare a dispozitivului.
- Este posibil ca videoclipurile să nu fie redade cum trebuie, în funcție de tipul de dispozitiv AllShare Play sau de starea rețelei. Pentru redarea fără probleme, utilizați un dispozitiv PA bandă duală de 5 Ghz.

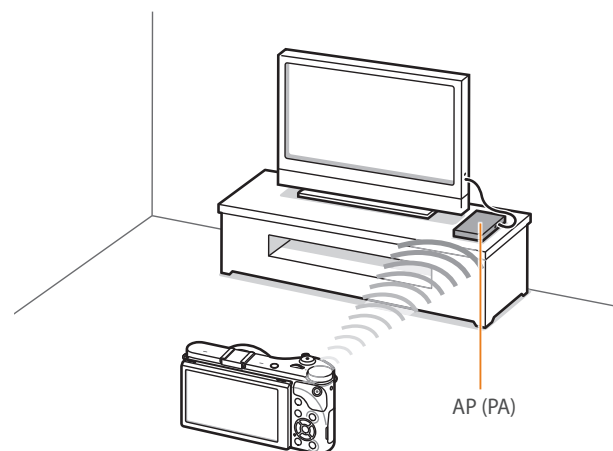

▲ O cameră foto este conectată la un TV care acceptă AllShare Play prin WLAN.



- Puteți partaja până la 1000 de fișiere recente.
- Pe un alt dispozitiv AllShare Play, puteți vizualiza numai fotografiile sau videoclipurile realizate cu ajutorul camerei foto.
- Intervalul conexiunii fără fir între camera foto și un dispozitiv AllShare Play poate varia în funcție de specificațiile PA-ului.
- În cazul în care camera foto este conectată la 2 dispozitive AllShare Play, redarea poate încetini.
- Fotografiile sau videoclipurile vor fi partajate la dimensiunea originală.
- Puteți utiliza această caracteristică numai cu dispozitive care acceptă AllShare Play.
- Fotografiile sau videoclipurile partajate nu vor fi stocate pe dispozitivul AllShare Play, însă pot fi stocate în camera foto pentru a îndeplini specificațiile dispozitivului.
- Transferul fotografiilor sau videoclipurilor pe dispozitivul AllShare Play poate dura ceva timp în funcție de conexiunea la rețea, de numărul de fișiere partajate sau dimensiunea fișierelor.
- Dacă opriți anormal camera foto în timp ce vizualizați fotografii sau videoclipuri pe un dispozitiv AllShare Play (de exemplu, prin scoaterea bateriei), dispozitivul consideră camera foto ca fiind conectată în continuare.
- Ordinea fotografiilor sau a videoclipurilor de pe camera foto poate fi alta decât pe dispozitivul AllShare Play.
- În funcție de numărul de fotografii sau de videoclipuri pe care doriți să le partajați, încărcarea acestora și finalizarea procesului inițial de configurare poate dura un timp.
- Când vizualizați fotografii sau videoclipuri pe dispozitivul AllShare Play, utilizarea în continuare a telecomenzii dispozitivului sau efectuarea unor operații suplimentare pe dispozitiv poate împiedica funcționarea corectă a acestei caracteristici.

- Dacă reordonați sau dacă sortați fișierele pe camera foto în timp ce le vizionați pe un dispozitiv AllShare Play, trebuie să repetați procesul inițial de configurare pentru a actualiza lista de fișiere de pe dispozitiv.
- Dacă nu există fișiere în memoria camerei, nu puteți utiliza această caracteristică.
- Vă recomandăm să utilizați un cablu de rețea pentru a conecta dispozitivul AllShare Play la PA. Aceasta va minimiza orice 'Bâlbâială' a videoclipului pe care o puteți experimenta în timpul redării conținutului.
- Pentru vizualizarea fișierelor pe un dispozitiv AllShare Play utilizând caracteristica **Nearby devices** (Dispozitive din apropiere), activați modul lansare multiplă la PA.
- Videoclipurile 1920X1080 (60 fps (60 CPS)) pot fi redare numai pe HDTV-uri complete capabile de redare la 60 cadre pe secundă.
- Puteți vizualiza fișiere 3D numai la TV-uri sau monitoare compatibile 3D.

Trimiterea fotografiilor utilizând Wi-Fi Direct

Când camera foto se conectează printr-o rețea WLAN la un dispozitiv care acceptă funcția Wi-Fi Direct, puteți trimite fotografii sau videoclipuri către dispozitiv. Este posibil ca această funcție să nu fie acceptată de anumite dispozitive.

- 1 Pe dispozitiv, activați opțiunea Wi-Fi Direct.
- 2 Pe cameră, în modul Redare, derulați la o fotografie.
- 3 Apăsăți **[MENU]**, apoi selectați **Share(Wi-Fi)** (Partajare (Wi-Fi)) → **Wi-Fi Direct**.
 - Când sunteți în vizualizare imagine unică, puteți trimite numai o singură fotografie odată.
 - Când vă aflați în vizualizarea tip miniaturi, puteți selecta mai multe fotografii. Selectați **Upload** (Încărcare) când ați terminat selectarea fotografiilor.
- 4 Selectați dispozitivul din lista camerei foto cu dispozitivele Wi-Fi Direct.
 - Asigurați-vă că opțiunea Wi-Fi Direct a dispozitivului este pornită.
 - De asemenea, puteți selecta camera foto din lista dispozitivului cu dispozitivele Wi-Fi Direct.

5 Pe dispozitiv, lăsați camera să se conecteze la dispozitiv.

- Fișierul va fi trimis către dispozitiv.



- Puteți transfera până la 20 de fișiere odată.
- Dacă nu există fotografii în memoria camerei nu puteți utiliza această caracteristică.
- Dacă nu vă puteți conecta la un dispozitiv Wi-Fi Direct, actualizați dispozitivul cu cea mai recentă versiune de firmware. Este posibil ca această funcție să nu fie acceptată de anumite dispozitive.

Capitolul 5

Meniul setărilor camerei foto

Aflați despre setările utilizatorului și despre meniul setărilor generale. Puteți ajusta setările pentru a se potrivi mai bine nevoilor și preferințelor dvs.

Setările utilizatorului

Puteți seta mediul utilizatorului cu aceste setări.

Pentru a seta opțiunile utilizatorului,

În modul Fotografiere, apăsați **[MENU]** →  → o opțiune.



Elementele disponibile și ordinea acestora pot diferi în funcție de condițiile de fotografiere.

Personalizare ISO

Interval ISO

Puteți seta dimensiunea pentru sensibilitatea ISO cu 1/3 sau 1 interval.

Interval ISO automat

Puteți seta valoarea ISO maximă sub care fiecare pas EV este ales atunci când setați ISO la **Auto** (Automat).

* Implicit

Opțiune	Valoare
1/3 Step (Interval de 1/3 EV)	ISO 125, ISO 160, ISO 200, ISO 250, ISO 320, ISO 400, ISO 500, ISO 640, ISO 800, ISO 1000, ISO 1250, ISO 1600, ISO 2000, ISO 2500, ISO 3200*
1 Step (Interval de 1 EV)	ISO 200, ISO 400, ISO 800, ISO 1600, ISO 3200*

Reducere zgomot

Utilizați opțiunea Reducere zgomot pentru a reduce zgomotul vizual din fotografii.

* Implicit

Opțiune	Descriere
High ISO NR (NR ISO mare)	Această funcție reduce zgomotul care poate apărea atunci când setați ISO de mare viteză. Off (Dezactivat), High (Mare), Normal (Normal)*, Low (Mic)
Long Term NR (NR durată mare)	Această funcție reduce zgomotul atunci când setați camera pentru o expunere lungă (peste 1 secundă). Off (Oprit), On (Pornit)*

Setare rafală

Puteți seta opțiunile pentru AE Bracket (Cadre multiple AE), WB Bracket (Cadre multiple BA) și P Wiz Bracket (Cadre multiple Expert imagine).

Opțiune	Descriere
AE Bracket Set (Setare cadre multiple AE)	Setați intervalul expunerii. (-/+ 0.3 EV* , -/+ 0.7 EV , -/+ 1 EV , -/+ 1.3 EV , -/+ 1.7 EV , -/+ 2 EV , -/+ 2.3 EV , -/+ 2.7 EV , -/+ 3 EV)
WB Bracket Set (Setare cadre multiple BA)	Reglați intervalul Balansului de alb al celor 3 fotografii rafală. (AB-/+3* , AB-/+2 , AB-/+1 , MG-/+3 , MG-/+2 , MG-/+1) De exemplu, AB-/+3 ajustează valoarea culorii Chihlimbar, plus sau minus trei pași. MG-/+3 ajustează valoarea culorii Magenta la același nivel.
P Wiz Bracket Set (Setare cadre multiple Expert imagine)	Selectați 3 setări ale Expertului imagine utilizate de camera foto pentru a capta 3 fotografii în rafală.

DMF (Direct Manual Focus)

Reglați manual focalizarea rotind inelul de focalizare după realizarea focalizării apăsând până la jumătate pe [**Declanșator**]. Este posibil ca această caracteristică să nu fie disponibilă în cazul anumitor obiective.

Spațiu de culoare

Opțiunea spațiu de culoare vă permite să selectați metode pentru reprezentarea culorilor. Dispozitivele de imagine digitale cum sunt camerele digitale, monitoarele și imprimantele au propriile metode pentru reprezentarea culorilor, care sunt numite spații de culoare.

Opțiune	Descriere
sRGB	sRGB (Standard RGB) este o specificație internațională care definește spațiul de culoare creat de IEC (Comisia Electrotehnică Internațională). Acesta este larg folosit pentru crearea de culori pe monitoarele PC-urilor și este, de asemenea, spațiul de culoare standard pentru Exif. sRGB este recomandat pentru imagini normale și pentru imagini pe care intenționați să le publicați pe Internet.
Adobe RGB	Adobe RGB este utilizat pentru imprimări comerciale și are un interval de culoare mai mare decât sRGB. Intervalul său de culori mai larg vă ajută să editați fotografiile cu ușurință pe un computer. Rețineți că programele individuale sunt compatibile în general cu un număr limitat de spații de culoare.

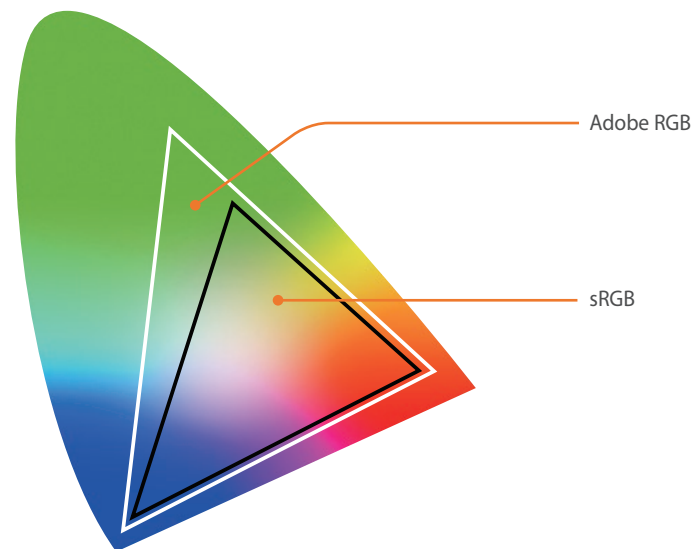

Când spațiul de culoare este setat la Adobe RGB, fotografiile vor fi salvate ca "_SAMXXXX.JPG".

Corectarea distorsiunii

Puteți corecta distorsiunea obiectivului care poate apărea din cauza lentilelor. Este posibil ca această caracteristică să nu fie disponibilă în cazul anumitor obiective.

Operarea tactilă

Setați activarea operării tactile în modul Fotografie.

Opțiune	Descriere
On (Pornit)	Utilizați operarea tactilă în modul Fotografie.
Off (Oprit)	Nu utilizați operarea tactilă în modul Fotografie. (Puteți utiliza operațiile tactile în alte situații.)

Particularizare iFn

Puteți selecta opțiunile care pot fi reglate atunci când apăsați [i-Function] pe un obiectiv cu i-Function.

Opțiune	Descriere
Aperture (Apertură)	Setați pentru a regla valoarea aperturii.
Shutter Speed (Viteză obturator)	Setați pentru a regla viteza obturatorului.
EV (Valoare expunere)	Setați pentru a regla valoarea expunerii.
ISO	Setați pentru a regla sensibilitatea ISO.
White Balance (Balans de alb)	Setați pentru a regla Balansul de alb.
Zoom	Setați pentru a regla raportul de zoom.

Ecran utilizator

Puteți adăuga sau elimina informațiile de fotografiere de pe afișaj.

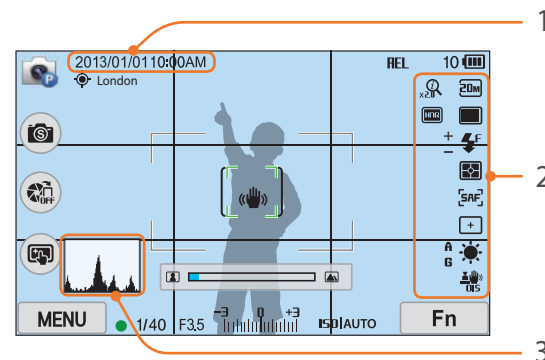

Nr.	Descriere
1	Date & Time (Dată și oră) Setați pentru a afișa data și ora.
2	Icons (Pictograme) Setați pentru a afișa pictogramele la dreapta în modul Fotografie.

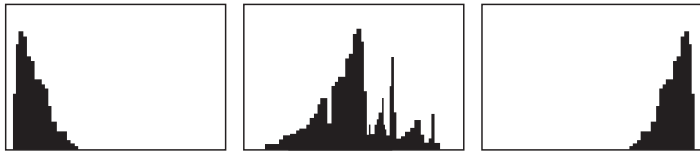
Nr.	Descriere
3	<p>Histogram (Histogramă) Activați sau dezactivați histograma de pe afișaj.</p> <p>Despre histograme O histogramă este un grafic care arată distribuția luminozității într-o fotografie. O histogramă înclinată către stânga indică o poză întunecată. O histogramă înclinată către dreapta indică o poză luminoasă. Înălțimea graficului este raportată la informațiile privind culorile. Graficul devine mai înalt dacă o anumită culoare este mai des întâlnită.</p>  <p>Expunere insuficientă Expunere echilibrată Expunere excesivă</p>

Mapare taste

Puteți modifica funcția atribuită butonului Particularizare sau butonului DIRECT LINK.

Buton	Funcție
Custom (Particularizare)	<p style="text-align: right;">* Implicit</p> <p>Setați o funcție a butonului Particularizare.</p> <ul style="list-style-type: none"> • Optical Preview (Previzualizare optică)*: executați funcția Previzualizare adâncime câmp pentru valoarea curentă a aperturii. (pag. 24) • One Touch WB (BA cu o atingere): executați funcția Balans de alb particularizat. • One Touch RAW+ (RAW+ cu o atingere): salvați în fișier în formatul RAW+JPEG. Pentru a salva un fișier în formatul JPEG, apăsați butonul din nou. • Reset (Resetare): resetați anumite setări. • AEL (Blocare expunere automată): executați funcția blocare expunere automată. • AEL Hold (Menținere AEL): continuați să executați blocarea automată a expunerii după ce fotografiați.
DIRECT LINK	<p>Setați o funcție a butonului DIRECT LINK. (AutoShare*, MobileLink, Remote Viewfinder (Vizor la distanță), Auto Backup (Copie de rezervă automată), Email (E-mail), SNS & Cloud (SNS și Cloud), AllShare Play (Radare AllShare))</p>

Linii de grilă

Selectați un ghid, pentru a vă ajuta să compuneți o scenă.
(**Off** (Dezactivat)*, **3 X 3**, **2 X 2**, **Cross** (Încrucișat), **Diagonal**)

Indicator luminos pentru AF

Când fotografiați în locuri întunecoase, aprindeți indicatorul luminos pentru AF pentru a avea o focalizare automată mai bună. Focalizarea automată funcționează mai bine în locuri întunecate atunci când indicatorul luminos pentru AF este aprins.



Setare

Aflați cum să configurați setările camerei foto.

Pentru a seta opțiunile Setare,

În modul Fotografiere sau Redare, apăsați [MENU] →  → o opțiune.



* Implicit

Element	Descriere
Sound (Sunet)	<ul style="list-style-type: none"> • System Volume (Volum sistem): setează volumul sunetului sau oprește toate sunetele complet. (Off (Oprit), Low (Încet), Medium (Mediu)*, High (Tare)) <div style="border: 1px solid #ccc; padding: 5px; margin-top: 10px;">  Chiar dacă volumului sistemului este oprit, camera foto emite sunete în timpul redării unui videoclip sau a unei prezentări. </div> <ul style="list-style-type: none"> • AF Sound (Sunet AF): activați sau dezactivați sunetul emis de camera foto atunci când apăsați pe jumătate butonul declanșator. (Off (Oprit), On (Pornit)*) • Button Sound (Sunet buton): activați sau dezactivați sunetul emis de camera foto atunci când apăsați butoanele sau atingeți ecranul. (Off (Oprit), On (Pornit)*)
Quick View (Vizualizare rapidă)	<p>Setați lungimea intervalului de timp pentru caracteristica Vizualizare rapidă - durata de timp în care camera foto afișează o fotografie imediat după ce ați captat-o. (Off (Oprit), 1 sec*, 3 sec, 5 sec, Hold (Menținere))</p>

* Implicit

Element	Descriere
Display Adjust (Ajustare afișaj)	<p>Ajustați luminozitatea afișajului, setarea luminozității automate sau indicatorul de nivel.</p> <ul style="list-style-type: none"> • Display Brightness (Luminozitate afișaj): puteți regla manual luminozitatea afișajului. • Auto Brightness (Luminozitate automată): porniți sau opriți luminozitatea automată. (Off (Oprită), On (Pornit)*) • Display Color (Culoare afișaj): puteți regla manual culoarea afișajului. • Horizontal Calibration (Calibrare orizontală): calibrați indicatorul de nivel. În cazul în care indicatorul de nivel nu este la nivel, poziționați camera foto pe suprafața de nivel, apoi urmați instrucțiunile de pe ecran. <div style="border: 1px solid #ccc; padding: 5px; margin-top: 10px;">  <ul style="list-style-type: none"> • Nu puteți accesa opțiunea Horizontal Calibration (Calibrare orizontală) în modul Redare. • Nu puteți calibra nivelul indicatorului în orientarea tip portret. </div>
Auto Display Off (Ecran automat dezactivat)	<p>Setați timpul de stingere a afișajului. Afișajul se stinge dacă nu utilizați camera foto în perioada de timp setată. (Off (Oprit), 30 sec*, 1 min, 3 min, 5 min, 10 min)</p>

* Implicite

Element	Descriere
Power Save (Economisire energie)	<p>Setați timpul de oprire a alimentării. Camera foto se oprește dacă nu o utilizați pentru timpul setat. (30 sec, 1 min*, 3 min, 5 min, 10 min, 30 min)</p>  <ul style="list-style-type: none"> • Camera foto reține setarea timpului de oprire chiar dacă înlocuiți bateria. • Economisirea energiei poate să nu funcționeze în cazul în care camera foto este conectată la un calculator sau la un TV, sau redă o prezentare sau un clip video.
Help Guide Display (Ecran informații de ajutor)	<ul style="list-style-type: none"> • Mode Help Guide (Mod Ghid asistență): setați afișarea textului de asistență despre modul selectat atunci când modificați modurile de fotografiere. (Off (Oprit), On (Pornit)*) • Function Help Guide (Funcție Ghid asistență): setați să afișați texte de asistență cu privire la meniuri și funcții. (Off (Oprit), On (Pornit)*)  <p>Apăsați [F1] pentru a ascunde textul de ajutor.</p>
Language (Limbă)	<p>Selectați limba pe care camera o utilizează pe afișaj.</p>
Date & Time (Dată și oră)	<p>Setați data, ora, formatul datei, fusul orar și dacă se imprimă data pe fotografii. (Time Zone (Fus orar), Date & Time (Dată și oră), Date Type (Tip Dată), Time Type (Tip oră), Imprint (Imprimare))</p>  <ul style="list-style-type: none"> • Data apare în partea din dreapta jos a fotografiei. • Când imprimați o fotografie, este posibil ca unele imprimante să nu imprime corect data.

* Implicite

Element	Descriere
Video Out (Ieșire video)	<p>Setați semnalul video de ieșire corespunzător pentru țara dvs. atunci când conectați camera foto la un dispozitiv video extern, cum ar fi un monitor sau un HDTV.</p> <ul style="list-style-type: none"> • NTSC: S.U.A., Canada, Japonia, Coreea, Taiwan, Mexic, etc • PAL (Acceptă numai PAL B, D, G, H, sau I): Australia, Austria, Belgia, China, Danemarca, Finlanda, Franța, Germania, Anglia, Italia, Kuweit, Malaezia, Noua Zeelandă, Singapore, Spania, Suedia, Elveția, Thailanda, Norvegia, etc
Anynet+ (HDMI-CEC)	<p>Când conectați camera foto la un HDTV care suportă tehnologia Anynet+ (HDMI-CEC), puteți controla funcția de redare a camerei foto cu telecomanda TV.</p> <ul style="list-style-type: none"> • Off (Oprit): nu puteți controla funcția de redare a camerei foto cu telecomanda TV. • On (Pornit)*: puteți controla funcția de redare a camerei cu telecomanda TV.
HDMI Output (Ieșire HDMI)	<p>Când conectați camera foto la un HDTV cu un cablu HDMI, puteți modifica rezoluția imaginii.</p> <ul style="list-style-type: none"> • NTSC: Auto (Automat)*, 1080p, 720p, 480p, 576p (se activează numai când PAL este selectat)  <p>Dacă HDTV-ul conectat nu acceptă rezoluția selectată, camera foto setează rezoluția la un nivel mai scăzut.</p>



* Implicit

Element	Descriere
3D HDMI Output (leșire 3D HDMI)	<p>Selectați o opțiune pentru redarea fișierelor pe un TV 3D.</p> <ul style="list-style-type: none"> • Side by Side (Unul lângă altul)*: afișează două imagini una lângă alta. • Frame Packing (Pachet Rame): afișează imaginile pentru vederea stânga și dreapta alternativ în rame.
File Name (Nume fișier)	<p>Setați metoda de creare a numelor fișierelor.</p> <ul style="list-style-type: none"> • Standard*: SAM_XXXX.JPG (sRGB)/_SAMXXXX.JPG (Adobe RGB) • Date (Dată): <ul style="list-style-type: none"> - Fișiere sRGB - LLZZXXXX.JPG. De exemplu, pentru o fotografie realizată pe 01 Ian., numele fișierului va fi 0101XXXX.jpg. - Fișiere Adobe RGB - LZZXXXX.JPG pentru lunile ianuarie - septembrie. Pentru lunile octombrie - decembrie, numărul pentru lună este înlocuit de literele A (octombrie), B (noiembrie) și C (decembrie). De exemplu, pentru o fotografie realizată pe 03 Feb., numele fișierului va fi _203XXXX.jpg. Pentru o fotografie realizată pe 05 Oct., numele fișierului va fi _A05XXXX.jpg.



* Implicit

Element	Descriere
File Number (Număr fișier)	<p>Setați metoda de numerotare a fișierelor și a folderelor.</p> <ul style="list-style-type: none"> • Reset (Resetare): după utilizarea funcției de resetare, următorul nume de fișier pornește de la 0001. • Series (Serie)*: noile numere de fișiere continuă secvența existentă de numere, chiar dacă ați instalat o nouă cartelă de memorie, ați formatat cartela sau ați șters toate fotografiile. <div style="border: 1px solid #ccc; padding: 10px; margin-top: 10px;">  <ul style="list-style-type: none"> • Primul nume de folder este 100PHOTO, dacă ați selectat spațiul de culoare sRGB și denumirea Standard a fișierelor, numele primului fișier este SAM_0001. • Numerele numelor fișierelor cresc cu 1 de la SAM_0001 până la SAM_9999. • Numerele folderelor cresc cu 1, de la 100PHOTO până la 999PHOTO. • Numărul maxim de fișiere care poate fi salvat într-un folder este 9999. • Numerele fișierelor sunt asociate în conformitate cu specificațiile DCF (Regulile de design pentru sistemul de fișiere de cameră). • Dacă modificați un nume de fișier (de exemplu, pe un computer), camera foto nu va mai putea reda fișierul. </div>
Folder Type (Tip folder)	<p>Setați tipul de folder.</p> <ul style="list-style-type: none"> • Standard*: XXXPHOTO • Date (Dată): XXX_MMDD

* Implicit

Element	Descriere
Format (Formatare)	<p>Formatați cartela de memorie. Formatarea șterge toate fișierele existente, inclusiv fișierele protejate. (Yes (Da), No (Nu))</p> <div style="border: 1px solid #ccc; padding: 5px; background-color: #f9f9f9;">  <p>Pot apărea erori dacă utilizați o cartelă de memorie formatată de o altă marcă de camere foto, de un cititor de cartele de memorie sau de un computer. Formatați cartelele de memorie în camera foto înainte de a le utiliza pentru capturarea fotografiilor.</p> </div>
Device Information (Date dispozitiv)	<p>Vizualizați versiunea de firmware a corpului și obiectivului, adresa MAC, numărul de certificat al rețelei sau actualizați firmware-ul.</p> <ul style="list-style-type: none"> • Firmware Update (Actualizare firmware): actualizați firmware-ul corpului camerei foto sau a obiectivului. (Body Firmware (Firmware corp), Lens Firmware (Firmware obiectiv)) <div style="border: 1px solid #ccc; padding: 5px; background-color: #f9f9f9;">  <ul style="list-style-type: none"> • Puteți descărca actualizări ale firmware-ului de pe site-ul www.samsung.com. • Nu puteți efectua un upgrade de firmware fără o baterie complet încărcată. Reîncărcați bateria complet înainte de a rula upgrade-ul de firmware. • Dacă actualizați firmware-ul, setărilor utilizatorului și valorile vor fi resetate. (Data, ora, limba și ieșirea video nu se vor modifica.) • Nu opriți camera foto în timp ce actualizarea este în derulare. </div>

* Implicit

Element	Descriere
Dual-band Mobile AP (AP mobil bandă duală)	<p>Setați o frecvență pentru utilizarea camerei foto ca un PA pentru caracteristica AutoShare, MobileLink sau Remote Viewfinder (Vizor la distanță). (5 GHz, 2.4 GHz*)</p> <div style="border: 1px solid #ccc; padding: 5px; background-color: #f9f9f9;">  <p>Dacă utilizați camera foto într-o altă țară decât aceea de unde a fost achiziționată, caracteristica 5 GHz Wi-Fi poate să nu funcționeze corespunzător, din cauza diferențelor în ceea ce privește frecvențele radio. În acest caz, utilizați în loc caracteristica 2.4 GHz Wi-Fi.</p> </div>
GPS	<ul style="list-style-type: none"> • Geotagging (Etichetare geografică): setați pentru a capta fotografiile cu informații despre locație, utilizând Sistemul de Poziționare Globală (GPS). Informațiile despre locație sunt adăugate datelor Exif asociate cu fotografia. (Off (Oprit), On (Pornit)*) • GPS Valid Time Settings (Setări oră validă GPS): setați ora care se utilizează la ultimele informații despre locație atunci când camera foto nu reușește să primească semnale GPS. În cazul în care camera foto nu reușește să primească semnale GPS după durata specificată, informațiile despre locație nu vor fi înregistrate pe fotografii. (15 sec*, 30 sec, 1 min, 3 min, 10 min, 30 min) • Location Display (Afișare locație): setați afișarea informațiilor despre locație pe ecran în modulul Fotografieri. Informațiile despre locație vor apărea în coreeană doar când vă aflați în Coreea, iar limba de afișare este setată la coreeană. Când este setată o altă limbă, informațiile despre locație vor apărea în engleză. (Off (Oprit), On (Pornit)*) • GPS Reset (Resetare GPS): setați pentru a căuta sateliții GPS cei mai apropiați de poziția curentă. (Yes (Da), No (Nu)) <div style="border: 1px solid #ccc; padding: 5px; background-color: #f9f9f9;">  <p>Pentru a utiliza funcția GPS, trebuie să achiziționați un dispozitiv GPS opțional.</p> </div>

* Implicit

Element	Descriere
Sensor Cleaning (Curățare senzor)	<ul style="list-style-type: none"> • Sensor Cleaning (Curățare senzor): îndepărtați praful de pe senzor. • Start-Up Action (Acțiune de pornire): când caracteristica este activată, camera foto efectuează curățarea senzorului de fiecare dată când o porniți. (Off (Oprit)*, On (Pornit)) <div style="border: 1px solid gray; padding: 5px; margin-top: 10px;">  <p>Întrucât acest produs utilizează obiective interschimbabile, senzorul se poate umple de praf când schimbați obiectivele. Acest lucru poate duce la apariția particulelor de praf în fotografiile pe care le faceți. Este recomandat să nu schimbați obiectivele atunci când vă aflați într-o zonă plină de praf. De asemenea, asigurați-vă că ați atașat capacul pe obiectiv atunci când nu îl utilizați.</p> </div>
Reset (Restare)	Resetați meniul de setări și opțiunile de fotografiere la valorile implicite din fabrică. (Setările de dată și oră, limbă și ieșire video nu sunt modificate.) (Yes (Da), No (Nu))
Open Source Licenses (Licențe open source)	Vizualizați licențe open source.



Capitolul 6

Conectarea la dispozitive externe

Optimizați utilizarea camerei foto, prin conectarea ei la dispozitive externe cum ar fi un computer, un HDTV sau un TV 3D.

Vizualizarea fișierelor la un HDTV sau un TV 3D

Redați fotografii sau videoclipuri conectând camera foto la un HDTV (3D TV) utilizând un cablu opțional HDMI.

Vizualizarea fișierelor pe un HDTV

1 În modul Fotografiere sau Redare, apăsați **[MENU]** →  → **HDMI Output** (leșire HDMI) → o opțiune. (pag. 153)

2 Opriți camera foto și HDTV-ul.

3 Conectați camera foto la HDTV-ul utilizând cablul HDMI opțional.

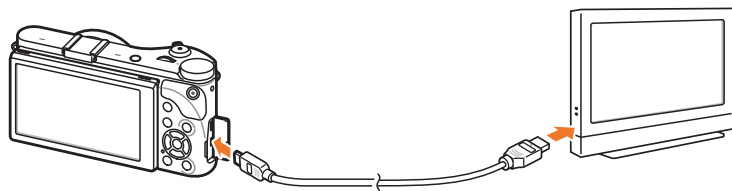

4 Porniți HDTV-ul, apoi selectați sursa video HDMI.

5 Porniți camera foto.

- Camera foto intră automat în modul Redare atunci când o conectați la un HDTV.

6 Vizualizați fotografiile sau redați videoclipuri utilizând butoanele camerei foto.



- Când utilizați cablul HDMI, puteți conecta camera foto la un HDTV utilizând metoda Anynet+(CEC).
- Funcția Anynet+(CEC) vă permite să controlați dispozitivele conectate utilizând telecomanda TV.
- Dacă HDTV-ul suportă Anynet+(CEC), televizorul pornește automat atunci când este utilizat împreună cu camera foto. Este posibil ca această caracteristică să nu fie disponibilă pe unele HDTV-uri.
- Când este conectată la un HDTV printr-un cablu HDMI, camera foto nu poate realiza fotografii sau videoclipuri.
- Când este conectată la un HDTV, este posibil ca unele funcții de redare ale camerei foto să nu fie disponibile.
- Intervalul de timp după care camera foto și un HDTV sunt conectate poate varia în funcție de cartela de memorie pe care o utilizați. Deoarece caracteristica principală a unei cartele de memorie este mărirea vitezei de transfer, nu este neapărat adevărat să se susțină că o cartelă de memorie cu o viteză de transfer mai mare este, de asemenea, rapidă în utilizarea funcției HDMI.
- Videoclipurile 1920X1080 (60 fps (60 CPS)) pot fi redare numai pe HDTV-uri complete capabile de redare la 60 cadre pe secundă.

Vizualizarea fișierelor la un TV 3D

Puteți vizualiza fotografiile sau videoclipurile captate în modul 3D sau cu opțiunea Panorămă 3D în modul Inteligent la un TV 3D.

- 1 În modul Fotografiere sau Redare, apăsați **[MENU]** →  → **HDMI Output** (leșire HDMI) → o opțiune. (pag. 153)
- 2 Selectați **3D HDMI Output** (leșire 3D HDMI) → o opțiune. (pag. 154)
- 3 Opriti camera foto și TV-ul 3D.
- 4 Conectați camera foto la TV-ul 3D utilizând cablul HDMI opțional.

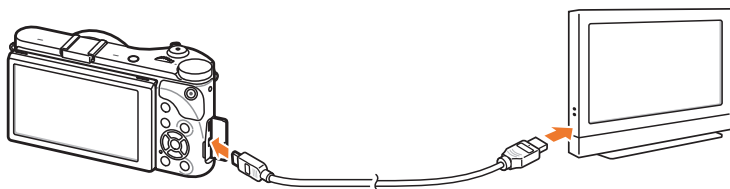

- 5 Porniți TV-ul 3D, apoi selectați sursa video HDMI.
- 6 Porniți camera foto.
 - Camera foto intră automat în modul Redare atunci când o conectați la un TV 3D.

- 7 Mergeți la un fișier 3D, apoi apăsați **[ISO]** pentru a comuta la modul 3D.
 - Apăsați **[ISO]** din nou pentru a comuta la Modul 2D.
- 8 Activați funcția 3D a TV-ului dvs.
 - Consultați manualul de utilizare al TV-ului pentru mai multe detalii.
- 9 Vizualizați fotografii 3D sau redați videoclipuri 3D utilizând butoanele camerei foto.



- Nu puteți vizualiza un fișier MPO cu efect 3D la TV-urile care nu acceptă acest format de fișier.
- Utilizați ochelari 3D adecvați atunci când vizualizați un fișier MPO sau un fișier video 3D la un TV 3D.
- Captarea fotografiilor în modul Panorămă 3D poate duce la un efect 3D mai puțin pronunțat decât la fotografiile captate în modul 3D cu un obiectiv 3D.



Nu vizualizați imaginile 3D sau videoclipurile captate de camera foto la un TV 3D sau un monitor 3D pe o perioadă extinsă de timp. Acest lucru vă poate cauza manifestări neplăcute, cum ar fi ochi oboseți, oboseală, greață etc.

Transferarea fișierelor pe computer

Transferați fișiere din cartela de memorie pe computer, conectând camera foto la PC.

Transferul fișierelor pe computerul dvs. cu sistem de operare Windows

Conectarea camerei ca disc amovibil

Puteți conecta camera foto la computer ca disc amovibil.

- 1 Opriți camera foto.
- 2 Conectați camera foto la computer prin cablul USB.

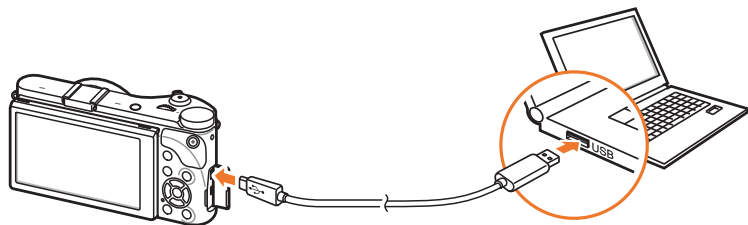

- Trebuie să conectați capătul mic al cablului USB la camera foto. În cazul în care cablul este introdus invers, se pot deteriora fișierele. Producătorul nu este responsabil pentru pierderile de date.
- Dacă încercați să introduceți cablul USB în portul HDMI, este posibil ca aparatul foto să nu funcționeze corespunzător.



- 3 Porniți camera foto.
 - Computerul recunoaște automat camera foto.
- 4 Pe computer, selectați **Computerul meu** → **Disc amovibil** → **DCIM** → **100PHOTO** sau **101_0101**.
- 5 Selectați fișierele dorite și glisați-le sau salvați-le pe computer.



Dacă **Folder Type** (Tip folder) este setat pe **Date** (Dată), numele folderului apare în forma "XXX_MMDD". De exemplu, dacă realizați o fotografie la data de 1 ianuarie, numele fișierului va fi "101_0101".

Deconectarea camerei foto (pentru Windows XP)

În ceea ce privește Windows Vista, Windows 7 și Windows 8, modurile de deconectare ale camerei foto sunt similare.

- 1 Asigurați-vă că nu se transferă date între camera foto și PC.
 - Dacă indicatorul de stare de la camera foto clipește, înseamnă că transferul de date este în desfășurare. Așteptați până când indicatorul luminos pentru stare nu mai clipește.
- 2 Faceți clic pe  din bara de instrumente din partea dreaptă jos a ecranului computerului.

- 3 Faceți clic pe mesaj de tip pop-up.
- 4 Faceți clic în caseta cu mesaj care indică deconectarea în condiții de siguranță.
- 5 Scoateți cablul USB.

Transferul fișierelor pe computer dvs. cu sistem de operare Mac

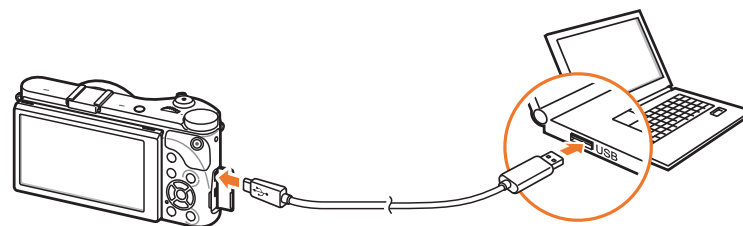

Este acceptată Mac OS 10.5 sau o versiune ulterioară.

- 1 Opriți camera foto.
- 2 Conectați camera foto la un computer Macintosh prin cablul USB.



- Trebuie să conectați capătul mic al cablului USB la camera foto. În cazul în care cablul este introdus invers, se pot deteriora fișierele. Producătorul nu este responsabil pentru pierderile de date.
- Dacă încercați să introduceți cablul USB în portul HDMI, este posibil ca aparatul foto să nu funcționeze corespunzător.

3 Porniți camera foto.

- Computerul recunoaște automat camera foto și va afișa o pictogramă pentru discul amovibil.

4 Deschideți discul amovibil.

5 Transferați fotografiile sau videoclipurile pe computerul Mac OS.



Utilizarea programelor pe un PC

Puteți vizualiza și edita fișierele utilizând programele furnizate. De asemenea, puteți trimite fișierele la un PC printr-o rețea fără fir.

Instalarea programelor de pe CD-ul furnizat

- 1 Introduceți CD-ROM-ul de instalare în PC.
- 2 Selectați o limbă.
- 3 Selectați un program pentru instalare.
- 4 Urmați instrucțiunile afișate pe ecran.
- 5 Faceți clic pe **Exit** (Ieșire) pentru a finaliza instalarea.

Programe disponibile la utilizarea i-Launcher

Element	Descriere
Multimedia Viewer	Puteți vizualiza fișiere cu Vizualizatorul multimedia.
Firmware Upgrade	Puteți descărca firmware-ul camerei foto.
PC Auto Backup	Puteți trimite fotografiile sau videoclipurile pe care le-ați captat cu camera foto la un PC printr-o rețea fără fir.

Utilizare i-Launcher

i-Launcher vă permite să redați fișiere cu Vizualizatorul multimedia și furnizează o conexiune pentru a descărca programul Backup Auto PC.

Cerințe pentru sistemul de operare Windows

Element	Cerințe
Procesor	Intel® i5 3,3 GHz sau mai mare/ AMD Phenom™ II x4 3,2 GHz sau mai mare
RAM	Minimum 512 MB RAM (1 GB sau mai mult recomandat)
Sistem de operare*	Windows XP SP2, Windows Vista, Windows 7, Windows 8
Capacitate hard disk	250 MB sau mai mult (1 GB sau mai mult recomandat)
Altele	<ul style="list-style-type: none"> • Unitate CD-ROM • Monitor compatibil cu afișare color pe 16 biți cu rezoluție de 1024X768 pixeli (se recomandă afișare color pe 32 biți cu rezoluție de 1280X1024 pixeli) • Port USB 2.0 • nVIDIA Geforce 7600GT sau mai mare/ seria ATI X1600 sau mai mare • Microsoft DirectX 9.0c sau versiune superioară

* O versiune de 32-biți a programului i-Launcher va fi instalată - chiar și pe edițiile de 64-biți ale Windows XP, Windows Vista, Windows 7 și Windows 8.



- Cerințele sunt doar cu titlul de recomandare. i-Launcher poate să nu funcționeze corespunzător chiar și atunci când computerul îndeplinește toate cerințele, în funcție de starea computerului.
- În cazul în care computerul nu îndeplinește cerințele, este posibil ca videoclipurile să nu fie redare corect.



Producătorul nu este responsabil pentru nicio daună care rezultă din folosirea computerelor necorespunzătoare, cum ar fi un computer pe care l-ați asamblat dvs.

Cerințe pentru sistemul de operare Mac

Element	Cerințe
Sistem de operare	Mac OS 10.5 sau o versiune superioară (în afară de PowerPC)
RAM	Minimum 256 MB RAM (512 MB sau mai mult recomandat)
Capacitate hard disk	Minimum 110 MB
Altele	Port USB 2.0, unitate CD-ROM

Deschiderea programului i-Launcher

Pe computer, selectați **start** → **Toate programele** → **Samsung** → **i-Launcher** → **Samsung i-Launcher**. Sau, faceți clic pe **Applications** (Aplicații) → **Samsung** → **i-Launcher** pe computerul dvs. cu sistem de operare Mac.

Utilizarea Multimedia Viewer

Vizualizatorul multimedia vă permite să redați fișiere. Din ecranul Samsung i-Launcher, faceți clic pe **Multimedia Viewer**.



- Vizualizatorul multimedia acceptă următoarele formate:
 - Videoclipuri: MP4 (Video: H.264, Audio: AAC), WMV (WMV 7/8/9), AVI (MJPEG)
 - Fotografii: JPG, GIF, BMP, PNG, TIFF, MPO
- Este posibil ca fișierele care au fost înregistrate cu dispozitivele altor producători să fie redare cu probleme.

Vizualizare fotografii



Nr.	Descriere
1	Nume fișier
2	Zonă mărită
3	Histogramă
4	Deschideți fișierul selectat.
5	Buton histogramă
6	Rotiți la stânga/Rotiți la dreapta.
7	Vă deplasați la fișierul anterior/Vă deplasați la fișierul următor.
8	Potrivii fotografia pe ecran.
9	Vizualizați fotografia la dimensiunea originală.
10	Mărire/Micșorare
11	Comutează între modul 2D și modul 3D.

Vizualizarea videoclipurilor

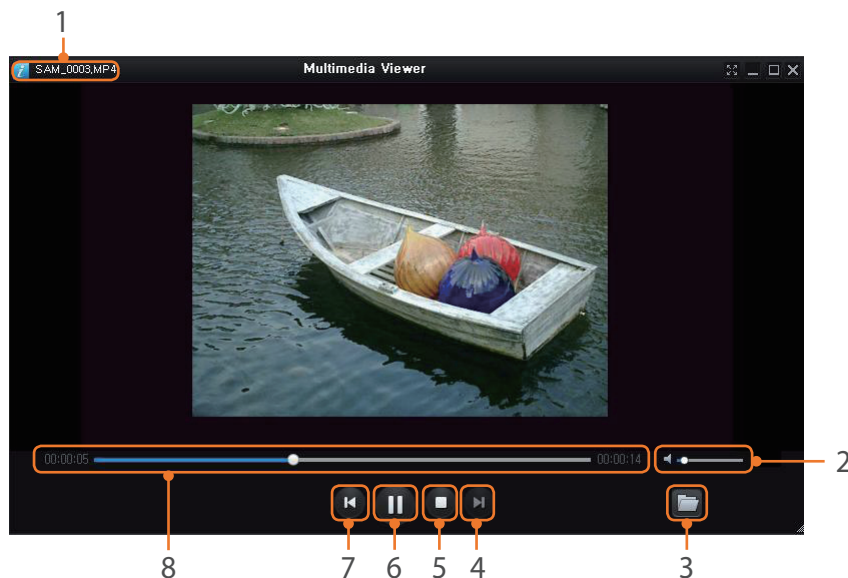

Nr.	Descriere
1	Nume fișier
2	Reglați volumul.
3	Deschideți fișierul selectat.
4	Vă deplasați la fișierul următor.
5	Oprește

Nr.	Descriere
6	Pauză
7	Vă deplasați la fișierul anterior.
8	Bară de progres

Descărcarea firmware-ului

Din ecranul Samsung i-Launcher, faceți clic pe **Firmware Upgrade** (Actualizare Firmware).

Descărcarea programului PC Auto Backup

Din ecranul Samsung i-Launcher, faceți clic pe **PC Auto Backup** (Backup Auto PC). Pentru informații despre programul Backup Auto PC, consultați pagina 133.

Instalare Adobe Photoshop Lightroom

- 1 Introduceți DVD-ROM-ul cu Adobe Photoshop Lightroom în PC.
- 2 Selectați o limbă.
- 3 Urmați instrucțiunile afișate pe ecran.

Utilizare Adobe Photoshop Lightroom

Fotografiile efectuate de o cameră foto sunt adesea transformate în format JPEG și stocate în memorie conform setărilor camerei foto din momentul fotografierii. Fișierele RAW nu sunt transformate în formatul JPEG și sunt stocate în memorie fără nicio modificare. Cu Adobe Photoshop Lightroom, puteți calibra expunerile, Balansul de alb, tonurile, contrastele și culorile fotografiilor. De asemenea, puteți edita fișierele JPEG și TIFF, precum și fișierele RAW. Pentru mai multe informații, consultați ghidul programului.



Capitolul 7

Anexă

Obțineți informații despre mesajele de eroare, întreținerea camerei foto, sfaturi privind depanarea, specificații și accesorii opționale.

Mesaje de eroare

Dacă apar următoarele mesaje de eroare, încercați aceste soluții.

Mesaje de eroare	Soluții propuse
Lens is locked (Obiectivul este blocat)	The lens is locked (Obiectivul este blocat). Rotiți obiectivul în sensul invers acelor de ceasornic până când auziți un clic. (pag. 45)
Card Error (Eroare cartelă)	<ul style="list-style-type: none"> • Opriți camera foto și apoi porniți-o din nou. • Scoateți cartela de memorie și introduceți-o din nou. • Formatați cartela de memorie.
Low Battery (Baterie descărcată)	Introduceți o baterie încărcată sau reîncărcați bateria.
No Image File (Niciun fișier imagine)	Realizați fotografii sau introduceți o cartelă de memorie care conține fotografii.
File Error (Eroare fișier)	Ștergeți fișierul deteriorat sau contactați un centru de service.
Memory Full (Memorie insuficientă)	Ștergeți fișierele care nu sunt necesare sau introduceți o nouă cartelă de memorie.
Card Locked (Cartelă blocată)	Puteți bloca cartela SD, SDHC, SDXC, sau cartela UHS-1 pentru a preveni ștergerea fișierelor. Deblocați cartela când fotografiați. (pag. 173)

Mesaje de eroare	Soluții propuse
Folder and file number are max values. Replace the card (Numele folderului și fișierului sunt valori maxime. Înlocuiți cardul.)	Numele fișierelor nu corespund standardului DCF. Transferați fișierele de pe cartela de memorie pe computer și formatați cartela. (pag. 155)
Error 00 (Eroare 00)	Opriți camera foto și remontați obiectivul. Dacă mesajul persistă, contactați un centru de service.
Error 01/02 (Eroare 01/02)	Opriți camera foto, scoateți bateria și reintroduceți-o. Dacă mesajul încă mai apare, contactați un centru de service.

Curățarea camerei

Obiectivul și ecranul camerei foto

Utilizați o pensulă pentru a îndepărta praful și ștergeți ușor obiectivul cu o cârpă moale. Dacă mai rămâne praf, aplicați un lichid de curățare pentru obiective pe o bucată de hârtie de curățare și ștergeți ușor.

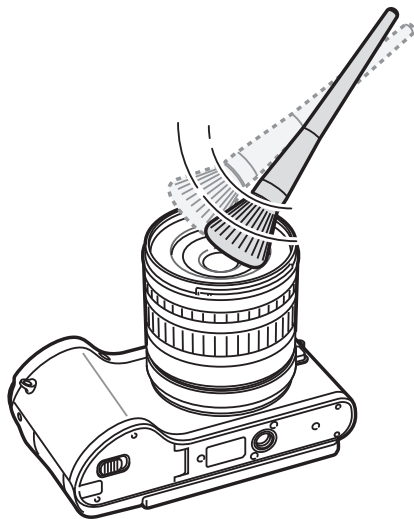

Senzorul de imagine

În funcție de condițiile diferite de fotografiere, este posibilă apariția prafului în imagini, deoarece senzorul de imagine este expus la mediul extern. Această problemă este normală, iar expunerea la praf se produce când utilizați în mod obișnuit camera foto. Puteți elimina praful de pe senzorul de imagine utilizând funcția de curățare a senzorului. (pag. 156) Dacă rămâne praf după curățarea senzorului, contactați un centru de service. Nu introduceți suflanta în deschiderea monturii obiectivului.

Corpul camerei foto

Ștergeți ușor cu un material moale și uscat.



Nu utilizați niciodată benzen, solvenți sau alcool pentru curățarea dispozitivului. Aceste soluții pot deteriora camera sau pot cauza funcționarea necorespunzătoare a acesteia.

Folosirea sau depozitarea camerei foto

Locuri neadecvate pentru depozitarea camerei

- Evitați expunerea camerei foto la temperaturi prea scăzute sau prea înalte.
- Evitați folosirea camerei foto în zone cu umiditate extrem de crescută, sau cu variații mari de umiditate.
- Evitați expunerea camerei foto la razele solare directe și depozitarea acesteia în locuri cu temperaturi crescute, neaerisite, ca de exemplu în mașină în timpul verii.
- Protejați camera foto și ecranul de impacturi, de manevrare dură și de vibrații excesive pentru a evita deteriorări importante.
- Evitați utilizarea sau depozitarea camerei foto în zone cu praf, murdare, umede sau slab aerisite, pentru a împiedica deteriorarea pieselor mobile și a componentelor interne.
- Nu utilizați camera foto în apropierea carburanților, a combustibililor sau a substanțelor chimice inflamabile. Nu depozitați și nu transportați lichide inflamabile, gaze sau materiale explozive în același compartiment cu camera foto sau cu accesoriile acesteia.
- Nu depozitați camera în locuri cu naftalină.

Folosirea pe plajă sau pe malul apei

- Protejați camera foto de nisip și murdărie atunci când o utilizați pe plajă sau în alte zone similare.
- Camera dvs. foto nu este rezistentă la apă. Nu manipulați bateria, adaptorul sau cartela de memorie cu mâinile ude. Utilizarea camerei foto cu mâinile ude poate cauza deteriorarea acesteia.

Depozitarea pentru perioade lungi de timp

- Când depozitați camera foto pe o perioadă lungă de timp, puneți-o într-un container etanș, împreună cu un material absorbant, cum ar fi silicagel.
- În timp, bateriile neutilizate se vor descărca și trebuie reîncărcate înainte de utilizare.
- Data și ora curentă pot fi inițializate când camera foto este pornită după ce camera foto și bateria au fost separate pentru o perioadă îndelungată.

Folosiți camera foto cu atenție în medii umede

Când mutați camera foto dintr-un mediu rece într-unul cald, se poate forma condens pe lentilă sau componentele interne ale camerei foto. În acest caz, opriți camera foto și așteptați cel puțin 1 oră. Dacă se formează condens pe cartela de memorie, scoateți-o din camera foto și așteptați până când umezeala se evaporă înainte de a o reintroduce.

Alte precauții

- Nu balansați camera foto ținând-o de curea. Acest lucru poate cauza vătămări dvs. sau altor persoane sau deteriorarea camerei foto.
- Nu vopsiți camera foto, deoarece vopseaua poate obtura piesele mobile și poate împiedica funcționarea corectă.
- Opriți camera foto când nu o utilizați.
- Camera dvs. constă din piese delicate. Evitați expunerea camerei la șocuri.
- Protejați ecranul de forțe externe păstrând-o în husă atunci când nu este folosită. Protejați camera foto de zgârieturi ținând-o departe de nisip, obiecte ascuțite sau monede.
- Nu utilizați camera foto în cazul în care ecranul este fisurat sau spart. Sticla spartă sau vopseaua acrilică pot cauza leziuni la mâini și față. Duceți camera foto la un centru service Samsung pentru a fi reparată.
- Nu plasați niciodată camerele foto, bateriile, încărcătoarele sau accesoriile lângă, pe sau în dispozitive de încălzire, cum ar fi cuptoare cu microunde, plite sau radiatoare. Aceste dispozitive pot fi deformate și se pot supraîncălzi și pot cauza un incendiu sau o explozie.

- Nu expuneți obiectivul la lumina directă a soarelui, deoarece acest lucru poate decolora senzorul de imagine sau poate cauza funcționarea necorespunzătoare a acestuia.
- Protejați obiectivul de amprente și zgârieturi. Curățați obiectivul cu un material moale, curat, fără impurități.
- În cazul unui impact din exterior, camera foto se poate închide. În acest mod cartela de memorie este protejată. Porniți camera foto pentru a o folosi din nou.
- În timpul utilizării, camera se poate încălzi. Acest lucru este normal și nu ar trebui să afecteze durata de viață sau performanțele camerei foto.
- Când folosiți camera la temperaturi scăzute, poate dura un timp până la pornire, culoarea afișajului se poate modifica temporar, sau pot apărea imagini fantomă. Aceste condiții nu derivă din funcționarea necorespunzătoare și se vor corecta de la sine atunci când camera foto ajunge la temperaturi mai moderate.
- Vopseaua sau metalul din partea exterioară a camerei foto pot provoca persoanelor cu piele sensibilă alergii, mâncărimi ale pielii, eczeme sau umflături. Dacă vă confrunțați cu oricare dintre aceste simptome, încetați imediat să utilizați camera foto și consultați un medic.
- Nu introduceți obiecte străine în compartimentele, sloturile sau punctele de acces ale camerei foto. Este posibil ca pagubele materiale cauzate de utilizarea necorespunzătoare să nu fie acoperite de garanție.
- Nu permiteți personalului necalificat să efectueze lucrări de service pentru camera foto și nu încercați să efectuați personal asemenea lucrări. Nicio deteriorare rezultată din lucrările de service efectuate de personal necalificat nu este acoperită de garanție.

Despre cartela de memorie

Cartelă de memorie acceptată

Acest produs acceptă cartele de memorie SD (Secure Digital), SDHC (Secure Digital High Capacity), SDXC (Secure Digital eXtended Capacity), UHS-1 (Ultra High Speed-1), microSD, microSDHC, microSDXC, sau microUHS-1.

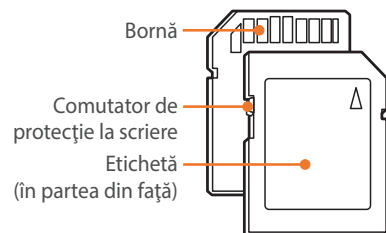

Puteți împiedica ștergerea fișierelor prin utilizarea comutatorului de protecție la scriere pe o cartelă SD, SDHC, SDXC, sau UHS-1. Glisați comutatorul în jos pentru blocare sau glisați-l în sus pentru deblocare. Deblocați cartela la realizarea fotografiilor și a videoclipurilor.

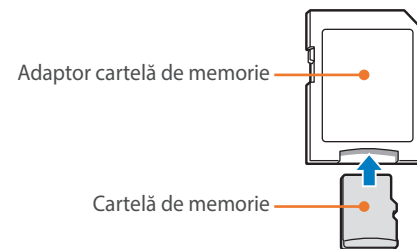

Pentru a utiliza micro cartele de memorie cu acest produs, un PC sau un cititor de cartele de memorie, introduceți cartela într-un adaptor.

Capacitatea cartelei de memorie

Capacitatea memoriei poate varia în funcție de scenele sau de condițiile de fotografiere. Aceste capacități sunt raportate la o cartelă SD de 2 GB.

	Dimensiune	Calitate						
		Superfină	Fină	Normală	RAW	RAW + Superfină	RAW + Fină	RAW + Normală
Fotografie	20.0M (5472X3648)	151	179	218	69	47	49	52
	10.1M (3888X2592)	276	321	384	-	62	64	66
	5.9M (2976X1984)	423	484	565	-	71	72	74
	2.0M (1728X1152)	845	923	1016	-	82	83	84
	Burst (Rafală)	479	545	631	-	-	-	-
	16.9M (5472X3080)	177	208	252	-	51	53	56
	7.8M (3712X2088)	343	396	467	-	66	68	70
	4.9M (2944X1656)	487	553	640	-	74	75	76
	2.1M (1920X1080)	827	905	999	-	82	83	84
	13.3M (3648X3648)	218	255	307	-	56	58	61
	7.0M (2640X2640)	373	429	504	-	68	70	72
	4.0M (2000X2000)	559	630	721	-	76	77	78
	1.1M (1024X1024)	1111	1180	1258	-	86	86	87

	Dimensiune	Calitate	
		HQ	Normală
Videoclipuri	1080 60P 1920X1080 (60 fps (60 CPS))	Aprox. 10' 10"	Aprox. 12' 43"
	1080 30P 1920X1080 (30 fps (30 CPS))	Aprox. 17' 41"	Aprox. 22' 09"
	1080 * 15P 1920X1080 (15 fps (15 CPS))	Aprox. 23' 38"	Aprox. 29' 24"
	810 24P 1920X810 (24 fps (24 CPS))	Aprox. 21' 35"	Aprox. 27' 02"
	720 60P 1280X720 (60 fps (60 CPS))	Aprox. 16' 51"	Aprox. 21' 06"
	720 30P 1280X720 (30 fps (30 CPS))	Aprox. 29' 11"	Aprox. 36' 35"
	480 30P 640X480 (30 fps (30 CPS))	Aprox. 120' 47"	Aprox. 153' 30"
	240 30P For Sharing (Pentru partajare) (30 fps (30 CPS))	Aprox. 218' 48"	Aprox. 278' 24"

* **1080**
15P este disponibilă numai cu anumite opțiuni Filtru inteligent.

- Cifrele de mai sus sunt măsurate fără utilizarea funcției zoom.
- Timpul de înregistrare disponibil poate varia dacă folosiți zoom-ul.
- Au fost înregistrate câteva videoclipuri succesiv, pentru a stabili durata totală de înregistrare.
- Timpul maxim de înregistrare este 29 minute și 59 secunde pe fișier.
- Timpul maxim de redare al videoclipurilor For Sharing (Pentru partajare) este de 30 secunde pe.

Atenție la folosirea cartelelor de memorie

- Evitați cartelelor de memorie la temperaturi foarte scăzute sau foarte ridicate (sub 0 °C/ 32 °F sau mai mari de 40 °C/ 104 °F). Temperaturile extreme pot cauza funcționarea defectuoasă a cartelor de memorie.
- Introduceți o cartelă de memorie în direcția corectă. Dacă introduceți cartela de memorie în direcția incorectă, este posibil să deteriorați camera foto sau cartela de memorie.
- Nu utilizați cartele de memorie formate de alte camere foto sau de un computer. Reformatați cartela de memorie cu camera dvs. foto.
- Opriți camera foto când introduceți sau când scoateți cartela de memorie.
- Nu scoateți cartela de memorie și nu opriți camera foto în timp ce indicatorul luminează intermitent, deoarece în acest fel se pot pierde date.
- După expirarea duratei de funcționare a unei cartele de memorie, nu mai puteți stoca fotografii pe aceasta. Utilizați o cartelă de memorie nouă.
- Nu îndoiiți cartelele de memorie, nu le lăsați să cadă și nu le supuneți la impact sau presiune.
- Evitați depozitarea cartelei în apropierea câmpurilor magnetice puternice.
- Evitați folosirea sau păstrarea cartelelor de memorie în zone cu temperaturi înalte, cu umiditate ridicată sau cu substanțe corozive.
- Evitați contactul cartelelor de memorie cu lichide, murdărie sau substanțe străine. În cazul în care cartela de memorie este murdară, ștergeți-o cu o cârpă moale înainte de a o introduce în camera foto.
- Protejați cartelele de memorie și sloturile acestora de lichide, praf sau substanțe străine. În caz contrar, cartelele de memorie sau camera foto pot funcționa necorespunzător.
- Când transportați o cartelă de memorie, utilizați o husă pentru a o proteja de descărcările electrostatice.
- Transferați datele importante pe alte suporturi, cum ar fi un hard disk, un CD sau un DVD.
- Când folosiți camera pentru o perioadă îndelungată, cartela de memorie se poate încălzi. Este normal și nu indică funcționarea necorespunzătoare.
- Utilizați o cartelă de memorie care întrunește cerințele standard.



Producătorul nu este responsabil pentru pierderile de date.

Despre baterie

Utilizați numai baterii omologate de Samsung.

Specificații baterie

Element	Descriere
Model	BP1130
Tip	Baterie litiu-ion
Capacitate celulă	1130 mAh
Tensiune	7,6 V
Timp de încărcare* (Atunci când bateria este complet descărcată)	Aprox. 215 min

* Încărcarea bateriei prin conectarea acesteia la computer poate dura mai mult.



Manipularea inadecvată sau neglijentă a bateriei se poate solda cu vătămări corporale sau cu deces. Pentru siguranța dvs., urmați aceste instrucțiuni de manipulare corectă a bateriei:

- Bateria se poate aprinde sau poate exploda dacă este incorect manipulată. Dacă sesizați deformări, fisuri sau alte anomalii la baterie, întrerupeți imediat utilizarea bateriei și contactați producătorul.
- Utilizați numai încărcătoare autentice, recomandate de producător și încărcați bateria numai prin metoda descrisă în acest manual al utilizatorului.
- Nu amplasați bateria lângă dispozitive de încălzire și nu o expuneți la medii excesiv de calde, precum interiorul unui vehicul închis pe timp de vară.
- Nu introduceți bateria într-un cuptor cu microunde.
- Evitați depozitarea sau utilizarea bateriei în locații cu temperatură și umiditate ridicată, precum saune sau cabine de duș.

- Nu amplasați dispozitivul pe suprafețe inflamabile, precum lenjerie de pat, covoare sau păături electrice, pentru o perioadă îndelungată de timp.
- Când dispozitivul este pornit, nu-l lăsați timp îndelungat în spații închise.
- Nu permiteți intrarea în contact a bornelor bateriei cu obiecte metalice, precum coliere, monezi, chei sau ceasuri.
- Utilizați numai baterii de schimb litiu-ion autentice, recomandate de producător.
- Nu demontați bateria și nu o perforați cu obiecte ascuțite.
- Evitați expunerea bateriei la presiuni ridicate sau la forțe de zdrobire.
- Evitați expunerea bateriei la impact puternic, precum căderea din locații aflate la înălțime.
- Nu expuneți acumulatorul la temperaturi de 60 °C (140 °F) sau mai mari.
- Nu permiteți bateriei să intre în contact cu umezeală sau cu lichide.
- Bateria nu va fi expusă la căldură excesivă, precum lumina solară, foc sau similar.

Instrucțiuni de evacuare la deșeurii

- Evacuați cu grijă bateria la deșeurii.
- Nu aruncați bateria în foc.
- Este posibil ca reglementările de evacuare la deșeurii să varieze în funcție de țară și de regiune. Evacuați bateria la deșeurii în conformitate cu toate reglementările locale și federale.

Instrucțiuni de încărcare a bateriei

Încărcați bateria utilizând numai metoda descrisă în acest manual al utilizatorului. Bateria se poate aprinde sau poate exploda dacă este incorect încărcată.

Durată de viață a bateriei

Mod Fotografiere	Durată medie/Număr de fotografii
Fotografii	Aprox. 165 min/Aprox. 330 fotografii
Videoclipuri	Aprox. 110 min (Înregistrați videoclipuri la rezoluția 1920X1080 și 60 fps (60 CPS).)

- Valorile de mai sus se bazează pe standardele de testare CIPA. Este posibil ca rezultatele dvs. să difere, datorită modului efectiv de utilizare.
- Durata de fotografiere disponibilă diferă în funcție de fundal, de intervalul de fotografiere și de condițiile de utilizare.
- Au fost înregistrate câteva videoclipuri succesiv, pentru a stabili durata totală de înregistrare.

Mesaj pentru baterie descărcată

Când bateria s-a descărcat complet, pictograma bateriei se colorează în roșu și apare mesajul "**Low Battery**" (Baterie descărcată).

Observații referitoare la folosirea bateriei

- Evitați expunerea cartelelor de memorie la temperaturi foarte scăzute sau foarte ridicate (sub 0 °C/ 32 °F sau mai mari de 40 °C/ 104 °F). Temperaturile extreme pot reduce capacitatea de încărcare a bateriilor.
- Când folosiți camera pentru o perioadă îndelungată, zona din jurul camerei bateriei se poate încălzi. Aceasta nu va afecta folosirea normală a camerei foto.
- Nu trageți de cablul de alimentare pentru a deconecta ștecărul din priza de curent, deoarece această acțiune poate cauza un incendiu sau un șoc electric.
- La temperaturi sub 0 °C/ 32 °F, capacitatea și durata de viață a bateriei pot scădea.
- Capacitatea bateriei poate scădea la temperaturi joase dar revine la normal la temperaturi mai blânde.
- Scoateți bateriile din aparat în cazul depozitării pe o perioadă îndelungată. Bateriile instalate pot prezenta scurgeri sau se pot coroda în timp și pot cauza deteriorări grave ale camerei foto. Depozitarea camerei foto pentru perioade îndelungate cu bateria instalată cauzează descărcarea bateriei. Este posibil să nu puteți reîncărca bateria descărcată complet.
- Atunci când nu utilizați camera foto pentru o perioadă îndelungată (3 luni sau mai mult), verificați bateria și reîncărcați-o regulat. Dacă lăsați bateria să se descarce continuu, capacitatea și viața acesteia se poate micșora, ceea ce poate duce la o funcționare necorespunzătoare, la incendiu sau explozie.

Precauții la folosirea bateriei

Protejați bateriile, încărcătoarele și cartelele de memorie împotriva deteriorărilor.

Evitați contactul bateriilor cu obiecte din metal, deoarece acest lucru poate crea o conexiune între bornele + și – ale bateriei și poate duce la deteriorări temporare sau permanente ale acestora și pot provoca un incendiu sau un șoc electric.

Observații referitoare la încărcarea bateriei

- Dacă indicatorul luminos pentru stare este stins, asigurați-vă că bateria este introdusă corect.
- În cazul în care camera foto este pornită în timpul încărcării, bateria poate să nu se încarce complet. Opriți camera foto înainte de încărcarea bateriei.
- Nu utilizați camera foto când încărcați bateria. Acest lucru poate cauza incendii sau șocuri electrice.
- Nu trageți de cablul de alimentare pentru a deconecta ștecărul din priză de curent, deoarece această acțiune poate cauza un incendiu sau un șoc electric.
- Lăsați bateria să se încarce cel puțin 10 minute înainte de pornirea camerei foto.

- În cazul în care conectați camera foto la o sursă externă de alimentare atunci când bateria este descărcată complet, utilizarea funcțiilor mari consumatoare de energie va duce la închiderea camerei foto. Pentru utilizarea normală a camerei foto, reîncărcați bateria.
- Dacă reconectați cablul de alimentare când bateria este complet încărcată, indicatorul luminos pentru stare pornește pentru aproximativ 30 de minute.
- Utilizarea blițului sau înregistrarea videoclipurilor descarcă rapid bateria. Încărcați bateria până când indicatorul luminos pentru stare se stinge.
- Dacă indicatorul luminos pentru stare clipește în culoarea roșie, reconectați cablul sau scoateți bateria și introduceți-o din nou.
- Dacă încărcați bateria când cablul este supraîncălzit sau când temperatura este prea ridicată, indicatorul luminos pentru stare poate clipi în culoarea roșie. Încărcarea va începe când bateria se răcește.
- Supraîncărcarea bateriilor poate reduce durata de viață a acestora. După finalizarea încărcării, deconectați cablul de la camera foto.
- Nu răsuciți și nu puneți obiecte grele pe cablul de c.a. Această acțiune poate deteriora cablul.

Observații referitoare la încărcarea cu un computer conectat

- Utilizați numai cablul USB furnizat.
- Bateria poate să nu se încarce când:
 - utilizați un hub USB
 - alte dispozitive USB sunt conectate la computer
 - conectați cablul la portul din partea din față a computerului
 - portul USB al computerului nu acceptă standardul de putere de ieșire (5 V, 500 mA)

Procedați cu grijă la manipularea și eliminarea la deșuri a bateriilor și a încărcătoarelor

- Nu aruncați bateriile în foc. Respectați toate reglementările locale când aruncați la deșuri bateriile uzate.
- Nu plasați niciodată bateriile sau camerele foto pe sau în dispozitive de încălzire, cum ar fi cuptoare cu microunde, plite sau radiatoare. Bateriile pot exploda dacă sunt supraîncălzite.



Înainte de a contacta un centru de service

Dacă aveți probleme cu camera foto, încercați aceste soluții de depanare înainte de a contacta personalul de service.



Când predați camera la un centru de service, predați și celelalte componente care ar fi putut contribui la defecțiune, precum cardul de memorie și bateria.

Situație	Soluții propuse
Camera foto nu pornește	<ul style="list-style-type: none"> Asigurați-vă că bateria este introdusă. Asigurați-vă că bateria este introdusă corect. Încărcați bateria.
Camera foto se oprește brusc	<ul style="list-style-type: none"> Încărcați bateria. Camera foto poate fi în modul Economisire energie sau ecranul se oprește automat. (pag. 153) Din cauza temperaturii foarte ridicate, camera foto se poate opri automat pentru a împiedica deteriorarea cartelei de memorie. Reporniți camera foto.
Bateria camerei foto se descarcă rapid	<ul style="list-style-type: none"> Este posibil ca bateria să se descarce mai rapid la temperaturi scăzute (sub 0 °C/ 32 °F). Păstrați bateria caldă introducând-o în buzunar. Utilizarea blițului sau înregistrarea videoclipurilor descarcă rapid bateria. Reîncărcați, dacă este nevoie. Bateriile sunt elemente consumabile, care trebuie înlocuite în timp. Cumpărați o baterie nouă dacă durata de viață a bateriei se reduce rapid.

Situație	Soluții propuse
Nu puteți face fotografii	<ul style="list-style-type: none"> Nu mai este spațiu suficient pe cartela de memorie. Ștergeți fișierele care nu sunt necesare sau introduceți o nouă cartelă. Formatați cartela de memorie. Cartela de memorie este defectă. Cumpărați o cartelă de memorie nouă. Cartela de memorie este blocată. Deblocați cartela. (pag. 173) Asigurați-vă că această cameră foto este pornită. Încărcați bateria. Asigurați-vă că bateria este introdusă corect.
Camera foto se blochează	Scoateți bateria și introduceți-o din nou.
Camera foto se încălzește	În timpul utilizării camerei foto, este posibil ca aceasta să se încălzească. Acest lucru este normal și nu ar trebui să afecteze durata de viață sau performanțele camerei foto.
Blițul se declanșează pe neașteptate	Este posibil ca blițul să se declanșeze datorită electricității statice. Camera foto nu funcționează necorespunzător.
Blițul nu funcționează	<ul style="list-style-type: none"> Este posibil ca opțiunea pentru bliț să fie setată la Off (Oprit). (pag. 94) Nu puteți utiliza blițul în unele moduri.
Data și ora sunt incorecte	Setați data și ora în meniul  . (pag. 153)
Ecranul sau butoanele nu funcționează	Scoateți bateria și introduceți-o din nou.

Situație	Soluții propuse
Cartela de memorie conține o eroare	<ul style="list-style-type: none"> • Oprii camera foto și apoi porniți-o din nou. • Scoateți cartela de memorie și apoi introduceți-o din nou. • Formatați cartela de memorie. <p>Consultați "Atenție la folosirea cartelelor de memorie" pentru mai multe detalii. (pag. 176)</p>
Computerul nu recunoaște o cartelă de memorie SDXC sau UHS-1	<p>Cartelele de memorie SDXC utilizează sistemul de fișiere exFAT. Pentru a utiliza cartele de memorie SDXC sau cartele de memorie UHS-1 care sunt formate cu sistemul de fișiere exFAT, pe un computer cu Windows XP, descărcați și actualizați driver-ul sistemului de fișiere exFAT de pe site-ul web Microsoft.</p>
TV-ul sau computerul dvs. nu pot afișa fotografiile și videoclipurile stocate pe o cartelă de memorie SDXC sau UHS-1	<p>Cartelele de memorie SDXC utilizează sistemul de fișiere exFAT. Pentru a utiliza cartele de memorie SDXC sau cartele de memorie UHS-1 care sunt formate cu sistemul de fișiere exFAT, asigurați-vă că dispozitivul extern este compatibil cu sistemul de fișiere exFAT, înainte de a conecta camera foto la dispozitiv.</p>
Nu se pot afișa fișierele	<p>Dacă modificați numele unui fișier, este posibil ca acest fișier să nu fie redat de camera foto (numele fișierului trebuie să respecte standardul DCF). Dacă întâlniți această situație, afișați fișierele pe computer.</p>
Fotografia este neclară	<ul style="list-style-type: none"> • Asigurați-vă că opțiunea de focalizare setată este adecvată pentru tipul de fotografie pe care o realizați. • Utilizați un trepied pentru a evita mișcarea camerei foto. • Asigurați-vă că obiectivul este curat. În caz contrar, curățați obiectivul. (pag. 170)

Situație	Soluții propuse
Culorile din fotografii nu corespund celor din scena reală	<p>Un balans de alb incorrect poate crea o culoare nerealistă. Selectați opțiunea corespunzătoare pentru balansul de alb, care să se potrivească sursei de lumină. (pag. 76)</p>
Fotografia este prea luminoasă sau prea întunecată	<p>Fotografia dvs. este supraexpusă sau subexpusă.</p> <ul style="list-style-type: none"> • Reglați valoarea aperturii sau timpul de expunere. • Reglați sensibilitatea ISO. (pag. 75) • Oprii sau porniți blițul. (pag. 94) • Reglați valoarea expunerii. (pag. 102)
Fotografiile sunt distorsionate	<p>Camera foto poate prezenta mici deformări la utilizarea unui obiectiv super-angular, care permite fotografierea cu o perspectivă largă. Acest lucru este normal și nu determină o funcționare defectuoasă.</p>
Ecranul de redare nu apare la dispozitivul extern conectat	<ul style="list-style-type: none"> • Asigurați-vă de corectitudinea conectării cablului HDMI la monitorul extern. • Asigurați-vă că înregistrarea de pe cartela de memorie este corect realizată.
Computerul nu recunoaște camera foto	<ul style="list-style-type: none"> • Asigurați-vă că acest cablu USB este conectat corect. • Asigurați-vă că această cameră foto este pornită. • Asigurați-vă că utilizați un sistem de operare acceptat.
Computerul deconectează camera foto în timpul transferului de fișiere	<p>Transferul de fișiere poate fi întrerupt de electricitatea statică. Deconectați cablul USB și conectați-l din nou.</p>

Situație	Soluții propuse
Computerul nu poate reda videoclipuri	Videoclipurile pot să nu fie redade de anumite programe de redare video. Pentru a reda fișiere video captate cu ajutorul camerei foto, utilizați programul Vizualizator multimedia pe care îl puteți instala cu programul i-Launcher pe computerul dvs.
i-Launcher nu funcționează corespunzător	<ul style="list-style-type: none"> • Opriți programul i-Launcher și reporniți-l. • În funcție de specificațiile computerului și mediu, programul poate să nu fie lansat automat. În acest caz, faceți clic pe start → Toate programele → Samsung → i-Launcher → Samsung i-Launcher pe computerul dvs. cu sistem de operare Windows. (Pentru Windows 8, deschideți ecranul Start, apoi selectați All apps (Toate aplicațiile) → Samsung i-Launcher.) Sau, faceți clic pe Applications (Aplicații) → Samsung → i-Launcher pe computerul dvs. cu sistem de operare Mac.
Nu se poate seta DPOF (Format comandă de imprimare digitală) pentru fișierele RAW	Nu puteți seta DPOF (Format comandă de imprimare digitală) pentru fișierele RAW.
Focalizarea automată nu funcționează	<ul style="list-style-type: none"> • Subiectul nu este focalizat. Când subiectul se află în exteriorul zonei AF, fotografiați mutând subiectul în interiorul zonei AF și apăsând până la jumătate pe [Declanșator]. • Subiectul este prea apropiat. Îndepărtați-vă de subiect și fotografiați. • Modul de focalizare este setat la MF. Schimbați la modul AF.

Situație	Soluții propuse
Caracteristica AEL (Blocare expunere automată) nu funcționează	Caracteristica AEL (Blocare expunere automată) nu funcționează în modurile AUTO , M , i și S . Selectați un alt mod pentru a utiliza această caracteristică.
Obiectivul nu funcționează	<ul style="list-style-type: none"> • Asigurați-vă că obiectivul este corect montat. • Demontați obiectivul de la camera foto și remontați-l.
Blițul extern sau funcția GPS nu funcționează	Asigurați-vă că dispozitivul extern este corect montat și că este pornit.
Când porniți camera foto, apare ecranul de setări pentru dată și oră	<ul style="list-style-type: none"> • Setati din nou data și ora. • Acest ecran apare dacă sursa internă de alimentare a camerei foto este complet epuizată. Introduceți o baterie complet încărcată și lăsați camera foto oprită pentru cel puțin 72 de ore pentru ca sursa internă de alimentare să se reîncarce.

Specificațiile camerei foto

Senzor de imagine	
Tip	CMOS
Dimensiune senzor	23,5 X 15,7 mm
Număr efectiv de pixeli	Aprox. 20,3 megapixeli
Număr total de pixeli	Aprox. 21,6 megapixeli
Filtru de culoare	Filtru de culori primare RGB
Montura obiectivului	
Tip	Suport Samsung NX
Obiectiv disponibil	Obiective Samsung
Stabilizarea imaginii	
Tip	Deplasare (depinde de obiectiv)
Mod	Off (Oprit)/Mode 1 (Mod 1)/Mode 2 (Mod 2)
Corectarea distorsiunii	
Oprit/Pornit (depinde de obiectiv)	
i-Function	
① Depth, ① Zoom (X1.2, 1.4, 1.7, 2.0)	
Reducerea prafului	
Tip	Dispozitiv cu ultrasunete

Ecran	
Tip	AMOLED cu Ecran tactil (Control atingere tip C activat)
Dimensiune	3,31" (Aprox. 84,0 mm)
Rezoluție	WVGA (800X480) 768000 puncte (PenTile)
Câmp vizual	Aprox. 100 %
Unghi	Înclinabil (Sus 90°, Jos 45°)
Ecran utilizator	Grid Line (Grilă), Icons (Pictograme), Histogram (Histogramă), Distance Scale (Scală de distanță), Indicator de nivel
Focalizare	
Tip	Detecrie fază și Contrast AF
Punct de focalizare	<ul style="list-style-type: none"> Total punct AF: 105 puncte (Detecrie fază AF), 247 puncte (Contrast AF) Selecție: 1 punct (Selecție liberă) Multi: Normal 21 (3 X 7) puncte (Punct încrucișat 1), Prim-plan 35 puncte Detecrie față: Max. 10 fețe
Mod	Single AF (AF singular), Continuous AF (AF continuu), Manual Focus (Focalizare Manuală), Touch AF & Shutter (AF atingere și Declanșator)
Indicator luminos pentru asistență AF	LED verde

Obturator	
Tip	Obturator focal cu deplasare pe verticală, controlat electronic
Viteză	<ul style="list-style-type: none"> • Auto: 1/6000-30 sec. • Manual: 1/6000-30 sec. (1/3 EV Step (1/3 Pas VE)) • Bulb (Bec) (limită de timp: 4 min.)
Expunere	
Sistem de măsurare	TTL 221 (17 X 13) Segment bloc
	Mod de măsurare: Multi (Măsurare multiplă), Center-weighted (Focalizat pe centru), Spot (Măsurare cu punct)
	Interval de măsurare: EV 0-18 (ISO100 · 30 mm, F2)
Compensare	±3 EV (1/3 EV Step (1/3 Pas VE))
Blocare AE	Tastă PARTICULARIZARE
Echivalent ISO	<ul style="list-style-type: none"> • 1 Step (Interval de 1 EV): Auto, ISO 100, ISO 200, ISO 400, ISO 800, ISO 1600, ISO 3200, ISO 6400, ISO 12800, ISO 25600 • 1/3 Step (Interval de 1/3 EV): Auto, ISO 100, ISO 125, ISO 160, ISO 200, ISO 250, ISO 320, ISO 400, ISO 500, ISO 640, ISO 800, ISO 1000, ISO 1250, ISO 1600, ISO 2000, ISO 2500, ISO 3200, ISO 4000, ISO 5000, ISO 6400, ISO 8000, ISO 10000, ISO 12800, ISO 16000, ISO 20000, ISO 25600

Mod de operare	
Mod	Single (Cadru unic), Continuous (Continuu), Burst (Rafală) (numai 5M), Timer (Temporizator), Bracket (Cadre multiple) (Auto Exposure (Expunere automată), White Balance (Balans de alb), Picture Wizard (Expert imagine))
Fotografiere continuă	<ul style="list-style-type: none"> • JPEG: Maxim (8,6 CPS), Normală (5 CPS) • RAW: Maxim (8,6 CPS), Normală (5 CPS)
Fotografiere în rafală	<ul style="list-style-type: none"> • 10, 15 sau 30 cadre pe secundă • Până la 30 de fotografii la fiecare apăsare a declanșatorului
Fotografiere cadre multiple	Auto exposure bracketing (Rafală cu expunere automată) (±3 EV), White Balance bracketing (Balans de alb rafală), Picture Wizard bracketing (Expert imagine rafală)
Temporizator automat	2-30 sec. (interval de 1 secundă)
Eliberare declanșator	SR2NX02 (prin port micro USB) (opțional)
Bliț	
Tip	Bliț extern (Furnizat cu SEF8A)
Mod	Smart Flash (Bliț inteligent), Auto (Automat), Auto Red-eye (Ochi roșii automat), Fill in (Auxiliar), Fill-in Red (Auxiliar roșu), 1st Curtain (Prima cortină), 2nd Curtain (A doua cortină), Off (Oprit)
Număr de referință	8 (bazat pe ISO 100) (SEF8A)
Unghi de vizualizare	28 mm (echivalent cu film de 35 mm)
Viteză sincronizare	Mai puțin de 1/180 sec.

Bliț EV	-2--+2 EV (0.5 EV Step (0,5 Pas VE))
Bliț extern	Blițuri externe opționale Samsung: SEF42A, SEF220A
Terminal sincronizare	Plăcuță adaptoare hot-shoe
Balans de alb	
Mod	Auto WB (Balans de alb automat), Daylight (Lumină naturală), Cloudy (Înnorat), Fluorescent White (Alb fluorescent), Fluorescent NW (NW fluorescent), Fluorescent Daylight (Lumină naturală fluorescentă), Tungsten, Flash WB (Bliț WB), Custom Set (Setare particularizată), Color Temperature (Temperatură de culoare) (Manual)
Ajustare micro	Chihlimbar/Albastru/Verde/Magenta câte 7 pași respectiv
Dynamic Range	
Off (Dezactivat)/Smart Range+ (Interval inteligent+)/HDR	
Expert imagine	
Mod	Standard, Vivid (Culori vii), Portrait (Portret), Landscape (Peisaj), Forest (Pădure), Retro, Cool (Rece), Calm, Classic (Clasic), Custom1 (Setare particularizată 1), Custom2 (Setare particularizată 2), Custom3 (Setare particularizată 3)
Parametru	Color (Culoare), Saturation (Saturație), Sharpness (Claritate), Contrast

Fotografare	
Mod	Smart Auto (Recunoaștere inteligentă automată), Program, Aperture Priority (Prioritate apertură), Shutter Priority (Prioritate obturator), Manual, Lens Priority (Prioritate obiectiv), Smart (Inteligent)
Mod Inteligent	Beauty Face (Înfrumusețare față), Best Face (Cea mai bună față), Landscape (Peisaj), Macro, Action Freeze (Înghețare acțiune), Rich Tones (Tonuri bogate), Panorama (Panoramă), Waterfall (Cascadă), Silhouette (Siluetă), Sunset (Apus), Night (Noapte), Fireworks (Artificii), Light Trace (Urme lumină), Creative Shot (Fotografare creativă)
Filtru Inteligent	Vignetting (Întunecare colțuri), Miniature (Miniatură), Colored Pencil (Creion colorat), Watercolor (Culoare de apă), Wash drawing (Desen în laviu), Oil Sketch (Schiță în ulei), Ink Sketch (Schiță în cerneală), Acryl (Acril), Negative (Negativ), Red (Roșu), Green (Verde), Blue (Albastru), Yellow (Galben)
Dimensiune	<ul style="list-style-type: none"> • JPEG (3:2): 20.0M (5472X3648), 10.1M (3888X2592), 5.9M (2976X1984), 5.0M (2736X1824) (Numai mod Rafală), 2.0M (1728X1152) • JPEG (16:9): 16.9M (5472X3080), 7.8M (3712X2088), 4.9M (2944X1656), 2.1M (1920X1080) • JPEG (1:1): 13.3M (3648X3648), 7.0M (2640X2640), 4.0M (2000X2000), 1.1M (1024X1024) • RAW: 20.0M (5472X3648) <p>* Modul 3D cu obiectiv 3D este disponibil numai cu JPEG (16:9) 4.1M (2688X1512) sau cu 2.1M (1920X1080).</p>

Calitate	Super Fine (Super fină), Fine (Fină), Normal (Normală)
Standard RAW	SRW (ver.2.0.0)
Spațiu de culoare	sRGB, Adobe RGB
Video	
Tip	MP4 (H.264)
Format	Film: H.264, Sunet: AAC
Mod Film AE	Program, Aperture Priority (Prioritate apertură), Shutter Priority (Prioritate obturator), Manual
Clip video	Sunet pornit/oprit (Durată filmare: maximum 29' 59")
Filtru Inteligent	Vignetting (Întunecare colțuri), Miniature (Miniatură), Colored Pencil (Creion colorat), Watercolor (Culoare de apă), Wash drawing (Desen în laviu), Oil Sketch (Schiță în ulei), Ink Sketch (Schiță în cerneală), Acryl (Acril), Negative (Negativ), Red (Roșu), Green (Verde), Blue (Albastru), Yellow (Galben)
Dimensiune	1920X1080, 1920X810, 1280X720, 640X480, 320X240 (For Sharing (Pentru partajare))
Frecvență cadre	60 fps (60 CPS), 30 fps (30 CPS), 24 fps (24 CPS) (disponibil numai cu 1920X810), 15 fps (15 CPS) (disponibil numai cu anumite opțiuni Filtru inteligent)
Mișcare multiplă	x0.25 (numai 640X480, 320X240), x0.5 (numai 1280X720 (30 fps (30 CPS)), 640X480, 320X240), x1, x5, x10, x20

Calitate	HQ, Normal (Normală)
Sunet	Stereo
Editare	Capturare imagine statică, Trunchiere
Redare	
Tip	Single image (Imagine unică), Thumbnails (Miniaturi) (15/28), Slide show (Prezentare), Movie (Clip video)
Editare	Smart Filter (Filtru inteligent), Red-eye Fix (Corector efect ochi roșii), Backlight (Iluminare de fundal), Resize (Redimensionare), Rotate (Rotire), Face Retouch (Retușare față), Brightness (Luminozitate), Contrast
Filtru inteligent	Vignetting (Întunecare colțuri), Miniature (Miniatură), Colored Pencil (Creion colorat), Watercolor (Culoare de apă), Wash drawing (Desen în laviu), Oil Sketch (Schiță în ulei), Ink Sketch (Schiță în cerneală), Acryl (Acril), Negative (Negativ), Red (Roșu), Green (Verde), Blue (Albastru), Yellow (Galben)
Dimensiune filtru inteligent	<ul style="list-style-type: none"> • JPEG (3:2): 5.9M (2976X1984), 5.0M (2736X1824), 2.0M (1728X1152) • JPEG (16:9): 6.2M (3328X1872), 4.9M (2944X1656), 2.1M (1920X1080) • JPEG (1:1): 6.0M (2448X2448), 4.0M (2000X2000), 1.1M (1024X1024)

Stocare	
Suport	Memorie externă (opțional)*: cartelă SD (2 GB garantat), cartelă SDHC (până la 32 GB garantat), cartelă SDXC (până la 64 GB garantat), cartelă UHS-1 *Clasa 6 și superioară recomandate
Format fișier	RAW (SRW (ver.2.0.0)), JPEG (EXIF 2.21), MPO (3D), DCF, DPOF 1.1
GPS	
Tip	Etichetare geografică cu modul GPS opțional (WGS 84)
Caracteristică	Numele locației (doar engleză și coreeană)
Rețea fără fir	
Tip	IEEE 802.11 b/g/n acceptă Bandă duală
Funcție	MobileLink, Remote Viewfinder (Vizor la distanță), Auto Backup (Copie de rezervă automată), Email (E-mail), SNS & Cloud (SNS și Cloud), AllShare Play, AutoShare, Wi-Fi Direct
NFC	
	Da
Interfață	
leșire digitală	USB 2.0 (Mufă micro USB)
leșire video	<ul style="list-style-type: none"> • NTSC, PAL (selectabil) • HDMI
Descărcare externă	Da (micro USB)

Microfon extern	Da
Intrare de c.c.	C.C. 5,0V, 1A prin micro USB
Sursă de alimentare	
Tip	Baterie reîncărcabilă: BP1130 (1130 mAh) * Sursa de alimentare poate varia în funcție de regiunea în care vă aflați.
Dimensiuni (l x l x A)	
	122 x 63,7 x 40,7 mm (fără protuberanțe)
Greutate	
	284 g (fără baterie și cartelă de memorie)
Temperatură de funcționare	
	0-40 °C
Umiditate de funcționare	
	5-85 %
Software	
	i-Launcher, Adobe Photoshop Lightroom

* Specificațiile se pot modifica fără preaviz în vederea îmbunătățirii performanței.

* Alte nume de mărci și produse reprezintă mărci comerciale ale proprietarilor respectivi.

AP (Punct acces)

Un punct de acces este un dispozitiv care permite unui dispozitiv fără fir să se conecteze la o rețea cu fir.

Rețea ad-hoc

O rețea ad-hoc este o conexiune temporară pentru partajarea fișierelor sau o conexiune de internet între computere și dispozitive.

AdobeRGB

Adobe RGB este utilizat pentru imprimări comerciale și are un interval de culoare mai mare decât sRGB. Intervalul său de culori mai larg vă ajută să editați fotografii cu ușurință pe un computer.

AEB (Funcție de expunere automată)

Această opțiune captează automat câteva imagini la expuneri diferite pentru a facilita captarea unei imagini cu expunere corectă.

AEL/AFL (Blocare expunere automată/Blocare focalizare automată)

Aceste caracteristici vă ajută să blocați expunerea sau focalizarea pe ceea ce doriți să focalizați sau să calculați expunerea.

AF (Focalizare automată)

Un sistem ce focalizează automat obiectivul camerei foto pe subiect. Camera foto folosește contrastul pentru a focaliza automat.

AMOLED (Diodă organică cu emisie de lumină cu matrice activă) / LCD (Ecran cu Cristale Lichide)

AMOLED este un ecran foarte subțire și ușor, nu necesită iluminare de fundal. LCD este un ecran vizual utilizat frecvent la aparatele electronice de consum. Acest ecran are nevoie de o lumină de fundal separată, cum ar fi CCFL sau LED-uri, pentru a reproduce culorile.

Apertură

Apertura controlează cantitatea de lumină care ajunge la senzorul camerei foto.

Mișcarea camerei (Neclaritate)

În cazul în care camera foto este mișcată în timp ce obturatorul este deschis, întreaga imagine poate apărea neclară. Acest lucru se întâmplă deseori atunci când viteza obturatorului este mică. Preveniți mișcarea camerei foto mărirând sensibilitatea acesteia, utilizând blițul sau o viteză mai mare a obturatorului. Alternativ, folosiți un trepied sau funcția OIS pentru a stabiliza camera foto.

Cloud Computing ("Calcul în Internet")

Cloud computing este o tehnologie care vă permite să stocați date pe servere la distanță și să le utilizați de la un dispozitiv cu acces la internet.

Spațiu de culoare

Gama de culori pe care le poate vedea camera.

Temperatură de culoare

Temperatura de culoare este un sistem de măsură în grade Kelvin (K) care indică scara culorilor pentru o anumită sursă de lumină. Pe măsură ce crește temperatura culorii, culoarea sursei de lumină este mai albastruie. Pe măsură ce scade temperatura de culoare, culoarea sursei de lumină este mai roșiatică. La 5500 grade Kelvin, culoarea sursei de lumină este la fel cu lumina soarelui la amiază.

Compoziție

Compoziția în fotografie înseamnă aranjarea obiectelor într-o fotografie. De obicei, respectarea regulilor terților duce la o compoziție bună.

DCF (Reguli de proiectare pentru sistemul de fișiere al camerei foto)

O specificație pentru definirea formatului fișierelor și sistemului de fișiere pentru camerele foto digitale create de Japan Electronics and Information Technology Industries Association (JEITA).

Adâncimea câmpului

Distanța dintre cel mai apropiat și cel mai îndepărtat punct ce poate fi focalizat în mod acceptabil într-o fotografie. Adâncimea câmpului variază în funcție de apertura obiectivului, distanța focală și distanța de la camera foto la subiect. De exemplu, selectarea unei aperturi mai mici va mări adâncimea câmpului și va face neclar fundalul unei compoziții.

DPOF (Format digital pentru comanda de imprimare)

Un format pentru transcrierea informațiilor de imprimare, cum ar fi imaginile selectate și numărul de imprimări, pe o cartelă de memorie. Imprimantele compatibile cu DPOF, uneori disponibile în magazinele de fotografie, pot citi informațiile de pe cartelă pentru imprimarea convenabilă.

EV (Valoare de expunere)

Toate combinațiile de viteză ale obturatorului camerei foto și aperturii obiectivului ce au ca rezultat aceeași expunere.

Compensare EV

Această opțiune permite ajustarea rapidă a valorii de expunere măsurată de camera foto, în creșteri limitate, pentru a îmbunătăți expunerea fotografiilor dvs.

Exif (Format preschimbabil al fișierelor de imagini)

O specificație pentru a defini formatul unui fișier de imagine pentru camerele foto digitale create de Japan Electronic Industries Development Association (JEIDA).

Expunere

Cantitatea de lumină permisă să ajungă la senzorul camerei foto. Expunerea este controlată de combinația dintre viteza obturatorului, valoarea aperturii și sensibilitatea ISO.

Bliț

O lumină rapidă care ajută la crearea unei expuneri corespunzătoare în condiții de lumină scăzută.

Distanță focală

Distanța dintre mijlocul obiectivului și punctul său focal (în milimetri). Distanțele focale mai lungi determină restrângerea unghiurilor de vedere, iar subiectul este mărit. Distanțele focale mai scurte determină lărgirea unghiurilor de vedere.

Histogramă

O reprezentare grafică a luminozității unei imagini. Axa orizontală reprezintă luminozitatea, iar axa verticală reprezintă numărul de pixeli. Punctele mari din partea stângă (prea întunecat) și din partea dreaptă (prea luminos) de pe histogramă indică o fotografie care a fost expusă în mod necorespunzător.

H.264/MPEG-4

Un videoclip în format de înaltă compresie stabilit de organizațiile de standardizare internaționale ISO-IEC și ITU-T. Acest codec poate furniza o bună calitate a videoclipului la valori scăzute ale biților de către Joint Video Team (JVT).

Senzor imagine

Partea fizică a unei camere foto digitale ce conține un fotosit pentru fiecare pixel din imagine. Fiecare fotosit înregistrează luminozitatea ce ajunge la acesta în timpul expunerii. Tipurile frecvente de senzori sunt: CCD (Dispozitiv cuplat la încărcare) și CMOS (Semiconductor complementar metal-oxid).

Adresă IP (Protocol Internet)

O adresă IP este un număr unic care este atribuit fiecărui dispozitiv care este conectat la internet.

Sensibilitate ISO

Sensibilitatea camerei foto la lumină în baza vitezei de film echivalent utilizat într-o cameră de filmat. La setări mai mari a sensibilității ISO, camera foto utilizează un timp de expunere mai mare, ce poate reduce neclaritatea cauzată de mișcarea camerei foto și de lumina scăzută. Cu toate acestea, imaginile cu sensibilitate ridicată sunt mai sensibile la zgomot.

JPEG (Joint Photographic Experts Group)

O metodă de comprimare cu pierderi pentru imaginile digitale. Imaginile JPEG sunt comprimate pentru a reduce dimensiunea totală a fișierului, cu deteriorarea minimă a rezoluției imaginii.

Măsurare

Modul de măsurare se referă la modalitatea prin care camera foto măsoară cantitatea de lumină pentru a seta expunerea.

MF (Focalizare Manuală)

Un sistem ce focalizează automat obiectivul camerei foto pe subiect. Puteți folosi inelul focalizării pentru a focaliza un subiect.

MJPEG (JPEG de mișcare)

Format video comprimat ca imagine JPEG.

MPO (Obiect Imagini Multiple)

Un format de fișier imagine care conține imagini multiple într-un fișier. Un fișier MPO oferă un efect 3D pe ecranele compatibile cu MPO, cum ar fi TV-urile 3D sau monitoarele 3D.

Zgomot

Pixeli interpretați greșit într-o imagine digitală, ce pot apărea ca pixeli luminoși deplasați sau aleatorii. Zgomotul se produce de obicei atunci când fotografiile sunt captate cu sensibilitate ridicată sau când sensibilitatea este setată automat într-un loc întunecat.

NFC (Comunicare între terminale aflate la distanțe mici)

NFC este un set de standarde pentru comunicare radio la proximitate foarte apropiată. Puteți utiliza dispozitive NFC pentru a activa caracteristici sau pentru a face schimb de date cu alte dispozitive.

NTSC (National Television System Committee)

Un standard de codificare a culorii video folosit mai ales în Japonia, America de Nord, Filipine, America de Sud, Coreea de Sud și Taiwan.

Zoom optic

Acesta este un zoom general care mărește imaginile prin obiectiv și nu deteriorează calitatea imaginilor.

PAL (Phase Alternate Line)

Un standard de codificare a culorii folosit în numeroase alte țări din Africa, Asia, Europa, și Orientul Mijlociu.

Calitate

Exprimare a gradului de comprimare utilizat pentru o imagine digitală. Imaginile de calitate superioară au un grad de comprimare scăzut, ceea ce de obicei presupune o dimensiune mai mare a fișierului.

RAW (CCD raw data)

Datele originale, neprocesate, colectate direct de senzorul de imagine al camerei. Balanța de alb, contrastul, saturația, claritatea, și alte date pot fi manipulate cu software de editare înainte ca imaginea să fie comprimată într-un format de fișier standard.

Rezoluție

Numărul de pixeli prezenți într-o imagine digitală. Imaginile cu rezoluție ridicată conțin mai mulți pixeli și de obicei prezintă mai multe detalii decât imaginile cu rezoluție scăzută.

Viteză obturator

Viteza obturatorului se referă la timpul necesar deschiderii și închiderii obturatorului, și este un factor important în luminozitatea unei fotografii, controlând cantitatea de lumină care trece prin apertură înainte să ajungă la senzorul de imagine. O viteză mai mare a obturatorului oferă un timp mai mic de pătrundere a luminii, fotografia devine mai întunecată și captează mai ușor subiecții în mișcare.

sRGB (Standard RGB)

Standard internațional al spațiului de culoare stabilit de IEC (International Electrotechnical Commission). Aceasta se definește de spațiul de culoare pentru monitoarele PC și este de asemenea folosit și ca spațiu de culoare pentru Exif.

Întunecare colțuri

Reducerea luminozității unei imagini sau saturația pe margini (exterioare) în comparație cu centrul imaginii. Întunecarea în colțuri poate fi utilă pentru subiecții poziționați în centrul imaginii.

Balans de alb (balans de culoare)

Ajustarea intensității culorilor (în general culorile primare: roșu, verde și albastru) dintr-o imagine. Scopul ajustării balansului de alb sau de culoare este acela de a reda corect culorile într-o imagine.

Wi-Fi

Wi-Fi este o tehnologie care permite dispozitivelor electronice să schimbe date fără fir, printr-o rețea.

WPS (Configurare protejată Wi-Fi)

WPS este o tehnologie care securizează rețelele fără fir de domiciliu.

Accesorii opționale

Obiectiv



SAMSUNG 18-55 mm
F3.5-5.6 OIS III



SAMSUNG 20-50 mm
F3.5-5.6 ED II



SAMSUNG 16 mm F2.4



SAMSUNG 20 mm F2.8

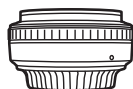

SAMSUNG 30 mm F2



SAMSUNG 50-200 mm
F4-5.6 ED OIS III



SAMSUNG 60 mm F2.8
Macro ED OIS SSA



SAMSUNG 18-200 mm
F3.5-6.3 ED OIS

Obiectiv

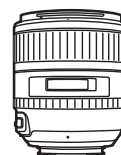

SAMSUNG 85 mm F1.4 ED SSA

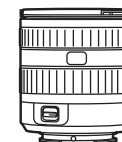

SAMSUNG 12-24 mm F4-5.6 ED



SAMSUNG 45 mm F1.8



SAMSUNG 45 mm F1.8 [T6] 2D/3D

Bliț extern

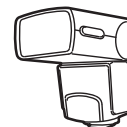

SEF42A

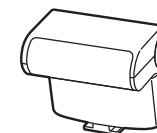



SEF220A

GPS

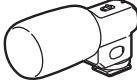
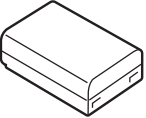
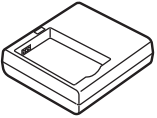
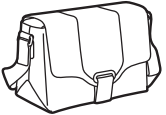

GPS10

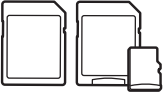
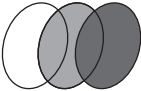
Eliberare declanșator (tip micro USB)	Microfon
 <p data-bbox="272 430 376 454">SR2NX02</p>	 <p data-bbox="703 430 763 454">EM10</p>
Baterie reîncărabilă	Încărcător pentru baterie
 <p data-bbox="282 681 367 705">BP1130</p>	 <p data-bbox="683 681 788 705">BC3NX01</p>
Geantă cameră foto	Husă pentru camera foto
	
Cartelă de memorie	Filtru
	

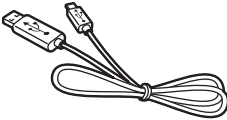
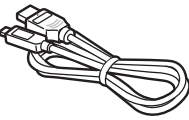
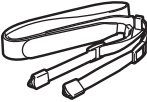
Cablu USB	Cablu HDMI
	
Curea	
	



- Aceste ilustrații pot fi diferite de articolele propriu-zise. Pentru detalii, consultați manualele de utilizare ale acestor accesorii opționale.
- Utilizați numai accesorii omologate de Samsung. Samsung nu este responsabilă de daunele cauzate prin utilizarea accesoriilor produse de alt fabricant.

A**Accesorii opționale**

- Aspectul blițului 48
- Aspectul modulului GPS 51
- Atașarea modulului GPS 51
- Conectarea blițului 49

Adâncimea câmpului (DOF) 17, 22**Adobe Photoshop Lightroom 167****AF atingere 86****AF de urmărire 86****Ajustare imagine**

- Ochi roșii 120
- Reglare fotografiil 119
- Retușarea fețelor 120

AllShare Play 141**Apertură 16, 20****Asistență focalizare 88****B****Balans de alb 76****Baterie**

- Atenție 177
- Introducere 33
- Încărcare 34

Bliț

- Fotografiere cu iluminare indirectă 27
- Intensitate 95
- Număr de referință 26
- Opțiunile pentru bliț 94

C**Camera foto**

- Aspect 30
- Conectarea la PC 160
- Conectare ca disc amovibil 160
- Deconectare (Windows) 161

Cartelă de memorie

- Atenție 173
- Introducere 33

Centru de service 181**Conexiune mobilă 129****Copie de rezervă automată 133****D****Data și oră 153****Despachetarea 29****DIRECT LINK 32****Distanță focală 21****E****Ecran tactil 36****Estompare gradată 105****Expert imagine 79****Expunere de diapozitive 113****F****Filtru inteligent**

- Mod Fotografiere 101
- Mod Redare 121

Fișiere

- Protejare 110
- Ștergere 111
- Tip fotografie 74
- Tip videoclip 104

F-number (Numărul F) 16**Focalizare automată 80****Format digital pentru comandă de imprimare (DPOF) 114****Fotografiere în rafală 92****Fotografii**

- Editare 117
- Mărire 113
- Opțiuni de fotografiere 73
- Vizualizarea la un TV 3D 159
- Vizualizare pe camera foto 108
- Vizualizare pe HDTV 158

I**Ieșire video 153****i-Function 61****i-Launcher 163****i-Zoom 63****Î****Încărcare 34****Întreținere 170****L****Luminozitate afișaj 152**

M

- Mărire 113
- Miniaturi 108
- Mod 3D 69
- Mod Cea mai bună față 65
- Mod de măsurare 97
- Mod Economisire energie 153
- Moduri de fotografiere
 - Inteligent 64
 - Înregistrare 68
 - Manual 59
 - Prioritate apertură 57
 - Prioritate obiectiv 60
 - Prioritate obturator 58
 - Program 55
 - Recunoaștere inteligentă automată 53
- Mod Vedere panoramică 66

O

- Obiective
 - Aspect 44
 - Blocare 45
 - Deblocare 46
 - Marcaje 47
- Operare 90

P

- Panou inteligent 38
- Pictograme
 - Mod Fotografiere 40
 - Mod Redare 42
- Poză cu o apăsare 87
- Poziție 13

R

- Reducerea efectului
 - Mod Fotografiere 95
 - Mod Redare 120
- Regula treimilor 24
- Retușarea fețelor 120
- Rețea fără fir 123
- Rezoluție
 - Mod Fotografiere (Clip video) 104
 - Mod Fotografiere (Fotografie) 73
 - Mod Redare 118
- Rotirea 118

S

- Sensibilitate ISO 75
- Setări 152
- Spațiu de culoare 148
- Specificațiile camerei foto 184
- Stabilizare optică a imaginii (OIS) 89

T

- Temporizator 91
- Tip de afișaj 43
- Transfer de fișiere
 - Mac 161
 - Windows 160
- TV 158

V

- Valoarea expunerii (EV) 16, 102
- Vârf focalizare 88
- Videoclipuri
 - Captare 116
 - Înregistrare 68
 - Opțiuni 104
 - Vizualizare 115
- Viteză obturator 18, 20
- Vizor la distanță 131



Cum se elimină corect acest produs
(Deșeurile de echipamente electrice și electronice)

(Aplicabil în țări cu sisteme de colectare separate)

Acest simbol de pe produs, accesorii și documentație indică faptul că produsul și accesoriile sale electronice (încărcător, căști, cablu USB) nu trebuie eliminate împreună cu alte deșeurile menajere la finalul duratei lor de utilizare. Dat fiind că eliminarea necontrolată a deșeurilor poate dăuna mediului înconjurător sau sănătății umane, vă rugăm să separați aceste articole de alte tipuri de deșeurile și să le reciclați în mod responsabil, promovând astfel reutilizarea durabilă a resurselor materiale.

Utilizatorii casnici trebuie să-l contacteze pe distribuitorul care le-a vândut produsul sau să se intereseze la autoritățile locale unde și cum pot să ducă aceste articole pentru a fi reciclate în mod ecologic.

Utilizatorii comerciali trebuie să-și contacteze furnizorul și să consulte termenii și condițiile din contractul de achiziție. Acest produs și accesoriile sale electronice nu trebuie eliminate împreună cu alte deșeurile comerciale.



Dispoziții privind eliminarea corectă a bateriilor acestui produs

(Aplicabil în țări cu sisteme de colectare separate)

Acest marcaj de pe baterie, de pe manualul de utilizare sau de pe ambalaj indică faptul că bateriile acestui produs nu trebuie eliminate împreună cu alte deșeurile menajere la sfârșitul ciclului lor de viață. Dacă sunt marcate, simbolurile chimice Hg, Cd sau Pb indică faptul că bateria conține mercur, cadmiu sau plumb peste nivelurile de referință prevăzute în Directiva CE 2006/66. În cazul în care bateriile nu sunt eliminate corespunzător, aceste substanțe pot fi dăunătoare pentru sănătatea omului sau pentru mediu.

În vederea protejării resurselor naturale și a promovării refolosirii materialelor, vă rugăm să separați bateriile de celelalte tipuri de deșeurile și să le reciclați prin intermediul sistemului gratuit de returnare a bateriilor la nivel local.

ATENȚIE

**RISC DE EXPLOZIE DACĂ BATERIA ESTE ÎNLOCUITĂ CU UN
TIP INCORECT.
ELIMINAȚI BATERIILE UZATE CONFORM INSTRUCȚIUNILOR.**

Acest echipament poate fi folosit în toate statele UE.

În Franța, acest echipament poate fi folosit doar în interior.



Consultați garanția furnizată împreună cu produsul achiziționat sau vizitați site-ul nostru Web www.samsung.com pentru servicii și solicitări post vânzare.

