

SAMSUNG

دليل المستخدم

NX300

يتضمن دليل المستخدم هذا تعليمات مفصلة حول كيفية استخدام الكاميرا. يرجى قراءة الدليل كاملاً.

SHOOT WOW!
SHARE NOW!



معلومات حقوق النسخ

- قد تتغير مواصفات الكاميرا أو محتويات هذا الدليل بدون إشعار مسبق وذلك في حالة تطوير وظائف ومواصفات الكاميرا.
- نحن نوصي باستخدام الكاميرا داخل البلد الذي اشتريتها منه.
- استخدم هذه الكاميرا بطريقة جيدة والتزم بجميع القوانين والقواعد المتعلقة باستخدامها.
- لا يُسمح لك بإعادة استخدام أو توزيع أي جزء من هذا الدليل بدون الحصول على إذن مسبق.

يقدم PlanetFirst التزام Samsung Electronics بالتطوير الدائم والمسؤولية الاجتماعية من خلال الأعمال الصديقة للبيئة والأنشطة الإدارية.



- إن علامة Microsoft Windows وشعار Windows هما علامتان تجاريتان مسجلتان لشركة Microsoft Corporation.
- تعتبر Mac و Apple App Store علامتان تجاريتان مسجلتان لشركة Apple Corporation.
- كما تعتبر Google Play Store علامة مسجلة لشركة Google, Inc.
- Adobe، وشعار Adobe، Photoshop، وLightroom هي إما علامات تجارية مسجلة أو علامات تجارية خاصة بشركة Adobe Systems Incorporated الموجودة في الولايات المتحدة و/أو بلدان أخرى.
- microSD™، microSDHC™، وmicroSDXC™ هي علامات تجارية مسجلة خاصة بشركة SD Association.
- HDMI (الأوساط المتعددة عالية الوضوح)، يعتبر شعار HDMI وعبارة "High – Definition Multimedia Interface" علامتين تجاريتين مسجلتين لشركة HDMI Licensing LLC.
- Wi-Fi®، وشعار Wi-Fi CERTIFIED و Wi-Fi علامات تجارية مسجلة لشركة Wi-Fi Alliance.
- العلامات التجارية، والأسماء التجارية المستخدمة في هذا الدليل تعد ملكية خاصة بمالكها التاليين.



معلومات الصحة والسلامة

لا بد من الالتزام بالاحتياطات وتوجيهات الاستخدام التالية لتفادي أي مواقف خطيرة وضمان أفضل أداء للكاميرا.



تحذير — الحالات التي قد تؤدي إلى إصابتك أنت أو الآخرين

لا تقم بفك أجزاء الكاميرا، ولا تحاول إصلاحها.

فقد يؤدي ذلك إلى التعرض لصدمة كهربائية، أو قد تتعرض للكاميرا للتلف.

لا تستخدم الكاميرا بالقرب من غازات أو سوائل متفجرة أو قابلة للاشتعال.

فقد يؤدي ذلك إلى حدوث حريق أو انفجار.

لا تضع أي مواد قابلة للاشتعال داخل الكاميرا، ولا تقم بتخزين هذه المواد بالقرب منها.

فقد يؤدي ذلك إلى حدوث حريق أو التعرض لصدمة كهربائية.

لا تتعامل مع الكاميرا بأيدي مبتلة.

فقد يؤدي ذلك إلى التعرض لصدمة كهربائية.

تفادي تعريض قدرة إبصار الأهداف للتلف.

لا تستخدم الفلاش على مسافة قريبة (أقل من 1م) من الأفراد أو الحيوانات. في حالة استخدام الفلاش على مسافة قريبة جدًا من أعين الهدف، فقد يؤدي ذلك إلى تعريض قدرة الإبصار للتلف بشكل مؤقت أو دائم.

احتفظ بالكاميرا بعيدًا عن متناول الأطفال والحيوانات المنزلية.

احتفظ بالكاميرا وكاملياتها بعيدًا عن متناول الأطفال الصغار والحيوانات. الأجزاء الصغيرة قد تتسبب في الاختناق، أو التعرض لإصابة خطيرة في حالة ابتلاعها. الأجزاء والكامليات المتحركة قد تشكل أيضًا خطرًا.

لا تعرض الكاميرا لضوء الشمس المباشر أو لدرجات حرارة مرتفعة لفترات زمنية طويلة.

فالتعرض لضوء الشمس المباشر أو لدرجات الحرارة المرتفعة لفترة طويلة قد يتلف مكونات الكاميرا الداخلية.

تجنب تغطية الكاميرا، أو الشاحن بالبطاطين، أو الملابس.

قد ترتفع درجة حرارة الكاميرا بشكل زائد عن الحد، وهو ما قد يؤدي إلى تشوه الكاميرا، أو قد يؤدي إلى حدوث حريق.

لا تحمل سلك التيار الكهربائي أو تسير بالقرب من الشاحن أثناء العاصفة الرعدية.

فقد يؤدي ذلك إلى التعرض لصدمة كهربائية.



تنبيه — المواقف التي قد تتسبب في تلف الكاميرا أو أي جهاز آخر

قم بإزالة البطاريات من الكاميرا عند تخزينها دون استخدام لفترة زمنية طويلة.

فقد يحدث تسرب من البطاريات، أو قد تصدأ بمرور الوقت، مما قد يتسبب في إتلاف الكاميرا.

استخدم فقط بطاريات ليثيوم أيون الأصلية الموصى بها من قبل الشركة المصنعة عند استبدال البطاريات. لا تتلف البطاريات ولا تقم بتسخينها.

فقد يؤدي ذلك إلى حدوث حريق أو التعرض لإصابات شخصية.

استخدم فقط البطاريات، وأجهزة الشحن، والكمالات، والكماليات المعتمدة من Samsung.

• فقد تؤدي البطاريات، أو أجهزة الشحن، أو الكبلات، أو الكماليات غير المعتمدة إلى انفجار البطارية، أو إتلاف الكاميرا، أو التعرض للإصابة.

• Samsung ليست مسؤولة عن أي تلفيات، أو إصابات تحدث بسبب البطاريات، أو أجهزة الشحن، أو الكبلات، أو الكماليات غير المعتمدة.

لا تستخدم البطاريات لغير الأغراض المخصصة لها.

فقد يؤدي ذلك إلى حدوث حريق أو التعرض لصدمة كهربائية.

في حالة دخول أشياء غريبة أو سوائل إلى الكاميرا، افصل جميع مصادر التيار على الفور، مثل البطارية، أو الشاحن، ثم اتصل بمركز خدمة Samsung.

النزم بأي تعليمات تحظر استخدام كاميرا في منطقة محددة.

• تفادى التداخل مع الأجهزة الإلكترونية الأخرى.

• أوقف تشغيل الكاميرا على متن الطائرة. يمكن أن تتسبب الكاميرا في إحداث تشويش مع أجهزة الطائرة. اتبع كل قواعد الطيران الجوي وقم بإيقاف تشغيل الكاميرا عندما يطلب العاملون على متن الطائرة منك ذلك.

• أوقف تشغيل الكاميرا بالقرب من الأجهزة الطبية. يمكن أن تحدث الكاميرا تشويشاً على الجهاز الطبي في المستشفيات أو أماكن الرعاية الصحية. اتبع كل القواعد والتحذيرات الموضوعة والتوجيهات من الطاقم الطبي.

تجنب التداخل مع منظم ضربات القلب.

حافظ على المسافة المقررة بين هذه الكاميرا وكافة أجهزة تنظيم ضربات القلب لتجنب أي تداخل محتمل، وفقاً لما توصي به الشركة المصنعة والمجموعات البحثية. وإذا كان لديك أي سبب يدفعك للتشكك في أن الكاميرا تتداخل مع جهاز منظم ضربات القلب، أو أي جهاز طبي آخر، أوقف تشغيل الكاميرا على الفور، واتصل بالشركة المصنعة لجهاز منظم ضربات القلب، أو أي جهاز طبي آخر للحصول على إرشادات.

لا تلمس الفلاش أثناء وميضه.

لأن الفلاش يكون ساخناً للغاية عند وميضه، وقد يؤدي إلى تعريض الجلد لحروق.

عندما تستخدم شاحن تيار متردد، أوقف تشغيل الكاميرا قبل فصل التيار عن شاحن التيار المتردد.

قد ينتج عن الفشل في القيام بذلك حدوث حريق أو التعرض لصدمة كهربية.

أفصل الشاحن عن مصدر التيار في حالة عدم استخدامه.

قد ينتج عن الفشل في إجراء ذلك حدوث حريق أو التعرض لصدمة كهربية.

لا تستخدم سلك أو توصيلة تالفة أو منفذ غير مربوط بإحكام عند شحن البطاريات.

فقد يؤدي ذلك إلى حدوث حريق أو التعرض لصدمة كهربية.

لا تسمح بحدوث تلامس بين شاحن التيار المتردد والأطراف +/- الموجودة في البطارية.

قد يتسبب هذا الأمر في حدوث حريق، أو التعرض لصدمة كهربية.

لا تسقط أو تعرّض الكاميرا لصددمات قوية.

قد يؤدي ذلك إلى إتلاف الشاشة أو مكوناتها الداخلية أو الخارجية.

احترس أثناء توصيل الكبلات، أو المحولات، وكذا عند تركيب البطاريات وبطاقات الذاكرة.

في حالة التعامل بقوة مع الموصلات، أو توصيل الكبلات بطريقة غير صحيحة، أو تركيب البطاريات وبطاقات الذاكرة بشكل غير صحيح قد يتسبب في تلف المنافذ والموصلات والكماليات.

ابق البطاقات المزودة بشرائط مغناطيسية بعيدة عن حقيبة الكاميرا.

فقد تتلف المعلومات المخزنة على البطاقة، أو قد يتم محوها.

لا تستخدم إطلاقاً جهاز شحن أو بطارية أو بطاقة ذاكرة تالفة.

فقد يؤدي ذلك إلى التعرض لصدمة كهربية، أو قد يحدث عطل في الكاميرا، أو قد يؤدي ذلك إلى حدوث حريق.

لا تضع الكاميرا في أو بجوار مجالات مغناطيسية.

فالقيام بهذا قد يتسبب في إحداث عطل بالكاميرا.

لا تستخدم الكاميرا إذا كانت الشاشة تالفة.

في حالة تعرض الأجزاء الزجاجية أو الأكريليك للكسر، تفضل بزيارة مركز خدمة سامسونج لإصلاح الكاميرا.

تأكد أن الكاميرا تعمل بطريقة صحيحة قبل استخدامها.

الشركة المصنعة غير مسؤولة عن فقدان أو تلف أي ملفات، أو أي تلفيات أخرى قد تنتج عن عطل بالكاميرا أو بسبب الاستخدام غير الصحيح لها.

يجب عليك توصيل الطرف الصغير من كبل USB بالكاميرا.

إذا كان الكبل معكوساً، فقد يؤدي ذلك إلى تلف الملفات. الشركة المصنعة غير مسؤولة عن أي فقد في البيانات.

لا تعرّض العدسة لضوء الشمس المباشر.

قد يؤدي ذلك إلى تشوه ألوان مستشعر الصور أو قد يؤدي إلى حدوث أعطال.

في حالة ارتفاع درجة حرارة الكاميرا بشكل زائد عن الحد، أخرج البطارية واطرها حتى تبرد.

- الاستخدام المطول للكاميرا قد يرفع حرارة البطارية ويرفع من درجة الحرارة الداخلية للكاميرا. إذا توقفت الكاميرا عن التشغيل، أخرج البطارية واطرها حتى تبرد.
- درجات الحرارة الداخلية المرتفعة قد تؤدي إلى تشويش في صورتك. هذا طبيعي ولا يؤثر على الأداء العام للكاميرا الخاصة بك.

تفادى التداخل مع الأجهزة الإلكترونية الأخرى.

تصدر الكاميرا إشارات تردد لاسلكي (RF) قد تتداخل مع الجهاز الإلكتروني غير المحمي أو المحمي بشكل غير صحيح، مثل منظم ضربات القلب وسماعات الأذن والأجهزة الطبية والأجهزة الإلكترونية الأخرى في المنازل أو السيارات. ارجع إلى الشركات المصنعة للأجهزة الإلكترونية لحل أي مشاكل تشويش تواجهها. لكي تمنع التداخل غير المطلوب، استخدم أجهزة أو ملحقات Samsung المعتمدة فقط.

استخدم الكاميرا في الوضع العادي.





تجنب لمس الهوائي الداخلي بالكاميرا.

نقل البيانات والمسؤوليات



- يمكن أن تنتسرب البيانات المنقولة عبر شبكة WLAN، لذلك تجنب نقل البيانات الهامة في المناطق العامة أو على الشبكات المفتوحة.
- علماً بأن الشركة المصنعة للكاميرا لا تتحمل المسؤولية عن أي عمليات نقل بيانات تنتهك حقوق النشر أو العلامات التجارية أو قوانين الملكية الفكرية أو قواعد الآداب العامة.

الإشارات المستخدمة في هذا الدليل

الرموز المستخدمة في هذا الدليل

الرمز	الوظيفة
	معلومات إضافية
	تحذيرات واحتياطات السلامة
[]	أزرار الكاميرا. على سبيل المثال، [المصراع] تمثل زر المصراع.
()	رقم الصفحة للمعلومات ذات الصلة
←	ترتيب الخيارات أو القوائم اللازم اختيارها لتنفيذ الخطوة؛ على سبيل المثال: حدد  ← الجودة (تمثل تحديد )، ثم الجودة.
*	إشارة مرجعية

إشارات الوضع

الوضع	الإشارة
تلقائي ذكي	
برنامج	P
أولوية فتحة العدسة	A
أولوية المصراع	S
يدوي	M
أولوية العدسة	
ذكي	
Wi-Fi	Wi-Fi

المفاهيم في التصوير الفوتوغرافي

أوضاع التصوير	١٣
حمل الكاميرا	١٣
الوقوف أثناء التصوير الفوتوغرافي	١٣
الانحناء أثناء التصوير الفوتوغرافي	١٤
استخدام الشاشة	١٤
اللقطه ذات الزاوية المنخفضة	١٥
اللقطه ذات الزاوية المرتفعة	١٥
فتحة العدسة	١٦
قيمة فتحة العدسة وعمق المجال	١٧
سرعة المصراع	١٨
حساسية ISO	١٩
كيفية ضبط فتحة العدسة، و سرعة المصراع، وتعريض التحكم في حساسية ISO	٢٠
الارتباط بين الطول البؤري، و الزاوية والمنظور	٢١
عمق المجال	٢٢
ما الذي يتحكم في التأثيرات التي تقع خارج التركيز؟	٢٢
معاينة بصرية	٢٤
مركب	٢٤
قاعدة الأثلاث	٢٤
صور بها هدفان	٢٥
الوميض	٢٦
رقم دليل الفلاش	٢٦
تنشيط التصوير الفوتوغرافي	٢٧

الكاميرا

البدء	٢٩
تفريغ المحتويات	٢٩
تصميم الكاميرا	٣٠
استخدام الزر DIRECT LINK	٣٢
تركيب البطارية وبطاقة الذاكرة	٣٣
خلع البطارية وبطاقة الذاكرة	٣٣
استخدام مهابئ بطاقة الذاكرة	٣٣
شحن البطارية وتشغيل الكاميرا	٣٤
اشحن البطارية	٣٤
تشغيل الكاميرا	٣٤
إجراء الإعدادات الأولى	٣٥
تحديد الوظائف (خيارات)	٣٦
التحديد باستخدام الأزرار	٣٦
التحديد باللمس	٣٦
استخدام MENU	٣٧
على سبيل المثال تحديد حجم الصورة في الوضع P	٣٧
استخدام اللوحة الذكية	٣٨
على سبيل المثال، اضبط قيمة التعريض في الوضع P	٣٨

٥٣	أوضاع التصوير
٥٣	AUTO الوضع التلقائي الذكي
٥٥	P وضع البرنامج
٥٦	تحويل البرنامج
٥٦	الحد الأدنى لسرعة المصراع
٥٧	A وضع أولوية فتحة العدسة
٥٨	S وضع أولوية المصراع
٥٩	M الوضع اليدوي
٥٩	وضع الأطر
٦٠	استخدام وظيفة Bulb الإضاءة
٦٠	i وضع أولوية العدسة
٦٠	استخدام Depth
١٦	استخدام i-Function في أوضاع M/S/A/P
٦٣	استخدام Zoom
٦٤	S الوضع الذكي
٦٥	استخدام وضع أفضل وجه
٦٦	التقاط صور بانورامية
٦٨	تسجيل فيديو
٦٩	الوضع ثلاثي الأوضاع
٧١	الوظائف المتوفرة حسب وضع التصوير

٤٠	أيقونات الشاشة
٤٠	في وضع التصوير
٤٠	التقاط الصور
٤١	تسجيل لقطات الفيديو
٤١	حول قياس المستوى
٤٢	تشغيل الفيديو
٤٢	في وضع العرض
٤٢	استعراض الصور
٤٣	تغيير المعلومات المعروضة
٤٤	العدسات
٤٤	تصميم العدسة
٤٥	قفل أو فتح العدسة
٤٧	علامات العدسة
٤٨	الملحقات
٤٨	تخطيط الفلاش
٤٩	توصيل الفلاش الخارجي
٥١	تخطيط وحدة GPS (اختياري)
٥١	توصيل وحدة GPS

وظائف التصوير

٧٣	الحجم والدقة
٧٣	حجم الصور
٧٤	الجودة
٧٥	حساسية ISO
٧٦	موازنة الأبيض
٧٧	تخصيص خيارات موازنة الأبيض مسبقة الضبط
٧٩	معالج الصور (أنماط الصور)
٨٠	وضع AF
٨١	AF فردي
٨١	AF مستمر
٨٢	تركيز يدوي
٨٣	منطقة AF
٨٣	تحديد AF
٨٤	AF متعدد
٨٤	اكتشاف الوجه AF
٨٥	صورة ذاتية AF
٨٦	لمس AF
٨٦	لمس AF
٨٦	نقطة AF
٨٦	تتبع AF
٨٧	لقطة بلمسة واحدة
٨٨	مساعدة التركيز
٨٨	مساعدة MF
٨٨	رفع التركيز للذروة

٨٩	ثبات الصورة الضوئي (OIS)
٩٠	القرص (طريقة التصوير)
٩٠	فردية
٩٠	مستمر
٩١	التصوير المتتابع
٩١	الموقت
٩٢	قوس التعريض التلقائي (قوس AE)
٩٢	قوس موازنة الأبيض (قوس WB)
٩٣	قوس معالج الصور (قوس P Wiz)
٩٣	ضبط القوس
٩٤	فلاش
٩٥	تقليل تأثير العين الحمراء
٩٥	ضبط كثافة الفلاش
٩٧	التركيز
٩٧	متعدد
٩٨	مركز
٩٨	التركيز على الوسط
٩٩	قياس قيمة التعريض لمنطقة التركيز
١٠٠	النطاق الديناميكي
١٠١	المرشح النكي
١٠٢	تعويض التعريض
١٠٣	قفل التعريض
١٠٤	وظائف الفيديو
١٠٤	حجم الفيلم
١٠٤	جودة الفيلم
١٠٥	متعدد الحركة
١٠٥	الخافت
١٠٦	الصوت
١٠٦	قطع الرياح
١٠٦	مستوى الميكروفون

الفصل الثالث

العرض/التحرير

١٠٨	البحث عن ملفات وإدارتها.....
١٠٨	استعراض الصور
١٠٨	عرض الصور المصغرة
١٠٩	عرض الملفات حسب فنتها.....
١٠٩	عرض الملفات كمجلد
١١٠	حماية الملفات
١١٠	قفل/إلغاء قفل جميع الملفات.....
١١١	حذف الملفات.....
١١١	حذف ملف فردي
١١١	حذف العديد من الملفات.....
١١٢	حذف جميع الملفات
١١٣	استعراض الصور
١١٣	تكبير صورة
١١٣	عرض الشرائح
١١٤	التدوير التلقائي.....
١١٤	إنشاء ترتيب للطباعة (DPOF).....
١١٥	تشغيل الفيديو.....
١١٥	بتر الفيديو أثناء العرض.....
١١٦	التقاط صورة أثناء العرض
١١٧	تحرير الصور.....
١١٧	اقتصاص صورة.....
١١٨	تدوير صورة.....
١١٨	تغيير حجم الصور.....
١١٩	ضبط الصور.....
١٢٠	إعادة تشكيل الأوجه
١٢٠	تقليل العين الحمراء
١٢١	تطبيق مؤثرات الفلتر الذكي.....

الفصل الرابع

الشبكة اللاسلكية

١٢٣	الاتصال بشبكة WLAN وتهيئة إعدادات الشبكة.....
١٢٣	الاتصال بـ WLAN
١٢٤	ضبط خيارات الشبكة
١٢٤	الضبط اليدوي لعنوان IP.....
١٢٥	استخدام مستعرض تسجيل الدخول
١٢٦	إرشادات الاتصال بالشبكة
١٢٧	إدخال نص
١٢٨	حفظ الملفات إلى هاتف ذكي تلقائياً.....
١٢٩	ارسال صور أو فيديو إلى الهاتف الذكي.....
١٣١	استخدام هاتف ذكي كمحرر المصراع عن بُعد.....
١٣٣	استخدام «النسخ التلقائي الاحتياطي» لإرسال صور أو لقطات فيديو.....
١٣٣	تنصيب البرنامج «لنسخ التلقائي الاحتياطي» على الكمبيوتر.....
١٣٣	ارسال صور أو فيديو إلى الكمبيوتر
١٣٥	إرسال الصور أو الفيديو عبر البريد الإلكتروني.....
١٣٥	تغيير إعدادات البريد الإلكتروني
١٣٥	حفظ المعلومات الخاصة بك
١٣٦	ضبط كلمة مرور البريد الإلكتروني.....
١٣٧	تغيير كلمة مرور البريد الإلكتروني.....
١٣٧	إرسال الصور أو الفيديو عبر البريد الإلكتروني.....
١٣٩	استخدام مواقع الويب لمشاركة الفيديو أو الصور.....
١٣٩	الوصول إلى موقع الويب
١٤٠	تحميل الصور أو مقاطع الفيديو.....
١٤١	استخدام AllShare Play لإرسال الملفات.....
١٤١	تحميل الصور إلى المخزن على الإنترنت
١٤٢	عرض الصور أو الفيديو على الأجهزة التي تدعم AllShare Play.....
١٤٤	إرسال صور أو فيديو باستخدام Wi-Fi Direct.....

الفصل الخامس

قائمة إعدادات الكاميرا

إعدادات المستخدم.....	١٤٦
تخصيص ISO.....	١٤٦
خطوة ISO.....	١٤٦
نطاق ISO التلقائي.....	١٤٦
تقليل الضوضاء.....	١٤٦
تعيين الأفواس.....	١٤٧
DMF (التركيز اليدوي المباشر).....	١٤٧
مساحة اللون.....	١٤٨
تصحيح التشويه.....	١٤٩
عملية اللمس.....	١٤٩
تخصيص iFn.....	١٤٩
شاشة المستخدم.....	١٤٩
تخطيط المفاتيح.....	١٥٠
خط الشبكة.....	١٥١
لمبة AF.....	١٥١
الضبط	١٥٢

الفصل السادس

الاتصال بالأجهزة الخارجية

عرض الملفات على HDTV، أو على تلفاز ثلاثي الأبعاد.....	١٥٨
استعراض الملفات على HDTV.....	١٥٨
عرض الملفات على التلفزيون ثلاثي الأبعاد.....	١٥٩
نقل الملفات إلى الكمبيوتر	١٦٠
نقل الملفات إلى كمبيوتر Windows OS.....	١٦٠
توصيل الكاميرا كقرص قابل للإزالة.....	١٦٠
فصل توصيل الكاميرا (بالنسبة لنظام Windows XP).....	١٦١
نقل الملفات إلى كمبيوتر Mac OS.....	١٦١
استخدام البرامج على الكمبيوتر	١٦٣
تثبيت البرامج من القرص المضغوط المرفق.....	١٦٣
البرامج المتاحة عند استخدام i-Launcher.....	١٦٣
باستخدام i-Launcher.....	١٦٣
متطلبات Windows OS.....	١٦٣
المتطلبات الخاصة بـ Mac OS.....	١٦٤
فتح i-Launcher.....	١٦٤
استخدام Multimedia Viewer.....	١٦٥
تنزيل البرنامج الثابت.....	١٦٦
تنزيل برنامج PC Auto Backup.....	١٦٦
تثبيت Adobe Photoshop Lightroom.....	١٦٧
استخدام Adobe Photoshop Lightroom.....	١٦٧

الفصل السابع

ملحق

١٨١ قبل الاتصال بمركز الخدمة
١٨٤ مواصفات الكاميرا
١٨٩ مسرد المصطلحات
١٩٥ الكماليات الاختيارية
١٩٧ الفهرس

١٦٩ رسائل الخطأ
١٧٠ الحفاظ على الكاميرا
١٧٠ تنظيف الكاميرا
١٧٠ عدسة وشاشة الكاميرا
١٧٠ مستشعر الصورة
١٧٠ جسم الكاميرا
١٧١ استخدام الكاميرا أو تخزينها
١٧١ الأماكن غير ملائمة لاستخدام الكاميرا أو تخزينها
١٧١ استخدام الكاميرات على الشواطئ أو سواحل البحار
١٧١ تخزين الكاميرا لفترات زمنية ممتدة
١٧٢ استخدام الكاميرا بحرص في البيئات الرطبة
١٧٢ تنبيهات أخرى
١٧٣ حول بطاقة الذاكرة
١٧٣ بطاقة الذاكرة المدعمة
١٧٤ سعة بطاقة الذاكرة
١٧٦ التنبيهات الواجب مراعاتها عند استخدام بطاقات الذاكرة
١٧٧ بخصوص البطارية
١٧٧ مواصفات البطارية
١٧٨ عمر البطارية
١٧٨ رسالة البطارية الضعيفة
١٧٨ ملاحظات حول استخدام البطارية
١٧٩ تنبيهات حول استخدام البطارية
١٧٩ ملاحظات حول شحن البطارية
١٨٠ ملاحظات حول الشحن بواسطة كمبيوتر متصل
١٨٠ لا بد من التعامل مع البطاريات وأجهزة الشحن والتخلص منها بحرص

المفاهيم في التصوير الفوتوغرافي

الوقوف أثناء التصوير الفوتوغرافي

قم بتكوين اللقطة التي ستأخذها؛ قف مستقيماً بحيث يكون القدم موازياً للكتف، وحافظ على مرفقك بحيث يكونا متجهين إلى الأسفل.

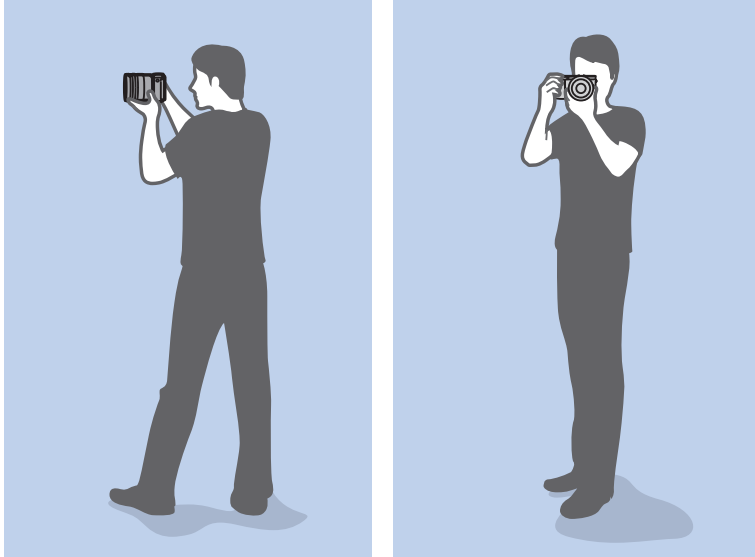

أوضاع التصوير

يعتبر الوضع الصحيح لتثبيت الكاميرا ضرورياً لالتقاط صورة جيدة. حتى إذا قمت بمسك الكاميرا بطريقة صحيحة، يمكن أن يتسبب الوضع الخاطئ في اهتزاز الكاميرا. قف في وضع مستقيم وحافظ على ثباتك لتوفير قاعدة ثابتة للكاميرا. عند التصوير مستخدماً سرعة مصراع بطيئة، احبس أنفاسك للحد من حركة جسمك.

حمل الكاميرا

أمسك الكاميرا باليد اليمنى وضع الإصبع الأيمن على زر المصراع. ضع اليد اليسرى أسفل العدسة للحصول على الدعم.

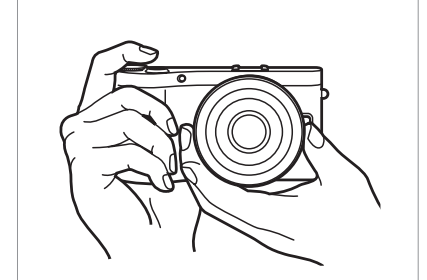
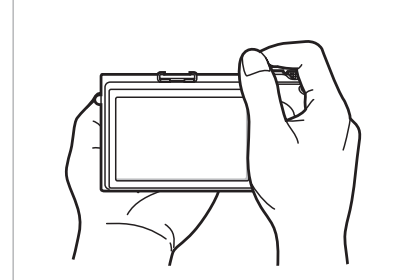

استخدام الشاشة

التقط صور بزوايا عالية أو منخفضة، وقم بإمالة الشاشة لأعلى أو لأسفل. يمكنك إمالة الشاشة بزوايا ٩٠ درجة لأعلى (B) أو لأسفل بزوايا ٤٥ درجة (C).

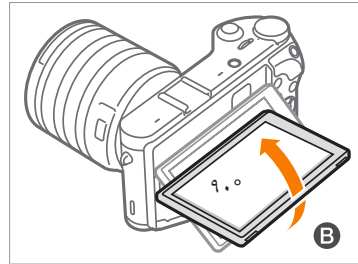
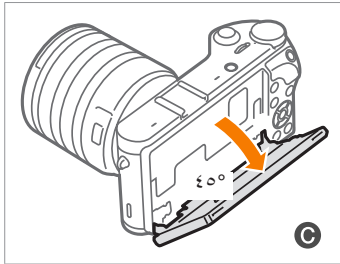
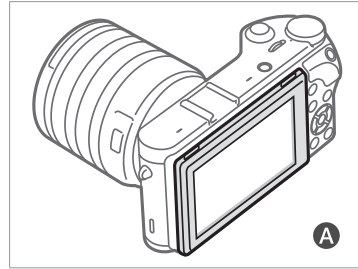

الانحناء أثناء التصوير الفوتوغرافي

قم بتكوين اللقطة التي ستأخذها؛ قم بحني ركبتيك بحيث تلمس الأرض، وحافظ على وضعية مستقيمة.

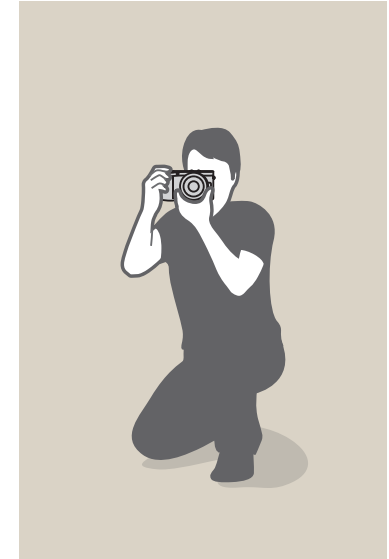

- ابق الشاشة مغلقة (A) في حالة عدم استخدامها.
- قم بإمالة الشاشة فقط في نطاق الزاوية المسموح بها. يؤدي الفشل في تحقيق ذلك إلى إتلاف الكاميرا.



اللقطه ذات الزاوية المرتفعة

اللقطه ذات الزاوية المرتفعة عبارة عن لقطة من كاميرا مضبوطة أعلى خط الرؤية، تنظر لأسفل الهدف.

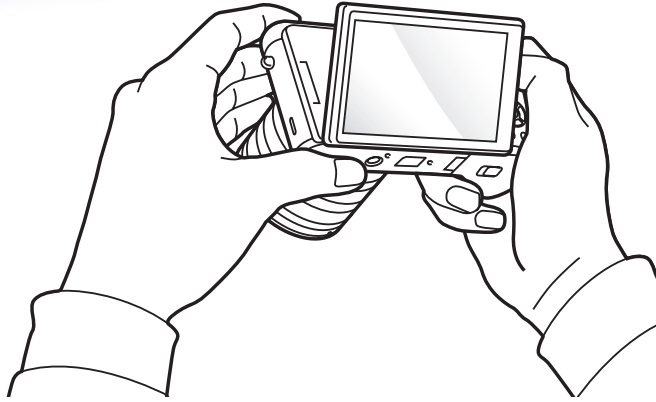

اللقطه ذات الزاوية المنخفضة

اللقطه ذات الزاوية المنخفضة عبارة عن لقطة من كاميرا مضبوطة أسفل خط الرؤية، تنظر لأعلى الهدف.

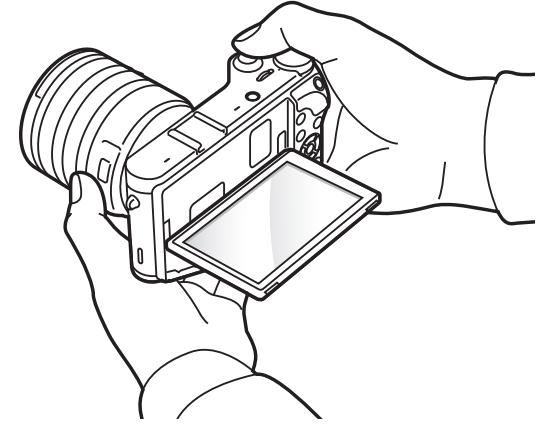

فتحة العدسة

يتم تمثيل حجم فتحة العدسة من خلال قيمة تعرف باسم «رقم F». يمثل رقم f الطول البؤري مضروباً في قطر العدسة. على سبيل المثال، إذا كانت إحدى العدسات ذات الطول البؤري الذي يصل إلى ٥٠ مم مزودة برقم f من F2، فإن قطر الفتحة يكون ٢٥ مم. (٥٠ مم/٢٥ مم = F2) وكلما كان رقم f صغيراً، كان حجم الفتحة كبيراً.

فتحة العدسة، وهي فتحة تتحكم في كمية الضوء الداخل إلى الكاميرا، هي أحد العوامل التي تحدد التعريض. يحتوي موضع فتحة العدسة على ألواح رقيقة معدنية والتي يتم فتحها وغلقها لكي تسمح بمرور الضوء خلال فتحة العدسة وصولاً إلى الكاميرا. يرتبط حجم فتحة العدسة بشكل شديد بسطوح الصورة: كلما كانت فتحة العدسة أكبر، كلما زاد سطوع الصورة؛ وكلما كانت فتحة العدسة أصغر، كلما زاد عمقان الصورة.

يتم وصف فتحة العدسة كقيمة التعريض (EV). زيادة قيمة التعريض (+EV) المقصود منها مضاعفة كمية الضوء. تقليل قيمة التعريض (-EV) المقصود منها إنقاص كمية الضوء إلى النصف. يمكنك أيضاً استخدام خاصية تعويض التعريض لضبط كمية الضوء بدقة عن طريق قسمة قيم التعريض على ٢/١، و ٣/١، وهكذا.

أحجام فتحة العدسة

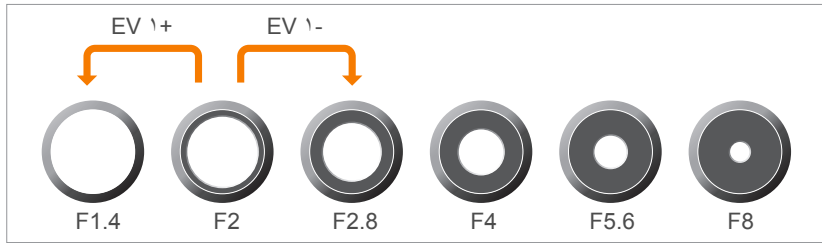

خطوات قيم التعريض

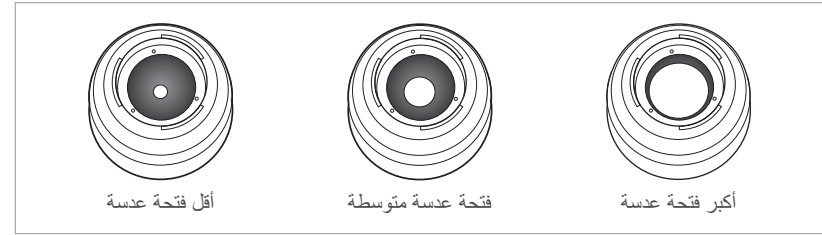

صورة أفتح
(فتحة فتحة العدسة بشكل أكبر)



صورة أعمق
(فتحة فتحة العدسة قليلاً)

قيمة فتحة العدسة وعمق المجال

يمكنك زيادة أو تقليل حدة خلفية الصورة عن طريق التحكم في فتحة العدسة. وهي مرتبطة ارتباطاً وثيقاً بعمق المجال (DOF)، والتي يمكن التعبير عنها كأن تكون صغيرة أو كبيرة.



صورة ذات DOF صغير



صورة ذات DOF كبير



يحتوي موضع فتحة العدسة على أنصاف عديدة. وهذه الأنصاف تتحرك معاً وتتحكم في كمية الضوء الذي يمر عبر مركز فتحة العدسة. كما يؤثر عدد الأنصاف على شكل الضوء عند تصوير مناظر ليلية. إذا كانت فتحة العدسة تحتوي على عدد زوجي من الأنصاف، ينقسم الضوء إلى عدد متساوٍ من الأقسام. وإذا كان عدد الأنصاف رقماً فردياً، يكون عدد الأقسام ضعف عدد الأنصاف.

على سبيل المثال، تقوم فتحة العدسة التي بها ٨ أنصاف بتقسيم الضوء إلى ٨ أقسام وتقوم فتحة العدسة التي بها ٧ أنصاف بتقسيم الضوء إلى ١٤ قسمًا.



٨ أنصاف



٧ أنصاف

لذلك، كلما كانت سرعة المصراع أكبر، كان الضوء المسموح به أقل. وبالمثل، كلما كانت سرعة المصراع أقل، كان الضوء المسموح به أكبر.

ومتلما توضح الصور أدناه، تتيح سرعة المصراع البطيئة زيادة كمية الوقت التي يومض فيها الضوء، مما يجعل الصورة أكثر سطوعاً. على الجانب الآخر، تتيح سرعة المصراع السريعة تقليل كمية الوقت التي يومض فيها الضوء وتصبح الصورة أكثر غمقاناً ويكون من السهل توقف حركة الأهداف المراد تصويرها.



ث ٠,٠٠٤



ث ٠,٨

سرعة المصراع

تشير سرعة المصراع إلى كمية الوقت التي يستغرقها في فتح وغلق المصراع، وهو يمثل عاملاً مهماً في سطوع الصورة، حيث أنه يتحكم في كمية الضوء التي تمر عبر فتحة العدسة قبل الوصول إلى أداة استشعار الصورة.

عادة ما يتم ضبط سرعة المصراع يدوياً. ويُعرف قياس سرعة المصراع باسم «قيمة التعريض» (EV)، والذي يتم تمييزه من خلال فواصل زمنية تبلغ قيمتها ١ ثانية، ٢/١ ثانية، ٤/١ ثانية، ٨/١ ثانية، ١٥/١ ثانية، ١,٠٠٠/١ ثانية، ٢,٠٠٠/١ ثانية، وهكذا.

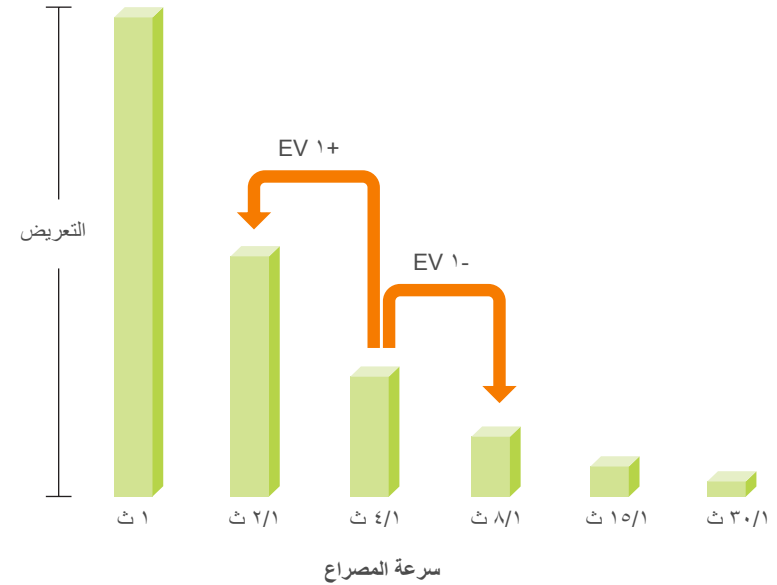

لأن حساسية ISO المنخفضة المقصود منها أن الكاميرا ستكون أقل حساسية للضوء، فأنت في حاجة إلى مزيد من الضوء للحصول على تعريض مثالي. عند استخدام حساسية ISO منخفضة، افتح فتحة العدسة على نحو أكبر أو قلل من سرعة المصراع لتوفير كمية أكبر من الضوء التي تدخل الكاميرا. على سبيل المثال، خلال يوم مشرق وعندما يكون الضوء وفيراً، لا تتطلب حساسية ISO المنخفضة وجود سرعة مصراع بطيئة. ولكن، في الأماكن المظلمة أو أثناء الليل، تؤدي حساسية ISO المنخفضة إلى ظهور صور غير واضحة. لذا، يُوصى بزيادة حساسية ISO بقدر معتدل.



صورة غير واضحة مع حساسية ISO منخفضة



صورة تم التقاطها باستخدام حامل ثلاثي وحساسية ISO عالية

حساسية ISO

يتم تحديد تعريض الصورة حسب حساسية الكاميرا. تعتمد هذه الحساسية على مقاييس الأفلام الدولية، المعروفة باسم مقاييس ISO. في الكاميرات الرقمية، يتم استخدام معدل الحساسية هذا لتمثيل حساسية الآلية الرقمية التي تلتقط الصورة.

تتضاعف حساسية ISO كلما تضاعف الرقم. على سبيل المثال، الإعداد ISO 200 قادر على التقاط صور ضعف سرعة إعداد ISO 100. ولكن، قد ينتج عن إعدادات ISO العالية إصدار «ضوضاء» —بقع صغيرة، نقاط، وظواهر أخرى في الصورة التي تضيف مظهراً ضوضائياً ومترباً على اللقطة. وكقاعدة عامة، من الأفضل استخدام إعداد ISO منخفض لمنع حدوث ضوضاء في الصور الخاصة بك، إلا إذا كنت تصور في بيئات مظلمة أو في الليل.



تغيرات في الجودة والسطوع حسب حساسية ISO

النتائج	إعدادات	
 <p>سريع = ثابت بطيء = ضبابي</p>	<p>سرعة عالية = ضوء أقل سرعة منخفضة = ضوء أكثر</p> <p>سرعة المصراع</p>	
 <p>مرتفع = محبب أكثر منخفض = أقل تحبباً</p>	<p>حساسية عالية = حساسية أكثر للضوء حساسية منخفضة = حساسية أقل للضوء</p> <p>حساسية ISO</p>	

كيفية ضبط فتحة العدسة، و سرعة المصراع، وتعريض التحكم في حساسية ISO

يتصل كل من إعداد فتحة العدسة، سرعة المصراع وحساسية ISO اتصالاً وثيقاً في الصورة الفوتوغرافية. يتحكم إعداد فتحة العدسة في الفتحة التي تنظم الضوء الداخل إلى الكاميرا، في حين تحدد سرعة المصراع طول الفترة الزمنية المسموحة لدخول الضوء. تحدد حساسية ISO السرعة التي يتعامل بها الفيلم مع الضوء. وبشكل متصل، يتم وصف هذه المفاهيم الثلاثة تحت مسمى مثلث التعريض.

يمكن موازنة تغيير في سرعة المصراع، قيمة فتحة العدسة، أو حساسية ISO عن طريق التعديلات التي تتم الآخرين للحفاظ على كمية الضوء. إلا أنه تتغير النتائج حسب الإعدادات. على سبيل المثال، يمكن الاستفادة من سرعة المصراع في التعبير عن الحركة، ويمكن لفتحة العدسة التحكم في عمق المجال، وحساسية ISO يمكنها التحكم في بلورة الصورة.

النتائج	إعدادات	
 <p>عريض = عمق ضيق للمجال ضيق = عمق أكبر للمجال</p>	<p>فتحة عدسة عريضة = ضوء أكثر فتحة عدسة ضيقة = ضوء أقل</p> <p>قيمة فتحة العدسة</p>	

الارتباط بين الطول البؤري، و الزاوية والمنظور

الطول البؤري، الذي يتم قياسه بالملي متر، هو المسافة بين منتصف العدسة إلى نقطتها البؤرية. وهو يؤثر على زاوية ومنظور الصور التي يتم التقاطها. يتم تحويل الطول البؤري القصير إلى زاوية عريضة، والتي تتيح لك التقاط لقطة عريضة. يتم تحويل الطول البؤري الطويل إلى زاوية ضيقة، والتي تتيح لك التقاط لقطة مقربة.

طول بؤري قصير

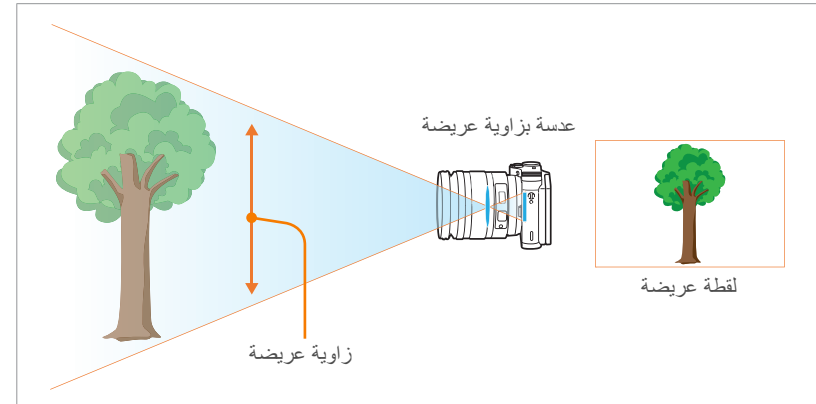

طول بؤري طويل

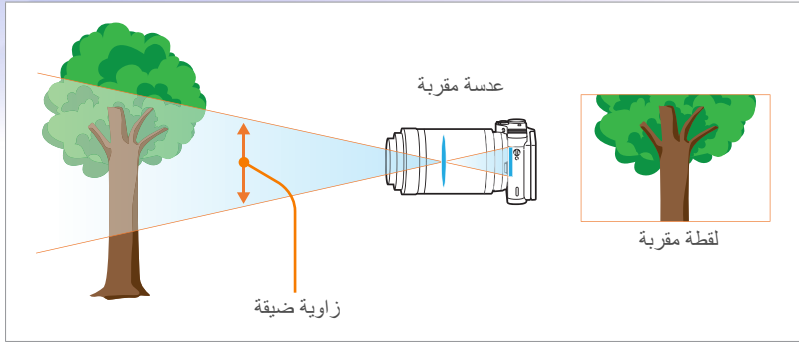

انظر إلى هذه الصور الموجودة أدناه وقارن بين التغييرات.

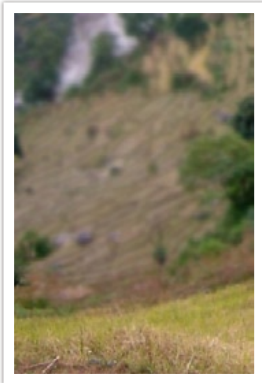

زاوية مقدارها ٢٠٠ ملم



زاوية مقدارها ٥٥ ملم



زاوية مقدارها ١٨ ملم

بشكل عادي، تعتبر العدسة ذات الزاوية العريضة مناسبة لالتقاط صور لمناظر طبيعية في حين يوصى باستخدام عدسة ذات زاوية ضيقة لتصوير الأحداث الرياضية أو الصور الشخصية.



ما الذي يتحكم في التأثيرات التي تقع خارج التركيز؟

يعتمد عمق المجال على قيمة فتحة العدسة

كلما كانت فتحة العدسة أكبر (أي كلما كانت قيمة فتحة العدسة أصغر)، كلما كان عمق المجال أقل. في ظل الظروف التي تكون فيها القيم الأخرى التي تشمل سرعة المصراع وحساسية ISO متساوية، تؤدي قيمة فتحة العدسة المنخفضة إلى الحصول على صورة ذات عمق مجال منخفض.



٥٥ مم F22



٥٥ مم F5.7

عمق المجال

الصور الشخصية أو الصور الثابتة التي يكثر طلبها هي تلك الصور التي تكون فيها الخلفية خارج نطاق التركيز بحيث يظهر الهدف المراد تصويره واضحاً. استناداً إلى المناطق المركزة، يمكن أن تكون الصورة غير واضحة أو شديدة الوضوح. ويسمى هذا «DOF منخفض» أو «DOF عالي».

عمق المجال هو المنطقة المركزة الموجودة حول الهدف المراد تصويره. وعلى هذا الأساس، يؤكد عمق المجال (DOF) الصغير أن المنطقة المركزة مقربة في حين يعني عمق المجال (DOF) الكبير أن المنطقة المركزة عريضة.

يمكن الحصول على الصورة التي بها عمق مجال صغير، التي تركز على الهدف وتجعل بقية الصورة غير واضحة، عن طريق استخدام عدسة مقربة أو بتحديد قيمة فتحة عدسة منخفضة. وبشكل معاكس، يمكن الحصول على الصورة التي بها عمق مجال كبير والتي توضح كل العناصر الموجودة على الصورة بتركيز شديد عن طريق استخدام عدسة زاوية عريضة أو بتحديد قيمة فتحة عدسة عالية.

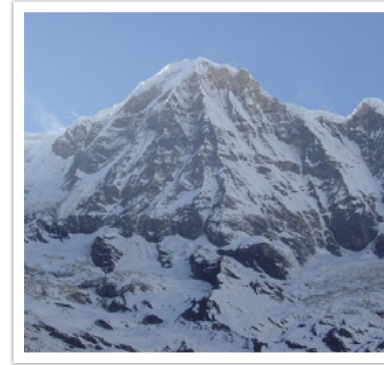

عمق مجال كبير



عمق مجال صغير

يعتمد عمق المجال على المسافة بين الهدف المراد تصويره والكاميرا

كلما كانت المسافة بين الهدف المراد تصويره والكاميرا أقصر، كلما حصلنا على عمق مجال أقل. وعلى هذا الأساس، يمكن أن يؤدي التقاط صورة قريبة من هدف ما إلى الحصول على صورة ذات عمق مجال أقل.



صورة تم التقاطها بعدسة مقربة ١٠٠ مم

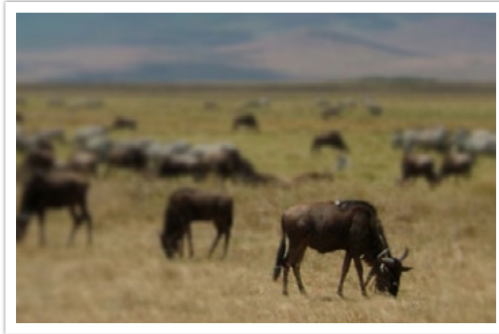

صورة تم التقاطها بالقرب من الهدف

يعتمد عمق المجال على الطول البؤري

كلما كان الطول البؤري أطول، كلما كان عمق المجال أقل. فالعدسة المقربة ذات الطول البؤري الأطول عن العدسة المقربة ذات الطول البؤري القصير تعتبر أفضل في التقاط الصور ذات عمق المجال المنخفض.



صورة تم التقاطها بعدسة مقربة ١٠٠ مم



صورة تم التقاطها بعدسة مقربة ١٨ مم

معاينة بصرية

يمكنك الضغط على الزر تخصيص لعرض المعاينة البصرية قبل التقاط صورة. تضبط الكاميرا فتحة العدسة إلى الإعدادات المحددة مسبقاً وتعرض النتائج على الشاشة. اضبط الزر تخصيص إلى المعاينة البصرية. (صفحة ١٥٠)

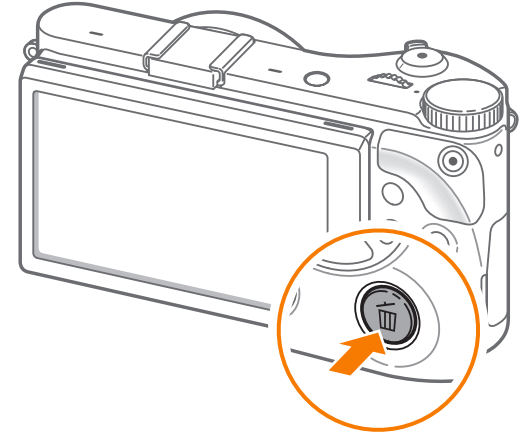

مركب

من الممتع التقاط صورة جمالية لهذا العالم مستخدماً هذه الكاميرا. فمهما كان الجمال الذي يلف هذا العالم، إلا أن التكوين السيء للكاميرا لا يساعد على تصوير هذا الجمال.

حينما يأتي دور التكوين، من المهم جداً وضع أولوية للأهداف المراد تصويرها.

المركب في الصورة الفوتوغرافية المقصود منه هو ترتيب الأشياء الموجودة في صورة ما. وبشكل عادي، يؤدي الالتزام بقاعدة الأثلاث إلى الحصول على مركب جيد.

قاعدة الأثلاث

لاستخدام قاعدة الأثلاث، قم بتقسيم الصورة إلى نمط ٣×٣ مكون من مستطيلات متساوية.

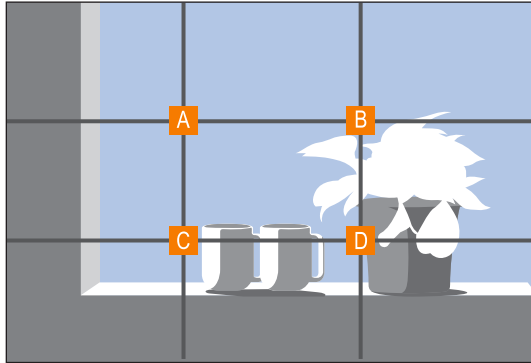

لتأليف صور تؤكد الهدف بقوة، تأكد أن الهدف موجود في أحد أركان المستطيل المركزي.

صور بها هدفان

إذا كان الهدف موجود في أحد جوانب الصورة، فسيتم إنشاء تكوين غير متوازن. يمكنك تثبيت الصورة عن طريق تصوير هدف ثان في الجانب المعاكس لتحقيق توازن للصورة.

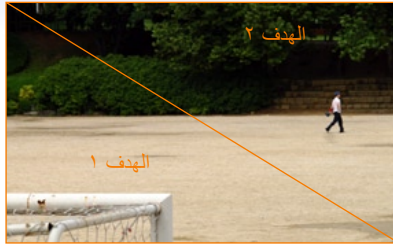

ثابت

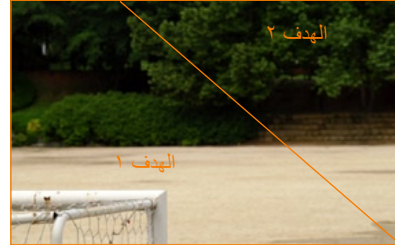

غير ثابت

عند التقاط صور لمناظر طبيعية، فإن وضع الأفق في الوسط سوف يعمل على إنشاء تأثير غير متوازن. امنح الصور المزيد من التوازن من خلال تحريك الأفق إلى الأعلى أو الأسفل.



ثابت



غير ثابت

استخدام قاعدة الأثلاث يعمل على إنشاء صور بتركيبات ثابتة وإلزامية. فيما يلي بعض الأمثلة القليلة.

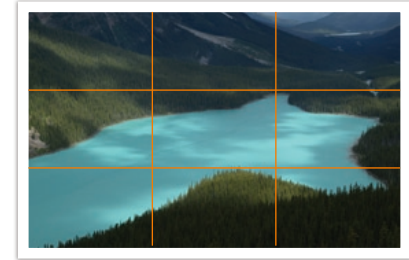
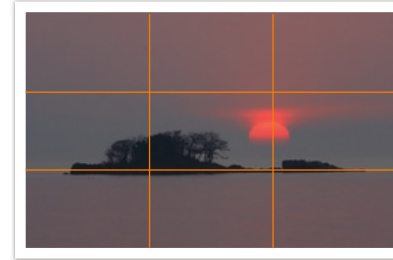
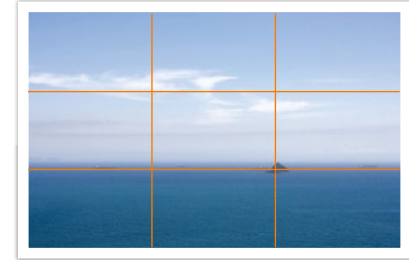
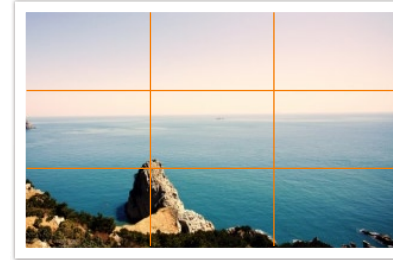

رقم دليل الفلاش

يتم تمثيل رقم الموديل للفلاش الذي يشير إلى طاقة الفلاش، وأقصى كمية للضوء المنشأة بواسطة قيمة معروفة كـ «رقم الدليل». كلما كبر رقم الدليل، كلما زاد الضوء المنبعث من الفلاش. يتم تحقيق رقم الدليل بواسطة مضاعفة المسافة من الفلاش إلى الهدف بواسطة قيمة فتحة العدسة عند ضبط حساسية ISO على ١٠٠.

رقم الدليل = الفلاش إلى مسافة الهدف x قيمة فتحة العدسة

قيمة فتحة العدسة = رقم الدليل / الفلاش إلى مسافة الهدف

الفلاش إلى مسافة الهدف = رقم الدليل / قيمة فتحة العدسة

وعلى هذا الأساس، إذا كنت تعرف رقم الدليل الخاص بالفلاش، يمكنك تقدير أقصى فلاش لمسافة الهدف عند ضبط الفلاش بطريقة يدوية. على سبيل المثال، إذا كان الفلاش يحتوي على رقم دليل GN ٢٠ وعلى بعد ٤ أمتار من الهدف، تكون قيمة فتحة العدسة المثلى هي F5.0.

الوميض

الضوء هو أحد أكثر المكونات أهمية في التصوير الفوتوغرافي. ولكن، ليس من السهل توفير كمية كافية من الضوء في أي وقت وفي أي مكان. يتيح لك استخدام الفلاش تحسين إعدادات الضوء وإنشاء مجموعة متنوعة من التأثيرات.

يساعد الفلاش، معروف أيضاً كضوء متقطع أو ضوء سرعة، على إنشاء تعريض ملائم في ظروف الإضاءة المنخفضة. كما أنه مفيد في ظروف الإضاءة الوفيرة. على سبيل المثال، يمكن استخدام الفلاش في تعويض تعريض ظل الهدف أو التقاط كل من الهدف والخلفية بوضوح في ظروف الإضاءة الخلفية.



بعد التصحيح



قبل التصحيح

تنشيط التصوير الفوتوغرافي

يشير تنشيط التصوير الفوتوغرافي إلى طريقة قيام التصوير الفوتوغرافي بإعادة توجيه الضوء من السقف أو الحوائط حتى ينتشر الضوء بشكل متساو على الهدف. وبشكل طبيعي، قد تظهر الصور التي تم التقاطها بشكل غير طبيعي وبظلال موزعة. الأهداف التي تم التقاطها بتنشيط التصوير الفوتوغرافي لا يظهر عنها ظلال وتبدو رقيقة نتيجة توزيع الضوء بشكل متساو.



الفصل الأول الكاميرا

تعرف على تخطيط الكاميرا ورموز الشاشة والعدسة، والملحقات الاختيارية،
والوظائف الأساسية.

تفريغ المحتويات

تحقق من وجود الأشياء التالية داخل صندوق المنتج.



فلاش خارجي

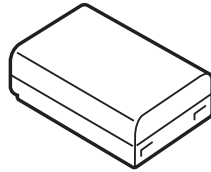

بطارية يعاد شحنها

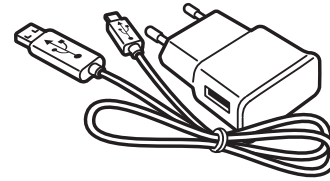

محول التيار المتردد/كبل USB

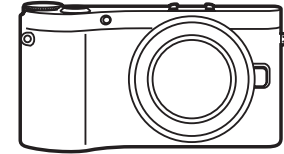

الكاميرا
(بما في ذلك، غطاء الجسم وغطاء نقطة تثبيت الفلاش)

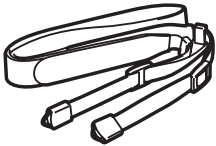

حزام

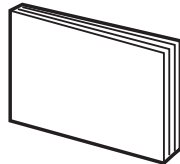

دليل البدء السريع

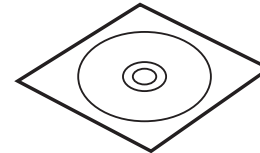

Adobe Photoshop Lightroom
قرص الفيديو الرقمي

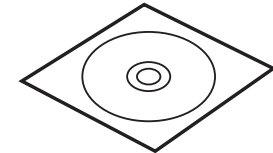

القرص المدمج للبرنامج
(يتضمن دليل المستخدم)

- قد تختلف ما تعرضه الصور التوضيحية عن التفاصيل الواقعية.
- يمكنك شراء ملحقات اختيارية من بائع التجزئة، أو من مركز خدمة سامسونج. سامسونج غير مسؤولة عن أي مشكلات تحدث بسبب استخدام ملحقات غير معتمدة. للحصول على معلومات حول الكماليات، ارجع إلى الصفحة ١٩٥.



الاسم	الرقم
الميكروفون	٤
غطاء نقطة تثبيت الفلاش	٥
نقطة تثبيت الفلاش	٦
عين مصغرة لحزام الكاميرا	٧
مستشعر الصورة	٨
الهوائي الداخلي/رمز NFC * تجنب ملامسة الهوائي الداخلي أثناء استخدام الشبكة اللاسلكية.	٩
السماعة	١٠
زر تحرير العدسات	١١
حامل العدسة	١٢
مؤشر حامل العدسة	١٣
مصباح الضوء المساعد على التركيز/المؤقت	١٤
مفتاح الطاقة	١٥
زر المصراع	١٦

الاسم	الرقم
مفتاح الأوضاع الدوار • AUTO : الوضع التلقائي الذكي (صفحة ٥٣) • P : وضع البرنامج (صفحة ٥٥) • A : وضع أولوية فتحة العدسة (صفحة ٥٧) • S : وضع أولوية المصراع (صفحة ٥٨) • M : وضع يدوي (صفحة ٥٩) • i : وضع أولوية العدسة (صفحة ٦٠) • S : الوضع ذكي (صفحة ٦٤) • Wi-Fi : Wi-Fi (صفحة ١٢٢)	١
عجلة المصراع • في شاشة القائمة: انتقل إلى عنصر مطلوب في القائمة. • في اللوحة الذكية: اضبط الخيار المحدد. • في وضع التصوير: قم بضبط سرعة المصراع أو قيمة فتحة العدسة في بعض أوضاع الالتقاط أو قم بتغيير حجم منطقة التركيز. • في وضع العرض: قم بعرض الصور المصغرة، أو تكبير أو تصغير صورة، أو افتح أو اغلق مجلد يضم اللقطات المستمرة أو المتتابعة في وضع العرض.	٢
الزر DIRECT LINK : ابدأ تشغيل وظيفة Wi-Fi معدة مسبقاً. (صفحة ٣٢)	٣

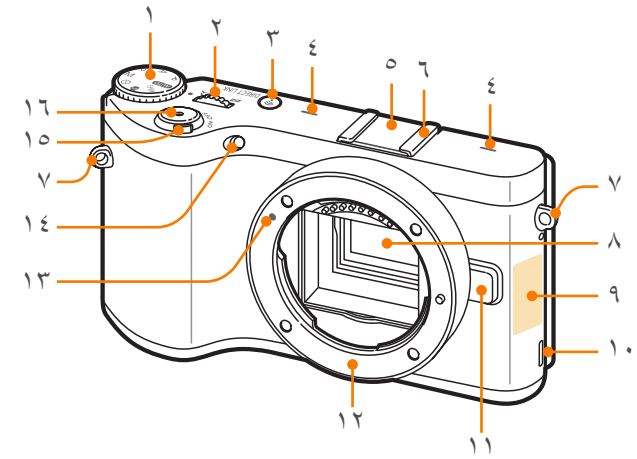

الاسم	الرقم
زر الحذف/التخصيص • في وضع التصوير: يقوم بإجراء الوظيفة المحددة. (صفحة ١٥٠) • في وضع العرض: حذف الملفات.	٦
زر العرض الدخول إلى وضع العرض.	٧
مؤشر الحالة يشير إلى حالة الكاميرا.	
• وميض: عند حفظ صورة، أو التقاط فيديو، أو إرسال بيانات إلى كمبيوتر أو التوصليل بـ WLAN أو إرسال صورة. • ثابت: في حالة عدم نقل البيانات عند نقل البيانات إلى الكمبيوتر، أو شحن البطارية.	٨
زر Menu الوصول إلى الخيارات أو القوائم.	٩

الاسم	الرقم
زر تسجيل الفيديو بدء تسجيل فيديو.	١
زر ضبط EV (صفحة ١٠٢) اضغط مطولاً على الزر، ثم قم بتمرير مفتاح الأوضاع الدوار لضبط قيمة التعريض. في الوضع M يتم ضبط قيمة فتحة العدسة.	٢
زر Fn يصل إلى اللوحة الذكية وضبط بعض الإعدادات.	٣
زر OK • في شاشة القائمة: احفظ الخيارات المحددة. • في وضع التصوير: تسمح لك بتحديد منطقة تركيز يدوياً في بعض أوضاع التصوير.	٤
زر التثقل • في وضع التصوير - DISP: اعرض إعدادات الكاميرا وخيارات التغيير. - ISO: حدد قيمة ISO. -  : حدد خيار محرك أقراص. - AF: حدد وضع AF. • في مواقف أخرى يتم التحرك للأعلى، للأسفل، لليمن، على التوالي.	٥

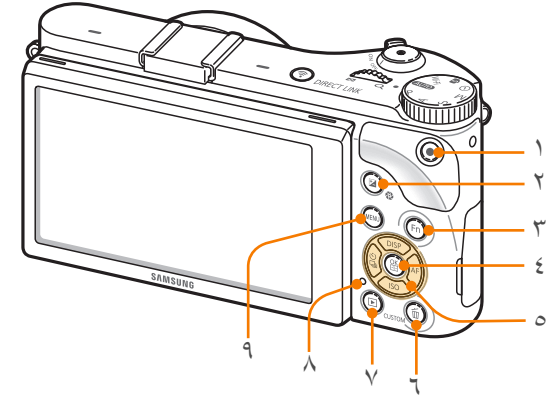

الرقم	الاسم
١	منفذ USB وتحرير المصراع قم بتوصيل الكاميرا بالكمبيوتر أو محرر المصراع. استخدم كبل محرر المصراع مع الحامل الثلاثي لتقليل حركة الكاميرا.
٢	منفذ HDMI
٣	غطاء غرفة البطارية/بطاقة الذاكرة أدخل بطاقة الذاكرة والبطارية.
٤	العرض • التقط صور بزوايا عالية أو منخفضة، وقم بإمالة الشاشة لأعلى أو لأسفل. (صفحة ١٤) • المس الشاشة لتحديد قائمة أو خيار. (صفحة ٣٦)
٥	التثبيت بالحامل الثلاثي

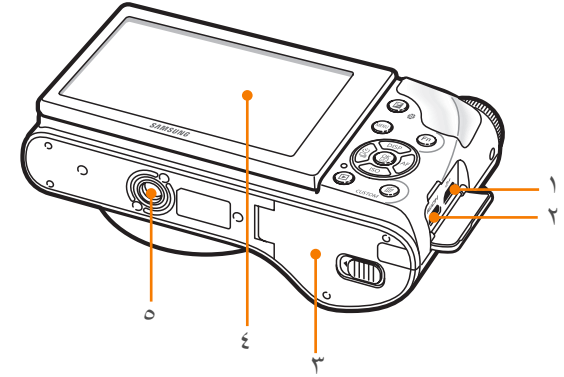

استخدام الزر DIRECT LINK

يمكنك تشغيل ميزة Wi-Fi بشكل ملائم بالضغط على [DIRECT LINK].
اضغط على [DIRECT LINK] مرة أخرى للعودة إلى الوضع السابق.

ضبط الزر DIRECT LINK

يمكنك تحديد وظيفة Wi-Fi لتشغيلها عندما تضغط على الزر [DIRECT LINK]. (صفحة ١٥٠)

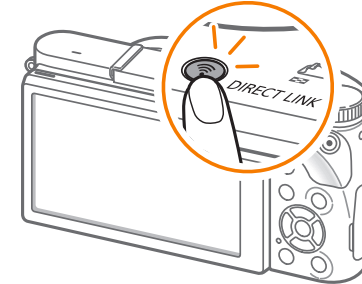

في وضع التصوير، اضغط على [MENU] ← ⌂ ← تخطيط المفاتيح ← DIRECT LINK ← خيار.

اضبط خيار DIRECT LINK.

تركيب البطارية وبطاقة الذاكرة

تعرف على كيفية إدخال البطارية وبطاقة الذاكرة الاختيارية داخل الكاميرا.

خلع البطارية وبطاقة الذاكرة

أزح القفل نحو الأعلى لتحرير البطارية.

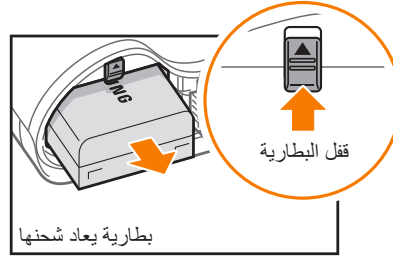

ادفع برفق إلى أن تنفصل البطاقة عن الكاميرا، ثم اسحبها خارج الفتحة.

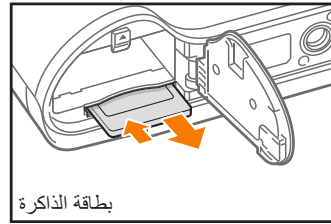

استخدام مهائى بطاقة الذاكرة

لاستخدام بطاقات الذاكرة المصغرة مع هذا المنتج، أو مع كمبيوتر، أو قارئ بطاقة ذاكرة، أدخل البطاقة في المهائى.

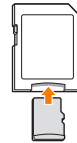

أثناء وميض مصباح الحالة الخاص بالكاميرا، لا تخرج بطاقة الذاكرة أو البطارية. فالقيام بهذا قد يتلف البيانات المخزنة على بطاقة الذاكرة أو الكاميرا الخاصة بك.

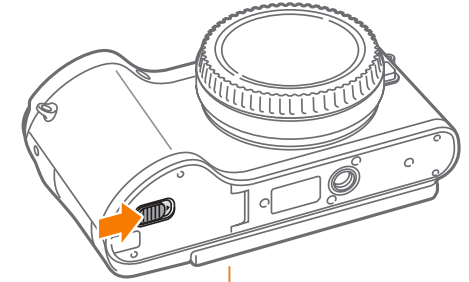

أدخل بطاقة الذاكرة بحيث تكون الأطراف الملونة بالذهبي باتجاه الأسفل.

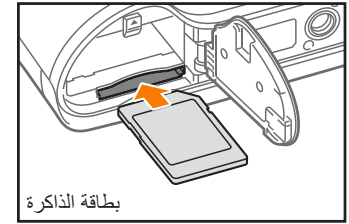

أدخل البطارية بحيث يكون شعار سامسونج نحو الأعلى.

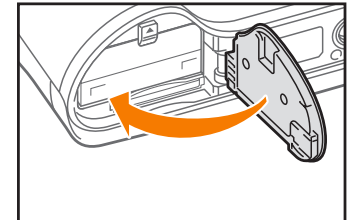
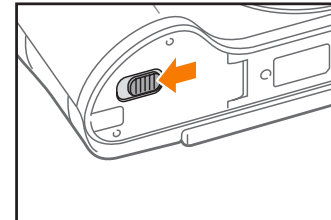
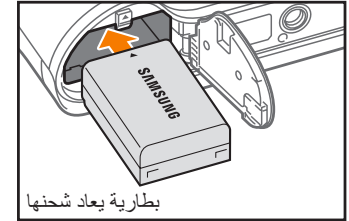

شحن البطارية وتشغيل الكاميرا

اشحن البطارية

قبل استخدام الكاميرا للمرة الأولى، يجب عليك شحن البطارية بشكل كامل. قم بتوصيل الطرف الصغير من كبل USB بالكاميرا، ثم قم بتوصيل الطرف الآخر من كبل USB بمهائي التيار المتردد.

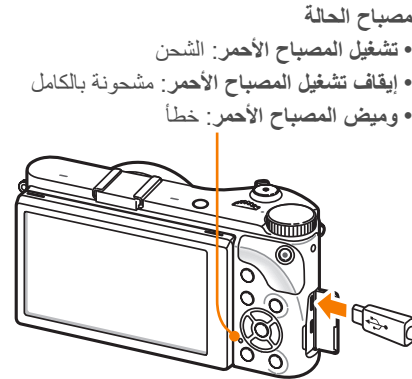
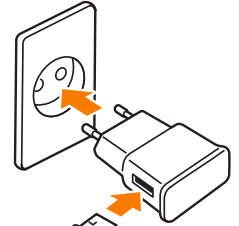

تشغيل الكاميرا

اضبط مفتاح التشغيل إلى **ON**.

• لإيقاف تشغيل الكاميرا، اضبط زر التشغيل إلى **OFF**.

• تظهر شاشة الإعداد الأولية عندما تقوم بتشغيل الكاميرا لأول مرة. (صفحة ٣٥)

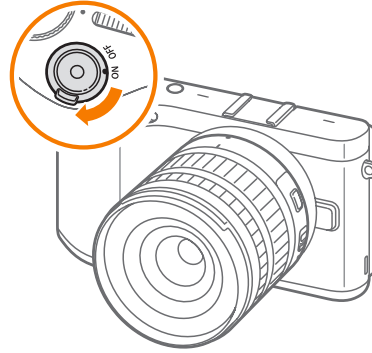

- استخدم مهائي التيار المتردد وكبل USB المرفق بالكاميرا. في حالة استخدامك لمهائي تيار متردد آخر، فقد لا يتم شحن بطارية الكاميرا، أو قد لا تعمل بطريقة صحيحة.
- يمكنك شحن البطارية باستخدام كبل USB فقط أثناء إيقاف تشغيل الكاميرا.



إجراء الإعداد الأولي

عندما تقوم بتشغيل الكاميرا لأول مرة، تظهر شاشة الإعداد الأولي. يتم إعداد اللغة مسبقًا للدولة أو المنطقة التي يتم بيع الكاميرا فيها. يمكنك تغيير اللغة حسب الرغبة. يمكنك أيضًا تحديد عنصر بواسطة لمس على الشاشة.

١ اضغط على [ISO] لتحديد المنطقة الزمنية، ثم اضغط على [AF] أو [OK].

٢ اضغط على [ISO/DISP] لتحديد منطقة زمنية، ثم اضغط على [OK].



٣ اضغط على [ISO] لتحديد تاريخ/وقت، ثم اضغط على [AF] أو [OK].



• قد تختلف الشاشة حسب اللغة المحددة.

٤ اضغط على [AF/OK] لتحديد عنصر (السنة/الشهر/اليوم/ساعة/دقيقة/DST).

٥ اضغط على [ISO/DISP] لضبط خيار، ثم اضغط على [OK].

٦ اضغط على [ISO] لتحديد نوع التاريخ، ثم اضغط على [AF] أو [OK].

٧ اضغط على [ISO/DISP] لتحديد نوع التاريخ، ثم اضغط على [OK].

٨ اضغط على [ISO] لتحديد نوع الوقت، ثم اضغط على [AF] أو [OK].

٩ اضغط على [ISO/DISP] لتحديد نوع الوقت، ثم اضغط على [OK].

١٠ اضغط على [MENU] لإنهاء الإعداد الأولي.

تحديد الوظائف (خيارات)

التحديد باللمس

لا تستخدم أشياء حادة، مثل أقلام حبر، أو أقلام رصاص للمس الشاشة. يمكنك إتلاف الشاشة.



اللمس: المس رمز لتحديد قائمة أو خيار.



اللمس: المس مطولاً منطقة على الشاشة، ثم اسحب أصبعك.

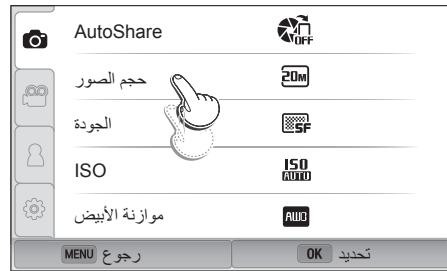

التحديد باستخدام الأزرار

قم بتمرير عجلة المصراع أو اضغط على [AF/ISO/ISP/Disp] للتحريك، ثم اضغط على [OK] لتحديد خيار.

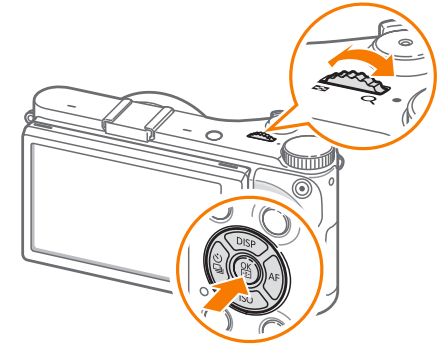

استخدام MENU

اضغط على [MENU] أو المس [MENU] على الشاشة، ثم قم بتغيير خيارات التصوير أو الإعدادات.

على سبيل المثال تحديد حجم الصورة في الوضع P

١ أدر مفتاح الأوضاع الدوار إلى P.

٢ اضغط على [MENU] أو المس [MENU].

٣ اضغط على [ISO/DISP] ← للانتقال إلى [ISO/DISP]، ثم اضغط على [OK].

• يمكنك أيضًا لمس [ISO/DISP] على الشاشة.

٤ قم بتدوير زر التنقل أو اضغط على [ISO/DISP] للانتقال إلى حجم الصور، ثم اضغط على [OK].

• يمكنك أيضًا سحب قائمة الخيارات، ثم المس خيار.

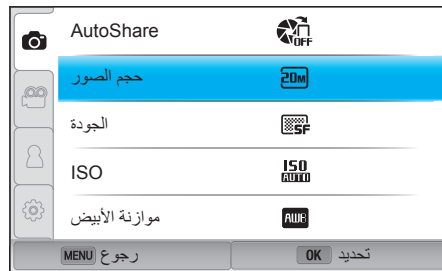

النقر: انقر برفق بإصبعك بعرض الشاشة.

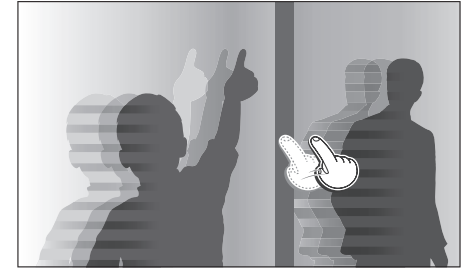

- قد لا تتعرف شاشة اللمس على عمليات الإدخال في حالة لمس عدة عناصر في نفس الوقت.
- عندما تقوم بلمس أو سحب الشاشة، فقد تحدث عمليات تشوه في الألوان. لا يعتبر ذلك عطلاً، ولكنه خصائص شاشة اللمس. المس أو اسحب برفق لتقليل تشوهات الألوان.
- قد لا تعمل شاشة اللمس بطريقة صحيحة في حالة استخدام الكاميرا في بيئات رطبة للغاية.
- قد لا تعمل شاشة اللمس بطريقة صحيحة في حالة تطبيق طبقة حماية للشاشة أو ملحقات أخرى على الشاشة.
- استناداً إلى زاوية العرض، قد تظهر الشاشة معتمة. اضبط سطوع أو زاوية العرض لتحسين الدقة.



استخدام اللوحة الذكية

اضغط على [Fn] أو المس [Fn] على الشاشة للوصول إلى بعض الوظائف مثل التعريض، و ISO، و موازنة الأبيض.

على سبيل المثال، اضبط قيمة التعريض في الوضع P

1 أدر مفتاح الأوضاع الدوار إلى P.

2 اضغط على [Fn] أو المس [Fn].

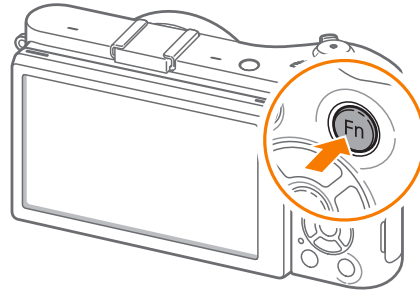

5 قم بتدوير زر التنقل أو اضغط على [ISO/DISP] للانتقال إلى خيار، ثم اضغط على [OK].

- يمكنك أيضًا سحب قائمة الخيارات، ثم المس خيار.
- اضغط على [MENU] أو المس رجوع للرجوع إلى القائمة السابقة.

AutoShare	5472x3648 (3:2) ✓
حجم الصور	3888x2592 (3:2)
الجودة	2976x1984 (3:2)
ISO	1728x1152 (3:2)
موازنة الأبيض	5472x3080 (16:9)
MENU رجوع	OK ضبط

6 اضغط على [MENU] أو المس رجوع للانتقال إلى وضع التصوير.

٤ قم بتدوير زر التنقل أو اضغط على [AF/ISO/ISP] لضبط قيمة التعريض، ثم اضغط على [OK].

- يمكنك أيضًا سحب القرص الموجود على الشاشة، ثم تحديد ضبط الخيار.

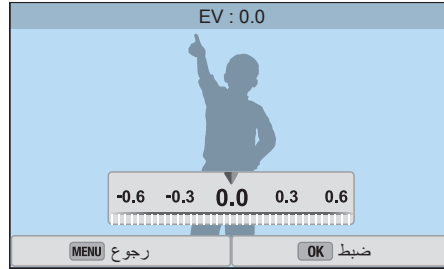

٣ اضغط على [AF/ISO/ISP] للانتقال إلى EV، ثم اضغط على [OK].

- يمكنك مباشرة تحديد خيار بواسطة تمرير قرص الأوضاع الدوار بدون الحاجة إلى الضغط على [OK].
- يمكنك أيضًا تحديد خيار بواسطة لمس.

يمكنك ضبط بعض الخيارات بواسطة سحبها.

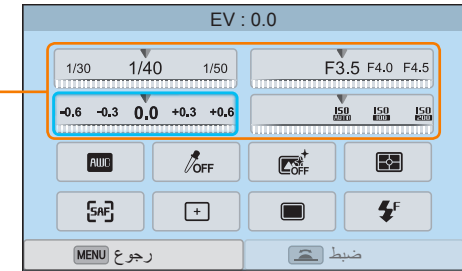

في وضع التصوير

التقاط الصور

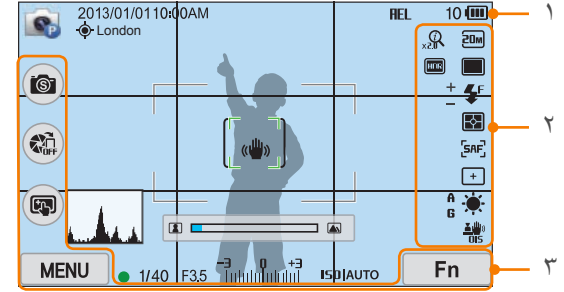

١. معلومات التصوير

الوصف	الرمز
وضع التصوير	
التاريخ الحالي	2013/01/01
الزمن الحالي	10:00AM
GPS منشط*	
معلومات الموقع*	London
بطاقة الذاكرة غير مدخلة**	
قفل التعريض التلقائي (صفحة ١٠٣)	REL
عدد الصور المتاح	10
<ul style="list-style-type: none"> • : مشحونة بالكامل • : مشحونة جزئيًا • : (أحمر): فارغ (أعد شحن البطارية) 	

الوصف	الرمز
إطار التركيز التلقائي	
منطقة قياس التركيز	[]
اهتزاز الكاميرا	
نطاق التركيز اليدوي	
مقياس المستوى (صفحة ٤١)	
مخطط توزيع التواتر (صفحة ١٥٠)	
التركيز	
سرعة المصراع	1/40
فتحة العدسة	F3.5
قيمة ضبط التعريض	
حساسية ISO (صفحة ٧٥)	ISO/AUTO

* تظهر هذه الرموز عند توصيل وحدة GPS اختيارية.
** الصور التي تم التقاطها بدون إدخال بطاقة ذاكرة لا يمكن نقلها إلى بطاقة ذاكرة أو كمبيوتر.

٢. خيارات التصوير

الوصف	الرمز
حجم الصورة	
وضع المحرك	
الفتاح (صفحة ٩٤)	
ضبط كثافة الفتاح	+ -
القياس (صفحة ٩٧)	

الوصف	الرمز
وضع AF (صفحة ٨٠)	SAF
منطقة التركيز	+ -
اكتشاف الوجه	
موازنة اللون الأبيض (صفحة ٧٦)	
ضبط ماكرو موازنة الأبيض	B A M G
ثبات الصورة الضوئي (OIS) (صفحة ٨٩)	
في Zoom	
المعدل Zoom	x2.0
ملف RAW	RAW
النطاق الديناميكي (صفحة ١٠٠)	HDR

٣. خيارات التصوير (اللمس)

الوصف	الرمز
تغيير الوضع الذكي***	
AutoShare	
خيارات تتبع AF	
خيارات التصوير	MENU
اللوحة الذكية	Fn

*** يظهر هذا الرمز فقط عندما تحدد الوضع الذكي.

تتغير الرموز المعروضة حسب الوضع المختار أو الخيارات التي أعددتها.



حول قياس المستوى

يساعد مقياس الاستواء على محاذاة الكاميرا مع الخطوط الأفقية والرأسية على الشاشة. في حالة عدم استواء مقياس المستوى، قم بمعايرة مقياس المستوى باستخدام وظيفة "المعايرة الأفقية" (صفحة ١٥٢)

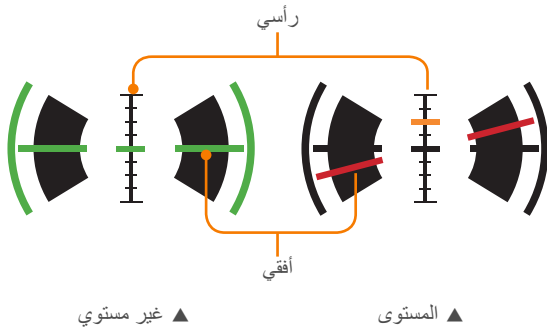

لا يمكنك استخدام مقياس المستوى عندما تقوم بالتصوير في اتجاه الصور الشخصية.



٢. خيارات التصوير

الوصف	الرمز
حجم الفيديو	1080 60P
وضع AF (صفحة ٨٠)	[CAF]
القياس (صفحة ٩٧)	[M]
موازنة اللون الأبيض (صفحة ٧٦)	[WB]
ثبات الصورة الضوئي (OIS) (صفحة ٨٩)	[OIS]
ضبط ماكرو موازنة الأبيض	A B G M
الخافت (صفحة ١٠٥)	[M]
متعدد الحركات (صفحة ١٠٥)	[X5]
إيقاف تشغيل الصوت (صفحة ١٠٦)	[OFF]

تتغير الرموز المعروضة حسب الوضع المختار أو الخيارات التي أعددتها.



تسجيل لقطات الفيديو

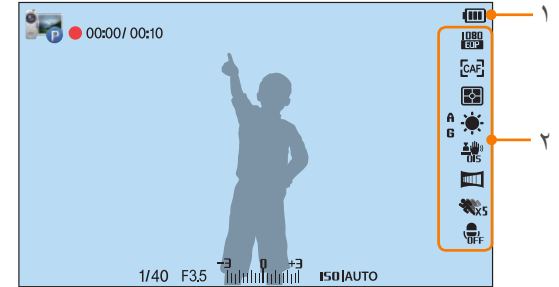

١. معلومات التصوير

الوصف	الرمز
وضع التصوير	[P]
زمن التسجيل الحالي/زمن التسجيل المتاح	00:00 / 00:10
• مشحونة بالكامل • مشحونة جزئياً • (أحمر): فارغ (أعد شحن البطارية)	[Battery Icon]
سرعة المصراع	1/40
فتحة العدسة	F3.5
قيمة التعرض	-3 0 +3
حساسية ISO (صفحة ٧٥)	ISO AUTO

في وضع العرض

استعراض الصور

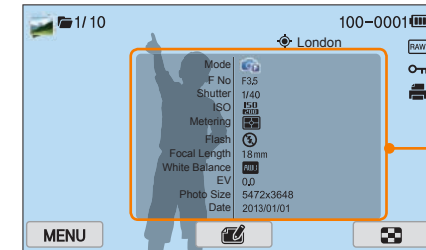

معلومات

الرمز	الوصف
	الملف الملتقط باستمرار
1/10	الملف الحالي/العدد الإجمالي للملفات
100-0001	رقم المجلد - رقم الملف
	الملف مصحوب بمعلومات الموقع
London	معلومات الموقع
	ملف RAW
	ملف محمي
	طباعة المعلومات المضافة إلى الملف (صفحة 114)
	الملف ثلاثي الأبعاد
MENU	قائمة العرض/التحرير (اللمس)
	تعديل الصور (اللمس)
	تهذيب الفيديو (اللمس)
	عرض الصور المصغرة (اللمس)

تشغيل الفيديو

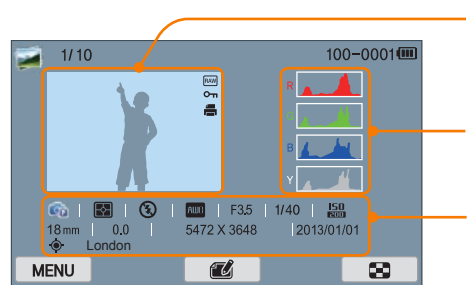

الرقم	الوصف
١	صورة تم التقاطها
٢	مخطط توزيع التواتر لـ RGB (صفحة ١٥٠)
٣	وضع التصوير، القياس، الفلاش، موازنة اللون الأبيض، قيمة فتحة العدسة، سرعة المصراع، ISO، الطول البؤري، قيمة التعريض، حجم الصورة، التاريخ، معلومات الموقع

الرمز	الوصف
	سرعة العرض
	متعدد الحركات
00:30	زمن العرض الحالي
10:00	طول الفيديو
	عرض الملف المسبق/البحث للخلف. (في كل مرة تقوم بلمس رمز البحث للخلف، يمكنك تغيير سرعة البحث بهذا الترتيب: X٢، X٤، X٨).
	قم بإيقاف العرض مؤقتًا أو استئنافه.
	عرض الملف التالي/البحث للأمام. (في كل مرة تقوم بلمس رمز البحث للأمام، يمكنك تغيير سرعة البحث بهذا الترتيب: X٢، X٤، X٨).
	اضبط مستوى الصوت أو اكنم الصوت.

تغيير المعلومات المعروضة

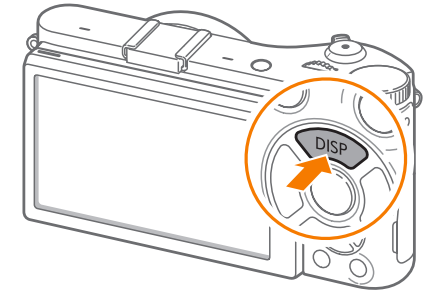

اضغط على [DISP] بشكل متكرر لتغيير نوع العرض.



نوع العرض	الوضع
<ul style="list-style-type: none"> • معلومات الالتقاط الأساسية (وضع الالتقاط، سرعة المصراع، قيمة فتحة العدسة، قيمة التعريض، حساسية ISO، إلخ). • معلومات الالتقاط الأساسية + أزرار خيار الالتقاط (MENU، Fn، AutoShare، لمس AF) + مقياس المستوى • معلومات الالتقاط الأساسية + أزرار خيار الالتقاط + معلومات خيارات الالتقاط الحالية (حجم الصورة، وضع القيادة، الفلاش، القياس، وضع AF، إلخ). • معلومات الالتقاط الأساسية + أزرار خيار التصوير + معلومات خيارات الالتقاط الحالية + Histogram + التاريخ والوقت 	التصوير
<ul style="list-style-type: none"> • المعلومات الأساسية • عرض كل معلومات الملف الحالي. • عرض كل المعلومات حول الملف الحالي، بما في ذلك مخطط توزيع التواتر .RGB 	العرض

الوصف	الرقم
مؤشر حامل العدسة	١
حلقة التكبير	٢
حلقة التركيز (صفحة ٨٨)	٣
مؤشر حامل غطاء العدسة	٤
العدسة	٥
زر i-Function (صفحة ٦٠)	٦
مفتاح AF/MF (صفحة ٨٠)	٧
أطراف العدسة	٨

يمكنك شراء عدسات اختيارية مصنعة خصيصًا لكاميرا من الفئة NX.

تعرف على الوظائف الخاصة بكل عدسة وحدد وظيفة تناسب احتياجاتك وتفضيلاتك.

تصميم العدسة

عدسة SAMSUNG 18-55 mm F3.5-5.6 OIS III (مثال)

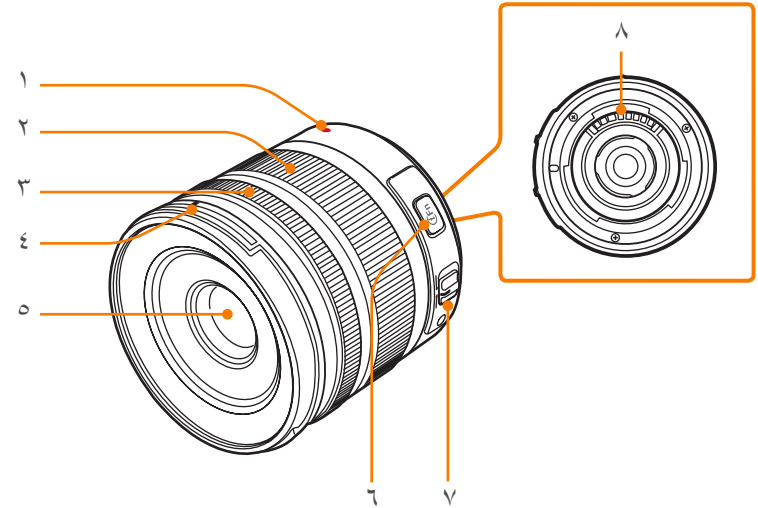

في حالة عدم استخدام العدسات، قم بتوصيل غطاء العدسة وغطاء تثبيت العدسة لحماية العدسة من الأتربة والخدوشات.



قفل أو فتح العدسة

لقفل العدسة، اسحب بشكل مطول مفتاح قفل التكبير/التصغير بعيداً عن جسم الكاميرا وأدر حلقة التكبير/التصغير كما يظهر في الرسم الإيضاحي.

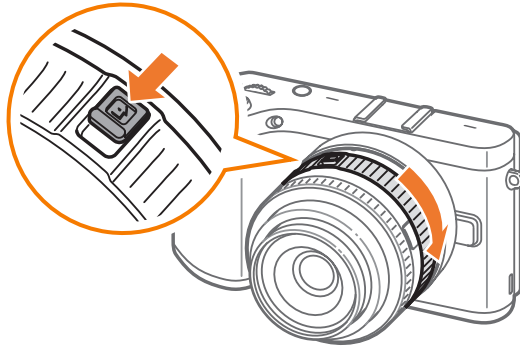

العدسة II SAMSUNG 20-50 mm F3.5-5.6 ED (مثال)

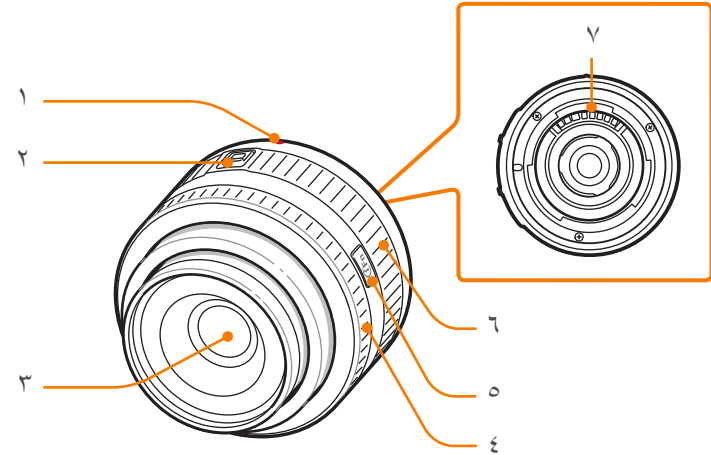

الوصف	الرقم
مؤشر حامل العدسة	١
مفتاح قفل التكبير/التصغير	٢
العدسة	٣
حلقة التركيز (صفحة ٨٨)	٤
زر i-Function (صفحة ٦٠)	٥
حلقة التكبير	٦
أطراف العدسة	٧

عدسة SAMSUNG 16 mm F2.4 (مثال)

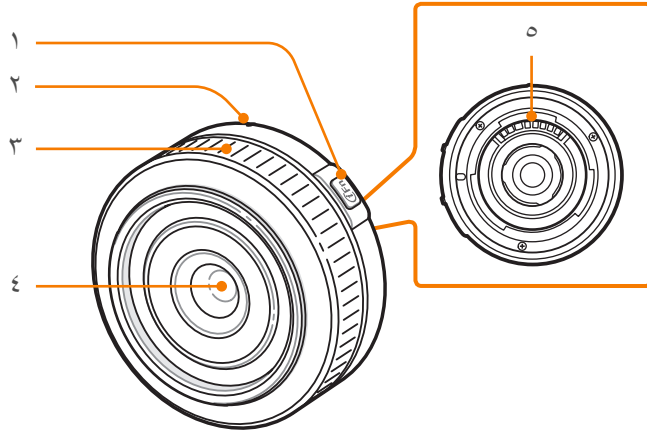

الرقم	الوصف
١	زر i-Function (صفحة ٦٠)
٢	مؤشر حامل العدسة
٣	حلقة التركيز (صفحة ٨٨)
٤	العدسة
٥	أطراف العدسة

لإلغاء قفل العدسة، أدر حلقة التكبير/التصغير كما يظهر في الرسم الإيضاحي حتى تسمع صوت تكة.

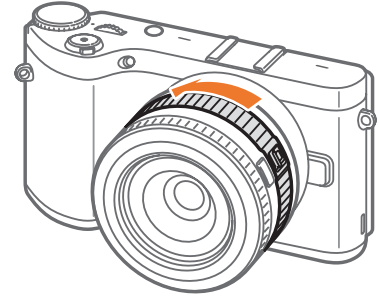

لا يمكنك التقاط صورة عندما تكون العدسة مغلقة.



علامات العدسة

استكشف المعنى من الأرقام الموجودة على العدسة.

العدسة SAMSUNG 18-200 mm F3.5-6.3 ED OIS (مثال)

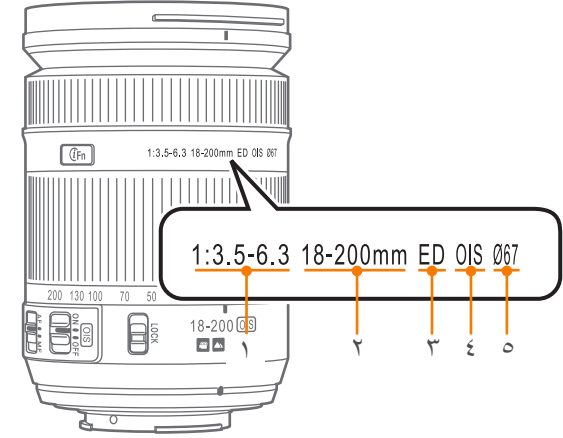

الوصف	الرقم
قيمة فتحة العدسة مجموعة من قيم فتحة العدسة المدعمة. على سبيل المثال، المقصود من 1:3.5-6.3 وجود نطاق أقصى لقيم فتحة العدسة يتراوح بين ٣,٥ إلى ٦,٣.	١
الطول البؤري المسافة من منتصف العدسة إلى النقطة البؤرية (بالميليمتر). يتم إيضاح هذا الشكل في نطاق: أقل طول بؤري إلى أقصى طول بؤري للعدسة. أطوال بؤرية أطول ينتج عنها زوايا ضيقة للعرض ويتم تكبير الهدف. أطوال بؤرية أقصر ينتج عنها زوايا واسعة للعرض.	٢
ED يرمز ED إلى Extra-low Dispersion. زجاج Extra-low Dispersion يتميز بالفعالية في تقليل الانحراف اللوني (التشوه الذي يحدث عندما تفشل العدسة في التركيز على جميع الألوان عند نفس نقطة الالتقاء).	٣
OIS (صفحة ٨٩) ثبات الصورة الضوئي. يمكن للعدسات التي تحتوي على هذه الخاصية أن تكتشف اهتزاز الكاميرا وتعمل على إلغاء الحركة داخل الكاميرا بشكل فعال.	٤
Ø قطر العدسة. قطر العدسة عند توصيل فلتر بالعدسة، تأكد من تطابق أقطار العدسة والفلتر.	٥

تخطيط الفلاش

(مثال) SEF8A

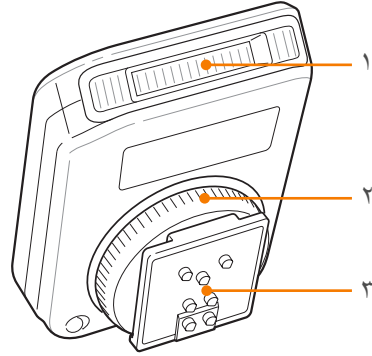

الوصف	الرقم
مصباح الإضاءة	١
نقطة تثبيت الفلاش قرص التسريع	٢
اتصال نقطة تثبيت الفلاش	٣

يمكنك استخدام ملحقات إضافية تتضمن الفلاش الخارجي، ووحدة GPS التي يمكنها مساعدتك على التقاط صور أفضل وأكثر ملائمة.

لمزيد من المعلومات حول الملحقات الاختيارية، ارجع إلى الدليل الخاص بكل ملحق.

- قد تختلف هذه الرسومات الإيضاحية عن العناصر الفعلية.
- يمكنك شراء ملحقات معتمدة من سامسونج من بائع التجزئة، أو من مركز خدمة سامسونج. سامسونج غير مسؤولة عن أي تلفيات تنتج عن استخدام ملحقات أخرى ليست تابعة للشركة المصنعة.



توصيل الفلاش الخارجي

١ قم بإزالة غطاء hot-shoe من الكاميرا.

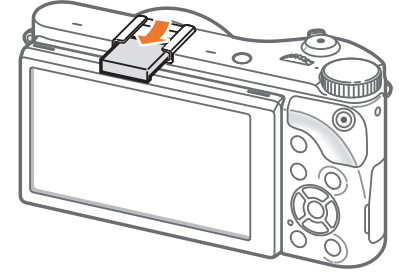

٢ ثبت الفلاش بواسطة إزاحته إلى داخل hot-shoe.

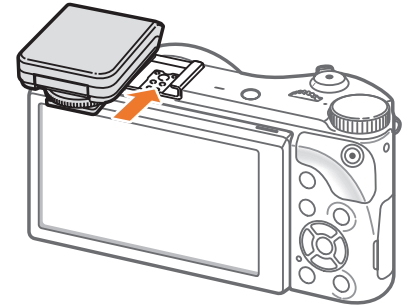

٣ اقلب الفلاش في مكانه بواسطة تدوير قرص تسريع نقطة تثبيت الفلاش في اتجاه عقارب الساعة.

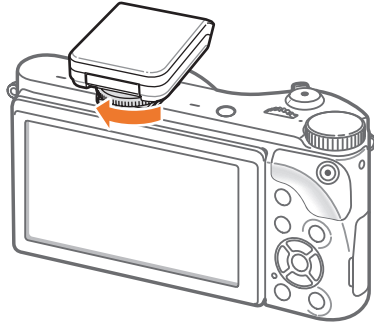

٤ ارفع الفلاش لأعلى لكي تستخدمه.

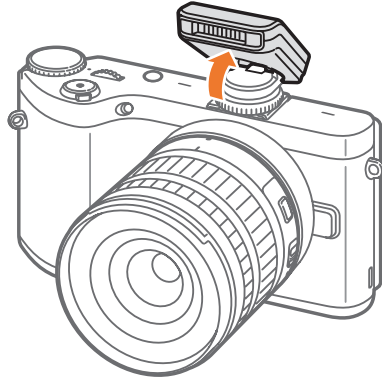

SEF220A (مثال) (اختياري)

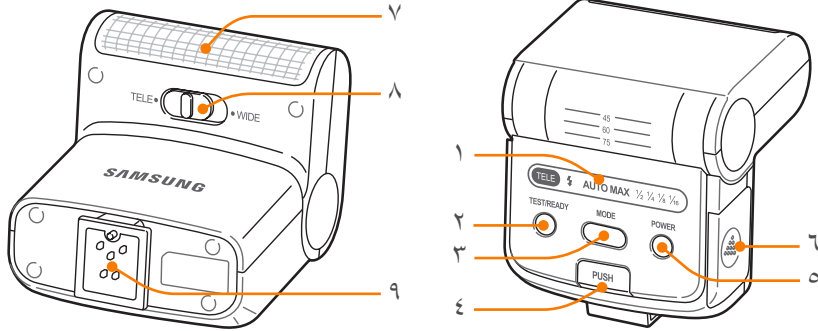

- يمكنك التقاط صورة باستخدام الفلاش الذي لم يتم شحنه بالكامل، ولكن يُوصى باستخدام فلاش مشحون بالكامل.
- راجع صفحة الملحقات الاختيارية للتعرف على وحدات فلاش خارجية المتاحة. (صفحة ١٩٥)
- قد تختلف الخيارات المتاحة باختلاف وضع التصوير.
- توجد فترة زمنية بين ومضتي الفلاش. لا تتحرك إلى أن ينطلق الفلاش للمرة الثانية.
- لا يتوافق SEF8A مع الكاميرات الأخرى من سلاسل NX.
- لمزيد من التفاصيل حول أجهزة الفلاش الخارجي، ارجع إلى دليل المستخدم الخاص بالفلاش.

استخدم فقط الفلاشات المعتمدة من سامسونج. استخدام فلاشات غير متوافقة قد يتلف الكاميرا.

الوصف	الرقم
أيقونات الشاشة	١
المصباح /الزر اختبار	٢
زر MODE	٣
زر تحرير الفلاش	٤
زر الطاقة	٥
غطاء البطارية	٦
مصباح الإضاءة	٧
مفتاح أوضاع TELE/WIDE	٨
اتصال نقطة تثبيت الفلاش	٩

توصيل وحدة GPS

١ قم بإزالة غطاء hot-shoe من الكاميرا.

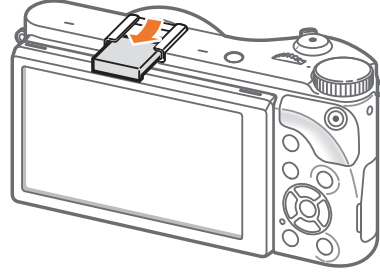

٢ ثبت وحدة GPS بواسطة إزاحتها إلى داخل نقطة تثبيت الفلاش.

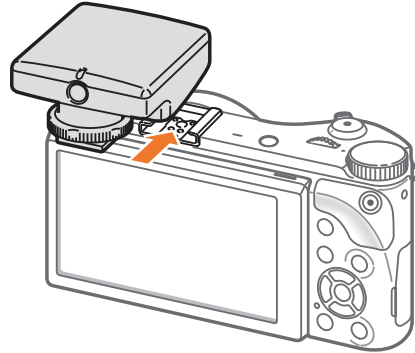

تخطيط وحدة GPS (اختياري)

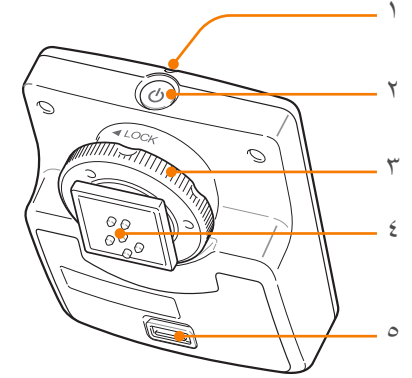

الوصف	الرقم
مؤشر الحالة	١
زر الطاقة	٢
قرص التسريع نقطة تثبيت الفلاش	٣
اتصال نقطة تثبيت الفلاش	٤
غطاء البطارية	٥

٣ اقل وحدة GPS في مكانها بواسطة تدوير قرص تسريع hot-shoe في اتجاه LOCK.

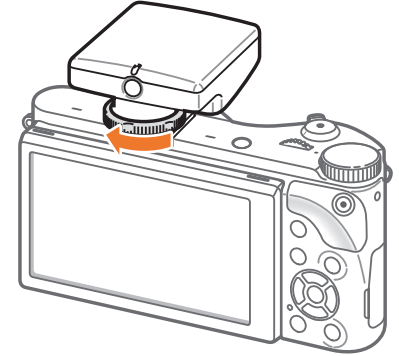

٤ اضغط على زر التشغيل الخاص بوحدة GPS.



AUTO الوضع التلقائي الذكي

في وضع تلقائي ذكي، تتعرف الكاميرا على الظروف المحيطة وتعمل تلقائياً على ضبط العوامل التي تساهم في التعريض، بما في ذلك سرعة المصراع، قيمة فتحة العدسة، التركيز، موازنة الأبيض، وتعويض التعريض. وحيث أن الكاميرا تتحكم في معظم الوظائف، يتم تحديد بعض وظائف التصوير. هذا الوضع مفيد لالتقاط لقطات سريعة بأقل كمية مطلوبة للضبط.



وضعا تصوير بسيطان —تلقائي ذكي وذكي يساعدك على التقاط الصور بواسطة إعدادات تلقائية عديدة. تتيح لك الأوضاع الإضافية تخصيص الإعدادات بشكل أكبر.



الوصف	الرمز
الوضع التلقائي الذكي (صفحة ٥٣)	AUTO
وضع البرنامج (صفحة ٥٥)	P
وضع أولوية فتحة العدسة (صفحة ٥٧)	A
وضع أولوية المصراع (صفحة ٥٨)	S
وضع يدوي (صفحة ٥٩)	M
وضع أولوية العدسة (صفحة ٦٠)	i
الوضع ذكي (صفحة ٦٤)	S
ميزات Wi-Fi (صفحة ١٢٢)	Wi-Fi

١ أدر مفتاح الأوضاع الدوار إلى **AUTO** .

٢ قم بمحاذاة الهدف داخل الإطار.

٣ اضغط **[المصراع]** للتركيز.

• تحدد الكاميرا مشهد. يظهر رمز مشهد مناسب على الشاشة.

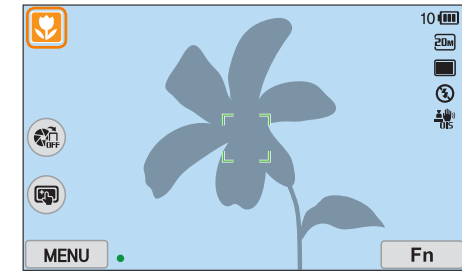

المشاهد التي يتم التعرف عليها

الوصف	الرمز
مناظر طبيعية	
مشاهد ذات خلفيات بيضاء براقية	
مناظر طبيعية في الليل	

الوصف	الرمز
صور شخصية في الليل	
مناظر طبيعية بإضاءة خلفية	
صور شخصية بإضاءة خلفية	
صور شخصية	
صور مقربة لأهداف	
صور مقربة لنصوص	
غروب الشمس	
في الداخل، ظلام	
مضاء جزئيًا	
مقرب بإضاءة مركزة	
صور شخصية بإضاءة مركزة	
سماوات زرقاء	
مناطق الغابات التي تضم أهداف ملونة باللون الأخضر بشكل معتاد	
صور مقربة لأهداف ملونة	
يتم تثبيت الكاميرا على حامل ثلاثي ولا يتحرك الهدف لفترة زمنية محددة. (عند التصوير في الظلام)	
الأهداف التي تتحرك بنشاط	
العاب نارية (عند استخدام حامل ثلاثي)	

٤ اضغط على **[المصراع]** لالتقاط الصورة.

P وضع البرنامج

تقوم الكاميرا تلقائياً بضبط سرعة المصراع وقيمة فتحة العدسة حتى تحصل على قيمة تعريض مثالية.

هذا الوضع مفيد عندما تريد التقاط لقطات لتعريض مستمر أثناء ما تتمكن من ضبط الإعدادات الأخرى.



١ أدر مفتاح الأوضاع الدوار إلى P.

٢ اضبط الخيارات المطلوبة.

٣ اضغط نصف ضغطة [المصراع] للتركيز، ثم اضغط على [المصراع] لالتقاط صورة.



- قد تكتشف الكاميرا مناظر مختلفة، حتى في حالة نفس الأهداف، حسب العوامل الخارجية مثل اهتزاز الكاميرا أو الإضاءة أو المسافة إلى الهدف.
- إذا لم تتعرف الكاميرا على وضع مشهد مناسب، فإنها تستخدم الإعدادات الافتراضية لوضع "التلقائي الذكي".
- حتى عند اكتشاف وجه، فقد لا تحدد الكاميرا وضع صورة ذاتية حسب مكان الهدف أو إضاءة المكان.
- حتى في حالة استخدام حامل ثلاثي، فإن الكاميرا لا تتبع وضع الحامل الثلاثي (⌘) في حالة تحرك الهدف.
- تستهلك الكاميرا المزيد من طاقة البطارية، وذلك لأنها تقوم بتغيير الضبط لتحديد المشاهد المناسبة.

تحويل البرنامج

تتيح لك وظيفة تحويل البرنامج ضبط سرعة المصراع وقيمة فتحة العدسة في ظل حفاظ الكاميرا على نفس التعريض. عندما تقوم بتمرير مفتاح الأوضاع الدوار إلى اليسار، تقل سرعة المصراع وتزيد قيمة فتحة العدسة. عندما تقوم بتمرير مفتاح الأوضاع الدوار إلى اليمين، تزيد سرعة المصراع وتقل قيمة فتحة العدسة.

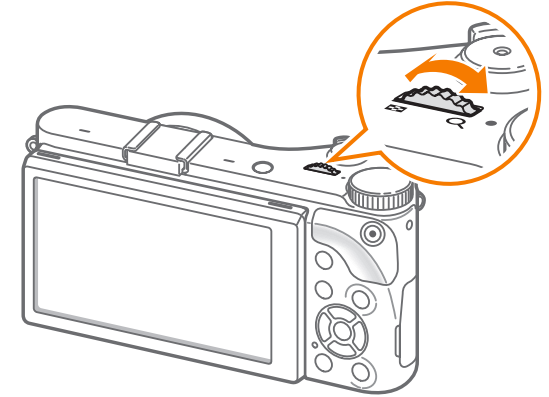

الحد الأدنى لسرعة المصراع

قم بتعيين سرعة المصراع بحيث لا تكون أبطأ من السرعة المحددة. في حين، في حالة عدم القدرة على التحقق من قيمة التعريض المثالية بسبب وصول حساسية ISO إلى أقصى قيمة لـ ISO يتم تعيينها بواسطة Auto ISO Range، فقد تكون سرعة المصراع أبطأ من الحد الأدنى المحدد لسرعة المصراع.

في وضع الالتقاط، اضغط على [MENU] ← [ⓘ] ← أدنى سرعة للغالق
← خيار.

لتعيين الحد الأدنى
لسرعة المصراع،

- تتوفر هذه الميزة فقط عند تعيين حساسية ISO على "تلقائي".
- تتوفر هذه الميزة فقط في وضع "البرنامج" أو في وضع "أولوية فتحة العدسة".



A وضع أولوية فتحة العدسة

في وضع أولوية فتحة العدسة، تقوم الكاميرا تلقائياً باحتساب سرعة المصراع حسب قيمة فتحة العدسة التي اخترتها.

يمكنك ضبط عمق المجال (DOF) عن طريق تغيير قيمة فتحة العدسة. هذا الوضع مفيد لالتقاط صور شخصية، أو لزهور، أو لقطات لمناظر طبيعية.

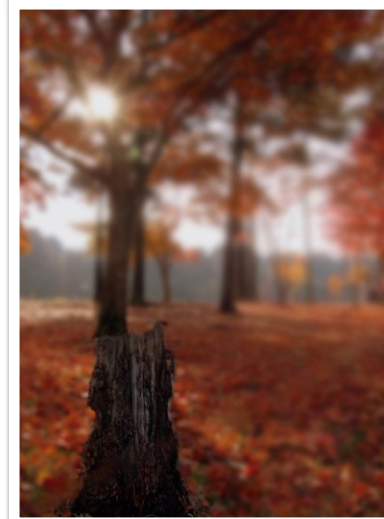

عمق مجال صغير

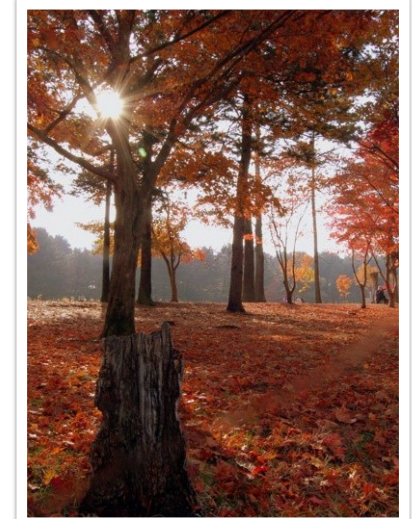

عمق مجال كبير

1 أدر مفتاح الأوضاع الدوار إلى **A**.

2 حرك عجلة المصراع لضبط قيمة فتحة العدسة.

• يمكنك أيضاً ضبط قيمة فتحة العدسة بالضغط على **[Fn]**، والانتقال إلى قيمة فتحة العدسة، ثم تمرير مفتاح الأوضاع الدوار أو سحب الشاشة.

3 اضبط الخيارات المطلوبة.

4 اضغط نصف ضغطة **[المصراع]** للتركيز، ثم اضغط على **[المصراع]** لالتقاط صورة.

- في الإعدادات منخفضة الإضاءة، قد تحتاج إلى زيادة حساسية ISO لمنع الصور غير الواضحة.
- لتعيين الحد الأدنى لسرعة المصراع، في وضع الالتقاط، اضغط على **[MENU]** ← [📷] ← أدنى سرعة للغالق ← خيار.



S وضع أولوية المصراع

في وضع أولوية المصراع، تقوم الكاميرا تلقائياً بضبط قيمة فتحة العدسة حسب سرعة المصراع التي اخترتها. هذا الوضع مفيد لالتقاط الصور للأهداف التي تتحرك بسرعة أو لإنشاء تأثيرات تعقبية في الصورة.

على سبيل المثال، اضبط سرعة المصراع لأعلى من ١/٥٠٠ ثانية لتجميد الهدف. لجعل الهدف يظهر بشكل غير واضح، اضبط سرعة المصراع لأقل من ١/٣٠ ثانية.

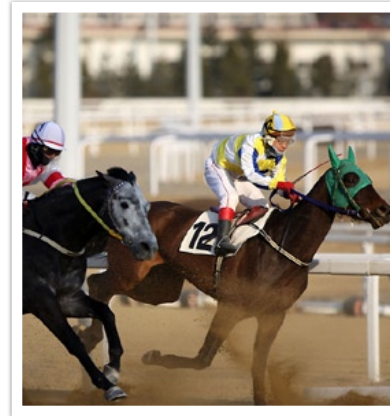

سرعة مصراع مرتفعة

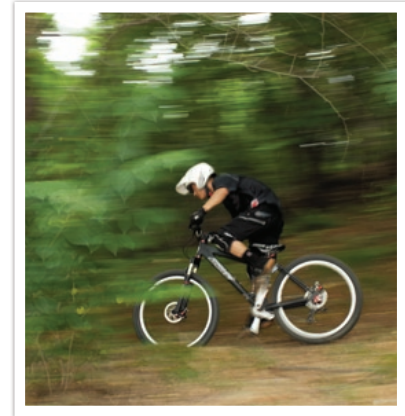

سرعة مصراع منخفضة

١ أدر مفتاح الأوضاع الدوار إلى **S**.

٢ حرك عجلة المصراع لضبط سرعة المصراع.

• يمكنك أيضاً ضبط سرعة المصراع بالضغط على **[Fn]**، والانتقال إلى سرعة المصراع، ثم تمرير مفتاح الأوضاع الدوار أو سحب الشاشة.

٣ اضبط الخيارات المطلوبة.

٤ اضغط نصف ضغطة **[المصراع]** للتركيز، ثم اضغط على **[المصراع]** لالتقاط صورة.

لتعويض كمية الضوء الناقصة الناتجة عن سرعات المصراع السريعة، افتح فتحة العدسة واسمح بدخول ضوء أكثر. إذا كانت الصور لاتزال غامقة، قم بزيادة قيمة ISO.



وضع الأطر

عند ضبط قيمة فتحة العدسة أو سرعة المصراع، يتغير التعريض حسب الإعدادات، ولذا قد يتغير لون الشاشة إلى لون أغمق. عند تشغيل هذه الوظيفة، يكون سطوع الشاشة ثابتاً بصرف النظر عن الإعدادات، بحيث يمكنك وضع إطار حول صورتك.

في وضع التصوير، اضغط على [MENU] ← [📷] ← وضع الأطر ← خيار.

لاستخدام وضع الأطر،

M الوضع اليدوي

يتيح لك وضع بدوي ضبط سرعة المصراع وقيمة فتحة العدسة يدوياً. في هذا الوضع، يمكنك التحكم بشكل كامل في تعريض الصور الخاصة بك.

هذا الوضع مفيد في بيئات التصوير التي يمكن التحكم فيها، مثل الاستوديو، أو عندما يكون من الضروري ضبط إعدادات الكاميرا بشكل دقيق. يوصى باستخدام الوضع يدوي لتصوير المناظر الليلية أو الأعمال النارية.

1 أدر مفتاح الأوضاع الدوار إلى M.

2 حرك عجلة المصراع لضبط سرعة المصراع.

3 اضغط مطولاً على [⊕]، ثم قم بتدوير مفتاح الأوضاع لضبط قيمة فتحة العدسة.

• يمكنك أيضاً ضبط سرعة المصراع أو قيمة فتحة العدسة بالضغط على [Fn]، والانتقال إلى سرعة المصراع، أو قيمة فتحة العدسة، ثم تمرير مفتاح الأوضاع الدوار أو سحب الشاشة.

4 اضبط الخيارات المطلوبة.

5 اضغط نصف ضغطة [المصراع] للتركيز، ثم اضغط على [المصراع] لالتقاط صورة.

① وضع أولوية العدسة

استخدام Depth ①

يمكنك ضبط عمق المجال للصورة الضبابية أو زيادة حدة الخلفية.

1 أدر مفتاح الأوضاع الدوار إلى ①.

2 اضغط على [i-Function] على العدسة لتحديد Depth ①.

- يمكنك أيضاً الضغط على [i-Function]، ثم الضغط على [AF/∞] أو سحب الشاشة لتحديد Depth ①.

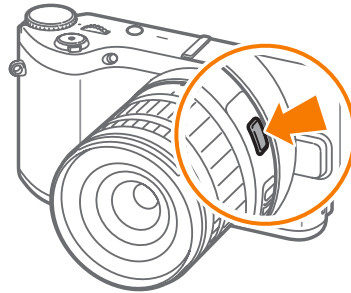

استخدام وظيفة Bulb الإضاءة

استخدم وظيفة Bulb إضاءة لتصوير مشاهد ليلية أو سماء ليلية. أثناء الضغط على [المصراع]، يتم ترك المصراع مفتوحاً حتى تتمكن من إنشاء تأثيرات ضوئية متحركة.

قم بتمرير قرص تحديد الأوضاع إلى اليسار إلى Bulb ← اضغط مطولاً على [المصراع] لتحديد الوقت المطلوب.

لاستخدام bulb إضاءة،



- في حالة تعيين قيمة ISO عالية أو فتح المصراع لمدة طويلة، فقد يزيد تشويش الصورة.
- خيارات محرك الأقراص، وفلاش، ولقطة بلمسة واحدة لا يمكن استخدامها بواسطة وظيفة Bulb الإضاءة.
- تتوفر وظيفة Bulb الإضاءة فقط في الوضع اليدوي.
- استخدم الحامل الثلاثي تحرير المصراع لمنع الكاميرا من الاهتزاز.
- كلما زادت فترة فتح المصراع، زادت مدة حفظ الصورة. لا تقم بإيقاف تشغيل الكاميرا أثناء قيام الكاميرا بحفظ الصورة.
- في حالة استخدام هذه الوظيفة لفترة زمنية طويلة، استخدم بطارية مشحونة بالكامل.

استخدام i-Function في أوضاع M/S/A/P

عند استخدام زر i-Function على عدسة i-Function، يمكنك يدويًا تحديد وضبط سرعة المصراع، قيمة فتحة العدسة، قيمة التعريض، حساسية ISO، وموازنة الأبيض على العدسة.

1 أدر مفتاح الأوضاع الدوار إلى **P**، أو **A**، أو **S**، أو **M**.

2 اضغط على [i-Function] على العدسة لتحديد إعداد ما.

• يمكنك أيضًا الضغط على [i-Function]، ثم الضغط على [AF/∞] أو سحب الشاشة لتحديد ضبط.

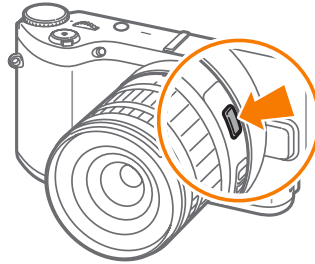
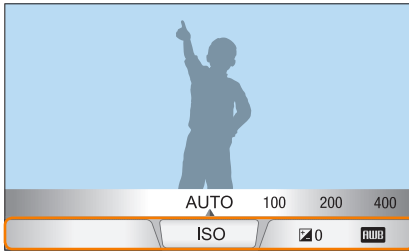

3 اضغط حلقة التركيز لتحديد قيمة.

- يمكنك أيضًا تحريك عجلة المصراع لضبط القيمة.
- يمكنك أيضًا سحب المؤشر أو لمس +/- لضبط القيمة.

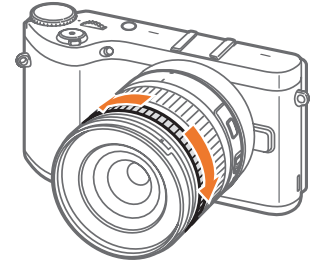
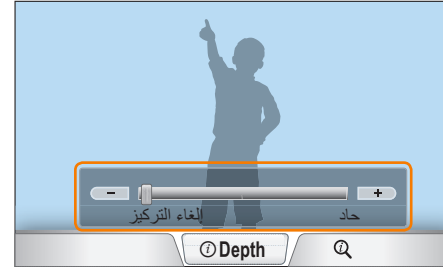

4 اضغط نصف ضغطة [المصراع] للتركيز، ثم اضغط على [المصراع] لالتقاط صورة.

- بينما تقوم بزيادة حدة الصور، تزيد قيمة فتحة العدسة وتقل سرعة المصراع. في الأماكن المظلمة، قد تظهر الصور ضبابية.
- لا تتوفر هذه الوظيفة عندما تقوم بضبط الوضع ثلاثي الأبعاد التلقائي في الوضع ثلاثي الأبعاد.



الخيارات المتاحة

3D	M	S	A	P	وضع التصوير
-	O	-	O	-	فتحة العدسة
-	O	O	-	-	سرعة الغالق
O	-	O	O	O	EV
-	O	O	O	O	ISO
O	O	O	O	O	موازنة الأبيض
-	O	O	O	O	Zoom

- لتحديد عناصر لكي تظهر عندما تضغط على [i-Function] في العدسة في وضع التصوير، اضغط على [MENU] ← ⏏ ← تخصيص iFn ← عنصر.
- لا تتوفر هذه الوظيفة عندما تقوم بضبط الوضع ثلاثي الأبعاد التلقائي في الوضع ثلاثي الأبعاد.



٣ اضغط حلقة التركيز لتحديد خيار ما.

- يمكنك أيضاً تحريك عجلة المصراع أو سحب الشاشة لتحديد خيار ما.

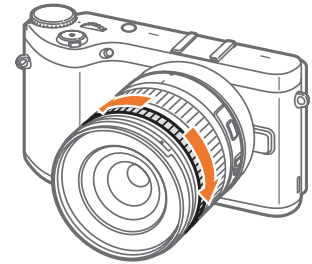
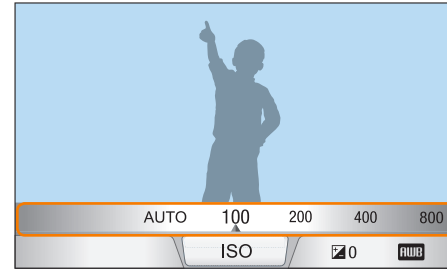

٤ اضغط نصف ضغطة [المصراع] للتركيز، ثم اضغط على [المصراع] لالتقاط صورة.

استخدام Zoom ⓘ

يُتيح Zoom ⓘ إمكانية تكبير أحد الأهداف مع مستوى جودة أقل للصور عن التكبير الرقمي. مع ذلك، دقة الصور قد تتغير مقارنة بما يحدث عندما تقوم بالتقريب باستخدام حلقة التكبير أو التصغير الدوّارة.

١ أدر مفاتيح الأوضاع الدوار إلى **P**، **A**، أو **S**، أو **M**، أو ⓘ.

٢ اضغط على **[i-Function]** على العدسة لتحديد Zoom ⓘ.
 • يمكنك أيضاً الضغط على **[i-Function]**، ثم الضغط على **[AF/∞]** أو سحب الشاشة لتحديد Zoom ⓘ.

٣ اضبط حلقة التركيز لتحديد معدل تكبير.

- يمكنك أيضاً تحريك عجلة المصراع أو سحب الشاشة لتحديد خيار ما.
- تختلف دقة الصورة حسب سرعة التكبير في حالة استخدام Zoom ⓘ.

١:١	٩:١٦	٢:٣	
3040X3040 (9.2M)	4560X2568 (11.7M)	4560X3040 (13.9M)	x1.2
2592X2592 (6.7M)	3888X2184 (8.5M)	3888X2592 (10.1M)	x1.4
2176X2176 (4.7M)	3264X1840 (6.0M)	3264X2176 (7.1M)	x1.7
1824X1824 (3.3M)	2736X1536 (4.2M)	2736X1824 (5.0M)	x2

تستند هذه الأرقام على أقصى مستوى للدقة عند كل نسبة للصور.

٤ اضغط نصف ضغطة [المصراع] للتركيز، ثم اضغط على [المصراع] لالتقاط صورة.



- لا يتوفر Zoom ⓘ عندما تلتقط لقطات متتابعة.
- لا تتوفر Zoom ⓘ عند قيامك باللقاط الصور بتنسيق ملف RAW.
- يتم إلغاء تنشيط Zoom ⓘ عندما تقوم بتسجيل لقطات فيديو بواسطة الضغط على زر تسجيل الفيديو.
- لا تتوفر هذه الوظيفة عندما تقوم بضبط الوضع ثلاثي الأبعاد التلقائي في الوضع ثلاثي الأبعاد.

S الوضع الذكي

في الوضع الذكي، يمكنك التقاط صور بواسطة خيارات محددة مسبقًا لمشهد محدد.

1 أدر مفتاح الأوضاع الدوار إلى **S**.

2 اختر منظرًا.

• لتحديد وضع التصوير عند ضبط قرص الأوضاع على **S**، اضغط على **[Fn]** أو المس **(OK)**، ثم حدد وضع مطلوب.

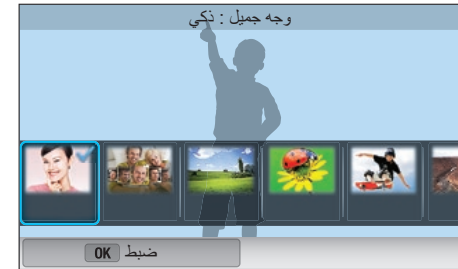

الخيار	الوصف
ماكرو	التقط صورة لأهداف صغيرة أو قريبة.
تجميد الحركة	التقط صورة لأهداف متحركة بسرعة عالية.
درجة ضوء قوية	التقط صورة بواسطة ألوان مشرقة.
بانوراما	التقط مشهد بانورامي عريض في صورة واحدة.
شلال	التقط مشاهد تضم شلالات مياه.
رسم بياني	التقط أهداف كأشكال مظلمة في مواجهة خلفية مضيئة.
غروب	التقاط مناظر في غروب الشمس، مع ألوان حمراء وصفراء تبدو كالتطبيعية.
ليل	التقط صور عديدة في ظروف إضاءة ضعيفة بدون استخدام فلاش. تدمج الكاميرا هذه الميزات لإنشاء صورة واحدة أكثر وضوحًا وأقل ضبابية.
ألعاب نارية	التقط مشاهد تضم ألعاب نارية.
أثار الضوء	التقط مشاهد تظهر أثرًا ضوئيًا في ظروف الإضاءة المنخفضة.
لقطة إبداعية	التقط صور تضم تأثيرات مطبقة تلقائيًا.

3 اضغط نصف ضغطة **[المصراع]** للتركيز، ثم اضغط على **[المصراع]** لالتقاط صورة.

الخيار	الوصف
وجه جميل	التقط صورة شخصية باستخدام خيارات لإخفاء العيوب الموجودة في الوجه.
أفضل وجه	التقط صور عديدة واستبدل الأوجه لإنشاء أفضل صورة ممكنة.
منظر طبيعي	التقاط مناظر حية ثابتة ومناظر طبيعية.

استخدام وضع أفضل وجه

في وضع أفضل وجه، يمكنك التقاط عدة صور واستبدال الأوجه لإنشاء أفضل صورة ممكنة. استخدم هذا الوضع لتحديد أفضل وجه لكل فرد عند التقاط صور جماعية.

١ أدر مفتاح الأوضاع الدوار إلى **S**، ثم حدد أفضل وجه.

٢ قم بمحاذاة الهدف داخل الإطار واضغط نصف ضغطة على [المصراع] للتركيز.

٣ اضغط على [المصراع] لالتقاط الصورة.

- تلتقط الكاميرا ٥ صور بشكل متتابع.
- يتم ضبط الصورة الأولى كصورة خلفية.
- تتبع الكاميرا تلقائيًا الأوجه بعد التصوير.

٤ المس وجه لاستبداله.

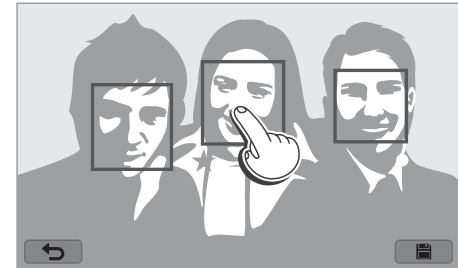

٥ المس أفضل صورة من الأوجه ٥ التي تم التقاطها.

- كرر الخطوات ٤ و ٥ لاستبدال باقي الأوجه للصورة.
- سيظهر الرمز **S** في الصورة التي توصي بها الكاميرا.

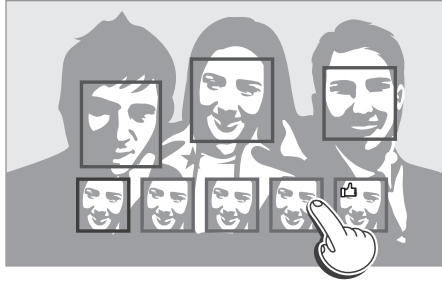

٦ المس **S** لحفظ الصورة.

- استخدم الحامل الثلاثي لمنع الكاميرا من الاهتزاز.
- يتم تعيين دقة الصورة إلى 5.9M أو أصغر.



التقاط صور بانورامية

التقاط صورة ثنائية أو صورة ثلاثية الأبعاد. يمكن مشاهدة الصور البانورامية ثلاثية الأبعاد الملتقطة على شاشة التلفزيون ثلاثي الأبعاد فقط.

١ أدر مفتاح الأوضاع الدوار إلى **S**، ثم حدد بانوراما.

٢ اضغط على **[MENU]** ←  ← بانوراما ← بانوراما حية أو 3D.

٣ اضغط على **[MENU]** للرجوع إلى وضع التصوير.

٤ اضغط مطولاً على **[المصراع]** لبدء الالتقاط.

٥ مع الضغط على **[المصراع]** حرك الكاميرا ببطء في الاتجاه الذي تريده.

- في وضع البانوراما ثلاثية الأبعاد، يمكنك التقاط منظر في الاتجاهات الأفقية فقط.
- يتم عرض سهم في اتجاه الحركة، ويتم عرض الصورة المصورة بالكامل في مربع المعاينة.
- عند ضبط المشاهد، تلتقط الكاميرا الصورة التالية تلقائياً.



٦ عند الانتهاء، حرر **[المصراع]**.

- تقوم الكاميرا تلقائياً بحفظ الصور في صورة واحدة.
- في حالة تحرير **[المصراع]** أثناء التصوير، فإن التصوير البانورامي يتوقف ويتم حفظ الصور التي تم التقاطها.



- تختلف الدقة حسب الصورة البانورامية التي تلتقطها.
- في وضع البانوراما، لا تتوفر بعض خيارات التصوير.
- يمكن أن تتوقف الكاميرا عن التصوير نتيجة لتكوين التصوير أو حركة الهدف المراد تصويره.
- في وضع البانوراما، لا تقوم الكاميرا بالتقاط آخر منظر بالكامل في حالة إيقاف تحريك الكاميرا لتحسين جودة الصورة. لكي تلتقط صورة المشهد بالكامل، حرك الكاميرا قليلاً بعد النقطة التي تريد أن ينتهي عندها المشهد.
- في وضع البانوراما ثلاثي الأبعاد، قد لا تقوم الكاميرا بالتقاط البداية الأولى أو نهاية المنظر بسبب طبيعة المؤثر ثلاثي الأبعاد. لالتقاط المنظر بالكامل، تحرك قليلاً بعد نقطة البداية أو النهاية التي تريد التقاطها.
- الصور الملتقطة بالوظيفة ثلاثية الأبعاد يتم حفظها بتنسيقات JPEG (ثنائية الأبعاد) و MPO (ثلاثية الأبعاد). على شاشة الكاميرا، يمكنك عرض ملفات JPEG فقط.
- لعرض الملفات ثلاثية الأبعاد، قم بتوصيل الكاميرا بتلفزيون ثلاثي الأبعاد أو بشاشة ثلاثية الأبعاد مزودة بكبل HDMI اختياري. أثناء العرض، ارتد نظارات ثلاثية الأبعاد مناسبة.
- التقاط صور في وضع البانوراما ثلاثية الأبعاد قد يؤدي إلى ظهور مؤثر ثلاثي الأبعاد أقل نطاقاً عن تلك الصور الملتقطة بعدسة ثلاثية الأبعاد. لزيادة المؤثر ثلاثي الأبعاد، قم بارتفاع العدسة ثلاثية الأبعاد الاختيارية واستخدم الوضع ثلاثي الأبعاد. (صفحة ٦٩)

- للحصول على أفضل نتائج عند التقاط صور بانورامية، تجنب ما يلي:
 - تحريك الكاميرا بسرعة كبيرة أو ببطء شديد
 - تحريك الكاميرا قليلاً جدًا لالتقاط الصورة التالية
 - تحريك الكاميرا بسرعات غير عادية
 - هز الكاميرا
 - التصوير في الأماكن المظلمة
 - التقاط الأهداف المتحركة القريبة
 - ظروف التصوير حيث يتغير السطوع أو لون الضوء
- الصور الملتقطة يتم حفظها تلقائيًا، ويتوقف التصوير في الظروف التالية:
 - في حالة قيامك بتغيير الاتجاه أثناء التصوير
 - في حالة تحريك الكاميرا بسرعة كبيرة
 - إذا لم تقم بتحريك الكاميرا

تسجيل فيديو

في وضع التصوير، يمكنك تسجيل لقطات فيديو فائقة الوضوح كاملة (1920X1080) بالضغط على  (تسجيل الفيديو). يتيح لك الكاميرا تسجيل فيديو حتى ٢٩ دقيقة و ٥٩ ثانية بطول ٦٠ أو ٣٠ أو ٢٤ أو ١٥ إطاراً/ث وتحتفظ الملفات بتنسيق MP4 (H.264) .60 fps فقط مع 1920X1080 و1280X720 و24 fps فقط في 1920X810 .15 fps يتوفر فقط مع بعض خيارات الفلتر الذكي. يتم تسجيل الصوت عبر ميكروفون الكاميرا.

يمكنك ضبط التعريض بواسطة ضبط قيمة فتحة العدسة وسرعة المصراع للوضع الذي حددته. عندما تستخدم عدسة لا تضم المفتاح AF/MF أثناء تسجيل فيديو، اضغط على [AF] لتنشيط أو إلغاء تنشيط وظيفة AF. عندما تستخدم العدسة المزودة بالمفتاح AF/MF، فإن وظيفة AF تعمل حسب ضبط المفتاح.

حدد **خافت** لمضاءة منظر أو لتوضيحه. يمكنك أيضًا تحديد **صوت، قطع الرياح**، أو خيارات أخرى لضبط خيارات التسجيل. (صفحة ١٠٦)

١ أدر مفتاح الأوضاع الدوار إلى **AUTO**، **P**، **A**، **S**، **M**، **i**، أو **S**.
• قد لا تعمل هذه الميزة في بعض الأوضاع.

٢ اضبط الخيارات المطلوبة.

٣ اضغط على  (تسجيل الفيديو) لبدء التسجيل.

٤ اضغط على  (تسجيل الفيديو) لإيقاف التسجيل.



- **H.264 (MPEG-4 part10/AVC)** هو أحدث ترميز للفيديو تم إعداده في عام ٢٠٠٣ بشكل تعاوني بواسطة ISO-IEC و ITU-T. ونظرًا لأن هذا التنسيق يستخدم معدل ضغط عالي، يمكن حفظ المزيد من البيانات على مساحة أقل من الذاكرة.
- في حالة تشغيل خيار مثبت الصورة عند تصوير فيلم ما، قد تقوم الكاميرا بتسجيل صوت مثبت الصورة.
- صوت التقريب أو التباعد أو أصوات العدسة الأخرى قد يتم تسجيلها إن قمت بضبط العدسة أثناء تسجيل فيديو.
- عند استخدام عدسة فيديو اختيارية، لن يتم تسجيل صوت التركيز التلقائي.
- إذا قمت بإزالة عدسة الكاميرا أثناء تسجيل فيلم، سيتم إيقاف التسجيل. لا تقم بتغيير العدسة أثناء التسجيل.
- عند توصيل ميكروفون خارجي أثناء تسجيل فيلم، لا يتم تسجيل الصوت من خلال الميكروفون الخارجي. (يتم الحفاظ على الضبط السابق.) في حالة قيامك بإزالة الميكروفون الخارجي أثناء تسجيل فيلم، لا يتم تسجيل الصوت. أوقف تشغيل الكاميرا قبل توصيل الميكروفون الخارجي أو إزالته.

الوضع ثلاثي الأوضاع

يمكنك التقاط صور ثلاثية الأبعاد أو لقطات فيديو بعدسة ثلاثية الأبعاد اختيارية.

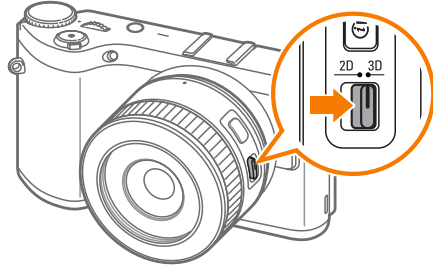



عدسة SAMSUNG 45 mm F1.8 [T6] 2D/3D (مثال)

اضبط المفتاح ثنائي/ثلاثي الأوضاع الموجود في العدسة إلى 3D، ثم التقط صورة أو فيديو على مسافة ١,٥ إلى ٥ أمتار بعيدًا عن الهدف.



- إذا قمت بتغيير زاوية التصوير للكاميرا فجأة أثناء تصوير فيلم، قد لا يكون بمقدور الكاميرا تسجيل الصور بشكل دقيق. استخدم حامل ثلاثي لتقليل اهتزاز الكاميرا.
- تدعم الكاميرا فقط الوظيفة متعدد AF عند تسجيل فيديو. لا يمكنك استخدام وظائف إعداد منطقة التركيز الأخرى، مثل تتبع الأوجه AF.
- عندما يتجاوز حجم الفيلم ٤ جيجابايت، فإن الكاميرا تتوقف تلقائيًا عن التسجيل حتى في حالة عدم الوصول إلى أقصى زمن للتسجيل (٢٩ دقيقة و ٥٩ ثانية).
- إذا كنت تستخدم بطاقة ذاكرة للكتابة البطيئة، يمكن توقف تسجيل الفيلم لأن البطاقة لا تتمكن من معالجة البيانات بمعدل التقاط الفيديو. إذا حدث هذا، استبدل البطاقة ببطاقة ذاكرة أسرع أو قلل من حجم الفيديو (على سبيل المثال من 1280X720 إلى 640X480).
- عند تهيئة بطاقة ذاكرة، قم بالتهيئة دائمًا باستخدام الكاميرا. إذا قمت بالتهيئة على كاميرا أو كمبيوتر آخر، يمكن فقد الملفات الموجودة على البطاقة أو يؤدي هذا إلى تغيير في سعة البطاقة.
- عندما تضغط على زر تسجيل الفيديو، Zoom (د) أوقف تشغيل.
- أثناء تسجيل فيديو بنفس حساسية ISO، قد تكون الشاشة أكثر إعتامًا من التقاط صورة. قم بضبط حساسية ISO.
- عندما تقوم بتسجيل فيديو في الوضع P، A، أو S يتم تعيين ISO تلقائيًا إلى تلقائي.

• يكون الوضع ثلاثي الأبعاد قيد التشغيل دومًا، بغض النظر عن قرص الأوضاع للكاميرا، باستثناء **Wi-Fi**.

• لكي تستخدم خيارات ثلاثية الأبعاد نتيج للكاميرا إمكانية ضبط خيارات التصوير تلقائيًا حسب ظروف التصوير في الوضع ثلاثي الأبعاد، اضغط على **[MENU]** ←  ← **الوضع ثلاثي الأبعاد التلقائي** ← تشغيل.

• لتغيير خيار التسجيل ثلاثي الأبعاد، اضغط على **[MENU]** ←  ← **وضع REC ثلاثي الأبعاد** ← وخيار مطلوب.

* القيمة الافتراضية

الوصف	الرمز
جانب إلى جانب*: يعرض صورتين بجوار بعضهما البعض.	
حزم الإطار: يعرض الصور للعين اليسرى واليمنى في إطارات بشكل تبادلي.	



- تختلف خيارات التصوير المتاحة مقارنة بأوضاع التصوير الأخرى.
- يمكنك تحديد حجم الصور من بين 4.1M (2688X1512) أو 2.1M (1920X1080).
- يتم ضبط دقة الفيديو إلى 1920X1080.
- لقطات الفيديو المسجلة في الوضع ثلاثي الأبعاد قد تكون مظلمة أو قد يكون العرض شديد الاهتزاز.
- يؤدي التصوير في درجات الحرارة المنخفضة إلى تشوه الألوان في الصور وقد يستهلك المزيد من طاقة البطارية.
- لا يمكنك التصوير بطريقة صحيحة في ظروف يقل فيها مستوى الإضاءة عن ٨,٥ LV/٩٠٠ lux. للحصول على أفضل النتائج، التقط صور في أماكن تتمتع بقدر كافي من الإضاءة.
- عندما تقوم بتصوير الأهداف التي تحتوي على مادة استقطابية، مثل شاشة أو نظارة شمسية، أو فلتر استقطاب، أو عند استخدام مادة استقطابية مع العدسة، فإن الصور قد تظهر مظلمة أو قد لا يتم تطبيق المؤثر ثلاثي الأبعاد بطريقة صحيحة.
- استخدم الحامل الثلاثي لمنع الكاميرا من الاهتزاز.
- إذا قمت بتدوير أو إمالة الكاميرا رأسياً أثناء التصوير، فإن المؤثر ثلاثي الأبعاد قد لا يتم تطبيقه بطريقة صحيحة. التقط الصور باستخدام الكاميرا في الوضع العادي.
- إذا قمت بالتصوير في إضاءة فلوريسنت، أو إذا كنت تقوم بتصوير الصور المعروضة بواسطة أجهزة العرض أو أجهزة التلفزيون، فإن الصور قد تظهر سوداء بسبب تأثير النقر.
- في الوضع ثلاثي الأوضاع، فإن الخيار تكبير X٨ مساعد MF قد لا يتوفر.
- تعرض شاشة الكاميرا لقطات فيديو ثلاثية الأبعاد فقط في عرض ثنائي الأبعاد.
- الصور الملتقطة بالوظيفة ثلاثية الأبعاد يتم حفظها بتنسيقات JPEG (ثنائية الأبعاد) وMPO (ثلاثية الأبعاد). على شاشة الكاميرا، يمكنك عرض ملفات JPEG فقط.
- لعرض الملفات ثلاثية الأبعاد، قم بتوصيل الكاميرا بتلفزيون ثلاثي الأبعاد أو بشاشة ثلاثية الأبعاد مزودة بـ HDMI اختياري. أثناء العرض، ارتد نظارات ثلاثية الأبعاد مناسبة.
- لا يمكنك استخدام الفلاش في الوضع ثلاثي الأبعاد.

الوظائف المتوفرة حسب وضع التصوير

للحصول على تفاصيل حول وظائف التصوير، انظر الفصل الثاني. اضغط على اختصار لكل وظيفة.

اختصارات	متوفرة في	الوظيفة
-	M/S/A/P	وضع الأظرف (صفحة ٥٩)
-	* AUTO / * S / i / M/S/A/P	OIS (مانع الاهتزاز) (صفحة ٨٩)
Fn	*3D/* AUTO / * S / * i / M/S/A/P	القرص (مستمر/التصوير المتتابع/الموقت/وضع أقواس) (صفحة ٩٠)
Fn	M/S/A/P	التركيز (صفحة ٩٧)
-	M/S/A/P	نطاق ديناميكي (صفحة ١٠٠)
Fn	* AUTO / * S / * i / * M / * S / * A / * P	فلاش (صفحة ٩٤)
Fn	S/A/P	تعويض التعريض (صفحة ١٠٢)
-	S/A/P	قفل التعريض (صفحة ١٠٣)

* تكون بعض الوظائف محدودة في هذه الأوضاع.

اختصارات	متوفرة في	الوظيفة
-	*3D/ AUTO / * S / i / M/S/A/P	حجم الصور (صفحة ٧٣)
-	* S / i / M/S/A/P	الجودة (صفحة ٧٤)
ISO/ Fn	M/S/A/P	ISO (صفحة ٧٥)
Fn	M/S/A/P	موازنة الأبيض (صفحة ٧٦)
Fn	M/S/A/P	معالج الصور (صفحة ٧٩)
Fn	M/S/A/P	مرشح ذكي (صفحة ١٠١)
Fn	*3D/* S / * i / M/S/A/P	وضع AF (صفحة ٨٠)
AF/ Fn	* S / * i / M/S/A/P	منطقة AF (صفحة ٨٣)
-	*3D/ AUTO / * S / i / M/S/A/P	لمس AF (صفحة ٨٦)
-	*3D/ AUTO / S / i / M/S/A/P	مساعد MF (صفحة ٨٨)
-	AUTO / S / i / M/S/A/P	رفع التركيز للذروة (صفحة ٨٨)
-	M/S/A/P	وصل AE بنقطة AF (صفحة ٩٩)

الفصل الثاني

وظائف التصوير

تعرف على الوظائف التي يمكن ضبطها في وضع التصوير.
يمكنك الاستمتاع بالمزيد من الصور وملفات الفيديو المخصصة عن طريق استخدام وظائف التصوير.

حجم الصور

كلما زادت درجة الوضوح، زاد عدد البيكسل بالصورة أو الفيديو، بحيث يمكن طباعتها على ورق أكبر أو عرضها على شاشة أكبر. حينما تستخدم مستوى دقة عالي، يكبر أيضًا حجم الملف. حدد مستوى دقة منخفضة للصور التي سيتم عرضها في إطار الصور الرقمية أو عند تحميلها على الويب.



في وضع التصوير، اضغط على [MENU] ← [📷] ← حجم الصور ← خيار.

للضبط الحجم،

الرمز	الحجم	موصى به ل
20M	5472x3648 (3:2)	الطباعة على ورق A1.
10.1M	3888x2592 (3:2)	الطباعة على ورق A2.
5.9M	2976x1984 (3:2)	الطباعة على ورق A3.
2M	1728x1152 (3:2)	الطباعة على ورق A5.
16.9M	5472x3080 (16:9)	الطباعة على ورق A1 أو العرض على HDTV.
7.8M	3712x2088 (16:9)	الطباعة على ورق A3 أو العرض على HDTV.
4.9M	2944x1656 (16:9)	الطباعة على ورق A4 أو العرض على HDTV.
2.1M	1920x1080 (16:9)	الطباعة على ورق A5 أو العرض على HDTV.
13.3M	3648x3648 (1:1)	طباعة صورة مربعة على صفحة A1.
7M	2640x2640 (1:1)	طباعة صورة مربعة على صفحة A3.
4M	2000x2000 (1:1)	طباعة صورة مربعة على صفحة A4.
1.1M	1024x1024 (1:1)	طباعة صورة مربعة على صفحة A5.

قد تختلف الخيارات المتوفرة حسب ظروف التصوير.



الجودة

تحفظ الكاميرا الصور إما بتنسيق JPEG أو RAW.

غالباً ما يتم تحويل الصور التي يتم التقاطها بواسطة كاميرا إلى تنسيقات JPEG وحفظها في الذاكرة حسب إعدادات الكاميرا في وقت الالتقاط. لا يتم تحويل ملفات RAW إلى تنسيقات JPEG ويتم حفظها في الذاكرة بدون أي تغييرات.

تحتوي ملفات RAW على امتداد الملف "SRW". لضبط ومعايرة التعريضات، وموازانات الأبيض، والنغمات، والتباينات، وألوان ملفات RAW، أو لتحويلها إلى تنسيق JPEG أو TIFF، استخدم برنامج Adobe Photoshop Lightroom الموجود على قرص الفيديو الرقمي المرفق.

احرص على وجود ذاكرة متوفرة كافية لحفظ الملفات في التنسيق RAW.



في وضع التصوير، اضغط على [MENU] ← [📷] ← الجودة ← خيار.

لضبط الجودة،

الوصف	تهينة	الرمز
عادي: • مضغوط لجودة عادية. • مضغوط للطباعة في حجم صغير أو التحميل على الويب.	JPEG	
RAW: • حفظ صورة بدون فقد البيانات. • موصى به للتحريير بعد التصوير.	RAW	
RAW + فائق للغاية: حفظ صورة في كل من تنسيق JPEG (جودة S.Fine) وتنسيق RAW.	RAW+JPEG	
RAW + فائق: حفظ صورة في كل من تنسيق JPEG (جودة Fine) وتنسيق RAW.	RAW+JPEG	
RAW + عادي: حفظ صورة في كل من تنسيق JPEG (جودة عادي) وتنسيق RAW.	RAW+JPEG	

قد تختلف الخيارات المتوفرة حسب ظروف التصوير.



الوصف	تهينة	الرمز
فائقة جداً: • مضغوط لأفضل جودة. • موصى به للطباعة في حجم كبير.	JPEG	
فائقة: • مضغوط لجودة أفضل. • موصى به للطباعة بحجم عادي.	JPEG	

أمثلة

تمثل قيمة حساسية ISO حساسية الكاميرا للضوء .

كلما كانت قيمة ISO أكبر، كلما كانت حساسية الكاميرا للضوء أكثر. وهكذا، عن طريق تحديد قيمة حساسية ISO أعلى، يمكنك التقاط صور في أماكن معتممة أو مظلمة بسرعات مصراع أكثر سرعة. ولكن، قد يزيد هذا من الضوضاء الإلكترونية وينتج عنه صور حبيبية.

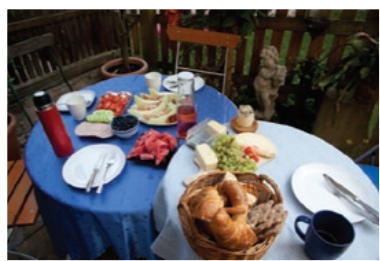

ISO 400

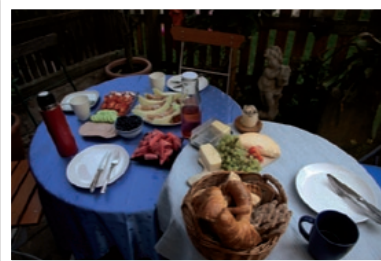

ISO 100



ISO 3200



ISO 800

في وضع التصوير، اضغط على [ISO] ← خيار.

لضبط حساسية ISO،

- يمكنك أيضًا ضبط الخيار بالضغط على [MENU] ← [] ← ISO ← خيار في وضع التصوير.
- قم بزيادة قيمة ISO في الأماكن التي يحظر فيها استخدام الفلاش. يمكنك التقاط صورة أوضح عن طريق تحديد قيمة ISO عالية بدون الحاجة إلى توفير ضوء أكثر.
- استخدم وظيفة تقليل الضوضاء لتقليل الضوضاء المرئية التي يمكن أن تظهر على الصور التي لها قيمة ISO عالية. (صفحة ١٤٦)
- قد تختلف الخيارات المتوفرة حسب ظروف التصوير.



موازنة الأبيض

يمثل موازنة الأبيض مصدر الضوء الذي يؤثر على لون الصورة.



يعتمد لون الصورة على نوع مصدر الضوء وجودته. إن كنت تريد أن تظهر لون الصورة بنفس الألوان التي تراها حقيقية، حدد ظروف الإضاءة المناسبة لمعايرة موازنة الأبيض، مثل م **أ تلقائي**، **نهار**، **غانم**، **تجستين**، أو اضبط درجة الحرارة اللونية يدوياً.

يمكنك أيضاً ضبط اللون لمصادر الإضاءة مسبقة الضبط بحيث تتطابق ألوان الصورة مع المنظر الفعلي في ظروف إضاءة مختلطة.

في وضع التصوير، اضغط على [MENU] ← [] ← موازنة الأبيض ← خيار.

لضبط موازنة الأبيض،

الوصف	الرمز
أبيض فلورسينت : حدد عند التصوير في ظل وجود لمبة فلورسينت نهائية. خصوصاً للضوء الفلورسينت الأبيض مع درجة حرارة لونية تبلغ حوالي ٤٢٠٠ كلفن.	
NW فلورسينت : حدد عند التصوير في ظل وجود لمبة فلورسينت نهائية. خصوصاً بالنسبة لضوء الفلورسينت الأبيض للألوان شديدة البياض بدرجة لونية تبلغ حوالي ٥٠٠٠ كلفن.	
ضوء نهار فلورسينت : حدد عند التصوير في ظل وجود لمبة فلورسينت نهائية. خصوصاً بالنسبة لضوء الفلورسينت الأبيض للون قليل الزرقاء بدرجة لونية تبلغ حوالي ٦٥٠٠ كلفن.	
تجستين : استخدم هذا الخيار عند التقاط صور داخلية في وجود مصابيح إضاءة عادية أو مصابيح هالوجين. مصابيح الإضاءة العادية التي تميل إلى تدرج الأحمر. وهذا الخيار يمكن أن يؤثر على هذا التأثير.	
WB فلاش : حدد عند استخدام الفلاش.	
ضبط مخصص : استخدم الإعدادات مسبقة الضبط. يمكنك ضبط موازنة الأبيض عن طريق الضغط على [DISP]، ثم تصوير صفحة بيضاء من الورق. قم بتعبئة دائرة تركيز اللقطة بالورق واضبط موازنة الأبيض.	

الوصف	الرمز
م أ تلقائي : استخدم الإعدادات التلقائية حسب ظروف الإضاءة المحيطة.	
نهار : استخدم هذا الخيار عند التقاط صور خارجية في يوم مشمس. يؤدي استخدام هذا الخيار إلى الحصول على صور أقرب لأن تكون صور طبيعية في المنظر.	
غانم : استخدم هذا الخيار عن التقاط صور خارجية في يوم غائم أو في الظل. الصور التي يتم التقاطها في الأيام الغائمة تميل بشكل كبير إلى اللون الأزرق عنها في الأيام المشمسة. وهذا الخيار يمكن أن يؤثر على هذا التأثير.	

تخصيص خيارات موازنة الأبيض مسبقاً الضبط

يمكنك أيضاً تخصيص خيارات موازنة الأبيض المعدة مسبقاً.

في وضع التصوير، اضغط على [MENU] ← [⊞] ← موازنة الأبيض
← خيار ← [DISP] ← قم بالتمرير إلى قرص الأوضاع أو اضغط على
[AF/ISO/DISP].

لتخصيص خيارات التعيين
المسبق،

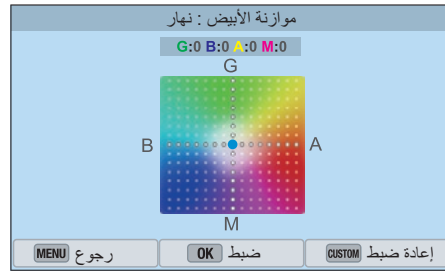

يمكنك أيضاً لمس منطقة على الشاشة.



الوصف الرمز

حرارة اللون: ضبط درجة الحرارة اللونية يدوياً لمصدر الضوء. درجة الحرارة اللونية عبارة عن مقياس بدرجات كالفن يشير إلى نوع معين من مصدر الضوء. مع تزايد درجة الحرارة اللونية، يصبح توزيع الألوان أبرد. أما مع انخفاض درجة الحرارة اللونية، يصبح توزيع الألوان أدفأ. اضغط على [DISP]، ثم اضبط درجة الحرارة اللونية.

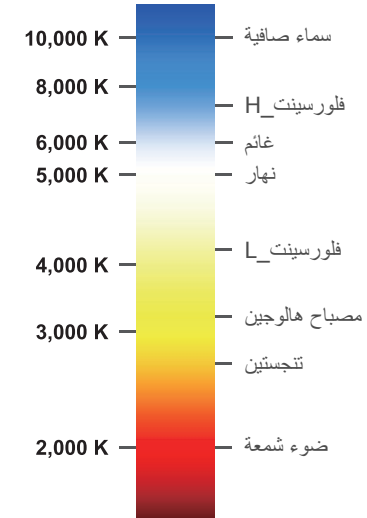

K

قد تختلف الخيارات المتوفرة حسب ظروف التصوير.



أمثلة



نهار



م أ تلقائي



تنجستين



ضوء نهار فلور سينت



معالج الصور (أنماط الصور)



كلاسيكي

هادئ

رائع

- يمكنك أيضاً ضبط قيمة إعدادات الأنماط مسبقاً الإعداد. حدد خيار معالج الصور، اضغط على [DISP] واضبط اللون، أو الإشباع، أو الحدة، أو التباين.
- لتخصيص معالج الصور لديك، حدد 01/، أو 02/، أو 03/، ثم اضبط اللون، والإشباع والحدة، والتباين.
- لا يمكن تعيين خيارات معالج الصور باستخدام الخيارات مرشح ذكي في نفس الوقت.



معالج الصور يتيح لك تطبيق أنماط صور مختلفة على صورتك لإنشاء أشكال مختلفة وتعبيرات عاطفية. يمكنك أيضاً إنشاء وحفظ أنماط الصور الخاصة بك عن طريق ضبط اللون، التشبع، الحدة، والتباين لكل نمط.

لا توجد قاعدة تحدد النمط المناسب أو الظروف المناسبة. تجربة أنماط مختلفة وإيجاد إعداداتك الخاصة.

في وضع التصوير، اضغط على [MENU] ← [CAM] ← معالج الصور
← خيار.

لضبط نمط صورة،

أمثلة



صورة شخص

حيوي

قياسي



قديم

غابة

منظر طبيعي

وضع AF

تعرف على كيفية ضبط تركيز الكاميرا حسب الأهداف التي تقوم بتصويرها.

يمكنك تحديد وضع تركيز مناسب للهدف المراد تصويره بين التركيز التلقائي الفردي، التركيز التلقائي المستمر، والتركيز اليدوي. يتم تنشيط وظيفة AF عند الضغط على [المصراع] نصف ضغطاً. في وضع AF، يتعين عليك تدوير حلقة التركيز على العدسة لإجراء التركيز يدوياً.

في معظم الحالات، يمكن أن يكون لديك تركيز عن طريق تحديد AF فردي. الأهداف التي تتحرك بسرعة أو الأهداف التي لها لون مماثل للخلفية يكون من الصعب التركيز عليها. حدد وضع تركيز مناسب لمثل هذه الأمثلة.

إذا كانت العدسة مزودة بمفتاح AF/MF، فيجب عليك ضبط المفتاح حسب الوضع المحدد. قم بتعيين المفتاح إلى AF عندما تحدد AF فردي أو AF مستمر. اضبط المفتاح على MF عندما تحدد «التركيز اليدوي».

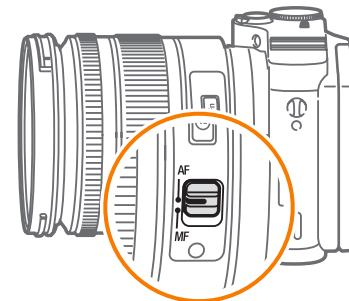

في حالة عدم وجود مفتاح AF/MF في عدستك، اضغط على [AF] لتحديد وضع AF المطلوب.

لضبط وضع التركيز التلقائي،

في وضع التصوير، اضغط على [AF] ← خيار.



- يمكنك أيضًا ضبط الخيار بالضغط على [MENU] ← [AF] ← خيار في وضع التصوير.
- قد تختلف الخيارات المتاحة حسب العدسة المستخدمة.

AF مستمر

أثناء الضغط على [المصراع] نصف ضغطة، تستمر الكاميرا في التركيز التلقائي. بمجرد ثبات منطقة البؤرة على الهدف المراد تصويره، يكون الهدف دائماً في وضع التركيز حتى عندما يتحرك. يوصى بهذا الوضع لتصوير شخص يركب دراجة، كلب يجري، أو مشهد لسيارة سباق.



AF فردي

AF فردي مناسب لتصوير هدف ثابت. عند الضغط على [المصراع] نصف ضغطة، يثبت التركيز في منطقة البؤرة. تومض المنطقة باللون الأخضر عند تنشيط التركيز.



تركيز يدوي

يمكنك التركيز على هدف ما بطريقة يدوية من خلال تدوير حلقة التركيز على العدسة. يتيح لك وظيفة مساعد MF إمكانية تحقيق التركيز. بينما تقوم بتدوير حلقة التركيز، يتم تكبير منطقة التركيز. عندما تستخدم وظيفة رفع التركيز للذروة، فإن اللون الذي تحدده يظهر على الهدف الذي يتم التركيز عليه. يوصى بهذا الوضع لتصوير كائن بحيث يكون لونه مماثل في الخلفية، مشهد ليلي، أو أعمال نارية.

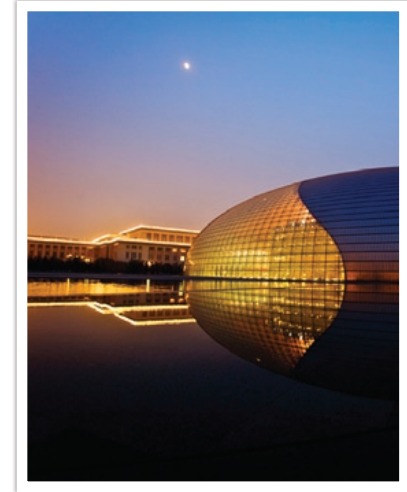

في حالة استخدام هذه الوظيفة، لا يمكنك ضبط خيارات لمس AF، و منطقة AF، و وصل AE بنقطة AF.



تحديد AF

يمكنك ضبط التركيز على المنطقة التي تريدها. قم بتطبيق تأثير خارج التركيز لجعل الهدف أكثر تمييزاً.

تمت إعادة وضع التركيز على الصورة الموجودة أدناه وتغيير حجمها حتى تتناسب مع وجه الهدف المراد تصويره.

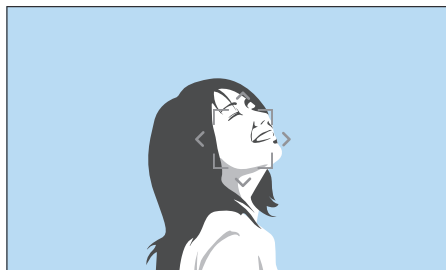

لتغيير حجم أو نقل منطقة التركيز، في وضع التصوير، اضغط على [OK]. استخدم زر التنقل لنقل منطقة التركيز. حرك مفاتيح الأوضاع الدوار لتغيير منطقة التركيز.



تعمل وظيفة منطقة AF على تغيير أوضاع منطقة التركيز.

وبصفة عامة، تركز الكاميرات على الهدف الأقرب. عندما تكون هناك العديد من الأهداف، يمكن أن تظهر أهداف غير مرغوبة في التركيز. لمنع ظهور الأهداف غير المرغوب فيها محل تركيز، قم بتغيير منطقة البؤرة حتى يظهر الهدف المرغوب محل تركيز. يمكنك الحصول على صورة أوضح وأبقى عن طريق تحديد منطقة تركيز مناسبة.

في وضع التصوير، اضغط على [MENU] ← [MENU] ← منطقة AF ← خيار.

لضبط منطقة التركيز التلقائي،



- قد تختلف الخيارات المتوفرة حسب ظروف التصوير.
- عند ضبط الزر AF/MF على MF، لا يمكنك تغيير منطقة AF من قائمة التصوير.
- عندما تستخدم الخيار تتبع الأوجه AF فإن الكاميرا تركز على المنطقة ذات الإطار الأبيض تلقائياً.
- استناداً إلى الخيارات فقد لا تكون "تتبع الوجه" نشطة.
- عندما تضبط التركيز اليدوي، فقد لا تتوفر "تتبع الوجه".
- قد لا يعمل خيار اكتشاف الوجه في حالة:
 - يكون الهدف بعيداً عن الكاميرا
 - يكون الهدف براقاً جداً أو مظلماً جداً
 - الهدف غير مواجه للكاميرا
 - الهدف يرتدي نظارات أو قناع
 - تتغير تعبيرات وجه الهدف بشكل مفاجئ
 - توجد إضاءة خلف الهدف أو ظروف الإضاءة غير مستقرة

اكتشاف الوجه AF

تركز الكاميرا على الوجوه البشرية بشكل متحيز. يمكن اكتشاف وجوه يصل عددها إلى ١٠ أشخاص. يوصى باستخدام هذا الإعداد لتصوير مجموعة من الأشخاص.

عند الضغط على [المصراع] نصف ضغطة، تركز الكاميرا على الوجوه كما هو مبين في الصورة أدناه. في حالات تصوير مجموعة من الأشخاص، تعرض الكاميرا التركيز على أقرب وجه شخص بلون أبيض وبقية وجوه الأشخاص بلون رمادي.

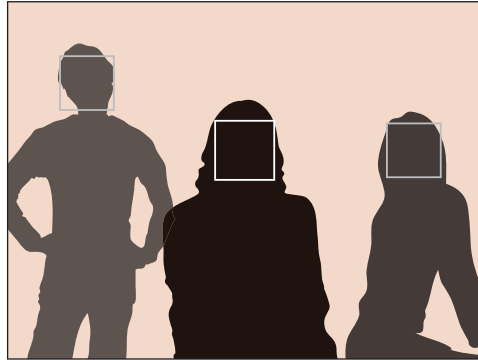

AF متعدد

تعرض الكاميرا مستطيل أخضر في الأماكن التي يتم ضبط التركيز بطريقة صحيحة. يتم تقسيم الصورة إلى منطقتين أو أكثر، وبذلك تحصل الكاميرا على نقاط تركيز لكل منطقة. يوصى به لصور المناظر.

عند الضغط على [المصراع] نصف ضغطة، تعرض الكاميرا منطقة التركيز كما هو مبين في الصورة أدناه.



صورة ذاتية AF

قد يكون من الصعب معرفة ما إذا كان وجهك في وضع تركيز عند التقاط صورة شخصية. عندما تكون هذه الوظيفة قيد التشغيل، يصدر الرنين من الكاميرا بطريقة أسرع عندما يوجد الوجه في منتصف التركيب.

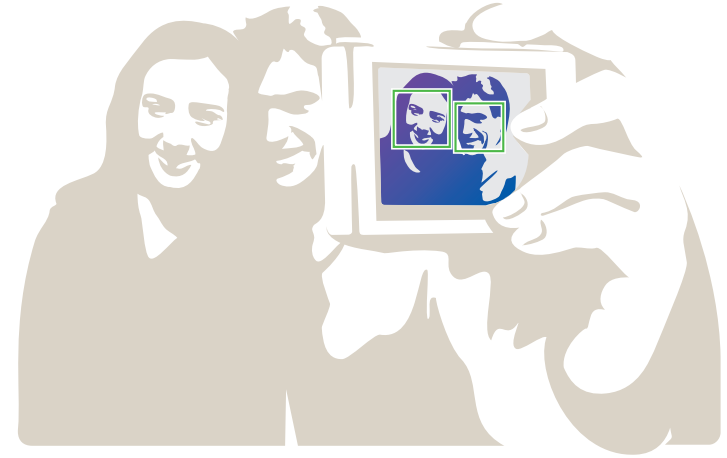

تتبع AF

يتيح لك «تتبع AF» إمكانية تتبع الهدف والتركيز عليه تلقائيًا، حتى إذا كان الهدف يتحرك، أو عندما تقوم بتغيير ظروف التصوير.

إطار أبيض: تتبع الكاميرا لهدفك.

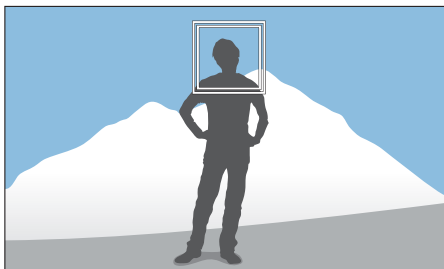

إطار أخضر: الهدف موجود في التركيز عندما تضغط نصف ضغطة على [المصراع].

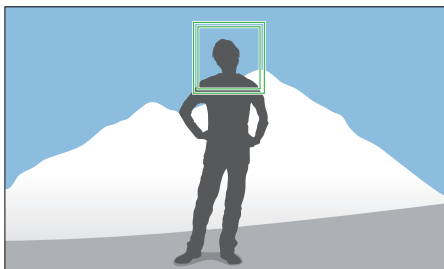

إطار أحمر: فشلت الكاميرا في التركيز.

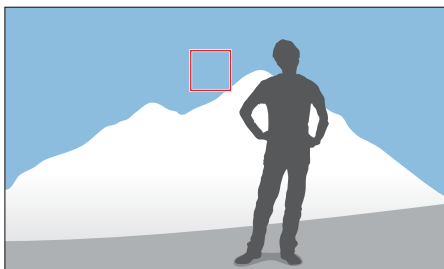

حدد أو قم بالتركيز على منطقة البؤرة التي تلمسها على الشاشة. وبالإضافة إلى ذلك، قم بالتركيز على الهدف والتقط صورة بواسطة اللمس على الشاشة.

في وضع التصوير، اضغط على [MENU] ← ← لمس AF ← خيار.

لضبط لمس AF،

قد تختلف الخيارات المتوفرة حسب ظروف التصوير.



لمس AF

يتيح لك لمس AF إمكانية تحديد منطقة التركيز التي تلمسها على الشاشة والتركيز عليها.

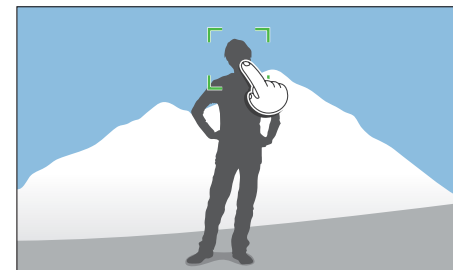

نقطة AF

منطقة البؤرة ستقابل المنطقة التي تلمسها على الشاشة ولن يتم تحقيق التركيز.

لقطة بلمسة واحدة

يمكنك التقاط صورة بلمسة من إصبعك. بينما تلمس هدف، تركز الكاميرا على الهدف تلقائيًا وتلتقط صورة.

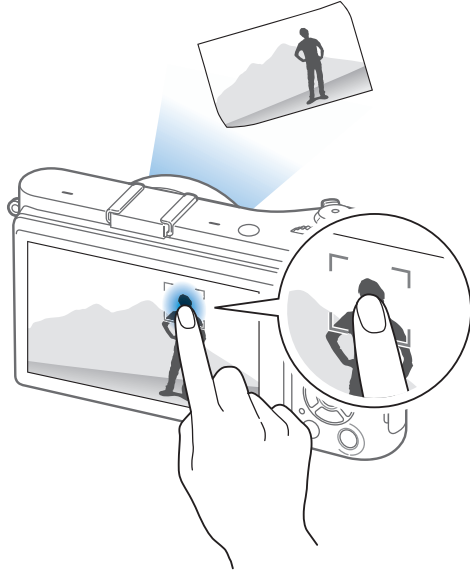

- إذا لم تحدد منطقة تركيز، فإن وظيفة التركيز التلقائي لا تعمل.
- قد يؤدي تتبع هدف إلى الفشل في حالة:
 - إذا كان الهدف صغيرًا للغاية
 - تحرك الهدف بشكل زائد عن الحد
 - توجد إضاءة خلف الهدف أو تقوم بالتصوير في مكان مظلم
 - توجد ألوان أو نقوش على الهدف وعلى الخلفية أيضًا
 - يتضمن الهدف نقوش أفقية، مثل رسومات مختلطة
 - الكاميرا تهتز بشكل زائد عن الحد
- عند فشل التتبع، يتم إعادة تعيين الميزة.
- في حالة فشل الكاميرا في تتبع الهدف، يتم إعادة ضبط منطقة التركيز.
- في حالة فشل الكاميرا في التركيز، فإن إطار التركيز يتغير إلى اللون الأحمر ويتم إعادة تعيين التركيز.



مساعد التركيز

* القيمة الافتراضية

الوصف	الخيار
يتم تكبير منطقة البؤرة ٨ أضعاف عند تدوير حلقة التركيز.	تكبير x8

في وضع التركيز اليدوي يتعين عليك تدوير حلقة التركيز على العدسة لإجراء التركيز. عندما تستخدم وظيفة «مساعد MF» أو وظيفة «رفع التركيز للبؤرة»، يمكنك الوصول إلى تركيز أكثر وضوحًا. تتوفر هذه الوظيفة فقط على عدسة تدعم التركيز اليدوي.

مساعد MF

في وضع التركيز اليدوي، يمكنك تكبير المشهد وضبط التركيز بسهولة أثناء تدوير حلقة التركيز.

في وضع التصوير، اضغط على [MENU] ← [📷] ← مساعد MF ← خيار.

لضبط مساعدة التركيز اليدوي،

* القيمة الافتراضية

الوصف	الخيار
لا تستخدم وظيفة مساعد MF.	إيقاف
يتم تكبير منطقة البؤرة ٥ أضعاف عند تدوير حلقة التركيز.	تكبير x5*

رفع التركيز للبؤرة

في وضع التركيز اليدوي، فإن اللون الذي حددته يظهر على الهدف الذي يتم التركيز عليه لمساعدتك على التركيز أثناء تدوير حلقة التركيز.

في وضع التصوير، اضغط على [MENU] ← [📷] ← رفع التركيز للبؤرة ← خيار.

لضبط خيارات رفع التركيز للبؤرة،

* القيمة الافتراضية

الوصف	الخيار
اضبط الحساسية لتتبع الهدف الذي يتم التركيز عليه. (إغلاق، عالي، عادي، *، منخفض)	مستوى
اضبط لون لكي يظهر على الهدف الذي يتم التركيز عليه. (أبيض، *، أحمر، أخضر)	اللون

ثبات الصورة الضوئي (OIS)

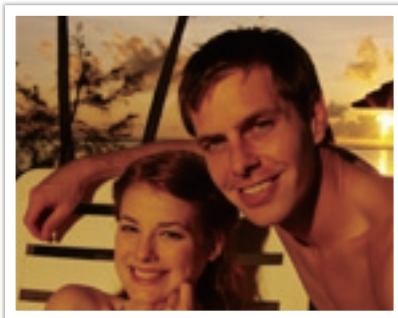

مع تصحيح OIS

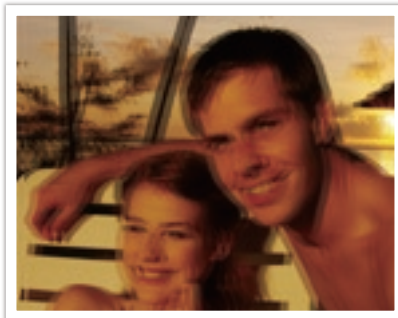

بدون تصحيح OIS

استخدم وظيفة ثبات الصورة الضوئي (OIS) لتقليل اهتزاز الكاميرا. قد لا تتوفر OIS مع بعض العدسات.

يحدث اهتزاز الكاميرا في الأماكن المظلمة أو عند التصوير داخل المنزل. في مثل هذه الحالات، تستخدم الكاميرا سرعات مصراع بطيئة لزيادة كمية الضوء الداخلة، والتي قد تنتج عن صورة غير واضحة. يمكنك منع هذا الموقف باستخدام وظيفة OIS.

إذا كانت العدسة مزودة بمفتاح OIS، فعليك ضبط المفتاح لاستخدام وظيفة ON لاستخدام الوظيفة OIS.

في وضع التصوير، اضغط على [MENU] ← ← في وضع التصوير، اضغط على [MENU] ← ← OIS (منع الاهتزاز) ← خيار.

ضبط خيارات OIS



- قد لا تعمل وظيفة OIS إن:
 - حرك الكاميرا لتتبع الهدف المتحرك
 - يوجد اهتزاز زائد عن الحد للكاميرا
 - سرعة المصراع منخفضة (مثال، عندما تحدد الوضع ليل في (S))
 - شحنة البطارية منخفضة
 - أنت تلتقط لقطة قريبة
- إن كنت تستخدم وظيفة OIS مع الحامل الثلاثي، قد تكون الصورة غير ثابتة بسبب اهتزاز مستشعر OIS. قم بإلغاء تنشيط وظيفة OIS عند استخدام الحامل الثلاثي.
- إذا تعرضت الكاميرا لصدمة أو سقطت، ستصبح الشاشة غير واضحة. في حالة حدوث ذلك، أوقف تشغيل الكاميرا، ثم أعد تشغيلها مرة أخرى.
- استخدم وظيفة OIS فقط في حالة الضرورة، حيث أنها تستهلك المزيد من طاقة البطارية.
- لضبط خيار OIS على القائمة، اضغط مفتاح OIS الموجود على العدسة إلى ON.
- قد لا يتوفر هذا الخيار مع بعض العدسات.
- إيقاف قد لا تتوفر OIS مع بعض العدسات.

* القيمة الافتراضية

الوصف	الرمز
إيقاف: يتم إيقاف تشغيل وظيفة OIS. (قد لا يتوفر هذا الخيار مع بعض العدسات.)	
الوضع 1*: يتم تطبيق وظيفة OIS فقط عند الضغط على [المصراع] نصف ضغطة أو ضغطة كاملة.	
الوضع 2: يتم تشغيل وظيفة OIS.	

القرص (طريقة التصوير)

مستمر

استمر في التقاط الصور أثناء الضغط على [المصراع]. يمكنك التقاط ما يصل إلى ٥ صور (مستمر عالي) أو ٨,٦ صورة (مستمر عالي) في الثانية.



إذا حددت مستمر عالي، لا تتوفر وظيفة تقليل التشويش.



يمكنك ضبط طريقة التصوير مثل مستمر، وتصوير متتابع، والمؤقت وهكذا.

حدد فردي لالتقاط صورة واحدة في كل مرة. حدد مستمر أو التصوير المتتابع لالتقاط أهداف تتحرك بسرعة. حدد قوس AE، قوس WB أو قوس P Wiz لضبط التعريض، أو توازن الأبيض، أو قم بتطبيق تأثيرات «معالج الصور». يمكنك أيضًا تحديد الموقت لالتقاط صورة لنفسك.

في وضع التصوير، اضغط على [MENU] ← خيار.

لضبط طريقة التصوير،

- يمكنك أيضًا ضبط الخيار بالضغط على [MENU] ← [MENU] ← القرص ← خيار في وضع التصوير.
- قد تختلف الخيارات المتوفرة حسب ظروف التصوير.



فردي

التقط صورة واحدة عندما تضغط على [المصراع]. موصى به للظروف العامة.

التصوير المتتابع

استمر في التقاط حتى ١٠ لقطات كل ثانية (٣ ثوان)، ١٥ لقطة كل ثانية (ثانيتان)، أو ٣٠ لقطة كل ثانية (ثانية) عند الضغط على [المصراع] لمرة واحدة. يُوصى به لالتقاط الحركة السريعة للأهداف التي تتحرك بسرعة كما هو الحال مع سيارات السباق.

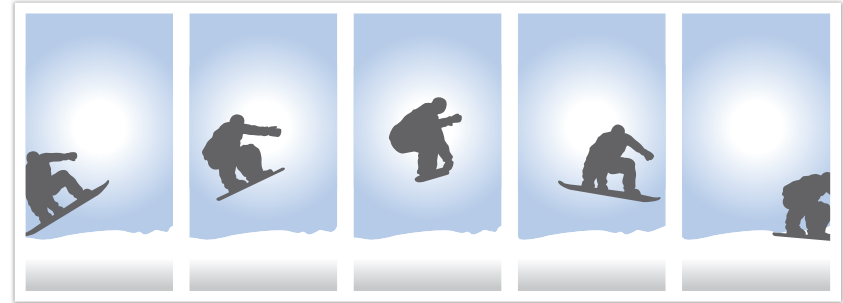

الموقت

التقط صورة متخذاً تأخير قدره ٢ إلى ٣٠ ثانية. يتم ضبط التأخير بزيادات قدرها ١ ثانية.



لتعيين التأخير، في وضع التصوير، اضغط على [] ← الموقت، ثم اضغط على [DISP].



- لتعيين عدد اللقطات، في وضع التصوير، اضغط على [] ← التصوير المتتابع، ثم اضغط على [DISP].
- يتم ضبط حجم الصورة على 5M.
- قد يستغرق الأمر وقتاً أطول لحفظ الصورة.
- لا يمكنك استخدام الفلاش مع هذا الخيار.
- يجب أن تكون سرعة المصراع أعلى من ٣٠/١ ثانية.
- يمكن تكبير الصور التي تم التقاطها باستخدام هذا الخيار إلى حد ما عند حفظها.
- لا يمكنك ضبط خيار ISO أعلى من ISO 3200.
- لا يمكن استخدام هذا الخيار مع تنسيق ملف RAW وهو لا يتوفر عند تعيين جودة الصورة إلى RAW.



قوس موازنة الأبيض (قوس WB)

عند الضغط على [المصراع]، تلتقط الكاميرا ٣ صور تسلسلية: الأصلي واثنين آخرين مع إعدادات موازنة أبيض مختلفة. يتم التقاط الصورة الأصلية عند الضغط على [المصراع]. يتم ضبط الاثنين الآخرين بطريقة تلقائية حسب موازنة الأبيض التي قمت بضبطها. يمكنك ضبط الإعدادات في القائمة تعيين القوس.



٢+WB



الأصلي



٢-WB

قوس التعريض التلقائي (قوس AE)

عند الضغط على [المصراع]، تلتقط الكاميرا ٣ صور تسلسلية: الأصلي، خطوة واحدة غامقة، وخطوة أخرى فاتحة. استخدم حامل ثلاثي لمنع ظهور صور غير واضحة حيث أن الكاميرا تلتقط ثلاث صور بشكل مستمر. يمكنك ضبط الإعدادات في القائمة تعيين القوس.



التعريض ٢+



الأصلي

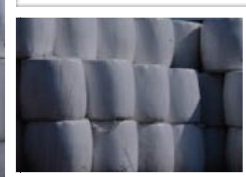

التعريض ٢-

لا يمكن استخدام هذا الخيار مع تنسيق ملف RAW وهو لا يتوفر عند تعيين جودة الصورة إلى RAW.



ضبط القوس

يمكنك إعداد الخيارات لـ قوس AE، قوس WB، وقوس P Wiz. (صفحة ١٤٧)

في وضع التصوير، اضغط على [MENU] ← ← تعيين القوس ← خيار.

لضبط خيار القوس،

قوس معالج الصور (قوس P Wiz)

عند الضغط على [المصراع]، تلتقط الكاميرا ثلاث لقطات متتابعة، وكل لقطة بإعداد مختلف لمعالج الصور. تلتقط الكاميرا لقطة وتطبق خيارات معالج الصور الثلاثة التي قمت بضبطها على الصورة التي تم التقاطها. يمكنك تحديد ثلاثة إعدادات مختلفة في القائمة **تعيين القوس**.

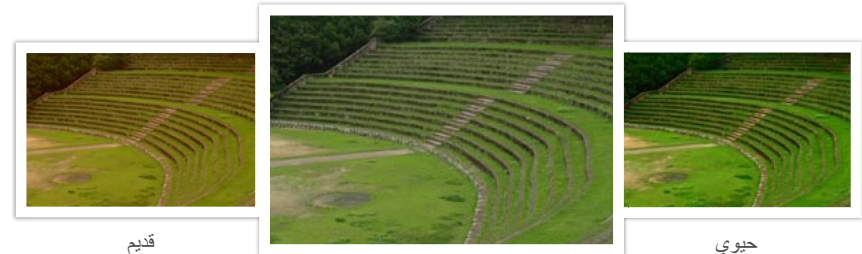

قديم

قياسي

حيوي

لا يمكن استخدام هذا الخيار مع تنسيق ملف RAW وهو لا يتوفر عند تعيين جودة الصورة إلى .RAW



لالتقاط صورة واقعية لهدف ما، يجب أن تكون كمية الضوء متساوية. في حالة اختلاف مصدر الضوء، يمكنك استخدام فلاش وتوفير كمية متساوية من الضوء. حدد إعدادات مناسبة حسب مصدر الضوء والهدف.

لضبط خيارات الفلاش،

في وضع التصوير، اضغط على [MENU] ← [فلاش] ← خيار.

الوصف	الرمز
<p>الستارة الأولى: يعمل الفلاش على الفور بعد فتح المصراع. تلتقط الكاميرا صورة لهدف مبكراً في تسلسل إجرائي بوضوح.</p> <p>اتجاه تحرك الكرة</p>	
<p>الستارة الثانية: يعمل الفلاش بل إغلاق المصراع. تلتقط الكاميرا صورة لهدف لاحقاً في تسلسل إجرائي بوضوح.</p> <p>اتجاه تحرك الكرة</p>	

الوصف	الرمز
إيقاف: لا تستخدم الفلاش.	
الفلاش الذكي: تضبط الكاميرا سطوع الفلاش تلقائياً حسب كمية الضوء المتواجدة في البيئة المحيطة.	
تلقائي: ينطلق الفلاش تلقائياً في الأماكن المظلمة.	
النقاط الحمراء التلقائية: ينطلق الفلاش تلقائياً ويقلل النقاط الحمراء.	
ملء: ينطلق الفلاش عندما تقوم بالنقاط صورة. (يتم ضبط السطوع تلقائياً).	
التعبئة الحمراء: ينطلق الفلاش عندما تقوم بالنقاط صورة وتقلل العيون الحمراء.	

- قد تختلف الخيارات المتوفرة حسب ظروف التصوير.
- توجد فترة زمنية بين ومضتي الفلاش. لا تتحرك إلى أن ينطلق الفلاش للمرة الثانية.
- إذا حددت إيقاف فلن ينطلق الفلاش حتى إذا كان الفلاش الخارجي متصلاً.



استخدم فقط الفلاشات المعتمدة من سامسونج. استخدام فلاشات غير متوافقة قد يتلف الكاميرا.



تقليل تأثير العين الحمراء

إذا انطلق الفلاش أثناء التقاطك لصورة الشخص في الظلام، قد يظهر وهج أحمر في العيون. لتقليل تأثير العين الحمراء، حدد النقاط الحمراء التلقائية أو التعبئة الحمراء.

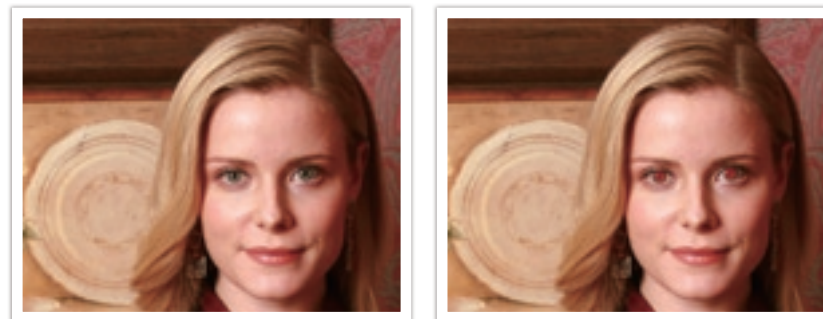

مع تقليل النقاط الحمراء

بدون تقليل النقاط الحمراء

إذا كان الهدف المراد تصويره بعيداً جداً عن الكاميرا أو إذا كان يتحرك عند تشغيل الفلاش الأول، قد لا يتم تقليل النقاط الحمراء.



ضبط كثافة الفلاش

عند تشغيل الفلاش، اضبط كثافة مستويات الفلاش +/-.2.

في وضع التصوير، اضغط على [Fn] ← فلاش ← خيار ← [DISP] ←
قم بتمرير قرص الأوضاع أو اضغط على [AF/⊞] لضبط كثافة الفلاش.

لضبط كثافة الفلاش،





- يمكنك أيضًا سحب المؤشر أو لمس +/- لضبط الكثافة.
- قد لا يكون ضبط كثافة الفلاش فعالاً إذا:
 - كان الهدف أقرب من اللازم للكاميرا
 - قمت بضبط حساسية ISO مرتفعة
 - كانت قيمة التعريض كبيرة جداً أو صغيرة جداً
- في بعض أوضاع التصوير، لا يمكنك استخدام هذه الوظيفة.
- في حالة توصيل فلاش خارجي مضبوط الكثافة بالكاميرا، يتم تطبيق إعدادات الكثافة على الفلاش.
- إذا كان الهدف قريباً للغاية عندما تستخدم الفلاش، قد يتم إعاقة بعض الضوء، مما يؤدي إلى إظلام الصورة. تأكد أن الهدف موجود ضمن النطاق الموصى به، والذي يختلف حسب العدسة.
- عند توصيل غطاء العدسة، قد يتم إعاقة ضوء الفلاش بواسطة الغطاء. أزل الغطاء لاستخدام الفلاش.



متعدد

بحسب وضع متعدد كمية الضوء في مناطق متعددة. عندما يكون الضوء كافياً أو غير كافي، تقوم الكاميرا بضبط التعريض عن طريق تقييم السطوع الكلي للمنظر. هذا الوضع مناسب للصور العامة.



يفيد وضع التركيز إلى الطريقة التي تقيس بها الكاميرا كمية الضوء.

تقيس الكاميرا كمية الضوء الموجودة في منظر معين، وفي العديد من أوضاعه، تستخدم القياس لضبط إعدادات مختلفة. على سبيل المثال، إذا ظهر الهدف بشكل أكثر غمقاناً عن لونه الحقيقي، تلتقط الكاميرا صورة زائدة التعريض له. إذا ظهر الهدف بشكل أكثر سطوعاً عن لونه الحقيقي، تلتقط الكاميرا صورة ناقصة التعريض له.

يمكن أن يتأثر السطوع والشكل الكلي للصورة حسب طريقة قياس الكاميرا لكمية الضوء. حدد إعداد مناسب لحالة التصوير. لضبط خيار التركيز،

في وضع التصوير، اضغط على [MENU] ← 📷 ← التركيز ←
خيار.

لضبط خيار التركيز،

مركز

يحسب وضع مركز كمية الضوء في المركز. عند التقاط صورة في ظل وجود ضوء خلفي قوي خلف الهدف المراد تصويره، تقوم الكاميرا بضبط التعريض لالتقاط هدف بطريقة صحيحة. على سبيل المثال، عند تحديد الوضع متعدد في حالة الإضاءة الخلفية القوية، تحسب الكاميرا كمية الضوء الكلية على أنها وفيرة، والتي ينتج عنها صورة أكثر غمقاناً. يمكن للوضع مركز منع حدوث هذه الحالة حيث أنها تحتسب كمية الضوء في منطقة معينة.



الهدف، بلون ساطع أثناء ما تكون الخلفية غامقة. يوصى باستخدام الوضع مركز في مثل هذه الحالات عندما يكون هناك اختلاف في التعريض بين الهدف والخلفية.

التركيز على الوسط

يحسب الوضع التركيز على الوسط منطقة أوسع من الوضع مركز. وهي تجمع كمية الضوء في الجزء الأوسط من اللقطة (٦٠ - ٨٠٪) وبقيّة اللقطة (٢٠ - ٤٠٪). يوصى به في حالة وجود اختلاف طفيف بين الهدف والخلفية أو إذا كانت منطقة الهدف كبير مقارنةً بالتكوين الكلي للصورة.



قياس قيمة التعريض لمنطقة التركيز

عند تشغيل هذه الوظيفة، تقوم الكاميرا تلقائياً بضبط التعريض الأمثل عن طريق حساب سطوع منطقة البؤرة. تتوفر هذه الوظيفة فقط عندما تحدد إما قياس مركز قياس أو القياس متعدد و **تحديد AF**.

في وضع التصوير، اضغط على [MENU] ← [CAMERA] ←
وصل AE بنقطة AF ← خيار.

لضبط هذه الوظيفة،

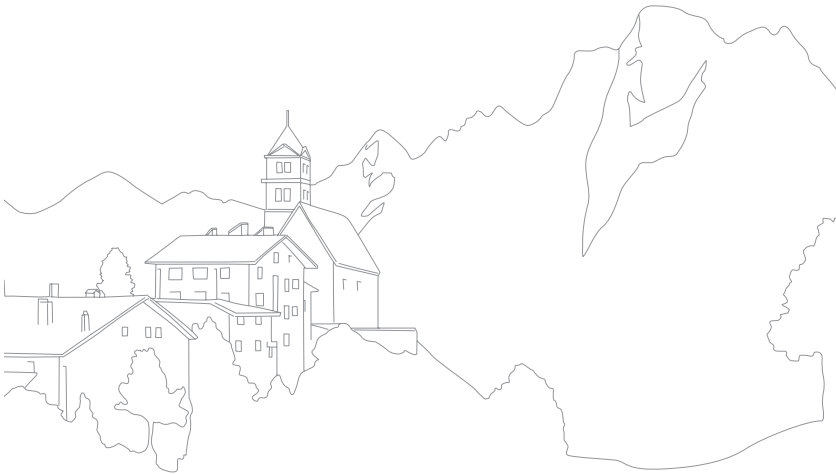

النطاق الديناميكي

تقوم هذه الوظيفة تلقائياً بتصحيح فقدان تفاصيل السطوح الذي يمكن أن يحدث نتيجة اختلافات التظليل الموجودة في الصور.

في وضع التصوير، اضغط على [MENU] ← [📷] ← نطاق ديناميكي ← خيار.

لضبط خيارات النطاق الذكي،



بتأثير النطاق الديناميكي



بدون تأثير النطاق الديناميكي

الوصف	الرمز
إيقاف: لا تستخدم "النطاق الديناميكي".	
نطاق ذكي+: قم بتصحيح تفاصيل فقدان البريق.	
لا يمكنك تعيين ISO 100.	
HDR: التقط صورتين بقيم تعريض مختلفة، ثم ادمجها لإنشاء صورة فردية تلقائياً.	
<ul style="list-style-type: none"> لا يمكنك ضبط خيار ISO أعلى من ISO 3200. لا يمكن ضبط خيارات النطاق الديناميكي في نفس الوقت مثل خيارات معالج الصور. 	

المرشح الذكي

يتيح لك المرشح الذكي إمكانية تطبيق مؤثرات خاصة على الصور. يمكنك تحديد خيارات فلتر عديدة لإنشاء مؤثرات خاصة يصعب تحقيقها باستخدام عدسات عادية.

اضبط خيارات المرشح الذكي،

في وضع التصوير، اضغط على [MENU] ← [📷] ← مرشح ذكي ← خيار.

الخيار	الوصف
نيجاتيف	قم بتطبيق مؤثر فيلم سلبي.
أحمر	قم بإلغاء تشبع جميع الألوان باستثناء الأحمر.
أخضر	قم بإلغاء تشبع جميع الألوان باستثناء الأخضر.
أزرق	قم بإلغاء تشبع جميع الألوان باستثناء الأزرق.
أصفر	قم بإلغاء تشبع جميع الألوان باستثناء الأصفر.

لا يمكن تعيين خيارات المرشح الذكي باستخدام خيارات معالج الصور في نفس الوقت.



الخيار	الوصف
إيقاف	بدون مؤثر
التظليل	تطبيق مؤثر الألوان الارتجاعية، والتباين العالي، والنقوش القوية لكاميرات Lomo.
صورة مصغرة	قم بتطبيق مؤثر الإمالة لكي تجعل الهدف يظهر بشكل مصغر.
قلم رصاص ملون	قم بتطبيق مؤثر رسم بالقلم الرصاص الملون.
ألوان الماء	قم بتطبيق مؤثر رسم بالألوان المائية.
الرسم بالدهان بالورنيش	قم بتطبيق مؤثر باهت.
الرسم بالزيت	تطبيق مؤثر الرسم بالزيت.
الرسم بالحبر	تطبيق مؤثر الرسم بالحبر.
الأكريل	قم بتطبيق مؤثر الرسم بالأكريل.

تعويض التعريض



2+

الأصلي

2-

تقوم الكاميرا تلقائياً بضبط التعريض عن طريق قياس مستويات الضوء من تكوين الصورة ووضع الهدف. إذا كان التعريض الذي تم ضبطه في الكاميرا أعلى أو أقل من المتوقع، يمكنك ضبط قيمة التعريض يدوياً. يمكن ضبط قيمة التعريض بقيم ± 3 متزايدة. تعرض الكاميرا تحذير التعريض باللون الأحمر لكل خطوة تزيد عن نطاق ± 3 .

لضبط قيمة التعريض، أثناء الضغط على $[+/-]$ ، قم بتمرير قرص الأوضاع. يمكنك أيضاً ضبط قيمة التعريض بالضغط على $[Fn]$ ، ثم تحديد EV .

يمكنك فحص قيمة التعريض حسب وضع مؤشر مستوى التعريض.

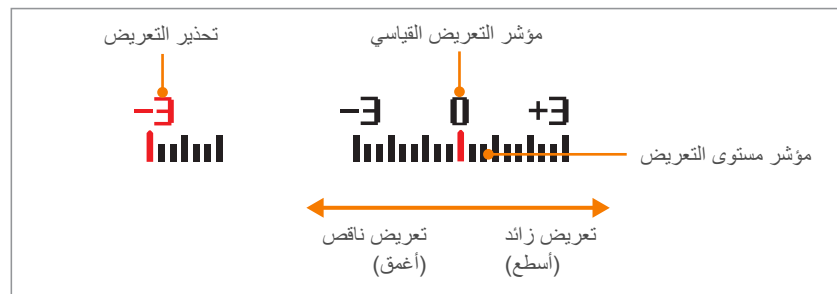

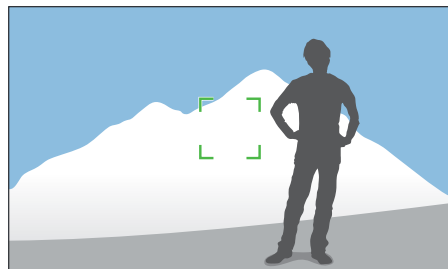

بعد قفل التعريض، ركز العدسة على الهدف الذي تريده، ثم اضغط على [المصراع].

- اضبط وظيفة زر التخصيص على **AEL** لتأمين قيمة التعريض الحالية. (صفحة ١٥٠)
- لا تتوفر هذه الميزة في الوضع اليدوي.



إذا لم تتمكن من الوصول إلى تعريض مناسب بسبب وجود تباين ألوان كبير، اقل التعريض ثم التقط صورة.

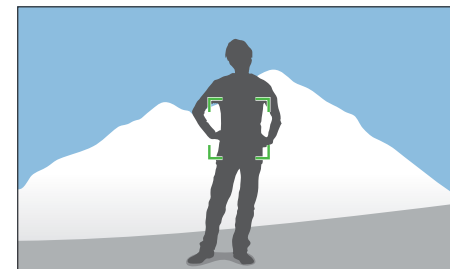

لقفل قيمة التعريض، اضبط قيمة تعريض الصورة، ثم اضغط على زر التخصيص.

جودة الفيلم

اضبط جودة الفيلم.

في وضع التصوير، اضغط على [MENU] ← ← جودة الفيلم ← خيار.

لضبط خيارات جودة الفيلم،

الوصف	الامتداد	الرمز
عادي: تسجيل الفيديو بجودة عادية.	MP4 (H.264)	
HQ: تسجيل الفيديو بجودة عالية.	MP4 (H.264)	









يتم إيضاح الوظائف المتوفرة للفيديو أدناه.

حجم الفيلم

اضبط حجم الفيلم.

في وضع التصوير، اضغط على [MENU] ← ← حجم الفيلم ← خيار.

لضبط خيارات حجم الفيلم،

الرمز	الحجم	موصى به ل
	1920X1080 (60 fps) (٩:١٦)	العرض على Full HDTV. (قم بالعرض فقط على أجهزة تليفزيون HDTV كاملة قادرة على العرض بسرعة ٦٠ إطار/ث.)
	1920X1080 (30 fps) (٩:١٦)	العرض على Full HDTV.
	1920X1080 (15 fps) (٩:١٦)	العرض على Full HDTV. (يتوفر فقط مع بعض خيارات الفلتر الذكي.)
	1920X810 (24 fps) (نحو ١:٢,٣٥)	العرض على HDTV.
	1280X720 (60 fps) (٩:١٦)	العرض على HDTV.
	1280X720 (30 fps) (٩:١٦)	العرض على HDTV.
	640X480 (30 fps) (٣:٤)	العرض على التليفزيون.
	320X240 (30 fps) (٣:٤)	اعرض على موقع ويب باستخدام الشبكة اللاسلكية (بحد أقصى ٣٠ ثانية).

متعدد الحركة

اضبط سرعة تشغيل الفيديو.

لتعيين خيارات سرعة التسجيل،

في وضع التصوير، اضغط على [MENU] ← ← متعدد الحركة ← خيار.

الخافت

يمكنك تطبيق الوضع الخافت للداخل أو للخارج من منظر ما باستخدام وظيفة الخافت على الكاميرا دون القيام بهذا على الكمبيوتر. اضبط الخافت في الخيار للخفت التدريجي عند بداية المشهد. اضبط خيار الخافت للخفت التدريجي للمشهد. استخدم الوظيفة بطريقة مناسبة وأضف تأثيرات مثيرة على الفيديو الخاص بك.

لضبط خيارات الخافت،

في وضع التصوير، اضغط على [MENU] ← ← خافت ← خيار.

الوصف	الرمز
إيقاف: عدم استخدام وظيفة الخافت.	
تكبير: يتضح المشهد تدريجياً.	
تصغير: يتضاءل المشهد تدريجياً.	
تكبير-تصغير: يتم تطبيق وظيفة الخافت عند بداية ونهاية المنظر.	

عندما تستخدم وظيفة الخافت، فقد يستغرق الأمر وقتاً أطول لحفظ الملف.



- في حالة تحديد خيار آخر غير x1، لن يتم تسجيل الصوت.
- قد تختلف الخيارات المتوفرة حسب ظروف التصوير.

الوصف	الرمز
x0.25: قم بتسجيل فيديو وتشغيله على 1/4 السرعة العادية. (يتوفر فقط مع 640x480 أو 320x240)	
x0.5: قم بتسجيل فيديو وتشغيله على 1/2 السرعة العادية. (يتوفر فقط مع 1280x720 (30 fps)، 640x480، أو 320x240)	
x1: قم بتسجيل فيديو وتشغيله على السرعة العادية.	
x5: قم بتسجيل فيديو وتشغيله بـ 5X السرعة العادية.	
x10: قم بتسجيل فيديو وتشغيله بـ 10X السرعة العادية.	
x20: قم بتسجيل فيديو وتشغيله بـ 20X السرعة العادية.	

الصوت

أحياناً ما يكون الفيديو المكتوم الصوت أكثر طلباً عن الفيديو الذي يصدر صوت منه. قم بإيقاف تشغيل الصوت لتسجيل فيديو بدون صوت.

لضبط خيارات الصوت،

في وضع التصوير، اضغط على [MENU] ← [🔊] ← صوت ← خيار.

مستوى الميكروفون

اضبط مستوى الميكروفون حسب ظروف الالتقاط.

لتعيين مستوى
الميكروفون،

في وضع الالتقاط، اضغط على [MENU] ← [🔊] ← مستوى الميكروفون
← خيار.

قطع الرياح

عندما تسجل لقطات فيديو في بيئات صاخبة، يمكن أن يتم تسجيل أصوات غير مقصودة في لقطات الفيديو. وعلى وجه الخصوص، فإن ضجيج الرياح الشديدة المسجلة في لقطات الفيديو يشتت انتباهك من التمتع بلقطات الفيديو. استخدم وظيفة قطع الرياح لإزالة بعض الضجيج المحيط بالإضافة إلى ضجيج الرياح.

لتقليل صوت الرياح،

في وضع التصوير، اضغط على [MENU] ← [🔊] ← قطع الرياح ← خيار.

الفصل الثالث

العرض/التحرير

تعلم كيفية تشغيل وتحرير الصور وملفات الفيديو.
ارجع إلى الفصل السادس لتحرير الملفات على الكمبيوتر.

البحث عن ملفات وإدارتها

عرض الصور المصغرة

للبحث عن الصور وملفات الفيديو التي تريدها، قم بالتحويل إلى عرض الصور المصغرة. يعرض «عرض الصور المصغرة» صور عديدة في المرة الواحدة بحيث يمكنك بسهولة الاطلاع على العناصر التي تريد العثور عليها. يمكنك أيضًا تصنيف وعرض الملفات حسب فنتها، مثل التاريخ أو نوع الملف.

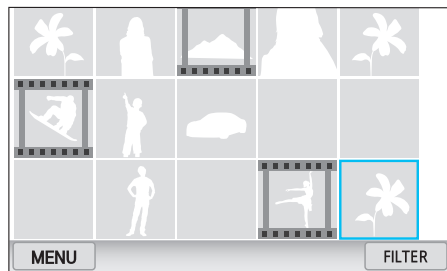

قم بتمرير عجلة المصراع إلى اليسار لتحديد وضع عرض الصور المصغرة.
(حرك قرص الأوضاع إلى اليمين للعودة إلى الوضع السابق).

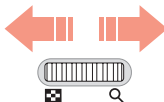

تعرف على كيفية عرض مصغرات الصور والفيديو وكيفية حماية الملفات أو حذفها.

في حالة عدم قيامك بتنفيذ أي عمليات لفترة من الوقت، فستختفي المعلومات والرموز الموجودة على الشاشة. عندما تقوم بتشغيل الكاميرا مرة أخرى، فإنها ستعاود الظهور.



استعراض الصور

1 اضغط على [▶].

• سيتم عرض أحدث ملف قمت بالتقاطه.

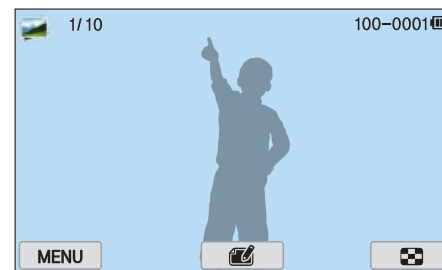

2 اضغط على [AF/∞].

• يمكنك أيضًا سحب الصورة لليساار أو لليمين للانتقال إلى ملف آخر.

لا يمكنك تعديل أو عرض الملفات التي تم التقاطها باستخدام كاميرات أخرى، وذلك بسبب الأحجام أو التعليمات البرمجية غير المعتمدة. استخدم كمبيوتر أو جهاز آخر لتعديل أو عرض هذه الملفات.



عرض الملفات حسب فئة

١ في عرض الصور المصغرة، اضغط على [MENU] ← [▶] ← فلترة
← فئة.

• يمكنك أيضًا لمس FILTER لتحديد فئة.

* القيمة الافتراضية

الخيار	الوصف
الكل*	اعرض الملفات بشكل طبيعي.
التاريخ	عرض الملفات بتاريخ تخزينها.
النوع	عرض الملفات حسب نوع الملف.
الموقع	عرض الملف حسب الموقع الذي يتم حفظها فيه. (تحتوي الصور التي يتم التقاطها بواسطة وحدة GPS الاختيارية فقط على معلومات الموقع.)

٢ حدد قائمة لفتحها.

٣ حدد ملف لعرضه.

٤ المس [⏪] للعودة إلى العرض السابق.

عرض الملفات كمجلد

تظهر الصور المستمرة والمتتالية كمجلد. تحديد مجلد سيؤدي إلى عرض جميع الصور تلقائيًا. سيؤدي حذف مجلد إلى حذف جميع الصور في المجلد.

١ في وضع العرض، اضغط على [AF/⏪] أو اسحب الصورة إلى اليسار أو إلى اليمين للانتقال إلى المجلد المطلوب.

• تعرض الكاميرا تلقائيًا الصور الموجودة في المجلد.

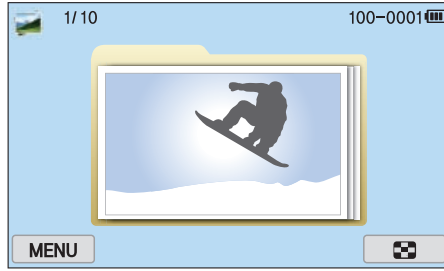

٢ قم بتمرير قرص الأوضاع إلى اليمين لفتح المجلد.

• يمكنك أيضًا لمس المجلد الموجود على الشاشة لفتح المجلد.

٣ اضغط على [AF/⏪] أو اسحب الصورة إلى اليسار أو إلى اليمين للانتقال إلى ملف آخر.

٤ حرك قرص الأوضاع إلى اليسار للعودة إلى وضع العرض.

حماية الملفات

حماية ملفاتك من حذفها عن طريق الخطأ.

١ في وضع العرض، اضغط على [MENU] ← [▶] ← حماية ← تحديد.

٢ اضغط على [AF/⏏] لتحديد ملف، ثم اضغط على [OK].

٣ اضغط على [Fn].

لا يمكنك حذف أو تدوير ملف محمي.



قفل/إلغاء قفل جميع الملفات

قم بقفل أو إلغاء قفل جميع الملفات.

١ في وضع العرض، اضغط على [MENU] ← [▶] ← حماية ← الكل.

٢ حدد أحد الخيارات.

الخيار	الوصف
إقفال	اقفل جميع الملفات.
إلغاء الإقفال	قم بإلغاء قفل جميع الملفات.
إلغاء الأمر	ارجع إلى القائمة السابقة.

حذف الملفات

قم بحذف الملفات في وضع العرض وتأمين مساحة إضافية على بطاقة الذاكرة الخاصة بك. لا يتم حذف الملفات المحمية.

حذف ملف فردي

يمكنك تحديد ملف فردي وحذفه.

1 في وضع العرض، حدد ملف ثم اضغط على [OK].

2 عند ظهور الرسالة المنبثقة، حدد نعم.

حذف العديد من الملفات

يمكنك تحديد العديد من الملفات وحذفها.

1 في وضع العرض، اضغط على [MENU] ← [▶] ← حذف ← تحديد.

• أو بدلاً من ذلك، في عرض الصور المصغرة، اضغط على [OK] ثم حدد الملفات المطلوب حذفها.

2 حدد الملفات التي تريد حذفها بالضغط على [AF/OK]، ثم اضغط على [OK].

• اضغط على [OK] مرة أخرى لإلغاء تحديدها.

3 اضغط على [OK].

4 عند ظهور الرسالة المنبثقة، حدد نعم.

حذف جميع الملفات

يمكنك حذف كل الملفات الموجودة على بطاقة الذاكرة مرة واحدة.

١ في وضع العرض، اضغط على [MENU].

٢ حدد  ← حذف ← الكل.

٣ عند ظهور الرسالة المنبثقة، حدد نعم.



تكبير صورة

يمكنك تكبير الصور عند عرضها في وضع العرض. يمكنك أيضاً استخدام وظيفة البتر لاستخراج جزء من الصورة المعروضة على الشاشة وحفظها كملف جديد.

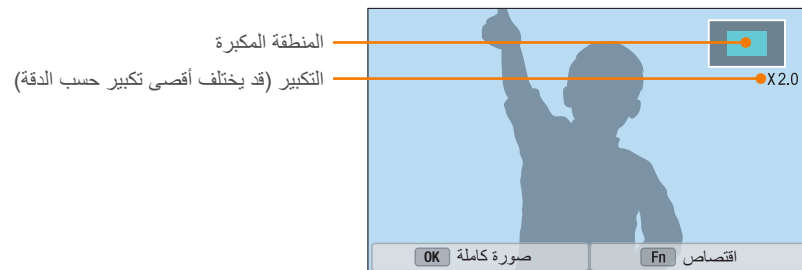

حرك قرص الأوضاع إلى اليمين لتكبير الصورة.
(حرك قرص الأوضاع إلى اليسار لتصغير الصورة.)

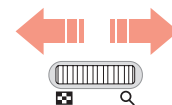

من أجل	قم بهذا
تحريك منطقة مكبرة	اضغط على [AF/ISO/DISP].
اقتصاص الصورة المكبرة	اضغط على [Fn]. (محافظة كملف جديد)
العودة إلى الصورة الأصلية	اضغط على [OK].

يمكنك أيضًا ضم إصبعك معًا أو فردهما بعيدًا عن بعض على الشاشة لتصغير أو تكبير صورة.
يمكنك أيضًا الضغط المزوج على منطقة لتكبيرها سريعًا.



عرض الشرائح

يمكنك عرض الصور في عرض شرائح، وتطبيق تأثيرات متنوعة على عرض الشرائح، وتشغيل موسيقى في الخلفية.

١ في وضع العرض، اضغط على [MENU].

٢ حدد [▶] ← خيارات عرض الشرائح.

٣ اختر أحد خيارات تأثير عرض الشرائح.

• انتقل إلى الخطوة ٤ لبدء عرض الشرائح بدون أي تأثيرات.

* القيمة الافتراضية

الخيار	الوصف
وضع التشغيل	اضبط إما تكرار عرض الشرائح أو عدم تكراره. (تشغيل مرة واحدة*، تكرار تشغيل)
فاصل	ضبط الفاصل الزمني بين الصور. (1 ثانية*، 3 ثانية، 5 ثانية، 10 ثوان)
الموسيقى	ضبط صوت الخلفية.
التأثيرات	• اضبط مؤثر تغيير المشهد بين الصور. • حدد إيقاف لإلغاء التأثيرات.

إنشاء ترتيب للطباعة (DPOF)

DPOF (تنسيق ترتيب الطباعة الرقمية) يتيح لك إمكانية ضبط عدد النسخ المراد طباعتها.

تحفظ الكاميرا معلومات DPOF في مجلد MISC الخاص ببطاقة الذاكرة الخاصة بك. إذا قمت بضبط معلومات DPOF للصورة الخاصة بك، يمكنك أخذ بطاقة الذاكرة إلى متجر للطباعة الرقمية لطباعة محتواها. لا يمكنك ضبط ترتيب الطباعة للملفات بتنسيق RAW.

الصور ذات الأبعاد الأعرض من الورق يمكن قطعها من حوافها اليسرى واليمنى. تأكد أن أبعاد الصورة متوافقة مع الورق الذي حددته.

١ في وضع العرض، حدد صورة ثم اضغط على [MENU].

٢ حدد  ← DPOF.

٣ اضغط على [ISO/DISP] لضبط عدد النسخ.

• لتحديد صورة أخرى، اضغط على [AF/☺].

٤ اضغط على [OK] للحفظ.

٤ اضغط على [MENU].

٥ حدد بدء عرض الشرائح.

٦ ابدأ عرض الشرائح.

• اضغط على [OK] للإيقاف المؤقت.

• اضغط على [OK] مرة أخرى للاستئناف.

• اضغط على [MENU] لإيقاف عرض الشرائح والرجوع إلى وضع العرض.

• اضغط على [ISO/DISP] لضبط مستوى الصوت.

التدوير التلقائي

مع تشغيل التدوير التلقائي، تقوم الكاميرا تلقائياً بتدوير الصور التي التقطتها بشكل رأسي حتى تتلاءم مع الشاشة بشكل أفقي.

في وضع العرض، اضغط على [MENU] ←  ← تدوير تلقائي ← خيار.

لضبط خيارات التدوير التلقائي،

بتر الفيديو أثناء العرض

- ١ في وضع العرض، قم بالتمرير إلى فيديو، ثم المس .
- ٢ اضغط على [OK] أو المس ▶ لبدء تشغيل الفيديو.
- ٣ اضغط على [OK] أو المس || عند النقطة التي تريد التهذيب من عندها.
- ٤ اضغط على [Fn] أو المس نقطة البدء.
- ٥ اضغط على [OK] أو المس ▶ لاستئناف تشغيل الفيديو.
- ٦ اضغط على [OK] أو المس || عند النقطة التي تريد إنهاء التهذيب عندها.

في وضع العرض، بإمكانك عرض فيديو، أو التقاط صورة من الفيديو، أو اقتصاص فيديو لحفظه كملف جديد.

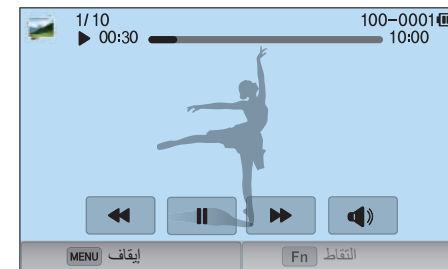

أدوات التحكم في عرض الفيديو

الوصف	الرمز/الزر
عرض الملف المسبق/البحث للخلف. (في كل مرة تلمس فيها الرمز أو تضغط على الزر أثناء تشغيل الفيديو، تقوم بتغيير سرعة البحث بهذا الترتيب: X٢، X٤، X٨).	⏮/⏪/[OK]
قم بإيقاف العرض مؤقتًا أو استئنافه.	⏸/▶/[OK]
عرض الملف التالي/البحث للأمام. (في كل مرة تلمس فيها الرمز أو تضغط على الزر أثناء تشغيل الفيديو، تقوم بتغيير سرعة البحث بهذا الترتيب: X٢، X٤، X٨).	⏭/⏩/[AF]
اضبط مستوى الصوت أو اكتم الصوت.	🔊/[ISO/DISP]

التقاط صورة أثناء العرض

١ أثناء عرض فيديو، اضغط على [OK] أو المس || عند النقطة التي تريد التقاط صورة لها.

٢ اضغط على [Fn] أو المس النقاط.

- لا يمكنك التقاط صورة من فيديو مسجل في الوضع ثلاثي الأبعاد.
- يعتبر مستوى دقة الصورة التي تم التقاطها هو نفس مستوى دقة الفيديو.
- يتم حفظ الصورة الملتقطة كملف جديد.



٧ اضغط على [Fn] أو المس نقطة الإنهاء.

٨ اضغط على [Fn] أو المس تقلبم.

- يمكنك ضبط المشهد المراد اقتصاصه بواسطة سحب المقابض التي تظهر على شريط التقدم.

٩ عند ظهور الرسالة المنبثقة، حدد نعم.

- لا يمكنك اقتصاص فيديو مسجل في الوضع ثلاثي الأبعاد.
- ينبغي ألا يقل الفيديو الأصلي عن ١٠ ثوان.
- تحفظ الكاميرا لقطات الفيديو المعدلة كملف جديد وتترك الفيديو الأصلي كما هو.



اقتصاص صورة

١ المس ←  .

٢ اسحب أركان المربع لضبط حجم المنطقة.

٣ اسحب المربع لنقل موقع المنطقة.

٤ المس OK.

٥ المس  للحفظ.

قم بتنفيذ مهام تعديل الصور، مثل تغيير الحجم، أو التدوير، أو تقليل تأثيرات العين الحمراء. يتم حفظ الصور المعدلة كملفات جديدة تحت أسماء ملفات أخرى. الصور الملتقطة في بعض الأوضاع لا يمكن تعديلها باستخدام وظيفة تعديل الصور.

في وضع العرض، قم بالتمرير إلى صورة، ثم المس  ← خيار.

لتعديل الصور،

- يمكنك أيضًا تعديل الصور في وضع العرض بواسطة تحديد صورة، ثم الضغط على [Fn] أو [MENU] ← تعديل الصورة.
- لا يمكن تعديل بعض الصور باستخدام الوظيفة تعديل الصور. في هذه الحالة، استخدم برنامج تعديل الصور المرفق.
- تحفظ الكاميرا الصور المعدلة كملفات جديدة.
- عندما تقوم بتعديل الصور، تقوم الكاميرا تلقائيًا بتحويلها إلى دقة أقل. الصور التي تقوم بتدويرها أو تغيير حجمها يدويًا لا يتم تحويلها تلقائيًا إلى دقة أقل.
- لا يمكنك تعديل الصور أثناء عرض الملفات كمجلد. افتح المجلد وحدد صورة لتعديل كل صورة.



تغيير حجم الصور

قم بتغيير حجم الصورة واحفظها كملف جديد.

١ المس  ← .

٢ المس خيار.

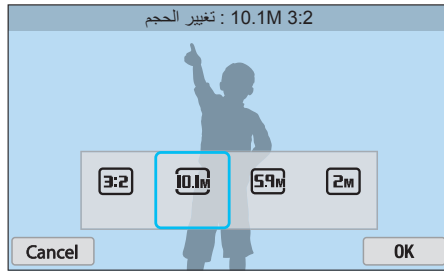

٣ المس OK.

٤ المس  للحفظ.

تختلف خيارات تغيير الحجم المتاحة حسب الحجم الأصلي للصورة.



تدوير صورة

١ المس  ← .

٢ المس خيار.



٣ المس OK.

٤ المس  للحفظ.

- يمكنك أيضًا تدوير الصورة في وضع العرض بالضغط على [MENU]، ثم تحديد  ← تدوير ← خيار مطلوب.
- تقوم الكاميرا بالكتابة فوق الملف الأصلي.



ضبط الصور

يمكنك تصحيح الصور الملتقطة بواسطة ضبط السطوع، أو التباين، أو الإشباع.

١ المس 

٢ المس خيار ضبط.

الوصف	الرمز
الأصلي (أعد تعيين الصورة الأصلية)	
الضبط التلقائي	
السطوع	
التباين	
الإشباع	
ضبط RGB	
درجة الحرارة اللونية	
التعريض	
التدرج	

٣ اضغط على  [AF] لضبط الخيار.

- يمكنك أيضًا سحب المؤشر أو لمس +/- لضبط الخيار.
- إذا حددت  فتخطى إلى الخطوة ٤.

٤ المس OK.

٥ المس  للحفظ.

إعادة تشكيل الأوجه

١ المس  ← .

٢ اضغط على [AF/AF-ON] لضبط الخيار.

- يمكنك أيضًا سحب المؤشر أو لمس +/- لضبط الخيار.
- بينما يزيد العدد، تتحول درجة لون الجلد إلى لون أكثر سطوعًا ونعومة.

٣ المس OK.

- لإلغاء التصحيح، المس .

٤ المس  للحفظ.

تقليل العين الحمراء

١ المس  ← .

٢ المس OK.

- لإلغاء التصحيح، المس .

٣ المس  للحفظ.

تطبيق مؤثرات الفلتر الذكي

قم بتطبيق مؤثرات خاصة على صورتك.

١ المس ، ثم المس خيارًا.



٢ المس OK.

٣ المس  للحفظ.

الخيار	الوصف
الرسم بالزيت	تطبيق مؤثر الرسم بالزيت.
الرسم بالحبر	تطبيق مؤثر الرسم بالحبر.
الأكريل	قم بتطبيق مؤثر الرسم بالأكريل.
نيجاتيف	قم بتطبيق مؤثر فيلم سلبي.
أحمر	قم بإلغاء تشبع جميع الألوان باستثناء الأحمر.
أخضر	قم بإلغاء تشبع جميع الألوان باستثناء الأخضر.
أزرق	قم بإلغاء تشبع جميع الألوان باستثناء الأزرق.
أصفر	قم بإلغاء تشبع جميع الألوان باستثناء الأصفر.



الخيار	الوصف
أصلي	بدون مؤثر
التظليل	تطبيق مؤثر الألوان الارتجاعية، والتباين العالي، والنقوش القوية لكاميرات Lomo.
صورة مصغرة	قم بتطبيق مؤثر الإمالة لكي تجعل الهدف يظهر بشكل مصغر.
قلم رصاص ملون	قم بتطبيق مؤثر رسم بالقلم الرصاص الملون.
ألوان الماء	قم بتطبيق مؤثر رسم بالألوان المائية.
الرسم بالدهان بالورنيش	قم بتطبيق مؤثر باهت.

الفصل الرابع الشبكة اللاسلكية

تعرف على كيفية الاتصال بالشبكات اللاسلكية المحلية (WLANs) واستخدام الوظائف.

الاتصال بشبكة WLAN وتهيئة إعدادات الشبكة

الوصف	الرمز/الخيار
AP الخاص	
AP الآمن	
WPS AP	
قوة الإشارة	
اضغط على [AF] أو المس لفتح خيارات إعداد الشبكة.	

- عندما تحدد AP آمن، تظهر شاشة منبثقة. أدخل كلمات المرور المطلوبة لتوصيل WLAN. للحصول على معلومات حول إدخال النص، راجع «إدخال نص». (صفحة ١٢٧)
- عند ظهور صفحة تسجيل الدخول، راجع «استخدام مستعرض تسجيل الدخول». (صفحة ١٢٥)
- عندما تحدد AP غير آمن، تتصل الكاميرا بـ WLAN.
- إذا حددت AP المدعوم لوضع WPS، فحدد  ← اتصال WPS PIN، ثم أدخل رمز PIN في جهاز AP. يمكنك أيضًا التوصيل بملف تعريف WPS المدعوم لوضع AP بواسطة تحديد  ← اتصال زر WPS في الكاميرا، ثم ادفع الزر WPS الموجود في جهاز AP.
- يمكن سرد نفس AP مرتين، بترددات مختلفة، وذلك لأن الكاميرا تدعم وظيفة النطاق الثنائي.

تعرف على الاتصال عبر نقطة وصول (AP) عندما تكون في نطاق شبكة WLAN. يمكنك أيضًا تهيئة إعدادات الشبكة.

الاتصال بـ WLAN

١ أدر مفتاح الأوضاع الدوار إلى Wi-Fi.

٢ حدد ، ، أو .

٣ اضغط على [MENU]، ثم حدد ضبط Wi-Fi.

- في بعض الأوضاع، اتبع الإرشادات التي تظهر على الشاشة حتى تظهر شاشة ضبط Wi-Fi.
- تبحث الكاميرا تلقائيًا عن أجهزة AP المتاحة.

٤ حدد AP.



- حدد تحديث لتحديث AP القابلة للتوصيل.
- حدد إضافة شبكة لاسلكية لإضافة AP يدويًا. يجب أن يكون اسم AP باللغة الإنجليزية لإضافة AP يدويًا.

ضبط خيارات الشبكة

١ في شاشة إعداد Wi-Fi، انتقل إلى AP، ثم اضغط على [AF] أو المس >.

٢ حدد كل خيار وأدخل المعلومات المطلوبة.

الخيار	الوصف
كلمة مرور الشبكة	أدخل كلمة مرور الشبكة.
ضبط IP	قم بتعيين عنوان IP يدويًا أو تلقائيًا.

الضبط اليدوي لعنوان IP

١ في شاشة إعداد Wi-Fi، انتقل إلى AP، ثم اضغط على [AF] أو المس >.

٢ حدد ضبط IP ← يدوي.

٣ حدد كل خيار وأدخل المعلومات المطلوبة.

الخيار	الوصف
IP	أدخل عنوان IP الثابت.
قناع الشبكة الفرعي	أدخل قناع الشبكة الفرعي.
العبارة	أدخل العبارة.
ملقم DNS	أدخل عنوان DNS.

استخدام مستعرض تسجيل الدخول

يمكنك إدخال معلومات تسجيل الدخول عبر مستعرض تسجيل الدخول عند التوصيل ببعض AP، أو مشاركة المواقع، أو خوادم السحابة.



- لا يمكنك تحديد بعض العناصر استنادًا إلى الصفحة التي تتصل بها. لا يشير ذلك إلى وجود عطل.
- لا يمكن لمتصفح تسجيل الدخول الغلق تلقائيًا بعد تسجيل الدخول إلى بعض الصور. في هذه الحالة، أغلق مستعرض تسجيل الدخول بواسطة لمس ، ثم تابع مع التشغيل المطلوب.
- قد يستغرق الأمر وقتًا أطول لتحميل صفحة تسجيل الدخول بسبب حجم الصفحة، أو سرعة الشبكة. في حالة حدوث ذلك، انتظر حتى تظهر نافذة إدخال معلومات تسجيل الدخول.

الوصف	الرمز
أغلق مستعرض تسجيل الدخول.	
انتقل إلى الصفحة السابقة.	
انتقل إلى الصفحة التالية.	
أوقف تحميل الصفحة.	
أعد تحميل الصفحة.	

إرشادات الاتصال بالشبكة

- إذا لم تتمكن من الاتصال بـ WLAN، فحاول استخدام AP آخر من قائمة AP المتاحة.
- قد تظهر صفحة تسجيل الدخول عندما تحدد إحدى الشبكات اللاسلكية المحلية (WLANs) خالية، والتي يتم توفيرها بواسطة بعض مزودي خدمات الشبكات. أدخل المعرف وكلمة المرور الخاصة بك والمطلوبة للتوصيل بـ WLAN. لمزيد من المعلومات حول التسجيل أو الخدمة، اتصل بمزود خدمة الشبكة.
- انتبه عند إدخال معلومات شخصية لاتصال AP. لا تدخل أي معلومات دفع أو معلومات بطاقة الائتمان في الكاميرا. جهة التصنيع غير مسؤولة عن أي مشكلة تحدث بسبب إدخال مثل هذه المعلومات.
- قد تختلف الشبكات المتاحة حسب البلد.
- يجب أن تتوافق ميزة WLAN الموجودة في الكاميرا مع قوانين نقل اللاسلكي في منطقتك. ولضمان التوافق، استخدم ميزة WLAN فقط في البلد الذي اشتريته منه الكاميرا.
- قد تختلف العملية الخاصة بضبط إعدادات الشبكة، وذلك حسب ظروف الشبكة.
- لا تتصل بالشبكة غير المصرح لك باستخدامها.
- قبل أن تقوم بالتوصيل بإحدى الشبكات، تأكد أن البطارية مشحونة بالكامل.
- لا يمكنك تحميل أو إرسال الملفات الملتقطة في بعض الأوضاع.
- الملفات التي تقوم بنقلها إلى جهاز آخر قد لا يتم دعمها بواسطة الجهاز. في هذه الحالة، استخدم كمبيوتر لعرض الملفات.
- يجب عليك إدخال بطاقة ذاكرة لاستخدام ميزات Wi-Fi.
- يتم تحديد جودة اتصال الشبكة بواسطة AP.
- كلما زادت المسافة الفاصلة بين الكاميرا وAP، زاد الوقت المستغرق للاتصال بالشبكة.
- في حالة استخدام جهاز مجاور لنفس إشارة تردد اللاسلكي التي تستخدمها الكاميرا، فقد يتم مقاطعة اتصالك.
- إذا لم يكن اسم AP بالإنجليزية، فقد لا تتمكن الكاميرا من تحديد موقع الجهاز، أو قد يظهر الاسم بطريقة غير صحيحة.
- اتصل بمسئول الشبكة أو مسؤول الشبكة، أو موفر خدمة الشبكة للحصول على إعدادات الشبكة وكلمة المرور.
- إذا احتاجت WLAN إلى المصادقة من مزود الخدمة، فقد لا تتمكن من الاتصال بها. لتوصيل WLAN، اتصل بمزود خدمة الشبكة.
- استنادًا إلى نوع التشفير، قد يختلف عدد الأرقام في كلمة المرور.
- قد لا يكون اتصال WLAN ممكنًا على حسب ما يحيط بك.
- قد تعرض الكاميرا الطابعة الممكنة لاستخدام WLAN في قائمة AP. لا يمكنك الاتصال بالشبكة عبر الطابعة.
- لا يمكنك توصيل الكاميرا بالشبكة والتليفزيون في وقت واحد.
- قد يؤدي الاتصال بالشبكة إلى دفع تكاليف إضافية. تتنوع التكلفة حسب شروط العقد الخاص بك.

إدخال نص

تعرف على كيفية إدخال النص. الرموز الموجودة في الجدول تتيح لك إمكانية تحريك المرش، وتغيير الحالة، إلخ، المس مفتاح لإدخاله.



الوصف	الرمز
قم بتحريك المؤشر.	◀ ▶
أوقف إدخال النصوص وارجع إلى الصفحة التالية.	↶
قم بتغيير الحالة.	↑
قم بالتبديل بين الوضع الرمز/الرقم والوضع العادي.	?123
قم بتغيير لغة الإدخال.	🌐
أدخل مسافة.	␣
احفظ النص المعروض.	↵
احذف آخر حرف.	⌫

- يمكن إدخال حروف أبجدية بالإنجليزية في بعض الأوضاع فقط، بصرف النظر عن لغة العرض.
- يمكنك إدخال ما يصل إلى ٦٤ حرفاً.
- قد تختلف الشاشة حسب وضع الإدخال.
- المس مطولاً مفتاح لإدخال الحرف في الركن الأيمن العلوي من المفتاح.



حفظ الملفات إلى هاتف ذكي تلقائيًا

تتصل الكاميرا بهاتف ذكي يدعم ميزة AutoShare عبر WLAN. عندما تلتقط صورة باستخدام الكاميرا، يتم حفظ الصورة إلى الهاتف الذكي تلقائيًا.



- يتم دعم ميزة AutoShare بواسطة هواتف سلسلة Galaxy الذكية أو موديلات Galaxy Tab باستخدام نظام التشغيل Android 2.3 OS أو أعلى أو أجهزة iOS بنظام التشغيل iOS 6.0 أو أعلى. قبل استخدام هذه الميزة، افحص البرنامج الثابت للجهاز وقم بتحديثه إذا لزم الأمر.
- ينبغي عليك تثبيت تطبيق Samsung SMART CAMERA App على هاتفك أو على جهازك قبل استخدام هذه الميزة. يمكنك تنزيل التطبيق من Samsung Apps، أو Google Play Store، أو Apple App Store. Samsung SMART CAMERA App متوافق مع موديلات كاميرات سامسونج المصنعة في ٢٠١٣ أو ما بعدها.
- لتثبيت وتشغيل تطبيق Samsung SMART CAMERA App على هاتف ذكي يدعم NFC، قم بتشغيل ميزة NFC وضع الهاتف الذكي بالقرب من رمز NFC (صفحة ٣٠) على الكاميرا. يتم دعم هذه الميزة بواسطة الهواتف الذكية التي تعمل بنظام التشغيل Android OS 2.3 أو أعلى. لا تتوفر هذه الميزة لأجهزة iOS.
- يجب إدخال بطاقة ذاكرة لتتمكن من استخدام هذه الميزة.
- في حالة ضبط هذه الوظيفة، يتم صيانة هذا الضبط حتى عندما تقوم بتغيير وضع التصوير.
- لا يتم دعم هذه الميزة في بعض الأوضاع أو لا قد لا تتوفر مع بعض خيارات التصوير.

٣ في الهاتف الذكي، قم بتشغيل التطبيق Samsung SMART CAMERA App.

- بالنسبة لأجهزة iOS، قم بتشغيل ميزة Wi-Fi قبل تشغيل التطبيق.
- لبدء تشغيل التطبيق تلقائيًا على الهاتف الذكي بدعم NFC، قم بتشغيل الوظيفة وضع الهاتف المحمول بالقرب من رمز NFC (صفحة ٣٠) على الكاميرا.
- تحقق من أن الهاتف الذكي متصل بالكاميرا، ثم تخطى إلى الخطوة ٦.

٤ حدد الكاميرا من القائمة وقم بتوصيل الهاتف الذكي بالكاميرا.

- يمكن أن يتصل الهاتف الذكي بالكاميرا واحدة في كل مرة.

٥ في الكاميرا، اسمح للهاتف الذكي بالاتصال بالكاميرا.

- في حالة توصيل الهاتف الذكي بالكاميرا قبل ذلك، فإنه يتم توصيله تلقائيًا.
- رمز يعرض حالة الاتصال (📶) سيظهر على شاشة الكاميرا.

٦ في الكاميرا، التقط صورة.

- يتم حفظ الصورة الملتقطة في الكاميرا، ثم يتم نقلها إلى الهاتف الذكي.
- في حالة تسجيل فيديو، يتم حفظها فقط في الكاميرا.

١ في الكاميرا، في وضع التصوير، اضغط على [MENU].

٢ في الكاميرا، حدد ← AutoShare ← تشغيل.

- في حالة ظهور الرسالة المنبثقة التي تطالبك بتنزيل التطبيق، حدد التالي.

ارسال صور أو فيديو إلى الهاتف الذكي

تتصل الكاميرا بهاتف ذكي يدعم ميزة MobileLink عبر WLAN. يمكنك بسهولة إرسال الصور أو الفيديو إلى الهاتف الذكي.

١ في الكاميرا، أدر مفتاح الأوضاع الدوار إلى **Wi-Fi**.

٢ في الكاميرا، حدد .

• في حالة ظهور الرسالة المنبثقة التي تطالبك بتنزيل التطبيق، حدد التالي.

٣ في الكاميرا، حدد خيار إرسال.

- إذا حددت **تحديد ملفات من الهاتف الذكي**، يمكنك استخدام هاتفك الذكي لعرض ومشاركة الملفات المخزنة على الكاميرا.
- إذا حددت **تحديد ملفات من الكاميرا**، يمكنك تحديد ملفات لإرسالها من الكاميرا.

٤ في الهاتف الذكي، قم بتشغيل التطبيق Samsung SMART CAMERA App.

- بالنسبة لأجهزة iOS، قم بتشغيل ميزة Wi-Fi قبل تشغيل التطبيق.
- لبدء تشغيل التطبيق تلقائيًا على الهاتف الذكي بدعم NFC، قم بتشغيل الوظيفة وضع الهاتف المحمول بالقرب من رمز NFC (صفحة ٣٠) على الكاميرا.
- تحقق من أن الهاتف الذكي متصل بالكاميرا، ثم تخطى إلى الخطوة ٧.



- يتم دعم ميزة MobileLink بواسطة هواتف سلسلة Galaxy الذكية أو موديلات Galaxy Tab باستخدام نظام التشغيل Android 2.3 OS أو أعلى أو أجهزة iOS بنظام التشغيل iOS 6.0 أو أعلى. قبل استخدام هذه الميزة، افحص البرنامج الثابت للجهاز وقم بتحديثه إذا لزم الأمر.
- ينبغي عليك تثبيت تطبيق Samsung SMART CAMERA App على هاتفك أو على جهازك قبل استخدام هذه الميزة. يمكنك تنزيل التطبيق من Samsung Apps، أو Google Play Store، أو Apple App Store. Samsung SMART CAMERA App متوافق مع موديلات كاميرات سامسونج المصنعة في ٢٠١٣ أو ما بعدها.
- لتثبيت وتشغيل تطبيق Samsung SMART CAMERA App على هاتف ذكي يدعم NFC، قم بتشغيل ميزة NFC وضع الهاتف الذكي بالقرب من رمز NFC (صفحة ٣٠) على الكاميرا. يتم دعم هذه الميزة بواسطة الهواتف الذكية التي تعمل بنظام التشغيل Android OS 2.3 أو أعلى. لا تتوفر هذه الميزة لأجهزة iOS.
- في حالة عدم وجود ملفات في ذاكرة الكاميرا، لا يمكنك استخدام هذه الميزة.
- إذا حددت ملفات من الهاتف الذكي، يمكنك عرض ما يصل إلى ١٠٠٠ ملف حالي وإرسال ما يصل إلى ١٥٠ ملف في نفس الوقت. إذا حددت ملفات من الكاميرا، يمكنك عرض الملفات التي تم تحديدها من الكاميرا. يختلف الحد الأقصى لعدد الملفات التي يمكن إرسالها حسب مساحة التخزين الموجودة على الهاتف الذكي.
- عندما ترسل لقطات فيديو فائقة الوضوح باستخدام الميزة MobileLink فقد لا تكون قادرًا على عرض الملفات على بعض الأجهزة.
- عند استخدام هذه الميزة على جهاز iOS، فقد يفقد الجهاز اتصال Wi-Fi الخاص به.
- لا يمكنك إرسال ملفات RAW.

- ٥ حدد الكاميرا من القائمة وقم بتوصيل الهاتف الذكي بالكاميرا.
 - يمكن أن يتصل الهاتف الذكي بكاميرا واحدة في كل مرة.
- ٦ في الكاميرا، اسمح للهاتف الذكي بالاتصال بالكاميرا.
 - في حالة توصيل الهاتف الذكي بالكاميرا قبل ذلك، فإنه يتم توصيله تلقائيًا.
- ٧ في الهاتف الذكي أو في الكاميرا، حدد ملفات لنقلها من الكاميرا.
- ٨ في الهاتف الذكي، المس زر النسخ أو الكاميرا، وحدد إرسال.
 - تقوم الكاميرا بإرسال الملفات.



استخدام هاتف ذكي كمحرر المصراع عن بُعد

تتصل الكاميرا بهاتف ذكي يدعم ميزة Remote Viewfinder عبر WLAN. استخدم الهاتف الذكي كمحرر مصراع عن بُعد من خلال الميزة Remote Viewfinder. سيتم عرض الصورة الملتقطة على الهاتف الذكي.

١ في الكاميرا، أدر مفتاح الأوضاع الدوار إلى **Wi-Fi**.

٢ في الكاميرا، حدد  حدد.

• في حالة ظهور الرسالة المنبثقة التي تطالبك بتنزيل التطبيق، حدد التالي.

٣ في الهاتف الذكي، قم بتشغيل التطبيق Samsung SMART CAMERA App.

• بالنسبة لأجهزة iOS، قم بتشغيل ميزة Wi-Fi قبل تشغيل التطبيق.

• لبدء تشغيل التطبيق تلقائيًا على الهاتف الذكي بدعم NFC، قم بتشغيل الوظيفة وضع الهاتف المحمول بالقرب من رمز NFC (صفحة ٣٠) على الكاميرا.
تحقق من أن الهاتف الذكي متصل بالكاميرا، ثم تخطى إلى الخطوة ٦.

٤ حدد الكاميرا من القائمة وقم بتوصيل الهاتف الذكي بالكاميرا.

• يمكن أن يتصل الهاتف الذكي بكاميرا واحدة في كل مرة.

• يتم دعم ميزة Remote Viewfinder بواسطة هواتف سلسلة Galaxy الذكية أو موديلات Galaxy Tab باستخدام نظام التشغيل OS Android 2.3 أو أعلى أو أجهزة iOS بنظام التشغيل iOS 6.0 أو أعلى. قبل استخدام هذه الميزة، افحص البرنامج الثابت للجهاز وقم بتحديثه إذا لزم الأمر.

• ينبغي عليك تثبيت تطبيق Samsung SMART CAMERA App على هاتفك أو على جهازك قبل استخدام هذه الميزة. يمكنك تنزيل التطبيق من Samsung Apps، أو Google Play Store، أو Apple App Store. Samsung SMART CAMERA App متوافق مع موديلات كاميرات سامسونج المصنعة في ٢٠١٣ أو ما بعدها.





• لتثبيت وتشغيل تطبيق Samsung SMART CAMERA App على هاتف ذكي يدعم NFC، قم بتشغيل ميزة NFC وضع الهاتف الذكي بالقرب من رمز NFC (صفحة ٣٠) على الكاميرا. يتم دعم هذه الميزة بواسطة الهواتف الذكية التي تعمل بنظام التشغيل Android OS 2.3 أو أعلى. لا تتوفر هذه الميزة لأجهزة iOS.
• لا تتوفر هذه الوظيفة في الوضع ثلاثي الأبعاد.



٥ في الكاميرا، اسمح للهاتف الذكي بالاتصال بالكاميرا.



- في حالة توصيل الهاتف الذكي بالكاميرا قبل ذلك، فإنه يتم توصيله تلقائيًا.

٦ في الهاتف الذكي، قم بتعيين خيارات التصوير التالية.

الرمز	الوصف
	خيار الفلاش
	خيار المؤقت
	حجم الصورة
	موقع الحفظ

- أثناء استخدام هذه الميزة، لا تتوفر بعض الأزرار في الكاميرا.



- زر التكبير وزر المصراع الموجودين في الهاتف الذكي لن يعملوا عند استخدام هذه الميزة.

- يدعم الوضع Remote Viewfinder  و  أحجام الصور فقط.

٧ في الهاتف الذكي، المس مطولاً للتركيز.

- يتم تعيين التركيز تلقائيًا إلى متعدد AF.

٨ حرر لالتقاط الصورة.

- الصور المحفوظة على الهاتف الذكي سيتم تغيير حجمها إلى 1616X1080 عند التصوير بمستوى دقة  وإلى 1920X1080 عند التصوير بمستوى دقة .

- عند استخدام هذه الميزة، فإن المسافة المثالية بين الكاميرا والهاتف الذكي قد تختلف، وذلك حسب الأشياء المحيطة.



- يجب أن يكون الهاتف الذكي في نطاق ٧ أمتار من الكاميرا لاستخدام هذه الميزة.
- سيستغرق بعض الوقت لالتقاط الصورة بعد قيامك بتحرير  في الهاتف الذكي.
- يتم إلغاء تنشيط الوظيفة Remote Viewfinder عند:

- توجد مكالمات واردة إلى الهاتف الذكي
- إما الخاص بالكاميرا، أو إيقاف تشغيل الهاتف الذكي
- الذاكرة ممتلئة
- يفقد الجهاز الاتصال الخاص به بـ WLAN
- اتصال Wi-Fi ضعيف أو غير مستقر
- عدم قيامك بإجراء أي عمليات لمدة نحو ٥ دقائق أثناء التوصيل

استخدام «النسخ التلقائي الاحتياطي» لإرسال صور أو لقطات فيديو

يمكنك إرسال الصور أو الفيديو التي تلتقطها باستخدام الكاميرا المتصلة بالكمبيوتر لاسلكيًا.

إرسال صور أو فيديو إلى الكمبيوتر

١ أدر مفتاح الأوضاع الدوار إلى **Wi-Fi**.

٢ حدد .

- في حالة ظهور الرسالة المنبثقة التي تطالبك بتنزيل التطبيق، حدد التالي.
- يجب عليك تهيئة معلومات النسخة الاحتياطية للكمبيوتر لاستخدام ميزة النسخ الاحتياطي التلقائي. لمزيد من التفاصيل، راجع «تثبيت البرنامج» للنسخ التلقائي الاحتياطي» على الكمبيوتر». (صفحة ١٣٣) في حالة تثبيت برنامج Auto Backup على الكمبيوتر، قم بحفظ معلومات الكمبيوتر بواسطة كبل USB أو وصلة Wi-Fi.
- تحاول الكاميرا تلقائيًا الاتصال بـ WLAN تلقائيًا عبر جهاز AP الذي تم توصيله مؤخرًا.
- إذا لم يكن قد تم توصيل الكاميرا بشبكة WLAN مسبقًا، فستبحث تلقائيًا عن أجهزة AP المتاحة. (صفحة ١٢٣)

تثبيت البرنامج «النسخ التلقائي الاحتياطي» على الكمبيوتر

١ قم بتثبيت i-Launcher على الكمبيوتر. (صفحة ١٦٣)

٢ قم بتوصيل الكاميرا بالكمبيوتر بواسطة كبل USB.

٣ عند ظهور رمز البرنامج النسخ التلقائي الاحتياطي انظر فوقه.

- يتم تثبيت البرنامج النسخ التلقائي الاحتياطي على الكمبيوتر ويتم تخزين المعلومات حول الكمبيوتر في الكاميرا. اتبع الإرشادات التي تظهر على الشاشة لإكمال التثبيت.
- يمكنك أيضًا حفظ معلومات حول الكمبيوتر في الكاميرا بواسطة توصيل الكمبيوتر والكاميرا عبر Wi-Fi.

٤ اخلع كبل USB.

قبل تثبيت البرنامج، تأكد من توصيل الكمبيوتر بالشبكة. في حالة عدم توفر اتصال بالإنترنت، يجب عليك تثبيت البرنامج من القرص المضغوط.



٣ حدد كمبيوتر احتياطي.

- إذا قمت بعمل نسخة احتياطية قبل ذلك، انتقل إلى الخطوة ٤.

٤ حدد OK.

- لإلغاء الإرسال، حدد **إلغاء الأمر**.
- لا يمكنك تحديد ملفات فردية لعمل نسخة احتياطية منها. تقوم هذه الميزة بعمل نسخة احتياطية من الملفات الجديدة على الكاميرا فقط.
- يظهر التقدم في عمل النسخ الاحتياطية على شاشة الكمبيوتر.
- عند اكتمال النقل، يتوقف تشغيل الكاميرا تلقائيًا خلال نحو ٣٠ ثانية. حدد **إلغاء الأمر** للرجوع إلى الشاشة السابقة وامن إيقاف تشغيل الكاميرا تلقائيًا.
- لإيقاف تشغيل الكمبيوتر تلقائيًا بعد استكمال النقل، حدد **إغلاق جهاز الكمبيوتر عقب النسخ الاحتياطي**.
- لتغيير الكمبيوتر الاحتياطي، حدد .



- عندما تقوم بتوصيل الكاميرا بـ WLAN، حدد AP المتصل بالكمبيوتر.
- ستبحث الكاميرا عن نقاط الوصول المتاحة حتى في حالة اتصالك بنفس نقطة الوصول مرة أخرى.
- في حالة قيامك بإيقاف تشغيل الكاميرا، أو إزالة البطارية أثناء إرسال الملفات، يتم مقاطعة نقل الملف.
- بينما تستخدم هذه الميزة، يتم تعطيل وحدة التحكم في المصراع على الكاميرا.
- يمكنك فقط توصيل كاميرا واحدة بالكمبيوتر في المرة الواحدة لإرسال الملفات.
- قد يتم إلغاء عملية النسخ الاحتياطي بسبب حالات الشبكة.
- يمكن إرسال الصور والفيديو إلى الكمبيوتر مرة واحدة فقط. لا يمكن إرسال الملفات مرة أخرى حتى في حالة إعادة توصيل الكاميرا بكمبيوتر آخر.
- في حالة عدم وجود ملفات في ذاكرة الكاميرا، لا يمكنك استخدام هذه الميزة.
- يجب عليك إيقاف تشغيل "جدار حماية Windows" وأي جدران حماية أخرى قبل استخدام هذه الميزة.
- يمكنك إرسال ما يصل إلى ١٠٠٠ ملف حالي.
- في برنامج الكمبيوتر، يجب إدخال اسم الخادم بالأبجدية اللاتينية، ويمكن أن يحتوي على ما لا يزيد على ٤٨ حرفًا.
- عند إنشاء عدة أنواع من ملفات مرة واحدة، يتم فقط إرسال ملفات الصور (JPG) إلى الكمبيوتر بهذه الميزة.

إرسال الصور أو الفيديو عبر البريد الإلكتروني

يمكنك تغيير الإعدادات في قائمة البريد الإلكتروني، وإرسال الصور أو الفيديو المخزنة على الكاميرا عبر البريد الإلكتروني.

تغيير إعدادات البريد الإلكتروني

في قائمة البريد الإلكتروني، يمكنك تغيير الإعدادات لتخزين المعلومات. يمكنك أيضًا تعيين أو تغيير كلمة مرور البريد الإلكتروني. للحصول على معلومات حول إدخال النص، راجع «إدخال نص» (صفحة ١٢٧)

٥ حدد المربع الاسم، وأدخل اسمك، ثم المس ←.

٦ حدد المربع البريد الإلكتروني، وأدخل عنوان البريد الإلكتروني، ثم المس ←.

٧ حدد حفظ لحفظ التغييرات.

• لحذف المعلومات، حدد إعادة ضبط.

حفظ المعلومات الخاصة بك

١ أدر مفتاح الأوضاع الدوار إلى Wi-Fi.

٢ حدد .

- تحاول الكاميرا تلقائيًا الاتصال بـ WLAN تلقائيًا عبر جهاز AP الذي تم توصيله مؤخرًا.
- إذا لم يكن قد تم توصيل الكاميرا بشبكة WLAN مسبقًا، فستبحث تلقائيًا عن أجهزة AP المتاحة. (صفحة ١٢٣)

٣ اضغط على [MENU].

٤ حدد ضبط المرسل.

ضبط كلمة مرور البريد الإلكتروني

١ أدر مفتاح الأوضاع الدوار إلى **Wi-Fi**.

٢ حدد .

- تحاول الكاميرا تلقائياً الاتصال بـ WLAN تلقائياً عبر جهاز AP الذي تم توصيله مؤخراً.
- إذا لم يكن قد تم توصيل الكاميرا بشبكة WLAN مسبقاً، فستبحث تلقائياً عن أجهزة AP المتاحة. (صفحة ١٢٣)

٣ اضغط على **[MENU]**.

٤ حدد **ضبط كلمة المرور** ← **تشغيل**.

- لإلغاء تنشيط كلمة المرور، حدد **إيقاف**.

٥ عند ظهور الرسالة المنبثقة، حدد **OK**.

٦ أدخل كلمة مرور مكونة من ٤ أرقام.

٧ أدخل كلمة المرور مرة أخرى.

٨ عند ظهور الرسالة المنبثقة، حدد **OK**.

إذا فقدت كلمة المرور، فيمكنك إعادة تعيينها بواسطة تحديد **RESET** على شاشة ضبط كلمة المرور. عندما تقوم بإعادة تعيين المعلومات، فإن معلومات الضبط الخاصة بالمستخدم والمحافظة مسبقاً، وعنوان البريد الإلكتروني، وقائمة البريد الإلكتروني سيتم حذفها.



إرسال الصور أو الفيديو عبر البريد الإلكتروني

يمكنك إرسال الصور أو الفيديو المخزنة على الكاميرا عبر البريد الإلكتروني. للحصول على معلومات حول إدخال النص، راجع «إدخال نص». (صفحة ١٢٧)

١ أدر مفتاح الأوضاع الدوار إلى Wi-Fi.

٢ حدد .

- تحاول الكاميرا تلقائيًا الاتصال بـ WLAN تلقائيًا عبر جهاز AP الذي تم توصيله مؤخرًا.
- إذا لم يكن قد تم توصيل الكاميرا بشبكة WLAN مسبقًا، فستبحث تلقائيًا عن أجهزة AP المتاحة. (صفحة ١٢٣)

٣ حدد المربع المرسل، وأدخل عنوان البريد الإلكتروني، ثم المس .

- إذا كنت قد قمت بحفظ معلوماتك مسبقًا، فسيتم إدراجها تلقائيًا. (صفحة ١٣٥)
- لاستخدام عنوان من قائمة المرسلين السابقين، حدد ▼ ← عنوان.

تغيير كلمة مرور البريد الإلكتروني

١ أدر مفتاح الأوضاع الدوار إلى Wi-Fi.

٢ حدد .

- تحاول الكاميرا تلقائيًا الاتصال بـ WLAN تلقائيًا عبر جهاز AP الذي تم توصيله مؤخرًا.
- إذا لم يكن قد تم توصيل الكاميرا بشبكة WLAN مسبقًا، فستبحث تلقائيًا عن أجهزة AP المتاحة. (صفحة ١٢٣)

٣ اضغط على [MENU].

٤ حدد تغيير كلمة المرور.

٥ أدخل كلمة المرور الحالية المكونة من ٤ أرقام.

٦ أدخل كلمة مرور جديدة مكونة من ٤ أرقام.

٧ أدخل كلمة المرور الجديدة مرة أخرى.

٨ عند ظهور الرسالة المنبثقة، حدد OK.



- حتى في حالة نقل صورة بنجاح، فإن الأخطاء التي قد تحدث في حساب البريد الإلكتروني للمستلم قد تؤدي إلى رفض الصورة أو التعرف عليها كبريد مهمل.
- لا يمكنك إرسال بريد إلكتروني في حالة عدم توفر اتصال بالشبكة، أو إذا كانت إعدادات حساب البريد الإلكتروني غير صحيحة.
- لا يمكنك إرسال بريد إلكتروني إذا كان حجم الملف يزيد عن الحد. يصل أقصى مستوى دقة للصور التي يمكنك إرسالها إلى 2M، ويعد أطول فيديو يمكنك إرساله هو الفيديو الذي يتم تسجيله باستخدام 720p. إذا كان مستوى دقة الصور أعلى من 2M، فسيتم تغيير حجمها تلقائيًا إلى مستوى دقة أقل.
- إذا لم تتمكن من إرسال البريد الإلكتروني بسبب إعدادات مصادقة المستخدم أو جدار الحماية، فاتصل بمسئول الشبكة أو موفر خدمة الشبكة.
- في حالة عدم وجود ملفات في ذاكرة الكاميرا، لا يمكنك استخدام هذه الميزة.
- يمكنك أيضًا إرسال بريد إلكتروني في وضع العرض بالضغط على [MENU]، ثم تحديد مشاركة (Wi-Fi) ← البريد الإلكتروني.

٤ حدد المربع المستقبل، وأدخل عنوان البريد الإلكتروني، ثم المس ↵.

- لاستخدام عنوان من قائمة المستلمين السابقين، حدد ▼ ← عنوان.
- حدد + لإضافة مستلمين آخرين. يمكنك إضافة حتى ٣٠ مستلم.
- حدد ✕ لحذف عنوان من القائمة.

٥ حدد التالي.

٦ حدد ملفات لإرسالها.

- من الممكن تحديد ما يصل إلى ٢٠ ملف. يجب أن يكون أقصى حجم إجمالي إلى ٧ ميجابايت أو أقل.

٧ حدد التالي.

٨ حدد مربع التعليقات، وأدخل تعليقاتك، ثم المس ↵.

٩ حدد إرسال.

- تقوم الكاميرا بإرسال البريد الإلكتروني.

استخدام مواقع الويب لمشاركة الفيديو أو الصور

٤ أدخل المعرف وكلمة المرور لتسجيل لتسجيل الدخول.

- للحصول على معلومات حول إدخال النص، راجع «إدخال نص» (صفحة ١٢٧)
- في حالة الاتصال بـ SkyDrive، راجع «استخدام مستعرض تسجيل الدخول» (صفحة ١٢٥)
- لتحديد معرف من القائمة، حدد ▼ ← معرف.
- إذا كنت قد قمت بتسجيل الدخول مسبقًا إلى موقع الويب، فقد تقوم بتسجيل دخولك تلقائيًا.

يجب أن يتوفر لديك حساب حالي على موقع مشاركة الملفات لاستخدام هذه الميزة.



قم بتحميل الصور أو الفيديو إلى مواقع الويب الخاصة بمشاركة الملفات. يتم عرض مواقع الويب المتاحة على الكاميرا. لتحميل الملفات إلى بعض مواقع الويب، يجب عليك زيارة موقع الويب والتسجيل قبل توصيل الكاميرا.

الوصول إلى موقع الويب

١ أدر مفتاح الأوضاع الدوار إلى Wi-Fi.

٢ حدد  .

٣ اختر موقع الويب.

- في حالة ظهور الرسالة المنبثقة التي تطالبك بإنشاء حساب، حدد OK.
- تحاول الكاميرا تلقائيًا الاتصال بـ WLAN تلقائيًا عبر جهاز AP الذي تم توصيله مؤخرًا.
- إذا لم يكن قد تم توصيل الكاميرا بشبكة WLAN مسبقًا، فستبحث تلقائيًا عن أجهزة AP المتاحة. (صفحة ١٢٣)

تحميل الصور أو مقاطع الفيديو

١ ادخل إلى موقع الويب عبر الكاميرا.

٢ حدد ملفات لتحميلها.

- من الممكن تحديد ما يصل إلى ٢٠ ملف. يجب أن يكون أقصى حجم إجمالي إلى ١٠ ميجابايت أو أقل. (على بعض مواقع الويب، قد يختلف الحجم الإجمالي أو العدد الإجمالي للملفات.)

٣ حدد تحميل.

- على بعض مواقع الويب، يمكنك إدخال تعليقاتك بواسطة تحديد مربع التعليقات. للحصول على معلومات حول إدخال النص، راجع «إدخال نص» (صفحة ١٢٧)



- يمكنك ضبط مجلد تحميل لـ Facebook بالضغط على [MENU]، ثم تحديد تحميل المجلد (Facebook) على شاشة قائمة مواقع الويب.
- لا يمكنك تحميل الملفات إذا كان حجم الملف يزيد عن الحد. يصل أقصى مستوى دقة للصور التي يمكنك تحميلها إلى 2M، ويعد أطول فيديو يمكنك إرساله هو الفيديو الذي يتم تسجيله باستخدام 720p. إذا كان مستوى دقة الصور أعلى من 2M، فسيتم تغيير حجمها تلقائيًا إلى مستوى دقة أقل. (على بعض مواقع الويب، يختلف الحد الأقصى لدقة الصور.)
- قد تختلف طرق تحميل الصور أو مقاطع الفيديو على حسب موقع الويب المختار.
- إذا لم تتمكن من الوصول إلى موقع الويب بسبب إعدادات مصادقة المستخدم أو جدار الحماية، فاتصل بمسئول الشبكة أو موفر خدمة الشبكة.
- الصور والفيديو المحمل يمكن عنونها تلقائيًا بتاريخ التقاطها.
- قد تؤثر سرعة اتصال الإنترنت لديك على طريقة تحميل الصور أو فتح صفحات الويب.
- في حالة عدم وجود ملفات في ذاكرة الكاميرا، لا يمكنك استخدام هذه الميزة.
- يمكنك أيضًا تحميل الصور أو الفيديو إلى مواقع الويب الخاصة بمشاركة الملفات في وضع العرض بالضغط على [MENU]، ثم حدد مشاركة (Wi-Fi) ← موقع ويب مطلوب.
- لا يمكنك تحميل الفيديو إلى بعض مواقع الويب.
- عندما تقوم بتحميل الصور إلى SkyDrive، يتم تغيير حجمها إلى 2M بينما يتم الحفاظ على تناسب أبعادها.

استخدام AllShare Play لإرسال الملفات

٣ أدخل المعرف الخاص بك، وكلمة المرور، ثم حدد **تسجيل الدخول** ←
OK.

- للحصول على معلومات حول إدخال النص، راجع «إدخال نص» (صفحة ١٢٧).
- لتحديد معرف من القائمة، حدد ▼ ← معرف.
- إذا كنت قد قمت بتسجيل الدخول مسبقًا إلى موقع الويب، فقد تقوم بتسجيل دخولك تلقائيًا.

يمكنك تحميل الملفات من الكاميرا إلى مخزن AllShare Play على الإنترنت أو عرض الملفات على جهاز AllShare Play المتصل بنفس AP.

تحميل الصور إلى المخزن على الإنترنت

١ أدر مفتاح الأوضاع الدوار إلى **Wi-Fi**.

٢ حدد  ← **مخزن ويب**.

- عند ظهور الرسالة الدليلية، اضغط على OK.
- تحاول الكاميرا تلقائيًا الاتصال بـ WLAN تلقائيًا عبر جهاز AP الذي تم توصيله مؤخرًا.
- إذا لم يكن قد تم توصيل الكاميرا بشبكة WLAN مسبقًا، فستبحث تلقائيًا عن أجهزة AP المتاحة. (صفحة ١٢٣)
- يمكنك تغيير حجم الصورة المحملة بالضغط على [MENU]، ثم تحديد **تحميل حجم الصورة**.
- إذا سجلت أكثر من مخزن واحد على الويب، يمكنك التحديد من القائمة بواسطة الضغط على [MENU]، ثم تحديد **تخزين مخزن الويب**.

لكي تستخدم هذه الميزة، يجب عليك إنشاء حساب AllShare Play وحساب ذو خدمة مخزن مرفق على الإنترنت باستخدام الكمبيوتر. بعد الانتهاء من إنشاء الحسابات، أضف حساب المخزن على الإنترنت إلى AllShare Play.



٤ حدد الملفات التي تريد تحميلها، ثم حدد **تحميل**.

- إذا سجلت أكثر من مخزن ويب، حدد مخزن الويب أولاً.
- لا يمكنك تحميل ملفات الفيديو إلى مخزن AllShare Play على الويب.
- في حالة عدم وجود ملفات في ذاكرة الكاميرا، لا يمكنك استخدام هذه الميزة.
- من الممكن تحميل ما يصل إلى ٢٠ ملف.
- يمكنك أيضًا إرسال بريد إلكتروني في وضع العرض بالضغط على [MENU]، ثم تحديد مشاركة (Wi-Fi) ← AllShare Play.



عرض الصور أو الفيديو على الأجهزة التي تدعم AllShare Play

١ أدر مفتاح الأوضاع الدوار إلى **Wi-Fi**.

٢ حدد  ← الأجهزة القريبة.

- عند ظهور الرسالة الدلالية، حدد **نعم**.
- تحاول الكاميرا تلقائيًا الاتصال بـ WLAN تلقائيًا عبر جهاز AP الذي تم توصيله مؤخرًا.
- إذا لم يكن قد تم توصيل الكاميرا بشبكة WLAN مسبقًا، فستبحث تلقائيًا عن أجهزة AP المتاحة. (صفحة ١٢٣)
- يمكنك الضبط للسماح فقط بتحديد الأجهزة المحددة أو جميع الأجهزة للتوصيل بالضغط على **[MENU]**، ثم تحديد التحكم في الوصول إلى **DLNA** على الشاشة.
- يتم إنشاء ملف مشاركة. انتظر حتى تتمكن أجهزة أخرى من العثور على الكاميرا.

٣ قم بتوصيل جهاز AllShare Play بالشبكة، ثم قم بتشغيل ميزة AllShare Play.

- راجع دليل مستخدم الجهاز لمزيد من المعلومات.

٤ على الكاميرا، اسمح بتوصيل AllShare Play للتوصيل بالكاميرا.

٥ على جهاز AllShare Play، حدد كاميرا للتوصيل بها.

٦ على جهاز AllShare Play، استعرض الصور أو الفيديو المشترك.

- للحصول على معلومات حول البحث عن الكاميرا وتصفح الصور أو مقاطع الفيديو على جهاز AllShare Play، ارجع إلى دليل مستخدم الجهاز.
- لا يمكن تشغيل الفيديو بسهولة حسب نوع جهاز AllShare Play أو ظروف الشبكة. للعرض بطريقة سهلة، استخدم جهاز AP ثنائي النطاق بسرعة ٥ جيجاهرتز.

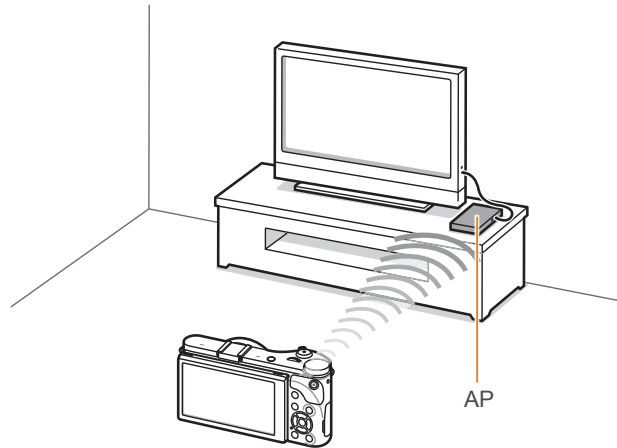

▲ تتصل الكاميرا بالتلفاز الذي يدعم AllShare Play عبر WLAN.



- يمكنك مشاركة ما يصل إلى ١٠٠٠ ملف حالي.
- على شاشة AllShare Play، يمكنك عرض الصور الملتقطة باستخدام الكاميرا الخاصة بك فقط.
- نطاق الاتصال اللاسلكي بين الكاميرا و AllShare Play قد يختلف حسب مواصفات AP.
- في حالة توصيل الكاميرا بأجهزة AllShare Play، فقد يكون العرض أبطأ.
- سوف تتم مشاركة الصور أو مقاطع الفيديو بأحجامها الأصلية.
- يمكنك استخدام هذه الميزة فقط مع الأجهزة التي تدعم AllShare Play.
- لن يتم تخزين الصور أو الفيديو المشاركة على التلفزيون، ولكن يمكن حفظها على الكاميرا وفقاً لمواصفات التلفزيون.
- قد يستغرق نقل الصور أو الفيديو إلى التلفزيون بعض الوقت حسب حالة الشبكة، وعدد الملفات المراد مشاركتها أو حجم الملفات.
- إذا قمت بإيقاف تشغيل الكاميرا بطريقة غير طبيعية أثناء عرض الصور أو الفيديو على تلفزيون (مثل إخراج البطارية)، فسيعتبر التلفزيون أن الكاميرا ما زالت متصلة.
- ترتيب الصور أو الفيديو على الكاميرا قد يختلف عن جهاز AllShare Play.
- وفقاً لعدد الصور أو مقاطع الفيديو المراد مشاركتها، قد يستغرق تحميل الصور أو مقاطع الفيديو وإكمال عملية الإعداد الأولي بعض الوقت.
- عند عرض الصور أو الفيديو على AllShare Play، قد يؤدي الاستخدام المستمر للجهاز عن بعد أو إجراء عمليات إضافية على الجهاز إلى منع هذه الميزة من العمل بشكل صحيح.

- إذا قمت بإعادة ترتيب أو فرز ملفات على الكاميرا أثناء عرضها على جهاز AllShare Play، فيجب تكرار عملية الإعداد الأولي لتحديث قائمة الملفات على جهاز التلفزيون.
- في حالة عدم وجود ملفات في ذاكرة الكاميرا، لا يمكنك استخدام هذه الميزة.
- نحن نوصي بأن تستخدم كبل الشبكة لتوصيل جهاز AllShare Play بـ AP. سيؤدي ذلك إلى تصغير أي فيديو Stuttering قد تتعرف عليه عند بث محتوى.
- لعرض ملفات على جهاز AllShare Play باستخدام ميزة الأجهزة القريبة قم بتمكين الوضع متعدد البث على AP.
- يمكن عرض لقطات فيديو بدقة 1920X1080 (60 fps) فقط على أجهزة تلفزيون HDTV كاملة قدرة على العرض بسرعة ٦٠ إطار/ث.
- يمكنك عرض ملفات ثلاثية الأبعاد فقط على شاشات تلفزيون ثلاثية الأبعاد متوافقة، أو على شاشات عرض.

إرسال صور أو فيديو باستخدام Wi-Fi Direct

٥ في الجهاز، اسمح بتوصيل الكاميرا بالجهاز.
• يتم إرسال الصورة إلى الجهاز.

عندما تتصل الكاميرا باستخدام WLAN بجهاز يدعم وظيفة Wi-Fi Direct، يمكنك إرسال الصور إلى الجهاز. قد لا تتوفر هذه الميزة في بعض الأجهزة.

١ في الجهاز، قم بتشغيل الخيار Wi-Fi Direct.

٢ في الكاميرا، في وضع العرض، قم بالتمرير إلى صورة.

٣ اضغط على [MENU]، ثم حدد مشاركة (Wi-Fi) ←
Wi-Fi Direct

- أثناء وجودك في عرض صورة فردية، يمكنك إرسال صورة واحدة فقط في كل مرة.
- في عرض الصور المصغرة، يمكنك تحديد عدة صور. حدد تحميل عندما تنتهي من تحديد الصور.

٤ حدد الجهاز من قائمة الكاميرات الخاصة بأجهزة Wi-Fi Direct.

- تأكد أن خيار Wi-Fi Direct للجهاز قيد التشغيل.
- يمكنك أيضًا تحديد الكاميرا من قائمة الأجهزة الخاصة بأجهزة Wi-Fi Direct.



- يمكنك إرسال ما يصل إلى ٢٠ ملف في كل مرة.
- في حالة عدم وجود صور في ذاكرة الكاميرا، لا يمكنك استخدام هذه الميزة.
- إذا لم تتصل بجهاز Wi-Fi Direct، فقم بتحديث الجهاز بواسطة أحدث برنامج ثابت. قد لا تتوفر هذه الميزة في بعض الأجهزة.

الفصل الخامس

قائمة إعدادات الكاميرا

تعرف على إعدادات المستخدم وقائمة الإعدادات العامة.
يمكنك ضبط الإعدادات لكي تناسب احتياجاتك وتفضيلاتك على أفضل نحو ممكن.

إعدادات المستخدم

يمكنك ضبط بيئة المستخدم مع هذه الإعدادات.

في وضع التصوير، اضغط على [MENU] ← ← خيار.

لضبط خيارات المستخدم،

العناصر المتاحة وترتيبها قد يختلف حسب ظروف التصوير.



تخصيص ISO

خطوة ISO

يمكنك ضبط مقدار حساسية ISO بواسطة إما 3/1 أو خطوة واحدة.

نطاق ISO التلقائي

يمكنك ضبط أقصى قيمة ISO التي يتم وفقها اختيار خطوة EV عند ضبط ISO على تلقائي.

* القيمة الافتراضية

الخيار	القيمة
خطوة 1/3	ISO 125، ISO 160، ISO 200، ISO 250، ISO 320، ISO 400، ISO 500، ISO 640، ISO 800، ISO 1000، ISO 1250، ISO 1600، ISO 2000، ISO 2500، ISO 3200*
خطوة 1	ISO 200، ISO 400، ISO 800، ISO 1600، ISO 3200*

تقليل الضوضاء

استخدم «تقليل الضوضاء» لتقليل الضوضاء المرئية في الصور.

* القيمة الافتراضية

الخيار	الوصف
ISO NR عالي	تعمل هذه الوظيفة على تقليل الضوضاء التي تحدث عند ضبط حساسية ISO. (إيقاف، عالي، عادي*، منخفض)
NR المصطلح الطويل	تعمل هذه الوظيفة على تقليل الضوضاء عند ضبط الكاميرا للتعرض الطويل. (إيقاف، تشغيل*)

تعيين الأقواس

يمكنك إعداد الخيارات لـ قوس AE، قوس WB، وقوس P Wiz.

DMF (التركيز اليدوي المباشر)

يمكنك ضبط التركيز يدويًا بواسطة تدوير حلقة التركيز بعد ضبط التركيز بمقدار نصف ضغطة [المصراع]. قد لا تتوفر هذه الخاصية على بعض العدسات.

الخيار	الوصف
تعيين قوس AE	اضبط الفاصل الزمني للتعريض. (EV $+/0.3$ ، EV $-/+0.7$ ، EV $+/1$ ، EV $-/+1.3$ ، EV $-/+1.7$ ، EV $-/+2$ ، EV $-/+2.3$ ، EV $-/+2.7$ ، EV $-/+3$)
تعيين قوس WB	اضبط نطاق الفاصل الخاص بموازنة الأبيض للصور 3 المحاطة بأقواس. (AB $-/+3$ ، AB $-/+2$ ، AB $-/+1$ ، MG $-/+3$ ، MG $-/+2$) (MG $-/+1$) على سبيل المثال، الخيار AB $-/+3$ يضبط قيمة الكهرماني زائد أو ناقص ثلاث خطوات. الخيار MG $-/+3$ يضبط قيمة القرمزي بنفس الكمية.
تعيين قوس P Wiz	حدد 3 إعدادات معالج الصور تستخدم الكاميرا في النقاط 3 لقطات محاطة بأقواس.

مساحة اللون

يتيح لك خيار مساحة الألوان إمكانية تحديد أساليب لعرض الألوان. أجهزة التصوير الرقمية مثل الكاميرات، الشاشات، والطابعات الرقمية لديها طرقها الخاصة لتمثيل الألوان، التي تسمى مساحات الألوان.

الخيار	الوصف
sRGB	sRGB (Standard RGB) هي مواصفات دولية لتحديد مساحة الألوان التي يتم إنشاؤها بواسطة IEC (اللجنة الإلكترونية الفنية الدولية). ويتم استخدامها بشكل كبير لإنشاء الألوان على شاشات الكمبيوتر وهو أيضاً يمثل مساحة الألوان القياسية لـ Exif. يوصى بـ sRGB لالتقاط الصور العادية التي تريد نشرها على الإنترنت.
Adobe RGB	Adobe RGB يتم استخدامه للطباعة التجارية ويحتوي على نطاق ألوان كبير عن sRGB. يساعدك نطاق الألوان العريض على تحرير الصور بسهولة على الكمبيوتر. لاحظ أن البرامج الفردية عادة ما تكون متوافقة مع عدد محدود من مساحات الألوان.

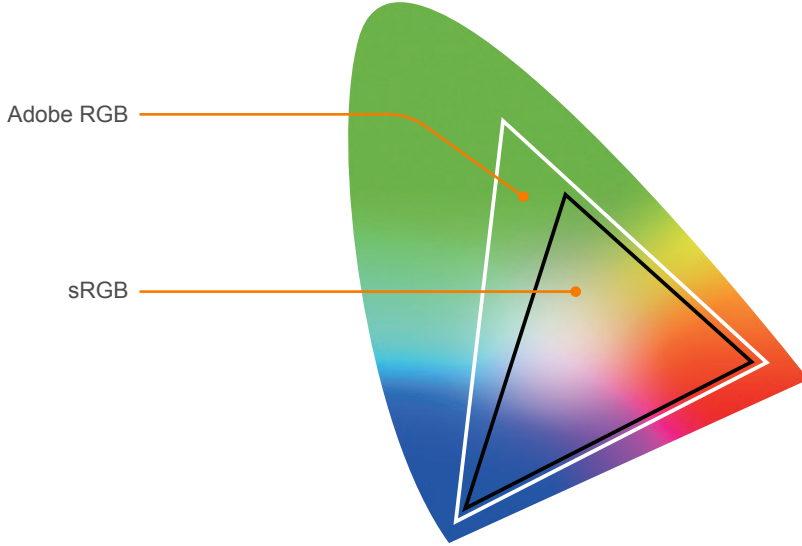

عندما يتم ضبط مساحة الألوان على Adobe RGB، يتم حفظ الصور كـ "SAMXXXX.JPG_".



شاشة المستخدم

يمكنك إضافة أو إزالة معلومات التصوير من الشاشة.

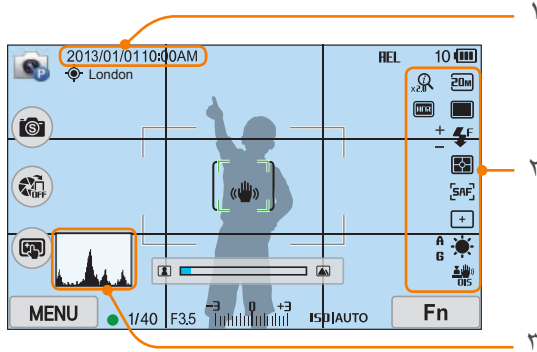

تصحيح التشويه

يمكنك تصحيح تشويه العدسة الذي قد يحدث من العدسات. قد لا تتوفر هذه الخاصية على بعض العدسات.

عملية اللمس

قم بتعيينها لتمكين عملية اللمس في وضع الالتقاط.

الخيار	الوصف
تشغيل	استخدم عمليات اللمس في وضع الالتقاط.
إيقاف	لا تستخدم عمليات اللمس في وضع الالتقاط. (يمكنك أيضًا استخدام عمليات اللمس في مواقف أخرى.)

تخصيص iFn

يمكنك تحديد الخيارات التي يمكن ضبطها عندما تضغط على [i-Function] في عدسة i-Function.

الخيار	الوصف
فتحة العدسة	قم بالتعيين لضبط قيمة فتحة العدسة.
سرعة الغالق	قم بالتعيين لضبط سرعة المصراع.
EV	قم بالتعيين لضبط قيمة التعريض.
ISO	قم بالتعيين لضبط حساسية ISO.
موازنة الأبيض	قم بالتعيين لضبط موازنة الأبيض.
i Zoom	قم بالتعيين لضبط معدل التكبير.

الوصف

الرقم

تاريخ/وقت

قم بالتعيين لعرض التاريخ والوقت.

١

الأيقونات

قم بتعيين رموز الشاشة على اليمين في وضع التصوير.

٢

تخطيط المفاتيح

يمكنك تغيير الوظيفة المعينة إلى الزر مخصص أو الزر DIRECT LINK.

* القيمة الافتراضية

الزر	الوظيفة
تخصيص	<ul style="list-style-type: none"> • قم بتعيين وظيفة للزر "تخصيص". • معاينة بصرية*: قم بتنفيذ الوظيفة معاينة عمق الحقل لقيمة فتحة العدسة الحالية. (صفحة ٢٤) • WB لللمسة الواحدة (موازنة الأبيض): قم بتنفيذ الوظيفة تخصيص موازنة اللون الأبيض. • RAW + بلمسة واحدة: احفظ ملف بتنسيق RAW+JPEG. لحفظ ملف بتنسيق JPEG، اضغط على الزر مرة أخرى. • إعادة ضبط: أعد ضبط بعض الإعدادات. • AEL: قم بتنفيذ وظيفة قفل التعريض التلقائي. • تعليق AEL: استمر في تنفيذ وظيفة قفل التعريض التلقائي بعد التصوير.
DIRECT LINK	<p>قم بتعيين وظيفة للزر DIRECT LINK. (Remote Viewfinder، MobileLink، *AutoShare، النسخ التلقائي الاحتياطي، البريد الإلكتروني، خدمة SNS والسحابة، AllShare Play)</p>

الوصف

الرقم

مخطط توزيع التواتر

ضبط مخطط توزيع التواتر على تشغيل أو إيقاف تشغيل الشاشة.

حول مخطط توزيع التواتر

مخطط توزيع التواتر هو رسم بياني يعرض توزيع السطوح للصورة. مخطط توزيع التواتر المنحني لليساير يشير إلى صورة غامقة. مخطط توزيع التواتر المنحني لليمين يشير إلى صورة فاتحة. يرتبط ارتفاع الرسم البياني بمعلومات اللون. يرتفع الرسم البياني إذا كان هناك لون أكثر شيوعاً.

٣

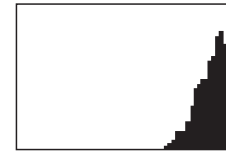

تعريض زائد

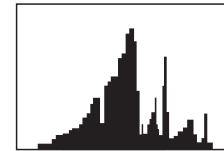

تعريض متوازن

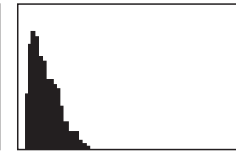

تعريض غير كافي

خط الشبكة

حدد دليل لمساعدتك على تكوين مشهد. (إيقاف*، 3 X 3، 2 X 2، عرضي، قطري)

لمبة AF

عند التصوير في الأماكن المظلمة، قم بتشغيل مصباح AF للحصول على تركيز تلقائي أفضل. تعمل وظائف التركيز التلقائي بشكل أكثر دقة في الأماكن المظلمة عند تشغيل مصباح AF.



تعرف على كيفية تهيئة إعدادات الكاميرا.

* القيمة الافتراضية

العنصر	الوصف
	<p>اضبط سطوع الشاشة، أو إعداد السطوع التلقائي، أو لون الشاشة، أو مقياس المستوى.</p> <ul style="list-style-type: none"> • سطوع الشاشة: يمكنك ضبط سطوع الشاشة يدويًا. • سطوع تلقائي: تشغيل أو إيقاف تشغيل السطوع التلقائي. (إيقاف، تشغيل*) • لون العرض: يمكنك ضبط لون الشاشة يدويًا. • المعايرة الأفقية: قم بمعايرة مقياس المستوى. في حالة عدم استواء مقياس المستوى، اضبط الكاميرا على سطح مستوي، ثم اتبع الإرشادات التي تظهر على الشاشة.
	<p>• لا يمكنك الوصول إلى الخيار المعايرة الأفقية في وضع العرض.</p> <p>• لا يمكنك معايرة مقياس المستوى في توجيه الصورة الشخصية.</p>
	<p>ضبط وقت إيقاف تشغيل الشاشة. يتم إيقاف تشغيل الشاشة إذا كنت لا تستخدم الكاميرا طوال الوقت الذي قمت بضبطه.</p> <p>(إيقاف، 30 ثانية*، 1 دقيقة، 3 دقائق، 5 دقائق، 10 دقائق)</p>

ضبط خيارات الضبط

في وضع التصوير أو العرض اضغط على [MENU] ← ⚙️ ← خيار.

* القيمة الافتراضية

العنصر	الوصف
	<p>• مستوى صوت النظام: ضبط مستوى الصوت أو إيقاف تشغيل كامل الصوت بشكل كلي. (إيقاف، منخفض، متوسط*، مرتفع)</p>
	<p>حتى إذا لم يكن صوت النظام قيد التشغيل، فإن الكاميرا تصدر الصوت أثناء تشغيل فيديو أو عرض شرائح.</p>
	<p>• AF صوت: ضبط الصوت الذي تصدره الكاميرا عند الضغط على زر المصراع نصف ضغطه لتشغيله أو لإيقافه. (إيقاف، تشغيل*)</p> <p>• صوت الزر: ضبط الصوت الذي تصدره الكاميرا عند الضغط على زر المصراع نصف ضغطه لتشغيله أو لإيقافه. (إيقاف، تشغيل*)</p>
	<p>ضبط طول وقت العرض السريع - كمية الوقت التي تعرض فيها الكاميرا الصورة بعد التقاطها على الفور. (إيقاف، 1 ثانية*، 3 ثانية، 5 ثانية، تعليق)</p>

عرض سريع

* القيمة الافتراضية

الوصف	العنصر
<p>اضبط إشارة مخرج الفيديو المناسبة لبلدك عند توصيل الكاميرا بجهاز فيديو خارجي مثل الشاشة أو HDTV.</p> <ul style="list-style-type: none"> • NTSC: الولايات المتحدة، كندا، اليابان، كوريا، تايوان، المكسيك، إلخ • PAL (تدعم فقط B PAL، أو D، أو G، أو H، أو I): أستراليا، النمسا، بلجيكا، الصين، الدنمارك، فنلندا، فرنسا، ألمانيا، إنجلترا، إيطاليا، الكويت، ماليزيا، نيوزيلندا، سنغافورة، إسبانيا، السويد، سويسرا، تايلاند، النرويج، إلخ 	مخرج فيديو
<p>عند توصيل الكاميرا بجهاز HDTV يدعم (HDMI-CEC) Anynet+، يمكنك التحكم في وظيفة التشغيل للكاميرا من خلال أداة التحكم عن بُعد في التلفاز.</p> <ul style="list-style-type: none"> • إيقاف: لا يمكنك التحكم في وظيفة التشغيل للكاميرا باستخدام أداة التحكم عن بُعد في التلفاز. • تشغيل*: يمكنك التحكم في وظيفة التشغيل للكاميرا باستخدام أداة التحكم عن بُعد في التلفاز. 	Anynet+ (HDMI-CEC)
<p>عند توصيل الكاميرا بجهاز HDTV باستخدام كابل HDMI، يمكنك تغيير مستوى دقة الصورة.</p> <ul style="list-style-type: none"> • NTSC: تلقائي*، 480p، 720p، 1080p (ينشط فقط عند تحديد PAL) 576p 	إخراج HDMI
<p>إذا كان جهاز HDTV لا يدعم مستوى الدقة الذي حددته، تضبط الكاميرا مستوى الدقة بدرجة مستوى واحد أقل.</p>	

* القيمة الافتراضية

الوصف	العنصر
<p>اضبط وقت توقف التشغيل. يتم إيقاف تشغيل الكاميرا إذا كنت لا تستخدمها طوال الوقت الذي قمت بضبطه. (30 ثانية، 1 دقيقة*، 3 دقائق، 5 دقائق، 10 دقائق، 30 دق)</p>	توفير الطاقة
<ul style="list-style-type: none"> • تحافظ الكاميرا على إعداد وقت إيقاف التشغيل حتى إذا استبدلت البطارية. • قد لا تعمل خاصية توفير الطاقة إذا كانت الكاميرا متصلة بكمبيوتر، أو تلفاز، أو عند تشغيل عرض شرائح أو فيلم. 	
<ul style="list-style-type: none"> • دليل مساعدة الأوضاع: قم بالتعيين لعرض نص تعليمات حول الوضع المحدد عند تغيير أوضاع الالتقاط. (إيقاف، تشغيل*) • دليل مساعدة الوظائف: قم بالتعيين لعرض نص التعليمات حول القوائم والوظائف. (إيقاف، تشغيل*) 	عرض دليل التعليمات
<p>اضغط على [] لإخفاء نص التعليمات.</p>	
<p>اضبط لغة الكاميرا المعروضة على الشاشة.</p>	Language
<p>ضبط التاريخ، الوقت، تنسيق التاريخ، المنطقة الزمنية وما إذا كنت تريد طباعة التاريخ على الصور. (المنطقة الزمنية، تاريخ/وقت، نوع التاريخ، نوع الوقت، طباعة)</p>	التاريخ والوقت
<ul style="list-style-type: none"> • يظهر التاريخ على الجانب السفلي الأيمن من الصورة. • عند طباعة صورة، قد لا تتم طباعة التاريخ بشكل مناسب على بعض الطابعات. 	

* القيمة الافتراضية

الوصف	العنصر
<p>اضبط طريقة ترقيم الملفات والمجلدات.</p> <ul style="list-style-type: none"> • إعادة ضبط: بعد استخدام وظيفة إعادة الضبط، يبدأ اسم الملف التالي بـ 0001. • سلسلة*: أرقام الملفات الجديدة تواصل تسلسل الأرقام الموجودة، حتى إذا قمت بتركيب بطاقة ذاكرة جديدة، قمت بتهيئة البطاقة، أو قمت بحذف كل الصور. 	
<p>اسم المجلد الأول هو 100PHOTO، إذا قمت بتحديد مساحة لون sRGB وتسمية الملف القياسي، يمكن أن يكون اسم الملف الأول هو SAM_0001.</p> <ul style="list-style-type: none"> • تزيد ارقام أسماء الملفات بمقدار ١ من SAM_0001 إلى SAM_9999. • تزيد أرقام المجلدات بمقدار ١ من 100PHOTO إلى 999PHOTO. • الحد الأقصى لعدد الملفات التي يمكن حفظها في المجلد الواحد هو ٩,٩٩٩. • يتم تخصيص أرقام الملفات حسب مواصفات DCF (تصميم قاعدة لنظام ملفات الكاميرا). • إذا قمت بتغيير اسم الملف (على سبيل المثال، على كمبيوتر)، لن يكون بمقدور الكاميرا تشغيل الملف. 	رقم الملف
<p>اضبط نوع المجلد.</p> <ul style="list-style-type: none"> • قياسي*: XXXPHOTO • التاريخ: XXX_MMDD 	نوع المجلد

* القيمة الافتراضية

الوصف	العنصر
<p>حدد خيارًا لتشغيل الملفات على تليفزيون ثلاثي الأبعاد.</p> <ul style="list-style-type: none"> • جانب إلى جانب*: يعرض صورتين بجوار بعضهما البعض. • حزم الإطار: يعرض الصور للعين اليسرى واليمنى في إطارات بشكل تبادلي. 	خرج HDMI ثلاثي الأبعاد
<p>اضبط طريقة إنشاء أسماء الملفات.</p> <ul style="list-style-type: none"> • قياسي*: /SAM_XXXX.JPG (sRGB) • التاريخ: _SAMXXXX.JPG (Adobe RGB) - ملفات sRGB - ملفات MMDDXXXX.JPG. على سبيل المثال، لصورة تم التقاطها في ١ يناير، يمكن أن يكون اسم الملف 0101XXXX.jpg - ملفات Adobe RGB - ملفات _MDDXXXX.JPG للأشهر من يناير حتى سبتمبر. بالنسبة للأشهر من أكتوبر حتى ديسمبر، يمكن استبدال رقم الشهر بأحرف أ (أكتوبر)، وب (نوفمبر)، وج (ديسمبر). على سبيل المثال، لصورة تم التقاطها في ٣ فبراير، يمكن أن يكون اسم الملف 203XXXX.jpg. لصورة تم التقاطها في ٥ أكتوبر، يمكن أن يكون اسم الملف _A05XXXX.jpg 	اسم الملف

* القيمة الافتراضية

العنصر	الوصف
	اضبط تردد لاستخدام الكاميرا كنقطة اتصال AP لميزة AutoShare، أو MobileLink، أو Remote Viewfinder. (5 جيجاهرتز، أو 2.4 جيجاهرتز*)
	 <p>إذا كنت تستخدم الكاميرا في بلد آخر غير الذي اشتريتها منه، فإن ميزة Wi-Fi بتردد ٥ جيجاهرتز قد لا تعمل بطريقة صحيحة، وذلك بسبب الاختلافات في ترددات اللاسلكي. في هذه الحالة، استخدم ميزة Wi-Fi بتردد ٢,٤ جيجاهرتز بدلا من ذلك.</p>
	<p>نقطة وصول المحمول ثنائية النطاق</p>
	<p>العلامات الجيولوجية: اضبط النقاط الصور مع معلومات الموقع باستخدام نظام تحديد المواقع العالمي (GPS). تتم إضافة معلومات الموقع إلى بيانات Exif المرتبطة بالصورة. (إيقاف، تشغيل*)</p> <p>• إعداد وقت GPS صالح: قم بإعداد الوقت لاستخدام آخر معلومات موقع عندما تعجز الكاميرا عن استقبال إشارات GPS. إذا عجزت الكاميرا عن استقبال إشارات GPS بعد وقت محدد، فلن يتم تسجيل معلومات الموقع على الصور. (15 ث*)، 30 ثانية، 1 دقيقة، 3 دقائق، 10 دقائق، 30 (دق)</p> <p>• عرض الموقع: ضبط لعرض معلومات الموقع على الشاشة في وضع التصوير. تظهر معلومات الموقع في كوريا فقط عندما تكون في كوريا مع ضبط لغة الشاشة إلى الكورية. عند ضبط لغة أخرى، تظهر معلومات الموقع بالإنجليزية. (إيقاف، تشغيل*)</p> <p>• إعادة ضبط GPS: ضبط البحث عن أقمار GPS الصناعية الأقرب لموقعك الحالي. (نعم، لا)</p>
	 <p>لكي تستخدم وظيفة GPS، يجب عليك شراء جهاز GPS اختياري.</p>

* القيمة الافتراضية

العنصر	الوصف
	قم بتهيئة بطاقة الذاكرة. تقوم التنسيقات بحذف جميع الملفات الحالية بما في ذلك الملفات المحمية. (نعم، لا)
	 <p>يمكن حدوث أخطاء إذا كنت تستخدم بطاقة ذاكرة مهياة بواسطة علامة كاميرا أخرى، أو قارئ بطاقة ذاكرة، أو كمبيوتر آخر. برجاء تهيئة بطاقات الذاكرة في الكاميرا قبل استخدامها لالتقاط الصور.</p>
	<p>اعرض إصدار البرنامج الثابت للجسم والعدسة، وعنوان Mac، ورقم تعريف الشبكة، أو قم بتحديث البرنامج الثابت.</p> <p>• تحديث البرنامج الثابت: قم بتحديث البرنامج الثابت لجسم الكاميرا أو للعدسة. (برنامج مبيت للهيكل، برنامج مبيت للعدسات)</p>
	 <p>• يمكنك تنزيل تحديثات البرنامج من www.samsung.com.</p> <p>• لا يمكنك تشغيل تحديث البرنامج بدون شحن البطارية بشكل كامل. أعد شحن البطارية بالكامل قبل تشغيل ترقية برنامج.</p> <p>• إذا قمت بتحديث البرنامج، سيتم إعادة ضبط قيم وإعدادات المستخدم. (لن يتم تغيير التاريخ، والوقت، واللغة، ومخرج الفيديو).</p> <p>• لا تقم بإيقاف تشغيل الكاميرا أثناء ما يكون التحديث قيد التشغيل.</p>
	<p>معلومات النظام</p>

* القيمة الافتراضية

العنصر	الوصف
مسح المستشعر	<ul style="list-style-type: none"> • مسح المستشعر: إزالة الأتربة من أداة الاستشعار. • بدء الإجراء: عند التشغيل، تقوم الكاميرا بتنظيف أداة الاستشعار في كل مرة تقوم فيها بتشغيلها. (إيقاف*، تشغيل) <p>نظراً لاستخدام هذا المنتج لعدسات قابلة للتغيير، يمكن دخول أتربة لأداة الاستشعار عند تغيير العدسات. قد يؤدي هذا إلى ظهور جزيئات الأتربة التي تظهر في الصور التي تلتقطها. يوصى بعدم تغيير العدسات عندما تكون في منطقة متربة على وجه الخصوص. أيضاً، تأكد من غلق غطاء العدسة في حالة عدم استخدامها.</p>
إعادة ضبط	أعد ضبط قائمة الإعداد وخيارات التصوير إلى الإعدادات الافتراضية للمصنع. (لن يتم تغيير التاريخ، والوقت، واللغة، ومخرج الفيديو.) (نعم، لا)
فتح تراخيص المصدر	اعرض تراخيص المصدر المفتوح.



الفصل السادس

الاتصال بالأجهزة الخارجية

استخدم الكاميرا بشكل كامل من خلال توصيلها بالأجهزة الخارجية مثل الكمبيوتر، أو HDTV، أو تليفزيون ثلاثي الأبعاد.

عرض الملفات على HDTV، أو على تلفاز ثلاثي الأبعاد.

إعادة عرض الصور أو لقطات الفيديو بواسطة توصيل الكاميرا HDTV (التلفاز ثلاثي الأبعاد) باستخدام كبل HDMI اختياري.

٥ قم بتشغيل الكاميرا.

• تدخل الكاميرا تلقائيًا إلى وضع العرض عندما تقوم بتوصيلها HDTV.

٦ اعرض الصور أو قم بتشغيل الفيديو باستخدام أزرار الكاميرا.

استعراض الملفات على HDTV

١ في وضع التصوير، أو وضع العرض اضغط على [MENU] ←  ← إخراج HDMI ← خيار. (صفحة ١٥٣)

٢ أوقف تشغيل الكاميرا وHDTV.

٣ قم بتوصيل الكاميرا HDTV باستخدام كبل HDMI الاختياري.

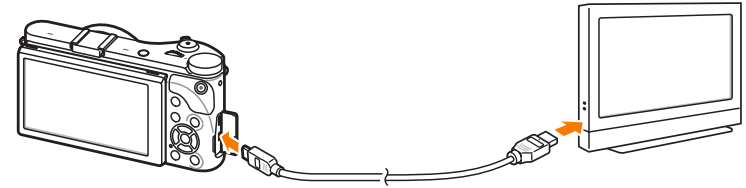

٤ قم بتشغيل HDTV، ثم حدد مصدر فيديو HDMI.



- عند استخدام كابل HDMI، يمكنك توصيل الكاميرا بجهاز HDTV باستخدام طريقة Anynet+(CEC).
- تتيح لك وظائف Anynet+(CEC) التحكم في الأجهزة المتصلة باستخدام أداة التحكم عن بُعد في التلفزيون.
- إذا كان جهاز HDTV يدعم Anynet+(CEC)، يعمل التلفزيون تلقائيًا عند استخدامه بالاتصال بالكاميرا. قد لا تتوفر هذه الميزة على بعض أجهزة HDTV.
- عند الاتصال بجهاز HDTV بواسطة كبل HDMI، لا يمكن للكاميرا التقاط صورة أو ملف فيديو.
- عند الاتصال بجهاز HDTV، قد لا تتوفر بعض وظائف عرض الكاميرا.
- قد يختلف طول المدة الزمنية بعد اتصال كل من الكاميرا وجهاز HDTV حسب بطاقة الذاكرة التي تستخدمها. وحيث أن الوظيفة الرئيسية لبطاقة الذاكرة هي زيادة سرعة النقل، فليس من الضروري أن تكون بطاقة الذاكرة التي تتميز بسرعة نقل أسرع هي أيضًا سريعة في استخدام وظيفة HDMI.
- يمكن عرض لقطات فيديو بدقة 1920X1080 (60 fps) فقط على أجهزة تلفزيون HDTV كاملة قدرة على العرض بسرعة ٦٠ إطار/ث.

عرض الملفات على التلفزيون ثلاثي الأبعاد

يمكنك عرض الصور أو الفيديو الملتقط في الوضع ثلاثي الأبعاد أو بواسطة خيار البانوراما ثلاثي الأبعاد في الوضع الذكي على تلفزيون ثلاثي الأبعاد.

١ في وضع التصوير، أو وضع العرض اضغط على [MENU] ←  ← [إخراج HDMI] ← خيار. (صفحة ١٥٣)

٢ حدد خرج HDMI ثلاثي الأبعاد ← خيار. (صفحة ١٥٤)

٣ أوقف تشغيل الكاميرا والتلفزيون ثلاثي الأبعاد.

٤ أوصل الكاميرا بتلفزيون ثلاثي الأبعاد باستخدام كبل HDMI الاختياري.

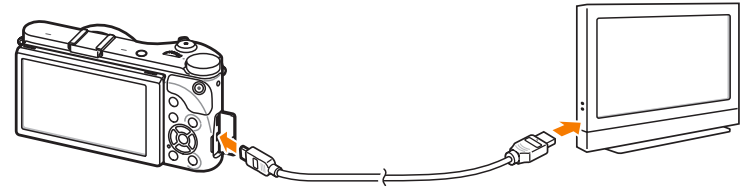

٥ قم بتشغيل التلفاز ثلاثي الأبعاد، ثم حدد مصدر فيديو HDMI.

٦ قم بتشغيل الكاميرا.

• تدخل الكاميرا تلقائيًا إلى وضع العرض عندما تقوم بتوصيلها بتلفاز ثلاثي الأبعاد.

٧ انتقل إلى ملف ثلاثي الأبعاد، ثم اضغط على [ISO] للانتقال إلى الوضع ثلاثي الأبعاد.

• اضغط على [ISO] مرة أخرى للتحويل إلى الوضع ثنائي الأبعاد.

٨ قم بتشغيل وظيفة التلفزيون ثلاثي الأبعاد.

• راجع دليل المستخدم الخاص بالتلفزيون لمزيد من التفاصيل.

٩ اعرض الصور ثلاثية الأبعاد أو قم بتشغيل الفيديو ثلاثي الأبعاد باستخدام أزرار الكاميرا.

• لا يمكنك عرض ملف MPO بالموثر ثلاثي الأبعاد على أجهزة التلفزيون التي لا تدعم تنسيق الملف.



• استخدم نظارات ثلاثية الأبعاد مناسبة عندما تعرض ملف MPO أو ملف فيديو ثلاثي الأبعاد على تلفاز ثلاثي الأبعاد.

• التقاط صور في وضع البانوراما ثلاثية الأبعاد قد يؤدي إلى ظهور موثر ثلاثي الأبعاد أقل نطقًا عن تلك الصور الملتقطة في الوضع ثلاثي الأبعاد بعدسة ثلاثية الأبعاد.

لا تقم بعرض الصور ثلاثية الأبعاد أو لقطات الفيديو الملتقطة باستخدام الكاميرا على شاشة تلفزيون ثلاثي الأبعاد أو شاشة ثلاثية الأبعاد لفترة زمنية ممتدة. فقد يؤدي ذلك إلى ظهور أعراض غير مريحة، مثل الإجهاد البصري، أو تعب العين، أو الغثيان، وغيرها المزيد.



نقل الملفات إلى الكمبيوتر

نقل الملفات الموجودة على بطاقة ذاكرة إلى الكمبيوتر الخاص بك عن طريقة توصيل الكاميرا بالكمبيوتر.

نقل الملفات إلى كمبيوتر Windows OS

توصيل الكاميرا كقرص قابل للإزالة

يمكنك توصيل الكاميرا بالكمبيوتر كقرص قابل للإزالة.

١ أوقف تشغيل الكاميرا.

٢ قم بتوصيل الكاميرا بالكمبيوتر بواسطة كبل USB.

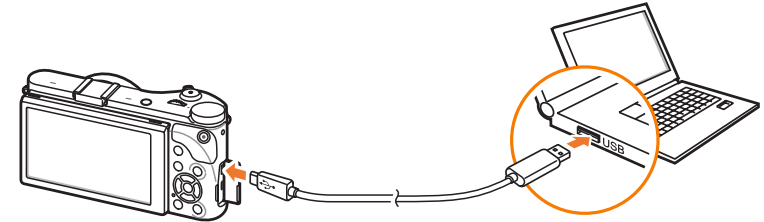

- يجب عليك توصيل الطرف الصغير من كبل USB بالكاميرا. إن كان الكبل معكوساً، قد ينتج عنه تلف الملفات. الشركة المصنعة غير مسؤولة عن أي فقد في البيانات.
- إذا حاولت توصيل كبل USB بمنفذ HDMI، قد لا تعمل الكاميرا بطريقة صحيحة.



٣ قم بتشغيل الكاميرا.

- يتعرف الكمبيوتر على الكاميرا تلقائياً.

٤ على جهاز الكمبيوتر، حدد **My Computer** (جهاز الكمبيوتر) ← **Removable Disk** (قرص قابل للإزالة) ← **DCIM** ← **100PHOTO** أو **101_0101**.

٥ حدد الملفات التي تريدها ثم اسحبها أو احفظها على الكمبيوتر.

في حالة ضبط نوع المجلد إلى التاريخ، يظهر اسم المجلد كـ "XXX_MMDD". على سبيل المثال، إذا قمت بالتقاط ملف في ١ يناير، سيكون اسم المجلد "101_0101".



نقل الملفات إلى كمبيوتر Mac OS

نظام التشغيل Mac OS 10.5 أو الإصدار الأحدث مدعوم.



١ أوقف تشغيل الكاميرا.

٢ قم بتوصيل الكاميرا بكمبيوتر Macintosh بواسطة كبل USB.

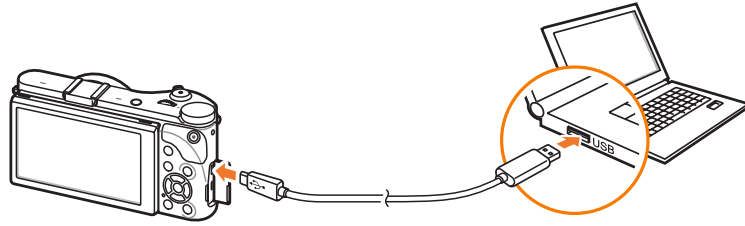

- يجب عليك توصيل الطرف الصغير من كبل USB بالكاميرا. إن كان الكبل معكوساً، قد ينتج عنه تلف الملفات. الشركة المصنعة غير مسؤولة عن أي فقد في البيانات.
- إذا حاولت توصيل كبل USB بمنفذ HDMI، قد لا تعمل الكاميرا بطريقة صحيحة.



فصل توصيل الكاميرا (بالنسبة لنظام Windows XP)

من خلال نظم التشغيل Windows Vista، و Windows 7، و Windows 8، فإن طرق فصل الكاميرا تكون متشابهة.

١ تأكد من عدم نقل أي بيانات بين الكاميرا والكمبيوتر.

- إذا كانت لمبة الحالة في الكمبيوتر تومض، فهذا يعني أن نقل البيانات هو قيد العمل. برجاء الانتظار حتى تتوقف لمبة الحالة عن الوميض.

٢ انقر فوق  على شريط الأدوات الموجود في الجزء السفلي الأيمن من شاشة الكمبيوتر.



٣ انقر على الرسالة المنبثقة.

٤ انقر فوق مربع الرسالة الذي يشير إلى الإزالة الآمنة.

٥ اخلع كبل USB.

٣ قم بتشغيل الكاميرا.

• يتعرف الكمبيوتر على الكاميرا تلقائيًا ويعرض رمز قرص قابل للإزالة.

٤ افتح القرص القابل للإزالة.

٥ نقل الصور أو الفيديو إلى كمبيوتر Mac OS.

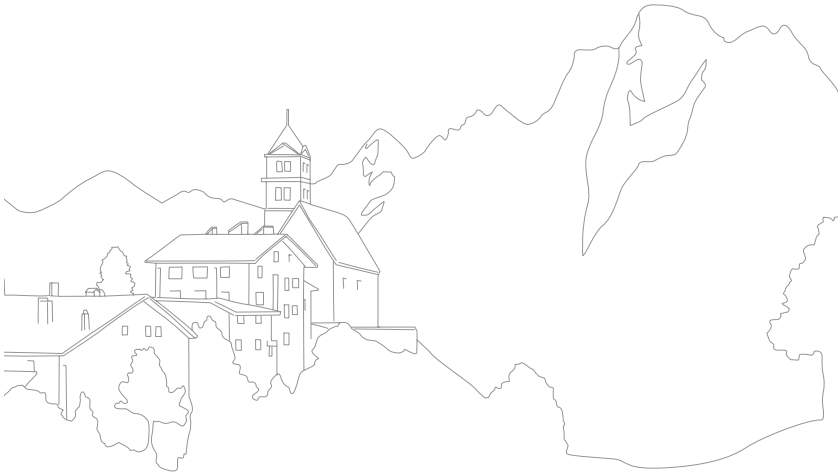

استخدام البرامج على الكمبيوتر

باستخدام i-Launcher

i-Launcher يتيح لك إمكانية عرض الملفات باستخدام Multimedia Viewer ويوفر ارتباطًا لتنزيل برنامج PC Auto Backup.

متطلبات Windows OS

العنصر	المتطلبات
وحدة المعالجة المركزية CPU	Intel® i5 3,3 جيجاهرتز أو أعلى / AMD Phenom™ II x4 2,4 جيجاهرتز أو أعلى
ذاكرة الوصول العشوائي RAM	بحد أدنى ٥١٢ ميجابايت RAM (يوصى بـ ١ جيجابايت أو أكثر)
نظام التشغيل*	Windows 7، Windows Vista، Windows XP SP2، Windows 8
سعة محرك الأقراص الثابتة	٢٥٠ ميجابايت أو أكثر (يوصى بـ ١ جيجابايت أو أعلى)
أخرى	<ul style="list-style-type: none"> مشغل الأقراص المضغوطة 1024X768 بيكسل، شاشة متوافقة مع عرض الألوان ١٦ بت (1280X1024 بيكسل، يفضل عرض الألوان ٣٢ بت) منفذ USB 2.0 nVIDIA Geforce 7600GT أو أعلى / ATI X1600 series أو أعلى Microsoft DirectX 9.0c أو أعلى

* إصدار ذو ٣٢ بت من i-Launcher سيتم تثبيته حتى على إصدارات ذات ٦٤ بت من Windows XP، و Windows Vista، و Windows 7، و Windows 8.

يمكنك عرض وتعديل الملفات باستخدام البرامج المرفقة. يمكنك أيضًا إرسال الملفات إلى الكمبيوتر لاسلكيًا.

تثبيت البرامج من القرص المضغوط المرفق

- ١ أدخل القرص المضغوط الخاص بالتثبيت في الكمبيوتر.
- ٢ حدد اللغة.
- ٣ حدد برنامج لتثبيته.
- ٤ اتبع الإرشادات التي تظهر على الشاشة.
- ٥ انقر فوق **Exit** (إنهاء) لاستكمال التثبيت.

البرامج المتاحة عند استخدام i-Launcher

العنصر	الوصف
Multimedia Viewer	يمكنك عرض ملفات بواسطة Multimedia Viewer.
Firmware Upgrade	يمكنك تنزيل البرنامج الثابت الخاص بالكاميرا.
PC Auto Backup	يمكنك إرسال الصور أو الفيديو التي تلتقطها باستخدام الكاميرا المتصلة بالكمبيوتر لاسلكيًا.

المتطلبات الخاصة بـ Mac OS

المتطلبات	العنصر
Mac OS 10.5 أو أعلى (باستثناء PowerPC)	نظام التشغيل
RAM سعة ٢٥٦ ميجابايت بحد أدنى (يوصى بـ ٥١٢ ميجابايت أو أكثر)	ذاكرة الوصول العشوائي RAM
١١٠ ميجابايت بحد أدنى	سعة محرك الأقراص الثابتة
منفذ USB 2.0، مشغل الأقراص المضغوطة	أخرى

فتح i-Launcher

في الكمبيوتر، حدد **Start** (البداء) ← **All Programs** (كافة البرامج) ← **Samsung** ← **i-Launcher** ← **Samsung i-Launcher**. أو انقر فوق **Applications** (التطبيقات) ← **Samsung** ← **i-Launcher** على كمبيوتر Mac OS.

- هذه المتطلبات عبارة عن توصيات فقط. i-Launcher قد يعمل بطريقة خاطئة حتى إذا كان الكمبيوتر يلبي المتطلبات، وذلك حسب ظروف الكمبيوتر.
- إذا كان الكمبيوتر لديك لا يلبي المتطلبات، فقد لا يتم تشغيل الفيديو بطريقة صحيحة.



جهة التصنيع غير مسؤولة عن أي تلفيات قد تنتج عن استخدام أجهزة كمبيوتر غير مناسبة مثل جهاز كمبيوتر تقوم أنت بتجميعه بنفسك.



استخدام Multimedia Viewer

يتيح لك Multimedia Viewer إمكانية عرض الملفات. من شاشة Samsung. انقر فوق i-Launcher فوق Multimedia Viewer.

- يدعم Multimedia Viewer التنسيقات التالية:
 - مقاطع الفيديو: MP4 (فيديو: H.264، الصوت: AAC)، (WMV 7/8/9) WMV، (MJPEG) AVI
 - الصور: JPG، GIF، BMP، PNG، TIFF، MPO
- الملفات التي تم تسجيلها بواسطة أجهزة لشركات مصنعة أخرى قد لا تعمل بطريقة سلسة.



استعراض الصور

الرقم	الوصف
١	اسم الملف
٢	المنطقة المكبرة
٣	مخطط توزيع التواتر
٤	افتح الملف المحدد.
٥	زر مخطط توزيع التواتر
٦	قم بتدويره إلى اليسار/إلى اليمين.
٧	انتقل إلى الملف السابق/انتقل إلى الملف التالي.
٨	قم بالملاحة إلى الشاشة.
٩	اعرض الصورة بالحجم الأصلي.
١٠	التكبير/التصغير
١١	قم بالتبديل بين الوضع الثنائي والثلاثي.



عرض لقطات الفيديو

الرقم	الوصف
٦	إيقاف مؤقت
٧	انتقل إلى الملف السابق.
٨	شريط التقدم

تنزيل البرنامج الثابت

من شاشة Samsung i-Launcher انقر فوق **Firmware Upgrade**.

تنزيل برنامج PC Auto Backup

من شاشة Samsung i-Launcher انقر فوق **PC Auto Backup**.
لمزيد من المعلومات حول تنزيل برنامج PC Auto Backup،
راجع الصفحة ١٣٣.

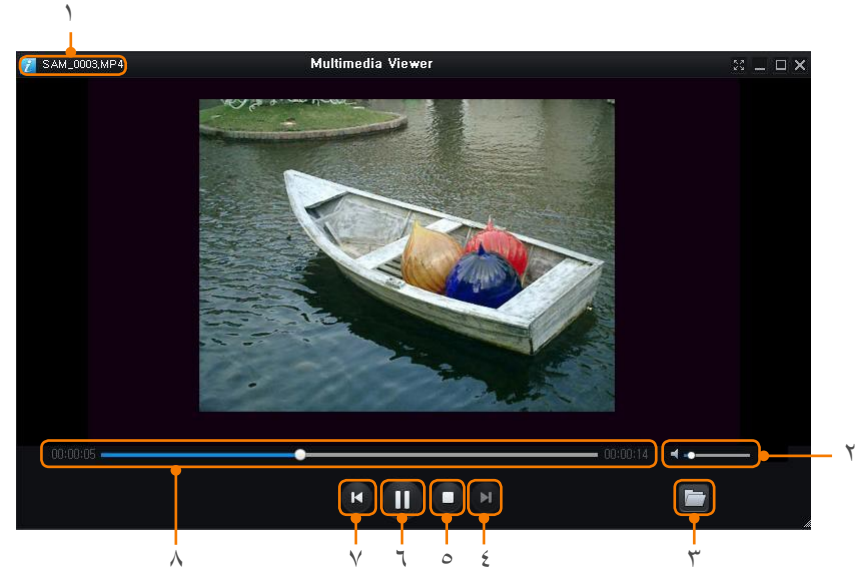

الرقم	الوصف
١	اسم الملف
٢	اضبط الصوت.
٣	افتح الملف المحدد.
٤	انتقل إلى الملف التالي.
٥	إيقاف

استخدام Adobe Photoshop Lightroom

غالباً ما يتم تحويل الصور التي يتم التقاطها بواسطة كاميرا إلى تنسيقات JPEG وحفظها في الذاكرة حسب إعدادات الكاميرا في وقت الالتقاط. لا يتم تحويل ملفات RAW إلى تنسيقات JPEG ويتم حفظها في الذاكرة بدون أي تغييرات. مع Adobe Photoshop Lightroom، يمكنك معايرة التعريض، موازنات الأبيض، النغمات، التباينات، وألوان الصور. يمكنك أيضاً تعديل ملفات JPEG أو TIFF وكذا ملفات RAW. لمزيد من المعلومات، راجع دليل البرنامج.

تثبيت Adobe Photoshop Lightroom

- ١ أدخل قرص الفيديو الرقمي Adobe Photoshop Lightroom بالكمبيوتر.
- ٢ حدد اللغة.
- ٣ اتبع الإرشادات التي تظهر على الشاشة.

الفصل السابع

ملحق

الحصول على معلومات حول رسائل الخطأ، وصيانة الكاميرا،
وتلميحات استكشاف المشكلات وإصلاحها، ومواصفات، والملحقات الاختيارية.

في حالة ظهور إحدى رسائل الخطأ التالية، جرب أحد الحلول التالية.

رسائل الخطأ	الحلول المقترحة
أرقام المجلد والملف هي القيم القصوى. أعد وضع البطاقة	أسماء الملفات لا تتطابق مع معيار DCF. انقل الملفات من بطاقة الذاكرة إلى الكمبيوتر وقم بتهيئة البطاقة. (صفحة ١٥٥)
Error 00	أوقف تشغيل الكاميرا وأعد توصيل العدسات. إذا كان الرسالة لاتزال تظهر، اتصل بمركز الخدمة.
Error 01/02	أوقف تشغيل الكاميرا، وأخرج البطارية وأدخلها مرة أخرى. إذا كان الرسالة لاتزال تظهر، اتصل بمركز الخدمة.

رسائل الخطأ	الحلول المقترحة
العدسة مغلقة	العدسة مقفلة. أدر العدسة في عكس اتجاه عقارب الساعة حتى تسمع صوت نقرة. (صفحة ٤٥)
خطأ في البطاقة	<ul style="list-style-type: none"> • أوقف تشغيل الكاميرا ثم قم بتشغيلها مرة أخرى. • أخرج بطاقة الذاكرة ثم أدخلها ثانية. • قم بتهيئة بطاقة الذاكرة.
البطارية ضعيفة	أدخل بطارية مشحونة أو أعد شحن البطارية.
بلا ملف صور	التقط الصور أو أدخل بطاقة ذاكرة تحتوي على الصور.
خطأ في ملف	احذف الملف التالف أو اتصل بمركز الخدمة.
الذاكرة ممتلئة	احذف الملفات غير الضرورية أو أدخل بطاقة ذاكرة جديدة.
البطاقة محمية	يمكنك قفل بطاقة SD أو SDHC، أو SDXC، أو UHS-1 لمنع حذف الملفات. قم بإلغاء حماية البطاقة عند التصوير. (صفحة ١٧٣)

الحفاظ على الكاميرا

تنظيف الكاميرا

عدسة وشاشة الكاميرا

استخدم فرشاة للشاشة للتخلص من التراب وامسح العدسة برفق بقطعة قماش ناعمة. إن تبقّت أي أتربة، استعمل أحد منظفات العدسات السائلة بورقة تنظيف ثم امسح العدسة برفق.

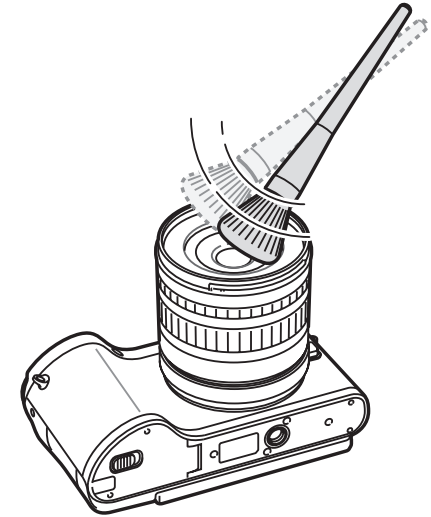

مستشعر الصورة

استناداً إلى ظروف التصوير المختلفة، قد تظهر أتربة في الصور نتيجة تعرض أداة استشعار الصور للبيئة الخارجية. هذه المشكلة عادية، ويحدث التعرض للأتربة في كل استخدام يومي للكاميرا. يمكنك إزالة الأتربة من أداة الاستشعار عن طريق تشغيل وظيفة تنظيف أداة الاستشعار. (صفحة ١٥٦) إذا استمر تواجد أتربة بعد تنظيف أداة الاستشعار، فاتصل بمركز الخدمة. لا تدخل منفاخ الهواء في فتحة توصيل العدسات.

جسم الكاميرا

امسح برفق بقطعة قماش ناعمة وجافة.

لا تستخدم البينزين أو التينر أو الكحول في تنظيف الجهاز على الإطلاق. فهذه المواد قد تتلف الكاميرا أو تتسبب في تعطلها عن العمل.



استخدام الكاميرا أو تخزينها

الأمكان غير ملائمة لاستخدام الكاميرا أو تخزينها

- تجنب تعريض الكاميرا لدرجات الحرارة شديدة البرودة، أو شديدة الحرارة.
- تجنب استخدام الكاميرا في المناطق التي تتميز بمستويات رطوبة شديدة الارتفاع، أو في الأماكن التي تتغير فيها مستويات الرطوبة بشكل مفاجئ.
- تجنب تعريض الكاميرا لأشعة الشمس المباشرة، أو تخزينها في مكان ساخن، أو سيء التهوية، مثل وضعها داخل السيارة في أوقات الصيف.
- قم بحماية الكاميرا و الشاشة من أي تأثير صدمات، أو التعامل بطريقة عنيفة، أو تعريضها لاهتزازات قوية حتى تتجنب تلفها.
- تجنب استخدام الكاميرا أو تخزينها في مناطق متربة أو غير نظيفة أو رطبة أو قليلة التهوية وذلك لتفادي تلف الأجزاء المتحركة أو المكونات الداخلية.
- لا تستخدم الكاميرا بالقرب من الوقود أو مواد قابلة للاحتراق أو مواد كيميائية قابلة للاشتعال. لا تخزن أو تحمل سوائل أو غازات قابلة للاشتعال أو مواد متفجرة في نفس حاوية الكاميرا أو كمالياتها.
- لا تخزن الكاميرا في الأماكن التي يتم وضع كرات العُث بها.

استخدام الكاميرات على الشواطئ أو سواحل البحار

- قم بحماية الكاميرا من الرمال والأوساخ عند استخدامها على الشواطئ أو في المناطق المشابهة.
- الكاميرا الموجودة لديك ليست محكمة العزل عن الماء. لا تحمل البطارية، أو المهائي، أو بطاقة الذاكرة بيدك مبتلتين. قد يؤدي تشغيل الكاميرا بيدك مبتلتين إلى إتلاف الكاميرا.

تخزين الكاميرا لفترات زمنية ممتدة

- عندما تقوم بتخزين الكاميرا لفترة زمنية طويلة، ضعها في حاوية معزولة تحتوي على مواد ماصة للرطوبة، مثل جل السليكا.
- البطاريات غير المستخدمة تفرغ شحنها بمرور الوقت ولا بد من إعادة شحنها قبل استخدامها.
- التاريخ والوقت الحاليان يمكن تهيئتهما عند تشغيل الكاميرا بعد فصل الكاميرا والبطارية لفترة زمنية ممتدة.

استخدام الكاميرا بحرص في البيئات الرطبة

عندما تقوم بنقل الكاميرا من بيئة باردة إلى بيئة دافئة، قد يتجمع التكاثف على عدسة الكاميرا أو على المكونات الداخلية للكاميرا. في هذا الموقف، أوقف تشغيل الكاميرا وانتظر لمدة ساعة على الأقل. في حالة تجمع التكاثف على بطاقة الذاكرة، قم بإزالة بطاقة الذاكرة من الكاميرا وانتظر حتى تتبخر الرطوبة قبل إعادة إدخالها.

تنبيهات أخرى

• لا تهز الكاميرا من خلال الشريط. قد يؤدي ذلك إلى تعرضك لإصابة، أو تعرض الآخرين للإصابة، أو تلف الكاميرا.

• لا تدهن الكاميرا، حيث أن دهنها قد يعيق حركة الأجزاء المتحركة، أو يحول دون قيام الكاميرا بعملها على نحو صحيح.

• أوقف تشغيل الكاميرا في حالة عدم استخدامها.

• تتألف الكاميرا من أجزاء حساسة. تجنب تعريض الكاميرا لصددمات.

• قم بحماية الشاشة من الصدمات الخارجية، وذلك من خلال حفظها داخل الحقيبة الخاصة بها في حالة عدم استخدامها. قم بحماية الكاميرا من الخدوش من خلال إبعادها عن الرمال، أو الأشياء الحادة، أو الأجسام المتحركة.

• لا تستخدم الكاميرا إذا كانت الشاشة مشقوفة أو مكسورة. يمكن أن يؤدي الزجاج أو الأكريليك المكسور إلى إصابة يديك ووجهك. خذ الكاميرا إلى مركز خدمة سامسونج لإصلاحه.

• لا تضع الكاميرات أو البطاريات أو الشواحن، أو الاكسسوارات بالقرب من أو على أجهزة التسخين، مثل أفران الميكروويف أو المواقد أو أجهزة الرادياتير. يمكن أن تنتشوه هذه الأجهزة، كما يمكن أن ترتفع درجة حرارتها وقد تؤدي إلى حدوث حريق أو انفجار.

• لا تعرض العدسة إلى ضوء الشمس المباشر، فقد يؤدي هذا إلى أن تتغير ألوان مستشعر الصورة أو قد يتعطل.

• يجب حماية العدسة من أطراف الأصابع وعدم تعريضها للخدش. نظف العدسة بقطعة القماش الخاصة بتنظيف العدسات بحث تكون ناعمة ونظيفة.

• قد يتوقف تشغيل الكاميرا في حالة تعرضها لصددمات خارجية. ويحدث ذلك بغرض حماية بطاقة الذاكرة. قم بتشغيل الكاميرا لاستخدامها مرة أخرى.

• أثناء استخدام الكاميرا، يمكن أن تسخن. وهذا أمر طبيعي ولا ينبغي أن يؤثر على عمر وأداء الكاميرا.

• عندما تقوم باستخدام الكاميرا في درجات حرارة منخفضة، قد تستغرق بعض الوقت حتى يتم تشغيلها، وقد يتغير لون الشاشة بشكل مؤقت، أو قد يتغير بعد ظهور الصور. لا تعد هذه الحالات أعطالاً، حيث يتم علاج تلك الحالات ذاتياً بمجرد رجوع الكاميرا إلى درجات الحرارة المتوسطة.

• إن وضع دهان أو معدن على الجزء الخارجي من الكاميرا قد يتسبب في إحداث حساسية، أو حكة جلدية، أو إكزيما، أو تورم بالنسبة للأشخاص الذين يعانون من حساسية الجلد. إذا كنت تعاني من أي من هذه الأعراض، فتوقف عن استخدامها على الفور واستشر الطبيب.

• لا تدخل أجسام غريبة داخل حاويات الكاميرا أو فتحاتها أو نقاط التوصيل. قد لا يشمل الضمان التلف الناتج عن سوء الاستعمال.

• لا تسمح لغير المختصين بصيانة الكاميرا ولا تحاول صيانتها بنفسك. فأي تلف قد ينتج عن صيانة الكاميرا من قبل غير المختصين لن يشمل الضمان.

حول بطاقة الذاكرة

بطاقة الذاكرة المدعومة

يدعم هذا المنتج بطاقات الذاكرة SD (الرقمية الأمانة)، أو SDHC (الرقمية الأمانة عالية السعة)، أو SDXC (الرقمية الأمانة ممتدة السعة)، أو UHS-1 (السرعة الفائقة -1)، أو microSD، أو microSDHC، أو microSDXC، أو microUHS-1.

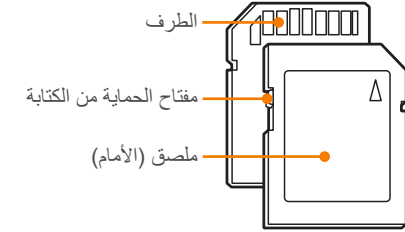

بإمكانك منع حذف الملفات عن طريق استخدام مفتاح الحماية من الكتابة على بطاقة SD أو SDHC، أو SDXC، أو UHS-1. حرك المفتاح نحو الأسفل للحماية أو نحو الأعلى لإلغاء الحماية. افتح البطاقة عند التقاط الصور وملفات الفيديو.

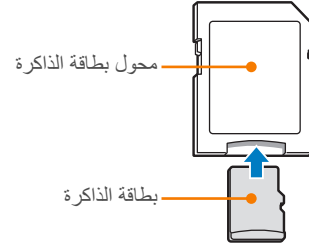

لاستخدام بطاقات الذاكرة المصغرة مع هذا المنتج، أو مع كمبيوتر، أو قارئ بطاقة ذاكرة، أدخل البطاقة في المهبط.

سعة بطاقة الذاكرة

قد تختلف سعة الذاكرة حسب مشاهد التصوير أو ظروف التصوير. هذه السعات تعتمد على بطاقة الذاكرة SD بحجم ٢ جيجابايت.

الجودة							الحجم	صورة
RAW + عادي	RAW + فائق	RAW + فائق للغاية	RAW	عادي	فائقة	فائقة جداً		
٥٢	٤٩	٤٧	٦٩	٢١٨	١٧٩	١٥١	20.0M (5472X3648)	
٦٦	٦٤	٦٢	-	٣٨٤	٣٢١	٢٧٦	10.1M (3888X2592)	
٧٤	٧٢	٧١	-	٥٦٥	٤٨٤	٤٢٣	5.9M (2976X1984)	
٨٤	٨٣	٨٢	-	١٠١٦	٩٢٣	٨٤٥	2.0M (1728X1152)	
-	-	-	-	٦٣١	٥٤٥	٤٧٩	التصوير المتتابع	
٥٦	٥٣	٥١	-	٢٥٢	٢٠٨	١٧٧	16.9M (5472X3080)	
٧٠	٦٨	٦٦	-	٤٦٧	٣٩٦	٣٤٣	7.8M (3712X2088)	
٧٦	٧٥	٧٤	-	٦٤٠	٥٥٣	٤٨٧	4.9M (2944X1656)	
٨٤	٨٣	٨٢	-	٩٩٩	٩٠٥	٨٢٧	2.1M (1920X1080)	
٦١	٥٨	٥٦	-	٣٠٧	٢٥٥	٢١٨	13.3M (3648X3648)	
٧٢	٧٠	٦٨	-	٥٠٤	٤٢٩	٣٧٣	7.0M (2640X2640)	
٧٨	٧٧	٧٦	-	٧٢١	٦٣٠	٥٥٩	4.0M (2000X2000)	
٨٧	٨٦	٨٦	-	١٢٥٨	١١٨٠	١١١١	1.1M (1024X1024)	

الجودة		الحجم	
عادي	HQ		
نحو ٤٣'١٢"	نحو ١٠'١٠"	1080 60P 1920X1080 (60 fps)	الفيديو
نحو ٠٩'٢٢"	نحو ٤١'١٧"	1080 30P 1920X1080 (30 fps)	
نحو ٢٤'٢٩"	نحو ٣٨'٢٣"	* 1080 15P 1920X1080 (15 fps)	
نحو ٠٢'٢٧"	نحو ٣٥'٢١"	810 24P 1920X810 (24 fps)	
نحو ٠٦'٢١"	نحو ٥١'١٦"	720 60P 1280X720 (60 fps)	
نحو ٣٥'٣٦"	نحو ١١'٢٩"	720 30P 1280X720 (30 fps)	
نحو ٣٠'١٥٣"	نحو ٤٧'١٢٠"	480 30P 640X480 (30 fps)	
نحو ٢٤'٢٧٨"	نحو ٤٨'٢١٨"	240 30P للمشاركة (30 fps)	

- * يتوفر **1080** فقط مع بعض خيارات الفلتر الذكي.
- الأشكال التالية تم قياسها بدون استخدام وظيفة التكبير.
 - قد يختلف زمن التسجيل المتاح في حالة استخدام التكبير.
 - تم تسجيل مقاطع فيديو متعددة متتالية لتحديد زمن التسجيل الإجمالي.
 - تصل أقصى مدة للتسجيل إلى ٢٩ دقيقة و ٥٩ ثانية لكل ملف.
 - يصل أقصى زمن للعرض للمشاركة لقطات الفيديو إلى ٣٠ ثانية لكل ملف.

التبويضات الواجب مراعاتها عند استخدام بطاقات الذاكرة

- تجنب تعريض بطاقات الذاكرة لدرجات الحرارة شديدة البرودة أو شديدة الحرارة (أقل من 0°C / 32°F أو أعلى من 40°C / 104°F). يمكن أن تؤدي درجات الحرارة الشديدة إلى تلف بطاقات الذاكرة.
- أدخل بطاقة ذاكرة في الاتجاه الصحيح. قد يؤدي إدخال بطاقة ذاكرة في الاتجاه الخاطئ إلى إتلاف الكاميرا وبطاقة الذاكرة الخاصة بك.
- لا تستخدم بطاقات ذاكرة سبق تهيئتها بواسطة أنواع أخرى من الكاميرات أو الكمبيوتر. أعد تهيئة بطاقة الذاكرة بواسطة الكاميرا الخاصة بك.
- أوقف تشغيل الكاميرا عند إدخال بطاقة الذاكرة، أو عند إخراجها.
- لا تخرج بطاقة الذاكرة أو توقف تشغيل الكاميرا أثناء وميض اللمبة، فقد يؤدي ذلك إلى تلف البيانات الخاصة بك.
- عند انقضاء عمر بطاقة الذاكرة، لا يمكنك تخزين المزيد من الصور على البطاقة. استخدم بطاقة ذاكرة جديدة.
- لا تتن أو تسقط أو تعرض بطاقة الذاكرة لأي ضغط أو تأثير خارجي.
- تجنب استخدام بطاقات الذاكرة أو تخزينها بالقرب من المجالات المغناطيسية القوية.
- تجنب استخدام بطاقات الذاكرة أو الاحتفاظ بها في مناطق تتميز بدرجات حرارة مرتفعة، أو مستويات رطوبة عالية، أو مواد أكالة.

- احرص على ألا تلامس بطاقات الذاكرة أي سوائل أو أساخ أو مواد غريبة. فإن تعرضت بطاقة الذاكرة لأي مما سبق، امسحها بقطعة قماش نظيفة قبل إدخالها في الكاميرا.
- لا تدع سوائل، أو أساخ، أو مواد غريبة تلامس بطاقات الذاكرة أو الفتحات الخاصة ببطاقة الذاكرة. فالقيام بهذا قد يتسبب في إحداث عطل في بطاقات الذاكرة أو في الكاميرا.
- عند حمل بطاقة ذاكرة، استخدم علبة لحماية البطاقة من التفريغ الإلكتروني.
- انقل البيانات المهمة إلى وسائط أخرى، مثل قرص ثابت، أو CD أو DVD.
- عندما تستخدم الكاميرا لفترة زمنية طويلة، فقد ترتفع درجة حرارة بطاقة الذاكرة. هذا الأمر عادي، ولا يشير إلى وجود عطل.
- استخدم بطاقة ذاكرة تلبى المواصفات القياسية.

الشركة المصنعة غير مسؤولة عن أي فقد في البيانات.



بخصوص البطارية

استخدم فقط البطاريات المعتمدة من سامسونج.

مواصفات البطارية

العنصر	الوصف
الموديل	BP1130
نوع	بطارية ليثيوم-أيون
سعة البطارية	١١٣٠ ملي أمبير/ساعة
الجهد	٧,٦ فولت
زمن الشحن* (عند تفريغ طاقة البطارية بالكامل)	تقريباً ٢١٥ دق

* قد يستغرق شحن البطارية من خلال توصيلها بجهاز كمبيوتر وقتاً أطول.

- لا تضع الجهاز على الأسطح القابلة للاشتعال، مثل الفرش، والسجاد، أو البطانيات الكهربائية لفترات طويلة.
- عند تشغيل الجهاز، لا تضعه في أي مكان ضيق لفترات طويلة.
- لا تسمح بلامسة أطراف البطارية للأجسام المعدنية، مثل القلائد أو العملات أو المفاتيح أو الساعات.
- استخدم فقط بطاريات ليثيوم أيون الأصلية الموصى بها من قبل الشركة المصنعة عند استبدال البطاريات.
- لا تفكك أو تثقب البطارية بأي آلة حادة.
- تجنب تعريض البطارية للضغوط العالية أو القوى المدمرة.
- تجنب تعريض البطارية للصدمات القوية، مثل إسقاطها من أماكن عالية.
- لا تعرض البطارية لدرجات الحرارة التي تصل حتى ٦٠° م (١٤٠° ف) أو أعلى.
- لا تسمح بلامسة البطارية للأشياء الرطبة أو السوائل.
- لا يتعين تعريض البطارية لحرارة مفرطة مثل أشعة الشمس، اللهب أو ما يماثل ذلك.

توجيهات التخلص من المخلفات

- توخ الحذر عند التخلص من البطارية.
- لا تتخلص من البطارية بإلقائها في اللهب.
- قد تختلف التعليمات الخاصة بالتخلص من البطاريات المستعملة حسب كل بلد، أو كل منطقة.
- تخلص من البطارية حسب جميع القواعد المحلية والفيدرالية.

توجيهات شحن البطارية

- احرص على شحن البطارية فقط بالطريقة الموضحة في دليل المستخدم.
- قد تشتعل البطارية أو تنفجر في حالة شحنها بطريقة غير صحيحة.



قد يتسبب استخدام البطارية بدون حرص أو بشكل خاطئ في الإصابة أو الوفاة. لضمان سلامتك، اتبع هذه التعليمات الخاصة بالاستخدام السليم للبطارية:

- قد تشتعل البطارية أو تنفجر في حالة استخدامها على نحو غير صحيح. في حالة ملاحظة أي عيوب، أو تشققات، أو أعراض غير طبيعية على البطارية، أوقف استخدام البطارية على الفور واتصل بجهة التصنيع.
- استخدم شواحن البطارية الأصلية الموصى بها من جهة التصنيع وقم بشحن البطارية بالطريقة الموضحة في دليل المستخدم هذا فقط.
- لا تضع البطارية بالقرب من أجهزة التسخين ولا تعرضها للبيئات ذات درجات الحرارة المرتفعة، مثل داخل سيارة مغلقة في فصل الصيف.
- لا تضع البطارية في فرن ميكروويف.
- احرص على عدم استخدام البطارية في الأماكن الحارة أو الرطبة، مثل الساونا وغرف الاستحمام.

عمر البطارية

وضع التصوير	متوسط الزمن / عدد الصور
الصور	نحو ١٦٥ دق/نحو ٣٣٠ صورة
لقطات الفيديو	نحو ١١٠ دق (تسجيل الفيديو بدقة 1920X1080 و 60 fps).

- تعتمد الأرقام الموجودة أعلاه على معايير اختبار CIPA. قد تختلف النتائج الخاصة بك على الاستخدام الفعلي.
- يختلف وقت التصوير المتاح حسب الخلفية، فاصل التصوير، وظروف الاستخدام.
- تم تسجيل مقاطع فيديو متعددة متتالية لتحديد زمن التسجيل الإجمالي.

رسالة البطارية الضعيفة

في حالة نفاذ شحن البطارية بالكامل، يتحول لون رمز البطارية إلى اللون الأحمر، وتظهر الرسالة «البطارية ضعيفة».

ملاحظات حول استخدام البطارية

- تجنب تعريض البطاريات لدرجات الحرارة شديدة البرودة أو شديدة الحرارة (أقل من 0°C / 32°F أو أعلى من 40°C / 104°F). يمكن أن تقلل درجات الحرارة الشديدة من سعة شحن البطاريات.
- عندما تستخدم الكاميرا لفترة زمنية طويلة، فقد ترتفع درجة حرارة المنطقة المحيطة بغرفة البطارية. هذا لا يؤثر على الاستخدام العادي للكاميرا.
- لا تسحب سلك مصدر التيار لفصل المقبس من مخرج التيار، حيث إن ذلك قد يؤدي إلى حدوث حريق أو التعرض لصدمة كهربائية.
- في درجات الحرارة التي تقل عن 0°C / 32°F ، قد تنخفض سعة البطارية وعمرها الافتراضي.
- قد تنخفض سعة البطارية في درجات الحرارة المنخفضة، ولكنها تعود إلى الوضع العادي في درجات الحرارة المعتدلة.
- قم بإزالة البطاريات من الكاميرا عند تخزينها دون استخدام لفترة زمنية طويلة. فقد يحدث تسرب من البطاريات، أو قد تصدأ بمرور الوقت، مما قد يتسبب في إتلاف الكاميرا. تخزين الكاميرات لفترات زمنية ممتدة مع تركيب البطارية يمكن أن يؤدي إلى تفريغ شحن البطارية. لا يمكنك إعادة شحن بطارية مشحونة بالكامل.
- عندما لا تستخدم الكاميرا لفترة زمنية ممتدة (٣ شهور أو أكثر)، افحص البطارية وأعد شحنها بانتظام. إذا تركت البطارية مفرغة من الشحن بشكل مستمر، فقد تقل سعتها ويقل عمرها الافتراضي، وهو ما يمكن أن يؤدي إلى حدوث عطل أو حريق، أو انفجار.

تنبيهات حول استخدام البطارية

لا بد من حماية البطاريات وأجهزة الشحن وبطاقات الذاكرة من التلف.

احرص على ألا تلامس البطاريات أي أجسام معدنية، فقد يؤدي ذلك إلى توصيل الطرفين الموجب + والسالب - للبطارية وبالتالي تتلف البطارية بشكل مؤقت أو دائم، وقد تؤدي إلى حدوث حريق أو التعرض لصدمة كهربائية.

ملاحظات حول شحن البطارية

• إذا كان مصباح الحالة متوقفًا، فتأكد من إدخال البطارية بالاتجاه الصحيح.

• إذا كانت الكاميرا قيد التشغيل أثناء الشحن، فإن البطارية قد لا تكون مشحونة بالكامل. أوقف تشغيل الكاميرا قبل شحن البطارية.

• لا تستخدم الكاميرا أثناء شحن البطارية. قد يتسبب هذا الأمر في حدوث حريق، أو التعرض لصدمة كهربائية.

• لا تسحب سلك مصدر التيار لفصل المقبس من مخرج التيار، حيث إن ذلك قد يؤدي إلى حدوث حريق أو التعرض لصدمة كهربائية.

• اترك البطارية تُشحن لمدة ١٠ دقائق بل تشغيل الكاميرا.

• إذا قمت بتوصيل الكاميرا بمصدر إمداد خارجي للتيار في حالة فراغ شحن البطارية، فإن استخدام وظائف عالية الاستهلاك للطاقة قد يؤدي إلى إيقاف تشغيل الكاميرا. لكي تستخدم الكاميرا بطريقة عادية، أعد شحن البطارية.

• إذا قمت بإعادة توصيل كبل التيار عندما تكون البطارية مشحونة بالكامل، فإن مصباح الحالة يضيء لمدة ٣٠ دقيقة تقريبًا.

• استخدام الفلاش أو تسجيل الفيديو يفرغ شحنات البطارية بسرعة. قم بشحن البطارية حتى ينطفئ مصباح الحالة الأحمر.

• في حالة وميض مصباح الحالة بلون أحمر، أعد توصيل الكبل، أو قم بإزالة البطارية ثم أعد إدخالها مرة أخرى.

• إذا شحنت البطارية عندما تكون درجة حرارة الكبل زائدة عن الحد، أو درجة الحرارة مرتفعة للغاية، فقد يومض مصباح المؤشر باللون الأحمر. سيبدأ الشحن حينما تبرد البطارية.

• فإن فرط شحن البطاريات قد يقصر من عمرها. بعد انتهاء الشحن، افصل الكبل عن الكاميرا.

• لا تثن أو تضع أشياء ثقيلة على كبل التيار المتردد. فإن ذلك قد يتلف الكبل.

ملاحظات حول الشحن بواسطة كمبيوتر متصل

- استخدم فقط كبل USB المرفق.
- قد لا يتم شحن البطارية في حالة:
 - قيامك باستخدام محور USB
 - وجود أجهزة USB أخرى متصلة بالكمبيوتر
 - قيامك بتوصيل الكبل بالمنفذ الموجود في مقدمة الكمبيوتر
 - منفذ USB الموجود بالكمبيوتر لا يدعم معيار خرج التيار (٥ فولتات، ٥٠٠ ميلي أمبير)

لا بد من التعامل مع البطاريات وأجهزة الشحن والتخلص منها بحرص

- لا تتخلص من البطاريات في النار على الإطلاق. اتبع القوانين المحلية المتعارف عليها عند التخلص من البطاريات المستعملة.
- لا تضع البطاريات أو الكاميرا على أجهزة تسخين، مثل أفران الميكروويف أو المواقد أو أجهزة الردياتير. فقد تنفجر البطاريات عند فرط تسخينها.



قبل الاتصال بمركز الخدمة

إن صادفت مشاكل مع جهازك، جرب خطوات حل المشكلات التالية قبل الاتصال بمسؤول الخدمة.

عندما تترك الكاميرا لدى مركز الخدمة، تأكد أيضًا من ترك المكونات الأخرى التي ربما أسهمت في حدوث العطل، مثل بطاقة الذاكرة والبطارية.



لا يمكن التقاط الصور

- لا توجد مساحة على بطاقة الذاكرة. احذف الملفات غير الضرورية أو أدخل بطاقة جديدة.
- قم بتهيئة بطاقة الذاكرة.
- بطاقة الذاكرة غير سليمة. احصل على بطاقة ذاكرة جديدة.
- بطاقة الذاكرة محمية. قم بإلغاء حماية بطاقة الذاكرة. (صفحة ١٧٣)
- تأكد من تشغيل الكاميرا.
- اشحن البطارية.
- تأكد من إدخال البطارية بطريقة صحيحة.

الكاميرا متجمدة

أخرج البطارية ثم أدخلها ثانية.

تسخن الكاميرا

أثناء استخدام الكاميرا، يمكن أن تسخن. وهذا أمر طبيعي ولا ينبغي أن يؤثر على عمر وأداء الكاميرا.

ينطلق الفلاش بشكل غير متوقع

قد ينطلق الفلاش بسبب الكهرباء الاستاتيكية. لا يوجد عطل في الكاميرا.

الفلاش لا يعمل

- يمكن ضبط خيار الفلاش على إيقاف. (صفحة ٩٤)
- لا يمكنك استخدام الفلاش في بعض الأوضاع.

التاريخ والوقت غير صحيحين

اضبط التاريخ والوقت في القائمة . (صفحة ١٥٣)

الشاشة أو الأزرار لا تعمل

أخرج البطارية ثم أدخلها ثانية.

الحالة

الحلول المقترحة

لا يمكن تشغيل الكاميرا

- تأكد من إدخال البطارية.
- تأكد من إدخال البطارية بطريقة صحيحة.
- اشحن البطارية.

انقطاع التيار فجأة

- اشحن البطارية.
- تعمل الكاميرا في وضع توفير الطاقة أو يتوقف تشغيل الشاشة تلقائيًا. (صفحة ١٥٣)
- قد تتوقف الكاميرا عن العمل لمنع بطاقة الذاكرة من التلف بسبب الحرارة الزائدة. قم بتشغيل الكاميرا مرة أخرى.

الكاميرا تفقد شحنة البطارية بسرعة

- قد تفقد البطارية طاقتها بسرعة في درجات الحرارة المنخفضة (أقل من ٠° م/٣٢° ف). احتفظ بالبطارية دافئة داخل جيبك.
- استخدام الفلاش أو تسجيل الفيديو يفرغ شحنات البطارية بسرعة. أعد شحنها إذا لزم الأمر.
- البطاريات هي قطع مستهلكة ولا بد من استبدالها بمرور الوقت. احصل على بطارية جديدة إن كان عمر البطارية يتلاشى بسرعة.

الحالة	الحلول المقترحة
الألوان الظاهرة في الصورة لا تطابق ألوان المنظر الحقيقية	اختيار موازنة الأبيض الخاطئ قد يؤدي إلى ألوان غير طبيعية. اختر خيار موازنة الأبيض المناسب لمصدر الضوء. (صفحة ٧٦)
تكون الصورة براقية جدًا أو مظلمة جدًا.	الصورة تعرضت لتعريض زائد أو تعريض منخفض. • اضبط قيمة فتحة العدسة أو سرعة المصراع. • قم بضبط حساسية ISO. (صفحة ٧٥) • أوقف تشغيل الفلاش أو قم بتشغيله. (صفحة ٩٤) • اضبط قيمة التعرض. (صفحة ١٠٢)
الصور مشوهة المعالم	يمكن أن يحدث تشوهات بالكاميرا لمدة دقيقة عند استخدام عدسات عريضة الزاوية التي تمكن التصوير من خلال زاوية عرض عريضة. هذا الأمر عادي، ولا يتسبب عنه أي تلف أو أضرار.
لا تظهر شاشة العرض على الجهاز الخارجي المتصل	• تأكد من توصيل كابل HDMI بشكل صحيح بالشاشة الخارجية. • تأكد من تسجيل بطاقة الذاكرة بشكل صحيح.
الكمبيوتر لا يتعرف على الكاميرا	• تأكد من توصيل كبل USB بشكل صحيح. • تأكد من تشغيل الكاميرا. • تأكد من استخدام نظام تشغيل مدعوم.
ينفصل الكمبيوتر عن الكاميرا أثناء نقل الملفات	قد يتعطل نقل الملفات بسبب الكهرباء الاستاتيكية. افصل كبل USB ثم أعد توصيله.

الحالة	الحلول المقترحة
يوجد خطأ في بطاقة الذاكرة	• أوقف تشغيل الكاميرا ثم قم بتشغيلها مرة أخرى. • أخرج بطاقة الذاكرة ثم أدخلها ثانية. • قم بتهيئة بطاقة الذاكرة. انظر "التنبيهات الواجب مراعاتها عند استخدام بطاقات الذاكرة" لمزيد من التفاصيل. (صفحة ١٧٦)
لا يتعرف الكمبيوتر على بطاقة ذاكرة SDXC أو UHS-1	تستخدم بطاقات الذاكرة SDXC نظام ملفات exFAT. لكي تستخدم بطاقات ذاكرة SDXC أو بطاقات ذاكرة UHS-1 يتم تنسيقها بواسطة نظام ملفات exFAT على كمبيوتر يعمل بنظام التشغيل Windows XP، قم بتنزيل وتحديث برنامج تشغيل نظام ملفات exFAT من موقع Microsoft على الويب.
لا يمكن للتليفزيون أو الكمبيوتر عرض الصور والفيديو المخزنة على بطاقة ذاكرة SDXC أو UHS-1	تستخدم بطاقات الذاكرة SDXC نظام ملفات exFAT. لكي تستخدم بطاقات الذاكرة SDXC أو بطاقات الذاكرة UHS-1 التي يتم تنسيقها بواسطة نظام ملفات exFAT، تأكد أن الجهاز الخارجي متوافق مع نظام الملفات exFAT قبل توصيل الكاميرا بالجهاز.
لا يمكن عرض الملفات	إن قمت بتغيير اسم ملف، لن تستطيع الكاميرا عرض الملف (اسم الملف لا بد أن يتفق مع معايير DCF). إن صادفت هذه الحالة، اعرض الملفات على الكمبيوتر.
الصورة غير واضحة	• تأكد من أن خيار التركيز الذي قمت بضبطه مناسب لنوع اللقطة التي تلتقطها. • استخدم الحامل الثلاثي لمنع الكاميرا من الاهتزاز. • تأكد من نظافة العدسة. نظفها إن لم تكن نظيفة. (صفحة ١٧٠)

الحالة	الحلول المقترحة
ميزة AEL لا تعمل	ميزة AEL لا تعمل في الأوضاع (M، i، S). حدد وضعاً آخر لاستخدام هذه الميزة.
العدسات لا تعمل	<ul style="list-style-type: none"> تأكد من توصيل العدسات بشكل صحيح. انزع العدسات من الكاميرا و أعد توصيلها.
الفلش الخارجي أو GPS لا تعمل	تأكد من توصيل الجهاز بشكل صحيح ومن تشغيله.
شاشة إعدادات التاريخ & الوقت تظهر عندما تقوم بتشغيل الكاميرا	<ul style="list-style-type: none"> اضبط التاريخ والوقت مرة أخرى. تظهر هذه الشاشة عندما يكون مصدر التيار الداخلي للكاميرا فارغاً بالكامل. ادخل بطارية مشحونة بالكامل وانتظر لمدة ٧٢ على الأقل في حالة إيقاف التشغيل حتى يتم إعادة شحن مصدر التيار الداخلي.

الحالة	الحلول المقترحة
لا يستطيع الكمبيوتر عرض الفيديو	قد لا يتم تشغيل لقطات الفيديو على بعض برامج مشغلات الفيديو. لتشغيل ملفات الفيديو الملتقطة بالكاميرا، استخدم برنامج Multimedia Viewer الذي يمكنك تثبيته مع برنامج i-Launcher على الكمبيوتر.
i-Launcher لا يعمل بطريقة صحيحة	<ul style="list-style-type: none"> قم بإنهاء تشغيل برنامج i-Launcher، ثم أعد تشغيله. استناداً إلى مواصفات الكمبيوتر لديك والبيئة المحيطة به، فقد لا يعمل البرنامج تلقائياً. في هذه الحالة، انقر فوق Start (البداء) ← All Programs (كافة البرامج) ← Samsung i-Launcher ← Samsung لنظام التشغيل Windows 8 على كمبيوتر لديك. (بالنسبة لجميع التطبيقات) ← Samsung i-Launcher (التطبيقات) أو انقر فوق Samsung Applications (التطبيقات) ← Samsung i-Launcher على كمبيوتر Mac OS.
لا يمكن تعيين DPOF لملفات RAW	لا يمكن ضبط DPOF لملفات RAW.
التركيز التلقائي لا يعمل	<ul style="list-style-type: none"> الهدف المراد تصويره ليس محل تركيز. عندما يكون الهدف المراد تصويره خارج منطقة AF، التقط الصورة من خلال تحريك الهدف داخل منطقة AF مع الضغط نصف ضغطة على [المصراع]. الهدف المراد تصويره قريب جداً. ارجع خطوة للوراء عن الهدف والتقط الصورة. تم ضبط وضع التركيز على MF. قم بتحويل الوضع إلى AF.

مواصفات الكاميرا

العرض	
نوع	AMOLED مع لوحة لمس (بدعم لوحة التحكم باللمس من النوع C)
الحجم	٣,٣١" (نحو ٨٤,٠ مم)
الدقة	WVGA (٤٨٠×٨٠٠) ٧٦٨ ألف نقطة (PenTile)
مجال العرض	حوالي ١٠٠٪
الزاوية	Tilttable (لأعلى ٩٠°، لأسفل ٤٥°)
شاشة المستخدم	خط الشبكة، الأيقونات، مخطط توزيع التواتر، نطاق المسافة، مقياس المستوى
التركيز	
نوع	تتبع المرحلة & تباين AF
نقطة التركيز	<ul style="list-style-type: none"> نقطة AF الإجمالية: ١٠٥ نقطة (AF لتتبع المرحلة)، ٢٤٧ نقطة (تباين AF) التحديد: ١ نقطة (تحديد حر) متعدد: عادي ٢١ (٧ X ٣) نقطة (نقطة متعارضة ١)، لقطة مقربة ٣٥ نقطة اكتشاف الوجه: ١٠ أوجه بحد أقصى
الوضع	AF فردي، AF مستمر، تركيز يدوي، لمس AF & المصراع
مصباح مساعدة AF	مصباح LED أخضر

مستشعر الصورة	
نوع	CMOS
حجم المستشعر	٢٣,٥ X ١٥,٧ مم
وحدات البكسل الفعالة	٢٠,٣ ميجابكسل تقريباً
إجمالي وحدات البكسل	٢١,٦ ميجابكسل تقريباً
فلتر اللون	فلتر ألوان أساسي RGB
حامل العدسة	
نوع	حامل Samsung NX
العدسة المتوفرة	عدسات Samsung
تثبيت الصورة	
نوع	تحويل العدسة (حسب العدسة)
الوضع	إيقاف/الوضع 1/الوضع 2
تصحيح التشويه	
التشغيل/الإيقاف (حسب العدسة)	
i-Function	
Depth ①، Zoom ② (X1.2, 1.4, 1.7, 2.0)	
تقليل الغبار	
نوع	محرك صوتي فائق

وضع المحرك	
الوضع	فردى، مستمر، التصوير المتتابع، (5M فقط) الموقت، القوس (تعريض تلقائي، موازنة الأبيض، معالج الصور)
التصوير المستمر	<ul style="list-style-type: none"> • JPEG: عالي (٨,٦ إطارات/ث)، طبيعي (٥ إطارات/ث) • RAW: عالي (٨,٦ إطارات/ث)، طبيعي (٥ إطارات/ث)
تصوير متتابع	<ul style="list-style-type: none"> • ١٠، ١٥، أو ٣٠ إطار في الثانية • يصل إلى ٣٠ لقطة لكل ضغط على المصراع
تصوير القوس	التعريض التلقائي (±٣ EV)، قوس موازنة الأبيض، قوس معالج الصور
الموقت الذاتي	من ٢ - ٣٠ ث (فاصل زمني ١ ث)
محرك المصراع	SR2NX02 (عبر منفذ Micro USB) (اختياري)
الوميض	
نوع	فلاش خارجي فقط (مصحوب بـ SEF8A)
الوضع	الفلاش الذكي، تلقائي، النقاط الحمراء التلقائية، ملء، التعبئة الحمراء، الستارة الأولى، الستارة الثانية، إيقاف
رقم الدليل	٨ (حسب ISO 100) (SEF8A)
زاوية العرض	٢٨ مم (مكافئ لفيلم ٣٥ مم)
سرعة المزامنة	أقل من ١/١٨٠ ث

المصراع	
نوع	مصراع مصطح بؤري للتشغيل الرأسي المتحكم إلكترونياً
السرعة	<ul style="list-style-type: none"> • تلقائي: ١/٦٠٠٠ - ٣٠ ث • يدوي: ١/٦٠٠٠ - ٣٠ ث (خطوة ١/٣ EV) • Bulb (الحد الزمني: ٤ دق)
التعريض	
نظام القياس	TTL 221 (17 X 13) مقطع الحجب القياس: متعدد، التركيز على الوسط، مركز نطاق القياس: EV ٠ - ١٨ (ISO100 · 30 mm, F2)
التعويض	±٣ EV (خطوة ١/٣ EV)
قفل AE	مفتاح CUSTOM
مقابل ISO	<ul style="list-style-type: none"> • 1 خطوة: تلقائي، ISO 400، ISO 200، ISO 100، ISO 800، ISO 1600، ISO 3200، ISO 6400، ISO 12800، ISO 25600 • 1/3 خطوة: تلقائي، ISO 100، ISO 125، ISO 160، ISO 200، ISO 250، ISO 320، ISO 400، ISO 500، ISO 640، ISO 800، ISO 1000، ISO 1250، ISO 1600، ISO 2000، ISO 2500، ISO 3200، ISO 4000، ISO 5000، ISO 6400، ISO 8000، ISO 10000، ISO 12800، ISO 16000، ISO 20000، ISO 25600

وجه جميل، أفضل وجه، منظر طبيعي، ماكرو، تجميد الحركة، درجة ضوء قوية، بانوراما، شلال، رسم بياني، غروب، ليل، ألعاب نارية، آثار الضوء، لقطة إبداعية	الوضع الذكي
التظليل، صورة مصغرة، قلم رصاص ملون، ألوان الماء، الرسم بالدهان بالورنيش، الرسم بالزيت، الرسم بالحبر، الأكريل، نيجاتيف، أحمر، أخضر، أزرق، أصفر	المرشح الذكي
<ul style="list-style-type: none"> • JPEG (٣:٢): 20.0M (5472X3648)، 5.9M (2976X1984)، 10.1M (3888X2592)، 5.0M (2736X1824) (وضع التصوير السريع فقط)، 2.0M (1728X1152) • JPEG (١٦:٩): 16.9M (5472X3080)، 7.8M (3712X2088)، 4.9M (2944X1656)، 2.1M (1920X1080) • JPEG (١:١): 13.3M (3648X3648)، 7.0M (2640X2640)، 4.0M (2000X2000)، 1.1M (1024X1024) • RAW: 20.0M (5472X3648) * يتوفر الوضع ثلاثي الأبعاد مع العدسة ثلاثية الأبعاد فقط مع JPEG (١٦:٩) 4.1M (2688X1512) أو 2.1M (1920X1080) 	الحجم
فائقة جداً، فائقة، عادي	الجودة
SRW (ver.2.0.0)	RAW قياسي
Adobe RGB ،sRGB	مساحة اللون

EV أو فلاش	-٢ - ٢٠+ EV (خطوة ٠,٥ EV)
فلاش خارجي	فلاش سامسونج الخارجي الاختياري: SEF220A ،SEF42A
طرف المزامنة	نقطة تثبيت الفلاش
موازنة الأبيض	
الوضع	م أ تلقائي، نهار، غائم، أبيض فلورسينت، NW فلورسينت، ضوء نهار فلورسينت، تنجستين، WB فلاش، ضبط مخصص، حرارة اللون (يدوي)
ضبط مصغر	كهرماني/أزرق/أخضر/أرجواني ٧ خطوات على التوالي
نطاق ديناميكي	
إيقاف/نطاق ذكي/HDR+	
معالج الصور	
الوضع	قياسي، حيوي، صورة شخص، منظر طبيعي، غابة، قديم، رائع، هادئ، كلاسيكي، مخصص 1، مخصص 2، مخصص 3
المعلمة	اللون، الإشباع، الحدة، التباين
التصوير	
الوضع	تلقائي ذكي، برنامج، أولوية فتحة العدسة، أولوية المصراع، يدوي، أولوية العدسة، ذكي

العرض	
نوع	صورة مفردة، صور مصغرة (٢٨/١٥)، عرض الشرائح، فيلم
تحرير	مرشح ذكي، إزالة النقاط الحمراء، إضاءة خلفية، تغيير الحجم، تدوير، إعادة تشكيل الوجه، السطوح، التباين
المرشح الذكي	التظليل، صورة مصغرة، قلم رصاص ملون، ألوان الماء، الرسم بالدهان بالورنيش، الرسم بالزيت، الرسم بالحبر، الأكريل، نيجاتيف، أحمر، أخضر، أزرق، أصفر
حجم المرشح الذكي	<ul style="list-style-type: none"> • JPEG (٢:٣): 5.9M (2976X1984)، 2.0M (1728X1152)، 5.0M (2736X1824) • JPEG (١:١): 6.2M (3328X1872)، 2.1M (1920X1080)، 4.9M (2944X1656) • JPEG (١:١): 6.0M (2448X2448)، 1.1M (1024X1024)، 4.0M (2000X2000)
وجهة الحفظ	
الوسائط	الذاكرة الخارجية (اختياري)*: بطاقة SD (٢ جيجابايت مضمونة)، بطاقة SDHC (تصل إلى ٣٢ جيجابايت مضمونة)، بطاقة SDXC (تصل إلى ٦٤ جيجابايت مضمونة)، بطاقة UHS-1 * يُوصى باستخدام الفئة 6 وأعلى
صيغة الملفات	(EXIF 2.21) JPEG ، (SRW (ver.2.0.0)) RAW ، DPOF 1.1 ، DCF ، (3D) MPO
GPS	
نوع	التمييز الجغرافي مع وحدة GPS الاختيارية (WGS 84)
الميزة	اسم الموقع (الإنجليزية والكورية فقط)

الفيديو	
نوع	MP4 (H.264)
التنسيق	الفيلم: H.264، الصوت: AAC
وضع AE الفيلم	برنامج، أولوية فتحة العدسة، أولوية المصراع، يدوي
مقطع فيلم	تشغيل/إيقاف الصوت (زمن التصوير: بحد أقصى ١٢٩ "٥٩)
المرشح الذكي	التظليل، صورة مصغرة، قلم رصاص ملون، ألوان الماء، الرسم بالدهان بالورنيش، الرسم بالزيت، الرسم بالحبر، الأكريل، نيجاتيف، أحمر، أخضر، أزرق، أصفر
الحجم	640X480، 1280X720، 1920X810، 1920X1080، 320X240 (للمشاركة)
معدل الإطار	٦٠ إطار/ث، ٣٠ إطار/ث، ٢٤ إطار/ث (يتوفر فقط مع 1920X810)، ١٥ إطار/ث (يتوفر فقط مع بعض خيارات الفلتر الذكي)
متعدد الحركات	320X240، 640X480، x0.25 (فقط)، 1280X720 (30 fps)، 640X480، 320X240 فقط، x1، x5، x10، x20
الجودة	HQ، عادي
الصوت	استريو
تحرير	النقاط صورة ثابتة، بتر

مصدر الطاقة	
نوع	بطارية يعاد شحنها: BP1130 (١١٣٠ ملي أمبير/ساعة) * قد يختلف مصدر التيار باختلاف المنطقة.
الأبعاد (العرض X الارتفاع X لعمق)	
١٢٢ X ٦٣,٧ X ٤٠,٧ مم (بدون بروز)	
الوزن	
٢٨٤ جم (بدون البطارية وبطاقة الذاكرة)	
درجة حرارة التشغيل	
٠ - ٤٠ °م	
نسبة رطوبة التشغيل	
٥ - ٨٥ %	
البرامج	
Adobe Photoshop Lightroom ، i-Launcher	

* قد تختلف المواصفات بدون إشعار لتحسين مستوى الأداء.
* أسماء العلامات التجارية والمنتجات الأخرى هي علامات تجارية لأصحابها المعنيين.

الشبكة اللاسلكية	
نوع	IEEE 802.11b/g/n تدعم النطاق الثنائي
الوظيفة	Remote Viewfinder ، MobileLink النسخ التلقائي الاحتياطي، البريد الإلكتروني، خدمة SNS والسحابة، AllShare Play ، AutoShare ، Wi-Fi Direct
NFC	
نعم	
واجهة التوصيل	
الإخراج الرقمي	USB 2.0 (مقبس USB الماكرو)
إخراج الفيديو	• PAL ، NTSC (يمكن تحديده) • HDMI
تحرير خارجي	نعم (micro USB)
الميكروفون الخارجي	نعم
دخل التيار المتردد	٥,٠ فولت تيار مستمر، ١ أمبير عبر micro USB

AP (نقطة الوصول)

نقطة الوصول عبارة عن جهاز يتيح للأجهزة اللاسلكية إمكانية الوصول للشبكة اللاسلكية.

الشبكة الخاصة

الشبكة الخاصة عبارة عن اتصال مؤقت لمشاركة الملفات أو اتصال إنترنت بين أجهزة الكمبيوتر والأجهزة.

AdobeRGB

Adobe RGB يتم استخدامه للطباعة التجارية ويحتوي على نطاق ألوان كبير عن sRGB. يساعدك نطاق الألوان العريض على تحرير الصور بسهولة على الكمبيوتر.

AEB (قوس التعريض التلقائي)

تقوم هذه الميزة تلقائيًا بالتقاط العديد من الصور عند مستويات تعريض مختلفة لمساعدتك على التقاط صورة تم تعريضها بطريقة صحيحة.

AFL/AEL (قفل التعريض التلقائي/قفل التركيز التلقائي)

تساعدك هذه الميزات على قفل التعريض أو التركيز حيث تريد التركيز أو حساب التعريض.

AF (التركيز التلقائي)

نظام يقوم تلقائيًا بتركيز عدسات الكاميرا على الهدف. تستخدم الكاميرا التباين لضبط التركيز تلقائيًا.

AMOLED (المصفوفة العضوية النشطة للصبام الثنائي الباعث للضوء) / LCD (الشاشة الكريستالية السائلة)

AMOLED عبارة عن شاشة بصرية رفيعة وخفيفة للغاية، حيث إنها لا تحتاج إلى إضاءة خلفية. LCD شاشة عرض تُستخدم بشكل شائع في الأجهزة الإلكترونية الاستهلاكية. تحتاج هذه الشاشة إلى إضاءة خلفية منفصلة، مثل CCFL أو LED، لكي تُظهر الألوان.

فتحة العدسة

تتحكم فتحة العدسة في كمية الضوء التي تصل إلى مستشعر الكاميرا.

اهتزاز الكاميرا (الصورة الضبابية)

في حالة تحرك الكاميرا أثناء فتح الغالق، قد تظهر الصورة بالكامل ضبابية. يحدث ذلك بصورة متكررة عندما تنخفض سرعة الغالق. امنع اهتزاز الكاميرا بواسطة رفع مستوى الحساسية، أو باستخدام الفلاش، أو باستخدام سرعة أعلى للغالق. أو بدلاً من ذلك، استخدم حامل ثلاثي أو وظيفة OIS لتثبيت الكاميرا.

حساب السحابة

حساب السحابة عبارة عن تقنية تتيح لك إمكانية تخزين بيانات على الخوادم عن بُعد واستخدامها من جهاز مزود بإمكانية الاتصال بالإنترنت.

مساحة اللون

نطاق الألوان الذي يمكن أن تشاهده الكاميرا.

درجة حرارة اللون

درجة الحرارة اللونية عبارة عن مقياس بدرجات كيلفن يشير إلى تدرج نوع معين من مصادر الضوء. بينما تزيد درجة حرارة اللون، فإن لون مصدر الضوء يتميز بجودة تميل إلى الزرقة. بينما تقل درجة حرارة اللون، فإن لون مصدر الضوء يتميز بجودة تميل إلى الحمرة. وعند ارتفاع درجة الحرارة إلى ٥٥٠٠ كلفن، يكون لون مصدر الضوء مشابهًا للون ضوء الشمس في منتصف النهار.

مركب

المركب في الصورة الفوتوغرافية المقصود منه هو ترتيب الأشياء الموجودة في صورة ما. وبشكل عادي، يؤدي الالتزام بقاعدة الأثلاث إلى الحصول على مركب جيد.

DCF (قاعدة التصميم لنظام ملفات الكاميرا)

إحدى المواصفات الخاصة بتحديد تنسيق الملفات، ونظام الملفات المناسبين للكاميرات الرقمية التي يتم إنشاؤها بواسطة Information Technology Industries و Japan Electronics Association (JEITA).

عمق المجال

المسافة التي تفصل بين أبعد وأقرب نقاط يمكن التركيز عليها في إحدى الصور. يختلف عمق المجال مع فتحة العدسة، وطول البؤرة، والمسافة الفاصلة بين الكاميرا والهدف. يؤدي تحديد فتحة عدسة أصغر، على سبيل المثال، إلى زيادة عمق المجال، ويؤدي إلى زيادة ضبابية خلفية المركب.

DPOF (تنسيق ترتيب الطباعة الرقمية)

تنسيق لكتابة معلومات الطباعة، مثل الصور المحددة ورقم المطبوعات، على بطاقة ذاكرة. الطابعات المتوافقة مع DPOF تتوفر أحيانًا في محال التصوير، يمكنها قراءة المعلومات من البطاقة لطباعتها بطريقة ملائمة.

EV (قيمة التعريض)

جميع التركيبات الخاصة بسرعة الغالق الخاص بالكاميرا وفتحة العدسة التي تنتج عن نفس مستوى التعريض.

تعويض EV

تتيح لك هذه الميزة إمكانية ضبط قيمة التعريض المقاسه بواسطة الكاميرا، بمعدل تزايد محدود، لتحسين مستوى التعريض للصور.

Exif (تنسيق ملف الصور القابل للتبديل)

إحدى المواصفات الخاصة بتحديد تنسيق ملف الصور للكاميرات الرقمية، والذي يتم إنشاؤه بواسطة شركة Japan Electronic Industries Development Association (JEIDA).

التعريض

مقدار الضوء المسموح بوضوله إلى مستشعر الكاميرا. يتم التحكم في مستوى التعريض من خلال سرعة الغالق، وقيمة الفتحة، وحساسية ISO.

الوميض

ضوء سريع يساعد على إنشاء مستوى تعريض كافي في ظروف الإضاءة المنخفضة.

الطول البؤري

المسافة من منتصف العدسة إلى النقطة البؤرية (بالميليمتر). أطوال بؤرية أطول ينتج عنها زوايا ضيقة للعرض ويتم تكبير الهدف. أطوال بؤرية أقصر ينتج عنها زوايا واسعة للعرض.

مخطط توزيع التواتر

تمثيل رسومي لمستوى سطوع الصورة. يمثل المحور الأفقي مستوى السطوع، بينما يمثل المحور الرأسي عدد وحدات البكسل. تشير النقاط العالية على اليسار (داكن للغاية) وعلى اليمين (فاتح للغاية) في «مخطط توزيع التواتر» إلى الصورة التي يتم تعريضها بطريقة غير صحيحة.

H.264/MPEG-4

تنسيق فيديو عالي الضغط مؤسس بواسطة المؤسسات القياسية الدولية ISO-IEC و ITU-T. هذه التعليمات البرمجية قادرة على توفير جودة فيديو جيدة بمعدلات بت منخفضة يتم تطويرها بواسطة Joint Video Team (JVT).

مستشعر الصورة

الجزء المادي من الكاميرا الرقمية الذي يحتوي على موقع الصورة لكل بكسل في الصورة. يقوم كل موقع صورة بتسجيل سطوع الضوء الذي يصطدم به خلال التعريض. أنواع المستشعرات الشائعة هي CCD (جهاز الشحن المزدوج) وCMOS (شبه موصل الأكسيد المعدني التكميلي).

قياس

يشير القياس إلى الطريقة التي تقيس بها الكاميرا كمية الضوء لتعيين التعريض.

MF (التركيز اليدوي)

نظام يقوم يدويًا بتركيز عدسات الكاميرا على الهدف. يمكنك استخدام حلقة التركيز للتركيز على الهدف.

عنوان IP (بروتوكول الإنترنت)

عنوان IP عبارة عن رقم فريد يتم تخصيصه لكل جهاز يتصل بالإنترنت.

MJPEG (Motion JPEG)

تنسيق فيديو يتم ضغطه في شكل صورة JPEG.

حساسية ISO

تعتمد حساسية الكاميرا للضوء على سرعة الفيلم المكافئ المستخدم في الكاميرات التي تعتمد على الأفلام. في إعدادات ISO الأعلى، تستخدم الكاميرا سرعة غالق أعلى، وهو ما يؤدي إلى تقليل الصورة الضبابية التي تحدث بسبب اهتزاز الكاميرا والضوء المنخفض. في حين، تكون الصور الملتقطة بحساسية عالية أكثر عرضة للتشويش.

MPO (كائن متعدد الصور)

تنسيق ملف صورة يحتوي على صور عديدة في ملف. يوفر ملف MPO تأثير ثلاثي الأبعاد على الشاشات المتوافقة مع MPO، مثل شاشات أجهزة 3D TV أو الشاشات ثلاثية الأبعاد.

JPEG (Joint Photographic Experts Group)

أسلوب فقد للضغط للصور الرقمية. يتم ضغط صور JPEG لتقليل الحجم الإجمالي للملف مع أقل قدر من التدهور في مستوى دقة الصورة.

التشويش

وحدات البكسل التي يتم تفسيرها بشكل خاطئ في الصورة الرقمية التي قد تظهر كما لو كانت قد وُضعت في غير مكانها، أو وُضعت بطريقة عشوائية، أو كوحدات بكسل فاتحة اللون. يحدث التشويش عادة عندما يتم التقاط الصور بحساسية عالية، أو عندما يتم ضبط الحساسية تلقائيًا في مكان مظلم.

NFC (الاتصال بالمجال القريب)

NFC عبارة عن مجموعة من المعايير الخاصة باتصال الراديو الموجود في مكان قريب للغاية. يمكنك استخدام الأجهزة بدعم NFC لتنشيط الميزات أو لتبادل البيانات مع أجهزة أخرى.

NTSC (لجنة نظام التلفزيون المحلي)

مقياس ترميز ألوان الفيديو الأكثر استخدامًا في اليابان، وأمريكا الشمالية، والفلبين، وأمريكا الجنوبية، وكوريا الجنوبية، وتايوان.

التكبير البصري

هذا هو التكبير العام الذي يمكنه تكبير الصور باستخدام عدسات، ولا يؤدي إلى تدهور مستوى جودة الصور.

PAL (Phase Alternate Line)

مقياس ترميز ألوان الفيديو الأكثر استخدامًا في العديد من البلدان داخل أفريقيا، وآسيا، وأوروبا، والشرق الأوسط.

الجودة

تعبير عن معدل الضغط المستخدم في الصور الرقمية. تستخدم الصور ذات الجودة الأعلى مستويات منخفضة من الضغط، وهو ما يؤدي عادة إلى حجم أكبر للملفات.

RAW (CCD raw data)

البيانات الأصلية، غير المعالجة، والتي يتم تجميعها مباشرة من مستشعر صور الكاميرا. التوازن الأبيض، والتباين، والإشباع، والحدة، والبيانات الأخرى التي يمكن معالجتها باستخدام برنامج التعديل قبل ضغط الصورة إلى تنسيق ملف قياسي.

الدقة

عدد وحدات البكسل الموجودة في صورة رقمية. تحتوي الصور ذات مستويات الدقة الأعلى على مزيد من وحدات البكسل وتظهر مزيدًا من التفاصيل بشكل نموذجي مقارنة بالصور ذات مستويات الجودة الأقل.

سرعة المصراع

تشير سرعة المصراع إلى كمية الوقت التي يستغرقها في فتح وغلق المصراع، وهو يمثل عاملاً مهماً في سطوع الصورة، حيث أنه يتحكم في كمية الضوء التي تمر عبر فتحة العدسة قبل الوصول إلى أداة استشعار الصورة. تنتج سرعة المصراع السريعة تقليل مقدار الوقت الذي يومض خلاله الضوء وتصبح الصورة داكنة بصورة أكبر ويكون من السهل إيقاف حركة الأهداف المراد تصويرها.

sRGB (Standard RGB)

المقياس العالمي لمساحة الألوان المؤسسة بواسطة IEC (International Electrotechnical Commission). ويتم تعريف ذلك من مساحة الألوان لشاشات الكمبيوتر، ويتم استخدامه أيضاً كمساحة ألوان قياسية لـ Exif.

نقوش قوية

انخفاض في مستوى سطوع الصورة أو مستوى إشباعها عند أطرافها (حوافها الخارجية) مقارنة بمركز الصورة. يمكن أن تجذب النقوش القوية الانتباه للأهداف الموجودة في منتصف الصورة.

توازن الأبيض (توازن الألوان)

ضبط لكثافة الألوان (بشكل نموذجي الألوان الأساسية وتشمل الأحمر، والأخضر، والأزرق)، في إحدى الصور. ويكمن الهدف من ضبط توازن الأبيض، أو توازن الألوان في عرض الألوان بطريقة صحيحة في الصورة.

Wi-Fi

Wi-Fi عبارة عن تقنية تتيح للأجهزة الإلكترونية إمكانية تبادل البيانات لاسلكياً عبر الإنترنت.

WPS (إعداد Wi-Fi المحمية)

WPS عبارة عن تقنية تعمل على تأمين الشبكات المنزلية اللاسلكية.

العدسة

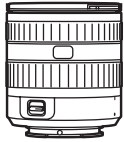

SAMSUNG 12-24 mm F4-5.6 ED

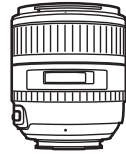

SAMSUNG 85 mm F1.4 ED SSA

SAMSUNG 45 mm F1.8 [T6]
2D/3D

SAMSUNG 45 mm F1.8

فلاش خارجي

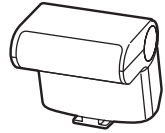

SEF220A

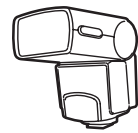

SEF42A

GPS



GPS10

العدسة

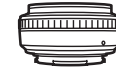
SAMSUNG 20-50 mm
F3.5-5.6 ED IISAMSUNG 18-55 mm
F3.5-5.6 OIS III

SAMSUNG 20 mm F2.8

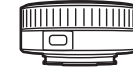



SAMSUNG 16 mm F2.4

SAMSUNG 50-200 mm
F4-5.6 ED OIS III

SAMSUNG 30 mm F2

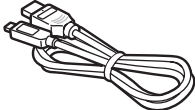

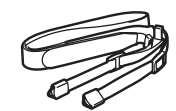

SAMSUNG 18-200 mm
F3.5-6.3 ED OISSAMSUNG 60 mm F2.8
Macro ED OIS SSA

كابل HDMI	كابل USB
	
حزام	
	

• قد تختلف هذه الصور التوضيحية عن التفاصيل الواقعية. ارجع إلى دليل المستخدم لهذه الملحقات الاختيارية للحصول على تفاصيل.

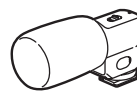
• استخدم الملحقات المعتمدة من قبل سامسونج فقط. سامسونج غير مسؤولة عن أي تلفيات تنتج عن استخدام ملحقات أخرى ليست تابعة للشركة المصنعة.

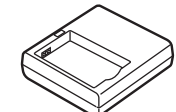
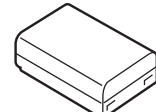

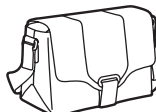
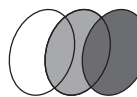
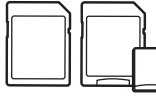
الميكروفون	تحرير المصراع (من نوع micro USB)
	
EM10	SR2NX02
شاحن البطارية	بطارية يعاد شحنها
	
BC3NX01	BP1130
حقيبة الكاميرا	حقيبة الكاميرا
	
الفلتر	بطاقة الذاكرة
	

ا

- إعادة تشكيل الأوجه ١٢٠
- أوضاع التصوير
- أولوية العدسة ٦٠
- أولوية المصراع ٥٨
- أولوية فتحة العدسة ٥٧
- البرنامج ٥٥
- التسجيل ٦٨
- تلقائي ذكي ٥٣
- ذكي ٦٤
- يدوي ٥٩

ب

- البطارية
- الإدراج ٣٣
- التنبيه ١٧٧
- الشحن ٣٤
- بطاقة الذاكرة
- الإدراج ٣٣
- التنبيه ١٧٣

ت

- تأثير العين الحمراء
- وضع التصوير ٩٥
- وضع العرض ١٢٠
- التاريخ والوقت ١٥٣

تتبع AF ٨٦

التدوير ١١٨

التركيز التلقائي ٨٠

التكبير ١١٣

التلفاز ١٥٨

تنسيق ترتيب الطباعة الرقمي

(DPOF) ١١٤

ث

ثبات الصورة الضوئي (OIS) ٨٩

ح

حساسية ISO ٧٥

خ

الخافت ١٠٥

خرج الفيديو ١٥٣

د

الدقة

وضع التصوير (الصورة) ٧٣

وضع التصوير (الفيلم) ١٠٤

وضع العرض ١١٨

ذ

ذروة التركيز ٨٨

ر

رقم F ١٦

الرموز

وضع التصوير ٤٠

وضع العرض ٤٢

س

سرعة المصراع ٢٠، ١٨

سطوع الشاشة ١٥٢

ش

الشبكة اللاسلكية ١٢٣

الشحن ٣٤

ص

الصور المصغرة ١٠٨

الصور

التعديل ١١٧

التكبير ١١٣

خيارات الفلاش ٧٣

العرض على HDTV ١٥٨

العرض على الكاميرا ١٠٨

العرض على تليفزيون ثلاثي الأبعاد ١٥٩

الصيانة ١٧٠

ض

الضبط ١٥٢

ضبط الصورة

إعادة تشكيل الأوجه ١٢٠

ضبط الصور ١١٩

العين الحمراء ١٢٠

ط

الطول البؤري ٢١

ع

العدسات

إلغاء القفل ٤٦

التخطيط ٤٤

العلامات ٤٧

القفل ٤٥

العرض المنزلق ١١٣

عمق المجال (DOF) ١٧، ٢٢

ف

- فتحة العدسة ١٦، ٢٠
- فك التغليف ٢٩

ق

- قاعدة الأثلاث ٢٤
- القوس ٩٢
- القياس ٩٧
- قيمة التعريض (EV) ١٠٢، ١٦

ك

- الكاميرا
- التخطيط ٣٠
- التوصيل بالكمبيوتر ١٦٠
- التوصيل كقرص قابل للإزالة ١٦٠
- قطع الاتصال (Windows) ١٦١
- الكماليات الاختيارية
- تخطيط وحدة GPS ٥١
- توصيل الفلاش ٤٩
- توصيل وحدة GPS ٥١
- مخطط الفلاش ٤٨

ل

- لقطات الفيديو
- التسجيل ٦٨
- التقاط ١١٦
- الخيارات ١٠٤
- العرض ١١٥
- لقطة بلمسة واحدة ٨٧
- لمس AF ٨٦
- لمس الشاشة ٣٦
- اللوحة الذكية ٣٨

م

- محدد المناظر عن بعد ١٣١
- محرك الأقراص ٩٠
- المرشح الذكي
- وضع التصوير ١٠١
- وضع العرض ١٢١
- مركز الخدمة ١٨١
- مساحة اللون ١٤٨
- مساعد التركيز ٨٨
- معالج الصور ٧٩

الملفات

- الحذف ١١١
- الحماية ١١٠
- نوع الصورة ٧٤
- نوع الفيديو ١٠٤
- موازنة الأبيض ٧٦
- مواصفات الكاميرا ١٨٤
- الموقت ٩١

ن

- النسخ الاحتياطي التلقائي ١٣٣
- نقل الملفات
- Mac ١٦١
- Windows ١٦٠
- نوع الشاشة ٤٣

و

- الوضع ١٣
- وضع أفضل وجه ٦٥
- وضع البانوراما ٦٦
- وضع توفير الطاقة ١٥٣
- الوضع ثلاثي الأبعاد ٦٩

الوميض

- تنشيط التصوير الفوتوغرافي ٢٧
- خيارات الفلاش ٩٤
- الرقم الدليل ٢٦
- الكثافة ٩٥

A

- Adobe Photoshop Lightroom ١٦٧
- AllShare Play ١٤١

D

- DIRECT LINK ٣٢

I

- i-Function ٦١
- i-Launcher ١٦٣
- i-Zoom ٦٣

M

- MobileLink ١٢٩

طريقة التخلص الصحيحة من البطاريات الموجودة في هذا المنتج

(مطبق في الدول التي تستخدم أنظمة تجميع منفصلة)



تشير العلامة الموجودة على البطارية، أو على دليل المستخدم، أو على العلبة إلى أن البطاريات الموجودة في هذا المنتج لا ينبغي التخلص منها ضمن النفايات المنزلية الأخرى في نهاية عمرها الافتراضي. متى كانت مميزة، فإن الرموز الكيماوية Hg ، أو Cd ، أو Pb تشير إلى أن البطارية تحتوي على زئبق، أو كادميوم أو رصاص يفوق المستويات المرجعية المعمول بها في التوجيه EC Directive 2006 / 66. إذا لم يتم التخلص من البطاريات بطريقة صحيحة، فإن هذه المواد يمكن أن تؤدي صحة الإنسان أو البيئة.

لحماية المصادر الطبيعية ولدعم إعادة استخدام المواد، يُرجى فصل البطاريات عن الأنواع الأخرى من الفضلات وإعادة تدويرها من خلال نظام إعادة البطاريات المحلي مجاناً.

طريقة التخلص الصحيح من هذا المنتج
(مطبق في الدول التي تستخدم أنظمة تجميع منفصلة)

(مطبق في الدول التي تستخدم أنظمة تجميع منفصلة)



تشير العلامة الموجودة على المنتج، أو على الملحق، أو على المطبوعات إلى أن المنتج والملحقات الإلكترونية الخاصة به (مثل الشاحن، سماعة الرأس، كبل USB) لا ينبغي التخلص منها ضمن النفايات المنزلية الأخرى في نهاية عمرها الافتراضي. ولمنع أي احتمال للتأثير على البيئة أو على صحة الأفراد من التخلص غير السليم من النفايات، يرجى فصل هذا النوع عن غيره من النفايات وإعادة تدويره بشكل مسؤول للتشجيع على إعادة استخدام المواد.

على مستخدمي الأجهزة المنزلية الاتصال إما بالموزع أو بمكان شراء المنتج، أو مكتب الحكومة المحلية، للحصول على تفاصيل حول مكان وكيفية إعادة تدوير المنتج بشكل آمن للبيئة.

ينبغي على مستخدمي الأعمال الاتصال بالموردين ومراجعة الشروط والبنود الخاصة بعقد الشراء. لا ينبغي خلط هذا المنتج والملحقات الإلكترونية الخاصة به مع النفايات التجارية الأخرى عند التخلص منه.

التبويه

قد يحدث انفجار للبطارية في حالة استبدالها بنوع غير مناسب.
تخلص من البطاريات المستخدمة وفقًا للإرشادات.

TRA

Registered No.:
ER0103612/13

Dealer No.:
0016333/08



CE 06780!

يرجى مراجعة الضمان المصاحب للمنتج أو زيارة موقعنا www.samsung.com للحصول على خدمات ما بعد البيع أو في حالة وجود أي استعلامات.