

Kullanım Kılavuzu

SAMSUNG

NX300

TUR Bu kullanım kılavuzunda fotoğraf makinenizin kullanımıyla ilgili ayrıntılı açıklamalar bulunmaktadır. Lütfen öncelikle bu kılavuzun tamamını okuyun.

SHOOT WOW!
SHARE NOW!



Telif hakkı bilgileri

- Microsoft Windows ve Windows logosu, Microsoft Corporation'ın tescilli ticari markalarıdır.
- Mac ve Apple App Store, Apple Corporation'ın tescilli ticari markalarıdır.
- Google Play Store, Google, Inc firmasının tescilli ticari markasıdır.
- Adobe, Adobe logosu, Photoshop ve Lightroom, Adobe Systems Incorporated firmasının ABD ve/veya diğer ülkelerdeki tescilli ticari markaları ya da ticari markalarıdır.
- microSD™, microSDHC™ ve microSDXC™ SD Association'ın tescilli ticari markasıdır.
- HDMI, HDMI logosu ve "High – Definition Multimedia Interface" terimi HDMI Licencing LLC'nin ticari markaları veya tescilli ticari markalarıdır.
- Wi-Fi®, Wi-Fi CERTIFIED logosu ve Wi-Fi logosu Wi-Fi Alliance'ın tescilli ticari markalarıdır.
- Bu kılavuzda kullanılan ticari markalar ve adların mülkiyeti ilgili sahiplerine aittir.



- Fotoğraf Makinesinin teknik özellikleri veya bu kılavuzun içeriği fotoğraf makinesi işlevlerinin yükseltilmesi nedeniyle önceden haber verilmeden değiştirilebilir.
- Fotoğraf Makinenizi satın aldığınız ülkede kullanmanızı öneriyoruz.
- Bu fotoğraf makinesini sorumlu bir şekilde kullanın ve kullanımı ile ilgili tüm yasalara ve düzenlemelere uygun hareket edin.
- Önceden izin almadan bu kılavuzun herhangi bir bölümünü yeniden kullanamaz veya dağıtamazsınız.

PlanetFirst ibaresi, Samsung Electronics'in eko-sisteme duyarlı işletme ve yönetim faaliyetleri aracılığıyla sürdürülebilir kalkınmaya ve sosyal sorumluluklara olan bağlılığını simgeler.

Sağlık ve güvenlik bilgileri

Tehlikeli durumlardan kaçınmak ve fotoğraf makinenizden en iyi performansı elde etmek için aşağıdaki uyarılara her zaman uyun.



Dikkat—kendinizi veya başkalarını yaralamanıza neden olabilecek durumlar

Fotoğraf Makinenizi demonte etmeyin ve tamir etmeye kalkışmayın.

Bu elektrik çarpması veya fotoğraf makinesinin zarar görmesi ile sonuçlanabilir.

Fotoğraf Makinenizi yanıcı veya patlayıcı gazların veya sıvıların yakınında kullanmayın.

Bu bir yangına veya patlamaya neden olabilir.

Fotoğraf Makinesinin içine yanıcı maddeler sokmayın veya bu tür maddeleri fotoğraf makinesine yakın yerlerde saklamayın.

Bu bir yangına veya elektrik çarpmasına neden olabilir.

Fotoğraf Makinenizi ıslak elle kullanmayın.

Elektrik çarpması ile sonuçlanabilir.

Görüntüsünü çektiğiniz kişinin gözlerinin zarar görmemesine dikkat edin.

Flaş insanlara veya hayvanlara yakın mesafede (1 m'den daha yakın) kullanmayın. Flaş öznenin gözüne çok yakın tutarak kullanırsanız, bu geçici veya kalıcı görme hasarlarına neden olabilir.

Fotoğraf Makinenizi küçük çocuklardan ve evcil hayvanlardan uzak tutun.

Fotoğraf Makinenizi ve tüm aksesuarlarını küçük çocukların ve hayvanların erişmeyeceği bir yerde saklayın. Küçük parçalar yutulursa boğulmaya ve ciddi yaralanmalara yol açabilir. Hareketli parçalar ve aksesuarlar da fiziksel tehlike arz edebilir.

Fotoğraf Makinesini uzun süre doğrudan güneş ışığına veya yüksek sıcaklıklara maruz bırakmayın.

Güneş ışığına veya yüksek sıcaklıklara uzun süre maruz kalması fotoğraf makinenizin iç bileşenlerinin kalıcı bir şekilde hasar görmesine neden olabilir.

Fotoğraf Makinesini veya şarj cihazını örtüler veya giysiler ile örtmekten kaçının.

Fotoğraf Makinesi fazla ısınabilir ve bu fotoğraf makinesini bozabilir veya bir yangına neden olabilir.

Gök gürlerken elektrik kablosundan tutmayın veya şarj aletinin yanına gitmeyin.

Elektrik çarpması ile sonuçlanabilir.

Eğer fotoğraf makinenize sıvı veya yabancı maddeler girerse pil veya şarj cihazı gibi tüm güç kaynaklarından hemen ayırın ve sonra bir Samsung servis merkezi ile iletişime geçin.

Belirli yerlerde kullanımını sınırlayan yasal düzenlemelere uyun.

- Diğer elektronik cihazlarla etkileşime girmesine izin vermeyin.
- Fotoğraf Makinenizi uçuş esnasında kapalı tutun. Fotoğraf Makineniz uçaktaki cihazları etkileyebilir. Havayolu düzenlemelerine uyun ve havayolu personeli tarafından istendiğinde fotoğraf makinenizi kapatın.
- Tıbbi cihazların yakınında fotoğraf makinesini kapatın. Fotoğraf Makineniz hastanelerdeki veya sağlık merkezlerindeki tıbbi cihazları etkileyebilir. Tüm düzenlemelere, uyarı işaretlerine ve sağlık personelinin talimatlarına uyun.

Fotoğraf Makinenizin kalp pilleriyle etkileşime girmesinden kaçının.

Üretici firma veya araştırma grupları tarafından önerildiği üzere olası etkileşimlerden kaçınmak için bu fotoğraf makinesi ile kalp pilleri arasındaki mesafeyi koruyun. Fotoğraf Makinenizin bir kalp pilini veya başka bir tıbbi aygıtı etkilediğinden şüphe etmenize yol açacak herhangi bir durum olursa, fotoğraf makinenizi derhal kapatın ve yardım için kalp pilinin veya tıbbi aygıtın üreticisine başvurun.



Uyarı—fotoğraf makinenizin veya diğer cihazların zarar görmesine neden olabilecek durumlar

Fotoğraf Makinesini uzun süre kullanmadan saklayacaksanız içindeki pilleri çıkarın.

İçindeki pillerde akma olabilir veya zamanla paslanarak fotoğraf makinenize önemli hasar verebilir.

Yedek pil olarak yalnızca üreticinin önerdiği, orijinal Lityum-iyon pilleri kullanın. Pile zarar vermeyin veya ısıtmayın.

Bu bir yangına veya kişisel yaralanmalara neden olabilir.

Yalnızca Samsung tarafından onaylanan pilleri, şarj cihazlarını, kabloları ve aksesuarları kullanın.

- Onaylanmamış piller, şarj cihazları, kablolar veya aksesuarlar pillerin patlamasına, fotoğraf makinenizin zarar görmesine veya yaralanmanıza neden olabilir.
- Onaylanmamış piller, şarj cihazları, kablolar ve aksesuarlardan meydana gelecek zarar veya yaralanmalardan Samsung sorumlu değildir.

Pilleri amacına uygun olmayan şekilde kullanmayın.

Bu bir yangına veya elektrik çarpmasına neden olabilir.

Patlarken flařa dokunmayın.

Patlarken flař ok sıcaktır ve derinizi yakabilir.

AC řarj cihazını kullandıęınızda, AC řarj cihazını fiřten ekmeden nce fotoęraf makinesini kapatın.

Aksi takdirde yangına veya elektrik arpmasına neden olabilir.

Kullanmadıęınız zamanlarda řarj cihazlarını g kaynaęından ıkarın.

Aksi takdirde yangına veya elektrik arpmasına neden olabilir.

Pilleri řarj ettięinizde hasarlı bir g kablosu, hasarlı bir fiř veya gevřek bir priz kullanmayın.

Bu yangına veya elektrik arpmasına neden olabilir.

AC řarj cihazının pildeki +/- kutupları ile temas etmesine izin vermeyin.

Bu yangına veya elektrik arpmasına neden olabilir.

Fotoęraf Makinesini dřrmeyin ya da hızlı bir řekilde bir yere arpmayın.

Aksi halde ekrana ya da dahili paralara hasar gelebilir.

Kabloları veya adaptrleri baęlarken ve pilleri veya hafıza kartlarını takarken dikkatli olun.

Baęlantıları zorlarsanız, kabloları doęru takmazsanız veya pilleri ve hafıza kartlarını yanlış takarsanız baęlantı noktalarına, giriřlere ve aksesuarlara zarar verebilirsiniz.

Manyetik řiritli kartları fotoęraf makinesi antasından uzak tutun.

Kartta saklanan bilgiler zarar grebilir veya silinebilir.

Asla hasarlı řarj cihazı, pil veya hafıza kartı kullanmayın.

Bu durum elektrik arpması veya fotoęraf makinesinin alıřmaması veya yangın ıkması ile sonulanabilir.

Ltfen fotoęraf makinesini manyetik alanların iine veya yakınına koymayın.

Aksi halde fotoęraf makinesinin arızalanmasına sebep olabilir.

Eęer ekran hasar grrse fotoęraf makinesini kullanmayın.

Eęer cam veya akrilik paralar kırılırsa, fotoęraf makinesini tamir ettirmek iin bir Samsung servis merkezini ziyaret ediniz.

Kullanmadan nce fotoęraf makinesinin doęru alıřıp alıřmadıęını kontrol edin.

retici fotoęraf makinesinin hatalı alıřmasından veya doęru kullanılmamasından kaynaklanabilecek hibir dosya kaybı veya zararlardan sorumlu tutulamaz.

USB kablosunun kısa ucunu fotoęraf makinenize takmalısınız.

Kablo ters takılırsa, dosyalarınız zarar grebilir. retici firma hibir veri kaybından sorumlu tutulamaz.

Merceęi doęrudan gneř iřıęına maruz bırakmayın.

Bu, grnt sensrnde renk kaybına ya da arızalanmaya sebep olabilir.

Eęer fotoęraf makinesi ařırı ısınır, pili ıkarın ve soęumasını bekleyin.

- Fotoęraf makinesinin uzun sreli kullanımı pili ařırı ısındırabilir ve fotoęraf makinesinin i sıcaklıęını artırabilir. Eęer fotoęraf makinesi alıřmayı durdurursa, pili ıkarın ve soęumasını bekleyin.
- Cihazın ařırı ısınması fotoęraflarınızın kumlu bir grnm almasına neden olabilir. Bu doęaldır ve fotoęraf makinenizin genel bařarısını olumsuz ynde etkilemez.

Dięer elektronik cihazlarla etkileřime girmesine izin vermeyin.

Fotoęraf Makineniz kalp pili, iřitme cihazı ve evde ya da arata bulunan dięer elektronik cihazlar gibi korumasız veya uygun koruması olmayan elektronik ekipmanları etkileyebilecek radyo frekansı (RF) sinyalleri yayar. Etkileřim sorunlarını zmek iin elektronik cihazlarınızın retici firmalarına bařvurun. İstenmeyen etkileřimi nlemek iin yalnızca Samsung tarafından onaylanan cihaz ve aksesuarları kullanın.

Fotoęraf Makinenizi normal konumda kullanın.





Fotoęraf Makinenizin dahili antenine dokunmayın.

Veri aktarımı ve sorumluluklar

- WLAN ile aktarılan veriler bařkalarının eline geebilir, bu nedenle ortak alanlarda veya aık aęlarda nemli verileri aktarmaktan kaının.
- Telif haklarına, ticari markalara, fikir hakları yasalarına veya kamu ahlakına aykırı hibir veri aktarımından dolayı fotoęraf makinesi reticisi sorumlu tutulamaz.

Bu kılavuzda kullanılan gösterimler

Bu kılavuzda kullanılan simgeler

Simge	İşlev
	Ek Bilgi
	Güvenlik uyarıları ve önlemler
[]	Fotoğraf makinesi düğmeleri. Örneğin, [Deklanşör] deklanşör düğmesini gösterir.
()	İlgili bilgilerin bulunduğu sayfa numarası
→	Bir adımı yerine getirmek için seçeneklerin veya menülerin sıralamasını seçmeniz gereklidir; örneğin:  → Çekim kalitesi öğesini seçin ( seçmeniz ve ardından Çekim kalitesi 'ni seçmeniz gerektiğini gösterir).
*	Ek Açıklama

Mod gösterimleri

Mod	Gösterge
Akıllı Otomatik	
Program	P
Diyafram Önceliği	A
Deklanşör Önceliği	S
Manüel	M
Mercek Önceliği	
Akıllı	
Wi-Fi	Wi-Fi

İçindekiler

İpuçları

Fotoğrafçılık kavramları

Çekim duruşları	13
Fotoğraf makinesi nasıl tutulur?	13
Ayakta fotoğraf çekme	13
Diz çökerek fotoğraf çekme.....	14
Ekranı kullanma	14
Düşük açı çekimi	15
Yüksek açı çekimi	15
Diyafram	16
Diyaframın değeri ve alanın derinliği.....	17
Deklanşör hızı	18
ISO duyarlılığı	19
Diyafram ayarı, deklanşör hızı ve ISO duyarlılığı pozlamayı nasıl kontrol eder?	20
Odak uzunluğu, açı ve perspektif arasındaki bağlantı	21
Alan derinliği	22
Odak dışı efektleri ne denetler?	22
Optik önizleme	24
Kompozisyon	24
Üçte Bir Kuralı.....	24
İki özneli fotoğraflar.....	25
Flaş	26
Flaş kılavuz numarası.....	26
Işığı Yansıtarak Fotoğraf Çekme.....	27

Bölüm 1

Fotoğraf Makinem

Başlarken	29
Paketi açma	29
Fotoğraf makinesi düzeni	30
DIRECT LINK düğmesini kullanma.....	32
Pilin ve hafıza kartının takılması	33
Pilin ve hafıza kartının çıkarılması.....	33
Hafıza kartı adaptörünü kullanma.....	33
Pili şarj etme ve fotoğraf makinesini açma	34
Pili şarj etme.....	34
Fotoğraf makinesini açma	34
İlk ayarı yerine getirme	35
İşlevlerin seçilmesi (seçenekler)	36
Düğmeler ile seçme	36
Dokunarak seçme	36
MENU Kullanımı	37
Örn. P modunda fotoğraf boyutunu seçme	37
Akıllı paneli kullanma.....	38
Örn. P modunda poz değerini ayarlayın	38

Ekran simgeleri.....	40
Çekim modunda	40
Fotoğraf çekme.....	40
Video kaydetme	41
Seviye göstergesi hakkında.....	41
Oynatma modunda	42
Fotoğrafları görüntüleme	42
Videoları oynatma	42
Görüntülenen bilgileri değiştirme	43
Mercekler	44
Mercek düzeni.....	44
Merceğin kilitlenmesi veya kilidinin açılması	45
Mercek işaretleri	47
Aksesuarlar	48
Harici flaş yerleşimi.....	48
Harici flaş bağlama.....	49
GPS modülü düzeni (isteğe bağlı)	51
GPS modülünü takma	51

Çekim modları	53
AUTO Akıllı Otomatik modu	53
P Program modu	55
Program Kaydırma.....	56
Minimum deklanşör hızı.....	56
A Diyafram Önceliği Modu	57
S Deklanşör Önceliği modu	58
M Manüel mod	59
Çerçeveleme modu	59
Bulb işlevini kullanma.....	60
i Mercek Önceliği modu.....	60
i Depth Kullanımı.....	60
i-Function'ın P/A/S/M modlarında kullanılması	61
i Zoom Kullanımı	63
S Akıllı mod	64
En iyi Yüz modunu kullanma	65
Panoramik Fotoğrafları çekme.....	66
Video kaydetme.....	68
3D modu.....	69
Çekim modunda kullanılabilen işlevler	71

Bölüm 2

Çekim İşlevleri

Boyut ve Çözünürlük	73
Fotoğraf boyutu.....	73
Çekim kalitesi.....	74
ISO duyarlılığı	75
Beyaz Dengesi	76
Önceden ayarlı beyaz dengesi seçeneklerini özelleştirme	77
Resim Sihirbazı (fotoğraf stilleri)	79
AF modu	80
Tekli AF	81
Sürekli AF.....	81
Manüel odaklama	82
AF alanı	83
Seçim AF	83
Çoklu AF.....	84
Yüz algılama AF.....	84
Kendi Portrem AF	85
Dokunmatik otomatik odak	86
Dokunmatik otomatik odak	86
AF Noktası.....	86
İzleme otomatik odak.....	86
Bir dokunuşta çekim	87
Odak yardımcısı	88
MF Yardımı	88
Odak Zirvesi	88

Optik Görüntü Sabitleme (OIS)	89
Film İlerletme (çekim yöntemi)	90
Tek.....	90
Sürekli.....	90
Seri Çekim	91
Zamanlayıcı.....	91
Oto Poz Taraması (AE Ayracı).....	92
Beyaz Denge Poz Tarama (WB Ayracı)	92
Resim Sihirbazı Poz Taraması (P Wiz Ayracı).....	93
Poz Tarama ayarı.....	93
Flaş	94
Kırmızı göz etkisini azaltma.....	95
Flaş yoğunluğunu ayarlama	95
Ölçüm	97
Çoklu	97
Nokta	98
Merkez ağırlıklı	98
Odak alanının poz değerini ölçme	99
Dinamik Mesafe	100
Akıllı Filtre	101
Poz dengelemesi	102
Pozlama kilidi	103
Video işlevleri	104
Film boyutu	104
Film kalitesi.....	104
Çoklu Hareket.....	105
Kısıcıcı	105
Ses.....	106
Rüzgar kesme	106
Mikrofon Seviyesi	106

Bölüm 3**Oynatma/Düzenleme**

Dosyaları arama ve yönetme	108
Fotoğrafları görüntüleme.....	108
Görüntü küçük resimlerini görüntüleme.....	108
Dosyaları kategoriye göre görüntüleme.....	109
Dosyaları bir klasörde görüntüleme.....	109
Dosyaları koruma.....	110
Tüm dosyaları kilitleme/kilidi açma.....	110
Dosyaları silme.....	111
Tek bir dosyayı silme.....	111
Birden çok dosyayı silme.....	111
Tüm dosyaları silme.....	112
Fotoğrafları görüntüleme	113
Fotoğrafı büyütme.....	113
Slayt gösterisi görüntüleme.....	113
Oto döndür.....	114
Baskı siparişi (DPOF) oluşturma.....	114
Videoları oynatma	115
Oynatma sırasında videoyu kırpma.....	115
Oynatma sırasında görüntü yakalama.....	116
Fotoğrafları düzenleyin	117
Bir fotoğrafı kırpma.....	117
Bir fotoğrafı döndürme.....	118
Fotoğrafları yeniden boyutlandırma.....	118
Fotoğraflarınızı ayarlama.....	119
Yüzlerin rötuşu.....	120
Akıllı Filtre efektlerini uygulama.....	121

Bölüm 4**Kablosuz ağ**

WLAN'a bağlanma ve ağ ayarlarını yapılandırma	123
WLAN'a bağlanma.....	123
Ağ seçeneklerini ayarlama.....	124
IP adresini manuel olarak ayarlama.....	124
Oturum açma tarayıcısını kullanma.....	125
Ağ bağlantısı ipuçları.....	126
Metin girme.....	127
Dosyaları bir akıllı telefona otomatik kaydetme	128
Fotoğrafları ve videoları bir akıllı telefona gönderme	129
Akıllı telefonu uzaktan deklanşöre basmak için kullanma ...	131
Fotoğraf ve videoları göndermek için Oto yedekleme kullanımı	133
PC'nizde Oto yedeklemesi yapmak için programı yükleme.....	133
Fotoğrafları ve videoları bir bilgisayara gönderme.....	133
Fotoğraf veya videoları e-posta ile gönderme	135
E-posta ayarlarını değiştirme.....	135
Bilgilerinizi kaydetme.....	135
E-posta parolasını ayarlama.....	136
E-posta parolasını değiştirme.....	137
Fotoğraf veya videoları e-posta ile gönderme.....	137
Fotoğraf veya video paylaşım web sitelerini kullanma	139
Web sitesine erişme.....	139
Fotoğrafları veya videoları siteye yükleme.....	140
Dosyaları göndermek için AllShare Play'i kullanma	141
Fotoğrafları çevrimiçi depoya yükleme.....	141
Fotoğrafları veya videoları AllShare Play'i desteleyen cihazlarda görüntüleme.....	142
Wi-Fi Direct kullanarak fotoğrafları gönderme	144

Bölüm 5**Fotoğraf makinesi ayarları menüsü**

Kullanıcı ayarları.....	146
ISO özelleştirilmesi.....	146
ISO adımı.....	146
Oto. ISO Aralığı.....	146
Gürültü Azaltma.....	146
Tarama Ayarı.....	147
DMF (Direct Manual Focus).....	147
Renk alanı.....	148
Bozukluk Düzeltme.....	149
Dokunma İşlemi.....	149
iFn Özelleştirme	149
Kullanıcı Ekranı	149
Düğme eşleme	150
Kılavuz Çizgisi	151
AF Lambası.....	151
Ayar.....	152

Bölüm 6**Harici cihazlara bağlama**

Dosyaları bir HDTV veya 3D TV'de görüntüleme	158
HDTV'de dosyaları görüntüleme.....	158
Dosyaları 3D TV'de görüntüleme.....	159
Dosyaları bilgisayarınıza aktarma.....	160
Dosyaları Windows İS yüklü bilgisayarınıza aktarma	160
Fotoğraf makinesini çıkarılabilir bir disk gibi bağlama	160
Cihazın bağlantısını kesme (Windows XP için)	161
Dosyaları Mac OS'e aktarma.....	161
Programları bir bilgisayarda kullanma	163
Programları verilen CD'den yükleme.....	163
i-Launcher'ı kullanırken faydalanabileceğiniz programlar	163
i-Launcher kullanma	163
Windows OS Gereksinimleri	163
Mac OS Gereksinimleri	164
i-Launcher'ı açma.....	164
Multimedia Viewer kullanma.....	165
Cihaz yazılımını indirme	166
PC Auto Backup programını indirme	166
Adobe Photoshop Lightroom yükleme	167
Adobe Photoshop Lightroom kullanma.....	167

Bölüm 7**Ek**

Hata mesajları	169
Fotoğraf makinesinin bakımı	170
Fotoğraf makinesini temizleme	170
Fotoğraf makinesi merceği ve ekranı.....	170
Görüntü sensörü	170
Fotoğraf makinesinin gövdesi.....	170
Fotoğraf makinesini kullanma veya saklama.....	171
Fotoğraf makinesini kullanmak veya saklamak için uygun olmayan yerler	171
Plaj ve sahillerde kullanma.....	171
Uzun süreli saklama	171
Nemli ortamlarda fotoğraf makinesini dikkatli kullanma	172
Diğer önlemler	172
Hafıza kartı hakkında	173
Desteklenen hafıza kartı.....	173
Hafıza kartı kapasitesi	174
Hafıza kartlarının kullanıma dair uyarılar	176
Pil hakkında bilgi	177
Pil teknik özellikleri.....	177
Pil ömrü	178
Düşük pil uyarısı	178
Pilin kullanımı ile ilgili notlar	178
Pilin kullanımı hakkında ikazlar	179
Pilin şarj edilmesiyle ilgili notlar	179
Bir bilgisayar bağlı iken şarj etme üzerine notlar	180
Pilleri ve şarj cihazlarını kullanırken ve elden çıkarırken özen gösterin.....	180

Servis merkezine başvurmadan önce	181
Fotoğraf makinesinin teknik özellikleri	184
Sözlük	189
İsteğe bağlı aksesuarlar.....	195
Dizin.....	197

Fotoğrafçılık kavramları

Çekim duruşları

Fotoğraf makinesini sabitlemek için doğru bir duruş, iyi bir fotoğraf çekmeniz açısından önemlidir. Fotoğraf makinesini doğru tutsanız bile, yanlış duruş fotoğraf makinesinin titremesine neden olabilir. Dik durun ve fotoğraf makinenizin titrememesi için kıpırdamayın. Yavaş deklanşör hızlarında çekim yaparken, vücut hareketini en aza indirmek için nefesinizi tutun.

Fotoğraf makinesi nasıl tutulur?

Fotoğraf makinesini sağ elinizle tutun ve sağ elinizin işaret parmağını deklanşör düğmesinin üzerine koyun. Sol elinizi ise, desteklemek için merceğin altına yerleştirin.

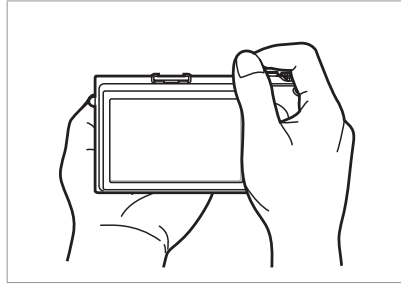
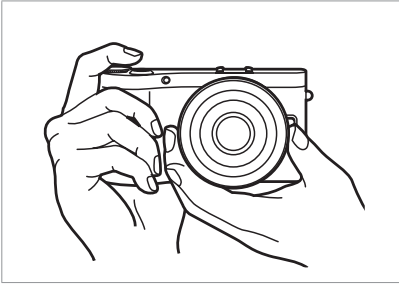

Ayakta fotoğraf çekme

Çekeceğiniz sahneyi oluşturun; ayaklarınızı omuz genişliğinde açıp dirseklerinizi aşağıyı gösterecek şekilde tutun.

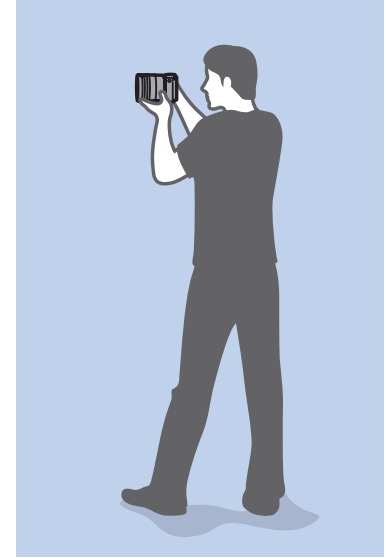
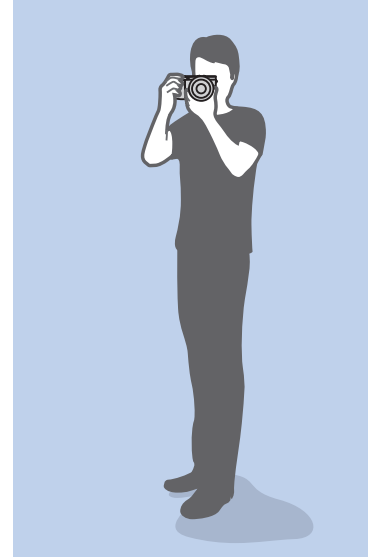

Diz çökerek fotoğraf çekme

Çekeceğiniz sahneyi oluşturun, bir dizinizi yere koyarak çökün ve dik durun.

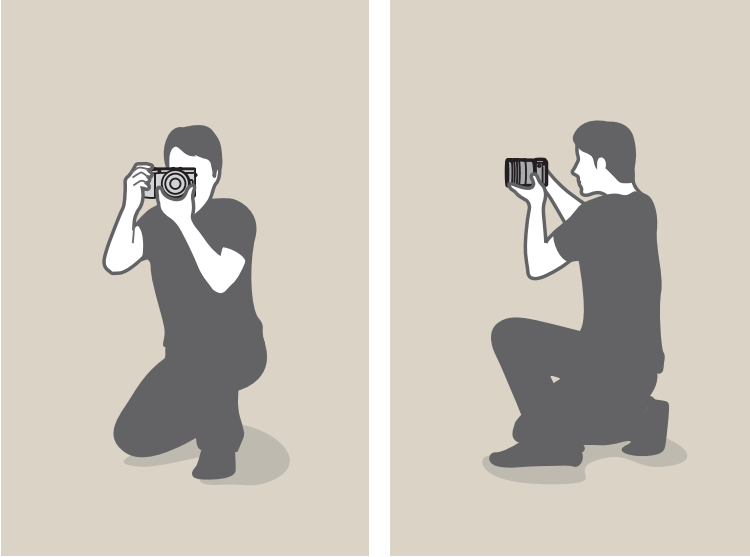

Ekranı kullanma

Yüksek veya düşük açılarda fotoğraf çekmek için, ekranı yukarı veya aşağı eğin. Ekranı 90° yukarı doğru (B) veya 45° aşağı doğru (C) eğebilirsiniz.

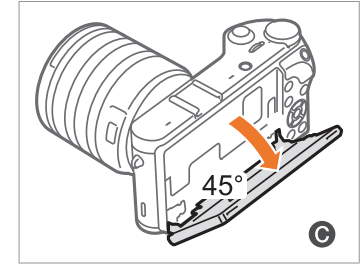
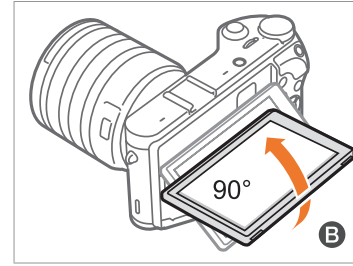
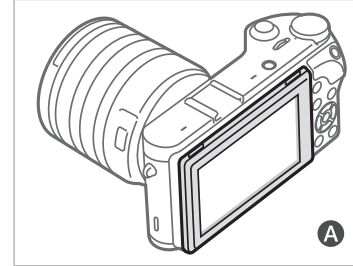

- Fotoğraf makinesi kullanılmıyorken ekranı kapalı tutun (A).
- Ekranı sadece izin verilen açı kadar eğin. Bunu yapmanız halinde fotoğraf makinenize zarar verebilirsiniz.

Düşük açı çekimi

Düşük açı çekimi göz çizginizin altına yerleştirilen ve subjeye bakan bir fotoğraf makinesinden çekilen bir çekimdir.

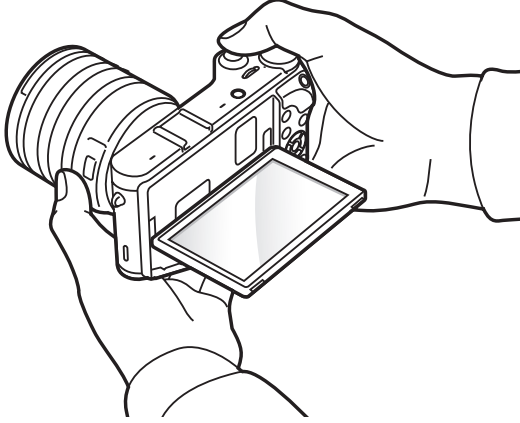

Yüksek açı çekimi

Yüksek açı çekimi göz çizginizin üstüne yerleştirilen ve subjeye bakan bir fotoğraf makinesinden çekilen bir çekimdir.

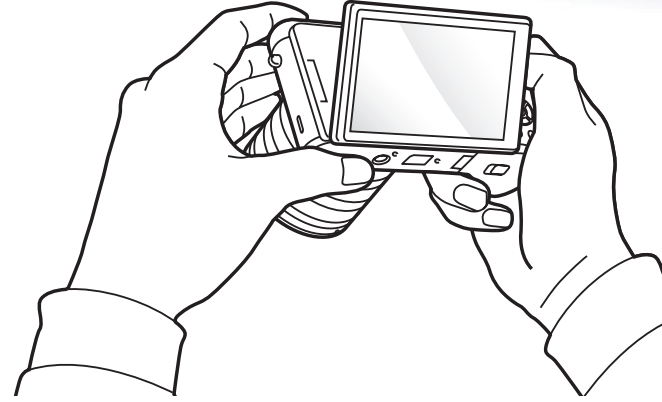

Diyafram

Fotoğraf makinesine giren ışık miktarını kontrol eden bir delik olan diyafram, pozlamayı belirleyen üç faktörden biridir. Diyafram yuvası, ışığın diyaframdan geçip fotoğraf makinesine girmesini sağlamak için açılıp kapanan ince, metal plakalar içerir. Açıklığın boyutu, fotoğrafın parlaklığı ile yakından ilgilidir: diyafram büyüdükçe fotoğraf da parlaklaşır; diyafram küçüldükçe fotoğraf kararır.

Diyafram boyutları



Karanlık fotoğraf
(diyafram az açık)



Parlak fotoğraf
(diyafram çok açık)

Diyafram boyutu "F-numarası" olarak bilinen bir değer tarafından temsil edilir. f-numarası odak uzunluğunun merceğe çapına bölünmesi ile elde edilir. Örneğin, 50 mm odak uzaklığı olan bir merceğin f-sayısı F2'ye diyafram çapı 25 mm'dir. ($50 \text{ mm} / 25 \text{ mm} = F2$) F-sayısı ne kadar küçükse diyafram büyüklüğü o kadar büyük olur.

Diyaframdaki ışığın geçeceği genişlik Poz Değeri (EV) olarak tanımlanır. Poz Değerinin (+1 EV) artırılması, ışık miktarının ikiye katlanması anlamına gelir. Poz Değerinin (-1 EV) azaltılması, ışık miktarının yarıya inmesi anlamına gelir. Poz değerlerini 1/2, 1/3 EV gibi değerlere bölerek ışık miktarının hassas ayarını yapmak için poz dengelemesi özelliğini de kullanabilirsiniz.

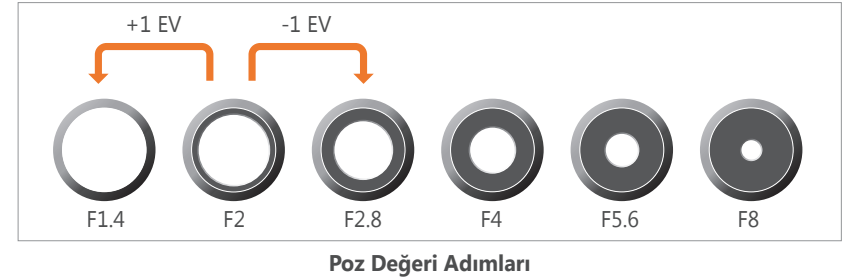

Diyaframın değeri ve alanın derinliđi

Açıklığı kontrol ederek bir fotoğrafın arka planını bulanıklaştırabilir veya netleştirebilirsiniz. Bu, küçük veya büyük olarak ifade edilebilecek alan derinliđiyle (DOF) yakından ilgilidir.



Büyük DOF'li bir fotoğraf



Küçük DOF'li bir fotoğraf



Diyafram yuvasında çeşitli kanatlar bulunur. Bu kanatlar birlikte hareket eder ve açıklığın merkezinden geçen ışığın miktarını denetler. Kanat sayısı, gece sahnelerinin çekiminde ışığın şeklini de etkiler. Bir diyaframdaki kanat sayısı çiftse, ışık eşit sayıda bölümlere ayrılır. Kanat sayısı tek ise, bölümlerin sayısı kanat sayısının iki katı olur.

Örneđin, 8 kanatlı bir diyafram ışığı 8 bölüme ayırırken, 7 kanatlı bir diyafram 14 bölüme ayırır.

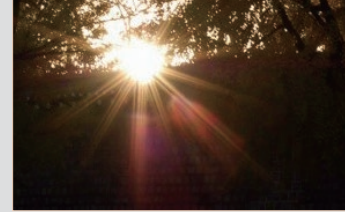

7 kanat

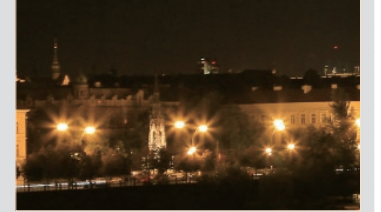

8 kanat

Deklanşör hızı

Deklanşör hızı, deklanşörün açılıp kapanma süresini belirtir ve görüntü sensörüne ulaşmadan önce diyaframdan geçen ışık miktarını kontrol ettiğinden, bir fotoğrafın parlaklığı açısından önemli bir faktördür.

Genellikle, deklanşör hızı el ile ayarlanabilir. Deklanşör hızının ölçümü "Poz Değeri" (EV) olarak bilinir ve 1 sn, 1/2 sn, 1/4 sn, 1/8 sn, 1/15 sn, 1/1.000 sn, 1/2.000 sn gibi aralıklarda işaretlenir.

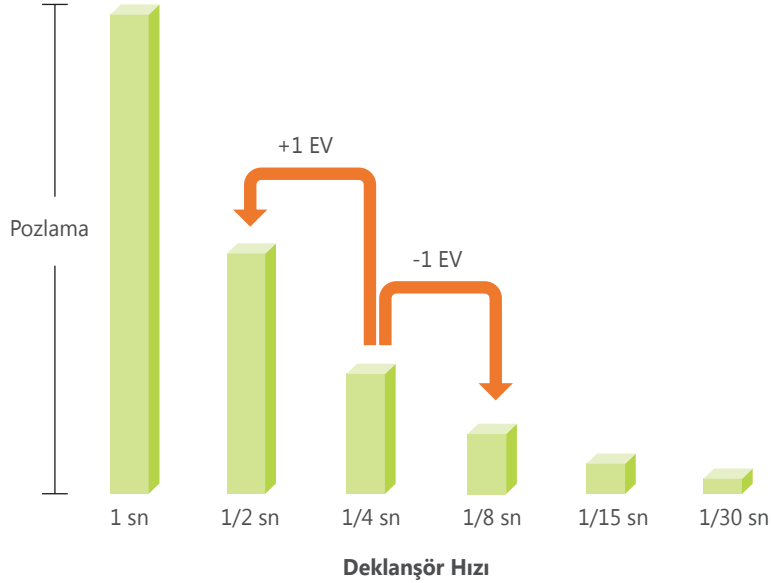

Bu nedenle deklanşör hızı ne kadar fazla olursa içeri o kadar az ışık girer. Aynı şekilde deklanşör hızı ne kadar düşük olursa içeri o kadar fazla ışık girer.

Aşağıdaki fotoğraflarda da gösterildiği gibi, deklanşör hızının yavaş olması ışığın içeri girmesine daha fazla zaman tanıyarak fotoğrafın daha parlak olmasını sağlar. Diğer yandan, yüksek deklanşör hızı ışığın içeri girmesi için daha az süre tanır; bu nedenle, fotoğraf daha karanlık olur ve hareketli özneler daha kolay dondurulur.

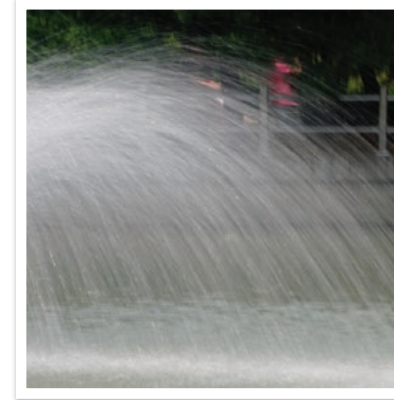

0,8 sn



0,004 sn

ISO duyarlılığı

Bir görüntünün pozlaması, fotoğraf makinesinin duyarlılığına göre belirlenir. Bu duyarlılık, ISO standartları olarak bilinen uluslararası film standartlarına dayanır. Dijital fotoğraf makinesinde bu duyarlılık derecesi, görüntüyü yakalayan dijital mekanizmanın duyarlılığını göstermek için kullanılır.

Numara ikiye katlandıkça ISO duyarlılığı da ikiye katlanır. Örneğin, bir ISO 200 ayarı, görüntüleri ISO 100 ayarının iki katı hızda yakalayabilir. Bununla birlikte, yüksek ISO ayarları küçük benekler, noktalar ve fotoğraftaki, çekime gürültülü veya kirliliği veren diğer kavramlar olarak nitelenebilecek "gürültü"ye neden olabilir. Genel bir kural olarak, karanlık ortamlarda veya gece çekim yapmıyorsanız, fotoğraflarınızda gürültüyü önlemek için düşük bir ISO ayarı kullanmanız önerilir.

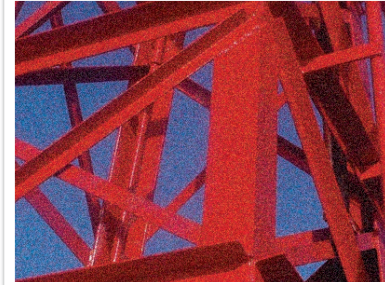

ISO duyarlılığına göre kalite ve parlaklıkta görülen değişiklikler

Düşük bir ISO duyarlılığı, fotoğraf makinesinin ışığa daha az duyarlı olacağı anlamına geleceğinden, en uygun pozlamayı elde etmek için daha fazla ışığa ihtiyaç duyarsınız. Düşük bir ISO duyarlılığını kullanırken, açıklığı daha fazla açarak veya deklanşör hızını düşürerek fotoğraf makinesine daha fazla ışık girmesini sağlayın. Örneğin, ışığın bol olduğu güneşli bir günde, düşük bir ISO duyarlılığı düşük bir deklanşör hızını gerektirmez. Bununla birlikte, karanlık bir ortamda veya geceleri, düşük ISO duyarlılık, fotoğraflarınızın bulanık olmasına neden olur. Dolayısıyla, ISO hassaslığını orta düzeyde artırmanız önerilir.



Üçayak ve yüksek ISO duyarlılığında çekilmiş bir fotoğraf



Düşük ISO duyarlılığıyla çekilmiş bulanık bir fotoğraf

Diyafram ayarı, deklanşör hızı ve ISO duyarlılığı pozlamayı nasıl kontrol eder?

Diyafram ayarı, deklanşör hızı ve ISO duyarlılığı fotoğrafçılıkta birbirine yakından bağlı kavramlardır. Diyafram ayarı, fotoğraf makinesine giren ışığı düzenleyen açıklığı denetlerken, deklanşör hızı ışığın girmesine izin verilen süreyi belirler. ISO hassaslığı, filmin ışığa gösterdiği hızı belirler. Birlikte, bu üç faktör pozlama üçgeni olarak açıklanır.

Deklanşör hızı, diyafram değeri veya ISO duyarlılığında yapılacak bir değişiklik, ışık miktarını korumak için diğerlerinde yapılacak ayarlarla dengelenebilir. Bununla birlikte, sonuçlar ayarlara göre değişir. Örneğin deklanşör hızı hareketin fotoğrafa aktarımını etkilerken, diyafram alan derinliğini kontrol edebilir ve ISO da fotoğrafın grenliliğini (renklerin parçacıklar halinde görüntüye yansımaları) denetleyebilir.

	Ayarlar	Sonuçlar
Diyafram değeri	Geniş diyafram = daha fazla ışık Dar diyafram = daha az ışık	 Geniş = küçük alan derinliği Dar = büyük alan derinliği

	Ayarlar	Sonuçlar
Deklanşör hızı	Hızlı hız = daha az ışık Yavaş hız = daha fazla ışık	 Hızlı = hareketsiz Yavaş = bulanık
ISO duyarlılığı	Yüksek hassaslık = ışığa daha fazla duyarlılık Düşük hassaslık = ışığa daha az duyarlılık	 Yüksek = daha taneli Düşük = daha az taneli

Odak uzunluğu, açı ve perspektif arasındaki bağlantı

Milimetre cinsinden ölçülen odak uzunluğu, mercek ile görüntü sensörü arasındaki mesafedir. Bu mesafe, çekilen görüntülerin açısını ve perspektifini etkiler. Kısa bir odak uzunluğu, geniş bir görüntü yakalamanızı sağlayan geniş bir açı oluşturur. Odak uzunluğunun fazla olması ise, teleobjektif çekimleri yapmanızı sağlayan dar bir açı oluşturur.

Kısa odak uzunluğu

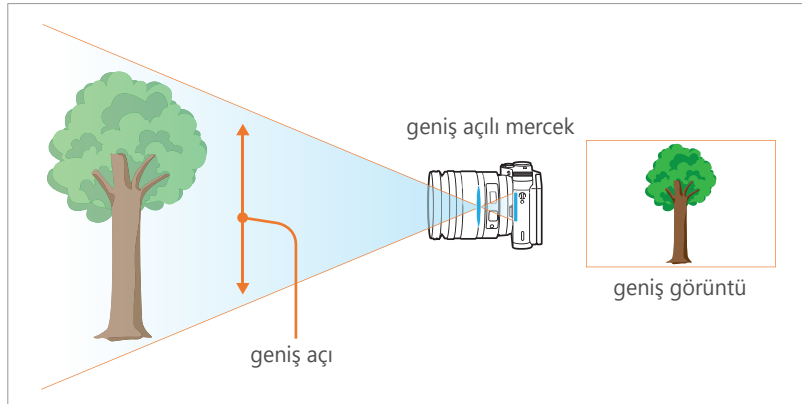

Uzun odak uzunluğu

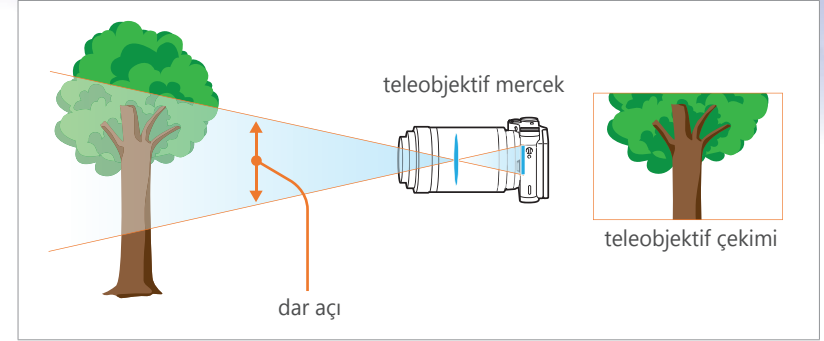

Aşağıdaki fotoğraflara bakın ve değişiklikleri karşılaştırın.



18 mm'lik açı



55 mm'lik açı



200 mm'lik açı



Olağan koşullarda, geniş açılı bir mercek manzara çekimleri için uygundur. Dar açılı bir mercek de spor etkinliklerini veya portreleri çekmek için önerilir.

Alan derinliği

İnsanların çoğunlukla beğendiği portreler veya natüremort fotoğrafları, arka planın odak dışına çıkarılarak öznenin belirgin görüldüğü fotoğraflardır. Odaklanılan alanların niteliğine bağlı olarak, bir fotoğraf bulanıklaştırılabilir veya netleştirilebilir. Buna, 'düşük DOF' veya 'yüksek DOF' denir.

Alan derinliği fotoğrafın öznesi çevresinde odaklanılan alandır. Dolayısıyla, küçük bir DOF değeri odaklanılan alanın dar olduğu, büyük bir DOF ise odaklanılan alanın geniş olduğu anlamına gelir.

Öznenin vurgulandığı ve geri kalan her şeyin bulanıklaştırıldığı küçük DOF değerine sahip bir fotoğraf, teleskop merceği kullanılarak veya düşük bir diyafram değeri seçilerek elde edilebilir. Buna karşılık, fotoğraftaki tüm öğeleri net bir şekilde odaklanılmış olarak gösteren geniş DOF değerine sahip bir fotoğraf, geniş açılı bir mercek kullanılarak veya yüksek bir diyafram değeri seçilerek çekilebilir.



Küçük Alan Derinliği



Büyük Alan Derinliği

Odak dışı efektleri ne denetler?

DOF diyafram değerine bağlıdır

Diyafram genişledikçe (diğer bir deyişle, diyafram değeri düştükçe), DOF düşer. Deklanşör hızı ve ISO duyarlılığı gibi değerlerin eşit kaldığı bir koşulda, düşük diyafram değeri bir fotoğrafın düşük DOF'ye sahip olmasına yol açar.



55 mm F5.7



55 mm F22

DOF odak uzunluđuna bađlıdır

Odak uzunluđu arttıka, DOF küçölür. Kısa odak uzunluđuna sahip bir geniş açılı merceđe göre daha uzun bir odak uzunluđuna sahip bir teleskop merceđi, düşük DOF'li bir fotođrafı daha iyi çeker.



18 mm geniş açılı lens ile çekilen bir fotođraf



100 mm teleskop mercekle çekilmiş bir fotođraf

DOF özne ile fotođraf makinesi arasındaki mesafeye bađlıdır

Özne ile fotođraf makinesi arasındaki mesafe kısaldıka, DOF küçölür. Dolayısıyla, öznenin yakınından bir fotođraf çekmek fotođrafın küçük DOF deđerine sahip olmasına yol açar.



100 mm teleskop mercekle çekilmiş bir fotođraf



Yakından çekilmiş bir fotođraf

Optik önizleme

Bir fotoğraf yakalamadan önce optik önizlemeyi görüntülemek için Özel düğmesine basın. Fotoğraf makinesi diyafram ayarını önceden tanımlanmış ayarlara göre yapar ve sonuçları ekranda gösterir. Özel düğmesinin işlevini **Optik Önizleme** seçeneğine ayarlayın. (sf. 150)

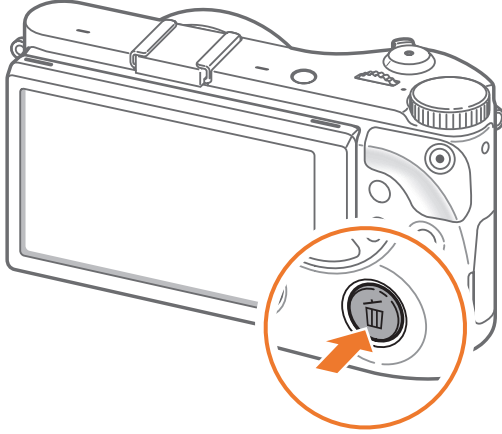

Kompozisyon

Dünyanın sunduğu güzelliklerin fotoğraflarını çekmek eğlencelidir. Bununla birlikte, dünya ne kadar güzel olsa da, kötü bir kompozisyon onun güzelliğini yakalayamaz.

Söz konusu kompozisyon olduğunda, özneler öncelik vermek çok önemlidir.

Fotoğrafçılıkta kompozisyon, fotoğraftaki nesnelerin düzenlenmesi anlamına gelir. Genelde üçte bir kuralına sadık kalarak iyi bir kompozisyon elde edilebilir.

Üçte Bir Kuralı

Üçte bir kuralını kullanmak için, görüntüyü 3'e 3 şeklinde eşit dikdörtgenlere bölün.

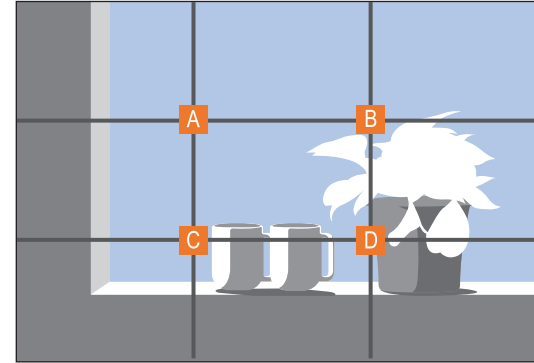

En çok öznenin vurgulandığı fotoğraf kompozisyonları oluşturmak için öznenin ortadaki dikdörtgenin köşelerinden birinde olmasına dikkat edin.

Üçte bir kuralını kullandığınızda, dengeli ve inandırıcı kompozisyonlara sahip fotoğraflar çekersiniz. Aşağıda bunun birkaç örneği vardır.

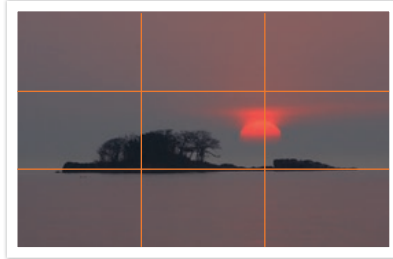
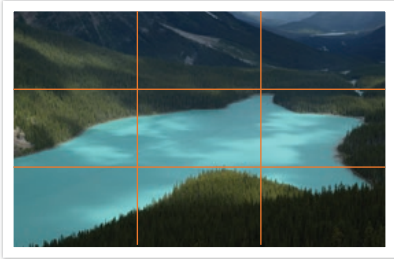
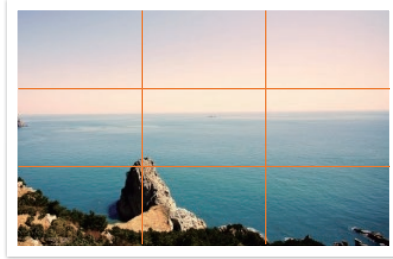
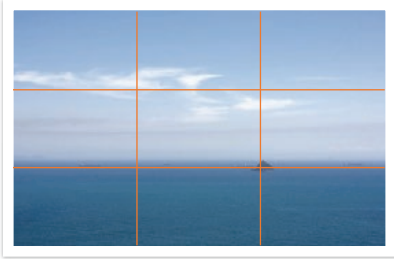

İki öznel fotoğraflar

Özneniz fotoğrafın bir köşesindeyse, dengesiz bir kompozisyon oluşturur. Fotoğrafın ağırlığını dengelemek için karşı köşede ikinci bir özne yakalayarak fotoğrafı dengeleyebilirsiniz.



Dengesiz

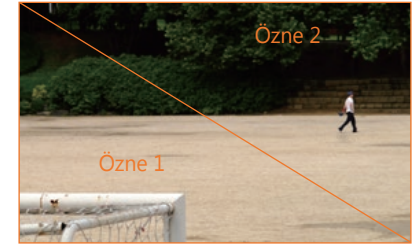

Dengeli

Manzara fotoğrafları çekerken, ufuk çizgisinin ortalanması dengesiz bir etki oluşturur. Ufuk çizgisini yukarı veya aşağı taşıyarak fotoğrafa daha fazla ağırlık verin.



Dengesiz

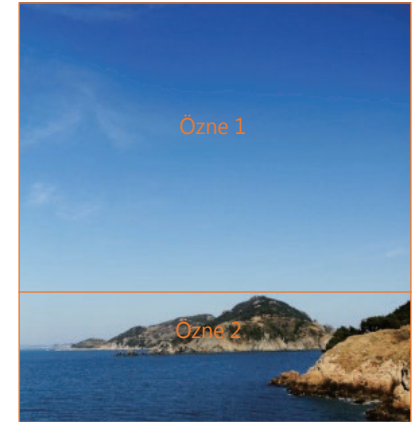

Dengeli

Flaş

Işık fotoğrafın en önemli unsurlarından bir tanesidir. Ancak her zaman ve her yerde yeterli ışık bulmak kolay değildir. Flaş kullanmak ışık ayarlarını iyileştirmenize ve çeşitli efektler oluşturmanıza olanak sağlar.

Işık çakması veya ışık hızı olarak da bilinen flaş, düşük ışık koşullarında yeterli pozlama oluşturmanıza imkan sağlar. Işığın fazlasıyla olduğu yerlerde de işe yarar. Örneğin, bir öznenin gölgesini pozlamasını dengelemek veya arka ışık durumunda hem özneyi hem de arka planı net bir şekilde çekmek için flaş kullanılabilir.



Düzeltilmeden önce



Düzeltiltikten sonra

Flaş kılavuz numarası

Flaşın model numarası flaşın gücüyle ilgilidir. Maksimum ışık miktarı "kılavuz numarası" olarak da bilinen bir değerle temsil edilir. Kılavuz numarası ne kadar büyük olursa flaştan o kadar çok ışık çıkar. Kılavuz numarası flaştan özneye olan uzaklı ile ISO hassasiyeti 100 olarak ayarlandığındaki diyafram değeri çarpılarak hesaplanır.

Kılavuz numarası = Flaşın Özneye Olan Uzaklığı X Diyafram değeri

Diyafram değeri = Kılavuz numarası / Flaşın Özneye Olan Uzaklığı

Flaşın Özneye Olan Uzaklığı = Kılavuz numarası / Diyafram değeri

Bu nedenle, bir flaşın kılavuz numarasını biliyorsanız flaşı kendiniz ayarlarken öznenin uzaklığına göre kullanılacak optimum değeri tahmin edebilirsiniz. Örneğin, flaşın kılavuz numarası GN 20'ye ve öznenin 4 metre uzaklıktaysa optimum diyafram değeri F5.0'dır.

Işığı Yansıtarak Fotoğraf Çekme

Seken fotoğraf ışığın tavandan veya duvarlardan sıçrayarak ışığın subje üzerinde homojen bir şekilde dağılması anlamına gelir. Bu şekilde ışık eşit şekilde yayılır. Normalde flaşla çekilen fotoğraflar doğal görünmez ve gölgeler çıkabilir. Işık yansıtılarak çekilen fotoğraflardaki öznelerde gölge oluşmaz ve ışık eşit yayıldığından sorunsuz görünürler.

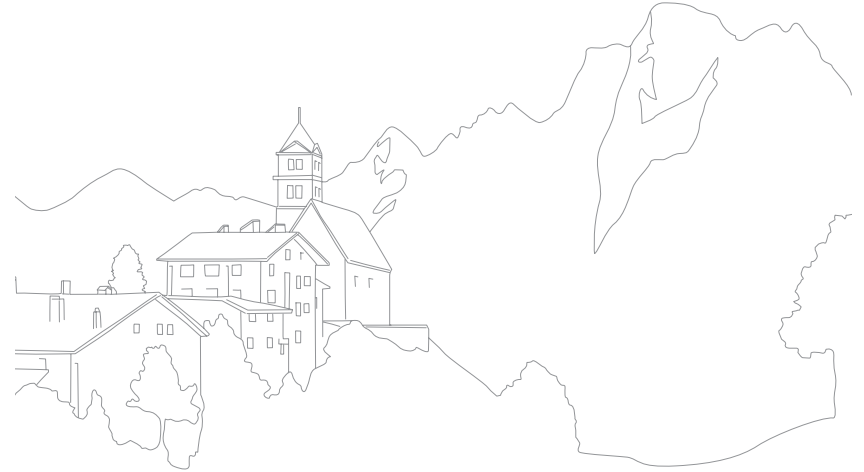

Bölüm 1

Fotoğraf Makinem

Fotoğraf makinenizin düzenini, ekrandaki simgeleri, merceęi, isteęe baęlı aksesuarları ve temel işlevleri öğrenin.

Paketi açma

Aşağıdaki parçaların ürün kutunuzda olduğundan emin olun.

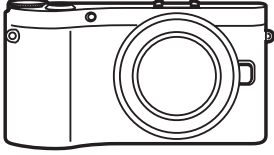

Fotoğraf makinesi
(vücut kemeri ve flaş yuvası kapağı
dahildir)

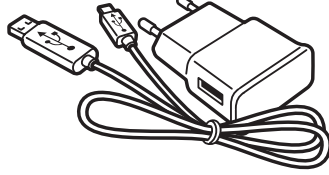

AC adaptörü/USB kablosu

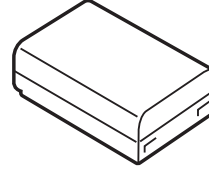

Yeniden şarj edilebilir pil



Harici Flaş

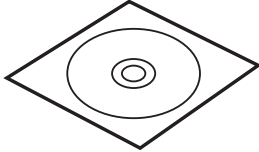

Yazılım CD-ROM'u
(Kullanım kılavuzu dahil)

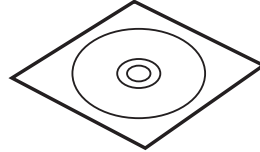

Adobe Photoshop Lightroom
DVD-ROM

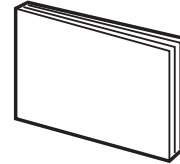

Kullanım Kılavuzu Temel İşlemler

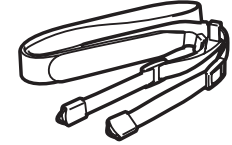

Askı



- Çizimler sizdeki gerçek parçalardan farklı olabilir.
- Bir bayiden veya Samsung servis merkezinden isteğe bağlı aksesuarları satın alabilirsiniz. Samsung, izinsiz aksesuar kullanımı sonucu oluşan herhangi bir sorundan sorumlu değildir. Aksesuarlar hakkında bilgi için 195. sayfaya bakın.

Fotoğraf makinesi düzeni

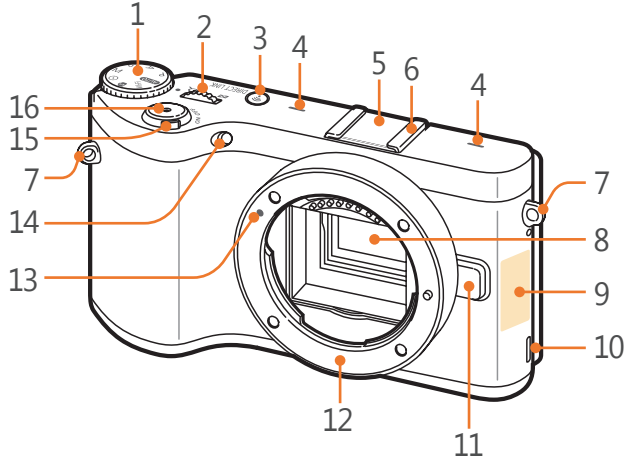

No.	İsim
1	Mod düğmesi <ul style="list-style-type: none"> • AUTO: Akıllı Otomatik modu (sf. 53) • P: Program modu (sf. 55) • A: Diyafram Önceliği modu (sf. 57) • S: Deklanşör Önceliği modu (sf. 58) • M: Manüel modu (sf. 59) • i: Lens Öncelikli mod (sf. 60) • S: Akıllı modu (sf. 64) • Wi-Fi: Wi-Fi (sf. 122)
2	İlerleme düğmesi <ul style="list-style-type: none"> • Menü ekranında: İstedığınız menü ögesine gidin. • Akıllı panelde: Seçilen bir seçeneği ayarlayın. • Çekim modunda: Bazı çekim modlarında deklanşör hızını veya diyafram değerini ayarlayın ve odak alanının büyüklüğünü değiştirin. • Oynatma modunda: Küçük resimleri görüntüleyin, bir fotoğrafı büyütün veya küçültün ya da Oynatma modunda sürekli veya seri çekimlerin bulunduğu bir klasörü açın veya kapatın.
3	DIRECT LINK düğmesi : Bir ön ayar Wi-Fi işlevi başlatın. (sf. 32)

No.	İsim
4	Mikrofon
5	Flaş yuvası kapağı
6	Flaş yuvası
7	Fotoğraf makinesi askısı gözü
8	Görüntü sensörü
9	Dahili anten/NFC etiketi * Kablosuz ağı kullanırken dahili anten ile temas etmeyin.
10	Hoparlör
11	Mercek bırakma düğmesi
12	Mercek montajı
13	Mercek montaj işareti
14	AF yardımcı ışığı/Zamanlayıcı lambası
15	Güç düğmesi
16	Deklanşör düğmesi

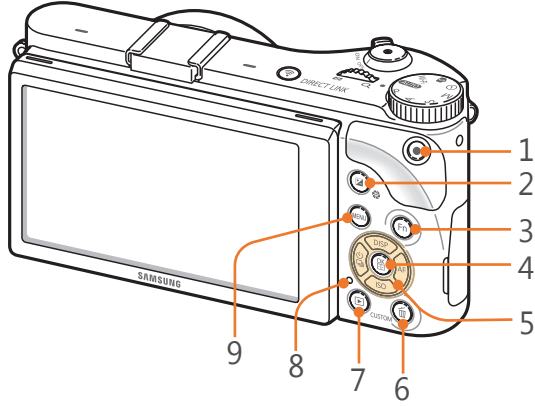

No.	İsim
1	Video kaydı düğmesi Video kaydını başlatır.
2	EV ayar düğmesi (sf. 102) Düğmeye ayarlamak için ilerleme değerini ayarlamak için ilerleme düğmesini kaydırın. M modunda, diyafram değeri ayarlanacaktır.
3	Fn düğmesi Akıllı panele erişme ve hassas ayar yapma.
4	OK düğmesi • Menü ekranında: Seçilen seçenekleri kaydedin. • Çekim modunda: Bazı çekim modlarında manuel bir odak alanı seçmenizi sağlar.
5	Gezinme düğmesi • Çekim modunda - DISP: Fotoğraf makinesi ayarlarını görüntülemenizi ve seçenekleri değiştirmenizi sağlar. - ISO: Bir ISO değeri seçmenizi sağlar. - ☀: Bir sürüş seçeneği belirleyin. - AF: Bir AF modu seçin. • Diğer durumlarda Sırasıyla yukarı, aşağı, sola, sağa hareket ettirin.

No.	İsim
6	Sil/Özel düğmesi • Çekim modunda: Atanan işlevi yerine getirin. (sf. 150) • Oynatma modunda: Dosyaları siler.
7	Oynatma düğmesi Oynatma moduna girin.
8	Durum lambası Fotoğraf makinesinin durumunu gösterir. • Yanıp sönüyor: Bir fotoğraf kaydederken, bir video çekerken, verileri bir bilgisayara veya yazıcıya gönderirken veya WLAN'a bağlanırken veya bir fotoğraf gönderirken. • Sabit: Veri aktarımı yokken, bir bilgisayara veri aktarımı tamamlandığında veya pili şarj ederken.
9	MENU düğmesi Seçeneklere ve menülere erişin.

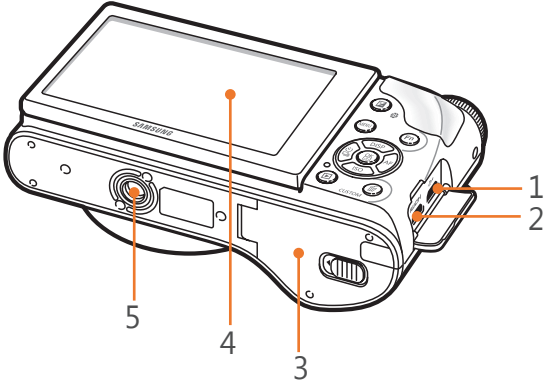

No.	İsim
1	USB ve deklanşör açma girişi Fotoğraf makinesini bir bilgisayara veya deklanşör açıcıya bağlayın. Fotoğraf makinesi hareketini en aza indirmek için deklanşör açma kablosunu bir üçayaklı ile kullanın.
2	HDMI bağlantı noktası
3	Pil bölümü/Hafıza kartı kapağı Hafıza kartı ve pili takmanızı sağlar.
4	Ekran <ul style="list-style-type: none">• Yüksek veya düşük açılarda fotoğraf çekmek için, ekranı yukarı veya aşağı eğin. (sf. 14)• Bir menüyü veya seçeneği seçmek için ekrana dokununuz. (sf. 36)
5	Üçayak bağlantısı

DIRECT LINK düğmesini kullanma

[DIRECT LINK] düğmesine basarak Wi-Fi özelliğini güvenle açabilirsiniz. Önceki moda dönmek için [DIRECT LINK] üzerine tekrar basın.

DIRECT LINK düğmesini ayarlama

[DIRECT LINK] düğmesine bastığınızda Wi-Fi işlevinin başlamasını seçebilirsiniz. (sf. 150)

DIRECT LINK seçeneği ayarlamak için,

Çekim modunda, [MENU] →  → **Düğme eşleme** → **DIRECT LINK** → bir seçeneğe basın.

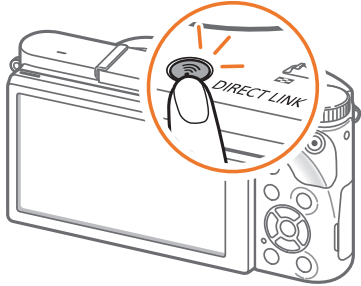

Pilin ve hafıza kartının takılması

Pili ve isteğe bağlı hafıza kartını fotoğraf makinesine nasıl takacağınızı öğrenin.

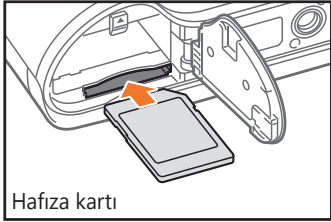
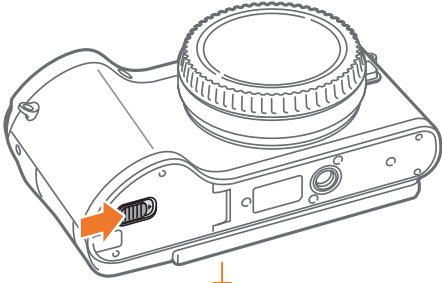

Hafıza kartı

Hafıza kartını sarı renkli temas noktaları aşağıya doğru bakacak şekilde yerleştirin.



Yeniden şarj edilebilir pil

Pili Samsung logosu yukarı bakacak şekilde yerleştirin.

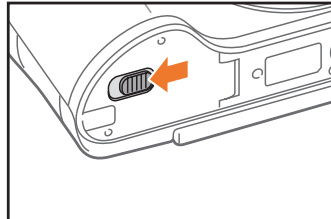
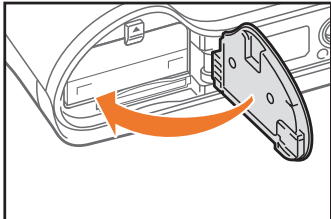

Pilin ve hafıza kartının çıkarılması

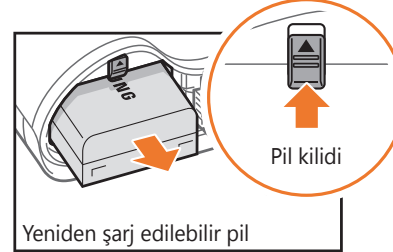

Yeniden şarj edilebilir pil

Pili çıkarmak için kilidi yukarı doğru kaydırın.

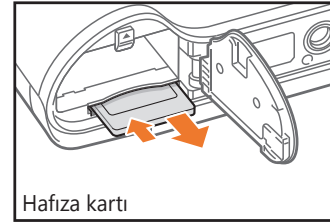

Hafıza kartı

Kartı fotoğraf makinesinden çıkıncaya kadar hafifçe itin ve ardından yuvasından çıkarın.

Hafıza kartı adaptörünü kullanma

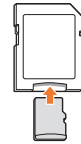

Mikro hafıza kartlarını bu ürün, bir PC veya hafıza kartı okuyucusu ile kullanmak için, kartı bir adaptöre takın.



Fotoğraf makinesinin durum lambası yanıp sönerken hafıza kartını veya pili çıkartmayın. Aksi takdirde hafıza kartında veya fotoğraf makinenizde kayıtlı veriler zarar görebilir.

Pili şarj etme ve fotoğraf makinesini açma

Pili şarj etme

Fotoğraf makinesini ilk kez kullanmadan önce pili tam olarak şarj etmeniz gerekir. USB kablosunun küçük ucunu fotoğraf makinenize takın ve ardından USB kablosunun diğer ucunu AC adaptörüne takın.

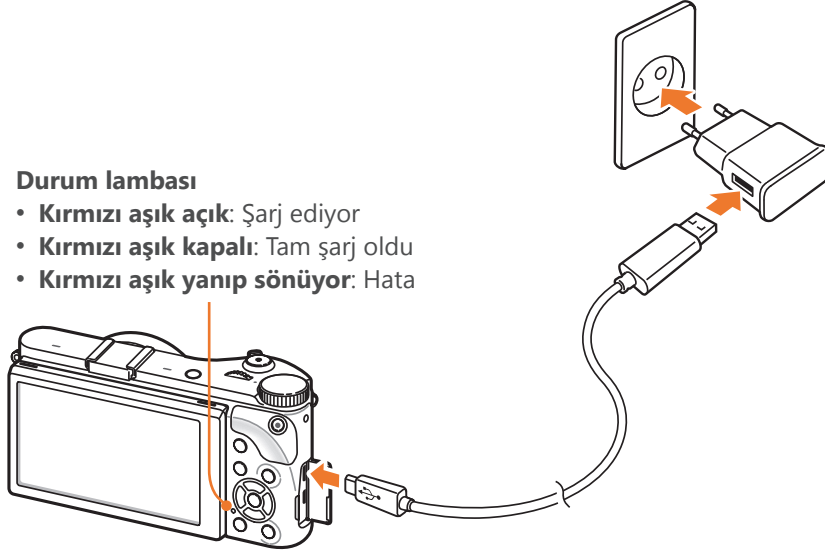

Durum lambası

- **Kırmızı aşık açık:** Şarj ediyor
- **Kırmızı aşık kapalı:** Tam şarj oldu
- **Kırmızı aşık yanıp sönüyor:** Hata



- Fotoğraf makinenizde sadece AC adaptörü ve USB kablosunu kullanın. Eğer başka bir AC adaptörü kullanırsanız, fotoğraf makinesi pili şarj olmayabilir ya da düzgün çalışmayabilir.
- Sadece fotoğraf makinesi kapatıldığında USB kablosu ile pili şarj edebilirsiniz.

Fotoğraf makinesini açma

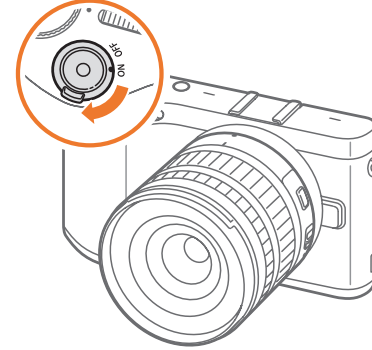

Güç düğmesini **ON** konuma ayarlayın.

- Fotoğraf makinesini kapatmak için, Güç düğmesini **OFF** konuma ayarlayın.
- Fotoğraf makinesini ilk kez açtığınızda ilk ayar ekranı belirir. (sf. 35)



İlk ayarı yerine getirme

Fotoğraf makinesini ilk kez açtığınızda, ilk ayar ekranı belirir. Fotoğraf makinesinin satıldığı ülke veya bölge için dil önceden ayarlanır. Dili istediğiniz gibi değiştirebilirsiniz. Ekranda bir öğeye dokunarak da bir öğeye seçebilirsiniz.



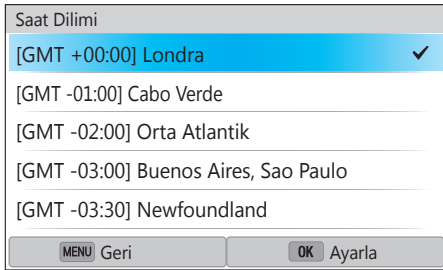

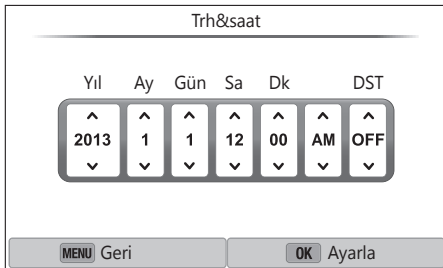

- 1 **[ISO]** öğesine dokunarak **Saat Dilimi** üzerine basın ve ardından **[AF]** veya **[** üzerine basın.
- 2 Zaman dilimini seçmek için **[DISP/ISO]** düğmesine basın ve ardından **[** düğmesine basın.



- 3 **[ISO]** üzerine basarak **Trh&saat** üzerine basın ve ardından **[AF]** veya **[** öğesine basın.



- Ekran seçilen dile bağlı olarak farklılık gösterebilir.

- 4 **[**/**AF**] seçeneğine basarak bir seçeneği seçin (Yıl/Ay/Gün/Sa/Dk/DST).
- 5 Bir seçeneği ayarlamak için **[DISP/ISO]** öğesine basın ve ardından **[** öğesine basın.
- 6 **[ISO]** öğesine basarak **Tarih Tipi** öğesine basın ve ardından **[AF]** veya **[** öğesine basın.
- 7 Bir tarih türü seçmek için **[DISP/ISO]** öğesine basın ve ardından **[** üzerine basın.
- 8 **[ISO]** öğesine basarak **Zaman Türü** öğesini seçin ve ardından **[AF]** veya **[** üzerine basın.
- 9 Bir zaman türü seçmek için **[DISP/ISO]** üzerine basın ve ardından **[** öğesine basın.
- 10 İlk ayarı tamamlamak için **[MENU]** üzerine basın.

İşlevlerin seçilmesi (seçenekler)

Düğmeler ile seçme

İlerleme düğmesini kaydırın veya [**DISP/ISO/AF**] üzerine basarak hareket edin ve ardından [**OK**] üzerine basarak bir seçenek seçin.

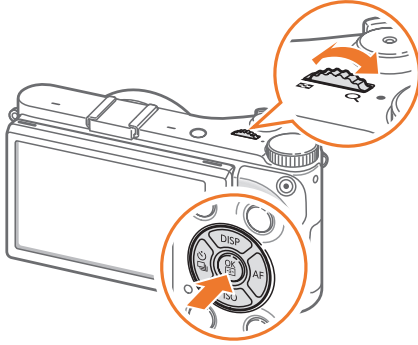

Dokunarak seçme



Ekran dokunmak için kalem gibi keskin nesnelere kullanmayın. Ekran zarar verebilirsiniz.

Dokunma: Bir menüyü veya seçeneği seçmek için bir simgeye dokunun.



Sürükleme: Ekranda bir alana uzun dokununuz ve ardından parmağınızla sürükleyin.



Fiskeleme: Parmağınızı ekran üzerine hafifçe vurun.



- Çoklu öğelere aynı anda dokunursanız dokunmatik ekran girişlerini algılamayabilir.
- Ekran dokunduğunuzda veya sürüklediğinizde, renk atmaları oluşabilir. Bu bir arıza değildir, bunun yerine dokunmatik ekranın bir özelliğidir. Renk atmalarını en aza indirmek için dokunmatik ekranı hafifçe sürükleyin.
- Fotoğraf makinenizi aşırı nemli ortamlarda kullanırsanız dokunmatik ekran doğru çalışmayabilir.
- Ekran koruması filmi veya diğer aksesuarları uygularsanız dokunmatik ekran doğru çalışmayabilir.
- Görüntüleme açısına bağlı olarak, ekran loş görünebilir. Çözünürlüğü iyileştirmek için parlaklığı veya görüntüleme açısını ayarlayın.

MENU Kullanımı

Ekran [MENU] üzerine basın veya [MENU] üzerine dokunun ve ardından çekim seçeneklerini veya ayarlarını değiştirin.

Örn. P modunda fotoğraf boyutunu seçme

- 1 Mod düğmesini **P** ögesine döndürün.
- 2 [MENU] üzerine basın veya [MENU] ögesine dokunun.
- 3 [DISP/ISO] → [DISP/ISO] ögesine basarak [Fotoğraf Boyutu] ögesine gidin ve ardından [Fotoğraf Boyutu] üzerine basın.
 - Ekran [Fotoğraf Boyutu] ögesine de dokunabilirsiniz.
- 4 İlerleme düğmesini kaydırın veya [DISP/ISO] üzerine basarak **Fotoğraf Boyutu** ögesine gidin ve ardından [Fotoğraf Boyutu] ögesine basın.
 - Ayrıca seçenek listesini de sürükleyebilir ve ardından bir seçeneğe dokunabilirsiniz.



5 İlerleme düğmesini kaydırın veya **[DISP/ISO]** öğesine basarak bir seçeneğe gidin ve ardından **[OK]** öğesine basın.

- Ayrıca seçenek listesini de sürükleyebilir ve ardından bir seçeneğe dokunabilirsiniz.
- **[MENU]** üzerine basın veya **Geri** üzerine dokunarak önceki menüye gidin.

AutoShare	20m	5472x3648 (3:2)	✓
Fotoğraf Boyutu	10.1m	3888x2592 (3:2)	
Çekim kalitesi	5.9m	2976x1984 (3:2)	
ISO	2m	1728x1152 (3:2)	
Beyaz dengesi	5.9m	5472x3080 (16:9)	
[MENU] Geri	[OK]	Ayarla	

6 Çekim moduna geçmek için **[MENU]** üzerine basın veya **Geri** üzerine dokunun.

Akıllı paneli kullanma

Pozlama, ISO ve Beyaz Dengesi gibi bazı işlemlere erişmek için ekranda **[Fn]** üzerine basın veya **[Fn]** öğesine dokunun.

Örn. P modunda poz değerini ayarlayın

- 1 Mod düğmesini **P** öğesine döndürün.
- 2 **[Fn]** üzerine basın veya **[Fn]** öğesine dokunun.

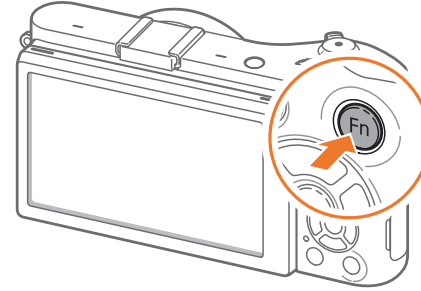

3 [DISP/ISO/AF] ögesine basarak EV ögesine gidin ve ardından [OK] üzerine basın.

- [OK] düğmesine basmanıza gerek kalmadan ilerleme düğmesini kaydırarak doğrudan bir seçenek seçebilirsiniz.
- Bir ögeye dokunarak da bir seçeneği seçebilirsiniz.

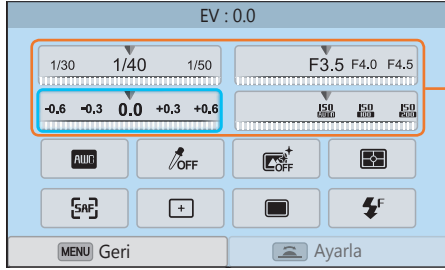

Bunları sürükleyerek bazı seçenekleri ayarlayabilirsiniz.

4 İlerleme düğmesini kaydırın veya [AF] ögesine basarak poz değeri ayarlayın ve ardından [OK] ögesine basın.

- Aynı zamanda ekrandaki düğmeyi sürükleyebilir ve ardından **Ayarla** ögesini seçerek seçeneği ayarlayabilirsiniz.

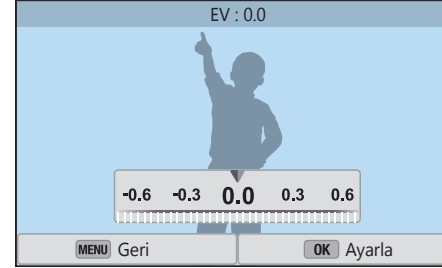

Ekran simgeleri

Çekim modunda

Fotoğraf çekme

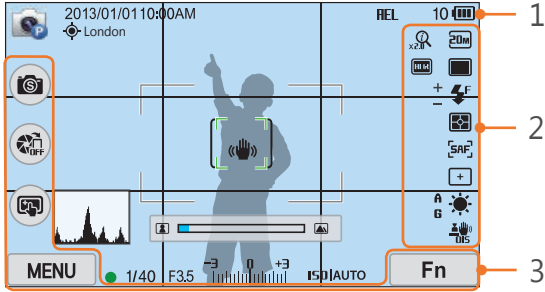

1. Çekim bilgisi

Simge	Açıklama
	Çekim modu
2013/01/01	Güncel tarih
10:00AM	Güncel saat
	GPS etkin*
London	Konum bilgisi*
	Hafıza kartı takılı değil**
HEL	Oto pozlama kilidi (sf. 103)
10	Çekilebilir fotoğraf sayısı
	<ul style="list-style-type: none"> : Tam olarak şarjlı : Kısmi şarjlı (Kırmızı): Boş (pili tekrar şarj edin)

Simge	Açıklama
	Otomatik odak çerçevesi
[]	Nokta ölçüm alanı
	Fotoğraf makinesinin titreşmesi
	Manüel odak ölçeği
	Seviye göstergesi (sf. 41)
	Histogram (sf. 150)
	Odak
1/40	Deklanşör hızı
F3.5	Diyafram değeri
	Poz ayar değeri
ISO AUTO	ISO yoğunluğu (sf. 75)

* Bu simgeler, isteğe bağlı GPS modülü taktığınızda görünür.

** Bir hafıza kartı takmadan çekilen fotoğraflar bir hafıza kartına veya bilgisayara aktarılamaz.

2. Çekim seçenekleri

Simge	Açıklama
	Fotoğraf boyutu
	Sürücü modu
	Flaş (sf. 94)
	Flaş şiddetinin ayarı
	Ölçüm (sf. 97)

Simge	Açıklama
	AF modu (sf. 80)
	Odak alanı
	Yüz algılama
	Beyaz Dengesi (sf. 76)
	Beyaz Dengesi mikro ayarı
	Optik Görüntü Sabitleme (OIS) (sf. 89)
	Zoom açık
x2.0	Zoom oran
	RAW dosyası
	Dinamik Aralık (sf. 100)

3. Çekim seçenekleri (Dokun)

Simge	Açıklama
	Akıllı moda değiştirir***
	AutoShare
	Dokunmatik oto.o. seçenekleri
	Çekim seçenekleri
	Akıllı panel

*** Bu simge yalnızca Akıllı modu seçtiğinizde belirir.



Görüntülenen simgeler seçtiğiniz moda veya ayarladığınız seçeneklere bağlı olarak değişir.

Video kaydetme

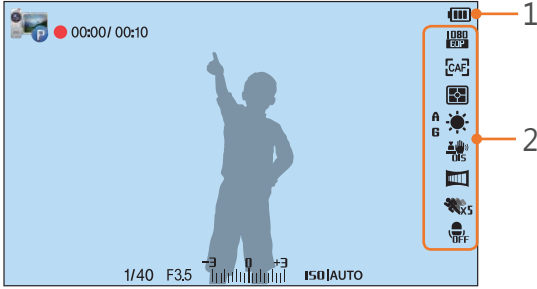

1. Çekim bilgisi

Simge	Açıklama
	Çekim modu
00:00 / 00:10	Mevcut kayıt süresi/ Kullanılabilir kayıt süresi
	<ul style="list-style-type: none"> : Tam olarak şarjlı : Kısmi şarjlı (Kırmızı): Boş (pili tekrar şarj edin)
1/40	Deklanşör hızı
F3,5	Diyafram değeri
	Poz değeri
ISO AUTO	ISO yoğunluğu (sf. 75)

2. Çekim seçenekleri

Simge	Açıklama
	Video boyutu
	AF modu (sf. 80)
	Ölçüm (sf. 97)
	Beyaz Dengesi (sf. 76)
	Optik Görüntü Sabitleme (OIS) (sf. 89)
	Beyaz dengesi mikro ayarı
	Karartıcı (sf. 105)
	Çoklu Hareket (sf. 105)
	Ses kaydı kapalı (sf. 106)



Görüntülenen simgeler seçtiğiniz moda veya ayarladığınız seçeneklere bağlı olarak değişir.

Seviye göstergesi hakkında

Seviye göstergesi fotoğraf makinesini ekrandaki yatay ve dikey çizgiler ile hizalamanıza yardım eder. Eğer seviye göstergesi düz değilse, Yatay Kalibrasyon işlevini kullanarak seviye göstergesini ayarlayın. (sf. 152)

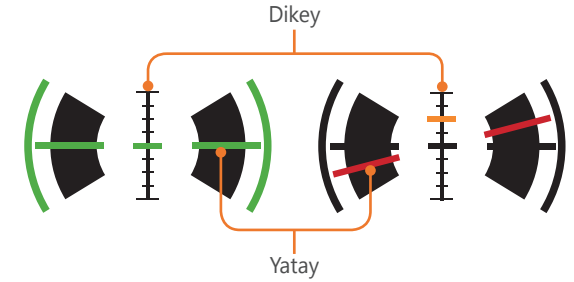

▲ Düzen Seviye

▲ Düzen olmayan seviye



Portre yönlendirmesinde çekim yaparken seviye ölçeri kullanamazsınız.

Oynatma modunda

Fotoğrafları görüntüleme

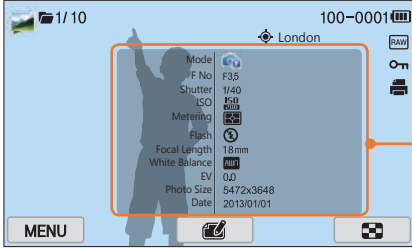

Bilgilendirme

Simge	Açıklama
	Sürekli çekilen dosya
1/10	Geçerli dosya/Toplam dosya sayısı
100-0001	Klasör numarası - Dosya numarası
	Konum bilgisine sahip dosya
London	Konum bilgisi
	RAW dosyası
	Korumalı dosya
	Dosyaya eklenen bilgileri yazdırmanızı (sf. 114)
	3D dosyası
MENU	Oynatma/Düzenleme menüsü (Dokun)
	Fotoğrafları düzenleme (Dokun)
	Bir videoyu kırpma (Dokun)
	Görüntü küçük resimlerini görüntüleme (Dokun)

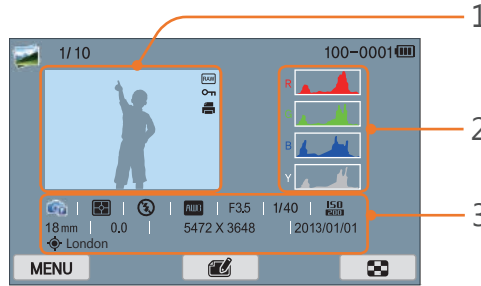

No.	Açıklama
1	Çekilen resim
2	RGB histogram (sf. 150)
3	Çekim modu, Ölçekleme, Flaş, Beyaz Dengesi, Diyafram Değeri, Deklanşör hızı, ISO, Odak uzunluğu, Poz değeri, Fotoğraf Boyutu, Tarih, Konum bilgisi

Videoları oynatma



Simge	Açıklama
	Oynatma hızı
	Çoklu Hareket
00:30	Geçerli oynatma süresi
10:00	Video uzunluğu
	Önceki dosyayı görüntüleyin/Geri tarayın. (Geri tara simgesine her dokunuşunuzda, tarama hızını şu sırada değiştirirsiniz: 2X, 4X, 8X.)
	Oynatmayı duraklatmanızı veya devam ettirmenizi sağlar.
	Sonraki dosyayı görüntüle/İleri tara. (İleri tara simgesine her dokunuşunuzda, tarama hızını şu sırada değiştirirsiniz: 2X, 4X, 8X.)
	Sesi ayarlayın veya sesi kapatın.

Görüntülenen bilgileri değiştirme

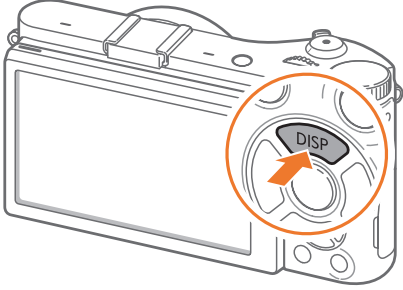

Ekran türünü değiştirmek için **[DISP]** üzerine sürekli basın.

Mod	Ekran türü
Çekim	<ul style="list-style-type: none">• Temel çekim bilgisi (Çekim modu, Deklanşör hızı, Diyafram değeri, Pozlama değeri, ISO hassaslığı vb.)• Temel çekim bilgisi + Çekim seçeneği düğmeleri (MENÜ, Fn, AutoShare, Dokunmatik AF) + Seviye göstergesi
	<ul style="list-style-type: none">• Temel çekim bilgisi + Çekim seçeneği düğmeleri + Mevcut çekim seçenekleri bilgisi (Fotoğraf boyutu, Sürüş modu, Flaş, Metreleme, AF modu vb.)• Temel çekim bilgisi + Çekim seçeneği düğmeleri + Mevcut çekim seçenekleri bilgisi + Histogram + Tarih ve saat
Oynatma	<ul style="list-style-type: none">• Temel bilgiler• Geçerli dosya ile ilgili tüm bilgileri görüntüle.• RGB histogramı dahil mevcut dosya hakkındaki tüm bilgileri görüntüle.



Mercekler

Özel olarak NX serisi fotoğraf makineniz için yapılmış isteğe bağlı mercekler satın alabilirsiniz.

Her bir merceğin işlevleriyle ilgili daha fazla bilgi edinin ve ihtiyaçlarınıza ve tercihlerinize uygun bir tanesini seçin.

Mercek düzeni

SAMSUNG 18-55 mm F3.5-5.6 OIS III mercek (örnek)

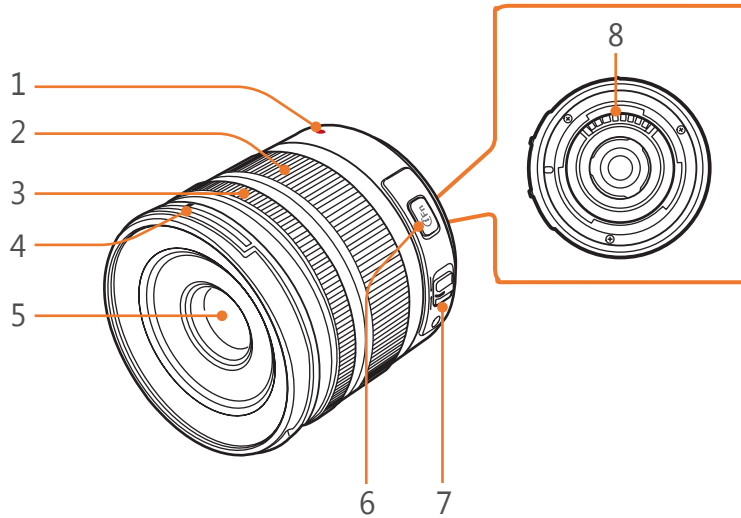

No.	Açıklama
1	Mercek montaj işareti
2	Yakınlaştırma halkası
3	Odaklama halkası (sf. 88)
4	Mercek kapağı montaj işareti
5	Mercek
6	i-Function düğmesi (sf. 60)
7	AF/MF düğmesi (sf. 80)
8	Mercek temas noktaları

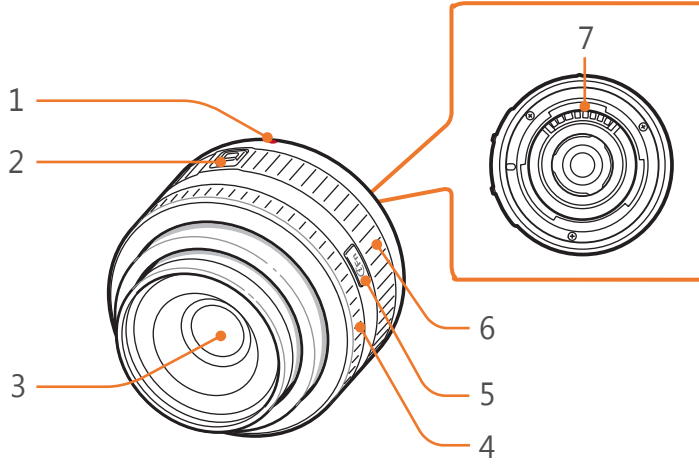

Kullanmadığınız zamanlarda, merceği toz ve çiziklerden korumak için mercek kapağını ve montaj kapağını yerine takın.

SAMSUNG 20-50 mm F3.5-5.6 ED II mercek (örnek)

No.	Açıklama
1	Mercek montaj işareti
2	Odak kilidi anahtarı
3	Mercek
4	Odaklama halkası (sf. 88)
5	i-Function düğmesi (sf. 60)
6	Yakınlaştırma halkası
7	Mercek temas noktaları

Merçeğin kilitlemesi veya kilidinin açılması

Merçeği kilitlemek için odaklama kilidi düğmesini çekip tutarak fotoğraf makinesinin gövdesinden ayırın ve odaklama halkasını şekilde gösterildiği gibi döndürün.

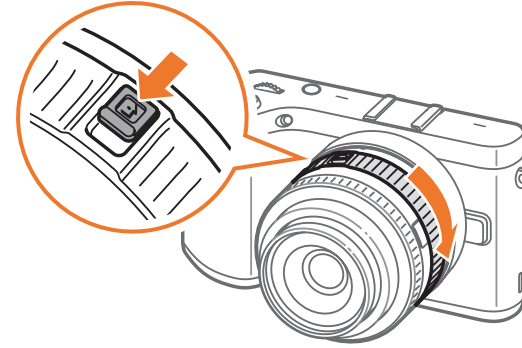

Merçeğin kilidini açmak için tık sesi duyana kadar odaklama halkasını resimde gösterildiği gibi döndürün.

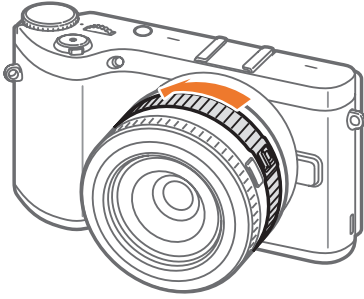

Mercek kilitlendiğinde bir fotoğraf yakalayamazsınız.

SAMSUNG 16 mm F2.4 mercek (örnek)

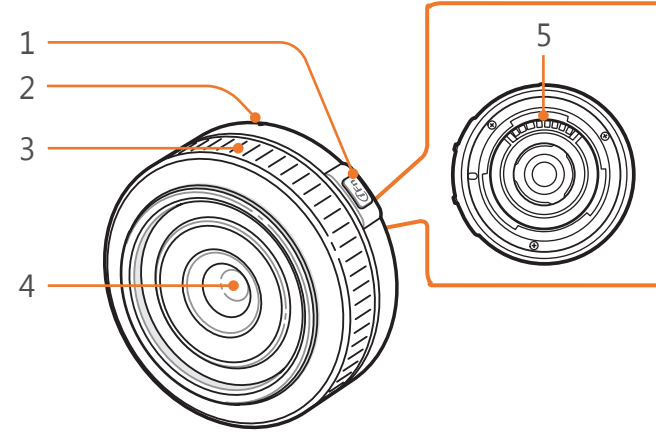

No.	Açıklama
1	i-Function düğmesi (sf. 60)
2	Mercek montaj işareti
3	Odaklama halkası (sf. 88)
4	Mercek
5	Mercek temas noktaları

Mercek işaretleri

Merceğin üzerindeki sayıların neyi belirttiğini öğrenin.

SAMSUNG 18-200 mm F3.5-6.3 ED OIS mercek (örnek)

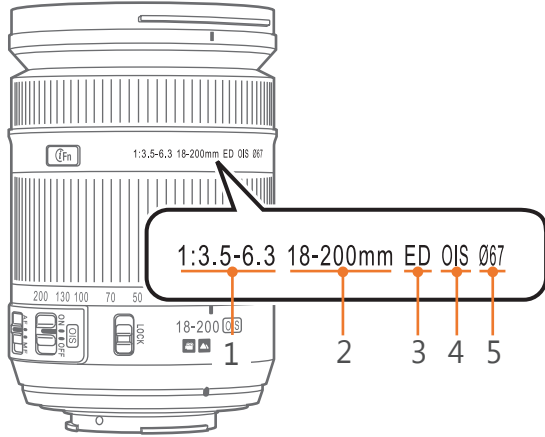

No.	Açıklama
1	Diyafram değeri Desteklenen diyafram değerleri aralığı. Örneğin, 1:3.5 – 6.3 maksimum diyafram değeri aralığı 3,5 – 6,3 demektir.
2	Odak Uzunluğu Merceğin ortasında odak noktasına kadar olan mesafe (milimetre). Bu şekil bir aralık ile ifade edilir: merceğin minimum odak uzunluğundan maksimum odak uzunluğuna. Odak uzunluğunun fazla olması, görüş açısının daralmasına ve özne büyümesine neden olur. Kısa odak uzunlukları, daha geniş görüş açıları sağlar.
3	ED ED, Ekstra düşük dağılım anlamına gelir. Ekstra düşük dağılım kromatik sapmaları (mercek tüm renkleri aynı yakınsaklık noktasına odaklayamadığında oluşan bozulma).
4	OIS (sf. 89) Optik Görüntü Sabitleme. Bu özelliğe sahip mercekler, fotoğraf makinesi titremesini algılayabilir ve fotoğraf makinesinin içindeki hareketi etkili bir şekilde ortadan kaldırabilir.
5	Ø Mercek çapı. Merceğe bir filtre eklediğinizde, merceğin ve filtrenin çaplarının aynı olmasına dikkat edin.

Aksesuarlar

Daha iyi ve güvenilir fotoğraflar çekmenize yardımcı olabilecek harici flaş ve GPS modülü dahil aksesuarları kullanabilirsiniz.

İsteğe bağlı aksesuarlar hakkında daha fazla bilgi için, her aksesuar için olan kılavuza bakın.



- Çizimler gerçek parçalardan farklı olabilir.
- Bir bayiden veya Samsung servis merkezinden Samsung onayladığı aksesuarları satın alabilirsiniz. Samsung, diğer üreticilere ait aksesuarları kullanmanızdan kaynaklanan hasarlardan sorumlu değildir.

Harici flaş yerleşimi

SEF8A (örnek)

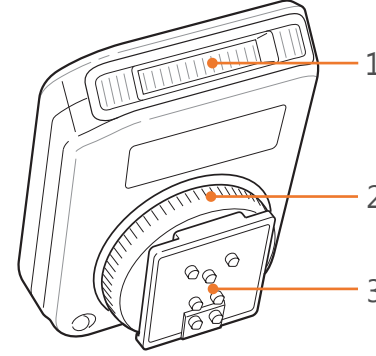

No.	Açıklama
1	Ampul
2	Flaş yuvası bağlama düğmesi
3	Flaş yuvası bağlantısı

Harici flaş bağlama

1 Fotoğraf makinesinden flaş yuvası kapağını çıkarın.

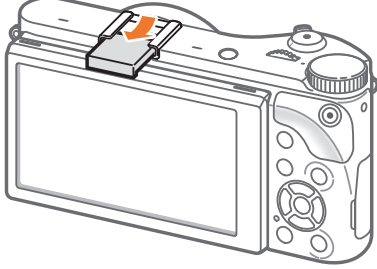

2 Flaşı flaş yuvasına doğru kaydırarak takın.

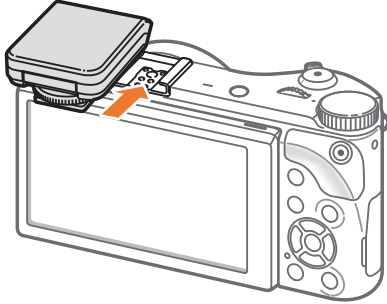

3 Flaş yuvası sabitleme düğmesini saat yönünde çevirerek flaşı yerine oturtun.

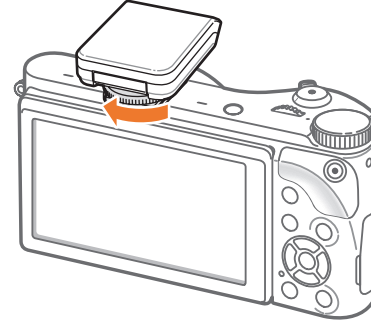

4 Kullanmak için flaşı kaldırın.

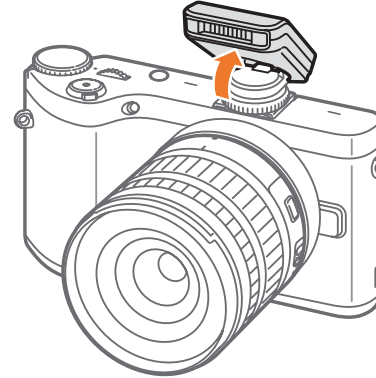



- Tam şarj edilmeyen bir flaş ile bir fotoğraf çekebilirsiniz, fakat tam şarj edilmiş bir flaş kullanmanız önerilir.
- Mevcut harici flaşlar için isteğe bağlı aksesuar sayfasına bakın. (sf. 195)
- Kullanabileceğiniz seçenekler çekim moduna bağlı olarak değişir.
- Flaşın arka arkaya iki kez yanması arasında bir süre geçer. Flaş ikinci kez patlayana kadar hareket etmeyin.
- SEF8A diğer NX serisi fotoğraf makineleri ile uyumlu olmayabilir.
- İsteğe bağlı flaşlar hakkında daha fazla bilgi için, flaş kullanım kılavuzuna bakın.



Yalnızca Samsung tarafından onaylanan flaşları kullanın. Uyumlu olmayan flaşları kullanmanız, fotoğraf makinenize zarar verebilir.

SEF220A (örnek) (isteğe bağlı)

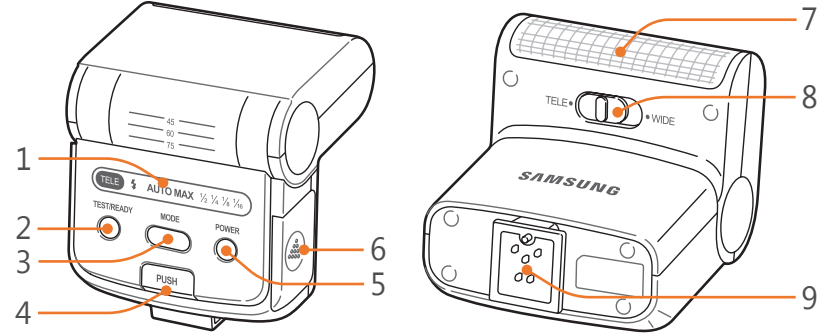

No.	Açıklama
1	Ekran simgeleri
2	READY lambası/Test düğmesi
3	MODE düğmesi
4	Flaş açma düğmesi
5	Güç düğmesi
6	Pil kapağı
7	Ampul
8	TELE/WIDE modu anahtarı
9	Flaş yuvası bağlantısı

GPS modülü düzeni (isteğe bağlı)

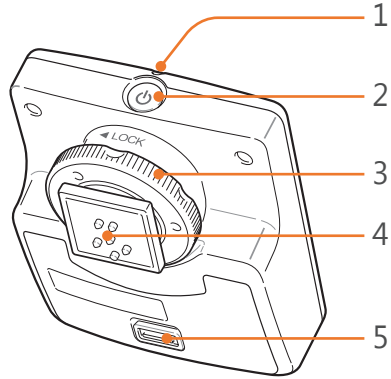

No.	Açıklama
1	Durum lambası
2	Güç düğmesi
3	Flaş yuvası bağlama düğmesi
4	Flaş yuvası bağlantısı
5	Pil kapağı

GPS modülünü takma

1 Fotoğraf makinesinden flaş yuvası kapağını çıkarın.

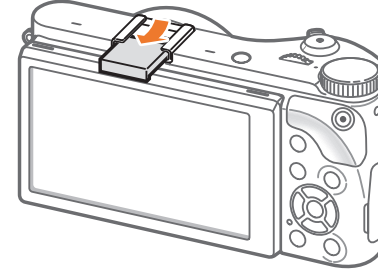

2 GPS modülünü flaş yuvasının içine doğru kaydırarak takın.

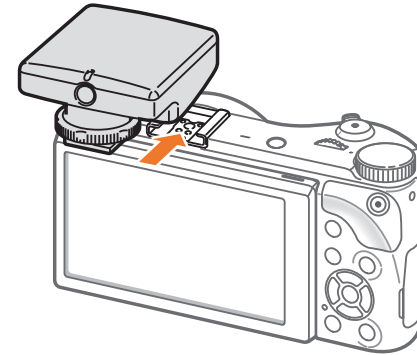

- 3 Flaş yuvası sabitleme düğmesini LOCK konumuna doğru çevirerek GPS modülünü kilitleyin.

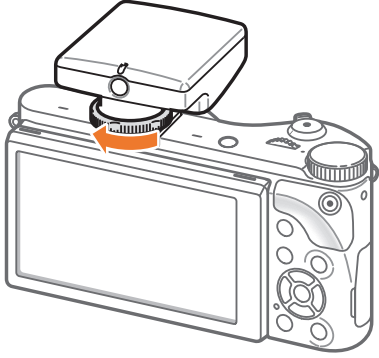

- 4 GPS modülünün güç düğmesine basın.



Çekim modları

İki basit çekim modu—Akıllı Otomatik ve Akıllı modu—çeşitli otomatik ayarlarıyla fotoğraf çekmenize yardımcı olur. Diğer modlar, ayarlarda daha fazla özelleştirme yapmanıza olanak tanır.



Simge	Açıklama
AUTO	Akıllı Otomatik modu (sf. 53)
P	Program modu (sf. 55)
A	Diyafraam Önceliği modu (sf. 57)
S	Deklanşör Önceliği modu (sf. 58)
M	Manüel modu (sf. 59)
i	Lens Öncelikli mod (sf. 60)
S	Akıllı modu (sf. 64)
Wi-Fi	Wi-Fi özellikleri (sf. 122)

AUTO Akıllı Otomatik modu

Akıllı Otomatik modunda, fotoğraf makinesi çevre koşullarını tanıyarak deklanşör hızı, diyafraam değeri, ölçüm, beyaz dengesi ve poz dengelemesi gibi pozlamaya katkıda bulunan faktörleri otomatik olarak ayarlar. Fotoğraf makinesi işlevlerin çoğunu kontrol ettiğinden, bazı çekim işlevleri sınırlanır. Bu mod, en az ayarlamayla hızlı anlık çekimler yapmak için yararlıdır.



- 1 Mod düğmesini **AUTO** ögesine döndürün.
- 2 Çekeceğiniz özneyi çerçeveye yerleştirin.
- 3 Odaklamak için [**Deklanşör**] düğmesine yarım basın.
 - Fotoğraf makinesi bir sahne seçer. Uygun bir sahne simgesi ekranda görünür.

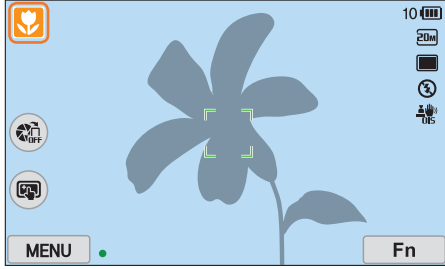

Tanımlanabilir sahneler

Simge	Açıklama
	Manzaralar
	Parlak arkaplanlı sahneler
	Gece manzaraları

Simge	Açıklama
	Gece portreleri
	Işıklı manzaralar
	Aydınlatmalı portreler
	Portreler
	Nesnelerin yakın fotoğrafları
	Metnin yakın fotoğrafları
	Gün Batımları
	İç mekanlar, karanlık
	Kısmen aydınlık
	Spot ışıklı yakın çekim
	Spot ışıklı portreler
	Mavi gök
	Orman alanları genellikle yeşil renkli subjelerden oluşur
	Renkli nesnelerin yakın fotoğrafları
	Fotoğraf Makinesi uçayakta dengeye gelir ve subje belirli bir süre hareket etmez. (karanlıkta çekerken)
	Aktif olarak hareket eden özneler
	Havai Fişek (Bir uçayak kullanırken)

- 4 Fotoğraf çekmek için [**Deklanşör**] düğmesine basın.



- Özne aynı bile olsa fotoğraf makinesi, titreme, ışık durumu ve öznenin uzaklığı gibi çekim koşullarına bağlı olarak, farklı sahneler seçebilir.
- Eğer fotoğraf makinesi uygun sahne modunu algılamazsa, Akıllı Otomatik modu için varsayılan ayarları kullanacaktır.
- Bir yüz algılansa da, öznenin konumuna veya ışığa bağlı olarak fotoğraf makinesi bir portre modu seçmeyebilir.
- Bir üçayaklı kullansanız dahi, özne hareket ediyorsa fotoğraf makinesi üçayak modunu algılamayabilir (A).
- Fotoğraf makinesi daha fazla pil gücü tüketir, çünkü uygun sahneleri seçmek için ayarları sık sık değiştirir.

P Program modu

Fotoğraf makinesi, en uygun pozlama değerinin elde edilebilmesi için deklanşör hızı ve diyafram değerini otomatik olarak ayarlar.

Bu mod, diğer ayarları yapabiliyorken anlık pozlama çekimlerini yapmak istediğinizde yararlı olur.



- 1 Mod düğmesini **P** ögesine döndürün.
- 2 İsteddiğiniz seçenekleri ayarlayın.
- 3 Odaklanmak için [**Deklanşör**]'e yarım basın ve ardından bir fotoğraf yakalamak için [**Deklanşör**] üzerine basın.

Program Kaydırma

Program Kaydırma işlevi, fotoğraf makinesi aynı pozlamayı korurken deklanşör hızını ve diyafram değerini ayarlamanıza olanak sağlar. İlerleme düğmesini sola kaydırduğunuzda, deklanşör hızı düşer ve diyafram değeri artar. İlerleme düğmesini sağa kaydırduğunuzda, deklanşör hızı artar ve diyafram değeri azalır.

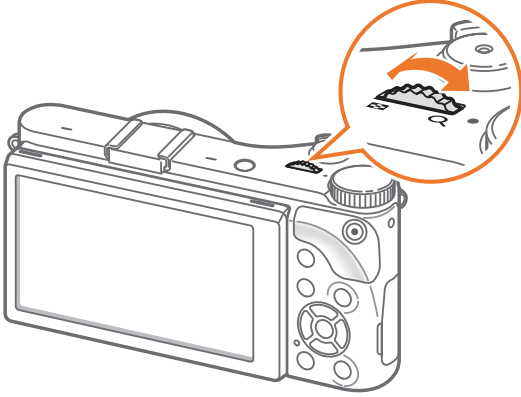

Minimum deklanşör hızı

Seçilen hızdan daha yavaş olmayan deklanşör hızını ayarlayın. Ancak, eğer Oto ISO Aralığı tarafından ayarlanan ISO hassaslığı maksimum ISO değerine ulaştığından bir optimum pozlama değeri elde edilemezse, deklanşör hızı seçilen minimum deklanşör hızından daha yavaş olabilir.

Minimum deklanşör hızını ayarlamak için,

Çekim modunda, [MENU] → 📷 → **Minimum Deklanşör Hızı** → bir seçenek üzerine basın.



- Bu özellik sadece ISO hassaslığının Oto olarak ayarlandığı durumlarda kullanılabilir.
- Bu özellik sadece Program veya Diyafram öncelik modunda kullanılabilir.

A Diyafram Önceliği Modu

Diyafram Önceliği modunda, fotoğraf makinesi deklanşör hızını seçtiğiniz diyafram değerine göre otomatik olarak hesaplar.

Alan derinliğini (DOF), diyafram değerini değiştirerek ayarlayabilirsiniz. Bu mod, portre, çiçek ve manzara çekimleri için yararlıdır.

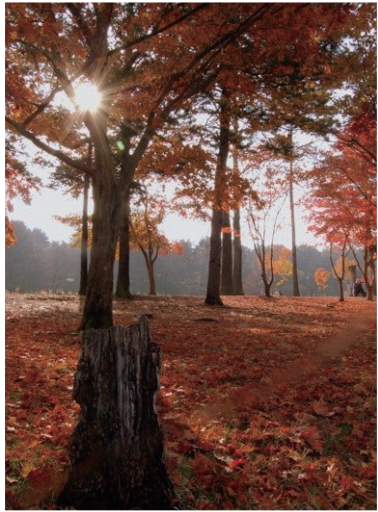

Geniş Alan Derinliği

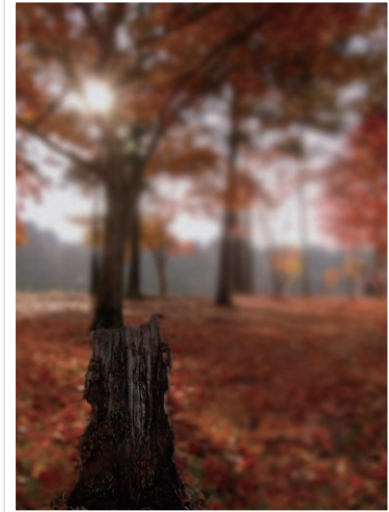

Dar Alan Derinliği

- 1 Mod düğmesini **A** ögesine döndürün.
- 2 Diyafram değerini ayarlamak için çevirmeli düğmeyi kaydırın.
 - Diyafram değerini aynı zamanda [**Fn**] üzerine basarak, diyafram değerini taşıyarak ve ardından ilerletme düğmesini kaydırarak veya ekranda sürükleyerek ayarlayabilirsiniz.
- 3 İsteddiğiniz seçenekleri ayarlayın.
- 4 Odaklanmak için [**Deklanşör**]’e yarım basın ve ardından bir fotoğraf yakalamak için [**Deklanşör**] üzerine basın.



- Düşük ışıklı ortamlarda, bulanık fotoğrafları önlemek için ISO yoğunluğunu artırmanız gerekebilir.
- Minimum deklanşör hızını ayarlamak için, Çekim modunda, [**MENU**] →  → **Minimum Deklanşör Hızı** → bir seçenek üzerine basın.

S Deklanşör Önceliği modu

Deklanşör Önceliği modunda, fotoğraf makinesi diyafram değerini seçtiğiniz deklanşör hızına göre otomatik olarak ayarlar. Bu mod, hızlı hareket eden öznelerin fotoğraflarının çekilmesinde veya bir fotoğrafta takip efektlerinin oluşturulmasında yararlı olur.

Örneğin, özneyi dondurmak için deklanşör hızını 1/500 sn değerinin üzerine ayarlayın. Öznenin bulanık görünmesi için, deklanşör hızını 1/30 sn değerinin altına ayarlayın.



Düşük deklanşör hızı

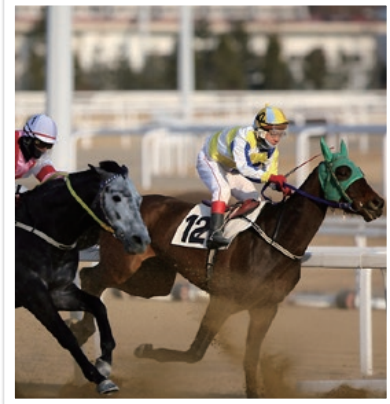

Yüksek deklanşör hızı

- 1 Mod düğmesini **S** ögesine döndürün.
- 2 Deklanşör hızını ayarlamak için çevirmeli düğmeyi kaydırın.
 - Deklanşör hızını aynı zamanda **[Fn]** üzerine basarak, deklanşör hızını taşıyarak ve ardından ilerletme düğmesini kaydırarak veya ekranda sürükleyerek ayarlayabilirsiniz.
- 3 İsteddiğiniz seçenekleri ayarlayın.
- 4 Odaklanmak için **[Deklanşör]**'e yarım basın ve ardından bir fotoğraf yakalamak için **[Deklanşör]** üzerine basın.



Yüksek deklanşör hızlarının izin verdiği daha az ışık miktarını dengelemek için açıklığı artırın ve daha fazla ışık girmesini sağlayın. Fotoğraflarını yine de karanlıkta, ISO değerini artırın.

M Manüel mod

Manüel mod, deklanşör hızını ve diyafram değerini el ile ayarlayabilmenizi sağlar. Bu modda, fotoğraflarınızın pozlamasını tam olarak denetleyebilirsiniz.

Bu mod, stüdyo gibi kontrollü çekim ortamlarında veya fotoğraf makinesinde hassas ayarlar yapılması gerektiğinde yararlı olur. Manüel mod, ayrıca, gece sahneleri veya hava fişek çekimleri için önerilir.

- 1 Mod düğmesini **M** ögesine döndürün.
- 2 Deklanşör hızını ayarlamak için çevirmeli düğmeyi kaydırın.
- 3 [**FZ**] tuşuna uzun basın ve ardından mod düğmesini döndürerek diyafram değerini ayarlayın.
 - Deklanşör hızını veya diyafram değerini aynı zamanda [**Fn**] üzerine basarak, deklanşör hızını veya diyafram değerini taşıyarak ve ardından ilerletme düğmesini kaydırarak veya ekranda sürükleyerek ayarlayabilirsiniz.
- 4 İsteddiğiniz seçenekleri ayarlayın.
- 5 Odaklanmak için [**Deklanşör**]'e yarım basın ve ardından bir fotoğraf yakalamak için [**Deklanşör**] üzerine basın.

Çerçeveleme modu

Diyafram değerini veya deklanşör hızını ayarlarsanız pozlama ayarlara göre değişir ve ekran kararabilir. Bu işlem açıkken, ayarlardan bağımsız olarak ekranın parlaklığı sabittir, bu şekilde çekiminizi daha iyi kareleyebilirsiniz.

Çerçeveleme
modu'nu
kullanmak için,

Çekim modunda, [MENU] →  → Çerçeveleme Modu
→ bir seçeneğe basın.

Bulb işlevini kullanma

Gece sahneleri veya gece gökyüzünü çekmek için bir Bulb işlevi kullanın. [**Deklanşör**]’e basarken deklanşör açık kalır, böylece hareket eden ışık efektleri oluşturabilirsiniz.

Bulb kullanmak için,

İlerleme düğmesini tamamen sola kaydırarak **Bulb** → ögesine getirin, İstedığınız zaman için [**Deklanşör**] ögesine uzun basın.



- Yüksek bir ISO değerine ayarlarsanız veya deklanşörü uzun süre açık tutarsanız, görüntü gürültüsü artabilir.
- Sürücü seçenekleri, flaş ve Tek dokunuşla çekim Bulb işlevi ile birlikte kullanılamaz.
- Bulb işlevi yalnızca Manuel modda kullanılabilir.
- Fotoğraf makinesinin titrememesi için üçayak ve deklanşör serbest bırakmayı kullanın.
- Deklanşörü daha uzun açarsanız bir fotoğrafı kaydetmek daha uzun olur. Fotoğraf makinesi bir fotoğrafı kaydederken fotoğraf makinesini kapatmayın.
- Bu işlevi uzun süre kullanırsanız, tam şarj edilmiş bir pil kullanın.

i Mercek Önceliği modu

i Depth Kullanımı

Arkaplanı bulanıklaştırmak ya da netleştirmek için alan derinliğini ayarlayabilirsiniz.

- 1 Mod düğmesini döndürerek i seçeneğine getirin.
- 2 Mercekte [**i-Function**] üzerine basarak i **Depth** seçeneğini belirleyin.
 - Aynı zamanda [**i-Function**], üzerine basabilir ve ardından [**i/AF**] üzerine basabilir veya ekranı sürükleyerek i **Depth** ögesini seçebilirsiniz.

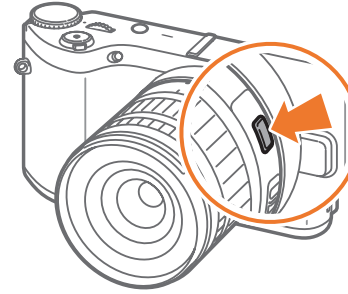

3 Bir değer seçmek için odaklama halkasını ayarlayın.

- Değeri ayarlamak için döner düğmeyi de kaydırabilirsiniz.
- Değeri ayarlamak için kaydırıcıyı kaydırabilir veya +/- üzerine dokunabilirsiniz.

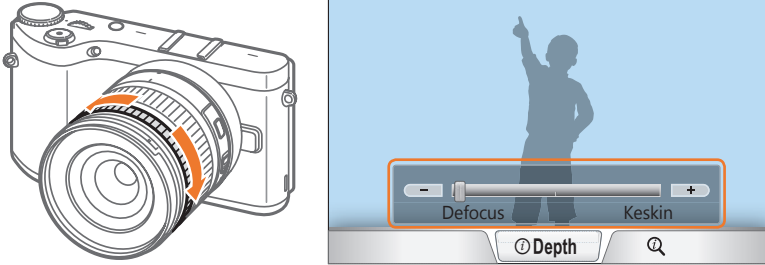

4 Odaklanmak için [Deklanşör]'e yarım basın ve ardından bir fotoğraf yakalamak için [Deklanşör] üzerine basın.



- Fotoğrafları netleştirdiğinizde, diyafram değeri artar ve deklanşör hızı azalır. Karanlık yerlerde, fotoğraflar bulanabilir.
- 3D modunda **3D Oto Modu**'nu ayarlamadıysanız, bu işlev kullanılamaz.

i-Function'ın P/A/S/M modlarında kullanılması

i-Function mercekte i-Function düğmesini kullandığınızda, mercek üzerinde deklanşör hızını, diyafram değerini, pozlama değerini, ISO hassasiyetini ve Beyaz Dengesini manuel olarak seçip ayarlayabilirsiniz.

1 Mod düğmesini döndürerek **P**, **A**, **S** veya **M** ögesine döndürün.

2 Bir ayar seçmek için mercekte [**i-Function**] düğmesine basın.

- Aynı zamanda [**i-Function**] üzerine basabilir ve ardından [**AF**] üzerine basabilir veya ekranı sürükleyerek bir ayar seçebilirsiniz.

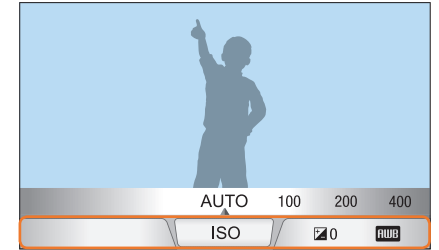
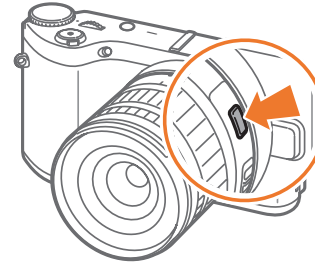

3 Bir seçenek belirlemek için odaklama halkasını ayarlayın.

- İsterseniz bir seçenek belirlemek için döner düğmeyi kaydırabilirsiniz veya ekranı sürükleyebilirsiniz.

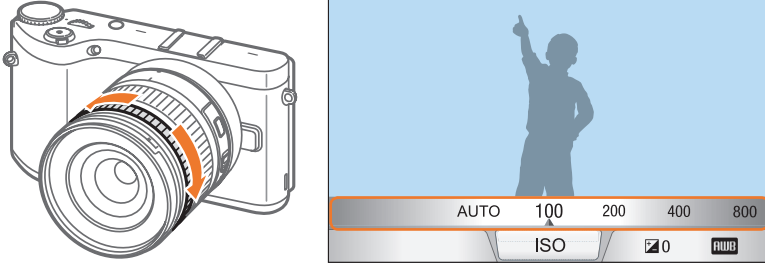

4 Odaklanmak için **[Deklanşör]**'e yarım basın ve ardından bir fotoğraf yakalamak için **[Deklanşör]** üzerine basın.

Kullanılabilir seçenekler

Çekim modu	P	A	S	M	3D
Diyafram Açıklığı	-	○	-	○	-
Deklanşör hizi	-	-	○	○	-
EV	○	○	○	-	○
ISO	○	○	○	○	-
Beyaz dengesi	○	○	○	○	○
Zoom	○	○	○	○	-



- Çekim modunda mercekteki **[i-Function]** ögesine bastığınızda görünecek olan öğeleri seçmek için, **[MENU]** → **[i-Function]** → **iFn Özelleştirme** → bir seçeneğe basın.
- 3D modunda **3D Oto Modu**'nu ayarlamadıysanız, bu işlev kullanılamaz.

Zoom Kullanımı

Zoom, Dijital yakınlaştırmaya göre fotoğraf kalitesi daha az bozularak subjeye yakınlaştırmaya olanak sağlar. Ancak, büyütme halkasını döndürerek yakınlaştırma yaparsanız fotoğraf çözünürlüğü değişebilir.

1 Mod düğmesini döndürerek **P**, **A**, **S**, **M** veya **Zoom** seçeneğine getirin.

2 Mercekte **[i-Function]** üzerine basarak **Zoom** seçeneğini belirleyin.

- Aynı zamanda **[i-Function]**, üzerine basabilir ve ardından **[AF]** üzerine basabilir veya ekranı sürükleyerek **Zoom** ögesini seçebilirsiniz.

3 Bir yakınlaştırma değeri seçmek için odaklama halkasını ayarlayın.

- İsterseniz bir seçenek belirlemek için döner düğmeyi kaydırabilirsiniz veya ekranı sürükleyebilirsiniz.
- **Zoom** ögesini kullanırsanız fotoğrafın çözünürlüğü yakınlaştırmaya göre değişir.

	3:2	16:9	1:1
x1.2	4560X3040 (13.9M)	4560X2568 (11.7M)	3040X3040 (9.2M)
x1.4	3888X2592 (10.1M)	3888X2184 (8.5M)	2592X2592 (6.7M)
x1.7	3264X2176 (7.1M)	3264X1840 (6.0M)	2176X2176 (4.7M)
x2	2736X1824 (5.0M)	2736X1536 (4.2M)	1824X1824 (3.3M)

Bu rakamlar her görüntü oranındaki maksimum çözünürlüğe bağlıdır.

4 Odaklanmak için **[Deklanşör]**'e yarım basın ve ardından bir fotoğraf yakalamak için **[Deklanşör]** üzerine basın.





- Seri çekim yaparken **Zoom** kullanılamaz.
- Fotoları RAW dosya biçiminde çektiğinizde **Zoom** kullanılamamaktadır.
- Video kayıt düğmesine basarak video kaydettiğinizde **Zoom** devre dışı bırakılır.
- 3D modunda **3D Oto Modu**'nu ayarlamadıysanız, bu işlev kullanılamaz.

Akıllı mod

Akıllı modda belirli bir sahne için önceden ayarlanmış seçeneklerle fotoğraf çekebilirsiniz.

1 Mod düğmesini  ögesine döndürün.

2 Bir sahne seçin.

- Mod düğmesi  ögesine ayarlandığında bir çekim modu seçmek için, **[Fn]** üzerine basın veya  üzerine dokunun ve ardından istediğiniz bir modu seçin.

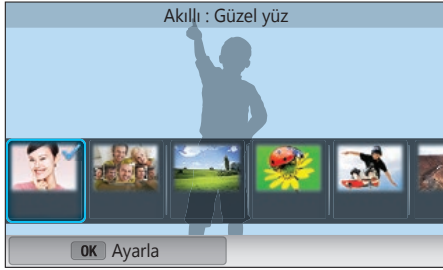

Seçenek	Açıklama
Güzel yüz	Yüzdeki kusurları gizlemek için seçeneklerin bulunduğu bir portreyi yakalayın.
En iyi Yüz	Çoklu fotoğrafları çekin ve mümkün olan en iyi görüntüyü oluşturmak için yüzleri değiştirin.
Manzara	Sabit sahneleri ve manzaraları çekmenizi sağlar.

Seçenek	Açıklama
Makro	Küçük veya yakın özneleri yakalayın.
Hareket dondurma	Yüksek hızda hareket eden özneleri yakalayın.
Zengin ton	Canlı renklerin bulunduğu bir fotoğraf çekin.
Panorama	Tekli fotoğrafta geniş panoramik sahne yakalayın.
Şelale	Şelalelerin yer aldığı sahneleri yakalayın.
Siluet	Işıklı bir arkaplana karşı özneleri koyu şekiller olarak yakalayın.
Gün Batımı	Gün batımındaki sahneleri, doğal görünümlü kırmızılar ve sarılarla çekmenizi sağlar.
Gece	Bir flaş olmadan düşük ışıklı şartlarda birden fazla fotoğraf yakalayın. Fotoğraf makinesi bunları birleştirerek daha parlak olan ve daha az bulanık olan tek bir görüntü oluşturur.
Havai Fişek	Havai fişeklerin yer aldığı sahneleri yakalayın.
Işık izi	Işık ışık şartlarında ışık izi bulunan sahneleri yakalayın.
Yaratıcı Çekim	Otomatik olarak uygulanan efektler ile birlikte fotoğrafları çekin.

3 Odaklanmak için **[Deklanşör]**'e yarım basın ve ardından yakalamak için **[Deklanşör]** üzerine basın.

En iyi Yüz modunu kullanma

En iyi Yüz modunda, çoklu fotoğrafları çekin ve mümkün olan en iyi görüntüyü oluşturmak için yüzleri değiştirin. Grup fotoğrafları çekerken her birey için en iyi görüntüyü seçerken bu modu kullanın.

- 1 Mod düğmesini döndürerek **S** ögesine gidin ve ardından **En iyi Yüz** seçeneğini belirleyin.
- 2 Özneyi çerçeveye oturtun ve ardından odaklamak için **[Deklanşör]** düğmesine yarım basın.
- 3 Fotoğraf çekmek için **[Deklanşör]** düğmesine basın.
 - Fotoğraf makinesi ard arda 5 fotoğraf yakalar.
 - İlk fotoğraf arkaplan görüntüsü olarak kaydedilir.
 - Fotoğraf makinesi çekim yaptıktan sonra yüzleri otomatik olarak algılar.
- 4 Değiştireceğiniz bir yüze dokunun.

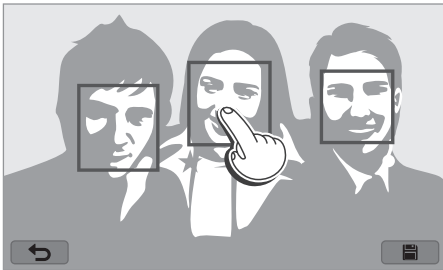

- 5 Yakalanan 5 yüzden en iyi görüntüye dokunun.

- Fotoğrafın geride kalan yüzleri ile değiştirmek için adım 4 ve 5'i tekrarlayın.
- **[S]** simgesi fotoğraf makinesinin önerdiği görüntüde görünecektir.

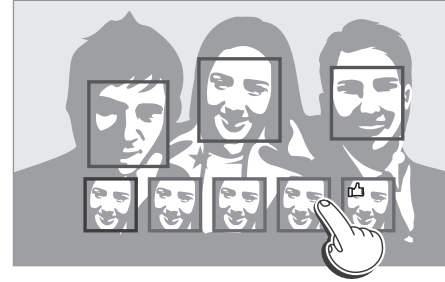

- 6 Fotoğrafi kaydetmek için **[S]** ögesine dokunun.



- Fotoğraf makinesinin titrememesi için üçayak kullanın.
- Fotoğraf çözünürlüğü 5.9M veya daha küçük bir değere ayarlıdır.

Panoramik Fotoğrafları çekme

Bir 2D veya 3D panoramik foto yakalayın. Çekilen 3D panoramik fotolar sadece 3D TV veya 3D monitörde görüntülenebilir.

- 1 Mod düğmesini döndürerek **S** ögesine gidin ve ardından **Panorama** seçeneğini belirleyin.
- 2 **[MENU]** →  → **Panorama** → **Canlı Panorama** veya **3D** üzerine basın.
- 3 Çekim moduna dönmek için **[MENU]** düğmesine basın.
- 4 Çekime başlamak için **[Deklanşör]** düğmesine basın ve basılı tutun.

5 **[Deklanşör]** düğmesine basılı halde fotoğraf makinesini seçtiğiniz yöne doğru yavaşça hareketlendirin.

- 3D Panorama modunda, bir sahneyi sadece yatay yönde yakalayabilirsiniz.
- Hareket yönünde bir ok görüntülenir ve çekilen tüm görüntü önizleme kutusunda görüntülenir.
- Sahneler hizalandığında, fotoğraf makinesi otomatik olarak sonraki fotoğrafı çeker.



6 Tamamlandığında, **[Deklanşör]** düğmesini bırakın.

- Fotoğraf makinesi çekimleri otomatik olarak bir fotoğrafa kaydedecektir.
- Çekim sırasında **[Deklanşör]** ögesini serbest bırakırsanız, panoramik çekim durur ve çekilen fotolar kaydedilir.



- Çözünürlük çektiğiniz panoramik fotoğrafa bağlı olarak farklılık gösterir.
- Panorama moduda, bazı çekim seçenekleri kullanılamaz.
- Çekim kompozisyonu ya da öznenin hareketi sebebiyle fotoğraf makinesi çekimi durabilir.
- Fotoğraf kalitesini iyileştirmek için fotoğraf makinesini hareket ettirmeyi durdurursanız panorama modunda, fotoğraf makineniz son sahnenin tamamını yakalayamayabilir. Tüm sahneyi yakalamak için, fotoğraf makinenizi sahneyi sonlandırmak istediğiniz noktanın hafif ilerisine getirin.
- 3D Panorama modunda iken fotoğraf makineniz 3D etkisi sebebiyle sahnenin en başını veya en sonunu yakalayamayabilir. Tüm sahneyi yakalamak için, yakalamak istediğiniz başlangıç ve bitiş noktalarının hafif ilerisine taşıyın.
- 3D işlevi ile yakalanan fotoğraflar JPEG (2D) ve MPO (3D) dosya biçimlerinde kaydedilir. Kameranızın ekranında, sadece JPEG dosyalarını görüntüleyebilirsiniz.
- 3D dosyalarını görüntülemek için, fotoğraf makinenizi isteğe bağlı bir HDMI kablosu ile bir 3D TV veya 3D monitörüne bağlayın. Görüntülerken, doğru 3D gözlükleri giyin.
- Fotoğrafları 3D Panorama modunda çekmek, bir 3D merceği kullanarak çekim yapılmasından daha az 3D efekti oluşması ile sonuçlanabilir. 3D efektini artırmak için, isteğe bağlı 3D merceğini takın ve 3D modunu kullanın. (sf. 69)



- Panoramik fotoğrafları çekerken en iyi sonuç için, aşağıdakilerden kaçının:
 - fotoğraf makinesini çok hızlı veya çok yavaş hareket ettirme
 - sonraki görüntüyü çekmek için fotoğraf makinesini çok az hareket ettirme
 - fotoğraf makinesini, düzensiz bir hızda hareket ettirme
 - fotoğraf makinesini sallama
 - karanlık ortamlarda çekim yapma
 - yakındaki nesnelere taşırken yakalama
 - parlaklığın veya renk ışığının değiştiği durumlarda çekim yapma
- Çekilen fotoğraflar otomatik olarak kaydedilir ve aşağıdaki şartlarda çekim durur:
 - çekim sırasında çekim yönünü değiştirirseniz
 - fotoğraf makinesini çok hızlı hareket ettirirseniz
 - fotoğraf makinesini hareket ettirmezseniz

Video kaydetme

Çekim modunda, Full HD videoları (1920X1080)  (Video kaydı) üzerine basarak kaydedebilirsiniz. Fotoğraf makinesi, 60, 30, 24 veya 15 kare/san değerinde en çok 29 dakika ve 59 saniyelik bir videoyu kaydederek izin verir ve dosyaları, MP4 (H.264) formatında kaydeder. 60 kare/san yalnızca 1920X1080 ve 1280X720 ile kullanılabilir ve 24 kare/sn yalnızca 1920X810 ile kullanılabilir. 15 kare/sn sadece bazı Akıllı Filtre seçenekleri ile kullanılabilir. Fotoğraf makinesinin mikrofonu ile ses kaydedilir.

Seçtiğiniz mod için diyafram değerini ve deklanşör hızını ayarlayarak pozlamayı ayarlayabilirsiniz. Bir videoyu kaydederken bir AF/MF düğmesi bulunmayan bir merceği kullandığınızda, **[AF]** üzerine basarak AF işlevini etkinleştirin veya devre dışı bırakın. Bir AF/MF düğmesine sahip olan merceği kullanırken, AF işlevi düğmenin ayarına göre çalışır.

Bir sahneyi karartmak ya da parlatmak için **Kısıcı** seçeneğini belirleyin. Kayıt seçeneklerini ayarlamak için aynı zamanda **Ses, Rüzgar kesme** veya diğer seçenekleri ayarlayabilirsiniz. (sf. 106)

- 1 Mod düğmesini döndürerek **AUTO**, **P**, **A**, **S**, **M**,  veya **S** ögesine gelin.
 - Bu özellik bazı modlarda çalışmaz.
- 2 İsteddiğiniz seçenekleri ayarlayın.
- 3  (Video kaydı) üzerine basarak kaydı başlatın.
- 4 Durdurmak için  (Video kaydı) üzerine tekrar basın.



- H.264 (MPEG-4 part10/AVC) ISO-IEC ve ITU-T ile birlikte 2003'de oluşturulan en son video kodlama biçimidir. Bu format yüksek bir sıkıştırma oranı kullandığından, daha az hafıza alanına daha fazla veri kaydedilebilmektedir.
- Bir filmi çekerken görüntü sabitleyici seçeneğini açtıysanız, fotoğraf makinesi görüntü sabitleyici sesini kaydedebilir.
- Video kaydı sırasında lens ayarı yaparsanız, yakınlaştırma sesi veya diğer lens sesleri kayda girebilir.
- Tercihli bir video lensi kullanılırken, oto yakınlaştırma sesi kayda girmez.
- Bir filmi kaydederken fotoğraf makinesi merceğini çıkarırsanız, kayıt kesintiye uğrar. Kayıt sırasında merceği değiştirmeyin.
- Bir film kaydederken harici bir mikrofon takarsanız, harici mikrofondan ses kaydedilmeyecektir. (Önceki ayarlar korunacaktır.) Bir film kaydederken harici mikrofonu çıkarırsanız, ses kaydedilmeyecektir. harici mikrofonu takmadan veya çıkarmadan önce fotoğraf makinesini kapatın.

- Bir film çekerken fotoğraf makinesinin çekim açısını aniden değiştirirseniz, fotoğraf makinesi görüntüleri doğru bir şekilde kaydedemeyebilir. Fotoğraf makinesi titremesini en aza indirmek için bir üçayak kullanın.
- Bir video kaydederken fotoğraf makinesi sadece Çoklu oto.o. işlevini destekler. Yüz Algılama AF gibi diğer odak alanı ayar işlevlerini kullanamazsınız.
- Film dosyasının boyutu 4 GB'ı geçerse, maksimum kayıt zamanına (29 dakika ve 59 saniye) ulaşılmaya da fotoğraf makinesi kaydetmeyi otomatik olarak durdurur.
- Yavaş yazılan bir hafıza kartı kullanıyorsanız, kart verileri videonun çekildiği hızda işleyemeyeceğinden filminizin kaydı kesintiye uğrayabilir. Böyle bir durumda, kartı daha hızlı bir hafıza kartıyla değiştirin veya video boyutunu azaltın (örneğin, 1280X720'den 640X480'e).
- Bir hafıza kartını formatlarken, formatlama işlemini her zaman fotoğraf makinesini kullanarak yapın. Formatlamayı başka bir fotoğraf makinesinde veya bilgisayarda yaparsanız, karttaki dosyaları kaybedebilir veya kartın kapasitesinde değişikliğe neden olabilirsiniz.
- Video kaydı düğmesine bastığınızda, **Zoom** kapanır.
- Aynı ISO hassaslığında bir videoyu kaydederken, ekran bir fotoğraf çekmekten daha karanlık görünebilir. ISO duyarlılığını ayarlayın.
- Bir videoyu **P**, **A** veya **S** modunda kaydederken, ISO otomatik olarak **Otomatik** moduna ayarlanır.

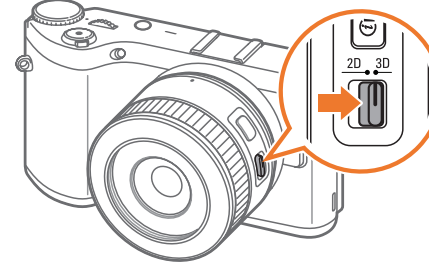

3D modu

İsteğe bağlı 3D merceği ile 3D fotoğraflarını veya videoları yakalayabilirsiniz.





SAMSUNG 45 mm F1.8 [T6] 2D/3D merceği (örnek)

Mercekteki 2D/3D düğmesini **3D**'ye getirin ve ardından subjeden 1,5 – 5 m uzakta bir fotoğraf veya video çekin.

- Fotoğraf makinesinin mod düğmesinden bağımsız olarak **Wi-Fi** dışında 3D modu daima açıktır.
- 3D modundaki çekim şartlarına bağlı olarak fotoğraf makinesinin çekim seçeneklerini otomatik olarak ayarlamasına olanak sağlayan otomatik 3D seçeneklerini kullanmak için, **[MENU]** →  → **3D Oto Modu** → **Açık** üzerine basın.
- 3D kayıt seçeneği değiştirmek için, **[MENU]** →  → **3D REC Modu** → istediğiniz bir seçeneğe basın.

* Varsayılan

Simge	Açıklama
	Yan Yana* : İki görüntüyü yan yana gösterir.
	Çerçeve Paketleme : Sol ve sağ göz için görüntüleri alternatif olarak yan yana gösterir.



- Mevcut çekim seçenekleri diğer çekim modları ile karşılaştırıldığında farklılık gösterebilir.
- 4.1M (2688X1512) veya 2.1M (1920X1080) foto boyutu seçebilirsiniz.
- Video çözünürlüğü 1920X1080 değerine ayarlanır.
- 3D'de kaydedilen videolar karanlık olabilir ya da titreyebilir.
- Düşük sıcaklıklarda çekim yapmak görüntülerde renk bozulması ile sonuçlanabilir ve daha fazla pil gücü tüketebilir.
- 8.5 LV/900 lüks değerinin altındaki durumlarda doğru çekim yapamayabilirsiniz. En iyi sonuç için, yeterli ışığa sahip yerlerde fotoğraf çekin.
- Ekran, güneş gözlüğü ya da polarize etme filtresi gibi polarize etme malzemeleri bulunan nesnelere fotoğraflarken ya da merceğiniz ile birlikte polarize etme malzemesi kullanırken, görüntüler karanlık görünebilir ya da 3D efekti doğru görünmeyebilir.
- Fotoğraf makinesinin titrememesi için üçayak kullanın.
- Eğer fotoğraf makinesini çekim sırasında döndürürseniz ya da dikey yönde eğerseniz, 3D efekti doğru uygulanmayabilir. Görüntüleri fotoğraf makinesi ile birlikte normal konumda yakalayın.
- Eğer floresan ışığında çekim yaparsanız ya da projektörler veya TV'ler tarafından çekilen görüntüleri çekerseniz, görüntüler titreme efekti sebebiyle siyah görünebilir.
- 3D modunda, MF Yardımı'nın Genişlet x8 seçeneği kullanılamayabilir.
- Fotoğraf makinesinin ekranında sadece 2D'de iken 3D videoları gösterilir.
- 3D işlevi ile yakalanan fotoğraflar JPEG (2D) ve MPO (3D) dosya biçimlerinde kaydedilir. Kameranızın ekranında, sadece JPEG dosyalarını görüntüleyebilirsiniz.
- 3D dosyalarını görüntülemek için, fotoğraf makinenizi isteğe bağlı bir HDMI kablosu ile bir 3D TV veya 3D monitörüne bağlayın. Görüntülerken, doğru 3D gözlükleri giyin.
- Flaşı 3D modunda kullanamazsınız.

Çekim modunda kullanılabilen işlevler

Çekim işlevleri hakkında ayrıntılı bilgi için, Bölüm 2'ye bakınız. Her işlev için bir kısayola basın.

İşlev	Kullanılabildiği mod	Kısayol
Fotoğraf Boyutu (sf. 73)	P/A/S/M/i/S*/AUTO/3D*	-
Çekim kalitesi (sf. 74)	P/A/S/M/i/S*	-
ISO (sf. 75)	P/A/S/M	Fn/ISO
Beyaz dengesi (sf. 76)	P/A/S/M	Fn
Resim Sihirbazı (sf. 79)	P/A/S/M	Fn
Akıllı Filtre (sf. 101)	P/A/S/M	Fn
AF Modu (sf. 80)	P/A/S/M/i*/S*/3D*	Fn
AF Alanı (sf. 83)	P/A/S/M/i*/S*	Fn/AF
Dokunmatik oto.o. (sf. 86)	P/A/S/M/i/S*/AUTO/3D*	-
MF Yardımı (sf. 88)	P/A/S/M/i/S/AUTO/3D*	-
Odak Zirvesi (sf. 88)	P/A/S/M/i/S/AUTO	-
AE'yi AF Noktasına Bağla (sf. 99)	P/A/S/M	-

İşlev	Kullanılabildiği mod	Kısayol
Çerçeveleme Modu (sf. 59)	P/A/S/M	-
OIS (Titreşim Önleyici) (sf. 89)	P/A/S/M/i/S*/AUTO*	-
Film ilerletme (Sürekli/Seri çekim/ Zamanlayıcı/ Poz Tarama) (sf. 90)	P/A/S/M/i*/S*/AUTO*/3D*	Fn/
Ölçüm (sf. 97)	P/A/S/M	Fn
Dinamik Mesafe (sf. 100)	P/A/S/M	-
Flaş (sf. 94)	P*/A*/S*/M*/i*/S*/AUTO*	Fn
Poz dengelemesi (sf. 102)	P/A/S	Fn/
Pozlama kilidi (sf. 103)	P/A/S	-

* Bazı işlevler, bu modlarla sınırlıdır.

Bölüm 2

Çekim İşlevleri

Çekim modunda ayarlayabileceğiniz işlevler hakkında bilgi edinin. Çekim işlevlerini kullanarak fotoğrafların ve videoların ayarlarını istediğiniz gibi değiştirebilirsiniz.

Boyut ve Çözünürlük



Fotoğraf boyutu

Çözünürlüğü artırdıkça, fotoğrafınız veya videonuz daha fazla piksel içerir. Bu nedenle, bunlar daha büyük bir kağıda yazdırılabilir veya daha büyük bir ekranda görüntülenebilir. Yüksek bir çözünürlük kullandığınızda, dosyanın boyutu da büyüyecektir. Fotoğrafları bir dijital resim çerçevesinde görüntülemek veya internete yüklemek için düşük bir çözünürlük değeri seçin.



Boyutu
ayarlamak için,

Çekim modunda, [MENU] →  → **Fotoğraf Boyutu** →
bir seçeneğe basın.

Simge	Boyut	Öneri
	5472x3648 (3:2)	A1 kağıda yazdırma.
	3888x2592 (3:2)	A2 kağıda yazdırma.
	2976x1984 (3:2)	A3 kağıda yazdırma.
	1728x1152 (3:2)	A5 kağıda yazdırma.
	5472x3080 (16:9)	A1 kağıda yazdırma veya HDTV'de görüntüleme.
	3712x2088 (16:9)	A3 kağıda yazdırma veya HDTV'de görüntüleme.
	2944x1656 (16:9)	A4 kağıda yazdırma veya HDTV'de görüntüleme.
	1920x1080 (16:9)	A5 kağıda yazdırma veya HDTV'de görüntüleme.
	3648x3648 (1:1)	A1 kağıda kare fotoğraf yazdırma.
	2640x2640 (1:1)	A3 kağıda kare fotoğraf yazdırma.
	2000x2000 (1:1)	A4 kağıda kare fotoğraf yazdırma.
	1024x1024 (1:1)	A5 kağıda kare fotoğraf yazdırma.



Kullanabileceğiniz seçenekler çekim şartlarına bağlı olarak değişir.

Çekim kalitesi

Fotoğraf makinesi, fotoğrafları JPEG veya RAW formatında kaydeder.



Bir fotoğraf makinesi tarafından çekilen fotoğraflar genellikle JPEG formatına dönüştürülür ve fotoğraf makinesinin çekim anında geçerli olan ayarlarına göre hafızada saklanır. RAW dosyaları ise JPEG formatına dönüştürülmez ve hiçbir değişiklik yapılmadan hafızaya kaydedilir.





RAW dosyaları, "SRW" dosya uzantısına sahiptir. RAW dosyalarının pozlamalarını, Beyaz Dengelerini, tonlarını, kontrastlarını ve renklerini ayarlamak veya bunları JPEG ya da TIFF formatına dönüştürmek için, DVD-ROM'da sunulan Adobe Photoshop Lightroom programında kullanın.

Fotoğrafları RAW formatında kaydetmek için yeterli kullanılabilir alanınızın bulunduğundan emin olun.

Çekim kalitesini ayarlamak için,

Çekim modunda, [MENU] →  → Çekim kalitesi → bir seçeneğe basın.

Simge	Format	Açıklama
	JPEG	Çok iyi: <ul style="list-style-type: none"> En iyi kalite için sıkıştırılır. Büyük boyutlu baskı işlemleri için önerilir.
	JPEG	İyi: <ul style="list-style-type: none"> Daha iyi kalite için sıkıştırılır. Normal boyutlu baskı işlemleri için önerilir.

Simge	Format	Açıklama
	JPEG	Normal: <ul style="list-style-type: none"> Normal kalite için sıkıştırılır. Küçük boyutlu baskılar veya internete yükleme yapmak için önerilir.
	RAW	RAW: <ul style="list-style-type: none"> Bir fotoğrafı veri kaybı olmadan kaydetmenizi sağlar. Çekim sonrası düzenleme için önerilir.
	RAW+JPEG	RAW + Ç.İyi: Bir fotoğrafı hem JPEG (S. Yüksek kalite) hem de RAW formatında kaydetmenizi sağlar.
	RAW+JPEG	RAW + İyi: Bir fotoğrafı hem JPEG (Yüksek kalite) ve RAW formatında kaydetmenizi sağlar.
	RAW+JPEG	RAW + Normal: Bir fotoğrafı hem JPEG (Normal kalite) hem de RAW formatında kaydetmenizi sağlar.



Kullanabileceğiniz seçenekler çekim şartlarına bağlı olarak değişir.

ISO duyarlılığı

ISO duyarlılık değeri, fotoğraf makinesinin ışığa olan duyarlılığını gösterir.

ISO değeri büyüdükçe, fotoğraf makinesi da ışığa karşı daha duyarlı hale gelir. Sonuç olarak, yüksek bir ISO duyarlılığı değeri seçtiğinizde, loş veya karanlık yerlerde fotoğrafları daha yüksek deklanşör hızlarında çekebilirsiniz. Ancak, bu elektronik gürültüyü artırabilir ve taneciklerin bulunduğu bir fotoğrafla sonuçlanabilir.

ISO duyarlılığını ayarlamak için,

Çekim modunda, [ISO] → bir seçeneğe basın.

Örnekler



ISO 100



ISO 400



ISO 800



ISO 3200



- Çekim modunda [MENU] →  → ISO → bir seçeneğe basarak da seçeneği ayarlayabilirsiniz.
- Flaş kullanımının yasak olduğu yerlerde ISO değerini artırın. Daha fazla ışık sağlamadan, yüksek bir ISO değeriyle net bir fotoğraf çekebilirsiniz.
- Yüksek bir ISO değerine sahip fotoğraflarda görülebilecek görsel gürültüyü azaltmak için Gürültü Azaltma işlevini kullanın. (sf. 146)
- Kullanabileceğiniz seçenekler çekim şartlarına bağlı olarak değişir.

Beyaz Dengesi



Beyaz Dengesi bir fotoğrafın rengini etkileyen ışık kaynağını gösterir.

Bir fotoğrafın rengi ışık kaynağının türüne ve kalitesine bağlıdır. Fotoğrafınızın renginin gerçekçi olmasını istiyorsanız, beyaz dengesini ayarlamak için **Otomatik bd**, **Güneşli**, **Bulutlu**, **Akkor** gibi uygun bir aydınlatma koşulu seçin veya renk sıcaklığını el ile ayarlayın.

Ayrıca fotoğraf renklerinin karışık ışıklandırma koşullarının geçerli olduğu gerçek sahneye uygun olmasını istiyorsanız, önceden ayarlanmış ışık kaynakları için renk ayarlaması yapabilirsiniz.

Beyaz dengesini ayarlamak için,

Çekim modunda, [MENU] →  → **Beyaz dengesi** → bir seçeneğe basın.

Simge	Açıklama
	Otomatik bd: Işık koşullarına bağlı olarak otomatik ayarları kullanmanızı sağlar.
	Güneşli: Güneşli bir günde, dışarıda fotoğraf çekerken bu seçeneği kullanın. Bu seçenek, fotoğrafların sahnenin doğal renklerine en yakın şekilde çekilmesini sağlar.
	Bulutlu: Bulutlu bir günde veya gölgede dış mekan fotoğrafları çekerken bu seçeneği kullanın. Bulutlu günlerde çekilen fotoğraflar, güneşli günlerde çekilenlere göre daha mavi çıkar. Bu seçenek, bu etkiyi dengeler.

Simge	Açıklama
	Floresan Beyazı: Gün ışığı floresan lambası altında çekim yaparken bu seçeneği kullanın. Özellikle yaklaşık 4.200K renk sıcaklığına sahip olan beyaz floresan ışığı için önerilir.
	Floresan NW: Gün ışığı floresan lambası altında çekim yaparken bu seçeneği kullanın. Özellikle yaklaşık 5.000K sıcaklığına sahip çok beyaz renk tonlarındaki beyaz floresan ışığı için önerilir.
	Floresan Gün Işığı: Gün ışığı floresan lambası altında çekim yaparken bu seçeneği kullanın. Özellikle yaklaşık 6.500K sıcaklığına sahip hafif mavi renk tonlarındaki beyaz floresan ışığı için önerilir.
	Akkor: İç mekanda, ampul veya halojen ışığı altında fotoğraf çekerken bu seçeneği kullanın. Akkor ampuller, kırmızı bir renk tonuna sahiptir. Bu seçenek, bu etkiyi dengeler.
	Flaş BD: Bir flaş kullanırken seçin.
	Özel ayar: Önceden tanımlı ayarlarınızı kullanın. Beyaz dengesini [DISP] öğesine basarak ve ardından beyaz bir sayfayı çekerek el ile ayarlayabilirsiniz. Nokta ölçüm dairesini kağıtla doldurun ve beyaz dengesini ayarlayın.

Simge	Açıklama
	Renk Sıcaklığı: Işık kaynağının renk sıcaklığını el ile ayarlayın. Renk sıcaklığı, 'Kelvin derece' olarak ölçülen ve belirli türde bir ışık kaynağını ifade eden bir değerdir. Renk sıcaklığı arttıkça, renk dağılımı soğur. Buna karşılık, renk sıcaklığı azaldıkça da renk dağılımı ısınır. [DISP] üzerine basın ve ardından renk sıcaklığını ayarlayın.
K	<p>10,000 K — Açık gökyüzü</p> <p>8,000 K — Floresan_Y</p> <p>6,000 K — Bulutlu</p> <p>5,000 K — Güneşli</p> <p>4,000 K — Floresan_D</p> <p>3,000 K — Halojen lamba</p> <p>2,000 K — Mum ışığı</p>



Kullanabileceğiniz seçenekler çekim şartlarına bağlı olarak değişir.

Önceden ayarlı beyaz dengesi seçeneklerini özelleştirme

Önceden ayarlanmış Beyaz Dengesi seçeneklerini de özelleştirebilirsiniz.

Ön ayar seçeneklerini özelleştirmek için,

Çekim modunda, [MENU] → 📷 → **Beyaz dengesi** → bir seçenek → [DISP] → öğesine basın, ilerleme düğmesini kaydırın veya [DISP/ISO/📷/AF] üzerine basın.



Ekranda bir alana da dokunabilirsiniz.

Örnekler



Otomatik bd



Günişığı



Floresan Gün Işığı



Akkor



Resim Sihirbazı (fotoğraf stilleri)

Picture Wizard (Resim Sihirbazı), çeşitli görünüm ve duygusal atmosferler oluşturmak için fotoğrafınıza farklı fotoğraf stilleri uygulamanızı sağlar. Ayrıca, her bir stile ilişkin rengi, doygunluğu, netliği ve kontrastı ayarlayarak kendi fotoğraf stillerini oluşturabilir ve kaydedebilirsiniz.

Hangi stilin hangi koşullarda uygun olacağına ilişkin herhangi bir kural yoktur. Farklı stillerle denemeler yapın ve kendi ayarlarınızı bulun.

Bir fotoğraf stili ayarlamak için,

Çekim modunda, [MENU] →  → **Resim Sihirbazı** → bir seçeneğe basın.

Örnekler



Standart



Canlı



Portre



Manzara



Orman



Retro



Soğuk





Sakin



Klasik



- Önceden ayarlanmış stil ayarlarının değerini de düzenleyebilirsiniz. Bir Resim Sihirbazı seçeneği belirleyin, [DISP] düğmesine basın ve ardından renk, doygunluk, netlik veya kontrast ayarını yapın.
- Kendi resim sihirbazınızı özelleştirmek için,   veya  öğesini seçin ve ardından rengi, doygunluğu, netliği ve kontrastı ayarlayın.
- Resim Sihirbazı seçenekleri aynı zamanda Akıllı Filtre seçenekleri ile ayarlanamaz.

AF modu

Fotoğraf makinesinin odağını öznelere göre nasıl ayarlayacağınızı öğrenin.

Tekli Otomatik Odaklama, Sürekli Otomatik Odaklama ve Manüel Odaklama seçenekleri arasından, özneye uygun bir odaklama modu seçebilirsiniz. AF işlevi, **[Deklanşör]** düğmesine yarım bastığınızda etkinleşir. MF modunda, odaklamayı el ile ayarlamak için merceğin üzerindeki odaklama halkasını döndürmeniz gerekir.

Çoğu durumda, **Tekli AF** seçeneğini belirleyerek bir odağa sahip olabilirsiniz. Hızlı hareket eden veya arka planla benzer bir renge sahip nesnelere odaklanmak zordur. Bu tür durumlarda uygun bir odaklama modu seçin.

Eğer mercekte bir AF/MF anahtarı varsa, anahtarı seçilen moda göre ayarmanız gereklidir. Tekli AF veya Sürekli AF'yi seçerken anahtarı AF değerine ayarlayın. Manüel Odağı seçerken anahtarı MF'ye ayarlayın.

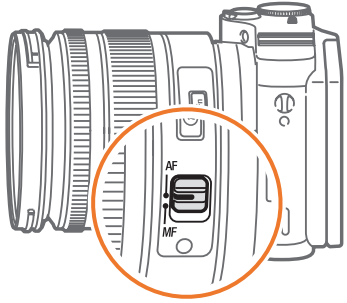

Merceğinizde AF/MF düğmesi yoksa istediğiniz bir A modunu seçmek için **[AF]** düğmesine basın.

Otomatik odaklama modunu ayarlamak için,

Çekim modunda, **[AF]** → bir seçeneğe basın.



- Çekim modunda **[MENU]** →  → **AF Modu** → bir seçeneğe basarak da seçeneği ayarlayabilirsiniz.
- Kullanılan merceğe bağlı olarak mevcut seçenekler farklı olabilir.

Tekli AF

Tekli AF, sabit bir özneyi çekmek için uygundur. **[Deklanşör]** düğmesine yardım bastığınızda odak, odaklama alanında sabitlenir. Odaklanma gerçekleştiğinde alan yeşil renkte yanar.



Sürekli AF

[Deklanşör] düğmesi yarım basılıyken, fotoğraf makinesi otomatik odaklanmaya devam eder. Odak alanı özne üzerinde sabitlendiğinde, özne hareket etse bile her zaman odakta olur. Bu mod, bisiklet üzerindeki bir kişiyi, koşan bir köpeği veya bir otomobil yarışı sahnesini çekmek için önerilir.

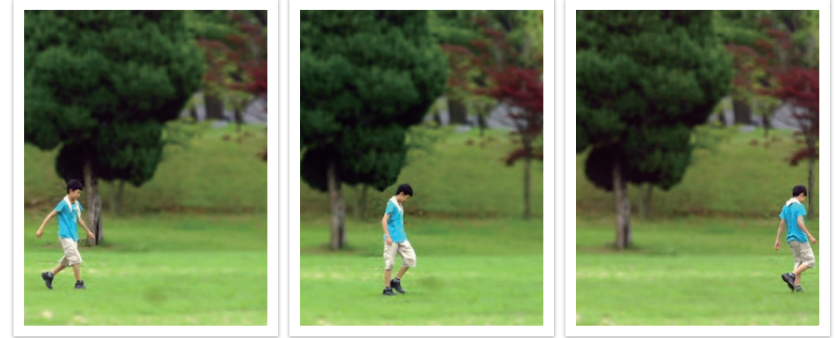

Manüel odaklama

Odağı, merceğin üzerindeki odaklama halkasını döndürerek bir özne üzerinde el ile ayarlayabilirsiniz. MF Yardım işlevi kolayca bir odak elde etmenize olanak sağlar. Odak halkasını döndürürken, odak alanı büyütülür. Odak Zirvesi işlevini kullanırken, seçtiğiniz renk odaklanan özneye belirir. Bu mod, arka planla benzer renge sahip bir nesneyi, bir gece sahnesini veya havai fişekleri çekmek için önerilir.



Eğer bu işlevi kullanıyorsanız, Dokunmatik oto.o., AF Alanı, ve AE'yi AF Noktasına Bağla seçeneklerini ayarlayamazsınız.



AF alanı

AF alanı işlevi, odak alanının konumlarını değiştirir.

Genel olarak, fotoğraf makineleri en yakın özneye odaklanır. Çok fazla özne varsa istenmeyen özneler odaklanabilir. İstenmeyen öznelere odaklanmaya önlemek için odak alanını, istediğiniz özne odakta olacak şekilde değiştirin. Uygun bir odak alanı seçerek daha açık ve net bir fotoğraf elde edebilirsiniz.

Otomatik odak alanını ayarlamak için,

Çekim modunda, [MENU] →  → **AF Alanı** → bir seçeneğe basın.



- Kullanabileceğiniz seçenekler çekim şartlarına bağlı olarak değişir.
- AF/MF anahtarı MF olarak ayarlandığında, AF alanını çekim menüsünden değiştiremezsiniz.
- Yüz Algılama AF seçeneğini kullandığınızda, fotoğraf makinesi beyaz çerçeve ile birlikte otomatik olarak alana odaklanır.
- Resim Sihirbazı seçeneklerine bağlı olarak, Yüz Algılama etkin olmayabilir.
- Manüel Odağı ayarladığınızda, Yüz Algılama kullanılamayabilir.
- Yüz Algılama şu durumlarda çalışmayabilir:
 - özne fotoğraf makinesinden uzaksa
 - çok parlak veya çok karanlıkta
 - özne fotoğraf makinesine bakmıyorsa
 - özne güneş gözlüğü veya bir maske takmışsa
 - öznenin yüz ifadesi önemli oranda değişir
 - özne arkadan ışık alıyorsa veya ışıklandırma şartları dengesiz ise

Seçim AF

Odağı, istediğiniz bir alana ayarlayabilirsiniz. Özneyi daha ayırt edilebilir yapmak için odak dışı efekti uygulayın.

Aşağıdaki fotoğrafta odak yeniden konumlandırılmış ve boyutu, öznenin yüzüne sığacak şekilde yeniden ayarlanmıştır.



Odak alanının boyutunu yeniden belirlemek veya taşımak için Çekim modunda [] düğmesine basın. Odak alanına gitmek için gezinme düğmesini kullanın. Odak alanını yeniden boyutlandırmak için çevirmeli düğmeyi kaydırın.

Çoklu AF

Odağın doğru biçimde ayarlandığı yerlerde, fotoğraf makinesinde yeşil bir dikdörtgen görüntülenir. Fotoğraf iki veya daha fazla alana bölünür ve fotoğraf makinesi, her bir alanın odak noktalarını alır. Bu mod, manzara fotoğrafları için önerilir.

[Deklanşör] düğmesine yarım bastığınızda fotoğraf makinesi odak alanlarını aşağıdaki fotoğrafta da gösterildiği gibi görüntülenir.



Yüz algılama AF

Fotoğraf makinesi, tercihen insan yüzlerine odaklanır. Yüzler en fazla 10 kişiye kadar algılanabilir. Bu ayarı, bir grubun fotoğrafını çekerken kullanmanız önerilir.

[Deklanşör] düğmesine bastığınızda, fotoğraf makinesi aşağıdaki fotoğrafta gösterildiği gibi yüzlere odaklanır. Bir grubun fotoğrafını çekerken, fotoğraf makinesi odağı en yakın kişinin yüzünde beyaz renkte ve diğer kişilerin yüzlerinde gri renkte gösterir.

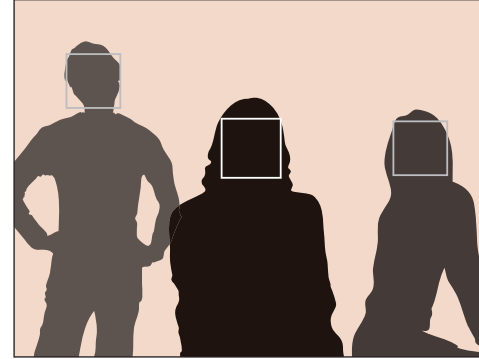

Kendi Portrem AF

Kendi portrenizi çekerken odağın yüzünüzde olup olmadığını kontrol etmek zor olabilir. Bu işlem açıkken, yüzünüzü kompozisyonun ortasına getirdiğinizde fotoğraf makinesinden çıkan bip sesi hızlanır.

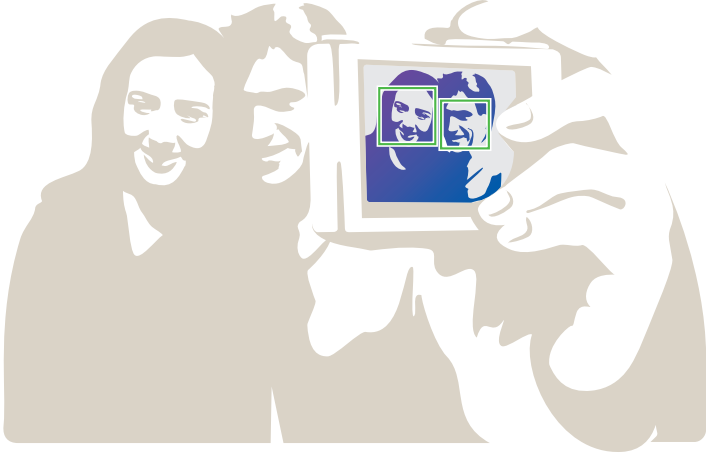

Dokunmatik otomatik odak

Ekranda dokunduğunuz bir odak alanını seçin veya odaklanın. Ayrıca, özneye odaklanın ve ekrana dokunarak bir fotoğraf çekin.

Dokunmatik otomatik odak ayarlamak için,

Çekim modunda, [MENU] → 📷 → **Dokunmatik oto.o.** → bir seçeneğe basın.



Kullanabileceğiniz seçenekler çekim şartlarına bağlı olarak değişir.

Dokunmatik otomatik odak

Dokunmatik oto.o., ekrana dokunduğunuzda odak alanını seçmenize ve odaklanmanıza olanak sağlar.

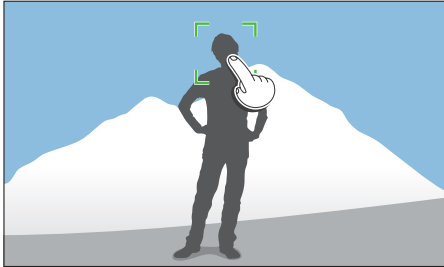

AF Noktası

Odak alanı ekranda dokunduğunuz alanı ilgilendirir ve odak elde edilmeyecektir.

İzleme otomatik odak

İzleme otomatik odak izlemenize olanak sağlar ve subje hareket ederken ya da çekim kompozisyonunu değiştirdiğinizde subjeye otomatik olarak odaklanır.

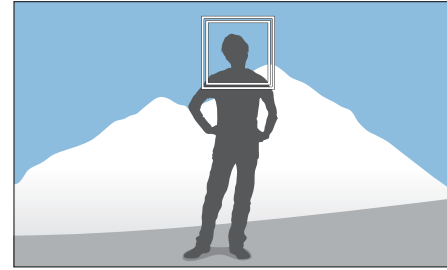

Beyaz Çerçeve: Fotoğraf makineniz özneyi izler.

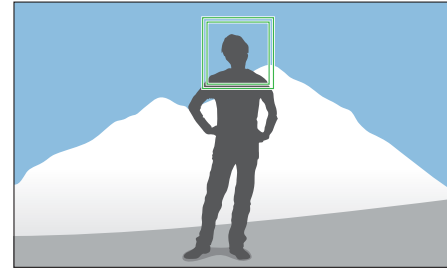

Yeşil çerçeve: [Deklanşör]'e yarım bastığınızda özneniz odakdadır.

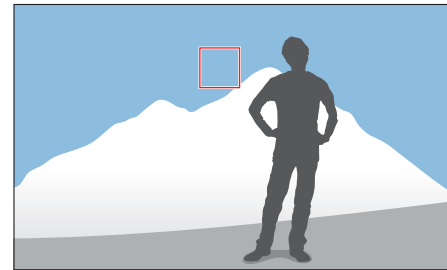

Kırmızı çerçeve: Fotoğraf makineniz odaklanamadı.



- Eğer bir odak alanı seçmezseniz, Oto Odak işlevi çalışmaz.
- Şu durumlarda özne izlenemeyebilir:
 - özne çok küçükse
 - özne aşırı hızlı hareket ediyorsa
 - özne arkadan ışık alıyorsa veya karanlık bir yerde çekim yapıyorsanız
 - öznenin üzerindeki renkler veya modeller ve arkaplan aynı renkte ise
 - öznede jaluzide olduğu gibi yatay öğeler varsa
 - fotoğraf makinesi aşırı sallanıyorsa
- İzleme başarısız olursa, özellik sıfırlanacaktır.
- Eğer fotoğraf makinesi subjeyi izleyemezse, odak alanı sıfırlanacaktır.
- eğer fotoğraf makinesi odaklanamazsa, odak çerçevesi kırmızıya değişecek ve odak sıfırlanacaktır.

Bir dokunuşta çekim

Parmağınız ile dokunarak bir fotoğraf çekebilirsiniz. Bir özneye dokunduğunuzda, fotoğraf makinesi otomatik olarak özneye odaklanır ve bir fotoğrafı çeker.

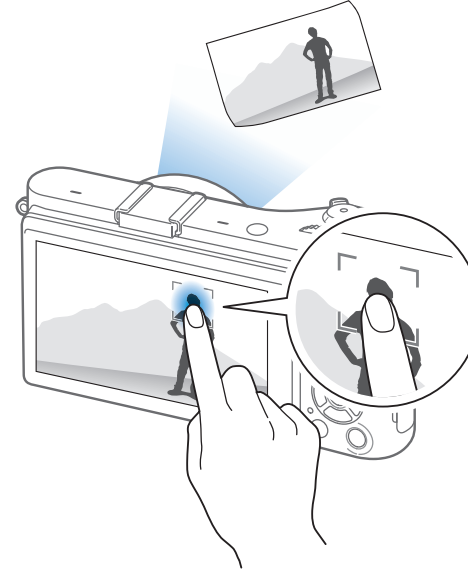

Odak yardımcısı

Manüel odaklama modunda, odaklanmak için merceğin üzerindeki odaklama halkasını döndürmeniz gerekir. MF Yardımcı işlevini veya Odak Zirve işlevini kullanırken daha net bir odak elde edebilirsiniz. Bu işlev yalnızca manüel odaklamayı destekleyen bir mercek kullanılabilir.

MF Yardımı

Manüel Odak modunda, sahneyi büyütebilir ve odak halkasını döndürürken odağı kolaylıkla ayarlayabilirsiniz.

Manüel odaklama yardımcısını ayarlamak için,

Çekim modunda, [MENU] →  → MF Yardımı → bir seçeneğe basın.

* Varsayılan

Seçenek	Açıklama
Kapalı	MF yardımı işlevini kullanmayın.
Genişlet x5*	Odak halkasını döndürdüğünüzde odak alanı 5 kat büyütülür. 

* Varsayılan

Seçenek	Açıklama
Genişlet x8	Odak halkasını döndürdüğünüzde odak alanı 8 kat büyütülür. 

Odak Zirvesi

Manuel odak modunda, odak halkasını çevirirken odaklanmanıza yardımcı olması için seçtiğiniz renk odaklanılan özneye görünür.

Odak Zirvesi seçeneklerini ayarlamak için,

Çekim modunda, [MENU] →  → Odak Zirvesi → bir seçeneğe basın.

* Varsayılan

Seçenek	Açıklama
Düzye	Odaklanılan özneyi algılamak için bir hassaslık ayarlayın. (Kapalı , Yüksek , Normal* , Düşük)
Renk	Odaklanılan özneye görünmesi için bir renk ayarlayın. (Beyaz* , Kırmızı , Yeşil)

Optik Görüntü Sabitleme (OIS)

Fotoğraf makinesi titremesini en aza indirmek için Optik Görüntü Sabitleme (OIS) işlevini kullanın. OIS özelliği tüm merceklerde bulunmayabilir.



Fotoğraf makinesi titremesi, karanlık yerlerde veya kapalı mekan çekimlerinde daha çok olur. Bu tür durumlarda, fotoğraf makinesi alınan ışık miktarını artırmak için daha yavaş deklanşör hızları kullanır ve bu, fotoğrafın bulanık çıkmasına neden olabilir. OIS işlevini kullanarak bu durumu önleyebilirsiniz.

Eğer merceğinizde OIS anahtarı varsa, OIS işlevini kullanmak için anahtarı **ON** konumuna ayarlamanız gereklidir.

OIS seçeneklerini ayarlamak için,

Çekim modunda [MENU] →  → **OIS (Titreşim Önleyici)** → bir seçeneğe basın.

* Varsayılan

Simge	Açıklama
	Kapalı: OIS işlevi kapalı kalır. (Bu seçenek, bazı merceklerde bulunmayabilir.)
	Mod 1*: OIS işlevi yalnızca [Deklanşör]'e yarım veya tam bastığınızda uygulanır.
	Mod 2: OIS işlevi açık kalır.



OIS düzeltmesi olmadan

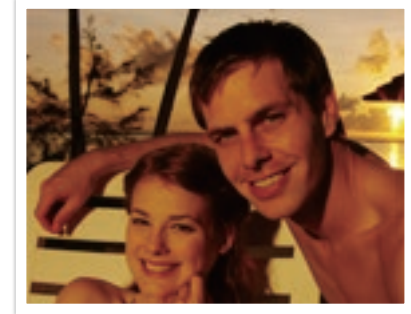

OIS düzeltmesi ile



- OIS şu durumlarda düzgün çalışmayabilir:
 - hareketli bir özneyi takip etmek için fotoğraf makinenizi hareket ettiriyorsanız
 - çok fazla fotoğraf makinesi sallanması var
 - deklanşör hızı çok düşükse (örn. **S** modunda **Gece** ayarını seçtiğinizde)
 - pil zayıfsa
 - yakın çekim yapıyorsunuz
- OIS işlevini uçayakla birlikte kullanırsanız, OIS sensörünün titremesi nedeniyle fotoğraflarınız bulanık çıkabilir. Uçayak kullanırken OIS işlevini devre dışı bırakın.
- Fotoğraf makinesine vurulursa veya cihaz düşerse, ekran bulanıklaşır. Bu durum oluşursa, fotoğraf makinesini kapatın ve ardından tekrar açın.
- OIS işlevi fazla pil harcadığından, yalnızca gerekli olduğunda kullanın.
- Menüdeki bir OIS seçeneğini ayarlamak için, merceğinizdeki OIS anahtarını **ON** konumuna ayarlayın.
- Bu seçenek, bazı merceklerde bulunmayabilir.
- **Kapalı** tüm merceklerde bulunmayabilir.

Film İlerletme (çekim yöntemi)

Sürekli, Seri, Zamanlayıcı ve benzeri çekim yöntemlerini ayarlayabilirsiniz.

Her defasında bir fotoğraf çekmek için **Tek kare** seçeneğini belirleyin. Hızlı hareket eden öznelerin fotoğrafını çekmek için **Sürekli** veya **Seri çekim** seçeneğini belirleyin. Pozlamayı, Beyaz Dengesini ayarlamak veya Resim Sihirbazı uygulamak için **AE Ayracı**, **WB Ayracı** veya **P Wiz Ayracı** ögesini seçin. Kendi fotoğrafınızı çekmek için **Zamanlayıcı** seçeneğini de belirleyebilirsiniz.

Çekim yöntemini ayarlamak için,

Çekim modunda, [📷] → bir seçeneğe basın.



- Çekim modunda [MENU] → 📷 → **Film ilerletme** → bir seçeneğe basarak da seçeneği ayarlayabilirsiniz.
- Kullanabileceğiniz seçenekler çekim şartlarına bağlı olarak değişir.

Tek

[**Deklanşör**] düğmesine her basışınızda bir fotoğraf çekmenizi sağlar. Genel olarak bu ayar önerilir.

Sürekli

[**Deklanşör**] düğmesine basarken sürekli fotoğraf çekmenizi sağlar. Saniyede 5 fotoğrafa kadar (**Sürekli Düşük**) veya 8,6 fotoğrafa kadar (**Sürekli Yüksek**) çekim yapabilirsiniz.



- Eğer **Sürekli Yüksek** seçerseniz, gürültü azaltma işlevi bulunmamaktadır.
- Maksimum çekim hızı saniyede 8,6 karedir. Yaklaşık JPEG 13 çekim, RAW 5 çekim ardından yavaşlayacaktır. (UHS-1 SD Kartına bağlıdır. Hafıza kartının özelliğine göre farklılık gösterebilir.)

Seri Çekim

[**Deklanşör**] düğmesine bir kez bastığınızda saniyede 10 kare (3 saniye), saniyede 15 kare (2 saniye) veya 30 kare (1 saniye) fotoğraf çekebilirsiniz. Yarış arabaları gibi hızlı hareket eden öznelerin hızlı hareketinin çekilmesi için önerilir.

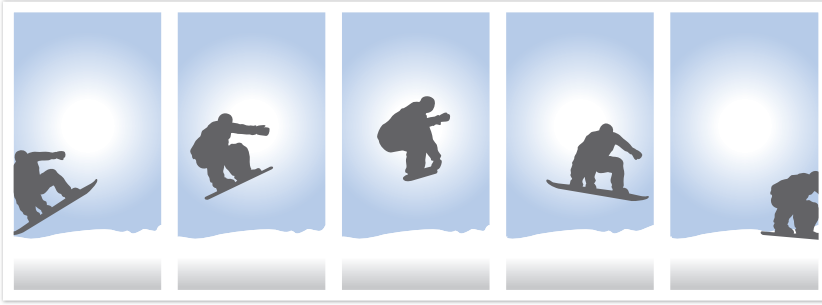

- Çekim modunda iken çekim sayısını belirlemek için, [] → **Seri çekim** seçeneğine basın ve ardından [**DISP**] düğmesine basın.
- Fotoğraf boyutu 5M olarak ayarlanır.
- Bir fotoğrafı çekmek daha uzun sürebilir.
- Bu seçenekte flaş kullanamazsınız.
- Deklanşör hızı 1/30 saniyeden hızlı olmalıdır.
- Bu seçenekle çekilen fotoğraflar kaydedilirken biraz büyütülebilir.
- Bir ISO seçeneğini ISO 3200'den yükseğe ayarlayamazsınız.
- Bu seçenek RAW dosya biçimi ile kullanılamaz ve fotoğraf kalitesi RAW olarak ayarlandığında yoktur.

Zamanlayıcı

Bir fotoğrafı 2 – 30 saniye gecikmeli çekmenizi sağlar. Gecikme, 1 saniyelik artımlarla ayarlanabilir.



- Çekim modunda iken gecikmeyi belirlemek için, [] → **Zamanlayıcı** öğesine basın ve ardından [**DISP**] öğesini belirleyin.

Oto Poz Taraması (AE Ayracı)

[**Deklanşör**] düğmesine bastığınızda, fotoğraf makinesi arka arkaya 3 fotoğraf çeker: orijinal, bir adım koyu ve bir adım açık. Fotoğraf makinesi üç fotoğrafı arka arkaya çekerken fotoğrafların bulanık çıkmasını önlemek için üçayak kullanın. Ayarları, **Ayraç Ayarı** menüsünden yapabilirsiniz.

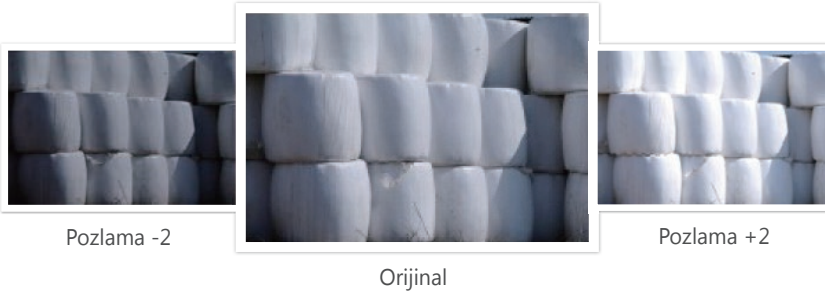

Beyaz Denge Poz Tarama (WB Ayracı)

[**Deklanşör**] düğmesine bastığınızda, fotoğraf makinesi arka arkaya 3 fotoğraf çeker: orijinal ve farklı beyaz dengesi ayarlarıyla iki çekim daha. Orijinal fotoğraf [**Deklanşör**] düğmesine bastığınızda çekilir. Diğer ikisi, belirlediğiniz beyaz dengesi ayarına göre otomatik olarak ayarlanır. Ayarları, **Ayraç Ayarı** menüsünden yapabilirsiniz.



Bu seçenek RAW dosya biçimi ile kullanılamaz ve fotoğraf kalitesi RAW olarak ayarlandığında yoktur.

Resim Sihirbazı Poz Taraması (P Wiz Ayracı)

[**Deklanşör**] düğmesine bastığınızda, fotoğraf makinesi her biri farklı bir Picture Wizard (Resim Sihirbazı) ayarına sahip 3 fotoğrafı arka arkaya yapar. Fotoğraf makinesi bir fotoğraf çeker ve ayarladığınız üç Picture Wizard'ı (Resim Sihirbazı) çekilen resme uygular. Üç farklı ayarı, **Ayraç Ayarı** menüsünden yapabilirsiniz.



Canlı

Standart

Retro



Bu seçenek RAW dosya biçimi ile kullanılamaz ve fotoğraf kalitesi RAW olarak ayarlandığında yoktur.

Poz Tarama ayarı

AE Ayracı, WB Ayracı ve P Wiz Ayracı seçeneklerini ayarlayabilirsiniz. (sf. 147)







Bir tarama seçeneği belirlemek için,





Çekim modunda, [MENU] → ⌘ → **Ayraç Ayarı** → bir seçeneğe basın.

Bir öznenin gerçekçi bir fotoğrafını çekmek için ışık miktarının sabit olması gerekir. Işık kaynağı değiştiğinde, bir flaş kullanabilir ve sabit bir ışık miktarı sağlayabilirsiniz. Işık kaynağına ve nesneye göre uygun ayarları seçin.

Flaş seçeneklerini ayarlamak için,

Çekim modunda, [MENU] →  → Flaş → bir seçeneğe basın.

Simge	Açıklama
	Kapalı: Flaşı kullanmayın.
	Akıllı Flaş: Fotoğraf makinesi, bulunduğunuz ortamdaki ışık miktarına göre flaşın parlaklığını otomatik olarak ayarlar.
	Oto: Flaş karanlık yerlerde otomatik olarak yanar.
	Oto Kırmızı göz: Flaş otomatik olarak yanar ve kırmızı gözleri düşürür.
	Doldur: Flaş, her fotoğraf çekişinizde yanar. (Parlaklık otomatik olarak ayarlanır.)
	Kırmızı Dolgu: Flaş, her fotoğraf çekişinizde yanar ve kırmızı göz etkisini azaltır.

Simge	Açıklama	
	1. Perde: Flaş, deklanşör açıldıktan hemen sonra yanar. Fotoğraf makinesi, öznenin bir hareket sırasının başındaki fotoğrafını net bir şekilde çeker.	
	2. Perde: Flaş, deklanşör kapanmadan hemen önce yanar. Fotoğraf makinesi, öznenin bir hareket sırasının sonundaki fotoğrafını net bir şekilde çeker.	



- Kullanabileceğiniz seçenekler çekim şartlarına bağlı olarak değişir.
- Flaşın arka arkaya iki kez yanması arasında bir süre geçer. Flaş ikinci kez patlayana kadar harekete etmeyin.
- Eğer **Kapalı** seçeneğini belirlerseniz, harici flaş takılı olsa dahi flaş patlamaz.



Yalnızca Samsung tarafından onaylanan flaşları kullanın. Uyumlu olmayan flaşları kullanmanız, fotoğraf makinenize zarar verebilir.

Kırmızı göz etkisini azaltma

Karanlıkta bir kişinin fotoğrafını çekerken flaş yanarsa, gözlerde kırmızı bir parlama oluşabilir. Kırmızı göz efektini azaltmak için, **Oto Kırmızı göz** veya **Kırmızı Dolgu** seçeneğini belirleyin.



Kırmızı göz azaltması olmadan



Kırmızı göz azaltması ile



Eğer özne fotoğraf makinesinden çok uzaktaysa veya ilk flaş patladığında hareket halindeyse kırmızı gözler azaltılmaz.

Flaş yoğunluğunu ayarlama

Flaş açıkken, flaş yoğunluğunu +/-2 seviyesine ayarlayın.

Flaş yoğunluğunu ayarlamak için,

Çekim modunda, [Fn] → Flaş → bir seçeneğe basın → [DISP] → ilerleme düğmesini kaydırın veya [AF] üzerine basarak flaş yoğunluğunu ayarlayın.





- Şiddeti ayarlamak için kaydırıcıyı kaydırabilir veya +/- üzerine dokunabilirsiniz.
- Şu durumlarda, flaş yoğunluğunu ayarlamak etkili olmayabilir:
 - özne fotoğraf makinesine çok yakınsa
 - yüksek bir ISO hassasiyeti ayarladıysanız
 - pozlama değeri çok büyük veya çok küçük ise
- Bazı çekim modlarında, bu işlevi kullanamazsınız.
- Eğer fotoğraf makinesine yoğunluğu ayarlanabilir harici flaş takmak istiyorsanız, flaşın yoğunluk ayarları uygulanacaktır.
- Eğer flaşı kullandığınızda özne çok yakınsa, ışığın bir kısmı engellenerek karanlık bir fotoğraf çekilebilir. Öznenin, merceğe göre farklılık gösteren önerilen aralıkta olduğundan emin olun.
- Mercek kapağı takılıyken, flaşın ışığı kapak tarafından engellenebilir. Flaşı kullanmak için kapağı çıkarın.

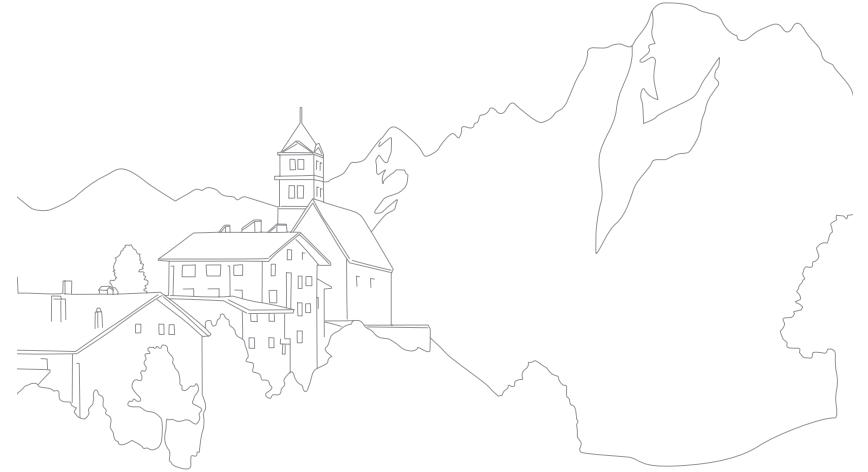

Ölçüm modu fotoğraf makinesinin ışık miktarını ölçmek için kullandığı yöntemi gösterir.

Fotoğraf makinesi, bir sahnedeki ışık miktarını ölçer ve modlarının birçoğunda, ölçümü çeşitli ayarları yapmak için kullanır. Örneğin, bir özne gerçek renginden daha koyu görünüyorsa, fotoğraf makinesi öznenin fazla pozlanmış bir fotoğrafını çeker. Bir özne gerçek renginden daha açık görünüyorsa, fotoğraf makinesi öznenin az pozlanmış bir fotoğrafını çeker.

Fotoğrafın parlaklığı ve genel atmosferi de fotoğraf makinesinin ışık miktarını ölçme şekline etkilenebilir. Çekim koşulu için uygun bir ayar seçin.

Bir ölçüm seçeneği belirlemek için,

Çekim modunda, [MENU] →  → **Ölçüm** → bir seçeneğe basın.

Çoklu

Çoklu modu, birden çok alandaki ışık miktarını hesaplar. Işık yeterli veya yetersiz olduğunda, fotoğraf makinesi pozlamayı sahnenin ortalama parlaklığına göre ayarlar. Bu mod, genel fotoğraflar için uygundur.



Nokta

Nokta modu, merkezdeki ışık miktarını hesaplar. Öznenin arkasında güçlü bir aydınlatmanın olduğu koşullarda fotoğraf çekerken, fotoğraf makinesi pozlamayı özneyi doğru çekecek şekilde ayarlar. Örneğin, güçlü bir arkadan aydınlatma koşulunda Çoklu modunu seçerseniz, fotoğraf makinesi toplam ışık miktarının fazla olduğunu hesaplayıp karanlık bir fotoğraf çeker. Nokta modunda fotoğraf makinesi belirtilen alandaki ışık miktarını hesapladığından, bu durum önlenir.

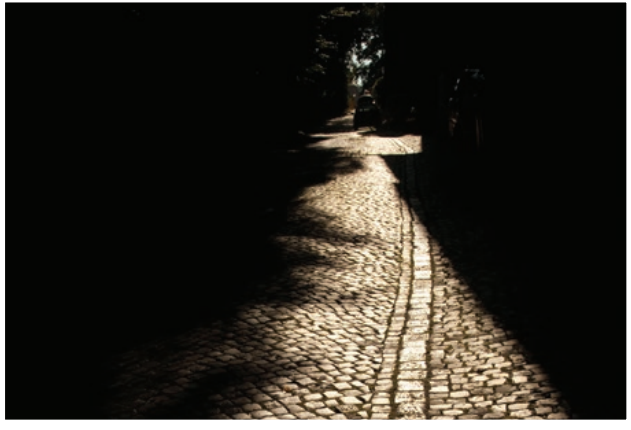

Arka plan karanlıkken, özne açık renktedir. Nokta modu, özne ile arka plan arasındaki pozlama farkının çok büyük olduğu buna benzer durumlar için de önerilir.

Merkez ağırlıklı

Center-weighted (Merkez ağırlıklı) modu, Nokta modundan daha geniş bir alanı hesaplar. Çekimin merkez bölümündeki (60 – 80 %) ve çekimin geri kalan kısmındaki (20 – 40 %) ışık miktarını toplar. Özne ile arka planın parlaklığı arasında çok az bir fark olduğunda veya özne alanının, fotoğrafın genel kompozisyonuna göre geniş olduğu durumlarda kullanılması önerilir.



Odak alanının poz değerini ölçme

Bu işlev açıldığında, fotoğraf makinesi odak alanının parlaklığını hesaplayıp otomatik olarak en uygun pozlamayı belirler. Bu işlev yalnızca **Nokta** ölçümü veya **Çoklu** ölçüm ve **Seçim oto.o.** seçtiğinizde kullanılabilir.

Bu işlevi
ayarlamak için,

Çekim modunda, [MENU] →  → **AE'yi AF Noktasına**
Bağla → bir seçeneğe basın.

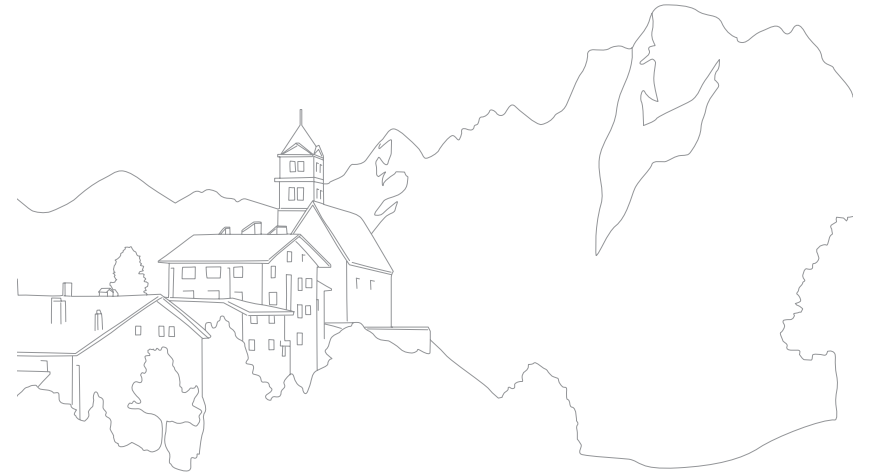

Dinamik Mesafe

Bu işlev fotoğraftaki gölge farklarından ötürü aydınlık kısımlarda ortaya çıkan detay kaybını otomatik olarak düzeltir.

Akıllı Aralık seçeneklerini ayarlamak için,



Çekim modunda, [MENU] → 📷 → **Dinamik Mesafe** → bir seçeneğe basın.



Dinamik Mesafe efekti olmadan



Dinamik Mesafe efekti ile

Simge	Açıklama
	Kapalı: Dinamik Mesafe'yi kullanmayın.
	Akıllı Aralık+: Parlak ayrıntı kaybını düzeltin.  ISO 100'ü ayarlayamazsınız.
	HDR: Farklı pozlar ile 2 fotoğrafı yakalayın ve ardından bunları otomatik olarak tek bir görüntüde birleştirin.  <ul style="list-style-type: none"> Bir ISO seçeneğini ISO 3200'den yükseğe ayarlayamazsınız. Dinamik Aralık seçenekleri Resim Sihirbazı seçenekleri ile aynı zamanda ayarlanamaz.

Akıllı Filtre

Akıllı Filtre fotoğraflarınıza özel efektler uygulamanıza olanak sağlar. Normal mercekler ile elde edilmesi zor olan özel efektler oluşturmak için çeşitli filtre seçenekleri seçebilirsiniz.

Akıllı Filtre seçeneklerini ayarlamak için,

Çekim modunda, [MENU] →  → **Akıllı Filtre** → bir seçeneğe basın.

Seçenek	Açıklama
Kapalı	Efekt yok
Parlaklığı Azaltma	Lomo fotoğraf makinelerinin retro-görünümlü renkler, yüksek kontrast ve güçlü bir vinyet efekti uygulamanızı sağlar.
Minyatür	Subjenin minyatürde görünmesini sağlamak için tilt-shift efekti uygulayın.
Renkli Kalem	Renkli kalem boyama efekti uygulayın.
Sulu boya	Sulu boya efekti uygulayın.
Yıkama çizimi	Bir yıkama efekti uygulayın.
Yağlı Boya Çizimi	Bir yağlı boya çizimi efekti uygulayın.
Mürekkeple Çizim	Bir mürekkep boyası çizimi efekti uygulayın.
Akril	Akril boyama efekti uygulayın.

Seçenek	Açıklama
Negatif	Bir negatif film efekti uygulayın.
Kırmızı	Kırmızı hariç tüm renklerin doygunluğunu azaltır.
Yeşil	Yeşil hariç tüm renklerin doygunluğunu azaltır.
Mavi	Mavi hariç tüm renklerin doygunluğunu azaltır.
Sarı	Sarı hariç tüm renklerin doygunluğunu azaltır.



Akıllı filtre seçenekleri aynı zamanda Resim Sihirbazı seçenekleri ile ayarlanamaz.

Poz dengelemesi

Fotoğraf makinesi, fotoğrafın kompozisyonundan ve öznenin konumundan ışık düzeylerini ölçerek pozlamayı otomatik olarak ayarlar. Fotoğraf makinesi tarafından ayarlanan pozlama beklediğinizden yüksek veya düşük olursa, poz değerini el ile ayarlayabilirsiniz. Poz değeri, ± 3 'lük artımlarda ayarlanabilir. Fotoğraf makinesi, ± 3 aralığının ötesindeki her bir adım için pozlama uyarısını kırmızıyla görüntüler.

Pozlama değerini ayarlamak için [Z], ögesine basılı tutarken, ilerleme düğmesinden kaydırın veya gezinti düğmesini döndürün. [Fn] düğmesine basarak poz değerini ayarlayabilir ve ardından EV seçeneğini belirleyebilirsiniz.

Poz değerini, pozlama düzeyi göstergesinin konumundan denetleyebilirsiniz.

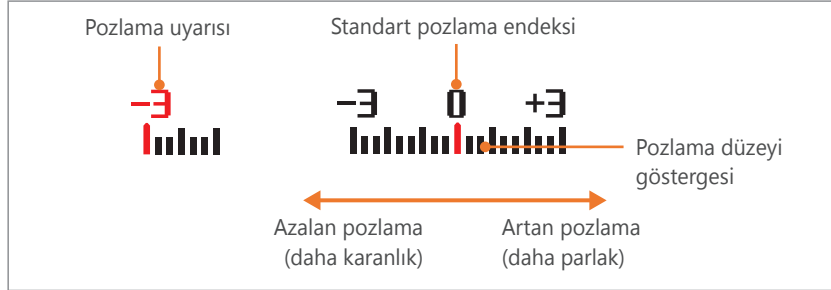

Pozlama kilidi

Güçlü renk kontrastlığı sebebiyle uygun bir pozlama elde edemezseniz, pozlamayı kilitleyin ve ardından fotoğraf çekin.

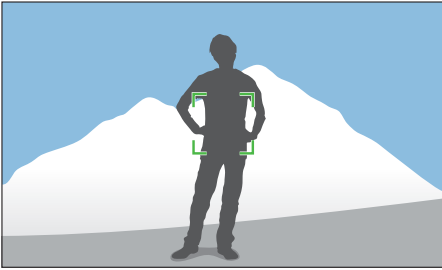

Poz değerini kilitlemek için, fotoğrafın pozunu ayarlayın ve ardından özel düğmeye basın.

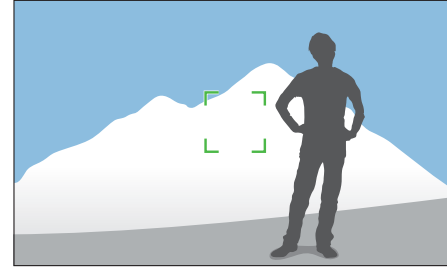

Pozlamayı kilitledikten sonra, merceği istediğiniz değere ayarlayın ve ardından [**Deklanşör**] düğmesine basın.



- Mevcut pozlama değerini kilitlemek için özelleştirilen düğmenin işlevini **AEL** (Oto Pozlama Kilidi) olarak ayarlayın. (sf. 150)
- Bu özellik Manüel modunda kullanılamaz.

Video işlevleri

Video için kullanabileceğiniz işlevler aşağıda açıklanmıştır.

Film boyutu

Film boyutunu ayarlayın.

Film boyutu seçeneklerini ayarlamak için,

Çekim modunda, [MENU] →  → **Film Boyutu** → bir seçeneğe basın.

Simge	Boyut	Öneri
	1920X1080 (60 kare/san) (16:9)	Bir Full HDTV İzleyin. (Sadece 60 fps değerinde oynatılabilen tam HDTV'de oynatılabilir.)
	1920X1080 (30 kare/san) (16:9)	Bir Full HDTV İzleyin.
	1920X1080 (15 kare/san) (16:9)	Bir Full HDTV İzleyin. (Sadece bazı Akıllı Filtre seçenekleri ile kullanılabilir.)
	1920X810 (24 kare/san) (Yaklaşık 2,35:1)	HDTV'de görüntüleyin.
	1280X720 (60 kare/san) (16:9)	HDTV'de görüntüleyin.
	1280X720 (30 kare/san) (16:9)	HDTV'de görüntüleyin.
	640X480 (30 kare/san) (4:3)	Bir TV'de görüntüleyin.



Simge	Boyut	Öneri
	320X240 (30 kare/san) (4:3)	Kablosuz ağı kullanarak bir web sitesine gönderin (maksimum 30 saniye).

Film kalitesi

Film kalitesini ayarlayın.

Film kalitesi seçeneklerini ayarlamak için,

Çekim modunda, [MENU] →  → **Film Kalitesi** → bir seçeneğe basın.







Simge	Uzanti	Açıklama
	MP4 (H.264)	Normal: Videoları normal kalitede kaydetmenizi sağlar.
	MP4 (H.264)	HQ: Videoları yüksek kalitede kaydetmenizi sağlar.

Çoklu Hareket

Bir videonun oynatma hızını ayarlayın.

Hız seçeneklerini
oynatmak için,

Çekim modunda, [MENU] →  → **Çoklu Hareket** →
bir seçeneğe basın.

Simge	Açıklama
	x0.25: Bir video kaydedin ve 1/4 normal hızda oynatın. (Sadece 640x480 veya 320x240 ile kullanılabilir)
	x0.5: Bir video kaydedin ve 1/2 normal hızda oynatın. (Sadece 1280x720 (30 kare/san), 640x480 veya 320x240 ile kullanılabilir)
	x1: Bir video kaydedin ve normal hızda oynatın.
	x5: Bir video kaydedin ve 5X normal hızda oynatın.
	x10: Bir video kaydedin ve 10X normal hızda oynatın.
	x20: Bir video kaydedin ve 20X normal hızda oynatın.







- Eğer **x1** dışında bir seçenek belirlerseniz, ses kaydedilmeyecektir.
- Kullanabileceğiniz seçenekler çekim şartlarına bağlı olarak değişir.

Kısıcı

Fotoğraf makinesindeki kısıcı işlevi sayesinde sahnelerin aydınlanarak başlamasını veya karararak bitmesini bilgisayara gerek kalmadan sağlayabilirsiniz. Sahnenin başlangıcında derece derece aydınlanma sağlamak için seçeneklerden kısıcıyı ayarlayabilirsiniz. Sahne sonunda videonuzun karararak bitmesini istiyorsanız yine aynı ayarı kullanın. İşlevi doğru bir şekilde kullandığınızda, videolarınıza etkileyici efektler ekleyebilirsiniz.

Kısıcı
seçeneklerini
ayarlamak için,

Çekim modunda [MENU] →  → **Kısıcı** →
bir seçeneği belirleyin.

Simge	Açıklama
	Kapalı: Kısıcı işlevi kullanılmaz.
	Giriş: Sahne yavaş yavaş belirir.
	Çıkış: Sahne yavaş yavaş kaybolur.
	Giriş-Çıkış: Kısıcı işlevi, sahnenin başında ve sonunda uygulanır.



Kısıcı seçeneğini kullandığınızda, bir dosyayı kaydetmek aha uzun sürebilir.

Ses

Bazen, sessiz bir video sesli olana göre daha çekicidir. Sessiz bir video kaydetmek için sesi kapatın.

Ses seçeneklerini ayarlamak için,

Çekim modunda, [MENU] →  → **Ses** → bir seçeneğe basın.

Rüzgar kesme

Videoları gürültülü ortamlarda kaydederken, videolara istenmeyen sesler kaydedilebilir. Özellikle, videolara kaydedilen ciddi rüzgar gürültüsü videolarınızı kullanmaktan sizi geri çevirir. Rüzgar gürültüsüne ek olarak bazı çevre gürültülerini kaldırmak için Rüzgar kesme işlevini kullanın.

Rüzgar sesini azaltmak için,

Çekim modunda, [MENU] →  → **Rüzgar kesme** → bir seçeneğe basın.

Mikrofon Seviyesi

Çekim şartları için mik seviyesini ayarlayın.

Mik seviyesini ayarlamak için,

Çekim modunda, [MENU] →  → **Mikrofon Seviyesi** → bir seçeneğe basın.

Bölüm 3

Oynatma/Düzenleme

Fotoğrafları ve videoları nasıl oynatacađınızı ve düzenleyeceđinizi öğrenin.
Dosyaların bir bilgisayarda düzenlenmesiyle ilgili olarak bölüm 6'e bakın.

Dosyaları arama ve yönetme

Fotoğraf ve video küçük resimlerini nasıl görüntüleyeceğinizi ve dosyaları nasıl koruyacağınızı veya sileceğinizi öğrenin.



Bir süre herhangi bir işlemi yerine getirmezseniz, ekrandaki bilgiler ve simgeler kaybolacaktır. Fotoğraf makinenizi bir sonraki kullanımınızda, tekrar görecektir.

Fotoğrafları görüntüleme

1 [▶] düğmesine basın.

- En son çektiğiniz dosya görüntülenir.

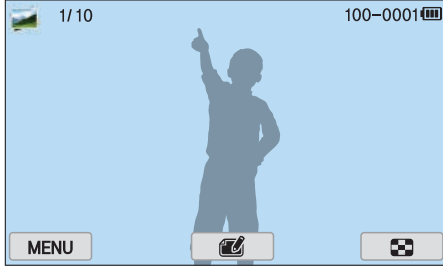

2 Dosyalarda dolaşmak için [Z/AF] üzerine basın.

- Diğer dosyaya gitmek için görüntüyü sola veya sağa doğru da sürükleyebilirsiniz.



Desteklenmeyen boyutlar veya kodlar sebebiyle diğer fotoğraf makineleri kullanılarak çekilen dosyaları düzenleyemeyebilir veya yürütemeyebilirsiniz. Bu dosyaları düzenlemek veya yürütmek için bir bilgisayar veya başka bir cihaz kullanın.

Görüntü küçük resimlerini görüntüleme

İstediğiniz fotoğrafları ve videoları aramak için küçük resim görünümüne geçin. Küçük resim görünümünde, bulmak istediğiniz öğeleri kolayca arayabilmeniz için aynı anda birçok görüntüyü gösterilir. Tarih veya dosya türü gibi kategorilere göre dosyaları sınıflandırılabilir ve görüntüleyebilirsiniz.

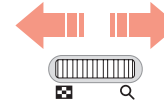

Küçük resim modunu seçmek için ilerleme düğmesini sola kaydırın.

(Bir önceki moda dönmek için mod düğmesini sağa kaydırın.)

Dosyaları kategoriye göre görüntüleme

1 Küçük resim görüntüsünde, [MENU] →  → **Filtrele** → bir kategoriye basın.

- Bir kategoriye seçmek için **FILTER** üzerine de dokunabilirsiniz.

* Varsayılan

Seçenek	Açıklama
Tümü*	Dosyaları normal görüntüleyin.
Tarih	Dosyaları kaydedildikleri tarihe göre görüntülemenizi sağlar.
Tip	Dosyaları, dosya türüne göre görüntülemenizi sağlar.
Konum	Dosyaları kaydedildikleri yere göre görüntülemenizi sağlar. (Yalnızca isteğe bağlı GPS modülü ile çekilen fotoğraflarda konum bilgisi olur.)

2 Açmak için bir liste seçin.

3 Görüntülemek için bir liste seçin.

4 Bir önceki görünüme dönmek için  düğmesine basın.

Dosyaları bir klasörde görüntüleme

Sürekli ve seri çekimler bir klasör olarak görünür. Bir klasör seçtiğinizde tüm fotoğrafları otomatik olarak oynatacaktır. Bir klasörü sildiğinizde klasördeki tüm fotoğraflar silinecektir.

1 Oynatma modunda, [/AF] üzerine basın veya görüntüyü sola veya sağa sürükleyerek istediğiniz klasöre getirin.

- Fotoğraf makinesi klasördeki fotoğrafları otomatik olarak oynatacaktır.



2 Klasörü açmak için ilerleme düğmesini sağa kaydırın.



- Klasörü açmak için ekranda klasöre de dokunabilirsiniz.

3 Diğer dosyaya gitmek için [/AF] üzerine basın veya görüntüyü sola veya sağa doğru da sürükleyin.

4 Oynatma moduna dönmek için mod düğmesini sola kaydırın.

Dosyaları koruma

Dosyalarınızı yanlışlıkla silinmeye karşı koruyabilirsiniz.

- 1 Oynatma modunda, [MENU] →  → **Koruma** → **Seç** üzerine basın.
- 2 Bir dosya seçmek için [/AF] üzerine basın ve ardından [] üzerine basın.
- 3 [Fn] düğmesine basın.



Korunan bir dosyayı silemez veya döndüremezsiniz.

Tüm dosyaları kilitleme/kilidi açma

Tüm dosyaları kilitleyin veya kilidini açın.

- 1 Oynatma modunda, [MENU] →  → **Koruma** → **Tümü** üzerine basın.
- 2 Bir seçenek belirleyin.

Seçenek	Açıklama
Kilitle	Tüm dosyaları kilitleyin.
Kilidi aç	Tüm dosyaların kilidini açın.
İptal	Önceki menüye gidin.

Dosyaları silme

Dosyaları Oynatma modunda silin ve hafıza kartınızda daha fazla alan olmasını sağlayın. Korunan dosyalar silinmez.

Tek bir dosyayı silme

Tek bir dosyayı seçebilir ve silebilirsiniz.

- 1 Oynatma modunda bir dosya seçin ve ardından [🗑️] düğmesine basın.
- 2 Açılır mesaj belirdiğinde **Evet**'i seçin.

Birden çok dosyayı silme

Birden çok dosyayı seçebilir ve silebilirsiniz.

- 1 Oynatma modunda, [MENU] → [▶] → **Sil** → **Seç** üzerine basın.
 - Alternatif olarak, küçük resimler görüntüsünde, [🗑️] üzerine basın ve ardından sileceğiniz dosyaları seçin.
- 2 [📁/AF] üzerine basarak silmek istediğiniz dosyaları seçin ve ardından [OK] üzerine basın.
 - Seçiminizi iptal etmek için [OK] düğmesine tekrar basın.
- 3 [🗑️] düğmesine basın.
- 4 Açılır mesaj belirdiğinde **Evet**'i seçin.

Tüm dosyaları silme

Hafıza kartındaki tüm dosyaları bir defada silebilirsiniz.

- 1 Oynatma modunda, [**MENU**] düğmesine basın.
- 2  → **Sil** → **Tümü** seçeneğini belirleyin.
- 3 Açılır mesaj belirlediğinde **Evet**'i seçin.



Fotoğrafları görüntüleme

Fotoğrafi büyütme

Fotoğrafları, Oynatma modunda görüntülerken büyütebilirsiniz. Ekranda görüntülenen resmin bir bölümünü çıkarmak ve yeni bir dosya olarak kaydetmek için Kırpma işlevini de kullanabilirsiniz.

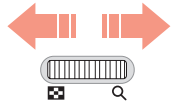
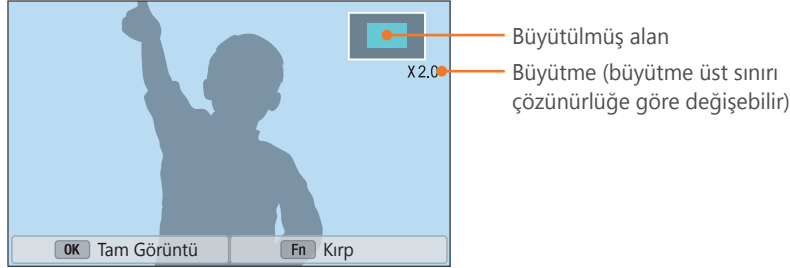

Fotoğrafi büyütme için ilerleme düğmesini sağa kaydırın.
(Fotoğrafi küçültmek için ilerleme düğmesini sola kaydırın.)

Yapılacak işlem	Şunu yapın
Büyütülen alanı taşıma	[DISP/ISO/AF] düğmesine basın.
Büyütülen görüntüyü kırpma	[Fn] düğmesine basın. (yeni bir dosya olarak kaydedilir)
Orijinal görüntüye dönme	[OK] düğmesine basın.



Bir fotoğrafı küçültmek ya da büyütme için parmaklarınızı ekranın üstünde birbirine yaklaştırabilir ya da uzaklaştırabilirsiniz. Ayrıca hızla büyütme için bir alana çift tıklayabilirsiniz.

Slayt gösterisi görüntüleme

Fotoğrafları bir slayt gösterisinde görüntüleyebilir, slayt gösterisine çeşitli efektler uygulayabilir ve arka plan müziği çalabilirsiniz.

- 1 Oynatma modunda, [MENU] düğmesine basın.
- 2  → **Slayt Gösterisi Seçenekleri** öğesini seçin.
- 3 Bir slayt gösterisi efekti seçeneği ayarlayın.
 - Efekt kullanılmayacak bir slayt gösterisi başlatmak için 4. adıma geçin.

* Varsayılan

Seçenek	Açıklama
Oynatma modu	Slayt gösterisini yineleyip yinelenmeyeceğinizi ayarlayın. (Bir kez oynat* , Tekrar oynat)
Aralık	Fotoğraflar arasındaki süreyi ayarlar. (1 sn* , 3 sn , 5 sn , 10 sn)
Müzik	Arka plan sesi ayarlamınızı sağlar.
Efekt	<ul style="list-style-type: none"> • Fotoğraflar arasında sahne değiştirme efekti ayarlamınızı sağlar. • Efekti iptal etmek için Kapalı'yı seçin.

- 4 [MENU] düğmesine basın.
- 5 Slayt Gösterisini Başlat ögesini seçin.
- 6 Slayt gösterisi görüntüleyin.
 - Duraklatmak için [OK] düğmesine basın.
 - Devam etmek için [OK] düğmesine tekrar basın.
 - Slayt gösterisini durdurmak için [MENU] üzerine basın ve Oynatma moduna dönün.
 - Ses seviyesini ayarlamak için [DISP/ISO] üzerine basın.

Oto döndür

Otomatik Döndürme özelliği açıkken, fotoğraf makinesi dikey olarak çektiğiniz fotoğrafları, ekrana yatay olarak sıgacakları şekilde otomatik olarak döndürür.

Otomatik döndürme seçeneklerini ayarlamak için,

Oynatma modunda, [MENU] → [▶] → Oto. Döndürme → bir seçeneğe basın.

Baskı siparişi (DPOF) oluşturma

DPOF (Digital Print Order Format), yazdırılacak kopya sayısını belirlemenizi sağlar.

Fotoğraf makinesi, DPOF bilgilerini hafıza kartınızın MISC klasörüne kaydeder. Görüntülerinizin DPOF bilgilerini ayarladıysanız, yazdırmak üzere hafıza kartını bir dijital baskı mağazasına götürebilirsiniz. RAW format dosyalarının yazdırma sırasını ayarlayamazsınız.

Kağıttan daha geniş olan boyutların yer aldığı fotoğraflar sol ve sağ kenarlarda kesilebilir. Fotoğraf boyutlarınızın seçtiğiniz kağıt ile uyumlu olduğundan emin olun.

- 1 Oynatma modunda bir fotoğraf seçin ve ardından [MENU] düğmesine basın.
- 2 [▶] → DPOF ögesini seçin.
- 3 Kopya sayısını ayarlamak için [DISP/ISO] üzerine basın.
 - Başka bir fotoğraf seçmek için, [OK/AF] üzerine basın.
- 4 Kaydetmek için [OK] üzerine basın.

Videoları oynatma

Oynatma modunda bir videoyu oynatabilir, videodan bir görüntü yakalayabilir veya videoyu kırparak yeni bir dosyaya kaydedebilirsiniz.

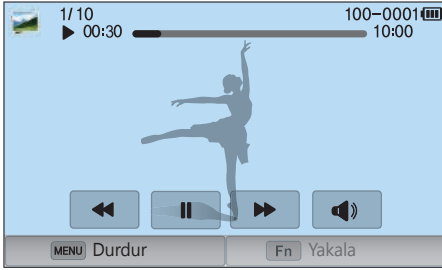

Video görüntüleme denetimleri

Simge/Düğme	Açıklama
⏮/⏪/[⏮]	Önceki dosyayı görüntüleyin/Geri tarayın. (Video oynatılırken simgeye her dokunuşunuzda ya da düğmeye basışınızda, tarama hızını şu sırada değiştirirsiniz: 2X, 4X, 8X.)
⏸/▶/[⏸]	Oynatmayı duraklatmanızı veya devam ettirmenizi sağlar.
⏭/▶▶/[AF]	Sonraki dosyayı görüntüle/İleri tara. (Video oynatılırken simgeye her dokunuşunuzda ya da düğmeye basışınızda, tarama hızını şu sırada değiştirirsiniz: 2X, 4X, 8X.)
🔊/[DISP/ISO]	Sesi ayarlayın veya sesi kapatın.

Oynatma sırasında videoyu kırpma

- 1 Oynatma modunda, bir videoya gidin ve ardından  üzerine dokunun.
- 2 Videoyu oynatmaya başlamak için [OK] ögesine basın veya ▶ üzerine dokunun.
- 3 Kırpmanın başlamasını istediğiniz noktada [OK] ögesine basın veya II üzerine dokunun.
- 4 [Fn] ögesine basın veya **Başlangıç Noktası** üzerine dokunun.
- 5 Videoyu oynatmaya kaldığı yerden devam etmek için [OK] ögesine basın veya ▶ üzerine dokunun.
- 6 Kırpmanın sonlanmasını istediğiniz noktada [OK] ögesine basın veya II üzerine dokunun.

7 [Fn] öğesine basın veya **Bitiş Noktası** üzerine dokunun.

8 Bir videoyu kırmak için [Fn] öğesine basın veya **Kırp** üzerine dokunun.

- İlerleme çubuğunda görünen tutma yerlerinden sürükleyerek kırılacak olan sahneyi ayarlayabilirsiniz.

9 Açılır mesaj belirdiğinde **Evet**'i seçin.



- 3D modunda kaydedilen bir videoyu kırpamazsınız.
- Orijinal video en az 10 saniye uzunluğunda olmalıdır.
- Fotoğraf makinesi düzenlenen videoyu yeni bir dosya olarak kaydedecek ve orijinal videoyu bozulmadan bırakacaktır.

Oynatma sırasında görüntü yakalama

1 Bir videoyu görüntülerken, bir görüntüyü yakalamak istediğiniz yerde [OK] öğesine basın veya **II** üzerine dokunun.

2 [Fn] öğesine basın veya **Yakala** üzerine dokunun.



- 3D modunda kaydedilen bir videodaki bir görüntüyü yakalayamazsınız.
- Yakalanan görüntünün çözünürlüğü, orijinal video ile aynı olacaktır.
- Yakalanan görüntü yeni bir dosya olarak kaydedilir.

Fotoğrafları düzenleyin

Düzenlenen fotoğraflar, farklı dosya adları altında yeni dosyalar olarak kaydedilir. Bazı modlarda yakalanan fotoğraflar Görüntü Düzenleme işlevi ile düzenlenemez.



Görüntüleri düzenlemek için,

Oynatma modunda, bir fotoğraf gidin ve ardından  → bir seçeneğe dokununuz.





- Aynı zamanda bir fotoğraf seçerek görüntüleri Oynatma modunda da düzenleyebilir ve ardından [Fn] veya [MENU] → **Görüntü Düzenle** öğesine basabilirsiniz.
- Bazı görüntüler Görüntü Düzenle işlevi ile düzenlenemez. Bu durumda, sağlanan görüntü düzenleme yazılımını kullanınız.
- Fotoğraf makinesi düzenlenen fotoğrafları yeni dosyalar olarak kaydedecektir.
- Fotoğrafları düzenlerken, fotoğraf makinesi bunları otomatik olarak daha düşük bir çözünürlüğe dönüştürecektir. Manuel olarak döndürdüğünüz ya da yeniden boyutlandırduğunuz fotoğraflar daha düşük bir çözünürlüğe otomatik olarak dönüştürülemez.
- Dosyaları bir klasör olarak görüntülerken fotoğrafları düzenleyemezsiniz. Klasörü açın ve her fotoğrafı düzenlemek için bir fotoğraf seçin.

Bir fotoğrafı kırpma

- 1  →  üzerine dokununuz.
- 2 Alanın boyutunu ayarlamak için kutunun köşelerini sürükleyin.
- 3 Alanın konumunu taşımak için kutuyu sürükleyin.
- 4 **OK** üzerine dokununuz.
- 5 Kaydetmek için  üzerine dokununuz.

Bir fotoğrafı döndürme

- 1  →  üzerine dokunun.
- 2 Bir seçeneğe dokunun.

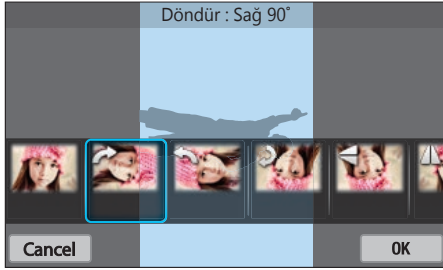



- 3 **OK** üzerine dokunun.
- 4 Kaydetmek için  üzerine dokunun.





- Oynatma modunda [MENU] üzerine basarak da fotoğrafı döndürebilir ve ardından  → **Döndür** → istediğiniz bir seçeneği seçebilirsiniz.
- Fotoğraf makinesi orijinal dosyanın üzerine yazacaktır.

Fotoğrafları yeniden boyutlandırma

Bir fotoğrafın boyutunu değiştirin ve yeni bir dosya olarak kaydedin.

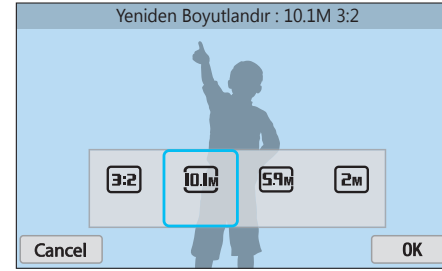
- 1  →  üzerine dokunun.
- 2 Bir seçeneğe dokunun.



- 3 **OK** üzerine dokunun.
- 4 Kaydetmek için  üzerine dokunun.



- Mevcut yeniden boyutlandırma seçenekleri fotoğrafın orijinal boyutuna bağlı olarak farklılık gösterebilir.

Fotoğraflarınızı ayarlama

Parlaklığı, kontrastı veya doygunluğu ayarlayarak yakalanan fotoğrafları yakalayabilirsiniz.

1  üzerine dokunun.

2 Bir ayar seçeneğine dokunun.

Simge	Açıklama
	Orijinal (orijinal görüntüye sıfırla)
	Otomatik ayarlama
	Parlaklık
	Kontrast
	Doyma
	RGB ayarlaması
	Renk Sıcaklığı
	Pozlama
	Renk tonu





3 Seçeneği ayarlamak için [/AF] üzerine basın.

- Seçeneği ayarlamak için kaydırıcıyı kaydırabilir veya +/- üzerine dokunabilirsiniz.
- Eğer  ögesini seçmişseniz, adım 4'e geçin.

4 **OK** üzerine dokunun.

5 Kaydetmek için  üzerine dokunun.

Yüzlerin rötuşu

- 1  →  üzerine dokunun.
- 2 Seçeneği ayarlamak için /AF] üzerine basın.
 - Seçeneği ayarlamak için kaydırıcıyı kaydırabilir veya +/- üzerine dokunabilirsiniz.
 - Sayı arttıkça, cilt tonu daha parlak ve pürüzsüz olur.
- 3 **OK** üzerine dokunun.
 - Düzeltmeyi iptal etmek için,  üzerine dokunun.
- 4 Kaydetmek için  üzerine dokunun.



Akıllı Filtre efektlerini uygulama

Fotoğraflarınıza özel efektler uygulayın.

1  üzerine dokunun ve ardından bir seçeneğe dokunun.



Seçenek	Açıklama
Orijinal	Efekt yok
Parlaklığı Azaltma	Lomo fotoğraf makinelerinin retro-görünümlü renkleri, yüksek kontrast ve güçlü bir vinyet efekti uygulamanızı sağlar.
Minyatür	Subjenin minyatürde görünmesini sağlamak için tilt-shift efekti uygulayın.
Renkli Kalem	Renkli kalem boyama efekti uygulayın.
Sulu boya	Sulu boya efekti uygulayın.
Yıkama çizimi	Bir yıkama efekti uygulayın.

Seçenek	Açıklama
Yağlı Boya Çizimi	Bir yağlı boya çizimi efekti uygulayın.
Mürekkeple Çizim	Bir mürekkep boyası çizimi efekti uygulayın.
Akril	Akril boyama efekti uygulayın.
Negatif	Bir negatif film efekti uygulayın.
Kırmızı	Kırmızı hariç tüm renklerin doygunluğunu azaltır.
Yeşil	Yeşil hariç tüm renklerin doygunluğunu azaltır.
Mavi	Mavi hariç tüm renklerin doygunluğunu azaltır.
Sarı	Sarı hariç tüm renklerin doygunluğunu azaltır.

2 **OK** üzerine dokunun.

3 Kaydetmek için  üzerine dokunun.

Bölüm 4



Kablosuz ađ

Kablosuz yerel alan ađlara (WLAN'lar) bađlanmayı ve iřlevleri kullanmayı öğrenin.

WLAN'a bađlanma ve ađ ayarlarını yapılandırma





WLAN kapsamındayken erişim noktası (AP) üzerinden nasıl bađlanacağınızı öğrenin. Ađ ayarlarını da yapılandırabilirsiniz.



WLAN'a bađlanma

- 1 Mod düğmesini döndürerek **Wi-Fi** ögesine getirin.
- 2 ,  veya  seçeneđini belirleyin.
- 3 **[MENU]** ögesine basın ve ardından **Wi-Fi Ayarı** seçeneđini belirleyin.
 - Bazı modlarda, Wi-Fi Ayarı ekranı görününceye kadar ekranda verilen talimatları izleyin.
 - Fotođraf makinesi, uygun AP cihazlarını otomatik olarak arayacaktır.
- 4 Bir AP'yi seçin.



- Bađlanabilir AP'leri yenilemek için **Yenile** seçeneđini belirleyin.
- AP'yi manüel olarak eklemek için **Kablosuz ađ ekle** seçeneđini belirleyin. AP'yi manüel eklemek için AP adınız İngilizce olmalıdır.

Simge/Seçenek	Açıklama
	Geçici AP
	Güvenli AP
	WPS AP
	Sinyal gücü
	[AF] ögesine basarak veya dokunarak ađ ayarları seçeneklerini açın.

- Korunan bir AP seçtiğinizde açılır bir pencere çıkacaktır. WLAN'a bađlanmak için gerekli parolaları girin. Metin girmek ile ilgili bilgiler için, "Metin girme" kısmına bakın. (sf. 127)
- Oturum açma sayfası belirlediğinde, "Oturum açma tarayıcısını kullanma" kısmına bakın. (sf. 125)
- Korunmayan bir AP'yi seçtiğinizde fotođraf makinesi WLAN'a bađlanacaktır.
- WPS profilini destekleyen AP seçerseniz  → **WPS PIN bađlantısı** seçeneđini belirleyin ve AP cihazı üzerinde bir PIN kodu girin. Aynı şekilde, fotođraf makinesi üzerindeki WPS PBC seçeneđini belirleyerek ve ardından AP cihazı üzerindeki  → **WPS düğmesi bađlantısı** basarak da **WPS** profilini destekleyen bir AP'ye bađlanabilirsiniz.
- Aynı AP farklı frekanslar ile iki kez listelenebilir, çünkü fotođraf makineniz çift bant işlevini destekler.

Ađ seeneklerini ayarlama

- 1 Wi-Fi Ayarı ekranında, bir AP'ye gidin ve ardından [AF] öđesine basın veya ▶ üzerine dokunun.
- 2 Her seeneđi belirleyin ve ardından gerekli bilgileri girin.

Seenek	Aıklama
Ađ Parolası	Ađ parolanızı girin.
IP Ayarı	IP adresini otomatik veya manüel olarak ayarlayın.





IP adresini manuel olarak ayarlama

- 1 Wi-Fi Ayarı ekranında, bir AP'ye gidin ve ardından [AF] öđesine basın veya ▶ üzerine dokunun.
- 2 Sırasıyla **IP Ayarı** → **Manüel** seeneklerini belirleyin.
- 3 Her seeneđi belirleyin ve ardından gerekli bilgileri girin.

Seenek	Aıklama
IP	Statik IP adresini girmenizi sađlar.
Alt Ađ Maskesi	Alt ađ maskesini girmenizi sađlar.
Ađ Geidi	Ađ geidini girmenizi sađlar.
DNS Sunucusu	DNS adresini girin.

Oturum açma tarayıcısını kullanma

Bazı AP'lere bađlanırken, siteleri veya bulut sunucuları paylaşırken oturum açma bilgilerinizi oturum açma tarayıcısından girebilirsiniz.

Simge	Açıklama
	Oturum açma tarayıcısını kapatır.
	Önceki sayfaya gidin.
	Sonraki sayfaya gidin.
	Sayfayı yüklemeyi durdurur.
	Sayfayı yeniden yükleyin.



- Bađlandığınız sayfaya bađlı olarak bazı öğeleri seçemeyebilirsiniz. Bu bir arıza olduđu anlamına gelmez.
- Bazı sayfalara oturum açtıktan sonra oturum açma tarayıcısı otomatik olarak kapanmayabilir. Bu durumda,  öğesine dokunarak oturum açma tarayıcısını kapatın ve ardından istediğiniz işleme devam edin.
- Sayfa boyutu veya ađ hızı sebebiyle oturum açma sayfasının yüklenmesi daha uzun sürebilir. Bu durumda, oturum açma bilgi girişı penceresi görününceye kadar bekleyin.

Ađ bađlantısı ipuçları

- Wi-Fi özelliđini kullanmak için bir hafıza kartı eklemeniz gereklidir.
- Ađ bađlantısının kalitesini AP belirleyecektir.
- Fotođraf makinenizle AP arasındaki mesafe ne kadar uzak olursa, ađa bađlanmak o kadar uzun sürecektir.
- Yakında bulunan bir cihaz fotođraf makinenizle aynı radyo frekansı sinyalinin kullanıyorsa, bađlantınız kesilebilir.
- AP adınız İngilizce karaktere sahip deđilse, fotođraf makinesi cihazı bulamayabilir veya adı dođru şekilde görüntülenmeyebilir.
- Ađ ayarları veya parola için ađ yöneticinize veya ađ hizmet sađlayıcınıza bařvurun.
- WLAN, servis sađlayıcınızdan dođrulama gerektiriyorsa, o WLAN'a bađlanamayabilirsiniz. WLAN'a bađlanmak için ađ servis sađlayıcınıza bařvurun.
- Őifreleme türüne bađlı olarak, paroladaki rakamların sayısı farklılık gösterebilir.
- Bulunduđunuz yere veya çevrenize bađlı olarak WLAN bađlantısı kullanılamayabilir.
- Fotođraf makinesi, WLAN özellikli bir yazıcıyı AP listesinde gösterebilir. Bir yazıcı üzerinden ađa bađlanamazsınız.
- Fotođraf makinenizi aynı anda hem ađa, hem TV'ye bađlayamazsınız.
- Bir ađa bađlanmak için ek ücret ödemek gerekebilir. Bađlantının maliyetleri sözleşmenizdeki hükümlere bađlı olacaktır.
- Bir WLAN'a bađlanamazsanız, mevcut AP listesinden başka bir AP deneyin.
- Bazı ađ servis sađlayıcıları tarafından sađlanan boş WLAN'lar seçtiđinizde bir oturum açma sayfası açılabilir. Adınızı ve parolanızı girerek WLAN'a bađlanın. Kaydolma veya hizmetler hakkında bilgi için, ađ servis sađlayıcıları ile temasa geçin.
- AP bađlantısı için kişisel bilgilerinizi gireceđinizde dikkatli olun. Fotođraf makinenize herhangi bir ödeme veya kredi kartı bilgisi girmeyin. Üretici firma bu gibi bilgilerin girilmesi ile oluşabilecek sorunlardan sorumluluk kabul etmemektedir.
- Kullanılabilir ađ bađlantıları ülkelere göre farklılık arzedebilir.
- Fotođraf makinenizin WLAN özelliđi bölgenizdeki radyo iletişim yasaları ile uyumlu olmalıdır. Uyumluluđu güvenceye almak için WLAN özelliđini yalnızca fotođraf makinesini satın aldıđınız ülkede kullanmanızı öneririz.
- Ađ ayarlarını ayarlama işlemi, ađ bađlantılarına göre farklılık arzedebilir.
- Kullanmanıza izin verilmeyen bir ađa erişmeyin.
- Bir ađa bađlanmadan önce, pilinizin tam řarjlı olduđundan emin olun.
- Bazı modlarda çekilen dosyaları yükleyemez veya gönderemezsiniz.
- Diđer cihaza aktardıđınız dosyalar cihaz tarafından desteklenmeyebilir. Bu durumda, dosyaları oynatmak için bir bilgisayar kullanın.

Metin girme

Nasıl metin girileceđini öğrenin. Tablodaki simgeler imleci taşımanıza, büyük, küçük harfi deđiřtirmenize vb olanak sađlar. Girmek istediđiniz bir tuřa dokununuz.

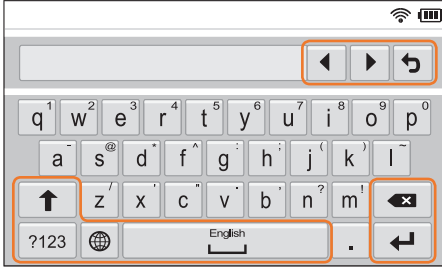

Simge	Açıklama
◀ ▶	İmleci hareket ettirmenizi sađlar.
↶	Metin girmeyi durdurun ve önceki sayfaya dönün.
↑	Büyük, küçük harf deđiřtirin.
?123	Sembol/Numara modu ile normal mod arasında geçiř yapın.
🌐	Giriř dilini deđiřtirin.
↵	Bořluk girmenizi sađlar.
↶	Görüntülenen metni kaydetmenizi sađlar.
✖	Son harfi silmenizi sađlar.



- Bazı modlarda görüntülenen dilden bađımsız olarak yalnızca İngilizce karakter kullanabilirsiniz.
- 64 karaktere kadar giriř yapamazsınız.
- Ekran, giriř modunda bađlı olarak farklılık gösterebilir.
- Tuřun sađ üst köřesinde karakter girmek için bir tuřa uzun dokununuz.

Dosyaları bir akıllı telefona otomatik kaydetme

Fotođraf makinesi bir WLAN aracılıđıyla AutoShare özelliđini destekleyen bir akıllı telefona bađlanır. Fotođraf makineniz ile bir fotođraf çektiđinizde, fotođraf otomatik olarak akıllı telefona kaydedilir.



- AutoShare özelliđi Galaxy serisi akıllı telefonlar ya da Android 2.3 OS veya üstü Galaxy Tab modelleri ya da iOS 6.0 veya üstü iOS cihazları ile desteklenebilir. Bu özelliđi kullanmadan önce, cihazın bellenimini kontrol edin ve gerekirse güncelleyin.
- Bu özelliđi kullanmadan önce telefonunuza veya cihazınıza Samsung SMART CAMERA App uygulamasını yüklemelisiniz. Uygulamayı Samsung Apps, Google Play Store veya the Apple App Store'dan indirebilirsiniz. Samsung SMART CAMERA App 2013 veya daha sonra üretilen Samsung fotođraf makinesi modelleri ile uyumludur.
- Samsung SMART CAMERA App uygulamasını NFC-etkin olan bir akıllı telefona yüklemek ve çalıştırmak için, NFC özelliđini açın ve akıllı telefonu fotođraf makinesinde NFC etiketinin (sf. 30) yanına yerleřtirin. Bu özellik Android OS 2.3 veya üstü çalışan akıllı telefonlar tarafından desteklenir. Bu özellik iOS cihazlarında kullanılamaz.
- Bu özelliđi kullanmak için bir hafıza kartı eklemeniz gereklidir.
- Eđer bu işlevi ayarlarsanız, Çekim modunu deđiřtirsenez dahi ayar korunur.
- Bu özellik bazı modlarda desteklenmeyebilir veya bazı çekim seçeneklerinde bulunmayabilir.

1 Fotođraf makinesinde, Çekim modunda **[MENU]** üzerine basın.

2 Fotođraf makinesinde  → **AutoShare** → **Açık** öđesini seçin.

- Uygulamayı indirmeniz için uyarı veren bir açılır mesaj görünürse, **İleri** seçeneđini belirleyin.

3 Akıllı telefonda, Samsung SMART CAMERA App uygulamasını açın.

- iOS cihazları için, uygulamada açmadan önce Wi-Fi özelliđini açın.
- Uygulamayı NFC-etkin bir akıllı telefonda otomatik olarak başlatmak için, işlevi açın ve akıllı telefonu fotođraf makinesinde NFC etiketinin (sf. 30) yanına yerleřtirin. Akıllı telefonun fotođraf makinenize bađlandığını dođrulayın ve ardından 6 adımına geçin.

4 Listedenden bir fotođraf makinesi seçin ve akıllı telefona bir fotođraf makinesi bađlayın.

- Akıllı telefon bir kerede yalnızca bir fotođraf makinesine bađlanabilir.

5 Fotođraf makinesinde akıllı telefonun fotođraf makinenize bađlanmasına izin verin.

- Akıllı telefon daha önceden fotođraf makinenize bađlanmışsa, otomatik olarak bađlanır.
- Bađlantı durumunu gösteren bir simge  fotođraf makinesinin ekranında görünecektir.

6 Fotođraf makinesinde, bir fotođraf çekin.

- Çekilen fotođraf, fotođraf makinesine kaydedilir ve ardından akıllı telefona aktarılır.
- Bir videoyu kaydetmişseniz, sadece fotođraf makinesine kaydedilir.

Fotođrafları ve videoları bir akıllı telefona gnderme

Fotođraf makinesi bir WLAN aracılıđıyla MobileLink zelliđini destekleyen bir akıllı telefona bađlanır. Fotolarınızı veya videolarınızı akıllı telefonunuza kolaylıkla gnderebilirsiniz.



- MobileLink zelliđi Galaxy serisi akıllı telefonlar ya da Android 2.3 OS veya st Galaxy Tab modelleri ya da iOS 6.0 veya st iOS cihazları ile desteklenebilir. Bu zelliđi kullanmadan nce, cihazın bellenimini kontrol edin ve gerekirse gncelleyin.
- Bu zelliđi kullanmadan nce telefonunuza veya cihazınıza Samsung SMART CAMERA App uygulamasını yklemelisiniz. Uygulamayı Samsung Apps, Google Play Store veya Apple App Store'dan indirebilirsiniz. Samsung SMART CAMERA App 2013 veya daha sonra retilen Samsung fotođraf makinesi modelleri ile uyumludur.
- Samsung SMART CAMERA App uygulamasını NFC-etkin olan bir akıllı telefona yklemek ve alıřtırmak iin, NFC zelliđini aın ve akıllı telefonu fotođraf makinesinde NFC etiketinin (sf. 30) yanına yerleřtirin. Bu zellik Android OS 2.3 veya st alıřan akıllı telefonlar tarafından desteklenir. Bu zellik iOS cihazlarında kullanılamaz.
- Fotođraf makinesinin hafızasında dosyalar yoksa bu zelliđi gremezsiniz.
- Eđer dosyaları akıllı telefondan seerseniz, 1.000'e kadar olan en yeni fotođrafları grntleyebilir ve aynı anda 150'ye kadar dosyayı gnderebilirsiniz. Dosyaları fotođraf makinesinden seerseniz, fotođraf makinesinden seilen dosyaları grntleyebilirsiniz. Gnderilebilen maksimum dosya sayısı akıllı telefonun depolama alanına bađlı olarak farklılık gsterir.
- MobileLink zelliđini kullanarak Full HD videolarını gnderirken, dosyaları bazı cihazlarda oynatamayabilirsiniz.
- Bir iOS cihazında bu zelliđi kullanmak iin, cihaz Wi-Fi bađlantısını kaybedebilir.
- RAW dosyalarını gnderemezsiniz.

- 1 Fotođraf makinesinde, mod dğmesini **Wi-Fi** gesine dndrn.
- 2 Fotođraf makinesinde,  gesini sein.
 - Uygulamayı indirmeniz iin uyarı veren bir aılır mesaj grnrse, **İleri** seeneđini belirleyin.
- 3 Fotođraf makinesinde, bir gnderme seeneđi sein.
 - Eđer **Akıllı telefondan dosyaları sein** gesini seerseniz, fotođraf makinesine kaydedilen dosyaları grntlemek ve paylařmak iin akıllı telefonunuzu kullanabilirsiniz.
 - Eđer **Fotođraf makinesinden dosyaları sein** gesini seerseniz, fotođraf makinesinden gndereceđiniz dosyaları seebilirsiniz.
- 4 Akıllı telefonda, Samsung SMART CAMERA App uygulamasını aın.
 - iOS cihazları iin, uygulamada amadan nce Wi-Fi zelliđini aın.
 - Uygulamayı NFC-etkin bir akıllı telefonda otomatik olarak bařlatmak iin, iřlevi aın ve akıllı telefonu fotođraf makinesinde NFC etiketinin (sf. 30) yanına yerleřtirin. Akıllı telefonun fotođraf makinenize bađlandıđını dođrulayın ve ardından 7 adımına gein.

- 5 Listeden bir fotođraf makinesi seđin ve akıllı telefona bir fotođraf makinesi bađlayın.
 - Akıllı telefon bir kerede yalnızca bir fotođraf makinesine bađlanabilir.
- 6 Fotođraf makinesinde akıllı telefonun fotođraf makinenize bađlanmasına izin verin.
 - Akıllı telefon daha nceden fotođraf makinenize bađlanmışsa, otomatik olarak bađlanır.
- 7 Akıllı telefonda veya fotođraf makinesinde, fotođraf makinesinden aktaracađınız dosyaları seđin.
- 8 Akıllı telefonda, kopyala dđmesine dokunun veya fotođraf makinesinde **Gnderme** gesini seđin.
 - Fotođraf makinesi dosyaları gnderecektir.



Akıllı telefonu uzaktan deklanşöre basmak için kullanma

Fotoğraf makinesi bir WLAN aracılığıyla Remote Viewfinder özelliğini destekleyen bir akıllı telefona bağlanır. Remote Viewfinder özelliği ile uzaktan deklanşöre basmak için akıllı telefonu kullanın. Çekilen fotoğraf akıllı telefonda görüntülenecektir.







- Remote Viewfinder özelliği Galaxy serisi akıllı telefonlar ya da Android 2.3 OS veya üstü Galaxy Tab modelleri ya da iOS 6.0 veya üstü iOS cihazları ile desteklenebilir. Bu özelliği kullanmadan önce, cihazın belenimini kontrol edin ve gerekirse güncelleyin.
- Bu özelliği kullanmadan önce telefonunuza veya cihazınıza Samsung SMART CAMERA App uygulamasını yüklemelisiniz. Uygulamayı Samsung Apps, Google Play Store veya Apple App Store'dan indirebilirsiniz. Samsung SMART CAMERA App 2013 veya daha sonra üretilen Samsung fotoğraf makinesi modelleri ile uyumludur.
- Samsung SMART CAMERA App uygulamasını NFC-etkin olan bir akıllı telefona yüklemek ve çalıştırmak için, NFC özelliğini açın ve akıllı telefonu fotoğraf makinesinde NFC etiketinin (sf. 30) yanına yerleştirin. Bu özellik Android OS 2.3 veya üstü çalışan akıllı telefonlar tarafından desteklenir. Bu özellik iOS cihazlarında kullanılamaz.
- Bu işlev 3D modunda kullanılamaz.



- 1 Fotoğraf makinesinde, mod düğmesini **Wi-Fi** ögesine döndürün.
- 2 Fotoğraf makinesinde  ögesini seçin.
 - Uygulamayı indirmeniz için uyarı veren bir açılır mesaj görünürse, **İleri** seçeneğini belirleyin.
- 3 Akıllı telefonda, Samsung SMART CAMERA App uygulamasını açın.
 - iOS cihazları için, uygulamada açmadan önce Wi-Fi özelliğini açın.
 - Uygulamayı NFC-etkin bir akıllı telefonda otomatik olarak başlatmak için, işlevi açın ve akıllı telefonu fotoğraf makinesinde NFC etiketinin (sf. 30) yanına yerleştirin. Akıllı telefonun fotoğraf makinenize bağlandığını doğrulayın ve ardından 6 adımına geçin.
- 4 Listedeki bir fotoğraf makinesi seçin ve akıllı telefona bir fotoğraf makinesi bağlayın.
 - Akıllı telefon bir kerede yalnızca bir fotoğraf makinesine bağlanabilir.

5 Fotoğraf makinesinde akıllı telefonun fotoğraf makinenize bağlanmasına izin verin.

- Akıllı telefon daha önceden fotoğraf makinenize bağlanmışsa, otomatik olarak bağlanır.

6 Akıllı telefonunda aşağıdaki çekim seçeneklerini seçin.

Simge	Açıklama
	Flaş seçeneđi
	Zamanlayıcı seçeneđi
	Fotoğraf boyutu
	Kayıt yeri

- Bu özelliđi kullanırken, bazı düğmeler fotoğraf makinenizde bulunmaz.
- Bu özelliđi kullandığınızda akıllı telefonunuzdaki yakınlaştıırma düğmesi ve deklanşör düğmesi çalışmayacaktır.
- Remote Viewfinder yalnızca  ve  foto boyutlarını destekler.

7 Akıllı telefonda odaklamak için  seçeneđine uzun dokununuz.

- Odak, otomatik olarak **Çoklu oto.o.**'ya ayarlanır.

8 Fotoğraf çekmek için  düğmesine basın.

- Akıllı telefona kaydedilen fotoğraflar  değerinde çekim yapılırken 1616X1080 olarak ve  çözünürlüğünde çekim yapılırken 1920X1080 olarak yeniden boyutlandırılacaktır.



- Bu özelliđi kullanacağınızda, fotoğraf makinesi ile akıllı telefon arasındaki ideal mesafe ortama bağlı olarak farklılık gösterebilir.
- Bu özelliđi kullanabilmek için, akıllı telefon, fotoğraf makinesinin 7 m yakınında olmalıdır.
- Akıllı telefonda  bıraktıktan sonra fotoğrafın çekilmesi belirli bir zaman alacaktır.
- Remote Viewfinder işlevi şu durumda engellenecektir:
 - akıllı telefonda gelen bir arama var
 - fotoğraf makinesi ya da akıllı telefon kapalı iken
 - hafıza doluysa
 - her iki cihaz WLAN bağlantısını kaybederlerse
 - Wi-Fi bağlantısı zayıf veya deđişken ise
 - bađlı iken yaklaşık 5 dakika herhangi bir işlem yapmamanız

Fotođraf ve videoları gndermek iin Oto yedekleme kullanımı

Fotođraf makinenizle ektiđiniz fotođrafları veya videoları kablosuz olarak bir bilgisayara gnderebilirsiniz.

PC'nizde Oto yedeklemesi yapmak iin programı ykleme

- 1 PC'ye i-Launcher ykleyin. (sf. 163)
- 2 USB kablosunu kullanarak fotođraf makinenizi bilgisayara bađlayın.
- 3 Otomatik Yedekleme programı simgesi belirir, buna tıklayın.
 - Otomatik Yedekleme programı PC'ye yklenir ve PC hakkındaki bilgiler fotođraf makinesine kaydedilecektir. Kurulumu tamamlamak iin ekranda verilen talimatları izleyin.
 - PC ve fotođraf makinesini Wi-Fi ile bađlayarak PC hakkındaki bilgileri fotođraf makinesine de kaydedebilirsiniz.
- 4 USB kablosunu ıkarın.



Programı kurmadan nce, PC'nin ađa bađlandığından emin olun. Eđer internet bađlantısı yoksa, verilen CD'den programı kurmanız gereklidir.

Fotođrafları ve videoları bir bilgisayara gnderme

- 1 Mod dđmesini **Wi-Fi** gesine dndrn.
- 2  gesini sein.
 - Uygulamayı indirmeniz iin uyarı veren bir aılır mesaj grnrse, **ileri** seeneđini belirleyin.
 - Otomatik Yedekleme zelliđini kullanmak iin yedek PC bilgisini yapılandırmanız gerekir. Ayrıntılı bilgi iin, "PC'nizde Oto yedeklemesi yapmak iin programı ykleme" gesine bakın. (sf. 133) Eđer Otomatik Yedekleme programı PC'nize yklenirse, PC bilgilerinizi USB kablosu veya Wi-Fi bađlantısı ile kaydedin.
 - Fotođraf makinesi, en son bađlanılan AP cihazı üzerinden bir WLAN'a bađlanmaya alıřacaktır.
 - Fotođraf makinesi nceden WLAN'a bađlanmadıysa, kullanılabilir AP cihazlarını arar. (sf. 123)

3 Bir yedekleme PC'si sein.

- Daha nce yedekleme yapmıřsanız, adım 4'e gidin.

4 OK seeneđini belirleyin.

- Gnderiyi iptal etmek iin, **iptal** seeneđini belirleyin.
- Yedeklemek iin ayrı ayrı dosyaları seemezsiniz. Bu iřlev fotođraf makinenizde sadece yeni dosyaları yedekler.
- Yedekleme ilerlemesi bilgisayarın monitrnde grntlenecektir.
- Aktarma tamamlandığında, fotođraf makinesi yaklaşık 30 saniye iinde otomatik olarak kapanacaktır. nceki ekrana dnmek iin **iptal** seeneđini belirleyin ve fotođraf makinesinin otomatik olarak kapanmasını nleyin.
- Aktarma tamamlandıktan sonra PC'nizi otomatik olarak kapatmak iin, **Yedeklemeden sonra PC'yi kapat** seeneđini belirleyin.
- Yedek PC'yi deđiřtirmek iin,  gesini sein.



- Fotođraf makinesini WLAN'a bađladığınızda bilgisayara bađlı olan AP'yi sein.
- Aynı eriřim noktasına tekrar bađlanıyorsanız bile fotođraf makinesi uygun durumdaki eriřim noktalarını arayacaktır.
- Dosya gnderirken fotođraf makinesini kapatırsanız veya aklerini ıkarırsanız dosya aktarımı kesilecektir.
- Bu zelliđi kullanırken, deklanřr fotođraf makinenizde engellenir.
- Dosya gndermek iin aynı anda bilgisayara sadece bir fotođraf makinesi bađlayabilirsiniz.
- Ađ řartları sebebiyle yedekleme iptal edilebilir.
- Fotolar veya videolar bir PC'ye sadece bir kez gnderilebilir. Fotođraf makinesini tekrar bařka bir bilgisayara bađlarsanız dahi dosyalar tekrar gnderilemez.
- Fotođraf makinesinin hafızasında dosyalar yoksa bu zelliđi gremezsiniz.
- Bu zelliđi kullanmadan nce Windows Gvenlik Duvarını ve diđer herhangi bir gvenlik duvarını kapatmanız gereklidir.
- En yeni 1.000 dosyaya kadar gnderebilirsiniz.
- PC yazılımında, sunucu adı Latin alfabesinde girilmeli ve en fazla 48 karakter iermelidir.
- Bir kerede birden fazla dosya tr oluřturulduğunda, sadece grnt dosyaları (JPG) bu zellik ile PC'ye gnderilecektir.

Fotođraf veya videoları e-posta ile gnderme

E-posta menüsündeki ayarları deđiřtirebilir ve fotođraf makinesinde saklanan fotođrafları veya videoları e-postayla gnderebilirsiniz.

E-posta ayarlarını deđiřtirme

E-posta menüsünde bilgilerinizi depolamak için ayarları deđiřtirebilirsiniz. Ayrıca e-posta parolasını oluşturabilir veya deđiřtirebilirsiniz. Metin girmek ile ilgili bilgiler için, "Metin girme" kısmına bakın. (sf. 127)

Bilgilerinizi kaydetme

- 1 Mod düđmesini **Wi-Fi** öđesine döndürün.
- 2  öđesini seçin.
 - Fotođraf makinesi, en son bađlanılan AP cihazı üzerinden bir WLAN'a bađlanmaya alıřacaktır.
 - Fotođraf makinesi önceden WLAN'a bađlanmadıysa, kullanılabilir AP cihazlarını arar. (sf. 123)
- 3 **[MENU]** düđmesine basın.
- 4 **Gnderen Ayarı** seçeneđini belirleyin.

- 5 **Ad** kutusunu seçin, adınızı girin ve ardından  üzerine dokununuz.



- 6 **E-posta** kutusunu seçin, e-posta adresinizi girin ve ardından  üzerine dokununuz.
- 7 Deđiřlikleri kaydetmek için **Kaydet** seçeneđini seçin.
 - Bilgilerinizi silmek için **Sıfırla** seçeneđini belirleyin.

E-posta parolasını ayarlama

- 1 Mod düđmesini **Wi-Fi** öđesine döndürün.
- 2  öđesini seçin.
 - Fotođraf makinesi, en son bađlanılan AP cihazı üzerinden bir WLAN'a bađlanmaya çalıřacaktır.
 - Fotođraf makinesi önceden WLAN'a bađlanmadıysa, kullanılabilir AP cihazlarını arar. (sf. 123)
- 3 **[MENU]** düđmesine basın.
- 4 **Ayar Parolası** → **Açık** seçeneđini seçin.
 - Parolayı devre dıřı bırakmak için, **Kapalı** seçeneđini belirleyin.
- 5 Açılır mesaj belirdiđinde **OK**'ı seçin.

6 4 basamaklı bir parola girin.

7 Parolayı tekrar girin.

8 Açılır mesaj belirdiđinde **OK**'ı seçin.





Parolanızı kaybederseniz, parola ayarlama ekranında **RESET** öđesini seçerek sıfırlayabilirsiniz. Bilgileri sıfırladıđınızda, önceden kaydedilen kullanıcı ayarı bilgisi, e-posta adresi ve son gönderilen e-posta listesi silinecektir.

E-posta parolasını deđiřtirme

- 1 Mod düđmesini **Wi-Fi** öđesine döndürün.
- 2  öđesini seçin.
 - Fotođraf makinesi, en son bađlanılan AP cihazı üzerinden bir WLAN'a bađlanmaya çalıřacaktır.
 - Fotođraf makinesi önceden WLAN'a bađlanmadıysa, kullanılabilir AP cihazlarını arar. (sf. 123)
- 3 **[MENU]** düđmesine basın.
- 4 **Deđiřiklik Parolası** seçeneđini belirleyin.
- 5 Mevcut 4 basamaklı parolanızı girin.
- 6 Yeni 4 basamaklı bir parola girin.
- 7 Yeni parolayı tekrar girin.
- 8 Açılır mesaj belirdiđinde **OK**'ı seçin.

Fotođraf veya videoları e-posta ile gönderme

Fotođraf makinesinde saklanan fotođrafları veya videoları e-posta üzerinden gönderebilirsiniz. Metin girmek ile ilgili bilgiler için, "Metin girme" kısmına bakın. (sf. 127)

- 1 Mod düđmesini **Wi-Fi** öđesine döndürün.
- 2  öđesini seçin.
 - Fotođraf makinesi, en son bađlanılan AP cihazı üzerinden bir WLAN'a bađlanmaya çalıřacaktır.
 - Fotođraf makinesi önceden WLAN'a bađlanmadıysa, kullanılabilir AP cihazlarını arar. (sf. 123)
- 3 **Gönderen** kutusunu seçin, e-posta adresinizi girin ve ardından  üzerine dokunun.
 - Bilgilerinizi daha önce kaydettiyseniz otomatik olarak bu bilgiler girilecektir. (sf. 135)
 - Önceki gönderenlerin listesindeki bir adresi kullanmak için,  → bir adres seçin.

4 Alıcı kutusunu seçin, bir e-posta adresi girin ve ardından **↩** üzerine dokunun.

- Önceki alıcıların listesindeki bir adresi kullanmak için, **▼** → bir adres seçin.
- Ek alıcıları eklemek için **+** seçeneđini belirleyin. 30 alıcıya kadar giriş yapabilirsiniz.
- Adresi listeden silmek için **×** seçeneđini belirleyin.

5 İleri ayarını seçin.

6 Göndereceđiniz dosyaları seçin.

- 20 dosyaya kadar seçebilirsiniz. Toplam boyut 7 MB'den büyük olmamalıdır.

7 İleri ayarını seçin.

8 Yorum kutusunu seçin, yorumlarınızı girin ve ardından **↩** üzerine dokunun.

9 Gönderme seçeneđini belirleyin.

- Fotođraf makinesi e-posta gönderecektir.



- Bir fotođraf başarılı bir şekilde aktarılmıř görünse bile, alıcının e-posta hesabındaki hatalar fotođrafın geri çevrilmesine veya spam olarak algılanmasına sebep olabilir.
- Herhangi bir ađ bağlantısı bulunamazsa veya e-posta ayarlarınız yanlış ise e-postayı gönderemeyebilirsiniz.
- Dosya boyutu sınırı aşarsa bir e-posta gönderemezsiniz. Gönderebileceđiniz maksimum foto çözünürlüđü 2M olup yükleyebileceđiniz en uzun video **MP4** kullanılarak kaydedilen videodur. Seçilen fotođraf çözünürlüđü 2M boyutundan büyükse boyutu otomatik olarak daha düşük bir çözünürlüđe ayarlanır.
- Güvenlik duvarı veya kullanıcı kimliđini dođrulama ayarları nedeniyle e-posta gönderemiyorsanız, ađ yöneticinize veya ađ hizmeti sađlayıcısına başvurun.
- Fotođraf makinesinin hafızasında dosyalar yoksa bu özelliđi göremezsiniz.
- Aynı zamanda **[MENU]** düđmesine basarak Oynatma modunda bir e-posta gönderebilir ve ardından **Paylař (Wi-Fi)** → **E-posta** seçeneđini belirleyebilirsiniz.

Fotođraf veya video paylaşım web sitelerini kullanma

Fotođraflarınızı veya videolarınızı dosya paylaşım web sitelerine yükleyin. Uygun web siteleri fotođraf makinenizde görüntülenecektir. Dosyaları bazı web sitelerine yüklemek için, web sitesini ziyaret etmeniz ve fotođraf makinenizi bağlamadan önce kaydolmanız gereklidir.

Web sitesine erişme

1 Mod düđmesini döndürerek **Wi-Fi** öđesine getirin.

2  öđesini seçin.

3 Bir web sitesi seçin.

- Bir hesap oluşturmanız için uyarı veren bir açılır mesaj görünürse, **OK** seçeneđini belirleyin.
- Fotođraf makinesi, en son bağlanılan AP cihazı üzerinden bir WLAN'a bağlanmaya çalışacaktır.
- Fotođraf makinesi önceden WLAN'a bağlanmadıysa, kullanılabilir AP cihazlarını arar. (sf. 123)

4 Adınızı ve parolanızı girerek oturum açın.

- Metin girmek ile ilgili bilgiler için, "Metin girme" kısmına bakın. (sf. 127)
- Eđer SkyDrive'a bağlandıysanız, "Oturum açma tarayıcısını kullanma" bölümüne bakın. (sf. 125)
- Listedenden bir ID seçmek için, ▼ → bir ID belirleyin.
- Eđer web sitesine daha önceden oturum açmışsanız, otomatik olarak oturum açabilirsiniz.



Bu özelliđi kullanmak için dosya paylaşım sitesinde daha önceden mevcut bir hesabınızın olması gerekir.

Fotođrafları veya videoları siteye yükleme

1 Fotođraf makineniz ile web sitesine giriş yapın.

2 Yükleyeceđiniz dosyaları seçin.

- 20 dosyaya kadar seçebilirsiniz. Toplam boyut 10 MB'den büyük olmamalıdır. (Bazı web sitelerinde, toplam boyut veya dosya sayısı farklılık gösterebilir.)

3 **Yükle** seçeneđini seçin.

- Bazı web sitelerinde, yorum kutusunu seçerek yorumlarınızı girebilirsiniz. Metin girmek ile ilgili bilgiler için, "Metin girme" kısmına bakın. (sf. 127)



- **[MENU]** öđesine basarak ve ardından web sitesinin listeleme ekranında **Klasörü yükley (Facebook)** öđesini seçerek Facebook için bir yükleme klasörü ayarlayabilirsiniz.
- Dosya boyutu sınırı aşarsa dosyaları yükleyemezsiniz. Yüklebileceđiniz maksimum foto çözünürlüđü 2M olup yükleyebileceđiniz en uzun video  kullanılarak kaydedilen videodur. Seçilen fotođraf çözünürlüđü 2M boyutundan büyükse boyutu otomatik olarak daha düşük bir çözünürlüđe ayarlanır. (Bazı web sitelerinde, maksimum fotođraf çözünürlüđü farklılık gösterebilir.)
- Fotođrafları ve videoları yükleme yöntemi, seçilen web sitesine bađlı olarak farklı olabilir.
- Güvenlik duvarı veya kullanıcı kimliđini dođrulama ayarları nedeniyle bir web sitesine erişemiyorsanız, ađ yöneticinize veya ađ hizmeti sađlayıcısına başvurun.
- Yüklenen fotođraflara veya videolara, çekildikleri tarih otomatik isim olarak verilebilir.
- İnternet bađlantınızın hızı fotođrafların yüklenme veya web sayfalarının açılma hızını etkileyebilir.
- Fotođraf makinesinin hafızasında dosyalar yoksa bu özelliđi göremezsiniz.
- Aynı zamanda Oynatma modunda **[MENU]**, düđmesine basarak fotoaları veya videoları da yükleyebilirsiniz ve ardından **Paylaş (Wi-Fi)** → öđesini seçerek istediđiniz web sitesini seçebilirsiniz.
- Videoları bazı web sitelerine yükleyemezsiniz.
- Fotođrafları SkyDrive'a yüklediđinizde, en-boy oranlarını korurken 2M deđerine yeniden boyutlandırılacaktır.

Dosyaları göndermek için AllShare Play'i kullanma

Dosyaları fotoğraf makinenizden AllShare Play çevrimiçi deposuna yükleyebilir veya dosyaları aynı AP'ye bađlı bir AllShare Play aygıtından görüntüleyebilirsiniz.

Fotoğrafları çevrimiçi depoya yükleme

- 1 Mod düğmesini **Wi-Fi** öđesine döndürün.
- 2  → **Web depolama** öđesini seçin.
 - Eđer kılavuz mesajı görünürse, **OK** öđesine basın.
 - Fotoğraf makinesi, en son bađlı olan AP cihazı üzerinden bir WLAN'a bađlanmaya çalışacaktır.
 - Fotoğraf makinesi önceden WLAN'a bađlanmadıysa, kullanılabilir AP cihazlarını arar. (sf. 123)
 - Yüklediğiniz fotoğrafların boyutunu deđiştirmek için, **[MENU]** üzerine basın ve ardından **Görüntü Yükleme Boyutu** öđesini seçin.
 - Eđer birden fazla web depolama alanı kaydetmişseniz, **[MENU]** üzerine basarak listeden seçim yapabilir ve ardından **Web Depolamayı Deđiştir** öđesini seçebilirsiniz.

- 3 Kullanıcı adınızı ve parolanızı girin, ardından **Oturum Aç** → **OK** seçeneğini belirleyin.

- Metin girmek ile ilgili bilgiler için, "Metin girme" kısmına bakın. (sf. 127)
- Listedenden bir ID seçmek için, ▼ → bir ID belirleyin.
- Eđer web sitesine daha önceden oturum açmışsanız, otomatik olarak oturum açabilirsiniz.



Bu özelliđi kullanmak için, bir AllShare Play hesabı oluşturmanız ve PC'nizi kullanarak ilgili çevrimiçi depolama hizmeti ile ilgili hesap oluşturmanız gereklidir. Hesapları oluşturmayı tamamladıktan sonra, çevrimiçi depolama hesabınızı AllShare Play'e ekleyin.

- 4 Yükleme istediğiniz dosyaları seçin ve ardından **Yükle** öđesini seçin.



- Birden fazla web depolama alanı kaydetmişseniz, ilk olarak bir web depolama yeri seçin.
- Video dosyalarını AllShare Play çevrimiçi depolama yerine yükleyemezsiniz
- Fotoğraf makinesinin hafızasında dosyalar yoksa bu özelliđi göremezsiniz.
- 20 dosyaya kadar yükleyebilirsiniz.
- Aynı zamanda **[MENU]** düğmesine basarak Oynatma modunda fotoğrafları yükleyebilir ve ardından **Paylaş (Wi-Fi)** → **AllShare Play** seçeneğini belirleyebilirsiniz.

Fotoğrafları veya videoları AllShare Play'i desteleyen cihazlarda görüntüleme

- 1 Mod düğmesini **Wi-Fi** ögesine döndürün.
- 2  → **Yakındaki Cihazlar** ögesini seçin.
 - Eğer kılavuz mesajı görünürse, **Evet** ögesine basın.
 - Fotoğraf makinesi, en son bağlanılan AP cihazı üzerinden bir WLAN'a bağlanmaya çalışacaktır.
 - Fotoğraf makinesi önceden WLAN'a bağlanmadıysa, kullanılabilir AP cihazlarını arar. (sf. 123)
 - **[MENU]** ögesine basarak sadece seçilen cihazların veya tüm cihazların bağlanması için ayarlayabilir ve ardından ekranda **DLNA Erişim Kontrolü** ögesini seçebilirsiniz.
 - Bir dosya paylaşım listesi oluşturulur. Diğer cihazlar fotoğraf makinenizi buluncaya kadar bekleyin.
- 3 AllShare Play cihazını bir ağa bağlayın ve ardından AllShare Play özelliğini açın.
 - Daha fazla bilgi için cihazınızın kullanım kılavuzuna bakın.
- 4 Fotoğraf makinesinde AllShare Play cihazının fotoğraf makinenize bağlanmasına izin verin.
- 5 AllShare Play cihazında, bağlanacağınız bir fotoğraf makinesi seçin.

- 6 AllShare Play cihazında, paylaşılan fotoğraflara veya videolara göz atın.

- AllShare Play cihazında fotoğraf makinesini arama ve fotoğraflara veya videolara göz atma hakkında bilgi için cihazın kullanım kılavuzuna bakın.
- Videolar AllShare Play cihazı veya ağ durumuna bağlı olarak düzgün oynatılamayabilir. Sorunsuz oynatmak için, bir 5Ghz çift bant AP cihazı kullanın.

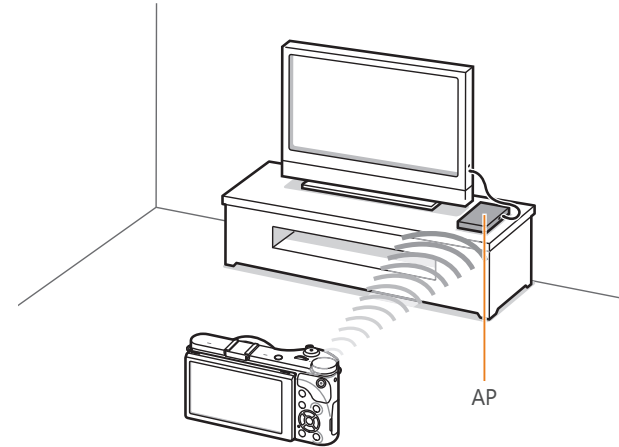

- ▲ Bir fotoğraf makinesi WLAN üzerinden AllShare Play'i destekleyen bir televizyona bağlanır.



- En yeni 1.000 dosyaya kadar paylaşabilirsiniz.
- Bir AllShare Play cihazında yalnızca fotoğraf makinenizle çektiğiniz fotoğrafları veya videoları görebilirsiniz.
- Fotoğraf makinenizle AllShare Play cihazı arasındaki kablosuz bağlantı mesafesi, AP'nin teknik özelliklerine göre değişiklik gösterebilir.
- Fotoğraf makinesi 2 AllShare Play cihazına bağlıysa oynatma işlemi yavaş olabilir.
- Fotoğraflar veya videolar orijinal boyutlarında paylaşılır.
- Bu özelliği sadece AllShare Play'i destekleyen cihazlar ile birlikte kullanabilirsiniz.
- Paylaşılan fotoğraflar veya videolar AllShare Play cihazında saklanmayacaktır, ancak cihaz teknik özelliklerini karşılaması için fotoğraf makinesine kaydedilebilir.
- Fotoğrafları veya videoları AllShare Play cihazına aktarma, ağ bağlantısına, paylaşılacak dosyaların sayısına veya boyutlarına bağlı olarak biraz zaman alabilir.
- Fotoğrafları veya videoları AllShare Play cihazında görüntülerken fotoğraf makinesini normal olmayan bir şekilde kapatırsanız (örn. pilini çıkararak), cihaz fotoğraf makinesini bağlı olarak algılamaya devam eder.
- Fotoğrafların veya videoların fotoğraf makinesindeki sırası AllShare Play cihazındaki sırasından farklı olabilir.
- Paylaşmak istediğiniz fotoğraf veya video sayısına bağlı olarak fotoğraflarınızın veya videolarınızın yüklenmesi ve başlangıç ayar işlemi zaman alabilir.
- Fotoğrafları veya videoları AllShare Play cihazında görüntülerken, cihazın kumandasının sürekli kullanılması veya cihazda başka işlemler yapılması bu özelliğin doğru çalışmamasına neden olabilir.

- Dosyaları AllShare Play cihazında görüntülerken sıralarını değiştirirseniz veya tekrar sıralarsanız, cihazdaki dosya listesinin güncellenmesi için başlangıç ayarı işlemi tekrarlamalısınız.
- Fotoğraf makinesinin hafızasında dosyalar yoksa bu özelliği göremezsiniz.
- AllShare Play cihazınızı AP'nize bağlamak için bir ağ kablosu kullanmanızı öneririz. Bu, içeriği yürütürken karşılaşılabileceğiniz herhangi bir video 'Tutulmasını' en az seviyeye indirecektir.
- Dosyaları **Yakındaki Cihazlar** özelliğini kullanarak AllShare Play cihazında görüntülemek için, AP'nizde çoğa gönderimi etkinleştirin.
- 1920X1080 (60 kare/sn) videoları sadece 60 fps değerinde oynatılabilen full HDTV'lerde oynatılabilir.
- 3D dosyalarını sadece 3D uyumlu TV'lerde veya monitörlerde görüntüleyebilirsiniz.

Wi-Fi Direct kullanarak fotoları gnderme

Fotođraf makinesi bir WLAN aracılıđıyla Wi-Fi Direct iřlevini destekleyen bir cihaza bađlanırsa, fotoları cihaza gnderebilirsiniz. Bu zellik bazı cihazlarda desteklenmeyebilir.

- 1 Cihazda, Wi-Fi Direct seeneđini aın.
- 2 Fotođraf makinesinde, Oynatma modunda bir fotoya kaydırın.
- 3 [MENU] dđmesine basın ve ardından **Paylař (Wi-Fi)** → **Wi-Fi Direct** seeneđini belirleyin.
 - Tekli resim grntsnde iken, bir kerede yalnızca bir fotođraf gnderebilirsiniz.
 - Kk resimler grntsnde, oklu fotođrafları seebilirsiniz. Fotođrafları semeyi tamamladıđınızda **Ykle** seeneđini belirleyin.
- 4 Fotođraf makinesinin Wi-Fi Direct cihazları listesinden cihazı sein.
 - Cihazın Wi-Fi Direct seeneđinin aık olduđundan emin olun.
 - Fotođraf makinenizi ayrıca Wi-Fi Direct cihazının cihaz listesinden de seebilirsiniz.

- 5 Cihazda, fotođraf makinesinin cihaza bađlanmasına olanak sađlayın.
 - Foto cihaza gnderilecektir.



- Bir kerede 20 dosyaya kadar gnderebilirsiniz.
- Fotođraf makinesinin hafızasında fotođraf yoksa bu zelliđi gremezsiniz.
- Eđer bir Wi-Fi Direct cihazına bađlanamazsanız, cihazı en son cihaz yazılımına gncelleyin. Bu zellik bazı cihazlarda desteklenmeyebilir.

Bölüm 5

Fotoğraf makinesi ayarları menüsü

Kullanıcı ayarları ve genel ayarlar menüsüyle ilgili daha fazla bilgi edinin. Ayarları, ihtiyaçlarınıza ve tercihlerinize daha iyi uyacak şekilde düzenleyebilirsiniz.

Kullanıcı ayarları

Kullanıcı ortamını bu ayarlarla düzenleyebilirsiniz.

Kullanıcı seçeneklerini ayarlamak için,

Çekim modunda, [MENU] →  → bir seçeneğe basın.



Mevcut öğeler ve bunların sıralaması çekim şartlarına bağlı olarak farklılık gösterebilir.

ISO özelleştirmesi

ISO adımı

ISO hassaslığı için boyutu 1/3 veya 1 adımda ayarlayabilirsiniz.

Oto. ISO Aralığı

ISO **Otomatik** ayarını yaparken, altındaki her bir EV adımını seçebileceğiniz maksimum ISO değerini belirleyebilirsiniz.

* Varsayılan

Seçenek	Değer
1/3 Adım	ISO 125, ISO 160, ISO 200, ISO 250, ISO 320, ISO 400, ISO 500, ISO 640, ISO 800, ISO 1000, ISO 1250, ISO 1600, ISO 2000, ISO 2500, ISO 3200*
1 Adım	ISO 200, ISO 400, ISO 800, ISO 1600, ISO 3200*

Gürültü Azaltma

Resimlerdeki görsel gürültüyü azaltmak için Gürültü Azaltma özelliğini kullanın.

* Varsayılan

Seçenek	Açıklama
Yüksek ISO NR	Bu işlem, yüksek ISO hassaslığını belirlediğinizde ortaya çıkabilecek gürültüyü azaltır. (Kapalı, Yüksek, Normal* , Düşük)
Uzun Süreli NR	Fotoğraf makinesini uzun bir pozlamaya ayarladığınızda bu işlem gürültüyü azaltır. (Kapalı, Açık*)

Tarama Ayarı

AE Ayracı, WB Ayracı ve P Wiz Ayracı seçeneklerini ayarlayabilirsiniz.

Seçenek	Açıklama
AE Ayraç Ayarı	Pozlama aralığını ayarlayın. (-/+0.3 EV*, -/+0.7 EV, -/+1 EV, -/+1.3 EV, -/+1.7 EV, -/+2 EV, -/+2.3 EV, -/+2.7 EV, -/+3 EV)
BD Ayraç Ayarı	3 pozlu taranan fotoğrafın Beyaz Dengesi aralık mesafesini ayarlayın. (AB-/+3* , AB-/+2 , AB-/+1 , MG-/+3 , MG-/+2 , MG-/+1) Örneğin, AB-/+3 seçeneği Sarı değerinin üç adım üstünü veya altını belirtir. MG-/+3 seçeneği, Macenta değeriyle aynı miktarı belirtir.
P Wiz Ayraç Ayarı	Fotoğraf makinesinin 3 poz taramalı fotoğraf çekimi yaparken kullanacağı 3 Resim Sihirbazı ayarını seçin.

DMF (Direct Manual Focus)

[**Deklanşör**]'e yarım basarak odağı bulduktan sonra odak halkasını çevirerek odağı manuel olarak ayarlayın. Bu özellik, bazı merceklerde bulunmayabilir.

Renk alanı

Renk boşluğu seçeneği renkleri temsil ederken yöntemleri seçmenize olanak sağlar. Dijital fotoğraf makineleri, monitörler ve yazıcılar gibi dijital görüntüleme cihazlarının renk gösterimi için kendi yöntemleri vardır. Bunlara renk alanları denir.

Seçenek	Açıklama
sRGB	sRGB (Standart RGB), IEC (Uluslararası Elektroteknik Komisyonu) renk boşluğunu tanımlamak için oluşturulan uluslararası bir şartnamedir. Bilgisayar monitörlerinde renkleri oluşturmak için yaygın bir şekilde kullanılır ve aynı zamanda, Exif için standart renk alanıdır. sRGB'yi sıradan görüntüler ve İnternette yayınlamayı amaçladığınız görüntüler için kullanmanız önerilir.
Adobe RGB	Adobe RGB, ticari baskı işlemlerinde kullanılır ve sRGB'den daha geniş bir renk aralığına sahiptir. Renk aralığının daha geniş olması, bir bilgisayardaki fotoğrafları kolayca düzenlemenize yardımcı olur. Ayrı programların genel olarak sınırlı sayıda renk alanıyla uyumlu olduğunu unutmayın.

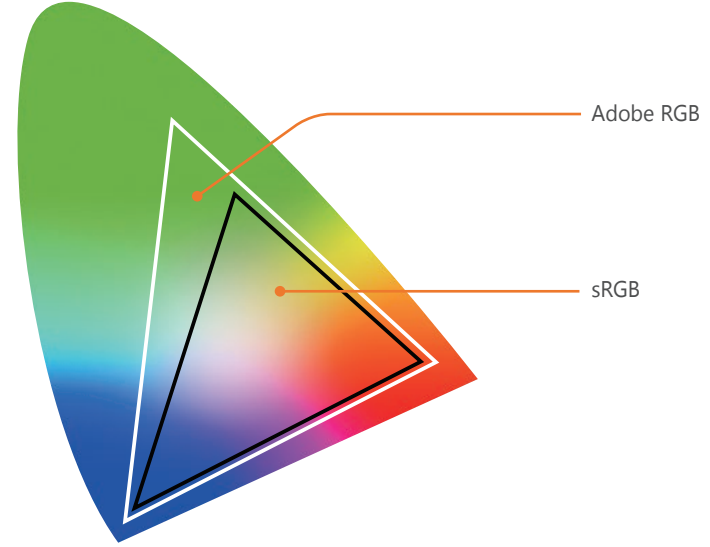

Renk boşluğu Adobe RGB'ye ayarlandığında, fotoğraflar "_SAMXXXX.JPG" şeklinde kaydedilir.

Bozukluk Düzeltme

Merceklerde ortaya çıkabilecek mercek bozulmasını düzeltebilirsiniz. Bu özellik, bazı merceklerde bulunmayabilir.

Dokunma İşlemi

Çekim modunda dokunma işlemini etkinleştirmek için ayarlayın.

Seçenek	Açıklama
Açık	Çekim modunda dokunma işlemlerini kullanın.
Kapalı	Çekim modunda dokunma işlemlerini kullanmayın. (Diğer durumlarda dokunma işlemlerini kullanabilirsiniz.)

iFn Özelleştirme

i-Function merceğinde **[i-Function]**'e bastığınızda ayarlanabilecek seçenekleri belirleyebilirsiniz.

Seçenek	Açıklama
Diyafram Açıklığı	Diyafram değerini ayarlamak için ayarlayın.
Deklanşör hizi	Deklanşör hızını ayarlamak için ayarlayın.
EV	Pozlama değerini ayarlamak için ayarlayın.
ISO	ISO hassaslığını ayarlamak için ayarlayın.
Beyaz dengesi	Beyaz Dengeyi ayarlamak için ayarlayın.
Zoom	Yakınlaştırma oranını ayarlamak için ayarlayın.

Kullanıcı Ekranı

Ekranı çekim bilgileri ekleyebilir veya gösterilen çekim bilgilerini ekrandan kaldırabilirsiniz.

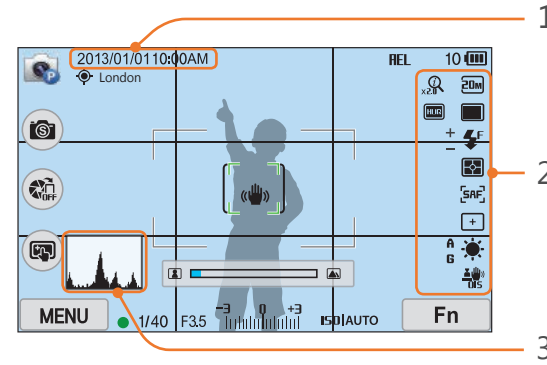

No.	Açıklama
1	Trh&saat Tarih ve saati görüntülemek için ayarlayın.
2	Simgeler Çekim modunda sağda bulunan ekran simgelerini ayarlayın.

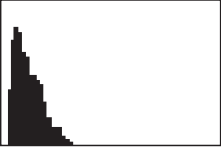
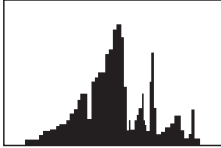
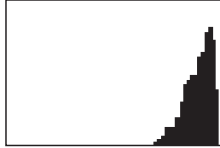
No.	Açıklama
3	<p>Histogram Ekrandaki histogramı açık veya kapalı olarak ayarlayın.</p> <p>Histogram hakkında Histogram, bir fotoğrafın parlaklık dağılımını gösteren bir grafikdir. Sola eğimli bir histogram karanlık bir fotoğrafı gösterir. Sağa eğimli bir histogram parlak bir fotoğrafı gösterir. Grafiğin yüksekliği renk bilgisiyile ilgilidir. Belirli bir renk daha yaygınsa, grafik yükselir.</p> <div style="display: flex; justify-content: space-around; align-items: center;"> <div style="text-align: center;">  <p>Yetersiz pozlama</p> </div> <div style="text-align: center;">  <p>Dengeli pozlama</p> </div> <div style="text-align: center;">  <p>Aşırı pozlama</p> </div> </div>

Düğme eşleme

Özel düğmeye veya DIRECT LINK düğmesine atanan işlevi değiştirebilirsiniz.

* Varsayılan

Düğme	İşlev
Özel	<p>Özel düğme işlevini ayarlayın.</p> <ul style="list-style-type: none"> • Optik Önizleme*: Geçerli diyafram değeri için Depth of Field Preview (Alanın Derinliğini Önizleme) işlevini çalıştırır. (sf. 24) • Tek dokunuşta BD (Beyaz Dengesi): Özel Beyaz Dengesi işlevini çalıştırır. • Tek Dokunuşla RAW+: Bir dosyayı RAW+JPEG formatında kaydeder. Bir dosyayı JPEG formatında kaydetmek için, düğmeye tekrar basın. • Sıfırla: Bazı ayarları sıfırlar. • AEL: Oto pozlama kilitleme işlevini yerine getirir. • AEL Tut: Çekim sonrası otomatik poz kilidi işlevini yürütmeye devam eder.
DIRECT LINK	<p>DIRECT LINK düğmesinin işlevini ayarlayın. (AutoShare*, MobileLink, Remote Viewfinder, Otomatik Yedekleme, E-posta, SNS ve Bulut, AllShare Play)</p>

Kılavuz Çizgisi

Sahne oluşturmanıza yardımcı olacak kılavuzu seçer.
(**Kapalı***, **3 X 3**, **2 X 2**, **Çapraz**, **Diyagonal**)

AF Lambası

Karanlık ortamlarda daha iyi otomatik odaklama yapmak için AF lambasını açın. Otomatik Odaklama, AF lambası açık olduğunda karanlık ortamlarda daha doğru çalışır.



Ayar

Fotoğraf makinesinin ayarlarını nasıl yapılandıracağınızı öğrenin.

Ayar seçeneklerini belirlemek için,

Çekim veya Oynatma modunda, [MENU] → ⚙️ → seçeneğe basın.

* Varsayılan

Öğe	Açıklama
Ses	<ul style="list-style-type: none"> • Sistem Ses Seviyesi: Ses düzeyini ayarlamanızı veya tüm sesi tamamiyle kapatmanızı sağlar. (Kapalı, Düşük, Orta*, Yüksek) <div style="border: 1px solid #ccc; padding: 5px; margin: 5px 0;">  Sistem Ses Seviyesi kapatılsa dahi, fotoğraf makinesi bir video veya slayt gösterisi oynatırken ses çıkarır. </div> <ul style="list-style-type: none"> • Af sesi: Deklanşör düğmesine açmak veya kapatmak için yarım bastığınızda fotoğraf makinesinin çıkardığı sesi ayarlayın. (Kapalı, Açık*) • Düğme Sesi: Düğmelere bastığınızda veya ekranı kapatmak veya açmak için ekrana dokunduğunuzda fotoğraf makinesinin çıkardığı sesi ayarlayın. (Kapalı, Açık*)
Hızlı Görünüm	Hızlı Bakış süresinin uzunluğunu belirlemenizi sağlar. Bu, fotoğraf makinesinin çektiğiniz bir fotoğrafı çekim işleminin hemen ardından görüntülediği süredir. (Kapalı, 1 sn*, 3 sn, 5 sn, Tut)

* Varsayılan

Öğe	Açıklama
Ekran Ayarı	<p>Ekran parlaklığını, otomatik parlaklık ayarını, ekran rengini veya seviye göstergesini ayarlamanızı sağlar.</p> <ul style="list-style-type: none"> • Gör. Parlaklığı: Ekranın parlaklığını manuel olarak ayarlayabilirsiniz. • Otomatik Parlaklık: Otomatik parlaklığı açmanızı veya kapamanızı sağlar. (Kapalı, Açık*) • Ekran Rengi: Ekranın rengini manuel olarak ayarlayabilirsiniz. • Yatay Kalibrasyon: Seviye göstergesini kalibre edin. Eğer seviye göstergesi düz değilse, fotoğraf makinesini düz bir yüzeye yerleştirin ve ardından ekranda verilen talimatları yerine getirin. <div style="border: 1px solid #ccc; padding: 5px; margin: 5px 0;">  <ul style="list-style-type: none"> • Oynatma modunda Yatay Kalibrasyon seçeneğine erişim sağlayamazsınız. • Portre yönlendirmede seviye göstergesini kalibre edemezsiniz. </div>
Otomatik Ekran Kapat	Ekran kapanma süresini ayarlamanızı sağlar. Fotoğraf makinesi belirlediğiniz süre boyunca kullanılmazsa ekran kapanır. (Kapalı, 30 sn*, 1 dk, 3 dk, 5 dk, 10 dk)

* Varsayılan

Öge	Açıklama
Güç Tasarrufu	<p>Güç kapatma zamanını ayarlayın. Belirlediğiniz süre boyunca fotoğraf makinesini kullanmazsanız fotoğraf makinesi kapanır. (30 sn, 1 dk*, 3 dk, 5 dk, 10 dk, 30 dk)</p> <div style="border: 1px solid gray; padding: 5px;">  <ul style="list-style-type: none"> Fotoğraf makinesi, pili değiştirdikten sonra kapanma süresi ayarını saklar. Fotoğraf makinesi bir bilgisayara veya televizyona bağlıysa, bir slayt gösterisi veya film oynatıyorsa, güç tasarrufu işlevi çalışmayabilir. </div>
Yardım Kılavuzu Görüntüsü	<ul style="list-style-type: none"> Mod Yardım Kılavuzu: Çekim modlarını değiştirirken seçilen mod hakkındaki yardımı göstermek için ayarlayın. (Kapalı, Açık*) İşlev Yardım Kılavuzu: Menüler ve işlevler hakkında yardım metnini görüntülemek için ayarlayın. (Kapalı, Açık*) <div style="border: 1px solid gray; padding: 5px;">  <p>Yardım metnini gizlemek için [] üzerine basın.</p> </div>
Language	Fotoğraf makinesinin ekranda göstereceği dili ayarlayın.
Trh&saat	<p>Tarihi, saati, tarih formatını, saat dilimini ve fotoğraflarda tarihin basılıp basılmayacağını ayarlamanızı sağlar. (Saat Dilimi, Trh&saat, Tarih Tipi, Zaman Türü, T.basma)</p> <div style="border: 1px solid gray; padding: 5px;">  <ul style="list-style-type: none"> Tarih fotoğrafın sağ alt kenarında görünür. Bir fotoğrafı yazdırırken, bazı yazıcılar tarihi düzgün bir şekilde yazdıramayabilir. </div>

* Varsayılan

Öge	Açıklama
Videoçıkış	<p>Fotoğraf makinesini monitör veya HDTV gibi harici bir video cihazına bağlarken, ülkeniz için uygun video çıkışı sinyalini ayarlayın.</p> <ul style="list-style-type: none"> NTSC: ABD, Kanada, Japonya, Kore, Tayvan, Meksika, vb PAL (Sadece PAL B, D, G, H veya I'yı destekler): Avustralya, Avusturya, Belçika, Çin, Danimarka, Finlandiya, Fransa, Almanya, İngiltere, İtalya, Kuveyt, Malezya, Yeni Zelanda, Singapur, İspanya, İsveç, İsviçre, Tayland, Norveç, vb
Anynet+ (HDMI-CEC)	<p>Fotoğraf makinesini Anynet+ (HDMI-CEC) özelliğini destekleyen bir HDTV'ye bağladığınızda, fotoğraf makinesinin oynatma işlevini TV'nin uzaktan kumandasıyla denetleyebilirsiniz.</p> <ul style="list-style-type: none"> Kapalı: Fotoğraf makinesinin oynatma işlevinin televizyonun uzaktan kumandasıyla denetleyemezsiniz. Açık*: Fotoğraf makinesinin oynatma işlevinin televizyonun uzaktan kumandasıyla denetleyebilirsiniz.
HDMI Çıkışı	<p>Fotoğraf makinesini HDMI kablosuyla bir HDTV'ye bağladığınızda, görüntünün çözünürlüğünü değiştirebilirsiniz.</p> <ul style="list-style-type: none"> NTSC: Otomatik*, 1080p, 720p, 480p, 576p (yalnızca PAL seçildiğinde aktive edilir) <div style="border: 1px solid gray; padding: 5px;">  <p>Bağlanılan HDTV seçtiğiniz çözünürlüğü desteklemiyorsa, fotoğraf makinesi bir düşük çözünürlük düzeyine ayarlanır.</p> </div>



* Varsayılan

Öge	Açıklama
3D HDMI Çıkışı	Dosyaları bir 3D TV'de oynatmak için bir seçenek seçin. <ul style="list-style-type: none"> • Yan Yana*: İki görüntüyü yan yana gösterir. • Çerçeve Paketleme: Sol ve sağ göz için görüntüleri alternatif olarak yan yana gösterir.
Dosya adı	Dosya adlarını oluşturma yöntemini belirlemenizi sağlar. <ul style="list-style-type: none"> • Standart*: SAM_XXXX.JPG (sRGB)/_SAMXXXX.JPG (Adobe RGB) • Tarih: <ul style="list-style-type: none"> - sRGB dosyaları - MMDDXXXX.JPG. Örneğin, 01 Ocak tarihinde çekilen bir fotoğraf için dosya adı 0101XXXX.jpg şeklinde olur. - Adobe RGB dosyaları - Ocaktan Eylül'e kadar olan aylar için _MDDXXXX.JPG. Ekimden Aralık'a kadar olan aylar için, ay numarası A (Eki.), B (Kas.) ve C (Ara.) harfleri ile değiştirilir. Örneğin, 03 Şubat tarihinde çekilen bir foto için, dosya adı _203XXXX.jpg olabilir. 05 Ekim tarihinde çekilen bir fotoğraf için de dosya adı _A05XXXX.jpg olur.



* Varsayılan

Öge	Açıklama
Dosya Numarası	Dosya ve klasörlerin numaralandırılma yöntemini ayarlayın. <ul style="list-style-type: none"> • Sıfırla: Sıfırlama işlevinin kullanılmasının ardından, bir sonraki dosya adı 0001'den başlar. • Seri*: Yeni dosya numaraları, yeni bir hafıza kartı takmış, kartı formatlamış veya tüm fotoğrafları silmiş olsanız dahi mevcut numara sırasından devam eder. <div style="border: 1px solid gray; padding: 5px; margin-top: 10px;">  <ul style="list-style-type: none"> • İlk klasör adı 100PHOTO'dur; sRGB renk alanını ve Standart dosya adlandırmasını seçtiyseniz, ilk dosya adı SAM_0001 olur. • Dosya adı numaraları SAM_0001'den SAM_9999'a kadar birer birer artar. • Klasör numaraları 100PHOTO'dan 999PHOTO'ya kadar birer birer artar. • Bir klasöre en çok 9.999 dosya kaydedilebilir. • Dosya numaraları DCF (Fotoğraf makinesi dosya sistemi için tasarım kuralı) teknik özelliklerine göre atanır. • Bir dosya adını değiştirirseniz (örneğin, bir bilgisayarda), fotoğraf makinesi dosyayı oynatamaz. </div>
Klasör Türü	Klasör türünü belirlemenizi sağlar. <ul style="list-style-type: none"> • Standart*: XXXPHOTO • Tarih: XXX_AATT

* Varsayılan

Öge	Açıklama
Format	<p>Hafıza kartını formatlayın. Formatlama, korunan dosyalar da dahil olmak üzere mevcut tüm dosyaları siler. (Evet, Hayır)</p> <p> Başka marka bir fotoğraf makinesi, hafıza kartı okuyucu veya bilgisayar tarafından formatlanan bir hafıza kartını kullanırsanız, hatalar ortaya çıkabilir. Lütfen hafıza kartlarını, fotoğraf çekmek için kullanmadan önce fotoğraf makinesi içinde formatlayın.</p>
Aygıt Bilgileri	<p>Cihazın ve merceğin, Mac adresinin ve ağ sertifikasyon numarasının yazılım sürümünü görüntüleyin veya yazılımı güncelleyin.</p> <ul style="list-style-type: none"> • Sabit Yazılım Yükseltmesi: Fotoğraf makinesi gövdesinin veya merceğin yazılımını güncelleyin. (Gövde Ürün Yazılımı, Mercek Ürün Yazılımı) <p> • Cihaz yazılımı yükseltmelerini şu adresten indirebilirsiniz: www.samsung.com.</p> <ul style="list-style-type: none"> • Cihaz yazılımı yükseltmesini pil tam olarak dolu olmadan çalıştıramazsınız. Bir cihaz yazılımını yükseltmeden önce pili tam şarj edin. • Cihaz yazılımını güncellerseniz, kullanıcı ayarları ve değerler sıfırlanır. (Tarih, saat, dil ve video çıkışı değişmez.) • Güncelleme işlemi devam ederken fotoğraf makinesini kapatmayın.

* Varsayılan

Öge	Açıklama
Çift bant Mobil AP	<p>AutoShare, MobileLink veya Remote Viewfinder özelliği için fotoğraf makinesini AP olarak kullanmak amacıyla bir frekans ayarlayın. (5 Ghz, 2.4 GHz*)</p> <p> Eğer fotoğraf makinesini satın aldığınız ülkenin dışında bir ülkede kullanırsanız, radyo frekanslarındaki farklılıklardan dolayı 5 GHz Wi-Fi özelliği doğru çalışmayabilir. Bu durumda, bunun yerine 2.4 GHz Wi-Fi özelliğini kullanın.</p>
GPS	<ul style="list-style-type: none"> • Coğ. Etiketleme: Küresel Konumlama Sistemi (GPS) özelliğini kullanarak fotoğrafları konum bilgisi içerecek şekilde ayarlamayı sağlar. Konum bilgileri, fotoğrafla ilişkili Exif verilerine eklenir. (Kapalı, Açık*) • GPS Geçerli Zaman Ayarları: Fotoğraf makinesi GPS sinyallerini alamadığında son konum bilgisini kullanmak için zamanı ayarlayın. Fotoğraf makinesi belirtilen süre içinde GPS sinyali almayı başaramazsa, fotoğraflara konum bilgileri kaydedilmez. (15 sn*, 30 sn, 1 dk, 3 dk, 10 dk, 30 dk) • Konum Görüntüsü: Çekim modunda ekranda konum bilgilerini görüntülemek için ayarlayın. Yalnızca Kore'deyken konum bilgileri Korece görüntülenir ve ekran dili Korece olarak ayarlanır. Başka bir dil ayarlanmışsa konum bilgisi İngilizce olur. (Kapalı, Açık*) • GPS Sıfırlama: Geçerli konunuza en yakın GPS uydularını aramak için ayarlamayı sağlar. (Evet, Hayır) <p> GPS işlevini kullanmak için, isteğe bağlı bir GPS cihazı satın almalısınız.</p>

* Varsayılan

Öge	Açıklama
Sensör Temizleme	<ul style="list-style-type: none"> • Sensör Temizleme: Sensördeki tozu temizlemenizi sağlar. • Başlangıç Eylemi: İşlev açık olduğunda, fotoğraf makinesi her açılışta sensör temizleme işlemini gerçekleştirir. (Kapalı*, Açık) <div style="background-color: #f0f0f0; padding: 10px; margin-top: 10px;">  <p>Bu ürün değiştirilebilir mercekler kullandığından, mercekleri değiştirilirken sensörün üzerine tozlar yapışabilir. Bu durum, partiküllerin çektiğiniz fotoğraflarda görünmesine yol açabilir. Özellikle tozlu yerlerdeyken, mercekleri değiştirmemeniz önerilir. Ayrıca, kullanmadığınız zamanlarda, mercek kapağını merceğe taktiğinizden emin olun.</p> </div>
Sıfırla	Ayar menüsünü ve çekim seçeneklerini fabrika varsayılanlarına döndürmenizi sağlar. (Tarih, saat, dil ve video çıkış ayarları değişmez.) (Evet , Hayır)
Açık kaynak lisansları	Açık kaynak lisanslarını görüntüleyin.



Bölüm 6

Harici cihazlara bağlama

Fotoğraf makinesini bilgisayar, HDTV veya 3D TV gibi harici cihazlara bağlayarak fotoğraf makinenizden tam anlamıyla faydalanın.

Dosyaları bir HDTV veya 3D TV'de görüntüleme

Fotoğraf makinenizi isteğe bağlı bir HDMI kablosu kullanarak bir HDTV (3D TV)'ye bağlayarak fotoları veya videoları oynatın.

HDTV'de dosyaları görüntüleme

- 1 Çekim veya Oynatma modunda, [MENU] →  → **HDMI Çıkışı** → bir seçeneğe basın. (sf. 153)
- 2 Fotoğraf makinenizi ve HDTV'nizi kapatın.
- 3 İsteğe bağlı HDMI kablosu ile fotoğraf makinenizi HDTV'nize bağlayın.

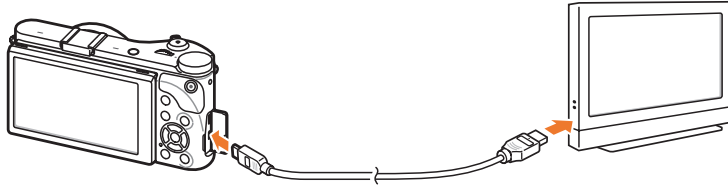

- 4 HDTV'nizi açın ve ardından HDMI video kaynağını seçin.

- 5 Fotoğraf makinesini açın.

- Bir HDTV'ye bağladığınızda fotoğraf makinesi Oynatma moduna otomatik olarak geçer.

- 6 Fotoğraf makinesi düğmelerini kullanarak fotoğrafları görüntüleyin veya videoları oynatın.



- HDMI kablosunu kullanırken, fotoğraf makinesini bir HDTV'ye Anynet+(CEC) yöntemi ile bağlayabilirsiniz.
- Anynet+(CEC) işlevleri, bağlı cihazları TV uzaktan kumandasıyla kontrol etmenize olanak tanır.
- HDTV Anynet+(CEC) yöntemini destekliyorsa, fotoğraf makinesiyle birlikte kullanıldığında TV otomatik olarak açılır. Bu özellik, bazı HDTV'lerde bulunmayabilir.
- Fotoğraf makinesi bir HDTV'ye HDMI kablosuyla bağlandığında, fotoğraf veya video çekemez.
- Bir HDTV'ye bağlandığında, fotoğraf makinesinin bazı oynatma işlevleri kullanılamayabilir.
- Fotoğraf makinesi ve bir HDTV bağlandıktan sonraki süre kullandığınız hafıza kartınıza bağlı olarak farklılık gösterebilir. Hafıza kartının ana özelliği aktarım hızını artırmak olduğundan, daha hızlı bir aktarma hızına sahip bir hafıza kartının HDMI işlevini kullanırken de hızlı olacağını söylemek doğru olmayabilir.
- 1920X1080 (60 kare/sn) videoları sadece 60 fps değerinde oynatılabilen full HDTV'lerde oynatılabilir.

Dosyaları 3D TV'de görüntüleme

3D TV'de 3D modunda veya Akıllı modda 3D Panorama seçeneğinde çekilen fotoğrafları veya videoları görüntüleyebilirsiniz.

1 Çekim veya Oynatma modunda, [MENU] →  → **HDMI Çıkışı** → bir seçeneğe basın. (sf. 153)

2 **3D HDMI Çıkışı** → bir seçenek belirleyin. (sf. 154)

3 Fotoğraf makinenizi ve 3D TV'yi kapatın.

4 İsteğe bağlı HDMI kablosu ile fotoğraf makinenizi 3D TV'nize bağlayın.

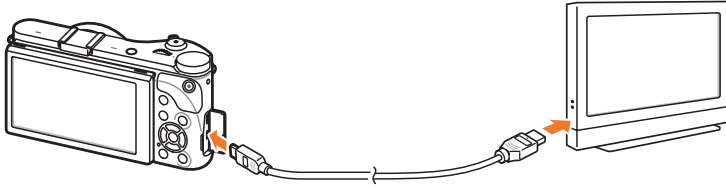

5 3D TV'nizi açın ve ardından HDMI video kaynağını seçin.

6 Fotoğraf makinenizi açın.

- Bir 3D TV'ye bağladığınızda fotoğraf makinesi Oynatma moduna otomatik olarak geçer.

7 Bir 3D dosyasını taşıyın ve ardından [ISO] üzerine basarak 3D moduna geçin.

- 2D Moduna geçmek için [ISO] ögesine tekrar basın.

8 TV'nizin 3D işlevini açın.

- Daha fazla ayrıntı için TV'nizin kullanıcı kılavuzuna bakınız.

9 Fotoğraf makinesi düğmelerini kullanarak 3D fotoğrafları görüntüleyin veya 3D videoları oynatın.



- Bir MPO dosyasını dosya biçimini desteklemeyen TV'lerdeki 3D efektini görüntüleyemezsiniz.
- MPO dosyasını veya bir 3D video dosyasını bir 3D TV'de görüntülemek için doğru bir 3D gözlük kullanın.
- Fotoğrafları 3D Panorama modunda çekmek, bir 3D merceği kullanarak 3D modunda çekim yapılmasından daha az 3D efekti oluşması ile sonuçlanabilir.



Fotoğraf makineniz ile çekilen 3D fotoğraflarını veya videolarını uzun süre 3D TV veya 3D monitöründe görüntülemeyin. Gözlerde kasılma, yorgunluk, baş dönmesi ve benzeri istenmeyen bulgulara sebep olabilir.

Dosyaları bilgisayarınıza aktarma

Fotoğraf makinesini bilgisayarınıza bağlayarak hafıza kartındaki dosyaları aktarın.

Dosyaları Windows İS yüklü bilgisayarınıza aktarma

Fotoğraf makinesini çıkarılabilir bir disk gibi bağlama

Fotoğraf makinesini çıkarılabilir disk olarak bilgisayarınıza bağlayabilirsiniz.

- 1 Fotoğraf makinesini kapatın.
- 2 USB kablosunu kullanarak fotoğraf makinesini bilgisayarınıza bağlayın.

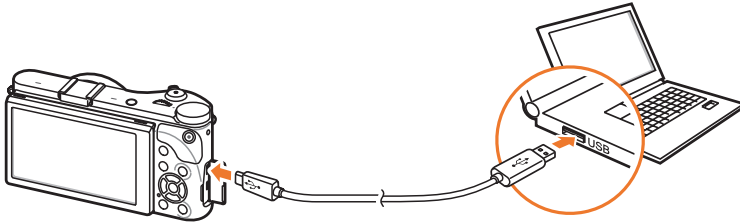

- USB kablosunun küçük ucunu fotoğraf makinenize takın. Kablo ters takılırsa, dosyalarınız zarar görebilir. Üretici firma hiçbir veri kaybından sorumlu tutulamaz.
- USB kablosunu HDMI bağlantı noktasına takmaya çalışırsanız fotoğraf makinesi düzgün çalışmayabilir.



- 3 Fotoğraf makinesini açın.
 - Bilgisayar fotoğraf makinesini otomatik olarak algılar.
- 4 Bilgisayarınızda sırasıyla, **Bilgisayarım** → **Çıkarılabilir Disk** → **DCIM** → **100PHOTO** veya **101_0101** seçeneğini belirleyin.
- 5 İsteddiğiniz dosyaları seçin ve daha sonra, bunları bilgisayarınıza sürükleyin veya kaydedin.



Klasör Türü için **Tarih** değeri ayarlanmışsa, klasör adı "XXX_AATT" biçiminde görünür. Örneğin bir fotoğrafı 1 Ocak günü çekmişseniz, klasör adı "101_0101" olacaktır.

Cihazın bağlantısını kesme (Windows XP için)

Windows Vista, Windows 7 ve Windows 8 için fotoğraf makinesini çıkarma yolları benzerdir.

- 1 Fotoğraf makinesi ile bilgisayar arasında herhangi bir veri aktarımının olmadığından emin olun.
 - Fotoğraf makinenizdeki durum lambası yanıp sönüyorsa, devam eden bir veri aktarımı vardır. Lütfen durum lambası yanıp sönmeyi kesene kadar bekleyin.
- 2 Bilgisayar ekranınızın sağ alt köşesindeki araç çubuğunda  simgesine tıklayın.

- 3 Açılan mesajı tıklatın.
- 4 Diskin güvenli kaldırıldığını belirten ileti kutusunu tıklatın.
- 5 USB kablosunu çıkarın.

Dosyaları Mac OS'e aktarma

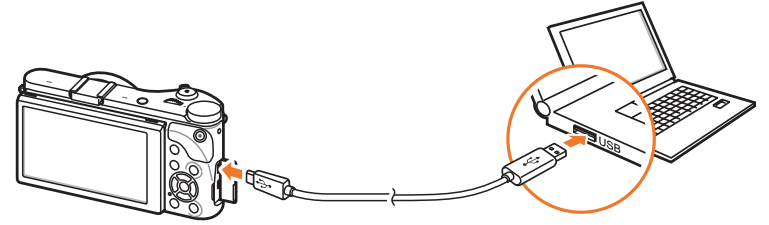

Mac OS 10.5 veya üstü desteklenir.

- 1 Fotoğraf makinesini kapatın.
- 2 USB kablosunu kullanarak fotoğraf makinenizi bir Macintosh bilgisayara bağlayın.



- USB kablosunun küçük ucunu fotoğraf makinenize takın. Kablo ters takılırsa, dosyalarınız zarar görebilir. Üretici firma hiçbir veri kaybından sorumlu tutulamaz.
- USB kablosunu HDMI bağlantı noktasına takmaya çalışırsanız fotoğraf makinesi düzgün çalışmayabilir.

- 3 Fotoğraf makinesini açın.
 - Bilgisayar fotoğraf makinesini otomatik olarak algılar ve çıkarılabilir bir disk simgesini gösterir.
- 4 Çıkarılabilir diski açın.
- 5 Fotoğrafları ve videoları Mac OS'e aktarın.



Programları bir bilgisayarda kullanma

Sağlanan programları kullanarak dosyaları görüntüleyebilir ve düzenleyebilirsiniz. Dosyaları aynı zamanda PC'ye kablosuz olarak da gönderebilirsiniz.

Programları verilen CD'den yükleme

- 1 Kurulum CD'sini bilgisayarınıza takın.
- 2 Bir dil seçin.
- 3 Kuracağınız bir program seçin.
- 4 Ekrandaki talimatları takip edin.
- 5 Kurulumu tamamlamak için **Exit** (Çıkış) üzerine tıklayın.

i-Launcher'ı kullanırken faydalanabileceğiniz programlar

Öğe	Açıklama
Multimedia Viewer	Dosyaları Multimedia Viewer ile görüntüleyebilirsiniz.
Firmware Upgrade	Fotoğraf makinenizin bellenimini indirebilirsiniz.
PC Auto Backup	Fotoğraf makinenizle çektiğiniz fotoğrafları veya videoları kablosuz olarak bir bilgisayara gönderebilirsiniz.

i-Launcher kullanma

i-Launcher dosyaları Multimedia Viewer ile oynatmanıza olanak sağlar ve PC Auto Backup programını indirmek için bir link verir.

Windows OS Gereksinimleri

Öğe	Gereksinimler
CPU	Intel® i5 3,3 GHz veya üstü/ AMD Phenom™ II x4 3,2 GHz veya üstü
RAM	Minimum 512 MB RAM (1 GB veya daha fazlası önerilir)
İS*	Windows XP SP2, Windows Vista, Windows 7, Windows 8
Sabit disk kapasitesi	250 MB veya daha fazlası (1 GB ve üstü önerilir)
Diğerleri	<ul style="list-style-type: none"> • CD-ROM sürücüsü • 1024X768 piksel, 16-bit renkli ekranla uyumlu monitör (1280X1024 piksel, 32-bit renkli ekran önerilir) • USB 2.0 bağlantı noktası • nVIDIA Geforce 7600GT veya daha yüksek/ATI X1600 serisi veya daha yüksek • Microsoft DirectX 9.0c veya daha yüksek

* i-Launcher'ın 32-bit sürümü yüklenecektir—hatta Windows XP, Windows Vista, Windows 7 ve Windows 8'in 64-bit sürümleri de dahildir.



- Gereksinimler yalnızca tavsiyedir. Bilgisayarınızın durumuna göre, bilgisayarınız gereksinimleri karşılayabilir veya karşılayamaz. i-Launcher çalışmayabilir.
- Eğer bilgisayarınız gereksinimleri karşılamazsa, videolar doğru çalışmayabilir.



Üretici firma, kendi kurduğunuz bilgisayarlar gibi niteliksiz bilgisayarların kullanılması sonucu oluşacak herhangi bir zarardan dolayı sorumluluk kabul etmez.

Mac OS Gereksinimleri

Öğe	Gereksinimler
İS	Mac OS 10.5 veya üstü (PowerPC hariç)
RAM	Minimum 256 MB RAM (512 MB veya daha fazlası önerilir)
Sabit disk kapasitesi	Minimum 110 MB
Diğerleri	USB 2.0 bağlantı noktası, CD-ROM sürücüsü

i-Launcher'ı açma

Bilgisayarınızda, **Başlat** → **Tüm Programlar** → **Samsung** → **i-Launcher** → **Samsung i-Launcher**'i seçin. Veya Mac OS bilgisayarında **Applications** (Uygulamalar) → **Samsung** → **i-Launcher** üzerine tıklayın.

Multimedia Viewer kullanma

Multimedia Viewer dosyaları oynatmanıza olanak sağlar. Samsung i-Launcher ekranından, **Multimedia Viewer** üzerine tıklayın.



- Multimedia Viewer şu formatları destekler:
 - Videolar: MP4 (Video: H.264, Audio: AAC), WMV (WMV 7/8/9), AVI (MJPEG)
 - Fotoğraflar: JPG, GIF, BMP, PNG, TIFF, MPO
- Diğer üretici firmaların cihazları ile birlikte kaydedilen dosyalar düzgün çalışmayabilir.

Fotoğrafları görüntüleme



No.	Açıklama
1	Dosya adı
2	Büyütülen alan
3	Histogram
4	Seçilen dosyayı açın.
5	Histogram düğmesi
6	Sola döndürün/Sağa döndürün.
7	Önceki dosyaya gidin/Sonraki dosyaya gidin.
8	Fotoğrafı ekrana sığdırın.
9	Fotoğrafı orijinal boyutunda görüntüleyin.
10	Yakınlaştır/Uzaklaştır
11	2D ve 3D modu arasında geçiş yapar.

Videoları görüntüleme

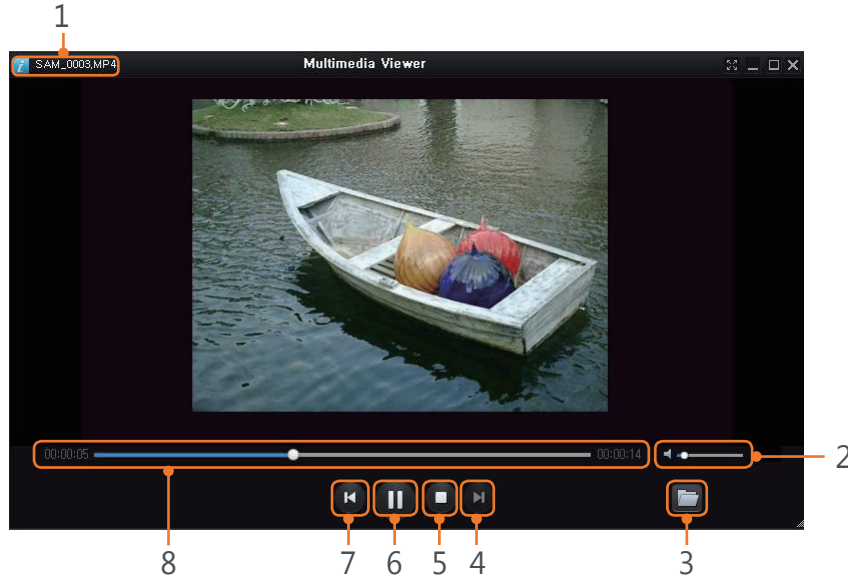

No.	Açıklama
1	Dosya adı
2	Sesi ayarlayın.
3	Seçilen dosyayı açın.
4	Sonraki dosyaya gidin.
5	Durdur

No.	Açıklama
6	Duraklat
7	Önceki dosyaya gidin.
8	İlerleme çubuğu

Cihaz yazılımını indirme

Samsung i-Launcher ekranından, **Firmware Upgrade** üzerine tıklayın.

PC Auto Backup programını indirme

Samsung i-Launcher ekranından, **PC Auto Backup** üzerine tıklayın. PC Auto Backup programını yükleme hakkında ayrıntılı bilgi için, sayfa 133'e bakın.

Adobe Photoshop Lightroom yükleme

- 1 Adobe Photoshop Lightroom DVD-ROM'unu PC'nize ekleyin.
- 2 Bir dil seçin.
- 3 Ekrandaki talimatları takip edin.

Adobe Photoshop Lightroom kullanma

Bir fotoğraf makinesi tarafından çekilen fotoğraflar genellikle JPEG formatlarına dönüştürülür ve fotoğraf makinesinin çekim anındaki ayarlarına göre hafızada saklanır. RAW dosyaları ise JPEG formatlarına dönüştürülmez ve hiçbir değişiklik yapılmadan hafızaya kaydedilir. Adobe Photoshop Lightroom ile fotoğrafların pozlamasını, beyaz dengesini, tonlarını, kontrastını ve renklerini ayarlayabilirsiniz. Aynı zamanda JPEG veya TIFF dosyalarını ve RAW dosyalarını da düzenleyebilirsiniz. Ayrıntılı bilgi için program kılavuzuna bakınız.

Bölüm 7

Ek

Hata mesajları, fotoğraf makinesi bakımı, sorun giderme ipuçları, teknik özellikler ve isteğe bağlı aksesuarlar hakkında bilgi ahibi olun.

Hata mesajları

Aşağıdaki hata mesajları görüldüğünde, şu çözümleri deneyin.

Hata mesajları	Önerilen işlem
Mercek kilitlendi	Mercek kilitlidir. Bir tık sesi duyana kadar merceği saat yönünün tersine çevirin. (sf. 45)
Kart hatası	<ul style="list-style-type: none"> Fotoğraf makinenizi kapatın ve tekrar açın. Hafıza kartını çıkarın ve tekrar takın. Hafıza kartını formatlayın.
Pil zayıf	Dolu bir pil takın veya pili yeniden şarj edin.
Görüntü Dosyası Yok	Fotoğrafları çekin veya içinde fotoğraf olan bir hafıza kartı takın.
Dosya hatası	Hasarlı dosyayı silin veya bir servis merkeziyle görüşün.
Hafıza dolu	Gerekli olmayan dosyaları silin veya yeni bir hafıza kartı takın.
Kart kilitli	SD, SDHC, SDXC veya UHS-1 kartını kilitleyerek dosyaların silinmesini önleyebilirsiniz. Çekim sırasında kartın kilidini açın. (sf. 173)

Hata mesajları	Önerilen işlem
Klasör ve dosya numarası maksimum değerine ulaştı. Kartı değiştirin	Dosya adları DCF standardıyla eşleşmiyor. Hafıza kartındaki dosyaları bilgisayarınıza aktarın ve kartı formatlayın. (sf. 155)
Error 00	Fotoğraf makinenizi kapatın ve merceği tekrar takın. Eğer halen aynı mesajı görüyorsanız, bir servis merkezine başvurun.
Error 01/02	Fotoğraf makinenizi kapatın, pili çıkartın ve tekrar takın. Eğer halen aynı mesajı görüyorsanız, bir servis merkezine başvurun.

Fotoğraf makinesinin bakımı

Fotoğraf makinesini temizleme

Fotoğraf makinesi merceği ve ekranı

Bir körüklü fırça kullanarak tozu temizleyin ve merceği yumuşak bir bezle bastırmadan silin. Mercekte toz kalırsa, temiz bir kağıda mercek temizleme sıvısı dökün ve merceği hafifçe silin.

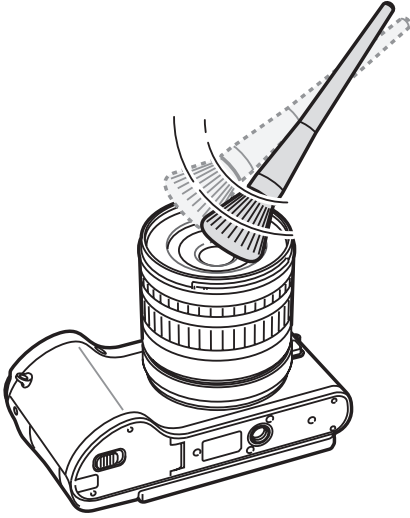

Görüntü sensörü

Farklı çekim koşullarına bağlı olarak fotoğraf üzerinde toz görülebilir. Bunun sebebi görüntü sensörünün açık hava koşullarına maruz kalmasıdır. Bu normal bir sorundur ve fotoğraf makinesi günlük kullanım içerisinde her zaman toza maruz kalabilir. Sensör üzerindeki tozu sensör temizleme işlevini çalıştırarak giderebilirsiniz. (sf. 156) Eğer sensör temizlendikten sonra halen toz kalmışsa, bir servis merkezine başvurun. Körüklü fırçayı merceğin montaj açıklığının içine sokmayın.

Fotoğraf makinesinin gövdesi

Yumuşak, kuru bir bezle hafifçe silin.



Cihazı temizlemek için asla benzen, tiner veya alkol kullanmayın. Bu tür çözeltiler fotoğraf makinesine zarar verebilir veya çalışmasını olumsuz etkileyebilir.

Fotoğraf makinesini kullanma veya saklama

Fotoğraf makinesini kullanmak veya saklamak için uygun olmayan yerler

- Fotoğraf makinesini çok soğuk veya çok yüksek sıcaklıklara maruz bırakmaktan kaçının.
- Fotoğraf makinenizi aşırı yüksek nem olan veya nemin sert biçimde değiştiği bölgelerde kullanmaktan kaçının.
- Fotoğraf makinesini doğrudan güneş ışığına maruz bırakmaktan ve yazın bir arabanın içi gibi sıcak ve havalandırması zayıf yerlerde saklamaktan kaçının.
- Fotoğraf makinenizi ve ekranını darbelere, sert kullanıma ve aşırı titreşime karşı koruyun, aksi takdirde ciddi zarar görebilirler.
- Fotoğraf makinesinin içindeki hareketli parçaların ve iç bileşenlerin zarar görmemesi için fotoğraf makinenizi tozlu, kirli, nemli veya iyi havalandırılmamış yerlerde kullanmayın ve saklamayın.
- Fotoğraf makinenizi benzin, yakıt veya yanıcı kimyasal maddelerin yakınında kullanmayın. Yanıcı sıvı, gaz veya patlayıcı malzemeleri fotoğraf makinesi veya aksesuarlarıyla aynı bölgede saklamayın veya taşımayın.
- Fotoğraf makinesini naftalinli yerlerde saklamayın.

Plaj ve sahillerde kullanma

- Fotoğraf makinenizi kumsal veya benzeri yerlerde kullanırken kuma ve kire karşı koruyun.
- Fotoğraf makineniz su geçirmez değil. Ellerinizi ıslakken pile, adaptöre veya hafıza kartına dokunmayın. Ellerinizi ıslakken fotoğraf makinesini kullanmanız fotoğraf makinenize zarar verebilir.

Uzun süreli saklama

- Fotoğraf makinenizi uzun bir süre için saklayacağınızda silika jel gibi bir emici madde ile birlikte bir kapalı bir kaba koyun.
- Kullanılmayan piller zaman için de boşalır ve kullanmadan önce tekrar şarj edilmeleri gerekir.
- Fotoğraf makinesi ve pil uzun süre ayrı yerlerde durduktan sonra fotoğraf makinesi tekrar açıldığında Güncel tarih ve saat sıfırlanabilir.

Nemli ortamlarda fotoğraf makinesini dikkatli kullanma

Fotoğraf makinesini soğuk bir ortamdan sıcak ortama aktardığınızda fotoğraf makinesinin merceğinde veya içindeki parçalarda buğu oluşabilir. Bu durumda fotoğraf makinenize kapatın ve en az 1 saat bekleyin. Hafıza kartı üzerinde buğu oluşursa hafıza kartını fotoğraf makinesinden çıkarın ve geri takmadan önce üzerindeki nemin tamamının buharlaşmasını bekleyin.

Diğer önlemler

- Fotoğraf makinenizi askısından tutup sallamayın. Bu sizi veya başkalarını yaralayabilir veya fotoğraf makinenize zarar verebilir.
- Fotoğraf makinenizi boyamayın; boya hareketli parçaları tıkayıp düzgün çalışmalarını engelleyebilir.
- Kullanmadığınızda fotoğraf makinesini kapatın.
- Fotoğraf makineniz hassas parçalardan oluşmaktadır. Fotoğraf makinesini darbelerden koruyun.
- Kullanmadığınızda çantasında tutarak ekranı dış kuvvetlerden koruyun. Kum, sivri aletler veya bozuk paradan uzak tutarak fotoğraf makinesini çiziklerden koruyun.
- Ekran çatlamışsa veya kırılmışsa fotoğraf makinesini kullanmayın. Kırılan cam veya akrilik elinizin veya yüzünüzün yaralanmasına sebep olabilir. Onarmak için fotoğraf makinenizi Samsung servis merkezine götürün.
- Fotoğraf makinelere, pilleri, şarj aletlerini veya aksesuarları asla mikrodalga fırın, ocak, radyatör veya soba gibi ısıtıcıların yakınına, içine ya da üzerine koymayın. Bu cihazlar deforme olabilir ve aşırı ısınmaya sebep olarak yangına veya patlamaya sebep olabilir.

- Merceği doğrudan güneş ışığına tutmayın; aksi takdirde görüntü sensöründe renk bozulması olabilir veya sensör doğru çalışmayabilir.
- Merceğinizi parmak izi veya çizilmelere karşı koruyun. Merceğinizi yumuşak, temiz, havsız bir mercek beziyle temizleyin.
- Dışarıdan bir darbe alırsa fotoğraf makinesi kapanabilir. Bu durum hafıza kartını korumak içindir. Tekrar kullanmak için fotoğraf makinesini açın.
- Fotoğraf makinesini kullanırken ısınabilir. Bu normaldir ve fotoğraf makinenizin ömrünü veya performansını etkilemez.
- Fotoğraf makinesini düşük sıcaklıklarda kullandığınızda, açılması biraz zaman alabilir, ekran rengi geçici olarak değişebilir ya da gölge görüntüler görünebilir. Bu gibi durumlar arıza değildir ve fotoğraf makinesi daha yüksek sıcaklıklara getirildiğinde kendilerini düzeltecektir.
- Fotoğraf makinesinin dış yüzeyindeki boya veya metal, hassas ciltli kişilerde alerjiye, cilt kaşıntısına, egzamaya veya şişliklere sebep olabilir. Eğer bu belirtilerden herhangi biriyle karşılaşırsanız, fotoğraf makinesini kullanmayı derhal bırakın ve bir doktora başvurun.
- Fotoğraf makinesinin hiçbir bölümüne, yuvasına veya erişim noktasına herhangi bir yabancı nesne sokmayın. Hatalı kullanımdan kaynaklanan hasarlar garantiniz tarafından kapsamayabilir.
- Yetkili olmayan kişilerin fotoğraf makinesine servis yapmasına izin vermeyin veya fotoğraf makinesine kendiniz servise yapmaya çalışmayın. Yetkili olmayan kişilerin servise yapmasından kaynaklanacak her tür zarar garanti kapsamınızın dışındadır.

Hafıza kartı hakkında

Desteklenen hafıza kartı

Bu ürün SD (Secure Digital), SDHC (Secure Digital High Capacity), SDXC (Secure Digital eXtended Capacity), UHS-1 (Ultra High Speed-1), microSD, microSDHC, microSDXC veya microUHS-1 hafıza kartlarını destekler.

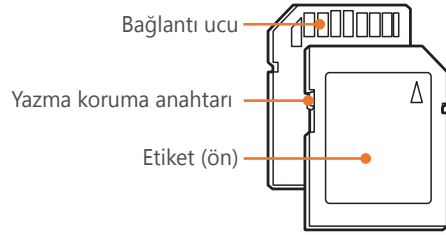

SD, SDHC, SDXC veya UHS-1 kartlardaki yazmaya karşı koruma düğmesini kullanarak, dosyaların silinmesini önleyebilirsiniz. Kartı kilitlemek için düğmeyi aşağı kaydırın, kilidini açmak için yukarı kaydırın. Fotoğraf veya video çekerken kartın kilidini açın.

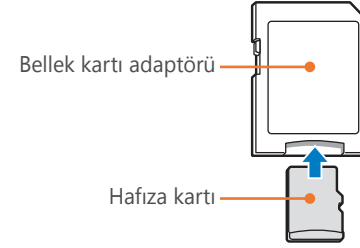

Mikro hafıza kartını bu ürün, bir PC veya hafıza kartı okuyucusu ile kullanmak için, kartı adaptöre takın.

Hafıza kartı kapasitesi

Hafıza kartı kapasitesi çekim sahnelerine veya çekim koşullarına bağlı olarak değişebilir. Bu kapasiteler 2 GB SD karta göre verilmiştir.

	Boyut	Kalite						
		Çok iyi	İyi	Normal	RAW	RAW + Ç.İyi	RAW + İyi	RAW + Normal
Fotoğraf	20.0M (5472X3648)	151	179	218	69	47	49	52
	10.1M (3888X2592)	276	321	384	-	62	64	66
	5.9M (2976X1984)	423	484	565	-	71	72	74
	2.0M (1728X1152)	845	923	1.016	-	82	83	84
	Seri çekim	479	545	631	-	-	-	-
	16.9M (5472X3080)	177	208	252	-	51	53	56
	7.8M (3712X2088)	343	396	467	-	66	68	70
	4.9M (2944X1656)	487	553	640	-	74	75	76
	2.1M (1920X1080)	827	905	999	-	82	83	84
	13.3M (3648X3648)	218	255	307	-	56	58	61
	7.0M (2640X2640)	373	429	504	-	68	70	72
	4.0M (2000X2000)	559	630	721	-	76	77	78
	1.1M (1024X1024)	1.111	1.180	1.258	-	86	86	87

	Boyut	Kalite	
		HQ	Normal
Video	1080 60P 1920X1080 (60 kare/sn)	Yaklaşık 10' 10"	Yaklaşık 12' 43"
	1080 30P 1920X1080 (30 kare/sn)	Yaklaşık 17' 41"	Yaklaşık 22' 09"
	1080 * 15P 1920X1080 (15 kare/sn)	Yaklaşık 23' 38"	Yaklaşık 29' 24"
	810 24P 1920X810 (24 kare/sn)	Yaklaşık 21' 35"	Yaklaşık 27' 02"
	720 60P 1280X720 (60 kare/sn)	Yaklaşık 16' 51"	Yaklaşık 21' 06"
	720 30P 1280X720 (30 kare/sn)	Yaklaşık 29' 11"	Yaklaşık 36' 35"
	480 30P 640X480 (30 kare/sn)	Yaklaşık 120' 47"	Yaklaşık 153' 30"
	240 30P Paylaşım İçin (30 kare/sn)	Yaklaşık 218' 48"	Yaklaşık 278' 24"

* **1080 15P** sadece bazı Akıllı Filtre seçenekleri ile kullanılabilir.

- Yukarıdaki rakamlar yakınlaştırma işlevi kullanılmadan ölçülür.
- Yakınlaştırmayı kullanırsanız mevcut kayıt süresi değişebilir.
- Toplam kayıt süresinin belirlemek için çok sayıda kayıt gerçekleştirilmiştir.
- Maksimum kayıt süresi dosya başına 29 dakika ve 59 saniyedir.
- Paylaşım İçin videolarının maksimum oynatma süresi dosya başına 30 saniyedir .

Hafıza kartlarının kullanıma dair uyarılar

- Hafıza kartlarını çok düşük veya çok yüksek sıcaklıklara maruz bırakmayın (0° C/32° F'den düşük veya 40° C/104° F'den yüksek). Aşırı yüksek veya düşük sıcaklıklar hafıza kartının arızalanmasına sebep olabilir.
- Doğru tarafa bakacak şekilde bir bellek kartı takın. Bellek kartının yanlış yönde takılması fotoğraf makinenizin ve bellek kartınızın zarar görmesine neden olabilir.
- Başka fotoğraf makinelerinde veya bilgisayarda formatlanmış hafıza kartlarını kullanmayın. Hafıza kartını fotoğraf makinenizde tekrar formatlayın.
- Hafıza kartını fotoğraf makinenize taktığınızda veya çıkarttığınızda fotoğraf makinenizi kapatın.
- Lamba yanıp sönerken hafıza kartını çıkarmayın veya fotoğraf makinesini kapatmayın, aksi halde verileriniz zarar görebilir.
- Bir hafıza kartının kullanım ömrü dolduğunda kartta başka fotoğraf saklayamazsınız. Yeni bir hafıza kartı kullanın.
- Hafıza kartlarını bükmeyin, düşürmeyin, üzerine ağır cisimler koymayın veya baskı uygulamayın.
- Hafıza kartlarını güçlü manyetik alanların yakınında kullanmaktan veya saklamaktan kaçının.
- Hafıza kartlarını yüksek sıcaklık, yüksek nem veya aşındırıcı maddelerin olduğu yerlerde kullanmaktan veya saklamaktan kaçının.

- Hafıza kartlarının sıvı, kir veya yabancı maddelerle temas etmemesine dikkat edin. Hafıza kartı kirlenirse, hafıza kartınızı fotoğraf makinenize takmadan önce yumuşak bir bezle temizleyin.
- Sıvıların, kirin veya yabancı maddelerin hafıza kartlarına veya hafıza kartı yuvasına temas etmelerine izin vermeyin. Aksi takdirde hafıza kartları veya fotoğraf makinesi arızalanabilir.
- Hafıza kartını taşıdığınızda kartı elektrostatik boşaltımlardan korumak için bir çanta içinde taşıyın.
- Önemli verileri sabit disk, CD veya DVD gibi başka bir ortama aktarın.
- Fotoğraf makinesini uzun süreler kullandığınızda hafıza kartı ısınabilir. Bu normaldir ve arızaya işaret etmez.
- Standard gereksinimleri karşılayan bir hafıza kartı kullanınız.



Üretici firma hiçbir veri kaybından sorumlu tutulamaz.

Pil hakkında bilgi

Yalnızca, Samsung tarafından onaylanan pilleri kullanın.

Pil teknik özellikleri

Öge	Açıklama
Model	BP1130
Tür	Lityum-iyon pil
Hücre kapasitesi	1.130 mAh
Voltaj	7,6 V
Şarj süresi* (Batarya tamamen boşaldığında)	Yakl. 215 dk

* Pili bir bilgisayara bağlayarak şarj etmek daha uzun sürebilir.



Pilin dikkatsizce veya uygunsuz bir şekilde kullanılması kişisel yaralanmalara veya ölüme yol açabilir. Emniyetiniz için, doğru pil kullanımıyla ilgili aşağıdaki talimatlara uyun:

- Pil doğru kullanılmazsa tutuşabilir veya patlayabilir. Pilde herhangi bir şekil bozukluğu, çatlak veya anormallik fark ederseniz derhal pili kullanmayı bırakın ve pil üreticisiyle bağlantıya geçin.
- Sadece üreticinin önerdiği, orijinal pil şarj cihazlarını kullanın ve pili yalnızca bu kullanıcı kılavuzunda gösterildiği şekilde şarj edin.
- Pili ısıtıcıların yakınına koymayın veya yaz mevsiminde kapalı bir arabanın içi gibi aşırı sıcak ortamlara maruz bırakmayın.
- Pili mikrodalga fırına koymayın.
- Pili spa veya duşakabin gibi sıcak ve nemli yerlerde saklamaktan ve kullanmaktan sakının.

- Cihazı yatak örtüsü, halı veya elektrikli battaniye gibi alev alabilen yüzeylerde uzun süre bırakmayın.
- Her türlü kapalı alanda cihaz açık durumdayken uzun süre başından ayrılmayın.
- Pil uçlarının kolye, madeni para, anahtar veya saat gibi metal nesnelere temas etmesine izin vermeyin.
- Yedek pil olarak yalnızca üreticinin önerdiği, orijinal Lityum-iyon pilleri kullanın.
- Pili parçalamayın veya herhangi sivri nesne ile delmeyin.
- Pili yüksek basınçlı veya ezilmesine yol açacak kuvvetlere maruz bırakmayın.
- Pilin yüksek bir yerden düşmek gibi sert darbelere maruz kalmasına izin vermeyin.
- Pili 60° C (140° F) veya üstündeki sıcaklıklara maruz bırakmayın.
- Pilin nemli yüzeylerle veya sıvılarla temas etmesine izin vermeyin.
- Pil güneş ışığı, ateş ve benzeri aşırı sıcaklıklara maruz bırakılmamalıdır.

Atma talimatları

- Pilleri atarken dikkatli olun.
- Pilleri ateşe atmayın.
- Kullanılmayan pillerin ne yapılacağı ile ilgili yasal düzenlemeler ülkeye veya bölgeye göre farklılık gösterebilir. Pilleri tüm yerel ve federal yönetmelikleri göz önünde bulundurarak elden çıkarın.

Pilin şarj edilmesiyle ilgili talimatlar

Pili yalnızca bu kullanıcı kılavuzunda anlatılan yöntemi kullanarak şarj edin. Pil düzgün şekilde şarj edilmezse tutuşabilir veya patlayabilir.

Pil ömrü

Çekim modu	Ortalama süre / Fotoğraf sayısı
Fotoğraflar	Yaklaşık 165 dk Yaklaşık 330 fotoğraf
Videolar	Yaklaşık 110 dk (Videoları 1920X1080 çözünürlükte ve 60 kare/sn değerinde kaydedin.)

- Yukarıdaki şekiller CIPA test standartlarına göre dir. Sonuçlar gerçek kullanım şeklinize göre değişebilir.
- Kullanabileceğiniz çekim süresi arka plan, çekimler arasındaki aralıklar ve kullanım koşullarına göre değişir.
- Toplam kayıt süresinin belirlemek için çok sayıda kayıt gerçekleştirilmiştir.

Düşük pil uyarısı

Pil tamamen boşaldığında, pil simgesi kırmızı renk olacak ve "**Pil zayıf**" mesajı belirecektir.

Pilin kullanımı ile ilgili notlar

- Pilleri çok düşük veya çok yüksek sıcaklıklara maruz bırakmayın (0° C/32° F'den düşük veya 40° C/104° F'den yüksek). Aşırı sıcaklıklar pillerinizin şarj kapasitesini düşürebilir.
- Fotoğraf makinesini uzun süre kullandığınızda, pil yuvasının çevresindeki alan ısınabilir. Bu, fotoğraf makinesinin normal kullanımını etkilemez.
- Fişin elektrik prizi ile bağlantısını kesmek için elektrik kablosundan tutarak çekmeyin, aksi halde bu durum yangına veya elektrik çarpmasına sebep olabilir.
- 0° C/32° F'nin altındaki sıcaklıklarda pil kapasitesi ve pil ömrü azalabilir.
- Pil kapasitesi düşük sıcaklıklarda azalabilir, fakat daha yüksek sıcaklıklarda normale dönecektir.
- Fotoğraf makinesini uzun süre kullanmadan saklayacaksanız içindeki pilleri çıkarın. İçindeki pillerde akma olabilir veya zamanla paslanarak fotoğraf makinenize önemli hasar verebilir. Fotoğraf makinesini pili içinde olacak şekilde uzun süre kullanmadan tutmanız durumunda pilin boşalmasına sebep olacaktır. Şarjı tam olarak boşalan bir pili yeniden şarj edemeyeceksiniz.
- Fotoğraf makinesini uzun süre kullanmadığınızda (3 ay veya daha uzun), pili kontrol edin ve düzenli olarak yeniden şarj edin. Eğer pilin sürekli olarak boşalmasına izin vererseniz, kapasitesi ve ömrü azalabilir, bu da arızaya, yangına veya patlamaya yol açabilir.

Pilin kullanımı hakkında ikazlar

Pilleri, şarj cihazlarını ve hafıza kartlarını koruyun.

Pillerin metal nesnelere temas etmemesine dikkat edin, aksi takdirde bu durum + ve - uçları arasında bağlantı oluşmasına ve pilde geçici veya kalıcı hasara ve yangına veya elektrik çarpmasına neden olabilir.

Pilin şarj edilmesiyle ilgili notlar

- Eğer durum lambası kapalı ise, pili doğru taktığınızdan emin olun.
- Eğer fotoğraf makinesi şarj edilirken açıksa, pil tam olarak şarj olmayabilir. Pili şarj etmeden önce fotoğraf makinesini kapatın.
- Pili şarj ederken fotoğraf makinesini kullanmayın. Bu yangına veya elektrik çarpmasına neden olabilir.
- Fişin elektrik prizi ile bağlantısını kesmek için elektrik kablosundan tutarak çekmeyin, aksi halde bu durum yangına veya elektrik çarpmasına sebep olabilir.
- Fotoğraf makinesini açmadan önce en az 10 dakika için pili şarj edin.

- Pil şarjı bittiğinde fotoğraf makineniz harici bir güç kaynağına bağlarsanız, yüksek enerji tüketen işlevleri kullanmak fotoğraf makinesinin kapanmasına sebep olacaktır. Fotoğraf makinesini normal kullanırsanız, pili yeniden şarj edin.
- Pil tam şarj olduğunda güç kablosunu yeniden bağlarsanız, durum lambası yaklaşık 30 dakika açılır.
- Flaş kullanmak veya video kaydetmek pilin daha çabuk bitmesine neden olur. Kırmızı durum lambası kapanıncaya kadar pili şarj edin.
- Durum lambası kırmızı yanıp sönerse, kabloyu yeniden bağlayın veya pili çıkarın ve tekrar takın.
- Kablo aşırı ısındığında ya da sıcaklık çok yüksekken pili şarj ederseniz, durum lambası kırmızı renkte yanıp sönebilir. Pil soğuduğunda şarj etme başlayacaktır.
- Pillerin fazla şarj edilmesi pil ömrünü kısaltabilir. Şarj tamamlandıktan sonra kabloyu fotoğraf makinesinden çıkarın.
- AC kablosundaki ağır nesnelere bükmeyin veya ağır cisimler yerleştirmeyin. Bunu yapmanız kabloya hasar verebilir.

Bir bilgisayar bağılı iken şarj etme üzerine notlar

- Sadece verilen USB kablosunu kullanın.
- Şu durumlarda pil şarj olmayabilir:
 - bir USB hub kullanımı
 - diğer USB cihazların bilgisayarınıza bağılı olması
 - kabloyu bilgisayarınızın ön kısmındaki girişe bağlamanız
 - bilgisayarın USB girişi güç çıkışı standardını desteklememesi (5 V, 500 mA)

Pilleri ve şarj cihazlarını kullanırken ve elden çıkarırken özen gösterin

- Pilleri asla ateşe atmayın. Kullanılmış pilleri atarken tüm yerel düzenlemelere uyun.
- Pilleri veya fotoğraf makinelerini asla mikrodalga fırın, ocak, radyatör veya soba gibi ısıtıcıların içine ya da üzerine koymayın. Piller fazla ısınırsa patlayabilir.



Servis merkezine başvurmadan önce

Cihazınızla ilgili sorun yaşıyorsanız, servis uzmanına başvurmadan önce aşağıdaki sorun giderme çözümlerini uygulamayı deneyin.



Fotoğraf makinenizi bir servis merkezine bırakırken hafıza kartı ve pil gibi arızayla ilgili olabilecek bileşenleri de bırakın.

Durum	Önerilen işlem
Fotoğraf makinesi açılmıyor	<ul style="list-style-type: none"> Pilin takılı olduğundan emin olun. Pilin doğru olarak takılı olduğundan emin olun. Pili şarj edin.
Kendi kendine kapanıyor	<ul style="list-style-type: none"> Pili şarj edin. Fotoğraf makineniz Güç tasarrufu modunda olabilir veya ekran otomatik olarak kapanır. (sf. 153) Fotoğraf makinesi, aşırı ısınma nedeniyle hafıza kartına zarar gelmesini önlemek için kapanmış olabilir. Fotoğraf makinenizi tekrar açın.
Fotoğraf makinesinin pili çabuk boşalıyor	<ul style="list-style-type: none"> Düşük sıcaklıklarda (0° C/32° F derecenin altında) daha çabuk boşalabilir. Pili cebinize koyarak sıcak tutmaya çalışın. Flaş kullanmak veya video kaydetmek pilin daha çabuk bitmesine neden olur. Gerekirse yeniden şarj edin. Piller zaman içinde değiştirilmesi gereken sarf malzemeleridir. Çok çabuk bitmeye başladıysa yeni bir pil alın.

Durum	Önerilen işlem
Fotoğraf çekemiyor	<ul style="list-style-type: none"> Hafıza kartında yer yok. Gerekli olmayan dosyaları silin veya yeni bir kart takın. Hafıza kartını formatlayın sağlar. Hafıza kartı bozuk. Yeni bir hafıza kartı edinin. Hafıza kartı kilitli. Kartın kilidini açın. (sf. 173) Fotoğraf makinesinin açık olduğundan emin olun. Pili şarj edin. Pilin doğru olarak takılı olduğundan emin olun.
Fotoğraf makinesi donup kalıyor	Pili çıkarın ve tekrar takın.
Fotoğraf makinesi ısınıyor	Fotoğraf makineniz kullanım sırasında ısınabilir. Bu normaldir ve fotoğraf makinenizin ömrünü veya performansını etkilemez.
Flaş beklenmedik bir şekilde patlıyor	Flaş statik elektrik yüzünden patlayabilir. Fotoğraf makinesi arızalı değildir.
Flaş çalışmıyor	<ul style="list-style-type: none"> Flaş seçeneği Kapalı olarak ayarlanmış olabilir. (sf. 94) Flaşı bazı modlarda kullanamazsınız.
Tarih ve saat doğru değil	⚙️ menüsünde tarihi ve saati ayarlayın. (sf. 153)
Ekran veya düğmeler çalışmıyor	Pili çıkarın ve tekrar takın.

Durum	Önerilen işlem
Hafıza kartında hata var	<ul style="list-style-type: none"> Fotoğraf makinenizi kapatın ve ardından tekrar açın. Hafıza kartınızı çıkarın ve ardından tekrar takın. Hafıza kartınızı formatlayın. <p>Ayrıntılı bilgi için "Hafıza kartlarının kullanıma dair uyarılar" kısmına bakınız. (sf. 176)</p>
Bilgisayarınız bir SDXC veya UHS-1 hafıza kartını algılamıyor	SDXC hafıza kartları exFAT dosya sistemini kullanır. Bir Windows XP bilgisayarınızda exFAT dosya sistemi ile biçimlendirilen SDXC hafıza kartları veya UHS-1 hafıza kartlarını kullanmak için, Microsoft web sitesinden exFAT dosya sistemi sürücüsünü indirin ve güncelleyin.
Televizyonunuz veya bilgisayarınız SDXC veya UHS-1 hafıza kartına yüklenen fotoğrafları ve videoları görüntüleyemiyor	SDXC hafıza kartları exFAT dosya sistemini kullanır. exFAT dosya sistemi ile formatlanan SDXC hafıza kartlarını veya UHS-1 hafıza kartlarını kullanmak için, kamerayı cihaza bağlamadan önce harici cihazın exFAT dosya sistemi ile uyumlu olduğundan emin olun.
Dosyaları görüntüleyemiyorum	Bir dosyanın adını değiştirirseniz, fotoğraf makineniz dosyayı oynatamayabilir (adın DCF standardına uygun olması gerekir). Böyle bir durumla karşılaşırsanız, dosyalarınızı bilgisayarda görüntüleyin.
Fotoğraf net değil	<ul style="list-style-type: none"> Ayarladığınız odaklama seçeneğinin, yaptığınız çekimler için uygun olduğundan emin olun. Fotoğraf makinenizin titrememesi için üçayak kullanın. Fotoğraf makinesi merceğinin temiz olduğundan emin olun. Değilse merceği temizleyin. (sf. 170)

Durum	Önerilen işlem
Fotoğrafın renkleri gerçek sahneye aynı değil	Doğru olmayan bir beyaz dengesi ayarı gerçekçi olmayan renkler oluşturabilir. Işık kaynağına uygun doğru bir beyaz dengesi seçin. (sf. 76)
Fotoğraf çok parlak veya çok karanlık.	<p>Fotoğrafınız fazla ya da eksik pozlandırılmıştır.</p> <ul style="list-style-type: none"> Diyafram değerini veya deklanşör hızını ayarlayın. ISO duyarlılığını ayarlayın. (sf. 75) Flaşı kapatın veya açın. (sf. 94) Pozlama değerini ayarlayın. (sf. 102)
Fotoğraflar bozuk çıkıyor	Geniş görüş açısıyla çekim yapmaya olanak tanıyan geniş açılı bir mercek kullanılırken fotoğraf makinesi görüntüsünde çok ufak bozukluklar olabilir. Bu normaldir ve arızaya yol açmaz.
Bağladığım harici cihazda oynatma ekranı gözüküyor	<ul style="list-style-type: none"> HDMI kablosunun harici monitöre doğru bir şekilde bağlandığından emin olun. Hafıza kartınıza kaydın doğru şekilde yapıldığından emin olun.
Bilgisayarınız fotoğraf makinenizi tanımıyor	<ul style="list-style-type: none"> USB kablosunun doğru bağlandığından emin olun. Fotoğraf makinenizin açık olduğundan emin olun. Desteklenen bir işletim sistemi kullandığınızdan emin olun.
Bilgisayarınız dosyalar aktarılırken fotoğraf makinesinin bağlantısını kesiyor	Dosya aktarma işlemi statik elektrik nedeniyle kesilebilir. USB kablosunu çıkarın ve tekrar takın.

Durum	Önerilen işlem
Bilgisayarınız videoları oynatmıyor	Videolar bazı video oynatıcı programlarını oynatamayabilir. Fotoğraf makineniz ile yakalanan video dosyalarını oynatmak için, bilgisayarınızda i-Launcher programı ile yükleyebileceğiniz Multimedia Viewer programını kullanın.
i-Launcher düzgün bir şekilde çalışmıyor	<ul style="list-style-type: none"> i-Launcher'ı sonlandırın ve programı tekrar başlatın. Bilgisayarınızın teknik özelliklerine ve ortama bağlı olarak, program otomatik olarak başlamayabilir. Bu durumda, Windows bilgisayarında Başlat → Tüm Programlar → Samsung → i-Launcher → Samsung i-Launcher üzerine tıklayın. (Windows 8 için, Başlat ekranını açın ve ardından All apps (Tüm uygulamalar) → Samsung i-Launcher ögesini seçin.) Veya Mac OS bilgisayarında Applications (Uygulamalar) → Samsung → i-Launcher üzerine tıklayın.
DPOF dosyaları için RAW ayarlanamıyor	DPOF dosyaları için RAW ayarlayamazsınız.
Otomatik Odaklama (AF) çalışmıyor	<ul style="list-style-type: none"> Özneniz odak alanı dışındadır. Özne AF alanı dışında ise, onu AF alanı içine alarak ve [Deklanşör] yarım basarak çekim yapın. Özne çok yakın. Özneneden birkaç adım uzaklaşın ve öyle çekin. Odak modu MF (Menüel Odaklama)'ya ayarlı. Modu AF olarak değiştirin.

Durum	Önerilen işlem
AEL özelliği çalışmıyor	AEL özelliği AUTO , M , i ve S modlarında çalışmaz. Bu özelliği kullanmak için başka bir mod seçin.
Mercek çalışmıyor	<ul style="list-style-type: none"> Merceğin doğru monte edildiğinden emin olun. Merceği fotoğraf makinesinden çıkartın ve tekrar takın.
Harici flaş veya GPS çalışmıyor	Harici cihazın doğru takıldığından ve açık durumda olduğundan emin olun.
Fotoğraf makinesini açtığınızda tarih & saat ayarları ekranı görüntüleniyor.	<ul style="list-style-type: none"> Tarih ve saati tekrar ayarlayın. Bu ekran fotoğraf makinesinin dahili güç kaynağının şarjı tamamen bittiğinde çıkar. Tamamen şarj olmuş bir pil takın ve dahili güç kaynağının yeniden şarj olması için kapalı durumda en az 72 saat bekleyin.

Fotoğraf makinesinin teknik özellikleri

Görüntü Algılayıcı	
Tür	CMOS
Algılayıcı boyutu	23,5 X 15,7 mm
Etkin piksel sayısı	Yakl. 20,3 mega-piksel
Toplam piksel sayısı	Yakl. 21,6 mega-piksel
Renk filtresi	RGB ana renk filtresi
Mercek montajı	
Tür	Samsung NX Düzeneği
Mevcut mercek	Samsung mercek
Görüntü Sabitleme	
Tür	Kaydırma (merceğe bağlı)
Mod	Kapalı/Mod 1/Mod 2
Bozulma Düzelt	
Kapalı/Açık (merceğe bağlı)	
i-Function	
① Depth, ② Zoom (X1.2, 1.4, 1.7, 2.0)	
Tozlanmayı Azaltma	
Tür	Süper sonik sürücü

Ekran	
Tür	Dokunmatik Panelli AMOLED (C-tipi Dokunma Kontrolü Etkin)
Boyut	3,31" (Yaklaşık 84,0 mm)
Çözünürlük	WVGA (800X480) 768 k nokta (PenTile)
Görüş alanı	Yakl. 100%
Açı	Eğilebilir (90°'ye kadar, Aşağı 45°)
Kullanıcı ekranı	Kılavuz Çizgisi, Simgeler, Histogram, Mesafe Ölçeği, Seviye Ölçeği
Odaklama	
Tür	Faz Algılama ve Kontrast AF
Odaklama noktası	<ul style="list-style-type: none"> • Toplam AF noktası: 105 nokta (Faz Algılama AF), 247 nokta (Kontrast AF) • Seçim: 1 nokta (Serbest seçim) • Çoklu: Normal 21 (3 X 7) nokta (Çapraz nokta 1), Yakın Çekim 35 nokta • Yüz algılama: Maks 10 yüz
Mod	Tekli AF, Sürekli AF, Manuel Odak, Dokunmatik oto.o. ve Deklanşör
AF Yardımcı Lambası	Yeşil LED

Deklanşör	
Tür	Elektronik kumandalı dikey odaksal düzlemlili deklanşör
Hız	<ul style="list-style-type: none"> Oto: 1/6.000 – 1/4 sn. Manuel: 1/6.000 – 30 sn. (1/3 EV Adımı) Ampul (zaman sınırı: 4 dk)
Pozilama	
Ölçüm sistemi	TTL 221 (17 X 13) Blok segmenti
	Ölçüm: Çoklu, Merkez ağırlıklı, Nokta
	Ölçüm aralığı: EV 0 – 18 (ISO100 · 30 mm, F2)
Dengeleme	±3 EV (1/3 EV Adımı)
AE kilidi	ÖZEL tuş
ISO eşdeğeri	<ul style="list-style-type: none"> 1 Adım: Otomatik, ISO 100, ISO 200, ISO 400, ISO 800, ISO 1600, ISO 3200, ISO 6400, ISO 12800, ISO 25600 1/3 Adım: Otomatik, ISO 100, ISO 125, ISO 160, ISO 200, ISO 250, ISO 320, ISO 400, ISO 500, ISO 640, ISO 800, ISO 1000, ISO 1250, ISO 1600, ISO 2000, ISO 2500, ISO 3200, ISO 4000, ISO 5000, ISO 6400, ISO 8000, ISO 10000, ISO 12800, ISO 16000, ISO 20000, ISO 25600

Sürücü Modu	
Mod	Tek kare, Sürekli, Seri çekim (sadece 5M), Zamanlayıcı, Ayraç (Otomatik pozlama, Beyaz dengesi, Resim Sihirbazı)
Sürekli çekim	8,6 kare/sn * Maksimum çekim hızı saniyede 8,6 karedir. Yaklaşık JPEG 13 çekim, RAW 5 çekim ardından yavaşlayacaktır. (UHS-1 SD Kartına bağlıdır. Hafıza kartının özelliğine göre farklılık gösterebilir.)
Poz taramalı çekim	Otomatik poz tarama (±3 EV), Beyaz Dengelemeli Poz Tarama, Resim Sihirbazı Poz Taraması
Otomatik zamanlayıcı	2 – 30 san. (1 saniye aralığında)
Deklanşör açma	SR2NX02 (Mikro USB girişi ile) (isteğe bağlı)
Flaş	
Tür	Harici Flaş (SEF8A ile verilmiştir)
Mod	Akıllı Flaş, Otomatik, Oto Kırmızı göz, Doldur, Kırmızı Dolgu, 1. Perde, 2. Perde, Kapalı
Kılavuz numarası	8 (ISO 100'e bağlıdır) (SEF8A)
Görüş açısı	28 mm (35 mm film dengi)
Senk hızı	1/180 sn'den kısa.
Flaş EV	-2 – +2 EV (0,5 EV Adımı)
Harici flaş	İsteğe Bağlı Samsung harici flaşlar
Terminal senk	Flaş yuvası

Beyaz Dengesi	
Mod	Otomatik bd, Güneşli, Bulutlu, Floresan Beyazı, Floresan NW, Floresan Gün Işığı, Akkor, Flaş BD, Özel ayar, Renk Sıcaklığı (Manuel)
Mikro ayar	Amber/Mavi/Yeşil/Macenta sırasıyla 7 adım
Dinamik Mesafe	
Kapalı/Akıllı Aralık+/HDR	
Resim Sihirbazı	
Mod	Standart, Canlı, Portre, Manzara, Orman, Retro, Soğuk, Sakin, Klasik, Özel 1, Özel 2, Özel 3
Parametre	Renk, Doyma, Keskinlik, Kontrast
Çekim	
Mod	Akıllı Otomatik, Program, Diyafram Öncelikli Pozlama, Deklanşör Öncelikli Pozlama, Manüel, Mercek Önceliği, Akıllı
Akıllı mod	Güzel yüz, En iyi Yüz, Manzara, Makro, Hareket dondurma, Zengin ton, Panorama, Şelale, Siluet, Gün Batımı, Gece, Havai Fişek, Işık izi, Yaratıcı Çekim
Akıllı Filtre	Parlaklığı Azaltma, Minyatür, Renkli Kalem, Sulu boya, Yıkama çizimi, Yağlı Boya Çizimi, Mürekkeple Çizim, Akril, Negatif, Kırmızı, Yeşil, Mavi, Sarı

Boyut	<ul style="list-style-type: none"> • JPEG (3:2): 20.0M (5472X3648), 10.1M (3888X2592), 5.9M (2976X1984), 5.0M (2736X1824) (sadece seri çekim modu), 2.0M (1728X1152) • JPEG (16:9): 16.9M (5472X3080), 7.8M (3712X2088), 4.9M (2944X1656), 2.1M (1920X1080) • JPEG (1:1): 13.3M (3648X3648), 7.0M (2640X2640), 4.0M (2000X2000), 1.1M (1024X1024) • RAW: 20.0M (5472X3648) * 3D mercekli 3D modu sadece JPEG (16:9) 4.1M (2688X1512) veya 2.1M (1920X1080) ile kullanılır.
Kalite	Çok iyi, İyi, Normal
RAW standardı	SRW (ver.2.0.0)
Renk alanı	sRGB, Adobe RGB

Video	
Tür	MP4 (H.264)
Format	Film: H.264, Ses: AAC
Video AE Modu	Program, Diyafram Öncelikli Pozlama, Deklanşör Öncelikli Pozlama, Manüel
Akıllı Filtre	Parlaklığı Azaltma, Minyatür, Renkli Kalem, Sulu boya, Yıkama çizimi, Yağlı Boya Çizimi, Mürekkeple Çizim, Akril, Negatif, Kırmızı, Yeşil, Mavi, Sarı
Boyut	1920X1080, 1920X810, 1280X720, 640X480, 320X240 (Paylaşım İçin)
Çekim hızı	60 kare/sn, 30 kare/sn, 24 kare/sn (sadece 1920X810 ile kullanılabilir), 15 kare/sn (sadece bazı Akıllı Filtre seçenekleri ile kullanılabilir)
Çoklu Hareket	x0.25 (sadece 640X480, 320X240), x0.5 (1280X720 (sadece 30 kare/sn), 640X480, 320X240), x1, x5, x10, x20
Kalite	HQ, Normal
Ses	Stereo
Düzenle	Sabit resim yakalama, Süre kırpma

Kayıttan Oynatma	
Tür	Tek görüntü, Küçük resimler (15/28), Slayt gösterisi, Video
Düzenle	Akıllı Filtre, Yeniden Boyutlandır, Döndür, Yüz rötuşu, Parlaklık, Kontrast
Akıllı filtre	Parlaklığı Azaltma, Minyatür, Renkli Kalem, Sulu boya, Yıkama çizimi, Yağlı Boya Çizimi, Mürekkeple Çizim, Akril, Negatif, Kırmızı, Yeşil, Mavi, Sarı
Veri Saklama	
Ortam	Harici hafıza (isteğe bağlı)*: SD kartı (2 GB garantilidir), SDHC kartı (32 GB'a kadar garantilidir), SDXC kartı (64 GB'a kadar garantilidir), UHS-1 kartı * Sınıf 6 ve üstü önerilir
Dosya biçimi	RAW (SRW (ver.2.0.0)), JPEG (EXIF 2.21), MPO (3D), DCF, DPOF 1.1
GPS	
Tür	İsteğe bağlı GPS modülüne sahip coğrafi yer işareti ekleme (WGS 84)
Özellik	Konum adı (Yalnızca İngilizce ve Korece)

Kablosuz ağ	
Tür	IEEE 802.11b/g/n Çift Bandı destekler
İşlev	MobileLink, Remote Viewfinder, Otomatik Yedekleme, E-posta, SNS ve Bulut, AllShare Play, AutoShare, Wi-Fi Direct
NFC	
Evet	
Arayüz	
Dijital çıkış	USB 2.0 (mikro USB jak)
Video çıkışı	<ul style="list-style-type: none">• NTSC, PAL (seçilebilir)• HDMI
Harici sürüm	Evet (mikro USB)
DC güç girişi	DC 5.0V, 1A mikro USB ile

Güç Kaynağı	
Tür	Yeniden şarj edilebilir pil: BP1130 (1.130 mAh) * Güç kaynağı bölgenize bağlı olarak değişiklik gösterebilir.
Boyutlar (G x Y x D)	
122 x 63,7 x 40,7 mm (çıkıntılar hariç)	
Ağırlık	
284 g (pil ve hafıza kartı hariç)	
Çalışma sıcaklığı	
0 – 40° C	
Çalışma nemi	
5 – 85 %	
Yazılım	
i-Launcher, Adobe Photoshop Lightroom	

* Performansı iyileştirmek için teknik özellikler haber verilmeden değiştirilebilir.

* Diğer marka ve ürün adları kendi sahiplerinin ticari markalarıdır.

AP (Erişim Noktası)

Bir erişim noktası kablolu bir ağa bağlanmak için kablosuz cihazlara olanak sağlayan bir cihazdır.

Geçici ağ

Geçici bir ağ, bilgisayarlar ile cihazlar arasında dosyaları ve internet bağlantısını paylaşmak için olan geçici bir bağlantıdır.

AdobeRGB

Adobe RGB, ticari baskı işlemlerinde kullanılır ve sRGB'den daha geniş bir renk aralığına sahiptir. Renk aralığının daha geniş olması, bir bilgisayardaki fotoğrafları kolayca düzenlemenize yardımcı olur.

AEB (Otomatik Poz Dengesi)

Bu özellik farklı pozlardaki birkaç görüntüyü otomatik olarak yakalayarak doğru pozlandırılmış görüntü yakalamanıza yardım eder.

AEL/AFL (Oto Pozlama Kilidi/Oto Odak Kilidi)

Bu özellikler odaklanmak ve hesaplamak istediğinizde pozlamayı veya odağı kilitlemenize yardım eder.

AF (Otomatik Odaklama)

Fotoğraf makinesi merceğini özneye otomatik olarak odaklayan bir sistemdir. Fotoğraf makineniz otomatik olarak odaklanmak için kontrast kullanır.

AMOLED (Aktif matris organik ışık yayan diyot) / LCD (Likit Kristal Ekran)

AMOLED çok ince ve hafif olan görsel bir ekrandır ve ışıklandırılmasına gerek yoktur. LCD, tüketici elektroniğinde sıklıkla kullanılan bir görsel ekrandır. Bu ekran renkleri çoğaltmak için CCFL veya LED gibi ayrı bir ışığa ihtiyaç duyar.

Diyafram

Diyafram, fotoğraf makinesi sensörüne ulaşan ışık miktarını kontrol eder.

Fotoğraf makinesi sallanması (Bulanma)

Eğer fotoğraf makinesi deklanşör açıkken taşınırsa, tüm görüntü bulanık görünebilir. Deklanşör hızı yavaşladığında bu daha sık olur. Hassaslığı artırarak, flaş kullanarak veya deklanşör hızını daha hızlıya getirerek fotoğraf makinesi sallanmasını önleyin. Alternatif olarak bir üçayak veya OIS işlevi kullanarak fotoğraf makinesini dengeleyin.

Bulut Bilgisayar

Bulut bilgisayar verileri uzaktaki sunuculara depolamanıza ve bu verileri internet erişimine sahip bir bilgisayardan kullanabilmenize olanak sağlayan bir teknolojidir.

Renk alanı

Fotoğraf makinesinin görebileceği renklerin aralığı.

Renk sıcaklığı

Renk Sıcaklığı, 'Kelvin derece' (K) olarak ölçülen ve belirli türde bir ışık kaynağının renk tonunu ifade eden bir değerdir. Renk sıcaklığı arttığından, ışık kaynağının rengi daha mavimsi kalitededir. Renk sıcaklığı azaldığından, ışık kaynağının rengi daha kırmızımsı kalitededir. 5.500 Kelvin derecede ışık kaynağının rengi gün ortasındaki güneşe benzer.

Kompozisyon

Fotoğrafçılıkta kompozisyon, fotoğraftaki öznelerin düzenlenmesi anlamına gelir. Genelde üçte bir kuralına sadık kalarak iyi bir kompozisyon elde edilebilir.

DCF (Fotoğraf Makinesi Dosya Sistemi için Tasarım kuralı)

Japan Electronics and Information Technology Industries Association (JEITA) tarafından geliştirilen dijital fotoğraf makineleri için dosya biçimini ve dosya sistemini tanımlamada kullanılan bir teknik özelliktir.

Alan derinliği

Fotoğrafta kabul edilebilir şekilde odaklanılabilecek en yakın ve en uzak noktalar arasındaki mesafe. Alan derinliği mercek diyaframına, odak uzunluğuna ve fotoğraf makinesi ile özne arasındaki mesafeye göre değişir. Örneğin daha küçük bir diyafram seçilmesi alan derinliğini artıracak ve kompozisyon arkaplanını bulandıracaktır.

DPOF (Dijital Baskı Siparişi Formatı)

Baskı bilgilerini yazmak için olan bir biçimdir, örneğin bir bellek kartındaki görüntüleri ve baskı sayısını seçmek gibi. Zaman zaman fotoğraf mağazalarında bulunan DPOF uyumlu yazıcılar güvenilir baskı almak için kartınızdaki bilgileri okuyabilir.

EV (Poz Deęeri)

Aynı pozu veren fotoğraf makinesinin deklanşör hızının tüm kombinasyonları ve mercek diyaframı.

EV Düzeltme

Bu özellik, fotoğraflarınızın pozunu iyileştirmek için fotoğraf makinesi tarafından ölçülen poz değerini sınırlı artışlarda hızlı bir şekilde ayarlamanıza olanak sağlar.

Exif (Deęiştirilebilir Görüntü Dosyası Biçimi)

Japan Electronic Industries Development Association (JEIDA) tarafından tasarlanan dijital fotoğraf makineleri için bir görüntü dosyasını tanımlayan teknik özelliktir.

Pozlama

Fotoğraf makinesinin sensörüne ulaşan ışık miktarıdır. Pozlama, deklanşör hızı, diyafram değeri ve ISO hassaslığından oluşan bir kombinasyon ile kontrol edilir.

Flaş

Zayıf ışık bulunan ortamlarda yeterli pozlama oluşturmaya yardımcı olan bir hızlı ışıktır.

Odak uzunluğu

Merceğin ortasında odak noktasına kadar olan mesafe (milimetre). Odak uzunluğunun fazla olması, görüş açısının daralmasına ve özne büyümesine neden olur. Kısa odak uzunlukları, daha geniş görüş açıları sağlar.

Histogram

Görüntü parlaklığının grafiksel bir temsidir. Yatay eksen parlaklığı gösterirken dikey eksen piksel sayısını gösterir. Histogramdaki soldaki (çok koyu) ve sağdaki (çok parlak) yüksek noktalar fotoğrafın yanlış pozlandığını gösterir.

H.264/MPEG-4

Uluslararası standartlar örgütleri ISO-IEC ve ITU-T tarafından belirlenen yüksek sıkıştırılmaya sahip video biçimidir. Bu kod çözücü, Joint Video Team (JVT) tarafından geliştirilen düşük bit hızlarında iyi video kalitesi sağlayabilmektedir.

Görüntü sensörü

Görüntüdeki her piksel için bir fotosit içeren dijital fotoğraf makinesinin fiziksel kısmıdır. Her fotosit, pzolama sırasında oluşan ışık parlaklığını kaydeder. CCD (Şarj Destekli Cihaz) ve CMOS (Tamamlayıcı Metal Oksit Yarıiletken) genel sensör türleridir.

IP (İnternet protokolü) adresi

Bir IP adresi internete bağlı olan her cihaza atanan eşi olmayan bir numaradır.

ISO duyarlılığı

Fotoğraf makinesinin ışığa karşı hassaslığı film fotoğraf makinesinde kullanılan dengi film hızına bağlıdır. Daha yüksek ISO hassaslığı ayarlarında, fotoğraf makinesi daha yüksek deklanşör hızı kullanır, bu da fotoğraf makinesinin sallanması ve düşük ışığın sebep olduğu bulanıklığı azaltabilir. Ancak, yüksek hassaslığa sahip görüntüler gürültüye karşı daha duyarlıdır.

JPEG (MüşterekFotografikUzmanları Grubu)

Dijital görüntüleri sıkıştırmak için kullanılan bir yöntemdir. JPEG görüntüleri, görüntü çözünürlüğüne en az hasarı verecek şekilde fotoğrafların dosya boyutunu düşürür.

Ölçüm

Ölçüm, fotoğraf makinesinin ışık miktarını ölçmek için kullandığı yöntemi gösterir.

MF (Manuel Odak)

Fotoğraf makinesi merceğini özneye manüel olarak odaklayan bir sistemdir. Bir özneye odaklanmak için odak halkasını kullanabilirsiniz.

MJPEG (Hareketli JPEG)

Bir JPEG görüntüsü gibi sıkıştırılan bir video biçimidir.

MPO (Çoklu Resim Nesnesi)

Bir dosyada birden fazla görüntü içeren bir görüntü dosya formatı. Bir MPO dosyası 3D TV'ler veya 3D monitörler gibi MPO uyumlu ekranlarda bir 3D efekti sağlar.

Gürültü

Dijital bir görüntüde yanlış ya da rastgele yerleştirilmiş parlak pikseller gibi görünen yanlış yorumlanmış piksellerdir. Fotoğraflar yüksek hassaslık ile çekildiğinde veya hassaslık karanlık bir yerde otomatik olarak ayarlandığında genellikle gürültü oluşur.

NFC (Yakın Alan İletişimi)

NFC, yakın mesafelerdeki telsiz iletişimi için bir standartlar setidir. Özellikleri etkinleştirmek ya da diğer cihazlar ile veri alışverişi yapmak için NFC-etkin cihazları kullanabilirsiniz.

NTSC (Ulusal Televizyon Sistemi Komitesi)

Bir video renkli kodlama standardı çoğunlukla Japonya, Kuzey Amerika, Filipinler, Güney Amerika, Güney Kore ve Tayvan'da kullanılmaktadır.

Optik yakınlaştırma

Bu genel bir yakınlaştırma olup bir mercek ile görüntüleri büyütebilir ve görüntülerin kalitesini bozmaz.

PAL (Faz Alternatif Hattı)

Bir video renk kodlama standardı olup Afrika, Asya, Avrupa ve Orta Doğuda birçok ülkede kullanılmaktadır.

Kalite

Dijital bir görüntüde kullanılan sıkıştırma oranını ifade eder. Yüksek kalitede görüntüler daha düşük sıkıştırmaya sahip olup bu durum genellikle daha büyük dosya boyutu ile sonuçlanır.

RAW (CCD ham veri)

Orijinal, işlenmeyen veriler doğrudan fotoğraf makinesinin görüntü sensöründen alınır. Beyaz Denge, kontrast, doygunluk, netlik ve diğer veriler görüntü standart dosya biçimine sıkıştırılmadan önce düzenleme yazılımı kullanılarak manüple edilebilir.

Çözünürlük

Dijital görüntüde bulunan piksel sayısı. Yüksek çözünürlükteki görüntülerde daha fazla piksel vardır ve düşük çözünürlükteki görüntülere göre normalde daha fazla ayrıntı gösterir.

Deklanşör hızı

Deklanşör hızı, deklanşörün açılıp kapanma süresini belirtir ve görüntü sensörüne ulaşmadan önce diyaframdan geçen ışık miktarını kontrol ettiğinden, bir fotoğrafın parlaklığı açısından önemli bir faktördür. Yüksek deklanşör hızı ışığın içeri girmesi için daha az süre tanır; bu nedenle, fotoğraf daha karanlık olur ve hareketli özneler daha kolay dondurulur.

sRGB (Standart RGB)

IEC (Uluslararası Elektroteknik Komisyonu) tarafından oluşturulan uluslararası renk alanı standardı. Bu, PC monitörleri için renk alanından tanımlanmıştır ve Exif için standart renk alanı olarak da kullanılmıştır.

Parlaklık Alma

Görüntünün merkezi ile karşılaştırıldığında görüntünün çevresindeki (dış kenarlar) parlaklığı veya doygunluğu düşürmektedir. Parlaklık alma, görüntünüz merkezine yerleştirilen öznelere odaklanarak çizim yapar.

Beyaz Denge (Renk dengesi)

Bir görüntüdeki renklerin yoğunluğunun ayarlanmasıdır (normalde asıl renkler kırmızı, yeşil ve mavidir). Beyaz Dengeyi veya renk dengesini ayarlamadaki amaç bir görüntüdeki renklerin doğru bir şekilde elde edilmesini sağlamaktır.

Wi-Fi

Wi-Fi, elektronik cihazların verileri bir ağ üzerinden kablosuz olarak aktarmalarına olanak sağlayan bir teknolojidir.

WPS (Wi-Fi Korumalı Kurulum)

WPS, kablosuz ev ağlarını koruyan bir teknolojidir.

İsteğe bağlı aksesuarlar

Mercek



SAMSUNG 18-55 mm
F3.5-5.6 OIS III



SAMSUNG 20-50 mm
F3.5-5.6 ED II

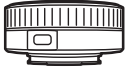

SAMSUNG 16 mm F2.4

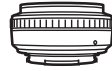

SAMSUNG 20 mm F2.8



SAMSUNG 30 mm F2



SAMSUNG 50-200 mm
F4-5.6 ED OIS III



SAMSUNG 60 mm F2.8
Macro ED OIS SSA



SAMSUNG 18-200 mm
F3.5-6.3 ED OIS

Mercek

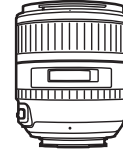

SAMSUNG 85 mm F1.4 ED SSA

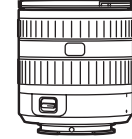

SAMSUNG 12-24 mm F4-5.6 ED



SAMSUNG 45 mm F1.8



SAMSUNG 45 mm F1.8 [T6] 2D/3D

Harici Flaş

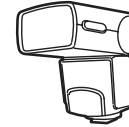

SEF42A

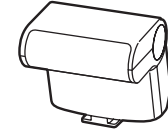



SEF220A

GPS

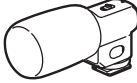
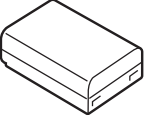
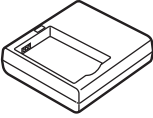
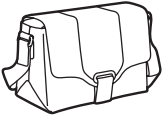

GPS10

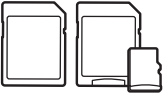
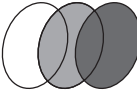
Deklanşör düğmesi (mikro USB türü)	Mikrofon
	
SR2NX02	EM10
Yeniden şarj edilebilir pil	Pil şarj cihazı
	
BP1130	BC3NX01
Fotoğraf makinesi çantası	Fotoğraf makinesi kılıfı
	
Hafıza kartı	Filtre
	

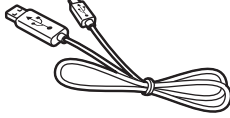
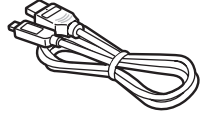
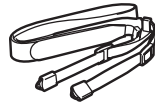
USB kablosu	HDMI kablosu
	
Askı	
	



- Bu çizimler sizdeki gerçek parçalardan farklı olabilir. Ayrıntılar için bu isteğe bağlı aksesuarların kendi kullanım kılavuzlarına bakın.
- Yalnızca, Samsung tarafından onaylanan aksesuarları kullanın. Samsung, diğer üreticilere ait aksesuarları kullanmanızdan kaynaklanan hasarlardan sorumlu değildir.

A

**Adobe Photoshop
Lightroom 167**

Akıllı filtre

- Çekim modu 101
- Oynatma modu 121

Akıllı panel 38

Alan Derinliği (DOF) 17, 22

AllShare Play 141

Ayarlar 152

B

Bakım 170

Beyaz dengesi 76

Bir dokunuşta çekim 87

Büyütme 113

Ç

Çekim modları

- Akıllı 64
- Akıllı Otomatik 53
- Deklanşör Önceliği 58
- Diyafram Önceliği 57
- Kaydetme 68

- Manüel 59
- Mercek Önceliği 60
- Program 55

Çözünürlük

- Çekim modu (Film) 104
- Çekim modu (Fotoğraf) 73
- Oynatma modu 118

D

Deklanşör hızı 18, 20

DIRECT LINK 32

**Dijital Baskı Sırası Biçimi
(DPOF) 114**

Diyafram 16, 20

Dokunmatik ekran 36

Dokunmatik oto.o. 86

Dosya aktarma

- Mac 161
- Windows 160

Dosyalar

- Fotoğraf tipi 74
- Koruma 110
- Silme 111
- Video tipi 104

Döndürme 118

Duruş 13

E

Ekran Parlaklığı 152

Ekran türü 43

En iyi Yüz modu 65

F

Flaş

- Flaş seçenekleri 94
- Işığı yansıtarak fotoğraf çekme 27
- Kılavuz numarası 26
- Yoğunluk 95

F-numarası 16

Fotoğraflar

- 3D TV'de görüntüleme 159
- Büyütme 113
- Çekim seçenekleri 73
- Düzenleme 117
- Fotoğraf makinesinde görüntüleme 108
- HDTV'de görüntüleme 158

Fotoğraf Makinesi

- Bağlantısını kesme (Windows) 161
- Bilgisayara bağlama 160
- Çıkarılabilir disk olarak bağlama 160
- Düzen 30

Fotoğraf makinesinin teknik özellikleri 184

G

Görüntü ayarlama

- Fotoğrafları ayarlama 119
- Yüzlerin rötuşu 120

Güç Tasarrufu modu 153

H

Hafıza kartı

- İkaz 173
- Yerleştir 33

I

ISO duyarlılığı 75

İ

i-Function 61

i-Launcher 163

İsteğe bağlı aksesuarlar

- Flaş düzeni 48
- Flaşı bağlayın 49
- GPS modülü düzeni 51
- GPS modülünü takma 51

İzleme oto.o. 86

i-Zoom 63

K

Kablosuz ağ 123

Karartıcı 105

Kırmızı göz etkisi 95

Küçük resimler 108

M

Mercekler

- Düzen 44
- İşaretler 47
- Kilit açma 46
- Kilitleme 45

MobileLink 129

O

Odak uzunluğu 21

Odak yardımcısı 88

Odak Zirvesi 88

Optik Görüntü Sabitleme (OIS) 89

Otomatik odaklama 80

Oto Yedekleme 133

Ö

Ölçüm 97

P

Paketi açma 29

Panorama modu 66

Pil

- İkaz 177
- Şarj oluyor 34
- Yerleştir 33

Poz Değeri (EV) 16, 102

Poz Tarama 92

R

Remote Viewfinder 131

Renk alanı 148

Resim Sihirbazı 79

S

Servis merkezi 181

Simgeler

- Çekim modu 40
- Oynatma modu 42

Slayt Gösterisi 113

Sürüş 90

Ş

Şarj oluyor 34

T

Tarih ve Saat 153

TV 158

Ü

Üçte bir kuralı 24

V

Video Çıkışı 153

Videolar

- Görüntüleme 115
- Kaydetme 68
- Seçenekler 104
- Yakalama 116

Y

Yüzlerin rötuşu 120

Z

Zamanlayıcı 91

3

3D modu 69



**Bu Ürünün Doğru Şekilde Atılması
(Atık Elektrikli ve Elektronik Cihazlar)**

(Ayrı toplama sistemlerine sahip ülkeler içindir)

Ürünün, aksesuarların veya ilgili belgelerin üzerinde bulunan bu işaret, ürünün ve elektronik aksesuarlarının (örn. şarj cihazı, kulaklık, USB kablo) kullanım ömrü sonunda diğer ev atıklarıyla birlikte atılmaması gerektiğini belirtir. Atıkların kontrolsüz olarak imha edilmesinin çevre ve insan sağlığı üzerindeki zararlı etkisini engellemek için lütfen bunu diğer atık türlerinden ayırın ve malzeme kaynaklarının sürdürülebilir şekilde yeniden kullanılabilmesi için geri dönüştürülmesini sağlayın.

Ev kullanıcıları, bu ürünü çevresel açıdan güvenli bir geri dönüştürme işlemi için nereye ve nasıl ulaştıracakları hakkında ayrıntılı bilgi için ürünü satın aldıkları bayi ile veya yerel resmi makamla irtibat kurmalıdır.

İş kullanıcıları tedarikçileri ile irtibat kurup satın alma sözleşmesinin hüküm ve koşullarına bakmalıdır. Bu ürün ve ürünün elektronik aksesuarları, imha için diğer ticari atıklarla karıştırılmamalıdır.



Bu üründeki pillerin doğru atılması

(Ayrı toplama sistemlerine sahip ülkeler içindir)

Pildeki, kılavuzdaki veya ambalajdaki bu işaret bu üründeki pillerin kullanım ömürlerinin sonunda diğer ev atıkları ile birlikte atılmaması gerektiğini belirtir. Hg, Cd veya Pb kimyasal sembolleri pilin EC Yönetmeliği 2006/66'da belirtilen referans değerlerin üstünde cıva, kadmiyum veya kurşun içerdiğini gösterir. Piller düzgün atılmazsa, bu maddeler insan sağlığına veya ortama zarar verebilir.

Doğal kaynakları korumak ve malzemelerin yeniden kullanılmasını özendirmek için pilleri diğer atık türlerinden ayırıp bölgenizdeki ücretsiz pil iade sistemiyle geri dönüştürülmesini sağlayın.

DİKKAT

**PİLİN YANLIŞ YERLEŐTİRİLMESİ HALİNDE PATLAMA
TEHLİKESİ VARDIR.
KULLANILAN PİLLERİ TALİMATLARA UYGUN ŐEKİLDE
İMHA EDİN.**



Satış sonrası servisler veya sorularınız için lütfen ürününüzle birlikte verilen garantiye bakın veya www.samsung.com adresindeki web sitemizi ziyaret edin.

