

Manual del usuario



SHOOT WOW!
SHARE NOW!



NX300

SPA Este manual del usuario contiene instrucciones detalladas para el uso de la cámara. Lea atentamente el manual.

Información sobre los derechos de autor

- Microsoft Windows y el logotipo de Windows son marcas registradas de Microsoft Corporation.
- Mac y Apple App Store son marcas comerciales registradas de Apple Corporation.
- Google Play Store es una marca comercial registrada de Google, Inc.
- Adobe, el logotipo de Adobe, Photoshop y Lightroom son marcas comerciales registradas o marcas comerciales de Adobe Systems Incorporated en los Estados Unidos y/o en otros países.
- microSD™, microSDHC™ y microSDXC™ son marcas registradas de SD Association.
- HDMI, el logotipo de HDMI y el término "High-Definition Multimedia Interface" son marcas comerciales o marcas registradas de HDMI Licensing LLC.
- Wi-Fi®, el logotipo de Wi-Fi CERTIFIED, y el logotipo de Wi-Fi son marcas registradas de Wi-Fi Alliance.
- Las marcas registradas y nombres comerciales son propiedad de sus respectivos dueños.



- En caso de que se actualicen las funciones de la cámara, es posible que las especificaciones o el contenido de este manual se modifiquen sin previo aviso.
- Recomendamos utilizar la cámara dentro del país donde la adquirió.
- Utilice la cámara de manera responsable y respete todas las leyes y normas en relación a su uso.
- No puede reutilizar ni distribuir ninguna parte de este manual sin una autorización previa.

PlanetFirst constituye el compromiso de Samsung Electronics con el desarrollo sostenido y la responsabilidad social mediante actividades de gestión y los negocios ecológicos.

Información sobre salud y seguridad

Respete siempre las siguientes precauciones y sugerencias de uso para evitar situaciones peligrosas y garantizar un rendimiento óptimo de la cámara.



Advertencia: situaciones que pueden causar lesiones al usuario o a terceros

No desarme ni intente reparar su cámara.

Esto podría provocar una descarga eléctrica o dañar el dispositivo.

No utilice la cámara cerca de líquidos y gases explosivos o inflamables.

Esto podría provocar una explosión o un incendio.

No inserte materiales inflamables en la cámara ni los almacene cerca de ella.

Esto podría provocar un incendio o una descarga eléctrica.

No manipule la cámara si tiene las manos mojadas.

Esto podría provocar una descarga eléctrica.

Evite dañar la vista del sujeto.

No utilice el flash si está a una distancia inferior a 1 metro de las personas o los animales que quiera fotografiar. Si utiliza el flash cuando está demasiado cerca de los ojos del sujeto, puede producirle daños temporales o permanentes a su vista.

Mantenga la cámara alejada del alcance de los niños y las mascotas.

Mantenga la cámara y todos los accesorios fuera del alcance de los niños y los animales. Es posible que se traguen las piezas más pequeñas y, como consecuencia, se asfixien o sufran graves lesiones. Los accesorios y las piezas móviles también pueden causar daños físicos.

No exponga la cámara a la luz directa del sol ni a altas temperaturas durante un período prolongado.

La exposición prolongada a los rayos del sol o a temperaturas extremas puede provocar daños permanentes en los componentes internos de la cámara.

Evite cubrir la cámara o el cargador con prendas o mantas.

La cámara podría recalentarse, lo cual podría afectarla o provocar un incendio.

No manipule el cable de alimentación ni se acerque al cargador durante una tormenta eléctrica.

Esto podría provocar una descarga eléctrica.

Si algún líquido u objeto externo se introducen en su cámara, desconecte inmediatamente todas las fuentes de energía, tales como el cargador o la batería, y luego comuníquese con un centro de servicios de Samsung.

Cumpla con las normas que limitan el uso de la cámara en ciertas áreas.

- Evite las interferencias con otros dispositivos electrónicos.
- Apague la cámara cuando se encuentre en un avión. La cámara puede causar interferencias con los equipos del avión. Obedezca las normas de la aerolínea y apague la cámara cuando el personal de la aerolínea lo indique.
- Apague la cámara cerca de equipos médicos. La cámara puede interferir con equipos médicos en hospitales o instalaciones de atención médica. Obedezca todas las normas, advertencias e instrucciones del personal médico.

Evite la interferencia con marcapasos.

Mantenga distancia entre la cámara y cualquier marcapasos a fin de evitar posibles interferencias, según la recomendación del fabricante y los grupos de investigación. Si tiene algún motivo para sospechar que su cámara está interfiriendo con un marcapasos o con otro dispositivo médico, apague inmediatamente la cámara y póngase en contacto con el fabricante del marcapasos o del dispositivo médico para obtener ayuda.



Precaución: situaciones que pueden dañar la cámara u otros equipos

Quite las baterías de la cámara cuando decida guardarla durante un período prolongado.

Es posible que las baterías instaladas presenten pérdidas o se desgasten con el tiempo y provoquen graves daños en la cámara.

Utilice sólo baterías de repuesto de litio auténticas recomendadas por el fabricante. No dañe ni caliente la batería.

Esto podría provocar un incendio o lesiones personales.

Utilice únicamente baterías, cargadores, cables y accesorios aprobados por Samsung.

- Las baterías, cargadores, cables o accesorios no autorizados podrán provocar una explosión, daño a su cámara o lesiones personales.
- Samsung no se hace responsable por daños o lesiones provocados por baterías, cargadores, cables o accesorios no aprobados.

No utilice baterías con propósitos diferentes a los especificados.

Esto podría provocar un incendio o una descarga eléctrica.

No toque el flash mientras esté disparándose.

El flash se calienta mucho al disparar y podrá quemar su piel.

Cuando utilice un cargador AC, apague la cámara antes de desconectar el cargador AC.

Si no lo hace podría provocar un incendio o recibir un choque eléctrico.

Desconecte los cargadores de las fuentes de alimentación cuando no estén en uso.

Si no lo hace podría provocar un incendio o recibir un choque eléctrico.

No utilice cables de alimentación, tomacorrientes o enchufes dañados cuando cargue la batería.

Esto podría provocar un incendio o una descarga eléctrica.

No permita que el cargador AC entre en contacto con las terminales +/- de la batería.

Esto puede provocar un incendio o un cortocircuito.

No deje caer la cámara ni la someta a impactos fuertes.

Si lo hace, podría dañar la pantalla o los componentes externos o internos.

Tenga cuidado al conectar los cables y los adaptadores y al instalar las baterías y las tarjetas de memoria.

Si ejerce demasiada fuerza sobre los conectores, conecta de manera inapropiada los cables o instala de manera inadecuada las baterías y las tarjetas de memoria, puede dañar los puertos, los conectores y los accesorios.

Mantenga las credenciales con cintas magnéticas lejos del estuche de la cámara.

La información almacenada en la credencial podría dañarse o perderse.

Nunca use baterías, tarjetas de memoria o cargadores dañados.

Esto podría provocar una descarga eléctrica, un funcionamiento incorrecto de la cámara o un incendio.

No coloque la cámara en o cerca de un campo magnético.

Si lo hace, la cámara podría dejar de funcionar.

No utilice la cámara si la pantalla está dañada.

Si las partes de vidrio o acrílico se rompen, diríjase a un centro de servicios de Samsung para reparar la cámara.

Compruebe que la cámara funcione correctamente antes de usarla.

El fabricante no se hace responsable por la pérdida de archivos o por los daños provocados a causa del funcionamiento defectuoso o del uso inadecuado de la cámara.

Deberá conectar el extremo más pequeño del cable USB en la cámara.

Si invierte el cable, puede dañar los archivos. El fabricante no se hace responsable de las pérdidas de datos.

No exponga la lente a la luz directa del sol.

Esto puede descolorar el sensor de imagen o provocar un funcionamiento incorrecto.

Si la cámara se calienta, extraiga la batería y permita que se enfríe.

- Es posible que con el uso prolongado de la cámara se sobrecaliente la batería y aumente la temperatura interna de la cámara. Si la cámara deja de funcionar, extraiga la batería y permita que se enfríe.
- Las altas temperaturas internas podrían provocar ruidos al sacar fotos. Esto es normal y no afecta el rendimiento general de la cámara.

Evite las interferencias con otros dispositivos electrónicos.

La cámara emite señales de radiofrecuencia (RF) que pueden interferir con los equipos electrónicos no blindados o blindados incorrectamente, como marcapasos, audífonos, dispositivos médicos y otros dispositivos electrónicos en hogares o vehículos. Consulte a los fabricantes de los dispositivos electrónicos para resolver problemas de interferencias. Para evitar interferencia no deseada, utilice sólo dispositivos y accesorios aprobados por Samsung.

Utilice la cámara en la posición normal.





Evite el contacto con la antena interna de la cámara.

Transferencia de datos y responsabilidad



- Los datos que se transfieren por o WLAN pueden filtrarse; por lo tanto, evite transferir datos confidenciales en áreas públicas o redes abiertas.
- El fabricante de la cámara no es responsable de ninguna transferencia de datos que violen los derechos de autor, las marcas registradas, las leyes de propiedad intelectual o las ordenanzas de decencia pública.

Indicaciones usadas en este manual

Iconos usados en este manual

Icono	Función
	Información adicional
	Precauciones y advertencias de seguridad
[]	Botones de la cámara. Por ejemplo, [Obturador] representa el botón del obturador.
()	Número de página de información relacionada.
→	El orden de las opciones o menús que debe seleccionar para realizar un paso; por ejemplo: Seleccione  → Calidad (significa seleccione  y, luego, seleccione Calidad).
*	Comentario

Indicaciones de modo

Modo	Indicación
Auto inteligente	
Programa	P
Prioridad apertura	A
Prioridad de obturador	S
Manual	M
Prioridad de lente	
Smart	
Wi-Fi	Wi-Fi

Contenido

Sugerencias

Conceptos de fotografía

Posturas de disparo	13
Cómo sostener la cámara	13
Fotografía de pie	13
Fotografía en cuclillas	14
Utilizar la pantalla	14
Toma de ángulo bajo	15
Toma de ángulo alto	15
Apertura	16
Valor de apertura y profundidad del campo	17
Velocidad del obturador	18
Sensibilidad ISO	19
De qué manera la configuración de apertura, la velocidad del obturador y la sensibilidad ISO controla la exposición	20
Correlación entre distancia focal, ángulo y perspectiva	21
Profundidad del campo	22
¿Qué controla los efectos fuera de foco?	22
Previsualización óptica	24
Composición	24
Regla de los tercios	24
Fotografías con dos sujetos	25
Flash	26
Número guía del flash	26
Fotografía con rebote de flash	27

Capítulo 1

Mi cámara

Para comenzar	29
Desembalaje	29
Diseño de la cámara	30
Usar el botón DIRECT LINK	32
Colocación de la batería y la tarjeta de memoria	33
Retirar la batería y la tarjeta de memoria	33
Usar el adaptador de la tarjeta de memoria	33
Carga de la batería y encendido de la cámara	34
Cargar la batería	34
Encender la cámara	34
Realización de la configuración inicial	35
Selección de funciones (opciones)	36
Seleccionar con botones	36
Seleccionar mediante tacto	36
Utilizar MENU	37
Por ejemplo, seleccionar el tamaño de las fotos en el modo P	37
Uso del panel Smart	38
Por ejemplo, ajustar el valor de exposición en el modo P	38

Iconos de pantalla	40	Modos de disparo	53
En el modo Disparo	40	AUTO Modo Auto inteligente	53
Capturar fotografías.....	40	P Modo Programa	55
Grabar vídeos.....	41	Cambio de programa	56
Acerca del medidor de nivel.....	41	Velocidad mínima del obturador.....	56
En el modo Reproducción.....	42	A Modo Prioridad de apertura.....	57
Ver fotografías.....	42	S Modo Prioridad de obturador.....	58
Reproducir vídeos	42	M Modo Manual	59
Cambiar la información de la pantalla.....	43	Modo de enmarcado.....	59
Lentes	44	Usar la función Bulb.....	60
Diseño de la lente.....	44	<i>i</i> Modo Prioridad de lente.....	60
Bloquear o desbloquear la lente.....	45	Utilizar <i>i</i> Depth	60
Marcas de la lente	47	Uso de i-Function en los modos P/A/S/M	61
Accesorios	48	Utilizar <i>i</i> Zoom	63
Diseño del flash externo	48	S Modo Smart	64
Colocar un flash externo.....	49	Usar el modo Mejor rostro.....	65
Diseño del módulo GPS (opcional).....	51	Capturar fotografías panorámicas.....	66
Colocar el módulo GPS.....	51	Grabar un vídeo	68
		Modo 3D.....	69
		Funciones disponibles según el modo de disparo	71

Capítulo 2

Funciones de disparo

Tamaño y resolución 73
 Tamaño foto 73
 Calidad 74

Sensibilidad ISO..... 75

Balance de blancos 76
 Personalizar opciones predeterminadas de balance de blancos..... 77

Asistente-fotos (estilos de fotografías)..... 79

Modo de AF 80
 AF individual 81
 AF continuo..... 81
 Enfoque manual 82

Área de AF..... 83
 Selección AF 83
 Multi af 84
 Detecc. rostro AF 84
 Autorretrato AF 85

Af táctil 86
 Af táctil 86
 Punto AF 86
 Estabilización AF 86
 Disparo de un toque 87

Asistencia de enfoque 88
 Asistente MF 88
 Focus Peaking..... 88

Estabilización de imagen óptica (OIS) 89

Fotografía (método de disparo) 90
 Simple..... 90
 Continuo..... 90
 Ruptura 91
 Temporizador 91
 Horquillado de exposición automática (Horquillado de AE)..... 92
 Valores de balance de blancos (Horquillado de BB) 92
 Valor de asistente de imágenes (Bildass. Bel.r.) 93
 Ajuste de horquillado 93

Flash 94
 Reducir el efecto de ojos rojos 95
 Ajustar la intensidad del flash..... 95

Medición 97
 Multi 97
 Puntual..... 98
 Al centro 98
 Medir el valor de exposición del área de enfoque 99

Rango dinámico 100

Filtro inteligente 101

Compensación de exposición..... 102

Bloqueo de exposición..... 103

Funciones de vídeo 104
 Tamaño de la película 104
 Calidad de película 104
 Multi movimiento 105
 Atenuador 105
 Voz 106
 Silenciador de viento 106
 Nivel del micrófono 106

Capítulo 3

Reproducción y edición

Búsqueda y administración de archivos	108
Ver fotografías	108
Ver imágenes en miniatura.....	108
Ver archivos por categoría	109
Ver archivos como una carpeta.....	109
Proteger archivos	110
Bloquear/desbloquear todos los archivos.....	110
Eliminar archivos	111
Eliminar un solo archivo.....	111
Eliminar varios archivos.....	111
Eliminar todos los archivos.....	112
Ver fotografías	113
Ampliar una fotografía	113
Ver una presentación de diapositivas.....	113
Rotación automática.....	114
Crear un pedido de impresión (DPOF)	114
Reproducir vídeos	115
Recortar un vídeo durante la reproducción	115
Capturar una imagen durante la reproducción	116
Editar fotografías	117
Recortar una fotografía	117
Rotar una fotografía	118
Cambiar el tamaño de las fotografías	118
Ajustar las fotografías	119
Retocar rostros	120
Aplicar efectos de Filtro inteligente	121

Capítulo 4

Red inalámbrica

Conexión a una WLAN y configuración de ajustes de red	123
Conectarse a una WLAN	123
Configurar opciones de red	124
Configurar la dirección IP manualmente	124
Usar el navegador para inicio de sesión	125
Sugerencias para conexión a la red	126
Introducción de texto	127
Guardado automático de archivos en un Smartphone	128
Envío de fotografías o vídeos a un Smartphone	129
Utilizar un Smartphone como un obturador remoto	131
Uso de la copia de seguridad automática para enviar fotografías o vídeos	133
Instalar el programa para realizar copias de seguridad automáticas en su ordenador	133
Enviar fotografías y vídeos a un ordenador	133
Envío de fotografías o vídeos por correo electrónico	135
Cambiar los ajustes de correo electrónico	135
Almacenar información.....	135
Configurar una contraseña de correo electrónico.....	136
Cambiar la contraseña de correo electrónico	137
Envío de fotografías o vídeos por correo electrónico	137
Utilizar sitios Web para compartir fotos o vídeos	139
Acceder a un sitio Web.....	139
Cargar fotografías o vídeos.....	140
Uso de AllShare Play para enviar archivos	141
Cargar fotografías al almacenamiento en línea	141
Ver fotografías o vídeos en dispositivos que admiten AllShare Play...	142
Envío de fotografías utilizando Wi-Fi Directo	144

Capítulo 5

Menú de ajustes de la cámara

Ajustes de usuario.....	146
Personalización ISO	146
Paso ISO.....	146
Rango ISO automático.....	146
Reducción de ruido	146
Conf.horquillado.....	147
DMF (Direct Manual Focus)	147
Espacio de color.....	148
Corrección de distorsiones.....	149
Operación táctil	149
Personalización iFn.....	149
Pantalla de usuario	149
Mapeado de llaves	150
Línea de cuadrícula	151
Lámpara af	151
Ajustes	152

Capítulo 6

Conexión a dispositivos externos

Visualización de archivos en un HDTV o un TV 3D.....	158
Visualizar archivos en un HDTV.....	158
Ver archivos en un TV 3D.....	159
Transferir archivos al ordenador.....	160
Transferir archivos al ordenador con sistema operativo Windows.....	160
Conectar la cámara como un disco extraíble	160
Desconectar la cámara (para Windows XP).....	161
Transferir archivos al ordenador con sistema operativo Mac.....	161
Uso de los programas en un PC.....	163
Instalar programas del CD proporcionado	163
Programas disponibles al usar i-Launcher.....	163
Usar i-Launcher	163
Requisitos para el sistema operativo Windows	163
Requisitos para el sistema operativo Mac	164
Abrir i-Launcher	164
Usar Multimedia Viewer	165
Descargar el firmware	166
Descargar el programa PC Auto Backup	166
Instalar Adobe Photoshop Lightroom.....	167
Usar Adobe Photoshop Lightroom.....	167

Capítulo 7

Apéndice

Mensajes de error.....	169
Mantenimiento de la cámara.....	170
Limpiar la cámara.....	170
Lente y pantalla de la cámara.....	170
Sensor de imagen.....	170
Cuerpo de la cámara.....	170
Uso o almacenamiento de la cámara.....	171
Sitios incorrectos para utilizar o almacenar la cámara.....	171
Uso en playas o zonas costeras.....	171
Almacenar durante un largo período de tiempo.....	171
Utilizar la cámara con precaución en ambientes húmedos.....	172
Otras precauciones.....	172
Acerca de la tarjeta de memoria.....	173
Tarjeta de memoria compatible.....	173
Capacidad de la tarjeta de memoria.....	174
Cuidados al utilizar tarjetas de memoria.....	176
Acerca de la batería.....	177
Especificaciones de la batería.....	177
Duración de la batería.....	178
Mensaje de batería baja.....	178
Notas acerca del uso de la batería.....	178
Precauciones acerca del uso de la batería.....	179
Notas sobre la carga de la batería.....	179
Notas acerca de la carga con un ordenador conectado.....	180
Utilice y deseche las baterías y los cargadores con cuidado.....	180

Antes de ponerse en contacto con el centro de servicios.....	181
Especificaciones de la cámara.....	184
Glosario.....	189
Accesorios opcionales.....	195
Índice.....	197

Conceptos de fotografía

Posturas de disparo

Para tomar una buena fotografía es necesario adoptar una postura en la que la cámara permanezca estable. Incluso si sostiene la cámara correctamente, una postura inadecuada puede hacer que la cámara se mueva. Manténgase de pie y erguido para brindarle un soporte firme a la cámara. Cuando la velocidad del obturador sea lenta, contenga la respiración a fin de reducir al mínimo el movimiento corporal.

Cómo sostener la cámara

Sostenga la cámara con su mano derecha y coloque su dedo índice derecho en el botón obturador. Coloque su mano izquierda debajo de la lente para tener apoyo.

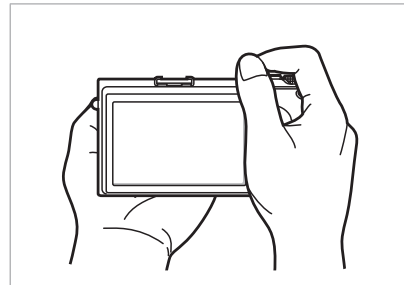
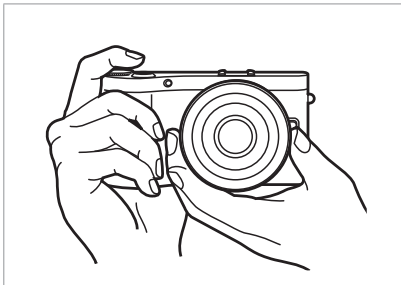

Fotografía de pie

Prepare su disparo; manténgase de pie, erguido, con los pies a una distancia que no supere el ancho de hombros y con los codos hacia abajo.

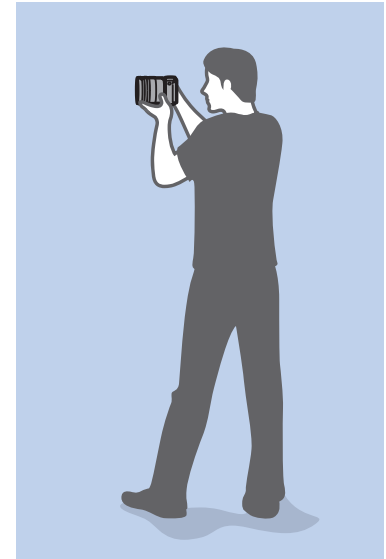
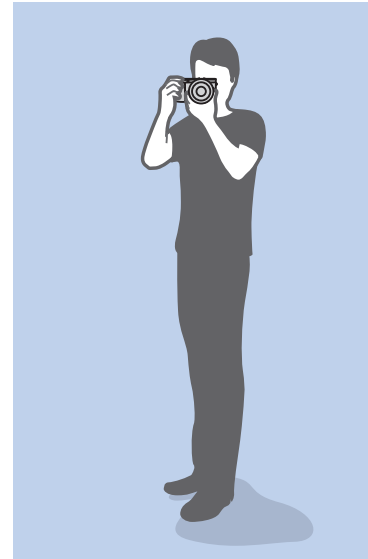

Fotografía en cuclillas

Prepare su disparo, arrodílese con una rodilla de modo que una rodilla quede apoyada en el suelo y mantenga una posición erguida.

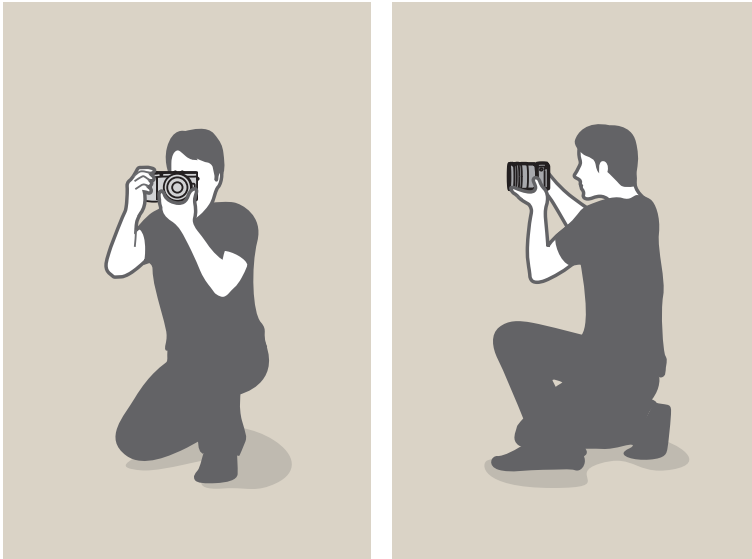

Utilizar la pantalla

Para tomar fotografías en ángulos altos o bajos, incline la pantalla hacia arriba o hacia abajo. Puede inclinar la pantalla hasta 90° hacia arriba (B) o 45° hacia abajo (C).

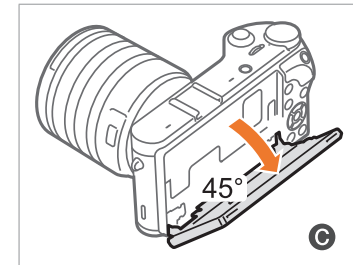
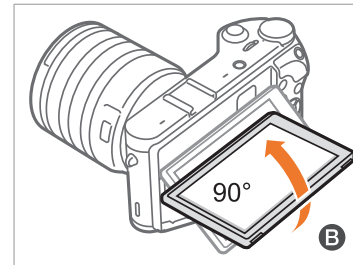
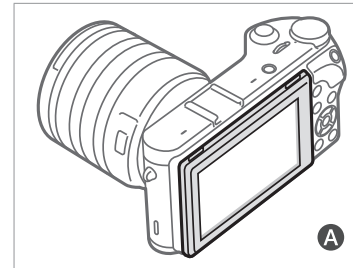

- Mantenga la pantalla cerrada (A) cuando no esté usando la cámara.
- Incline la pantalla solo dentro del ángulo permitido. Si no lo hace, puede dañar la cámara.

Toma de ángulo bajo

Una toma de ángulo bajo es una toma que se realiza desde una cámara ubicada por debajo de la línea de los ojos y mirando hacia el objetivo.

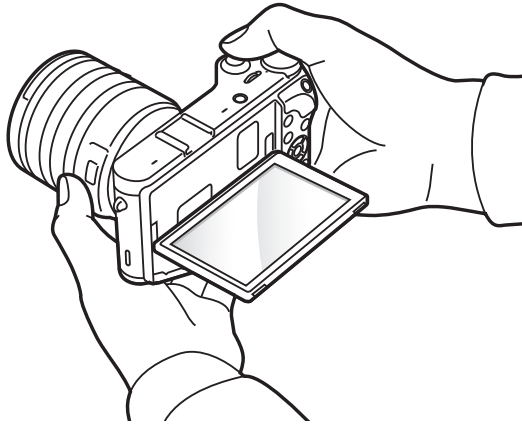

Toma de ángulo alto

Una toma de ángulo alto es una toma que se realiza desde una cámara ubicada por encima de la línea de los ojos y mirando hacia el objetivo.

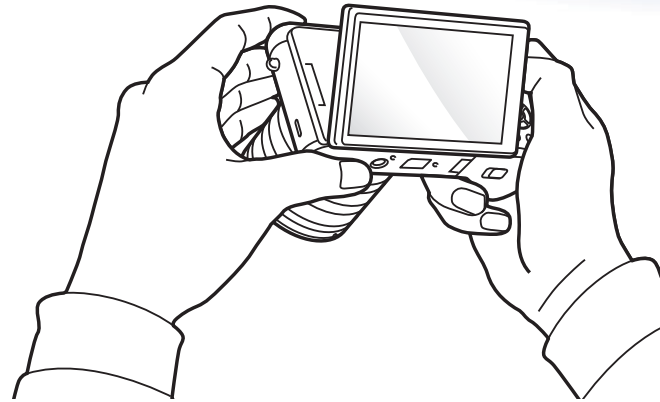

Apertura

La apertura, el orificio que controla la cantidad de luz que ingresa a la cámara, es uno de los tres factores que determinan la exposición. La carcasa de la apertura contiene placas de metal delgadas que se abren y cierran para dejar entrar la luz en la cámara, a través de la apertura. El tamaño de la apertura se relaciona directamente con el brillo de la fotografía: cuanto más amplia sea la apertura, más brillante será la fotografía; cuanto más estrecha sea la apertura, más oscura será la fotografía.

Tamaños de la apertura



Fotografía más oscura
(con la apertura apenas abierta)



Fotografía más clara
(con la apertura abierta por completo)

El tamaño de la apertura está representado por un valor que se conoce como "número F". Este número F representa la distancia focal dividida por el diámetro de la lente. Por ejemplo, si una lente con una distancia focal de 50 mm tiene un número F de F2, el diámetro de la apertura es de 25 mm ($50 \text{ mm} / 25 \text{ mm} = F2$). Cuanto menor sea el número F, mayor será el tamaño de la apertura.

La apertura de ésta se define como el valor de exposición (EV). Al aumentar el valor de exposición (EV +1) se duplica la cantidad de luz. Al disminuir el valor de exposición (EV -1) la cantidad de luz se reduce a la mitad. También puede utilizar la función de compensación de exposición para ajustar con precisión la cantidad de luz, si subdivide los valores de exposición por EV 1/2, 1/3, y así sucesivamente.

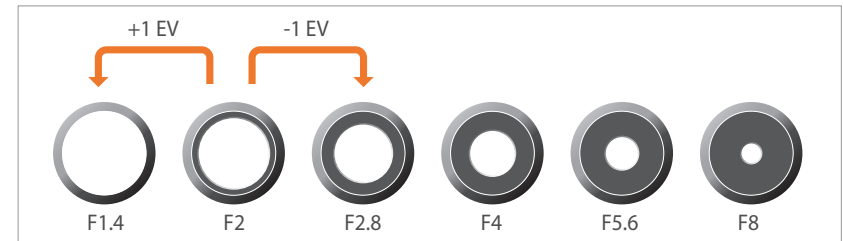

Pasos del valor de exposición

Valor de apertura y profundidad del campo

Al ajustar la apertura puede hacer que el fondo de la fotografía se vea más borroso o más nítido. La apertura está estrechamente relacionada con la profundidad del campo (DOF), que se puede definir como pequeña o amplia.



Una fotografía con DOF amplia



Una fotografía con DOF pequeña



La carcasa de la apertura contiene varias hojas. Estas hojas se mueven en conjunto y controlan la cantidad de luz que pasa por el centro de la apertura. La cantidad de hojas también afecta la forma de la luz cuando se dispara en escenas nocturnas. Si la apertura tiene un número par de hojas, la luz se divide en la misma cantidad de secciones. Si la cantidad de hojas es impar, la cantidad de secciones duplica la cantidad de hojas.

Por ejemplo, una apertura con 8 hojas divide la luz en 8 secciones; una apertura con 7 hojas, en 14.

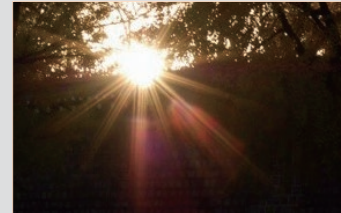

7 hojas

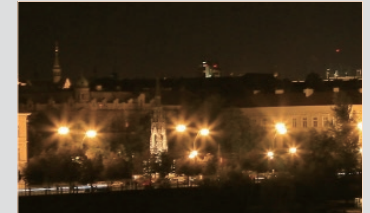

8 hojas

Velocidad del obturador

La velocidad del obturador es la cantidad de tiempo que el obturador tarda en abrirse y cerrarse, y es un factor importante para el brillo de una fotografía ya que controla la cantidad de luz que pasa por la apertura antes de que llegue al sensor de imágenes.

En general, la velocidad del obturador se puede ajustar manualmente. La medida de la velocidad del obturador se denomina "Valor de exposición" o EV, y se marca en intervalos de segundos, como 1 s, 1/2 s, 1/4 s, 1/8 s, 1/15 s, 1/1000 s, 1/2000 s y así sucesivamente.

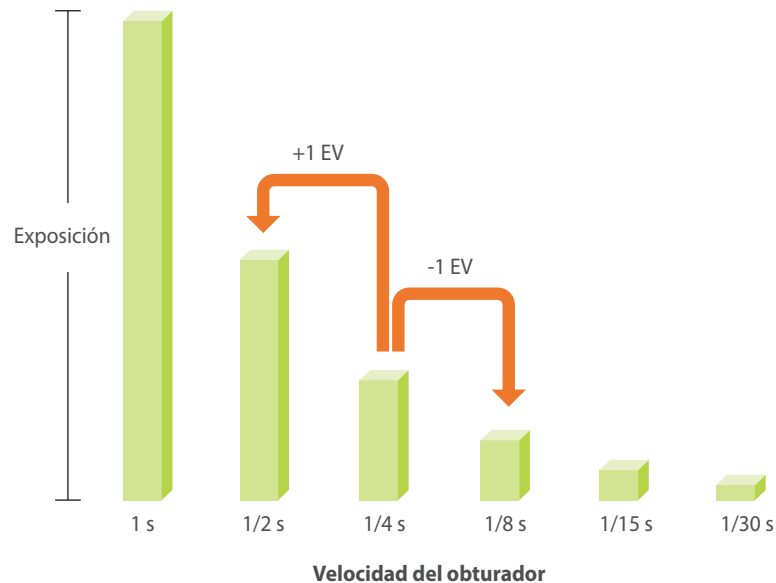

Es decir, cuanto más rápido sea la velocidad del obturador, menos luz se dejará entrar. Del mismo modo, cuanto más lento sea la velocidad del obturador, más luz se dejará entrar.

Como muestran las siguientes fotografías, con una velocidad del obturador baja, el tiempo de ingreso de la luz es mayor y la fotografía tiene más brillo. Por otra parte, con una velocidad del obturador alta, el tiempo de ingreso de la luz es menor y la fotografía resulta más oscura y los sujetos en movimiento se congelan con más facilidad.

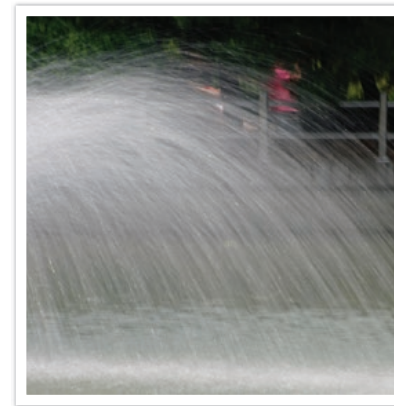

0,8 s

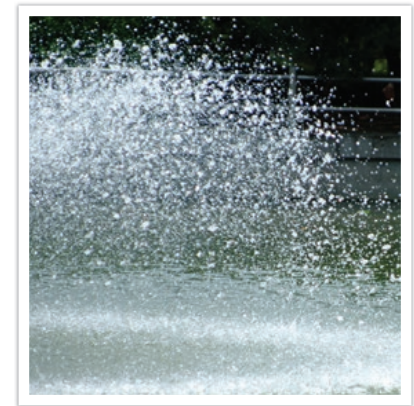

0,004 s

Sensibilidad ISO

La exposición de una imagen está determinada por la sensibilidad de la cámara. Esta sensibilidad se basa en los estándares internacionales de películas (estándares ISO). En el caso de las cámaras digitales, esta calificación de sensibilidad se utiliza para representar la sensibilidad del mecanismo digital que captura imágenes.

La sensibilidad ISO se duplica cuando se duplica el número. Por ejemplo, un ajuste ISO 200 permite capturar imágenes al doble de la velocidad que con un ajuste ISO 100. Sin embargo, el ajuste ISO más alto puede provocar "ruido" en las fotografías: pequeñas partículas, manchas y otros fenómenos que le dan a la toma un aspecto sucio. Como regla general, es mejor usar un ajuste ISO bajo para evitar el ruido en las fotografías, a menos que las tome en ambientes oscuros o de noche.

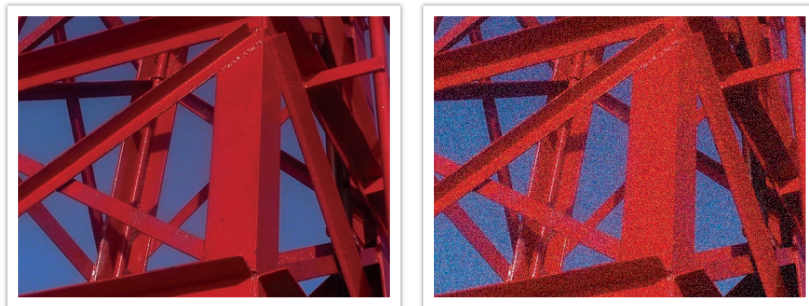

Cambios en la calidad y el brillo de acuerdo con la sensibilidad ISO

Dado que una sensibilidad ISO baja significa que la cámara será más sensible a la luz, se necesita más luz para obtener una exposición óptima. Cuando use una sensibilidad ISO baja, abra más la apertura o reduzca la velocidad del obturador para permitir que ingrese más luz en la cámara. Por ejemplo, en un día soleado en que la luz es abundante, una sensibilidad ISO baja no requiere una velocidad lenta del obturador. Sin embargo, en un lugar oscuro o a la noche, una sensibilidad ISO baja producirá una fotografía borrosa. Por lo tanto, se recomienda reducir la sensibilidad ISO en forma moderada.



Una fotografía capturada con un trípode y una sensibilidad ISO alta



Fotografía borrosa con sensibilidad ISO baja

De qué manera la configuración de apertura, la velocidad del obturador y la sensibilidad ISO controla la exposición

La configuración de apertura, la velocidad del obturador y la sensibilidad ISO están íntimamente relacionadas en fotografía. La configuración de apertura permite controlar la apertura que regula el ingreso de luz a la cámara, mientras que la velocidad del obturador determina la cantidad de tiempo que este permanece abierto para que entre la luz. La sensibilidad ISO determina la velocidad con la que la película reacciona por la acción de la luz. En conjunto, estos tres aspectos se describen como el triángulo de exposición.

Cualquier cambio que se produzca en la velocidad del obturador, el valor de apertura o la sensibilidad ISO puede compensarse ajustando otros componentes con el fin de mantener la cantidad de luz. Sin embargo, los resultados cambiarán en función de los ajustes. Por ejemplo, la velocidad del obturador es útil para expresar movimiento, la apertura permite controlar la profundidad del campo y la sensibilidad ISO permite definir la textura de la fotografía.

	Ajustes	Resultados
Valor de apertura	<p>Apertura amplia = más luz</p> <p>Apertura angosta = menos luz</p>	 <p>Amplia = poca profundidad de campo Angosta = mucha profundidad de campo</p>

	Ajustes	Resultados
Velocidad del obturador	<p>Velocidad alta = menos luz</p> <p>Velocidad baja = más luz</p>	 <p>Rápida = sin movimiento Lenta = borroso</p>
Sensibilidad ISO	<p>Sensibilidad alta = más sensible a la luz</p> <p>Sensibilidad baja = menos sensible a la luz</p>	 <p>Alta = más borrosa Baja = menos borrosa</p>

Correlación entre distancia focal, ángulo y perspectiva

La distancia focal, que se mide en milímetros, es la distancia desde el centro de la lente hasta el punto focal. Afecta el ángulo y la perspectiva de las imágenes capturadas. Una corta distancia focal se traduce en un ángulo amplio, que permite capturar una toma ancha. Una distancia focal larga se traduce en un ángulo angosto, que permite capturar tomas con teleobjetivo.

Distancia focal corta

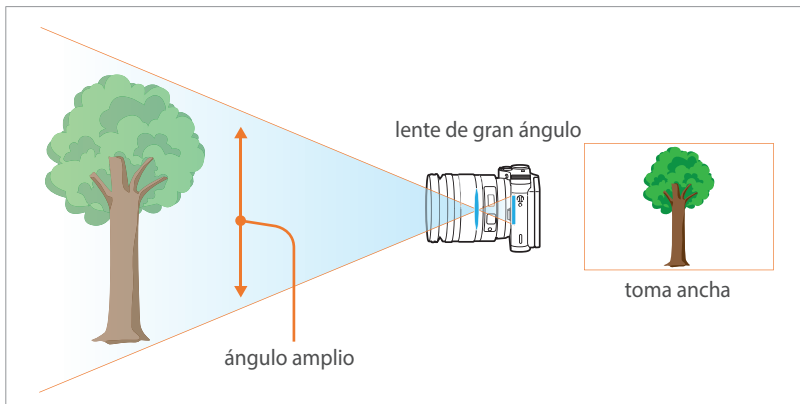

Distancia focal larga

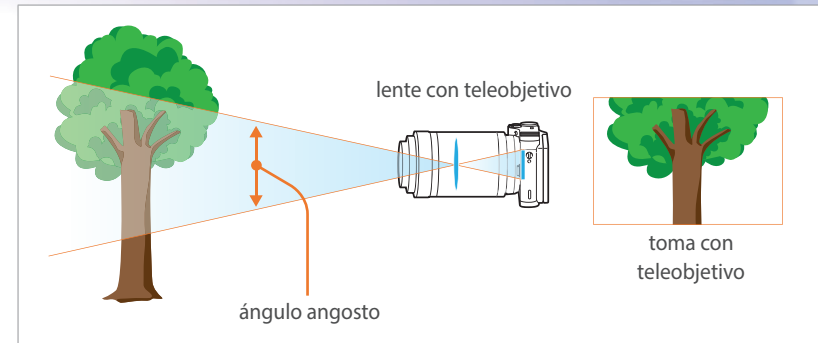

Mire las siguientes fotografías y compare los cambios.



Ángulo de 18 mm



Ángulo de 55 mm



Ángulo de 200 mm



Normalmente, una lente con ángulo amplio es adecuada para fotografiar paisajes y una lente con ángulo angosto es recomendable para fotografiar eventos deportivos o retratos.

Profundidad del campo

Los retratos o fotografías de objetos más aclamados son aquellos en que el fondo está fuera de foco y el sujeto se ve más prominente.

En función de las áreas de enfoque, una fotografía puede ser borrosa o nítida. Esto se llama 'DOF baja' o 'DOF alta'.

La profundidad del campo es el área enfocada alrededor del sujeto. Por lo tanto, la DOF es baja cuando el área de enfoque es estrecha, mientras que es alta cuando el área de enfoque es ancha.

Una fotografía con DOF baja, que destaca el sujeto y hace que el resto se vea borroso, se puede lograr con una lente telescópica o si selecciona un valor de apertura bajo. Por el contrario, una fotografía con DOF amplia que muestre todos los elementos de la fotografía con gran nitidez se logra con una lente de gran ángulo o si selecciona un valor de apertura alto.



Profundidad del campo pequeña

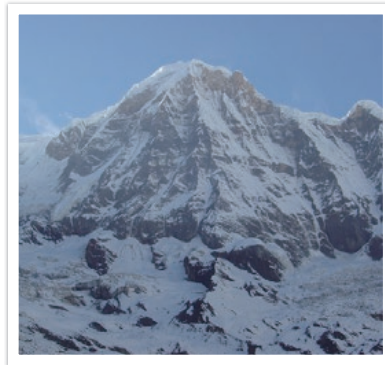

Profundidad del campo grande

¿Qué controla los efectos fuera de foco?

La DOF depende del valor de apertura

Cuanto más ancha es la apertura (es decir, cuanto más bajo es el valor de apertura), más baja es la DOF. Cuando los otros valores son iguales, como la velocidad del obturador y la sensibilidad ISO, un valor de apertura bajo da como resultado una fotografía con DOF baja.



55 mm F5.7



55 mm F22

La DOF depende de la distancia focal

Cuanto más larga es la distancia focal, más baja es la DOF. Para tomar una fotografía con una DOF baja, es preferible una lente telescópica con distancia focal más larga que una lente de ángulo amplio con distancia focal corta.

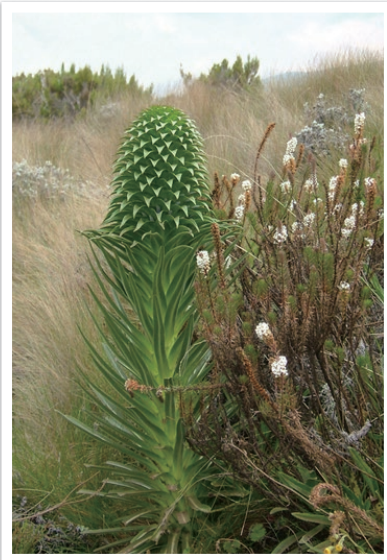

Fotografía tomada con una lente de ángulo amplio de 18 mm



Fotografía tomada con una lente telescópica de 100 mm

La DOF depende de la distancia entre el sujeto y la cámara

Cuanto menor es la distancia entre el sujeto y la cámara, más baja es la DOF. Por lo tanto, si toma una fotografía cerca del sujeto, es posible que obtenga una fotografía con DOF baja.

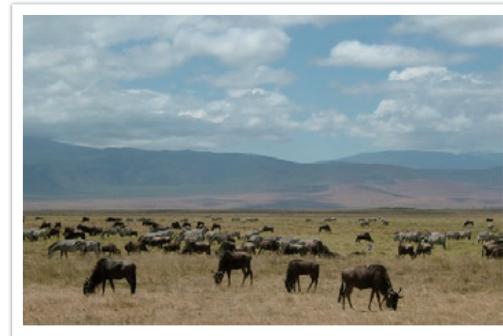

Fotografía tomada con una lente telescópica de 100 mm

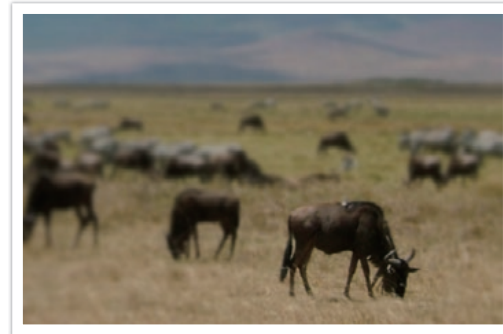

Fotografía tomada cerca del sujeto

Previsualización óptica

Puede pulsar el botón Personalizado para obtener una previsualización óptica antes de tomar una fotografía. La cámara ajusta la apertura a los ajustes predefinidos y muestra los resultados en la pantalla. Configure el botón Personalizado en **Previsual. óptica**. (pág. 150)

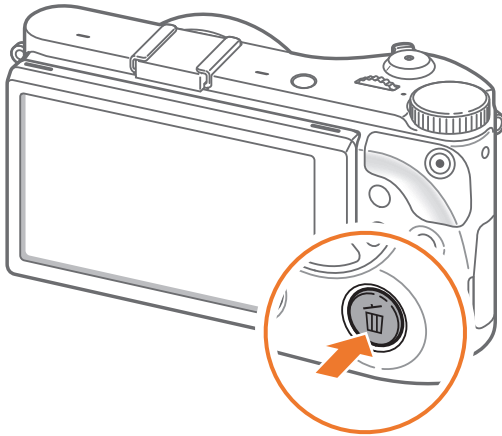

Composición

Es divertido capturar la belleza del mundo con una cámara. Pero sin importar cuán hermoso sea el mundo, con una composición pobre no podrá capturar su belleza.

En el momento de la composición, es muy importante dar prioridad a los sujetos.

En el campo de la fotografía, la composición es la forma en la que se ordenan los objetos en una fotografía. Generalmente, si se cumple la regla de los tercios se obtiene una buena composición.

Regla de los tercios

Para utilizar la regla de los tercios, divida la imagen en una grilla de 3 x 3, con rectángulos iguales.

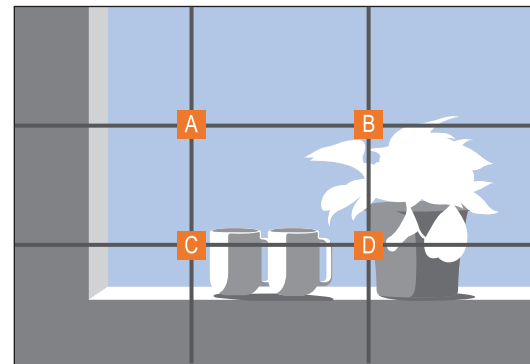

Para obtener fotografías que se centren en el sujeto, asegúrese de que el sujeto esté ubicado en una de las esquinas del rectángulo central.

El uso de la regla de los tercios permite crear fotografías con composiciones estables y cautivadoras. A continuación se muestran algunos ejemplos.

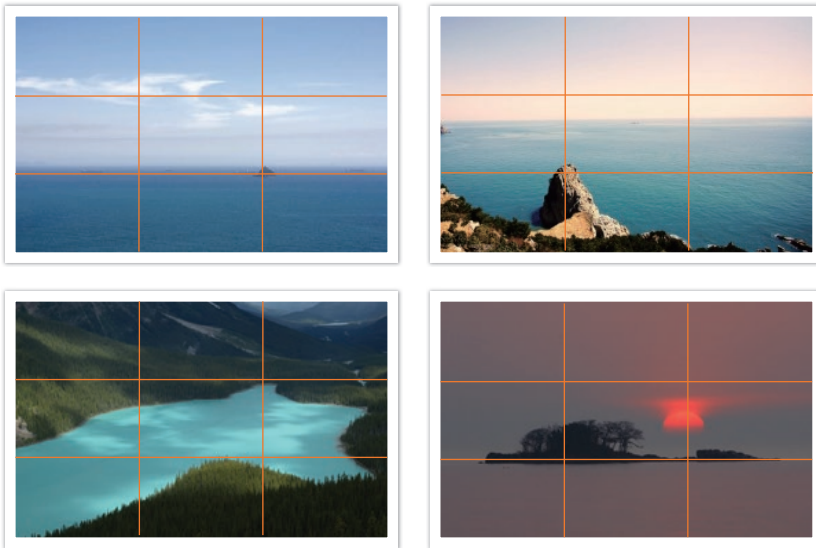

Fotografías con dos sujetos

Si el sujeto está en una esquina de la fotografía, se crea una composición desequilibrada. Puede estabilizar la fotografía capturando un segundo sujeto en la esquina opuesta para equilibrar el peso de la fotografía.



Inestable

Estable

Cuando se toman fotografías de paisajes, al centrar el horizonte se crea un efecto desequilibrado. Para dar más peso a la fotografía, mueva el horizonte hacia arriba o hacia abajo.



Inestable

Estable

Flash

En fotografía, la luz es uno de los componentes más importantes. Sin embargo, no es fácil contar con suficiente luz en cualquier momento y lugar. El uso del flash le permite optimizar la configuración de luz y crear varios efectos.

El flash, o luz estroboscópica, contribuye a crear una exposición adecuada en condiciones de poca luz. También es útil en situaciones en que la luz es abundante. Por ejemplo, se puede usar para compensar la exposición de la sombra de un sujeto o para capturar con claridad el sujeto y el fondo cuando hay luz de fondo.



Antes de la corrección



Después de la corrección

Número guía del flash

El número de modelo del flash hace referencia a la potencia del flash, y la cantidad máxima de luz que crea se representa con un valor conocido como "número guía". Cuanto mayor es el número guía, mayor es la cantidad de luz emitida por el flash. El número guía se obtiene multiplicando la distancia entre el flash y el sujeto por el valor de apertura cuando la sensibilidad ISO es de 100.

Número guía = distancia entre flash y sujeto X valor de apertura

Valor de apertura = número guía / distancia entre flash y sujeto

Distancia entre flash y sujeto = número guía / valor de apertura

Por lo tanto, si conoce el número guía del flash, puede calcular la distancia óptima entre este y el objetivo cuando configura manualmente el flash. Por ejemplo, si un flash tiene un número guía NG de 20 y se encuentra a 4 metros del objetivo, el valor de apertura óptimo es F5.0.

Fotografía con rebote de flash

La fotografía de rebote implica el método por el cual la luz rebota del techo o las paredes y se dispersa de manera pareja en el objetivo. Por lo general, las fotografías tomadas con flash se ven poco naturales y con sombra. Los sujetos de las fotografías tomadas con rebote de flash no tienen sombra y se ven uniformes porque la luz se distribuye de manera pareja.





Capítulo 1

Mi cámara

Conozca el diseño de la cámara, los iconos de la pantalla, las lentes, los accesorios opcionales y las funciones básicas.

Para comenzar

Desembalaje

Controle que la caja del producto contenga los siguientes elementos.

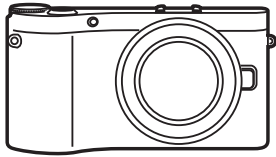

Cámara
(incluyendo la cubierta para el cuerpo y
la cubierta del montaje)

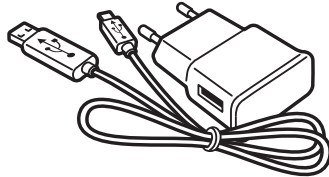

Fuente de alimentación/Cable USB

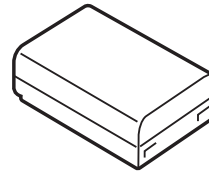

Batería recargable



Flash externo

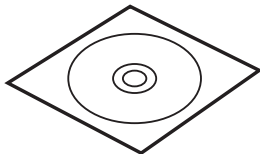

CD-ROM del software
(incluye el Manual del usuario)

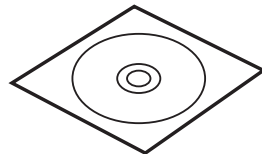

Adobe Photoshop Lightroom DVD-ROM

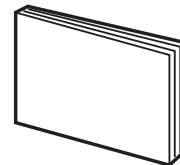

Guía de inicio rápido

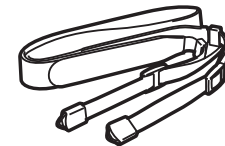

Correa



- Las ilustraciones pueden ser diferentes de los elementos reales.
- Puede adquirir accesorios adicionales en una tienda minorista o un centro de servicios de Samsung. Samsung no es responsable de los problemas ocasionados por el uso de accesorios no autorizados. Para obtener información sobre los accesorios, consulte la página 195.

Diseño de la cámara

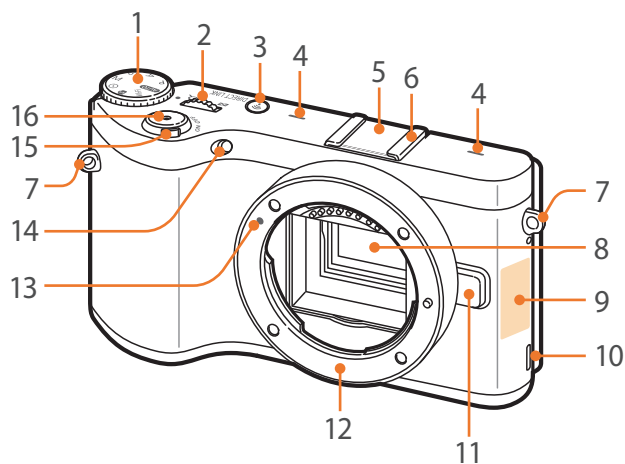

N.º	Nombre
1	<p>Selector de modos</p> <ul style="list-style-type: none"> • AUTO: Modo Auto inteligente (pág. 53) • P: Modo Programa (pág. 55) • A: Modo Prioridad de apertura (pág. 57) • S: Modo prioridad de obturador (pág. 58) • M: Modo Manual (pág. 59) • i: Modo Prioridad de lente (pág. 60) • S: Modo Smart (pág. 64) • Wi-Fi: Wi-Fi (pág. 122)
2	<p>Selector táctil</p> <ul style="list-style-type: none"> • En la pantalla de Menú: Permite moverse hasta el elemento del menú que desee. • En el panel Smart: Ajuste una opción seleccionada. • En el modo Disparo: Ajuste la velocidad del obturador o el valor de apertura en algunos modos de disparo o cambie el tamaño del área de enfoque. • En el modo Reproducción: Permite ver miniaturas, ampliar o reducir una foto, abrir o cerrar una carpeta de tomas continuas o de ráfaga en el modo Reproducción.
3	<p>Botón DIRECT LINK: Inicie una función Wi-Fi predefinida. (pág. 32)</p>

N.º	Nombre
4	Micrófono
5	Cubierta del montaje
6	Montaje
7	Orificio para la correa de la cámara
8	Sensor de imagen
9	<p>Antena interna/etiqueta NFC * Evite el contacto con la antena interna mientras utiliza la red inalámbrica.</p>
10	Altavoz
11	Botón de traba de la lente
12	Montaje de la lente
13	Índice de montaje de la lente
14	Luz de AF auxiliar y luz de temporizador
15	Interruptor de encendido/apagado
16	Botón del obturador

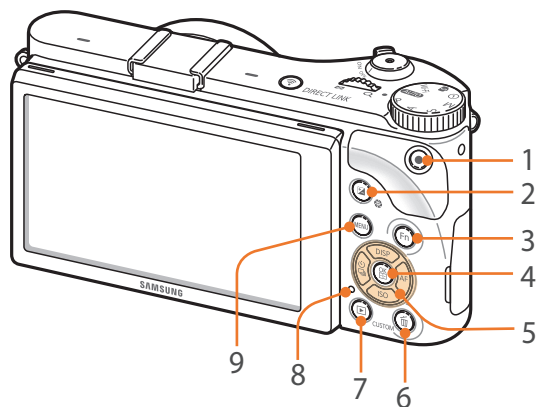

N.º	Nombre
1	Botón de grabación de vídeo Permite comenzar a grabar vídeo.
2	Botón de ajuste de EV (pág. 102) Mantenga pulsado el botón, y luego, gire el selector táctil para ajustar el valor de exposición. En el modo M , se ajustará el valor de apertura.
3	Botón Fn Permite acceder al panel Smart y definir algunos ajustes con precisión.
4	Botón OK <ul style="list-style-type: none"> • En la pantalla de Menú: Permite guardar las opciones seleccionadas. • En el modo Disparo: Permite seleccionar un área de enfoque manualmente en algunos modos de disparo.
5	Botón de navegación <ul style="list-style-type: none"> • En el modo Disparo <ul style="list-style-type: none"> - DISP: Permite visualizar los ajustes de la cámara y modificar opciones. - ISO: Permite seleccionar un valor de ISO. - : Permite seleccionar una opción de controlador. - AF: Permite seleccionar un modo de AF. • En otras situaciones Permite moverse hacia arriba, abajo, la izquierda y la derecha respectivamente.

N.º	Nombre
6	Botón Borrar/Personalizado <ul style="list-style-type: none"> • En el modo Disparo: Permite realizar la función asignada. (pág. 150) • En el modo Reproducción: Permite eliminar archivos.
7	Botón de reproducción Permite acceder al modo de reproducción.
8	Luz indicadora de estado Indica el estado de la cámara. <ul style="list-style-type: none"> • Intermitente: Cuando se guarda una fotografía, se graba un vídeo, se envían datos a un ordenador, se está conectando a WLAN o enviando una fotografía. • Continua: Cuando no hay transferencia de datos, cuando se completó la transferencia de datos a un ordenador o se está cargando la batería.
9	Botón MENU Permite acceder a las opciones o a los menús.

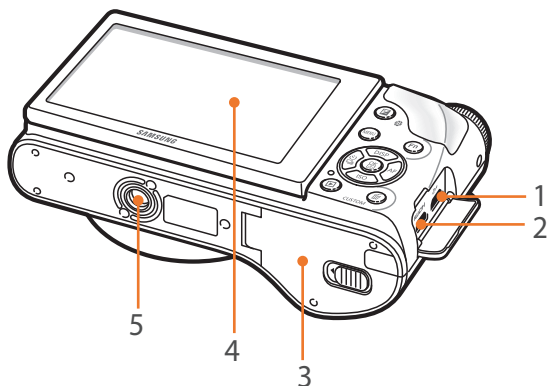

N.º	Nombre
1	Puerto USB y de disparador Permite conectar la cámara a un ordenador o un disparador. Utilice un cable disparador con un trípode para reducir el movimiento de la cámara.
2	Puerto HDMI
3	Compartimiento de la batería/cubierta de la tarjeta de memoria Inserte la tarjeta de memoria y la batería.
4	Pantalla <ul style="list-style-type: none"> • Para tomar fotografías en ángulos altos o bajos, incline la pantalla hacia arriba o hacia abajo. (pág. 14) • Toque la pantalla para seleccionar un menú o una opción. (pág. 36)
5	Orificio para el montaje del trípode

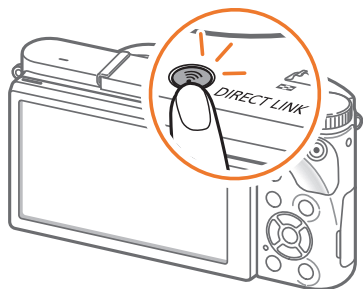

Usar el botón DIRECT LINK

Para activar la función Wi-Fi en forma conveniente, pulse **[DIRECT LINK]**.
Pulse **[DIRECT LINK]** nuevamente para volver al modo anterior.

Configurar el botón DIRECT LINK

Puede seleccionar una función Wi-Fi para que se inicie cuando pulse el **[DIRECT LINK]**. (pág. 150)

Para definir una opción DIRECT LINK,

En el modo Disparo, pulse **[MENU]** → → **Mapeado de llaves** → **DIRECT LINK** → una opción.

Colocación de la batería y la tarjeta de memoria

Aprenda a insertar la batería y una tarjeta de memoria opcional en la cámara.

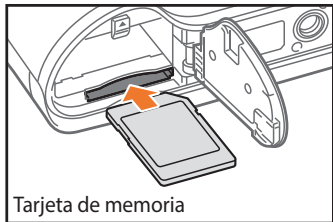
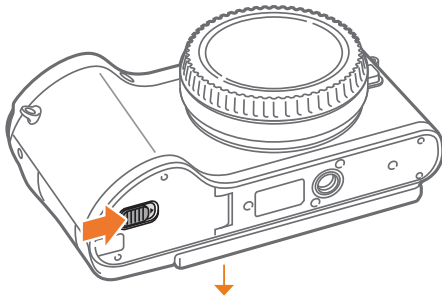

Tarjeta de memoria

Inserte una tarjeta de memoria con los contactos de color dorado hacia abajo.

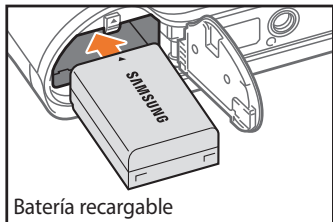

Batería recargable

Inserte la batería con el logotipo de Samsung hacia arriba.

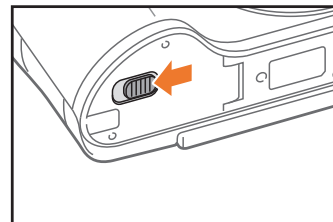
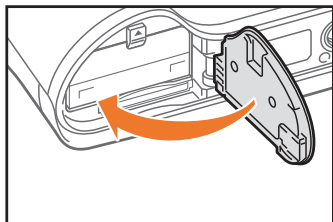

Retirar la batería y la tarjeta de memoria

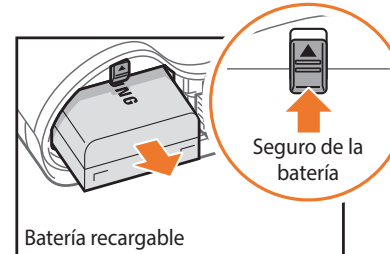

Batería recargable

Deslice la traba hacia arriba para retirar la batería.

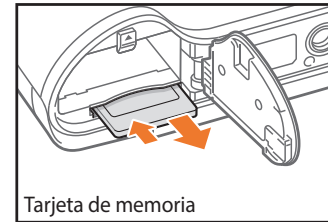

Tarjeta de memoria

Empuje la tarjeta suavemente hasta que se desacople de la cámara y, luego, retírela de la ranura.

Usar el adaptador de la tarjeta de memoria

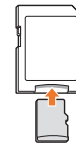

Para usar tarjetas de memoria micro con este producto, un ordenador o un lector de tarjeta de memoria, inserte la tarjeta en el adaptador.



No retire la tarjeta de memoria ni la batería mientras parpadee la luz indicadora de estado de la cámara. De lo contrario, es posible que se dañen los datos almacenados en la tarjeta de memoria o en la cámara.

Carga de la batería y encendido de la cámara

Cargar la batería

Antes de utilizar la cámara por primera vez, debe cargar la batería. Conecte el extremo pequeño del cable USB en la cámara y, luego, conecte el otro extremo del cable USB en la fuente de alimentación.

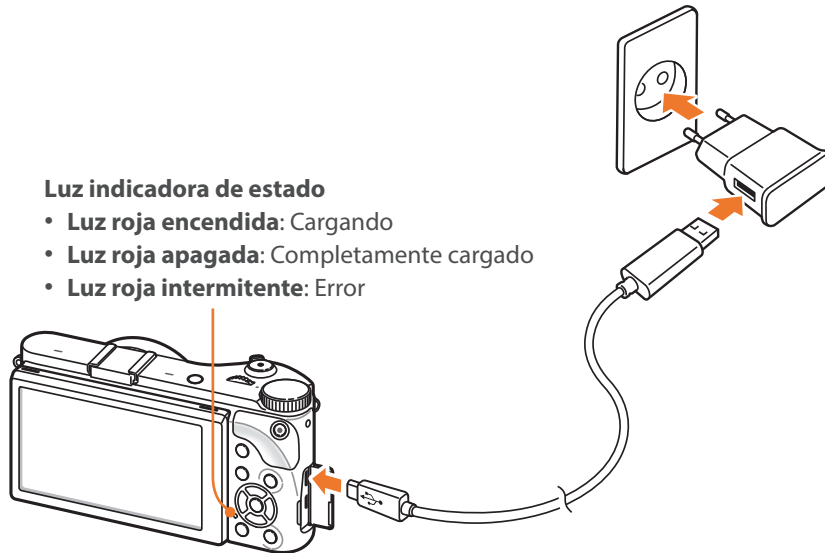

Luz indicadora de estado

- **Luz roja encendida:** Cargando
- **Luz roja apagada:** Completamente cargado
- **Luz roja intermitente:** Error



- Use únicamente el adaptador para la fuente de alimentación y el cable USB que se proporcionan con la cámara. Si utiliza otro adaptador para la fuente de alimentación, es posible que la cámara no se cargue o funcione adecuadamente.
- Solo podrá cargar la batería con el cable USB cuando la cámara esté apagada.

Encender la cámara

Ajuste el interruptor de encendido/apagado en **ON**.

- Para apagar la cámara, ajuste el interruptor de encendido/apagado en **OFF**.
- La pantalla de configuración inicial aparece cuando enciende la cámara por primera vez. (pág. 35)

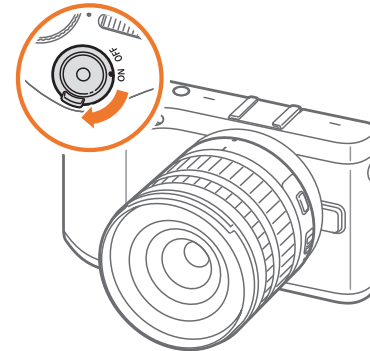

Realización de la configuración inicial

Cuando enciende la cámara por primera vez, aparece la pantalla de configuración inicial. El idioma está predefinido según el país o la región en donde se vendió la cámara. Puede cambiar el idioma según lo desee. También puede tocar un elemento en la pantalla para seleccionarlo.

- 1 Pulse **[ISO]** para seleccionar **Zona horaria** y, luego, pulse **[AF]** o **[OK]**.
- 2 Pulse **[DISP/ISO]** para seleccionar una zona horaria y, luego, pulse **[OK]**.

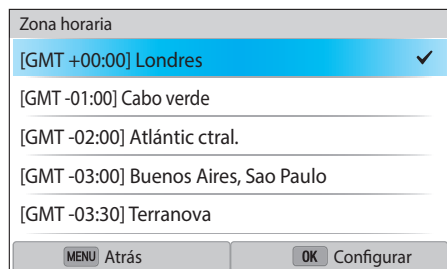

- 3 Pulse **[ISO]** para seleccionar **Ff/hh** y, luego, pulse **[AF]** o **[OK]**.



- La pantalla puede diferir según el idioma seleccionado.

- 4 Pulse **[ISO/AF]** para seleccionar un elemento (Año/Mes/Día/Hr/Min./DST).
- 5 Pulse **[DISP/ISO]** para definir la opción, y después pulse **[OK]**.
- 6 Pulse **[ISO]** para seleccionar **Tipo de fecha** y, luego, pulse **[AF]** o **[OK]**.
- 7 Pulse **[DISP/ISO]** para seleccionar un tipo de fecha y, luego, pulse **[OK]**.
- 8 Pulse **[ISO]** para seleccionar **Tipo tiempo** y, luego, pulse **[AF]** o **[OK]**.
- 9 Pulse **[DISP/ISO]** para seleccionar un tipo de tiempo y, luego, pulse **[OK]**.
- 10 Pulse **[MENU]** para finalizar la configuración inicial.

Selección de funciones (opciones)

Seleccionar con botones

Desplace el selector móvil o pulse [DISP/ISO/AF] para moverse y, luego, pulse [OK] para seleccionar una opción.

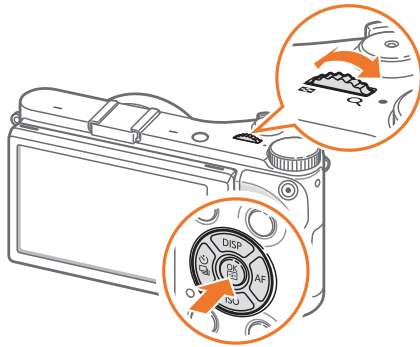

Seleccionar mediante tacto



No use objetos con punta, como lápices o bolígrafos, para tocar la pantalla. Puede dañar la pantalla.

Toque: Toque un icono para seleccionar un menú o una opción.



Arrastrado: Mantenga pulsada un área en la pantalla y, luego, arrastre el dedo.

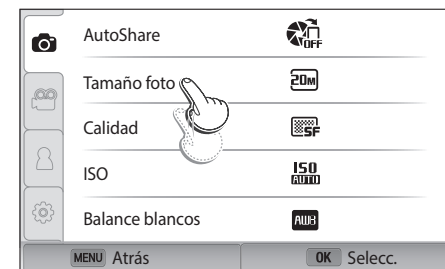

Toque rápido: Pase rápidamente los dedos por la pantalla.

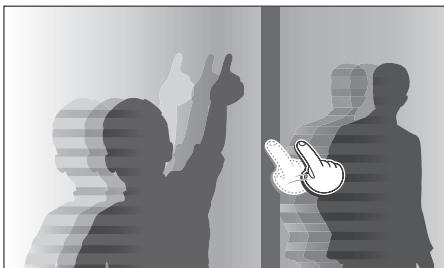

- Es posible que la pantalla táctil no reconozca lo que introduce si toca varios elementos al mismo tiempo.
- Cuando toca o arrastra la pantalla, pueden producirse decoloraciones. Esto no representa un funcionamiento incorrecto, sino que es una característica de las pantallas táctiles. Toque o arrastre la pantalla ligeramente para minimizar las decoloraciones.
- Es posible que la pantalla táctil no funcione adecuadamente si usa la cámara en ambientes extremadamente húmedos.
- Es posible que la pantalla táctil no funcione adecuadamente si coloca una película protectora para la pantalla u otros accesorios en la pantalla.
- Según el ángulo de visualización, la pantalla puede parecer poco iluminada. Ajuste el brillo o el ángulo de visualización para mejorar la resolución.

Utilizar MENU

Pulse [MENU] o toque **MENU** en la pantalla, y después cambie las opciones o los ajustes de disparo.

Por ejemplo, seleccionar el tamaño de las fotos en el modo P

- 1 Gire el selector de modos hasta **P**.
- 2 Pulse [MENU] o toque **MENU**.
- 3 Pulse [📷] → [DISP/ISO] para ir hasta [📷] y, luego, pulse [OK].
 - También puede tocar [📷] en la pantalla.
- 4 Desplace el selector táctil o pulse [DISP/ISO] para ir hasta **Tamaño foto** y, luego, pulse [OK].
 - También puede arrastrar la lista de opciones y, luego, tocar una opción.



5 Desplace el selector táctil o pulse **[DISP/ISO]** para ir hasta una opción y, luego, pulse **[OK]**.

- También puede arrastrar la lista de opciones y, luego, tocar una opción.
- Pulse **[MENU]** o toque **Atrás** para volver al menú anterior.

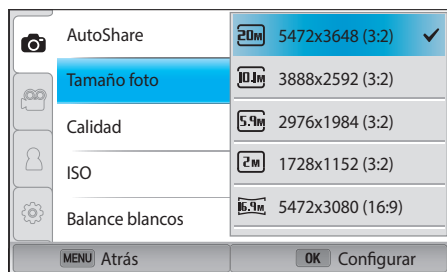

6 Pulse **[MENU]** o toque **Atrás** para cambiar el modo de disparo.

Uso del panel Smart

Pulse **[Fn]** o toque **Fn** en la pantalla para acceder a algunas funciones, como Exposición, ISO y Balance de blancos.

Por ejemplo, ajustar el valor de exposición en el modo P

- 1 Gire el selector de modos hasta **P**.
- 2 Pulse **[Fn]** o toque **Fn**.

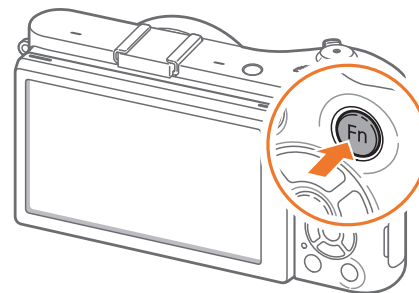

3 Pulse [DISP/ISO/AF] para pasar a **EV**, y después pulse [OK].

- Puede seleccionar una opción directamente desplazando el selector táctil sin tener que pulsar [OK].
- También puede tocar una opción para seleccionarla.

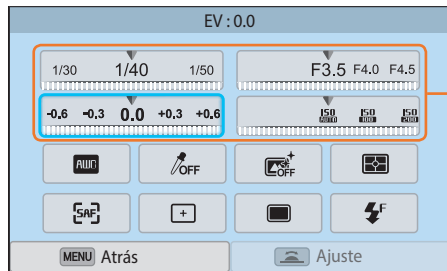

Para ajustar algunas opciones, puede arrastrarlas.

4 Desplace el selector táctil o pulse [AF] para ajustar el valor de exposición, y después pulse [OK].

- También puede arrastrar el dial de la pantalla, y después seleccionar **Configurar** para ajustar la opción.

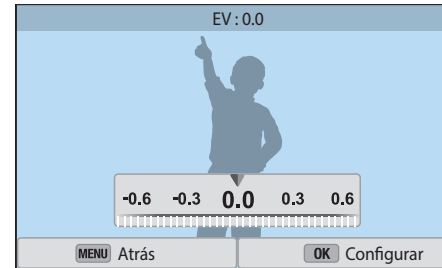

Iconos de pantalla

En el modo Disparo

Capturar fotografías

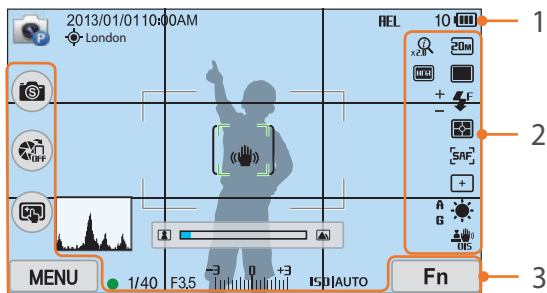

1. Información de disparo

Icono	Descripción
	Modo Disparo
2013/01/01	Fecha actual
10:00AM	Hora actual
	GPS activado*
London	Información de ubicación*
	Tarjeta de memoria no insertada**
REL	Bloqueo de exposición automático (pág. 103)
10	Cantidad de fotografías disponibles
	<ul style="list-style-type: none"> : Batería cargada : Batería parcialmente cargada (Rojo): Vacío (recargue la batería)

Icono	Descripción
	Cuadro de enfoque automático
[]	Área de medición puntual
	Movimiento de la cámara
	Escala de enfoque manual
	Medidor de nivel (pág. 41)
	Histograma (pág. 150)
	Enfoque
1/40	Velocidad del obturador
F3.5	Valor de apertura
	Valor de ajuste de la exposición
ISO/AUTO	Sensibilidad ISO (pág. 75)

* Estos iconos aparecen cuando coloca un módulo GPS opcional.

** Si captura fotografías sin insertar una tarjeta de memoria, no podrá transferirlas a una tarjeta de memoria o un ordenador.

2. Opciones de disparo

Icono	Descripción
	Tamaño de fotografía
	Modo de accionamiento
	Flash (pág. 94)
	Ajuste de la intensidad del flash
	Medición (pág. 97)

Icono	Descripción
	Modo AF (pág. 80)
	Área de enfoque
	Detección de rostro
	Balance blancos (pág. 76)
A B G M	Micro ajuste de balance de blancos
	Estabilización de imagen óptica (OIS) (pág. 89)
	Zoom encendido
x2.0	Zoom Rango de
	Archivo RAW
	Rango dinámico (pág. 100)

3. Opciones de disparo (táctil)

Icono	Descripción
	Cambiar modo Smart***
	AutoShare
	Opciones Af táctil
MENU	Opciones de disparo
Fn	Panel Smart

*** Este icono aparece únicamente cuando selecciona el modo Smart.



Los iconos que aparecen en pantalla cambian según el modo seleccionado o las opciones configuradas.

Grabar vídeos

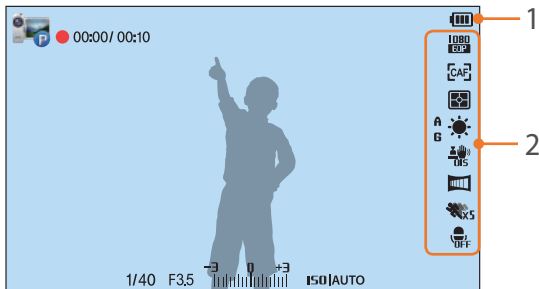

1. Información de disparo

Icono	Descripción
	Modo Disparo
00:00 / 00:10	Tiempo de grabación actual/ tiempo de grabación disponible
	<ul style="list-style-type: none"> : Batería cargada : Batería parcialmente cargada : Vacío (recargue la batería)
1/40	Velocidad del obturador
F3,5	Valor de apertura
	Valor de exposición
ISO AUTO	Sensibilidad ISO (pág. 75)

2. Opciones de disparo

Icono	Descripción
	Tamaño del vídeo
	Modo AF (pág. 80)
	Medición (pág. 97)
	Balance blancos (pág. 76)
	Estabilización de imagen óptica (OIS) (pág. 89)
	Micro ajuste de balance de blancos
	Atenuador (pág. 105)
	Multi movimiento (pág. 105)
	Apagado de grabación de voz (pág. 106)



Los iconos que aparecen en pantalla cambian según el modo seleccionado o las opciones configuradas.

Acerca del medidor de nivel

El indicador de nivel ayuda a alinear la cámara con las líneas horizontales y verticales de la pantalla. Si el medidor de nivel no está nivelado, calíbrelo utilizando la función Calibración horizontal. (pág. 152)

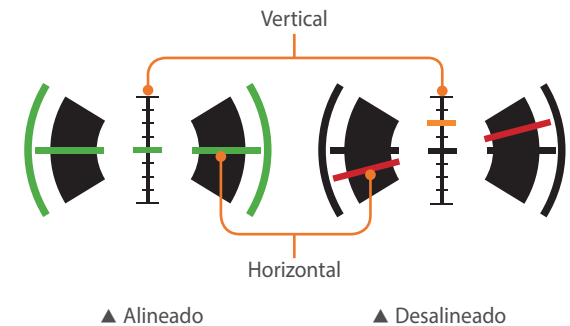

No podrá usar el medidor de nivel al tomar fotos o vídeos con la orientación vertical.

En el modo Reproducción

Ver fotografías

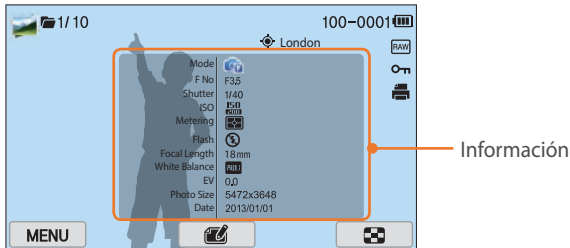

Icono	Descripción
	Archivo de captura continua
1/10	Archivo actual/cantidad total de archivos
100-0001	Número de carpeta y número de archivo
	Archivo con información de ubicación
London	Información de ubicación
	Archivo RAW
	Archivo protegido
	Información de impresión agregada al archivo (pág. 114)
	Archivo 3D
MENU	Menú de reproducción/edición (táctil)
	Editar fotografías (táctil)
	Recortar un vídeo (táctil)
	Ver imágenes en miniatura

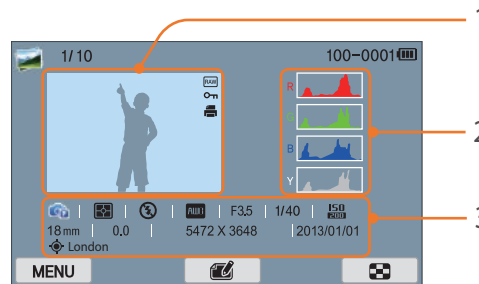

N.º	Descripción
1	Fotografía capturada
2	Histograma RGB (pág. 150)
3	Modo de disparo, Medición, Flash, Balance de blancos, Valor de apertura, Velocidad de obturador, ISO, Distancia focal, Valor de exposición, Tamaño foto, Fecha, Información de ubicación

Reproducir vídeos

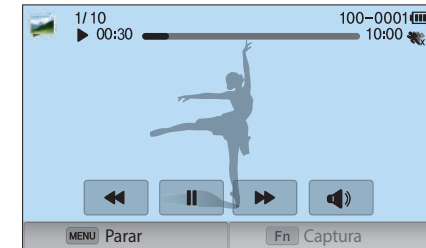

Icono	Descripción
	Velocidad de reproducción
	Multi movimiento
00:30	Tiempo actual de reproducción
10:00	Largo del vídeo
	Permite visualizar un archivo anterior/retroceder. (Cada vez que toca el icono para retroceder, cambia la velocidad de retroceso en este orden: 2X, 4X, 8X.)
	Permite pausar o reanudar la reproducción.
	Permite visualizar un archivo siguiente/adelantar. (Cada vez que toca el icono para adelantar, cambia la velocidad de avance en este orden: 2X, 4X, 8X.)
	Permite ajustar el volumen o desactivar el sonido.

Cambiar la información de la pantalla

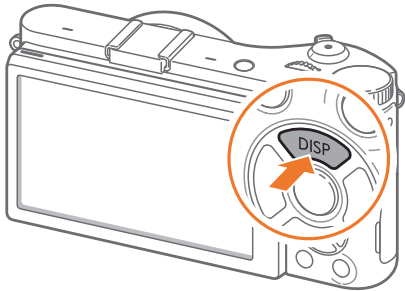

Pulse **[DISP]** varias veces para cambiar el tipo de pantalla.

Modo	Tipo de pantalla
Disparo	<ul style="list-style-type: none"> • Información básica de disparo (Modo de disparo, Velocidad del obturador, Valor de apertura, Valor de exposición, Sensibilidad ISO, etc.) • Información básica de disparo + Botones de opciones de disparo (Menú, Fn, AutoShare, AF táctil) + Medidor de nivel • Información básica de disparo + Botones de opciones de disparo + Información sobre opciones de disparo actuales (Tamaño de foto, Modo manejo, Flash, Medición, Modo AF, etc.) • Información básica de disparo + Botones de opciones de disparo + Información sobre opciones de disparo actuales + Histograma + Fecha y hora
Reproducción	<ul style="list-style-type: none"> • Información básica • Permite mostrar toda la información sobre el archivo actual. • Permite mostrar toda la información sobre los disparos, incluido el histograma RGB.



Lentes

Puede adquirir lentes opcionales fabricadas exclusivamente para la cámara serie NX.

Conozca las funciones de cada lente y seleccione la que mejor se ajuste a sus necesidades y preferencias.

Diseño de la lente

Por ejemplo, lente SAMSUNG 18-55 mm F3.5-5.6 OIS III

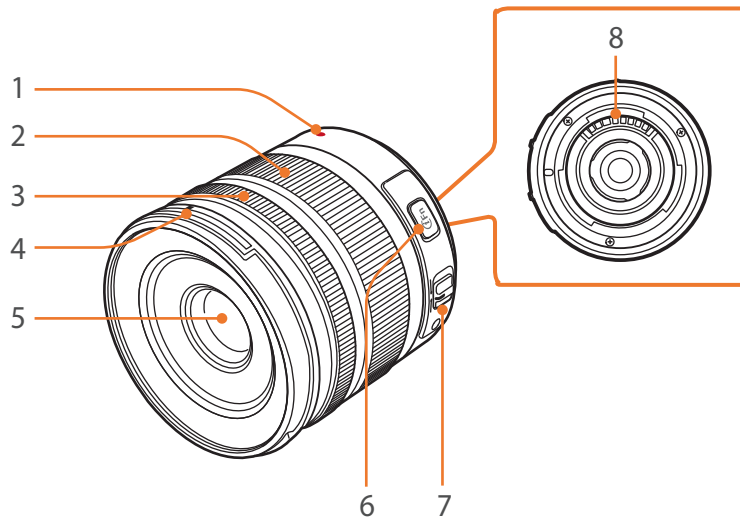

N.º	Descripción
1	Índice de montaje de la lente
2	Anillo de zoom
3	Anillo de enfoque (pág. 88)
4	Índice de montaje de la tapa de la lente
5	Lente
6	Botón i-Function (pág. 60)
7	Interruptor AF/MF (pág. 80)
8	Contactos de la lente



Si no utiliza la lente, sujete la tapa de la lente a la cubierta de montaje de la lente a fin de protegerla del polvo y los rasponazos.

Por ejemplo, lente SAMSUNG 20-50 mm F3.5-5.6 ED II

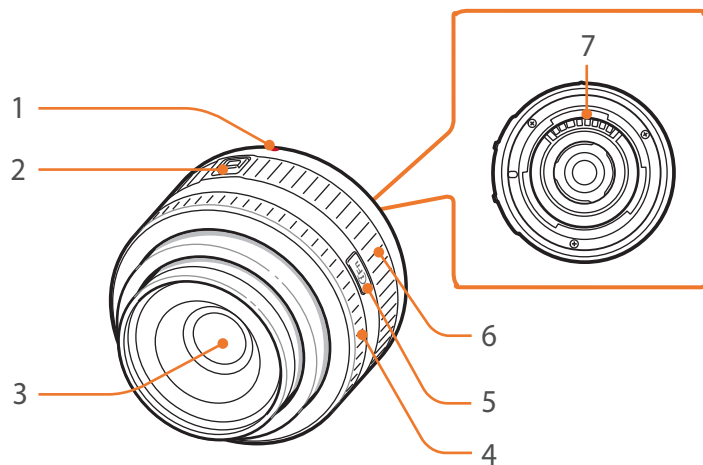

N.º	Descripción
1	Índice de montaje de la lente
2	Interruptor de bloqueo de zoom
3	Lente
4	Anillo de enfoque (pág. 88)
5	Botón i-Function (pág. 60)
6	Anillo de zoom
7	Contactos de la lente

Bloquear o desbloquear la lente

Para bloquear la lente, mantenga pulsado el interruptor de bloqueo de zoom hacia afuera del cuerpo de la cámara y gire el anillo de zoom como se muestra en la ilustración.

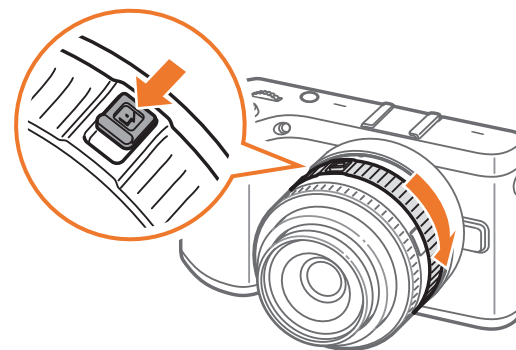

Para desbloquear la lente, gire el anillo del zoom como se muestra en la ilustración hasta que escuche el clic.

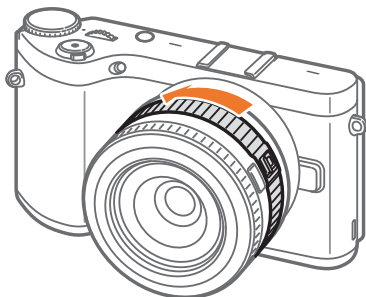

No es posible capturar una fotografía cuando la lente está bloqueada.

Por ejemplo, lente SAMSUNG 16 mm F2.4

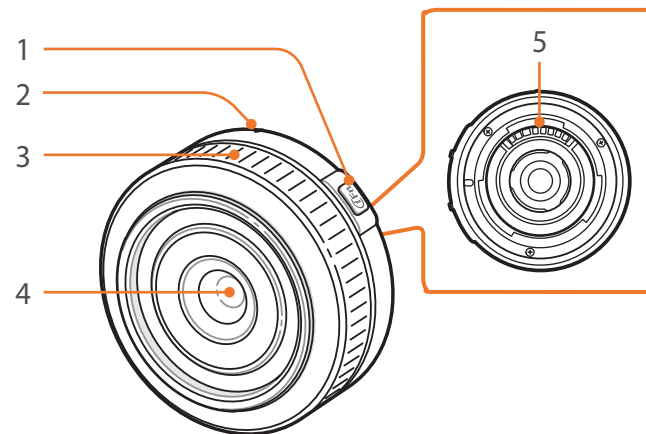

N.º	Descripción
1	Botón i-Function (pág. 60)
2	Índice de montaje de la lente
3	Anillo de enfoque (pág. 88)
4	Lente
5	Contactos de la lente

Marcas de la lente

Conozca el significado de los números que aparecen en la lente.

Por ejemplo, lente SAMSUNG 18-200 mm F3.5-6.3 ED OIS

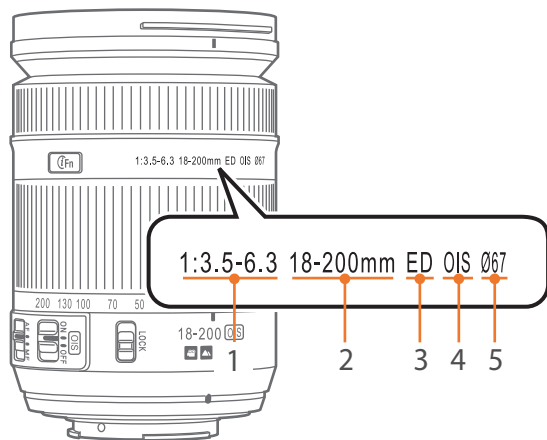

N.º	Descripción
1	Valor de apertura El rango de valores de apertura admitidos. Por ejemplo, 1:3.5–6.3 quiere decir que el rango de valor de apertura máximo es de 3,5 a 6,3.
2	Distancia focal La distancia desde el centro de la lente hasta el punto focal (en milímetros). Esta cifra se expresa en un rango: desde la distancia focal mínima hasta la distancia focal máxima de la lente. El resultado de una distancia focal más larga son ángulos de vista más angostos y un objetivo ampliado. Con una distancia focal más corta se obtienen ángulos de vista más anchos.
3	ED ED significa Extra-low Dispersion (dispersión extrabajada). El vidrio de dispersión extrabajada minimiza la aberración cromática (una distorsión que se produce cuando una lente no enfoca todos los colores en el mismo punto de convergencia).
4	OIS (pág. 89) Estabilización de imagen óptica Las lentes con esta función pueden detectar el movimiento de la cámara y cancelarlo dentro de ella.
5	Ø El diámetro de la lente. Cuando coloque un filtro a la lente, asegúrese de que el diámetro del filtro y de la lente sean iguales.

Puede utilizar accesorios, incluyendo el flash externo y el módulo GPS, que pueden ayudarlo a capturar fotografías mejores y más convenientes.

Para obtener más información acerca de los accesorios opcionales, consulte el manual de cada accesorio.



- Las ilustraciones pueden ser diferentes de los elementos reales.
- Puede adquirir accesorios aprobados por Samsung en una tienda minorista o un centro de servicios de Samsung. Samsung no es responsable de los daños ocasionados por el uso de accesorios de otros fabricantes.

Diseño del flash externo

SEF8A (ejemplo)

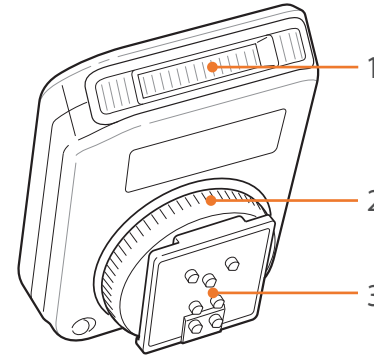

N.º	Descripción
1	Lámpara
2	Selector de ajuste de montaje
3	Conexión de montaje

Colocar un flash externo

1 Quite la tapa del montaje de la cámara.

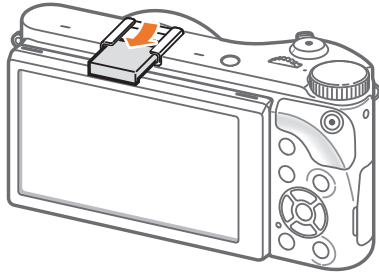

2 Conecte el flash deslizándolo en el montaje.

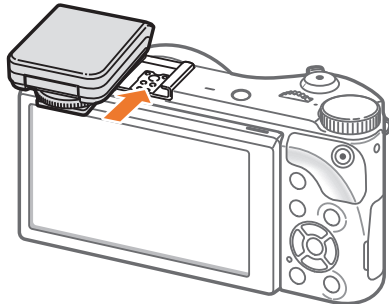

3 Para bloquear el flash en su lugar, gire el selector de ajuste del montaje hacia la derecha.

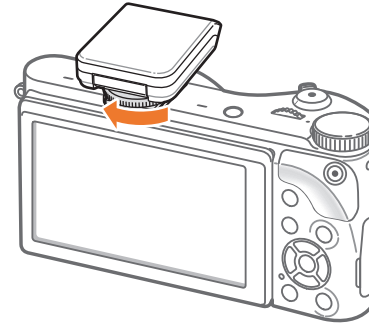

4 Levante el flash para utilizarlo.

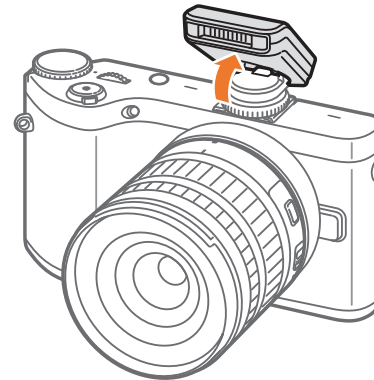



- Puede capturar una fotografía con un flash que no esté completamente cargado, pero se recomienda el uso de un flash con carga completa.
- Consulte la página sobre accesorios opcionales para conocer los flashes externos disponibles. (pág. 195)
- Las opciones disponibles pueden variar según el modo de disparo seleccionado.
- Hay un intervalo entre los dos disparos del flash. No se mueva hasta que el flash se dispare por segunda vez.
- SEF8A puede no ser compatible con otras cámaras de la serie NX.
- Para obtener más información acerca de los flashes opcionales, consulte el manual de usuario del flash.



Utilice únicamente flashes aprobados por Samsung. La utilización de flashes no compatibles puede dañar la cámara.

SEF220A (ejemplo) (opcional)

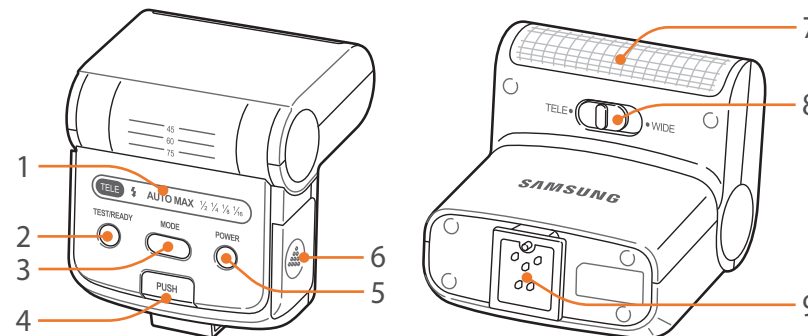

N.º	Descripción
1	Iconos de pantalla
2	Luz indicadora READY/botón de prueba
3	Botón MODE
4	Botón de disparo del flash
5	Botón de encendido y apagado
6	Tapa de la batería
7	Lámpara
8	Interruptor del modo TELE/WIDE
9	Conexión de montaje

Diseño del módulo GPS (opcional)

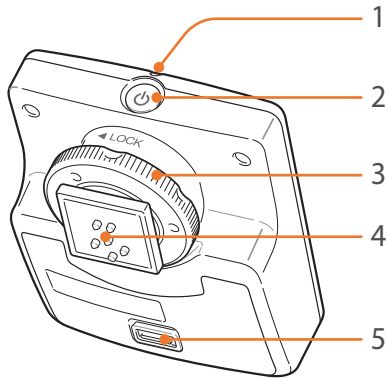

N.º	Descripción
1	Luz indicadora de estado
2	Botón de encendido y apagado
3	Selector de ajuste de montaje
4	Conexión de montaje
5	Tapa de la batería

Colocar el módulo GPS

1 Quite la cubierta del montaje de la cámara.

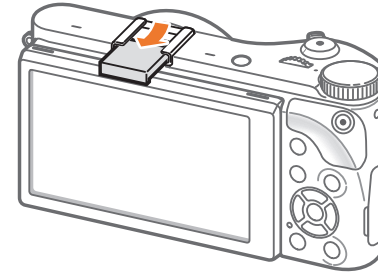

2 Coloque el módulo GPS deslizando el módulo en el montaje.

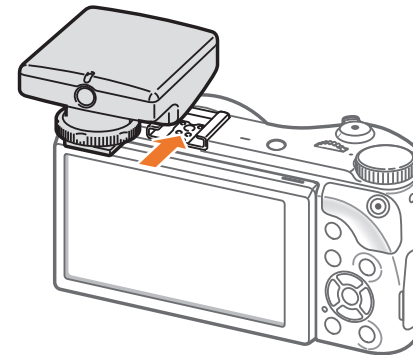

- 3 Bloquee el módulo GPS en su lugar girando la zapata de contacto y ajustando el dial hacia LOCK.

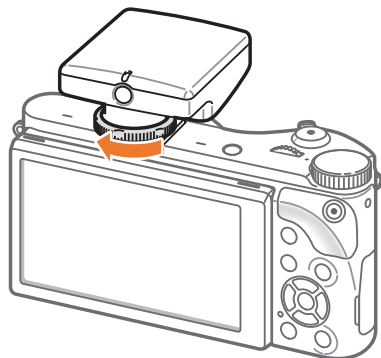

- 4 Pulse el botón de encendido y apagado del módulo GPS.



Modos de disparo

Dos modos simples de disparo (Auto inteligente y Smart) lo ayudarán a tomar fotografías con diferentes ajustes automáticos. Los modos adicionales permiten personalizar los ajustes aún más.



Icono	Descripción
AUTO	Modo Auto inteligente (pág. 53)
P	Modo Programa (pág. 55)
A	Modo Prioridad de apertura (pág. 57)
S	Modo prioridad de obturador (pág. 58)
M	Modo Manual (pág. 59)
i	Modo Prioridad de lente (pág. 60)
S	Modo Smart (pág. 64)
Wi-Fi	Funciones Wi-Fi (pág. 122)

AUTO Modo Auto inteligente

En el modo Auto inteligente, la cámara reconoce las condiciones del entorno y ajusta automáticamente los distintos factores que contribuyen a la exposición, incluidos la velocidad del obturador, el valor de apertura, la medición, el balance de blancos y la compensación de exposición. Algunas funciones de disparo están limitadas, ya que la cámara controla la mayoría de las funciones. Este modo es útil para capturar imágenes rápidamente con el menor ajuste.



- 1 Gire el selector de modos hasta **AUTO**.
- 2 Alinee el objetivo en el cuadro.
- 3 Pulse [**Obturador**] hasta la mitad para enfocar.
 - La cámara selecciona una escena. Aparece el icono de escena apropiado en la pantalla.

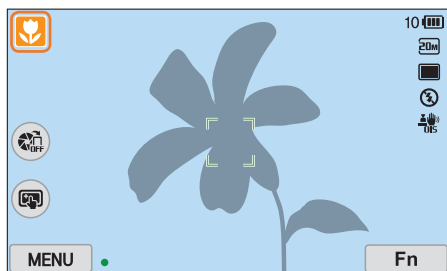

Escenas reconocibles

Icono	Descripción
	Paisajes
	Escenas con fondos blancos brillantes
	Paisajes nocturnos

Icono	Descripción
	Retratos nocturnos
	Paisajes con luz de fondo
	Retratos con luz de fondo
	Retratos
	Fotos en primer plano de objetos
	Fotos en primer plano de texto
	Ocasos
	En interiores, oscuro
	Parcialmente iluminado
	Primer Plano con iluminación puntual
	Retratos con iluminación puntual
	Cielos azules
	Las zonas boscosas suelen consistir en objetivos de color verde
	Fotografías en primer plano de objetivos coloridos
	La cámara está estabilizada sobre un trípode y el sujeto no se mueve durante cierto tiempo. (al capturar fotografías en la oscuridad)
	Objetivos que se mueven activamente
	Fuegos artificiales (cuando se usa un trípode)

- 4 Pulse el [**Obturador**] para capturar la fotografía.



- Es posible que la cámara detecte escenas diferentes, incluso con los mismos objetivos, a causa de factores externos, como el movimiento de la cámara, la iluminación y la distancia del objetivo.
- Si la cámara no reconoce el modo de escena adecuado, usa los ajustes predeterminados para el Modo Auto inteligente.
- Aun si se detecta un rostro, es posible que la cámara no detecte un modo de escena de retrato según la posición del sujeto o la iluminación.
- Incluso si usa un trípode, es posible que la cámara no detecte el modo de trípode (三脚架) si el objetivo se está moviendo.
- La cámara consume más batería porque cambia los ajustes a menudo para seleccionar las escenas apropiadas.

P Modo Programa

La cámara ajusta automáticamente la velocidad del obturador y el valor de apertura a fin de obtener el valor de apertura óptimo.

Este modo es útil si desea tomar fotografías con una exposición constante mientras modifica otros ajustes.



- 1 Gire el selector de modos hasta **P**.
- 2 Ajuste las opciones según lo desee.
- 3 Pulse el [**Obturador**] hasta la mitad para enfocar y, luego, pulse el [**Obturador**] para tomar la fotografía.

Cambio de programa

La función Cambio de programa le permite ajustar la velocidad del obturador y el valor de apertura mientras la cámara mantiene la misma exposición. Cuando se desplaza el selector táctil hacia la izquierda, disminuye la velocidad del obturador y aumenta el valor de apertura. Cuando se desplaza el selector táctil hacia la derecha, aumenta la velocidad del obturador y disminuye el valor de apertura.

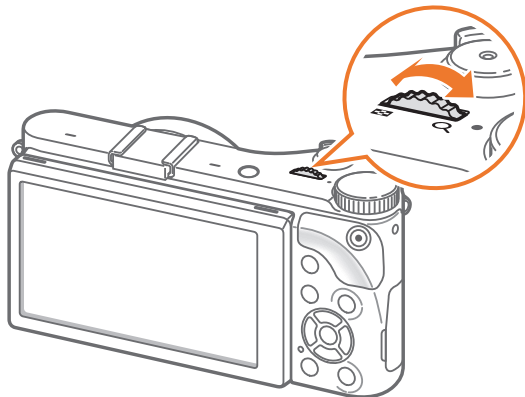

Velocidad mínima del obturador

Permite definir la velocidad mínima del obturador de modo que no sea inferior a la velocidad seleccionada. Sin embargo, si no se puede lograr un valor de exposición óptimo debido a que la sensibilidad ISO ha alcanzado el valor máximo definido por el Rango de ISO automático, la velocidad del obturador podría ser inferior a la velocidad mínima seleccionada.

Para definir la velocidad mínima del obturador, en el modo Disparo,

Pulse [MENU] →  → **Velocidad mínima del obturador** → una opción.



- Esta opción solo está disponible con una sensibilidad ISO automática.
- Esta opción solo está disponible en el modo Programa o Prioridad de apertura.

A Modo Prioridad de apertura

En el modo Prioridad de apertura, la cámara calcula automáticamente la velocidad del obturador en función del valor de apertura seleccionado.

Puede ajustar la profundidad del campo (DOF) modificando el valor de apertura. Este modo es útil para las fotografías de retratos, flores o paisajes.

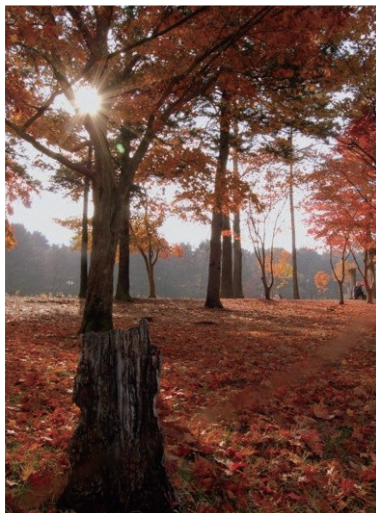

Profundidad del campo grande



Profundidad del campo pequeña

- 1 Gire el selector de modos hasta **A**.
- 2 Desplace el selector táctil para ajustar el valor de apertura.
 - También puede ajustar el valor de apertura si pulsa **[Fn]**, va al valor de apertura y, luego, desplaza el selector táctil o arrastra la pantalla.
- 3 Ajuste las opciones según lo desee.
- 4 Pulse el **[Obturador]** hasta la mitad para enfocar y, luego, pulse el **[Obturador]** para tomar la fotografía.



- En entornos de poca luz, es posible que necesite aumentar la sensibilidad ISO para evitar que las fotografías salgan borrosas.
- Para definir la velocidad mínima del obturador, en el modo Disparo, pulse **[MENU]** →  → **Velocidad mínima del obturador** → una opción.

S Modo Prioridad de obturador

En el modo Prioridad de obturador, la cámara ajusta automáticamente el valor de apertura en función de la velocidad del obturador seleccionada. Este modo es útil para capturar fotografías de sujetos que se mueven rápidamente o para crear efectos de trazo en la fotografía.

Por ejemplo, puede ajustar la velocidad del obturador en 1/500 s para congelar el sujeto. Para que el sujeto se vea borroso, ajuste la velocidad del obturador debajo de los 1/30 s.

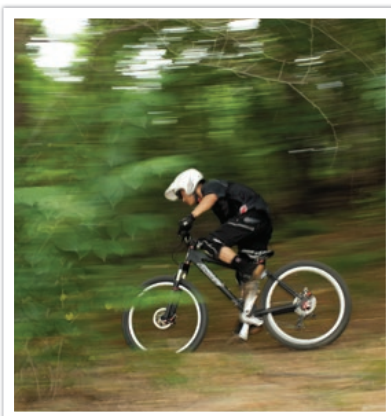

Velocidad de obturador lenta

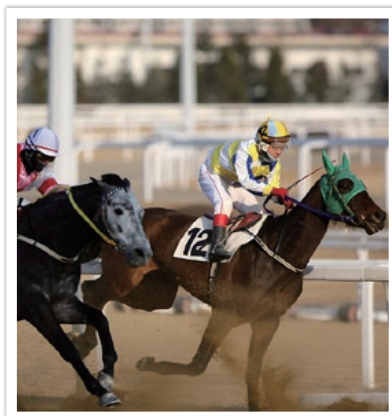

Velocidad de obturador rápida

- 1 Gire el selector de modos hasta **S**.
- 2 Desplace el selector táctil para ajustar la velocidad del obturador.
 - También puede ajustar el la velocidad del obturador si pulsa **[Fn]**, va a la velocidad del obturador y, luego, desplaza el selector táctil o arrastra la pantalla.
- 3 Ajuste las opciones según lo desee.
- 4 Pulse el **[Obturador]** hasta la mitad para enfocar y, luego, pulse el **[Obturador]** para tomar la fotografía.



Para compensar la poca luz permitida por la rápida velocidad del obturador, abra la apertura y deje que entre más luz. Si las fotografías aún se ven demasiado oscuras, aumente el valor de ISO.

M Modo Manual

El modo Manual le permite ajustar la velocidad del obturador y el valor de apertura manualmente. En este modo, puede controlar completamente la exposición de las fotografías.

Este modo es útil en entornos de disparo controlados, como un estudio, donde es necesario definir con precisión los ajustes de la cámara. También se recomienda el modo Manual para disparos en escenas nocturnas o con fuegos artificiales.

- 1 Gire el selector de modos hasta **M**.
- 2 Desplace el selector táctil para ajustar la velocidad del obturador.
- 3 Mantenga pulsado [**F**] y, luego, gire el selector de modos para ajustar el valor de apertura.
 - También puede ajustar el la velocidad del obturador o el valor de apertura si pulsa [**Fn**], va a la velocidad del obturador y o el valor de apertura y, luego, deslaza el selector táctil o arrastra la pantalla.
- 4 Ajuste las opciones según lo desee.
- 5 Pulse el [**Obturador**] hasta la mitad para enfocar y, luego, pulse el [**Obturador**] para tomar la fotografía.

Modo de enmarcado

Cuando ajusta el valor de apertura o la velocidad del obturador, la exposición cambia en función de los ajustes, lo cual puede oscurecer la pantalla. Cuando esta función está activada, el brillo de la pantalla es constante, independientemente de los ajustes. De este modo, podrá encuadrar mejor la fotografía.

Para usar el Modo de enmarcado,

En el modo Disparo, pulse [**MENU**] →  → **Modo enmarc.** → una opción.

Usar la función Bulb

Use la función Bulb para tomar fotografías en escenas nocturnas o para fotografiar el cielo de noche. Mientras pulse el **[Obturador]**, el obturador estará abierto, de modo que podrá crear efectos de luz en movimiento.

Para usar una Bulb,

Desplace completamente el selector táctil hacia la izquierda hasta **Bulb** → Mantenga pulsado el **[Obturador]** durante el tiempo deseado.





- Si configura un valor alto de ISO o abre el obturador durante mucho tiempo, el ruido de la imagen podría aumentar.
- Las opciones de fotografía, el flash y Disparo un toque no se pueden usar con la función Bulb.
- La función Bulb solo está disponible en el modo Manual.
- Utilice un trípode y un disparador de obturador para evitar que la cámara se mueva.
- Mientras más tiempo mantenga abierto el obturador, más tiempo demorará en guardar una fotografía. No apague la cámara mientras está guardando una fotografía.
- Si utiliza esta función durante un período prolongado, utilice una batería completamente cargada.

Modo Prioridad de lente

Utilizar Depth

Puede ajustar la profundidad del campo para que el fondo de la fotografía se vea más borroso o más nítido.

- 1 Gire el selector de modos hasta .
- 2 Pulse **[i-Function]** en la lente para seleccionar  **Depth**.
 - También puede pulsar **[i-Function]** y, luego, pulsar **[AF]** o arrastrar la pantalla para seleccionar  **Depth**.

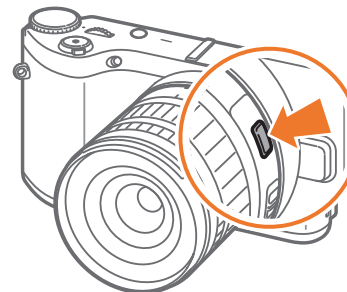

3 Ajuste el anillo de enfoque para seleccionar un valor.

- También puede desplazar el selector táctil para ajustar el valor.
- También puede arrastrar el deslizador o tocar +/- para ajustar el valor.

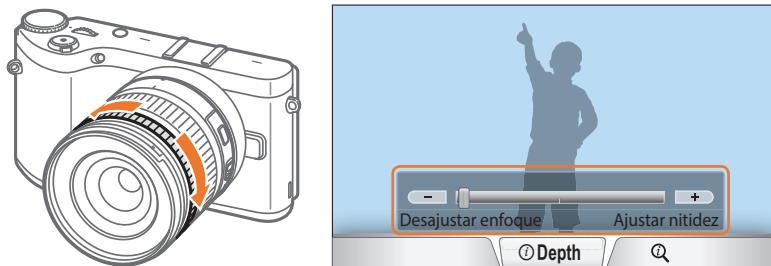

4 Pulse el [Obturador] hasta la mitad para enfocar y, luego, pulse el [Obturador] para tomar la fotografía.



- Mientras más nítidas sean las fotografías, el valor de apertura aumenta y la velocidad del obturador se reduce. En lugares oscuros, las fotografías podrían verse borrosas.
- Esta función no está disponible al definir **Modo 3D Auto** en el modo 3D.

Uso de i-Function en los modos P/A/S/M

Cuando usa el botón i-Function en una lente i-Function, puede seleccionar y ajustar manualmente la velocidad del obturador, el valor de apertura, el valor de exposición, la sensibilidad ISO y el balance de blancos de la lente.

1 Gire el selector de modos hasta **P**, **A**, **S**, o **M**.

2 Pulse [i-Function] en la lente para seleccionar una configuración.

- También puede pulsar [i-Function] y, luego, pulsar [AF] o arrastrar la pantalla para seleccionar un ajuste.

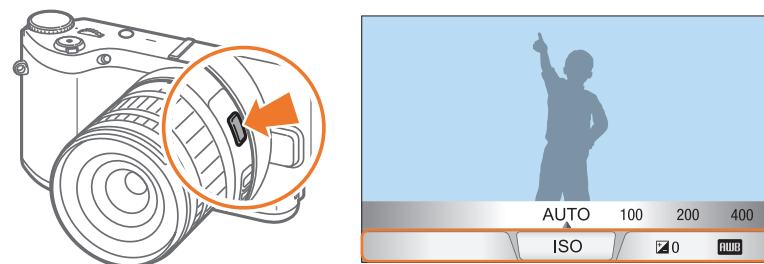

3 Para seleccionar una opción, ajuste el anillo de enfoque.

- También puede desplazar el selector táctil o arrastrar la pantalla para seleccionar una opción.

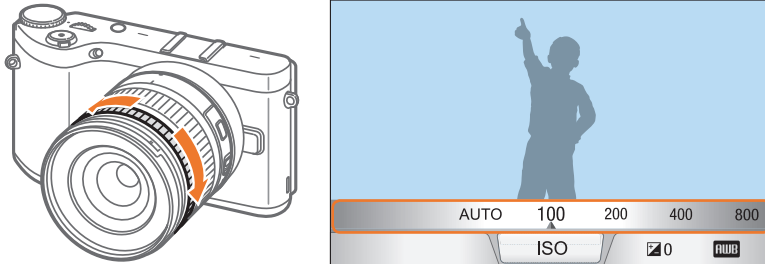

4 Pulse el **[Obturador]** hasta la mitad para enfocar y, luego, pulse el **[Obturador]** para tomar la fotografía.

Opciones disponibles

Modo de disparo	P	A	S	M	3D
Apertura	-	O	-	O	-
Vel. obt.	-	-	O	O	-
EV	O	O	O	-	O
ISO	O	O	O	O	-
Balance blancos	O	O	O	O	O
Zoom	O	O	O	O	-



- Para seleccionar los elementos que desea que aparezcan al pulsar **[i-Function]** en la lente en el modo Disparo, pulse **[MENU]** → → **Personalización iFn** → un elemento.
- Esta función no está disponible al definir **Modo 3D Auto** en el modo 3D.

Utilizar Zoom

La función  Zoom permite hacer zoom sobre un objetivo con una menor degradación de la calidad de la fotografía que con el zoom digital. Sin embargo, la resolución de la foto podría cambiar con respecto a cuando realiza un acercamiento con el anillo de zoom.

1 Gire el selector de modos hasta **P**, **A**, **S**, **M** o .

2 Pulse [**i-Function**] en la lente para seleccionar .

- También puede pulsar [**i-Function**] y, luego, pulsar [/AF] o arrastrar la pantalla para seleccionar .

3 Ajuste el anillo de enfoque para seleccionar un rango de zoom.



- También puede desplazar el selector táctil o arrastrar la pantalla para seleccionar una opción.
- Al utilizar  Zoom, la resolución de la fotografía varía según el rango de zoom.

	3:2	16:9	1:1
x1.2	4560X3040 (13.9M)	4560X2568 (11.7M)	3040X3040 (9.2M)
x1.4	3888X2592 (10.1M)	3888X2184 (8.5M)	2592X2592 (6.7M)
x1.7	3264X2176 (7.1M)	3264X1840 (6.0M)	2176X2176 (4.7M)
x2	2736X1824 (5.0M)	2736X1536 (4.2M)	1824X1824 (3.3M)

Estos números se basan en la resolución máxima en cada rango de imagen.

4 Pulse el [**Obturador**] hasta la mitad para enfocar y, luego, pulse el [**Obturador**] para tomar la fotografía.



-  Zoom no está disponible para capturar fotografías en el modo de ráfaga.
-  Zoom no está disponible cuando captura fotografías en formato RAW.
-  Zoom se desactiva cuando graba vídeos pulsando el botón de grabación de vídeo.
- Esta función no está disponible al definir **Modo 3D Auto** en el modo 3D.

S Modo Smart

En el modo Smart, puede capturar fotografías con las opciones predeterminadas para una escena específica.

1 Gire el selector de modos hasta **S**.

2 Seleccione una escena.

- Para seleccionar un modo de disparo cuando el selector de modos está en **S**, pulse **[Fn]** o toque  y, luego, seleccione el modo que desee.

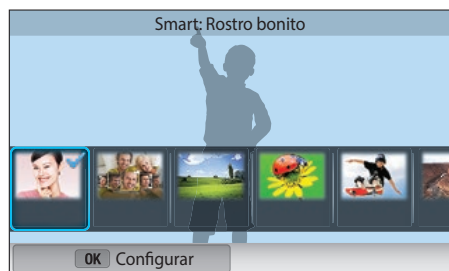

Opción	Descripción
Rostro bonito	Permite capturar un retrato con opciones para ocultar las imperfecciones faciales.
Mejor rostro	Permite capturar múltiples fotografías y reemplazar los rostros para crear la mejor imagen posible.
Paisaje	Permite capturar escenas y paisajes de naturaleza muerta.

Opción	Descripción
Macro	Permite capturar objetivos pequeños o en primer plano.
Congelar acción	Permite capturar objetivos que se mueven a gran velocidad.
Tono vivo	Permite capturar fotografías con colores vibrantes.
Panorama	Permite capturar una escena panorámica en una fotografía individual.
Cascada	Permite capturar escenas con cascadas.
Silueta	Permite capturar objetivos como formas oscuras contra un fondo de luz clara.
Ocaso	Permite capturar puestas de sol, con tonos rojos y amarillos naturales.
Nocturno	Permite capturar varias fotografías en condiciones de poca luz sin necesidad de flash. La cámara las combina para crear una imagen individual que es más brillante y menos borrosa.
Fuegos Artificiales	Permite capturar escenas con fuegos artificiales.
Trazo de luz	Permite capturar escenas con una cola de luz en condiciones de poca luz.
Disparo creativo	Permite capturar fotografías con efectos aplicados automáticamente.

3 Pulse el **[Obturador]** hasta la mitad para enfocar y, luego, pulse el **[Obturador]** para tomar la fotografía.

Usar el modo Mejor rostro

En el modo Mejor rostro, puede capturar múltiples fotografías y reemplazar los rostros para crear la mejor imagen posible. Use este modo para seleccionar la mejor imagen para cada individuo cuando toma fotografías grupales.

- 1 Gire el selector de modos hasta **S** y, luego, seleccione **Mejor rostro**.
- 2 Alinee el objetivo en el cuadro y, luego, pulse el [**Obturador**] hasta la mitad para enfocar.
- 3 Pulse el [**Obturador**] para capturar la fotografía.
 - La cámara captura 5 fotografías consecutivamente.
 - La primera se configura como imagen de fondo.
 - La cámara detecta automáticamente los rostros después de tomar la fotografía.
- 4 Toque un rostro para reemplazarlo.

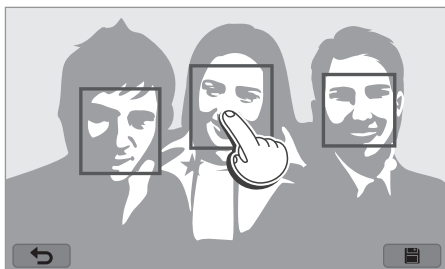

- 5 Toque la mejor imagen de los 5 rostros que se capturaron.

- Repita los pasos 4 y 5 para reemplazar el resto de los rostros de la fotografía.
- El icono  aparecerá en la imagen que recomienda la cámara.



- 6 Toque  para guardar la fotografía.



- Utilice un trípode para evitar que la cámara se mueva.
- La resolución de las fotografías estará configurada en 5.9M o menos.

Capturar fotografías panorámicas

Permite capturar una fotografía panorámica en 2D o 3D. Las fotografías panorámicas 3D capturadas pueden verse sólo en un TV 3D o monitor 3D.

- 1 Gire el selector de modos hasta **S** y, luego, seleccione **Panorama**.
- 2 Pulse **[MENU]** →  → **Panorama** → **Live Panorama** o **3D**.
- 3 Pulse **[MENU]** para volver al modo de disparo.
- 4 Mantenga pulsado el **[Obturador]** para iniciar el disparo.

- 5 Mientras pulsa el **[Obturador]**, mueva lentamente la cámara en la dirección seleccionada.

- En el modo Panorama 3D, puede capturar una escena sólo en direcciones horizontales.
- Aparecerá una flecha apuntando en la dirección del movimiento, y toda la imagen de la captura aparecerá en la casilla de vista previa.
- Cuando las escenas están alineadas, la cámara captura la siguiente fotografía automáticamente.



- 6 Cuando haya terminado suelte el **[Obturador]**.
 - La cámara combina las tomas automáticamente para crear una fotografía.
 - Si suelta el **[Obturador]** mientras está disparando, el disparo panorámico se detendrá y se guardarán las fotografías que hayan sido capturadas.



- La resolución varía según la foto panorámica que haya capturado.
- En el modo Panorama, algunas opciones de disparo no están disponibles.
- La cámara puede detener el disparo debido a la composición de disparo o el movimiento del objetivo.
- En el modo Panorama, la cámara podría no capturar la última escena por completo si deja de mover la cámara para mejorar la calidad de la imagen. Para capturar toda la escena, mueva la cámara un poco más allá del punto en que desea que termine la escena.
- En el modo Panorama 3D, la cámara podría no capturar el comienzo o el final de una escena debido a la naturaleza del efecto tridimensional. Para capturar toda la escena, mueva la cámara un poco más allá de los puntos de comienzo y fin que desea capturar.
- Las fotos tomadas con la función 3D se guardan como formatos de archivo JPEG (2D) y MPO (3D). En la pantalla de la cámara, solo podrá ver archivos JPEG.
- Para ver archivos 3D, conecte la cámara a un TV 3D o un monitor 3D con un cable óptico HDMI. Mientras ve imágenes o vídeos, use las gafas 3D correspondientes.
- Al capturar fotos en el modo Panorama 3D, podría provocar un efecto 3D menos pronunciado que el que se ve en las imágenes capturadas con una lente 3D. Para aumentar el efecto 3D, coloque la lente 3D opcional y use el modo 3D. (pág. 69)





- Para obtener los mejores resultados al capturar fotografías panorámicas, evite lo siguiente:
 - mover la cámara muy rápido o muy despacio
 - mover muy poco la cámara para capturar la siguiente imagen
 - mover la cámara a una velocidad irregular
 - sacudir la cámara
 - tomar fotografías en un lugar oscuro
 - capturar objetivos en movimiento cercanos
 - capturar la fotografía en condiciones en las cuales el brillo o el color de la luz cambian
- Las fotografías que toma se guardan automáticamente y el disparo se detiene en las siguientes condiciones:
 - si cambia la dirección de disparo mientras realiza el disparo
 - si mueve la cámara demasiado rápido
 - si no mueve la cámara

Grabar un vídeo

En el modo Disparo, puede grabar vídeos (1920X1080) si pulsa  (Grabación de vídeo). La cámara permite grabar un vídeo de hasta 29 minutos y 59 segundos, a 60, 30, 24, o 15 fps, y guarda los archivos en formato MP4 (H.264). 60 fps solo está disponible con 1920X1080 y 1280X720, y 24 fps solo está disponible con 1920X810. 15 fps solo está disponible con algunas opciones de Filtro inteligente. El sonido se graba por medio del micrófono de la cámara.

Para configurar la exposición, ajuste el valor de apertura y la velocidad del obturador para el modo que seleccionó. Al usar una lente que no posea un interruptor AF/MF, mientras graba un vídeo, pulse [**AF**] para activar o desactivar la función AF. Al usar una lente con un interruptor AF/MF, la función AF funcionará de acuerdo con el ajuste del interruptor.

Seleccione **Atenuador** para esfumar el comienzo o el final de una escena. También puede seleccionar **Voz, Silenciador de viento** u otras opciones para configurar las opciones de grabación. (pág. 106)

- 1 Gire el selector de modos hasta **AUTO**, **P**, **A**, **S**, **M**,  o .
 - Esta función no funciona en algunos modos.
- 2 Ajuste las opciones según lo desee.
- 3 Pulse  (Grabación de vídeo) para iniciar la grabación.
- 4 Pulse  (Grabación de vídeo) nuevamente para detenerla.



- H.264 (MPEG-4 part10/AVC) es el último formato de codificación de vídeo establecido en 2003 en colaboración por ISO-IEC y ITU-T. Debido a que este formato utiliza una tasa de compresión alta, es posible guardar más datos en un menor espacio de memoria.
- Si está activada la opción de estabilización de imagen mientras graba vídeo, es posible que la cámara grabe el sonido del estabilizador de imagen.
- Si ajusta el lente mientras graba un vídeo, podrían grabarse los sonidos del zoom u otros sonidos del lente.
- Cuando utiliza un lente de video opcional, el sonido del foco automático no se graba.
- Si retira la lente de la cámara mientras graba una película, se interrumpirá la grabación. No cambie la lente durante la grabación.
- Si coloca un micrófono externo mientras graba una película, no se grabará el sonido a través del micrófono externo. (Se mantendrán los ajustes anteriores.) Si retira el micrófono externo mientras graba una película, no se grabará el sonido. Apague la cámara antes de colocar o retirar el micrófono externo.

- Si cambia el ángulo de disparo de la cámara abruptamente durante la grabación de una película, es posible que la cámara no grabe las imágenes con precisión. Utilice un trípode para minimizar el movimiento de la cámara.
- La cámara solo es compatible con la función Multi af cuando está grabando un vídeo. No podrá utilizar otras funciones de ajuste del área de enfoque, como Detección de rostro AF.
- Si el tamaño de un archivo de película excede los 4 GB, la cámara dejará de grabar automáticamente, incluso si no ha alcanzado el tiempo máximo de grabación (29 minutos y 59 segundos).
- Si utiliza una tarjeta de memoria de escritura lenta, es posible que se interrumpa la grabación si la tarjeta de memoria no puede procesar los datos con la tasa de vídeo con la que se está grabando. Si esto sucede, reemplace la tarjeta por una tarjeta de memoria más rápida o reduzca el tamaño del vídeo (p. ej., de 1280X720 a 640X480).
- Formatee siempre las tarjetas de memoria en la cámara. Si la formatea en otra cámara o en el ordenador, es posible que pierda archivos almacenados en la tarjeta o que se modifique la capacidad de la tarjeta.
- Cuando pulsa el botón de grabación de vídeo, **Zoom** se apaga.
- Mientras graba un vídeo en la misma sensibilidad ISO, la pantalla puede ser más oscura que cuando se toma una fotografía. Ajuste la sensibilidad de ISO.
- Al grabar un vídeo en los modos **P**, **A**, o **S**, ISO se configura automáticamente en **Automático**.

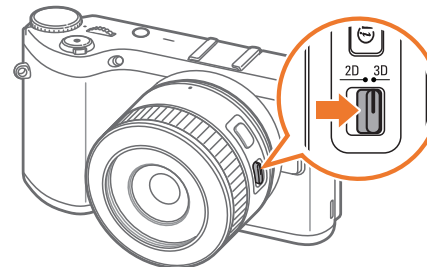

Modo 3D

Puede capturar fotografías o vídeos 3D con una lente 3D opcional.





Lente SAMSUNG 45 mm F1.8 [T6] 2D/3D (ejemplo)

Configure el interruptor 2D/3D de la lente en **3D**, y después capture una foto o un vídeo a 1,5 a 5 m de distancia del objetivo.

- El modo 3D siempre está encendido, sin importar el selector de modos de la cámara, salvo **Wi-Fi**.
- Para usar las opciones 3D automáticas que permiten que la cámara configure las opciones de disparo automáticamente según las condiciones de disparo en el modo 3D, pulse **[MENU]** →  → **Modo 3D Auto** → **Activado**.
- Para cambiar la opción de grabación 3D, pulse **[MENU]** →  → **Modo 3D REC** → una opción que desee.

* Predeterminado

Icono	Descripción
	Lado a lado* : Muestra dos imágenes contiguas.
	Conjunto de fotogramas : Muestra las imágenes que corresponden al ojo izquierdo y al ojo derecho en forma alternada en los marcos.



- Las opciones de disparo disponibles difieren de las de otros modos de disparo.
- Podrá seleccionar 4.1M (2688X1512) o 2.1M (1920X1080) para el tamaño de las fotos.
- La resolución de vídeo se configura en 1920X1080.
- Los vídeos grabados en 3D podrían ser oscuro, o la reproducción podría ser de baja calidad.
- Si captura fotos o vídeos en lugares con baja temperatura, podría provocar una distorsión del color en las imágenes y consumir una mayor cantidad de batería.
- Es posible que no pueda tomar fotos o vídeos correctamente en condiciones por debajo de 8,5 LV/900 lux.
- Al tomar fotos de objetos que contengan material polarizado, como una pantalla, gafas para el sol, un filtro polarizado, o al usar material polarizado con la lente, las imágenes podrían aparecer oscuras, o el efecto 3D podría no aplicarse correctamente.
- Utilice un trípode para evitar que la cámara se mueva.
- Si gira o inclina la cámara en dirección vertical mientras toma fotos o vídeos, el efecto 3D podría no aplicarse correctamente. Capture imágenes con la cámara en la posición normal.
- Si toma fotos o vídeos en lugares con luz fluorescente, o si captura imágenes proyectadas o en un TV, las imágenes podrían aparecer de color negro debido al efecto de intermitencia.
- En el modo 3D, la opción Ampliar x8 de Asistente MF podría no estar disponible.
- La pantalla de la cámara muestra los vídeos 3D en 2D únicamente.
- Las fotos tomadas con la función 3D se guardan como formatos de archivo JPEG (2D) y MPO (3D). En la pantalla de la cámara, solo podrá ver archivos JPEG.
- Para ver archivos 3D, conecte la cámara a un TV 3D o un monitor 3D con un cable óptico HDMI. Mientras ve imágenes o vídeos, use las gafas 3D correspondientes.
- No es posible utilizar el flash en el modo 3D.

Funciones disponibles según el modo de disparo

Para obtener detalles sobre las funciones de disparo, consulte el Capítulo 2. Pulse un atajo para cada función.

Función	Disponible en	Atajo
Tamaño foto (pág. 73)	P/A/S/M/i/S*/AUTO/3D*	-
Calidad (pág. 74)	P/A/S/M/i/S*	-
ISO (pág. 75)	P/A/S/M	Fn/ISO
Balance blancos (pág. 76)	P/A/S/M	Fn
Asistente-fotos (pág. 79)	P/A/S/M	Fn
Filtro inteligente (pág. 101)	P/A/S/M	Fn
Modo de AF (pág. 80)	P/A/S/M/i*/S*/3D*	Fn
Área de AF (pág. 83)	P/A/S/M/i*/S*	Fn/AF
Af táctil (pág. 86)	P/A/S/M/i/S*/AUTO/3D*	-
Asistente MF (pág. 88)	P/A/S/M/i/S*/AUTO/3D*	-
Focus Peaking (pág. 88)	P/A/S/M/i/S*/AUTO	-
Unir AE a punto AF (pág. 99)	P/A/S/M	-

Función	Disponible en	Atajo
Modo enmarc. (pág. 59)	P/A/S/M	-
OIS (Antimovimiento) (pág. 89)	P/A/S/M/i/S*/AUTO*	-
Fotografía (Continuo/Ruptura/Temporizador/Horquillado) (pág. 90)	P/A/S/M/i*/S*/AUTO*/3D*	Fn/
Medición (pág. 97)	P/A/S/M	Fn
Rango dinámico (pág. 100)	P/A/S/M	-
Flash (pág. 94)	P*/A*/S*/M*/i*/S*/AUTO*	Fn
Compensación de exposición (pág. 102)	P/A/S	Fn/
Bloqueo de exposición (pág. 103)	P/A/S	-

* Algunas funciones son limitadas en estos modos.



Capítulo 2

Funciones de disparo

Conozca las funciones que puede establecer en el modo Disparo.
Puede disfrutar más fotografías y vídeos personalizados gracias a las funciones de disparo.

Tamaño y resolución

Tamaño foto

A medida que se aumenta la resolución, la fotografía o el vídeo incluirán más píxeles; esto permite imprimirlos en papel de mayor tamaño o verlos en una pantalla más grande. Cuando se usa una resolución alta, el tamaño del archivo también aumenta. Seleccione una resolución baja para las fotografías que se mostrarán en un portarretratos digital o que se cargarán a la Web.



Para configurar el tamaño,

En el modo Disparo, pulse [MENU] →  → **Tamaño foto** → una opción.

Icono	tamaño	Recomendado para
	5472x3648 (3:2)	Impresión en papel A1.
	3888x2592 (3:2)	Impresión en papel A2.
	2976x1984 (3:2)	Impresión en papel A3.
	1728x1152 (3:2)	Impresión en papel A5.
	5472x3080 (16:9)	Impresión de fotografías en papel A1 o reproducción en un HDTV.
	3712x2088 (16:9)	Impresión de fotografías en papel A3 o reproducción en un HDTV.
	2944x1656 (16:9)	Impresión fotografías en papel A4 o reproducción en un HDTV.
	1920x1080 (16:9)	Impresión de fotografías en papel A5 o reproducción en un HDTV.
	3648x3648 (1:1)	Imprimir una fotografía cuadrada en papel A1.
	2640x2640 (1:1)	Imprimir una fotografía cuadrada en papel A3.
	2000x2000 (1:1)	Imprimir una fotografía cuadrada en papel A4.
	1024x1024 (1:1)	Imprimir una fotografía cuadrada en papel A5.



Las opciones disponibles pueden variar según las condiciones de disparo.

Calidad

La cámara guarda las fotografías en formato JPEG o RAW.



A menudo, las fotografías capturadas con una cámara se convierten a formato JPEG y se guardan en la memoria según los ajustes de la cámara al momento de tomar la fotografía. Los archivos RAW no se convierten a formato JPEG y se guardan en la memoria sin cambios.





Los archivos RAW tienen la extensión de archivo "SRW". Para ajustar y calibrar la exposición, el balance de blancos, el tono, el contraste y el color de los archivos RAW, o para convertirlos en archivos de formato JPEG o TIFF, use el programa Adobe Photoshop Lightroom que se encuentra en el DVD-ROM suministrado.

Asegúrese de tener suficiente memoria disponible para guardar las fotografías en formato RAW.

Para configurar la calidad,

En el modo Disparo, pulse [MENU] →  → **Calidad** → una opción.

Icono	Formato	Descripción
	JPEG	Superfina: <ul style="list-style-type: none"> Comprimida para obtener la mejor calidad. Recomendada para imprimir fotografías grandes.
	JPEG	Fina: <ul style="list-style-type: none"> Comprimida para obtener una calidad mejor. Recomendada para imprimir fotografías de tamaño normal.

Icono	Formato	Descripción
	JPEG	Normal: <ul style="list-style-type: none"> Comprimida para obtener una calidad normal. Recomendada para imprimir fotografías de tamaño pequeño o para cargarlas a la Web.
	RAW	RAW: <ul style="list-style-type: none"> Permite guardar una fotografía sin perder datos. Recomendada para editar fotografías después de tomarlas.
	RAW+JPEG	RAW + S.Fino: Permite guardar una fotografía en formato JPEG (calidad S.fina) y formato RAW.
	RAW+JPEG	RAW + Fino: Permite guardar una fotografía en formato JPEG (calidad fina) y formato RAW.
	RAW+JPEG	RAW + Normal: Permite guardar una fotografía en formato JPEG (calidad normal) y formato RAW.



Las opciones disponibles pueden variar según las condiciones de disparo.

Sensibilidad ISO

El valor de sensibilidad ISO representa la sensibilidad de la cámara a la luz.

Cuanto mayor es el valor de ISO, más sensible es la cámara a la luz. En consecuencia, al seleccionar un valor de sensibilidad ISO, puede tomar fotografías en lugares poco iluminados u oscuros a velocidades de obturador más rápidas. Sin embargo, esto puede aumentar el ruido y producir una fotografía borrosa.

Para ajustar la
Sensibilidad ISO,

En el modo Disparo, pulse **[ISO]** → una opción.

Ejemplos

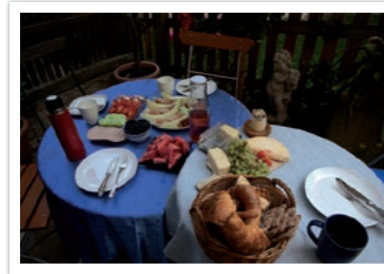

ISO 100



ISO 400



ISO 800



ISO 3200



- También puede configurar la opción si pulsa **[MENU]** →  → **ISO** → una opción en el modo Disparo.
- Aumente el valor ISO en lugares donde esté prohibido usar flash. Puede tomar una fotografía clara si establece un valor ISO alto, sin tener que obtener más luz.
- Use la función de reducción de ruido para reducir la falta de nitidez visual que puede aparecer en fotografías con un valor ISO alto. (pág. 146)
- Las opciones disponibles pueden variar según las condiciones de disparo.

Balance de blancos



El Balance de blancos representa la fuente de luz que influye en el color de una fotografía.

El color de una fotografía depende del tipo y de la calidad de la fuente de luz. Si quiere que el color de la fotografía sea realista, seleccione las condiciones de iluminación adecuadas para calibrar el balance de blancos, como **Bb automático**, **Luz día**, **Nublado**, **Tungsteno** o ajuste la temperatura del color manualmente.

También puede ajustar el color de las fuentes de luz predeterminadas para que los colores de la fotografía coincidan con la escena real en diversas condiciones de iluminación.

Para ajustar el balance de blancos,

En el modo Disparo, pulse [MENU] →  → **Balance blancos** → una opción.

Icono	Descripción
	Bb automático: Permite usar los ajustes automáticos en función de las condiciones de iluminación.
	Luz día: Seleccione esta opción cuando desee tomar fotografías al aire libre durante un día soleado. Esta opción produce fotografías con colores más cercanos a los naturales de la escena.
	Nublado: Seleccione esta opción cuando desee tomar fotografías al aire libre un día nublado o a la sombra. Las fotografías que se toman los días nublados suelen ser más azuladas que las de los días soleados. Esta opción compensa ese efecto.

Icono	Descripción
	Blanca fluorescente: Seleccione esta opción cuando desee tomar fotografías bajo un tubo de luz fluorescente. Especialmente para la luz fluorescente blanca con una temperatura del color de 4.200 k aproximadamente.
	NW fluorescente: Seleccione esta opción cuando desee tomar fotografías bajo un tubo de luz fluorescente. Especialmente para la luz fluorescente blanca con tonos muy blancos y una temperatura de 5.000 k aproximadamente.
	Luz de día fluorescente: Seleccione esta opción cuando desee tomar fotografías bajo un tubo de luz fluorescente. Especialmente para la luz fluorescente blanca con tonos azulados y una temperatura de 6.500 k aproximadamente.
	Tungsteno: Seleccione esta opción cuando desee tomar fotografías bajo lámparas incandescentes o halógenas. Las lámparas incandescentes de tungsteno suelen tener un tono rojizo. Esta opción compensa ese efecto.
	Flash WB: Permite seleccionar cuándo desea utilizar el flash.
	Personaliz.: Permite usar sus ajustes predefinidos. Puede configurar manualmente el Balance de blancos si pulsa [DISP] y, luego, toma una fotografía de una hoja de papel blanco. Llene el círculo de medición puntual con el papel y ajuste el balance de blancos.

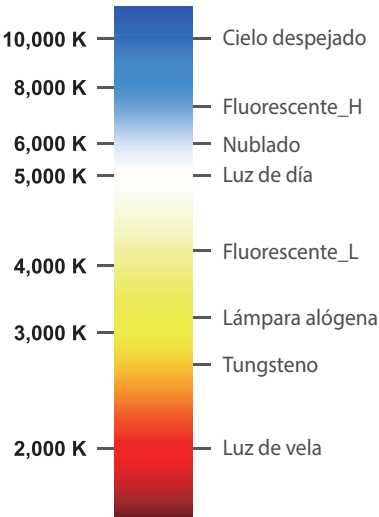
Icono	Descripción
K	<p>Temperatura del color: Permite ajustar manualmente la temperatura del color de la fuente de luz. La temperatura del color es una medición en grados Kelvin que indica el tipo de fuente de luz específico. A medida que la temperatura del color aumenta, la distribución del color se hace más fría. Por el contrario, a medida que la temperatura del color disminuye, la distribución del color se hace más cálida. Pulse [DISP] y, luego, ajuste la temperatura del color.</p>  <p>10,000 K — Cielo despejado</p> <p>8,000 K — Fluorescente_H</p> <p>6,000 K — Nublado</p> <p>5,000 K — Luz de día</p> <p>4,000 K — Fluorescente_L</p> <p>3,000 K — Lámpara alógena</p> <p>2,000 K — Tungsteno</p> <p>2,000 K — Luz de vela</p>



Las opciones disponibles pueden variar según las condiciones de disparo.

Personalizar opciones predeterminadas de balance de blancos

También puede personalizar las opciones predeterminadas de balance de blancos.

Para personalizar las opciones predeterminadas,

En el modo Disparo, pulse **[MENU]** →  → **Balance blancos** → una opción → **[DISP]** → desplace el selector táctil o pulse **[DISP/ISO/AF]**.



También puede tocar un área en la pantalla.

Ejemplos



Bb automático



Luz día

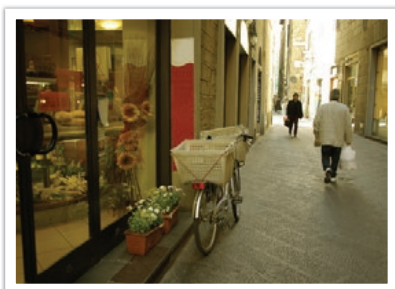

Luz de día fluorescente

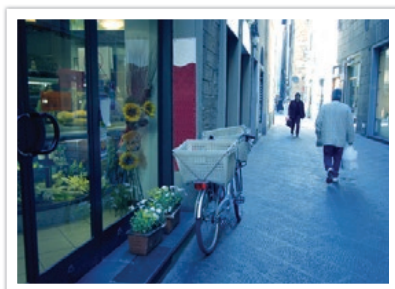

Tungsteno



Asistente-fotos (estilos de fotografías)

El Asistente-fotos le permite aplicar distintos estilos de fotografías a fin de crear distintas apariencias y estados de ánimo. También puede ajustar el color, la saturación, la nitidez y el contraste de cada estilo para crear y guardar sus propios estilos de fotografías.

No hay una regla que determine qué estilo es adecuado para cada condición. Experimente con distintos estilos hasta encontrar los ajustes que desee.

Para ajustar un estilo de fotografía,

En el modo Disparo, pulse **[MENU]** →  → **Asistente-fotos** → una opción.

Ejemplos



Estándar

Intensa

Retrato



Paisaje

Bosque

Retro





Frío

Calma

Clásico



- También puede ajustar el valor de los ajustes de estilo predeterminados. Seleccione una opción de Asistente-fotos, pulse **[DISP]** y ajuste el color, la saturación, la nitidez o el contraste.
- Para personalizar su propio asistente de imágenes, seleccione   o , luego, ajuste el color, la saturación, la nitidez y el contraste.
- Las opciones del Asistente-fotos no se pueden configurar con las opciones del Filtro inteligente al mismo tiempo.

Modo de AF

Aprenda a ajustar el enfoque de la cámara según los sujetos.

Puede seleccionar un modo de enfoque apropiado para el objetivo entre Enfoque automático individual, Enfoque automático continuo y Enfoque manual. La función AF se activa cuando pulsa [**Obturador**] hasta la mitad. En la función MF, debe girar el anillo de enfoque de la lente para enfocar manualmente.

En la mayoría de los casos, puede enfocar si selecciona **AF individual**. Si los sujetos se mueven rápido o son de un color similar al del fondo es más difícil enfocarlos. Seleccione un modo de enfoque apropiado para tales casos.

Si la lente cuenta con un interruptor AF/MF, deberá definir el interruptor según el modo seleccionado. Defina el interruptor en AF cuando seleccione AF individual o AF continuo. Defina el interruptor en MF cuando seleccione el enfoque manual.

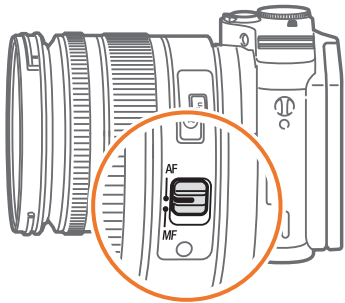

Si la lente no cuenta con el interruptor AF/MF, pulse [**AF**] para seleccionar el Modo de AF deseado.

Para ajustar el modo de enfoque automático,

En el modo Disparo, pulse [**AF**] → una opción.



- También puede configurar la opción si pulsa [**MENU**] →  → **Modo de AF** → una opción en el modo Disparo.
- Las opciones disponibles pueden variar según la lente que se utilice.

AF individual

AF individual es apropiado para fotografiar un objetivo fijo. Cuando pulsa **[Obturador]** hasta la mitad, el foco se fija en el área de enfoque. El área se pone verde cuando se alcanza el foco.



AF continuo

Mientras pulsa **[Obturador]** hasta la mitad, la cámara continúa enfocando automáticamente. Una vez que el área de enfoque está fija en el objetivo, éste se mantiene siempre enfocado, aunque se mueva. Este modo se recomienda para fotografiar un ciclista, un perro que corre o una escena con autos de carrera.



Enfoque manual

Es posible enfocar un objetivo manualmente con sólo girar el anillo de enfoque de la lente. La función de asistencia de MF le permite enfocar fácilmente. Mientras gira el anillo de enfoque, el área de enfoque se amplía. Cuando use la función Focus Peaking, el color que seleccione aparecerá en los bordes del objetivo enfocado. Cuando use la función Focus Peaking, el color que seleccione aparecerá sobre el objetivo enfocado. Se recomienda utilizar este modo para fotografiar un objeto de color similar al del fondo, una escena nocturna o fuegos artificiales.



Si utiliza esta función, no puede definir las opciones Af táctil, Área de AF y Unir AE a punto AF.



Área de AF

La función Área de AF cambia la posición del área de enfoque.

En general, las cámaras hacen foco en el sujeto más próximo. Sin embargo, cuando hay muchos sujetos, el foco puede estar en sujetos no deseados. Para evitar que el foco esté en sujetos no deseados, cambie el área de enfoque hasta hacer foco en el sujeto deseado. Puede obtener fotografías más claras y nítidas si selecciona el área de enfoque adecuada.

Para ajustar el área de enfoque automático,

En el modo Disparo, pulse [MENU] →  → Área de AF → una opción.



- Las opciones disponibles pueden variar según las condiciones de disparo.
- Cuando el interruptor AF/MF está definido en MF, no puede cambiar el área de AF desde el menú de disparo.
- Cuando use la opción Detección de rostro AF, la cámara enfocará en el área con el cuadro blanco automáticamente.
- Según las opciones del Asistente-fotos, es posible que la Detecc. rostro AF pueda no ser efectiva.
- Cuando define el enfoque automático, la detección de rostro puede no estar disponible.
- Es posible que la detección de rostros no sea efectiva si:
 - el sujeto está lejos de la cámara
 - la iluminación es demasiado clara u oscura
 - el sujeto no está de frente a la cámara
 - el sujeto tiene gafas de sol o una máscara
 - la expresión facial del sujeto cambia de manera drástica
 - el sujeto tiene luz de fondo o las condiciones de iluminación no son estables

Selección AF

Es posible establecer el foco en un área deseada. Para hacer que el sujeto se distinga más, aplique un efecto fuera de foco.

El foco de la fotografía que se presenta debajo se reubicó y su tamaño se modificó para ajustarse al rostro del sujeto.

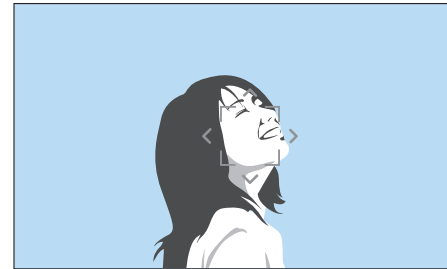

Para cambiar el tamaño del área de enfoque o para moverla, en el modo Disparo pulse [AF]. Utilice el botón de navegación para mover el área de enfoque. Desplace el selector táctil para cambiar el tamaño del área de enfoque.

Multi af

La cámara muestra un rectángulo verde en aquellos lugares donde se hace foco correctamente. La fotografía se divide en dos o más áreas y la cámara obtiene puntos de enfoque de cada área. Se lo recomienda para fotografías de paisajes.

Al pulsar el **[Obturador]** hasta la mitad, la cámara muestra las áreas de enfoque en la fotografía a continuación.

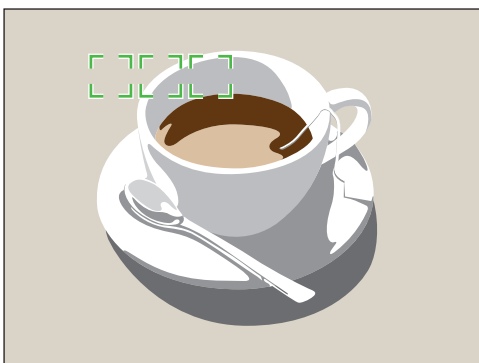

Detecc. rostro AF

Permite que la cámara haga foco primordialmente en rostros humanos. Es posible detectar el rostro de hasta 10 personas. Esta configuración se recomienda para fotografiar un grupo de personas.

Al pulsar **[Obturador]** hasta la mitad, la cámara se enfoca en los rostros, tal como se ilustra en la fotografía a continuación. En casos en que se fotografía un grupo de personas, la cámara muestra, en blanco, el foco del rostro de la persona más próxima y el resto de los rostros en gris.

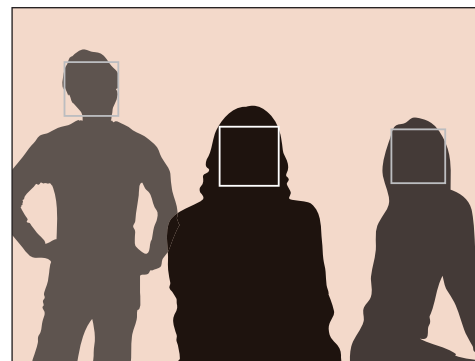

Autorretrato AF

Puede resultar muy difícil verificar si el rostro propio está enfocado al realizar un autorretrato. Cuando esta función está activa, el pitido de la cámara se acelerará cuando su rostro se encuentre ubicado en el centro de la escena.



Af táctil

Seleccione o enfoque un área de enfoque que haya tocado en la pantalla. También enfoque el sujeto y capture una foto tocando la pantalla.

Para configurar Af táctil,

En el modo Disparo, pulse [MENU] →  → Af táctil → una opción.



Las opciones disponibles pueden variar según las condiciones de disparo.

Af táctil

La función AF táctil le permite seleccionar y enfocar el área de enfoque que toque en la pantalla.

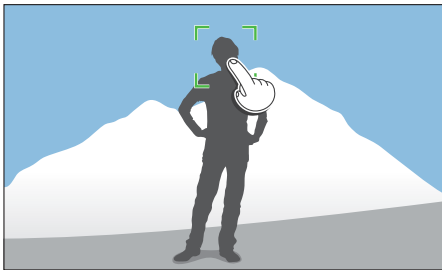

Punto AF

El área de enfoque corresponderá al área que toque en la pantalla, y no se logrará el enfoque.

Estabilización AF

La Estabilización AF permite rastrear y enfocar automáticamente el objetivo, incluso si está en movimiento o si cambia la composición de la foto.

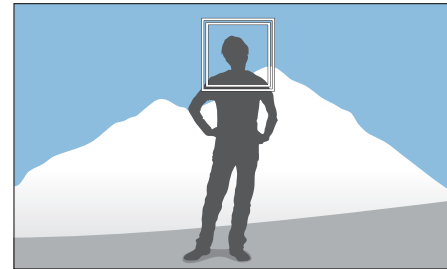

Cuadro blanco: La cámara está estabilizando el objetivo.

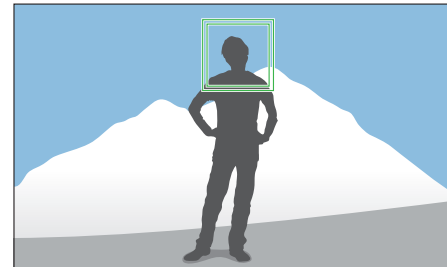

Cuadro verde: El objetivo está enfocado cuando pulsa el [Obturador] hasta la mitad.

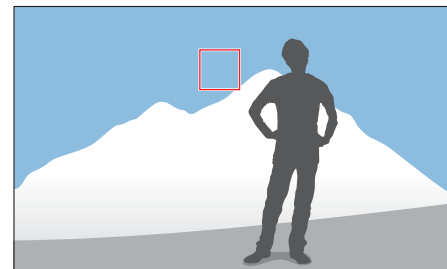

Cuadro rojo: La cámara no puede enfocar.



- Si no selecciona un área de enfoque, la función de enfoque automático no funcionará.
- Es posible que no pueda estabilizar el objetivo cuando:
 - el objetivo es demasiado pequeño
 - el objetivo se mueve excesivamente
 - el objetivo tiene luz de fondo o usted está tomando la fotografía en un lugar oscuro
 - el objetivo tiene los mismos colores o diseños que el fondo
 - el objetivo incluye diseños horizontales, como persianas
 - la cámara se sacude excesivamente
- Cuando no es posible realizar la estabilización, la función se restablecerá.
- Si la cámara no logra rastrear el objetivo, se restablecerá el área de enfoque.
- Si la cámara no puede enfocar, el cuadro de enfoque se pondrá de color rojo y el enfoque se restablecerá.

Disparo de un toque

Puede capturar una fotografía con un solo toque con el dedo. Cuando toque el objetivo, la cámara enfocará automáticamente en él y tomará la fotografía.

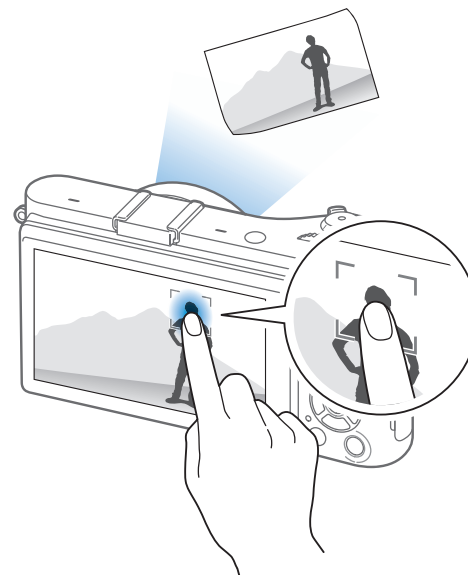

Asistencia de enfoque

En el modo de enfoque manual, debe girar el anillo de enfoque de la lente para enfocar. Si tiene activada la función Asistente MF o Focus Peaking, el área de enfoque es más clara. Esta función sólo está disponible en lentes compatibles con el enfoque manual.

Asistente MF

En el modo de enfoque manual, puede ampliar la escena y ajustar fácilmente el enfoque mientras gira el anillo de enfoque.

Para configurar el asistente de enfoque manual,

En el modo Disparo, pulse [MENU] →  → **Asistente MF** → una opción.

* Predeterminado

Opción	Descripción
Desactivado	No permite utilizar la función Asistente MF.
Ampliar x5*	Permite ampliar el área de enfoque 5 veces cuando gira el anillo de enfoque. 

* Predeterminado

Opción	Descripción
Ampliar x8	Permite ampliar el área de enfoque 8 veces cuando gira el anillo de enfoque. 

Focus Peaking

En el modo de enfoque manual, el color que seleccione aparecerá sobre el objetivo enfocado a fin de ayudarlo a enfocar al girar el anillo de enfoque.

Para configurar las opciones de Focus Peaking,

En el modo Disparo, pulse [MENU] →  → **Focus Peaking** → una opción.

* Predeterminado

Opción	Descripción
Nivel	Permite definir una sensibilidad para detectar el objetivo enfocado. (Apagado, Alto, Normal* , Bajo)
Color	Permite definir un color para que aparezca sobre el objetivo enfocado. (Blanco* , Rojo, Verde)

Estabilización de imagen óptica (OIS)

Utilice la función Estabilización de imagen óptica (OIS) para minimizar el movimiento de la cámara. Es posible que la función OIS no esté disponible con algunas lentes.



El efecto de movimiento de la cámara se produce generalmente en lugares oscuros o al tomar fotografías de interiores. En dichos casos, la cámara utiliza velocidades de obturador más lentas, para aumentar la cantidad de luz que ingresa, lo que puede dar como resultado una fotografía borrosa. Puede evitar esta situación utilizando la función OIS.

Si su lente cuenta con un interruptor OIS, deberá definir el interruptor en **ON** para utilizar la función OIS.

Para configurar las opciones de OIS,

En el modo Disparo, pulse [MENU] →  → **OIS (Antimovimiento)** → una opción.

* Predeterminado

Icono	Descripción
	Apagado: La función OIS está apagada. (Es posible que esta función no esté disponible en algunas lentes.)
	Modo 1*: La función OIS se aplica solamente cuando pulsa [Obturador] por completo o por la mitad.
	Modo 2: La función OIS está encendida.

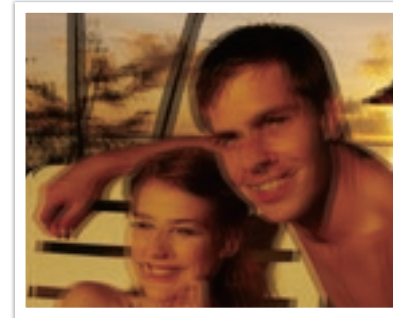

Sin corrección OIS

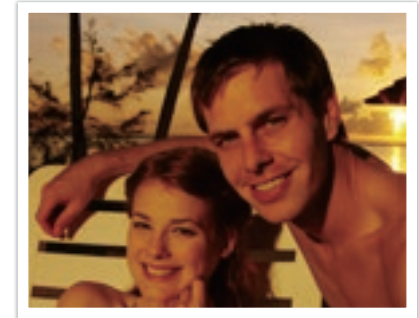

Con corrección OIS



- Es posible que la opción OIS no funcione correctamente si:
 - mueve la cámara para seguir a un objetivo en movimiento
 - la cámara se mueve mucho
 - la velocidad del obturador es baja (por ejemplo, cuando selecciona **Nocturno** en el modo **S**)
 - la carga de batería sea baja
 - realiza una toma en primer plano
- Si usa la función OIS con un trípode, las imágenes pueden verse borrosas debido a la vibración del sensor OIS. Desactive la función OIS cuando use un trípode.
- Si la cámara recibe un impacto o se cae, la pantalla se verá borrosa. Si esto ocurre, apague la cámara y, luego, vuelva a encenderla.
- Se recomienda utilizar la función OIS únicamente cuando sea necesario, ya que consume más energía de la batería.
- Para configurar una opción de OIS en el menú, defina el interruptor OIS de la lente en **ON**.
- Es posible que esta función no esté disponible en algunas lentes.
- **Apagado** puede no estar disponible en algunas lentes.

Fotografía (método de disparo)

Puede definir el método de disparo como Continuo, Ráfaga, Temporizador, etc.

Seleccione **Individual** para capturar una fotografía a la vez. Seleccione **Continuo** o **Ruptura** para fotografiar objetivos que se mueven rápidamente. Seleccione **Horquillado de AE**, **Horquillado de BB** o **Bildass. Bel.r.** para ajustar la exposición y el balance de blancos, o para aplicar efectos del Asistente de imágenes. También puede seleccionar **Temporizador** para tomar una fotografía de usted mismo.

Para configurar el método de disparo,

En el modo Disparo, pulse [📷] → una opción.



- También puede configurar la opción si pulsa [MENU] → 📷 → **Fotografía** → una opción en el modo de Disparo.
- Las opciones disponibles pueden variar según las condiciones de disparo.

Simple

Permite capturar una fotografía cada vez que se pulsa [Obturador].
Recomendado para condiciones generales.

Continuo

Permite capturar fotografías continuamente mientras se mantiene pulsado el [Obturador]. Puede capturar hasta 5 fotos (**Continuo Lento**) o 8,6 fotos (**Continuo Rápido**) por segundo.



- Si selecciona **Continuo Rápido**, la función de reducción de ruido no estará disponible.
- La velocidad máxima de captura es de 8,6 fotogramas por segundo. Se reduce luego de aproximadamente 13 capturas en formato JPEG o 5 capturas en formato RAW. (Los valores se basan en una tarjeta SD UHS-1. Puede variar en función de las especificaciones de la tarjeta de memoria.)

Ruptura

Capture consecutivamente hasta 10 fotografías por segundo (3 segundos), 15 fotografías por segundo (2 segundos) o 30 fotografías por segundo (1 segundo) cuando pulsa el **[Obturador]** una vez. Esta opción se recomienda para fotografiar el trayecto de objetivos en movimiento rápido, como autos de carrera.

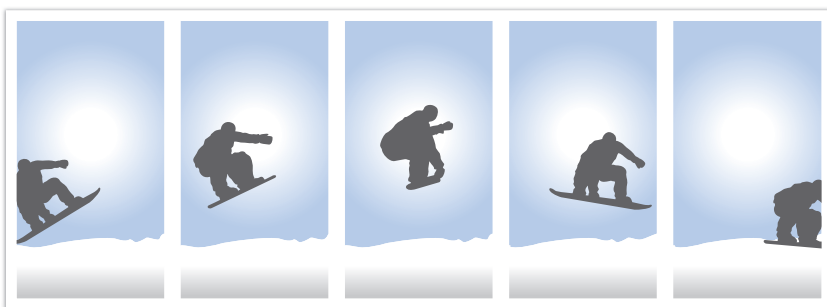

- Para definir el número de disparos, en el modo Disparo, pulse [] → **Ruptura**, y luego pulse **[DISP]**.
- El tamaño de la fotografía se define en 5M.
- Es posible que se demore más tiempo en guardar la fotografía.
- No puede utilizar el flash con esta opción.
- La velocidad del obturador debe ser mayor a 1/30 segundo.
- Las fotografías capturadas con esta opción se podrán agrandar levemente al guardarlas.
- No puede definir una opción de ISO mayor que ISO 3200.
- Esta opción no puede utilizarse con el formato de archivos RAW y no está disponible cuando la calidad de la imagen está configurada en RAW.

Temporizador

Permite capturar una fotografía con una demora de entre 2 y 30 segundos. La demora puede ajustarse en incrementos de 1 segundo.

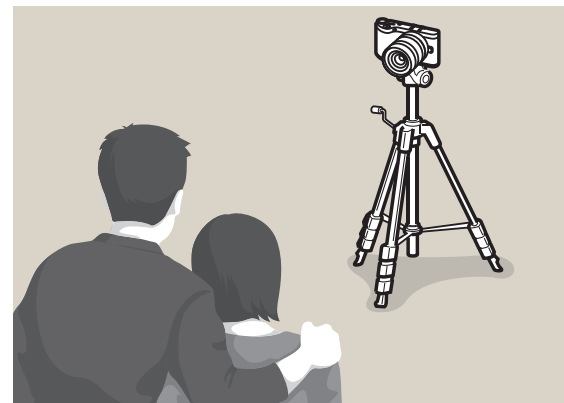

- Para definir el retraso, en el modo Disparo, pulse [] → **Temporizador**, y luego pulse **[DISP]**.

Horquillado de exposición automática (Horquillado de AE)

Cuando pulsa [**Obturador**], la cámara realiza 3 tomas consecutivas: La original, una más oscura y otra más iluminada. Utilice un trípode para evitar que las fotografías salgan borrosas, ya que la cámara realizará tres tomas continuas. Puede configurar los ajustes en el menú

Conf.horquillado.



Original

Valores de balance de blancos (Horquillado de BB)

Cuando pulsa [**Obturador**], la cámara realiza 3 tomas consecutivas: La original y dos más, con diferentes configuraciones de balance de blancos. La fotografía original se toma al pulsar [**Obturador**]. Las otras dos se ajustan automáticamente, de acuerdo al balance de blancos que configuró. Puede configurar los ajustes en el menú **Conf.horquillado.**



Original



Esta opción no puede utilizarse con el formato de archivos RAW y no está disponible cuando la calidad de la imagen está configurada en RAW.

Valor de asistente de imágenes (Bildass. Bel.r.)

Cuando pulsa el **[Obturador]**, la cámara realiza 3 tomas consecutivas, cada una con una configuración diferente del Asistente de imágenes. La cámara toma una fotografía y aplica las tres opciones del Asistente de imágenes que se configuraron para la fotografía tomada. Puede seleccionar tres configuraciones diferentes en el menú **Conf.horquillado**.



Esta opción no puede utilizarse con el formato de archivos RAW y no está disponible cuando la calidad de la imagen está configurada en RAW.

Ajuste de horquillado

Puede configurar las opciones para Horquillado de AE, Horquillado de BB y Bildass. Bel.r.. (pág. 147)

Para establecer una opción de horquillado,







En el modo Disparo, pulse **[MENU]** →  → **Conf.horquillado** → una opción.



Flash

Para tomar una fotografía realista de un sujeto, la cantidad de luz debería ser constante. Cuando la fuente de luz varía, es posible utilizar un flash para obtener una iluminación constante. Seleccione ajustes correspondientes a la fuente de luz y al sujeto.

Para configurar las opciones de flash,

En el modo Disparo, pulse [MENU] →  → Flash → una opción.

Icono	Descripción
	Apagado: No permite usar el flash.
	Flash inteligente: La cámara ajusta el brillo del flash automáticamente, de acuerdo con la cantidad de luz del ambiente circundante.
	Automático: El flash se dispara automáticamente en lugares oscuros.
	Ojos rojos automático: El flash se disparará automáticamente y reducirá el efecto de ojos rojos.
	Relleno: El flash se dispara cada vez que toma una fotografía. (El brillo se ajusta automáticamente.)
	Rojo relleno: El flash se disparará cada vez que tome una fotografía y reducirá el efecto de ojos rojos.

Icono	Descripción
	1ª Cortina: El flash se dispara inmediatamente después de abierto el obturador. La cámara captura la fotografía de un sujeto en un momento temprano de una secuencia de acciones, con claridad.
	2ª Cortina: El flash se dispara justo antes de que el obturador se cierre. La cámara captura la fotografía de un sujeto en un momento posterior de una secuencia de acciones, con claridad.



- Las opciones disponibles pueden variar según las condiciones de disparo.
- Hay un intervalo entre los dos disparos del flash. No se mueva hasta que el flash se dispare por segunda vez.
- Si selecciona **Apagado**, el flash no se dispara, aún si el flash incorporado está colocado.



Utilice únicamente flashes aprobados por Samsung. La utilización de flashes no compatibles puede dañar la cámara.

Reducir el efecto de ojos rojos

Si se dispara el flash cuando toma una fotografía de una persona en la oscuridad, es posible que aparezca un brillo rojo en los ojos. Para reducir el efecto de ojos rojos, seleccione **Ojos rojos automático** o **Rojo relleno**.



Sin reducción de ojos rojos



Con reducción de ojos rojos



Si el sujeto se encuentra demasiado alejado de la cámara o se mueve cuando se dispara el primer flash, es posible que no se reduzcan los ojos rojos.

Ajustar la intensidad del flash

Cuando le flash está encendido, ajuste la intensidad de flash en +/-2 niveles.

Para configurar la intensidad del flash,

En el modo Disparo, pulse [Fn] → Flash → una opción → [DISP] → deslice el selector táctil o pulse [AF] para ajustar la intensidad del flash.

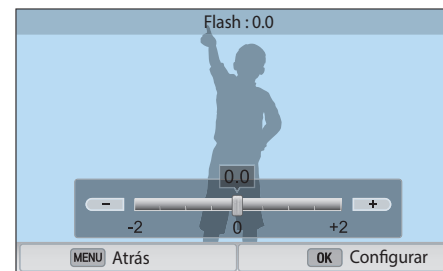



- También puede arrastrar el deslizador o tocar +/- para ajustar la intensidad.
- Es posible que el ajuste de intensidad del flash no sea efectivo si:
 - el sujeto está muy cerca de la cámara.
 - ajusta una sensibilidad ISO alta.
 - el valor de exposición es muy alto o muy bajo.
- En algunos modos de disparo, no se puede utilizar esta función.
- Si coloca un flash externo de intensidad ajustable en la cámara, la configuración de intensidad del flash se aplicará.
- Si el sujeto está demasiado cerca al utilizar el flash, podría bloquear la luz, resultando en una fotografía oscura. Asegúrese de que el sujeto esté dentro del rango recomendado que varía según la lente.
- Cuando la lente tiene colocada la cubierta, ésta puede bloquear la luz del flash. Retire la cubierta cuando use el flash.



Medición

El modo de medición hace referencia a la manera en la que la cámara mide la cantidad de luz.

La cámara mide la cantidad de luz de una escena y, en muchos de sus modos, utiliza esta medida para ajustar varias configuraciones. Por ejemplo, si un sujeto se ve más oscuro que su color real, la cámara tomará una fotografía sobreexpuesta. Si un sujeto se ve más claro que su color real, la cámara tomará una fotografía subexpuesta.

El brillo y el tono general de la fotografía también pueden verse afectados por la manera en que la cámara mide la cantidad de luz. Seleccione una configuración correspondiente a la condición de disparo.

Para establecer una opción de medición,

En el modo Disparo, pulse [MENU] →  → **Medición** → una opción.

Multi

El modo Multi calcula la cantidad de luz en áreas múltiples. Cuando la luz es suficiente o insuficiente, la cámara ajusta la exposición, promediando el brillo general de la escena. Este modo resulta apropiado para fotografías generales.



Puntual

El modo Puntual calcula la cantidad de luz en el centro. Al tomar una fotografía en condiciones en las que hay una luz de fondo fuerte detrás de un sujeto, la cámara ajusta la exposición para poder fotografiar el sujeto correctamente. Por ejemplo, cuando selecciona el modo Multi en condiciones de luz de fondo fuerte, la cámara calcula que la cantidad total de luz es abundante, lo que da como resultado una fotografía más oscura. El modo Puntual puede evitar esta situación, ya que calcula la cantidad de luz en un área designada.



El sujeto está en colores brillantes y el fondo es oscuro. El modo Puntual se recomienda en situaciones como ésta, donde hay una gran diferencia de exposición entre el sujeto y el fondo.

Al centro

El modo Al centro calcula un área más amplia que la del modo Puntual. Suma la cantidad de luz en la porción central de la toma (60 a 80 %) y la del resto de ella (20 a 40 %). Este modo se recomienda para situaciones donde hay una pequeña diferencia de brillo entre el objetivo y el fondo, o bien cuando un área del objetivo es grande en comparación con la composición general de la fotografía.



Medir el valor de exposición del área de enfoque

Cuando esta función está activada, la cámara establece automáticamente una exposición óptima, calculando el brillo del área de enfoque.

Esta función solo está disponible cuando selecciona la medición **Puntual** o **Multi**, y **Selección AF**.

Para establecer esta función,

En el modo Disparo, pulse [MENU] →  → **Unir AE a punto AF** → una opción.



Rango dinámico

Esta función corrige automáticamente la pérdida de brillo que se puede producir por diferencias de sombreado en la fotografía.

Para configurar las opciones de Rango inteligente,







En el modo Disparo, pulse [MENU] →  → **Rango dinámico** → una opción.



Sin el efecto de Rango dinámico



Con el efecto de Rango dinámico

Icono	Descripción
	Apagado: No use el Rango dinámico.
	<p>Rango inteligente+: Permite corregir la pérdida de detalles luminosos.</p> <div style="background-color: #f0f0f0; padding: 5px;"> <p> No podrá configurar ISO 100.</p> </div>
	<p>HDR: Permite capturar 2 fotografías con diferentes exposiciones para luego combinarlas y crear una imagen individual automáticamente.</p> <div style="background-color: #f0f0f0; padding: 5px;"> <p> • No puede definir una opción de ISO mayor que ISO 3200.</p> <p> • No podrá definir las opciones de Rango dinámico al mismo tiempo que las opciones del Asistente de imágenes.</p> </div>

Filtro inteligente

El Filtro inteligente permite aplicar efectos especiales a las fotografías. Puede seleccionar varias opciones de filtro para crear efectos especiales que serían difíciles de lograr con lentes comunes.

Para configurar las opciones de Filtro inteligente,

En el modo Disparo, pulse [MENU] →  → **Filtro inteligente** → una opción.

Opción	Descripción
Desactivado	Sin efectos
Viñeta	Permite aplicar los colores en estilo retro, un nivel de contraste alto y un fuerte efecto de viñeta de las cámaras Lomo.
Miniatura	Permite aplicar un efecto de inclinación y giro para que el objetivo parezca una miniatura.
Lápiz de color	Permite aplicar un efecto de pintura de lápiz de color.
Acuarela	Permite aplicar un efecto de pintura de acuarela.
Aguada	Permite aplicar un efecto diluido.
Boceto de óleo	Permite aplicar un efecto de boceto al óleo.
Boceto de tinta	Permite aplicar un efecto de boceto en tinta.
Acrílico	Permite aplicar un efecto de pintura con acrílico.

Opción	Descripción
Negativo	Permite aplicar un efecto de película negativa.
Rojo	Permite reducir la saturación de todos los colores menos el rojo.
Verde	Permite reducir la saturación de todos los colores menos el verde.
Azul	Permite reducir la saturación de todos los colores menos el azul.
Amarillo	Permite reducir la saturación de todos los colores menos el amarillo.



Las opciones del Filtro inteligente no se pueden configurar con las opciones del Asistente de imágenes al mismo tiempo.

Compensación de exposición

La cámara establece la exposición automáticamente, midiendo los niveles de luz de la composición de la fotografía y la posición de un objetivo. Si la exposición que la cámara estableció es mayor o menor que la deseada, puede ajustar el valor de manera manual. El valor de exposición puede ajustarse en incrementos de ± 3 . La cámara exhibe la advertencia de exposición en color rojo para cada paso más allá de ± 3 .

Para ajustar el valor de exposición, mantenga pulsado [**+/−**] y desplace el selector táctil. También puede ajustar el valor de exposición si pulsa [**Fn**] y, luego, selecciona **EV**.

Puede controlar el valor de exposición observando la posición del indicador de nivel de exposición.

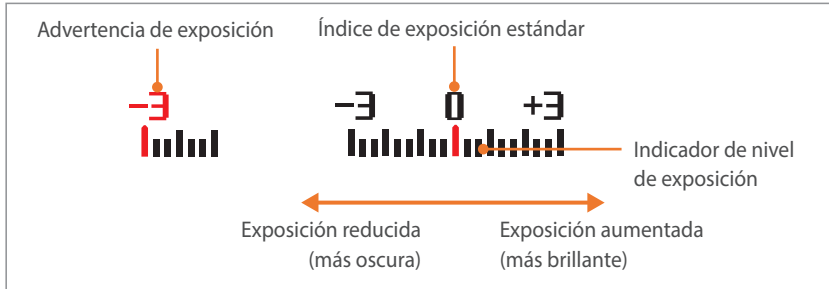

Bloqueo de exposición

Cuando no pueda lograr una exposición adecuada debido a un fuerte contraste del color, bloquee la exposición y, luego, capture una fotografía.



Para bloquear el valor de exposición, ajuste la exposición de la fotografía y, luego, pulse el botón personalizado.

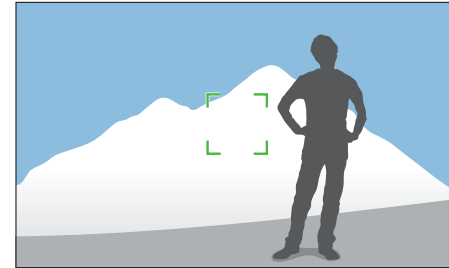

Después de bloquear la exposición, enfoque la lente hacia donde desee y, luego, pulse el **[Obturador]**.



- Defina una función del botón personalizado para **AEL** para bloquear el valor de exposición actual. (pág. 150)
- Esta función no está disponible en el modo Manual.

Funciones de vídeo

A continuación se explican las funciones disponibles para el vídeo.

Tamaño de la película

Defina el tamaño de la película.

Para configurar las opciones de Tamaño película,

En el modo Disparo, pulse [MENU] →  → **Tamaño película** → una opción.



Icono	tamaño	Recomendado para
	1920X1080 (60 fps) (16:9)	Permite visualizar en un Full HDTV. (Solo se puede reproducir en HDTV full capaces de reproducir a 60 fps.)
	1920X1080 (30 fps) (16:9)	Permite visualizar en un Full HDTV.
	1920X1080 (15 fps) (16:9)	Permite visualizar en un Full HDTV. (Disponible solo con algunas opciones de Filtro inteligente.)
	1920X810 (24 fps) (Aprox. 2,35:1)	Permite visualizar en un HDTV.
	1280X720 (60 fps) (16:9)	Permite visualizar en un HDTV.
	1280X720 (30 fps) (16:9)	Permite visualizar en un HDTV.
	640X480 (30 fps) (4:3)	Permite visualizar en un TV.
	320X240 (30 fps) (4:3)	Permite publicar en un sitio Web utilizando la red inalámbrica (30 segundos como máximo).

Calidad de película

Permite configurar la Calidad de película.

Para configurar las opciones de calidad de película,

En el modo Disparo, pulse [MENU] →  → **Calidad de película** → una opción.







Icono	Extensión	Descripción
	MP4 (H.264)	Normal: Permite grabar vídeos en calidad normal.
	MP4 (H.264)	Alta calidad: Permite grabar vídeos en alta calidad.

Multi movimiento

Permite definir la velocidad de reproducción de un vídeo.

Para definir opciones de velocidad de reproducción,

En el modo Disparo, pulse [MENU] →  → **Multi movimiento** → una opción.

Icono	Descripción
	x0.25: Permite grabar un vídeo y reproducirlo a 1/4 de la velocidad normal. (Disponible solo con 640x480 o 320x240)
	x0.5: Permite grabar un vídeo y reproducirlo a 1/2 de la velocidad normal. (Disponible solo con 1280x720 (30 fps), 640x480, o 320x240)
	x1: Permite grabar un vídeo y reproducirlo a la velocidad normal.
	x5: Permite grabar un vídeo y reproducirlo a 5 veces la velocidad normal.
	x10: Permite grabar un vídeo y reproducirlo a 10 veces la velocidad normal.
	x20: Permite grabar un vídeo y reproducirlo a 20 veces la velocidad normal.







- Si selecciona una opción distinta a **x1**, no se grabará el sonido.
- Las opciones disponibles pueden variar según las condiciones de disparo.

Atenuador

Mediante la función de atenuación de la cámara, puede aplicar un efecto de atenuación de entrada o de salida sobre una escena sin necesidad de hacerlo en un ordenador. Defina la opción de fundido de entrada para atenuar gradualmente el inicio de una escena. Defina la opción de fundido de salida para atenuar el final de la escena. Utilice esta función correctamente y podrá añadir efectos impactantes a sus vídeos.

Para configurar las opciones del atenuador,

En el modo Disparo, pulse [MENU] →  → **Atenuador** → una opción.

Icono	Descripción
	Apagado: Función de atenuación no utilizada.
	Dentro: La escena se atenúa gradualmente hacia adentro.
	Fuera: La escena se atenúa gradualmente hacia afuera.
	Dentro-fuera: La función de atenuación se aplica al comienzo y al final de la escena.



Cuando usa la función de atenuación, es posible que se demore más tiempo en guardar un archivo.

Voz

A veces, un vídeo sin audio puede resultar más atractivo que uno con sonido. Para grabar un vídeo sin audio, apague la voz.

Para configurar las opciones de voz,

En el modo Disparo, pulse **[MENU]** →  → **Voz** → una opción.

Silenciador de viento

Cuando grabe vídeos en ambientes ruidosos, es posible que se graben sonidos no deseados en ellos. Particularmente, el ruido de los vientos fuertes en los vídeos impide que los disfrute plenamente. Use la función Silenciador de viento para eliminar el ruido ambiental, además del ruido del viento.

Para reducir el ruido del viento,

En el modo Disparo, pulse **[MENU]** →  → **Silenciador de viento** → una opción.

Nivel del micrófono

Permite definir el nivel del micrófono para las condiciones de disparo.

Para definir el nivel del micrófono,

En el modo Disparo, pulse **[MENU]** →  → **Nivel del micrófono** → una opción.

Capítulo 3

Reproducción y edición

Aprenda a reproducir y editar fotografías y vídeos.
Para editar archivos en el ordenador, consulte el capítulo 6.

Búsqueda y administración de archivos

Aprenda a ver vistas en miniatura de fotografías y vídeos, y aprenda a proteger o eliminar archivos.



Si no realiza ninguna operación durante un tiempo, los datos y los iconos de la pantalla desaparecerán. Cuando vuelva a operar la cámara, volverán a aparecer.

Ver fotografías

1 Pulse [▶].

- Se mostrará el último archivo que haya capturado.

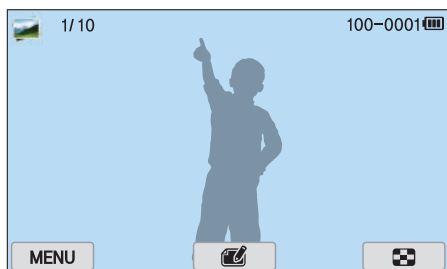

2 Pulse [🔍/AF] para desplazarse por los archivos.

- También puede arrastrar las imágenes hacia la derecha o la izquierda para pasar a otro archivo.



Tal vez no sea posible editar o reproducir archivos que hayan sido capturados con otras cámaras, debido a tamaños o códecs no compatibles. Utilice un ordenador u otro dispositivo para editar o reproducir estos archivos.

Ver imágenes en miniatura

Use la vista en miniatura para buscar las fotografías y vídeos que desea. La vista en miniatura muestra varias imágenes por vez para que pueda buscar fácilmente los elementos que desea. También puede clasificar y mostrar archivos por categoría, como por fecha o tipo de archivo.

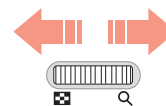
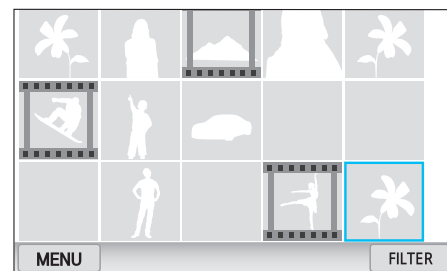

Desplace el selector táctil hacia la izquierda para seleccionar el modo de visualización de miniatura.

(Desplace el selector táctil hacia la derecha para regresar al modo anterior.)

Ver archivos por categoría

1 En la vista en miniatura, pulse [**MENU**] →  → **Filtro** → una categoría.

- También puede tocar **FILTER** para seleccionar una categoría.

* Predeterminado

Opción	Descripción
Todo*	Permite ver los archivos normalmente.
Fecha	Permite ver los archivos según la fecha en que se guardaron.
Tipo	Permite ver los archivos según el tipo de archivo.
Ubicación	Permite ver los archivos según el lugar en que se guardaron. (Solo las fotografías capturadas con un módulo GPS tienen información sobre la ubicación.)

2 Seleccione una lista para abrirla.

3 Seleccione un archivo para verlo.

4 Toque  para regresar a la vista anterior.

Ver archivos como una carpeta

Los disparos continuo y de ruptura aparecen como una carpeta. Si selecciona una carpeta, reproducirá todas las fotografías automáticamente. Si elimina una carpeta, eliminará todas las fotografías que esta contenga.

1 En el modo Reproducción, pulse [/**AF**] o arrastre la imagen hacia la izquierda o derecha para ir a la carpeta deseada.

- La cámara reproducirá automáticamente las fotografías en la carpeta.



2 Desplace el selector táctil hacia la derecha para abrir una carpeta.



- También puede tocar la carpeta en la pantalla para abrir la carpeta.

3 Pulse [/**AF**] o arrastre las imágenes hacia la derecha o la izquierda para pasar a otro archivo.

4 Desplace el selector táctil hacia la izquierda para regresar al modo Reproducción.

Proteger archivos

Proteja sus archivos contra una eliminación accidental.

- 1 En el modo Reproducción, pulse **[MENU]** →  → **Proteger** → **Selecc..**
- 2 Pulse /**AF** para seleccionar un archivo y, luego, pulse .
- 3 Pulse **[Fn]**.



No puede eliminar ni girar un archivo protegido.

Bloquear/desbloquear todos los archivos

Permite bloquear o desbloquear todos los archivos.

- 1 En el modo Reproducción, pulse **[MENU]** →  → **Proteger** → **Todo**.
- 2 Seleccione una opción.

Opción	Descripción
Bloquear	Permite bloquear todos los archivos.
Desbloquear	Permite desbloquear todos los archivos.
Cancelar	Permite volver al menú anterior.

Eliminar archivos

Elimine archivos en el modo Reproducción y obtenga más espacio en su tarjeta de memoria. Los archivos protegidos no se eliminan.

Eliminar un solo archivo

Puede seleccionar un solo archivo y eliminarlo.

- 1 En el modo Reproducción, seleccione un archivo y, luego, pulse [🗑️].
- 2 Cuando aparezca la ventana emergente, seleccione **Sí**.

Eliminar varios archivos

Puede seleccionar varios archivos y eliminarlos.

- 1 En el modo Reproducción, pulse [MENU] → [▶] → **Eliminar** → **Selecc.**
 - De manera alternativa, en la vista en miniatura, pulse [🗑️] y, luego, seleccione los archivos para eliminar.
- 2 Para seleccionar los archivos que desea eliminar, pulse [👉/AF] y, luego, pulse [👉].
 - Pulse [👉] nuevamente para cancelar la selección.
- 3 Pulse [🗑️].
- 4 Cuando aparezca la ventana emergente, seleccione **Sí**.

Eliminar todos los archivos

Puede eliminar todos los archivos de la tarjeta de memoria a la vez.

- 1 En el modo Reproducción, pulse [**MENU**].
- 2 Seleccione  → **Eliminar** → **Todo**.
- 3 Cuando aparezca la ventana emergente, seleccione **Sí**.



Ver fotografías

Ampliar una fotografía

Puede ampliar fotografías cuando las visualiza en el modo Reproducción. También puede usar la función para recortar a fin de extraer la porción de la imagen que se muestra en pantalla y guardarla como un nuevo archivo.

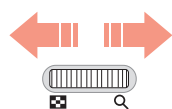
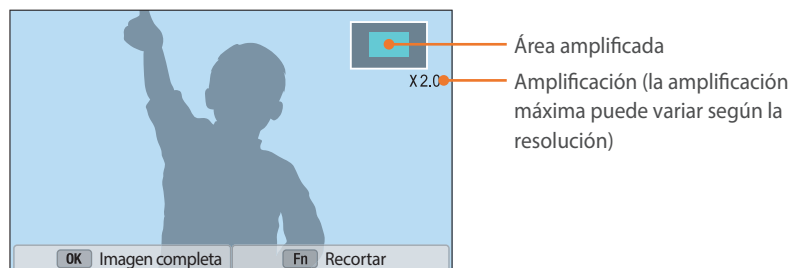

Desplace el selector táctil hacia la derecha para ampliar una fotografía.

(Desplace el selector táctil hacia la izquierda para reducir una fotografía.)

Para	Haga lo siguiente
Mover el área ampliada	Pulse [DISP/ISO/⊞/AF].
Recortar la fotografía ampliada	Pulse [Fn]. (guardada como un nuevo archivo)
Volver a la imagen original	Pulse [⏪].



También puede juntar o separar los dedos en la pantalla para ampliar o reducir una foto. También podrá tocar dos veces un área para ampliarla rápidamente.

Ver una presentación de diapositivas

Puede visualizar fotografías en una presentación de diapositivas, aplicar varios efectos a una presentación y reproducir música de fondo.

- 1 En el modo Reproducción, pulse [MENU].
- 2 Seleccione [▶] → **Opciones de presentación con diapositivas.**
- 3 Seleccione un efecto de presentación de diapositivas.
 - Diríjase directamente al paso 4 para iniciar una presentación de diapositivas sin efectos.

* Predeterminado

Opción	Descripción
Modo reprod.	Permite configurar si desea o no reproducir la presentación. (Reproducir una vez * , Repet. reprod.)
Intervalo	Permite ajustar el intervalo entre las fotografías. (1 seg* , 3 seg , 5 seg , 10 seg)
Música	Permite configurar audio de fondo.
Efecto	<ul style="list-style-type: none"> • Permite configurar un efecto de cambio de escena entre fotografías. • Seleccione Apagado para cancelar efectos.

- 4 Pulse **[MENU]**.
- 5 Seleccione **Iniciar presentación**.
- 6 Visualice una presentación de diapositivas.
 - Pulse **[OK]** para pausar.
 - Pulse **[OK]** nuevamente para reanudar.
 - Pulse **[MENU]** para detener la presentación y volver al modo de Reproducción.
 - Pulse **[DISP/ISO]** para ajustar el nivel de volumen.

Rotación automática

Con la rotación automática encendida, la cámara gira automáticamente las fotografías que sacó en sentido vertical para que entren en la pantalla de manera horizontal.

Para configurar las opciones de rotación automática,

En el modo Reproducción, pulse **[MENU]** →  → **Rotación automática** → una opción.

Crear un pedido de impresión (DPOF)

El formato de pedido de impresión digital (DPOF) le permite establecer la cantidad de copias que se imprimirán.

La cámara almacena la información del formato DPOF en la carpeta MISC de la tarjeta de memoria. Si configuró información de DPOF para las imágenes, puede llevar la tarjeta de memoria a una imprenta digital y obtener impresiones. No puede configurar el orden de impresión de los archivos de formato RAW.

Las fotografías con dimensiones mayores que el papel pueden cortarse en los bordes de la izquierda y la derecha. Asegúrese de que las dimensiones de su fotografía sean compatibles con el papel que seleccione.

- 1 En el modo Reproducción, seleccione una fotografía y, luego, pulse **[MENU]**.
- 2 Seleccione  → **DPOF**.
- 3 Pulse **[DISP/ISO]** para configurar el número de copias.
 - Para seleccionar otra fotografía, pulse **[OK/AF]**.
- 4 Pulse **[OK]** para guardar.

Reproducir vídeos

En el modo Reproducción, puede reproducir un vídeo, capturar una imagen desde un vídeo o recortar un vídeo y guardarlo como un archivo nuevo.



Controles para la visualización de vídeos

Icono/Botón	Descripción
⏮/⏪/[◀]	Permite visualizar un archivo anterior/retroceder. (Cada vez que toca el icono o pulsa el botón mientras reproduce el vídeo, puede cambiar la velocidad en este orden: 2X, 4X, 8X.)
⏸/▶/[⏸]	Permite pausar o reanudar la reproducción.
⏭/⏩/[▶]	Permite visualizar un archivo siguiente/adelantar. (Cada vez que toca el icono o pulsa el botón mientras reproduce el vídeo, puede cambiar la velocidad en este orden: 2X, 4X, 8X.)
🔊/[DISP/ISO]	Permite ajustar el volumen o desactivar el sonido.

Recortar un vídeo durante la reproducción

- 1 En el modo Reproducción, desplácese hasta un vídeo y, luego, toque .
- 2 Pulse [OK] o toque ▶ para comenzar a reproducir el vídeo.
- 3 Pulse [OK] o toque || en el punto en el que desea que comience el recorte.
- 4 Pulse [Fn] o toque **Punto de inicio**.
- 5 Pulse [OK] o toque ▶ para reanudar la reproducción del vídeo.
- 6 Pulse [OK] o toque || en el punto en el que desea que finalice el recorte.

7 Pulse [**Fn**] o toque **Punto de fin**.

8 Pulse [**Fn**] o toque **Recortar** para recortar un vídeo.

- Puede ajustar la escena para recortarla arrastrando los indicadores que aparecen en la barra de progreso.

9 Cuando aparezca la ventana emergente, seleccione **Sí**.



- No es posible recortar los vídeos grabados en el modo 3D.
- El vídeo original debería durar por lo menos 10 segundos.
- La cámara guardará el vídeo editado como un archivo nuevo y dejará el vídeo original intacto.

Capturar una imagen durante la reproducción

1 Mientras mire un vídeo, pulse [**OK**] o toque **II** en el punto en el que desea capturar una imagen.

2 Pulse [**Fn**] o toque **Captura**.



- No es posible capturar una imagen de un vídeo grabado en el modo 3D.
- La imagen capturada tendrá la misma resolución que el vídeo original.
- La imagen capturada se guarda como un archivo nuevo.

Editar fotografías

Las fotografías editadas se guardarán como archivos nuevos con otro nombre. Las fotografías capturadas en algunos modos no se pueden editar con la función Editar imagen.



Para editar imágenes,

En el modo Reproducción, desplácese hasta una fotografía y, luego, toque  → una opción.



- También puede editar imágenes en el modo de Reproducción si selecciona una fotografía y, luego, pulsa [Fn] o [MENU] → **Editar imagen**.
- Algunas imágenes no se pueden editar con la función Editar imagen. En este caso, use un software de edición de imágenes que se proporciona.
- La cámara guardará las fotos editadas como archivos nuevos.
- Cuando edite fotografías, la cámara automáticamente las convertirá en una resolución más baja. Las fotografías que rote o a las que les cambie el tamaño manualmente no se convierten de manera automática en una resolución más baja.
- No puede editar fotografías mientras está visualizando archivos como una carpeta. Abra la carpeta y seleccione una fotografía para editar cada fotografía.

Recortar una fotografía

- 1 Toque  → .
- 2 Arrastre las esquinas de la casilla para ajustar el tamaño del área.
- 3 Arrastre la casilla para mover la ubicación del área.
- 4 Toque **OK**.
- 5 Toque  para guardar.

Rotar una fotografía.

1 Toque  → .

2 Toque una opción.

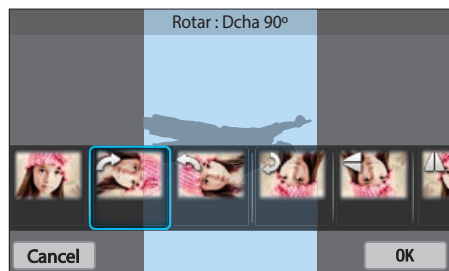

3 Toque **OK**.

4 Toque  para guardar.



- También podrá girar una foto en el modo Reproducción pulsando [MENU], y después seleccionando  → **Rotar** → una opción que desee.
- La cámara sobrescribirá el archivo original.

Cambiar el tamaño de las fotografías

Cambie el tamaño de una fotografía y guárdela como un archivo nuevo.

1 Toque  → .

2 Toque una opción.

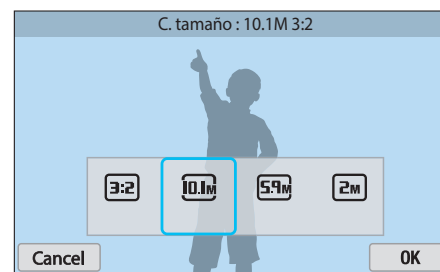

3 Toque **OK**.

4 Toque  para guardar.











Las opciones de cambio de tamaño disponibles difieren según el tamaño original de la fotografía.

Ajustar las fotografías

Ajuste el brillo, el contraste o la saturación para corregir las fotografías capturadas.

1 Toque .

2 Toque una opción de ajuste.

Icono	Descripción
	Original (permite restablecer a la imagen original)
	Ajuste automático
	Brillo
	Contraste
	Saturación
	Ajuste RGB
	Temperatura del color
	Exposición
	Tono

3 Pulse [/AF] para ajustar la opción.

- También puede arrastrar el deslizador o tocar +/- para ajustar la opción.
- Si seleccionó , continúe con el paso 4.

4 Toque **OK**.

5 Toque  para guardar.

Retocar rostros

1 Toque  → .

2 Pulse [/AF] para ajustar la opción.

- También puede arrastrar el deslizador o tocar +/- para ajustar la opción.
- A medida que el número aumenta, el tono de la piel se vuelve más brillante y parejo.

3 Toque **OK**.

- Para cancelar la corrección, toque .

4 Toque  para guardar.



Aplicar efectos de Filtro inteligente

Aplique efectos especiales a sus fotografías.

1 Toque , y, luego, toque una opción.

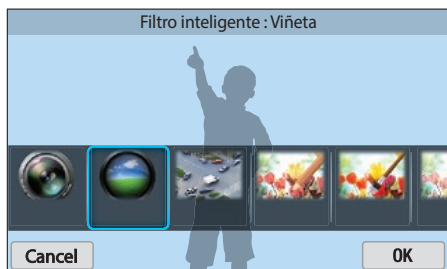

Opción	Descripción
Original	Sin efectos
Viñeta	Permite aplicar los colores en estilo retro, un nivel de contraste alto y un fuerte efecto de viñeta de las cámaras Lomo.
Miniatura	Permite aplicar un efecto de inclinación y giro para que el objetivo parezca una miniatura.
Lápiz de color	Permite aplicar un efecto de pintura de lápiz de color.
Acuarela	Permite aplicar un efecto de pintura de acuarela.
Aguada	Permite aplicar un efecto diluido.

Opción	Descripción
Boceto de óleo	Permite aplicar un efecto de boceto al óleo.
Boceto de tinta	Permite aplicar un efecto de boceto en tinta.
Acrílico	Permite aplicar un efecto de pintura con acrílico.
Negativo	Permite aplicar un efecto de película negativa.
Rojo	Permite reducir la saturación de todos los colores menos el rojo.
Verde	Permite reducir la saturación de todos los colores menos el verde.
Azul	Permite reducir la saturación de todos los colores menos el azul.
Amarillo	Permite reducir la saturación de todos los colores menos el amarillo.

2 Toque **OK**.

3 Toque  para guardar.



Capítulo 4

Red inalámbrica

Aprenda cómo conectarse a redes de área local (WLAN) y utilizar las funciones correspondientes.

Conexión a una WLAN y configuración de ajustes de red

Aprenda a conectarse mediante un punto de acceso (AP) cuando se encuentra dentro del alcance de una WLAN. También puede configurar los ajustes de la red.

Conectarse a una WLAN

1 Gire el selector de modos hasta **Wi-Fi**.

2 Seleccione , , , o .





3 Pulse [**MENU**], y luego seleccione **Ajustes Wi-Fi**.

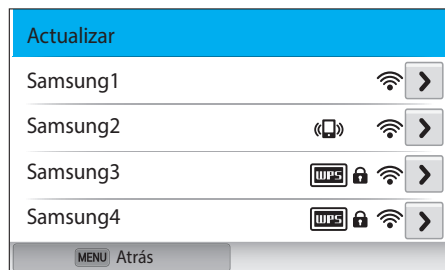

- En algunos modos, siga las instrucciones que aparecen en la pantalla hasta que aparezca la pantalla Ajustes Wi-Fi.
- La cámara buscará automáticamente los dispositivos de punto de acceso disponibles.

4 Seleccione un punto de acceso.



- Seleccione **Actualizar** para actualizar los puntos de acceso disponibles.
- Seleccione **Añadir red inalámbrica** para agregar un punto de acceso manualmente. Para añadir el punto de acceso manualmente, el nombre deberá estar en inglés.

Icono/Opción	Descripción
	Punto de acceso ad hoc
	Punto de acceso protegido
	Punto de acceso WPS
	Intensidad de la señal
	Pulse [AF] o toque para abrir las opciones de ajustes de red.

- Cuando seleccione un punto de acceso seguro, aparecerá una ventana emergente. Introduzca las contraseñas necesarias para conectarse a la WLAN. Para conocer información acerca de cómo ingresar texto, consulte "Introducción de texto". (pág. 127)
- Cuando aparezca una página de inicio de sesión, consulte "Usar el navegador para inicio de sesión". (pág. 125)
- Cuando seleccione un punto de acceso no seguro, la cámara se conectará a la WLAN.
- Si selecciona un punto de acceso con perfil WPS, seleccione  → **Conexión de PIN de WPS** y, luego, introduzca un PIN en el dispositivo de punto de acceso. También puede conectarse a un punto de acceso con perfil WPS seleccionando  → **Conexión de botón WPS** en la cámara y, luego, pulsando el botón **WPS** en el dispositivo de punto de acceso.
- La lista podrá contener puntos de acceso por duplicado con diferentes frecuencias, dado que la cámara admite la función de banda doble.

Configurar opciones de red

- 1 En la pantalla Ajustes Wi-Fi, muévase hasta un punto de acceso y, luego, pulse [**AF**] o toque .
- 2 Seleccione cada opción y, luego, introduzca la información correspondiente.

Opción	Descripción
Contraseña de red	Permite introducir la contraseña de la red.
Ajustes de IP	Permite configurar la dirección IP automática o manualmente.





Configurar la dirección IP manualmente

- 1 En la pantalla Ajustes Wi-Fi, muévase hasta un punto de acceso y, luego, pulse [**AF**] o toque .
- 2 Seleccione **Ajustes de IP** → **Manual**.
- 3 Seleccione cada opción y, luego, introduzca la información correspondiente.

Opción	Descripción
IP	Permite introducir una dirección IP estática.
Máscara subred	Permite introducir la máscara de subred.
Puerta de enlace	Permite introducir la puerta de enlace.
Servidor DNS	Permite introducir la dirección DNS.

Usar el navegador para inicio de sesión

Podrá introducir su información de inicio de sesión mediante el navegador de inicio de sesión cuando se conecte a algunos puntos de acceso, sitios de redes sociales o servidores de la nube.

Icono	Descripción
	Permite cerrar el navegador para inicio de sesión.
	Permite pasar a la página anterior.
	Permite pasar a la página siguiente.
	Permite dejar de cargar la página.
	Permite volver a cargar la página.



- Es posible que no pueda seleccionar algunos elementos, según la página a la cual esté conectado. Esto no es signo de un error de funcionamiento.
- El navegador de inicio de sesión podría no cerrarse automáticamente luego de ingresar en algunas páginas. Si esto ocurre, cierre el navegador de inicio de sesión tocando , y después continúe con la operación deseada.
- Es posible que la página de inicio de sesión tarde más en cargar debido al tamaño de la página o la velocidad de la red. Si esto ocurre, espere hasta que aparezca la ventana de introducción de información.

Sugerencias para conexión a la red

- Deberá insertar una tarjeta de memoria para usar la función Wi-Fi.
- La calidad de la conexión será determinada por el punto de acceso.
- Cuanto mayor sea la distancia entre su cámara y el punto de acceso, tomará más tiempo conectarse a la red.
- Si un dispositivo cercano está utilizando la misma señal de frecuencia de radio que su cámara, esto podría interrumpir la conexión.
- Si el nombre de su punto de acceso no está en inglés, la cámara podría no ser capaz de ubicar el dispositivo, o el nombre podría aparecer de forma incorrecta.
- Para obtener ajustes de red o una contraseña, póngase en contacto con el administrador de la red o con el proveedor de servicios de red.
- Si una WLAN requiere autenticación del proveedor de servicios, tal vez no pueda conectarse a ella. Para conectarse a la WLAN, comuníquese con su proveedor de servicios de red.
- Según el tipo de encriptación, la cantidad de dígitos de la contraseña puede variar.
- Es posible que una conexión WLAN no funcione en todos los entornos.
- La cámara podría mostrar una impresora con WLAN habilitado en la lista de puntos de acceso. No es posible conectarse a la red mediante una impresora.
- No es posible conectar su cámara a una red y a un TV en forma simultánea.
- Las conexiones a una red podrían representar costes adicionales. Los costes varían según las condiciones de su contrato.
- Si no puede conectarse a una WLAN, intente con otro punto de acceso de la lista de puntos de acceso disponibles.
- Cuando seleccione las WLAN gratuitas ofrecidas por algunos proveedores de servicios de red, es posible que aparezca una página de inicio de sesión. Introduzca su ID y contraseña para conectarse a la WLAN. Para conocer más información acerca de cómo registrarse o acerca del servicio, comuníquese con el proveedor del servicio de red.
- Tenga cuidado al introducir su información personal para conectarse a un punto de acceso. No introduzca ningún dato sobre pagos o tarjetas de crédito en la cámara. El fabricante no se hace responsable por ningún problema provocado por el ingreso de dicha información.
- Las conexiones de red disponibles pueden variar según el país.
- La función WLAN de la cámara deberá cumplir con las leyes de transmisión de radio de su región. Para asegurar el cumplimiento, utilice la función WLAN en el país en el que adquirió la cámara.
- El proceso para ajustar las configuraciones de red puede variar según las condiciones de la misma.
- No acceda a una red que no tiene permiso para utilizar.
- Antes de conectarse a una red, asegúrese de que la batería esté completamente cargada.
- No puede cargar ni enviar los archivos capturados en algunos modos.
- Es posible que los archivos que transfiere a otro dispositivo no sean compatibles con el dispositivo. En este caso, utilice un ordenador para reproducir los archivos.

Introducción de texto

Aprenda a introducir texto. Los iconos de la tabla permiten mover el cursor, alternar entre mayúsculas y minúsculas, etc. Toque una tecla para introducirla.



Icono	Descripción
◀ ▶	Permite mover el cursor.
↶	Permite detener la introducción de texto y volver a la página anterior.
⬆	Alternar entre mayúsculas y minúsculas.
?123	Permite cambiar entre el modo Símbolo/Número y el modo normal.
🌐	Cambiar el idioma de entrada.
⌵	Permite introducir un espacio.
↶	Permite guardar el texto de la pantalla.
⬅ x	Permite eliminar la última letra.



- En algunos modos, solo puede utilizar el alfabeto inglés, independientemente del idioma de la pantalla.
- Podrá introducir hasta 64 caracteres.
- La pantalla puede diferir según el modo de entrada.
- Mantenga pulsada una tecla para introducir el caracter que se encuentra en la esquina superior derecha.

Guardado automático de archivos en un Smartphone

La cámara podrá conectarse a un Smartphone que admita la función AutoShare mediante una WLAN. Cuando toma una fotografía con la cámara, la fotografía se guarda en el Smartphone automáticamente.



- La función AutoShare es compatible con la serie de teléfonos inteligentes Galaxy o los modelos Galaxy Tab con sistema operativo Android 2.3 o superior, o con dispositivos iOS con iOS 6.0 o superior. Antes de utilizar esta función, compruebe el firmware del dispositivo y actualícelo si es necesario.
- Deberá instalar la aplicación Samsung SMART CAMERA App en el teléfono o el dispositivo antes de utilizar esta función. Puede descargar la aplicación desde Samsung Apps, Google Play Store o Apple App Store. Samsung SMART CAMERA App es compatible con los modelos de cámaras Samsung fabricados desde 2013.
- Para instalar e iniciar Samsung SMART CAMERA App en un Smartphone habilitado para NFC, active la función NFC y coloque el Smartphone cerca de una etiqueta NFC (pág. 30) en la cámara. Esta función es compatible con teléfonos inteligentes que operen con el sistema Android OS 2.3 o superior. Esta función no está disponible para dispositivos con el sistema iOS.
- Deberá insertar una tarjeta de memoria para usar esta función.
- Si define esta función, los ajustes se mantienen aunque cambie el modo de disparo.
- Es posible que esta función no sea compatible con algunos modelos o puede no estar disponible en algunas opciones de disparo.

1 En la cámara, en el modo Disparo, pulse **[MENU]**.

2 En la cámara, seleccione  → **AutoShare** → **Encendido**.

- Si aparece un mensaje emergente que le solicita que descargue la aplicación, seleccione **Siguien**.

3 En el Smartphone, encienda Samsung SMART CAMERA App.

- Para los dispositivos con iOS, encienda a función Wi-Fi antes de encender la aplicación.
- Para iniciar la aplicación automáticamente en un Smartphone habilitado para NFC, active la función y coloque el Smartphone cerca de una etiqueta NFC (pág. 30) en la cámara. Compruebe que el Smartphone esté conectado a la cámara, y después continúe con el paso 6.

4 Seleccione la cámara de la lista y conecte el Smartphone a la cámara.

- El Smartphone puede conectarse a una sola cámara a la vez.

5 En la cámara, permita que el Smartphone se conecte con la cámara.

- Si el Smartphone se ha conectado a la cámara anteriormente, se conecta de manera automática.
- En la pantalla de la cámara, aparecerá un icono que muestra el estado de la conexión .

6 En la cámara, tome una fotografía.

- La fotografía capturada se guarda en la cámara y, luego, se transfiere al Smartphone.
- Si graba un vídeo, se guarda únicamente en la cámara.

Envío de fotografías o vídeos a un Smartphone

La cámara podrá conectarse a un Smartphone que admita la función MobileLink mediante una WLAN. Podrá enviar fotografías o vídeos fácilmente a su Smartphone.



- La función MobileLink es compatible con la serie de teléfonos inteligentes Galaxy o los modelos Galaxy Tab con sistema operativo Android 2.3 o superior, o con dispositivos iOS con iOS 6.0 o superior. Antes de utilizar esta función, compruebe el firmware del dispositivo y actualícelo si es necesario.
- Deberá instalar la aplicación Samsung SMART CAMERA App en el teléfono o el dispositivo antes de utilizar esta función. Puede descargar la aplicación desde Samsung Apps, Google Play Store o Apple App Store. Samsung SMART CAMERA App es compatible con los modelos de cámaras Samsung fabricados desde 2013.
- Para instalar e iniciar Samsung SMART CAMERA App en un Smartphone habilitado para NFC, active la función NFC y coloque el Smartphone cerca de una etiqueta NFC (pág. 30) en la cámara. Esta función es compatible con teléfonos inteligentes que operen con el sistema Android OS 2.3 o superior. Esta función no está disponible para dispositivos con el sistema iOS.
- Si no hay archivos en la memoria de la cámara, no puede utilizar esta función.
- Si selecciona archivos del Smartphone, puede ver hasta 1.000 archivos recientes y enviar hasta 150 archivos por vez. Si selecciona archivos de la cámara, puede ver archivos que se seleccionaron desde la cámara. El número máximo de archivos que se puede enviar varía según el espacio de almacenamiento del Smartphone.
- Cuando envía vídeos Full HD mediante la función MobileLink, es posible que no pueda reproducir los archivos en algunos dispositivos.
- Al usar esta función en un dispositivo iOS, el dispositivo podría perder la conexión Wi-Fi.
- No es posible enviar archivos RAW.

1 En la cámara, gire el selector de modos hasta **Wi-Fi**.

2 En la cámara, seleccione ."/>

- Si aparece un mensaje emergente que le solicita que descargue la aplicación, seleccione **Siguien**.

3 En la cámara, seleccione una opción de envío.

- Si selecciona **Seleccione archivos del smartphone**, puede usar el Smartphone para ver y compartir archivos almacenados en la cámara.
- Si selecciona **Seleccione archivos de la cámara**, puede seleccionar archivos para enviar desde la cámara.

4 En el Smartphone, encienda Samsung SMART CAMERA App.

- Para los dispositivos con iOS, encienda a función Wi-Fi antes de encender la aplicación.
- Para iniciar la aplicación automáticamente en un Smartphone habilitado para NFC, active la función y coloque el Smartphone cerca de una etiqueta NFC (pág. 30) en la cámara. Compruebe que el Smartphone esté conectado a la cámara, y después continúe con el paso 7.

- 5 Seleccione la cámara de la lista y conecte el Smartphone a la cámara.
 - El Smartphone puede conectarse a una sola cámara a la vez.
- 6 En la cámara, permita que el Smartphone se conecte con la cámara.
 - Si el Smartphone se ha conectado a la cámara anteriormente, se conecta de manera automática.
- 7 En el Smartphone o en la cámara, seleccione los archivos para transferir desde la cámara.
- 8 En el Smartphone, toque el botón de copia o, en la cámara, seleccione **Enviar**.
 - La cámara enviará los archivos.



Utilizar un Smartphone como un obturador remoto

La cámara podrá conectarse a un Smartphone que admita la función Remote Viewfinder mediante una WLAN. Utilice el Smartphone como un obturador remoto con la función Remote Viewfinder. La fotografía capturada aparecerá en el Smartphone.







- La función Remote Viewfinder es compatible con la serie de teléfonos inteligentes Galaxy o los modelos Galaxy Tab con sistema operativo Android 2.3 o superior, o con dispositivos iOS con iOS 6.0 o superior. Antes de utilizar esta función, compruebe el firmware del dispositivo y actualícelo si es necesario.
- Deberá instalar la aplicación Samsung SMART CAMERA App en el teléfono o el dispositivo antes de utilizar esta función. Puede descargar la aplicación desde Samsung Apps, Google Play Store o Apple App Store. Samsung SMART CAMERA App es compatible con los modelos de cámaras Samsung fabricados desde 2013.
- Para instalar e iniciar Samsung SMART CAMERA App en un Smartphone habilitado para NFC, active la función NFC y coloque el Smartphone cerca de una etiqueta NFC (pág. 30) en la cámara. Esta función es compatible con teléfonos inteligentes que operen con el sistema Android OS 2.3 o superior. Esta función no está disponible para dispositivos con el sistema iOS.
- Esta función no está disponible en el modo 3D.



- 1 En la cámara, gire el selector de modos hasta **Wi-Fi**.
- 2 En la cámara, seleccione .
 - Si aparece un mensaje emergente que le solicita que descargue la aplicación, seleccione **Siguien**.
- 3 En el Smartphone, encienda Samsung SMART CAMERA App.
 - Para los dispositivos con iOS, encienda a función Wi-Fi antes de encender la aplicación.
 - Para iniciar la aplicación automáticamente en un Smartphone habilitado para NFC, active la función y coloque el Smartphone cerca de una etiqueta NFC (pág. 30) en la cámara. Compruebe que el Smartphone esté conectado a la cámara, y después continúe con el paso 6.
- 4 Seleccione la cámara de la lista y conecte el Smartphone a la cámara.
 - El Smartphone puede conectarse a una sola cámara a la vez.

5 En la cámara, permita que el Smartphone se conecte con la cámara.

- Si el Smartphone se ha conectado a la cámara anteriormente, se conecta de manera automática.

6 En el Smartphone, configure las siguientes opciones de disparo.



Icono	Descripción
	Opción de flash
	Opción de temporizador
	Tamaño de fotografía
	Guardar una ubicación

- Mientras utilice esta función, algunos botones de la cámara no estarán disponibles.
- El botón de zoom y el botón del obturador de su Smartphone no funcionarán mientras utilice esta función.
- El modo Remote Viewfinder solo admite los tamaños de fotografías  y .

7 En el Smartphone, mantenga pulsado  para enfocar.

- El enfoque se configura automáticamente como **Multi af.**

8 Suelte  para tomar la fotografía.

- Al guardar fotos en el Smartphone, se cambiará su tamaño a 1616X1080 si fueron tomadas con una resolución de  y a 1920X1080 si fueron tomadas con una resolución de .



- Cuando utiliza esta función, la distancia ideal entre la cámara y el teléfono puede variar según el entorno.
- El Smartphone deberá estar a 7 m de la cámara para utilizar esta función.
- Tomará algún tiempo capturar la fotografía luego de soltar  en el Smartphone.
- La función Remote Viewfinder se desactivará cuando:
 - haya una llamada entrante en el Smartphone
 - la cámara o el teléfono estén apagados
 - la memoria esté llena
 - el dispositivo pierde la conexión con la WLAN
 - la conexión Wi-Fi sea mala o inestable
 - si no realiza ninguna operación durante aproximadamente 5 minutos o mientras está conectado

Uso de la copia de seguridad automática para enviar fotografías o vídeos

Puede enviar fotografías o vídeos capturados con la cámara a un ordenador en forma inalámbrica.

Instalar el programa para realizar copias de seguridad automáticas en su ordenador

- 1 Instale i-Launcher en el ordenador. (pág. 163)
- 2 Conecte la cámara a su ordenador con el cable USB.
- 3 Cuando aparezca el icono del programa Copia de seguridad auto., haga clic en él.
 - El programa Copia de seguridad auto. se instala en el ordenador y la información acerca del ordenador se almacenará en la cámara. Siga las instrucciones de la pantalla para completar la instalación.
 - También puede guardar la información acerca del ordenador en la cámara si conecta el ordenador y la cámara mediante Wi-Fi.
- 4 Retire el cable USB.



Antes de instalar el programa, asegúrese de que el ordenador esté conectado a una red. Si no hay una conexión a Internet disponible, deberá instalar el programa con el CD suministrado.

Enviar fotografías y vídeos a un ordenador

- 1 Gire el selector de modos hasta **Wi-Fi**.
- 2 Seleccione .
 - Si aparece un mensaje emergente que le solicita que descargue la aplicación, seleccione **Siguien**.
 - Para usar la función Copia de seguridad auto., debe configurar la información del ordenador de copia de seguridad. Para obtener más detalles, consulte “Instalar el programa para realizar copias de seguridad automáticas en su ordenador”. (pág. 133) Si el programa Copia de seguridad auto. está instalado en el ordenador, guarde la información del ordenador mediante un cable USB o conexión Wi-Fi.
 - La cámara intentará conectarse a una WLAN automáticamente a través del dispositivo de punto de acceso conectado más recientemente.
 - Si la cámara no se ha conectado a una WLAN, buscará automáticamente los dispositivos de punto de acceso disponibles. (pág. 123)

3 Seleccione un ordenador de copia de seguridad.

- Si ha realizado una instalación anteriormente, vaya al paso 4.

4 Seleccione **OK**.

- Para cancelar el envío, seleccione **Cancelar**.
- No podrá seleccionar archivos individuales para realizar la copia de seguridad. Esta función solo realiza copia de seguridad de archivos nuevos en la cámara.
- El progreso de la copia de seguridad aparecerá en el monitor del ordenador.
- Cuando se complete la transferencia, la cámara se apagará automáticamente en aproximadamente 30 segundos. Seleccione **Cancelar** para regresar a la pantalla anterior y evitar que la cámara se apague automáticamente.
- Para apagar el ordenador automáticamente una vez finalizada la transferencia, seleccione **Apagar PC después de copia de seguridad**.
- Para cambiar el ordenador de copia de seguridad, seleccione .



- Cuando conecte la cámara a la WLAN, seleccione el punto de acceso que está conectado a al ordenador.
- La cámara buscará puntos de acceso disponibles incluso si se conecta al mismo punto de acceso nuevamente.
- Si apaga la cámara o quita la batería mientras está enviando archivos, la transferencia será interrumpida.
- Mientras utilice esta función, el control del obturador estará desactivado en la cámara.
- Puede conectar únicamente una cámara al ordenador para enviar archivos.
- La copia de seguridad puede ser cancelada debido a las condiciones de la red.
- Solo podrá enviar fotografías o vídeos al ordenador una vez. No podrá volver a enviar archivos, incluso si vuelve a conectar la cámara a otro ordenador.
- Si no hay archivos en la memoria de la cámara, no puede utilizar esta función.
- Antes de utilizar esta función, deberá desactivar el firewall de Windows y cualquier otro firewall.
- Puede enviar hasta 1.000 archivos recientes.
- En el software del ordenador, deberá introducir el nombre del servidor, que no podrá contener más de 48 caracteres, utilizando el alfabeto latino.
- Cuando se crean varios tipos de archivos al mismo tiempo, solo se enviarán los archivos de imagen (JPG) al ordenador mediante esta función.

Envío de fotografías o vídeos por correo electrónico

Puede cambiar los ajustes del menú de correo electrónico y enviar fotografías o vídeos almacenados en la cámara por correo electrónico.

Cambiar los ajustes de correo electrónico

En el menú de correo electrónico, puede cambiar los ajustes para almacenar su información. También puede configurar o cambiar la contraseña de su correo electrónico. Para conocer información acerca de cómo introducir texto, consulte "Introducción de texto". (pág. 127)

Almacenar información

- 1 Gire el selector de modos hasta **Wi-Fi**.
- 2 Seleccione .
 - La cámara intentará conectarse a una WLAN automáticamente a través del dispositivo de punto de acceso conectado más recientemente.
 - Si la cámara no se ha conectado a una WLAN, buscará automáticamente los dispositivos de punto de acceso disponibles. (pág. 123)
- 3 Pulse [**MENU**].
- 4 Seleccione **Ajustes rtte.**

- 5 Seleccione la casilla **Nombre**, introduzca su nombre y después toque **↵**.

- 6 Seleccione la casilla **Correo-e**, introduzca su dirección de correo electrónico y después toque **↵**.
- 7 Seleccione **Guardar** para guardar los cambios.
 - Para eliminar su información, seleccione **Cancelar**.

Configurar una contraseña de correo electrónico

- 1 Gire el selector de modos hasta **Wi-Fi**.
- 2 Seleccione .
 - La cámara intentará conectarse a una WLAN automáticamente a través del dispositivo de punto de acceso conectado más recientemente.
 - Si la cámara no se ha conectado a una WLAN, buscará automáticamente los dispositivos de punto de acceso disponibles. (pág. 123)
- 3 Pulse [**MENU**].
- 4 Seleccione **Configuración de contraseñas** → **Activado**.
 - Para desactivar la contraseña, seleccione **Apagado**.
- 5 Cuando aparezca la ventana emergente, seleccione **OK**.

6 Introduzca una contraseña de 4 dígitos.

7 Introduzca la contraseña nuevamente.

8 Cuando aparezca la ventana emergente, seleccione **OK**.



Si perdió su contraseña, puede restablecerla si selecciona **RESET** en la pantalla de configuración de contraseña. Cuando restablece la información, la información de ajustes previamente guardada, la dirección de correo electrónico y la lista de correos electrónicos enviados recientemente se eliminarán.

Cambiar la contraseña de correo electrónico

- 1 Gire el selector de modos hasta **Wi-Fi**.
- 2 Seleccione .

 - La cámara intentará conectarse a una WLAN automáticamente a través del dispositivo de punto de acceso conectado más recientemente.
 - Si la cámara no se ha conectado a una WLAN, buscará automáticamente los dispositivos de punto de acceso disponibles. (pág. 123)

- 3 Pulse [**MENU**].
- 4 Seleccione **Cambiar contraseña**.
- 5 Introduzca su contraseña actual de 4 dígitos.
- 6 Introduzca una nueva contraseña de 4 dígitos.
- 7 Introduzca la nueva contraseña nuevamente.
- 8 Cuando aparezca la ventana emergente, seleccione **OK**.

Envío de fotografías o vídeos por correo electrónico

Puede enviar fotografías o vídeos almacenados en la cámara mediante correo electrónico. Para conocer información acerca de cómo introducir texto, consulte "Introducción de texto". (pág. 127)

- 1 Gire el selector de modos hasta **Wi-Fi**.
- 2 Seleccione .

 - La cámara intentará conectarse a una WLAN automáticamente a través del dispositivo de punto de acceso conectado más recientemente.
 - Si la cámara no se ha conectado a una WLAN, buscará automáticamente los dispositivos de punto de acceso disponibles. (pág. 123)

- 3 Seleccione la casilla **Remitente**, introduzca su dirección de correo electrónico y después toque **↵**.
 - Si ya ha guardado su información, se insertará automáticamente. (pág. 135)
 - Para utilizar una dirección de la lista de remitentes anteriores, seleccione ▼ → una dirección.

4 Seleccione la casilla **Receptor**, introduzca una dirección de correo electrónico y después toque **↩**.

- Para utilizar una dirección de la lista de destinatarios anteriores, seleccione ▼ → una dirección.
- Seleccione + para añadir más destinatarios. Puede añadir hasta 30 destinatarios.
- Seleccione ✕ para eliminar una dirección de la lista.

5 Seleccione **Siguien**.

6 Seleccione los archivos para enviar.

- Podrá seleccionar hasta 20 archivos. El tamaño total deberá ser de 7 MB o menos.

7 Seleccione **Siguien**.

8 Seleccione la casilla de comentario, introduzca sus comentarios, y después toque **↩**.

9 Seleccione **Enviar**.

- La cámara enviará el correo electrónico.



- Incluso si una fotografía parece haberse transferido correctamente, esta podría ser rechazada o reconocida como spam debido a errores en la cuenta de correo electrónico del destinatario.
- Tal vez no pueda enviar un correo electrónico si no hay una conexión de red disponible, o si los ajustes de su cuenta de correo electrónico son incorrectos.
- No puede enviar un correo electrónico si el tamaño del archivo excede el límite. La resolución máxima de fotografías que puede enviar es de 2M y el vídeo más largo que puede cargar es un vídeo cargado mediante . Si la resolución de fotografías seleccionada es mayor a 2M, se ajustará automáticamente a una resolución menor.
- Si no puede enviar un correo electrónico debido a los ajustes de autenticación o firewall, comuníquese con el administrador de red o con el proveedor de servicios de red.
- Si no hay archivos en la memoria de la cámara, no puede utilizar esta función.
- También podrá enviar un mensaje de correo electrónico en el modo Reproducción si pulsa **[MENU]** y, luego, selecciona **Compartir (Wi-Fi)** → **Correo-e**.

Utilizar sitios Web para compartir fotos o vídeos

Cargue sus fotografías o vídeos en sitios web para compartir archivos. Los sitios web disponibles aparecerán en su cámara. Para cargar archivos en algunos sitios web, deberá visitar el sitio web y registrarse antes de conectar la cámara.

Acceder a un sitio Web

1 Gire el selector de modos hasta **Wi-Fi**.

2 Seleccione .

3 Seleccione un sitio Web.

- Si aparece un mensaje emergente que le solicita que cree una cuenta, seleccione **OK**.
- La cámara intentará conectarse a una WLAN automáticamente a través del dispositivo de punto de acceso conectado más recientemente.
- Si la cámara no se ha conectado a una WLAN, buscará automáticamente los dispositivos de punto de acceso disponibles. (pág. 123)

4 Introduzca su ID y contraseña para iniciar sesión.

- Para conocer información acerca de cómo ingresar texto, consulte “Introducción de texto”. (pág. 127)
- Si está conectado a SkyDrive, consulte “Usar el navegador para inicio de sesión”. (pág. 125)
- Para seleccionar un ID de la lista, seleccione ▼ → un ID.
- Si ya inició sesión en el sitio Web, podrá acceder automáticamente.



Deberá tener una cuenta existente en el sitio Web para compartir archivos para poder utilizar esta función.

Cargar fotografías o vídeos

1 Acceda al sitio Web con la cámara.

2 Seleccione los archivos para cargar.

- Podrá seleccionar hasta 20 archivos. El tamaño total deberá ser de 10 MB o menos. (En algunos sitios web, el tamaño total o el número de archivos puede variar.)

3 Seleccione **Cargar**.

- En algunos sitios web, podrá introducir sus comentarios si selecciona la casilla de comentario. Para conocer información acerca de cómo introducir texto, consulte "Introducción de texto". (pág. 127)



- Puede establecer una carpeta de carga para Facebook si pulsa [**MENU**] y, luego, selecciona **Cargar carpeta (Facebook)** en la pantalla de lista del sitio web.
- No puede cargar archivos si el tamaño del archivo excede el límite. La resolución máxima de fotografías que puede cargar es de 2M y el vídeo más largo que puede cargar es un vídeo cargado mediante . Si la resolución de fotografías seleccionada es mayor a 2M, se ajustará automáticamente a una resolución menor. (En algunos sitios web, la resolución máxima de las fotografías puede variar.)
- El método para cargar fotografías o vídeos puede variar según el sitio Web seleccionado.
- Si no puede obtener acceso a un sitio Web debido a los ajustes de autenticación o firewall, comuníquese con el administrador de red o con el proveedor de servicios de red.
- Las fotografías o vídeos cargados pueden ser titulados automáticamente con la fecha en que fueron capturados.
- La velocidad de la conexión a Internet podría afectar la velocidad en que se carguen las fotografías o se abran las páginas Web.
- Si no hay archivos en la memoria de la cámara, no puede utilizar esta función.
- También podrá cargar fotografías o vídeos a sitios web para compartir archivos en el modo Reproducción si pulsa [**MENU**] y, luego, selecciona **Compartir (Wi-Fi)** → el sitio web que desee.
- No puede cargar vídeos en algunos sitios web.
- Cuando carga fotografías en SkyDrive, se cambiará el tamaño a 2M al mismo tiempo que se mantendrán los rangos de aspecto.

Uso de AllShare Play para enviar archivos

Puede cargar archivos desde su cámara al almacenamiento en línea de AllShare Play o visualizar archivos en un dispositivo con AllShare Play conectado al mismo punto de acceso.

Cargar fotografías al almacenamiento en línea

1 Gire el selector de modos hasta **Wi-Fi**.

2 Seleccione  → **Almac. Web**.

- Si aparece el mensaje de guía, seleccione **OK**.
- La cámara intentará conectarse a una WLAN automáticamente a través del dispositivo de punto de acceso conectado más recientemente.
- Si la cámara no se ha conectado a una WLAN, buscará automáticamente los dispositivos de punto de acceso disponibles. (pág. 123)
- Para cambiar el tamaño de las fotografías cargadas, pulse **[MENU]** y, luego, seleccione **Tam. imagen carga**.
- Si ha registrado más de un almacenamiento web, puede seleccionar de la lista pulsando **[MENU]** y, luego, seleccionando **Cambiar almacenamiento Web**.

3 Introduzca su ID y contraseña y, luego, seleccione **registro** → **OK**.

- Para conocer información acerca de cómo introducir texto, consulte "Introducción de texto". (pág. 127)
- Para seleccionar un ID de la lista, seleccione ▼ → un ID.
- Si ya inició sesión en el sitio web, podrá acceder automáticamente.



Para usar esta función, debe crear una cuenta de AllShare Play y una cuenta con un servicio de almacenamiento en línea asociada mediante el ordenador. Cuando haya terminado de crear las cuentas, agregue la cuenta de almacenamiento en línea a AllShare Play.

4 Seleccione los archivos que desea cargar y, luego, seleccione **Cargar**.



- Si ha registrado más de un almacenamiento web, seleccione primero un almacenamiento web.
- No puede cargar archivos de vídeo al almacenamiento en línea de AllShare Play.
- Si no hay archivos en la memoria de la cámara, no puede utilizar esta función.
- Podrá cargar hasta 20 archivos.
- También podrá cargar fotografías en el modo Reproducción si pulsa **[MENU]** y, luego, selecciona **Compartir (Wi-Fi)** → **AllShare Play**.

Ver fotografías o vídeos en dispositivos que admiten AllShare Play

- 1 Gire el selector de modos hasta **Wi-Fi**.
- 2 Seleccione  → **Disp. cercanos**.
 - Si aparece el mensaje de guía, seleccione **Sí**.
 - La cámara intentará conectarse a una WLAN automáticamente a través del dispositivo de punto de acceso conectado más recientemente.
 - Si la cámara no se ha conectado a una WLAN, buscará automáticamente los dispositivos de punto de acceso disponibles. (pág. 123)
 - Puede configurar que se permitan solo los dispositivos seleccionados o todos los dispositivos si pulsa **[MENU]** y, luego, selecciona **Control de acceso de DLNA** en la pantalla.
 - Se crea una lista para compartir archivos. Espere hasta que los otros dispositivos puedan encontrar la cámara.
- 3 Conecte el dispositivo con AllShare Play a una red y, luego, encienda la función AllShare Play.
 - Consulte el manual del usuario de su dispositivo para obtener más información.
- 4 En la cámara, permita que el dispositivo con AllShare Play se conecte con la cámara.
- 5 En el dispositivo con AllShare Play, seleccione una cámara para conectarse.

- 6 En el dispositivo con AllShare Play, examine las fotos o vídeos compartidos.

- Para obtener información sobre cómo buscar la cámara y examinar las fotografías o vídeos en el dispositivo con AllShare Play, consulte el manual del usuario del televisor.
- Es posible que los vídeos no se reproduzcan correctamente, según el tipo de dispositivo con AllShare Play o las condiciones de la red. Para una reproducción sin problemas, use un dispositivo de punto de acceso de doble banda de 5Ghz.

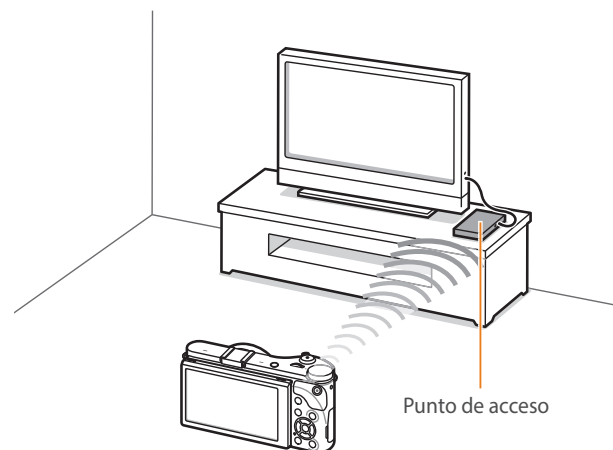

▲ Una cámara conectada a un TV que admite AllShare Play mediante WLAN.



- Puede compartir hasta 1.000 archivos recientes.
- En el dispositivo con AllShare Play, únicamente puede ver fotografías o vídeos capturados con su cámara.
- El alcance de la conexión inalámbrica entre su cámara y un dispositivo con AllShare Play puede variar según las especificaciones del punto de acceso.
- Si la cámara está conectada a 2 dispositivos con AllShare Play, es posible que la reproducción sea lenta.
- Las fotografías o vídeos se compartirán en su tamaño original.
- Puede usar esta función únicamente con dispositivos que admitan AllShare Play.
- Las fotografías o los vídeos compartidos no se almacenarán en el dispositivo con AllShare Play, pero se pueden almacenar en la cámara para cumplir con las especificaciones del dispositivo.
- La transferencia de fotografías o vídeos al dispositivo con AllShare Play puede tomar algún tiempo, según la conexión de red, la cantidad de archivos que se compartirán o su tamaño.
- Si no apagó correctamente la cámara al ver fotografías o vídeos en un dispositivo con AllShare Play (por ejemplo, si quitó la batería), el dispositivo considera que la cámara aún está conectada.
- El orden de las fotografías o vídeos en la cámara puede ser distinto en el dispositivo con AllShare Play.
- Según la cantidad de fotografías o vídeos que desee compartir, la carga de los mismos y la finalización del proceso de configuración inicial puede tardar unos instantes.
- Si ve fotografías o vídeos en un dispositivo con AllShare Play y utiliza constantemente el control remoto del dispositivo o realiza otras operaciones en el dispositivo, es posible que esta función no se ejecute correctamente.

- Si reordena o clasifica los archivos de su cámara mientras los ve en el dispositivo con AllShare Play, deberá repetir el proceso de configuración inicial para actualizar la lista de archivos en el dispositivo.
- Si no hay archivos en la memoria de la cámara, no puede utilizar esta función.
- Recomendamos que utilice un cable de red para conectar su dispositivo AllShare Play al punto de acceso. Esto minimizará la “inestabilidad” del vídeo que puede experimentar al transmitir contenido.
- Para ver archivos en un dispositivo con AllShare Play usando la función **Disp. cercanos**, active el modo multidifusión en su punto de acceso.
- Los vídeos de 1920X1080 (60 fps) solo pueden reproducirse en HDTV full capaces de reproducir a 60 fps.
- Solo podrá ver archivos 3D en TV o monitores compatibles con 3D.

Envío de fotografías utilizando Wi-Fi Directo

Cuando la cámara se conecte mediante una WLAN a un dispositivo que admita la función Wi-Fi Directo, podrá enviar fotografías al dispositivo. Esta función podría no ser compatible con algunos dispositivos.

- 1 En el dispositivo, active la opción Wi-Fi Directo.
- 2 En la cámara, en el modo Reproducción, desplácese hasta una fotografía.
- 3 Pulse [**MENU**] y, luego, seleccione **Compartir (Wi-Fi)** → **Wi-Fi Directo**.
 - En la vista de imagen simple, solo podrá enviar una fotografía a la vez.
 - Cuando está activada la vista en miniatura, puede seleccionar múltiples fotografías. Seleccione **Cargar** cuando haya terminado de seleccionar las fotografías.
- 4 Seleccione el dispositivo desde la lista de la cámara de dispositivos con Wi-Fi Directo.
 - Asegúrese de que la función Wi-Fi Directo del dispositivo esté activa.
 - También puede seleccionar la cámara en la lista de dispositivos con Wi-Fi Directo.

- 5 En el dispositivo, permita que la cámara se conecte al dispositivo.

- Se enviará la fotografía al dispositivo.



- Es posible enviar hasta 20 archivos a la vez.
- Si no hay fotografías en la memoria de la cámara, no puede utilizar esta función.
- Si no se puede conectar a un dispositivo con Wi-Fi Directo, actualice el dispositivo con el último firmware. Esta función podría no ser compatible con algunos dispositivos.

Capítulo 5

Menú de ajustes de la cámara

Conozca el menú de ajustes de usuario y el menú de ajustes generales. Puede configurar los ajustes para que se adapten más a sus necesidades y preferencias.

Ajustes de usuario

Puede configurar el entorno de usuario con estos ajustes.

Para establecer las opciones de usuario,

En el modo Disparo, pulse [MENU] →  → una opción.



Los artículos disponibles y su orden pueden variar según las condiciones de disparo.

Personalización ISO

Paso ISO

Puede definir el tamaño de la sensibilidad ISO en 1 paso o 1/3.

Rango ISO automático

Puede configurar el valor ISO máximo para el cual se elige cada paso EV cuando configura ISO en **Automático**.

* Predeterminado

Opción	Descripción
1/3 paso	ISO 125, ISO 160, ISO 200, ISO 250, ISO 320, ISO 400, ISO 500, ISO 640, ISO 800, ISO 1000, ISO 1250, ISO 1600, ISO 2000, ISO 2500, ISO 3200*
1 paso	ISO 200, ISO 400, ISO 800, ISO 1600, ISO 3200*

Reducción de ruido

Use la función de reducción de ruido para que disminuya la falta de nitidez visual de las fotografías.

* Predeterminado

Opción	Descripción
ISO NR alto	Esta función reduce el ruido que se puede producir al configurar una velocidad alta de ISO. (Desactivado, Alto, Normal* , Bajo)
NR a largo plazo	Esta función reduce el ruido cuando configura la cámara para una exposición larga. (Apagado, Encendido*)

Conf.horquillado

Puede configurar las opciones para Horquillado de AE, Horquillado de BB y Bildass. Bel.r..

Opción	Descripción
Conf. horquillado AE	Configure el intervalo de exposición. (-/+0.3 EV*, -/+0.7 EV, -/+1 EV, -/+1.3 EV, -/+1.7 EV, -/+2 EV, -/+2.3 EV, -/+2.7 EV, -/+3 EV)
Conf. horquillado WB	Permite ajustar el rango del intervalo de balance de blancos de las 3 fotografías horquilladas. (AB-/ +3* , AB-/ +2 , AB-/ +1 , MG-/ +3 , MG-/ +2 , MG-/ +1) Por ejemplo, AB-/ +3 ajusta el valor de Ámbar en uno de los tres pasos. MG-/ +3 ajusta el valor de Magenta en la misma cantidad.
Set horquillado AI	Seleccione las 3 configuraciones del asistente de imágenes que la cámara utilizará para capturar 3 fotografías horquilladas.

DMF (Direct Manual Focus)

Puede ajustar el enfoque manualmente girando el anillo de enfoque luego de alcanzar el valor deseado pulsando [**Obturador**] hasta la mitad. Es posible que esta función no esté disponible en algunos lentes.

Espacio de color

La opción de espacio de color le permite seleccionar métodos para representar los colores. Los dispositivos de imágenes digitales, como las cámaras digitales, los monitores y las impresoras, tienen sus propios métodos para representar los colores, que se denominan “espacios de color”.

Opción	Descripción
sRGB	sRGB (RGB estándar) es una especificación internacional para definir el espacio de color creada por la IEC (Comisión Electrotécnica Internacional). Se utiliza generalmente para la creación de colores en monitores de ordenadores y, también, es el espacio de color estándar para Exif. El espacio de color sRGB es el recomendado para las imágenes comunes y para las imágenes que se publicarán en Internet.
RGB de Adobe	RGB de Adobe se utiliza para impresiones comerciales y tiene un rango de colores mayor que el de sRGB. El rango de colores más amplio lo ayuda a editar fácilmente fotografías en un ordenador. Tenga en cuenta que los programas individuales por lo general son solo compatibles con una cantidad limitada de espacios de color.

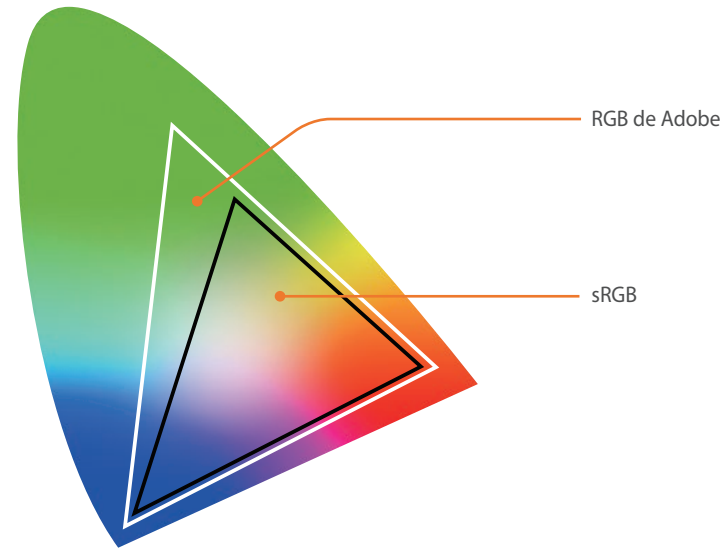

Cuando el espacio de color esté configurado en RGB de Adobe, las fotografías se guardarán como “_SAMXXXX.JPG”.

Corrección de distorsiones

Puede corregir la distorsión que se puede producir a partir de las lentes. Es posible que esta función no esté disponible en algunos lentes.

Operación táctil

Permite habilitar la operación táctil en el modo Disparo.

Opción	Descripción
Activado	Use las operaciones táctiles en el modo Disparo.
Desactivado	No use las operaciones táctiles en el modo Disparo. (Podrá usar las operaciones táctiles en otras situaciones.)

Personalización iFn

Puede seleccionar opciones que podrá ajustar si pulsa [**i-Function**] en una lente i-Function.

Opción	Descripción
Apertura	Permite ajustar el valor de apertura.
Vel. obt.	Permite ajustar la velocidad del obturador.
EV	Permite ajustar el valor de exposición.
ISO	Permite ajustar la sensibilidad ISO.
Balance blancos	Permite ajustar el balance de blancos.
 Zoom	Permite ajustar el rango de zoom.

Pantalla de usuario

Puede agregar o eliminar información sobre el disparo en la pantalla.

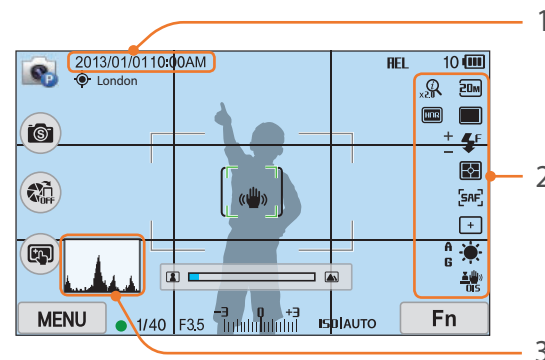

N.º	Descripción
1	Ff/hh Permite exhibir la fecha y la hora.
2	Iconos Permite exhibir los iconos de la derecha en el modo Disparo.

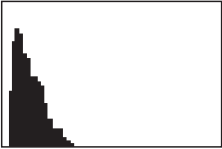
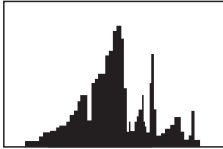
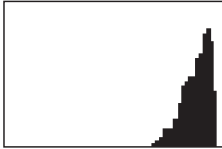
N.º	Descripción
3	<p>Histograma Permite activar o desactivar el histograma en la pantalla.</p> <p>Acerca de los histogramas Un histograma es un gráfico que muestra cómo está distribuido el brillo en la fotografía. Un histograma inclinado hacia la izquierda indica que la fotografía es oscura. Un histograma inclinado hacia la derecha indica que la fotografía es brillante. La altura del gráfico se relaciona con la información de color. El gráfico es más alto si un color específico es más común.</p> <div style="display: flex; justify-content: space-around; align-items: flex-end;"> <div style="text-align: center;">  <p>Exposición insuficiente</p> </div> <div style="text-align: center;">  <p>Exposición equilibrada</p> </div> <div style="text-align: center;">  <p>Exposición excesiva</p> </div> </div>

Mapeado de llaves

Puede cambiar la función asignada al botón Personalizado o al botón DIRECT LINK.

* Predeterminado

Botón	Función
Personalizar	<p>Permite definir una función para el botón Personalizado.</p> <ul style="list-style-type: none"> • Previsual. óptica*: Ejecute la función vista previa de profundidad del campo para el valor de apertura actual. (pág. 24) • One Touch WB (Balance de blancos): Ejecute la función Balance blancos personalizado. • RAW un toque+: Guarde un archivo en formato RAW+JPEG. Para guardar un archivo en formato JPEG, pulse el botón nuevamente. • Restablecer: Restablezca algunas configuraciones. • AEL: Ejecute la función de bloqueo de exposición automática. • Bloquear AEL: Siga ejecutando la función de bloqueo de exposición automático después del disparo.
DIRECT LINK	<p>Permite definir una función para el botón DIRECT LINK. (AutoShare*, MobileLink, Remote Viewfinder, Copia de seguridad auto., Correo electrónico, SNS y Nube, AllShare Play)</p>

Línea de cuadrícula

Permite seleccionar una guía que ayude a crear una escena.
(Apagado*, 3 X 3, 2 X 2, Cruce, Diagonal)

Lámpara af

Cuando tome fotografías en lugares oscuros, encienda la lámpara AF para obtener un mejor enfoque automático. Las funciones de Enfoque automático funcionan mejor en lugares oscuros cuando la lámpara AF está encendida.



Ajustes

Aprenda a configurar los ajustes de su cámara.

Para configurar las opciones de Ajuste,

En el modo Disparo o Reproducción, pulse [MENU] →  → una opción.



* Predeterminado

Elemento	Descripción
Sonido	<ul style="list-style-type: none"> • Volumen del sistema: Permite ajustar el volumen del sonido o apagarlo completamente. (Apagado, Bajo, Medio*, Alto) <div style="border: 1px solid #ccc; padding: 5px; margin: 5px 0;">  Incluso si el volumen del sistema está apagado, la cámara emite el sonido al reproducir un vídeo o una presentación. </div> <ul style="list-style-type: none"> • Son. af: Permite configurar el sonido que emite la cámara cuando pulsa por la mitad el botón del obturador para apagarlo o encenderlo. (Apagado, Encendido*) • Sonido de los botones: Permite configurar el sonido que emite la cámara cuando pulsa los botones o toca la pantalla para apagarla o encenderla. (Desactivado, Activado*)
Vista rápida	Permite configurar el tiempo de duración de la Vista rápida: el tiempo que la cámara muestra una fotografía inmediatamente después de capturarla. (Apagado, 1 seg.* , 3 seg. , 5 seg. , Bloquear)

* Predeterminado

Elemento	Descripción
Ajustar pantalla	<p>Permite ajustar el brillo de la pantalla, el ajuste de brillo automático, el color de la pantalla o el medidor de nivel.</p> <ul style="list-style-type: none"> • Mostrar brillo: Puede ajustar el brillo de la pantalla manualmente. • Brillo automático: Activar o desactivar el brillo automático. (Apagado, Encendido*) • Color de pantalla: Puede ajustar el color de la pantalla manualmente. • Calibración horizontal: Permite calibrar el medidor de nivel. Si el medidor de nivel no está nivelado, coloque la cámara sobre la superficie nivelada y siga las instrucciones de la pantalla. <div style="border: 1px solid #ccc; padding: 5px; margin: 5px 0;">  <ul style="list-style-type: none"> • No podrá acceder a la opción Calibración horizontal en el modo Reproducción. • No podrá calibrar el medidor de nivel en la orientación vertical. </div>
Desact. autom. de pant.	Permite establecer el tiempo en que se apaga la pantalla. La pantalla se apaga si no usa la cámara en el tiempo establecido. (Apagado, 30 seg* , 1 min , 3 min , 5 min , 10 min)

* Predeterminado

Elemento	Descripción
Salva pantallas	<p>Permite establecer el tiempo en que se apaga la fuente de alimentación. La cámara se apaga si no usa la cámara en el tiempo establecido. (30 seg, 1 min*, 3 min, 5 min, 10 min, 30 min)</p> <div style="border: 1px solid #ccc; padding: 5px; background-color: #f9f9f9;">  <ul style="list-style-type: none"> La cámara retiene el ajuste del tiempo en que se apaga la fuente de alimentación, incluso si cambia la batería. Si la cámara está conectada a un ordenador o televisor, o reproduce una presentación de diapositivas o una película, es posible que el salva pantallas no funcione. </div>
Pantalla de Ayuda	<ul style="list-style-type: none"> Guía de ayuda de modos: Permite exhibir un texto de ayuda acerca del modo seleccionado al cambiar el modo de disparo. (Desactivado, Activado*) Guía de ayuda de funciones: Permite exhibir texto de ayuda acerca de los menús y funciones. (Desactivado, Activado*) <div style="border: 1px solid #ccc; padding: 5px; background-color: #f9f9f9;">  <p>Pulse [F6] para ocultar el texto de ayuda.</p> </div>
Language	Defina un idioma que la cámara muestra en la pantalla.
Fecha y hora	<p>Permite configurar la fecha, la hora, el formato de fecha y la zona horaria, y permite establecer si se estampará la fecha en las fotografías. (Zona horaria, Ff/hh, Tipo de fecha, Tipo tiempo, Estampar)</p> <div style="border: 1px solid #ccc; padding: 5px; background-color: #f9f9f9;">  <ul style="list-style-type: none"> La fecha aparece en la esquina inferior derecha de la fotografía. Cuando imprime una fotografía, algunas impresoras pueden no imprimir la fecha correctamente. </div>

* Predeterminado

Elemento	Descripción
Salida vídeo	<p>Permite seleccionar la salida de señal de vídeo adecuada para su país cuando conecta la cámara a un dispositivo externo de vídeo, como un monitor o un HDTV.</p> <ul style="list-style-type: none"> NTSC: EE. UU., Canadá, Japón, Corea, Taiwán, México, etc. PAL (Admite solo PAL B, D, G, H, o I): Australia, Austria, Bélgica, China, Dinamarca, Finlandia, Francia, Alemania, Inglaterra, Italia, Kuwait, Malasia, Nueva Zelanda, Singapur, España, Suecia, Suiza, Tailandia, Noruega, etc
Anynet+ (HDMI-CEC)	<p>Cuando conecta la cámara a un HDTV que admite Anynet+ (HDMI-CEC), puede controlar la función de reproducción de la cámara con el control remoto del televisor.</p> <ul style="list-style-type: none"> Apagado: No puede controlar la función de reproducción de la cámara con el control remoto del televisor. Encendido*: Puede controlar la función de reproducción de la cámara con el control remoto del televisor.
Salida HDMI	<p>Cuando conecta la cámara a un HDTV con un cable HDMI, puede cambiar la resolución de la imagen.</p> <ul style="list-style-type: none"> NTSC: Automático*, 1080p, 720p, 480p, 576p (se activa solo al seleccionar PAL) <div style="border: 1px solid #ccc; padding: 5px; background-color: #f9f9f9;">  <p>Si el HDTV conectado no admite la resolución que usted selecciona, la cámara ajusta la resolución en un nivel inferior.</p> </div>



* Predeterminado

Elemento	Descripción
Salida 3D HDMI	<p>Seleccione una opción para reproducir archivos en un TV 3D.</p> <ul style="list-style-type: none"> • Lado a lado*: Muestra dos imágenes contiguas. • Conjunto de fotogramas: Muestra las imágenes que corresponden al ojo izquierdo y al ojo derecho en forma alternada en los marcos.
Nombre archivo	<p>Permite establecer el método de creación de nombres de archivos.</p> <ul style="list-style-type: none"> • Estándar*: SAM_XXXX.JPG (sRGB)/_SAMXXXX.JPG (RGB de Adobe) • Fecha: <ul style="list-style-type: none"> - Archivos sRGB - MMDDXXXX.JPG. Por ejemplo, para una fotografía tomada el 1 de enero, el nombre del archivo sería 0101XXXX.jpg. - Archivos RGB de Adobe - _MDDXXXX.JPG para los meses de enero a septiembre. Para los meses de octubre a diciembre, el número del mes se reemplaza por las letras A (octubre), B (noviembre) y C (diciembre). Por ejemplo, para una fotografía tomada el 3 de febrero, el nombre del archivo sería _203XXXX.jpg. Para una fotografía tomada el 5 de octubre, el nombre del archivo sería _A05XXXX.jpg.



* Predeterminado

Elemento	Descripción
Número de archivo	<p>Permite determinar el método para numerar los archivos y carpetas.</p> <ul style="list-style-type: none"> • Restablecer: Después de usar la función para restablecer, el siguiente nombre de archivo empieza con 0001. • Serie*: Los nuevos números de archivo siguen la secuencia numérica existente, incluso si se instala una nueva tarjeta de memoria, se formatea la tarjeta o se eliminan todas las fotografías. <div style="background-color: #f0f0f0; padding: 10px; border: 1px solid #ccc;">  <ul style="list-style-type: none"> • El primer nombre de carpeta es 100PHOTO, si seleccionó el espacio de color sRGB y la asignación de nombre de archivo estándar, el primer nombre de archivo es SAM_0001. • Los números de los nombres de archivos aumentan de a uno desde SAM_0001 hasta SAM_9999. • Los números de carpetas aumentan de a uno desde 100PHOTO hasta 999PHOTO. • La cantidad máxima de archivos que pueden guardarse en una carpeta es 9.999. • Los números de archivos se asignan de acuerdo con las especificaciones de la DCF (regla de diseño para el sistema de archivos de la cámara). • Si cambia el nombre de un archivo (por ejemplo, en un ordenador), la cámara no podrá reproducir el archivo. </div>
Tipo de carpeta	<p>Permite seleccionar el tipo de carpeta.</p> <ul style="list-style-type: none"> • Estándar*: XXXPHOTO • Fecha: XXX_MMDD

* Predeterminado

Elemento	Descripción
Formato	<p>Permite formatear la tarjeta de memoria. El formateo suprime todos los archivos existentes, incluidos los archivos protegidos. (Sí, No)</p> <div style="background-color: #f0f0f0; padding: 10px; border: 1px solid #ccc;">  <p>Si usa una tarjeta de memoria formateada por una cámara de otra marca, un lector de tarjetas de memoria o un ordenador, se pueden producir errores. Formatee las tarjetas de memoria en la cámara antes de usarlas para capturar imágenes.</p> </div>
Información del dispositivo	<p>Permite ver la versión de firmware del cuerpo y la lente de la cámara, la dirección Mac y el número de certificación de red, o actualizar el firmware.</p> <ul style="list-style-type: none"> • Actualiz. firmware: Actualice el firmware del cuerpo o la lente de la cámara. (Cuerpo, Objetivo) <div style="background-color: #f0f0f0; padding: 10px; border: 1px solid #ccc;">  <ul style="list-style-type: none"> • Puede descargar actualizaciones de firmware desde www.samsung.com. • No puede ejecutar una actualización de firmware si la batería no está totalmente cargada. Recargue la batería por completo antes de ejecutar una actualización del firmware. • Si actualiza el firmware, se restablecerán los ajustes y los valores del usuario. (La fecha, hora, idioma y salida de vídeo no se modificarán.) • No apague la cámara mientras se ejecuta una actualización. </div>

* Predeterminado

Elemento	Descripción
AP móvil de doble banda	<p>Permite definir la frecuencia para utilizar la cámara como un punto de acceso para la función AutoShare, MobileLink, o Remote Viewfinder. (5 GHz, 2,4 GHz*)</p> <div style="background-color: #f0f0f0; padding: 10px; border: 1px solid #ccc;">  <p>Si usa la cámara fuera del país en el cual la compró, la función Wi-Fi de 5 GHz podría no funcionar correctamente debido a las diferencias en las frecuencias de radio. En este caso, use la función Wi-Fi de 2,4 GHz en su lugar.</p> </div>
GPS	<ul style="list-style-type: none"> • Geotiquetado: Permite tomar fotografías con información de la ubicación mediante el uso del sistema de posicionamiento global (GPS). La información de la ubicación se agrega a los datos Exif asociados a la fotografía. (Desactivado, Activado*) • Aj. tiempo. GPS válido: Permite configurar el tiempo para utilizar la información de la última ubicación cuando la cámara no reciba señales GPS. (Si la cámara no recibe señales GPS después del tiempo especificado, la información de la ubicación no se registrará en las fotografías.) (15 seg*, 30 seg, 1 min, 3 min, 10 min, 30 min) • Visualiz. ubicación: Se configura para mostrar la información de ubicación en la pantalla, en el modo Disparo. La información de la ubicación aparecerá en coreano solo cuando esté en Corea y cuando el idioma de la pantalla esté configurado en coreano. Cuando haya otro idioma configurado, la información de la ubicación aparecerá en inglés. (Desactivado, Activado*) • Restablecer GPS: Permite ajustar esta opción para buscar los satélites GPS más cercanos a la posición actual. (Sí, No) <div style="background-color: #f0f0f0; padding: 10px; border: 1px solid #ccc;">  <p>Para usar la función de GPS, debe adquirir un dispositivo de GPS opcional.</p> </div>

* Predeterminado

Elemento	Descripción
Limpieza del sensor	<ul style="list-style-type: none"> • Limpieza del sensor: Permite quitar el polvo del sensor. • Acción de arranque: Cuando está encendida, la cámara limpia el sensor cada vez que la enciende. (Apagado*, Encendido) <div style="background-color: #f0f0f0; padding: 10px; margin-top: 10px;">  <p>Como este producto usa lentes intercambiables, el sensor puede cubrirse de polvo cuando cambia las lentes. Esto puede hacer que aparezcan partículas de polvo en las fotografías que toma. Se recomienda no cambiar las lentes en lugares donde haya mucho polvo. Además, asegúrese de colocar la tapa a la lente cuando no la usa.</p> </div>
Restablecer	Permite restablecer el menú de inicio y las opciones de disparo a los valores predeterminados de fábrica. (No se cambiarán los ajustes de fecha y hora, idioma ni salida de vídeo.) (Sí, No)
Lic. de cód. abierto	Ver licencias de código abierto.



Capítulo 6

Conexión a dispositivos externos

Para aprovechar la cámara al máximo, conéctela a dispositivos externos, como un ordenador, un HDTV o un TV 3D.

Visualización de archivos en un HDTV o un TV 3D

Reproduzca fotografías o vídeos mediante la conexión de la cámara a un HDTV (TV 3D) con el cable HDMI opcional.

Visualizar archivos en un HDTV

1 En el modo Disparo o Reproducción, pulse **[MENU]** →  → **Salida HDMI** → una opción. (pág. 153)

2 Apague la cámara y el HDTV.

3 Conecte la cámara al HDTV con el cable opcional HDMI.

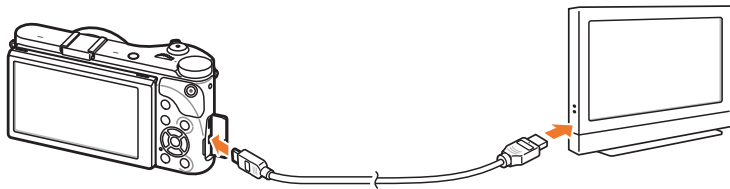

4 Apague su HDTV y, luego, seleccione la entrada de vídeo HDMI.

5 Encienda la cámara.

- La cámara automáticamente entra en el modo de Reproducción cuando la conecta a un HDTV.

6 Vea fotografías o reproduzca vídeos mediante los botones de la cámara.



- Cuando utilice el cable HDMI, puede conectar la cámara a un HDTV con el método Anynet+(CEC).
- La función Anynet+(CEC) le permite controlar los dispositivos conectados con el control remoto del televisor.
- Si el HDTV admite el perfil Anynet+(CEC), el televisor se enciende en forma automática cuando se usa al mismo tiempo que la cámara. Es posible que esta función no esté disponible en algunos HDTV.
- Cuando la cámara está conectada a un HDTV con un cable HDMI, la cámara no puede tomar fotografías ni reproducir vídeos.
- Es posible que algunas funciones de reproducción de la cámara no estén disponibles cuando está conectada a un HDTV.
- El tiempo de conexión entre la cámara y el HDTV puede variar según la tarjeta de memoria que se utiliza. Dado que la función principal de la tarjeta de memoria es aumentar la velocidad de transferencia, una tarjeta de memoria con una velocidad de transferencia más alta no será necesariamente rápida al utilizar la función HDMI.
- Los vídeos de 1920X1080 (60 fps) solo pueden reproducirse en HDTV full capaces de reproducir a 60 fps.

Ver archivos en un TV 3D

Puede ver fotografías o vídeos capturados en el modo 3D o con la opción Panorama 3D en el modo Smart en un TV 3D.

- 1 En el modo Disparo o Reproducción, pulse **[MENU]** →  → **Salida HDMI** → una opción. (pág. 153)
- 2 Seleccione **Salida 3D HDMI** → una opción. (pág. 154)
- 3 Apague la cámara y el TV 3D.
- 4 Conecte la cámara al TV 3D con el cable opcional HDMI.

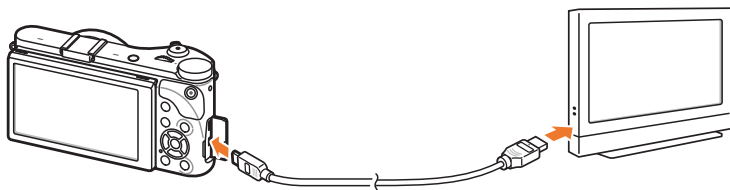

- 5 Encienda su TV y, luego, seleccione la entrada de vídeo HDMI.
- 6 Encienda la cámara.
 - La cámara automáticamente entra en el modo de Reproducción cuando la conecta a un TV 3D.

- 7 Desplácese hasta un archivo 3D, y después pulse **[ISO]** para pasar al modo 3D.

- Pulse **[ISO]** nuevamente para pasar al modo 2D.

- 8 Active la función 3D del TV.

- Consulte el manual del usuario de su TV para más detalles.

- 9 Vea fotografías 3D o reproduzca vídeos 3D mediante los botones de la cámara.



- No podrá ver un archivo MPO con efecto tridimensional en un TV que no admita ese formato de archivos.
- Utilice las gafas 3D correspondientes al ver un archivo MPO o un archivo de vídeo 3D en un TV 3D.
- Al capturar fotos en el modo Panorama 3D, podría provocar un efecto 3D menos pronunciado que el que se ve en las imágenes capturadas en el modo 3D con una lente 3D.



No vea fotos o vídeos 3D capturados por la cámara en un TV 3D o un monitor 3D durante demasiado tiempo. Esto puede provocar síntomas desagradables, como cansancio en los ojos, fatiga, náuseas, entre otros.

Transferir archivos al ordenador

Conecte la cámara al ordenador para transferir archivos de la tarjeta de memoria al ordenador.

Transferir archivos al ordenador con sistema operativo Windows

Conectar la cámara como un disco extraíble

Puede conectar la cámara al ordenador como disco extraíble.

- 1 Apague la cámara.
- 2 Conecte la cámara al ordenador con el cable USB.

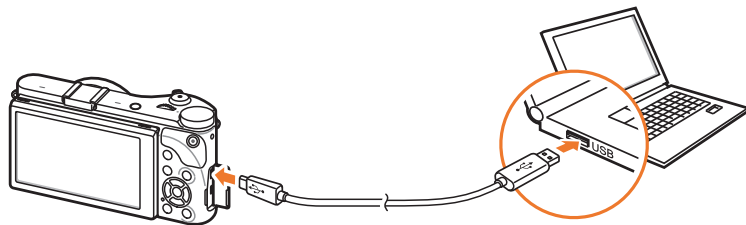

- Deberá conectar el extremo más pequeño del cable USB en la cámara. Si invierte el cable, puede dañar los archivos. El fabricante no se hace responsable de las pérdidas de datos.
- Si intenta enchufar el cable USB al puerto HDMI, es posible que la cámara no funcione correctamente.

- 3 Encienda la cámara.

- El ordenador reconoce la cámara automáticamente.

- 4 En el ordenador, seleccione **Mi PC** → **Disco extraíble** → **DCIM** → **100PHOTO** o **101_0101**.



- 5 Seleccione los archivos que desee y arrástrelos o guárdelos en el ordenador.



Si **Tipo de carpeta** está configurado como **Fecha**, el nombre de la carpeta aparecerá como "XXX_MMDD". Por ejemplo, si captura una fotografía el 1 de enero, el nombre de la carpeta será "101_0101".

Desconectar la cámara (para Windows XP)

Con Windows Vista, Windows 7 y Windows 8, los métodos para desconectar la cámara son similares.

- 1 Asegúrese de que no se estén transfiriendo datos entre la cámara y el ordenador.
 - La luz indicadora de estado de la cámara parpadea durante la transferencia de datos. Espere que la luz indicadora de estado deje de parpadear.
- 2 Haga clic en  en la barra de herramientas ubicada en la parte inferior derecha de la pantalla del ordenador.

- 3 Haga clic en el mensaje emergente.
- 4 Haga clic en la casilla del mensaje que indica que se ha extraído con éxito.
- 5 Retire el cable USB.

Transferir archivos al ordenador con sistema operativo Mac

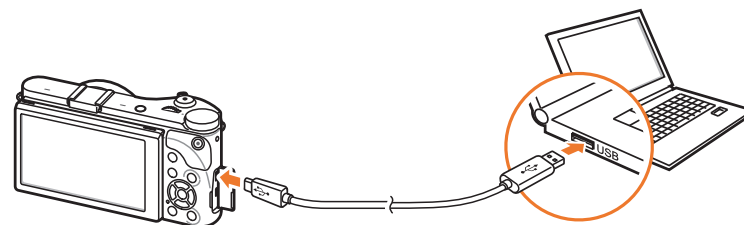

Se admite Mac OS 10.5 o posterior.

- 1 Apague la cámara.
- 2 Conecte la cámara al ordenador Macintosh con el cable USB.



- Deberá conectar el extremo más pequeño del cable USB en la cámara. Si invierte el cable, puede dañar los archivos. El fabricante no se hace responsable de las pérdidas de datos.
- Si intenta enchufar el cable USB al puerto HDMI, es posible que la cámara no funcione correctamente.

- 3 Encienda la cámara.
 - El ordenador reconoce la cámara automáticamente y muestra el icono de disco extraíble.
- 4 Abra el disco extraíble.
- 5 Realice la transferencia de fotografías o vídeos al ordenador con sistema operativo Mac.



Uso de los programas en un PC

Puede ver y editar archivos usando los programas que se proporcionan. También puede enviar archivos a un ordenador de manera inalámbrica.

Instalar programas del CD proporcionado

- 1 Inserte el CD de instalación en el ordenador.
- 2 Seleccione un idioma.
- 3 Seleccione un programa para instalar.
- 4 Siga las instrucciones de pantalla.
- 5 Haga clic en **Exit** (Salir) para completar la instalación.

Programas disponibles al usar i-Launcher

Elemento	Descripción
Multimedia Viewer	Puede ver archivos con Multimedia Viewer.
Firmware Upgrade	Puede descargar el firmware de la cámara.
PC Auto Backup	Puede enviar fotografías o vídeos capturados con la cámara a un ordenador en forma inalámbrica.

Usar i-Launcher

i-Launcher le permite reproducir vídeos con Multimedia Viewer y proporciona un enlace para descargar el programa PC Auto Backup.

Requisitos para el sistema operativo Windows

Elemento	Requisitos
CPU	Intel® i5 3,3 GHz o superior/ AMD Phenom™ II x4 3,2 GHz o superior
RAM	512 MB de RAM como mínimo (se recomienda 1 GB o más)
SO*	Windows XP SP2, Windows Vista, Windows 7, Windows 8
Capacidad del disco duro	250 MB o más (se recomienda 1 GB o más)
Otros	<ul style="list-style-type: none"> • Unidad de CD-ROM • 1024 x 768 píxeles, monitor compatible con pantalla en color de 16 bits (se recomienda pantalla en color de 32 bits y 1280 x 1024 píxeles) • Puerto USB 2.0 • nVIDIA Geforce 7600GT o superior/ ATI X1600 series o superior • Microsoft DirectX 9.0c o superior

* Se instalará una versión de 32 bits de i-Launcher, incluso en versiones de 64 bits de Windows XP, Windows Vista, Windows 7 y Windows 8.



- Los requisitos son tan sólo una recomendación. Es posible que i-Launcher no funcione correctamente incluso si el ordenador cumple con los requisitos, dependiendo del estado del ordenador.
- Si su ordenador no cumple con los requisitos, es posible que los vídeos no se reproduzcan correctamente.



El fabricante no es responsable de los daños que se produzcan como resultado del uso de ordenadores no calificados, por ejemplo, ordenadores ensamblados por el usuario.

Requisitos para el sistema operativo Mac

Elemento	Requisitos
OS	Mac OS 10.5 o superior (excepto PowerPC)
RAM	256 MB de RAM como mínimo (se recomienda 512 MB o más)
Capacidad del disco duro	110 MB mínimo
Otros	Puerto USB 2.0, unidad de CD-ROM

Abrir i-Launcher

En el ordenador, seleccione **Inicio** → **Todos los programas** → **Samsung** → **i-Launcher** → **Samsung i-Launcher**. O bien, haga clic en **Applications** (Aplicaciones) → **Samsung** → **i-Launcher** en su ordenador con sistema operativo Mac.

Usar Multimedia Viewer

Multimedia Viewer le permite reproducir archivos. Desde la pantalla de i-Launcher de Samsung, haga clic en **Multimedia Viewer**.



- Multimedia Viewer admite los siguientes formatos:
 - Vídeos: MP4 (Vídeo: H.264, Audio: AAC), WMV (WMV 7/8/9), AVI (MJPEG)
 - Fotografías: JPG, GIF, BMP, PNG, TIFF, MPO
- Es posible que los archivos que se hayan grabado con los dispositivos de otros fabricantes no se reproduzcan bien.

Ver fotografías

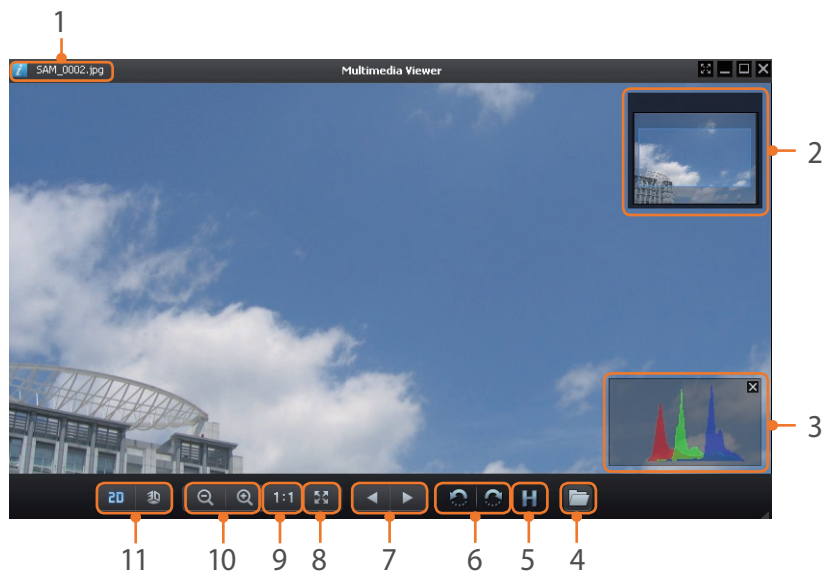

N.º	Descripción
1	Nombre archivo
2	Área ampliada
3	Histograma
4	Abra el archivo seleccionado.
5	Botón Histograma
6	Rotar a la izquierda/rotar a la derecha.
7	Ir al archivo anterior/ir al archivo siguiente.
8	Ajuste la fotografía a la pantalla.
9	Vea la fotografía en el tamaño original.
10	Acercamiento/alejamiento
11	Permite alternar entre el modo 2D y el modo 3D.

Ver vídeos

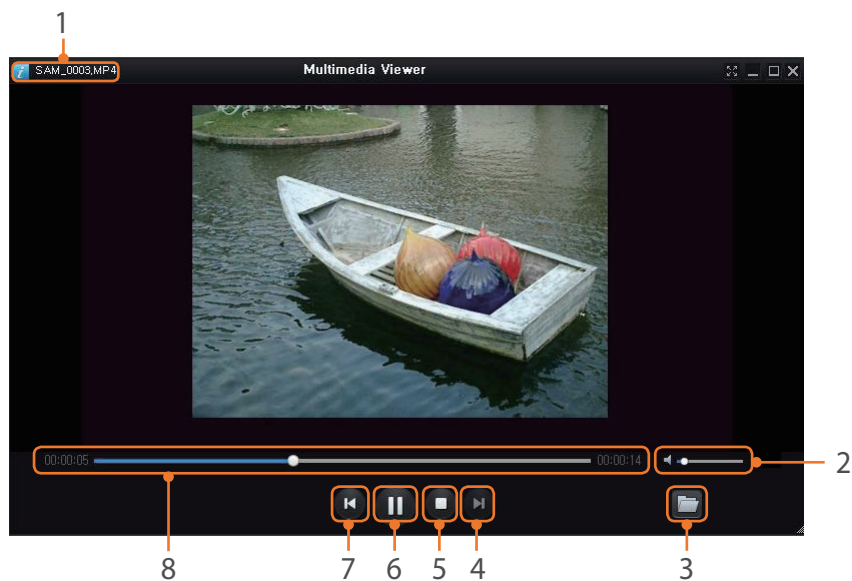

N.º	Descripción
1	Nombre archivo
2	Ajuste el volumen.
3	Abra el archivo seleccionado.
4	Pase al archivo siguiente.
5	Pausa

N.º	Descripción
6	Tamaño película
7	Pase al archivo anterior.
8	Barra de progreso

Descargar el firmware

Desde la pantalla de i-Launcher de Samsung, haga clic en **Firmware Upgrade**.

Descargar el programa PC Auto Backup

Desde la pantalla de i-Launcher de Samsung, haga clic en **PC Auto Backup**. Para obtener información acerca de la instalación del programa PC Auto Backup, consulte la página 133.

Instalar Adobe Photoshop Lightroom

- 1 Inserte el DVD-ROM Adobe Photoshop Lightroom en el PC.
- 2 Seleccione un idioma.
- 3 Siga las instrucciones de pantalla.

Usar Adobe Photoshop Lightroom

Las fotografías capturadas con una cámara con frecuencia se convierten a formatos JPEG y se guardan en la memoria según los ajustes de la cámara al momento de tomar la fotografía. Los archivos RAW no se convierten a formatos JPEG y se guardan en la memoria sin cambios. Con Adobe Photoshop Lightroom, puede calibrar las exposiciones, los balances de blancos, los tonos, los contrastes y los colores de las fotografías. También puede editar archivos JPEG o TIFF, además de archivos RAW. Para obtener más información, consulte la guía del programa.



Capítulo 7

Apéndice

Obtenga información acerca de mensajes de error, mantenimiento de la cámara, sugerencias para la solución de problemas y accesorios opcionales.

Mensajes de error

Cuando aparezcan los siguientes mensajes de error, pruebe estas soluciones.

Mensajes de error	Soluciones sugeridas
Objetivo bloqueado	La lente está bloqueada. Gire la lente en sentido contrario a las agujas del reloj hasta que escuche un clic. (pág. 45)
¡err. tarjeta!	<ul style="list-style-type: none"> • Apague la cámara y, luego, enciéndala nuevamente. • Extraiga la tarjeta de memoria y colóquela nuevamente. • Formatee la tarjeta de memoria.
¡pila sin carga!	Coloque una batería cargada o recargue la batería.
No archivo de imagen	Capture fotografías o inserte una tarjeta de memoria que contenga fotografías.
¡err. archivo!	Elimine el archivo dañado o póngase en contacto con el centro de servicios.
¡memoria completa!	Elimine los archivos innecesarios o inserte una nueva tarjeta de memoria.
¡tarj bloqueada!	Puede bloquear la tarjeta SD, SDHC, SDXC, o UHS-1 para evitar la eliminación de los archivos. Desbloquee la tarjeta para disparar. (pág. 173)

Mensajes de error	Soluciones sugeridas
Nº archivos y carpetas son valores máx. Sustituya tarjeta.	Los nombres de los archivos no coinciden con el estándar de DCF. Transfiera los archivos de la tarjeta de memoria a su ordenador y formatee la tarjeta. (pág. 155)
Error 00	Apague la cámara y vuelva a colocar la lente. Si el mensaje vuelve a aparecer, comuníquese con el centro de servicios.
Error 01/02	Apague la cámara, retire la batería y colóquela nuevamente. Si el mensaje vuelve a aparecer, comuníquese con el centro de servicios.

Mantenimiento de la cámara

Limpiar la cámara

Lente y pantalla de la cámara

Use un cepillo para quitar el polvo y limpie la lente delicadamente con un paño suave. Si hay restos de polvo, aplique un líquido para limpiar lentes en un trozo de papel de limpieza y páselo suavemente.

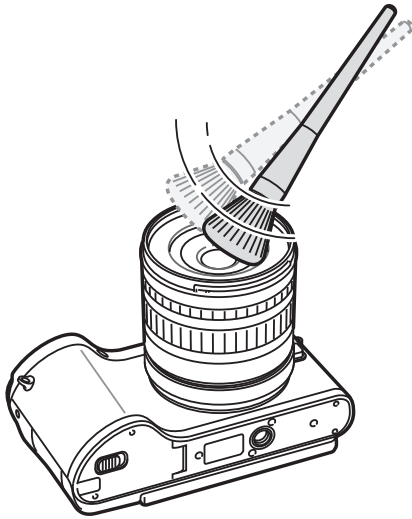

Sensor de imagen

Según las condiciones de disparo, podrá observar la presencia de polvo en las fotografías ya que el sensor de imagen está expuesto al medio ambiente externo. Es un problema habitual; la exposición al polvo se produce con el uso diario de la cámara. Para quitar el polvo del sensor, utilice la función de limpieza de sensor. (pág. 156) Si luego de limpiar el sensor aún hay polvo, comuníquese con un centro de servicios. No inserte el soplador dentro de la abertura de montaje de la lente.

Cuerpo de la cámara

Limpiar el cuerpo de la cámara delicadamente con un paño seco y suave.



No use benceno, disolventes ni alcohol para limpiar el dispositivo. Estas soluciones pueden dañar la cámara o provocar que ésta funcione mal.

Uso o almacenamiento de la cámara

Sitios incorrectos para utilizar o almacenar la cámara

- Evite exponer la cámara a temperaturas muy frías o muy cálidas.
- Evite utilizar su cámara en sitios con humedad extremadamente alta, o donde la humedad cambia de manera drástica.
- Evite exponer la cámara a la luz del sol directa y almacenarla en áreas cálidas con poca ventilación tales como un automóvil durante el verano.
- Proteja la cámara y la pantalla contra impactos, movimientos bruscos y vibraciones excesivas para evitar daños graves.
- No utilice ni guarde la cámara en áreas en las que haya polvo, suciedad, humedad o poca ventilación, a fin de evitar daños en las partes móviles o en los componentes internos.
- No utilice la cámara cerca de carburantes, combustibles o sustancias químicas inflamables. No almacene ni transporte líquidos inflamables, gases o materiales explosivos en el mismo compartimento en el que están la cámara o los accesorios.
- No almacene la cámara donde haya nidos de polillas.

Uso en playas o zonas costeras

- Proteja la cámara de la arena y la suciedad al utilizarla en playas u otras áreas.
- Su cámara no es a prueba de agua. No manipule la batería, el adaptador o la tarjeta de memoria con las manos mojadas. Operar la cámara con las manos mojadas puede dañarla.

Almacenar durante un largo período de tiempo

- Cuando almacene la cámara durante mucho tiempo, colóquela en un contenedor cerrado con un material absorbente, como por ejemplo un gel de siliconas.
- Con el tiempo, las baterías que no se usan se descargan y deben volver a cargarse para poder utilizarse.
- La fecha y hora predeterminadas pueden iniciarse al encender la cámara después de que la cámara y la batería hayan estado separadas durante un período prolongado.

Utilizar la cámara con precaución en ambientes húmedos

Cuando transporte la cámara de un entorno frío a uno cálido, puede formarse condensación en la lente o en los componentes internos de la cámara. Si esto sucede, apague la cámara y espere al menos 1 hora. Si se forma condensación en la tarjeta de memoria, retírela y espere hasta que toda la humedad se haya evaporado para volver a insertarla.

Otras precauciones

- No permita que la cámara cuelgue de la correa y se balancee. Esto podría provocar daños a usted y a otros, o dañar su cámara.
- No pinte la cámara, ya que la pintura puede hacer que se atasquen partes móviles y la cámara no funcione correctamente.
- Apague la cámara cuando no esté utilizándola.
- Su cámara posee partes delicadas. Evite los impactos.
- Proteja la pantalla de fuerzas externas manteniéndola en el estuche cuando no esté en uso. Evite rasgaduras manteniendo la cámara lejos de la arena, elementos filosos o monedas.
- No utilice la cámara si la pantalla está agrietada o quebrada. El vidrio o el acrílico roto podría provocarle lesiones en las manos y el rostro. Lleve la cámara a un centro de servicios de Samsung para repararla.
- Nunca coloque cámaras, baterías, cargadores o accesorios cerca o sobre dispositivos conductores de calor, tales como hornos de microondas, estufas o radiadores. Estos dispositivos podrían deformarse o sobrecalentarse, y provocar un incendio o una explosión.
- No exponga la lente a la luz directa del sol, ya que esto puede afectar el color del sensor de imágenes o generar un funcionamiento defectuoso.
- Proteja la lente contra las huellas digitales y los rasponazos. Limpie la lente con un paño suave, limpio y sin residuos.
- La cámara podría apagarse si recibe un impacto. Esto sucede para proteger la tarjeta de memoria. Encienda la cámara para utilizarla nuevamente.
- Es posible que la cámara se caliente cuando la utiliza. Es una situación normal y no debe afectar el rendimiento ni la vida útil de su cámara.
- Cuando utilice la cámara en bajas temperaturas, es posible que demore un tiempo en encenderse, el color de la pantalla podría ser diferente o podrían aparecer imágenes confusas. Estas condiciones no se deben a un funcionamiento incorrecto, y se corregirán cuando la cámara regrese a temperaturas más moderadas.
- Es posible que la pintura o el metal de la parte exterior de la cámara provoquen alergias, eccemas, irritaciones o inflamaciones en la piel a quienes tienen piel sensible. Si tiene alguno de estos síntomas, deje de usar la cámara de inmediato y consulte un médico.
- No inserte objetos extraños en ningún compartimento, ranura o punto de acceso de la cámara. Es posible que la garantía no cubra daños por uso indebido.
- No permita que personal poco calificado repare la cámara ni intente hacerlo usted mismo. La garantía no cubre daños provocados por un servicio técnico no calificado.

Acerca de la tarjeta de memoria

Tarjeta de memoria compatible

El producto admite tarjetas de memoria SD (Secure Digital), SDHC (Secure Digital High Capacity), SDXC (Secure Digital eXtended Capacity), UHS-1 (Ultra High Speed-1), microSD, microSDHC, microSDXC, o microUHS-1.

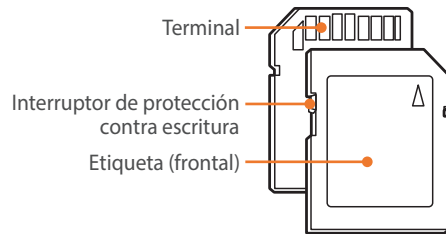

Puede evitar la eliminación de archivos mediante el uso del interruptor de protección contra escritura en una tarjeta SD, SDHC, SDXC, o UHS-1. Deslice el interruptor hacia abajo para bloquear o hacia arriba para desbloquear. Desbloquee la tarjeta cuando tome fotografías y vídeos.

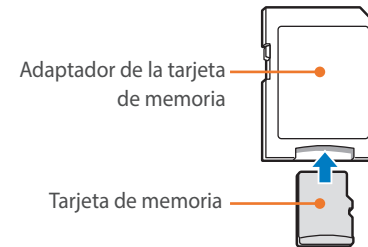

Para utilizar tarjetas de memoria micro con este producto, un PC o un lector de tarjetas de memoria, inserte la tarjeta en un adaptador.

Capacidad de la tarjeta de memoria

La capacidad de la memoria puede variar de acuerdo con las escenas o las condiciones del disparo. Estas capacidades se basan en una tarjeta SD de 2 GB.

	tamaño	Calidad						
		Superfina	Fina	Normal	RAW	RAW + S.Fino	RAW + Fino	RAW + Normal
Fotografía	20.0M (5472X3648)	151	179	218	69	47	49	52
	10.1M (3888X2592)	276	321	384	-	62	64	66
	5.9M (2976X1984)	423	484	565	-	71	72	74
	2.0M (1728X1152)	845	923	1.016	-	82	83	84
	Ruptura	479	545	631	-	-	-	-
	16.9M (5472X3080)	177	208	252	-	51	53	56
	7.8M (3712X2088)	343	396	467	-	66	68	70
	4.9M (2944X1656)	487	553	640	-	74	75	76
	2.1M (1920X1080)	827	905	999	-	82	83	84
	13.3M (3648X3648)	218	255	307	-	56	58	61
	7.0M (2640X2640)	373	429	504	-	68	70	72
	4.0M (2000X2000)	559	630	721	-	76	77	78
	1.1M (1024X1024)	1.111	1.180	1.258	-	86	86	87

	tamaño	Calidad	
		Alta calidad	Normal
Videos	1080 60P 1920X1080 (60 fps)	Aprox. 10' 10"	Aprox. 12' 43"
	1080 30P 1920X1080 (30 fps)	Aprox. 17' 41"	Aprox. 22' 09"
	1080 * 15P 1920X1080 (15 fps)	Aprox. 23' 38"	Aprox. 29' 24"
	810 24P 1920X810 (24 fps)	Aprox. 21' 35"	Aprox. 27' 02"
	720 60P 1280X720 (60 fps)	Aprox. 16' 51"	Aprox. 21' 06"
	720 30P 1280X720 (30 fps)	Aprox. 29' 11"	Aprox. 36' 35"
	480 30P 640X480 (30 fps)	Aprox. 120' 47"	Aprox. 153' 30"
	240 30P Para compartir (30 fps)	Aprox. 218' 48"	Aprox. 278' 24"

* **1080 15P** solo está disponible con algunas opciones de Filtro inteligente.

- Las cifras anteriores se miden sin utilizar la función de zoom.
- El tiempo de grabación disponible puede variar si se utiliza el zoom.
- Se grabaron varios videos en secuencia para determinar el tiempo total de grabación.
- El tiempo máximo de grabación es de 29 minutos y 59 segundos por archivo.
- El tiempo máximo de reproducción de Para compartir videos es de 30 segundos por archivo.

Cuidados al utilizar tarjetas de memoria

- No exponga las tarjetas de memoria a temperaturas demasiado bajas o demasiado altas (inferiores a 0° C/32° F o superiores a 40° C/104° F). Las temperaturas extremas pueden provocar el mal funcionamiento de las tarjetas de memoria.
- Inserte una tarjeta de memoria en la dirección correcta. Si inserta la tarjeta de memoria en una posición incorrecta pueden dañarse la cámara y la tarjeta de memoria.
- No utilice tarjetas de memoria formateadas en otras cámaras u otros ordenadores. Vuelva a formatear la tarjeta de memoria con la cámara.
- Apague la cámara cuando inserte o extraiga la tarjeta de memoria.
- No extraiga la tarjeta de memoria ni apague la cámara mientras parpadea el temporizador, esto puede dañar los datos.
- Cuando finaliza la vida útil de la tarjeta de memoria, no puede almacenar más fotografías en la tarjeta. Utilice una nueva tarjeta de memoria.
- No doble ni exponga las tarjetas de memoria a presión o impactos fuertes.
- Evite utilizar o almacenar tarjetas de memoria cerca de campos magnéticos fuertes.
- Evite utilizar o almacenar tarjetas de memoria en áreas con altas temperaturas, alta humedad o sustancias corrosivas.
- Evite que las tarjetas de memoria entren en contacto con líquidos, suciedad o sustancias extrañas. Si la tarjeta de memoria se ensucia, límpiela con un paño suave antes de insertarla en la cámara.
- No permita que líquidos, suciedad o sustancias extrañas entren en contacto con las tarjetas de memoria o la ranura de la tarjeta de memoria. Esto podría afectar el funcionamiento de las tarjetas de memoria o la cámara.
- Cuando transporte la tarjeta de memoria, utilice un estuche para protegerla de las descargas electrostáticas.
- Transfiera la información importante a otro soporte, como un disco duro, un CD o un DVD.
- Cuando utilice la cámara durante un largo período de tiempo, la tarjeta de memoria podrá calentarse. Es una situación normal y no indica un funcionamiento defectuoso.
- Utilice una tarjeta de memoria que cumpla con los requisitos estándar.



El fabricante no se hace responsable de las pérdidas de datos.

Acerca de la batería

Utilice únicamente baterías aprobadas por Samsung.

Especificaciones de la batería

Elemento	Descripción
Modelo	BP1130
Tipo	Batería de litio
Capacidad de las celdas	1.130 mAh
Tensión	7,6 V
Tiempo de carga* (cuando la batería está completamente descargada)	Aprox. 215 min

* Si carga la batería conectándola a un ordenador, esto podría demorar más tiempo.



El uso negligente o incorrecto de la batería puede provocar lesiones físicas o incluso la muerte. Por su seguridad, siga las instrucciones para el uso correcto de la batería:

- La batería puede prenderse fuego o explotar si no se utiliza correctamente. Si advierte alguna deformidad, fractura u otro tipo de anomalía en la batería, interrumpa inmediatamente el uso y póngase en contacto con el fabricante.
- Utilice sólo cargadores auténticos recomendados por el fabricante y cargue la batería como se describe en este manual.
- No coloque la batería cerca de dispositivos que se calienten ni la exponga a ambientes demasiado calurosos, como el interior de un vehículo en verano.
- No coloque la batería en un horno de microondas.
- No utilice ni guarde la batería en lugares demasiado calurosos o húmedos, como el interior de baños o duchas.

- No apoye el dispositivo durante mucho tiempo sobre superficies inflamables, como ropa de cama, alfombras o sábanas eléctricas.
- Cuando el dispositivo esté encendido, no lo deje en espacios cerrados durante un tiempo prolongado.
- No permita que los terminales de la batería entren en contacto con objetos metálicos, como collares, monedas, llaves o relojes.
- Utilice sólo baterías de repuesto de litio auténticas recomendadas por el fabricante.
- No desarme la batería, tampoco la perforo con un objeto punzante.
- No exponga la batería a presiones altas ni la aplaste.
- Evite que la batería reciba impactos fuertes, como una caída desde un lugar alto.
- No exponga la batería a temperaturas de 60° C (140° F) o superiores.
- No permita que la batería entre en contacto con líquidos o quede expuesta a humedad.
- No exponga la batería al calor excesivo de rayos solares, fuego, etc.

Instrucciones de eliminación

- Deshágase de las baterías con cuidado.
- No tire las baterías al fuego.
- Las normas de eliminación de desechos pueden variar según el país o la región. Deshágase de las baterías usadas de acuerdo con las normas locales y federales.

Instrucciones para cargar la batería

Cargue la batería como se describe en este manual del usuario. La batería puede prenderse fuego o explotar si no se carga correctamente.

Duración de la batería

Modo de disparo	Tiempo promedio / Cantidad de fotografías
Fotografías	Aprox. 165 min/Aprox. 330 fotos
Vídeos	Aprox. 110 min (Grabar vídeos con una resolución de 1920X1080 y 60 fps.)

- Las cifras anteriores se basan en estándares de evaluaciones de CIPA. Los resultados pueden variar de acuerdo con el uso real.
- El tiempo de disparo disponible varía según el fondo, el intervalo de disparo y las condiciones de uso.
- Se grabaron varios vídeos en secuencia para determinar el tiempo total de grabación.

Mensaje de batería baja.

Cuando la batería esté completamente descargada, el icono aparecerá en color rojo y se verá el mensaje **"¡pila sin carga!"**.

Notas acerca del uso de la batería

- No exponga las tarjetas de memoria a temperaturas demasiado bajas o demasiado altas (inferiores a 0° C/32° F o superiores a 40° C/104° F). Las temperaturas extremas pueden reducir la capacidad de carga de las baterías.
- Cuando utilice la cámara durante un largo período de tiempo, la zona alrededor del compartimiento de la batería podrá calentarse. Esto no afecta el uso normal de la cámara.
- No tire del cable de alimentación para desconectar el enchufe del tomacorriente, ya que puede provocar un incendio o cortocircuito.
- En temperaturas menores a los 0° C/32° F, la capacidad y la vida útil de la batería podrían disminuir.
- La capacidad de la batería podrá disminuir en temperaturas bajas, pero regresará a su capacidad normal en temperaturas más moderadas.
- Quite las baterías de la cámara cuando decida guardarla durante un período prolongado. Es posible que las baterías instaladas presenten pérdidas o se desgasten con el tiempo y provoquen graves daños en la cámara. Si almacena la cámara durante períodos prolongados sin la batería instalada, la batería se descarga. Es posible que no pueda volver a cargar una batería completamente descargada.
- Cuando no utilice la cámara durante un período prolongado (3 meses o más), controle la batería y cárguela regularmente. Si constantemente deja que la batería se descargue, su capacidad y vida útil pueden disminuir, lo que puede provocar que funcione de manera incorrecta o cause un incendio o explosión.

Precauciones acerca del uso de la batería

Proteja las baterías, los cargadores y las tarjetas de memoria contra daños.

Evite que las baterías entren en contacto con objetos metálicos, dado que esto puede crear una conexión entre los terminales + y – de la batería y, como resultado, causar daños temporales o permanentes en ella y, además, se puede provocar un incendio o cortocircuito.

Notas sobre la carga de la batería

- Si la luz indicadora de estado está apagada, asegúrese de que la batería esté colocada correctamente.
- Si la cámara está encendida mientras se está cargando, es posible que la batería no se cargue por completo. Apague la cámara antes de cargar la batería.
- No utilice la cámara cuando está cargando la batería. Esto puede provocar un incendio o un cortocircuito.
- No tire del cable de alimentación para desconectar el enchufe del tomacorriente, ya que puede provocar un incendio o cortocircuito.
- Permita que la batería se cargue durante por lo menos 10 minutos antes de encender la cámara.
- Si conecta la cámara a una fuente de alimentación externa cuando la batería está agotada, el uso de funciones que consumen mucha energía hará que la cámara se apague. Para usar la cámara normalmente, recargue la batería.
- Si vuelve a conectar el cable de alimentación cuando la batería está totalmente cargada, la luz indicadora de estado permanece encendida durante aproximadamente 30 minutos.
- El uso del flash o la grabación de vídeos consumen la batería rápidamente. Cargue la batería hasta que luz indicadora de estado roja se apague.
- Si la luz indicadora de estado parpadea en color rojo, vuelva a conectar el cable o retire la batería y vuelva a colocarla.
- Si carga la batería cuando el cable está recalentado o la temperatura es muy alta, es posible que la luz indicadora de estado parpadee en color rojo. El proceso de carga comienza cuando la batería se enfría.
- La sobrecarga de baterías puede reducir su vida útil. Cuando se complete la carga, desconecte el cable de la cámara.
- No doble el cable de CA ni coloque objetos pesados sobre él. Esto podría dañarlo.

Notas acerca de la carga con un ordenador conectado

- Use únicamente el cable USB que se proporciona.
- Es posible que la batería no se cargue cuando:
 - usa un hub USB
 - hay otros dispositivos USB conectados al ordenador
 - conecta el cable al puerto en la parte delantera de su ordenador
 - el puerto USB de su ordenador no es compatible con la salida de energía estándar (5 V, 500 mA)

Utilice y deseche las baterías y los cargadores con cuidado

- Nunca deseche las baterías en el fuego. Respete toda la reglamentación local en el momento de desechar las baterías utilizadas.
- No coloque nunca las baterías o las cámaras dentro de dispositivos conductores de calor, como hornos de microondas, estufas o radiadores, ni sobre ellos. Las baterías pueden explotar si se recalientan.



Antes de ponerse en contacto con el centro de servicios

Si experimenta problemas con el dispositivo, pruebe estos procedimientos de resolución de problemas antes de ponerse en contacto con el centro de servicios.



Cuando deje la cámara en un centro de servicio, asegúrese de llevar también los componentes que pudieran haber contribuido para provocar el mal funcionamiento, como la tarjeta de memoria y la batería.

Situación	Soluciones sugeridas
No se enciende la cámara.	<ul style="list-style-type: none"> • Asegúrese de que la batería esté colocada. • Asegúrese de que la batería esté colocada correctamente. • Cargue la batería.
La fuente de alimentación se apaga repentinamente.	<ul style="list-style-type: none"> • Cargue la batería. • Su cámara puede estar en modo ahorro de energía o la pantalla se apaga automáticamente. (pág. 153) • Es posible que la cámara se apague automáticamente para evitar que se dañe la tarjeta de memoria a causa de calor excesivo. Encienda la cámara nuevamente.
La batería de la cámara se descarga rápidamente.	<ul style="list-style-type: none"> • La batería puede perder energía más rápidamente en temperaturas bajas (inferiores a 0° C/32° F). Mantenga el calor de la batería colocándola en el bolsillo. • El uso del flash o la grabación de vídeos consumen la batería rápidamente. Recárguela si es necesario. • Las baterías son piezas consumibles que deben ser reemplazadas con el tiempo. Adquiera una nueva batería si la duración de la batería disminuye rápidamente.

Situación	Soluciones sugeridas
No es posible capturar fotografías.	<ul style="list-style-type: none"> • No hay espacio en la tarjeta de memoria. Elimine los archivos innecesarios o inserte una nueva tarjeta. • Permite formatear la tarjeta de memoria. • La tarjeta de memoria es defectuosa. Adquiera una nueva tarjeta de memoria. • La tarjeta de memoria está bloqueada. Desbloquee la tarjeta. (pág. 173) • Asegúrese de que la cámara esté encendida. • Cargue la batería. • Asegúrese de que la batería esté colocada correctamente.
La cámara se congela.	Retire la batería y vuelva a colocarla.
La cámara se calienta.	Es posible que la cámara se caliente cuando la utiliza. Es una situación normal y no debe afectar el rendimiento ni la vida útil de su cámara.
El flash se dispara inesperadamente.	Es posible que el flash se dispare debido a la electricidad estática. La cámara no está funcionando incorrectamente.
El flash no funciona.	<ul style="list-style-type: none"> • Es posible que la opción del flash esté en Apagado. (pág. 94) • No es posible utilizar el flash en algunos modos.
La fecha y la hora son incorrectas.	Configure la fecha y hora en el menú  . (pág. 153)
La pantalla o los botones no funcionan.	Retire la batería y vuelva a colocarla.

Situación	Soluciones sugeridas
La tarjeta de memoria tiene un error.	<ul style="list-style-type: none"> • Apague la cámara y, luego, enciéndala nuevamente. • Extraiga la tarjeta de memoria y colóquela nuevamente. • Formatee la tarjeta de memoria. <p>Consulte “Cuidados al utilizar tarjetas de memoria” para más detalles. (pág. 176)</p>
Su ordenador no reconoce una tarjeta de memoria SDXC o UHS-1	<p>Las tarjetas de memoria SDXC utilizan el sistema de archivos exFAT. Para usar tarjetas de memoria SDXC o UHS-1 formateadas con el sistema de archivos exFAT en un ordenador con Windows XP, descargue y actualice el controlador del sistema de archivos exFAT desde en sitio Web de Microsoft.</p>
Su TV u ordenador no puede exhibir fotografías y vídeos que estén almacenados en una tarjeta de memoria SDXC o UHS-1	<p>Las tarjetas de memoria SDXC utilizan el sistema de archivos exFAT. Para usar tarjetas de memoria SDXC o UHS-1 formateadas con el sistema de archivos exFAT, asegúrese de que el dispositivo externo sea compatible con el sistema de archivos exFAT antes de conectar la cámara al dispositivo.</p>
No se pueden mostrar los archivos.	<p>Si cambió el nombre de un archivo, es posible que la cámara no reproduzca el archivo (el nombre del archivo debe cumplir con el estándar de DCF). Si se presenta esta situación, visualice los archivos en el ordenador.</p>
La fotografía está borrosa.	<ul style="list-style-type: none"> • Asegúrese de que la opción de enfoque que seleccionó sea la adecuada para esa toma. • Utilice un trípode para evitar que la cámara se mueva. • Asegúrese de que la lente esté limpia. Límpiela si es necesario. (pág. 170)

Situación	Soluciones sugeridas
Los colores de la fotografía no coinciden con los reales.	<p>Un balance de blancos incorrecto puede crear un color poco realista. Seleccione la opción de balance de blancos adecuada que coincida con la fuente de luz. (pág. 76)</p>
La foto es demasiado clara u oscura.	<p>La foto tiene un nivel de exposición demasiado alto o demasiado bajo</p> <ul style="list-style-type: none"> • Ajuste el valor de apertura o la velocidad del obturador. • Ajuste la sensibilidad de ISO. (pág. 75) • Apague o encienda el flash. (pág. 94) • Ajuste el valor de exposición. (pág. 102)
Las fotografías se ven distorsionadas.	<p>Esta cámara puede presentar una mínima distorsión si se utiliza una lente de gran ángulo que permita tomar fotografías con una gran vista angular. Es una situación normal y no ocasiona funcionamiento defectuoso.</p>
No aparece la pantalla de reproducción en el dispositivo externo conectado.	<ul style="list-style-type: none"> • Asegúrese de que el cable HDMI esté correctamente conectado al monitor externo. • Asegúrese de que la tarjeta de memoria esté grabada correctamente.
El ordenador no reconoce la cámara.	<ul style="list-style-type: none"> • Asegúrese de que el cable USB esté correctamente conectado. • Asegúrese de que su cámara esté encendida. • Asegúrese de utilizar un sistema operativo compatible.
El ordenador desconecta la cámara durante la transferencia de archivos.	<p>Es posible que la transferencia se interrumpa debido a la electricidad estática. Desconecte el cable USB y vuelva a conectarlo.</p>

Situación	Soluciones sugeridas
El ordenador no reproduce vídeos.	Es posible que los vídeos no se reproduzcan en algunos programas de reproducción de vídeos. Para reproducir archivos de vídeo capturados con su cámara, use el programa Multimedia Viewer que puede instalar con el programa i-Launcher en su ordenador.
i-Launcher no funciona correctamente	<ul style="list-style-type: none"> Finalice i-Launcher y reinicie el programa. Según las especificaciones y el entorno de su ordenador, es posible que el programa no se inicie automáticamente. En este caso, haga clic en Inicio → Todos los programas → Samsung → i-Launcher → Samsung i-Launcher en su ordenador con Windows. (Para Windows 8, abra la pantalla de Inicio y, luego, seleccione All apps (Todas las aplicaciones) → Samsung i-Launcher.) O bien, haga clic en Applications (Aplicaciones) → Samsung → i-Launcher en su ordenador con sistema operativo Mac.
Imposible definir el DPOF para archivos RAW.	Imposible definir el DPOF para archivos RAW.
El enfoque automático no funciona.	<ul style="list-style-type: none"> El objetivo está fuera de foco. Cuando el objetivo se encuentra fuera del área de enfoque automático, dispare y coloque el objetivo dentro del área de enfoque automático pulsando el [Obturador] hasta la mitad. El sujeto está demasiado cerca. Aléjese del sujeto y dispare. El modo de enfoque está configurado como MF. Cambie el modo a AF.

Situación	Soluciones sugeridas
La función AEL no funciona.	La función AEL no funciona en los modos AUTO , M , i , y S . Seleccione otro modo para utilizar esta función.
La lente no funciona.	<ul style="list-style-type: none"> Asegúrese de que la lente esté montada correctamente. Retire la lente de la cámara y vuelva a montarla.
El flash externo o el GPS no funciona.	Asegúrese de que el dispositivo externo esté encendido y montado correctamente.
Cuando encienda la cámara aparecerá la pantalla de ajustes de fecha y hora.	<ul style="list-style-type: none"> Configure la fecha y la hora nuevamente. Esta pantalla aparece cuando la fuente de alimentación interna de la cámara está totalmente agotada. Coloque una batería completamente cargada y espere durante 72 horas como mínimo, en el estado apagado, mientras se recarga la fuente de alimentación interna.

Especificaciones de la cámara

Sensor de imágenes	
Tipo	CMOS
Tamaño del sensor	23,5 X 15,7 mm
Píxeles reales	Aprox. 20,3 megapíxeles
Píxeles totales	Aprox. 21,6 megapíxeles
Filtro color	Filtro de color primario RGB
Montaje de la lente	
Tipo	Montaje Samsung NX
Lente disponible	Lentes Samsung
Estabilización de imagen	
Tipo	Cambio de lente (depende de la lente)
Modo	Apagado/Modo 1/Modo 2
Corrección de distorsiones	
Apagado/encendido (depende de la lente)	
i-Function	
① Depth , ① Zoom (X1.2, 1.4, 1.7, 2.0)	
Reducción del polvo	
Tipo	Accionamiento supersónico

Pantalla	
Tipo	AMOLED con panel táctil (Control táctil de tipo C activado)
Tamaño	3,31" (Aprox. 84,0 mm)
Resolución	WVGA (800X480) 768.000 puntos (PenTile)
Campo visual	Aprox. 100 %
Ángulo	Inclinable (90 arriba, 45 abajo)
Pantalla del usuario	Cuadrícula, Iconos, Histograma, Escala de distancia, Medidor de nivel
Enfoque	
Tipo	Detección de fase y Contraste AF
Punto de enfoque	<ul style="list-style-type: none"> • Punto AF total: 105 puntos (Detección de fase AF), 247 puntos (Contraste AF) • Selección: 1 punto (Selección libre) • Multi: Normal 21 (3 X 7) puntos (Punto cruzado 1), Primer plano 35 puntos • Detección de rostros: Máx. 10 rostros
Modo	AF individual, AF continuo, Enfoque manual, AF táctil y Obturador
Lámpara AF auxiliar	LED verde

Obturador	
Tipo	Obturador plano focal con recorrido vertical controlado electrónicamente
Velocidad	<ul style="list-style-type: none"> • Auto: 1/6.000 a 1/4 seg. • Manual: 1/6.000 a 30 seg. (Paso 1/3 EV) • Bulb (límite de tiempo: 4 min)
Exposición	
Sistema de medición	TTL 221 (17 X 13) Segmento en bloque Medición: Multi, Al centro, Puntual Rango de medición: EV 0 a 18 (ISO100 · 30 mm, F2)
Compensación	±3 EV (Paso 1/3 EV)
Bloqueo de AE	Tecla Personalizar
Equivalente en ISO	<ul style="list-style-type: none"> • 1 paso: Automático, ISO 100, ISO 200, ISO 400, ISO 800, ISO 1600, ISO 3200, ISO 6400, ISO 12800, ISO 25600 • 1/3 paso: Automático, ISO 100, ISO 125, ISO 160, ISO 200, ISO 250, ISO 320, ISO 400, ISO 500, ISO 640, ISO 800, ISO 1000, ISO 1250, ISO 1600, ISO 2000, ISO 2500, ISO 3200, ISO 4000, ISO 5000, ISO 6400, ISO 8000, ISO 10000, ISO 12800, ISO 16000, ISO 20000, ISO 25600

Modo de accionamiento	
Modo	Individual, Continuo, Ruptura (5M solamente), Temporizador, Horquillado (Exposición automática, Balance blancos, Asistente-fotos)
Disparo continuo	8,6 fps * La velocidad máxima de captura es de 8,6 fotogramas por segundo. Se reduce luego de aproximadamente 13 capturas en formato JPEG o 5 capturas en formato RAW. (Los valores se basan en una tarjeta SD UHS-1. Puede variar en función de las especificaciones de la tarjeta de memoria.)
Disparo según valores	Valor de exposición automático (±3 EV), Valor de balance de blancos, Valor de asistente de imágenes
Temporizador propio	2 a 30 seg. (intervalo de 1 segundo)
Disparador	SR2NX02 (mediante puerto Micro USB) (opcional)
Flash	
Tipo	Flash externo (Conjunto con SEF8A)
Modo	Flash inteligente, Automático, Ojos rojos automático, Relleno, Rojo relleno, 1ª Cortina, 2ª Cortina, Apagado
Número guía	8 (según ISO 100) (SEF8A)
Ángulo de visión	28 mm (equivalente a una película de 35 mm)
Velocidad de sincronización	Menos de 1/180 seg.
Flash EV	-2 a +2 EV (Paso 0,5 EV)
Flash externo	Flashes externos Samsung opcionales
Terminal de sincronización	Montaje

Balance de blancos	
Modo	Bb automático, Luz día, Nublado, Blanca fluorescente, NW fluorescente, Luz de día fluorescente, Tungsteno, Flash WB, Personaliz., Temperatura del color (Manual)
Micro ajuste	Ámbar/Azul/Verde/Magenta 7 pasos respectivamente
Rango dinámico	
Apagado/Rango inteligente+/HDR	
Asistente de imágenes	
Modo	Estándar, Intensa, Retrato, Paisaje, Bosque, Retro, Frío, Calma, Clásico, Personalizar 1, Personalizar 2, Personalizar 3
Parámetro	Color, Saturación, Nitidez, Contraste
Disparo	
Modo	Auto inteligente, Programa, Prioridad apertura, Prioridad de obturador, Manual, Prioridad de lente, Smart
Modo Smart	Rostro bonito, Mejor rostro, Paisaje, Macro, Congelar acción, Tono vivo, Panorama, Cascada, Silueta, Ocaso, Nocturno, Fuegos Artificiales, Trazo de luz, Disparo creativo
Filtro inteligente	Viñeta, Miniatura, Lápiz de color, Acuarela, Aguada, Boceto de óleo, Boceto de tinta, Acrílico, Negativo, Rojo, Verde, Azul, Amarillo

Tamaño	<ul style="list-style-type: none"> • JPEG (3:2): 20.0M (5472X3648), 10.1M (3888X2592), 5.9M (2976X1984), 5.0M (2736X1824) (solo en modo Ruptura), 2.0M (1728X1152) • JPEG (16:9): 16.9M (5472X3080), 7.8M (3712X2088), 4.9M (2944X1656), 2.1M (1920X1080) • JPEG (1:1): 13.3M (3648X3648), 7.0M (2640X2640), 4.0M (2000X2000), 1.1M (1024X1024) • RAW: 20.0M (5472X3648) <p>* El modo 3D con la lente 3D solo está disponible en JPEG (16:9) 4.1M (2688X1512) o 2.1M (1920X1080).</p>
Calidad	Superfina, Fina, Normal
RAW estándar	SRW (ver.2.0.0)
Espacio de color	sRGB, RGB de Adobe

Vídeo	
Tipo	MP4 (H.264)
Formato	Película: H.264, Sonido: AAC
Modo AE para películas	Programa, Prioridad apertura, Prioridad de obturador, Manual
Filtro inteligente	Viñeta, Miniatura, Lápiz de color, Acuarela, Aguada, Boceto de óleo, Boceto de tinta, Acrílico, Negativo, Rojo, Verde, Azul, Amarillo
Tamaño	1920X1080, 1920X810, 1280X720, 640X480, 320X240 (Para compartir)
Velocidad de fotogramas	60 fps, 30 fps, 24 fps (disponible únicamente con 1920X810), 15 fps (disponible únicamente con opciones de Filtro inteligente)
Multi movimiento	x0.25 (640X480, 320X240 únicamente), x0.5 (1280X720 (30 fps), 640X480, 320X240 únicamente), x1, x5, x10, x20
Calidad	Alta calidad, Normal
Sonido	Estéreo
Edición	Captura de imagen fija, Recorte

Reproducción	
Tipo	Imagen individual, Vistas en miniatura (15/28), Presentación, Imagen mov
Edición	Filtro inteligente, C. tamaño, Rotar, Retoque rostro, Brillo, Contraste
Filtro inteligente	Viñeta, Miniatura, Lápiz de color, Acuarela, Aguada, Boceto de óleo, Boceto de tinta, Acrílico, Negativo, Rojo, Verde, Azul, Amarillo
Almacenamiento	
Multimedia	Memoria externa (opcional)*: tarjeta SD (2 GB garantizado), tarjeta SDHC (hasta 32 GB garantizado), tarjeta SDXC (hasta 64 GB garantizado), tarjeta UHS-1 * Se recomienda clase 6 o superior
Formatos de archivos	RAW (SRW (ver.2.0.0)), JPEG (EXIF 2.21), MPO (3D), DCF, DPOF 1.1
GPS	
Tipo	Geoetiquetado con módulo GPS opcional (WGS 84)
Función	Nombre de la ubicación (sólo en inglés y coreano)

Red inalámbrica	
Tipo	IEEE 802.11b/g/n admite banda dual
Función	MobileLink, Remote Viewfinder, Copia de seguridad auto., Correo electrónico, SNS y Nube, AllShare Play, AutoShare, Wi-Fi Directo
NFC	
	Sí
Interfaz	
Salida digital	USB 2.0 (conector micro USB)
Salida de vídeo	<ul style="list-style-type: none"> • NTSC, PAL (seleccionable) • HDMI
Salida externa	Sí (micro USB)
Entrada de alimentación DC	DC 5.0V, 1A mediante micro USB

Fuente de alimentación	
Tipo	Batería recargable: BP1130 (1.130 mAh) * La fuente de alimentación puede ser diferente según la región en la que se encuentre.
Dimensiones (alto x ancho x profundidad)	
	122 x 63,7 x 40,7 mm (sin agregados)
Peso	
	284 g (sin la batería ni la tarjeta de memoria)
Temperatura de funcionamiento	
	0 a 40° C
Humedad de funcionamiento	
	5 a 85 %
Software	
	i-Launcher, Adobe Photoshop Lightroom

* Las especificaciones pueden cambiar sin aviso a fin de mejorar el rendimiento.

* Las demás marcas comerciales y nombres de productos son marcas registradas de sus respectivos dueños.

AP (Punto de acceso)

Un punto de acceso es un dispositivo que permite la conexión de dispositivos inalámbricos a una red conectada por cables.

Red ad-hoc

Una red ad-hoc es una conexión temporal para compartir archivos, o una conexión a Internet y entre ordenadores y dispositivos.

RGB de Adobe

RGB de Adobe se utiliza para impresiones comerciales que tienen un rango de colores mayor que el de sRGB. El mayor rango de colores lo ayuda a editar fácilmente fotografías en un ordenador.

AEB (Valores de exposición automáticos)

Esta función captura automáticamente varias imágenes con diferentes exposiciones para ayudarlo a capturar una imagen con la exposición correcta.

AEL/AFL (Bloqueo de exposición automática/Bloqueo de enfoque automático)

Estas funciones ayudan a bloquear la exposición o el enfoque en el cual desea enfocar calcular el valor de exposición.

AF (Enfoque automático)

Un sistema que enfoca la lente de la cámara en el sujeto automáticamente. Su cámara utiliza el contraste para enfocar automáticamente.

AMOLED (Diodo de emisión de luz orgánica con matriz activa) / LCD (Pantalla de cristal líquido)

AMOLED es una pantalla muy fina y liviana, ya que no necesita retroiluminación. El LCD es una pantalla visual comúnmente utilizada en electrónica de consumo. Esta pantalla necesita una retroiluminación por separado, tal como CCFL o LED, para reproducir los colores.

Apertura

La apertura controla la cantidad de luz que ingresa en el sensor de la cámara.

Movimiento de la cámara (borroso)

Si la cámara se mueve mientras el obturador está abierto, toda la imagen aparecerá borrosa. Esto ocurre más a menudo cuando la velocidad del obturador es baja. Evite que la cámara se mueva aumentando la sensibilidad, utilizando el flash o utilizando una mayor velocidad del obturador. Alternativamente, utilice un trípode, la función OIS para estabilizar la cámara.

Computación en la nube

La computación en la nube es una tecnología que permite almacenar datos en servidores remotos y utilizarlos desde un dispositivo con acceso a Internet.

Espacio de color

El rango de colores que la cámara puede ver.

Temperatura del color

La temperatura del color es una medición en grados Kelvin que indica el tono de un tipo de fuente de luz específico. A medida que la temperatura del color aumenta, el color de la fuente de luz posee una calidad más azulada. A medida que la temperatura del color disminuye, el color de la fuente de luz posee una calidad más rojiza. En 5.500 grados Kelvin, el color de la luz es similar al sol durante el mediodía.

Composición

En el campo de la fotografía, la composición es la forma en la que se ordenan los objetos en una fotografía. Generalmente, si se cumple la regla de tercios se obtiene una buena composición.

DCF (Regla de diseño para sistema de archivos de la cámara)

Una especificación para definir un formato y un sistema de archivos para cámaras digitales creado por la Asociación de Industrias Tecnológicas e Información de Japan Electronics (JEITA).

Profundidad del campo

La distancia entre los puntos más cercanos y más lejanos que pueden ser enfocados en una fotografía. La profundidad del campo varía según la apertura de la lente, el largo del enfoque, y la distancia entre la cámara y el sujeto. Por ejemplo, si selecciona una apertura menor, esto aumentará la profundidad del campo y hará que el fondo de una composición se vea borroso.

DPOF (Formato de pedido de impresión digital)

Un formato para escribir información de impresión, como por ejemplo imágenes seleccionadas y número de copias, en una tarjeta de memoria. Las impresoras compatibles con DPOF, a veces disponibles en las tiendas de fotografía, pueden leer la información de la tarjeta para una mejor impresión.

EV (Valor de exposición)

Todas las combinaciones de velocidad del obturador y apertura de la lente que resultan en la misma exposición.

Compensación de EV

Esta función le permite ajustar rápidamente el valor de exposición medido por la cámara, en incrementos limitados, para mejorar la exposición de sus fotografías.

Exif (Formato de archivo de imagen intercambiable)

Una especificación que define el formato de archivo de una imagen para cámaras digitales por la Asociación de Desarrollo de Industrias de Japan Electronic (JEIDA).

Exposición

La cantidad de luz que llega al sensor de la cámara. La exposición es controlada por una combinación de la velocidad del obturador, el valor de apertura y la sensibilidad de ISO.

Flash

Una luz de velocidad que ayuda a crear una exposición adecuada en condiciones de poca iluminación.

Distancia focal

La distancia desde el centro de la lente hasta el punto focal (en milímetros). El resultado de una distancia focal más larga son ángulos de vista más angostos y un sujeto ampliado. Con una distancia focal más corta se obtienen ángulos de vista más anchos.

Histograma

Una representación gráfica del brillo de una imagen. El eje horizontal representa el brillo y el eje vertical representa la cantidad de píxeles. Los puntos del lado izquierdo (muy oscuro) y derecho (muy claro) en el histograma indican una fotografía con una exposición incorrecta.

H.264/MPEG-4

Un formato de vídeo de alta compresión establecido por las organizaciones internacionales de normalización ISO-IEC y ITU-T. Este codec es capaz de proporcionar una buena calidad de vídeo en bajas tasas de bits desarrolladas por el equipo de vídeo conjunto (JVT).

Sensor de imagen

La parte física de una cámara digital que contiene un fotosito por cada píxel de la imagen. Cada fotosito registra el brillo de la luz que se refleja en él durante una exposición. Algunos tipos de sensor comunes con CCD (dispositivo de vargas acopladas) y CMOS (semiconductor complementario de óxido metálico).

Dirección de IP (Protocolo de Internet)

Una dirección de IP es un número único que se asigna a cada uno de los dispositivos conectados a Internet.

Sensibilidad ISO

La sensibilidad de la cámara a la luz, basada en una velocidad de película equivalente utilizada en una cámara de película. Con mayores ajustes de sensibilidad de ISO, la cámara utiliza una mayor velocidad en el obturador, lo cual puede reducir el efecto borroso provocado por el movimiento de la cámara y la baja iluminación. Sin embargo, las imágenes con alta sensibilidad son más susceptibles al ruido.

JPEG (Grupo de expertos fotográficos conjunto)

Un método dieléctrico de compresión para imágenes digitales. Las imágenes JPEG son comprimidas para reducir su tamaño con un mínimo deterioro de su resolución.

Medición

El modo de medición hace referencia a la manera en la que la cámara mide la cantidad de luz para definir la exposición.

MF (Enfoque manual)

Un sistema que enfoca la lente de la cámara en el sujeto automáticamente. Puede utilizar el anillo de enfoque para enfocar a un sujeto.

MJPEG (JPEG en movimiento)

Un formato de vídeo que se comprime como una imagen JPEG.

MPO (Objeto de imágenes múltiples)

Un formato de archivos de imagen que contiene múltiples imágenes en un mismo archivo. Un archivo MPO proporciona un efecto tridimensional en las pantallas compatibles con MPO, como los TV 3D o los monitores 3D.

Ruido

Píxeles mal interpretados en una imagen digital que pueden aparecer en lugares incorrectos o más brillantes. El ruido suele ocurrir cuando se toman fotografías con una alta sensibilidad, o cuando la sensibilidad se define automáticamente en un lugar oscuro.

NFC (Comunicación de campos cercanos)

NFC es un conjunto de normas para la comunicación por radio a distancias muy cortas. Podrá usar dispositivos habilitados para NFC para activar funciones o intercambiar datos con otros dispositivos.

NTSC (Comité del sistema de televisión nacional)

Una norma de codificación de color en vídeo utilizada comunmente en Japón, Norteamérica, las Filipinas, Sudamérica, Corea del Sur y Taiwán.

Zoom óptico

Es un zoom general que puede agrandar imágenes con una lente y no deteriora la calidad de la imagen.

PAL (Línea de fase alterna)

Una norma de codificación de color en vídeo utilizada en varios países de África, Asia, Europa y el Medio Oriente.

Calidad

Una expresión de la tasa de compresión utilizada en una imagen digital. Las imágenes de más alta calidad poseen una menor tasa de compresión, lo cual generalmente resulta en un mayor tamaño del archivo.

RAW (Datos en bruto CCD)

Los datos originales sin procesar, reunidos directamente a través del sensor de imagen de la cámara. El balance de blancos, el contraste, la saturación, la nitidez y otros datos pueden ser manipulados mediante software de edición antes de comprimir la imagen en un formato de archivo estándar.

Resolución

La cantidad de píxeles que posee una imagen digital. Las imágenes en alta resolución contienen más píxeles y suelen mostrar más detalles que las imágenes en baja resolución.

Velocidad del obturador

La velocidad del obturador es la cantidad de tiempo que el obturador tarda en abrirse y cerrarse, y es un factor importante para el brillo de una fotografía ya que controla la cantidad de luz que pasa por la apertura antes de que llegue al sensor de imágenes. Con una velocidad del obturador alta, el tiempo de ingreso de la luz es menor y la fotografía resulta más oscura y los sujetos en movimiento se congelan con más facilidad.

sRVA (RVA estándar)

Norma internacional de espacio de color establecida por la IEC (Comisión electrotécnica internacional). Esto es definido a partir del espacio de color para los monitores de PC, y también se utiliza como el espacio de color estándar para Exif.

Viñetas

Una reducción del brillo o la saturación de una imagen en la periferia (los extremos exteriores) comparado con el centro de la imagen. Las viñetas pueden enfatizar sujetos ubicados en el centro de una imagen.

Balance blancos (Balance de color)

El ajuste de la intensidad de los colores (por lo general los colores primarios rojo, azul y verde) en una imagen. El objetivo de ajustar el balance de blancos o de colores es representar los colores correctamente en una imagen.





Wi-Fi





Wi-Fi es una tecnología que permite el intercambio de datos entre dispositivos inalámbricos a través de una red.

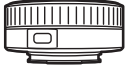
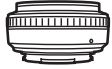
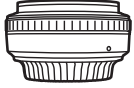

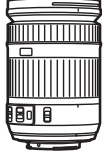
WPS (Configuración de Wi-Fi protegida)

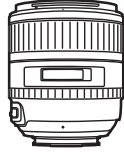
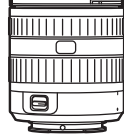
WPS es una tecnología que protege las redes inalámbricas privadas.

Accesorios opcionales

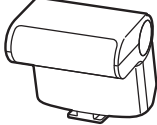
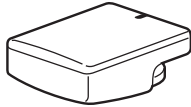
Lente	
 SAMSUNG 18-55 mm F3.5-5.6 OIS III	 SAMSUNG 20-50 mm F3.5-5.6 ED II
 SAMSUNG 16 mm F2.4	 SAMSUNG 20 mm F2.8
 SAMSUNG 30 mm F2	 SAMSUNG 50-200 mm F4-5.6 ED OIS III
 SAMSUNG 60 mm F2.8 Macro ED OIS SSA	 SAMSUNG 18-200 mm F3.5-6.3 ED OIS

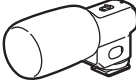
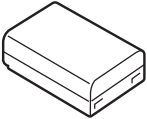
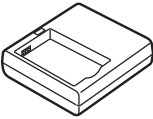
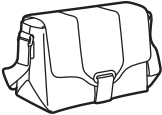
Lente	
 SAMSUNG 85 mm F1.4 ED SSA	 SAMSUNG 12-24 mm F4-5.6 ED
 SAMSUNG 45 mm F1.8	 SAMSUNG 45 mm F1.8 [T6] 2D/3D
Flash externo	
 SEF42A	 SEF220A
GPS	
 GPS10	

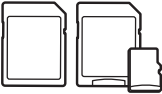
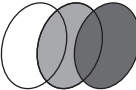
Disparador (tipo de micro USB)	Micrófono
 <p data-bbox="266 430 370 454">SR2NX02</p>	 <p data-bbox="703 430 761 454">EM10</p>
Batería recargable	Cargador de la batería
 <p data-bbox="278 683 361 706">BP1130</p>	 <p data-bbox="683 683 780 706">BC3NX01</p>
Bolso para la cámara	Estuche para la cámara
	
Tarjeta de memoria	Filtro
	

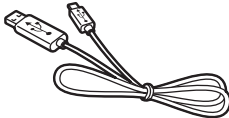
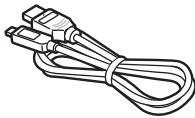
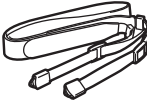
Cable USB	Cable HDMI
	
Correa	
	



- Las ilustraciones pueden ser diferentes de los elementos reales. Para obtener más información, consulte el manual del usuario de estos accesorios opcionales.
- Utilice únicamente accesorios aprobados por Samsung. Samsung no es responsable de los daños ocasionados por el uso de accesorios de otros fabricantes.

A

Accesorios opcionales

- Colocar el módulo GPS 51
- Conectar el flash 49
- Diseño del flash 48
- Diseño del módulo GPS 51

Adobe Photoshop Lightroom 167

Af táctil 86

Ajuste de imagen

- Ajustar fotografías 119
- Retocar rostros 120

Ajustes 152

AllShare Play 141

Ampliar 113

Apertura 16, 20

Archivos

- Eliminar 111
- Proteger 110
- Tipo de fotografía 74
- Tipo de vídeo 104

Asistencia de enfoque 88

Asistente de imágenes 79

B

Balace de blancos 76

Batería

- Cargando 34
- Insertar 33
- Precaución 177

C

Cámara

- Conexión al ordenador 160
- Conexión como disco extraíble 160
- Desconexión (Windows) 161
- Diseño 30

Cargando 34

Centro de servicio 181

Copia de seguridad automática 133

D

Desembalaje 29

DIRECT LINK 32

Disparo de un toque 87

Distancia focal 21

E

Efecto de ojos rojos 95

Enfoque automático 80

Espacio de color 148

Especificaciones de la cámara 184

Estabilización AF 86

Estabilización de imagen óptica (OIS) 89

F

Ff/hh 153

Filtro inteligente

- Modo Disparo 101
- Modo Reproducción 121

Flash

- Fotografía con rebote de flash 27
- Intensidad 95
- Número guía 26
- Opciones de flash 94

Focus Peaking 88

Formato de pedido de impresión digital (DPOF) 114

Fotografía 90

Fotografías

- Ampliar 113
- Editar 117
- Opciones de disparo 73
- Ver archivos en TV 3D 159
- Ver en HDTV 158
- Ver en la cámara 108

H

Horquillado 92

I

Iconos

- Modo Disparo 40
- Modo Reproducción 42

i-Function 61

i-Launcher 163

i-Zoom 63

L

Lentes

- Bloqueo 45
- Desbloqueo 46
- Diseño 44
- Marcas 47

M

Mantenimiento 170

Medición 97

MobileLink 129

Modo 3D 69

Modo Mejor rostro 65

Modo Panorama 66

Modo Salva pantallas 153

Modos de disparo

- Auto inteligente 53
- Grabar 68
- Manual 59
- Prioridad de apertura 57
- Prioridad de lente 60
- Prioridad de obturador 58
- Programa 55
- Smart 64

Mostrar brillo 152

N

Número F 16

P

Panel Smart 38

Pantalla táctil 36

Postura 13

Presentación 113

Profundidad del campo (DOF) 17, 22

R

Red inalámbrica 123

Regla de los tercios 24

Regulador 105

Remote Viewfinder 131

Resolución

- Modo de disparo (fotografía) 73
- Modo de disparo (película) 104
- Modo Reproducción 118

Retocar rostros 120

Rotar 118

S

Salida vídeo 153

Sensibilidad ISO 75

T

Tarjeta de memoria

- Insertar 33
- Precaución 173

Temporizador 91

Tipo de pantalla 43

Transferir archivos

- Mac 161
- Windows 160

TV 158

V

Valor de exposición (EV) 16, 102

Velocidad del obturador 18, 20

Videos

- Capturar 116
- Grabar 68
- Opciones 104
- Ver 115

Vistas en miniatura 108



Eliminación correcta de este producto
(Residuos de aparatos eléctricos y electrónicos)

(Se aplica en países con sistemas de recolección por separado)

La presencia de este símbolo en el producto, accesorios o material informativo que lo acompañan, indica que al finalizar su vida útil ni el producto ni sus accesorios electrónicos (como el cargador, cascos, cable USB) deberán eliminarse junto con otros residuos domésticos. Para evitar los posibles daños al medio ambiente o a la salud humana que representa la eliminación incontrolada de residuos, separe estos productos de otros tipos de residuos y recíclelos correctamente. De esta forma se promueve la reutilización sostenible de recursos materiales.

Los usuarios particulares pueden contactar con el establecimiento donde adquirieron el producto o con las autoridades locales pertinentes para informarse sobre cómo y dónde pueden llevarlo para que sea sometido a un reciclaje ecológico y seguro.

Los usuarios comerciales pueden contactar con su proveedor y consultar las condiciones del contrato de compra. Este producto y sus accesorios electrónicos no deben eliminarse junto a otros residuos comerciales.



Eliminación correcta de las baterías de este producto

(Se aplica en países con sistemas de recolección por separado)

La presencia de esta marca en las baterías, el manual o el paquete del producto indica que cuando haya finalizado la vida útil de las baterías no deberán eliminarse junto con otros residuos domésticos. Los símbolos químicos Hg, Cd o Pb, si aparecen, indican que la batería contiene mercurio, cadmio o plomo en niveles superiores a los valores de referencia admitidos por la Directiva 2006/66 de la Unión Europea. Si las baterías no se desechan convenientemente, estas sustancias podrían provocar lesiones personales o dañar el medioambiente.

Para proteger los recursos naturales y promover el reciclaje, separe las baterías de los demás residuos y recíclelas mediante el sistema de recogida gratuito de su localidad.

PRECAUCIÓN

**SI REEMPLAZA LA BATERÍA POR UNA DEL TIPO INCORRECTO,
PUEDE HABER UN RIESGO DE EXPLOSIÓN.
DESECHE LAS BATERÍAS USADAS SEGÚN LAS INSTRUCCIONES.**

Este equipo puede ser operado en todos los países de la unión europea.

En Francia, este equipo sólo puede ser utilizado en interiores.

La operación de este equipo está sujeta a las siguientes dos condiciones:

- (1) es posible que este equipo o dispositivo no cause interferencia perjudicial y
- (2) este equipo o dispositivo debe aceptar cualquier interferencia, incluyendo la que pueda causar su operación no deseada.

Utilice sólo fuentes de alimentación con las siguientes características eléctricas y que estén debidamente certificadas de acuerdo a la legislación vigente. El uso de otras fuentes de alimentación podría dañar el dispositivo y anular la garantía además de provocar riesgos al usuario.

- Características de entrada: CA 100-240V, 50/60HZ, 0.15A, CLASE II
- Características de salida: CC 5V, 1A



En caso de tener alguna consulta o de querer comunicarse con el servicio posventa, consulte la garantía incluida con el producto que compró o visite nuestro sitio web www.samsung.com.

