

Manual de Usuário



**SHOOT WOW!
SHARE NOW!**



NX300

POR Esse manual do usuário inclui instruções detalhadas de utilização da sua câmera. Leia-o com atenção.

Informações de direitos autorais

- Microsoft Windows e o logotipo do Windows são marcas registradas da Microsoft Corporation.
- Mac e Apple App Store são marcas registradas da Apple Corporation.
- Google Play Store é uma marca registrada da Google, Inc.
- Adobe, o logotipo Adobe, Photoshop e Lightroom são marcas comerciais registradas ou marcas comerciais da Adobe Systems Incorporated nos Estados Unidos e/ou em outros países.
- microSD™, microSDHC™ e microSDXC™ são marcas comerciais registradas da SD Association.
- HDMI, o logotipo HDMI e o termo "High – Definition Multimedia Interface" são marcas comerciais ou marcas registradas da HDMI Licensing LLC.
- Wi-Fi®, o logotipo Wi-Fi CERTIFIED e o logotipo Wi-Fi são marcas registradas da Wi-Fi Alliance.
- As marcas registradas e comerciais usadas neste manual pertencem aos seus respectivos proprietários.



- As especificações da câmera ou o conteúdo deste manual poderão sofrer alterações sem aviso prévio devido à atualização das funções da câmera.
- Recomendamos que a sua câmera seja usada no país em que foi comprada.
- Utilize essa câmera de forma responsável, e respeite todas as leis e recomendações relacionadas com o seu uso.
- Você não tem permissão para reutilizar ou distribuir nenhuma parte deste manual sem permissão prévia.



PlanetFirst representa o empenhamento da Samsung Electronics no desenvolvimento sustentável e responsabilidade social através de negócios focados no ambiente e atividades de gerenciamento.

Informação de saúde e segurança

Aja sempre de acordo com as precauções seguintes e sugestões de utilização, para evitar situações perigosas e assegurando o melhor desempenho de sua câmera.



Atenção—situações passíveis de causar ferimentos em si próprio ou terceiros

Não desmonte ou tente reparar sua câmera.

Isso poderá resultar em choque elétrico ou danos na câmera.

Não utilize a câmera junto de gases ou líquidos que possam explodir ou incendiar.

Correndo o risco de explosão ou incêndio.

Não coloque materiais inflamáveis na câmera, nem guarde sua câmera junto desses materiais.

Correndo o risco de choque elétrico ou incêndio.

Não use a câmera com as mãos molhadas.

Pode resultar em choque elétrico.

Evite danos nos olhos da pessoa fotografada.

Não utilize o flash muito próximo (menos de 1 metro) de pessoas ou animais. Se utilizar o flash perto demais dos olhos, isso pode causar danos temporários, ou permanentes na visão.

Mantenha sua câmera afastada de crianças e animais de estimação.

Mantenha sua câmera e todos os acessórios fora do alcance de crianças pequenas e animais. Peças pequenas poderão causar engasgamento e ferimentos graves se ingeridos. Peças desmontáveis e acessórios poderão ser perigos físicos também.

Não exponha sua câmera diretamente ao sol, ou temperaturas extremas durante longos períodos de tempo.

Isso pode causar danos permanentes nos componentes internos da câmera.

Evite cobrir sua câmera ou carregador com roupas ou cobertores.

Sua câmera pode sobre-aquecer, e distorcer a câmera ou causar um incêndio.

Não pegue no cabo elétrico do carregador e nem se aproxime do carregador durante uma tempestade.

Pode resultar em choque elétrico.

Se líquidos ou outros objetos entrarem na câmera, desligue imediatamente todas as fontes de energia, como a bateria ou carregador e contate o centro de serviço Samsung.

Respeite os regulamentos que restringem o uso da câmera em alguns locais.

- Evite interferências com outros dispositivos eletrônicos.
- Desligue sua câmera no interior do avião. Sua câmera pode interferir com o equipamento do avião. Respeite os regulamentos da companhia aérea, desligando sua câmera quando pedido pelo pessoal da companhia.
- Desligue sua câmera perto de equipamento médico. Sua câmera pode interferir com equipamento médico em hospitais ou centros de saúde. Respeite os regulamentos, sinais de atenção, e indicações de pessoal médico.

Evite a interferência com marcapassos.

Mantenha uma distância entre essa câmera e os marca passos para evitar interferências potenciais, como recomendado pelo fabricante e grupos de pesquisa. Se acha que sua câmera está interferindo com um marcapasso ou outro dispositivo médico, desligue sua câmera imediatamente e contate o fabricante do marcapasso ou dispositivo médico para aconselhamento.



Cuidado—situações que podem causar danos em sua câmera ou outro equipamento.

Retire as baterias de sua câmera quando a guardar por longos períodos de tempo.

As baterias podem vazar ou corroer e causar danos graves na sua câmera.

Utilize apenas baterias de lítio, autênticas e recomendadas pelo fabricante. Não danifique ou aqueça a bateria.

Ela poderá explodir ou causar ferimentos.

Utilize apenas baterias, carregadores, cabos e acessórios aprovados pela Samsung.

- Baterias, carregadores, cabos ou acessórios não recomendados podem causar explosão das baterias, danos em sua câmera ou causar ferimentos.
- A Samsung não se responsabilizará por nenhuns danos ou ferimentos causados por baterias, carregadores, cabos ou acessórios não recomendados.

Não utilize baterias para outros fins.

Correndo o risco de choque elétrico ou incêndio.

Não toque no flash enquanto ele dispara.

O flash está bastante quente quando dispara e poderá queimar sua pele.

Quando usa o adaptador AC, desligue sua câmera antes de desconectar o carregador da tomada.

Não fazer isso pode causar incêndio ou choque elétrico.

Desconecte os carregadores quando não estiverem em uso.

Não fazer isso pode causar incêndio ou choque elétrico.

Não use cabos, tomadas ou fichas danificadas para carregar suas baterias.

Correndo o risco de choque elétrico ou incêndio.

Não deixe que o carregador AC toque nos terminais +/- das baterias.

Correndo o risco de choque elétrico ou incêndio.

Não deixe a câmera cair nem a sujeite a impactos fortes.

Ao fazê-lo poderá danificar a tela ou outros componentes internos ou externos.

Tenha atenção ao conectar cabos ou adaptadores e colocar baterias e cartões de memória.

Se forçar os conectores, conectar incorretamente cabos, ou colocar erradamente as baterias e cartões de memória, pode danificar portas, conectores, e acessórios.

Mantenha as riscas magnéticas dos cartões longe da bolsa da câmera.

A informação no cartão pode se danificar ou apagar.

Nunca use carregadores, baterias, ou cartões de memória danificados.

Isso pode causar choque elétrico ou danos na câmera ou incêndios.

Não deixe a câmera em um campo magnético ou perto dele.

Ao fazê-lo poderá causar o mau funcionamento da câmera.

Não utilize a câmera se a tela estiver danificada.

Se partes do vidro ou acrílico se partirem, vá a um Centro de Assistência Samsung para reparar a câmera.

Verifique se sua câmera está a funcionar corretamente antes de a usar.

O fabricante não se responsabiliza pela perda de arquivos ou danos que possam resultar do mau funcionamento ou uso incorreto da câmera.

Você deverá conectar o terminal mais pequeno do cabo USB em sua câmera.

Se colocar o cabo ao contrário, pode danificar seus arquivos. O fabricante não se responsabiliza pela perda de dados.

Não exponha a lente à luz solar direta.

Isso poderá descolorir o sensor de imagem ou fazê-lo funcionar mal.

Se a câmera sobre-aquecer, remova a bateria e aguarde ela esfriar.

- O uso prolongado da câmera pode superaquecer a bateria e elevar a temperatura interna da câmera. Se a câmera parar de funcionar, remova a bateria e aguarde ela esfriar.
- Temperaturas internas elevadas podem resultar em ruído nas fotos. Isso é normal e não afeta o desempenho geral da sua câmera.

Evite interferência com outros dispositivos eletrônicos.

Sua câmera utiliza sinais de radiofrequência que podem interferir com equipamentos eletrônicos sem proteção ou com pouca proteção, como marcapassos, aparelhos auditivos, dispositivos médicos, e outros dispositivos eletrônicos em sua casa ou carro. Consulte o fabricante dos seus dispositivos eletrônicos para resolver problemas de interferência. Para evitar interferências, utilize apenas dispositivos e acessórios recomendados pela Samsung.

Utilize sua câmera na posição normal.





Evite o contato com a antena interna da câmera.

Transferência de dados e responsabilidades



- Dados transferidos via WLAN podem ser roubados, evite transferir dados sensíveis em áreas públicas ou redes abertas.
- O fabricante da câmera não é responsável por nenhuma perda de dados transferidos que tenham copyright, marcas comerciais registradas, leis de propriedade intelectual, ou leis de decência pública.

Indicações usadas neste manual

Ícones usados neste manual

Ícone	Função
	Informações adicionais
	Avisos e precauções de segurança
[]	Botões da câmera. Por exemplo, [Obturador] representa o botão do obturador.
()	Número da página das informações relacionadas
→	A ordem de opções ou menus que deve selecionar para realizar uma etapa; por exemplo: Selecione  → Qualidade (representa selecione  e depois Qualidade).
*	Anotação

Modo de indicações

Modo	Indicação
Smart Auto	
Programa	P
Priorid. Abertura	A
Prioridade do Obturador	S
Manual	M
Prioridade da Lente	
Inteligente	
Wi-Fi	Wi-Fi

Sumário

Dicas

Conceitos de fotografia

Posturas de fotografia	13
Segurando a câmera.....	13
Fotografia de pé.....	13
Fotografia agachado	14
Usando a tela.....	14
Foto de baixo ângulo	15
Foto de alto ângulo.....	15
Abertura	16
Valor da abertura e profundidade de campo.....	17
Velocidade do obturador	18
Sensibilidade ISO	19
Como o valor da abertura, a velocidade do obturador e a sensibilidade ISO controlam a exposição	20
Correlação entre comprimento focal, ângulo e perspectiva	21
Profundidade de campo (DOF)	22
O que controla os efeitos de fora de foco?	22
Pré-visualiz ópt.....	24
Composição	24
Regra dos terços.....	24
Fotos com dois objetos	25
Flash	26
Número de guia do flash.....	26
Fotografia com ricocheteio	27

Capítulo 1

Minha câmera

Começar	29
Desembalar	29
Layout da câmera	30
Usando o botão DIRECT LINK.....	32
Inserindo a bateria e o cartão de memória	33
Retirando a bateria e o cartão de memória	33
Usando o adaptador cartão de memória.....	33
Carregando a bateria e ligando a câmera	34
Carregando a bateria	34
Ligar a sua câmera	34
Realizando a configuração inicial	35
Selecionando funcionalidades (opções)	36
Selecionando com botões	36
Selecionando por toque	36
Usando MENU	37
Ex: Configurando a dimensão da foto no modo P	37
Usando o painel Inteligente	38
Ex. ajuste o valor de exposição no modo P	38

Ícones da tela	40	Modos de fotografia	53
No modo Fotografia	40	AUTO Modo Smart Auto	53
Tirando fotos	40	P Modo Programa	55
Gravando vídeos	41	Alternância de programa	56
Acerca do indicador de nível	41	Velocidade mínima do obturador	56
No modo Reprodução	42	A Modo Prioridade de Abertura	57
Exibindo fotos	42	S Modo Prioridade do Obturador	58
Reproduzindo vídeos	42	M Modo Manual	59
Alterando a informação exibida	43	Modo de enquadramento	59
Lente	44	Usando a função Bulb	60
Layout da lente	44	<i>i</i> Modo Priorid. da Lente	60
Bloqueando ou desbloqueando a lente	45	Usando <i>i</i> Depth	60
Marcações da lente	47	Usando a i-Function nos modos P/A/S/M	61
Acessórios	48	Usando <i>i</i> Zoom	63
Esquema do flash externo	48	S Modo Inteligente	64
Conectando o flash externo	49	Usando modo Melhor face	65
Layout do módulo de GPS (opcional)	51	Capturando fotos panorâmicas	66
Colocando o módulo GPS	51	Gravando um vídeo	68
		Modo 3D	69
		Funções disponíveis no modo de fotografia	71

Capítulo 2

Funções de fotografia

Dimensão e Resolução	73
Dimensões da foto	73
Qualidade	74
Sensibilidade ISO	75
Equilíbrio de branco	76
Personalizando opções de Equilíbrio de branco predefinidas	77
Assistente de Imagem (estilos de fotos)	79
Modo AF	80
AF Individual	81
AF Contínuo	81
Focagem manual	82
Área AF	83
Seleção de AF	83
Multi AF	84
Detecção Faces AF	84
AF auto-retrato	85
Toque af	86
Toque af	86
Ponto Af	86
Acompanhamento de AF	86
Fotografia com um toque	87
Assistência de foco	88
Assistência MF	88
Focus Peaking	88

Estabilização ótica de imagens (OIS)	89
Direção (método de fotografia)	90
Individual	90
Contínuo	90
Disparo Contínuo	91
Temporizador	91
Suporte de AE (Agrupamento AE)	92
Suporte de equilíbrio de branco (Agrupamento EB)	92
Suporte Assistente Imagem (Suporte AI)	93
Configuração de Suporte	93
Flash	94
Reduzindo o efeito olhos vermelhos	95
Ajustando a intensidade do flash	95
Medição	97
Multi	97
Pontual	98
Centralizado	98
Medindo o valor da exposição da área de foco	99
Faixa dinâmica	100
Filtro Inteligente	101
Compensação da exposição	102
Bloqueio de exposição	103
Funções de vídeo	104
Dimensão do filme	104
Qualidade do filme	104
Diversos movimentos	105
Fader	105
Voz	106
Corte ruído	106
Nível do micro	106

Capítulo 3

Reprodução/Edição

Buscando e gerindo arquivos	108
Exibindo fotos.....	108
Exibindo miniaturas das imagens	108
Exibir arquivos por categoria	109
Exibindo arquivos como uma pasta	109
Protegendo arquivos	110
Bloq./Desbloq. todos os arquivos	110
Excluindo arquivos	111
Excluir um único arquivo	111
Excluir vários arquivos	111
Excluindo todos arquivos	112
Exibindo fotos.....	113
Aumentar uma foto.....	113
Exibindo uma exibição de slides	113
Rotação Auto	114
Criando ordem de impressão (DPOF)	114
Reproduzindo vídeos	115
Recortar um vídeo durante a reprodução.....	115
Capturar uma imagem durante a reprodução	116
Editando fotos	117
Cortando uma foto	117
Girando uma foto	118
Redimensionando fotos	118
Ajustando as suas fotos	119
Retocando faces	120
Aplicando efeitos de Filtro Inteligente	121

Capítulo 4

Rede sem fio

Conectando a uma WLAN e configurando as opções de rede.....	123
Conectando a uma WLAN	123
Configurando as opções de rede.....	124
Configurar manualmente o endereço IP.....	124
Usando o browser de início de sessão.....	125
Dicas de conexão de rede	126
Introduzindo texto.....	127
Salvando arquivos para um smartphone automaticamente.....	128
Enviando fotos ou vídeos para um smartphone	129
Utilizando um smartphone como acionador remoto do obturador.....	131
Usando Backup autom. para enviar fotos ou vídeos	133
Instalando o programa para Backup automático em seu computador	133
Enviando fotos ou vídeos para PC.....	133
Enviando fotos ou vídeos via e-mail	135
Alterando configurações de e-mail	135
Armazenando suas informações.....	135
Configurando uma senha de e-mail	136
Alterando a senha de e-mail.....	137
Enviando fotos ou vídeos via e-mail	137
Usando sites de compartilhamento de fotos ou vídeos	139
Acessando um site	139
Carregando fotos ou vídeos	140

Usando Reprodução AllShare para enviar arquivos	141
Transferindo fotos para o armazenamento online.....	141
Visualizar fotos ou vídeos em dispositivos que suportem Reprodução AllShare.	142
Enviando fotos usando Wi-Fi Direct	144

Capítulo 5

Menu de opções da câmera

Configurações do usuário	146
Personalização de ISO.....	146
Etapa ISO	146
Alcance de ISO auto.....	146
Redução de ruído.....	146
Ajuste de suporte.....	147
DMF (Direct Manual Focus)	147
Espaço da cor.....	148
Correção de distorção	149
Operação de toque.....	149
Personalização iFn.....	149
Exibição usuário.....	149
Mapeamento de chaves	150
Linha de grade	151
Lâmpada AF	151
Configurações	152

Capítulo 6

Conectando-se com dispositivos externos

Exibindo arquivos numa TV de alta definição ou numa TV 3D	158
Exibindo arquivos em uma TV de alta definição.....	158
Exibindo arquivos numa TV 3D.....	159
Transferir arquivos para seu computador.....	160
Transferir arquivos para seu computador com SO Windows.	160
Conectando sua câmera como um disco removível.....	160
Desconectando sua câmera (para Windows XP).....	161
Transferindo arquivos para o seu SO Mac	161
Usando programas num PC	163
Instalando programas a partir do CD fornecido.	163
Programas disponíveis quando usar o i-Launcher	163
Usando i-Launcher.....	163
Requisitos para SO Windows	163
Requisitos para SO Mac	164
Abrindo o i-Launcher	164
Usando Multimedia Viewer.....	165
Transferindo o firmware	166
Transferindo o programa PC Auto Backup.....	166
Instalando Adobe Photoshop Lightroom	167
Usando Adobe Photoshop Lightroom	167

Capítulo 7

Apêndice

Mensagens de erro	169
Manutenção da câmera	170
Limpar sua câmera	170
Lente e tela da câmera.....	170
Sensor de imagem	170
Corpo da câmera.....	170
Utilizar ou armazenar sua câmera.....	171
Locais inapropriados para usar e guardar sua câmera.....	171
Utilização na praia ou perto do mar	171
Guardar a câmera por longos períodos de tempo	171
Use sua câmera com cuidado em ambientes de umidade.....	172
Outros cuidados.....	172
Acerca do cartão de memória	173
Cartão de memória com suporte.....	173
Capacidade do cartão de memória.....	174
Cuidados quando usar cartões de memória.....	176
Sobre a bateria	177
Especificações da bateria.....	177
Vida da bateria.....	178
Mensagem de bateria fraca	178
Notas sobre como usar a bateria	178
Atenções ao usar a bateria	179
Observações sobre o carregamento da bateria	179
Notas sobre como carregar com um computador conectado.....	180
Manipule e descarte baterias e carregadores com cuidado	180

Antes de contatar um centro de serviço	181
Especificações da câmera	184
Glossário	189
Acessórios opcionais	195
Índice	197

Conceitos de fotografia

Posturas de fotografia

Uma postura correta que permita estabilizar a câmera é necessária para tirar uma boa foto. Mesmo se você segurar a câmera corretamente, a postura incorreta poderá fazer com que a câmera trepide. Permaneça ereto e firme para proporcionar uma base firme para sua câmera. Ao fotografar com uma velocidade de obturador lenta, prenda a respiração para minimizar o movimento corporal.

Segurando a câmera

Segure a câmera com a mão direita e posicione o dedo indicador direito sobre o botão do obturador. Coloque a mão esquerda sob a lente para apoiar a câmera.

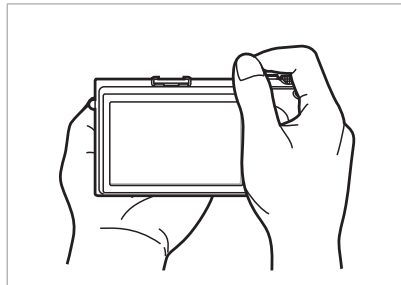
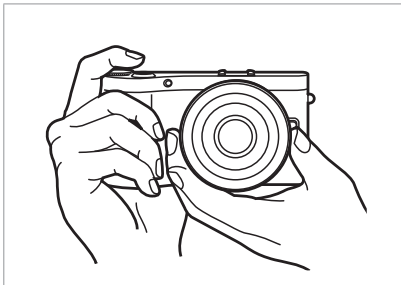

Fotografia de pé

Componha sua cena. Fique ereto com os pés afastados e mantenha os cotovelos apontando para baixo.

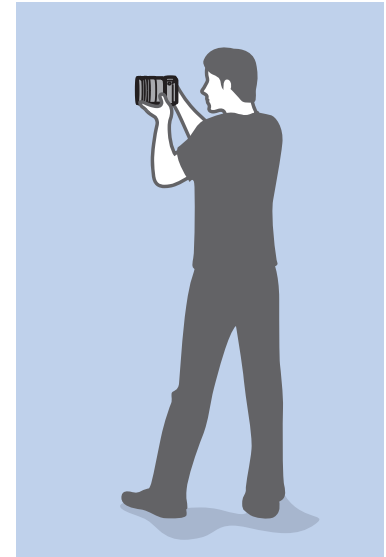
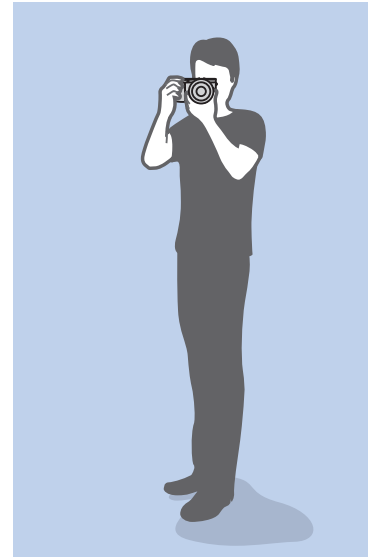

Fotografia agachado

Componha sua cena. Agache e mantenha uma postura reta enquanto apoia um dos joelhos no chão.



Usando a tela

Para tirar fotos de ângulos altos ou baixos, incline a tela para cima ou para baixo. Você pode inclinar a tela até 90° para cima (B) ou 45° para baixo (C).

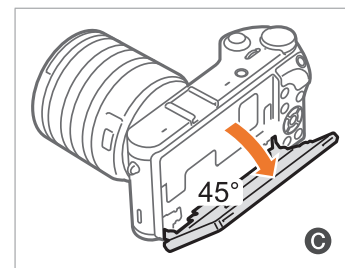
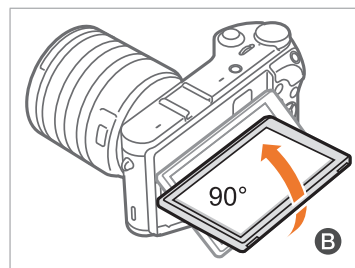
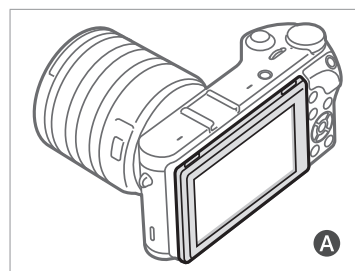

- Mantenha a tela fechada (A) quando não estiver a usar a câmera.
- Gire a tela apenas dentro dos ângulos permitidos. Não fazê-lo poderá danificar a câmera.

Foto de baixo ângulo

Uma foto de baixo ângulo é uma foto capturada com a câmera posicionada abaixo da linha dos olhos, vendo o objeto de baixo para cima.



Foto de alto ângulo

Uma foto de alto ângulo é uma foto capturada com a câmera posicionada acima da linha dos olhos, vendo o objeto de cima para baixo.

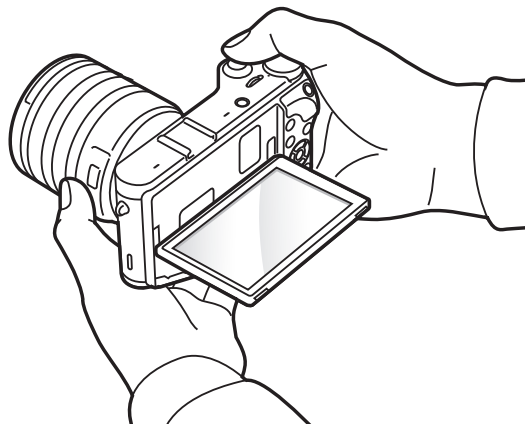
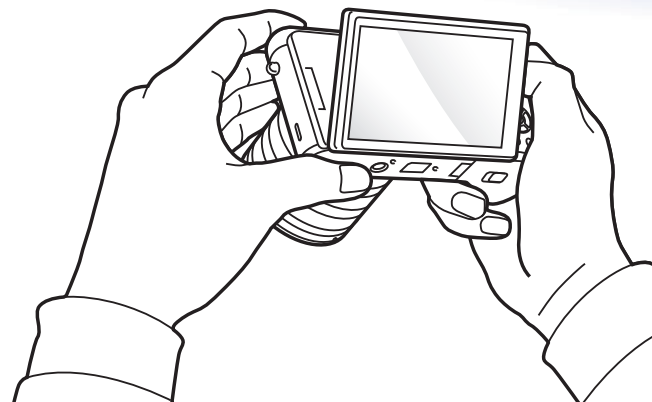

Abertura

A abertura, um orifício que controla a quantidade de luz que penetra na câmera, é um dos três fatores que determinam a exposição.

O compartimento da abertura contém placas finas de metal que abrem e fecham para permitir que a luz atravesse a abertura e penetre na câmera.

O tamanho da abertura está intimamente relacionado ao brilho de uma foto: quanto maior a abertura, mais clara será a foto. Quanto menor seu valor, mais escura será a foto.

Tamanhos de abertura



Foto mais escura
(abertura ligeiramente aberta)



Foto mais clara
(abertura amplamente aberta)

A dimensão da abertura é representada por um valor conhecido como "F-numero." O F-numero representa a profundidade de focagem dividida pelo diâmetro da lente. Por exemplo, se uma lente com uma profundidade de focagem de 50mm tem o F-numero de F2, o diâmetro da abertura é de 25mm. ($50\text{mm}/25\text{mm}=F2$) Quanto mais pequeno o F-numero, maior será o tamanho da abertura.

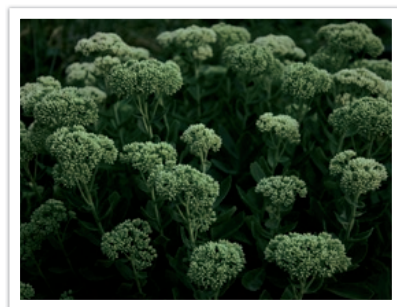
O tamanho da fenda da abertura também é descrito como o Valor da exposição (EV) Aumentar o Valor da exposição (+1 EV) significa que a quantidade de luz dobra. Diminuir o Valor da exposição (-1 EV) significa que a quantidade de luz cai pela metade. Você também pode usar o recurso de compensação de exposição para ajustar a quantidade de luz ao subdividir os valores da exposição em 1/2, 1/3 EV e assim por diante.

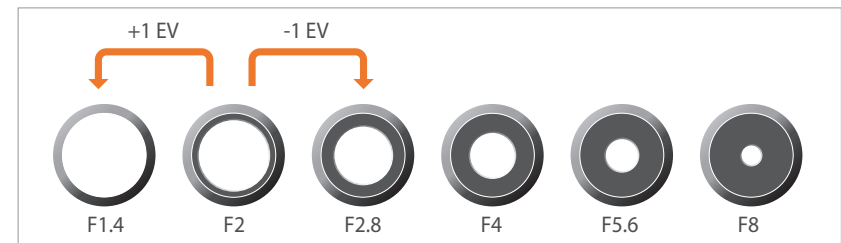

Incrementos do valor da exposição

Valor da abertura e profundidade de campo

Ao controlar a abertura, você pode tornar o segundo plano de uma foto mais nítido ou borrado. Esse recurso está intimamente relacionado à profundidade de campo (DOF), a qual pode ser expressa como pequena ou grande.



Foto com DOF grande



Foto com DOF pequena



O compartimento da abertura contém várias lâminas. Essas lâminas se movem juntas e controlam a quantidade de luz que passa pelo centro da abertura. O número de lâminas também afeta a forma da luz durante a captura de cenas noturnas. Se a abertura possuir um número par de lâminas, a luz será dividida em um número igual de seções. Se o número de lâminas for ímpar, o número de seções será o dobro do número de lâminas.

Por exemplo, uma abertura com 8 lâminas divide a luz em 8 seções, enquanto que uma abertura com 7 lâminas divide a luz em 14.

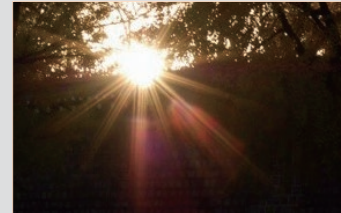

7 lâminas

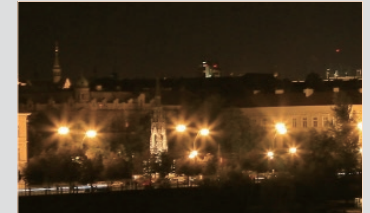

8 lâminas

Velocidade do obturador

A velocidade do obturador refere-se à quantidade de tempo necessária para abrir e fechar o obturador, e é um fator importante na claridade da foto, já que controla a quantidade de luz que atravessa a abertura antes de chegar ao sensor de imagens.

Normalmente, a velocidade do obturador pode ser ajustada manualmente. A medida da velocidade do obturador é conhecida como "Valor da exposição" (EV), a qual é marcada em intervalos de 1 s, 1/2 s, 1/4 s, 1/8 s, 1/15 s, 1/2000 s e assim por diante.

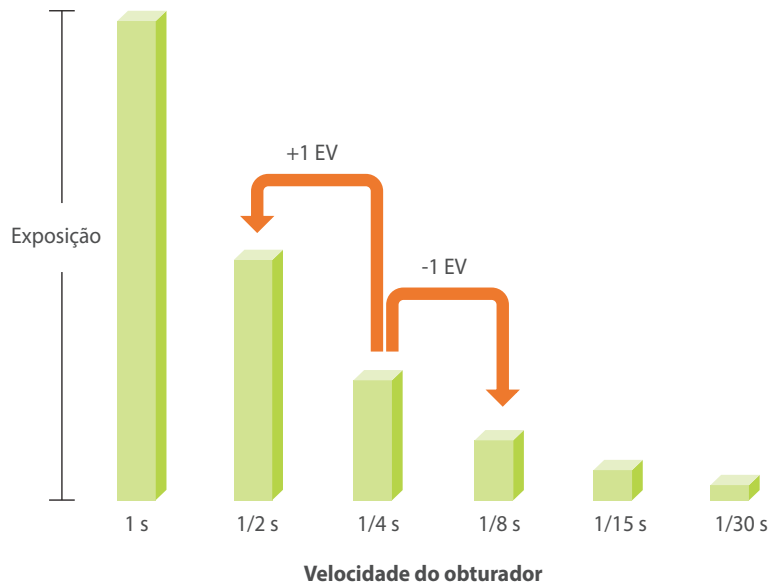

Assim, quanto mais rápida a velocidade do obturador, menos luz ele deixará passar. Do mesmo modo, quanto mais lento o obturador, mais luz penetrará na câmera.

Como as fotos abaixo ilustram, uma velocidade de obturador lenta permite que mais luz penetre na câmera, o que produz uma foto mais clara. Por outro lado, uma velocidade de obturador rápida permite a luz penetrar por menos tempo, tornando a foto mais escura e facilitando a captura de objetos em movimento.

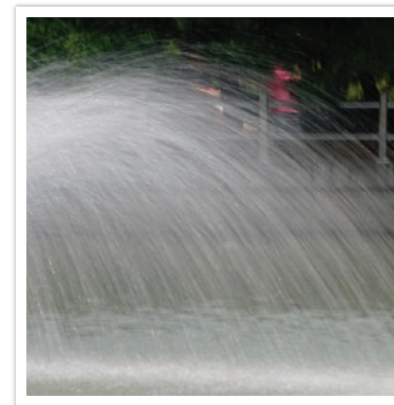

0,8 s

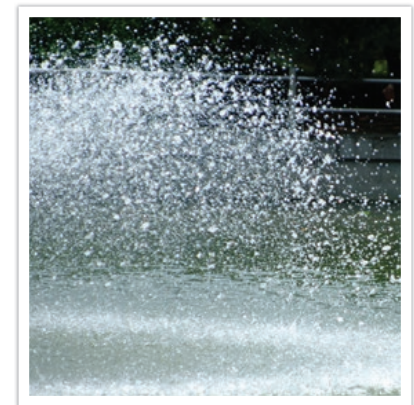

0,004 s

Sensibilidade ISO

A exposição de uma imagem é determinada pela sensibilidade da câmera. Essa sensibilidade baseia-se em padrões internacionais de filmes, conhecidos como padrões ISO. Em câmeras digitais, essa classificação de sensibilidade é usada para representar a sensibilidade do mecanismo digital que captura a imagem.

A sensibilidade ISO dobra à medida que o número dobra. Por exemplo, uma configuração ISO 200 é capaz de capturar imagens a uma velocidade duas vezes maior que uma configuração ISO 100. No entanto, configurações ISO mais elevadas podem resultar em "ruído" — pequenas manchas, pontos e outros fenômenos que dão à fotografia uma aparência ruidosa ou suja. Como regra geral, é melhor usar uma configuração ISO baixa para não gerar ruído nas fotos, a menos que você esteja fotografando em ambientes escuros ou à noite.

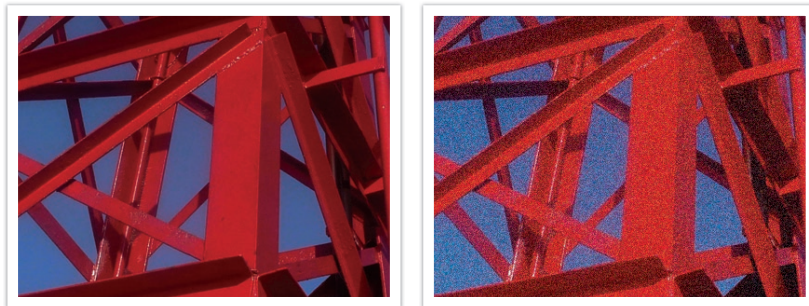

Alterações na qualidade e na claridade de acordo com a sensibilidade ISO

Como uma sensibilidade ISO baixa significa que a câmera será menos sensível à luz, você precisará de mais luz para conseguir uma exposição ideal. Ao usar uma sensibilidade ISO baixa, abra mais a abertura ou reduza a velocidade do obturador para permitir a penetração de mais luz na câmera. Por exemplo, num dia de sol, quando há muita luz, uma sensibilidade de ISO baixa não requer uma velocidade de obturador lenta. Contudo, em um lugar escuro ou à noite, uma sensibilidade de ISO baixa, irá criar fotos embaçadas. Por isso mesmo, recomenda-se que aumente a sensibilidade ISO para um valor moderado.



Uma foto tirada com tripé e sensibilidade ISO alta





Foto borrada com sensibilidade ISO baixa

Como o valor da abertura, a velocidade do obturador e a sensibilidade ISO controlam a exposição

Em fotografia, a configuração da abertura, a velocidade do obturador e a sensibilidade ISO estão intimamente relacionadas. A configuração de abertura controla o tamanho da fenda que regula a luz que penetra na câmera, enquanto que a velocidade do obturador determina por quanto tempo a luz pode penetrar. A sensibilidade ISO determina a velocidade na qual o filme reage à luz. Juntos, esses três aspectos são conhecidos como o triângulo da exposição.

Uma mudança na velocidade do obturador, no valor da abertura ou na sensibilidade ISO pode ser compensada pelos outros ajustes para manter a quantidade de luz incidente. Os resultados, no entanto, mudam de acordo com as configurações. Por exemplo, a velocidade do obturador é útil para expressar movimento, a abertura pode controlar a profundidade do campo e a sensibilidade ISO pode controlar a granularidade de uma foto.

	Configurações	Resultados
Valor da abertura	<p>Abertura ampla = mais luz</p> <p>Abertura estreita = menos luz</p>	 <p>Grande = pequena profundidade de campo Estreita = grande profundidade de campo</p>

	Configurações	Resultados
Velocidade do obturador	<p>Velocidade rápida = menos luz</p> <p>Velocidade lenta = mais luz</p>	 <p>Rápido = firme Lenta = embaceada</p>
Sensibilidade ISO	<p>Sensibilidade alta = mais sensível à luz</p> <p>Sensibilidade baixa = menos sensível à luz</p>	 <p>Alto = mais grão Baixo = menos grão</p>

Correlação entre comprimento focal, ângulo e perspectiva

O comprimento focal, que é medido em milímetros, é a distância entre o centro da lente e o seu ponto focal. Ele afeta o ângulo e a perspectiva das imagens capturadas. Um comprimento focal curto se traduz em um ângulo maior, o que permite capturar uma foto mais ampla. Um comprimento focal longo se traduz em um ângulo menor, o que permite capturar fotos distantes.

Comprimento focal curto

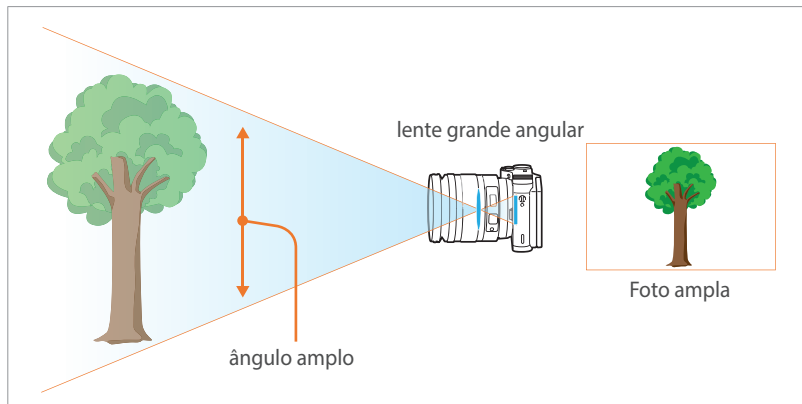

Comprimento focal longo

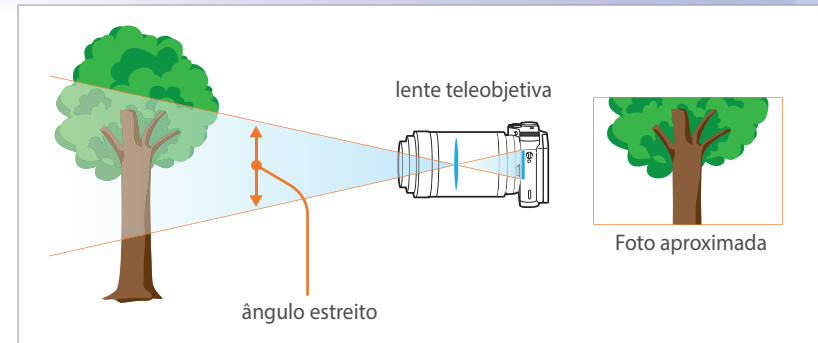

Veja as fotos abaixo e compare as diferenças.



Ângulo de 18 mm



Ângulo de 55 mm



Ângulo de 200 mm



Normalmente, uma lente com ângulo amplo é adequada para fotografar paisagens, enquanto que lentes com ângulo estreito são recomendadas para fotografar eventos esportivos ou retratos.

Profundidade de campo (DOF)

Os retratos ou fotos de naturezas mortas que mais agradam às pessoas são aqueles em que o segundo plano está fora de foco, o que realça o objeto principal. Dependendo das áreas focadas, a foto resultante poderá ser borrada ou mais nítida. Isso é chamado de "DOF baixa" ou "DOF alta".

A profundidade de campo é a área focalizada ao redor do objeto. Assim, uma DOF pequena significa que a área focada é estreita, enquanto que uma DOF grande significa que tal área é mais ampla.

Uma foto com DOF pequena, que realça o objeto e torna o restante da cena borrado, pode ser obtida com uma lente teleobjetiva ou através da seleção de um valor de abertura baixo. Da mesma forma, uma foto com DOF grande que mostra todos os elementos da foto nitidamente focalizados pode ser obtida com uma lente grande angular ou através da seleção de um valor de abertura elevado.



Profundidade de campo pequena

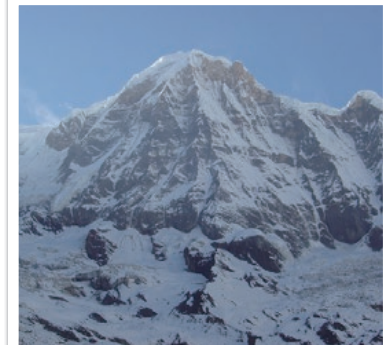

Profundidade de campo grande

O que controla os efeitos de fora de foco?

A DOF depende do valor da abertura

Quanto maior a abertura (ou seja, quanto menor seu valor), menor é a DOF. Em uma situação em que os outros valores, inclusive velocidade do obturador e sensibilidade ISO são iguais, um valor de abertura baixo produz uma foto com DOF baixa.



55 mm F5.7



55 mm F22

A DOF depende do comprimento focal.

Quanto maior a profundidade de focagem, mais baixo o DOF se torna. Uma lente telescópica com mais distância de focagem é melhor que uma lente telescópica com pouca distância de focagem para tirar uma foto com baixo DOF.

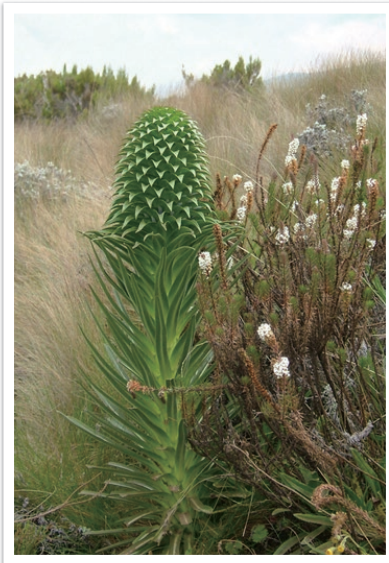

Uma foto tirada com uma lente 18 mm grande angular



Uma foto tirada com uma lente telescópica de 100 mm

A DOF depende da distância entre o objeto e a câmera.

Quanto menor a distância entre o objeto e a câmera, menor é a DOF. Assim, tirar fotos próximo a um objeto pode resultar em fotos com DOF baixa.

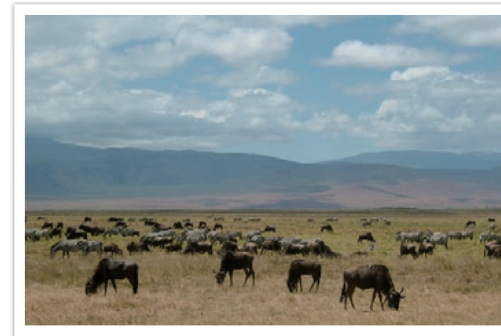

Uma foto tirada com uma lente telescópica de 100 mm

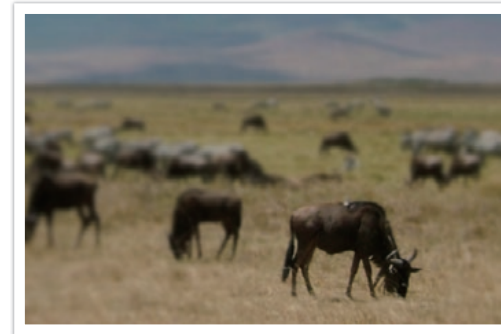

Uma foto tirada perto do objeto.

Pré-visualiz ópt

Você pode pressionar o botão de Personalização para ver uma pré-visualização óptica antes de tirar uma foto. A câmera ajusta a abertura para as configurações predefinidas e mostra os resultados na tela. Configure o do botão de Personalização para **Pré-visualiz ópt**. (p. 150)

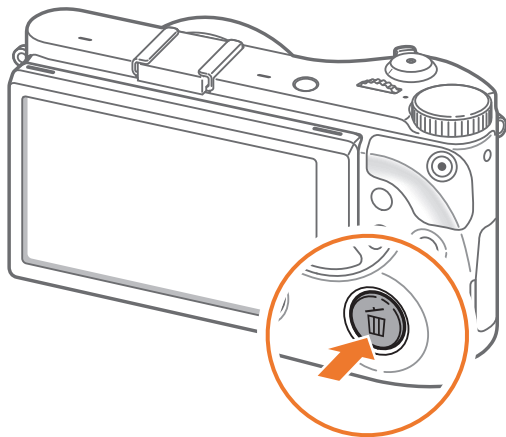

Composição

É divertido fotografar a beleza do mundo através de uma câmera. Independentemente do mundo ser maravilhoso, uma pobre compensação não poderá capturar isso.

No que diz respeito à composição, é muito importante priorizar os objetos.

Composição em fotografia significa a organização dos objetos em uma foto. Em geral, respeitar a regra dos terços leva a uma boa composição.

Regra dos terços

Para usar a regra dos terços, divida a imagem em um padrão 3x3 de retângulos iguais.

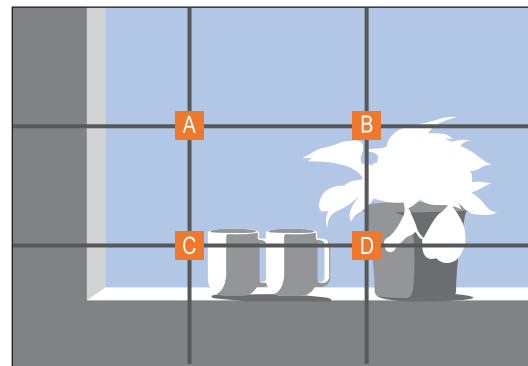

Para compor fotos que enfatizam melhor o objeto principal, certifique-se de que o objeto esteja localizado em um dos cantos do retângulo central.

O uso da regra dos terços produzirá fotos com composições estáveis e atraentes. Abaixo estão alguns exemplos.

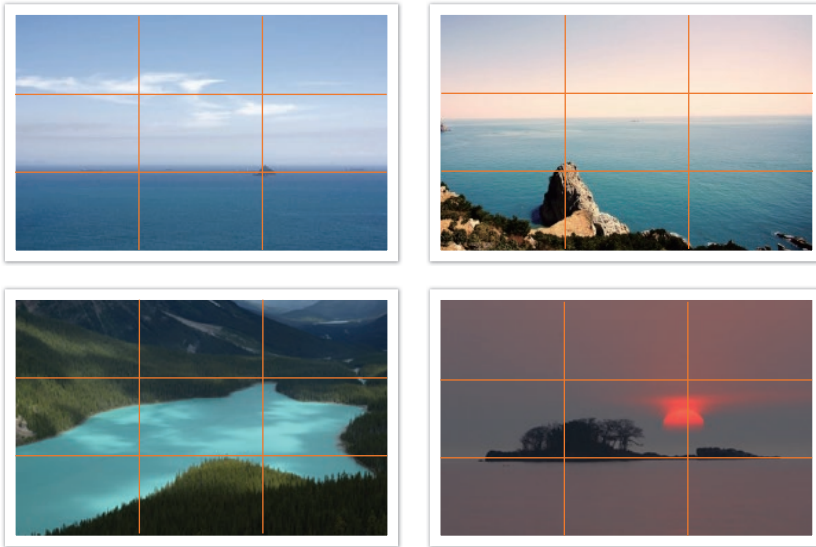

Fotos com dois objetos

Se o seu objeto estiver em um canto da foto, ele criará uma composição desbalanceada. Você pode estabilizar a foto ao capturar um segundo objeto no canto oposto para balancear o peso da foto.



Instável

Estável

Ao capturar fotos de paisagens, centralizar o horizonte criará um efeito de desequilíbrio. Dê mais peso à foto ao mover o horizonte para cima ou para baixo.



Instável

Estável

Flash

A luz é um dos componentes mais importantes em fotografia. No entanto, não é fácil contar com a quantidade de luz suficiente em qualquer lugar e a qualquer hora. O uso de um flash permite otimizar as configurações de iluminação e criar uma variedade de efeitos.

O flash, também conhecido como estrobo ou luz rápida, permite criar a exposição adequada em condições de baixa iluminação. Ele também é útil em situações de luz abundante. Por exemplo, o flash pode ser usado para compensar a exposição da sombra de um objeto ou capturar de forma clara o objeto e o segundo plano em condições com iluminação de fundo intensa.



Antes da correção



Após a correção

Número de guia do flash

O número do modelo de um flash refere-se à potência do flash, e a quantidade máxima de luz criada é representada por um valor conhecido como "número de guia". Quanto maior o número de guia, maior a quantidade de luz emitida pelo flash. O número de guia é calculado através da multiplicação da distância entre o flash e o objeto pelo valor da abertura quando a sensibilidade ISO está definida como 100.

Número de guia = Distância entre o flash e o objeto X Valor da abertura

Valor da abertura = Número de guia / Distância entre o flash e o objeto

Distância entre o flash e o objeto = Número de guia / Valor da abertura

Assim, se souber o número de guia de um flash, você poderá estimar uma distância ótima entre o flash e o objeto ao configurar o flash manualmente. Por exemplo, se um flash possui um número de guia GN 20 e está a 4 metros de distância do objeto, o valor de abertura ideal é F5.0.

Fotografia com ricocheteio

Fotografia Rebatida refere-se ao método de rebater a luz do teto e das paredes para que a luz se espalhe de maneira igual sobre o objeto. Usualmente, fotos tiradas com flash podem parecer pouco naturais e criar sombras. Objetos nas fotos tiradas com esse método não criam sombras e parecem mais suaves, devido à luz espalhada uniformemente.

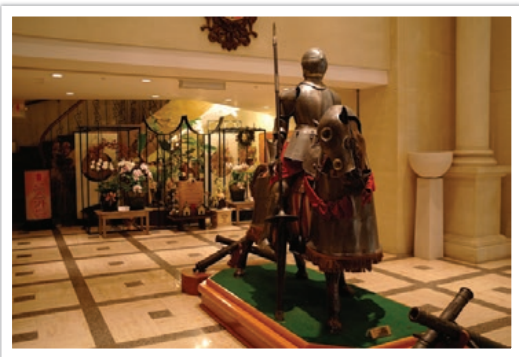



Capítulo 1

Minha câmera

Aprenda a cerca do desenho da câmera, ícones da tela, lente, acessórios opcionais e funções básicas.

Desembalar

Verifique se os itens a seguir estão presentes na caixa do produto.

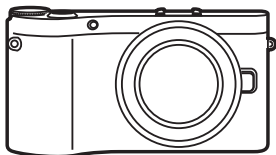

Câmera
(incluindo tampa do corpo da câmera e protetor do visor)

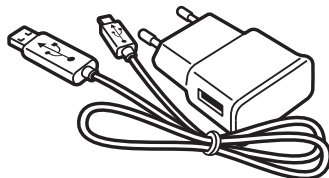

Adaptador CA/Cabo USB

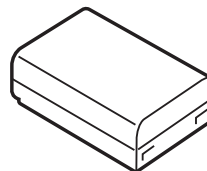

Bateria recarregável



Flash externo



CD-ROM de software
(Manual de usuário incluído)

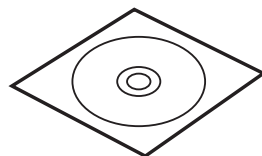

Adobe Photoshop Lightroom DVD-ROM

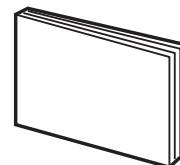

Manual de Início Rápido



Alça



- As ilustrações podem ser diferentes dos itens reais.
- Pode adquirir acessórios opcionais em revendedores ou centro de serviço Samsung. A Samsung não se responsabilizará por danos causados por acessórios não recomendados. Para obter informações sobre acessórios, consulte a página 195.

Layout da câmera

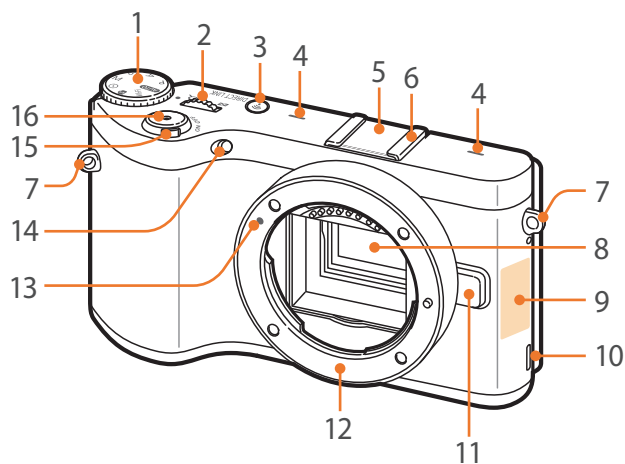

Número	Nome
1	<p>Disco de seleção de modo</p> <ul style="list-style-type: none"> • AUTO: Modo Smart Auto (p. 53) • P: Modo Programa (p. 55) • A: Modo Prioridade de Abertura (p. 57) • S: Modo Prioridade do Obturador (p. 58) • M: Modo Manual (p. 59) • i: Modo Prioridade da Lente (p. 60) • S: Inteligente Inteligente (p. 64) • Wi-Fi: Wi-Fi (p. 122)
2	<p>Disco de seleção</p> <ul style="list-style-type: none"> • No ecrã Menu: Mova-se para o item do menu desejado. • No painel Inteligente: Ajuste a opção selecionada. • No modo Fotografia: Ajuste a velocidade do obturador ou o valor da abertura em alguns modos de fotografia e altere a dimensão da área de foco. • No modo Reprodução: Ver miniaturas, ampliar ou reduzir uma foto ou abrir ou fechar uma pasta de fotos contínuas ou em sequência no modo Reprodução.
3	<p>Botão DIRECT LINK: Inicie uma função predefinida de Wi-Fi. (p. 32)</p>

Número	Nome
4	Microfone
5	Tampa para suporte de flash
6	Suporte de flash
7	Orifício para alça da câmera
8	Sensor de imagens
9	<p>Antena interna/Etiqueta NFC</p> <p>* Evite o contato com a antena interna enquanto usa a rede sem fio.</p>
10	Alto-falante
11	Botão de acionamento da lente
12	Encaixe da lente
13	Guia de montagem da lente
14	Luz de auxílio do AF/Temporizador
15	Chave liga/desliga
16	Botão Obturador

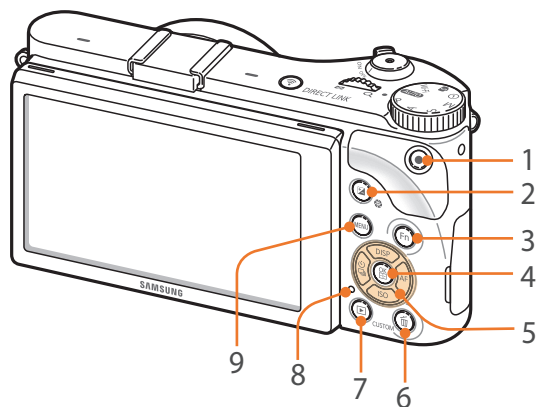

Número	Nome
1	Botão de gravação de voz Inicia a gravação de vídeos.
2	Botão de ajuste EV (p. 102) Pressione sem soltar o botão e desloque o disco de seleção para ajustar o valor da exposição. No modo M , o valor de abertura será ajustado.
3	Botão Fn Acesse ao painel Inteligente e ajuste algumas configurações.
4	Botão OK <ul style="list-style-type: none"> • No ecrã Menu: Salvar as opções selecionadas. • No modo Fotografia: Permite-lhe selecionar uma área de foco manualmente, em alguns modos de fotografia.
5	Botão de navegação <ul style="list-style-type: none"> • No modo Fotografia <ul style="list-style-type: none"> - DISP: Exiba as configurações da câmera e altere opções. - ISO: Selecione um valor ISO. - UNIT: Selecione uma opção de unidade. - AF: Selecione um modo AF. • Em outras situações Mova para cima, para baixo, para a esquerda ou direita respectivamente.

Número	Nome
6	Botão Excluir/Personalizar <ul style="list-style-type: none"> • No modo Fotografia: Realizar a função pretendida. (p. 150) • No modo Reprodução: Excluir ficheiros.
7	Botão Reprodução Entre no modo Reprodução.
8	Indicador luminoso de status Indica o estado da câmera. <ul style="list-style-type: none"> • Piscando: Quando salvar uma foto, gravar um vídeo, enviar dados para um computador, conectar se a uma WLAN ou enviar uma foto. • Aceso: Quando não existe transferência de dados, quando a transferência de dados para um computador está concluída ou quando carregando a bateria.
9	Botão MENU Acessa opções ou menus.

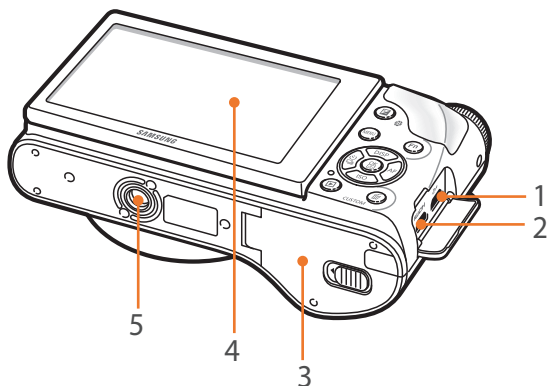

Número	Nome
1	Porta USB e de acionamento do obturador Conecte a câmera a um computador, ou liberação do obturador. Use um cabo de liberação do obturador com um tripé para minimizar o movimento da câmera.
2	Porta HDMI
3	Compartimento da bateria/Tampa do cartão de memória Insira um cartão de memória e a bateria.
4	Tela <ul style="list-style-type: none"> • Para tirar fotos de ângulos altos ou baixos, incline a tela para cima ou para baixo. (p. 14) • Toque no ecrã para selecionar um menu ou uma opção. (p. 36)
5	Encaixe para tripé

Usando o botão DIRECT LINK

Você pode ligar a funcionalidade Wi-Fi convenientemente pressionando **[DIRECT LINK]**. Pressione **[DIRECT LINK]** novamente para voltar ao modo anterior.

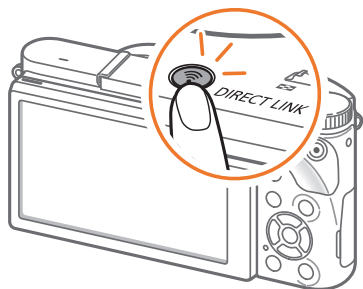

Configurando o botão DIRECT LINK

Você pode selecionar a função Wi-Fi para iniciar quando pressionar o botão **[DIRECT LINK]**. (p. 150)

Para configurar uma opção DIRECT LINK,

No modo Fotografia, pressione **[MENU]** → → **Mapeamento de chaves** → **DIRECT LINK** → uma opção.

Inserindo a bateria e o cartão de memória

Saiba como inserir a bateria e um cartão de memória opcional na câmera.

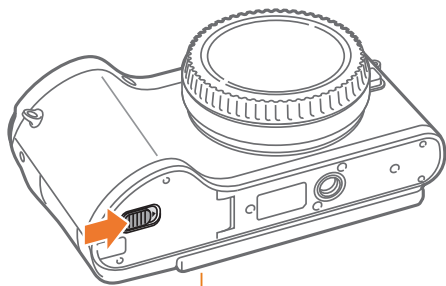

Cartão de memória

Insira um cartão de memória com os contatos dourados voltados para baixo.

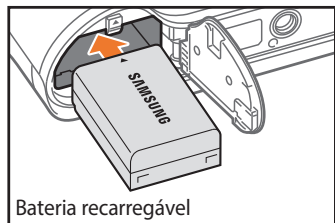

Bateria recarregável

Insira a bateria com o logotipo da Samsung voltado para cima.

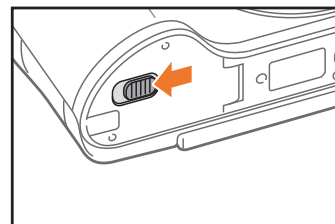
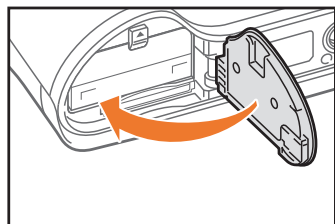

Retirando a bateria e o cartão de memória

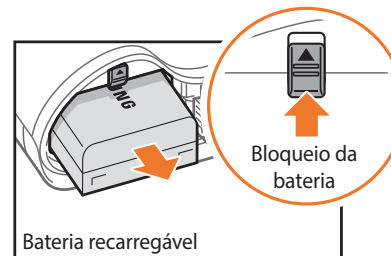

Bateria recarregável

Deslize o trinco para cima até soltar a bateria.

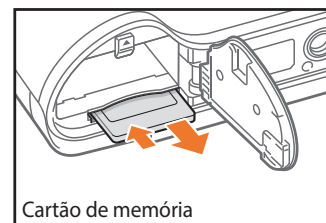

Cartão de memória

Empurre o cartão suavemente até que se desprenda da câmera, e em seguida puxe-o para fora da ranhura.

Usando o adaptador cartão de memória

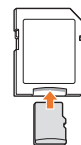

Para usar cartões de memória micro com esse produto, um PC ou um leitor de cartão de memória, insira o cartão no adaptador.



Não remova o cartão de memória ou a bateria enquanto o indicador luminoso de status da câmera estiver piscando. Fazer isso poderá danificar os dados armazenados no cartão de memória ou a câmera.

Carregando a bateria e ligando a câmera

Carregando a bateria

Antes de usar a câmera pela primeira vez, você deve carregar a bateria. Conecte a parte mais pequena do cabo USB na sua câmera e em seguida conecte a outra extremidade no cabo USB no Adaptador CA.

Indicador luminoso de status

- **Luz vermelha ligada:** Carregando
- **Luz vermelha desligada:** Totalmente carregado
- **Luz vermelha piscando:** Erro

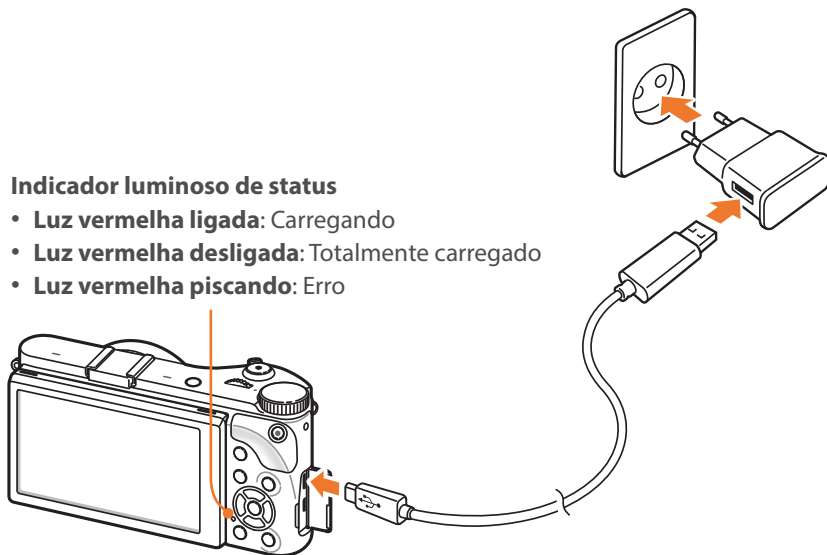

- Use somente o Adaptador CA e o cabo USB fornecidos com a sua câmera. Se outro Adaptador CA, a bateria da câmera poderá não carregar ou funcionar corretamente.
- Você pode carregar a bateria com o Cabo USB somente quando a câmera está desligada.

Ligar a sua câmera

Configure a Chave liga/desliga para **ON**.

- Para desligar a sua câmera, configure a Chave liga/desliga para **OFF**.
- O ecrã da configuração inicial surge quando você liga a câmera pela primeira vez. (p. 35)

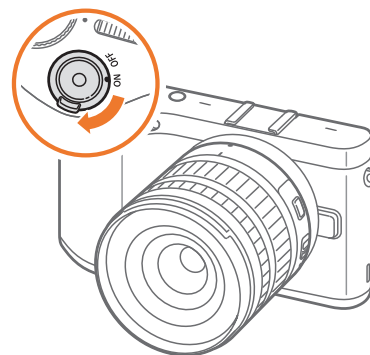

Realizando a configuração inicial

Quando você liga a sua câmera pela primeira vez, surge a configuração inicial. O idioma está predefinido para o país ou região onde a câmera foi comprada. Você pode alterar o idioma como pretender. Você pode também selecionar um item tocando-lhe no ecrã.

1 Pressione [ISO] para selecionar o **Fuso horário** e pressione [AF] ou [OK].

2 Pressione [DISP/ISO] para selecionar um fuso horário e pressione [OK].

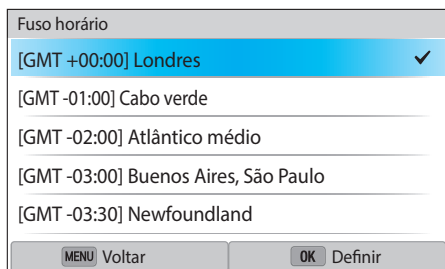

3 Pressione [ISO] para selecionar a **Data e Hora** e pressione [AF] ou [OK].

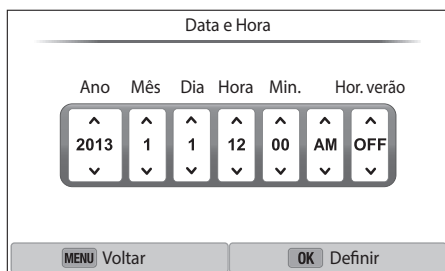

- O ecrã poderá diferir dependendo do idioma que selecionou.

4 Pressione [DISP/AF] para selecionar um item (Ano/Mês/Dia/Hora/Min./Hor. verão).

5 Pressione [DISP/ISO] para definir a opção e pressione [OK].

6 Pressione [ISO] para selecionar um **Tipo de data** e pressione [AF] ou [OK].

7 Pressione [DISP/ISO] para selecionar um tipo de data e pressione [OK].

8 Pressione [ISO] para selecionar um **Tipo de hora** e pressione [AF] ou [OK].

9 Pressione [DISP/ISO] para selecionar um tipo de hora e pressione [OK].

10 Pressione [MENU] para concluir a configuração inicial.

Selecionando funcionalidades (opções)

Selecionando com botões

Role o disco de seleção ou pressione [DISP/ISO/☺/AF] para mover e pressione [OK] para selecionar uma opção.

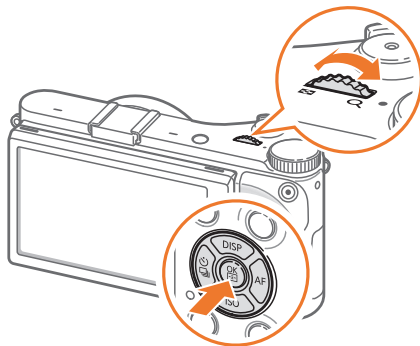

Selecionando por toque



Não utilize objetos afiados, tais como canetas ou estiletes para tocar no ecrã. Você pode danificar o ecrã.

Tocando: Toque num ícone para selecionar um menu ou uma opção.



Arrastando: Toque sem soltar numa área no ecrã e arraste o seu dedo.

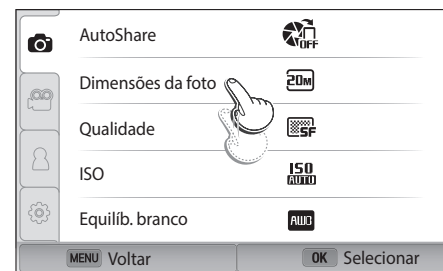

Girando: Suavemente gire o seu dedo pelo ecrã.

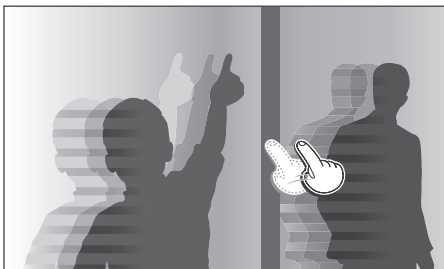

- O ecrã tátil poderá não reconhecer as suas introduções se tocar em vários itens ao mesmo tempo.
- Quando você toca ou arrasta o ecrã, poderão surgir descolorações. Isso não é mau funcionamento, mas sim uma característica do ecrã tátil. Toque ou arraste ligeiramente para minimizar essas descolorações.
- O ecrã tátil poderá não funcionar corretamente se usar a câmera em ambientes demasiado úmidos.
- O ecrã tátil poderá não funcionar corretamente se colocar um filme de proteção no ecrã ou outro acessório no ecrã.
- Dependendo do ângulo de visualização, o ecrã poderá parecer escuro. Ajuste o brilho ou ângulo de visualização para melhorar a resolução.

Usando MENU

Pressione [MENU] ou toque em **MENU** na tela e altere as opções ou configurações de fotografia.

Ex: Configurando a dimensão da foto no modo P

- 1 Gire o disco de seleção de modo para **P**.
- 2 Pressione [MENU] ou toque em **MENU**.
- 3 Pressione [] → [DISP/ISO] para mover para e pressione [].
 - Você pode também tocar em no ecrã.
- 4 Role o disco de seleção ou pressione [DISP/ISO] para mover para **Dimensões da foto** e pressione [].
 - Você pode também arrastar a lista de opções e tocar numa opção.

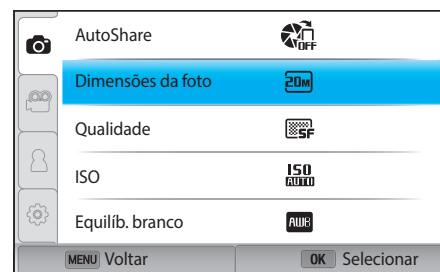

5 Role o disco de seleção ou pressione **[DISP/ISO]** para mover para uma opção e pressione **[OK]**.

- Você pode também arrastar a lista de opções e tocar numa opção.
- Pressione **[MENU]** ou toque em **Voltar** para voltar para o menu anterior.

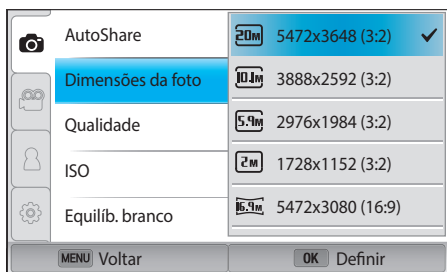

6 Pressione **[MENU]** ou toque em **Voltar** para alterar para o Modo Fotografia.

Usando o painel Inteligente

Pressione **[Fn]** ou toque em **Fn** no ecrã para aceder a algumas funções, tais como Exposição, ISO e Equilíbrio de branco.

Ex. ajuste o valor de exposição no modo P

- 1 Gire o disco de seleção de modo para **P**.
- 2 Pressione **[Fn]** ou toque em **Fn**.

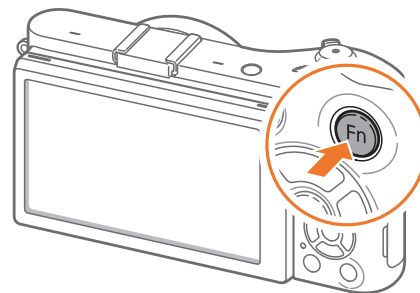

3 Pressione [DISP/ISO/☺/AF] para mover para **EV** e pressione [OK].

- Você pode selecionar diretamente uma opção rolando o disco de seleção sem ter de pressionar [OK].
- Você pode também selecionar uma opção tocando-lhe.

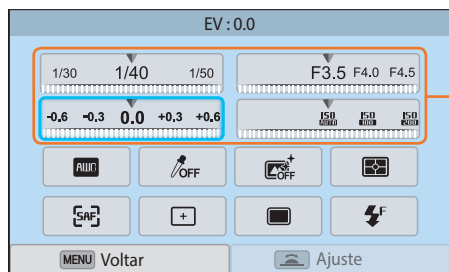

Você pode ajustar algumas opções arrastando-as.

4 Role o disco de seleção ou pressione [☺/AF] para ajustar o valor da exposição e pressione [OK].

- Você pode também arrastar a marcação na tela e selecionar **Definir** para ajustar a opção.

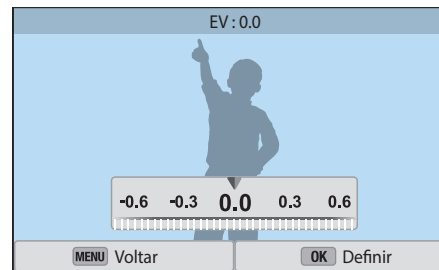

No modo Fotografia

Tirando fotos

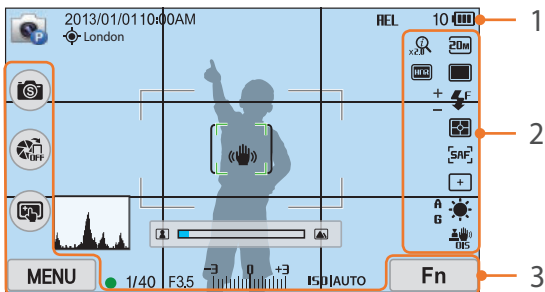

1. Informações de fotografia

Ícone	Descrição
	Modo de fotografia
2013/01/01	Data atual
10:00AM	Hora atual
	GPS ativado*
London	Informações de local*
	Cartão de memória não inserido**
REL	Bloqueio de exposição automática (p. 103)
10	Número de fotos disponíveis
	<ul style="list-style-type: none"> : Completamente carregado : Parcialmente carregado (Vermelho): Descarregado (recarregue sua bateria)

Ícone	Descrição
	Quadro de foco automático
[]	Área da medição pontual
	Trepidação da câmera
	Escala de Foco manual
	Indicador de nível (p. 41)
	Histograma (p. 150)
●	Foco
1/40	Velocidade do obturador
F3.5	Valor da abertura
-3 0 +3	Ajuste do valor da exposição
ISO AUTO	Sensibilidade ISO (p. 75)

* Esses ícones são exibidos quando um módulo de GPS opcional é conectado.

** Fotos capturadas sem inserir um cartão de memória não poderão ser transferidas para um cartão de memória ou um computador.

2. Opções de fotografia

Ícone	Descrição
	Tamanho da foto
	Modo de acionamento
	Flash (p. 94)
	Ajuste da intensidade do flash
	Medição (p. 97)

Ícone	Descrição
	Modo AF (p. 80)
	Área de foco
	Deteção faces
	Equilíbrio de branco (p. 76)
A B G M	Microajuste do equilíbrio de branco
	Estabilização óptica de imagens (OIS) (p. 89)
	Zoom ligado
x2.0	Zoom relação
	Arquivo RAW
	Faixa dinâmica (p. 100)

3. Opções de fotografia (Toque)

Ícone	Descrição
	Alterar modo Inteligente***
	AutoShare
	Opções de Toque af
MENU	Opções de fotografia
Fn	Painel Inteligente

*** Esse ícone surge somente quando você seleciona o modo Inteligente.



Os ícones exibidos variam de acordo com o modo selecionado ou as opções definidas.

Gravando vídeos

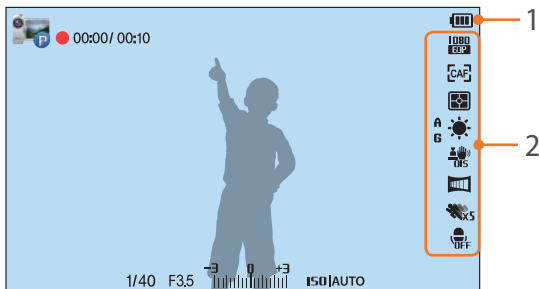

1. Informações de fotografia

Ícone	Descrição
	Modo de fotografia
00:00/00:10	Tempo de gravação atual/Tempo de gravação disponível
	<ul style="list-style-type: none"> : Completamente carregado : Parcialmente carregado (Vermelho): Descarregado (recarregue sua bateria)
1/40	Velocidade do obturador
F3,5	Valor da abertura
	Valor da exposição
ISO AUTO	Sensibilidade ISO (p. 75)

2. Opções de fotografia

Ícone	Descrição
	Tamanho do vídeo
	Modo AF (p. 80)
	Medição (p. 97)
	Equilíbrio de branco (p. 76)
	Estabilização óptica de imagens (OIS) (p. 89)
	Microajuste do equilíbrio de branco
	Fader (p. 105)
	Diversos movimentos (p. 105)
	Gravação de voz desligada (p. 106)



Os ícones exibidos variam de acordo com o modo selecionado ou as opções definidas.

Acerca do indicador de nível

A precisão do nível permite-lhe alinhar a câmera com as linhas horizontais e verticais na tela. Se o indicador de nível não estiver de nível, calibre o indicador de nível usando a função de Calibração Horizontal. (p. 152)

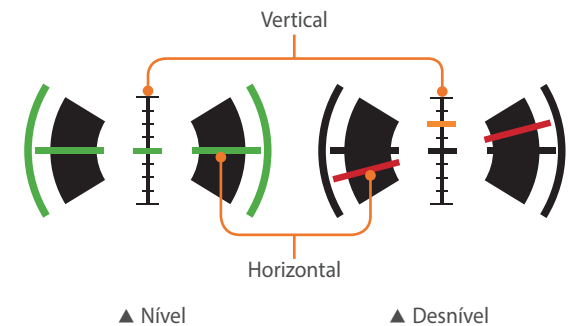

Você não poderá usar o nível quando fotografa no orientação de retrato.

No modo Reprodução

Exibindo fotos

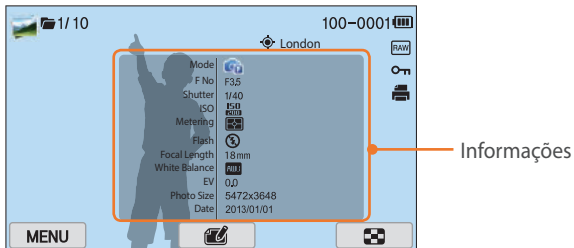

Ícone	Descrição
	Arquivo capturado continuamente
1/10	Arquivo atual/Número total de arquivos
100-0001	Número da pasta - Número do arquivo
	Arquivo com informação de localização
London	Informações de local
	Arquivo RAW
	Arquivo protegido
	Informações de impressão adicionadas ao arquivo (p. 114)
	Arquivo 3D
MENU	Menu de Reprodução/Edição (Toque)
	Editando fotos (Toque)
	Recortando um vídeo (Toque)
	Exibindo miniaturas das imagens (Toque)

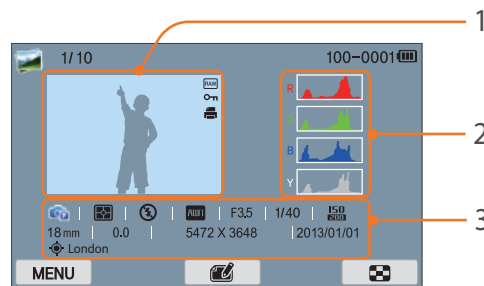

Número	Descrição
1	Foto capturada
2	Histograma RGB (p. 150)
3	Modo Fotografia, Medição, Flash, Equilíbrio de branco, Valor da abertura, Velocidade do obturador, ISO, Dist. Focal, Valor da exposição, Tam. Foto, Data, Informação de localização

Reproduzindo vídeos

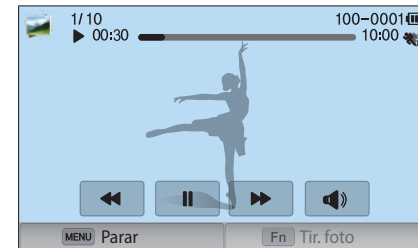

Ícone	Descrição
	Velocidade de reprodução
	Diversos movimentos
00:30	Tempo de reprodução atual
10:00	Duração do vídeo
	Ver arquivo anterior/Procurar para trás. (De cada vez que você tocar no ícone de procurar para trás, você altera a velocidade de procura na seguinte ordem: 2X, 4X, 8X.)
	Pausar ou continuar a reprodução.
	Ver arquivo seguinte/Procurar para a frente. (De cada vez que você tocar no ícone de procurar para a frente, você altera a velocidade de procura na seguinte ordem: 2X, 4X, 8X.)
	Ajuste o volume o silencie o som.

Alterando a informação exibida

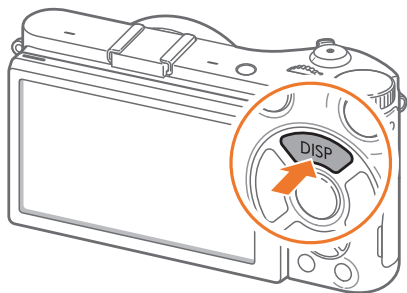

Pressione [**DISP**] repetidamente para alterar o tipo de tela.

Modo	Tipo de tela
Fotografia	<ul style="list-style-type: none"> • Informação básica de fotografia (modo Fotografia, velocidade do Obturador, valor da Abertura, valor da Exposição, sensibilidade ISO, etc.) • Informação básica de fotografia + Botões de opções de fotografia (MENU, Fn, AutoShare, Toque af) + Nível • Informação básica de fotografia + Botões de opções de fotografia + Informação das opções atuais de fotografia (Tamanho da foto, modo de condução, Flash, Medição, modo af, etc.) • Informação básica de fotografia + Botões de opções de fotografia + Informação das opções atuais de fotografia + Histograma + Data e hora
Reprodução	<ul style="list-style-type: none"> • Informação básica • Exibe toda a informação sobre o arquivo atual. • Exibe toda a informação sobre o arquivo atual, incluindo o histograma RGB.



Lente

Você pode comprar uma lente opcional feita exclusivamente para sua câmera NX series.

Aprenda sobre as funções de cada lente e selecione uma que atenda às suas necessidades e preferências.

Layout da lente

Lente SAMSUNG 18-55 mm F3.5-5.6 OIS III (exemplo)

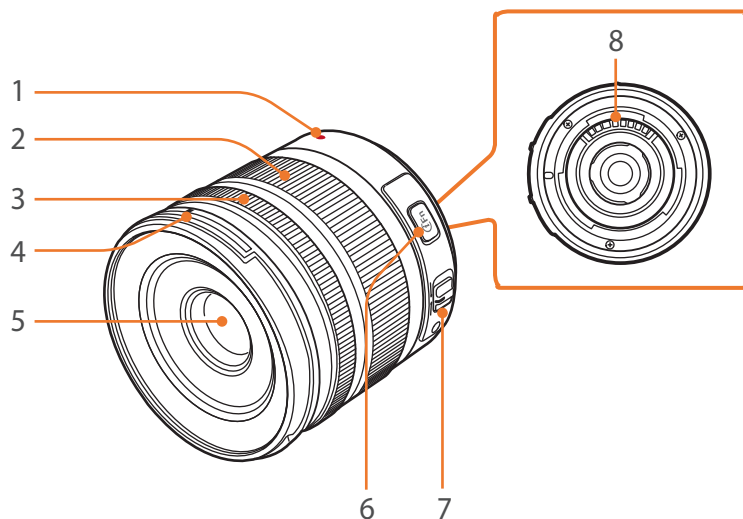

Número	Descrição
1	Guia de montagem da lente
2	Anel de zoom
3	Anel de foco (p. 88)
4	Guia do encaixe da lente
5	Lente
6	Botão i-Function (p. 60)
7	Chave AF/MF (p. 80)
8	Contatos da lente



Quando a lente não estiver sendo usada, recoloca a tampa da lente e a tampa do encaixe para proteger a lente contra poeira e arranhões.

Lente SAMSUNG 20-50 mm F3.5-5.6 ED II (exemplo)

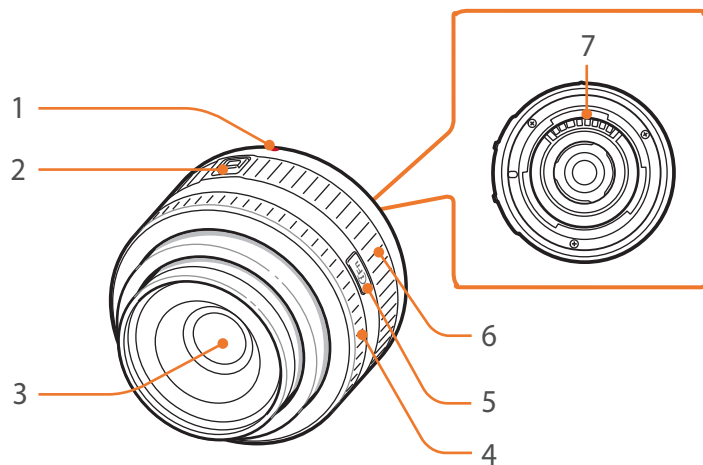

Número	Descrição
1	Guia de montagem da lente
2	Chave de trava do zoom
3	Lente
4	Anel de foco (p. 88)
5	Botão i-Function (p. 60)
6	Anel de zoom
7	Contatos da lente

Bloqueando ou desbloqueando a lente

Para travar a lente, puxe e mantenha a chave de trava do zoom afastada do corpo da câmera enquanto gira o anel de zoom como mostra a ilustração.

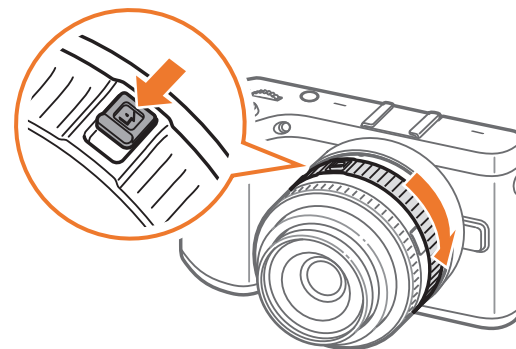

Para destravar a lente, gire o anel de zoom como mostra a ilustração até ouvir um clique.

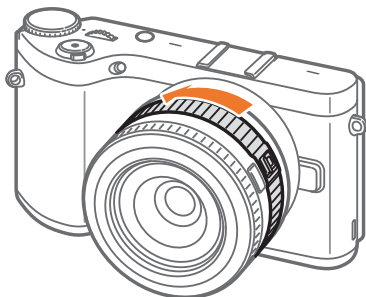

Não pode tirar fotos quando a lente estiver bloqueada.

Lente SAMSUNG 16 mm F2.4 lens (exemplo)

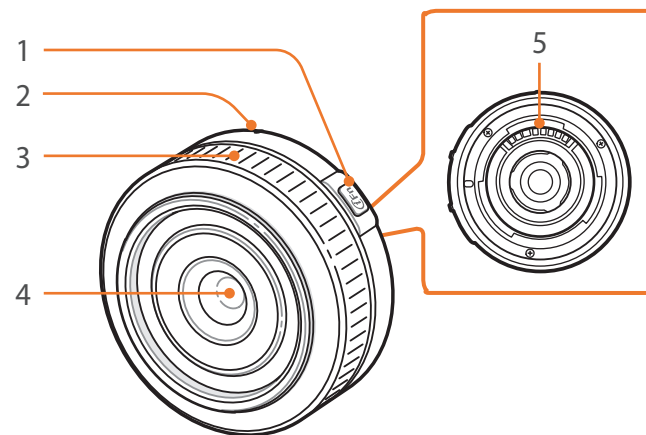

Número	Descrição
1	Botão i-Function (p. 60)
2	Guia de montagem da lente
3	Anel de foco (p. 88)
4	Lente
5	Contatos da lente

Marcações da lente

Descubra o que os números nas lentes significam.

Lente SAMSUNG 18-200 mm F3.5-6.3 ED OIS Ø67 (exemplo)

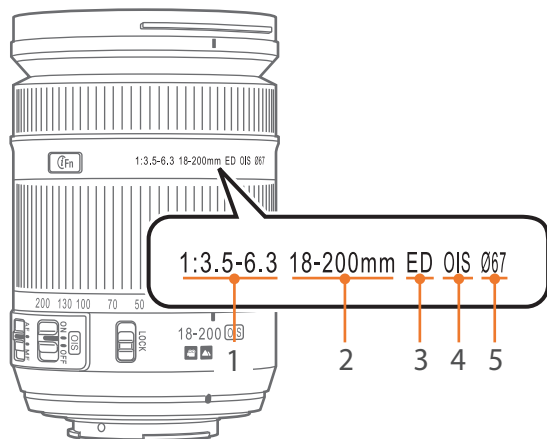

Número	Descrição
1	Valor da abertura Um intervalo de valores de abertura aceites. Por exemplo, 1:3.5–6.3 significa que o valor máximo do alcance da abertura é de 3,5 a 6,3.
2	Comprimento focal A distância a partir do centro da lente até ao ponto de foco (em milímetros). Essa figura é expressa num alcance: a distancia focal minima para a distancia focal máxima da lente. Distâncias focais mais longas resulta em ângulos mais estreitos e aumenta o objeto. Distância focal mais curta resulta em ângulos mais largos de visão.
3	ED ED significa dispersão extra baixa (Extra-low Dispersion). O vidro de dispersão extra baixa é eficiente para minimizar a aberração cromática (uma distorção que ocorre quando uma lente não consegue focalizar todas as cores para o mesmo ponto de convergência).
4	OIS (p. 89) Estabilização óptica de imagens. As lentes com este recurso podem detectar trepidações da câmera e efetivamente cancelar o movimento dentro da câmera.
5	Ø O diâmetro da lente. Ao conectar um filtro à lente, certifique-se de que os diâmetros da lente e do filtro sejam os mesmos.

Pode usar acessórios incluindo um flash externo e módulo de GPS que ajudar a tirar melhores fotos e mais adequadas.

Para obter mais informações sobre os acessórios opcionais, consulte o manual de cada acessório.



- As ilustrações podem ser diferentes dos itens reais.
- Você pode adquirir acessórios aprovados pela Samsung em revendedores ou centro de serviço Samsung. A Samsung não é responsável por danos causados pelo uso de acessórios de outros fabricantes.

Esquema do flash externo

SEF8A (exemplo)

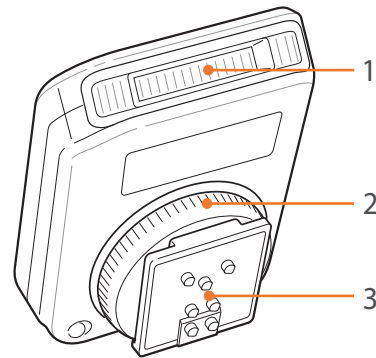

Número	Descrição
1	Bulb
2	Disco de aperto para suporte de flash
3	Conexão para suporte de flash

Conectando o flash externo

1 Retire a tampa do suporte para flash da câmera.

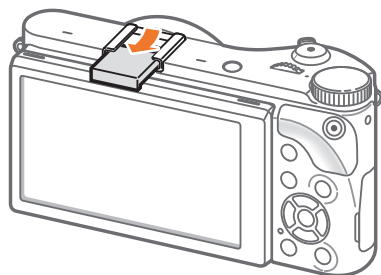

2 Conecte o flash, deslizando-o no suporte.

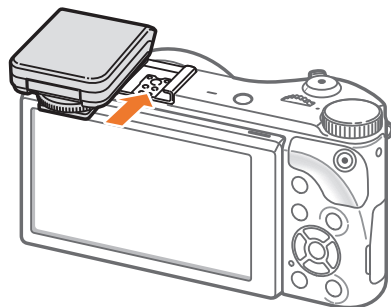

3 Trave o flash no lugar ao girar o disco de fixação do encaixe no sentido horário.

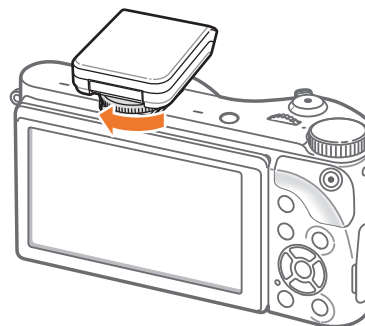

4 Acenda o flash para o usar.

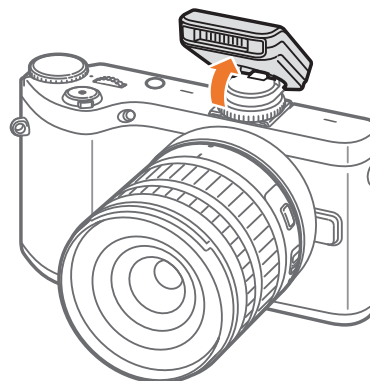



- Você pode capturar uma foto com flash que não esteja completamente carregado, mas recomenda-se o uso de um flash completamente carregado.
- Consulte a página dos acessórios opcionais para saber quais os flashes externos disponíveis. (p. 195)
- Dependendo do modo de fotografia, as opções disponíveis podem ser diferentes.
- Existe um intervalo entre os dois disparos do flash. Não se mova até o flash disparar a segunda vez.
- SEF8A poderá não ser compatível com outras câmeras da série NX.
- Para obter mais detalhes sobre o flash opcional, consulte o manual de usuário correspondente.



Use apenas flashes aprovados pela Samsung. O uso de flashes incompatíveis podem danificar sua câmera.

SEF220A (exemplo) (opcional)

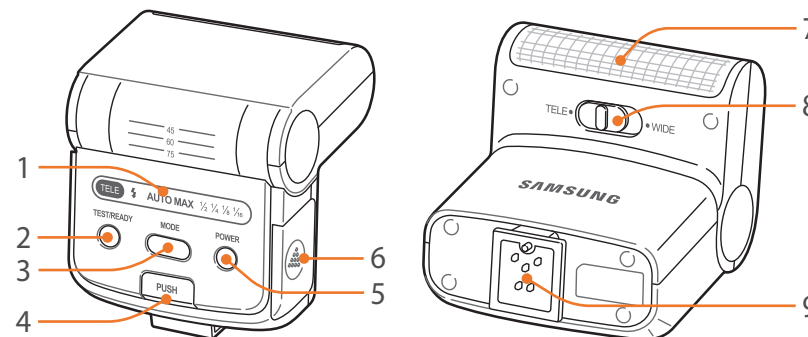

Número	Descrição
1	Ícones da tela
2	Luz READY/botão de teste
3	Botão MODE
4	Botão de acionamento do flash
5	Botão de liga/desliga
6	Tampa da bateria
7	Bulbo
8	TELE/WIDE seleção de modo
9	Conexão para suporte de flash

Layout do módulo de GPS (opcional)

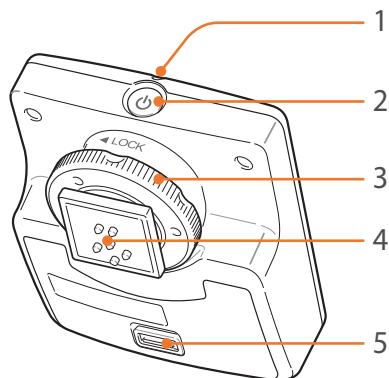

Número	Descrição
1	Indicador luminoso de status
2	Botão de liga/desliga
3	Disco de aperto para suporte de flash
4	Conexão para suporte de flash
5	Tampa da bateria

Colocando o módulo GPS

1 Retire a tampa do suporte para flash da câmera.

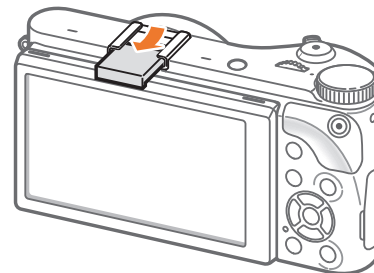

2 Conecte o módulo GPS, deslizando-o no suporte.

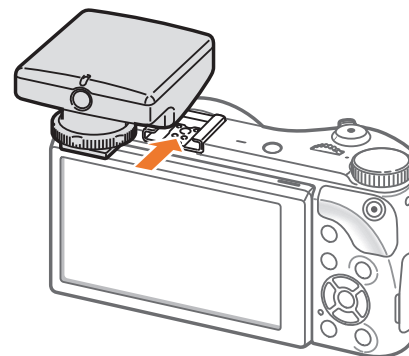

- 3 Trave o módulo de GPS no lugar ao girar o disco de fixação do encaixe no sentido horário na direção de LOCK.

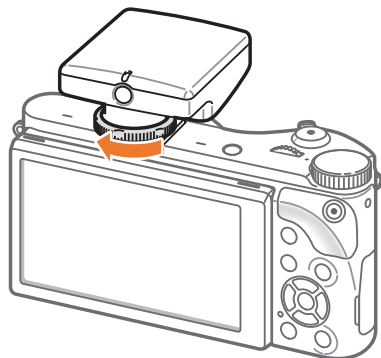

- 4 Pressione o botão liga/desliga no módulo de GPS.



Modos de fotografia

Dois modos simples de fotografia — modos Smart Auto e Inteligente — ajudam a capturar fotos com várias configurações automáticas. Os modos adicionais permitem-lhe maior personalização das configurações.



Ícone	Descrição
AUTO	Modo Smart Auto (p. 53)
P	Modo Programa (p. 55)
A	Modo Prioridade de Abertura (p. 57)
S	Modo Prioridade do Obturador (p. 58)
M	Modo Manual (p. 59)
i	Modo Prioridade da Lente (p. 60)
S	Modo Inteligente (p. 64)
Wi-Fi	Funcionalidade Wi-Fi (p. 122)

AUTO Modo Smart Auto

No modo Smart Auto, a câmera reconhece as condições ambientais e ajusta automaticamente os fatores que contribuem para exposição, incluindo velocidade do obturador, valor da abertura, medição, equilíbrio de branco e compensação da exposição. Como a câmera controla a maioria das funções, algumas funções de fotografia são limitadas. Este modo é útil para capturar instantâneos rápidos com o mínimo de ajustes.



- 1 Gire o disco de seleção de modo para **AUTO**.
- 2 Alinhe o objeto no quadro.
- 3 Pressione até meio do [**Obturador**] para focar.
 - A câmera seleciona uma cena. O ícone apropriado da cena surge no ecrã.

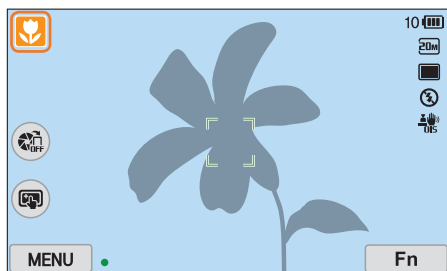

Cenas reconhecíveis

Ícone	Descrição
	Paisagens
	Cenas com fundos brancos brilhantes
	Paisagens à noite

Ícone	Descrição
	Retratos à noite
	Paisagens com luz de fundo
	Retratos com luz de fundo
	Retratos
	Fotos 1Er. Plano
	Fotos 1Er. Plano de texto
	Pores-do-sol
	No interior, escuro
	Parcialmente acesso
	1Er. Plano com projetor
	Retratos com projetor
	Céus azuis
	Áreas de floresta geralmente predominam objetos de cor verde
	Fotos 1Er. Plano de objetos coloridos
	A câmera está estabilizada com um tripé e o sujeito não se mover por um certo período de tempo. (quando fotografar no escuro)
	Objetos que se movem energeticamente
	Fogo Artificio (quando usar um tripé)

- 4 Pressione [**Obturador**] para tirar a foto.



- A câmera pode detectar cenas diferentes, até mesmo os mesmos objetos, dependendo de fatores externos, como trepidação da câmera, iluminação e distância para o objeto.
- Se a câmera não reconhecer o modo de cena apropriado, ela usa as configurações padrão do modo Smart Auto.
- Mesmo que detecte uma fase, a câmera pode não selecionar o modo de retrato dependendo da posição ou da iluminação do objeto.
- Mesmo que você use um tripé, a câmera poderá não detectar o modo de tripé (🚫) se o objeto se estiver a mover.
- A sua câmera consome mais energia da bateria, uma vez que altera constantemente as configurações, para selecionar as cenas apropriadas.

P Modo Programa

A câmera ajusta automaticamente a velocidade do obturador e o valor da abertura de forma que um valor de exposição ideal seja atingido.

Esse modo é útil quando quer tirar fotos com exposição constante, mas ajustando as outras configurações.



- 1 Gire o disco de seleção de modo para **P**.
- 2 Configure as opções pretendidas.
- 3 Pressione o botão do [**Obturador**] até a metade para focar e pressione o botão do [**Obturador**] para capturar a foto.

Alternância de programa

A função Alternância de programa permite que você ajuste a velocidade do obturador e o valor da abertura enquanto a câmera mantém a mesma exposição. Quando você rola o disco de seleção para a esquerda, a velocidade do obturador diminui e o valor da abertura aumenta. Quando você rola o disco de seleção para a direita, a velocidade do obturador aumenta e o valor da abertura diminui.

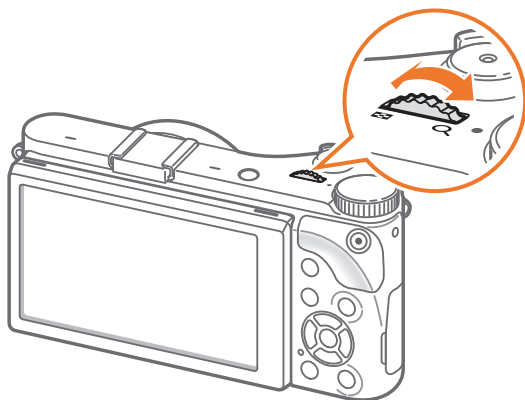

Velocidade mínima do obturador

Configure a velocidade do obturador para que não seja inferior à velocidade selecionada. Contudo, se um valor da exposição ótimo não for conseguido porque a sensibilidade ISO alcançou o valor de ISO máximo, definido pelo Auto ISO Range, a velocidade do obturador poderá ser inferior à velocidade mínima do obturador selecionada.

Para configurar a velocidade mínima do obturador,

No modo de Fotografia, pressione [MENU] → → **Velocidade mínima do obturador** → uma opção.



- Essa funcionalidade está disponível somente quando a sensibilidade ISO está definida como Auto.
- Essa funcionalidade está disponível somente nos modos Programa ou Prioridade de abertura.

A Modo Prioridade de Abertura

No modo Prioridade de abertura, a câmera calcula automaticamente a velocidade do obturador de acordo com o valor de abertura escolhido.

Você pode ajustar a profundidade do campo (DOF) alterando o valor da abertura. Esse modo é útil para tirar fotografar retratos, flores ou paisagens.

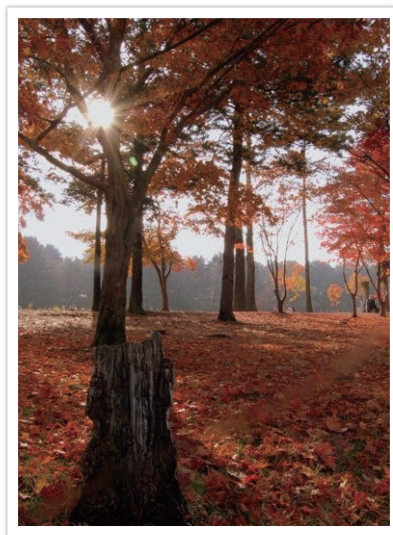

Profundidade de campo grande

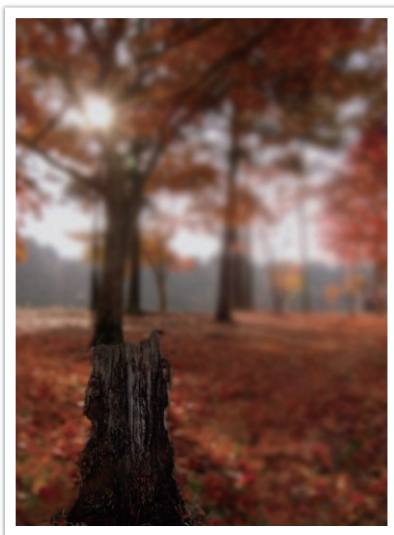

Profundidade de campo pequena

- 1 Gire o disco de seleção de modo para **A**.
- 2 Gire o disco de seleção para ajustar o valor da abertura.
 - Você pode também ajustar o valor de abertura pressionando **[Fn]**, movendo o valor de abertura e rolando o disco de seleção ou arrastando o ecrã.
- 3 Configure as opções pretendidas.
- 4 Pressione o botão do **[Obturador]** até a metade para focar e pressione o botão do **[Obturador]** para capturar a foto.



- Em situações de pouca luz, talvez seja necessário aumentar a sensibilidade ISO para impedir fotos borradas.
- Para configurar a velocidade mínima do obturador, no modo de Fotografia, pressione **[MENU]** →  → **Velocidade mínima do obturador** → uma opção.

S Modo Prioridade do Obturador

No modo Prioridade do Obturador, a câmera ajusta automaticamente a velocidade do obturador de acordo com o valor de abertura escolhido. Esse modo é útil para capturar fotos de objetos que se movem rapidamente ou para criar efeitos de rastreamento em uma foto.

Por exemplo, defina a velocidade do obturador acima de 1/500 segundo de para congelar o objeto. Para fazer com que o objeto pareça borrado, defina a velocidade do obturador abaixo de 1/30 segundo.

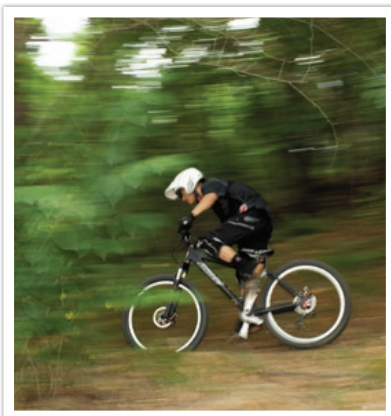

Velocidade do obturador lenta

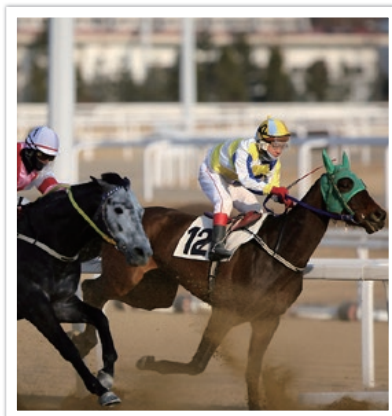

Velocidade do obturador rápida

- 1 Gire o disco de seleção de modo para **S**.
- 2 Gire o disco de ajuste para ajustar a velocidade do obturador.
 - Você pode também ajustar a velocidade do obturador pressionando [**Fn**], movendo a velocidade do obturador e rolando o disco de seleção ou arrastando o ecrã.
- 3 Configure as opções pretendidas.
- 4 Pressione o botão do [**Obturador**] até a metade para focar e pressione o botão do [**Obturador**] para capturar a foto.



Para compensar a quantidade reduzida de luz gerada por velocidades de obturador rápidas, abra o orifício e permite a entrada de mais luz. Se suas fotos ainda estiverem escuras, aumente o valor ISO.

M Modo Manual

O modo Manual permite que você ajuste a velocidade do obturador e o valor de abertura manualmente. Nesse modo, você pode controlar completamente a exposição das suas fotos.

Esse modo é útil em ambientes de fotografia controlados, como um estúdio, ou quando é necessário ajustar detalhadamente as configurações da câmera. O modo Manual também é recomendado para cenas de fotografia à noite e fogos de artifício.

- 1 Gire o disco de seleção de modo para **M**.
- 2 Gire o disco de ajuste para ajustar a velocidade do obturador.
- 3 Pressione sem soltar [**Fn**] e desloque o disco de seleção para ajustar o valor da exposição.
 - Você pode também ajustar a velocidade do obturador ou valor da abertura pressionando [**Fn**], movendo a velocidade do obturador ou o valor da abertura e rolando o disco de seleção ou arrastando o ecrã.
- 4 Configure as opções pretendidas.
- 5 Pressione o botão do [**Obturador**] até a metade para focar e pressione o botão do [**Obturador**] para capturar a foto.

Modo de enquadramento

Quando você ajusta o valor da abertura ou a velocidade do obturador, a exposição é alterada de acordo com as configurações, pelo que a tela pode se tornar mais escura. Com essa função ativa, o brilho da tela é constante, independentemente das configurações, para que você possa enquadrar melhor sua foto.

Para usar
o Modo de
enquadramento,

No modo Fotografia, pressione [**MENU**] →  → **Modo de enquadramento** → uma opção.

Usando a função Bulb

Use a função Bulb para fotografar cenas noturnas ou céu noturno. Enquanto pressiona o botão do [Obturador], esse fica aberto para que possa criar efeitos de luz em movimento.

Para usar um bulbo,

Role o disco de seleção totalmente para a esquerda para **Bulb**
→ Pressione sem soltar o botão do [Obturador] pelo tempo que pretender.





- Se você definir um valor ISO alto ou abrir o obturador por um longo tempo, o ruído da imagem poderá aumentar.
- As opções de drive, flash e Fotografia com um toque não podem ser usadas com a função Bulb.
- A função Bulb só está disponível no modo Manual.
- Use um tripé e Liberação do obturador para evitar que a câmera trepide.
- Quanto mais tempo você manter o obturador aberto, mais tempo demorará para salvar a foto. Não desligue a câmera enquanto salva uma foto.
- Se você usar essa função por um longo período de tempo, use uma bateria totalmente carregada.

Modo Priorid. da Lente

Usando Depth

Você pode ajustar a profundidade de campo a esmaecer ou tornar o fundo mais nítido.

- 1 Gire o disco de seleção de modo para .
- 2 Pressione [**i-Function**] na lente para selecionar  **Depth**.
 - Você pode também pressionar [**i-Function**] e pressione [**AF**] ou arraste o ecrã para selecionar  **Depth**.

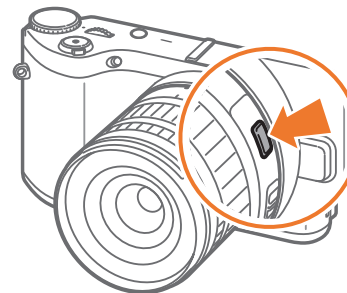

3 Ajuste o anel de foco para selecionar um valor.

- Você também pode rolar o disco de seleção para ajustar o valor.
- Você pode também arrastar a barra ou tocar em +/- para ajustar o valor.

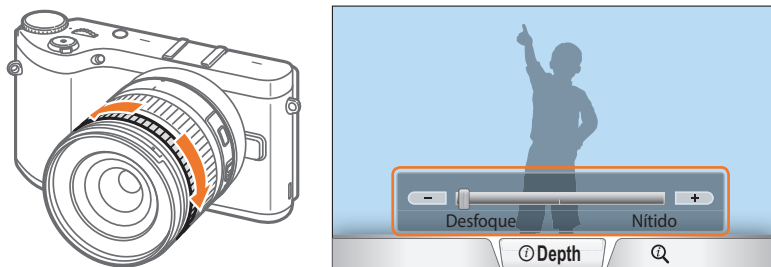

4 Pressione o botão do [Obturador] até a metade para focar e pressione o botão do [Obturador] para capturar a foto.



- Ao tornar as fotos mais nítidas, o valor de abertura aumenta e a velocidade do obturador diminui. Em locais escuros as fotos podem ficar desfocadas.
- Essa função não está disponível quando você define **Modo 3D Auto** no modo 3D.

Usando a i-Function nos modos P/A/S/M

Ao usar o botão i-Function em uma lente i-Function, você pode selecionar e ajustar manualmente a velocidade do obturador, o valor da abertura, o valor de exposição, a sensibilidade ISO e o Equilíbrio do branco na lente.

1 Gire o disco de seleção de modo para **P**, **A**, **S**, ou **M**.

2 Pressione [**i-Function**] na lente para selecionar uma configuração.

- Você pode também pressionar [**i-Function**] e pressione [**AF**] ou arraste o ecrã para selecionar uma configuração.

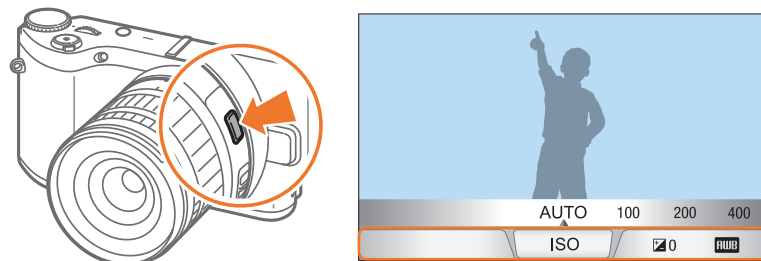

3 Ajuste o anel de foco para selecionar uma opção.

- Você também pode rolar o disco de seleção ou arrastar o ecrã para selecionar uma opção.

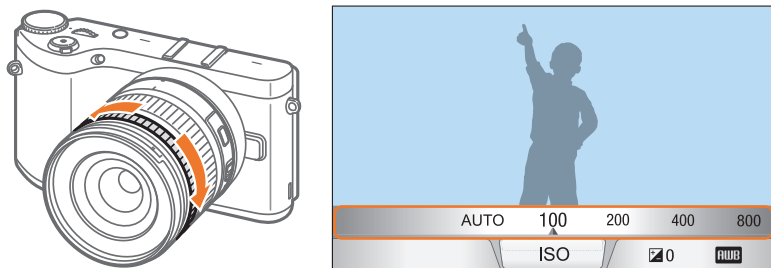

4 Pressione o botão do [Obturador] até a metade para focar e pressione o botão do [Obturador] para capturar a foto.

Opções disponíveis





Modo Fotografia	P	A	S	M	3D
Abertura	-	O	-	O	-
Veloc. obtur.	-	-	O	O	-
EV	O	O	O	-	O
ISO	O	O	O	O	-
Equilib. branco	O	O	O	O	O
Zoom	O	O	O	O	-



- Para selecionar itens para aparecerem quando você pressiona [i-Function] na lente no modo Fotografia, pressione [MENU] → → Personalização iFn → um item.
- Essa função não está disponível quando você define **Modo 3D Auto** no modo 3D.

Usando Zoom

O  Zoom permite-lhe aumentar o zoom num objecto com menos degradação da qualidade da foto, do que com o zoom Digital. No entanto, a resolução da foto poderá mudar em relação a quando você aplica o zoom ao girar o anel de zoom.



- 1 Gire o disco de seleção de modo para **P**, **A**, **S**, **M** ou .
- 2 Pressione [**i-Function**] na lente para seleccionar  Zoom.
 - Você pode também pressionar [**i-Function**] e pressione [/AF] ou arraste o ecrã para seleccionar  Zoom.
- 3 Ajuste o anel de foco para seleccionar um rácio de zoom.
 - Você também pode rolar o disco de seleção ou arrastar o ecrã para seleccionar uma opção.
 - A resolução da foto varia de acordo com o rácio de zoom que você usar  Zoom.

	3:2	16:9	1:1
x1.2	4560X3040 (13.9M)	4560X2568 (11.7M)	3040X3040 (9.2M)
x1.4	3888X2592 (10.1M)	3888X2184 (8.5M)	2592X2592 (6.7M)
x1.7	3264X2176 (7.1M)	3264X1840 (6.0M)	2176X2176 (4.7M)
x2	2736X1824 (5.0M)	2736X1536 (4.2M)	1824X1824 (3.3M)

Essas figuras são baseadas na resolução máxima em cada relação de imagem.

- 4 Pressione o botão do [**Obturador**] até a metade para focar e pressione o botão do [**Obturador**] para capturar a foto.





-  Zoom não está disponível quando captura fotos em sequência.
-  Zoom não está disponível quando você captura fotos no formato de arquivo RAW.
-  Zoom é desativado quando você grava vídeos, pressionando o botão de gravação de vídeo.
- Essa função não está disponível quando você define **Modo 3D Auto** no modo 3D.

Modo Inteligente

No modo Inteligente, você pode capturar fotos com opções predefinidas para uma cena específica.

1 Gire o disco de seleção de modo para .

2 Selecione uma cena.

- Para selecionar um modo de fotografia quando o disco de seleção de está configurado para , pressione [Fn] ou toque  e selecione um modo pretendido.

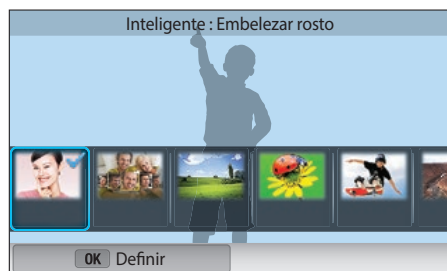

Opção	Descrição
Embelezar rosto	Capture um retrato com opções para ocultar imperfeições do rosto.
Melhor face	Capture várias fotos e substitua as faces para criar a melhor imagem possível.
Paisagem	Tire fotos de cenas paradas e paisagens.

Opção	Descrição
Macro	Capture objetos pequenos ou 1Er. Plano.
Congelar ação	Capture objetos que se movem a alta velocidade.
Tom forte	Capture uma foto com cores vibrantes.
Panorama	Capture uma foto panorâmica vasta numa única foto.
Queda d'água	Capture cenas de quedas d'água.
Silhueta	Capture objetos com formas escuras contra fundos de luz.
Por Sol	Tire fotos de cenas de pôr do sol, com vermelhos e amarelos de aspeto natural.
Noite	Capture várias fotos em condições de pouca luz sem usar flash. A câmera combina-as numa única imagem que é mais brilhante e menos desfocada.
Fogo Artifício	Capture cenas de fogo de artifício.
Traço de luz	Capture cenas com traço de luz em condições de pouca luz.
Foto criativa	Capture fotos com efeitos aplicados automaticamente.

3 Pressione o botão do [Obturador] até a metade para focar e pressione o botão do [Obturador] para capturar.

Usando modo Melhor face

No modo Melhor face, você pode capturar várias fotos e substituir os rostos para criar a melhor imagem possível. Use esse modo para selecionar a melhor imagem para cada indivíduo quando capturar fotos de grupo.

- 1 Gire o disco de seleção de modo para **S** e selecione **Melhor face**.
- 2 Alinhe o objeto na moldura e pressione o botão **[Obturador]** até a metade para focalizá-lo.
- 3 Pressione **[Obturador]** para tirar a foto.
 - A câmera captura 5 fotos continuamente.
 - A primeira foto é definida como imagem de fundo.
 - A câmera detecta automaticamente as faces depois de fotografar.
- 4 Toque numa face para a substituir.

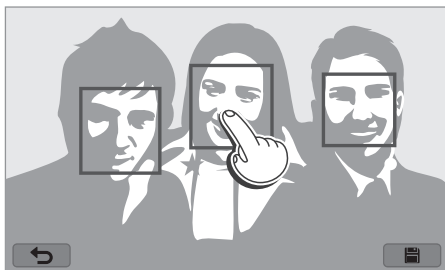

- 5 Toque na melhor imagem das 5 que foram capturadas.
 - Repita os passos 4 e 5 para substituir as restantes faces da foto.
 - O ícone **👍** irá surgir na imagem que a câmera recomenda.

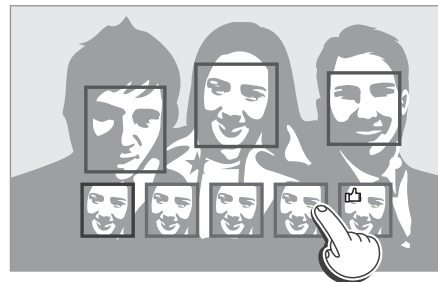

- 6 Toque **📁** para salvar a foto.



- Use um tripé para manter a câmera firme.
- A resolução é configurada para 5.9M ou inferior.

Capturando fotos panorâmicas

Capture uma foto panorama 2D ou 3D. As fotos capturadas em panorama 3D podem ser exibidas somente em uma TV 3D ou monitor 3D.

- 1 Gire o disco de seleção de modo para **S** e selecione **Panorama**.
- 2 Pressione [**MENU**] →  → **Panorama** → **Panorama ao vivo** ou **3D**.
- 3 Pressione [**MENU**] para voltar ao Modo Fotografia.
- 4 Pressione sem soltar [**Obturador**] para começar a fotografar.

- 5 Com o [**Obturador**] pressionado, mova suavemente a câmera na direção que selecionou.

- No modo Panorama 3D, você pode capturar uma cena somente em direções horizontais.
- São exibidas setas na direção do movimento, e toda a imagem fotografada é exibida na caixa de pré-visualização.
- Quando as cenas estiverem alinhadas, a câmera captura a próxima foto automaticamente.



- 6 Quando você terminar, liberte o [**Obturador**].
- A câmera combina automaticamente as fotos tiradas em uma foto.
 - Se soltar o [**Obturador**] enquanto fotografa, a foto panorâmica pára e as fotos que foram capturadas são salvas.



- A resolução varia dependendo da foto panorâmica que você tirou.
- No modo Panorama, algumas opções de fotografia não estão disponíveis.
- A câmera pode parar de fotografar devido à composição da fotografia ou ao movimento do objeto.
- No modo Panorama, sua câmera poderá não capturar totalmente a última cena, se você parar de mover a câmera para melhorar a qualidade da foto. Para capturar a cena completa, mova a sua câmera ligeiramente para lá do ponto onde pretende que a cena termine.
- No modo Panorama 3D, sua câmera poderá não capturar o início ou o fim de uma cena devido à natureza do efeito 3D. Para capturar a cena completa, mova ligeiramente para lá dos pontos onde pretende iniciar e terminar a captura.
- Fotos capturadas com a função 3D são salvas nos formatos JPEG (2D) e MPO (3D). Na tela de sua câmera, você somente poderá ver arquivos JPEG.
- Para ver arquivos 3D, conecte a sua câmera a uma TV 3D ou um monitor 3D com um cabo HDMI opcional. Enquanto visualiza, utilize óculos 3D próprios.
- Tirar fotos no modo Panorama 3D pode resultar na redução do efeito 3D em comparação com aquelas tiradas com uma lente 3D. Para aumentar o efeito 3D, anexe a lente 3D opcional e use o modo 3D. (p. 69)



- Para melhores resultados quando capturar fotos panorâmicas, evite o seguinte:
 - mover a câmera demasiado lento ou demasiado rápido
 - mover a câmera de menos para capturar a imagem seguinte
 - mover a câmera a uma velocidade irregular
 - sacudir a câmera
 - fotografar em locais escuros
 - capturar objetos em movimento próximos
 - fotografar em condições onde o brilho ou a cor da luz estejam mudando
- As fotos tiradas são salvas automaticamente e pára de tirar fotos nas seguintes condições:
 - se você alterar a direção de fotografia enquanto fotografa
 - se você mover a câmera rapidamente
 - se você não mover a câmera

Gravando um vídeo

No modo Fotografia, você pode gravar vídeos em Alta definição (1920X1080) pressionando  (Gravação de vídeo). A câmera permite-lhe que grave um vídeo até 29 minutos e 59 segundos de duração a 60, 30, 24 ou 15 fps e salva os arquivos no formato MP4 (H.264). 60 fps está disponível somente em 1920X1080 e 1280X720 e 24 fps está disponível somente em 1920X810. 15 fps está disponível apenas em algumas opções de Filtro Inteligente. O som é gravado através do microfone da câmera.

Você pode definir a exposição ajustando o valor de abertura e a velocidade do obturador para o modo que selecionou. Quando você usa uma lente sem chave AF/MF enquanto grava um vídeo, pressione [**AF**] para desativar ou ativar a função AF. Quando você usa uma lente com chave AF/MF, a função AF funciona de acordo com a configuração da chave.

Selecione **Fader** para esmaecer uma cena. Você pode também selecionar **Voz**, **Corte ruído** ou outras opções para configurar as opções de gravação. (p. 106)

- 1 Gire o disco de seleção de modo para **AUTO**, **P**, **A**, **S**, **M**,  ou **S**.
 - Essa funcionalidade poderá não funcionar em alguns modos.
- 2 Configure as opções pretendidas.
- 3 Pressione  (Gravação de vídeo) para começar a gravar.
- 4 Pressione  (Gravação de vídeo) novamente para parar.



- H.264 (MPEG-4 part10/AVC) é o mais recente formato de codificação vídeo estabelecido em 2003 em colaboração pelas ISO-IEC e ITU-T. Uma vez que esse formato usa uma taxa de compressão bastante alta, é possível guardar mais dados em menos espaço de memória.
- Se você a opção de estabilização de imagens estiver ativada ao gravar um filme, a câmera poderá gravar o som do estabilizador de imagens.
- O som do zoom ou outros sons da lente poderão ser gravados se você ajustar a lente enquanto grava um vídeo.
- Quando uma lente de vídeo opcional é usada, o ruído do foco automático não é gravado.
- Se você remover a lente da câmera ao gravar um filme, a gravação será interrompida. Não troque a lente ao gravar.
- Se você colocar um microfone externo enquanto gravar um filme, o som não será gravado através do microfone externo. (As configurações anteriores serão mantidas.) Se você remover o microfone externo enquanto grava um filme, o som não será gravado. Desligue a câmera antes de colocar ou remover o microfone externo.

- Se você alterar o ângulo de fotografia da câmera subitamente ao gravar um filme, a câmera poderá não ser capaz de gravar imagens com precisão. Use um tripé para minimizar a trepidação da câmera.
- A câmera somente suporta a função Multi af quando grava um vídeo. Você não pode usar quaisquer outras funções de configuração de área de foco, tais como Detecção Faces AF.
- Quando o tamanho de um arquivo de filme exceder 4GB, a câmera para de gravar automaticamente, mesmo que o tempo de gravação máximo (29 minutos e 59 segundos) não tenha sido atingido.
- Se usa um cartão de memória com velocidade de escrita lenta, a gravação do filme poderá ser interrompida uma vez que o cartão não consegue processar os dados à mesma velocidade que o vídeo está sendo gravado. Caso isso ocorra, troque o cartão de memória por uma mais rápido ou reduza o tamanho do vídeo (por exemplo, de 1280X720 para 640X480).
- Ao formatar um cartão de memória, sempre formate usando a câmera. Se você formatar em outra câmera ou um PC, arquivos no cartão poderão ser perdidos ou uma alteração na capacidade do cartão poderá ocorrer.
- Quando você pressiona o botão de gravação de vídeo, **Zoom** desliga-se.
- Enquanto grava um vídeo com a mesma Sensibilidade ISO, o ecrã poderá ficar mais escuro do que quando tirar uma foto. Ajuste a sensibilidade ISO.
- Quando você grava um vídeo no modo **P**, **A** ou **S**, ISO é definido automaticamente para **Automático**.

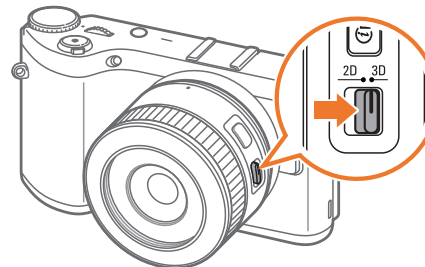

Modo 3D

Você pode capturar fotos 3D ou vídeos com uma lente opcional 3D.





Lente SAMSUNG 45 mm F1.8 [T6] 2D/3D (exemplo)

Defina a chave 2D/3D na lente para **3D** e tire uma foto ou grave um vídeo a um 1,5-5 m afastado do objeto.

- O modo 3D está sempre ativo, independentemente do disco de seleção de modo da câmera, exceto **Wi-Fi**.
- Para usar opções 3D que permitem que a câmera configure as opções de fotografia automaticamente, dependendo das condições de fotografia no modo 3D, pressione **[MENU]** →  → **Modo 3D Auto** → **Ativ.**
- Para alterar a opção de gravação 3D, pressione **[MENU]** →  → **Modo REC 3D** → a opção desejada.

* Padrão

Ícone	Descrição
	Lado a lado* : Exibe duas imagens uma junto da outra.
	Pacote de molduras : Exibe as imagens para o olho esquerdo e direito alternadamente em quadros.



- As opções de fotografia disponíveis diferem em comparação com outros modos de fotografia.
- Você pode selecionar tanto o tamanho de foto 4.1M (2688X1512) ou 2.1M (1920X1080).
- A resolução de vídeo está definida para 1920X1080.
- Vídeos gravados em 3D podem ficar escuros ou a reprodução intermitente.
- Fotografar em temperaturas baixas pode resultar em distorção das imagens e pode consumir mais energia da bateria.
- Poderá não ser possível fotografar corretamente em condições abaixo de 8.5 LV/900 luz. Para os melhores resultados, tire fotos em locais com luz suficiente.
- Quando você fotografa objetos que contenham materiais polarizados, tais como uma tela, óculos de sol ou um filtro polarizado, ou usar material polarizado com a sua lente, as imagens poderão parecer mais escuras ou o efeito 3D poderá não ser aplicado corretamente.
- Use um tripé para manter a câmera firme.
- Se você girar ou inclinar a câmera na vertical enquanto fotografa, o efeito 3D pode não ser aplicado corretamente. Tire fotos com a sua câmera na posição normal.
- Se você fotografar sob luz fluorescente ou capturar imagens de projetores ou TVs, as imagens poderão parecer negras, devido ao efeito de giro.
- No modo 3D, a opção Aumentar x8 do Assistência MF poderá não estar disponível.
- A câmera exibe somente os vídeos 3D em 2D.
- Fotos capturadas com a função 3D são salvas nos formatos JPEG (2D) e MPO (3D). Na tela de sua câmera, você somente poderá ver arquivos JPEG.
- Para ver arquivos 3D, conecte a sua câmera a uma TV 3D ou um monitor 3D com um cabo HDMI opcional. Enquanto visualiza, utilize óculos 3D próprios.
- Você não poderá usar o flash no modo 3D.

Funções disponíveis no modo de fotografia

Para mais detalhes sobre as funções de fotografia, consulte o Capítulo 2. Pressione um atalho para cada função.

Função	Disponível em	Atalho
Dimensões da foto (p. 73)	P/A/S/M/ <i>i</i> /S*/ AUTO /3D*	-
Qualidade (p. 74)	P/A/S/M/ <i>i</i> /S*	-
ISO (p. 75)	P/A/S/M	Fn/ISO
Equilíb. branco (p. 76)	P/A/S/M	Fn
Assist. Imagem (p. 79)	P/A/S/M	Fn
Filtro inteligente (p. 101)	P/A/S/M	Fn
Modo AF (p. 80)	P/A/S/M/ <i>i</i> */S*/3D*	Fn
Área AF (p. 83)	P/A/S/M/ <i>i</i> */S*	Fn/AF
Toque af (p. 86)	P/A/S/M/ <i>i</i> /S*/ AUTO /3D*	-
Assistência MF (p. 88)	P/A/S/M/ <i>i</i> /S/ AUTO /3D*	-
Focus Peaking (p. 88)	P/A/S/M/ <i>i</i> /S/ AUTO	-
Ligar AE ao ponto AF (p. 99)	P/A/S/M	-

Função	Disponível em	Atalho
Modo de enquadramento (p. 59)	P/A/S/M	-
OIS (Anti vibração) (p. 89)	P/A/S/M/ <i>i</i> /S*/ AUTO *	-
Direcção (Contínuo/Disp. cont./Tempor./BKT) (p. 90)	P/A/S/M/ <i>i</i> */S*/ AUTO */3D*	Fn/
Medição (p. 97)	P/A/S/M	Fn
Faixa dinâmica (p. 100)	P/A/S/M	-
Flash (p. 94)	P*/A*/S*/M*/ <i>i</i> */S*/ AUTO *	Fn
Compensação da exposição (p. 102)	P/A/S	Fn/
Bloqueio de exposição (p. 103)	P/A/S	-

* Algumas funções são limitadas nesses modos.



Capítulo 2

Funções de fotografia

Saiba mais sobre as funções que podem ser configuradas no modo Fotografia. Você pode tirar proveito de fotos e vídeos mais personalizados ao usar as funções de fotografia.

Dimensão e Resolução













Dimensões da foto

À medida que você aumenta a resolução, as fotos ou vídeos passam a ser formados por mais pixels. Com isso, eles podem ser impressos em papéis ou exibidos em telas maiores. Quando uma resolução mais alta é usada, o tamanho do arquivo também aumenta. Selecione uma resolução baixa para fotos que serão exibidas em porta-retratos digitais ou enviadas para Web.



Para definir o tamanho,

No modo Fotografia, pressione [MENU] →  → **Dimensões da foto** → uma opção.

Ícone	Tamanho	Recomendado para
	5472x3648 (3:2)	Impressão em papéis A1.
	3888x2592 (3:2)	Impressão em papéis A2.
	2976x1984 (3:2)	Impressão em papéis A3.
	1728x1152 (3:2)	Impressão em papéis A5.
	5472x3080 (16:9)	Impressão em papéis A1 ou exibição em TVs de alta definição.
	3712x2088 (16:9)	Impressão em papéis A3 ou exibição em TVs de alta definição.
	2944x1656 (16:9)	Impressão em papéis A4 ou exibição em TVs de alta definição.
	1920x1080 (16:9)	Impressão em papéis A5 ou exibição em TVs de alta definição.
	3648x3648 (1:1)	Impressão de fotos quadradas em papel A1.
	2640x2640 (1:1)	Impressão de fotos quadradas em papel A3.
	2000x2000 (1:1)	Impressão de fotos quadradas em papel A4.
	1024x1024 (1:1)	Impressão de fotos quadradas em papel A5.



Dependendo das condições de fotografia, as opções disponíveis podem ser diferentes.

Qualidade

A câmara salva fotos nos formatos JPEG ou RAW.



As fotos capturadas por uma câmara são muitas vezes transformadas para o formato JPEG e armazenadas na memória de acordo com as configurações da câmara no momento em que elas foram tiradas. Os arquivos RAW não são transformados em JPEG, mas sim armazenados na memória sem sofrer nenhuma alteração.





Arquivos RAW têm a extensão de arquivo "SRW". Para ajustar e calibrar exposições, equilíbrios do branco, tons, contrastes e cores dos arquivos RAW, ou para convertê-los no formato JPEG ou TIFF, use o programa Adobe Photoshop Lightroom fornecido com o DVD-ROM.

Certifique-se que tem memória disponível para guardar fotos em formato RAW.

Para definir a qualidade,

No modo Fotografia, pressione [MENU] →  → **Qualidade** → uma opção.

Ícone	Formato	Descrição
	JPEG	Super fino: <ul style="list-style-type: none"> • Compactada de modo a garantir a melhor qualidade. • Recomendada para impressão em tamanhos grandes.
	JPEG	Fino: <ul style="list-style-type: none"> • Compactada para proporcionar uma boa qualidade. • Recomendada para impressão em tamanhos normais.

Ícone	Formato	Descrição
	JPEG	Normal: <ul style="list-style-type: none"> • Compactada para proporcionar uma qualidade normal. • Recomendada para impressão em tamanhos pequenos ou colocação na Web.
	RAW	RAW: <ul style="list-style-type: none"> • Salva fotos sem causar perdas de dados. • Recomendada para edição após a captura.
	RAW+JPEG	RAW + S.Fino: Salva a foto nos formatos JPEG (qualidade Super fino) e RAW.
	RAW+JPEG	RAW + Fino: Salva a foto nos formatos JPEG (qualidade Fino) e RAW.
	RAW+JPEG	RAW + Normal: Salva a foto nos formatos JPEG (qualidade Normal) e RAW.



Dependendo das condições de fotografia, as opções disponíveis podem ser diferentes.

Sensibilidade ISO

O valor da sensibilidade ISO representa a sensibilidade da câmera à luz.

Quanto maior o valor ISO, mais sensível a câmera se torna à luz.

Em consequência, ao selecionar um valor de sensibilidade ISO maior, pode capturar fotos em locais mais escuros, com maior velocidade de obturador. Contudo, isso poderá aumentar o ruído eletrônico e resultar em fotos com grão.

Para definir a sensibilidade ISO,

No modo Fotografia, pressione **[ISO]** → uma opção.

Exemplos

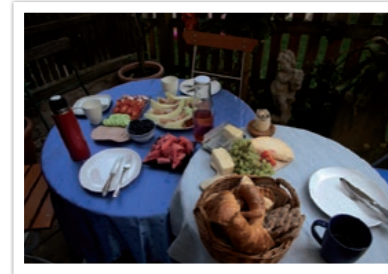

ISO 100



ISO 400



ISO 800



ISO 3200



- Você pode também definir a opção pressionando **[MENU]** →  → **ISO** → uma opção no modo Fotografia.
- Aumente o valor ISO em locais onde o uso de flash é proibido. Pode tirar uma foto limpa selecionando um valor de ISO mais alto, sem ter de garantir mais luz.
- Use a função Redução de ruído de maneira a reduzir o ruído visual que pode surgir em fotos com valor de ISO alto. (p. 146)
- Dependendo das condições de fotografia, as opções disponíveis podem ser diferentes.

Equilíbrio de branco



O Equilíbrio de branco representa a fonte de luz que influencia a cor da foto.







A cor de uma foto depende do tipo e da qualidade da fonte de iluminação. Se desejar que as cores da sua foto sejam realistas, selecione uma condição de iluminação adequada para calibrar o Equilíbrio de branco, tais como **Eb auto**, **Luz dia**, **Nublado**, **Tungstênio**, ou ajuste a temperatura da cor manualmente.

Você também pode ajustar as cores para as fontes de iluminação predefinidas de modo que as cores da foto correspondam à cena real em condições de iluminação mista.

Para definir o Equilíbrio de branco,

No modo Fotografia, pressione [MENU] →  → **Equilib. branco** → uma opção.

Ícone	Descrição
	Eb auto: Use configurações automáticas dependendo das condições de luz.
	Luz dia: Selecione quando tirar fotos nos exterior em dias de sol. Essa opção faz com que as cores das fotos se pareçam com as cores naturais da cena.
	Nublado: Selecione quando tira fotos no exterior em dias nublados ou com nuvens. Fotos tiradas em dias nublados tendem a ser mais azuladas do que em dias de sol. Essa opção compensa esse efeito.

Ícone	Descrição
	Branco fluorescente: Selecione quando quer fotografar sob uma lâmpada fluorescente à luz do dia. Especialmente para luz fluorescente branca com temperatura de cor de cerca de 4 200K.
	BN fluorescente: Selecione quando quer fotografar sob uma lâmpada fluorescente à luz do dia. Especialmente para luz fluorescente branca com tonalidades muito brancas, com temperatura de cerca de 5 000K.
	Luz do dia fluorescente: Selecione quando quer fotografar sob uma lâmpada fluorescente à luz do dia. Especialmente para luz fluorescente branca com tonalidades um pouco azul, com temperatura de cerca de 6 500K.
	Tungstênio: Selecione ao fotografar em ambientes internos com lâmpadas incandescentes ou halógenas. Lâmpadas incandescentes de tungstênio tendem a apresentar um matiz avermelhado. Essa opção compensa esse efeito.
	Equilíbrio de brancos do flash: Selecione quando usar um flash.
	Conf. padrão: Utilize as suas configurações predefinidas. Você pode definir manualmente o Equilíbrio de branco ao pressionar [DISP] e fotografando depois uma folha de papel branca. Preencha o círculo de medição pontual com o papel e defina o Equilíbrio de branco.

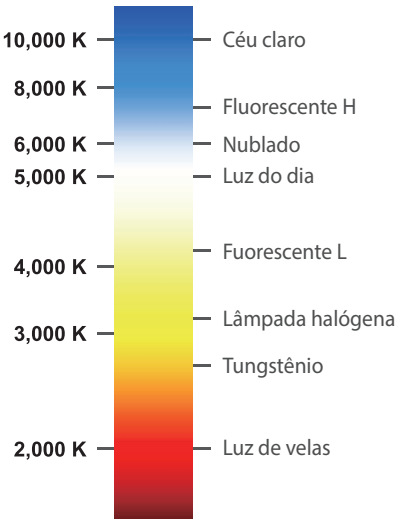
Ícone	Descrição
K	<p>Temperatura da Cor: Ajuste manualmente a temperatura da cor da fonte de iluminação. A temperatura da cor é uma medida em graus Kelvin que indica o tipo específico de fonte de iluminação. Quando a temperatura da cor aumenta, a distribuição de cores se torna mais fria. De forma análoga, à medida que a temperatura da cor diminui, a distribuição de cores se torna mais quente. Pressione [DISP] e ajuste a temperatura da cor.</p> 



Dependendo das condições de fotografia, as opções disponíveis podem ser diferentes.

Personalizando opções de Equilíbrio de branco predefinidas

Você pode também personalizar opções de Equilíbrio do branco pré-definidas.

Para personalizar opções predefinidas,

No modo Fotografia, pressione **[MENU]** →  → **Equilib. branco** → uma opção → **[DISP]** → role o disco de seleção ou pressione **[DISP/ISO/AF]**.

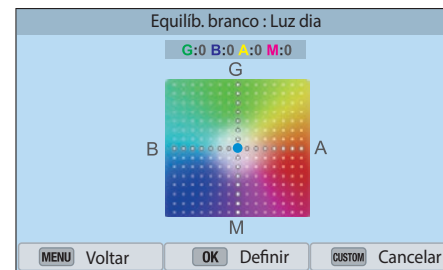

Você pode também tocar numa área no ecrã.

Exemplos



Eb auto



Luz dia

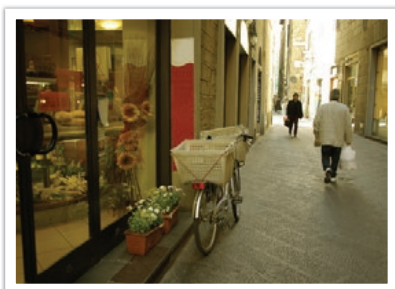

Luz do dia fluorescente

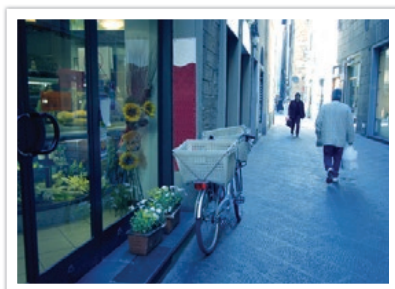

Tungstênio



Assistente de Imagem (estilos de fotos)

Assistente de imagem permite aplicar diferentes estilos às suas fotos para criar várias aparências e destacar emoções. Você também pode criar e salvar seus próprios estilos de fotografia ao ajustar as cores, a saturação, a nitidez e o contraste para cada estilo.

Não há uma regra para determinar qual estilo o mais adequado em qual condição. Experimente os diferentes estilos e descubra suas próprias configurações.

Para definir um estilo de fotografia,

No modo Fotografia, pressione [MENU] →  → **Assist. Imagem** → uma opção.

Exemplos



Padrão

Vívido

Retrato



Paisagem

Floresta

Retrô





Legal

Calma

Clássico



- Pode também ajustar o valor das configurações de estilo predefinidas. Selecione uma opção de Assist. Imagem, pressione [DISP], e em seguida ajuste a cor, saturação, nitidez ou contraste.
- Para personalizar o seu próprio Assistente de Imagem, selecione   ou  e ajuste a cor, saturação, nitidez e contraste.
- As opções do Assistente de Imagem não podem ser definidas com as opções de Filtro inteligente ao mesmo tempo.

Modo AF

Aprenda a ajustar o foco da câmera de acordo com os tipos de objetos fotografados.

Você pode selecionar um modo de foco apropriado para o objeto entre as opções de foco automático simples, foco automático contínuo e foco manual. A função de AF é ativada quando pressiona o botão **[Obturador]** até a metade. No modo MF, é necessário girar o anel de foco na lente para focalizar manualmente.

Na maioria dos casos, selecionar a opção **AF Individual** é suficiente para focalizar os objetos. Objetos com movimentos rápidos ou de cor semelhante ao segundo plano são difíceis de focalizar. Para casos como esses, selecione um modo foco apropriado.

No caso da sua lente ter um botão AF/MF, você deverá colocar o botão na posição de acordo com o modo selecionado. Coloque o botão em AF para selecionar AF Individual ou AF contínuo. Coloque o botão em MF quando selecionar Foco manual.

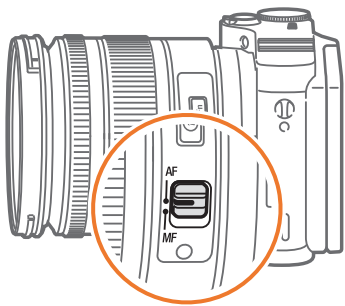

Quando sua lente não tem interruptor AF/MF, pressione **[AF]** para selecionar o modo AF que pretende.

Para definir o modo de foco automático,

No modo Fotografia, pressione **[AF]** → uma opção.



- Você pode também definir a opção pressionando **[MENU]** →  → **Modo AF** → uma opção no modo Fotografia.
- Dependendo da lente que você usar, as opções disponíveis podem ser diferentes.

AF Individual

AF Individual é apropriado para fotografar objetos estáticos. Quando pressiona o botão **[Obturador]** até a metade, o foco é fixado na área de foco. A área se torna verde quando o foco é obtido.



AF Contínuo

Enquanto pressiona o botão **[Obturador]** até a metade, a câmera continua a focalizar automaticamente. Assim que a área de foco for fixada no objeto, o objeto permanecerá em foco mesmo se estiver se movendo. Esse modo é recomendado para fotografar uma pessoa andando de bicicleta, cães correndo, ou um uma cena de corrida de carros.



Focagem manual

Você pode focalizar manualmente um objeto ao girar o anel de foco na lente. A função Assistência MF permite ajustar facilmente o foco. Enquanto gira o anel de foco, a área de foco é aumentada. Quando você usa a função Focus Peaking, a cor que você selecionou surge em volta do bordo do objeto focado. Quando você usa a função Focus Peaking, a cor que você selecionou surge no sujeito focado. Este modo é recomendado para fotografar objetos de cor semelhante à do segundo plano, cenas noturnas ou fogos de artifício.



Se você usar essa função, você não poderá definir as opções de Toque af, Área AF e Ligar AE ao ponto AF.



A função Área AF altera as posições da área de foco.

Em geral, as câmeras focalizam no objeto mais próximo. No entanto, quando há muitos objetos, objetos indesejados podem ser focalizados. Para impedir que objetos indesejados sejam focalizados, altere a área de foco de modo a incluir apenas o objeto desejado. Você pode tirar uma foto mais clara e nítida ao selecionar uma área de foco apropriada.

Para definir a área de foco automático,

No modo Fotografia, pressione [MENU] →  → Área AF → uma opção.



- Dependendo das condições de fotografia, as opções disponíveis podem ser diferentes.
- Quando a Chave AF/MF está definida para MF você não poderá alterar a Área AF do menu de fotografia.
- Quando você usa a opção Detecção Faces AF, a câmera foca na área com a moldura branca automaticamente.
- Dependendo das opções do Assist. Imagem, Detecção Faces AF poderá não ser eficaz.
- Quando você define o foco manual, a Detecção Faces poderá não estar disponível.
- A detecção de faces pode não ser eficaz quando:
 - o objeto está longe da câmera
 - está demasiado claro ou demasiado escuro
 - o objeto não está encarando sua câmera
 - o objeto está de máscara ou óculos
 - a expressão facial do objeto muda drasticamente
 - o objeto está na frente da luz ou as condições de luz são instáveis

Seleção de AF

Você pode definir o foco na área que desejar. Aplique um efeito de fora de foco para tornar o objeto mais destacado.

O foco na foto abaixo foi reposicionado e redimensionado para se enquadrar no rosto do objeto.

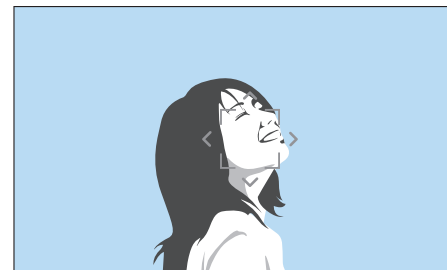

Para redimensionar ou mover a área de foco, no modo Fotografia, pressione [OK]. Use o botão de navegação para mover a área de foco. Desloque o disco de seleção para redimensionar a área de foco.

Multi AF

A câmera exibe um retângulo verde nos locais em que o foco foi ajustado corretamente. A foto é dividida em duas ou mais áreas, e a câmera obtém pontos focais em cada uma delas. Esse modo é recomendado pra fotos de cenários.

Quando você pressiona o botão do [**Obturador**] até a metade, a câmera exibe as áreas de foco conforme mostrado na foto abaixo.

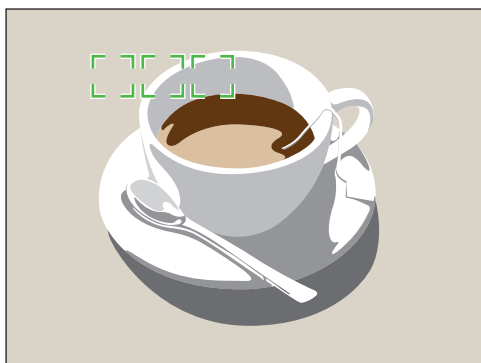

Detecção Faces AF

A câmera focaliza preferencialmente em rostos humanos. É possível detectar rostos de até 10 pessoas. Essa configuração é recomendada para fotografar grupos de pessoas.

Quando pressiona o botão [**Obturador**] até a metade, a câmera foca o rosto, como mostra a foto embaixo. No caso de fotos de um grupo de pessoas, a câmera exibe o foco, no rosto da pessoa mais próxima, em branco e os outros rostos a cinzento.

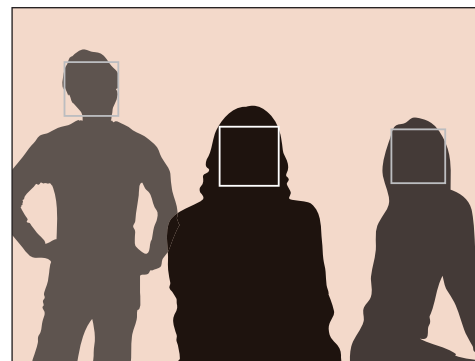

AF auto-retrato

Pode ser difícil verificar se o seu rosto está em foco ao tirar um autorretrato. Quando essa funcionalidade estiver ativa, o bipe da câmera torna-se mais rápido, quando o seu rosto estiver localizado no centro da composição.

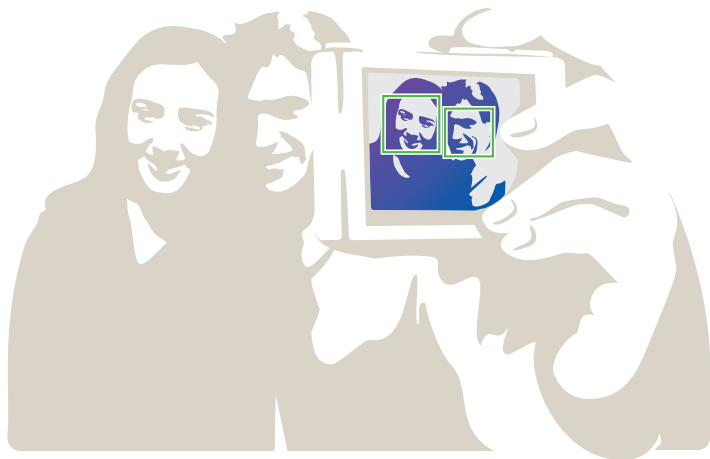

Toque af

Selecione ou foque uma área da tela onde você tocou para focar. Além disso, foca no motivo e tira uma foto tocando na tela.

Para definir Toque af,

No modo Fotografia, pressione [MENU] →  → **Toque af** → uma opção.



Dependendo das condições de fotografia, as opções disponíveis podem ser diferentes.

Toque af

Toque af permite que você selecione e foque na área de foco que você tocou na tela.

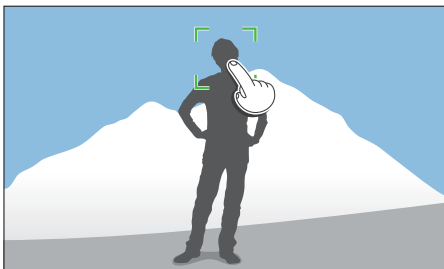

Ponto Af

A área de foco vai corresponder à área que você tocar na tela e o foco não será conseguido.

Acompanhamento de AF

Acompanhamento de AF permite que você acompanhe e foque automaticamente o seu objeto, mesmo quando o objeto está se movendo ou quando você altera a composição de fotografia.

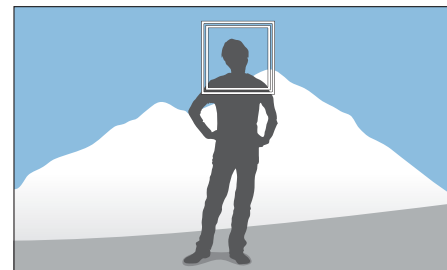

Moldura branco: A sua câmera está a acompanhar o objeto.

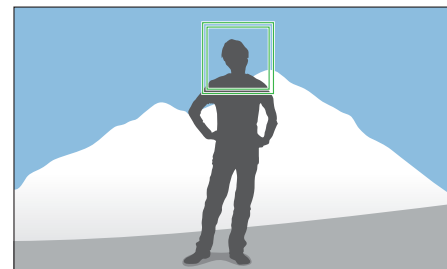

Moldura verde: O seu objeto está focado quando você pressiona o botão do [Obturador] até a metade.

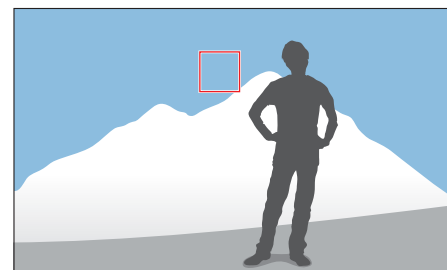

Moldura vermelho: A sua câmera não conseguiu focar.



- Se você não selecionar uma área de foco, a função Foco automático não funcionará.
- Acompanhar um objeto pode falhar quando:
 - o objeto é demasiado pequeno
 - o objeto mexe-se demasiado
 - o objeto está na frente da luz ou você está fotografando no escuro
 - cores e padrões no objeto e no fundo são os mesmos
 - o objeto possui padrões horizontais, tais como listas
 - a câmera trepida em excesso
- Quando o acompanhamento falha, a funcionalidade irá reiniciar.
- Se a câmera não conseguir acompanhar o objeto, a área de foco será reiniciada.
- Se a câmera falhar o foco, a moldura de foco irá ficar vermelha e o foco reiniciará.

Fotografia com um toque

Você pode tirar uma foto com o toque do seu dedo. Ao tocar no objeto, a câmera foca no objeto automaticamente e tira a foto.

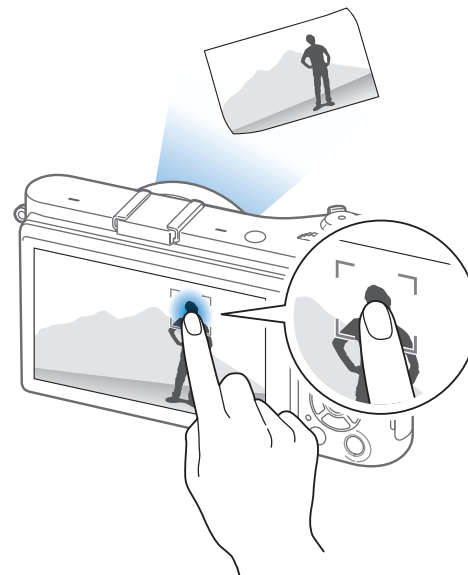

Assistência de foco

No modo de foco manual, você precisa girar o anel de foco na lente para focar. Quando você usa a função de Assistência MF ou Focus Peaking, você pode obter um foco mais claro. Esta função está disponível somente em lentes que oferecem suporte ao foco manual.

Assistência MF

No modo de foco manual, você pode aumentar a cena e facilmente ajustar o foco enquanto gira o anel de foco.

Para definir a assistência de foco manual,

No modo Fotografia, pressione [MENU] →  → **Assistência MF** → uma opção.

* Padrão

Opção	Descrição
Desligado	Não utilize a funcionalidade Assistência MF.
Aumentar x5*	A área de foco é ampliada, por 5 vezes, quando você gira o anel de foco. 

* Padrão

Opção	Descrição
Aumentar x8	A área de foco é ampliada, por 8 vezes, quando você gira o anel de foco. 

Focus Peaking

No modo de foco manual, a cor que você selecionou surge no sujeito focado para o ajudar a focar enquanto gira o anel de foco.

Para definir opções de Focus Peaking,

No modo Fotografia, pressione [MENU] →  → **Focus Peaking** → uma opção.

* Padrão

Opção	Descrição
Nível	Configure uma sensibilidade para detetar o sujeito focado. (Desligar, Alto, Normal* , Baixo)
Cor	Configure uma cor para surgir no sujeito focado. (Branco* , Vermelho, Verde)

Estabilização ótica de imagens (OIS)

Use a função de estabilização ótica de imagens (OIS) para minimizar a trepidação da câmera. A função de OIS pode não estar disponível em algumas lentes.



A trepidação tende a ocorrer em locais escuros ou fotografando no interior. Nesses casos, sua câmera usa uma velocidade de obturador mais lenta de maneira a aumentar a quantidade de luz recolhida, o que pode criar uma foto embaçada. Pode prevenir esse situação usando a função OIS.

Se sua lente possui um botão OIS, deve colocar o botão na posição **ON** para usar a funcionalidade OIS.

Para definir as opções de OIS,

No modo Fotografia, pressione [MENU] →  → **OIS (Anti vibração)** → uma opção.

* Padrão

Ícone	Descrição
	Desativado: A funcionalidade OIS está desligada. (Talvez este recurso não esteja disponível em algumas lentes.)
	Modo 1*: A função OIS é aplicada somente quando pressiona o botão [Obturador] até a metade ou totalmente.
	Modo 2: A função OIS está ligada.

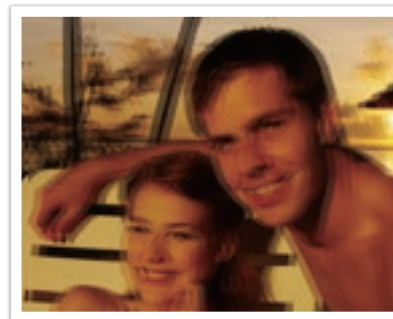

Sem correção OIS

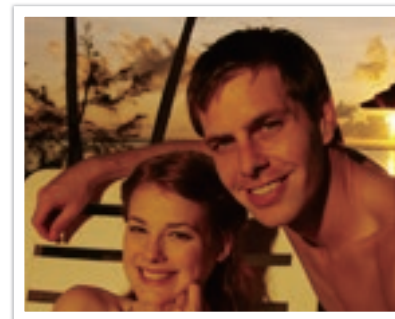

Com correção OIS



- A função OIS pode não funcionar corretamente quando:
 - mover sua câmera para seguir o movimento do objeto
 - existe demasiada trepidação da câmera
 - a velocidade do obturador é baixa (por exemplo, quando você seleciona **Noite** no modo **S**)
 - a bateria estiver fraca
 - tira uma foto 1Er. plano
- Se você usar a função OIS com um tripé, suas imagens poderão ser desfocadas pela vibração do sensor de OIS. Ao usar um tripé, desative a função OIS.
- Se sua câmera sofrer algum impacto ou cair, a tela ficará embaçada. Se isso ocorrer, desligue a sua câmera, e ligue-a novamente.
- Use a função OIS somente quando necessário, uma vez que consome mais energia da bateria.
- Para definir uma opção OIS no menu, defina a Chave OIS na sua lente para **ON**.
- Essa opção poderá não estar disponível em algumas lentes.
- **Desativado** poderá não estar disponível em algumas lentes.

Direção (método de fotografia)

Pode configurar o método de fotografia como Contínuo, Sequência, Temporizador e muito mais.

Selecione **Individual** para tirar uma foto de cada vez. Selecione **Contínuo** ou **Disp. cont.** para fotografar objetos em movimento. Selecione **Agrupamento AE**, **Agrupamento EB** ou **Suporte AI** para ajustar a exposição, Equilíbrio de branco ou aplicar efeitos Assistente de Imagem. Você pode também selecionar **Tempor.** para tirar fotos de si próprio.

Para definir o método de fotografia,

No modo Fotografia, pressione [📷] → uma opção.



- Você pode também definir uma opção, pressionando [MENU] → [📷] → **Direção** → uma opção no modo Fotografia.
- Dependendo das condições de fotografia, as opções disponíveis podem ser diferentes.

Individual

Capture uma foto sempre que pressionar o botão [**Obturador**].
Recomendado para condições gerais.

Contínuo

Capturar fotos continuamente enquanto pressiona o botão do [**Obturador**]. Você pode tirar até 5 fotos (**constantemente baixo**) ou 8,6 fotos (**constantemente alto**) por segundo.



- Se você selecionar **constantemente alto**, a função de redução do ruído não está disponível.
- A velocidade máxima de fotografia são 8,6 frames por segundo. Irá abrandar depois de aprox. 13 fotografias JPEG, 5 fotografias RAW. (Com base num cartão UHS-1 SD. Pode variar dependendo das espec. do cartão de memória.)

Disparo Contínuo

Capture de forma consecutiva até 10 fotos por segundo (3 segundos), 15 fotos por segundo (2 segundos) ou 30 fotos por segundo (1 segundo) ao pressionar o botão **[Obturador]** uma vez. Recomenda-se para fotografar o movimento rápido de objetos rápidos, como carros de corrida.



- Para configurar o número de fotos, no modo Fotografia, pressione [📷] → **Disp. cont.**, e pressione **[DISP]**.
- A dimensão da foto é definida para 5M.
- Poderá demorar algum tempo para salvar a foto.
- Não é possível usar o flash com esta opção.
- A velocidade do obturador deverá superior a 1/30 segundo.
- As fotos capturadas com esta opção poderão ser ligeiramente ampliadas durante a gravação.
- Você não poderá definir a opção ISO acima de ISO 3200.
- Essa opção não poderá ser usada no formato de arquivo RAW e não está disponível quando a qualidade da foto estiver definida para RAW.

Temporizador

Capture fotos com um atraso de 2 a 30 segundos. O atraso é ajustável em incrementos de 1 segundo.

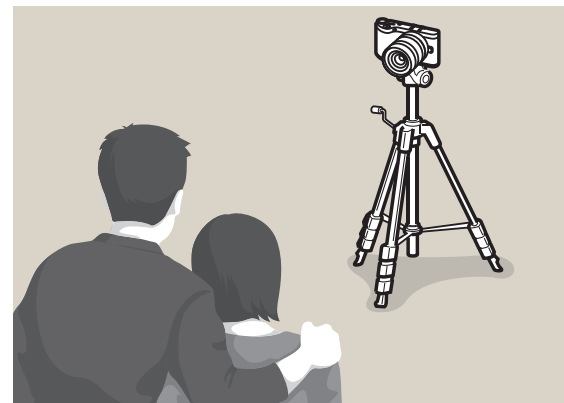

- Para configurar o retardo, no modo Fotografia, pressione [📷] → **Tempor.**, e pressione **[DISP]**.

Suporte de AE (Agrupamento AE)

Quando pressiona o botão **[Obturador]**, sua câmera tira 3 fotos consecutivas: a original, uma um nível mais escuro e outra mais clara. Use um tripé para evitar fotos embaçadas, uma vez que a câmera captura três fotos continuamente. Pode ajustar as configurações no menu **Ajuste de suporte**.



Suporte de equilíbrio do branco (Agrupamento EB)

Quando pressiona o botão **[Obturador]**, sua câmera tira 3 fotos consecutivas: a original e duas fotos com configurações de equilíbrio do branco diferentes. A foto original é capturada quando pressiona o botão **[Obturador]**. As outras duas são ajustadas automaticamente de acordo com o equilíbrio do branco que configurou. Pode ajustar as configurações no menu **Ajuste de suporte**.



Essa opção não poderá ser usada no formato de arquivo RAW e não está disponível quando a qualidade da foto estiver definida para RAW.

Suporte Assistente Imagem (Suporte AI)

Quando você pressiona o botão [**Obturador**], sua câmera tira três fotos consecutivas, cada uma com uma configuração de Assistente Imagem diferente. Sua câmera captura uma foto e aplica as três opções de Assistente Imagem que selecionou para a foto capturada. Pode selecionar três configurações diferentes no menu **Ajuste de suporte**.



Essa opção não poderá ser usada no formato de arquivo RAW e não está disponível quando a qualidade da foto estiver definida para RAW.

Configuração de Suporte

Você pode configurar as opções para Agrupamento AE, Agrupamento EB e Suporte AI. (p. 147)

Para definir uma opção de agrupamento,







No modo Fotografia, pressione [**MENU**] →  → **Ajuste de suporte** → uma opção.



Flash

De maneira a tirar uma foto mais real do objeto, a quantidade de luz deve ser constante. Quando a fonte de luz varia, pode usar o flash para permitir uma quantidade de luz constante. Selecione configurações apropriadas para uma fonte de luz e um objeto.

Para definir opções do flash,

No modo Fotografia, pressione [MENU] →  → **Flash** → uma opção.

Ícone	Descrição
	Desativado: O flash não é usado.
	Smart Flash: A câmera ajusta automaticamente a intensidade do flash de acordo com a quantidade de luz existente no ambiente.
	Automático: O flash dispara automaticamente em locais escuros.
	Auto Red-eye: O flash dispara automaticamente e reduz os olhos vermelhos.
	Preenchido: O flash dispara sempre que tirar uma foto. (O brilho é ajustado automaticamente.)
	Preenchimento Vermelho: O flash dispara sempre que tirar uma foto, e previne os olhos vermelhos.

Ícone	Descrição
	<p>1.ª Cortina: O flash dispara imediatamente após a abertura do obturador. A câmera tira uma foto de um objeto no início de uma sequência de ação de forma mais clara.</p> 
	<p>2.ª Cortina: O flash dispara imediatamente após o fechamento do obturador. A câmera tira uma foto de um objeto no final de uma sequência de ação de forma mais clara.</p> 



- Dependendo das condições de fotografia, as opções disponíveis podem ser diferentes.
- Existe um intervalo entre os dois disparos do flash. Não se mova até o flash disparar a segunda vez.
- Se você selecionou **Desativado**, o flash não dispara mesmo quando o flash integrado esteja aberto.



Use somente flashes aprovados pela Samsung. O uso de flashes incompatíveis pode danificar sua câmera.

Reduzindo o efeito olhos vermelhos

Se o flash disparar quando tirar uma foto a alguém no escuro, poderá aparecer um brilho vermelho nos olhos. Para corrigir o efeito olhos vermelhos, selecione **Auto Red-eye** ou **Preenchimento Vermelho**.



Sem redução de olhos vermelhos



Com redução de olhos vermelhos



Se o objeto estiver muito longe da câmera ou se mover quando o flash disparar pela primeira vez, a redução dos olhos vermelhos poderá não funcionar.

Ajustando a intensidade do flash

Com o flash ligado, ajuste a intensidade do flash para nível +/-2.

Para definir a intensidade do flash,

No modo Fotografia, pressione [Fn] → **Flash** → uma opção → [DISP] → role o disco de seleção ou pressione [Z]/[AF] para ajustar a intensidade do flash.

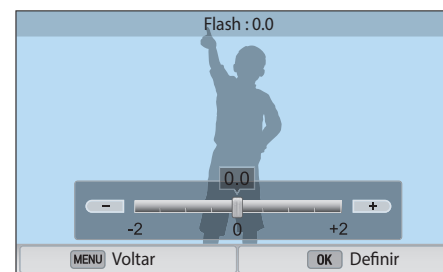



- Você pode também arrastar a barra ou tocar em +/- para ajustar a intensidade.
- Ajustando a intensidade do flash poderá não ser o suficiente quando:
 - o objeto está demasiado perto da câmera
 - configurou um sensibilidade ISO demasiado alta
 - o valor de exposição é demasiado longo ou demasiado curto
- Em alguns modos de Fotografia, não poderá usar essa função.
- Se colocou um flash externo na câmera, com intensidade ajustável, as configurações de intensidade do flash serão aplicadas.
- Se o objeto estiver demasiado perto quando usar o flash, alguma luz poderá ficar bloqueada, resultando numa foto escura. Certifique-se que o objeto está dentro do alcance recomendado, que varia de lente para lente.
- Quando uma proteção da lente estiver colocada, a luz do flash embutido pode ser bloqueada pela proteção. Remova-a para usar o flash.



Medição

O modo de medição refere-se à forma como a câmera mede a quantidade de luz.

Sua câmera mede a quantidade de luz na cena, e em muitos dos seus modos, usa a medição para ajustar variadas configurações. Por exemplo, se um objeto parecer escuro que a sua cor real, a câmera tira uma foto sobreexposta dele. Se um objeto parecer mais claro que a sua cor real, a câmera tira uma foto subexposta dele.

A claridade e o ambiente geral da foto também podem ser afetados por como a câmera mede a intensidade da luz. Selecione uma configuração apropriada para cada condição de fotografia.

Para definir uma opção de medição,

No modo Fotografia, pressione [MENU] →  → **Medição** → uma opção.

Multi

O modo Multi calcula a quantidade de luz em várias áreas. Quando a luz é suficiente ou insuficiente, sua câmera ajusta a exposição, para um brilho mediano da cena. Esse modo é adequado para fotos comuns.



Pontual

O modo Pontual calcula a quantidade de luz no centro. Quando tira uma foto em condições onde exista muita luz de fundo atrás do objeto, sua câmera ajusta a exposição para fotografar o objeto corretamente. Por exemplo, quando seleciona o modo Multi num ambiente de luz de fundo forte, a câmera calcula que a quantidade de luz é muito abundante, o que resultará numa foto mais escura. O modo Pontual pode prevenir essa situação, uma vez que calcula a quantidade de luz na área designada.



O objeto tem uma cor brilhante, enquanto o fundo é escuro. O modo Pontual é recomendado para situações onde exista muita diferença na exposição existente entre o objeto e o fundo.

Centralizado

O modo Centralizado calcula uma área mais larga do que o modo Pontual. Dá maior quantidade de luz na área central da foto (60–80 %) e o restante da foto (20–40 %). É recomendado para situações onde existe ligeira diferença de luz entre o objeto e o fundo, ou uma área do objeto é muito grande em comparação com a composição geral da foto.



Medindo o valor da exposição da área de foco

Quando essa função está ativa, sua câmera configura automaticamente uma exposição ótima, calculando o brilho da área de foco. Essa função está disponível somente quando seleciona a medição **Pontual** ou medição **Multi** e **Seleção de AF**.

Para definir esta função,

No modo Fotografia, pressione [MENU] →  → **Ligar AE ao ponto AF** → uma opção.



Faixa dinâmica

Esta função corrige automaticamente a perda de detalhes de brilho que pode ocorrer devido a diferenças de sombra na foto.

Para definir as opções de Smart Range,





No modo Fotografia, pressione [MENU] →  → **Faixa dinâmica** → uma opção.



Sem efeito Faixa dinâmica



Com efeito Faixa dinâmica

Ícone	Descrição
	Desativado: Não usa a Faixa dinâmica
	Smart Range+: Corrige a perda de detalhe de brilho.  Você não poderá definir ISO 100.
	HDR: Tire 2 fotos com diferentes exposições e combine-as para criar uma única imagem automaticamente.  <ul style="list-style-type: none"> • Você não poderá definir a opção ISO acima de ISO 3200. • As opções de Alcance dinâmico não podem ser definidas ao mesmo tempo que as opções de Assistente de Imagem.

Filtro Inteligente

O Filtro Inteligente permite-lhe aplicar efeitos especiais às suas fotos. Você pode selecionar várias opções de filtro para criar efeitos especiais que são difíceis de obter através das lentes normais.

Para configurar opções de Filtro Inteligente,

No modo Fotografia, pressione [MENU] →  → **Filtro inteligente** → uma opção.

Opção	Descrição
Desligado	Sem efeito
Vinhetas	Aplique as cores retrô, alto contraste e efeito forte de vinheta das câmeras Lomo.
Miniatura	Aplique o efeito tilt-shift para fazer o objeto parecer miniatura.
Lápis colorido	Aplique um efeito de lápis colorido.
Aquarela	Aplique um efeito de pintura a aquarela.
Pintura a lápis molhado	Aplicar um efeito deslavado.
Esboço a óleo	Aplicar um efeito de esboço a óleo.
Esboço a tinta	Aplicar um efeito de esboço a tinta.
Acrílico	Aplique um efeito de pintura acrílico.

Opção	Descrição
Negativo	Aplique o efeito de filme negativo.
Vermelho	Reduza a saturação de todas as cores exceto a vermelha.
Verde	Reduza a saturação de todas as cores exceto a verde.
Azul	Reduza a saturação de todas as cores exceto a azul.
Amarelo	Reduza a saturação de todas as cores exceto a amarela.



As opções de Filtro inteligente não podem ser definidas com as opções de Assistente de Imagem ao mesmo tempo.

Compensação da exposição

A câmera ajusta automaticamente a exposição ao medir os níveis de luz da composição da foto e a posição de um objeto. Se a exposição definida pela câmera for superior ou inferior à esperada, você poderá ajustar seu valor manualmente. O valor da exposição pode ser ajustado em incrementos de ± 3 . A câmera exibe o aviso de exposição em vermelho para cada passo além do intervalo de ± 3 .

Para ajustar o valor de exposição, enquanto mantém pressionado [**+**], role o disco de seleção. Você pode também ajustar o valor da exposição pressionando [**Fn**] e selecionando **EV**.

Você pode verificar o valor da exposição por meio do indicador de nível de exposição.

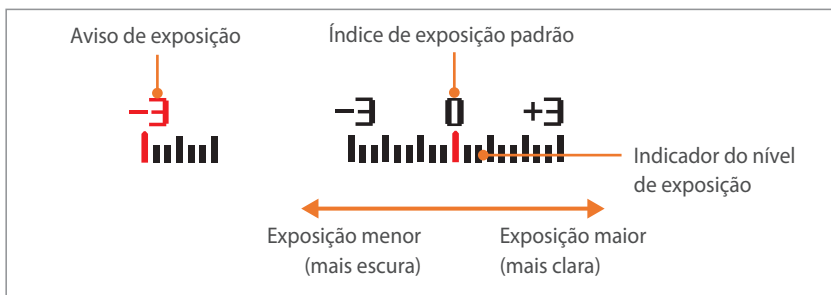

Bloqueio de exposição

Quando o contraste entre as cores é muito forte, e você não consegue obter a exposição adequada, bloqueie a exposição e tire uma foto.

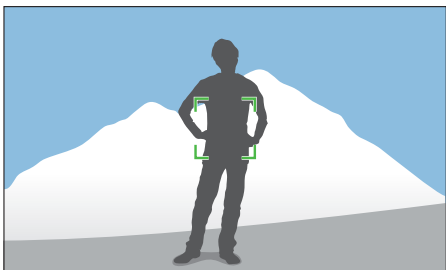

Para bloquear o valor da exposição, ajuste a exposição da foto e pressione o botão de personalização.

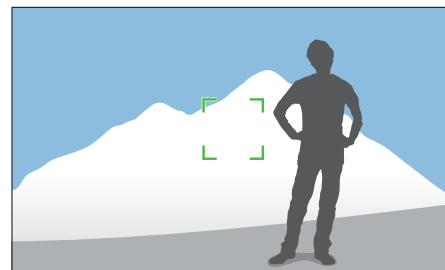

Após bloquear a exposição, aponte a lente ao que pretender, e pressione o **[Obturador]**.



- Defina uma função do botão de personalização para **AEL**, para bloquear o valor de exposição atual. (p. 150)
- Essa funcionalidade não está disponível no modo Manual.

Funções de vídeo









As funções disponíveis para vídeos são explicadas a seguir.

Dimensão do filme

Defina a dimensão do filme.

Para configurar as opções de dimensão do filme,

No modo Fotografia, pressione [MENU] →  → **Dimens. filme** → uma opção.



Ícone	Tamanho	Recomendado para
	1920X1080 (60 fps) (16:9)	Exibir em TV de muito alta definição. (Só pode ser reproduzido em TVs de muito alta definição, capazes de reproduzir a 60 fps.)
	1920X1080 (30 fps) (16:9)	Exibir em TV de muito alta definição.
	1920X1080 (15 fps) (16:9)	Exibir em TV de muito alta definição. (Disponível apenas em algumas opções de Filtro Inteligente.)
	1920X810 (24 fps) (Aprox. 2,35:1)	Exibição em TV de alta definição.
	1280X720 (60 fps) (16:9)	Exibição em TV de alta definição.
	1280X720 (30 fps) (16:9)	Exibição em TV de alta definição.
	640X480 (30 fps) (4:3)	Exibição em TV.
	320X240 (30 fps) (4:3)	Coloque num site usando uma rede sem fio (30 segundos no máximo).

Qualidade do filme

Definir qualidade do filme

Para configurar as opções da qualidade do filme,

No modo Fotografia, pressione [MENU] →  → **Qualidade do filme** → uma opção.

Ícone	Extensão	Descrição
	MP4 (H.264)	Normal: Grava vídeos em qualidade normal.
	MP4 (H.264)	Alta qualidade: Grava vídeos em alta qualidade.

Diversos movimentos

Configure a velocidade de reprodução de um vídeo.

Para configurar opções de velocidade de reprodução,

No modo Fotografia, pressione [MENU] → → **Diversos movimentos** → uma opção.

Ícone	Descrição
	x0.25: Grave um vídeo e reproduza-o a 1/4 da velocidade normal. (Disponível somente em 640x480 ou 320x240)
	x0.5: Grave um vídeo e reproduza-o a 1/2 da velocidade normal. (Disponível somente em 1280x720 (30 fps), 640x480 ou 320x240)
	x1: Grave um vídeo e reproduza-o à velocidade normal.
	x5: Grave um vídeo e reproduza-o a 5X da velocidade normal.
	x10: Grave um vídeo e reproduza-o a 10X da velocidade normal.
	x20: Grave um vídeo e reproduza-o a 20X da velocidade normal.



- Se selecionou uma outra opção do que **x1**, o som não será gravado.
- Dependendo das condições de fotografia, as opções disponíveis podem ser diferentes.

Fader

Você pode esmaecer o início ou o fim de uma cena ao usar a função de esmaecedor na câmera sem precisar fazê-lo no computador. Configure a opção esmaecedor para gradualmente esmaecer no início da cena. Configure a opção esmaecedor para gradualmente tornar nítida a cena. Use a função da forma apropriada para adicionar efeitos dramáticos aos seus vídeos.

Para definir opções do esmaecedor,

No modo Fotografia, pressione [MENU] → → **Fader** → uma opção.

Ícone	Descrição
	Desligado: Função Fader não usada.
	Ligado: A cena gradualmente esmaece para dentro.
	Desligado: A cena gradualmente esmaece para fora.
	Ligado-desligado: A função Fader é aplicada no início e fim de uma cena.



Quando você usa a função Fader, poderá demorar mais tempo a salvar um arquivo.

Voz

Algumas vezes, um vídeo mudo é mais atraente que um vídeo com som. Desative a voz para gravar um vídeo sem som.

Para definir opções de voz,

No modo Fotografia, pressione [MENU] →  → **Voz** → uma opção.

Corte ruído

Quando você grava vídeos em ambientes ruidosos, poderá gravar sons indesejáveis. Em particular, o som do vento forte nos vídeos gravados não permite apreciar os seus vídeos. Use a função Corte ruído para remover alguns ruídos envolventes além do ruído do vento.

Para reduzir o som do vento,

No modo Fotografia, pressione [MENU] →  → **Corte ruído** → uma opção.

Nível do micro

Configure o nível do micro para as condições de fotografia.

Para definir o nível do micro,

No modo Fotografia, pressione [MENU] →  → **Nível do micro** → uma opção.



Capítulo 3

Reprodução/Edição

Aprenda a reproduzir e editar fotos e vídeos.
Consulte o capítulo 6 para editar arquivos em um PC.

Buscando e gerindo arquivos

Saiba como ver miniaturas de fotos e vídeos e como proteger ou excluir arquivos.



Se você não realizar qualquer operação por algum tempo, a informação e os ícones na tela vão desaparecer. Quando voltar a usar a câmera, eles irão aparecer.

Exibindo fotos

1 Pressione [▶].

- O arquivo mais recente capturado será exibido.

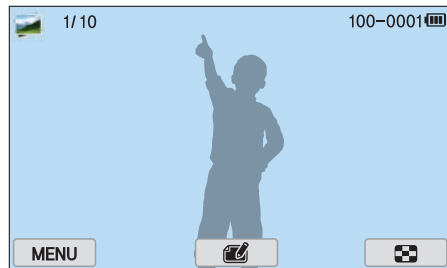

2 Pressione [📁/AF] para rolar pelos arquivos.

- Você pode também arrastar a imagem para a esquerda ou direita para mover para outro arquivo.



Você não poderá editar ou reproduzir arquivos obtidos por outras câmeras, devido as dimensões não suportadas ou codecs. Utilize um computador ou outro dispositivo para editar ou reproduzir esses arquivos.

Exibindo miniaturas das imagens

De maneira a procurar as fotos e vídeos que deseja, mude para a vista de miniaturas. A vista de miniaturas exibe várias imagens ao mesmo tempo para que possa mais facilmente encontrar os itens que está buscando. Você pode também classificar e exibir arquivos pela categoria, tais como a data ou tipo de arquivo.

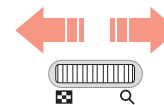
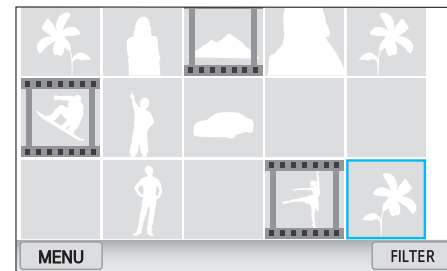

Role o disco de seleção para a esquerda para selecionar o modo de visualização de miniaturas.

(Role o disco de seleção para a direita para retornar ao modo anterior.)

Exibir arquivos por categoria

1 Na vista de miniaturas, pressione [MENU] →  → **Filtro** → uma categoria.

- Você pode também tocar em **FILTER** para selecionar uma categoria.

* Padrão

Opção	Descrição
Tudo*	Visualizar arquivos normalmente.
Data	Exibe arquivos pela data em que eles foram salvos.
Tipo	Visualizar arquivos pelo tipo de arquivo.
Local	Visualizar arquivos pelo local em que eles foram salvos. (Somente as fotos capturadas com um módulo de GPS, opcional, possuem informação de local.)

2 Selecionar uma lista para a abrir.

3 Selecionar um arquivo para o ver.

4 Toque em  para voltar para a vista anterior.

Exibindo arquivos como uma pasta

As fotos contínuas e sequência surgem como uma pasta. Selecionando uma pasta, todas as fotos nela irão reproduzir automaticamente. Excluir uma pasta irá excluir todas as fotos nessa pasta.

1 No modo Reprodução, pressione [/AF] ou arraste a imagem para a esquerda ou direita para mover para a pasta desejada.

- A câmera irá automaticamente reproduzir as fotos na pasta.

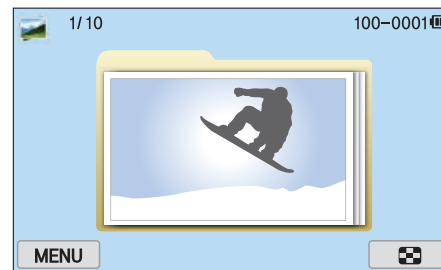

2 Role o disco de seleção para a direita para abrir a pasta.



- Você pode também tocar na pasta no ecrã para abrir a pasta.

3 Pressione [/AF] ou arraste a imagem para a esquerda ou direita para mover para outro arquivo.

4 Role o disco de seleção para a esquerda para voltar ao modo Reprodução.

Protegendo arquivos

Proteja seus arquivos contra exclusão acidental.

- 1 No modo Reprodução, pressione [MENU] →  → **Proteger** → **Selecionar**.
- 2 Pressione [/AF] para selecionar um arquivo e pressione [].
- 3 Pressione [Fn].



Você não poderá excluir ou girar um arquivo protegido.

Bloq./Desbloq. todos os arquivos

Bloquear ou desbloquear todos os arquivos.

- 1 No modo Reprodução, pressione [MENU] →  → **Proteger** → **Tudo**.
- 2 Selecione uma opção.

Opção	Descrição
Bloq.	Bloquear todos os arquivos.
Desbloq.	Desbloquear todos os arquivos.
Cancelar	Voltar ao menu anterior.

Excluindo arquivos

Exclua arquivos no modo Reprodução e assegure mais espaço em seu cartão de memória. Arquivos protegidos não são excluídos.

Excluir um único arquivo

Você pode selecionar um único arquivo e excluí-lo.

- 1 No modo Reprodução, selecione um arquivo, e em seguida pressione [⏏].
- 2 Quando a mensagem pop-up surgir, selecione **Sim**.

Excluir vários arquivos

Você pode selecionar vários arquivos e excluí-los.

- 1 No modo Reprodução, pressione [MENU] → [▶] → **Excluir** → **Selecionar**.
 - Ou então, na vista de miniaturas, pressione [⏏] e selecione arquivos a excluir.
- 2 Selecione os arquivos a excluir pressionando [📁/AF] e pressionando [⏏].
 - Pressione [⏏] novamente para cancelar sua seleção.
- 3 Pressione [⏏].
- 4 Quando a mensagem pop-up surgir, selecione **Sim**.

Excluindo todos arquivos

Você pode excluir todos os arquivos no cartão de memória de uma vez.

- 1 No modo Reprodução, pressione **[MENU]**.
- 2 Selecione  → **Excluir** → **Tudo**.
- 3 Quando a mensagem pop-up surgir, selecione **Sim**.



Exibindo fotos

Aumentar uma foto

Você pode ampliar fotos ao exibi-las no modo Reprodução. Você também pode usar a função Cortar para extrair a parte da imagem exibida na tela e salvá-la como um novo arquivo.

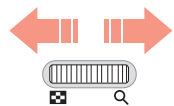
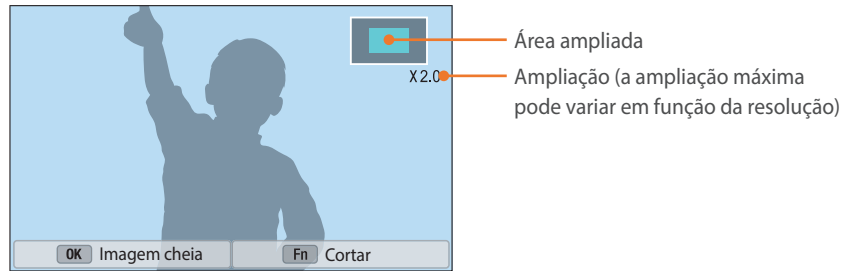

Role o disco de seleção para a direita para ampliar a foto.
(Role o disco de seleção para a esquerda para reduzir a foto.)

Para	Faça
Mover a área ampliada	Pressione [DISP/ISO/☺/AF].
Corte a imagem aumentada	Pressione [Fn]. (guardar como novo arquivo)
Retornar à imagem original	Pressione [OK].



Você pode também juntar os seus dedos ou afastá-los na tela para diminuir ou ampliar uma foto. Você pode também fazer duplo toque em uma área para a ampliar automaticamente.

Exibindo uma exibição de slides

Você pode exibir fotos em uma apresentação de slides, aplicar vários efeitos à apresentação de slides e reproduzir músicas de fundo.

- 1 No modo Reprodução, pressione [MENU].
- 2 Selecione [▶] → **Opções de Apresentação de Slides.**
- 3 Selecione uma opção de efeito de apresentação de slides.
 - Pule para a etapa 4 para iniciar uma apresentação de slides sem efeito algum.



* Padrão

Opção	Descrição
Mod Repr.	Defina se pretende ou não repetir a apresentação de slides. (Reprod. uma vez* , Repetir)
Intervalo	Defina o intervalo entre as fotos. (1 seg* , 3 seg , 5 seg , 10 seg)
Som	Configure o áudio de fundo.
Efeito	<ul style="list-style-type: none"> • Configure um efeito de alteração de cena entre fotos. • Selecione Desligado para cancelar os efeitos.

4 Pressione [**MENU**].

5 Selecione **Iniciar apresentação de slides**.

6 Visualizar a apresentação de slides.

- Pressione [] para pausar.
- Pressione [] novamente para continuar.
- Pressione [**MENU**] para parar a apresentação de slides e voltar ao modo Reprodução.
- Pressione [**DISP/ISO**] para ajustar o nível do volume.

Rotação Auto

Com Rotação Auto ligada, sua câmera gira as fotos que tirou, automaticamente, na vertical para que possam se ajustar ao ecrã horizontalmente.

Para definir as opções de rotação Auto,

No modo Reprodução, pressione [**MENU**] →  → **Rotação Auto** → uma opção.

Criando ordem de impressão (DPOF)

O DPOF (Formato de pedido de impressão digital) permite que você defina o número de cópias a serem impressas.

A câmera salva as informações em DPOF na pasta MISC do seu cartão de memória. Se tiver definido informações DPOF para suas imagens, você poderá levar o cartão de memória à uma loja de impressões digitais e imprimir suas fotos. Você não pode definir uma ordem de impressão para arquivos em formatos RAW.

Fotos com dimensão superior ao papel podem ser cortadas nos bordos esquerdo e direito. Certifique-se que as dimensões da foto são compatíveis com o tipo de papel que você selecionou.

1 No modo Reprodução, selecione uma foto, e em seguida pressione [**MENU**].

2 Selecione  → **DPOF**.

3 Pressione [**DISP/ISO**] para definir o número de cópias.

- Para selecionar outra foto, pressione [/AF].

4 Pressione [] para salvar.

Reproduzindo vídeos

No modo Reprodução, você pode reproduzir um vídeo, capturar uma imagem de um vídeo ou cortar um vídeo e salvá-lo como um outro arquivo.



Controles de exibição de vídeos

Ícone/Botão	Descrição
⏮/⏪/[◀]	Ver arquivo anterior/Procurar para trás. (De cada vez que você tocar no ícone ou pressionar o botão, enquanto reproduz um vídeo, você altera a velocidade de procura na seguinte ordem: 2X, 4X, 8X.)
⏸/▶/[⏸]	Pausar ou continuar a reprodução.
⏭/▶▶/[▶▶]	Ver arquivo seguinte/Procurar para a frente. (De cada vez que você tocar no ícone ou pressionar o botão, enquanto reproduz um vídeo, você altera a velocidade de procura na seguinte ordem: 2X, 4X, 8X.)
🔊/[DISP/ISO]	Ajuste o volume o silencie o som.

Recortar um vídeo durante a reprodução

- 1 No modo Reprodução, role para um vídeo e toque em .
- 2 Pressione [OK] ou toque em ▶ para iniciar a reprodução do vídeo.
- 3 Pressione [OK] ou toque **II** no ponto onde pretende que o recorte comece.
- 4 Pressione [Fn] ou toque em **Ponto de Início**.
- 5 Pressione [OK] ou toque em ▶ para continuar a reprodução do vídeo.
- 6 Pressione [OK] ou toque **II** no ponto onde pretende que o recorte termine.

7 Pressione [**Fn**] ou toque em **Ponto de Fim**.

8 Pressione [**Fn**] ou toque em **Recortar** para recortar um vídeo.

- Você pode ajustar a cena a ser cortada, arrastando as pegas que surgem na barra de progresso.

9 Quando a mensagem pop-up surgir, selecione **Sim**.



- Você não poderá recortar um vídeo gravado no modo 3D.
- O vídeo original deverá ter pelo menos 10 segundos de duração.
- A câmera irá salvar o vídeo editado como um novo arquivo e deixar o original inalterado.

Capturar uma imagem durante a reprodução

1 Enquanto visualiza um vídeo, pressione [**OK**] ou toque em **II** no ponto onde pretende capturar uma imagem.

2 Pressione [**Fn**] ou toque em **Tir. foto**.



- Você não poderá capturar uma imagem de um vídeo gravado no modo 3D.
- A resolução da imagem capturada será igual à resolução do vídeo original.
- A imagem capturada é salva como um novo arquivo.

Editando fotos

As fotos editadas são salvas como arquivos novos com nomes diferentes. Fotos capturadas em alguns modos não poderão ser editadas com a função Editar imagem.



Para editar
imagens,

No modo Reprodução, role para uma foto e toque em  → uma opção.



- Você pode também editar imagens no modo Reprodução, selecionando uma foto e pressionando [Fn] ou [MENU] → **Editar imagem**.
- Algumas imagens não poderão ser editadas com a função Editar imagem. Nesse caso, use um software de edição de imagem fornecido.
- A câmera irá salvar as fotos editadas como novos arquivos.
- Quando você edita fotos, a câmera irá convertê-las automaticamente para resoluções mais baixas. Fotos que você girou ou redimensionou manualmente não são convertidas automaticamente para resoluções mais baixas.
- Você não poderá editar as fotos enquanto vê os arquivos como uma pasta. Abra a pasta e selecione uma foto para editar cada foto.

Cortando uma foto

- 1 Toque em  → .
- 2 Arraste os cantos da caixa para ajustar o tamanho da área.
- 3 Arraste a caixa para ajustar a localização da área.
- 4 Toque em **OK**.
- 5 Toque em  para salvar.

Girando uma foto

1 Toque em → .

2 Toque numa opção.



3 Toque em **OK**.

4 Toque em para salvar.



- Você pode também girar uma foto no modo Reprodução, pressionando [MENU] e selecionando → **Girar** → um opção desejada.
- A câmera irá substituir o arquivo original.

Redimensionando fotos

Altere o tamanho da foto e salve-a como um novo arquivo.

1 Toque em → .

2 Toque numa opção.

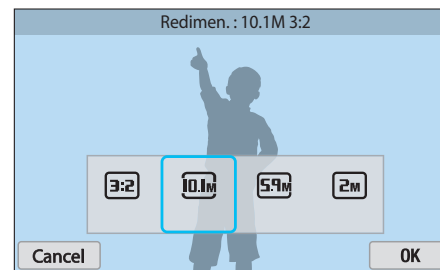

3 Toque em **OK**.

4 Toque em para salvar.









As opções de redimensionamento disponíveis diferem dependendo do tamanho da foto original.

Ajustando as suas fotos

Você pode corrigir as fotos capturadas ajustando o brilho, contraste ou saturação.

1 Toque em .

2 Toque numa opção de ajuste.

Ícone	Descrição
	Original (Retornar à imagem original)
	Ajuste automático
	Brilho
	Contraste
	Saturação
	Ajuste de RGB
	Temperatura da cor
	Exposição
	Matiz





3 Pressione [/AF] para ajustar a opção.

- Você pode também arrastar a barra ou tocar em +/- para ajustar a opção.
- Se você selecionou , passe para a etapa 4.

4 Toque em **OK**.

5 Toque em  para salvar.

Retocando faces

- 1 Toque em  → .
- 2 Pressione [/AF] para ajustar a opção.
 - Você pode também arrastar a barra ou tocar em +/- para ajustar a opção.
 - À medida que o número aumenta, o tom da pele torna-se mais brilhante e suave.
- 3 Toque em **OK**.
 - Para cancelar a correção, toque em .
- 4 Toque em  para salvar.



Aplicando efeitos de Filtro Inteligente

Aplique efeitos especiais em suas fotos.

1 Toque em  e toque numa opção.

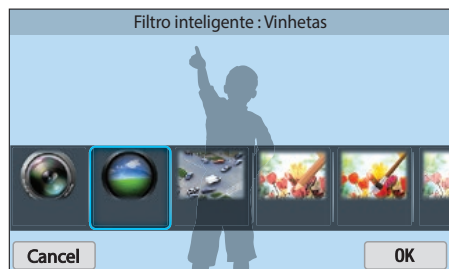

Opção	Descrição
Original	Sem efeito
Vinhetas	Aplice as cores retrô, alto contraste e efeito forte de vinheta das câmeras Lomo.
Miniatura	Aplice o efeito tilt-shift para fazer o objeto parecer miniatura.
Lápis colorido	Aplice um efeito de lápis colorido.
Aquarela	Aplice um efeito de pintura a aquarela.
Pintura a lápis molhado	Aplice um efeito deslavado.

Opção	Descrição
Esboço a óleo	Aplice um efeito de esboço a óleo.
Esboço a tinta	Aplice um efeito de esboço a tinta.
Acrílico	Aplice um efeito de pintura acrílica.
Negativo	Aplice o efeito de filme negativo.
Vermelho	Reduza a saturação de todas as cores exceto a vermelha.
Verde	Reduza a saturação de todas as cores exceto a verde.
Azul	Reduza a saturação de todas as cores exceto a azul.
Amarelo	Reduza a saturação de todas as cores exceto a amarela.

2 Toque em **OK**.

3 Toque em  para salvar.



Capítulo 4





Rede sem fio

Saiba como se conectar a uma rede sem fio local (WLANs) e usar funções.

Conectando a uma WLAN e configurando as opções de rede





Saiba como se conectar através de um ponto de acesso (PA) quando estiver ao alcance de uma WLAN. Pode também configurar as definições de rede.

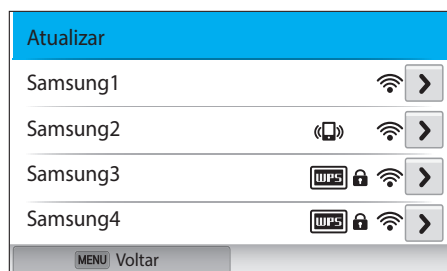

Conectando a uma WLAN

- 1 Gire o disco de seleção de modo para **Wi-Fi**.
- 2 Selecione , , , ou .
- 3 Pressione [**MENU**], e selecione **Configuração de Wi-Fi**.
 - Em alguns modos, siga as instruções na tela até que a tela Configuração de Wi-Fi surja.
 - Sua câmera busca automaticamente por dispositivos com PAs disponíveis.
- 4 Selecione um PA.



- Selecione **Atualizar** para atualizar os PA disponíveis.
- Selecione **Adicionar rede sem fio** para adicionar um PA manualmente. O nome do seu PA deverá ser em Inglês para adicionar o PA manualmente.

Ícone/Opção	Descrição
	PA Ad-hoc
	PA protegido
	PA WPS
	Intensidade do sinal
	Pressione [AF] ou toque para abrir a opções de configuração de rede.

- Quando seleciona um PA seguro, uma janela pop up surgirá. Insira as senhas requeridas para se conectar a WLAN. Para obter informações sobre como inserir texto, consulte "Introduzindo texto". (p. 127)
- Quando a página de início de sessão surgir, consulte "Usando o browser de início de sessão". (p. 125)
- Quando seleciona um PA não seguro, sua câmera irá conectar se na WLAN.
- Se você selecionar o perfil WPS suportado pelo PA,  → **Conexão WPS PIN** e introduza um PIN no dispositivo PA. Pode também conectar-se ao perfil WPS suportado pelo PA, selecionando  → **Botão de conexão WPS** na câmera e pressionando o botão **WPS** no dispositivo PA.
- O mesmo PA pode ser listado duas vezes, com duas frequências diferentes, porque a sua câmera suporta a função banda dupla.

Configurando as opções de rede

- 1 Na tela Configuração de Wi-Fi, mova para um PA, e pressione [AF] ou toque ▶.
- 2 Selecione cada opção e insira depois a informação requerida.

Opção	Descrição
Senha de Rede	Insira a senha de rede.
Configuração IP	Defina um endereço IP manual ou automaticamente.





Configurar manualmente o endereço IP

- 1 Na tela Configuração de Wi-Fi, mova para um PA, e pressione [AF] ou toque ▶.
- 2 Selecione **Configuração IP** → **Manual**.
- 3 Selecione cada opção e insira depois a informação requerida.

Opção	Descrição
IP	Insira o endereço IP estático.
Máscara Sub-rede	Insira a máscara de sub-rede.
Gateway	Insira o endereço do gateway.
Servidor DNS	Insira o endereço do DNS.

Usando o browser de início de sessão

Você pode inserir a sua informação de início de sessão através do browser de início de sessão quando conectar-se a alguns PA, sites de compartilhamento, ou servidores nuvem.

Ícone	Descrição
	Fechar o browser de início de sessão.
	Mover para a página anterior.
	Mover para a página seguinte.
	Parar o carregamento da página.
	Atualizar a página.



- Você poderá não conseguir selecionar alguns itens dependendo da página a que se conectou. Não querendo isso indicar mau funcionamento.
- O browser de início de sessão poderá não fechar automaticamente depois de iniciar sessão em algumas páginas. Nesse caso, feche o browser de início de sessão tocando em  e continue com a operação pretendida.
- Poderá demorar demasiado tempo para carregar a página de início de sessão devido à dimensão da página ou velocidade da rede. Nesse caso, aguarde até que a janela de início de sessão surja.

Dicas de conexão de rede

- Você necessita inserir um cartão de memória para usar as funcionalidades Wi-Fi.
- A qualidade da conexão de rede será determinada pelo PA.
- Quanto mais longe sua câmara estiver do PA, mais tempo demorará a se conectar à rede.
- Se um dispositivo próximo estiver a usar a mesma frequência de rádio que sua câmara, isso poderá interromper sua conexão.
- Se o seu nome de PA não estiver em inglês, a câmara poderá não ser capaz de localizar o dispositivo ou o nome poderá aparecer incorretamente.
- Para configurações de rede ou uma senha, entre em contato com seu administrador ou provedor de serviços de rede.
- Se a WLAN requerer autenticação do provedor de serviços, pode não conseguir se conectar. Para se conectar a WLAN, contate o seu provedor de serviços de rede.
- Dependendo do tipo de encriptação, o número de dígitos na senha podem diferir.
- Dependendo do ambiente, talvez não seja possível estabelecer uma conexão de WLAN.
- A câmara poderá exibir uma impressora com WLAN ativa na lista de PAs. Você não pode se conectar à rede através da impressora.
- Não pode conectar sua câmara à rede e TV ao mesmo tempo.
- Conectar-se à rede poderá ter custos extra. Os custos irão variar dependendo das condições do seu contrato.
- Se você não conseguir se conectar a uma WLAN tente outro PA da lista de PAs disponíveis.
- Poderá surgir uma página de início de sessão quando você selecionar WLANs oferecidas por algumas operadoras de rede. Insira o seu nome de usuário e senha para se conectar a WLAN. Para informação sobre como se registrar ou sobre o serviço, contacte a operadora de rede.
- Tome cuidado quando inserir informação pessoal no PA que se conectou. Não insira nenhuma informação de pagamento ou de cartão de crédito na sua câmara. O fabricante não se responsabiliza por quaisquer problemas causados por inserir tais informações.
- Conexões disponíveis poderão variar dependendo do país.
- A função WLAN da sua câmara deve respeitar as leis de transmissão rádio da sua região. Recomendamos que você use o recurso de WLAN no país em que comprou a câmara.
- O processo de configuração da rede pode diferir, dependendo das condições da rede.
- Não acesse redes em que não possui permissão de uso.
- Antes de se conectar à rede, certifique-se que a bateria está totalmente carregada.
- Você não pode carregar ou enviar arquivos capturados em alguns modos.
- Os arquivos que você transferir para outro dispositivo podem não ser suportados pelo dispositivo. Nesse caso, use um computador para reproduzir os arquivos.

Introduzindo texto

Saiba como introduzir texto. Os ícones na tabela permitem lhe mover o cursor, alterar para maiúsculas, etc. Toque numa tecla para a introduzir.



Ícone	Descrição
◀ ▶	Mova o cursor.
↶	Parar a introdução de texto e volte para página anterior.
↑	Alterar para maiúsculas.
?123	Alternar entre o modo Símbolos/Numérico e modo normal.
🌐	Alterar o idioma de introdução.
⏏	Insira um espaço.
↶	Salve o texto exibido.
✖	Exclua a última letra.



- Independentemente do idioma da tela, é possível inserir texto somente em inglês, em alguns modos.
- Pode introduzir até 64 caracteres.
- O ecrã poderá diferir dependendo do modo de introdução.
- Toque sem soltar numa tecla para introduzir o carácter na parte superior direita da tecla.

Salvando arquivos para um smartphone automaticamente

A câmera conecta-se a um smartphone compatível com a funcionalidade AutoShare através de uma WLAN. Quando você captura uma foto com a sua câmera, a foto é salva no smartphone automaticamente.



- A funcionalidade AutoShare é suportada pelos smartphones da série Galaxy ou modelos Galaxy Tab com o SO Android 2.3 ou posterior ou dispositivos iOS com iOS 6.0 ou posterior. Antes de usar essa funcionalidade, verifique o firmware do dispositivo e atualize-o se necessário.
- Você devia instalar Samsung SMART CAMERA App em seu telefone ou dispositivo antes de usar essa funcionalidade. Você pode transferir a aplicação do Samsung Apps, Google Play Store ou a Apple App Store. Samsung SMART CAMERA App é compatível com modelos da câmera Samsung fabricados em 2013 ou mais recente.
- Para instalar e iniciar Samsung SMART CAMERA App num smartphone com NFC ativo, ligue a funcionalidade NFC coloque o smartphone junto de uma etiqueta NFC (p. 30) na câmera. Essa funcionalidade é suportada por smartphones com SO Android 2.3 ou superior. Essa funcionalidade não está disponível para dispositivos iOS.
- Você necessita inserir um cartão de memória para usar essa funcionalidade.
- Se você configurar essa função, a configuração mantém-se mesmo quando você altera o Modo Fotografia.
- Essa funcionalidade poderá não ser suportada em alguns modos ou poderá não estar disponível em algumas opções de fotografia.

1 Na câmera, no modo Fotografia, pressione **[MENU]**.

2 Na câmera, selecione  → **AutoShare** → **Ligado**.

- Se a mensagem pop-up que inicia a transferência do aplicativo surgir, selecione **Próxima**.

3 No smartphone, ligue Samsung SMART CAMERA App.

- Para dispositivos iOS, ligue a funcionalidade Wi-Fi antes de iniciar a aplicação.
- Para iniciar a aplicação automaticamente num smartphone com NFC ativo, ligue a funcionalidade NFC coloque o smartphone junto de uma etiqueta NFC (p. 30) na câmera. Verifique se o smartphone está conectado à câmera e passe para a etapa 6.

4 Selecione a câmera a partir da lista e conecte o smartphone à câmera.

- O smartphone somente se pode conectar a uma câmera de cada vez.

5 Na câmera, permita que o smartphone se conecte à sua câmera.

- Se o smartphone já foi conectado à sua câmera, conecta-se automaticamente.
- Um ícone que mostra o status da conexão  irá surgir no ecrã da câmera.

6 Na câmera, tire uma foto.

- A foto capturada é salva na câmera e transferida depois para o smartphone.
- Se você gravou um vídeo, esse é salvo na câmera.

Enviando fotos ou vídeos para um smartphone

A câmera conecta-se a um smartphone compatível com a função MobileLink através de uma WLAN. Pode enviar fotos ou vídeos facilmente para o seu smartphone.



- A funcionalidade MobileLink é suportada pelos smartphones da série Galaxy ou modelos Galaxy Tab com o SO Android 2.3 ou posterior ou dispositivos iOS com iOS 6.0 ou posterior. Antes de usar essa funcionalidade, verifique o firmware do dispositivo e atualize-o se necessário.
- Você devia instalar Samsung SMART CAMERA App em seu telefone ou dispositivo antes de usar essa funcionalidade. Você pode transferir a aplicação do Samsung Apps, Google Play Store ou a Apple App Store. Samsung SMART CAMERA App é compatível com modelos da câmera Samsung fabricados em 2013 ou mais recente.
- Para instalar e iniciar Samsung SMART CAMERA App num smartphone com NFC ativo, ligue a funcionalidade NFC coloque o smartphone junto de uma etiqueta NFC (p. 30) na câmera. Essa funcionalidade é suportada por smartphones com SO Android 2.3 ou superior. Essa funcionalidade não está disponível para dispositivos iOS.
- Quando não houver arquivos na memória da câmera, essa função não poderá ser usada.
- Se você selecionar arquivos do smartphone, você pode ver até 1 000 arquivos recentes e enviar 150 arquivos de uma vez. Se você selecionar arquivos da câmera, poderá ver arquivos que foram selecionados na câmera. O número máximo de arquivos que podem ser enviados varia dependendo do espaço de armazenamento do seu smartphone.
- Quando você envia vídeos em alta definição usando a funcionalidade MobileLink, você poderá não conseguir reproduzir os arquivos em alguns dispositivos.
- Quando usar essa funcionalidade em dispositivos iOS, o dispositivo pode perder a conexão Wi-Fi.
- Você não poderá enviar arquivos RAW.

- 1 Na câmera, gire o disco de seleção de modo para **Wi-Fi**.
- 2 Na câmera, selecione .
 - Se a mensagem pop-up que inicia a transferência do aplicativo surgir, selecione **Próxima**.
- 3 Na câmera, selecione uma opção de envio.
 - Se você selecionou **Selecione Arquivos no Smartphone**, você pode usar o seu smartphone para ver e compartilhar arquivos armazenados na câmera.
 - Se você selecionar **Selecione Arquivos na Câmera**, você pode selecionar arquivos a enviar da câmera.
- 4 No smartphone, ligue Samsung SMART CAMERA App.
 - Para dispositivos iOS, ligue a funcionalidade Wi-Fi antes de iniciar a aplicação.
 - Para iniciar a aplicação automaticamente num smartphone com NFC ativo, ligue a funcionalidade NFC coloque o smartphone junto de uma etiqueta NFC (p. 30) na câmera. Verifique se o smartphone está conectado à câmera e passe para a etapa 7.

5 Selecione a câmera a partir da lista e conecte o smartphone à câmera.

- O smartphone somente se pode conectar a uma câmera de cada vez.

6 Na câmera, permita que o smartphone se conecte à sua câmera.

- Se o smartphone já foi conectado à sua câmera, conecta-se automaticamente.

7 No smartphone ou na câmera, selecione arquivos para transferir da câmera.

8 No smartphone, toque no botão copiar ou na câmera, selecione **Enviar**.

- A câmera irá enviar os arquivos.



Utilizando um smartphone como acionador remoto do obturador

A câmera conecta-se a um smartphone compatível com a funcionalidade Remote Viewfinder através de uma WLAN. Use o smartphone como liberação do obturador através da funcionalidade Remote Viewfinder. A foto capturada irá ser mostrada no smart phone.



- A funcionalidade Remote Viewfinder é suportada pelos smartphones da série Galaxy ou modelos Galaxy Tab com o SO Android 2.3 ou posterior ou dispositivos iOS com iOS 6.0 ou posterior. Antes de usar essa funcionalidade, verifique o firmware do dispositivo e atualize-o se necessário.
- Você devia instalar Samsung SMART CAMERA App em seu telefone ou dispositivo antes de usar essa funcionalidade. Você pode transferir a aplicação do Samsung Apps, Google Play Store ou a Apple App Store. Samsung SMART CAMERA App é compatível com modelos da câmera Samsung fabricados em 2013 ou mais recente.
- Para instalar e iniciar Samsung SMART CAMERA App num smartphone com NFC ativo, ligue a funcionalidade NFC coloque o smartphone junto de uma etiqueta NFC (p. 30) na câmera. Essa funcionalidade é suportada por smartphones com SO Android 2.3 ou superior. Essa funcionalidade não está disponível para dispositivos iOS.
- Essa função não está disponível no modo 3D.



- 1 Na câmera, gire o disco de seleção de modo para **Wi-Fi**.
- 2 Na câmera, selecione .
 - Se a mensagem pop-up que inicia a transferência do aplicativo surgir, selecione **Próxima**.
- 3 No smartphone, ligue Samsung SMART CAMERA App.
 - Para dispositivos iOS, ligue a funcionalidade Wi-Fi antes de iniciar a aplicação.
 - Para iniciar a aplicação automaticamente num smartphone com NFC ativo, ligue a funcionalidade NFC coloque o smartphone junto de uma etiqueta NFC (p. 30) na câmera. Verifique se o smartphone está conectado à câmera e passe para a etapa 6.
- 4 Selecione a câmera a partir da lista e conecte o smartphone à câmera.
 - O smartphone somente se pode conectar a uma câmera de cada vez.

5 Na câmera, permita que o smartphone se conecte à sua câmera.

- Se o smartphone já foi conectado à sua câmera, conecta-se automaticamente.

6 No smart phone, configure as seguintes opções de fotografia.



Ícone	Descrição
	Opção de flash
	Opção do temporizador
	Tamanho da foto
	Salvando local

- Enquanto usar essa função, alguns botões de sua câmera não estarão disponíveis.
- O botão zoom e o botão obturador no seu smartphone não irão funcionar quando usar essa função.
- O modo Remote Viewfinder suporta o  e somente os tamanhos de foto .

7 No smartphone, toque sem soltar  para focar.

- O foco é definido automaticamente para **Multi af.**

8 Solte  para capturar a foto.

- Fotos salvas no smartphone serão redimensionadas para 1616X1080 quando fotografar em  e para 1920X1080 quando fotografar com a resolução .



- Quando usa essa função, a distância ótima entre sua câmera e o smartphone pode variar, dependendo do que a rodeia.
- O smartphone deve estar dentro da distância de 7 m da câmera, para poder usar essa função.
- Levará algum tempo para capturar a foto depois de soltar  no smartphone.
- A função Remote Viewfinder será desativada quando:
 - receber uma chamada no smart phone
 - caso a câmera ou smartphone se desligue
 - à memória estiver cheia
 - Dispositivo perdeu a conexão à WLAN
 - ou a conexão Wi-Fi é fraca ou instável
 - você não realiza operações por aproximadamente 5 minutos enquanto conectado

Usando Backup autom. para enviar fotos ou vídeos

Pode enviar fotos ou vídeos que tirou ou gravou com a câmera para o PC através da rede sem fio.

Instalando o programa para Backup automático em seu computador

- 1 Instale o i-Launcher no PC. (p. 163)
- 2 Conecte a câmera ao PC com o cabo USB.
- 3 Quando o ícone do programa Backup autom. surgir, clique nele.
 - O programa Backup autom. é instalado no PC e a informação acerca do PC será armazenada na câmera. Siga as instruções na tela para concluir a instalação.
 - Você pode também salvar a informação acerca do PC na câmera, conectando o PC e a câmera através de Wi-Fi.
- 4 Remova o cabo USB.



Antes de instalar o programa, certifique-se que o PC está conectado à rede. Se não existir conexão de internet, você deve instalar o programa fornecido no CD.

Enviando fotos ou vídeos para PC

- 1 Gire o disco de seleção de modo para **Wi-Fi**.
- 2 Selecione .
 - Se a mensagem pop-up que inicia a transferência do aplicativo surgir, selecione **Próxima**.
 - Você deve configurar a informação de cópia de segurança do PC para usar a funcionalidade Backup autom. Para mais detalhes, consulte "Instalando o programa para Backup automático em seu computador". (p. 133) Se o programa Backup autom. estiver instalado no seu PC, salve a informação do PC através do Cabo USB ou conexão Wi-Fi.
 - Sua câmera irá tentar automaticamente conectar uma WLAN através do último dispositivo PA, mais recentemente usado.
 - Se sua câmera não tiver se conectado à WLAN, os dispositivos PA disponíveis serão pesquisados automaticamente. (p. 123)

3 Selecione um PC para cópia de segurança.

- Se você criou uma cópia de segurança anteriormente, passe para a etapa 4.

4 Selecione **OK**.

- Para cancelar o envio, selecione **Cancelar**.
- Não pode escolher arquivos individuais para backup. Essa função copia somente novos arquivos na câmera.
- O progresso da cópia será mostrado no monitor do PC.
- Quando a transferência estiver terminada, a câmera irá desligar-se automaticamente em 30 segundos, aproximadamente. Selecione **Cancelar** para voltar à tela anterior e evitar que a câmera se desligue automaticamente.
- Para desligar o seu PC automaticamente depois de concluir a transferência, selecione **Encerrar PC após backup**.
- Para alterar a cópia de segurança do PC, selecione .



- Quando conecta sua câmera à WLAN, selecione o PA que está conectado ao PC.
- A câmera pesquisará por pontos de acesso disponíveis mesmo quando se está a conectar ao mesmo ponto de acesso.
- Se desligar a câmera ou remover a bateria, enquanto envia arquivos, a transferência de arquivos será interrompida.
- Enquanto utilizar essa funcionalidade, o controle do obturador estará desativado em sua câmera.
- Só pode ligar uma câmera ao PC de cada vez, para enviar arquivos.
- A cópia de segurança poderá ser cancelada devido às condições da rede.
- As fotos ou vídeos podem ser enviadas para um PC, uma de cada vez. Os arquivos não poderão ser enviados novamente, mesmo que reconecte a câmera a um outro computador.
- Quando não houver arquivos na memória da câmera, essa função não poderá ser usada.
- Você deve desativar a Firewall do Windows e todas as outras firewalls antes de utilizar essa função.
- Pode enviar até 1 000 arquivos recentes.
- No Software do PC, o nome do servidor deve ser digitado através do alfabeto latino e não poderá exceder os 48 caracteres.
- Quando vários tipos de arquivos são criados de uma vez, somente os arquivos de imagem (JPG) serão enviados para o PC com essa funcionalidade.

Enviando fotos ou vídeos via e-mail

Você pode alterar suas configurações no menu de e-mail, e enviar fotos ou vídeos guardados na câmera através de e-mail.

Alterando configurações de e-mail

No menu e-mail, você pode alterar as configurações para guardar suas informações. Pode também definir ou alterar sua senha. Para obter informações sobre como introduzir texto, consulte "Introduzindo texto". (p. 127)

Armazenando suas informações

- 1 Gire o disco de seleção de modo para **Wi-Fi**.
- 2 Selecione .
 - Sua câmera irá tentar automaticamente conectar uma WLAN através do último dispositivo PA, mais recentemente usado.
 - Se sua câmera não tiver se conectado à WLAN, os dispositivos PA disponíveis serão pesquisados automaticamente. (p. 123)
- 3 Pressione [**MENU**].
- 4 Selecione **Configuração do remetente**.

- 5 Selecione a caixa **Nome**, introduza o seu nome e toque em ↩.

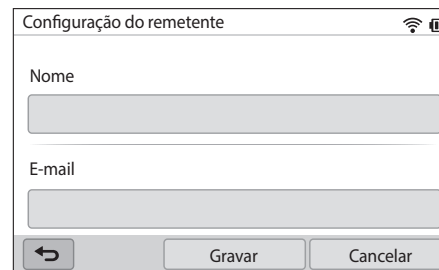

Configuração do remetente

Nome

E-mail

Gravar Cancelar

- 6 Selecione a caixa **E-mail**, introduza o seu endereço de e-mail e toque em ↩.
- 7 Selecione **Gravar** para salvar as alterações.
 - Para excluir a sua informação, selecione **Cancelar**.

Configurando uma senha de e-mail

- 1 Gire o disco de seleção de modo para **Wi-Fi**.
- 2 Selecione .
 - Sua câmera irá tentar automaticamente conectar uma WLAN através do último dispositivo PA, mais recentemente usado.
 - Se sua câmera não tiver se conectado à WLAN, os dispositivos PA disponíveis serão pesquisados automaticamente. (p. 123)
- 3 Pressione [**MENU**].
- 4 Selecione **Configurando a senha** → **Activo**.
 - Para desativar a senha, selecione **Desligado**.
- 5 Quando a mensagem pop-up surgir, selecione **OK**.

6 Insira uma senha de 4 dígitos.

7 Insira a senha novamente.

8 Quando a mensagem pop-up surgir, selecione **OK**.





Se você perdeu a sua senha, poderá reiniciá-la selecionando **RESET** no ecrã de configuração de senha. Quando reiniciar a informação, a informação de configuração do usuário salva anteriormente, o endereço de e-mail e a lista de e-mails enviados recentemente, serão excluídos.

Alterando a senha de e-mail

- 1 Gire o disco de seleção de modo para **Wi-Fi**.
- 2 Selecione .
 - Sua câmera irá tentar automaticamente conectar uma WLAN através do último dispositivo PA, mais recentemente usado.
 - Se sua câmera não tiver se conectado à WLAN, os dispositivos PA disponíveis serão pesquisados automaticamente. (p. 123)
- 3 Pressione [**MENU**].
- 4 Selecione **Alterar senha**.
- 5 Insira sua senha atual de 4 dígitos.
- 6 Insira a nova senha de 4 dígitos.
- 7 Insira a nova senha novamente.
- 8 Quando a mensagem pop-up surgir, selecione **OK**.

Enviando fotos ou vídeos via e-mail

Pode enviar fotos ou vídeos guardados em sua câmera por e-mail. Para obter informações sobre como introduzir texto, consulte "Introduzindo texto". (p. 127)

- 1 Gire o disco de seleção de modo para **Wi-Fi**.
- 2 Selecione .
 - Sua câmera irá tentar automaticamente conectar uma WLAN através do último dispositivo PA, mais recentemente usado.
 - Se sua câmera não tiver se conectado à WLAN, os dispositivos PA disponíveis serão pesquisados automaticamente. (p. 123)
- 3 Selecione a caixa **Remetente**, introduza o seu endereço de e-mail e toque em .
 - Caso já tenha salvo sua informação, ela será inserida automaticamente. (p. 135)
 - Para utilizar um endereço da lista de remetentes anteriores, selecione  → um endereço.

4 Selecione a caixa **Destinatário**, introduza o seu endereço de e-mail e toque em ↩.

- Para utilizar um endereço da lista de destinatários anteriores, selecione ▼ → um endereço.
- Selecione + para adicionar destinatários adicionais. Você pode introduzir até 30 destinatários.
- Selecione ✕ para excluir um endereço da lista.

5 Selecione **Próxima**.

6 Selecione arquivos a enviar.

- Pode selecionar até 20 arquivos. A dimensão total deverá ser 7 MB ou menos.

7 Selecione **Próxima**.

8 Selecione a caixa comentário, introduza os seus comentários e toque em ↩.

9 Selecione **Enviar**.

- A câmera irá enviar o e-mail.



- Mesmo que a foto tenha sido transferida com sucesso, poderão existir erros na conta de e-mail do destinatário que poderão fazer com que a foto seja rejeitada ou reconhecida como spam.
- Não poderá enviar e-mails, se não existir uma conexão de rede disponível ou as configurações da sua conta de e-mail estiverem incorretas.
- Você não poderá enviar um e-mail se o tamanho do arquivo exceder o limite. A resolução máxima das fotos que você pode enviar é 2M e a duração de vídeo máxima que pode enviar é a de um vídeo gravado usando 240p. Se a resolução da foto selecionada for superior a 2M, ela será redimensionada automaticamente para uma resolução inferior.
- Se você não puder enviar um e-mail devido a configurações de firewall ou autenticação de usuário, entre em contato com o seu administrador de rede ou provedor de serviços de rede.
- Quando não houver arquivos na memória da câmera, essa função não poderá ser usada.
- Você pode também enviar um e-mail no modo Reprodução pressionando [MENU] e selecionando **Compartilhar(Wi-Fi)** → **E-mail**.

Usando sites de compartilhamento de fotos ou vídeos

Transfira suas fotos ou vídeos para sites de compartilhamento. Os sites disponíveis serão mostrados em sua câmera. Para carregar arquivos para algumas páginas web, você deve visitar o website e registrar-se antes de conectar a sua câmera.

Acessando um site

- 1 Gire o disco de seleção de modo para **Wi-Fi**.
- 2 Selecione .
- 3 Selecione um site.
 - Se a mensagem pop-up que indica a criação de uma conta surgir, selecione **OK**.
 - Sua câmera irá tentar automaticamente conectar uma WLAN através do último dispositivo PA, mais recentemente usado.
 - Se sua câmera não tiver se conectado à WLAN, os dispositivos PA disponíveis serão pesquisados automaticamente. (p. 123)

4 Introduza o seu ID e senha para entrar.

- Para obter informações sobre como inserir texto, consulte "Introduzindo texto". (p. 127)
- Se se conectou ao SkyDrive, consulte "Usando o browser de início de sessão". (p. 125)
- Para selecionar um ID da lista, selecione ▼ → um ID.
- Pode entrar automaticamente, se já tiver acessado e entrado anteriormente no site.



Deverá possuir uma conta aberta no site de partilha de arquivos para usar essa função.

Carregando fotos ou vídeos

1 Acessar o site com a sua câmera.

2 Selecione arquivos a transferir.

- Pode selecionar até 20 arquivos. A dimensão total deverá ser 10 MB ou menos. (Em algumas páginas web, o tamanho total ou o número de arquivos pode variar.)

3 Selecione **Transferir**.

- Em algumas páginas web, você pode introduzir os seus comentários selecionando a caixa Comentário. Para obter informações sobre como introduzir texto, consulte "Introduzindo texto". (p. 127)



- Você pode configurar uma pasta de transferências para o Facebook, pressionando **[MENU]** e selecionando **Carregar pasta(Facebook)** no ecrã da lista de páginas web.
- Você não poderá transferir arquivos se o tamanho do arquivo exceder o limite. A resolução máxima das fotos que você pode transferir é 2M e a duração de vídeo máxima que pode transferir é a de um vídeo gravado usando **2HD**. Se a resolução da foto selecionada for superior a 2M, ela será redimensionada automaticamente para uma resolução inferior. (Em algumas páginas web, a resolução máxima das fotos pode variar.)
- Os métodos para carregar fotos ou vídeos poderão variar de acordo com o site selecionado.
- Se você não puder acessar um site devido às configurações de firewall ou autenticação de usuário, entre em contato com o seu administrador ou provedor de serviços de rede.
- As fotos ou vídeos carregados podem ser intituladas automaticamente com a data de quando foram fotografadas.
- A velocidade da sua conexão com a Internet pode afetar a rapidez com que fotos são carregadas ou páginas da Web são abertas.
- Quando não houver arquivos na memória da câmera, essa função não poderá ser usada.
- Você pode também transferir fotos ou vídeos para sites de compartilhamento de arquivos no modo Reprodução pressionando **[MENU]** e selecionando **Compartilhar(Wi-Fi)** → uma página web pretendida.
- Você não poderá transferir vídeos para algumas páginas web.
- Quando você transfere fotos para o SkyDrive, elas serão redimensionadas para 2M ao manter a sua relação de aspeto.

Usando Reprodução AllShare para enviar arquivos

Você pode transferir arquivos da sua câmera para o armazenamento online Reprodução AllShare ou visualizar os arquivos no dispositivo Reprodução AllShare conectado ao mesmo PA.

Transferindo fotos para o armazenamento online

1 Gire o disco de seleção de modo para **Wi-Fi**.

2 Selecione  → **Armazenamento Web**.

- Se a mensagem de guia surgir, selecione **OK**.
- Sua câmera irá tentar automaticamente conectar uma WLAN através do último dispositivo PA, mais recentemente usado.
- Se sua câmera não tiver se conectado à WLAN, os dispositivos PA disponíveis serão pesquisados automaticamente. (p. 123)
- Para alterar a dimensão das fotos transferidas, pressione **[MENU]** e selecione **Dimensão da imagem para Carregamento**.
- Se você registrou mais de um armazenamento web, você pode selecionar um da lista, pressionando **[MENU]** e selecionando **Alterar armazenamento Web**.

3 Introduza o seu ID e sua senha, e selecione **Entrar** → **OK**.

- Para obter informações sobre como introduzir texto, consulte "Introduzindo texto". (p. 127)
- Para selecionar um ID da lista, selecione ▼ → um ID.
- Pode entrar automaticamente, se já tiver acessado e entrado anteriormente no site.



Para usar essa funcionalidade, você deve criar uma conta Reprodução AllShare e uma conta num serviço de armazenamento web online afiliado usando o seu PC. Depois de criar as contas, adicione a sua conta de armazenamento online à Reprodução AllShare.

4 Selecione os arquivos que pretende transferir e selecione **Transferir**.



- No caso de você ter registrado mais de um armazenamento web, selecione um armazenamento web primeiro.
- Você não poderá transferir arquivos de vídeo para o armazenamento online Reprodução AllShare.
- Quando não houver arquivos na memória da câmera, essa função não poderá ser usada.
- Pode transferir até 20 arquivos.
- Você pode transferir fotos no modo Reprodução pressionando **[MENU]** e selecionando **Compartilhar(Wi-Fi)** → **Reprodução AllShare**.

Visualizar fotos ou vídeos em dispositivos que suportem Reprodução AllShare.

- 1 Gire o disco de seleção de modo para **Wi-Fi**.
- 2 Selecione  → **Dispositivos próximos**.
 - Se a mensagem de guia surgir, selecione **Sim**.
 - Sua câmera irá tentar automaticamente conectar uma WLAN através do último dispositivo PA, mais recentemente usado.
 - Se sua câmera não tiver se conectado à WLAN, os dispositivos PA disponíveis serão pesquisados automaticamente. (p. 123)
 - Você pode definir para permitir que somente os dispositivos selecionados ou todos os dispositivos se conectem, pressionando **[MENU]** e selecionando **Controlo de Acesso DLNA** no ecrã.
 - É criada uma lista de arquivos a compartilhar. Aguarde até que os outros dispositivos encontrem a sua câmera.
- 3 Conecte o dispositivo Reprodução AllShare a uma rede e só depois ligue a funcionalidade Reprodução AllShare.
 - Consulte o manual de usuário do seu dispositivo para mais informações.
- 4 Na câmera, permita que o dispositivo Reprodução AllShare se conecte à sua câmera.
- 5 No dispositivo Reprodução AllShare, selecione uma câmera para se conectar.

- 6 No dispositivo Reprodução AllShare, navegue pelas fotos e vídeos compartilhados.
 - Para obter informações sobre como procurar a câmera e navegar nas fotos ou nos vídeos usando o dispositivo Reprodução AllShare, consulte o manual do usuário do dispositivo.
 - Os vídeos poderão não ser corretamente reproduzidos, dependendo do tipo de dispositivo Reprodução AllShare e das condições da rede. Para uma reprodução suave, use um dispositivo PA banda dupla 5Ghz.

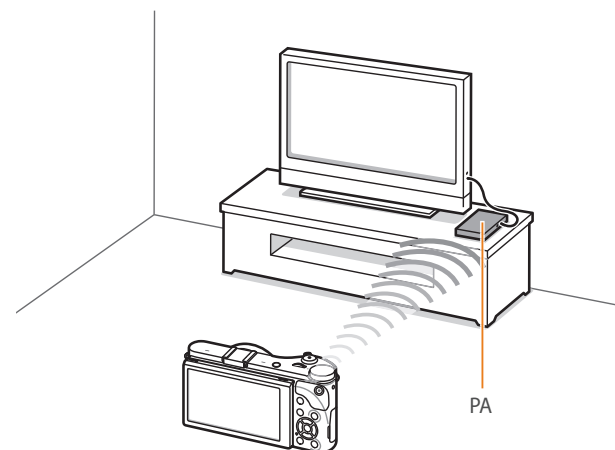

▲ A câmera está conectada a uma TV que suporta a Reprodução AllShare através de WLAN.



- Você pode compartilhar até 1 000 arquivos recentes.
- No dispositivo Reprodução AllShare, você pode ver somente fotos ou vídeos capturados com a sua câmera.
- A distância da conexão sem fio entre a câmera e o dispositivo Reprodução AllShare podem variar dependendo das especificações do PA.
- Se a câmera estiver conectada a 2 dispositivos Reprodução AllShare, a reprodução poderá ser mais lenta.
- As fotos ou vídeos serão compartilhados nos tamanhos originais.
- Você pode usar essa funcionalidade somente com dispositivos que suportem a Reprodução AllShare.
- As fotos ou vídeos compartilhados não serão armazenados no dispositivo Reprodução AllShare, mas eles podem ser armazenados na câmera de acordo com as especificações do dispositivo.
- Transferir fotos ou vídeos para o dispositivo Reprodução AllShare poderá demorar algum tempo, dependendo da conexão à rede, do número de arquivos a serem compartilhados ou da sua dimensão.
- Se você desligar a câmera abruptamente enquanto exibe fotos ou vídeos num dispositivo Reprodução AllShare (por exemplo, ao remover a bateria), o dispositivo considerará a câmera como ainda conectada.
- A ordem das fotos ou vídeos na câmera poderá ser diferente daquela do dispositivo Reprodução AllShare.
- Dependendo do número de fotos ou vídeos que você deseja compartilhar, poderá levar algum tempo para carregar todas as fotos ou vídeos e concluir o processo de configuração inicial.
- Durante a exibição de fotos ou vídeos no dispositivo Reprodução AllShare, o uso contínuo remoto deste dispositivo ou a execução de operações adicionais poderão impedir que este recurso funcione corretamente.

- Se você reordenar ou organizar os arquivos na câmera ao exibi-los no dispositivo Reprodução AllShare, será necessário repetir o processo de configuração inicial para atualizar a lista de arquivos do dispositivo.
- Quando não houver arquivos na memória da câmera, essa função não poderá ser usada.
- Recomendamos que use um cabo de rede para conectar o dispositivo Reprodução AllShare ao PA. Isso irá minimizar qualquer demora do vídeo, que você possa sentir com conteúdo streaming.
- Para visualizar arquivos no dispositivo Reprodução AllShare usando a funcionalidade **Dispositivos próximos**, ative o modo multicast no seu PA.
- Vídeos em 1920X1080 (60 fps) somente podem ser reproduzidos em TVs de muito alta definição, capazes de reproduzir a 60 fps.
- Você só pode visualizar arquivos 3D numa TV ou monitor compatível com 3D.

Enviando fotos usando Wi-Fi Direct

Quando a câmera se conecta através de uma WLAN a um dispositivo compatível com a função Wi-Fi Direct, você poderá enviar fotos para o dispositivo. Essa função poderá não ser compatível com alguns dispositivos.

- 1 No dispositivo, ligue a opção Wi-Fi Direct.
- 2 Na câmera, no modo Reprodução, desloque-se para uma foto.
- 3 Pressione **[MENU]** e selecione **Compartilhar(Wi-Fi)** → **Wi-Fi Direct**.
 - Quando na vista de uma imagem única, você pode enviar apenas uma foto de cada vez.
 - Quando na vista de miniaturas, você pode selecionar múltiplas fotos. Selecione **Transferir** quando terminar de selecionar fotos.
- 4 Selecione o dispositivo na lista da câmera de dispositivos Wi-Fi Direct.
 - Certifique-se que a opção Wi-Fi Direct do dispositivo está ligada.
 - Você pode também selecionar a sua câmera na lista de dispositivos Wi-Fi Direct do dispositivo.

- 5 No dispositivo, permita que a câmera se conecte ao dispositivo.

- A foto será enviada para o dispositivo.



- Pode enviar até 20 arquivos de uma só vez.
- Quando não houver fotos na memória da câmera, esse recurso não poderá ser usado.
- Se não conseguir conectar o dispositivo Wi-Fi Direct, atualize o firmware do dispositivo para o mais recente. Essa função poderá não ser compatível com alguns dispositivos.

Capítulo 5

Menu de opções da câmera

Aprenda sobre o menu de configurações do usuário e configurações gerais. As configurações podem ser ajustadas para melhor se adequarem as suas necessidades e preferências.

Configurações do usuário

O ambiente do usuário pode ser definido com estas configurações.

Para definir opções do usuário,

No modo Fotografia, pressione [MENU] →  → uma opção.



Os itens disponíveis e a sua ordem podem diferir dependendo das condições de fotografia.

Personalização de ISO

Etapa ISO

Pode definir a quantidade da sensibilidade ISO em 1/3 ou 1 passo.

Alcance de ISO auto

Você pode configurar o valor máximo de ISO sob o qual cada etapa de EV é escolhida quando configura o ISO para **Automático**.

* Padrão

Opção	Valor
Etapa 1/3	ISO 125, ISO 160, ISO 200, ISO 250, ISO 320, ISO 400, ISO 500, ISO 640, ISO 800, ISO 1000, ISO 1250, ISO 1600, ISO 2000, ISO 2500, ISO 3200*
Etapa 1	ISO 200, ISO 400, ISO 800, ISO 1600, ISO 3200*

Redução de ruído

Use a Redução de ruído para reduzir o ruído visual nas fotos.

* Padrão

Opção	Descrição
RR ISO alto	Essa funcionalidade reduz o ruído que poderá ocorrer quando configura uma sensibilidade de ISO mais alta. (Desat. , Alto , Normal* , Baixo)
RR longo prazo	Essa função reduz o ruído quando configura sua câmera para uma exposição mais longa. (Desligado , Activado*)

Ajuste de suporte

Você pode configurar as opções para Agrupamento AE, Agrupamento EB e Suporte AI.

Opção	Descrição
Ajuste suporte de AE	Configure o intervalo de exposição. (-/+0.3 EV*, -/+0.7 EV, -/+1 EV, -/+1.3 EV, -/+1.7 EV, -/+2 EV, -/+2.3 EV, -/+2.7 EV, -/+3 EV)
Aj. Sup. Eql. Branco	Ajuste o intervalo de alcance do Equilíbrio do branco das 3 fotos com suporte. (AB-/ +3* , AB-/ +2 , AB-/ +1 , MG-/ +3 , MG-/ +2 , MG-/ +1) Por exemplo, AB-/ +3 ajusta o valor de âmbar em três incrementos ou decrementos. MG-/ +3 ajusta o valor de magenta da mesma forma.
B.guide-bracket. Indst	Selecione 3 configurações de Assistente Imagem que a câmera usa para capturar 3 fotos com suporte.

DMF (Direct Manual Focus)

Ajuste o foco manual girando o anel de foco, depois de obter o foco, ao pressionar até meio do [**Obturador**]. Esse recurso poderá não estar disponível em algumas lentes.

Espaço da cor

A opção espaço da cor permite que você selecione métodos para representar cores. Os dispositivos digitais de imagem, como câmeras, monitores e impressoras possuem seus próprios métodos para representar as cores, os quais são conhecidos como espaços de cores.

Opção	Descrição
sRGB	sRGB (RGB padrão) é uma especificação internacional para definir o espaço da cor criado pelo IEC (International Electrotechnical Commission). É comumente usado para criar cores em monitores de PCs e também é o espaço de cor padrão do formato Exif. sRGB é recomendado para imagens convencionais e imagens que você pretende publicar na Internet.
Adobe RGB	Adobe RGB é usado na impressão comercial e possui uma faixa de cores superior ao sRGB. Sua faixa de cores mais ampla permite editar facilmente as fotos em um computador. Observe que os programas individuais são, em geral, compatíveis com um número limitado de espaços de cores.

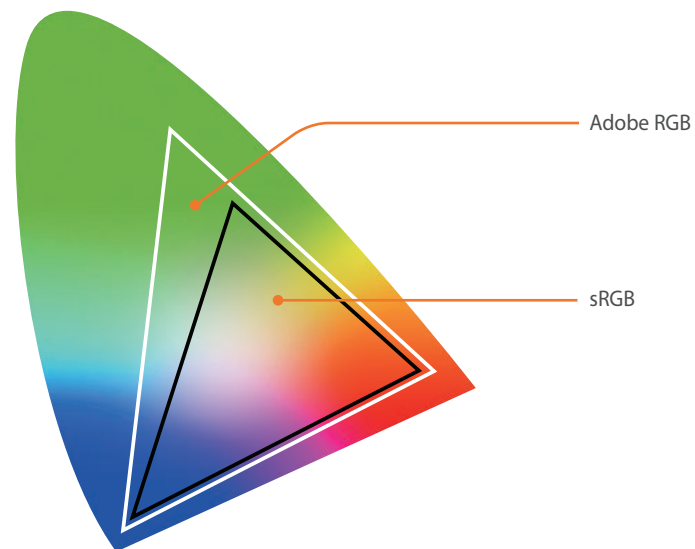

Quando o espaço da cor estiver definido para Adobe RGB, o nome dos arquivos será salvo como "_SAMXXXX.JPG."

Correção de distorção

Você pode corrigir a distorção da objetiva que pode ocorrer em função da objetiva. Esse recurso poderá não estar disponível em algumas lentes.

Operação de toque

Configure para ativar a operação de toque no modo Fotografia.

Opção	Descrição
Ativ.	Usar operações de toque no modo Fotografia.
Desat.	Não usar operações de toque no modo Fotografia. (Você pode usar operações de toque em outras situações.)

Personalização iFn

Você pode selecionar opções que podem ser ajustadas quando pressiona [**i-Function**] numa lente i-Function.



Opção	Descrição
Abertura	Configure para ajustar o valor de abertura.
Veloc. obtur.	Configure para ajustar a velocidade do obturador.
EV	Configure para ajustar o valor de exposição.
ISO	Configure para ajustar a sensibilidade ISO.
Equilíb. branco	Configure para ajustar o Equilíbrio de branco.
① Zoom	Configure para ajustar o rácio de zoom.

Exibição usuário

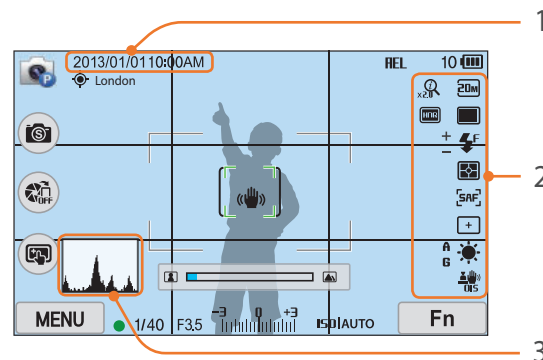
Informações de fotografia podem ser adicionadas ou removidas do visor.

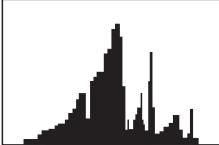

Número	Descrição
1	Data e Hora Configure para exibir a data e hora.
2	Ícones Configure para exibir ícones à direita no modo Fotografia.

Número	Descrição
3	<p>Histograma Ativa ou desativa o histograma.</p> <p>Sobre histogramas Um histograma é um gráfico que mostra a distribuição do brilho de uma foto. Um histograma inclinado para a esquerda indica uma foto escura. Um histograma inclinado para a direita indica uma foto clara. A altura do gráfico está relacionada às informações de cores. O gráfico se tornará mais alto se uma cor específica for mais comum.</p> <div style="display: flex; justify-content: space-around; align-items: flex-end;"> <div style="text-align: center;">  <p>Exposição insuficiente</p> </div> <div style="text-align: center;">  <p>Exposição equilibrada</p> </div> <div style="text-align: center;">  <p>Exposição excessiva</p> </div> </div>

Mapeamento de chaves

Você pode alterar a funcionalidade atribuída ao botão Personalizar ou o botão DIRECT LINK.

* Padrão

Botão	Função
Personalizado	<p>Configure uma função do botão Personalizado.</p> <ul style="list-style-type: none"> • Pré-visualiz ópt*: Executa a Pré-visualização de profundidade de campo para o valor de abertura atual. (p. 24) • Equil. Brancos 1 Toque (Equilíbrio de branco): Executa a função Equilíbrio de branco personalizado. • RAW + c/ 1 toque: Salva um arquivo no formato RAW+JPEG. Para salvar um arquivo no formato JPEG, pressione o botão novamente. • Reiniciar: Reinicie algumas configurações. • AEL: Executa a função de bloqueio de exposição automática. • AEL pressione: Continue a executar a função de bloqueio de exposição automática depois de fotografar.
DIRECT LINK	<p>Configure uma função para o botão DIRECT LINK. (AutoShare*, MobileLink, Remote Viewfinder, Backup autom., E-mail, SNS & Nuvem, Reprodução AllShare)</p>

Linha de grade

Selecione uma guia para o ajudar a compor uma cena.
(Desligado*, 3 X 3, 2 X 2, Transversal, Diagonal)

Lâmpada AF

Ative a Lâmpada AF para obter um melhor foco automático em locais escuros. O Foco automático funciona de forma mais precisa em locais escuros quando a Lâmpada AF está ligada.



Configurações

Saiba como configurar as configurações da sua câmera.

Para configurar as opções da Configuração,

No modo Fotografia ou Reprodução, pressione [MENU] →  → uma opção.



* Padrão

Item	Descrição
Áudio	<ul style="list-style-type: none"> • Volume do sistema: Defina o volume do som ou desative o som completamente. (Desligado, Baixo, Meio*, Alto) <div style="border: 1px solid #ccc; padding: 5px; margin: 5px 0;">  Mesmo que o volume do sistema esteja desligado, a câmera emite som quando reproduzir um vídeo ou exib. slides. </div> <ul style="list-style-type: none"> • Som AF: Configure o som que a câmera emite quando pressiona o botão do obturador até a metade para ligar ou desligar. (Desligado, Activado*) • Botão de som: Configure o som que a câmera emite quando pressiona os botões ou toca na tela para ligar ou desligar. (Desat., Ativ.*)
Vis. ráp.	Configure o período de tempo da Vis. ráp. – a quantidade de tempo que a câmera exibe a foto, logo após a foto ser tirada. (Desligado, 1 seg* , 3 seg, 5 seg, Esperar)

* Padrão

Item	Descrição
Ajuste exibição	<p>Ajuste o brilho da tela, a configuração de brilho automático, a cor da tela ou o indicador de nível.</p> <ul style="list-style-type: none"> • Brilho do ecrã: Você pode ajustar o brilho da tela manualmente. • Brilho automático: Ative ou desative o brilho automático. (Desligado, Activado*) • Cor do ecrã: Você pode ajustar a cor da tela manualmente. • Calibração horizontal: Calibre o indicador de nível. Se o indicador de nível não estiver de nível, posicione a câmera em relação à superfície e siga as instruções na tela. <div style="border: 1px solid #ccc; padding: 5px; margin: 5px 0;">  <ul style="list-style-type: none"> • Se você não conseguir acessar a opção Calibração horizontal no modo Reprodução. • Você não poderá calibrar o nível na orientação do retrato. </div>
Tela automática desligada	Configure a hora para desligar a tela. A tela irá se desligar se não usar sua câmera por um período de tempo que tenha definido. (Desligado, 30 s* , 1 min, 3 min, 5 min, 10 min)

* Padrão

Item	Descrição
Econ. de energia	<p>Defina o tempo de desligamento. A câmera será desligada se você não usá-la pelo tempo especificado. (30 s, 1 min*, 3 min, 5 min, 10 min, 30 min)</p> <div style="border: 1px solid #ccc; padding: 5px; background-color: #f9f9f9;">  <ul style="list-style-type: none"> A câmera reterá a configuração de tempo de desligamento se você substituir a bateria. A economia de energia poderá não funcionar se a câmera estiver conectada a um computador ou TV ou reproduzindo uma exibição de slides ou filme. </div>
Exibir Ajuda	<ul style="list-style-type: none"> Guia de Ajuda de Modo: Configure para exibir texto de ajuda sobre o modo selecionado quando alterar os modos de fotografia. (Desat., Ativ.*) Guia de Ajuda de Funções: Configure para exibir texto de ajuda sobre menus e funções. (Desat., Ativ.*) <div style="border: 1px solid #ccc; padding: 5px; background-color: #f9f9f9;">  <p>Pressione [] para ocultar o texto de ajuda.</p> </div>
Language	Configure o idioma que a câmera exibe na tela.
Data e hora	<p>Defina a data, a hora, o formato de data, o fuso horário e se a data deverá ser impressa nas fotos. (Fuso horário, Data e Hora, Tipo de data, Tipo de hora, Imprimir)</p> <div style="border: 1px solid #ccc; padding: 5px; background-color: #f9f9f9;">  <ul style="list-style-type: none"> A data é mostrada no canto inferior direito da foto. Ao imprimir uma foto, talvez algumas impressoras não imprimam a data corretamente. </div>

* Padrão

Item	Descrição
Saída vid.	<p>Configure o sinal de saída de vídeo para o país quando conectar sua câmera num dispositivo de vídeo externo, como um monitor ou TV de alta definição.</p> <ul style="list-style-type: none"> NTSC: EUA, Canadá, Japão, Coreia, Taiwan, México, etc PAL (Somente compatível com PAL B, D, G, H, ou I): Austrália, Áustria, Bélgica, China, Dinamarca, Finlândia, França, Alemanha, Inglaterra, Itália, Kuwait, Malásia, Nova Zelândia, Cingapura, Espanha, Suécia, Suíça, Tailândia, Noruega, etc
Anynet+ (HDMI-CEC)	<p>Quando conectar sua câmera numa TV de alta definição que suporta Anynet+ (HDMI-CEC), poderá controlar a função de reprodução da câmera com o controle remoto da TV.</p> <ul style="list-style-type: none"> Desligado: Você não pode controlar a função de reprodução da câmera com o controle remoto da TV. Ativado*: Você pode controlar a função de reprodução da câmera com o controle remoto da TV.
Saída HDMI	<p>Ao conectar a câmera a uma TV de alta definição com um cabo HDMI, você poderá alterar a resolução da imagem.</p> <ul style="list-style-type: none"> NTSC: Automático*, 1080p, 720p, 480p, 576p (ativa somente quando PAL está selecionado) <div style="border: 1px solid #ccc; padding: 5px; background-color: #f9f9f9;">  <p>Se a TV de alta definição conectada não for compatível com a resolução selecionada, a câmera configurará a resolução como um nível abaixo.</p> </div>



* Padrão

Item	Descrição
Saída 3D HDMI	<p>Selecione uma opção para reproduzir arquivos numa TV 3D.</p> <ul style="list-style-type: none"> • Lado a lado*: Exibe duas imagens uma junto da outra. • Pacote de molduras: Exibe as imagens para o olho esquerdo e direito alternadamente em quadros.
Nome arq	<p>Defina o método de criação de nomes de arquivos.</p> <ul style="list-style-type: none"> • Padrão*: SAM_XXXX.JPG (sRGB)/_SAMXXXX.JPG (Adobe RGB) • Data: <ul style="list-style-type: none"> - Arquivos sRGB - MMDDXXXX.JPG. Por exemplo, para um foto capturada a 01 de Jan. o nome do arquivo será 0101XXXX.jpg. - Arquivos Adobe RGB - MDDXXXX.JPG para os meses de Jan a Set. Para os meses de Out a Dez, o número do mês é substituído pelas letras A (Out.), B (Nov.) e C (Dez.). Por exemplo, para uma foto capturada a 03 de Fev o nome do arquivo será 203XXXX.jpg. Para uma foto capturada a 05 de Out, o nome do arquivo será A05XXXX.jpg.



* Padrão

Item	Descrição
Número do arquivo	<p>Defina o método de numeração de arquivos e pastas.</p> <ul style="list-style-type: none"> • Reiniciar: Após usar a função de redefinição, o próximo nome de arquivo será iniciado em 0001. • Série*: Novos números de arquivos continuarão a sequência numérica existente, mesmo se você tiver instalado um novo cartão de memória, formatado o cartão, ou excluído todas as fotos. <div style="background-color: #f0f0f0; padding: 10px; border: 1px solid #ccc;">  <ul style="list-style-type: none"> • O nome da primeira pasta é 100PHOTO, se selecionou o espaço de cor sRGB e nome de arquivo Padrão, o nome do primeiro arquivo será SAM_0001. • Os números do nome dos arquivos irão aumentar em 1, de SAM_0001 até SAM_9999. • Os números das pastas irão aumentar em 1, de 100PHOTO até 999PHOTO. • O número máximo de arquivos que podem ser salvos em uma pasta é 9 999. • Os números nos arquivos são atribuídos de acordo com as especificações DCF (Design rule for Camera File system). • Se você alterar um nome de arquivo (por exemplo, em um computador), a câmera não será capaz de reproduzir o arquivo. </div>
Tipo da pasta	<p>Defina o tipo de pasta.</p> <ul style="list-style-type: none"> • Padrão*: XXXPHOTO • Data: XXX_MMDD

* Padrão

Item	Descrição
Formato	<p>Formate o cartão de memória. A formatação exclui todos os arquivos existentes, incluindo arquivos protegidos. (Sim, Não)</p> <div style="border: 1px solid #ccc; padding: 5px; background-color: #f9f9f9;">  Erros poderão ocorrer se você usar um cartão de memória formatado por outra marca de câmera, leitor de cartão de memória ou computador. Formate os cartões de memória na câmera antes de usá-los para capturar fotos. </div>
Informação do dispositivo	<p>Ver a versão do firmware do corpo e da lente, endereço Mac, e o número do certificado de rede ou atualize o firmware.</p> <ul style="list-style-type: none"> • Atualiz. do firmw: Atualize o firmware do corpo e da lente da câmera. (Firmware Corpo, Firmware Lente) <div style="border: 1px solid #ccc; padding: 5px; background-color: #f9f9f9;">  <ul style="list-style-type: none"> • Pode transferir actualizações de firmware a partir de www.samsung.com. • Você não poderá atualizar o firmware sem que a bateria esteja completamente carregada. Recarregue a bateria totalmente antes de fazer a atualização do firmware. • Se você atualizar o firmware, as configurações de usuário e valores serão reiniciadas. (Data, hora, idioma, saída de vídeo não serão alteradas.) • Não desligue a câmera enquanto a atualização estiver em andamento. </div>

* Padrão

Item	Descrição
PA móvel dual-band	<p>Configure uma frequência para usar a câmera como um PA para as funcionalidades AutoShare, MobileLink ou Remote Viewfinder. (5 GHz, 2,4 GHz*)</p> <div style="border: 1px solid #ccc; padding: 5px; background-color: #f9f9f9;">  Se você usar a câmera em um país que não seja aquele onde a comprou, a funcionalidade 5 GHz poderá não funcionar corretamente, devido às diferenças nas frequências de rádio. Nesse caso, use a funcionalidade 2,4 GHz Wi-Fi. </div>
GPS	<ul style="list-style-type: none"> • Geotagging: Configure para tirar fotos com informação de local usando o Sistema de Posicionamento Global (GPS). Informação de local é adicionada aos dados EXIF associados à foto. (Desat., Ativ.*) • Conf. Hr. Válida GPS: Configure a hora para usar a última informação de localização quando a câmera não consegue receber informação do sinal de GPS. Se a câmera não conseguir receber sinal do GPS após um período de tempo específico, a informação de localização não será gravada nas fotos. (15 s*, 30 s, 1 min, 3 min, 10 min, 30 min) • Exibição de Local: Configure para exibir a informação da localização na tela no modo Fotografia. As informações de local são mostradas em coreano somente quando você está na Coreia e o idioma da tela está definido como Coreano. Quando outro idioma está definido, as informações de local serão mostradas em Inglês. (Desat., Ativ.*) • Reiniciar GPS: Configure a pesquisa de satélites GPS ao redor da sua posição atual. (Sim, Não) <div style="border: 1px solid #ccc; padding: 5px; background-color: #f9f9f9;">  Para usar a função GPS, você deverá adquirir um dispositivo GPS opcional. </div>

* Padrão

Item	Descrição
Limpeza do sensor	<ul style="list-style-type: none"> • Limpeza do sensor: Remova poeira do sensor. • Ação de inic.: Quando ativada, a câmera executará limpezas do sensor sempre que você ligá-la. (Desligado*, Activado) <div style="background-color: #f0f0f0; padding: 5px; margin-top: 10px;">  <p>Uma vez que esse produto usa lentes intercambiáveis, o sensor poderá apanhar pó quando muda de lentes. Isso pode fazer com que apareçam partículas de pó nas fotos que tira. Recomenda-se que não troque de lente quando estiver em locais com pó. Certifique-se também que coloca o protetor de lente, quando não estiver a usá-la.</p> </div>
Reiniciar	Redefina o menu de configuração e as opções de fotografia para os padrões de fábrica. (As configurações de data, hora, idioma e saída vídeo não são alteradas.) (Sim, Não)
Licenças fonte aber.	Visualizar licenças fonte aberta.



Capítulo 6

Conectando-se com dispositivos externos

Aproveite todos os recursos da câmera ao conectá-la a dispositivos externos, tais como um computador, uma TV de alta definição ou uma TV 3D.

Exibindo arquivos numa TV de alta definição ou numa TV 3D

Reproduza fotos ou vídeos conectando a sua câmera numa TV de alta definição (TV 3D) usando um cabo HDMI opcional.

Exibindo arquivos em uma TV de alta definição

1 No modo Fotografia ou Reprodução, pressione **[MENU]** →  → **Saída HDMI** → uma opção. (p. 153)

2 Desligar a sua câmera e a TV de alta definição.

3 Conecte a câmera à sua TV de alta definição usando o cabo HDMI opcional.

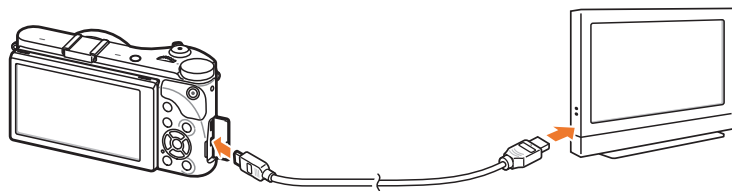

4 Ligue a sua TV de alta definição e selecione a fonte de vídeo HDMI.

5 Ligue a câmera.

- A câmera entra no modo Reprodução automaticamente quando a conecta a uma TV de alta definição.

6 Ver fotos ou reproduzir vídeos usando os botões da câmera.



- Quando usa um cabo HDMI, pode conectar sua câmera numa TV de alta definição usando o método Anynet+(CEC).
- As funções Anynet+(CEC) permitem controlar dispositivos conectados usando o controlo remoto da TV.
- Se a TV de alta definição suportar Anynet+(CEC), a TV ligará automaticamente quando usada em conjunto com a câmera. Essa função poderá não estar disponível em algumas TVs de alta definição.
- Quando conectada a uma TV de alta definição por um cabo HDMI, sua câmera não poderá tirar fotos ou gravar vídeos.
- Quando estiver conectada a uma TV de alta definição, talvez algumas funções de reprodução da câmera não estejam disponíveis.
- O período de tempo após o qual a câmera e uma TV de alta definição se conectam poderá variar depende do cartão de memória que estiver a usar. Uma vez que a característica principal de um cartão de memória é aumentar a velocidade de transferência, o quer não quer dizer que um cartão de memória com uma velocidade de transferência mais rápida, o seja também usando a função HDMI.
- Vídeos em 1920X1080 (60 fps) somente podem ser reproduzidos em TVs de muito alta definição, capazes de reproduzir a 60 fps.

Exibindo arquivos numa TV 3D

Você pode ver fotos ou vídeos capturadas no modo 3D ou com a opção Panorama 3D no modo Inteligente numa TV 3D.

1 No modo Fotografia ou Reprodução, pressione **[MENU]** →  → **Saída HDMI** → uma opção. (p. 153)

2 Selecione **Saída 3D HDMI** → uma opção. (p. 154)

3 Desligue sua câmera e a TV 3D.

4 Conecte a sua câmera na TV 3D com o cabo HDMI opcional.



5 Ligue a sua TV 3D e selecione a fonte de vídeo HDMI.

6 Ligue sua câmera.

- A câmera entra no modo Reprodução automaticamente quando a conecta a uma TV 3D.

7 Mova para um arquivo 3D e pressione **[ISO]** para alterar para o modo 3D.

- Pressione **[ISO]** para alterar para o modo 2D.

8 Ligue a função 3D da sua TV.

- Consulte o manual de usuário da sua TV para mais informação.

9 Ver fotos 3D ou reproduzir vídeos 3D usando os botões da câmera.



- Você não poderá ver um arquivo MPO com efeito 3D, numa TV incompatível com esse formato de arquivo.
- Use óculos 3D apropriados quando assiste a um arquivo MPO ou arquivo de vídeo 3D numa TV 3D.
- Tirar fotos no modo Panorama 3D pode resultar na redução do efeito 3D em comparação com aquelas tiradas no modo 3D com uma lente 3D.



Não assista por longos períodos de tempo às fotos 3D ou vídeos capturadas pela sua câmera, numa TV 3D ou monitor 3D. Pois poderá causar sintomas desagradáveis, como fadiga ocular, náuseas, e mais.

Transferir arquivos para seu computador

Transfira arquivos em um cartão de memória para o seu computador ao conectar a câmera ao PC.

Transferir arquivos para seu computador com SO Windows.

Conectando sua câmera como um disco removível

Você pode conectar a câmera ao seu computador como um disco removível.

- 1 Desligue a câmera.
- 2 Conecte a câmera ao seu computador com um cabo USB.

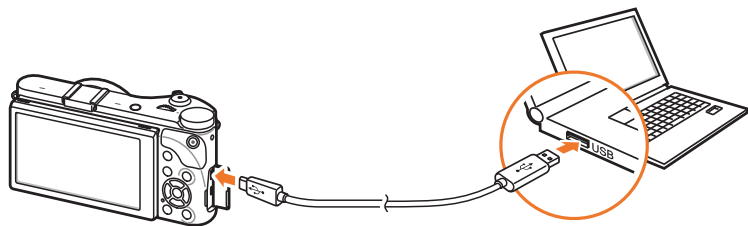

- Você deve conectar o terminal pequeno do cabo USB em sua câmera. Caso o cabo esteja invertido, poderá danificar seus arquivos. O fabricante não se responsabiliza pela perda de dados.
- Se você tentar conectar o cabo USB na porta HDMI, a câmera poderá não funcionar corretamente.

- 3 Ligue a câmera.
 - O computador reconhece a câmera automaticamente.
- 4 No seu PC, selecione **O meu computador** → **Disco removível** → **DCIM** → **100PHOTO** ou **101_0101**.
- 5 Selecione os arquivos desejados e arraste-os ou salve-os no seu computador.



Se o **Tipo da pasta** estiver configurado para **Data**, o nome da pasta aparece como "XXX_MMDD". Por exemplo, se capturar uma foto no dia 1 de Janeiro, o nome da pasta será "101_0101".

Desconectando sua câmera (para Windows XP)

Para Windows Vista, Windows 7 e Windows 8, as formas de desconectar o cabo USB são as mesmas.

- 1 Certifique-se que não existem dados sendo transferidos entre a câmera e o PC.
 - Se a lâmpada de status na sua câmera estiver piscando, há uma transferência de dados em andamento. Aguarde até que a lâmpada de status pare de piscar.

- 2 Clique  na barra de ferramentas em baixo à direita no ecrã do computador.



- 3 Clique na mensagem pop-up.
- 4 Clique na caixa de mensagem indicando a remoção segura.
- 5 Remova o cabo USB.

Transferindo arquivos para o seu SO Mac



Há suporte ao SO Mac 10.5 e posterior.

- 1 Desligue a câmera.
- 2 Conecte sua câmera a um computador Macintosh com o cabo USB.

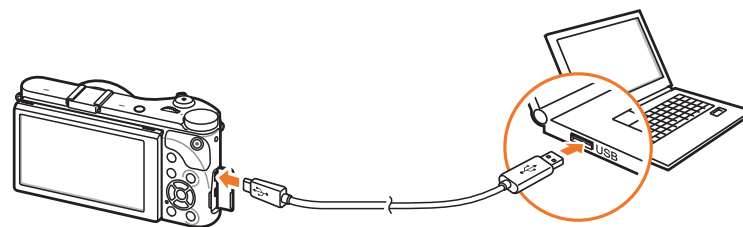

- Você deve conectar o terminal pequeno do cabo USB em sua câmera. Caso o cabo esteja invertido, poderá danificar seus arquivos. O fabricante não se responsabiliza pela perda de dados.
- Se você tentar conectar o cabo USB na porta HDMI, a câmera poderá não funcionar corretamente.

- 3 Ligue a câmera.
 - O computador reconhece a câmera automaticamente e exibe o ícone de disco removível.
- 4 Abra o disco removível.
- 5 Transfira as fotos ou os vídeos para o computador com SO Mac.



Usando programas num PC

Você pode ver e editar arquivos usando os programas fornecidos. Você pode também enviar os arquivos para um PC sem fio.

Instalando programas a partir do CD fornecido.

- 1 Insira o CD de instalação em seu PC.
- 2 Selecione um idioma.
- 3 Selecione um programa para instalar.
- 4 Siga as instruções na tela.
- 5 Clique **Exit** (Sair) para concluir a instalação.

Programas disponíveis quando usar o i-Launcher

Item	Descrição
Multimedia Viewer	Você pode ver arquivos com o Multimedia Viewer.
Firmware Upgrade	Você pode transferir o firmware da sua câmera.
PC Auto Backup	Pode enviar fotos ou vídeos que tirou ou gravou com a câmera para o PC através da rede sem fio.

Usando i-Launcher

i-Launcher permite que você reproduza arquivos com o Multimedia Viewer e fornece uma ligação para transferir o programa PC Auto Backup.

Requisitos para SO Windows

Item	Requisitos
CPU	Intel® i5 3,3 GHz ou superior/ AMD Phenom™ II x4 3,2 GHz ou superior
RAM	Mínimo 512 MB RAM (1 GB ou superior recomendado)
Sistema operacional*	Windows XP SP2, Windows Vista, Windows 7, Windows 8
Capacidade do disco rígido	250 MB ou mais (1 GB e superior recomendado)
Outros	<ul style="list-style-type: none"> • Unidade de CD-ROM • 1024X768 pixels, Tela colorida de 16 bits com 1024x768 pixels (monitor colorido de 32 bits com 1280x1024 pixels recomendado) • USB 2.0 porta • nVIDIA Geforce 7600GT ou superior/ Série ATI X1600 ou superior • Microsoft DirectX 9.0c ou superior

* Uma versão 32-bit do i-Launcher será instalada—mesmo em edições de 64-bits do Windows XP, Windows Vista, Windows 7 e Windows 8.



- Os requisitos são apenas recomendações. i-Launcher poderá não funcionar corretamente no computador, mesmo correspondendo aos requisitos, dependendo das condições do seu computador.
- Se o seu computador não corresponder aos critérios, os vídeos poderão ser reproduzidos incorretamente.



O fabricante não se responsabiliza por quaisquer danos resultantes do uso inadequado de computadores, tais como computadores montados por você mesmo.

Requisitos para SO Mac

Item	Requisitos
Sistema operacional	SO Mac 10.5 ou posterior (exceto PowerPC)
RAM	Mínimo 256 MB RAM (512 MB ou superior recomendado)
Capacidade do disco rígido	Mínimo 110MB
Outros	Porta USB 2.0, drive CD-ROM

Abrindo o i-Launcher

No seu computador, selecione **Iniciar** → **Todos os programas** → **Samsung** → **i-Launcher** → **Samsung i-Launcher**. Ou, clique **Applications** (Aplicativos) → **Samsung** → **i-Launcher** no seu computador com SO Mac.

Usando Multimedia Viewer

Multimedia Viewer permite que você reproduza arquivos. A partir do ecrã do Samsung i-Launcher clique **Multimedia Viewer**.



- Multimedia Viewer oferece suporte aos seguintes formatos:
 - Vídeos: MP4 (Vídeo: H.264, Áudio: AAC), WMV (WMV 7/8/9), AVI (MJPEG)
 - Fotos: JPG, GIF, BMP, PNG, TIFF, MPO
- Arquivos que tenham sido gravados por dispositivos de outros fabricantes poderão não ser reproduzidos tão suavemente.

Exibindo fotos



Número	Descrição
1	Nome arq
2	Área ampliada
3	Histograma
4	Abra o arquivo selecionado.
5	Botão Histograma
6	Girar para a esquerda/Girar para a direita.
7	Mover para o arquivo anterior/Mover para o arquivo seguinte.
8	Ajustar a foto ao ecrã.
9	Ver a foto no tamanho original.
10	Aumentar zoom/Diminuir zoom
11	Alterna entre o modo 2D e 3D.

Ver vídeos

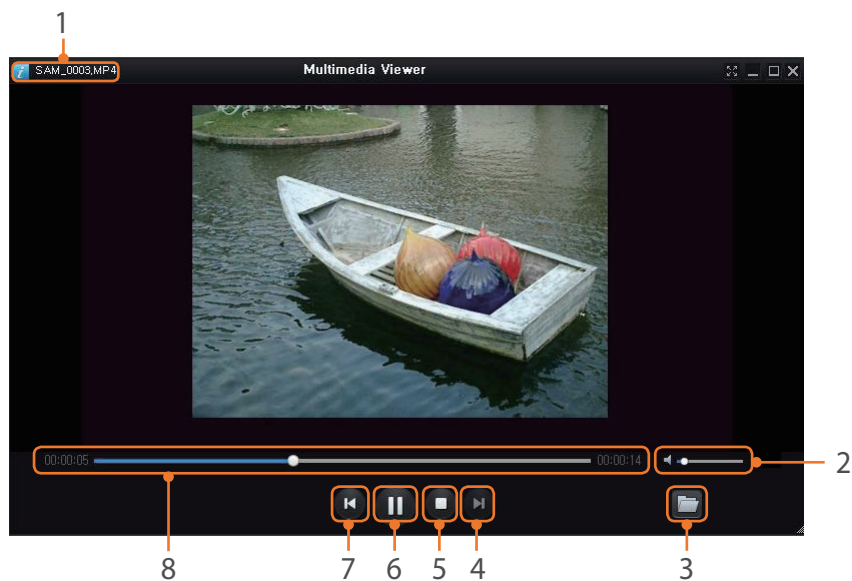

Número	Descrição
1	Nome arq
2	Ajuste o volume.
3	Abra o arquivo selecionado.
4	Mover para o arquivo seguinte.
5	Parar

Número	Descrição
6	Pausa
7	Mover para o arquivo anterior.
8	Barra de progresso

Transferindo o firmware

A partir do ecrã do Samsung i-Launcher clique **Firmware Upgrade**.

Transferindo o programa PC Auto Backup

A partir do ecrã do Samsung i-Launcher clique **PC Auto Backup**. Para informação sobre como instalar o programa PC Auto Backup, consulte a página 133.

Instalando Adobe Photoshop Lightroom

- 1 Insira o DVD-ROM Adobe Photoshop Lightroom no seu PC.
- 2 Selecione um idioma.
- 3 Siga as instruções na tela.

Usando Adobe Photoshop Lightroom

Fotos tiradas pela câmera são geralmente transformadas em formato JPEG e guardadas na memória de acordo com as configurações da câmera no momento da foto. Arquivos RAW não são transformados em formato JPEG e são guardadas na memória sem qualquer alteração. Com Adobe Photoshop Lightroom, pode calibrar exposições, equilíbrios dos brancos, tons, contrastes e cores das fotos. Você pode também editar arquivos JPEG ou TIFF assim como arquivos RAW. Para mais detalhes, consulte o guia do programa.



Capítulo 7

Apêndice

Obtenha informação sobre as mensagens de erro, manutenção da câmera, dicas de solução de problemas, especificações e acessórios opcionais.

Mensagens de erro

Quando as mensagens de erro a seguir forem exibidas, experimente as correções descritas abaixo.

Mensagens de erro	Correções sugeridas
Lente bloqueada	A lente a está bloqueada. Gire a lente no sentido contrário aos ponteiros do relógio até ouvir um clique. (p. 45)
Erro no cartão	<ul style="list-style-type: none"> • Desligue sua câmera, e volte a ligá-la novamente. • Remova o cartão de memória e insira-o outra vez. • Formate seu cartão de memória.
Bateria desc.	Insira uma bateria carregada ou recarregue a bateria.
Arquivo inválido	Tire fotos ou insira um cartão de memória que contenha fotos.
Erro arq.	Exclua o arquivo danificado ou entre em contato com a assistência técnica.
Memória cheia	Exclua arquivos desnecessários ou insira um novo cartão de memória.
Cartão bloqueado	Você pode bloquear cartões SD, SDHC, SDXC ou UHS-1 para evitar que os arquivos sejam excluídos. Desbloquear o cartão antes de fotografar. (p. 173)

Mensagens de erro	Correções sugeridas
O número de pastas e arquivos atingiu o máximo. Troque o cartão.	Os nomes dos arquivos não correspondem à norma DCF. Transfira os arquivos do cartão de memória para o seu computador e formate o cartão. (p. 155)
Error 00	Desligue a câmera antes de remontar a lente. Se a mensagem ainda for exibida, entre em contato com uma assistência técnica.
Error 01/02	Desligue sua câmera, retire a bateria, e insira-a novamente. Caso a mensagem persista, contate o centro de serviço.

Manutenção da câmera

Limpando sua câmera

Lente e tela da câmera

Use um soprador para remover a poeira e limpe a lente gentilmente com um pano macio. Se houver alguma sujeira restante, aplique um líquido para limpeza de lentes em um pedaço de papel apropriado para limpeza e passe-o com cuidado sobre a lente.

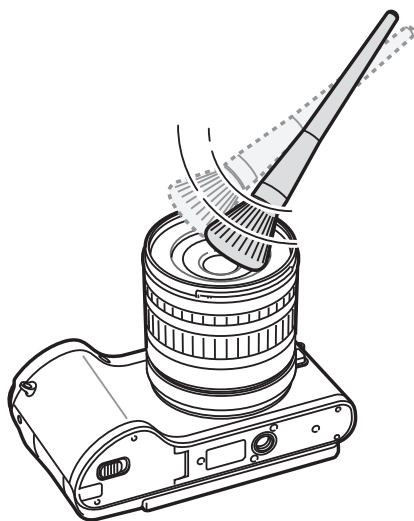

Sensor de imagem

Dependendo das diferentes condições de fotografia, poderá surgir poeira nas fotos, uma vez que o sensor de imagem está exposto ao ambiente exterior. Esse problema é normal, e a exposição à poeira poderá ocorrer no dia a dia enquanto usa a câmera. Você pode remover a poeira do sensor, ativando a função de limpeza do sensor. (p. 156) Se a poeira se manter após a limpeza do sensor, contacte um centro de assistência. Não insira o soprador na abertura de montagem da lente.

Corpo da câmera

Limpe suavemente com um pano seco.



Jamais use benzina, redutores ou álcool para limpar o dispositivo. Essas soluções poderão danificar a câmera ou causar mau funcionamento.

Utilizar ou armazenar sua câmera

Locais inapropriados para usar e guardar sua câmera

- Evite expôr sua câmera a temperaturas extremas, muito frias ou muito quentes.
- Evite usar sua câmera em áreas com muita umidade, ou onde a umidade muda drasticamente.
- Evite expôr sua câmera diretamente à luz solar, e guarda-la em sítios quentes, áreas pouco ventiladas, como dentro do carro durante o verão.
- Proteja sua câmera e tela dos impactos, manuseio brusco, e vibração excessiva, para evitar danos graves.
- Evite usar ou guardar sua câmera em áreas com pó, sujas, com umidade, ou pouco ventiladas para prevenir que as peças móveis e componentes internos se danifiquem.
- Não use sua câmera junto de combustíveis, ou químicos inflamáveis. Não guarde ou carregue líquidos inflamáveis, gases, ou material explosivo no mesmo compartimento que sua câmera ou seus acessórios.
- Não guarde sua câmera junto de bolas de naftalina.

Utilização na praia ou perto do mar

- Proteja sua câmera da areia e sujidade quando a usar na praia ou áreas semelhantes.
- Sua câmera não é resistente à água. Não manuseie a bateria, o adaptador ou cartão de memória com suas mãos molhadas. Utilizar sua câmera com às mãos molhadas pode causar danos na câmera.

Guardar a câmera por longos períodos de tempo

- Quando guardar sua câmera por longos períodos de tempo, arrume-a selada com material desumidificante, como gel de sílica.
- Com o tempo, baterias não usadas descarregam e deve recarrega-las antes de usar.
- A data e hora atuais podem ser inicializadas quando a câmera for ligada depois de estar separada da bateria por um longo período de tempo.

Use sua câmera com cuidado em ambientes de umidade

Ao mover sua câmera de ambientes frios para outros mais quentes, pode formar condensação na lente ou em peças internas da câmera. Nessa situação desligue sua câmera e espere pelo menos 1 hora. Se se formar condensação no cartão de memória, remova o cartão de memória da câmera e espere até que toda umidade se evapore antes de colocá-lo novamente.

Outros cuidados

- Não baloie sua câmera pela alça. Isso pode causar ferimentos em si ou outros danos em sua câmera.
- Não pinte sua câmera, a tinta pode bloquear pequenas peças e criar anomalias.
- Desligue sua câmera quando não estiver a utilizá-la.
- Sua câmera é constituída por peças delicadas. Evite impactos na câmera.
- Proteja a tela de pancadas externas, mantendo sua câmera na bolsa, quando não a usar. Proteja sua câmera dos riscos, mantendo-a longe de areia, pontas afiadas, ou moedas soltas no bolso.
- Não utilize a câmera se a tela estiver rachada ou quebrada. O vidro ou acrílico quebrado pode causar ferimentos em suas mãos ou no rosto. Entregue a câmera num Centro de Assistência Samsung para que seja reparada.
- Jamais coloque câmeras, baterias, carregadores, ou acessórios junto de dispositivos de aquecimento, como fornos de micro-ondas, fogões ou radiadores. Esses dispositivos podem ficar deformados e podem aquecer e causar incêndio ou explosão.

- Não exponha a lente à luz direta do sol, pois pode causar descoloração ou anomalia do sensor de imagem.
- Proteja sua lente dos seus dedos e de riscos. Limpe sua lente com um pano limpo e suave.
- Sua câmera pode-se desligar se atingida pelo exterior. Protegendo o cartão de memória. Ligue a câmera para voltar a usar.
- Enquanto usa a câmera, ela poderá aquecer. Isso é normal e não afeta a vida útil ou o desempenho da câmera.
- Em temperaturas baixas, sua câmera poderá levar mais tempo para ligar, as cores da tela poderão estar diferentes, temporariamente, e imagens poderão aparecer. Essas condições não são anomalias e irão normalizar quando sua câmera voltar para uma temperatura normal.
- A tinta ou metal no exterior da câmera podem causar alergias, comichão, eczema, ou inchaço em pessoas com pele sensível. Se você tiver algum desses sintomas, não use mais sua câmera e vá no médico.
- Não insira objetos estranhos em nenhum dos compartimentos, slots ou pontos de acesso da câmera. Danos causados por mau uso não serão abrangidos pela garantia.
- Não permita que pessoas não qualificadas façam a manutenção da sua câmera nem tente fazê-lo você mesmo. Danos resultantes de manutenção não qualificada não são cobertos pela garantia.

Acerca do cartão de memória

Cartão de memória com suporte

Esse produto suporta cartões de memória SD (Secure Digital), SDHC (Secure Digital High Capacity), SDXC (Secure Digital eXtended Capacity), UHS-1 (Ultra High Speed-1), microSD, microSDHC, microSDXC ou microUHS-1.

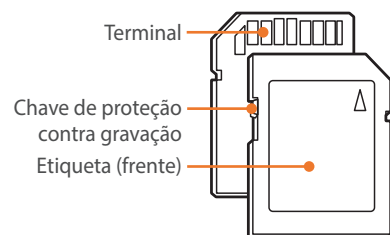

Você pode evitar que arquivos sejam excluídos utilizando a chave de proteção contra gravação num cartão SD, SDHC, SDXC ou UHS-1. Deslize o interruptor para baixo para bloquear, ou para cima para desbloquear o cartão. Desbloquear o cartão quando capturar fotos e vídeos.

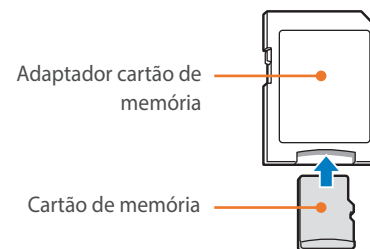

Para usar micro cartões de memória nessa câmera, num PC ou num leitor de cartões, coloque o cartão no adaptador.

Capacidade do cartão de memória

A capacidade de memória pode diferir dependendo das cenas ou das condições de fotografia. Essas capacidades baseiam-se em cartões SD de 2 GB.

	Tamanho	Qualidade						
		Super fino	Fino	Normal	RAW	RAW + S.Fino	RAW + Fino	RAW + Normal
Foto	20.0M (5472X3648)	151	179	218	69	47	49	52
	10.1M (3888X2592)	276	321	384	-	62	64	66
	5.9M (2976X1984)	423	484	565	-	71	72	74
	2.0M (1728X1152)	845	923	1 016	-	82	83	84
	Disp. cont.	479	545	631	-	-	-	-
	16.9M (5472X3080)	177	208	252	-	51	53	56
	7.8M (3712X2088)	343	396	467	-	66	68	70
	4.9M (2944X1656)	487	553	640	-	74	75	76
	2.1M (1920X1080)	827	905	999	-	82	83	84
	13.3M (3648X3648)	218	255	307	-	56	58	61
	7.0M (2640X2640)	373	429	504	-	68	70	72
	4.0M (2000X2000)	559	630	721	-	76	77	78
	1.1M (1024X1024)	1 111	1 180	1 258	-	86	86	87

Tamanho		Qualidade	
		Alta qualidade	Normal
Vídeo	1080 60P 1920X1080 (60 fps)	Aprox. 10' 10"	Aprox. 12' 43"
	1080 30P 1920X1080 (30 fps)	Aprox. 17' 41"	Aprox. 22' 09"
	1080 * 15P 1920X1080 (15 fps)	Aprox. 23' 38"	Aprox. 29' 24"
	810 24P 1920X810 (24 fps)	Aprox. 21' 35"	Aprox. 27' 02"
	720 60P 1280X720 (60 fps)	Aprox. 16' 51"	Aprox. 21' 06"
	720 30P 1280X720 (30 fps)	Aprox. 29' 11"	Aprox. 36' 35"
	480 30P 640X480 (30 fps)	Aprox. 120' 47"	Aprox. 153' 30"
	240 30P Para Compartilhar (30 fps)	Aprox. 218' 48"	Aprox. 278' 24"

* **1080 15P** está disponível apenas em algumas opções de Filtro Inteligente.

- Esses valores acima são medidos sem usar a função zoom.
- O tempo disponível para gravação poderá variar se o zoom for usado.
- Vários vídeos foram gravados em sequência para determinar o tempo total de gravação.
- O tempo máximo de gravação é de 29 minutos e 59 segundos por arquivo.
- O tempo máximo de reprodução de vídeos para Para Compartilhar é de 30 segundos por arquivo.

Cuidados quando usar cartões de memória.

- Não exponha os cartões de memória a temperaturas demasiado frias ou demasiado quentes (abaixo de 0 °C ou acima de 40 °C). Temperaturas extremas poderão causar mau funcionamento dos cartões de memória.
- Insira o cartão de memória na direção correta. Inserir o cartão de memória na direção errada pode causar danos em sua câmera ou cartão de memória.
- Não use cartões de memória que tenham sido formatados por outras câmeras ou em um computador. Reformate o cartão de memória em sua câmera.
- Desligue sua câmera quando inserir ou remover cartões de memória.
- Não retire o cartão de memória ou desligue sua câmera se a luz estiver piscando, pois pode danificar seus dados.
- Quando o tempo de vida de um cartão de memória expirar, não pode guardar mais fotos no cartão. Utilize um novo cartão de memória.
- Não force, deixe cair ou submeta os cartões de memória a impactos ou pressão elevada.
- Evite usar ou guardar cartões de memória junto de campos magnéticos fortes.
- Evite usar ou manter os cartões de memória em áreas com temperaturas altas, muita umidade, ou substâncias corrosivas.

- Evite que o cartão de memória toque em líquidos, sujeiras, ou substâncias estranhas. Caso o cartão de memória esteja com sujeira, limpe com um pano suave e insira o cartão em sua câmera.
- Não permita que líquidos, sujeira, ou substâncias estranhas entrem em contato com cartões de memória ou com a abertura do cartão de memória. Isso fará com que haja anomalias no cartão de memória ou na câmera.
- Ao transportar um cartão de memória, use uma bolsa para proteger das descargas eletroestáticas.
- Transfira dados importantes para outra multimídia, como disco duro, CD ou DVD.
- Ao usar sua câmera durante algum tempo, o cartão de memória poderá esquentar. Isso é normal e não indica anomalia.
- Use um cartão de memória que atenda aos requisitos padrão.



O fabricante não se responsabiliza pela perda de dados.

Sobre a bateria

Use somente baterias aprovadas pela Samsung.

Especificações da bateria

Item	Descrição
Modelo	BP1130
Tipo	Bateria de íons de lítio
Capacidade da célula	1 130 mAh
Tensão	7,6 V
Tempo de gravação* (Quando a bateria estiver totalmente descarregada)	Aprox. 215 min

* Carregar a bateria através do computador poderá demorar mais tempo.



Ferimentos ou morte poderão ocorrer se a bateria for manuseada sem cuidado ou de forma inadequada. Para sua segurança, siga estas instruções para manusear a bateria corretamente:

- A bateria poderá pegar fogo ou explodir se não for manuseada corretamente. Se você observar deformidades, rachaduras ou outras anomalias na bateria, interrompa imediatamente seu uso e entre em contato com o fabricante.
- Utilize somente carregadores de bateria originais recomendados pelo fabricante e carregue a bateria apenas de acordo com as instruções descritas neste manual do usuário.
- Não coloque a bateria próxima a dispositivos de aquecimento nem a exponha a ambientes excessivamente quentes, como o interior de um carro no verão.
- Não coloque a bateria em um micro-ondas.
- Evite armazenar ou usar a bateria em lugares quentes e úmidos, como saunas ou chuveiros.

- Não coloque o dispositivo sobre superfícies inflamáveis, como lençóis, tapetes ou cobertores elétricos por um período prolongado.
- Quando o dispositivo estiver ligado, não o deixe em um espaço confinado por períodos prolongados.
- Não permita que haja contato entre os terminais da bateria e objetos metálicos, como colares, moedas, chaves e relógios.
- Utilize somente baterias de reposição de íons de lítio originais e recomendadas pelo fabricante.
- Não desmonte a bateria ou perfure-a com objetos afiados.
- Evite expor a bateria à alta pressão ou forças esmagadoras.
- Evite expor a bateria a grandes impactos, como deixá-la cair de lugares altos.
- Não exponha a bateria a temperaturas de 60 °C ou mais.
- Não permita que a bateria entre em contato com umidade ou líquidos.
- A bateria não deve ser exposta a fontes de calor excessivo, como luz solar, fogo, etc.

Diretrizes de descarte

- Descarte a bateria com cuidado.
- Não descarte a bateria no fogo.
- As regulamentações de descarte podem variar de acordo com o país ou a região. Descarte a bateria de acordo com todas as regulamentações locais e federais.

Diretrizes de carregamento da bateria

Carregue a bateria somente de acordo com o método descrito neste manual do usuário. A bateria poderá pegar fogo ou explodir se não for carregada corretamente.

Vida da bateria

Modo Fotografia	Tempo médio / Número de fotos
Fotos	Aprox. 165 min/Aprox. 330 fotos
Vídeos	Aprox. 110 min (grava vídeos com resolução 1920X1080 e 60 fps.)

- Os números acima são baseados em padrões de teste da CIPA. Seus resultados podem ser diferentes dependendo do uso real.
- O tempo disponível para fotografia varia em função do plano de fundo, do intervalo entre fotografias e das condições de uso.
- Vários vídeos foram gravados em sequência para determinar o tempo total de gravação.

Mensagem de bateria fraca

Quando a bateria descarregar totalmente, o ícone de bateria ficará vermelho e a mensagem "**Bateria desc.**" surgirá.

Notas sobre como usar a bateria

- Evite expor as baterias a temperaturas demasiado frias ou demasiado quentes (abaixo de 0 °C ou acima de 40 °C). Temperaturas extremas podem reduzir a capacidade de carga das baterias.
- Ao usar sua câmera durante algum tempo, a área em redor da bateria poderá aquecer. Isso não afeta o funcionamento normal de sua câmera.
- Não puxe pelo cabo do carregador para o desligar da tomada elétrica, pois pode causar incêndio ou choque elétrico.
- Com temperaturas inferiores a 0 °C, a capacidade e vida da bateria poderão diminuir.
- Capacidade da bateria pode diminuir em temperaturas baixas, mas voltará a normalizar com temperaturas médias.
- Retire as baterias de sua câmera quando a guardar por longos períodos de tempo. As baterias podem vazar ou corroer e causar danos graves em sua câmera. Armazenar a câmera por longos períodos de tempo com a bateria colocada fará com que a bateria descarregue. Você não conseguirá carregar a bateria se totalmente descarregada.
- Se não usar a câmera por um longo período de tempo (3 meses ou mais), verifique a bateria e recarregue-a regularmente. Se você deixar a bateria descarregar continuamente, a sua capacidade e vida podem diminuir, o que pode causar mau funcionamento, incêndio ou explosão.

Atenções ao usar a bateria

Proteja as baterias, os carregadores e os cartões de memória contra danos.

Evite que as baterias entrem em contato com objetos de metal, pois isso pode criar uma conexão entre seus pólos positivo (+) e negativo (-) e causar danos temporários ou permanentes a elas, além de causar um incêndio ou choques elétricos.

Observações sobre o carregamento da bateria

- Se o indicador luminoso estiver apagado, certifique-se de que a bateria está colocada corretamente.
- Se a câmera estiver ligada enquanto carrega, a bateria poderá não carregar totalmente. Desligue a câmera antes de carregar a bateria.
- Não utilize a câmera quando estiver a carregar a bateria. Correndo o risco de choque elétrico ou incêndio.
- Não puxe pelo cabo do carregador para o desligar da tomada elétrica, pois pode causar incêndio ou choque elétrico.
- Deixe a bateria carregar por pelo menos 10 minutos antes de a câmera.

- Se você conectar a câmera a uma tomada elétrica externa quando a bateria estiver descarregada, usar funções que consomem muita energia farão com que a câmera se desligue. Para usar a câmera normalmente, recarregue a bateria.
- Se você voltar a conectar o cabo do carregador com a bateria totalmente carregada, o indicador luminoso de status liga-se por aproximadamente 30 minutos.
- Usar o flash ou gravar vídeos consome rapidamente a carga da bateria. Carregue a bateria até que o indicador luminoso vermelho de status se desligue.
- Se o indicador luminoso piscar em vermelho, reconecte o cabo ou remova a bateria e insira-a novamente.
- Se você carregar a bateria quando o cabo estiver superaquecido ou a temperatura estiver muito alta, o indicador luminoso de status poderá piscar a vermelho. O carregamento será iniciado quando a bateria esfriar.
- Sobrecarregar as baterias pode reduzir suas vidas úteis. Após o término da recarga, desconecte o cabo da câmera.
- Não dobre ou coloque objetos pesados sobre o cabo CA. Fazer isso poderá danificá-lo.

Notas sobre como carregar com um computador conectado

- Utilize somente o cabo USB fornecido.
- A bateria poderá não carregar quando:
 - usar uma hub USB
 - outros dispositivos USB estarem conectados ao seu computador
 - você conecta o cabo à porta na parte frontal do seu computador
 - a porta USB do seu computador não suporta a norma de saída de energia de (5 V, 500 mA)

Manipule e descarte baterias e carregadores com cuidado

- Nunca descarte baterias para o fogo. Siga todas as normas locais ao descartar as baterias usadas.
- Nunca coloque baterias ou câmeras em ou dentro de dispositivos de aquecimento, tal como microondas, fornos ou aquecedores. As baterias poderão explodir se forem superaquecidas.



Antes de contatar um centro de serviço

Se você estiver enfrentando problemas com a câmera, experimente estes procedimentos de solução de problemas antes de entrar em contato com a assistência técnica.



Ao deixar sua câmera num centro de serviço, certifique-se que deixa também todos componentes que podem ter originado a anomalia, tal como cartão de memória e bateria.

Situação	Correções sugeridas
Sua câmera não liga	<ul style="list-style-type: none"> • Verifique se inseriu a bateria. • Verifique se inseriu a bateria corretamente. • Carregue a bateria.
A energia desliga de repente	<ul style="list-style-type: none"> • Carregue a bateria. • A sua câmera poderá estar no modo de economia de energia ou a tela se desliga automaticamente. (p. 153) • A câmera pode desligar automaticamente para impedir que o cartão de memória seja danificado devido ao calor excessivo. Ligue a câmera novamente.
A câmera consome energia da bateria muito rapidamente	<ul style="list-style-type: none"> • A bateria poderá perder energia mais rapidamente em temperaturas baixas (abaixo 0 °C). Mantenha a bateria quente, colocando-a no seu bolso. • Usar o flash ou gravar vídeos consome rapidamente a carga da bateria. Recarregue-a se for necessário. • As baterias são peças consumíveis que devem ser substituídas com o tempo. Adquira uma nova bateria se sua duração estiver diminuindo rapidamente.

Situação	Correções sugeridas
Não consegue capturar fotos	<ul style="list-style-type: none"> • Não há espaço no cartão de memória. Exclua arquivos desnecessários ou insira um novo cartão. • Formate o cartão de memória. • O cartão de memória está com defeito. Adquira um novo cartão de memória. • O cartão de memória está bloqueado. Desbloquear o cartão de memória. (p. 173) • Certifique-se que sua câmera está ligada. • Carregue a bateria. • Verifique se inseriu a bateria corretamente.
A câmera não responde	Remova a bateria e insira-a novamente.
A câmera aquece	A câmera pode esquentar durante o uso. Isso é normal e não deve afetar a vida útil ou o desempenho da sua câmera.
O flash dispara sozinho	O flash pode disparar devido a eletricidade estática. A câmera funciona bem.
O flash não funciona	<ul style="list-style-type: none"> • A opção de flash pode estar configurada para Desativado. (p. 94) • Em alguns modos não poderá usar flash.
A data e hora estão incorretas	Configure a data e a hora no menu  . (p. 153)
A tela ou os botões não funcionam	Remova a bateria e insira-a novamente.

Situação	Correções sugeridas
Há um erro no cartão de memória	<ul style="list-style-type: none"> • Desligue a sua câmera, e ligue-a novamente. • Retire o cartão de memória e insira-o novamente. • Formate o seu cartão de memória. <p>Consulte "Cuidados quando usar cartões de memória." para mais informação. (p. 176)</p>
O seu computador não reconhece um cartão de memória SDXC ou UHS-1	<p>Cartões de memória SDXC utilizam o sistema de arquivos do tipo exFAT. Para utilizar cartões de memória SDXC ou UHS-1, formatados com o sistema de arquivo tipo exFAT em um PC Windows XP, transfira e atualize a unidade de sistema de arquivo tipo exFAT na página web da Microsoft.</p>
A sua TV ou computador não exibem fotos e vídeos que estão armazenados num cartão de memória SDXC ou UHS-1	<p>Cartões de memória SDXC utilizam o sistema de arquivos do tipo exFAT. Para utilizar cartões de memória SDXC ou UHS-1, formatados com o sistema de arquivo tipo exFAT, certifique-se que o dispositivo é compatível com o sistema de arquivo tipo exFAT, antes de conectar a câmera ao dispositivo.</p>
Não exhibe os arquivos	<p>Se você alterar o nome de um arquivo, é possível que sua câmera não o reproduza (o nome do arquivo deve atender ao padrão DCF). Se isso acontecer, reproduza seus arquivos em um computador.</p>
A foto está desfocada	<ul style="list-style-type: none"> • Certifique-se que a opção de foco que configurou é a mais correta para a foto que quer tirar, • Use um tripé para manter a câmera firme. • Certifique-se que a lente está limpa. Se não estiver, limpe a lente. (p. 170)

Situação	Correções sugeridas
As cores da foto não correspondem com a cena atual	<p>Um Equilíbrio do Branco incorreto pode gerar cores que não correspondem à realidade. Selecione a opção de Equilíbrio de Branco adequada à fonte de iluminação. (p. 76)</p>
A foto está demasiado clara ou demasiado escura.	<p>A sua foto foi sobre-exposta ou sub-exposta.</p> <ul style="list-style-type: none"> • Ajuste o valor da abertura ou a velocidade do obturador. • Ajuste a sensibilidade ISO. (p. 75) • Ligue ou desligue o flash. (p. 94) • Ajuste o valor de exposição. (p. 102)
As fotos estão distorcidas	<p>Esta câmera possui distorção de minuto ao usar uma lente grande-angular que possibilita fotografias com um um ângulo maior de exibição. Isso é normal e não causa mau funcionamento.</p>
O ecrã de reprodução não surge no dispositivo externo conectado	<ul style="list-style-type: none"> • Certifique-se que o cabo HDMI está corretamente conectado ao monitor externo. • Certifique-se que o cartão de memória está corretamente gravado.
O computador não reconhece sua câmera	<ul style="list-style-type: none"> • Verifique se o cabo USB está conectado corretamente. • Certifique-se que sua câmera está ligada. • Verifique se está a usar um sistema operativo suportado.
O seu computador desconecta a câmera enquanto transfere os arquivos	<p>A transferência de arquivos pode ser interrompida por eletricidade estática. Desconecte o cabo USB e conecte-o novamente.</p>

Situação	Correções sugeridas
O seu computador não reproduz vídeos	Os vídeos poderão não ser reproduzidos em alguns leitores de vídeo. Para reproduzir os arquivos de vídeo capturados pela sua câmera, use o programa Multimedia Viewer que você pode instalar com o programa i-Launcher no seu computador.
i-Launcher não funciona corretamente	<ul style="list-style-type: none"> • Termine o i-Launcher e reinicie o programa. • Dependendo das especificações do seu computador e ambiente, o programa poderá não iniciar automaticamente. Nesse caso, clique Iniciar → Todos os programas → Samsung → i-Launcher → Samsung i-Launcher no seu computador Windows. (Para Windows 8, abra o ecrã Iniciar e selecione All apps (Todas apps.) → Samsung i-Launcher.) Ou, clique Applications (Aplicativos) → Samsung → i-Launcher no seu computador com SO Mac.
Não consegue configurar o DPOF para arquivos RAW	Não consegue configurar o DPOF para arquivos RAW.
O Foco Autom. não funciona	<ul style="list-style-type: none"> • O objeto não está focado. Quando o objeto está fora da área AF, tire a foto movendo o objeto dentro da área de AF e pressione até meio do [Obturador]. • O objeto está muito próximo. Afaste-se do objeto e tire a fotografia. • O modo de foco é definido como MF. Alterne para o modo AF.

Situação	Correções sugeridas
A funcionalidade AEL não funciona	A função AEL não funciona nos modos AUTO , M , i , e S . Selecione um outro modo para usar essa função.
A lente não funciona	<ul style="list-style-type: none"> • Certifique-se que a lente correctamente montada. • Retire a lente a da câmera e volte a colocá-la.
Flash externo ou o GPS não funcionam	Certifique-se que o dispositivo externo está correctamente colocado e ligado.
A tela das configurações de data & hora surge quando liga a câmera	<ul style="list-style-type: none"> • Ajuste a data e a hora novamente. • Esta tela é mostrada quando a fonte de alimentação interna da câmera está totalmente descarregada. Insira uma bateria totalmente carregada e aguarde pelo menos 72 horas com a câmera desligada para que a fonte de alimentação interna seja recarregada.

Especificações da câmera

Sensor de imagens	
Tipo	CMOS
Tamanho do sensor	23,5 X 15,7 mm
Pixels efetivos	Aprox. 20,3 megapixels
Total de pixels	Aprox. 21,6 megapixels
Filtro de cores	Filtro de cores primárias RGB
Encaixe da lente	
Tipo	Montagem Samsung NX
Lente disponível	Lente Samsung
Estabilização de imagem	
Tipo	Deslocamento da lente (depende da lente)
Modo	Desligado/Modo 1/Modo 2
Correção de distorção	
Desligado/ligado (depende da lente)	
i-Function	
① Depth , ① Zoom (X1.2, 1.4, 1.7, 2.0)	
Redução de poeira	
Tipo	Unidade supersônica

Tela	
Tipo	AMOLED com Painel de Toque (Controle de toque tipo-C ativado)
Tamanho	3,31" (Aprox. 84,0 mm)
Resolução	WVGA (800X480) 768 k pontos (PenTile)
Campo de visão	Aprox. 100 %
Ângulo	Inclinável (cima 90°, baixo 45°)
Tela do usuário	Linhas de Rede, Ícones, Histograma, Escala de distância, nível de inclinação
Foco	
Tipo	Detecção fase & Contraste AF
Ponto focal	<ul style="list-style-type: none"> • Ponto af Total: 105 pontos (Detecção fase AF), 247 pontos (Contraste AF) • Seleção: 1 ponto (Seleção livre) • Multi: Normal 21 (3 X 7) pontos (Ponto transversal 1), 1Er. Plano 35 pontos • Detecção faces: Máx. 10 faces
Modo	AF Individual, AFcontínuo, Foco manual, Toque af & Obturador
Luz de auxílio do AF	LED verde

Obturador	
Tipo	Obturador de plano focal de execução vertical controlado eletronicamente
Velocidade	<ul style="list-style-type: none"> • Auto: 1/6 000–1/4 seg. • Manual: 1/6 000–30 seg. (Etapa 1/3 EV) • Bulb (tempo limite: 4 min)
Exposição	
Sistema de medição	TTL 221 (17 X 13) Segmento em bloco
	Medição: Multi, Centralizada, Pontual
	Alcance da medição: EV 0–18 (ISO100 · 30 mm, F2)
Compensação	±3 EV (Etapa 1/3 EV)
Trava de AE	Tecla Personalização
Equivalência ISO	<ul style="list-style-type: none"> • Etapa 1: Automático, ISO 100, ISO 200, ISO 400, ISO 800, ISO 1600, ISO 3200, ISO 6400, ISO 12800, ISO 25600 • Etapa 1/3: Automático, ISO 100, ISO 125, ISO 160, ISO 200, ISO 250, ISO 320, ISO 400, ISO 500, ISO 640, ISO 800, ISO 1000, ISO 1250, ISO 1600, ISO 2000, ISO 2500, ISO 3200, ISO 4000, ISO 5000, ISO 6400, ISO 8000, ISO 10000, ISO 12800, ISO 16000, ISO 20000, ISO 25600

Modo de unidade	
Modo	Individual, Contínuo, Disp. cont. (somente 5M), Tempor., Agrupamento (Exposição automática, Equilib. branco, Assist. Imagem)
Captura contínua	8,6 fps * A velocidade máxima de fotografia são 8,6 frames por segundo. Irá abrandar depois de aprox. 13 fotografias JPEG, 5 fotografias RAW. (Com base num cartão UHS-1 SD. Pode variar dependendo das espec. do cartão de memória.)
Fotografia com agrupamento	Suporte auto de exposição (±3 EV), Suporte de Equilíbrio do branco, Suporte assistente de imagem
Temporizador automatico	2–30 seg. (1 segundo de intervalo)
Liberção do obturador	SR2NX02 (através de porta Micro USB) (opcional)
Flash	
Tipo	Flash externo (ligado por SEF8A)
Modo	Smart Flash, Automático, Auto Red-eye, Preenchido, Preenchimento Vermelho, 1.ª Cortina, 2.ª Cortina, Desativado
Número guia	8 (baseado em ISO 100) (SEF8A)
Anglo de visão	28 mm (equivalente a filme de 35 mm)
Velocidade de Sincronização	Menos de 1/180 seg.
Flash EV	-2–+2 EV (Etapa 0,5 EV)
Flash externo	Flashes externos Samsung opcionais
Terminal de sincronização	Suporte de flash

Equilíbrio de branco	
Modo	Eb auto, Luz dia, Nublado, Branco fluorescente, BN fluorescente, Luz do dia fluorescente, Tungstênio, Equilíbrio de brancos do flash, Conf. padrão, Temperatura da Cor (Manual)
Microajuste	Âmbar/Azul/Verde/Magenta 7 etapas respectivamente
Faixa dinâmica	
Desativado/Smart Range+/HDR	
Assistente de Imagem	
Modo	Padrão, Vívido, Retrato, Paisagem, Floresta, Retrô, Legal, Calma, Clássico, Person. 1, Person. 2, Person. 3
Parâmetro	Cor, Saturação, Nitidez, Contraste
Fotografia	
Modo	Smart Auto, Programa, Priorid. Abertura, Prioridade do Obturador, Manual, Prioridade da Lente, Inteligente
Modo Inteligente	Embelezar rosto, Melhor face, Paisagem, Macro, Congelar ação, Tom forte, Panorama, Queda d'água, Silhueta, Por Sol, Noite, Fogo Artífício, Traço de luz, Foto criativa
Filtro Inteligente	Vinhetas, Miniatura, Lápis colorido, Aquarela, Pintura a lápis molhado, Esboço a óleo, Esboço a tinta, Acrílico, Negativo, Vermelho, Verde, Azul, Amarelo

Tamanho	<ul style="list-style-type: none"> • JPEG (3:2): 20.0M (5472X3648), 10.1M (3888X2592), 5.9M (2976X1984), 5.0M (2736X1824) (Somente modo de sequência), 2.0M (1728X1152) • JPEG (16:9): 16.9M (5472X3080), 7.8M (3712X2088), 4.9M (2944X1656), 2.1M (1920X1080) • JPEG (1:1): 13.3M (3648X3648), 7.0M (2640X2640), 4.0M (2000X2000), 1.1M (1024X1024) • RAW: 20.0M (5472X3648) <p>* Modo 3D com lente 3D está disponível somente em JPEG (16:9) 4.1M (2688X1512) ou 2.1M (1920X1080).</p>
Qualidade	Super fino, Fino, Normal
Padrão RAW	SRW (ver.2.0.0)
Espaço de cor	sRGB, Adobe RGB

Vídeo	
Tipo	MP4 (H.264)
Formato	Filme: H.264, Áudio: AAC
Modo Filme AE	Programa, Priorid. Abertura, Prioridade do Obturador, Manual
Filtro Inteligente	Vinhetas, Miniatura, Lápis colorido, Aquarela, Pintura a lápis molhado, Esboço a óleo, Esboço a tinta, Acrílico, Negativo, Vermelho, Verde, Azul, Amarelo
Tamanho	1920X1080, 1920X810, 1280X720, 640X480, 320X240 (Para Compartilhar)
Taxa de quadros	60 fps, 30 fps, 24 fps (disponível somente em 1920X810), 15 fps (disponível somente com opções de Filtro Inteligente)
Diversos movimentos	x0.25 (somente 640X480, 320X240), x0.5 (1280X720 (30 fps), somente 640X480, 320X240), x1, x5, x10, x20
Qualidade	Alta qualidade, Normal
Som	Estéreo
Edição	Captura de imagem estática, Corte de tempo

Reprodução	
Tipo	Imagem única, Miniaturas (15/28), Exib. slides, Filme
Edição	Filtro Inteligente, Redimen., Girar, Retoque da face, Brilho, Contraste
Filtro inteligente	Vinhetas, Miniatura, Lápis colorido, Aquarela, Pintura a lápis molhado, Esboço a óleo, Esboço a tinta, Acrílico, Negativo, Vermelho, Verde, Azul, Amarelo
Armazenamento	
Mídia	Memória externa (opcional)*: cartão SD (2 GB garantidos), cartão SDHC (até 32 GB garantidos), cartão SDXC (até 64 GB garantidos), cartão UHS-1 * Classe 6 ou posterior recomendada
Formato de arquivo	RAW (SRW (ver.2.0.0)), JPEG (EXIF 2.21), MPO (3D), DCF, DPOF 1.1
GPS	
Tipo	Geo-tagging com um módulo de GPS opcional (WGS 84)
Características	Nome do local (somente em inglês e coreano)

Rede sem fio	
Tipo	IEEE 802.11b/g/n suporta Banda dupla
Função	MobileLink, Remote Viewfinder, Backup autom., E-mail, SNS & Nuvem, Reprodução AllShare, AutoShare, Wi-Fi Direct
NFC	
Sim	
Interface	
Saída digital	USB 2.0 (entrada micro USB)
Saída de vídeo	<ul style="list-style-type: none"> • NTSC, PAL (selecionável) • HDMI
Libertação externa	Sim (micro USB)
Tomada elétrica DC	DC 5.0V, 1A através de micro USB

Fonte de alimentação	
Tipo	Bateria recarregável: BP1130 (1 130 mAh) * A fonte de alimentação poderá variar em função da sua região.
Dimensões (L x A x D)	
122 x 63,7 x 40,7 mm (sem protusões)	
Peso	
284 g (sem bateria nem cartão de memória)	
Temperatura de operação	
0–40 °C	
Umidade de operação	
5–85 %	
Software	
i-Launcher, Adobe Photoshop Lightroom	

* As especificações podem mudar sem aviso prévio para melhorar o desempenho.

* Outras marcas e nomes de produtos são marcas comerciais de seus respectivos proprietários.

PA (Ponto de acesso)

Um ponto de acesso é um dispositivo que permite que dispositivos sem fio se conectem a uma rede por fio.

Rede Ad-Hoc

Uma rede ad-hoc é uma conexão temporária para compartilhamento de arquivos ou uma conexão de internet e entre computadores e dispositivos.

AdobeRGB

Adobe RGB é usado na impressão comercial e possui uma faixa de cores superior ao sRGB. Sua faixa de cores mais ampla permite editar facilmente as fotos em um computador.

AEB (Guia de Exposição Automática)

Esta função tira várias fotos automaticamente com exposições diferentes para o ajudar a tirar uma foto com exposição correta.

AEL/AFL (Bloqueio de exposição automática/ Bloqueio de foco automático)

Essas funcionalidades ajudam a bloquear a exposição ou foco, no qual você quer focar ou calcular a exposição.

AF (Foco automático)

Um sistema que foca automaticamente sua câmera no objeto. Sua câmera usa o contraste para focar automaticamente.

AMOLED (Matriz ativa de díodos orgânicos emissores de luz) / LCD (Visor de Cristais Líquidos)

AMOLED é uma tela bastante fina e leve, e não necessita de luz de fundo. LCD é uma tela usada usualmente em artigos para o consumidor. A tela requer uma luz de fundo separada, como CCFL ou LED, para reproduzir cores.

Abertura

A abertura controla a quantidade de luz que chega no sensor da câmera.

Vibração da câmera (Embaçamento)

Se sua câmera se mexer enquanto o obturador estiver aberto, sua foto ficará embaçada. Ocorre com mais frequência quando a velocidade do obturador for baixa. Evite a vibração da câmera aumentando a sensibilidade, utilizando flash, ou aumentando a velocidade do obturador. Em alternativa, utilize tripé ou a função OIS para estabilizar a câmera.

Computação Nuvem

Computação nuvem é uma tecnologia que permite que você armazene dados em servidores remotos e a utilizá-los num dispositivo com acesso à internet.

Espaço da cor

O leque de cores que a câmera pode reconhecer.

Temperatura da cor

A Temperatura da Cor é uma medição em graus Kelvin (K) que indica a tonalidade de um tipo específico da fonte de luz. À medida que a temperatura da cor aumenta, a cor da fonte de luz tem uma qualidade mais azulada. À medida que a temperatura da cor diminui, a cor da fonte de luz tem uma qualidade mais avermelhada. A 5 500 graus Kelvin, a cor da fonte de luz é semelhante ao sol do meio dia.

Composição

Composição em fotografia significa ordenar os objetos na foto. Usualmente, respeitando a lei dos terceiros levará a uma boa composição.

DCF (Norma de Design de Sistema de Ficheiro para câmera)

Uma especificação para definir o formato do arquivo para câmeras digitais criadas pela Associação das Indústrias Eletrônicas e de Tecnologia de Informação do Japão (JEITA).

Profundidade de campo

Distância entre os pontos mais próximo e mais longe que podem ser focados na fotografia. A profundidade de campo varia dependendo da abertura, distância focal, e distância entre a câmera e objeto. Escolhendo uma abertura mais pequena, como exemplo, irá aumentar a profundidade de campo e embaçar o fundo da composição.

DPOF (Formato de Ordem de Impressão Digital)

Um formato de escrita de informação da impressão, como número de imagens e de impressões selecionadas, num cartão de memória. Impressoras compatíveis com DPOF, disponíveis em algumas lojas, podem ler a informação contida no cartão para impressão desejada.

EV (Valor de Exposição)

Todas as combinações da velocidade de obturador e abertura de lente de sua câmera resultam na mesma exposição.

Compensação EV

Essa função permite que rapidamente ajuste o valor de exposição medido pela câmera, em incremento limitado, para melhorar a exposição de suas fotos.

Exif (Formato de imagem de arquivo intercambiável)

Uma especificação para configurar o formato de arquivo de imagem criado por câmeras digitais da Associação Eletrônica do Desenvolvimento das Indústrias de Japão (JEIDA).

Exposição

A quantidade de luz permitida para chegar ao sensor de sua câmera. Exposição é controlada pela combinação da velocidade de obturador, valor de abertura e sensibilidade ISO.

Flash

Uma luz rápida que ajuda a criar a exposição adequada em condições de pouca luz.

Distância focal

A distância a partir do centro da lente até ao ponto de focagem (em milímetros). Distâncias focais mais longas resulta em ângulos mais estreitos e aumenta o objeto. Distância focal mais curta resulta em ângulos mais largos.

Histograma

Uma representação gráfica do brilho de uma imagem. O eixo horizontal representa o brilho e o eixo vertical representa o número de pixels. Pontos mais altos na esquerda (muito escuro) e na direita (muito claro) do histograma indicam que a foto está incorretamente exposta.

H.264/MPEG-4

Um formato de vídeo de alta compressão estabelecido pelas organizações de normalização internacionais ISO-IEC e ITU-T. Esse codec é capaz de fornecer uma melhor qualidade de vídeo com baixas taxas de bites desenvolvido por Joint Video Team (JVT).

Sensor de Imagem

A parte física de sua câmera digital que contém fotosítios para cada pixel da imagem. Cada fotosítio grava o brilho da luz que chega até ele durante a exposição. Os sensores comuns são CCD (Dispositivo de carga acoplada) e CMOS (Semicondutor Metal-Óxido Complementar).

Endereço de IP (Protocolo de internet)

Um endereço de IP é um número único que é atribuído a todos os dispositivos que se conectem à internet.

Sensibilidade ISO

A sensibilidade da câmera à luz, baseado no equivalente da velocidade do filme, utilizada em câmeras de filme. Com configurações de ISO mais altas, sua câmera usa uma velocidade de obturador mais rápida, o que pode reduzir o embaçamento causado pela vibração da câmera e pouca luz. Contudo, imagens com sensibilidade mais alta são mais suscetíveis ao ruído.

JPEG (Grupo Conjunto de Especialistas em Fotografia)

Um método de compressão, com perdas, para imagens digitais. Imagens JPEG são comprimidas para reduzir o seu tamanho de arquivo com deterioração mínima da resolução da imagem.

Medição

A medição refere-se à maneira como sua câmera mede a quantidade de luz para configurar a exposição.

MF (Foco Manual)

Um sistema que foca automaticamente sua câmera no objeto. Pode usar o anel de foco para focar o sujeito.

MJPEG (JPEG Movimento)

Um formato de vídeo comprimido como imagem JPEG.

MPO (Objeto Imagens Múltiplas)

Um formato de arquivo de imagem que contém múltiplas imagens num arquivo. Um arquivo MPO fornece um efeito 3D, numa tela compatível com MPO, tal como TVs 3D ou monitores 3D.

Ruído

Pixels incorretos numa imagem digital que podem estar em sítios errados ou ao acaso, e são brancos. O ruído aparece quando fotografa em alta sensibilidade ou quando a sensibilidade é definida automaticamente em locais escuros.

NFC (Comunicações de campo próximo)

NFC é um conjunto de normas para comunicação rádio a uma proximidade muito próxima. Você pode usar dispositivos com NFC ativo para ativar funcionalidade ou trocar dados com outros dispositivos.

NTSC (Comité Nacional do Sistema de Televisão)

Uma norma de codificação de cor de vídeo usado mais usualmente no América do Norte, América do Sul, Coreia do Sul, Filipinas, Japão e Taiwan.

Zoom ótico

Este é um zoom que pode aumentar imagens com a lente e não deteriora a qualidade das imagens.

PAL (Linha de fase Alternada)

Uma norma de codificação de cor de vídeo usado em vários países de África, Ásia, Europa e Médio Oriente.

Qualidade

Uma expressão da taxa de compressão usada em imagem digital. Imagens com qualidade mais alta têm menos taxa de compressão, o que representa um maior tamanho do arquivo.

RAW (CCD dados raw)

O original, sem dados processados, recolhido directamente do sensor de imagem da câmara. Equilíbrio do Branco, contraste, saturação, nitidez, e outros dados podem ser manipulados quando edita software antes da imagem ser comprimida em um formato padrão.

Resolução

O número de pixels presentes em uma imagem digital. Imagens de alta resolução contêm mais pixels e usualmente mostram mais detalhes do que imagens de baixa resolução.

Velocidade do obturador

A velocidade do obturador refere-se à quantidade de tempo que leva a abrir e fechar o obturador, e é um fator muito importante no brilho da foto, uma vez que controla a quantidade de luz que passa pela abertura até chegar no sensor de imagem. Uma velocidade de obturador mais rápida permite que entre menos luz, tornando as fotos mais escuras e congela mais rapidamente objetos em movimento.

sRGB (Padrão RGB)

Norma internacional de espaço da cor estabelecido pelo IEC (International Electrotechnical Commission). Isso é definido pelo espaço da cor para monitores de PC e também é usado como norma de espaço de cor para Exif.

Vinhetas

Redução do brilho ou saturação de uma imagem na periferia (nos bordos) em comparação com o centro da imagem. As vinhetas podem realçar mais os objetos posicionados no centro da imagem.

Equilíbrio do Branco (equilíbrio das cores)

O ajuste da intensidade das cores (usualmente as cores primárias, vermelho, verde, e azul) em uma imagem. O objetivo do ajuste do equilíbrio do branco, ou das cores, é de corrigir as cores de uma imagem.







Wi-Fi



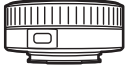

Wi-Fi é uma tecnologia que permite dispositivos eletrônicos trocarem dados sem fio através de uma rede.

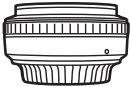
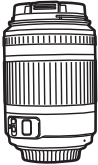

WPS (Configuração protegida de Wi-Fi)

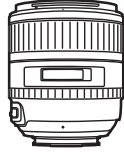
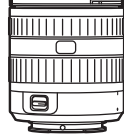
WPS é uma tecnologia que torna seguras redes sem fio domésticas.

Acessórios opcionais

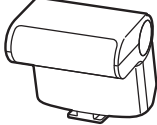
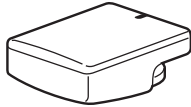
Lente	
 <p>SAMSUNG 18-55 mm F3.5-5.6 OIS III</p>	 <p>SAMSUNG 20-50 mm F3.5-5.6 ED II</p>
 <p>SAMSUNG 16 mm F2.4</p>	 <p>SAMSUNG 20 mm F2.8</p>
 <p>SAMSUNG 30 mm F2</p>	 <p>SAMSUNG 50-200 mm F4-5.6 ED OIS III</p>
 <p>SAMSUNG 60 mm F2.8 Macro ED OIS SSA</p>	 <p>SAMSUNG 18-200 mm F3.5-6.3 ED OIS</p>

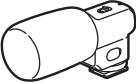
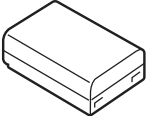
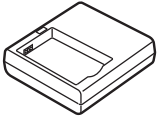
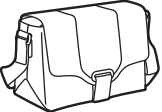
Lente	
 <p>SAMSUNG 85 mm F1.4 ED SSA</p>	 <p>SAMSUNG 12-24 mm F4-5.6 ED</p>
 <p>SAMSUNG 45 mm F1.8</p>	 <p>SAMSUNG 45 mm F1.8 [T6] 2D/3D</p>
Flash externo	
 <p>SEF42A</p>	 <p>SEF220A</p>
GPS	
 <p>GPS10</p>	

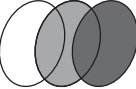
<p>Liberação do obturador (tipo micro USB)</p>	<p>Microfone</p>
<p></p> <p>SR2NX02</p>	<p></p> <p>EM10</p>
<p>Bateria recarregável</p>	<p>Carregador de bateria</p>
<p></p> <p>BP1130</p>	<p></p> <p>BC3NX01</p>
<p>Saco da câmera</p>	<p>Bolsa</p>
<p></p>	<p></p>
<p>Cartão de memória</p>	<p>Filtro</p>
<p></p>	<p></p>

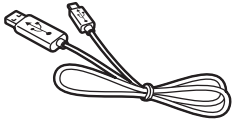
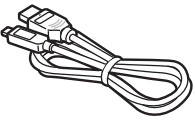
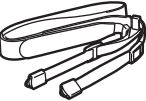
<p>Cabo USB</p>	<p>Cabo HDMI</p>
<p></p>	<p></p>
<p>Alça</p>	
<p></p>	



- As ilustrações podem ser diferentes dos itens reais. Consulte os manuais do usuário destes acessórios opcionais para obter detalhes.
- Use somente acessórios aprovados pela Samsung. A Samsung não é responsável por danos causados pelo uso de acessórios de outros fabricantes.

A**Abertura 16, 20****Acessórios opcionais**

- Conectando o flash 49
- Conecte o módulo de GPS 51
- Layout do flash 48
- Layout do módulo de GPS 51

Acompanhamento de AF 86**Adobe Photoshop Lightroom 167****Ajustamento da imagem**

- Ajustando fotos 119
- Retocando faces 120

Ampliando 113**Arquivos**

- Excluir 111
- Proteger 110
- Tipo de foto 74
- Tipo de vídeo 104

Assistência de foco 88**Assistente de Imagem 79****B****Backup automático 133****Bateria**

- Atenção 177
- Carregando 34
- Inserir 33

Brilho do ecrã 152**C****Câmera**

- Conectando como um disco removível 160
- Conexão ao PC 160
- Desconectando (Windows) 161
- Layout 30

Carregando 34**Cartão de memória**

- Atenção 173
- Inserir 33

Centro de assistência 181**Comprimento focal 21****Configurações 152****D****Data e Hora 153****Desembalar 29****Direcção 90****DIRECT LINK 32****E****Ecrã tátil 36****Efeito de olhos vermelhos 95****Equilíbrio de branco 76****Esmaecedor 105****Espaço da cor 148****Especificações da câmera 184****Estabilização ótica de imagens (OIS) 89****EV (Valor de Exposição) 16, 102****Exib. Slides 113****F****Filtro inteligente**

- Modo de fotografia 101
- Modo reprodução 121

Flash

- Fotografia com ricocheteio 27
- Intensidade 95
- Número guia 26
- Opções de flash 94

F-número 16**Foco automático 80****Focus Peaking 88****Formato de Ordem de Impressão Digital (DPOF) 114****Fotografia com um toque 87****Fotos**

- Editando 117
- Enlarging 113
- Exibindo na câmera 108
- Exibindo numa TV 3D 159
- Exibindo numa TV de alta definição 158
- Opções de fotografia 73

G

Girando 118

I

Ícones

Modo de fotografia 40

Modo reprodução 42

i-Function 61

i-Launcher 163

i-Zoom 63

L

Lente

Desbloquear 46

Desenho 44

Marcações 47

Travamento 45

M

Manutenção 170

Medição 97

Miniaturas 108

MobileLink 129

Modo 3D 69

Modo Econ. de energia 153

Modo Melhor face 65

Modo Panorama 66

Modos de fotografia

Gravando 68

Inteligente 64

Manual 59

Prioridade da Lente 60

Prioridade de Abertura 57

Prioridade do Obturador 58

Programa 55

Smart Auto 53

P

Painel Inteligente 38

Postura 13

Profundidade de campo
(DOF) 17, 22

R

Rede sem fio 123

Regra dos terços 24

Remote Viewfinder 131

Reprodução AllShare 141

Resolução

Modo Fotografia (filme) 104

Modo Fotografia (foto) 73

Modo reprodução 118

Retocando faces 120

S

Saída de vídeo 153

Sensibilidade ISO 75

Suporte 92

T

Temporizador 91

Tipo de tela 43

Toque af 86

Transferindo arquivos

Mac 161

Windows 160

TV 158

V

Velocidade do obturador 18, 20

Vídeos

Capturando 116

Exibir 115

Gravando 68

Opções 104



Eliminação Correcta Deste Produto
(Resíduos de Equipamentos Eléctricos e Electrónicos)

(Aplicável a países cujos sistemas de recolha sejam separados)

Esta marca apresentada no produto, nos acessórios ou na literatura – indica que o produto e os seus acessórios electrónicos (por exemplo, o carregador, o auricular, o cabo USB) não deverão ser eliminados juntamente com os resíduos domésticos no final do seu período de vida útil. Para impedir danos ao ambiente ou à saúde humana causados pela eliminação incontrolada de resíduos, deverá separar estes equipamentos de outros tipos de resíduos e reciclá-los de forma responsável, para promover uma reutilização sustentável dos recursos materiais.

Os utilizadores domésticos deverão contactar o estabelecimento onde adquiriram este produto ou as entidades oficiais locais para obterem informações sobre onde e de que forma podem entregar estes equipamentos para permitir efectuar uma reciclagem segura em termos ambientais.

Os utilizadores profissionais deverão contactar o seu fornecedor e consultar os termos e condições do contrato de compra. Este produto e os seus acessórios electrónicos não deverão ser misturados com outros resíduos comerciais para eliminação.



Eliminação correcta das baterias existentes neste produto

(Aplicável a países cujos sistemas de recolha sejam separados)

Esta marca, apresentada na bateria, manual ou embalagem, indica que as baterias existentes neste produto não devem ser eliminadas juntamente com os resíduos domésticos indiferenciados no final do seu período de vida útil. Onde existentes, os símbolos químicos Hg, Cd ou Pb indicam que a bateria contém mercúrio, cádmio ou chumbo acima dos níveis de referência indicados na Directiva CE 2006/66. Se as baterias não forem correctamente eliminadas, estas substâncias poderão ser prejudiciais para a saúde humana ou para o meio ambiente.

Para proteger os recursos naturais e promover a reutilização dos materiais, separe as baterias dos outros tipos de resíduos e recicle-as através do sistema gratuito de recolha local de baterias.

CUIDADO

RISCO DE EXPLOSÃO SE A BATERIA FOR SUBSTITUIDA POR UMA DE TIPO INCORRETO.

DESCARTE AS BATERIAS USADAS DE ACORDO COM AS INSTRUÇÕES.

Esse equipamento pode ser utilizado em todos os países da EU. Na França, esse equipamento só poderá ser utilizado em espaços interiores.

Pilhas e baterias, após seu uso, não devem ser jogadas em lixo comum. Para evitar riscos à saúde humana e ao meio ambiente, realize o descarte ambientalmente adequado, em um Serviço Autorizado Samsung.



0643-13-8636



(01) 07892509068079

"Este produto está homologado pela Anatel, de acordo com os procedimentos regulamentados pela resolução nº. 242/2000 e atende aos requisitos técnicos e aplicados, incluindo os limite de exposição da taxa de Absorção Específica referente a campos elétricos, magnéticos e eletromagnéticos de radiofrequência de acordo com as Resoluções nº. 303/2002 e 533/2009".

Manter distância mínima de 0.5 cm do corpo humano.

"Este equipamento opera em caráter secundário, isto é, não tem direito a proteção contra interferência prejudicial, mesmo de estações do mesmo tipo, e não pode causar interferência a sistemas operando em caráter primário".

Para maiores informações, consulte o site da ANATEL www.anatel.gov.br



Consulte a garantia que acompanha o seu produto ou visite nosso website www.samsung.com para pós-venda ou questões.

