

SAMSUNG

# دفترچه راهنمای کاربر

## NX300

استفاده از دوربین است. لطفاً این دفترچه راهنما را به دقت مطالعه کنید. PER این دفترچه راهنمای کاربر شامل دستورالعمل های مشروح

SHOOT WOW!  
SHARE NOW!

Samsung  
SMART CAMERA



# اطلاعات مربوط به حق نسخه برداری

- مشخصات دوربین یا محتویات این دفترچه راهنما ممکن است به دلیل ارتقاء عملکردهای دوربین، بدون اطلاع قبلی تغییر کنند.
- توصیه می شود که دوربین خود را در همان کشوری که آن را خریداری کرده اید، استفاده کنید.
- از این دوربین همراه با مسئولیت پذیری استفاده کنید و از همه ملاحظات قانونی و مقررات هنگام استفاده پیروی کنید.
- بدون اجازه قبلی، اجازه استفاده مجدد یا انتشار هیچ بخشی از این دفترچه راهنما را ندارید.

PlanetFirst نشان دهنده تعهد Samsung Electronics نسبت به توسعه پایدار و مسئولیت اجتماعی از طریق کسب و کار مبتنی بر محیط و فعالیت های مدیریتی است.



- Microsoft Windows و آرم Windows علامت تجاری ثبت شده Microsoft Corporation هستند.
- Mac و Apple App Store علامت تجاری ثبت شده Apple Corporation هستند.
- Google Play Store علامت تجاری Google, Inc است.
- Adobe، لوگوی Adobe، Photoshop و Lightroom علامت تجاری ثبت شده Adobe Systems Incorporated در ایالات متحده و/یا سایر کشورهاست.
- microSD™، microSDHC™ و microSDXC™ علامت های تجاری ثبت شده SD Association هستند.
- HDMI™، آرم HDMI و اصطلاح "High – Definition Multimedia Interface"، علامت تجاری یا علامت تجاری ثبت شده HDMI Licensing LLC هستند.
- Wi-Fi®، آرم Wi-Fi CERTIFIED، و آرم Wi-Fi، علامت تجاری ثبت شده Wi-Fi Alliance هستند.
- علامت تجاری و نام های تجاری استفاده شده در این کتابچه راهنمای، تحت مالکیت صاحبان مربوطه خود می باشند.



# اطلاعات مربوط به سلامتی و ایمنی

همیشه از تدابیر ایمنی و نکات مربوط به استفاده که در زیر آمده است، پیروی کنید تا خطری به وجود نیاید و از نهایت کارکرد دوربین خود بهره مند شوید.

**هشدار — وضعیت هایی که می تواند موجب مصدومیت شما یا سایر افراد شود**



**دوربین را باز نکنید و سعی نکنید خودتان آنرا تعمیر کنید.**

این کار ممکن است باعث برق گرفتگی یا صدمه رسیدن به دوربین شود.

**از دوربین خود در نزدیکی گازها و مایعات قابل اشتعال یا قابل انفجار استفاده نکنید.**

این کار می تواند باعث آتش سوزی یا انفجار شود.

**مواد قابل اشتعال داخل دوربین قرار ندهید یا این گونه مواد را در نزدیکی دوربین نگه داری نکنید.**

این کار می تواند باعث آتش سوزی یا برق گرفتگی شود.

**با دست خیس به دوربین دست نزنید.**

این کار می تواند باعث گرفتگی برقی شود.

**از آسیب دیدن بینایی سوژه های خود جلوگیری کنید.**

از فلاش در فاصله نزدیک (کمتر از ۱ متر) به افراد یا حیوانات استفاده نکنید. استفاده از فلاش در فاصله خیلی نزدیک به چشم های سوژه، می تواند موجب آسیب موقت یا دائمی بینایی آنها شود.

**دوربین خود را دور از دسترس کودکان خردسال و حیوانات خانگی قرار دهید.**

دوربین خود و تمام لوازم جانبی آن را دور از دسترس کودکان خردسال و حیوانات قرار دهید. قطعات کوچک ممکن است در صورت بلعیده شدن، موجب خفگی یا مصدومیت جدی شوند. قطعات متحرک و لوازم جانبی نیز ممکن است خطر ساز باشند.

**دوربین را برای مدت طولانی در معرض نور مستقیم خورشید یا دمای بالا قرار ندهید.**

قرار دادن دوربین در معرض نور خورشید یا دمای بسیار بالا یا بسیار پایین به مدت طولانی، می تواند موجب آسیب دائمی اجزای داخلی دوربین شود.

**از پوشاندن دوربین یا شارژر با پتو یا لباس خودداری کنید.**

دوربین ممکن است بیش از حد گرم شود، که ممکن است باعث تغییر شکل دوربین یا آتش سوزی شود.

**هنگام رعد و برق به سیم برق دست نزنید یا نزدیک شارژر نروید.**

این کار می تواند باعث شوک برقی شود.

اگر مایعات یا اجسام خارجی داخل دوربین شدند، بلافاصله منابع برقی مانند باتری یا شارژر را قطع کنید و سپس با مرکز خدمات Samsung تماس بگیرید.

از همه قوانینی که استفاده از دوربین را در منطقه خاصی ممنوع می کنند، پیروی کنید.

• از تداخل با دستگاه های الکترونیکی اجتناب کنید.

• دوربین را در هواپیما خاموش کنید. دوربین شما ممکن است در تجهیزات هواپیما تداخل ایجاد کند. از همه قوانین شرکت هواپیمایی پیروی کنید و هنگامی که کارکنان شرکت هواپیمایی از شما خواستند، دوربین خود را خاموش کنید.

• دوربین را در نزدیکی تجهیزات پزشکی خاموش کنید. دوربین شما ممکن است در تجهیزات پزشکی موجود در بیمارستان ها یا تأسیسات درمانی تداخل ایجاد کند. از همه قوانین، هشدارهای نصب شده و دستورالعمل های کارکنان درمانی پیروی کنید.

از بروز تداخل در دستگاه تنظیم کننده ضربان قلب جلوگیری نمایید.

همان گونه که توسط سازنده یا گروه های تحقیقاتی توصیه می شود، فاصله بین این دوربین و تمام دستگاه های تنظیم ضربان قلب را حفظ کنید تا از تداخل های بالقوه جلوگیری نمایید. اگر به هر دلیلی به دوربین تان مشکوک هستید که با دستگاه تنظیم کننده ضربان قلب یا سایر تجهیزات پزشکی تداخل می کند، بلافاصله دوربین را خاموش کرده و با سازنده دستگاه تنظیم کننده ضربان قلب یا دستگاه پزشکی برای گرفتن راهنمایی تماس بگیرید.

احتیاط — وضعیت هایی که می تواند موجب آسیب دیدن دوربین شما یا سایر وسایل شود



در صورتی که برای مدت طولانی از دوربین استفاده نمی کنید، باتری ها را از آن خارج کنید.

باتری های نصب شده ممکن است در اثر مرور زمان نشت کنند یا خوردگی ایجاد کنند و باعث وارد آمدن آسیب جدی به دوربین شوند.

فقط از باتری لیتیوم-یون جایگزین اصلی مورد تأیید سازنده استفاده کنید. باتری را حرارت نداده و به آن ضربه نزنید.

این کار می تواند باعث آتش سوزی یا صدمات فردی شود.

فقط از باتری ها و شارژرها، کابلها و لوازم جانبی مورد تأیید Samsung استفاده کنید.

• باتری ها، شارژرها، کابل ها یا لوازم جانبی غیر مجاز، می توانند باعث انفجار باتری، خراب شدن دوربین یا صدمه و آسیب شوند.

• Samsung بابت خرابی ها یا صدمه های ناشی از استفاده از باتری ها، شارژها، کابل ها یا لوازم جانبی غیرمجاز مسئولیتی ندارد.

از باتری های فقط برای مقاصد طراحی شده استفاده کنید.

این کار می تواند باعث آتش سوزی یا برق گرفتگی شود.

### هنگام فلاش زدن، فلاش را لمس نکنید.

فلاش هنگام اجرا، بسیار گرم است و ممکن است باعث سوختگی پوست تان شود.

### وقتی از شارژر AC استفاده می کنید، قبل از قطع برق شارژر AC، دوربین را خاموش کنید.

عدم تبعیت از این اقدام احتیاطی می تواند آتش سوزی یا برق گرفتگی را در پی داشته باشد.

### زمانی که از شارژر استفاده نمی شود، آن را از پریز برق جدا کنید.

عدم تبعیت از این اقدام احتیاطی می تواند آتش سوزی یا برق گرفتگی را در پی داشته باشد.

### هنگام شارژ کردن باتری ها از سیم برق و دوشاخه آسیب دیده یا پریز برق شل، استفاده نکنید.

این کار می تواند باعث آتش سوزی یا برق گرفتگی شود.

### اجازه ندهید که شارژر AC با پایانه های + و - باتری تماس برقرار کند.

این کار ممکن است موجب آتش سوزی یا برق گرفتگی شود.

### دوربین را نیانداخته و یا به آن ضربه شدید نزنید.

انجام این کار ممکن است به نمایشگر یا قطعات داخلی و خارجی آسیب بزند.

### هنگام وصل کردن کابل ها یا آداپتورها و نصب باتری ها و کارت های حافظه، مراقب باشید.

فشار آوردن به محل های اتصال، اتصال نادرست کابل ها، یا نصب نادرست باتری ها و کارت های حافظه می تواند به پورت ها، محل های اتصال و لوازم جانبی آسیب وارد کند.

### کارت های دارای نوار مغناطیسی را از قاب دوربین دور نگه دارید.

اطلاعات ذخیره شده در کارت، ممکن است خراب شده یا پاک شود.

### هرگز از شارژر، باتری یا کارت حافظه آسیب دیده استفاده نکنید.

این کار می تواند باعث برق گرفتگی یا عملکرد بد دوربین یا آتش سوزی شود.

### دوربین را درون یا در نزدیکی میدان مغناطیسی قرار ندهید.

انجام این کار ممکن است باعث عملکرد نادرست دوربین شود.

### در صورت آسیب دیدگی صفحه نمایش از دوربین استفاده نکنید.

اگر قطعات شیشه ای یا آکرلیک شکسته شده باشند، مرکز خدمات سامسونگ باید دوربین را تعمیر کند.

### قبل از استفاده از دوربین، بررسی کنید که دوربین درست کار می کند.

تولیدکننده در قبال از دست رفتن فایل ها یا آسیب های وارده ناشی از استفاده نادرست یا نقص عملکرد دوربین، هیچ گونه مسئولیتی بر عهده نمی گیرد.

### باید کابل USB را از سر کوچک آن به دوربین وصل کنید.

در صورتی که کابل برعکس وصل شود، ممکن است به فایل های شما آسیب برسد. سازنده این وسیله در قبال از دست رفتن اطلاعات، هیچگونه مسئولیتی نمی پذیرد.

### لنز را در معرض نور مستقیم خورشید قرار ندهید.

این کار ممکن است از بین رفتن رنگ حسگر تصویر شود یا عملکرد آن را مختل کند.

### اگر دوربین بیش از حد گرم شد، باتری را در آورده و صبر کنید تا خنک شود.

- استفاده طولانی مدت از دوربین ممکن است باعث گرم شدن باتری شده و دمای داخلی دوربین را بالا ببرد. اگر دوربین از کار افتاد، باتری را بیرون بیاورید و بگذارید خنک شود.
- دماهای داخلی بالا ممکن است باعث ایجاد نویز در عکس های شما شود. این مسئله عادی است و تاثیری بر عملکرد کلی دوربین شما نخواهد داشت.

### از تداخل با دستگاه های الکترونیکی اجتناب کنید.

دوربین شما فرکانس های رادیویی (RF) منتشر می کند که ممکن است در تجهیزات الکترونیکی محافظت نشده یا دارای محافظت نامناسب، مانند دستگاه تنظیم ضربان قلب، سمعک، دستگاه های پزشکی و دیگر دستگاه های الکترونیکی در منازل یا خودروها تداخل ایجاد کند. برای رفع هرگونه مشکل تداخل ایجاد شده با تولید کننده دستگاه های الکترونیکی خود تماس بگیرید. برای جلوگیری از تداخل ناخواسته، تنها از تجهیزات یا لوازم جانبی مورد تایید Samsung استفاده کنید.

### از دوربین خود در حالت عادی استفاده کنید.



از تماس با آنتن داخلی دوربین خود خودداری کنید.

### انتقال اطلاعات و مسئولیت های آن



- اطلاعات انتقال داده شده از طریق WLAN ممکن است فاش شود، بنابراین از انتقال اطلاعات مهم در مکان های عمومی یا شبکه های باز اجتناب کنید.
- تولید کننده دوربین مسئول هیچ گونه انتقال اطلاعاتی که قوانین حق نسخه برداری، علائم تجاری، مالکیت معنوی یا عفت عمومی را نقض می کند، نخواهد بود.

# علائم استفاده شده در این دفترچه راهنما

## نمادهای استفاده شده در این دفترچه راهنما

نماد	عملکرد
	اطلاعات بیشتر
	هشدارها و تدابیر ایمنی
[ ]	دکمه های دوربین. برای مثال، [شاتر] نشان دهنده دکمه شاتر است.
( )	شماره صفحه اطلاعات مربوطه
←	ترتیب گزینه ها یا منوهایی که باید برای انجام یک مرحله انتخاب کنید؛ برای مثال: (O) ← کیفیت را انتخاب کنید (نشانگر این است که (O) را انتخاب کنید و سپس کیفیت را انتخاب کنید).
*	توضیح

## علائم حالت

حالت	علامت
اتوماتیک هوشمند	
برنامه	<b>P</b>
اولویت روزنه لنز	<b>A</b>
اولویت شاتر	<b>S</b>
دستی	<b>M</b>
اولویت لنز	
شیک	
Wi-Fi	Wi-Fi

## مفاهیم عکسبرداری

حالت های عکسبرداری .....	۱۳
نگه داشتن دوربین .....	۱۳
عکسبرداری در حالت ایستاده .....	۱۳
عکسبرداری در حالت دولا شده .....	۱۴
استفاده از نمایشگر .....	۱۴
عکسبرداری با زاویه بسته .....	۱۵
عکسبرداری با زاویه باز .....	۱۵
<b>دریچه دیافراگم</b> .....	۱۶
میزان دیافراگم و عمق میدان .....	۱۷
<b>سرعت شاتر</b> .....	۱۸
<b>حساسیت ISO</b> .....	۱۹
<b>چگونگی کنترل نوردهی توسط تنظیم دیافراگم، سرعت شاتر و حساسیت ISO</b> .....	۲۰
<b>همبستگی بین فاصله کانونی، زاویه و دورنما</b> .....	۲۱
<b>عمق میدان</b> .....	۲۲
چه چیزی جلوه های خارج از فوکوس را کنترل می کند؟ .....	۲۲
پیش نمایش نوری .....	۲۴
<b>ترکیب بندی</b> .....	۲۴
قانون یک سوم ها .....	۲۴
عکس هایی با دو سوژه .....	۲۵
<b>فلاش</b> .....	۲۶
شماره راهنمای فلاش .....	۲۶
عکاسی برگشتی .....	۲۷

## دوربین من

شروع کار .....	۲۹
باز کردن بسته بندی .....	۲۹
<b>شکل ظاهری دوربین</b> .....	۳۰
استفاده از دکمه DIRECT LINK .....	۳۲
<b>قرار دادن باتری و کارت حافظه</b> .....	۳۳
بیرون آوردن باتری و کارت حافظه .....	۳۳
استفاده از آداپتور کارت حافظه .....	۳۳
<b>شارژ کردن باتری و روشن کردن دوربین</b> .....	۳۴
شارژ کردن باتری .....	۳۴
روشن کردن دوربین .....	۳۴
<b>انجام نصب اولیه</b> .....	۳۵
<b>انتخاب عملکردها (گزینه ها)</b> .....	۳۶
انتخاب با دکمه ها .....	۳۶
انتخاب با لمس کردن .....	۳۶
استفاده از <b>MENU</b> .....	۳۷
به عنوان مثال، تنظیم اندازه عکس در حالت <b>P</b> .....	۳۷
استفاده از پانل هوشمند .....	۳۸
به عنوان مثال، تنظیم میزان نوردهی در حالت <b>P</b> .....	۳۸



۵۳	حالت های عکسبرداری و فیلمبرداری
۵۳	حالت اتوماتیک هوشمند <b>AUTO</b>
۵۵	حالت برنامه <b>P</b>
۵۶	جابجایی برنامه
۵۶	مینیمم سرعت شاتر
۵۷	حالت اولویت دیافراگم <b>A</b>
۵۸	حالت اولویت شاتر <b>S</b>
۵۹	حالت دستی <b>M</b>
۵۹	حالت انتخاب کادر
۶۰	استفاده از عملکرد Bulb
۶۰	حالت اولویت لنز <b>i</b>
۶۰	استفاده از <b>Depth</b> <b>i</b>
۱۶	استفاده از i-Function در حالت های <b>M/S/A/P</b>
۶۳	استفاده از <b>Zoom</b> <b>i</b>
۶۴	حالت هوشمند <b>S</b>
۶۵	استفاده از حالت بهترین چهره
۶۶	گرفتن عکس های پانورامایی
۶۸	فیلمبرداری
۶۹	حالت 3D
۷۱	عملکردهای موجود در حالت عکسبرداری و فیلمبرداری

۴۰	نمادهای صفحه نمایش
۴۰	در حالت عکسبرداری و فیلمبرداری
۴۰	عکسبرداری
۴۱	فیلمبرداری
۴۱	در باره سنجش سطح
۴۲	پخش فیلم
۴۲	در حالت پخش
۴۲	مشاهده عکس ها
۴۳	تغییر اطلاعات نمایش داده شده
۴۴	لنزها
۴۴	شکل ظاهری لنز
۴۵	قفل کردن/باز کردن قفل لنز
۴۷	نشانه گذاری لنز
۴۸	لوازم جانبی
۴۸	شکل ظاهری فلاش خارجی
۴۹	متصل کردن فلاش بیرونی
۵۱	شکل ظاهری قطعه GPS (اختیاری)
۵۱	متصل کردن ماژول GPS

**عملکردهای عکسبرداری و فیلمبرداری**

۷۳ ..... **ابعاد و وضوح**

۷۳ ..... اندازه عکس

۷۴ ..... کیفیت

۷۵ ..... **حساسیت ISO**

۷۶ ..... **توازن سفیدی**

۷۷ ..... سفارشی کردن گزینه های از پیش تنظیم شده توازن سفیدی

۷۹ ..... **راهنمای عکس (سبکهای عکس)**

۸۰ ..... **حالت AF**

۸۱ ..... AF تکی

۸۱ ..... AF مداوم

۸۲ ..... فوکوس دستی

۸۳ ..... **ناحیه AF**

۸۳ ..... انتخاب AF

۸۴ ..... AF چندگانه

۸۴ ..... AF تشخیص چهره

۸۵ ..... عکاسی از خود AF

۸۶ ..... **فوکوس خودکار لمسی**

۸۶ ..... فوکوس خودکار لمسی

۸۶ ..... نقطه AF

۸۶ ..... فوکوس اتوماتیک رديابی

۸۷ ..... تصویر تک لمسی

۸۸ ..... **دستیار فوکوس**

۸۸ ..... فوکوس دستی کمکی

۸۸ ..... اوج فوکوس

۸۹ ..... **لرزشگیر نوری تصویر (OIS)**

۹۰ ..... **توالی (روش عکسبرداری و فیلمبرداری)**

۹۰ ..... تکی

۹۰ ..... مداوم

۹۱ ..... توالی

۹۱ ..... تایمر

۹۲ ..... **کروشه نوردهی خودکار (کروشه AE)**

۹۲ ..... **براکت توازن سفیدی (کروشه WB)**

۹۳ ..... **براکت راهنمای عکس (کروشه P Wiz)**

۹۳ ..... تنظیم براکت

۹۴ ..... **فلاش**

۹۵ ..... کاهش اثر قرمزی چشم

۹۵ ..... تنظیم شدت فلاش

۹۷ ..... **اندازه گیری**

۹۷ ..... چندگانه

۹۸ ..... نقطه ای

۹۸ ..... مرکزی

۹۹ ..... اندازه گیری مقدار نوردهی فوکوس

۱۰۰ ..... **محدوده دینامیک**

۱۰۱ ..... **فیلتر هوشمند**

۱۰۲ ..... **جبران نوردهی**

۱۰۳ ..... **قفل نوردهی**

۱۰۴ ..... **عملکردهای فیلم**

۱۰۴ ..... اندازه فیلم

۱۰۴ ..... کیفیت فیلم

۱۰۵ ..... حرکت چندگانه

۱۰۵ ..... محو کننده

۱۰۶ ..... صدا

۱۰۶ ..... خمش در باد

۱۰۶ ..... سطح صدای میکروفون

## فصل ۳

## پخش/ویرایش

۱۰۸	جستجو و مدیریت فایل ها.....
۱۰۸	مشاهده عکس ها .....
۱۰۸	مشاهده تصاویر کوچک عکس ها .....
۱۰۹	مشاهده فایل ها بر اساس گروه.....
۱۰۹	مشاهده فایل ها به صورت پوشه.....
۱۱۰	حفاظت از فایل ها.....
۱۱۰	قفل/بازکردن همه فایل ها .....
۱۱۱	حذف فایل ها.....
۱۱۱	حذف یک فایل تکی.....
۱۱۱	حذف چند فایل.....
۱۱۲	حذف تمام فایل ها .....
۱۱۳	مشاهده عکس ها.....
۱۱۳	بزرگ کردن عکس .....
۱۱۳	مشاهده نمایش اسلاید.....
۱۱۴	چرخش خودکار .....
۱۱۴	ایجاد سفارش چاپ (DPOF).....
۱۱۵	پخش فیلم.....
۱۱۵	برش فیلم در حین پخش.....
۱۱۶	گرفتن عکس در حین پخش.....
۱۱۷	ویرایش عکس ها.....
۱۱۷	برش زدن عکس .....
۱۱۸	چرخاندن عکس .....
۱۱۸	تغییر اندازه عکس ها .....
۱۱۹	تنظیم عکس ها .....
۱۲۰	روتوش چهره ها .....
۱۲۱	اعمال جلوه های فیلتر هوشمند.....

## فصل ۴

## شبکه بی سیم

۱۲۳	اتصال به یک WLAN و پیکربندی تنظیمات شبکه.....
۱۲۳	اتصال به یک WLAN .....
۱۲۴	تنظیم گزینه های شبکه .....
۱۲۴	تنظیم دستی آدرس IP .....
۱۲۵	استفاده از مرورگر ورود.....
۱۲۶	نکته هایی درباره اتصال شبکه .....
۱۲۷	وارد کردن متن.....
۱۲۸	ذخیره کردن خودکار فایل ها بر روی تلفن هوشمند.....
۱۲۹	ارسال عکس و فیلم به یک تلفن هوشمند.....
۱۳۱	استفاده از یک تلفن هوشمند به عنوان کنترل کننده راه دور شاتر.....
۱۳۳	استفاده از "پشتیبان گیری خودکار" برای ارسال عکس یا ویدئو.....
۱۳۳	نصب برنامه "پشتیبان گیری خودکار" بر روی رایانه .....
۱۳۳	ارسال عکس و فیلم به یک رایانه شخصی .....
۱۳۵	ارسال عکس یا ویدئو با ایمیل.....
۱۳۵	تغییر تنظیمات ایمیل .....
۱۳۵	ذخیره اطلاعات .....
۱۳۶	تنظیم یک رمز ایمیل .....
۱۳۷	تغییر رمز عبور ایمیل.....
۱۳۷	ارسال عکس یا ویدئو با ایمیل .....
۱۳۹	استفاده از سایت های اشتراک فیلم یا عکس.....
۱۳۹	دسترسی به یک سایت .....
۱۴۰	آلود کردن عکس یا فیلم .....
۱۴۱	استفاده از AllShare Play برای ارسال فایل ها.....
۱۴۱	بارگذاری عکس ها روی حافظه های ذخیره آنلاین.....
۱۴۲	مشاهده عکس ها یا فیلم ها روی دستگاهی که از AllShare Play پشتیبانی می کند.....
۱۴۴	ارسال عکس با استفاده از Wi-Fi مستقیم.....

## منوی تنظیمات دوربین

۱۴۶	تنظیمات کاربرد
۱۴۶	سفارشی کردن ISO
۱۴۶	گام ISO
۱۴۶	محدوده ISO خودکار
۱۴۶	کاهش نویز
۱۴۷	تنظیم کروسه
۱۴۷	DMF (فوکوس دستی مستقیم)
۱۴۸	فضای رنگ
۱۴۹	تصحیح اعوجاج
۱۴۹	عملکرد لمسی
۱۴۹	سفارشی کردن iFn
۱۴۹	صفحه نمایش کاربرد
۱۵۰	نگاشت کلید
۱۵۱	خطوط مشبک
۱۵۱	لامپ فوکوس اتوماتیک
۱۵۲	تنظیمات

## اتصال به دستگاههای خارجی

۱۵۸	مشاهده فایل ها در یک تلویزیون HDTV یا تلویزیون 3D
۱۵۸	مشاهده فایل ها در یک تلویزیون HDTV
159	مشاهده فایل ها با تلویزیون 3D
۱۶۰	انتقال فایل ها به رایانه
۱۶۰	انتقال فایل ها به رایانه دارای سیستم عامل ویندوز
۱۶۰	اتصال دوربین به عنوان یک دیسک قابل جداسازی
۱۶۱	جدا کردن دوربین (برای Windows XP)
۱۶۱	انتقال فایل ها به رایانه دارای سیستم عامل Mac
۱۶۳	استفاده از برنامه ها روی رایانه
۱۶۳	نصب برنامه ها از سی دی عرضه شده
۱۶۳	برنامه های در دسترس هنگام استفاده از i-Launcher
۱۶۳	استفاده از i-Launcher
۱۶۳	نیازمندی های سیستم عامل Windows
۱۶۴	نیازمندی های سیستم عامل Mac
۱۶۴	باز کردن i-Launcher
۱۶۵	استفاده از Multimedia Viewer
۱۶۶	دانلود نرم افزار داخلی
۱۶۶	دانلود برنامه پشتیبان گیری خودکار رایانه
۱۶۷	نصب Adobe Photoshop Lightroom
۱۶۷	استفاده از Adobe Photoshop Lightroom

## فصل ۷

## پیوست

پیام های خطا	۱۶۹
نگهداری از دوربین	۱۷۰
تمیز کردن دوربین	۱۷۰
لنز و صفحه نمایش دوربین	۱۷۰
حسگر تصویر	۱۷۰
بدنه دوربین	۱۷۰
استفاده یا نگهداری از دوربین	۱۷۱
مکانهای نامناسب برای استفاده یا نگهداری دوربین	۱۷۱
استفاده در ساحل یا کنار دریا	۱۷۱
نگهداری برای زمانی طولانی	۱۷۱
استفاده با احتیاط از دوربین در محیط های مرطوب	۱۷۲
سایر احتیاطها	۱۷۲
درباره کارت حافظه	۱۷۳
کارت های حافظه پشتیبانی شده	۱۷۳
ظرفیت کارت حافظه	۱۷۴
احتیاط های مربوط به استفاده از کارت حافظه	۱۷۶
درباره باتری	۱۷۷
مشخصات باتری	۱۷۷
عمر باتری	۱۷۸
پیغام ضعیف شدن باتری	۱۷۸
نکاتی درباره استفاده از باتری	۱۷۸
احتیاط های استفاده از باتری	۱۷۹
نکاتی درباره شارژ کردن باتری	۱۷۹
نکاتی درباره شارژ باتری با اتصال به رایانه	۱۸۰
باتری ها و شارژرها را با دقت حمل کنید و آنها را با دقت دور بیندازید	۱۸۰

پیش از تماس با مرکز خدمات	۱۸۱
مشخصات دوربین	۱۸۴
فهرست اصطلاحات	۱۸۹
لوازم جانبی اختیاری	۱۹۵
فهرست	۱۹۷

# مفاهیم عکسبرداری

## عکسبرداری در حالت ایستاده

عکس خود را ترکیب بندی کنید؛ صاف بایستید طوری که پاهایتان به اندازه طول شانه باز باشند، و آرنج های خود را رو به طرف پایین نگه دارید.



## حالت های عکسبرداری

جهت گرفتن یک عکس خوب، یک حالت صحیح برای ثابت نگه داشتن دوربین ضروری است. حتی اگر دوربین را درست در دست نگه داشته باشید، حالت نادرست می تواند باعث لرزش دوربین شود. صاف بایستید و حرکت نکنید تا یک پایه ثابت برای دوربین حفظ کنید. هنگام عکسبرداری با سرعت آهسته شاتر، نفس خود را حبس کنید تا لرزش بدن را به حداقل برسانید.

## نگه داشتن دوربین

دوربین را با دست راست خود نگه دارید و انگشت اشاره راست خود را روی دکمه شاتر قرار دهید. دست چپ خود را برای کمک در زیر لنز قرار دهید.

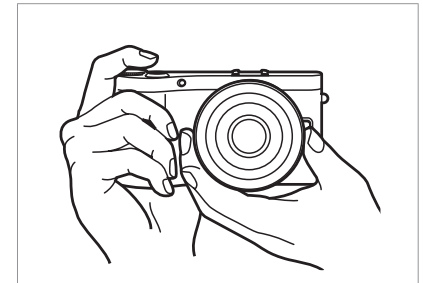
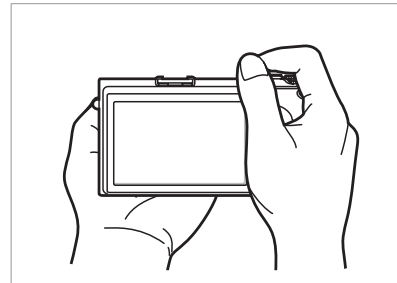

### عکسبرداری در حالت دولا شده

عکس خود را ترکیب بندی کنید، دولا شوید طوری که یک زانویتان زمین را لمس کند، و یک حالت صاف بگیرید.

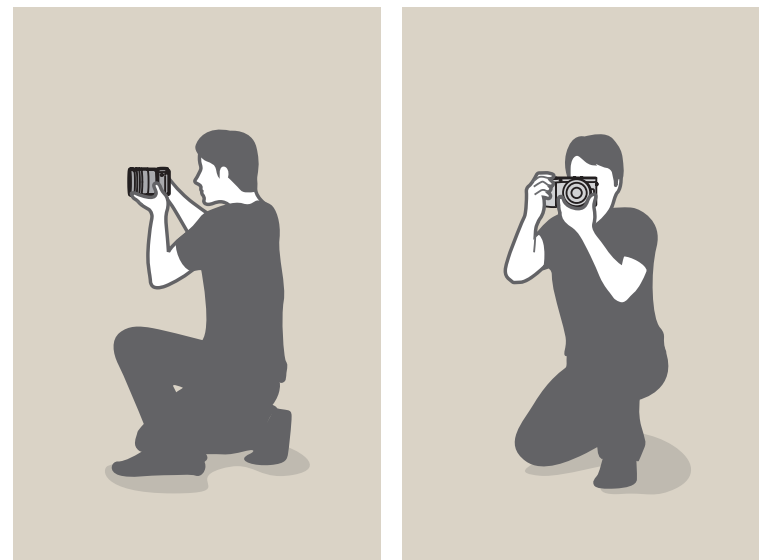

### استفاده از نمایشگر

برای عکس گرفتن در زاویه های باز یا بسته، نمایشگر را به بالا یا پایین حرکت دهید. نمایشگر را تا ۹۰° به سمت بالا (B) یا ۴۵° به سمت پایین (C) می توانید کج کنید.

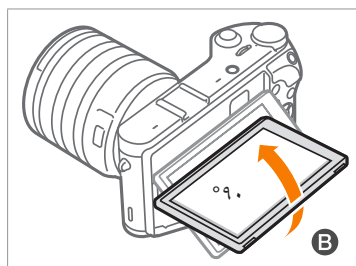
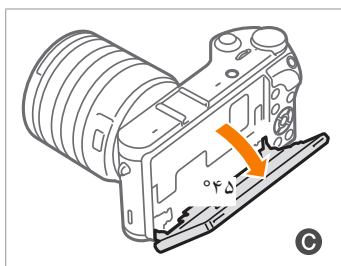
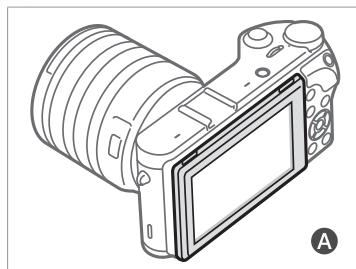

- وقتی دوربین در حال استفاده نیست (A) نمایشگر را بسته نگه دارید.
- فقط تا زاویه مجاز، نمایشگر را حرکت دهید. قصور در انجام این کار، ممکن است باعث آسیب دیدن دوربین تان شود.



### عکسبرداری با زاویه باز

عکسبرداری با زاویه باز، نوعی از عکسبرداری است که در آن دوربین بالای خط چشم قرار گرفته و از بالا به سوژه نگاه می‌کند.

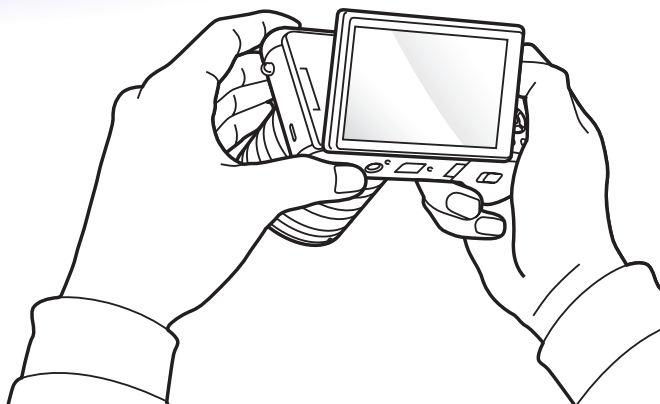

### عکسبرداری با زاویه بسته

عکسبرداری با زاویه بسته، نوعی از عکسبرداری است که در آن دوربین زیر خط چشم قرار گرفته و از پایین به سوژه نگاه می‌کند.

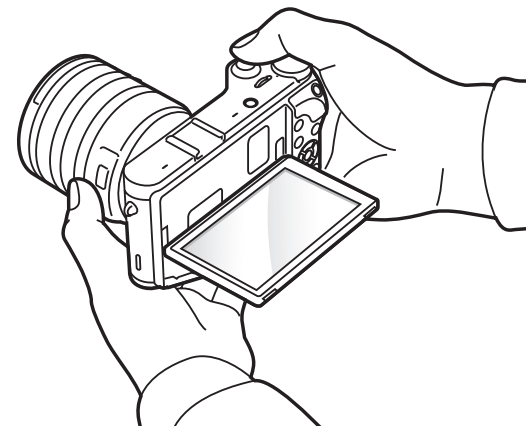



## دریچه دیافراگم

دیافراگم، روزنه کنترل کننده مقدار نوری که وارد دوربین می شود، یکی از سه عاملی است که نوردهی را تعیین می کند. محفظه دیافراگم شامل صفحه های فلزی باریکی است که برای اجازه ورود نور به داخل دیافراگم و دوربین، باز و بسته می شوند. اندازه دیافراگم با روشنایی عکس رابطه نزدیکی دارد: هرچه دیافراگم بیشتر باشد، عکس روشن تر است؛ هرچه دیافراگم کمتر باشد، عکس تیره است.

### اندازه های دیافراگم



عکس روشن تر  
(دیافراگم کاملاً باز شده است)

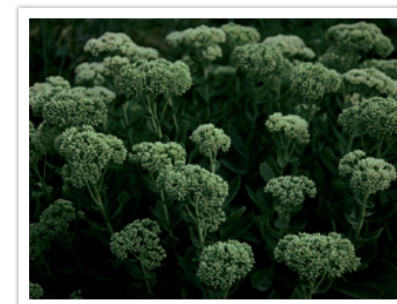

عکس تاریک تر  
(دیافراگم کمی باز شده است)

اندازه دیافراگم با میزانی موسوم به "شماره-F" نشان داده می شود. «شماره-F» نشان دهنده فاصله کانونی تقسیم بر قطر لنز است. مثلاً، اگر عدد  $f$  لنزی با فاصله کانونی ۵۰ میلی متر،  $F2$  باشد، قطر دیافراگم ۲۵ میلی متر است ( $F2=۵۰/۲۵$ ). هرچه عدد  $f$  کمتر باشد، اندازه دیافراگم بزرگتر خواهد بود.

دهانه دیافراگم به عنوان میزان نوردهی (EV) تعریف می شود. افزایش میزان نوردهی ( $+1$  EV) بدین معناست که مقدار نور دو برابر می شود. کاهش میزان نوردهی ( $-1$  EV) بدین معناست که مقدار نور نصف می شود. همچنین می توانید با تقسیم کردن میزان های نوردهی به قسمت های کوچکتر  $EV 1/2$ ،  $EV 1/3$  و به همین ترتیب، از ویژگی جبران نوردهی برای تنظیم دقیق مقدار نور استفاده کنید.

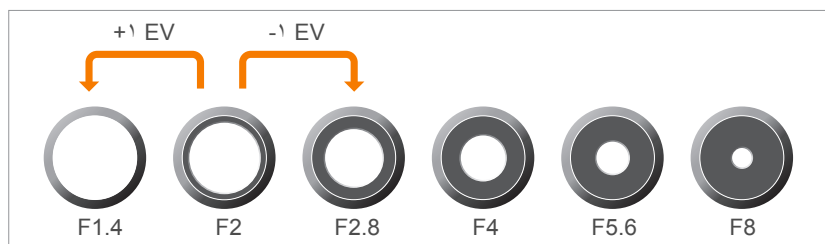

گام های میزان نوردهی

### میزان دیافراگم و عمق میدان

می‌توانید با کنترل کردن دیافراگم، پس زمینه عکس را تار یا واضح کنید. این دقیقاً به عمق میدان (DOF) مربوط می‌شود، که می‌تواند به صورت کم یا زیاد نشان داده شود.



عکسی با عمق میدان کم



عکسی با عمق میدان زیاد



محفظه دیافراگم شامل چندین پره است. این پره‌ها با یکدیگر حرکت می‌کنند و مقدار نوری که از مرکز دیافراگم عبور می‌کند را کنترل می‌نمایند. هنگام عکسبرداری از صحنه‌های شب، تعداد پره‌ها بر روی شکل نور نیز تأثیر می‌گذارد. اگر تعداد پره‌های دیافراگم زوج باشد، نور به قسمت‌هایی برابر با تعداد پره‌ها تقسیم می‌شود. اگر تعداد پره‌ها فرد باشد، تعداد قسمت‌های نور تقسیم شده دو برابر تعداد پره‌ها است.

به عنوان مثال، دیافراگمی با ۸ پره نور را به ۸ قسمت و دیافراگمی با ۷ پره نور را به ۱۴ قسمت تقسیم می‌کند.

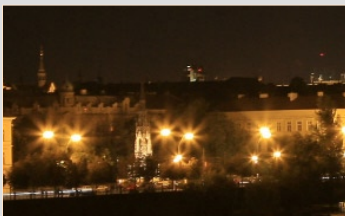

۸ پره



۷ پره

## سرعت شاتر

به همین دلیل هرچه سرعت شاتر بیشتر باشد، نور کمتری وارد می شود و به همین ترتیب هرچه سرعت شاتر کمتر باشد، نور بیشتری وارد می شود.

همان طور که عکس های زیر نشان می دهند، سرعت کم شاتر زمان بیشتری را برای ورود نور به داخل دوربین فراهم می کند، بنابراین عکس روشن تر می شود. از طرف دیگر، سرعت زیاد شاتر زمان کمتری را برای ورود نور به داخل دوربین فراهم می کند و عکس تاریک تر می شود و آسان تر سوژه های در حال حرکت را بی حرکت می کند.

سرعت شاتر به مقدار زمانی گفته می شود که طول می کشد تا شاتر باز و بسته شود، و چون پیش از رسیدن نور به حسگر تصویر، مقدار نوری که از دیافراگم عبور می کند را کنترل می نماید، سرعت شاتر عامل مهمی در روشنایی عکس است.

معمولاً سرعت شاتر به صورت دستی قابل تنظیم است. واحد اندازه گیری سرعت شاتر موسوم به «میزان نوردهی» (EV) است، که در فواصل زمانی ۱ ثانیه، ۱/۲ ثانیه، ۱/۴ ثانیه، ۱/۸ ثانیه، ۱/۱۵ ثانیه، ۱/۳۰ ثانیه، ۱/۶۰ ثانیه و به همین ترتیب مشخص شده است.

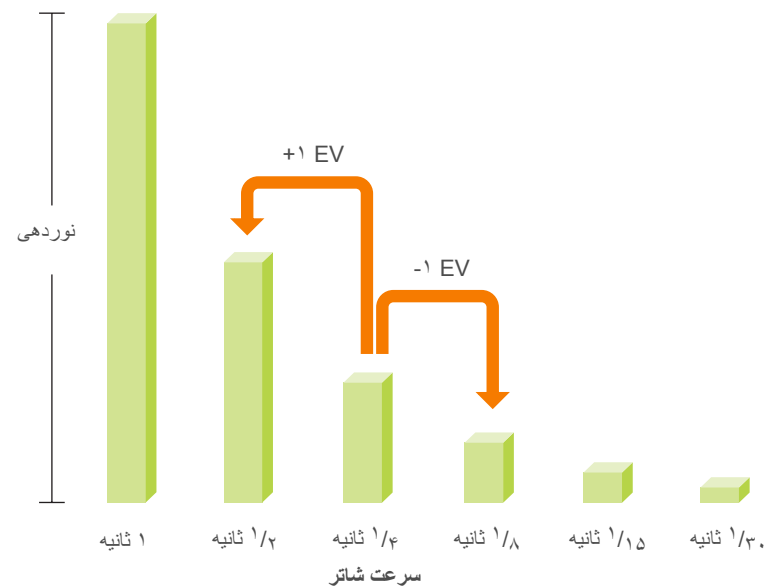

۰/۰۰۴ ثانیه

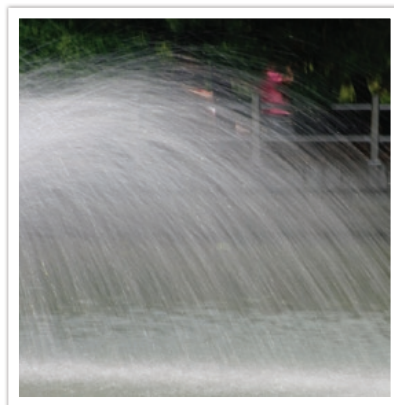

۰/۸ ثانیه

## حساسیت ISO

چون حساسیت کم ISO بدین معناست که دوربین حساسیت کمتری به نور خواهد داشت، به نور بیشتری برای داشتن یک نوردهی مطلوب نیاز دارید. هنگام استفاده از حساسیت کم ISO، دیافراگم را بیشتر باز کنید یا سرعت شاتر را کم کنید تا امکان ورود نور بیشتری به داخل دوربین فراهم شود. به عنوان مثال، در یک روز آفتابی وقتی نور بسیاری وجود دارد، حساسیت کم ISO به سرعت آهسته شاتر نیاز ندارد. با این وجود، در یک مکان تاریک یا در شب، حساسیت کم ISO منجر به تار شدن عکس خواهد شد. بنابراین، توصیه می شود حساسیت ISO را به مقدار کمی افزایش دهید.

نوردهی یک عکس به وسیله حساسیت دوربین تعیین می شود. این حساسیت بر اساس استانداردهای بین المللی فیلم، موسوم به استانداردهای ISO است. در دوربین های دیجیتال، این درجه بندی حساسیت برای نشان دادن حساسیت مکانیسم دیجیتالی که عکس می گیرد، استفاده می شود.

با دو برابر شدن این عدد، حساسیت ISO نیز دو برابر می شود. به عنوان مثال، تنظیمات ISO ۲۰۰ می تواند با سرعت دو برابر تنظیمات ISO ۱۰۰ عکس بگیرد. با این وجود، ممکن است تنظیمات بالاتر ISO منجر به «پارازیت» شود - لکه های کوچک، نقطه ها و پدیده های دیگری در عکس که باعث می شوند عکس کثیف یا پر از خَش به نظر برسد. به عنوان یک قانون کلی، بهتر است که از تنظیمات پایین ISO استفاده کنید تا در عکس های خود از پارازیت جلوگیری کنید، مگر اینکه در محیط های تاریک یا در شب عکسبرداری کنید.



عکس تار گرفته شده با حساسیت کم ISO



عکس گرفته شده با سه پایه و حساسیت ISO بالا



تغییرات در کیفیت و روشنایی بر اساس حساسیت ISO

## چگونگی کنترل نوردهی توسط تنظیم دیافراگم، سرعت شاتر و حساسیت ISO

تنظیم دیافراگم، سرعت شاتر و حساسیت ISO در عکسبرداری ارتباط نزدیکی با یکدیگر دارند. تنظیم دیافراگم دهانه ای را کنترل می کند که تنظیم کننده نوری است که وارد دوربین می شود، در حالی که سرعت شاتر مدت زمانی را تعیین می کند که امکان ورود نور به داخل دوربین فراهم می شود. حساسیت ISO، سرعت و اکثراً فیلم نسبت به نور را تعیین می کند. این سه جنبه با یکدیگر مثلث نوردهی نامیده می شوند.

تغییر در سرعت شاتر، میزان دیافراگم یا حساسیت ISO می تواند با انجام تنظیمات دیگر جبران شود تا مقدار نور ثابت نگه داشته شود. با این وجود، نتایج بر اساس تنظیمات تغییر می کند. برای مثال، سرعت شاتر برای نشان دادن حرکت مفید است، دیافراگم می تواند عمق میدان را کنترل کند، و حساسیت ISO می تواند دانه دانه بودن عکس را کنترل کند.

نتایج	تنظیمات	نتایج
 <p>سرعت بالا = نور کمتر سرعت پایین = نور بیشتر</p> <p>سریع = ثابت کند = تار</p>	<p>سرعت بالا</p> <p>= نور کمتر</p> <p>سرعت پایین</p> <p>= نور بیشتر</p> <p><b>سرعت شاتر</b></p>	
 <p>زیاد = بیشتر دانه دانه ای کم = کمتر دانه دانه ای</p>	<p>حساسیت بالا</p> <p>= حساسیت بیشتر به نور</p> <p>حساسیت پایین</p> <p>= حساسیت کمتر به نور</p> <p><b>حساسیت ISO</b></p>	<p>دیافراگم گشاد</p> <p>= نور بیشتر</p> <p>دیافراگم باریک</p> <p>= نور کمتر</p> <p><b>میزان دیافراگم</b></p>

نتایج	تنظیمات	نتایج
 <p>گشاد = عمق میدان کم باریک = عمق میدان زیاد</p>	<p>دیافراگم گشاد</p> <p>= نور بیشتر</p> <p>دیافراگم باریک</p> <p>= نور کمتر</p> <p><b>میزان دیافراگم</b></p>	

### فاصله کانونی زیاد

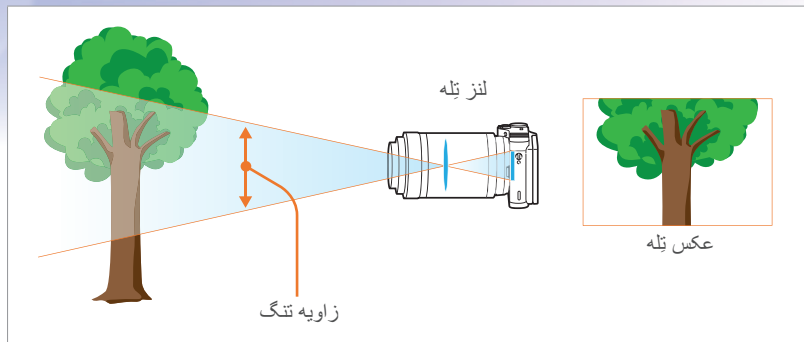

عکس های زیر را بررسی کنید و تغییرات را مقایسه نمایید.



زاویه ۲۰۰ میلی متری



زاویه ۵۵ میلی متری



زاویه ۱۸ میلی متری

## همبستگی بین فاصله کانونی، زاویه و دورنما

فاصله کانونی، که بر حسب میلی متر اندازه گیری می شود، فاصله بین وسط لنز تا فاصله کانونی آن است. فاصله کانونی بر روی زاویه و دورنمای عکس های گرفته شده تأثیر می گذارد. فاصله کانونی کم به صورت یک زاویه باز تبدیل می شود، که به شما امکان می دهد تا یک عکس عریض بگیرید. فاصله کانونی زیاد به صورت یک زاویه بسته تبدیل می شود، که به شما امکان می دهد تا عکس های تله بگیرید.

### فاصله کانونی کم

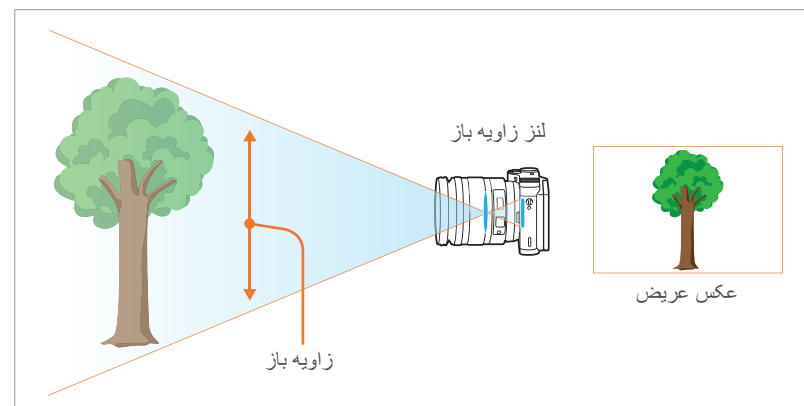

معمولاً یک لنز با زاویه باز برای عکسبرداری از مناظر مناسب است و یک لنز با زاویه تنگ برای عکسبرداری از رویدادهای ورزشی یا چهره توصیه می شود.



## چه چیزی جلوه های خارج از فوکوس را کنترل می کند؟

### عمق میدان بستگی به میزان دیافراگم دارد

هر چه دیافراگم بازتر باشد (به عبارت دیگر هر چه میزان دیافراگم کمتر باشد)، عمق میدان کمتر خواهد شد. تحت شرایطی که میزان های دیگر از جمله سرعت شاتر و حساسیت ISO برابر باشند، یک میزان دیافراگم کم منجر به عکسی با عمق میدان کم می شود.



۵۵ میلی متری F22



۵۵ میلی متر F5.7

## عمق میدان

عکس هایی از چهره یا طبیعت بی جان که توسط مردم بیشتر مورد تحسین قرار می گیرند، عکس هایی هستند که در آنها پس زمینه خارج از فوکوس است بنابراین سوژه آنها آشکار و برجسته به نظر می رسد. بسته به محیط های فوکوس شده، یک عکس می تواند تار یا واضح باشد. این امر «یک عمق میدان کم» یا «یک عمق میدان زیاد» نامیده می شود.

عمق میدان، محیط فوکوس شده پیرامون سوژه است. بنابراین، یک عمق میدان کم نشان می دهد که محیط فوکوس شده بسته است و یک عمق میدان زیاد به معنی محیط فوکوس شده باز است.

یک عکس با عمق میدان کم، که بر روی سوژه تأکید می کند و مابقی آن را تار می کند، می تواند با استفاده از لنز تلسکوپی یا با انتخاب میزان دیافراگم کم گرفته شود. برعکس، یک عکس با عمق میدان زیاد که تمام اجزاء موجود در عکس را با فوکوس واضح نشان می دهد، می تواند با استفاده از لنز زاویه باز یا با انتخاب میزان دیافراگم زیاد گرفته شود.

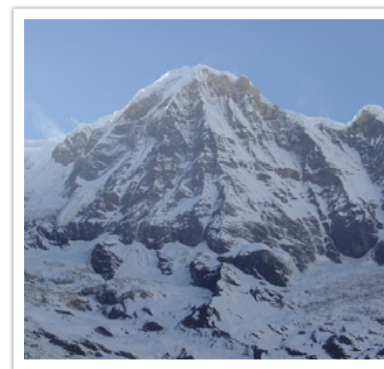

عمق میدان زیاد

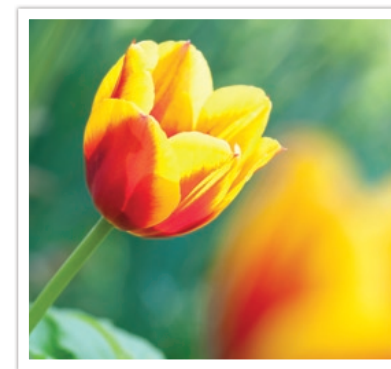

عمق میدان کم

### عمق میدان بستگی به فاصله کانونی دارد

هر چه فاصله کانونی بیشتر باشد، عمق میدان کمتر می شود. برای گرفتن یک عکس با عمق میدان کم، یک لنز تلسکوپی با فاصله کانونی زیاد بهتر از یک لنز زاویه باز (واید) با فاصله کانونی کم است.



عکس گرفته شده با لنز تلسکوپی ۱۰۰ میلی متری



عکس گرفته شده با لنز زاویه باز (واید) ۱۸ میلی متری

### عمق میدان بستگی به فاصله بین سوژه و دوربین دارد

هر چه فاصله بین سوژه و دوربین کمتر باشد، عمق میدان کمتر می شود. بنابراین، گرفتن عکس در فاصله نزدیک به سوژه می تواند منجر به عکسی با عمق میدان کم شود.

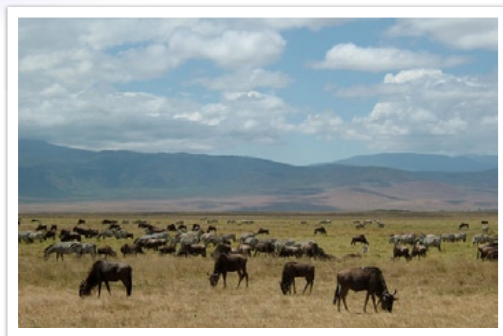

عکس گرفته شده با لنز تلسکوپی ۱۰۰ میلی متری

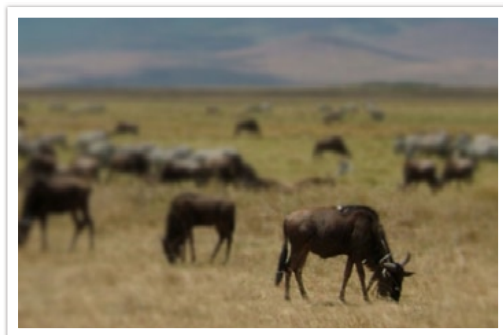

عکس گرفته شده در نزدیکی سوژه



## پیش‌نمایش نوری

برای مشاهده پیش‌نمایش نوری قبل از گرفتن عکس، می‌توانید دکمه سفارشی را فشار دهید. دوربین دیافراگم را روی تنظیمات از پیش تعریف شده تنظیم می‌کند و نتایج را روی صفحه نشان می‌دهد. عملکرد دکمه سفارشی را بر روی پیش‌نمایش نوری تنظیم کنید. (صفحه ۱۵۰)

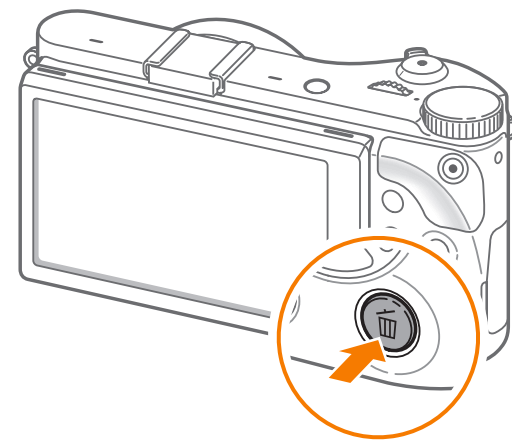

## ترکیب بندی

گرفتن عکس از زیبایی دنیا با دوربین یک تفریح است. هر چقدر دنیا زیبا باشد هم یک ترکیب بندی ضعیف نمی‌تواند زیبایی آن را به تصویر بکشد.

هنگام ترکیب بندی، اولویت بندی کردن سوژه‌ها بسیار مهم است.

ترکیب بندی در عکسبرداری به معنی مرتب کردن اشیا در عکس است. معمولاً تبعیت از قانون یک سوم ها منجر به یک ترکیب بندی خوب می‌شود.

## قانون یک سوم ها

جهت استفاده از قانون یک سوم ها، عکس را به یک الگوی ۳×۳ از مستطیل‌های برابر تقسیم کنید.

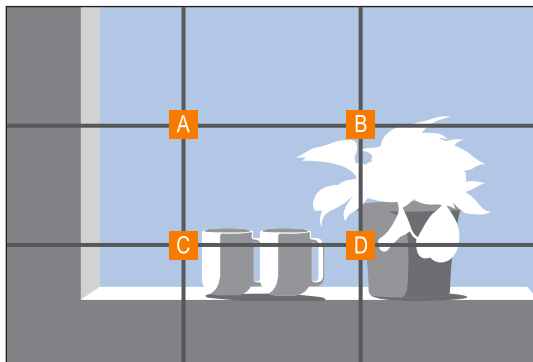

جهت ترکیب بندی عکس‌هایی که بهترین تأکید را بر روی سوژه داشته باشند، مطمئن شوید که سوژه در یکی از گوشه‌های مستطیل مرکزی قرار گرفته باشد.

### عکس هایی با دو سوژه

در صورتی که سوژه شما در یک گوشه عکس باشد، این امر یک ترکیب بندی نامتعادل را ایجاد می کند. می توانید با گرفتن عکس از یک سوژه دوم در گوشه مخالف، عکس را به حال تعادل درآوردید تا وزن عکس متعادل شود.

استفاده از قانون یک سوم ها، عکس هایی با ترکیب بندی های متعادل و جذاب را ایجاد می کند. در زیر چند نمونه آورده شده است.

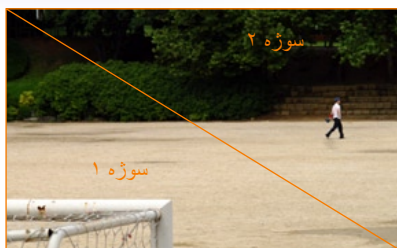

متعادل

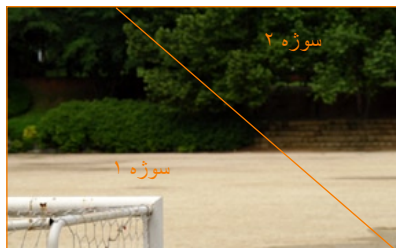

نامتعادل

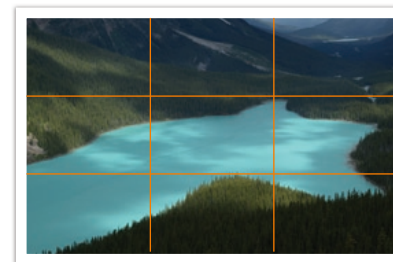
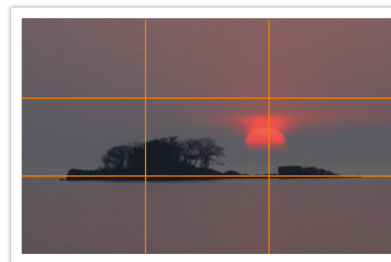
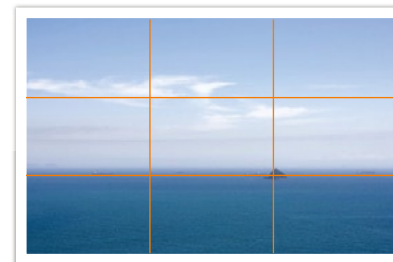
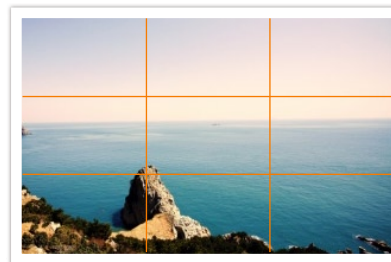

هنگام عکسبرداری از مناظر، در مرکز قرار دادن افق یک جلوه نامتعادل ایجاد خواهد کرد. با انتقال افق به بالا یا پایین، وزن بیشتری به عکس دهید.



متعادل



نامتعادل

## فلاش

نور یکی از مهمترین عناصر در عکاسی است. اما داشتن مقدار کافی نور در هر زمان و هر جا کار آسانی نیست. استفاده از فلاش به شما امکان می دهد تنظیمات نور را بهینه کنید و جلوه های مختلفی ایجاد کنید.

فلاش، که فلش یا نور سریع نیز نامیده می شود، کمک می کند تا در شرایط نور کم نوردهی کافی ایجاد شود. فلاش در موقعیت های پر نور نیز مفید است. مثلاً، می توان از فلاش برای جبران نوردهی سایه یک سوژه یا ضبط واضح سوژه و پس زمینه در شرایط نور زمینه استفاده نمود.

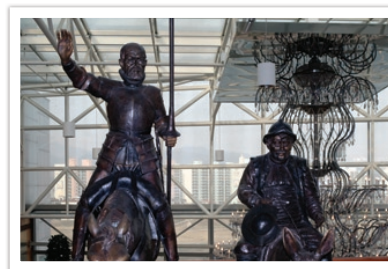

پس از تصحیح



پیش از تصحیح

### شماره راهنمای فلاش

شماره مدل فلاش، قدرت فلاش را نشان می دهد، و حداکثر میزان نور ایجاد شده با مقداری موسوم به "شماره راهنما" نشان داده می شود. هر چه شماره راهنما بزرگتر باشد، نور بیشتری از فلاش ساطع می شود. شماره راهنما با ضرب کردن فاصله فلاش تا سوژه در میزان دیافراگم، در هنگامی که حساسیت ISO روی ۱۰۰ تنظیم شده است، به دست می آید.

شماره راهنما = فاصله فلاش تا سوژه × میزان دیافراگم

میزان دیافراگم = فاصله فلاش تا سوژه / شماره راهنما

فاصله فلاش تا سوژه = میزان دیافراگم / شماره راهنما

بنابراین، اگر شماره راهنمای یک فلاش را بدانید، می توانید فاصله بهینه فلاش تا سوژه را هنگام تنظیم دستی فلاش تخمین بزنید. مثلاً، اگر یک فلاش دارای شماره راهنمای GN ۲۰ باشد و ۴ متر تا سوژه فاصله داشته باشد، میزان دیافراگم مطلوب F5.0 است.

**عکاسی برگشتی**

عکاسی برگشتی به روش بازتاب دادن نور سقف و دیوارها برای پخش شدن یکنواخت نور بر روی سوژه اطلاق می‌شود. معمولاً، عکسهای گرفته شده با فلاش ممکن است غیرطبیعی به نظر برسند و دارای سایه باشند. سوژه‌ها در عکاسی برگشتی هیچ سایه‌ای ندارند و به خاطر پخش شدن یکنواخت نور صاف به نظر می‌رسند.

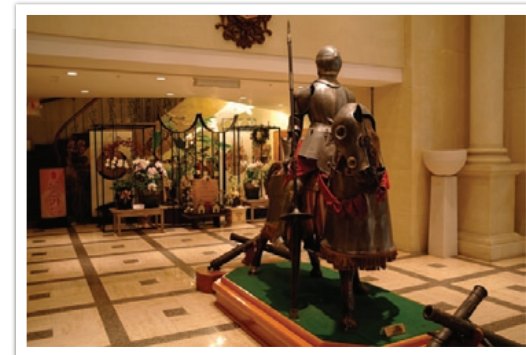

# فصل ۱

## دوربین من

با شکل ظاهری، نمادهای صفحه نمایش، لنز و لوازم جانبی اختیاری،  
و عملکردهای اولیه آشنا شوید.

## باز کردن بسته بندی

جعبه محصول را بازبینی نمایید و مطمئن شوید اقلام زیر در آن موجود است.



فلاش خارجی

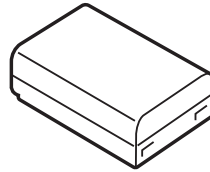

باتری قابل شارژ

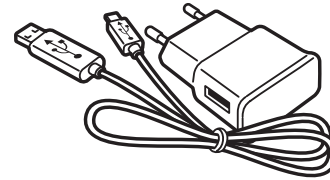

آداپتور برق متناوب/کابل USB

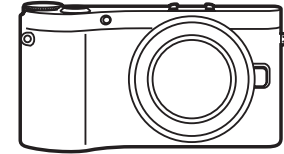

دوربین  
(شامل درپوش بدنه و پوشش کفشک)

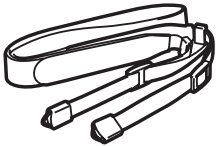

بند

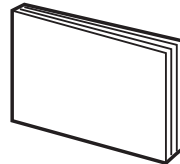

راهنمای شروع سریع

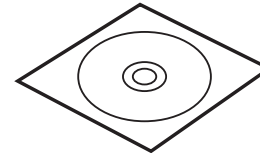

سی دی وی‌ی  
Adobe Photoshop Lightroom

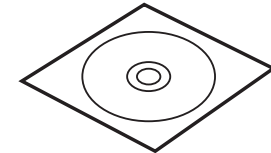

سی دی نرم افزار  
(شامل دفترچه راهنما)

- تصاویر ممکن است با اقلام واقعی فرق داشته باشند.
- لوازم جانبی اختیاری را می‌توانید از فروشگاه‌ها یا مرکز خدمات سامسونگ خریداری کنید. سامسونگ مسئولیتی در قبال مشکلات ناشی از استفاده از لوازم جانبی غیرمجاز ندارد. برای کسب اطلاعات مربوط به لوازم جانبی، به صفحه ۱۹۵ مراجعه کنید.



## شکل ظاهری دوربین

شماره	نام
۴	میکروفن
۵	درپوش کفشک
۶	کفشک
۷	حلقه بند دوربین
۸	حسگر تصویر
۹	آنتن داخلی/NFC تگ * هنگام استفاده از شبکه بی سیم از تماس با آنتن داخلی خودداری کنید.
۱۰	بلندگو
۱۱	دکمه آزاد کننده لنز
۱۲	محل نصب لنز
۱۳	شاخص محل نصب لنز
۱۴	چراغ دستیار/AF/چراغ تایمر
۱۵	کلید روشن-خاموش
۱۶	دکمه شاتر

شماره	نام
۱	<p><b>کلید چرخشی حالت</b></p> <ul style="list-style-type: none"> <li>• <b>AUTO</b>: حالت اتوماتیک هوشمند (صفحه ۵۳)</li> <li>• <b>P</b>: حالت برنامه (صفحه ۵۵)</li> <li>• <b>A</b>: حالت اولویت دیافراگم (صفحه ۵۷)</li> <li>• <b>S</b>: حالت اولویت شاتر (صفحه ۵۸)</li> <li>• <b>M</b>: حالت تنظیمات دستی (صفحه ۵۹)</li> <li>• <b>i</b>: حالت اولویت لنز (صفحه ۶۰)</li> <li>• <b>S</b>: شیک هوشمند (صفحه ۶۴)</li> <li>• <b>Wi-Fi</b>: Wi-Fi (صفحه ۱۲۲)</li> </ul>
۲	<p><b>کلید چرخشی</b></p> <ul style="list-style-type: none"> <li>• در <b>صفحه منو</b>: به یکی از آیتمهای دلخواه منو بروید.</li> <li>• در <b>پائل هوشمند</b>: گزینه انتخاب شده را تنظیم کنید.</li> <li>• در <b>حالت عکسبرداری و فیلمبرداری</b>: سرعت شاتر و مقدار دیافراگم را در برخی حالت های تصویربرداری تنظیم کرده یا اندازه ناحیه فوکوس را تغییر دهید.</li> <li>• در <b>حالت پخش</b>: مشاهده تصاویر کوچک، افزایش یا کاهش اندازه یک عکس یا باز و بسته کردن پوشه عکس های مداوم یا متوالی در حالت پخش.</li> </ul>
۳	<p><b>دکمه DIRECT LINK</b>: کارکرد دلخواه پیش تنظیم شده Wi-Fi را آغاز کنید. (صفحه ۳۲)</p>

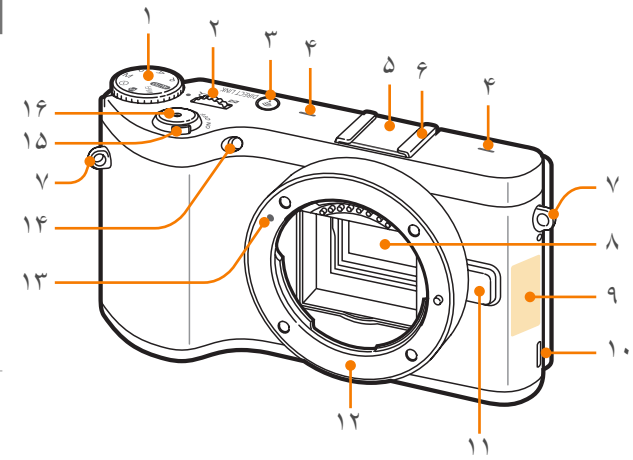

شماره	نام
۶	<p><b>دکمه حذف/سفارشی</b></p> <ul style="list-style-type: none"> <li>• در حالت عکسبرداری و فیلمبرداری: عملکرد مشخص شده را اجرا کنید. (صفحه ۱۵۰)</li> <li>• در حالت پخش: فایلها را حذف کنید.</li> </ul>
۷	<p><b>دکمه پخش</b></p> <p>به حالت پخش وارد شوید.</p>
۸	<p><b>چراغ وضعیت</b></p> <p>وضعیت دوربین را نمایش دهید.</p> <ul style="list-style-type: none"> <li>• <b>چشمک زن:</b> هنگام ذخیره کردن عکس، تصویر برداری فیلم، ارسال داده به کامپیوتر، اتصال به WLAN یا ارسال یک عکس.</li> <li>• <b>ثابت:</b> هنگامی که هیچ اطلاعاتی منتقل نمی شود یا وقتی که انتقال اطلاعات به رایانه یا چاپگر تمام شده است یا باتری در حال شارژ کردن است.</li> </ul>
۹	<p><b>دکمه MENU</b></p> <p>به گزینه ها یا منوها دسترسی پیدا کنید.</p>

شماره	نام
۱	<p><b>دکمه ضبط صدا</b></p> <p>شروع به ضبط یک فیلم کنید.</p>
۲	<p><b>دکمه تنظیم EV (صفحه ۱۰۲)</b></p> <p>دکمه را فشار داده و نگه دارید؛ سپس کلید چرخشی را برای تنظیم میزان دیافراگم انتخاب کنید. در حالت <b>M</b> میزان دیافراگم تنظیم می شود.</p>
۳	<p><b>دکمه Fn</b></p> <p>به پانل هوشمند دسترسی پیدا کنید و برخی تنظیمات را میزان کنید.</p>
۴	<p><b>دکمه OK</b></p> <ul style="list-style-type: none"> <li>• در صفحه منو: گزینه های انتخاب شده را ذخیره کنید.</li> <li>• در حالت عکسبرداری و فیلمبرداری: به شما اجازه می دهد تا محیط فوکوس را در برخی حالت های تصویربرداری به صورت دستی انتخاب کنید.</li> </ul>
۵	<p><b>دکمه هدایت</b></p> <ul style="list-style-type: none"> <li>• در حالت عکسبرداری و فیلمبرداری</li> <li>- <b>DISP:</b> تنظیمات دوربین را مشاهده کنید و گزینه ها را تغییر دهید.</li> <li>- <b>ISO:</b> یک میزان ISO انتخاب کنید.</li> <li>- <b>☀️:</b> یک گزینه عکاسی پیاپی انتخاب کنید.</li> <li>- <b>AF:</b> یک حالت AF انتخاب کنید.</li> </ul> <p>• در سایر وضعیت ها</p> <p>متعاقباً به بالا، پایین، چپ یا راست حرکت کنید.</p>

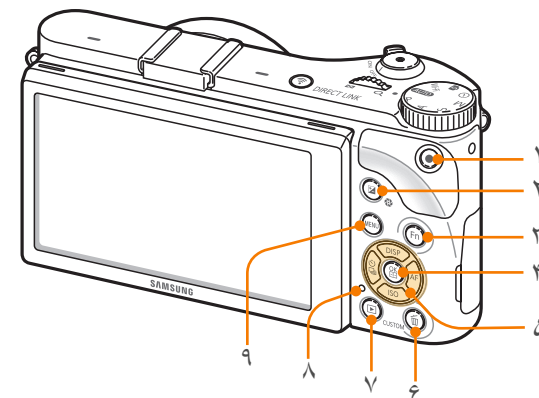



شماره	نام
۱	پورت رها کننده شاتر و USB دوربین را به رایانه یا رهاکننده شاتر وصل کنید. برای به حداقل رساندن حرکت دوربین، از یک کابل رهاکننده شاتر به همراه یک سه پایه استفاده کنید.
۲	پورت HDMI
۳	محفظه باتری/درپوش کارت حافظه کارت حافظه و باتری وارد کنید.
۴	صفحه نمایش • برای عکس گرفتن در زاویه های باز یا بسته، نمایشگر را به بالا یا پایین حرکت دهید. (صفحه ۱۴) • صفحه را لمس کنید تا یک منو یا گزینه را انتخاب کنید. (صفحه ۳۶)
۵	محل سوار شدن روی سه پایه

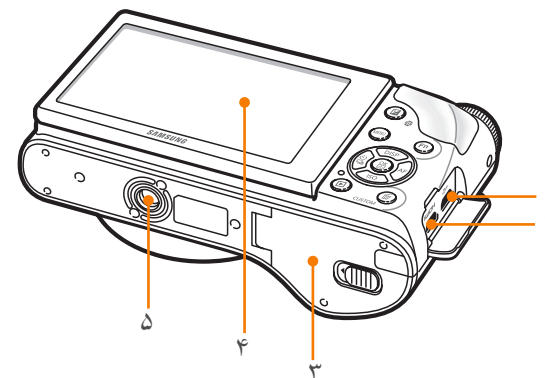

### استفاده از دکمه DIRECT LINK

شما می توانید به راحتی قابلیت Wi-Fi را با فشار دادن [DIRECT LINK] روشن کنید. دوباره [DIRECT LINK] را فشار دهید تا به حالت قبلی بازگردید.

### تنظیم دکمه DIRECT LINK

می توانید یک عملکرد Wi-Fi را انتخاب کنید تا هنگامیکه دکمه [DIRECT LINK] را فشار می دهید این عملکرد اجرا شود. (صفحه ۱۵۰)

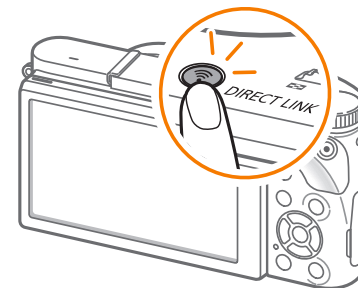

در حالت عکسبرداری و فیلمبرداری، [MENU] ← ⌂ ← نگاهت کنید ← DIRECT LINK ←  
یک گزینه را فشار دهید.

برای تنظیم یک گزینه  
DIRECT LINK

# قرار دادن باتری و کارت حافظه

طرز قرار دادن باتری و کارت حافظه اختیاری در دوربین را یاد بگیرید.

## بیرون آوردن باتری و کارت حافظه

قفل را به سمت بالا بلغزانید تا باتری آزاد شود.

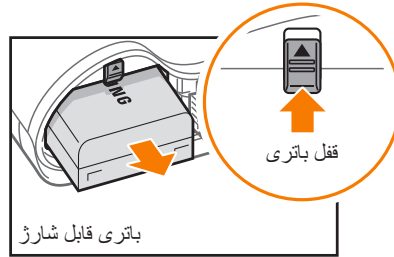

کارت را آرام فشار دهید تا از دوربین خارج شود؛ سپس آن را از شکاف بیرون بکشید.

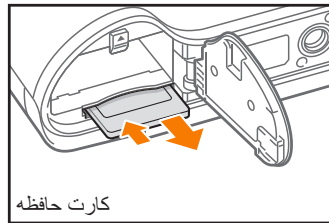

## استفاده از آداپتور کارت حافظه

برای استفاده از کارت های حافظه میکرو در این محصول، رایانه یا کارت خوان حافظه، کارت را داخل آداپتور قرار دهید.

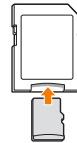

وقتی چراغ وضعیت دوربین در حال چشمک زدن است، کارت حافظه یا باتری را بیرون نیاورید. انجام این کار می تواند به اطلاعات ذخیره شده در کارت حافظه یا دوربین شما آسیب برساند.

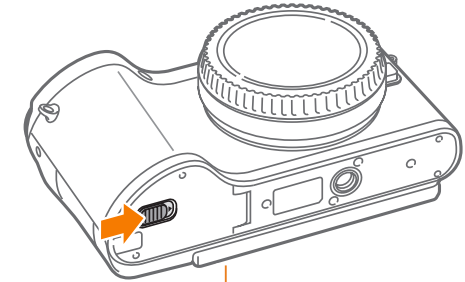

کارت حافظه را طوری در دوربین قرار دهید که اتصالات طلایی رنگ رو به پایین باشد.

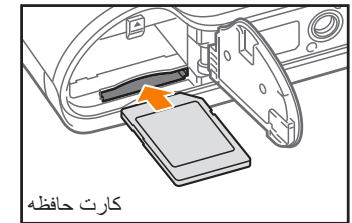

باتری را طوری قرار دهید که آرم سامسونگ رو به بالا باشد.

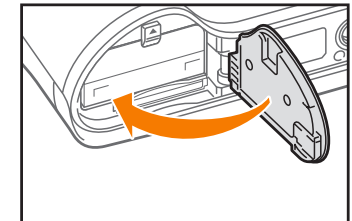
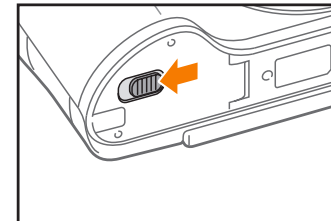
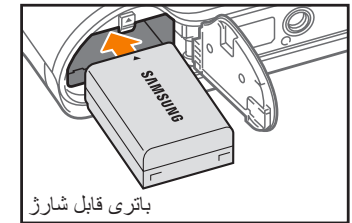

# شارژ کردن باتری و روشن کردن دوربین

## روشن کردن دوربین

دکمه روشن و خاموش را بر روی وضعیت **ON** قرار دهید.

- برای خاموش کردن دوربین، سوئیچ روشن/خاموش را روی **OFF** قرار دهید.
- وقتی دوربین را برای اولین بار روشن می کنید، صفحه ابتدایی راه اندازی ظاهر می شود.  
(صفحه ۳۵)

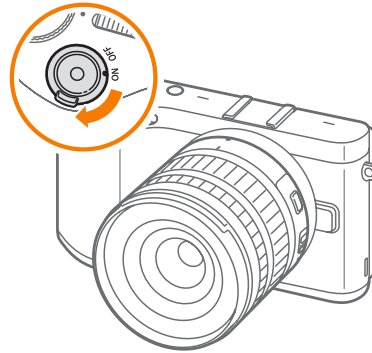

## شارژ کردن باتری

پیش از استفاده از دوربین برای اولین بار، باید باتری را شارژ کنید. انتهای کوچک کابل USB را به دوربین خود متصل کنید و سپس انتهای دیگر کابل USB را وارد آداپتور برق متناوب کنید.

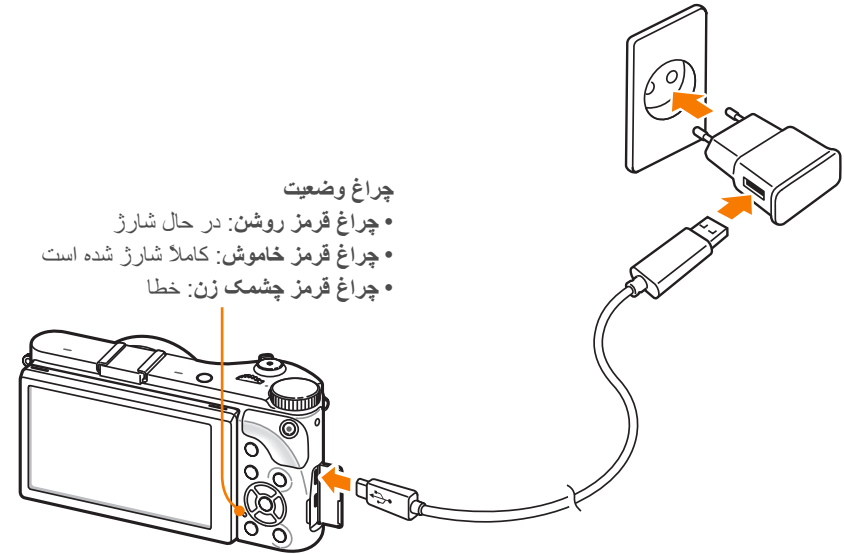

### چراغ وضعیت

- چراغ قرمز روشن: در حال شارژ
- چراغ قرمز خاموش: کاملاً شارژ شده است
- چراغ قرمز چشمک زن: خطا

- فقط از آداپتور برق متناوب و کابل USB ارایه شده همراه دوربین استفاده کنید. اگر از آداپتور برق متناوب دیگری استفاده کنید، ممکن است باتری دوربین شارژ نشود یا درست کار نکند.
- هنگامی که کابل USB متصل است، تنها در صورتی می توانید باتری را شارژ کنید که دوربین خاموش باشد.



# انجام نصب اولیه

۴ برای انتخاب یک مورد، [AF/☺] را فشار دهید (سال/ماه/روز/ساعت/دقیقه/تغییر ساعت بهاره).

۵ برای تنظیم گزینه، [ISO/DISP] را فشار داده و سپس [☺] را فشار دهید.

۶ [ISO] را فشار دهید تا نوع تاریخ را انتخاب کنید و سپس [AF] یا [☺] را فشار دهید.

۷ برای انتخاب نوع تاریخ، [ISO/DISP] را فشار دهید و سپس [☺] را فشار دهید.

۸ [ISO] را فشار دهید تا نوع زمان را انتخاب کنید و سپس [AF] یا [☺] را فشار دهید.

۹ برای انتخاب نوع زمان، [ISO/DISP] را فشار داده و سپس [☺] را فشار دهید.

۱۰ [MENU] را فشار دهید تا تنظیم اولیه تمام شود.

وقتی دوربین خود را برای اولین بار روشن می کنید، صفحه نصب اولیه ظاهر می شود. زبان بروی زبان کشور یا ناحیه فروش دوربین پیش تنظیم شده است. شما می توانید آن را به زبان دلخواه تغییر دهید. همچنین می توانید یک مورد را با لمس آن روی صفحه، انتخاب کنید.

۱ [ISO] را فشار دهید تا منطقه زمانی را انتخاب کنید و سپس [AF] یا [☺] را فشار دهید.

۲ برای انتخاب منطقه زمانی، [ISO/DISP] را فشار دهید و سپس [☺] را فشار دهید.

۳ [ISO] را فشار دهید تا تاریخ و ساعت را انتخاب کنید و سپس [AF] یا [☺] را فشار دهید.

• بسته به زبان انتخاب شده، صفحه ممکن است متفاوت باشد.

# انتخاب عملکردها (گزینه ها)

## انتخاب با دکمه ها

کلید چرخشی را حرکت کنید با [AF/ISO/ISP/AF] را فشار دهید تا حرکت دهید و سپس [OK] را فشار دهید تا یک گزینه را انتخاب کنید.

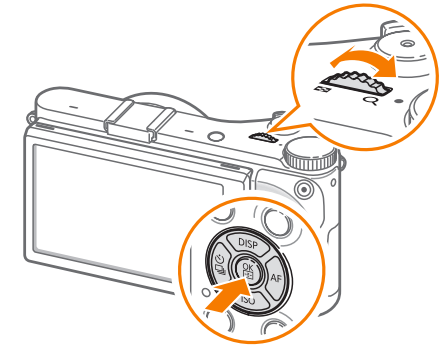

## انتخاب با لمس کردن

از اشیاء تیز، مانند خودکار یا مداد، برای لمس کردن صفحه استفاده نکنید. این کار می تواند به صفحه آسیب برساند.



لمس کردن: یک نماد را لمس کنید تا یک منو یا گزینه را انتخاب کنید.



کشیدن: یک ناحیه را روی صفحه لمس کرده و نگه دارید و سپس انگشت خود را بکشید.





## استفاده از MENU

در صفحه، [MENU] را فشار داده یا **MENU** را لمس کنید و سپس گزینه های تصویربرداری یا تنظیمات را تغییر دهید.

### به عنوان مثال، تنظیم اندازه عکس در حالت P

۱ کلید چرخشی حالت را بچرخانید تا روی **P** قرار گیرد.

۲ [MENU] را فشار دهید یا **MENU** را لمس کنید.

۳  ← [ISO/DISP] را فشار دهید تا به  جابجا شوید و سپس  را فشار دهید.

• همچنین می توانید  را روی صفحه لمس کنید.

۴ کلید چرخشی را حرکت دهید یا [ISO/DISP] را فشار دهید تا به **اندازه عکس** بروید و سپس  را فشار دهید.

• همچنین می توانید لیست گزینه ها را بکشید و سپس یک گزینه را لمس کنید.



**حرکت سریع دست:** انگشت خود را به آرامی در سراسر صفحه حرکت دهید.

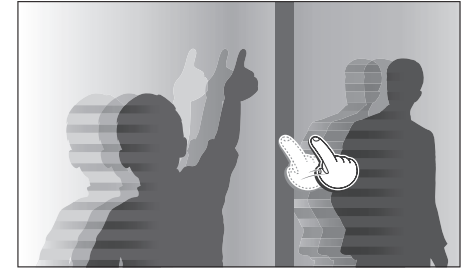

- در صورت لمس همزمان چند مورد، ممکن است ورودی های شما توسط صفحه لمسی قابل تشخیص نباشد.
- وقتی صفحه را لمس می کنید یا روی آن می کشید، ممکن است تغییر رنگ روی دهد. این پدیده یک نقص محسوب نمی شود، بلکه جزو ویژگی های صفحه لمسی است. برای به حداقل رسیدن تغییر رنگ، کار لمس یا کشیدن را با ملایمت انجام دهید.
- در صورت استفاده دوربین در محیطهایی با رطوبت بالا، ممکن است صفحه لمسی درست کار نکند.
- استفاده از لایه محافظ صفحه یا سایر لوازم جانبی بر روی صفحه لمسی، ممکن است بر روی عملکرد آن تأثیرگذار باشد.
- بسته به زاویه دید، صفحه ممکن است کم نور به نظر برسد. برای بهبود تفکیک، روشنایی یا زاویه دید را تنظیم کنید.



## استفاده از پانل هوشمند

[Fn] را فشار دهید یا **Fn** را روی صفحه لمس کنید تا به بعضی عملکردها مانند نوردهی، ISO و توازن سفیدی دسترسی پیدا کنید.

به عنوان مثال، تنظیم میزان نوردهی در حالت **P**

۱ کلید چرخشی حالت را بچرخانید تا روی **P** قرار گیرد.

۲ [Fn] را فشار دهید یا **Fn** را لمس کنید.

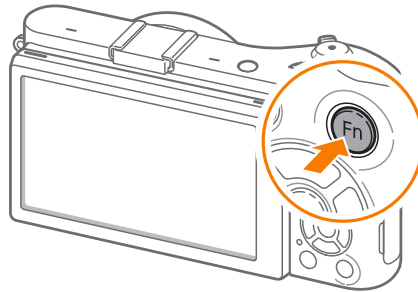

۵ کلید چرخشی را حرکت دهید یا [ISO/DISP] را فشار دهید تا به یک گزینه، بروید و سپس [OK] را فشار دهید.

- همچنین می توانید لیست گزینه ها را بکشید و سپس یک گزینه را لمس کنید.
- برای بازگشت به منوی قبلی، دکمه [MENU] را فشار دهید یا بازگشت را لمس کنید.

AutoShare	20m	5472x3648 (3:2)	✓
اندازه عکس	10.1m	3888x2592 (3:2)	
کیفیت	5.9m	2976x1984 (3:2)	
ISO	2m	1728x1152 (3:2)	
توازن سفیدی	16.9m	5472x3080 (16:9)	
بازگشت [MENU]		تنظیم [OK]	

۶ برای تعویض به حالت تصویربرداری [MENU] را فشار دهید یا بازگشت را لمس کنید.

۴ کلید چرخشی را حرکت دهید با [AF/☉] را فشار دهید تا میزان نوردهی را تنظیم کنید و سپس [OK] را فشار دهید.

- همچنین می توانید کلید چرخشی را روی صفحه بکشید و سپس تنظیم را انتخاب کنید تا این گزینه تنظیم شود.

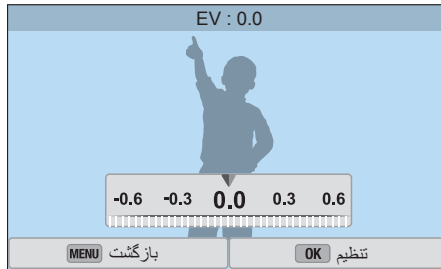

۳ [AF/☉/ISO/DISP] را فشار دهید تا به EV جابجا شوید و سپس [OK] را فشار دهید.

- می توانید با حرکت دادن کلید چرخشی به چپ یا راست بدون نیاز به فشار دادن [OK] یک گزینه را مستقیماً انتخاب کنید.
- همچنین می توانید یک مورد را با لمس آن روی صفحه، انتخاب کنید.

می توانید بعضی گزینه ها را با کشیدن آنها، تنظیم کنید.

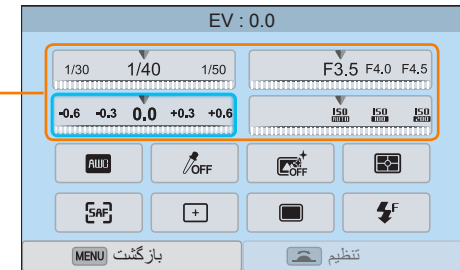



# نمادهای صفحه نمایش

## در حالت عکسبرداری و فیلمبرداری

### عکسبرداری

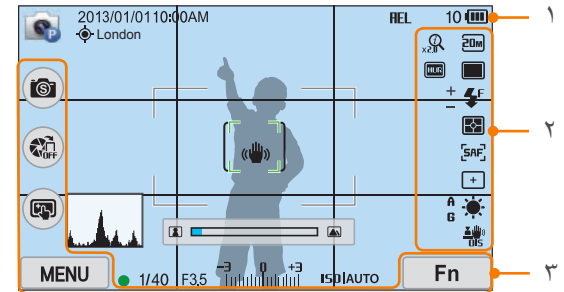

### ۱. اطلاعات تصویربرداری

نماد	شرح
	حالت عکسبرداری و فیلمبرداری
2013/01/01	تاریخ جاری
10:00AM	زمان جاری
	GPS فعال شد*
London	اطلاعات مکان*
	کارت حافظه وارد نشده است**
REL	قلل نوردهی خوکار (صفحه ۱۰۳)
10	تعداد موجود عکس
	<ul style="list-style-type: none"> <li>• : کاملاً شارژ شده است</li> <li>• : تا قسمتی شارژ است</li> <li>•  (قرمز): خالی است (باتری را شارژ کنید)</li> </ul>

نماد	شرح
	کادر فوکوس خودکار
	ناحیه نورسنجی نقطه ای
	لرزش دوربین
	مقیاس فوکوس دستی
	سنجش سطح (صفحه ۴۱)
	هیستوگرام (صفحه ۱۵۰)
	فوکوس
1/40	سرعت شاتر
F3.5	میزان دیافراگم
	مقدار تنظیم نوردهی
ISO/AUTO	حساسیت ISO (صفحه ۷۵)

\* این نمادها هنگام اتصال یک قطعه GPS اختیاری ظاهر می شوند.  
\*\* عکسهایی را که بدون درج کارت حافظه گرفته می شوند را نمی توان به یک کارت حافظه یا رایانه منتقل کرد.

### ۲. گزینه های عکسبرداری و فیلمبرداری

نماد	شرح
	اندازه عکس
	حالت توالی
	فلاش (صفحه ۹۴)
	تنظیم شدت فلاش
	نورسنجی (صفحه ۹۷)

نماد	شرح
	حالت AF (صفحه ۸۰)
	محیط فوکوس
	تشخیص چهره
	توازن سفیدی (صفحه ۷۶)
	تنظیم دقیق توازن سفیدی
	لرزشگیر نوری تصویر (OIS) (صفحه ۸۹)
	Zoom روشن
x2.0	نسبت Zoom
	فایل RAW
	محدوده دینامیک (صفحه ۱۰۰)

### ۳. گزینه های عکسبرداری (لمسی)

نماد	شرح
	حالت هوشمند را تغییر دهید***
	AutoShare
	گزینه های AF لمسی
	گزینه های عکسبرداری و فیلمبرداری
	پانل هوشمند

\*\*\* این نماد فقط وقتی از پانل هوشمند استفاده کرده باشید، ظاهر می شود.

نمادهای نشان داده شده بسته به حالتی که انتخاب می کنید یا گزینه هایی که تنظیم می کنید، تغییر می کنند.



### فیلمبرداری

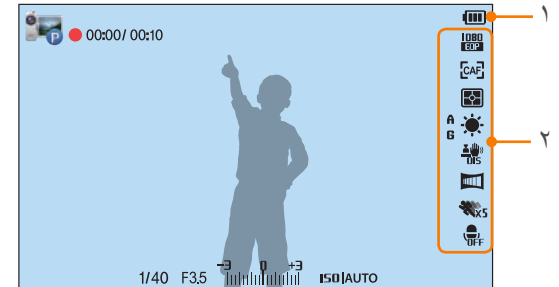

### ۱. اطلاعات تصویربرداری

نماد	شرح
	حالت عکسبرداری و فیلمبرداری
00:00/00:10	زمان ضبط فعلی/زمان ضبط موجود
	<ul style="list-style-type: none"> <li>کاملاً شارژ شده است</li> <li>تا قسمتی شارژ است</li> <li>خالی است (باتری را شارژ کنید)</li> </ul>
1/40	سرعت شاتر
F3.5	میزان دیافراگم
	میزان نوردهی
ISO AUTO	حساسیت ISO (صفحه ۷۵)

### ۲. گزینه های عکسبرداری و فیلمبرداری

نماد	شرح
	اندازه فیلم
[CAF]	حالت AF (صفحه ۸۰)
	نورسنجی (صفحه ۹۷)
	توازن سفیدی (صفحه ۷۶)
	لرزشگیر نوری تصویر (OIS) (صفحه ۸۹)
B A M G	تنظیم دقیق توازن سفیدی
	محوکننده (صفحه ۱۰۵)
	حرکت چندگانه (صفحه ۱۰۵)
	ضبط صدا خاموش است (صفحه ۱۰۶)

نمادهای نشان داده شده بسته به حالتی که انتخاب می کنید یا گزینه هایی که تنظیم می کنید، تغییر می کنند.



### دریاره سنجش سطح

سنجش سطح، به شما کمک می کند تا دوربین را با خطوط افقی و عمودی روی نمایشگر تراز کنید. اگر سنجش سطح در سطح نیست، سنجش سطح را با استفاده از عملکرد کالیبراسیون افقی کالیبره کنید. (صفحه ۱۵۲)

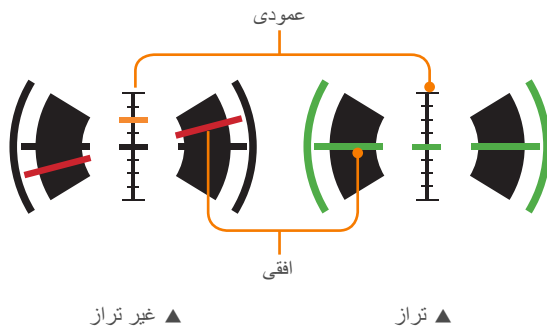

در جهت عمودی، نمی توانید از سنجش سطح استفاده کنید.



## در حالت پخش

### مشاهده عکس ها

### پخش فیلم

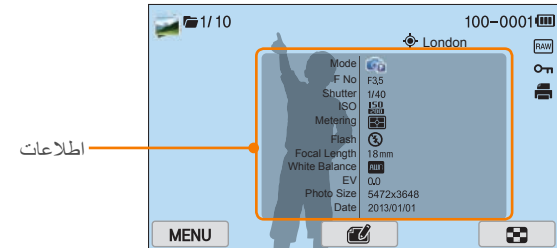
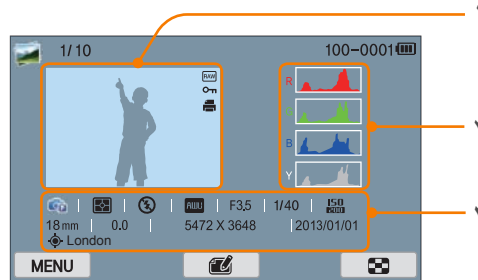

نماد	شرح
	سرعت پخش
	حرکت چندگانه
00:30	زمان پخش فعلی
10:00	مدت فیلم
	مشاهده فایل قبلی/جستجو به عقب. (هر بار که نماد جستجو به عقب را لمس می کنید، سرعت جستجو را به ترتیب زیر تغییر می دهید: X2، X4، X8).
	پخش را متوقف کنید یا ادامه دهید.
	مشاهده فایل بعدی/جستجو به جلو. (هر بار که نماد جستجو به جلو را لمس می کنید، سرعت جستجو را به ترتیب زیر تغییر می دهید: X2، X4، X8).
	تنظیم میزان صدا یا قطع کردن صدا.

شماره	شرح
۱	عکس گرفته شده
۲	هیستوگرام RGB (صفحه ۱۵۰)
۳	حالت تصویربرداری، نوردهی، فلاش، توازن سفیدی، میزان دیافراگم، سرعت شاتر، ISO، فاصله کانونی، میزان نوردهی، اندازه عکس، تاریخ، اطلاعات مکان

نماد	شرح
	فایل ضبط شده بصورت پیوسته
1/10	فایل فعلی/تعداد کل فایل ها
100-0001	شماره پوشه - شماره فایل
	فایل با اطلاعات مکان
London	اطلاعات مکان
	فایل RAW
	فایل حفاظت شده
	اطلاعات اضافه شده به فایل را چاپ کنید (صفحه ۱۱۴)
	فایل 3D
MENU	منو پخش/ویرایش (لمس)
	ویرایش عکس ها (لمسی)
	برش فیلم (لمسی)
	مشاهده تصاویر کوچک عکس ها (لمسی)

## تغییر اطلاعات نمایش داده شده

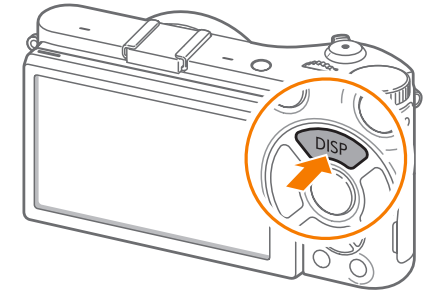

چند بار [DISP] را مکرراً فشار دهید تا نوع نمایش تغییر کند.



حالت	نوع نمایش
عکسبرداری و فیلمبرداری	<ul style="list-style-type: none"> <li>اطلاعات ابتدایی تصویربرداری (حالت تصویربرداری، سرعت شاتر، میزان دیافراگم، میزان نوردهی، حساسیت ISO و غیره)</li> <li>اطلاعات ابتدایی تصویربرداری + دکمه‌های گزینه تصویربرداری (Touch AF، AutoShare، Fn، MENU) + سنچش سطح</li> <li>اطلاعات ابتدایی تصویربرداری + دکمه‌های گزینه تصویربرداری + اطلاعات گزینه‌های جاری تصویربرداری (اندازه عکس، حالت توالی، فلاش، انداز‌گیری، حالت AF و غیره)</li> <li>اطلاعات ابتدایی تصویربرداری + دکمه‌های گزینه تصویربرداری + اطلاعات گزینه‌های جاری تصویربرداری + هیستوگرام + تاریخ و ساعت</li> </ul>
پخش	<ul style="list-style-type: none"> <li>اطلاعات اولیه</li> <li>همه اطلاعات مربوط به فایل فعلی نمایش داده شود.</li> <li>همه اطلاعات مربوط به فایل فعلی، از جمله هیستوگرام RGB نمایش داده شود.</li> </ul>

شماره	شرح
۱	شاخص محل نصب لنز
۲	حلقه زوم
۳	حلقه فوکوس (صفحه ۸۸)
۴	شاخص محل نصب کلاهک لنز
۵	لنز
۶	i-Function دکمه (صفحه ۶۰)
۷	سوئیچ AF/MF (صفحه ۸۰)
۸	اتصالات لنز

در صورت استفاده نکردن از لنز، درپوش لنز و درپوش محل نصب لنز را وصل کنید تا از لنز در برابر گرد و غبار و خراشیدگی محافظت شود.



می‌توانید لنزهای اختیاری خریداری کنید که منحصراً برای دوربین سری NX شما ساخته شده اند.

با عملکردهای هر لنز آشنا شوید و لنزی را که مطابق نیازها و ترجیحات شما است، انتخاب کنید.

## شکل ظاهری لنز

لنز SAMSUNG 18-55 mm F3.5-5.6 OIS III (مثال)

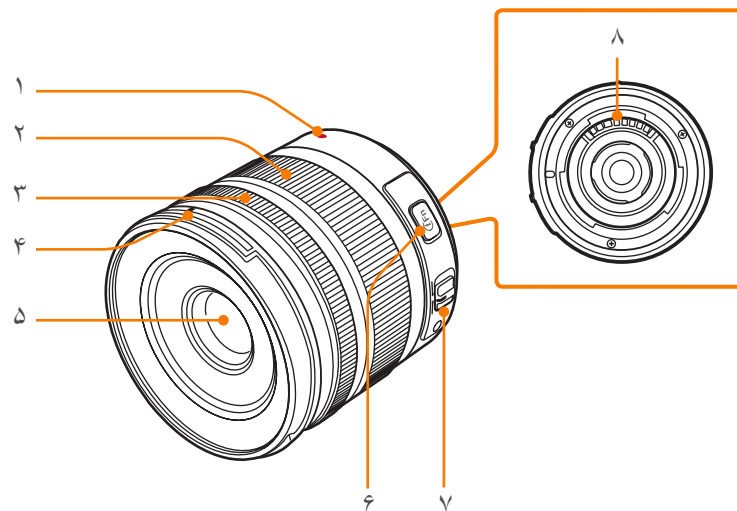

**قفل کردن/باز کردن قفل لنز**

برای قفل کردن لنز، سوئیچ قفل زوم را از بدنه دوربین به بیرون بکشید و نگه دارید و حلقه زوم را همانطور که در شکل نشان داده شده است، بچرخانید.

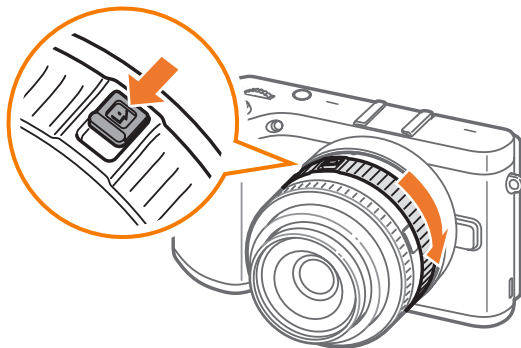

**لنز SAMSUNG 20-50 mm F3.5-5.6 ED II (مثال)**

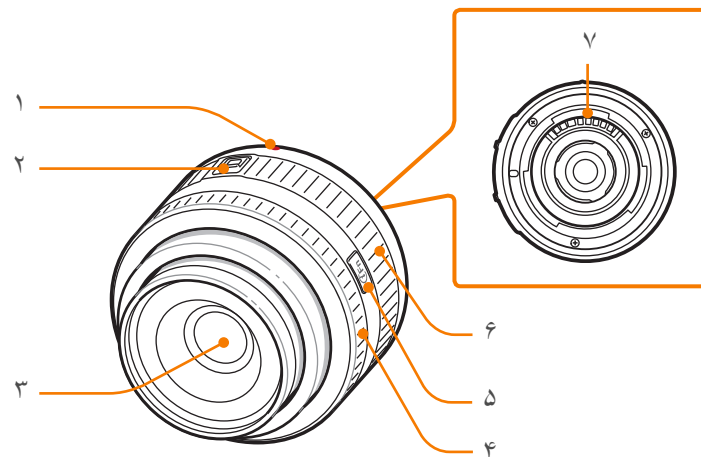

شماره	شرح
۱	شاخص محل نصب لنز
۲	سوئیچ قفل زوم
۳	لنز
۴	حلقه فوکوس (صفحه ۸۸)
۵	i-Function دکمه (صفحه ۶۰)
۶	حلقه زوم
۷	اتصالات لنز

لنز SAMSUNG 16 mm F2.4 (مثال)

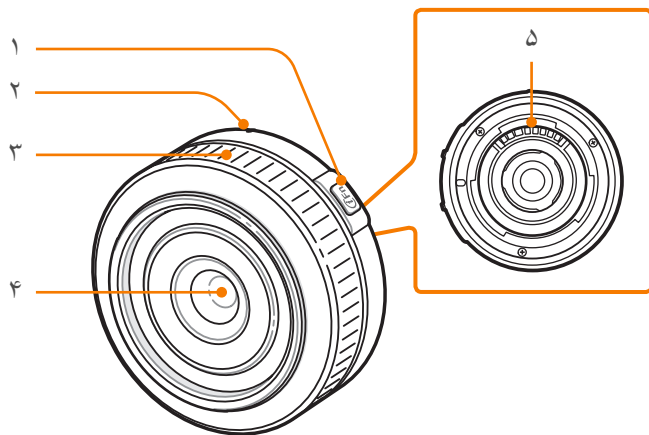

برای باز کردن قفل لنز، حلقه زوم را همانطور که در تصویر نشان داده شده است، بچرخانید تا صدای تق بشنوید.

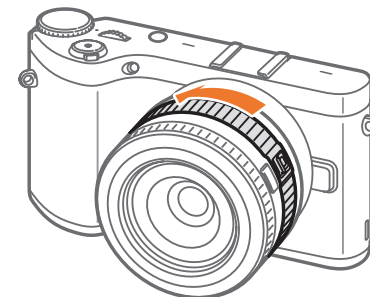

در صورت قفل بودن لنز، امکان عکسبرداری وجود ندارد.



شماره	شرح
۱	i-Function دکمه (صفحه ۶۰)
۲	شاخص محل نصب لنز
۳	حلقه فوکوس (صفحه ۸۸)
۴	لنز
۵	اتصالات لنز

## نشانه گذاری لنز

یاد بگیرید که اعداد روی لنز نشان دهنده چه چیزی هستند.

## لنز SAMSUNG 18-200 mm F3.5-6.3 ED OIS (مثال)

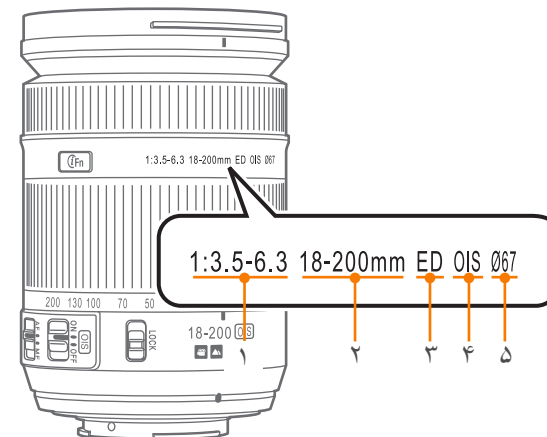

شماره	شرح
۱	<b>میزان دیافراگم</b> محدوده مقادیر دیافراگم پشتیبانی شده. به عنوان مثال، 1:3.5-6.3 بدین معناست که حداکثر محدوده میزان دیافراگم از ۳/۵ تا ۶/۳ است.
۲	<b>فاصله کانونی</b> این فاصله از وسط لنز تا نقطه کانونی آن است (بر حسب میلی متر). این عدد در محدوده: حداقل فاصله کانونی تا حداکثر فاصله کانونی لنز بیان می شود. فاصله های کانونی بیشتر منجر به زوایای بسته تر نما می شوند و سوژه بزرگ نمایمی شود. فاصله های کانونی کمتر منجر به زوایای بازتر نما می شوند.
۳	<b>ED</b> (پراکنش بسیار پایین) به معنای پراکنش بسیار پایین است. شیشه دارای پراکنش بسیار پایین، در به حداقل رساندن انحراف رنگی موثر است (این انحراف زمانی پدید می آید که لنز نتواند تمام رنگ ها را در یک نقطه همگرایی واحد متمرکز کند).
۴	<b>OIS (صفحه ۸۹)</b> لرزشگیر نوری تصویر. لنزهای دارای این ویژگی می توانند لرزش دوربین را تشخیص دهند و به طور مؤثری لرزش داخل دوربین را خنثی می کنند.
۵	<b>Ø</b> قطر لنز. هنگام اتصال یک فیلتر به لنز، مطمئن شوید که قطرهای لنز و فیلتر یکسان هستند.



## شکل ظاهری فلاش خارجی

SEF8A (مثال)

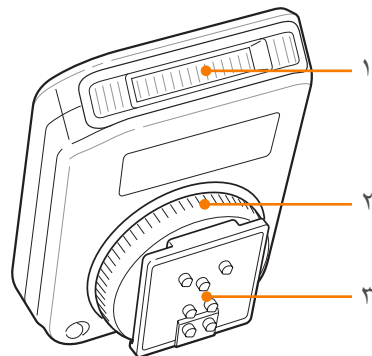

شماره	شرح
۱	لامپ
۲	کلید چرخشی بستن کفشک
۳	اتصال کفشک

امکان استفاده از لوازم جانبی از جمله فلاش خارجی و ماژول GPS که می‌توانند کیفیت و راحتی عکسبرداری را افزایش دهند، وجود دارد. برای کسب اطلاعات بیشتر در مورد لوازم جانبی اختیاری به دفترچه راهنمای آنها مراجعه کنید.

- تصاویر ممکن است با اقلام واقعی فرق داشته باشند.
- لوازم جانبی مورد تایید سامسونگ را می‌توانید از فروشگاه یا مرکز خدمات سامسونگ خریداری کنید. سامسونگ در قبال آسیب ناشی از استفاده از لوازم جانبی ساخت تولیدکنندگان دیگر، هیچ گونه مسئولیتی نمی‌پذیرد.



متصل کردن فلاش بیرونی

۱ درپوش کفشک را از دوربین جدا کنید.

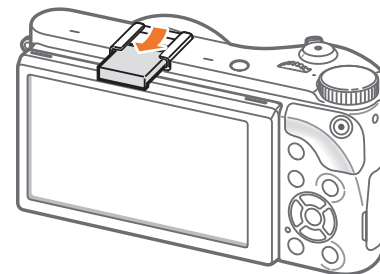

۲ فلاش را با لغزاندن درون کفشک نصب کنید.

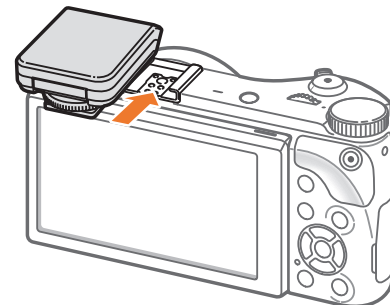

۳ فلاش را با چرخاندن کلید چرخشی بستن کفشک در جهت حرکت عقربه های ساعت، در محل خود قفل کنید.

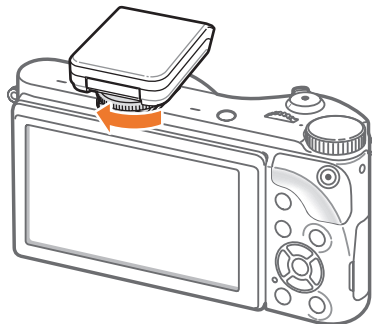

۴ فلاش را برای استفاده بالا ببرید.

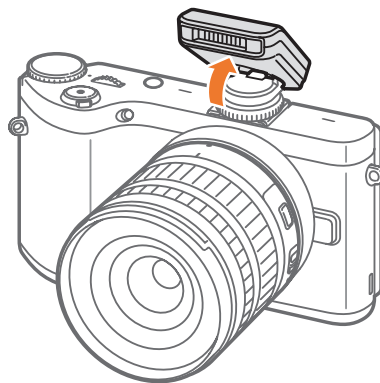

SEF220A (مثال) (اختیاری)

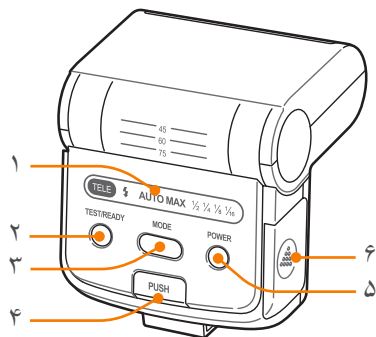
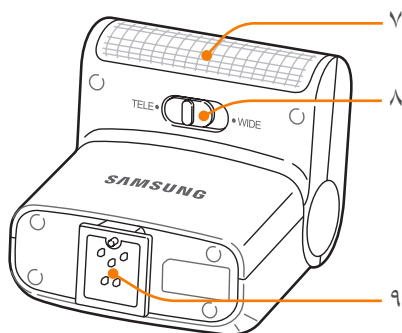

- می‌توانید با فلاشی که کاملاً شارژ نشده عکس بگیرید، اما توصیه می‌شود که از فلاش کاملاً شارژ استفاده کنید.
- برای فلاش‌های خارجی موجود، به صفحه لوازم جانبی اختیاری مراجعه کنید. (صفحه ۱۹۵)
- ممکن است گزینه‌های موجود بسته به حالت عکسبرداری متفاوت باشند.
- بین دو بار فلاش زدن، یک فاصله زمانی وجود دارد. تکان نخورید تا فلاش برای بار دوم بزند.
- SEF8A ممکن است با دیگر دوربین‌های سری NX سازگار نباشد.
- برای آگاهی از جزئیات بیشتر درباره فلاش‌های اختیاری، به دفترچه راهنمای کاربر فلاش مراجعه کنید.

فقط از فلاش‌های مورد تأیید سامسونگ استفاده نمایید. استفاده از فلاش‌های ناسازگار ممکن است به دوربین شما آسیب بزند.



شماره	شرح
۱	نمادهای صفحه نمایش
۲	چراغ READY/دکمه تست
۳	دکمه MODE
۴	دکمه آزاد کننده فلاش
۵	دکمه روشن-خاموش
۶	درپوش باتری
۷	لامپ
۸	کلید حالت تله/واید
۹	اتصال کفشک

## شکل ظاهری قطعه GPS (اختیاری)

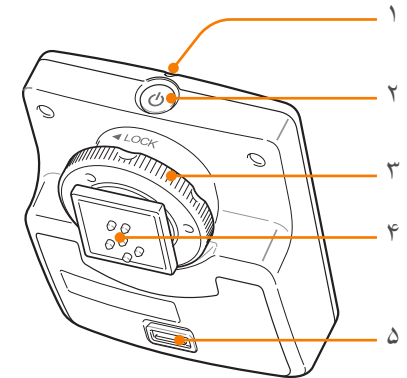

## متصل کردن ماژول GPS

۱ درپوش کفشک را از دوربین جدا کنید.

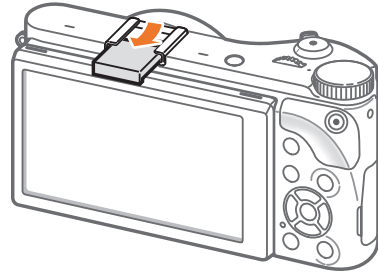

۲ ماژول GPS را با لغزاندن آن درون کفشک، سوار کنید.

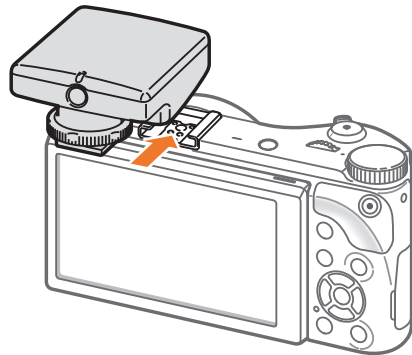

شماره	شرح
۱	چراغ وضعیت
۲	دکمه روشن-خاموش
۳	کلید چرخشی بستن کفشک
۴	اتصال کفشک
۵	درپوش باتری

۳ ماژول GPS را با چرخاندن کلید چرخشی بستن کفشک به صورت ساعتگرد به طرف LOCK، قفل کنید.

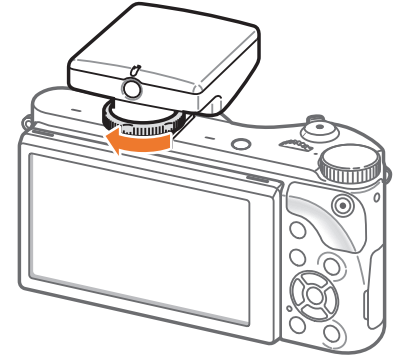

۴ دکمه روشن-خاموش ماژول GPS را فشار دهید.



# حالت های عکسبرداری و فیلمبرداری

## AUTO حالت اتوماتیک هوشمند

در حالت اتوماتیک هوشمند، دوربین شرایط پیرامون را تشخیص می دهد و به طور خودکار عواملی را تنظیم می نماید که به نوردهی، از جمله سرعت شاتر، میزان دیافراگم، نورسنجی، توازن سفیدی، و جبران نوردهی، کمک می کنند. برخی از عملکردهای عکسبرداری و فیلمبرداری محدود می شوند زیرا دوربین بیشتر عملکردها را کنترل می کند. این حالت برای گرفتن عکس های فوری با حداقل تنظیمات، مناسب است.



دو حالت ساده عکسبرداری - حالت — اتوماتیک هوشمند و شیک — به شما کمک می کند تا با تنظیمات خودکار متعددی عکس بگیرید. حالت های دیگر امکان بیشتر سفارشی کردن تنظیمات را فراهم می کنند.



نماد	شرح
<b>AUTO</b>	حالت اتوماتیک هوشمند (صفحه ۵۳)
<b>P</b>	حالت برنامه (صفحه ۵۵)
<b>A</b>	حالت اولویت دیافراگم (صفحه ۵۷)
<b>S</b>	حالت اولویت شاتر (صفحه ۵۸)
<b>M</b>	حالت تنظیمات دستی (صفحه ۵۹)
<b>i</b>	حالت اولویت لنز (صفحه ۶۰)
<b>S</b>	شیک هوشمند (صفحه ۶۴)
<b>Wi-Fi</b>	قابلیت Wi-Fi (صفحه ۱۲۲)

نماد	شرح
	چهره در شب
	منظره با پس زمینه روشن
	چهره با پس زمینه روشن
	چهره
	عکس های نمای نزدیک از اشیا
	عکس های نمای نزدیک از متن
	غروب
	داخلی، تاریک
	روشن جزیی
	نمای نزدیک با نوردهی نقطه ای
	پرتره با نوردهی نقطه ای
	آسمان آبی
	نواحی جنگلی معمولاً پوشیده از سوژه های سبزرنگ هستند
	عکس های نمای نزدیک از اشیای رنگی
	دوربین روی سه پایه ثابت شده است و سوژه برای مدت زمان معینی حرکت نمی کند. (هنگام تصویربرداری در فضای تاریک)
	اشیای دارای حرکت پیوسته
	آتش بازی (با استفاده از سه پایه)

۴ برای گرفتن عکس، [شاتر] را فشار دهید.

۱ کلید چرخشی حالت را بچرخانید تا روی **AUTO** قرار گیرد.

۲ سوژه خود را در کادر تنظیم کنید.

۳ برای بازگشت به حالت عکسبرداری و فیلمبرداری، [شاتر] را نیمه فشار دهید.

- دوربین صحنه ای را انتخاب می کند. نماد صفحه متناسب در صفحه ظاهر می شود.

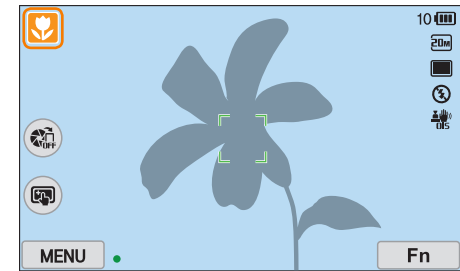

### صحنه های قابل تشخیص

نماد	شرح
	منظره
	صحنه هایی با پس زمینه های سفید روشن
	منظره در شب

## P حالت برنامه

دوربین به طور خودکار سرعت شاتر و میزان دیافراگم را تنظیم می کند تا یک میزان نوردهی مطلوب به دست آید.

این حالت وقتی مناسب است که بخواهید در حالی که امکان انجام تنظیمات دیگر وجود دارد، با نوردهی ثابت عکس بگیرید.



۱ کلید چرخشی حالت را بچرخانید تا روی **P** قرار گیرد.

۲ گزینه های دلخواه را تنظیم کنید.

۳ برای فوکوس، [شاتر] را تا نیمه فشار دهید و سپس [شاتر] را فشار دهید تا عکس بگیرید.



- ممکن است دوربین بسته به عوامل خارجی، مانند لرزش دوربین، روشنایی و فاصله نسبت به سوژه، حتی برای سوژه های یکسان، صحنه های مختلفی را تشخیص دهد.
- اگر دوربین نتواند حالت صحنه مناسبی را انتخاب کند، برای حالت اتوماتیک هوشمند از تنظیمات پیش فرض استفاده می کند.
- حتی اگر چهره ای تشخیص داده شود، ممکن است دوربین بسته به وضعیت یا روشنایی سوژه، حالت عکسبرداری از چهره را انتخاب نکند.
- هنگام استفاده از سه پایه، اگر سوژه در حال حرکت باشد، ممکن است دوربین حالت سه پایه (P) را تشخیص ندهد.
- مصرف باتری دوربین افزایش می یابد زیرا دوربین برای انتخاب صحنه های مناسب اغلب تنظیمات را تغییر می دهد.



### جابجایی برنامه

جابجایی برنامه به شما اجازه می دهد در حالی که دوربین همان نوردهی را حفظ می کند سرعت شاتر و میزان دیافراگم را تنظیم کنید. وقتی کلید چرخشی را به چپ حرکت می دهید سرعت شاتر کم می شود و میزان دیافراگم زیاد می شود. وقتی کلید چرخشی را به راست حرکت می دهید سرعت شاتر زیاد می شود و میزان دیافراگم کم می شود.

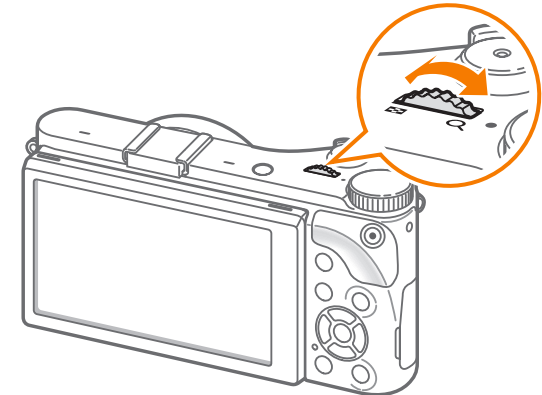

### مینیم سرعت شاتر

مینیم سرعت شاتر را تنظیم کنید. هر چند، اگر امکان رسیدن به میزان بهینه نوردهی به دلیل رسیدن حساسیت ISO به حداکثر مقدار تنظیم شده به وسیله محدوده ISO خودکار وجود نداشته باشد، ممکن است سرعت شاتر پایین تر از حداقل سرعت شاتر انتخاب شده باشد.

در حالت عکسبرداری و فیلمبرداری، [MENU] ← [CAMERA] ←  
مینیم سرعت شاتر ← یک گزینه را فشار دهید.

برای تنظیم مینیم  
سرعت شاتر،

- استفاده از این قابلیت فقط زمانی ممکن است که حساسیت ISO بر روی "اتوماتیک" تنظیم شده باشد.
- از این قابلیت فقط می توان در حالت "برنامه" یا "حالت اولویت دیافراگم" استفاده کرد.



## A حالت اولویت دیافراگم

در حالت اولویت دیافراگم، بر اساس میزان دیافراگمی که انتخاب می کنید، دوربین به طور خودکار سرعت شاتر را محاسبه می نماید.

می توانید با تغییر میزان دیافراگم، عمق میدان (DOF) را تنظیم کنید. این حالت برای عکسبرداری از چهره، گل و منظره مناسب است.

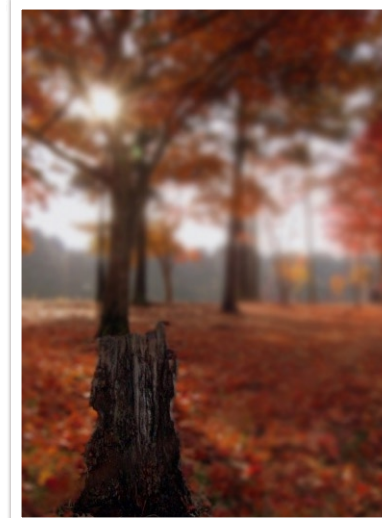

عمق میدان کم

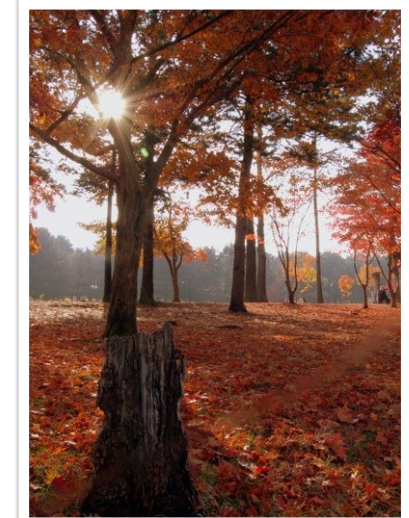

عمق میدان زیاد

۱ کلید چرخشی حالت را بچرخانید تا روی **A** قرار گیرد.

۲ کلید چرخشی را حرکت دهید تا میزان دیافراگم تنظیم شود.

• همچنین می توانید میزان دیافراگم را با فشار دادن **[Fn]**، رفتن به میزان دیافراگم و سپس حرکت دادن کلید چرخشی یا کشیدن روی صفحه، تنظیم کنید.

۳ گزینه های دلخواه را تنظیم کنید.

۴ برای فوکوس، **[شاتر]** را تا نیمه فشار دهید و سپس **[شاتر]** را فشار دهید تا عکس بگیرید.



- در محیط های کم نور، باید حساسیت ISO را افزایش دهید تا از تار شدن عکس ها جلوگیری کنید.
- برای تنظیم منیوم سرعت شاتر، در حالت عکسبرداری و فیلمبرداری، **[MENU]** ← **[MENU]** ← منیوم سرعت شاتر ← یک گزینه را فشار دهید.

## S حالت اولویت شاتر

در حالت اولویت شاتر، بر اساس سرعت شاتری که انتخاب می کنید، دوربین به طور خودکار میزان دیافراگم را تنظیم می نماید. این حالت برای عکس گرفتن از سوژه هایی که به سرعت حرکت می کنند یا برای ایجاد جلوه های ردیاب در عکس، مناسب است.

به عنوان مثال، سرعت شاتر را روی بیشتر از  $1/500$  ثانیه تنظیم نمایید تا سوژه را بی حرکت کنید. جهت تار کردن سوژه، سرعت شاتر را روی کمتر از  $1/30$  ثانیه تنظیم کنید.

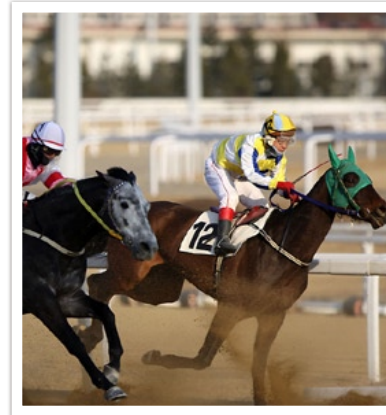

سرعت زیاد شاتر



سرعت کم شاتر

۱ کلید چرخشی حالت را بچرخانید تا روی **S** قرار گیرد.

۲ کلید چرخشی را حرکت دهید تا سرعت شاتر تنظیم شود.

• همچنین می توانید سرعت شاتر را با فشار دادن **[Fn]**، رفتن به سرعت شاتر و سپس حرکت دادن کلید چرخشی یا کشیدن روی صفحه، تنظیم کنید.

۳ گزینه های دلخواه را تنظیم کنید.

۴ برای فوکوس، **[شاتر]** را تا نیمه فشار دهید و سپس **[شاتر]** را فشار دهید تا عکس بگیرید.

برای جبران مقدار کاهش یافته نوری که توسط سرعت زیاد شاتر فراهم می شود، دیافراگم را باز کنید و اجازه دهید نور بیشتری وارد دوربین شود. اگر باز هم عکس ها خیلی تاریک هستند، میزان ISO را افزایش دهید.



## M حالت دستی

حالت تنظیمات دستی به شما اجازه می دهد تا سرعت شاتر و میزان دیافراگم را به صورت دستی تنظیم کنید. در این حالت، می توانید نوردهی عکس های خود را به طور کامل کنترل کنید.

این حالت در محیط های عکسبرداری و فیلمبرداری کنترل شده، مانند یک استودیو، یا هنگام ضروری بودن انجام دقیق تنظیمات دوربین، مناسب است. حالت تنظیمات دستی برای عکسبرداری و فیلمبرداری از صحنه های شب یا آتش بازی نیز توصیه می شود.

۱ کلید چرخان حالت را روی **M** قرار دهید.

۲ کلید چرخشی را حرکت دهید تا سرعت شاتر تنظیم شود.

۳ **[+/-]** را فشار داده و نگه دارید؛ سپس کلید چرخشی را برای تنظیم میزان دیافراگم انتخاب کنید.

- همچنین می توانید سرعت شاتر یا میزان دیافراگم را با فشار دادن **[Fn]**، رفتن به سرعت شاتر یا میزان دیافراگم و سپس حرکت دادن کلید چرخشی یا کشیدن روی صفحه، تنظیم کنید.

۴ گزینه های دلخواه را تنظیم کنید.

۵ برای فوکوس، **[شاتر]** را تا نیمه فشار دهید و سپس **[شاتر]** را فشار دهید تا عکس بگیرید.

### حالت انتخاب کادر

وقتی میزان دیافراگم یا سرعت شاتر را تنظیم می کنید، نوردهی مطابق با تنظیمات تغییر می کند، بنابراین ممکن است صفحه تاریک شود. وقتی این عملکرد روشن باشد، روشنایی صفحه نمایش بدون توجه به تنظیمات ثابت است، بنابراین می توانید عکس خود را بهتر کادربندی کنید.

در حالت عکسبرداری و فیلمبرداری، **[MENU]** ← **[C]** ←  
حالت انتخاب کادر ← یک گزینه را فشار دهید.

برای استفاده از حالت  
انتخاب کادر،

### استفاده از عملکرد Bulb

از عملکرد Bulb برای تصویربرداری از صحنه های شب یا آسمان شب استفاده کنید. هنگامی که [شاتر] را فشار می دهید، شاتر باز می ماند تا بتوانید جلوه های نور متحرک را ایجاد کنید.

کلید چرخشی را بطور کامل به چپ تا **Bulb** ← حرکت دهید، [شاتر] را برای زمان دلخواه فشار داده و نگه دارید.

برای استفاده از **Bulb**

### حالت اولویت لنز *i*

#### استفاده از Depth *i*

می توانید عمق میدان تنظیم کنید تا پس زمینه تار یا واضح شود.

۱ کلید چرخشی حالت را بچرخانید تا روی *i* قرار گیرد.

۲ [i-Function] را روی لنز فشار دهید تا Depth *i* را انتخاب کنید.

- همچنین می توانید [i-Function]، را فشار دهید و سپس [AF/∞] را فشار دهید یا صفحه را بکشید تا Depth *i* را انتخاب کنید.

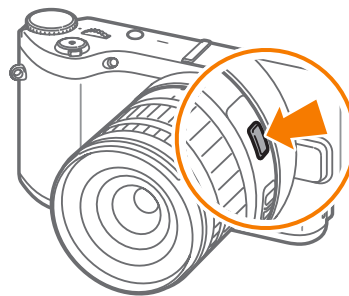

- اگر مقدار ISO تنظیم شده بالا باشد یا شاتر به مدت طولانی باز نگه داشته شود، ممکن است نویز تصویر افزایش یابد.
- گزینه های عکاسی پیاپی و تصویر تک لمسی را نمی توان همراه با عملکرد Bulb استفاده کرد.
- عملکرد Bulb فقط در حالت دستی قابل استفاده است.
- برای جلوگیری از لرزیدن دوربین خود، از سه پایه و رهاساز شاتر استفاده کنید.
- هر چه شاتر بیشتر باز باشد، زمان بیشتری برای گرفتن عکس می برد. هنگام ذخیره کردن تصویر، دوربین را خاموش نکنید.
- اگر می خواهید برای مدت طولانی از این عملکرد استفاده کنید، از باتری کاملاً شارژ شده استفاده کنید.



### استفاده از i-Function در حالت های M/S/A/P

وقتی از دکمه i-Function روی يك لنز استفاده می کنید، می توانید سرعت شاتر، میزان دیافراگم، میزان نوردهی، حساسیت ISO، و توازن سفیدی را روی لنز به صورت دستی انتخاب و تنظیم کنید.

۱ کلید چرخشی حالت را بچرخانید تا روی **P**، **A**، **S** یا **M** قرار گیرد.

۲ برای انتخاب یک تنظیم، [i-Function] را روی لنز فشار دهید.

• همچنین می‌توانید [i-Function] را فشار دهید و سپس [AF/∞] را فشار دهید یا صفحه را بکشید تا یک تنظیمات را انتخاب کنید.

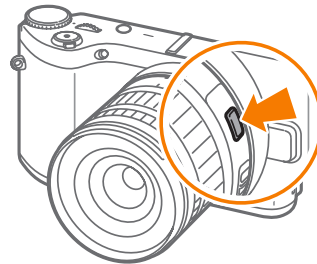
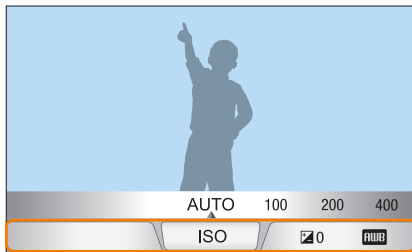

۳ حلقه فوکوس را برای انتخاب یک مقدار تنظیم کنید.

- برای انتخاب یک مقدار نیز می توانید کلید چرخشی را حرکت دهید.
- برای تنظیم مقدار، لغزانه را بکشید یا +/- را لمس کنید.

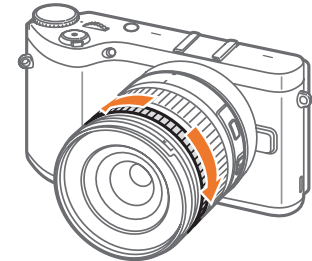

۴ برای فوکوس، [شاتر] را تا نیمه فشار دهید و سپس [شاتر] را فشار دهید تا عکس بگیرید.

- با واضح تر کردن عکس، میزان دیافراگم بیشتر می شود و سرعت شاتر کاهش پیدا می کند. در محیط های تاریک، عکس ها ممکن است تار شوند.
- هنگامی که حالت خودکار 3D را در حالت 3D تنظیم می کنید، این عملکرد در دسترس نیست.



### گزینه های موجود

3D	M	S	A	P	حالت عکسبرداری و فیلمبرداری
-	O	-	O	-	دریچه دیافراگم
-	O	O	-	-	سرعت شاتر
O	-	O	O	O	EV
-	O	O	O	O	ISO
O	O	O	O	O	توازن سفیدی
-	O	O	O	O	Zoom

- برای انتخاب مواردی که باید هنگام فشار دادن [i-Function] در حالت عکسبرداری و فیلمبرداری در لنز ظاهر شوند، [MENU] ← ← سفارشی کردن iFn ← یک گزینه را فشار دهید.
- هنگامی که حالت خودکار 3D را در حالت 3D تنظیم می کنید، این عملکرد در دسترس نیست.



۳ حلقه فوکوس را برای انتخاب یک گزینه تنظیم کنید.

- برای انتخاب یک گزینه نیز می توانید کلید چرخشی را حرکت دهید یا روی صفحه بکشید.

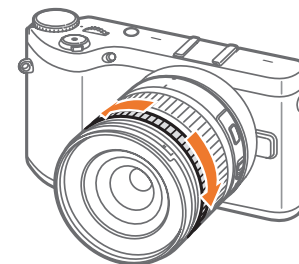
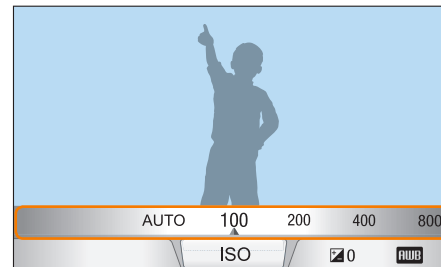

۴ برای فوکوس، [شاتر] را تا نیمه فشار دهید و سپس [شاتر] را فشار دهید تا عکس بگیرید.

**Zoom** استفاده از **i**

**Zoom** **i** این امکان را می دهد تا روی سوژه زوم کنید با این قابلیت که کیفیت تصویر از زوم دیجیتال کمتر افت کند. با اینحال وضوح عکس شما ممکن است در مقایسه با زمانی که بوسیله چرخاندن حلقه بزرگنمایی، بزرگنمایی را انجام می دهید متفاوت، باشد.

۱ کلید چرخشی حالت را بچرخانید تا روی **P**، **A**، **S**، **M** یا **i** قرار گیرد.

۲ **[i-Function]** را روی لنز فشار دهید تا **Zoom** **i** را انتخاب کنید.

• همچنین می توانید **[i-Function]**، را فشار دهید و سپس **[AF/∞]** را فشار دهید یا صفحه را بکشید تا **Zoom** **i** را انتخاب کنید.

۳ حلقه فوکوس را برای انتخاب یک نسبت زوم تنظیم کنید.

• برای انتخاب یک گزینه نیز می توانید کلید چرخشی را حرکت دهید یا روی صفحه بکشید.

• در صورت استفاده از **Zoom** **i**، تفکیک عکس بر حسب نسبت زوم متغیر خواهد بود.

۱:۱	۱۶:۹	۳:۲	
3040X3040 (9.2M)	4560X2568 (11.7M)	4560X3040 (13.9M)	<b>x1.2</b>
2592X2592 (6.7M)	3888X2184 (8.5M)	3888X2592 (10.1M)	<b>x1.4</b>
2176X2176 (4.7M)	3264X1840 (6.0M)	3264X2176 (7.1M)	<b>x1.7</b>
1824X1824 (3.3M)	2736X1536 (4.2M)	2736X1824 (5.0M)	<b>x2</b>

این اعداد بر اساس حداکثر وضوح هر نسبت تصویری به دست آمده اند.

۴ برای فوکوس، **[شاتر]** را تا نیمه فشار دهید و سپس **[شاتر]** را فشار دهید تا عکس بگیرد.



- **Zoom** **i** در هنگام گرفتن عکس های متوالی در دسترس نیست.
- **Zoom** **i** هنگام گرفتن عکس با فرمت فایل RAW در دسترس نیست.
- هنگام ضبط فیلم با فشردن دکمه ضبط فیلم، **Zoom** **i** غیرفعال می شود.
- هنگامی که حالت خودکار 3D را در حالت 3D تنظیم می کنید، این عملکرد در دسترس نیست.



## S حالت هوشمند

در حالت هوشمند، می توانید با گزینه های از پیش تنظیم شده برای یک صحنه خاص، عکس بگیرید.

1 کلید چرخشی حالت را بچرخانید تا روی **S** قرار گیرد.

2 یک صحنه انتخاب کنید.

- برای انتخاب حالت تصویربرداری، وقتی که کلید چرخشی حالت روی **S** تنظیم شده است، **[Fn]** را فشار دهید یا **[S]** را لمس کنید و سپس یک حالت دلخواه انتخاب کنید.

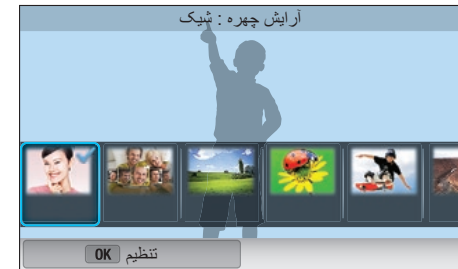

گزینه	شرح
فاصله نزدیک	از سوژه های کوچک یا نمای نزدیک عکس بگیرید.
ثابت کردن عملکرد	از سوژه هایی با سرعت حرکت بسیار بالا عکس بگیرید.
صدای غنی	یک عکس با رنگ های شاداب بگیرید.
پانوراما	یک صحنه پانورامایی عریض را در قالب یک عکس تک بگیرید.
آبشار	صحنه هایی از آبشار را عکس بگیرید.
سیاه یکدست	از سوژه های به شکل اشیا سیاه در مقابل پس زمینه روشن، عکس بگیرید.
غروب آفتاب	از صحنه های غروب آفتاب با رنگهای قرمز و زرد طبیعی عکس بگیرید.
شب	بدون فلاش چندین عکس در شرایط کم نوری بگیرید. دوربین آنها را با هم در یک تصویر تکی که روشن تر است و تاری کم تری دارد، ترکیب می کند.
آتش بازی	صحنه هایی از آتش بازی را عکس بگیرید.
ردپای نور	یک صحنه با ردپای نور در شرایط کم نور بگیرید.
عکسبرداری خلاقانه	عکس هایی بگیرید که جلوه های آن بطور خودکار اعمال شده اند.

3 برای فوکوس، **[شاتر]** را تا نیمه فشار دهید و سپس **[شاتر]** را فشار دهید تا عکس بگیرید.

گزینه	شرح
آرایش چهره	با گزینه هایی برای برای مخفی کردن ایرادهای چهره، عکس پرتره بگیرید.
بهترین چهره	چندین عکس بگیرید و برای ایجاد بهترین تصویر ممکن، چهره ها را جایگزین کنید.
منظره	از مناظر و صحنه های طبیعت بی جان عکس بگیرید.

استفاده از حالت بهترین چهره

در حالت بهترین چهره، چندین عکس بگیرید و برای ایجاد بهترین تصویر ممکن، چهره ها را جایگزین کنید. از این حالت برای انتخاب بهترین تصویر از تک تک افراد در هنگام گرفتن عکس گروهی استفاده کنید.

۱ کلید چرخشی حالت را بچرخانید تا روی **S** قرار گیرد و سپس بهترین چهره را انتخاب کنید.

۲ سوژه خود را در کادر تنظیم کرده و سپس برای فوکوس کردن، دکمه [شاتر] را تا نیمه فشار دهید.

۳ برای گرفتن عکس، [شاتر] را فشار دهید.

• دوربین بطور پیاپی ۵ عکس می گیرد.

• اولین عکس به عنوان پس زمینه قرار داده می شود.

• دوربین بطور خودکار پس از تصویربرداری، چهره ها را تشخیص می دهد.

۴ يك چهره را برای تعویض لمس کنید.

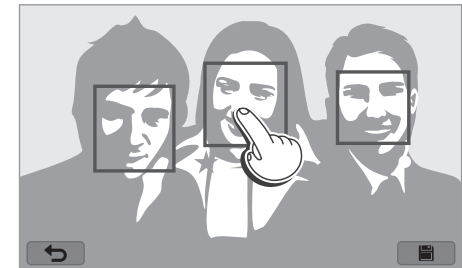

۵ از بین ۵ عکس چهره گرفته شده، بهترین تصویر را لمس کنید.

- مراحل ۴ و ۵ را برای جایگزینی سایر چهره ها در عکس تکرار کنید.
- نماد بر روی تصویری که دوربین توصیه می کند، ظاهر می شود.

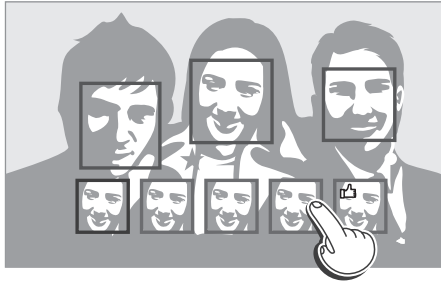

۶ جهت ذخیره عکس، را لمس کنید.

- برای جلوگیری از لرزیدن دوربین خود، از سه پایه استفاده کنید.
- دقت تکنیک روی 5.9M یا کمتر تنظیم شده است.



### گرفتن عکس های پانورامایی

یک عکس پانورامای 2D یا 3D بگیرید. عکسهای پانورامای 3D گرفته شده را فقط می توان بر روی یک تلویزیون 3D یا مانیتور 3D مشاهده کرد.

۱ کلید چرخشی حالت را بچرخانید تا روی **S** قرار گیرد و سپس **پانوراما** را انتخاب کنید.

۲ **[MENU]** ←  ← **پانوراما** ← **پانورامای زنده یا 3D** را فشار دهید.

۳ برای بازگشت به حالت عکسبرداری، دکمه **[MENU]** را فشار دهید.

۴ برای شروع تصویربرداری، **[شاتر]** را فشار دهید.

۵ وقتی **[شاتر]** فشار داده شده است، دوربین را به آرامی در جهت انتخاب شده حرکت دهید.

- در حالت پانورامای 3D، می توانید فقط در جهت افقی تصویر بگیرید.
- در راستای حرکت، فلشی نشان داده می شود و تمام عکس در حال تصویر برداری در کادر پیش نمایش نشان داده می شود.
- وقتی صحنه ها تراز می شوند، دوربین بطور خودکار عکس بعدی را می گیرد.



۶ وقتی کارتان تمام شد، **[شاتر]** را رها کنید.

- دوربین به طور خودکار عکسها را در یک عکس ذخیره می کند.
- اگر هنگام تصویر برداری، **[شاتر]** را رها کنید، تصویربرداری پانورامایی متوقف شده و عکس های گرفته شده ذخیره می شوند.



- بسته به عکس پانورامای گرفته شده، تفکیک فرقی می کند.
- در حالت پانوراما، بعضی از گزینه های عکسبرداری در دسترس نیست.
- دوربین ممکن است بدلیل ترکیب بندی عکسبرداری یا حرکت سوژه، عکسبرداری را متوقف کند.
- در حالت پانوراما، اگر دوربین را برای بهبود کیفیت تصویر حرکت ندهید، ممکن است دوربین آخرین تصویر از صحنه را نگیرد. برای گرفتن تصویر از تمام منظره، دوربین را اندکی فراتر از نقطه ای که می خواهید صحنه پایان بگیرد، حرکت دهید.
- در حالت پانورامای 3D، ممکن است بدلیل ماهیت جلوه 3D، دوربین شما ابتدا یا انتهای صحنه را عکس نگیرد. برای ثبت تمام صحنه، دوربین را اندکی بیشتر از نقاط شروع و پایان مورد نظر برای ثبت، حرکت دهید.
- عکس های گرفته شده با عملکرد 3D، بصورت قالب فایل (JPEG (2D و MPO (3D ذخیره می شوند. بر روی نمایشگر دوربین تان، تنها می توانید فایل های JPEG را مشاهده کنید.
- برای مشاهده فایل های 3D، دوربین را به تلویزیون 3D یا نمایشگر 3D به همراه کابل اختیاری HDMI وصل کنید. هنگام مشاهده، عینک 3D بزنید
- گرفتن عکس در حالت پانورامای 3D ممکن است منجر به ایجاد جلوه 3D برجسته کمتری نسبت به عکس های گرفته شده با لنز 3D گردد. برای افزایش جلوه 3D، لنز 3D اختیاری را متصل کرده و از حالت 3D استفاده کنید. (صفحه ۶۹)

- برای کسب بهترین نتیجه هنگام ضبط تصاویر پانورامایی، از موارد زیر پرهیز کنید:
  - دوربین را بسیار سریع یا بسیار آهسته حرکت دهید
  - حرکت دادن بسیار کم دوربین برای ضبط تصویر بعدی
  - دوربین را با سرعتی نامنظم حرکت دهید
  - تکان دادن دوربین
  - تصویربرداری در یک مکان تاریک
  - عکس گرفتن از اشیای متحرک اطراف
  - شرایطی عکسبرداری که روشنایی یا رنگ نور در حال تغییر باشد
- تصاویر گرفته شده بطور خودکار ذخیره می شوند و عکسبرداری تحت شرایط زیر متوقف می شود:
  - وقتی هنگام عکسبرداری جهت عکسبرداری تغییر کند
  - وقتی دوربین با سرعت زیاد جابجا شود
  - وقتی دوربین حرکت داده نشود

## فیلمبرداری

۱ کلید چرخشی حالت را بچرخانید تا روی **AUTO** ، **M** ، **S** ، **A** ، **P** ، **i** یا **S** قرار بگیرد.

• این ویژگی در بعضی حالت ها عمل نمی کند.

۲ گزینه های دلخواه را تنظیم کنید.

۳ برای شروع ضبط،  (ضبط ویدیو) را فشار دهید.

۴  (ضبط ویدیو) را دوباره فشار دهید تا متوقف شود.

در حالت تصویربرداری، می توانید فیلم های (Full HD (1920X1080 را با فشار دادن  (ضبط ویدیو) بگیرید. دوربین به شما اجازه می دهد که فایل های فیلم با طول حداکثر ۲۹ دقیقه و ۵۹ ثانیه و با سرعت ۶۰، ۳۰، ۲۴، یا ۱۵ فریم در ثانیه ضبط کرده و فایل ها را با فرمت MP4 (H.264) ذخیره کنید. ۶۰ فریم در ثانیه فقط در 1920X1080 و 1280X720 در دسترس است و ۲۴ فریم در ثانیه فقط برای 1920X810 در دسترس است. ۱۵ فریم در ثانیه فقط برای بعضی گزینه های فیلتر هوشمند در دسترس است. صدا از طریق میکروفون دوربین ضبط می شود.

می توانید با تنظیم میزان دیافراگم و سرعت شاتر برای حالت انتخاب شده، نوردهی را تنظیم کنید. اگر هنگام ضبط فیلم از لنزی استفاده می کنید که دارای کلید AF/MF نیست، **[AF]** را فشار دهید تا عملکرد AF فعال یا غیرفعال شود. اگر از لنزی استفاده می کنید که دارای کلید AF/MF است، عملکرد AF براساس تنظیمات این کلید عمل خواهد کرد.

برای محو یا ظاهر کردن تدریجی یک صحنه، **محو کننده** را انتخاب کنید. برای تنظیم گزینه های ضبط، می توانید **صدا، خمیش در باد** یا سایر گزینه ها را انتخاب کنید. (صفحه ۱۰۶)



- H.264 (MPEG-4 part10/AVC) آخرین فرمت فشرده سازی ویدئویی است که در سال ۲۰۰۳ با همکاری ISO-IEC و ITU-T به وجود آمده است. از آنجایی که این قالب از نرخ فشرده سازی بالایی استفاده می کند، اطلاعات بیشتری را می توان در فضای حافظه کمتر ذخیره کرد.
- اگر در هنگام فیلمبرداری گزینه لرزشگیر تصویر را روشن کرده باشید، ممکن است دوربین صدای لرزشگیر تصویر را ضبط کند.
- در صورتیکه هنگام فیلمبرداری لنزها را تنظیم کنید، صدای بزرگنمایی یا سایر صداهای لنز ممکن ضبط شود.
- هنگام استفاده از لنزهای ویدئویی اختیاری، صدای فوکوس اتوماتیک ضبط نمی شود.
- اگر هنگام فیلمبرداری لنز را جدا کنید، ضبط متوقف می شود. هنگام فیلمبرداری، لنز را عوض نکنید.
- اگر در حین فیلمبرداری میکروفونی به دوربین متصل کنید، صدا از طریق آن ضبط نخواهد شد. (تنظیمات قبلی حفظ می شوند) اگر هنگام فیلمبرداری میکروفون را جدا کنید، دیگر صدایی ضبط نخواهد شد. قبل از اتصال یا جدا کردن میکروفون دوربین را خاموش کنید.

## حالت 3D

می توانید با لنزهای 3D اختیاری، عکس ها یا فیلم های 3D بگیرید.

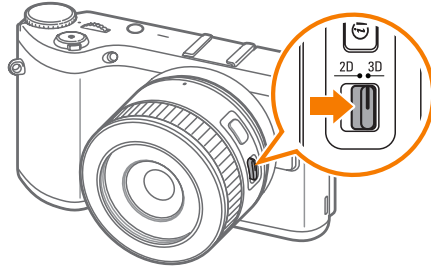

لنز SAMSUNG 45 mm F1.8 [T6] 2D/3D (مثال)

کلید 2D/3D روی لنز را روی 3D قرار داده و سپس با فاصله ۵-۱/۵ متر از سوژه، عکس یا فیلم بگیرید.

• اگر در حین فیلمبرداری، زاویه فیلمبرداری دوربین را ناگهان تغییر دهید، ممکن است دوربین نتواند تصاویر را درست ضبط کند. برای به حداقل رساندن لرزش دوربین، از سه پایه استفاده کنید.

• دوربین در هنگام ضبط فیلم، فقط از عملکرد فوکوس اتوماتیک چندگانه پشتیبانی می کند. نمی توانید از عملکردهای دیگر تنظیمات ناحیه فوکوس، مانند تشخیص چهره AF استفاده کنید.

• اگر اندازه یک فایل فیلم بیشتر از ۴ گیگابایت شود، حتی اگر حداکثر زمان فیلمبرداری (۲۹ دقیقه و ۵۹ ثانیه) نرسیده باشد دوربین به صورت خودکار فیلمبرداری را متوقف می کند.

• اگر از یک کارت حافظه با سرعت نوشتن پایین استفاده کنید، چون کارت نمی تواند با سرعت فیلم در حال ضبط اطلاعات را پردازش کند، ممکن است ضبط فیلم شما قطع شود. اگر این امر اتفاق افتاد، کارت خود را با یک کارت حافظه دارای سرعت بالاتر تعویض کنید یا اندازه تصویر را کاهش دهید (به عنوان مثال، از 1280X720 به 640X480).

• هنگام فرمت کردن کارت حافظه، همیشه با استفاده از دوربین فرمت کنید. اگر کارت حافظه را در دوربین دیگری یا رایانه فرمت کنید، ممکن است فایل های موجود در کارت را از دست بدهید یا باعث تغییر در ظرفیت کارت شوید.

• وقتی دکمه ضبط فیلم را فشار می دهید، Zoom (i) خاموش می شود.

• وقتی یک فیلم را با همان حساسیت ISO ضبط می کنید، صفحه ممکن است به نسبت عکس، تاریکتر شود. حساسیت ISO را تنظیم کنید.

• هنگامی که در حالت P، A یا S فیلمبرداری می کنید، ISO به صورت خودکار بر روی اتوماتیک تنظیم می شود.



- گزینه های تصویربرداری در دسترس بسته به حالت های تصویربرداری متفاوت است.
- می توانید اندازه عکس (2688X1512) یا (1920X1080) 4.1M را انتخاب کنید.
- تفکیک فیلم بر روی 1920X1080 تنظیم شده است.
- فیلم هایی که در 3D ضبط می شوند ممکن است تاریک ضبط شوند یا هنگام پخش لرزان باشند.
- تصویربرداری در دماهای پایین ممکن است منجر به اعوجاج رنگ در عکس ها شده یا باتری بیشتری مصرف کند.
- ممکن است نتوانید در شرایط پایین تر از ۸/۵ LV/۹۰۰ لوکس تصویربرداری کنید. برای کسب بهترین نتیجه، عکس ها را در مکان های دارای نور کافی بگیرید.
- هنگام عکسبرداری از سوژه های دارای مواد پلاریزه مانند نمایشگر، عینک آفتابی یا فیلتر پلاریزه، یا استفاده از مواد پلاریزه به همراه لنز، ممکن است عکس ها تاریک به نظر برسند یا جلوه 3D به درستی اعمال نشود.
- برای جلوگیری از لرزیدن دوربین خود، از سه پایه استفاده کنید.
- اگر هنگام تصویربرداری، دوربین را بچرخانید یا به صورت عمودی کج کنید، ممکن است جلوه 3D به درستی اعمال نشود. عکس ها را درحالی که دوربین در وضعیت عادی است بگیرید.
- اگر با نورپردازی فلورسنت تصویر بگیرید یا از تصاویر نمایش داده شده توسط پروژکتورها یا تلویزیون ها عکس بگیرید، تصاویر بدلیل اثر سو سو زدن ممکن است تیره به نظر برسند.
- در حالت 3D، گزینهبزرگ کردن x8 فوکوس دستی کمکی ممکن است در دسترس نباشد.
- نمایشگر دوربین، فیلم های 3D را فقط در حالت 2D نشان می دهد.
- عکس های گرفته شده با عملکرد 3D، بصورت قالب فایل (2D) JPEG و (3D) MPO ذخیره می شوند. بر روی نمایشگر دوربین تان، تنها می توانید فایل های JPEG را مشاهده کنید.
- برای مشاهده فایل های 3D، 3D را به تلویزیون 3D یا نمایشگر 3D به همراه کابل اختیاری HDMI وصل کنید. هنگام مشاهده، عینک 3D بزنید.
- در حالت 3D، نمی توانید از فلاش استفاده کنید.

• حالت 3D همیشه صرف نظر از کلید چرخشی حالت روشن است مگر در حالت **Wi-Fi**.

• برای استفاده از گزینه های 3D خودکار که امکان تنظیم خودکار گزینه های تصویربرداری را براساس شرایط حالت 3D تنظیم می کنند، **[MENU]** ← ← **حالت خودکار 3D** ← روشن را فشار دهید.

• برای تغییر گزینه فیلمبرداری 3D، **[MENU]** ← ← **حالت 3D REC** ← یک گزینه دلخواه را فشار دهید.

\* پیش فرض

نماد	شرح
	<b>پهلوی به پهلوی*</b> : دو تصویر را کنار یکدیگر نشان می دهد.
	<b>بسته بندی فریم</b> : دو تصویر مربوط به چشم چپ و راست را بطور متناوب در قاب نشان می دهد.

## عملکردهای موجود در حالت عکسبرداری و فیلمبرداری

برای کسب اطلاعات بیشتر درباره عملکردهای عکسبرداری و فیلمبرداری به فصل ۲ مراجعه کنید. میانبر هر عملکرد را فشار دهید.

عملکرد	موجود در	میانبر
حالت انتخاب کادر (صفحه ۵۹)	M/S/A/P	-
OIS (ضد لرزش) (صفحه ۸۹)	* <b>AUTO</b> / * <b>S</b> / <b>i</b> / M/S/A/P	-
عکاسی پیاپی (مداوم/توالی/ تایمر/پراکتینگ) (صفحه ۹۰)	*3D/ * <b>AUTO</b> / * <b>S</b> / * <b>i</b> / M/S/A/P	<b>Fn</b> / <b>Fn</b>
اندازه گیری (صفحه ۹۷)	M/S/A/P	<b>Fn</b>
محدوده دینامیک (صفحه ۱۰۰)	M/S/A/P	-
فلاش (صفحه ۹۴)	* <b>AUTO</b> / * <b>S</b> / * <b>i</b> / * M / * S / * A / * P	<b>Fn</b>
جبران نوردهی (صفحه ۱۰۲)	S/A/P	<b>Fn</b> / <b>Fn</b>
قفل نوردهی (صفحه ۱۰۳)	S/A/P	-

\* برخی از عملکردها در این حالت ها محدود هستند.

عملکرد	موجود در	میانبر
اندازه عکس (صفحه ۷۳)	*3D/ <b>AUTO</b> / * <b>S</b> / <b>i</b> / M/S/A/P	-
کیفیت (صفحه ۷۴)	* <b>S</b> / <b>i</b> / M/S/A/P	-
ISO (صفحه ۷۵)	M/S/A/P	ISO/Fn
توازن سفیدی (صفحه ۷۶)	M/S/A/P	<b>Fn</b>
راهنمای عکس (صفحه ۷۹)	M/S/A/P	<b>Fn</b>
فیلتر هوشمند (صفحه ۱۰۱)	M/S/A/P	<b>Fn</b>
حالت AF (صفحه ۸۰)	*3D/ * <b>S</b> / * <b>i</b> / M/S/A/P	<b>Fn</b>
ناحیه AF (صفحه ۸۳)	* <b>S</b> / * <b>i</b> / M/S/A/P	AF/Fn
فوکوس خودکار لمسی (صفحه ۸۶)	*3D/ <b>AUTO</b> / * <b>S</b> / <b>i</b> / M/S/A/P	-
فوکوس دستی کمکی (صفحه ۸۸)	*3D/ <b>AUTO</b> / <b>S</b> / <b>i</b> / M/S/A/P	-
اوج فوکوس (صفحه ۸۸)	<b>AUTO</b> / <b>S</b> / <b>i</b> / M/S/A/P	-
اتصال AE به نقطه AF (صفحه ۹۹)	M/S/A/P	-



## فصل ۲

# عملکردهای عکسبرداری و فیلمبرداری

با عملکردهای قابل تنظیم در حالت عکسبرداری و فیلمبرداری آشنا شوید.  
با استفاده از عملکردهای عکسبرداری و فیلمبرداری می توانید از عکسها و فیلم بیشتر سفارشی شده لذت ببرید.

# ابعاد و وضوح

## اندازه عکس

با افزایش تفکیک، عکس یا فیلم، پیکسل های بیشتری خواهد داشت و بنابراین می توان آن را روی کاغذی بزرگتر چاپ کرد یا روی صفحه ای بزرگتر نمایش داد. وقتی از تفکیک بالا استفاده می کنید، اندازه فایل نیز افزایش می یابد. برای عکسهایی که در قاب دیجیتال نشان داده می شوند یا به اینترنت آپلود می شوند از تفکیک پایین ترین استفاده کنید.



برای تنظیم اندازه، در حالت عکسبرداری و فیلمبرداری، [MENU] ← [📷] ← اندازه عکس ← یک گزینه را فشار دهید.

توصیه شده برای	اندازه	نماد
چاپ روی کاغذ A1	5472x3648 (3:2)	20M
چاپ روی کاغذ A2	3888x2592 (3:2)	10.1M
چاپ روی کاغذ A3	2976x1984 (3:2)	5.9M
چاپ روی کاغذ A5	1728x1152 (3:2)	2M
چاپ روی کاغذ A1 یا پخش با تلویزیون HDTV	5472x3080 (16:9)	16.9M
چاپ روی کاغذ A3 یا پخش با تلویزیون HDTV	3712x2088 (16:9)	7.8M
چاپ روی کاغذ A4 یا پخش با تلویزیون HDTV	2944x1656 (16:9)	4.9M
چاپ روی کاغذ A5 یا پخش با تلویزیون HDTV	1920x1080 (16:9)	2.1M
چاپ بک عکس مربع روی کاغذ A1	3648x3648 (1:1)	13.3M
چاپ بک عکس مربع روی کاغذ A3	2640x2640 (1:1)	7M
چاپ بک عکس مربع روی کاغذ A4	2000x2000 (1:1)	4M
چاپ بک عکس مربع روی کاغذ A5	1024x1024 (1:1)	1.1M



ممکن است گزینه های موجود بسته به شرایط عکسبرداری متفاوت باشند.

## کیفیت

دوربین عکس ها را با فرمت JPEG یا RAW ذخیره می کند.

عکس های گرفته شده بوسیله دوربین اغلب به فرمت JPEG تبدیل می شوند و بر اساس تنظیمات دوربین در زمان تصویربرداری در حافظه ذخیره می شوند. فایل های RAW به فرمت JPEG تبدیل نمی شوند و بدون تغییرات در حافظه ذخیره می شوند.

فایل های RAW دارای پسوند فایل "SRW" هستند. برای تنظیم و کالیبره کردن نوردهی، توازن سفیدی، رنگ مایه، کنتراست، و رنگ های فایل های RAW، یا برای تبدیل آنها به قالب JPEG یا TIFF، از برنامه Adobe Photoshop Lightroom که در دی وی دی رام عرضه شده یافت می شود استفاده کنید.

برای ذخیره عکسها با فرمت RAW مطمئن شوید که حافظه کافی موجود است.



نماد	فرمت	شرح
	JPEG	<b>عادی:</b> • برای کیفیت عادی فشرده شده است. • برای چاپ با اندازه کوچک یا آپلود به اینترنت توصیه می شود.
	RAW	<b>RAW:</b> • بدون از دست دادن اطلاعات یک عکس را ذخیره کنید. • برای ویرایش پس از عکسبرداری توصیه می شود.
	RAW+JPEG	<b>RAW + خیلی خوب:</b> یک عکس را با فرمت JPEG (کیفیت خیلی خوب) و RAW ذخیره کنید.
	RAW+JPEG	<b>RAW + خوب:</b> یک عکس را با فرمت JPEG (کیفیت خوب) و RAW ذخیره کنید.
	RAW+JPEG	<b>RAW + نرمال:</b> یک عکس را با فرمت JPEG (کیفیت نرمال) و RAW ذخیره کنید.

در حالت عکسبرداری و فیلمبرداری، [MENU] ← [📷] ← کیفیت ←  
یک گزینه را فشار دهید.

برای تنظیم کیفیت،

ممکن است گزینه های موجود بسته به شرایط عکسبرداری متفاوت باشند.



نماد	فرمت	شرح
	JPEG	<b>خیلی خوب:</b> • برای بهترین کیفیت فشرده شده است. • برای چاپ با اندازه بزرگ توصیه می شود.
	JPEG	<b>خوب:</b> • برای کیفیت بهتر فشرده شده است. • برای چاپ با اندازه عادی توصیه می شود.

مقدار حساسیت ISO حساسیت دوربین به نور را نشان می دهد.

## نمونه ها

هر چه مقدار ISO بالاتر باشد، دوربین به نور حساس تر است. در نتیجه، با انتخاب یک مقدار حساسیت ISO بالاتر، می توانید با سرعتهای شاتر بیشتر در مکانهای تاریک یا کم نور عکس بگیرید. اما، این کار ممکن است پارازیت الکترونیکی را افزایش دهد و باعث ایجاد عکسهای دانه دانه شود.

در حالت عکسبرداری و فیلمبرداری، [ISO] ← یک گزینه را فشار دهید.

برای تنظیم حساسیت ISO،

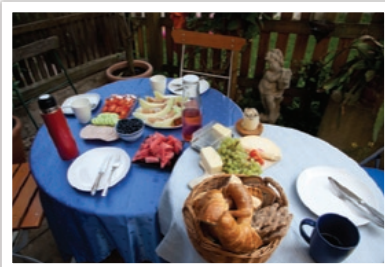

ISO 400

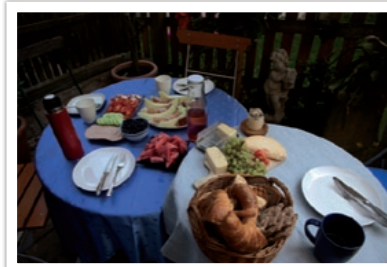

ISO 100



ISO 3200



ISO 800

- همچنین می توانید با فشار دادن [MENU] ← [CAMERA] ← ISO یک گزینه، در منوی تصویربرداری، گزینه ها را تنظیم کنید.
- در مکانهایی که استفاده از فلاش ممنوع است مقدار ISO را افزایش دهید. شما می توانید بدون نیاز به دریافت نور بیشتر با تنظیم یک مقدار ISO بالاتر یک عکس واضح بگیرید.
- از عملکرد کاهش پارازیت برای کاهش پارازیت تصویری موجود در عکسهای دارای مقدار ISO بالا، استفاده کنید. (صفحه ۱۴۶)
- ممکن است گزینه های موجود بسته به شرایط عکسبرداری متفاوت باشند.



# توازن سفیدی

توازن سفیدی نشانگر منبع نوری است که بر روی رنگ عکس تاثیر می گذارد.

رنگ عکس به نوع و کیفیت منبع نور بستگی دارد. اگر می خواهید رنگ عکس شما واقعی باشد، شرایط روشنایی مناسب برای درجه بندی توازن سفیدی، مثل **تنظیم خودکار توازن سفیدی**، روز، ابری، **تنگستن** را انتخاب کنید، یا دمای رنگ را به صورت دستی تنظیم کنید.

می توانید رنگ را برای منابع نور از پیش تنظیم شده نیز تنظیم کنید تا در شرایط روشنایی مختلط، رنگهای عکستان با صحنه واقعی مطابقت داشته باشد.

در حالت عکسبرداری و فیلمبرداری، [MENU] ← [☰] ← توازن سفیدی  
← یک گزینه را فشار دهید.

برای تنظیم توازن سفیدی،

نماد	شرح
	<b>سفید فلونوروستت:</b> هنگام عکسبرداری زیر چراغ فلورسنت با نور روز این گزینه را انتخاب کنید. مخصوصاً برای چراغ فلورسنت با نور سفید با دمای رنگ حدود K۴۲۰۰.
	<b>NW فلونوروستت:</b> هنگام عکسبرداری زیر چراغ فلورسنت با نور روز این گزینه را انتخاب کنید. مخصوص چراغ فلورسنت با نور سفید دارای فامهای خیلی سفید با دمای حدود K۵۰۰۰.
	<b>نور فلونوروستت روز:</b> هنگام عکسبرداری زیر چراغ فلورسنت با نور روز این گزینه را انتخاب کنید. مخصوص چراغ فلورسنت با نور سفید دارای فام مایل به آبی با دمای حدود K۶۵۰۰.
	<b>تنگستن:</b> هنگام عکس گرفتن در داخل ساختمان و زیر نور لامپ های پرنور یا هالوژن، این نماد را انتخاب کنید. لامپهای تنگستن سیمابی دارای ته رنگ قرمز هستند. این گزینه آن تاثیر را جبران می کند.
	<b>WB فلاش:</b> در هنگام استفاده از فلاش انتخاب کنید.
	<b>تنظیم دلخواه:</b> از تنظیمات از پیش تعیین شده خود استفاده کنید. می توانید با فشار دادن [DISP] و سپس عکسبرداری از یک صفحه کاغذ سفید توازن سفیدی را به صورت دستی تنظیم کنید. دایره نورسنجی نقطه ای را با یک کاغذ پر کنید و توازن سفیدی را تنظیم کنید.

نماد	شرح
	<b>تنظیم خودکار توازن سفیدی:</b> از تنظیمات اتوماتیک بسته به شرایط روشنایی استفاده کنید.
	<b>روز:</b> هنگام عکس گرفتن در یک روز آفتابی در خارج از ساختمان، این نماد را انتخاب کنید. این گزینه منجر به عکسهایی می شود که به رنگهای طبیعی صحنه نزدیکتر هستند.
	<b>ابری:</b> هنگام عکس گرفتن در یک روز ابری در خارج از ساختمان یا در سایه، این نماد را انتخاب کنید. عکسهایی گرفته شده در روزهای ابری معمولاً آبی تر از روزهای آفتابی هستند. این گزینه آن تاثیر را جبران می کند.

### سفارشی کردن گزینه های از پیش تنظیم شده توازن سفیدی

می توانید گزینه های توازن سفیدی از پیش تنظیم شده را نیز سفارشی کنید.

در حالت تصویربرداری، [MENU] ← [Tوازن سفیدی] ←  
 یک گزینه ← [DISP] ← کلید چرخشی را بچرخانید یا  
 [AF/ISO/DISP] را فشار دهید.

برای سفارشی سازی گزینه  
 های از پیش تنظیم شده،

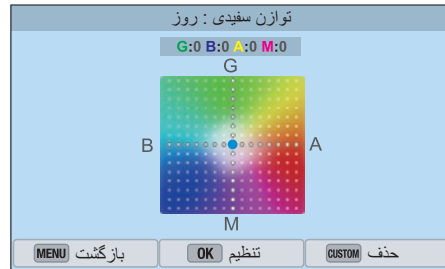

همچنین می توانید یک ناحیه را روی صفحه لمس کنید.



نماد شرح

**دمای رنگ:** دمای رنگ منبع نور را به صورت تنظیم کنید. دمای رنگ یک درجه بندی در مقیاس کلوین است که نوع منبع نور خاص را نشان می دهد. با افزایش دمای رنگ، توزیع رنگ سردتر می شود. از سوی دیگر، با کاهش دمای رنگ، توزیع رنگ گرمتر می شود. [DISP]، را فشار دهید و سپس دمای رنگ را تنظیم کنید.

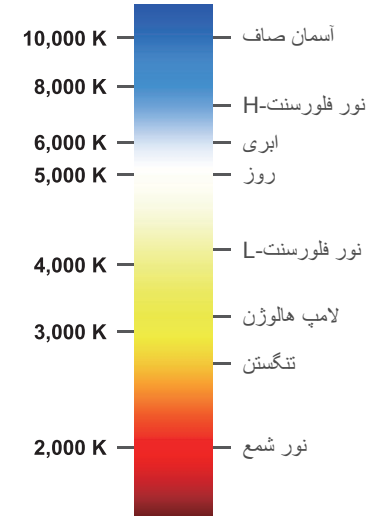

K

ممکن است گزینه های موجود بسته به شرایط عکسبرداری متفاوت باشند.



نمونه ها



روز



تنظیم خودکار توازن سفیدی



تنگستن



نور فلونوروسنت روز



# راهنمای عکس (سبکهای عکس)

"راهنمای عکس" به شما امکان می دهد سبک های عکس مختلفی روی عکس خود اعمال کنید تا نماهای مختلف و حالت های احساسی ایجاد کنید. می توانید سبک های عکس خود را نیز با تنظیم رنگ، اشباع، وضوح، و کنتراست برای هر سبک ایجاد و ذخیره کنید.

هیچ قانونی برای این که کدام سبک مناسب کدام شرایط است وجود ندارد. سبک های مختلف را تجربه کنید و تنظیمات خود را پیدا کنید.

در حالت عکسبرداری و فیلمبرداری، [MENU] ← [📷] ← راهنمای عکس ← یک گزینه را فشار دهید.

برای تنظیم یک سبک عکسبرداری،



کلاسیک

آرام

سرد

- می توانید مقدار تنظیمات سبک پیش فرض را نیز تغییر دهید. یک گزینه راهنمای عکس انتخاب کنید، [DISP] را فشار داده و سپس رنگ، اشباع، وضوح یا کنتراست را تنظیم کنید.
- برای سفارشی کردن راهنمای عکس دلخواه خود، 01، 02 یا 03 را انتخاب کرده و سپس رنگ، اشباع، وضوح و کنتراست را تنظیم نمایید.
- گزینه های راهنمای عکس را نمی توان همزمان با گزینه های فیلتر هوشمند تنظیم کرد.



## نمونه ها



عکسبرداری از چهره

واضح

استاندارد



پس زمینه قهوه ای

طبیعی و روشن

منظره



با نحوه تنظیم فوکوس دوربین بر اساس سوژه ها آشنا شوید.

می توانید متناسب با سوژه از میان فوکوس خودکار تکی، فوکوس خودکار متوالی، و فوکوس دستی، یک حالت فوکوس را انتخاب کنید. عملکرد AF (فوکوس خودکار) وقتی [شاتر] را تا نیمه فشار دهید فعال می شود. در حالت MF (فوکوس دستی)، باید برای فوکوس دستی حلقه فوکوس روی لنز را بچرخانید.

در بیشتر موارد می توانید با انتخاب تکی AF فوکوس کنید. فوکوس روی سوژه های دارای حرکت سریع یا دارای رنگ مشابه پس زمینه مشکل است. برای این موارد حالت فوکوس متناسب را انتخاب کنید.

اگر لنز شما دارای سویچ AF/MF باشد، باید این سویچ را مطابق حالت انتخاب شده تنظیم کنید. برای انتخاب AF تکی یا AF پیوسته، سویچ را بر روی AF تنظیم کنید. هنگام استفاده از فوکوس دستی، سویچ را روی MF تنظیم کنید.

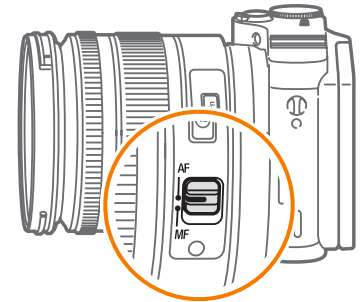

وقتی لنز شما سوئیچ AF/MF (فوکوس دستی/ فوکوس خودکار) ندارد، [AF] را برای انتخاب حالت دلخواه AF (فوکوس خودکار) فشار دهید.

### برای تنظیم حالت فوکوس خودکار،

در حالت عکسبرداری و فیلمبرداری، [AF] ← یک گزینه را فشار دهید.



- همچنین می توانید با فشار دادن [MENU] ← [CAMERA] ← حالت AF ← یک گزینه، در منوی تصویربرداری، گزینه ها را تنظیم کنید.
- ممکن است گزینه های موجود بسته به لنز مورد استفاده متفاوت باشند.

## AF تکی

AF تکی برای عکسبرداری و فیلمبرداری از یک سوژه ثابت مناسب است. وقتی [شاتر] را تا نیمه فشار می دهید، فوکوس در ناحیه فوکوس ثابت می شود. وقتی فوکوس انجام شود، آن ناحیه به رنگ سبز در می آید.

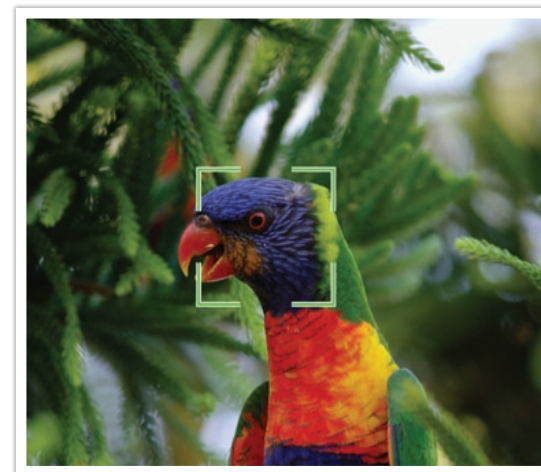

## AF مداوم

وقتی [شاتر] را تا نیمه فشار داده اید، دوربین همچنان به فوکوس خودکار ادامه می دهد. وقتی ناحیه فوکوس روی سوژه ثابت شد، سوژه همیشه در فوکوس است حتی وقتی حرکت کند. این حالت برای عکسبرداری و فیلمبرداری یک شخص روی دوچرخه، یک سگ در حال دویدن، یا یک صحنه اتومبیلرانی توصیه می شود.



## فوکوس دستی

می‌توانید با چرخاندن حلقه فوکوس روی لنز به صورت دستی روی یک سوژه فوکوس کنید. عملکرد فوکوس دستی کمکی به شما کمک می‌کند تا به راحتی به یک فوکوس برسید. وقتی حلقه فوکوس را می‌چرخانید، ناحیه فوکوس بزرگنمایی می‌شود. وقتی از عملکرد اوج فوکوس استفاده می‌کنید، رنگ انتخابی شما روی سوژه فوکوس شده ظاهر می‌شود. این حالت برای عکسبرداری و فیلمبرداری از یک شیء دارای رنگ مشابه با پس‌زمینه، یک صحنه شب، یا آتش بازی توصیه می‌شود.



اگر این عملکرد را استفاده کنید، نمی‌توانید گزینه‌های فوکوس خودکار لمسی، ناحیه AF، و اتصال AE به نقطه AF را تنظیم کنید.



## انتخاب AF

می‌توانید فوکوس را در ناحیه مورد نظر تنظیم کنید. یک جلوه خارج از فوکوس اعمال کنید تا سوژه بیشتر قابل تشخیص باشد.

فوکوس در عکس زیر تغییر وضعیت و اندازه داده طوری که متناسب چهره سوژه باشد.

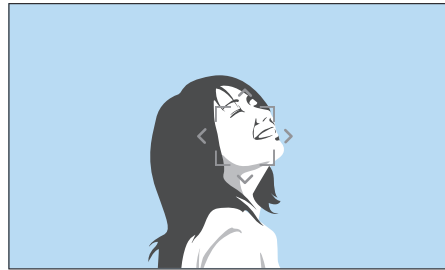

برای تغییر اندازه یا جابجایی ناحیه فوکوس، در حالت عکسبرداری و فیلمبرداری، [OK] را فشار دهید. از دکمه هدایت برای حرکت دادن محیط فوکوس استفاده کنید. برای تغییر اندازه ناحیه فوکوس، کلید چرخشی را حرکت دهید.



عملکرد ناحیه AF وضعیتهای ناحیه فوکوس را تغییر می‌دهد.

به طور کلی، دوربین‌ها روی نزدیکترین سوژه فوکوس می‌کنند. هرچند، اگر تعداد سوژه‌ها زیاد باشد، سوژه‌های نامطلوب ممکن است در فوکوس قرار بگیرند. به منظور جلوگیری از قرار گرفتن سوژه‌های ناخواسته در فوکوس، ناحیه فوکوس را تغییر دهید تا سوژه مورد نظر در فوکوس قرار گیرد. با انتخاب ناحیه فوکوس مناسب می‌توانید یک تصویر واضح‌تر و مشخص‌تر بگیرید.

در حالت عکسبرداری و فیلمبرداری، [MENU] ← [AF] ← ناحیه AF ← یک گزینه را فشار دهید.

برای تنظیم ناحیه فوکوس خودکار،

- ممکن است گزینه‌های موجود بسته به شرایط عکسبرداری متفاوت باشند.
- وقتی سوییچ AF/MF روی MF تنظیم شده باشد، نمی‌توانید از منوی تصویربرداری، ناحیه AF را تغییر دهید.
- وقتی از گزینه تشخیص چهره AF استفاده می‌کنید، دوربین بطور خودکار روی ناحیه‌ای با فریم سفید فوکوس می‌کند.
- بسته به گزینه‌های راهنمای عکس ممکن است مؤثر نباشد.
- وقتی فوکوس دستی را تنظیم می‌کنید، تشخیص چهره ممکن است در دسترس نباشد.
- در موارد زیر ممکن است تشخیص چهره مؤثر نباشد:

- سوژه از دوربین دور است
- وقتی فضا خیلی روشن یا خیلی تاریک باشد
- وقتی سوژه رو به دوربین نباشد
- وقتی سوژه عینک آفتابی یا ماسک بر روی صورت خود داشته باشد
- حالت صورت سوژه تغییر زیادی می‌کند
- پس زمینه سوژه روشن است یا شرایط نوری ناپایدار است

## AF چندگانه

دوربین یک مستطیل سبز را در قسمتهایی که فوکوس درست تنظیم شده نشان می دهد. عکس به دو یا چند قسمت تقسیم شده، و دوربین نقاط فوکوس هر قسمت را به دست می آورد. برای عکاسی از صحنه ها توصیه می شود.

وقتی [شاتر] را تا نیمه فشار می دهید، دوربین همان طور که در شکل زیر نشان داده شده ناحیه های فوکوس را به رنگ سبز نشان می دهد.



## AF تشخیص چهره

دوربین ترجیحاً روی چهره انسانها فوکوس می کند. تا ۱۰ چهره انسان قابل شناسایی است. این تنظیم برای عکسبرداری و فیلمبرداری از یک گروه از افراد توصیه می شود.

وقتی [شاتر] را تا نیمه فشار می دهید، دوربین همان طور که در شکل زیر نشان داده شده روی چهره ها فوکوس می کند. هنگام عکسبرداری و فیلمبرداری از گروهی از افراد، دوربین فوکوس روی چهره نزدیکترین فرد را به رنگ سفید نشان می دهد و فوکوس روی چهره بقیه افراد را به رنگ خاکستری.

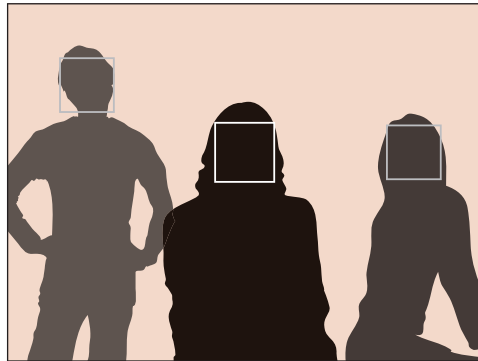

## عکاسی از خود AF

هنگام گرفتن عکس از خود تشخیص اینکه آیا چهره شما در فوکوس است ممکن است دشوار باشد. وقتی این عملکرد روشن است، وقتی چهره در مرکز ترکیب بندی قرار میگیرد، صدای بوق دوربین تندتر می شود.

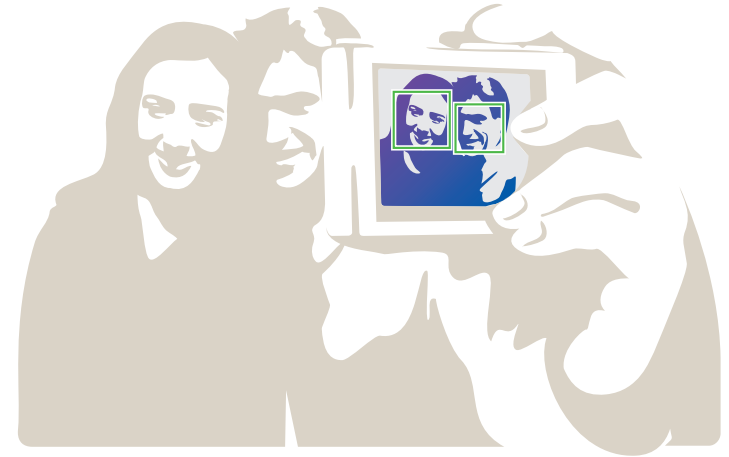

# فوکوس خودکار لمسی

## فوکوس اتوماتیک ردیابی

فوکوس اتوماتیک ردیابی به شما امکان می دهد تا سوژه را ردیابی کرده و بطور خودکار بر روی آن فوکوس کنید، حتی وقتی سوژه در حال حرکت است یا ترکیب عکسبرداری را تغییر می دهید.

**کادر سفید:** دوربین در حال ردیابی سوژه است.

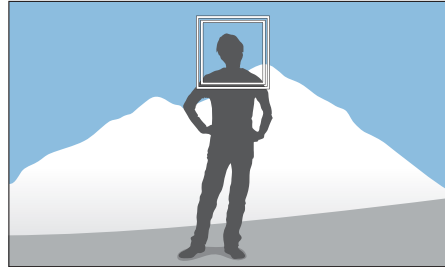

**کادر سبز:** وقتی [شاتر] را تا نیمه فشار می دهید، سوژه شما در فوکوس است.

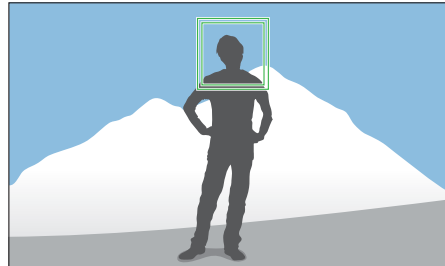

**کادر قرمز:** دوربین نتوانست فوکوس کند.

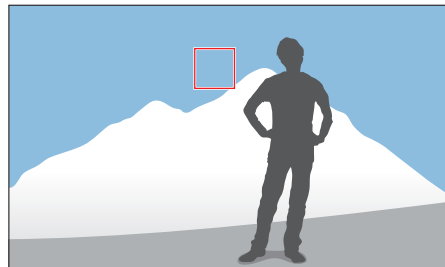

ناحیه کانونی را که روی صفحه لمس می کنید انتخاب کنید یا روی آن فوکوس کنید. در ضمن، روی سوژه فوکوس کنید و با لمس کردن صفحه عکس بگیرید.

در حالت عکسبرداری و فیلمبرداری، [MENU] ← [📷] ← فوکوس خودکار لمسی ← یک گزینه را فشار دهید.

برای تنظیم فوکوس خودکار لمسی،

ممکن است گزینه های موجود بسته به شرایط عکسبرداری متفاوت باشند.



## فوکوس خودکار لمسی

فوکوس خودکار لمسی به شما امکان می دهد تا ناحیه کانونی را که روی صفحه می بینید انتخاب کنید و بر روی آن فوکوس نمایید.

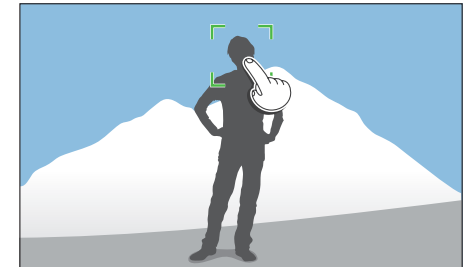

## نقطه AF

ناحیه کانونی با ناحیه ای که شما روی صفحه لمس می کنید متناظر است و فوکوس به دست نمی آید.

## تصویر تک لمسی

می توانید با تماس انگشت خود روی سوژه ای عکس بگیرید. وقتی سوژه را لمس می کنید، دوربین بطور خودکار روی سوژه فوکوس می کند و عکس می گیرد.

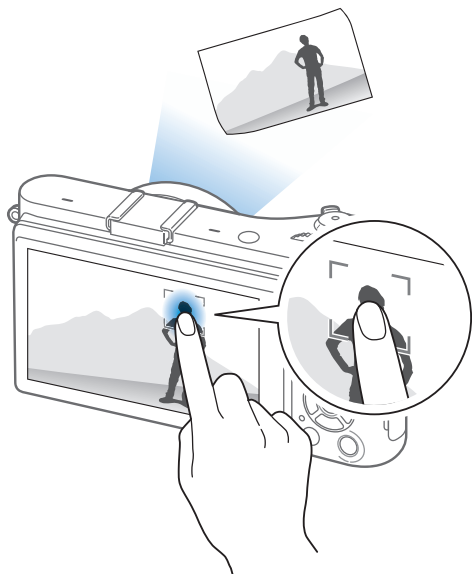

- اگر ناحیه فوکوس را انتخاب نکنید، عملکرد فوکوس خودکار عمل نخواهد کرد.
- ردیابی سوژه ممکن است در موارد زیر ناموفق باشد:
  - وقتی سوژه بسیار کوچک است
  - وقتی سوژه با سرعت حرکت می کند
  - وقتی که سوژه دارای نور پس زمینه است یا زمانی که در یک مکان تاریک عکسبرداری و فیلمبرداری می کنید
  - وقتی رنگ ها یا طرح های سوژه و زمینه مشابه یکدیگر هستند
  - وقتی سوژه دارای طرح افقی است، مثل پرده کرکره
  - وقتی که دوربین لرزش شدیدی داشته باشد
- وقتی ردیابی ناموفق باشد، ویژگی بازنشانی می شود.
- اگر دوربین نتواند سوژه را ردیابی کند، ناحیه فوکوس بازنشانی خواهد شد.
- اگر دوربین نتواند فوکوس کند، کادر فوکوس به قرمز تغییر رنگ می دهد و فوکوس بازنشانی می شود.





# دستیار فوکوس

\* پیش فرض

گزینه	شرح
بزرگ کردن x8	با چرخاندن حلقه فوکوس، محیط فوکوس تا ۸ برابر بزرگ می شود.

در حالت فوکوس دستی، باید برای فوکوس دستی حلقه فوکوس روی لنز را بچرخانید. وقتی از عملکرد دستیار فوکوس دستی یا اوج فوکوس استفاده می کنید، می توانید فوکوس و وضوح را به دست بیاورید. این عملکرد فقط روی لنزهایی موجود است که از فوکوس دستی پشتیبانی کنند.

## فوکوس دستی کمکی

در حالت فوکوس دستی، می توانید صحنه را بزرگ کنید و به آسانی فوکوس را در هنگام چرخش حلقه فوکوس تنظیم کنید.

در حالت عکسبرداری و فیلمبرداری، [MENU] ← [📷] ← فوکوس دستی کمکی ← یک گزینه را فشار دهید.

برای تنظیم دستیار فوکوس دستی،

## اوج فوکوس

\* پیش فرض

گزینه	شرح
خاموش	از عملکرد فوکوس دستی کمکی استفاده نکنید.
بزرگ کردن *x5	با چرخاندن حلقه فوکوس، محیط فوکوس تا ۵ برابر بزرگ می شود.

در حالت فوکوس دستی، رنگ انتخابی شما روی سوژه فوکوس شده ظاهر می شود تا به شما در فوکوس کردن هنگام چرخاندن حلقه فوکوس کمک کند.

در حالت عکسبرداری و فیلمبرداری، [MENU] ← [📷] ← اوج فوکوس ← یک گزینه را فشار دهید.

برای تنظیم گزینه های اوج فوکوس،

\* پیش فرض

گزینه	شرح
سطح	یک حساسیت برای شناسایی سوژه فوکوس شده تنظیم کنید. (خاموش، زیاد، معمولی، کم)
رنگ	یک رنگ تنظیم کنید تا روی سوژه فوکوس شده ظاهر شود. (سفید*، قرمز، سبز)

# لرزشگیر نوری تصویر (OIS)

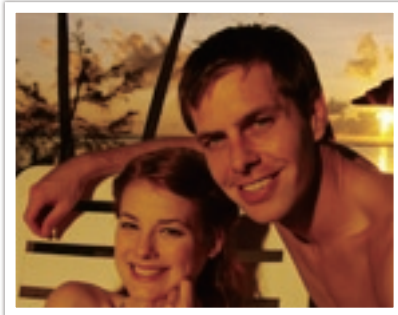

با اصلاح OIS

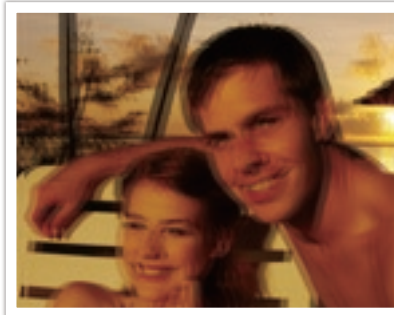

بدون اصلاح OIS

از عملکرد لرزشگیر نوری تصویر (OIS) برای کاهش لرزش دوربین استفاده کنید. ممکن است OIS در برخی لنزها موجود نباشد.

لرزش دوربین معمولاً در مکانهای تاریک یا هنگام تصویربرداری در داخل ساختمان روی می دهد. در چنین مواردی، دوربین از سرعتهای شاتر کمتری استفاده می کند تا مقدار نور وارد شده را افزایش دهد، که می تواند منجر به یک عکس تار شود. با استفاده از عملکرد OIS، می توانید از بروز این وضعیت جلوگیری کنید.

اگر لنز شما دارای سوئیچ OIS باشد، برای استفاده از عملکرد OIS باید این **ON** را در وضعیت روشن قرار دهید.

در حالت عکسبرداری و فیلمبرداری، [MENU] ← [OIS (ضد لرزش)] ← یک گزینه را فشار دهید.

برای تنظیم گزینه های OIS



• OIS ممکن است در موارد زیر درست کار نکند:

- وقتی که برای دنبال کردن یک سوژه متحرک، دوربین را حرکت می دهید
- وقتی که لرزش دوربین خیلی زیاد باشد
- وقتی سرعت شاتر کم باشد (برای مثال، وقتی شب را در حالت **S** انتخاب می کنید)
- وقتی که باتری ضعیف است
- وقتی که یک عکس کلوزآپ می گیرید
- در هنگام استفاده از OIS با سه پایه، تصاویر ممکن است بر اثر لرزش حسگر OIS تار شوند. در هنگام استفاده از سه پایه، عملکرد OIS را غیرفعال کنید.
- در صورت ضربه خوردن یا سقوط دوربین، صفحه نمایش تار خواهد شد. در این صورت، لازم است تا دوربین را خاموش کرده و دوباره روشن کنید.
- از عملکرد OIS تنها در مواقع ضروری استفاده کنید، زیرا نیروی باتری بیشتری مصرف می کند.
- برای تنظیم گزینه OIS در منو، سوئیچ OIS را در لنز روی **ON** بگذارید.
- این گزینه ممکن است در برخی لنزها موجود نباشد.
- خاموش ممکن است در برخی لنزها موجود نباشد.

\* پیش فرض

نماد	شرح
	<b>خاموش:</b> عملکرد OIS خاموش است. (این گزینه ممکن است در برخی لنزها موجود نباشد.)
	<b>حالت 1*:</b> عملکرد OIS فقط زمانی اعمال می شود که [شاتر] را تا نیمه یا به طور کامل فشار دهید.
	<b>حالت 2:</b> عملکرد OIS فعال است.

# توالی (روش عکسبرداری و فیلمبرداری)

## مداوم

وقتی [شاتر] را نگه داشته اید به طور مداوم عکس بگیرید. شما می توانید تا ۵ عکس (متوالی سرعت بالا) یا ۸/۶ عکس (متوالی سرعت بالا) در ثانیه بگیرید.



می توانید روش عکسبرداری و فیلمبرداری، مانند مداوم، توالی، تایمر و مانند آن را تنظیم کنید.

برای گرفتن یک عکس در هر بار تکی را انتخاب کنید. برای تصویربرداری از سوژه های دارای حرکت سریع مداوم یا توالی را انتخاب کنید. **AE**، **WB** یا **WB** یا **P Wiz** را برای تنظیم نوردهی، توازن سفیدی انتخاب کنید یا جلوه های راهنمای عکس اعمال کنید. همچنین می توانید برای گرفتن عکس از خود تایمر را انتخاب کنید.

در حالت عکسبرداری و فیلمبرداری، [ ] ← یک گزینه را فشار دهید.

برای تنظیم روش عکسبرداری و فیلمبرداری،

- همچنین می توانید با فشار دادن [MENU] ← [ ] ← عکاسی پیاپی ← یک گزینه، در منوی تصویربرداری، گزینه ها را تنظیم کنید.
- ممکن است گزینه های موجود بسته به شرایط عکسبرداری متفاوت باشند.



## تکی

هر بار که [شاتر] را فشار می دهید یک عکس بگیرید. برای شرایط کلی توصیه می شود.

- اگر متوالی سرعت بالا را انتخاب کنید، عملکرد کاهش نویز در دسترس نخواهد بود.
- حداکثر سرعت تصویربرداری ۸/۶ فریم در ثانیه است. بعد از تقریباً ۱۲ عکس JPEG و ۵ عکس RAW سرعت کاهش می یابد. (بر اساس کارت UHS-1 SD. ممکن است بسته به مشخصات کارت حافظه فرق داشته باشد.)



## توالی

با یک بار فشردن [شاتر]، به طور پیاپی تا ۱۰ عکس در ثانیه (۳ ثانیه)، ۱۵ عکس در ثانیه (۲ ثانیه)، یا ۳۰ عکس در ثانیه (۱ ثانیه) بگیرید. برای عکسبرداری از حرکت سریع سوژه های متحرک پرسرعت مانند اتومبیلهای مسابقه ای توصیه می شود.

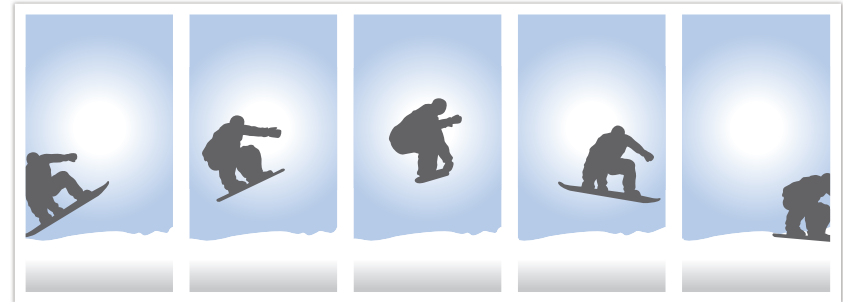

## تایمر

با تأخیر ۲ تا ۳۰ ثانیه ای یک عکس بگیرید. این تأخیر با افزایش های ۱ ثانیه ای قابل تنظیم است.

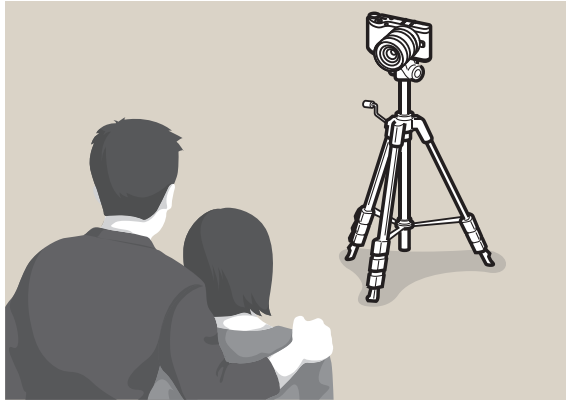

برای تنظیم تأخیر، در حالت عکسبرداری و فیلمبرداری، [DISP] ← تایمر و سپس [DISP] را فشار دهید.



• برای تنظیم تعداد عکس ها، در حالت عکسبرداری و فیلمبرداری، [DISP] ← توالی و سپس [DISP] را فشار دهید.

- اندازه عکس روی 5M تنظیم شده است.
- ممکن است ذخیره عکس کمی بیشتر طول بکشد.
- در هنگام استفاده از این گزینه نمی توانید از فلاش استفاده کنید.
- سرعت شاتر باید سریع تر از ۱/۳۰ ثانیه باشد.
- عکس های گرفته شده در هنگام استفاده از این گزینه ممکن است در هنگام ذخیره کردن قدری بزرگ شده باشند.
- نمی توانید گزینه ISO بالاتر از ISO 3200 تنظیم کنید.
- این گزینه را نمی توان با قالب فایل RAW مورد استفاده قرار داد. همچنین آنها در صورتی که کیفیت تصویر بر روی RAW تنظیم شده باشند قابل استفاده نیستند.



## براکت توازن سفیدی (کروشه WB)

هنگامی که [شاتر] را فشار می دهید، دوربین ۳ عکس پی در پی می گیرد: اصلی و دو عکس با تنظیمات توازن سفیدی متفاوت. عکس اصلی وقتی [شاتر] را فشار می دهید گرفته می شود. دو عکس دیگر به طور خودکار مطابق با توازن سفیدی که تنظیم کرده اید تنظیم می شوند. می توانید تنظیمات را در منوی تنظیم کروشه تغییر دهید.



استاندارد

## کروشه نوردهی خودکار (کروشه AE)

هنگامی که [شاتر] را فشار می دهید، دوربین ۳ عکس پی در پی می گیرد: اصلی، یک گام تیره تر و یک گام روشن تر. برای جلوگیری از نار شدن عکسها هنگامی که دوربین سه عکس پی در پی می گیرد از سه پایه استفاده کنید. می توانید تنظیمات را در منوی تنظیم کروشه تغییر دهید.



استاندارد

این گزینه را نمی توان با قالب فایل RAW مورد استفاده قرار داد. همچنین آنها در صورتی که کیفیت تصویر بر روی RAW تنظیم شده باشند قابل استفاده نیستند.



## براکت راهنمای عکس (کروشه P Wiz)

وقتی [شاتر] را فشار می دهید، دوربین سه عکس پی در پی، هر کدام با یک تنظیم متفاوت راهنمای عکس، می گیرد. دوربین یک عکس می گیرد و سه گزینه راهنمای عکس را که تنظیم کرده اید روی عکس گرفته شده اعمال می کند. می توانید سه تنظیم متفاوت در منوی تنظیم کروشه انتخاب کنید.



پس زمینه قهوه ای

استاندارد

واضح

## تنظیم براکت

می توانید گزینه هایی برای کروشه AE، کروشه WB و کروشه P Wiz تنظیم کنید. (صفحه ۱۴۷)

در حالت عکسبرداری و فیلمبرداری، [MENU] ← ← تنظیم کروشه  
← یک گزینه را فشار دهید.

برای تنظیم یک گزینه  
براکتینگ،

این گزینه را نمی توان با قالب فایل RAW مورد استفاده قرار داد. همچنین آنها در صورتی که کیفیت تصویر بر روی RAW تنظیم شده باشند قابل استفاده نیستند.







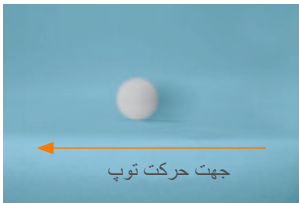
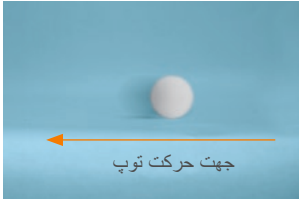

برای گرفتن عکس واقعی از یک سوژه، باید مقدار نور ثابت باشد. وقتی منبع نور تغییر می کند، می توانید از یک فلاش استفاده کنید و مقدار ثابتی از نور فراهم کنید. تنظیمات مناسب را طبق منبع نور و سوژه انتخاب کنید.

برای تنظیم گزینه های فلاش،

در حالت عکسبرداری و فیلمبرداری، [MENU] ← [CAMERA] ← فلاش ← یک گزینه را فشار دهید.

نماد	شرح
	<b>پرده اول:</b> فلاش بلافاصله پس از باز شدن شاتر روشن می شود. دوربین یک عکس واضح از سوژه واقع در ابتدای یک ترتیب از اعمال می گیرد.
	<b>پرده دوم:</b> فلاش درست قبل از بسته شدن شاتر روشن می شود. دوربین یک عکس واضح از سوژه واقع در انتهای یک ترتیب از اعمال می گیرد.



نماد	شرح
	<b>خاموش:</b> از فلاش استفاده نکنید.
	<b>فلاش هوشمند:</b> دوربین به طور خودکار روشنایی فلاش را مطابق با مقدار نور محیط اطراف تنظیم می کند.
	<b>اتوماتیک:</b> در مکان های تاریک، فلاش به طور خودکار روشن می شود.
	<b>قرمزی چشم خودکار:</b> فلاش به طور خودکار روشن شده و قرمزی چشم ها را کاهش می دهد.
	<b>فلاش اصلاح:</b> هر وقت عکس بگیرید دوربین فلاش می زند. (روشنایی بطور خودکار تراز می شود.)
	<b>فلاش اصلاح قرمزی:</b> هر وقت عکس بگیرید دوربین فلاش می زند و قرمزی چشم را کاهش می دهد.

- ممکن است گزینه های موجود بسته به شرایط عکسبرداری متفاوت باشند.
- بین دو بار فلاش زدن، یک فاصله زمانی وجود دارد. تکان نخورید تا فلاش برای بار دوم بزند.
- اگر خاموش را انتخاب کنید، حتی در صورتی که فلاش داخلی نصب باشد، فلاش نمی زند.



فقط از فلاشهای مورد تأیید سامسونگ استفاده نمایید. استفاده از فلاشهای ناسازگار ممکن است به دوربین شما آسیب بزند.



## کاهش اثر قرمزی چشم

اگر هنگام عکسبرداری از فرد در تاریکی فلش بزنید، نور قرمزی در چشم‌ها ظاهر می‌شود. برای اصلاح کردن اثر قرمزی چشم، قرمزی چشم خودکار یا فلش اصلاح قرمزی با جلوگیری از قرمزی چشم را انتخاب کنید.



با کاهش قرمزی چشم



بدون کاهش قرمزی چشم

اگر سوژه از دوربین خیلی دور باشد یا در هنگام روشن شدن اولین فلش حرکت کند، ممکن است قرمزی چشم‌ها کاهش نیابد.



## تنظیم شدت فلش

وقتی فلش روشن است، شدت سطوح +/- ۲ فلش را تنظیم کنید.

در حالت عکسبرداری و فیلمبرداری، [Fn] ← فلش ← یک گزینه ←  
[DISP] ← را فشار دهید، کلید چرخشی را بچرخانید یا [AF/☉] را فشار  
دهید تا شدت فلش تنظیم شود.

برای تنظیم شدت فلش،







- همچنین برای تنظیم شدت، لغزانه را بکشید یا +/ - را لمس کنید.
- تنظیم شدت فلاش ممکن است در حالات زیر مؤثر نباشد:
  - وقتی سوژه به دوربین خیلی نزدیک است
  - وقتی حساسیت ISO بالایی تنظیم کرده باشید
  - وقتی میزان نوردهی بسیار زیاد یا بسیار کم است
- در برخی از حالت های عکسبرداری، نمی توانید از این عملکرد استفاده کنید.
- اگر یک فلاش خارجی با قابلیت تنظیم شدت نور به دوربین متصل کرده باشید، تنظیمات شدت نور فلاش اعمال می شود.
- استفاده از فلاش برای سوژه های خیلی نزدیک، ممکن است به بازتاب بخشی از نور و در نتیجه تاریک شدن عکس بیانجامد. اطمینان حاصل کنید که سوژه در محدوده برد پیشنهادی است؛ این برد بسته به لنز متغیر است.
- وقتی کلاهی لنز وصل شده باشد، ممکن است کلاهی جلوی نور فلاش را بگیرد. برای استفاده از فلاش، کلاهی را بردارید.



## اندازه گیری

## چندگانه

حالت چندگانه مقدار نور موجود در مناطق چندگانه را محاسبه می کند. وقتی نور کافی یا ناکافی است، دوربین با میانگین گرفتن از روشنایی کل صحنه نوردهی را تنظیم می کند. این حالت برای عکسهای معمولی مناسب است.



حالت نورسنجی به روشی گفته می شود که دوربین، کمیت نور را اندازه می گیرد.

دوربین مقدار نور را در یک صحنه اندازه گیری می کند، و در بسیاری از حالتها، از این اندازه گیری برای تغییر تنظیمات مختلف استفاده می کند. برای مثال، اگر یک سوژه تاریکتر از رنگ واقعی خود به نظر برسد، دوربین یک عکس با نوردهی بیشتر از آن می گیرد. اگر یک سوژه روشنتر از رنگ واقعی خود به نظر برسد، دوربین یک عکس با نوردهی کمتر از آن می گیرد.

روشنایی و حالت کلی عکس می تواند تحت تأثیر طرز اندازه گیری مقدار نور توسط دوربین نیز باشد. یک تنظیم مناسب برای شرایط تصویربرداری انتخاب کنید.

در حالت عکسبرداری و فیلمبرداری، [MENU] ← [📷] ← اندازه گیری  
← یک گزینه را فشار دهید.

برای تنظیم یک گزینه  
اندازه گیری،

## نقطه ای

حالت نقطه ای مقدار نور موجود در مرکز را محاسبه می کند. وقتی در شرایطی عکس می گیرید که نور پس زمینه شدیدی پشت سوژه وجود دارد، دوربین نوردهی را تنظیم می کند تا تصویربرداری از سوژه درست انجام شود. برای مثال، وقتی حالت چندگانه را در یک شرایط با نور پس زمینه شدید انتخاب کنید، دوربین محاسبه می کند که مقدار کلی نور زیاد است، که منجر به یک عکس تاریکتر می شود. حالت نقطه ای می تواند از این وضعیت جلوگیری کند زیرا مقدار نور را در ناحیه تعیین شده محاسبه می کند.

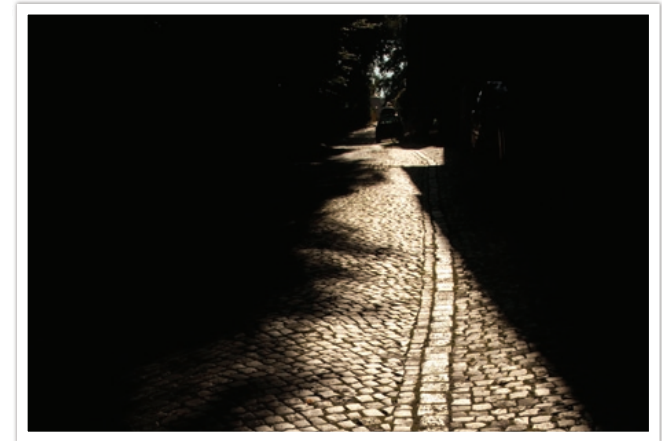

سوژه، دارای رنگ روشن است در حالی که پس زمینه تاریک است. حالت نقطه ای برای وضعیتی مانند این توصیه می شود که تفاوت زیادی در نوردهی بین سوژه و پس زمینه وجود دارد.

## مرکزی

حالت مرکزی در مقایسه با حالت نقطه ای، ناحیه وسیع تری را محاسبه می کند. این حالت مقدار نور در قسمت مرکزی تصویر (۶۰ تا ۸۰٪) و مقدار نور بقیه تصویر (۲۰ تا ۴۰٪) را محاسبه می کند. این حالت برای موقعیت هایی توصیه می شود که تفاوت اندکی در روشنایی بین سوژه و پس زمینه وجود دارد یا قسمتی از سوژه نسبت به ترکیب کلی عکس بزرگ است.



### اندازه گیری مقدار نوردهی فوکوس

وقتی این عملکرد روشن باشد، دوربین به طور خودکار نوردهی مناسب را با محاسبه روشنایی ناحیه فوکوس تنظیم می کند.

این عملکرد تنها در صورتی قابل استفاده است که شما یکی از موارد **نقطه ای** نورسنجی یا نورسنجی **چندگانه** و **انتخاب فوکوس اتوماتیک** را انتخاب کرده باشید.

در حالت عکسبرداری و فیلمبرداری، [MENU] ← [CAMERA] ←  
اتصال **AE** به **نقطه AF** ← یک گزینه را فشار دهید.

برای تنظیم این عملکرد،



# محدوده دینامیک

این عملکرد از دست رفتن جزئیات روشن را که ممکن است به دلیل اختلاف های سایه در عکس روی دهد، تصحیح می کند.

در حالت عکسبرداری و فیلمبرداری، [MENU] ← ←  
محدوده دینامیک ← یک گزینه را فشار دهید.

برای تنظیم گزینه های برد  
هوشمند



با جلوه محدوده دینامیک



بدون جلوه محدوده دینامیک

شرح	نماد
<p><b>خاموش:</b> از محدوده دینامیک استفاده نکنید.</p>	
<p><b>برد هوشمند+:</b> از دست رفتن جزئیات روشن را تصحیح می کند.</p>	
<p>نمی توانید ISO 100 را تعیین کنید.</p>	
<p><b>HDR:</b> ۲ عکس با نوردهی های مختلف می گیرد و سپس آنها را بطور خودکار برای ساختن یک تک تصویر ترکیب می کند.</p>	
<ul style="list-style-type: none"> <li>• نمی توانید گزینه ISO بالاتر از ISO 3200 تنظیم کنید.</li> <li>• گزینه های محدوده دینامیک را نمی توان همزمان با گزینه های راهنمای عکس تنظیم کرد.</li> </ul>	

فیلتر هوشمند به شما امکان می دهد جلوه های ویژه را به عکس های خود اضافه کنید. برای ایجاد جلوه های ویژه ای که ایجاد آنها با لنزهای نرمال مشکل است، می توانید گزینه های متعدد فیلتر را انتخاب کنید.

برای تنظیم گزینه های فیلتر هوشمند،

در حالت عکسبرداری و فیلمبرداری، [MENU] ← [📷] ← فیلتر هوشمند ← یک گزینه را فشار دهید.

گزینه	شرح
نگاتیو	یک جلوه نگاتیو اعمال کنید.
قرمز	همه رنگها بجز قرمز را بی رنگ می کند.
سبز	همه رنگها بجز سبز را بی رنگ می کند.
آبی	همه رنگها بجز آبی را بی رنگ می کند.
زرد	همه رنگها بجز زرد را بی رنگ می کند.

گزینه های فیلتر هوشمند را نمی توان همزمان با گزینه های راهنمای عکس تنظیم کرد.



گزینه	شرح
خاموش	بدون جلوه تصویری
تزیین تصویر	رنگ هایی قدیمی، با کنتراست بالا، و جلوه تزیینی قوی دوربین های Lomo را اعمال کنید.
مینیاتور	برای اینکه سوژه کوچک به نظر برسد، از جلوه کجی-جابجایی استفاده کنید.
مداد رنگی	جلوه نقاشی با مداد رنگی را اعمال کنید.
آبرنگ	یک جلوه نقاشی آبرنگ اعمال کنید.
نقاشی آب مرکب	یک جلوه از رنگ اعمال کنید.
طرح رنگ روغن	یک جلوه طرح رنگ روغن اعمال کنید.
طرح جوهری	یک جلوه طرح جوهری اعمال کنید.
آکریلیک	جلوه نقاشی اکریل اعمال کنید.

# جبران نوردهی



+2

اصلی

-2

دوربین به طور خودکار نوردهی را با اندازه گیری سطوح نور از ترکیب بندی عکس و موقعیت سوژه تنظیم می کند. اگر نوردهی تنظیم شده با دوربین بیشتر یا کمتر از مقدار مورد انتظار شماسست، می توانید مقدار نوردهی را به صورت دستی تنظیم کنید. مقدار نوردهی با افزایش های  $\pm 3$  قابل تنظیم است. دوربین برای هر گام بیش از محدوده  $\pm 3$  هشدار نوردهی را به رنگ قرمز نشان می دهد.

برای تنظیم میزان نوردهی، وقتی [Fv] را پایین نگه داشته اید، کلید چرخشی را حرکت دهید. همچنین می توانید میزان نوردهی را با فشار دادن [Fn] و سپس انتخاب EV، تنظیم کنید.

با موقعیت نشانگر میزان نوردهی، می توانید مقدار نوردهی را بررسی کنید.

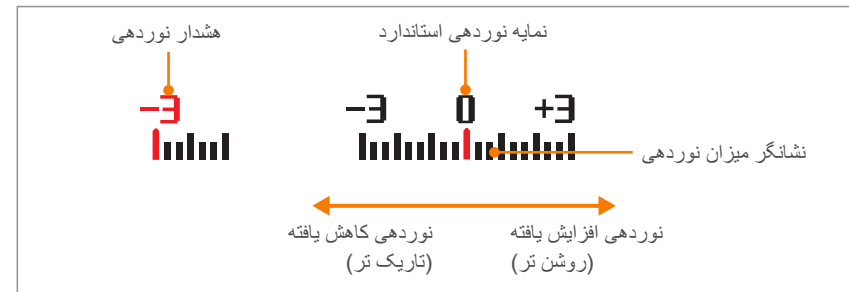

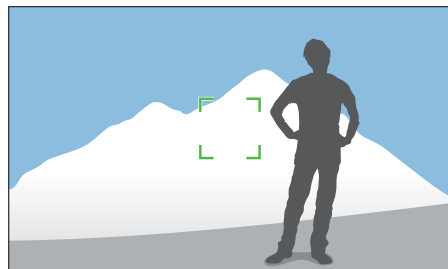

پس از قفل کردن نوردهی، لنز را به سمت مورد نظر بگیرید و [شاتر] را فشار دهید.

- یک عملکرد به دکمه سفارشی برای **AEL** جهت قفل کردن در میزان نوردهی فعلی تخصیص دهید. (صفحه ۱۵۰)
- این ویژگی در حالت دستی موجود نیست.



هنگامیکه به خاطر کنتراست رنگ بالا نمی توانید به یک نوردهی مناسب دست پیدا کنید، نوردهی را قفل کنید و سپس عکس بگیرید.

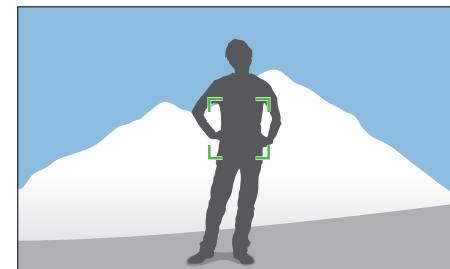

برای قفل کردن میزان نوردهی، نوردهی عکس را تنظیم کنید و سپس دکمه سفارشی را فشار دهید.



# عملکردهای فیلم



عملکردهای موجود برای فیلم در قسمت زیر توضیح داده شده اند.

## کیفیت فیلم

کیفیت فیلم را تنظیم کنید.

در حالت عکسبرداری و فیلمبرداری، [MENU] ←  ← کیفیت فیلم ← یک گزینه را فشار دهید.

برای تنظیم گزینه های کیفیت فیلم،

نماد	پسوندد	شرح
	MP4 (H.264)	عادی: فیلمهایی با کیفیت عادی ضبط می کند.
	MP4 (H.264)	HQ: فیلمهایی با کیفیت بالا ضبط می کند.

## اندازه فیلم

اندازه فیلم را تنظیم کنید.

در حالت عکسبرداری و فیلمبرداری، [MENU] ←  ← اندازه فیلم ← یک گزینه را فشار دهید.

برای تنظیم گزینه های اندازه فیلم،

نماد	اندازه	توصیه شده برای
	1920X1080 (60 فریم در ثانیه) (۱۶:۹)	بر روی یک تلویزیون Full HD مشاهده کنید. (قابل پخش فقط در HDTV هایی که قادر به پخش ۶۰ فریم بر ثانیه هستند).
	1920X1080 (30 فریم در ثانیه) (۱۶:۹)	بر روی یک تلویزیون Full HD مشاهده کنید.
	1920X1080 (15 فریم در ثانیه) (۱۶:۹)	بر روی یک تلویزیون Full HD مشاهده کنید. (فقط برای بعضی گزینه های فیلتر هوشمند در دسترس است).
	1920X810 (24 فریم در ثانیه) (تقریباً ۲/۳۵:۱)	بر روی تلویزیون HDTV مشاهده کنید.
	1280X720 (60 فریم در ثانیه) (۱۶:۹)	بر روی تلویزیون HDTV مشاهده کنید.
	1280X720 (30 فریم در ثانیه) (۱۶:۹)	بر روی تلویزیون HDTV مشاهده کنید.
	640X480 (30 فریم در ثانیه) (۴:۳)	بر روی تلویزیون مشاهده کنید.
	320X240 (30 فریم در ثانیه) (۴:۳)	با استفاده از شبکه بی سیم به يك سایت ارسال کنید (حداکثر ۳۰ ثانیه).

## حرکت چنگانه

سرعت پخش یک فیلم را تنظیم کنید.

در حالت عکسبرداری و فیلمبرداری، [MENU] ←  ← حرکت چنگانه ← یک گزینه را فشار دهید.



برای تنظیم گزینه های سرعت ضبط،

## محو کننده

می توانید با استفاده از عملکرد محو کننده روی دوربین بدون نیاز به انجام این کار در رایانه صحنه را کم کم ظاهر یا محو کنید. گزینه محو را تنظیم کنید تا به ابتدای صحنه محو شود. گزینه محو را تنظیم کنید تا کم کم محو صحنه را محو کند. از این عملکرد به درستی استفاده کنید و جلوه های نمایشی به فیلمهای خود اضافه کنید.







در حالت عکسبرداری و فیلمبرداری، [MENU] ←  ← محو کننده ← یک گزینه را فشار دهید.

برای تنظیم گزینه های محو کننده،

نماد	شرح
	<b>خاموش:</b> عملکرد محو کننده فعال نشده است.
	<b>داخل:</b> صحنه به تدریج محو می شود.
	<b>خارج:</b> صحنه به تدریج واضح می شود.
	<b>داخل-خارج:</b> عملکرد محو کننده در ابتدا و انتهای صحنه اعمال می شود.

وقتی از عملکرد محو کننده استفاده می کنید، ممکن است ضبط فایل کمی بیشتر طول بکشد.



نماد	شرح
	<b>x0.25:</b> یک فیلم ضبط کرده و آن را با 1/4 سرعت معمولی پخش کنید. (فقط در 640x480 یا 320x240 در دسترس است)
	<b>x0.5:</b> یک فیلم ضبط کرده و آن را با 1/2 سرعت معمولی پخش کنید. (فقط در 1280x720 (۳۰ فریم در ثانیه)، 640x480 یا 320x240 در دسترس است)
	<b>x1:</b> یک فیلم ضبط کرده و آن را با سرعت معمولی پخش کنید.
	<b>x5:</b> یک فیلم ضبط کرده و آن را با 5 برابر سرعت معمولی پخش کنید.
	<b>x10:</b> یک فیلم ضبط کرده و آن را با 10 برابر سرعت معمولی پخش کنید.
	<b>x20:</b> یک فیلم ضبط کرده و آن را با 20 برابر سرعت معمولی پخش کنید.

- اگر گزینه ای به غیر از **x1** را انتخاب کرده باشید، صدا ضبط نخواهد شد.
- ممکن است گزینه های موجود بسته به شرایط عکسبرداری متفاوت باشند.



## صدا

برخی اوقات، یک فیلم بدون صدا از فیلم با صدا مطلوب تر است. برای ضبط یک فیلم بدون صدا، صدا را خاموش کنید.

برای تنظیم گزینه های صدا،

در حالت عکسبرداری و فیلمبرداری، [MENU] ← [MENU] ← صدا ←

## سطح صدای میکروفون

سطح صدای میکروفون را برای شرایط تصویربرداری تنظیم کنید.

برای تنظیم سطح صدای میکروفون،

در حالت عکسبرداری و فیلمبرداری، [MENU] ← [MENU] ← سطح صدای میکروفون ← یک گزینه را فشار دهید.

## خمش در باد

وقتی در محیط های پر سروصدا فیلم می گیرید، ممکن است صداهای ناخواسته در فیلم ضبط شود. بویژه صدای باد شدید ضبط شده در فیلم، حواس شما را از لذت تماشای فیلم پرت می کند. با استفاده از قابلیت خمیش در باد می توان علاوه بر نویز باد، بعضی از نویز محیط پیرامون را نیز تا حدی حذف کرد.

برای کاهش صدای باد،

در حالت عکسبرداری و فیلمبرداری، [MENU] ← [MENU] ← خمیش در باد ← یک گزینه را فشار دهید.

## فصل ۳

# پخش/ویرایش

---

با نحوه پخش و ویرایش عکس ها و فیلم ها، آشنا شوید.  
جهت ویرایش فایل ها در رایانه، به فصل ۶ مراجعه کنید.

# جستجو و مدیریت فایل ها

## مشاهده تصاویر کوچک عکس ها

برای جستجوی عکس ها و فیلم های مورد نظر، به نمای تصاویر کوچک بروید. نمای تصاویر کوچک، چندین عکس را در یک زمان نمایش می دهد تا بتوانید مواردی را که می خواهید پیدا کنید به آسانی بررسی نمایید. همچنین می توانید فایل ها را بر اساس گروه آنها مانند تاریخ یا نوع فایل، طبقه بندی کرده و نمایش دهید.

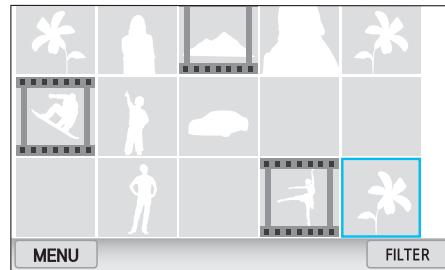

برای انتخاب حالت نمای تصاویر کوچک، کلید چرخشی را به چپ حرکت دهید.  
(برای بازگشت به حالت قبلی، کلید چرخشی را به راست حرکت دهید.)

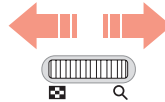

چگونگی مشاهده تصاویر کوچک عکس ها و فیلم ها و محافظت یا حذف فایل ها را یاد بگیرید.

اگر چند لحظه هیچ عملی انجام ندهید، اطلاعات و نمادهای روی صفحه ناپدید می شوند. اگر دوباره با دوربین کار کنید، آنها نمایان می شوند.



## مشاهده عکس ها

۱ [▶] را فشار دهید.

• آخرین فایلی که گرفته اید، نمایش داده می شود.

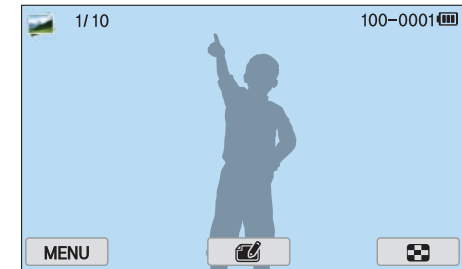

۲ [AF/📷] را فشار دهید تا در میان فایل ها حرکت کنید.

• همچنین برای رفتن به فایل دیگری، می توانید تصویر را به چپ یا راست بکشید.

ممکن است نتوانید فایلی که توسط سایر دوربین ها گرفته شده است را بخاطر اندازه یا کدک ها پشتیبانی نشده، ویرایش یا پخش کنید. از رایانه یا دستگاه دیگری برای ویرایش یا پخش این فایل ها استفاده کنید.



## مشاهده فایل ها بر اساس گروه

۱ در نمای تصاویر کوچک، [MENU] ← [▶] ← فیلتر ← یک گروه را فشار دهید.

- همچنین می توانید برای انتخاب یک گروه، FILTER را لمس کنید.

\* پیش فرض

گزینه	شرح
همه*	فایل ها را بطور عادی مشاهده کنید.
تاریخ	فایل ها را بر اساس تاریخی که ذخیره شده اند، مشاهده کنید.
نوع	فایل ها را بر اساس نوع فایل مشاهده کنید.
محل	فایل ها را بر اساس محلی که ذخیره شده اند، مشاهده کنید. (فقط عکسهای گرفته شده با قطعه GPS اختیاری، دارای اطلاعات مکان هستند.)

۲ یک فهرست را انتخاب کنید تا باز شود.

۳ یک فایل را انتخاب کنید تا مشاهده شود.

۴ برای بازگشت به نمای قبلی، [◀] را لمس کنید.

## مشاهده فایل ها به صورت پوشه

تصاویر پیوسته و متوالی به صورت یک پوشه ظاهر می شوند. انتخاب یک پوشه بطور خودکار همه عکس ها را پخش خواهد کرد. با حذف پوشه، همه تصاویر آن پوشه حذف می شود.

۱ در حالت پخش، [AF/📷] را فشار دهید یا تصویر را به چپ یا راست بکشید تا به پوشه دلخواه بروید.

- دوربین بطور خودکار همه عکس های پوشه را پخش خواهد کرد.

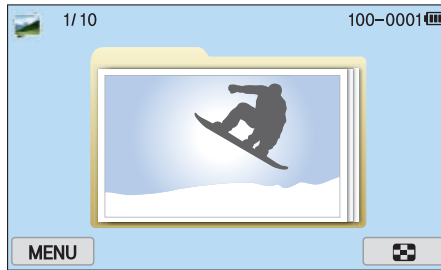

۲ کلید چرخشی را به راست حرکت دهید تا پوشه باز شود.

- همچنین برای باز کردن پوشه، پوشه را روی صفحه لمس کنید.

۳ [AF/📷] را فشار دهید یا تصویر را به چپ یا راست بکشید تا به فایل دیگری بروید.

۴ برای بازگشت به حالت پخش، کلید چرخشی را به چپ حرکت دهید.

## حفاظت از فایل ها

از فایل های خود در برابر حذف تصادفی محافظت کنید.

۱ در حالت پخش، [MENU] ← [▶] ← محافظت ← انتخاب را فشار دهید.

۲ برای انتخاب فایل، [AF/🔒] را فشار دهید و سپس [🔒] را فشار دهید.

۳ [Fn] را فشار دهید.

امکان حذف یا چرخاندن یک فایل محافظت شده وجود ندارد.



## قفل/بازکردن همه فایل ها

قفل یا بازکردن همه فایل ها.

۱ در حالت پخش، [MENU] ← [▶] ← محافظت ← همه را فشار دهید.

۲ یک گزینه را انتخاب کنید.

گزینه	شرح
قفل	همه فایل ها را قفل کنید.
باز کردن قفل	قفل همه فایل ها را باز کنید.
لغو	به فهرست انتخاب قبلی بازگردید.

## حذف فایل ها

فایل ها را در حالت پخش حذف کنید و فضای بیشتری روی کارت حافظه خود فراهم نمایید. فایل‌های محافظت شده، حذف نمی شوند.

## حذف یک فایل تکی

می توانید یک فایل تکی انتخاب کنید و آن را حذف نمایید.

۱ در حالت پخش، یک فایل انتخاب کنید و سپس [⏏] را فشار دهید.

۲ وقتی پنجره جهشی ظاهر می شود، پلی را انتخاب کنید.

## حذف چند فایل

می توانید چند فایل انتخاب کنید و آنها را حذف نمایید.

۱ در حالت پخش، [MENU] ← [▶] ← حذف ← انتخاب را فشار دهید.

• از سوی دیگر، در نمای تصاویر کوچک، [⏏] را فشار دهید و سپس فایل ها را برای حذف انتخاب کنید.

۲ با فشار دادن [AF/⏏]، فایل هایی که می خواهید حذف کنید را انتخاب کنید و سپس [⏏] را فشار دهید.

• دکمه [⏏] را دوباره فشار دهید تا انتخاب شما لغو شود.

۳ [⏏] را فشار دهید.

۴ وقتی پنجره جهشی ظاهر می شود، پلی را انتخاب کنید.



### حذف تمام فایل ها

می توانید همه فایل های موجود در کارت حافظه را به یکباره حذف نمایید.

۱ در حالت پخش، دکمه [MENU] را فشار دهید.

۲  ← حذف ← همه را انتخاب کنید.

۳ وقتی پنجره جهشی ظاهر می شود، پلی را انتخاب کنید.



## بزرگ کردن عکس

هنگام مشاهده عکس ها در حالت پخش، می توانید آنها را بزرگ کنید. همچنین می توانید از عملکرد Trim (بریدن) استفاده کنید تا قسمت مورد نظر از عکس نمایش داده شده روی صفحه را انتخاب کنید و آن را به عنوان یک فایل جدید ذخیره نمایید.

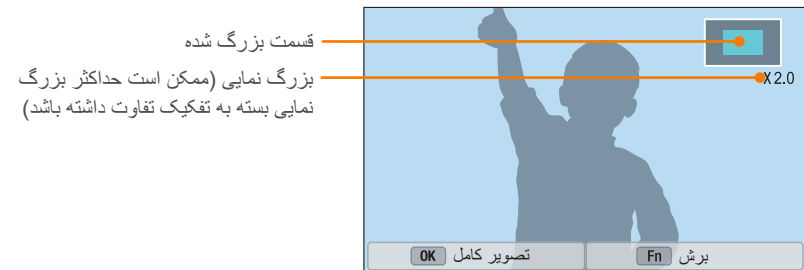

کلید چرخشی را به راست حرکت دهید تا عکس بزرگ شود.  
(کلید چرخشی را به چپ حرکت دهید تا عکس کوچک شود.)

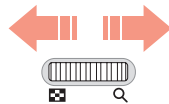

برای	این کار را انجام دهید
جابجا کردن قسمت بزرگ شده	[AF/ISO/DISP] را فشار دهید.
بریدن عکس بزرگ شده	[Fn] را فشار دهید. (به عنوان یک فایل جدید ذخیره شد)
بازگشت به عکس اصلی	[OK] را فشار دهید.

برای کوچک یا بزرگ کردن عکس می توانید انگشتان خود را بر روی صفحه به هم نزدیک یا از هم دور کنید. همچنین می توانید بر روی ناحیه مورد نظر خود دو بار متوالی تلنجر بزنید تا بزرگ شود.



## مشاهده نمایش اسلاید

می توانید عکس ها را در نمایش اسلاید مشاهده کنید، جلوه های مختلف به نمایش اسلاید اضافه کنید و موسیقی پس زمینه پخش نمایید.

- ۱ در حالت پخش، دکمه [MENU] را فشار دهید.
- ۲ ← گزینه های نمایش اسلاید را انتخاب کنید.
- ۳ یکی از گزینه های جلوه نمایش اسلاید را انتخاب کنید.
- برای شروع نمایش اسلاید بدون هیچ جلوه ای، به مرحله ۴ بروید.

\* پیش فرض

گزینه	شرح
حالت پخش	تنظیم کنید که نمایش اسلاید تکرار شود یا خیر. (تک پخش، تکرار پخش)
فواصل	تنظیم فاصله زمانی بین عکس ها. (1 ثانیه، 3 ثانیه، 5 ثانیه، 10 ثانیه)
موسیقی	صدای پس زمینه را تنظیم کنید.
افکت	<ul style="list-style-type: none"> <li>• جلوه تغییر صحنه بین عکسها را تنظیم کنید.</li> <li>• خاموش را جهت لغو جلوه ها انتخاب کنید.</li> </ul>

## ایجاد سفارش چاپ (DPOF)

DPOF (فرمت سفارش چاپ دیجیتال) اجازه می دهد تا تعداد نسخه های چاپ را تنظیم کنید.

دوربین اطلاعات DPOF را در پوشه MISC کارت حافظه شما نگهداری می کند. اگر برای تصاویر خود اطلاعات DPOF را تنظیم کرده اید، می توانید کارت حافظه را برای چاپ به یک فروشگاه چاپ دیجیتال ببرید. برای فایل های قالب RAW نمی توانید سفارش چاپ بدهید.

کناره های چاپ و راست عکسهایی با ابعاد بزرگتر از کاغذ، ممکن است چاپ نشود. از تناسب ابعاد عکس خود با کاغذ انتخابی، اطمینان حاصل کنید.

۱ در حالت پخش، یک عکس انتخاب کنید و سپس [MENU] را فشار دهید.

۲  ← DPOF را انتخاب کنید.

۳ برای تنظیم تعداد کپی [ISO/DISP] را فشار دهید.  
• برای انتخاب یک عکس دیگر، [AF/☺] را فشار دهید.

۴ برای ذخیره کردن [OK] را فشار دهید.

۴ [MENU] را فشار دهید.

۵ شروع اسلایدشو را انتخاب کنید.

۶ نمایش اسلایدی را مشاهده کنید.

• [OK] را برای توقف فشار دهید.

• برای ادامه، دکمه [OK] را دوباره فشار دهید.

• [MENU] را فشار دهید تا نمایش اسلاید متوقف شود و به حالت پخش باز گردید.

• [ISO/DISP] را فشار دهید تا میزان صدا را تنظیم کنید.

## چرخش خودکار

وقتی چرخاندن خودکار روشن است، دوربین عکس های گرفته شده به صورت عمودی را به طور خودکار می چرخاند تا به طور افقی در صفحه جا بگیرند.

در حالت پخش، [MENU] ←  ← چرخش خودکار ← یک گزینه را فشار دهید.

جهت تنظیم گزینه های چرخاندن خودکار،

## برش فیلم در حین پخش

- ۱ در حالت پخش، به فیلم مربوطه بروید و سپس **[M]** را لمس کنید.
- ۲ برای شروع پخش فیلم، **[OK]** را فشار دهید یا **[▶]** را لمس کنید.
- ۳ در نقطه ای که می خواهید برش آغاز شود، **[OK]** را فشار دهید یا **[||]** را لمس کنید.
- ۴ **[Fn]** را فشار دهید یا **نقطه شروع** را لمس کنید.
- ۵ برای ادامه پخش فیلم، **[OK]** را فشار دهید یا **[▶]** را لمس کنید.
- ۶ در نقطه ای که می خواهید برش تمام شود، **[OK]** را فشار دهید یا **[||]** را لمس کنید.

در حالت پخش، می توانید فیلم پخش کنید، از فیلم عکس بگیرید یا فیلم را برش دهید و آن را در قالب فایل جدید ذخیره کنید.



## کنترل کننده های مشاهده فیلم

نماد/دکمه	شرح
<b>[⏮]/◀◀◀</b>	مشاهده فایل قبلی/جستجو به عقب. (در هنگام پخش فیلم، هر بار که نمادی را لمس می کنید یا دکمه ای را فشار می دهید، سرعت جستجو را به این ترتیب تغییر می دهید: X۲، X۴، X۸).
<b>[⏸]/▶▶</b>	پخش را متوقف کنید یا ادامه دهید.
<b>[AF]/▶▶▶▶</b>	مشاهده فایل بعدی/جستجو به جلو. (در هنگام پخش فیلم، هر بار که نمادی را لمس می کنید یا دکمه ای را فشار می دهید، سرعت جستجو را به این ترتیب تغییر می دهید: X۲، X۴، X۸).
<b>[ISO/DISP]/🔊</b>	تنظیم میزان صدا یا قطع کردن صدا.

## گرفتن عکس در حین پخش

۱ در هنگام تماشای فیلم، در نقطه ای که قصد دارید تصویر آن را بگیرید، [OK] را فشار دهید یا [Fn] را لمس کنید.

۲ [Fn] را فشار دهید یا گرفتن عکس را لمس کنید.

- عکسبرداری از فیلمی که در حالت 3D ضبط شده است امکان پذیر نیست.
- تفکیک تصویر تصویر گرفته شده، به اندازه فیلم اصلی یکی خواهد بود.
- تصویر گرفته شده به عنوان یک فایل جدید ذخیره می شود.



۷ [Fn] را فشار دهید یا نقطه پایان را لمس کنید.

۸ برای برش زدن فیلم، [Fn] را فشار دهید یا آراسته کردن را لمس کنید.



- می توانید با کشیدن دستگیره هایی که در نوار پیشرفت ظاهر می شوند، صحنه را برای برش زدن تنظیم کنید.

۹ وقتی پنجره جهشی ظاهر می شود، بلی را انتخاب کنید.

- برش فیلمی که در حالت 3D ضبط شده است امکان پذیر نیست.
- طول فیلم اصلی باید حداقل ۱۰ ثانیه باشد.
- دوربین فیلم ویرایش شده را بصورت فایل جدید ذخیره می کنید و فیلم اصلی را دست نخورده باقی می گذارد.



## برش زدن عکس

- ۱  ←  را لمس کنید.
- ۲ گوشه های کادر را بکشید تا اندازه ناحیه را تنظیم کنید.
- ۳ کادر را بکشید تا ناحیه را جابجا کنید.
- ۴ OK را لمس کنید.
- ۵ برای ذخیره،  را لمس کنید.

عکسهای ویرایش شده با نامهای فایل مختلفی به عنوان فایل‌های جدید ذخیره می‌شوند. عکس‌های گرفته شده در بعضی حالت‌ها را نمی‌توان با عملکرد ویرایش تصویر، ویرایش کرد.

در حالت پخش، به عکس مربوطه بروید و سپس  ← یک گزینه، را لمس کنید.

برای ویرایش تصویرها،

- همچنین می‌توانید تصاویر را در حال پخش با انتخاب عکس و سپس فشار دادن [Fn] یا [MENU] ← ویرایش تصویر ویرایش کنید.
- بعضی تصاویر را نمی‌توان با عملکرد ویرایش تصویر، ویرایش کرد. در این حالت، از نرم افزار ویرایش تصویر ارایه شده استفاده کنید.
- این دوربین، عکسهای ویرایش شده را به صورت فایل‌های جدید ذخیره می‌کند.
- در هنگام ویرایش عکسها، دوربین آنها را به طور خودکار به عکسی با تفکیک پایینتر تبدیل می‌کند. عکسهایی که به صورت دستی می‌چرخانید یا تغییر اندازه می‌دهید، به طور خودکار به عکسی با تفکیک پایینتر تبدیل نمی‌شوند.
- هنگام مشاهده فایل‌ها بصورت پوشه‌ای، نمی‌توانید عکس‌ها را ویرایش کنید. پوشه را باز کنید و برای ویرایش هر عکس، آن عکس را انتخاب کنید.



## چرخاندن عکس

۱ ←  را لمس کنید.

۲ یک گزینه را لمس کنید.

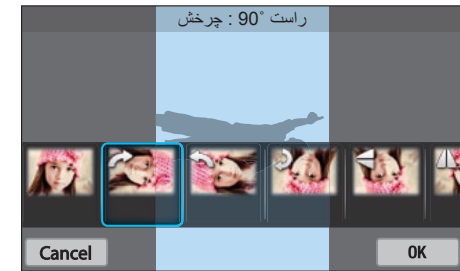

۳ OK را لمس کنید.

۴ برای ذخیره،  را لمس کنید.

- همچنین می‌توانید در حالت پخش، با فشار دادن [MENU]، و سپس انتخاب  ← چرخش ← یک گزینه دلخواه، عکس را بچرخانید.
- این دوربین، فایل اصلی را بازنویسی خواهد کرد.



## تغییر اندازه عکس ها

اندازه یک عکس را کاهش داده و آن را به عنوان فایل جدید ذخیره کنید.

۱ ←  را لمس کنید.

۲ یک گزینه را لمس کنید.

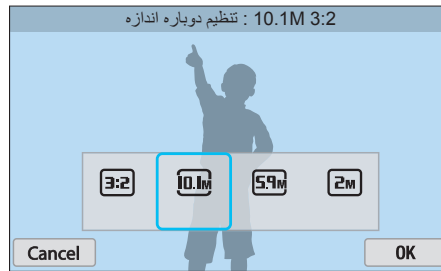

۳ OK را لمس کنید.

۴ برای ذخیره،  را لمس کنید.

ممکن است بسته به اندازه اصلی عکس انتخاب شده، گزینه های تغییر اندازه موجود متفاوت باشد.



## تنظیم عکس ها

عکس های گرفته شده را می توانید با تنظیم روشنایی، کنتراست یا اشباع رنگ، اصلاح کنید.

۱ را لمس کنید.

۲ یک گزینه تنظیم را لمس کنید.

نماد	شرح
	اصلی (بازگشت به عکس اصلی)
	تنظیم خودکار
	روشنایی
	کنتراست
	اشباع
	تنظیم RGB
	دمای رنگ
	نوردهی
	پرده رنگ

۳ [AF/📷] را فشار دهید تا گزینه را تنظیم کنید.

- برای تنظیم گزینه، لغزانه را بکشید یا +/- را لمس کنید.
- اگر  را انتخاب کنید باید مستقیماً به مرحله ۴ بروید.

۴ OK را لمس کنید.

۵ برای ذخیره،  را لمس کنید.



## روتوش چهره ها

۱  ←  را لمس کنید.

۲  [AF/☺] را فشار دهید تا گزینه را تنظیم کنید.

- برای تنظیم گزینه، لغزانه را بکشید یا +/- را لمس کنید.
- با افزایش عدد، رنگ پوست روشن تر و ملایم تر می شود.

۳ **OK** را لمس کنید.

- برای لغو اصلاح،  را لمس کنید.

۴ برای ذخیره،  را لمس کنید.



## اعمال جلوه های فیلتر هوشمند

جلوه های ویژه را به عکس های خود اضافه کنید.

۱  را لمس کنید و سپس یک گزینه را لمس کنید.



گزینه	شرح
طرح رنگ روغن	یک جلوه طرح رنگ روغن اعمال کنید.
طرح جوهری	یک جلوه طرح جوهری اعمال کنید.
اکریلیک	جلوه نقاشی اکریل اعمال کنید.
نگاتیو	یک جلوه نگاتیو اعمال کنید.
قرمز	همه رنگها بجز قرمز را بی رنگ می کند.
سبز	همه رنگها بجز سبز را بی رنگ می کند.
آبی	همه رنگها بجز آبی را بی رنگ می کند.
زرد	همه رنگها بجز زرد را بی رنگ می کند.

۲ OK را لمس کنید.

۳ برای ذخیره،  را لمس کنید.

گزینه	شرح
اصلی	بدون جلوه تصویری
تزیین تصویر	رنگ هایی قدیمی، با کنتراست بالا، و جلوه تزیینی قوی دوربین های Lomo را اعمال کنید.
مینیااتور	برای اینکه سوژه کوچک به نظر برسد، از جلوه کجی-جابجایی استفاده کنید.
مداد رنگی	جلوه نقاشی با مداد رنگی را اعمال کنید.
آبرنگ	یک جلوه نقاشی آبرنگ اعمال کنید.
نقاشی آب مرکب	یک جلوه از رنگ اعمال کنید.

# فصل ۴

## شبکه بی سیم

---

نحوه اتصال به شبکه های محلی بی سیم (WLAN ها) و استفاده از قابلیت های آنها را یاد بگیرید.

# اتصال به یک WLAN و پیکربندی تنظیمات شبکه

نحوه اتصال از طریق نقطه دسترسی (AP) را وقتی در محدوده یک WLAN قرار دارید یاد بگیرید. شما می توانید تنظیمات شبکه را نیز پیکربندی کنید.

## اتصال به یک WLAN

۱ کلید چرخان حالت را روی **Wi-Fi** قرار دهید.

۲ ، ، ، یا  را انتخاب کنید.





۳ **[MENU]** را فشار داده و سپس **تنظیم Wi-Fi** را انتخاب کنید.



- در برخی حالت ها، از دستورالعمل های روی صفحه پیروی کنید تا صفحه تنظیم Wi-Fi ظاهر شود.
- دوربین به طور خودکار دستگاههای AP در دسترس را جستجو می کند.

۴ یک AP را انتخاب کنید.



- برای به روز رسانی APهای قابل اتصال، تازه سازی را انتخاب کنید.
- برای افزودن دستی یک AP، افزودن شبکه بی سیم را انتخاب کنید. برای افزودن نام AP به صورت دستی، نام AP شما باید به انگلیسی باشد.

نماد/گزینه	شرح
	AP ویژه
	AP ایمن
	WPS AP
	توان سیگنال
	[AF] را فشار دهید یا لمس کنید تا گزینه های تنظیمات شبکه باز شود.

- با انتخاب یک AP ایمن، یک پنجره باز شو ظاهر می شود. رمز عبور لازم برای اتصال به WLAN را وارد کنید. برای کسب اطلاعات در مورد وارد کردن متن، به "وارد کردن متن" مراجعه کنید. (صفحه ۱۲۷)
- پس از ظاهر شدن صفحه ورود، به "استفاده از مرورگر ورود" مراجعه کنید. (صفحه ۱۲۵)
- در صورت انتخاب یک AP غیر ایمن، دوربین به WLAN متصل می شود.
- وقتی که یک AP پشتیبانی کننده از نمایه WPS را انتخاب کردید،  ← اتصال بین WPS را انتخاب کنید، سپس یک پین روی دستگاه AP وارد کنید. همچنین می توانید به یک AP پشتیبانی کننده از نمایه WPS از طریق انتخاب  ← اتصال دکمه WPS روی دوربین و سپس فشردن دکمه WPS روی دستگاه AP وصل شوید.
- به دلیل اینکه دوربین شما از عملکرد دو بانده پشتیبانی می کند، ممکن است یک نقطه دسترسی یکسان با فرکانس های متفاوت، دو بار فهرست گردد.

تنظیم گزینه های شبکه

۱ در صفحه تنظیم Wi-Fi، روی یک AP بروید و سپس [AF] را فشار دهید یا ▶ را لمس کنید.

۲ پس از انتخاب هر یک از گزینه ها، اطلاعات مورد نیاز را وارد کنید.

گزینه	شرح
گذرواژه شبکه	رمز عبور شبکه را وارد کنید.
تنظیمات IP	آدرس IP را به طور خودکار یا دستی تنظیم کنید.

تنظیم دستی آدرس IP

۱ در صفحه تنظیم Wi-Fi، روی یک AP بروید و سپس [AF] را فشار دهید یا ▶ را لمس کنید.

۲ تنظیمات IP ← دستی را انتخاب کنید.

۳ پس از انتخاب هر یک از گزینه ها، اطلاعات مورد نیاز را وارد کنید.

گزینه	شرح
IP	آدرس IP ثابت را وارد کنید.
Subnet Mask	subnet mask را وارد کنید.
Gateway	gateway را وارد کنید.
سرور DNS	آدرس DNS را وارد کنید.

## استفاده از مرورگر ورود

در هنگام اتصال به برخی AP ها، سایتهای اشتراک گذاری یا سرورهای ابری، می توانید اطلاعات ورود را با استفاده از مرورگر ورود وارد کنید.



- بسته به صفحه ای که به آن متصل شده اید، امکان انتخاب برخی آیتمها وجود ندارد. این وضعیت باعث نقص عملکرد نمی شود.
- پس از ورود به برخی از صفحه ها، ممکن است مرورگر ورود به صورت خودکار بسته نشود. در این صورت، با لمس کردن ، مرورگر ورود را ببندید و سپس به عملیات مورد نظر بپردازید.
- با توجه به اندازه صفحه یا سرعت شبکه ممکن است بارگذاری صفحه ورود زمان بیشتری طول بکشد. در این صورت، تا ظاهر شدن پنجره ورودی اطلاعات جهت ورود صبر کنید.

نماد	شرح
	مرورگر ورود را ببندید.
	به صفحه قبلی بروید.
	به صفحه بعدی بروید.
	بارگذاری صفحه را متوقف کنید.
	صفحه را دوباره بارگذاری کنید.

## نکته هایی درباره اتصال شبکه

- برای استفاده از قابلیت های Wi-Fi باید کارت حافظه وارد کنید.
- کیفیت اتصال شبکه توسط AP تعیین می شود.
- هرچه فاصله بین دوربین شما و AP بیشتر باشد، اتصال به شبکه زمان بیشتری خواهد برد.
- اگر دستگاه مجاور و دوربین شما از سیگنال فرکانس رادیویی مشابه استفاده کنند، ممکن است در اتصال شما اختلال ایجاد شود.
- اگر نام دستگاه AP انگلیسی نباشد، ممکن است دوربین نتواند دستگاه را پیدا کند یا ممکن است نام به درستی نمایش داده نشود.
- برای اطلاع از تنظیمات شبکه و رمز عبور، با سرپرست شبکه یا ارائه دهنده خدمات شبکه تماس بگیرید.
- اگر یک WLAN به احراز هویت از ارائه دهنده خدمات نیاز داشته باشد، امکان اتصال شما به آن وجود نخواهد داشت. برای اتصال به WLAN، با ارائه دهنده خدمات شبکه خود تماس بگیرید.
- بسته به نوع احراز هویت، تعداد ارقام رمز عبور ممکن است متفاوت باشد.
- برقراری اتصال به WLAN در برخی از محیط ها ممکن نیست.
- دوربین ممکن است یک چاپگر دارای قابلیت WLAN را در فهرست AP نمایش دهد. امکان اتصال به شبکه از طریق چاپگر وجود ندارد.
- شما نمی توانید دوربین خود را همزمان به یک شبکه و یک تلویزیون متصل کنید.
- اتصال به شبکه ممکن است مستلزم پرداخت هزینه های اضافی باشد. این هزینه ها بسته به شرایط قرارداد شما فرق می کند.
- اگر نتوانستید به یک WLAN متصل شوید، از فهرست AP موجود یک AP دیگر را امتحان کنید.
- در صورت انتخاب WLAN های آزاد شده توسط برخی ارائه دهندگان سرویس شبکه، ممکن است یک صفحه ورود ظاهر شود. شناسه و رمز عبور خود را برای اتصال به WLAN وارد کنید. برای کسب اطلاعات درباره ثبت یا سرویس، با ارائه دهندگان سرویس شبکه تماس بگیرید.
- در هنگام وارد کردن اطلاعات شخصی ویژه اتصال AP، احتیاط کنید. از وارد کردن اطلاعات پرداخت یا کارت اعتباری بر روی دوربین بپرهیزید. سازنده در قبال مشکلات ناشی از ورود این گونه اطلاعات، مسئولیتی ندارد.
- اتصالات شبکه قابل استفاده در کشورهای مختلف فرق می کند.
- قابلیت WLAN دوربین شما باید قوانین ارتباطات رادیویی منطقه شما را رعایت کند. برای حصول اطمینان از سازگاری، از ویژگی WLAN فقط در همان کشوری استفاده کنید که دوربین را از آنجا خریداری کرده اید.
- فرآیند انجام تنظیمات شبکه ممکن است بسته به شرایط شبکه فرق داشته باشد.
- به شبکه ای که مجاز به استفاده از آن نیستید وارد نشوید.
- پیش از اتصال به یک شبکه، از شارژ بودن کامل باتری خود مطمئن شوید.
- نمی توانید فایل ها گرفته شده در بعضی حالت ها را آپلود کرده یا ارسال کنید.
- فایل های که به دستگاه دیگری منتقل می کنید ممکن است توسط آن دستگاه پشتیبانی نشده باشند. در این حالت، از یک رایانه برای پخش فایل ها استفاده کنید.

## وارد کردن متن

نحوه وارد کردن متن را یاد بگیرید. نمادهای جدول به شما امکان می دهند که مکان نما را حرکت دهید، کوچکی و بزرگی حروف را تغییر دهید و غیره. برای ورود به آن، یک کلید را لمس کنید.



نماد	شرح
◀ ▶	مکان نما را حرکت دهید.
↶	ورود متن را متوقف کنید و به صفحه قبلی باز گردید.
↑	تغییر کوچکی و بزرگی حروف.
?123	بین حالت نماد/عدد و حالت عادی جابجا شوید.
🌐	زبان ورودی را تغییر دهید.
↵	یک فاصله وارد کنید.
↶	متن نمایش داده شده را ذخیره کنید.
↵	حرف آخر را حذف کنید.



- در بعضی حالت ها صرف نظر از زبان صفحه نمایش، فقط می توانید از حروف الفبای انگلیسی استفاده کنید.
- امکان وارد کردن حداکثر ۶۴ نویسه وجود دارد.
- بسته به حالت ورودی، صفحه ممکن است متفاوت باشد.
- برای وارد کردن یک نویسه در گوشه بالا و سمت راست کلید، یک کلید را لمس کرده و نگه دارید.



# ذخیره کردن خودکار فایل ها بر روی تلفن هوشمند

دوربین از طریق WLAN به یک تلفن هوشمند دارای قابلیت پشتیبانی از ویژگی AutoShare متصل می شود. وقتی عکس را با دوربین می گیرید، عکس بطور خودکار در تلفن هوشمند ذخیره می شود.



- ویژگی AutoShare توسط تلفن های هوشمند سری Galaxy یا مدلهای Galaxy Tab با سیستم عامل Android 2.3 یا بالاتر یا دستگاه های iOS با سیستم عامل iOS 6.0 یا بالاتر پشتیبانی می شود. پیش از استفاده از این ویژگی، نرم افزار داخلی دستگاه را بررسی کنید و در صورت لزوم، به روزرسانی کنید.
- قبل از استفاده از این قابلیت باید برنامه Samsung SMART CAMERA App را در گوشی یا دستگاه خود نصب کنید. می توانید از Google Play، Samsung Apps، Store یا Apple App Store برنامه دانلود کنید. Samsung SMART CAMERA App با دوربین های سامسونگ مدل های ساخته شده در ۲۰۱۳ یا جدیدتر سازگار است.
- برای نصب و اجرای Samsung SMART CAMERA App روی گوشی هوشمند دارای قابلیت، NFC و ویژگی NFC را روشن کنید و گوشی هوشمند را در نزدیکی تگ NFC (صفحه ۳۰) روی دوربین قرار دهید. این ویژگی توسط گوشی های هوشمندی که نسخه سیستم عامل Android 2.3 یا بالاتر را اجرا می کنند، پشتیبانی می شود. این ویژگی در دستگاه های دارای iOS موجود نیست.
- برای استفاده از این ویژگی باید یک کارت حافظه وارد کنید.
- اگر این عملکرد را تنظیم کرده باشید، تنظیمات حتماً وقتی حالت تصویربرداری را تغییر می دهید، حفظ می شوند.
- این ویژگی ممکن است در بعضی مدلهای پشتیبانی نشود یا ممکن است در بعضی گزینه های تصویربرداری در دسترس نباشد.

۳ برنامه Samsung SMART CAMERA App را روی تلفن هوشمند خود روشن کنید.

- برای دستگاه های iOS قبل از روشن کردن برنامه، ویژگی Wi-Fi را روشن کنید.
- برای شروع کار خودکار برنامه روی گوشی هوشمند دارای قابلیت، NFC عملکرد را روشن کنید و گوشی هوشمند را در نزدیکی تگ NFC (صفحه ۳۰) روی دوربین قرار دهید. تایید کنید که گوشی هوشمند به دوربین وصل است و سپس به مرحله ۶ بروید.

۴ دوربین را از فهرست انتخاب کنید و تلفن هوشمند را به دوربین وصل کنید.

- تلفن هوشمند می تواند در هر زمان فقط به یک تلفن متصل شود.

۵ بر روی دوربین، اجازه دهید تا تلفن هوشمند به دوربین متصل شود.

- اگر تلفن هوشمند از قبل به دوربین شما وصل شده باشد، بطور خودکار وصل می شود.
- یک نماد که وضعیت اتصال (📶) را نشان می دهد، در صفحه دوربین ظاهر خواهد شد.

۶ روی دوربین، یک عکس بگیرید.

- عکس گرفته شده در دوربین ذخیره می ود و سپس به تلفن هوشمند منتقل می شود.
- اگر یک فیلم را ضبط کرده اید، فقط روی دوربین ذخیره می شود.

۱ روی دوربین، در حالت تصویربرداری [MENU] را فشار دهید.

۲ روی دوربین  ← AutoShare ← روشن را انتخاب کنید.

- پس از ظاهر شدن پنجره ای که دانلود برنامه را نشان می دهد، بعدی را انتخاب کنید.

# ارسال عکس و فیلم به یک تلفن هوشمند



دوربین از طریق WLAN به یک تلفن هوشمند دارای قابلیت پشتیبانی از قابلیت MobileLink متصل می شود. شما می توانید عکسها یا فیلمها را به آسانی به تلفن هوشمند خود منتقل کنید.

- ویژگی MobileLink توسط تلفن های هوشمند سری Galaxy با مدل های Galaxy Tab یا سیستم عامل Android 2.3 یا بالاتر یا دستگاه های iOS با سیستم عامل iOS 6.0 یا بالاتر پشتیبانی می شود. پیش از استفاده از این ویژگی، نرم افزار داخلی دستگاه را بررسی کنید و در صورت لزوم، به روزرسانی کنید.
- قبل از استفاده از این قابلیت باید برنامه Samsung SMART CAMERA App را در گوشتی یا دستگاه خود نصب کنید. می توانید از Google Play، Samsung Apps، Store یا Apple App Store برنامه دانلود کنید. Samsung SMART CAMERA App با دوربین های سامسونگ مدل های ساخته شده در ۲۰۱۳ یا جدیدتر سازگار است.
- برای نصب و اجرای Samsung SMART CAMERA App روی گوشی هوشمند دارای قابلیت NFC و ویژگی NFC را روشن کنید و گوشی هوشمند را در نزدیکی تگ NFC (صفحه ۳۰) روی دوربین قرار دهید. این ویژگی توسط گوشی های هوشمندی که نسخه سیستم عامل Android 2.3 یا بالاتر را اجرا می کنند، پشتیبانی می شود. این ویژگی در دستگاه های دارای iOS موجود نیست.
- وقتی هیچ فایلی در حافظه دوربین نباشد نمی توانید از این ویژگی استفاده کنید.
- اگر فایل های تلفن هوشمند را انتخاب کنید، می توانید تا ۱۰۰۰ فایل جدید را مشاهده کنید و در یک زمان تا ۱۵۰ فایل را ارسال کنید. اگر فایل های دوربین را انتخاب می کنید، می توانید فایل هایی را مشاهده کنید که دوربین انتخاب شده اند. حداکثر تعداد فایل هایی که می تواند ارسال کند به فضای حافظه ذخیره تلفن هوشمند بستگی دارد.
- وقتی با استفاده از ویژگی MobileLink فیلم های Full HD ارسال می کنید، ممکن است نتوانید آنها را روی بعضی دستگاه ها پخش کنید.
- وقتی از این ویژگی در دستگاه دارای iOS استفاده می کنید، دستگاه ممکن است اتصال Wi-Fi خود را از دست بدهد.
- ارسال فایل های RAW ممکن نیست.

۱ روی دوربین، کلید چرخشی حالت را بچرخانید تا روی **Wi-Fi** قرار گیرد.

۲ روی دوربین،  را انتخاب کنید.

• پس از ظاهر شدن پنجره ای که دانلود برنامه را نشان می دهد، **بعدی** را انتخاب کنید.

۳ روی دوربین، یک گزینه ارسال انتخاب کنید.

• اگر فایل ها را از **گوشی هوشمند انتخاب کنید** را انتخاب کرده باشید، می توانید از تلفن هوشمند خود را برای مشاهده و اشتراک گذاری فایل های دوربین استفاده کنید.

• اگر فایل ها را از **دوربین انتخاب کنید** را انتخاب کرده باشید، می توانید فایلها را برای ارسال از دوربین، انتخاب کنید.

۴ برنامه Samsung SMART CAMERA App را روی تلفن هوشمند خود روشن کنید.

• برای دستگاه های iOS قبل از روشن کردن برنامه، ویژگی Wi-Fi را روشن کنید.

• برای شروع کار خودکار برنامه روی گوشی هوشمند دارای قابلیت NFC عملکرد را روشن کنید و گوشی هوشمند را در نزدیکی تگ NFC (صفحه ۳۰) روی دوربین قرار دهید. تایید کنید که گوشی هوشمند به دوربین وصل است و سپس به مرحله ۷ بروید.

۵ دوربین را از فهرست انتخاب کنید و تلفن هوشمند را به دوربین وصل کنید.

• تلفن هوشمند می تواند در هر زمان فقط به یک تلفن متصل شود.

۶ بر روی دوربین، اجازه دهید تا تلفن هوشمند به دوربین متصل شود.  
• اگر تلفن هوشمند از قبل به دوربین شما وصل شده باشد، بطور خودکار وصل می شود.

۷ روی تلفن هوشمند یا دوربین، فایل ها را برای انتقال از دوربین انتخاب کنید.

۸ روی تلفن هوشمند، دکمه کپی را لمس کنید یا روی دوربین ارسال را انتخاب کنید.

• دوربین فایل ها را ارسال می کند.



# استفاده از یک تلفن هوشمند به عنوان کنترل کننده راه دور شاتر

۱ روی دوربین، کلید چرخشی حالت را بچرخانید تا روی **Wi-Fi** قرار گیرد.

۲ روی دوربین،  را انتخاب کنید.

• پس از ظاهر شدن پنجره ای که دانلود برنامه را نشان می دهد، **بعدی** را انتخاب کنید.

۳ برنامه **Samsung SMART CAMERA App** را روی تلفن هوشمند خود روشن کنید.

• برای دستگاه های iOS قبل از روشن کردن برنامه، ویژگی **Wi-Fi** را روشن کنید.

• برای شروع کار خودکار برنامه روی گوشی هوشمند دارای قابلیت **NFC** عملکرد را روشن کنید و گوشی هوشمند را در نزدیکی **NFC** (صفحه ۳۰) روی دوربین قرار دهید. تایید کنید که گوشی هوشمند به دوربین وصل است و سپس به مرحله ۶ بروید.

۴ دوربین را از فهرست انتخاب کنید و تلفن هوشمند را به دوربین وصل کنید.

• تلفن هوشمند می تواند در هر زمان فقط به یک تلفن متصل شود.

دوربین از طریق **WLAN** به یک تلفن هوشمند دارای قابلیت پشتیبانی از ویژگی **Remote Viewfinder** متصل می شود. با بهره گیری از ویژگی **Remote Viewfinder**، از یک تلفن هوشمند به عنوان رها کننده راه دور شاتر استفاده کنید. عکس گرفته شده بر روی تلفن هوشمند نمایش داده می شود.

• ویژگی **Remote Viewfinder** توسط تلفن های هوشمند سری **Galaxy** با مدل های **Galaxy Tab** با سیستم عامل **Android 2.3** یا بالاتر یا دستگاه های **iOS** با سیستم عامل **iOS 6.0** یا بالاتر پشتیبانی می شود. پیش از استفاده از این ویژگی، نرم افزار داخلی دستگاه را بررسی کنید و در صورت لزوم، به روزرسانی کنید.

• قبل از استفاده از این قابلیت باید برنامه **Samsung SMART CAMERA App** را در گوشی یا دستگاه خود نصب کنید. می توانید از **Google Play**، **Samsung Apps**، **Store** یا **Apple App Store** برنامه را دانلود کنید. **Samsung SMART CAMERA App** با دوربین های سامسونگ مدل های ساخته شده در ۲۰۱۳ یا جدیدتر سازگار است.

• برای نصب و اجرای **Samsung SMART CAMERA App** روی گوشی هوشمند دارای قابلیت **NFC** ویژگی **NFC** را روشن کنید و گوشی هوشمند را در نزدیکی **NFC** (صفحه ۳۰) روی دوربین قرار دهید. این ویژگی توسط گوشی های هوشمندی که نسخه سیستم عامل **Android 2.3** یا بالاتر را اجرا می کنند، پشتیبانی می شود. این ویژگی در دستگاه های دارای **iOS** موجود نیست.





• این ویژگی در حالت **3D** موجود نیست.





۵ بر روی دوربین، اجازه دهید تا تلفن هوشمند به دوربین متصل شود.

- اگر تلفن هوشمند از قبل به دوربین شما وصل شده باشد، بطور خودکار وصل می شود.

۶ بر روی تلفن هوشمند، گزینه های تصویربرداری زیر را تنظیم کنید.



نماد	شرح
	گزینه فلاش
	گزینه تایمر
	اندازه عکس
	ذخیره مکان

- در هنگام استفاده از این ویژگی، برخی از دکمه های دوربین کارآیی نخواهند داشت.
- دکمه زوم و دکمه شاتر روی تلفن هوشمند در هنگام استفاده از این ویژگی کارآیی نخواهند داشت.
- Remote Viewfinder، فقط از اندازه های عکس  و  پشتیبانی می کند.

۷ از روی تلفن هوشمند،  را برای فوکوس لمس کرده و نگه دارید.

- فوکوس به طور خودکار بر روی فوکوس اتوماتیک چندگانه تنظیم می شود.

۸ برای گرفتن عکس،  را رها کنید.

- عکس های ذخیره شده روی تلفن هوشمند وقتی در  عکسبرداری شده باشند به  $1616 \times 1080$  تغییر اندازه داده می شود و وقتی در وضوح  گرفته شوند به  $1920 \times 1080$  تغییر اندازه می دهند.

- در هنگام استفاده از این قابلیت، فاصله مطلوب بین دوربین و تلفن هوشمند بسته به محیط اطراف شما ممکن است متغیر باشد.
- برای استفاده از این ویژگی، تلفن هوشمند باید در محدوده ۷ متری دوربین باشد.
- پس از رها کردن  از روی تلفن هوشمند، گرفتن عکس مدتی زمان می برد.
- عملکرد Remote Viewfinder در موارد زیر غیرفعال می شود:



- تلفن هوشمند در حال دریافت یک تماس باشد
- دوربین یا تلفن هوشمند خاموش باشد
- پر بودن حافظه
- قطع اتصال دستگاه با WLAN
- ضعیف یا ناپایدار بودن اتصال Wi-Fi
- هنگام اتصال به مدت ۵ دقیقه هیچ عملیاتی صورت نگیرد

# استفاده از "پشتیبان گیری خودکار" برای ارسال عکس یا ویدئو

## ارسال عکس و فیلم به یک رایانه شخصی

۱ کلید چرخان حالت را روی **Wi-Fi** قرار دهید.

۲ را انتخاب کنید. 

- پس از ظاهر شدن پنجره ای که دانلود برنامه را نشان می دهد، **بعدی** را انتخاب کنید.
- حالا باید اطلاعات پشتیبان گیری رایانه را برای استفاده از ویژگی پشتیبان گیری خودکار پیکربندی کنید. برای اطلاعات بیشتر، به "نصب برنامه پشتیبان گیری خودکار" بر روی رایانه" مراجعه کنید. (صفحه ۱۳۳) اگر برنامه پشتیبان گیری خودکار روی رایانه شما نصب است، اطلاعات رایانه را از طریق کابل USB یا اتصال Wi-Fi ذخیره کنید.
- دوربین سعی می کند تا از طریق آخرین دستگاه AP متصل شده، به طور خودکار به یک WLAN متصل شود.
- اگر دوربین قبلاً به WLAN متصل نشده باشد، به طور خودکار دستگاه های AP موجود را جستجو می کند. (صفحه ۱۲۳)

می توانید عکس ها یا فیلمهای گرفته شده با دوربین خود را به روش بی سیم به یک رایانه شخصی منتقل کنید.

## نصب برنامه "پشتیبان گیری خودکار" بر روی رایانه

۱ i-Launcher را روی رایانه نصب کنید. (صفحه ۱۶۳)

۲ با استفاده از کابل USB، دوربین را به رایانه وصل کنید.

۳ وقتی نماد برنامه Auto Backup ظاهر می شود، روی آن کلیک کنید.

- برنامه Auto Backup روی رایانه نصب شده است و اطلاعات راجع به رایانه روی دوربین ذخیره خواهد شد. برای تکمیل نصب، از دستورالعمل های روی صفحه پیروی کنید.
- همچنین می توانید اطلاعات راجع به رایانه را با اتصال رایانه و دوربین از طریق Wi-Fi روی دوربین ذخیره کنید.

۴ کابل USB را جدا کنید.

قبل از نصب برنامه، از اتصال رایانه به شبکه اطمینان حاصل کنید. در صورت فراهم نبودن اتصال اینترنت، باید برنامه را از روی سی-دی ارائه شده نصب کنید.





- پس از متصل کردن دوربین به WLAN، یک AP متصل به رایانه شخصی را انتخاب کنید.
- حتی اگر به یک نقطه دسترسی تکراری متصل شده باشید، دوربین نقاط دسترسی موجود را مورد جستجو قرار می دهد.
- در صورت خاموش شدن دوربین یا خارج شدن باتری در حین ارسال فایلها، در عمل انتقال فایل اختلال ایجاد می شود.
- در مدت استفاده از این ویژگی، تنها کنترل شاتر توسط دوربین غیرفعال خواهد شد.
- در هر بار، فقط می توانید یک دوربین را برای ارسال فایل به رایانه متصل کنید.
- کار پشتیبانی گیری ممکن است به دلیل شرایط شبکه لغو شود.
- عکسها و فیلمها را فقط می توان یک بار به رایانه منتقل کرد. حتی اگر دوربین را به رایانه دیگری متصل کنید، امکان ارسال دوباره فایلها وجود نخواهد داشت.
- وقتی هیچ فایل در حافظه دوربین نباشد نمی توانید از این ویژگی استفاده کنید.
- شما باید فایروال Windows و هر یا هر فایروال دیگری را قبل از استفاده از این قابلیت خاموش کنید.
- شما می توانید حداکثر ۱۰۰۰ فایل جدید را ارسال کنید.
- در نرم افزار کامپیوتر، نام سرور باید با حروف انگلیسی وارد شود و نباید بیش از ۴۸ کاراکتر باشد.
- وقتی چندین نوع فایل در یک زمان ایجاد شده باشد، فقط فایلهای تصویر (JPG) با استفاده از این ویژگی به رایانه ارسال می شود.

### ۳ پشتیبان گیری رایانه را انتخاب کنید.

- اگر قبلاً پشتیبان گیری انجام داده اید، به مرحله ۴ بروید.

### ۴ OK را انتخاب کنید.

- برای لغو ارسال، لغو را انتخاب کنید.
- شما نمی توانید فایل‌های تکی را برای پشتیبان گیری انتخاب کنید. این ویژگی فقط از فایل‌های جدید روی دوربین پشتیبان می گیرد.
- پیشرفت کار پشتیبان گیری بر روی نمایشگر رایانه نشان داده می شود.
- پس از کامل شدن روند انتقال، دوربین ظرف مدت حداکثر ۳۰ ثانیه به طور خودکار خاموش می شود. برای بازگشت به صفحه قبلی و پیشگیری از خاموش شدن خودکار دوربین، لغو را فشار دهید.
- برای خاموش شدن خودکار رایانه پس از پایان یافتن کار انتقال، خاموش کردن رایانه پس از پشتیبان گیری را انتخاب کنید.
- برای تغییر پشتیبان گیری رایانه،  را انتخاب کنید.

# ارسال عکس یا ویدئو با ایمیل

شما می توانید تنظیمات منوی ایمیل را تغییر داده و عکس ها یا فیلمهای موجود در دوربین را از طریق ایمیل ارسال کنید.

## تغییر تنظیمات ایمیل

در منوی ایمیل، شما می توانید تنظیمات مربوط به ذخیره اطلاعات را تغییر دهید. همچنین می توانید رمز عبور ایمیل را تعیین کرده یا تغییر دهید. برای کسب اطلاعات در مورد وارد کردن متن، به "وارد کردن متن" مراجعه کنید. (صفحه ۱۲۷)

### ذخیره اطلاعات

۱ کلید چرخان حالت را روی **Wi-Fi** قرار دهید.

۲ را انتخاب کنید. 

- دوربین سعی می کند تا از طریق آخرین دستگاه AP متصل شده، به طور خودکار به یک WLAN متصل شود.
- اگر دوربین قبلاً به WLAN متصل نشده باشد، به طور خودکار دستگاه های AP موجود را جستجو می کند. (صفحه ۱۲۳)

۳ [MENU] را فشار دهید.

۴ تنظیم فرستنده را انتخاب کنید.

۵ کادر نام را انتخاب کنید و پس از وارد کردن نام خود،  را لمس کنید.

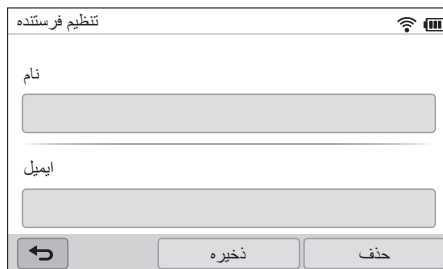

۶ کادر ایمیل را انتخاب کنید و پس از وارد کردن آدرس ایمیل خود،  را لمس کنید.

۷ برای ذخیره کردن تغییرات خود، **ذخیره** را انتخاب کنید.

- برای حذف اطلاعات خود، **حذف** را انتخاب کنید.



### تنظیم یک رمز ایمیل

۱ کلید چرخان حالت را روی **Wi-Fi** قرار دهید.

۲  را انتخاب کنید.

- دوربین سعی می کند تا از طریق آخرین دستگاه AP متصل شده، به طور خودکار به یک WLAN متصل شود.
- اگر دوربین قبلاً به WLAN متصل نشده باشد، به طور خودکار دستگاه های AP موجود را جستجو می کند. (صفحه ۱۲۳)

۳ [MENU] را فشار دهید.

۴ تنظیم رمز عبور ← روشن را انتخاب کنید.

• برای غیرفعال کردن گذرواژه، خاموش را انتخاب کنید.

۵ وقتی پنجره بازشو ظاهر می شود، OK را انتخاب کنید.

۶ یک گذرواژه ۴ رقمی وارد کنید.

۷ دوباره رمز عبور را وارد کنید.

۸ وقتی پنجره بازشو ظاهر می شود، OK را انتخاب کنید.

اگر گذرواژه خود را گم کرده اید، می توانید با انتخاب **RESET** در صفحه تنظیم گذرواژه، آن را بازنشانی کنید. وقتی اطلاعات خود را بازنشانی می کنید، اطلاعات تنظیمات ذخیره شده قبلی کاربر، آدرسهای ایمیل و فهرست ایمیل های ارسال شده، حذف خواهند شد.



## تغییر رمز عبور ایمیل

۱ کلید چرخان حالت را روی **Wi-Fi** قرار دهید.

۲ را انتخاب کنید. 

- دوربین سعی می کند تا از طریق آخرین دستگاه AP متصل شده، به طور خودکار به یک WLAN متصل شود.
- اگر دوربین قبلاً به WLAN متصل نشده باشد، به طور خودکار دستگاه های AP موجود را جستجو می کند. (صفحه ۱۲۳)

۳ [MENU] را فشار دهید.

۴ تغییر رمز عبور را انتخاب کنید.

۵ رمز عبور فعلی ۴ رقمی خود را وارد کنید.

۶ یک رمز عبور جدید ۴ رقمی وارد کنید.

۷ دوباره رمز عبور جدید را وارد کنید.

۸ وقتی پنجره باز شو ظاهر می شود، OK را انتخاب کنید.

## ارسال عکس یا ویدئو با ایمیل

شما می توانید عکس ها یا فیلمهای موجود در دوربین را از طریق ایمیل ارسال کنید. برای کسب اطلاعات در مورد وارد کردن متن، به "وارد کردن متن" مراجعه کنید. (صفحه ۱۲۷)

۱ کلید چرخان حالت را روی **Wi-Fi** قرار دهید.

۲ را انتخاب کنید. 

- دوربین سعی می کند تا از طریق آخرین دستگاه AP متصل شده، به طور خودکار به یک WLAN متصل شود.
- اگر دوربین قبلاً به WLAN متصل نشده باشد، به طور خودکار دستگاه های AP موجود را جستجو می کند. (صفحه ۱۲۳)

۳ کادر **فرستنده** را انتخاب کنید و پس از وارد کردن آدرس ایمیل خود، ← را لمس کنید.

- اگر قبلاً اطلاعات خود را ذخیره کرده اید، این اطلاعات به طور خودکار درج می شود. (صفحه ۱۳۵)
- برای استفاده از یک آدرس موجود در فهرست فرستندگان قبلی، ▼ ← یک آدرس را انتخاب کنید.



- حتی در صورتی که ارسال عکس موفقیت آمیز به نظر برسد، خطاهای مربوط به حساب ایمیل گیرنده ممکن است باعث شود که عکس برگشت بخورد یا به عنوان هرزنامه در نظر گرفته شود.
- اگر هیچ شبکه ای موجود نباشد یا اگر تنظیمات اشتراک ایمیل به درستی انجام نشده باشد، امکان ارسال ایمیل وجود نخواهد داشت.
- اگر اندازه فایل از حد مجاز بیشتر باشد، نمی توانید ایمیل ارسال کنید. حداکثر وضوح عکسی که می توانید ارسال کنید 2M می باشد، و طولانی ترین فیلمی که می توانید آپلود کنید فیلمی است که با استفاده از ضبط شده باشد. اگر تفکیک عکس انتخاب شده بیش از 2M باشد، تفکیک عکس به طور خودکار کاهش می یابد.
- اگر به دلیل وجود یک فایروال یا تنظیمات تأیید کاربر نمی توانید به یک ایمیل دسترسی داشته باشید، با مدیر شبکه یا ارائه دهنده خدمات شبکه تماس بگیرید.
- وقتی هیچ فایلی در حافظه دوربین نباشد نمی توانید از این ویژگی استفاده کنید.
- همچنین با فشار دادن [MENU] و سپس انتخاب اشتراک گذاری (Wi-Fi) ← ایمیل، می توانید یک ایمیل را در حالت پخش ارسال کنید.

۴ کادر گیرنده را انتخاب کنید و پس از وارد کردن آدرس ایمیل، **↵** را لمس کنید.

- برای استفاده از یک آدرس موجود در فهرست گیرندگان قبلی، **▼** ← یک آدرس را انتخاب کنید.
- برای افزودن سایر گیرندگان، **+** را انتخاب کنید. شما می توانید حداکثر ۳۰ گیرنده را وارد کنید.
- برای حذف یک آدرس از فهرست، **X** را انتخاب کنید.

۵ بعدی را انتخاب کنید.

۶ فایل ها را جهت ارسال انتخاب کنید.

- شما می توانید حداکثر ۲۰ فایل انتخاب کنید. حجم کلی فایلها نباید از ۷ مگابایت بیشتر باشد.

۷ بعدی را انتخاب کنید.

۸ کادر توضیحات را انتخاب کنید و پس از وارد کردن توضیحات خود، **↵** را لمس کنید.

۹ ارسال را انتخاب کنید.

- دوربین ایمیل را ارسال می کند.

# استفاده از سایت های اشتراك فیلم یا عکس

۴ لطفاً برای ورود، شناسه و رمز عبور خود را وارد کنید.

- برای کسب اطلاعات در مورد وارد کردن متن، به "وارد کردن متن" مراجعه کنید. (صفحه ۱۲۷)
- اگر به SkyDrive متصل شده اید، به "استفاده از مرورگر ورود" مراجعه کنید. (صفحه ۱۲۵)
- برای انتخاب یک شناسه از فهرست، ▼ یک شناسه را انتخاب کنید.
- اگر قبلاً وارد این وب سایت شده باشید، ممکن است ورود شما به طور خودکار انجام شود.

عکس ها یا فیلمهای خود را بر روی سایت های اشتراك گذاری فایل بارگذاری کنید. وب سایت های موجود بر روی دوربین شما نمایش داده می شود. برای بارگذاری فایلها در بعضی وب سایت ها، باید پیش از وصل کردن دوربین خود، از وب سایت بازدید کرده و در آنجا ثبت نام کنید.

## دسترسی به يك سایت

۱ کلید چرخان حالت را روی **Wi-Fi** قرار دهید.

۲ را انتخاب کنید. 

۳ يك سایت را انتخاب کنید.

- پس از ظاهر شدن پنجره ای که ایجاد حساب را نشان می دهد، **OK** را انتخاب کنید.
- دوربین سعی می کند تا از طریق آخرین دستگاه **AP** متصل شده، به طور خودکار به يك **WLAN** متصل شود.
- اگر دوربین قبلاً به **WLAN** متصل نشده باشد، به طور خودکار دستگاه های **AP** موجود را جستجو می کند. (صفحه ۱۲۳)

برای استفاده از این ویژگی باید در وب سایت اشتراك گذاری فایل يك اشتراك فعال داشته باشید.



## آپلود کردن عکس یا فیلم

۱ با دوربین خود به وب سایت دسترسی پیدا کنید.

۲ فایل ها را جهت بارگذاری انتخاب کنید.

• شما می توانید حداکثر ۲۰ فایل انتخاب کنید. حجم کلی فایلها نباید از ۱۰ مگابایت بیشتر باشد. (در بعضی وب سایتها، اندازه کل یا تعداد فایلها ممکن است متفاوت باشد.)

۳ بارگذاری را انتخاب کنید.

• در بعضی سایت ها، می توانید نظرات خود را با انتخاب کادر توضیح، وارد کنید. برای کسب اطلاعات در مورد وارد کردن متن، به "وارد کردن متن" مراجعه کنید. (صفحه ۱۲۷)



- می توانید با فشار دادن [MENU] و سپس انتخاب پوشه آپلود (Facebook) در صفحه فهرست وب سایت، یک پوشه برای Facebook تنظیم کنید.
- اگر اندازه فایل از حد مجاز بیشتر باشد، نمی توانید فایل را بارگذاری کنید. حداکثر وضوح عکسی که می توانید بارگذاری کنید 2M می باشد و طولانی ترین فیلمی که می توانید بارگذاری کنید فیلمی است که با استفاده از 2M ضبط شده باشد. اگر تفکیک عکس انتخاب شده بیش از 2M باشد، تفکیک عکس به طور خودکار کاهش می یابد. (در بعضی وب سایتها، حداکثر تفکیک عکس ممکن است متفاوت باشد.)
- بسته به سایت انتخاب شده ممکن است روش آپلود کردن عکس ها یا فیلم ها متفاوت باشد.
- اگر به دلیل وجود یک فایروال یا تنظیمات تأیید کاربر نمی توانید به یک سایت دسترسی داشته باشید، با مدیر شبکه یا ارائه دهنده خدمات شبکه تماس بگیرید.
- ممکن است تاریخ گرفتن عکس یا ضبط فیلم بارگذاری شده، بر روی آنها درج شود.
- سرعت اتصال اینترنت شما می تواند بر روی سرعت بارگذاری عکس ها یا باز شدن صفحات وب تأثیرگذار باشد.
- وقتی هیچ فایلی در حافظه دوربین نباشد نمی توانید از این ویژگی استفاده کنید.
- در حالت پخش نیز می توانید با فشردن [MENU] و سپس انتخاب اشتراک گذاری (Wi-Fi) — یک وب سایت دلخواه، عکسها یا فیلمهای خود را در وب سایتهای اشتراک گذاری فایل، بارگذاری کنید.
- در بعضی وب سایت ها نمی توانید فیلم بارگذاری کنید.
- وقتی عکس ها را در SkyDrive بارگذاری می کنید، با حفظ نسبت ابعادشان، تفکیک آنها به 2M تغییر خواهد کرد.

# استفاده از AllShare Play برای ارسال فایل ها

۳ شناسه و گذرواژه خود را وارد کرده و سپس ورود به سیستم ← OK را انتخاب کنید.

- برای کسب اطلاعات در مورد وارد کردن متن، به "وارد کردن متن" مراجعه کنید. (صفحه ۱۲۷)
- برای انتخاب یک شناسه از فهرست، ▼ ← یک شناسه را انتخاب کنید.
- اگر قبلاً وارد این وب سایت شده باشید، ممکن است ورود شما به طور خودکار انجام شود.

می توانید از دوربین تان روی حافظه ذخیره آنلاین AllShare Play فایل بارگذاری کنید یا فایل ها را روی دستگاه AllShare Play که به یک AP یکسان وصل است، مشاهده کنید.

## بارگذاری عکس ها روی حافظه های ذخیره آنلاین

۱ کلید چرخان حالت را روی Wi-Fi قرار دهید.

۲ ← ذخیره سازی در وب را انتخاب کنید.

- پس از ظاهر شدن پیام راهنما، OK را فشار دهید.
- دوربین سعی می کند تا از طریق آخرین دستگاه AP متصل شده، به طور خودکار به یک WLAN متصل شود.
- اگر دوربین قبلاً به WLAN متصل نشده باشد، به طور خودکار دستگاه های AP موجود را جستجو می کند. (صفحه ۱۲۳)
- برای تغییر اندازه عکس های بارگذاری شده، [MENU] را فشار دهید و سپس آپلود اندازه تصویر را انتخاب کنید.
- اگر در بیش از یک حافظه ذخیره وب ثبت نام کرده باشید، می توانید از فهرست، با فشار دادن [MENU] و سپس انتخاب تغییر دادن حافظه وب، انتخاب کنید.

برای استفاده از این قابلیت، باید حساب AllShare Play بسازید و یک حساب سرویس ذخیره آنلاین دارای تبلیغات روی رایانه خود بسازید. پس از پایان ایجاد حساب ها، حساب های حافظه ذخیره آنلاین خود را به AllShare Play اضافه کنید.



۴ فایل هایی که می خواهید بارگذاری کنید را انتخاب کنید و سپس بارگذاری را انتخاب کنید.

- اگر در بیش از یک حافظه ذخیره وب ثبت نام کرده باشید، ابتدا یک حافظه ذخیره وب انتخاب کنید.
- نمی توانید فایل های فیلم روی حافظه ذخیره آنلاین AllShare Play بارگذاری کنید.
- وقتی هیچ فایل در حافظه دوربین نباشد نمی توانید از این ویژگی استفاده کنید.
- شما می توانید حداکثر ۲۰ فایل را بارگذاری کنید.
- همچنین با فشار دادن [MENU] و سپس انتخاب اشتراک گذاری (Wi-Fi) ← AllShare Play می توانید عکس ها را در حالت پخش، آپلود کنید.



## مشاهده عکس ها یا فیلم ها روی دستگاهی که از AllShare Play پشتیبانی می کند

۱ کلید چرخان حالت را روی **Wi-Fi** قرار دهید.

۲  ← دستگاه های پیرامونی را انتخاب کنید.

- پس از ظاهر شدن پیام راهنما، بلی را فشار دهید.
- دوربین سعی می کند تا از طریق آخرین دستگاه AP متصل شده، به طور خودکار به یک WLAN متصل شود.
- اگر دوربین قبلاً به WLAN متصل نشده باشد، به طور خودکار دستگاه های AP موجود را جستجو می کند. (صفحه ۱۲۳)
- با فشار دادن [MENU] و سپس انتخاب کنترل دسترسی به DLNA روی صفحه، می توانید تنظیم کنید فقط دستگاه های انتخاب شده با همه دستگاه ها بتوانند وصل شوند.
- فهرست اشتراک گذاری فایل ایجاد شد. صبر کنید تا دستگاه های دیگر، دوربین شما را پیدا کنند.

۳ دستگاه AllShare Play را به شبکه وصل کنید و سپس قابلیت AllShare Play را روشن کنید.

- برای اطلاعات بیشتر به دفترچه راهنمای کاربران دستگاه مراجعه کنید.

۴ بر روی دوربین، اجازه دهید تا دستگاه AllShare Play به دوربین متصل شود.

۵ روی دستگاه AllShare Play یک دوربین برای اتصال انتخاب کنید.

۶ روی دستگاه AllShare Play عکس ها یا فیلم های اشتراک گذاری شده را مشاهده کنید.

- برای کسب اطلاعات درباره جستجوی دوربین و مرور عکس ها یا فیلم ها روی دستگاه AllShare Play، به دفترچه راهنمای کاربر دستگاه مراجعه نمایید.
- بسته به نوع دستگاه AllShare Play یا وضعیت شبکه، ممکن است فیلمها به طور روان پخش نشوند. برای پخش یکنواخت، از یک دستگاه AP دو بانده ۵ گیگاهرتز استفاده نمایید.

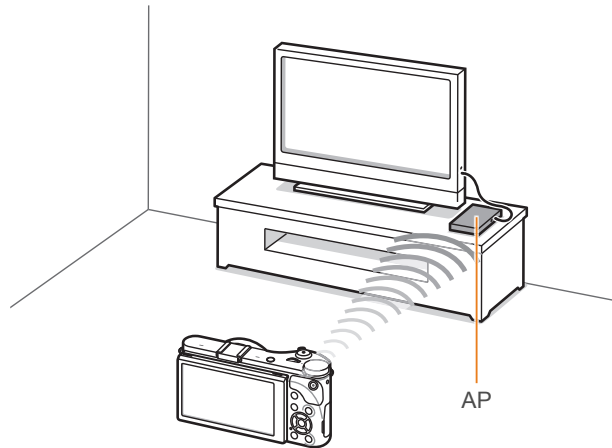

▲ دوربین به تلویزیون وصل شده است که از AllShare Play از طریق WLAN پشتیبانی می کند.



- شما می توانید حداکثر ۱۰۰۰ فایل جدید را اشتراک گذاری کنید.
- روی دستگاه AllShare Play می توانید عکس ها یا فیلم هایی را که با دوربین خود گرفته اید مشاهده کنید.
- برد اتصال بی سیم بین دوربین و دستگاه AllShare Play بسته به مشخصات AP، متفاوت است.
- اگر دوربین به دو دستگاه AllShare Play متصل باشد سرعت پخش ممکن است کاهش یابد.
- عکسها و فیلم ها با اندازه اصلی خود به اشتراک گذاشته می شوند.
- از این قابلیت می توانید فقط بر روی دستگاه های که از AllShare Play پشتیبانی می کنند، استفاده کنید.
- عکس ها یا فیلم های به اشتراک گذاشته شده روی دستگاه AllShare Play ذخیره نخواهند شد، بلکه می توانند طبق مشخصات دستپاه، در دوربین ذخیره شوند.
- بسته به اتصال شبکه، تعداد فایل هایی که قرار است به اشتراک گذاشته شود با حجم کل فایلها، انتقال عکس یا فیلم به دستگاه AllShare Play ممکن است کمی طول بکشد.
- اگر هنگام مشاهده عکس ها یا فیلم ها بر روی دستگاه AllShare Play، به طور غیر عادی دوربین را خاموش کنید (مثلاً با در آوردن باتری)، دستگاه، دوربین را همچنان متصل فرض می کند.
- ترتیب عکس ها و فیلم ها بر روی دوربین ممکن است با ترتیب پخش آنها بر روی دستگاه AllShare Play متفاوت باشد.
- ممکن است بارگذاری عکس ها و فیلم ها و انجام فرایند راه اندازی اولیه بسته به تعداد عکس ها یا فیلم هایی که می خواهید به اشتراک بگذارید قدری وقت بگیرد.
- هنگام مشاهده عکس ها یا فیلم ها بر روی دستگاه AllShare Play، استفاده مرتب از کنترل از راه دور دستگاه یا انجام عملیات جانبی روی دستگاه ممکن است از درست کار کردن این ویژگی جلوگیری کند.

- اگر هنگام مشاهده فایل ها روی دستگاه AllShare Play، ترتیب آنها را عوض کنید، باید برای تجدید فهرست فایل ها روی دستگاه، فرایند نصب مقدماتی را تکرار کنید.
- وقتی هیچ فایلی در حافظه دوربین نباشد نمی توانید از این ویژگی استفاده کنید.
- توصیه می کنیم تا از کابل شبکه برای اتصال دستگاه AllShare Play به AP استفاده کنید. این کار باعث کاهش "مکث های حین پخش" فیلم که ممکن است هنگام پخش جریان رخ می دهد، می شود.
- برای مشاهده فایل ها روی دستگاه AllShare Play با استفاده از قابلیت دستگاه های پیرامونی، حالت multicast را روی AP فعال کنید.
- فیلم های 1920X1080 (60 فریم در ثانیه) فقط بر روی HDTV هایی که قادر به پخش ۶۰ فریم بر ثانیه هستند، می توانند پخش شوند.
- شما می توانید فایل های 3D را تنها در مانیتورها یا تلویزیون های سازگار با 3D می توان مشاهده کرد.



# ارسال عکس با استفاده از Wi-Fi مستقیم

۵ بر روی دستگاه، اجازه دهید تا دوربین به دستگاه متصل شود.

- این عکس به دستگاه ارسال می شود.



- شما می توانید همزمان حداکثر ۲۰ فایل را ارسال کنید.
- وقتی هیچ عکسی در حافظه دوربین نباشد نمی توانید از این ویژگی استفاده کنید.
- اگر نمی توانید به دستگاه Wi-Fi مستقیم وصل شوید، نرم افزار داخلی دستگاه را با آخرین نسخه به روز کنید. این ویژگی ممکن است در برخی دستگاهها پشتیبانی نشود.

وقتی دوربین از طریق یک WLAN به دستگاه دارای قابلیت پشتیبانی از عملکرد Wi-Fi Direct متصل شود، امکان ارسال عکس به آن دستگاه وجود خواهد داشت. این ویژگی ممکن است در برخی دستگاهها پشتیبانی نشود.

۱ بر روی دستگاه، گزینه Wi-Fi مستقیم را فعال کنید.

۲ بر روی دوربین، در حالت پخش، یک عکس را انتخاب کنید.

۳ [MENU] را فشار دهید و سپس اشتراک گذاری (Wi-Fi) ←  
Wi-Fi مستقیم را انتخاب کنید.

- هنگامی که در نمای تک تصویر هستید، فقط یک عکس در یک زمان می توانید ارسال کنید.
- در نمای تصاویر کوچک می توانید چندین عکس انتخاب کنید. پس از پایان انتخاب عکسها، پارگذاری را فشار دهید.

۴ این دستگاه را از فهرست دستگاههای Wi-Fi مستقیم دوربین انتخاب کنید.

- مطمئن شود که گزینه Wi-Fi مستقیم دستگاه روشن است.
- همچنین می توانید دوربین خود را از فهرست دستگاههای Wi-Fi مستقیم گوشی خود انتخاب کنید.

## فصل ۵

# منوی تنظیمات دوربین

---

با تنظیمات کاربر و منوی تنظیمات معمولی آشنا شوید.  
می توانید تنظیمات را برای تناسب بیشتر با نیازها و ترجیحات خود تغییر دهید.

# تنظیمات کاربر

می توانید محیط کاربر را با این تنظیمات تنظیم کنید.

## محدوده ISO خودکار

زمانیکه ISO را روی اتوماتیک تنظیم می کنید می توانید حداکثر میزان ISO را که تحت آن هر گام EV انتخاب می شود تنظیم کنید.

\* پیش فرض

میزان	گزینه
ISO 125، ISO 160، ISO 200، ISO 250، ISO 320، ISO 400، ISO 500، ISO 640، ISO 800، ISO 1000، ISO 1250، ISO 1600، ISO 2000، ISO 2500، ISO 3200*	مرحله 1/3
ISO 200، ISO 400، ISO 800، ISO 1600، ISO 3200*	مرحله 1

در حالت عکسبرداری و فیلمبرداری، [MENU] ← ← یک گزینه را فشار دهید.

برای تنظیم گزینه های کاربر،

موارد در دسترس و ترتیب آنها بسته به حالت عکسبرداری ممکن است متفاوت باشد.



## سفارشی کردن ISO

### گام ISO

شما می توانید اندازه حساسیت ISO را با 1/3 یا 1 گام تنظیم کنید.

## کاهش نویز

از کاهش نویز برای کاهش نویز تصویر در عکس ها استفاده کنید.

\* پیش فرض

شرح	گزینه
این عملکرد، نویزی را که ممکن است در صورت تنظیم یک مقدار بالا برای ISO ایجاد شود، کاهش دهید. (خاموش، زیاد، معمولی*، کم)	ISO NR بالا
این عملکرد زمانی که دوربین را برای یک نوردهی طولانی تنظیم می کنید، پارازیت را کاهش می دهد. (خاموش، روشن*)	کاهش پارازیت بلند مدت

## تنظیم کروشه

می توانید گزینه هایی برای کروشه AE، کروشه WB و کروشه P Wiz تنظیم کنید.

## DMF (فوکوس دستی مستقیم)

پس از رسیدن به فوکوس با نیمه فشردن [شاتر]، با چرخاندن حلقه فوکوس می توانید فوکوس را به طور دستی تنظیم کنید. این ویژگی ممکن است در برخی لنزها موجود نباشد.

گزینه	شرح
تنظیم براکت AE	فواصل نوردهی را تنظیم کنید. ( $+/+0.3$ EV، $+/+0.7$ EV، $+/+1$ EV، $+/+1.3$ EV، $-/+1.7$ EV، $-/+2$ EV، $-/+2.3$ EV، $-/+2.7$ EV، $-/+3$ EV)
تنظیم براکت WB	فاصله توازن سفیدی ۳ عکس دارای کروشه را تنظیم کنید. ( $MG-/+1$ ، $MG-/+2$ ، $MG-/+3$ ، $AB-/+1$ ، $AB-/+2$ ، $AB-/+3$ ) مثلاً، $AB-/+3$ مقدار رنگ کهربایی را منفی سه گام یا مثبت سه گام تنظیم می کند. $MG-/+3$ مقدار رنگ سرخ را به همان مقدار تنظیم می کند.
تنظیم براکت P Wiz	تنظیمات راهنمای ۳ عکسی را که دوربین برای گرفتن ۳ عکس دارای کروشه به کار می برد، انتخاب کنید.

## فضای رنگ

گزینه فضای رنگ به شما امکان می دهد تا روشهای نمایش رنگ ها را انتخاب کنید. دستگاههای تصویری دیجیتال مانند دوربینهای دیجیتال، نمایشگرها، و چاپگرها روشهای خود را برای نشان دادن رنگ دارند، که فضاهای رنگ نامیده می شوند.

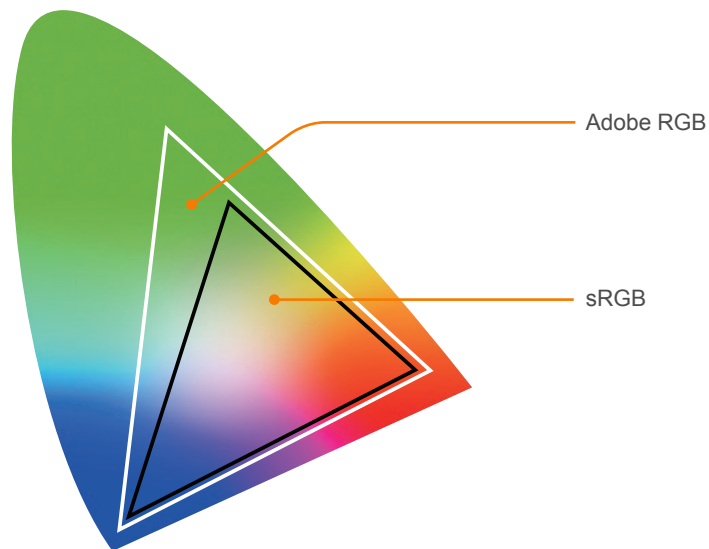

گزینه	شرح
sRGB	sRGB (RGB استاندارد) خصوصیتی بین المللی برای تعریف فضای رنگ است که توسط IEC ایجاد شده است (کمیسیون بین المللی الکترونیک). عموماً برای ایجاد رنگ در نمایشگرهای رایانه به کار می رود و یک فضای رنگ استاندارد برای Exif است. sRGB برای تصاویر عادی و تصاویری به کار می رود که قصد دارید در اینترنت منتشر نمایید.
Adobe RGB	Adobe RGB برای چاپ تجاری به کار می رود و محدوده رنگی بزرگتری نسبت به sRGB دارد. محدوده رنگ بزرگتر آن به شما کمک می کند به آسانی عکسها را در یک رایانه ویرایش کنید. توجه کنید که برنامه های خاص معمولاً با تعداد محدودی از فضاهای رنگ سازگار هستند.

اگر فضای رنگ روی Adobe RGB قرار گیرد، نام فایل ها "SAMXXXX.JPG\_" خواهد بود.



## تصحیح اعوجاج

می‌توانید اعوجاج لنز را که ممکن است از لنزها ایجاد شود، اصلاح کنید. این ویژگی ممکن است در برخی لنزها موجود نباشد.

## صفحه نمایش کاربر

می‌توانید اطلاعات عکسبرداری و فیلمبرداری را از صفحه نمایش حذف یا اضافه کنید.

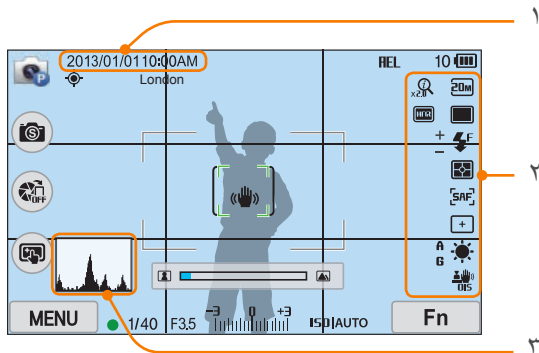

## عملکرد لمسی

تنظیم کنید تا عملکرد لمسی در حالت تصویربرداری فعال شود.

گزینه	شرح
روشن	از عملکردهای لمسی در حالت عکسبرداری و فیلمبرداری استفاده کنید.
خاموش	از عملکردهای لمسی در حالت عکسبرداری و فیلمبرداری استفاده نکنید. (امکان استفاده از عملکردهای لمسی در سایر وضعیت‌ها نیز وجود دارد.)

شماره	شرح
۱	<b>تاریخ و ساعت</b> تنظیم کنید تا تاریخ و زمان نمایش داده شوند.
۲	<b>نمادها</b> نمایش نمادها در سمت راست در حالت عکسبرداری و فیلمبرداری، را تنظیم کنید.

## سفارشی کردن iFn

می‌توانید گزینه‌هایی را انتخاب کنید که وقتی [i-Function] را روی لنزهای i-Function فشار می‌دهید، تنظیم شوند.

گزینه	شرح
دریچه دیافراگم	میزان دیافراگم را تنظیم کنید.
سرعت شاتر	سرعت شاتر را تنظیم کنید.
EV	مقدار نوردهی را تنظیم کنید.
ISO	حساسیت ISO را تنظیم کنید.
توازن سفیدی	توازن سفیدی را تنظیم کنید.
Zoom	نسبت زوم را تنظیم کنید.

## نگاشت کلید

شما می‌توانید عملکرد تعیین شده برای دکمه سفارشی یا DIRECT LINK را تغییر دهید.

\* پیش فرض

عملکرد	دکمه
<p>یک عملکرد به دکمه سفارشی اختصاص دهید.</p> <ul style="list-style-type: none"> <li>• <b>پیش نمایش نوری*</b>: عملکرد پیش نمایش عمق میدان را برای میزان دیافراگم فعلی اجرا کنید. (صفحه ۲۴)</li> <li>• <b>WB تک لمسی</b> (توازن سفیدی): عملکرد توازن سفیدی سفارشی را اجرا کنید.</li> <li>• <b>RAW+ تک لمسی</b>: فایل را در قالب RAW+JPEG ذخیره کنید. برای ذخیره یک فایل در قالب JPEG دوباره دکمه را فشار دهید.</li> <li>• <b>حذف</b>: بعضی تنظیمات را بازنشانی کنید.</li> <li>• <b>AEL</b>: قفل نوردهی خودکار را اجرا کنید.</li> <li>• <b>نگه داشتن AEL</b>: اجرا شدن عملکرد قفل نوردهی خودکار را پس از عکسبرداری، حفظ کنید.</li> </ul>	سفارشی
<p>عملکردی برای دکمه DIRECT LINK تعیین کنید.  <b>(Remote Viewfinder، *AutoShare، MobileLink، SNS &amp; Cloud، AllShare Play، Auto Backup)</b></p>	DIRECT LINK

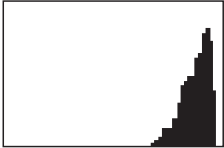
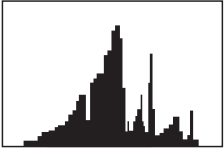
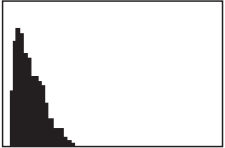
شرح	شماره
<p><b>هیستوگرام</b> هیستوگرام را روی صفحه نمایش روشن یا خاموش کنید.</p> <p><b>درباره هیستوگرام</b> هیستوگرام نموداری است که توزیع روشنایی را در عکس نشان می‌دهد. هیستوگرام متماثل به چپ، عکس تاریک را نشان می‌دهد. هیستوگرام متماثل به راست، عکس روشن را نشان می‌دهد. ارتفاع نمودار به اطلاعات رنگ بستگی دارد. اگر یک رنگ خاص بیشتر باشد نمودار بالاتر می‌رود.</p>	۳
<div style="display: flex; justify-content: space-around; align-items: center;">    </div> <p style="text-align: center;">نوردهی بیش از حد      نوردهی متعادل      نوردهی ناکافی</p>	

## خطوط مشبک

یک راهنما انتخاب کنید تا در ترکیب بندی صحنه به شما کمک کند.  
(خاموش\*، 3 X 3، 2 X 2، متقاطع، مورب)

## لامپ فوکوس اتوماتیک

هنگام عکسبرداری در مکان های تاریک، لامپ فوکوس اتوماتیک را برای داشتن فوکوس خودکار بهتر، روشن کنید. زمانی که لامپ فوکوس اتوماتیک روشن است، فوکوس خودکار در مکان های تاریک دقیق تر عمل می کند.





گزینه های مختلف جهت پیکربندی تنظیمات دوربین خود را یاد بگیرید.

برای تنظیم گزینه ها،

در حالت عکسبرداری و فیلمبرداری، [MENU] ←  ← یک گزینه را فشار دهید.

\* پیش فرض

گزینه	شرح
صدای	<p>• <b>میزان صدای سیستم:</b> میزان صدا را تنظیم کنید یا همه صداها را به طور کامل خاموش کنید. (خاموش، کم، متوسط*، بالا)</p> <p>• <b>صدای AF:</b> صدایی را که هنگام تا نیمه فشار دادن دکمه شاتر از دوربین پخش می شود، را روشن یا خاموش کنید. (خاموش، روشن*)</p> <p>• <b>صدای دکمه:</b> صدایی که دوربین هنگام فشار دادن دکمه یا لمس صفحه برای روشن یا خاموش کردن، پخش می کند را تنظیم کنید. (خاموش، روشن*)</p> <p>مدت زمان نمای سریع را تنظیم کنید - مقدار زمانی که دوربین عکس را بلافاصله بعد از گرفتن آن نمایش می دهد. (خاموش، 1 ثانیه*، 3 ثانیه، 5 ثانیه، نگه داشتن)</p>

\* پیش فرض

گزینه	شرح
تنظیم صفحه نمایش	<p>روشنایی صفحه نمایش، تنظیم روشنایی خودکار، رنگ صفحه نمایش با سنجش سطح را تنظیم کنید.</p> <p>• <b>روشنی نمایشگر:</b> می توانید روشنایی نمایشگر را به طور دستی تنظیم کنید.</p> <p>• <b>روشنایی خودکار:</b> روشنایی خودکار را روشن یا خاموش کنید. (خاموش، روشن*)</p> <p>• <b>رنگ صفحه نمایش:</b> می توانید رنگ نمایشگر را به طور دستی تنظیم کنید.</p> <p>• <b>کالیبراسیون افقی:</b> کالیبره کردن سنجش سطح. اگر سنجش سطح در سطح نیست، دوربین را روی یک سطح قرار دهید و سپس دستورات روی صفحه را دنبال کنید.</p> <p>• در حالت پخش نمی توانید به گزینه کالیبراسیون افقی دسترسی پیدا کنید.</p> <p>• در جهت عمودی، نمی توانید سنجش سطح را کالیبره کنید.</p>
نمایش خودکار خاموش	<p>زمان خاموش شدن صفحه نمایش را تنظیم کنید. اگر از دوربین برای زمانی که تنظیم کرده اید استفاده نکنید صفحه نمایش خاموش می شود. (خاموش، 30 ثانیه*، 1 دقیقه، 3 دقیقه، 5 دقیقه، 10 دقیقه)</p>

\* پیش فرض

گزینه	شرح
خروجی ویدیو	<p>زمانی که دوربین را به یک دستگاه تصویری خارجی از قبیل نمایشگر یا HDTV وصل می کنید خروجی سیگنال تصویری مناسب کشور خود را تنظیم کنید.</p> <ul style="list-style-type: none"> <li>• <b>NTSC</b>: ایالات متحده آمریکا، کانادا، ژاپن، کره، تایوان، مکزیک، و غیره</li> <li>• <b>PAL</b> (فقط PAL، D، G، H، یا I را پشتیبانی می کند): استرالیا، اتریش، بلژیک، چین، دانمارک، فنلاند، فرانسه، آلمان، انگلستان، ایتالیا، کویت، مالزی، نیوزیلند، سنگاپور، اسپانیا، سوئد، سوئیس، تایلند، نروژ، و غیره</li> </ul>
Anynet+ (HDMI-CEC)	<p>زمانیکه دوربین را به HDTV وصل می کنید که از (HDMI-CEC) Anynet+ پشتیبانی می کند، می توانید عملکرد پخش را با کنترل از راه دور تلویزیون کنترل کنید.</p> <ul style="list-style-type: none"> <li>• <b>خاموش</b>: نمی توانید با کنترل از راه دور تلویزیون عملکرد پخش دوربین را کنترل کنید.</li> <li>• <b>روشن*</b>: می توانید با کنترل از راه دور تلویزیون عملکرد پخش دوربین را کنترل کنید.</li> </ul>
HDMI خروجی	<p>زمانیکه دوربین را با یک کابل HDMI به HDTV وصل می کنید، می توانید تفکیک عکس را تغییر دهید.</p> <ul style="list-style-type: none"> <li>• <b>NTSC</b>: اتوماتیک*، 1080p، 720p، 480p</li> <li>• <b>576p</b> (فقط هنگامی که PAL انتخاب شده باشد فعال می گردد)</li> </ul>

\* پیش فرض

گزینه	شرح
صرفه جویی در انرژی	<p>زمان خاموش شدن دوربین را تنظیم کنید. اگر از دوربین برای زمانی که تنظیم کرده اید استفاده نکنید دوربین خاموش می شود. (30 ثانیه، 1 دقیقه*، 3 دقیقه، 5 دقیقه، 10 دقیقه، 30 دقیقه)</p> <ul style="list-style-type: none"> <li>• دوربین تنظیم زمان خاموش شدن را نگه می دارد حتی اگر باتری عوض شود.</li> <li>• اگر دوربین در حال پخش نمایش اسلاید یا فیلم به رایانه، تلویزیون، یا چاپگر وصل باشد صرفه جویی در انرژی ممکن است کار نکند.</li> </ul>
نمایش راهنما	<ul style="list-style-type: none"> <li>• <b>حالت راهنمای عکسبرداری</b>: تنظیم کنید تا در هنگام تعویض حالت های عکسبرداری و فیلمبرداری متن راهنما درباره حالت انتخاب شده نمایش داده شود. (خاموش، روشن*)</li> <li>• <b>عملکرد راهنمای عکسبرداری</b>: تنظیم کنید تا متن راهنمایی درباره منوها و عملکردها نشان داده شود. (خاموش، روشن*)</li> </ul>
Language	<p>زبانی که دوربین روی صفحه نمایش نشان می دهد را تنظیم کنید.</p> <p>تاریخ، زمان، قالب تاریخ، منطقه زمانی و اینکه آیا تاریخ روی عکس ها حک شود یا نه را تنظیم کنید. (منطقه زمانی، تاریخ و ساعت، نوع تاریخ، نوع زمان نوشتن)</p>
تاریخ و ساعت	<ul style="list-style-type: none"> <li>• تاریخ در قسمت پایین سمت راست عکس ظاهر می شود.</li> <li>• زمانیکه عکسی چاپ می کنید، برخی چاپگرها ممکن است تاریخ را درست چاپ نکنند.</li> </ul>

\* پیش فرض

گزینه	شرح
	<p>روش شماره گذاری فایلها و پوشه ها را تنظیم کنید.</p> <ul style="list-style-type: none"> <li>• <b>حذف:</b> بعد از استفاده از عملکرد بازنشانی، نام فایل بعدی از 0001 شروع می شود.</li> <li>• <b>سری:</b> شماره فایل جدید به ترتیب شماره موجود ادامه پیدا می کند، حتی اگر یک کارت حافظه جدید نصب شود، کارت فرمت شود، یا تمام عکسها پاک شود.</li> </ul>
شماره فایل	 <ul style="list-style-type: none"> <li>• نام اولین پوشه 100PHOTO است، اگر فضای رنگ sRGB و نامگذاری استاندارد فایل را انتخاب کرده باشید، اولین نام فایل، SAM_0001 خواهد بود.</li> <li>• شماره نام فایل یکی یکی از SAM_0001 تا SAM_9999 افزایش پیدا می کند.</li> <li>• شماره پوشه یکی یکی از 100PHOTO تا 999PHOTO افزایش پیدا می کند.</li> <li>• حداکثر تعداد فایل هایی که می توان در یک پوشه ذخیره کرد، ۹۹۹۹ فایل است.</li> <li>• شماره های فایل بر طبق مشخصات DCF (قانون طراحی برای سیستم فایل دوربین) اختصاص داده می شود.</li> <li>• اگر نام یک فایل را تغییر دهید (برای مثال، روی رایانه)، دوربین نمی تواند فایل را پخش کند.</li> </ul>
نوع پوشه	<p>نوع پوشه را تنظیم کنید.</p> <ul style="list-style-type: none"> <li>• استاندارد: *XXXXPHOTO</li> <li>• تاریخ: XXX_MMDD</li> </ul>

\* پیش فرض

گزینه	شرح
خروجی 3D HDMI	<p>برای پخش فایل ها روی تلویزیون 3D یک گزینه انتخاب کنید.</p> <ul style="list-style-type: none"> <li>• <b>پهلوی به پهلوی:</b> دو تصویر را کنار یکدیگر نشان می دهد.</li> <li>• <b>بسته بندی فریم:</b> دو تصویر مربوط به چشم چپ و راست را بطور متناوب در قاب نشان می دهد.</li> </ul>
نام فایل	<p>روش ایجاد نام های فایل را تنظیم کنید.</p> <ul style="list-style-type: none"> <li>• استاندارد: *(sRGB) SAM_XXXX.JPG (Adobe RGB)_SAMXXXX.JPG</li> <li>• <b>تاریخ:</b></li> <li>- sRGB فایل های - MMDDXXXX.JPG. مثلاً برای عکس گرفته شده در ۱ ژانویه، نام فایل 0101XXXX.jpg خواهد بود.</li> <li>- Adobe RGB فایل های - MDDXXXX.JPG برای ماه های ژانویه تا سپتامبر. برای ماه های اکتبر تا دسامبر، شماره ماه با حروف A (اکتبر)، B (نوامبر) و C (دسامبر) جایگزین می شود.</li> <li>برای مثال، عکسی که در ۳ فوریه گرفته شده است، نام فایل 0203XXXX.jpg را خواهد داشت. برای عکس گرفته شده در ۵ اکتبر، نام فایل A05XXXX.jpg خواهد بود.</li> </ul>

\* پیش فرض

گزینه	شرح
	<p>یک فرکانس برای استفاده از دوربین به عنوان AP برای قابلیت AutoShare، MobileLink، یا Remote Viewfinder تنظیم کنید.</p> <p><b>(5 گیگاهرتز، 2.4 گیگاهرتز*)</b></p>
	<p>در صورت استفاده از این دوربین در کشوری غیر از کشوری که دوربین در آنجا خریداری شده است، قابلیت 5 گیگاهرتز Wi-Fi به خاطر تفاوت در فرکانس های رادیویی ممکن به درستی عمل نکند. در این صورت به جای آن از قابلیت 2.4 گیگاهرتز Wi-Fi استفاده کنید.</p>
	<p><b>نقطه دسترسی موبایل دو بانده</b></p>
	<p><b>افزودن اطلاعات جغرافیایی:</b> برای گرفتن عکس هایی با اطلاعات مکان با استفاده از سیستم موقعیت یاب جهانی (GPS) این گزینه را تنظیم کنید. اطلاعات مکان به اطلاعات Exif همراه با عکس اضافه می شود. (خاموش، روشن*)</p> <p><b>تنظیمات معتبر زمان GPS:</b> وقتی دوربین نمی تواند علائم GPS را دریافت کند، زمان را تنظیم کنید تا از اطلاعات آخرین مکان استفاده شود. اگر پس از زمان مشخصی دوربین نتواند سیگنال های GPS را دریافت کند، اطلاعات مکان روی عکس ها ضبط نخواهد شد. <b>(15 ثانیه*، 30 ثانیه، 1 دقیقه، 3 دقیقه، 10 دقیقه، 30 دقیقه)</b></p> <p><b>نمایشگر مکان:</b> برای نمایش اطلاعات محل در صفحه در حالت عکسبرداری این گزینه را تنظیم کنید. فقط در صورتی که در کشور کره باشید، اطلاعات مکان به زبان کره ای نمایش داده می شود و زبان نمایشگر بر روی کره ای تنظیم می شود. اگر زبان دیگری تنظیم شده باشد، اطلاعات مکان به زبان انگلیسی نمایش داده می شود. (خاموش، روشن*)</p> <p><b>تنظیم مجدد GPS:</b> برای جستجوی نزدیک ترین ماهواره های GPS در موقعیت فعلی، این گزینه را تنظیم کنید. (بلی، خیر)</p>
	<p>برای استفاده از عملکرد GPS باید یک دستگاه GPS اختیاری بخرید.</p>

\* پیش فرض

گزینه	شرح
	<p>کارت حافظه را فرمت کنید. فرمت کردن، همه فایل ها از جمله فایل های حافظت شده را حذف می کند. (بلی، خیر)</p>
	<p><b>تخلیه کارت</b></p> <p>اگر از یک کارت حافظه فرمت شده توسط دوربینی با مارک دیگر، کارت خوان، یا رایانه استفاده کنید ممکن است خطاهایی پیش بیاید. لطفاً قبل از استفاده از کارتهای حافظه برای ذخیره عکس، آنها را در دوربین فرمت کنید.</p>
	<p>نسخه نرم افزار داخلی بدنه و لنزها، آدرس Mac و شماره مجوز شبکه را مشاهده کنید یا نرم افزار داخلی را به روز کنید.</p> <p><b>به روز رسانی نرم افزار ثابت:</b> نرم افزار داخلی بدنه یا لنز دوربین را به روز کنید. (نرم افزار داخلی بدنه، نرم افزار داخلی لنز)</p>
	<p><b>اطلاعات دستگاه</b></p> <p>می توانید به روزرسانی های نرم افزار داخلی را از <a href="http://www.samsung.com">www.samsung.com</a> دانلود کنید.</p> <p>نمی توانید بدون یک باتری کاملاً شارژ شده به روزرسانی های نرم افزار داخلی را انجام دهید. قبل از اجرای ارتقا نرم افزار داخلی باتری را کاملاً شارژ کنید.</p> <p>اگر نرم افزار داخلی را به روزرسانی کنید، مقادیر و تنظیمات کاربر بازنشانی خواهد شد. (تاریخ، زمان، زبان و خروجی فیلم تغییر نخواهد کرد.)</p> <p>هنگامی که به روزرسانی در حال انجام است، دوربین را خاموش نکنید.</p>

\* پیش فرض

گزینه	شرح
پاک کردن حسگر	<ul style="list-style-type: none"> <li>• پاک کردن حسگر: گرد و غبار را از حسگر پاک کنید.</li> <li>• اقدام راه اندازی: هنگام روشن بودن این گزینه، هر بار دوربین را روشن کنید حسگر را پاک می کند. (خاموش*، روشن)</li> </ul> <div style="border: 1px solid gray; padding: 5px; margin-top: 10px;">  <p>از آنجا که این محصول از لنزهای قابل تعویض استفاده می کند، ممکن است وقتی لنزها را تعویض می کنید روی حسگر گرد و غبار بنشینند. این موضوع می تواند منجر به ظاهر شدن ذرات گرد و غبار بر روی عکس هایی که می گیرید شود. توصیه می شود زمانیکه در یک منطقه پر گرد و غبار هستید لنزها را عوض نکنید. همچنین، حتماً زمانیکه از لنز استفاده نمی کنید درپوش آن را بگذارید.</p> </div>
حذف	<p>منوی نصب و گزینه های عکسبرداری و فیلمبرداری را به مقادیر پیش فرض کارخانه بازنشانی کنید. (تاریخ، ساعت، زبان، و تنظیمات خروجی تصویر تغییر نمی کنند.) (بلی، خیر)</p>
مجوزهای منبع آزاد	<p>مشاهده مجوزهای منبع آزاد.</p>



## فصل ۶

# اتصال به دستگاه‌های خارجی

---

با اتصال دوربین به دستگاه‌های خارجی مانند رایانه، تلویزیون HDTV یا تلویزیون 3D، از دوربین به طور کامل استفاده کنید.

# مشاهده فایل‌ها در یک تلویزیون HDTV یا تلویزیون 3D

عکس‌ها یا فیلم‌های خود را با اتصال دوربین به استفاده از کابل HDMI اختیاری به یک تلویزیون HDTV (تلویزیون 3D) پخش کنید.

## مشاهده فایل‌ها در یک تلویزیون HDTV

۱ در حالت عکسبرداری و فیلمبرداری، [MENU] ← ⚙️ ←  
خروجی HDMI ← یک گزینه را فشار دهید. (صفحه ۱۵۳)

۲ دوربین و تلویزیون HDTV را خاموش کنید.

۳ با استفاده از کابل اختیاری HDMI دوربین خود را به تلویزیون HDTV وصل کنید.

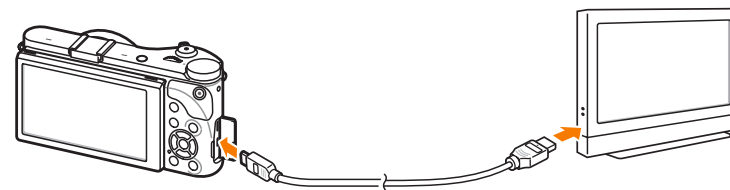

۴ HDTV خود را روشن کنید و سپس منبع فیلم HDMI را انتخاب کنید.

۵ دوربین را روشن کنید.

• وقتی دوربین را به HDTV وصل می‌کنید، بطور خودکار وارد حالت پخش می‌شود.

۶ با استفاده از دکمه‌های دوربین، عکس‌ها را مشاهده و فیلم‌ها را پخش کنید.



- هنگام استفاده از کابل HDMI، می‌توانید دوربین را به یک HDTV با استفاده از روش Anynet+(CEC) وصل کنید.
- عملکردهای Anynet+(CEC) اجازه می‌دهد با استفاده از کنترل از راه دور تلویزیون دستگاه‌های متصل شده را کنترل کنید.
- اگر HDTV از Anynet+(CEC) پشتیبانی کند، وقتی تلویزیون همراه با دوربین به کار رود به طور خودکار روشن می‌شود. این ویژگی ممکن است در برخی HDTV ها موجود نباشد.
- وقتی دوربین به یک HDTV با کابل HDMI وصل باشد، نمی‌تواند فیلم یا عکس بگیرد.
- وقتی دوربین به یک HDTV وصل باشد، برخی عملکردهای پخش دوربین ممکن است موجود نباشد.
- مدت زمانی که این دوربین یا یک HDTV متصل می‌شوند بسته به کارت حافظه مورد استفاده، متفاوتند. به عنوان قابلیت اصلی یک کارت حافظه برای افزایش سرعت انتقال، گفتن اینکه یک کارت حافظه با سرعت انتقال سریعتر همچنین باعث سرعت در استفاده از عملکرد HDMI می‌شود، صحیح نیست.
- فیلم‌های 1920X1080 (60 فریم در ثانیه) فقط بر روی HDTV هایی که قادر به پخش ۶۰ فریم بر ثانیه هستند، می‌توانند پخش شوند.

## مشاهده فایل ها با تلویزیون 3D

تصاویر یا فیلم های گرفته شده در حالت 3D یا گزینه پانورامای 3D را می توانید در حالت هوشمند بر روی تلویزیون 3D مشاهده کنید.

۱ در حالت عکسبرداری و فیلمبرداری، [MENU] ← ← **خروجی HDMI** ← یک گزینه را فشار دهید. (صفحه ۱۵۳)

۲ **خروجی HDMI 3D** ← یک گزینه، را انتخاب کنید. (صفحه ۱۵۴)

۳ دوربین و تلویزیون 3D را خاموش کنید.

۴ با استفاده از کابل اختیاری HDMI دوربین خود را به تلویزیون 3D وصل کنید.

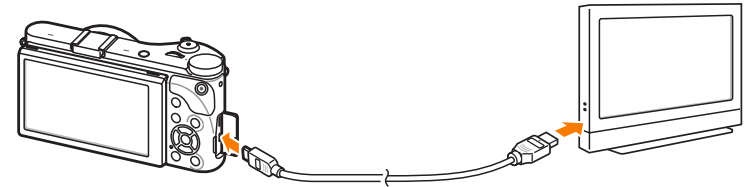

۵ تلویزیون 3D خود را روشن کنید و سپس منبع فیلم HDMI را انتخاب کنید.

۶ دوربین را روشن کنید.

• وقتی دوربین را به تلویزیون 3D وصل می کنید، بطور خودکار وارد حالت پخش می شود.

۷ به سمت یک فایل 3D حرکت کرده و سپس [ISO] را فشار دهید تا به حالت 3D جابجا شوید.

• [ISO] را دوباره فشار دهید تا به حالت 2D جابجا شوید.

۸ عملکرد 3D تلویزیون را روشن کنید.

• برای اطلاعات بیشتر، به راهنمای کاربر تلویزیون خود مراجعه کنید.

۹ با استفاده از دکمه های دوربین، عکس های 3D را مشاهده و فیلم های 3D را پخش کنید.

- فایل MPO دارای جلوه 3D را نمی توانید در تلویزیونی که از این نوع فایل پشتیبانی نمی کند، مشاهده کنید.
- هنگام مشاهده فایل MPO یا فایل ویدئویی 3D بر روی تلویزیون 3D از عینک های 3D مناسب استفاده کنید.
- گرفتن عکس در حالت پانورامای 3D ممکن است منجر به ایجاد جلوه 3D برجسته کمتری نسبت به عکس های گرفته شده در حالت 3D با لنز 3D گردد.



- از نگاه کردن طولانی مدت به تلویزیون 3D یا نمایشگر 3D برای مشاهده عکس ها یا فیلم های 3D گرفته شده توسط دوربین خود، بپرهیزید. نگاه کردن طولانی مدت به نمایشگر های 3D عوارض نامطلوبی نظیر خستگی چشم، خستگی جسمی، حالت تهوع و غیره را به همراه دارد.





## انتقال فایل ها به رایانه

با اتصال دوربین به رایانه فایل‌های روی کارت حافظه را به رایانه خود منتقل کنید.

۳ دوربین را روشن کنید.

• رایانه، دوربین را به طور خودکار شناسایی می کند.

۴ در رایانه خود، **My Computer** (رایانه من) ← **Removable Disk** (دیسک قابل برداشتن) ← **DCIM** ← **100PHOTO** یا **101\_0101** را انتخاب کنید.

۵ فایل های مورد نظر را انتخاب کنید، و سپس آنها را بکشید یا در رایانه ذخیره کنید.

## انتقال فایل ها به رایانه دارای سیستم عامل ویندوز

## اتصال دوربین به عنوان یک دیسک قابل جداسازی

می توانید دوربین را به عنوان یک دیسک جدا شونده به رایانه خود وصل کنید.

۱ دوربین را خاموش کنید.

۲ با استفاده از کابل USB، دوربین را به رایانه وصل کنید.

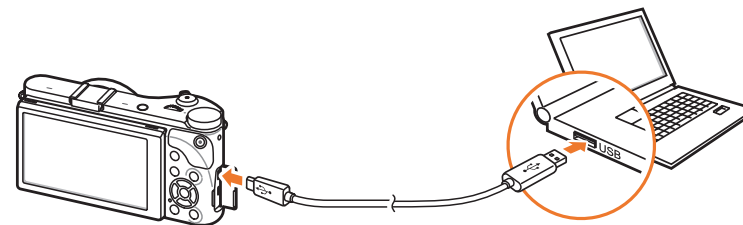

چنانچه نوع پوشه بر روی حالت تاریخ تنظیم شده باشد، نام پوشه به صورت "XXX\_MMDD" ظاهر خواهد شد. مثلاً، اگر عکسی را در ۱ ژانویه بگیرید، نام پوشه "101\_0101" خواهد بود.



- باید انتهای کوچک کابل USB را به دوربین خود متصل کنید. در صورتی که کابل برعکس وصل شود، ممکن است به فایل های شما آسیب برسد. سازنده این وسیله در قبال از دست رفتن اطلاعات، هیچگونه مسئولیتی نمی پذیرد.
- اگر کابل USB را به پورت HDMI متصل کنید، دوربین ممکن است به درستی کار نکند.



## انتقال فایل ها به رایانه دارای سیستم عامل Mac

Mac OS 10.5 یا جدیدتر پشتیبانی می شود.



۱ دوربین را خاموش کنید.

۲ دوربین را با استفاده از کابل USB به رایانه Macintosh وصل کنید.

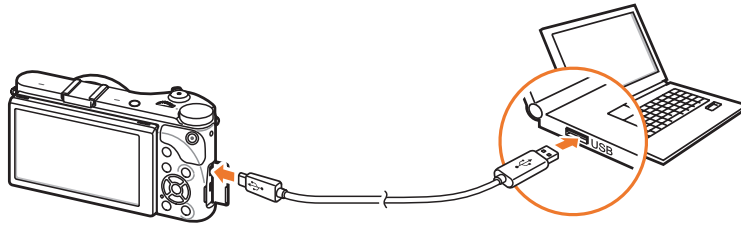

- باید انتهای کوچک کابل USB را به دوربین خود متصل کنید. در صورتی که کابل برعکس وصل شود، ممکن است به فایل های شما آسیب برسد. سازنده این وسیله در قبال از دست رفتن اطلاعات، هیچگونه مسئولیتی نمی پذیرد.
- اگر کابل USB را به پورت HDMI متصل کنید، دوربین ممکن است به درستی کار نکند.



## جدا کردن دوربین (برای Windows XP)

در Windows Vista، Windows 7 و Windows 8، روشهای قطع اتصال دوربین یکسان است.

۱ مطمئن شوید که هیچ اطلاعاتی بین دوربین و رایانه رد و بدل نمی شود.

- اگر چراغ وضعیت روی دوربین چشمک می زند، بدین معناست که انتقال اطلاعات در حال انجام است. لطفاً صبر کنید تا چشمک زدن چراغ وضعیت قطع شود.

۲ در نوار ابزار واقع در پایین سمت راست صفحه رایانه، روی کلیک کنید.



۳ روی پیام باز شو کلیک کنید.

۴ روی کادر پیام نشان دهنده جدا شدن ایمن، کلیک کنید.

۵ کابل USB را جدا کنید.

۳ دوربین را روشن کنید.

- رایانه، دوربین را به صورت خودکار تشخیص می دهد و نماد دیسک جداشتنی نمایش داده می شود.

۴ دیسک جداشتنی را باز کنید.

۵ عکس ها یا فیلم ها را به رایانه دارای سیستم عامل مکینتاش منتقل کنید.



# استفاده از برنامه ها روی رایانه

## استفاده از i-Launcher

i-Launcher به شما اجازه پخش فایل ها با مرورگر چند رسانه ای را می دهد و یک لینک به برنامه ها پشتیبان گیری خودکار رایانه ارایه می کند.

### نیازمندی های سیستم عامل Windows

گزینه	نیازمندی ها
سی پی یو	Intel® i5 ۳/۳ گیگاهرتز یا بالاتر / AMD Phenom™ II x4 ۳/۲ گیگاهرتز یا بالاتر
رم	حداقل ۵۱۲ مگابایت RAM (۱ گیگابایت و بالاتر توصیه می شود)
سیستم عامل*	Windows 7، Windows Vista، Windows XP SP2، Windows 8
ظرفیت هارد دیسک	۲۵۰ مگابایت یا بیشتر (۱ گیگابایت یا بیشتر توصیه می شود)
موارد دیگر	<ul style="list-style-type: none"> <li>• درایو سی دی</li> <li>• نمایشگر 1024x768 پیکسل سازگار با نمایش رنگی ۱۶ بیتی (صفحه نمایش رنگی 1280x1024 پیکسل، ۳۲ بیتی توصیه می شود)</li> <li>• پورت USB 2.0</li> <li>• nVIDIA Geforce 7600GT یا بالاتر / سری ATI X1600 یا بالاتر</li> <li>• Microsoft DirectX 9.0c یا بالاتر</li> </ul>

\* نسخه ۳۲-بیتی i-Launcher نصب خواهد شد—حتا بر روی نسخه های ۶۴-بیتی Windows XP، Windows 7، Windows Vista و Windows 8.

می توانید با استفاده از برنامه های عرضه شده، فایل ها را مشاهده و ویرایش کنید. می توانید بی سیم فایل ها را به روی رایانه ارسال کنید.

## نصب برنامه ها از سی دی عرضه شده

- ۱ سی دی نصب را در رایانه قرار دهید.
- ۲ یک زبان انتخاب کنید.
- ۳ برنامه ای را برای نصب انتخاب کنید.
- ۴ از دستورالعمل های روی صفحه پیروی کنید.
- ۵ برای پایان نصب روی **Exit** (خروج) کلیک کنید.

### برنامه های در دسترس هنگام استفاده از i-Launcher

گزینه	شرح
Multimedia Viewer	با مرورگر چند رسانه ای می توانید فایل ها را مشاهده کنید.
Firmware Upgrade	نرم افزار داخلی دوربین خود را می توانید دانلود کنید.
PC Auto Backup	می توانید عکس ها یا فیلمهای گرفته شده با دوربین خود را به روش بی سیم به یک رایانه شخصی منتقل کنید.

### نیازمندی های سیستم عامل Mac

گزینه	نیازمندی ها
سیستم عامل	Mac OS 10.5 یا بالاتر (به جز PowerPC)
رم	حداقل ۲۵۶ مگابایت RAM (۵۱۲ مگابایت یا بالاتر توصیه می شود)
ظرفیت هارد دیسک	حداقل ۱۱۰ مگابایت
موارد دیگر	پورت USB 2.0، درایو سی دی

### باز کردن i-Launcher

در رایانه خود، **Start** (شروع) ← **All Programs** (همه برنامه ها) ← **Samsung** ← **i-Launcher** ← **Samsung i-Launcher** را انتخاب کنید. یا روی **Applications** (برنامه های کاربردی) ← **Samsung** ← **i-Launcher** در رایانه دارای سیستم عامل Mac کلیک کنید.

- این نیازمندی ها فقط جنبه توصیه دارند. i-Launcher با اختلال روبرو شود.
- اگر رایانه شما نیازمندی ها را برآورده نمی کند، ممکن است فیلم ها درست پخش نشوند.



سازنده، در قبال آسیبهای ناشی از به کار گیری رایانه های نامناسب، مانند رایانه های مونتاژ شده توسط شما، هیچگونه مسئولیتی ندارد.



### استفاده از Multimedia Viewer

Multimedia Viewer به شما امکان پخش فایل ها را می دهد. از صفحه Samsung روی i-Launcher Multimedia Viewer کلیک کنید.

- مرورگر چند رسانه ای از قالب های زیر پشتیبانی می کند:
  - فیلم: MP4 (فیلم: H.264، صدا: AAC)، WMV (WMV 7/8/9)، AVI (MJPEG)
  - عکس: JPG، GIF، BMP، PNG، TIFF، MPO
- فایل هایی که با دستگاه های سازندگان دیگر ضبط شده اند ممکن است روان پخش نشوند.



### مشاهده عکس ها



شماره	شرح
۱	نام فایل
۲	ناحیه بزرگ شده
۳	هیستوگرام
۴	فایل انتخاب شده را باز کنید.
۵	دکمه هیستوگرام
۶	به چپ بچرخانید/به راست بچرخانید.
۷	به فایل قبلی بروید/به فایل بعدی بروید.
۸	عکس را در صفحه جا کنید.
۹	تصویر را در اندازه اصلی مشاهده کنید.
۱۰	بزرگنمایی/کوچکنمایی
۱۱	میان حالت های 2D و 3D جابجا می شود.

## مشاهده فیلم ها

شماره	شرح
۶	مکث
۷	به سمت فایل قبلی حرکت کنید.
۸	نوار پیشرفت

### دانلود نرم افزار داخلی

از صفحه Samsung i-Launcher روی **Firmware Upgrade** کلیک کنید.

### دانلود برنامه پشتیبان گیری خودکار رایانه

از صفحه Samsung i-Launcher روی **PC Auto Backup** کلیک کنید.  
برای کسب اطلاعات درباره نصب پشتیبان گیری خودکار رایانه  
به صفحه ۱۳۳ مراجعه کنید.

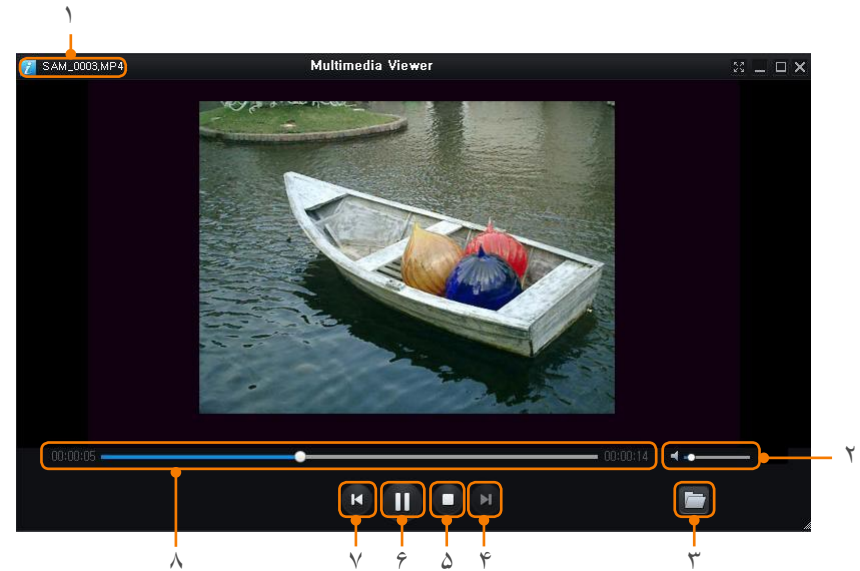

شماره	شرح
۱	نام فایل
۲	میزان صدا را تنظیم کنید.
۳	فایل انتخاب شده را باز کنید.
۴	به سمت فایل بعدی حرکت کنید.
۵	توقف

## استفاده از Adobe Photoshop Lightroom

عکس های گرفته شده بوسیله دوربین اغلب به فرمت JPEG تبدیل می شوند و بر اساس تنظیمات دوربین در زمان تصویربرداری در حافظه ذخیره می شوند. فایل های RAW به فرمت JPEG تبدیل نمی شوند و بدون تغییرات در حافظه ذخیره می شوند. با استفاده از Adobe Photoshop Lightroom می توانید نوردهی ها، توازن سفیدی، رنگ مایه ها، کنتراست ها و رنگ های عکس ها را تنظیم کنید. می توانید فایل های TIFF یا JPEG را همانند فایل های RAW ویرایش کنید. برای اطلاع بیشتر، به راهنمای برنامه مراجعه کنید.

## نصب Adobe Photoshop Lightroom

- ۱ دی وی دی رام Adobe Photoshop Lightroom را در رایانه خود قرار دهید.
- ۲ یک زبان انتخاب کنید.
- ۳ از دستورالعمل های روی صفحه پیروی کنید.



# فصل ۷

## پیوست

درباره پیام های خطا، تعمیر و نگهداری دوربین، نکات رفع اشکال، مشخصات و لوازم جانبی اختیاری، اطلاعات کسب کنید.

## پیام های خطا

وقتی پیام های خطای زیر ظاهر می شود، این راه حل ها را امتحان کنید.

پیام های خطا	راه حل های پیشنهادی
تعداد پوشه ها و فایلها به حداکثر تعداد مجاز رسیده است. کارت را عوض کنید	نام فایل ها با استاندارد DCF مطابقت ندارد. فایل های روی کارت حافظه را به رایانه منتقل کنید. (صفحه ۱۵۵)
<b>Error 00</b>	دوربین را خاموش کنید و لنز را دوباره نصب نمایید. اگر باز هم این پیام ظاهر شد، با یک مرکز خدمات تماس بگیرید.
<b>Error 01/02</b>	دوربین را خاموش کنید، باتری را بیرون بیاورید و دوباره داخل دوربین قرار دهید. اگر باز هم این پیام ظاهر شد، با یک مرکز خدمات تماس بگیرید.

پیام های خطا	راه حل های پیشنهادی
لنز قفل است	لنز قفل است. لنز را برخلاف حرکت عقربه های ساعت بچرخانید تا صدای تق بشنوید. (صفحه ۴۵)
خطای کارت حافظه	<ul style="list-style-type: none"> <li>دوربین را خاموش، و مجدداً روشن کنید.</li> <li>کارت حافظه را بیرون بیاورید و دوباره داخل کنید.</li> <li>کارت حافظه را فرمت کنید.</li> </ul>
باتری ضعیف است	یک باتری شارژ شده در دوربین قرار دهید یا باتری را شارژ کنید.
هیچ فایل تصویری موجود نیست	عکس بگیرید یا کارت حافظه ای را وارد کنید که دارای عکس باشد.
خطای فایل	فایل آسیب دیده را حذف کنید یا با یک مرکز خدمات تماس بگیرید.
کارت حافظه پر است	فایل های غیرضروری را حذف کنید یا یک کارت حافظه جدید داخل دوربین بگذارید.
کارت حافظه قفل شده است	می توانید کارت SD، SDHC، SDXC یا UHS-1 را قفل کنید تا از حذف شدن فایل ها جلوگیری کنید. هنگام عکسبرداری، قفل کارت را باز کنید. (صفحه ۱۷۳)

## تمیز کردن دوربین

## لنز و صفحه نمایش دوربین

برای زدودن گرد و غبار، از یک بُرس استفاده کنید و لنز را به آرامی با یک پارچه نرم تمیز کنید.

اگر باز هم گرد و غبار باقی ماند، مایع تمیزکننده لنز را به یک تکه کاغذ تمیزکننده زده و به آرامی لنز را با آن تمیز کنید.

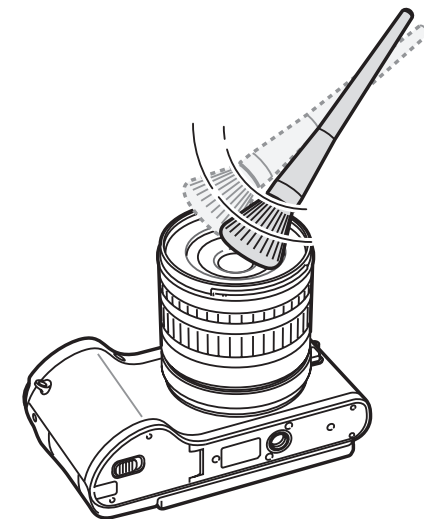

## حسگر تصویر

بسته به شرایط مختلف عکسبرداری و فیلمبرداری، به خاطر اینکه حسگر تصویر در معرض محیط خارج است، ممکن است گرد و غبار روی عکس ها ظاهر شود. این مشکل عادی است و قرار گرفتن در معرض گرد و غبار، در استفاده روزانه از دوربین اتفاق می افتد. با به کار انداختن عملکرد پاک کردن حسگر، می توانید گرد و غبار را از روی حسگر پاک کنید. (صفحه ۱۵۶) اگر پس از تمیز کردن حسگر، باز هم گرد و غبار باقی ماند، با یک مرکز خدمات تماس بگیرید. بُرس دمنده را داخل دهانه پایه لنز نکنید.

## بدنه دوربین

بدنه دوربین را به آرامی با یک پارچه نرم و خشک تمیز کنید.

هرگز از بنزین، تینر یا الکل برای تمیز کردن این وسیله استفاده نکنید. این محلول ها ممکن است به دوربین آسیب برسانند یا موجب نقص عملکرد آن شوند.



## استفاده یا نگهداری از دوربین

### مکانهای نامناسب برای استفاده یا نگهداری دوربین

- دوربین را در معرض هوای بسیار سرد یا دمای بسیار گرم، قرار ندهید.
- از دوربین در محلهایی با رطوبت بسیار شدید، یا جایی که تغییر رطوبت بسیار شدید دارد، استفاده نکنید.
- از قراردادن دوربین در معرض نور مستقیم خورشید و نگهداری آن در محیط های گرم، با تهویه ناکافی مانند ماشین در فصل تابستان، خودداری کنید.
- از دوربین و نمایشگر آن در برابر ضربه، حرکات خشن، و لرزش های بیش از حد محافظت نمایید تا دوربین آسیب جدی نبیند.
- از به کار بردن یا نگهداری دوربین در محیط های پر گرد و غبار، کثیف، مرطوب، یا دارای تهویه نامناسب خودداری نمایید تا از آسیب دیدن قطعات متحرک و اجزای داخلی دوربین جلوگیری شود.
- از دوربین خود در نزدیکی مواد سوختی، مواد قابل احتراق، یا مواد شیمیایی قابل اشتعال استفاده نکنید. گازها و مایعات قابل اشتعال، یا مواد منفجره را در همان محفظه ای که دوربین یا لوازم جانبی دوربین در آن قرار داد، نگهداری یا حمل نکنید.
- دوربین را در کنار گلوله نفتالین، نگهداری نکنید.

### استفاده در ساحل یا کنار دریا

- زمانی که از دوربین در ساحل یا مناطق مشابه دیگر استفاده می کنید از دوربین در برابر شن و گرد و غبار محافظت کنید.
- دوربین شما ضد آب نیست. با دستان خیس، باتری، آداپتور، یا کارت حافظه را حمل نکنید. استفاده از دوربین با دستهای خیس ممکن است به دوربین آسیب برساند.

### نگهداری برای زمانی طولانی

- وقتی دوربین را برای مدتی طولانی نگهداری می کنید، آن را در محفظه بسته شده یا همراه با مواد جاذب رطوبت مانند ژل سیلیکون قرار دهید.
- باتری هایی که استفاده نمی شوند، در طول زمان شارژ خالی می کنند و باید قبل از استفاده، مجدداً شارژ شوند.
- اگر پس از دوره ای طولانی از زمان خارج بودن باتری از دوربین، دوربین را روشن کنید، تاریخ و زمان فعلی مقدار دهی اولیه می شود.

### استفاده با احتیاط از دوربین در محیط‌های مرطوب

وقتی دوربین را از یک مکان سرد به مکانی گرم منتقل می‌کنید، ممکن است بر روی لنز یا قطعات داخلی دوربین رطوبت تشکیل شود. در این شرایط، دوربین را خاموش کرده و حداقل ۱ ساعت صبر کنید. اگر قطرات آب روی کارت حافظه تشکیل شود، کارت حافظه را از دوربین خارج کرده قبل از داخل کردن مجدد، تا بخار شدن همه ذرات صبر کنید.

### سایر احتیاطها

- دوربین را با بند تکان ندهید. این کار ممکن است باعث صدمه بدنی به خود یا دیگران یا آسیب به دوربین شود.
- دوربین خود را رنگ نکنید، زیرا رنگ ممکن است قطعات متحرک را مسدود کند و از کارکرد صحیح دوربین جلوگیری کند.
- وقتی از دوربین استفاده نمی‌کنید، آن را خاموش کنید.
- دوربین شما از قطعات ظریفی تشکیل شده است. از ضربه خوردن دوربین جلوگیری کنید.
- وقتی دوربین در حال استفاده نیست، صفحه نمایش را در قاب نگه دارید تا نیروی بیرونی به آن صدمه نزنند. با دور نگه داشتن دوربین از ماسه، قطعات تیز یا اشیای شل، از افتادن خط و خش روی دوربین محافظت کنید.
- اگر صفحه دوربین ترک خورده یا شکسته از دستگاه استفاده نکنید. شیشه شکسته یا آکریلیک ممکن است به دستها و صورت شما آسیب برساند. دوربین را برای تعمیر به یک مرکز خدمات سامسونگ ببرید.

• هرگز دوربین، باتری ها، شارژرها یا وسایل جانبی را در نزدیکی، داخل یا روی وسایل گرم‌زا، مانند اجاق مایکروویو، اجاق گاز، یا رادیاتور قرار ندهید. این دستگاه‌ها ممکن است باعث تغییر شکل و گرم شدن بیش از حد و ایجاد آتش سوزی یا انفجار شوند.

- لنز را در معرض نور مستقیم خورشید قرار ندهید، چرا که این کار ممکن است موجب تغییر رنگ حسگر تصویر یا نقص عملکرد آن شود.
- از لنز در برابر اثر انگشت و خراشیدگی محافظت نمایید. لنز را با یک پارچه نرم، تمیز و بدون پرز مخصوص لنز، تمیز کنید.
- اگر ضربه بیرونی به دوربین بخورد، ممکن است خاموش شود. اینکار برای محافظت کارت حافظه است. برای استفاده مجدد، دوربین را روشن کنید.
- هنگام استفاده از دوربین، ممکن است دوربین گرم شود. این وضعیت عادی است و نباید تأثیری بر طول عمر یا کارکرد دوربین شما داشته باشد.
- وقتی از دوربین در دماهای پایین استفاده می‌کنید، ممکن است روشن شدن آن مدتی طول بکشد، رنگ صفحه نمایش ممکن است موقتاً تغییر کند یا پس دید ظاهر شود. این وضعیت، به معنای خرابی نیست و وقتی دوربین به دمای معتدل بازگردانده شود، خودبخود اصلاح می‌شوند.
- رنگ یا فلز قرار گرفته در بیرون دوربین می‌تواند در افرادی که حساسیت پوستی دارند موجب حساسیت، خارش پوست، آگزما یا تورم شود.
- در صورتی که هر یک از این علائم را مشاهده نمودید، فوراً استفاده از دوربین را متوقف کنید و با یک پزشک مشورت نمایید.
- اجسام خارجی را داخل هیچ یک از محفظه‌ها، شکاف‌ها یا نقاط دسترسی دوربین نکنید. آسیب‌های ناشی از استفاده نادرست، تحت پوشش ضمانت نامه قرار نمی‌گیرند.
- به افراد غیرمجاز اجازه سرویس دوربین را ندهید و خودتان نیز اقدام به سرویس دوربین نکنید. هرگونه صدمه‌ای که ناشی از سرویس غیرمجاز باشد، تحت پوشش ضمانت نامه قرار نمی‌گیرد.

## درباره کارت حافظه

### کارت های حافظه پشتیبانی شده

این دوربین، کارت های حافظه SD (Secure Digital)، SDHC (Secure Digital High Capacity)، SDXC (Secure Digital eXtended Capacity)، UHS-1 (Ultra High Speed-1)، microSD، microSDHC، microSDXC یا microUHS-1 را می پذیرد.

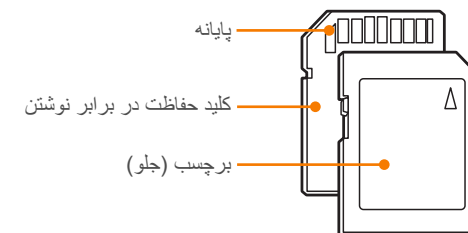

با استفاده از سویچ محافظت در برابر نوشتن کارت SD، SDHC، SDXC یا UHS-1 می توانید از حذف فایل ها جلوگیری کنید. سویچ را به پایین بکشید تا قفل شده و یا بالا بکشید تا قفل باز شود. هنگام گرفتن عکس و فیلم، قفل کارت را باز کنید.

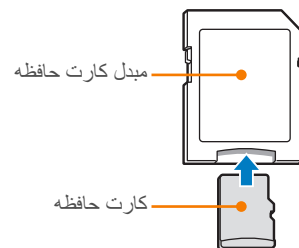

برای استفاده از کارت های حافظه میکرو در این محصول، رایانه یا کارت خوان حافظه، کارت را داخل آداپتور قرار دهید.

ظرفیت کارت حافظه

ظرفیت کارت حافظه ممکن است بسته به صحنه ها یا شرایط عکسبرداری و فیلمبرداری متفاوت باشد. این ظرفیت ها بر اساس کارت SD ۲ گیگابایتی هستند.

کیفیت							اندازه	عکس
RAW + نرمال	RAW + خوب	RAW + خیلی خوب	RAW	عادی	خوب	خیلی خوب		
۵۲	۴۹	۴۷	۶۹	۲۱۸	۱۷۹	۱۵۱	20.0M (5472X3648)	
۶۶	۶۴	۶۲	-	۳۸۴	۳۲۱	۲۷۶	10.1M (3888X2592)	
۷۴	۷۲	۷۱	-	۵۶۵	۴۸۴	۴۲۳	5.9M (2976X1984)	
۸۴	۸۳	۸۲	-	۱۰۱۶	۹۲۳	۸۴۵	2.0M (1728X1152)	
-	-	-	-	۶۳۱	۵۴۵	۴۷۹	توالی	
۵۶	۵۳	۵۱	-	۲۵۲	۲۰۸	۱۷۷	16.9M (5472X3080)	
۷۰	۶۸	۶۶	-	۴۶۷	۳۹۶	۳۴۳	7.8M (3712X2088)	
۷۶	۷۵	۷۴	-	۶۴۰	۵۵۳	۴۸۷	4.9M (2944X1656)	
۸۴	۸۳	۸۲	-	۹۹۹	۹۰۵	۸۲۷	2.1M (1920X1080)	
۶۱	۵۸	۵۶	-	۳۰۷	۲۵۵	۲۱۸	13.3M (3648X3648)	
۷۲	۷۰	۶۸	-	۵۰۴	۴۲۹	۳۷۳	7.0M (2640X2640)	
۷۸	۷۷	۷۶	-	۷۲۱	۶۳۰	۵۵۹	4.0M (2000X2000)	
۸۷	۸۶	۸۶	-	۱۲۵۸	۱۱۸۰	۱۱۱۱	1.1M (1024X1024)	

کیفیت		اندازه	
عادی	HQ		
تقریباً ۱۲' ۴۳"	تقریباً ۱۰' ۱۰"	<b>1080 60P</b> 1920X1080 (60 فریم در ثانیه)	ویدئو
تقریباً ۲۲' ۰۹"	تقریباً ۱۷' ۴۱"	<b>1080 30P</b> 1920X1080 (30 فریم در ثانیه)	
تقریباً ۲۹' ۲۴"	تقریباً ۲۳' ۳۸"	* <b>1080 15P</b> 1920X1080 (15 فریم در ثانیه)	
تقریباً ۲۷' ۰۲"	تقریباً ۲۱' ۳۵"	<b>810 24P</b> 1920X810 (24 فریم در ثانیه)	
تقریباً ۲۱' ۰۶"	تقریباً ۱۶' ۵۱"	<b>720 60P</b> 1280X720 (60 فریم در ثانیه)	
تقریباً ۳۶' ۳۵"	تقریباً ۲۹' ۱۱"	<b>720 30P</b> 1280X720 (30 فریم در ثانیه)	
تقریباً ۱۵۳' ۳۰"	تقریباً ۱۲۰' ۴۷"	<b>480 30P</b> 640X480 (30 فریم در ثانیه)	
تقریباً ۲۷۸' ۲۴"	تقریباً ۲۱۸' ۴۸"	<b>240 30P</b> برای به اشتراک گذاشتن (30 فریم در ثانیه)	

- \* **1080  
15P** فقط برای بعضی گزینه های فیلتر هوشمند در دسترس است.
- اعداد بالا بدون استفاده از عملکرد زوم، اندازه گیری شده اند.
  - هنگام استفاده از زوم، زمان قابل ضبط ممکن است تغییر کند.
  - چندین فیلم به طور متوالی ضبط شد تا مجموع زمان ضبط محاسبه شود.
  - حداکثر زمان ضبط ۲۹ دقیقه و ۵۹ ثانیه در هر فایل است.
  - حداکثر زمان پخش برای برای به اشتراک گذاشتن فیلم ها ۳۰ ثانیه در هر فایل است.



## احتیاط‌های مربوط به استفاده از کارت حافظه

- از قرار دادن کارت‌های حافظه در دماهای بسیار پایین یا بسیار بالا (زیر  $0^{\circ}\text{C}/32^{\circ}\text{F}$  یا بالای  $40^{\circ}\text{C}/104^{\circ}\text{F}$ ) بپرهیزید. دماهای شدید باعث خرابی عملکرد کارت‌های حافظه می‌شوند.
- کارت حافظه را در جهت درست وارد کنید. وارد کردن کارت حافظه در جهت نادرست ممکن است به دوربین و کارت حافظه شما آسیب برساند.
- از کارت‌های حافظه ای که با دوربین‌های دیگر یا رایانه فرمت شده اند، استفاده نکنید. کارت حافظه را مجدداً با دوربین خود فرمت کنید.
- هنگام قرار دادن کارت حافظه و بیرون آوردن آن، دوربین را خاموش کنید.
- هنگام چشمک زدن چراغ، کارت حافظه را بیرون نیاورید یا دوربین را خاموش نکنید، زیرا این کار می‌تواند به اطلاعات شما آسیب برساند.
- اگر طول عمر کارت حافظه به پایان رسیده باشد، دیگر نمی‌توانید عکسی روی کارت ذخیره کنید. از کارت حافظه جدیدی استفاده کنید.
- کارت‌های حافظه را خم نکنید، نیندازید و آنها را در معرض فشار یا ضربه‌های سنگین قرار ندهید.
- از استفاده یا نگه‌داری کارتهای حافظه نزدیک میدانهای قوی مغناطیسی خودداری کنید.
- از استفاده یا نگهداری کارتهای حافظه در نزدیکی مواد با دمای بالا، رطوبت بالا یا مواد خورنده، خودداری کنید.

- از تماس پیدا کردن کارت‌های حافظه با مایعات، آلودگی یا اجسام خارجی جلوگیری کنید. اگر کارت حافظه کثیف باشد، آن را پیش از قرار دادن در داخل دوربین، با پارچه نرم تمیز کنید.
- اجازه ندهید مایعات، آلودگی یا اجسام خارجی با کارت حافظه یا شکاف کارت حافظه تماس پیدا کنند. انجام این کار می‌تواند باعث عملکرد نادرست کارت حافظه یا دوربین شود.
- هنگام حمل کارت حافظه، از کیف استفاده کنید تا از کارت در برابر الکتریسیته ساکن محافظت نمایید.
- اطلاعات مهم را به رسانه دیگری، مانند هارد دیسک یا سی‌دی/دی‌وی منتقل کنید.
- هنگام استفاده طولانی مدت دوربین، ممکن است کارت حافظه گرم شود. این وضعیت عادی است و باعث نقص عملکرد نمی‌شود.
- از یک کارت حافظه که دارای شرایط استاندارد است، استفاده کنید.

سازنده این وسیله در قبال از دست رفتن اطلاعات، هیچگونه مسئولیتی نمی‌پذیرد.



## درباره باتری

فقط از باتری های مورد تأیید Samsung استفاده نمایید.

### مشخصات باتری

گزینه	شرح
مدل	BP1130
نوع	باتری لیتیوم-یون
ظرفیت سلول	۱۱۳۰ میلی آمپر ساعت
ولتاژ	۷/۶ ولت
زمان شارژ* (هنگامیکه باتری کاملاً خالی است)	تقریباً ۲۱۵ دقیقه

\* شارژ کردن باتری با اتصال آن به کامپیوتر، ممکن است زمان بیشتری طول بکشد.

- دستگاه را به مدت طولانی روی سطوح قابل اشتعال، مانند رختخواب، فرش، یا پتوهای برقی قرار ندهید.
- وقتی دستگاه روشن است، آن را در هیچ مکان بسته ای به مدت طولانی قرار ندهید.
- اجازه ندهید دو سر باتری با اشیاء فلزی، مانند گردنبند، سکه، کلید یا ساعت تماس پیدا کند.
- فقط از باتری لیتیوم-یون جایگزین اصلی مورد تأیید سازنده استفاده کنید.
- هرگز با اشیاء تیز، باتری را سوراخ یا باز نکنید.
- از قرار دادن باتری در معرض فشار زیاد یا خرد کردن آن خودداری کنید.
- از قرار دادن باتری در معرض ضربه های شدید، از قبیل انداختن آن از جاهای بلند خودداری کنید.
- باتری را در دمای °۶۰ C (°۱۴۰ F) یا بالاتر قرار ندهید.
- باتری را در تماس با رطوبت یا مایعات قرار ندهید.
- باتری نباید در معرض گرمای شدید مثل نور خورشید، آتش یا مانند آن قرار بگیرد.

#### رهنمودهای دور انداختن

- با دقت باتری را دور بیندازید.
- باتری را در آتش نیندازید.
- مقررات دفع ممکن است بر حسب کشور یا ناحیه متفاوت باشد. باتری را مطابق با مقررات محلی و فدرال خود، دفع کنید.

#### رهنمودهایی درباره شارژ کردن باتری

باتری را فقط به شیوه شرح داده شده در این دفترچه راهنمای کاربر، شارژ کنید. اگر باتری درست شارژ نشود، ممکن است آتش بگیرد یا منفجر شود.



اگر باتری با بی دقتی یا به طور نادرست مورد استفاده قرار گیرد ممکن است موجب جراحت یا مرگ شود. برای ایمنی خود، از این دستورالعمل ها در مورد استفاده صحیح از باتری پیروی کنید:

- اگر از باتری درست استفاده نکنید ممکن است آتش بگیرد یا منفجر شود. اگر متوجه هرگونه تغییر شکل، شکاف، یا موارد غیرعادی دیگر در باتری شدید، بلافاصله استفاده از باتری را متوقف کنید و با سازنده تماس بگیرید.
- فقط از شارژرهای مجاز و توصیه شده توسط سازنده استفاده کنید و باتری را فقط به روش مشروح در این دفترچه راهنمای کاربر، شارژ کنید.
- باتری را نزدیک دستگاه های گرم کننده نگذارید یا در معرض محیطهای بسیار گرم، مانند داخل اتومبیل در بسته در تابستان قرار ندهید.
- باتری را در اجاق مایکروویو قرار ندهید.
- از نگهداری یا به کار بردن باتری در مکان های گرم و مرطوب مانند سونا و حمام خودداری کنید.

## عمر باتری

حالت عکسبرداری و فیلمبرداری	زمان متوسط / تعداد عکس ها
عکس ها	تقریباً ۱۶۵ دقیقه/تقریباً ۳۳۰ عکس
فیلم ها	تقریباً ۱۱۰ دقیقه (فیلم ها را با تفکیک 1920X1080 و ۶۰ فریم در ثانیه ضبط کنید.)

- اعداد بالا بر اساس استانداردهای آزمایشی CIPA است. نتایج شما بسته به میزان استفاده واقعی ممکن است متفاوت باشد.
- بسته به پس زمینه، فاصله عکسبرداری و فیلمبرداری و شرایط استفاده، زمان عکسبرداری و فیلمبرداری موجود متفاوت است.
- چندین فیلم به طور متوالی ضبط شد تا مجموع زمان ضبط محاسبه شود.

## پیغام ضعیف شدن باتری

وقتی شارژ باتری کاملاً تمام شود، آیکن باتری قرمز رنگ می شود و پیغام "باتری ضعیف است" ظاهر خواهد شد.

## نکاتی درباره استفاده از باتری

- از قرار دادن کارت های حافظه در دماهای بسیار سرد یا بسیار گرم (زیر  $0^{\circ}\text{C}/32^{\circ}\text{F}$  یا بالای  $40^{\circ}\text{C}/104^{\circ}\text{F}$ ) بپرهیزید. دمای بسیار بالا یا بسیار پایین می تواند موجب کاهش ظرفیت شارژ باتری ها شود.
- هنگام استفاده طولانی مدت دوربین، اطراف محفظه باتری ممکن است گرم شود. این کار بر عملکرد عادی دوربین تأثیری ندارد.
- برای جا کردن سیم از پرز برق، سیم را نکشید، این کار می تواند باعث آتش سوزی یا شوک الکتریکی شود.
- در دماهای زیر  $0^{\circ}\text{C}/32^{\circ}\text{F}$ ، ظرفیت باتری و عمر باتری ممکن است کاهش یابد.
- ظرفیت باتری ممکن است در دماهای پایین کاهش یابد اما در دمای معتدل به حالت عادی باز می گردد.
- در صورتی که برای مدت طولانی از دوربین استفاده نمی کنید، هنگام ذخیره دوربین، باتری ها را از آن خارج کنید. باتری های نصب شده ممکن است در اثر مرور زمان نشت کنند یا بپوسند و باعث وارد آمدن آسیب جدی به دوربین شوند. نگهداری طولانی مدت دوربین به همراه باتری نصب شده باعث خالی شدن باتری می شود. ممکن است نتوانید باتری کاملاً تخلیه شده را دوباره شارژ کنید.
- وقتی از دوربین برای دوره طولانی استفاده نمی کنید (۳ ماه یا بیشتر)، باتری را بررسی کنید و آن را مرتب شارژ کنید. اگر اجازه بدهی تخلیه باتری مداوم شود، ظرفیت و عمر آن ممکن است کاهش یابد، که منجر به عملکرد نادرست، آتش سوزی یا انفجار می شود.

### احتیاط‌های استفاده از باتری

از آسیب دیدن باتری ها، شارژرها و کارت های حافظه جلوگیری کنید.

از تماس باتری ها با اجسام فلزی جلوگیری نمایید، چرا که این کار می تواند باعث ایجاد اتصال بین پایانه های + و - باتری شده و منجر به آسیب دیدن موقتی یا دائمی باتری شده و باعث آتش سوزی یا شوک برقی شود.

### نکاتی درباره شارژ کردن باتری

در صورتی که چراغ وضعیت خاموش باشد، مطمئن شوید که باتری درست در داخل دوربین گذاشته شده است.

اگر دوربین در حال شارژ شدن روشن باشد، ممکن است باتری کاملا شارژ نشود. قبل از شارژ کردن باتری، دوربین را خاموش کنید.

هنگام شارژ شدن باتری، از دوربین خود استفاده نکنید. این کار ممکن است موجب آتش سوزی یا برق گرفتگی شود.

برای جا کردن سیم از پریز برق، سیم را نکشید، این کار می تواند باعث آتش سوزی یا شوک الکتریکی شود.

قبل از روشن کردن دوربین، اجازه بدهید باتری حداقل به مدت ۱۰ دقیقه شارژ شود.

• اگر هنگامی که باتری تخلیه شده است، دوربین را به منبع برق بیرونی وصل کرده اید، استفاده از بعضی از عملکردهای انرژی زیاد بر، ممکن است باعث خاموش شدن دوربین شود. برای استفاده معمولی از دوربین، باتری ها را مجددا شارژ کنید.

• اگر هنگامی که باتری بطور کامل شارژ است، کابل برق را دوباره وصل کنید، چراغ وضعیت تقریباً ۳۰ دقیقه روشن خواهد بود.

• استفاده از فلاش یا فیلمبرداری، باتری را سریع خالی می کند. باتری را تا زمانی که چراغ وضعیت قرمز، خاموش شود، شارژ کنید.

• اگر چراغ وضعیت به رنگ قرمز چشمک می زند، کابل را دوباره وصل کنید یا باتری را بیرون آورده و دوباره داخل قرار دهید.

• اگر وقتی کابل داغ شده است یا دما بسیار بالا است باتری را شارژ کنید، چراغ وضعیت ممکن است به رنگ قرمز چشمک بزند. شارژ زمانی آغاز می شود که باتری خنک شود.

• شارژ کردن بیش از حد باتری ها ممکن است عمر باتری را کوتاه کند. پس از پایان شارژ کردن، کابل را از دوربین جدا کنید.

• کابل برق متناوب را خم نکنید یا اجسام سنگین روی آن قرار ندهید. انجام این کار می تواند به کابل آسیب برساند.

### نکاتی درباره شارژ باتری با اتصال به رایانه

- فقط از کابل USB عرضه شده استفاده کنید.
- ممکن است در موارد زیر باتری شارژ نشود:
  - وقتی از هاب USB استفاده می کنید
  - وقتی دستگاه های USB دیگری نیز به رایانه وصل است
  - وقتی کابل را به پورت طرف جلویی رایانه خود وصل می کنید
  - وقتی پورت USB رایانه شما از استاندارد خروجی برق (۵ ولت، ۵۰۰ میلی آمپر) پشتیبانی نمی کند

### باتری ها و شارژرها را با دقت حمل کنید و آنها را با دقت دور بیندازید

- هرگز باتری ها را در آتش نیندازید. هنگام دور انداختن باتری های مستعمل، از تمام مقررات محلی پیروی کنید.
- هرگز باتری ها یا دوربین را در داخل یا روی وسایل گرمزا، مانند اجاق مایکروویو، اجاق گاز، یا رادیاتور قرار ندهید. در صورتی که باتری ها بیش از حد گرم شوند، امکان انفجار آنها وجود دارد.



# پیش از تماس با مرکز خدمات

اگر دستگاه شما مشکلی دارد، پیش از تماس با متخصص مرکز خدمات، راه حل های عیب یابی زیر را امتحان کنید.

هنگامی که دوربین خود را در مرکز سرویس می گذارید، حتماً سایر اجزایی که موجب کارکرد نادرست دوربین شده اند، مانند کارت حافظه و باتری، را هم در مرکز سرویس بگذارید.



## نمی توان عکس گرفت

- راه حل های پیشنهادی**
- کارت حافظه جای خالی ندارد. فایل های غیرضروری را حذف کنید یا یک کارت حافظه جدید داخل دوربین بگذارید.
  - کارت حافظه را فرمت کنید.
  - کارت حافظه معیوب است. کارت حافظه جدیدی تهیه کنید.
  - کارت حافظه قفل است. قفل کارت حافظه را باز کنید. (صفحه ۱۷۳)
  - مطمئن شوید که دوربین روشن است.
  - باتری را شارژ کنید.
  - مطمئن شوید که باتری بدرستی در داخل دوربین قرار داده شده است.

## دوربین ناگهان متوقف شده و عملی انجام نمی دهد

باتری را بیرون آورده و دوباره داخل دوربین قرار دهید.

## دوربین گرم می شود

هنگام استفاده از دوربین، ممکن است دوربین گرم شود. این وضعیت عادی است و نباید تأثیری بر طول عمر یا کارکرد دوربین شما داشته باشد.

## فلاش به طور غیرمنتظره روشن می شود

فلاش ممکن است به علت الکتریسیته ساکن روشن شود. دوربین بد کار نمی کند.

## فلاش کار نمی کند

- ممکن است گزینه فلاش روی خاموش تنظیم شده باشد. (صفحه ۹۴)
- در بعضی حالتها نمی توانید از فلاش استفاده کنید.

## تاریخ و زمان درست نیست

در منوی ، تاریخ و زمان را تنظیم کنید. (صفحه ۱۵۳)

## صفحه نمایش یا دکمه ها کار نمی کنند

باتری را بیرون آورده و دوباره داخل دوربین قرار دهید.

## وضعیت

### راه حل های پیشنهادی

- مطمئن شوید که باتری در داخل دوربین قرار داده شده است.
- مطمئن شوید که باتری بدرستی در داخل دوربین قرار داده شده است.
- باتری را شارژ کنید.

## دوربین روشن نمی شود

باتری را شارژ کنید.

## دوربین ناگهان خاموش می شود

- دوربین تان ممکن است در حالت صرفه جویی نیرو یا خاموش شدن خودکار صفحه قرار داشته باشد. (صفحه ۱۵۳)
- ممکن است دوربین برای جلوگیری از آسیب دیدن کارت حافظه در اثر گرمای بیش از حد، به طور خودکار خاموش شود. دوربین را دوباره روشن کنید.

• ممکن است باتری در دماهای پایین (زیر  $0^{\circ}\text{C}$  /  $32^{\circ}\text{F}$ ) سریع تر خالی شود. با گذاشتن باتری در جیب خود، آن را گرم نگه دارید.

## دوربین خیلی سریع باتری خالی می کند

- استفاده از فلاش یا فیلمبرداری، باتری را سریع خالی می کند. در صورت لزوم، باتری را دوباره شارژ کنید.
- باتری ها قطعات مصرفی هستند و باید با گذشت زمان تعویض شوند. اگر باتری زود خالی می شود، یک باتری جدید تهیه کنید.

وضعیت	راه حل های پیشنهادی
<b>رنگ های عکس با صحنه واقعی مطابقت ندارند</b>	توازن سفیدی نامناسب می تواند باعث ایجاد رنگ غیر واقعی شود. گزینه توازن سفیدی مناسب منبع نور انتخاب کنید. (صفحه ۷۶)
<b>عکس بیش از اندازه روشن یا تاریک است.</b>	نوردهی عکس بیش از اندازه زیاد یا کم است. • میزان دیافراگم یا سرعت شاتر را تنظیم کنید. • حساسیت ISO را تنظیم کنید. (صفحه ۷۵) • فلاش را خاموش یا روشن کنید. (صفحه ۹۴) • مقدار نوردهی را تنظیم کنید. (صفحه ۱۰۲)
<b>عکس ها اعوجاج دارند</b>	ممکن است هنگام استفاده از لنز زاویه باز (واید) که عکسبرداری با نمای زاویه باز را فراهم می کند، دوربین اعوجاج جزئی داشته باشد. این وضعیت عادی است و باعث نقص عملکرد نمی شود.
<b>صفحه پخش در دستگاه خارجی وصل شده ظاهر نمی شود</b>	• مطمئن شوید که کابل HDMI درست به نمایشگر خارجی وصل شده است. • مطمئن شوید که کارت حافظه درست ضبط شده است.
<b>رایانه، دوربین را شناسایی نمی کند</b>	• مطمئن شوید که کابل USB درست وصل شده است. • مطمئن شوید که دوربین روشن است. • مطمئن شوید که سیستم عاملی که استفاده می کنید، پشتیبانی می شود.
<b>در حین انتقال فایل، ارتباط دوربین با رایانه قطع می شود</b>	ممکن است الکتریسیته ساکن، انتقال فایل را مختل کند. کابل USB را جدا کرده و دوباره وصل کنید.

وضعیت	راه حل های پیشنهادی
<b>خطایی در کارت حافظه وجود دارد</b>	• دوربین را خاموش، و مجدداً روشن کنید. • کارت حافظه را بیرون بیاورید، و دوباره داخل کنید. • کارت حافظه را فرمت کنید. برای کسب اطلاعات بیشتر، به بخش "احتیاط های مربوط به استفاده از کارت حافظه" مراجعه کنید. (صفحه ۱۷۶)
<b>رایانه شما کارت حافظه SDXC یا UHS-1 را شناسایی نمی کند.</b>	کارت های حافظه SDXC از سیستم فایل exFAT استفاده می کنند. برای استفاده از کارت حافظه SDXC یا UHS-1 که با سیستم فایل exFAT بر روی سیستم عامل Widows XP فرمت شده است، درایور سیستم فایل exFAT را از وب سایت Microsoft دانلود و به روز کنید.
<b>امکان نمایش عکسها یا فیلمهای ذخیره شده بر روی کارت حافظه SDXC یا UHS-1 برای تلویزیون یا رایانه وجود ندارد.</b>	کارت های حافظه SDXC از سیستم فایل exFAT استفاده می کنند. برای استفاده از کارت حافظه SDXC یا UHS-1 که با سیستم فایل exFAT فرمت شده است، پیش از وصل کردن دوربین به دستگاه، مطمئن شوید که دستگاه خارجی با سیستم فایل exFAT سازگار است.
<b>فایل ها را نشان نمی دهد</b>	اگر نام فایلی را تغییر دهید، ممکن است دوربین آن را پخش نکند (نام فایل باید با استاندارد DCF مطابقت داشته باشد). اگر با چنین وضعیتی روبرو شدید، فایل ها را روی رایانه نمایش دهید.
<b>عکس تار است</b>	• مطمئن شوید گزینه فوکوسی که تنظیم کرده اید برای نوع عکسی که می گیرید مناسب است. • برای جلوگیری از لرزیدن دوربین خود، از سه پایه استفاده کنید. • مطمئن شوید که لنز دوربین تمیز است. اگر تمیز نیست، آن را تمیز کنید. (صفحه ۱۷۰)

وضعیت	راه حل های پیشنهادی
ویژگی AEL کار نمی کند	ویژگی AEL در حالت های <b>AUTO</b> ، <b>M</b> ، <b>i</b> و <b>S</b> کار نمی کند. برای استفاده از این ویژگی، یک حالت دیگر انتخاب کنید.
لنز کار نمی کند	<ul style="list-style-type: none"> <li>مطمئن شوید که لنز درست نصب شده است.</li> <li>لنز را از دوربین جدا کنید و آن را دوباره نصب نمایید.</li> </ul>
فلاش خارجی یا GPS کار نمی کند	مطمئن شوید که دستگاه خارجی درست نصب شده و روشن است.
صفحه تنظیمات تاریخ & ساعت پس از روشن کردن دوربین نمایش داده می شود	<ul style="list-style-type: none"> <li>تاریخ و ساعت را دوباره تنظیم کنید.</li> <li>اگر منبع برق داخلی دوربین کاملاً تخلیه شده باشد، این صفحه نمایش داده می شود. یک باتری کاملاً پر را وارد کرده و دوربین را حداقل ۷۲ ساعت در وضعیت خاموش قرار دهید تا منبع برق داخلی دوباره شارژ شود.</li> </ul>

وضعیت	راه حل های پیشنهادی
رایانه شما فیلم ها را پخش نمی کند	ممکن است ویدئوها در بعضی برنامه های پخش ویدئو، نمایش داده نشوند. برای پخش فایل های فیلم ضبط شده با دوربین خودریال از برنامه مرورگر چند رسانه ای استفاده کنید که می توانید آن را همراه با برنامه i-Launcher روی رایانه تان نصب کنید.
i-Launcher درست کار نمی کند	<ul style="list-style-type: none"> <li>برنامه i-Launcher را ببندید و دوباره اجرا کنید.</li> <li>بسته به مشخصات و محیط رایانه شما، این برنامه ممکن است به طور خودکار راه اندازی نشود. در این صورت، در رایانه دارای سیستم عامل Windows روی <b>Start</b> (شروع) ← <b>All Programs</b> (همه برنامه ها) ← <b>Samsung i-Launcher</b> کلیک کنید. (در Windows 8، صفحه شروع را باز کنید، و سپس <b>All apps</b> (همه برنامه ها) ← <b>Samsung i-Launcher</b> را انتخاب کنید.) یا، در رایانه دارای سیستم عامل Mac روی <b>Applications</b> (برنامه های کاربردی) ← <b>Samsung i-Launcher</b> کلیک کنید.</li> </ul>
DPOF برای فایل های RAW تنظیم نمی شود.	امکان تنظیم DPOF برای فایل های RAW وجود ندارد.
فوکوس خودکار کار نمی کند	<ul style="list-style-type: none"> <li>سوژه خارج از فوکوس است. وقتی سوژه خارج از محیط AF است، با آوردن سوژه به داخل محیط AF و فشار دادن [شاتر] تا نیمه، عکس بگیرید.</li> <li>سوژه خیلی نزدیک است. چند قدم از سوژه دور شوید و عکس بگیرید.</li> <li>حالت فوکوس روی MF تنظیم شده است. حالت فوکوس اتوماتیک (AF) را انتخاب کنید.</li> </ul>



# مشخصات دوربین

صفحه نمایش	
نوع	AMOLED با صفحه لمسی (کنترل لمسی نوع C)
اندازه	"۳/۳۱" (تقریباً ۸۴/۰ میلی متر)
وضوح	WVGA (۸۰۰X۴۸۰) ۷۶۸ کیلو نقطه (PenTile)
میدان دید	تقریباً ۱۰۰٪
زاویه	قابلیت شیب (بالا ۹۰°، پایین ۴۵°)
صفحه نمایش کاربر	خطوط مشبک، نمادها، هیستوگرام، مقیاس فاصله، سنجش سطح
فوکوس	
نوع	تشخیص فاز & کنتراست AF
نقطه فوکوس	<ul style="list-style-type: none"> <li>مجموع نقطه AF: ۱۰۵ نقطه (تشخیص فاز AF)، ۲۴۷ نقطه (کنتراست AF)</li> <li>انتخابی: ۱ نقطه (انتخاب آزاد)</li> <li>چندگانه: نرمال ۲۱ (۷ X ۳) نقطه (تقاطع ۱)، نمای بسته ۳۵ نقطه</li> <li>تشخیص چهره: حداکثر ۱۰ چهره</li> </ul>
حالت	تکی AF، AF مداوم، فوکوس دستی، AF لمسی & شاتر
چراغ دستیار AF	دیود نورانی سبز

حسگر تصویر	
نوع	CMOS
اندازه حسگر	۱۵/۷ X ۲۳/۵ میلی متر
پیکسل های موثر	تقریباً ۲۰/۳ مگاپیکسل
کل پیکسل ها	تقریباً ۲۱/۶ مگاپیکسل
فیلتر رنگ	فیلتر رنگ اصلی RGB
محل نصب لنز	
نوع	محل نصب Samsung NX
لنز موجود	لنزهای Samsung
ثابت سازی تصویر	
نوع	تغییر لنز (بسته به لنز)
حالت	خاموش/حالت 1/حالت 2
تصحیح اعوجاج	
خاموش/روشن (به لنز بستگی دارد)	
i-Function	
Depth، Zoom (1.2, 1.4, 1.7, 2.0)	
کاهش گرد و غبار	
نوع	رانسگر فراصوتی

حالت توالی	حالت
تکی، مداوم، توالی (فقط 5M)، تایمر، براکت (نوردهی خودکار، توازن سفیدی، راهنمای عکس راهنمای عکس)	حالت
۸/۶ فریم در ثانیه * حداکثر سرعت تصویربرداری ۸/۹ فریم در ثانیه است. بعد از تقریباً ۱۳ عکس RAW و ۵ عکس JPEG سرعت کاهش می یابد. (بر اساس کارت UHS-1 SD. ممکن است بسته به مشخصات کارت حافظه فرق داشته باشد.)	عکسبرداری مداوم
کروشه نوردهی خودکار (EV ±۳)، براکت توازن سفیدی، براکت راهنمای عکس	عکسبرداری براکت
۲ تا ۳۰ ثانیه (۱ ثانیه فاصله زمانی)	تایمر خودکار
SR2NX02 (از طریق پورت Micro USB) (اختیاری)	رهاکننده شاتر
<b>فلاش</b>	
فلاش بیرونی (همراه با SEF8A)	نوع
فلاش هوشمند، اتوماتیک، قرمزی چشم خودکار، فلاش اصلاح، فلاش اصلاح قرمزی، پرده اول، پرده دوم، خاموش	حالت
۸ (بر مبنای ISO 100) (SEF8A)	شماره راهنما
۲۸ میلی متر (معادل فیلم ۳۵ میلی متری)	زاویه دید
کمتر از ۱/۱۸۰ ثانیه	سرعت همگام سازی
۲- تا +۲ EV (گام EV ۰/۵)	کنترل نور فلاش
فلاش های خارجی و اختیاری سامسونگ	فلاش خارجی
کفشک	پایانه همزمانی

شاتر	نوع
شاتر صفحه کانونی عمودی با کنترل الکترونیکی	نوع
• خودکار: ۱/۶۰۰۰ تا ۱/۴ ثانیه • دستی: ۱/۶۰۰۰ تا ۳۰ ثانیه (گام EV ۱/۳) • Bulb (محدوده زمانی: ۴ دقیقه)	سرعت
<b>نوردهی</b>	
TTL 221 (۱۳ X ۱۷) بخش بلوکی نورسنجی: چندگانه، مرکزی، نقطه ای برد نورسنجی: EV ۰ تا ۱۸ (ISO100 · 30 mm, F2)	سیستم نورسنجی
EV ±۳ (گام EV ۱/۳)	جبران
کلید سفارشی	فقل AE
• مرحله ۱: اتوماتیک، ISO 100، ISO 200، ISO 400، ISO 800، ISO 1600، ISO 3200، ISO 6400، ISO 12800، ISO 25600 • مرحله ۱/۳: اتوماتیک، ISO 100، ISO 125، ISO 160، ISO 200، ISO 250، ISO 320، ISO 400، ISO 500، ISO 640، ISO 800، ISO 1000، ISO 1250، ISO 1600، ISO 2000، ISO 2500، ISO 3200، ISO 4000، ISO 5000، ISO 6400، ISO 8000، ISO 10000، ISO 12800، ISO 16000، ISO 20000، ISO 25600	معادل ISO

اندازه	<p>• JPEG (۳:۲): 20.0M (5472X3648), 10.1M (3888X2592), 5.9M (2976X1984), 2.0M (1728X1152) (فقط حالت توالی)</p> <p>• JPEG (۱۶:۹): 16.9M (5472X3080), 7.8M (3712X2088), 4.9M (2944X1656), 2.1M (1920X1080)</p> <p>• JPEG (۱:۱): 13.3M (3648X3648), 7.0M (2640X2640), 4.0M (2000X2000), 1.1M (1024X1024)</p> <p>• RAW: 20.0M (5472X3648)                  * حالت 3D به همراه لنز 3D فقط با JPEG (۱۶:۹) 4.1M (2688X1512) یا 2.1M (1920X1080) در دسترس است.</p>
کیفیت	خیلی خوب، خوب، عادی
استاندارد RAW	SRW (ver.2.0.0)
فضای رنگ	Adobe RGB، sRGB

توازن سفیدی	
حالت	تنظیم خودکار توازن سفیدی، روز، ابری، سفید فلوروسنت، NW فلوروسنت، نور فلوروسنت روز، تنگستن، WB فلاش، تنظیم دلخواه، دمای رنگ (دستی)
ریز تنظیم	کهربایی/آبی/سبز/قرمز به ترتیب ۷ مرحله
محدوده دینامیک	
خاموش/برد هوشمند+HDR	
راهنمای عکس	
حالت	استاندارد، واضح، عکسبرداری از چهره، منظره، طبیعی و روشن، پس زمینه قهوه ای، سرد، آرام، کلاسیک، سفارشی 1، سفارشی 2، سفارشی 3
پارامتر	رنگ، اشباع رنگ، وضوح، کنتراست
عکسبرداری و فیلمبرداری	
حالت	اتوماتیک هوشمند، برنامه، اولویت روزنه لنز، اولویت شاتر، دستی، اولویت لنز، شیک هوشمند
حالت هوشمند	آرایش چهره، بهترین چهره، منظره، فاصله نزدیک، ثابت کردن عملکرد، صدای غنی، پانوراما، آبشار، سیاه یکدست، غروب آفتاب، شب، آتش بازی، ردپای نور، عکسبرداری خلاقانه
فیلتر هوشمند	تزیین تصویر، مینیاتور، مداد رنگی، آبرنگ، نقاشی آب مرکب، طرح رنگ روغن، طرح جوهری، آکرلیک، نگاتیو، قرمز، سبز، آبی، زرد

پخش	
نوع	تک تصوی، تصاویر کوچک (۱۵/۲۸)، اسلایدشو، فیلم
ویرایش	فیلتر هوشمند، تنظیم دوباره اندازه، چرخش، رتوش صورت، روشنایی، کنتراست
فیلتر هوشمند	تزیین تصویر، مینیاتور، مداد رنگی، آبرنگ، نقاشی آب مرکب، طرح رنگ روغن، طرح جوهری، آکرلیک، نگاتیو، قرمز، سبز، آبی، زرد
نخیره سازی	
رسانه	حافظه خارجی (اختیاری)*: کارت SD (۲ گیگابایت تضمین می شود)، کارت SDHC (تا ۳۲ گیگابایت تضمین می شود)، کارت SDXC (تا ۶۴ گیگابایت تضمین می شود)، کارت UHS-1 * کلاس 6 و بالاتر توصیه می شود
فرمت فایل	RAW (ver.2.0.0)، JPEG (EXIF 2.21)، DPOF 1.1، DCF، (3D) MPO
GPS	
نوع	افزودن اطلاعات جغرافیایی با ماژول اختیاری GPS (WGS 84)
ویژگی	نام مکان (فقط انگلیسی و کره‌ای)

فیلم	
نوع	MP4 (H.264)
تخلیه کارت	فیلم: H.264، صدا: AAC
حالت AE فیلم	برنامه، اولویت روزنه لنز، اولویت شاتر، دستی
فیلتر هوشمند	تزیین تصویر، مینیاتور، مداد رنگی، آبرنگ، نقاشی آب مرکب، طرح رنگ روغن، طرح جوهری، آکرلیک، نگاتیو، قرمز، سبز، آبی، زرد
اندازه	640X480، 1280X720، 1920X810، 1920X1080 320X240 (برای به اشتراک گذاشتن)
سرعت قالب	60 فریم در ثانیه، 30 فریم در ثانیه، 24 فریم در ثانیه (فقط به همراه 1920X810 در دسترس است)، 15 فریم در ثانیه (فقط به همراه بعضی گزینه های فیلتر هوشمند در دسترس است)
حرکت چندگانه	x0.25 (320X240، 640X480 فقط)، x0.5 (1280X720 30 فریم در ثانیه)، 640X480، 320X240 فقط، x1، x5، x10، x20
کیفیت	HQ، عادی
صدا	استریو
ویرایش	عکس گرفتن، برش زمانی

منبع برق	باتری قابل شارژ: BP1130 (۱۱۳۰ میلی آمپر ساعت) * ممکن است بسته به منطقه شما، منبع برق متفاوت باشد.
نوع	
ابعاد (عمق X ارتفاع X عرض)	۴۰/۷ X ۶۳/۷ X ۱۲۲ میلی متر (بدون احتساب برآمدگی ها)
وزن	۲۸۴ گرم (بدون باتری و کارت حافظه)
دمای کارکرد	۰ تا ۴۰ °C
رطوبت کارکرد	۵ تا ۸۵٪
نرم افزار	Adobe Photoshop Lightroom ، i-Launcher

\* مشخصات ممکن است بدون اطلاع قبلی، به منظور عملکرد بهتر، تغییر کنند.  
\* آرم ها یا اسامی محصولات دیگر علائم تجاری مالکان مربوط به آنها هستند.

شبکه بی سیم	
نوع	IEEE 802.11b/g/n پشتیبانی از دو بانده
عملکرد	Remote Viewfinder ، MobileLink ، SNS & Cloud ، ایمیل ، Auto Backup ، Wi-Fi ، AutoShare ، AllShare Play مستقیم
NFC	
بلی	
واسط	
خروجی دیجیتال	USB 2.0 (مادگی فیش USB)
خروجی تصویر	• PAL ، NTSC (قابل انتخاب) • HDMI
رهاکننده شاتر	بلی (میکرو USB)
ورودی برق مستقیم	DC ۵/۰ ولت، ۱ آمپر از طریق میکرو USB

**نقطه دسترسی (AP)**

نقطه دسترسی، وسیله ای است که به دستگاه های بی سیم امکان متصل شدن به یک شبکه با سیم را می دهد.

**شبکه ویژه**

شبکه ویژه، یک اتصال موقتی برای اشتراک گذاری فایل ها یا یک اتصال اینترنت و بین رایانه ها و دستگاه ها است.

**AdobeRGB**

Adobe RGB برای چاپ تجاری به کار می رود و محدوده رنگی بزرگتری نسبت به sRGB دارد. محدوده رنگ بزرگتر آن به شما کمک می کند به آسانی عکسها را در یک رایانه ویرایش کنید.

**AEB (براکت نوردهی خودکار)**

این قابلیت به طور خودکار چندین تصویر را با نوردهی های متفاوت می گیرد تا گرفتن عکسی با نوردهی مناسب به سهولت انجام شود.

**AEL/AFL (قفل نوردهی خودکار/قفل فوکوس خودکار)**

با استفاده از این ویژگی می توانید نوردهی یا فوکوس را روی یک مقدار خاص قفل کرده یا نوردهی را محاسبه کنید.

**AF (فوکوس خودکار)**

سیستمی که لنز دوربین را به طور خودکار بر روی سوژه فوکوس می کند. دوربین شما برای فوکوس خودکار از کنتراست استفاده می کند.

**AMOLED (دیود آلی نوری ماتریس فعال) /  
LCD (نمایشگر کریستال مایع)**

AMOLED نمایشگری است که به دلیل نداشتن نیاز به نور پس زمینه، بسیار باریک و سبک است. LCD نمایشگری است که به طور گسترده در لوازم الکترونیکی مصرفی کاربرد دارد. این صفحه نمایش برای باز تولید رنگها به یک نور زمینه مجزا مانند CCFL یا LED نیاز دارد.

**دریچه دیافراگم**

مقدار نوری که به حسگر دوربین می رسد، توسط دیافراگم کنترل می شود.

## لرزش دوربین (تاری)

اگر دوربین در مدت باز بودن شاتر تکان بخورد، ممکن است کل تصویر تاری شود. این مشکل بیشتر زمانی پیش می آید که سرعت شاتر پایین باشد. با افزایش حساسیت، استفاده از فلاش یا بالا بردن سرعت شاتر، از لرزش دوربین جلوگیری کنید. همچنین، می توانید از سه پایه یا عملکرد OIS برای ثابت کردن دوربین استفاده کنید.

## رایانش ابری

رایانش ابری، فن آوری ای است که به شما امکان می دهد اطلاعات را در سرورهای راه دور ذخیره کرده و از آنها در یک دستگاه با دسترسی به اینترنت استفاده کنید.

## فضای رنگ

طیف نورهایی که دوربین می تواند ببیند.

## دمای رنگ

دمای رنگ یک درجه بندی در مقیاس کلوین (K) است که فام یک منبع نور خاص را نشان می دهد. با افزایش دمای رنگ، کیفیت آبی رنگ منبع نور بیشتر می شود. با کاهش دمای رنگ، کیفیت قرمز رنگ منبع نور بیشتر می شود. در دمای ۵۵۰۰ درجه کلوین، منبع نور هم رنگ خورشید نيمروز خواهد بود.

## ترکیب بندی

ترکیب بندی در عکسبرداری به معنی مرتب کردن اشیا در عکس است. معمولاً تبعیت از قانون یک سوم ها منجر به یک ترکیب بندی خوب می شود.

## DCF (قانون طراحی برای سیستم فایل دوربین)

خصوصیتی است که برای تعیین یک قالب فایل و سیستم فایل برای دوربین های دیجیتال، توسط اتحادیه صنایع الکترونیک و فناوری اطلاعات ژاپن (JEITA) ایجاد شده است.

## عمق میدان

فاصله بین نزدیکترین و دورترین نقاط که می توان در عکس به طور قابل قبول بر روی آنها فوکوس کرد. عمق میدان بر حسب دیافراگم لنز، فاصله کانونی، و فاصله دوربین تا سوژه، متغیر است. مثلاً، انتخاب یک دیافراگم کوچکتر، عمق میدان را افزایش داده و پس زمینه ترکیب بندی را تاری می کند.

## DPOF (فرمت سفارش چاپ دیجیتال)

قابلی برای نوشتن اطلاعات چاپ، نظیر تصاویر انتخاب شده و تعداد چاپ، بر روی کارت حافظه چاپگرهای سازگار با DPOF، که در برخی عکاسی ها نیز وجود دارد، برای تسهیل در کار چاپ می توانند اطلاعات را از روی کارت بخوانند.

**EV (مقدار نوردهی)**

تمام ترکیبات سرعت شاتر دوربین و دیافراگم لنز که به نوردهی یکسان منجر می شوند.

**جبران EV**

این قابلیت، به شما اجازه می دهد تا به منظور بهبود نوردهی عکس های خود، مقدار نوردهی اندازه گیری شده توسط دوربین را با واحدهای محدود، به سرعت تنظیم کنید.

**Exif (قالب فایل تصویری قابل مبادله)**

خصوصیتی است که برای تعیین قالب فایل تصویری ویژه دوربین های دیجیتال توسط اتحادیه توسعه صنایع الکترونیک ژاپن (JEIDA) ایجاد شده است.

**نوردهی**

مقدار نوری که اجازه دارد به حسگر دوربین برسد. نوردهی با ترکیبی از سرعت شاتر، میزان دیافراگم و حساسیت ISO کنترل می شود.

**فلاش**

یک نور لحظه ای که به فراهم شدن نوردهی کافی در شرایط کم نور کمک می کند.

**فاصله کانونی**

این فاصله از وسط لنز تا نقطه کانونی آن است (بر حسب میلی متر). فاصله های کانونی بیشتر منجر به زوایای بسته تر نما می شوند و سوژه بزرگ نمای می شود. فاصله های کانونی کمتر منجر به زوایای بازتر نما می شوند.

**هیستوگرام**

نمایش گرافیکی روشنایی یک تصویر. محور افقی نماینده روشنایی و محور عمودی نماینده تعداد پیکسل ها است. نقاط بالا در سمت چپ (خیلی تاریک) و سمت راست (خیلی روشن) هیستوگرام، نشان دهنده عکسی است که به طور مناسب نوردهی نشده است.

**H.264/MPEG-4**

یک فرمت فیلم با فشردگی بالایی است که توسط سازمان های استاندارد بین المللی ISO-IEC و ITU-T عرضه شده است. این کدک قادر است یک فیلم با کیفیت خوب و با نرخ بیت پایین ارائه دهد که توسط گروه فیلم مشترک (JVT) تولید شده است.



## حسگر تصویر

بخش فیزیکی دوربین دیجیتال که حاوی فتوسایت برای هر پیکسل روی تصویر است. هر فتوسایت، روشنایی نوری را که در هنگام نوردهی به آن برخورد می کند، ثبت می کند. انواع متداول حسگر عبارتند از: CCD (دستگاه متصل به بار) و CMOS (نیمه رسانای مکمل اکسید فلزی).

## نشانی IP (پروتکل اینترنت)

نشانی IP، یک شماره منحصر به فرد است که به هر وسیله ای که به اینترنت متصل می شود، اختصاص می یابد.

## حساسیت ISO

حساسیت دوربین به نور، بر اساس سرعت فیلم معادل مورد استفاده در یک دوربین معمولی (غیر دیجیتال) در تنظیمات بالاتر حساسیت ISO، دوربین از سرعت شاتر بالاتری استفاده کرده و می تواند تارهای ناشی از لرزش دوربین و نور کم را کاهش دهد. هر چند، احتمال ایجاد پارازیت در تصاویر دارای حساسیت بالا، بیشتر است.

## JPEG (گروه مشترک کارشناسان عکاسی)

روشی برای فشرده سازی تصاویر دیجیتال که باعث افت کیفیت می شود. تصاویر JPEG برای کاهش حجم کلی فایل با حداقل افت تفکیک تصویر، فشرده سازی می شوند.

## نورسنجی

نورسنجی به روشی گفته می شود که دوربین، مقدار نور را برای تنظیم نوردهی اندازه می گیرد.

## MF (فوکوس دستی)

سیستمی که لنز دوربین را به طور دستی بر روی سوژه فوکوس می کند. برای فوکوس روی یک سوژه، می توانید از حلقه فوکوس استفاده کنید.

## MJPEG (JPEG متحرک)

یک قالب ویدئویی که به صورت تصویر JPEG فشرده می شود.

## MPO (شی چند تصویری)

یک قالب فایل تصویری که شامل چندین تصویر در یک فایل است. یک فایل MPO، جلوه 3D را در نمایشگرهای سازگار با MPO، نظیر تلویزیون ها یا نمایشگرهای 3D، ارائه می کند.

**پارازیت**

پیکسل های زاید بر روی یک تصویر دیجیتال که ممکن است به صورت پیکسل های جابجا شده یا تصادفی با رنگ روشن، نمایان شوند. پارازیت معمولاً زمانی بروز می کند که عکس ها با حساسیت بالا گرفته شوند یا حساسیت در یک مکان تاریک به طور خودکار تنظیم شده باشد.

**NFC (ارتباطات میدان نزدیک)**

NFC مجموعه ای از استانداردهای ارتباطات رادیویی در فاصله بسیار نزدیک است. می توانید از دستگاه های دارای NFC برای فعال سازی ویژگی ها یا مبادله اطلاعات با سایر دستگاه ها استفاده کنید.

**NTSC (کمیته ملی سیستم تلویزیون)**

استاندارد کدگذاری رنگی ویدئو که استفاده از آن بیشتر در ژاپن، آمریکای شمالی، فیلیپین، آمریکای جنوبی، کره جنوبی و تایوان متداول است.

**زوم نوری**

این یک زوم عمومی است که می تواند تصاویر را با یک لنز بزرگ کرده و در عین حال کیفیت تصاویر را حفظ کند.

**PAL (خط متناوب فاز)**

استاندارد کدگذاری رنگی ویدئو که در کشورهای زیادی از آفریقا، اروپا و خاورمیانه مورد استفاده قرار می گیرد.

**کیفیت**

عبارتی برای بیان نرخ فشرده سازی مورد استفاده در یک تصویر دیجیتال. تصاویری با کیفیت بالا، نرخ فشرده سازی کمتری دارند و معمولاً اندازه فایل آنها بزرگتر است.

**RAW (داده خام CCD)**

داده های اولیه و پردازش نشده که مستقیماً از حسگر تصویر دوربین دریافت می شود. توازن سفیدی، کنتراست، اشباع، وضوح، و سایر داده ها را می توان قبل از تبدیل تصویر به یکی از قالبهای فایلی استاندارد، توسط نرم افزار ویرایش دستکاری کرد.

**وضوح**

تعداد پیکسل های موجود در یک تصویر دیجیتال. تصاویری با کیفیت بالا دارای پیکسلهای بیشتری بوده و معمولاً در مقایسه با تصاویری با تفکیک پایین تر، جزئیات بیشتری را نمایش می دهند.

**سرعت شاتر**

سرعت شاتر به مقدار زمانی گفته می شود که طول می کشد تا شاتر باز و بسته شود، و چون پیش از رسیدن نور به حسگر تصویر، مقدار نوری که از دیافراگم عبور می کند را کنترل می نماید، سرعت شاتر عامل مهمی در روشنایی عکس است. سرعت زیاد شاتر زمان کمتری را برای ورود نور به داخل دوربین فراهم می کند و عکس تاریک تر می شود و آسان تر سوژه های در حال حرکت را بی حرکت می کند.

**sRGB (استاندارد) RGB**

استاندارد بین المللی فضای رنگ که توسط IEC (کمیسیون بین المللی الکترونیک) ایجاد شده است. این از طریق فضای رنگی نمایشگرهای رایانه شخصی تعیین شده و نیز به عنوان استاندارد فضای رنگی برای Exif مورد استفاده قرار می گیرد.

**تزیین تصویر**

کاهش روشنایی یا اشباع یک تصویر در حاشیه های (لبه های خارجی) آن در مقایسه با مرکز تصویر. چشمگیر، می تواند توجه بیننده را به سوژه های واقع در مرکز تصویر جلب کند.

**توازن سفیدی (توازن رنگی)**

تنظیم شدت رنگهای تصویر (معمولا رنگهای اصلی قرمز، سبز و آبی). هدف تنظیم توازن سفیدی، یا توازن رنگی، انتقال مناسب رنگهای موجود در تصویر است.

**Wi-Fi**

Wi-Fi یک فن آوری است که به دستگاه های الکترونیکی امکان می دهد به صورت بی سیم و از طریق یک شبکه، تبادل اطلاعات نمایند.

**WPS (نصب حفاظت شده Wi-Fi)**

WPS یک فن آوری است که شبکه های خانگی بی سیم را ایمن می کند.

## لوازم جانبی اختیاری

## لنز

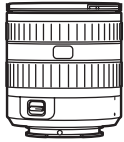

SAMSUNG 12-24 mm F4-5.6 ED

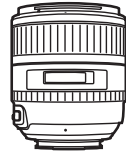

SAMSUNG 85 mm F1.4 ED SSA



SAMSUNG 45 mm F1.8 [T6] 2D/3D



SAMSUNG 45 mm F1.8

## فلش خارجی

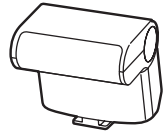

SEF220A

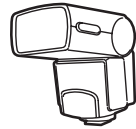

SEF42A

## GPS

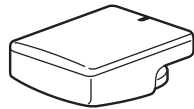

GPS10

## لنز

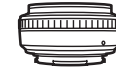
SAMSUNG 20-50 mm  
F3.5-5.6 ED IISAMSUNG 18-55 mm  
F3.5-5.6 OIS III

SAMSUNG 20 mm F2.8

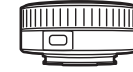



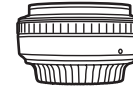

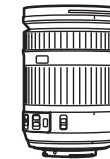

SAMSUNG 16 mm F2.4

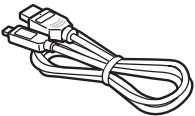
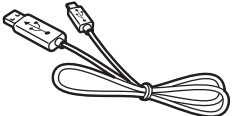
SAMSUNG 50-200 mm  
F4-5.6 ED OIS III

SAMSUNG 30 mm F2

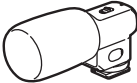
SAMSUNG 18-200 mm  
F3.5-6.3 ED OISSAMSUNG 60 mm F2.8  
Macro ED OIS SSA

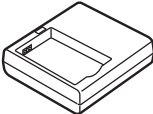
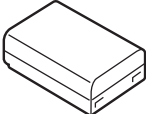
کابل HDMI	کابل USB
	
بند	
	

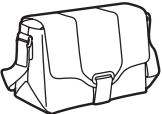
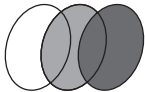
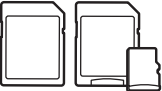
میکروفن	آزاد کننده شاتر (نوع میکرو USB)
 EM10	 SR2NX02
شارژر باتری	باتری قابل شارژ
 BC3NX01	 BP1130
کیف دوربین	کیف دوربین
 فیلتر	 کارت حافظه
	

- این تصاویر ممکن است با اقلام واقعی فرق داشته باشند. برای اطلاع از جزئیات، به دفترچه های راهنمای کاربر این لوازم جانبی اختیاری مراجعه کنید.
- فقط از لوازم جانبی مورد تأیید Samsung استفاده نمایید. Samsung در قبال آسیب ناشی از استفاده از لوازم جانبی ساخت تولیدکنندگان دیگر، هیچ گونه مسئولیتی نمی پذیرد.



## ا

- اثر قرمزی چشم ۹۵
- انتقال پرونده ها
- Mac ۱۶۱
- Windows ۱۶۰
- اوج فوکوس ۸۸

## ب

- باتری
- درج ۳۳
- شارژ کردن ۳۴
- هشدار ۱۷۷
- باز کردن بسته بندی ۲۹
- براکت گذاری ۹۲
- بزرگ کردن ۱۱۳

## پ

- پانل هوشمند ۳۸
- پشتیبان گیری خودکار ۱۳۳

## ت

- تاریخ و زمان ۱۵۳
- تایمر ۹۱
- تصاویر کوچک ۱۰۸
- تصویر تک لمسی ۸۷
- تلویزیون ۱۵۸
- تنظیم تصویر
- تنظیم عکس ها ۱۱۹
- رتوش چهره ها ۱۲۰
- تنظیمات ۱۵۲
- توازن سفیدی ۷۶

## چ

- چرخش ۱۱۸

## ح

- حالت ۱۳
- حالت 3D ۶۹
- حالت بهترین چهره ۶۵
- حالت پانوراما ۶۶
- حالت صرفه جویی نیرو ۱۵۳

## حالت های عکسبرداری و فیلمبرداری

- اتوماتیک هوشمند ۵۳
- اولویت دیافراگم ۵۷
- اولویت شاتر ۵۸
- اولویت لنز ۶۰
- برنامه ۵۵
- دستی ۵۹
- ضبط کردن ۶۸
- هوشمند ۶۴

## حساسیت ISO ۷۵

## خ

- خروجی فیلم ۱۵۳

## د

- درایو ۹۰
- دستیار فوکوس ۸۸

## دوربین

- اتصال به رایانه ۱۶۰
- اتصال به عنوان دیسک جدا شدنی ۱۶۰
- جدا کردن (Windows) ۱۶۱
- شکل ظاهری ۳۰

## ر

- راهنمای عکس ۷۹

- رتوش چهره ها ۱۲۰
- روشنایی نمایشگر ۱۵۲

## س

- سرعت شاتر ۱۸، ۲۰

## ش

- شارژ کردن ۳۴
- شبکه بی سیم ۱۲۳
- شماره F ۱۶

## ص

- صفحه لمسی ۳۶

## ع

## عکس ها

- بزرگ کردن ۱۱۳
- گزینه های عکسبرداری و فیلمبرداری ۷۳
- مشاهده در تلویزیون 3D ۱۵۹
- مشاهده در تلویزیون HDTV ۱۵۸
- مشاهده در دوربین ۱۰۸
- ویرایش ۱۱۷
- عمق میدان (DOF) ۱۷، ۲۲

## ف

فاصله کانونی ۲۱

### فایلها

حذف ۱۱۱

حفاظت ۱۱۰

نوع عکس ۷۴

نوع فیلم ۱۰۴

فرمت سفارش چاپ دیجیتال (DPOF) ۱۱۴

فضای رنگ ۱۴۸

### فلاش

شدت ۹۵

شماره راهنما ۲۶

عکاسی در حال حرکت ۲۷

گزینه های فلاش ۹۴

فوکوس خودکار ۸۰

فوکوس خودکار ردیابی ۸۶

فوکوس خودکار لمسی ۸۶

### فیلتر هوشمند

حالت پخش ۱۲۱

حالت تصویر برداری ۱۰۱

### فیلم ها

ضبط کردن ۶۸

گرفتن ۱۱۶

گزینه ها ۱۰۴

مشاهده ۱۱۵

## ق

قانون یک سوم ها ۲۴

## ک

### کارت حافظه

درج ۳۳

هشدار ۱۷۳

## گ

گشودگی دیافراگم ۱۶، ۲۰

## ل

لرزشگیر نوری تصویر (OIS) ۸۹

### لنزها

باز کردن قفل ۴۶

شکل ظاهری ۴۴

علامتگذاری ها ۴۷

قفل کردن ۴۵

### لوازم جانبی اختیاری

شکل ظاهری فلاش ۴۸

شکل ظاهری قطعه GPS ۵۱

فلاش را متصل کنید ۴۹

متصل کردن مادول GPS ۵۱

## م

محو کننده ۱۰۵

مرکز خدمات ۱۸۱

مشخصات دوربین ۱۸۴

منظره یاب راه دور ۱۳۱

میزان نوردهی (EV) ۱۶، ۱۰۲

## ن

نگهداری ۱۷۰

### نمادها

حالت پخش ۴۲

حالت تصویر برداری ۴۰

نمایش اسلاید ۱۱۳

نورسنجی ۹۷

نوع نمایشگر ۴۳

## و

### وضوح

حالت پخش ۱۱۸

حالت تصویر برداری (عکس) ۷۳

حالت تصویر برداری (فیلم) ۱۰۴

## A

Adobe Photoshop  
۱۶۷ Lightroom

۱۴۱ AllShare Play

## D

۳۲ DIRECT LINK

## I

۶۱ i-Function

۱۶۳ i-Launcher

۶۳ i-Zoom

## M

۱۲۹ MobileLink

دورانداختن صحیح باتری های موجود در این محصول  
(قابل اجرا در کشورهای با سیستم جمع آوری جداگانه)



وجود این علامت بر روی باتری، دفترچه راهنما یا بسته بندی، بدین معناست که باتری های موجود در این محصول نباید در پایان عمر مفید خود، همراه با سایر زباله های خانگی دور انداخته شوند. هر جا که نشانه گذاری شده است، نمادهای شیمیایی Hg، Cd یا Pb نشان می دهند که باتری حاوی جیوه، کادمیم یا سرب به میزان بیشتری از مقادیر مرجع مشخص شده در دستورالعمل ۶۶ / ۲۰۰۶ کمیسیون اروپاست. در صورتی که باتری ها به شکل صحیح دور انداخته نشوند، این مواد شیمیایی می توانند موجب آسیب رساندن به سلامت انسان یا محیط زیست شوند.

برای محافظت از منابع طبیعی و ترویج استفاده مجدد از مواد، لطفاً باتری ها را از سایر انواع زباله جدا کرده و آنها را از طریق سیستم محلی و رایگان جمع آوری باتری بازیافت نمایید.

دورانداختن صحیح این محصول  
(تجهیزات برقی و الکترونیکی زاید)  
(قابل اجرا در کشورهای با سیستم جمع آوری جداگانه)



این علامت بر روی محصول، لوازم جانبی یا نوشته هایی که نشانگر این هستند که این محصول و لوازم جانبی الکترونیکی آن (مانند شارژر، هدست، کابل USB) نباید در پایان عمر کاری خود، همراه با سایر زباله های خانگی دفع شوند. لطفاً به منظور جلوگیری از وارد آمدن آسیب احتمالی به محیط زیست و سلامت انسان ها به علت دفع کنترل نشده زباله، این محصولات را از انواع دیگر زباله جدا کرده و آنها را جهت ارتقاء استفاده مجدد و قابل استمرار منابع طبیعی، با احساس مسئولیت بازیافت کنید.

کاربران خانگی باید با فروشنده محصول خود، یا اداره دولتی محلی تماس بگیرند تا درباره جزئیات محل و چگونگی تحویل این اقلام جهت بازیافت ایمن برای محیط زیست، کسب اطلاع نمایند.

کاربران تجاری باید با عرضه کننده خود تماس گرفته و مفاد و شرایط قرارداد خرید را بررسی کنند. این محصول و لوازم جانبی الکترونیکی آن را نباید همراه با سایر زباله های عادی دور انداخت.



## احتیاط

در صورت جایگزاری ناصحیح باتری خطر انفجار وجود دارد.  
از باتری ها به همان ترتیبی که در دستورالعمل مشخص شده است استفاده کنید.



CE 06780!

برای اطلاع از خدمات پس از فروش یا یافتن پاسخ پرسش های خود در این زمینه، لطفاً به ضمانت نامه ای که همراه محصول عرضه شده مراجعه نمایید یا به پایگاه اینترنتی [www.samsung.com](http://www.samsung.com) بروید.