

SAMSUNG

Brugervejledning

SHOOT WOW!
SHARE NOW!



NX300

DAN Denne brugervejledning indeholder detaljerede oplysninger om brugen af dit kamera. Læs venligst denne vejledning grundigt igennem.

Oplysninger om ophavsret

- Microsoft Windows og Windows-logoet er registrerede varemærker tilhørende Microsoft Corporation.
- Mac og Apple App Store er registrerede varemærker tilhørende Apple Corporation.
- Google Play Store er et registreret varemærke tilhørende Google, Inc.
- Adobe, Adobe-logoet, Photoshop og Lightroom er enten registrerede varemærker eller varemærker tilhørende Adobe Systems Incorporated i USA.
- microSD™, microSDHC™ og microSDXC™ er registrerede varemærker tilhørende SD Association.
- HDMI, HDMI-logoet og begrebet "High Definition Multimedia Interface" er varemærker eller registrerede varemærker tilhørende HDMI Licensing LLC.
- Wi-Fi®, Wi-Fi CERTIFIED-logoet og Wi-Fi-logoet er registrerede varemærker tilhørende Wi-Fi Alliance.
- Varemærker og varenavne i denne vejledning ejes af deres respektive ejere.



- Kameraspecifikationerne eller indholdet i denne vejledning kan ændres uden varsel pga. opgradering af kamerafunktioner.
- Vi anbefaler, at du bruger kameraet i det land, hvor du har købt det.
- Brug dette kamera ansvarligt, og efterlev alle love og bestemmelser vedr. dets brug.
- Du må ikke genbruge eller distribuere nogen dele af denne vejledning uden forudgående tilladelse.

PlanetFirst repræsenterer Samsung Electronics' forpligtelse til bæredygtig udvikling og social ansvarlighed gennem miljøbevidste virksomheds- og ledelsesaktiviteter.

Oplysninger om sundhed og sikkerhed

Overhold altid følgende forholdsregler og tip om brug af kameraet for at undgå farlige situationer og sikre optimal ydelse af dit kamera.



Advarsel – Situationer, der kan føre til personskade

Du må ikke adskille eller forsøge at reparere dit kamera.

Det kan medføre elektrisk stød eller beskadige kameraet.

Brug ikke kameraet i nærheden af brandfarlige eller eksplosive gasser eller væsker.

Det kan medføre brand eller eksplosion.

Isæt ikke brandfarlige materialer i kameraet, og opbevar ikke sådanne materialer tæt på kameraet.

Det kan medføre brand eller elektrisk stød.

Rør ikke ved kameraet med våde hænder.

Det kan medføre elektrisk stød.

Undgå skader på motivets øjne.

Brug ikke blitz tæt på mennesker eller dyr (tættere end 1 m). Hvis du bruger blitz for tæt på motivets øjne, kan det give midlertidige eller varige skader på synet.

Opbevar dit kamera utilgængeligt for små børn og kæledyr.

Opbevar kameraet og dets tilbehør utilgængeligt for små børn og dyr. Små dele kan blokere luftvejene og forårsage alvorlig skade, hvis de sluges. Bevægelige dele og tilbehør kan også udgøre fysiske farer.

Kameraet må ikke udsættes for direkte sollys eller høje temperaturer i længere perioder.

Længere tids udsættelse for direkte sollys eller ekstreme temperaturer kan forårsage permanent beskadigelse af de indvendige komponenter i kameraet.

Undgå at tildække kameraet eller opladeren med tæpper eller tøj.

Kameraet kan blive overophedet. Det kan ødelægge kameraet eller medføre brand.

Rør ikke ved strømforsyningskablet, og gå ikke tæt på opladeren under tordenvejr.

Det kan medføre elektrisk stød.

Kommer der væsker eller fremmede genstande ind i dit kamera, skal du med det samme frakoble alle strømkilder, som f.eks. batteriet eller opladeren, og derefter kontakte et Samsung servicecenter.

Regulativer, der begrænser kamerabrug i bestemte områder, skal altid overholdes.

- Undgå at skabe forstyrrelse med andre elektroniske enheder.
- Sluk for kameraet, når du er om bord på et fly. Dit kamera kan forstyrre flyvemaskinens udstyr. Følg alle luftfartsmæssige regulativer og sluk for kameraet efter flypersonalets retningslinjer.
- Sluk for kameraet i nærheden af medicinsk udstyr. Dit kamera kan forstyrre medicinsk udstyr i hospitaler eller sundhedscentre. Følg alle regulativer, offentliggjorte advarsler og retningslinjer fra medicinsk personale.

Undgå forstyrrelser i pacemakere.

Overhold den afstand mellem kameraet og pacemakere, der anbefales af producenten og af forskningsgrupper, for at undgå mulig interferens. Hvis du har grund til at tro, at dit kamera skaber forstyrrelser i en pacemaker eller andet medicinsk udstyr, skal du omgående slukke kameraet og kontakte producenten af pacemakere eller det medicinske udstyr for at få råd og vejledning.



Forsigtig – Situationer, der kan beskadige dit kamera eller andet udstyr

Fjern batterierne fra dit kamera, hvis det skal opbevares i en længere periode.

Installerede batterier kan lække eller ruste med tidens gang, hvilket kan beskadige dit kamera alvorligt.

Som erstatningsbatterier må der kun anvendes originale Lithium-ion batterier, der er anbefalet af producenten. Du må ikke beskadige eller overophede batteriet.

Dette kan medføre brand eller personskader.

Brug kun batterier, opladere, kabler og tilbehør, der er godkendt af Samsung.

- Batterier, opladere, kabler eller tilbehør, der ikke er godkendt, kan medføre, at batterierne eksploderer, beskadiger dit kamera eller medfører personskader.
- Samsung er ikke ansvarlig for skader eller kvæstelser, der skyldes batterier, opladere, kabler eller tilbehør, der ikke er godkendt.

Brug ikke batterierne til formål, de ikke er beregnet til.

Dette kan medføre brand eller elektrisk stød.

Rør ikke ved blitzten, når den affyres.

Blitzten er meget varm, når den affyres, og kan brænde din hud.

Når du bruger opladeren, skal du slukke for kameraet, inden du fjerner opladerkablet fra kameraet.

Hvis du ikke gør dette, kan det forårsage brand eller elektrisk stød.

Tag opladeren ud af stikkontakten, når den ikke bruges.

Hvis du ikke gør dette, kan det forårsage brand eller elektrisk stød.

Der må ikke anvendes et beskadiget strømforsyningskabel, et ødelagt stik eller en løs stikkontakt, når batterierne skal oplades.

Dette kan medføre brand eller elektrisk stød.

Vekselstrømsopladeren må ikke komme i kontakt med +/- terminalerne på batteriet.

Dette kan forårsage brand eller elektrisk stød.

Tab ikke kameraet, og udsæt det ikke for stærke påvirkninger.

Hvis du gør det, kan du beskadige skærmen eller eksterne eller interne komponenter.

Vær forsigtig, når du tilslutter kabler eller adaptere og sætter batterier og hukommelseskort i.

Hvis du sætter stik i med magt, tilslutter kablerne forkert eller sætter batterier og hukommelseskort forkert i, kan du beskadige porte, stik og tilbehør.

Hold kort med magnetstriber borte fra kameraetuiet.

Informationer, der er gemt på kortet, kan blive beskadiget eller slettet.

Brug aldrig en defekt oplader, et defekt batteri eller et defekt hukommelseskort.

Dette kan medføre elektrisk stød, funktionsfejl i kameraet eller medføre brand.

Anbring ikke kameraet tæt på et magnetfelt.

Hvis du gør dette kan det medføre at kameraet ikke fungerer korrekt.

Brug ikke kameraet, hvis skærmen er gået i stykker.

Hvis glas- eller akryldelene er i stykker, skal du henvende dig hos et Samsung-servicecenter for at få kameraet repareret.

Kontrollér, at kameraet fungerer korrekt, før du tager det i brug.

Producenten kan ikke gøres ansvarlig for noget som helst tab af filer eller anden skade, der er forårsaget af funktionsfejl eller forkert brug af kameraet.

Du skal sætte den lille ende af USB-kablet i dit kamera.

Hvis kablet sættes modsat i, kan dette ødelægge dine filer. Producenten er ikke ansvarlig for nogen form for tab af data.

Objektivet må ikke udsættes for direkte sollys.

Det kan misfarve billedsensoren eller medføre funktionsfejl.

Hvis kameraet bliver overophedet, skal du fjerne batteriet og lade det køle ned.

- Langvarig brug af kameraet kan få batteriet til at overophede og få kameraets indvendige temperatur til at stige. Hvis kameraet holder med at fungere, skal du fjerne batteriet og lade det køle ned.
- Høje interne temperaturer kan medføre støj på billederne. Dette er normalt og påvirker ikke kameraets samlede ydeevne.

Undgå at skabe forstyrrelse med andre elektroniske enheder.

Dit kamera udsender RF-signaler (radiofrekvens), der kan skabe interferens med uafskærmet eller ukorrekt afskærmet elektronisk udstyr, som f.eks. pacemakere, høreapparater, medicinsk udstyr og andre elektroniske enheder i hjemmet eller i køretøjer. Kontakt producenten af dine elektroniske enheder for at løse problemer med eventuel interferens. For at forhindre uønsket støj: Brug kun enheder og tilbehør, der er godkendt af Samsung.

Brug dit kamera i normal stilling.





Undgå kontakt med kameraets interne antenne.

Dataoverførsel og ansvar



- Data, der er overført via WLAN kan lækkes, så undgå at overføre følsomme data i offentlige områder eller på åbne netværk.
- Kameraproducenten er ikke ansvarlig for dataoverførsler, der krænker ejendomsrettigheder, varemærker, love om immaterielle rettigheder eller krænkelser af offentlig lov og orden.

Angivelserne i denne vejledning

Ikonerne i denne vejledning

Ikon	Funktion
	Flere oplysninger
	Sikkerhedsadvarsler og forholdsregler
[]	Kameraknapper. F. eks. vises udløserknappen som [Udløser] .
()	Sidetal for relaterede oplysninger
→	Rækkefølgen af funktioner eller menuer, du skal vælge for at udføre et trin, f.eks.: Vælg  → Kvalitet (svarer til vælg  og derefter Kvalitet).
*	Kommentar

Angivelse af tilstand

Tilstand	Angivelse
Smart Auto	
Program	P
Blændeprioritet	A
Lukkerprioritet	S
Manuel	M
Objektivprioritet	
Smart	
Wi-Fi	Wi-Fi

Tip

Begreber inden for fotografering

Optagelsesstillinger	13
Holde kameraet.....	13
Tage billeder stående.....	13
Tage billeder knælende.....	14
Brug af skærmen.....	14
Optagelse ved lav vinkel.....	15
Optagelse ved høj vinkel	15
Blænder	16
Blænde­værdi og dybdeskarphed	17
Lukkerhastighed	18
ISO-følsomhed	19
Sådan styrer blænderindstillingen, lukkehastigheden og ISO-følsomheden eksponeringen	20
Sammenhæng mellem brændvidde, vinkel og perspektiv	21
Dybdeskarphed	22
Hvad kontrollerer effekter, der er ude af fokus?	22
Optisk tjek	24
Komposition	24
Reglen om tredjedele.....	24
Billeder med to motiver.....	25
Blitz	26
Guidenummer for blitz.....	26
Tilbagekastningsfotografering.....	27

Kapitel 1

Mit kamera

Kom i gang	29
Kontroller indhold.....	29
Kameraets udseende	30
Brug af knappen DIRECT LINK.....	32
Isætning af batteri og hukommelseskort	33
Udtagning af batteri og hukommelseskort	33
Bruge hukommelseskortadapteren.....	33
Sådan oplader du batteriet og tænder kameraet	34
Opladning af batteriet.....	34
Sådan tænder du kameraet.....	34
Den første opsætning	35
Valg af funktioner	36
Valg med knapperne.....	36
Valg ved berøring.....	36
Brug af MENU	37
F.eks. valg af billedstørrelse i P -tilstand	37
Brug af Smart Panel.....	38
Du kan f.eks. justere eksponeringsværdien i P -tilstand	38

Skærmikoner	40	Optagelsestilstande	53
I Optagelsestilstand.....	40	AUTO Smart Auto-tilstand.....	53
Sådan tager du billeder	40	P Tilstanden Program.....	55
Sådan optager du videoer.....	41	Programskift	56
Om niveauindikatoren.....	41	Minimumslukkerhastighed	56
I Afspilningstilstand.....	42	A Tilstanden Blændeprioritet	57
Visning af billeder	42	S Tilstanden Lukkeprioritet.....	58
Afspilning af videoer	42	M Tilstanden Manuel	59
Ændring af de viste oplysninger	43	Billedtilstand.....	59
Objektiver	44	Brug af Bulb-funktionen.....	60
Objektivets udseende.....	44	<i>i</i> Tilstanden Objektivprioritet	60
Låsning eller oplåsning af objektivet	45	Brug af <i>i</i> Depth	60
Objektivmarkeringer.....	47	Brug af i-Function i P/A/S/M -tilstande	61
Ekstraudstyr	48	Brug af <i>i</i> Zoom	63
Sådan ser den eksterne blitz ud.....	48	S Tilstanden Smart.....	64
Tilslutning af ekstern blitz	49	Brug af tilstanden Bedste ansigt	65
GPS-modulets udseende (valgfrit).....	51	Optagelse af panoramabilleder.....	66
Montering af GPS-modulet.....	51	Optagelse af en video.....	68
		3D-tilstand	69
		Tilgængelige funktioner i optagelsestilstand.....	71

Kapitel 2

Optagefunktioner

Størrelse og opløsning	73
Billedstørrelse	73
Kvalitet	74
ISO-følsomhed	75
Hvidbalance	76
Tilpasning af forudindstillede muligheder for Hvidbalance	77
Billedguide (fotostile)	79
AF-tilstand	80
Enkel-AF.....	81
Kontinuerlig AF	81
Manuel fokus	82
AF-område	83
Valg AF	83
Multi AF.....	84
Ansigtsgenkendelse AF	84
Selvportræt AF	85
Touch AF	86
Touch AF	86
Automatisk fokuspunkt.....	86
Sporing af.....	86
Et tryk optagelse.....	87
Fokushjælp	88
MF hjælp.....	88
Fokusmaksimum	88

Optisk billedstabilisering (OIS)	89
Kørsel (optagelsesmetode)	90
Enkelt.....	90
Serie	90
Burst.....	91
Selvudløser	91
Ramme til autoeksponering (AE-bracketing)	92
Hvidbalanceramme (WB-bracketing)	92
Billedguideramme	93
Indstilling af ramme	93
Blitz	94
Reduktion af rød-øje-effekt.....	95
Justering af blitzens intensitet	95
Måling	97
Multi	97
Punkt.....	98
Centervægtet.....	98
Måling af eksponeringsværdien af fokusområdet	99
Dynamikområde	100
SmartFilter	101
Eksponeringskompensation	102
Eksponeringslås	103
Videofunktioner	104
Filmstørrelse.....	104
Filmkvalitet	104
Flere bevægelser	105
Toner	105
Lyd	106
Reduktion af vindstøj.....	106
Mikrofonniveau.....	106

Kapitel 3

Afspilning/redigering

Søgning efter og håndtering af filer	108
Visning af billeder	108
Visning af miniaturebilleder	108
Visning af filer efter kategori.....	109
Vise filer som en mappe.....	109
Beskyttelse af filer	110
Lås/oplås alle filer	110
Sletning af filer	111
Sletning af en enkelt fil.....	111
Sletning af flere filer.....	111
Sletning af alle filer.....	112
Visning af billeder	113
Forstørrelse af et billede	113
Visning af et diasshow.....	113
Autorotation	114
Oprettelse af udskriftsordre (DPOF).....	114
Afspilning af videoer	115
Beskæring af video under afspilning	115
Sådan gemmer du et billede under afspilning.....	116
Redigering af billeder.....	117
Beskæring af et billede.....	117
Rotation af et billede.....	118
Ændring af billedstørrelse.....	118
Justering af dine billeder	119
Retouchering af ansigter	120
Anvendelse af SmartFilter-effekter	121

Kapitel 4

Trådløst netværk

Oprette forbindelse til et WLAN og konfigurering af netværksindstillinger	123
Forbindelse til et WLAN.....	123
Indstilling af netværksfunktioner	124
Manuel indstilling af IP-adressen.....	124
Brug af loginbrowseren	125
Gode råd om netværksforbindelse.....	126
Indtastning af tekst.....	127
Automatisk lagring af filer på en smartphone.....	128
Afsendelse af billeder eller videoer til en smartphone	129
Brug af en smartphone som en fjernudløser	131
Brug Autobackup til at sende billeder eller videoer.....	133
Installation af programmet til Autobackup på din pc	133
Afsendelse af billeder eller videoer til en pc	133
Afsendelse af billeder eller videoer via e-mail	135
Ændring af e-mail-indstillinger	135
Lagring af dine informationer	135
Indstilling af en e-mail-adgangskode	136
Ændring af e-mail-adgangskoden.....	137
Afsendelse af billeder eller videoer via e-mail	137
Brug af websteder til deling af billeder eller videoer	139
Adgang til websider	139
Oplad af billeder eller videoer	140

Brug AllShare Play til at sende filer.....	141
Upload af filer til onlinelager	141
Visning af billeder eller videoer på enheder, der understøtter AllShare Play.....	142
Afsendelse af billeder med Wi-Fi Direct.....	144

Kapitel 5

Menu med kameraindstillinger

Brugerindstillinger.....	146
ISO-tilpasning	146
ISO-trin	146
Automatisk ISO-område.....	146
Støjreduktion.....	146
Indstil kontinuerlig	147
DMF (Direct Manual Focus)	147
Farverum	148
Korrigerig af forvrængning.....	149
Berøringsbetjening.....	149
iFn-tilpasning.....	149
Brugerskærm	149
Afbildning af taster	150
Gitterlinie	151
AF-lampe.....	151
Indstilling.....	152

Kapitel 6

Forbindelse til eksterne enheder

Visning af filer på et HD-tv eller 3D-tv	158
Afspille filer på et HDTV	158
Visning af filer på et 3D-tv.....	159
Overførsel af filer til din computer	160
Overførsel af filer til din Windows-computer.....	160
Tilslutning af kameraet som en ekstern harddisk.....	160
Sådan fjernes kameraet (for Windows XP).....	161
Overførsel af filer til Mac OS	161
Brug af programmer på en pc	163
Installation af programmer fra den medfølgende cd	163
Tilgængelige programmer ved brug af i-Launcher.....	163
Brug af i-Launcher.....	163
Krav for Windows-operativsystem.....	163
Krav for Mac OS	164
Start af i-Launcher	164
Brug af Multimedia Viewer	165
Download af firmwaren.....	166
Download af programmet Autobackup til pc.....	166
Installation af Adobe Photoshop Lightroom	167
Brug af Adobe Photoshop Lightroom	167

Kapitel 7

Appendiks

Fejlmeddelelser	169
Vedligeholdelse af kameraet	170
Rengøring af kameraet	170
Kameraobjektiv og skærm	170
Billedsensor.....	170
Kameraets hus	170
Brug af eller opbevaring af kameraet	171
Upassende steder at bruge eller opbevare kameraet.....	171
Brug på stranden eller ved kysten.....	171
Opbevaring i længere tid.....	171
Brug kameraet med omtanke i fugtige omgivelser.....	172
Andre forholdsregler	172
Om hukommelseskort.....	173
Understøttet hukommelseskort.....	173
Hukommelseskortets kapacitet.....	174
Forholdsregler ved brug af hukommelseskort	176
Om batteriet.....	177
Batterispecifikationer	177
Batteriets driftstid.....	178
Meddelelse om lavt batteri	178
Bemærkninger om brug af batteriet	178
Forholdsregler om brug af batteriet.....	179
Bemærkninger om opladning af batteriet	179
Bemærkninger om opladning med en forbundet computer.....	180
Batterier og opladere skal håndteres og bortskaffes korrekt	180

Før du kontakter et servicecenter.....	181
Specifikationer for kameraet	184
Ordliste.....	189
Valgfrit ekstraudstyr.....	195
Indeks	197

Begreber inden for fotografering

Optagelsesstillinger

For at tage et godt billede er det nødvendigt at have en god stilling, så kameraet stabiliseres. Selv om du holder et kamera korrekt, kan den forkerte stilling få kameraet til at ryste. Stå ret op og ned, og forhold dig i ro for at fastholde en rolig base for dit kamera. Når du tager billeder med en langsom lukkerhastighed, skal du holde vejret for at minimere, at kroppen bevæger sig.

Holde kameraet

Hold kameraet med din højre hånd og anbring din højre pegefinger på udløserknappen. Anbring din venstre hånd under objektivet som støtte.

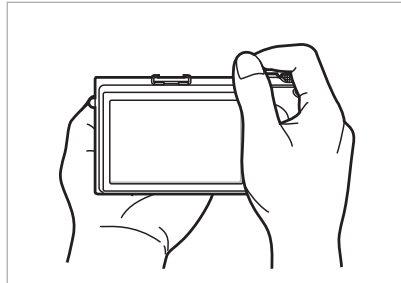
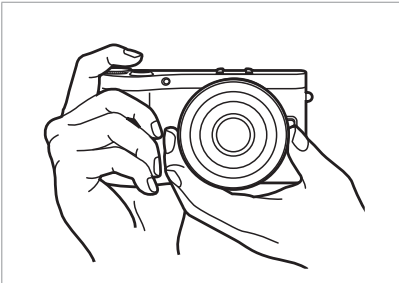

Tage billeder stående

Arrangér dit billede. Stå ret op og ned med fødderne i skulderbredde, og hold dine albuer, så de peger nedad.

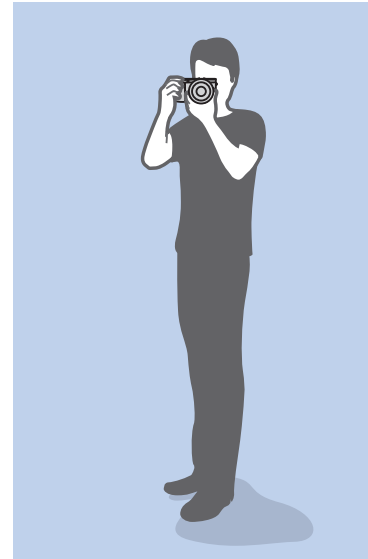

Tage billeder knælende

Arrangér dit billede. Knæl, så et knæ hviler på jorden, og fasthold en opret stilling.



Brug af skærmen

Vip skærmen op eller ned for at tage billeder ved høje eller lave vinkler. Du kan vippe skærmen 90° opad (B) eller 45° nedad (C).

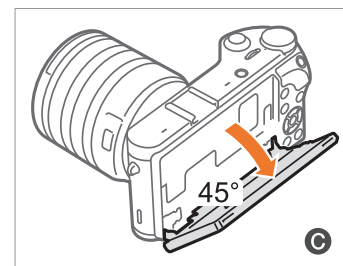
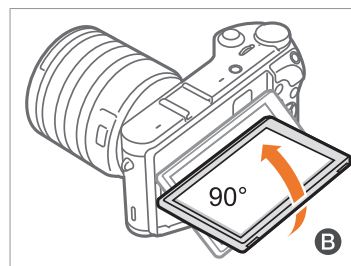
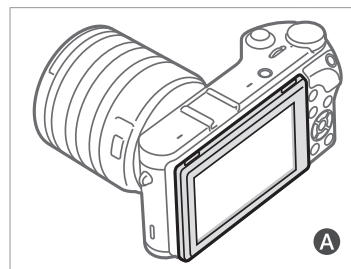

- Lad skærmen være lukket (A), når kameraet ikke er i brug.
- Vip kun skærmen inden for den tilladte vinkel. Hvis du ikke overholder dette, kan kameraet blive ødelagt.

Optagelse ved lav vinkel

En optagelse fra lav vinkel er en optagelse med kameraet placeret under din øjenhøjde, hvor det er rettet opad mod motivet.

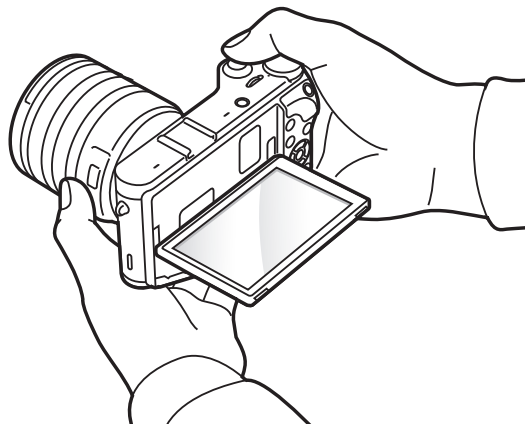

Optagelse ved høj vinkel

En optagelse fra høj vinkel er en optagelse med kameraet placeret over din øjenhøjde, hvor det er rettet nedad mod motivet.

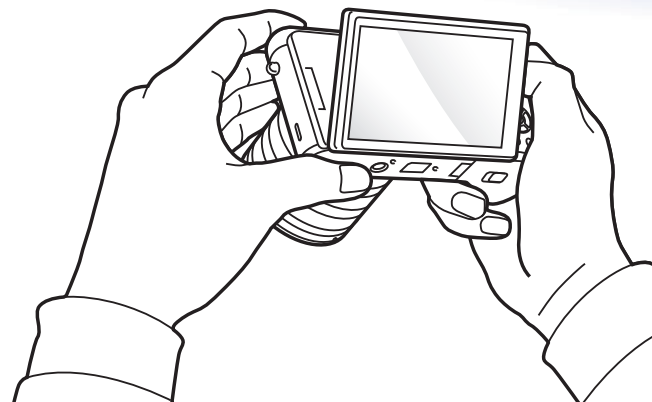

Blænder

Blænderen (et hul, som kontrollerer mængden af lys, der kommer ind i kameraet) er én ud af tre faktorer, der bestemmer eksponeringen. Blænderens hus indeholder tynde metalplader, der åbner og lukker for at lade lyset komme gennem blænderen og ind i kameraet. Størrelsen af blænderen er tæt forbundet med lysstyrken for et billede: Jo større blænderen er, jo lysere bliver billedet. Jo mindre blænderen er, jo mørkere bliver billedet.

Blændestørrelser

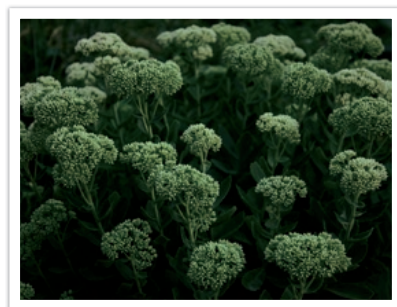
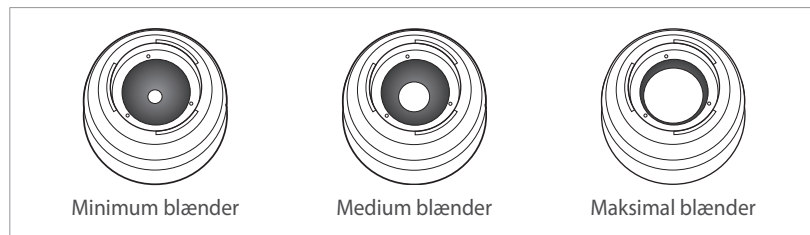

Mørkere billede
(blænder åbnet en anelse)



Lysere billede
(blænder åbnet meget)

Størrelsen af blænderen angives som en værdi, der kaldes en "F-værdi". F-værdien angiver brændvidden divideret med objektivets diameter. Hvis f.eks. et objektiv med en brændvidde på 50 har en f-værdi på F2, er blænderens diameter 25 mm ($50 \text{ mm} / 25 \text{ mm} = F2$). Jo mindre tallet er, jo større er blænderens åbning.

Åbningen i blænderen er beskrevet som eksponeringsværdien (EV). Hvis man øger eksponeringsværdien (med + 1 EV), betyder dette, at mængden af lys fordobles. Hvis eksponeringsværdien reduceres (med - 1 EV), halveres lysmængden. Du kan også bruge funktionen for eksponeringskompensationen til at finjustere mængden af lys ved at dele eksponeringsværdierne op i 1/2, 1/3 EV osv.

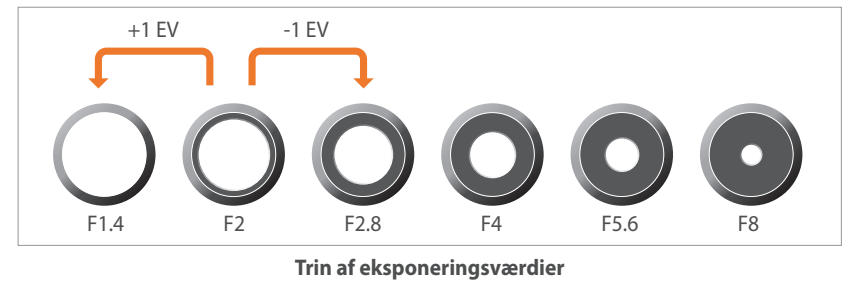

Blændeværdi og dybdeskarphed

Du kan gøre et billedes baggrund sløret eller skarpt ved at ændre på blænderen. Dette er tæt forbundet til dybdeskarpheden (DOF), der kan udtrykkes som værende enten lille eller stor.



Et billede med stor DOF



Et billede med lille DOF



Blænderhuset indeholder adskillige blade. Disse blade bevæger sig sammen og kontrollerer den mængde af lys, der kommer gennem blænderens midte. Antallet af blade har også effekt på lysets former, når der tages billeder om natten. Hvis blænderen har et lige antal blade, deles lyset op i et tilsvarende antal dele. Hvis antallet af blade er ulige, vil antallet af dele være dobbelt så stort som antallet af blade.

En blænder med 8 blade deler eksempelvis lyset op i 8 dele, og en blænder med 7 blade giver 14 dele.

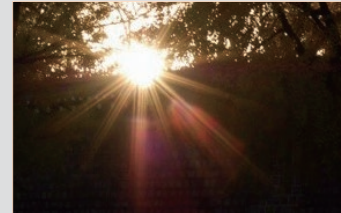

7 blade

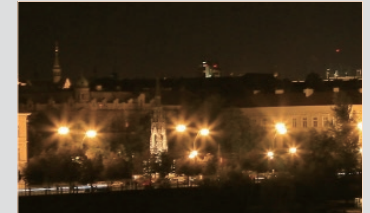

8 blade

Lukkerhastighed

Lukkerhastigheden refererer til den tid, det tager at åbne og lukke lukkeren, og dette er en vigtig faktor for et billedes lysstyrke, da den kontrollerer den mængde lys, der når at komme ind gennem blænderen, før det når billedsensoren.

Lukkehastigheden kan normalt justeres. Målingen af lukkehastigheden kaldes "eksponeringsværdi" (EV) og er markeret i intervaller på 1 sek., 1/2 sek., 1/4 sek., 1/8 sek., 1/15 sek., 1/1000 sek., 1/2000 sek. osv.

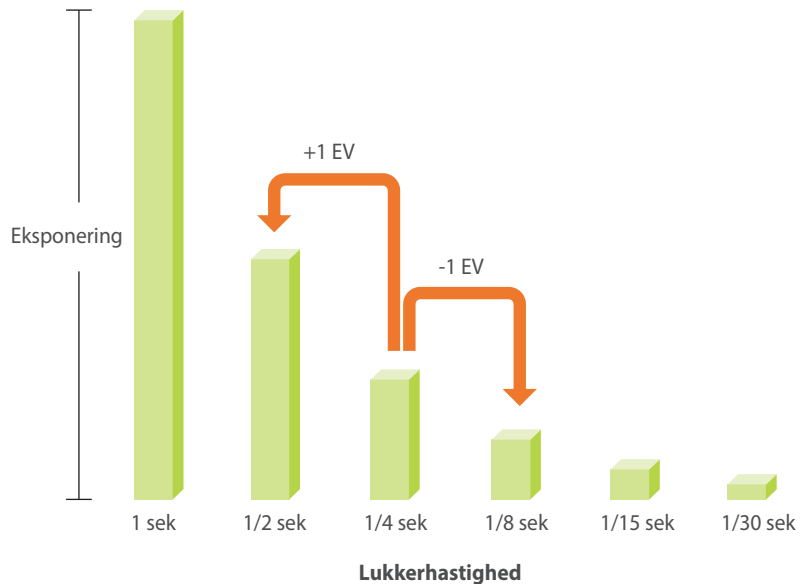

Jo hurtigere lukkerhastighed, jo mindre lys slippes der derfor ind. Og tilsvarende: Jo langsommere lukkerhastighed, jo mere lys slippes der ind.

Som vist på nedenstående billeder vil en lav lukkerhastighed give mere tid til at lukke lys ind, så billedet bliver lysere. Modsat vil en høj lukkerhastighed give mindre tid til at lukke lyset ind, hvorfor billedet vil blive mørkere og lettere kan tage billeder af motiver i bevægelse.

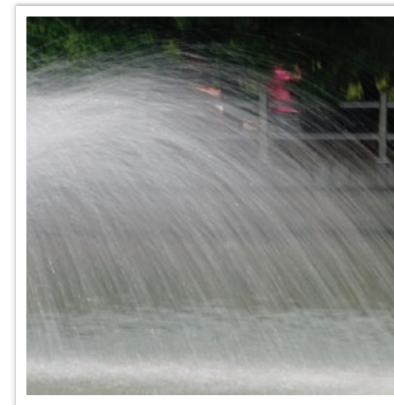

0,8 sek

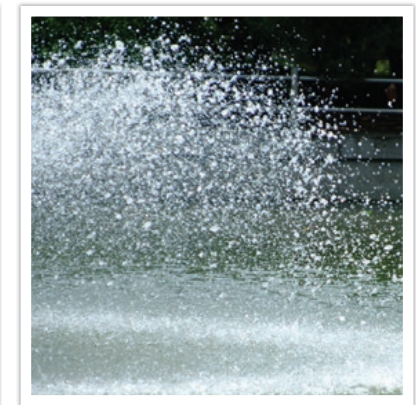

0,004 sek

ISO-følsomhed

Eksponeringen af et billede bestemmes af kameraets følsomhed. Denne følsomhed er baseret på internationale filmstandarder og betegnes som ISO-standarder. I digitale kameraer anvendes denne følsomhedsspecifikation til at repræsentere følsomheden af den digitale mekanisme, der tager billedet.

ISO-følsomheden fordobles, når værdien fordobles. F.eks. vil en indstilling på ISO 200 være i stand til at tage billeder med den dobbelte hastighed af en indstilling på ISO 100. En højere ISO-værdi kan dog resultere i "støj" — små prikker, pletter og andre fænomener på et billede, der giver billedet et beskidt eller forstyrret udseende. Som generel regel er det bedst at bruge en lav ISO-værdi for at undgå støj på billederne, medmindre du tager billeder i mørke omgivelser eller om natten.

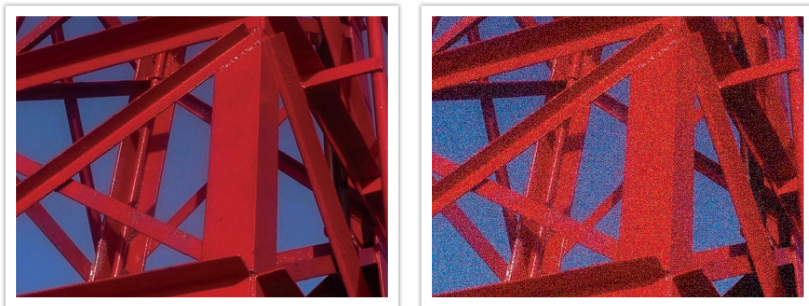

Ændringer i kvalitet og lysstyrke i henhold til ISO-følsomheden

Da en lav ISO-følsomhed betyder, at kameraet bliver mindre lysfølsomt, skal du bruge mere lys for at skabe en optimal eksponering. Hvis du bruger en lav ISO-følsomhed, skal du åbne blænderen mere eller reducere lukkerhastigheden, så der kan komme mere lys ind i kameraet. På en solskinsdag med masser af lys kræver en lav ISO-følsomhed eksempelvis ikke en langsom lukkerhastighed. På et mørkt sted eller om natten vil en lav ISO-værdi dog resultere i et sløret billede. Det anbefales derfor at øge ISO-følsomheden en smule.



Et billede, der er taget med et kamerastativ og høj ISO-følsomhed





Et sløret billede med en lav ISO-følsomhed

Sådan styrer blænderindstillingen, lukkehastigheden og ISO-følsomheden eksponeringen

Blændeindstillingen, lukkerhastighed og ISO-følsomheden hænger snævert sammen, når der tages et billede. Blændeindstillingen kontrollerer den åbning, der regulerer lysmængden, der kommer ind i kameraet, mens lukkerhastighed bestemmer hvor lang tid, lyset får lov til at komme ind. ISO-følsomheden bestemmer den hastighed, hvormed filmen reagerer på lys. Sammen beskrives disse tre aspekter som eksponeringens tre faktorer.

Lukkerhastighed, blænde værdi eller ISO-følsomhed kan ændres ved at justere de andre parametre for at opretholde lysmængden. Resultatet ændres dog i henhold til indstillingerne. Lukkerhastigheden er f.eks. nyttig til at udtrykke bevægelse, blænderen kan kontrollere dybdeskarpheden, og ISO-følsomheden kan kontrollere et billedes kornethed.

	Indstillinger	Resultater
Blænde værdi	Bred blænde = mere lys Smal blænde = mindre lys	 <p>Vid = lille dybdeskarphed Nær = stor dybdeskarphed</p>

	Indstillinger	Resultater
Lukkehastighed	Hurtig hastighed = mindre lys Langsom hastighed = mere lys	 <p>Hurtig = fast Langsom = sløret</p>
ISO-følsomhed	Høj følsomhed = mere følsom over for lys Lav følsomhed = mindre følsom over for lys	 <p>Høj = mere kornet Lav = mindre kornet</p>

Sammenhæng mellem brændvidde, vinkel og perspektiv

Brændvidden, der måles i millimeter, er afstanden mellem midten af objektivet til dets fokuspunkt. Den påvirker vinklen og perspektivet for de billeder, der tages. En kort brændvidde giver en bred vinkel, der gør det muligt at tage et bredt billede. En lang brændvidde giver en smal vinkel, der gør det muligt at tage telebilleder.

Kort brændvidde

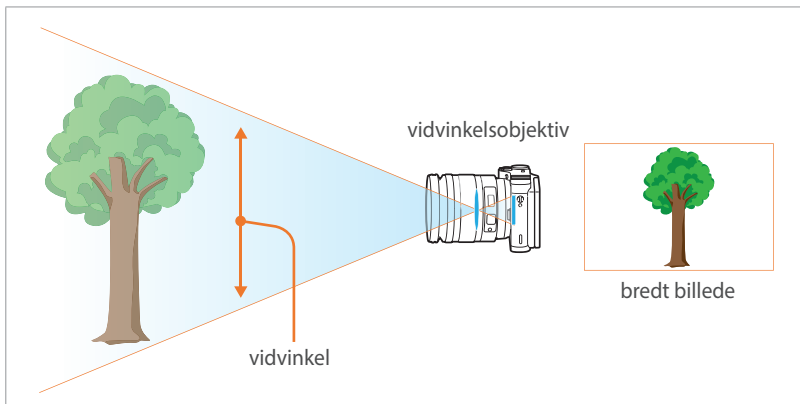

Lang brændvidde

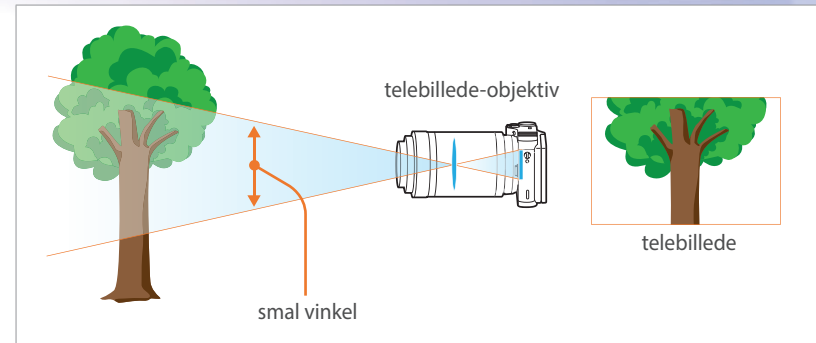

Se på nedenstående billeder og sammenlign forskellene.



18 mm vinkel



55 mm vinkel



200 mm vinkel



Normalt vil et objektivet med en bred vinkel være egnet til at tage landskabsbilleder, og et objektivet med smal vinkel anbefales til at tage billeder af sportsbegivenheder eller portrætter.

Dybdeskarphed

De portrætter eller billeder af opstillinger, som folk bedst kan lide, er dem, hvor baggrunden er ude af fokus, så motivet træder tydeligt frem. Afhængigt af fokusområderne kan et billede gøres uskarpt eller skarpt. Dette kaldes "lille DOF" eller "stor DOF".

Dybdeskarpheden er fokusområdet rundt om motivet. Et lille DOF angiver derfor, at fokusområdet er smalt, og et højt DOF betyder, at fokusområdet er bredt.

Man kan tage et billede med en lille DOF, der tydeliggør motivet og gør resten af billedet sløret, ved at bruge et teleskopobjektiv eller ved at vælge en lav blændeværdi. Modsat kan du tage et billede med stor DOF, der viser alle elementer på et billede i skarp fokus, ved at bruge et vidvinkelobjektiv eller ved at vælge en høj blændeværdi.



Lille dybdeskarphed

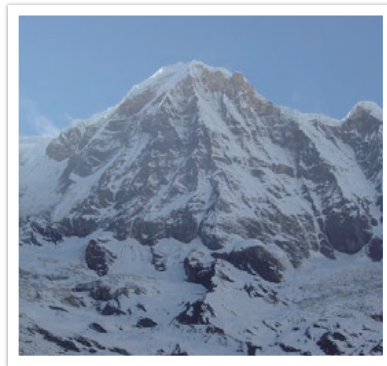

Stor dybdeskarphed

Hvad kontrollerer effekter, der er ude af fokus?

DOF afhænger af blændeværdien

Jo bredere blænderen er (og specielt jo lavere blændeværdien er), jo lavere bliver DOF. Under forhold hvor de andre værdier (herunder lukkehastighed og ISO-følsomhed) er lige store, vil en lav blændeværdi give et billede med lav DOF.



55 mm F5.7



55 mm F22

DOF afhænger af brændvidde

Jo længere brændvidde, jo lavere bliver DOF. Et teleskopobjektiv med en længere brændvidde er bedre til at tage et billede med lav DOF end et vidvinkelobjektiv med kort brændvidde.

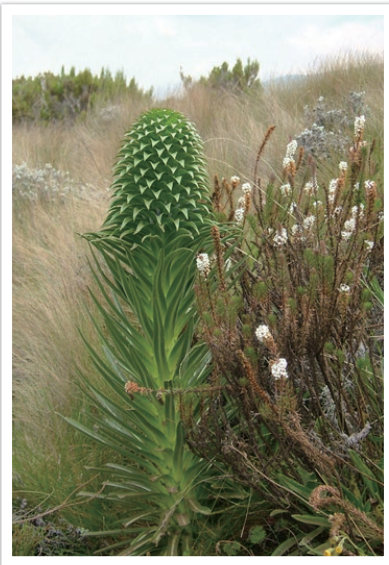

Et billede, der er taget med et 18 mm vidvinkelobjektiv



Et billede, der er taget med et 100 mm teleskopobjektiv

DOF afhænger af afstanden mellem motiv og kamera

Jo kortere afstanden mellem motivet og kameraet er, jo lavere bliver DOF. Derfor kan det resultere i et billede med lav DOF, hvis du tager et billede tæt på motivet.

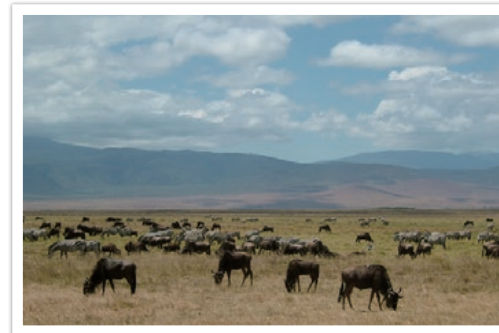

Et billede, der er taget med et 100 mm teleskopobjektiv

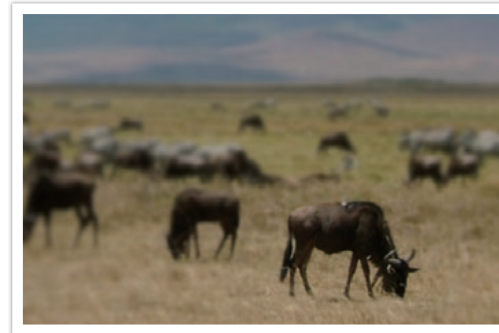

Et billede, der er taget tæt på motivet

Optisk tjek

Du kan trykke på den brugerdefinerede knap for at se det optiske tjek, før du tager et billede. Kameraet justerer blænderen til de foruddefinerede indstillinger og viser resultaterne på skærmen. Indstil den brugerdefinerede knap til **Optisk tjek**. (s. 150)

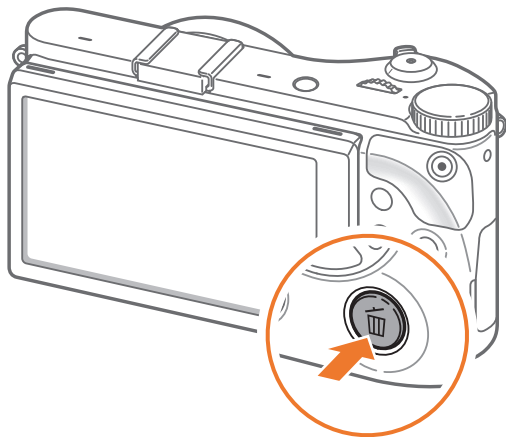

Komposition

Det er sjovt at tage et billede af verdens skønhed med et kamera. Uanset hvor smuk verden er, kan man dog ikke fange skønheden, hvis billedets komposition er dårlig.

Når det drejer sig om billedkomposition, er det meget vigtigt at prioritere motiverne.

Komposition inden for fotografering henviser til, hvordan motiverne arrangeres. Normalt vil det give en god komposition, hvis man følger reglen om tredjedele.

Reglen om tredjedele

For at bruge reglen om tredjedele skal du dele billedet op i et mønster af 3 x 3 lige store rektangler.

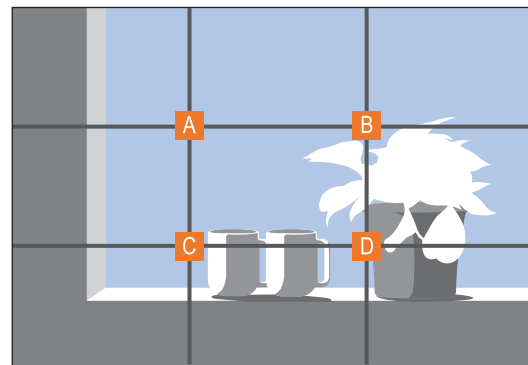

For at komponere et billede med vægt på motivet skal du sørge for, at motivet befinder sig ved et af hjørnerne af det midterste rektangel.

Med denne regel om tredjedele kan du få billeder med stabile og behagelige kompositioner. Herunder er et par eksempler.

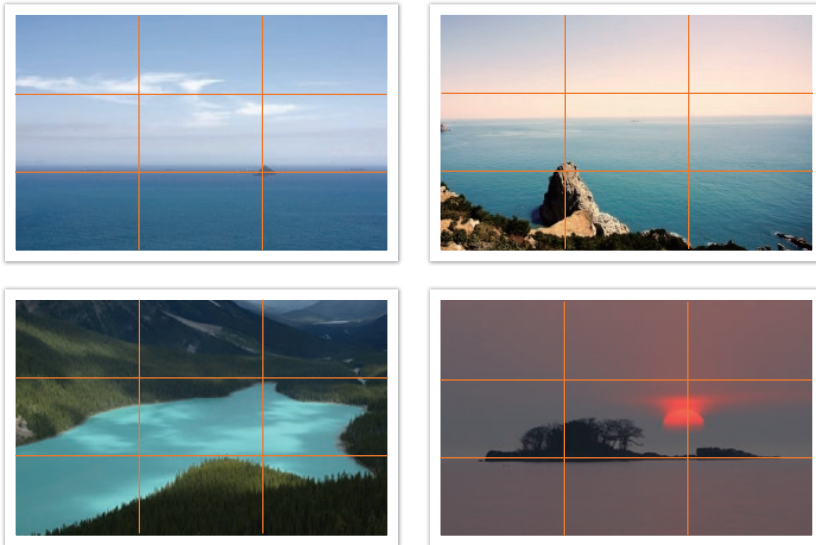

Billeder med to motiver

Hvis dit motiv befinder sig i et hjørne af billedet, skaber det en ubalanceret komposition. Du kan stabilisere billedet ved at tage et billede af et andet motiv i modsatte hjørne for at balancere vægtdelingen på billedet.



Ustabilt

Stabilt

Når du tager landskabsbilleder, vil centrering på horisonten give en ubalanceret virkning. Du kan give billedet mere vægt ved at flytte horisonten op eller ned.



Ustabilt

Stabilt

Blitz

Lys er et af de vigtigste komponenter når du tager billeder. Det er dog ikke let at have en tilstrækkelig lysmængde til enhver tid og hvor som helst. Brug af blitz gør det muligt at optimere lysforholdene og oprette flere forskellige effekter.

Blitz, også kendt som strobelys eller hurtigaktiveret lys, hjælper med at skabe tilstrækkelig eksponering under forhold med lav belysning. Det er ligeledes anvendeligt i situationer med meget lys. Blitz kan f.eks. bruges til at kompensere for eksponeringen for et motivs skygge eller til klart at tage billede både af motivet og baggrunden under forhold med modlys.



Før korrigering



Efter korrigering

Guidenummer for blitz

Modelnummeret for en blitz henviser til blitzens effekt, og den maksimale mængde af det genererede lys repræsenteres af en værdi, der kaldes for et "guidenummer". Jo større guidenummer, jo mere lys udsendes der fra blitzten. Guidenummeret findes ved at gange afstanden fra blitzten til motivet med blænde-værdien, når ISO-følsomheden er sat til 100.

Guidenummer = Afstand fra blitz til motiv x blænde-værdi

Blænde-værdi = Guidenummer/afstand fra blitz til motiv

Afstand fra blitz til motiv = Guidenummer/blænde-værdi

Hvis du kender blitzens ledetal, kan du beregne en optimal blitz til motiva-fstanden, når du indstiller blitzten manuelt. Hvis f.eks. en blitz har et ledetal på 20 og er 4 meter væk fra motivet, er den optimale blænde-værdi F5.0.

Tilbagekastningsfotografering

Tilbagekastningsfotografering henviser til en metode med at kaste lyset tilbage fra loftet eller vægge, så lyset bliver jævnt fordelt. Normalt kan billeder, der tages med blitz, forekomme unaturlige og kaste skygger. Motiver på billeder, der er taget med tilbagekastningsfotografering, kaster ingen skygger og ser fine ud grundet det jævnt fordelte lys.





Kapitel 1

Mit kamera

Få oplysninger om dit kameras udseende, skærmikoner, objektiv, valgfrie tilbehør, og grundlæggende funktioner.

Kontroller indhold

Kontrollér, om følgende dele er i æsken:

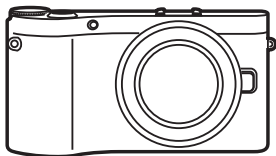

Kamera
(inkl. kamerahushylster og dæksel til monteringsenhed)

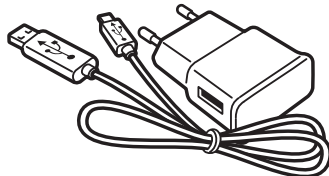

AC-adapter/USB-kabel

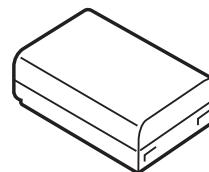

Genopladeligt batteri



Ekstern blitz



CD-ROM med software
(inklusive brugervejledning)

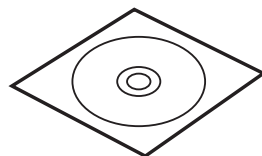

Adobe Photoshop Lightroom-
DVD-ROM

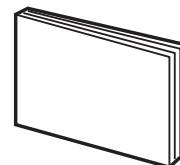

Hurtig startvejledning



Håndledsrem



- Illustrationerne kan være anderledes end de faktiske emner.
- Du kan købe tilbehør hos en forhandler eller hos et Samsung servicecenter. Samsung er ikke ansvarlig for problemer, der er skyldes brug af ikke-godkendt tilbehør. For yderligere oplysninger om ekstraudstyr henvises til side 195.

Kameraets udseende

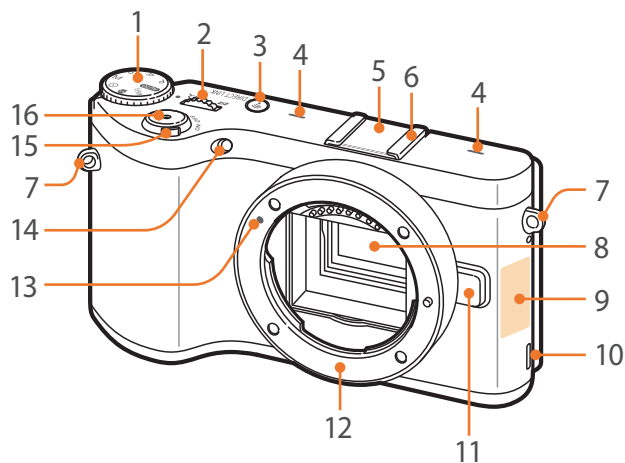

Nr.	Navn
1	Vælger <ul style="list-style-type: none"> • AUTO: Smart Auto-tilstand (s. 53) • P: Programtilstand (s. 55) • A: Blændeprioritetstilstand (s. 57) • S: Lukkerprioritetstilstand (s. 58) • M: Manuel tilstand (s. 59) • i: Tilstanden Objektivprioritet (s. 60) • S: Smart-tilstand (s. 64) • Wi-Fi: Wi-Fi (s. 122)
2	Drejeknap <ul style="list-style-type: none"> • På menu-skærmen: Gå til et ønsket menupunkt. • I Smart Panel: Juster en valgt funktion. • I optagelsestilstand: Juster lukkehastighed eller blændeværdi i nogle optagelsestilstande, eller juster størrelsen af fokusområdet. • I afspilningstilstand: Få vist miniaturer, forstør eller formindsk et billede, eller åbn eller luk en mappe med serie- eller burst-billeder i afspilningstilstand.
3	DIRECT LINK-knap : Start en forudindstillet Wi-Fi-funktion. (s. 32)

Nr.	Navn
4	Mikrofon
5	Dæksel til monteringsenhed
6	Monteringsenhed
7	Hul til kamerarem
8	Billedsensor
9	Indbygget antenne/NFC-mærke * Berør ikke den indbyggede antenne, når du bruger det trådløse netværk.
10	Højtaler
11	Objektivets udløserknap
12	Objektivmontering
13	Indikator for objektivmontering
14	AF-hjælpelys/timerlys
15	Power-knappen
16	Udløser

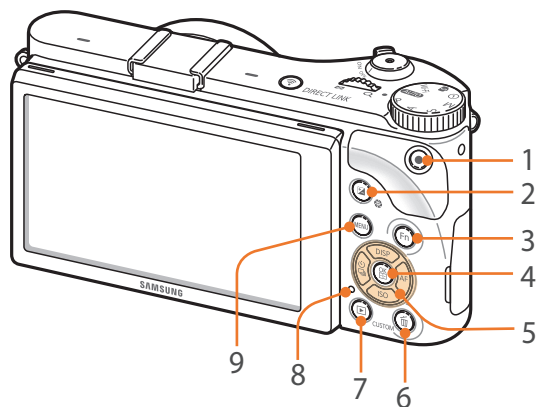

Nr.	Navn
1	Videooptagelsesknop Start optagelse af en video.
2	Knappen EV-justering (s. 102) Tryk og fasthold knappen, og rul derefter med drejeknappen for at justere eksponeringsværdien. I M -tilstand vil blændeværdien blive justeret.
3	Knappen Fn Gå til Smart Panel, og finjuster nogle af indstillingerne.
4	Knappen  <ul style="list-style-type: none"> • På menukærmen: Gem de valgte indstillinger. • I optagelsestilstand: Gør det muligt at vælge et fokusområde manuelt i visse optagelsestilstande.
5	Navigationssknop <ul style="list-style-type: none"> • I optagelsestilstand <ul style="list-style-type: none"> - DISP: Vis kameraindstillinger og skifter funktioner. - ISO: Vælg en ISO-værdi. - : Vælg en drevindstilling. - AF: Vælg en AF-tilstand. • I andre situationer Flyt hhv. op, ned, til venstre, til højre.

Nr.	Navn
6	Knappen Slet/Brugerdefineret <ul style="list-style-type: none"> • I optagelsestilstand: Udfør den tildelte funktion. (s. 150) • I afspilningstilstand: Sletter filer.
7	Afspilningsknop Gør det muligt at skifte til afspilningstilstand.
8	Statuslampe Angiver kameraets status. <ul style="list-style-type: none"> • Blinker: Når et billede bliver gemt, der optages video, der sendes data til en computer, der oprettes forbindelse til et WLAN, eller der sendes et foto. • Lyser konstant: Når der ikke overføres data, når overførslen af data til en computer er afsluttet, eller når batteriet oplades.
9	Knappen MENU Gør det muligt at åbne indstillinger eller menuer.

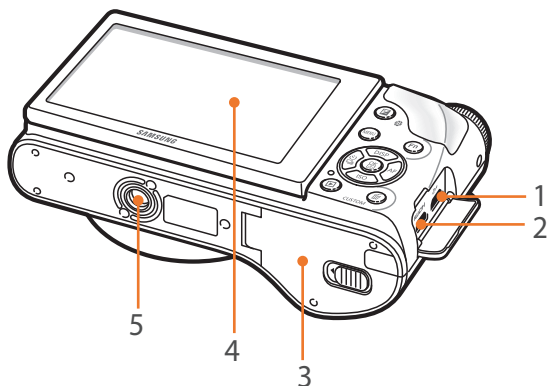

Nr.	Navn
1	USB-port og port til aktivering af udløser Tilslut kameraet til en computer eller aktivering af udløser. Brug et udløseraktiveringskabel samme med en trefod for at minimere kameraets bevægelse.
2	HDMI-port
3	Låg til batterirum/hukommelseskort Isæt et hukommelseskort og batteri.
4	Skærm <ul style="list-style-type: none"> • Vip skærmen op eller ned for at tage billeder ved høje eller lave vinkler. (s. 14) • Tryk på skærmen for at vælge en menu eller en funktion. (s. 36)
5	Stativgevind

Brug af knappen DIRECT LINK

Du kan nemt tænde for Wi-Fi-funktionen ved at trykke på **[DIRECT LINK]**.
Tryk på **[DIRECT LINK]** for at vende tilbage til den forrige tilstand.

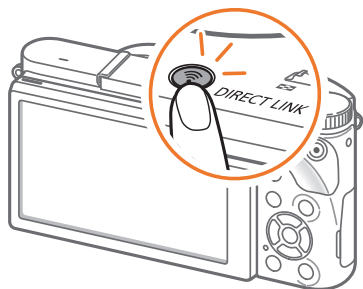

Indstilling af knappen DIRECT LINK

Du kan vælge en Wi-Fi-funktion, der startes, når du trykker på **[DIRECT LINK]**. (s. 150)

Hvis du vil indstille en DIRECT LINK-funktion,

skal du i optagelsestilstand trykke på **[MENU]** →  → **Afbildning af taster** → **DIRECT LINK** → vælg en indstilling.

Isætning af batteri og hukommelseskort

Lær at isætte batteriet og et hukommelseskort (medfølger ikke) i dit kamera.

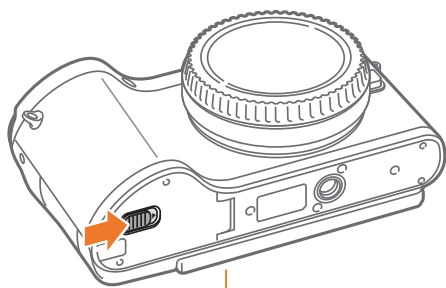

Hukommelseskort

Sæt et hukommelseskort i, så de guldfarvede kontakter vender nedad.

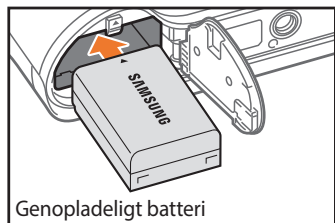

Genopladeligt batteri

Sæt batteriet i med Samsung-logoet opad.

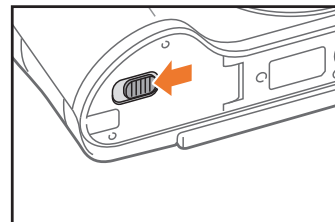
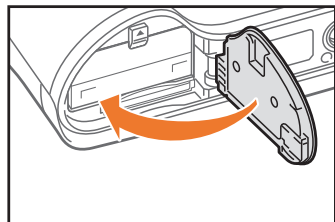

Udtagning af batteri og hukommelseskort

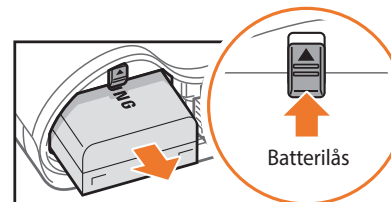

Genopladeligt batteri

Skub låsen opad for at frigøre batteriet.

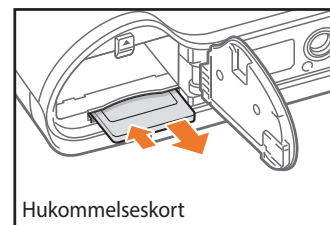

Hukommelseskort

Tryk forsigtigt, til kortet går fri af kameraet, og træk det ud af åbningen.

Bruge hukommelseskortadapteren

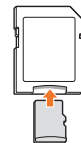

For at bruge micro-hukommelseskort med dette produkt, en pc eller en hukommelseskortlæser skal du sætte kortet i en adapter.



Når statuslampen på kameraet blinker, må du ikke fjerne hukommelseskortet eller batteriet. Hvis du gør dette, kan det beskadige de data, der er gemt på hukommelseskortet eller på kameraet.

Sådan oplader du batteriet og tænder kameraet

Opladning af batteriet

Før du bruger kameraet første gang, skal du oplade batteriet. Sæt den smalle ende af USB-kablet i dit kamera, og sæt derefter den anden ende af USB-kablet i vekselstrømsadapteren.

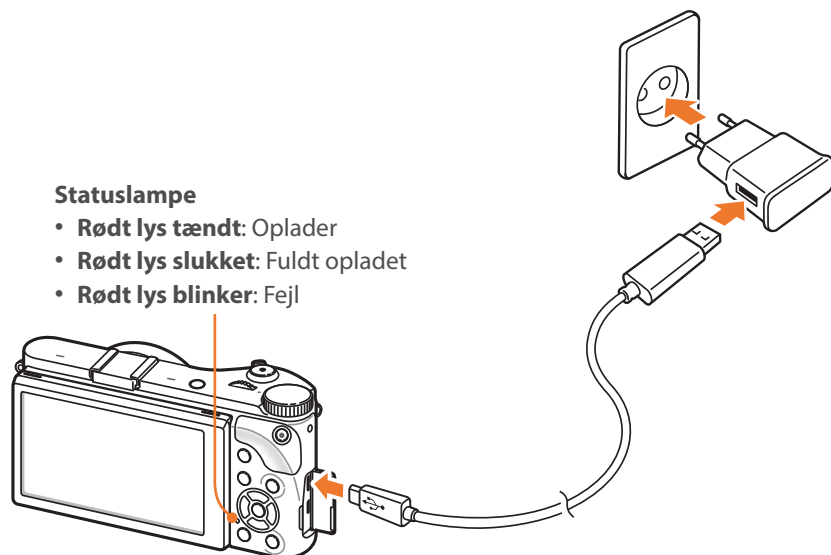

Statuslampe

- **Rødt lys tændt:** Oplader
- **Rødt lys slukket:** Fuldt opladet
- **Rødt lys blinker:** Fejl



- Brug kun den vekselstrømsadapter og det USB-kabel, der fulgte med dit kamera. Hvis du bruger en anden vekselstrømsadapter, oplades eller fungerer kamerabatteriet måske ikke korrekt.
- Du kan kun oplade batteriet med USB-kablet, når kameraet er slukket.

Sådan tænder du kameraet

Indstil Power-knappen til **ON**.

- Hvis du vil slukke kameraet, skal du indstille Power-knappen til **OFF**.
- Skærbilledet for første opsætning vil blive vist, når du tænder for kameraet første gang. (s. 35)

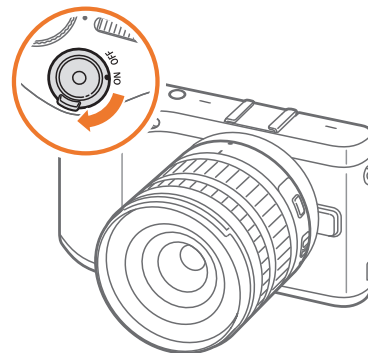

Den første opsætning

Når du første gang tænder for dit kamera, vises skærbilledet til første opsætning. Sproget er forudindstillet til det land eller den region, hvor kameraet er solgt. Du kan ændre sproget efter behov. Du kan også vælge et element ved at berøre det på skærmen.

- 1 Tryk på **[ISO]** for at vælge **Tidszone**, og tryk derefter på **[AF]** eller **[OK]**.
- 2 Tryk på **[DISP/ISO]** for at vælge en tidszone, og tryk derefter på **[OK]**.

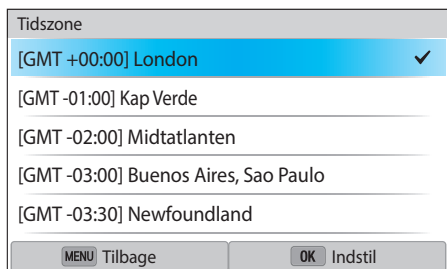

- 3 Tryk på **[ISO]** for at vælge **Dato & tid**, og tryk derefter på **[AF]** eller **[OK]**.

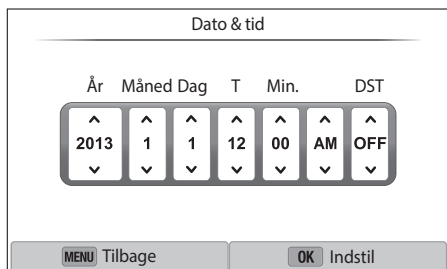

- Skærmen kan variere afhængigt af det valgte sprog.

- 4 Tryk på **[DISP/AF]** for at vælge et punkt (År/Måned/Dag/T/Min./DST).
- 5 Tryk på **[DISP/ISO]** for at indstille funktionen, og tryk derefter på **[OK]**.
- 6 Tryk på **[ISO]** for at vælge **Type dato**, og tryk derefter på **[AF]** eller **[OK]**.
- 7 Tryk på **[DISP/ISO]** for at vælge datotype, og tryk derefter på **[OK]**.
- 8 Tryk på **[ISO]** for at vælge **Klokkeslætstype**, og tryk derefter på **[AF]** eller **[OK]**.
- 9 Tryk på **[DISP/ISO]** for at vælge klokkeslætstype, og tryk derefter på **[OK]**.
- 10 Tryk på **[MENU]** for at afslutte den første opsætning.

Valg af funktioner

Valg med knapperne

Rul med drejknappen, eller tryk på [DISP/ISO/☰/AF] for at flytte, og tryk derefter på [OK] for at vælge en funktion.

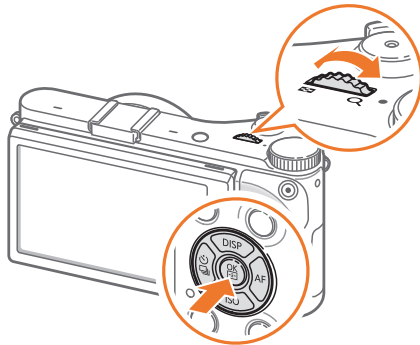

Valg ved berøring



Du må ikke bruge spidse genstande til at trykke på skærmen, f.eks. kuglepenn eller blyanter. Du kan beskadige skærmen.

Berøre: Berør et ikon for at vælge en menu eller en funktion.



Trække: Berør og hold nede på et område på skærmen, og træk herefter fingeren.

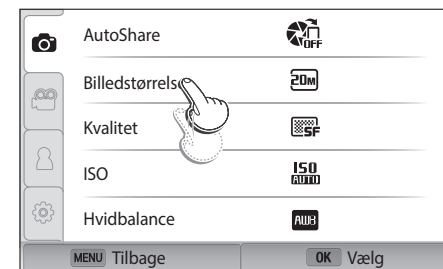

Svippe: Svip forsigtigt fingeren hen over skærmen.

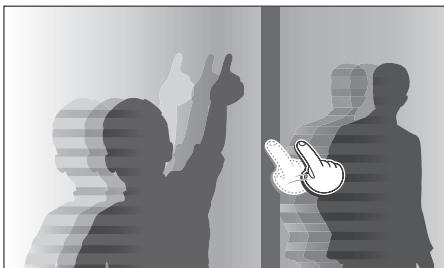

- Den berøringfølsomme skærm genkender måske ikke dine input, hvis du trykker på flere elementer på samme tid.
- Når du trykker eller trækker på skærmen, kan der forekomme misfarvninger. Dette er ikke en fejl, men en egenskab ved den berøringfølsomme skærm. Berør eller træk let for at minimere misfarvningerne.
- Den berøringfølsomme skærm fungerer måske ikke korrekt, hvis du bruger kameraet i miljøer med ekstrem luftfugtighed.
- Den berøringfølsomme skærm fungerer måske ikke korrekt, hvis du sætter skærmbeskyttelsesfilm eller andet tilbehør på skærmen.
- Afhængigt af visningsvinklen kan skærmen muligvis synes dæmpet. Juster lysstyrken eller visningsvinklen for at forbedre opløsningen.

Brug af MENU

Tryk på [MENU], eller berør **MENU** på skærmen, og skift derefter optagelsesfunktioner eller indstillinger.

F.eks. valg af billedstørrelse i P-tilstand

- 1 Drej vælgeren til **P**.
- 2 Tryk på [MENU], eller berør **MENU**.
- 3 Tryk på [📷] → [DISP/ISO] for at gå til [📷], og tryk derefter på [📷].
 - Du kan også berøre 📷 på skærmen.
- 4 Rul med drejeknappen, eller tryk på [DISP/ISO] for at gå til **Billedstørrelse**, og tryk derefter på [📷].
 - Du kan også trække i listen med funktioner og derefter berøre en funktion.

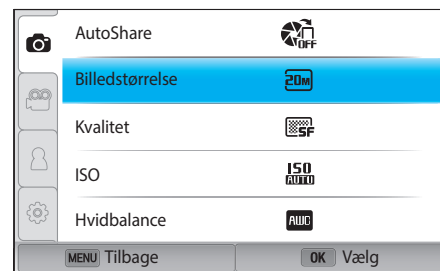

5 Rul med drejeknappen, eller tryk på **[DISP/ISO]** for at gå til en funktion, og tryk derefter på **[OK]**.

- Du kan også trække i listen med funktioner og derefter berøre en funktion.
- Tryk på **[MENU]**, eller berør **Tilbage** for at gå tilbage til den forrige menu.

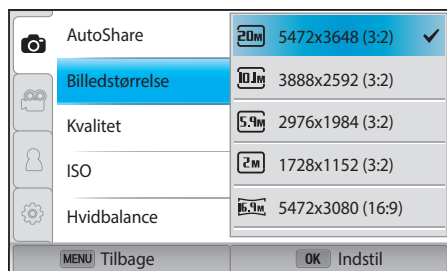

6 Tryk på **[MENU]**, eller berør **Tilbage** for at skifte til Optagelsestilstand.

Brug af Smart Panel

Tryk på **[Fn]**, eller berør **Fn** på skærmen for at gå til funktioner som f.eks. Eksponering, ISO og Hvidbalance.

Du kan f.eks. justere eksponeringsværdien i **P**-tilstand

1 Drej vælgeren til **P**.

2 Tryk på **[Fn]**, eller berør **Fn**.

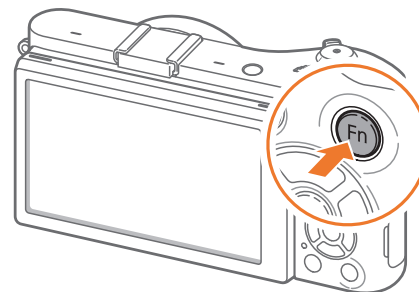

3 Tryk på [DISP/ISO/☺/AF] for at gå til EV, og tryk derefter på [OK].

- Du kan vælge en funktion direkte ved at rulle med drejeknappen, uden du behøver at trykke på [OK].
- Du kan også vælge en funktion ved at berøre den.

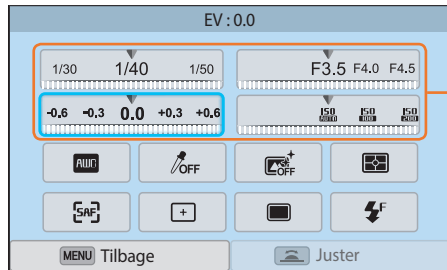

Du kan justere nogle funktioner ved at trække i dem.

4 Rul med drejeknappen, eller tryk på [☺/AF] for at justere eksponeringsværdien, og tryk derefter på [OK].

- Du kan også trække i drejeknappen på skærmen og derefter vælge **Indstil** for at justere funktionen.

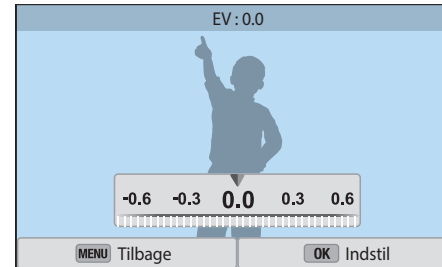

I Optagelsestilstand

Sådan tager du billeder

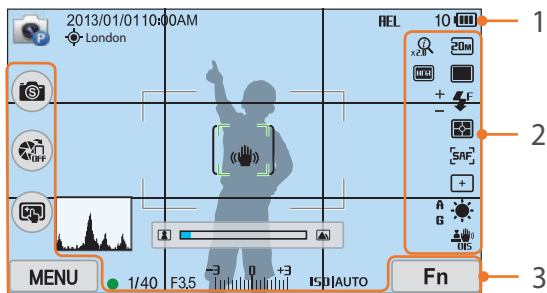

1. Optageinformation

Ikon	Beskrivelse
	Optagelsestilstand
2013/01/01	Aktuel dato
10:00AM	Aktuelt klokkeslæt
	GPS aktiveret*
London	Lokationsinformation*
	Hukommelseskort ikke indsat**
HEL	Auto-eksponeringslås (s. 103)
10	Tilgængeligt antal billeder
	<ul style="list-style-type: none"> : Fuldt opladet : Delvist opladet (Rød): Tom (genoplad batteriet)

Ikon	Beskrivelse
	Ramme for auto-fokus
	Punktmålingsområde
	Kamerarystelser
	Skala for manuel fokus
	Niveauindikator (s. 41)
	Histogram (s. 150)
	Fokus
1/40	Udløserhastighed
F3.5	Blændeværdi
	Justeringsværdi for eksponering
ISO AUTO	ISO-følsomhed (s. 75)

* Disse ikoner, når du tilknytter et GPS-modul, der er ekstraudstyr.

** Billeder, der er blevet taget uden et isat hukommelseskort, kan ikke overføres til et hukommelseskort eller en computer.

2. Optageindstillinger

Ikon	Beskrivelse
	Billedstørrelse
	Drevtilstand
	Blitz (s. 94)
	Justering af blitzintensitet
	Måling (s. 97)

Ikon	Beskrivelse
	AF-tilstand (s. 80)
	Fokusområde
	Ansigtsgenkendelse
	Hvidbalance (s. 76)
A B G M	Mikrojustering for hvidbalance
	Optisk billedstabilisering (OIS) (s. 89)
	Zoom til
x2.0	Zoom værdi
	RAW-fil
	Dynamikområde (s. 100)

3. Optagefunktion (berøring)

Ikon	Beskrivelse
	Skift Smart-tilstand***
	AutoShare
	Touch AF-funktioner
	Optageindstillinger
	Smart Panel

*** Dette ikon vises kun, når du vælger Smart-tilstand.



De viste ikoner vil ændres afhængigt af den valgte tilstand eller de indstillede funktioner.

Sådan optager du videoer

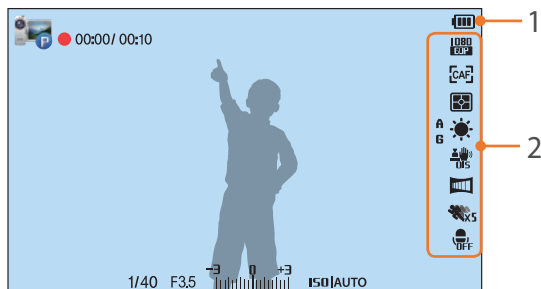

1. Optageinformation

Ikón	Beskrivelse
	Optagelsestilstand
00:00/ 00:10	Aktuel optagetid/tilgængelig optagetid
	<ul style="list-style-type: none"> : Fuldt opladet : Delvist opladet (Rød): Tom (genoplad batteriet)
1/40	Udløserhastighed
F3,5	Blænde værdi
	Eksponeringsværdi
ISO AUTO	ISO-følsomhed (s. 75)

2. Optageindstillinger

Ikón	Beskrivelse
	Videoforformat
	AF-tilstand (s. 80)
	Måling (s. 97)
	Hvidbalance (s. 76)
	Optisk billedstabilisering (OIS) (s. 89)
	Mikrojustering af hvidbalance
	Toner (s. 105)
	Flere bevægelser (s. 105)
	Lydoptagelse fra (s. 106)



De viste ikoner vil ændres afhængigt af den valgte tilstand eller de indstillede funktioner.

Om niveauindikatoren

Niveauindikatoren hjælper dig med at holde kameraet lige med vandrette og lodrette linjer på skærmen. Hvis niveauindikatoren ikke er lige, så kalibrer niveauindikatoren med funktionen Vandret kalibrering. (s. 152)

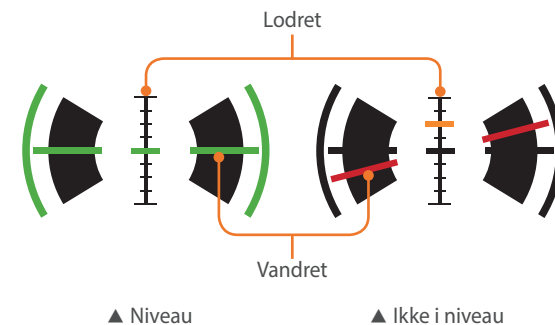

Du kan ikke bruge niveaumåleren ved optagelse i stående retning.

I Afspilningstilstand

Visning af billeder

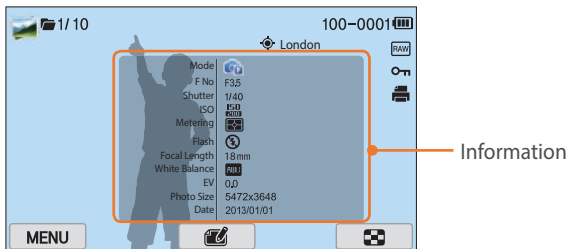

Ikon	Beskrivelse
	Kontinuerligt optaget fil
1/10	Aktuel fil/samlet antal filer
100-0001	Mappenummer - filnummer
	Fil med placeringsoplysninger
London	Lokationsinformation
	RAW-fil
	Beskyttet fil
	Udskriftsoplysninger føjet til fil (s. 114)
	3D-fil
MENU	Menuen Afspilning/Redigering (berøring)
	Redigering af billeder (berøring)
	Beskæring af en video (berøring)
	Visning af miniaturebilleder (berøring)

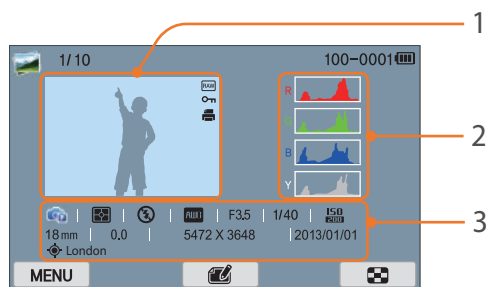

Nr.	Beskrivelse
1	Taget billede
2	RGB-histogram (s. 150)
3	Oplysninger for Optagelsestilstand, Måling, Blitz, Hvidbalance, Blændeværdi, Lukkehastighed, ISO, Brændvidde, Eksponeringsværdi, Billedstørrelse, Dato, Placering

Afspilning af videoer

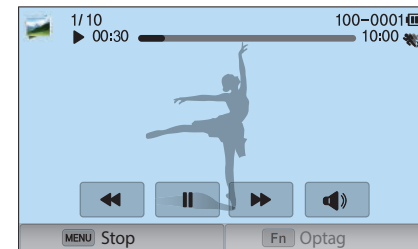

Ikon	Beskrivelse
	Afspilningshastighed
	Flere bevægelser
00:30	Aktuel spilletid
10:00	Videolængde
	Vis foregående fil/Scan baglæns. (Hver gang du berører ikonet for baglæns scanning, ændres hastigheden for scanning i denne rækkefølge: 2X, 4X, 8X).
	Standse eller fortsætte afspilningen.
	Vis næst fil/Scan forlæns. (Hver gang du berører ikonet for forlæns scanning, ændres hastigheden for scanning i denne rækkefølge: 2X, 4X, 8X).
	Juster lydstyrken eller afbryd lyden.

Ændring af de viste oplysninger

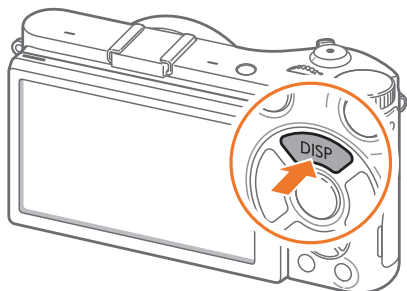

Tryk på **[DISP]** gentagne gange for at ændre visningstype.

Tilstand	Visningstype
Optagelse	<ul style="list-style-type: none"> • Grundlæggende optagelsesoplysninger (optagelsestilstand, lukkerhastighed, blændeværdi, eksponeringsværdi, ISO-følsomhed m.v.)
	<ul style="list-style-type: none"> • Grundlæggende optagelsesoplysninger + optagefunktionsknapper (MENU, Fn, AutoShare, Touch AF) + niveaumåler
	<ul style="list-style-type: none"> • Grundlæggende optagelsesoplysninger + optagefunktionsknapper + oplysninger om aktuelle optagelsesindstillinger (fotostørrelse, drevtilstand, flash, måling, AF-tilstand, m.v.)
	<ul style="list-style-type: none"> • Grundlæggende optagelsesoplysninger + optagefunktionsknapper + oplysninger om aktuelle optagelsesindstillinger + histogram + dato og klokkeslæt
Afspilning	<ul style="list-style-type: none"> • Basisinformation • Vis alle oplysninger om den aktuelle fil. • Vis alle oplysninger om den aktuelle fil, herunder RGB-histogram.



Objektiver

Du kan købe objektiver, der er fremstillet udelukkende til dit kamera fra NX-serien, som ekstraudstyr.

Få oplysninger om hvert objektivs funktioner, og vælg et objektiv, der svarer til dine behov og præferencer.

Objektivets udseende

SAMSUNG 18-55 mm F3.5-5.6 OIS III objektiv (eksempel)

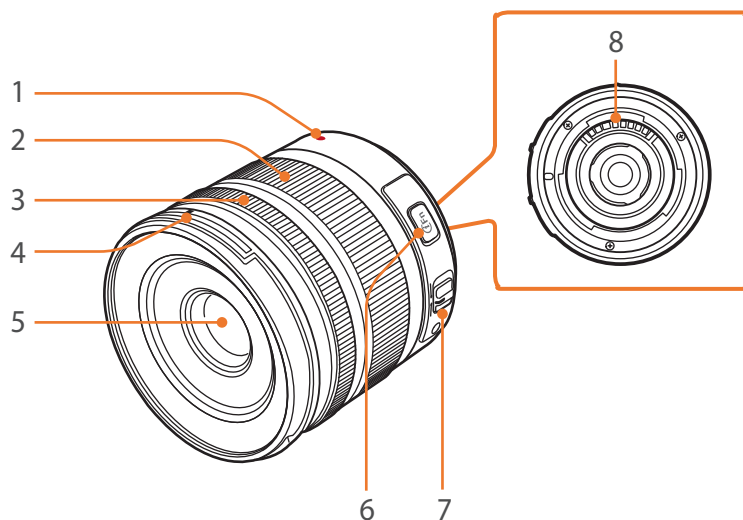

Nr.	Beskrivelse
1	Indikator for objektivmontering
2	Zoomring
3	Fokusring (s. 88)
4	Indikator for montering af objektivdæksel
5	Objektiv
6	Knappen i-Function (s. 60)
7	AF/MF-knap (s. 80)
8	Objektivkontakter



Når du ikke bruger objektivet, skal du montere objektivdækslet og monteringsdækslet for at beskytte objektivet mod støv og ridser.

SAMSUNG 20-50 mm F3.5-5.6 ED II-objektiv (eksempel)

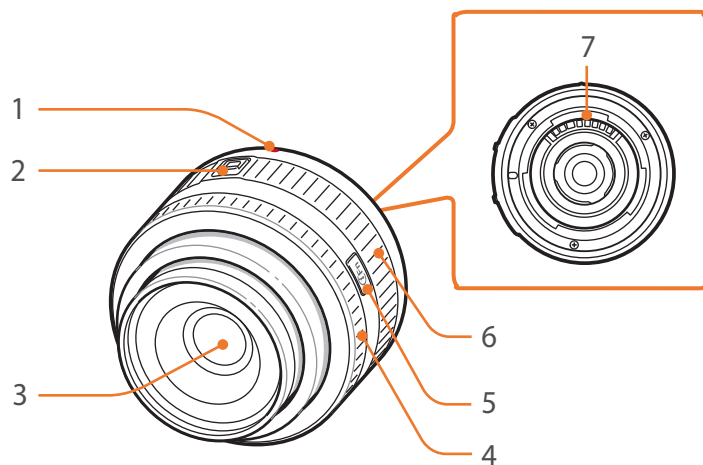

Låsning eller oplåsning af objektivet

For at låse objektivet skal du trække og holde i kontakten til zoomlåsen væk fra kamerahuset og dreje zoomringen, som vist i illustrationen.

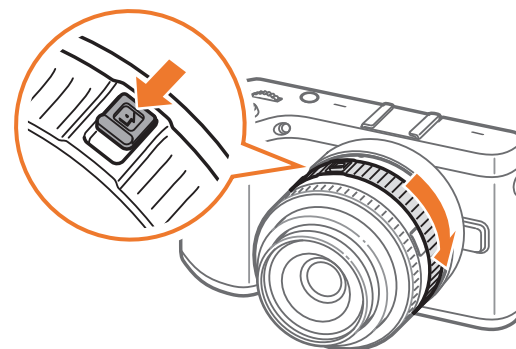

Nr.	Beskrivelse
1	Indikator for objektivmontering
2	Kontakt til zoom-lås
3	Objektiv
4	Fokusring (s. 88)
5	Knappen i-Function (s. 60)
6	Zoomring
7	Objektivkontakter

For at låse objektivet op skal du dreje zoomringen som vist i illustrationen, indtil du hører et klik.

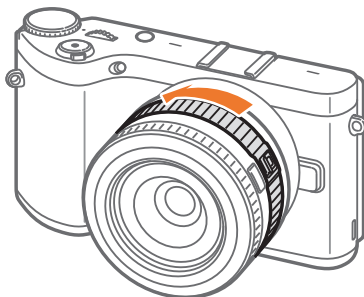

Du kan ikke tage et billede, når objektivet er låst.

SAMSUNG 16 mm F2.4-objektiv (eksempel)

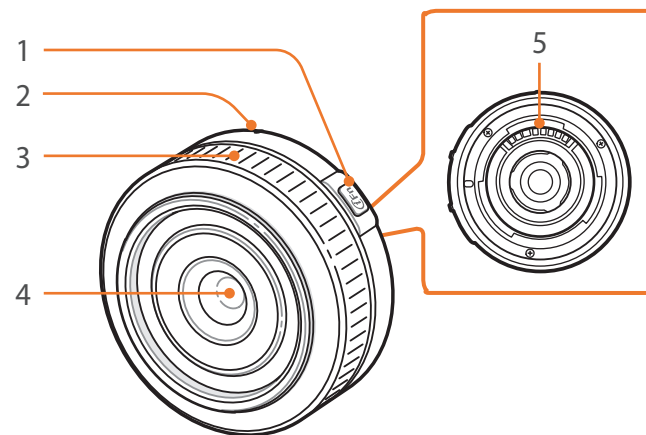

Nr.	Beskrivelse
1	Knappen i-Function (s. 60)
2	Indikator for objektivmontering
3	Fokusring (s. 88)
4	Objektiv
5	Objektivkontakter

Objektivmarkeringer

Find ud af, hvad numrene på objektivet står for.

SAMSUNG 18-200 mm F3.5-6.3 ED OIS Ø67 (eksempel)

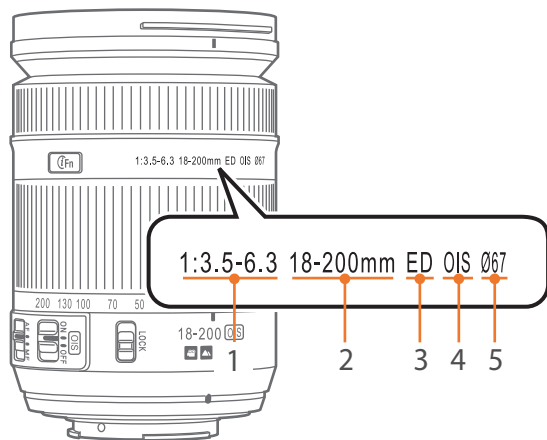

Nr.	Beskrivelse
1	Blændeværdi Et område af understøttede blændeværdier. F.eks. henviser 1:3.5–6.3 til det maksimale blændeværdiområde fra 3,5 til 6,3.
2	Brændvidde Afstanden fra midten af objektivet til dets fokuspunkt (i millimeter). Dette tal udtrykkes i et interval: den mindste brændvidde til den største brændvidde for objektivet. En større brændvidde resulterer i en mere snæver synsvinkel, og motivet bliver forstørret. En mindre brændvidde resulterer i bredere synsvinkler.
3	ED ED står for ekstra lav dispersion. Ekstra lav dispersionsglas er effektivt til at minimere kromatisk afvigelse (en forvrængning, der forekommer, når det mislykkes for objektivet at fokusere alle farver til det samme farvejusteringspunkt).
4	OIS (s. 89) Optisk billedstabilisering. Objektiver med denne funktion kan registrere kamerarystelser og effektivt fjerne bevægelsen inden i kameraet.
5	Ø Objektivets diameter. Når du sætter et filter på objektivet, skal du sørge for, at objektivets og filterets diameter er det samme.

Ekstraudstyr

Du kan bruge yderligere ekstraudstyr, herunder ekstern blitz og GPS-modul, som kan hjælpe dig med at tage bedre og mere passende billeder.

Der henvises til brugervejledningen for valgfrit ekstraudstyr for yderligere oplysninger.



- Illustrationerne kan være anderledes end de faktiske emner.
- Du kan købe tilbehør godkendt af Samsung hos en forhandler eller hos et Samsung servicecenter. Samsung er ikke ansvarlig for skader, der er forårsaget ved brug af en anden producents tilbehør.

Sådan ser den eksterne blitz ud

SEF8A (eksempel)

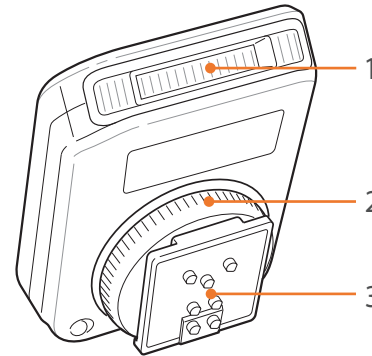

Nr.	Beskrivelse
1	Pære
2	Fastgørelsesring til monteringsenhed
3	Monteringsenhedsforbindelse

Tilslutning af ekstern blitz

1 Fjern dækslet på monteringsenheden til kameraet.

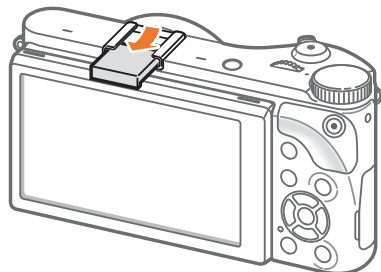

2 Montér blitzen ved at skubbe den fast på monteringsenheden.

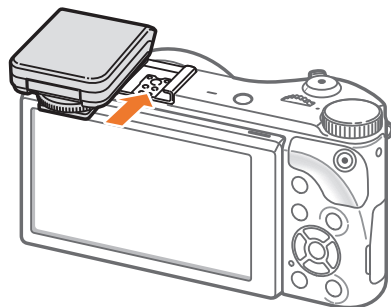

3 Lås blitzen fast ved at dreje fastgørelsesringen til monteringsenheden i urets retning.

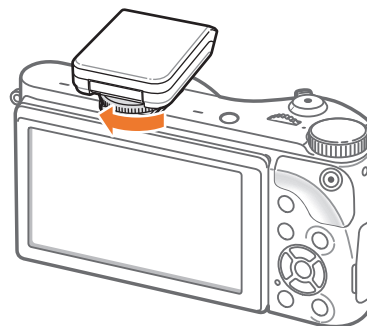

4 Løft op i blitzen, når du skal bruge den.

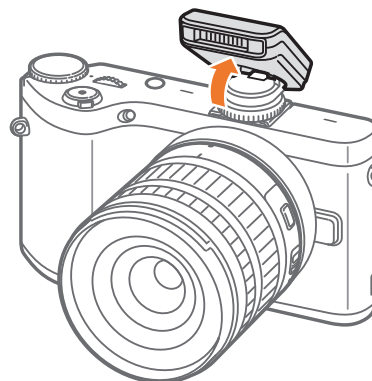



- Du kan tage et billede med en blitz, der ikke er fuldt opladet, men det anbefales at bruge en fuldt opladet blitz.
- Se siden om valgfrit tilbehør for oplysninger om tilgængelige eksterne blitz. (s. 195)
- De tilgængelige indstillinger kan variere afhængigt af optagelsestilstanden.
- Der går lidt tid mellem to aktiveringer af blitzen. Bevæg dig ikke, før blitzen er blevet aktiveret anden gang.
- SEF8A er muligvis ikke kompatibel med andre kameraer i NX-serien.
- Du kan finde yderligere oplysninger om ekstra blitz i brugervejledningen til blitzen.



Brug kun blitz, der er godkendt af Samsung. Brug af ikke-kompatible blitz kan beskadige kameraet.

SEF220A (eksempel) (valgfrit)

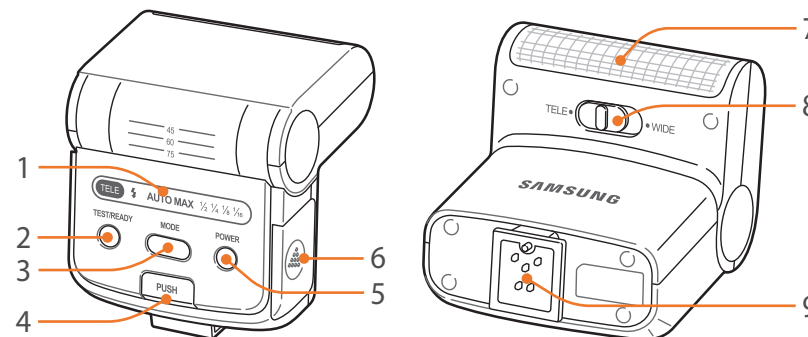

Nr.	Beskrivelse
1	Skærmikoner
2	READY-lys/test-knap
3	Knappen MODE
4	Knap til blitzudløsning
5	Power-knap
6	Batteridæksel
7	Pære
8	TELE/VID-tilstandsomskifter
9	Monteringsenhedsforbindelse

GPS-modulets udseende (valgfrit)

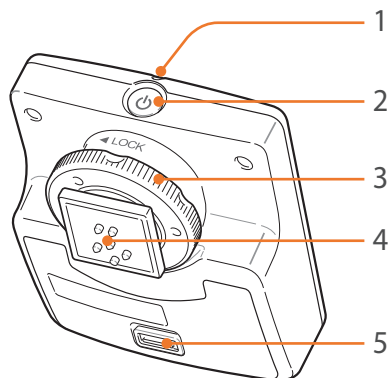

Nr.	Beskrivelse
1	Statuslampe
2	Power-knap
3	Fastgørelsesring til monteringsenhed
4	Monteringsenhedsforbindelse
5	Batteridæksel

Montering af GPS-modulet

1 Fjern dækslet på monteringsenheden til kameraet.

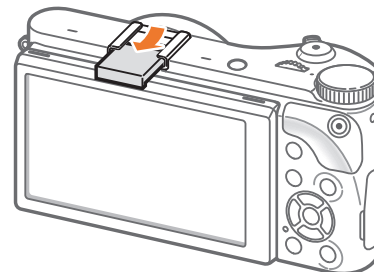

2 Montér GPS-modulet ved at skubbe det ind på monteringsenheden.

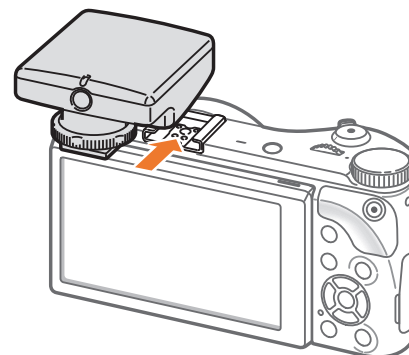

- 3 Lås GPS-modulet på plads ved at dreje fastgørelsesringen til montering af ekstraudstyr mod LOCK.

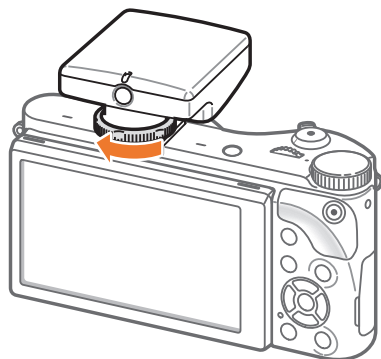

- 4 Tryk på power-knappen på GPS-modulet.



Optagelsestilstande

De to enkle optagelsestilstande – Smart Auto og Smart-tilstand – hjælper dig med at tage billeder med en række automatiske indstillinger. Yderligere tilstande giver mulighed for større tilpasning af indstillingerne.



Ikon	Beskrivelse
AUTO	Smart Auto-tilstand (s. 53)
P	Programtilstand (s. 55)
A	Blændeprioritetstilstand (s. 57)
S	Lukkerprioritetstilstand (s. 58)
M	Manuel tilstand (s. 59)
i	Tilstanden Objektivprioritet (s. 60)
S	Smart-tilstand (s. 64)
Wi-Fi	Wi-Fi-funktioner (s. 122)

AUTO Smart Auto-tilstand

I tilstanden Smart Auto registrerer kameraet omgivelserne og justerer automatisk faktorer, der bidrager til eksponering, inklusive lukkerhastighed, blændeværdi, måling, hvidbalance og eksponeringskompensation. Da kameraet kontrollerer de fleste af funktionerne, er visse optagelsesfunktioner begrænsede. Denne tilstand er nyttig til optagelse af hurtige snapshot med mindst mulig justering.



- 1 Drej vælgeren til **AUTO**.
- 2 Find dit motiv i rammen.
- 3 Tryk halvt ned på [**Udløser**] for at fokusere.
 - Kameraet vælger en scene. Et ikon for den passende scene vises på skærmen.

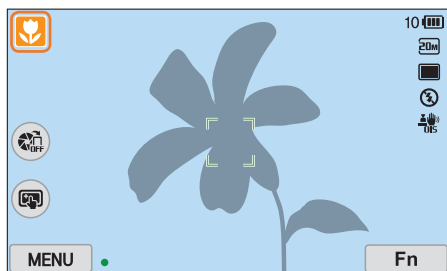

Genkendelige scener

Ikon	Beskrivelse
	Landskaber
	Scener med lyse, hvide baggrunde
	Landskaber om natten

Ikon	Beskrivelse
	Portrætter om natten
	Landskaber med modlys
	Portrætter med modlys
	Portrætter
	Nærbilleder af genstande
	Nærbilleder af tekst
	Solnedgange
	Indendørs, mørke
	Delvist oplyst
	Nærbilleder med spotlys
	Portrætter med spotlys
	Blå himmel
	Skovområder består typisk af motiver i grønne farver
	Nærbilleder af farverige motiver
	Kamera er stabiliseret på et stativ, og motivet bevæger sig ikke i en vis tid. (når du tager billeder i mørke)
	Motiver som bevæger sig
	Fyrværkeri (ved brug af et stativ)

- 4 Tryk på [**Udløser**] for at tage billedet.



- Kameraet kan registrere forskellige scener, endda de samme motiver, afhængigt af eksterne faktorer som f.eks. kamerarystelser, belysning og afstand til motivet.
- Hvis kameraet ikke genkender en relevant scenetilstand, bruger det indstillingerne for tilstanden Smart Auto.
- Selv om det detekterer et ansigt, kan kameraet muligvis ikke vælge en portrættilstand afhængigt af motivets position eller belysning.
- Selv om du bruger kamerastativ, kan kameraet ikke registrere kamerastativtilstanden (📷), hvis motivet bevæger sig.
- Kameraet forbruger mere batteristrøm, fordi det ofte ændrer indstillingerne for at vælge passende scener.

P Tilstanden Program

Kameraet indstiller automatisk lukkerhastighed og blændeværdi, så der opnås en optimal eksponeringsværdi.

Denne tilstand er nyttig, når du ønsker at tage billeder med konstant eksponering og stadig vil være i stand til at justere andre indstillinger.



- 1 Drej vælgeren til **P**.
- 2 Konfigurér de ønskede indstillinger.
- 3 Tryk [**Udløser**] halvt ned for at fokusere, og tryk derefter på [**Udløser**] for at tage billedet.

Programskift

Funktionen Programskift giver dig mulighed for at justere lukkehastigheden og blændeværdien, mens kameraet bibeholder samme eksponering. Når du ruller drejeknappen til venstre, mindskes lukkehastigheden, og blændeværdien øges. Når du ruller drejeknappen til højre, øges lukkehastigheden, og blændeværdien mindskes.

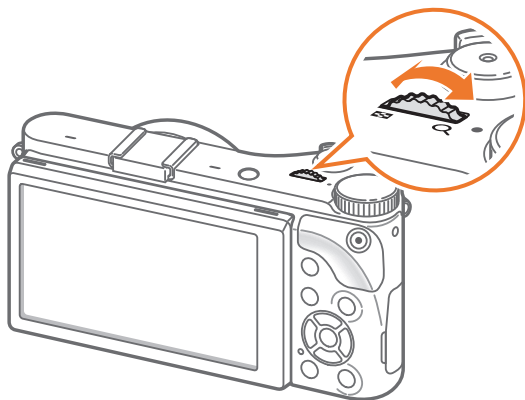

Minimumslukkerhastighed

Indstiller lukkerhastigheden til en værdi, der ikke er langsommere end den valgte hastighed. Hvis en optimal eksponeringsværdi ikke kan opnås, fordi ISO-følsomheden har nået den maksimale værdi som angivet af Auto ISO område, vil hastigheden muligvis være langsommere end den valgte minimumslukkerhastighed.

Indstil
minimumslukkerhastighed:

Ved at trykke på [MENU] →  → **Minimumslukkerhastighed** → en valgmulighed i optagelsestilstand.



- Denne funktion er kun tilgængelig, når ISO-følsomhed er indstillet til Auto.
- Denne funktion er kun tilgængelig i tilstanden Program eller Blændeprioritet.

A Tilstanden Blændeprioritet

I tilstanden Blændeprioritet beregner kameraet automatisk lukkehastigheden i overensstemmelse med den blændeværdi, du vælger.

Du kan justere dybdeskarpheden (DOF) ved at ændre blændeværdien. Denne tilstand er nyttig ved optagelse af portrætter, blomster og landskabsoptagelser.

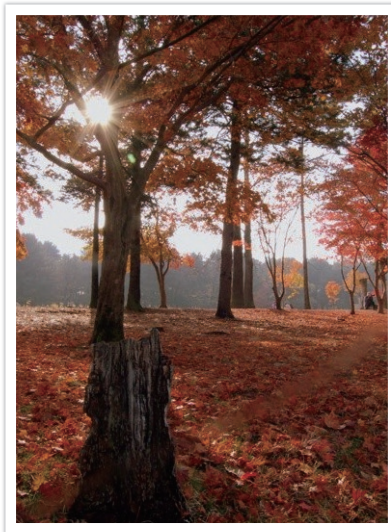

Stor dybdeskarphed

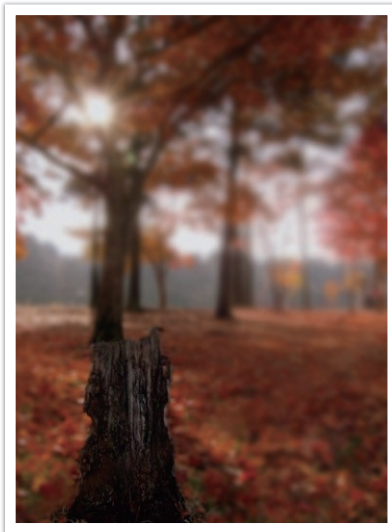

Lille dybdeskarphed

- 1 Drej vælgeren til **A**.
- 2 Rul med drejeknappen for at justere blændeværdien.
 - Du kan også justere blændeværdien ved at trykke på **[Fn]**, skifte til blændeværdien og derefter rulle med drejeknappen eller trække i skærmen.
- 3 Konfigurér de ønskede indstillinger.
- 4 Tryk **[Udløser]** halvt ned for at fokusere, og tryk derefter på **[Udløser]** for at tage billedet.



- Under lave lysforhold skal du muligvis øge ISO-følsomheden for at undgå slørede billeder.
- Indstil minimumslukkerhastighed ved at trykke på **[MENU]** →  → **Minimumslukkerhastighed** → en valgmulighed i optagelsestilstand.

S Tilstanden Lukkeprioritet

I tilstanden Lukkeprioritet indstiller kameraet automatisk blændeværdien i henhold til den lukkehastighed, du vælger. Denne tilstand er nyttig til at tage billeder af motiver, der bevæger sig hurtigt, eller til at skabe sporeffekter på et billede.

Indstil f.eks. lukkehastigheden til over 1/500 sek for at fryse motivet. Indstil lukkehastigheden til under 1/30 sek for at få motivet til at se sløret ud.

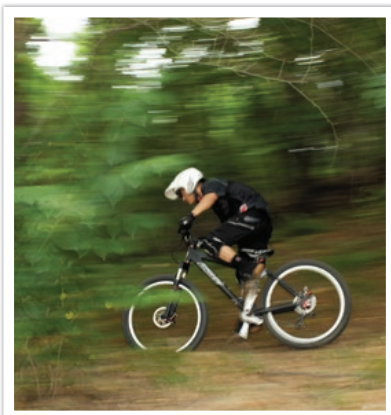

Langsom lukkehastighed

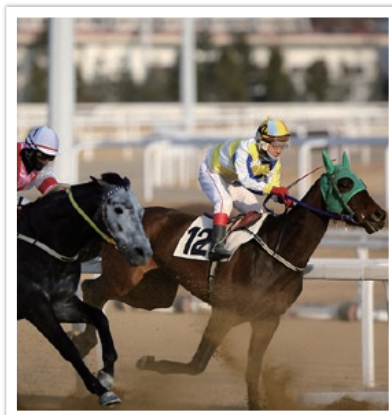

Hurtig lukkehastighed

- 1 Drej vælgeren til **S**.
- 2 Rul med drejeknappen for at justere lukkehastigheden.
 - Du kan også justere lukkehastigheden ved at trykke på **[Fn]**, skifte til lukkehastigheden og derefter rulle med drejeknappen eller trække i skærmen.
- 3 Konfigurer de ønskede indstillinger.
- 4 Tryk **[Udløser]** halvt ned for at fokusere, og tryk derefter på **[Udløser]** for at tage billedet.



For at kompensere for den reducerede mængde lys, der er tilladt ved hurtige lukkehastigheder, skal du åbne blænden og lade mere lys komme ind. Hvis dine billeder stadig er mørke, skal du øge ISO-værdien.

M Tilstanden Manuel

Med tilstanden Manuel kan du indstille lukkerhastigheden og blændeværdien manuelt. I denne tilstand kan du fuldt ud kontrollere eksponeringen for dine billeder.

Denne tilstand er nyttig i kontrollerede optagelsesmiljøer, som f.eks. et studie, eller hvis det er nødvendigt at finjustere kameraindstillingerne. Tilstanden Manuel anbefales også til optagelse af nat-scener eller fyrværkeri.

- 1 Drej vælgeren til **M**.
- 2 Rul med drejeknappen for at justere lukkehastigheden.
- 3 Tryk og fasthold [**F2**], og drej derefter vælgeren for at justere blændeværdien.
 - Du kan også justere lukkehastigheden eller blændeværdien ved at trykke på [**Fn**], skifte til lukkehastigheden eller blændeværdien og derefter rulle med drejeknappen eller trække i skærmen.
- 4 Konfigurer de ønskede indstillinger.
- 5 Tryk [**Udløser**] halvt ned for at fokusere, og tryk derefter på [**Udløser**] for at tage billedet.

Billedtilstand

Når du indstiller blændeværdien eller lukkerhastigheden, ændres eksponeringen i henhold til indstillingerne, så skærmen kan blive mørkere. Med denne funktion slået til er skærmens lysstyrke konstant uanset indstillingerne, så du lettere kan indramme dit billede.

Sådan bruger du
Billedtilstand:

I optagelsestilstand skal du trykke på [**MENU**] →  → **Billedtilstand** → en funktion.

Brug af Bulb-funktionen

Brug Bulb-funktionen til at tage billeder af natscener eller af nattehimmelen. Mens du trykker på **[Udløser]**, står udløseren åben, så du kan skabe effekter med lys, der bevæger sig.

Sådan bruger du bulb:

Rul drejeknappen helt til venstre for til **Bulb** → Tryk og fasthold **[Udløser]** i den ønskede tid.



- Hvis du indstiller en høj ISO-værdi eller åbner lukkeren i lang tid, kan der opstå støj på billedet.
- Kørselsfunktioner, blitz og Et tryk optagelse kan ikke bruges med funktionen Bulb.
- Funktionen Bulb er kun tilgængelig i Manuel tilstand.
- Brug et stativ og aktivering af udløser for at forhindre kamerarystelser.
- Jo længere tid du åbner udløseren, jo længere tid tager det at gemme et billede. Sluk ikke kameraet, mens kameraet er ved at gemme et billede.
- Hvis du bruger denne funktion længe, skal du bruge et fuldt opladet batteri.

i Tilstanden Objektivprioritet

Brug af *i* Depth

Du kan justere dybdeskarpheden, så baggrunden gøres skarp eller sløret.

- 1 Drej vælgeren til *i*.
- 2 Tryk på **[i-Function]** på objektivet for at vælge *i* Depth .
 - Du kan også trykke på **[i-Function]** og derefter trykke på **[AF]** eller trække i skærmen for at vælge *i* Depth .

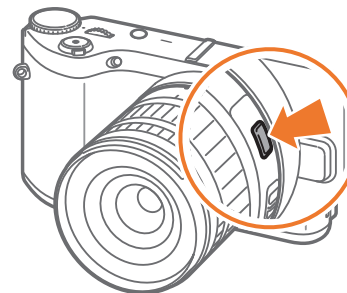

3 Justér fokusringen for at vælge en værdi.

- Du kan også justere værdien ved at rulle med drejeknappen.
- Du kan også trække skyderne eller berøre +/- for at justere værdien.

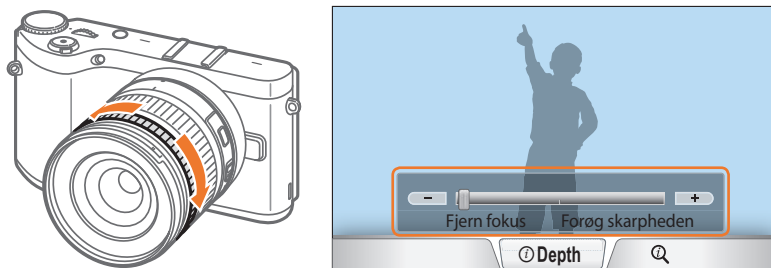

4 Tryk [**Udløser**] halvt ned for at fokusere, og tryk derefter på [**Udløser**] for at tage billedet.



- Når du gør billeder skarpere, øges blændeværdien, og lukkehastigheden reduceres. På mørke steder kan billeder blive slørede.
- Denne funktion er ikke tilgængelig, når du vælger **Automatisk 3D-tilstand** i 3D-tilstand.

Brug af i-Function i P/A/S/M-tilstande

Når du bruger i-Function-knappen på et i-Function-objektiv, kan du manuelt vælge og justere lukkerhastighed, blændeværdi, eksponeringsværdi, ISO-følsomhed og hvidbalance på objektivet.

1 Drej vælgeren til **P**, **A**, **S** eller **M**.

2 Tryk på [**i-Function**] på objektivet for at vælge en indstilling.

- Du kan også trykke på [**i-Function**] og derefter trykke på [**AF**] eller trække i skærmen for at vælge en indstilling.

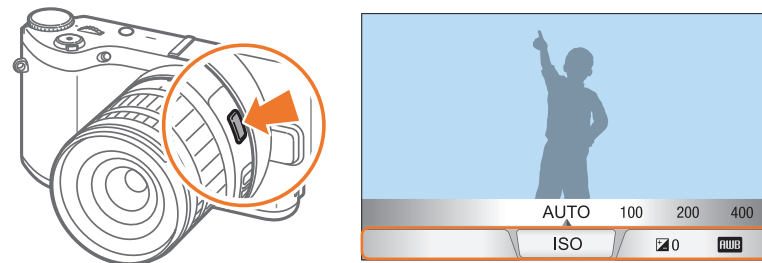

3 Justér fokusringen for at vælge en funktion.

- Du kan også vælge en funktion ved at rulle med drejeknappen.

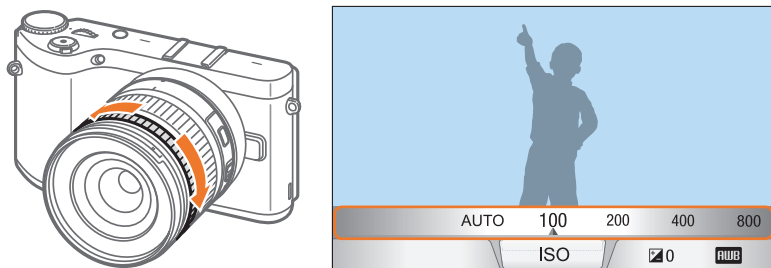

4 Tryk [**Udløser**] halvt ned for at fokusere, og tryk derefter på [**Udløser**] for at tage billedet.

Tilgængelige indstillinger

Optagelsestilstand	P	A	S	M	3D
Blænder	-	O	-	O	-
Lukkehastighed	-	-	O	O	-
EV	O	O	O	-	O
ISO	O	O	O	O	-
Hvidbalance	O	O	O	O	O
Zoom	O	O	O	O	-



- For at vælge elementer, der skal vises, når du trykker på [**i-Function**] på objektivet i optagelsestilstand, skal du trykke på [**MENU**] → → **iFn-tilpasning** → et element.
- Denne funktion er ikke tilgængelig, når du vælger **Automatisk 3D-tilstand** i 3D-tilstand.

Brug af Zoom

Med  **Zoom** kan du zoome ind på en genstand med mindre forringelse af fotokvaliteten end med den digitale zoom. Dog kan billedopløsningen blive lavere, sammenlignet med når du anvender zoomringen til at zoome ind.

1 Drej vælgeren til **P, A, S, M** eller .

2 Tryk på [**i-Function**] på objektivet for at vælge  **Zoom**.

- Du kan også trykke på [**i-Function**] og derefter trykke på [/AF] eller trække i skærmen for at vælge  **Zoom**.

3 Justér fokusringen for at vælge en zoom-værdi.



- Du kan også vælge en funktion ved at rulle med drejeknappen.
- Billedopløsningen varierer i forhold til zoom-værdien, når du bruger  **Zoom**.

	3:2	16:9	1:1
x1.2	4560X3040 (13.9M)	4560X2568 (11.7M)	3040X3040 (9.2M)
x1.4	3888X2592 (10.1M)	3888X2184 (8.5M)	2592X2592 (6.7M)
x1.7	3264X2176 (7.1M)	3264X1840 (6.0M)	2176X2176 (4.7M)
x2	2736X1824 (5.0M)	2736X1536 (4.2M)	1824X1824 (3.3M)

Disse tal er baseret på den maksimale opløsning ved hvert billedforhold.

4 Tryk [**Udløser**] halvt ned for at fokusere, og tryk derefter på [**Udløser**] for at tage billedet.



-  **Zoom** er ikke tilgængelig, når du optager burst-fotos.
-  **Zoom** er ikke tilgængelig, når du tager billeder i filformatet RAW.
-  **Zoom** er deaktiveret, når du optager video ved at trykke på videooptagelsesknappen.
- Denne funktion er ikke tilgængelig, når du vælger **Automatisk 3D-tilstand** i 3D-tilstand.

S Tilstanden Smart

I tilstanden Smart kan du tage billeder med foruddefinerede indstillinger for en særlig scene.

1 Drej vælgeren til **S**.

2 Vælg en scene.

- Hvis du vil vælge en anden optagelsestilstand, når vælgeren er indstillet til **S**, skal du trykke på **[Fn]** eller berøre **Ⓢ** og derefter vælge den ønskede tilstand.



Funktion	Beskrivelse
Forskønnet ansigt	Tag et portræt med funktioner, der skjuler småskavanker i ansigtet.
Bedste ansigt	Optag en række billeder, og erstat ansigterne for at få det bedste mulige billede.
Landskab	Tager billeder af opstillede scener og landskaber.

Funktion	Beskrivelse
Makro	Tag billeder af små motiver eller nærbilleder.
Frys handling	Tag et billede af et motiv i hurtig bevægelse.
Rig tone	Tag et billede med livlige farver.
Panorama	Optag en bred panoramisk scene i et enkelt billede.
Vandfald	Optag vandfaldsscener.
Silhuet	Tag billeder med motiver som mørke figurer på lys baggrund.
Solnedg.	Tager billeder af scener ved solnedgang med naturlige røde og gule farver.
Nat	Tag flere billeder under lave lysforhold uden en blitz. Kameraet kombinerer dem for at skabe et enkelt billede, der er lysere og har mindre slør.
Fyrværk.	Optag fyrværkeriscener.
Lydspor	Optag lyssporsscener under svage lysforhold.
Kreativt billede	Tag billeder med automatiske effekter.

3 Tryk **[Udløser]** halvt ned for at fokusere, og tryk derefter på **[Udløser]** for at tage billedet.

Brug af tilstanden Bedste ansigt

I tilstanden Bedste ansigt kan du optage en række billeder og erstatte ansigterne for at få det bedst mulige billede. Brug denne tilstand til at vælge det bedste billede af hver person, når du tager gruppebilleder.

- 1 Drej vælgeren til **S**, og vælg derefter **Bedste ansigt**.
- 2 Juster motivet i rammen, og tryk halvt ned på [**Udløser**] for at fokusere.
- 3 Tryk på [**Udløser**] for at tage billedet.
 - Kameraet tager 5 billeder i træk.
 - Det første billede bruges som baggrundsbillede.
 - Kameraet registrerer automatisk ansigterne efter optagelse.
- 4 Berør et ansigt for at erstatte det.

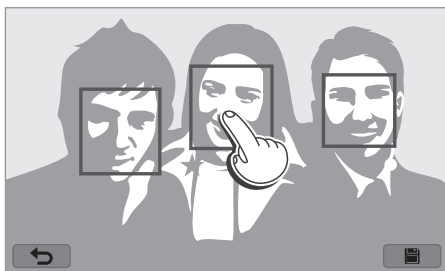

- 5 Berør det bedste billede af de 5 ansigter, der blev taget.

- Gentag trin 4 og 5 for at erstatte resten af ansigterne på billedet.
- Ikonet  vises på det billede, som kameraet anbefaler.

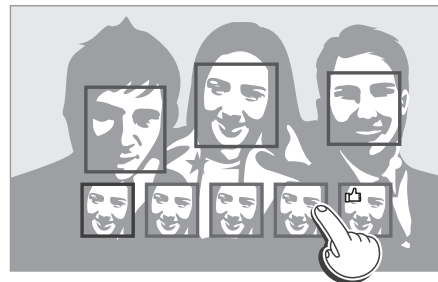

- 6 Berør  for at gemme billedet.



- Brug et stativ for at forhindre kamerarystelser.
- Opløsningen indstilles til 5.9M eller mindre.

Optagelse af panoramabilleder

Tag et 2D eller 3D Panorama-billede. 3D Panoramabilleder, du har taget, kan kun vises på et 3D-tv eller en 3D-skærm.

- 1 Drej vælgeren til **S**, og vælg derefter **Panorama**.
- 2 Tryk på **[MENU]** →  → **Panorama** → **Levende panorama** eller **3D**.
- 3 Tryk på **[MENU]** for at vende tilbage til Optagelsestilstand.
- 4 Tryk på og fasthold **[Udløser]** for at starte optagelse.

- 5 Med **[Udløser]** trykket ned skal du langsomt flytte kameraet i den retning, du valgte.

- I tilstanden 3D Panorama kan du kun optage et motiv i vandret retning.
- Der vises en pil i bevægelsesretningen, og hele det billede, der optages, vises i eksempelfeltet.
- Når scenerne er tilpasset, tager kameraet automatisk det næste billede.



- 6 Slip **[Udløser]**, når du er færdig.
 - Kameraet gemmer automatisk optagelserne i ét foto.
 - Hvis du slipper **[Udløser]**, mens du optager, stopper panoramaoptagelsen, og det billede, der er blevet taget, bliver gemt.



- Opløsningen afhænger af det panoramabillede, du har taget.
- I tilstanden Panorama er visse optageindstillinger ikke tilgængelige.
- Kameraet kan holde op med at tage billeder på grund af billedkompositionen eller motivets bevægelse.
- I tilstanden Panorama optager dit kamera måske ikke hele sidste scene, hvis du stopper med at bevæge kameraet for at forbedre fotokvaliteten. For at optage hele scenen skal du bevæge kameraet en anelse ud over det sted, hvor du ønsker, at din scene skal slutte.
- I tilstanden 3D Panorama optager dit kamera måske ikke det allerførste eller det allersidste i en scene pga. 3D-effektens natur. For at optage hele scenen skal du bevæge kameraet en anelse ud over de start- og slutpunkter, du vil optage.
- Billeder, der tages med 3D-funktionen, gemmes i formaterne JPEG (2D) og MPO (3D). På dit kameras skærm kan du kun se JPEG-filer.
- Hvis du vil se 3D-filer, skal du slutte kameraet til et 3D-tv eller en 3D-skærm med et HDMI-kabel (ekstraudstyr). Bær korrekte 3D-briller, mens du ser dem.
- Optagelse af billeder i tilstanden 3D Panorama kan medføre en mindre udtalt 3D-effekt end billeder, der er optaget med et 3D-objektiv. For at forstærke 3D-effekten kan du montere 3D-objektivet (ekstraudstyr) og bruge 3D-tilstand. (s. 69)





- For de bedste resultater når du tager et panoramabillede skal du undgå:
 - at bevæge kameraet for hurtigt eller for langsomt
 - at flytte kameraet for lidt til optagelse af det næste billede
 - at flytte kameraet med uregelmæssig hastighed
 - at ryste kameraet
 - at optage på mørke steder
 - at optage genstande i bevægelse tæt på
 - optageforhold, hvor lysstyrken eller lysets farve ændrer sig
- De billeder, der tages, gemmes automatisk, og optagelsen stoppes under følgende forhold:
 - hvis du ændrer optagelsesretningen under optagelse
 - hvis du flytter kameraet for hurtigt
 - hvis du ikke flytter kameraet

Optagelse af en video

I Optagelsestilstand kan du optage videoer i fuld HD (1920X1080) ved at trykke på  (Videoptagelse). Kameraet giver dig mulighed for at optage videofiler med en varighed på op til 29 minutter og 59 sekunder ved 60, 30, 24 eller 15 bps og gemmer filerne i formatet MP4 (H.264). 60 bps er kun tilgængelig med 1920X1080 og 1280X720, og 24 bps er kun tilgængelig med 1920X810. 15 bps er kun tilgængelig med nogle Smart Filter-funktioner. Lyden optages via kameraets mikrofon.

Du kan indstille eksponeringen ved at justere blændeværdien og lukkehastigheden for den tilstand, du har valgt. Når du bruger et objektiv, der ikke har en AF/MF-knap, når du optager en video, skal du trykke på [**AF**] for at deaktivere eller aktivere AF-funktionen. Når du bruger objektivet med en AF/MF-knap, virker AF-funktionen i overensstemmelse med knappens indstilling.

Vælg **Toner** for at tone en scene ind eller ud. Du kan også vælge **Lyd, Reduktion af vindstøj** eller ændre indstillinger for at indstille optagelsesfunktioner. (s. 106)

- 1 Drej vælgeren til **AUTO**, **P**, **A**, **S**, **M**,  eller .
- Denne funktion virker muligvis ikke i visse tilstande.
- 2 Konfigurer de ønskede indstillinger.
- 3 Tryk på  (Videoptagelse) for at starte optagelsen.
- 4 Tryk på  (Videoptagelse) igen for at stoppe.



- H.264 (MPEG-4 part10/AVC) er det seneste videokodningsformat, der er defineret i 2003 i samarbejde mellem ISO-IEC og ITU-T. Da dette format anvender en høj komprimeringsrate, kan der lagres flere data på mindre hukommelsesplads.
- Hvis billedstabiliseringsfunktionen er aktiveret ved optagelse af en film, kan billedstabilisatorens lyd blive optaget med af kameraet.
- Zoom-lyden eller andre linselyde kan komme med på optagelsen, hvis du justerer linsen under optagelsen af et videoklip.
- Hvis der bruges en videolinse (ekstraudstyr), optages støjen fra autofokus ikke.
- Hvis du fjerner kameraobjektivet under optagelse af en film, vil optagelsen blive afbrudt. Skift ikke objektiv under optagelsen.
- Hvis du tilslutter en ekstern mikrofon, mens du optager en film, vil lyden ikke blive optaget gennem den eksterne mikrofon. (Den tidligere indstilling bevares). Hvis du fjerner den eksterne mikrofon, mens du optager en film, vil der ikke blive optaget lyd. Sluk kameraet, før du tilslutter eller fjerner den eksterne mikrofon.

- Hvis du pludseligt ændrer kameraets optagevinkel under optagelse af en film, kan kameraet muligvis ikke optage billederne skarpt. Anvend et stativ for at minimere kamerarystelserne.
- Kameraet understøtter kun funktionen Multi AF, når der optages en video. Du kan ikke bruge andre funktioner til indstilling af fokusområde som f.eks. Ansigtsgenkendelse af.
- Når en filmfil er større end 4 GB, stopper kameraet automatisk med at optage, selv om den maksimale optagelsestid (29 minutter og 59 sekunder) ikke er nået.
- Hvis du bruger et hukommelseskort med langsom skrivehastighed, kan optagelsen af din film blive afbrudt, fordi kortet ikke kan behandle dataene så hurtigt, som videoen bliver optaget. Hvis dette sker, skal du erstatte kortet med et hurtigere hukommelseskort eller reducere videostørrelsen (f.eks. fra 1280X720 til 640X480).
- Ved formatering af et hukommelseskort skal du altid gøre dette ved hjælp af kameraet. Hvis du formaterer kortet på et andet kamera eller på en computer, kan du miste filerne på kortet eller ændre kortets kapacitet.
- Når du trykker på videooptagelsesknappen, slås **Zoom** fra.
- Når du optager en video med samme ISO-følsomhed, kan skærmen blive mørkere end, når der tages et billede. Justér ISO-følsomheden.
- Når du optager en video i **P**-, **A**- eller **S**-tilstand, indstilles ISO automatisk til **Auto**.

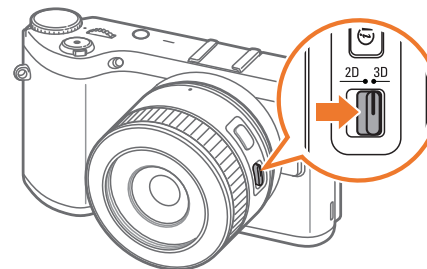

3D-tilstand

Du kan tage 3D-billeder eller optage 3D-videoer med et 3D-objektiv som ekstraudstyr.





SAMSUNG 45 mm F1.8 [T6] 2D/3D-objektiv (eksempel)

Indstil 2D/3D-knappen på objektivet til **3D**, og optag derefter et billede eller en video 1,5–5 meter fra motivet.

- 3D-tilstand er altid aktiveret, uanset kameraets vælgerindstilling, med undtagelse af **Wi-Fi**.
- For at bruge automatiske 3D-funktioner, der gør kameraet i stand til at indstille optagelsesfunktioner automatisk afhængigt af optagelsesforholdene i 3D-tilstand, skal du trykke på **[MENU]** →  → **Automatisk 3D-tilstand** → **Til**.
- For at ændre 3D-optagelsesfunktionen skal du trykke på **[MENU]** →  → **3D-REC-tilstand** → en ønsket funktion.

* Standard

Ikón	Beskrivelse
	Sidevis* : Viser to billeder ved siden af hinanden.
	Billedvalg : Viser billederne af venstre og højre øje på skift i rammer.



- De tilgængelige optagelsesfunktioner er forskellige sammenlignet med andre optagelsestilstande.
- Du kan vælge enten billedstørrelse 4.1M (2688X1512) eller 2.1M (1920X1080).
- Videoopløsningen indstilles til 1920X1080.
- Videoer, der er optaget i 3D kan være mørke, eller afspilningen kan være rystet.
- Optagelse ved lave temperaturer kan medføre farveforstyrrelser i billederne større batteriforbrug.
- Du kan muligvis ikke optage korrekt ved forhold under 8,5 LV/900 lux. De bedste resultater opnås ved optagelse af billeder på steder med tilstrækkeligt lys.
- Når du fotograferer motiver, der indeholder polariserende materiale, f.eks. en skærm, solbriller eller et polariserende filter, eller bruger polariserende materiale sammen med dit objektiv, kan billederne blive mørkere, eller 3D-effekten vil muligvis ikke blive tilføjet korrekt.
- Brug et stativ for at forhindre kamerarystelser.
- Hvis du roterer eller holder kameraet på skrå, mens du tager billeder, vil 3D-effekten muligvis ikke blive tilføjet korrekt. Tag billeder med kameraet i normal position.
- Hvis du optager i lys fra lysstofrør eller tager billeder, der vises af en projektor eller et tv, kan billederne se sorte ud pga. flimmereffekten.
- I 3D-tilstand er indstillingen Forstør 8x under MF hjælp muligvis ikke tilgængelig.
- Kameraskærmen viser kun 3D-videoer i 2D.
- Billeder, der tages med 3D-funktionen, gemmes i formaterne JPEG (2D) og MPO (3D). På dit kameras skærm kan du kun se JPEG-filer.
- Hvis du vil se 3D-filer, skal du slutte kameraet til et 3D-tv eller en 3D-skærm med et HDMI-kabel (ekstraudstyr). Bær korrekte 3D-briller, mens du ser dem.
- Du kan ikke bruge blitz i 3D-tilstand.

Tilgængelige funktioner i optagelsestilstand

Du kan finde oplysninger om optagelsesfunktioner i kapitel 2. Tryk på en genvej for hver funktion.

Funktion	Tilgængelig i	Genvej
Billedstørrelse (s. 73)	P/A/S/M/i/S*/AUTO/3D*	-
Kvalitet (s. 74)	P/A/S/M/i/S*	-
ISO (s. 75)	P/A/S/M	Fn/ISO
Hvidbalance (s. 76)	P/A/S/M	Fn
Billedguide (s. 79)	P/A/S/M	Fn
Smartfilter (s. 101)	P/A/S/M	Fn
AF-tilstand (s. 80)	P/A/S/M/i*/S*/3D*	Fn
AF-område (s. 83)	P/A/S/M/i*/S*	Fn/AF
Touch AF (s. 86)	P/A/S/M/i/S*/AUTO/3D*	-
MF hjælp (s. 88)	P/A/S/M/i/S/AUTO/3D*	-
Fokusmaks. (s. 88)	P/A/S/M/i/S/AUTO	-
Link AE til AF punkt (s. 99)	P/A/S/M	-

Funktion	Tilgængelig i	Genvej
Billedtilstand (s. 59)	P/A/S/M	-
OIS (anti-ryst) (s. 89)	P/A/S/M/i/S*/AUTO*	-
Kørsel (Serie/Burst/ Selvudløser/BKT) (s. 90)	P/A/S/M/i*/S*/AUTO*/3D*	Fn/
Måling (s. 97)	P/A/S/M	Fn
Dynamikområde (s. 100)	P/A/S/M	-
Blitz (s. 94)	P*/A*/S*/M*/i*/S*/AUTO*	Fn
Eksponeringskompensation (s. 102)	P/A/S	Fn/
Eksponeringslås (s. 103)	P/A/S	-

* Nogle funktioner er begrænset i disse tilstande.

Kapitel 2

Optagefunktioner

Her kan du lære om de funktioner, du kan indstille i optagelsestilstanden. Du kan få glæde af mere brugertilpassede billeder og videoklip vha. optagefunktionerne.

Størrelse og opløsning













Billedstørrelse

Hvis du øger opløsningen, vil dit billede eller din video indeholde flere pixels, så det herved kan udskrives som et større stykke papir eller vises på en større skærm. Hvis du anvender en høj opløsning, vil filstørrelsen også blive stor. Vælg en lav opløsning for de billeder, der bliver vist på en digital billedramme eller oploadet til nettet.



Sådan indstiller du størrelsen:

I optagelsestilstand skal du trykke på [MENU] →  → **Billedstørrelse** → en funktion.

Ikon	Størrelse	Anbefalet til
	5472x3648 (3:2)	Udskrivning på A1-papir.
	3888x2592 (3:2)	Udskrivning på A2-papir.
	2976x1984 (3:2)	Udskrivning på A3-papir.
	1728x1152 (3:2)	Udskrivning på A5-papir.
	5472x3080 (16:9)	Udskrivning på A1-papir eller visning på HDTV.
	3712x2088 (16:9)	Udskrivning på A3-papir eller visning på HDTV.
	2944x1656 (16:9)	Udskrivning på A4-papir eller visning på HDTV.
	1920x1080 (16:9)	Udskrivning på A5-papir eller visning på HDTV.
	3648x3648 (1:1)	Udskrivning af kvadratisk billede på A1-papir.
	2640x2640 (1:1)	Udskrivning af kvadratisk billede på A3-papir.
	2000x2000 (1:1)	Udskrivning af kvadratisk billede på A4-papir.
	1024x1024 (1:1)	Udskrivning af kvadratisk billede på A5-papir.



De tilgængelige indstillinger kan variere afhængigt af optageforholdene.

Kvalitet

Kameraet gemmer enten billeder i JPEG- eller RAW-formatet.



Billeder, der bliver taget med et kamera, bliver ofte konverteret til JPEG-format og gemt i hukommelsen i henhold til kameraets indstillinger på det tidspunkt, billedet bliver taget. RAW-filer bliver ikke konverteret til JPEG-format og gemmes i hukommelsen uden nogen ændringer.





RAW-filer har filformatet "SRW". Hvis du vil justere og kalibrere eksponering, hvidbalance, tone, kontrast og farve i RAW-filerne eller konvertere dem til JPEG- eller TIFF-format, skal du bruge programmet Adobe Photoshop Lightroom, der findes på den medfølgende DVD-ROM.

Sørg for at have tilstrækkelig hukommelse til at gemme billeder i RAW-format.

Sådan indstiller du kvaliteten:

I optagelsestilstand skal du trykke på [MENU] →  → **Kvalitet** → en funktion.

Ikon	Format	Beskrivelse
	JPEG	Superfin: <ul style="list-style-type: none"> • Komprimeret til den bedste kvalitet. • Anbefalet til udskrivning i stort format.
	JPEG	Fin: <ul style="list-style-type: none"> • Komprimeret for bedre kvalitet. • Anbefalet til udskrivning i normalt format.

Ikon	Format	Beskrivelse
	JPEG	Normal: <ul style="list-style-type: none"> • Komprimeret for normal kvalitet. • Anbefalet til udskrivning i små formater eller oploading til nettet.
	RAW	RAW: <ul style="list-style-type: none"> • Gemmer et billede uden datatab. • Anbefalet til redigering efter at du har taget dine billeder.
	RAW+JPEG	RA + S.fin: Gemmer et billede i både JPEG- (S.fin-kvalitet) og RAW-format.
	RAW+JPEG	RA + Fin: Gemmer et billede i både JPEG- (Fin-kvalitet) og RAW-format.
	RAW+JPEG	RA + NORMAL: Gemmer et billede i både JPEG- (Normal-kvalitet) og RAW-format.



De tilgængelige indstillinger kan variere afhængigt af optageforholdene.

ISO-følsomhed

Værdien for ISO-følsomhed henviser til kameraets lysfølsomhed.

Jo større ISO-værdi, jo mere følsomt er kameraet over for lys. Ved konsekvent at vælge en højere værdi for ISO-følsomhed, kan du med hurtigere lukkerhastigheder tage billeder på steder, hvor belysningen er dæmpet og mørk. Den elektroniske støj kan dog øges og resultere i et kornet billede.

Sådan indstiller du
ISO-følsomhed:

I optagelsestilstand trykker du på **[ISO]** → en indstilling.

Eksempler

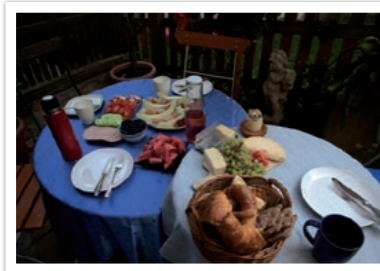

ISO 100



ISO 400



ISO 800



ISO 3200



- Du kan også indstille funktionen ved at trykke på **[MENU]** →  → **ISO** → en funktion i Optagelsestilstand.
- Øg ISO-værdien på steder, hvor det er forbudt at bruge blitz. Du kan tage et tydeligt billede uden at skulle etablere mere lys ved at indstille en høj ISO-værdi.
- Brug funktionen Støjreduktion til at reducere den synlige støj, der kan vise sig på billeder med en høj ISO-værdi. (s. 146)
- De tilgængelige indstillinger kan variere afhængigt af de valgte optageforhold.

Hvidbalance



Hvidbalance er den lyskilde, der påvirker farven på et billede.

Et billedes farve afhænger af lyskildens type og kvalitet. Hvis du vil have, at farven på dit billede skal være realistisk, skal du vælge et relevant lysforhold for at kalibrere Hvidbalance, f.eks. **Auto-hvidbalance**, **Dagslys**, **Skyet**, **Wolfram**, eller justere farvetemperaturen manuelt.

Du kan også justere farven for de forudindstillede lyskilder, så billedets farver matcher den faktiske scene under blandede lysforhold.

Sådan indstiller du Hvidbalance:

I optagelsestilstand skal du trykke på [MENU] →  → **Hvidbalance** → en funktion.

Ikon	Beskrivelse
	Auto-hvidbalance: Brug automatiske indstillinger afhængigt af lysforholdene.
	Dagslys: Vælg denne indstilling, når du tager udendørsbilleder på en solskinsdag. Denne indstilling giver billeder, der er tættest på scenens naturlige farver.
	Skyet: Vælg denne indstilling, når du tager udendørsbilleder på en skyet dag eller i skygge. Billeder, der tages på en skyet dag, er ofte mere blålige end på solskinsdage. Denne indstilling afhjælper denne effekt.

Ikon	Beskrivelse
	Fluorescerende hvidt: Vælg denne indstilling, når du tager billeder med en fluorescerende dagslyslampe. Særligt for hvidt fluorescerende lys med en farvetemperatur på c.a 4200 K.
	Fluorescerende naturligt hvidt: Vælg denne indstilling, når du tager billeder med en fluorescerende dagslyslampe. Særlig for hvidt fluorescerende lys med meget hvide toner med en temperaturer på c.a 5000 K.
	Fluorescerende dagslys: Vælg denne indstilling, når du tager billeder med en fluorescerende dagslyslampe. Særlig for hvidt fluorescerende lys let blålige toner med en temperaturer på c.a 6500 K.
	Wolfram: Vælg denne indstilling, når du tager billeder indendørs under gløde- eller halogenlamper. Wolfram-glødepærer har ofte et rødtligt skær. Denne indstilling afhjælper denne effekt.
	Blitz WB: Vælg denne indstilling, når du bruger blitz.
	Brugerindstilling: Brug dine foruddefinerede indstillinger. Du kan indstille Hvidbalance manuelt ved at trykke på [DISP] og derefter taget et billede af et ark hvidt papir. Udfyld punktmålingscirklen med papiret, og indstil Hvidbalance.

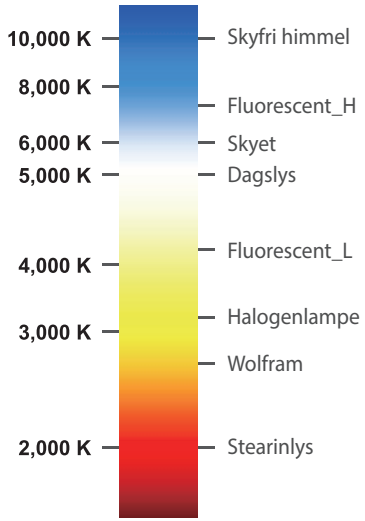
Ikone	Beskrivelse
K	<p>Farvetemperatur: Justeres lyskildens farvetemperatur manuelt. Farvetemperatur er en måling i grader Kelvin, som angiver lyskildens specifikke type. Når farvetemperaturen stiger, bliver farvefordelingen køligere. Når farvetemperaturen falder, bliver farvefordelingen varmere. Tryk på [DISP], og juster derefter farvetemperaturen.</p>  <p>10,000 K — Skyfri himmel 8,000 K — Fluorescent_H 6,000 K — Skyet 5,000 K — Dagslys 4,000 K — Fluorescent_L 3,000 K — Halogenlampe 3,000 K — Wolfram 2,000 K — Stearinlys</p>



De tilgængelige indstillinger kan variere afhængigt af optageforholdene.

Tilpasning af forudindstillede muligheder for Hvidbalance

Du kan også brugertilpasse forudindstillingen for funktionen Hvidbalance.

For at forindstille funktioner:

I Optagelsestilstand skal du trykke på **[MENU]** →  → **Hvidbalance** → en funktion → **[DISP]** → rul med drejhjulet, eller tryk på **[DISP/ISO/AF]**.

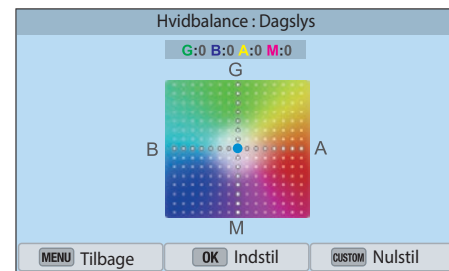

Du kan også berøre et område på skærmen.

Eksempler

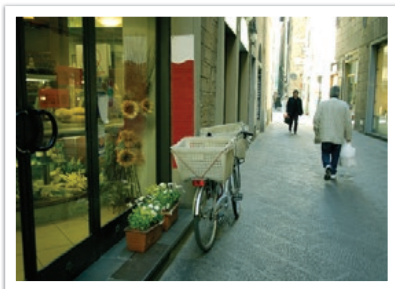

Auto-hvidbalance

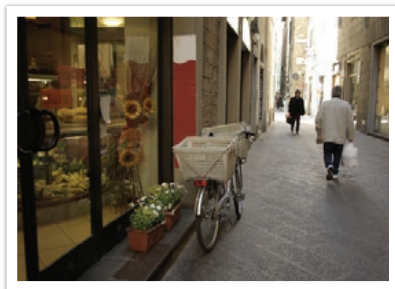

Dagslys

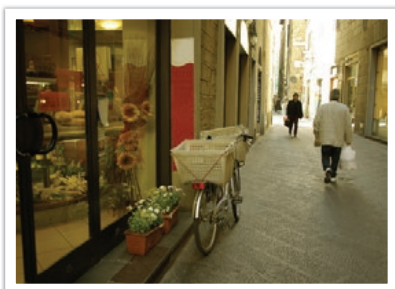

Fluorescerende dagslys

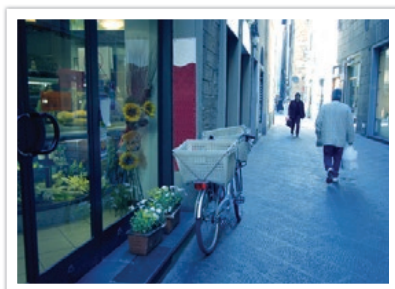

Wolfram



Billedguide (fotostile)

Billedguide giver dig mulighed for at anvende forskellige fotodesigns til dine billeder for at skabe en række forskellige udseender og stemninger. Du kan også oprette og gemme dine egne fotodesigns ved at justere farve, mætning, skarphed og kontrast for hvert design.

Der er ingen regler for, hvilken stil der egner sig bedst til visse forhold. Eksperimentér med forskellige former for stil, og find dine egne indstillinger.

Sådan indstiller du en billedstil:

I optagelsestilstand skal du trykke på **[MENU]** →  → **Billedguide** → en funktion.

Eksempler



Standard



Levende



Portræt



Landskab



Skov



Retro



Kølig





Rolig



Klassisk



- Du kan også indstille værdien for de foruddefinerede stilformers indstillinger. Vælg en Billedguide-funktion, og tryk på **[DISP]**, og indstil farve, mætning, skarphed eller kontrast.
- Hvis du vil tilpasse din egen billedguide, skal du vælge ,  eller  og derefter justere farve, mætning, skarphed og kontrast.
- Indstillingerne for Billedguide kan ikke indstilles med Smartfilter-funktioner på samme tid.

AF-tilstand

Her kan du lære, hvordan du justerer kameraets fokus i forhold til motiverne.

Du kan vælge en fokustilstand, der passer til motivet, blandt tilstandene Enkelt auto-fokus, Kontinuerligt auto-fokus, Manuelt fokus.

AF-funktionen aktiveres, når du trykker halvt ned på [**Udløser**].

I MF-tilstanden skal du rotere fokusringen på objektivet for at fokusere manuelt.

I de fleste situationer kan du fokusere ved at vælge **Enkel-AF**. Det er vanskeligt at fokusere på hurtigtbevægende motiver eller motiver med samme farve som baggrunden. Vælg en passende fokustilstand til sådanne situationer.

Hvis dit objektiv har en AF/MF-knap, skal du indstille knappen i overensstemmelse med den valgte tilstand. Indstil knappen til AF, når du vælger Enkel-AF eller Kontinuerlig AF. Indstil knappen til MF, når du vælger Manuel fokus.

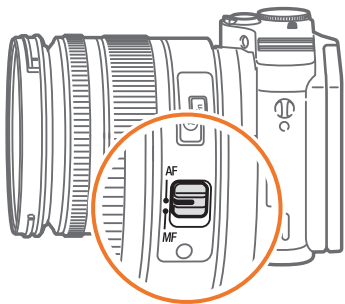

Hvis dit objektiv ikke har en AF/MF-kontakt, skal du trykke på [**AF**] for at vælge en ønsket AF-tilstand.

Sådan indstiller du tilstanden Auto-fokus:

I optagelsestilstand trykker du på [**AF**] → en indstilling.



- Du kan også indstille funktionen ved at trykke på [**MENU**] →  → **AF-tilstand** → en funktion i Optagelsestilstand.
- De tilgængelige funktioner kan variere afhængigt af det objektiv, der bruges.

Enkel-AF

Enkel-AF er velegnet til at tage billeder af et stillestående motiv. Når du trykker [**Udløser**] halvt ned, vil fokus fastsættes i fokusområdet. Området bliver grønt, når motivet er i fokus.



Kontinuerlig AF

Mens du trykker halvt ned på [**Udløser**], fortsætter kameraet med at fokusere automatisk. Når fokusområdet er fastlåst på motivet, vil motivet hele tiden være i fokus, også selv om det bevæger sig. Denne tilstand anbefales, hvis du skal tage billeder af en person på cykel, en løbende hund eller en bil, der kører hurtigt.



Manuel fokus

Du kan fokusere manuelt på et motiv ved at dreje fokusringen på objektivet. Funktionen MF hjælp giver dig mulighed for at fokusere nemt. Mens du drejer på fokusringen, forstørres fokusområdet. Når du bruger funktionen Focus Peaking, vises den farve, du har valgt, i kanten af det fokuserede motiv. Denne tilstand anbefales til optagelse af et motiv, der har samme farve som baggrunden, natscener eller fyrværkeri.

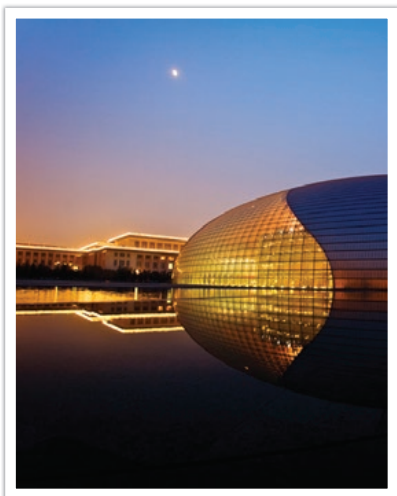

Hvis du bruger denne funktion, kan du ikke indstille funktionerne for Touch AF, AF-område og Link AE til AF punkt.



AF-område

Funktionen AF-område skifter positioner for fokusområdet.

Generelt fokuserer kameraer på det motiv, der er nærmest. Når der er mange motiver, kan uønskede motiver dog komme i fokus. For at forhindre uønskede motiver i at være i fokus kan du skifte fokusområdet, så der kommer fokus på et ønsket motiv. Du kan få et mere tydeligt og skarpt billede ved at vælge et passende fokusområde.

Sådan indstiller du tilstanden Auto-fokusområde:

I optagelsestilstand skal du trykke på [MENU] →  → **AF-område** → en funktion.





- De tilgængelige indstillinger kan variere afhængigt af optageforholdene.
- Når AF/MF-knappen er indstillet til MF, kan du ikke ændre AF-område i optagemenuen.
- Når du bruger funktionen Ansigtsgenkendelse af, fokuserer kameraet automatisk på området med den hvide ramme.
- Afhængigt af indstillingerne i Billedguide er Ansigtsgenkendelse muligvis ikke effektiv.
- Når du indstiller manuel fokus, vil Ansigtsgenkendelse muligvis ikke være tilgængelig.
- Ansigtsgenkendelse er muligvis ikke effektiv i følgende situationer:
 - hvis motivet er langt fra kameraet
 - hvis det er for lyst eller for mørkt
 - hvis motivet ikke har ansigtet rettet mod kameraet
 - hvis motivet bærer solbriller eller maske
 - hvis motivets ansigtsudtryk ændres dramatisk
 - hvis motivet er i modlys eller lysforholdene er ustabile

Valg AF

Du kan indstille fokus på et ønsket område. Anvend en effekt, der er ude af fokus, for at få motivet til at virke mere tydelig.

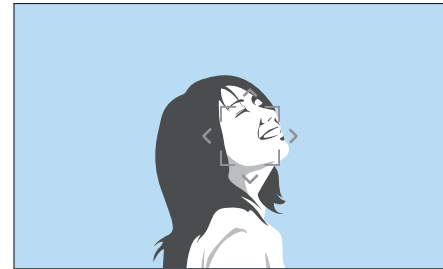
Fokus på billedet herunder blev ændret og skaleret, så det passer til motivets ansigt.



For at skalere eller flytte fokusområde skal du i optagelsestilstand trykke på []. Brug navigationsknappen til at flytte fokuseringsområdet. Rul drejeknappen for at ændre størrelsen på fokuseringsområdet.

Multi AF

Kameraet viser en grøn firkant på steder, hvor fokus er indstillet korrekt. Billedet er delt op i to eller flere områder, og kameraet indeholder fokussteder for hvert område. Det anbefales til landskabsbilleder.

Når du trykker [**Udløser**] halvt ned, viser kameraet fokusområderne, som vist på billedet herunder.



Ansigtsgenkendelse AF

Kameraet fokuserer fortrinsvis på menneskets ansigt. Ansigter for op til 10 personer kan registreres. Denne indstilling anbefales, hvis du skal tage billeder af en gruppe af mennesker.

Når du trykker halvt ned på [**Udløser**], fokuserer kameraet på ansigter som vist på billedet herunder. I tilfælde af at du skal tage billeder af en gruppe mennesker fokuserer kameraet med hvidt på den persons ansigt, der er tættest på. Resten af personernes ansigter er grå.

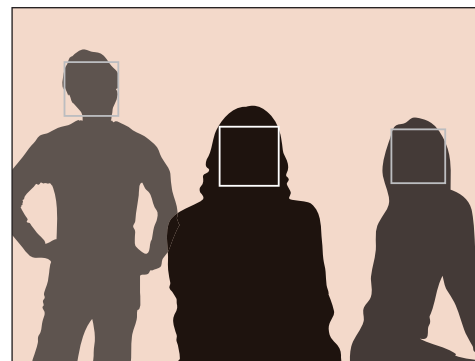

Selvportræt AF

Det kan være vanskeligt at kontrollere, om dit ansigt er i fokus, når du tager et selvportræt. Når denne funktion er aktiveret, kommer bippet fra kameraet hurtigere, når dit ansigt er placeret i midten af kompositionen.

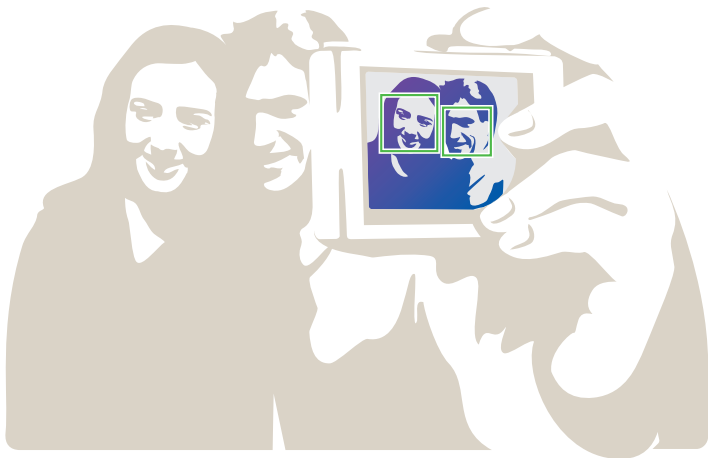

Touch AF

Vælg eller fokuser på et fokusområde, som du rører på skærmen. Fokuser derefter på motivet, og optag et foto ved at trykke på skærmen. Fokuser på et motiv, eller tag et billede ved at berøre skærmen.

Sådan indstilles
Touch AF:

I optagelsestilstand skal du trykke på [MENU] →  → Touch AF → en funktion.



De tilgængelige indstillinger kan variere afhængigt af de valgte optageforhold.

Touch AF

Touch AF lader dig vælge og fokusere på det brændområde, som du rører på skærmen.

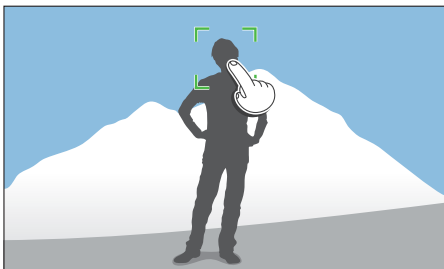

Automatisk fokuspunkt

Fokusområdet svarer til det område, du rører på skærmen, og der vil ikke opnås fokus.

Spring af

Spring AF giver dig mulighed for at spore og automatisk fokusere på dit motiv, selv hvis motivet er i bevægelse, eller hvis du ændrer optagetypen.

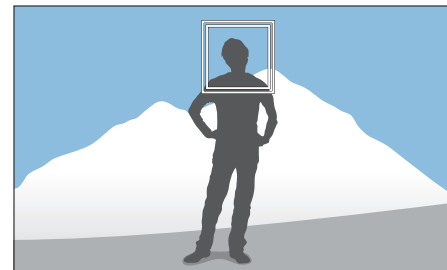

Hvid ramme: Dit kamera følger motivet.

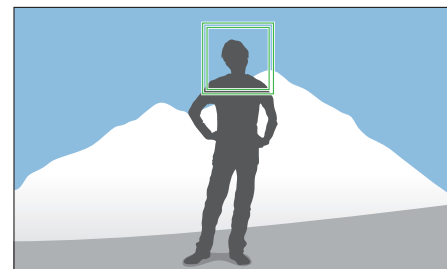

Grøn ramme: Dit motiv er i fokus, når du trykker halvt ned på [Udløser].

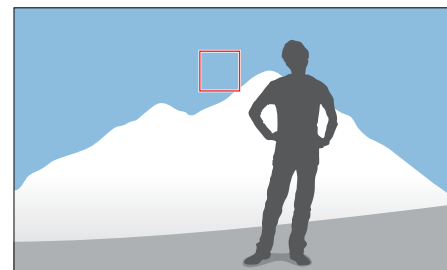

Rød ramme: Kameraet kunne ikke fokusere.



- Hvis du ikke vælger et fokusområde, fungerer autofokusfunktionen ikke.
- Det kan mislykkes at følge et motiv i følgende situationer:
 - motivet er for lille
 - motivet bevæger sig meget
 - motivet er i modlys, eller billedet tages i mørke omgivelser
 - farver eller mønstre på motivet og baggrunden er de samme
 - når motivet indeholder et horisontalt mønster, som f.eks. persiener
 - kameraet ryster meget
- Når sporing svigter, nulstilles funktionen.
- Hvis kameraet ikke kan spore motivet, nulstilles fokusområdet.
- Hvis kameraet ikke kan fokusere, bliver fokusrammen rød, og fokus nulstilles.

Et tryk optagelse

Du kan tage et billede med ét tryk med fingeren. Når du berører et motiv, fokuserer kameraet automatisk på motivet og tager et billede.

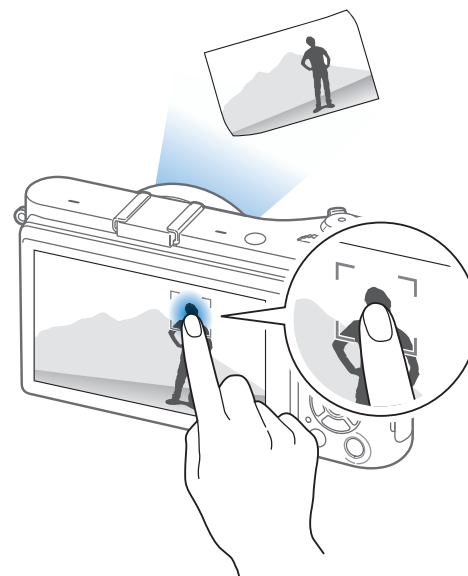

Fokushjælp

I tilstanden Manuel fokus skal du dreje fokusringen på objektivet for at fokusere. Når du bruger funktionen MF hjælp eller funktionen Focus Peaking, kan du opnå et klarere fokus. Denne funktion er kun tilgængelig på et objektiv, der understøtter manuel fokus.

MF hjælp

I tilstanden Manuel fokus kan du forstørre scenen og nemt justere fokus, mens du drejer på fokusringen.

Sådan indstiller du manuelle fokus-hjælp:

I optagelsestilstand skal du trykke på [MENU] →  → MF hjælp → en funktion.

* Standard

Funktion	Beskrivelse
Fra	Brug ikke funktionen MF hjælp.
Forstør 5x*	Fokusområdet bliver forstørret 5 gange, når du drejer på fokusringen. 

* Standard

Funktion	Beskrivelse
Forstør 8x	Fokusområdet forstørres 8 gange, når du drejer på fokusringen. 

Fokusmaksimum

I tilstanden for manuel fokus vises den farve, du har valgt, i kanten af det fokuserede motiv som en hjælp til fokusering, mens du drejer på fokusringen.

Sådan indstiller du Fokusmaks.-funktioner:

I optagelsestilstand skal du trykke på [MENU] →  → Fokusmaks. → en funktion.

* Standard

Funktion	Beskrivelse
Niveau	Indstil følsomhed for registrering af det fokuserede motiv. (Fra, Høj, Normal* , Lav)
Farve	Angiv en farve, der skal vises på det fokuserede motiv. (Hvid* , Rød, Grøn)

Optisk billedstabilisering (OIS)

Brug funktionen Optisk billedstabilisering (OIS) til at minimere kamerarystelser. OIS er muligvis ikke tilgængelig for visse objektiver.



Kamerarystelser har en tendens til at forekomme i mørke omgivelser eller når der tages billeder indendørs. I sådanne tilfælde anvender kameraet langsommere lukkerhastigheder for at øge den lysmængde, der kommer ind, hvilket kan resultere i et sløret billede. Du kan forhindre denne situation ved at bruge OIS-funktionen.

Hvis objektivet har en OIS-knap, skal du indstille knappen til **ON** for at bruge OIS-funktionen.

Sådan indstiller du OIS-funktionen:

I optagelsestilstand skal du trykke på [MENU] →  → **OIS (anti-ryst)** → en funktion.

* Standard

Ikon	Beskrivelse
	Fra: OIS-funktionen er slået fra. (Denne funktion er muligvis ikke tilgængelig på nogle objektiver)
	Tilstand 1*: OIS-funktionen anvendes kun, når du trykker halvt eller helt ned på [Udløser].
	Tilstand 2: OIS-funktionen er aktiveret.

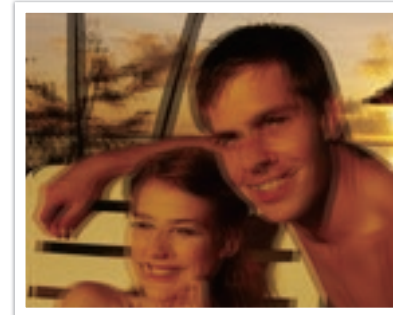

Uden OIS-korrektion

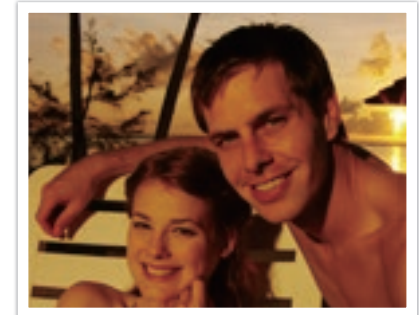

Med OIS-korrektion



- OIS fungerer muligvis ikke korrekt i følgende situationer:
 - når du flytter kameraet for at følge et motiv i bevægelse
 - når der er for meget kamerarystelse
 - lukkerhastigheden er for langsom (f.eks. når du vælger **Nat** i tilstanden **S**)
 - når batteriet snart er opbrugt
 - når du tager et nærbillede
- Hvis du bruger OIS-funktionen med et kamerastativ, kan billederne blive slørede på grund af vibrationerne fra OIS-sensoren. Deaktiver OIS-funktionen, når du bruger et kamerastativ.
- Hvis kameraet udsættes for slag eller stød, kan skærmen blive sløret. Hvis dette sker, så sluk for kameraet, og tænd det herefter igen.
- Brug kun OIS-funktionen, når det er nødvendigt, da funktionen bruger mere batteristrøm.
- For at indstille en OIS-funktion på menuen, skal du indstille objektivets OIS-knap til **ON**.
- Denne funktion er muligvis ikke tilgængelig på nogle objektiver.
- Fra** er muligvis ikke tilgængelig på nogle objektiver.

Kørsel (optagelsesmetode)

Du kan indstille optagelsesmetoden, f.eks. til Serie, Burst, Selvudløser osv.

Vælg **Enkelt**, hvis du vil tage ét billede ad gangen. Vælg **Serie** eller **Burst**, hvis du vil tage billeder af motiver, der bevæger sig hurtigt. Vælg **AE-bracketing**, **WB-bracketing** eller **Billedguide-bracketing**, hvis du vil justere eksponering eller hvidbalance eller anvende Billedguide-effekter. Du kan også vælge **Selvudløser**, hvis du vil tage et billede af dig selv.

Sådan indstiller du optagelsesmetoden:

I optagelsestilstand trykker du på [📷] → en indstilling.



- Du kan også indstille funktionen ved at trykke på [MENU] → [📷] → **Kørsel** → en funktion i optagelsestilstand.
- De tilgængelige indstillinger kan variere afhængigt af optageforholdene.

Enkelt

Tag ét billede, hver gang du trykker på [Udløser]. Anbefalet til almindelige forhold.

Serie

Tag billeder i serie, mens du trykker på [Udløser]. Du kan tage op til 5 billeder (**Kontinuerligt lav**) eller 8,6 billeder (**Kontinuerligt høj**) pr sekund.



- Hvis du vælger **Kontinuerligt høj**, er støjreduktionsfunktionen ikke tilgængelig.
- Maksimal optagehastighed er 8,6 billeder pr. sekund. Hastigheden sænkes efter ca. JPEG 13 billeder, RAW 5 optagelser. (Baseret på UHS-1 SD-kort. Kan variere afhængigt af hukommelseskortets specifikationer.)

Burst

Tag op til 10 billeder pr. sekund (3 sekunder) i serie, 15 billeder pr. sekund (2 sekunder) eller 30 billeder pr. sekund (1 sekund), når du trykker på **[Udløser]** én gang. Dette anbefales til billeder, der tages af motiver i høj fart som f.eks. racerbiler.



- For at angive antallet af billeder skal du i optagelsestilstand trykke på [] → **Burst** og derefter trykke på **[DISP]**.
- Billedtilstanden er som standard indstillet til 5M.
- Det kan tage længere tid at gemme et billede.
- Du kan ikke bruge blitz med denne funktion.
- Lukkehastigheden skal være hurtigere end 1/30 sekund.
- Billeder, der er taget med denne funktion, vil muligvis blive forstørret en smule, når de gemmes.
- Du kan ikke indstille en ISO-indstilling, der er over ISO 3200.
- Denne funktion kan ikke bruges med filformatet RAW og er ikke tilgængelig, når billedkvaliteten er indstillet til RAW.

Selvudløser

Tag et billede med en forsinkelse på 2 til 30 sekunder. Forsinkelsen kan indstilles i intervaller på 1 sekund.

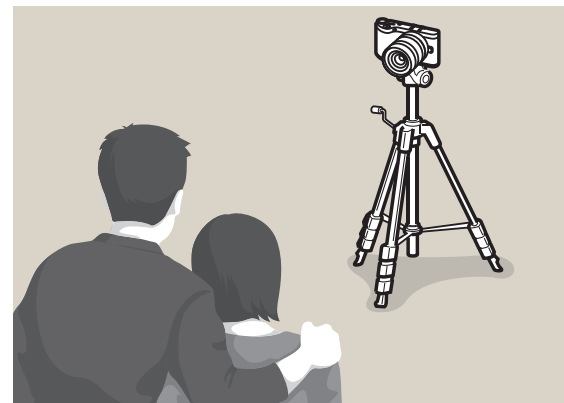

- Angiv forsinkelsen ved i optagelsestilstanden at trykke på [] → **Selvudløser**, og derefter trykke på **[DISP]**.

Ramme til autoeksponering (AE-bracketing)

Når du trykker på [**Udløser**], tager kameraet 3 billeder efter hinanden: Ét originalt, ét en smule mørkere og ét en smule lysere. Brug et kamerastativ til for at forhindre slørede billeder, da kameraet tager tre billeder lige efter hinanden. Du kan justere indstillingerne i menuen **Indstil kontinuerlig**.



Hvidbalanceramme (WB-bracketing)

Når du trykker på [**Udløser**], tager kameraet 3 billeder efter hinanden: Ét originalt og to mere med forskellige hvidbalanceindstillinger. Det originale billede bliver taget, når du trykker på [**Udløser**]. De andre to bliver automatisk justeret i henhold til den hvidbalance, du har indstillet. Du kan justere indstillingerne i menuen **Indstil kontinuerlig**.



Denne funktion kan ikke bruges med filformatet RAW og er ikke tilgængelig, når billedkvaliteten er indstillet til RAW.

Billedguideramme

Når du trykker på [**Udløser**], tager kameraet tre billeder i serie med en særskilt Billedguide-indstilling for hvert billede. Kameraet tager et billede og anvender de tre Billedguide-indstillinger, du har indstillet til det billede, du har taget. Du kan vælge tre forskellige indstillinger i menuen **Indstil kontinuerlig**.



Denne funktion kan ikke bruges med filformatet RAW og er ikke tilgængelig, når billedkvaliteten er indstillet til RAW.

Indstilling af ramme

Du kan indstille funktionerne for AE-bracketing, WB-bracketing og Billedguide-bracketing. (s. 147)

Sådan indstiller du en rammeindstilling:

I optagelsestilstand skal du trykke på [**MENU**] →  → **Indstil kontinuerlig** → en funktion.

For at tage et realistisk billede af et motiv skal lysmængden være konstant. Når lyskilden varierer, kan du bruge en blitz og anvende en konstant lysmængde. Vælg passende indstillinger i henhold til en lyskilde og et motiv.

Sådan indstiller du blitz-indstillinger:

I optagelsestilstand skal du trykke på [MENU] →  → **Blitz** → en funktion.

Ikon	Beskrivelse
	Fra: Bruger ikke blitzten.
	Smart-blitz: Kameraet justerer automatisk blitzens lysstyrke i henhold til lysmængden i de omkringliggende omgivelser.
	Auto: Blitzten anvendes automatisk i mørke omgivelser.
	Automatisk rødøjekorrektion: Blitzten bruges automatisk og reducerer røde øjne.
	Udfyldningsblitz: Blitzten aktiveres, hver gang du tager et billede (Lysstyrken justeres automatisk).
	Udfyldning rødøje: Blitzten aktiveres, hver gang du tager et billede, og reducerer røde øjne.

Ikon	Beskrivelse
	<p>1. gardin: Blitzten aktiveres straks efter at udløseren åbnes. Kameraet tager et skarpt billede af et motiv tidligt i et bevægelsesforløb.</p> 
	<p>2. gardin: Blitzten aktiveres først lige før, udløseren lukkes. Kameraet tager et skarpt billede af et motiv sent i et bevægelsesforløb.</p> 



- De tilgængelige indstillinger kan variere afhængigt af optageforholdene.
- Der går lidt tid mellem to aktiveringer af blitzten. Bevæg dig ikke, før blitzten er blevet aktiveret anden gang.
- Hvis du vælger **Fra**, affyres blitzten ikke, selvom der er en ekstern blitz monteret.



Brug kun blitz, der er godkendt af Samsung. Brug af ikke-kompatible blitz kan beskadige kameraet.

Reduktion af rød-øje-effekt

Hvis du bruger blitz til at tage et billede af en person i mørke, kan øjnene få et rødt skær. Hvis du vil reducere rød-øje-effekten, skal du vælge **Automatisk rødøjekorrektion** eller **Udfyldning rødøje**.



Uden rød-øje-reduktion



Med rød-øje-reduktion



Hvis motivet er for langt væk fra kameraet eller bevæger sig, når den første blitz bruges, bliver de røde øjne muligvis ikke korrigeret.

Justering af blitzens intensitet

Når blitzten er tændt, skal du justere blitzens styrke med +/-2 niveauer.

Sådan indstiller du blitzens intensitet:

I optagelsestilstand skal du trykke på [Fn] → **Blitz** → en funktion → [DISP] → rul med drejhjulet, eller tryk på [AF] for at justere blitzens styrke.

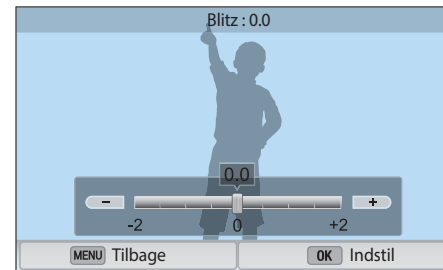



- Du kan også trække skyderen eller berøre +/- for at justere intensiteten.
- Justeringen af intensiteten af blitzten er muligvis ikke effektiv i følgende situationer:
 - hvis motivet er for tæt på kameraet
 - hvis du har indstillet en høj ISO-følsomhed
 - hvis eksponeringsværdien er for stor eller for lille
- I visse optagelsestilstande kan du ikke bruge denne funktion.
- Hvis du tilslutter en intensitetsjusterbar ekstern blitz til kameraet, vil intensitetsindstillinger for blitzten blive anvendt.
- Hvis motivet er for tæt på, når du bruger blitzten, blokeres noget af lyset, hvilket vil give et mørkt billede. Sørg for, at emnet er inden for den anbefalede afstand, hvilket varierer efter objektiv.
- Når der er monteret et objektivdæksel, kan lyset fra blitzten blive blokeret af dækslet. Fjern dækslet, når du skal bruge blitzten.



Måling

Tilstanden Måling kan bruges, så kameraet kan måle mængden af lys.

Kameraet måler lysmængden i en scene, og i mange af dets tilstande, og bruger målingen til at justere forskellige indstillinger. Hvis et motiv f.eks. ser mørkere ud end i virkeligheden, tager kameraet et overeksponeret billede af det. Hvis et motiv ser lysere ud end i virkeligheden, tager kameraet et undereksponeret billede af det.

Lysstyrken og den overordnede stemning på et billede kan også blive påvirket af, hvordan kameraet måler lysmængden. Vælg en korrekt indstilling for et optageforhold.

Sådan indstiller du
en indstilling for
Måling:

I optagelsestilstand skal du trykke på [MENU] →  → **Måling** → en funktion.

Multi

Tilstanden Multi beregner lysmængden i flere områder. Når der er tilstrækkeligt eller utilstrækkeligt med lys, justerer kameraet eksponeringen ved at måle gennemsnittet af scenens overordnede lysstyrke. Denne tilstand er egnet til generelle billeder.



Punkt

Tilstanden Punkt beregner lysmængden i midten. Når du tager et billede under forhold, hvor der er stærk modlys bag motivet, justerer kameraet eksponeringen, så der bliver taget et korrekt billede af motivet. Når du vælger multitilstanden f.eks. under forhold med stærk modlys, beregner kameraet, at den overordnede lysmængde er rigelig, hvilket resulterer i et mørkere billede. Tilstanden Punkt kan forhindre denne situation, da den beregner lysmængden i et tildelt område.



Motivet er i lys farve, mens baggrunden er mørk. Tilstanden Punkt anbefales til en situation som denne, hvor der er en stor forskel mellem motiv og baggrund.

Centervægtet

Tilstanden Centervægtet beregner et bredere område end tilstanden Punkt. Den lægger mængden af lys i den midterste del af billedet (60-80 %) og resten af billedet (20-40 %) sammen. Det anbefales til situationer, hvor der er en lille forskel i lysstyrke mellem et motiv og en baggrund, eller hvis et område af motivet er stort i forhold til billedets overordnede komposition.



Måling af eksponeringsværdien af fokusområdet

Når denne funktion er slået til, indstiller kameraet automatisk en optimal eksponering ved at beregne lysstyrken i fokusområdet. Denne funktion er kun tilgængelig, når du vælger **Punkt**-måling eller **Multi**-måling og **Valg AF**.

Sådan indstiller du
denne funktion:

I optagelsestilstand skal du trykke på [MENU] →  → **Link AE til AF punkt** → en funktion.



Dynamikområde

Denne funktion korrigerer automatisk for det tab af lyse detaljer, der kan forekomme grundet skygeforskel på et billede.

Sådan indstiller du indstillingerne for Smart-område:

I optagelsestilstand skal du trykke på [MENU] →  → **Dynamikområde** → en funktion.



Uden effekten Dynamikområde



Med effekten Dynamikområde

Ikon	Beskrivelse
	Fra: Brug ikke Dynamikområde.
	<p>Smart-område+: Korriger tab af lyse detaljer.</p> <p> Du kan ikke indstille ISO 100.</p>
	<p>HDR: Tag to billeder med forskellige eksponeringer, og kombiner dem derefter for automatisk at skabe et enkelt billede.</p> <p> <ul style="list-style-type: none"> • Du kan ikke indstille en ISO-indstilling, der er over ISO 3200. • Indstillingerne for Dynamisk område kan ikke indstilles på samme tid som indstillingerne for Billedguide. </p>

Med Smartfilter kan du anvende specialeffekter på dine billeder. Du kan vælge forskellige filterindstillinger for at oprette specialeffekter, der er svære at opnå med normale objektiver.

Sådan indstiller du
Smartfilter-indstillinger:

I optagelsestilstand skal du trykke på [MENU] →  → **Smartfilter** → en funktion.

Funktion	Beskrivelse
Fra	Ingen effekt
Vignettering	Anvend retrofarver, høj kontrast og stærke vigneteffekter fra Lomo-kameraer.
Miniature	Anvend en vend/drej-effekt for at vise motivet som en miniature.
Farveblyant	Anvend en farveblyantseffekt.
Vandfarve	Anvend en vandfarveeffekt.
Akvarel	Anvend en udvaskningseffekt.
Olieskitse	Anvend en effekt med olietegning.
Blækskitse	Anvend en effekt med blæktegning.
Akryl	Anvend en akrylmalerieffekt.

Funktion	Beskrivelse
Negativ	Anvend en negativfilmeffekt.
Rød	Fjern mætningen af alle farver undtagen rød.
Grøn	Fjern mætningen af alle farver undtagen grøn.
Blå	Fjern mætningen af alle farver undtagen blå.
Gul	Fjern mætningen af alle farver undtagen gul.



Indstillingerne for Smartfilter kan ikke indstilles med Billedguide-funktioner på samme tid.

Eksponeringskompensation

Kameraet indstillet automatisk eksponeringen ved at måle lysmængderne fra billedets komposition og motivets placering. Hvis den eksponering, der er indstillet af kameraet, er højere eller lavere, end du regnede med, kan du justere eksponeringsværdien manuelt. Eksponeringsværdien kan justeres i intervaller på ± 3 . Kameraet viser eksponeringsadvarslen i rødt for hvert trin ud over området på ± 3 .

Hvis du vil justere eksponeringsværdien, skal du rulle med drejhjulet, mens du holder [**F**] nede. Du kan også justere eksponeringsværdien ved at trykke på [**Fn**] og derefter vælge **EV**.

Du kan kontrollere eksponeringsværdien vha. positionen på eksponeringsniveauindekset.

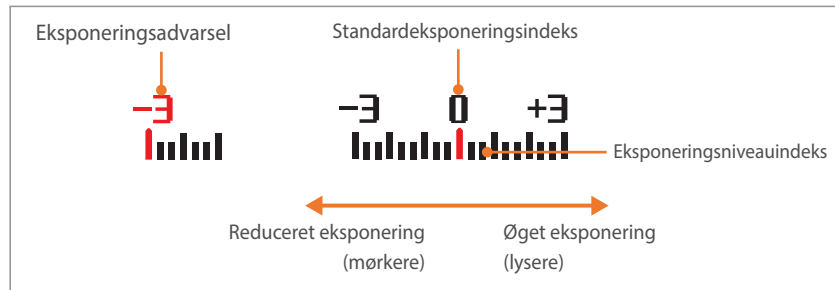

Eksponeringslås

Når du ikke kan opnå en korrekt eksponering, fordi der er høj farvekontrast, skal du låse eksponeringen og derefter tage et billede.

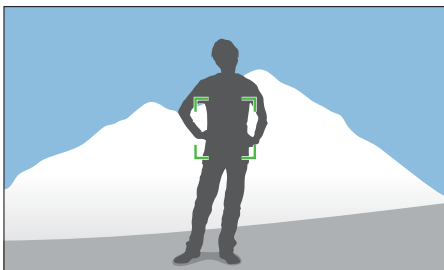

Hvis du vil låse eksponeringsværdien, skal du justere billedets eksponering og derefter trykke på den brugerdefinerede knap.

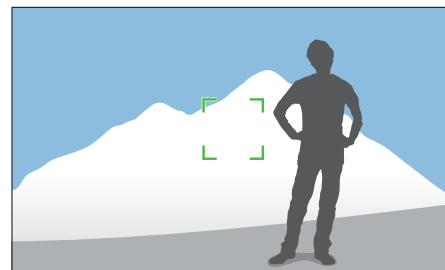

Når du har låst eksponeringen, skal du vende objektivet i den ønskede retning og derefter trykke på [**Udløser**].



- Indstil en funktion til den brugerdefinerede knap **AEL** for at låse den aktuelle eksponeringsværdi. (s. 150)
- Denne funktion er ikke tilgængelig i manuel tilstand.

Videofunktioner









Herunder kan du se forklaringer til de tilgængelige videofunktioner.

Filmstørrelse

Indstil Filmstørrelse.

Sådan indstiller du funktionen Filmstørrelse:

I optagelsestilstand skal du trykke på [MENU] →  → **Filmstørrelse** → en funktion.

Ikon	Størrelse	Anbefalet til
	1920X1080 (60 bps) (16:9)	Se film på et fuld-HD-tv (Kan kun afspilles på tv'er med fuld HD, der er kompatible til afspilning ved 60 fps).
	1920X1080 (30 bps) (16:9)	Se film på et fuld-HD-tv.
	1920X1080 (15 bps) (16:9)	Se film på et fuld-HD-tv. (Kun tilgængelig med nogle Smartfilter-funktioner).
	1920X810 (24 bps) (Ca. 2,35:1)	Se film på et HD-tv.
	1280X720 (60 bps) (16:9)	Se film på et HD-tv.
	1280X720 (30 bps) (16:9)	Se film på et HD-tv.
	640X480 (30 bps) (4:3)	Se film på et tv.
	320X240 (30 bps) (4:3)	Send til et websted med det trådløse netværk (maks. 30 sekunder).

Filmkvalitet

Indstil filmkvalitet.

Sådan indstiller du funktioner for filmkvalitet:

I optagelsestilstand skal du trykke på [MENU] →  → **Filmkvalitet** → en funktion.







Ikon	Format	Beskrivelse
	MP4 (H.264)	Normal: Optager videoklip i normal kvalitet.
	MP4 (H.264)	Høj kvalitet: Optager videoklip i høj kvalitet.

Flere bevægelser

Indstil afspilningshastigheden for et videoklip.

Sådan indstiller du funktioner for afspilningshastighed:

I optagelsestilstand skal du trykke på [MENU] →  → **Flere bevægelser** → en funktion.

Ikon	Beskrivelse
	x0.25: Optag et videoklip, og afspil det ved 1/4 normal hastighed. (kun tilgængelig med 640x480 eller 320x240)
	x0.5: Optag et videoklip, og afspil det ved 1/2 normal hastighed. (kun tilgængelig med 1280x720 (30 fps), 640x480 eller 320x240)
	x1: Optag et videoklip, og afspil det ved normal hastighed.
	x5: Optag et videoklip, og afspil det ved 5X normal hastighed.
	x10: Optag et videoklip, og afspil det ved 10X normal hastighed.
	x20: Optag et videoklip, og afspil det ved 20X normal hastighed.







- Hvis du vælger en anden mulighed end **x1**, optages lyd ikke.
- De tilgængelige indstillinger kan variere afhængigt af optageforholdene.

Toner

Du kan tone en scene ind eller ud med funktionen Toner på kameraet, uden at du behøver gøre det på en pc. Indstil indtoningsfunktionen til gradvist at tone ind i starten af scenen. Indstil udtoningsfunktionen til gradvist at tone scenen ud. Brug funktionen korrekt, og tilføj dine videoer dramatiske effekter.

Sådan indstiller du toningsfunktionerne:

I optagelsestilstand skal du trykke på [MENU] →  → **Toner** → en funktion.

Ikon	Beskrivelse
	Fra: Funktionen Toner anvendes ikke.
	Ind: Scene toner gradvist ind.
	Ud: Scene toner gradvist ud.
	Ind-Ud: Funktionen Toner er aktiveret i starten og i slutningen af scenen.



Når du bruger funktionen Toner, kan det tage længere tid at gemme en fil.

Lyd

Nogle gange er en lydløs video mere behagelig end én med lyd. Slå lyden fra for at optage en lydløs video.

Sådan indstiller du indstillinger for Lyd:

I optagelsestilstand skal du trykke på [MENU] →  → **Lyd** → en funktion.

Reduktion af vindstøj

Når du optager videoer i støjende omgivelser, kan der blive optaget uønskede lyde i videoer. Stærk vindstøj vil især være distraherende for lydbilledet i dine videoer. Brug funktionen Reduktion af vindstøj til at fjerne noget af støjen fra omgivelserne udover vindstøjen.

Sådan reducerer du vindstøj:

I optagelsestilstand skal du trykke på [MENU] →  → **Reduktion af vindstøj** → en funktion.

Mikrofonniveau

Indstil mikrofonniveauet til optageforholdene.

Indstil mikrofonniveauet:

Ved at trykke på [MENU] →  → **Mikrofonniveau** → en valgmulighed i optagelsestilstand.

Kapitel 3

Afspilning/redigering

Her kan du lære, hvordan du afspiller og redigerer billeder og videoklip.
Der henvises til kapitel 6 for redigering af filer på en computer.

Søgning efter og håndtering af filer

Få oplysninger om, hvordan du får vist billed- og videominiaturer, og hvordan du kan beskytte eller slette filer.



Hvis du ikke udfører nogen handlinger i et stykke tid, forsvinder oplysningerne og ikonerne fra skærmen. Når du betjener kameraet igen, vises de igen.

Visning af billeder

1 Tryk på [▶].

- Den seneste fil åbnes.

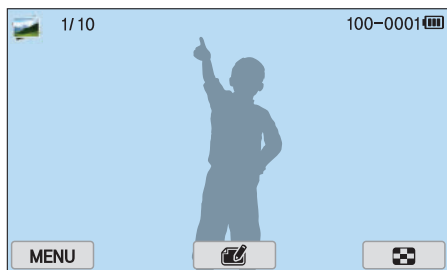

2 Tryk på [🔍/AF] for at rulle gennem filer.

- Du kan også trække billedet til venstre eller højre for at gå til en anden fil.



Du kan muligvis ikke redigere eller afspille filer, der er optaget med andre kameraer pga. ikke-understøttede formater eller kodes. Brug en computer eller en anden enhed til at redigere eller afspille disse filer.

Visning af miniaturrebilleder

For at kunne søge efter de billeder og videoer, du skal bruge, skal du skifte til miniaturrevisning. I miniaturrevisning vises flere billeder på samme tid, så du nemt kan gennemse de elementer, du vil finde. Du kan også klassificere og få vist filer efter kategori, f.eks. dato eller filtype.

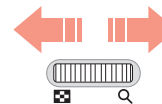
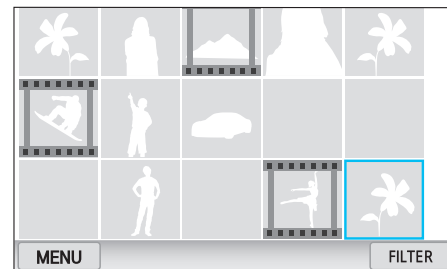

Rul drejeknappen til venstre for at vælge miniaturrevisningstilstanden.

(Rul drejeknappen til højre for at vende tilbage til den forrige tilstand).

Visning af filer efter kategori

1 I miniaturevisning skal du trykke på **[MENU]** →  → **Filter** → en kategori.

- Du kan også berøre **FILTER** for at vælge en kategori.

* Standard

Funktion	Beskrivelse
Alle*	Vis filer normalt.
Dato	Viser filerne efter den dato, hvor de blev gemt.
Type	Viser filerne efter filtype.
Placering	Få vist filerne efter den placering, de er blev gemt på. Kun fotos, der er taget med et GPS-modul (ekstraudstyr), indeholder placeringsoplysninger.

2 Vælg en liste for at åbne den.

3 Vælg en fil for at se den.

4 Berør  for at vende tilbage til den forrige visning.

Vise filer som en mappe

Serie- og burst-billeder vises som en mappe. Hvis du vælger en mappe, afspilles alle billeder automatisk. Hvis du sletter en mappe, slettes alle billeder i mappen.

1 I Afspilningstilstand skal du trykke på **[/AF]** eller trække billedet til venstre eller højre for at gå til en ønsket mappe.

- Kameraet afspiller automatisk billederne i mappen.



2 Rul drejeknappen til højre for at åbne mappen.



- Du kan også åbne mappen ved at berøre mappen på skærmen.

3 Tryk på **[/AF]**, eller træk billedet til venstre eller højre for at gå til en anden fil.

4 Rul drejeknappen til venstre for at vende tilbage til afspilningstilstand.

Beskyttelse af filer

Du kan beskytte dine filer, så de ikke bliver slettet ved et uheld.

- 1 I afspilningstilstand skal du trykke på [MENU] →  → **Beskyt** → **Vælg**.
- 2 Tryk på [/AF] for at vælge en fil, og tryk derefter på [].
- 3 Tryk på [Fn].



Du kan ikke slette eller rotere en beskyttet fil.

Lås/oplås alle filer

Lås eller oplås alle filer.

- 1 I afspilningstilstand skal du trykke på [MENU] →  → **Beskyt** → **Alle**.
- 2 Vælg en mulighed.

Funktion	Beskrivelse
Lås	Lås alle filer.
Oplås	Lås alle filer op.
Annuler	Vend tilbage til forrige menu.

Sletning af filer

Slet filer i afspilningstilstand og frigør plads på dit hukommelseskort. Beskyttede filer bliver ikke slettet.







Sletning af en enkelt fil

Du kan vælge en enkelt fil og slette den.

- 1 I afspilningstilstand skal du vælge en fil og derefter trykke på .
- 2 Når pop-op-meddelelsen vises, skal du vælge **Ja**.

Sletning af flere filer

Du kan vælge flere filer og slette dem.

- 1 I afspilningstilstand skal du trykke på [MENU] →  → **Slet** → **Vælg**.
 - Alternativt kan du i miniaturevisning trykke på  og derefter vælge de filer, der skal slettes.
- 2 Vælg de filer, du vil slette, ved at trykke på /AF] og derefter trykke på .
- Tryk på  igen for at annullere valget.
- 3 Tryk på .
- 4 Når pop-op-meddelelsen vises, skal du vælge **Ja**.

Sletning af alle filer

Du kan vælge alle filer på hukommelseskortet på én gang.

- 1 I afspilningstilstand trykker du på **[MENU]**.
- 2 Vælg  → **Slet** → **Alle**.
- 3 Når pop-op-meddelelsen vises, skal du vælge **Ja**.



Visning af billeder

Forstørrelse af et billede

Du kan forstørre billeder, mens du ser dem i afspilningstilstand. Du kan også bruge funktionen Beskær for at skære den del af det viste billede på skærmen ud og gemme det som en ny fil.

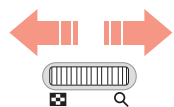
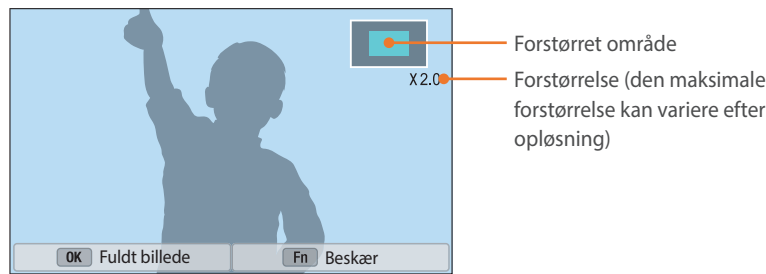

Rul drejknappen til højre for at forstørre et billede.
(Rul drejknappen til venstre for at reducere et billede).

Hvis du vil	Skal du
Flytte forstørret område	Tryk på [DISP/ISO/☺/AF].
Beskære det forstørrede billede	Tryk på [Fn]. (gemmes som en ny fil)
Vende tilbage til det oprindelige billede	Tryk på [OK].



Du kan også føre to fingre sammen eller sprede dem på skærmen for at formindske eller forstørre et billede. Du kan også dobbelttrykke på et område for at forstørre det hurtigt.

Visning af et diasshow

Du kan få vist billeder i et diasshow, anvende forskellige effekter på et diasshow og afspille baggrundsmusik.

- 1 I afspilningstilstand trykker du på [MENU].
- 2 Vælg  → **Indstillinger for diasshow**.
- 3 Vælg effekt til et diasshow.
 - Gå til trin 4 for at starte et diasshow uden effekter.

* Standard

Funktion	Beskrivelse
Afspilning	Indstil, om diasshowet skal gentages eller ej. (En afspilning* , Gentag afspilning)
Interval	Indstil intervallet mellem billederne. (1 sek* , 3 sek , 5 sek , 10 sek)
Musik	Indstil baggrundslyd.
Effekt	<ul style="list-style-type: none"> • Vælg en effekt til sceneskift mellem billederne. • Vælg Fra for at annullere effekter.

4 Tryk på **[MENU]**.

5 Vælg **Start diasshow**.

6 Vis diasshowet.

- Tryk **[OK]** for at standse.
- Tryk på **[OK]** igen for at fortsætte.
- Tryk på **[MENU]** for at stoppe diasshowet og gå tilbage til Afspilningstilstand.
- Tryk på **[DISP/ISO]** for at justere lydstyrken.

Autorotation

Når Autorotation er aktiveret, roterer kameraet automatisk de billeder, du har taget, lodret, så de passer horisontalt til skærmen.

Sådan indstiller du funktioner for autorotation:

I Afspilningstilstand skal du trykke på **[MENU]** → **[▶]** → **Autorotation** → en funktion.

Oprettelse af udskriftsordre (DPOF)

DPOF (Digital Print Order Format) giver dig mulighed for at indstille det antal kopier, der skal udskrives.

Kameraet gemmer DPOF-oplysningerne i mappen MISC på hukommelseskortet. Hvis du har indstillet DPOF-oplysninger for dine billeder, kan du tage hukommelseskortet med til en forretning med digital udskrivning for at få dem udskrevet. Du kan ikke indstille udskrivningsrækkefølgen for billeder i RAW-format.

Billeder med dimensioner, der er bredere end papiret, afskæres muligvis ved den venstre og den højre kant. Sørg for, at dine billeddimensioner er kompatible med det papir, du vælger.

1 I Afspilningstilstand skal du vælge et billede og derefter trykke på **[MENU]**.

2 Vælg **[▶]** → **DPOF**.

3 Tryk på **[DISP/ISO]** for at indstille antallet af kopier.

- Hvis du vil vælge endnu et billede, skal du trykke på **[OK/AF]**.

4 Tryk på **[OK]** for at gemme.

Afspilning af videoer

I afspilningstilstand kan du afspille video, gemme et billede fra en video eller beskære en video for at gemme den som en anden fil.

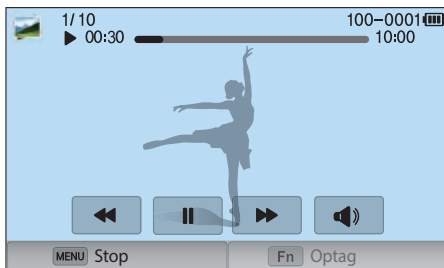

Kontrolfunktioner til visning af video

Ikon/Knap	Beskrivelse
⏮/⏪/[⏮]	Vis foregående fil/Scan baglæns. (Hver gang du berører ikonet eller trykker på knappen, mens du afspiller videoen, ændres hastigheden for scanning i denne rækkefølge: 2X, 4X, 8X).
⏸/▶/[⏸]	Standse eller fortsætte afspilningen.
⏭/⏩/[AF]	Vis næste fil/Scan forlæns. (Hver gang du berører ikonet eller trykker på knappen, mens du afspiller videoen, ændres hastigheden for scanning i denne rækkefølge: 2X, 4X, 8X).
🔊/[DISP/ISO]	Juster lydstyrken, eller afbryd lyden.

Beskæring af video under afspilning

- 1 I afspilningstilstand, skal du finde en video og derefter berøre .
- 2 Tryk på [OK], eller berør ▶ for at starte afspilning af videoen.
- 3 Tryk på [OK], eller berør || på det sted, hvor beskæringen skal begynde.
- 4 Tryk på [Fn], eller berør **Startpunkt**.
- 5 Tryk på [OK], eller berør ▶ for at genoptage afspilning af videoen.
- 6 Tryk på [OK], eller berør || på det sted, hvor beskæringen skal slutte.

7 Tryk på [**Fn**], eller berør **Slutpunkt**.

8 Tryk på [**Fn**], eller berør **Beskær** for at beskære en video.

- Du kan justere den scene, der skal beskæres, ved at trække i de håndtag, der vises på statuslinjen.

9 Når pop-up-meddelelsen vises, skal du vælge **Ja**.



- Du kan ikke beskære en video, der er optaget i 3D-tilstand.
- Den oprindelige video bør være mindst 10 sekunder lang.
- Kameraet vil gemme den redigerede video som en ny fil og lade den oprindelige video være intakt.

Sådan gemmer du et billede under afspilning

1 Når du ser en video, skal du trykke på [] eller berøre **II** på det sted, hvor du vil tage et billede.

2 Tryk på [**Fn**], eller berør **Optag**.



- Du kan ikke overføre et billede fra en video, der er optaget i 3D-tilstand.
- Opløsningen på det optagede billede vil være den samme som den originale video.
- Det optagede billede bliver gemt som en ny fil.

Redigering af billeder

Redigerede billeder gemmes som nye filer under andre filnavne. Billeder, der er optaget i visse tilstande, kan ikke redigeres med funktionen Redigering af billede.



Sådan redigerer du billeder:

I afspilningstilstand, skal du finde et billede og derefter berøre  → en funktion.



- Du kan også redigere billeder i afspilningstilstand ved at vælge et billede og trykke på [Fn] eller [MENU] → **Redigering af billede**.
- Nogle billeder kan muligvis ikke redigeres med funktionen Redigering af billede. I dette tilfælde skal du bruge en medfølgende billedredigeringssoftware.
- Kameraet gemmer redigerede billeder som nye filer.
- Når du redigerer billeder, konverterer kameraet dem automatisk til en lavere opløsning. Billeder, som du manuelt roterer eller ændrer størrelse på, konverteres ikke automatisk til en lavere opløsning.
- Du kan ikke redigere billeder, mens du får vist filer som en mappe. Åbn mappen, og vælg et billede for at redigere hver enkelt billede.

Beskæring af et billede

- 1 Berør  → .
- 2 Træk i boksens hjørner for at justere området's størrelse.
- 3 Træk i boksen for at flytte området's placering.
- 4 Berør **OK**.
- 5 Berør  for at gemme.

Rotation af et billede

1 Berør  → .

2 Berør en indstilling.

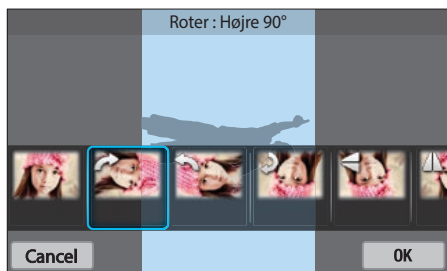

3 Berør **OK**.

4 Berør  for at gemme.



- Du kan også rotere et billede i afspilningstilstand ved at trykke på **[MENU]**, og derefter vælge  → **Roter** → en ønsket indstilling.
- Kameraet overskriver den originale fil.

Ændring af billedstørrelse

Tilpas et billedes størrelse, og gem det som en ny fil.

1 Berør  → .

2 Berør på en indstilling.

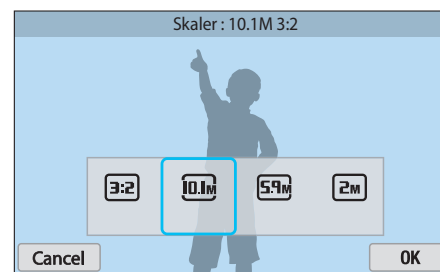

3 Berør **OK**.

4 Berør  for at gemme.



De tilgængelige indstillinger varierer afhængigt af billedets originalstørrelse.

Justering af dine billeder

Du kan rette i optagede billeder ved at justere lysstyrke, kontrast eller mætning.

1 Berør .

2 Berør en justeringsfunktion.

Ikon	Beskrivelse
	Original (nulstil til originalbillede)
	Auto-justering
	Lysstyrke
	Kontrast
	Mætning
	RGB-justering
	Farvetemperatur
	Eksposering
	Skær

3 Tryk på [/AF] for at justere funktionen.

- Du kan også trække skyderen eller berøre +/- for at justere indstillingen.
- Hvis du har valgt , så gå videre til trin 4.

4 Berør **OK**.

5 Berør  for at gemme.

Retouchering af ansigter

1 Berør  → .

2 Tryk på [/AF] for at justere funktionen.

- Du kan også trække skyderen eller berøre +/- for at justere indstillingen.
- Jo højere tal, jo lysere og blødere bliver hudtonen.

3 Berør **OK**.

- Berør  for at annullere en rettelse.

4 Berør  for at gemme.



Anvendelse af SmartFilter-effekter

Anvend specialeffekter på dine billeder.

1 Berør , og berør derefter en funktion.



Funktion	Beskrivelse
Original	Ingen effekt
Vignettering	Anvend retrofarver, høj kontrast og stærke vigneteffekter fra Lomo-kameraer.
Miniature	Anvend en vend/drej-effekt for at vise motivet som en miniature.
Farveblyant	Anvend en farveblyantseffekt.
Vandfarve	Anvend en vandfarveeffekt.
Akvarel	Anvend en udvaskningseffekt.

Funktion	Beskrivelse
Olieskitse	Anvend en effekt med olietegning.
Blæskitse	Anvend en effekt med blæktegning.
Akryl	Anvend en akrylmalerieffekt.
Negativ	Anvend en negativfilmeffekt.
Rød	Fjern mætningen af alle farver undtagen rød.
Grøn	Fjern mætningen af alle farver undtagen grøn.
Blå	Fjern mætningen af alle farver undtagen blå.
Gul	Fjern mætningen af alle farver undtagen gul.

2 Berør **OK**.

3 Berør  for at gemme.



Kapitel 4





Trådløst netværk

Lær, hvordan du opretter forbindelse til trådløse lokalnetværk (WLAN'er) og bruger funktioner.

Oprette forbindelse til et WLAN og konfiguration af netværksindstillinger





Her kan du lære at etablere forbindelse til et adgangspunkt (AP), når du er inden for rækkevidden af et WLAN. Du kan også konfigurere netværksindstillinger.

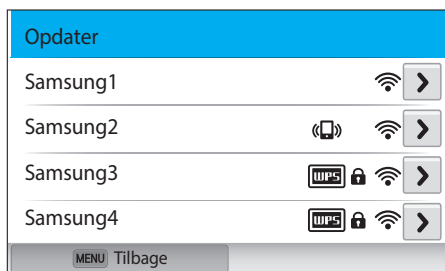

Forbindelse til et WLAN

- 1 Drej vælgeren til **Wi-Fi**.
- 2 Vælg , , , eller .
- 3 Tryk på [**MENU**], og vælg derefter **Wi-Fi-indstilling**.
 - I nogle tilstande skal du følge anvisningerne på skærmen, indtil skærbilledet Wi-Fi-indstilling vises.
 - Kameraet søger automatisk efter tilgængelige adgangspunkter (AP'er).
- 4 Vælg et adgangspunkt.



- Vælg **Opdater** for at opdatere adgangspunkter, der kan tilsluttes.
- Vælg **Tilføj trådløst netværk** for at tilføje et adgangspunkt manuelt. Adgangspunktnavnet skal være på engelsk, hvis adgangspunktet skal tilføjes manuelt.

Ikon/Funktion	Beskrivelse
	Ad hoc-adgangspunkt
	Sikret adgangspunkt
	WPS-adgangspunkt
	Signalstyrke
	Tryk på [AF], eller berør for at åbne netværksindstillingerne.

- Når du vælger et sikret adgangspunkt, vises et pop-op-vindue. Angiv de påkrævede adgangskoder for at oprette forbindelse til WLAN'et. Du kan få flere oplysninger om at indtaste tekst ved at se "Indtastning af tekst". (s. 127)
- Når der vises en loginside, skal du se "Brug af loginbrowseren". (s. 125)
- Hvis du vælger et ikke-sikret adgangspunkt, forbindes kameraet til WLAN'et.
- Hvis du vælger et adgangspunkt, der understøtter WPS-profilen, skal du vælge  → **WPS PIN-tilslutning**, og indtast derefter adgangspunktenhedens PIN-kode. Du kan også slutte til et adgangspunkt, der understøtter WPS, ved at vælge  → **WPS-knap-tilslutning** på kameraet og derefter trykke på knappen **WPS** på adgangspunktenheden.
- Det samme AP kan være vist to gange med forskellige frekvenser, fordi dit kamera understøtter dual-band-funktionen.

Indstilling af netværksfunktioner

- 1 Gå til et adgangspunkt på skærbilledet Wi-Fi-indstilling, og tryk derefter på [**AF**], eller berør .
- 2 Vælg hver indstilling, og indtast derefter de nødvendige informationer.

Funktion	Beskrivelse
Netværksadgangskode	Indtast netværksadgangskoden.
IP-indstillinger	Angiv IP-adressen automatisk eller manuelt.





Manuel indstilling af IP-adressen

- 1 Gå til et adgangspunkt på skærbilledet Wi-Fi-indstilling, og tryk derefter på [**AF**], eller berør .
- 2 Vælg **IP-indstillinger** → **Manuel**.
- 3 Vælg hver indstilling, og indtast derefter de nødvendige informationer.

Funktion	Beskrivelse
IP	Angiv den statiske IP-adresse.
Undernetmaske	Angiv undernetmasken.
Gateway	Angiv din gateway.
DNS-server	Indtast DNS-adressen.

Brug af loginbrowseren

Du kan angive dine loginoplysninger via loginbrowseren, når der oprettes forbindelse til nogle adgangspunkter, deling af websteder eller skyservere.

Ikone	Beskrivelse
	Luk loginbrowseren.
	Flyt til forrige side.
	Flyt til næste side.
	Stop indlæsning af siden.
	Genindlæs siden.



- Afhængigt af den side, du har oprettet forbindelse til, vil der muligvis være visse punkter, du ikke kan vælge. Dette er ikke en fejl.
- Loginbrowseren lukkes måske ikke automatisk, når du logger ind på visse sider. Sker det, skal du lukke loginbrowseren ved at berøre , og derefter fortsætte med den ønskede handling.
- Det kan tage længere tid at indlæse log ind-siden pga. sidens størrelse eller netværkshastigheden. Er det tilfældet, så vent, indtil vinduet med log ind-informationer vises.

Gode råd om netværksforbindelse

- Du skal indsætte et hukommelseskort for at kunne bruge Wi-Fi-funktionerne.
- Netværksforbindelsens kvalitet afgøres af adgangspunktet.
- Jo større afstanden er mellem dit kamera og adgangspunktet, jo længere tid tager det at forbinde til netværket.
- Hvis en enhed i nærheden anvender den samme radiofrekvens som dit kamera, kan det afbryde din forbindelse.
- Hvis navnet på dit adgangspunkt ikke er på engelsk, kan kameraet måske ikke finde enheden, eller navnet vises måske forkert.
- For oplysninger om netværksindstillinger eller adgangskoder skal du kontakte din netværksadministrator eller netværkets tjenesteudbyder.
- Hvis et WLAN kræver godkendelse fra tjenesteudbyderen, kan du muligvis ikke forbinde til det. For at forbinde til WLAN'et: Kontakt din netværkstjenesteudbyder.
- Afhængigt af krypteringstypen kan antallet af cifre i adgangskoden variere.
- En WLAN-forbindelse kan ikke etableres i alle omgivelser.
- Kameraet viser muligvis en WLAN-aktiveret printer på AP-listen. Du kan ikke forbinde til netværket via en printer.
- Du kan ikke forbinde dit kamera til et netværk og et tv på samme tid.
- Forbindelse til et netværk kan medføre ekstra gebyrer. Omkostningerne kan variere. Det afhænger af dine kontraktvilkår.
- Hvis du ikke kan slutte til et WLAN, så prøv et andet adgangspunkt på listen med tilgængelige adgangspunkter.
- Der vises måske en login-side, hvis du vælger et gratis WLAN, som nogle netværksudbydere tilbyder. Indtast dit id og din adgangskode for at oprette forbindelse til WLAN'et. For informationer om registrering eller tjenesten skal du kontakte netværksudbyderen.
- Vær forsigtig, når du indtaster personlige oplysninger for en AP-forbindelse. Indtast ikke betalings- eller kreditkortoplysninger på kameraet. Producenten er ikke ansvarlig for problemer, der skyldes indtastning af sådanne oplysninger.
- De mulige netværksforbindelser kan variere i forhold til landet.
- Dit kameras WLAN-funktion skal overholde radiotransmissionslovene i dit område. For at være sikker på overholdelse bør du kun bruge WLAN-funktionen i det land, hvor du har købt kameraet.
- Processen med tilpasning af netværksindstillinger kan variere. Det afhænger af netværksforholdene.
- Etabler ikke adgang til et netværk, du ikke har tilladelse til at bruge.
- Før du opretter forbindelse til et netværk, skal du sørge for, at dit batteri er fuldt opladet.
- Filer, der er optaget i visse tilstande, kan ikke uploades eller sendes.
- Filer, du overfører til en anden enhed, understøttes måske ikke af enheden. Brug i dette tilfælde en computer til at afspille filerne.

Indtastning af tekst

Lær, hvordan du indtaster tekst. Ikonerne i tabellen gør det muligt at flytte markøren, skifte mellem store og små bogstaver osv. Tryk på en knap for at vælge.



Ikon	Beskrivelse
◀ ▶	Bevæg markøren.
↶	Stop med at indtaste tekst, og vend tilbage til den forrige side.
↑	Skift mellem store og små bogstaver.
?123	Skift mellem symbol/tal-tilstand og normal tilstand.
🌐	Skift indtastningssprog.
⏏	Indtast et mellemrum.
↶	Gem den viste tekst.
✖	Slet sidste bogstav.



- I visse tilstande kan du kun bruge det engelske alfabet, uanset det valgte skærmsprog.
- Du kan indtaste op til 64 tegn.
- Skærbilledet kan variere afhængigt af inputtilstanden.
- Hold en tast nede for at angive tegnet i øverste højre hjørne af tasten.

Automatisk lagring af filer på en smartphone

Kameraet kan forbindes til en smartphone, der understøtter funktionen AutoShare via WLAN. Når du tager et billede med kameraet, gemmes det automatisk på smartphonen.



- Funktionen AutoShare understøttes af Galaxy S-seriens smartphones eller Galaxy Tab-modeller med operativsystemet Android 2.3 eller nyere eller af iOS-enheder med iOS 6.0 eller nyere. Inden du bruger funktionen, skal du kontrollere og om nødvendigt opdatere enhedens firmware.
- Du skal installere programmet Samsung SMART CAMERA App på din telefon eller enhed, før du bruger denne funktion. Du kan downloade programmet fra Samsung Apps, Google Play Store eller Apple App Store. Samsung SMART CAMERA Appen er kompatibel med Samsung-kameramodeller, der er fremstillet i 2013 eller senere.
- Installer og start Samsung SMART CAMERA App på en smartphone med NFC-funktion, slå NFC-funktionen til, og placer smartphonen i nærheden af NFC-mærket (s. 30) på kameraet. Denne funktion understøttes af smartphones med operativsystemet Android i version 2.3 eller derover. Denne funktion er ikke tilgængelig for iOS-enheder.
- Du skal indsætte et hukommelseskort for at kunne bruge denne funktion.
- Hvis du indstiller denne funktion, bibeholdes indstillingen, selv når du skifter Optagelsestilstand.
- Denne funktion understøttes muligvis ikke i visse tilstande, eller den kan være utilgængelig med nogle optagelsesindstillinger.

1 Tryk på **[MENU]** på kameraet i Optagelsestilstand.

2 Vælg  → **AutoShare** → **Til** på kameraet.

- Hvis pop-op-meddelelsen, der beder dig downloade programmet, vises, skal du vælge **Næste**.

3 Aktivér Samsung SMART CAMERA App på din smartphone.

- På iOS-enheder skal du aktivere Wi-Fi-funktionen, inden du aktiverer programmet.
- For at starte applikationen automatisk på en smartphone med NFC-funktion, skal du slå funktionen til og placere smartphonen i nærheden af NFC-mærket (s. 30) på kameraet. Kontrollér, at smartphonen har forbindelse til dit kamera, og gå derefter videre til trin 6.

4 Vælg kameraet på listen, og opret forbindelse til kameraet.

- Smartphonen kan kun oprette forbindelse til ét kamera ad gangen.

5 Accepter på kameraet, at smartphonen opretter forbindelse til kameraet.

- Hvis smartphonen har været forbundet til kameraet før, oprettes der automatisk forbindelse.
- Et ikon, der viser tilslutningsstatussen () vises på kameraets skærm.

6 Tag et billede med kameraet.

- Det tagne billede gemmes i kameraet og overføres derefter til smartphonen.
- Hvis du har optaget en video, gemmes den kun i kameraet.

Afsendelse af billeder eller videoer til en smartphone

Kameraet kan forbindes til en smartphone, der understøtter funktionen MobileLink via et WLAN. Du kan let sende billeder eller videoer til din smartphone.



- Funktionen MobileLink understøttes af Galaxy S-seriens smartphones eller Galaxy Tab-modeller med operativsystemet Android 2.3 eller nyere eller af iOS-enheder med iOS 6.0 eller nyere. Inden du bruger funktionen, skal du kontrollere og om nødvendigt opdatere enhedens firmware.
- Du skal installere programmet Samsung SMART CAMERA App på din telefon eller enhed, før du bruger denne funktion. Du kan downloade programmet fra Samsung Apps, Google Play Store eller Apple App Store. Samsung SMART CAMERA Appen er kompatibel med Samsung-kameramodeller, der er fremstillet i 2013 eller senere.
- Installer og start Samsung SMART CAMERA App på en smartphone med NFC-funktion, slå NFC-funktionen til, og placer smartphonen i nærheden af NFC-mærket (s. 30) på kameraet. Denne funktion understøttes af smartphones med operativsystemet Android i version 2.3 eller derover. Denne funktion er ikke tilgængelig for iOS-enheder.
- Du kan ikke bruge denne funktion, når der ikke er filer i kameraets hukommelse.
- Hvis du vælger filer fra smartphonen, kan du vise op til 1000 af de seneste filer og sende op til 150 filer ad gangen. Hvis du vælger filer fra kameraet, kan du få vist de filer, der er valgt fra kameraet. Det maksimale antal filer, der kan sendes, afhænger af mængden af lagerplads på smartphonen.
- Når du sender videoer i fuld HD med funktionen MobileLink, kan du muligvis ikke afspille filerne på visse enheder.
- Når du bruger denne funktion på en iOS-enhed, mister enheden muligvis Wi-Fi-forbindelsen.
- Du kan ikke sende RAW-filer.

1 Drej vælgeren på kameraet til **Wi-Fi**.

2 Vælg  på kameraet.

- Hvis pop-op-meddelelsen, der beder dig downloade programmet, vises, skal du vælge **Næste**.

3 Vælg en afsendelsesfunktion på kameraet.

- Hvis du vælger **Vælg filer fra smartphone**, kan du bruge din smartphone til at få vist og dele filer, der er gemt på kameraet.
- Hvis du vælger **Vælg filer fra kamera**, kan du vælge de filer, du vil sende, fra kameraet.

4 Aktivér Samsung SMART CAMERA App på din smartphone.

- På iOS-enheder skal du aktivere Wi-Fi-funktionen, inden du aktiverer programmet.
- For at starte applikationen automatisk på en smartphone med NFC-funktion, skal du slå funktionen til og placere smartphonen i nærheden af NFC-mærket (s. 30) på kameraet. Kontrollér, at smartphonen har forbindelse til dit kamera, og gå derefter videre til trin 7.

- 5 Vælg kameraet på listen, og opret forbindelse til kameraet.
 - Smart phonen kan kun oprette forbindelse til ét kamera ad gangen.
- 6 Accepter på kameraet, at smartphonen opretter forbindelse til kameraet.
 - Hvis smartphonen har været forbundet til kameraet før, oprettes der automatisk forbindelse.
- 7 Vælg på smartphonen eller kameraet de filer, der skal overføres fra kameraet.
- 8 Berør knappen Kopier på smartphonen, eller vælg **Send** på kameraet.
 - Kameraet sender filerne.



Brug af en smartphone som en fjernudløser

Kameraet kan forbindes til en smartphone, der understøtter funktionen Remote Viewfinder via WLAN. Brug smartphonen som en fjernudløser vha. funktionen Remote Viewfinder. Det tagne billede vises på din smart phone.



- Funktionen Remote Viewfinder understøttes af Galaxy S-seriens smartphones eller Galaxy Tab-modeller med operativsystemet Android 2.3 eller nyere eller af iOS-enheder med iOS 6.0 eller nyere. Inden du bruger funktionen, skal du kontrollere og om nødvendigt opdatere enhedens firmware.
- Du skal installere programmet Samsung SMART CAMERA App på din telefon eller enhed, før du bruger denne funktion. Du kan downloade programmet fra Samsung Apps, Google Play Store eller Apple App Store. Samsung SMART CAMERA Appen er kompatibel med Samsung-kameramodeller, der er fremstillet i 2013 eller senere.
- Installer og start Samsung SMART CAMERA App på en smartphone med NFC-funktion, slå NFC-funktionen til, og placer smartphonen i nærheden af NFC-mærket (s. 30) på kameraet. Denne funktion understøttes af smartphones med operativsystemet Android i version 2.3 eller derover. Denne funktion er ikke tilgængelig for iOS-enheder.
- Denne funktion er ikke tilgængelig i 3D-tilstand.

1 Drej vælgeren på kameraet til **Wi-Fi**.

2 Vælg  på kameraet.

- Hvis pop-op-meddelelsen, der beder dig downloade programmet, vises, skal du vælge **Næste**.

3 Aktivér Samsung SMART CAMERA App på din smartphone.

- På iOS-enheder skal du aktivere Wi-Fi-funktionen, inden du aktiverer programmet.
- For at starte applikationen automatisk på en smartphone med NFC-funktion, skal du slå funktionen til og placere smartphonen i nærheden af NFC-mærket (s. 30) på kameraet. Kontrollér, at smartphonen har forbindelse til dit kamera, og gå derefter videre til trin 6.





4 Vælg kameraet på listen, og opret forbindelse til kameraet.



- Smartphonen kan kun oprette forbindelse til ét kamera ad gangen.

5 Accepter på kameraet, at smartphonen opretter forbindelse til kameraet.

- Hvis smartphonen har været forbundet til kameraet før, oprettes der automatisk forbindelse.

6 Indstil følgende funktioner på din smartphone.



Ikón	Beskrivelse
	Indstilling af blitz
	Selvudløser
	Billedstørrelse
	Lagring af placering

- Mens du bruger denne funktion, er nogle knapper ikke tilgængelige på kameraet.
- Zoomknappen og udløseren på din smartphone fungerer ikke, når du bruger denne funktion.
- Tilstanden Remote Viewfinder understøtter kun billedstørrelserne  og .

7 Berør  på din smartphone og hold nede for at fokusere.

- Fokus indstilles automatisk til **Multi AF**.

8 Slip  for at tage billedet.

- Billeder, der gemmes på smartphonen, vil blive skaleret til 1616X1080, når de optages i  og til 1920X1080, når de optages i  opløsning.



- Når du bruger denne funktion, kan den ideelle afstand mellem kameraet og smartphonen variere, afhængigt af omgivelserne.
- Din smartphone må højst være 7 m fra kameraet for at anvende denne funktion.
- Det tager lidt tid at tage billedet, efter at du har sluppet  på smartphonen.
- Funktionen Remote Viewfinder deaktiveres, når:
 - der er et indgående opkald på din smartphone
 - enten kameraet eller din smartphone slukkes
 - hukommelsen er fyldt
 - enhed mister forbindelsen til WLAN'et
 - Wi-Fi-forbindelsen er ringe eller ustabil
 - du ikke udfører nogen handlinger i ca. 5 minutter, mens der er forbindelse

Brug Autobackup til at sende billeder eller videoer

Du kan sende billeder eller videoer, du har optaget med kameraet, trådløst til en pc.

Installation af programmet til Autobackup på din pc

- 1 Installer i-Launcher på pc'en. (s. 163)
- 2 Forbind kameraet til computeren med USB-kablet.
- 3 Når programikonet for Autobackup vises, skal du klikke på det.
 - Programmet Autobackup installeres på pc'en, og oplysninger om pc'en gemmes på kameraet. Følg vejledningen på skærmen for at fuldføre installationen.
 - Du kan også gemme oplysningerne om pc'en i kameraet ved at forbinde pc'en og kameraet via Wi-Fi.
- 4 Fjern USB-kablet.



Før du installerer programmet, skal du sikre, at pc'en er forbundet til et netværk. Hvis der ikke er nogen internetforbindelse tilgængelig, skal du installere programmet fra den medfølgende cd.

Afsendelse af billeder eller videoer til en pc

- 1 Drej vælgeren til **Wi-Fi**.
- 2 Vælg .
 - Hvis pop op-meddelelsen, der beder dig downloade programmet, vises, skal du vælge **Næste**.
 - Du skal konfigurere backup-pc-informationerne for at bruge funktionen Autobackup. Du kan finde flere oplysninger under "Installation af programmet til Autobackup på din pc". (s. 133) Hvis programmet Autobackup er installeret på pc'en, skal du gemme pc-oplysningerne via et USB-kabel eller en Wi-Fi-forbindelse.
 - Kameraet forsøger automatisk at forbinde til et WLAN via den senest forbundne AP-enhed.
 - Hvis kameraet ikke tidligere har været sluttet til et WLAN, søger det efter tilgængelige AP-enheder. (s. 123)

3 Vælg en pc til sikkerhedskopiering.

- Hvis du har foretaget en sikkerhedskopiering tidligere, kan du gå videre til trin 4.

4 Vælg **OK**.

- Vælg **Annuller** for at annullere afsendelsen.
- Du kan ikke vælge individuelle filer til sikkerhedskopiering. Denne funktion sikkerhedskopierer kun nye filer på kameraet.
- Statussen for sikkerhedskopieringen vises på pc-skærmen.
- Når overførslen er færdig, slukkes kameraet automatisk i løbet af ca. 30 sekunder. Vælg **Annuller** for at vende tilbage til det forrige skærbillede for at forhindre, at kameraet slukker automatisk.
- Hvis pc'en skal slukkes automatisk, efter at overførslen er fuldført, skal du vælge **Luk pc ned efter backup**.
- Vælg  for at vælge en anden pc til sikkerhedskopiering.



- Når du forbinder kameraet til WLAN'et: Vælg det adgangspunkt, der er forbundet til pc'en.
- Kameraet søger efter mulige adgangspunkter, også selvom du forbinder til samme adgangspunkt igen.
- Hvis du slukker for kameraet eller fjerner batteriet, mens du sender filer, afbrydes filoverførslen.
- Når du bruger denne funktion, er udløserknappen deaktiveret på kameraet.
- Du kan kun forbinde ét kamera til afsendelse af filer til pc'en ad gangen.
- Backuppen kan være annulleret på grund af netværksforhold.
- Billeder eller videoer kan kun sendes til en pc én gang. Filer kan ikke sendes igen, selv hvis du slutter dit kamera til en anden pc.
- Du kan ikke bruge denne funktion, når der ikke er filer i kameraets hukommelse.
- Du skal deaktivere Windows Firewall og alle andre firewalls, inden du bruger denne funktion.
- Du kan sende op til 1000 af de seneste filer.
- Servernavnet skal indtastes med det latinske alfabet på pc-softwaren og må ikke indeholde mere end 48 tegn.
- Når flere filtyper oprettes på samme tid, vil kun billedfilerne (JPG) blive sendt til pc'en med denne funktion.

Afsendelse af billeder eller videoer via e-mail

Du kan ændre indstillinger i e-mail-menuen og via e-mail sende billeder eller videoer, der er gemt i kameraet.

Ændring af e-mail-indstillinger

I e-mail-menuen kan du ændre indstillinger for lagring af dine informationer. Du kan også indstille eller ændre e-mail-adgangskoden. Du kan få flere oplysninger om at indtaste tekst ved at se "Indtastning af tekst". (s. 127)

Lagring af dine informationer

- 1 Drej vælgeren til **Wi-Fi**.
- 2 Vælg .
 - Kameraet forsøger automatisk at forbinde til et WLAN via den senest forbundne AP-enhed.
 - Hvis kameraet ikke tidligere har været sluttet til et WLAN, søger det efter tilgængelige AP-enheder. (s. 123)
- 3 Tryk på **[MENU]**.
- 4 Vælg **Afsenderindst.**

- 5 Vælg feltet **Navn**, skriv dit navn, og tryk derefter på **↩**.



- 6 Vælg feltet **E-mail**, skriv din e-mailadresse, og tryk derefter på **↩**.
- 7 Tryk på **Gem** for at gemme dine ændringer.
 - Hvis du vil slette dine oplysninger, skal du vælge **Nulstil**.

Indstilling af en e-mail-adgangskode

- 1 Drej vælgeren til **Wi-Fi**.
- 2 Vælg .
 - Kameraet forsøger automatisk at forbinde til et WLAN via den senest forbundne AP-enhed.
 - Hvis kameraet ikke tidligere har været sluttet til et WLAN, søger det efter tilgængelige AP-enheder. (s. 123)
- 3 Tryk på [**MENU**].
- 4 Vælg **Indstilling password** → **Til**.
 - Hvis du vil deaktivere adgangskoden, skal du vælge **Fra**.
- 5 Vælg **OK**, når pop op-meddelelsen vises.

6 Indtast en 4-cifret adgangskode.

7 Indtast adgangskoden igen.

8 Vælg **OK**, når pop op-meddelelsen vises.





Hvis du har mistet din adgangskode, kan du nulstille den ved at vælge **RESET** på skærmen til indstilling af adgangskode. Når du nulstiller informationerne, slettes de tidligere gemte brugerindstillingsinformationer, e-mail-adresse og listen med nyligt afsendte e-mails.

Ændring af e-mail-adgangskoden

- 1 Drej vælgeren til **Wi-Fi**.
- 2 Vælg .
 - Kameraet forsøger automatisk at forbinde til et WLAN via den senest forbundne AP-enhed.
 - Hvis kameraet ikke tidligere har været sluttet til et WLAN, søger det efter tilgængelige AP-enheder. (s. 123)
- 3 Tryk på [**MENU**].
- 4 Vælg **Ændr password**.
- 5 Indtast din nuværende 4-cifrede adgangskode.
- 6 Indtast en ny 4-cifret adgangskode.
- 7 Indtast den nye adgangskode igen.
- 8 Vælg **OK**, når pop-op-meddelelsen vises.

Afsendelse af billeder eller videoer via e-mail

Du kan via e-mail sende billeder eller videoer, der er gemt i kameraet. Du kan få flere oplysninger om at indtaste tekst ved at se "Indtastning af tekst". (s. 127)

- 1 Drej vælgeren til **Wi-Fi**.
- 2 Vælg .
 - Kameraet forsøger automatisk at forbinde til et WLAN via den senest forbundne AP-enhed.
 - Hvis kameraet ikke tidligere har været sluttet til et WLAN, søger det efter tilgængelige AP-enheder. (s. 123)
- 3 Vælg feltet **Sender**, skriv din e-mailadresse, og tryk derefter på .
- Hvis du tidligere har gemt dine informationer, indsættes disse automatisk. (s. 135)
- Vælg ▼ → en adresse, hvis du vil bruge en adresse fra listen over tidligere afsendere.

4 Vælg feltet **Modtager**, skriv en e-mailadresse, og tryk derefter på ↵.

- Vælg ▼ → en adresse, hvis du vil bruge en adresse fra listen over tidligere modtagere.
- Vælg + for at tilføje flere modtagere. Du kan indtaste op til 30 modtagere.
- Vælg X for at slette en adresse fra listen.

5 Vælg **Næste**.

6 Vælg filer til afsendelse.

- Du kan vælge op til 20 filer. Den samlede størrelse må højst være på 7 MB.

7 Vælg **Næste**.

8 Vælg kommentarfeltet, skriv dine kommentarer, og berør derefter ↵.

9 Vælg **Send**.

- Kameraet sender e-mailen.



- Selvom et foto synes at være blevet overført korrekt, kan fejl ved modtagerens e-mail-konto betyde, at fotoet bliver afvist eller opfattes som spam.
- Du kan muligvis ikke sende en e-mail, hvis der ikke er nogen tilgængelig netværksforbindelse, eller hvis indstillingerne for din e-mail-konto ikke er korrekte.
- Du kan ikke sende en e-mail, hvis filstørrelsen overstiger grænsen. Den maksimale fotoopløsning, du kan sende, er 2M, og den længste video, du kan oploade, er en video optaget med 240p. Hvis den valgte billedopløsning er højere end 2M, vil den automatisk blive skaleret til en lavere opløsning.
- Kontakt din netværksadministrator eller netværksudbyder, hvis du ikke kan sende en e-mail pga. indstillinger for firewall eller brugergodkendelse.
- Du kan ikke bruge denne funktion, når der ikke er filer i kameraets hukommelse.
- Du kan også sende en e-mail i Afspilningstilstanden ved at trykke på [MENU] og derefter vælge **Del (Wi-Fi) → E-mail**.

Brug af websteder til deling af billeder eller videoer

Upload dine billeder eller videoer til websider til deling af billeder eller videoer. De mulige websteder vises på dit kamera. Oplod af filer til visse websteder kræver, at du besøger webstedet og registrerer dig, før du tilslutter kameraet.

Adgang til websider

1 Drej vælgeren til **Wi-Fi**.

2 Vælg .

3 Vælg et websted.

- Hvis pop op-meddelelsen, der beder dig oprette en konto, vises, skal du vælge **OK**.
- Kameraet forsøger automatisk at forbinde til et WLAN via det senest anvendte adgangspunkt.
- Hvis kameraet ikke tidligere har været sluttet til et WLAN, søger det efter tilgængelige adgangspunkter. (s. 123)

4 Indtast dit ID og kodeord for at logge på.

- Du kan få flere oplysninger om at indtaste tekst ved at se "Indtastning af tekst". (s. 127)
- Hvis du oprettede forbindelse til SkyDrive, kan du se "Brug af loginbrowseren". (s. 125)
- For at vælge et ID fra listen skal du vælge ▼ → et ID.
- Hvis du tidligere har logget ind på webstedet, bliver du muligvis logget ind automatisk.



Du skal have en eksisterende konto på websitet til fildeling for at kunne anvende denne funktion.

Opload af billeder eller videoer

1 Få adgang til webstedet med dit kamera.

2 Vælg filer til opload.

- Du kan vælge op til 20 filer. Den samlede størrelse må højst være på 10 MB. (På nogle websteder kan den samlede størrelse eller antallet af filer variere.)

3 Vælg **Opload**.

- På nogle websteder kan du indtaste kommentarer ved at vælge kommentarfeltet. Du kan få flere oplysninger om at indtaste tekst ved at se "Indtastning af tekst". (s. 127)



- Du kan vælge en opload-mappe til Facebook ved at trykke på **[MENU]** og derefter vælge **Opload mappe (Facebook)** på webstedets listeskærm.
- Du kan ikke uploade filer, hvis filstørrelsen overstiger grænsen. Den maksimale fotoopløsning, du kan uploade, er 2M, og den længste video, du kan uploade, er en video optaget med . Hvis den valgte billedopløsning er højere end 2M, vil den automatisk blive skaleret til en lavere opløsning. (På nogle websteder kan den maksimale billedopløsning variere.)
- Metoden til overførsel af billeder eller videoer kan variere afhængigt af det valgte websted.
- Kontakt din netværksadministrator eller netværksudbyder, hvis du ikke kan få adgang til et websted pga. indstillinger for firewall eller brugergodkendelse.
- Oploadede billeder eller videoer bliver måske automatisk forsynet med den dato, hvor de blev optaget.
- Din internetforbindelses hastighed kan have indflydelse på, hvor hurtigt du kan overføre billeder eller åbne websider.
- Du kan ikke bruge denne funktion, når der ikke er filer i kameraets hukommelse.
- Du kan også overføre billeder eller videoer til fildelingswebsteder i Afspilningstilstand ved at trykke på **[MENU]** og derefter vælge **Del (Wi-Fi)** → et ønsket websted.
- Du kan ikke uploade videoer til alle websteder.
- Når du uploader billeder til SkyDrive, skales de til 2M, mens billedformatet bevares.

Brug AllShare Play til at sende filer

Du kan uploade filer fra dit kamera til onlinelageret AllShare Play, eller få vist filer på en AllShare Play-enhed, som er forbundet til samme adgangspunkt.

Upload af filer til onlinelager

1 Drej vælgeren til **Wi-Fi**.

2 Vælg  → **Weblager**.

- Vælg **OK**, hvis vejledningsmeddelelsen vises.
- Kameraet forsøger automatisk at forbinde til et WLAN via den senest forbundne AP-enhed.
- Hvis kameraet ikke tidligere har været sluttet til et WLAN, søger det efter tilgængelige AP-enheder. (s. 123)
- Hvis du vil ændre størrelsen på oploadede billeder, skal du trykke på **[MENU]** og derefter vælge **Billedstørrelse på overførsel**.
- Hvis du har registreret mere end ét weblager, kan du vælge på listen ved at trykke på **[MENU]** og derefter vælge **Skift weblagring**.

3 Indtast dit ID og kodeord, og vælg derefter **Login** → **OK**.

- Du kan få flere oplysninger om at indtaste tekst ved at se "Indtastning af tekst". (s. 127)
- For at vælge et ID fra listen skal du vælge ▼ → et ID.
- Hvis du tidligere har logget ind på webstedet, bliver du muligvis logget ind automatisk.



For at anvende denne funktion skal du oprette en AllShare Play-konto og en konto hos en tilknyttet onlinelagertjeneste vha. din pc. Føj din onlinelagerkonto til AllShare Play, når du er færdig med at oprette konti.

4 Vælg de filer, du vil uploade, og vælg derefter **Opload**.



- Hvis du har registreret mere end ét weblager, skal du først vælge et weblager.
- Du kan ikke uploade videofiler til AllShare Play-onlinelageret.
- Du kan ikke bruge denne funktion, når der ikke er filer i kameraets hukommelse.
- Du kan uploade op til 20 filer.
- Du kan også uploade billeder i Afspilningstilstand ved at trykke på **[MENU]** og derefter vælge **Del (Wi-Fi)** → **AllShare Play**.

Visning af billeder eller videoer på enheder, der understøtter AllShare Play

1 Drej vælgeren til **Wi-Fi**.

2 Vælg  → **Enheder i nærheden**.

- Vælg **Ja**, hvis vejledningsmeddelelsen vises.
- Kameraet forsøger automatisk at forbinde til et WLAN via den senest forbundne AP-enhed.
- Hvis kameraet ikke tidligere har været sluttet til et WLAN, søger det efter tilgængelige AP-enheder. (s. 123)
- Du kan indstille kameraet til kun at tillade udvalgte enheder eller alle enheder at oprette forbindelse ved at trykke på [**MENU**] og derefter vælge **DLNA adgangskontrol** på skærmen.
- Der oprettes en fildelingsliste. Vent, indtil andre enheder registrerer kameraet.

3 Forbind AllShare Play-enheden til et netværk, og aktiver funktionen AllShare Play.

- Se i brugervejledningen til enheden for at få flere oplysninger.

4 Accepter på kameraet, at AllShare Play-enheden opretter forbindelse til kameraet.

5 Vælg et kamera på AllShare Play-enheden for at oprette forbindelse.

6 Gennemse de delte billeder eller videoer på AllShare Play-enheden.

- For flere oplysninger om at søge efter kameraet og gennemse billeder eller videoer på AllShare Play-enheden henvises til brugervejledningen til den respektive enhed.
- Videoer afspilles muligvis ikke jævnt afhængigt af typen af AllShare Play-enhed eller netværksforholdene. Benyt en 5 Ghz dual-band AP-enhed for problemfri afspilning.

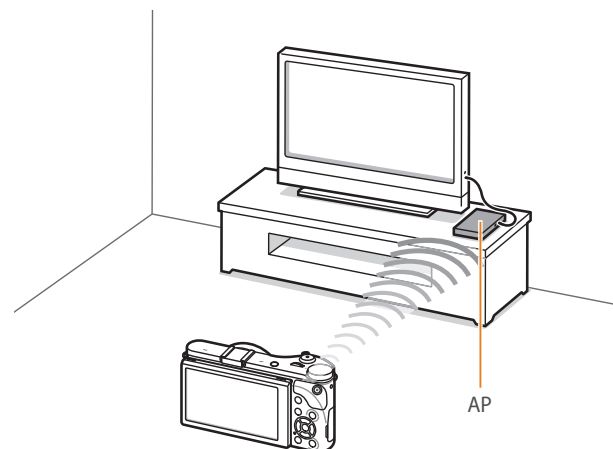

▲ Et kamera er sluttet til et tv, der understøtter AllShare Play via WLAN.



- Du kan dele op til 1000 af de seneste filer.
- På en AllShare Play-enhed kan du kun se billeder eller videoer, der er taget med dit kamera.
- Den trådløse forbindelses rækkevidde mellem dit kamera og en AllShare Play-enhed kan variere. Det afhænger af adgangspunktets specifikationer.
- Hvis kameraet er forbundet til 2 AllShare Play-enheder, kan afspilningshastigheden blive langsommere.
- Billeder eller videoer vil blive delt i deres oprindelige størrelse.
- Du kan kun anvende denne funktion på enheder, der understøtter AllShare Play.
- Delte billeder eller videoer gemmes ikke på AllShare Play-enheden, men de kan gemmes i kameraet for at overholde enhedens specifikationer.
- Overførsel af billeder eller videoer til AllShare Play-enheden kan tage lidt tid. Det afhænger af netværksforbindelsen, antallet af filer der skal deles eller filernes størrelse.
- Hvis du slukker for kameraet på en unormal måde (f.eks. ved at tage batteriet ud), mens du viser billeder eller videoer på en AllShare Play-enhed, vil enheden tro, at kameraet stadig er forbundet.
- Rækkefølgen for billeder eller videoer på kameraet kan være anderledes end på AllShare Play-enheden.
- Afhængigt af antallet af billeder eller videoer til deling kan det tage noget tid at indlæse billederne og færdiggøre den første opsætningsproces.
- Under visning af billeder eller videoer på AllShare Play-enheden, kontinuerlig brug af enhedens fjernbetjening eller udførelse af yderligere funktioner på enheden virker denne funktion muligvis ikke korrekt.

- Hvis du ændrer rækkefølge for filerne i kameraet eller sorterer dem, mens de vises på en AllShare Play-enhed, skal du gentage første opsætning for at opdatere listen over filer på enheden.
- Du kan ikke bruge denne funktion, når der ikke er filer i kameraets hukommelse.
- Vi anbefaler, du bruger et netværkskabel ved tilslutning af din AllShare Play-enhed til dit adgangspunkt. Dette minimerer al 'videohakkeri', du måske oplever, når du streamer indhold.
- Hvis du vil have vist filer på en AllShare Play-enhed ved hjælp af funktionen **Enheder i nærheden**, skal du aktivere multicast-tilstanden på dit adgangspunkt.
- Videoer med opløsningen 1920X1080 (60 bps) kan kun afspilles på tv'er med fuld HD, der er kompatible til afspilning ved 60 fps.
- Du kan kun få vist 3D-filer på 3D-kompatible tv eller skærme.

Afsendelse af billeder med Wi-Fi Direct

Når kameraet via et WLAN sluttet til en enhed, der understøtter funktionen Wi-Fi Direct, kan du sende fotos til enheden. Denne funktion understøttes muligvis ikke på visse enheder.

- 1 Aktivér indstillingen Wi-Fi Direct på enheden.
- 2 Rul til et foto i Afspilningstilstand på kameraet.
- 3 Tryk på **[MENU]**, og vælg **Del (Wi-Fi)** → **Wi-Fi Direct**.
 - Fra enkeltbilledvisning kan du kun sende ét foto ad gangen.
 - I ikonvisning kan du vælge flere billeder. Vælg **Opload**, når du er færdig med at vælge billeder.
- 4 Vælg enheden fra kameraets liste med Wi-Fi Direct-enheder.
 - Sørg for, at enhedens Wi-Fi Direct-indstilling er aktiveret.
 - Du kan også vælge dit kamera på enhedens liste med Wi-Fi Direct-enheder.

5 Lad kameraet oprette forbindelse til enheden på enheden.

- Billedet bliver sendt til enheden.



- Du kan sende op til 20 filer ad gangen.
- Du kan ikke bruge denne funktion, når der ikke er billeder i kameraets hukommelse.
- Hvis du ikke kan oprette forbindelse til en Wi-Fi Direct-enhed, skal du opdatere enheden med den nyeste firmware. Denne funktion understøttes muligvis ikke på visse enheder.

Kapitel 5

Menu med kameraindstillinger

Her kan du lære om brugerindstillinger og den generelle indstillingsmenu. Du kan justere indstillingerne, så de bedre passer til dine behov og præferencer.

Brugerindstillinger

Du kan indstille brugermiljøet med disse indstillinger.

Sådan indstiller du brugerfunktionerne:

I optagelsestilstand skal du trykke på [MENU] →  → en funktion.



De tilgængelige menupunkter og rækkefølgen af dem kan variere afhængigt af optageforholdene.

ISO-tilpasning

ISO-trin

Du kan indstille værdien for ISO-følsomheden i enten 1/3 eller 1 trin.

Automatisk ISO-område

Du kan indstille den højeste ISO-værdi, som hver EV-trin vælges under, når du indstiller ISO til **Auto**.

* Standard

Funktion	Værdi
1/3 trin	ISO 125, ISO 160, ISO 200, ISO 250, ISO 320, ISO 400, ISO 500, ISO 640, ISO 800, ISO 1000, ISO 1250, ISO 1600, ISO 2000, ISO 2500, ISO 3200*
1 trin	ISO 200, ISO 400, ISO 800, ISO 1600, ISO 3200*

Støjreduktion

Brug Støjreduktion til at reducere den visuelle støj på billeder.

* Standard

Funktion	Beskrivelse
Høj ISO-støjreduktion	Denne funktion reducerer den støj, der kan forekomme, når du vælger en høj ISO-følsomhed. (Fra, Høj, Normal* , Lav)
Langvarig støjreduktion	Denne funktion reducerer støj, når du indstiller kameraet til en lang eksponering. (Fra, Til*)

Indstil kontinuerlig

Du kan indstille funktionerne for AE-bracketing, WB-bracketing og Billedguide-bracketing.

Funktion	Beskrivelse
Indstil AE-bracketing	Indstil eksponeringsintervallet. (-/+0.3 EV*, -/+0.7 EV, -/+1 EV, -/+1.3 EV, -/+1.7 EV, -/+2 EV, -/+2.3 EV, -/+2.7 EV, -/+3 EV)
Indstil WB-bracketing	Juster hvidbalanceintervalområdet for 3 bracket-fotos. (AB -/+3*, AB -/+2, AB -/+1, MG -/+3, MG -/+2, MG -/+1) AB -/+3 justerer f.eks. værdien for Gul plus eller minus tre trin. MG -/+3 justerer værdien for Magenta med samme tal.
B.guide-bracket. Indst	Vælg 3 billedguide-indstillinger som kameraet bruger til at tage de 3 rammebilleder.

DMF (Direct Manual Focus)

Juster fokussen manuelt ved at rotere fokusringen efter at have fokuseret ved at trykke **[Udløser]** halvt ned. Denne funktion er muligvis ikke tilgængelig på visse objektiver.

Farverum

Funktionen Farverum giver dig mulighed for at vælge metoder til gengivelse af farver. Digitale billedbehandlingsenheder, som f.eks. kameraer, skærme og printere, har deres egne metoder til gengivelse af farver, som kaldes farverum.

Funktion	Beskrivelse
sRGB	sRGB (Standard RGB) er en international specifikation til angivelse af farverum, som er opstillet af IEC (International Electrotechnical Commission). Den bruges i udbredt grad til dannelse af farver på pc-skærme og er også standardfarverummet til Exif. sRGB anbefales til almindelige billeder og billeder, som du vil udgive på internettet.
Adobe RGB	Adobe RGB bruges til kommercielt tryk og har et større farverum end sRGB. Det bredere udvalg af farver kan hjælpe dig med nemt at redigere billeder på en computer. Bemærk, at individuelle programmer generelt er kompatible med et begrænset antal farverum.

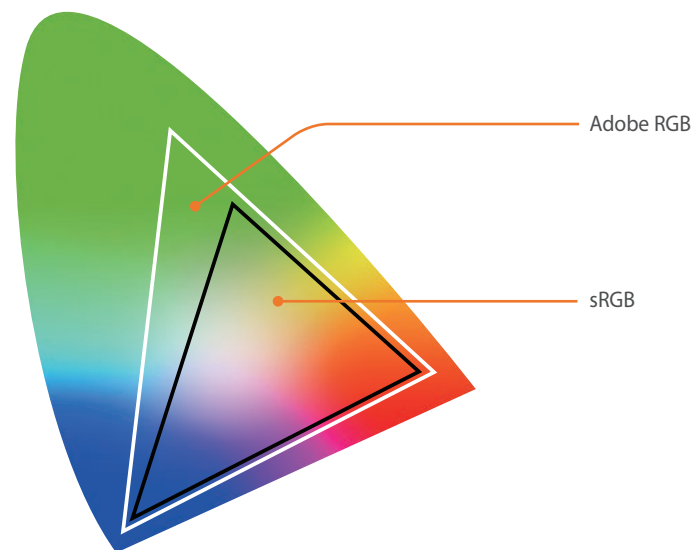

Når farverummet er indstillet til Adobe RGB, gemmes billeder som "_SAMXXXX.JPG".

Korrigerende af forvrængning

Retter objektivforvrængning, der muligvis kan forekomme fra objektiver. Denne funktion er muligvis ikke tilgængelig på visse objektiver.

Berøringsbetjening

Indstilles for at aktivere berøringsbetjening i optagelsestilstand.

Funktion	Beskrivelse
Til	Brug berøringsbetjening i optagelsestilstand.
Fra	Brug ikke berøringsbetjening i optagelsestilstand. (Du kan benytte berøringsbetjening i andre situationer.)

iFn-tilpasning

Du kan vælge, hvilke funktioner der kan justeres, når du trykker på **[i-Function]** på et i-Function-objektiv.

Funktion	Beskrivelse
Blænde	Indstil for at justere blændeværdi.
Lukkehastighed	Indstil for at justere lukkehastighed.
EV	Indstil for at justere eksponeringsværdi.
ISO	Indstil for at justere ISO-følsomhed.
Hvidbalance	Vælg denne funktion for at justere hvidbalancen.
① Zoom	Indstil for at justere zoom-forhold.

Brugerskærm

Du kan tilføje eller fjerne optagelsesoplysninger fra skærmen.

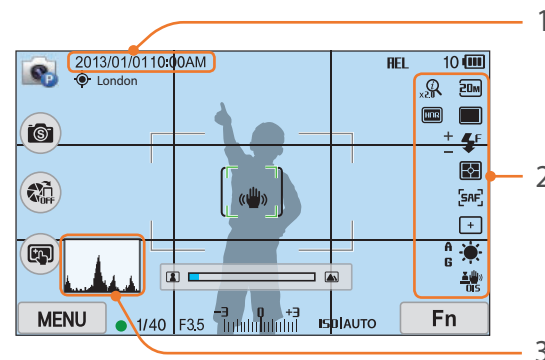

Nr.	Beskrivelse
1	Dato & tid Indstil til at vise dato og tid.
2	Ikoner Indstil til at vise ikoner til højre i optagelsestilstand.

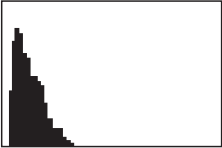
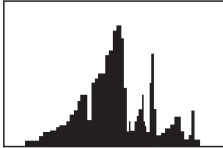
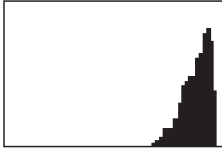
Nr.	Beskrivelse
3	<p>Histogram Slår histogrammet på skærmen til eller fra.</p> <p>Om histogrammer Et histogram er en graf, der viser fordelingen af lysstyrken på et billede. Et histogram, der er placeret til venstre, angiver et mørkt billede. Et histogram, der er placeret til højre, angiver et lyst billede. Højden af grafen henviser til farveoplysningerne. Grafen bliver højere, hvis en specifik farve er mere almindelig.</p> <div style="display: flex; justify-content: space-around; align-items: center;"> <div style="text-align: center;">  <p>Undereksoneret</p> </div> <div style="text-align: center;">  <p>Veleksponeret</p> </div> <div style="text-align: center;">  <p>Overeksponeret</p> </div> </div>

Afbildning af taster

Du kan ændre den funktion, der er knyttet til den brugerdefinerede knap, eller knappen DIRECT LINK.

Knap	Funktion
Brugerdefineret	<p style="text-align: right;">* Standard</p> <p>Vælg en funktion til den brugerdefinerede knap.</p> <ul style="list-style-type: none"> • Optisk tjek*: Aktivér funktionen til tjek af dybdeskarphed for den aktuelle blændeværdi. (s. 24) • WB m/ ét tryk (Hvidbalance): Aktivér funktionen Brugerdefineret hvidbalance. • Et tryk RAW+: Gem en fil i RAW+JPEG-format. Tryk på knappen igen for at gemme en fil i JPEG-format. • Nulstil: Nulstil nogle indstillinger. • AEL: Aktivér funktionen automatisk eksponeringslås. • AEL-hold: Bliv ved med at aktivere automatisk eksponeringslås efter optagelse.
DIRECT LINK	<p>Vælg en funktion til knappen DIRECT LINK. (AutoShare*, MobileLink, Remote Viewfinder, Autobackup, E-mail, SNS og sky, AllShare Play)</p>

Gitterlinie

Vælger en guide, der kan hjælpe dig med at opsætte scenen.

(Fra*, 3 X 3, 2 X 2, Kors, Diagonal)

AF-lampe

Når du tager billeder i mørke omgivelser, skal du tænde AF-lampen for at få et bedre auto-fokus. Auto-fokus fungerer mere præcist i mørke omgivelser, når AF-lampen er tændt.





Indstilling

Lær at konfigurere dit kameras indstillinger.

Sådan vælges indstillingsfunktioner:



I optagelses- eller afspilningstilstand skal du trykke på [MENU] →  → en funktion.

Punkt	Beskrivelse
	* Standard
Lyd	<ul style="list-style-type: none"> • Systemlydstyrke: Indstiller lydstyrken eller slukker helt for al lyd. (Fra, Lav, Medium*, Høj) <div style="border: 1px solid #ccc; padding: 5px; margin: 5px 0;">  Selv om systemlydstyrken er slået fra, afspiller kameraet lyd, når det afspiller video eller et diasshow. </div> <ul style="list-style-type: none"> • Af-lyd: Indstil den lyd, kameraet udsender, slår udløseren til eller fra ved at trykke halvt ned på den. (Fra, Til*) • Knaplyd: Indstil den lyd, som kameraet afgiver, når du trykker på knapperne eller berører skærmen for at slå den til eller fra. (Fra, Til*)
Hurtigvisning	Indstil tiden for hurtigvisning, dvs. den tid, hvor kameraet viser et billede, umiddelbart efter du har taget det. (Fra, 1 sek* , 3 sek, 5 sek, Fasthold)

Punkt	Beskrivelse
Justering af skærm	<p>Justerer skærmens lysstyrke, automatisk lysstyrkeindstilling eller skærmfarve.</p> <ul style="list-style-type: none"> • Lysstyrke skærm: Du kan indstille skærmens lysstyrke manuelt. • Auto lysstyrke: Slår auto lysstyrke til eller fra. (Fra, Til*) • Skærmfarve: Du kan justere skærmens farve manuelt. • Vandret kalibrering: Kalibrerer niveauindikatoren. Hvis niveauindikatoren ikke er lige, så anbring kameraet på en lige overflade, og følg instruktionerne på skærmen. <div style="border: 1px solid #ccc; padding: 5px; margin: 5px 0;">  <ul style="list-style-type: none"> • Du kan ikke åbne muligheden Vandret kalibrering i Afspilningstilstand. • Du kan ikke kalibrere niveaumåleren i portræt-stilling. </div>
Automatisk visning fra	Indstiller tiden for, hvornår skærmen slukkes. Skærmen slukker, hvis du ikke bruger kameraet inden for den angivne tid. (Fra, 30 sek* , 1 min, 3 min, 5 min, 10 min)

* Standard

* Standard

Punkt	Beskrivelse
Strømsparing	<p>Indstil den tid, der går, før kameraet slukkes. Kameraet slukker, hvis du ikke bruger det i den tid, du angiver. (30 sek, 1 min*, 3 min, 5 min, 10 min, 30 min)</p> <div style="border: 1px solid #ccc; padding: 5px; background-color: #f9f9f9;">  <ul style="list-style-type: none"> • Kameraet gemmer tidsindstillingen for slukning af kameraet, selv om du udskifter batteriet. • Strømsparing virker muligvis ikke, hvis kameraet er sluttet til en computer eller et tv eller afspiller et diasshow eller en film. </div>
Hjælpeguidedisplay	<ul style="list-style-type: none"> • Guide til tilstande: Indstilles for at få vist hjælpetekst omkring den valgte tilstand ved skift af optagelsestilstand. (Fra, Til*) • Guide til funktioner: Indstil at vise hjælpetekst om menuer og funktioner. (Fra, Til*) <div style="border: 1px solid #ccc; padding: 5px; background-color: #f9f9f9;">  <p>Tryk på [] for at skjule hjælpeteksten.</p> </div>
Language	Angiv et sprog, som kameraet viser på skærmen.
Dato og tid	<p>Vælg dato, tid, datoformat, tidszone, og angiv, om datoen skal præges på billederne. (Tidszone, Dato & tid, Type dato, Klokkelætstype, Prægning)</p> <div style="border: 1px solid #ccc; padding: 5px; background-color: #f9f9f9;">  <ul style="list-style-type: none"> • Datoen vises i nederste højre side af billedet. • Når du udskriver et billede, udskriver visse printere ikke datoen ordentligt. </div>

* Standard

Punkt	Beskrivelse
Video	<p>Indstil det korrekte videosignaloutput for dit land, når du slutter kameraet til en ekstern videoenhed, f.eks. en skærm eller et HD-tv.</p> <ul style="list-style-type: none"> • NTSC: USA, Canada, Japan, Korea, Taiwan, Mexiko osv. • PAL (understøtter kun PAL B, D, G, H eller I): Australien, Østrig, Belgien, Kina, Danmark, Finland, Frankrig, Tyskland, England, Italien, Kuwait, Malaysia, New Zealand, Singapore, Spanien, Sverige, Schweiz, Thailand, Norge, etc.
Anynet+ (HDMI-CEC)	<p>Når du tilslutter kameraet til et HDTV, der understøtter Anynet+ (HDMI-CEC), kan du styre kameraets afspilningsfunktion med tv'ets fjernbetjening.</p> <ul style="list-style-type: none"> • Fra: Du kan ikke styre kameraets afspilningsfunktion med tv'ets fjernbetjening. • Til*: Du kan styre kameraets afspilningsfunktion med tv'ets fjernbetjening.
HDMI-udgang	<p>Hvis du tilslutter kameraet til et HDTV med et HDMI-kabel, kan du ændre billedets opløsning.</p> <ul style="list-style-type: none"> • NTSC: Auto*, 1080p, 720p, 480p, 576p (aktiveres kun, når PAL er valgt) <div style="border: 1px solid #ccc; padding: 5px; background-color: #f9f9f9;">  <p>Hvis det tilsluttede HDTV ikke understøtter den valgte opløsning, indstiller kameraet opløsningen et niveau lavere.</p> </div>

* Standard

Punkt	Beskrivelse
3D HDMI-output	<p>Vælg en funktion til afspilning af filer på et 3D-tv.</p> <ul style="list-style-type: none"> • Sidevis*: Viser to billeder ved siden af hinanden. • Billedvalg: Viser billederne af venstre og højre øje på skift i rammer.
Filnavn	<p>Indstiller metoden til oprettelse af filnavne.</p> <ul style="list-style-type: none"> • Standard*: SAM_XXXX.JPG (sRGB)/_SAMXXXX.JPG (Adobe RGB) • Dato: <ul style="list-style-type: none"> - sRGB-filer - MMDDXXXX.JPG. For et foto, der er taget den 1. januar, vil filnavnet f.eks. være 0101XXXX.jpg. - Adobe RGB-filer - _MDDXXXX.JPG for månederne januar til og med september. For månederne oktober til og med december erstattes tallet med bogstaver A (okt.), B (nov.) og C (dec.). For et billede, der er taget den 3. februar, ville filnavnet være _203XXXX.jpg. For et foto, der er taget den 5. oktober, vil filnavnet f.eks. være _A05XXXX.jpg.



* Standard

Punkt	Beskrivelse
Filnummer	<p>Angiv metoden til nummerering af filer og mapper.</p> <ul style="list-style-type: none"> • Nulstil: Efter nulstillingsfunktionen er blevet brugt, startes det næste filnavn ved 0001. • Serie*: De nye filnumre fortsættes efter den eksisterende nummersekvens, også selv om du har installeret et nyt hukommeleskort, formateret kortet eller slettet alle billeder. <div style="border: 1px solid #ccc; padding: 5px; margin-top: 10px;">  <ul style="list-style-type: none"> • Det første mappenavn er 100PHOTO, hvis du har valgt sRGB-farveområde og standard filnavn, er det første filnavn SAM_0001. • Filnavnenes numre øges med 1 fra SAM_0001 til SAM_9999. • Mappenumre øges med 1 fra 100PHOTO til 999PHOTO. • Du kan maksimalt lagre 9999 filer i én mappe. • Filnumre tildeles i henhold til DCF-specifikationerne (Design rule for Camera File system). • Hvis du ændrer et filnavn (f.eks. på en computer), vil kameraet ikke være i stand til at vise filen. </div>
Mappetype	<p>Indstiller mappetypen.</p> <ul style="list-style-type: none"> • Standard*: XXXPHOTO • Dato: XXX_MMDD

* Standard

Punkt	Beskrivelse
Format	<p>Formatér hukommelseskortet. Formatering sletter alle eksisterende filer, herunder beskyttede filer. (Ja, Nej)</p> <div style="background-color: #f0f0f0; padding: 5px; border: 1px solid #ccc;">  <p>Der kan opstå fejl, hvis du bruger et hukommelseskort, der er blevet formateret af et andet kameramærke, hukommelseskortlæser eller computer. Formatér hukommelseskort i dit kamera, før du bruger dem til at tage billeder.</p> </div>
Information om enhed	<p>Få vist firmware-versionen for kamerahuset og objektivet, Mac-adresse og netværkscertifikatnummer, eller opdater firmwaren.</p> <ul style="list-style-type: none"> • Firmware-opdatering: Opdaterer kamerahusets eller objektivets firmware. (Hus, Linse) <div style="background-color: #f0f0f0; padding: 5px; border: 1px solid #ccc;">  <ul style="list-style-type: none"> • Du kan downloade firmwareopgraderinger fra www.samsung.com. • Du kan ikke køre en firmware upgrade uden et fuldt opladet batteri. Lad batteriet hel op igen, før du kører en firmware upgrade. • Hvis du opgraderer firmwaren, bliver brugerindstillinger og værdier nulstillet. (Dato, tid, sprog og video vil ikke blive ændret). • Sluk ikke for kameraet, mens opdateringen er i gang. </div>

* Standard

Punkt	Beskrivelse
Dual-band Mobile AP	<p>Indstil en frekvens for at bruge kameraet som adgangspunkt for funktionen AutoShare, MobileLink eller Remote Viewfinder. (5 GHz, 2,4 GHz*)</p> <div style="background-color: #f0f0f0; padding: 5px; border: 1px solid #ccc;">  <p>Hvis du bruger kameraet i et andet land, end hvor det blev købt, virker funktionen 5 GHz Wi-Fi måske ikke korrekt pga. forskellige radiofrekvenser. Hvis det er tilfældet, skal du bruge funktionen 2,4 GHz Wi-Fi i stedet.</p> </div>
GPS	<ul style="list-style-type: none"> • Geotagging: Indstil denne funktion for at tage billeder med oplysninger om placering ved hjælp af GPS (Global Positioning System). Placeringsoplysningerne føjes til de Exif-data, der er knyttet til billedet. (Fra, Til*) • Gyld. GPS-tidsindst.: Indstil tiden til at bruge de sidste placeringsoplysninger, når kameraet ikke kan modtage GPS-signaler. Hvis kameraet ikke kan modtage GPS-signaler efter det angivne tidsrum, vil placeringsoplysningerne ikke blive registreret på billederne. (15 sek*, 30 sek, 1 min, 3 min, 10 min, 30 min) • Visning af placering: Vælg denne funktion for at få vist placeringsoplysningerne på skærmen i optagelsestilstand. Placeringsoplysningerne vises kun på koreansk, når du er i Korea, og skærmsproget er indstillet til Koreansk. Når der er angivet et andet sprog, vises placeringsoplysningerne på engelsk. (Fra, Til*) • Nulstilling af GPS: Vælg denne funktion for at søge efter de GPS-satellitter, der er tættest på din placering. (Ja, Nej) <div style="background-color: #f0f0f0; padding: 5px; border: 1px solid #ccc;">  <p>Hvis du vil bruge GPS-funktionen, skal du købe en GPS-enhed, som er ekstraudstyr.</p> </div>

* Standard

Punkt	Beskrivelse
Sensorrensning	<ul style="list-style-type: none"> • Sensorrensning: Fjerner støv fra sensoren. • Opstart: Når den er aktiveret, udfører kameraet sensorrensning, hver gang du tænder for det. (Fra*, Til) <div style="background-color: #f0f0f0; padding: 5px; border: 1px solid #ccc;">  <p>Da dette produkt benytter udskiftelige objektiver, kan der komme støv på det, når du skifter objektiv. Dette kan medføre, at der vises støv på de billeder, du tager. Det anbefales, at du ikke skifter objektiv i særligt støvede områder. Sørg desuden for at sætte objektivdækslet på objektivet, når du ikke bruger det.</p> </div>
Nulstil	Nulstiller opsætningsmenuen og optagelsesindstillingerne til fabriksindstillingerne. (Indstillingerne for dato, klokkeslæt, sprog og videosignal ændres ikke.) (Ja, Nej)
Open source-licenser	Vis Open Source-licenser.



Kapitel 6

Forbindelse til eksterne enheder

Få fuldt udbytte af kameraet ved at forbinde det til eksterne enheder som f.eks. en computer, et HD-tv eller et 3D-tv.

Visning af filer på et HD-tv eller 3D-tv

Afspil billeder eller videoer ved at forbinde kameraet til et HD-tv (3D-tv) med et A/V-kabel (ekstraudstyr).

Afspille filer på et HDTV

- 1 I optagelses- eller afspilningstilstand skal du trykke på **[MENU]** →  → **HDMI-udgang** → en funktion. (s. 153)
- 2 Sluk for dit kamera og dit HD-tv.
- 3 Tilslut kameraet til dit HD-tv med HDMI-kablet (tilbehør).

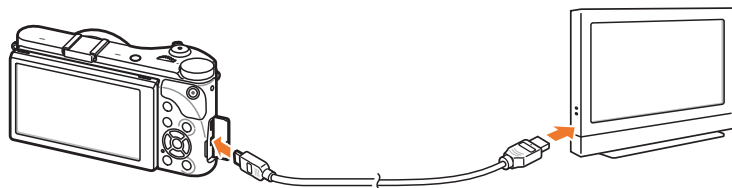

- 4 Tænd for dit HD-tv, og vælg derefter HDMI-videokilden.

- 5 Tænd for kameraet.

- Kameraet går automatisk i Afspilningstilstand, når du forbinder det til et HD-tv.

- 6 Afspil billederne eller videoerne med kameraknapperne.



- Når du bruger HDMI-kablet, kan du tilslutte kameraet til et HDTV vha. Anynet+(CEC)-metoden.
- Anynet+(CEC)-funktionerne gør det muligt at kontrollere forbundne enheder vha. tv'ets fjernbetjening.
- Hvis HDTV'et understøtter Anynet+(CEC), tænder tv'et automatisk, når det bruges i forbindelse med kameraet. Denne funktion er muligvis ikke tilgængelig på visse HDTV'er.
- Kameraet kan ikke tage billeder eller optage videoklip, når det er tilsluttet til et HDTV via et HDMI-kabel.
- Nogle af kameraets afspilningsfunktioner er muligvis ikke tilgængelige, når det er tilsluttet til et HDTV.
- Den tidsperiode, der går efter tilslutning af kamera og HDTV, kan variere afhængigt af det anvendte hukommelseskort. Da hovedfunktionen for et hukommelseskort er at øge overførselshastigheden, er det ikke nødvendigvis sandt at sige, at et hukommelseskort med en hurtigere overførselshastighed også er hurtigt ved brug af HDMI-funktionen.
- Videoer med opløsningen 1920X1080 (60 fps) kan kun afspilles på tv'er med fuld HD, der er kompatible til afspilning ved 60 fps.

Visning af filer på et 3D-tv

Du kan vise billeder eller videoer taget i 3D-tilstand eller med funktionen 3D Panorama i Smart-tilstand på et 3D-tv.

- 1 I optagelses- eller afspilningstilstand skal du trykke på **[MENU]** →  → **HDMI-udgang** → en funktion. (s. 153)
- 2 Vælg **3D HDMI-output** → en funktion. (s. 154)
- 3 Sluk for dit kamera og dit 3D-tv.
- 4 Tilslut kameraet til dit 3D-tv med HDMI-kablet (tilbehør).



- 5 Tænd for dit 3D-tv, og vælg derefter HDMI-videokilden.
- 6 Tænd kameraet.
 - Kameraet går automatisk i Afspilningstilstand, når du forbinder det til et 3D-tv.

- 7 Flyt til en 3D-fil, og tryk derefter på **[ISO]** for at skifte til 3D-tilstand.

- Tryk på **[ISO]** igen for at skifte til 2D-tilstand.

- 8 Tænd for 3D-funktionen i dit tv.

- Se i brugervejledningen til dit tv for flere detaljer.

- 9 Vis 3D-billederne eller afspil 3D-videoerne ved hjælp af kameraknapperne.



- Du kan ikke vise en MPO-fil med 3D-effekt på tv, der ikke understøtter dette filformat.
- Brug korrekte 3D-briller, når du viser en MPO-fil eller en 3D-videofil på et 3D-tv.
- Optagelse af billeder i 3D Panoramatilstand kan medføre en mindre udtalt 3D-effekt end billeder, der er optaget i 3D-tilstand med et 3D-objektiv.



Se ikke 3D-billeder eller -videoer, der taget med dit kamera, på et 3D-tv eller 3D-skærm i længere perioder ad gangen. Det kan føre til ubehagelige symptomer, såsom belastning af øjne, træthed, kvalme med mere.

Overførsel af filer til din computer

Overfør filer på et hukommelseskort til din computer ved at forbinde kameraet til en pc'er.

Overførsel af filer til din Windows-computer

Tilslutning af kameraet som en ekstern harddisk

Du kan tilslutte kameraet til din computer som ekstern harddisk.

- 1 Sluk for kameraet.
- 2 Slut kameraet til computeren med USB-kablet.

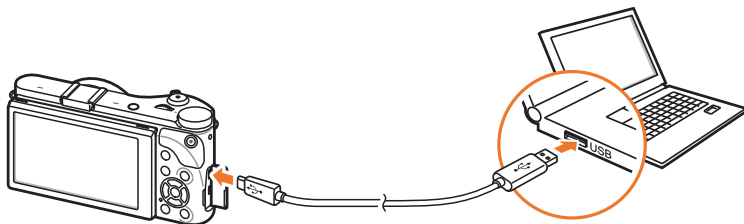

- Du skal sætte USB-kablets smalle ende ind i dit kamera. Hvis kablet sættes modsat i, kan dette ødelægge dine filer. Producenten er ikke ansvarlig for nogen form for tab af data.
- Hvis du forsøger at sætte USB-kablet i HDMI-porten, vil kameraet muligvis ikke fungere korrekt.



- 3 Tænd kameraet.
 - Computeren vil automatisk registrere kameraet.
- 4 På din computer skal du vælge **Denne computer** → **Flytbar disk** → **DCIM** → **100PHOTO** eller **101_0101**.
- 5 Vælg de ønskede filer, og træk dem dernæst over på computeren, eller gem dem herpå.



Hvis **Mappetype** er indstillet til **Dato**, vises mappenavnet som "XXX_MMDD".
Hvis du f.eks. optager et billede den 1. januar, vil mappenavnet være "101_0101".

Sådan fjernes kameraet (for Windows XP)

For Windows Vista, Windows 7 og Windows 8 er metoderne til frakobling af kameraet ens.

- 1 Kontrollér, at der ikke bliver overført data mellem kameraet og computeren.
 - Hvis statuslampen på dit kamera blinker, betyder det, at dataoverførsler er i gang. Vent, indtil statuslampen er stoppet med at blinke.
- 2 Klik på  i værktøjslinjen nederst til højre på computerskærmen.

- 3 Tryk på pop-op-meddelelsen.
- 4 Tryk på beskedboksen, der angiver, at kameraet blev fjernet korrekt.
- 5 Fjern USB-kablet.

Overførsel af filer til Mac OS

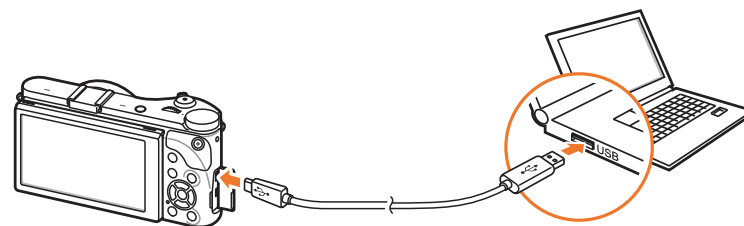

Mac OS 10.5 eller nyere er understøttet.

- 1 Sluk for kameraet.
- 2 Tilslut dit kamera til en Macintosh-computer med et USB-kabel.



- Du skal sætte USB-kablets smalle ende ind i dit kamera. Hvis kablet sættes modsat i, kan dette ødelægge dine filer. Producenten er ikke ansvarlig for nogen form for tab af data.
- Hvis du forsøger at sætte USB-kablet i HDMI-porten, vil kameraet muligvis ikke fungere korrekt.

3 Tænd kameraet.

- Computeren registrerer kameraet automatisk, og det vises med et ikon for en flytbar harddisk.

4 Åbn den eksterne harddisk.

5 Overfør billeder eller videoer til Mac OS-computeren.



Brug af programmer på en pc

Du kan vise og redigere filer med de medfølgende programmer. Du kan også sende filerne trådløst til en pc.

Installation af programmer fra den medfølgende cd

- 1 Sæt installations-cd'en i din pc.
- 2 Vælg et sprog.
- 3 Vælg et program, der skal installeres.
- 4 Følg instruktionerne på skærmen.
- 5 Klik på **Exit** (Afslutte) for at afslutte installationen.

Tilgængelige programmer ved brug af i-Launcher

Punkt	Beskrivelse
Multimedia Viewer	Du kan få vist filer med Multimedia Viewer.
Firmware Upgrade	Du kan downloade kameraets firmware.
PC Auto Backup	Du kan sende billeder eller videoer, du har optaget med kameraet, trådløst til en pc.

Brug af i-Launcher

Med i-Launcher kan du afspille filer med Multimedia Viewer, og du får et link til download af programmet PC Auto Backup (Autobackup til pc).

Krav for Windows-operativsystem

Punkt	Krav
CPU	Intel® i5 3,3 GHz eller derover/ AMD Phenom™ II x4 3,2 GHz eller derover
RAM	Mindst 512 MB RAM (1 GB eller mere anbefales)
Operativsystem*	Windows XP SP2, Windows Vista, Windows 7, Windows 8
Harddiskkapacitet	250 MB eller mere (1 GB eller mere anbefales)
Andet	<ul style="list-style-type: none"> • CD-ROM-drev • 1024X768 pixel, 16-bit-kompatibel farveskærm (1280X1024 pixel, 32-bit farveskærm anbefales) • USB 2.0-port • nVIDIA Geforce 7600GT eller derover/ ATI X1600-serien eller derover • Microsoft DirectX 9.0c eller derover

* Der installeres en 32-bit version af i-Launcher – også på 64-bit-versioner af Windows XP, Windows Vista, Windows 7 og Windows 8.



- Disse krav er kun anbefalinger. i-Launcher fungerer muligvis ikke korrekt, heller ikke når computeren opfylder kravene. Det afhænger af din computers tilstand.
- Hvis din computer ikke overholder kravene, afspilles videoer muligvis ikke korrekt.



Producenten er ikke ansvarlig for nogen skade, der skyldes brug af ukvalificerede computere, som f.eks. hjemmebyggede computere.

Krav for Mac OS

Punkt	Krav
Operativsystem	Mac OS 10.5 eller nyere (undtaget PowerPC)
RAM	Mindst 256 MB RAM (512 MB eller mere anbefales)
Harddiskkapacitet	Mindst 110 MB
Andet	USB 2.0-port, CD-ROM-drev

Start af i-Launcher

På din computer skal du vælge **start** → **Alle programmer** → **Samsung** → **i-Launcher** → **Samsung i-Launcher**. Du kan også klikke på **Applications** (Programmer) → **Samsung** → **i-Launcher** på din Mac OS-computer.

Brug af Multimedia Viewer

Med Multimedia Viewer kan du afspille filer. Fra skærbilledet Samsung i-Launcher skal du dobbeltklikke på **Multimedia Viewer**.



- Multimedia Viewer understøtter følgende formater:
 - Videoer: MP4 (Video: H.264, Lyd: AAC), WMV (WMV 7/8/9), AVI (MJPEG)
 - Billeder: JPG, GIF, BMP, PNG, TIFF, MPO
- Filer, der er optaget på apparater fra andre producenter, kan muligvis ikke afspilles glat.

Visning af billeder



Nr.	Beskrivelse
1	Filnavn
2	Forstørret område
3	Histogram
4	Åbn den valgte fil.
5	Histogram-knap
6	Roter til venstre/roter til højre.
7	Flyt til forrige fil/flyt til næste fil.
8	Tilpas billedet til skærmen.
9	Viser fotoet i originalstørrelsen.
10	Zoom ind/zoom ud
11	Skifter mellem 2D- og 3D-tilstand.

Visning af videoer

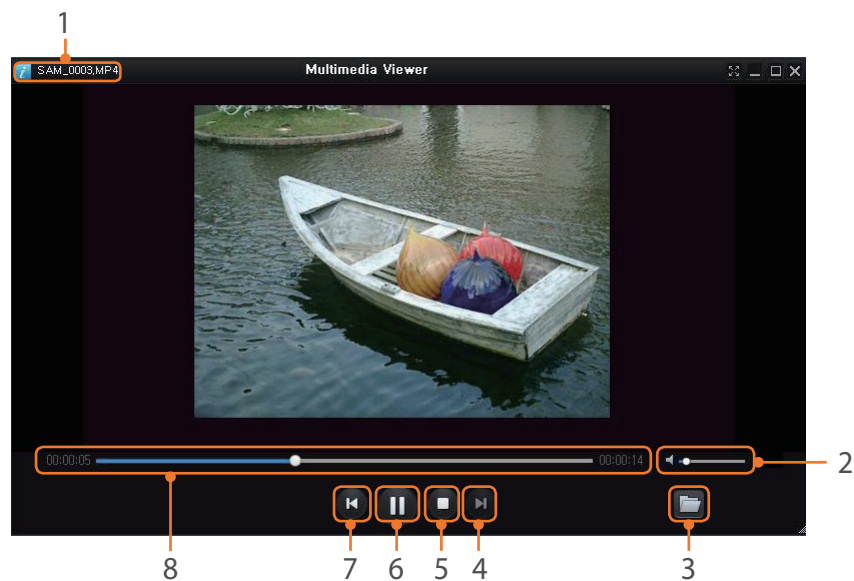

Nr.	Beskrivelse
1	Filnavn
2	Indstiller lydstyrken.
3	Åbn den valgte fil.
4	Flyt til næste fil.
5	Stop

Nr.	Beskrivelse
6	Pause
7	Flyt til forrige fil.
8	Statuslinje

Download af firmwaren

Fra skærbilledet Samsung i-Launcher skal du klikke på **Firmware Upgrade**.

Download af programmet Autobackup til pc

Fra skærbilledet Samsung i-Launcher skal du klikke på **PC Auto Backup**. For informationer om at installere programmet PC Auto Backup skal du se side 133.

Installation af Adobe Photoshop Lightroom

- 1 Sæt Adobe Photoshop Lightroom-DVD-ROMMEN i din pc.
- 2 Vælg et sprog.
- 3 Følg instruktionerne på skærmen.

Brug af Adobe Photoshop Lightroom

Fotos optaget med et kamera ændres ofte til JPEG-formater og gemmes i hukommelsen i overensstemmelse med kameraets indstillinger på optagelsestidspunktet. RAW-filer ændres ikke til JPEG-formater og gemmes i hukommelsen uden ændringer. Med Adobe Photoshop Lightroom kan du kalibrere indstillinger for eksponering, hvidbalance, tone, kontrast og farve i billeder. Du kan også redigere JPEG- eller TIFF-filer samt RAW-filer. Læs programvejledningen for at få flere oplysninger.



Kapitel 7

Appendiks

Få informationer om fejlmeddelelser, kameraets vedligeholdelse,
tips til problemløsning og tilbehør.

Fejlmeddelelser

Hvis følgende fejlmeddelelser vises, kan løsningsforslagene nedenfor, måske afhjælpe problemerne.

Fejlmeddelelser	Anbefalet løsning
Objektivet er låst	Objektivet er låst. Drej objektivet mod uret, indtil du hører et klik. (s. 45)
Kortfejl	<ul style="list-style-type: none"> • Sluk for kameraet, og tænd så for det igen. • Fjern hukommelseskortet og isæt det igen. • Formatér dit hukommelseskort.
Svagt batteri	Isæt et opladet batteri, eller lad batteriet op.
Ingen billedefil	Tag billeder, eller indsæt et hukommelseskort, der indeholder billeder.
Filfejl	Slet den skadede fil, eller kontakt et servicecenter.
Huk. opbrugt	Slet unødvendige filer, eller isæt et nyt hukommelseskort.
Kort låst	Du kan låse SD-, SDHC-, SDXC- eller UHS-1-kort for at forhindre, at filer bliver slettet. Lås kortet op ved fotografering. (s. 173)

Fejlmeddelelser	Anbefalet løsning
Mappe- og filantal er maks. værdier. Udskift kortet.	Filnavne svarer ikke til DCF-standarden. Overfør filerne på hukommelseskortet til en computer, og formatér kortet. (s. 155)
Error 00	Sluk kameraet, og monter objektivet igen. Hvis meddelelsen stadig vises, skal du kontakte et servicecenter.
Error 01/02	Sluk kameraet, tag batteriet ud, og isæt det igen. Hvis meddelelsen stadig vises, skal du kontakte et servicecenter.

Vedligeholdelse af kameraet

Rengøring af kameraet

Kameraobjektiv og skærm

Anvend en børste for at fjerne støv, og tør forsigtigt objektivet af med en blød klud. Hvis der stadig er støv, kan du komme noget objektivrensevæske på et stykke rensepapir og forsigtigt tørre det af.

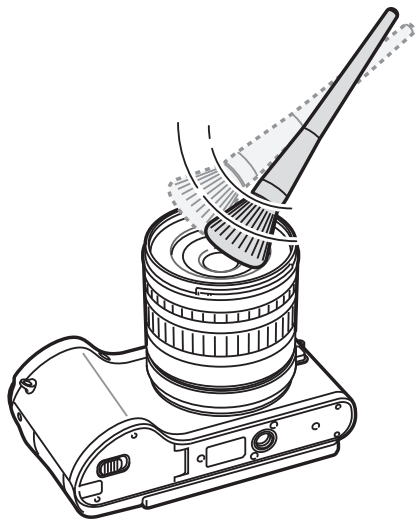

Billedsensor

Afhængigt af optageforholdene kan der forekomme støv på billederne, fordi billedsensoren bliver udsat for de ydre omgivelser. Dette problem er normalt, og udsættelsen for støv forekommer ved daglig brug af kameraet. Du kan fjerne støv fra sensoren ved at bruge sensorens rengøringsfunktion. (s. 156) Hvis der stadig er støv efter rengøring af sensoren, skal du kontakte et servicecenter. Indsæt ikke pusteren i objektivets monteringsåbning.

Kameraets hus

Tør det forsigtigt af med en blød, tør klud.



Du må aldrig bruge benzin, fortyndere eller sprit til at rense enheden. Disse opløsningsmidler kan ødelægge kameraet eller få det til at virke forkert.

Brug af eller opbevaring af kameraet

Upassende steder at bruge eller opbevare kameraet

- Undgå at udsætte kameraet for meget lave eller meget høje temperaturer.
- Undgå at anvende kameraet i områder med ekstrem høj luftfugtighed eller steder, hvor luftfugtigheden ændres drastisk.
- Undgå at udsætte kameraet for direkte sollys og at opbevare det på varme, dårligt ventilerede steder, som f.eks. i en bil om sommeren.
- For at undgå alvorlige skader skal du beskytte kameraet og skærmen mod stød, hård håndtering og for kraftig vibration.
- Undgå at bruge eller opbevare kameraet på støvede, snavsede, fugtige eller dårligt ventilerede steder, så skader på bevægelige dele og indvendige komponenter undgås.
- Brug ikke kameraet i nærheden af brændstof, letantændelige materialer eller brændbare kemikalier. Brændbare væsker, gasser eller eksplosive materialer må ikke opbevares eller transporteres i samme rum som kameraet, dets dele eller tilbehør.
- Opbevar ikke kameraet, hvor der er mølkugler.

Brug på stranden eller ved kysten

- Hvis du anvender kameraet på en strand eller lignende steder, skal du beskytte det mod sand og skidt.
- Dit kamera er ikke vandtæt. Rør ikke ved batteriet, adapteren eller hukommelseskortet med våde hænder. Brug af kameraet med våde hænder kan beskadige dit kamera.

Opbevaring i længere tid

- Når du opbevarer kameraet i en længere periode, skal du anbringe det i en forsejlet beholder med et absorberende materiale, som f.eks. silikagel.
- Ubrugte batterier aflades med tiden og skal lades op før brug.
- Aktuel dato og klokkeslæt kan initialiseres, når kameraet er slukket, og batteriet har været taget ud af kameraet i en længere periode.

Bruge kameraet med omtanke i fugtige omgivelser

Når du flytter kameraet fra et koldt miljø til et varmt miljø, kan der dannes kondens på objektivet eller på interne komponenter i kameraet. Er dette tilfældet, så sluk for kameraet, og vent i mindst en time. Hvis der dannes kondens på hukommelseskortet, så fjern hukommelseskortet fra kameraet, og vent til al fugt er fordampet, inden du sætter det i igen.

Andre forholdsregler

- Kameraet må ikke svinges i håndledsremmen. Du kan selv komme til skade, skade andre eller ødelægge kameraet.
- Du må ikke male på kameraet, da malingen kan blokere de bevægelige dele og forhindre kameraets korrekte funktion.
- Sluk for kameraet, når det ikke er i brug.
- Dit kamera består af følsomme dele. Undgå at støde kameraet.
- Beskyt skærmen mod ekstern kraft ved at opbevare det i etuiet, når det ikke anvendes. Beskyt kameraet mod ridser ved at holde det borte fra sand, skarpe genstande og mønter.
- Brug ikke kameraet, hvis skærmen er revnet eller gået i stykker. Skåret glas eller acrylplast kan medføre skade på dine hænder og dit ansigt. Indlever kameraet til et Samsung servicecenter for at få det repareret.
- Placer aldrig kameraer, batterier, opladere eller tilbehør tæt ved eller på varmeafgivende enheder, f.eks. mikrobølgeovne, komfurer eller radiatorer. Disse enheder kan blive deformeret og kan blive for varme og medføre brand eller eksplosion.

- Objektivet bør ikke udsættes for direkte sollys, da dette kan misfarve billedsensoren eller få den til at virke forkert.
- Beskyt objektivet mod fingeraftryk og ridser. Objektivet kan renses med en blød, ren og fnugfri klud, der er beregnet til objektiver.
- Kameraet slukker måske, hvis det får stød på ydersiden. Dette sker for at beskytte hukommelseskortet. Tænd for kameraet for at bruge det igen.
- Kameraet kan blive varmt under brug. Dette er normalt og burde ikke påvirke dit kameras levetid og ydeevne.
- Når du anvender kameraet ved lave temperaturer, kan det tage lidt tid at tænde, farven på skærmen kan ændres midlertidigt, eller der kan forekomme skyggebilleder. Disse forhold er ikke funktionsfejl, og de retter sig selv, når kameraet vender tilbage til en mildere temperatur.
- Maling eller metal på kameraets yderside kan på personer med følsom hud forårsage allergier, kløende hud, eksem eller opsvulmen. Hvis du oplever nogle af disse symptomer, skal du omgående stoppe med at bruge kameraet og kontakte en læge.
- Stik ikke fremmedlegemer ind i kameraets åbninger, porte eller stik. Skader, der er opstået på grund af forkert brug, vil muligvis ikke være dækket af garantien.
- Ukvalificerede personer må ikke udføre service på kameraet, ligesom du heller ikke selv må forsøge dette. Enhver skade, der er forårsaget af ukvalificeret service, er ikke dækket af garantien.

Om hukommelseskort

Understøttet hukommelseskort

Dette produkt accepterer følgende hukommelseskort: SD (Secure Digital), SDHC (Secure Digital High Capacity), SDXC (Secure Digital eXtended Capacity), UHS-1 (Ultra High Speed-1), microSD, microSDHC, microSDXC og microUHS-1.

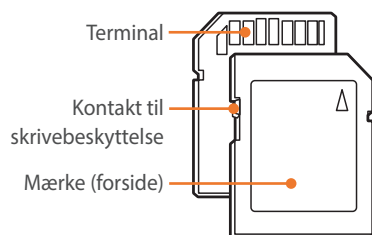

For at undgå at filerne bliver slettet, kan du på et SD-, SDHC-, SDXC- eller UHS-1-kort. Skub kontakten ned for at låse eller skub den op for at låse op. Lås op for kortet ved optagelse af billeder og videoklip.

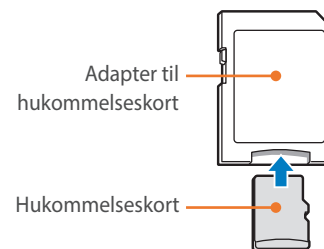

For at bruge micro-hukommelseskort med dette produkt, en pc eller en hukommelseskortlæser skal du sætte kortet i en adapter.

Hukommelseskortets kapacitet

Hukommelseskortets kapacitet kan variere afhængigt af optagelsens scener og omstændigheder. Disse kapaciteter er baseret på et SD-kort på 2 GB.

	Størrelse	Kvalitet						
		Superfin	Fin	Normal	RAW	RÅ + S.fin	RÅ + Fin	RÅ + NORMAL
Billede	20.0M (5472X3648)	151	179	218	69	47	49	52
	10.1M (3888X2592)	276	321	384	-	62	64	66
	5.9M (2976X1984)	423	484	565	-	71	72	74
	2.0M (1728X1152)	845	923	1016	-	82	83	84
	Burst	479	545	631	-	-	-	-
	16.9M (5472X3080)	177	208	252	-	51	53	56
	7.8M (3712X2088)	343	396	467	-	66	68	70
	4.9M (2944X1656)	487	553	640	-	74	75	76
	2.1M (1920X1080)	827	905	999	-	82	83	84
	13.3M (3648X3648)	218	255	307	-	56	58	61
	7.0M (2640X2640)	373	429	504	-	68	70	72
	4.0M (2000X2000)	559	630	721	-	76	77	78
	1.1M (1024X1024)	1111	1180	1258	-	86	86	87

Størrelse		Kvalitet	
		Høj kvalitet	Normal
Video	1080 60P 1920X1080 (60 bps)	Ca. 10' 10"	Ca. 12' 43"
	1080 30P 1920X1080 (30 bps)	Ca. 17' 41"	Ca. 22' 09"
	1080 * 15P 1920X1080 (15 bps)	Ca. 23' 38"	Ca. 29' 24"
	810 24P 1920X810 (24 bps)	Ca. 21' 35"	Ca. 27' 02"
	720 60P 1280X720 (60 bps)	Ca. 16' 51"	Ca. 21' 06"
	720 30P 1280X720 (30 bps)	Ca. 29' 11"	Ca. 36' 35"
	480 30P 640X480 (30 bps)	Ca. 120' 47"	Ca. 153' 30"
	240 30P Til deling (30 bps)	Ca. 218' 48"	Ca. 278' 24"

* **1080 15P** er kun tilgængelig med nogle Smart Filter-funktioner.

- Tallene herover er målt uden brug af zoomfunktionen.
- Mulig optagetid kan variere, hvis du bruger zoom.
- Der blev optaget flere videoklip efter hinanden for at kunne bestemme den samlede optagetid.
- Den maksimale optagelsestid er 29 minutter og 59 sekunder pr. fil.
- Den maksimale afspilningstid for videoer af typen Til deling er 30 sekunder pr. fil.

Forholdsregler ved brug af hukommelseskort

- Undgå at hukommelseskort bliver meget kolde eller varme (under 0° C/32° F eller over 40° C/104° F). Ekstreme temperaturer kan medføre, at hukommelseskortet ikke fungerer korrekt.
 - Isæt et hukommelseskort i den rigtige retning. Hvis et hukommelseskort indsættes i den forkerte retning, kan kameraet og hukommelseskortet blive ødelagt.
 - Anvend ikke hukommelseskort, der er blevet formateret af et andet kamera eller en computer. Du skal genformatere hukommelseskortet med dit kamera.
 - Sluk for kameraet, når du isætter eller fjerner hukommelseskortet.
 - Du må ikke fjerne hukommelseskortet eller slukke for kameraet, mens lampen blinker, da det kan beskadige dine data.
 - Når levetiden for et hukommelseskort er udløbet, kan du ikke gemme flere billeder på kortet. Brug et nyt hukommelseskort.
 - Hukommelseskortene må ikke bøjes, tabes eller udsættes for kraftige tryk eller stød.
 - Undgå at bruge eller opbevare hukommelseskort tæt på magnetfelter.
 - Undgå at bruge eller opbevare hukommelseskort i områder med høj temperatur, høj fugtighed eller ætsende substanser.
- Undgå, at hukommelseskort kommer i kontakt med væsker, snavs eller fremmedlegemer. Hvis det er beskidt, skal du tørre hukommelseskortet rent med en blød klud, før du sætter hukommelseskortet i dit kamera.
 - Væsker, snavs eller fremmedlegemer må ikke komme i kontakt med hukommelseskort eller åbningen til hukommelseskortet. Dette kan forårsage, at hukommelseskortene ikke virker korrekt.
 - Når du transporterer et hukommelseskort, skal du bruge et etui til at beskytte kortet mod elektrostatiske udladninger.
 - Overfør vigtige data til et andet medie, som f.eks. harddisk eller cd/dvd.
 - Når du bruger kameraet i længere tid, kan hukommelseskortet blive varmt. Det er normalt og indikerer ikke nogen fejl.
 - Brug et hukommelseskort, der opfylder standardkravene.



Producenten er ikke ansvarlig for nogen form for tab af data.

Om batteriet

Brug kun batterier, der er godkendt af Samsung.

Batterispecifikationer

Punkt	Beskrivelse
Model	BP1130
Type	Lithium-ion-batteri
Cellekapacitet	1130 mAh
Spænding	7,6 V
Opladetid* (når kameraet er helt afladet)	Ca. 215 min.

* Det kan tage længere tid at oplade batteriet ved tilslutning til en computer.



Der kan opstå personskade eller dødsfald, hvis et batteri håndteres uforsigtigt eller forkert. Af hensyn til din sikkerhed skal du følge disse instruktioner angående korrekt håndtering af batterier:

- Batteriet kan antændes eller eksplodere, hvis det ikke håndteres korrekt. Hvis du bemærker eventuelle deformiteter, revner eller andre unormale ting ved batteriet, skal du omgående stoppe med at bruge batteriet og kontakte producenten.
- Brug kun originale batteriopladere anbefalet af producenten og oplad kun batteriet ved hjælp af den metode, der er beskrevet i denne brugervejledning.
- Batteriet må ikke placeres i nærheden af opvarmende enheder eller udsættes for meget varme miljøer, som f.eks. en lukket bil om sommeren.
- Batteriet må ikke anbringes i en mikroovn.
- Undgå at opbevare eller bruge batteriet i varme, fugtige steder, som f.eks. i et spabad eller i en bruseniche.

- Kameraet må ikke ligge på brandfarlige overflader, som f.eks. sengetøj, tæpper eller elektriske tæpper i længere perioder.
- Når kameraet er tændt, må den ikke efterlades i længere tid i lukkede rum.
- Batteriterminalerne må ikke komme i kontakt med metalgenstande, som f.eks. halskæder, mønter, nøgler eller ure.
- Som erstatningsbatterier må der kun anvendes originale Lithium-ion batterier, der er anbefalet af producenten.
- Batteriet må ikke skilles ad eller punkteres med skarpe genstande.
- Undgå at udsætte batteriet for højt tryk eller knusende kræfter.
- Undgå at udsætte batteriet for kraftige stød, som f.eks. at tabe det fra stor højde.
- Batteriet må ikke udsættes for temperaturer på 60° C (140° F) eller derover.
- Batteriet må ikke komme i kontakt med fugt eller væsker.
- Batteriet må ikke udsættes for overdreven varme, som f.eks. direkte sollys, åben ild etc.

Retningslinjer for bortskaffelse

- Batteriet skal bortskaffes med omtanke.
- Batteriet må ikke brændes.
- Bestemmelserne for bortskaffelse kan variere afhængigt af land og område. Batteriet skal bortskaffes i henhold til alle lokale og føderale regulativer.

Retningslinjer for opladning af batteri

Oplad kun batteriet ved hjælp af den metode, der er beskrevet i brugervejledningen. Batteriet kan antændes og eksplodere, hvis det ikke oplades korrekt.

Batteriets driftstid

Optagelsestilstand	Gennemsnitstid/antal billeder
Billeder	Ca. 165 min./Ca. 330 billeder
Video	Ca. 110 min. (Optag videoer ved en opløsning på 1920X1080 og 60 bps).

- Ovenstående tal er baseret på CIPA's teststandarder. Dine resultater kan variere afhængigt af den faktiske brug.
- Tilgængelig optagetid varierer afhængigt af baggrund, optageinterval og brugsforhold.
- Der blev optaget flere videoklip efter hinanden for at kunne bestemme den samlede optagetid.

Meddelelse om lavt batteri

Når batteriet er fuldt afladet, bliver batteriikonet rødt, og meddelelsen "**Svagt batteri**" vises.

Bemærkninger om brug af batteriet

- Undgå at udsætte batterier for meget kolde eller meget varme temperaturer (under 0° C/32° F eller over 40° C/104° F). Ekstreme temperaturer kan reducere dine batteriers oplademuligheder.
- Når du bruger kameraet i længere tid, kan området omkring batterirummet blive varmt. Dette påvirker ikke den normale brug af kameraet.
- Træk ikke i strømkablet for at koble stikket fra stikkontakten, da dette kan medføre brand eller elektrisk stød.
- Ved temperaturer under 0° C/32° F kan batterikapaciteten og -levetiden blive forringet.
- Batterikapaciteten kan forringes ved lave temperaturer, men vil vende tilbage til normal ved mere normale temperaturer.
- Fjern batterierne fra dit kamera, hvis det skal opbevares i en længere periode. På sigt kan installerede batterier begynde at lække eller ruste, hvilket kan beskadige dit kamera alvorligt. Batteriet aflades, hvis kameraet ikke bruges i en længere periode med batteriet isat. Et helt afladet batteri kan muligvis ikke oplades.
- Når du ikke bruger kameraet i en længere periode (3 måneder eller mere), skal du med jævne mellemrum kontrollere og oplade batteriet. Hvis batteriet aflades kontinuerligt, kan dets kapacitet og levetid falde, hvilket kan medføre funktionsfejl, brand eller eksplosion.

Forholdsregler om brug af batteriet

Beskyt batterier, opladere og hukommelseskort mod beskadigelse.

Undgå, at batterierne kommer i kontakt med metalgenstande, da dette kan skabe forbindelse mellem batteriets plus- og minuspol og medføre midlertidig eller permanent skade på batteriet og kan medføre brand eller elektrisk stød.

Bemærkninger om opladning af batteriet

- Hvis statuslampen ikke lyser, skal du kontrollere, om batteriet er sat korrekt i.
- Hvis kameraet er tændt under opladning, oplades batteriet måske ikke helt. Sluk for kameraet, før du oplader batteriet.
- Brug ikke dit kamera, når du oplader batteriet. Dette kan medføre brand eller elektrisk stød.
- Træk ikke i strømkablet for at koble stikket fra stikkontakten, da dette kan medføre brand eller elektrisk stød.
- Lad batteriet lade op i mindst 10 minutter, før du tænder kameraet.
- Hvis du slutter kameraet til en ekstern strømkilde, mens batteriet er tømt, og du bruger funktioner med højt energiforbrug, slukkes kameraet. Genoplad batteriet for at anvende kameraet normalt.
- Hvis du tilslutter strømkablet igen, når batteriet er helt ladet op, tændes statuslampen i ca. 30 minutter.
- Hvis du bruger blitz eller optager video, bliver batteriet brugt hurtigere. Lad batteriet op, indtil den røde statuslampe slukker.
- Hvis statuslampen blinker rødt, skal du tilslutte kablet igen eller tage batteriet ud og sætte det i igen.
- Hvis du oplader batteriet, når kablet er overophedet, eller temperaturen er for høj, kan statuslampen blinke rødt. Opladningen starter, når batteriet er kølet af.
- Hvis batterierne oplades for meget, kan dette forkorte deres levetid. Når opladningen er færdig, skal du fjerne kablet fra kameraet.
- Bøj ikke vekselstrømskablet, og anbring ikke tunge genstande på det. Hvis du gør dette, kan kablet blive ødelagt.

Bemærkninger om opladning med en forbundet computer

- Brug kun det medfølgende USB-kabel.
- Batteriet oplades muligvis ikke i følgende situationer:
 - hvis du bruger en USB-hub
 - hvis der er andre USB-enheder forbundet til din computer
 - hvis du har sat kablet i porten på computerens forside
 - hvis din computers USB-port ikke understøtter den rette strømstandard (5 V, 500 mA)

Batterier og opladere skal håndteres og bortskaffes korrekt

- Batterier må ikke brændes. Følg de lokale regler, når du bortskaffer brugte batterier.
- Placer aldrig batterier eller kameraer på varmeafgivende udstyr, f.eks. mikrobølgeovne, komfurer eller radiatorer. Batterier kan eksplodere, hvis de bliver for varme.



Før du kontakter et servicecenter

Hvis du har problemer med dit kamera, skal du prøve nedenstående løsningsforslag, før du kontakter et servicecenter.



Når du indleverer dit kamera til et servicecenter, skal du sørge for også at indlevere de andre komponenter, der kan have medvirket til funktionsfejlen, som f.eks. hukommelseskortet og batteriet.

Situation	Anbefalet løsning
Du kan ikke tænde kameraet	<ul style="list-style-type: none"> • Kontroller, at der er isat et batteri. • Kontroller, at batteriet er isat korrekt. • Oplad batteriet.
Strømmen forsvinder pludseligt	<ul style="list-style-type: none"> • Oplad batteriet. • Dit kamera kan være i strømsparetilstand, eller skærmen slukkes automatisk. (s. 153) • Dit kamera kan muligvis blive slukket automatisk for at forhindre, at hukommelseskortet bliver beskadiget på grund af overdreven varme. Tænd for kameraet igen.
Kameraet mister hurtigt batterikraft	<ul style="list-style-type: none"> • Batteriet bliver hurtigere brugt under lave temperaturforhold (under 0° C/32° F). Hold batteriet varmt ved at tage det i lommen. • Hvis du bruger blitz eller optager video, bliver batteriet brugt hurtigere. Oplad, hvis det er nødvendigt. • Batterier er forbrugsdele, der med tiden skal udskiftes. Anskaf et nyt batteri, hvis batteritiden hurtigt bliver mindre.

Situation	Anbefalet løsning
Kan ikke tage billeder	<ul style="list-style-type: none"> • Der er ikke fri plads på hukommelseskortet. Slet unødvendige filer eller isæt et nyt kort. • Formatér hukommelseskortet. • Hukommelseskortet er defekt. Anskaf et nyt hukommelseskort. • Hukommelseskortet er låst. Oplås kortet. (s. 173) • Kontroller, at der er tændt for kameraet. • Oplad batteriet. • Kontroller, at batteriet er isat korrekt.
Kameraet fryser	Tag batteriet ud og sæt det derefter i igen.
Kameraet bliver varmt	Kameraet kan blive varmt under brug. Dette er normalt og påvirker ikke dit kameras levetid og ydeevne.
Blitzen udløses uventet	Blitzen kan aktiveres på grund af statisk elektricitet. Kameraet fungerer korrekt.
Blitzen virker ikke	<ul style="list-style-type: none"> • Blitzindstillingen kan være sat til Fra. (s. 94) • Du kan ikke bruge blitz i visse tilstande.
Dato og klokkeslæt er ikke korrekt	Indstil dato og klokkeslæt i menuen  . (s. 153)
Skærmen eller knapperne virker ikke	Tag batteriet ud, og sæt det derefter i igen.

Situation	Anbefalet løsning
Der er en fejl på hukommelseskortet	<ul style="list-style-type: none"> • Sluk for dit kamera, og tænd for det igen. • Fjern hukommelseskortet, og isæt det igen. • Formatér dit hukommelseskort. <p>Se "Forholdsregler ved brug af hukommelseskort" for at få yderligere oplysninger. (s. 176)</p>
Din computer genkender ikke SDXC- eller UHS-1- hukommelseskort	SDXC-hukommelseskort anvender filsystemet exFAT. Hvis du vil bruge SDXC- eller UHS-1- hukommelseskort, der er formateret med exFAT-filsystemet, på en Windows XP-computer, skal du downloade og opdatere exFAT-filsystemdriveren fra Microsofts websted.
Dit tv eller din computer kan ikke vise billeder og videoer, der er gemt på et SDXC- eller UHS-1- hukommelseskort	SDXC-hukommelseskort anvender filsystemet exFAT. Hvis du vil bruge SDXC- eller UHS-1- hukommelseskort, der er formateret med exFAT-filsystemet, skal du sikre, at den eksterne enhed er kompatibel med exFAT-filsystemet, før du slutter kameraet til enheden.
Du kan ikke vise filer	Hvis du har ændret navnet på en fil, kan dit kamera muligvis ikke vise den (navnet på filen skal overholde DCF-standarden). Hvis dette er tilfældet, skal du vise filerne på din computer.
Billedet er sløret	<ul style="list-style-type: none"> • Sørg for, at den fokusindstilling, du indstiller, egner sig til den slags billede, du tager. • Brug et stativ til at forhindre kamerarystelser. • Sørg for, at objektivet er rent. Hvis det ikke er rent, skal du rense det. (s. 170)

Situation	Anbefalet løsning
Farverne på billedet stemmer ikke med den aktuelle scene	En forkert hvidbalance kan medføre urealistiske farver. Vælg en passende hvidbalanceindstilling, der passer til lyskilden. (s. 76)
Billedet er for lyst eller for mørkt.	<p>Dit billede er overeksponeret eller undereksponeret.</p> <ul style="list-style-type: none"> • Justér blændeværdien eller lukkehastigheden. • Justér ISO-følsomheden. (s. 75) • Slå blitzten fra eller til. (s. 94) • Justér eksponeringsværdien. (s. 102)
Billeder er forvrænget	Med dette kamera kan der opstå små forstyrrelser ved brug af vidvinkelobjektiv, der muliggør vidvinkelbillede. Det er normalt, og forårsager ikke fejl.
Afspilningsskærmen vises ikke på den tilsluttede, eksterne enhed	<ul style="list-style-type: none"> • Sørg for, at HDM-kablet er korrekt forbundet til skærmen. • Sørg for, at der er blevet gemt korrekt på hukommelseskortet.
Din computer registrerer ikke kameraet	<ul style="list-style-type: none"> • Sørg for, at USB-kablet er tilsluttet korrekt. • Sørg for, at der er tændt for kameraet. • Sørg for, at styresystemet understøttes.
Din computer afbryder forbindelsen til kameraet ved overførsel af filer	Filoverførslen kan blive afbrudt af statisk elektricitet. Tag USB-kablet ud og sæt det i igen.

Situation	Anbefalet løsning
Computeren kan ikke afspille videoklip	Videoer kan muligvis ikke afspilles i visse videoafspilningsprogrammer. For at afspille videofiler der er optaget med dit kamera, skal du bruge programmet Multimedia Viewer, som du kan installere med programmet i-Launcher på din computer.
i-Launcher fungerer ikke korrekt	<ul style="list-style-type: none"> • Afslut i-Launcher, og genstart programmet. • Afhængigt af din computers specifikationer og miljø starter programmet muligvis ikke automatisk. I dette tilfælde skal du klikke på start → Alle programmer → Samsung → i-Launcher → Samsung i-Launcher på din Windows-computer. (For Windows 8 skal du åbne skærmbilledet Start og derefter vælge All apps (Alle apps) → Samsung i-Launcher.) Du kan også klikke på Applications (Programmer) → Samsung → i-Launcher på din Mac-computer.
Kan ikke indstille DPOF for RAW-filer	Du kan ikke indstille DPOF for RAW-filer.
Auto-fokus fungerer ikke	<ul style="list-style-type: none"> • Motivet er ikke i fokus. Når motivet er uden for AF-området, skal du optage ved at flytte motivet til AF-området og trykke [Udløser] halvt ned. • Motivet er for tæt på. Træd væk fra motivet og optag. • Fokustilstanden er sat til MF. Skift tilstanden til AF.

Situation	Anbefalet løsning
AEL-funktionen fungerer ikke	AEL-funktionen fungerer ikke i tilstandene AUTO , M , i og S . Vælg en anden tilstand til brug af denne funktion.
Objektivet fungerer ikke	<ul style="list-style-type: none"> • Sørg for, at objektivet er monteret korrekt. • Fjern objektivet fra kameraet og monter det igen.
Ekstern blitz eller GPS fungerer ikke	Sørg for, at den eksterne enhed er korrekt monteret og tændt.
Skærmen til indstilling af dato og tid vises, når du tænder for kameraet	<ul style="list-style-type: none"> • Indstil dato og klokkeslæt igen. • Denne skærm bliver vist, når kameraets indvendige strømkilde er fuldstændig afladt. Isæt et fuldt opladt batteri, og lad mindst 72 timer gå i slukket tilstand for genopladning af den indvendige strømkilde.

Specifikationer for kameraet

Billedsensor	
Type	CMOS
Sensorstørrelse	23,5 X 15,7 mm
Effektive pixel	Ca. 20,3 megapixels
Samlet antal pixel	Ca. 21,6 megapixels
Farvefilter	RGB-primærfarvefilter
Objektivmontering	
Type	Samsung NX-montering
Tilgængeligt objektiv	Samsung-objektiver
Billedstabilisering	
Type	Objektivskift (afhænger af objektiv)
Tilstand	Fra/Tilstand 1/Tilstand 2
Korrigerende af forvrængning	
Til/Fra (afhænger af objektiv)	
i-Function	
① Depth, ① Zoom (X1.2, 1.4, 1.7, 2.0)	
Støvreducing	
Type	Supersonisk drev

Skærm	
Type	AMOLED med berøringspanel (Berøringsstyring type C aktiveret)
Størrelse	3,31" (Ca. 84,0 mm)
Opløsning	WVGA (800X480) 768 k punkter (PenTile)
Visningsfelt	Ca. 100 %
Vinkel	Vipbar (Op 90°, Ned 45°)
Brugerskærm	Gitterlinie, Ikoner, Histogram, Afstandsskala, Niveaumåler
Fokusering	
Type	AF med faseregistrering og kontrast
Fokuseringspunkt	<ul style="list-style-type: none"> Total AF-punkt: 105 punkter (Phase Detection AF), 247 punkter (Kontrast AF) Valg: 1 punkt (frit valg) Multi: Normal 21 (3 X 7) punkter (korspunkt 1), Nærbillede 35 punkter Ansigtsgenkendelse: Maks. 10 ansigter
Tilstand	Enkel-AF, Kontinuerlig AF, Manuel fokus, Touch AF og udløser
AF-hjælpelys	Grønt LED

Udløser	
Type	Elektronisk kontrolleret, vertikalt styret udløser med fokusplan
Hastighed	<ul style="list-style-type: none"> • Auto: 1/6000-1/4 sek. • Manuel: 1/6000-30 sek. (1/3 EV trin) • Bulb (tidsgrænse: 4 min.)
Eksposering	
Målesystem	TTL 221 (17 X 13) Bloksegment
	Måling: Multi, Centervægtet, Punkt
	Måleområde: EV 0-18 (ISO100 · 30 mm, F2)
Kompensation	±3 EV (1/3 EV trin)
AE-lås	BRUGERDEFINERET nøgle
ISO	<ul style="list-style-type: none"> • 1 trin: Auto, ISO 100, ISO 200, ISO 400, ISO 800, ISO 1600, ISO 3200, ISO 6400, ISO 12800, ISO 25600 • 1/3 trin: Auto, ISO 100, ISO 125, ISO 160, ISO 200, ISO 250, ISO 320, ISO 400, ISO 500, ISO 640, ISO 800, ISO 1000, ISO 1250, ISO 1600, ISO 2000, ISO 2500, ISO 3200, ISO 4000, ISO 5000, ISO 6400, ISO 8000, ISO 10000, ISO 12800, ISO 16000, ISO 20000, ISO 25600

Drevtilstand	
Tilstand	Enkelt, Serie, Burst (kun 5M), Selvudløser, Bracket (Autoeksponering, Hvidbalance, Billedguide)
Billedserie	8,6 bps * Maksimal optagehastighed er 8,6 billeder pr. sekund. Hastigheden sænkes efter ca. JPEG 13 billeder, RAW 5 optagelser. (Baseret på UHS-1 SD-kort. Kan variere afhængigt af hukommelseskortets specifikationer.)
Rammebillede	Autoeksponeringsramme (±3 EV), Hvidbalanceramme, Billedguide-ramme
Selvudløser	2-30 sek. (1 sekunds interval)
Lukkerudløsning	SR2NX02 (via Micro USB-port) (ekstraudstyr)
Blitz	
Type	Ekstern blitz (bundt med SEF8A)
Tilstand	Smart-blitz, Auto, Automatisk røddjekorrektion, Udfyldningsblitz, Udfyldning røddøje, 1. gardin, 2. gardin, Fra
Vejledningsnummer	8 (baseret på ISO 100) (SEF8A)
Visningsvinkel	28 mm (35 mm-filmækvivalent)
Synkroniseringshastighed	Mindre end 1/180 sek.
Blitz-EV	-2+2 EV (0,5 EV trin)
Ekstern blitz	Ekstern Samsung blitz (tilbehør)
Synk.-stik	Monteringsenhed

Hvidbalance	
Tilstand	Auto-hvidbalance, Dagslys, Skyet, Fluorescerende hvidt, Fluorescerende naturligt hvidt, Fluorescerende dagslys, Wolfram, Blitz WB, Brugerindstilling, Farvetemperatur (manuel)
Mikrojustering	Henholdsvis gul/blå/grøn/magenta 7 trin
Dynamikområde	
Fra/Smart-område+/HDR	
Billedguide	
Tilstand	Standard, Levende, Portræt, Landskab, Skov, Retro, Kølig, Rolig, Klassisk, Brugerdefineret 1, Brugerdefineret 2, Brugerdefineret 3
Parameter	Farve, Mætning, Skarphed, Kontrast
Optagelse	
Tilstand	Smart Auto, Program, Blændeprioritet, Lukkerprioritet, Manuel, Objektivprioritet, Smart
Tilstanden Smart	Forskønnet ansigt, Bedste ansigt, Landskab, Makro, Frys handling, Rig tone, Panorama, Vandfald, Silhuet, Solnedg., Nat, Fyrværk., Lydspor, Kreativt billede
Smartfilter	Vignettering, Miniature, Farveblyant, Vandfarve, Akvarel, Olieskitse, Blækskitse, Akryl, Negativ, Rød, Grøn, Blå, Gul

Størrelse	<ul style="list-style-type: none"> • JPEG (3:2): 20.0M (5472X3648), 10.1M (3888X2592), 5.9M (2976X1984), 5.0M (2736X1824) (Kun burst-tilstand), 2.0M (1728X1152) • JPEG (16:9): 16.9M (5472X3080), 7.8M (3712X2088), 4.9M (2944X1656), 2.1M (1920X1080) • JPEG (1:1): 13.3M (3648X3648), 7.0M (2640X2640), 4.0M (2000X2000), 1.1M (1024X1024) • RAW: 20.0M (5472X3648) * 3D-tilstand med 3D-objektiv er kun tilgængelig med JPEG (16:9) 4.1M (2688X1512) eller 2.1M (1920X1080).
Kvalitet	Superfin, Fin, Normal
RAW-standard	SRW (ver.2.0.0)
Farverum	sRGB, Adobe RGB

Video	
Type	MP4 (H.264)
Format	Film: H.264, lyd: AAC
Tilstanden Film AE	Program, Blændeprioritet, Lukkerprioritet, Manuel
Smartfilter	Vignettering, Miniature, Farveblyant, Vandfarve, Akvarel, Olieskitse, Blækskitse, Akryl, Negativ, Rød, Grøn, Blå, Gul
Størrelse	1920X1080, 1920X810, 1280X720, 640X480, 320X240 (Til deling)
Billedhastighed	60 bps, 30 bps, 24 bps (kun tilgængelig med 1920X810), 15 bps (kun tilgængelig med nogle Smartfilter-funktioner)
Flere bevægelser	x0.25 (kun 640X480, 320X240), x0.5 (1280X720 (30 bps), 640X480, 320X240), x1, x5, x10, x20
Kvalitet	Højkvalitet, Normal
Lyd	Stereo
Redigere	Lave stillbillede, Tidsbeskæring

Afspilning	
Type	Enkelt billede, Miniaturer (15/28), Diasshow, Film
Redigere	Smartfilter, Skaler, Roter, Retouchering, Lysstyrke, Kontrast
Smartfilter	Vignettering, Miniature, Farveblyant, Vandfarve, Akvarel, Olieskitse, Blækskitse, Akryl, Negativ, Rød, Grøn, Blå, Gul
Lagring	
Medier	Ekstern hukommelse (ekstraudstyr)*: SD-kort (2 GB garanteret), SDHC-kort (op til 32 GB garanteret), SDXC-kort (op til 64 GB garanteret), UHS-1-kort * Klasse 6 og over anbefales
Filformat	RAW (SRW (ver.2.0.0)), JPEG (EXIF 2.21), MPO (3D), DCF, DPOF 1.1
GPS	
Type	Geo-tagging med GPS-modul, der er ekstraudstyr (WGS 84)
Funktion	Lokationsnavn (kun engelsk og koreansk)

Trådløst netværk	
Type	IEEE 802.11b/g/n-understøttelse Dual Band
Funktion	MobileLink, Remote Viewfinder, Autobackup, E-mail, SNS og sky, AllShare Play, AutoShare, Wi-Fi Direct
NFC	
Ja	
Stik	
Digitaludgang	USB 2.0 (micro USB-stik)
Videoudgang	<ul style="list-style-type: none"> • NTSC, PAL (valgbar) • HDMI
Ekstern udløser	Ja (micro USB)
Jævnstrømsindgang	DC 5,0 V, 1 A via micro USB

Strømkilde	
Type	Genopladeligt batteri: BP1130 (1130 mAh) * Strømkilden kan variere afhængigt af dit område.
Mål (B x H x D)	
122 x 63,7 x 40,7 mm (uden fremspring)	
Vægt	
284 g (uden batteri og hukommelseskort)	
Driftstemperatur	
0-40° C	
Fugtighedsområde for betjening	
5-85 %	
Software	
i-Launcher, Adobe Photoshop Lightroom	

* Specifikationer kan ændres uden varsel for at forbedre ydelsen.

* Andre varemærker eller produktnavne er varemærker tilhørende de respektive ejere.

Adgangspunkt (AP)

Et adgangspunkt er en enhed, hvormed trådløse enheder kan oprette forbindelse til et kablet netværk.

Ad-Hoc-netværk

Et ad-hoc-netværk er en midlertidig forbindelse til deling af filer eller en internetforbindelse og mellem computere og enheder.

AdobeRGB

Adobe RGB bruges til kommerciel udskrivning og har et større farverum end sRGB. Med de bredere farverum kan du lettere redigere billeder på en computer.

AEB (Ramme til autoeksponering)

Denne funktion tager automatisk flere billeder med forskellig eksponering for at hjælpe dig med at tage et korrekt eksponeret billede.

AEL/AFL (Lås til autoeksponering/Lås til fokusering)

Disse funktioner hjælper dig med at låse eksponeringen eller fokussen, som du vil fokusere eller beregne eksponeringen på.

AF (Autofokus)

Et system der automatisk fokuserer kameraets objektiv på motivet. Dit kamera anvender kontrasten til at fokusere automatisk.

AMOLED (Aktiv matrix-organisk lysdiode)/ LCD (Liquid Crystal Display)

AMOLED er et visuelt display, der er meget tyndt og let, da det ikke behøver baggrundslys. LCD er et visuelt display der ofte anvendes i forbrugerelektronik. Dette display kræver en separat bagbelysning, som f.eks. CCFL eller LED, for at gengive farver.

Blænde

Blænden bestemmer den mængde lys, der når frem til kameraets sensor.

Kamerarystelse (slør)

Hvis kameraet bevæges, når lukkeren er åben, kan hele billedet blive sløret. Dette forekommer mere hyppigt, når lukkerhastigheden er lav. Forebyg kamerarystelser ved at hæve følsomheden, bruge blitzen eller bruge en hurtigere lukkerhastighed. Brug alternativ et stativ eller OIS-funktionen til at stabilisere kameraet.

Sky-computing

Sky-computing er en teknologi, hvormed du kan gemme data på fjerne servere og anvende dataene fra en enhed med internetadgang.

Farverum

Det farvespektrum, som kameraet kan se.

Farvetemperatur

Farvetemperatur er en måling i grader Kelvin, der viser farvetonen for en specifik type lyskilde. I takt med at farvetemperaturen stiger, vil lyskildens farve få en mere blå kvalitet. I takt med at farvetemperaturen falder, vil lyskildens farve få en mere rød kvalitet. Ved 5500 grader Kelvin, vil lyskildens farve være lig med solen ved middag.

Komposition

Kompositionen i billedet henviser til, hvordan motiverne arrangeres. Normalt vil det give en god komposition at følge reglen om tredjedele.

DCF (Design rule for Camera File system)

En specifikation der definerer et filformat og -system til digitale kameraer, skabt af the Japan Electronics and Information Technology Industries Association (JEITA).

Dybdeskarphe

Afstanden mellem de nærmeste og de fjerneste punkter, der kan fokuseres korrekt på et billede. Dybdeskarphe varierer med objektivblænden, brændvidden og afstanden fra kameraet til motivet. F.eks. vil valg af en mindre blænde forøge dybdeskarphe og sløre baggrunden i din komposition.

DPOF (Digitalt udskriftsordreformat)

Et format til registrering af udskrivningsinformationer, som f.eks. valgte billeder og antal kopier, på et hukommelseskort. DPOF-kompatible printere, nogle gange tilgængelige i fotobutikker, kan læse informationerne fra kortet til praktisk udskrivning.

EV (Eksponeringsværdi)

Alle kombinationerne af kameraets lukkerhastighed og blændeværdi, der medfører den samme eksponering.

EV-kompensering

Med denne funktion kan du hurtigt justere den eksponeringsværdi, kameraet har målt, i begrænsede trin for at forbedre eksponeringen af dine billeder.

Exif (Exchangeable Image File Format)

En specifikation der definerer et billedfilformat til digitale kameraer, skabt af the Japan Electronic Industries Development Association (JEIDA).

Eksponering

Den mængde lys, der når frem til kameraets sensor. Eksponering styres med en kombination af lukkerhastigheden, blændeværdien og ISO-følsomheden.

Blitz

Et særligt lys, der hjælper dig med at få passende eksponering under ringe lysforhold.

Brændvidde

Afstanden fra midten af objektivet til dets fokuspunkt (i millimeter). En større brændvidde resulterer i en mere snæver synsvinkel, og motivet bliver forstørret. En mindre brændvidde resulterer i bredere synsvinkler.

Histogram

En grafisk repræsentation af et billedes lysstyrke. Den vandrette akse repræsenterer lysstyrken, og den lodrette akse repræsenterer antallet af pixels. Høje punkter til venstre (for mørkt) og til højre (for lyst) på histogrammet indikerer, at billedet er eksponeret forkert.

H.264/MPEG-4

Et videoformat med høj komprimering etableret af de internationale standardiseringsorganisationer ISO-IEC og ITU-T. Med dette kodeks er det muligt at få en god videokvalitet ved lave bithastigheder. Udviklet af The Joint Video Team (JVT).

Billedsensor

Den fysiske del i et digitalt kamera, der indeholder en billedsensor for hvert pixel i billedet. Hver billedsensor registrerer ved en eksponering styrken af det lys, der slipper gennem. Almindelige sensortyper er CCD (Charge Coupled Device) og CMOS (Complementary Metal Oxide Semiconductor).

IP-adresse (Internet-protokol)

En IP-adresse er en unik værdi, der knyttet til hver enhed, der er sluttet til internettet.

ISO-følsomhed

Kameraets følsomhed over for lys baseret på tilsvarende filmhastighed i et filmkamera. Ved indstilling af højere ISO-følsomheder bruger kameraet en højere lukkerhastighed, der kan reducere slør, der skyldes kamerarystelser og ringe lys. Men billeder taget med høj følsomhed er mere udsatte for støj.

JPEG (Joint Photographic Experts Group)

En tabsgivende metode til komprimering af digitale billeder. JPEG-billeder komprimeres for at reducere deres samlede filstørrelse med minimal forringelse af billedopløsningen.

Måling

Målingen betegner den måde, hvorpå kameraet måler mængden af lys til indstilling af eksponeringen.

MF (Manuel fokus)

Et system der manuelt fokuserer kameraets objektiv på motivet. Du kan bruge fokusringen til at fokusere på et motiv.

MJPEG (Motion JPEG)

Et videoformat, der er komprimeret som et JPEG-billede.

MPO (Multi Picture Object)

Et billedformat, som indeholder flere billeder i en fil. En MPO-fil tilbyder en 3D effekt på MPO-kompatible skærme som 3D-Tv eller 3D skærme.

Støj

"Misfortolkede" pixels i et digitalt billede, der anbringes forkert, eller tilfældige, lysende pixels. Støj opstår normalt, når et billede tages med en høj følsomhed, eller når følsomheden indstilles automatisk på mørke steder.

NFC (Near Field Communication)

NFC er et sæt af standarder for radiokommunikation på meget korte afstande. Du kan bruge enheder med NFC-funktion til at aktivere funktioner eller udveksle data med andre enheder.

NTSC (National Television System Committee)

En farvekodestandard for video, der mest bruges i Japan, Nordamerika, Filippinerne, Sydamerika, Sydkorea og Taiwan.

Optisk zoom

Det er en generel zoom, der kan forstørre billeder med et objektiv, og som ikke forringer billedkvaliteten.

PAL (Phase Alternate Line)

En farvekodestandard for video, der bruges i flere lande i Afrika, Asien, Europa og Mellemøsten.

Kvalitet

Et udtryk for den grad af komprimering, der anvendes på et digitalt billede. Billeder med højere kvalitet har en lavere komprimeringsgrad, og det medfører oftest en større filstørrelse.

RAW (CCD-rå data)

De oprindelige, ubehandlede data, som er indsamlet direkte fra kameraets billedsensor. Hvidbalance, kontrast, mætning, skarphed og andre data kan manipuleres med redigeringssoftware, før billedet komprimeres til et standardfilformat.

Opløsning

Det antal pixels, der findes i et digitalt billede. Billeder med høj opløsning indeholder flere pixels og viser typisk flere detaljer end billeder med lav opløsning.

Udløserhastighed

Lukkerhastigheden refererer til den tid, det tager at åbne og lukke lukkeren, og dette er en vigtig faktor for et billedes lysstyrke, da den kontrollerer den mængde lys, der når at komme ind gennem blænderen, før det når billedsensoren. En høj lukkerhastighed vil give mindre tid til at lukke lyset ind, hvorfor billedet vil blive mørkere, og du kan lettere tage billeder af motiver i bevægelse.

sRGB (Standard RGB)

International standard for farverum, der er oprettet af IEC (International Electrotechnical Commission). Den er defineret fra farverummet i computerskærme og bruges også som standardfarverum for Exif.

Vignettering

En reduktion af et billedes lysstyrke eller mætning i periferien (ydre kanter) sammenlignet med billedets midte. Vignettering kan henlede opmærksomheden på genstanden, der er anbragt i midten af et billede.

Hvidbalance (farvebalance)

En justering af farvernes intensitet (typisk primærfarverne rød, grøn og blå) i et billede. Målet med justering af hvidbalancen - eller farvebalancen - er at gengive farverne i et billede korrekt.







Wi-Fi





Wi-Fi er en teknologi, hvormed elektroniske enheder trådløst kan udveksle data over et netværk.

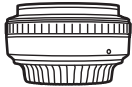
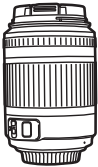

WPS (Wi-Fi Protected Setup)

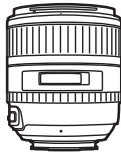
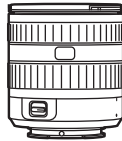
WPS er en teknologi, der sikrer trådløse hjemmenetværk.

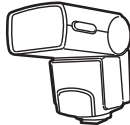
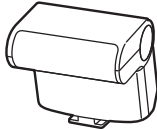
Valgfrit ekstraudstyr

Objektiv	
 SAMSUNG 18-55 mm F3.5-5.6 OIS III	 SAMSUNG 20-50 mm F3.5-5.6 ED II
 SAMSUNG 16 mm F2.4	 SAMSUNG 20 mm F2.8
 SAMSUNG 30 mm F2	 SAMSUNG 50-200 mm F4-5.6 ED OIS III
 SAMSUNG 60 mm F2.8 Macro ED OIS SSA	 SAMSUNG 18-200 mm F3.5-6.3 ED OIS

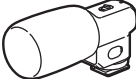
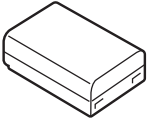
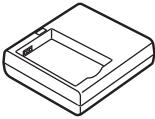
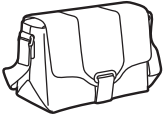
Objektiv	
 SAMSUNG 85 mm F1.4 ED SSA	 SAMSUNG 12-24 mm F4-5.6 ED
 SAMSUNG 45 mm F1.8	 SAMSUNG 45 mm F1.8 [T6] 2D/3D
Ekstern blitz	
 SEF42A	 SEF220A
GPS	
 GPS10	

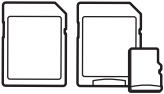
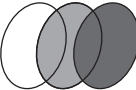
Aktivering af udløser (micro-USB-typen)	Mikrofon
 <p data-bbox="266 430 370 454">SR2NX02</p>	 <p data-bbox="703 430 765 454">EM10</p>
Genopladeligt batteri	Batterioplader
 <p data-bbox="278 683 361 706">BP1130</p>	 <p data-bbox="683 683 786 706">BC3NX01</p>
Kamerataske	Kameraetui
	
Hukommelseskort	Filter
	

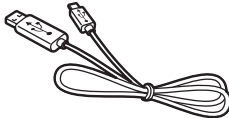
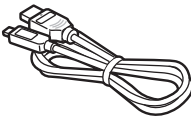
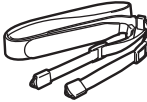
USB-kabel	HDMI-kabel
	
Håndledsrem	
	



- Disse illustrationer kan se anderledes ud end de faktiske emner. Der henvises til brugervejledningerne for det valgfrie tilbehør for yderligere oplysninger.
- Brug kun tilbehør, der er godkendt af Samsung. Samsung er ikke ansvarlig for skader, der er forårsaget ved brug af en anden producents tilbehør.

A

Adobe Photoshop Lightroom 167
 AllShare Play 141
 Autobackup 133
 Autofokus 80

B

Batteri
 Forsigtig 177
 Isæt 33
 Opladning 34
 Berøringsfølsom skærm 36
 Billeder
 Forstørrelse 113
 Optageindstillinger 73
 Redigering 117
 Visning på et 3D-tv. 159
 Visning på HDTV 158
 Visning på kamera 108
 Billedguide 79
 Billedjustering
 Justering af billeder 119
 Retouchering af ansigter 120

Blænder 16, 20

Blitz

 Blitzindstillinger 94
 Intensitet 95
 Tilbagekastningsfotografering 27
 Vejledningsnummer 26

Brændvidde 21

D

Dato & tid 153
 Diasshow 113
 Digitalt udskriftsrækkefølgeformat (DPOF) 114
 DIRECT LINK 32
 Drej 118
 Dybdeskarphe (DOF) 17, 22

E

Eksponeringsværdi (EV) 16, 102
 Et tryk optagelse 87

F

Farverum 148
 Filer
 Beskytte 110
 Billedtype 74
 Slette 111
 Videotype 104
 Focus Peaking 88
 Fokus hjælp 88
 Forstørrelse 113
 F-værdi 16

H

Hukommelseskort
 Forsigtig 173
 Isæt 33
 Hvidbalance 76

I

i-Function 61
 Ikoner
 Afspilningstilstand 42
 Optagelsestilstand 40

i-Launcher 163
 Indstillinger 152
 ISO-følsomhed 75
 i-Zoom 63

K

Kamera
 Afbryde (Windows) 161
 Slut til pc 160
 Tilslutte som ekstern harddisk 160
 Udseende 30
 Kontroller indhold 29
 Kørsel 90

L

Lukkerhastighed 18, 20
 Lysstyrke skærm 152

M

Måling 97
 Miniaturer 108
 MobileLink 129

O

Objektiver

- Låsning 45
- Markeringer 47
- Oplåsning 46
- Udseende 44

Opladning 34

Opløsning

- Afspilningstilstand 118
- Optagelsestilstand (billede) 73
- Optagelsestilstand (film) 104

Optagelsestilstande

- Blændeprioritet 57
- Lukkeprioritet 58
- Manuel 59
- Objektivprioritet 60
- Optagelse 68
- Program 55
- Smart 64
- Smart Auto 53

Optisk billedstabilisering (OIS) 89

Overførsel af filer

- Mac 161
- Windows 160

P

Panorama-tilstand 66

R

Ramme 92

Reglen om tredjedele 24

Remote Viewfinder 131

Retouchering af ansigter 120

Rød-øje-effekt 95

S

Selvudløser 91

Servicecenter 181

SmartFilter

- Afspilningstilstand 121
- Optagelsestilstand 101

Smart Panel 38

Specifikationer for kameraet 184

Sporing af 86

Stillinger 13

T

Tilstanden Bedste ansigt 65

Tilstanden Strømsparing 153

Toner 105

Touch AF 86

Trådløst netværk 123

Tv 158

V

Valgfrit ekstraudstyr

- Blitzens udseende 48
- GPS-modulets udseende 51
- Montere GPS-modulet 51
- Tilslut blitzten 49

Vedligeholdelse 170

Videoer

- Funktioner 104
- Optagelse 68
- Optager 116
- Visning 115

Video Out 153

Visningstype 43

3

3D-tilstand 69



**Korrekt bortskaffelse af dette produkt
(elektrisk & elektronisk udstyr)**

(Gælder i lande med systemer til affaldssortering)

Denne mærkning på produktet, på tilbehør eller i manualen betyder, at produktet og elektronisk tilbehør hertil (f.eks. oplader, headset og USB-kabel) ikke må bortskaffes sammen med almindeligt husholdningsaffald efter endt levetid. For at forebygge skadelige virkninger på menneskers helbred eller miljøet skal disse genstande bortskaffes adskilt fra andre typer af affald og indleveres på en genbrugsplads med henblik på genindvinding.

Forbrugere bedes kontakte forhandleren, hvor de har købt produktet, eller kommunen for nærmere oplysning om, hvor og hvordan de kan indlevere produkt og tilbehør med henblik på miljøvenlig genindvinding.

Virksomheder bedes kontakte leverandøren og følge anvisningerne i købekontrakten. Dette produkt og elektronisk tilbehør hertil må ikke bortskaffes sammen med andet erhvervsaffald.



Korrekt bortskaffelse af batterierne i dette produkt

(Gælder i lande med systemer til affaldssortering)

Denne mærkning på batteriet, i manualen eller på emballagen betyder, at batterierne i dette produkt ikke må bortskaffes sammen med almindeligt husholdningsaffald efter endt levetid. Er batterierne mærket med de kemiske symboler Hg, Cd eller Pb, betyder det, at deres indhold af kviksølv, cadmium eller bly ligger over de grænseværdier, som er fastsat i EU-direktiv 2006/66. Hvis batterierne ikke bortskaffes korrekt, kan disse stoffer være skadelige for menneskers helbred eller miljøet.

Hjælp til med at beskytte naturens ressourcer og fremme genbrug ved at holde batterierne adskilt fra andre typer af affald og ved at indlevere dem på en genbrugsplads.

FORSIGTIG

**DER ER RISIKO FOR EKSPLOSION, HVIS BATTERIET UDSKIFTES
MED EN FORKERT TYPE.
BORTSKAF BRUGTE BATTERIER I HENHOLD TIL
INSTRUKTIONERNE.**

Dette udstyr må bruges i alle EU-lande.
I Frankrig må dette udstyr dog kun bruges indendørs.



Hvis du efter dit køb har spørgsmål eller mangler oplysninger om service, henviser vi til garantibeviset, der fulgte med dit produkt, eller til webstedet www.samsung.com.

