

SAMSUNG

Brugervejledning



**SHOOT WOW!
SHARE NOW!**



NX210

Denne brugervejledning indeholder detaljerede oplysninger om brugen af dit kamera.
Læs venligst denne vejledning grundigt igennem.

DAN

Oplysninger om ophavsret

- Microsoft Windows og Windows-logoet er registrerede varemærker tilhørende Microsoft Corporation.
- Mac er et registreret varemærke tilhørende Apple Corporation.
- microSD™, microSDHC™ og microSDXC™ er registrerede varemærker tilhørende SD Association.
- HDMI, HDMI-logoet og begrebet "High – Definition Multimedia Interface" er varemærker eller registrerede varemærker tilhørende HDMI Licensing LLC.
- Wi-Fi®, Wi-Fi CERTIFIED-logoet og Wi-Fi-logoet er registrerede varemærker tilhørende Wi-Fi Alliance.
- Varemærker og varenavne i denne vejledning ejes af deres respektive ejere.



PlanetFirst repræsenterer Samsung Electronics' forpligtelse til bæredygtig udvikling og social ansvarlighed gennem miljøbevidste virksomheds- og ledelsesaktiviteter.

- Kamerateknologierne eller indholdet i denne vejledning kan ændres uden varsel pga. opgradering af kamerafunktioner.
- Du må ikke genbruge eller distribuere nogen dele af denne vejledning uden forudgående tilladelse.
- Vi anbefaler, du bruger dit kamera i det land, hvor du købte det.
- Brug dette kamera ansvarligt, og efterlev alle love og bestemmelser vedr. dets brug.
- For yderligere information om Open Source-licensen henvises til "OpenSourceInfo.pdf" på den medfølgende cd-rom.

Oplysninger om sundhed og sikkerhed

Overhold altid følgende forholdsregler og tip om brug af kameraet for at undgå farlige situationer og sikre optimal ydelse af dit kamera.



Advarsel- situationer, der kan føre til personskade for dig selv eller andre

Du må ikke adskille eller forsøge at reparere dit kamera.

Det kan medføre elektrisk stød eller beskadige kameraet.

Brug ikke kameraet i nærheden af ild eller brandfarlige gasser eller væske.

Det kan forårsage brand eller eksplosion.

Isæt ikke brandfarlige materialer i kameraet, og opbevar ikke sådanne materialer tæt på kameraet.

Det kan forårsage brand eller elektrisk stød.

Rør ikke ved kameraet med våde hænder.

Det kan medføre elektrisk stød.

Undgå skader på motivets øjne.

Brug ikke blitz tæt på mennesker eller dyr (tættere end 1 m). Hvis du bruger blitz tæt på motivets øjne, kan det give forbigående eller varige skader på synet.

Opbevar dit kamera utilgængeligt for børn og kæledyr.

Opbevar kameraet og dets tilbehør utilgængeligt for børn og dyr. Små dele kan blokere luftvejene og forårsage alvorlig skade, hvis de sluges. Bevægelige dele og tilbehør kan også udgøre fysiske farer.

Kameraet må ikke udsættes for direkte sollys eller høje temperaturer i længere perioder.

Længere tids udsættelse for direkte sollys eller ekstreme temperaturer kan forårsage permanent beskadigelse af de indvendige komponenter i kameraet.

Undgå at tildække kameraet med tæpper eller tøj.

Kameraet kan blive overophedet. Det kan ødelægge kameraet eller medføre brand.

Rør ikke ved strømforsyningskablet, og gå ikke tæt på opladeren under tordenvejr.

Det kan medføre elektrisk stød.

Kommer der væsker eller fremmede genstande ind i dit kamera, skal du med det samme frakoble alle strømkilder, som f.eks. batteriet og derefter kontakte et Samsung servicecenter.

Overhold alle bestemmelser, der begrænser brugen af kameraer i visse områder.

- Undgå at forstyrre andre elektroniske enheder.
- Sluk for kameraet, når du er i et fly. Dit kamera kan forstyrre flyets udstyr. Følg alle flyselskabets bestemmelser, og sluk for kameraet, når flypersonalet beder dig om det.
- Sluk for kameraet, når du er tæt på medicinsk udstyr. Dit kamera kan forstyrre medicinsk udstyr på hospitaler eller sundhedsinstitutioner. Følg alle bestemmelser, opslag og retningslinjer fra sundhedspersonalet.

Undgå at forstyrre pacemakere.

Hold en afstand på 15 cm mellem dette kamera og alle pacemakere for at undgå mulige forstyrrelser som anbefalet af producenten og den uafhængige forskningsgruppe Wireless Technology Research. Hvis du har nogen grund til at tro, at dit kamera forstyrrer pacemakere eller andet sundhedsudstyr, så sluk straks for kameraet, og kontakt producenten af pacemakeren eller sundhedsudstyret for vejledning.



Forsigtig– situationer, der kan beskadige dit kamera eller andet udstyr

Fjern batterierne fra dit kamera, hvis det skal opbevares i en længere periode.

Installerede batterier kan lække eller ruste med tiden, hvilket kan beskadige dit kamera alvorligt.

Som erstatningsbatterier må der kun anvendes originale Lithium-ion-batterier, der er anbefalet af producenten. Du må ikke beskadige eller overophede batteriet.

Uægte, beskadigede eller opvarmede batterier kan forårsage brand eller personskade.

Brug kun batterier, opladere, kabler og tilbehør, der er godkendt af Samsung.

- Batterier, opladere, kabler eller tilbehør, der ikke er godkendt, kan medføre, at batterierne eksploderer, beskadiger dit kamera eller forårsager personskade.
- Samsung er ikke ansvarlig for skader eller kvæstelser, der skyldes batterier, opladere, kabler eller tilbehør, der ikke er godkendt.

Brug kun batterier til det, som de er beregnet til.

Misbrug kan forårsage brand eller elektrisk stød.

Rør ikke ved blitzen, når den affyres.

Blitzen er meget varm, når den affyres, og kan brænde din hud.

Der må ikke anvendes et beskadiget strømforsyningskabel, et ødelagt stik eller en løs stikkontakt, når batterierne skal oplades.

Dette kan forårsage brand eller elektrisk stød.

Brug ikke kraft mod kameraets dele, og anvend ikke tryk på kameraet.

Dette kan få kameraet til at fungere forkert.

Vær forsigtig, når du tilslutter kabler og sætter batterier og hukommelseskort i.

Hvis du sætter stik i med magt, tilslutter kablerne forkert eller sætter batterier og hukommelseskort forkert i, kan du beskadige porte, stik og tilbehør.

Hold kort med magnetstriber borte fra kameraetuiet.

Informationer, der er gemt på kortet, kan blive beskadiget eller slettet.

Brug aldrig et defekt batteri eller et defekt hukommelseskort.

Dette kan medføre elektrisk stød, fejlfunktion i kameraet eller medføre brand.

Kontrollér, at kameraet fungerer korrekt, før du tager det i brug.

Producenten kan ikke holdes ansvarlig for noget som helst tab af filer eller anden skade, der er forårsaget af fejlfunktion eller forkert brug af kameraet.

Du skal sætte USB-kablets smalle ende ind i dit kamera.

Hvis kablet sættes modsat i, kan dette ødelægge dine filer. Producenten er ikke ansvarlig for nogen form for tab af data.

Beskyt kameraets objektiv.

Objektivet bør ikke udsættes for direkte sollys, da dette kan misfarve billedsensoren eller få den til at virke forkert.

Hvis kameraet bliver overophedet, skal du fjerne batteriet og lade det køle ned.

- Langvarig brug af kameraet kan få batteriet til at overophede og få kameraets indvendige temperatur til at stige. Hvis kameraet holder med at fungere, skal du fjerne batteriet og lade det køle ned.
- Høje interne temperaturer kan medføre støj på billederne. Dette er normalt og påvirker ikke kameraets samlede ydeevne.

Undgå at forstyrre andre elektroniske enheder.

Dit kamera udsender radiofrekvenssignaler (RF), der kan forstyrre uskærmet eller utilstrækkeligt skærmet elektronisk udstyr, som f.eks. pacemakere, høreapparater, medicinsk udstyr og andre elektroniske enheder derhjemme eller i biler. Kontakt producenten af dine elektroniske enheder for at løse de problemer med forstyrrelser, som du måtte opleve. For at undgå uønskede forstyrrelser skal du kun anvende enheder eller tilbehør godkendt af Samsung.

Brug dit kamera i den normale stilling.

Undgå kontakt med kameraets interne antenne.











Dataoverførsel og dit ansvar

- Data, der overføres via WLAN, kan lækkes, så undgå at overføre følsomme data i offentlige områder eller på åbne netværk.
- Kameraets producent er ikke ansvarlig for nogen dataoverførsel, der krænker copyrights, varemærker, love om intellektuelle rettigheder eller offentlige anstændighedsregler.





Angivelserne i denne vejledning

Ikonerne i denne vejledning

Ikon	Funktion
	Flere oplysninger
	Sikkerhedsadvarsler og forholdsregler
[]	Kameraknapper. F. eks. vises udløserknappen som [Udløser] .
()	Sidetal for relaterede oplysninger
→	Rækkefølgen af indstillinger eller menuer som du skal vælge for at udføre et trin, f.eks.: Vælg   → Kvalitet (svarer til vælg   og derefter Kvalitet). Tallet ved siden af ikonet kan variere efter optagelsestilstanden. Det betyder, at nogle muligheder findes under   eller   . Denne vejledning er baseret på Program-tilstand.
*	Kommentar

Angivelser for optagelsestilstand

Optagelsestilstand	Angivelse
Smart Auto	SMART
Program	P
Åbningsprioritet	A
Lukkerprioritet	S
Manuel	M
Objektivprioritet	
Magisch	
Scene	SCN
Film	
Wi-Fi	Wi-Fi

Tip

Begreber inden for fotografering

Optagelsesstillinger	13
Holde kameraet.....	13
Tage billeder stående	13
Tage billeder knælende.....	14
Blænder	14
Blænde værdi og dybdeskarphed	15
Lukkerhastighed	16
ISO-følsomhed	17
Hvordan blændeindstillingen, lukkerhastighed og ISO-følsomhed kontrollerer eksponeringen	18
Sammenhæng mellem brændvidde, vinkel og perspektiv	19
Dybdeskarphed	20
Hvad kontrollerer effekter, der er ude af fokus?	20
Forhåndsvisning af DOF	22
Komposition	22
Reglen om tredjedele	22
Billeder med to motiver	23
Blitz	24
Guidenummer for blitz.....	24
Tilbagekastningsfotografering.....	25

Kapitel 1

Mit kamera

Kom i gang	27
Kontroller indhold	27
Kameraets udseende	28
Skærmikoner	31
I optagelsestilstand.....	31
Sådan tager du billeder	31
Sådan optager du videoer.....	32
Om niveauindikatoren.....	32
I afspilningstilstand	33
Visning af billeder	33
Afspilning af videoer	33
Objektiver	34
Objektivets udseende	34
Låse eller låse objektivet op.....	35
Objektivmarkeringer.....	37
Ekstraudstyr	38
Sådan ser den eksterne blitz ud	38
Montering af blitzen	39
GPS-modulets udseende (valgfrit).....	41
Montering af GPS-modulet	41

Optagelsestilstande	43
SMART Smart Auto-tilstand	43
P Programtilstand	44
Programskift	44
A Blændeprioritetstilstand	45
S Lukkeprioritetstilstanden	45
M Manuel tilstand	46
Billedtilstand	46
Brug af Bulb	46
<i>i</i> Objektprioritetstilstand	47
Brug af i effect -tilstanden	47
Brug af i-Function i PASM -tilstande	48
Brug af i zoom	49
★ Magisk tilstand	50
SCN Scenetilstand	51
🎥 Filmtilstand	54
Tilgængelige funktioner i optagelsestilstand	55

Kapitel 2

Optagefunktioner

Størrelse	57
Værdier for billedformat	57
Værdier for videostørrelse	58
Kvalitet	59
Værdier for billedkvalitet	59
Værdier for videokvalitet	59
ISO-følsomhed	60
Hvidbalance (lyskilde)	61
Værdier for hvidbalance	61
Tilpasning af foruddefinerede indstillinger	62
Billedguide (fotostile)	64
AF-tilstand	65
Enkel AF	65
Kontinuerlig AF	66
Manuel fokus	66
AF-felt	67
Valg AF	67
Multi AF	68
Ansigtsgenkendelse AF	68
Selvportræt AF	69
MF hjælp	70

Optisk billedstabilisering (OIS)	71	Smart-område	82
OIS-funktioner	71	Selektiv farve	83
Kørsel (optagelsesmetode).....	72	Farverum.....	84
Enkelt	72	Eksponeringskompensation/lås.....	85
Serie.....	72	Eksponeringskompensation.....	85
Hurtigoptagelse	73	Eksponeringslås	86
Selvudløser.....	73	Videofunktioner	87
Ramme til autoeksponering (AE-bracketing)	74	Tilstanden Film AE.....	87
Hvidbalanceramme (WB-bracketing).....	74	Flere bevægelser	87
Billedguideramme (Billedguide-bracketing).....	75	Toner	88
Indstilling af ramme.....	75	Stemme	88
Blitz	76		
Indstillinger af blitz	76		
Korrektion af røddøjeeffekt.....	77		
Justering af blitzens intensitet	77		
Måling	79		
Multi	79		
Centervægtet	80		
Punkt	80		
Måling af eksponeringsværdien for fokusområdet	81		

Kapitel 3

Afspilning/redigering

Søgning efter og håndtering af filer	90
Visning af billeder.....	90
Visning af miniaturebilleder.....	90
Visning af filer efter kategori i Smart album.....	91
Vise filer som en mappe	91
Beskyttelse af filer.....	92
Sletning af filer	92
Sletning af en enkelt fil.....	92
Sletning af flere filer	93
Sletning af alle filer.....	93
Visning af billeder.....	94
Forstørrelse af et billede.....	94
Visning af et diasshow	94
Autorotation.....	95
Afspilning af videoer	96
Beskæring af video under afspilning	96
Tage et billede under en afspilning	97
Redigering af billeder.....	98
Funktioner	98

Kapitel 4

Trådløst netværk

Oprette forbindelse til et WLAN og konfiguration af netværksindstillinger.....	101
Forbindelse til et WLAN	101
Indstilling af netværksfunktioner.....	102
Manuel indstilling af IP-adressen.	102

Brug af loginbrowseren.....	103
Gode råd om netværksforbindelse.....	104
Indtastning af tekst	105
Afsendelse af billeder eller videoer til en smartphone.....	106
Brug af en smartphone som en fjernudløser	107
Brug af websteder til deling af billeder eller videoer.....	109
Adgang til websider	109
Oplad af billeder eller videoer	109
Afsendelse af billeder eller videoer via e-mail.....	111
Ændring af e-mail-indstillinger	111
Lagring af dine informationer	111
Indstilling af en e-mail-adgangskode	112
Ændring af e-mail-adgangskoden	112
Afsendelse af billeder eller videoer via e-mail.....	113
Oplad af billeder eller videoer til en server i skyen	115
Brug af Autobackup til at sende billeder eller videoer.....	116
Installation af programmet til Autobackup på din pc.....	116
Afsendelse af billeder eller videoer til en pc	116
Visning af billeder eller videoer på et	
Tv-link-understøttet tv	118
Afsendelse af billeder med Wi-Fi Direct	120
Om funktionen Wake on LAN (WOL).....	121
Indstilling af pc'en til at vågne op fra slumretilstand	121
Indstilling af pc'en til at tænde.....	122

Kapitel 5

Menu med kameraindstillinger

Brugerindstillinger	124
ISO-tilpasning	124
ISO-trin	124
Automatisk ISO-område	124
Støjreduktion	124
DMF (Direct Manual Focus)	124
AF Prioritet	125
Korrigerende af forvrængning	125
iFn-tilpasning	125
Brugerskærm	126
Afbildning af taster	127
Gitterlinie	127
AF-lampe	127
Indstilling 1	128
Indstilling 2	130
Indstilling 3	131
GPS	132

Kapitel 6

Oprettelse af forbindelse til eksterne enheder

Vis filer på et HD-tv eller et 3D-tv	134
Afspille filer på et HDTV	134
Visning af filer på et 3D-tv	135
Udskrivning af billeder	136
Udskrivning af billeder med en PictBridge-fotoprinter	136
Konfiguration af udskriftsindstillinger	137
Oprettelse af en udskriftsrækkefølge (DPOF)	137
DPOF-funktioner	138
Overførsel af filer til din computer	139
Overførsel af filer til din Windows-computer	139
Tilslutning af kameraet som en ekstern harddisk	139
Sådan fjernes kameraet (for Windows XP)	140
Overførsel af filer til din Mac-computer	140
Brug af programmer på en pc	141
Installation af software	141
Programmer på cd'en	141
Brug af Intelli-studio	142
Krav	142
Brug af interfacet Intelli-studio	143
Overføre filer ved hjælp af Intelli-studio	144
Sådan bruger du Samsung RAW Converter	145
Krav til Windows	145
Krav til Mac	145
Sådan bruger du Samsung RAW Converter Interface	146
Redigering af filer i RAW-format	146

Kapitel 7

Appendiks

Fejlmeddelelser 149

Vedligeholdelse af kameraet 150

 Rengøring af kameraet 150

 Kameraobjektiv og skærm 150

 Billedsensor 150

 Kameraets hus 150

 Brug af eller opbevaring af kameraet 151

 Upassende steder at bruge eller opbevare kameraet 151

 Brug på stranden eller ved kysten 151

 Opbevaring i længere tid 151

 Bruge kameraet med omtanke i fugtige omgivelser 152

 Andre forholdsregler 152

 Om hukommelseskort 153

 Understøttet hukommelseskort 153

 Hukommelseskortets kapacitet 153

 Forholdsregler ved brug af hukommelseskort 155

 Om batteriet 156

 Batterispecifikationer 156

 Batteriets driftstid 157

 Meddelelse om lavt batteri 157

 Bemærkninger om brug af batteriet 157

 Bemærkninger om opladning af batteriet 157

Før du kontakter et servicecenter 158

Specifikationer for kameraet 161

Ordliste 166

Valgfrit ekstraudstyr 172

Indeks 174

Sætning vedr. erklæring på officielle sprog 178

Begreber inden for fotografering

Optagelsesstillinger

For at tage et godt billede er det nødvendigt at have en god stilling, så kameraet stabiliseres. Selv om du holder et kamera korrekt, kan den forkerte stilling få kameraet til at ryste. Stå ret op og ned, og forhold dig i ro for at fastholde en rolig base for dit kamera. Når du tager billeder med en lav lukkerhastighed, skal du holde vejret for at minimere, at kroppen bevæger sig.

Holde kameraet

Hold kameraet med din højre hånd og anbring din højre pegefinger på udløserknappen. Anbring din venstre hånd under objektivet som støtte.

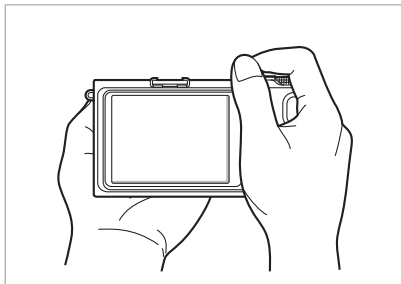
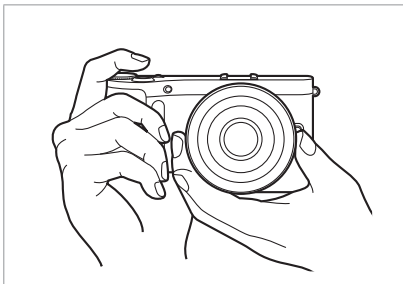

Tage billeder stående

Arrangér dit billede. Stå ret op og ned med fødderne i skulderbredde, og hold dine albuer, så de peger nedad.



Tage billeder knælende

Arrangér dit billede. Knæl, så et knæ hviler på jorden, og fasthold en opret stilling.

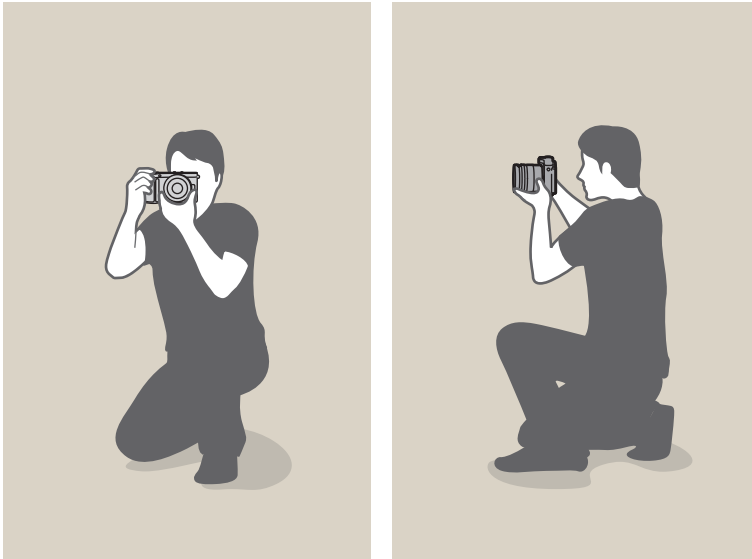

Blænder

Blænderen (et hul, som kontrollerer mængden af lys, der kommer ind i kameraet) er én ud af tre faktorer, der bestemmer eksponeringen. Blænderens hus indeholder tynde metalplader, der åbner og lukker for at lade lyset komme gennem blænderen og ind i kameraet. Størrelsen af blænderen er tæt forbundet med lysstyrken for et billede: Jo større blænderen er, jo lysere bliver billedet. Jo mindre blænderen er, jo mørkere bliver billedet.

Blændestørrelser

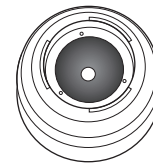

Minimum blænder

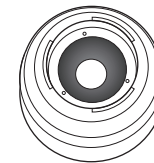

Medium blænder

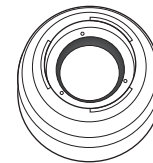

Maksimal blænder



Mørkere billede
(blænder åbnet en anelse)



Lysere billede
(blænder åbnet meget)

Størrelsen af blænderen repræsenteres af en værdi, der er kendt som "F-nummeret". F-nummeret repræsenterer brændvidden delt med objektivets diameter. Hvis et objektiv med f.eks. en 50 mm brændvidde har et f-nummer på F2, er blænderens diameter 25 mm. ($50 \text{ mm} / 25 \text{ mm} = F2$) Jo mindre f-nummeret er, jo større vil blænderen være.

Åbningen i blænderen er beskrevet som eksponeringsværdien (EV). Hvis man øger eksponeringsværdien (med + 1 EV), betyder dette, at mængden af lys fordobles. Hvis eksponeringsværdien reduceres (med - 1 EV), halveres lysmængden. Du kan også bruge funktionen for eksponeringskompensationen til at finjustere mængden af lys ved at dele eksponeringsværdierne op i 1/2, 1/3 EV osv.

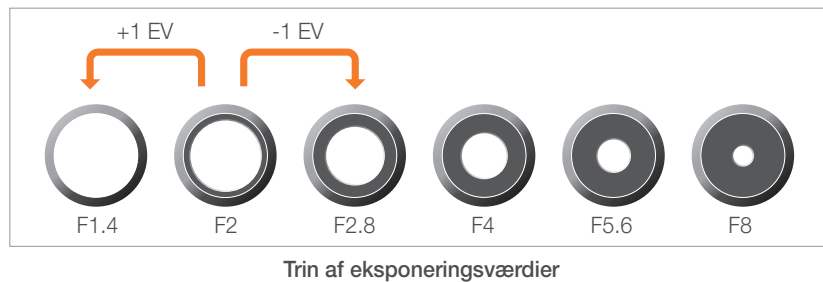

Blændeværdi og dybdeskarphed

Du kan gøre et billedes baggrund sløret eller skarpt ved at ændre på blænderen. Dette er tæt forbundet til dybdeskarpheden (DOF), der kan udtrykkes som værende enten lille eller stor.



Et billede med stor DOF



Et billede med lille DOF



Blænderhuset indeholder adskillige blade. Disse blade bevæger sig sammen og kontrollerer den mængde af lys, der kommer gennem blænderens midte. Antallet af blade har også effekt på lysets former, når der tages billeder om natten. Hvis blænderen har et lige antal blade, deles lyset op i et tilsvarende antal dele. Hvis antallet af blade er ulige, vil antallet af dele være dobbelt så stort som antallet af blade.

En blænder med 8 blade deler eksempelvis lyset op i 8 dele, og en blænder med 7 blade giver 14 dele.



7 blade

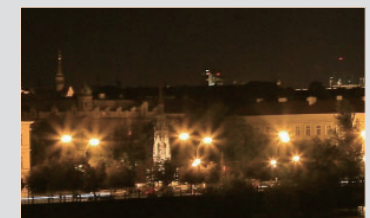

8 blade

Lukkerhastighed

Lukkerhastigheden refererer til den tid, det tager at åbne og lukke lukkeren, og dette er en vigtig faktor for et billedes lysstyrke, da den kontrollerer den mængde lys, der når at komme ind gennem blænderen, før det når billedsensoren.

Lukkerhastigheden er normalt manuelt justerbar. Målingen af lukkerhastigheden er kendt som "Eksponeringsværdi" (EV) og angives i intervaller som f.eks. 1 sek, 1/2 sek, 1/4 sek, 1/8 sek, 1/15 sek, 1/1000 sek, 1/2000 sek og osv.

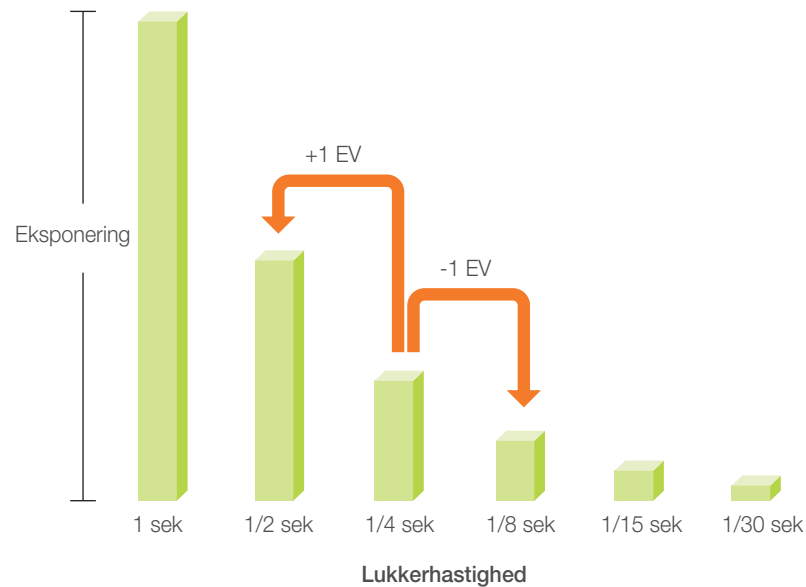

Jo hurtigere lukkerhastighed, jo mindre lys slippes der derfor ind. Og tilsvarende: Jo langsommere lukkerhastighed, jo mere lys slippes der ind.

Som vist på nedenstående billeder vil en lav lukkerhastighed give mere tid til at lukke lys ind, så billedet bliver lysere. Modsat vil en høj lukkerhastighed give mindre tid til at lukke lyset ind, hvorfor billedet vil blive mørkere og lettere kan tage billeder af motiver i bevægelse.

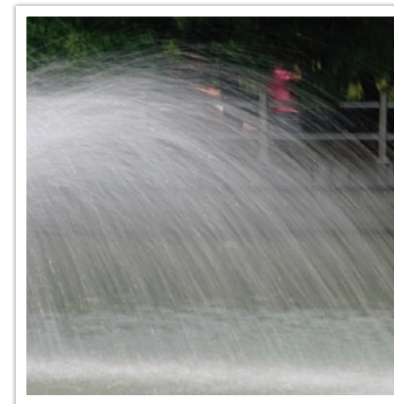

0,8 sek

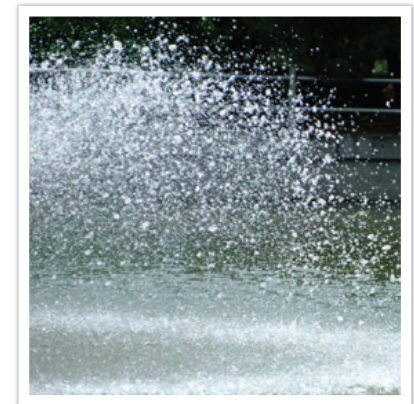

0,004 sek

ISO-følsomhed

Eksposeringen af et billede bestemmes af kameraets følsomhed. Denne følsomhed er baseret på internationale filmstandarder og betegnes som ISO-standarder. I digitale kameraer anvendes denne følsomhedsspecifikation til at repræsentere følsomheden af den digitale mekanisme, der tager billedet.

ISO-følsomheden fordobles, når værdien fordobles. F.eks. vil en indstilling på ISO 200 være i stand til at tage billeder med den dobbelte hastighed af en indstilling på ISO 100. En højere ISO-værdi kan dog resultere i "støj" — små prikker, pletter og andre fænomener på et billede, der giver billedet et beskidt eller forstyrret udseende. Som generel regel er det bedst at bruge en lav ISO-værdi for at undgå støj på billederne, medmindre du tager billeder i mørke omgivelser eller om natten.

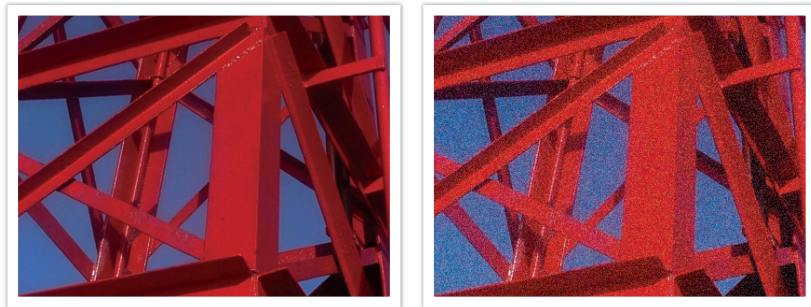

Ændringer i kvalitet og lysstyrke i henhold til ISO-følsomheden

Da en lav ISO-følsomhed betyder, at kameraet bliver mindre lysfølsomt, skal du bruge mere lys for at skabe en optimal eksposering. Hvis du bruger en lav ISO-følsomhed, skal du åbne blænderen mere eller reducere lukkerhastigheden, så der kan komme mere lys ind i kameraet. På en solskinsdag med masser af lys kræver en lav ISO-følsomhed eksempelvis ikke en lav lukkerhastighed. På et mørkt sted eller om natten vil en lav ISO-værdi og en hurtig lukkerhastighed dog resultere i et sløret billede.



Et billede, der er taget med et kamerastativ og høj følsomhed





Et sløret billede med en lav ISO-følsomhed

Hvordan blændeindstillingen, lukkerhastighed og ISO-følsomhed kontrollerer eksponeringen

Blændeindstillingen, lukkerhastighed og ISO-følsomheden hænger snævert sammen, når der tages et billede. Blændeindstillingen kontrollerer den åbning, der regulerer lysmængden, der kommer ind i kameraet, mens lukkerhastighed bestemmer hvor lang tid, lyset får lov til at komme ind. ISO-følsomheden bestemmer den hastighed, hvormed filmen reagerer på lys. Sammen beskrives disse tre aspekter som eksponeringens tre faktorer.

Lukkerhastighed, blændeværdi eller ISO-følsomhed kan ændres ved at justere de andre parametre for at opretholde lysmængden. Resultatet ændres dog i henhold til indstillingerne. Lukkerhastigheden er f.eks. nyttig til at udtrykke bevægelse, blænderen kan kontrollere dybdeskarpheden, og ISO-følsomheden kan kontrollere et billedes kornethed.

	Indstillinger	Resultater
Blænder	Bred blænde = mere lys Smal blænde = mindre lys	 <p>Vid = lille dybdeskarphed Nær = stor dybdeskarphed</p>

	Indstillinger	Resultater
Lukkehastighed	Hurtig hastighed = mindre lys Langsom hastighed = mere lys	 <p>Hurtig = fast Langsom = sløret</p>
ISO-følsomhed	Høj følsomhed = mere følsom over for lys Lav følsomhed = mindre følsom over for lys	 <p>Høj = mere kornet Lav = mindre kornet</p>

Sammenhæng mellem brændvidde, vinkel og perspektiv

Brændvidden, der måles i millimeter, er afstanden mellem midten af objektivet til dets fokuspunkt. Den påvirker vinklen og perspektivet for de billeder, der tages. En kort brændvidde giver en bred vinkel, der gør det muligt at tage et bredt billede. En lang brændvidde giver en smal vinkel, der gør det muligt at tage telebilleder.

Kort brændvidde

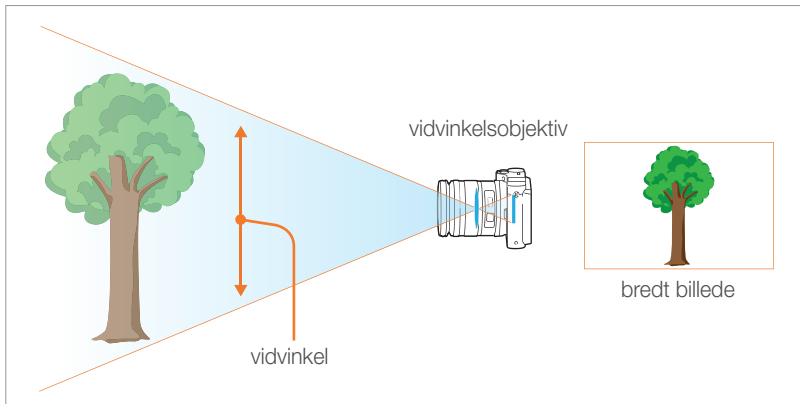

Lang brændvidde

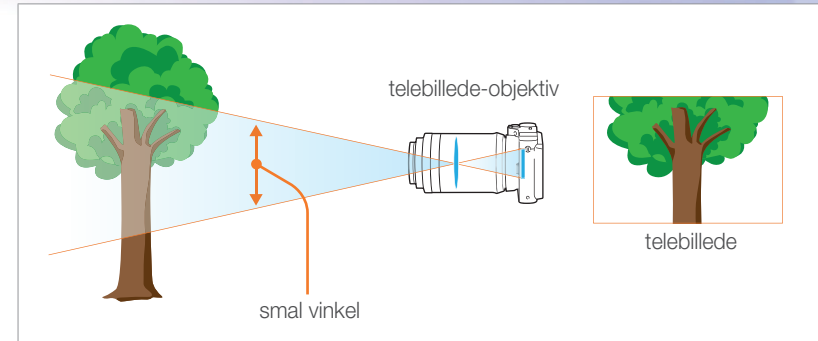

Se på nedenstående billeder og sammenlign forskellene.



18 mm vinkel



55 mm vinkel



200 mm vinkel



Normalt vil et objektiv med en bred vinkel være egnet til at tage landskabsbilleder, og et objektiv med smal vinkel anbefales til at tage billeder af sportsbegivenheder eller portrætter.

Dybdeskarphed

De portrætter eller billeder af opstillinger, som folk bedst kan lide, er dem, hvor baggrunden er ude af fokus, så motivet træder tydeligt frem. Afhængigt af fokusområderne kan et billede gøres uskarpt eller skarpt. Dette kaldes "lille DOF" eller "stor DOF".

Dybdeskarpheden er fokusområdet rundt om motivet. Et lille DOF angiver derfor, at fokusområdet er smalt, og et højt DOF betyder, at fokusområdet er bredt.

Man kan tage et billede med en lille DOF, der tydeliggør motivet og gør resten af billedet sløret, ved at bruge et teleskopobjektiv eller ved at vælge en lav blændeværdi. Modsat kan du tage et billede med stor DOF, der viser alle elementer på et billede i skarp fokus, ved at bruge et vidvinkelobjektiv eller ved at vælge en høj blændeværdi.



Lille dybdeskarphed

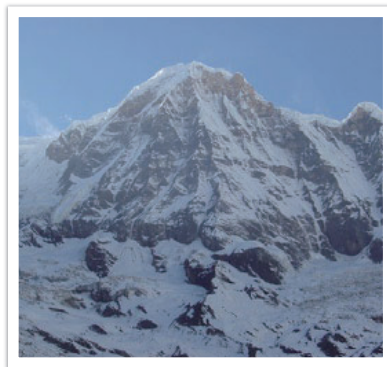

Stor dybdeskarphed

Hvad kontrollerer effekter, der er ude af fokus?

DOF afhænger af blændeværdien

Jo bredere blænderen er (og specielt jo lavere blændeværdien er), jo lavere bliver DOF. Under forhold hvor de andre værdier (herunder lukkehastighed og ISO-følsomhed) er lige store, vil en lav blændeværdi give et billede med lav DOF.

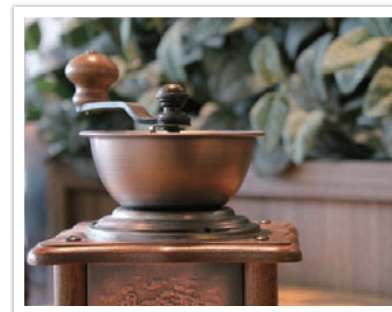

55 mm F5.7



55 mm F22

DOF afhænger af brændvidde

Jo længere brændvidde, jo lavere bliver DOF. Et teleskopobjektiv med en længere brændvidde er bedre til at tage et billede med lav DOF end et teleskopobjektiv med kort brændvidde.

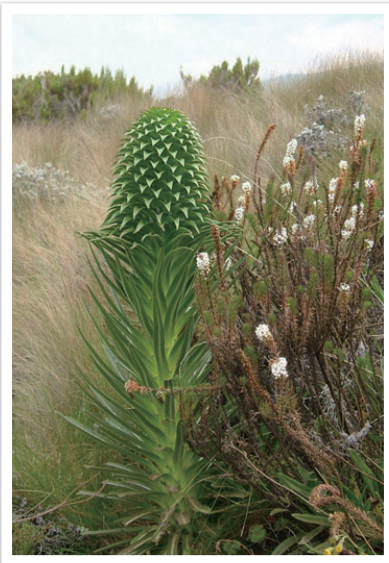

Et billede, der er taget med et 18 mm teleskopobjektiv



Et billede, der er taget med et 100 mm teleskopobjektiv

DOF afhænger af afstanden mellem motiv og kamera

Jo kortere afstanden mellem motivet og kameraet er, jo lavere bliver DOF. Derfor kan det resultere i et billede med lav DOF, hvis du tager et billede tæt på motivet.

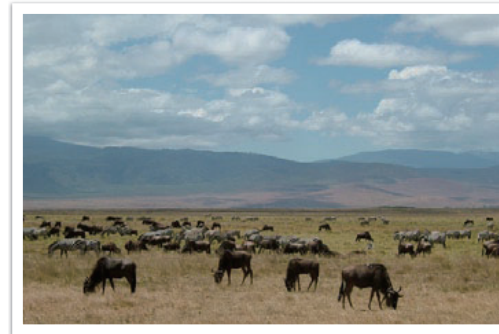

Et billede, der er taget med et 100 mm teleskopobjektiv

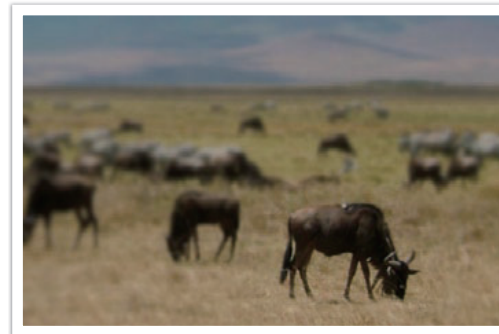

Et billede, der er taget tæt på motivet

Forhåndsvisning af DOF

Før optagelsen kan du bruge knappen Brugerdefineret til at få en ide om, hvordan dit billede vil komme til at se ud. Når du trykker på knappen, justerer kameraet blænderen til de foruddefinerede indstillinger og viser resultaterne på skærmen. Indstil funktionen for knappen Brugerdefineret for **Optisk tjek**. (s. 127)

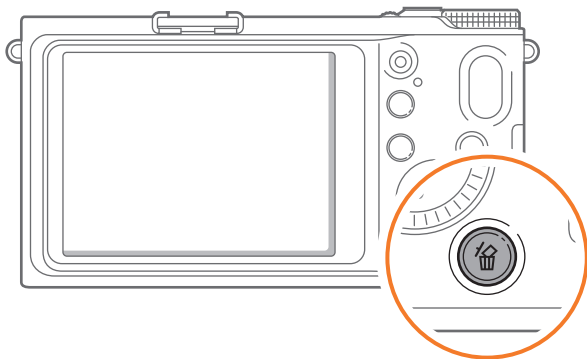

Komposition

Det er sjovt at tage et billede af verdens skønhed med et kamera. Uanset hvor smuk verden er, kan man dog ikke fange skønheden, hvis billedets komposition er dårlig.

Når det drejer sig om billedkomposition, er det meget vigtigt at prioritere motiverne.

Komposition inden for fotografering henviser til, hvordan motiverne arrangeres. Normalt vil det give en god komposition, hvis man følger reglen om tredjedele.

Reglen om tredjedele

For at bruge reglen om tredjedele skal du dele billedet op i et mønster af 3 x 3 lige store rektangler.

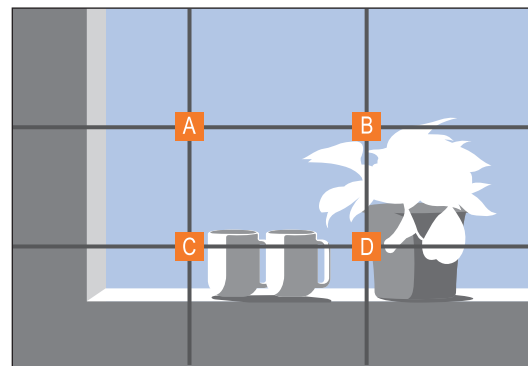

For at komponere et billede med vægt på motivet skal du sørge for, at motivet befinder sig ved et af hjørnerne af det midterste rektangel.

Med denne regel om tredjedele kan du få billeder med stabile og behagelige kompositioner. Herunder er et par eksempler.

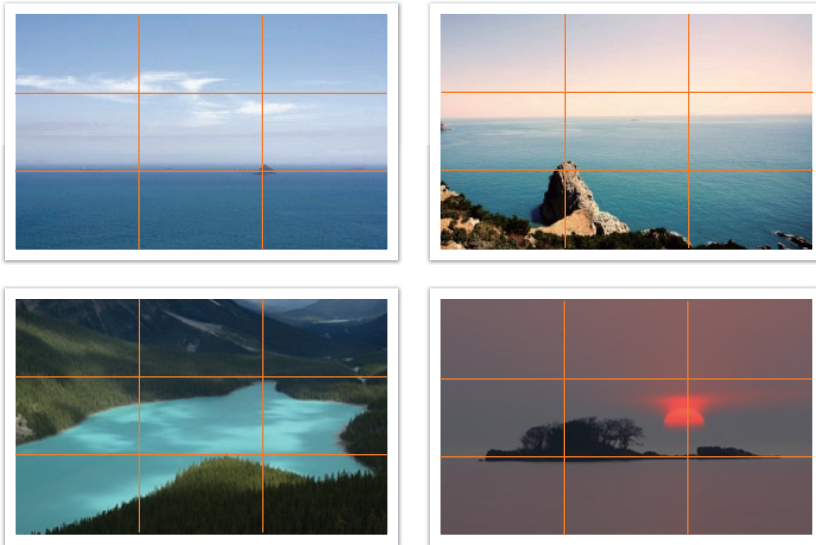

Billeder med to motiver

Hvis dit motiv befinder sig i et hjørne af billedet, skaber det en ubalanceret komposition. Du kan stabilisere billedet ved at tage et billede af et andet motiv i modsatte hjørne for at balancere vægtfordelingen på billedet.

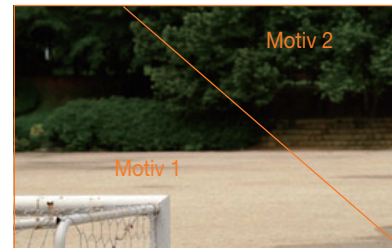

Ustabilt



Stabilt

Når du tager landskabsbilleder, vil centrering på horisonten give en ubalanceret virkning. Du kan give billedet mere vægt ved at flytte horisonten op eller ned.

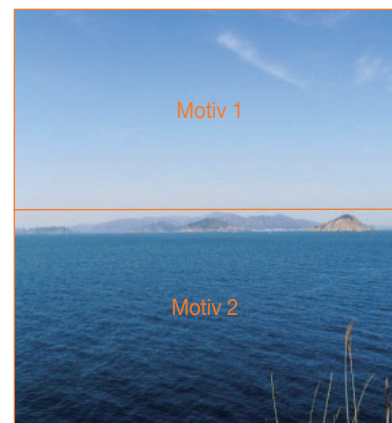

Ustabilt

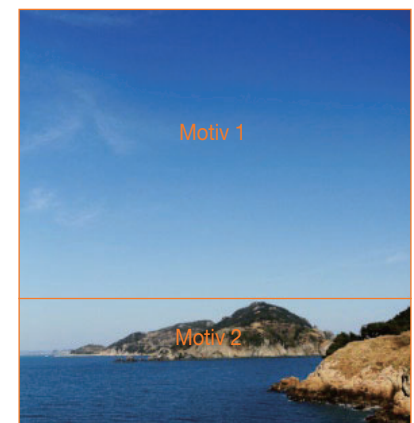

Stabilt

Blitz

Lys er et af de vigtigste komponenter når du tager billeder. Det er dog ikke let at have en tilstrækkelig lysmængde til enhver tid og hvor som helst. Brug af blitz gør det muligt at optimere lysforholdene og oprette flere forskellige effekter.

Blitz, også kendt som strobelys eller hurtigaktiveret lys, hjælper med at skabe tilstrækkelig eksponering under forhold med lav belysning. Det er ligeledes anvendeligt i situationer med meget lys. Blitz kan f.eks. bruges til at kompensere for eksponeringen for et motivs skygge eller til klart at tage billede både af motivet og baggrunden under forhold med modlys.



Før korrigering



Efter korrigering

Guidenummer for blitz

Modelnummeret for en blitz henviser til blitzens effekt, og den maksimale mængde af det genererede lys repræsenteres af en værdi, der kaldes for et "guidenummer". Jo større guidenummer, jo mere lys udsendes der fra blitzten. Guidenummeret findes ved at gange afstanden fra blitzten til motivet med blændeværdien, når ISO-følsomheden er sat til 100.

Guidenummer = Afstand fra blitz til motiv x blændeværdi

Blændeværdi = Guidenummer/afstand fra blitz til motiv

Afstand fra blitz til motiv = Guidenummer/blændeværdi

Hvis du kender blitzens ledetal, kan du beregne en optimal blitz til motivaafstanden, når du indstiller blitzten manuelt. Hvis f.eks. en blitz har et ledetal på 20 og er 4 meter væk fra motivet, er den optimale blændeværdi F5.0.

Tilbagekastningsfotografering

Tilbagekastningsfotografering henviser til en metode med at kaste lyset tilbage fra loftet eller vægge, så lyset bliver jævnt fordelt. Normalt kan billeder, der tages med blitz, forekomme unaturlige og kaste skygger. Motiver på billeder, der er taget med tilbagekastningsfotografering, kaster ingen skygger og ser fine ud grundet det jævnt fordelte lys.



Kapitel 1

Mit kamera

Her kan du lære om dit kameras udseende, afspilningsikoner, grundlæggende funktioner, det medfølgende objektiv og valgfrit ekstraudstyr.

Kom i gang

Kontroller indhold

Kontrollér, om følgende dele er i æsken:

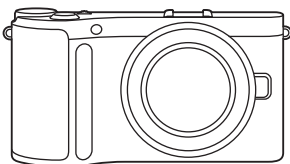

Kamera
(herunder dæksel til objektivet,
og dæksel til monteringsenhed)



Ekstern blitz

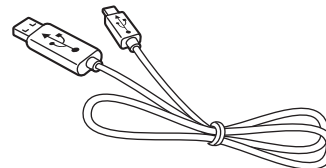

USB-kabel

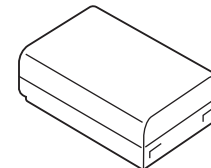

Genopladeligt batteri

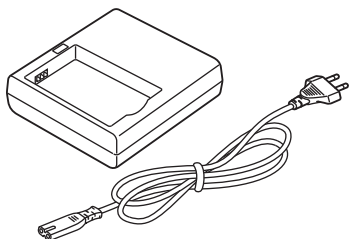

Batteriholder/AC-strømadapter

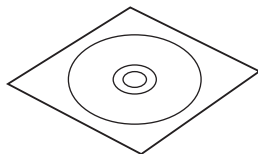

Cd-rom med software
(inklusive brugervejledning)

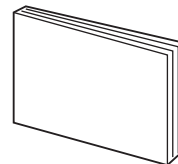

Brugervejledning "Almindelig
betjening"

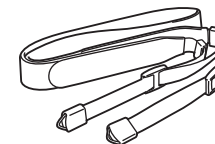

Håndledsrem



- Illustrationerne kan være anderledes end de faktiske emner.
- Du kan købe tilbehør hos en forhandler eller hos et Samsung servicecenter. Samsung er ikke ansvarlig for problemer, der er skyldes brug af ikke-godkendt tilbehør. For yderligere oplysninger om ekstraudstyr henvises til side 172.

Kameraets udseende

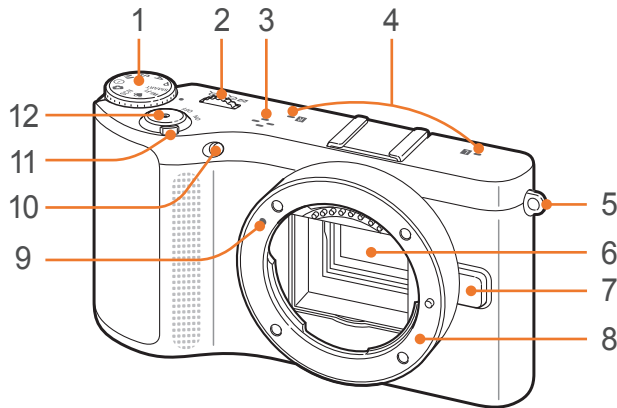

Nr.	Navn
1	<p>Vælger</p> <ul style="list-style-type: none"> • SMART: Smart Auto-tilstand (s. 43) • P: Programtilstand (s. 44) • A: Blændeproritettilstand (s. 45) • S: Lukkeproritettilstand (s. 45) • M: Manuel tilstand (s. 46) • i: Objektivproritettilstand (s. 47) • ★: Magisk tilstand (s. 50) • SCN: Scenetilstand (s. 51) • Film: Filmtilstand (s. 54) • Wi-Fi: Wi-Fi (s. 100)
2	<p>Drejeknap</p> <ul style="list-style-type: none"> • På menuskærmen: Gå til et ønsket menupunkt. • I optagelsestilstand: Juster lukkerhastighed eller blændeværdi i visse optagelsestilstande, og skift størrelsen på et fokusområde. • I afspilningstilstand: Forstør eller reducer et billede, vis miniaturer, tilpas lydstyrkeniveauet.

Nr.	Navn
3	Højtaler
4	Mikrofon
5	Hul til kamerarem
6	Billedsensor
7	Objektivets udløserknap
8	Objektivmontering
9	Indikator for objektivmontering
10	AF-hjælpelys/timerlys
11	Power-knappen
12	Udløser

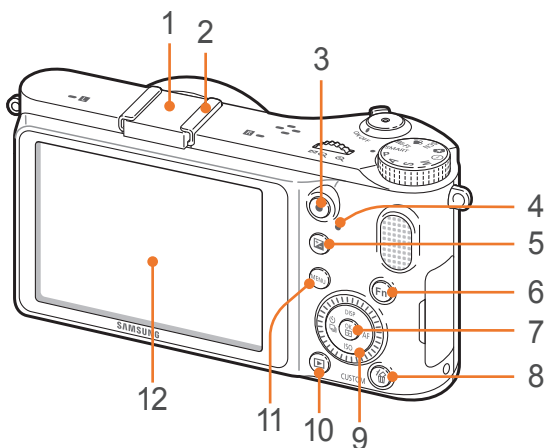

Nr.	Navn
1	Dæksel til monteringsenhed
2	Monteringsenhed
3	Videoptagelsesknop Start optagelse af en video.
4	Statuslampe Angiver kameraets status. <ul style="list-style-type: none"> • Blinker: Når du gemmer et foto, optager en video, sender data til en computer eller printer eller slutter til et WLAN eller sender et foto. • Lyser konstant: Når der ikke bliver overført data eller når dataoverførsel til en computer eller printer er udført.
5	Knappen EV-justering (s. 85) Tryk og hold på knappen, og rul drejeknappen eller drej navigationsknappen for at justere eksponeringsværdien.
6	Knappen Fn Aktiverer større funktioner og finjusterer visse indstillinger.

Nr.	Navn
7	Knappen \square <ul style="list-style-type: none"> • På menu-skærmen: Gem de valgte indstillinger. • I optagelsestilstand: Gør det muligt at vælge et fokusområde manuelt i visse optagelsestilstande.
8	Knappen Slet/Brugerdefineret <ul style="list-style-type: none"> • I optagelsestilstand: Udfør den tildelte funktion. (s. 127) • I afspilningstilstand: Sletter filer.
9	Navigationsknop (Smart hjul) <ul style="list-style-type: none"> • I optagelsestilstand <ul style="list-style-type: none"> - DISP: Viser kameraindstillinger og skifter funktioner - ISO: Vælger en ISO-værdi - ⦿: Vælg en drevindstilling - AF: Vælg en AF-tilstand • I andre situationer Flyt op, ned, til venstre, til højre. (Du kan også dreje navigationsknappen).
10	Afspilningsknop Gør det muligt at skifte til afspilningstilstand.
11	Knappen MENU Gør det muligt at åbne indstillinger eller menuer.
12	Skærm

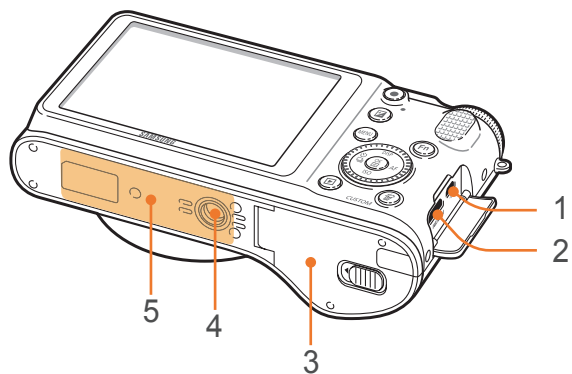

Nr.	Navn
1	USB- og fjernudløserport Slut kameraet til en computer eller fjernudløser. Brug et fjernudløserkabel, når du bruger stativ, for at minimere kameraets bevægelse.
2	HDMI-port
3	Låg til batterirum/hukommelseskort Isæt et hukommelseskort og batteri.
4	Stativgevind
5	Indbygget antenne * Undgå kontakt med den interne antenne under brug af det trådløse netværk.

I optagelsestilstand

Sådan tager du billeder

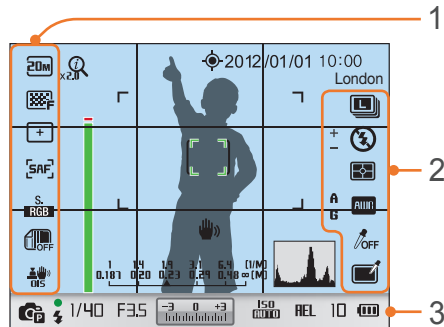

1. Optagelsesindstillinger (venstre)

Ikon	Beskrivelse
	Billedstørrelse
	Fotokvalitet
	Fokusområde
	Ansigtsgenkendelse
	AF-tilstand (s. 65)
	Farverum
	Smart-område(s. 82)
	Optisk billedstabilisering (OIS) (s. 71)

2. Optagelsesindstillinger (højre)

Ikon	Beskrivelse
	Drevtilstand

Ikon	Beskrivelse
	Indstilling af blitz
	Intensitet for blitz
	Måling (s. 79)
	Hvidbalance (s. 61)
	Mikrojustering for hvidbalance
	Ansigtstone
	Retouchering af ansigt
	Billedguide (s. 64)
	Smartfilter (s. 50)
	Magisk ramme (s. 50)
	Selektiv farve (s. 83)

3. Optagelsesoplysninger

Ikon	Beskrivelse
	① zoom til
	① zoom-forhold
	GPS-aktiveret*
2012/01/01	Dato
10:00	Tid
London	Lokationsinformation*
	Fokushjælpelinje (s. 70)
	Ramme for auto-fokus
	Område for punktmåling
	Afstandsskala (s. 126)

Ikon	Beskrivelse
	Niveauindikator (s. 32)
	Kamerarystelser
	Histogram (s. 126)
	Optagelsestilstand
	Fokus
	Blitzindikator
1/40	Lukkehastighed
F3.5	Blændeværdi
	Eksponeringsværdi
	ISO-følsomhed (s. 60)
REL	Lås til autoeksposering (s. 86)
	Hukommelseskort ikke indsat**
10	Tilgængeligt antal billeder
	<ul style="list-style-type: none"> : Fuldt opladet : Delvist opladet (Rød): Tomt (genoplad batteriet)

* Disse ikoner bliver vist, når du påsætter et GPS-modul (ekstraudstyr).

** Foto, der er blevet taget uden et isat hukommelseskort, kan ikke udskrives, overføres et hukommelseskort eller en computer.



De viste ikoner vil ændres afhængigt af den valgte tilstand eller de indstillede funktioner.

Sådan optager du videoer

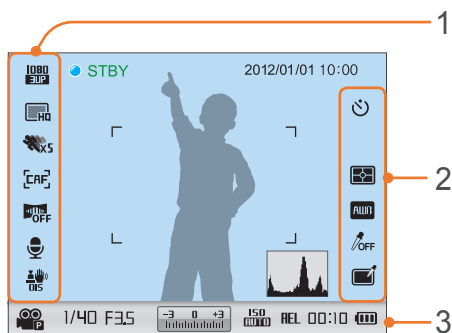

1. Optagelsesindstillinger (venstre)

Ikon	Beskrivelse
	Auto-fokus aktiveret
	Videoformat
	Videokvalitet
	Flere bevægelser
	AF-tilstand (s. 65)
	Toner (s. 88)
	Stemmeoptagelse til (s. 88)
	Optisk billedstabilisering (OIS) (s. 71)

2. Optagelsesindstillinger (højre)

Ikon	Beskrivelse
	Timer
	Måling (s. 79)
	Hvidbalance (s. 61)
	Billedguide (s. 64)
	Selektiv farve (s. 83)

3. Optagelsesoplysninger

Ikon	Beskrivelse
2012/01/01	Dato
10:00	Tid
	Histogram (s. 126)
	Tilstanden Film AE
1/40	Udløserhastighed
F3.5	Blændeværdi
	Eksposering sværdi
	ISO-følsomhed
	Lås til autoeksposering (s. 86)
	Hukommelseskort ikke indsat

Ikon	Beskrivelse
	Tilgængelig optagetid
	<ul style="list-style-type: none"> : Fuldt opladet : Delvist opladet (Rød): Tomt (genoplade batteriet)



De viste ikoner vil ændres afhængigt af den valgte tilstand eller de indstillede funktioner.

Om niveauindikatoren

Niveauindikatoren hjælper dig med at holde kameraet lige med vandrette og lodrette linjer på skærmen. Hvis niveauindikatoren ikke er lige, så kalibrer niveauindikatoren med funktionen Vandret kalibrering. (s. 130)

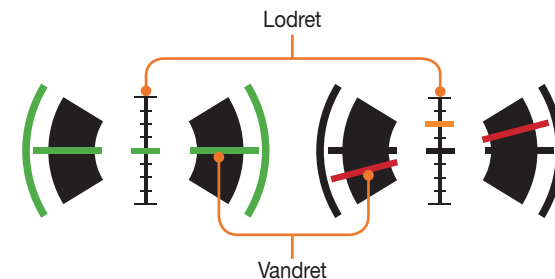

▲ Niveau

▲ Ikke i niveau

I afspilningstilstand

Visning af billeder

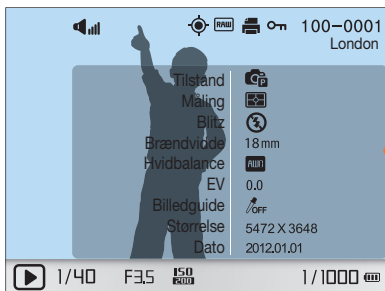

Oplysninger

Ikon	Beskrivelse
	Lydstyrke
	Kontinuerligt optaget fil
	Lokationsinformation
	Lydbilledfil (s. 53)
	RAW-fil
	3D-fil
	Udskriftsoplysninger føjet til fil (s. 137)
	Beskyttet fil
100-0001	Mappenummer - filnummer
London	Lokationsinformation
1/40	Lukkehastighed
F3,5	Blændeværdi
	ISO-følsomhedsværdi
1/1000	Aktuel fil/samlet antal filer

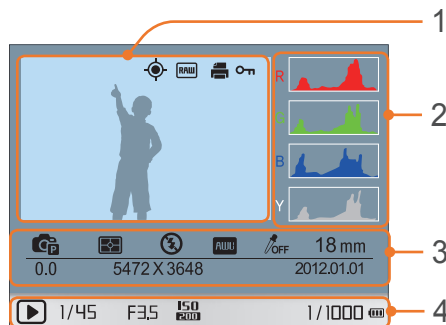

Nr.	Beskrivelse
1	Taget billede
2	RGB-histogram (s. 126)
3	Optagetilstand, Måling, Blitz, Hvidbalance, Picture Wizard, Fokusområde, Eksponeringsværdi, Billedstørrelse, Dato
4	Lukkerhastighed, Blændeværdi, ISO-værdi, Aktuel/samlet antal filer

Afspilning af videoer



Ikon	Beskrivelse
	Afspilningshastighed
	Lydstyrke
100-0002	Mappenummer - filnummer
	Flere bevægelser
00:30	Aktuel spilletid
10:00	Videolængde

Objektiver

Du kan købe objektiver (ekstraudstyr), der er lavet eksklusivt til NX-kameraserien. Her kan du lære om funktionerne for hvert objektiv og vælge ét, der passer til dine behov og præferencer.

Objektivets udseende

SAMSUNG 18-55 mm F3.5-5.6 OIS III-objektiv (eksempel)

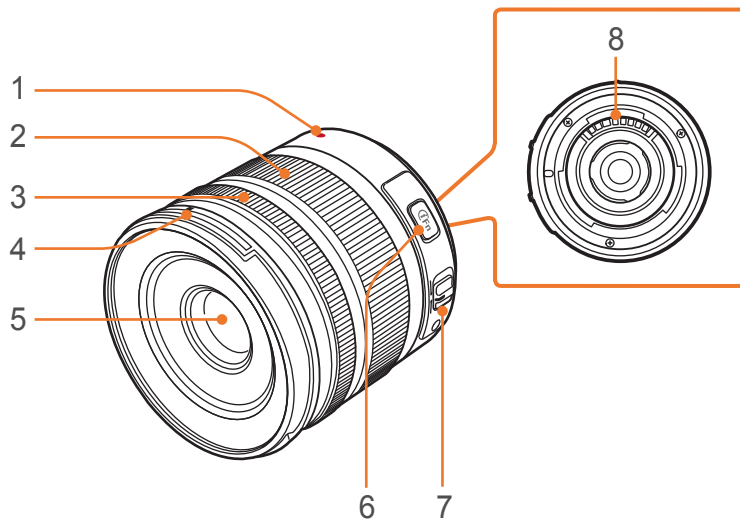

Nr.	Beskrivelse
1	Indikator for objektivmontering
2	Zoomring
3	Fokusring (s. 70)
4	Indikator for montering af objektivdæksel
5	Objektiv
6	Knappen i-Function (s. 48)
7	AF/MF-knap (s. 65)
8	Objektivkontakter



Når du ikke bruger objektivet, skal du montere objektivdækslet og monteringsdækslet for at beskytte objektivet mod støv og ridser.

SAMSUNG 20-50 mm F3.5-5.6 ED II-objektiv (eksempel)

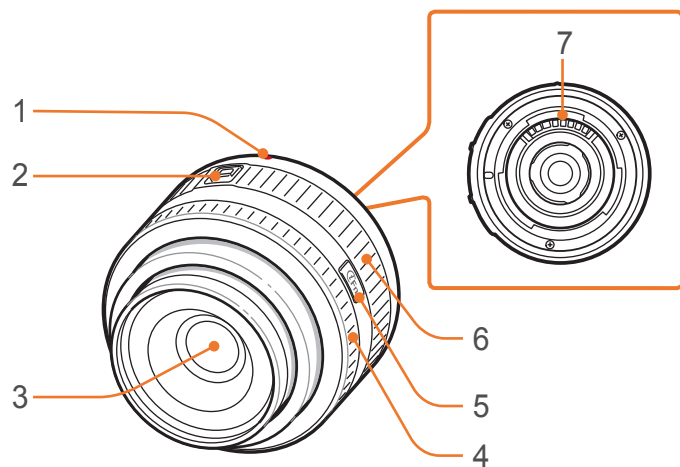

Nr.	Beskrivelse
1	Indikator for objektivmontering
2	Kontakt til zoom-lås
3	Objektiv
4	Fokusring (s. 70)
5	Knappen i-Function (s. 48)
6	Zoomring
7	Objektivkontakter

Låse eller låse objektivet op

For at låse objektivet skal du trække i kontakten til zoom-låsen og holde den væk fra kamerahuset. Drej dernæst zoom-ringen med uret.

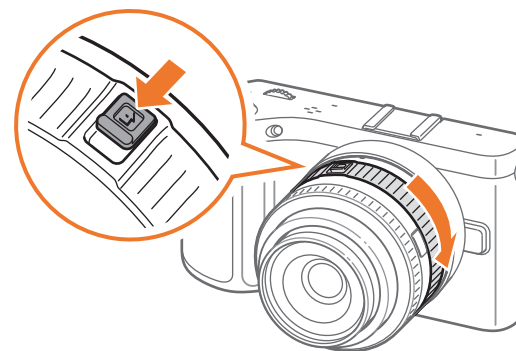

For at låse objektivet op skal du dreje zoom-ringen mod uret, indtil du hører et klik.

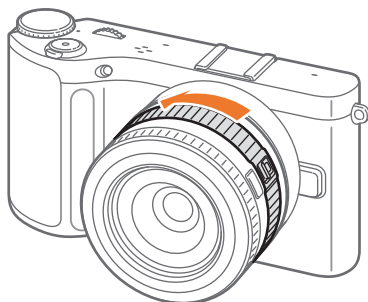

Du kan ikke tage et billede, når objektivet er låst.

SAMSUNG 16 mm F2.4-objektiv (eksempel)

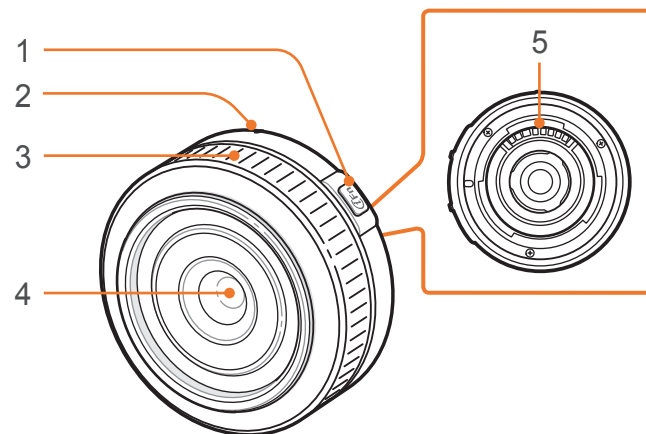

Nr.	Beskrivelse
1	Knappen i-Function (s. 48)
2	Indikator for objektivmontering
3	Fokusring (s. 70)
4	Objektiv
5	Objektivkontakter

Objektivmarkeringer

Find ud af, hvad numrene på objektivet står for.

SAMSUNG 18-200 mm F3.5-6.3 ED OIS-objektiv (eksempel)

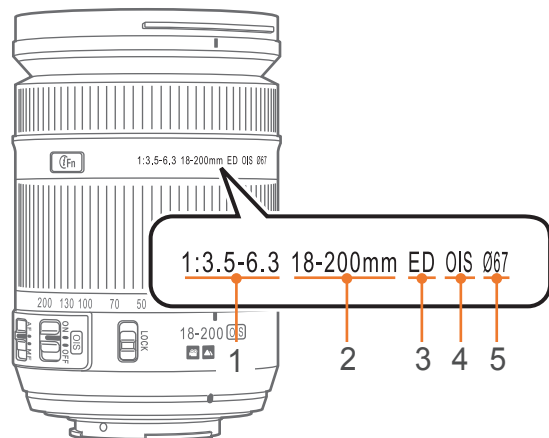

Nr.	Beskrivelse
1	Blændeværdi Et område af understøttede blændeværdier. F.eks. henviser 1:3.5-6.3 til det maksimale blændeværdiområde fra 3,5 til 6,3.
2	Brændvidde Afstanden fra midten af objektivet til dets fokuspunkt (i millimeter). Denne figur er udtrykt i et område: minimum fokusb længde til maksimum fokusb længde for objektivet. En større brændvidde resulterer i en mere snæver synsvinkel, og motivet bliver forstørret. En mindre brændvidde resulterer i bredere synsvinkler.
3	ED ED står for ekstra lav dispersion. Ekstra lav dispersionsglas er effektivt til at minimere kromatisk afvigelse (en forvrængning, der forekommer, når det mislykkes for objektivet at fokusere alle farver til det samme farvejusteringspunkt).
4	OIS (s. 71) Optisk billedstabilisering. Objektiver med denne funktion kan registrere kamerarystelser og effektivt fjerne bevægelsen inden i kameraet.
5	Ø Objektivets diameter. Når du sætter et filter på objektivet, skal du sørge for, at objektivets og filterets diameter er det samme.

Ekstraudstyr

Du kan bruge yderligere ekstraudstyr, herunder ekstern blitz og GPS-modul, som kan hjælpe dig med at tage bedre og mere passende billeder.

Der henvises til brugervejledningen for valgfrit ekstraudstyr for yderligere oplysninger.



- Illustrationerne kan være anderledes end de faktiske emner.
- Du kan købe tilbehør godkendt af Samsung hos en forhandler eller hos et Samsung servicecenter. Samsung er ikke ansvarlig for skader, der er forårsaget ved brug af en anden producents tilbehør.

Sådan ser den eksterne blitz ud

SEF220A (eksempel) (valgfrit)

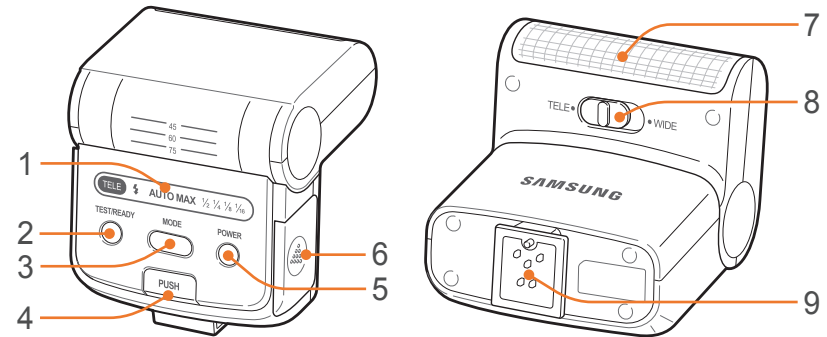

Nr.	Beskrivelse
1	Skærmikoner
2	READY-lys/test-knap
3	Knappen MODE
4	Knapp til blitzudløsning
5	Power-knap
6	Batteridæksel
7	Pære
8	TELE/VID-tilstandsomskifter
9	Monteringsenhedsforbindelse

SEF8A (eksempel)

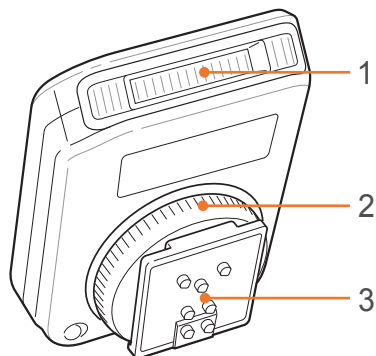

Nr.	Beskrivelse
1	Pære
2	Fastgørelsesring til monteringsenhed
3	Monteringsenhedsforbindelse

Montering af blitzen

1 Fjern dækslet på monteringsenheden til kameraet.

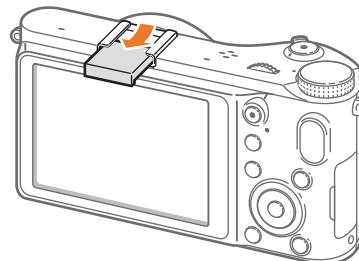

2 Montér blitzen ved at skubbe den fast på monteringsenheden.

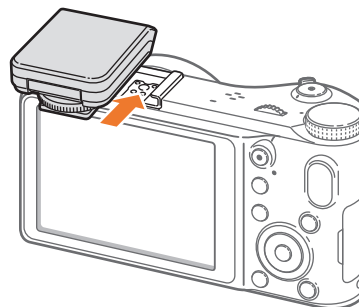

- 3 Lås blitzen på plads ved at dreje fastgørelsesringen til montering af ekstraudstyr med uret.

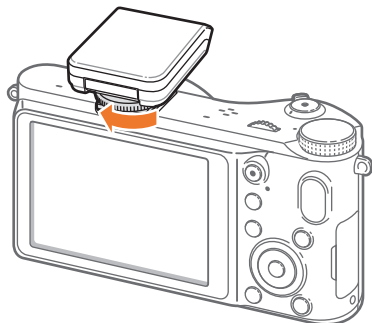

- 4 Løft blitzen op for brug.

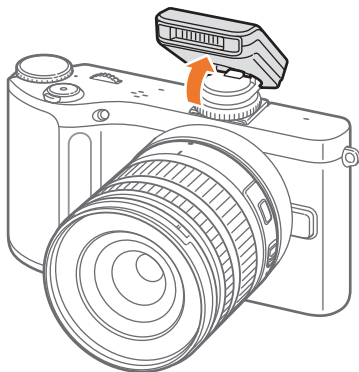

- Du kan optage et foto med en blitz, der ikke er helt opladet, men det anbefales at anvende en fuldt opladet blitz.
- Se siden med ekstraudstyr for tilgængelige eksterne blitz. (s. 172)
- De tilgængelige indstillinger kan variere afhængigt af optagelsestilstanden.
- Der går lidt tid mellem to aktiveringer af blitzen. Bevæg dig ikke, før blitzen er blevet aktiveret anden gang.
- SEF8A er muligvis ikke kompatibel med andre kameraer i NX-serien.
- Du kan finde yderligere oplysninger om ekstra blitz i brugervejledningen til blitzen.



Brug kun blitz, der er godkendt af Samsung. Brug af ikke-kompatible blitz kan beskadige kameraet.

GPS-modulets udseende (valgfrit)

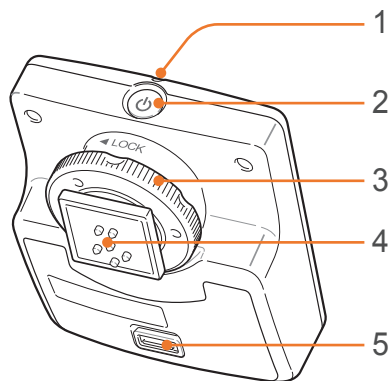

Nr.	Beskrivelse
1	Statuslampe
2	Power-knap
3	Fastgørelsesring til monteringsenhed
4	Monteringsenhedsforbindelse
5	Batteridæksel

Montering af GPS-modulet

1 Fjern dækslet på monteringsenheden til kameraet.

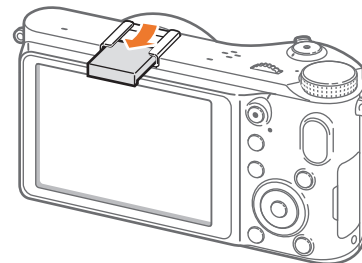

2 Montér GPS-modulet ved at skubbe det ind på monteringsenheden.

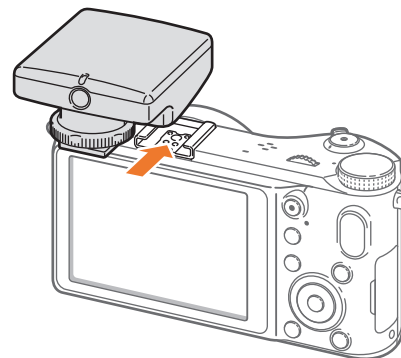

- 3 Lås GPS-modulet på plads ved at dreje fastgørelsesringen til montering af ekstraudstyr mod LOCK.

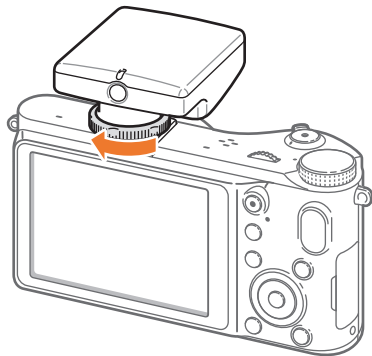

- 4 Tryk på power-knappen på GPS-modulet.



Optagelsestilstande

To enkle optagelsestilstande – Smart Auto og Scenetilstand – hjælper dig med at tage billeder med et væld af automatiske indstillinger. Ekstra tilstande giver større brugertilpasning af indstillingerne.



Ikon	Beskrivelse
SMART	Smart Auto-tilstand (s. 43)
P	Programtilstand (s. 44)
A	Blændeprioritetstilstand (s. 45)
S	Lukkeprioritetstilstand (s. 45)
M	Manuel tilstand (s. 46)
i	Objektprioritetstilstand (s. 47)
★	Magisk tilstand (s. 50)
SCN	Scenetilstand (s. 51)
📷	Filmtilstand (s. 54)
Wi-Fi	Wi-Fi (s. 100)

SMART Smart Auto-tilstand

I Smart Auto-tilstand registrerer kameraet omgivelserne og justerer automatisk faktorer, der bidrager til eksponering, inklusive lukkerhastighed, blændeværdi, måling, hvidbalance og eksponeringskompensation. Da kameraet kontrollerer de fleste af funktionerne, er visse optagelsesfunktioner begrænsede. Denne tilstand er nyttig til optagelse af hurtige snapshot med mindst mulig justering.



Kameraet kan registrere forskellige scener, endda de samme motiver, afhængigt af eksterne faktorer som f.eks. kamerarystelser, belysning og afstand til motivet.

P Programtilstand

Kameraet indstiller automatisk lukkerhastighed og blændeværdi, så der opnås en optimal eksponeringsværdi.

Denne tilstand er nyttig, når du ønsker at tage billeder med konstant eksponering og stadig vil være i stand til at justere andre indstillinger.

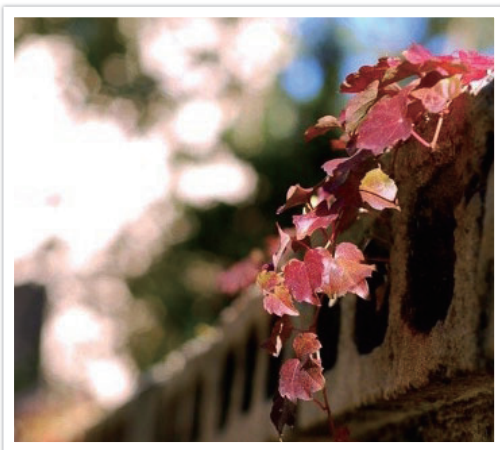

Programskift

Funktionen Programskift gør det muligt at justere lukkerhastigheden og blændeværdien, mens kameraet beholder den samme eksponering. Når du ruller vælgeren til venstre eller drejer navigationsknappen mod uret, reduceres lukkerhastigheden, og blændeværdien øges. Når du ruller vælgeren til højre eller drejer navigationsknappen med uret, øges lukkerhastigheden og blændeværdien reduceres.

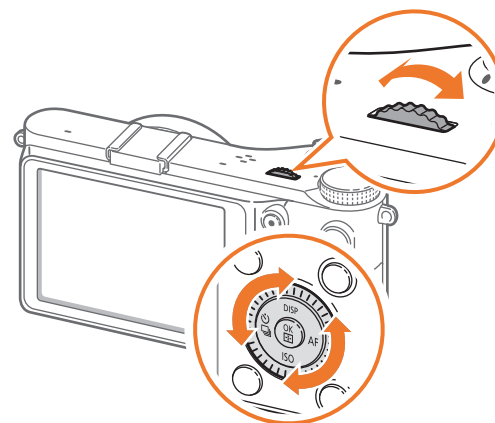

A Blændeprioritettilstand

I Blændeprioritettilstand beregner kameraet automatisk lukkerhastigheden i henhold til den blændeværdi, du vælger. Du kan indstille dybdeskarphed (DOF) ved at ændre blændeværdien. Denne tilstand er nyttig til at tage portræt- og landskabsbilleder.

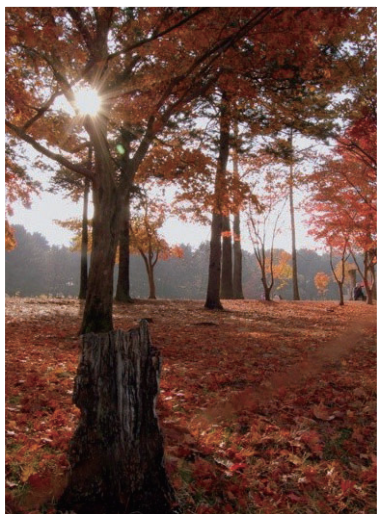

Stor dybdeskarphed

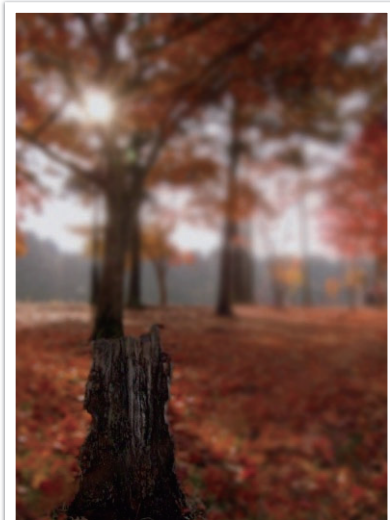

Lille dybdeskarphed



Under lave lysforhold skal du muligvis øge ISO-følsomheden for at undgå slørede billeder.

S Lukkeprioritettilstanden

I Lukkeprioritettilstanden indstiller kameraet automatisk blændeværdien i henhold til den lukkerhastighed, du vælger. Denne tilstand er nyttig til at tage billeder af motiver, der bevæger sig hurtigt, eller til at skabe sporeffekter på et billede.

Indstil f.eks. lukkerhastigheden til over 1/500 sek for at fryse motivet. Indstil lukkerhastigheden til under 1/30 sek for at få motivet til at se sløret ud.



Langsom lukkehastighed

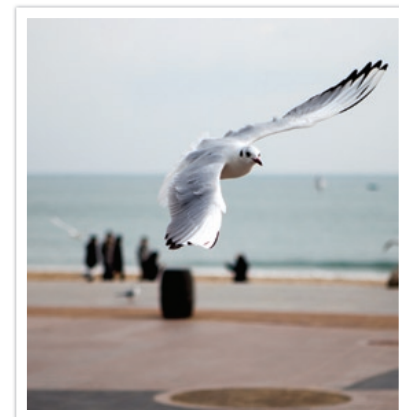

Hurtig lukkehastighed



For at kompensere for den reducerede mængde lys, der er tilladt ved hurtige lukkerhastigheder, skal du åbne blænden og lade mere lys komme ind. Hvis dine billeder stadig er mørke, skal du øge ISO-værdien.

M Manuel tilstand

Med manuel tilstand kan du indstille lukkerhastigheden og blændeværdien manuelt. I denne tilstand kan du fuldt ud kontrollere eksponeringen for dine billeder.

Denne tilstand er nyttig i kontrollerede optagelsesmiljøer, som f.eks. et studie, eller hvis det er nødvendigt at finjustere kameraindstillingerne. Den manuelle tilstand anbefales også til optagelse af natlescener eller fyrværkeri.

Billedtilstand

Når du indstiller blændeværdien eller lukkerhastigheden, ændres eksponeringen i henhold til indstillingerne, så skærmen kan blive mørkere. Med denne funktion slået til er skærmens lysstyrke konstant uanset indstillingerne, så du lettere kan indramme dit billede.

Sådan bruger du
Billedtilstand:

I optagelsestilstand trykker du på **[MENU]** →  → **Billedtilstand** → en indstilling.

Brug af Bulb

Brug pære til at tage billeder af natlescener eller nattehimlen. Når du trykker på **[Udløser]**, står lukkeren åben, så du kan skabe effekter med lys i bevægelse.

Sådan bruger du
pære:

Rul drejeknappen helt til venstre til **Bulb** → Tryk og hold på **[Udløser]** i den ønskede tid.



- Hvis du indstiller en høj ISO-værdi eller åbner lukkeren i lang tid, kan der opstå støj på billedet.
- Funktionen til billedserie kan ikke bruges sammen med funktionen Pære.

i Objektprioritetstilstand

Brug af **i** effect-tilstanden

Du kan vælge et passende motiv (i-Scene) eller et filtereffekt for det objektiv, du monterede. Tilgængelige motiver og filtereffekter kan være forskellige alt efter, hvilket objektiv der er monteret.

1 Drej vælgeren til **i**.

2 Tryk på [i-Function] på objektivet for at vælge **i** effect.

- Du kan også bruge denne funktion ved at trykke på [Fn].

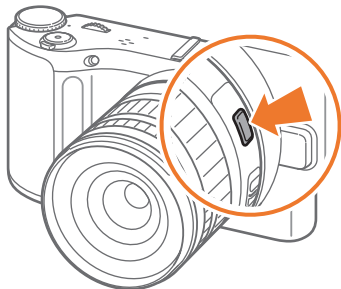

3 Juster fokusringen for at vælge et motiv eller en filtereffekt.

- Du kan også dreje drejeknappen for at vælge et motiv eller en filtereffekt.

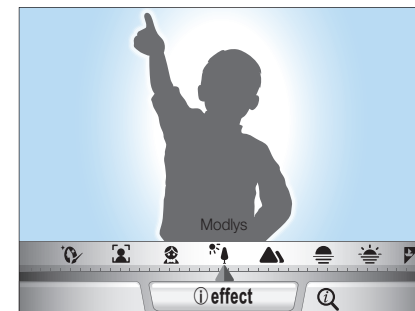
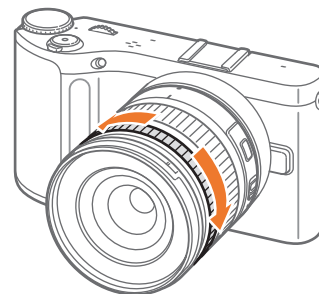

4 Tryk helt ned på [Udløser] for at tage et billede.



Mulige scenetilstande og filtereffekter (for SAMSUNG 18-55 mm F3.5-5.6 OIS III-objektivet): Skønhedsportræt, Portræt, Børn, Modlys, Landskab, Solnedg., Daggry, Strand&sne, Nat, Vignettering, Miniature, Fiskeøje, Skitse, Antitåge, Halvtone prikker

Brug af i-Function i PASM-tilstande

Når du bruger i-Function-knappen på et i-Function-objektiv, kan du manuelt vælge og justere lukkerhastighed, blændeværdi, eksponeringsværdi, ISO-følsomhed og hvidbalance på objektivet.

1 Drej vælgeren til **P**, **A**, **S** eller **M**.

2 Tryk på [i-Function] på objektivet for at vælge en indstilling.

- Du kan også dreje på navigationsknappen eller trykke på [i-Function]/[AF] for at vælge en indstilling.

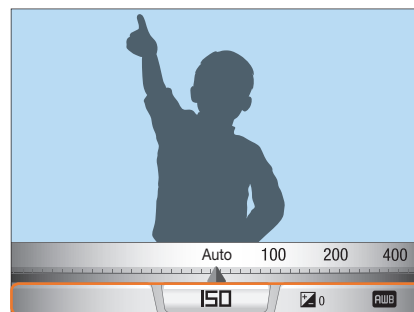
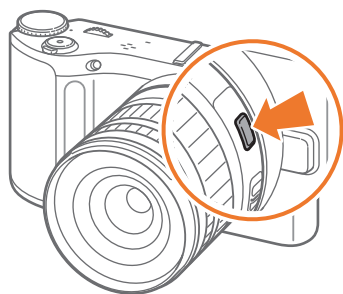

3 Justér fokusringen for at vælge en funktion.

- Du kan også rulle vælgeren for at vælge en indstilling.

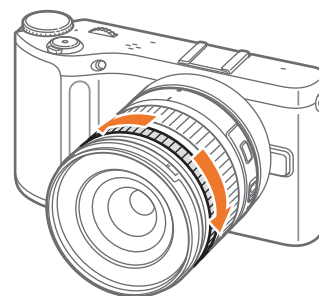

4 Tryk helt ned på [Udløser] for at tage et billede.

Tilgængelige indstillinger

Optagelsestilstand	P	A	S	M
Blændeværdi	-	○	-	○
Lukkehastighed	-	-	○	○
Eksponeringsværdi	○	○	○	-
ISO	○	○	○	○
Hvidbalance	○	○	○	○
i zoom	○	○	○	○



For at vælge elementer der skal vises, når du trykker på [i-Function] på objektivet i optagelsestilstand, trykker du på [MENU] → → iFn-tilpasning → en mulighed → [MENU].

Brug af **i zoom**

Med **i zoom** kan du zoome ind på en genstand med mindre forringelse af fotokvaliteten end med den digitale zoom. Dog kan billedopløsningen blive lavere, end når du anvender zoom-ringen til at zoome ind.

1 Drej vælgeren til **P**, **A**, **S**, **M** eller **i**.

2 Tryk på [i-Function] på objektivet for at vælge **i zoom**.

- Du kan også dreje på navigationsknappen eller trykke på /AF] for at vælge en indstilling.

3 Justér fokusringen for at vælge en funktion.

- Du kan også rulle vælgeren for at vælge en indstilling.
- Billedopløsningen varierer i forhold til zoom-værdien, når du bruger **i zoom**.

	3:2	16:9	1:1
x1.2	4560X3040 (13.9M)	4560X2568 (11.7M)	3040X3040 (9.2M)
x1.4	3888X2592 (10.1M)	3888X2184 (8.5M)	2592X2592 (6.7M)
x1.7	3264X2176 (7.1M)	3264X1840 (6.0M)	2176X2176 (4.7M)
x2	2736X1824 (5.0M)	2736X1536 (4.2M)	1824X1824 (3.3M)

Disse tal er baseret på den maksimale opløsning ved hvert billedforhold.

4 Tryk helt ned på [Udløser] for at tage et billede.



- **i zoom** er ikke tilgængelig, når du optager burst-fotos.
- **i zoom** er ikke tilgængelig, når du tager billeder i filformatet RAW.
- **i zoom** er deaktiveret, når du optager video ved at trykke på videoptagelsesknappen.

★ Magisk tilstand

Du kan bruge forskellige filtereffekter og rammeeffekter på dine billeder og videoer, så der skabes unikke billeder. Faconen på og følelsen af billederne eller videoerne ændres i forhold til den ramme, du vælger.

Sådan indstilles
en effekt:

I optagelsestilstand skal du trykke på [Fn] →
Magische modus → **Magisk ramme** eller **Smartfilter** →
en ønsket effekt.



- Hvis du vælger **Skitse** blandt filtereffekterne, ændres billedstørrelsen automatisk til 5.9M og derunder.
- Hvis du indstiller en rammeeffekt, indstilles billedstørrelsen automatisk til 2M.
- Du kan ikke optage en video med en rammeeffekt.
- Hvis du indstiller en filtereffekt, bliver videostørrelsen 640X480 eller derunder.















SCN Scenetilstand







I Scenetilstand vælger kameraet de bedste indstillinger for hver scenetype.



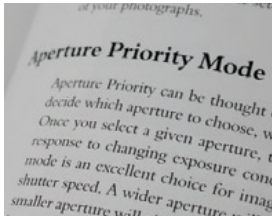

Du kan vælge en ønsket scene ved at trykke på **[Fn]** i optagelsestilstand.

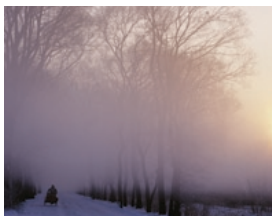

Ikon	Beskrivelse
	<div data-bbox="216 518 618 631"> <p>Panorama: Optag et 2D- eller 3D-panoramafoto. Optagede 3D-panoramafotos kan kun vises på et 3D-tv.</p> </div> <div data-bbox="660 469 938 677">  </div> <div data-bbox="227 706 942 1108"> <ul style="list-style-type: none"> • Den maksimale størrelse på et 2D-panoramafoto er 8000 X 1152 (vandret) og 1728 X 4752 (lodret). • Den maksimale størrelse på et 3D-panoramafoto er 3300 X 768 (vandret). • I Panorama-tilstand er visse optageindstillinger ikke tilgængelige. • Kameraet kan holde op med at tage billeder på grund af billedkompositionen eller motivets bevægelse. • I tilstanden Panorama optager dit kamera måske ikke hele sidste scene, hvis du stopper med at bevæge kameraet for at forbedre fotokvaliteten. For at optage hele scenen skal du bevæge kameraet en anelse ud over det sted, hvor du ønsker, at din scene skal slutte. </div>

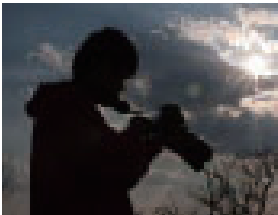
Ikon	Beskrivelse
	<ul style="list-style-type: none"> • I tilstanden 3D Panorama optager dit kamera måske ikke det allerførste eller det allersidste i en scene pga. 3D-effektens natur. For at optage hele scenen skal du bevæge kameraet en anelse ud over de start- og slutpunkter, du vil optage. • I tilstanden 3D Panorama optages fotos i filformaterne JPEG og MPO. • Du kan kun vise en MPO-fil, der understøtter 3D-effekten på en MPO-kompatibel skærm, som f.eks et 3D-tv eller en 3D-skærm. På skærmen på dit kamera kan du kun vise JPEG-filer. • Brug korrekte 3D-briller, når du viser en MPO-fil på et 3D-tv eller en 3D-skærm.
	<p>Skønhedsportræt: Skjuler skønhedsfejl i ansigtet.</p> 
	<p>Nat: Tager billeder af scener om natten eller ved lave lysforhold. Brug et stativ for at forebygge kamerarystelser, der opstår ved langsomme lukkerhastigheder.</p> 

Ikon	Beskrivelse
	<p>Landskab: Tager billeder af opstillede scener og landskaber.</p> 
	<p>Portræt: Registrerer og fokuserer automatisk på menneskers ansigter for at opnå tydelige, bløde portrætter.</p> 
	<p>Børn: Får børn til at se mere bemærkelsesværdige ud ved at tage billeder af deres tøj og baggrund på en mere levende måde.</p> 
	<p>Sport: Tager billeder af motiver, der bevæger sig hurtigt.</p> 

Ikon	Beskrivelse
	<p>Nærbillede: Tager detaljerede billeder af et motiv eller små motiver, som f.eks. blomster eller insekter.</p> 
	<p>Tekst: Tager tydelige billeder af tekst fra trykte eller elektroniske dokumenter.</p> 
	<p>Solnedg.: Tager billeder af scener ved solnedgang med naturlige røde og gule farver.</p> 
	<p>Daggry: Tager billeder ved solopgang.</p> 

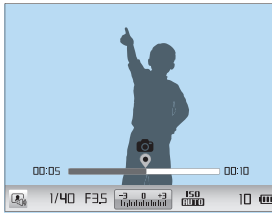
Ikon	Beskrivelse
	<p>Modlys: Tager billeder af genstande i modlys.</p> 
	<p>Fyrværk.: Tager billeder af farverigt fyrværkeri om natten. Brug et stativ til at forhindre kamerarystelser.</p> 
	<p>Strand&sne: Reducerer undereksponerede billeder pga. sollys, der reflekteres fra sand og sne.</p> 

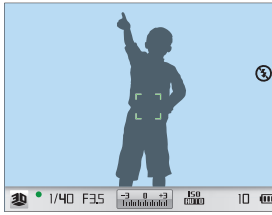
Ikon	Beskrivelse
	<p>LydBillede: Tilføj et stemmenotat før og efter optagelsen af billedet.</p>  <p>Indstil optagelsestiden ved at trykke på [MENU] →  → Lydoptagetid.</p>
	<p>3D: Optag 3D-fotos. (s. 135)</p> 

Filmtilstand

I Filmtilstand kan du optage videoklip i Full HD-kvalitet (1920X1080) og optage lyd via kameraets mikrofon.

For at indstille eksponeringsniveauet kan du vælge **Program** i funktionsmenuen **Film AE-tilstand**, så blændeværdien og lukkerhastigheden kan blive indstillet automatisk eller vælge **Åbningsprioritet** for at indstille blændeværdien manuelt. Du kan også vælge **Lukkerprioritet** for at indstille lukkerhastigheden manuelt eller vælge **Manuel** for at indstille både blændeværdien og lukkerhastigheden manuelt. Mens du optager et videoklip, skal du trykke én gang på **[AF]** for at aktivere eller deaktivere AF-funktionen.

Vælger **Toner** for at tone en scene ind eller ud. Du kan også vælge **Lyd** for at slå stemme til eller fra.

Kameraet giver dig mulighed for at optage videofiler med en varighed på op til 25 minutter ved 30 eller 24 fps og gemme filerne i formatet MP4 (H.264). 24 fps er kun tilgængelig med 1920X810.



- H.264 (MPEG-4 part10/AVC) er det seneste videokodningsformat, der er defineret i 2003 i samarbejde mellem ISO-IEC og ITU-T. Da dette format anvender en høj komprimeringsrate, kan der lagres mere data på mindre hukommelsesplads.
- Hvis billedstabiliseringsfunktionen er aktiveret ved optagelse af en film, kan billedstabilisatorens lyd blive optaget med af kameraet.
- Zoom-lyden eller andre linselyde kan komme med på optagelsen, hvis du justerer linsen under optagelsen af et videoklip.
- Hvis der bruges en videolinse (ekstraudstyr), optages støjen fra autofokus ikke.
- Hvis du fjerner kameraobjektivet under optagelse af en film, vil optagelsen blive afbrudt. Skift ikke objektiv under optagelsen.
- Hvis du fastgør en ekstern mikrofon mens du optager en film, vil lyden ikke blive optaget gennem den eksterne mikrofon. (De tidligere indstillinger bibeholdes). Hvis du fastgør en ekstern mikrofon mens du optager en film, vil lyden ikke blive optaget. Sluk for kameraet, før du fastgør eller fjerner den eksterne mikrofon.
- Hvis du pludseligt ændrer kameraets optagevinkel under optagelse af en film, kan kameraet muligvis ikke optage billederne skarpt. Anvend et stativ for at minimere kamerarystelserne.
- I filmtilstand understøtter kameraet kun Multi AF-funktionen. Du kan ikke anvende andre funktioner til indstilling af fokusområder, som f.eks. Ansigtsgenkendelse AF.
- Hvis størrelsen af filmfilen overstiger 4 GB, vil kameraet automatisk standse optagelsen. Hvis dette sker, kan du fortsætte optagelsen ved at påbegynde en ny filmfil.
- Hvis du anvender et hukommelseskort med lav skrivehastighed, kan optagelsen af din film blive afbrudt, da kortet ikke kan behandle data ved den hastighed, med hvilken det optages. Hvis dette er tilfældet, skal du udskifte kortet med et hurtigere hukommelseskort eller reducere billedstørrelsen (fra f.eks. 1280X720 til 640X480).
- Ved formatering af et hukommelseskort skal du altid gøre dette ved hjælp af kameraet. Hvis du formaterer kortet på et andet kamera eller på en computer, kan du miste filerne på kortet eller ændre kortets kapacitet.

Tilgængelige funktioner i optagelsestilstand

Se kapitel 2 for yderligere oplysninger om optagelsesfunktioner.

Funktion	Tilgængelig i
Størrelse (s. 57)	P/A/S/M/ ⓘ/ 📷*/SCN*/ 📺/SMART
Kvalitet (s. 59)	P/A/S/M/ ⓘ/ 📷*/SCN*/ 📺
ISO (s. 60)	P/A/S/M*/ 📺*
Hvidbalance (s. 61)	P/A/S/M/ 📺
Billedguide (s. 64)	P/A/S/M/ 📺
Selektiv farve (s. 83)	P/A/S/M/ 📺
AF-tilstand (s. 65)	P/A/S/M/ ⓘ*/ 📷*/SCN*/ 📺*
AF-område (s. 67)	P/A/S/M/ ⓘ*/SCN*
MF hjælp (s. 70)	P/A/S/M/ ⓘ/ 📷*/SCN/ 📺/ SMART
OIS (s. 71)	P/A/S/M/ ⓘ/ 📷/SCN/ 📺/ SMART
Kørsel (Serie/Burst/Selvudløser/BKT) (s. 72)	P/A/S/M/ ⓘ*/ 📷*/SCN*/ 📺*/ SMART*

Funktion	Tilgængelig i
Måling (s. 79)	P/A/S/M/ 📺
Smart-område (s. 82)	P/A/S/M
Farverum (s. 84)	P/A/S/M/ ⓘ/ 📷/SCN/SMART
Blitz (s. 76)	P*/A*/S*/M*/ 📷*/SCN*/SMART*
Eksponeringskompensation (s. 85)	P/A/S/ ⓘ/ 📷/SCN/ 📺
Eksponeringslås (s. 86)	P/A/S/ 📺*
Støjreduktion (s. 124)	P/A/S/M

* Visse funktioner er begrænsede i disse tilstande.

Kapitel 2

Optagefunktioner

Her kan du lære om de funktioner, du kan indstille i optagelsestilstanden. Du kan få glæde af mere brugertilpassede billeder og videoklip vha. optagefunktionerne.

Størrelse

Hvis du øger opløsningen, vil dit billede eller din video indeholde flere pixels, så det herved kan udskrives som et større stykke papir eller vises på en større skærm. Hvis du anvender en høj opløsning, vil filstørrelsen også blive stor. Vælg en lav opløsning for de billeder, der bliver vist på en digital billedramme eller uploadet til nettet.







Sådan indstiller du størrelsen:

I optagelsestilstand trykker du på **[Fn]** → **Billedstørrelse** eller **Filmstørrelse** → en indstilling.

Værdier for billedformat

Ikon	Størrelse	Anbefalet til
	20.0M (5472X3648) (3:2)	Udskrivning på A1-papir.
	10.1M (3888X2592) (3:2)	Udskrivning på A2-papir.
	5.9M (2976X1984) (3:2)	Udskrivning på A3-papir.
	2.0M (1728X1152) (3:2)	Udskrivning på A5-papir.
	16.9M (5472X3080) (16:9)	Udskrivning på A1-papir eller visning på HDTV.
	7.8M (3712X2088) (16:9)	Udskrivning på A3-papir eller visning på HDTV.
	4.9M (2944X1656) (16:9)	Udskrivning på A4-papir eller visning på HDTV.
	2.1M (1920X1080) (16:9)	Udskrivning på A5-papir eller visning på HDTV.
	13.3M (3648X3648) (1:1)	Udskrivning af kvadratisk billede på A1-papir.
	7.0M (2640X2640) (1:1)	Udskrivning af kvadratisk billede på A3-papir.
	4.0M (2000X2000) (1:1)	Udskrivning af kvadratisk billede på A4-papir.
	1.1M (1024X1024) (1:1)	Vedhæftning til en e-mail.

Værdier for videostørrelse

Ikon	Størrelse	Anbefalet til
	1920X1080 (30 bps) (16:9)	Visning på et full HD-tv.
	1920X810 (24 bps) (Ca. 2,35:1)	Visning på et HDTV.
	1280X720 (30 bps) (16:9)	Visning på et HDTV.
	640X480 (30 bps) (4:3)	Visning på et tv.
	320X240 (30 bps) (4:3)	Send til et websted med det trådløse netværk (maks. 30 sekunder).



Kvalitet

Kameraet gemmer enten billeder i JPEG- eller RAW-formatet.



Billeder, der bliver taget med et kamera, bliver ofte konverteret til JPEG-format og gemt i hukommelsen i henhold til kameraets indstillinger på det tidspunkt, billedet bliver taget. RAW-filer bliver ikke konverteret til JPEG-format og gemmes i hukommelsen uden nogen ændringer.





RAW-filer har filformatet "SRW". For at justere og kalibrere eksponeringer, hvidbalancer, toner, kontraster og farver for RAW-filerne, eller for at konvertere dem til JPEG- eller TIFF-format, skal man bruge programmet Samsung RAW Converter, der kan findes på den medfølgende cd-rom. Kontrollér, at du har nok tilgængelig hukommelse til at gemme billeder i RAW-format.

Sådan indstiller du kvaliteten:

I optagelsestilstand trykker du på **[Fn]** → **Kvalitet** → en indstilling.

Værdier for billedkvalitet

Ikon	Format	Beskrivelse
	JPEG	Superfin: <ul style="list-style-type: none"> Komprimeret til den bedste kvalitet. Anbefalet til udskrivning i stort format.
	JPEG	Fin: <ul style="list-style-type: none"> Komprimeret for bedre kvalitet. Anbefalet til udskrivning i normalt format.

Ikon	Format	Beskrivelse
	JPEG	Normal: <ul style="list-style-type: none"> Komprimeret for normal kvalitet. Anbefalet til udskrivning i små formater eller oploading til nettet.
	RAW	RAW: <ul style="list-style-type: none"> Gemmer et billede uden datatab. Anbefalet til redigering efter at du har taget dine billeder.
	RAW+JPEG	RÅ + S.fin: Gemmer et billede i både JPEG- (S.fin-kvalitet) og RAW-format.
	RAW+JPEG	RÅ + Fin: Gemmer et billede i både JPEG- (Fin-kvalitet) og RAW-format.
	RAW+JPEG	RÅ + NORMAL: Gemmer et billede i både JPEG- (Normal-kvalitet) og RAW-format.

Værdier for videokvalitet

Ikon	Format	Beskrivelse
	MP4 (H.264)	Normal: Optager videoklip i normal kvalitet.
	MP4 (H.264)	Høj kvalitet: Optager videoklip i høj kvalitet.

ISO-følsomhed

ISO-følsomhedsværdien henviser til kameraets lysfølsomhed.

Jo større ISO-værdi, jo mere følsomt er kameraet over for lys. Ved konsekvent at vælge en højere ISO-følsomhedsværdi, kan du med hurtigere lukkerhastigheder tage billeder på steder, hvor belysningen er dæmpet og mørk. Den elektroniske støj kan dog øges og resultere i et kornet billede.

Sådan indstiller du
ISO-følsomheden:

I optagelsestilstand trykker du på **[ISO]** → en indstilling.

Eksempler

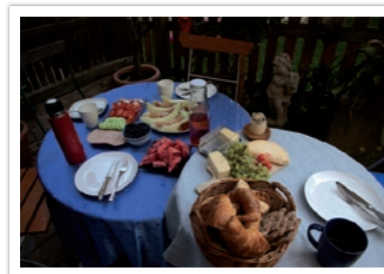

ISO 100



ISO 400



ISO 800



ISO 3200



- Øg ISO-værdien på steder, hvor det er forbudt at bruge blitz. Du kan tage et tydeligt billede uden at skulle etablere mere lys ved at indstille en høj ISO-værdi.
- Brug funktionen Støjreduktion til at reducere den synlige støj, der kan vise sig på billeder med en høj ISO-værdi. (s. 124)





Hvidbalance (lyskilde)

Farverne på et billede vil afhænge af typen og kvaliteten af lyskilden. Hvis billedets farve skal være realistisk, skal du vælge det korrekte lysforhold for at kalibrere hvidbalancen, f.eks. **Auto-hvidbalance**, **Dagslys**, **Skyet** eller **Wolfram** eller justere farvetemperaturen manuelt. Du kan også justere farven for de forindstillede lyskilder, så billedets farver passer med den aktuelle scene under blandede lysforhold.

Sådan indstiller du hvidbalancen:

I optagelsestilstand trykker du på **[Fn]** → **Hvidbalance** → en indstilling.

Værdier for hvidbalance

Ikon	Beskrivelse
	Auto-hvidbalance* : Brug automatiske indstillinger afhængigt af lysforholdene.
	Dagslys* : Brug denne indstilling til at tage billeder udendørs på en solskinsdag. Denne indstilling resulterer i billeder, der er tættest på scenens naturlige farver.
	Skyet* : Brug denne indstilling til at tage billeder udendørs på en overskyet dag eller i skygge. Billeder, der tages på overskyede dage har en tendens til at blive mere blålige, end hvis de blev taget på solrige dage. Denne funktion fjerner denne effekt.
	Fluorescerende hvidt* : Brug denne indstilling til at tage billeder i neonlys ved dagslys. Specielt til hvidt neonlys med en farvetemperatur på ca. 4.200 K.

Ikon	Beskrivelse
	Fluorescerende naturligt hvidt* : Brug denne indstilling til at tage billeder i neonlys ved dagslys. Specielt til hvidt neonlys med meget hvide nuancer med temperatur på omkring 5.000 K.
	Fluorescerende dagslys* : Brug denne indstilling til at tage billeder i neonlys ved dagslys. Specielt til hvidt neonlys med let blålig nuance med en temperatur på cirka 6.500 K.
	Wolfram* : Brug denne indstilling til at tage billeder indendørs under gløde- eller halogenlamper. Glødelamper med Wolfram-pærer har en tendens til at give en rødlig nuance. Denne funktion fjerner denne effekt.
	Blitz WB* : Vælg, hvornår du vil bruge en blitz.
	Brugerindstilling : Brug dine foruddefinerede indstillinger. Du kan indstille hvidbalancen manuelt ved at tage et billede af et hvidt stykke papir. Udfyld målecirkelens område med papiret og indstil hvidbalancen.

* Disse funktioner kan være brugertilpassede.

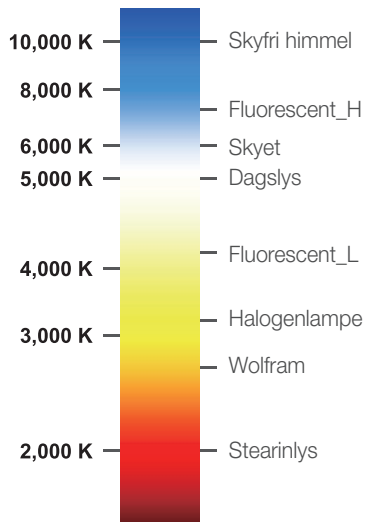
Funktion	Beskrivelse
	<p>Farvetemperatur: Juster lyskildens farvetemperatur manuelt. Farvetemperatur er en måling i Kelvin-grader, der angiver den specifikke lyskilde. Som farvetemperaturen stiger, vil farvedistribueringen blive koldere. Omvendt vil farvedistribueringen blive varmere, når farvetemperaturen falder.</p>
K	 <p>10,000 K — Skyfri himmel</p> <p>8,000 K — Fluorescent_H</p> <p>6,000 K — Skyet</p> <p>5,000 K — Dagslys</p> <p>4,000 K — Fluorescent_L</p> <p>3,000 K — Halogenlampe</p> <p>3,000 K — Wolfram</p> <p>2,000 K — Stearinlys</p>

Tilpasning af foruddefinerede indstillinger

Du kan også brugertilpasse forudindstillingen for hvidbalancefunktioner.

For at forindstille funktioner:

I optagelsestilstand trykker du på **[Fn]** → **Hvidbalance** → en indstilling → **[DISP]** → drej navigationsknappen, rul drejeknappen eller tryk på **[DISP/ISO/☺/AF]**.

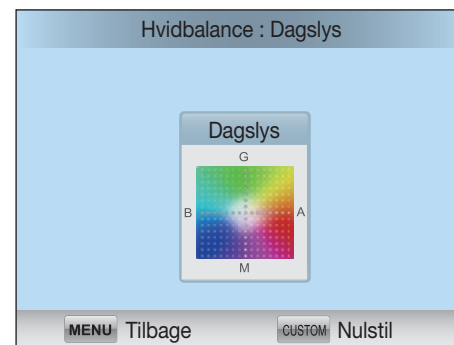

Eksempler



Auto-hvidbalance



Dagslys



Fluorescerende dagslys



Wolfram



Billedguide (fotostile)

Med Billedguide kan du anvende forskellige fotostile på dine billeder for at skabe forskellige slags udseender og følelsesmæssige stemninger. Du kan også oprette og gemme din egen fotostil ved at indstille farve, mætning, skarphed og kontrast for hver stil.

Der er ingen regler for, hvilken stil der egner sig bedst til visse forhold. Eksperimentér med forskellige former for stil, og find dine egne indstillinger.

Sådan indstiller du en billedstil:

I optagelsestilstand trykker du på **[Fn]** → **Billedguide** → en indstilling.

Eksempler



Standard



Levende



Portræt



Landskab



Skov



Retro



Kølig



Rolig



Classic



Du kan også indstille værdien for de foruddefinerede stilformers indstillinger. Vælg en Billedguide-funktion, og tryk på **[DISP]**, og indstil farve, mætning, skarphed eller kontrast.

AF-tilstand

Her kan du lære, hvordan du justerer kameraets fokus i forhold til motiverne.

Du kan vælge en fokustilstand, der passer til motivet, blandt tilstandene Enkelt auto-fokus, Kontinuerligt auto-fokus, Manuelt fokus. AF-funktionen aktiveres, når du trykker halvt ned på **[Udløser]**. I MF-tilstanden skal du rotere fokusringen på objektivet for at fokusere manuelt.

I de fleste situationer kan du fokusere ved at vælge **Enkel-AF**. Det er vanskeligt at fokusere på hurtigtbevægende motiver eller motiver med samme farve som baggrunden. Vælg en passende fokustilstand til sådanne situationer.

Hvis dit objektiv har en AF/MF-kontakt, skal du skifte til MF for at justere fokus manuelt.

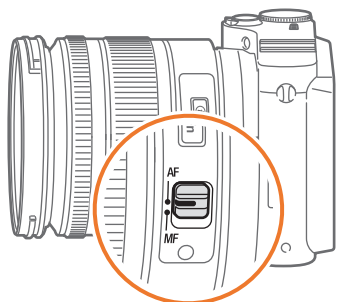

Hvis dit objektiv ikke har en AF/MF-kontakt, skal du trykke på **[AF]** for at vælge en ønsket AF-tilstand.

Sådan indstiller du tilstanden Auto-fokus:

I optagelsestilstand trykker du på **[AF]** → en indstilling.

Enkel AF

Enkel-AF er velegnet til at tage billeder af et stillestående motiv. Når du trykker **[Udløser]** halvt ned, vil fokus fastsættes i fokusområdet. Området bliver grønt, når motivet er i fokus.



Kontinuerlig AF

Mens du trykker halvt ned på **[Udløser]**, fortsætter kameraet med at fokusere automatisk. Når fokusområdet er fastlåst på motivet, vil motivet hele tiden være i fokus, også selv om det bevæger sig. Denne tilstand anbefales, hvis du skal tage billeder af en person på cykel, en løbende hund eller en bil, der kører hurtigt.

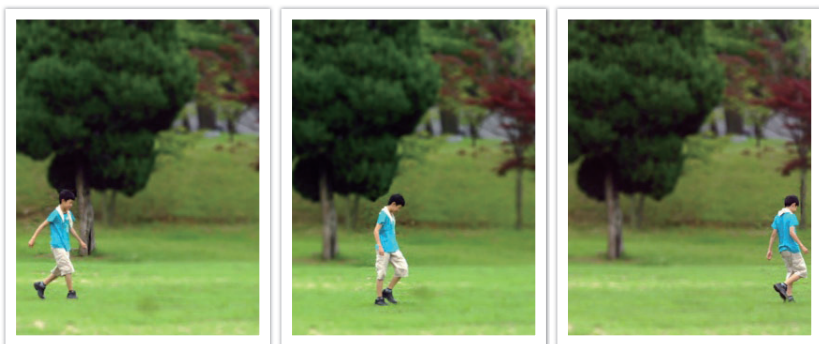

Manuel fokus

Du kan fokusere manuelt på et motiv ved at dreje fokusringen på objektivet. MF-hjælpefunktionen gør det muligt let at opnå fokus. Mens du drejer fokusringen, bliver fokusområdet forstørret eller fokushjælpelinjen bliver vist for at hjælpe dig med at opnå et tydeligt fokus. Denne tilstand anbefales hvis du skal tage billeder af en genstand, der har den samme farve som baggrunden, en natscene eller fyrværkeri.



AF-felt

Funktionen AF-område skifter positioner for fokusområdet.

Generelt fokuserer kameraer på det motiv, der er nærmest. Når der er mange motiver, kan uønskede motiver dog komme i fokus. For at forhindre uønskede motiver i at være i fokus kan du skifte fokusområdet, så der kommer fokus på et ønsket motiv. Du kan få et mere tydeligt og skarpt billede ved at vælge et passende fokusområde.

Sådan indstiller du tilstanden Auto-fokusområde:

I optagelsestilstand trykker du på **[Fn]** → **AF-område** → en indstilling.

Valg AF

Du kan indstille fokus på et ønsket område. Anvend en effekt, der er ude af fokus, for at få motivet til at virke mere tydelig.

Fokus på billedet herunder blev ændret og skaleret, så det passer til motivets ansigt.

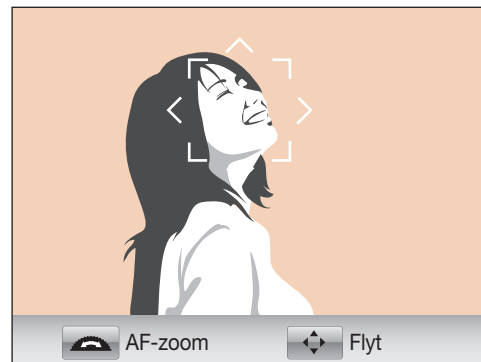

For at skalere eller flytte fokusområde skal du i optagelsestilstand trykke på **[OK]**. Brug navigationsknappen til at flytte fokuseringsområdet. Rul drejeknappen for at ændre størrelsen på fokuseringsområdet.

Multi AF

Kameraet viser en grøn firkant på steder, hvor fokus er indstillet korrekt. Billedet er delt op i to eller flere områder, og kameraet indeholder fokussteder for hvert område. Det anbefales til landskabsbilleder.

Når du trykker på **[Udløser]**, viser kameraet fokusområdet i grønt som vist på billedet herunder.



Ansigtsgenkendelse AF

Kameraet fokuserer fortrinsvis på menneskets ansigt. Ansigter for op til 10 personer kan registreres. Denne indstilling anbefales, hvis du skal tage billeder af en gruppe af mennesker.

Når du trykker halvt ned på **[Udløser]**, fokuserer kameraet på ansigter som vist på billedet herunder. I tilfælde af at du skal tage billeder af en gruppe mennesker fokuserer kameraet med hvidt på den persons ansigt, der er tættest på. Resten af personernes ansigter er grå.

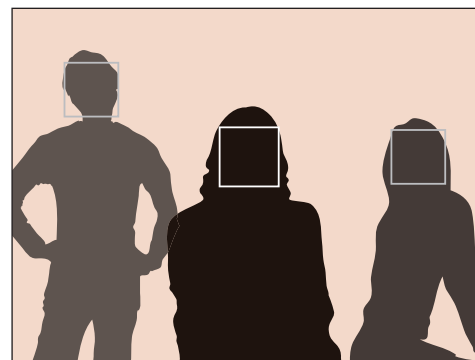

Selvportræt AF

Det kan være vanskeligt at kontrollere, om dit ansigt er i fokus, når du tager et selvportræt. Når denne funktion er aktiveret, kommer bippet fra kameraet hurtigere, når dit ansigt er placeret i midten af kompositionen.

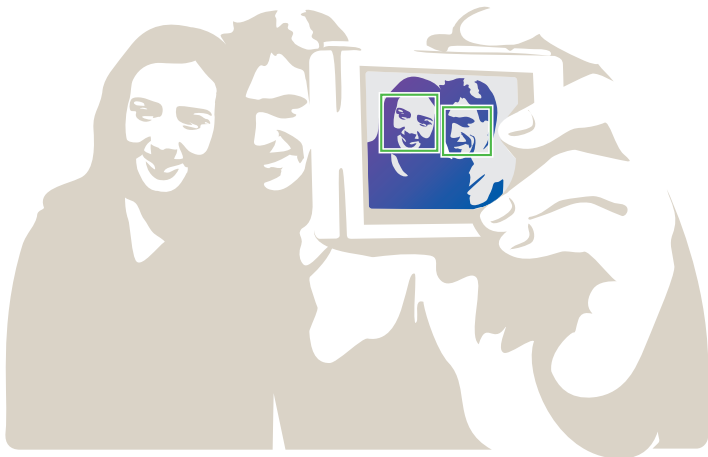

MF hjælp

I MF-tilstanden (manuelt fokus) skal du dreje fokusringen på objektivet for at fokusere manuelt. Når du indstiller MF-hjælpefunktionen, kan du opnå et tydeligere fokus. Denne funktion er kun tilgængelig på et objektiv, der understøtter manuelt fokus.



Sådan indstiller du den manuelle fokus-hjælp:

I optagelsestilstand trykker du på **[MENU]** →  eller  → **MF hjælp** → en indstilling.

* Standard

Funktion	Beskrivelse
Fra	Brug ikke funktionen MF-hjælp.
Forstør 5x*	Fokusområdet bliver forstørret 5 gange, når du drejer på fokusringen. 

* Standard

Funktion	Beskrivelse
Forstør 8x	Fokusområdet bliver forstørret 8 gange, når du drejer på fokusringen. 
FA	Fokushjælpepinjen stiger i takt med fokuseringen, når du drejer på fokusringen. 



Optisk billedstabilisering (OIS)

Brug funktionen Optisk billedstabilisering (OIS) til at minimere kamerarystelser. OIS er muligvis ikke tilgængelig for visse objektiver.

Kamerarystelser har en tendens til at forekomme i mørke omgivelser eller når der tages billeder indendørs. I sådanne tilfælde anvender kameraet langsommere lukkerhastigheder for at øge den lysmængde, der kommer ind, hvilket kan resultere i et sløret billede. Du kan forhindre denne situation ved at bruge OIS-funktionen.



Hvis dit objektiv har en OIS-omskifter, skal du dreje på omskifteren for at bruge OIS-funktionen.

Sådan indstiller du OIS-funktionen:

I optagelsestilstand trykker du på [MENU] →  eller  → OIS → en mulighed.

OIS-funktioner

* Standard

Ikone	Beskrivelse
	Tilstand 1* : OIS-funktionen anvendes kun, når du trykker halvt eller helt ned på [Udløser].
	Tilstand 2 : OIS-funktionen er aktiveret.
	Slukket : OIS-funktionen er deaktiveret. (Denne indstilling er måske ikke tilgængelig med nogle objektiver).

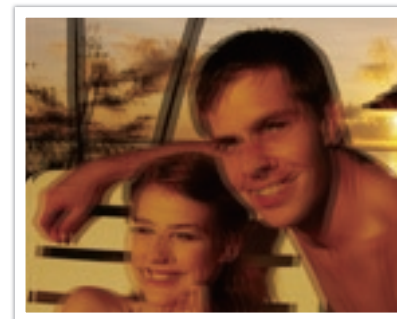

Uden OIS-korrektion

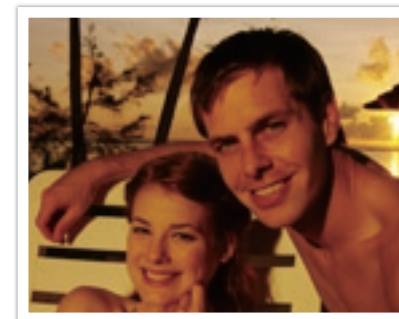

Med OIS-korrektion

Kørsel (optagelsesmetode)

Du kan indstille optagelsesmetoden som f.eks. Kontinuerlig, Burst, Timer osv.

Vælg **Enkelt** for at tage ét billede ad gangen. Vælg **Serie** eller **Burst** for at tage billeder af motiver, der bevæger sig hurtigt. Vælg **AE-bracketing**, **WB-bracketing** eller **Billedguide-bracketing** for at justere eksponering, hvidbalance eller anvende Billedguidens effekter. Du kan også vælge **Selvudløser** for at tage et billede af dig selv.

Sådan indstiller du optagelsesmetoden:

I optagelsestilstand trykker du på  → en indstilling.

Enkelt

Tag ét billede, hver gang du trykker på **[Udløser]**. Anbefalet til almindelige forhold.

Serie

Tag en serie af billeder, mens du trykker på **[Udløser]**. Du kan tage op til 3 billeder (**Kontinuerlig lav (3 fps)**) eller 8 billeder (**Kontinuerlig høj (8 fps)**) pr. sekund.



Hurtigoptagelse

Tag op til 10 billeder pr. sekund (3 sekunder), 15 billeder pr. sekund (2 sekunder) eller 30 billeder pr. sekund (1 sekund) efter hinanden, når du trykker én gang på **[Udløser]**. Anbefales til at tage billeder af hurtigtbevægende motiver, som f.eks. racerbiler.

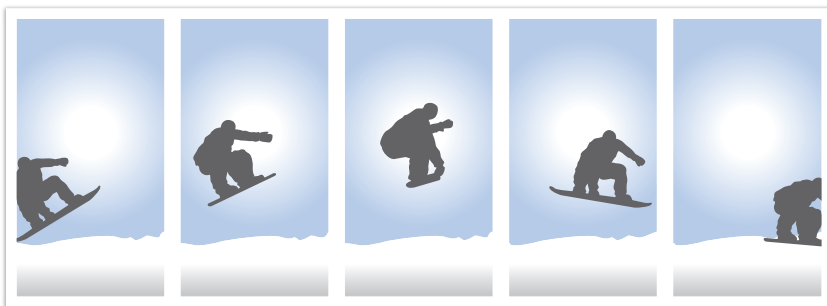

For at angive antallet af billeder skal du i optagelsestilstand trykke på **[]** → **Burst** og derefter trykke på **[DISP]**.

Selvudløser

Tag et billede med en forsinkelse på 2 til 30 sekunder. Forsinkelsen kan indstilles i intervaller på 1 sekund.

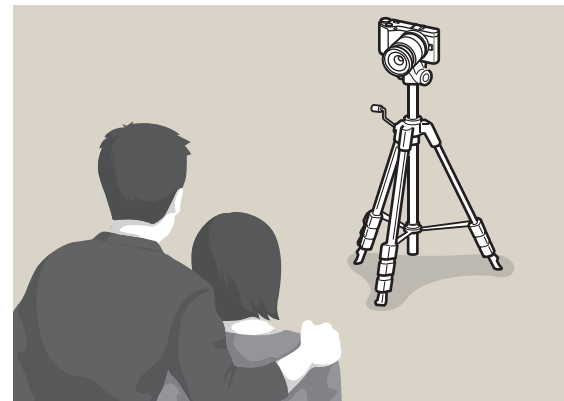

Angiv forsinkelsen ved i optagelsestilstanden at trykke på **[]** → **Selvudløser**, og derefter trykke på **[DISP]**.

Ramme til autoeksponering (AE-bracketing)

Når du trykker på [**Udløser**], tager kameraet 3 billeder efter hinanden: Ét originalt, ét en smule mørkere og ét en smule lysere. Brug et kamerastativ til for forhindre slørede billeder, da kameraet tager tre billeder lige efter hinanden. Du kan justere indstillingerne i menuen **Indstil kontinuerlig**.



Hvidbalanceramme (WB-bracketing)

Når du trykker på [**Udløser**], tager kameraet 3 billeder efter hinanden: Ét originalt og to mere med forskellige hvidbalanceindstillinger. Det originale billede bliver taget, når du trykker på [**Udløser**]. De andre to bliver automatisk justeret i henhold til den hvidbalance, du har indstillet. Du kan justere indstillingerne i menuen **Indstil kontinuerlig**.



Billedguideramme (Billedguide-bracketing)

Når du trykker på [**Udløser**], tager kameraet tre billeder efter hinanden, hvert med en anden Billedguide-indstilling. Kameraet tager et billede og anvender de tre Billedguide-funktioner, som du har indstillet for det optagne billede. Du kan vælge tre forskellige indstillinger i menuen **Indstil kontinuerlig**.

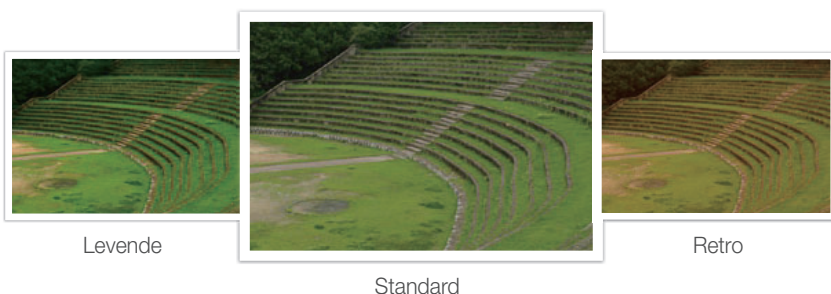

Indstilling af ramme

Du kan konfigurere indstillinger for AE-bracketing, WB-bracketing, Billedguide-bracketing.

Sådan indstiller du en rammeindstilling:

I optagelsestilstand trykker du på [**MENU**] → → **Indstil kontinuerlig** → en indstilling.

Funktion	Beskrivelse
Indstil AE-bracketing	<p>Indstiller rammens rækkefølge og område.</p> <ul style="list-style-type: none"> • Bracketing-rækkefølge: Indstiller den rækkefølge, hvormed kameraet tager det originale, lysere og mørkere billede (angivet som 0, + og -). • Bracketing-område: Indstiller eksponeringsområdet for de 3 rammebilleder.
Indstil WB-bracketing	<p>Justerer intervalområdet for hvidbalance for de 3 rammebilleder.</p> <p>F.eks. justerer AB-/+3 værdien for gul med plus eller minus tre trin. MG-/+3 justerer værdien for magenta med samme værdi.</p>
B.guide-bracket. Indst	<p>Vælg 3 billedguide-indstillinger som kameraet bruger til at tage de 3 rammebilleder.</p>

For at tage et realistisk billede af et motiv skal lysmængden være konstant. Når lyskilden varierer, kan du bruge en blitz og anvende en konstant lysmængde. Vælg passende indstillinger i henhold til en lyskilde og et motiv.

Sådan indstiller du blitz-indstillinger:

I optagelsestilstand trykker du på [Fn] → Blitz → en indstilling.

Indstillinger af blitz

Ikon	Beskrivelse
	Fra: Bruger ikke blitzten.
	Smart-blitz: Kameraet justerer automatisk blitzens lysstyrke i henhold til lysmængden i de omkringliggende omgivelser.
	Auto: Blitzten anvendes automatisk i mørke omgivelser.
	Automatisk røddjekorrektion: Blitzten bruges automatisk og reducerer røde øjne.
	Udfyldningsblitz: Blitzten aktiveres, hver gang du tager et billede.
	Udfyldning røddje: Blitzten aktiveres, hver gang du tager et billede og fjerner røde øjne.

Ikon	Beskrivelse
	<p>1. lukkergardin: Blitzten aktiveres straks efter at udløseren åbnes. Kameraet tager et skarpt billede af et motiv tidligt i et bevægelsesforløb.</p> 
	<p>2. lukkergardin: Blitzten aktiveres først lige før, udløseren lukkes. Kameraet tager et skarpt billede af et motiv sent i et bevægelsesforløb.</p> 



- De tilgængelige indstillinger kan variere afhængigt af optagelsestilstanden.
- Der går lidt tid mellem to aktiveringer af blitzten. Bevæg dig ikke, før blitzten er blevet aktiveret anden gang.
- Blitzmulighederne og justering af blitzintensiteten er kun tilgængelig, når du anvender den eksklusive, eksterne NX-blitz.
- Du kan optage et foto med en blitz, der ikke er helt opladet, men det anbefales at anvende en fuldt opladet blitz.



Brug kun blitz, der er godkendt af Samsung. Brug af ikke-kompatible blitz kan beskadige kameraet.

Korrektion af rødøjeeffekt

Hvis du bruger blitz til at tage et billede af en person i mørke, kan personens øjne få et rødt skær. For at korrigere rødøjeeffekten skal du vælge **Automatisk rødøjekorrektion** eller **Udfyldning rødøje**.



Uden rødøjekorrigering



Med rødøjekorrigering



Hvis motivet er for langt væk fra kameraet eller bevæger sig, når den første blitz bruges, bliver de røde øjne muligvis ikke korrigeret.

Justering af blitzens intensitet

Du kan justere blitzens intensitet, så du undgår over- eller undereksposering. Du kan justere den med ± 2 trin.

Sådan indstiller du blitzens intensitet:

I optagelsestilstand trykker du på [Fn] → **Blitz** → en indstilling → [DISP] → rul drejeknappen, drej navigationsknappen, eller tryk på [AF].





- Justeringen af intensiteten af blitzen er muligvis ikke effektiv i følgende situationer:
 - hvis motivet er for tæt på kameraet
 - hvis du har indstillet en høj ISO-følsomhed
 - hvis eksponeringsværdien er for stor eller for lille
- I visse optagelsestilstande kan du ikke bruge denne funktion.
- Hvis du tilslutter en intensitetsjusterbar ekstern blitz til kameraet, vil intensitetsindstillinger for blitzen blive anvendt.
- Hvis motivet er for tæt på, når du bruger blitzen, blokeres noget af lyset, hvilket vil give et mørkt billede. Sørg for, at emnet er inden for den anbefalede afstand, hvilket varierer efter objektiv.
- Når der er monteret et objektivdæksel, kan lyset fra blitzen blive blokeret af dækslet. Fjern dækslet, når du skal bruge blitzen.



Måletilstanden kan bruges, så kameraet kan måle mængden af lys.

Kameraet måler lysmængden i en scene, og i mange af dets tilstande, og bruger målingen til at justere forskellige indstillinger. Hvis et motiv f.eks. ser mørkere ud end i virkeligheden, tager kameraet et overeksponeret billede af det. Hvis et motiv ser lysere ud end i virkeligheden, tager kameraet et undereksponeret billede af det.

Lysstyrken og den overordnede stemning på et billede kan også blive påvirket af, hvordan kameraet måler lysmængden. Vælg en korrekt indstilling for et optageforhold.

Sådan indstiller du en måleindstilling:

I optagelsestilstand trykker du på **[Fn]** → **Måling** → en mulighed.

Multi

Tilstanden Multi beregner lysmængden i flere områder. Når der er tilstrækkeligt eller utilstrækkeligt med lys, justerer kameraet eksponeringen ved at måle gennemsnittet af scenens overordnede lysstyrke. Denne tilstand er egnet til generelle billeder.



Centervægtet

Tilstanden Centervægtet beregner et bredere område end tilstanden Punkt. Den lægger lysmængden sammen for billedets midterste del (60 ~ 80 %) og resten af billedet (20 ~ 40 %). Anbefales til situationer, hvor der er en lille forskel i lysstyrken mellem et motiv og baggrunden, eller, hvor et område af motivet er stor sammenlignet med den overordnede komposition af billedet.



Punkt

Tilstanden Punkt beregner lysmængden i midten. Når du tager et billede under forhold, hvor der er stærk modlys bag motivet, justerer kameraet eksponeringen, så der bliver taget et korrekt billede af motivet. Når du vælger multitilstanden f.eks. under forhold med stærk modlys, beregner kameraet, at den overordnede lysmængde er rigelig, hvilket resulterer i et mørkere billede. Tilstanden Punkt kan forhindre denne situation, da den beregner lysmængden i et tildelt område.

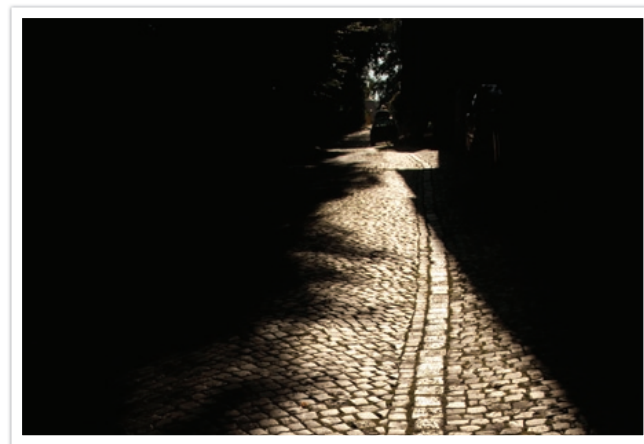

Motivet er i lys farve, mens baggrunden er mørk. Tilstanden Spot anbefales til en situation som denne, hvor der er en stor forskel mellem motiv og baggrund.

Måling af eksponeringsværdien for fokusområdet

Når denne funktion er slået til, indstiller kameraet automatisk en valgfri eksponering ved at beregne fokusområdets lysstyrke. Denne funktion er kun tilgængelig, når du enten vælger målemetoden **Punkt** eller **Multi** og **Valg af**.

Sådan indstiller du
denne funktion:

I optagelsestilstand trykker du på **[MENU]** →  → **Link AE til AF punkt** → en indstilling.



Smart-område

Denne funktion korrigerer automatisk for det tab af lyse detaljer, der kan forekomme grundet skyggeforskelle på et billede.

Sådan indstiller du indstillingerne for Smart-område:

I optagelsestilstand trykker du på **[Fn]** → **Smart-område** → en indstilling.



Uden effekten Smart-område



Med effekten Smart-område



Selektiv farve

Med denne funktion kan du vælge en farve, som du vil fremhæve, og svække alle andre. Du kan vælge rød, grøn, blå eller gul på menuen.

Sådan indstilles
Selektiv farve-
muligheder:

I optagelsestilstand trykker du på **[Fn]** → **Selektiv farve** → en indstilling.

Eksempler



Original



Når rød er valgt



Farverum

Digitale billedenheder, som f.eks. digitale kameraer, skærme og printere har deres egne metoder til at gengive farver, hvilket kaldes for farverum.

Med dit kamera kan du vælge to farverum: **sRGB** eller **Adobe RGB**.

sRGB bruges meget til at danne farver på pc-skærme og er også standardfarverummet for Exif. sRGB anbefales til almindelige billeder og billeder, som du ønsker at publicere på internettet.

Adobe RGB bruges til kommerciel udskrivning og har et større farverum end sRGB. Med de bredere farverum kan du lettere redigere billeder på en computer. Bemærk, at enkeltstående programmer generelt kun er kompatible med et begrænset antal af farverum. Hvis du åbner et billede i et program, der ikke er kompatibelt med billedets farverum, vil farven synes lysere.

Sådan indstiller
du et farverum:

I optagelsestilstand trykker du på **[MENU]** →  → **Farverum** → en indstilling.

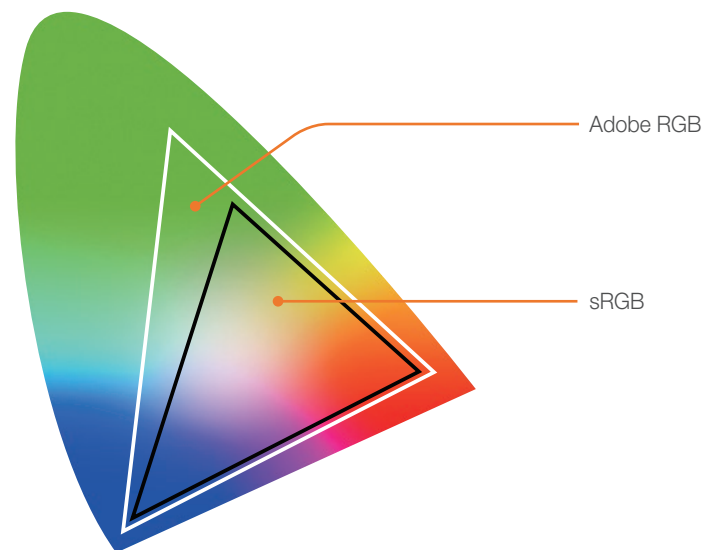

Eksponeringskompensation/lås

Eksponeringskompensation

Kameraet indstillet automatisk eksponeringen ved at måle lysmængderne fra billedets komposition og motivets placering. Hvis den eksponering, der er indstillet af kameraet, er højere eller lavere, end du regnede med, kan du justere eksponeringsværdien manuelt. Eksponeringsværdien kan justeres i intervaller på ± 3 . Kameraet viser eksponeringsadvarslen i rødt for hvert trin ud over området på ± 3 .

For at justere eksponeringen skal du, mens du holder [\pm] nede, rulle drejeknappen eller dreje navigationsknappen. Du kan også justere eksponeringsværdien ved at trykke på [Fn] og derefter vælge **EVC (Exposure Value Compensation; Eksponeringskompensation)**.

Du kan kontrollere eksponeringsværdien vha. positionen på eksponeringsniveauindekset.

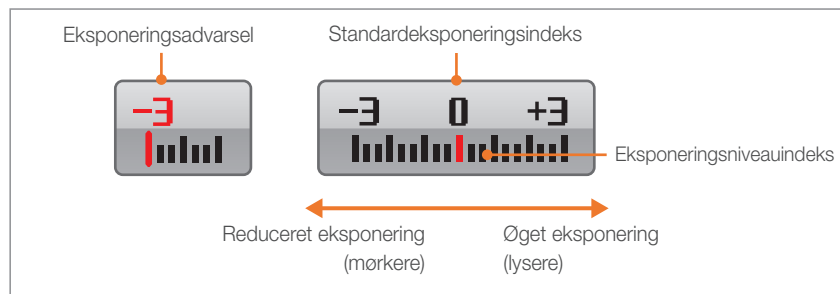

Eksponeringslås

Hvis du ikke kan opnå en passende eksponering pga. en stærk farvekontrast: Lås eksponeringen, og tag et foto.

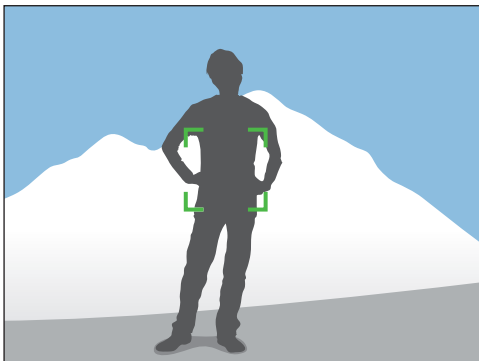

For at låse eksponering skal du justere komposition for billedet, hvor du ønsker at beregne eksponeringen, og så trykke på brugerknappen. (s. 127)

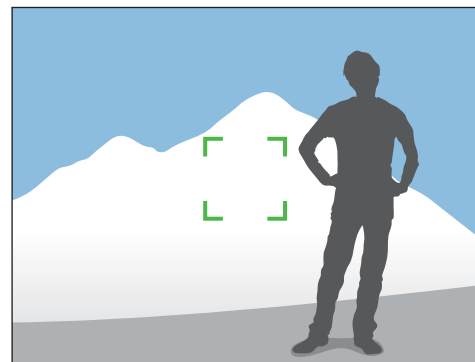

Når du har låst eksponeringen, skal du rette objektivet i den ønskede retning og trykke på **[Udløser]**.

Videofunktioner

Herunder kan du se forklaringer til de tilgængelige videofunktioner.

Tilstanden Film AE

Indstille eksponeringstilstanden til optagelse af et videoklip.

Sådan indstiller du Film AE funktioner:

I videooptagelsestilstand trykker du på **[Fn]** → **Film AE-tilstand** → en indstilling.

* Standard

Ikon	Beskrivelse
	Program* : Blændeværdien og lukkerhastigheden indstilles automatisk.
	Åbningsprioritet : Indstil blændeværdien manuelt, før du optager et videoklip. Rul vælgeren, eller drej navigationsknappen for at justere blændeværdien.
	Lukkerprioritet : Indstil lukkerhastigheden manuelt, før du optager et videoklip. Rul vælgeren, eller drej navigationsknappen for at justere lukkerhastigheden.
	Manuel : Indstil både blændeværdien og lukkerhastigheden manuelt, før du optager et videoklip. Drej navigationsknappen for at justere blændeværdien, og rul drejknappen for at justere lukkerhastigheden.

Flere bevægelser

Indstil afspilningshastigheden for et videoklip.

For at indstille optagelsehastighedsfunktioner:

I videooptagelsestilstand trykker du på **[MENU]** → → **Flere bevægelser** → en indstilling.

Ikon	Beskrivelse
	x0.25 : Optag et videoklip, og afspil det ved 1/4 normal hastighed.
	x0.5 : Optag et videoklip, og afspil det ved 1/2 normal hastighed.
	x1 : Optag et videoklip, og afspil det ved normal hastighed.
	x5 : Optag et videoklip, og afspil det ved 5X normal hastighed.
	x10 : Optag et videoklip, og afspil det ved 10X normal hastighed.
	x20 : Optag et videoklip, og afspil det ved 20X normal hastighed.







- Hvis du vælger en anden mulighed end **x1**, optages lyd ikke.
- De tilgængelige indstillinger kan variere i henhold til filmstørrelsen.

Toner

Du kan tone en scene ind eller ud vha. toningsfunktionen på kameraet, uden at du behøver at gøre det på en computer. Brug funktionen passende, og tilføj dramatiske effekter på dine videoklip.

Sådan indstiller du toningsfunktionerne:

I videooptagelsestilstand trykker du på **[Fn]** → **Toner** → en indstilling.

Ikon	Beskrivelse
	Fra: Toningsfunktionen anvendes ikke.
	Ind: Scene toner gradvist ind.
	Ud: Scene toner gradvist ud.
	Ind-Ud: Toningsfunktionen er aktiveret i starten og i slutningen af scenen.

Stemme

Nogle gange er en lydløs video mere behagelig end én med lyd. Slå lyden fra for at optage en lydløs video.

Sådan indstiller du lydindstillinger:

I videooptagelsestilstand trykker du på **[Fn]** → **Lyd** → en indstilling.

Kapitel 3

Afspilning/redigering

Her kan du lære, hvordan du afspiller og redigerer billeder og videoklip.
Der henvises til kapitel 6 for redigering af filer på en computer.

Søgning efter og håndtering af filer

Her kan du lære, hvordan du hurtigt søger efter billeder og videoklip gennem miniaturevisning samt hvordan du beskytter og sletter filer.

Visning af billeder

1 Tryk på [▶].

- Den seneste fil åbnes.

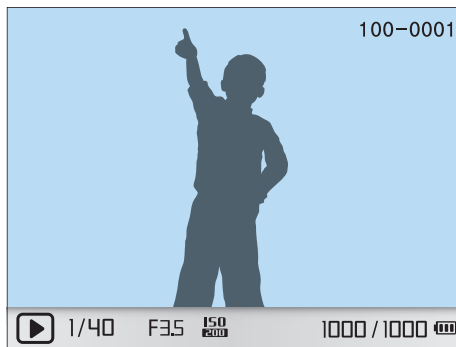

2 Drej navigationsknappen, eller tryk på [ZOOM]/[AF] for at rulle gennem filer.



Du kan muligvis ikke redigere eller afspille filer, der er optaget med andre kameraer pga. ikke-understøttede formater eller kodex. Brug en computer eller en anden enhed til at redigere eller afspille disse filer.

Visning af miniaturebilleder

For at søge efter ønskede billeder og videoklip skal du konvertere til miniaturevisning. Miniaturevisningen viser flere billeder ad gangen, så du let kan gennemse de emner, du ønsker at finde. Du kan også klassificere og vise filer efter deres type, dag og uge.

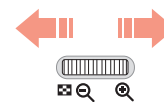
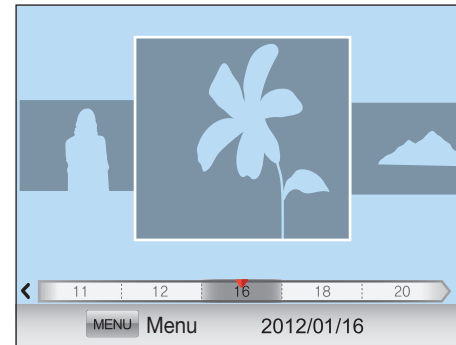

Rul drejknappen til venstre for at vise 3, 15, eller 40 miniaturebilleder.

(Rul drejknappen til højre for at vende tilbage til den forrige tilstand).



I enkeltvisning kan du også trykke på [MENU] → [▶] → Vis → en indstilling.

Visning af filer efter kategori i Smart album

- 1 I miniaturevisning trykker du på **[MENU]**.
- 2 Vælg **Filter** → en kategori, og tryk derefter på **[OK]**.

* Standard

Funktion	Beskrivelse
Type	Viser filer efter filtypen, som f.eks. billeder eller videoklip.
Dato*	Viser filerne efter den dato, hvor de blev gemt.
Uge	Viser filer efter den ugedag, hvor de blev gemt.
Placering	Viser filerne efter det sted, hvor de blev gemt. (Kun de billeder, der er taget med et GPS-modul, har lokationsoplysninger).



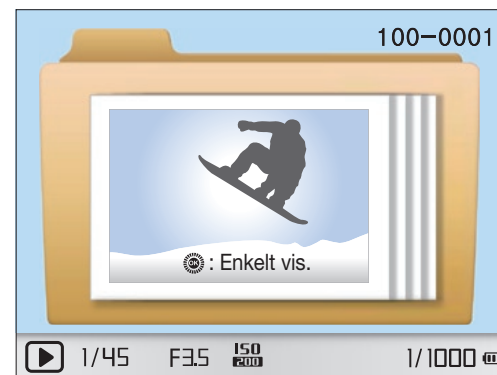

Vise filer som en mappe

Serie- og burst-fotos vises som en mappe. Sletning af en mappe sletter alle fotos i mappen.



Beskyttelse af filer

Du kan beskytte dine filer, så de ikke bliver slettet ved et uheld.



- 1 I afspilningstilstand trykker du på **[MENU]** →   → **Beskyt** → en indstilling. (**Enkelt, Vælg, Alle**)
- 2 Drej navigationsknappen, eller tryk på /**AF** for at vælge en fil, og tryk derefter på .
- 3 Tryk på **[Fn]**.

Sletning af filer

Slet filer i afspilningstilstand og frigør plads på dit hukommelseskort. Beskyttede filer bliver ikke slettet.

Sletning af en enkelt fil

Du kan vælge en enkelt fil og slette den.

- 1 I afspilningstilstand: Vælg en fil, og tryk derefter på .
 - I afspilningstilstand kan du også trykke på **[MENU]** →   → **Slet** → **Enkelt**.
- 2 Når pop-op-meddelelsen vises, skal du vælge **Ja**.

Sletning af flere filer

Du kan vælge flere filer og slette dem.

- 1 I afspilningstilstanden trykker du på [⏮] → **Slet flere**.
 - I afspilningstilstand kan du også trykke på [MENU] → [▶] [1] → **Slet** → **Vælg**.
- 2 Vælg de filer du ønsker at slette ved at dreje navigationsknappen eller trykke på [⏮/AF], og derefter trykke på [OK].
 - Tryk på [OK] igen for at annullere valget.
- 3 Tryk på [⏮].
- 4 Når pop-op-meddelelsen vises, skal du vælge **Ja**.

Sletning af alle filer

Du kan vælge alle filer på hukommelseskortet på én gang.

- 1 I afspilningstilstand trykker du på [MENU].
- 2 Vælg [▶] [1] → **Slet** → **Alle**.
- 3 Når pop-op-meddelelsen vises, skal du vælge **Ja**.

Visning af billeder

Forstørrelse af et billede

Du kan forstørre billeder, mens du ser dem i afspilningstilstand. Du kan også bruge funktionen Beskær for at skære den del af det viste billede på skærmen ud og gemme det som en ny fil.

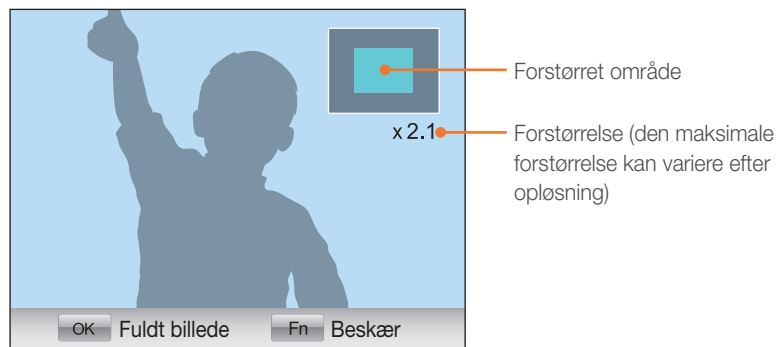

Rul drejeknappen til højre for at forstørre et billede.
(Rul drejeknappen til venstre for at reducere et billede).

Hvis du vil	Skal du
Flytte forstørret område	Tryk på [DISP/ISO/☺/AF].
Beskære det forstørrede billede	Tryk på [Fn]. (gemmes som en ny fil)
Vende tilbage til det oprindelige billede	Tryk på [OK].



Du kan rulle gennem filerne ved at rotere navigationsknappen, også selv om et billede er forstørret.

Visning af et diasshow

Du kan få vist billeder i et diasshow, anvende forskellige effekter på et diasshow og afspille baggrundsmusik.

1 I afspilningstilstand trykker du på [MENU].

2 Vælg .

3 Vælg effekt til et diasshow.

- Gå til trin 4 for at starte et diasshow uden effekter.

Funktion	Beskrivelse
Billeder	Vælg de billeder, der skal afspilles som diasshow. <ul style="list-style-type: none"> • Aile: Afspiller alle billeder i et diasshow. • Dato: Afspiller billeder fra en bestemt dato i et diasshow. • Lyd Billede: Afspiller stemmeoptagne billeder i et diasshow. • Vælg: Afspiller valgte billeder i et diasshow.
Effekt	Vælg en overgangseffekt. Vælg Fra for ingen effekter.
Interval	Vælg den tid, hvert billede bliver vist.
Musik	Afspiller baggrundsmusik.



4 Vælg Diasshow → Afspil eller Gentag afspilning.

- Diasshow begynder med det samme.

Autorotation

Når Autorotation er aktiveret, roterer kameraet automatisk de billeder, du har taget, lodret, så de passer horisontalt til skærmen.

Sådan indstiller
du funktioner for
autorotation:

I afspilningstilstand trykker du på **[MENU]** →   → **Autorotation** → en indstilling.



Afspilning af videoer

Du kan afspille en video, tage et billede fra en video eller beskære en video.



Kontrolfunktioner til visning af video

Hvis du vil	Skal du
Spole tilbage	Tryk på [⏮]. Scan bagud i intervaller på 2X, 4X og 8X hver gang du trykker på [⏮].
Standse/afspille	Tryk på [⏸].
Spole hurtigt frem	Tryk på [⏭]. Scan fremad i intervaller på 2X, 4X og 8X hver gang du trykker på [⏭].
Lydstyrkekontrol	Rul drejeknappen til venstre eller højre.
Stoppe	Tryk på [DISP].

Beskæring af video under afspilning

- 1 Tryk på [⏸] det sted, hvor det nye videoklip skal begynde.
- 2 Når det er standset, skal du trykke på [✂].
- 3 Tryk på [⏸] det sted, hvor det nye videoklip skal slutte.
- 4 Når det er standset, skal du trykke på [✂].
- 5 Når pop-op-meddelelsen vises, skal du vælge **Ja**.



Den klippede fil gemmes som en separat fil under et nyt navn.

Tage et billede under en afspilning

- 1 Tryk på **[OK]** på det sted, hvor du vil gemme det nye stillbillede.
- 2 Tryk på **[ISO]**.



- Opløsningen for det optagne billede er det samme som videoopløsningen.
- Den optagne fil gemmes som en separat fil under et nyt navn.



Redigering af billeder

Udfør fotoredigeringsopgaver, som f.eks. ændring af størrelse, rotering eller eliminering af rødøjeffekter. Redigerede billeder gemmes som nye filer under forskellige filnavne. 3D-fotos, panoramafotos og 3D-panoramafotos kan ikke redigeres med funktionen Redigering af billede.

Sådan indstiller du funktionerne for Billedredigering:



I afspilningstilstand trykker du på **[Fn]** → en indstilling.

Funktioner









* Standard

Ikon	Beskrivelse
	<p>Smartfilter: Du kan anvende forskellige filtereffekter på billederne og skabe unikke billeder. (Fra*, Miniature, Blødt fokus, Stumfilm 1, Stumfilm 2, Halvtone prikker, Skitse, Fiskeøje, Antitåge, Negativ)</p> <p> Den nye fil er muligvis mindre end den oprindelige.</p>
	<p>Rødøje-fix: Fjerner røde øjne på et billede. (Slukket*, Tændt)</p> <p> Den nye fil er muligvis mindre end den oprindelige.</p>

* Standard

Ikon	Beskrivelse
	<p>Modlys: Retter lysstyrken for et undereksponeret billede. (Fra*, Til)</p> <div style="display: flex; justify-content: space-around;">   </div> <p>Før korrigering Efter korrigering</p> <p> Den nye fil er muligvis mindre end den oprindelige.</p>
	<p>Skaler: Skalerer billedets størrelse.</p> <p> De tilgængelige opløsninger varierer afhængigt af størrelsen for det valgte billede.</p>
	<p>Roter: Roterer et billede. (Fra*, Højre 90°, Venstre 90°, 180°, Horisontal, Vertikal)</p> <p> Du kan ikke rotere beskyttede filer eller RAW-filer.</p>

* Standard

Ikon	Beskrivelse
	<p>Retouchering: Skjuler skønhedsfejl i ansigtet.</p> <p> Den nye fil er muligvis mindre end den oprindelige.</p>
	<p>Lysstyrke: Juster et billedes lysstyrke.</p> <p> Den nye fil er muligvis mindre end den oprindelige.</p>
	<p>Kontrast: Juster et billedes skarphed.</p> <p> Den nye fil er muligvis mindre end den oprindelige.</p>
	<p>Vignettering: Anvend retrofarver, høj kontrast og stærke vignetteffekter fra Lomo-kameraer.</p> <p> Den nye fil er muligvis mindre end den oprindelige.</p>



Kapitel 4

Trådløst netværk

Lær, hvordan du opretter forbindelse til trådløse lokalnetværk (WLAN'er) og bruger funktioner.

Oprette forbindelse til et WLAN og konfigurering af netværksindstillinger

Her kan du lære at etablere forbindelse til et adgangspunkt (AP), når du er inden for rækkevidden af et WLAN. Du kan også konfigurere netværksindstillinger.

Forbindelse til et WLAN

1 Drej vælgeren til **Wi-Fi**.

2 Vælg , , ,  eller .

3 Tryk på [**MENU**], og vælg derefter **Wi-Fi-indstilling**.

- I nogle tilstande skal du trykke på [**MENU**] eller følge anvisningerne på skærmen, indtil skærbilledet Wi-Fi-indstilling vises.
- Kameraet søger automatisk efter tilgængelige adgangspunkter (AP'er).

4 Vælg et adgangspunkt.

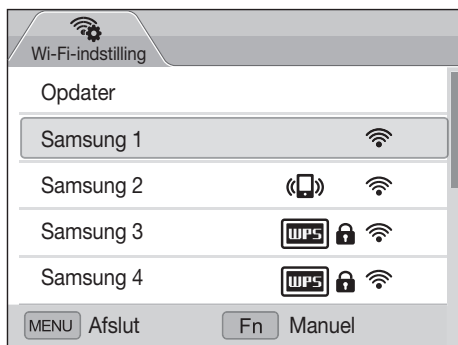

Ikon/Funktion	Beskrivelse
Opdater	Opdater adgangspunkter, der kan oprettes forbindelse til.
	Ad hoc-adgangspunkt
	Sikret adgangspunkt
	WPS-adgangspunkt
	Signalstyrke
WPS-knap-tilslutning	Opret forbindelse til et WPS-adgangspunkt.
Tilføj trådløst netværk	Tilføj et adgangspunkt manuelt.

- Tryk på [**Fn**] for at åbne netværksindstillingerne.
- Når du vælger et sikret adgangspunkt, vises et pop-op-vindue. Angiv de påkrævede adgangskoder for at oprette forbindelse til WLAN'et. Du kan få flere oplysninger om at indtaste tekst ved at se "Indtastning af tekst". (s. 105)
- Når der vises en loginside, skal du se "Brug af loginbrowseren". (s. 103)
- Hvis du vælger et ikke-sikret adgangspunkt, forbindes kameraet til WLAN'et.
- Hvis du vælger et adgangspunkt, der understøtter WPS-profilen, skal du vælge **WPS PIN-tilslutning** og derefter indtaste adgangspunktets PIN-kode. Du kan også slutte til et adgangspunkt, der understøtter WPS, ved at vælge **WPS-knap-tilslutning** på kameraet og derefter trykke på knappen **WPS** på adgangspunktet.

Indstilling af netværksfunktioner

- 1 På skærbilledet Wi-Fi Setting: Flyt til et adgangspunkt, og tryk derefter på **[Fn]**.
- 2 Vælg hver indstilling, og indtast de nødvendige informationer.

Funktion	Beskrivelse
Godkendelse	Vælg en netværksgodkendelsestype.
Datakryptering	Vælg en krypteringstype.
Netværksnøgle	Indtast netværksadgangskoden.
IP-indstillinger	Angiv IP-adressen manuelt.

Manuel indstilling af IP-adressen.

- 1 På skærbilledet Wi-Fi Setting: Flyt til et adgangspunkt, og tryk derefter på **[Fn]**.
- 2 Vælg IP-indstillinger → Manuel.
- 3 Vælg hver indstilling, og indtast de nødvendige informationer.

Funktion	Beskrivelse
IP	Angiv den statiske IP-adresse.
Undernetmaske	Angiv undernetmasken.
Gateway	Angiv din gateway.
DNS-server	Indtast DNS-adressen.

Brug af loginbrowseren

Du kan angive dine loginoplysninger via loginbrowseren, når der oprettes forbindelse til nogle adgangspunkter, websteder med deling eller skyservere.

Knap	Beskrivelse
[DISP/ISO/☺/AF]	Flyt til et punkt, eller rul på siden.
[OK]	Vælg et punkt.
[MENU]	Få adgang til følgende indstillinger: <ul style="list-style-type: none"> • Forrige side: Flyt til forrige side. • Næste side: Flyt til næste side. • Genindlæs: Genindlæs siden. • Stop: Stop indlæsning af siden. • Afslut: Luk loginbrowseren.
[☒]	Luk loginbrowseren.



- Du kan formindske eller forstørre en webside ved at rulle drejeknappen.
- Afhængigt af den side, du viser, kan visse elementer ikke vises. Dette er ikke en fejl.
- Loginbrowseren lukkes måske ikke automatisk, når du logger ind på visse sider. Sker det, skal du lukke loginbrowseren ved at trykke på [☒] og derefter fortsætte med den ønskede handling.
- Det kan tage længere tid at indlæse loginsiden pga. sidens størrelse eller netværkshastigheden. Er det tilfældet, så vent, indtil vinduet med login-informationer vises.







Gode råd om netværksforbindelse

- Netværksforbindelsens kvalitet afgøres af adgangspunktet.
- Jo større afstanden er mellem dit kamera og adgangspunktet, jo længere tid tager det at forbinde til netværket.
- Hvis en enhed i nærheden anvender den samme radiofrekvens som dit kamera, kan det afbryde din forbindelse.
- Hvis navnet på dit adgangspunkt ikke er på engelsk, kan kameraet måske ikke finde enheden, eller navnet vises måske forkert.
- For oplysninger om netværksindstillinger eller adgangskoder skal du kontakte din netværksadministrator eller netværkets tjenesteudbyder.
- Hvis et WLAN kræver godkendelse fra tjenesteudbyderen, kan du muligvis ikke forbinde til det. For at forbinde til WLAN'et: Kontakt din netværkstjenesteudbyder.
- Afhængigt af krypteringstypen kan antallet af cifre i adgangskoden variere.
- En WLAN-forbindelse kan ikke etableres i alle omgivelser.
- Kameraet viser muligvis en WLAN-aktiveret printer på listen med adgangspunkter. Du kan ikke forbinde til netværket via en printer.
- Du kan ikke forbinde dit kamera til et netværk og et tv på samme tid. Du kan heller ikke vise billeder eller videoer på et tv, mens kameraet er forbundet til et netværk.
- Forbindelse til et netværk kan medføre ekstra gebyrer. Omkostningerne kan variere. Det afhænger af dine kontraktvilkår.
- Hvis du ikke kan slutte til et WLAN, så prøv et andet adgangspunkt på listen med tilgængelige adgangspunkter.
- Du kan også oprette forbindelse til gratis WLAN'er i nogle lande.
- Der vises måske en loginside, når du vælger et gratis WLAN, der tilbydes af visse netværksudbydere. Angiv dit ID og din adgangskode for at oprette forbindelse til WLAN'et. For informationer om registrering eller tjenesten skal du kontakte netværksudbyderen.
- Vær forsigtig, når du indtaster personlige oplysninger for forbindelsen via adgangspunktet. Indtast ikke betalings- eller kreditkortoplysninger på kameraet. Producenten er ikke ansvarlig for problemer, der skyldes indtastning af sådanne oplysninger.
- De mulige netværksforbindelser kan variere i forhold til landet.
- Dit kameras WLAN-funktion skal overholde radiotransmissionslovene i dit område. For at være sikker på overholdelse bør du kun bruge WLAN-funktionen i det land, hvor du har købt kameraet.
- Processen med tilpasning af netværksindstillinger kan variere. Det afhænger af netværksforholdene.
- Etabler ikke adgang til et netværk, du ikke har tilladelse til at bruge.
- Før du opretter forbindelse til et netværk, skal du sørge for, at dit batteri er fuldt opladet.
- Hvis en DHCP-server ikke er tilgængelig, skal du lave en autoip.txt-fil og kopiere den til det isatte hukommelseskort for at slutte til netværket med automatisk IP.

Indtastning af tekst

Lær, hvordan du indtaster tekst. Ikonerne i tabellen nedenfor gør det muligt at flytte markøren, skifte mellem store og små bogstaver osv. Brug drejknappen eller navigationsknappen til at rulle til en ønsket tast, og tryk derefter på  for at vælge tasten.



Ikon	Beskrivelse
	Slet sidste bogstav.
	Bevæg markøren.
	Skift til store eller små bogstaver i ABC-tilstand.
.COM	Indtast ".com".
!@#/ABC	Skift mellem Symbol- og ABC-tilstand.
	Indtast et mellemrum.
Udført	Gem den viste tekst.
	Se vejledningen til indtastning af tekst.



- Du kan kun indtaste engelsk tekst, uanset det valgte skærmsprog.
- For at flytte direkte til **Udført**: Tryk på .
- Du kan indtaste op til 64 tegn.

Afsendelse af billeder eller videoer til en smartphone

Kameraet kan forbindes til en smartphone, der understøtter funktionen MobileLink via et WLAN. Du kan let sende billeder eller videoer til din smartphone.



- Funktionen MobileLink understøttes af smartphones i Galaxy-serien med operativsystemet Android 2.2 eller højere. Hvis din smartphone bruger operativsystemet Android 2.1, så opgrader din smartphone til Android 2.2 eller højere. Denne funktion understøttes også af 7 og 10.1" Galaxy Tab.
- Du bør installere programmet Samsung MobileLink på din telefon eller enhed, inden du bruger denne funktion. Du kan downloade programmet fra Samsung Apps eller Play Butik.
- Du kan ikke bruge denne funktion, når der ikke er filer i kameraets hukommelse.
- Du kan vise op til 1000 filer og sende op til 100 filer ad gangen.
- Du kan ikke sende RAW-filer.

1 Drej vælgeren på kameraet til **Wi-Fi**.

2 Vælg  på kameraet.

- Hvis pop-op-meddelelsen, der beder dig downloade programmet, vises, skal du vælge **Next**.

3 Vælg på kameraet **Alle billeder** eller **Valgte billeder** for at vælge filer at dele med smartphonen.

- Kun de valgte filer bliver vist på smartphonen.
- Hvis du valgte **Valgte billeder**, skal du vælge **Share** på kameraet, når du har valgt filer til deling.

4 På din smartphone skal du aktivere programmet Samsung MobileLink.

- Læs skærminstruktionerne omhyggeligt for at vælge og tilslutte til dit kamera.
- Smartphonen kan kun oprette forbindelse til ét kamera ad gangen.

5 Vælg **Ja** på kameraet.

6 På smartphonen kan du vælge filer, der skal sendes fra kameraet til smartphonen.

7 Vælg **Kopi** på smartphonen.

- Kameraet sender filerne.

Brug af en smartphone som en fjernudløser

Kameraet kan forbindes til en smartphone via et WLAN. Brug smartphonen som en fjernudløser vha. funktionen Remote Viewfinder. Det optagede billede vises på din smartphone.



- Funktionen Remote Viewfinder understøttes på smartphones i Galaxy-serien med operativsystemet Android 2.2 eller højere. Hvis din smartphone bruger operativsystemet Android 2.1, så opgrader din smartphone til Android 2.2 eller højere. Denne funktion understøttes også af 7 og 10.1" Galaxy Tab.
- Du bør installere programmet Remote Viewfinder på din telefon eller enhed, inden du bruger denne funktion. Du kan downloade programmet fra Samsung Apps eller Play Butik.

1 Drej vælgeren på kameraet til **Wi-Fi**.



2 Vælg på kameraet.



- Hvis pop-up-meddelelsen, der beder dig downloade programmet, vises, skal du vælge **Ja**.

3 På smartphonen skal du aktivere programmet Remote Viewfinder.

- Læs skærminstruktionerne omhyggeligt for at vælge og tilslutte til dit kamera.
- Smartphonen kan kun oprette forbindelse til ét kamera ad gangen.

4 Indstil følgende funktioner på din smartphone.



Ikon	Beskrivelse
	Indstilling af blitz
	Selvudløser
	Billedstørrelse

- Mens du bruger denne funktion, er nogle knapper ikke tilgængelige på kameraet.
- Zoomknappen og udløseren på din smartphone fungerer ikke, når du bruger denne funktion.
- Tilstanden Remote Viewfinder understøtter kun billedstørrelserne  og .

5 Tryk på på din smartphone, og hold den inde for at fokusere.

- Fokussen indstilles automatisk til Multi AF.

6 Slip for at tage billedet.

- Billedet gemmes på dit kamera.
- Tryk på billedet nederst på skærmen for at gemme det på din smartphone. Hvis du har taget et billede med størrelsen , ændres billedets størrelse til 640X424. Hvis du har taget et billede med størrelsen , ændres billedets størrelse til 640X360.



- Når du bruger denne funktion, kan den ideelle afstand mellem kameraet og smartphonen variere, afhængigt af omgivelserne.
- Din smartphone må højst være 7 m fra kameraet for at anvende denne funktion.
- Det tager nogen tid at tage billedet, efter du har trykket på  på din smartphone.
- Funktionen Remote Viewfinder deaktiveres, når:
 - der er et indgående opkald på din smartphone
 - enten kameraet eller din smartphone slukkes
 - hukommelsen er fyldt
 - en af enhederne mister forbindelsen til WLAN'et
 - Wi-Fi-forbindelsen er ringe eller ustabil



Brug af websteder til deling af billeder eller videoer

Oplad dine billeder eller videoer til websteder til deling af billeder eller videoer. De mulige websteder vises på dit kamera.

Adgang til websider

1 Drej vælgeren til **Wi-Fi**.

2 Vælg .

3 Vælg et websted.

- Kameraet forsøger automatisk at forbinde til et WLAN via det senest anvendte adgangspunkt.
- Hvis kameraet ikke tidligere har været sluttet til et WLAN, søger det efter tilgængelige adgangspunkter. (s. 101)

4 Indtast dit ID og din adgangskode, og vælg derefter **Login**.

- Du kan få flere oplysninger om at indtaste tekst ved at se "Indtastning af tekst". (s. 105)
- For at vælge et ID fra listen skal du vælge ▼ → et ID.
- Hvis du tidligere har logget ind på webstedet, bliver du muligvis logget ind automatisk.



Du skal have en eksisterende konto på websitet til fildeling for at kunne anvende denne funktion.

Oplad af billeder eller videoer

1 Få adgang til webstedet med dit kamera.



2 Rul til filerne, du vil sende, og tryk derefter på .

- Du kan vælge op til 20 filer. Den samlede størrelse må højst være på 10 MB.

3 Vælg **Upload**.

- Hvis du oprettede forbindelse til Facebook: Vælg **Upload** → **Upload**.
- Hvis du har oprettet forbindelse til Facebook, kan du indtaste dine kommentarer ved at vælge feltet **Kommentar**. Du kan få flere oplysninger om at indtaste tekst ved at se "Indtastning af tekst". (s. 105)



- Du kan ikke uploade RAW-filer.
- Du kan uploade op til 20 filer ad gangen.
- Du kan ikke uploade filer, hvis filstørrelsen overstiger grænsen. Den maksimale fotoopløsning, du kan uploade, er 2M, og den længste video, du kan uploade, er en video optaget med . Hvis den valgte billedopløsning er højere end 2M, vil den automatisk blive skaleret til en lavere opløsning. Hvis du opretter forbindelse til Facebook, reduceres fotoopløsningen til 1M.
- Metoden til overførsel af billeder eller videoer kan variere afhængigt af det valgte websted.
- Kontakt din netværksadministrator eller netværksudbyder, hvis du ikke kan få adgang til et websted pga. indstillinger for firewall eller brugergodkendelse.
- Opladede billeder eller videoer bliver måske automatisk forsynet med den dato, hvor de blev optaget.
- Din internetforbindelses hastighed kan have indflydelse på, hvor hurtigt du kan overføre billeder eller åbne websider.
- Du kan ikke bruge denne funktion, når der ikke er filer i kameraets hukommelse.
- Du kan også overføre billeder eller videoer til fildelingswebsteder i afspilningstilstand ved at trykke på **[MENU]** og derefter vælge   → **Del (Wi-Fi)** → et ønsket websted.





Afsendelse af billeder eller videoer via e-mail

Du kan ændre indstillinger i e-mail-menuen og via e-mail sende billeder eller videoer, der er gemt i kameraet.

Ændring af e-mail-indstillinger

I e-mail-menuen kan du ændre indstillinger for lagring af dine informationer. Du kan også indstille eller ændre e-mail-adgangskoden. Du kan få flere oplysninger om at indtaste tekst ved at se "Indtastning af tekst". (s. 105)

Lagring af dine informationer





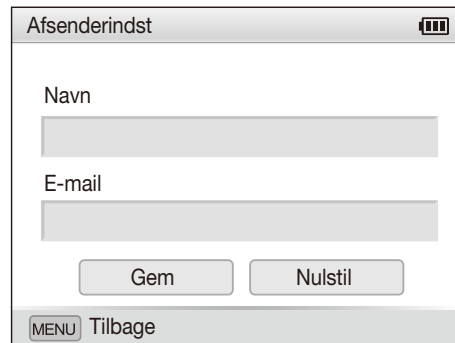

- 1 Drej vælgeren til **Wi-Fi**.
- 2 Vælg .
- 3 Tryk på **[MENU]**.
- 4 Vælg  → **Afsenderindst.**

- 5 Vælg feltet **Navn**, indtast dit navn, og vælg derefter **Udført**.



- 6 Vælg feltet **E-mail**, indtast din e-mail-adresse, og vælg derefter **Udført**.
- 7 Tryk på **Gem** for at gemme dine ændringer.
 - Hvis du vil slette dine oplysninger, skal du vælge **Nulstil**.

Indstilling af en e-mail-adgangskode

- 1 Drej vælgeren til **Wi-Fi**.
- 2 Vælg .
- 3 Tryk på **[MENU]**.
- 4 Vælg  → **Indstilling password** → **Tændt**.
 - Hvis du vil deaktivere adgangskoden, skal du vælge **Fra**.
- 5 Når pop-op-meddelelsen vises, skal du trykke på .
- Pop-op-meddelelsen vises automatisk, selv hvis du ikke trykker på .
- 6 Indtast en 4-cifret adgangskode.
- 7 Indtast adgangskoden igen.
- 8 Når pop-op-meddelelsen vises, skal du trykke på .
- Pop-op-meddelelsen vises automatisk, selv hvis du ikke trykker på .



Hvis du mister din adgangskode, kan du nulstille den ved at vælge **Nulstil** på skærmen til indstilling af adgangskode. Når du nulstiller informationerne, slettes tidligere gemte informationer om brugerindstillinger, e-mail-adresse og listen med nyligt afsendte e-mails.

Ændring af e-mail-adgangskoden

- 1 Drej vælgeren til **Wi-Fi**.
- 2 Vælg .
- 3 Tryk på **[MENU]**.
- 4 Vælg  → **Ændr password**.
- 5 Indtast din nuværende 4-cifrede adgangskode.
- 6 Indtast en ny 4-cifret adgangskode.
- 7 Indtast den nye adgangskode igen.
- 8 Når pop-op-meddelelsen vises, skal du trykke på .
- Pop-op-meddelelsen vises automatisk, selv hvis du ikke trykker på .

Afsendelse af billeder eller videoer via e-mail

Du kan via e-mail sende billeder eller videoer, der er gemt i kameraet. Du kan få flere oplysninger om at indtaste tekst ved at se "Indtastning af tekst". (s. 105)

1 Drej vælgeren til **Wi-Fi**.

2 Vælg .

3 Vælg feltet **Sender**, indtast din e-mail-adresse, og vælg derefter **Udført**.

- Hvis du tidligere har gemt dine informationer, indsættes disse automatisk. (s. 111)
- Hvis du vil bruge en adresse fra listen over tidligere modtagere, skal du vælge ▼ → en adresse.

4 Vælg feltet **Modtager**, indtast en e-mail-adresse, og vælg derefter **Udført**.

- Hvis du vil bruge en adresse fra listen over tidligere modtagere, skal du vælge ▼ → en adresse.
- Vælg + for at tilføje flere modtagere. Du kan indtaste op til 30 modtagere.
- Vælg ✕ for at slette en adresse fra listen.

5 Vælg **Næste**.

6 Rul til filer til afsendelse, og tryk derefter på [OK].

- Du kan vælge op til 20 filer. Den samlede størrelse må højst være på 7 MB.



7 Vælg **Send**.

8 Vælg feltet **Kommentar**, indtast dine kommentarer, og vælg derefter **Udført**.

9 Vælg **Send**.

- Kameraet forsøger automatisk at forbinde til et WLAN via den senest anvendte adgangspunkt og sende e-mailen.
- Hvis kameraet ikke tidligere har været sluttet til et WLAN, søger det efter tilgængelige adgangspunkter. (s. 101)



- Du kan ikke sende RAW-filer.
- Du kan sende op til 20 filer ad gangen.
- Selvom et foto synes at være blevet overført korrekt, kan fejl ved modtagerens e-mail-konto betyde, at fotoet bliver afvist eller opfattes som spam.
- Du kan muligvis ikke sende en e-mail, hvis der ikke er nogen tilgængelig netværksforbindelse, eller hvis indstillingerne for din e-mail-konto ikke er korrekte.
- Du kan ikke sende en e-mail, hvis filstørrelsen overstiger grænsen. Den maksimale fotoopløsning, du kan sende, er 2M, og den længste video, du kan sende, er en video optaget med . Hvis den valgte billedopløsning er højere end 2M, vil den automatisk blive skaleret til en lavere opløsning.
- Kontakt din netværksadministrator eller netværksudbyder, hvis du ikke kan sende en e-mail pga. indstillinger for firewall eller brugergodkendelse.
- Du kan ikke bruge denne funktion, når der ikke er filer i kameraets hukommelse.
- Du kan også sende en e-mail i afspilningstilstanden ved at trykke på [MENU] og derefter vælge   → Del (Wi-Fi) → E-mail.



Opload af billeder eller videoer til en server i skyen

Du kan uploade dine fotos til SkyDrive. Hvis du vil overføre filer, skal du besøge Microsofts websted og registrere dig, før du tilslutter dit kamera.

1 Drej vælgeren til **Wi-Fi**.

2 Vælg .

- Hvis pop-op-meddelelsen, der beder dig oprette en konto, vises, skal du vælge **OK**.
- Kameraet forsøger at forbinde til et WLAN via det senest anvendte adgangspunkt.
- Hvis kameraet ikke tidligere har været sluttet til et WLAN, søger det efter tilgængelige adgangspunkter. (s. 101)

3 Log ind med dit ID og din adgangskode.

- Du kan få flere oplysninger om at indtaste tekst ved at se "Indtastning af tekst". (s. 105)
- Hvis du oprettede forbindelse til SkyDrive, kan du se "Brug af loginbrowseren". (s. 103)
- Tryk på **[MENU]** for at bruge indstillingsmenuer.

Funktion	Beskrivelse
Forrige side	Flyt til forrige side.
Næste side	Flyt til næste side.
Genindlæs	Genindlæs siden.
Stop	Stop indlæsning af siden.
Afslut	Luk loginbrowseren.

4 Rul til de billeder, du vil sende, og tryk derefter på **[OK]**.

5 Vælg Upload.



- Du kan også overføre billeder til en server i skyen i Afspilningstilstand ved at trykke på **[MENU]** og derefter vælge **[▶] [1] → Del (Wi-Fi) → en server i skyen**.
- Du kan ikke bruge denne funktion, når der ikke er billeder i kameraets hukommelse.
- Når du uploader billeder til SkyDrive, vil billedstørrelsen blive ændret til 2M, mens billedformatet bibeholdes.

Brug af Autobackup til at sende billeder eller videoer

Du kan sende billeder eller videoer, du har optaget med kameraet, trådløst til en pc. Funktionen Autobackup fungerer kun med operativsystemet Windows.

Installation af programmet til Autobackup på din pc

- 1 Installer Intelli-studio på pc'en. (s. 141)
- 2 Forbind kameraet til computeren med USB-kablet.
- 3 Klik på **OK** i pop-op-vinduet.
 - Programmet Autobackup installeres på din pc. Følg vejledningen på skærmen for at fuldføre installationen.
- 4 Fjern USB-kablet.
- 5 Forbind kameraet til pc'en med USB-kablet.
 - Kameraet gemmer informationer om pc'en, så kameraet kan sende filer til pc'en.



Før du installerer programmet, skal du sikre dig, at pc'en er forbundet til et netværk. Hvis der ikke er nogen internetforbindelse tilgængelig, skal du installere programmet fra den medfølgende cd.

Afsendelse af billeder eller videoer til en pc

- 1 Drej vælgeren til **Wi-Fi**.
- 2 Vælg .
 - Du skal konfigurere backup-pc-informationerne for at bruge funktionen Autobackup. For flere detaljer skal du se "Installation af programmet til Autobackup på din pc". (s. 116)
- 3 Tryk på **[MENU]** for at angive indstillinger.
 - Hvis du vil slukke for din pc automatisk, når overførslen er fuldført, skal du vælge  → **Luk pc ned efter backup** → **Til**.
 - For at vise hjælp til funktionen Autobackup skal du vælge  → **Guide**.
- 4 Tryk på **[OK]** for at starte sikkerhedskopieringen.
 - Tryk på **[OK]** for at annullere afsendelsen.
 - Du kan ikke vælge individuelle filer til sikkerhedskopiering. Denne funktion sikkerhedskopierer kun nye filer på kameraet.
 - Statussen for sikkerhedskopieringen vises på pc-skærmen.
 - Når overførslen er færdig, slukkes kameraet automatisk i løbet af ca. 30 sekunder. Vælg **Annuller** for at vende tilbage til det forrige skærmbillede for at forhindre, at kameraet slukker automatisk.



- Hvis pc'en understøtter funktionen Wake on LAN (WOL), kan du automatisk tænde for pc'en fra dit kamera. (s. 121)
- Når du forbinder kameraet til WLAN'et: Vælg det adgangspunkt, der er forbundet til pc'en.
- Kameraet søger efter mulige adgangspunkter, også selvom du forbinder til samme adgangspunkt igen.
- Hvis du slukker for kameraet eller fjerner batteriet, mens du sender filer, afbrydes filoverførslen.
- Mens du bruger denne funktion, er det kun **[Power]**, der er tilgængelig på dit kamera.
- Du kan kun forbinde ét kamera til afsendelse af filer til pc'en ad gangen.
- Backuppen kan være annulleret på grund af netværksforhold.
- Billeder eller videoer kan kun sendes til en pc én gang. Filer kan ikke sendes igen, selv hvis du slutter dit kamera til en anden pc.
- Du kan ikke bruge denne funktion, når der ikke er filer i kameraets hukommelse.
- Du skal deaktivere Windows Firewall og alle andre firewalls, inden du bruger denne funktion.
- Du kan sende op til 1000 filer.
- Servernavnet skal indtastes med det latinske alfabet på pc-softwaren og må ikke indeholde mere end 48 tegn.



Visning af billeder eller videoer på et Tv-link-understøttet tv

Tv-link er en teknologi til deling af mediefiler mellem et kamera og tv, der er sluttet til den samme adgangspunkt. Med denne teknologi kan du vise dine billeder eller videoer på et bredskærmsfjernsyn.

1 Drej vælgeren til **Wi-Fi**.

2 Vælg .

- Hvis vejledningsmeddelelsen vises, skal du trykke på [OK].
- Kameraet forsøger automatisk at forbinde til et WLAN via det senest anvendte adgangspunkt.
- Hvis kameraet ikke tidligere har været sluttet til et WLAN, søger det efter tilgængelige adgangspunkter. (s. 101)

3 Slut dit tv til et trådløst netværk via et adgangspunkt.

- Se i brugervejledningen til dit tv for flere informationer.

4 På dit tv kan du søge efter kameraet og gennemse de delte billeder og videoer.

- For flere oplysninger om at søge efter kameraet og gennemse billeder eller videoer på et tv henvises til tv'ets brugervejledning.
- Videoer afspilles muligvis ikke jævnt afhængigt af typen af tv eller netværksforholdene. Hvis dette sker, skal du optage videoen igen i kvaliteten **480p** eller **720p** og afspille den igen. Hvis videoer ikke afspilles jævnt på dit tv over den trådløse forbindelse, så prøv at forbinde kameraet til dit tv med et med et HDMI-kabel.

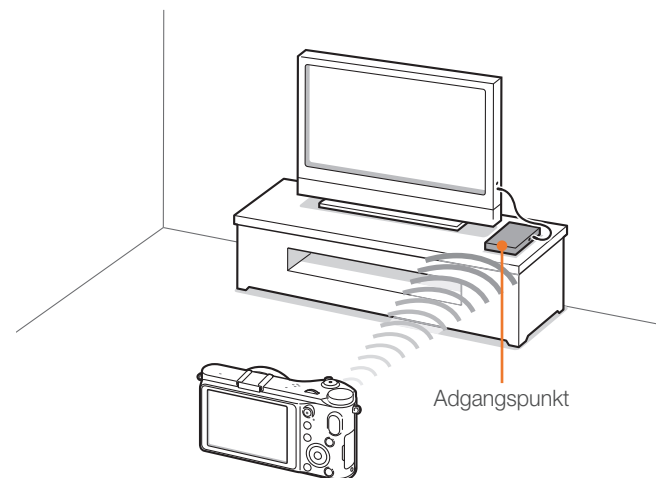





- Du kan ikke dele RAW-filer.
- Du kan dele op til 1000 billeder eller videoer.
- På en tv-skærm kan du kun se billeder eller videoer, der er taget med dit kamera.
- Den trådløse forbindelses rækkevidde mellem dit kamera og et tv kan variere. Det afhænger af specifikationerne for adgangspunktet.
- Hvis kameraet er forbundet til 2 tv'er, kan afspilningshastigheden blive langsommere.
- Du kan kun bruge denne funktion med et Tv-link-understøttet tv.
- Billeder eller videoer vil blive delt i deres oprindelige størrelse.
- Nogle videoer gemmes langsommere end andre.
- Deltte billeder eller videoer vil ikke blive gemt på tv'et, men de kan gemmes i kameraet for at overholde tv-specifikationerne.
- Overførsel af billeder eller videoer til tv'et kan tage lidt tid. Det afhænger af netværksforbindelsen, antallet af filer der skal deles eller filernes størrelse.
- Hvis du slukker for kameraet på en unormal måde (f.eks. ved at tage batteriet ud), mens du viser billeder eller videoer på et tv, vil tv'et tro, at kameraet stadig er forbundet.
- Rækkefølgen for billeder eller videoer på kameraet kan være anderledes end på tv'et.
- Afhængigt af antallet af billeder eller videoer til deling kan det tage noget tid at indlæse billederne og færdiggøre den første opsætningsproces.
- Under visning af billeder eller videoer på tv'et, kontinuerlig brug af tv'ets fjernbetjening eller udførelse af yderligere funktioner på tv'et virker denne funktion muligvis ikke korrekt.
- Hvis du ændrer rækkefølge for filerne i kameraet eller sorterer dem, mens de vises på et tv, skal du gentage første opsætning for at opdatere listen over filer på tv'et.
- Du kan ikke bruge denne funktion, når der ikke er filer i kameraets hukommelse.
- Vi anbefaler, at du bruger et netværkskabel, når du slutter dit tv til dit adgangspunkt. Dette minimerer alle 'hak' i videoen, som du kan opleve ved indhold, der streames.



Afsendelse af billeder med Wi-Fi Direct

Når kameraet via WLAN er tilsluttet til en enhed, der understøtter funktionen Wi-Fi Direct, kan du sende billederne til enheden. Denne funktion er muligvis ikke understøttet på visse enheder.

- 1 Tænd for enheden, og aktivér indstillingen Wi-Fi Direct.
- 2 Rul til et billede i afspilningstilstand på kameraet.
- 3 Tryk på **[MENU]**, og vælg derefter  **→ Del (Wi-Fi) → Wi-Fi Direct.**
 - Fra enkeltbilledvisning kan du kun sende ét foto ad gangen.
 - I miniaturevisning kan du vælge flere fotos ved at rulle til miniaturerne og derefter trykke på . Vælg **Send**, når du er færdig med at vælge fotos.

4 Vælg enheden fra kameraets liste over Wi-Fi Direct-enheder.

- Sørg for, at enhedens Wi-Fi Direct-indstilling er aktiveret.
- Du kan også vælge dit kamera på enhedens liste over Wi-Fi Direct-enheder.

5 Lad kameraet oprette forbindelse til enheden på enheden.

- Billedet bliver sendt til enheden.



- Du kan sende op til 20 filer ad gangen.
- Du kan ikke bruge denne funktion, når der ikke er billeder i kameraets hukommelse.
- Hvis du annullerer tilslutningsforsøget, inden det er færdigt, kan kameraet muligvis ikke slutte til enheden igen. Sker dette, skal du opdatere din enhed til den nyeste firmware.

Om funktionen Wake on LAN (WOL)

Med funktionen WOL kan du automatisk aktivere eller vække en pc med dit kamera. Denne funktion har været tilgængelig for stationære Samsung-pc'er i de sidste 5 år (ikke tilgængelig for all-in-one-pc'er).



Andre ændringer til din pc's BIOS-indstillinger end dem, der er beskrevet nedenfor, kan beskadige din pc. Producenten er ikke ansvarlig for skader, der er forårsaget af ændringer til din pc's BIOS-indstillinger.

Indstilling af pc'en til at vågne op fra slumretilstand

- 1 Klik på **Start**, og åbn derefter **Control Panel** (Kontrolpanel).
- 2 Konfigurer netværksforbindelsen.
 - Windows 7:
Klik på **Network and Internet** (Netværk og internet) → **Network and Sharing Center** (Netværks- og delingscenter) → **Change adapter settings** (Rediger indstillinger for netværksskort).
 - Windows Vista:
Klik på **Network and Internet** (Netværk og internet) → **Network and Sharing Center** (Netværks- og delingscenter) → **Manage network connections** (Administrer netværksforbindelser).
 - Windows XP:
Klik på **Network and Internet Connection** (Netværks- og internetforbindelse) → **Network Connection** (Netværksforbindelse).
- 3 Højreklik på **Local Area** (Lokalt område), og klik derefter på **Properties** (Egenskaber).
- 4 Klik på **Configure** (Konfigurer) → fanen **Power manage** (Strømstyring) → **Allow this device to wake the computer** (Tillad, at denne enhed vækker computeren).
- 5 Klik på **OK**.
- 6 Genstart pc'en.

Indstilling af pc'en til at tænde

- 1 Tænd for pc'en, og tryk på F2, mens pc'en starter op.
 - BIOS-indstillingsmenuen vises.
- 2 Vælg **Advanced (Avanceret)** → **Power management Setup (Strømsparingsindstilling)**.
- 3 Vælg **Resume on PME (Genoptag ved PME)** → **Enabled (Aktiveret)**.
- 4 Tryk på F10 for at gemme ændringerne og fortsætte med at starte op.
- 5 Klik på **Start**, og åbn derefter **Control Panel (Kontrolpanel)**.
- 6 Konfigurer netværksforbindelsen.
 - Windows 7:
Klik på **Network and Internet (Netværk og internet)** → **Network and Sharing Center (Netværks- og delingscenter)** → **Change adapter settings (Rediger indstillinger for netværkskort)**.
 - Windows Vista:
Klik på **Network and Internet (Netværk og internet)** → **Network and Sharing Center (Netværks- og delingscenter)** → **Manage network connections (Administrer netværksforbindelser)**.
 - Windows XP:
Klik på **Network and Internet Connection (Netværks- og internetforbindelse)** → **Network Connection (Netværksforbindelse)**.

7 Vælg drivere til netværksadapteren.

8 Klik på fanen **Advanced (Avanceret)**, og indstil derefter WOL-menuerne.



- Du kan ikke bruge denne funktion over en firewall, eller hvis et sikkerhedsprogram er installeret.
- For at kunne tænde pc'en med WOL-funktionen skal pc'en have en aktiv forbindelse til det lokale netværk. Kontroller, at indikatorlyset på pc'ens LAN-port er tændt, hvilket viser, at LAN-forbindelsen er aktiv.
- Afhængigt af pc-modellen kan kameraet muligvis kun vække pc'en.
- Afhængigt af din pc's operativsystem eller drivere kan navnene på WOL-indstillingsmenuen variere.
 - Eksempler på navne på indstillingsmenu: Aktivér PME, Wake on LAN osv.
 - Eksempler på værdier for indstillingsmenu: Aktivér, magisk pakke osv.

Kapitel 5



Menu med kameraindstillinger

Her kan du lære om brugerindstillinger og den generelle indstillingsmenu. Du kan justere indstillingerne, så de bedre passer til dine behov og præferencer.

Brugerindstillinger

Du kan indstille brugermiljøet med disse indstillinger.

Sådan indstiller du brugerfunktionerne:

Tryk i optagelsestilstand på [MENU] →  eller  → en mulighed.



Tilgængelige elementer og deres rækkefølge afhænger af optagelsestilstanden.

ISO-tilpasning

ISO-trin

Du kan indstille værdien for ISO-følsomheden i enten 1/3 eller 1 trin.

Automatisk ISO-område

Du kan indstille den maksimale ISO-værdi, hvorunder hvert EV-trin bliver valgt, når du indstiller ISO Auto.

* Standard

Funktion	Værdi
Trin 1	ISO 200, ISO 400, ISO 800*, ISO 1600, ISO 3200
1/3 trin	ISO 125, ISO 160, ISO 200, ISO 250, ISO 320, ISO 400, ISO 500, ISO 640, ISO 800*, ISO 1000, ISO 1250, ISO 1600, ISO 2000, ISO 2500, ISO 3200

Støjreduktion

Brug Støjreduktionen til at reducere den visuelle støj på billeder.

* Standard

Funktion	Beskrivelse
Høj ISO-støjreduktion	Denne funktion reducerer støj, der kan forekomme, når du indstiller en høj ISO-følsomhed. (Fra, Til*)
Langvarig støjreduktion	Denne funktion reducerer støj, når du indstiller kameraet til en lang eksponering. (Fra, Til*)

DMF (Direct Manual Focus)

Juster fokussen manuelt ved at rotere fokusringen efter at have fokuseret ved at trykke [Udløser] halvt ned. Denne funktion er muligvis ikke tilgængelig på visse objektiver.

AF Prioritet

Sådan indstiller du kameraet til kun at tage billeder, når motivet er i fokus.



Når du optager kontinuerlige eller burst-optagelser, vil kameraet optage billeder, selv om AF-Prioritetsfunktionen er tændt, og motivet ikke er i fokus.

Korrigerende af forvrængning

Du kan rette objektivforvrængning, der muligvis kan forekomme fra objektiver. Denne funktion er muligvis ikke tilgængelig på visse objektiver.

iFn-tilpasning

Vælg muligheder, der kan justeres, når du trykker på [**i-Function**] på et i-Function-objektiv.



Funktion	Beskrivelse
Blænder	Indstil for at justere blændeværdi.
Lukkehastighed	Indstil for at justere lukkehastighed.
EV	Indstil for at justere eksponeringsværdi.
ISO	Indstil for at justere ISO-følsomhed.
WB	Indstil for at justere hvidbalance.
 zoom	Indstil for at justere zoom-forhold.

Brugerskærm

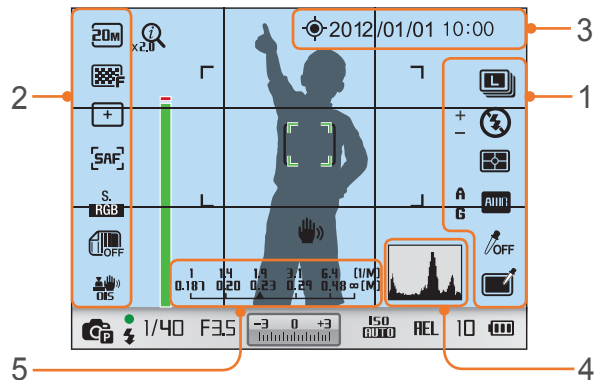
Du kan tilføje eller fjerne optagelsesoplysninger fra skærmen.

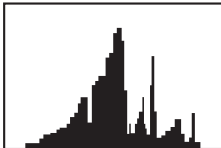
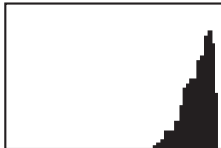

Nr.	Beskrivelse
1	Højre ikoner Indstil til at vise ikoner til højre i optagelsestilstand.
2	Venstre ikoner Indstil til at vise ikoner til venstre i optagelsestilstand.
3	Dato & tid Indstil til at vise dato og tid.

Nr.	Beskrivelse
4	<p>Histogram Slår histogrammet på skærmen til eller fra.</p> <p>Om histogrammer Et histogram er en graf, der viser fordelingen af lysstyrken på et billede. Et histogram, der er placeret til venstre, angiver et mørkt billede. Et histogram, der er placeret til højre, angiver et lyst billede. Højden af grafen henviser til farveoplysningerne. Grafen bliver højere, hvis en specifik farve er mere almindelig.</p> <div style="display: flex; justify-content: space-around; align-items: center;">    </div> <p style="text-align: center; font-size: small;">Undereksponeret Veleksponeret Overeksponeret</p>
5	<p>Afstandsskala Indstil til at vise afstanden mellem et motiv og kameraet, når du monterer et objekt, der understøtter funktionen Afstandsskala. (Fra, ft, m*)</p> <div style="border: 1px solid gray; padding: 5px; margin-top: 10px;">  <p style="font-size: small;">Denne funktion er kun tilgængelig, når du monterer et objekt, der understøtter funktionen Afstandsskala.</p> </div>

Afbildning af taster

Du kan ændre den funktion, der er tildelt knappen Brugerdefineret.

* Standard

Knap	Funktion
Brugerdefineret	Indstillet en funktion for knappen Brugerdefineret. <ul style="list-style-type: none"> • Optisk tjek*, som udfører funktionen Forhåndsvisning af dybdeskarphed for den aktuelle blændeværdi. (s. 22) • WB m/ ét tryk (Hvidbalance), som udfører Brugerdefineret hvidbalance. • Et tryk RAW +, som aktiverer funktionen RAW+JPEG. • Nulstil, som nulstiller visse indstillinger. • AEL, som udfører funktionen Lås til autoeksponering.

Gitterlinie

Vælger en guide, der kan hjælpe dig med at opsætte scenen.
(**Fra***, **3 X 3**, **2 X 2**, **Kors**, **Diagonal**)

AF-lampe

Når du tager billeder i mørke omgivelser, skal du tænde AF-hjælpelyset for at få et bedre auto-fokus. Auto-fokus fungerer mere præcist i mørke omgivelser, når AF-hjælpelyset er tændt.

Indstilling 1

Her kan du lære om menuemner for indstilling 1.

Sådan indstiller du funktionerne for indstilling 1:

I optagelses- eller afspilningstilstand skal du trykke på **[MENU]** →  → en mulighed.

* Standard

Punkt	Beskrivelse
Language	Angiv et sprog, som kameraet viser på skærmen.
Filnavn	<p>Indstiller metoden til oprettelse af filnavne.</p> <ul style="list-style-type: none"> • Standard*: SAM_XXXX.JPG (sRGB)/_SAMXXXX.JPG (Adobe RGB) • Dato: <ul style="list-style-type: none"> - sRGB files - MMDDxxxx.JPG. For et billede, der f.eks. er blevet taget den 1. januar, vil filnavnet være 0101xxxx.jpg. - Adobe RGB-filer - _MDDxxxx.JPG for månederne januar til september. For månederne oktober til december udskiftes månedsnumrene med bogstaverne A (oktober), B (november) og C (december). Et billede optaget 3. februar får derfor filnavnet _203xxxx.jpg. For et billede, der er taget den 5. oktober, vil filnavnet være _A05xxxx.jpg.

* Standard

Punkt	Beskrivelse
Filnummer	<p>Angiv metoden til nummerering af filer og mapper.</p> <ul style="list-style-type: none"> • Nulstil: Efter nulstillingsfunktionen er blevet brugt, startes det næste filnavn ved 0001. • Serie*: De nye filnumre fortsættes efter den eksisterende nummersekvens, også selv om du har installeret et nyt hukommeleskort, formateret kortet eller slettet alle billeder. <div style="border: 1px solid gray; padding: 5px; margin-top: 10px;">  <ul style="list-style-type: none"> • Det første mappenavn er 100PHOTO, hvis du har valgt sRGB-farveområde og standard filnavn, er det første filnavn SAM_0001. • Filnavnenes numre øges med 1 fra SAM_0001 til SAM_9999. • Mappenumre øges med 1 fra 100PHOTO til 999PHOTO. • Du kan maksimalt lagre 9.999 filer i én mappe. • Filnumre tildeles i henhold til DCF-specifikationerne (Design rule for Camera File system). • Hvis du ændrer et filnavn (f.eks. på en computer), vil kameraet ikke være i stand til at vise filen. </div>

* Standard

Punkt	Beskrivelse
Mappetype	<p>Indstiller mappetypen.</p> <ul style="list-style-type: none"> • Standard*: XXXPHOTO • Dato: XXX_MMDD
Format	<p>Formatér hukommelseskortet. Formatering forbereder et hukommelseskort til brug i kameraet og sletter alle eksisterende filer inklusive beskyttede filer. (Ja, Nej)</p> <div style="background-color: #f0f0f0; padding: 5px; border: 1px solid #ccc;">  <p>Der kan opstå fejl, hvis du bruger et hukommelseskort, der er blevet formateret af et andet kameramærke, hukommelseskortlæser eller computer. Formatér hukommelseskortet i dit kamera, før du bruger dem til at tage billeder.</p> </div>
Nulstil	<p>Nulstiller opsætningsmenuen og optagelsesindstillingerne til fabriksindstillingerne. (Indstillingerne for dato, klokkeslæt, sprog og videosignal ændres ikke). (Ja, Nej)</p>



Indstilling 2

Her kan du lære om menuemner for indstilling 2.





Sådan indstiller du funktionerne for indstilling 2:

I optagelses- eller afspilningstilstand skal du trykke på **[MENU]** →  → en mulighed.

* Standard

Punkt	Beskrivelse
Hurtigvisning	Indstiller tidsrummet for hurtigvisning – den tid, kameraet viser et billede, lige efter du har taget det. (Fra, 1 sek*, 3 sek, 5 sek, Fasthold)
Justering af skærm	<p>Justerer skærmens lysstyrke, automatisk lysstyrkeindstilling, skærmfarve eller niveauindikator.</p> <ul style="list-style-type: none"> • Lysstyrke skærm: Du kan justere skærmens lysstyrke manuelt. • Auto lysstyrke: Slår auto lysstyrke til eller fra. (Fra, Til*) • Skærmfarve: Du kan justere skærmens farve manuelt. • Vandret kalibrering: Kalibrerer niveauindikatoren. Hvis niveauindikatoren ikke er lige, så anbring kameraet på en lige overflade, og følg instruktionerne på skærmen. <div style="border: 1px solid gray; padding: 5px; margin-top: 10px;">  <ul style="list-style-type: none"> • Du kan ikke åbne muligheden Vandret kalibrering i Afspilningstilstand. • Du kan ikke kalibrere niveaumåleren i portræt-stilling. </div>

* Standard

Punkt	Beskrivelse
Automatisk visning fra	Indstiller tiden for, hvornår skærmen slukkes. Skærmen slukker, hvis du ikke bruger kameraet inden for den angivne tid. (Fra, 30 sek*, 1 min, 3 min, 5 min, 10 min)
Strømsparing	<p>Indstiller tiden for, hvornår kameraet slukker. Kameraet slukker, hvis du ikke bruger det inden for den angivne tid. (30 sek, 1 min*, 3 min, 5 min, 10 min, 30 min)</p> <div style="border: 1px solid gray; padding: 5px; margin-top: 10px;">  <ul style="list-style-type: none"> • Kameraet gemmer tidsindstillingen for slukning af kameraet, selv om du udskifter batteriet. • Funktionen strømbesparelse fungerer muligvis ikke, hvis kameraet er forbundet til en computer, et tv eller en printer, hvis der afspilles et diasshow eller en film. </div>
Dato & tid	<p>Indstiller dato, klokkeslæt, datoformat, tidszone og om datoen skal være præget på billederne. (Tidszone, Dato, Tid, Type, Prægning)</p> <div style="border: 1px solid gray; padding: 5px; margin-top: 10px;">  <ul style="list-style-type: none"> • Datoen vises i nederste højre side af billedet. • Når du udskriver et billede, udskriver visse printere ikke datoen ordentligt. </div>
Hjælpguide-display	<p>Indstil at vise hjælpetekst om menuer og funktioner. (Fra, Til*)</p> <div style="border: 1px solid gray; padding: 5px; margin-top: 10px;">  <p>Tryk på [ </p></div>

Indstilling 3

Her kan du lære om menuemner for indstilling 3.



Sådan indstiller du funktionerne for indstilling 3:

I optagelses- eller afspilningstilstand skal du trykke på [MENU] →  → en mulighed.

* Standard

Punkt	Beskrivelse
Lyd	<ul style="list-style-type: none"> • Systemlydstyrke: Indstiller lydstyrken eller slukker helt for al lyd. (Fra, Lav, Medium*, Høj) • Af-lyd: Slår den lyd, som kameraet laver i AF-tilstand, til eller fra. (Fra, Til*) • Knaplyd: Slår den lyd, som kameraet laver, når du trykker på knapperne, til eller fra. (Fra, Til*)
Sensorrensning	<ul style="list-style-type: none"> • Sensorrensning: Fjerner støv fra sensoren. • Opstart: Når den er aktiveret, udfører kameraet sensorrensning, hver gang du tænder for det. (Fra*, Til) <div style="border: 1px solid gray; padding: 5px; margin-top: 10px;">  Da dette produkt bruger udskiftelige objektiver, kan sensoren få støv på sig, når du skifter objektiver. Det kan føre til, at støvpartiklerne ses på de billeder, du tager. Det anbefales, at du undlader at skifte objektiver, når du er i et særligt støvet område. Sorg også for at sætte objektivdækslet på objektivet, når du ikke bruger det. </div>
Video	<p>Indstil det videosignal, der passer til dit land, når du tilslutter kameraet til en ekstern videoenhed, som f.eks. en skærm eller et tv.</p> <ul style="list-style-type: none"> • NTSC*: USA, Canada, Japan, Korea, Taiwan, Mexiko mv. • PAL (understøtter kun PAL B, D, G, H eller I): Australien, Østrig, Belgien, Kina, Danmark, Finland, Frankrig, Tyskland, England, Italien, Kuwait, Malaysia, New Zealand, Singapore, Spanien, Sverige, Schweiz, Thailand, Norge mv.

* Standard

Punkt	Beskrivelse
Anynet+ (HDMI-CEC)	<p>Når du tilslutter kameraet til et HDTV, der understøtter Anynet+ (HDMI-CEC), kan du styre kameraets afspilningsfunktion med tv'ets fjernbetjening.</p> <ul style="list-style-type: none"> • Fra: Du kan ikke styre kameraets afspilningsfunktion med tv'ets fjernbetjening. • Til*: Du kan styre kameraets afspilningsfunktion med tv'ets fjernbetjening.
HDMI-udgang	<p>Hvis du tilslutter kameraet til et HDTV med et HDMI-kabel, kan du ændre billedets opløsning.</p> <ul style="list-style-type: none"> • NTSC: Auto*, 1080i, 720p, 480p, 576p (aktiveres kun når PAL er valgt) <div style="border: 1px solid gray; padding: 5px; margin-top: 10px;">  Hvis det tilsluttede HDTV ikke understøtter den valgte opløsning, indstiller kameraet opløsningen et niveau lavere. </div>
Information om enhed	<p>Vis firmwareversionen for huset og objektivet, Wi-Fi MAC-adressen og netværkscertificeringsnummeret, eller opdater firmwareversion.</p> <ul style="list-style-type: none"> • Firmware-opdatering: Opdaterer kamerahusets eller objektivets firmware. (Hus, Linse) <div style="border: 1px solid gray; padding: 5px; margin-top: 10px;">  <ul style="list-style-type: none"> • Du kan downloade firmwareopgraderinger fra www.samsung.com. • Du kan ikke køre en firmwareopgradering uden et fuldt opladt batteri. Genoplad batteriet helt, inden du udfører en firmwareopgradering. • Hvis du opdaterer firmwaren bliver brugerindstillingsværdierne nulstillet. (Dato, klokkeslæt, sprog, videosignal ændres ikke). • Sluk ikke for kameraet, mens opdateringen er i gang. </div>

GPS

Her kan du lære om menuemner for GPS indstilling. Du skal købe et GPS-tilbehør (ekstraudstyr) for at bruge GPS-funktionen.

Sådan indstiller du GPS-indstillinger:

I optagelses- eller afspilningstilstand skal du trykke på **[MENU]** →  → en mulighed.

* Standard

Punkt	Beskrivelse
Geotagging	Indstiller til at tage billeder med placingsoplysninger ved hjælp af GPS (Global Positioning System). Placeringsoplysninger føjes til de Exif-data, der er forbundet med billedet. (Fra, Til*)
Gyld. GPS-tidsindst.	Indstiller tidsperioden for brug af sidste lokationsinformation, hvis kameraet ikke kan modtage noget GPS-signal. Hvis kameraet ikke kan modtage GPS-signaler efter den angivne tid, optages placingsoplysningerne ikke på billederne. (15 sek*, 30 sek, 1 min, 3 min, 10 min, 30 min)
Visning af placering	Indstil denne funktion for at vise lokationsinformationen øverst til højre på skærmen i optagelsestilstand. Lokationsinformationen vil kun blive vist på koreansk, når du er i Korea og skærmsproget indstilles til koreansk. Når et andet sprog bliver indstillet, vil lokationsinformationen blive vist på engelsk. (Fra, Til*)
Nulstilling af GPS	Indstil denne funktion for at søge efter GPS-satellitter tættest på din aktuelle position. (Ja, Nej)



Kapitel 6

Oprettelse af forbindelse til eksterne enheder

Udnyt kameraet fuldt ud ved at tilslutte det til eksterne enheder, f.eks. en computer, et HD-tv eller en fotoprinter.

Vis filer på et HD-tv eller et 3D-tv

Vis billeder eller afspil videoklip ved at slutte dit kamera til et HD-tv (3D-tv) med et HDMI-kabel (tilbehør).

Afspille filer på et HD-tv

- 1 I optagelses- eller afspilningstilstand skal du trykke på **[MENU]** →  → **HDMI-udgang** → en indstilling.
- 2 Sluk for dit kamera og dit HD-tv.
- 3 Tilslut dit HD-tv og kameraet med HDMI-kablet (tilbehør).

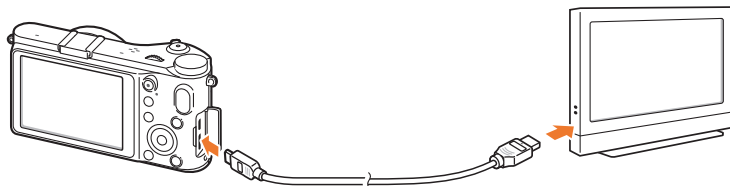

- 4 Kontroller, at der er tændt for HD-tv og kamera, og vælg derefter HDMI-tilstanden på din HD-tv.

- HDTV-skærmen viser det samme som kameraets skærm.

- 5 Vis videoklippene og billederne vha. knapperne på kameraet.



- Når du bruger HDMI-kablet, kan du tilslutte kameraet til et HD-tv vha. Anynet+(CEC)-metoden.
- Anynet+(CEC)-funktionerne gør det muligt at kontrollere forbundne enheder vha. tv'ets fjernbetjening.
- Hvis HD-tv'et understøtter Anynet+(CEC), tænder tv'et automatisk, når det bruges i forbindelse med kameraet. Denne funktion er muligvis ikke tilgængelig på visse HD-tv'er.
- Kameraet kan ikke tage billeder eller optage videoklip, når det er tilsluttet til et HD-tv via et HDMI-kabel.
- Nogle af kameraets afspilningsfunktioner er muligvis ikke tilgængelige, når det er tilsluttet til et HD-tv.
- Den tidsperiode, der går efter tilslutning af kamera og HD-tv, kan variere afhængigt af det anvendte hukommelseskort.
- Da hovedfunktionen for et hukommelseskort er at øge overførselshastigheden, er det ikke nødvendigvis sandt at sige, at et hukommelseskort med en hurtigere overførselshastighed også er hurtig ved brug af HDMI-funktionen.

Visning af filer på et 3D-tv

Du kan vise fotos, der er optaget i 3D-tilstand eller 3D Panorama-tilstand, på et 3D-tv.

- 1 I optagelses- eller afspilningstilstand skal du trykke på **[MENU]** →  → **HDMI-udgang** → en indstilling.
- 2 Sluk for dit kamera og dit 3D-tv.
- 3 Tilslut kameraet til dit 3D-tv med HDMI-kablet (tilbehør).
- 4 Tænd kameraet.
 - Hvis du har et Anynet+ kompatibelt Samsung 3D-tv, og du har tændt for kameraets Anynet+ funktion, tændes 3D-tv'et automatisk, vises kameraskærmen, og kameraet går automatisk i afspilningstilstanden.
 - Hvis du slukker for Anynet+ i dit kamera, aktiveres 3D-tv'et ikke automatisk.

- 5 Tryk på **[ISO]** på kameraet, eller tryk på knappen til at skifte tilstand på tv'et for at skifte til **3D-tilstand**.
 - Tryk på **[ISO]** eller knappen til at skifte tilstand for at skifte tilbage til **2D-tilstand**.
- 6 Tænd for 3D-funktionen i dit tv.
 - Se i brugervejledningen til dit tv for flere detaljer.
- 7 Vis 3D-fotos med knapperne på dit kamera eller dit tv's fjernbetjening.



- Du kan ikke vise en MPO-fil med 3D-effekt på tv, der ikke understøtter dette filformat.
- Brug korrekte 3D-briller, når du viser en MPO-fil på et 3D-tv.



Se ikke 3D-billederne taget med dit kamera, på et 3D-tv eller 3D-skærm, i længere perioder af gangen. Det kan føre til ubehagelige symptomer, såsom belastning af øjne, træthed, kvalme med mere.

Udskrivning af billeder

Udskriv billeder fra dit kamera ved direkte at tilslutte det til printere eller ved at gemme DPOF-oplysningerne (digital udskriftsbestilling) på et hukommelseskort.

Udskrivning af billeder med en PictBridge-fotoprinter

Du kan udskrive billeder på en PictBridge-kompatibel printer ved at tilslutte kameraet direkte til printeren.

- 1 Når printeren er tændt, skal du tilslutte kameraet til printeren med et USB-kabel.

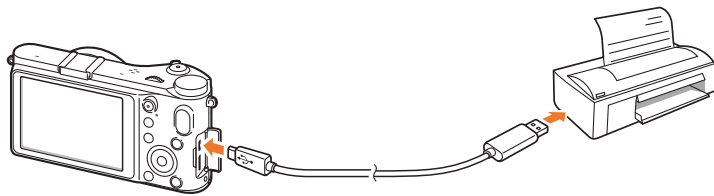

- 2 Tænd kameraet.

- Når pop-op-meddelelsen vises på kameraets skærm, skal du vælge **Printer**.

- 3 Rul på drejeknappen, eller tryk på [/AF] for at vælge et foto.

- Tryk på [**MENU**] for at angive udskriftsindstillingerne.

- 4 Tryk på [] for at udskrive.

Konfiguration af udskriftsindstillinger

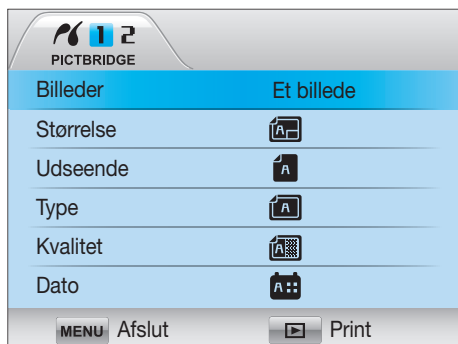

Funktion	Beskrivelse
Billeder	Vælg, om du vil udskrive det aktuelle billede eller alle billeder.
Størrelse	Angiver udskriftsstørrelsen.
Udseende	Indstil det antal billeder, der skal tages.
Type	Vælg en papirtype.
Kvalitet	Angiv udskriftskvaliteten.
Dato	Vælg at udskrive datoen.
Filnavn	Vælg at udskrive filnavnet.
Nulstil	Nulstil indstillingerne til deres standardværdier.



Nogle indstillinger understøttes muligvis ikke af visse printere.

Oprettelse af en udskriftsrækkefølge (DPOF)

Med DPOF (digital udskriftsordreformat) kan du indstille udskriftsstørrelsen for et billede samt antallet af kopier, der skal udskrives. Kameraet gemmer DPOF-oplysningerne i mappen MISC på dit hukommelseskort. Dit kamera viser en DPOF-indikator, når det viser et billede med DPOF-oplysninger. Hvis du har indstillet DPOF-oplysninger for dine billeder, kan du indlevere hukommelseskortet til en fotoforretning til udskrivning.

Sådan indstiller du DPOF-funktionerne:

I afspilningstilstand trykker du på **[MENU]** → → **DPOF** → et element.

DPOF-funktioner

Funktion	Beskrivelse
Standard	<p>Du kan vælge de billeder, der skal udskrives samt antallet af kopier for billederne.</p> <ul style="list-style-type: none"> • Vælg: Vælger antallet af kopier for de valgte billeder. (Rul til de fotos, du vil udskrive → vælg antallet af kopier ved at rulle vælgeren til venstre eller højre, og tryk dernæst på [Fn]). • Alle: Vælger antallet af kopier for alle billeder. (Vælg antallet af kopier ved at trykke på [DISP/ISO] og så trykke på [OK]). • Nulstil: Annullerer alle valg for DPOF-udskriftsmængder.
Indeks	<p>Denne funktion muliggør udskrivning af alle de billeder, der er blevet indstillet til udskrivning som miniaturebilleder på et enkelt stykke papir. Den udskriftsstørrelse, som du har angivet, er kun tilgængelig med DPOF 1.1-kompatible printere.</p>
Størrelse	<p>Du kan angive udskriftsstørrelsen.</p> <ul style="list-style-type: none"> • Vælg: Vælger udskriftsstørrelsen for de billeder, du vælger. (Rul til de fotos, du vil udskrive → vælg udskriftsstørrelsen ved at rulle vælgeren til venstre eller højre, og tryk dernæst på [Fn]). • Alle: Vælger udskriftsstørrelsen for alle de billeder, der er gemt på hukommelseskortet. (Vælg udskriftsstørrelsen ved at trykke på [DISP/ISO] og så trykke på [OK]). • Nulstil: Annullerer DPOF-udskriftsstørrelsen for alle billeder.



Overførsel af filer til din computer

Overfør filer på et hukommelseskort til din computer ved at forbinde kameraet til en pc'er.

Overførsel af filer til din Windows-computer

Tilslutning af kameraet som en ekstern harddisk

Du kan tilslutte kameraet til din computer som ekstern harddisk.

- 1 Sluk for kameraet.
- 2 Slut kameraet til computeren med USB-kablet.

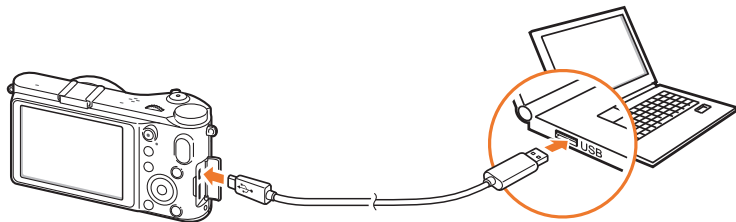

- Du skal sætte USB-kablets smalle ende ind i dit kamera. Hvis kablet sættes modsat i, kan dette ødelægge dine filer. Producenten er ikke ansvarlig for nogen form for tab af data.
- Hvis du forsøger at sætte USB-kablet i HDMI-porten, fungerer kameraet muligvis ikke korrekt. Hvis dette er tilfældet, skal du genstarte kameraet.

3 Tænd kameraet.

- Når pop-op-meddelelsen vises på kameradisplayet skal du vælge **Computer**.

4 På din computer skal du vælge **Denne computer** → **Flytbar disk** → **DCIM** → **XXXPHOTO** eller **XXX_MMDD**.



5 Vælg de ønskede filer, og træk dem dernæst over på computeren, eller gem dem herpå.



Hvis **Mappetype** er indstillet til **Dato**, vises mappenavnet som "XXX_MMDD". Hvis du f.eks. optager et billede den 1. januar, vil mappenavnet være "101_0101".

Sådan fjernes kameraet (for Windows XP)

Med Windows Vista og Windows 7 er metoderne til frakobling af kameraet ens.

- 1 Kontrollér, at der ikke bliver overført data mellem kameraet og computeren.
 - Hvis statuslampen på dit kamera blinker, betyder det, at dataoverførsler er i gang. Vent, indtil statuslampen er stoppet med at blinke.
- 2 Klik på  i værktøjslinjen nederst til højre på computerskærmen.

- 3 Tryk på pop-op-meddelelsen.
- 4 Tryk på beskedboksen, der angiver, at kameraet blev fjernet korrekt.
- 5 Fjern USB-kablet.

Overførsel af filer til din Mac-computer

- 1 Sluk for kameraet.
- 2 Tilslut dit kamera til en Macintosh-computer med et USB-kabel.



Mac OS 10.4 eller senere er understøttet.



- Du skal sætte USB-kablets smalle ende ind i dit kamera. Hvis kablet sættes modsat i, kan dette ødelægge dine filer. Producenten er ikke ansvarlig for nogen form for tab af data.
- Hvis du forsøger at sætte USB-kablet i HDMI-porten, fungerer kameraet muligvis ikke korrekt. Hvis dette er tilfældet, skal du genstarte kameraet.

- 3 Tænd kameraet.
 - Når pop-op-meddelelsen vises på kameradisplayet skal du vælge **Computer**.
- 4 Åbn den eksterne harddisk.
- 5 Overførsel af billeder eller video til computeren.

Brug af programmer på en pc

Digitale billeder kan redigeres på flere forskellige måder ved hjælp af billedredigeringsprogrammer. Her kan du lære at redigere billeder vha. de medfølgende redigeringsprogrammer.

Installation af software

- 1 Indsæt cd-rom'en i din computer.
- 2 Når indstillingsguiden vises, skal du klikke på **Samsung Digital Camera Installer**.
- 3 Vælg et program, du ønsker at installere, og klik så på **Install** (Installere).
- 4 Følg vejledningen på skærmen.
- 5 Når installeringen er udført, skal du trykke på **Exit** (Afslut).

Programmer på cd'en

Program	Formål
Intelli-studio	Redigerer billeder og videoklip.
Samsung RAW Converter	Konverterer RAW-filer til det ønskede filformat.
PC Auto Backup	Send de optagne filer til en pc, der er forbundet via Wi-Fi.



- Hvis computeren ikke opfylder kravene, kan videoklip muligvis ikke afspilles korrekt, eller det kan tage længere tid at redigere videoklip.
- Installer DirectX 9.0c eller højere, før du bruger programmet.
- Du skal bruge Windows XP/Vista/7 eller Mac OS 10.4 eller nyere for at forbinde kameraet som en ekstern harddisk.



Hvis du bruger en computer, du selv har samlet eller en computer og OS, der ikke er understøttet, kan garantien bortfalde.

Brug af Intelli-studio

Intelli-studio er et integreret program, som du kan vise og redigere filer med. Du kan også oplade filer til dine foretrukne websider.

For yderligere oplysninger henvises til **Help** (Hjælp) → **Help** (Hjælp) i programmet.

Krav

Punkt	Krav
Operativsystem*	Windows XP SP2, Windows Vista eller Windows 7 (32-bit udgaver)
CPU	Intel® Core 2 Duo 1,66GHz eller højere/ AMD Athlon™ X2 Dual-Core 2,2GHz eller højere
RAM	Minimum 512 MB RAM (1 GB eller mere anbefales)
Kapacitet på harddisk	250 MB eller mere (1 GB eller mere anbefales)
Andet	<ul style="list-style-type: none"> • Cd-rom-drev • 1024x768 pixels, 16-bit kompatibel farveskærm (1280x1024 pixel, 32-bit farveskærm anbefales) • USB 2.0-port • nVIDIA Geforce 7600GT eller bedre/ ATI X1600-serien eller senere • Microsoft DirectX 9.0c eller senere

* Der installeres en 32-bit version af Intelli-studio – også på 64-bit udgaver af Windows XP, Windows Vista og Windows 7.



- Disse krav er kun anbefalinger. Det fungerer muligvis ikke korrekt, heller ikke når computeren opfylder kravene. Det afhænger af din computers tilstand.
- Intelli-studio er kun kompatibel med Windows.
- Intelli-studio understøtter følgende formater:
 - **Videoer:** MP4 (Video: H.264, lyd: AAC), WMV (WMV 7/8/9), AVI (MJPEG)
 - **Billeder:** JPG, GIF, BMP, PNG, TIFF
- Du kan ikke åbne filer i RAW-formatet med programmet Intelli-studio.
- Du kan ikke redigere filer direkte på kameraet. Overfør filer til en mappe på computeren før redigering.

Brug af interfacet Intelli-studio



Nr.	Beskrivelse
8	Viser filerne i den valgte mappe på computeren.
9	Viser eller skjuler filer på det forbundne kamera.
10	Viser filerne i den valgte mappe på kameraet.
11	Viser filer som miniaturer eller på et kort.
12	Gennemser mapper på den forbundne enhed.
13	Gennemser mapper på din computer.
14	Går til den forrige eller næste mappe.
15	Udskriver filer, viser filer på et kort, gemmer filer i My Folder eller registrerer ansigter.

Nr.	Beskrivelse
1	Åbner menuer.
2	Viser filerne i den valgte mappe.
3	Skifter til redigeringstilstanden Billede.
4	Skifter til redigeringstilstanden Video.
5	Skifter til delingstilstanden. (Du kan sende filer via e-mail eller oploade filer til websteder, som f.eks. Flickr eller YouTube).
6	Forstørrelser eller reducerer miniaturebillederne på listen.
7	Vælger en filtype.

Overføre filer ved hjælp af Intelli-studio

Du kan let overføre filer fra dit kamera til din computer vha. Intelli-studio.

- 1 Sluk for kameraet.
- 2 Slut kameraet til computeren med USB-kablet.

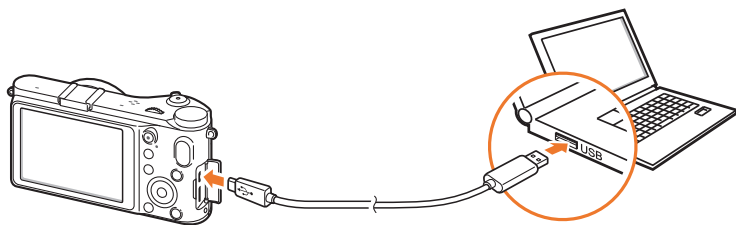

- Du skal sætte den ende af kablet, der har det rette stik, ind i dit kamera. Hvis kablet sættes modsat i, kan dette ødelægge dine filer. Producenten er ikke ansvarlig for nogen form for tab af data.
- Hvis du forsøger at sætte USB-kablet i HDMI-porten, fungerer kameraet muligvis ikke korrekt. Hvis dette er tilfældet, skal du genstarte kameraet.

- 3 Kør Intelli-studio på din computer.

- 4 Tænd kameraet.

- Når pop-op-meddelelsen vises på kameradisplayet, skal du vælge **Computer**.

- 5 Vælg en mappe på computeren, hvor dine nye filer skal gemmes, og vælg **Ja**.

- Nye filer overføres til computeren.
- Hvis kameraet ikke har nye filer, vises pop-op-vinduet til lagring af nye filer ikke.

Sådan bruger du Samsung RAW Converter

Billeder, der bliver taget med et kamera, bliver ofte konverteret til jpeg-formater og gemt i hukommelsen i henhold til kameraets indstillinger på det tidspunkt, billedet bliver taget. RAW-filer bliver ikke konverteret til jpeg-formater og gemmes i hukommelsen uden nogen ændringer. Med Samsung RAW Converter kan du kalibrere eksponeringer, hvidbalance, toner, kontraster og farver for billeder.

Krav til Windows

Punkt	Krav
Operativsystem	Microsoft Windows XP, Windows Vista eller Windows 7 * Der kræves administratorrettigheder for installering. * Programmet kører som et 32-bit program under 64-bit OS.
CPU	Intel Pentium®, AMD Athlon™-processorbaseret pc eller kompatibel computer (Pentium4, Athlon XP eller bedre anbefales) * Parat til brug med processor med flere kerner (Intel Core i7, Core 2 Quad, Core 2 Duo, AMD phenom IIX4, Phenom X4 mv).
RAM	1 GB eller mere anbefales
Kapacitet på harddisk	Reservér mindst plads på 100 MB. Tildel tilstrækkeligt harddiskplads til billedlagring. (Et billede kan bruge mere end 10 MB plads på harddisken).
Andet	<ul style="list-style-type: none"> • XGA (1024x768), Fuld farve (24 bit eller højere) • Tastatur, mus eller tilsvarende enheder

Krav til Mac

Punkt	Krav
Operativsystem	Apple® Mac® OS X v10.4/v10.5/v10.6
CPU	Intel processorbaseret eller kompatibel computer (Core 2 Quad eller senere anbefales)/PowerPC
RAM	1 GB eller mere anbefales
Kapacitet på harddisk	Reservér mindst plads på 100 MB. Tildel tilstrækkeligt harddiskplads til billedlagring. (Et billede kan bruge mere end 10 MB plads på harddisken).
Andet	<ul style="list-style-type: none"> • XGA (1024x768), Fuld farve (24 bit eller højere) • Tastatur, mus eller tilsvarende enheder



- Samsung RAW Converter virker muligvis ikke korrekt på nogle computere, selvom computeren opfylder kravene.
- Installationsprogrammet for Mac vil ikke køre automatisk. Kør venligst manuelt konfigurationsfilen på den medfølgende cd-rom.

Sådan bruger du Samsung RAW Converter Interface

For detaljer om brug af Samsung RAW Converter skal du klikke på **Help** (Hjælp) → **Open software manual** (Åbn softwaremanual).

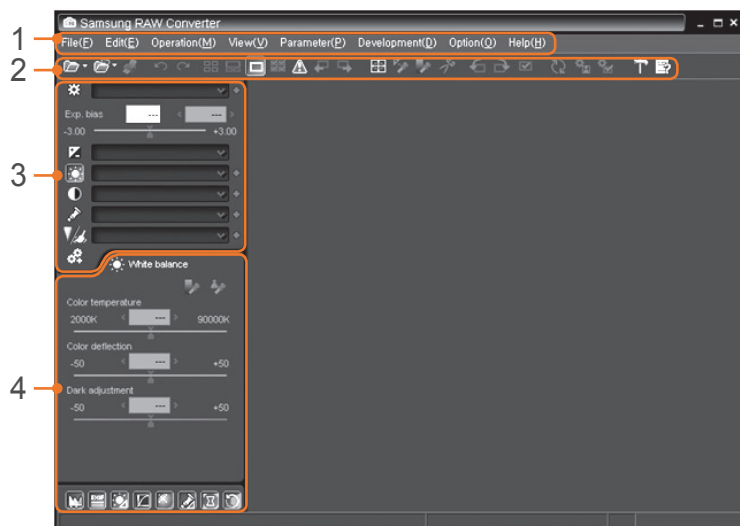

Redigering af filer i RAW-format

Du kan opnå en høj billedkvalitet, hvis du redigerer filer i RAW-format med Samsung RAW Converter. Du kan også redigere filer i JPEG- og TIFF-format.

Sådan justerer du eksponeringen af et billede:

- 1 Vælg **File (Fil)** → **Open file (Åbn fil)**, og åbn en fil.
- 2 Fra redigeringsværktøjerne skal du vælge .

Nr.	Beskrivelse
1	Menu
2	Værktøjslinje
3	Redigeringsværktøjer
4	Åbner/lukker redigeringsværktøjernes vindue til finjustering.

3 Juster eksponeringen med rullebjælken.



Oprindeligt billede

P-tilstand, Blænde: f=8,

Lukkerhastighed: 1/15 sek., ISO=100



Redigeret billede

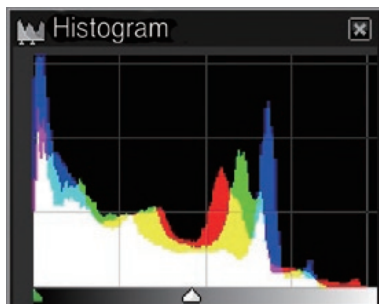

Oprindeligt billede

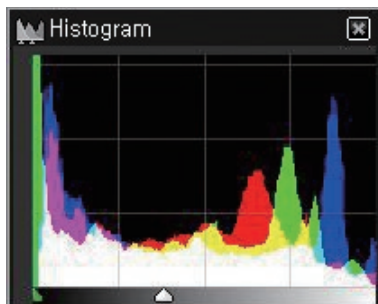

Redigeret billede

Sådan justerer du kontrasten på et billede:

- 1 Vælg File (Fil) → Open file (Åbn fil), og åbn en fil.
- 2 Fra redigeringsværktøjerne skal du vælge .
- 3 Juster tonen med rullebjælken.

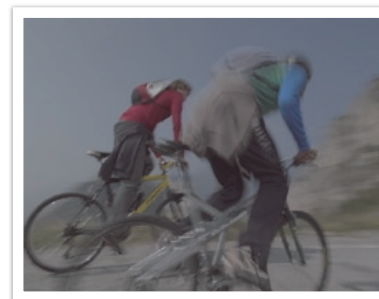

Oprindeligt billede



Redigeret billede

Sådan gemmer du RAW-filer i JPEG- eller TIFF-format:

- 1 Vælg File (Fil) → Open file (Åbn fil), og åbn en fil.
- 2 Vælg File (Fil) → Development (Udvikling).
- 3 Vælg et filformat (JPEG eller TIFF) og vælg Save (Gem).



Kapitel 7

Appendiks

Få informationer om fejlmeddelelser, kameraets vedligeholdelse,
tips til problemløsning og tilbehør.

Fejlmeddelelser

Hvis følgende fejlmeddelelser vises, kan løsningsforslagene nedenfor, måske afhjælpe problemerne.

Fejlmeddelelser	Anbefalet løsning
Objektivet er låst	Objektivet er låst. Drej objektivet mod uret, indtil du hører et klik. (s. 35)
Kortfejl	<ul style="list-style-type: none"> • Sluk for kameraet, og tænd så for det igen. • Fjern hukommelseskortet og isæt det igen. • Formatér dit hukommelseskort.
Svagt batteri	Isæt et opladet batteri, eller lad batteriet op.
Ingen billedetil	Tag billeder, eller indsæt et hukommelseskort, der indeholder billeder.
Filfejl	Slet den skadede fil, eller kontakt et servicecenter.
Huk. Opbrugt	Slet unødvendige filer, eller isæt et nyt hukommelseskort.
Kort låst	Du kan låse SD-, SDHC- eller SDXC-kort for at forhindre, at filer bliver slettet. Lås kortet op ved fotografering. (s. 153)

Fejlmeddelelser	Anbefalet løsning
Mappe- og filantal er maks. værdier. Udskift kortet.	Filnavne svarer ikke til DCF-standarden. Overfør filerne på hukommelseskortet til en computer, og formatér kortet. (s. 129)
Fejl 00	Sluk kameraet, og monter objektivet igen. Hvis meddelelsen stadig vises, skal du kontakte et servicecenter.
Fejl 01/02	Sluk kameraet, tag batteriet ud, og isæt det igen. Hvis meddelelsen stadig vises, skal du kontakte et servicecenter.

Vedligeholdelse af kameraet

Rengøring af kameraet

Kameraobjektiv og skærm

Anvend en børste for at fjerne støv, og tør forsigtigt objektivet af med en blød klud. Hvis der stadig er støv, kan du komme noget objektivrensevæske på et stykke rensepapir og forsigtigt tørre det af.

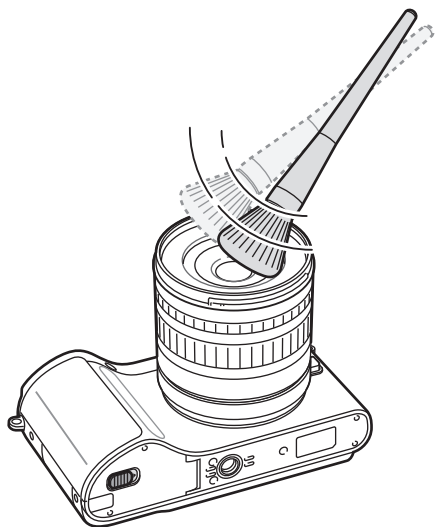

Billedsensor

Afhængigt af optageforholdene kan der forekomme støv på billederne, fordi billedsensoren bliver udsat for de ydre omgivelser. Dette problem er normalt, og udsættelsen for støv forekommer ved daglig brug af kameraet. Du kan fjerne støv fra sensoren ved at bruge sensorens rengøringsfunktion. (s. 131) Hvis der stadig er støv efter rengøring af sensoren, skal du kontakte et servicecenter. Indsæt ikke pusteren i objektivets monteringsåbning.

Kameraets hus

Tør det forsigtigt af med en blød, tør klud.



Du må aldrig bruge benzin, fortyndere eller sprit til at rengøre kameraet. Disse opløsningsmidler kan ødelægge kameraet eller få det til at virke forkert.

Brug af eller opbevaring af kameraet

Upassende steder at bruge eller opbevare kameraet

- Undgå at udsætte kameraet for meget lave eller meget høje temperaturer.
- Undgå at anvende kameraet i områder med ekstrem høj luftfugtighed eller steder, hvor luftfugtigheden ændres drastisk.
- Undgå at udsætte kameraet for direkte sollys og at opbevare det på varme, dårligt ventilerede steder, som f.eks. i en bil om sommeren.
- For at undgå alvorlige skader skal du beskytte kameraet og skærmen mod stød, hård håndtering og for kraftig vibration.
- Undgå at bruge eller opbevare kameraet på støvede, snavsede, fugtige eller dårligt ventilerede steder, så skader på bevægelige dele og indvendige komponenter undgås.
- Brug ikke kameraet i nærheden af brændstof, letantændelige materialer eller brændbare kemikalier. Brændbare væsker, gasser eller eksplosive materialer må ikke opbevares eller transporteres i samme rum som kameraet, dets dele eller tilbehør.
- Opbevar ikke kameraet, hvor der er mølkugler.

Brug på stranden eller ved kysten

- Hvis du anvender kameraet på en strand eller lignende steder, skal du beskytte det mod sand og skidt.
- Dit kamera er ikke vandtæt. Rør ikke ved batteriet eller hukommelseskortet med våde hænder. Brug af kameraet med våde hænder kan beskadige dit kamera.

Opbevaring i længere tid

- Når du opbevarer kameraet i en længere periode, skal du anbringe det i en forseglet beholder med et absorberende materiale, som f.eks. silikagel.
- Fjern batterierne fra dit kamera, hvis det skal opbevares i en længere periode. Installerede batterier kan lække eller ruste med tiden, hvilket kan beskadige dit kamera alvorligt.
- Ubrugte batterier aflades med tiden og skal lades op før brug.

Bruge kameraet med omtanke i fugtige omgivelser

Når du flytter kameraet fra et koldt miljø til et varmt miljø, kan der dannes kondens på objektivet eller på interne komponenter i kameraet. Er dette tilfældet, så sluk for kameraet, og vent i mindst en time. Hvis der dannes kondens på hukommelseskortet, så fjern hukommelseskortet fra kameraet, og vent til al fugt er fordampet, inden du sætter det i igen.

Andre forholdsregler

- Kameraet må ikke svinges i håndledsremmen. Du kan selv komme til skade, skade andre eller ødelægge kameraet.
- Du må ikke male på kameraet, da malingen kan blokere de bevægelige dele og forhindre kameraets korrekte funktion.
- Sluk for kameraet, når det ikke er i brug.
- Dit kamera består af følsomme dele. Undgå at støde kameraet.
- Beskyt skærmen mod ekstern kraft ved at opbevare det i etuiet, når det ikke anvendes. Beskyt kameraet mod ridser ved at holde det borte fra sand, skarpe genstande og mønter.
- Brug ikke kameraet, hvis skærmen er revnet eller gået i stykker. Skåret glas eller acrylplast kan medføre skade på dine hænder og dit ansigt. Indlever kameraet til et Samsung servicecenter for at få det repareret.

- Placer aldrig kameraer, batterier, opladere eller tilbehør tæt ved eller på varmeafgivende enheder, f.eks. mikrobølgeovne, komfurer eller radiatorer. Disse enheder kan blive deformet og kan blive for varme og medføre brand eller eksplosion.
- Objektivet bør ikke udsættes for direkte sollys, da dette kan misfarve billedsensoren eller få den til at virke forkert.
- Beskyt objektivet mod fingeraftryk og ridser. Objektivet kan renses med en blød, ren og fnugfri klud, der er beregnet til objektiver.
- Kameraet slukker måske, hvis det får stød på ydersiden. Dette sker for at beskytte hukommelseskortet. Tænd for kameraet for at bruge det igen.
- Kameraet kan blive varmt under brug. Dette er normalt og burde ikke påvirke dit kameras levetid og ydeevne.
- Når du anvender kameraet ved lave temperaturer, kan det tage lidt tid at tænde, farven kan ændres midlertidigt, eller der kan forekomme skyggebilleder. Disse forhold er ikke fejlfunktioner, og de retter sig selv, når kameraet vender tilbage til normal temperatur.
- Maling eller metal på kameraets yderside kan på personer med følsom hud forårsage allergier, kløende hud, eksem eller opsvulmen. Hvis du oplever nogle af disse symptomer, skal du omgående stoppe med at bruge kameraet og kontakte en læge.

Om hukommelseskort

Understøttet hukommelseskort

Dette produkt accepterer følgende hukommelseskort: SD (Secure Digital), SDHC (Secure Digital High Capacity), SDXC (Secure Digital eXtended Capacity), microSD, microSDHC og microSDXC.

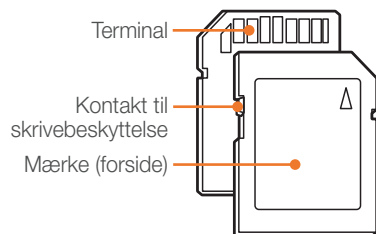

For at undgå at filerne bliver slettet, kan du på et SD-, SDHC- eller SDXC-kort bruge skrivebeskyttelseskontakten. Skub kontakten ned for at låse eller skub den op for at låse op. Lås op for kortet ved optagelse af billeder og videoklip.

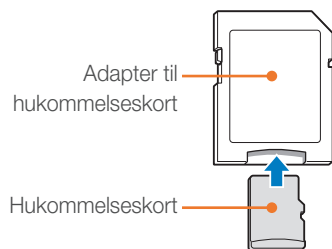

For at bruge micro-hukommelseskort med dette produkt, en pc eller en hukommelseskortlæser skal du sætte kortet i en adapter.

Hukommelseskortets kapacitet

Hukommelseskortets kapacitet kan variere afhængigt af optagelsens scener og omstændigheder. Disse kapaciteter er baseret på et SD-kort på 2 GB.

	Størrelse	Kvalitet	
		Høj kvalitet	Normal
Video*	1080 30P 1920X1080 (30 bps)	Ca. 17' 35"	Ca. 21' 56"
	810 24P 1920X810 (24 bps)	Ca. 19' 00"	Ca. 23' 43"
	720 30P 1280X720 (30 bps)	Ca. 29' 10"	Ca. 36' 20"
	480 30P 640X480 (30 bps)	Ca. 73' 26"	Ca. 91' 00"
	240 WEB Til deling (30 bps)	Ca. 236' 16"	Ca. 287' 12"

* Optagetiden kan variere, hvis du bruger zoom. Der blev optaget flere videoklip efter hinanden for at kunne bestemme den samlede optagetid.

Størrelse		Kvalitet						
		Superfin	Fin	Normal	RAW	RÅ + S.fin	RÅ + Fin	RÅ + NORMAL
Billede	20.0M (5472X3648)	186	364	535	53	37	46	51
	10.1M (3888X2592)	378	724	1043	-	47	53	56
	5.9M (2976X1984)	626	1168	1642	-	52	57	58
	2.0M (1728X1152)	1627	2742	3553	-	58	60	61
	Burst	731	1349	1878	-	-	-	-
	16.9M (5472X3080)	230	448	655	-	40	49	53
	7.8M (3712X2088)	485	919	1310	-	50	55	57
	4.9M (2944X1656)	747	1376	1912	-	54	57	59
	2.1M (1920X1080)	1573	2666	3468	-	58	60	61
	13.3M (3648X3648)	289	560	814	-	44	51	54
	7.0M (2640X2640)	536	1010	1432	-	51	56	58
	4.0M (2000X2000)	893	1621	2224	-	55	58	59
	1.1M (1024X1024)	2645	4057	4936	-	60	61	61

Forholdsregler ved brug af hukommelseskort

- Undgå at hukommelseskort bliver meget kolde eller varme (under 0° C/32° F eller over 40° C/104° F). Ekstreme temperaturer kan medføre, at hukommelseskortet ikke fungerer korrekt.
 - Isæt et hukommelseskort i den rigtige retning. Hvis et hukommelseskort indsættes i den forkerte retning, kan kameraet og hukommelseskortet blive ødelagt.
 - Anvend ikke hukommelseskort, der er blevet formateret af et andet kamera eller en computer. Du skal genformatere hukommelseskortet med dit kamera.
 - Sluk for kameraet, når du isætter eller fjerner hukommelseskortet.
 - Du må ikke fjerne hukommelseskortet eller slukke for kameraet, mens lampen blinker, da det kan beskadige dine data.
 - Når levetiden for et hukommelseskort er udløbet, kan du ikke gemme flere billeder på kortet. Brug et nyt hukommelseskort.
 - Hukommelseskortene må ikke bøjes, tabes eller udsættes for kraftige tryk eller stød.
 - Undgå at bruge eller opbevare hukommelseskort tæt på magnetfelter.
 - Undgå at bruge eller opbevare hukommelseskort i områder med høj temperatur, høj fugtighed eller ætsende substanser.
- Undgå, at hukommelseskort kommer i kontakt med væsker, snavs eller fremmedlegemer. Hvis det er beskidt, skal du tørre hukommelseskortet rent med en blød klud, før du sætter hukommelseskortet i dit kamera.
 - Væsker, snavs eller fremmedlegemer må ikke komme i kontakt med hukommelseskort eller åbningen til hukommelseskortet. Dette kan forårsage, at hukommelseskortene ikke virker korrekt.
 - Når du transporterer et hukommelseskort, skal du bruge et etui til at beskytte kortet mod elektrostatiske udladninger.
 - Overfør vigtige data til et andet medie, som f.eks. harddisk eller cd/dvd.
 - Når du bruger kameraet i længere tid, kan hukommelseskortet blive varmt. Det er normalt og indikerer ikke nogen fejl.
 - Brug et hukommelseskort, der opfylder standardkravene.



Producenten er ikke ansvarlig for nogen form for tab af data.

Om batteriet

Brug kun batterier, der er godkendt af Samsung.

Batterispecifikationer

Punkt	Beskrivelse
Model	BP1030
Type	Lithium-ion batteri
Cellekapacitet	1030 mAh
Spænding	7,4 V
Opladetid (Når batteriet er helt afladet)	Ca. 140 min.



Der kan opstå personskade eller dødsfald, hvis et batteri håndteres uforsigtigt eller forkert. Af hensyn til din sikkerhed skal du følge disse instruktioner angående korrekt håndtering af batterier:

- Batteriet kan antændes eller eksplodere, hvis det ikke håndteres korrekt. Hvis du bemærker eventuelle deformiteter, revner eller andre unormale ting ved batteriet, skal du omgående stoppe med at bruge batteriet og kontakte producenten.
- Brug kun originale batteriopladere anbefalet af producenten og oplad kun batteriet ved hjælp af den metode, der er beskrevet i denne brugervejledning.
- Batteriet må ikke placeres i nærheden af opvarmende enheder eller udsættes for meget varme miljøer, som f.eks. en lukket bil om sommeren.
- Batteriet må ikke anbringes i en mikroovn.
- Undgå at opbevare eller bruge batteriet i varme, fugtige steder, som f.eks. i et spabad eller i en bruseniche.

- Kameraet må ikke ligge på brandfarlige overflader, som f.eks. sengetøj, tæpper eller elektriske tæpper i længere perioder.
- Når kameraet er tændt, må den ikke efterlades i længere tid i lukkede rum.
- Batteriterminalerne må ikke komme i kontakt med metalgenstande, som f.eks. halskæder, mønter, nøgler eller ure.
- Som erstatningsbatterier må der kun anvendes originale Lithium-ion batterier, der er anbefalet af producenten.
- Batteriet må ikke skilles ad eller punkteres med skarpe genstande.
- Undgå at udsætte batteriet for højt tryk eller knusende kræfter.
- Undgå at udsætte batteriet for kraftige stød, som f.eks. at tabe det fra stor højde.
- Batteriet må ikke udsættes for temperaturer på 60° C (140° F) eller derover.
- Batteriet må ikke komme i kontakt med fugt eller væsker.
- Batteriet må ikke udsættes for overdreven varme, som f.eks. direkte sollys, åben ild etc.

Retningslinjer for bortskaffelse

- Batteriet skal bortskaffes med omtanke.
- Batteriet må ikke brændes.
- Bestemmelserne for bortskaffelse kan variere afhængigt af land og område. Batteriet skal bortskaffes i henhold til alle lokale og føderale regulativer.

Retningslinjer for opladning af batteri

Oplad kun batteriet ved hjælp af den metode, der er beskrevet i brugervejledningen. Batteriet kan antændes og eksplodere, hvis det ikke oplades korrekt.

Batteriets driftstid

Optagelsestilstand	Gennemsnitstid/antal billeder
Billeder	Ca. 165 min./Ca. 330 fotos
Video	Ca. 140 min. (optag videoer med opløsningen 1920X1080 og 30 bps).

- Ovenstående tal er baseret på Samsungs teststandarder. Dine resultater kan variere afhængigt af den faktiske brug.
- Tilgængelig optagetid varierer afhængigt af baggrund, optageinterval og brugsforhold.
- Der blev optaget flere videoklip efter hinanden for at kunne bestemme den samlede optagetid.

Meddelelse om lavt batteri

Når batteriet er fuldt afladet, bliver batteriikonet rødt, og meddelelsen "Svagt batteri" vises.

Bemærkninger om brug af batteriet

- Ved temperaturer under 0° C/32° F kan batterikapaciteten og -levetiden blive forringet.
- Batterikapaciteten kan forringes ved lave temperaturer, men vil vende tilbage til normal ved mere normale temperaturer.
- Når du bruger kameraet i længere tid, kan området omkring batterirummet blive varmt. Dette påvirker ikke den normale brug af kameraet.

Bemærkninger om opladning af batteriet

- Hvis indikatorlyset ikke lyser, skal du kontrollere, om batteriet er sat korrekt i.
- Du må ikke hive i ledningen til strømforsyningen for at trække stikket ud af stikkontakten. Dette kan forårsage brand eller elektrisk stød.
- Når batteriet er fuldstændigt afladet, skal det oplades i mindst 10 minutter, før det bruges sammen med kameraet.
- Hvis indikatorlyset blinker orange eller slet ikke lyser, skal du tilslutte kablet igen eller fjerne og isætte batteriet.
- Hvis du skifter batteri, mens kablet er overophedet, eller temperaturen er for høj, kan indikatorlampen lyse gult. Opladningen starter, når batteriet er kølet af.
- Bøj ikke AC-kablet, og anbring ikke tunge genstande på det. Hvis du gør dette, kan kablet blive ødelagt.

Før du kontakter et servicecenter

Hvis du har problemer med dit kamera, skal du prøve nedenstående løsningsforslag, før du kontakter et servicecenter.



Når du indleverer dit kamera til et servicecenter, skal du sørge for også at indlevere de andre komponenter, der kan have medvirket til funktionsfejlen, som f.eks. hukommelseskortet og batteriet.

Situation	Anbefalet løsning
Du kan ikke tænde kameraet	<ul style="list-style-type: none"> • Kontroller, at der er isat et batteri. • Kontroller, at batteriet er isat korrekt. • Oplad batteriet.
Strømmen forsvinder pludseligt	<ul style="list-style-type: none"> • Oplad batteriet. • Dit kamera kan være i strømsparetilstand, eller skærmen slukkes automatisk. (s. 130) • Dit kamera kan muligvis blive slukket automatisk for at forhindre, at hukommelseskortet bliver beskadiget på grund af overdreven varme. Tænd for kameraet igen.
Kameraet mister hurtigt batterikraft	<ul style="list-style-type: none"> • Batteriet bliver hurtigere brugt under lave temperaturforhold (under 0° C/32° F). Hold batteriet varmt ved at tage det i lommen. • Hvis du bruger blitz eller optager video, bliver batteriet brugt hurtigere. Oplad, hvis det er nødvendigt. • Batterier er forbrugsdele, der med tiden skal udskiftes. Anskaf et nyt batteri, hvis batteritiden hurtigt bliver mindre.

Situation	Anbefalet løsning
Kan ikke tage billeder	<ul style="list-style-type: none"> • Der er ikke fri plads på hukommelseskortet. Slet unødvendige filer eller isæt et nyt kort. • Når funktionen AF prioritet er aktiveret, kan du ikke tage et billede, medmindre fokus er indstillet korrekt. Indstil AF prioritet til Fra, eller fokuser korrekt på motivet. (s. 125) • Formatér hukommelseskortet. • Hukommelseskortet er defekt. Anskaf et nyt hukommelseskort. • Hukommelseskortet er låst. Lås op for kortet. (s. 153) • Kontroller, at der er tændt for kameraet. • Oplad batteriet. • Kontroller, at batteriet er isat korrekt.
Kameraet fryser	Tag batteriet ud og sæt det derefter i igen.
Kameraet bliver varmt	Kameraet kan blive varmt under brug. Dette er normalt og påvirker ikke dit kameras levetid og ydeevne.
Blitzen udløses uventet	Blitzen kan aktiveres på grund af statisk elektricitet. Kameraet fungerer korrekt.
Blitzen virker ikke	<ul style="list-style-type: none"> • Blitzindstillingen kan være sat til Fra. (s. 76) • Du kan ikke bruge blitz i visse tilstande.
Dato og klokkeslæt er ikke korrekt	Indstil dato og klokkeslæt i menuen  . (s. 130)

Situation	Anbefalet løsning
Skærmen eller knapperne virker ikke	Tag batteriet ud, og sæt det derefter i igen.
Der er en fejl på hukommelseskortet	<ul style="list-style-type: none"> • Sluk for dit kamera, og tænd for det igen. • Fjern hukommelseskortet, og isæt det igen. • Formatér dit hukommelseskort. Se "Forholdsregler ved brug af hukommelseskort" for at få yderligere oplysninger. (s. 155)
Dit tv eller din computer kan ikke vise fotos og videoer, der er lagret på et SDXC-hukommelseskort.	SDXC-hukommelseskort anvender filsystemet exFAT. Kontroller, at den eksterne enhed er kompatibel med filsystemet exFAT, før du slutter kameraet til enheden.
Din computer genkender ikke et SDXC-hukommelseskort.	SDXC-hukommelseskort anvender filsystemet exFAT. Hvis du vil bruge SDXC-hukommelseskort på en Windows XP-computer, skal du downloade og opdatere exFAT-filsystemdriveren fra Microsofts websted.
Du kan ikke vise filer	Hvis du har ændret navnet på en fil, kan dit kamera muligvis ikke vise den (navnet på filen skal overholde DCF-standarderne). Hvis dette er tilfældet, skal du vise filerne på din computer.

Situation	Anbefalet løsning
Billedet er sløret	<ul style="list-style-type: none"> • Sørg for, at den fokusindstilling, du indstiller, egner sig til den slags billede, du tager. • Brug et stativ til at forhindre kamerarystelser. • Sørg for, at objektivet er rent. Hvis det ikke er rent, skal du rense det. (s. 150)
Farverne på billedet stemmer ikke med den aktuelle scene	En forkert hvidbalance kan medføre urealistiske farver. Vælg en passende hvidbalanceindstilling, der passer til lyskilden. (s. 61)
Billedet er for lyst	Dit billede er overeksponeret. <ul style="list-style-type: none"> • Justér blændeværdien eller lukkehastigheden. • Justér ISO-følsomheden. (s. 60) • Slå blitzten fra. (s. 76) • Justér eksponeringsværdien. (s. 85)
Billedet er for mørkt	Dit billede er undereksponeret. <ul style="list-style-type: none"> • Justér blændeværdien eller lukkehastigheden. • Justér ISO-følsomheden. (s. 60) • Tænd for blitzten. (s. 76) • Justér eksponeringsværdien. (s. 85)

Situation	Anbefalet løsning
Billeder er forvrænget	Med dette kamera kan der opstå små forstyrrelser ved brug af vidvinkelobjektiv, der muliggør vidvinkelbillede. Det er normalt og forårsager ikke fejl.
Afspilningsskærmen vises ikke på den tilsluttede, eksterne enhed	<ul style="list-style-type: none"> • Sørg for, at HDMI-kablet er sat korrekt i den eksterne monitor. • Sørg for, at der er blevet gemt korrekt på hukommelseskortet.
Din computer registrerer ikke kameraet	<ul style="list-style-type: none"> • Sørg for, at USB-kablet er tilsluttet korrekt. • Sørg for, at der er tændt for kameraet. • Sørg for, at styresystemet understøttes.
Din computer afbryder forbindelsen til kameraet ved overførsel af filer	Filoverførslen kan blive afbrudt af statisk elektricitet. Tag USB-kablet ud og sæt det i igen.
Computeren kan ikke afspille videoklip	Afhængigt af den anvendte software, bliver videofiler muligvis ikke afspillet. For at afspille de optagede videofiler med dit kamera skal du installere og bruge programmet Intelli-studio på din computer. (s. 141)
Intelli-studio fungerer ikke korrekt	<ul style="list-style-type: none"> • Afslut Intelli-studio, og genstart programmet. • Du kan ikke bruge Intelli-studio på Macintosh-computere.

Situation	Anbefalet løsning
Kan ikke indstille DPOF for RAW-filer	Du kan ikke indstille DPOF for RAW-filer.
Auto-fokus fungerer ikke	<ul style="list-style-type: none"> • Motivet er ikke i fokus. Når motivet er uden for AF-området, skal du optage ved at flytte motivet inden for AF-området og trykke halvt ned på [Udløser]. • Motivet er for tæt på. Træd væk fra motivet, og optag. • Fokustilstanden er sat til MF. Skift tilstanden til AF.
AEL-funktionen fungerer ikke	AEL-funktionen fungerer ikke i tilstandene SMART , M , i , ☆ og SCN . Vælg en anden tilstand til brug af denne funktion.
Objektivet fungerer ikke	<ul style="list-style-type: none"> • Sørg for, at objektivet er monteret korrekt. • Fjern objektivet fra kameraet, og monter det igen.
Ekstern blitz eller GPS fungerer ikke	Sørg for, at den eksterne enhed er korrekt monteret og tændt.
Skærmen til indstilling af dato og tid vises, når du tænder for kameraet	<ul style="list-style-type: none"> • Indstil dato og klokkeslæt igen. • Denne skærm bliver vist, når kameraets indvendige strømkilde er fuldstændig afladt. Isæt et fuldt opladt batteri, og lad mindst 72 timer gå i slukket tilstand for genopladning af den indvendige strømkilde.

Specifikationer for kameraet

Billedsensor	
Type	CMOS
Sensorstørrelse	23,5 X 15,7 mm
Effektive pixel	Ca. 20,3 megapixels
Samlet antal pixel	Ca. 21,6 megapixels
Farvefilter	RGB-primærfarvefilter
Objektivmontering	
Type	Samsung NX-montering
Tilgængeligt objektiv	Samsung-objektiver
Billedstabilisering	
Type	Objektivskift (afhænger af objektiv)
Tilstand	Tilstand 1/Tilstand 2/Fra
Korrigerende af forvrængning	
Korrigerende af objektivforvrængning til/fra (afhænger af objektiv)	
i-Function	
ⓘ effect (afhænger af objektiv), ⓘ zoom (X1.2, 1.4, 1.7, 2.0)	
Støvreducering	
Type	Supersonisk drev

Skærm	
Type	AMOLED
Størrelse	3,0" (Ca. 7,6 cm)
Opløsning	VGA (640X480) 614.000 prikker (PenTile)
Visningsfelt	Ca. 100 %
Brugerskærm	Gitterlinie, Ikoner, Histogram, Afstandsskala, Niveauindikator
Fokusering	
Type	Kontrast AF
Fokuseringspunkt	<ul style="list-style-type: none"> • Valg: 1 punkt (frit valg) • Multi: Normal 15 punkter, nærbillede 35 punkter • Ansigtsgenkendelse: maks. 10 ansigter
Tilstand	Enkel-AF, Kontinuerlig AF, Manuel fokus
AF-hjælpelys	Grønt LED
Udløser	
Type	Elektronisk kontrolleret, vertikalt styret udløser med fokusplan
Hastighed	<ul style="list-style-type: none"> • Auto: 1/4000-30 sek. • Manuel: 1/4000-30 sek. (1/3 EV-trin) • Bulb (tidsgrænse 4 min.)

Eksponering	
	TTL 221 (17 X 13) Bloksegment
Målesystem	Måling: Multi, Centervægtet, Punkt
	Måleområde: EV 0-18 (ISO 100 · 30mm, F2)
Kompensation	±3 EV (1/3 EV-trin)
AE-lås	Knappen Brugerdefineret
ISO	<ul style="list-style-type: none"> • Trin 1: Auto, ISO 100, ISO 200, ISO 400, ISO 800, ISO 1600, ISO 3200, ISO 6400, ISO 12800 • 1/3 trin: Auto, ISO 100, ISO 125, ISO 160, ISO 200, ISO 250, ISO 320, ISO 400, ISO 500, ISO 640, ISO 800, ISO 1000, ISO 1250, ISO 1600, ISO 2000, ISO 2500, ISO 3200, ISO 4000, ISO 5000, ISO 6400, ISO 8000, ISO 10000, ISO 12800
Drevtilstand	
Tilstand	Enkelt, Serie, Burst (5M kun), Selvudløser, Bracket (Autoeksponering, Hvidbalance, Billedguide)
Billedserie	<ul style="list-style-type: none"> • JPEG <ul style="list-style-type: none"> - Høj (8 bps): op til 11 skud mulige - Lav (3 bps): op til 15 skud mulige • RAW <ul style="list-style-type: none"> - Høj (8 bps), Lav (3 bps): op til 8 skud mulige
Billedserie	<ul style="list-style-type: none"> • 10, 15 eller 30 billeder pr. sekund • Op til 30 billeder pr. udløsertryk

Rammebillede	Autoeksponeringsramme (±3 EV), Hvidbalanceramme, Billedguide-ramme
Selvudløser	2-30 sek. (1 sekunds interval)
Lukkerudløsning	SR2NX02 (via Micro USB-port) (ekstraudstyr)
Blitz	
Type	Kun ekstern blitz (sammen med SEF8A)
Mode	Smart-blitz, Auto, Automatisk rødøjekorrektion, Udfyldningsblitz, Udfyldning rødøje, 1. lukkergardin, 2. lukkergardin, Fra
Vejledningsnummer	8 (baseret på ISO 100)
Visningsvinkel	28 mm (35 mm-filmækvivalent)
Synkroniseringshastighed	Mindre end 1/180 sek.
Blitz-EV	-2-+2 EV (0,5 EV-trin)
Ekstern blitz	Eksterne Samsung-blitz, tilbehør: SEF42A, SEF220A
Synk.-stik	Monteringsenhed
Hvidbalance	
Tilstand	Auto-hvidbalance, Dagslys, Skyet, Fluorescerende hvidt, Fluorescerende naturligt hvidt, Fluorescerende dagslys, Wolfram, Blitz WB, Brugerindstilling, Farvetemperatur (manuel)
Mikrojustering	Henholdsvis gul/blå/grøn/magenta 7 trin

Smart-område	
Smart-område Tændt/Fra	
Billedguide	
Tilstand	Standard, Levende, Portræt, Landskab, Skov, Retro, Kølig, Rolig, Classic, Brugerdefineret 1, Brugerdefineret 2, Brugerdefineret 3
Parameter	Kontrast, Skarphed, Mætning, Farve
Optagelse	
Tilstand	Smart Auto, Program, Åbningsprioritet, Lukkerprioritet, Manuel, Objektivprioritet, Magisch, Scene, Film, Wi-Fi
Scenetilstand	Panorama (Levende panorama, 3D), Skønhedsportræt, Nat, Landskab, Portræt, Børn, Sport, Nærbillede, Tekst, Solnedg., Daggry, Modlys, Fyrværk., Strand&sne, Lyd Billede, 3D
Stemmenotat	Kun JPEG
	Optagelig tid (før og efter optagelse henholdsvis 5 eller 10 sekunder)
Smartfilter	Vignettering, Miniature, Fiskeøje, Skitse, Antitåge, Halvtone prikker, Blødt fokus, Stumfilm 1, Stumfilm 2, Negativ

Magisk ramme	Gl. album, Stumfilm, Bølge, Fuldmåne, Lp-plade, Ugeblad, Avis, Solskinsdag, Klassisk tv, Vægkunst, Ferie, Plakat 1, Plakat 2
Selektiv farve	Rød, Grøn, Blå, Gul
Størrelse	<ul style="list-style-type: none"> • JPEG (3:2): 20.0M (5472X3648), 10.1M (3888X2592), 5.9M (2976X1984), 5.0M (2736X1824) (Kun tilstanden Burst), 2.0M (1728X1152) • JPEG (16:9): 16.9M (5472X3080), 7.8M (3712X2088), 4.9M (2944X1656), 2.1M (1920X1080) • JPEG (1:1): 13.3M (3648X3648), 7.0M (2640X2640), 4.0M (2000X2000), 1.1M (1024X1024) • RAW: 20.0M (5472X3648)
Kvalitet	Superfin, Fin, Normal
RAW-standard	SRW
Farverum	sRGB, Adobe RGB

Video	
Type	MP4 (H.264)
Format	Film: H.264, lyd: AAC
Tilstanden Film AE	Program, Åbningsprioritet, Lukkerprioritet, Manuel
Filmoptagelse	Lyd til/fra (optagelsestid: op til 25 min.)
Smartfilter	Vignettering, Miniature, Fiskeøjede, Skitse, Antitåge, Halvtone prikker, Blødt fokus, Stumfilm 1, Stumfilm 2, Negativ
Størrelse	1920X1080, 1920X810, 1280X720, 640X480, 320X240 (Til deling)
Billedhastighed	30 eller 24 billeder pr. sekund (24 fps er kun tilgængelig med 1920X810).
Flere bevægelser	x0.25 (kun 640X480, 320X240), x0.5 (kun 1280X720, 640X480, 320X240), x1, x5, x10, x20
Kvalitet	Højkvalitet, Normal
Lyd	Stereo
Redigere	Lave stillbillede, Tidsbeskæring

Afspilning	
Type	Enkelt billede, Miniaturer (3/15/40), Diasshow, Film
Redigere	Smartfilter, Rødøje-fix, Modlys, Skaler, Roter, Retouchering, Lysstyrke, Kontrast, Vignettering
Smartfilter	Miniature, Blødt fokus, Stumfilm 1, Stumfilm 2, Halvtone prikker, Skitse, Fiskeøjede, Antitåge, Negativ
Smart filterstørrelse	<ul style="list-style-type: none"> • JPEG (3:2): 5.9M (2976X1984), 5.0M (2736X1824), 2.0M (1728X1152) • JPEG (16:9): 6.2M (3328X1872), 4.9M (2944X1656), 2.1M (1920X1080) • JPEG (1:1): 6.0M (2448X2448), 4.0M (2000X2000), 1.1M (1024X1024)
Lagring	
Medier	Ekstern hukommelse (ekstraudstyr): SD-kort (op til 1-2 GB garanteres), SDHC-kort (op til 32 GB garanteres), SDXC-kort (op til 128 GB garanteres)
Filformat	RAW (SRW), JPEG (EXIF 2.21), DCF, DPOF 1.1, PictBridge 1.0
Direct Printing	
PictBridge	

GPS	
Type	Geotagging med valgfrit GPS-modul (WGS 84)
Funktion	<ul style="list-style-type: none"> • Lokationsnavn (kun engelsk og koreansk) • Google Map-link (med Intelli-studio)
Trådløst netværk	
Type	IEEE 802.11n understøttet
Function	Social deling, E-mail, MobileLink, Remote Viewfinder, SkyDrive, Autobackup, Tv-Link, Wi-Fi Direct
Stik	
Digitaludgang	USB 2.0 (HØJHASTIGHED) (micro-USB-stik)
Videoudgang	NTSC, PAL (valgbar) HDMI 1.4a: (1080i, 720p, 576p/480p)
Ekstern udløser	Ja (mikro-USB)
Ekstern mikrofon	Ja

Strømkilde	
Type	<ul style="list-style-type: none"> • Genopladeligt batteri: BP1030 (1030 mAh) • Oplader: BC1030 * Strømkilden kan variere afhængigt af dit område.
Mål (B x H x D)	
116,5 x 62,5 x 36,6 mm (uden udstikkende dele)	
Vægt	
222,2 g (uden batteri og hukommelseskort)	
Driftstemperatur	
0-40° C	
Fugtighedsområde for betjening	
5-85 %	
Software	
Intelli-studio, Samsung RAW Converter, PC Auto Backup	

* Disse specifikationer kan ændres uden forudgående varsel for at opgradere en ydelse.
* Andre mærker og produktnavne er varemærker tilhørende deres respektive ejere.

Adgangspunkt (AP)

Et adgangspunkt er en enhed, hvormed trådløse enheder kan oprette forbindelse til et kablet netværk.

Ad-Hoc-netværk

Et ad-hoc-netværk er en midlertidig forbindelse til deling af filer eller en internetforbindelse og mellem computere og enheder.

AdobeRGB

Adobe RGB bruges til kommerciel udskrivning og har et større farverum end sRGB. Med de bredere farverum kan du lettere redigere billeder på en computer.

AEB (Ramme til autoeksponering)

Denne funktion tager automatisk flere billeder med forskellig eksponering for at hjælpe dig med at tage et korrekt eksponeret billede.

AEL (Lås til autoeksponering)

Denne funktion hjælper dig med at låse den eksponering, som du vil beregne eksponeringen på.

AF (Autofokus)

Et system der automatisk fokuserer kameraets objektiv på motivet. Dit kamera anvender kontrasten til at fokusere automatisk.

AMOLED (Aktiv matrix-organisk lysdiode)/ LCD (Liquid Crystal Display)

AMOLED er en visuel skærm, der er meget tynd og let, så den behøver ingen baggrundsbelysning. LCD er et visuelt display der ofte anvendes i brugerelektronik. Disse display kræver en separat bagbelysning, som f.eks. CCFL eller LED, for at gengive farver.

Blænde

Blænden bestemmer den mængde lys, der når frem til kameraets sensor.

Kamerarystelse (slør)

Hvis kameraet bevæges, når lukkeren er åben, kan hele billedet blive sløret. Dette forekommer mere hyppigt, når lukkerhastigheden er lav. Forebyg kamerarystelser ved at hæve følsomheden, bruge blitzen eller bruge en hurtigere lukkerhastighed. Brug alternativ et stativ eller OIS-funktionen til at stabilisere kameraet.

Sky-computing

Sky-computing er en teknologi, hvormed du kan gemme data på fjerne servere og anvende dataene fra en enhed med internetadgang.

Farverum

Det farvespektrum, som kameraet kan se.

Farvetemperatur

Farvetemperatur er en måling i grader Kelvin, der viser farvetonen for en specifik type lyskilde. I takt med at farvetemperaturen stiger, vil lyskildens farve få en mere blå kvalitet. I takt med at farvetemperaturen falder, vil lyskildens farve få en mere rød kvalitet. Ved 5500 grader Kelvin, vil lyskildens farve være lig med solen ved middag.

Komposition

Kompositionen i billedet henviser til, hvordan motiverne arrangeres. Normalt vil det give en god komposition at følge reglen om tredjedele.

DCF (Design rule for Camera File system)

En specifikation der definerer et filformat og -system til digitale kameraer, skabt af the Japan Electronics and Information Technology Industries Association (JEITA).

Dybdeskarphe

Afstanden mellem de nærmeste og de fjerneste punkter, der kan fokuseres korrekt på et billede. Dybdeskarphe varierer med objektivblænden, brændvidden og afstanden fra kameraet til motivet. F.eks. vil valg af en mindre blænde forøge dybdeskarphe og sløre baggrunden i din komposition.

DPOF (Digitalt udskriftsordreformat)

Et format til registrering af udskrivningsinformationer, som f.eks. valgte billeder og antal kopier, på et hukommelseskort. DPOF-kompatible printere, nogle gange tilgængelige i fotobutikker, kan læse informationerne fra kortet til praktisk udskrivning.

EV (Eksponeringsværdi)

Alle kombinationerne af kameraets lukkerhastighed og blændeværdi, der medfører den samme eksponering.

EV-kompensering

Med denne funktion kan du hurtigt justere den eksponeringsværdi, kameraet har målt, i begrænsede trin for at forbedre eksponeringen af dine billeder.

Exif (Exchangeable Image File Format)

En specifikation der definerer et billedfilformat til digitale kameraer, skabt af the Japan Electronic Industries Development Association (JEIDA).

Eksponering

Den mængde lys, der når frem til kameraets sensor. Eksponering styres med en kombination af lukkerhastigheden, blændeværdien og ISO-følsomheden.

Blitz

Et særligt lys, der hjælper dig med at få passende eksponering under ringe lysforhold.

Brændvidde

Afstanden fra midten af objektivet til dets fokuspunkt (i millimeter). En større brændvidde resulterer i en mere snæver synsvinkel, og motivet bliver forstørret. En mindre brændvidde resulterer i bredere synsvinkler.

Histogram

En grafisk repræsentation af et billedes lysstyrke. Den vandrette akse repræsenterer lysstyrken, og den lodrette akse repræsenterer antallet af pixels. Høje punkter til venstre (for mørkt) og til højre (for lyst) på histogrammet indikerer, at billedet er eksponeret forkert.

H.264/MPEG-4

Et videoformat med høj komprimering etableret af de internationale standardiseringsorganisationer ISO-IEC og ITU-T. Med dette kodeks er det muligt at få en god videokvalitet ved lave bithastigheder. Udviklet af The Joint Video Team (JVT).

Billedsensor

Den fysiske del i et digitalt kamera, der indeholder en billedsensor for hvert pixel i billedet. Hver billedsensor registrerer ved en eksponering styrken af det lys, der slipper gennem. Almindelige sensortyper er CCD (Charge Coupled Device) og CMOS (Complementary Metal Oxide Semiconductor).

IP-adresse (Internet-protokol)

En IP-adresse er en unik værdi, der knyttet til hver enhed, der er sluttet til internettet.

ISO-følsomhed

Kameraets følsomhed over for lys baseret på tilsvarende filmhastighed i et filmkamera. Ved indstilling af højere ISO-følsomheder bruger kameraet en højere lukkerhastighed, der kan reducere slør, der skyldes kamerarystelser og ringe lys. Men billeder taget med høj følsomhed er mere udsatte for støj.

JPEG (Joint Photographic Experts Group)

En tabsgivende metode til komprimering af digitale billeder. JPEG-billeder komprimeres for at reducere deres samlede filstørrelse med minimal forringelse af billedopløsningen.

Måling

Målingen betegner den måde, hvorpå kameraet måler mængden af lys til indstilling af eksponeringen.

MF (Manuel fokus)

Et system der manuelt fokuserer kameraets objektiv på motivet. Du kan bruge fokusringen til at fokusere på et motiv.

MJPEG (Motion JPEG)

Et videoformat, der er komprimeret som et JPEG-billede.

MPO (Multi Picture Object)

Et billedformat, som indeholder flere billeder i en fil. En MPO-fil tilbyder en 3D effekt på MPO-kompatible skærme som 3D-Tv eller 3D skærme.

Støj

"Misfortolkede" pixels i et digitalt billede, der anbringes forkert, eller tilfældige, lysende pixels. Støj opstår normalt, når et billede tages med en høj følsomhed, eller når følsomheden indstilles automatisk på mørke steder.

NTSC (National Television System Committee)

En farvekodestandard for video, der mest bruges i Japan, Nordamerika, Filippinerne, Sydamerika, Sydkorea og Taiwan.

Optisk zoom

Dette er en generel zoom, der kan forstørre billeder med et objektiv, og som ikke forringer billedkvaliteten.

PAL (Phase Alternate Line)

En farvekodestandard for video, der bruges i flere lande i Afrika, Asien, Europa og Mellemøsten.

Kvalitet

Et udtryk for den grad af komprimering, der anvendes på et digitalt billede. Billeder med højere kvalitet har en lavere komprimeringsgrad, og det medfører oftest en større filstørrelse.

RAW (Rådata fra sensor)

De oprindelige, ubehandlede data, som er indsamlet direkte fra kameraets billedsensor. Hvidbalance, kontrast, mætning, skarphed og andre data kan manipuleres med redigeringssoftware, før billedet komprimeres til et standardfilformat.

Opløsning

Det antal pixels, der findes i et digitalt billede. Billeder med høj opløsning indeholder flere pixels og viser typisk flere detaljer end billeder med lav opløsning.

Udløserhastighed

Lukkerhastigheden refererer til den tid, det tager at åbne og lukke lukkeren, og dette er en vigtig faktor for et billedes lysstyrke, da den kontrollerer den mængde lys, der når at komme ind gennem blænderen, før det når billedsensoren. En høj lukkerhastighed vil give mindre tid til at lukke lyset ind, hvorfor billedet vil blive mørkere, og du kan lettere tage billeder af motiver i bevægelse.

sRGB (Standard RGB)

International standard for farverum, der er oprettet af IEC (International Electrotechnical Commission). Den er defineret fra farverummet i computerskærme og bruges også som standardfarverum for Exif.

Vignettering

En reduktion af et billedes lysstyrke eller mætning i periferien (ydre kanter) sammenlignet med billedets midte. Vignettering kan henlede opmærksomheden på genstanden, der er anbragt i midten af et billede.

Hvidbalance (farvebalance)

En justering af farvernes intensitet (typisk primærfarverne rød, grøn og blå) i et billede. Målet med justering af hvidbalancen - eller farvebalancen - er at gengive farverne i et billede korrekt.





Wi-Fi



Wi-Fi er en teknologi, hvormed elektroniske enheder trådløst kan udveksle data over et netværk.

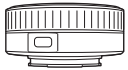
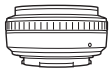
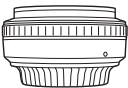
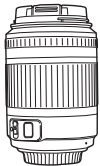

WPS (Wi-Fi Protected Setup)

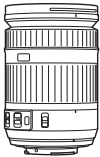
WPS er en teknologi, der sikrer trådløse hjemmenetværk.

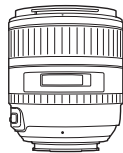
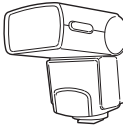
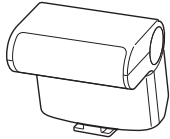
Valgfrit ekstraudstyr

Objektiv	
 SAMSUNG 18-55 mm F3.5-5.6 OIS III	 SAMSUNG 20-50 mm F3.5-5.6 ED II
 SAMSUNG 16 mm F2.4	 SAMSUNG 20 mm F2.8
 SAMSUNG 30 mm F2	 SAMSUNG 50-200 mm F4-5.6 ED OIS II
 SAMSUNG 60 mm F2.8 Macro ED OIS SSA	 SAMSUNG 18-200 mm F3.5-6.3 ED OIS

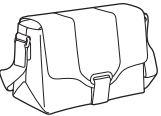
Objektiv	
 SAMSUNG 85 mm F1.4 ED SSA	
Ekstern blitz	
 SEF42A	 SEF220A
GPS	
 GPS10	

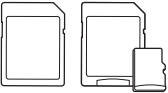
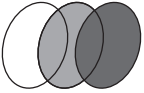
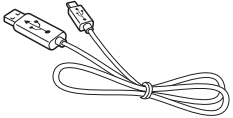
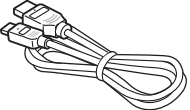
Andet tilbehør	
	<p>Kamerataske Du kan købe kamerasken separat.</p>
	<p>Kameraetui Du kan købe kameraetuiet separat.</p>
	<p>Hukommelseskort Dette produkt accepterer følgende hukommelseskort: SD (Secure Digital), SDHC (Secure Digital High Capacity), SDXC (Secure Digital eXtended Capacity), microSD, microSDHC og microSDXC.</p>
	<p>Filter Du kan lave forskelligfarvede effekter ved at sætte filtre på dit objektiv.</p>
	<p>USB-kabel Du kan købe yderligere USB-kabler.</p>
	<p>HDMI-kabel Du kan få vist billeder og videoklip i HD-kvalitet ved at slutte kameraet til en HDMI-kompatibel skærm med HDMI-kablet (HDMI-type C).</p>

Andet tilbehør	
	<p>Aktivering af udløser (micro-USB-typen) Lukkerudløsning reducerer rystelser, når der anvendes stativ.</p>
	<p>Mikrofon Mikrofonen opfanger motivets lyd mere tydeligt, når du optager en video med zoom-funktionen.</p>
	<p>Håndledsrem Du kan købe yderligere håndledsremme.</p>
	<p>Batteripakke Du kan købe ekstra batteripakker.</p>
	<p>Hurtig batterioplader Du kan købe en ekstra, hurtig batterioplader.</p>



- Disse illustrationer kan se anderledes ud end de faktiske emner. Der henvises til brugervejledningerne for det valgfrie tilbehør for yderligere oplysninger.
- Brug kun tilbehør, der er godkendt af Samsung. Samsung er ikke ansvarlig for skader, der er forårsaget ved brug af en anden producents tilbehør.

A

Auto Backup 116

Autofokus 65

B**Batteri**

Levetid 157

Specifikationer 156

Billeder

Forstørrelse 94

Justering af tone 147

Optageindstillinger 57

Redigering 98

Visning på 3D-tv 135

Visning på HDTV 134

Visning på kamera 90

Billedguide 64**Blænder** 14, 18**Blitz**

Blitzindstillinger 76

Intensitet 77

Tilbagekastningsfotografering 25

Vejledningsnummer 24

Brændvidde 19**Brugerknop** 127**D****Diasshow** 94**Digitalt udskriftsrækkefølgeformat (DPOF)** 137**Dybdeskarphe**d (DOF) 15, 20**E****Eksponeringsværdi (EV)** 15, 85**E-mail** 111**F****Farverum** 84**Filer**

Beskytte 92

Billedformat 59

Overføre til Mac 140

Overføre til pc 139

Redigere RAW-format 146

Slette 92

Videoformat 59

F-nummeret 15**Fotostile** 64**Funktion**
(se optagelsesmetode) 72**H****Hukommelseskort** 153**I****i-Function** 48**Intelli-Studio** 142**ISO-følsomhed** 17, 18, 60**i-Zoom** 49**K****Kamera**

Afbryde (Windows) 140

Slut til pc 139

Tilslutte som ekstern harddisk 139

Udseende 28

L**Lukkerhastighed** 16, 18**M****Måling** 79**MF-hjælp** 70

O

Objektiver

- Låse 35
- Låse op 36
- Markeringer 37

Optagelsesmetode 72

Optagelsestilstande

- Blændeprioritet 45
- Film 54
- Lukkeprioritet 45
- Manuel 46
- Objektivprioritet 47
- Program 44
- Scene 51
- Smart Auto 43

Optisk billedstabilisering (OIS) 71

Ordlister 166

P

PictBridge 136

R

Ramme 72, 74

Reglen om tredjedele 22

Remote Viewfinder 107

Rødøjeeffekt 77

S

Samsung RAW Converter 145

Selvudløser 73

Smart album 91

Smart-område 82

Stillinger 13

T

Toner 88

Trådløst netværk 101

Tv-link 118

V

Valgfrit ekstraudstyr

- Blitzens udseende 38
- GPS-modulets udseende 41
- Montere GPS-modulet 41

Vedligeholdelse 150

Videoklip

- Funktioner 87
- Visning 96

3

3D-optagelse 53



**Korrekt bortskaffelse af produktet
(elektrisk & elektronisk affald)**

(Gældende for EU og andre europæiske lande med separate affaldsindsamlingssystemer)

Mærket på dette produkt, på tilbehør eller i den medfølgende dokumentation betyder, at produktet og elektronisk tilbehør hertil (f.eks. oplader, høretelefoner, USB-ledning) ikke må bortskaffes sammen med almindeligt husholdningsaffald efter endt levetid. For at undgå skadelige miljø- eller sundhedspåvirkninger på grund af ukontrolleret affaldsbortskaffelse skal ovennævnte bortskaffes særskilt fra andet affald og indleveres behørigt til fremme for bæredygtig materialegenvinding. Forbrugere bedes kontakte forhandleren, hvor de har købt produktet, eller kommunen for oplysning om, hvor og hvordan de kan indlevere ovennævnte med henblik på miljøforsvarlig genvinding. Virksomheder bedes kontakte leverandøren og læse betingelserne og vilkårene i købekontrakten. Dette produkt og elektronisk tilbehør hertil bør ikke bortskaffes sammen med andet erhvervsaffald.



Korrekt bortskaffelse af batterierne til dette produkt

(Gælder i EU og andre europæiske lande med særlige retursystemer for batterier)

Mærket på dette batteri, dokumentationen eller emballagen betyder, at batterierne i dette produkt efter endt levetid ikke må bortskaffes sammen med andet husholdningsaffald. Mærkning med de kemiske symboler Hg, Cd eller Pb betyder, at batteriet indeholder kviksølv, cadmium eller bly over grænseværdierne i EU-direktiv 2006/66. Hvis batterierne ikke bortskaffes korrekt, kan disse stoffer være skadelige for menneskers helbred eller for miljøet.

For at beskytte naturens ressourcer og fremme genbrug, skal batterier holdes adskilt fra andre typer affald og genanvendes via dit lokale, gratis batteriretursystem.

Dette udstyr må bruges i alle EU-lande.

I Frankrig må dette udstyr dog kun bruges indendørs.



Overensstemmelseserklæring

Produkt detaljer

For følgende

Produkt : DIGITALT KAMERA

Model(ler) : NX210

Erklæring og relevante standarder

Vi erklærer, at produktet/produkterne herover er i overensstemmelse med de vigtige krav og andre bestemmelser i R&TTE-direktivet (1999/5/EC), lavspændingsdirektivet (2006/95/EC) og det elektromagnetiske kompatibilitetsdirektiv (2004/108/EC) ved anvendelse af:

EN 60950-1:2006+A1:2010	EN 55024:1998+A1:2001+A2:2003
EN 55022:2006+A1 :2007	EN 61000-3-2:2006 +A1:2009 +A2:2009
EN 61000-3-3:2008	EN 300 328 v1.7.1
EN 301 489-1 v1.8.1	EN 301 489-17 V2.1.1
EN62311 :2008	

og økodesigndirektivet (2009/125/EC) implementeret ved bestemmelse (EC) nr. 278/2009 for eksterne strømkilder.

Repræsentant i EU

Samsung Electronics Euro QA Lab.
Blackbushe Business Park
Saxony Way, Yateley, Hampshire
GU46 6GG, UK

(ÅR FOR PÅBEGYNDELSE AF PÅSÆTNING AF CE-MÆRKET 2012)

5. april 2012

(Sted og dato for udstedelse)

Joong-Hoon Choi / Laboratoriefchef

(Den bemyndigede persons navn og underskrift)

* Dette er ikke adressen på Samsungs servicecenter. Adressen eller telefonnummeret til Samsung servicecenter kan findes på garantikortet eller fås ved at kontakte den forhandler, som du købte produktet hos.

Sætning vedr. erklæring på officielle sprog

Land	Erklæring
Cesky	Samsung Electronics tímto prohlašuje, že tento digitální fotoaparát je ve shodě se základními požadavky a dalšími příslušnými ustanoveními směrnice 1999/5/ES.
Dansk	Samsung Electronics erklærer herved, at digitale kameraer overholder de væsentlige krav og øvrige relevante krav i direktiv 1999/5/EF.
Deutsch	Hiermit erklärt Samsung Electronic, dass sich die Digitalkamera in Übereinstimmung mit den grundlegenden Anforderungen und den übrigen einschlägigen Bestimmungen der Richtlinie 1999/5/EG befindet.
Eesti	Käesolevaga kinnitab Samsung Electronics digitaalkamera vastavust direktiivi 1999/5/EÜ põhinõuetele ja nimetatud direktiivist tulenevatele teistele asjakohastele sätetele.
English	Hereby, Samsung Electronics declares that this digital camera is in compliance with the essential requirements and other relevant provisions of Directive 1999/5/EC.
Español	Por medio de la presente Samsung Electronics declara que la cámara digital cumple con los requisitos esenciales y cualesquiera otras disposiciones aplicables o exigibles de la Directiva 1999/5/CE.
Ελληνική	ΜΕ ΤΗΝ ΠΑΡΟΥΣΑ η Samsung Electronics ΔΗΛΩΝΕΙ ΟΤΙ η ψηφιακή φωτογραφική μηχανή ΣΥΜΜΟΡΦΩΝΕΤΑΙ ΠΡΟΣ ΤΙΣ ΟΥΣΙΩΔΕΙΣ ΑΠΑΙΤΗΣΕΙΣ ΚΑΙ ΤΙΣ ΛΟΙΠΕΣ ΣΧΕΤΙΚΕΣ ΔΙΑΤΑΞΕΙΣ ΤΗΣ ΟΔΗΓΙΑΣ 1999/5/EK.
Français	Par la présente Samsung Electronic déclare que l'appareil photo numérique est conforme aux exigences essentielles et aux autres dispositions pertinentes de la directive 1999/5/CE.
Italiano	Con la presente Samsung Electronicsdichiara che questa fotocamera digitale è conforme ai requisiti essenziali e alle altre disposizioni stabilite dalla Direttiva 1999/5/CE.
Latviski	Ar šo Samsung Electronics deklarē, ka digitālā kamera atbilst Direktīvas 1999/5/EK būtiskajām prasībām un citiem ar to saistītajiem noteikumiem.
Lietuvių	Šiuo Samsung Electronics deklaruoja, kad šis skaitmeninis fotoaparatas, atitinka esminius reikalavimus ir kitas 1999/5/EB Direktyvos nuostatas.
Nederlands	Hierbij verklaart Samsung Electronics dat de digitale camera in overeenstemming is met de essentiële eisen en de andere relevante bepalingen van richtlijn 1999/5/EG.
Malti	Hawnhekk, Samsung Electronics, tididikjara li din il-kamera digitali hi konformi mar-reqwiżiti essenzjali u ma' dispożizzjonijiet rilevanti oħrajn ta' Direttiva 1999/5/KE.

Land	Erklæring
Magyar	A Samsung Electronics kijelenti, hogy ez a digitális fényképezőgép megfelel az 1999/5/EK irányelv alapvető követelményeinek és egyéb vonatkozó előírásainak.
Polski	Niniejszym firma Samsung Electronics oświadcza, że ten aparat cyfrowy jest zgodny z zasadniczymi wymogami oraz pozostałymi stosownymi postanowieniami Dyrektywy 1999/5/WE.
Português	Samsung Electronics declara que esta câmara digital está conforme os requisitos essenciais e outras disposições da Directiva 1999/5/CE.
Slovensko	Samsung Electronics izjavlja, da je ta digitalni fotoaparát v skladu z bistvenimi zahtevami in ostalimi relevantnimi določili direktive 1999/5/ES.
Slovensky	Samsung Electronics týmto vyhlasuje, že tento digitálny fotoaparát spĺňa základné požiadavky a všetky príslušné ustanovenia Smernice 1999/5/ES.
Suomi	Samsung Electronics vakuuttaa täten että tämä digitaalikamera on direktiivin 1999/5/EY oleellisten vaatimusten ja sitä koskevien direktiivin muiden ehtojen mukainen.
Svenska	Härmed intygar Samsung Electronicsatt dessa digitalkameror står i överensstämmelse med de väsentliga egenskapskrav och övriga relevanta bestämmelser som framgår av direktiv 1999/5/EG.
Български	С настоящото Samsung Electronics декларира, че този цифров фотоапарат е в съответствие със съществените изисквания и другите приложими разпоредби на Директива 1999/5/EK.
Română	Prin prezenta, Samsung Electronics, declară că această cameră foto digitală este în conformitate cu cerințele esențiale și alte prevederi relevante ale Directivei 1999/5/CE.
Norsk	Samsung Electronicserklærer herved at dette digitalkameraet er i samsvar med de grunnleggende krav og øvrige relevante krav i direktiv 1999/5/EF.
Türkiye	Bu belge ile, Samsung Electronics bu dijital kameranın 1999/5/EC Yönetmeliğinin temel gerekliliklerine ve ilgili hükümlerine uygun olduğunu beyan eder.
Íslenska	Hér með lýsir Samsung Electronics því yfir að þessi stafræna myndavél sé í samræmi við grunnkröfur og önnur ákvæði tilskipunar 1999/5/EB.



Hvis du efter dit køb har spørgsmål eller mangler oplysninger om service, henviser vi til garantibeviset, der fulgte med dit produkt, eller til webstedet www.samsung.com.

CE0678 