

# Bruksanvisning



**SHOOT WOW!**  
**SHARE NOW!**



## **NX2000**

**NOR** Denne bruksanvisningen inneholder detaljerte bruksinstruksjoner for kameraet. Les denne bruksanvisningen grundig.

# Informasjon om opphavsrett

- Microsoft Windows- og Windows-logoen er registrerte varemerker som tilhører Microsoft Corporation.
- Mac og Apple App Store er registrerte varemerker som tilhører Apple Corporation.
- Google Play Store er et registrert varemerke som tilhører Google, Inc.
- Adobe, Adobe-logoen, Photoshop og Lightroom er registrerte varemerker eller varemerker som tilhører Adobe Systems Incorporated i USA og/eller andre land.
- microSD™, microSDHC™ og microSDXC™ er registrerte varemerker som tilhører SD Association.
- HDMI, HDMI-logoen og begrepet "High Definition Multimedia Interface" er varemerker eller registrerte varemerker som tilhører HDMI Licensing LLC.
- Wi-Fi®, Wi-Fi CERTIFIED-logoen og Wi-Fi-logoen er registrerte varemerker som tilhører Wi-Fi Alliance.
- Varemerker og handelsnavn som blir brukt i denne bruksanvisningen, tilhører sine respektive eiere.



- Kameraspesifikasjoner eller innhold i denne bruksanvisningen kan endres uten forhåndsvarsel på grunn av oppgradering av kamerafunksjonene.
- Vi anbefaler at du bruker kameraet i landet der du kjøpte det.
- Bruk dette kameraet på en ansvarlig måte og følg alle lover og regler vedrørende bruk.
- Du har ikke tillatelse til å gjenbruke eller distribuere deler av denne bruksanvisningen uten forhåndsgodkjenning.

PlanetFirst representerer Samsung Electronics sin forpliktelse til bærekraftig utvikling og sosialt ansvar gjennom miljøvennlige forretnings- og ledelsesaktiviteter.

# Helse- og sikkerhetsinformasjon

Følgende forsiktighetsregler og tips for bruk må alltid overholdes for å unngå farlige situasjoner og sikre at kameraet yter maksimalt.



**Advarsel – situasjoner som kan forårsake skade på deg selv eller andre**

## **Ikke demonter eller forsøk å reparere kameraet.**

Dette kan føre til elektrisk støt eller skader på kameraet.

## **Unngå å bruke kameraet i nærheten av brennbare eller eksplosive gasser og væsker.**

Dette kan føre til brann eller eksplosjon.

## **Ikke sett inn brennbare materialer i kameraet eller oppbevar slike materialer i nærheten av kameraet.**

Dette kan føre til brann eller elektrisk støt.

## **Ikke bruk kameraet med våte hender.**

Dette kan føre til elektrisk støt.

## **Unngå å skade synet til motivene.**

Ikke bruk blits når du tar nærbilder (nærmere enn 1 meter) av mennesker eller dyr. Hvis du bruker blits for nær motivenes øyne, kan dette forårsake midlertidig eller permanent skade på synet.

## **Hold kameraet borte fra små barn og kjæledyr.**

Hold kameraet og alt tilleggsutstyr utenfor rekkevidde for små barn og dyr. Smådelene kan forårsake kvelning eller alvorlige skader hvis de svelges. Bevegelige deler og tilbehør kan også utgjøre fysiske farer.

## **Ikke utsett kameraet for direkte sollys eller høye temperaturer over lengre tid.**

Vedvarende eksponering mot sollys eller ekstreme temperaturer kan forårsake permanent skade på kameraets interne komponenter.

## **Unngå å dekke til kameraet med tepper eller tøy.**

Kameraet kan overopphetes, noe som kan ødelegge kameraet eller føre til brann.

## **Ikke berør strømledningen eller kom for nær laderen i tordenvær.**

Dette kan føre til elektrisk støt.

**Hvis det kommer væske eller ukjente gjenstander inn i kameraet, må du øyeblikkelig koble fra alle strømkilder, som batteriet eller strømadapter, og deretter kontakte et Samsung servicesenter.**

**Følg alle forskrifter som begrenser bruk av kameraet i bestemte områder.**

- Unngå forstyrrelser i forbindelse med andre elektroniske enheter.
- Slå av kameraet ombord på fly. Kameraet kan forårsake forstyrrelser for utstyr i flyet. Følg alle reglene til flyselskapet, og slå av kameraet når du blir bedt om det av flyselskapets personale.
- Slå av kameraet i nærheten av medisinsk utstyr. Kameraet kan forårsake forstyrrelser for medisinsk utstyr på sykehus eller andre medisinske anlegg. Følg alle regler og oppslåtte advarsler, samt instruksjoner fra medisinsk personale.

**Unngå forstyrrelser i forbindelse med pacemakere (hjertestimulatorer).**

Oppretthold avstand mellom dette kameraet og alle pacemakere for å unngå potensiell interferens, som anbefalt av produsenten og forskningsgrupper. Hvis du har noen grunn til å mistenke at kameraet fører til forstyrrelser for en pacemaker eller annet medisinsk utstyr, må du umiddelbart slå av kameraet og kontakte produsenten av pacemakeren eller det medisinske utstyret for veiledning.



**Obs! – situasjoner som kan forårsake skade på kameraet eller annet utstyr**

**Ta ut batteriene fra kameraet hvis du lagrer det over lengre tid.**

Batteriene kan lekke eller korrodere over tid, og kan forårsake alvorlig skade på kameraet.

**Bruk bare autentisk litiumion-batteri som er anbefalt av produsenten, når du skifter batteri. Ikke skad eller varm opp batteriet.**

Dette kan føre til brann eller personskader.

**Bruk bare Samsung-godkjente batterier, ladere, kabler og tilbehør.**

- Uautoriserte batterier, ladere, kabler eller tilbehør kan føre til at batterier eksploderer, skader kameraet eller fører til skader.
- Samsung er ikke ansvarlig for skader som forårsakes av batterier, ladere, kabler eller tilbehør som ikke er godkjent.

**Ikke bruk batterier til ikke tiltenkte formål.**

Dette kan føre til brann eller elektrisk støt.

**Ikke berør blitsen mens den utløses.**

Blitsen er veldig varm når den utløses og kan gi brannskader på huden.

**Når du bruker strømadapteren skal du slå av kamera før du kobler fra strømmen til strømadapteren.**

Hvis ikke kan det føre til brann eller elektrisk støt.

**Koble strømadapteren fra stikkontakten når den ikke er i bruk.**

Hvis ikke kan det føre til brann eller elektrisk støt.

**Ikke bruk skadet strømledning, strømadapter eller strømuttak når du lader batteriene.**

Dette kan føre til brann eller elektrisk støt.

**Ikke la strømadapteren komme i kontakt med +/- kontaktene på batteriet.**

Dette kan føre til brann eller elektrisk støt.

**Ikke mist kameraet eller utsett det for kraftige støt.**

Det kan føre til skader på skjermen eller eksterne eller interne komponenter.

**Vær forsiktig når du kobler til kabler eller adaptere og setter inn batterier og minnekort.**

Hvis du bruker makt på kontakter, kobler til kabler feil eller setter inn batterier og minnekort feil, kan dette skade porter, kontakter og tilleggsutstyr.

**Hold kort med magnetstriper unna kamerahuset.**

Informasjon som er lagret på kortet, kan bli skadet eller slettet.

**Bruk aldri ladere, batterier eller minnekort som er skadet.**

Dette kan føre til elektrisk støt eller brann eller at kameraet ikke fungerer som det skal.

**Kameraet må ikke plasseres i eller i nærheten av magnetiske felter.**

Det kan føre til at kameraet ikke fungerer som det skal.

**Ikke bruk kameraet hvis skjermen er skadet.**

Hvis glass- eller akryldeler er ødelagte, må du oppsøke et Samsung servicesenter for å få reparert kameraet.

### **Kontroller at kameraet fungerer ordentlig før bruk.**

Produsenten påtar seg ikke ansvar for eventuelle tap av filer eller skader som kan oppstå hvis kameraet svikter eller ved feil bruk.

### **Du må koble den minste enden av USB-kabelen til kameraet.**

Hvis kabelen er koblet til motsatt, kan dette skade filene. Produsenten er ikke ansvarlig for eventuelt tap av data.

### **Ikke utsett objektivet for direkte sollys.**

Dette kan føre til at bildesensoren blir misfarget eller ikke fungerer som den skal.

### **Hvis kameraet blir overopphetet, tar du ut batteriet og lar det kjøle seg ned.**

- Vedvarende bruk av kameraet kan overopphete batteriet og heve kameraets interntemperatur. Hvis kameraet slutter å fungere, tar du ut batteriet og lar det kjøle seg ned.
- Høye interne temperaturer kan føre til støy på bildene. Dette er normalt og vil ikke påvirke kameraets generelle ytelse.

### **Unngå forstyrrelser i forbindelse med andre elektroniske enheter.**

Kameraet gir fra seg radiofrekvenssignaler (RF-signaler) som kan føre til forstyrrelser for ubeskyttet eller feil beskyttet elektronisk utstyr, for eksempel pacemakere (hjertestimulatorer), høreapparater, medisinsk utstyr og andre elektroniske apparater innendørs eller i kjøretøy. Be om råd fra produsenten av de elektroniske apparatene for løse eventuelle problemer med forstyrrelser. For å hindre uønskede forstyrrelser bruker du bare Samsung-godkjente enheter eller tilleggsutstyr.





### **Bruk kameraet i normal posisjon.**

Unngå kontakt med kameraets interne antenne.

#### **Dataoverføring og ansvar**

- Data som blir overført via WLAN kan lekkes, så unngå å overføre sensitive data i offentlige områder eller på åpne nettverk.
- Kameraprodusenten er ikke ansvarlig for eventuell dataoverføring som bryter opphavsrettslover, varemerkelover og lover om opphavsrett eller offentlige sømmelighetsbestemmelser.

# Ikoner brukt i denne bruksanvisningen

Ikone	Funksjon
	Tilleggsinformasjon
	Sikkerhetsadvarsler og forsiktighetsregler
[ ]	Kameraknapper. For eksempel representerer <b>[Utløser]</b> utløserknappen.
( )	Sidenummer for relatert informasjon
→	Rekkefølgen til alternativer eller menyer du må velge for å utføre et trinn, for eksempel følgende: Berør  → <b>Kvalitet</b> (betyr at du skal berøre  og deretter berøre <b>Kvalitet</b> ).
*	Kommentar



# Innhold

## Tips

### Konsepter innen fotografering

<b>Fotograferingsstillinger</b> .....	<b>13</b>
Holde kameraet .....	13
Stående fotografering .....	14
Knelende fotografering .....	14
<b>Blender</b> .....	<b>15</b>
Blenderverdi og dybdeskarphet .....	16
<b>Lukkerhastighet</b> .....	<b>17</b>
<b>ISO-følsomhet</b> .....	<b>18</b>
<b>Hvordan blenderinnstilling, lukkerhastighet og ISO-følsomhet kontrollerer eksponeringen</b> .....	<b>19</b>
<b>Korrelasjon mellom brennvidde, vinkel og perspektiv</b> .....	<b>20</b>
<b>Dybdeskarphet</b> .....	<b>21</b>
Hva kontrollerer ute-av-fokus-effekter? .....	21
Optisk forhåndsvisning .....	23
<b>Komposisjon</b> .....	<b>23</b>
Regelen om tredjedeler .....	23
Bilder med to motiver .....	24
<b>Blits</b> .....	<b>25</b>
Blitsens ledetail .....	25
Fotografering med reflektert lys .....	26

## Kapittel 1

### Mitt kamera

<b>Komme i gang</b> .....	<b>28</b>
Pakke ut .....	28
<b>Kameraets layout</b> .....	<b>29</b>
Bruke DIRECT LINK-knappen .....	31
Bruke kommandoskiven .....	32
<b>Sette inn batteriet og minnekortet</b> .....	<b>33</b>
Ta ut batteriet og minnekortet .....	33
<b>Lade batteriet og slå på kameraet</b> .....	<b>34</b>
Lade batteriet .....	34
Slå på kameraet .....	34
<b>Utføre innledende oppsett</b> .....	<b>35</b>
<b>Velge en modus</b> .....	<b>36</b>
Tilgang til en Modusskjerm .....	36
Modusbeskrivelse .....	36
Omarrangere ikoner .....	37
<b>Velge funksjoner (alternativer)</b> .....	<b>38</b>
Bruke <b>MENU</b> .....	38
Bruke smartpanelet .....	39
Bruke berøringsskjermen .....	40



<b>Vise ikoner .....</b>	<b>41</b>
I fotograferingsmodus.....	41
Ta bilder.....	41
Spille inn videoer .....	42
Om vaterpasset .....	42
I avspillingsmodus .....	43
Vise bilder .....	43
Spille av videoer .....	43
Endre informasjonen som vises.....	44
<b>Objektiv.....</b>	<b>45</b>
Objektivets layout.....	45
Låse eller låse opp objektivet.....	46
Objektivmerker .....	49
<b>Tilleggsutstyr .....</b>	<b>50</b>
Layout på eksterne blits .....	50
Feste den eksterne blitsen.....	51
GPS-modulens layout (tilbehør) .....	53
Feste GPS-modulen .....	53

<b>Fotograferingsmodus .....</b>	<b>55</b>
Auto-modus .....	55
Smart-modus.....	57
Bruke Beste ansikt-modus.....	58
Ta panoramabilder .....	59
Programmodus .....	61
Programskift .....	61
Minimum lukkerhastighet.....	62
Blenderprioritetsmodus .....	62
Lukkerprioriteringsmodus .....	63
Manuellmodus .....	64
Bruke Bulb-funksjonen .....	65
Tilpass modus.....	65
Lagre en tilpasset modus.....	65
Velge en tilpasset modus.....	66
Spille inn en video.....	66
Bruke i-Function .....	68
Bruke ⓘ Zoom .....	69
3D-modus .....	70
Tilgjengelige funksjoner etter fotograferingsmodus.....	71

## Kapittel 2

## Opptaksfunksjoner

<b>Størrelse og oppløsning</b> .....	<b>74</b>	<b>Innrammingsmodus</b> .....	<b>92</b>
Bildestørrelse .....	74	<b>Optisk bildestabilisering (OIS)</b> .....	<b>93</b>
Kvalitet .....	75	<b>Drift (fotograferingsmetode)</b> .....	<b>94</b>
<b>ISO-følsomhet</b> .....	<b>76</b>	Enkelt.....	94
<b>Hvitbalanse</b> .....	<b>77</b>	Kontinuerlig .....	94
Tilpasse forhåndsinnstilte alternativer for hvitbalanse.....	78	Avbrudd.....	95
<b>Bildeveiviser (bildestiler)</b> .....	<b>80</b>	Selvutløser .....	95
<b>Smartfilter</b> .....	<b>81</b>	Trinnvis justering av autoeksponering (AE BKT).....	96
<b>AF-modus</b> .....	<b>82</b>	Trinnvis justering av hvitbalanse (WB BKT) .....	96
Enkeltbilde AF .....	83	Trinnvis justering av bildeveiviser (Bildeveiviserbrakett) .....	97
Kontinuerlig AF .....	83	<b>Måling</b> .....	<b>98</b>
Manuell fokus .....	84	Multi.....	98
<b>AF-område</b> .....	<b>85</b>	Punkt.....	99
Utvalgs-AF .....	85	Sentervektet.....	99
Multi AF.....	86	<b>Dynamisk område</b> .....	<b>100</b>
Ansiktsregistrering-AF.....	86	<b>Blits</b> .....	<b>101</b>
Selvportrett-AF.....	87	Redusere røde øyne-effekten .....	102
<b>Berørings-AF</b> .....	<b>88</b>	Justere blitsintensiteten .....	102
Berørings-AF .....	88	<b>Eksponeringskompensasjon</b> .....	<b>104</b>
AF-punkt.....	88	<b>Eksponeringslås</b> .....	<b>105</b>
Sporing AF .....	88	<b>Videofunksjoner</b> .....	<b>106</b>
Opptak med én berøring.....	89	Filmstørrelse.....	106
<b>Fokushjelp</b> .....	<b>90</b>	Filmkvalitet .....	106
MF assistanse .....	90	Multibevegelse.....	107
Fokusfremheving .....	90	Fader .....	107
Måle eksponeringsverdien til fokusområdet .....	91	Tale .....	108
		Vindskjerming .....	108
		Mikrofonnivå.....	108

## Kapittel 3

## Avspilling/redigering

<b>Søke etter og administrere filer .....</b>	<b>110</b>
Vise bilder.....	110
Vise miniatyrbilder .....	110
Vise filer etter kategori .....	111
Vise filer som en mappe.....	111
Beskytte filer.....	112
Lås eller lås opp alle filene.....	112
Slette filer .....	113
Slette én enkelt fil.....	113
Slette flere filer.....	113
Slette alle filer.....	113
<b>Vise bilder .....</b>	<b>114</b>
Forstørre et bilde .....	114
Vise en lysbildevisning .....	114
Auto-rotering.....	115
Lage en utskriftsrekkefølge (DPOF).....	115
<b>Spille av videoer .....</b>	<b>116</b>
Beskjære en video under avspilling.....	116
Hente ut et bilde under avspilling .....	117
<b>Redigere bilder .....</b>	<b>118</b>
Beskjære et bilde .....	118
Rotere et bilde.....	119
Endre størrelsen på bilder.....	119
Justere bildene.....	120
Retusjere ansikter.....	121
Redusere røde øyne .....	121
Bruke Smartfilter-effekter.....	122

## Kapittel 4

## Trådløst nettverk

<b>Koble til et WLAN og konfigurere nettverksinnstillinger .....</b>	<b>124</b>
Koble til et WLAN.....	124
Stille inn nettverksalternativer.....	125
Angi IP-adressen manuelt.....	125
Bruke nettleseren for pålogging.....	125
Tips for tilkobling til nettverk.....	126
Skrive inn tekst.....	127
<b>Lagre filer automatisk i en smarttelefon .....</b>	<b>128</b>
<b>Sende bilder eller videoer til en smarttelefon .....</b>	<b>129</b>
<b>Bruke en smarttelefon som fjernstyrt utløserknapp .....</b>	<b>131</b>
<b>Bruke Autokopiering til å sende bilder eller videoer.....</b>	<b>133</b>
Installere programmet for autokopiering på PC-en .....	133
Sende bilder eller videoer til en PC.....	133
<b>Sende bilder eller videoer via e-post .....</b>	<b>135</b>
Endre e-postinnstillinger .....	135
Lagre informasjon .....	135
Angi et e-postpassord.....	136
Endre e-postpassordet .....	137
Sende bilder eller videoer via e-post .....	137
<b>Bruke webområder for deling av bilder eller videoer .....</b>	<b>139</b>
Gå til et webområde.....	139
Laste opp bilder eller video .....	140
<b>Bruke Samsung Link Play til å sende filer.....</b>	<b>141</b>
Laste opp bilder til en nettbasert lagringsplass.....	141
Vise bilder eller videoer på enheter som støtter Samsung Link.....	142
<b>Sende bilder via Wi-Fi Direct.....</b>	<b>144</b>

## Kapittel 5

## Kamerainnstillingsmeny

<b>Brukerinnstillinger .....</b>	<b>146</b>
ISO-tilpassing.....	146
ISO-trinn.....	146
Automatisk ISO-rekkevidde.....	146
Støyreduksjon.....	146
Brakett angitt.....	147
DMF (Direct Manual Focus) .....	147
Fargerom .....	148
Korrigerer av forvrengning .....	149
Lagre som tilpasset modus.....	149
iFn-tilpasning.....	149
Bruerskjerm.....	149
Knappetilordning.....	150
Rutenett.....	151
AF-lampe.....	151
<b>Innstillinger .....</b>	<b>152</b>

## Kapittel 6

## Koble til eksterne enheter

<b>Vise filer på en HDTV eller 3D-TV .....</b>	<b>158</b>
Vise filer på en HDTV.....	158
Vise filer på en 3D-TV .....	159
<b>Overføre filer til datamaskinen .....</b>	<b>160</b>
Overføre filer til en Windows-datamaskin.....	160
Koble til kameraet som en flyttbar disk.....	160
Koble fra kameraet (for Windows XP).....	161
Overføre filer til Mac OS-maskinen.....	161
<b>Bruke programmer på en datamaskin.....</b>	<b>163</b>
Installere programmer fra CD-en som følger med.....	163
Tilgjengelige programmer ved bruk av i-Launcher .....	163
Bruke i-Launcher .....	163
Krav for Windows OS .....	163
Krav for Mac OS .....	164
Åpne i-Launcher.....	164
Bruke Multimedia Viewer.....	165
Laste ned fastvaren.....	166
Laste ned PC Auto Backup.....	166
Installere Adobe Photoshop Lightroom .....	167
Bruke Adobe Photoshop Lightroom .....	167

## Kapittel 7

## Vedlegg

<b>Feilmeldinger .....</b>	<b>169</b>
<b>Vedlikeholde kameraet.....</b>	<b>170</b>
Rengjøre kameraet .....	170
Objektiv og skjerm .....	170
Bildesensor.....	170
Kamerahus .....	170
Bruke eller oppbevare kameraet .....	171
Upassende steder å bruke eller oppbevare kameraet på .....	171
Bruk på strand eller ved vannet.....	171
Oppbevaring over lengre tid.....	171
Bruk kameraet med forsiktighet i fuktige omgivelser .....	172
Andre forsiktighetsregler .....	172
Om minnekort.....	173
Støttede minnekort .....	173
Minnekortkapasitet .....	174
Forholdsregler ved bruk av minnekort.....	176
Om batteriet.....	177
Batterispesifikasjoner .....	177
Batterilevetid.....	178
Melding om lavt batterinivå .....	178
Merknader om bruk av batteriet.....	178
Forholdsregler om bruk av batteriet .....	179
Merknader om lading av batteriet .....	179
Merknader om lading med en datamaskin tilkoblet .....	180
Håndter og kast batterier og ladere med forsiktighet .....	180

<b>Før du kontakter et servicesenter .....</b>	<b>181</b>
<b>Kameraspesifikasjoner.....</b>	<b>184</b>
<b>Ordliste.....</b>	<b>189</b>
<b>Tilleggsutstyr .....</b>	<b>195</b>
<b>Indeks .....</b>	<b>197</b>

# Konsepter innen fotografering

## Fotograferingsstillinger

Riktig holdning for stabilisering av kameraet er nødvendig for å ta et bra bilde. Selv om du holder kameraet riktig, kan feil holdning forårsake at kameraet rister. Stå rett og helt stille for å opprettholde en stødig base for kameraet. Når du fotograferer med langsom lukkerhastighet, må du holde pusten for å minimere kroppsbevegelser.

### Holde kameraet

Hold kameraet med høyre hånd og plasser høyre pekefinger på utløserknappen. Plasser venstre hånd under objektivet for støtte.

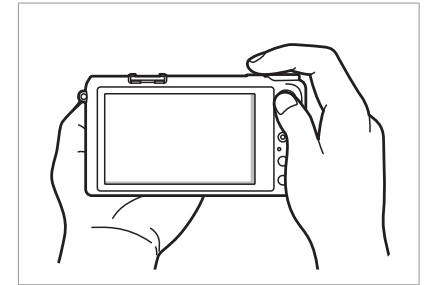
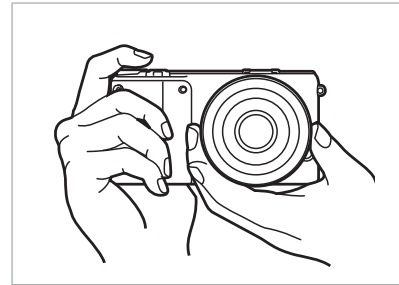

### Stående fotografering

Sett sammen bildet, stå oppreist med føttene en skulderbredde fra hverandre og hold albue nedover.

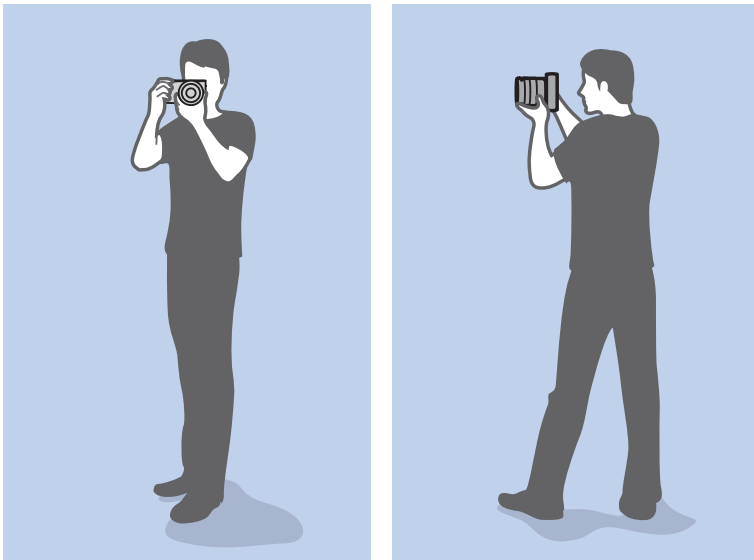

### Knelende fotografering

Sett sammen bildet, knel med ett kne i bakken og ha en rett holdning.



## Blender

Blenderen, et hull som kontrollerer mengden lys som slipper inn i kameraet, er én av de tre faktorene som fastslår eksponeringen. Blenderhuset inneholder tynne metallplater som åpnes og lukkes for å slippe gjennom lys til blenden og inn i kameraet. Størrelsen på blenden er nært relatert med lysstyrken i bildet: desto større blenderåpning, desto lysere bilde, desto mindre blenderåpning, desto mørkere bilde.

### Blenderstørrelser

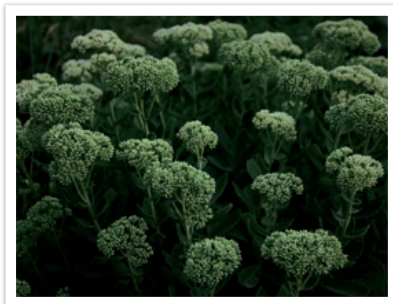

Mørkere bilde  
(blender åpnet lite)



Lysere bilde  
(blender åpnet mye)

Størrelsen på blenden representeres av en verdi kjent som et "F-nummer". F-nummeret representerer brennvidden delt på objektivet diameter. Hvis for eksempel et objektiv med en brennvidde på 50 mm har f-nummeret F2, er diameteren til blenden 25 mm ( $50 \text{ mm} / 25 \text{ mm} = F2$ ). Jo mindre f-nummer, jo større blender.

Åpningen i blenden er beskrevet som eksponeringsverdien (EV). Økning av eksponeringsverdien (+1 EV) betyr at mengden lys dobles. Reduksjon av eksponeringsverdien (-1 EV) betyr at mengden lys halveres. Du kan også bruke eksponeringskompensasjonsfunksjonen til å finjustere mengden lys ved å dele eksponeringsverdier inn i 1/2, 1/3 EV og så videre.

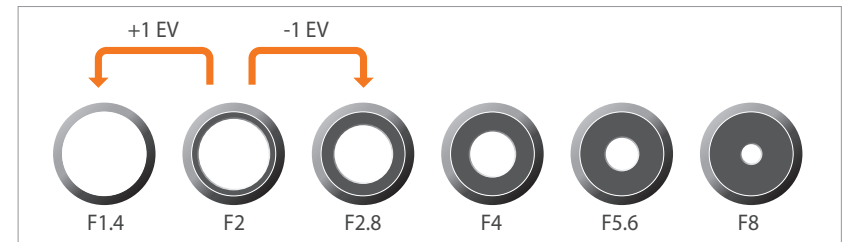

Eksponeringsverditrinn



## Blenderverdi og dybdeskarphet

Du kan gjøre bakgrunnen i et bilde uklart eller skarpere ved å kontrollere blenderåpningen. Den er nært relatert til dybdeskarpheten (DOF), som kan uttrykkes som liten eller stor.



Et bilde med stor dybdeskarphet



Et bilde med liten dybdeskarphet



Blenderhuset inneholder flere blad. Disse bladene beveger seg sammen og kontrollerer mengden lys som passerer gjennom midten av blenderen. Antall blader påvirker også fasongen på lyset når du fotograferer nattsener. Hvis en blender har et jevnt antall blader, fordeles lys i et likt antall deler. Hvis det er et ujevnt antall blader, er antallet deler dobbelt så mange som antall blader.

For eksempel deler en blender med 8 blader lyset inn i 8 deler og en blender med 7 blader deler lyset inn i 14 deler.



7 blader

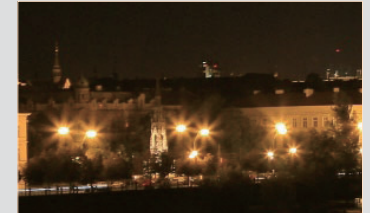

8 blader

## Lukkerhastighet

Lukkerhastigheten henviser til tiden det tar å åpne og lukke utløseren, og det er en viktig faktor når det gjelder lysstyrken i et bilde, ettersom den kontrollerer mengden lys som passerer gjennom blenderåpningen før den når bildesensoren.

Vanligvis kan lukkerhastigheten justeres manuelt. Målingen av lukkerhastigheten er kjent som eksponeringsverdien (EV), som er merket i intervaller på 1 sek, 1/2 sek, 1/4 sek, 1/8 sek, 1/15 sek, 1/1000 sek, 1/2000 sek og så videre.

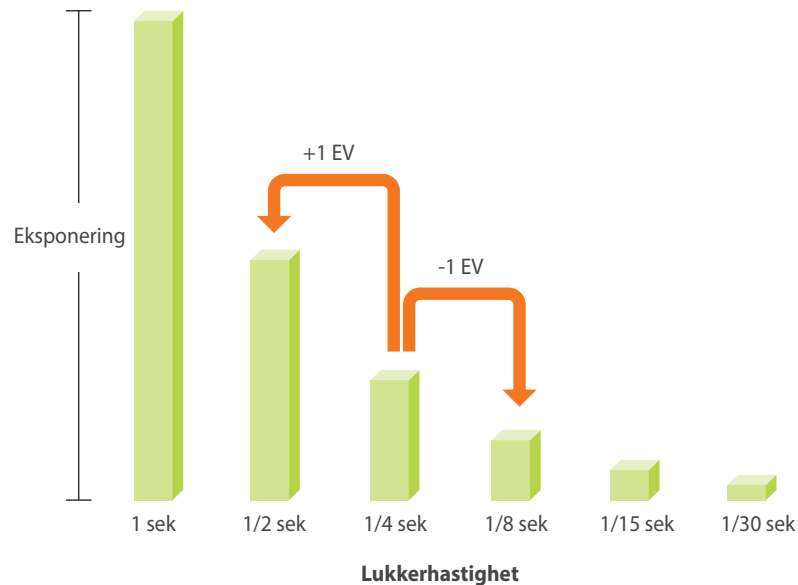

Derfor slipper mindre lys inn jo høyere lukkerhastigheten er. På samme måte slipper mer lys inn jo lavere lukkerhastigheten er.

Som bildene illustrerer, gir en lav lukkerhastighet mer tid til å slippe inn lys, slik at bildet blir lysere. På den annen side gir høy lukkerhastighet mindre tid til å slippe lyset inn, og bildet blir mørkere og fryser enklere motiver i bevegelse.

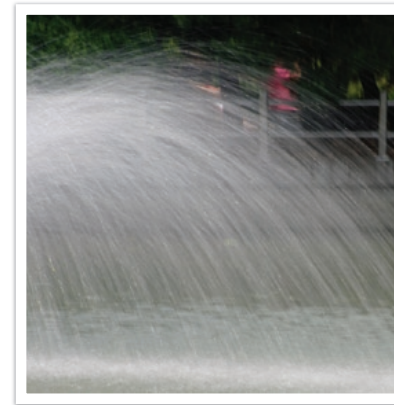

0,8 sek

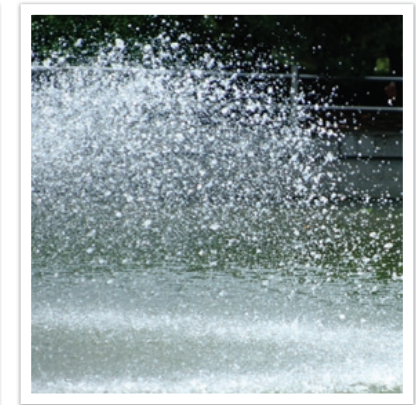

0,004 sek

## ISO-følsomhet

Eksponeringen av et bilde fastslås av kameraets følsomhet. Denne følsomheten er basert på internasjonale filmstandarder, kjent som ISO-standarder. På digitale kameraer brukes denne følsomhetsrangeringen for å representere følsomheten til den digitale mekanismen som tar bildet.

ISO-følsomheten dobles når tallet dobles. For eksempel kan en innstilling på ISO 200 ta bilder med dobbelt hastighet sammenlignet med ISO 100. Imidlertid kan høyere ISO-innstillinger føre til "støy" - små flekker, punkter og andre fenomener i et bilde og gi bildet et uklart eller skittent utseende. Som en generell regel er det best å bruke en lav ISO-innstilling for å forhindre støy i bildene, med mindre du fotograferer under mørke forhold eller på kveldstid.

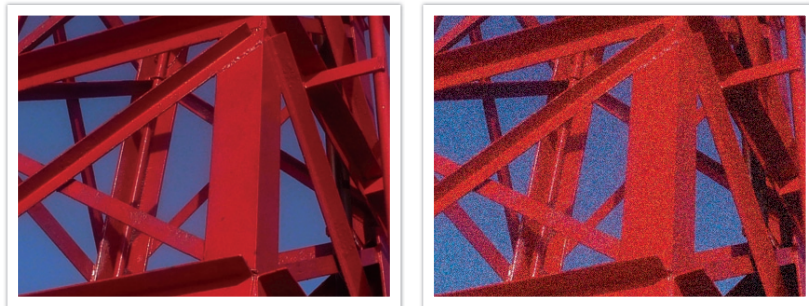

Endringer i kvaliteten og lysstyrken i henhold til ISO-følsomhet

Ettersom en lav ISO-følsomhet betyr at kameraet vil være mindre følsomt for lys, trenger du mer lys for å få en optimal eksponering. Når du bruker lav ISO-følsomhet, må du åpne blenden mer eller redusere lukkerhastigheten for å slippe mer lys inn i kameraet. For eksempel på en solfylt dag når det er rikelig med lys, krever ikke lav ISO-følsomhet en langsom lukkerhastighet. Imidlertid vil langsom ISO-følsomhet føre til et uklart bilde hvis du tar bilde på et mørkt sted eller på kveldstid. Derfor anbefales det en moderat økning av ISO-følsomheten.



Et bilde tatt med stativ og høy ISO-følsomhet





Et uklart bilde med lav ISO-følsomhet

## Hvordan blenderinnstilling, lukkerhastighet og ISO-følsomhet kontrollerer eksponeringen

Blenderinnstilling, lukkerhastighet og ISO-følsomhet er tett forbundet innen fotografering. Blenderinnstillingen kontrollerer åpningen som regulerer lyset som kommer inn i kameraet, mens lukkerhastigheten bestemmer tidslengden som lys slipper inn. ISO-følsomheten fastslår hastigheten som sensoren reagerer på lys med. Sammen blir disse tre aspektene beskrevet som eksponeringstriangelet.

En endring i lukkerhastighet, blenderinnstilling eller ISO-følsomhet kan utløses av justeringer av de andre faktorene for å opprettholde mengden lys. Resultatene endres imidlertid i henhold til innstillingene. For eksempel er lukkerhastighet nyttig for å uttrykke bevegelse, blenderåpningen kan kontrollere dybdeskarpheten, og ISO-følsomheten kan kontrollere hvor kornete et bilde ser ut.

	Innstillinger	Resultater
<b>Blenderverdi</b>	Stor blenderåpning blender = mer lys Liten blenderåpning blender = mindre lys	 <p>Stor = liten dybdeskarphet                      Liten = stor dybdeskarphet</p>

	Innstillinger	Resultater
<b>Lukkerhastighet</b>	Høy hastighet = mindre lys Lav hastighet = mer lys	 <p>Rask = stille                      Langsom = uklar</p>
<b>ISO-følsomhet</b>	Høy følsomhet = mer følsom for lys Lav følsomhet = mindre følsom for lys	 <p>Høy = mer kornet                      Lav = mindre kornet</p>

## Korrelasjon mellom brennvidde, vinkel og perspektiv

Brennvidde, som måles i millimeter, er avstanden mellom midten av objektivet og brennpunktet. Den påvirker vinkelen og perspektivet på bildene. En kort brennvidde gir vidvinkel, som lar deg ta et bredt bilde. En lang brennvidde gir smal vinkel, som lar deg ta telefotobilder.

### Kort brennvidde

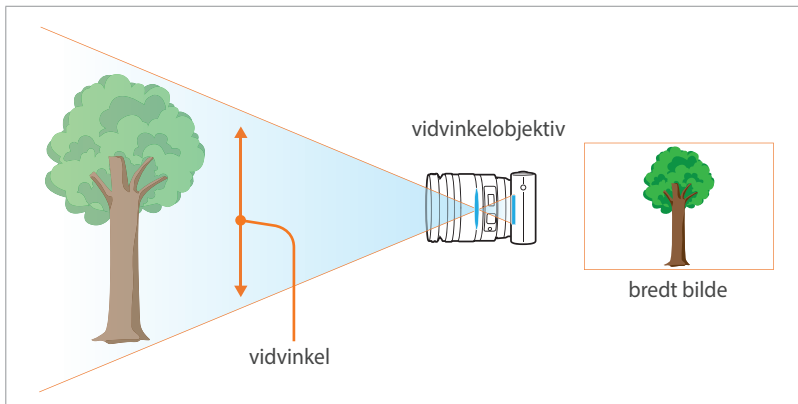

### Lang brennvidde

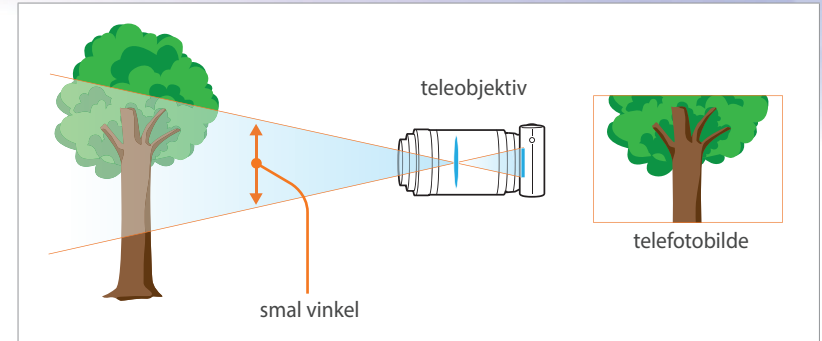

Se på bildene nedenfor og sammenlign endringene.



Vanligvis er et objektiv med vidvinkel egnet for å fotografere landskap og et objektiv med smal vinkel er anbefalt for å fotografere sportshendelser eller portretter.

## Dybdeskarphet

Portretter eller stillbilder som i størst grad beundres av mennesker, er bilder der bakgrunnen er ute av fokus slik at motivet ser mer markert ut. Avhengig av de fokuserte områdene, kan et bilde være uklart eller klart. Dette kalles "liten dybdeskarphet" eller "stor dybdeskarphet".

Dybdeskarpheten er det fokuserte området rundt motivet. Derfor tilsier en liten dybdeskarphet at det fokuserte området er lite og en stor dybdeskarphet betyr at det fokuserte området er stort.

Et bilde med liten dybdeskarphet, som legger vekt på motivet og gjør resten av bildet uklart, kan oppnås ved å bruke en teleobjektiv eller velge en lav blenderverdi. Tilsvarende kan et bilde med stor dybdeskarphet der alle elementene i bildet er i skarpt fokus, oppnås ved å bruke et vidvinkelobjektiv eller velge en høy blenderverdi.



Liten feltdybde

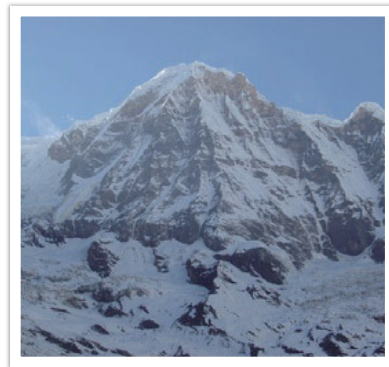

Stor dybdeskarphet

### Hva kontrollerer ute-av-fokus-effekter?

#### Dybdeskarphet avhenger av blenderverdi

Jo større blenderåpningen er (jo lavere blenderverdi), jo mindre blir dybdeskarpheten. Under forhold der andre verdier inkludert lukkerhastighet og ISO-følsomhet er like, fører en stor blenderåpning lav blenderverdi til et bilde med liten dybdeskarphet.

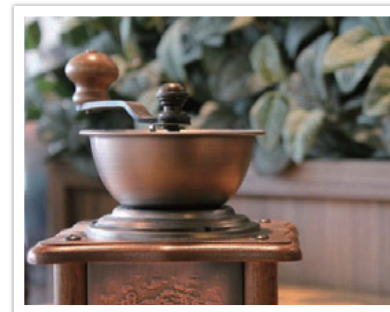

50 mm F5.7

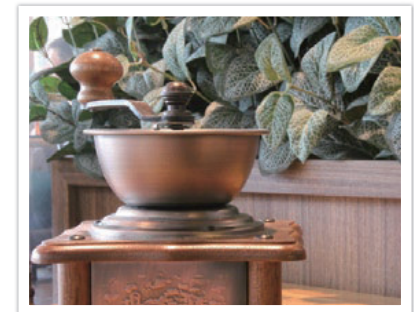

50 mm F22

## Dybdeskarphet avhenger av brennvidde

Jo lengre brennvidde, jo lavere dybdeskarphet. Det er bedre å bruke en teleobjektiv med lang brennvidde enn et vidvinkelobjektiv med kort brennvidde når du skal ta bilde med lav feltdybde.

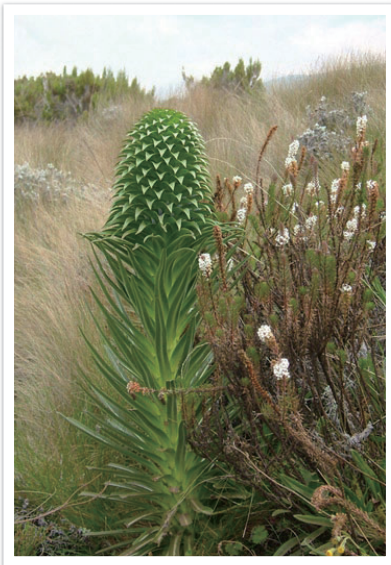

Et bilde tatt med 20 mm vidvinkelobjektiv



Et bilde tatt med 100 mm teleobjektiv

## Dybdeskarpheten avhenger av avstanden mellom motivet og kameraet

Desto kortere avstand mellom motivet og kameraet er, desto mindre blir dybdeskarpheten. Derfor kan det føre til et bilde med liten dybdeskarphet hvis du tar et bilde nærmere motivet.



Et bilde tatt med 100 mm teleobjektiv

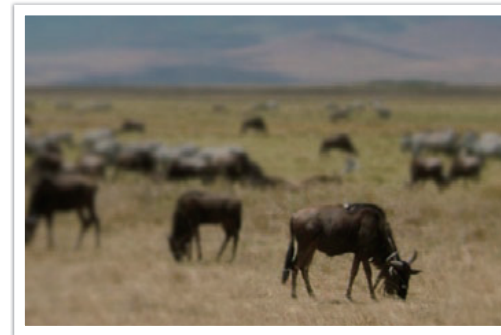

Et bilde tatt nært motivet

## Optisk forhåndsvisning

Du kan trykke på tilpasningsknappen på skjermen for å vise den optiske forhåndsvisningen før du tar et bilde. Kameraet justerer blenden til forhåndsinnstilte innstillinger og viser resultatene på skjermen. Sett tilpasningsknappen til **Optisk forhåndsvisning**. (s. 150)

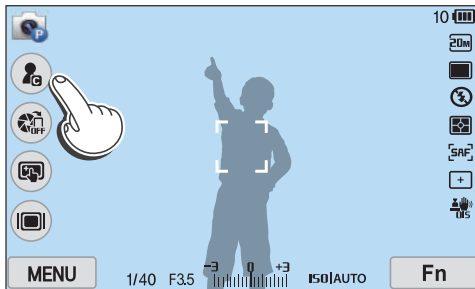

## Komposisjon

Det er moro å ta et bilde av skjønnheten i verden med et kamera. Uansett hvor vakker verden er, kan ikke et dårlig sammensatt bilde fange inn skjønnheten.

Når det gjelder komposisjon, er det veldig viktig å prioritere motiver.

Komposisjon innen fotografering betyr å ordne motiver i et bilde. Vanligvis vil du få en god komposisjon om du følger regelen om tredjedeler.

### Regelen om tredjedeler

For å bruke regelen om tredjedeler, må du dele bildet inn i et 3x3 mønster av like rektangler.

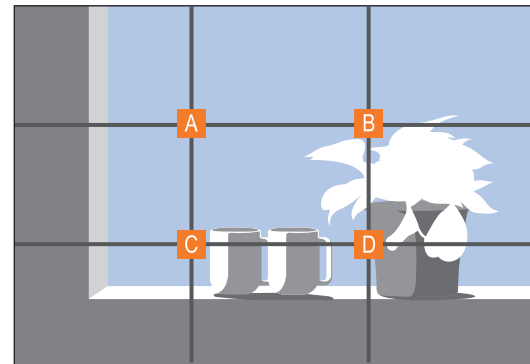

For å sette sammen bilder som legger god vekt på motivet, må du passe på at motivet befinner seg ved et av hjørnene av det midtre rektangelet.



Hvis du bruker regelen om tredjedeler, vil dette gi bilder med stabile og tiltalende komposisjoner. Under ser du noen eksempler.

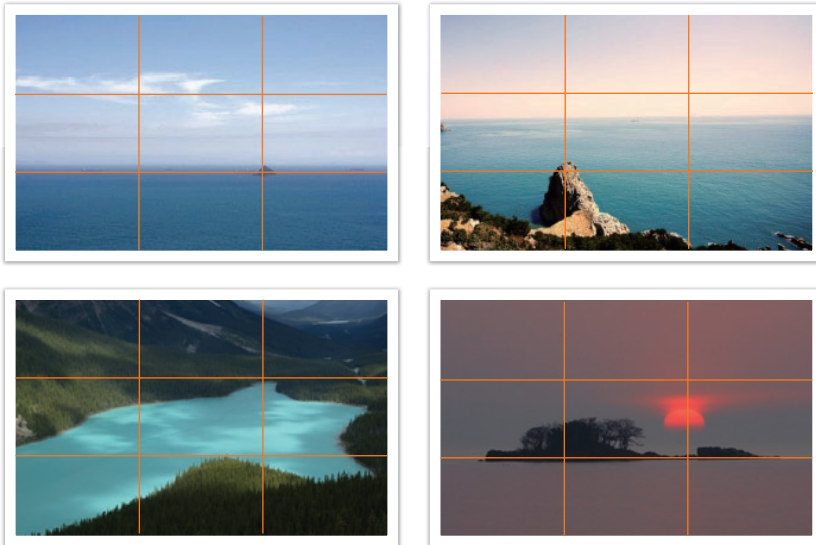

### Bilder med to motiver

Hvis motivet er i et hjørne av bildet, skaper det en ubalansert komposisjon. Du kan stabilisere bildet ved å ta bilde av et motiv til i motsatt hjørne for å balansere vekten av bildet.

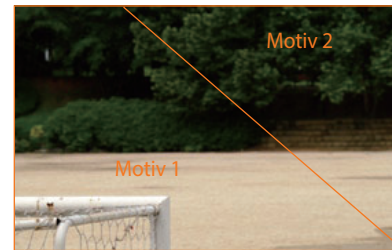

Ustabil

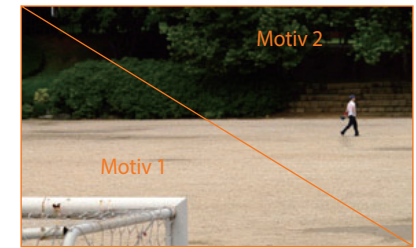

Stabil

Når du tar landskapsbilder, vil sentrering av horisonten skape en ubalansert effekt. Gi bildet mer vekt ved å flytte horisonten opp eller ned.



Ustabil

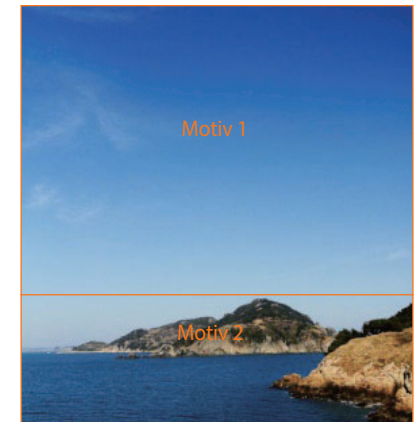

Stabil

## Blits

Lys er en av de viktigste komponentene innen fotografering. Det er imidlertid ikke enkelt å ha nok lys når som helst og hvor som helst. Hvis du bruker en blits kan du optimalisere lysinnstillingene og skape forskjellige effekter.

Blits, også kjent som strobe- eller fartslys, hjelper deg med å skape tilstrekkelig eksponering ved lav belysning. Det er også nyttig i situasjoner med mye lys. For eksempel kan blitsen brukes til å kompensere eksponeringen av motivets skygge eller å fange inn både motivet og bakgrunnen ved bakgrunnsbelysning.



Før korrigering



Etter korrigering

### Blitsens ledetall

Blitsens modellnummer henviser til blitsens kraft, og maksimum mengde lys som skapes, representeres av en verdi kjent som et ledetall. Jo høyere ledetallet er, jo mer lys gir blitsen fra seg. Ledetallet oppnås ved å multiplisere avstanden mellom blitsen og motivet med blenderverdien når ISO-følsomheten er stilt inn på 100.

**Ledetall = avstand mellom blits og motiv X blenderverdi**

**Blenderverdi = ledetall / Avstand mellom blits og motiv**

**Avstand mellom blits og motiv = ledetall / Blenderverdi**

Hvis du kjenner guidenummeret til blitsen, kan du derfor estimere optimal avstand mellom blits og motiv når du stiller inn blitsen manuelt. Hvis blitsen for eksempel har et ledetall på GN 20 og er 4 meter fra motivet, er optimal blenderverdi F5.0.

## Fotografering med reflektert lys

Fotografering med reflektert lys viser til metoden som brukes til å reflektere lys fra taket eller veggene slik at det spres jevnt over motivet. Vanligvis kan bilder tatt med blits komme slettes virke unaturlige og gi skygger. Motivet i bilder tatt med fotografering med reflektert lys avgir ikke skygger, og ser jevnt ut på grunn av at lyset spres jevnt.

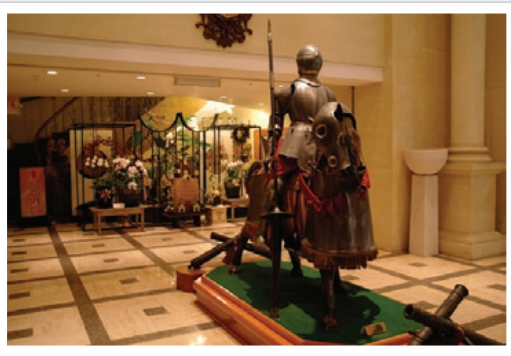



# Kapittel 1

# Mitt kamera

---

Her finner du informasjon om kameraets layout, skjermikoner, objektiv, tilbehør og grunnleggende funksjoner.

# Komme i gang

## Pakke ut

Kontroller at produktesken inneholder følgende:

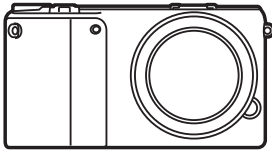

Kamera  
(inkludert kamerahusdeksel  
og hot shoe-deksel)

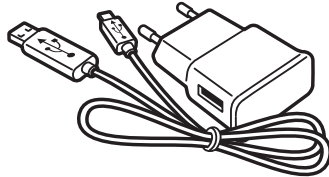

Strømadapter/USB-kabel

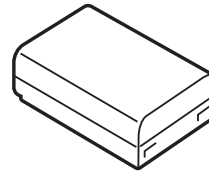

Oppladbart batteri



Ekstern blits

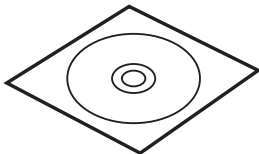

Programvare-CD-ROM  
(bruksanvisning medfølger)

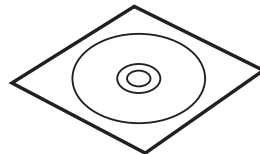

Adobe Photoshop Lightroom DVD-ROM

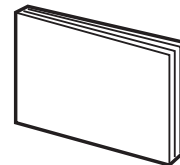

Hurtigstartsveiledning

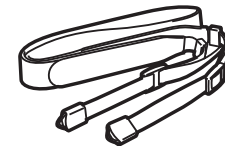

Stropp



- Illustrasjonene kan avvike fra de faktiske gjenstandene.
- Du kan kjøpe tilleggsutstyr hos en forhandler eller et Samsung-servicesenter. Samsung er ikke ansvarlig for problemer forårsaket av bruk av uautorisert tilleggsutstyr. Du finner mer informasjon om tilbehøret på side 195.

# Kameraets layout

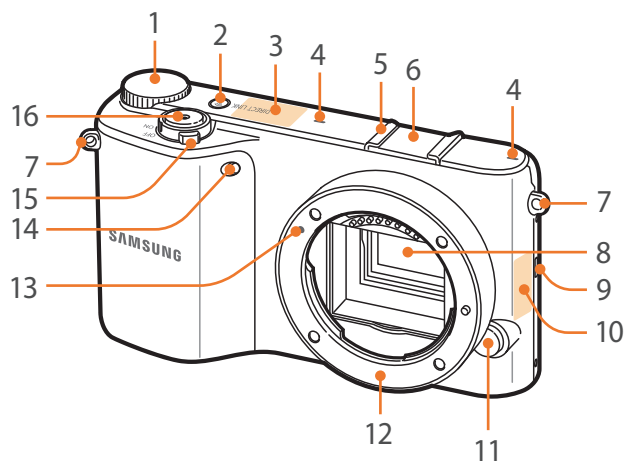

Nr.	Navn
1	<b>Kommandoskive</b> <ul style="list-style-type: none"> <li>• <b>I Smartpanelet:</b> Flytt til et ønsket alternativ eller juster et valgt alternativ.</li> <li>• <b>I fotograferingsmodus:</b> Få tilgang til en modusskjerm i fotograferingsmodus eller juster lukkerhastighet, blenderverdi, eller eksponeringsverdi i enkelte fotograferingsmodi.</li> <li>• <b>I avspillingsmodus:</b> Vis miniatyrbilder eller forstørr eller forstørr/forminsk et bilde.</li> </ul>
2	<b>DIRECT LINK-knappen:</b> Start en forhåndsinnstilt Wi-Fi-funksjon. (s. 31)
3	<b>Intern antenne</b> * Unngå kontakt med den interne antennen mens du bruker det trådløse nettverket.
4	<b>Mikrofon</b>
5	<b>Hot shoe</b>
6	<b>Hot shoe-deksel</b>
7	<b>Feste for kamerastropp</b>

Nr.	Navn
8	<b>Bildesensor</b>
9	<b>Høytaler</b>
10	<b>NFC-brikke</b>
11	<b>Objektivfrigjøringsknapp</b>
12	<b>Objektivfeste</b>
13	<b>Objektivfestemarkør</b>
14	<b>AF-hjelpelys/Timerlampe</b>
15	<b>Strømbryter</b>
16	<b>Utløserknapp</b>

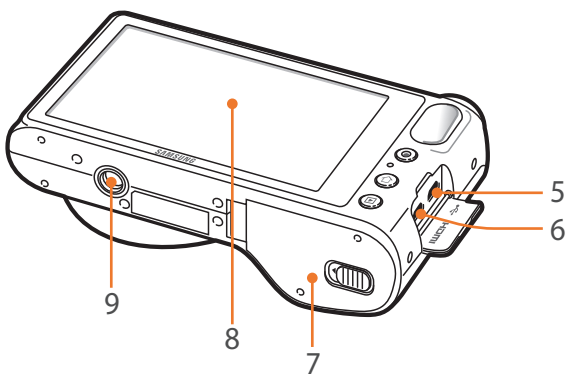
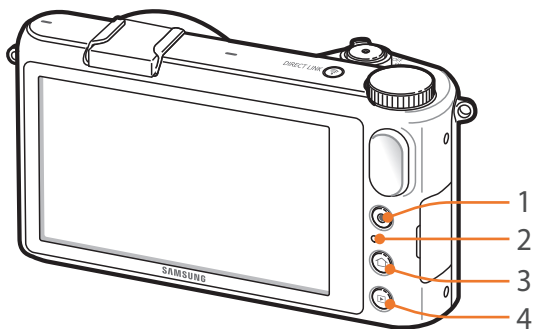

Nr.	Navn
1	<b>Videoinnspillingsknapp</b> Start innspilling av video.
2	<b>Statuslampe</b> Angir status for kameraet. <ul style="list-style-type: none"> <li>• <b>Blinker:</b> Når du lagrer et bilde, spiller inn en video, sender data til en datamaskin, kobler til WLAN eller sender et bilde.</li> <li>• <b>Lyser:</b> Når det ikke overføres data mellom kameraet og datamaskinen, eller batteriet lades.</li> </ul>
3	<b>Modusknapp</b> Tilgang til Modusskjerm. (s. 36)
4	<b>Avspillingsknapp</b> Gå til avspillingsmodus.
5	<b>USB-port og port til utløserkabel</b> Koble kameraet til en datamaskin eller utløserkabel. Bruk en utløserkabel og stativ for å minimere kamerabevegelse.
6	<b>HDMI-port</b>
7	<b>Deksel for batterikammer/Minnekort</b> Sett inn minnekort og batteri.
8	<b>Skjerm</b> Berør skjermen for å velge en meny eller et alternativ. (s. 38)
9	<b>Stativfeste</b>

### Bruke DIRECT LINK-knappen

Du kan enkelt slå på Wi-Fi-funksjonen ved å trykke på **[DIRECT LINK]**. Trykk på **[DIRECT LINK]** én gang til for å gå tilbake til forrige modus.

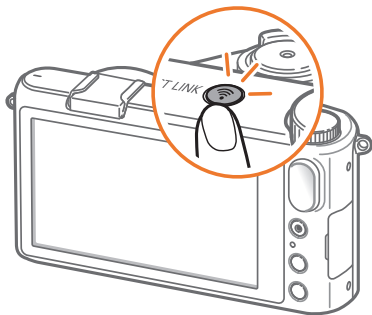

### Stille inn DIRECT LINK-knappen

Du kan velge en Wi-Fi-funksjon som skal startes når du trykker på **[DIRECT LINK]**. (s. 150)

Slik angir du et DIRECT LINK-alternativ:

Berør **MENU** →  → **Knappetilordning** → **DIRECT LINK** → et alternativ, i fotograferingsmodus.



### Bruke kommandoskiven

Du kan justere alternativer som blenderverdi, lukkerhastighet eller eksponeringsverdi med kommandoskiven i noen opptaksmodi. Trykk på kommandoskiven og roter den deretter med eller mot klokken.

Du kan også justere noen alternativer med kommandoskiven i smartpanelet. I smartpanelet roterer du kommandoskiven for å flytte til et ønsket alternativ, trykk kommandoskiven for å velge det, og roter deretter kommandoskiven for å justere det valgte alternativet.

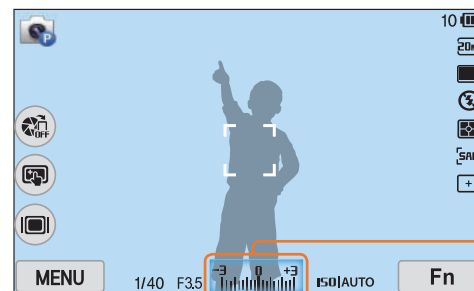

Eksponeringsverdi

### Eksempel: Justere eksponeringsverdien i Programmodus

For å justere eksponeringsverdien,

Berør **Ekspert** → **Program** → trykk på kommandovelgeren to ganger for å velge eksponeringsverdi → roter kommandoskiven for å justere i modusskjermen.

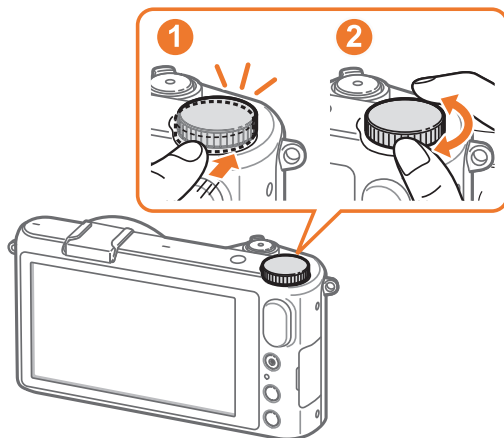

# Sette inn batteriet og minnekortet

Her finner du informasjon om hvordan du setter inn batteriet og et ekstra minnekort i kameraet.

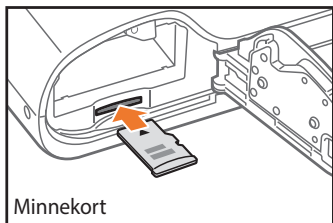
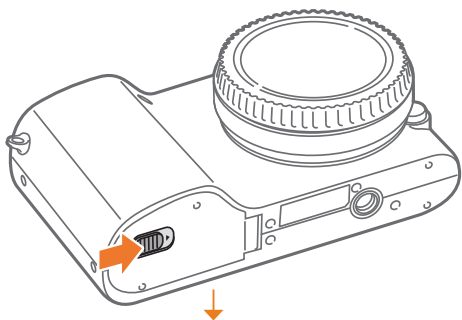

Sett inn et minnekort med de gullfargede kontaktene vendt ned.

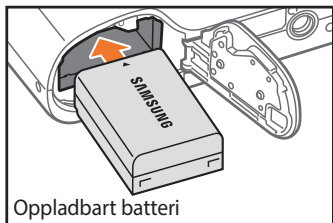

Sett inn batteriet med Samsung-logoen vendt opp.

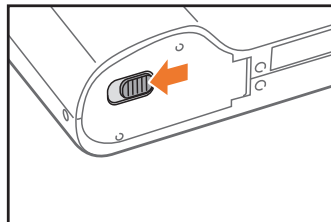
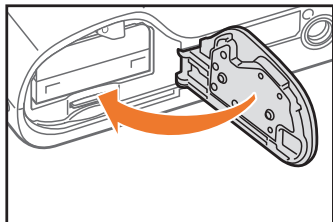

## Ta ut batteriet og minnekortet

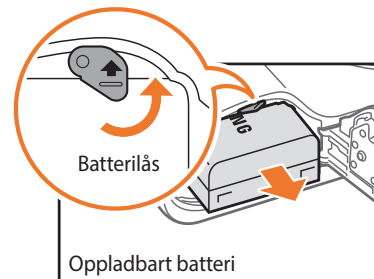

Skyv låsen opp for å frigi batteriet.

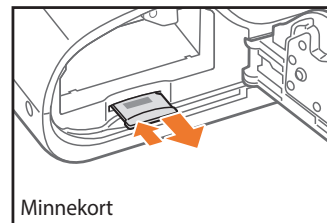

Skyv kortet forsiktig til det løsner fra kameraet, og dra det deretter ut av sporet.



Du må ikke fjerne minnekortet eller batteriet mens statuslampen på kameraet blinker. Hvis du gjør det, kan det skade dataene som er lagret på minnekortet eller kameraet.

# Lade batteriet og slå på kameraet

## Lade batteriet

Før du bruker kameraet for første gang, må du lade opp batteriet. Koble den minste enden av USB-kabelen til kameraet, og koble deretter den andre enden til strømadapteren.

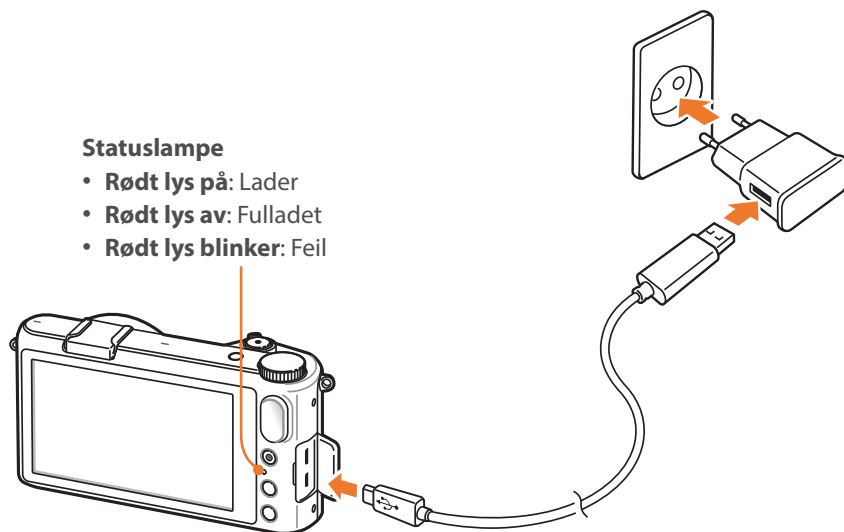

- Bruk bare strømadapteren og USB-kabelen som følger med kameraet. Hvis du bruker en annen strømadapter, kan det hende at kamerabatteriet ikke lades eller fungerer på riktig måte.
- Du kan lade batteriet med USB-kabelen bare når kameraet er slått av.

## Slå på kameraet

Sett strømbryteren til **ON**.

- Slå av kameraet ved å sette strømbryteren til **OFF**.
- Den innledende oppsettsskjermen vises når du slår på kameraet for første gang. (s. 35)

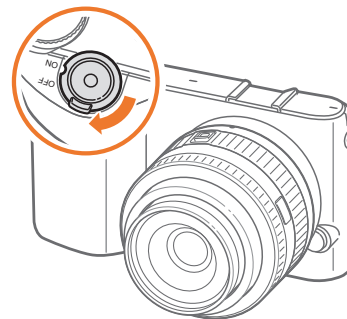

# Utføre innledende oppsett

Første gang du slår på kameraet, vises det innledende installasjonsskjermbildet. Språket er forhåndsinnstilt for landet eller området kameraet ble solgt i. Du kan endre språket etter ønske.

1 Berør **Tidssone**.

2 Dra alternativlisten opp eller ned, og berør deretter en tidssone.



3 Berør **Dato og klokkeslett**.

4 Berør opp- eller ned-pilene for å angi et alternativ.

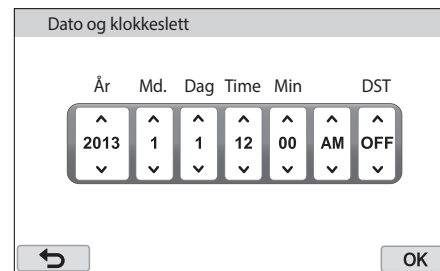

• Skjermbildet kan variere avhengig av valgt språk.

5 Berør **OK**.

6 Berør **Datotype** → en datotype.

7 Berør **Tidsformat** → et tidsformat.

8 Berør **↶** for å fullføre det første innledende oppsettet.

# Velge en modus

Velg forskjellige modi og funksjoner fra Modusskjermen.

## Tilgang til en Modusskjerm

Trykk på [] i fotograferings- eller avspillingsmodus Trykk på [] for å gå tilbake til forrige modus. Du kan også rotere kommandovelgeren for å få tilgang til en modusskjerm i fotograferingsmodus.

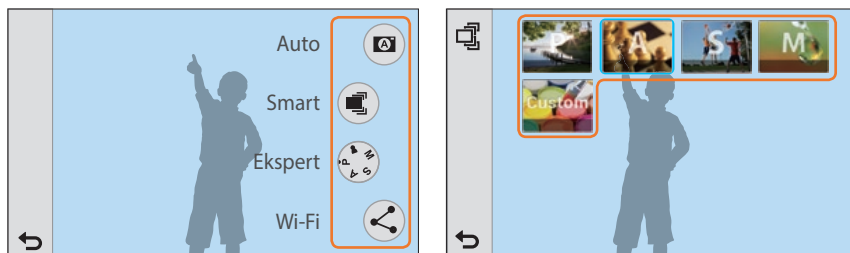
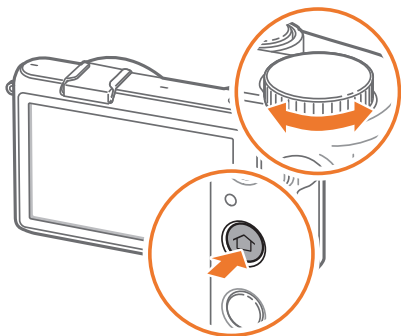



Berør et ikon for å velge en modus eller funksjon.

## Modusbeskrivelse

Modus	Beskrivelse
 Auto	Ta et bilde med en scenemodus som kameraet velger automatisk. (s. 55)
 Smart	Ta et bilde med alternativer forhåndsinnstilt for en bestemt scene. (s. 57)
 Ekspert	<ul style="list-style-type: none"> <li>• <b>Program:</b> Ta et bilde med innstillingene som du har justert, unntatt lukkertid og verdien for irisblender. (s. 61)</li> <li>• <b>Blenderprioritet:</b> Angi blenderverdien manuelt mens kameraet automatisk velger en passende lukkerverdi. (s. 62)</li> <li>• <b>Lukkerprioritet:</b> Angi lukkerhastigheten manuelt mens kameraet automatisk velger en passende blenderverdi. (s. 63)</li> <li>• <b>Manuell:</b> Juster både blenderverdien og lukkerhastigheten manuelt. (s. 64)</li> <li>• <b>Tilpass:</b> Opprett dine egne opptaksmodi ved å justere alternativer og lagre dem. (s. 65)</li> </ul>

Modus	Beskrivelse
 Wi-Fi	<ul style="list-style-type: none"> <li>• <b>MobileLink:</b> Send bilder eller videoer til en smarttelefon. (s. 129)</li> <li>• <b>Remote Viewfinder:</b> Bruk en smarttelefon som fjernstyrt utløserknapp og vis en forhåndsvisning av et bilde fra kameraet på smarttelefonen. (s. 131)</li> <li>• <b>Autokopiering:</b> Send bilder eller videoer som du har tatt med kameraet trådløst til en PC. (s. 133)</li> <li>• <b>E-post:</b> Send bilder eller videoer som er lagret på kameraet via e-post. (s. 135)</li> <li>• <b>SNS og Sky:</b> Last opp bildene og videoene dine til nettsteder for deling av filer. (s. 139)</li> <li>• <b>Samsung Link:</b> Last opp filer til nettbasert lagring med Samsung Link, eller vis filer på andre enheter som støtter Samsung Link. (s. 142)</li> </ul>

## Omarrangere ikoner

Du kan endre visningen av ikoner på undermodusskjermer for Smart-modus eller Ekspert-modus ved å trykke på  (rutenettvisning) eller  (listevisning) i hjørnet øverst til venstre på skjermen. Hvis du velger Listevisning, trekker du alternativlisten opp eller ned, eller roterer modushjulet på skjermen, og berører deretter et ikon.

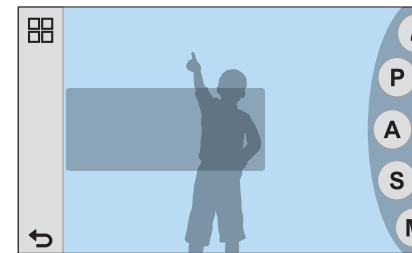

<Listevisning>

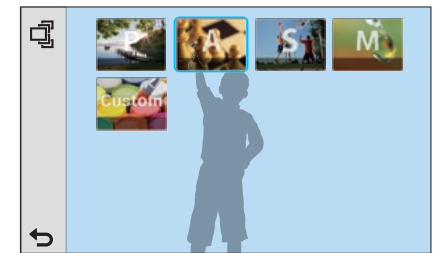

<Rutenettvisning>

# Velge funksjoner (alternativer)

Velg menyer eller alternativer ved en lett berøring av elementer på skjermen med fingertuppen.

## Bruke MENU

Berør **MENU** på skjermen, og endre deretter opptaksalternativene eller innstillingene.

### Eks. velge bildestørrelse i Programmodus

1 På modusskjermen berører du **Ekspert** → **Program**.

2 Berør **MENU**.

3 Berør  → **Bildestørrelse**.

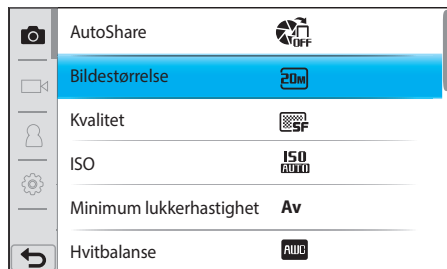

4 Dra alternativlisten opp eller ned, og berør deretter et alternativ.

- Hvis du berører , vil et popup-vindu med informasjon om funksjoner og innstillinger vises.

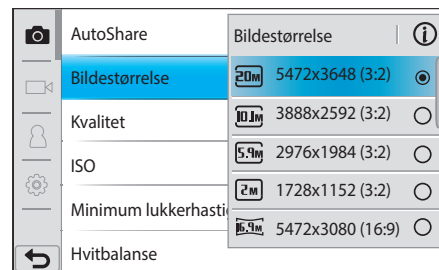

5 Berør  for å bytte til fotograferingsmodus.

## Bruke smartpanelet

Berør **Fn** på skjermen for å få tilgang til bestemte funksjoner, for eksempel eksponering, ISO og hvitbalanse.

### Eksempel: Justere eksponeringsverdien i Programmodus

- 1 På modusskjermen berører du **Ekspert** → **Program**.
- 2 Berør **Fn**.
- 3 Berør **EV**.
  - Du kan også justere noen alternativer ved å dra bryteren på skjermen med fingeren. Eller du roterer kommandoskiven for å flytte til et ønsket alternativ, trykker kommandoskiven for å velge det, og roter deretter kommandoskiven for å justere det valgte alternativet.

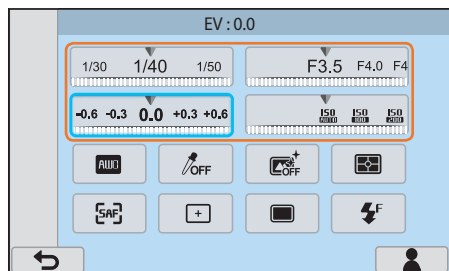

- 4 Dra skiven på skjermen, og berør deretter **OK** for å justere alternativet.

- Du kan også rotere kommandoskiven for å justere alternativet. (s. 32)

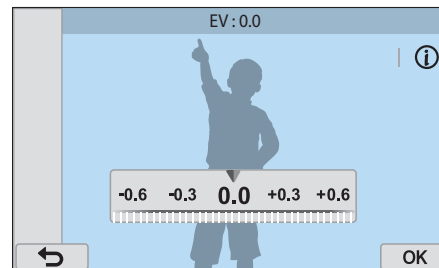



## Bruke berøringsskjermen



Ikke bruk skarpe gjenstander som pinner eller blyanter til å berøre skjermen. Dette kan skade skjermen.

**Berøre:** Berør et ikon for å velge en meny eller et alternativ.

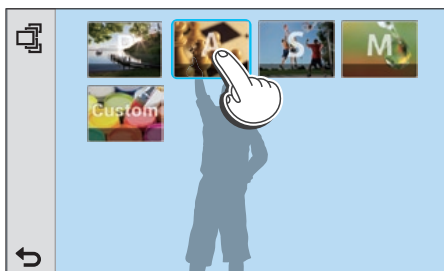

**Dra:** Berør og hold på et område på skjermen, og dra deretter fingeren.

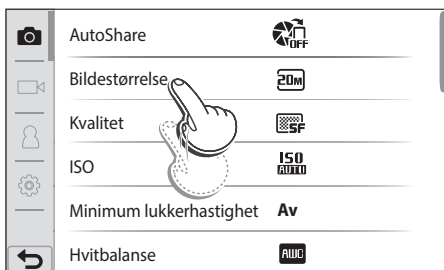

**Knipsing:** Knips fingeren forsiktig over skjermen.



- Det kan hende at berøringsskjermen ikke gjenkjenner inndataene hvis du berører flere elementer samtidig.
- Når du berører eller drar skjermen, kan det oppstå misfarging. Dette er ikke en feil, men en egenskap ved berøringsskjermen. Berør eller dra forsiktig for å redusere misfargingen.
- Det kan hende at berøringsskjermen ikke fungerer på riktig måte hvis du bruker kameraet i svært fuktige omgivelser.
- Det kan hende at berøringsskjermen ikke fungerer på riktig måte hvis du bruker skjermbeskyttelsesfilm eller annet tilbehør på skjermen.
- Skjermen kan se nedtonet ut, avhengig av visningsvinkelen. Juster lysstyrken eller visningsvinkelen for å forbedre oppløsningen.

## I fotograferingsmodus

### Ta bilder

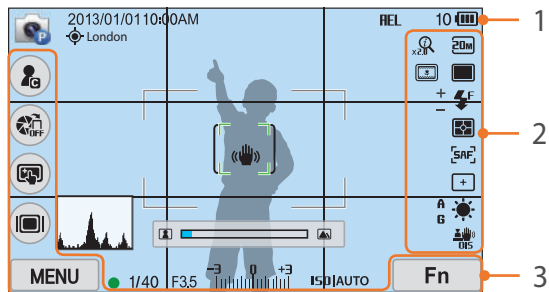

### 1. Fotograferingsinformasjon

Ikon	Beskrivelse
	Fotograferingsmodus
2013/01/01	Dagens dato
10:00AM	Nåværende klokkeslett
	GPS aktivert*
<b>London</b>	Stedsinformasjon*
	Minnekort ikke satt inn**
<b>HEL</b>	Autoeksponeringslås (s. 105)
10	Tilgjengelig antall bilder
	<ul style="list-style-type: none"> <li>: Fulladet</li> <li>: Delvis ladet</li> <li> (rød): Tomt (lad opp batteriet)</li> </ul>

Ikon	Beskrivelse
	Autofokusramme
[ ]	Punktmålingsområde
	Kameraristing
	Manuell fokusskala
	Vaterpass (s. 42)
	Histogram (s. 150)
	Fokus
1/40	Utløserhastighet
F3.5	Blenderverdi
	Justeringsverdi for eksponering
<b>ISO/AUTO</b>	ISO-følsomhet (s. 76)

\* Disse ikonene vises når du kobler til en GPS-modul (tilbehør).

\*\* Bilder som er tatt uten at det er satt inn et minnekort, kan ikke overføres til et minnekort eller en datamaskin.

### 2. Fotograferingsalternativer

Ikon	Beskrivelse
	Bildestørrelse
	RAW-fil
	Opptaksmodus
	Flash (s. 101)
	Justeringsverdi av blitsintensitet
	Måling (s. 98)
	AF-modus (s. 82)

Ikon	Beskrivelse
	Fokusområde
	Ansiktsregistrering
	Hvitbalanse (s. 77)
<b>A B G M</b>	Mikrojustering av hvitbalanse
	Optisk bildestabilisering (OIS) (s. 93)
	Dynamisk område (s. 100)
	<b>i</b> Zoom på
<b>x2.0</b>	<b>i</b> Zoom -forhold
	Smartfilter

### 3. Fotograferingsalternativer (berøring)

Ikon	Beskrivelse
	Tilpasningsknapp (s. 150)
	Endre Smart-modus***
	AutoShare
	Alternativer for berørings-AF
	Skjermtipeknapp
<b>MENU</b>	Fotograferingsalternativer
<b>Fn</b>	Smartpanel

\*\*\* Dette ikonet vises kun når du velger Smart-modus.



Ikonene som vises, endres i henhold til valgt modus eller innstilte alternativer.

## Spille inn videoer

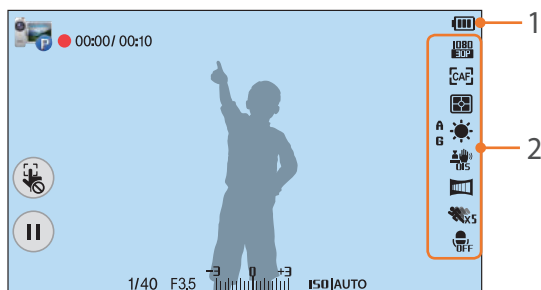

## 1. Fotograferingsinformasjon

Ikoner	Beskrivelse
	Fotograferingsmodus
00:00/ 00:10	Gjeldende innspillingstid/ Tilgjengelig innspillingstid
	<ul style="list-style-type: none"> <li>: Fulladet</li> <li>: Delvis ladet</li> <li> (rød): Tomt (lad opp batteriet)</li> </ul>
	Avbryt berørings-AF
	Sett innspilling på pause eller gjenoppta innspilling
1/40	Utløserhastighet
F3.5	Blenderverdi
	Eksponeringsverdi
ISO AUTO	ISO-følsomhet (s. 76)

## 2. Fotograferingsalternativer

Ikoner	Beskrivelse
	Videostørrelse
	AF-modus (s. 82)
	Måling (s. 98)
	Hvitbalanse (s. 77)
	Optisk bildestabilisering (OIS) (s. 93)
	Mikrojustering av hvitbalanse
	Fader (s. 107)
	Multibevegelse (s. 107)
	Taleoptak av (s. 108)



Ikonerne som vises, endres i henhold til valgt modus eller innstilte alternativer.

## Om vaterpasset

Vaterpasset hjelper deg med å rette inn kameraet etter de vannrette og loddrette linjene på skjermen. Hvis vaterpasset ikke er rett, kalibrerer du vaterpasset med den horisontale kalibreringsfunksjonen. (s. 152)

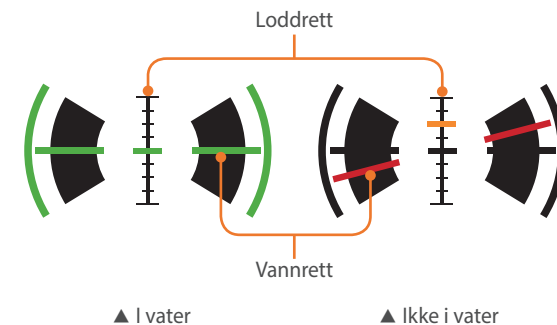

Du kan ikke bruke nivåmåleren når du tar bilder i portrettmodus.

## I avspillingsmodus

### Vise bilder

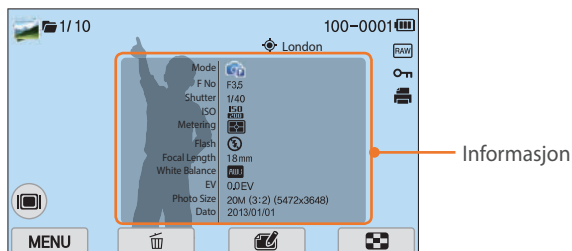

Ikon	Beskrivelse
	Fil med kontinuerlig optak
1/10	Gjeldende fil/Totalt antall filer
100-0001	Mappennummer - Filnummer
	Fil med stedsinformasjon
<b>London</b>	Stedsinformasjon
	RAW-fil
	Beskyttet fil
	Utskriftsinformasjon er lagt til filen (s. 115)
	3D-fil
	Skjermtypeknapp
<b>MENU</b>	Avspillings-/Redigeringsmeny
	Slette filer
	Redigere bilder
	Beskjære en video
	Vise miniatyrbilder

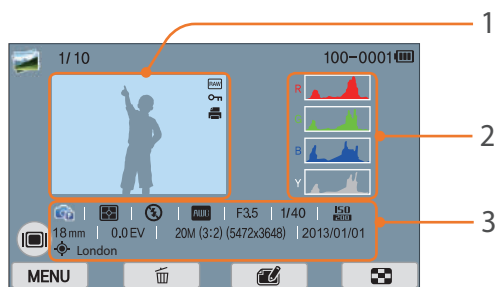

Nr.	Beskrivelse
1	Tatt bilde
2	RGB-histogram (s. 150)
3	Fotograferingsmodus, måling, blits, hvitbalanse, blenderverdi, lukkerhastighet, ISO, brennvidde, eksponeringsverdi, bildestørrelse, dato, stedsinformasjon

### Spille av videoer

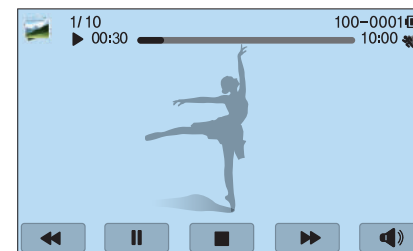

Ikon	Beskrivelse
	Avspillingshastighet
	Multibevegelse
00:30	Gjeldende avspillingstid
10:00	Videolengde
	Ta et bilde
	Vis forrige fil/Søk bakover. (Hver gang du trykker på ikonet for søking bakover, endrer du søkehastigheten i følgende rekkefølge: 2X, 4X, 8X.)
	Pause eller gjenoppta avspilling.
	Slutt avspilling og gå tilbake til forrige skjerm.
	Vis neste fil/Søk fremover. (Hver gang du trykker på ikonet for søking fremover, endrer du søkehastigheten i følgende rekkefølge: 2X, 4X, 8X.)
	Juster volumet eller demp lyden.

## Endre informasjonen som vises

Berør  (Skjermtypeknapp) gjentatte ganger for å endre skjermtype.

Modus	Skjermtype
<b>Fotografering</b>	<ul style="list-style-type: none"> <li>• Grunnleggende fotograferingsinformasjon (Fotograferingsmodus, lukkerhastighet, blenderverdi, eksponeringsverdi, ISO-sensitivitet, osv.)</li> <li>• Grunnleggende fotograferingsinformasjon + Fotograferingsalternativ-knapper (MENU, Fn, AutoShare, Berørings-AF) + Nivåmåler</li> <li>• Grunnleggende fotograferingsinformasjon + Fotograferingsalternativ-knapper + Nåværende informasjon om fotograferingsalternativer (bildestørrelse, kjøremodus, blitz, måling, AF-modus, osv.)</li> <li>• Grunnleggende fotograferingsinformasjon + Fotograferingsalternativ-knapper + Nåværende informasjon om fotograferingsalternativer + Histogram + Dato og tid</li> </ul>
<b>Avspilling</b>	<ul style="list-style-type: none"> <li>• Grunnleggende informasjon</li> <li>• Vis all informasjon om aktuell fil.</li> <li>• Vis all informasjon om aktuell fil, inkludert RGB-histogram.</li> </ul>



# Objektiv

Du kan kjøpe valgfrie objektiver som er produsert eksklusivt for NX-kameraet.

Lær om funksjonen til hvert objektiv og velg et som passer dine behov og preferanser.

## Objektivets layout

SAMSUNG 20-50 mm F3.5-5.6 ED II-objektiv (eksempel)

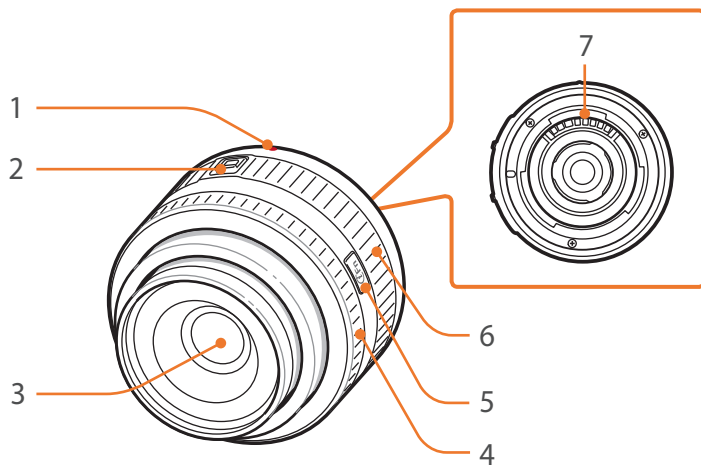

Nr.	Beskrivelse
1	Objektivfestemarkør
2	Zoomlåsbryter
3	Objektiv
4	Fokusring (s. 90)
5	i-Function-knappen (s. 68)
6	Zoomring
7	Objektivkontakter

### Låse eller låse opp objektivet

Du låser objektivet ved å trekke og holde zoomlåsbyteren bort fra kamerahuset og rotere zoomringen som vist i illustrasjonen.

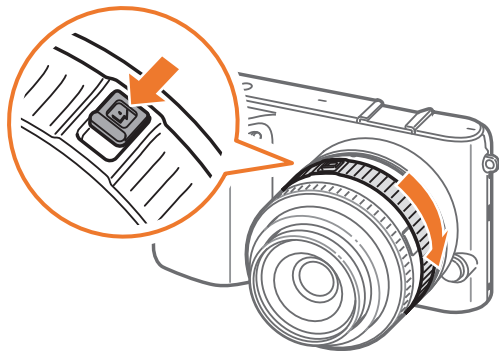

Du låser opp objektivet ved å rotere zoomringen mot klokken til du hører et klikk.

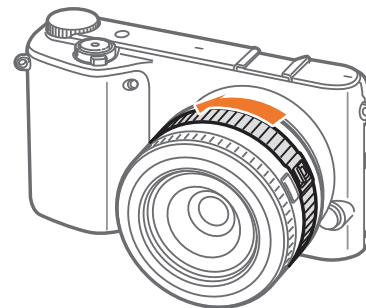

Du kan ikke ta bilder når objektivet er låst.

### SAMSUNG 18-55 mm F3.5-5.6 OIS III-objektiv (eksempel)

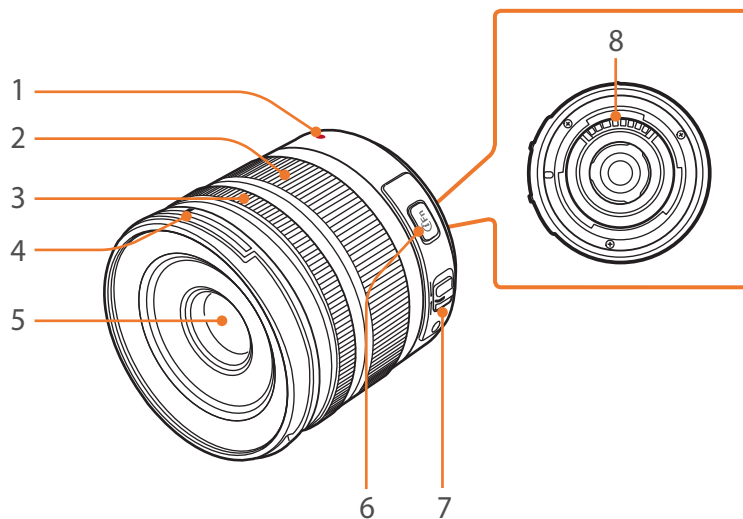

Nr.	Beskrivelse
1	Objektivfestemarkør
2	Zoomring
3	Fokusring (s. 90)
4	Festeindeks for objektivdeksel
5	Objektiv
6	i-Function-knappen (s. 68)
7	AF/MF-bryter (s. 82)
8	Objektivkontakter



Når du ikke bruker objektivet, må du feste objektivdekslet og festedekelet for å beskytte linsen mot støv og riper.



SAMSUNG 16 mm F2.4-objektiv (eksempel)

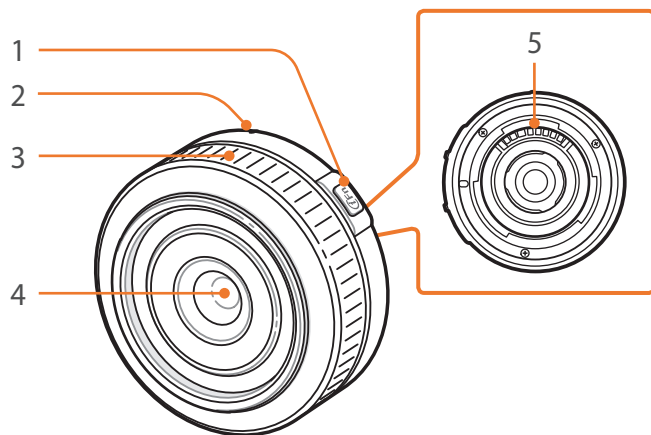

Nr.	Beskrivelse
1	i-Function-knappen (s. 68)
2	Objektivfestemarkør
3	Fokusering (s. 90)
4	Objektiv
5	Objektivkontakter

SAMSUNG 45 mm F1.8 [T6] 2D/3D (eksempel)

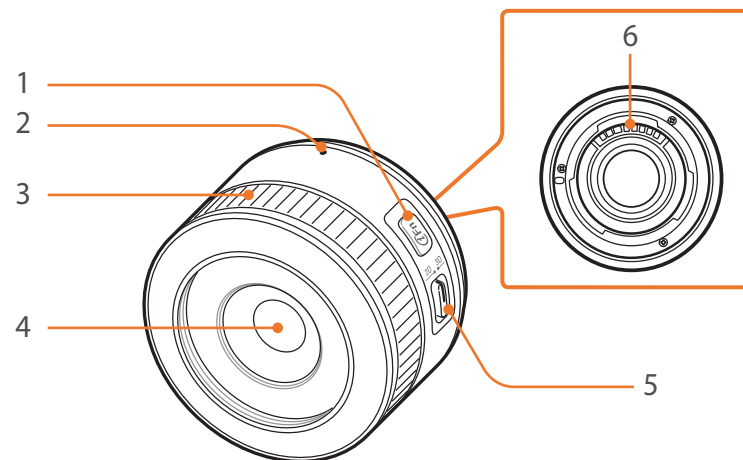

Nr.	Beskrivelse
1	i-Function-knappen (s. 68)
2	Objektivfestemarkør
3	Fokusering (s. 90)
4	Objektiv
5	2D/3D-bryter (s. 70)
6	Objektivkontakter

## Objektivmerker

Finn ut hva tallene på objektivet betyr.

### SAMSUNG 18-200 mm F3.5-6.3 ED OIS-objektiv (eksempel)

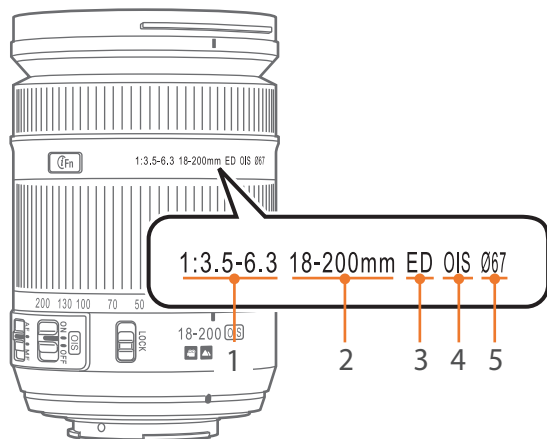

Nr.	Beskrivelse
1	<b>Blenderverdi</b> En serie støttede blenderverdier. For eksempel betyr 1:3.5–6.3 maksimum blenderverdi som varierer mellom 3,5 og 6,3.
2	<b>Brennvidde</b> Avstanden fra midten av objektivet til fokuspunktet (i millimeter). Dette tallet uttrykkes i en rekkevidde: minimum brennvidde til maksimum brennvidde for objektivet. Lengre brennvidder fører til smalere visningsvinkler og at motivet blir forstørret. Kortere brennvidder fører til bredere visningsvinkler.
3	<b>ED</b> ED står for ekstra lav dispersjon. Glass med ekstra lav dispersjon er effektivt for å minimere kromatisk aberrasjon (en forvrengning som forekommer når et objektiv ikke klarer å fokusere alle fargene til samme konvergenspunkt).
4	<b>OIS (s. 93)</b> Optisk bildestabilisering. Objektiv med denne funksjonen kan oppdage kameraristing og oppheve bevegelsen inne i kameraet.
5	<b>Ø</b> Objektivets diameter. Hvis du skal feste et filter til objektivet, må du forsikre deg om at diameteren på objektivet og filteret er den samme.

# Tilleggsutstyr

Du kan bruke tilleggsutstyr, blant annet ekstern blits og GPS-modul, som kan hjelpe deg med å ta bedre bilder på en enklere måte.

Hvis du vil ha mer informasjon om tilleggsutstyr, kan du lese bruksanvisningen for tilleggsutstyret.



- Illustrasjonene kan avvike fra de faktiske gjenstandene.
- Du kan kjøpe Samsung-godkjent tilleggsutstyr hos en forhandler eller et Samsung-servicesenter. Samsung er ikke ansvarlig for skader forårsaket av bruk av andre produsenters tilleggsutstyr.

## Layout på ekstern blits

### SEF8A (eksempel)

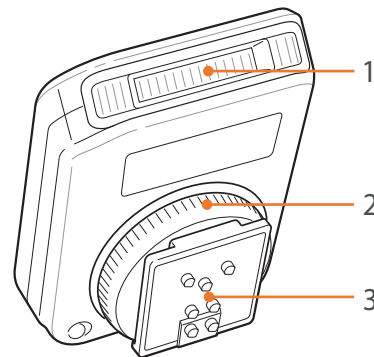

Nr.	Beskrivelse
1	Lyspære
2	Hot-shoe-festehjul
3	Hot-shoe-tilkobling

### Feste den eksterne blitsen

1 Fjern hot shoe-dekselet fra kameraet.

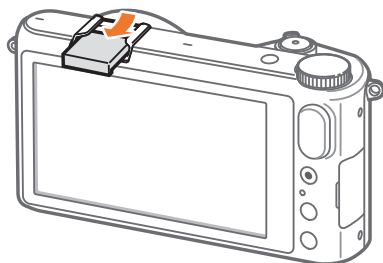

2 Koble til blitsen ved å skyve den inn i hot shoe-punktet.

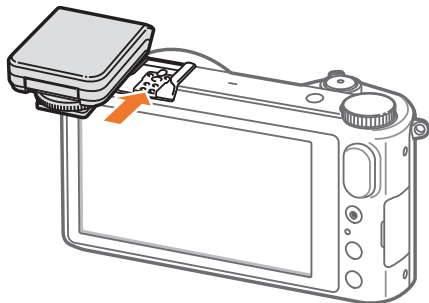

3 Lås blitsen på plass ved å dreie hot shoe-festehjulet med klokken.

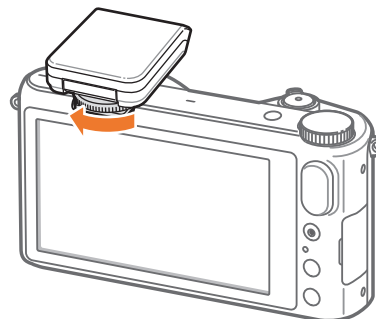

4 Løft opp blitsen når du skal bruke den.

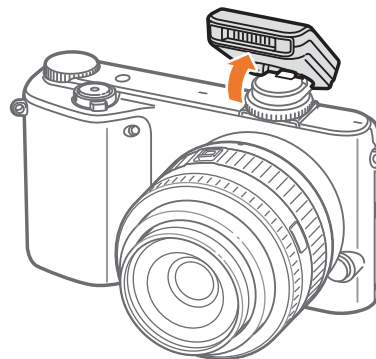



- Du kan ta bilde med en blits som ikke er fulladet, men det anbefales at du bruker en fulladet blits.
- Se siden om tilbehør for informasjon om tilgjengelige eksterne blitser. (s. 195)
- Tilgjengelige alternativer kan variere avhengig av fotograferingsmodus.
- Det er et intervall mellom to blitsutløsninger. Ikke beveg deg før blitsen utløses for andre gang.
- Det kan hende at SEF8A ikke er kompatibel med andre kameraer i NX-serien.
- Hvis du ønsker mer informasjon om valgfrie blitser, kan du lese brukerveiledningen for blitsen.



Bruk bare Samsung-godkjente blitser. Bruk av inkompatible blitser kan skade kameraet.

### SEF220A (eksempel) (tilbehør)

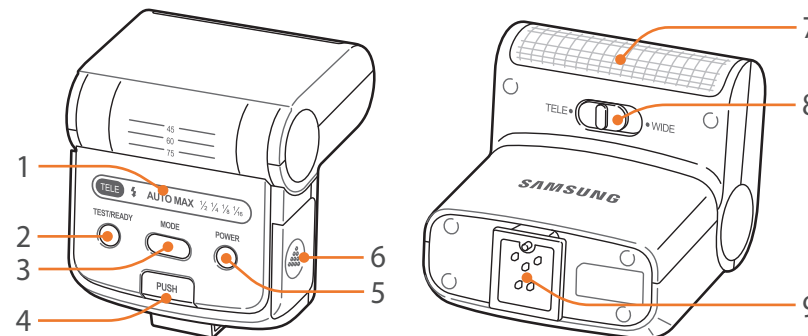

Nr.	Beskrivelse
1	Skjermikoner
2	READY-lampe/Test-knapp
3	MODE-knapp
4	Blitsfrigjøringsknapp
5	Strømbryter
6	Batterideksel
7	Lyspære
8	TELE/WIDE-modusbryter
9	Hot shoe-tilkobling

## GPS-modulens layout (tilbehør)

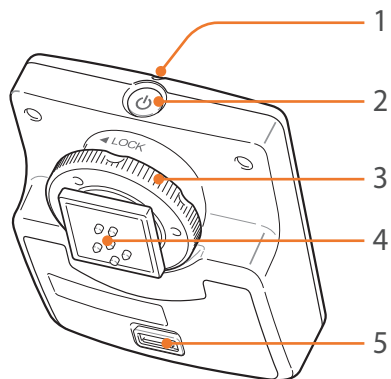

Nr.	Beskrivelse
1	Statuslampe
2	Strømbryter
3	Hot shoe-festehjul
4	Hot shoe-tilkobling
5	Batterideksel

## Feste GPS-modulen

1 Fjern hot shoe-dekselet fra kameraet.

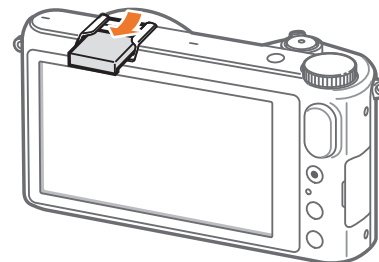

2 Monter GPS-modulen ved å skyve den inn i hot shoe-punktet.

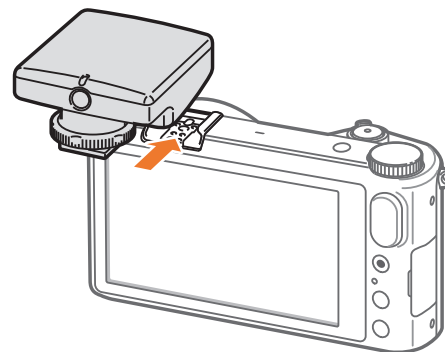

- 3 Lås GPS-modulen på plass ved å dreie hot shoe-festehjulet mot LOCK.

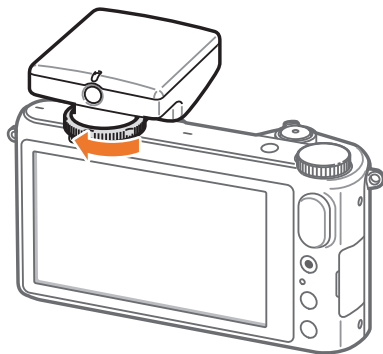

- 4 Trykk på strømbryteren på GPS-modulen.



# Fotograferingsmodus

To enkle opptaksmodi – Auto og Smart – hjelper deg med å ta bilder med en rekke automatiske innstillinger. Ytterligere modi gir deg mulighet til å tilpasse flere innstillinger.

## Auto-modus

I Auto-modus gjenkjenner kameraet omgivelsene og justerer automatisk faktorer som bidrar til eksponering, inkludert lukkerhastighet, blenderverdi, måling, hvitbalanse og eksponeringskompensasjon. Ettersom kameraet kontrollerer de fleste funksjonene, blir noen opptaksfunksjoner begrenset. Denne modusen er nyttig for å ta raske bilder med minst mulig justering.





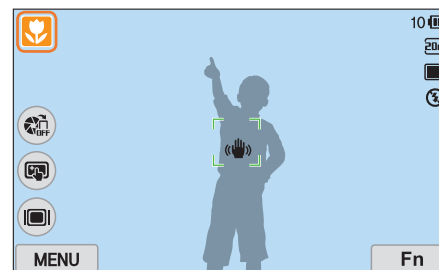

- 1 På modusskjermen berører du **Auto**.
- 2 Juster motivet i rammen.
- 3 Trykk [**Utløser**] halvveis ned for å fokusere.
  - Kameraet velger en scene. Et tilhørende sceneikon vises på skjermen.





## Gjenkjennelige scener

Ikon	Beskrivelse
	Landskap
	Scener med lyse, hvite bakgrunner
	Landskap om natten
	Portretter om natten
	Landskap med bakgrunnsbelysning
	Portretter med bakgrunnsbelysning
	Portretter
	Nærbilder av motiver
	Nærbilder av tekst
	Solnedganger
	Innendørs, mørkt
	Delvis opplyst
	Nærbilde med punktbelysning
	Portretter med punktbelysning
	Blå himmel

Ikon	Beskrivelse
	Skogsområder består vanligvis av motiver i grønnfarger
	Nærbilder av fargerike motiver
	Kameraet er stabilisert på et stativ og objektet beveger seg ikke i en gitt tidsperiode. (når du tar bilder i mørket)
	Motiver i aktiv bevegelse
	Fyrverkeri (når du bruker tripod)

4 Trykk på [**Utløser**] for å ta bildet.

- Det kan hende at kameraet ikke oppdager forskjellige scener, selv med de samme motivene, avhengig av eksterne faktorer, for eksempel kameraristing, belysning og avstand til motivet.
- Hvis kameraet ikke gjenkjenner en passende scenemodus, brukes standardinnstillingene for Auto-modus.
- Selv om det oppdager et ansikt, er det ikke sikkert at kameraet velger en portrettmodus. Dette avhenger av motivets plassering og belysning.
- Selv om du bruker stativ, kan det hende at kameraet ikke registrerer stativmodusen () hvis motivet er i bevegelse.
- Kameraet bruker mer batteristrøm, fordi det endrer innstillingene ofte for å velge passende scener.

## Smart-modus

I Smart-modus kan du ta bilder med alternativer som er forhåndsinnstilt for en bestemt scene.

1 På modusskjermen berører du **Smart**.

2 Berør en scene.

- For å velge en annen scene i fotograferingsmodus berører du  på skjermen og berører deretter en modus fra listen.

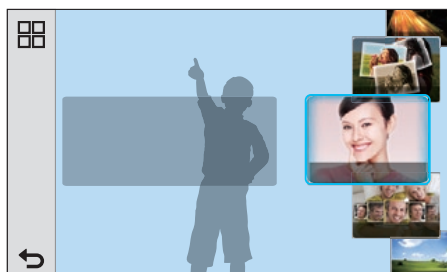

Alternativ	Beskrivelse
Skjønnhetsansikt	Ta et portrettbilde med alternativer for skjuling av skjønnhetsfeil.
Beste ansikt	Ta flere bilder og erstatt ansikter for å skape et best mulig bilde.
Landskap	Ta stillbilder og landskapsbilder.
Makro	Ta bilder av små motiver eller nærbilder.

Alternativ	Beskrivelse
Handlingsfrysning	Ta bilder av motiver i høy hastighet.
Fyldig fargetone	Ta bilder med livfulle farger.
Panorama	Fang opp en bred panoramascene i ett enkelt bilde.
Foss	Ta bilder av fosser.
Silhuett	Ta bilder av motiver som mørke silhuetter mot en lys bakgrunn.
Solnedgang	Ta bilder ved solnedgang, med naturlige røde og gule farger.
Natt	Ta flere bilder i dårlig lys uten blits. Kameraet setter sammen bildene til ett enkelt bilde som er lysere og mindre uskarpt.
Fyrverkeri	Ta bilder av fyrverkeri.
Lysspor	Ta bilder med lysspor i dårlig lys.
Kreativt bilde	Ta bilder og legg til effekter automatisk.

3 Trykk [**Utløser**] halvveis ned for å fokusere, og trykk deretter på [**Utløser**] for å ta bildet.

### Bruke Beste ansikt-modus

I Beste ansikt-modus kan du ta flere bilder og erstatte ansikter for å skape et best mulig bilde. Bruk denne modusen til å velge det beste bildet for hver enkelt person når du tar gruppebilder.

- 1 På modusskjermen berører du **Smart** → **Beste ansikt**.
- 2 Juster motivet i rammen og trykk [**Utløser**] halvveis ned for å fokusere.
- 3 Trykk på [**Utløser**] for å ta bildet.
  - Kameraet tar fem bilder fortløpende.
  - Det første bildet brukes som bakgrunnsbilde.
  - Kameraet registrerer ansikter automatisk etter fotograferingen.
- 4 Berør et ansikt for å erstatte det.

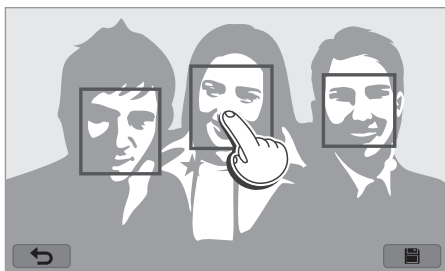

- 5 Av de fem bildene som ble tatt, berører du det som har det beste ansiktet.

- Gjenta trinn 4 og 5 for å erstatte resten av ansiktene.
- Ikonet  vises på bildet som kameraet anbefaler.

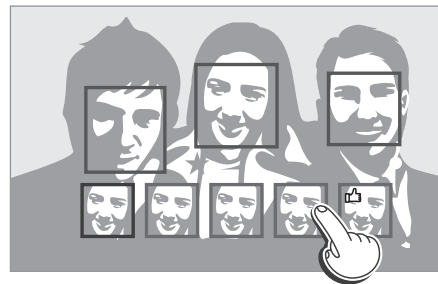



- 6 Berør  for å lagre bildet.



- Bruk en tripod for å forhindre at kameraet rister.
- Bildeoppløsningen er satt til 5.9M eller mindre.

## Ta panoramabilder

Ta et 2D- eller 3D-panoramabilde. 3D-panoramabilder kan bare vises på en 3D-TV eller 3D-skjerm.

- 1 På modusskjermen berører du **Smart** → **Panorama**.
- 2 Berør **MENU** →  → **Panorama** → **Live-panorama** eller **3D**.
- 3 Berør  for å gå tilbake til fotograferingsmodus.
- 4 Trykk og hold på **[Utløser]** for å begynne å ta bildet.

- 5 Hold **[Utløser]** trykket ned, og beveg kameraet sakte i valgt retning.

- I 3D-panoramamodus kan du bare ta bilde i vannrett retning.
- Du ser en pil som peker i den retningen du beveger kameraet, og hele bildet vises i forhåndsvisningsboksen.
- Når scenene er justert, tar kameraet det neste bildet automatisk.

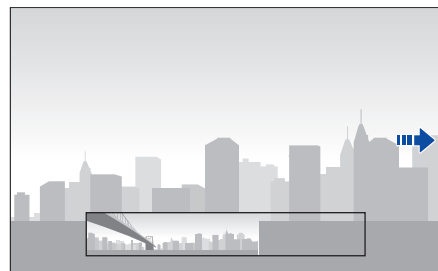

- 6 Slipp **[Utløser]** når du er ferdig.

- Kameraet vil automatisk lagre bildene som ett bilde.
- Hvis du slipper **[Utløser]** mens du tar bildet, stopper panoramaopptaket, og bildene som er tatt, blir lagret.



- Oppløsningen varierer avhengig av panoramabildet du har tatt.
- Noen fotograferingsalternativer er ikke tilgjengelige i panoramamodus.
- Det kan hende at kameraet slutter å fotografere på grunn av bildesammensetningen eller motivets bevegelse.
- I panoramamodus kan det hende at kameraet ikke tar bilde av hele den siste scenen hvis du slutter å bevege kameraet for å bedre bildekvaliteten. For å få med hele scenen bør du bevege kameraet litt forbi punktet der du ønsker at scenen skal slutte.
- I 3D-panoramamodus kan det hende at kameraet ikke tar bilde helt på begynnelsen eller slutten av scenen. Dette skyldes 3D-effektens karakter. For å få med hele scenen bør du bevege kameraet litt forbi start- og sluttpunktene du vil ha med.
- Bilder som blir tatt med 3D-funksjon, lagres i formatene JPEG (2D) og MPO (3D). På kameraskjermen kan du bare vise JPEG-filer.
- Hvis du vil vise 3D-filer, kan du koble kameraet ditt til en 3D-TV eller 3D-skjerm ved å bruke en HDMI-kabel (ekstrautstyr). Bruk egnede 3D-briller mens du ser på 3D-bildene.
- Bilder som er tatt i 3D-panoramamodus kan få en mindre markant 3D-effekt enn bilder som er tatt med 3D-objektiv. Du kan øke 3D-effekten ved å sette på 3D-objektivet (tilbehør) og bruke 3D-modus. (s. 70)

- Du oppnår best resultater når du tar panoramabilder ved å unngå følgende:
  - bevege kameraet for raskt eller for sakte
  - bevege kameraet for lite når det neste bildet skal tas
  - bevege kameraet med ujevn hastighet
  - riste kameraet
  - ta bilde på et mørkt sted
  - ta bilde av motiver som beveger seg i nærheten
  - ta bilder i forhold der lysstyrken eller fargen på lyset endres
- Bildene som tas, lagres automatisk, og fotograferingen stoppes i følgende situasjoner:
  - hvis du endrer fotograferingsretningen mens du tar bilder
  - hvis du beveger kameraet for raskt
  - hvis du ikke beveger på kameraet

## Programmodus

Kameraet justerer automatisk lukkerhastighet og blenderverdi for å oppnå en optimal eksponeringsverdi.

Denne modusen er nyttig når du ønsker å ta bilder med konstant eksponering, samtidig som du har mulighet til å justere andre innstillinger.



- 1 På modusskjermen berører du **Ekspert** → **Program**.
- 2 Angi ønskede alternativer.
  - For en oppføring av alle alternativ, se Opptaksfunksjoner. (s. 73)
- 3 Trykk [**Utløser**] halvveis ned for å fokusere, og trykk deretter på [**Utløser**] for å ta bildet.

### Programskift

Programskift-funksjonen lar deg justere lukkerhastigheten og blenderverdien mens kameraet beholder samme eksponering. I fotograferingsmodus trykker du på kommandovelgeren én gang, og roterer den deretter mot klokkeretningen for å redusere lukkerhastigheten og øke blenderverdien. I motsatt fall, trykker du på kommandovelgeren én gang, og roterer den deretter med klokkeretningen for å øke lukkerhastigheten og redusere blenderverdien.

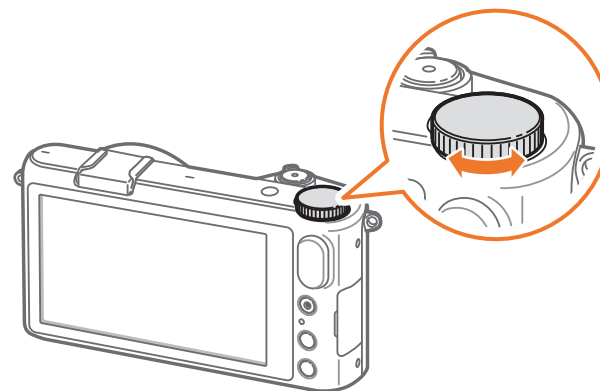

## Minimum lukkerhastighet

Du må ikke angi en lukkerhastighet som er tregere enn valgt hastighet. Hvis det derimot ikke kan oppnås en optimal eksponeringsverdi fordi ISO-sensitiviteten har nådd den maksimale ISO-verdien som ble angitt for Auto ISO-området, kan lukkerhastigheten være lavere enn den valgte minimum lukkerhastigheten.

Angi minimum lukkerhastighet:

I fotograferingsmodus, trykk på **MENU** →  → **Minimum lukkerhastighet** → et alternativ.



- Denne funksjonen er kun tilgjengelig når ISO-sensitiviteten er satt til Auto.
- Denne funksjonen er kun tilgjengelig i Program- eller blenderprioriteringsmodus.

## Blenderprioritetsmodus

I blenderprioritetsmodus beregner kameraet automatisk utløserhastighet i henhold til blende verdien du velger.

Du kan justere feltdybden (DOF-Depth Of Field) ved å endre blender verdien. Denne modusen er nyttig når du tar portretter og bilder av blomster og landskap.

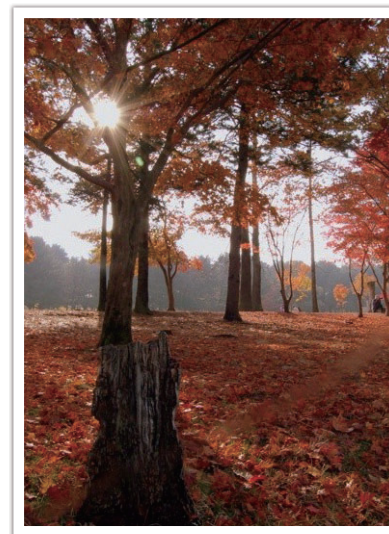

Stor dybdeskarphet

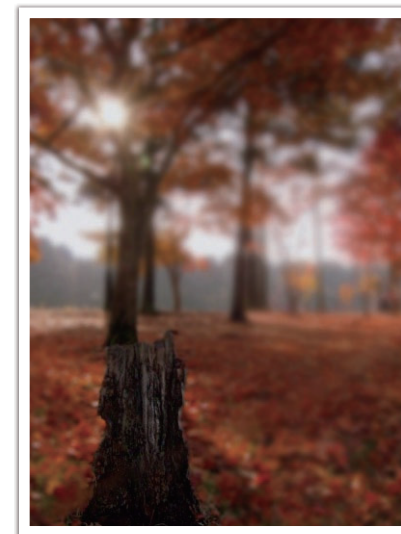

Liten dybdeskarphet

- 1 På modusskjermen berører du **Ekspert** → **Blenderprioritet**.
- 2 Trykk på kommandovelgeren én gang, og roter den deretter til venstre eller høyre for å justere blenderverdien.
- 3 Angi ønskede alternativer.
  - For en oppføring av alle alternativ, se Opptaksfunksjoner. (s. 73)
- 4 Trykk [**Utløser**] halvveis ned for å fokusere, og trykk deretter på [**Utløser**] for å ta bildet.



- Ved lav belysning kan det hende du må øke ISO-følsomheten for å forhindre uklare bilder.
- Angi minimum lukkerhastighet i fotograferingsmodus ved å trykke på **MENU** →  → **Minimum lukkerhastighet** → et alternativ.

## Lukkerprioriteringsmodus

I lukkerprioriteringsmodus beregner kameraet automatisk blenderverdien i henhold til lukkerhastigheten du velger. Denne modusen er nyttig når du tar bilder av motiver i rask bevegelse eller for å skape springeffekter i et bilde.

For eksempel kan du stille lukkerhastigheten til over 1/500 sek for å fryse motivet. Hvis du vil at motivet skal se uklart ut, stiller du lukkerhastigheten til under 1/30 sek.

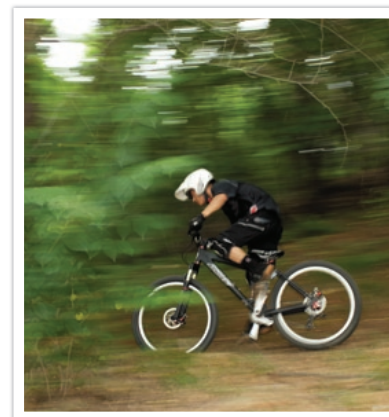

Lav lukkerhastighet

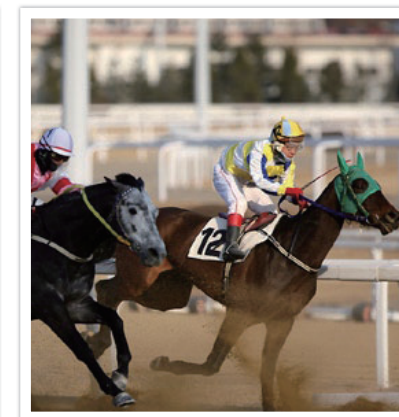

Høy lukkerhastighet



- 1 På modusskjermen berører du **Ekspert** → **Lukkerprioritet**.
- 2 Trykk på kommandovelgeren én gang, og roter den deretter til venstre eller høyre for å justere lukkerhastigheten.
- 3 Angi ønskede alternativer.
  - For en oppføring av alle alternativ, se Opptaksfunksjoner. (s. 73)
- 4 Trykk [**Utløser**] halvveis ned for å fokusere, og trykk deretter på [**Utløser**] for å ta bildet.



For å kompensere for den reduserte mengden lys ved høyere lukkerhastigheter, åpnes blenden for å slippe inn mer lys. Hvis bildene fortsatt er for mørke, øker du ISO-verdien.

## Manuellmodus

Manuell modus lar deg justere lukkerhastigheten og blenderverdien manuelt. I denne modus kan du fullt ut kontrollere eksponering av bildene.

Denne modus er nyttig i kontrollerte fotograferingsmiljøer, for eksempel i studio, eller når det er nødvendig å finjustere kamerainstillingene. Manuell modus anbefales også for fotografering av nattsener eller fyrverkeri.

- 1 På modusskjermen berører du **Ekspert** → **Manuell**.
- 2 Trykk på kommandoskiven for å velge lukkerhastighet eller blenderverdi.
- 3 Roter kommandoskiven for å justere lukkerhastighet eller blenderverdi.
- 4 Angi ønskede alternativer.
  - For en oversikt over alle alternativer, se Opptaksfunksjoner. (s. 73)
- 5 Trykk [**Utløser**] halvveis ned for å fokusere, og trykk deretter på [**Utløser**] for å ta bildet.

## Bruke Bulb-funksjonen

Bruk Bulb-funksjonen til å fotografere nattscener eller nattehimmelen. Utløseren forblir åpen når du trykker på [**Utløser**], slik at du kan skape bevegelige lyseffekter.

### Bruke Bulb

Vri kommandoskiven helt med klokken til **Bulb** → trykk og hold [**Utløser**] i ønsket periode.





- Hvis du angir en høy ISO-verdi eller har utløseren åpen lenge, kan det oppstå mer støy i bildet.
- Opptaksalternativer, blits og Opptak med én berøring kan ikke brukes sammen med Bulb-funksjonen.
- Bulb-funksjonen er bare tilgjengelig i manuellmodus.
- Bruk stativ og utløserkabel for å forhindre at kameraet rister.
- Jo lengre utløseren er åpen, jo lengre tid tar det å lagre et bilde. Ikke slå av kameraet mens kameraet lagrer et bilde.
- Bruk et fulladet batteri hvis du skal bruke denne funksjonen i lengre perioder.

## Tilpass modus

Tilpass modus lar deg opprette dine egne opptaksmodi ved å justere alternativer og lagre dem.

### Lagre en tilpasset modus

- 1 På modusskjermen berører du **Ekspert** → **Program**, **Blenderprioritet**, **Lukkerprioritet**, eller **Manuell**.
- 2 Still inn opptaksalternativer.
  - For en oppføring av alle alternativ, se Opptaksfunksjoner. (s. 73)
- 3 Berør **MENU** →  → **Lagre som tilpasset modus**.
  - Du kan også berøre **Fn** → .
- 4 Berør et sted for å lagre (**C1**, **C2**, eller **C3**).
  - Du kan overskrive innstillingene hvis en gammel modus er lagret på samme sted.
- 5 Berør **OK**.

## Velge en tilpasset modus

1 På modusskjermen berører du **Ekspert** → **Tilpass**.



2 Berør en modus → **OK**.

- For å velge en annen tilpasset modus berører du **MENU** →  → **Tilpasset modus** → en modus.



- Du kan endre opptaksalternativene i den valgte tilpassede modusen og lagre dem som en ny tilpasset modus.
- For å tilbakestille en tilpasset modus berører du **MENU** →  → **Tilbakestill Tilpasset modus** → den tilpassede modusen.

## Spille inn en video

I fotograferingsmodus kan du spille inn videoer i full HD (1920X1080) ved å trykke på  (Videoinnspilling). Du kan spille inn en video som er opptil 29 minutter og 59 sekunder lang ved 30, 24 eller 15 BPS, og bildene blir lagret i MP4-format (H.264). Maksimal innspillingstid ved valg av  er 20 minutter. 24 BPS er kun tilgjengelig med 1920X810. 15 BPS er kun tilgjengelig med enkelte smartfilteralternativer. Lyden spilles inn via kameraets mikrofon.

Du kan angi eksponeringen ved å justere blenderverdien og lukkerhastigheten for den valgte modusen. Kameraet fokuserer automatisk på motivet som du berører på skjermen når du filmer en film. Når du berører Berørings-AF avbryt-knappen () , vil kameraet gå tilbake til kontinuerlig autofokus. Når AF/MF-bryteren på objektivet er satt til MF, kan du ikke bruke Berørings-AF-funksjonen.

Berør **Fader** for å fase en scene ut eller inn. Du kan også velge **Tale**, **Vindskjerming** eller andre alternativer for å angi innspillingsalternativer. (s. 108)

1 På modusskjermen berører du **Auto**, **Smart**, eller **Ekspert** → **Program**, **Blenderprioritet**, **Lukkerprioritet**, **Manuell**, eller **Tilpass**.

- Denne funksjonen fungerer kanskje ikke i enkelte moduser.

2 Angi ønskede alternativer.

3 Trykk på  (Videoinnspilling) for å starte innspillingen.

4 Trykk på  (Videoinnspilling) én gang til for å stoppe.



- H.264 (MPEG-4 part10/AVC) er det nyeste kodingsformatet for videoer, og det ble opprettet i 2003 av ISO-IEC og ITU-T. Siden dette formatet bruker en høy komprimeringsgrad, kan mer data lagres på mindre minneplass.
- Hvis du bruker bildestabilisering mens du spiller inn en film, kan det hende at kameraet spiller inn lyden av bildestabilisatoren.
- Zoomlyden eller andre objektivlyder kan bli spilt inn hvis du justerer objektivet mens du spiller inn en video.
- Ved bruk av et valgfritt videoobjektiv blir ikke autofokusstøyen spilt inn.
- Hvis du tar av objektivet mens du spiller inn en film, blir opptaket forstyrret. Ikke skift objektiv mens du spiller inn.
- Hvis du kobler til en ekstern mikrofon mens du tar opp en film, blir ikke lyden tatt opp gjennom den eksterne mikrofonen. (De tidligere innstillingene opprettholdes.) Hvis du fjerner den eksterne mikrofonen mens du tar opp en film, vil ikke lyden tas opp. Slå av kameraet før du fester eller fjerner den eksterne mikrofonen.

- Hvis du plutselig skifter fotograferingsvinkel med kameraet mens du spiller inn en film, er det ikke sikkert at kameraet klarer å spille inn bildene nøyaktig. Bruk et stativ for å minimere kameraristing.
- Kameraet støtter bare Multi AF-funksjonen under innspilling av en video. Du kan ikke bruke andre funksjoner for innstilling av fokusområde, for eksempel Ansiktsregistrering AF.
- Når størrelsen på en filmfil overstiger 4 GB, avsluttes kamerainnspillingen automatisk selv om den maksimale innspillingstiden (29 minutter og 59 sekunder) ikke er nådd.
- Hvis du bruker et minnekort med lav skrivehastighet, kan innspilling av filmen bli forstyrret fordi kortet ikke klarer å behandle data i samme hastighet som videoen blir spilt inn i. Hvis dette skjer, bytter du til et raskere minnekort eller reduserer bildestørrelsen (for eksempel fra 1280X720 til 640X480).
- Når du formaterer et minnekort, må du alltid formatere det med kameraet. Hvis du formaterer det på et annet kamera eller en PC, kan du miste filer på kortet eller forårsake en endring i kortets kapasitet.
- Når du trykker på videoinnspillingsknappen, blir  **Zoom** slått av.
- Når du spiller inn en video med samme ISO-følsomhet som brukes når du tar bilder, kan det hende at skjermen blir mørkere enn ved fotografering. Juster ISO-følsomheten.
- Når du spiller inn en film vil Program, Blenderprioritet, eller Lukkerprioritet, ISO automatisk stilles til **Auto**.

## Bruke i-Function

Når du bruker iFunction-knappen på et iFunction-objektiv, kan du manuelt velge og justere lukkerhastighet, blenderverdi, eksponeringsverdi, ISO-følsomhet og hvitbalanse for objektivet.

1 På modusskjermen berører du **Ekspert** → **Program**, **Blenderprioritet**, **Lukkerprioritet**, eller **Manuell**.

2 Trykk på [**i-Function**] på objektivet for å velge en innstilling.

- Du kan også trykke på [**i-Function**] og deretter dra skjermen for å velge en innstilling.

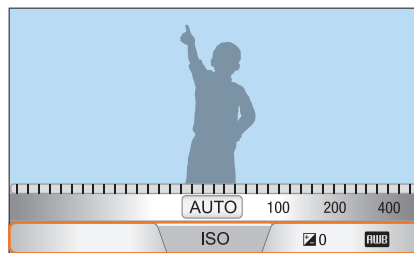
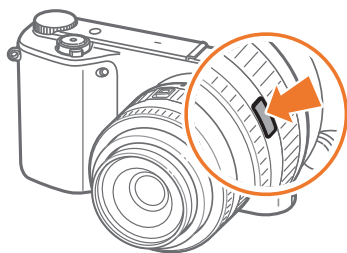

3 Juster fokuseringen for å velge et alternativ.

- Du kan også rotere med kommandoskiven eller dra skjermen for å velge et alternativ.

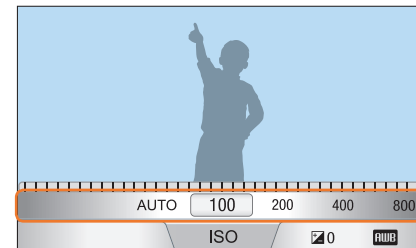
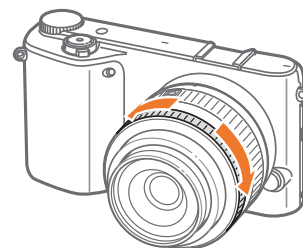

4 Trykk [**Utløser**] halvveis ned for å fokusere, og trykk deretter på [**Utløser**] for å ta bildet.

### Tilgjengelige alternativer

Fotograferingsmodus	Program	Blenderprioritet	Lukkerprioritet	Manuell
Blender	-	○	-	○
Lukkerhastighet	-	-	○	○
ISO	○	○	○	○
EV	○	○	○	-
Hvitbalanse	○	○	○	○
① Zoom	○	○	○	○



- Du kan velge elementer som vises når du trykker på [**i-Function**] på objektivet i fotograferingsmodus, ved å trykke på **MENU** → → **iFn-tilpasning** → et element.
- Denne funksjonen er ikke tilgjengelig når du angir **3D Auto-modus** i 3D-modus.

## Bruke Zoom

Med  **Zoom** kan du zoome inn på et motiv med mindre reduksjon i bildekvaliteten enn med digital zoom. Bildeoppløsningen kan imidlertid være annerledes enn når du zoomer inn ved å rotere zoomringen.

1 På modusskjermer berører du **Ekspert** → **Program**, **Blenderprioritet**, **Lukkerprioritet**, eller **Manuell**.

2 Trykk på [**i-Function**] på objektivet for å velge  **Zoom**.

- Du kan også trykke på [**i-Function**] og deretter dra skjermen.

3 Juster fokusringen for å velge et zoomforhold.



- Du kan også rotere med kommandoskiven eller dra skjermen for å velge et alternativ.
- Bildeoppløsningen varierer i henhold til zoomforholdet hvis du bruker  **Zoom**.

	3:2	16:9	1:1
x1.2	4560X3040 (13.9M)	4560X2568 (11.7M)	3040X3040 (9.2M)
x1.4	3888X2592 (10.1M)	3888X2184 (8.5M)	2592X2592 (6.7M)
x1.7	3264X2176 (7.1M)	3264X1840 (6.0M)	2176X2176 (4.7M)
x2	2736X1824 (5.0M)	2736X1536 (4.2M)	1824X1824 (3.3M)

Disse tallene er basert på maksimaloppløsningen for hvert bildeforhold.

4 Trykk [**Utløser**] halvveis ned for å fokusere, og trykk deretter på [**Utløser**] for å ta bildet.



-  **Zoom** er ikke tilgjengelig når du tar seriebilder.
-  **Zoom** er ikke tilgjengelig når du tar bilder i RAW-filformatet.
-  **Zoom** er deaktivert når du spiller inn videoer ved å trykke på videoinnspillingsknappen.
- Denne funksjonen er ikke tilgjengelig når du angir **3D Auto-modus** i 3D-modus.

## 3D-modus

Du kan ta 3D-bilder eller -videoer med et 3D-objektiv (tilbehør). 3D-modus er alltid på, uavhengig av kameramodus. For å starte en forhåndsdefinert Wi-Fi-funksjon trykker du på **[DIRECT LINK]**. Enkelte Wi-Fi-funksjoner er kanskje ikke tilgjengelig.

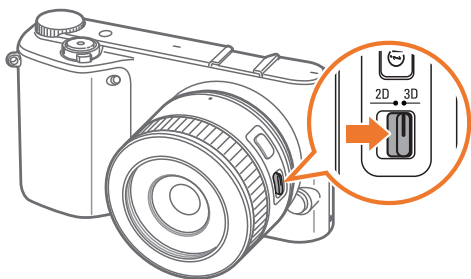

### SAMSUNG 45 mm F1.8 [T6] 2D/3D-objektiv (eksempel)

Sett 2D/3D-bryteren på objektivet til **3D**, og ta deretter et bilde eller spill inn video med 1,5–5 meters avstand fra motivet.

- Hvis du vil bruke automatiske 3D-alternativer som gjør at kameraet kan stille inn opptaksalternativer automatisk, avhengig av opptaksforholdene i 3D-modus, berører du **[MENU]** → → **3D Auto-modus** → **På**.



- Tilgjengelige fotograferingsalternativer skiller seg ut fra andre fotograferingsmodi.
- Du kan velge enten 4.1M (2688X1512) eller 2.1M (1920X1080) som bildestørrelse.
- Videooppløsningen er satt til **1080 60P**.
- Videoer som spiller inn i 3D, kan være mørke, eller avspillingen kan være ujevn.
- Når du bruker kameraet i lave temperaturer, kan det føre til fargeforvrengning i bilder og høyere batteriforbruk.
- Du vil kanskje ikke kunne ta gode bilder ved forhold under 8,5 LV/900 lux. Du får best resultater ved å ta bilder på steder med tilstrekkelig lys.
- Når du tar bilder av gjenstander som inneholder polariserende materiale, for eksempel en skjerm, solbriller eller et polariserende filter, eller bruker det polariserende materialet med objektivet ditt, kan bildene se mørke ut, eller så fungerer kanskje ikke 3D-effekten ordentlig.
- Bruk en tripod for å forhindre at kameraet rister.
- Hvis du roterer eller vipper kameraet vertikalt mens du bruker det, er det ikke sikkert at 3D-effekten fungerer ordentlig. Ta bilder med kameraet i normal posisjon.
- Hvis du tar bilder i fluorescerende lys eller fotograferer projektor- eller TV-bilder, kan flimringseffekten gjøre at bildene ser svarte ut.
- Det kan hende at alternativet Forstørr x8 i MF assistanse ikke vil være tilgjengelig i 3D-modus.
- På kameraskjermen vises 3D-videoer bare i 2D.
- Bilder som blir tatt med 3D-funksjon, lagres i formatene JPEG (2D) og MPO (3D). På kameraskjermen kan du bare vise JPEG-filer.
- Hvis du vil vise 3D-filer, kan du koble kameraet ditt til en 3D-TV eller 3D-skjerm ved å bruke en HDMI-kabel (ekstrautstyr). Bruk egnede 3D-briller mens du ser på 3D-bildene.
- Du kan ikke bruke blitsen i 3D-modus.

## Tilgjengelige funksjoner etter fotograferingsmodus

Du finner informasjon om opptaksfunksjoner i kapittel 2. Trykk på en snarvei for hver funksjon.

Funksjon	Auto	Smart	Program	Blenderprioritet	Lukkerprioritet	Manuell	3D
Bildestørrelse (s. 74)	O	O	O	O	O	O	O
Kvalitet (s. 75)	-	O	O	O	O	O	-
ISO (s. 76)	-	-	O	O	O	O	O
Hvitbalanse (s. 77)	-	-	O	O	O	O	-
Bildeveiviser (s. 80)	-	-	O	O	O	O	-
Smartfilter (s. 81)	-	-	O	O	O	O	-
AF-modus (s. 82)	-	O	O	O	O	O	O
AF-område (s. 85)	-	O	O	O	O	O	-
Berørings-AF (s. 88)	O	O	O	O	O	O	O
MF assistanse (s. 90)	O	O	O	O	O	O	O
Fokusfremheving (s. 90)	O	O	O	O	O	O	-
Koble AE til AF-punkt (s. 91)	-	-	O	O	O	O	-
Rammemodus (s. 92)	-	-	O	O	O	O	-

O: Dette valget er tilgjengelig. Noen valg kan være begrenset eller kan muligens ikke endres.

-: Dette valget er ikke tilgjengelig.



Funksjon	Auto	Smart	Program	Blenderprioritet	Lukkerprioritet	Manuell	3D
OIS (Antirist) (s. 93)	O	O	O	O	O	O	O
Drift (Kontinuerlig/Avbrudd/ Selvtløser/trinnvis justering) (s. 94)	O	O	O	O	O	O	O
Måling (s. 98)	-	-	O	O	O	O	-
Dynamic Range (s. 100)	-	-	O	O	O	O	-
Blits (s. 101)	O	O	O	O	O	O	-
Eksponeringskompensasjon (s. 104)	-	-	O	O	O	-	-
Eksponeringslås (s. 105)	-	-	O	O	O	-	-

O: Dette valget er tilgjengelig. Noen valg kan være begrenset eller kan muligens ikke endres.

-: Dette valget er ikke tilgjengelig.



## Kapittel 2

# Opptaksfunksjoner

---

Lær om funksjonene du kan stille inn i fotograferingsmodus.  
Du kan få bedre bilder og videoer ved å bruke fotograferingsfunksjonene.

# Størrelse og oppløsning













## Bildestørrelse

Når du øker oppløsningen, vil bildet eller videoen inkludere flere piksler. Dermed kan de skrives ut på et større ark eller vises på en større skjerm. Når du bruker en høy oppløsning, vil også filstørrelsen øke. Velg lav oppløsning for bilder som skal vises i en digital bilderamme eller lastes opp til Internett.



Stille inn størrelse:

Berør **MENU** →  → **Bildestørrelse** → et alternativ, i fotograferingsmodus.

Ikon	Størrelse	Anbefalt for
	5472x3648 (3:2)	Utskrift på A1-ark.
	3888x2592 (3:2)	Utskrift på A2-ark.
	2976x1984 (3:2)	Utskrift på A3-ark.
	1728x1152 (3:2)	Utskrift på A5-ark.
	5472x3080 (16:9)	Utskrift på A1-ark eller visning på HDTV.
	3712x2088 (16:9)	Utskrift på A3-ark eller visning på HDTV.
	2944x1656 (16:9)	Utskrift på A4-ark eller visning på HDTV.
	1920x1080 (16:9)	Utskrift på A5-ark eller visning på HDTV.
	3648x3648 (1:1)	Utskrift av firkantet bilde på A1-ark.
	2640x2640 (1:1)	Utskrift av firkantet bilde på A3-ark.
	2000x2000 (1:1)	Utskrift av firkantet bilde på A4-ark.
	1024x1024 (1:1)	Utskrift av firkantet bilde på A5-ark.



Tilgjengelige alternativer kan variere avhengig av fotograferingsforholdene.

## Kvalitet

Kameraet lagrer bilder i enten JPEG- eller RAW-format.



Bilder tatt av et kamera blir ofte konvertert til JPEG-format og lagret i minnet i henhold til innstillingene på kameraet på fotograferingstidspunktet. RAW-filer blir ikke konvertert til JPEG-format og blir lagret i minnet uten endringer.





RAW-filer har filforlengelsen "SRW". Hvis du vil justere og kalibrere eksponering, hvitbalanse, toner, kontrast og farger i RAW-filer eller konvertere dem til JPEG eller TIFF-format, bruker du Adobe Photoshop Lightroom-programmet som finnes på den medfølgende DVD-ROM-en.

Sørg for at du har nok tilgjengelig lagringsplass til å lagre bilder i RAW-format.

### Stille inn kvalitet:

Berør **MENU** →  → **Kvalitet** → et alternativ i fotograferingsmodus.

Ikon	Formater	Beskrivelse
	JPEG	<b>Superfin:</b> <ul style="list-style-type: none"> <li>Komprimert for best kvalitet.</li> <li>Anbefalt for utskrift i store størrelser.</li> </ul>
	JPEG	<b>Fin:</b> <ul style="list-style-type: none"> <li>Komprimert for bedre kvalitet.</li> <li>Anbefalt for utskrift i normal størrelse.</li> </ul>

Ikon	Formater	Beskrivelse
	JPEG	<b>Normal:</b> <ul style="list-style-type: none"> <li>Komprimert for normal kvalitet.</li> <li>Anbefalt for utskrift i liten størrelse eller opplasting til Internett.</li> </ul>
	RAW	<b>RAW:</b> <ul style="list-style-type: none"> <li>Lagre et bilde uten datatap.</li> <li>Anbefalt for redigering etter fotografering.</li> </ul>
	RAW+JPEG	<b>RAW + S.Fin:</b> Lagre et bilde i både JPEG-format (superfin kvalitet) og RAW-format.
	RAW+JPEG	<b>RAW + Fin:</b> Lagre et bilde i både JPEG- (fin kvalitet) og RAW-format.
	RAW+JPEG	<b>RAW + Normal:</b> Lagre et bilde i både JPEG- (normal kvalitet) og RAW-format.



Tilgjengelige alternativer kan variere avhengig av fotograferingsforholdene.

# ISO-følsomhet

ISO-følsomhetsverdien representerer kameraets følsomhet for lys.

Jo høyere ISO-verdi, jo mer følsomt er kameraet for lys. Derfor kan du ta bilder på lysfattige eller mørke steder med raskere lukkerhastigheter ved å velge en høyere ISO-følsomhetsverdi. Dette kan imidlertid øke den elektroniske støyen og føre til et kornet bilde.

Stille inn  
ISO-følsomheten:

Berør **MENU** →  → **ISO** → et alternativ  
i fotograferingsmodus.

## Eksempler

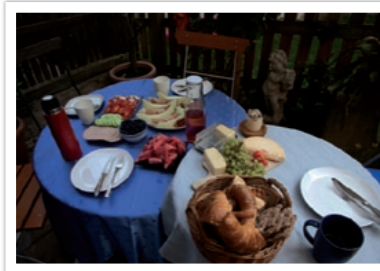

ISO 100



ISO 400



ISO 800



ISO 3200



- Øk ISO-verdien på steder der bruk av blits er forbudt. Du kan ta et klart bilde ved å angi en høy ISO-verdi uten at du trenger mer lys.
- Bruk støyreduksjonsfunksjonen for å redusere den visuelle støyen som kan vises på bilder med høy ISO-verdi. (s. 146)
- Tilgjengelige alternativer kan variere avhengig av opptaksforholdene.

# Hvitbalanse

Hvitbalanse representerer lyskilden som påvirker fargen i et bilde.



Fargen på bildet avhenger av typen lyskilde og kvaliteten på den. Hvis du vil ha en mer realistisk farge på bildene, velger du passende lysforhold for å kalibrere hvitbalanse, for eksempel **Auto HB**, **Dagslys**, **Overskyet**, **Glødelampe**, eller justerer fargetemperaturen manuelt.

Du kan også justere fargen for de forhåndsinnstilte lyskildene slik at fargene på bildet stemmer overens med den faktiske scenen under blandede lysforhold.

Stille inn  
hvitbalansen:

Berør **MENU** →  → **Hvitbalanse** → et alternativ → **OK** i fotograferingsmodus.

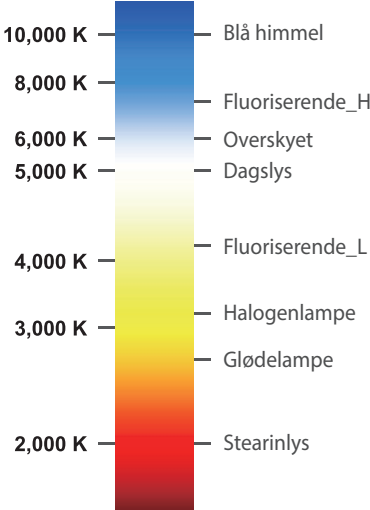

Ikone	Beskrivelse
	<b>Auto HB:</b> Bruk automatiske innstillinger avhengig av lysforholdene.
	<b>Dagslys:</b> Velg når du tar bilder utendørs på en solfylt dag. Dette alternativet fører til bilder som ligger nærmest de naturlige fargene i scenen.
	<b>Overskyet:</b> Velg når du tar bilder utendørs på en overskyet dag eller i skyggen. Bilder som tas på overskyede dager, blir ofte mer blåaktige enn bilder som tas på solfylte dager. Dette alternativet eliminerer den effekten.
	<b>Fluoriserende hvit:</b> Velg når du fotograferer under et fluorescerende lys på dagtid. Spesielt for hvitt fluorescerende lys med en fargetemperatur på cirka 4200 K.
	<b>Fluoriserende NW:</b> Velg når du fotograferer under et fluorescerende lys på dagtid. Spesielt for hvitt fluorescerende lys i svært hvite fargetoner med en temperatur på cirka 5000 K.
	<b>Fluoriserende dagslys:</b> Velg når du fotograferer under et fluorescerende lys på dagtid. Spesielt for hvitt fluorescerende lys med lett blåaktig fargetone med en temperatur på cirka 6500 K.
	<b>Glødelampe:</b> Velg når du tar bilder innendørs under lyspærer eller halogenlamper. Lyspærer har ofte en rødlig fargetone. Dette alternativet eliminerer den effekten.
	<b>Blits HB:</b> Velg når du bruker blits.
	<b>Tilpasset:</b> Du kan stille inn hvitbalansen manuelt ved å trykke på  , og deretter fotograferer et hvitt ark. Fyll punktmålingssirkelen med arket og still inn hvitbalansen.

Ikon	Beskrivelse
	<p><b>Fargetemperatur:</b> Juster fargetemperaturen til lyskilden manuelt. Fargetemperaturen er en måling i grader Kelvin som angir fargen til en bestemt type lyskilde. Når fargetemperaturen øker, blir fargefordelingen kaldere. Alternativt blir fargefordelingen varmere når fargetemperaturen reduseres. Berør , og juster deretter fargetemperaturen.</p> 

### Tilpasse forhåndsinnstilte alternativer for hvitbalanse

Du kan også tilpasse forhåndsinnstilte alternativer for hvitbalanse.

Tilpasse forhåndsinnstilte alternativer:

Berør **MENU** →  → **Hvitbalanse** → et alternativ i fotograferingsmodus →  → berør et område på skjermen → berør **OK**.

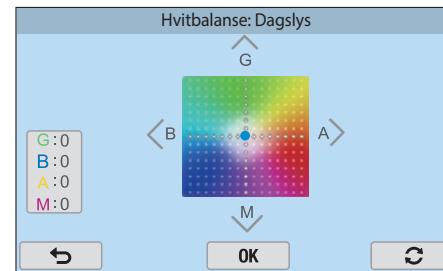

Tilgjengelige alternativer kan variere avhengig av fotograferingsforholdene.

## Eksempler



Auto HB



Dagslys



Fluoriserende dagslys

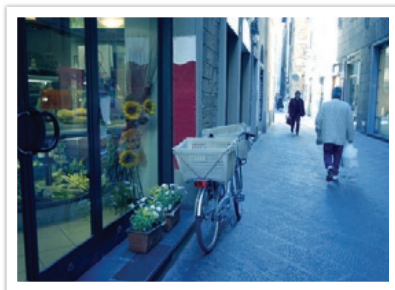

Glødelampe





# Bildeveiviser (bilstiler)

Med bildeveiviseren kan du bruke forskjellige bilstiler på bildet for å skape forskjellig utseende og stemninger. Du kan også opprette og lagre dine egne bilstiler ved å justere farge, metning, skarphet og kontrast for hver stil.

Det er ingen regler for hvilken stil som er egnet under hvilke forhold. Eksperimenter med forskjellige stiler og finn dine egne innstillinger.

Angi en bilstil:

Berør **MENU** →  → **Bildeveiviser** → et alternativ → **OK** i fotograferingsmodus.

## Eksempler



Standard



Livlig



Portrett



Landskap



Skog



Retro



Kald







Rolig



Klassisk



- Du kan også justere verdien for de forhåndsinnstilte stilinnstillingene. Velg et Bildeveiviser-alternativ, berør , og juster deretter farge, metning, skarphet eller kontrast.
- Tilpass din egen bildeveiviser ved å velge ,  eller , berør , og juster deretter fargen, metningen, skarpheten og kontrasten.
- Alternativer for bildeveiviseren kan ikke angis med Smartfilter-alternativer samtidig.

# Smartfilter

Med Smartfilter kan du bruke spesialeffekter på bildene. Du kan velge forskjellige filteralternativer til å skape spesialeffekter som er vanskelige å oppnå med vanlige objektiver.

Stille inn alternativer for Smartfilter:

Berør **MENU** →  → **Smartfilter** → et alternativ → **OK** i fotograferingsmodus.

Alternativ	Beskrivelse
Av	Ingen effekt
Vignettering	Bruk retrofarger, høy kontrast og sterk vignetteffekt, som i Lomo-kameraer.
Miniatyr	Bruk en "tilt-shift"-effekt slik at det ser ut som om motivet vises i miniatyr.
Fargeblyant	Bruk en fargeblyanteffekt.
Akvarell	Bruk en akvarelleffekt.
Lavert tegning	Bruk en falmet effekt.
Oljeskisse	Bruk en oljeskisseeffekt.
Blekkskisse	Bruk en blekkskisseeffekt.
Akryl	Bruk en akrylmalerieffekt.

Alternativ	Beskrivelse
Negativ	Bruk en negativfilmeffekt.
Rød	Avmett alle farger bortsett fra rød.
Grønn	Avmett alle farger bortsett fra grønn.
Blå	Avmett alle farger bortsett fra blå.
Gul	Avmett alle farger bortsett fra gul.



Smartfilteralternativer kan ikke angis med bildeveiviseralternativer samtidig.

# AF-modus

Lær hvordan du justerer kameraets fokus i henhold til motivene.

Du kan velge en fokuseringsmodus som passer til motivet – enkeltbilde-autofokus, kontinuerlig autofokus og manuell fokus. AF-funksjonen blir aktivert når du trykker [**Utløser**] halvveis ned. I MF-modus må du rotere fokusringen på objektivet for å fokusere manuelt.

I de fleste tilfeller kan du ha et fokus ved å velge **Enkelt AF**. Motiver i rask bevegelse eller motiver av en lignende farge som bakgrunnen er vanskelige å fokusere på. Velg en passende fokuseringsmodus for slike tilfeller.

Hvis objektivet har en AF/MF-bryter, må du stille inn bryteren i henhold til valgt modus. Sett bryteren til AF når du velger Enkeltbilde AF eller Kontinuerlig AF. Sett bryteren til MF når du velger Manuell fokus.

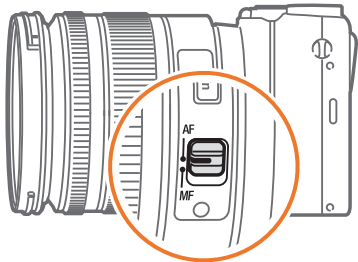

Når objektivet ikke har en AF/MF-bryter, velger du en AF-modus fra kameramenyen.

Stille inn  
autofokusmodus:

Berør **MENU** →  → **AF-modus** → et alternativ i fotograferingsmodus.



Tilgjengelige alternativer kan variere avhengig av objektivet du bruker.

## Enkeltbilde AF

Enkeltbilde AF er passende for å fotografere et stille motiv. Når du trykker **[Utløser]** halvveis ned, festes fokuset på fokusområdet. Området blir grønt når fokuset er aktivert.



## Kontinuerlig AF

Mens du trykker **[Utløser]** halvveis ned, fortsetter kameraet å fokusere automatisk. Når fokusområdet er festet på motivet, er motivet alltid i fokus selv når det beveger seg. Denne modusen er anbefalt for fotografering av en person på sykkel, hund som løper eller scene fra et billøp.



## Manuell fokus

Du kan fokusere manuelt på et motiv ved å rotere fokusringen på objektivet. MF-hjelpenfunksjonen gjør det enkelt å fokusere. Fokusområdet er forstørret mens du roterer fokusringen. Når du bruker Focus Peaking-funksjonen, vises den valgte fargen på fokusmotivet. Denne modusen anbefales når du skal fotografere et motiv i lignende farge som bakgrunnen, en nattscene eller fyrverkeri.

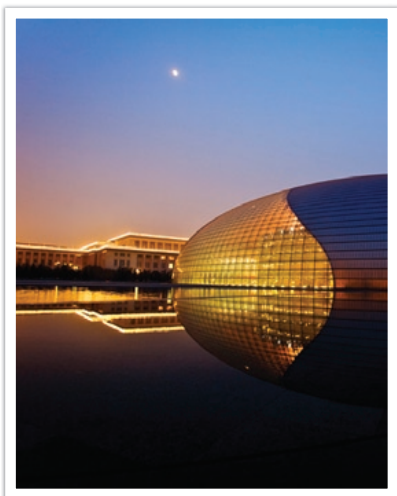

Hvis du bruker denne funksjonen, kan du ikke angi alternativene Berørings-AF, AF-område og Koble AE til AF-punkt.



# AF-område

AF-områdefunksjonen endrer posisjonene i fokusområdet.

Generelt fokuserer kameraer på det nærmeste motivet. Når det er flere motiver, kan imidlertid uønskede motiver være i fokus. For å forhindre at uønskede motiver blir i fokus, endrer du fokusområdet slik at et ønsket motiv er i fokus. Du kan få et klarere og skarpere bilde ved å velge et passende fokusområde.

Stille inn  
autofokusområdet:

Berør **MENU** →  → **AF-område** → et alternativ i fotograferingsmodus.



- Tilgjengelige alternativer kan variere avhengig av fotograferingsforholdene.
- Når AF/MF-bryteren er satt til MF, kan du ikke endre AF-området fra fotograferingsmenyen.
- Når du bruker Ansiktsregistrering AF-alternativet, fokuserer kameraet automatisk på området med den hvite rammen.
- Det er ikke sikkert at ansiktsregistrering er effektivt, avhengig av Bildeviser-alternativene.
- Når du angir manuell fokus, er det ikke sikkert at ansiktsregistrering er tilgjengelig.
- Det er ikke sikkert at ansiktsregistrering er effektivt når:
  - motivet er langt borte fra kameraet
  - det er for lyst eller for mørkt
  - motivet ikke er vendt mot kameraet
  - motivet bruker solbriller eller maske
  - motivets ansiktsuttrykk endrer seg drastisk
  - motivet er bakgrunnsbelyst eller lysforholdene er ustabile

## Utvalgs-AF

Du kan stille inn fokus på området du ønsker. Bruk en ute av fokus-effekt for å gjøre motivet mer markert.

Fokuset på bildet nedenfor ble omplassert og endret størrelse på slik at det passer motivets ansikt.

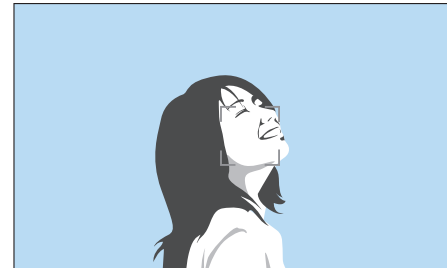

Hvis du vil endre størrelsen på fokusområdet, trykker du på **MENU** → **AF-størrelse** i bildemodus. Trykk på **◀** eller **▶** for å justere størrelsen på fokusområdet. Du kan også rotere kommandovelgeren. Alternativt, i fotograferingsmodus, kniper du sammen eller strekker ut fingrene i fokusområdet.

## Multi AF

Kameraet viser en grønn rektangel på steder der fokuset er stilt riktig. Bildet er delt inn i to eller flere områder, og kameraet innhenter fokuspunkter fra hvert område. Det anbefales for landskapsbilder.

Når du trykker halvveis på [**Utløser**], viser kameraet fokusområdene som vist på bildet nedenfor.



## Ansiktsregistrering-AF

Kameraet fokuserer helst på menneskeansikter. Opptil 10 ansikter kan gjenkjennes. Denne innstillingen anbefales for å fotografere en gruppe mennesker.

Når du trykker [**Utløser**] halvveis ned, fokuserer kameraet på ansiktene som vist på bildet nedenfor. Når du fotografere en gruppe med mennesker, viser kameraet fokuset på nærmeste persons ansikt i hvitt og resten av ansiktene i grått.

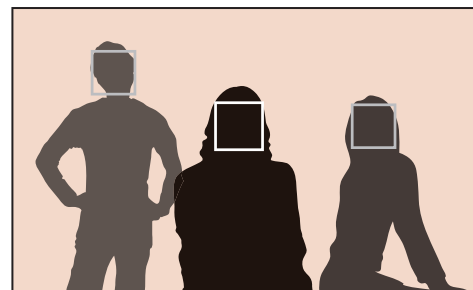

## Selvportrett-AF

Det kan være vanskelig å kontrollere om ansiktet ditt er i fokus når du tar et selvportrett. Når denne funksjonen er på, går pipelyden fra kameraet raskere når ansiktet ditt er i midten av komposisjonen.

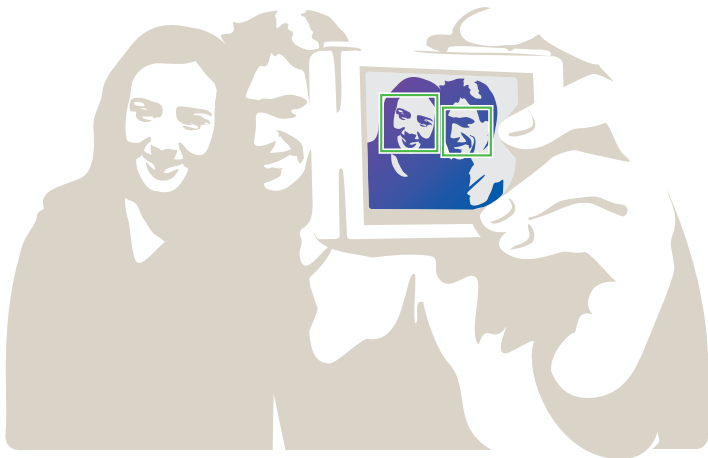



# Berørings-AF

Velg eller fokuser på et fokalt område som du berører på skjermen. Alternativt kan du fokusere på motivet og ta et bilde ved å berøre skjermen.

Angi berørings-AF:

Berør **MENU** →  → **Berørings-AF** → et alternativ i fotograferingsmodus.



Tilgjengelige alternativer kan variere avhengig av opptaksforholdene.

## Berørings-AF

Berørings-AF gir deg mulighet til å velge og fokusere på fokusområdet som du berører på skjermen.

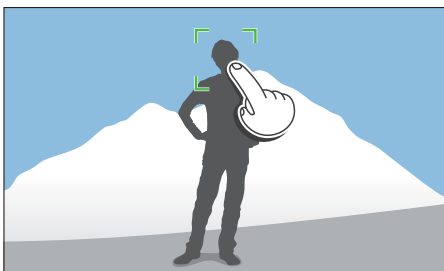

## AF-punkt

Fokalområdet vil korrespondere til området du berører på skjermen, og fokus vil ikke kunne oppnås.

## Spring AF

Spring AF gjør det mulig å spore og automatisk fokusere på objektet, selv når objektet beveger seg eller når du endrer bildekomposisjonen.

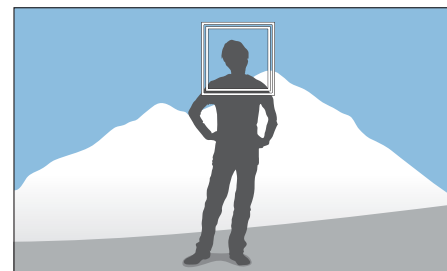

**Hvit ramme:** Kameraet sporer motivet.

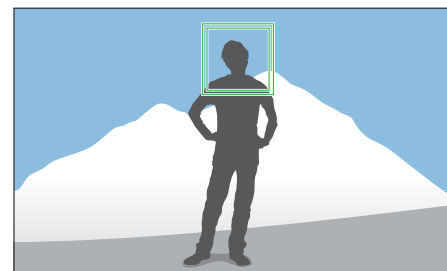

**Grønn ramme:** Motiviet er i fokus når du trykker [**Utløser**] halvveis ned.

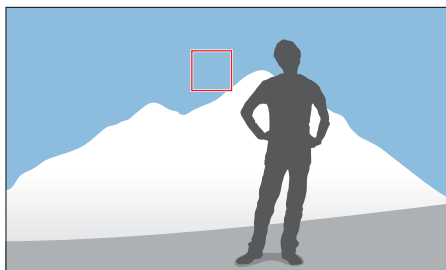

**Rød ramme:** Kameraet mislyktes med å fokusere.



- Hvis du ikke velger et fokusområdet, fungerer ikke autofokusfunksjonen.
- Sporing av et motiv kan mislykkes i følgende tilfeller:
  - motivet er for lite
  - motivet beveger seg for mye
  - motivet er bakgrunnsbelyst, eller du tar bildet på et mørkt sted
  - farger eller mønstre på motivet og bakgrunnen er de samme
  - motivet inkluderer horisontale mønstre, for eksempel persiener
  - kameraet rister mye
- Når sporing mislykkes, tilbakestilles funksjonen.
- Hvis kameraet ikke kan spore objektet, nullstilles fokusområdet.
- Hvis kameraet mislykkes med fokuseringen, endres fokusrammen til rødt, og fokuset tilbakestilles.

## Opptak med én berøring

Du kan ta et bilde ved hjelp av en fingerberøring. Når du berører et motiv, fokuserer kameraet automatisk på motivet og tar et bilde.

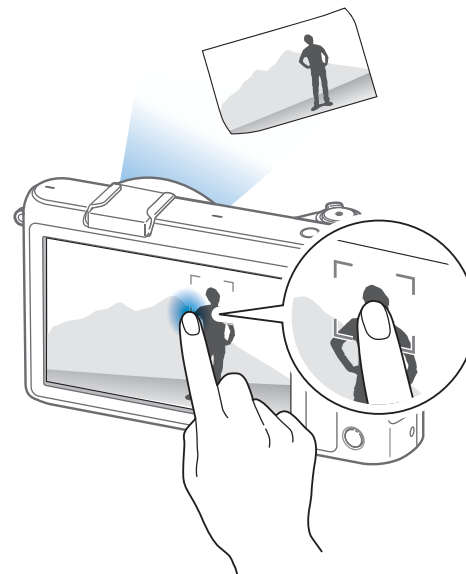

# Fokushjelp

I modusen for manuell fokus må du rotere fokusringen på objektivet for å fokusere. Når du bruker funksjonen MF assistanse eller fokusfremhevingsfunksjonen, kan du oppnå klarere fokus. Denne funksjonen er kun tilgjengelig på et objektiv som støtter manuell fokus.

## MF assistanse

I modusen for manuell fokus kan du forstørre scenen og enkelt justere fokus mens du roterer fokusringen.

Stille inn  
hjelpfunksjonen for  
manuelt fokus:

Berør **MENU** →  → **MF assistanse** → et alternativ i fotograferingsmodus.

\* Standard

Alternativ	Beskrivelse
Av	Ikke bruk funksjonen MF assistanse.
Forstørr x5*	Fokusområdet forstørres 5 ganger når du roterer fokusringen. 

\* Standard

Alternativ	Beskrivelse
Forstørr x8	Fokusområdet forstørres 8 ganger når du roterer fokusringen. 

## Fokusfremheving

I modus for manuell fokus vises den valgte fargen på fokusmotivet for å hjelpe deg med å fokusere når du roterer fokuseringsringen.

Angi alternativer for  
fokusfremheving:

Berør **MENU** →  → **Fokusfremheving** → et alternativ i fotograferingsmodus.

\* Standard

Alternativ	Beskrivelse
Nivå	Angi sensitivitet for registrering av fokusmotivet. ( <b>Av</b> , <b>Høy</b> , <b>Normal*</b> , <b>Lav</b> )
Farge	Angi en farge som skal vises på fokusmotivet. ( <b>Hvit*</b> , <b>Rød</b> , <b>Grønn</b> )

## Måle eksponeringsverdien til fokusområdet

Når denne funksjonen er slått på, stiller kameraet automatisk inn optimal eksponering ved å beregne lysstyrken i fokusområdet. Denne funksjonen er kun tilgjengelig når du velger **Punkt**-måling eller **Multi**-måling og **Valg AF**.

Stille inn denne funksjonen:

Berør **MENU** →  → **Koble AE til AF-punkt** → et alternativ i fotograferingsmodus.



# Innrammingsmodus

Når du justerer blenderverdien eller lukkerhastigheten, endres eksponeringen i henhold til innstillingene, slik at skjermen kan bli mørkere. Når denne funksjonen er på, er lysstyrken til skjermen konstant uavhengig av innstillingene, slik at det blir lettere å komponere bildet.

**Bruke  
Rammemodus,**

Berør **MENU** →  → **Rammemodus** → et alternativ i fotograferingsmodus.



# Optisk bildestabilisering (OIS)

Bruke funksjonen optisk bildestabilisering (OIS) for å minimere kameraristing. Det er ikke sikkert at OIS er tilgjengelig med alle objektiver.



Kameraristing pleier å forekomme på mørke steder eller ved fotografering innendørs. I slike tilfeller bruker kameraet lavere lukkerhastigheter for å øke mengden lys som slippes inn. Dette kan føre til et uklart bilde. Du kan forhindre denne situasjonen ved å bruke OIS-funksjonen.

Hvis objektivet har OIS-bryter, må du sette bryteren til **ON** for å kunne bruke OIS-funksjonen.

Angi OIS-alternativer:

Berør **MENU** →  → **OIS (Antirist)** → et alternativ i fotograferingsmodus.

\* Standard

Ikon	Beskrivelse
	<b>Av:</b> OIS-funksjonen er av. (Det kan hende at dette alternativet ikke er tilgjengelig med alle objektiver.)
	<b>Modus 1*:</b> OIS-funksjonen brukes kun når du trykker [ <b>Utløser</b> ] halvveis eller helt ned.
	<b>Modus 2:</b> OIS-funksjonen er på.

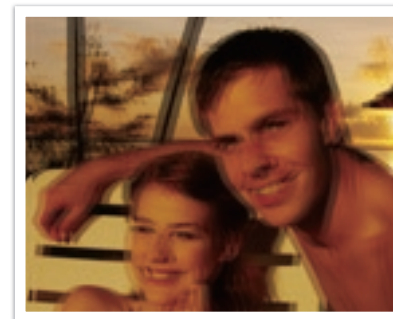

Uten OIS-korrigering

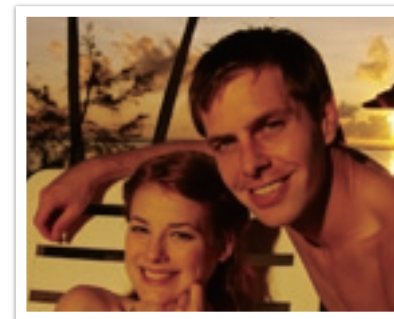

Med OIS-korrigering



- Det er ikke sikkert OIS fungerer ordentlig når:
  - du beveger kameraet for å følge et motiv i bevegelse
  - det er for mye kameraristing
  - lukkerhastigheten er for lav (for eksempel når du velger **Natt** i Smartmodus)
  - batteriet er dårlig
  - du tar et nærbilde
- Hvis du bruker OIS-funksjonen med en tripod, kan bildene bli uklare på grunn av vibrasjoner fra OIS-sensoren. Deaktiver OIS-funksjonen når du bruker et stativ.
- Hvis kameraet blir utsatt for støt eller mistes i bakken, kan skjermen bli uklare. Hvis dette skjer, slår du kameraet av og deretter på igjen.
- Du bør bare bruke OIS-funksjonen når det er nødvendig, ettersom den bruker mer batteristrom.
- Angi et OIS-alternativ på menyen ved å sette OIS-bryteren på objektivet til **ON**.
- Det kan hende at dette alternativet ikke er tilgjengelig med alle objektiver.
- Det er ikke sikkert at **Av** er tilgjengelig med alle objektiver.

# Drift (fotograferingsmetode)

Du kan angi ulike fotograferingsmetoder, for eksempel Kontinuerlig, Serie eller Selvtløser.

Velg **Enkel** for å ta ett bilde om gangen. Velg **Kontinuerlig** eller **Avbrudd** for å ta bilder av motiver i rask bevegelse. Velg **AE BKT**, **WB BKT** eller **Bildeveiviserbrakett** for å justere eksponering eller hvitbalanse eller bruke bildeveivisereffekter. Du kan også velge **Selvtløser** for å ta bilde av deg selv.

Angi  
fotograferingsmetode:

Berør **MENU** →  → **Drift** → et alternativ → **OK**  
i fotograferingsmodus.



Tilgjengelige alternativer kan variere avhengig av fotograferingsforholdene.

## Enkelt

Ta et bilde når du trykker på [**Utløser**]. Anbefalt for generelle forhold.

## Kontinuerlig

Ta bilder kontinuerlig når du trykker på [**Utløser**]. Du kan ta opptil 5 bilder (**Kontinuerlig lav**) eller 8 bilder (**Kontinuerlig høy**) per sekund.



- Hvis du velger **Kontinuerlig høy**, er ikke støyreduksjonsfunksjonen tilgjengelig.
- Maksimal opptakshastighet er 8 bilder per sekund. Det vil avta etter omtrent 13 JPEG-bilder eller 5 RAW-bilder. (Basert på UHS-1 SD-kort. Kan variere avhengig av spesifikasjoner på minnekortet.)

## Avbrudd

Ta fortløpende opptil 10 bilder per sekund (3 sekunder), 15 bilder per sekund (2 sekunder) eller 30 bilder per sekund (1 sekund) når du trykker én gang på [Utløser]. Det anbefales for fotografering av rask bevegelse i motiver, for eksempel racerbiler.

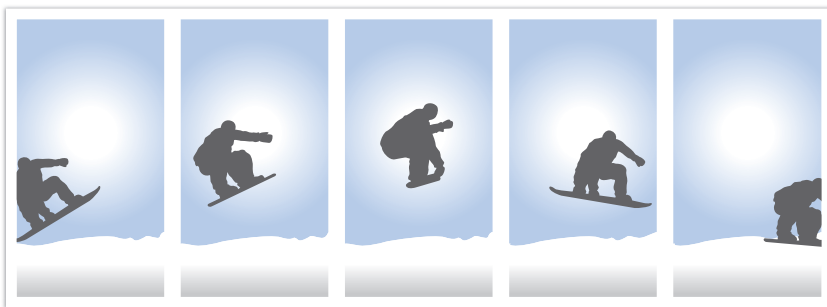

- For å angi antallet bilder, i fotograferingsmodus, berører du **MENU** → **Drift** → **Avbrudd** → → antallet bilder → **OK**.
- Bilde størrelsen er satt til 5M.
- Det kan ta lengre tid å lagre et bilde.
- Du kan ikke bruke blitsen med dette alternativet.
- Utløserhastigheten må være raskere enn 1/30 sekund.
- Bilder som er tatt med dette alternativet, kan bli litt større ved lagring.
- Du kan ikke angi et ISO-alternativ høyere enn ISO 3200.
- Dette alternativet kan ikke brukes med RAW-filformatet og er ikke tilgjengelig når bildekvaliteten er satt til RAW.

## Selvtløser

Ta et bilde med en forsinkelse på 2 til 30 sekunder. Forsinkelsen kan justeres i trinn på 1 sekund.

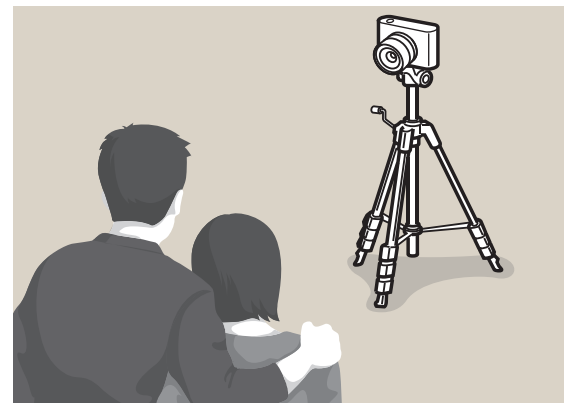

- For å angi forsinkelse, i fotograferingsmodus, berører du **MENU** → **Drift** → **Selvtløser** → → en forsinkelse → **OK**.



## Trinnvis justering av autoeksponering (AE BKT)

Når du trykker på [**Utløser**], tar kameraet 3 bilder fortløpende: originalen, ett litt mørkere og ett litt lysere. Bruk et stativ for å forhindre uklare bilder når kameraet tar tre bilder fortløpende. Du kan justere innstillingene i menyen **Brakett angitt**.



For å angi trinnvis justering, i fotograferingsmodus, berører du **MENU** → **Brakett angitt** → et alternativ.

## Trinnvis justering av hvitbalanse (WB BKT)

Når du trykker på [**Utløser**], tar kameraet 3 bilder fortløpende: originalen og to til med forskjellige innstillinger for hvitbalanse. Originalbildet tas når du trykker på [**Utløser**]. De andre to blir justert automatisk i henhold til hvitbalansen du har stilt inn. Du kan justere innstillingene i menyen **Brakett angitt**.



- Dette alternativet kan ikke brukes med RAW-filformatet og er ikke tilgjengelig når bildekvaliteten er satt til RAW.
- For å angi trinnvis justering, i fotograferingsmodus, berører du **MENU** → **Brakett angitt** → et alternativ.

## Trinnvis justering av bildeveiviser (Bildeveiviserbrakett)

Når du trykker på [**Utløser**], tar kameraet tre bilder fortløpende, hvert med ulike innstillinger for Bildeveiviser. Kameraet tar ett bilde og bruker de tre alternativene for Bildeveiviser som du har angitt, på bildet du tok. Du kan velge tre ulike innstillinger i menyen **Brakett angitt**.

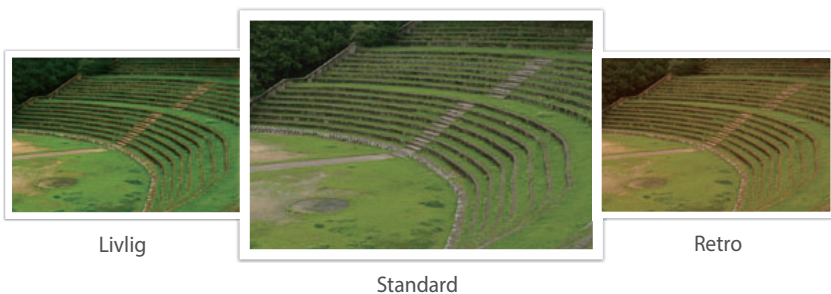

- Dette alternativet kan ikke brukes med RAW-filformatet og er ikke tilgjengelig når bildekvaliteten er satt til RAW.
- For å angi trinnvis justering, i fotograferingsmodus, berører du **MENU** →  → **Brakett angitt** → et alternativ.



# Måling

Måling henviser til måten kameraet måler mengden lys.

Kameraet måler mengden lys i en scene, og i mange av modiene brukes målingen til å justere ulike innstillinger. Hvis for eksempel et motiv ser mørkere ut enn den faktiske fargen, tar kameraet et overeksponert bilde av det. Hvis et motiv ser lysere ut enn den faktiske fargen, tar kameraet et undereksponert bilde av det.

Lysstyrken og hele stemningen i bildet kan også bli påvirket av hvordan kameraet måler mengden lys. Velg en passende innstilling for et fotograferingsforhold.

Stille inn et  
målingsalternativ:

Berør **MENU** →  → **Måling** → et alternativ,  
i fotograferingsmodus.

## Multi

I multimodus beregnes mengden lys i flere ulike områder. Når lyset er tilstrekkelig eller utilstrekkelig, justerer kameraet eksponeringen ved å finne gjennomsnittet av den generelle lysstyrken i scenen. Denne modusen er egnet for generelle bilder.



## Punkt

Punktmodus beregner mengden lys i midten. Når du tar et bilde i omgivelser der det er sterk bakgrunnsbelysning bak et motiv, justerer kameraet eksponeringen slik at motivet blir fotografert riktig. Når du for eksempel velger modusen Multi i omgivelser med sterk bakgrunnsbelysning, beregner kameraet at den generelle mengden lys er rikelig, noe som fører til et mørkere bilde. Punktmodus kan forhindre denne situasjonen siden mengden lys beregnes i et bestemt område.



Motivet er i klare farger mens bakgrunnen er mørk. Punktmodus anbefales for en situasjon som dette, der det er stor forskjell i eksponering mellom motivet og bakgrunnen.

## Sentervektet

I sentervektet modus beregnes et bredere område enn i punktmodus. Mengden lys i den midtre delen av bildet (60–80 %) legges sammen, og lysmengden i resten av bildet (20–40 %) legges sammen. Modusen anbefales i situasjoner der det er en liten forskjell i lysstyrke mellom motivet og bakgrunnen, eller der et område av motivet er stort sammenlignet med den generelle sammensetningen av bildet.



# Dynamisk område

Denne funksjonen korrigerer automatisk tap av klare detaljer som kan forekomme på grunn av skyggeforskjeller i bildet.

Stille inn alternativer for smart rekkevidde:

Berør **MENU** →  → **Dynamic Range** → et alternativ, i fotograferingsmodus.

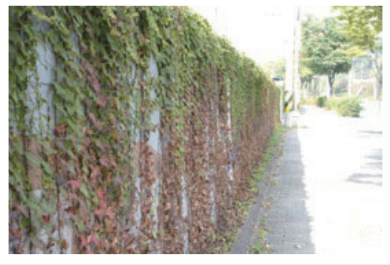

Uten Dynamisk område-effekt



Med Dynamisk område-effekt







Ikon	Beskrivelse
	<b>Av:</b> Ikke bruk Dynamisk område.
	<b>Dynamisk omfang+:</b> Korrigerer tap av klare detaljer.  Du kan ikke angi ISO 100.
	<b>HDR:</b> Ta to bilder med ulike eksponeringer, og sett dem deretter automatisk sammen til ett bilde.  <ul style="list-style-type: none"> <li>• Du kan ikke angi et ISO-alternativ høyere enn ISO 3200.</li> <li>• Dynamisk område-alternativer kan ikke angis samtidig med Bildeveiviser-alternativene.</li> </ul>



For å ta et realistisk bilde av et motiv bør mengden lys være konstant. Hvis lyskilden varierer, kan du bruke blits og sørge for en konstant mengde lys. Velg passende innstillinger i henhold til lyskilde og motiv.

Angi blitsalternativer:

Berør **MENU** →  → **Blits** → et alternativ → **OK**  
i fotograferingsmodus.

Ikon	Beskrivelse
	<b>Av:</b> Ikke bruk blitsen.
	<b>Smart-blits:</b> Kameraet justerer automatisk lysstyrken til blitsen i henhold til mengden lys i omgivelsene.
	<b>Auto:</b> Blitsen utløses automatisk på mørke steder.
	<b>Røde øyne (auto):</b> Utløser blitsen og reduserer røde øyne automatisk.
	<b>Motlysblits:</b> Blitsen utløses når du tar et bilde. (Lysstyrken justeres automatisk.)
	<b>Motlysblits rød:</b> Blitsen utløses når du tar et bilde, og røde øyne reduseres.

Ikon	Beskrivelse
	<p><b>1. gardin:</b> Blitsen utløses umiddelbart etter at utløseren åpnes. Kameraet tar et klart bilde av et motiv tidligere i en handlingssekvens.</p> 
	<p><b>2. gardin:</b> Blitsen utløses rett før utløseren lukkes. Kameraet tar et klart bilde av et motiv senere i en handlingssekvens.</p> 



- Tilgjengelige alternativer kan variere avhengig av fotograferingsforholdene.
- Det er et intervall mellom to blitsutløsninger. Ikke beveg deg før blitsen utløses for andre gang.
- Hvis du velger **Av**, utløses ikke blitsen selv når du bruker en ekstern blits.



Bruk bare Samsung-godkjente blitser. Bruk av inkompatible blitser kan skade kameraet.

## Redusere røde øyne-effekten

Hvis blitsen utløses når du tar bilder av en person i mørket, kan du se et rødt lys i øynene. Reduser røde øyne-effekten ved å velge **Røde øyne (auto)** eller **Motlysbliks rød**.



Uten reduksjon av røde øyne



Med reduksjon av røde øyne



Hvis motivet er for nært kameraet eller beveger seg når blitsen utløses, kan det hende røde øyne ikke blir redusert.

## Justere blitsintensiteten



Juster blitsintensiteten +/-2 nivåer mens blitsen er på.

Angi blitsintensiteten:

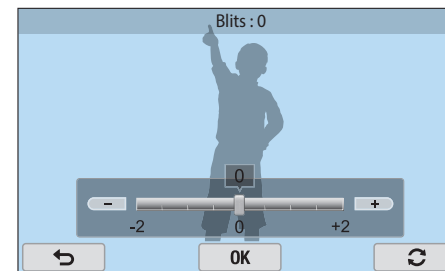
Berør **Fn** → **Blits** → et alternativ i fotograferingsmodus  
→ **↕** → dra glidebryteren eller berør +/- for å justere intensiteten → berør **OK**.





- Du kan også berøre **MENU** →  → **Blits** → et alternativ →  i fotograferingsmodus for tilgang til blitsstyrkemenyen.
- Det er ikke sikkert at justering av blitsintensiteten er effektivt når:
  - motivet er for nært kameraet
  - du stiller inn en høy ISO-følsomhet
  - eksponeringsverdien er for stor eller for liten
- I enkelte fotograferingsmodier kan du ikke bruke denne funksjonen.
- Hvis du fester en ekstern blits der du kan justere intensiteten, til kameraet, brukes intensitetsinnstillingene til blitsen.
- Hvis motivet er for nært når du bruker blitsen, kan noe av lyset bli blokkert og bildet bli mørkt. Sørg for at motivet er innenfor anbefalt rekkevidde, noe som varierer fra objektiv til objektiv.
- Når du bruker solblender, kan lyset fra blitsen bli blokkert av solblenderen. Fjern solblenderen når du skal bruke blits.





# Eksponeringskompensasjon

Kameraet stiller automatisk inn eksponeringen ved å måle lysnivåene fra bildets komposisjon og posisjonen til motivet. Hvis eksponeringen som er stilt inn av kameraet, er høyere eller lavere enn du forventer, kan du justere eksponeringsverdien manuelt. Eksponeringsverdien kan justeres i  $\pm 3$  trinn. Kameraet viser eksponeringsadvarselen i rødt for hvert trinn utover  $\pm 3$ .

For å justere eksponeringsverdien trykker du på kommandoskiven to ganger, og roterer den deretter mens eksponeringsverdien velges. Du kan også justere eksponeringsverdien med å berøre **Fn** → **EV**, og deretter dra skiven på skjermen.

Du kan kontrollere eksponeringsverdien med posisjonen til eksponeringsnivåindikatoren.

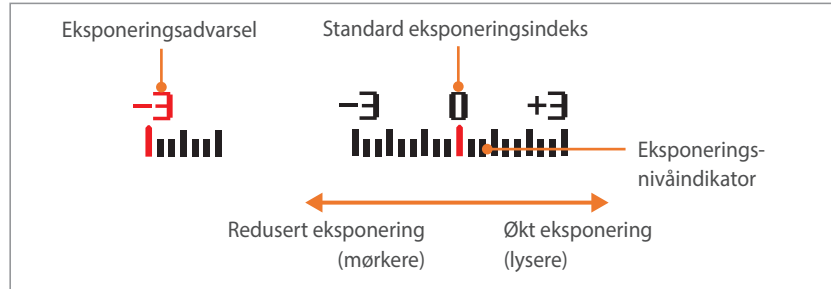

# Eksponeringslås

Hvis du ikke oppnår passende eksponering på grunn av en sterk fargekontrast, låser du eksponeringen og tar deretter bildet.

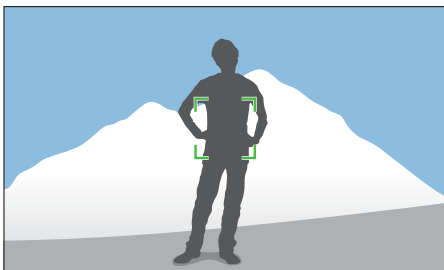

Lås eksponeringsverdien ved å justere bildets eksponering og deretter berøre tilpasningsknappen.

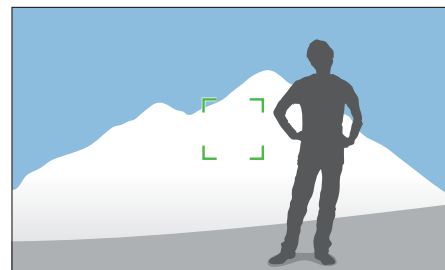

Etter at du har låst eksponeringen, retter du objektivet dit du ønsker og trykker på **[Utløser]**.



- Sett funksjonen for tilpasningsknappen til **AEL** for å låse aktuell eksponeringsverdi. (s. 150)
- Denne funksjonen er ikke tilgjengelig i manuell modus.

# Videofunksjoner







Funksjonene som er tilgjengelige for videoer, er forklart nedenfor.

## Filmstørrelse

Still inn filmstørrelsen.

Angi alternativer  
for filmstørrelse:

Berør **MENU** →  → **Filmstørrelse** → et alternativ,  
i fotograferingsmodus.



Ikoner	Størrelse	Anbefalt for
	1920X1080 (30 BPS) (16:9)	Visning på TV med full HD.
	1920X1080 (15 BPS) (16:9)	Visning på TV med full HD. (Kun tilgjengelig med enkelte smartfilteralternativer.)
	1920X810 (24 BPS) (Ca. 2,35:1)	Visning på HDTV.
	1280X720 (60 BPS) (16:9)	Visning på HDTV.
	1280X720 (30 BPS) (16:9)	Visning på HDTV.
	640X480 (30 BPS) (4:3)	Visning på TV.
	320X240 (30 BPS) (4:3)	Legg ut på en webside ved hjelp av trådløst nettverk (maksimum 30 sekunder).

## Filmkvalitet

Angi filmkvaliteten.

Angi alternativer  
for filmkvalitet:

Berør **MENU** →  → **Filmkvalitet** → et alternativ,  
i fotograferingsmodus.







Ikoner	Forlengelse	Beskrivelse
	MP4 (H.264)	<b>Normal:</b> Spille inn videoer i normal kvalitet.
	MP4 (H.264)	<b>HQ:</b> Spille inn videoer i høy kvalitet.

## Multibevegelse

Angi avspillingshastigheten til en video.

Angi alternativer for avspillingshastighet:

Berør **MENU** →  → **Multibevegelse** → et alternativ, i fotograferingsmodus.

Ikon	Beskrivelse
	<b>x0.25:</b> Spill inn en video og spill den av med 1/4 av normal hastighet. (Bare tilgjengelig med 640x480 eller 320x240)
	<b>x0.5:</b> Spill inn en video og spill den av med 1/2 av normal hastighet. (Bare tilgjengelig med 1280x720 (30 BPS), 640x480 eller 320x240)
	<b>x1:</b> Spill inn en video og spill den av med normal hastighet.
	<b>x5:</b> Spill inn en video og spill den av med 5X normal hastighet.
	<b>x10:</b> Spill inn en video og spill den av med 10X normal hastighet.
	<b>x20:</b> Spill inn en video og spill den av med 20X normal hastighet.







- Hvis du velger et annet alternativ enn **x1**, vil ikke lyden bli spilt inn.
- Tilgjengelige alternativer kan variere avhengig av fotograferingsforholdene.

## Fader

Du kan fase inn eller ut av en scene med fader-funksjonen på kameraet uten at du må gjøre det på en PC. Angi alternativet for innfasing slik at scenen fases gradvis inn fra starten av scenen. Angi alternativet for utfasing slik at scenen fases gradvis ut. Bruk funksjonen passende og legg til dramatiske effekter i videoene.

Stille inn fader-funksjonen:

Berør **MENU** →  → **Fader** → et alternativ, i fotograferingsmodus.

Ikon	Beskrivelse
	<b>Av:</b> Fader-funksjon brukes ikke.
	<b>Inn:</b> Scenen fases gradvis inn.
	<b>Ut:</b> Scenen fases gradvis ut.
	<b>Inn-Ut:</b> Fader-funksjonen brukes på starten og slutten av scenen.



Når du bruker fasefunksjonen, kan det ta lengre tid å lagre en fil.

## Tale

Noen ganger er en video uten lyd mer tiltrekkende enn en video med lyd. Slå av tale for å spille inn en video uten lyd.

Stille inn talealternativer:

Berør **MENU** →  → **Tale** → et alternativ i fotograferingsmodus.

## Vindskjerming

Når du spiller inn videoer i støyende omgivelser, kan utilsiktede lyder spilles inn i videoene. Spesielt kan høy vindstøy distrahere deg fra å nyte videoene. Bruk Vindskjerming-funksjonen til å fjerne noe av omgivelsesstøyen i tillegg til vindstøy.

Redusere vindstøy:

Berør **MENU** →  → **Vindskjerming** → et alternativ i fotograferingsmodus.

## Mikrofonnivå

Angi mikrofonnivået for fotograferingsalternativene.

Angi mikrofonnivået:

I fotograferingsmodus, trykk på **MENU** →  → **Mikrofonnivå** → et alternativ.

## Kapittel 3

# Avspilling/redigering

---

Lær om hvordan du spiller av og redigerer bilder og videoer.  
Se kapittel 6 for redigering av filer på en PC.

# Søke etter og administrere filer

Her finner du informasjon om miniatyrbildevisning av bilder og videoer og hvordan du beskytter eller sletter filer.



Hvis det går litt tid uten at du utfører noen handlinger, forsvinner informasjonen og ikonene på skjermen. Når du bruker kameraet igjen, kommer de til syne igjen.

## Vise bilder

1 Trykk på [▶].

- Den nyeste filen du tok vises.

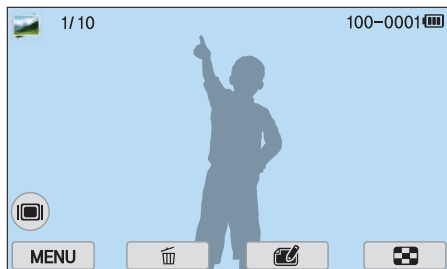

2 Dra bilder fra venstre til høyre for å bla igjennom bilder.



Det kan hende at du ikke kan redigere eller spille av filer som ble spilt inn med andre kameraer, på grunn av størrelser eller kodeker som ikke støttes. Bruk en datamaskin eller en annen enhet til å redigere eller spille av disse filene.

## Vise miniatyrbilder

Når du skal søke etter ønskede bilder og videoer, må du først konvertere til miniatyrbildevisning. Miniatyrbildevisningen viser flere bilder samtidig, slik at du raskt kan se gjennom elementer du ønsker å finne. Du kan også klassifisere og viser filer etter kategori, som for eksempel dato, filtype eller sted.

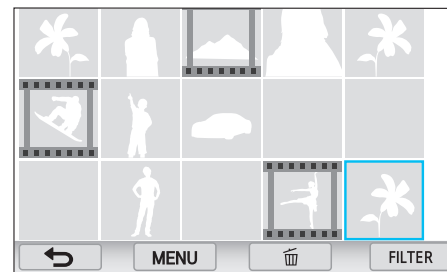

Roter kommandoskiven for å velge miniatyrvisningsmodus.

## Vise filer etter kategori

1 Berør **MENU** →  → **Filter** → en kategori, i miniatyrvisningen.

- Du kan også berøre **FILTER** for å velge en kategori.

\* Standard

Alternativ	Beskrivelse
<b>Alle*</b>	Vis filer på vanlig måte.
<b>Dato</b>	Vis filer etter datoen de ble lagret.
<b>Type</b>	Vis filer etter filtype.
<b>Sted</b>	Vis filer etter stedet de ble lagret. (Kun bilder som er tatt med en GPS-modul (ekstraustyr) inneholder stedsinformasjon.)

2 Berør en liste for å åpne den.

3 Berør en fil for å vise den i enkeltbildevisning.

4 Berør  for å gå tilbake til forrige visning.

## Vise filer som en mappe

Kontinuerlige bilder og seriebilder vises som en mappe. Hvis du velger en mappe, spilles alle bildene automatisk av. Hvis du sletter en mappe, slettes alle bildene i mappen.

1 I avspillingsmodus drar bildet mot venstre eller høyre for å gå til ønsket mappe.

- Kameraet spiller automatisk av bildene i mappen.

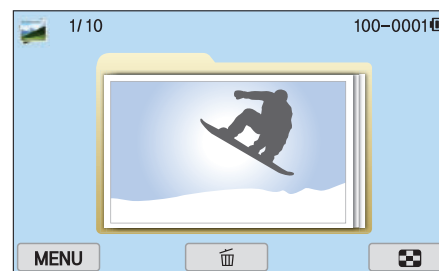

2 Berør mappen på skjermen for å åpne mappen.



3 Dra bildet mot venstre eller høyre for å gå til en annen fil.

4 Berør  for å gå tilbake til avspillingsmodus.



## Beskytte filer

Beskytt filene dine mot utilsiktet sletting.

- 1 I avspillingsmodus berører du **MENU** →  → **Beskytt** → **Velg**.
- 2 Berør   for å bla til en fil og berør deretter avmerkingsboksen.
  - Berør avmerkingsboksen igjen for å avbryte valget.
- 3 Berør **OK**.



Du kan ikke slette en beskyttet fil.

### Lås eller lås opp alle filene

Lås eller lås opp alle filene.

- 1 I avspillingsmodus berører du **MENU** →  → **Beskytt** → **Alle**.
- 2 Berør et alternativ.

Alternativ	Beskrivelse
Lås	Lås alle filene.
Lås opp	Lås opp alle filene.
Avbryt	Gå tilbake til forrige meny.

## Slette filer

Slett filer i avspillingsmodus og sikre mer plass på minnekortet. Beskyttede filer blir ikke slettet.





### Slette én enkelt fil

Du kan velge en enkelt fil og slette den.

- 1 Velg en fil i avspillingsmodus og berør deretter .
- 2 Velg **Ja** når popup-meldingen vises.

### Slette flere filer

Du kan velge flere filer og slette dem.

- 1 I avspillingsmodus berører du **MENU** →  → **Slett** → **Velg**.
  - Alternativt trykker du på  i miniatyrbildevisning og velger deretter filene som skal slettes.
- 2 Berør   for å bla til en fil og berør deretter avmerkingsboksen.
  - Berør avmerkingsboksen igjen for å avbryte valget.
- 3 Berør .
- 4 Velg **Ja** når popup-meldingen vises.

### Slette alle filer

Du kan slette alle filene på minnekortet samtidig.

- 1 Berør **MENU** →  → **Slett** → **Alle** i avspillingsmodus.
- 2 Velg **Ja** når popup-meldingen vises.

# Vise bilder

## Forstørre et bilde

Du kan forstørre bilder når du viser dem i avspillingsmodus. Du kan også bruke reduksjonsfunksjonen til å trekke ut delen av bildet som vises på skjermen, og lagre den som en ny fil.

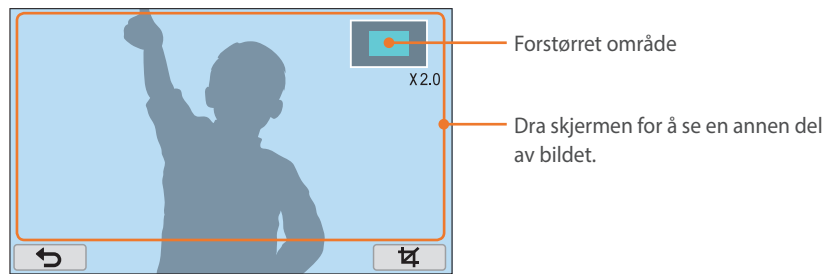

**Roter kommandoskiven for å forstørre et fotografi.**

Ikon	Beskrivelse
	Gå tilbake til originalvisning.
	Beskjær bildet (kameraet vil lagre det som en ny fil).



Du kan også klemme fingrene sammen eller spre dem fra hverandre på skjermen for å redusere eller forstørre et fotografi. Du kan også dobbeltklikke på et område for å forstørre det raskt.

## Vise en lysbildevisning

Du kan vise bilder i en lysbildefremvisning, bruke forskjellige effekter i lysbildefremvisningen og spille av bakgrunnsmusikk.

- 1 Berør **MENU** → → **Alternativer for bildefremvisning** i avspillingsmodus.
- 2 Velg et alternativ for lysbildefremvisningseffekt.
  - Hopp til trinn 3 for å starte lysbildefremvisningen uten effekter.





\* Standard

Alternativ	Beskrivelse
Avspillingsmodus	Angi om du vil gjenta lysbildevisningen eller ikke. ( <b>En avspilling*</b> , <b>Gjenta</b> )
Intervall	Angi intervallet mellom bildene. ( <b>1 sek*</b> , <b>3 sek</b> , <b>5 sek</b> , <b>10 sek</b> )
Musikk	Angi bakgrunnslyd.
Effekt	<ul style="list-style-type: none"> <li>• Angi en sceneendringseffekt mellom bilder.</li> <li>• Berør <b>Av</b> for å avbryte effektene.</li> </ul>

3 Berør .

4 Berør **Start bildefremv..**

5 Vis lysbildevisningen.

- Berør  for å stoppe.
- Berør  igjen for å gjenoppta.
- Berør  for å stoppe lysbildevisningen og gå tilbake til avspillingsmodus.
- Berør  for å justere volumnivået.

## Auto-rotering

Når auto-rotering er på, roterer kameraet automatisk bildene du har tatt vertikalt, slik at de passer på skjermen horisontalt.

Stille inn alternativer for auto-rotering:

Berør  →  → **Auto-roter** → et alternativ, i avspillingsmodus.

## Lage en utskriftsrekkefølge (DPOF)

DPOF (Digital Print Order Format) lar deg angi antallet kopier som skal skrives ut.

Kameraet lagrer DPOF-informasjon i MISC-mappen på minnekortet. Hvis du har stilt inn DPOF-informasjon for bildene, kan du ta med minnekortet til en fotobutikk for utskrift. Du kan ikke angi utskriftsrekkefølgen for filer i RAW-format.

Bilder med dimensjoner som er bredere enn papiret, kan bli beskåret på venstre og høyre side. Kontroller at billedimensjonene er kompatible med papiret du velger.

1 Velg et bilde i avspillingsmodus og berør deretter .

2 Berør  → **DPOF**.

3 Berør  for å angi antall kopier.

- For å velge et annet bilde, berører du .

4 Berør .

# Spille av videoer

I avspillingsmodus kan du spille av en video, ta ut et bilde fra en video eller beskjære en video og lagre den som en ny fil.



## Videovisningskontroller

Ikon	Beskrivelse
	Vis forrige fil/Søk bakover. (Hver gang du trykker på ikonet under avspilling av videoen, endrer du søkehastigheten i følgende rekkefølge: 2X, 4X, 8X.)
	Sett avspillingen på pause eller gjenoppta avspillingen.
	Slutt avspilling og gå tilbake til forrige skjerm.
	Vis neste fil/Søk fremover. (Hver gang du trykker på ikonet under avspilling av videoen, endrer du søkehastigheten i følgende rekkefølge: 2X, 4X, 8X.)
	Juster volumet eller demp lyden.



Du kan også rotere kommandoskiven for å skanne bakover eller forover. Roter igjen for å skanne raskere (2X, 4X, 8X).

## Beskjære en video under avspilling

- 1 Bla frem til en video i avspillingsmodus og berør deretter
- 2 Berør for å avspille videoen.
- 3 Berør der hvor du vil at beskjæringen skal starte.
- 4 Berør
- 5 Berør for å avspille videoen igjen.
- 6 Berør der hvor du vil at beskjæringen skal slutte.
- 7 Berør
- 8 Berør for å beskjære en video.
  - Du kan justere scenen som skal beskjæres, ved å dra i håndtakene som vises på fremdriftslinjen.
- 9 Velg **Ja** når popup-meldingen vises.



- Du kan ikke beskjære en video som er spilt inn i 3D-modus.
- Originalvideoen bør være minst ti sekunder lang.
- Kameraet lagrer den redigerte videoen som en ny fil og beholder originalvideoen intakt.

## Hente ut et bilde under avspilling

1 Mens du ser på en video, berører du **||** der hvor du vil hente ut et bilde.

2 Berør .



- Du kan ikke fange inn et bilde fra en video som er spilt inn i 3D-modus.
- Opplysningen til bildet som er hentet ut, vil være den samme som i originalvideoen.
- Bildet blir lagret som en ny fil.



# Redigere bilder

Utfør bilderedigeringsoppgaver, for eksempel endring av størrelse, rotering eller reduksjon av røde øyne. Redigerte bilder blir lagret som nye filer under forskjellige filnavn. Bilder som tas i enkelte moduser, kan ikke redigeres med bilderedigeringsfunksjonen.





## Redigere bilder:

Bla frem til et bilde i avspillingsmodus og berør deretter .





- Du kan også redigere bilder i avspillingsmodus ved å velge et bilde og deretter berøre **MENU** → **Bilderedigering**.
- Det kan hende at enkelte bilder ikke kan redigeres med bilderedigeringsfunksjonen. I så fall må du bruke et bilderedigeringsprogram som følger med.
- Kameraet lagrer redigerte bilder som nye filer.
- Når du redigerer bilder, konverterer kameraet dem automatisk til en lavere oppløsning. Bilder som du roterer eller endrer størrelse på manuelt, blir ikke automatisk konvertert til en lavere oppløsning.
- Du kan ikke redigere bilder mens du viser filer som en mappe. Åpne mappen og velg et bilde for å redigere det.

## Beskjære et bilde

- 1 Berør  → .
- 2 Dra hjørnene i boksen for å justere størrelsen på området.
- 3 Dra boksen for å flytte plasseringen til området.
- 4 Berør .
- 5 Berør  for å lagre.

## Rotere et bilde

- 1 Berør  → .
- 2 Berør et alternativ.

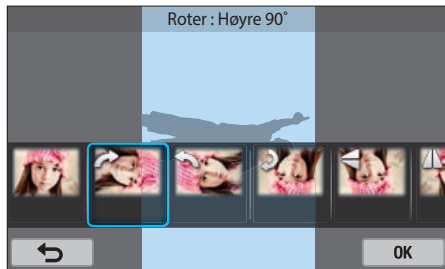



- 3 Berør .
- 4 Berør  for å lagre.



- Du kan også rotere et bilde i avspillingsmodus med å berøre  →  → **Roter** → ønsket alternativ → .
- Kameraet overskriver originalfilen.

## Endre størrelsen på bilder

Endre størrelsen på et bilde og lagre det som en ny fil.

- 1 Berør  → .
- 2 Berør et alternativ.

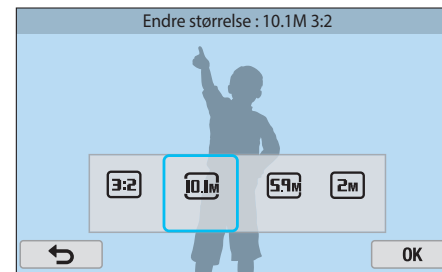

- 3 Berør .
- 4 Berør  for å lagre.



Hvilke alternativer som er tilgjengelige for endring av størrelse, varierer avhengig av originalstørrelsen på bildet.



## Justere bildene

Du kan korrigere bilder ved å justere lysstyrken, kontrasten eller metningen.

1 Berør .

2 Berør et alternativ.

Alternativ	Beskrivelse
<b>Original</b>	Original (tilbakestill til originalbildet)
<b>Automatisk justering</b>	Juster lysstyrke, kontrast eller metning automatisk
<b>Lysstyrke</b>	Juster lysstyrke
<b>Kontrast</b>	Juster kontrast
<b>Metning</b>	Juster metning
<b>NFC-justering</b>	Juster RGB-verdier
<b>Fargetemperatur</b>	Juster fargetemperatur
<b>Eksposering</b>	Juster eksponering
<b>Fargenyanse</b>	Juster fargetoner



3 Dra glidebryteren eller berør +/- for å justere alternativet.

- Hvis du velger **Automatisk justering**, kan du gå til trinn 4.



4 Berør .

5 Berør  for å lagre.

## Retusjere ansikter

- 1 Berør  → .
- 2 Dra glidebryteren eller berør +/- for å justere alternativet.
  - Når nummeret økes, blir hudtonen lysere og jevnere.
- 3 Berør .
- Berør  for å avbryte korrigeringen.
- 4 Berør  for å lagre.

## Redusere røde øyne

- 1 Berør  → .
- 2 Berør .
- Berør  for å avbryte korrigeringen.
- 3 Berør  for å lagre.

## Bruke Smartfilter-effekter

Bruk spesialeffekter på bildene.

1 Berør  → et alternativ.

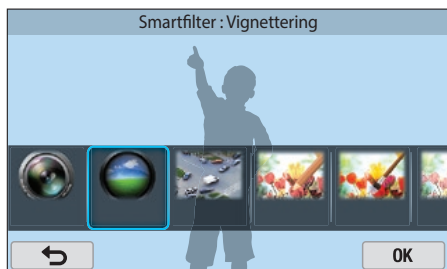

Alternativ	Beskrivelse
Av	Ingen effekt
Vignettering	Bruk retrofarger, høy kontrast og sterk vignetteffekt, som i Lomo-kameraer.
Miniatyr	Bruk en "tilt-shift"-effekt slik at det ser ut som om motivet vises i miniatyr.
Fargeblyant	Bruk en fargeblyanteffekt.
Akvarell	Bruk en akvarelleffekt.
Lavert tegning	Bruk en falmet effekt.

Alternativ	Beskrivelse
Oljeskisse	Bruk en oljeskisseeffekt.
Blekkskisse	Bruk en blekkskisseeffekt.
Akryl	Bruk en akrylmalerieffekt.
Negativ	Bruk en negativfilmeffekt.
Rød	Avmett alle farger bortsett fra rød.
Grønn	Avmett alle farger bortsett fra grønn.
Blå	Avmett alle farger bortsett fra blå.
Gul	Avmett alle farger bortsett fra gul.

2 Berør .

3 Berør  for å lagre.



## Kapittel 4

# Trådløst nettverk

---

Lær hvordan du kobler til trådløse lokalnett (WLAN) og bruker funksjoner.

# Koble til et WLAN og konfigurere nettverksinnstillinger

Lær å koble til via et tilgangspunkt (AP) når du er innenfor rekkevidden til et WLAN. Du kan også konfigurere nettverksinnstillinger.

## Koble til et WLAN

1 På modusskjermen berører du **Wi-Fi** → **Autokopiering, E-post, SNS og Sky**, eller **Samsung Link**.

2 Berør **MENU** → **Wi-Fi-innstilling**.

- I enkelte moduser følger du instruksjonene på skjermen til skjermbildet Wi-Fi-innstilling vises.
- Kameraet søker automatisk etter tilgjengelige AP-enheter.

3 Berør en AP.

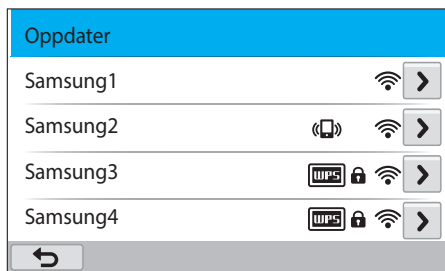

- Berør **Oppdater** for å koble til tilkoblingsbare AP-er.
- Velg **Legg til trådløst nettverk** for å legge til en AP manuelt. AP-navnet må være på engelsk for at du skal kunne legge til AP-en manuelt.

Ikon	Beskrivelse
	Ad hoc-AP
	Sikret AP
	WPS-AP
	Signalstyrke
	Åpne alternativer for nettverksinnstillinger.

- Når du velger et sikret AP, åpnes et popup-vindu. Angi passordene som kreves for å koble til WLAN. Du finner informasjon om hvordan du skriver inn tekst, i "Skrive inn tekst". (s. 127)
- Når det vises en påloggingsside, kan du se Bruke nettleseren for pålogging. (s. 125)
- Når du velger et usikret AP, kobler kameraet til WLAN.
- Hvis du velger et AP som støtter WPS-profil, berører du → **WPS PIN-tilkobling** og skriver inn en PIN-kode på AP-enheten. Du kan også koble til en AP som støtter WPS-profil, ved å berøre → **WPS-knapptilkobling** på kameraet og deretter trykke på **WPS**-knappen på AP-enheten.

### Stille inn nettverksalternativer

- 1 I skjermbildet Wi-Fi-innstilling går du til et AP og berører deretter .
- 2 Velg de ulike alternativene og skriv inn nødvendig informasjon.

Alternativ	Beskrivelse
Nettverkspassord	Skriv inn nettverkspassordet.
IP-innstilling	Angi IP-adressen automatisk eller manuelt.





### Angi IP-adressen manuelt

- 1 I skjermbildet Wi-Fi-innstilling går du til et AP og berører deretter .
- 2 Berør **IP-innstilling** → **Manuell**.
- 3 Velg de ulike alternativene og skriv inn nødvendig informasjon.

Alternativ	Beskrivelse
IP	Tast inn statisk IP-adresse.
Subnet-maske	Tast inn subnetmaske.
Gateway	Tast inn gateway.
DNS-server	Tast inn DNS-adresse.

## Bruke nettleseren for pålogging

Du kan angi påloggingsinformasjonen via nettleseren for pålogging når du kobler til enkelte AP-er, områder for fildeling eller skybaserte servere.

Ikon	Beskrivelse
	Lukk nettleseren for pålogging.
	Gå til forrige side.
	Gå til neste side.
	Stopp innlastingen av siden.
	Last inn siden på nytt.



- Det kan hende at det er enkelte elementer du ikke kan velge, avhengig av hvilken side du er koblet til. Dette er ikke en feil.
- Det kan hende at nettleseren for pålogging ikke lukkes automatisk etter at du har logget på enkelte sider. Hvis dette skjer, lukker du nettleseren for pålogging ved å berøre  og deretter fortsette med ønsket handling.
- Det kan ta lengre tid å laste inn påloggingssiden, avhengig av sidestørrelsen eller nettverkshastigheten. I så fall venter du til vinduet for innskriving av påloggingsinformasjon vises.

## Tips for tilkobling til nettverk

- Du må sette inn et minnekort for å kunne bruke Wi-Fi-funksjonene.
- Kvaliteten på nettverkstilkoblingen avhenger av AP-et.
- Jo større avstand mellom kameraet og AP-et, jo lenger tid tar det å koble til nettverket.
- Hvis en annen enhet i nærheten bruker samme radiofrekvenssignal som kameraet, kan dette forstyrre tilkoblingen.
- Hvis AP-navnet ikke er på engelsk, kan det hende at kameraet ikke klarer å finne enheten, eller at navnet vises på feil måte.
- Kontakt nettverksadministratoren eller tjenesteleverandøren for nettverksinnstillinger eller passord.
- Hvis et WLAN krever godkjenning fra tjenesteleverandøren, kan det hende du ikke kan koble til. Kontakt nettverkstjenesteleverandøren for å koble til WLAN.
- Antall sifre i passordet kan variere avhengig av krypteringstypen.
- Avhengig av omgivelsene kan det hende at en WLAN-tilkobling ikke er mulig.
- Det kan hende at kameraet viser en WLAN-aktivert skriver i AP-listene. Du kan ikke koble til et nettverk via en skriver.
- Du kan ikke koble kameraet til et nettverk og en TV samtidig.
- Det kan tilkomme avgifter når du kobler til et nettverk. Kostnadene vil variere avhengig av vilkårene i kontrakten din.
- Hvis du ikke kan koble til et WLAN-nettverk, kan du prøve et annet AP fra listen over tilgjengelige AP-er.
- Det kan hende at det vises en påloggingsside hvis du velger gratis-WLAN fra enkelte nettverkstjenesteleverandører. Oppgi ID og passord for å koble til WLAN-nettverket. Hvis du vil ha informasjon om registrering eller tjenesten, kan du kontakte nettverkstjenesteleverandøren.
- Vær forsiktig når du angir personlig informasjon for AP-tilkobling. Ikke angi betalings- eller kredittkortinformasjon på kameraet. Produsenten er ikke ansvarlig for problemer som skyldes at du har angitt slik informasjon.
- Tilgjengelige nettverkstilkoblinger kan variere etter land.
- WLAN-funksjonen i kameraet må overholde radiooverføringslovene i ditt område. For å sikre at du overholder reglene, bør du kun bruke WLAN-funksjonen i landet der du kjøpte kameraet.
- Prosessen for justering av nettverksinnstillinger kan variere avhengig av nettverksforholdene.
- Ikke koble til et nettverk som du ikke er autorisert til å bruke.
- Når du kobler til nettverk, må du kontrollere at batteriet er ladet helt opp.
- Du kan ikke laste opp eller sende filer som er tatt i enkelte moduser.
- Filer som du overfører til en annen enhet, støttes kanskje ikke av den enheten. I så fall må du bruke en datamaskin til å spille av filene.

## Skrive inn tekst

Lær hvordan du skriver inn tekst. Med ikonene i tabellen kan du flytte markøren, bytte mellom stor og liten bokstav osv. Trykk på en tast for å gå inn i den.

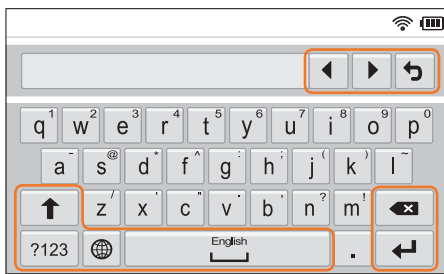

Ikon	Beskrivelse
◀ ▶	Flytt markøren.
↶	Slutt å skrive inn tekst og gå tilbake til forrige side.
↑	Bytt mellom stor og liten bokstav.
?123	Veksle mellom symbol-/Tallmodus og normal modus.
🌐	Endre skrivespråk.
┌	Sett inn et mellomrom.
↵	Lagre den viste teksten.
✖	Slett siste bokstav.



- Du kan kun bruke bokstaver i det engelske alfabetet i enkelte moduser, uavhengig av skjermespråk.
- Du kan angi opptil 64 tegn.
- Skjermbildet kan variere avhengig av innskrivingsmodusen.
- Berør og hold en tast for å skrive inn tegnet i øvre høyre hjørne av tasten.



# Lagre filer automatisk i en smarttelefon

Kameraet kobler til en smarttelefon som støtter AutoShare-funksjonen, via et WLAN-nettverk. Når du tar et bilde med kameraet, lagres bildet automatisk i smarttelefonen.



- AutoShare-funksjonen støttes av smarttelefoner i Galaxy-serien, Galaxy Tab-modeller og iOS-enheter. Oppdater enhetens fastvare til nyeste versjon før du tar i bruk denne funksjonen. Hvis fastvareversjonen ikke er den nyeste, kan det hende denne funksjonen ikke fungerer som den skal.
- Du må installere Samsung SMART CAMERA App på telefonen eller enheten før du bruker denne funksjonen. Du kan laste ned appen fra Samsung Apps, Google Play Store eller Apple App Store. Samsung SMART CAMERA App er kompatibel med Samsung-kameramodeller som er produsert i 2013 eller senere.
- For å installere og starte Samsung SMART CAMERA App på en NFC-aktivert smarttelefon må du slå på NFC-funksjonen og sette smarttelefonen nær en NFC-brikke (s. 29) på kameraet. Denne funksjonen støttes av smarttelefoner som kjører Android OS 2.3 eller høyere. Denne funksjonen er ikke tilgjengelig for iOS-enheter.
- Du må sette inn et minnekort for å bruke denne funksjonen.
- Hvis du angir denne funksjonen, beholdes innstillingen selv om du endrer fotograferingsmodus.
- Det kan hende at denne funksjonen ikke støttes i enkelte moduser, eller at den ikke er tilgjengelig med enkelte fotograferingsalternativer.

**1** Berør  på kameraet i fotograferingsmodus.

**2** Berør  → **AutoShare** → **På** på kameraet.

- Hvis det vises en popup-melding som ber deg om å laste ned appen, velger du **Neste**.

**3** Slå på Samsung SMART CAMERA App på smarttelefonen.

- For iOS-enheter slår du på Wi-Fi-funksjonen før du slår på appen.
- For å starte programmet automatisk på en NFC-aktivert smarttelefon må du slå på NFC-funksjonen og sette smarttelefonen nær en NFC-brikke (s. 29) på kameraet. Kontroller at smarttelefonen er koblet til kameraet og gå til trinn 6.

**4** Velg kameraet fra listen og koble smarttelefonen til kameraet.

- Smarttelefonen kan bare kobles til ett kamera om gangen.

**5** På kameraet lar du smarttelefonen kobles til kameraet.

- Hvis smarttelefonen har vært koblet til kameraet tidligere, kobles den til automatisk.
- Et ikon som viser tilkoblingsstatusen () vises på kameraskjermen.

**6** Ta et bilde med kameraet.

- Bildet lagres i kameraet og overføres deretter til smarttelefonen.
- Hvis du spilte inn en video, lagres den kun i kameraet.

# Sende bilder eller videoer til en smarttelefon

Kameraet kobler til en smarttelefon som støtter MobileLink-funksjonen, via et WLAN-nettverk. Du kan enkelt sende bilder eller videoer til smarttelefonen din.



- MobileLink-funksjonen støttes av smarttelefoner i Galaxy-serien, Galaxy Tab-modeller og iOS-enheter. Oppdater enhetens fastvare til nyeste versjon før du tar i bruk denne funksjonen. Hvis fastvareversjonen ikke er den nyeste, kan det hende denne funksjonen ikke fungerer som den skal.
- Du må installere Samsung SMART CAMERA App på telefonen eller enheten før du bruker denne funksjonen. Du kan laste ned appen fra Samsung Apps, Google Play Store eller Apple App Store. Samsung SMART CAMERA App er kompatibel med Samsung-kameramodeller som er produsert i 2013 eller senere.
- For å installere og starte Samsung SMART CAMERA App på en NFC-aktivert smarttelefon må du slå på NFC-funksjonen og sette smarttelefonen nær en NFC-brikke (s. 29) på kameraet. Denne funksjonen støttes av smarttelefoner som kjører Android OS 2.3 eller høyere. Denne funksjonen er ikke tilgjengelig for iOS-enheter.
- Hvis det ikke er noen filer i kameraminnet, kan du ikke bruke denne funksjonen.
- Hvis du velger filer fra smarttelefonen, kan du vise opptil de 1000 nyeste filene og sende opptil 150 filer samtidig. Hvis du velger filer fra kameraet, kan du vise filer som ble valgt fra kameraet. Det maksimale antallet filer som kan sendes, varierer avhengig av lagringsplassen i smarttelefonen.
- Når du bruker MobileLink-funksjonen til å sende videoer i Full HD, kan det hende at du ikke kan spille av filene på enkelte enheter.
- Når du bruker denne funksjonen på en iOS-enhet, kan enheten miste Wi-Fi-forbindelsen.
- Du kan ikke sende RAW-filer.

## 1 På modusskjermen berører du **Wi-Fi** → **MobileLink**.

- Hvis det vises en popup-melding som ber deg om å laste ned appen, velger du **Neste**.

## 2 Berør et alternativ for sending på kameraet.

- Hvis du velger **Velg Filer fra Smarttelefon**, kan du bruke smarttelefonen til å vise filer som er lagret på kameraet, og dele dem med andre.
- Hvis du velger **Velg Filer fra Kamera**, kan du velge filer som skal sendes fra kameraet.

## 3 Slå på Samsung SMART CAMERA App på smarttelefonen.

- For iOS-enheter slår du på Wi-Fi-funksjonen før du slår på appen.
- For å starte programmet automatisk på en NFC-aktivert smarttelefon må du slå på NFC-funksjonen og sette smarttelefonen nær en NFC-brikke (s. 29) på kameraet. Kontroller at smarttelefonen er koblet til kameraet og gå til trinn 6.

**4** Velg kameraet fra listen og koble smarttelefonen til kameraet.

- Smarttelefonen kan bare kobles til ett kamera om gangen.

**5** På kameraet lar du smarttelefonen kobles til kameraet.

- Hvis smarttelefonen har vært koblet til kameraet tidligere, kobles den til automatisk.

**6** På smarttelefonen eller kameraet velger du filer som skal overføres fra kameraet.

**7** Berør kopieringsknappen på smarttelefonen, eller berør **Send** på kameraet.

- Kameraet sender filene.



# Bruke en smarttelefon som fjernstyrt utløserknapp

Kameraet kobler til en smarttelefon som støtter Remote Viewfinder-funksjonen, via et WLAN-nettverk. Bruk smarttelefonen som en fjernstyrt utløserknapp ved hjelp av Remote Viewfinder-funksjonen. Bildet som blir tatt, vises på smarttelefonen.



- Remote Viewfinder-funksjonen støttes av smarttelefoner i Galaxy-serien, Galaxy Tab-modeller og iOS-enheter. Oppdater enhetens fastvare til nyeste versjon før du tar i bruk denne funksjonen. Hvis fastvareversjonen ikke er den nyeste, kan det hende denne funksjonen ikke fungerer som den skal.
- Du må installere Samsung SMART CAMERA App på telefonen eller enheten før du bruker denne funksjonen. Du kan laste ned appen fra Samsung Apps, Google Play Store eller Apple App Store. Samsung SMART CAMERA App er kompatibel med Samsung-kameramodeller som er produsert i 2013 eller senere.
- For å installere og starte Samsung SMART CAMERA App på en NFC-aktivert smarttelefon må du slå på NFC-funksjonen og sette smarttelefonen nær en NFC-brikke (s. 29) på kameraet. Denne funksjonen støttes av smarttelefoner som kjører Android OS 2.3 eller høyere. Denne funksjonen er ikke tilgjengelig for iOS-enheter.
- Denne funksjonen er ikke tilgjengelig i 3D-modus.



- 1 På modusskjermen berører du **Wi-Fi** → **Remote Viewfinder**.
  - Hvis det vises en popup-melding som ber deg om å laste ned appen, velger du **Neste**.
- 2 Slå på Samsung SMART CAMERA App på smarttelefonen.
  - For iOS-enheter slår du på Wi-Fi-funksjonen før du slår på appen.
  - For å starte programmet automatisk på en NFC-aktivert smarttelefon må du slå på NFC-funksjonen og sette smarttelefonen nær en NFC-brikke (s. 29) på kameraet. Kontroller at smarttelefonen er koblet til kameraet og gå til trinn 5.
- 3 Velg kameraet fra listen og koble smarttelefonen til kameraet.
  - Smarttelefonen kan bare kobles til ett kamera om gangen.

#### 4 På kameraet lar du smarttelefonen kobles til kameraet.

- Hvis smarttelefonen har vært koblet til kameraet tidligere, kobles den til automatisk.

#### 5 Angi følgende fotograferingsalternativer på smarttelefonen.

Ikon	Beskrivelse
	Blitsalternativ
	Selvutløseralternativ
	Bildestørrelse
	 Lagringsplassering
	 Bytter mellom VGA og QVGA

- Når du bruker denne funksjonen, er det noen av knappene på kameraet som ikke er tilgjengelige.
  - Zoomknappen og utløserknappen på smarttelefonen vil ikke fungere når du bruker denne funksjonen.
  - Remote Viewfinder-modus støtter kun bildestørrelsene  og .
- \* For iOS-enheter er bare lagringsplassalternativet tilgjengelig.

#### 6 Berør og hold på på smarttelefonen for å fokusere.

- Fokuset blir automatisk satt til **Multi AF**.
- Du kan berøre skjermområdet der du vil fokusere.

#### 7 Slipp for å ta bildet.

- Bilder som er lagret på smarttelefonen vil få endret størrelse til 1616X1080 når bildet tas med  og til 1920X1080 når det tas med -oppløsning.



- Når du bruker denne funksjonen, kan den ideelle avstanden mellom kameraet og smarttelefonen variere, avhengig av omgivelsene.
- Smarttelefonen må være innen 7 m fra kameraet for at du skal kunne bruke denne funksjonen.
- Det vil ta litt tid før bildet blir tatt, etter at du har sluppet  på smarttelefonen.
- Remote Viewfinder-funksjonen deaktiveres i følgende situasjoner:
  - det kommer et innkommende anrop på smarttelefonen
  - kameraet eller smarttelefonen slås av
  - minnet er fullt
  - enheten mister WLAN-tilkoblingen
  - Wi-Fi-tilkoblingen er dårlig eller ustabil
  - du ikke utfører noen operasjoner i omtrent 5 minutter mens du er tilkoblet

# Bruke Autokopiering til å sende bilder eller videoer

Du kan sende bilder eller videoer som du har tatt med kameraet, trådløst til en PC.

## Installere programmet for autokopiering på PC-en

- 1 Installer i-Launcher på PC-en. (s. 163)
- 2 Koble kameraet til datamaskinen med USB-kabelen.
- 3 Når Autokopiering-programikonet vises, klikker du på det.
  - Autokopiering-programmet installeres på PC-en, og informasjonen om PC-en lagres i kameraet. Fullfør installeringen ved å følge instruksjonene på skjermen.
  - Du kan også lagre PC-informasjonen i kameraet ved å koble til PC-en og kameraet via Wi-Fi.
- 4 Koble kameraet fra PC-en.



Kontroller at PC-en er tilkoblet et nettverk før du installerer programmet. Hvis ingen Internett-tilkobling er tilgjengelig, må du installere programmet fra den medfølgende CD-en.

## Sende bilder eller videoer til en PC

- 1 På modusskjermen berører du **Wi-Fi** → **Autokopiering**.
  - Hvis det vises en popup-melding som ber deg om å laste ned appen, velger du **Neste**.
  - Du må konfigurere informasjonen om sikkerhetskopi-PC-en for å bruke autokopieringsfunksjonen. Hvis du vil ha mer informasjon, kan du se "Installere programmet for autokopiering på PC-en". (s. 133) Hvis autokopieringsprogrammet er installert på PC-en, kan du lagre PC-informasjonen ved hjelp av en USB-kabel eller Wi-Fi-tilkobling.
  - Kameraet prøver automatisk å koble til WLAN via den sist tilkoblede AP-enheten.
  - Hvis kameraet ikke har vært koblet til WLAN tidligere, søker det etter tilgjengelige AP-enheter. (s. 124)
- 2 Velg en sikkerhetskopi-PC.
  - Gå til neste trinn hvis du har utført en sikkerhetskopiering tidligere.

### 3 Berør OK.

- Avbryt sendingen ved å berøre **Avbryt**.
- Du kan ikke velge enkeltfiler for sikkerhetskopiering. Denne funksjonen sikkerhetskopierer bare nye filer på kameraet.
- Fremdriften til sikkerhetskopieringen vises på PC-skjermen.
- Når overføringen er fullført, slås kameraet automatisk av etter omtrent 30 sekunder. Velg **Avbryt** for å gå tilbake til forrige skjermbilde og hindre at kameraet slås av automatisk.
- Du kan slå av PC-en automatisk etter at overføringen er fullført, ved å berøre **Slå av PC etter kopiering**.
- Velg  hvis du vil bytte sikkerhetskopi-PC.



- Når du kobler kameraet til WLAN, må du velge det AP-et som er koblet til PC-en.
- Kameraet vil søke etter tilgjengelige tilgangspunkter selv om du kobler kameraet til det samme tilgangspunktet igjen.
- Hvis du slår av kameraet eller tar ut batteriet under sending av filer, blir filoverføringen avbrutt.
- Når du bruker denne funksjonen, er utløserkontrollen deaktivert på kameraet.
- Du kan kun koble ett kamera til PC-en om gangen for sending av filer.
- Kopieringen kan bli avbrutt på grunn av nettverksforholdene.
- Bilder eller videoer kan bare sendes til en PC én gang. Filene kan ikke sendes på nytt selv om du kobler kameraet til en annen PC.
- Hvis det ikke er noen filer i kameraminnet, kan du ikke bruke denne funksjonen.
- Du må slå av Windows-brannmuren og andre brannmurer før du bruker denne funksjonen.
- Du kan sende opptil 1000 av de nyeste filene.
- I PC-programvaren må servernavnet være angitt med latinsk alfabet og bestå av maksimalt 48 tegn.
- Når det opprettes flere filtyper samtidig, blir bare bildefilene (JPG) sendt til PCen med denne funksjonen.

# Sende bilder eller videoer via e-post

Du kan endre innstillingene i e-postmenyen og sende bilder eller videoer som er lagret på kameraet, via e-post.

## Endre e-postinnstillinger

I e-postmenyen kan du endre innstillingene for lagring av informasjon. Du kan også angi eller endre e-postpassordet. Du finner informasjon om hvordan du skriver inn tekst, i "Skriver inn tekst". (s. 127)

### Lagre informasjon

- 1 På modusskjermen berører du **Wi-Fi** → **E-post**.
  - Kameraet prøver automatisk å koble til WLAN via den sist tilkoblede AP-enheten.
  - Hvis kameraet ikke har vært koblet til WLAN tidligere, søker det etter tilgjengelige AP-enheter. (s. 124)
- 2 Berør **MENU**.
- 3 Berør **Senderinnstilling**.

- 4 Berør **Navn**-boksen, skriv inn navnet ditt og berør deretter ↩.



- 5 Berør **E-post**-boksen, skriv inn e-postadressen din og berør deretter ↩.
- 6 Berør **Lagre** for å lagre endringene.
  - Du kan slette informasjonen ved å velge **Nullstill**.



## Angi et e-postpassord

- 1 På modusskjermen berører du **Wi-Fi** → **E-post**.
  - Kameraet prøver automatisk å koble til WLAN via den sist tilkoblede AP-enheten.
  - Hvis kameraet ikke har vært koblet til WLAN tidligere, søker det etter tilgjengelige AP-enheter. (s. 124)
- 2 Berør **MENU**.
- 3 Berør **Angi passord** → **På**.
  - Du kan deaktivere passordet ved å velge **Av**.
- 4 Berør **OK** når popup-vinduet vises.

5 Skriv inn et 4-sifret passord.

6 Skriv inn passordet på nytt.

7 Berør **OK** når popup-vinduet vises.



Hvis du ikke husker passordet, kan du tilbakestille det ved å berøre **Reset** på skjermen for passordinnstilling. Når du tilbakestiller informasjonen, slettes den forrige lagrede brukerens innstillingsinformasjon, e-postadresse og liste over nylig sendte e-postmeldinger.

### Endre e-postpassordet

- 1 På modusskjermen berører du **Wi-Fi** → **E-post**.
  - Kameraet prøver automatisk å koble til WLAN via den sist tilkoblede AP-enheten.
  - Hvis kameraet ikke har vært koblet til WLAN tidligere, søker det etter tilgjengelige AP-enheter. (s. 124)
- 2 Berør **MENU**.
- 3 Berør **Endre passord**.
- 4 Skriv inn det gjeldende, 4-sifrede passordet.
- 5 Skriv inn et nytt 4-sifret passord.
- 6 Skriv inn det nye passordet på nytt.

### Sende bilder eller videoer via e-post

Du kan sende bilder eller videoer som er lagret på kameraet, via e-post. Du finner informasjon om hvordan du skriver inn tekst, i "Skrive inn tekst". (s. 127)

- 1 På modusskjermen berører du **Wi-Fi** → **E-post**.
  - Kameraet prøver automatisk å koble til WLAN via den sist tilkoblede AP-enheten.
  - Hvis kameraet ikke har vært koblet til WLAN tidligere, søker det etter tilgjengelige AP-enheter. (s. 124)
- 2 Berør **Sender**-boksen, skriv inn e-postadressen din og berør deretter **↵**.
  - Hvis du har lagret informasjonen allerede, blir den satt inn automatisk. (s. 135)
  - Du kan bruke en adresse fra listen over tidligere avsendere ved å berøre **▼** → en adresse.

**3** Berør **Mottaker**-boksen, skriv inn e-postadressen din og berør deretter ↩.

- Du kan bruke en adresse fra listen over tidligere mottakere ved å berøre ▼ → en adresse.
- Berør + for å legge til ytterligere mottakere. Du kan legge inn opptil 30 mottakere.
- Berør ✕ for å slette en adresse fra listen.

**4** Berør **Neste**.

**5** Velg filer som skal sendes.

- Du kan velge opptil 20 filer. Totalstørrelsen må være 7 MB eller mindre.

**6** Berør **Neste**.

**7** Velg kommentarboksen, skriv inn kommentaren din og berør deretter ↩.

**8** Berør **Send**.

- Kameraet sender e-posten.



- Selv om det ser ut til at et bilde er overført, kan feil ved mottakerens e-postkonto føre til at bildet avvises eller registreres som spam.
- Det kan hende du ikke kan sende e-post hvis det ikke finnes en tilgjengelig nettverkstilkobling eller hvis kontoinnstillingene for e-post ikke er riktige.
- Du kan ikke sende en e-post hvis filstørrelsen er over grensen. Maksimal bildeoppløsning for sending er 2M, og den lengste videoen du kan laste opp, er en video spilt inn med 240p. Hvis den valgte bildeoppløsningen er høyere enn 2M, blir størrelsen automatisk endret til en lavere oppløsning.
- Hvis du ikke kan sende en e-post på grunn av en brannmur eller innstillinger for brukergodkjenning, kontakter du nettverksadministratoren eller tjenesteleverandøren.
- Hvis det ikke er noen filer i kameraminnet, kan du ikke bruke denne funksjonen.
- Du kan også sende en e-post i avspillingsmodus ved å berøre **MENU** → **Del (Wi-Fi)** → **E-post**.

# Bruke webområder for deling av bilder eller videoer

Last opp bildene og videoene dine til webområder for deling av filer. Tilgjengelige webområder vises på kameraet. Hvis du vil laste opp filer til bestemte webområder, må du gå til webområdet og registrere deg før du kobler til kameraet.

## Gå til et webområde

**1** På modusskjermen berører du **Wi-Fi** → **SNS og Sky**.

**2** Velg et webområde.

- Hvis det vises en popup-melding som ber deg om å opprette en konto, berører du **OK**.
- Kameraet prøver automatisk å koble til WLAN via den sist tilkoblede AP-enheten.
- Hvis kameraet ikke har vært koblet til WLAN tidligere, søker det etter tilgjengelige AP-enheter. (s. 124)

**3** Oppgi ID-en og passordet for å logge på.

- Du finner informasjon om hvordan du skriver inn tekst, i Skrive inn tekst. (s. 127)
- Hvis du koblet til SkyDrive, ser du Bruke nettleseren for pålogging. (s. 125)
- Du velger en ID fra listen ved å berøre ▼ → en ID.
- Hvis du har logget på webområdet tidligere, kan du bli logget inn automatisk.



Du må ha en eksisterende konto på fildelingswebområdet for å kunne bruke denne funksjonen.

## Laste opp bilder eller video

1 Gå til webområdet med kameraet.

2 Velg filer som skal lastes opp.

- Du kan velge opptil 20 filer. Totalstørrelsen må være 10 MB eller mindre. (På enkelte webområder kan total filstørrelse eller totalt antall filer variere.)

3 Berør **Last opp**.

- På enkelte nettsteder kan du skrive inn kommentarer ved å berøre kommentarboksen. Du finner informasjon om hvordan du skriver inn tekst, i Skrive inn tekst. (s. 127)



- Du kan angi en opplastingsmappe for Facebook ved å berøre **MENU** → **Last opp mappe (Facebook)** på nettstedets listeskjerm.
- Du kan ikke laste opp filer hvis filstørrelsen er over grensen. Maksimal bildeoppløsning for opplasting er 2M, og den lengste videoen du kan laste opp, er en video spilt inn med **240**. Hvis den valgte bildeoppløsningen er høyere enn 2M, blir størrelsen automatisk endret til en lavere oppløsning. (På enkelte webområder kan den maksimale bildeoppløsningen variere.)
- Metoden for opplasting av bilder og videoer kan variere avhengig av det valgte webområdet.
- Hvis du ikke får tilgang til et webområde på grunn av en brannmur eller innstillinger for brukergodkjenning, kontakter du nettverksadministratoren eller tjenesteleverandøren.
- Bilder eller videoer som er lastet opp, kan automatisk få navn etter datoen de ble tatt.
- Hastigheten på Internett-tilkoblingen kan påvirke hvor raskt bildene lastes opp eller websidene åpnes.
- Hvis det ikke er noen filer i kameraminnet, kan du ikke bruke denne funksjonen.
- Du kan også laste opp bilder eller videoer til webområder for fildeling i avspillingsmodus ved å berøre **MENU** → **Del (Wi-Fi)** → ønsket nettsted.
- Du kan ikke laste opp videoer til enkelte webområder.
- Når du laste opp bilder til SkyDrive, blir størrelsen endret til 2M samtidig med at størrelsesforholdet opprettholdes.

# Bruke Samsung Link Play til å sende filer

Du kan laste opp filer fra kameraet til Samsung Link eller vise filer på en Samsung Link-enhet som er koblet til den samme AP-en.

## Laste opp bilder til en nettbasert lagringsplass

**1** På modusskjermen berører du **Wi-Fi** → **Samsung Link** → **Weblagring**.

- Hvis det vises en veiledningsmelding, berører du **OK**.
- Kameraet prøver automatisk å koble til WLAN via den sist tilkoblede AP-enheten.
- Hvis kameraet ikke har vært koblet til WLAN tidligere, søker det etter tilgjengelige AP-enheter. (s. 124)
- For å endre størrelsen på opplastede bilder, berører du **MENU** → **Bildestørrelse for opplasting**.
- Hvis du har registrert mer enn én weblagringsplass, kan du velge fra listen ved å berøre **MENU** → **Endre nettlagring**.

**2** Angi ID og passord, og berør deretter **Logg inn** → **OK**.

- Du finner informasjon om hvordan du skriver inn tekst, i "Skrive inn tekst". (s. 127)
- Du velger en ID fra listen ved å berøre ▼ → en ID.
- Hvis du har logget på webområdet tidligere, kan du bli logget inn automatisk.



Hvis du vil bruke denne funksjonen, må du opprette en Samsung Link-konto samt en konto hos en tilknyttet tjeneste for nettbasert lagring ved hjelp av PC-en. Når du er ferdig med å opprette kontoene, legger du til kontoen for nettbasert lagringsplass i Samsung Link.

**3** Velg filene du vil laste opp, og berør deretter **Last opp**.



- Hvis du har registrert mer enn én weblagringsplass, må du først velge en weblagringsplass.
- Du kan ikke laste opp videofiler til Samsung Link.
- Hvis det ikke er noen filer i kameraminnnet, kan du ikke bruke denne funksjonen.
- Du kan laste opp opptil 20 filer.
- Du kan også laste opp bilder i avspillingsmodus ved å berøre **MENU** → **Del (Wi-Fi)** → **Samsung Link**.

## Vise bilder eller videoer på enheter som støtter Samsung Link

### 1 På modusskjermen berører du **Wi-Fi** → **Samsung Link** → **Enheter i nærheten**.

- Hvis det vises en veiledningsmelding, berører du **Ja**.
- Kameraet prøver automatisk å koble til WLAN via den sist tilkoblede AP-enheten.
- Hvis kameraet ikke har vært koblet til WLAN tidligere, søker det etter tilgjengelige AP-enheter. (s. 124)
- Du kan angi at alle eller kun utvalgte enheter skal kunne kobles til, ved å berøre **MENU** → **DLNA-tilgangskontroll** på skjermen.
- En delingsfilliste opprettes. Vent til andre enheter kan finne kameraet ditt.

### 2 Koble Samsung Link-enheten til et nettverk og slå deretter på Samsung Link-funksjonen.

- Se bruksanvisningen for enheten hvis du vil ha mer informasjon.

### 3 På kameraet lar du Samsung Link-enheten kobles til kameraet.

### 4 På Samsung Link-enheten velger du et kamera som skal kobles til.

### 5 På Samsung Link-enheten blar du gjennom de delte bildene eller videoene.

- Se bruksanvisningen til enheten for å få informasjon om hvordan du søker etter kameraet og blar gjennom bildene og videoene på Samsung Link-enheten.
- Det kan hende at videoer ikke spilles jevnt av, avhengig av type Samsung Link-enhet eller nettverksforholdene.

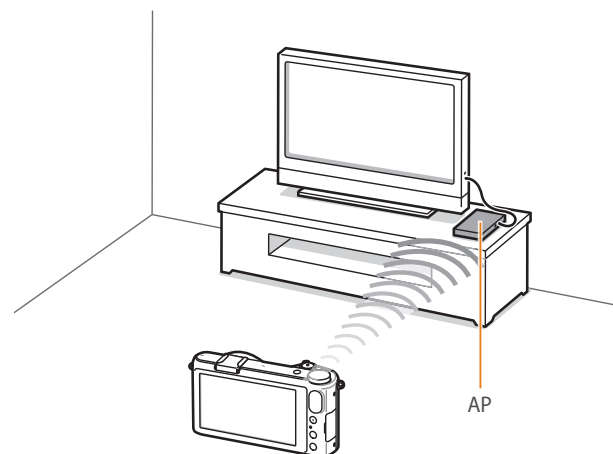

▲ Et kamera er koblet til en TV som støtter Samsung Link via WLAN.



- Du kan dele opptil 1000 av de nyeste filene.
- På en Samsung Link-enhet kan du bare se bilder eller videoer du har tatt med kameraet.
- Rekkevidden til den trådløse tilkoblingen mellom kameraet og en Samsung Link-enhet kan variere avhengig av AP-spesifikasjonene.
- Hvis kameraet er koblet til to Samsung Link-enheter, kan avspillingshastigheten blir redusert.
- Bildene eller videoene blir delt i opprinnelig størrelse.
- Du kan bare bruke denne funksjonen med enheter som støtter Samsung Link.
- Delte bilder eller videoer blir ikke lagret på Samsung Link-enheten, men de kan lagres i kameraet i henhold til enhetens spesifikasjoner.
- Overføring av bilder eller videoer til Samsung Link-enheten kan ta litt tid, avhengig av nettverkstilkoblingen, antallet filer som skal deles, eller størrelsen på filene.
- Hvis du slår av kameraet på en unormal måte mens du ser på bilder eller videoer på en Samsung Link-enhet (for eksempel ved å ta ut batteriet), antar enheten at kameraet fortsatt er tilkoblet.
- Rekkefølgen på bilder eller videoer på kameraet kan være annerledes enn på Samsung Link-enheten.
- Avhengig av antallet bilder eller videoer du vil dele, kan det ta litt tid å laste inn bildene eller videoene og fullføre den innledende konfigurasjonsprosessen.
- Hvis du kontinuerlig bruker Samsung Link-enhetens fjernkontroll eller utfører andre operasjoner på enheten mens du ser på bilder eller videoer på den, kan dette forhindre at denne funksjonen fungerer ordentlig.

- Hvis du endrer Samsung Link-enhet, må du gjenta den innledende konfigurasjonsprosessen for å oppdatere listen over filer på enheten.
- Hvis det ikke er noen filer i kameraminnnet, kan du ikke bruke denne funksjonen.
- Vi anbefaler at du bruker en nettverkskabel til å koble Samsung Link-enheten til AP-en. Dette vil redusere forekomsten av "hakking" i videoene, noe som kan forekomme under direkteavspilling av innhold.
- Hvis du vil vise filer på en Samsung Link-enhet ved hjelp av funksjonen **Enheter i nærheten**, må du aktivere multikastingsmodusen på AP-en.
- Du kan bare vise 3D-filer på 3D-kompatible TV-er eller skjermer.



# Sende bilder via Wi-Fi Direct

Når kameraet via WLAN kobles til en enhet som støtter funksjonen Wi-Fi Direct, kan du sende bilder til enheten. Det er ikke sikkert at alle enheter støtter denne funksjonen.

- 1 På enheten slår du på alternativet for Wi-Fi Direct.
- 2 På kameraet blar du til et bilde i avspillingsmodus.
- 3 Berør **MENU** → **Del (Wi-Fi)** → **Wi-Fi Direct**.
  - I enkeltbildevisning kan du bare sende ett bilde om gangen.
  - Du kan velge flere bilder i miniatyrbildevisningen. Berør **Last opp** når du er ferdig med å velge bilder.
- 4 Velg enheten fra kameraets liste over Wi-Fi Direct-enheter.
  - Kontroller at alternativet Wi-Fi Direct for enheten er slått på.
  - Du kan også velge kameraet ditt fra enhetens liste over Wi-Fi Direct-enheter.

## 5 På enheten lar du kameraet kobles til enheten.

- Bildet blir sendt til enheten.



- Du kan sende opptil 20 filer samtidig.
- Hvis det ikke er noen bilder i kameraminnet, kan du ikke bruke denne funksjonen.
- Hvis du ikke kan koble til en Wi-Fi Direct-enhet, må du oppdatere enheten med den nyeste fastvaren. Det er ikke sikkert at alle enheter støtter denne funksjonen.

## Kapittel 5

# Kamerainnstillingsmeny

---

Lær om brukerinnstillinger og menyen med generelle innstillinger.  
Du kan justere innstillingene slik at de passer dine behov og preferanser bedre.

# Brukerinnstillinger

Du kan stille inn brukermiljøet med disse innstillingene.

Stille inn  
brukeralternativer:

Berør **MENU** →  → et alternativ, i fotograferingsmodus.



Tilgjengelige elementer og rekkefølgen på dem kan variere avhengig av fotograferingsforholdene.

## ISO-tilpassing

### ISO-trinn

Du kan justere størrelsen for ISO-følsomheten i trinn på enten 1/3 eller 1.

### Automatisk ISO-rekkevidde

Du kan angi maksimal ISO-verdi som hvert EV-trinn velges under, når du setter ISO Auto til **Auto**.

\* Standard

Alternativ	Verdi
1/3 trinn	ISO 125, ISO 160, ISO 200, ISO 250, ISO 320, ISO 400, ISO 500, ISO 640, ISO 800, ISO 1000, ISO 1250, ISO 1600, ISO 2000, ISO 2500, ISO 3200*
1 trinn	ISO 200, ISO 400, ISO 800, ISO 1600, ISO 3200*

## Støyreduksjon

Bruk støyreduksjon til å redusere den visuelle støyen i bilder.

\* Standard

Alternativ	Beskrivelse
Høy ISO NR	Denne funksjonen reduserer støy som kan forekomme når du angir en høy ISO-følsomhet. ( <b>Av</b> , <b>Høy</b> , <b>Normal*</b> , <b>Lav</b> )
Lang NR	Denne funksjonen reduserer støy når du stiller inn kameraet til lang eksponering. ( <b>Av</b> , <b>På*</b> )

## Brakett angitt

Du kan stille inn alternativer for AE BKT, WB BKT og Bildeveiviserbrakett.

Alternativ	Beskrivelse
Autoeks.brakett angitt	Angi eksponeringsintervallet. (-/+0.3 EV*, -/+0.7 EV, -/+1 EV, -/+1.3 EV, -/+1.7 EV, -/+2 EV, -/+2.3 EV, -/+2.7 EV, -/+3 EV)
Hvitbalansebrakett angitt	Angi hvitbalanseintervallområdet til de tre bildene med trinnvis justering. (AB-/ +3*, AB-/ +2, AB-/ +1, MG-/ +3, MG-/ +2, MG-/ +1) For eksempel justerer AB-/ +3 verdien for gult pluss eller minus tre trinn. MG-/ +3 justerer verdien for rødt med samme mengde.
Bildeveiviserbrakett angitt	Velg 3 innstillinger for bildeveiviseren som kameraet skal bruke til å ta 3 bilder med trinnvis justering.

## DMF (Direct Manual Focus)

Du kan justere fokus manuelt ved å rotere fokusringen etter at du har oppnådd fokus ved å trykke [**Utløser**] halvveis ned. Det er ikke sikkert denne funksjonen er tilgjengelig for alle objektiver.

## Fargerom

Fargeromsalternativet gir deg mulighet til å velge metoder for å representere farger. Digitale bildeenheter, for eksempel digitalkameraer, skjermer og skrivere, har sine egne metoder for å representere farger. Disse kalles Fargerom.

Alternativ	Beskrivelse
<b>sRGB</b>	sRGB (Standard RGB) er en internasjonal spesifkasjon for definering av fargerommet opprettet av IEC (International Electrotechnical Commission). sRGB brukes ofte til å skape farger på PC-skjermer og er også standard fargerom for Exif. sRGB anbefales for vanlige bilder og bilder du planlegger å publisere på Internett.
<b>Adobe RGB</b>	Adobe RGB brukes til kommersiell utskrift og har et større fargespekter enn sRGB. Det større fargespekteret gjør det enkelt å redigere bilder på en datamaskin. Vær oppmerksom på at enkeltstående programmer vanligvis er kompatible med et begrenset antall fargerom.

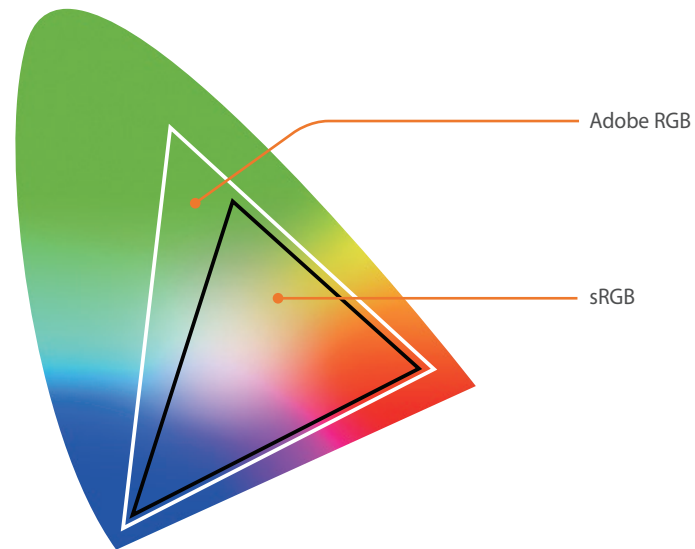

Når fargerommet er satt til Adobe RGB, lagres bildene som "\_SAMXXXX.JPG".

## Korrigerer av forvrengning

Du kan korrigere linseforvrengning som kan forekomme fra objektiver. Det er ikke sikkert denne funksjonen er tilgjengelig for alle objektiver.

## Lagre som tilpasset modus

Du kan opprette dine egne opptaksmodi ved å justere alternativer og lagre dem. (**C1**, **C2**, eller **C3**) (s. 65)

## iFn-tilpasning

Du kan velge alternativer som kan justeres når du trykker på [**i-Function**] på et i-Function-objektiv.

Alternativ	Beskrivelse
<b>Blender</b>	Angi for å justere blenderverdien.
<b>Lukkerhastighet</b>	Angi for å justere lukkerhastigheten.
<b>EV</b>	Angi for å justere eksponeringsverdien.
<b>ISO</b>	Angi for å justere ISO-følsomheten.
<b>Hvitbalanse</b>	Angi for å justere hvitbalansen.
<b>i Zoom</b>	Angi for å justere zoomforholdet.

## Brukerskjerm

Du kan legge til eller fjerne fotograferingsinformasjon fra skjermen.

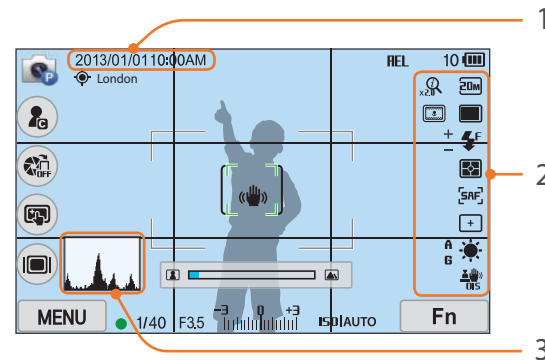

Nr.	Beskrivelse
1	<b>Dato og klokkeslett</b> Angir at dato og klokkeslett skal vises.
2	<b>Icons</b> Angir at ikoner skal vises på høyre side i fotograferingsmodus.

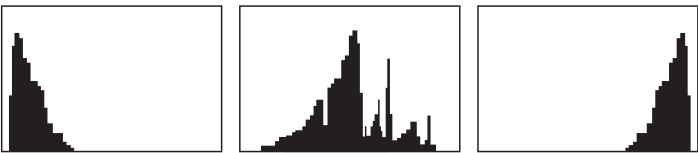
Nr.	Beskrivelse
3	<p><b>Histogram</b> Slå på eller av histogram på skjermen.</p> <p><b>Om histogrammer</b> Et histogram er en graf som viser fordeling av lysstyrke i et bilde. Et histogram som heller mot venstre, indikerer et mørkt bilde. Et histogram som heller mot høyre, indikerer et lyst bilde. Høyden på grafen er relatert til fargeinformasjon. Grafen blir høyere hvis en bestemt farge er mer tilstede i bildet.</p>  <p>Utilstrekkelig eksponering      Balansert eksponering      Overdreven eksponering</p>

## Knappetilordning

Du kan endre funksjonen som er tildelt Tilpasningsknappen (👤) på skjermen eller DIRECT LINK-knappen på kameraet.

\* Standard

Knapp	Funksjon
Tilpass	<p>Angi en funksjon for Tilpasningsknappen.</p> <ul style="list-style-type: none"> <li>• <b>Av*</b>: Ikke bruk Tilpasningsknappen.</li> <li>• <b>Optisk forhåndsvisning</b>: Kjør funksjonen for feltdybdeforhåndsvisning for gjeldende blenderverdi. (s. 23)</li> <li>• <b>Ettrykks HB</b> (hvitbalanse): Kjør funksjonen for tilpasset hvitbalanse.</li> <li>• <b>RAW + med én berøring</b>: Lagre en fil i RAW+JPEG-formatet. Berør én gang til på knappen for å lagre en fil i JPEG-format.</li> <li>• <b>Nullstill</b>: Tilbakestill enkelte innstillinger.</li> <li>• <b>AEL</b>: Kjør funksjonen for autoeksponeringslås.</li> <li>• <b>AEL-hold</b>: Fortsett å kjøre funksjonen for autoeksponeringslås etter fotograferingen.</li> </ul>
DIRECT LINK	<p>Angi en funksjon for DIRECT LINK-knappen. (<b>AutoShare*</b>, <b>MobileLink</b>, <b>Remote Viewfinder</b>, <b>Autokopiering</b>, <b>E-post</b>, <b>SNS</b> og <b>Sky</b>, <b>Samsung Link</b>)</p>

## Rutenett

Velg en guide som hjelper deg med å sette sammen en scene.  
(Av\*, 3 X 3, 2 X 2, Kryss, Diagonal)

## AF-lampe

Når du fotograferer på mørke steder, slår du på AF-lampen for å få bedre autofokus. Autofokus fungerer mer nøyaktig på mørke steder når AF-lampen er på.





# Innstillinger

Her finner du informasjon om hvordan du konfigurerer kamerainnstillingene.

Angi innstillingsalternativer:

I fotograferings- eller avspillingsmodus berører du **MENU** →  → et alternativ.



\* Standard

Element	Beskrivelse
Lyd	<ul style="list-style-type: none"> <li>• <b>Systemvolum:</b> Angi lydvolument eller slå alle lyder helt av. (<b>Av, Lav, Medium*</b>, <b>Høy</b>)</li> </ul> <div style="border: 1px solid #ccc; padding: 5px; margin: 5px 0;">  Selv om du slår av systemvolumet, gir kameraet fra seg lyd når du spiller av en video eller lysbildevisning.         </div> <ul style="list-style-type: none"> <li>• <b>AF-lyd:</b> Angi lyden som kameraet lager når du trykker utløserknappen halvveis ned. (<b>Av, På*</b>)</li> <li>• <b>Knappelyd:</b> Angi lyden som kameraet lager når du trykker på knappene eller berører skjermen. (<b>Av, På*</b>)</li> </ul>
Hurtigvisning	Angi tidslengde for hurtigvisning – tiden kameraet viser et bilde rett etter at du tar det. ( <b>Av, 1 sek*</b> , <b>3 sek</b> , <b>5 sek</b> , <b>Hold</b> )

\* Standard

Element	Beskrivelse
Displayjustering	<p>Juster skjermens lysstyrke, innstilling for automatisk lysstyrke, skjermfarge eller vaterpass.</p> <ul style="list-style-type: none"> <li>• <b>Lysstyrke skjerm:</b> Du kan justere skjermens lysstyrke manuelt.</li> <li>• <b>Auto lysstyrke:</b> Slår automatisk lysstyrke på eller av. (<b>Av, På*</b>)</li> <li>• <b>Skjermfarge:</b> Du kan justere skjermfargen manuelt.</li> <li>• <b>Horisontal kalibrering:</b> Kalibrer vaterpasset. Hvis vaterpasset ikke er rett, plasserer du kameraet på et rett underlag og følger instruksjonene på skjermen.</li> </ul> <div style="border: 1px solid #ccc; padding: 5px; margin: 5px 0;">  <ul style="list-style-type: none"> <li>• Du kan ikke få tilgang til alternativet <b>Horisontal kalibrering</b> i avspillingsmodus.</li> <li>• Du kan ikke kalibrere nivåmåleren i stående retning.</li> </ul> </div>
Skjerm automatisk av	Angi når skjermen skal slås av. Skjermen slås av hvis du ikke bruker kameraet i tiden du har angitt. ( <b>Av, 30 sek*</b> , <b>1 min</b> , <b>3 min</b> , <b>5 min</b> , <b>10 min</b> )

\* Standard

Element	Beskrivelse
Strømsparing	<p>Stiller inn strømsparingstid. Kameraet slår seg av hvis du ikke bruker det i tiden du har angitt. <b>(30 sek, 1 min*, 3 min, 5 min, 10 min, 30 min)</b></p> <div style="border: 1px solid #ccc; padding: 5px; background-color: #f9f9f9;">  <ul style="list-style-type: none"> <li>Kameraet beholder strømsparingsinnstillingen selv om du skifter batteri.</li> <li>Det er ikke sikkert at strømsparing fungerer hvis kameraet er koblet til en datamaskin, TV eller skriver, eller spiller av en lysbildevisning eller film.</li> </ul> </div>
Language	Angi språket kameraet viser på skjermen.
Dato og klokkeslett	<p>Angi dato, klokkeslett, datoformat, tidssone og om datoen skal skrives ut på bildene. (<b>Tidssone, Dato og klokkeslett, Datotype, Tidsformat, Trykk</b>)</p> <div style="border: 1px solid #ccc; padding: 5px; background-color: #f9f9f9;">  <ul style="list-style-type: none"> <li>Dato vises på nedre høyre side av bildet.</li> <li>Når du skriver ut et bilde, kan det hende at noen skrivere ikke skriver ut datoen på riktig måte.</li> </ul> </div>

\* Standard

Element	Beskrivelse
Video ut	<p>Angi videoutgangssignalet som passer for landet ditt, når du kobler kameraet til en ekstern videoenhet, for eksempel en skjerm eller HDTV.</p> <ul style="list-style-type: none"> <li><b>NTSC:</b> USA, Canada, Japan, Korea, Taiwan, Mexico, osv.</li> <li><b>PAL</b> (støtter bare PAL B, D, G, H eller I): Australia, Østerrike, Belgia, Kina, Danmark, Finland, Frankrike, Tyskland, England, Italia, Kuwait, Malaysia, New Zealand, Singapore, Spania, Sverige, Sveits, Thailand, Norge, osv.</li> </ul>
Anynet+ (HDMI-CEC)	<p>Når du kobler kameraet til en HDTV som støtter Anynet+ (HDMI-CEC), kan du styre avspillingsfunksjonen på kameraet med TV-ens fjernkontroll.</p> <ul style="list-style-type: none"> <li><b>Av:</b> Du kan ikke kontrollere kameraet avspillingsfunksjon med TV-ens fjernkontroll.</li> <li><b>På*:</b> Du kan kontrollere kameraet avspillingsfunksjon med TV-ens fjernkontroll.</li> </ul>
HDMI-utgang	<p>Når du kobler kameraet til en HDTV med en HDMI-kabel, kan du endre bildeoppløsningen.</p> <ul style="list-style-type: none"> <li><b>NTSC: Auto*, 1080p, 720p, 480p, 576p</b> (aktiveres kun når <b>PAL</b> er valgt)</li> </ul> <div style="border: 1px solid #ccc; padding: 5px; background-color: #f9f9f9;">  <p>Hvis den tilkoblede HDTV-en ikke støtter oppløsningen du har valgt, stiller kameraet oppløsningen ett nivå lavere.</p> </div>

\* Standard

Element	Beskrivelse
Filnavn	<p>Stiller inn metode for å lage filnavn.</p> <ul style="list-style-type: none"> <li>• <b>Standard</b>*: SAM_XXXX.JPG (sRGB)/_SAMXXXX.JPG (Adobe RGB)</li> <li>• <b>Dato</b>: <ul style="list-style-type: none"> <li>- sRGB filer - MMDDXXXX.JPG. For eksempel vil filnavnet være 0101XXXX.jpg for et bilde som blir tatt 1. januar.</li> <li>- Adobe RGB-filer – _MDDXXXX.JPG for månedene januar–september. For månedene oktober–desember erstattes månedstallet med bokstavene A (oktober), B (november) og C (desember). Et bilde som tas 3. februar, vil altså få filnavnet _203XXXX.jpg. For et bilde som blir tatt 5. oktober, vil filnavnet være _A05XXXX.jpg.</li> </ul> </li> </ul>

\* Standard

Element	Beskrivelse
Filnummer	<p>Angir metode for nummerering av filer og mapper.</p> <ul style="list-style-type: none"> <li>• <b>Nullstill</b>: Etter at du bruker nullstillingsfunksjonen, starter neste filnavn på 0001.</li> <li>• <b>Serier</b>*: Nye filnumre fortsetter den eksisterende nummerrekkefølgen, selv om du har installert et nytt minnekort, formatert kortet eller slettet alle bilder.</li> </ul> <div style="border: 1px solid #ccc; background-color: #f0f0f0; padding: 10px; margin-top: 10px;">  <ul style="list-style-type: none"> <li>• Det første mappenavnet er 100PHOTO. Hvis du har valgt sRGB-fargekart og standard filnavn, er det første filnavnet SAM_0001.</li> <li>• Numrene i filnavnet øker med 1 fra SAM_0001 til SAM_9999.</li> <li>• Mappenumre økes med 1 fra 100PHOTO til 999PHOTO.</li> <li>• Maksimalt antall filer som kan lagres i en mappe, er 9999.</li> <li>• Filnumre tildeles i henhold til DCF-spesifikasjonene (designregel for kamerafilssystem).</li> <li>• Hvis du endrer et filnavn (for eksempel på en datamaskin), kan ikke kameraet spille av filen.</li> </ul> </div>
Mappetype	<p>Velger mappetype.</p> <ul style="list-style-type: none"> <li>• <b>Standard</b>*: XXXPHOTO</li> <li>• <b>Dato</b>: XXX_MMDD</li> </ul>

\* Standard

Element	Beskrivelse
Format	<p>Formater minnekortet. Formatering sletter alle eksisterende filer, inkludert beskyttede filer. <b>(Ja, Nei)</b></p> <div style="border: 1px solid #ccc; padding: 5px; background-color: #f9f9f9;">  Feil kan forekomme hvis du bruker et minnekort som er formatert av et kamera av et annet merke, en minnekortleser eller en datamaskin. Formater minnekort i kameraet før du bruker dem til å ta bilder.         </div>
Enhetsinformasjon	<p>Vis fastvareversjonen for kamerahuset og objektivet, MAC-adressen og nettverkssertifiseringsnummeret, eller oppdater fastvaren.</p> <ul style="list-style-type: none"> <li>• <b>Fastvareoppdatering:</b> Oppdater fastvaren for kamerahuset eller objektivet. <b>(Kamerahusfastvare, Objektivfastvare)</b></li> </ul> <div style="border: 1px solid #ccc; padding: 5px; background-color: #f9f9f9;">  <ul style="list-style-type: none"> <li>• Du kan laste ned fastvareoppgraderinger fra <a href="http://www.samsung.com">www.samsung.com</a>.</li> <li>• Du kan ikke kjøre en fastvareoppgradering uten et fullstendig oppladet batteri. Lad batteriet helt opp før du kjører en fastvareoppgradering.</li> <li>• Hvis du oppdaterer fastvaren, blir brukerinntillingene og -verdiene nullstilt. (Dato, klokkeslett, språk og video ut blir ikke endret.)</li> <li>• Ikke slå av kameraet mens oppdateringen pågår.</li> </ul> </div>

\* Standard

Element	Beskrivelse
GPS	<ul style="list-style-type: none"> <li>• <b>Geografisk merking:</b> Angi for å ta bilder med stedsinformasjon ved hjelp av GPS. Stedsinformasjon blir lagt til i Exif-dataene som er tilknyttet bildet. <b>(Av, På*)</b></li> <li>• <b>GPS gyld tidsinn:</b> Angi tiden for bruk av siste stedsinformasjon når kameraet ikke mottar GPS-signaler. Hvis kameraet ikke mottar GPS-signaler etter den angitte tiden, blir ikke stedsinformasjon registrert på bildene. <b>(15 sek*, 30 sek, 1 min, 3 min, 10 min, 30 min)</b></li> <li>• <b>Stedsvisning:</b> Angi visning av stedsinformasjon på skjermen i fotograferingsmodus. Stedsinformasjon vises kun på koreansk hvis du er i Korea og menyspråket er angitt til koreansk. Når et annet språk er valgt, vises stedsinformasjonen på engelsk. <b>(Av, På*)</b></li> <li>• <b>GPS-nullstilling:</b> Angi for å søke etter GPS-satellitter nærmest den gjeldende posisjonen. <b>(Ja, Nei)</b></li> </ul> <div style="border: 1px solid #ccc; padding: 5px; background-color: #f9f9f9;">  Du må kjøpe en ekstern GPS-enhet for å kunne bruke GPS-funksjonen.         </div>

\* Standard

Element	Beskrivelse
Sensorrenngjøring	<ul style="list-style-type: none"> <li>• <b>Sensorrenngjøring:</b> Fjern støv fra sensoren.</li> <li>• <b>Oppstartshandling:</b> Når den er på, utfører kameraet sensorrenngjøring hver gang du slår det på. (<b>Av*</b>, <b>På</b>)</li> </ul> <div style="background-color: #f0f0f0; padding: 10px; border: 1px solid #ccc;">  <p>Ettersom dette produktet bruker utskiftbare objektiver, kan det komme støv på sensoren når du skifter objektiv. Dette kan føre til at støvpartikler vises på bildene du tar. Det anbefales at du ikke skifter objektiv når du er på spesielt støvete områder. Du må også forsikre deg om at objektivdekelet er festet på objektivet når du ikke bruker det.</p> </div>
Nullstill	Tilbakestill oppsettsmeny og fotograferingsalternativer til fabrikkinnstillingene. (Dato, klokkeslett, språk og videoutgangsinstillinger blir ikke endret.) ( <b>Ja, Nei</b> )
Åpne kildelisenser	Vis lisenser for åpen kildekode.



## Kapittel 6

# Koble til eksterne enheter

---

Benytt deg av alle funksjonene til kameraet ved å koble det til eksterne enheter som datamaskin, HDTV eller 3D-TV.

## Vise filer på en HDTV eller 3D-TV

Spill av bilder eller videoer ved å koble kameraet til en HDTV (3D-TV) med en HDMI-kabel (tilleggsutstyr).

### Vise filer på en HDTV

- 1 I fotograferings- eller avspillingsmodus berører du **MENU** →  → **HDMI-utgang** → et alternativ. (s. 153)
- 2 Slå av kameraet og HDTV-en.
- 3 Koble kameraet til HDTV-en ved hjelp av en HDMI-kabel (tilbehør).



- 4 Slå på HDTV-en og velg deretter HDMI-videokilden.

- 5 Slå på kameraet.

- Kameraet går automatisk til avspillingsmodus når du kobler det til en HDTV.

- 6 Kontroller kameraet for å vise fotografier eller spille av videoer.



- Når du bruker HDMI-kabelen, kan du koble kameraet til en HDTV ved hjelp av Anynet+(CEC)-metoden.
- Hvis HDTV-en støtter Anynet+(CEC), slår TV-en seg automatisk på når den brukes sammen med kameraet. Det er ikke sikkert at denne funksjonen er tilgjengelig på alle HDTV-er.
- Når kameraet er koblet til en HDTV med en HDMI-kabel, kan du ikke ta bilder eller spille inn videoer.
- Når kameraet er koblet til en HDTV, kan det hende at noen av avspillingsfunksjonene ikke er tilgjengelige.
- Hvor lenge kameraet og HDTV-en er koblet sammen, kan variere avhengig av minnekortet du bruker. Selv om hovedfunksjonen til et minnekort er å øke overføringshastigheten, er det ikke nødvendigvis slik at et minnekort med raskere overføringshastighet også er raskt ved bruk av HDMI-funksjonen.

## Vise filer på en 3D-TV

Du kan vise bilder eller videoer som er tatt i 3D-modus eller med 3D-panoramamodus i Smart-modus, på en 3D-TV.

1 I fotograferings- eller avspillingsmodus berører du **MENU** →  → **HDMI-utgang** → et alternativ. (s. 153)

2 Slå av kameraet og 3D-TV-en.

3 Koble kameraet til 3D-TV-en ved hjelp av en HDMI-kabel (tilbehør).

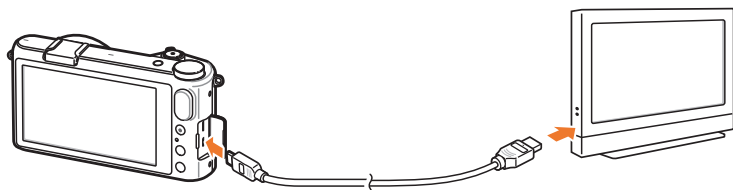

4 Slå på 3D-TV-en og velg deretter HDMI-videokilden.

5 Slå på kameraet.

- Kameraet går automatisk til avspillingsmodus når du kobler det til en 3D-TV.

6 Gå til en 3D-fil, og berør deretter  for å bytte til 3D-modus.

- Berør  for å bytte til 2D-modus.

7 Slå på 3D-funksjonen i TV-en.

- Se brukerveiledningen til TV-en for å få mer informasjon.

8 Kontroller kameraet for å vise 3D-fotografer eller spille av 3D-videoer.



- Du kan ikke vise en MPO-fil i 3D-effekt på TV-er som ikke støtter det filformatet.
- Bruk 3D-briller når du ser på en MPO-fil eller en 3D-videofil på en 3D-TV.
- Bilder som er tatt i 3D-panoramamodus, kan få en mindre markant 3D-effekt enn bilder som er tatt i 3D-modus med 3D-objektiv.



Ikke se på 3D-bilder eller videoer som er tatt eller spilt inn med kameraet, på en 3D-TV eller 3D-skjerm over en lengre periode. Det kan medføre ubehagelige symptomer som blant annet slitne øyne, tretthet eller kvalme.



# Overføre filer til datamaskinen

Overfør filer på et minnekort til datamaskinen ved å koble kameraet til datamaskinen.

## Overføre filer til en Windows-datamaskin

### Koble til kameraet som en flyttbar disk

Du kan koble kameraet til datamaskinen som en flyttbar disk.

- 1 Slå av kameraet.
- 2 Koble kameraet til datamaskinen med USB-kabelen.

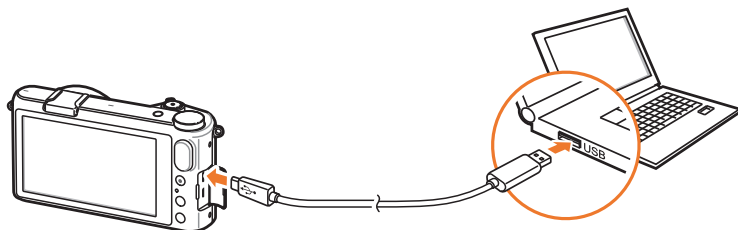

- Du må koble den minste enden av USB-kabelen til kameraet. Hvis kabelen er koblet til motsatt vei, kan dette skade filene. Produsenten er ikke ansvarlig for eventuelle tap av data.
- Hvis du prøver å koble USB-kabelen til en HDMI-port, er det ikke sikkert at kameraet fungerer på riktig måte.



- 3 Slå på kameraet.
  - Datamaskinen gjenkjenner kameraet automatisk.
- 4 På datamaskinen velger du **Min datamaskin** → **Flyttbar disk** → **DCIM** → **100PHOTO** eller **101\_0101**.
- 5 Velg filene du ønsker, og dra dem deretter til eller lagre dem på datamaskinen.



Hvis **Mappetype** er satt til **Dato**, vises mappenavnet som "XXX\_MMDD". Hvis du for eksempel tar et bilde den 1. januar, blir mappenavnet "101\_0101".

### Koble fra kameraet (for Windows XP)

Du kobler fra kameraet i Windows Vista, Windows 7 og Windows 8 på tilsvarende måte.

- 1 Kontroller at det ikke blir overført data mellom kameraet og datamaskinen.
  - Hvis statuslampen på kameraet blinker, betyr det at dataoverføring pågår. Vent til statuslampen slutter å blinke.
- 2 Klikk på  på verktøylinjen nederst til høyre på dataskjermen.  

- 3 Klikk på popup-meldingen.
- 4 Klikk på meldingsboksen som indikerer trygg fjerning.
- 5 Fjern USB-kabelen.

### Overføre filer til Mac OS-maskinen

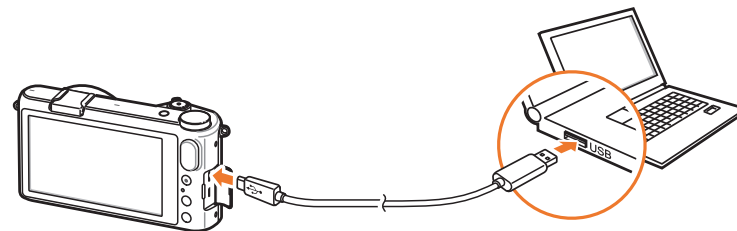

Mac OS 10.5 eller nyere støttes.

- 1 Slå av kameraet.
- 2 Koble kameraet til Macintosh-datamaskinen med USB-kabelen.



- Du må koble den minste enden av USB-kabelen til kameraet. Hvis kabelen er koblet til motsatt vei, kan dette skade filene. Produsenten er ikke ansvarlig for eventuelle tap av data.
- Hvis du prøver å koble USB-kabelen til en HDMI-port, er det ikke sikkert at kameraet fungerer på riktig måte.

**3** Slå på kameraet.

- Datamaskinen gjenkjenner kameraet automatisk og viser ikonet for flyttbar disk.

**4** Åpne den flyttbare disken.

**5** Overfør bilder eller videoer til Mac OS-maskinen.



# Bruke programmer på en datamaskin

Du kan vise og redigere filer ved hjelp av programmene som følger med. Du kan også sende filene trådløst til en datamaskin.

## Installere programmer fra CD-en som følger med

- 1 Sett inn installerings-CD-en i datamaskinen.
- 2 Velg et språk.
- 3 Velg et program du vil installere.
- 4 Følg instruksjonene på skjermen.
- 5 Klikk på **Exit** (Avslutte) for å fullføre installeringen.

### Tilgjengelige programmer ved bruk av i-Launcher

Element	Beskrivelse
<b>Multimedia Viewer</b>	Du kan vise filer med Multimedia Viewer.
<b>Firmware Upgrade</b>	Du kan laste ned fastvaren for kameraet.
<b>PC Auto Backup</b>	Du kan sende bilder eller videoer som du har tatt med kameraet, trådløst til en PC.

## Bruke i-Launcher

i-Launcher gir deg mulighet til å spille av filer med Multimedia Viewer og gir deg en kobling for nedlasting av PC Auto Backup.

### Krav for Windows OS

Element	Krav
<b>Prosesor</b>	Intel Core 2 Duo® 2.0 GHz eller mer/ AMD Phenom™ 2.4 GHz eller mer
<b>RAM</b>	Minimum 512 MB RAM (1 GB eller mer anbefales)
<b>Operativsystem*</b>	Windows XP SP2, Windows Vista, Windows 7, Windows 8
<b>Harddiskkapasitet</b>	250 MB eller mer (1 GB og mer anbefales)
<b>Annet</b>	<ul style="list-style-type: none"> <li>• CD-ROM-stasjon</li> <li>• 1024x768 piksler, 16-bits fargeskjerm (1280x1024 piksler, 32-bits fargeskjerm anbefales)</li> <li>• USB 2.0-port</li> <li>• nVIDIA Geforce 7600GT eller nyere/ ATI X1600-serien eller nyere</li> <li>• Microsoft DirectX 9.0c eller nyere</li> </ul>

\* En 32-bitsversjon av i-Launcher blir installert – også på 64-bitsutgaver av Windows XP, Windows Vista, Windows 7 og Windows 8.



- Kravene er bare anbefalinger. Det kan hende at i-Launcher ikke fungerer ordentlig selv om datamaskinen overholder kravene, avhengig av tilstanden til datamaskinen.
- Hvis datamaskinen ikke oppfyller minstekravene, kan det hende at videoer ikke spilles av på riktig måte.



Produsenten er ikke ansvarlig for skader som resulterer fra bruk av ukvalifiserte datamaskiner, for eksempel selvbygde datamaskiner.

### Krav for Mac OS

Element	Krav
Operativsystem	Mac OS 10.5 eller nyere (med unntak av PowerPC)
RAM	Minimum 256 MB RAM (512 MB eller mer anbefales)
Harddiskkapasitet	Minimum 110 MB
Annet	USB 2.0-port, CD-ROM-stasjon

### Åpne i-Launcher

Velg **Start** → **Alle programmer** → **Samsung** → **i-Launcher** → **Samsung i-Launcher** på datamaskinen. Klikk eventuelt på **Applications** (Programmer) → **Samsung** → **i-Launcher** på Mac OS-maskinen.

## Bruke Multimedia Viewer

Multimedia Viewer gir deg mulighet til å spille av filer. Klikk på **Multimedia Viewer** på Samsungs i-Launcher-skjerm.



- Multimedia Viewer støtter følgende formater:
  - Videoer: MP4 (video: H.264, lyd: AAC), WMV (WMV 7/8/9), AVI (MJPEG)
  - Bilder: JPG, GIF, BMP, PNG, TIFF, MPO
- Det kan hende at filer som er tatt opp med enheter fra andre produsenter, ikke spilles av på riktig måte.

## Vise bilder



Nr.	Beskrivelse
1	Filnavn
2	Forstørret område
3	Histogram
4	Åpne den valgte filen.
5	Histogramknapp
6	Roter mot venstre/Roter mot høyre.
7	Gå til forrige fil/Gå til neste fil.
8	Tilpass bildet til skjermen.
9	Vis bildet i opprinnelig størrelse.
10	Zoom inn/Zoom ut
11	Veksle mellom 2D- og 3D-modus.

## Vise videoer

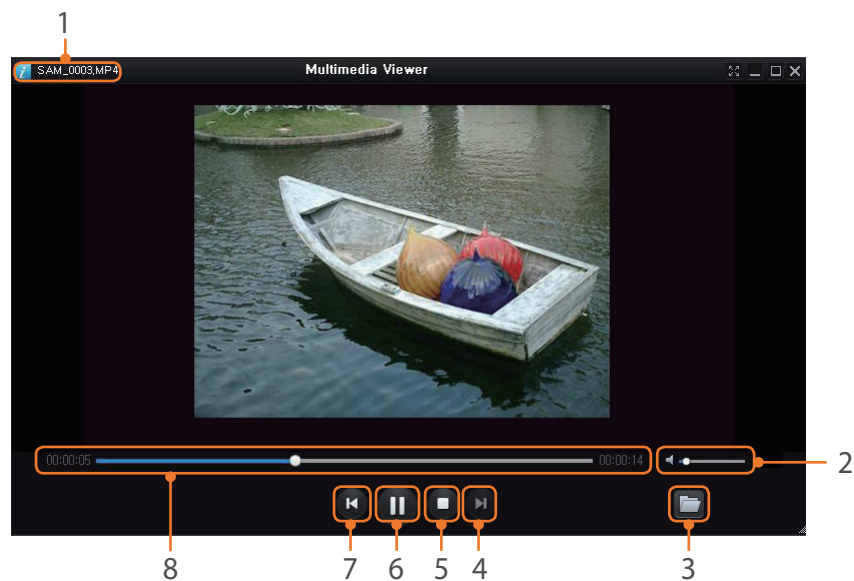

Nr.	Beskrivelse
1	Filnavn
2	Juster volumet.
3	Åpne den valgte filen.
4	Gå til neste fil.
5	Stopp

Nr.	Beskrivelse
6	Pause
7	Gå til forrige fil.
8	Fremdriftslinje

### Laste ned fastvaren

Klikk på **Firmware Oppgrade** på Samsungs i-Launcher-skjerm.

### Laste ned PC Auto Backup

Klikk på **PC Auto Backup** på Samsungs i-Launcher-skjerm. Hvis du vil ha informasjon om installering av PC Auto Backup, kan du se side 133.

## Installere Adobe Photoshop Lightroom

- 1 Sett inn Adobe Photoshop Lightroom-DVD-ROM-en i datamaskinen.
- 2 Velg et språk.
- 3 Følg instruksjonene på skjermen.

## Bruke Adobe Photoshop Lightroom

Bilder tatt av et kamera, blir ofte konvertert til JPEG-format og lagret i minnet i henhold til innstillingene på kameraet på fotograferingstidspunktet. RAW-filer blir ikke konvertert til JPEG-format og blir lagret i minnet uten endringer. Med Adobe Photoshop Lightroom kan du kalibrere eksponering, hvitbalanse, toner, kontrast og farger i bildene. Du kan også redigere JPEG- eller TIFF-filer samt RAW-filer. Du finner mer informasjon i programveiledningen.





# Kapittel 7

# Vedlegg

---

Her finner du informasjon om feilmeldinger, kameravedlikehold, feilsøkingstips, spesifikasjoner og tilleggsutstyr.

# Feilmeldinger

Prøv disse løsningene når følgende feilmeldinger vises.

Feilmeldinger	Foreslåtte løsninger
<b>Objektivet er låst</b>	Objektivet er låst. Roter objektivet mot klokken til du hører et klikk. (s. 46)
<b>Kortfeil</b>	<ul style="list-style-type: none"> <li>• Slå av kameraet og slå det på igjen.</li> <li>• Ta ut minnekortet og sett det inn igjen.</li> <li>• Formater minnekortet.</li> </ul>
<b>Svakt batteri</b>	Slett inn et ladet batteri eller lad opp batteriet.
<b>Ingen bildefil</b>	Ta bilder eller sett inn et minnekort som inneholder bilder.
<b>Filfeil</b>	Slette den skadde filen eller kontakt et servicesenter.
<b>Minne fullt</b>	Slett unødvendige filer eller sett inn et nytt minnekort.

Feilmeldinger	Foreslåtte løsninger
<b>Mappe- og filnummer er maksverdier. Bytt ut kortet.</b>	Filnavnene stemmer ikke overens med DCF-standard. Overfør filene på minnekortet til datamaskinen, og formater kortet. (s. 155)
<b>Error 00</b>	Slå av kameraet og fest objektivet på nytt. Hvis meldingen fortsatt vises, kontakter du et servicesenter.
<b>Error 01/02</b>	Slå av kameraet, ta ut batteriet og sett det inn igjen. Hvis meldingen fortsatt vises, kontakter du et servicesenter.

## Rengjøre kameraet

### Objektiv og skjerm

Bruk en pensel for å fjerne støv og tørk forsiktig av linsen med en myk klut. Hvis det fortsatt er støv på linsen, kan du påføre en rengjøringsvæske for linser på et rengjøringspapir og tørke over forsiktig.

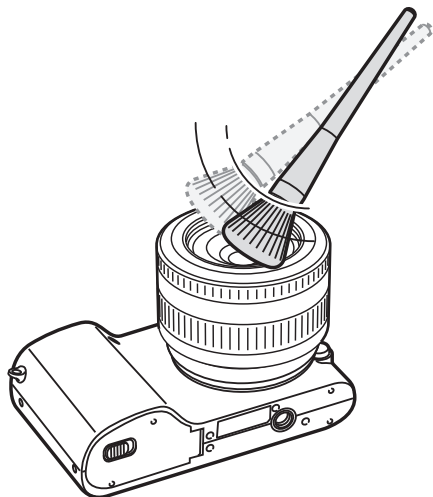

### Bildesensor

Avhengig av forskjellige fotograferingsforhold, kan det vises støv på bildene fordi bildesensoren blir utsatt for det eksterne miljøet. Dette problemet er normalt, og eksponering mot støv forekommer ved daglig bruk av kameraet. Du kan fjerne støv fra sensoren ved å bruke sensorrengjøringsfunksjonen. (s. 156) Hvis det er støv igjen etter rengjøring av sensoren, kontakter du et servicesenter. Ikke sett blåseren inn i monteringsåpningen på objektivet.

### Kamerahus

Tørk forsiktig med en myk, tørr klut.



Bruk aldri benzen, tynnere eller alkohol til å rengjøre enheten. Disse løsningene kan skade kameraet eller føre til at det svikter.

## Bruke eller oppbevare kameraet

### Upassende steder å bruke eller oppbevare kameraet på

- Ikke utsett kameraet for svært lave eller høye temperaturer.
- Ikke bruk kameraet i områder med ekstremt høy fuktighet, eller i områder hvor fuktigheten endres drastisk.
- Unngå å utsette kameraet for direkte sollys, og ikke oppbevar det i varme, dårlig ventilerte områder, som i bilen om sommeren.
- Beskytt kameraet og skjermen mot støt, hard behandling og omfattende vibrasjoner for å unngå alvorlig skade.
- Ikke bruk eller lagre kameraet i støvete, skitne, fuktige eller dårlig ventilerte områder. Dette kan føre til skade på bevegelige deler og interne komponenter.
- Ikke bruk kameraet i nærheten av drivstoff, brennbare stoffer eller lettantennelige kjemikalier. Ikke oppbevar eller transporter brennbar væske, gass eller eksplosive materialer i samme oppbevaringsrom som kameraet eller ekstrautstyr.
- Ikke oppbevar kameraet på steder med møllkuler.

### Bruk på strand eller ved vannet

- Beskytt kameraet mot sand og smuss når du bruker det på strender eller på lignende steder.
- Kameraet er ikke vanntett. Ikke berør batteriet, adapteren eller minnekortet med våte hender. Hvis du bruker kameraet med våte hender, kan det bli ødelagt.

### Oppbevaring over lengre tid

- Når du skal oppbevare kameraet over lengre tid, plasserer du det i en forseglet beholder med et absorberende materiale, for eksempel silisiummasse.
- Batterier som ikke brukes, lades ut over tid, og må lades opp igjen før bruk.
- Dato og klokkeslett må kanskje stilles inn når kameraet blir slått på, hvis kameraet har vært uten batteri i en lang periode.

### Bruk kameraet med forsiktighet i fuktige omgivelser

Når du flytter kameraet fra kalde til varme omgivelser, kan det dannes kondens på linsen eller de interne komponentene i kameraet. Hvis dette skjer, må du slå av kameraet og vente minst én time. Hvis det dannes kondens på minnekortet, må du ta det ut av kameraet og vente til all fuktigheten har fordampet før du setter det inn igjen.

### Andre forsiktighetsregler

- Ikke sving kameraet rundt etter stroppen. Du kan skade deg selv eller andre og ødelegge kameraet.
- Ikke mal kameraet. Maling kan blokkere bevegelige deler og forhindre at kameraet fungerer som det skal.
- Slå av kameraet når du ikke bruker det.
- Kameraet består av ømfintlige deler. Unngå støt mot kameraet.
- Beskytt skjermen mot eksterne støt ved å ha det i etuiet når det ikke er i bruk. Beskytt kameraet mot riper ved å holde det unna sand, skarpe gjenstander eller mynter.
- Ikke bruk kameraet hvis skjermen er sprukket eller knust. Knust glass eller akryl kan forårsake skader på hendene og ansiktet. Ta med kameraet til et Samsung-servicesenter for å få det reparert.
- Kameraer, batterier, ladere og tilbehør må aldri plasseres på eller i oppvarmingsapparater, for eksempel mikrobølgeovner, stekeovner eller radiatorer. Disse enhetene kan bli deformert og overopphetet og forårsake brann eller eksplosjon.

- Ikke utsett linsen for direkte sollys, ettersom dette kan misfarge bildesensoren eller føre til at den svikter.
- Beskytt linsen mot fingeravtrykk og riper. Tørk av linsen med en myk og ren linseklut som ikke loer.
- Kameraet kan slå seg av hvis det blir påvirket utenfra. Dette gjøres for å beskytte minnekortet. Slå på kameraet for å bruke det igjen.
- Kameraet kan bli varmere når du bruker det. Dette er normalt, og skal ikke påvirke kameraets levetid eller ytelse.
- Når du bruker kameraet i lave temperaturer, kan det ta litt tid å slå det på, fargen på skjermen kan endres midlertidig eller etterbilder kan vises. Disse forholdene er ikke feil, og de vil korrigere seg selv når kameraet returneres til mildere temperatur.
- Maling eller metall på utsiden av kameraet kan forårsake allergier, kløe, eksem og hevelser for personer med følsom hud. Hvis du opplever noen av disse symptomene, må du umiddelbart slutte å bruke kameraet og kontakte lege.
- Ikke før ukjente gjenstander inn i kameraets oppbevaringsrom, spor eller tilgangspunkter. Det er ikke sikkert at skader på grunn av feil bruk dekkes av garantien.
- Ikke la ukvalifisert personale utføre service på kameraet eller prøv å utføre service på det selv. Eventuelle skader som oppstår fra ukvalifisert service, dekkes ikke av garantien.

## Om minnekort

### Støttede minnekort

Dette produktet støtter microSD (Secure Digital), microSDHC (Secure Digital High Capacity), eller microSDXC (Secure Digital eXtended Capacity) minnekort.

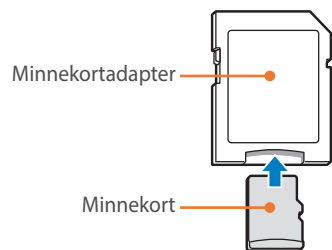

For å lese data med en datamaskin eller minnekortleser setter du minnekortet inn i en minnekortadapter.



### Minnekortkapasitet

Minnekapasiteten kan variere avhengig av motivene og forholdene. Disse kapasitetene er basert på et 2 GB SD-kort.

	Størrelse	Kvalitet						
		Superfin	Fin	Normal	RAW	RAW + S.Fin	RAW + Fin	RAW + Normal
Bilde	20.0M (5472X3648)	130	163	217	39	30	31	33
	10.1M (3888X2592)	277	356	505	-	33	34	35
	5.9M (2976X1984)	471	570	727	-	35	36	36
	2.0M (1728X1152)	1053	1426	1941	-	37	37	38
	Avbrudd	430	514	638	-	-	-	-
	16.9M (5472X3080)	153	190	251	-	31	32	34
	7.8M (3712X2088)	346	417	568	-	34	35	36
	4.9M (2944X1656)	512	670	896	-	36	36	37
	2.1M (1920X1080)	1015	1349	1700	-	37	37	37
	13.3M (3648X3648)	217	227	284	-	32	33	34
	7.0M (2640X2640)	336	465	592	-	35	35	36
	4.0M (2000X2000)	559	752	1203	-	36	37	37
	1.1M (1024X1024)	2149	2471	2819	-	38	38	38

Størrelse		Kvalitet	
		HQ	Normal
Video	<b>1080</b> <b>30P</b> 1920X1080 (30 BPS)	Ca. 17' 21"	Ca. 21' 44"
	<b>1080</b> <b>15P*</b> 1920X1080 (15 BPS)	Ca. 23' 02"	Ca. 28' 50"
	<b>810</b> <b>24P</b> 1920X810 (24 BPS)	Ca. 21' 11"	Ca. 26' 31"
	<b>720</b> <b>60P</b> 1280X720 (60 BPS)	Ca. 16' 33"	Ca. 20' 42"
	<b>720</b> <b>30P</b> 1280X720 (30 BPS)	Ca. 28' 38"	Ca. 35' 53"
	<b>480</b> <b>30P</b> 640X480 (30 BPS)	Ca. 70' 48"	Ca. 88' 58"
	<b>240</b> <b>30P</b> For deling (30 BPS)	Ca. 213' 41"	Ca. 271' 09"

\* **1080 15P** er kun tilgjengelig med enkelte smartfilteralternativer.

- Tallene ovenfor er målt uten bruk av zoomfunksjonen.
- Tilgjengelig opptakstid kan variere hvis du bruker zoom.
- Flere videoer ble spilt inn etter hverandre for å fastslå den totale opptakstiden.
- Den maksimale innspillingstiden er 29 minutter og 59 sekunder per fil.
- Maksimal innspillingstid ved valg av **1080 30P** er 20 minutter.
- Den maksimale avspillingstiden for For deling-videoer er 30 sekunder per fil.



### Forholdsregler ved bruk av minnekort

- Ikke utsett minnekort for svært lave eller høye temperaturer (under 0 °C/32 °F eller over 40 °C/104 °F). Ekstreme temperaturer kan føre til at minnekort svikter.
- Sett inn minnekortet riktig vei. Hvis du setter inn minnekortet feil vei, kan det skade kameraet og minnekortet.
- Ikke bruk minnekort som har blitt formatert av andre kameraer eller av en datamaskin. Reformatert minnekortet med kameraet.
- Slå av kameraet før du setter inn eller tar ut minnekortet.
- Ikke ta ut minnekortet eller slå av kameraet mens lampen blinker, ettersom dette kan skade data.
- Når levetiden til minnekortet er utløpt, kan du ikke lagre flere bilder på kortet. Bruk et nytt minnekort.
- Ikke bøy minnekortet, mist det i bakken eller utsett det for harde støt eller trykk.
- Ikke bruk eller oppbevar minnekort i nærheten av sterke magnetiske felt.
- Ikke bruk eller oppbevar minnekort i områder med høy temperatur, høy fuktighet eller etsende stoffer.
- Unngå at minnekort kommer i kontakt med væsker, smuss eller ukjente stoffer. Hvis minnekortet er skittent, tørker du av det med en myk klut før du setter det inn i kameraet.
- Unngå at væske, smuss eller ukjente stoffer kommer i kontakt med minnekort eller minnekortsporet. Dette kan føre til at minnekortet eller kameraet svikter.
- Når du bærer med deg et minnekort, må du bruke et etui for å beskytte kortet mot elektrostatiske stråling.
- Overfør viktige data til andre medier, for eksempel en harddisk eller CD/DVD.
- Når du bruker kameraet over en lengre periode, kan minnekortet bli varmt. Dette er normalt og er ikke en feil.
- Bruk et minnekort som overholder standardkravene.



Produsenten er ikke ansvarlig for eventuelle tap av data.

## Om batteriet

Bruk bare Samsung-godkjente batterier.

### Batterispesifikasjoner

Element	Beskrivelse
Modell	BP1130
Type	Litiumion-batteri
Cellekapasitet	1130 mAh
Spenning	7,6 V
Ladetid* (når batteriet er helt tomt)	Cirka 215 min

\* Dersom kameraet kobles til en datamaskin, kan oppladingen ta lengre tid.



**Personskader eller dødsfall kan forekomme dersom batteriet håndteres uforsiktig og feil. For din egen sikkerhet må du følge disse instruksjonene for riktig håndtering av batteriet:**

- Batteriet kan antennes eller eksplodere dersom det ikke håndteres ordentlig. Hvis du legger merke til deformasjoner, sprekker eller andre unormale ting ved batteriet, må du umiddelbart slutte å bruke det og kontakte produsenten.
- Bruk bare originale batteriladere som er anbefalt av produsenten, og lad bare batteriet etter metoden som er beskrevet i denne brukerveiledningen.
- Ikke legg batteriet nær varmeenheter eller utsett det for varme miljøer, for eksempel innsiden av en lukket bil på sommertid.
- Ikke legg batteriet i en mikrobølgeovn.
- Unngå å lagre eller bruke batteriet på varme, fuktige steder, for eksempel spa eller dusjavlukker.

- Ikke hvil enheten på brennbare overflater, for eksempel senger, tepper eller elektriske tepper, over lengre perioder.
- Når enheten er slått på, må du ikke etterlate den på trange steder over lengre perioder.
- Ikke la batteriterminalene komme i kontakt med metallgjenstander, for eksempel kjeder, mynter, nøkler eller klokker.
- Bruk bare ekte litiumion-batteri som er anbefalt av produsenten når du skifter batteri.
- Ikke demonter eller punkter batteriet med en skarp gjenstand.
- Unngå å eksponere batteriet for høye temperaturer eller knusekrefter.
- Unngå å eksponere batteriet for støt, for eksempel ved å slippe det fra høye steder.
- Ikke utsatt batteriet for temperaturer på 60 °C (140 °F) eller høyere.
- Unngå at batteriet kommer i kontakt med fuktighet og væsker.
- Batteriet skal ikke utsettes for omfattende varme, for eksempel sollys, brann eller tilsvarende.

#### Retningslinjer for kasting

- Kast batteriet med forsiktighet.
- Ikke kast batteriet i åpen ild.
- Forskrifter for kasting kan variere avhengig land og region. Kast batteriet i henhold til alle lokale og nasjonale forskrifter.

#### Retningslinjer for lading av batteriet

Batteriet må kun lades etter metoden som er beskrevet i denne brukerveiledningen. Batteriet kan antennes eller eksplodere dersom det ikke lades ordentlig.

### Batterilevetid

Fotograferingsmodus	Snittid / Antall bilder
Bilder	Ca. 170 min/Ca. 340 bilder
Videoer	Ca. 130 min (spill inn videoer med oppløsning på 1920X1080 og 30 BPS.)

- Tallene ovenfor er basert på CIPAs teststandarder. Dine resultater kan variere avhengig av faktisk bruk.
- Tilgjengelig fotograferingstid varierer avhengig av bakgrunn, fotograferingsintervall og bruksforhold.
- Flere videoer ble spilt inn etter hverandre for å fastslå den totale optakstiden.

### Melding om lavt batterinivå

Når batteriet er helt utladet, blir batteriikonet rødt, og meldingen "**Svakt batteri**" vises.

### Merknader om bruk av batteriet

- Ikke utsett minnekort for svært lave eller høye temperaturer (under 0 °C/32 °F eller over 40 °C/104 °F). Ekstreme temperaturer kan redusere ladekapasiteten til batteriene.
- Når du bruker kameraet over en lengre periode, kan området rundt batterirommet bli varmt. Dette påvirker ikke den normale bruken av kameraet.
- Ikke dra i strømledningen for å koble kontakten fra strømuttaket, da dette kan føre til brann eller elektrisk støt.
- I temperaturer under 0 °C/32 °F kan batterikapasiteten og batteriets levetid svekkes.
- Batterikapasiteten kan svekkes i lave temperaturer, men går tilbake til normalt i mildere temperaturer.
- Ta ut batteriene fra kameraet hvis du skal oppbevare det over lengre tid. Batteriene kan lekke eller korrodere over tid og forårsake alvorlig skade på kameraet. Langvarig oppbevaring av kameraet med batteriet installert fører til at batteriet lades ut. Det kan hende at det ikke er mulig å lade opp et batteri som er helt utladet.
- Når du ikke bruker kameraet i en lengre periode (tre måneder eller mer), må du kontrollere batteriet og lade det opp med jevne mellomrom. Hvis du lar batteriet bli helt utladet gjentatt ganger, kan det hende at kapasiteten og levetiden reduseres, noe som kan føre til funksjonsfeil, brann eller eksplosjon.

### Forholdsregler om bruk av batteriet

#### Beskytt batterier, ladere og minnekort mot skader.

Ikke la batteriene komme i kontakt med metallgjenstander, siden dette kan danne kontakt mellom pluss- og minuspolene på batteriene og føre til midlertidig eller permanent skade på batteriene.

### Merknader om lading av batteriet

- Hvis statuslampen er av, må du forsikre deg om at batteriet er satt riktig inn.
- Hvis kameraet er på mens du lader, vil ikke batteriet lades helt fullt. Slå av kameraet før du lader batteriet.
- Ikke bruk kameraet når du lader batteriet. Dette kan forårsake brann eller elektrisk støt.
- Ikke dra i strømledningen for å koble kontakten fra strømuttaket, da dette kan føre til brann eller elektrisk støt.
- Lad opp batteriet i minst ti minutter før du slår på kameraet.
- Hvis du kobler kameraet til en ekstern strømkilde mens batteriet er tomt, vil kameraet slås av dersom du bruker funksjoner som krever mye strøm. Lad opp batteriet for å bruke kameraet som normalt.
- Hvis du kobler til strømkabelen igjen når batteriet er ladet helt opp, lyser statuslampen i omtrent 30 minutter.
- Bruk av blits og innspilling av videoer tømmer batteriet raskt. Lad batteriet til den røde statuslampen slukkes.
- Hvis statuslampen blinker rødt, kobler du til kabelen igjen eller fjerner batteriet og setter det inn igjen.
- Hvis du lader batteriet når kabelen er overopphetet eller temperaturen er for høy, kan statuslampen blinke rødt. Lading starter når batteriet kjøler seg ned.
- Overlading av batterier kan forkorte batteriets levetid. Etter at ladingen er fullført, må du koble kabelen fra kameraet.
- Ikke bøy strømkabelen eller plasser tunge gjenstander på den. Dette kan skade kabelen.

### Merknader om lading med en datamaskin tilkoblet

- Bruk kun USB-kabelen som medfølger.
- Det kan hende at batteriet ikke lades når:
  - du bruker en USB-hub
  - andre USB-enheter er koblet til datamaskinen
  - du kobler kabelen til porten på forsiden av datamaskinen
  - USB-porten på datamaskinen ikke støtter strømstandarden (5 V, 500 mA)

### Håndter og kast batterier og ladere med forsiktighet

- Batterier skal aldri brennes. Følg alle lokale lover og regler ved kasting av brukte batterier.
- Batterier eller kameraer må aldri plasseres på eller i oppvarmingsapparater, for eksempel mikrobølgeovner, stekeovner eller radiatorer. Batterier kan eksplodere når de overopphetes.



# Før du kontakter et servicesenter

Hvis du har problemer med kameraet, må du prøve disse feilsøkningsprosedyrene før du kontakter et servicesenter.



Når du leverer kameraet inn til et servicesenter, må du også huske å levere inn alle andre komponenter som kan ha bidratt til feilen, for eksempel minnekort og batteri.

Situasjon	Foreslåtte løsninger
<b>Kan ikke slå på kameraet</b>	<ul style="list-style-type: none"> <li>• Kontroller at batteriet er satt inn.</li> <li>• Kontroller at batteriet er satt inn riktig.</li> <li>• Lad batteriet.</li> </ul>
<b>Kameraet slår seg plutselig av</b>	<ul style="list-style-type: none"> <li>• Lad batteriet.</li> <li>• Kameraet kan være i strømsparingsmodus eller skjermen slår seg av automatisk. (s. 153)</li> <li>• Det kan hende kameraet slår seg av automatisk for å forhindre at minnekortet blir skadet på grunn av et overdreven varme. Slå på kameraet igjen.</li> </ul>
<b>Kameraet mister batteristrøm raskt</b>	<ul style="list-style-type: none"> <li>• Batteriet kan miste batteristrøm raskt ved lave temperaturer (under 0 °C/32 °F). Hold batteriet varmt ved å legge det i lommen.</li> <li>• Bruk av blits og innspilling av videoer tømmer batteriet raskt. Lad opp batteriet ved behov.</li> <li>• Batterier er forbruksdeler som må skiftes ut fra tid til annen. Skaff deg et nytt batteri hvis batteristrømmen tappes raskt.</li> </ul>

Situasjon	Foreslåtte løsninger
<b>Kan ikke ta bilder</b>	<ul style="list-style-type: none"> <li>• Det er ikke plass på minnekortet. Slett unødvendige filer eller sett inn et nytt kort.</li> <li>• Formater minnekortet.</li> <li>• Minnekortet er defekt. Skaff et nytt minnekort.</li> <li>• Forsikre deg om at kameraet er slått på.</li> <li>• Lade batteriet.</li> <li>• Kontroller at batteriet er satt inn riktig.</li> </ul>
<b>Kameraet fryser</b>	Ta ut batteriet og sett det inn igjen.
<b>Kameraet blir varmere</b>	Kameraet kan bli varmt når du bruker det. Dette er normalt, og vil ikke påvirke kameraets levetid eller ytelse.
<b>Blitsen utløses uventet</b>	Blitsen kan utløses på grunn av statisk elektrisitet. Det er ikke en feil med kameraet.
<b>Blitsen virker ikke</b>	<ul style="list-style-type: none"> <li>• Blitsalternativet kan være satt til <b>Av</b>. (s. 101)</li> <li>• Du kan ikke bruke blitsen i enkelte modi.</li> </ul>
<b>Dato og klokkeslett er feil</b>	Still inn dato og klokkeslett i ⚙️-menyen. (s. 153)
<b>Skjermen eller knappene fungerer ikke</b>	Ta ut batteriet og sett det inn igjen.

Situasjon	Foreslåtte løsninger
<b>Det er feil på minnekortet</b>	<ul style="list-style-type: none"> <li>• Slå av kameraet og slå det på igjen.</li> <li>• Ta ut minnekortet og sett det inn igjen.</li> <li>• Formater minnekortet.</li> </ul> <p>Se "Forholdsregler ved bruk av minnekort" for mer informasjon. (s. 176)</p>
<b>Datamaskinen gjenkjenner ikke microSDXC- minnekort.</b>	<p>microSDXC-minnekort bruker filsystemet exFAT. Hvis du vil bruke microSDXC-minnekort på en Windows XP-datamaskin, må du laste ned og oppdatere exFAT- filsystemdriveren fra Microsofts webområde.</p>
<b>TV-en eller datamaskinen kan ikke vise bilder og videoer som er lagret på et microSDXC- minnekort.</b>	<p>microSDXC-minnekort bruker filsystemet exFAT. Kontroller at den eksterne enheten er kompatibel med filsystemet exFAT før du kobler kameraet til enheten.</p>
<b>Kan ikke vise filer</b>	<p>Hvis du endrer navnet på en fil, er det ikke sikkert at den kan spilles av (navnet på filen skal være i henhold til DCF-standarden). Hvis du opplever dette problemet, kan du vise filene på datamaskinen.</p>

Situasjon	Foreslåtte løsninger
<b>Bildet er uklart</b>	<ul style="list-style-type: none"> <li>• Sørg for at fokusalternativet du valgte, er egnet for den type fotografering du gjør.</li> <li>• Bruk et stativ for å forhindre at kameraet rister.</li> <li>• Kontroller at objektivet er rent. Hvis ikke må du rengjøre objektivet. (s. 170)</li> </ul>
<b>Fargene i bildet stemmer ikke overens med den faktiske scenen</b>	<p>Feil hvitbalanse kan gi en urealistisk farge. Velg et alternativ for hvitbalansen som passer til lyskilden. (s. 77)</p>
<b>Bildet er for lyst eller mørkt</b>	<p>Bildet er overeksponert eller undereksponert.</p> <ul style="list-style-type: none"> <li>• Juster blenderverdi og lukkerhastighet.</li> <li>• Juster ISO-følsomheten. (s. 76)</li> <li>• Slå av blitsen. (s. 101)</li> <li>• Juster eksponeringsverdien. (s. 104)</li> </ul>
<b>Bildene blir forvrengt</b>	<p>Dette kameraet kan ha litt forvrengning når du bruker vidvinkelobjektiv for fotografering av vidvinkelvisning. Dette er normalt og forårsaker ikke feilbruk.</p>
<b>Avspillingsskjermen vises ikke på den tilkoblede eksterne enheten</b>	<ul style="list-style-type: none"> <li>• Kontroller at HDMI-kabelen er ordentlig koblet til den eksterne skjermen.</li> <li>• Kontroller at minnekortet er ordentlig registrert.</li> </ul>

Situasjon	Foreslåtte løsninger
Datamaskinen gjenkjenner ikke kameraet	<ul style="list-style-type: none"> <li>Kontroller at USB-kabelen er satt inn på riktig måte.</li> <li>Kontroller at kameraet er slått på.</li> <li>Kontroller at du bruker et operativsystem som støttes.</li> </ul>
Datamaskinen kobler fra kameraet mens det overfører filer	Filoverføring kan forstyrres av statisk elektrisitet. Koble fra USB-kabelen og koble til igjen.
Datamaskinen kan ikke spille av videoer	Videoser spilles kanskje ikke av i enkelte videoavspillingsprogrammer. Hvis du vil spille av videofiler du har spilt inn med kameraet, må du bruke Multimedia Viewer-programmet, som du kan installere sammen med i-Launcher-programmet på datamaskinen.
i-Launcher fungerer ikke ordentlig	<ul style="list-style-type: none"> <li>Avslutt i-Launcher og start programmet på nytt.</li> <li>Avhengig av datamaskinens spesifikasjoner og miljø, er det ikke sikkert at programmet starter automatisk. I så fall klikker du på <b>Start</b> → <b>Alle programmer</b> → <b>Samsung</b> → <b>i-Launcher</b> → <b>Samsung i-Launcher</b> på Windows-datamaskinen. (For Windows 8 klikker du på Start-menyen og velger deretter <b>All apps</b> (Alle apper) → <b>Samsung i-Launcher</b>.) Klikk eventuelt på <b>Applications</b> (Programmer) → <b>Samsung</b> → <b>i-Launcher</b> på Mac OS-maskinen.</li> </ul>

Situasjon	Foreslåtte løsninger
Kan ikke angi DPOF for RAW-filer	Du kan ikke angi DPOF for RAW-filer.
Autofokus fungerer ikke	<ul style="list-style-type: none"> <li>Motivet er ikke i fokus. Når motivet er utenfor autofokusområdet, fotograferer du ved å flytte motivet inn i autofokusområdet og trykke <b>[Utløser]</b> halvveis ned.</li> <li>Motivet er for nærme. Flytt deg bakover fra motivet og ta bildet.</li> <li>Fokusmodus er stilt til MF. Bytt modus til AF.</li> </ul>
AEL-funksjonen fungerer ikke	AEL-funksjonen fungerer ikke i modiene Auto, Manuell og Smart. Velg en annen modus for å bruke denne funksjonen.
Objektivet fungerer ikke	<ul style="list-style-type: none"> <li>Kontroller at objektivet er riktig montert.</li> <li>Ta objektivet av kameraet og sett det på igjen.</li> </ul>
Ekstern blits eller GPS virker ikke	Kontroller at den eksterne enheten er riktig montert og slått på.
Skjermen for innstilling av dato og klokkeslett vises når du slår på kameraet	<ul style="list-style-type: none"> <li>Still inn dato og klokkeslett igjen.</li> <li>Denne skjermen vises når kameraets interne strømkilde er fullstendig utladet. Sett inn et fulladet batteri og vent minst 72 timer uten å slå på kameraet, slik at den interne strømkilden kan lades opp igjen.</li> </ul>



# Kameraspesifikasjoner

Bildesensor	
Type	CMOS
Sensorstørrelse	23,5 X 15,7 mm
Effektive piksler	Ca. 20,3 megapiksler
Totale piksler	Ca. 21,6 megapiksler
Fargefilter	RGB primærfargefilter
Objektivfeste	
Type	Samsung NX-feste
Tilgjengelig objektiv	Samsung-objektiver
Bildestabilisering	
Type	Objektiv-shift (avhenger av objektiv)
Modus	Av/Modus 1/Modus 2
Korrigerings av forvrengning	
Av/På (avhenger av objektiv)	
i-Function	
📄 Zoom (X1.2, 1.4, 1.7, 2.0)	
Støvreduksjon	
Type	Super sonic drive

Skjerm	
Type	TFT-LCD med berøringspanel (aktivert for berøringskontroll av type C)
Størrelse	3,7" (Ca. 93,8 mm)
Oppløsning	WVGA (800X480) 1 152 000 punkter
Visningsfelt	Cirka 100 %
Vinkel	Fast
Brukerskjerm	Rutenett, Ikoner, Histogram, Avstandsskala, Vaterpass
Fokusering	
Type	Kontrast-AF
Fokuspunkt	<ul style="list-style-type: none"> <li>• Valg: 1 punkt (fritt valg)</li> <li>• Multi: Normal 21 punkter, Nærbilde 35 punkter</li> <li>• Ansiktsgjenkjenning AF: maks. 10 ansikter</li> <li>• Object Tracking AF</li> </ul>
Modus	Enkelt AF, Kontinuerlig AF, Manuell fokus, Berørings-AF og Utløser
AF-hjelpelampe	Grønn LED

Utløser	
Type	Elektronisk kontrollert utløser med vertikalt fokusplan
Hastighet	<ul style="list-style-type: none"> <li>• Auto: 1/4000–1/4 sek.</li> <li>• Manuell: 1/4000–30 sek. (1/3 EV-trinn)</li> <li>• Bulb (tidsgrense: 4 min.)</li> </ul>
Eksposering	
Målingssystem	TTL 221 (17 X 13) blokksegment
	Måling: Multi, Sentrumsvektet, Punkt
	Målingsradius: EV 0–18 (ISO100 · 30 mm, F2)
Kompensasjon	±3 EV (1/3 EV-trinn)
AE-lås	AEL-berøringsknapp
ISO tilsvarende	<ul style="list-style-type: none"> <li>• 1 trinn: Auto, ISO 100, ISO 200, ISO 400, ISO 800, ISO 1600, ISO 3200, ISO 6400, ISO 12800, ISO 25600</li> <li>• 1/3 trinn: Auto, ISO 100, ISO 125, ISO 160, ISO 200, ISO 250, ISO 320, ISO 400, ISO 500, ISO 640, ISO 800, ISO 1000, ISO 1250, ISO 1600, ISO 2000, ISO 2500, ISO 3200, ISO 4000, ISO 5000, ISO 6400, ISO 8000, ISO 10000, ISO 12800, ISO 16000, ISO 20000, ISO 25600</li> </ul>

Opptaksmodus	
Modus	Enkel, Kontinuerlig, Avbrudd (kun 5M), Selvtløser, Bracket (Autoeksponering, Hvitbalanse, Bildeveiviser)
Kontinuerlig fotografering	8 BPS * Maksimal opptakshastighet er 8 bilder per sekund. Det vil avta etter omtrent 13 JPEG-bilder eller 5 RAW-bilder. (Basert på UHS-1 SD-kort. Kan variere avhengig av spesifikasjoner på minnekortet.)
Seriefotografering	<ul style="list-style-type: none"> <li>• 10, 15, eller 30 bilder per sekund</li> <li>• Opptil 30 bilder per trykk på utløseren</li> </ul>
Fotografering med trinnsvis justering	Trinnsvis justering av autoeksponering (±3 EV), Trinnsvis justering av hvitbalanse, Trinnsvis justering av bildeveiviser
Selvtløser	2–30 sek. (1 sekunds intervall)
Utløserkabel	SR2NX02 (via Micro USB-port) (tilbehør)
Blits	
Type	Ekstern blits (leveres med SEF8A)
Modus	Smart-blits, Auto, Røde øyne (auto), Motlysblits, Motlysblits rød, 1. gardin, 2. gardin, Av
Ledetail	8 (basert på ISO 100) (SEF8A)
Visningsvinkel	28 mm (35 mm filmtilsvarende)
Synkroniseringshastighet	Mindre enn 1/180 sek.
Blitseksposering	-2–+2 EV (0,5 EV-trinn)

<b>Ekstern blits</b>	Valgfri Samsung eksterne blits
<b>Synkroniseringsterminal</b>	Hot shoe
<b>Hvitbalanse</b>	
<b>Modus</b>	Auto HB, Dagslys, Overskyet, Fluoriserende hvit, Fluoriserende NW, Fluoriserende dagslys, Glødelampe, Blits HB, Tilpasset, Fargetemperatur (manuell)
<b>Mikrojustering</b>	Gul/Blå/Grønn/Rød, henholdsvis 7 trinn
<b>Dynamic Range</b>	
Av/Dynamisk omfang+/HDR	
<b>Bildeveiviser</b>	
<b>Modus</b>	Standard, Livlig, Portrett, Landskap, Skog, Retro, Kald, Rolig, Klassisk, Egendefinert1, Egendefinert2, Egendefinert3
<b>Parameter</b>	Farge, Metning, Skarphet, Kontrast
<b>Fotografering</b>	
<b>Modus</b>	Auto, Smart, Ekspert (Program, Blenderprioritet, Lukkerprioritet, Manuell, Tilpass), Wi-Fi

<b>Smart-modus</b>	Skjønnhetsansikt, Beste ansikt, Landskap, Makro, Handlingsfrysning, Fyldig fargetone, Panorama, Foss, Silhuett, Solnedgang, Natt, Fyrverkeri, Lysspor, Kreativt bilde
<b>Smartfilter</b>	Vignettering, Miniatur, Fargeblyant, Akvarell, Lavert tegning, Oljeskisse, Blekkskisse, Akryl, Negativ, Rød, Grønn, Blå, Gul
<b>Størrelse</b>	<ul style="list-style-type: none"> <li>• JPEG (3:2): 20.0M (5472X3648), 10.1M (3888X2592), 5.9M (2976X1984), 5.0M (2736X1824) (kun serieopptaksmodus), 2.0M (1728X1152)</li> <li>• JPEG (16:9): 16.9M (5472X3080), 7.8M (3712X2088), 4.9M (2944X1656), 2.1M (1920X1080)</li> <li>• JPEG (1:1): 13.3M (3648X3648), 7.0M (2640X2640), 4.0M (2000X2000), 1.1M (1024X1024)</li> <li>• RAW: 20.0M (5472X3648)</li> </ul> <p>* 3D-modus med SAMSUNG 45 mm F1.8 [T6] 2D/3D-objektiv er kun tilgjengelig med JPEG (16:9) 4.1M (2688X1512) eller 2.1M (1920X1080).</p>
<b>Kvalitet</b>	Superfin, Fin, Normal
<b>RAW standard</b>	SRW (ver.2.0.0)
<b>Fargerom</b>	sRGB, Adobe RGB

Video	
Type	MP4 (H.264)
Formater	Film: H.264, lyd: AAC
Film AE-modus	Program, Blenderprioritet, Lukkerprioritet, Manuell
Smartfilter	Vignettering, Miniatur, Fargeblyant, Akvarell, Lavert tegning, Oljeskisse, Blekkskisse, Akryl, Negativ, Rød, Grønn, Blå, Gul
Størrelse	1920X1080, 1920X810, 1280X720, 640X480, 320X240 (For deling)
Bildefrekvens	30 BPS, 24 BPS (kun tilgjengelig med 1920X810), 15 BPS (kun tilgjengelig med enkelte Smartfilter-alternativer)
Multibevegelse	x0.25 (kun 640X480, 320X240), x0.5 (1280X720 (kun 30 BPS), 640X480, 320X240), x1, x5, x10, x20
Kvalitet	HQ, Normal
Lyd	Stereo
Rediger	Stillbildehenting, Tidsreduksjon

Avspilling	
Type	Enkeltbilde, Miniaturbilder (15/28), Lysbildevisning, Film
Rediger	Smartfilter, Røde øyne-korrigerings, Endre størrelse, Roter, Ansiktsretusjering, Lysstyrke, Kontrast
Smartfilter	Vignettering, Miniatur, Fargeblyant, Akvarell, Lavert tegning, Oljeskisse, Blekkskisse, Akryl, Negativ, Rød, Grønn, Blå, Gul
Lagringsplass	
Media	Eksternt minne (valgfritt): microSD-kort (2 GB garantert), microSDHC-kort (opptil 32 GB garantert), microSDXC-kort (opptil 64 GB garantert) • Class 6, 10, UHS-1
Filformat	RAW (SRW (ver.2.0.0)), JPEG (EXIF 2.21), MPO (3D), MP4 (film), DCF, DPOF 1.1
GPS	
Type	Geo-tagging med GPS-modul (tilbehør) (WGS 84)
Funksjon	Stedsnavn (kun engelsk og koreansk)

Trådløst nettverk	
Type	IEEE 802.11b/g/n
Funksjon	MobileLink, Remote Viewfinder, Autokopiering, E-post, SNS og Sky, Samsung Link, AutoShare, Wi-Fi Direct
NFC	
Ja	
Grensesnitt	
Digital utgang	USB 2.0 (mikro-USB-kontakt)
Videoutgang	<ul style="list-style-type: none"> <li>• NTSC, PAL (velges)</li> <li>• HDMI</li> </ul>
Ekstern utløser	Ja (mikro-USB)
Ekstern mikrofon	Ja
Likestrømsinntak	DC 5,0 V, 1A via mikro-USB

Strømkilde	
Type	Oppladbart batteri: BP1130 (1130 mAh) * Strømkilden kan variere avhengig av region.
Mål (B x H x D)	
119 x 64,5 x 35,7 mm (uten utstikkende deler)	
Vekt	
228 g (uten batteri og minnekort)	
Driftstemperatur	
0–40 °C	
Driftsfuktighet	
5–85 %	
Programvare	
i-Launcher, Adobe Photoshop Lightroom	

\* Spesifikasjoner kan endres uten forvarsel for å forbedre ytelsen.

\* Andre varemerker og produktnavn er varemerker som tilhører sine respektive eiere.

## AP (Tilgangspunkt)

Et tilgangspunkt er en enhet som gjør det mulig å koble trådløse enheter til et kabelbasert nettverk.

## Ad hoc-nettverk

Et ad hoc-nettverk er en midlertidig tilkobling for deling av filer eller en Internett-tilkobling mellom datamaskiner og enheter.

## AdobeRGB

Adobe RGB brukes til kommersiell utskrift og har et større fargespekter enn sRGB. Det større fargespekteret gjør det enkelt å redigere bilder på en datamaskin.

## AEB (Trinnvis justering av autoeksponering)

Denne funksjonen tar automatisk flere bilder ved forskjellige eksponeringer for å hjelpe deg med å ta et riktig eksponert bilde.

## AEL/AFL (Autoeksponeringslås/Autofokuslås)

Med disse funksjonene kan du låse eksponeringen eller fokuset for det du vil fokusere på eller beregne eksponeringen for.

## AF (Autofokus)

Et system som gjør at kameraobjektivet automatisk fokuserer på motivet. Kameraet bruker kontrasten til å fokusere automatisk.

## AMOLED (Organisk lysdiode med aktiv matrise) / LCD (Skjerm med flytende krystaller)

AMOLED er en visuell skjerm som er svært tynn og lett siden den ikke trenger baklys. LCD er en visuell skjerm som vanligvis brukes i forbrukerelektronikk. Denne skjermen trenger et eget baklys, for eksempel CCFL eller LED, til å reproducere farger.

## Blender

Blenderåpningen kontrollerer mengden med lys som når kameraets sensor.

## Kameraristing (uskarphet)

Hvis kameraet flyttes mens utløseren er åpen, kan hele bildet bli uskarpt. Dette skjer oftere når lukkerhastigheten er lav. Hindre kameraristing ved å øke følsomheten, bruke blitsen eller bruke en høyere lukkerhastighet. Du kan også bruke et stativ eller OIS-funksjonen til å stabilisere kameraet.

## Skybasert databehandling

Skybasert databehandling er en teknologi som gjør det mulig å lagre data på eksterne servere og bruke dem fra en enhet med Internett-tilgang.

## Fargerom

Fargespekteret som kameraet kan se.

## Fargetemperatur

Fargetemperaturen måles i kelvin og angir fargetonen til en bestemt type lyskilde. Når fargetemperaturen øker, får lyskildens farge et mer blålig preg. Når fargetemperaturen reduseres, får lyskildens farge et mer rødlig preg. Ved en temperatur på 5500 kelvin kan lyskildens farge sammenlignes med middagssolen.

## Komposisjon

Komposisjon innen fotografering betyr å ordne motiver i et bilde. Vanligvis vil du få en god komposisjon hvis du følger regelen om tredjedeler.

## DCF (Designregel for kamerafilssystem)

En spesifikasjon for å definere et filformat og et filsystem for digitalkameraer som ble opprettet av Japan Electronics and Information Technology Industries Association (JEITA).

## Dybdeskarphet

Avstanden mellom de nærmeste punktene og punktene som er lengst borte, som kan bli riktig fokusert i et fotografi. Dybdeskarpheten varierer etter blenderåpningen til objektivet, brennvidden og avstanden fra kameraet til motivet. Hvis du for eksempel velger en liten blenderåpning, økes dybdeskarpheten, og bakgrunnen i en komposisjon blir uskarpt.

## DPOF (Digital Print Order Format)

Et format for skriving av utskriftsinformasjon, for eksempel valgte bilder og antall utskrifter, på et minnekort. DPOF-kompatible skrivere, som noen ganger er tilgjengelige i fotobutikker, kan lese informasjonen fra kortet for praktisk utskrift.

## EV (Eksponeringsverdi)

Alle kombinasjonene av kameraets lukkerhastighet og blenderåpningen på objektivet som resulterer i den samme eksponeringen.

## EV-kompensasjon

Med denne funksjonen kan du raskt justere eksponeringsverdien som måles av kameraet, i begrensede økninger, for å forbedre eksponeringen av bildene.

## Exif (Exchangeable Image File Format)

En spesifikasjon for definering av et bildefilformat for digitalkameraer som ble opprettet av Japan Electronic Industries Development Association (JEIDA).

## Eksponering

Mengden lys som kan nå kameraets sensor. Eksponeringen styres ved hjelp av en kombinasjon av lukkerhastighet, blenderåpningsverdi og ISO-følsomhet.

## Blits

Et hastighetslys som bidrar til å opprette nok eksponering under forhold med lite lys.

## Brennvidde

Avstanden fra midten av objektivet til fokuspunktet (i millimeter). Lengre brennvidder fører til smalere visningsvinkler og at motivet blir forstørret. Kortere brennvidde fører til bredere visningsvinkler.

## Histogram

En grafisk fremstilling av lysstyrken for et bilde. Den horisontale akse representerer lysstyrken og den vertikale akse representerer antall piksler. Høye punkter til venstre (for mørk) og til høyre (for lys) på histogrammet angir et bilde som ikke er riktig eksponert.

## H.264/MPEG-4

Et høykomprimert videoformat opprettet av de internasjonale standardorganisasjonene ISO-IEC og ITU-T. Denne kodeken er utviklet av Joint Video Team (JVT) og kan gi god videokvalitet ved lave bithastigheter.



## Bildesensor

Den fysiske delen av et digitalkamera som inneholder et bildeområde for hver piksel i bildet. Hvert bildeområde registrerer lysstyrken til lyset som treffer det under en eksponering. Vanlige sensortyper er CCD (Charge-coupled Device) og CMOS (Complementary Metal Oxide Semiconductor).

## IP-adresse (Internet Protocol)

En IP-adresse er et unikt tall som blir tilordnet alle enheter som er koblet til Internett.

## ISO-følsomhet

Følsomheten til kameraet overfor lys, basert på den samme filmhastigheten som brukes i et filmkamera. Ved innstillinger for høyere ISO-følsomhet bruker kameraet høyere lukkerhastighet, noe som kan redusere uskarphet forårsaket av kameraristing og lite lys. Bilder med høy følsomhet er imidlertid mer mottakelige for støy.

## JPEG (Joint Photographic Experts Group)

En komprimeringsmetode med kvalitetstap for digitale bilder. JPEG-bilder blir komprimert for å redusere den totale filstørrelsen med minimal forringelse av bildeoppløsningen.

## Måling

Målingsmodus henviser til måten kameraet måler mengden lys på for å angi eksponeringen.

## MF (Manuell fokus)

Et system for manuell fokusering på motivet med kameraobjektivet. Du kan bruke fokusringen til å fokusere på et motiv.

## MJPEG (Motion JPEG)

Et videoformat som er komprimert som et JPEG-bilde.

## MPO (Multi Picture Object)

Et bildefilformat som inneholder flere bilder i én fil. En MPO-fil gir en 3D-effekt på MPO-kompatible skjermer, for eksempel 3D-TV-er eller 3D-skjermer.

## Støy

Feiltolkede piksler i et digitalt bilde som kan vises som malplasserte eller vilkårlige, lyse piksler. Støy forekommer vanligvis når det tas bilder med høy følsomhet eller når følsomhet angis automatisk på et mørkt sted.

## NFC (Near Field Communication)

NFC er et sett med standarder for radiokommunikasjon på svært kort avstand. Du kan bruke NFC-aktiverede enheter til å aktivere funksjoner eller utveksle data med andre enheter.

## NTSC (National Television System Committee)

En fargekodingsstandard for videoer som vanligvis brukes i Japan, Nord-Amerika, Filippinene, Sør-Amerika, Sør-Korea og Taiwan.

## Optisk zoom

Dette er en generell zoom som kan forstørre bilder med et objektiv og som ikke reduserer kvaliteten på bilder.

## PAL (Phase Alternate Line)

En fargekodingsstandard for videoer som brukes i mange land i Afrika, Asia, Europa og Midt-Østen.

## Kvalitet

Et uttrykk for komprimeringsgraden som brukes i et digitalt bilde. Bilder av høy kvalitet har lavere komprimeringsgrad, noe som vanligvis resulterer i en større filstørrelse.

## RAW (CCD-rådata)

De originale, ubehandlede dataene som samles direkte fra kameraets bildesensor. Hvitbalanse, kontrast, metning, skarphet og andre data kan manipuleres med redigeringsprogramvare før bildet komprimeres til et standard filformat.

## Oppløsning

Antall piksler som finnes i et digitalt bilde. Bilder med høy oppløsning inneholder flere piksler og viser vanligvis flere detaljer enn bilder med lav oppløsning.

## Lukkerhastighet

Lukkerhastigheten henviser til tiden det tar å åpne og lukke utløseren, og det er en viktig faktor når det gjelder lysstyrken i et bilde, ettersom den kontrollerer mengden lys som passerer gjennom blenderen før den når bildesensoren. Høy lukkerhastighet gir mindre tid til å slippe lyset inn slik at bildet blir mørkere og motiver i bevegelse fryser lettere.

## sRGB (Standard RGB)

Internasjonal standard for fargerom opprettet av IEC (International Electrotechnical Commission). Standarden defineres ut fra fargerommet for PC-skjermer og brukes også som standard fargerom for Exif.

## Vignettering

En reduksjon av bildets lysstyrke eller metning i periferien (ytterkanter), sammenlignet med midtpunktet på bildet. Vignettering kan tiltrekke oppmerksomhet på motiver som er plassert i midten av et bilde.

## Hvitbalanse (Fargebalanse)

En justering av fargeintensiteten (vanligvis primærfargene rød, grønn og blå) i et bilde. Målet med justering av hvitbalansen, eller fargebalansen, er å gjengi fargene i et bilde på riktig måte.

## Wi-Fi

Wi-Fi er en teknologi som gjør det mulig for elektroniske enheter å utveksle data trådløst over et nettverk.

## WPS (Wi-Fi Protected Setup)

WPS er en teknologi som sikrer trådløse hjemmenettverk.

## Objektiv



SAMSUNG 18-55 mm  
F3.5-5.6 OIS III



SAMSUNG 20-50 mm  
F3.5-5.6 ED II



SAMSUNG 16 mm F2.4

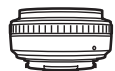

SAMSUNG 20 mm F2.8

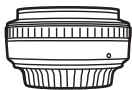

SAMSUNG 30 mm F2



SAMSUNG 50-200 mm  
F4-5.6 ED OIS III



SAMSUNG 60 mm F2.8  
Macro ED OIS SSA

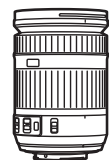

SAMSUNG 18-200 mm  
F3.5-6.3 ED OIS

## Objektiv

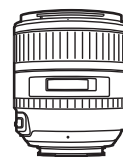

SAMSUNG 85 mm F1.4 ED SSA

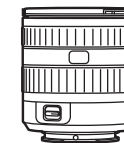

SAMSUNG 12-24 mm F4-5.6 ED



SAMSUNG 45 mm F1.8



SAMSUNG 45 mm F1.8 [T6] 2D/3D

## Ekstern blits

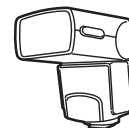

SEF42A

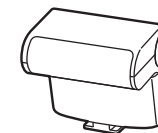



SEF220A

## GPS

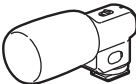
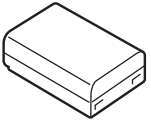
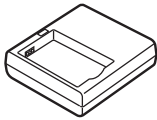
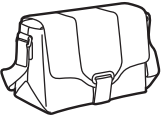

GPS10

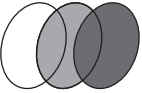
Utløserkabel (Mikro-USB-type)	Mikrofon
 <p data-bbox="272 430 369 454">SR2NX02</p>	 <p data-bbox="705 430 763 454">EM10</p>
Oppladbart batteri	Batterilader
 <p data-bbox="278 680 365 703">BP1130</p>	 <p data-bbox="683 680 790 703">BC3NX01</p>
Kameraveske	Kameraetui
	
Minnekort	Filter
	

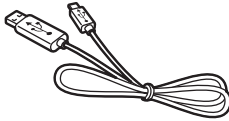
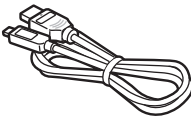
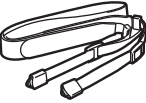
USB-kabel	HDMI-kabel
	
Stropp	
	



- Disse illustrasjonene kan avvike fra de faktiske gjenstandene. Se brukerveiledningene for dette valgfrie tilbehøret for informasjon.
- Bruk bare Samsung-godkjent tilleggsutstyr. Samsung er ikke ansvarlig for skader forårsaket av bruk av andre produsenters tilleggsutstyr.

**A****Adobe Photoshop Lightroom 167****Autofokus 82****Autokopiering 133****B****Batteri**

Forsiktig 177

Lade 34

Sett inn 33

**Berørings-AF 88****Berørings-skjerm 40****Beste ansikt-modus 58****Bildejustering**

Justere bilder 120

Retusjere ansikter 121

Røde øyne 121

**Bilder**

Forstørre 114

Fotograferingsalternativer 74

Redigere 118

Vise på 3D-TV 159

Vise på HDTV 158

Vise på kamera 110

**Bildeveiviser 80****Blender 15, 19****Blits**

Blitsalternativer 101

Fotografering med reflektert lys 26

Intensitet 102

Ledetall 25

**Brennvidde 20****D****Dato og klokkeslett 153****Digital Print Order Format (DPOF) 115****DIRECT LINK 31****Dybdeskarphet 16, 21****E****Eksponeringsverdi (EV) 15, 104****F****Fader 107****Fargerom 148****Filer**

Beskytte 112

Bildetype 75

Slette 113

Videotype 106

**F-nummer 15****Fokusfremheving 90****Fokushjelp 90****Forstørre 114****Fotograferingsmodi**

Auto 55

Blenderprioritet 62

Lukkerprioritet 63

Manuell 64

Program 61

Smart 57

Spille inn 66

Tilpass 65

**H****Hvitbalanse 77****I****i-Function 68****Ikoner**

Avspillingsmodus 43

Fotograferingsmodus 41

**i-Launcher 163****Innstillinger 152****ISO-følsomhet 76****i-Zoom 69****K****Kamera**

Koble fra (Windows) 161

Koble til PC 160

Koble til som en flyttbar disk 160

Pakke ut 29

**Kameraspesifikasjoner 184****L****Lade 34****Lukkerhastighet 17, 19****Lysbildevising 114**

## M

Måling 98

Miniatyrbilder 110

Minnekort

Forsiktig 173

Sett inn 33

MobileLink 129

## O

Objektiver

Låse 46

Låse opp 46

Layout 45

Merker 49

Oppløsning

Avspillingsmodus 119

Fotograferingsmodus (bilde) 74

Fotograferingsmodus (film) 106

Opptak 94

Opptak med én berøring 89

Optisk bildestabilisering (OIS) 93

Overføre filer

Mac 161

Windows 160

## P

Pakke ut 28

Panoramamodus 59

## R

Regelen om tredjedeler 23

Remote Viewfinder 131

Retusjere ansikter 121

Røde øyne-effekt

Avspillingsmodus 121

Fotograferingsmodus 102

Rotere 119

## S

Samsung Link 141

Selvtløser 95

Servicesenter 181

Skjermlysstyrke 152

Skjermtype 44

Smartfilter

Avspillingsmodus 122

Fotograferingsmodus 81

Smartpanel 39

Sporing AF 88

Stilling 13

Strømsparingsmodus 153

## T

Trådløst nettverk 124

Trinnvis justering 96

TV 158

## V

Valgfritt tilbehør

Blitsens layout 50

Feste GPS-modulen 53

GPS-modulens layout 53

Koble til blitsen 51

Vedlikehold 170

Videoer

Alternativer 106

Spille inn 66

Ta 117

Vise 116

Video ut 153

## 3

3D-modus 70



**Korrekt avhending av dette produktet**  
**(Avfall fra elektrisk og elektronisk utstyr)**

(Gjelder i land med avfallssortering)

Denne merkingen som vises på produktet, dets tilbehør eller dokumentasjon, indikerer at produktet eller det elektroniske tilbehøret (for eksempel lader, headset, USB-kabel) ikke skal kastes sammen med annet husholdningsavfall ved slutten av levetiden. For å hindre potensiell skade på miljøet eller helseskader grunnet ukontrollert avfallsavhending ber vi om at dette avfallet holdes adskilt fra andre typer avfall og resirkuleres på ansvarlig måte for å fremme bærekraftig gjenbruk av materielle ressurser.

Private forbrukere bør kontakte enten forhandleren de kjøpte produktet av, eller lokale myndigheter for detaljer om hvor og hvordan disse artiklene kan resirkuleres på en miljøvennlig måte.

Forretningsbrukere bør kontakte sin leverandør og undersøke vilkårene i kjøpskontrakten. Dette produktet og det elektroniske tilbehøret skal ikke blandes med annet kommersielt avfall som skal kastes.



**Korrekt avhending av batterier i dette produktet**

(Gjelder i land med avfallssortering)

Denne merkingen på batteriet, håndboken eller emballasjen angir at batteriene i dette produktet ikke skal kastes sammen med annet husholdningsavfall ved slutten av sin levetid. Der det er merket, angir de kjemiske symbolene Hg, Cd eller Pb at batteriet inneholder kvikksølv, kadmium eller bly over referansenivåene i EU- direktiv 2006/66. Hvis batteriene ikke avhendes på riktig måte, kan disse stoffene skade menneskers helse eller miljøet.

For å beskytte naturressursene og for å fremme gjenbruk av materialer ber vi deg holde batterier adskilt fra andre typer avfall og resirkulere dem ved å levere dem på din lokale mottaksstasjon.



## **FORSIKTIG**

**RISIKO FOR EKSPLOSJON HVIS BATTERIET BYTTES UT MED  
FEIL TYPE.**

**AVHEND BRUKTE BATTERIER I HENHOLD TIL  
INSTRUKSJONENE.**

Dette utstyret kan brukes i alle EU-land.

I Frankrike kan dette utstyret kun brukes innendørs.



Les garantien som fulgte med produktet eller besøk  
[www.samsung.com](http://www.samsung.com) hvis du trenger service eller har spørsmål.

CE 0678