

# Manuale dell'utente



**SHOOT WOW!  
SHARE NOW!**



## **NX2000**

**ITA** Questo manuale dell'utente contiene istruzioni dettagliate per l'uso della fotocamera. Leggete attentamente questo manuale.

# Informazioni sul copyright

- Microsoft Windows e il logo Windows sono marchi depositati di Microsoft Corporation.
- Mac e Apple App Store sono marchi commerciali registrati della Apple Corporation.
- Google Play Store è un marchio commerciale registrato di Google, Inc.
- Adobe, il logo Adobe, Photoshop e Lightroom sono marchi registrati o marchi di Adobe Systems Incorporated negli Stati Uniti e/o in altri Paesi.
- microSD™, microSDHC™ e microSDXC™ sono marchi depositati di SD Association.
- HDMI, il logo HDMI logo e la dicitura "High Definition Multimedia Interface" sono marchi commerciali o marchi depositati di HDMI Licensing LLC.
- Wi-Fi®, il logo Wi-Fi CERTIFIED e il logo Wi-Fi sono marchi commerciali registrati di Wi-Fi Alliance.
- I marchi e i nomi di marchi utilizzati in questo manuale sono di proprietà dei rispettivi proprietari.



- Le specifiche della fotocamera o i contenuti di questo manuale potrebbero essere modificati senza preavviso al fine di migliorare le prestazioni della fotocamera.
- Si consiglia di utilizzare la fotocamera nel Paese in cui è stata acquistata.
- Utilizzate la fotocamera in modo responsabile e rispettate le norme e le regole di utilizzo.
- Non potete riutilizzare o distribuire nessuna parte di questo manuale senza previa autorizzazione.



PlanetFirst rappresenta l'impegno di Samsung Electronics nello sviluppo sostenibile e nella responsabilità sociale tramite attività di gestione e impegno ambientale.

# Informazioni sulla salute e la sicurezza

---

Attenetevi sempre alle seguenti precauzioni e consigli per l'uso per evitare situazioni pericolose e garantire il perfetto funzionamento della fotocamera.



**Avvertenza: indica situazioni che potrebbero causare lesioni a voi o ad altri.**

## **Non smontate e non cercate di riparare la fotocamera.**

Ciò potrebbe causare folgorazione o danneggiare la fotocamera.

## **Non utilizzate la fotocamera in prossimità di gas o liquidi infiammabili o esplosivi.**

Ciò potrebbe causare incendi o esplosioni.

## **Non inserite materiali infiammabili nella fotocamera e non conservate tali materiali vicino alla fotocamera.**

Ciò potrebbe causare incendi o folgorazione.

## **Non maneggiate la fotocamera con mani bagnate.**

Ciò potrebbe causare folgorazione.

## **Evitate di danneggiare la vista dei soggetti fotografati.**

Non utilizzate il flash molto vicino (più vicino di 1 m) a persone o animali. Se posizionate il flash troppo vicino agli occhi del soggetto, potreste causare danni temporanei o permanenti alla sua vista.

## **Tenete la fotocamera lontana da bambini e animali.**

Tenete la fotocamera e tutti gli accessori fuori dalla portata di bambini e animali. Se ingoiate, le parti piccole potrebbero provocare soffocamento o gravi lesioni. Anche le parti mobili e gli accessori potrebbero rappresentare un pericolo fisico.

## **Non esponete la fotocamera alla luce diretta del sole o ad alte temperature per lunghi periodi di tempo.**

La prolungata esposizione alla luce del sole o a temperature estreme può provocare danni permanenti alle parti interne della fotocamera.

## **Evitate di coprire la fotocamera con coperte o abiti.**

L'eventuale surriscaldamento potrebbe deformare la fotocamera o provocare incendi.

## **Non maneggiate il cavo di alimentazione e non avvicinatevi al caricabatterie durante un temporale.**

Ciò potrebbe causare folgorazione.

**Se liquidi od oggetti estranei dovessero penetrare nella fotocamera, scollegate immediatamente tutte le fonti di alimentazione, come la batteria o l'adattatore AC, quindi contattate un centro di assistenza Samsung.**

**Attenetevi alle normative relative all'uso di una fotocamera in una determinata area.**

- Evitate interferenze con altri dispositivi elettrici.
- In aereo spegnete la fotocamera. La fotocamera può causare interferenza con l'impianto aereo. Rispettate le normative e spegnete la fotocamera se ordinato dal personale aereo.
- Spegnete la fotocamera vicino a impianti medici. La fotocamera può interferire con gli impianti medici negli ospedali o nelle strutture sanitarie. Rispettate tutte le normative, avvertenze pubblicate e direttive del personale medico.

**Evitate interferenze con i pacemaker.**

Mantenete la fotocamera lontana da pacemaker per evitare eventuali interferenze, come raccomandato dal produttore e dai gruppi di ricerca. Se per qualsiasi motivo sospettate che la fotocamera stia interferendo con un pacemaker o qualsiasi altro dispositivo medico, spegnetela immediatamente e contattate il produttore del pacemaker o del dispositivo medico per ricevere istruzioni.



**Attenzione: indica situazioni che potrebbero causare danni alla vostra fotocamera o ad altri apparecchi.**

**Rimuovete le batterie dalla fotocamera se non la utilizzate per lunghi periodi di tempo.**

Le batterie inserite potrebbero perdere o corrodere il prodotto provocando gravi danni alla fotocamera.

**Utilizzate solo batterie agli ioni litio originali, raccomandate dal produttore. Non danneggiate e non riscaldate la batteria.**

Ciò potrebbe causare incendi o lesioni personali.

**Utilizzare solo batterie, caricabatterie, cavi e accessori approvati da Samsung.**

- Batterie, caricabatterie, cavi e accessori non approvati potrebbero provocare l'esplosione delle batterie, danneggiare la fotocamera o provocare lesioni.
- Samsung non è responsabile per danni o lesioni causati da batterie, caricabatterie, cavi e accessori non approvati.

**Non utilizzate le batterie per scopi diversi da quelli a cui sono destinate.**

Ciò potrebbe causare incendi o folgorazione.

**Non toccate il flash mentre si accende.**

Quando si accende, il flash è molto caldo e potrebbe ustionare la pelle.

**Quando utilizzate l'adattatore AC, spegnete la fotocamera prima di scollegare l'alimentazione all'adattatore AC.**

Non farlo potrebbe causare incendi o folgorazione.

**Scollegate l'adattatore dalla presa di corrente quando non lo utilizzate.**

Non farlo potrebbe causare incendi o folgorazione.

**Durante il caricamento delle batterie, non utilizzate cavi di alimentazione o adattatori AC danneggiati o una presa allentata.**

Ciò potrebbe causare incendi o folgorazione.

**Evitate che l'adattatore AC entri in contatto con i terminali +/- della batteria.**

Questo potrebbe causare incendi o folgorazione.

**Non fate cadere o sottoponete la fotocamera a forti urti.**

In caso contrario lo schermo o i componenti sia esterni che interni potrebbero essere danneggiati.

**Fate attenzione quando collegate i cavi o gli adattatori e quando installate batterie e schede di memoria.**

Forzando i connettori, collegando i cavi o installando le batterie e le schede di memoria in modo incorretto, rischiate di danneggiare le porte, i connettori e gli accessori.

**Tenete le schede con bande magnetiche lontane dalla custodia della fotocamera.**

Le informazioni contenute nella scheda potrebbero essere danneggiate o cancellate.

**Non usate mai un caricabatterie, una batteria o una scheda di memoria danneggiati.**

Ciò potrebbe causare folgorazione, malfunzionamento della fotocamera o incendi.

**Non posizionate la fotocamera all'interno di o accanto a un campo magnetico.**

Ciò potrebbe causare il malfunzionamento della fotocamera.

**Non utilizzate la fotocamera se lo schermo è danneggiato.**

Se le parti in vetro o acrilico si rompono, recatevi presso un centro assistenza Samsung per far riparare la fotocamera.

### **Verificate il corretto funzionamento della fotocamera prima dell'uso.**

Il produttore non si assume alcuna responsabilità per l'eventuale perdita di file o per eventuali danni dovuti a malfunzionamento o uso improprio della fotocamera.

### **Dovete collegare l'estremità piccola del cavo USB alla fotocamera.**

Se il cavo è inserito al contrario, potrebbe danneggiare i file. Il produttore non è responsabile di eventuali perdite di dati.

### **Non esponete l'obiettivo alla luce solare diretta,**

per non scolorire il sensore immagini o causarne il malfunzionamento.

### **Se la fotocamera si surriscalda, rimuovete la batteria e lasciatela raffreddare.**

- L'utilizzo prolungato della fotocamera potrebbe surriscaldare la batteria e aumentare la temperatura interna della fotocamera. Se la fotocamera smette di funzionare, rimuovete la batteria e lasciatela raffreddare.
- Temperature interne elevate potrebbero essere causa di elementi di disturbo sulle foto. Ciò è normale e non influisce sul funzionamento generale della fotocamera.

### **Evitate interferenze con altri dispositivi elettrici.**

La fotocamera emette segnali di frequenza radio (RF) che potrebbero interferire con impianti elettrici non protetti o protetti non correttamente, come pacemaker, apparecchi acustici, dispositivi medici e altri dispositivi elettrici in abitazioni o veicoli. Consultate i produttori dei dispositivi elettrici per risolvere qualsiasi problema di interferenza. Per evitare interferenze indesiderate, utilizzate solo dispositivi o accessori approvati da Samsung.





### **Utilizzate la fotocamera in posizione normale.**

Evitate il contatto con l'antenna interna della fotocamera.

### **Trasferimento dati e responsabilità**

- I dati trasferiti mediante Wi-Fi potrebbero perdersi, quindi evitate di trasferire dati sensibili in aree pubbliche o su reti aperte.
- Il produttore della fotocamera non è responsabile per il trasferimento di dati che viola il copyright, i marchi commerciali, le leggi di proprietà intellettuale o decenza pubblica.

# Icone utilizzate in questo manuale

Icona	Funzione
	Indica informazioni aggiuntive
	Indica avvertenze e precauzioni di sicurezza
[ ]	Indica i tasti della fotocamera. Ad esempio, [Otturatore] rappresenta il tasto Otturatore.
( )	Indica il numero di pagina delle informazioni correlate
→	L'ordine di selezione delle opzioni o dei menu per eseguire un passaggio; ad esempio: toccate  → <b>Qualità</b> (indica toccate  , quindi toccate <b>Qualità</b> ).
*	Indica un'annotazione



# Contenuto

## Suggerimenti

### Concetti di fotografia

<b>Posizioni di scatto</b> .....	<b>13</b>
Come impugnare la fotocamera .....	13
Fotografia in posizione eretta .....	14
Fotografia in posizione inginocchiata .....	14
<b>Diaframma</b> .....	<b>15</b>
Valore del diaframma e profondità di campo .....	16
<b>Velocità otturatore</b> .....	<b>17</b>
<b>Sensibilità ISO</b> .....	<b>18</b>
<b>Come l'impostazione del diaframma, velocità otturatore e sensibilità ISO controllano l'esposizione</b> .....	<b>19</b>
<b>Correlazione tra lunghezza focale, angolo e prospettiva</b> .....	<b>20</b>
<b>Profondità di campo</b> .....	<b>21</b>
Cosa controlla gli effetti di non messa a fuoco? .....	21
Anteprima ottica .....	23
<b>Composizione</b> .....	<b>23</b>
Regola dei terzi .....	23
Foto con due soggetti .....	24
<b>Flash</b> .....	<b>25</b>
Numero guida del flash .....	25
Fotografia bounce .....	26

## Capitolo 1

### Fotocamera

<b>Operazioni preliminari</b> .....	<b>28</b>
Contenuto della confezione .....	28
<b>Layout fotocamera</b> .....	<b>29</b>
Come utilizzare il tasto DIRECT LINK .....	31
Utilizzo della ghiera dei comandi .....	32
<b>Come inserire la batteria e la scheda di memoria</b> .....	<b>33</b>
Rimozione della batteria e della scheda di memoria .....	33
<b>Come ricaricare la batteria e accendere la fotocamera</b> .....	<b>34</b>
Come caricare la batteria .....	34
Come accendere la fotocamera .....	34
<b>Come eseguire la configurazione iniziale</b> .....	<b>35</b>
<b>Selezione di una modalità</b> .....	<b>36</b>
Accesso a una schermata Modalità .....	36
Descrizione Modalità .....	36
Riorganizzazione delle icone .....	37
<b>Selezione delle funzioni (opzioni)</b> .....	<b>38</b>
Uso <b>MENU</b> .....	38
Utilizzo del Pannello Smart .....	39
Utilizzo del touch screen .....	40



<b>Icone del display</b> .....	<b>41</b>	<b>Modalità di scatto</b> .....	<b>55</b>
Nella modalità Scatto.....	41	Modalità Auto.....	55
Scatto di foto.....	41	Modalità Smart.....	57
Registrazione di video.....	42	Utilizzo della modalità Miglior volto.....	58
Regolatore di livello.....	42	Scatto di foto panoramiche .....	59
Nella modalità Riproduzione .....	43	Modalità Programma.....	61
Visualizzazione delle foto .....	43	Cambio programma .....	61
Riproduzione di video.....	43	Velocità minima dell'otturatore.....	62
Modifica delle informazioni visualizzate.....	44	Modalità Priorità apertura.....	62
<b>Obiettivi</b> .....	<b>45</b>	Modalità Priorità otturatore .....	63
Layout obiettivo .....	45	Modalità manuale.....	64
Blocco e sblocco dell'obiettivo .....	46	Utilizzo della funzione Bulb .....	65
Contrassegni obiettivo.....	49	Modalità Personalizzato.....	65
<b>Accessori</b> .....	<b>50</b>	Memorizzazione di una modalità personalizzata .....	65
Layout flash esterno .....	50	Seleziona di una modalità personalizzata .....	66
Collegamento del flash esterno .....	51	Registrazione di un video.....	66
Layout del modulo GPS (opzionale).....	53	Utilizzo di i-Function .....	68
Come collegare il modulo GPS.....	53	Utilizzo di ⓘ <b>Zoom</b> .....	69
		Modalità 3D.....	70
		Funzioni disponibili in modalità di scatto .....	71

## Capitolo 2

## Funzioni di scatto

<b>Dimensione e risoluzione</b> .....	<b>74</b>
Dimensione foto.....	74
Qualità.....	75
<b>Sensibilità ISO</b> .....	<b>76</b>
<b>Bilanciamento del Bianco</b> .....	<b>77</b>
Personalizzazione delle opzioni predefinite di Bilanciamento del Bianco .....	78
<b>Foto Wizard (stili foto)</b> .....	<b>80</b>
<b>Filtro smart</b> .....	<b>81</b>
<b>Modo AF</b> .....	<b>82</b>
AF singola.....	83
AF continuo.....	83
Messa a fuoco manuale .....	84
<b>Area AF</b> .....	<b>85</b>
Selezione AF.....	85
AF multiplo.....	86
Rilevamento volto AF .....	86
Auto ritratto.....	87
<b>Af a tocco</b> .....	<b>88</b>
Af a tocco.....	88
Punto AF .....	88
Tracciatura AF .....	88
Scatto one-touch.....	89
<b>Aiuto messa a fuoco</b> .....	<b>90</b>
Aiuto MF .....	90
Focus Peaking.....	90
Misurazione del valore di esposizione dell'area di messa a fuoco .....	91

<b>Modalità Inquadratura</b> .....	<b>92</b>
<b>Stabilizzazione ottica delle immagini (OIS)</b> .....	<b>93</b>
<b>Drive (metodo di scatto)</b> .....	<b>94</b>
Singola .....	94
Continua .....	94
Multiscatto.....	95
Timer .....	95
Bracketing Esposizione Automatica (AE BKT).....	96
Bracketing Bilanciamento del bianco (WB BKT) .....	96
Bracketing Foto Wizard (BKT wiz. imm.).....	97
<b>Misurazione</b> .....	<b>98</b>
Multi.....	98
Spot.....	99
Centrale.....	99
<b>Range dinamico</b> .....	<b>100</b>
<b>Flash</b> .....	<b>101</b>
Come ridurre l'effetto occhi rossi .....	102
Come regolare l'intensità del flash.....	102
<b>Compensazione dell'esposizione</b> .....	<b>104</b>
<b>Blocco dell'esposizione</b> .....	<b>105</b>
<b>Funzioni video</b> .....	<b>106</b>
Dimensioni filmato .....	106
Qualità filmato.....	106
Movimento multiplo.....	107
Dissolvenza.....	107
Voce.....	108
Wind cut .....	108
Livello microfono.....	108

## Capitolo 3

### Riproduzione/Modifica

<b>Come ricercare e gestire i file.....</b>	<b>110</b>
Come visualizzare le foto.....	110
Come visualizzare le miniature delle immagini .....	110
Visualizzazione di file per categoria .....	111
Come visualizzare i file come cartella .....	111
Come proteggere i file.....	112
Blocco/sblocco di tutti i file.....	112
Eliminazione dei file .....	113
Eliminazione di un singolo file.....	113
Eliminazione di più file.....	113
Eliminazione di tutti i file .....	113
<b>Come visualizzare le foto.....</b>	<b>114</b>
Come ingrandire una foto.....	114
Come visualizzare una presentazione .....	114
Rotazione automatica .....	115
Creazione di un ordine di stampa (DPOF).....	115
<b>Riproduzione di video.....</b>	<b>116</b>
Come ritagliare un video durante la riproduzione.....	116
Come catturare un'immagine durante la riproduzione .....	117
<b>Come modificare le foto .....</b>	<b>118</b>
Come ritagliare una foto.....	118
Come ruotare una foto.....	119
Come ridimensionare le foto .....	119
Come regolare le vostre foto.....	120
Come ritoccare i volti .....	121
Riduzione occhi rossi .....	121
Come applicare gli effetti Filtro smart .....	122

## Capitolo 4

### Rete wireless

<b>Come effettuare la connessione a una rete</b>	
<b>Wi-Fi e configurare le impostazioni di rete .....</b>	<b>124</b>
Connessione a una rete Wi-Fi.....	124
Impostazione delle opzioni di rete.....	125
Impostazione manuale dell'indirizzo IP.....	125
Come utilizzare il browser di login.....	125
Consigli per la connessione di rete.....	126
Inserimento di testo .....	127
<b>Salvataggio automatico dei file su uno smartphone .....</b>	<b>128</b>
<b>Invio di foto o video a uno smartphone.....</b>	<b>129</b>
<b>Utilizzo dello smartphone per il rilascio remoto dell'otturatore.....</b>	<b>131</b>
<b>Backup PC per inviare foto o video .....</b>	<b>133</b>
Installazione del programma per Backup auto sul PC.....	133
Invio di foto o video a un PC .....	133
<b>Invio di foto o video tramite e-mail.....</b>	<b>135</b>
Modifica delle impostazioni e-mail .....	135
Salvataggio delle informazioni.....	135
Impostazione di una password e-mail .....	136
Modifica della password e-mail.....	137
Invio di foto o video tramite e-mail .....	137
<b>Utilizzo di siti Web per la condivisione di foto o video.....</b>	<b>139</b>
Accesso a un sito Web .....	139
Upload di foto o video.....	140
<b>Utilizzo di Samsung Link per l'invio di file .....</b>	<b>141</b>
Caricamento di foto sulla memoria online .....	141
Visualizzazione di foto e video su dispositivi che supportano	
Samsung Link .....	142
<b>Invio di foto tramite Wi-Fi Direct.....</b>	<b>144</b>

## Capitolo 5

### Menu Impostazioni della fotocamera

<b>Impostazioni dell'utente.....</b>	<b>146</b>
Personalizzazione ISO .....	146
Incremento ISO.....	146
Intervallo ISO auto.....	146
Riduzione del rumore (NR).....	146
Impostazione BKT .....	147
DMF (Direct Manual Focus) .....	147
Spazio colore.....	148
Correzione distorsione .....	149
Salva come Modalità personalizzata.....	149
Personalizzazione iFn.....	149
Display utente .....	149
Mappatura pulsanti .....	150
Grid Line .....	151
Luce AF.....	151
<b>Impostazione .....</b>	<b>152</b>

## Capitolo 6

### Collegamento a dispositivi esterni

<b>Come visualizzare i file su HDTV o TV 3D .....</b>	<b>158</b>
Come visualizzare i file su un HDTV .....	158
Visualizzazione dei file su una TV 3D.....	159
<b>Come trasferire i file sul computer .....</b>	<b>160</b>
Come trasferire file su computer Windows.....	160
Collegamento della fotocamera come disco rimovibile .....	160
Disconnessione della fotocamera (per Windows XP) .....	161
Come trasferire file su computer Mac.....	161
<b>Come utilizzare programmi su un computer .....</b>	<b>163</b>
Come installare i programmi dal CD in dotazione .....	163
Programmi disponibili durante l'utilizzo di i-Launcher.....	163
Come utilizzare i-Launcher .....	163
Requisiti per SO Windows.....	163
Requisiti per SO Mac.....	164
Come avviare i-Launcher .....	164
Come utilizzare Multimedia Viewer .....	165
Download del firmware.....	166
Download del programma PC Auto Backup.....	166
Installazione di Adobe Photoshop Lightroom .....	167
Come utilizzare Adobe Photoshop Lightroom.....	167

Capitolo 7

## Appendice

<b>Messaggi di errore .....</b>	<b>169</b>
<b>Manutenzione della fotocamera.....</b>	<b>170</b>
Come pulire la fotocamera .....	170
Obiettivo e display della fotocamera .....	170
Sensore immagini.....	170
Corpo della fotocamera.....	170
Come utilizzare o conservare la fotocamera .....	171
Luoghi inadeguati per l'utilizzo o la conservazione della fotocamera....	171
Utilizzo su spiagge o rive .....	171
Conservazione per periodi lunghi.....	171
Precauzioni per l'utilizzo della fotocamera in ambienti umidi.....	172
Altri accorgimenti .....	172
Informazioni sulle schede di memoria .....	173
Schede di memoria supportate.....	173
Capacità della scheda di memoria .....	174
Precauzioni per l'utilizzo della scheda di memoria .....	176
Informazioni sulla batteria .....	177
Caratteristiche delle batterie .....	177
Durata della batteria.....	178
Messaggio batteria scarica .....	178
Note sull'utilizzo della batteria .....	178
Avvertenza sull'uso della batteria.....	179
Note sul caricamento della batteria.....	179
Note sulla ricarica tramite computer .....	180
Maneggiate e smaltite con cura le batterie e i caricabatterie .....	180

<b>Prima di contattare un centro di assistenza .....</b>	<b>181</b>
<b>Specifiche della fotocamera.....</b>	<b>184</b>
<b>Glossario .....</b>	<b>189</b>
<b>Accessori opzionali .....</b>	<b>195</b>
<b>Indice .....</b>	<b>197</b>

# Concetti di fotografia

## Posizioni di scatto

Una posizione corretta per stabilizzare la fotocamera è necessaria per scattare una buona foto. Anche se tenete una fotocamera correttamente, la posizione scorretta può determinare oscillazioni della fotocamera. State in piedi dritti e restate fermi per mantenere una base fissa per la fotocamera. Quando scattate foto con una velocità dell'otturatore bassa, trattenete il respiro per ridurre al minimo il movimento del corpo.

### Come impugnare la fotocamera

Tenete la fotocamera con la mano destra e ponete l'indice destro sul tasto di scatto. Posizionate la mano sinistra sotto l'obiettivo come supporto.

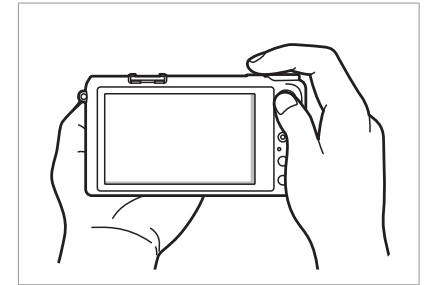
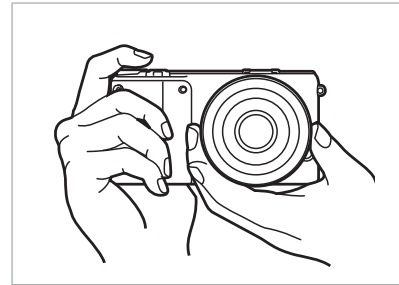

### Fotografia in posizione eretta

Componete lo scatto; tenete i piedi separati di una distanza pari alla larghezza delle spalle e tenete i gomiti puntati verso il basso.

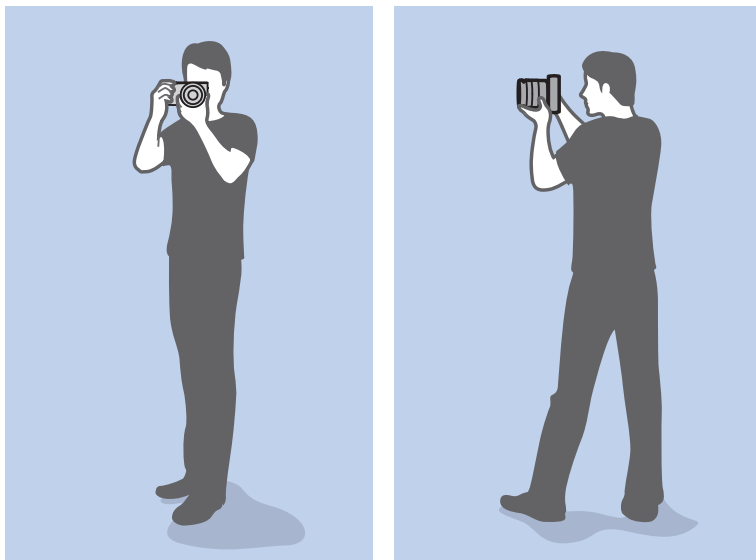

### Fotografia in posizione inginocchiata

Componete lo scatto, inginocchiatevi con un ginocchio a contatto del terreno e mantenete una postura diritta.



## Diaframma

Il diaframma, un foro che controlla la quantità di luce che entra nella fotocamera, è uno dei tre fattori che determina l'esposizione. L'alloggiamento del diaframma contiene sottili piastre metalliche che si aprono e chiudono per consentire alla luce di entrare nel diaframma e nella fotocamera. La luminosità della foto dipende dal valore del diaframma: quanto più grande è il diaframma, tanto più luminosa sarà la foto; quanto più piccolo è il diaframma, tanto più scura sarà la foto.

### Dimensioni del diaframma



Foto più scura  
(diaframma leggermente aperto)



Foto più luminosa  
(diaframma molto aperto)

La dimensione del diaframma è rappresentata da un valore conosciuto come "numero f". Il numero f rappresenta la distanza focale divisa per il diametro dell'obiettivo. Ad esempio, se una lente con una lunghezza focale di 50 mm presenta un numero f di F2, il diametro dell'apertura è 25 mm ( $50 \text{ mm} / 25 \text{ mm} = F2$ ). Quanto più piccolo è il numero f, tanto maggiore è la dimensione dell'apertura.

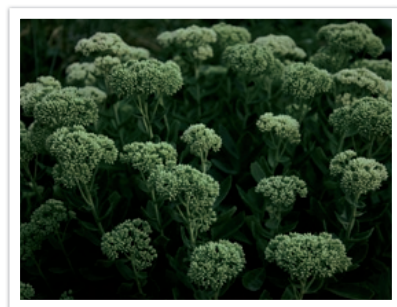
L'apertura del diaframma è descritta come Valore esposizione (EV). L'aumento del Valore dell'esposizione (+1 EV) significa che la quantità della luce raddoppia. La diminuzione del Valore dell'esposizione (-1 EV) significa che la quantità della luce si dimezza. Potete anche usare la funzione di compensazione dell'esposizione per sintonizzare in modo fine la quantità di luce suddividendo i valori dell'esposizione in 1/2, 1/3 EV, e così di seguito.

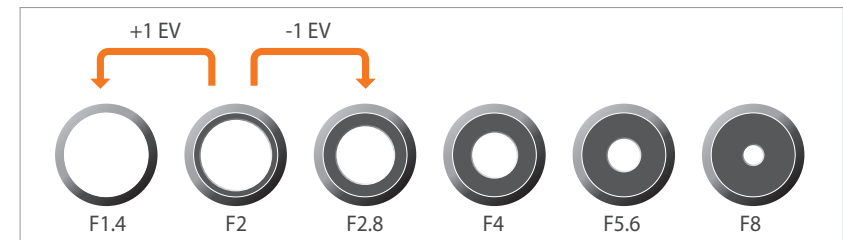

Passi del valore di esposizione



## Valore del diaframma e profondità di campo

Potete sfocare o mettere più a fuoco lo sfondo di una foto controllando il diaframma. È strettamente connesso alla profondità di campo (DOF) che può essere espressa come piccola o grande.



Una foto con una DOF ampia



Una foto con una DOF piccola



L'alloggiamento del diaframma contiene diverse lamelle. Queste lamelle si muovono insieme e controllano la quantità di luce che passa attraverso il centro del diaframma. Il numero delle lamelle influenza anche la forma della luce quando si scattano foto di notte. Se un diaframma presenta un numero pari di lamelle, la luce si divide in un numero uguale di sezioni. Se il numero delle lamelle è dispari, il numero delle sezioni è il doppio del numero delle lamelle.

Ad esempio, un diaframma con 8 lamelle divide la luce in 8 sezioni e un diaframma con 7 lamelle in 14 sezioni.

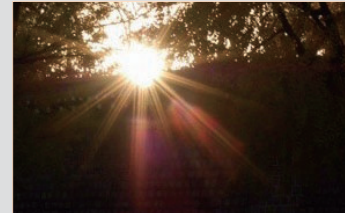

7 lamelle

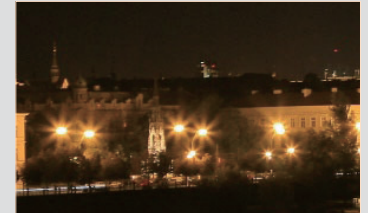

8 lamelle

## Velocità otturatore

La velocità otturatore corrisponde alla quantità di tempo necessaria per aprire e chiudere l'otturatore ed è un importante fattore nella luminosità di una foto in quanto controlla la quantità di luce che passa attraverso il diaframma prima che raggiunge il sensore immagini.

In genere, la velocità dell'otturatore è regolabile manualmente. La misura della velocità dell'otturatore è nota come "Valore dell'esposizione" (EV) che è indicato in intervalli di 1 s, 1/2 s, 1/4 s, 1/8 s, 1/15 s, 1/1000 s, 1/2000 s e così via.

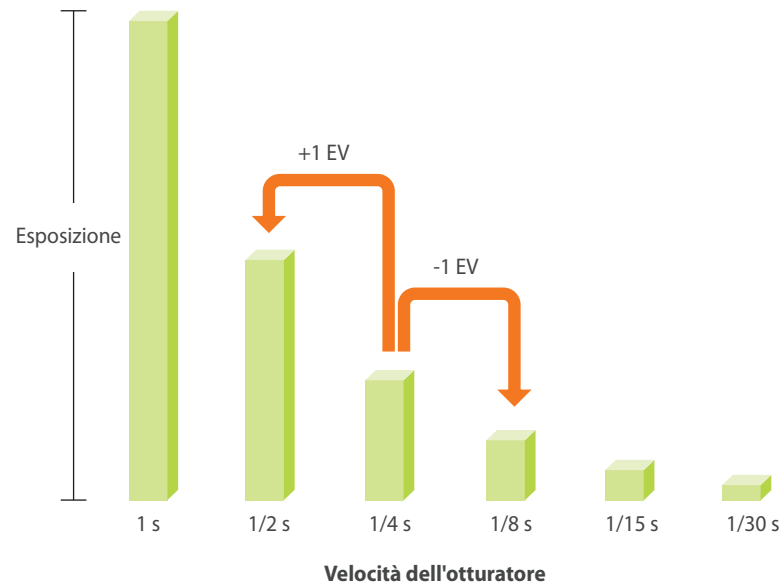

Pertanto, maggiore è la velocità otturatore, meno luce entra. Allo stesso modo, minore è la velocità otturatore, più luce potrebbe entrare.

Come mostrano le foto di seguito, una bassa velocità dell'otturatore concede più tempo alla luce per entrare e la foto diventa più luminosa. Dall'altro lato, una velocità dell'otturatore elevata consente meno tempo alla luce per entrare e la foto è più scura e blocca più facilmente soggetti in movimento.

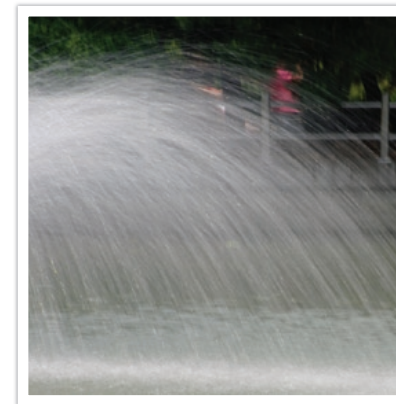

0,8 s

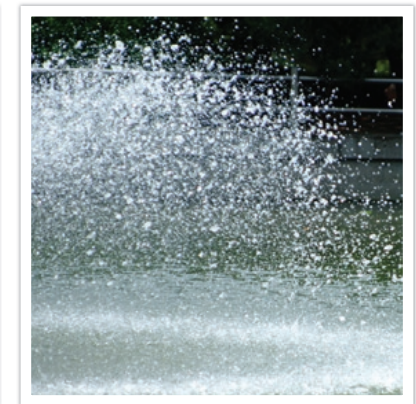

0,004 s

## Sensibilità ISO

L'esposizione di un'immagine è determinata dalla sensibilità della fotocamera. Questa sensibilità si basa sulle norme internazionali sulle pellicole, conosciute come standard ISO. Sulle fotocamere digitali, questo valore della sensibilità viene utilizzato per indicare la sensibilità del sensore digitale che cattura l'immagine.

La sensibilità ISO raddoppia quando raddoppia il numero. Ad esempio, un'impostazione ISO 200 è capace di catturare immagini ad una velocità che è il doppio dell'impostazione ISO 100. Tuttavia, impostazioni ISO più alte possono determinare "rumori" (piccoli granelli, macchie e altri fenomeni in una foto che fanno sembrare lo scatto sporco e distorto). Come regola generale, è meglio utilizzare una bassa impostazione ISO per prevenire disturbi nelle foto, a meno che non scattate foto in ambienti scuri o di notte.

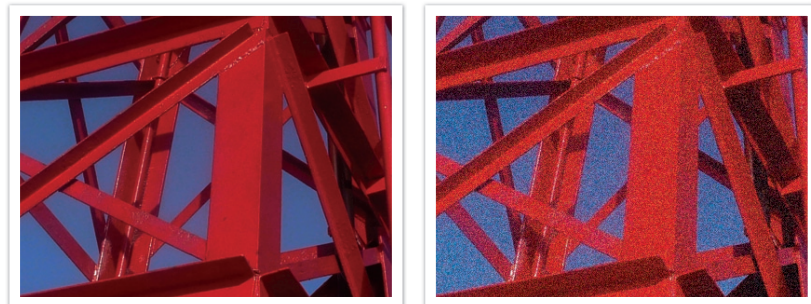

Modifiche nella quantità e nella luminosità secondo la sensibilità ISO

Una bassa sensibilità ISO significa che la fotocamera sarà meno sensibile alla luce, di conseguenza sarà necessaria più luce per avere un'esposizione ottimale. Quando usate una bassa sensibilità ISO, aprite di più il diaframma o riducete la velocità dell'otturatore per consentire più luce nella fotocamera. Ad esempio, durante una giornata soleggiata quando la luce è abbondante, una bassa sensibilità ISO non richiede una velocità dell'otturatore bassa. Tuttavia, in un luogo buio o di notte, una bassa sensibilità ISO determinerà una foto sfocata. Quindi, si raccomanda di aumentare moderatamente la sensibilità ISO.



Foto scattata con un cavalletto e alta sensibilità ISO



Una foto sfocata con una bassa sensibilità ISO

## Come l'impostazione del diaframma, velocità otturatore e sensibilità ISO controllano l'esposizione

L'impostazione del diaframma, velocità otturatore e sensibilità ISO sono strettamente correlati in fotografia. L'impostazione del diaframma controlla l'apertura che regola la luce che entra nella fotocamera, mentre la velocità dell'otturatore determina la quantità di tempo che la luce ha a disposizione per entrare. La sensibilità ISO determina la velocità alla quale il filmato reagisce alla luce. Assieme, questi tre aspetti sono descritti come il triangolo di esposizione.

Una modifica a velocità dell'otturatore, diaframma o sensibilità ISO può variare a seguito di regolazioni delle altre impostazioni per mantenere la quantità di luce. I risultati, tuttavia, cambiano in base alle impostazioni. Ad esempio, la velocità dell'otturatore è utile per foto di soggetti in movimento, il diaframma può controllare la profondità di campo e la sensibilità ISO la sgranatura di una foto.

	Impostazioni	Risultati
<b>Diaframma</b>	<p>Diaframma ampio = più luce Diaframma stretto = meno luce</p>	 <p>Largo = piccola profondità di campo Stretto = grande profondità di campo</p>

	Impostazioni	Risultati
<b>Tempo di posa</b>	<p>Velocità rapida = meno luce Velocità lenta = più luce</p>	 <p>Veloce = fermo Lento = sfocato</p>
<b>Sensibilità ISO</b>	<p>Sensibilità alta = più sensibile alla luce Sensibilità bassa = meno sensibile alla luce</p>	 <p>Alta = molto zigrinata Bassa = meno zigrinata</p>

## Correlazione tra lunghezza focale, angolo e prospettiva

La lunghezza focale, misurata in millimetri, è la distanza tra il centro dell'obiettivo e il punto di messa a fuoco. Influisce sull'angolo e la prospettiva delle immagini catturate. Una lunghezza focale ridotta si traduce in un'ampia angolatura che consente di catturare immagini più ampie. Una grande lunghezza focale si traduce in un'angolatura minore che consente di catturare immagini teleobiettivo.

### Lunghezza focale breve

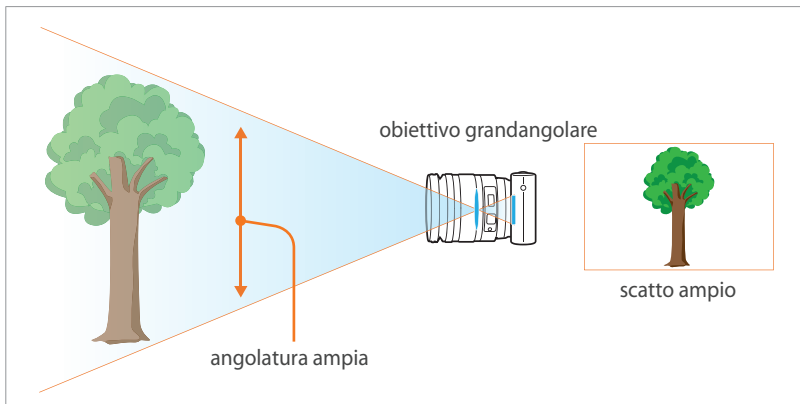

### Lunghezza focale lunga

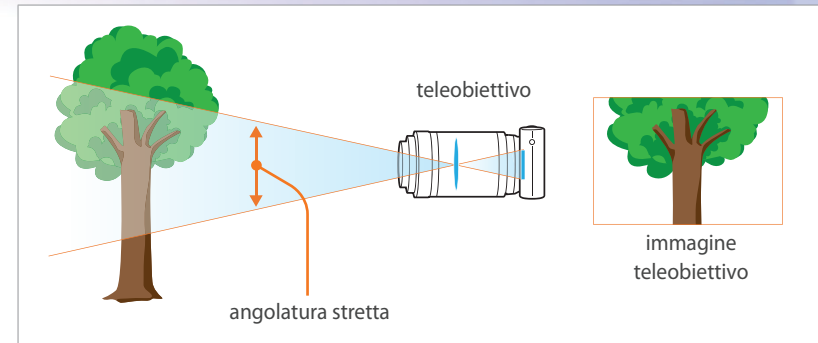

Guardate le foto di seguito e confrontate i cambiamenti.



angolatura 20 mm.



angolatura 50 mm.

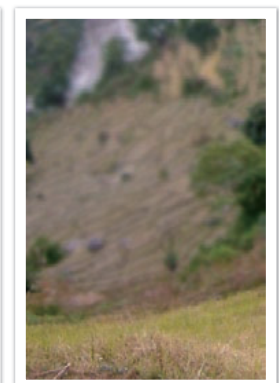

angolatura 200 mm



Normalmente, un obiettivo con un'angolatura ampia è perfetto per scattare foto a paesaggi e un'angolatura stretta è consigliato per scattare foto a veneti sportivi o ritratti.

## Profondità di campo

Autoscatti o foto di natura morta, maggiormente preferiti alle persone, sono quelli su cui lo sfondo è fuori dalla messa a fuoco e il soggetto è pronunciato. In base alle aree a fuoco, una foto può essere sfocata o netta. Questo effetto è chiamato "una DOF bassa" o "una DOF alta".

La profondità di campo è l'area a fuoco che circonda il soggetto. Di conseguenza, una piccola DOF significa che l'area a fuoco è stretta e una grande DOF che l'area a fuoco è ampia.

Una foto con una piccola DOF, che mette in risalto il soggetto mentre il resto rimane sfocato, può essere ottenuta mediante un teleobiettivo o selezionando un basso tempo di posa. Al contrario, una foto con una DOF grande mostra che è possibile ottenere tutti gli elementi sulla foto perfettamente a fuoco utilizzando un obiettivo grandangolare o selezionando un valore di posa alto.



Profondità di campo piccola



Profondità di campo grande

### Cosa controlla gli effetti di non messa a fuoco?

#### La DOF dipende dal tempo di posa

Quanto più ampio è il diaframma (cioè quando più basso è il tempo di posa), tanto più bassa sarà la DOF. Se gli altri valori compresa la velocità dell'otturatore e la sensibilità ISO sono uguali, un basso tempo di posa determina una foto con una bassa DOF.



50 mm F5.7



50 mm F22

## La DOF dipende dalla lunghezza focale

Quanto più lunga è la lunghezza focale, tanto minore sarà la profondità di campo. Per scattare foto con poca profondità di campo, è meglio utilizzare un teleobiettivo con una lunghezza focale maggiore rispetto a un grandangolo con una lunghezza focale breve.



Foto scattata con grandangolo da 20 mm



Foto scattata con teleobiettivo da 100 mm.

## La DOF dipende dalla distanza tra il soggetto e la fotocamera

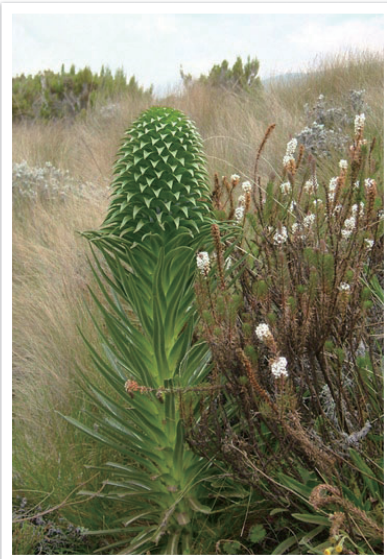
Quanto minore è la distanza tra il soggetto e la fotocamera, tanto più bassa sarà la DOF. Di conseguenza, scattare una foto vicino al soggetto può determinare una foto con bassa DOF.



Foto scattata con teleobiettivo da 100 mm.



Foto scattata vicino al soggetto

## Anteprima ottica

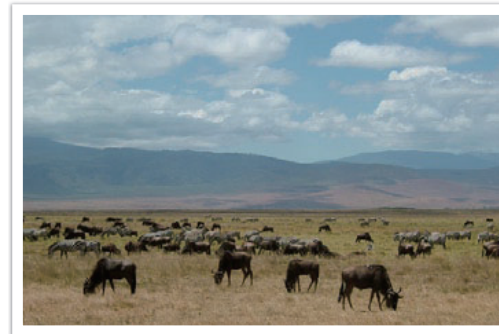
Potete premere il tasto Personalizzato sul touch screen per visualizzare l'anteprima ottica prima di scattare una foto. La fotocamera regola il diaframma in base alle impostazioni predefinite e mostra i risultati sullo schermo. Impostate il tasto Personalizzato su **Anteprima ottica**. (pag. 150)

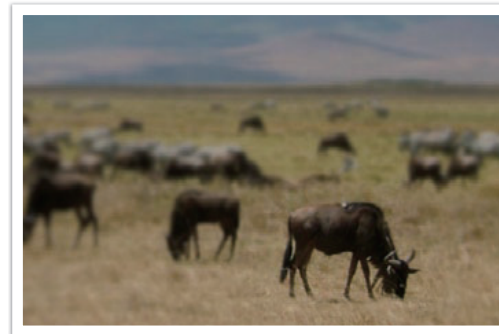
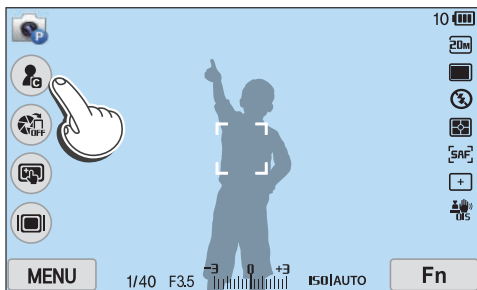

## Composizione

Divertitevi a fotografare le bellezze del mondo con una fotocamera. Per quanto bello possa essere il mondo, una composizione scarsa non riesce a catturarne la bellezza.

È molto importante definire la priorità dei soggetti durante la fase composizione.

Il termine composizione in fotografia indica la disposizione degli oggetti in una foto. In genere, la conformità alla regola dei terzi porta a buone composizioni.

### Regola dei terzi

Per usare la regola dei terzi, dividete l'immagine in uno schema 3x3 di rettangoli uguali.

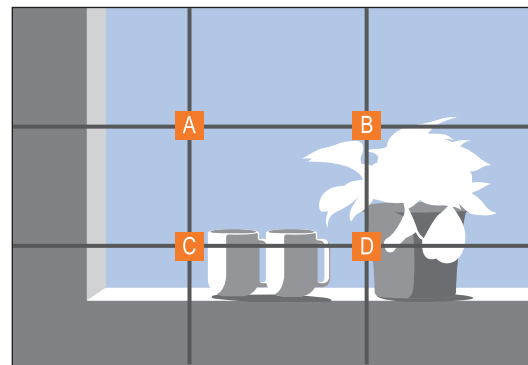

Per comporre foto che meglio mettono in risalto il soggetto, verificate che quest'ultimo si trovi in uno degli angoli del rettangolo centrale.



Utilizzando la regola dei terzi sarà possibile creare foto con composizioni stabili e interessanti. Di seguito alcuni esempi.

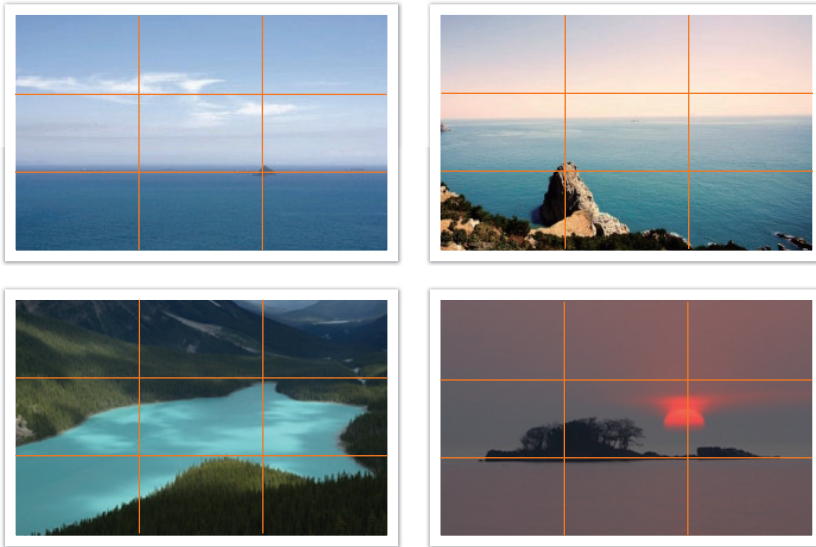

### Foto con due soggetti

Se il soggetto è in un angolo della foto, questo crea una composizione non bilanciata. Potete stabilizzare la foto catturando un secondo soggetto nell'angolo opposto per bilanciare il peso della foto.



Non stabile



Stabile

Quando scattate foto di paesaggi, centrare l'orizzonte consentirà di creare un effetto non bilanciato. Date maggiore peso alla foto muovendo l'orizzonte sopra o sotto.



Non stabile

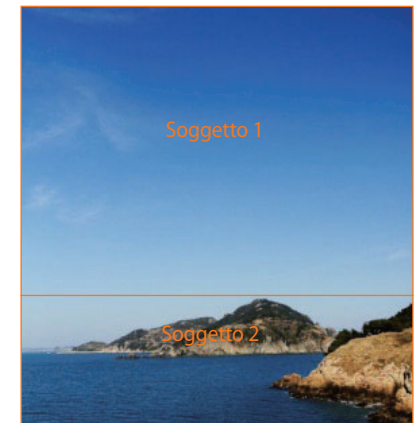

Stabile

## Flash

La luce è uno dei componenti più importanti nella fotografia. Tuttavia, non è facile avere sempre e ovunque abbastanza luce. L'utilizzo di un flash consente di ottimizzare le impostazioni della luce e creare una varietà di effetti.

Il flash, conosciuto anche come luce strobica o luce veloce, consente di creare un'adeguata esposizione in condizioni di scarsa luminosità. È anche utile in situazioni molto luminose. Ad esempio, il flash può essere usato per compensare l'esposizione dell'ombra di un soggetto o per catturare chiaramente il soggetto e lo sfondo nelle condizioni retroilluminate.



Prima della correzione



Dopo la correzione

### Numero guida del flash

Il numero del modello di un flash si riferisce alla potenza del flash e la quantità massima di luce creata è rappresentata da un valore noto come "numero guida". Quanto più grande è il numero, tanta più luce viene emessa dal flash. Il numero guida è raggiunto moltiplicando la distanza dal flash al soggetto per il tempo di posa quando la sensibilità ISO è impostata su 100.

**Numero guida = distanza dal flash al soggetto X tempo di posa**

**Tempo di posa = numero guida / Distanza dal flash al soggetto**

**Distanza dal flash al soggetto = numero guida / Tempo di posa**

Tuttavia, se conoscete il numero di guida di un flash, potete valutare un flash ottimale alla distanza del soggetto quando impostate manualmente il flash. Ad esempio, se un flash presenta un numero guida di GN 20 ed è distante 4 metri dal soggetto, il tempo di posa ottimale è F5.0.

## Fotografia bounce

La fotografia bounce si riferisce al metodo di deviazione della luce verso il soffitto o le pareti in modo che la luce si diffonda in modo uniforme sul soggetto. Di solito, le foto scattate con il flash possono sembrare non naturali e creare ombre. I soggetti nelle foto scattate con fotografia bounce non creano ombre e sembrano regolari perché la luce si diffonde in modo uniforme.





Capitolo 1

# Fotocamera

---

Imparate il layout della fotocamera, le icone, l'obiettivo, gli accessori opzionali e le funzioni di base.

# Operazioni preliminari

## Contenuto della confezione

Assicuratevi che nella confezione siano presenti i seguenti elementi.

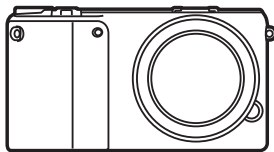

Fotocamera  
(compresi custodia e copertura hot-shoe)

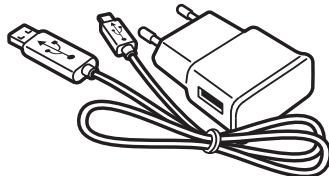

Adattatore AC/Cavo USB

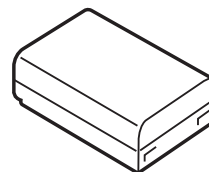

Batteria ricaricabile



Flash esterno

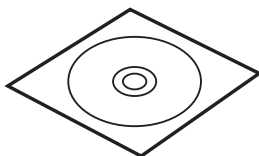

CD-ROM del software  
(compreso Manuale dell'utente)

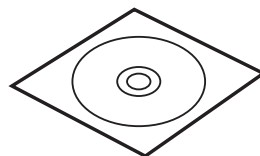

Adobe Photoshop Lightroom DVD-ROM

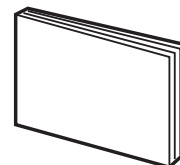

Guida rapida



Tracolla



- Le immagini potrebbero variare dai prodotti reali.
- Potete acquistare accessori originali presso un rivenditore o un centro assistenza Samsung. Samsung non è responsabile per problemi provocati dall'uso di accessori non autorizzati. Per informazioni sugli accessori, fate riferimento a pagina 195.

# Layout fotocamera

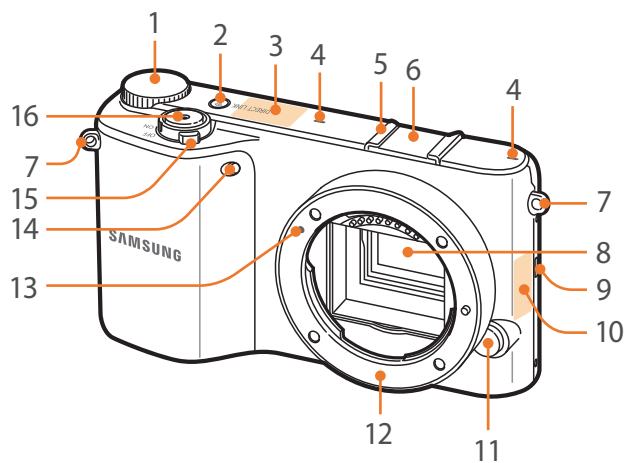

N.	Nome
1	<b>Ghiera dei comandi</b> <ul style="list-style-type: none"> <li>• <b>Nel pannello Smart:</b> consente di andare su un'opzione desiderata o di regolare l'opzione selezionata.</li> <li>• <b>Nella modalità Scatto:</b> accedete alla schermata di una Modalità nella modalità Scatto o regolate il tempo di posa, il diaframma o il valore di esposizione in alcune modalità di scatto.</li> <li>• <b>Nella modalità Riproduzione:</b> consente di visualizzare le miniature o di ingrandire/ridurre una foto.</li> </ul>
2	<b>Tasto DIRECT LINK:</b> consente di avviare una funzione Wi-Fi predefinita. (pag. 31)
3	<b>Antenna interna</b> * Evitate il contatto con l'antenna interna durante l'utilizzo della rete wireless.
4	<b>Microfono</b>
5	<b>Hot-shoe</b>
6	<b>Copertina hot-shoe</b>
7	<b>Occhiello per il cinturino della fotocamera</b>

N.	Nome
8	<b>Sensore immagini</b>
9	<b>Altoparlante</b>
10	<b>Tag NFC</b>
11	<b>Tasto di rilascio obiettivo</b>
12	<b>Montaggio obiettivo</b>
13	<b>Indice montaggio obiettivo</b>
14	<b>Luce AF/Spia timer</b>
15	<b>Interruttore Power</b>
16	<b>Tasto di scatto</b>

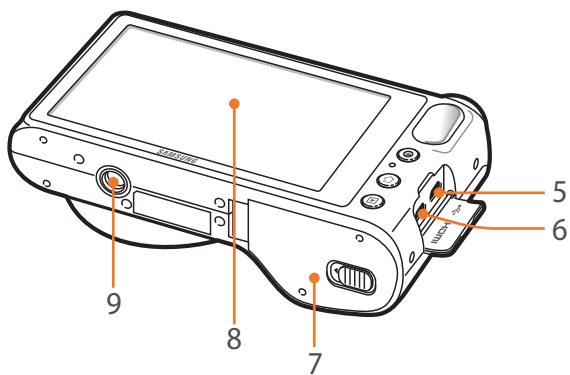
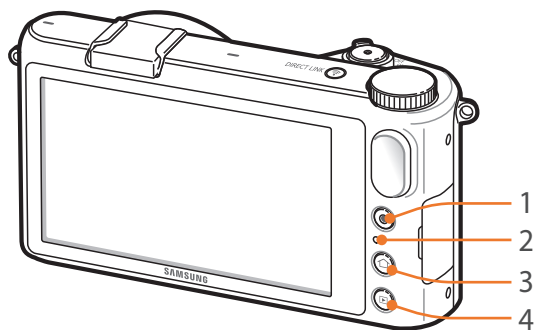

N.	Nome
1	<b>Tasto registrazione video</b> Consente di avviare la registrazione di un filmato.
2	<b>Spia di stato</b> Indica lo stato della fotocamera. <ul style="list-style-type: none"> <li>• <b>Lampeggia:</b> durante il salvataggio di foto, la registrazione di video, l'invio di dati a un computer, durante la connessione a una rete Wi-Fi o l'invio di una foto.</li> <li>• <b>Fissa:</b> in assenza di trasferimento dati tra la fotocamera e un computer, o quando la batteria è in carica.</li> </ul>
3	<b>Tasto modalità</b> Consente di accedere alla schermata Mode. (pag. 36)
4	<b>Tasto di riproduzione</b> Consente di attivare la modalità Riproduzione.
5	<b>Porta USB e rilascio otturatore</b> Consente di collegare la fotocamera a un computer o a un dispositivo di rilascio otturatore. Utilizzate un cavo di rilascio dell'otturatore a distanza e un cavalletto per ridurre al minimo il movimento della fotocamera.
6	<b>Porta HDMI</b>
7	<b>Coperchio vano batteria/Scheda di memoria</b> Consente di inserire la scheda di memoria e la batteria.
8	<b>Display</b> Toccate il touch screen per selezionare un menu o un'opzione. (pag. 38)
9	<b>Attacco del cavalletto</b>

### Come utilizzare il tasto DIRECT LINK

Potete comodamente attivare il Wi-Fi premendo [**DIRECT LINK**].  
Premete di nuovo [**DIRECT LINK**] per tornare alla modalità precedente.

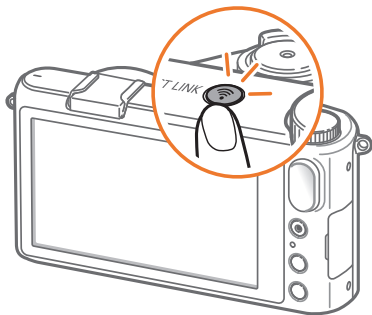

### Come configurare il tasto DIRECT LINK

Potete selezionare una funzione Wi-Fi da avviare quando premete [**DIRECT LINK**]. (pag. 150)

Per impostare  
un'opzione DIRECT LINK

Nella modalità Scatto, toccate **MENU** →  →  
**Mappatura pulsanti** → **DIRECT LINK** → un'opzione.



### Utilizzo della ghiera dei comandi

Potete regolare le opzioni come diaframma, tempo di posa o valore di esposizione tramite la ghiera dei comandi, in alcune modalità di scatto. Premete la ghiera dei comandi, quindi ruotatela in senso orario o antiorario.

Inoltre, potete regolare alcune opzioni tramite la ghiera di comando sul pannello Smart. Nel pannello Smart, ruotate la ghiera dei comandi per andare su un'opzione desiderata, premete la ghiera dei comandi per selezionarla, quindi ruotatela per regolare l'opzione selezionata.

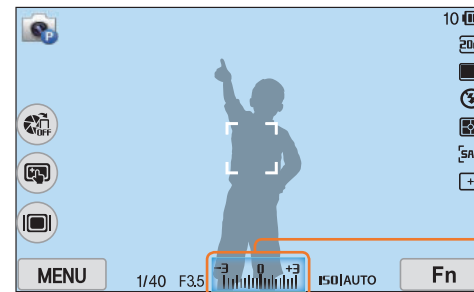

Valore di esposizione

### Ad es. regolazione dell'esposizione nella modalità Programma

Per regolare il valore di esposizione,

Sulla schermata Modalità, toccate **Esperto** → **Programma** → premete due volte la ghiera dei comandi per selezionare il valore di esposizione. → ruotate la ghiera dei comandi per regolare.

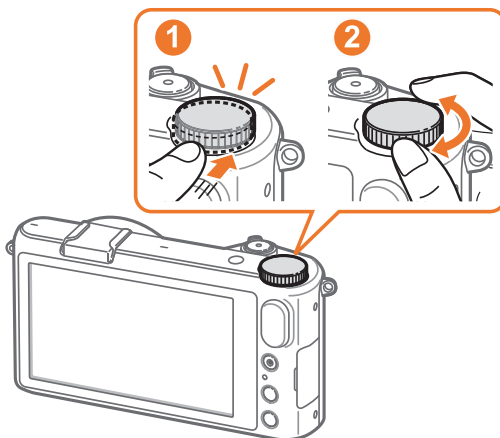

# Come inserire la batteria e la scheda di memoria

Imparate come inserire la batteria e una scheda di memoria opzionale nella fotocamera.

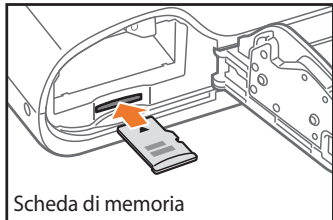
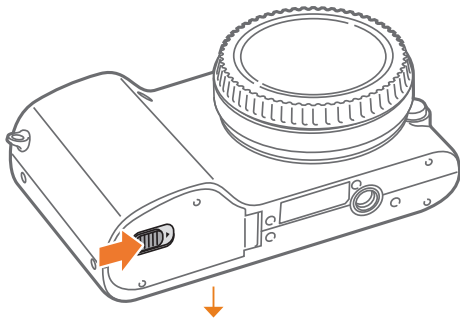

Scheda di memoria

Inserite una scheda di memoria con i contatti dorati rivolti verso il basso.

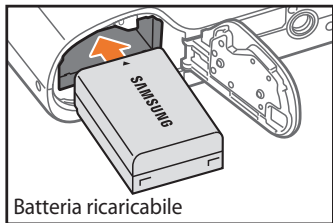

Batteria ricaricabile

Inserite la batteria con il logo Samsung rivolto verso l'alto.

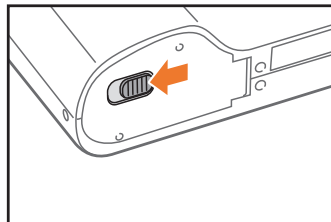
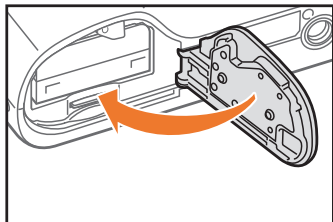

## Rimozione della batteria e della scheda di memoria

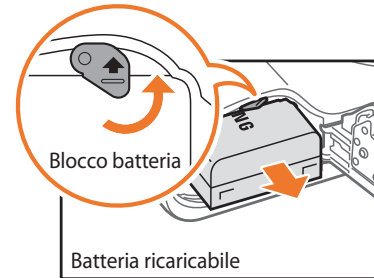

Blocco batteria

Batteria ricaricabile

Fate scorrere il blocco verso l'alto per rilasciare la batteria.

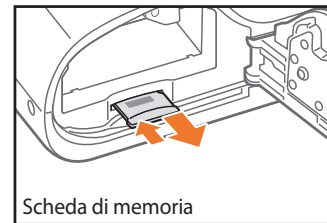

Scheda di memoria

Spingete delicatamente la scheda fino a liberarla dalla fotocamera, quindi estraetela dallo slot.



Mentre la spia di stato della fotocamera lampeggia, non rimuovete la scheda di memoria o la batteria. In caso contrario, rischiate di danneggiare i dati memorizzati sulla scheda o nella fotocamera.

# Come ricaricare la batteria e accendere la fotocamera

## Come caricare la batteria

Prima di usare la fotocamera per la prima volta, dovete caricare la batteria. Inserite l'estremità piccola del cavo USB nella fotocamera, quindi inserite l'altra estremità del cavo USB nell'adattatore AC.

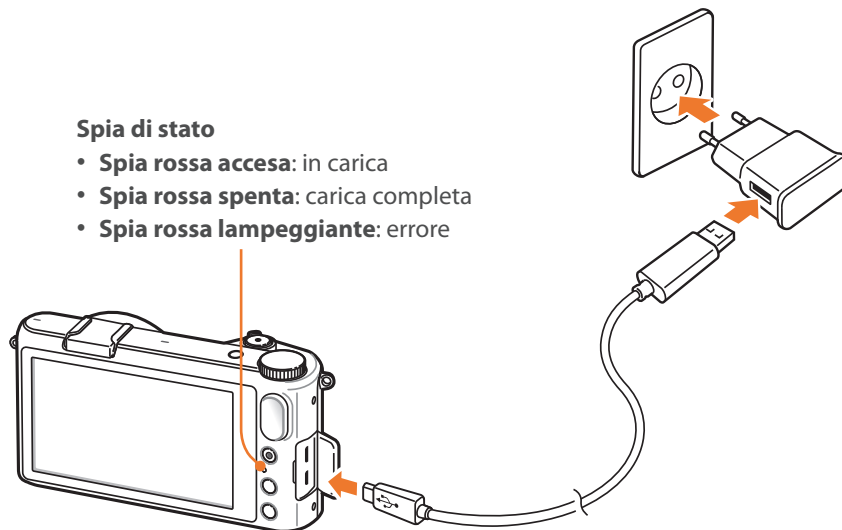

### Spia di stato

- **Spia rossa accesa:** in carica
- **Spia rossa spenta:** carica completa
- **Spia rossa lampeggiante:** errore



- Utilizzate esclusivamente l'adattatore AC e il cavo USB forniti con la fotocamera. Se utilizzate un altro adattatore AC, la batteria della fotocamera potrebbe non caricarsi o funzionare correttamente.
- Potete caricare la batteria con il cavo USB solo quando la fotocamera è spenta.

## Come accendere la fotocamera

Impostate l'interruttore Power su **ON**.

- Per spegnere la fotocamera, impostate l'interruttore Power su **OFF**.
- Quando accendete la fotocamera per la prima volta, compare la schermata di configurazione iniziale. (pag. 35)

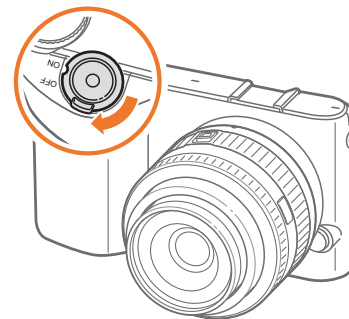

# Come eseguire la configurazione iniziale

Quando accendete la fotocamera per la prima volta, compare la schermata di configurazione iniziale. La lingua è quella predefinita per il Paese in cui viene venduta la fotocamera. Potete modificare la lingua in base alle vostre esigenze.

1 Toccate **Fasce orarie**.

2 Trascinate l'elenco delle opzioni in alto o in basso, quindi toccate una fascia oraria.



3 Toccate **Data e ora**.

4 Toccate le frecce dirette verso l'alto o verso il basso per impostare un'opzione.



• La schermata potrebbe variare in base alla lingua selezionata.

5 Toccate **OK**.

6 Toccate **Tipo data** → un tipo di data.

7 Toccate **Tipo ora** → un tipo di ora.

8 Toccate **←** per terminare la configurazione iniziale.

# Selezione di una modalità

Selezionate varie modalità e funzioni sulla schermata Mode.

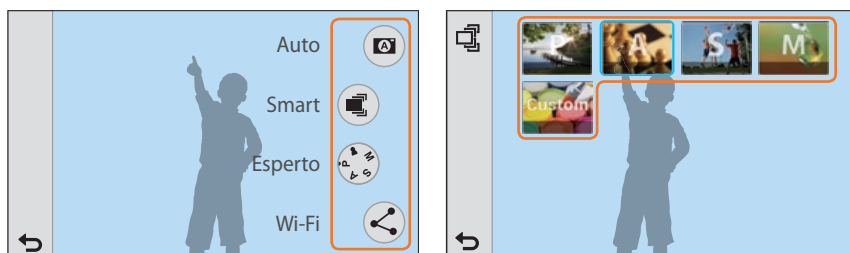
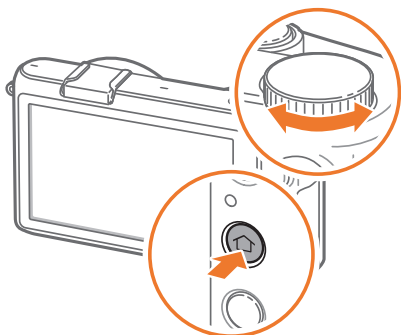

## Accesso a una schermata Modalità

Nella modalità Scatto o Riproduzione, premete [🏠]. Premete di nuovo [🏠] per tornare alla modalità precedente. Inoltre, potete ruotare due volte la ghiera dei comandi per accedere alla schermata di una Modalità nella modalità Scatto.





Toccate un'icona per selezionare una modalità o una funzione.

## Descrizione Modalità

Modalità	Descrizione
 Auto	Consente di scattare una foto con una modalità di scena selezionata automaticamente dalla fotocamera. (pag. 55)
 Smart	Consente di scattare una foto con le opzioni preimpostate per una scena specifica. (pag. 57)
 Esperto	<ul style="list-style-type: none"> <li>• <b>Programma:</b> consente di scattare una foto con le impostazioni regolate manualmente, tranne che per diaframma e tempo di posa. (pag. 61)</li> <li>• <b>Priorità apertura:</b> consente di impostare il diaframma manualmente mentre la fotocamera seleziona automaticamente un tempo di posa adeguato. (pag. 62)</li> <li>• <b>Priorità otturatore:</b> consente di impostare il tempo di posa manualmente mentre la fotocamera seleziona automaticamente un valore del diaframma adeguato. (pag. 63)</li> <li>• <b>Manuale:</b> consente di regolare sia il diaframma che il tempo di posa manualmente. (pag. 64)</li> <li>• <b>Personalizzato:</b> consente di creare le vostre modalità di scatto personali regolando le opzioni e salvandole. (pag. 65)</li> </ul>

Modalità	Descrizione
 Wi-Fi	<ul style="list-style-type: none"> <li>• <b>MobileLink:</b> consente di inviare foto o video a uno smartphone. (pag. 129)</li> <li>• <b>Remote Viewfinder:</b> consente di utilizzare uno smartphone per rilasciare l'otturatore in remoto e visualizzare sullo smartphone l'anteprima di un'immagine dalla fotocamera. (pag. 131)</li> <li>• <b>Backup auto:</b> consente di inviare foto scattate o video registrati con la fotocamera a un PC tramite collegamento wireless. (pag. 133)</li> <li>• <b>E-mail:</b> consente di inviare foto o video memorizzati sulla fotocamera tramite e-mail. (pag. 135)</li> <li>• <b>SNS &amp; Cloud:</b> consente di caricare le vostre foto o i vostri video su siti Web per la condivisione di file. (pag. 139)</li> <li>• <b>Samsung Link:</b> consente di caricare foto sul servizio di memoria online Samsung Link o di visualizzare i file su altri dispositivi che supportano Samsung Link. (pag. 142)</li> </ul>

## Riorganizzazione delle icone

Per cambiare il modo in cui appaiono le icone nella schermata di sottomodaltà della modalità Smart o della modalità Esperto, toccate  (Vista griglia) o  (Vista elenco) nell'angolo in alto a sinistra sul touch screen. Se avete selezionato Vista Elenco, trascinate l'elenco delle opzioni in alto o in basso, oppure ruotate la ghiera di selezione sul touch screen, quindi toccate un'icona.

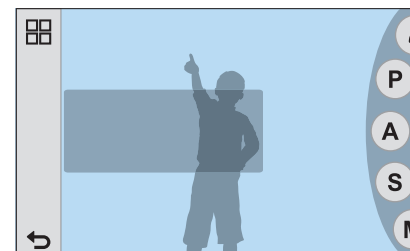

<Vista Elenco>

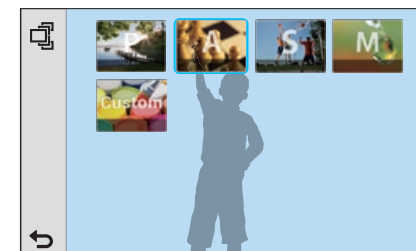

<Vista Griglia>

# Selezione delle funzioni (opzioni)

Selezionate i menu o le opzioni sfiorando con il dito un elemento sul touch screen.

## Uso MENU

Toccate **MENU** sul touch screen, quindi modificate le opzioni o le impostazioni di scatto.

Ad es. impostazione della dimensione foto nella modalità

1 Sulla schermata Modalità, toccate **Esperto** → **Programma**.

2 Toccate **MENU**.

3 Toccate  → **Dimensione foto**.

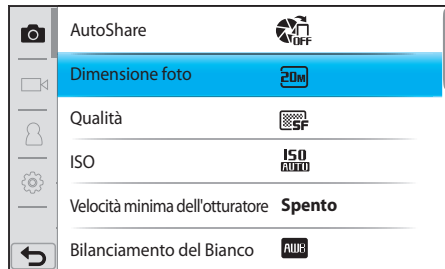

4 Trascinate l'elenco delle opzioni in alto o in basso, quindi toccate un'opzione.

- Se toccate , verrà visualizzata una finestra a comparsa con le informazioni relative alle funzioni e alle impostazioni.



5 Toccate  per passare alla Modalità Scatto.

## Utilizzo del Pannello Smart

Toccate **Fn** sul touch screen per accedere ad alcune funzioni, come Esposizione, ISO e Bilanciamento del bianco.

### Ad es. regolazione dell'esposizione nella modalità Programma

1 Sulla schermata Modalità, toccate **Esperto** → **Programma**.

2 Toccate **Fn**.

3 Toccate **EV**.

- Inoltre, potete regolare alcune opzioni trascinando con il dito la ghiera sul touch screen. In alternativa, ruotate la ghiera dei comandi per andare su un'opzione desiderata, premete la ghiera dei comandi per selezionarla, quindi ruotatela per regolare l'opzione selezionata.

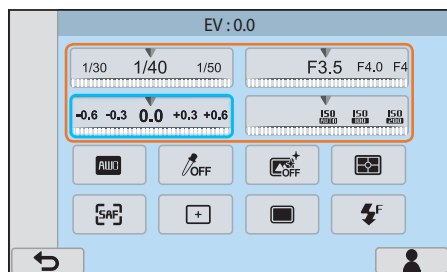

4 Trascinate la ghiera sul touch screen, quindi toccate **OK** per regolare l'opzione.

- Inoltre, potete ruotare la ghiera dei comandi per regolare l'opzione. (pag. 32)

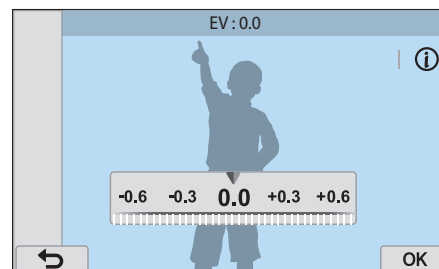



## Utilizzo del touch screen



Non utilizzate oggetti appuntiti, come penne o matite, per toccare il touch screen. Potete caricare il touch screen.

**Toccare:** toccate un'icona per selezionare un menu o un'opzione.

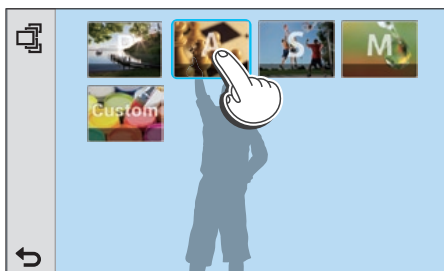

**Trascinare:** tenete premuta un'area sul touch screen, quindi trascinate il dito.

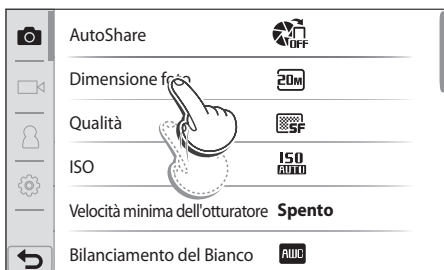

**Muovere velocemente:** muovete delicatamente e velocemente il dito sul touch screen.



- Il touch screen potrebbe non riconoscere i comandi se toccate più elementi contemporaneamente.
- Quando toccate o trascinate sul touch screen, potrebbe verificarsi uno scolorimento. Non si tratta di malfunzionamento ma di una caratteristica del touch screen. Toccate e trascinate leggermente per ridurre al minimo lo scolorimento.
- Il touch screen potrebbe non funzionare correttamente se utilizzate la fotocamera in ambienti estremamente umidi.
- Il touch screen potrebbe non funzionare correttamente se applicate una pellicola di protezione o altri accessori allo schermo.
- In base all'angolo di visualizzazione, il touch screen potrebbe apparire scuro. Regolate la luminosità o l'angolo di visualizzazione per migliorare la risoluzione.

# Icone del display

## Nella modalità Scatto

### Scatto di foto

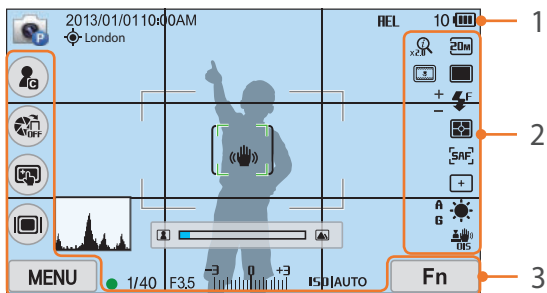

### 1. Informazioni di scatto

Icona	Descrizione
	Modalità di scatto
2013/01/01	Data corrente
10:00AM	Ora corrente
	GPS attivato*
<b>London</b>	Informazioni località*
	Scheda di memoria non inserita**
<b>HEL</b>	Blocco esposizione automatico (pag. 105)
10	Numero di foto disponibili
	<ul style="list-style-type: none"> <li>: carica completa</li> <li>: carica parziale</li> <li> (Rosso): vuota (ricaricare la batteria)</li> </ul>

Icona	Descrizione
	Cornice di messa a fuoco automatica
	Area di misurazione Spot
	Oscillazione della fotocamera
	Scala di messa a fuoco
	Regolatore di livello (pag. 42)
	Istogramma (pag. 150)
	Messa a fuoco
1/40	Velocità otturatore
F3.5	Diaframma
	Valore di regolazione dell'esposizione
<b>ISO/AUTO</b>	Sensibilità ISO (pag. 76)

\* Queste icone compaiono quando collegate un modulo GPS opzionale.

\*\* Le foto scattate senza aver inserito una scheda di memoria non possono essere trasferite a una scheda di memoria o a un computer.

### 2. Opzioni di scatto

Icona	Descrizione
	Dimensione foto
	File RAW
	Modalità in sequenza
	Flash (pag. 101)
	Regolazione intensità del flash
	Misurazione (pag. 98)
	Modo AF (pag. 82)

Icona	Descrizione
	Area di messa a fuoco
	Rilevamento volto
	Bilanc. bianco (pag. 77)
	Regolazione micro del bilanciamento del bianco
	Stabilizzazione ottica delle immagini (OIS) (pag. 93)
	Range dinamico (pag. 100)
	<b>i</b> Zoom attivato
<b>x2.0</b>	<b>i</b> Zoom Rapporto
	Filtro smart

### 3. Opzioni di scatto (toccate)

Icona	Descrizione
	Tasto Personalizzato (pag. 150)
	Consente di cambiare la modalità*** Smart.
	AutoShare
	Opzioni Af a tocco
	Tasto Tipo schermo
<b>MENU</b>	Opzioni di scatto
<b>Fn</b>	Pannello Smart

\*\*\* Questa icona compare solo quando selezionate la modalità Smart.



Le icone visualizzate cambiano in base alla modalità selezionata o alle opzioni impostate.

## Registrazione di video

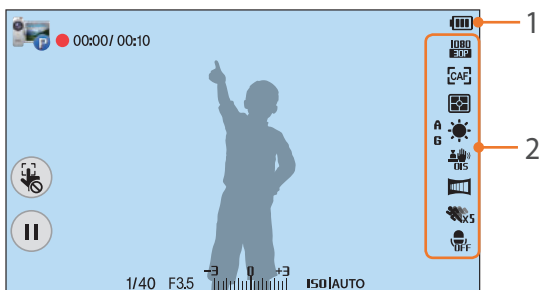

### 1. Informazioni di scatto

Icona	Descrizione
	Modalità di scatto
00:00/ 00:10	Tempo di registrazione corrente/ Tempo di registrazione disponibile
	<ul style="list-style-type: none"> <li>: carica completa</li> <li>: carica parziale</li> <li> (Rosso): vuota (ricaricate la batteria)</li> </ul>
	Consente di annullare l'AF a tocco.
	Consente di mettere in pausa o riprendere la registrazione.
1/40	Velocità otturatore
F3.5	Diaframma
	Valore di esposizione
ISO AUTO	Sensibilità ISO (pag. 76)

### 2. Opzioni di scatto

Icona	Descrizione
	Dimensione video
	Modo AF (pag. 82)
	Misurazione (pag. 98)
	Bilanc.bianco (pag. 77)
	Stabilizzazione ottica delle immagini (OIS) (pag. 93)
	Regolazione micro del bilanciamento del bianco
	Dissolvenza (pag. 107)
	Movimento multiplo (pag. 107)
	Registrazione vocale disattivata (pag. 108)



Le icone visualizzate cambiano in base alla modalità selezionata o alle opzioni impostate.

### Regolatore di livello

Il regolatore di livello vi aiuta ad allineare la fotocamera con le linee orizzontali e verticali sul display. Se il regolatore di livello non è piano, calibratelo utilizzando la funzione Calibrazione orizzontale. (pag. 152)

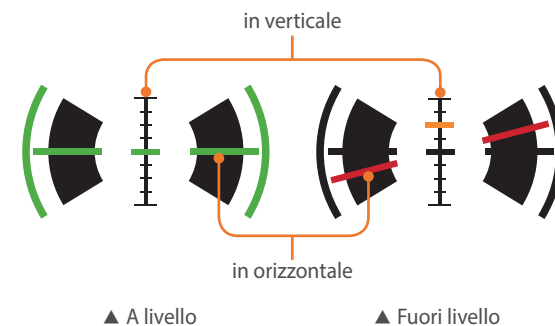

Non potete utilizzare la ghiera di livello quando scattate in verticale.

## Nella modalità Riproduzione

### Visualizzazione delle foto

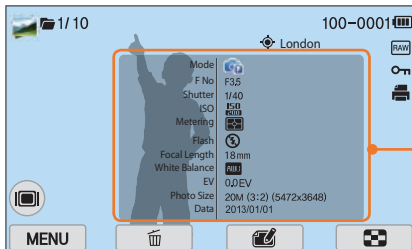

Informazioni

Icona	Descrizione
	File catturato in sequenza
1/10	File corrente/Numero totale di file
100-0001	Numero cartella - Numero file
	File con informazioni sulla località
<b>London</b>	Informazioni località
	File RAW
	File protetto
	Consente di stampare le informazioni aggiunte al file (pag. 115)
	File 3D
	Tasto Tipo schermo
<b>MENU</b>	Menu Riproduzione/Modifica
	Consente di eliminare i file
	Consente di modificare le foto
	Consente di tagliare un video
	Consente di visualizzare le miniature delle immagini

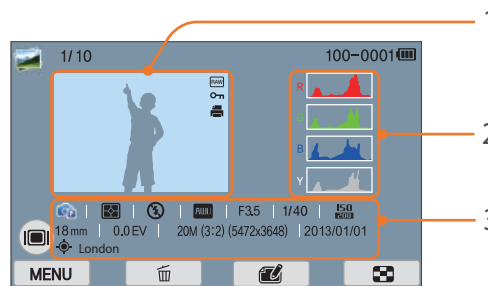

N.	Descrizione
1	Foto scattata
2	Istogramma RGB (pag. 150)
3	Modalità Scatto, Misurazione, Flash, Bilanciamento del bianco, Diaframma, Tempo di posa, ISO, Lunghezza focale, Valore di esposizione, Dimensione foto, Data, Informazioni sulla posizione

### Riproduzione di video

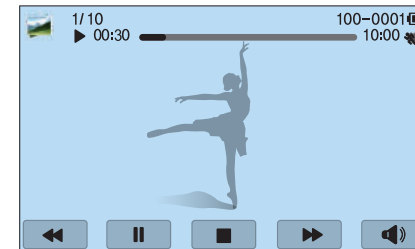

Icona	Descrizione
	Velocità riproduzione
	Movimento multiplo
00:30	Durata riproduzione corrente
10:00	Durata del video
	Consente di catturare un'immagine.
	Consente di visualizzare il file precedente/ Spostarsi indietro all'interno di un file. (A ogni tocco dell'icona per andare indietro in un file, la velocità di ricerca viene modificata con il seguente ordine: 2X, 4X, 8X.)
	Consente di mettere in pausa o riprendere la presentazione.
	Consente di interrompere la riproduzione e di tornare alla schermata precedente.
	Consente di visualizzare il file successivo/ Spostarsi in avanti all'interno di un file. (A ogni tocco dell'icona per spostarsi in avanti in un file, la velocità di ricerca viene modificata con il seguente: 2X, 4X, 8X.)
	Consente di regolare il volume o disattivare l'audio.

## Modifica delle informazioni visualizzate

Toccate ripetutamente  sul touch screen per modificare il tipo di schermo.

Modalità	Tipo schermo
Scatto	<ul style="list-style-type: none"> <li>• Informazioni di scatto di base (Modalità Scatto, Velocità otturatore, Diaframma, Valore di esposizione, sensibilità ISO, ecc.)</li> <li>• Informazioni di scatto di base + Tasti opzioni di scatto (MENU, Fn, AutoShare, Af a tocco) + Regolatore di livello</li> <li>• Informazioni di scatto di base + Tasti opzioni di scatto + Informazioni relative alle opzioni di scatto correnti (Dimensione foto, Modalità Drive, Flash, Misurazione, Modo AF, ecc.)</li> <li>• Informazioni di scatto di base + Tasti opzioni di scatto + Informazioni relative alle opzioni di scatto correnti + Istogramma + Data e ora</li> </ul>
Riproduzione	<ul style="list-style-type: none"> <li>• Informazioni di base</li> <li>• Consente di visualizzare tutte le informazioni sul file corrente.</li> <li>• Consente di visualizzare tutte le informazioni sul file corrente, compreso l'istogramma RGB.</li> </ul>



# Obiettivi

Potete acquistare obiettivi opzionali prodotti esclusivamente per la fotocamera serie NX.

Imparate le funzioni di ogni obiettivo e selezionatene uno per soddisfare al meglio i vostri bisogni e preferenze.

## Layout obiettivo

Obiettivo SAMSUNG 20-50 mm F3.5-5.6 ED II (esempio)

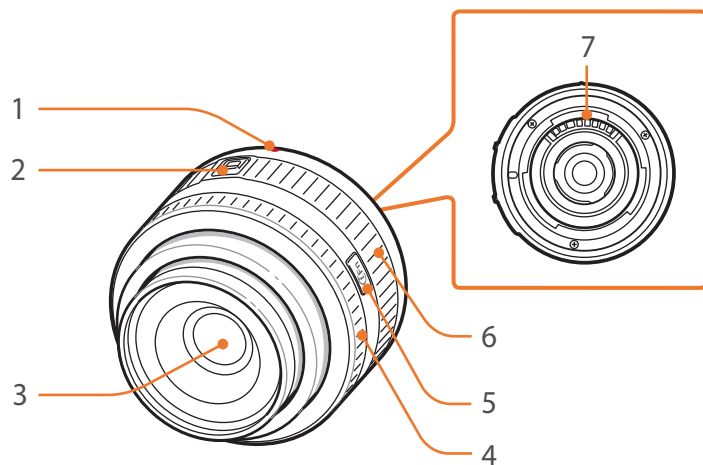

N.	Descrizione
1	Indice montaggio obiettivo
2	Interruttore blocco zoom
3	Obiettivo
4	Anello di messa a fuoco (pag. 90)
5	Tasto i-Function (pag. 68)
6	Anello di zoom
7	Contatti obiettivo

### Blocco e sblocco dell'obiettivo

Per bloccare l'obiettivo, tirate e tenete lontano l'interruttore del blocco zoom dal corpo della fotocamera e ruotate l'anello di zoom come mostrato nella figura.

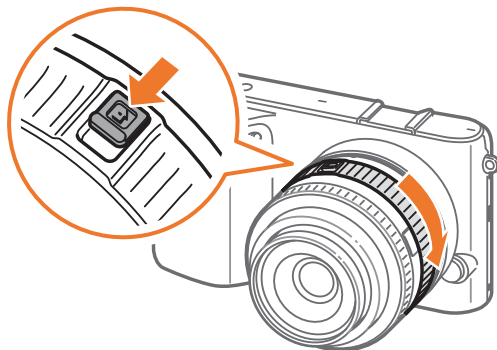

Per sbloccare l'obiettivo, ruotate l'anello dello zoom come mostrato nella figura finché non sentite un clic.

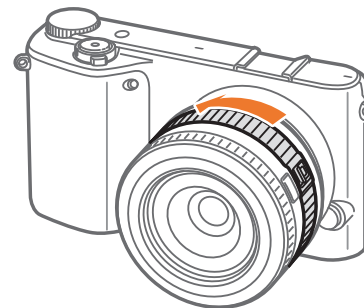

Non potete scattare foto quando l'obiettivo è bloccato.

Obiettivo SAMSUNG 18-55 mm F3.5-5.6 OIS III (esempio)

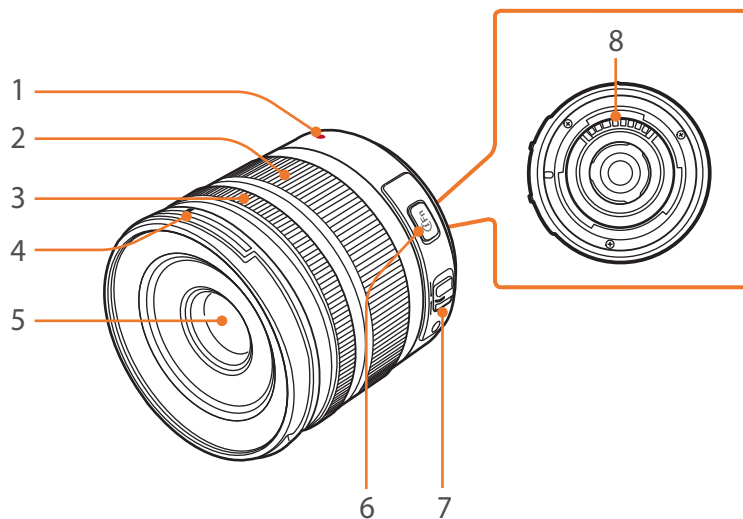

N.	Descrizione
1	Indice montaggio obiettivo
2	Anello di zoom
3	Anello di messa a fuoco (pag. 90)
4	Indice di inserimento paralulce obiettivo
5	Obiettivo
6	Tasto i-Function (pag. 68)
7	Interruttore AF/MF (pag. 82)
8	Contatti obiettivo



Quando non utilizzate l'obiettivo, inserite il copriobiettivo e il coperchio per proteggerlo da polvere e graffi.



Obiettivo SAMSUNG 16 mm F2.4 (esempio)

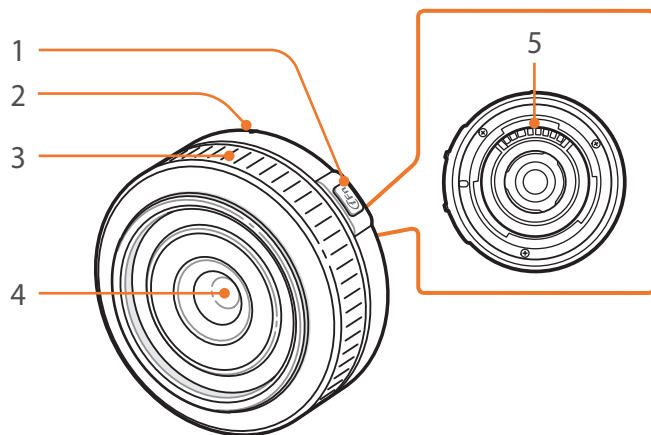

N.	Descrizione
1	Tasto i-Function (pag. 68)
2	Indice montaggio obiettivo
3	Anello di messa a fuoco (pag. 90)
4	Obiettivo
5	Contatti obiettivo

SAMSUNG 45 mm F1.8 [T6] 2D/3D (esempio)

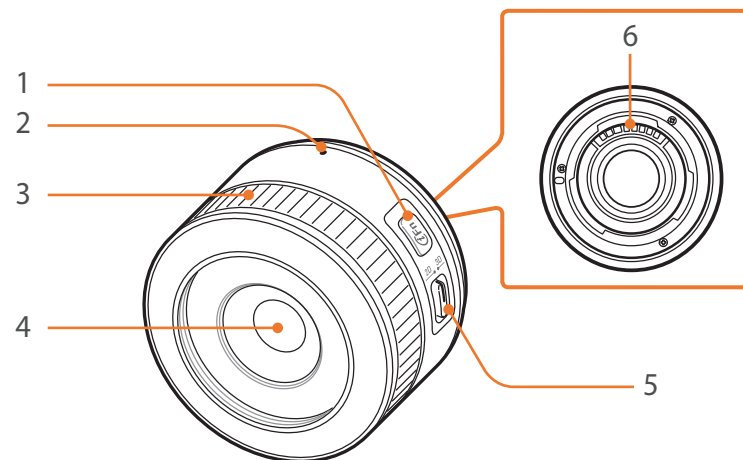

N.	Descrizione
1	Tasto i-Function (pag. 68)
2	Indice montaggio obiettivo
3	Anello di messa a fuoco (pag. 90)
4	Obiettivo
5	Interruttore 2D/3D (pag. 70)
6	Contatti obiettivo

## Contrassegni obiettivo

Scoprite cosa significano i numeri sull'obiettivo.

### Obiettivo SAMSUNG 18-200 mm F3.5-6.3 ED OIS (esempio)

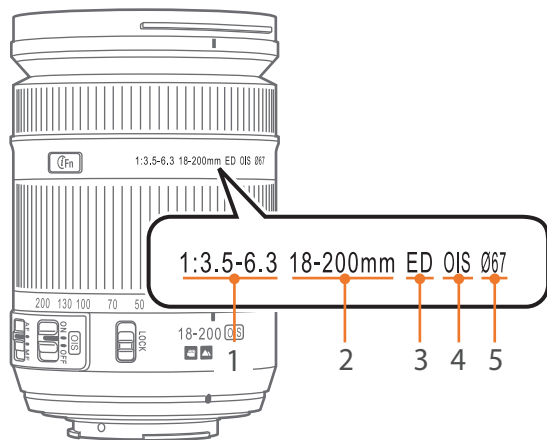

N.	Descrizione
1	<b>Diaframma</b> Una gamma di tempi di posa. Ad esempio, 1:3.5-6.3 indica un intervallo massimo di tempo di posa da 3,5 a 6,3.
2	<b>Lunghezza focale</b> La distanza dal centro dell'obiettivo al punto focale (in millimetri). Questo dato è espresso in una gamma: da lunghezza focale minima a lunghezza focale massima dell'obiettivo. Lunghezze focali maggiori riducono le angolature e ingrandiscono il soggetto. Lunghezze focali minori determinano angolature più ampie.
3	<b>ED</b> ED significa Extra-low Dispersion (dispersione molto bassa). Il vetro a dispersione molto bassa è efficace per ridurre l'aberrazione cromatica (una distorsione che si verifica quando una lente non riesce ad eseguire la messa a fuoco di tutti i colori allo stesso punto di convergenza).
4	<b>OIS (pag. 93)</b> Stabilizzazione ottica delle immagini. Gli obiettivi con questa funzione possono rilevare l'oscillazione della fotocamera e annullare efficacemente il movimento all'interno della fotocamera.
5	<b>Ø</b> Il diametro dell'obiettivo. Quando collegate un filtro all'obiettivo, accertatevi che i diametri dello stesso e del filtro siano uguali.

Potete utilizzare accessori come flash esterno e modulo GPS, che vi aiutano a scattare facilmente foto migliori.

Per ulteriori informazioni sugli accessori opzionali, fate riferimento al manuale di ogni accessorio.



- Le immagini potrebbero variare dai prodotti reali.
- Potete acquistare accessori approvati Samsung presso un rivenditore o un centro assistenza Samsung. Samsung non è responsabile per danni provocati dall'uso di accessori di altri produttori.

## Layout flash esterno

SEF8A (esempio)

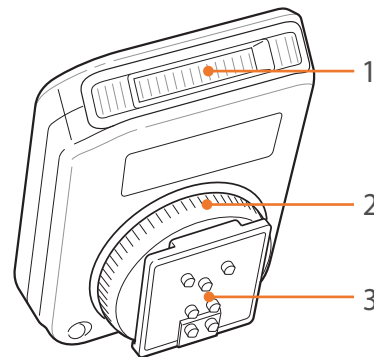

N.	Descrizione
1	Bulb
2	Ghiera di chiusura hot-shoe
3	Collegamento hot-shoe

### Collegamento del flash esterno

- 1 Rimuovete la copertina hot-shoe dalla fotocamera.

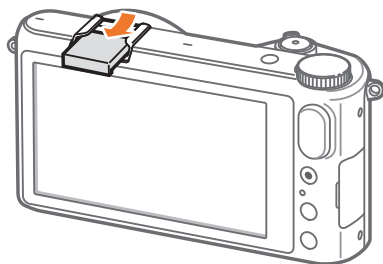

- 2 Collegare il flash facendolo scorrere nell'hot-shoe.

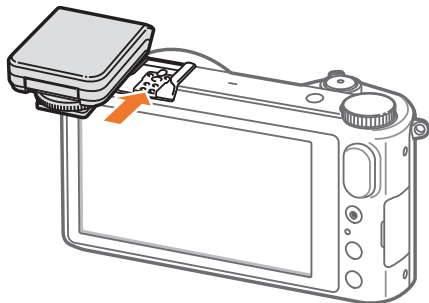

- 3 Bloccate il flash in posizione ruotando la ghiera di chiusura hot-shoe in senso orario.

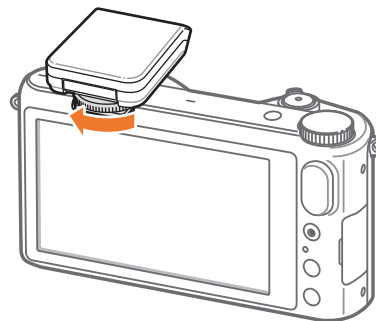

- 4 Sollevare il flash per utilizzarlo.

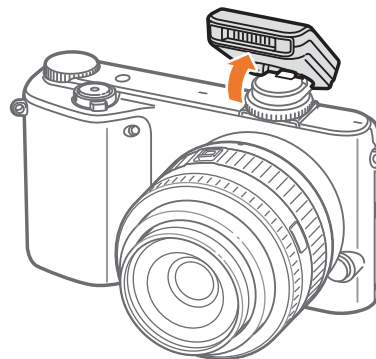



- Potete scattare foto con un flash parzialmente carico, tuttavia si raccomanda di utilizzarne uno completamente carico.
- Fate riferimento alla pagina sugli accessori opzionali per i flash esterni disponibili. (pag. 195)
- Le opzioni disponibili potrebbero variare in base alla modalità di scatto.
- C'è un intervallo tra le due sequenze del flash. Non muovetevi finché il flash non si è attivato una seconda volta.
- SEF8A potrebbe non essere compatibile con altre fotocamere della serie NX.
- Per ulteriori informazioni sui flash opzionali, fate riferimento al manuale dell'utente del flash.



Utilizzate solo flash approvati da Samsung. L'utilizzo di flash non compatibili potrebbero danneggiare la fotocamera.

### SEF220A (esempio) (opzionale)

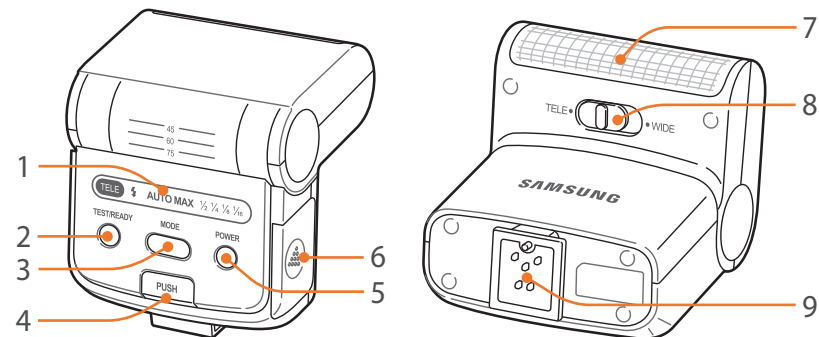

N.	Descrizione
1	Icone del display
2	Spia di READY/Tasto test
3	Tasto MODE
4	Tasto rilascio flash
5	Tasto di accensione [POWER]
6	Coperchio della batteria
7	Bulb
8	Interruttore modalità TELE/WIDE
9	Collegamento hot-shoe

## Layout del modulo GPS (opzionale)

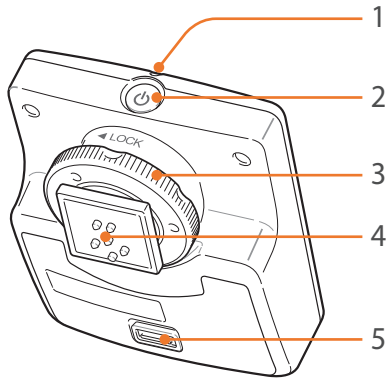

N.	Descrizione
1	Spia di stato
2	Tasto di accensione [POWER]
3	Ghiera di chiusura hot-shoe
4	Collegamento hot-shoe
5	Coperchio della batteria

## Come collegare il modulo GPS

1 Rimuovete la copertina hot-shoe dalla fotocamera.

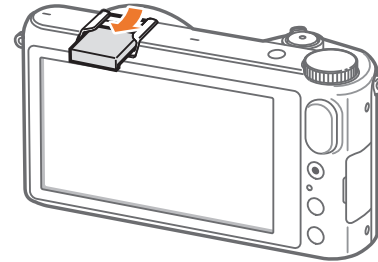

2 Montate il modulo GPS facendolo scorrere nell'hot-shoe.

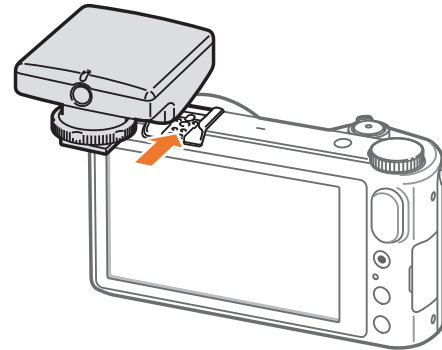

- 3 Bloccate il modulo GPS in posizione ruotando la ghiera di chiusura hot-shoe verso LOCK.

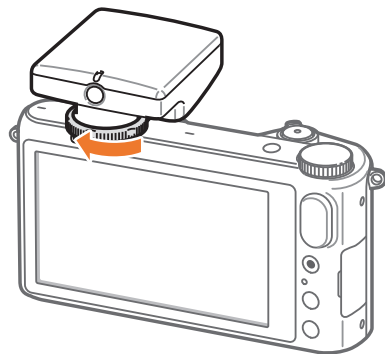

- 4 Premete il tasto di alimentazione sul modulo GPS.



# Modalità di scatto

Due semplici modalità di scatto - modalitàAuto e Smart - vi aiutano a scattare foto con numerose impostazioni automatiche. Le modalità aggiuntive consentono maggiore personalizzazione delle impostazioni.

## Modalità Auto

Nella modalità Auto la fotocamera riconosce le condizioni ambientali e regola automaticamente i fattori che contribuiscono all'esposizione, tra cui tempo di posa, diaframma, misurazione, Bilanciamento del Bianco e compensazione dell'esposizione. La fotocamera controlla la maggior parte delle funzioni, mentre alcune funzioni di scatto sono limitate. Questa modalità è utile per scattare foto veloci con poche regolazioni.



- 1 Sulla schermata Modalità, toccate **Auto**.
- 2 Allineate il soggetto nella cornice.
- 3 Premete a metà [**Otturatore**] per mettere a fuoco.
  - La fotocamera seleziona una scena. Sul touch screen compare l'icona di una scena appropriata.

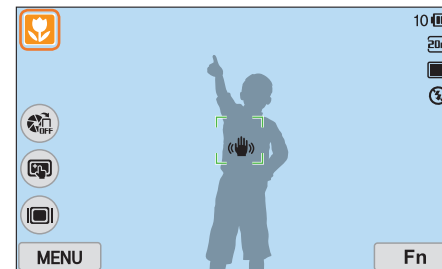



## Scene riconoscibili

Icona	Descrizione
	Paesaggi
	Scene con sfondi bianchi luminosi
	Paesaggi notturni
	Ritratti notturni
	Paesaggi in controluce
	Ritratti in controluce
	Ritratti
	Primi piani di oggetti
	Primi piani di testo
	Tramonti
	Al coperto, al buio
	Illuminazione parziale
	Primo piano con riflettori
	Ritratti con riflettori
	Cieli blu

Icona	Descrizione
	Le aree boschive sono solitamente formate da soggetti di colore verde.
	Primi piani di oggetti colorati
	La fotocamera è stabile su un cavalletto e il soggetto non si muove per un periodo specifico. (quando scattate al buio)
	Soggetti in movimento
	Fuochi artificiali (quando utilizzate un cavalletto)

## 4 Premete [Otturatore] per scattare la foto.



- La fotocamera potrebbe rilevare scene diverse, anche gli stessi soggetti, in base a fattori esterni come le vibrazioni della fotocamera, l'illuminazione e la distanza dal soggetto.
- Se la fotocamera non riconosce una modalità di scena appropriata, utilizza le impostazioni predefinite della modalità Auto.
- Anche se rileva un volto, la fotocamera potrebbe non selezionare una modalità ritratto in base alla posizione o all'illuminazione del soggetto.
- Anche se utilizzate un cavalletto, la fotocamera potrebbe non rilevare la modalità cavalletto (📵) se il soggetto è in movimento.
- La fotocamera consuma più batteria, perché cambia spesso le impostazioni per selezionare la scena adeguata.

## Modalità Smart

Nella modalità Smart, potete scattare foto con opzioni preimpostate per una scena specifica.

1 Sulla schermata Modalità, toccate **Smart**.

2 Toccate una scena.

- Per selezionare un'altra scena nella modalità Scatto, toccate  sul touch screen, quindi toccate una modalità dell'elenco.

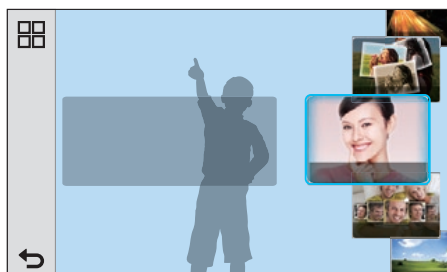

Opzione	Descrizione
<b>Bellezza Volto</b>	Consente di scattare un ritratto con opzioni in grado di nascondere le imperfezioni del viso.
<b>Miglior volto</b>	Consente di scattare foto multiple e sostituire i volti per creare l'immagine migliore possibile.
<b>Paesaggio</b>	Consente di fotografare scene di natura morta e paesaggi.
<b>Macro</b>	Consente di scattare foto di soggetti piccoli o in primo piano.

Opzione	Descrizione
<b>Blocco Azione</b>	Consente di catturare soggetti che si muovono ad alta velocità.
<b>Colore Ricco</b>	Consente di scattare una foto con colori vivaci.
<b>Panorama</b>	Consente di catturare un'ampia scena panoramica in una singola foto.
<b>Cascata</b>	Consente di catturare scene con cascate.
<b>Silhouette</b>	Consente di catturare soggetti come sagome scure in contrasto con uno sfondo luminoso.
<b>Tramonto</b>	Consente di fotografare scene al tramonto, con toni naturali del rosso e giallo.
<b>Notte</b>	Consente di scattare foto in condizioni di scarsa illuminazione senza flash. La fotocamera combina le foto per creare un'immagine singola più luminosa e meno sfocata.
<b>Fuochi artificiali</b>	Consente di catturare scene con fuochi d'artificio.
<b>Traccia di Luce</b>	Consente di catturare scene con scie luminose in condizioni di scarsa illuminazione.
<b>Scatto creativo</b>	Consente di scattare foto applicando automaticamente gli effetti.

3 Premete a metà [**Otturatore**] per mettere a fuoco, quindi premete [**Otturatore**] per scattare.

### Utilizzo della modalità Miglior volto

Nella modalità Miglior volto, potete scattare foto multiple e sostituire i volti per creare la miglior immagine possibile. Utilizzate questa modalità per selezionare l'immagine migliore per ciascun individuo quando scattate foto di gruppo.

1 Sulla schermata Modalità, toccate **Smart** → **Miglior volto**.

2 Allineate il soggetto alla cornice, quindi premete a metà [Otturatore] per mettere a fuoco.

3 Premete [Otturatore] per scattare la foto.

- La fotocamera scatta 5 foto consecutive.
- La prima foto viene impostata come immagine di sfondo.
- La fotocamera rileva automaticamente i volti dopo lo scatto.

4 Toccate un volto da sostituire.

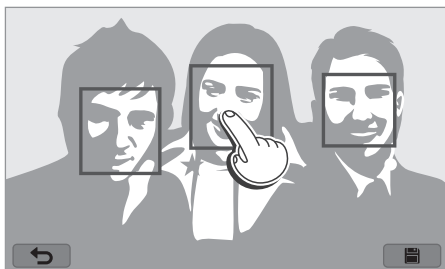

5 Toccate la foto migliore tra le 5 scattate.

- Ripetete i passaggi 4 e 5 per sostituire i volti restanti della foto.
- L'icona comparirà sull'immagine consigliata dalla fotocamera.

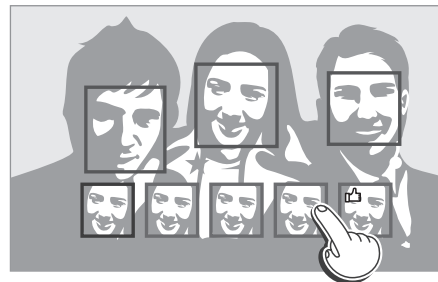



6 Toccate per salvare la foto.



- Utilizzate un cavalletto per evitare oscillazioni della fotocamera.
- La risoluzione è impostata su 5.9M o inferiore.

### Scatto di foto panoramiche

Scattate foto panoramiche 2D o 3D. Le foto panoramiche 3D possono essere visualizzate solo su TV 3D o monitor 3D.

- 1 Sulla schermata Modalità, toccate **Smart** → **Panorama**.
- 2 Toccate **MENU** →  → **Panorama** → **Panorama live** oppure **3D**.
- 3 Toccate  per tornare alla modalità Scatto.
- 4 Tenete premuto [**Otturatore**] per iniziare lo scatto.

- 5 Tenendo premuto [**Otturatore**], spostate lentamente la fotocamera nella direzione scelta.

- Nella modalità Panorama 3D potete catturare una scena solo in orizzontale.
- Viene visualizzata una freccia nella direzione del moto e lo scatto intero viene mostrato nella finestra di anteprima.
- Quando le scene sono allineate, la fotocamera scatta automaticamente la foto successiva.



- 6 Al termine, rilasciate [**Otturatore**].
- La fotocamera salva automaticamente gli scatti in una foto.
  - Se rilasciate [**Otturatore**] durante lo scatto, lo scatto panoramico si interrompe e vengono salvate le foto catturate.



- La risoluzione varia in base alla foto panoramica scattata.
- Nella modalità Panorama, alcune opzioni di scatto non sono disponibili.
- La fotocamera potrebbe interrompere gli scatti a causa della composizione della scena o del movimento del soggetto.
- Nella modalità Panorama, la fotocamera potrebbe non catturare l'intera scena se interrompete lo spostamento della fotocamera per migliorare la qualità della foto. Per catturare l'intera scena, muovete la fotocamera leggermente oltre il punto in cui volete che la scena finisca.
- Nella modalità Panorama 3D, la fotocamera potrebbe non catturare la parte iniziale o finale di una scena a causa della natura dell'effetto 3D. Per catturare l'intera scena, muovete la fotocamera leggermente oltre il punto iniziale e finale della scena da catturare.
- Le foto scattate con la funzione 3D vengono salvate nei formati JPEG (2D) e MPO (3D). Sul display della fotocamera potete visualizzare solo file JPEG.
- Per visualizzare file 3D, collegate la fotocamera a una TV 3D o a un monitor 3D tramite cavo HDMI opzionale. Durante la visione, indossate occhiali 3D adeguati.
- Le foto scattate nella modalità Panorama 3D potrebbero avere un effetto 3D meno pronunciato rispetto a quelle scattate con un obiettivo 3D. Per aumentare l'effetto 3D, montate l'obiettivo 3D opzionale e utilizzate la modalità 3D. (pag. 70)

- Per risultati ottimali quando scattate foto panoramiche, evitate le azioni seguenti:
  - spostare la fotocamera troppo velocemente o troppo lentamente;
  - spostare la fotocamera troppo poco per scattare la foto successiva;
  - spostare la fotocamera a velocità irregolare;
  - scuotere la fotocamera;
  - scattare in luoghi bui;
  - catturare soggetti vicini in movimento;
  - scattare in condizioni di luminosità e colore variabile.
- Le foto scattate vengono salvate automaticamente e lo scatto viene interrotto nelle seguenti circostanze:
  - se modificate la direzione di scatto mentre scattate;
  - se muovete la fotocamera troppo rapidamente;
  - se non muovete la fotocamera.

## Modalità Programma

La fotocamera regola automaticamente la velocità dell'otturatore e il tempo di posa in modo da poter raggiungere un valore di esposizione ottimale.

Questa modalità è utile quando desiderate scattare foto con esposizione costante, potendo regolare altre impostazioni.

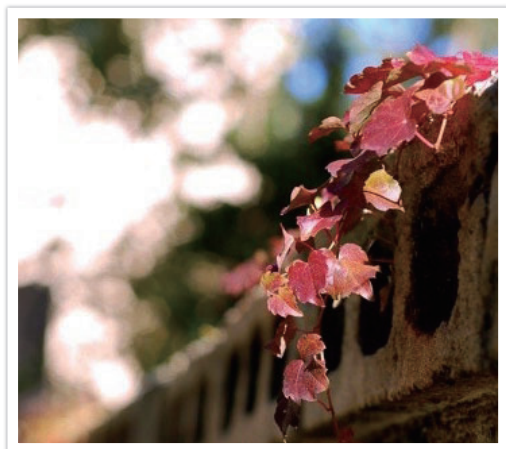

- 1 Sulla schermata Modalità, toccate **Esperto** → **Programma**.
- 2 Impostate le opzioni desiderate.
  - Per un elenco delle opzioni, fate riferimento a "Funzioni di scatto". (pag. 73)
- 3 Premete a metà [**Otturatore**] per mettere a fuoco, quindi premete [**Otturatore**] per scattare la foto.

### Cambio programma

La funzione Cambiamento programma consente di regolare il tempo di posa e il diaframma mentre la fotocamera mantiene la stessa esposizione. Nella modalità Scatto, premete una volta la ghiera dei comandi, quindi ruotatela in senso antiorario per ridurre la velocità dell'otturatore e aumentare il diaframma. Al contrario, premete una volta la ghiera dei comandi, quindi ruotatela in senso orario per aumentare la velocità dell'otturatore e diminuire il diaframma.

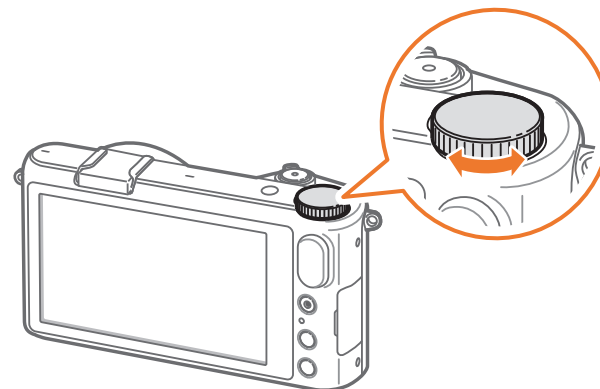

## Velocità minima dell'otturatore

Impostate una velocità dell'otturatore che non sia inferiore a quella selezionata. Tuttavia, se non è possibile ottenere un valore di esposizione ottimale, a causa del fatto che la sensibilità ISO ha raggiunto il valore ISO massimo stabilito dall'Intervallo ISO automatico, la velocità dell'otturatore potrebbe essere inferiore alla velocità otturatore minima selezionata.

Per impostare la velocità otturatore minima,

Nella modalità Scatto, toccate **MENU** →  → **Velocità minima dell'otturatore** → un'opzione.



- Questa funzionalità è disponibile solo quando la sensibilità ISO è impostata su Auto.
- Questa funzionalità è disponibile solo in modalità Programma o Priorità apertura.

## Modalità Priorità apertura

Nella modalità Priorità apertura, la fotocamera calcola automaticamente la velocità dell'otturatore in base al tempo di posa selezionato.

Potete regolare la profondità di campo (DOF) cambiando il tempo di posa. Questa modalità è utile per scattare ritratti e foto di fiori o paesaggi.

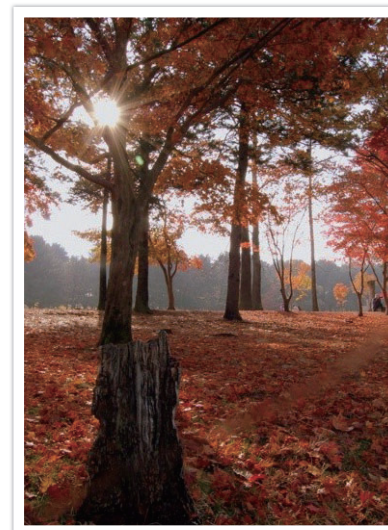

Profondità di campo larga

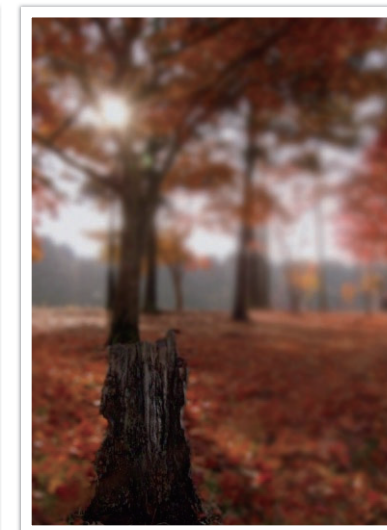

Profondità di campo piccola

- 1 Sulla schermata Modalità, toccate **Esperto** → **Priorità apertura**.
- 2 Premete una volta la ghiera dei comandi, quindi ruotatela verso sinistra o destra per regolare il diaframma.
- 3 Impostate le opzioni desiderate.
  - Per un elenco delle opzioni, fate riferimento a "Funzioni di scatto" (pag. 73)
- 4 Premete a metà [**Otturatore**] per mettere a fuoco, quindi premete [**Otturatore**] per scattare la foto.



- Nelle impostazioni con scarsa luminosità, sarà necessario aumentare la sensibilità ISO per evitare foto sfocate.
- Per impostare la velocità otturatore minima, nella modalità Scatto, toccate **MENU** →  → **Velocità minima dell'otturatore** → un'opzione.

## Modalità Priorità otturatore

Nella modalità Priorità otturatore, la fotocamera regola automaticamente il tempo di posa in base alla velocità otturatore selezionata. Questa modalità è utile per scattare foto di soggetti in rapido movimento o per creare effetti traccianti in una foto.

Ad esempio, impostate la velocità otturatore a più di 1/500 sec per scattare foto del soggetto. Per far sembrare il soggetto sfocato, impostate la velocità otturatore al di sotto di 1/30 sec.

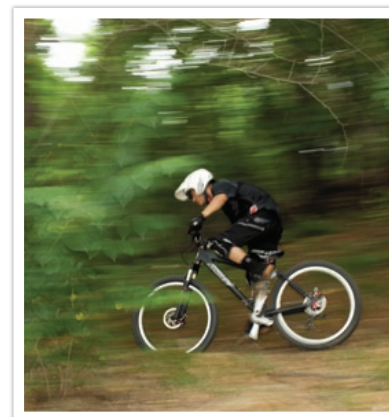

Velocità otturatore bassa

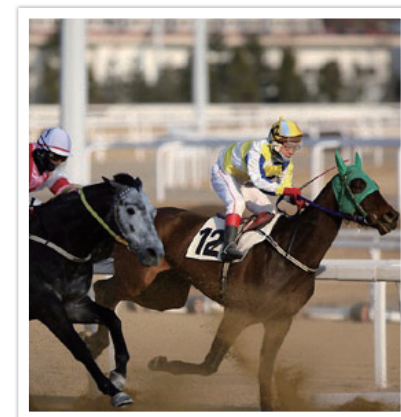

Velocità otturatore alta



- 1 Sulla schermata Modalità, toccate **Esperto** → **Priorità otturatore**.
- 2 Premete una volta la ghiera dei comandi, quindi ruotatela verso sinistra o destra per regolare la velocità dell'otturatore.
- 3 Impostate le opzioni desiderate.
  - Per un elenco delle opzioni, fate riferimento a "Funzioni di scatto". (pag. 73)
- 4 Premete a metà [**Otturatore**] per mettere a fuoco, quindi premete [**Otturatore**] per scattare la foto.



Per compensare la quantità ridotta di luce consentita da velocità rapide dell'otturatore, aprite il diaframma e fate entrare più luce. Se le foto sono ancora troppo scure, aumentate il valore ISO.

## Modalità manuale

La modalità Manuale consente di regolare manualmente la velocità otturatore e il tempo di posa. In questa modalità, potete controllare completamente l'esposizione delle foto.

Questa modalità è utile negli ambienti di scatto controllati, come uno studio o quando è necessario sintonizzare in modo fine la fotocamera. La modalità manuale è consigliata anche per scattare scene notturne o fuochi di artificio.

- 1 Sulla schermata Modalità, toccate **Esperto** → **Manuale**.
- 2 Premete la ghiera dei comandi per selezionare il tempo di posa o il valore del diaframma.
- 3 Ruotate la ghiera dei comandi per regolare il tempo di posa o il valore del diaframma.
- 4 Impostate le opzioni desiderate.
  - Per un elenco delle opzioni, fate riferimento a "Funzioni di scatto". (pag. 73)
- 5 Premete a metà [**Otturatore**] per mettere a fuoco, quindi premete [**Otturatore**] per scattare la foto.

### Utilizzo della funzione Bulb

Utilizzate la funzione Bulb per scattare foto di scene notturne o al cielo notturno. Mentre premete [**Otturatore**], l'otturatore rimane aperto in modo da creare effetti di luce mosso.

Per usare Bulb,

Ruotate completamente la ghiera dei comandi in senso orario su **Bulb** → tenete premuto [**Otturatore**] per il tempo desiderato.





- Se impostate un valore ISO elevato o aprite l'otturatore per molto tempo, il rumore dell'immagine potrebbe aumentare.
- Le opzioni Drive, il flash e lo Scatto one-touch non possono essere utilizzati con la funzione Bulb.
- La funzione Bulb è disponibile solo nella modalità Manuale.
- Utilizzate un cavalletto e un dispositivo di rilascio dell'otturatore per evitare le oscillazioni della fotocamera.
- Più a lungo viene aperto l'otturatore, più tempo verrà impiegato nel salvataggio di una foto. Non spegnete la fotocamera durante il salvataggio di una foto.
- Se utilizzate questa funzione a lungo, utilizzate una batteria completamente carica.

## Modalità Personalizzato

La modalità Personalizzato vi permette di creare modalità di scatto personalizzate regolando e memorizzando le opzioni.

### Memorizzazione di una modalità personalizzata

- 1 Sulla schermata Modalità, toccate **Esperto** → **Programma**, **Priorità apertura**, **Priorità otturatore**, oppure **Manuale**.
- 2 Impostate le opzioni di scatto.
  - Per un elenco delle opzioni, fate riferimento a "Funzioni di scatto". (pag. 73)
- 3 Toccate **MENU** →  → **Salva come Modalità personalizzata**.
  - Inoltre, potete toccare **Fn** → .
- 4 Toccate una posizione di memorizzazione (**C1**, **C2**, oppure **C3**).
  - Potete sovrascrivere le impostazioni se nella stessa posizione è memorizzata una vecchia modalità.
- 5 Toccate **OK**.

### Selezione di una modalità personalizzata

1 Sulla schermata Modalità, toccate **Esperto** → **Personalizzato**.



2 Toccate una modalità → **OK**.

- Per selezionare un'altra modalità personalizzata, toccate **MENU** →  → **Modalità Personalizzato** → una modalità.





- Potete modificare le opzioni di scatto nella modalità personalizzata selezionata e salvarle come nuova modalità personalizzata.
- Per ripristinare una modalità personalizzata, toccate **MENU** →  → **Ripristina Modalità Personalizzato** → la modalità personalizzata.

## Registrazione di un video

Nella modalità Scatto, potete registrare video in Full HD (1920X1080) premendo  (registrazione video). La fotocamera consente di registrare un video della durata massima di 29 minuti e 59 secondi a 30, 24, o 15 fps e salva i file nel formato MP4 (H.264). Quando selezionate , il tempo di registrazione massimo è 20 minuti. La registrazione a 24 fps è disponibile solo con 1920X810. la registrazione a 15 fps è disponibile solo con alcune opzioni Filtro smart. L'audio viene registrato tramite il microfono della fotocamera.

Potete impostare l'esposizione regolando il valore del diaframma e la velocità otturatore per la modalità selezionata. La fotocamera mette automaticamente a fuoco il soggetto che toccate sul touch screen quando registrate un filmato. Quando toccate il tasto Annulla Af a tocco , la fotocamera passa alla messa a fuoco automatica continua. Quando l'interruttore AF/MF sull'obiettivo è impostato su MF, non potete utilizzare la funzione Af a tocco.

Toccate **Dissolvenza** per la dissolvenza in entrata o in uscita di una scena. Inoltre, potete selezionare **Voce**, **Wind Cut**, o altre opzioni per impostare le opzioni di registrazione. (pag. 108)

- 1 Sulla schermata Modalità, toccate **Auto**, **Smart**, oppure **Esperto** → **Programma**, **Priorità apertura**, **Priorità otturatore**, **Manuale**, oppure **Personalizzato**.
  - Questa funzione potrebbe non funzionare in alcune modalità.
- 2 Impostate le opzioni desiderate.
- 3 Premete  (registrazione video) per avviare la registrazione.
- 4 Premete di nuovo  (registrazione video) per interromperla.



- H.264 (MPEG-4 part10/AVC) è il formato di codifica video più recente realizzato nel 2003 in collaborazione con ISO-IEC e ITU-T. Questo formato usa una velocità di compressione alta, di conseguenza molti dati possono essere salvati in poco spazio di memoria.
- Se avete attivato l'opzione stabilizzatore immagine durante la registrazione di un filmato, la fotocamera può registrare l'audio dello stabilizzatore immagine.
- Se regolate l'obiettivo durante la registrazione di un video, il suono dello zoom o altri suoni dell'obiettivo potrebbero venire registrati.
- Quando utilizzate un obiettivo video opzionale, il rumore della messa a fuoco automatica non viene registrato.
- Se rimuovete l'obiettivo della fotocamera durante la registrazione di un filmato, la registrazione sarà interrotta. Non cambiate l'obiettivo durante la registrazione.
- Se inserite un microfono esterno durante la registrazione di un filmato, il suono non verrà registrato attraverso il microfono esterno. (Vengono mantenute le impostazioni precedenti..) Se rimuovete il microfono esterno durante la registrazione di un filmato, il suono non verrà registrato. Spegnete la fotocamera prima di inserire o rimuovere il microfono esterno.

- Se cambiate all'improvviso l'angolo di scatto della fotocamera durante la registrazione di un video, la fotocamera potrebbe non registrare le immagini in modo preciso. Utilizzate un cavalletto per minimizzare le oscillazioni della fotocamera.
- La fotocamera supporta solo la funzione AF multiplo durante la registrazione di un video. Non potete usare nessun'altra funzione di impostazione dell'area di messa a fuoco, come AF a rilevamento del volto.
- Quando la dimensione di un filmato supera 4 GB, la fotocamera interrompe automaticamente la registrazione anche se il tempo massimo di registrazione (29 minuti e 59 secondi) non è stato raggiunto.
- Se utilizzate una scheda di memoria a bassa velocità di scrittura, la registrazione del filmato può essere interrotta in quanto la scheda non può elaborare i dati alla velocità del video in registrazione. In questo caso, sostituite la scheda con una scheda di memoria più veloce o riducete la dimensione del video (ad esempio, da 1280X720 a 640X480).
- Quando formattate una scheda di memoria, eseguite sempre la formattazione utilizzando la fotocamera. Se eseguite la formattazione su un'altra fotocamera o computer, potete perdere i file sulla scheda o determinare un cambiamento nella capacità della scheda.
- Quando premete il tasto di registrazione video,  **Zoom** si disattiva.
- A parità di sensibilità ISO, durante la registrazione di un video lo schermo potrebbe apparire più scuro rispetto a quando scattate una foto. Regolate la sensibilità ISO.
- Quando registrate un video in Programma, Priorità apertura, oppure Priorità otturatore, la ISO è impostata automaticamente su **Auto**.

## Utilizzo di i-Function

Quando utilizzate il tasto i-Function su un obiettivo i-Function, potete selezionare manualmente e regolare la velocità dell'otturatore, il tempo di posa, il valore dell'esposizione, la sensibilità ISO e il bilanciamento del bianco per l'obiettivo.

- 1 Sulla schermata Modalità, toccate **Esperto** → **Programma**, **Priorità apertura**, **Priorità otturatore**, oppure **Manuale**.
- 2 Premete [**i-Function**] sull'obiettivo per selezionare un'impostazione.
  - Inoltre, potete premere [**i-Function**], quindi trascinate la schermata per selezionare un'impostazione.

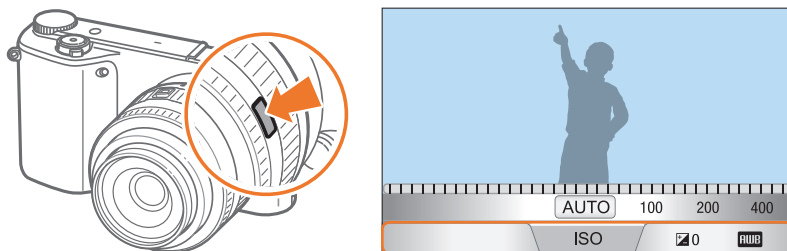

- 3 Regolate l'anello di messa a fuoco per selezionare un'opzione.
  - Inoltre, potete ruotare la ghiera dei comandi o trascinare la schermata per selezionare un'opzione.

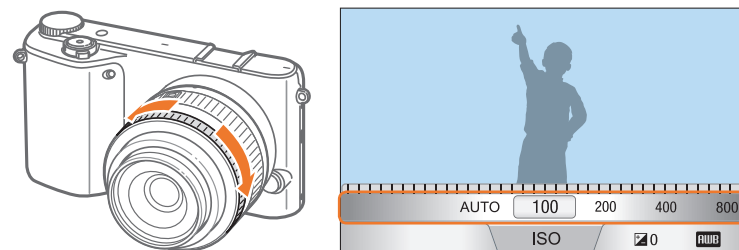

- 4 Premete a metà [**Otturatore**] per mettere a fuoco, quindi premete [**Otturatore**] per scattare la foto.

### Opzioni disponibili

Modalità Scatto	Programma	Priorità apertura	Priorità otturatore	Manuale
T. di posa	-	○	-	○
Tempo di posa	-	-	○	○
ISO	○	○	○	○
EV	○	○	○	-
Bilanciamento del Bianco	○	○	○	○
① Zoom	○	○	○	○



- Per selezionare gli elementi da far apparire quando premete [**i-Function**] sull'obiettivo nella modalità Scatto, toccate **MENU** → → **Personalizzazione iFn** → un elemento.
- Questa funzione non è disponibile quando impostate la **Modalità 3D Auto** nella modalità 3D.

### Utilizzo di Zoom

 **Zoom** permette di aumentare lo zoom su un soggetto riducendone la qualità in misura minore rispetto allo zoom digitale. Tuttavia, la risoluzione della foto potrebbe variare rispetto a quando ingrandite ruotando l'anello di zoom.

1 Sulla schermata Modalità, toccate **Esperto** → **Programma**, **Priorità apertura**, **Priorità otturatore**, oppure **Manuale**.

2 Premete [**i-Function**] sull'obiettivo per selezionare  **Zoom**.

- Inoltre, potete premere [**i-Function**], quindi trascinate la schermata.

3 Regolate l'anello di messa a fuoco per selezionare un rapporto di zoom.



- Inoltre, potete ruotare la ghiera dei comandi o trascinare la schermata per selezionare un'opzione.
- La risoluzione della foto varia in base al rapporto di zoom se utilizzate  **Zoom**.

	3:2	16:9	1:1
x1.2	4560X3040 (13.9M)	4560X2568 (11.7M)	3040X3040 (9.2M)
x1.4	3888X2592 (10.1M)	3888X2184 (8.5M)	2592X2592 (6.7M)
x1.7	3264X2176 (7.1M)	3264X1840 (6.0M)	2176X2176 (4.7M)
x2	2736X1824 (5.0M)	2736X1536 (4.2M)	1824X1824 (3.3M)

Le cifre sono basate sulla risoluzione massima per ciascun rapporto di immagine.

4 Premete a metà [**Otturatore**] per mettere a fuoco, quindi premete [**Otturatore**] per scattare la foto.



-  **Zoom** non è disponibile quando scattate foto in sequenza.
-  **Zoom** non è disponibile quando acquistate foto in formato RAW.
-  **Zoom** è disattivato quando registrate video premendo il tasto di registrazione video.
- Questa funzione non è disponibile quando impostate la **Modalità 3D Auto** nella modalità 3D.

## Modalità 3D

Potete scattare foto o video 3D con un obiettivo 3D opzionale. La modalità 3D è sempre attiva, indipendentemente dalla modalità della fotocamera. Per avviare una funzione Wi-Fi predefinita, premete [DIRECT LINK]. Alcune funzioni Wi-Fi potrebbero non essere disponibili.

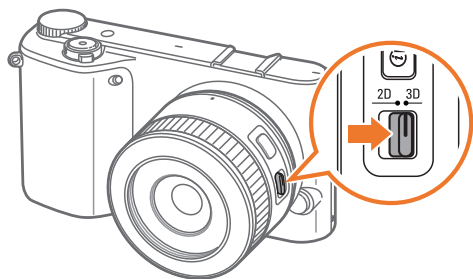

### Obiettivo SAMSUNG 45 mm F1.8 [T6] 2D/3D (esempio)

Impostate l'interruttore 2D/3D presente sull'obiettivo su **3D**, quindi scattate una foto o registrate un video a una distanza di 1,5-5 m. dal soggetto.

- Per utilizzare le opzioni 3D automatiche che consentono alla fotocamera di impostare le opzioni di scatto automaticamente in base alle condizioni di scatto nella modalità 3D, toccate [MENU] → [📷] → **Modalità 3D Auto** → **Si**.



- Le opzioni di scatto disponibili variano rispetto alle altre modalità di scatto.
- Potete selezionare la dimensione foto 4.1M (2688X1512) oppure 2.1M (1920X1080).
- La risoluzione del video è impostata su **1080 30P**.
- I video registrati in 3D potrebbero essere scuri o la loro riproduzione potrebbe essere disturbata.
- La registrazione a basse temperature potrebbe distorcere il colore delle immagini e consumare più batteria.
- Potreste non riuscire a scattare in modo adeguato con meno di 8.5 LV/900 lux.
- Quando fotografate oggetti che contengono materiale polarizzante, come display, occhiali da sole, filtro polarizzante o utilizzate materiale polarizzante con l'obiettivo, le immagini potrebbero apparire scure oppure l'effetto 3D potrebbe non essere applicato correttamente.
- Utilizzate un cavalletto per evitare oscillazioni della fotocamera.
- Se ruotate o ribaltate la fotocamera in verticale durante lo scatto, l'effetto 3D potrebbe non essere applicato correttamente. Registrare le immagini con la fotocamera nella posizione normale.
- Se scattate con illuminazione fluorescente o scattate immagini visualizzate da un proiettore o su una TV, le immagini potrebbero risultare nere a causa dell'effetto sfarfallio.
- Nella modalità 3D, l'opzione Ingrandimento x8 di Aiuto MF potrebbe non essere disponibile.
- Il display della fotocamera visualizza i video 3D solo in 2D.
- Le foto scattate con la funzione 3D vengono salvate nei formati JPEG (2D) e MPO (3D). Sul display della fotocamera potete visualizzare solo file JPEG.
- Per visualizzare file 3D, collegate la fotocamera a una TV 3D o a un monitor 3D tramite cavo HDMI opzionale. Durante la visione, indossate occhiali 3D adeguati.
- Nella modalità 3D non potete utilizzare il flash.

## Funzioni disponibili in modalità di scatto

Per maggiori dettagli sulle funzioni di scatto, fate riferimento al Capitolo 2. Premete un comando rapido per ogni funzione.

Funzione	Auto	Smart	Programma	Priorità apertura	Priorità otturatore	Manuale	3D
Dimensione foto (pag. 74)	O	O	O	O	O	O	O
Qualità (pag. 75)	-	O	O	O	O	O	-
ISO (pag. 76)	-	-	O	O	O	O	O
Bilanciamento del Bianco (pag. 77)	-	-	O	O	O	O	-
Foto Wizard (pag. 80)	-	-	O	O	O	O	-
Filtro smart (pag. 81)	-	-	O	O	O	O	-
Modo AF (pag. 82)	-	O	O	O	O	O	O
Area AF (pag. 85)	-	O	O	O	O	O	-
Af a tocco (pag. 88)	O	O	O	O	O	O	O
Aiuto MF (pag. 90)	O	O	O	O	O	O	O
Focus Peaking (pag. 90)	O	O	O	O	O	O	-
Coll. AE a punto AF (pag. 91)	-	-	O	O	O	O	-
Mod.inquadratura (pag. 92)	-	-	O	O	O	O	-

O: l'opzione è disponibile. Alcune opzioni potrebbero essere limitate o non modificabili.

-: l'opzione non è disponibile.



Funzione	Auto	Smart	Programma	Priorità apertura	Priorità otturatore	Manuale	3D
<b>OIS (Anti-vibrazione) (pag. 93)</b>	O	O	O	O	O	O	O
<b>Drive (Continua/Multiscatto/Timer/Bracketing) (pag. 94)</b>	O	O	O	O	O	O	O
<b>Misurazione (pag. 98)</b>	-	-	O	O	O	O	-
<b>Range dinamico (pag. 100)</b>	-	-	O	O	O	O	-
<b>Flash (pag. 101)</b>	O	O	O	O	O	O	-
<b>Esposizione (pag. 104)</b>	-	-	O	O	O	-	-
<b>Blocco esposizione (pag. 105)</b>	-	-	O	O	O	-	-

O: l'opzione è disponibile. Alcune opzioni potrebbero essere limitate o non modificabili.

-: l'opzione non è disponibile.



## Capitolo 2

# Funzioni di scatto

---

Imparate le funzioni che potete impostare nella modalità Scatto.  
Utilizzando le funzioni di scatto potete personalizzare foto e video.

# Dimensione e risoluzione

## Dimensione foto

Con l'aumento della risoluzione, la foto o il video contiene un maggiore numero di pixel, quindi sarà possibile stamparla su carta di dimensioni maggiori o visualizzarlo su uno schermo più grande. Se utilizzate una risoluzione elevata, aumenta anche la dimensione del file. Seleziona una risoluzione bassa per le foto che saranno visualizzate in una cornice immagini digitale o caricate sul Web.



Per impostare il formato

Nella modalità Scatto, toccate **MENU** →  → **Dimensione foto** → un'opzione.

Icona	Formato	Consigliato per
	5472x3648 (3:2)	Stampa su carta formato A1.
	3888x2592 (3:2)	Stampa su carta formato A2.
	2976x1984 (3:2)	Stampa su carta formato A3.
	1728x1152 (3:2)	Stampa su carta formato A5.
	5472x3080 (16:9)	Stampa su carta formato A1 oppure visualizzazione su HDTV.
	3712x2088 (16:9)	Stampa su carta formato A3 oppure visualizzazione su HDTV.
	2944x1656 (16:9)	Stampa su carta formato A4 oppure visualizzazione su HDTV.
	1920x1080 (16:9)	Stampa su carta formato A5 oppure visualizzazione su HDTV.
	3648x3648 (1:1)	Stampa di una foto quadrata su carta formato A1.
	2640x2640 (1:1)	Stampa di una foto quadrata su carta formato A3.
	2000x2000 (1:1)	Stampa di una foto quadrata su carta formato A4.
	1024x1024 (1:1)	Stampa di una foto quadrata su carta formato A5.



Le opzioni disponibili potrebbero variare in base alle condizioni di scatto.

## Qualità

La fotocamera salva le foto in formato JPEG oppure RAW.



Le foto scattate da una fotocamera sono spesso trasformate in formati JPEG e salvate nella memoria in base alle impostazioni della fotocamera al momento dello scatto. I file RAW non sono trasformati in formati JPEG e sono salvati nella memoria senza modifiche.





I file RAW hanno l'estensione di file "SRW". Per regolare e calibrare esposizioni, bilanciamento del bianco, toni, contrasti e colori dei file RAW o per convertirli in formato JPEG oppure TIFF, utilizzate il programma Adobe Photoshop Lightroom fornito nel DVD-ROM in dotazione.

Assicuratevi di disporre di abbastanza memoria disponibile per salvare le foto nel formato RAW.

Per impostare la qualità

Nella modalità Scatto, toccate **MENU** →  → **Qualità** → un'opzione.

Icona	Formato	Descrizione
	JPEG	<b>Super Fine:</b> <ul style="list-style-type: none"> <li>• Compresso per massima qualità.</li> <li>• Consigliato per la stampa in formato grande.</li> </ul>
	JPEG	<b>Fine:</b> <ul style="list-style-type: none"> <li>• Compresso per migliore qualità.</li> <li>• Consigliato per la stampa in formato normale.</li> </ul>

Icona	Formato	Descrizione
	JPEG	<b>Normale:</b> <ul style="list-style-type: none"> <li>• Compresso per qualità normale.</li> <li>• Consigliato per la stampa in formato piccolo o per il caricamento sul Web.</li> </ul>
	RAW	<b>RAW:</b> <ul style="list-style-type: none"> <li>• Consente di salvare una foto senza perdita di dati.</li> <li>• Consigliato per la modifica dopo lo scatto.</li> </ul>
	RAW+JPEG	<b>RAW + S.Fine:</b> consente di salvare una foto in entrambi i formati JPEG (Qualità S.Fine) e RAW.
	RAW+JPEG	<b>RAW + Fine:</b> consente di salvare una foto in entrambi i formati JPEG (Qualità Fine) e RAW.
	RAW+JPEG	<b>RAW + Normale:</b> consente di salvare una foto in entrambi i formati JPEG (Qualità Normale) e RAW.



Le opzioni disponibili potrebbero variare in base alle condizioni di scatto.

# Sensibilità ISO

Il valore di sensibilità ISO rappresenta la sensibilità della fotocamera alla luce.

Maggiore è il valore ISO, più la fotocamera sarà sensibile alla luce. Di conseguenza, selezionando un valore di sensibilità ISO maggiore, potete scattare foto in luoghi cupi o scuri con maggiori velocità otturatore. Tuttavia, questo potrebbe aumentare il disturbo elettronico e determinare una foto zigrinata.

Per impostare la sensibilità ISO

Nella modalità Scatto, toccate **MENU** →  → **ISO** → un'opzione.

## Esempi

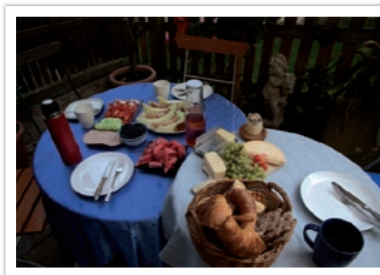

ISO 100



ISO 400



ISO 800



ISO 3200



- Aumentate il valore ISO nei luoghi in cui è vietato utilizzare il flash. Potete scattare una foto più chiara impostando un valore ISO alto senza dover garantire più luce.
- Utilizzate la funzione di Riduzione rumore (NR) per ridurre il disturbo visivo che può comparire sulle foto con un valore ISO elevato. (pag. 146)
- Le opzioni disponibili potrebbero variare in base alle condizioni di scatto.

# Bilanciamento del Bianco

Il Bilanciamento del Bianco rappresenta la sorgente luminosa che incide sul colore di una foto.

Il colore di una foto dipende dal tipo e dalla qualità della sorgente luminosa. Se desiderate un colore della foto realistico, selezionate una condizione di illuminazione adeguata per calibrare il Bilanciamento del Bianco, come **Auto Bilanciamento del Bianco**, **Luce diurna**, **Nuvoloso**, **Tungsteno**, oppure regolate la temperatura del colore manualmente.

Inoltre, potete regolare il colore per le fonti di luce predefinite in modo che i colori della foto corrispondano alla scena reale con condizioni di luminosità miste.

Per impostare il  
Bilanciamento del Bianco

Nella modalità Scatto, toccate **MENU** →  → **Bilanciamento del Bianco** → un'opzione → **OK**.

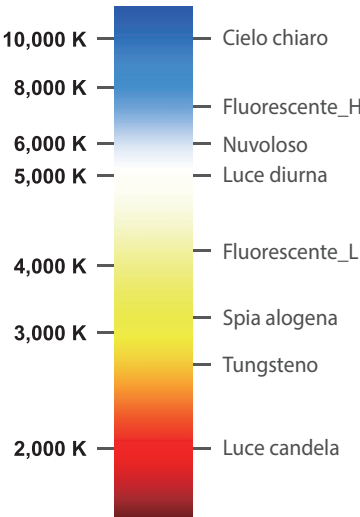

Icona	Descrizione
	<b>Auto Bilanciamento del Bianco:</b> consente di utilizzare le impostazioni automatiche in base alle condizioni di illuminazione.
	<b>Luce diurna:</b> selezionate questa opzione quando scattate foto all'aperto in una giornata di sole. Grazie a questa opzione i colori delle foto sono il più possibile simili a quelli naturali della scena.
	<b>Nuvoloso:</b> selezionate questa opzione quando scattate foto all'aperto in una giornata nuvolosa o all'ombra. Le foto tendono a essere più bluastrre rispetto a quelle scattate in giornate soleggiate. Questa opzione compensa questo effetto.
	<b>Bianco fluorescente:</b> selezionate questa opzione quando scattate foto in ambienti illuminati da lampade fluorescenti diurne. Particolarmente adatta per lampada fluorescente con temperatura del colore di circa 4200K.
	<b>Neon Bianco Fluorescente:</b> selezionate questa opzione quando scattate foto in ambienti illuminati da lampade fluorescenti diurne. Particolarmente adatta per lampada fluorescente di tonalità molto bianche con temperatura del colore di circa 5000K.
	<b>Giorno Fluorescente:</b> selezionate questa opzione quando scattate foto in ambienti illuminati da lampade fluorescenti diurne. Particolarmente adatta per lampada fluorescente di tonalità leggermente bluastra con temperatura del colore di circa 6500K.
	<b>Tungsteno:</b> selezionate questa opzione quando scattate foto in ambienti interni illuminati da lampade a incandescenza o alogene. Le lampade a incandescenza al tungsteno tendono ad avere un blu rossastro. Questa opzione compensa questo effetto.
	<b>Flash bilanc. bianco:</b> selezionate questa opzione quando utilizzate un flash.
	<b>Personalizzato:</b> potete impostare manualmente il bilanciamento del bianco toccando  , quindi fotografando un foglio di carta bianco. Riempite il cerchio di misurazione spot con la carta e impostate il bilanciamento del bianco.

Icona	Descrizione
<b>K</b>	<p><b>Temperatura colore:</b> consente di regolare manualmente la temperatura di colore della sorgente di luce. La temperatura di colore è una misurazione in gradi Kelvin che indica il tipo specifico di fonte di luce. Aumentando la temperatura di colore, la distribuzione del colore diventa più fredda. Al contrario, diminuendo la temperatura di colore, la distribuzione del colore diventa più calda. Toccate , quindi regolate la temperatura del colore.</p>  <p>10,000 K — Cielo chiaro</p> <p>8,000 K — Fluorescente_H</p> <p>6,000 K — Nuvoloso</p> <p>5,000 K — Luce diurna</p> <p>4,000 K — Fluorescente_L</p> <p>3,000 K — Spia alogena</p> <p>3,000 K — Tungsteno</p> <p>2,000 K — Luce candela</p>

### Personalizzazione delle opzioni predefinite di Bilanciamento del Bianco

Inoltre, potete personalizzare le opzioni predefinite di Bilanciamento del Bianco.

**Per personalizzare le opzioni predefinite**

Nella modalità Scatto, toccate **MENU** →  → **Bilanciamento del Bianco** → un'opzione →  → toccate un'area sul touch screen → toccate **OK**.



 Le opzioni disponibili potrebbero variare in base alle condizioni di scatto.

## Esempi



Auto Bilanciamento del Bianco



Luce diurna

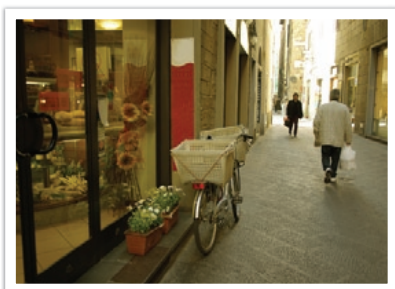

Giorno Fluorescente

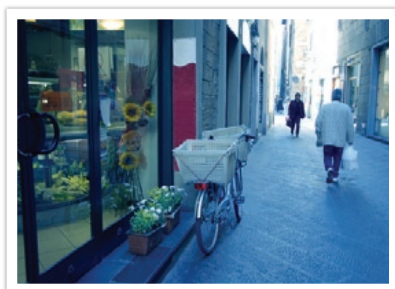

Tungsteno





# Foto Wizard (stili foto)

Foto Wizard consente di applicare diversi stili fotografici nelle foto per creare diverse espressioni e stati d'animo. Potete anche creare e salvare gli stili foto personali regolando colore, saturazione, nitidezza e contrasto per ogni stile.

Non c'è alcuna regola su quale stile è idoneo a una determinata condizione. Provate i diversi stili e trovate le vostre impostazioni.

Per impostare un stile foto

Nella modalità Scatto, toccate **MENU** →  → **Foto Wizard** → un'opzione → **OK**.

## Esempi



Standard

Forte

Ritratto



Paesaggio

Foresta

Retro







Fresco

Calmo

Classico



- Inoltre, potete regolare il valore delle impostazioni stili predefiniti. Selezionate un'opzione Foto Wizard, toccate , quindi regolate colore, saturazione, nitidezza o contrasto.
- Per personalizzare creazione guidata immagine, selezionate , , o , toccate , quindi regolate colore, saturazione, nitidezza e contrasto.
- Le opzioni di Foto Wizard non possono essere impostate contemporaneamente con le opzioni Filtro smart.

# Filtro smart

Il Filtro smart consente di applicare effetti speciali alle foto. Potete selezionare varie opzioni filtro per creare effetti speciali difficili da raggiungere con obiettivi normali.

Per impostare le  
opzioni Filtro smart

Nella modalità Scatto, toccate **MENU** →  → **Filtro smart** → un'opzione → **OK**.

Opzione	Descrizione
<b>Spento</b>	Consente di non applicare effetti
<b>Vignettatura</b>	Consente di applicare colori a effetto retrò, alto contrasto e il forte effetto vignetta delle fotocamere Lomo.
<b>Miniatura</b>	Consente di applicare un effetto ribaltamento per far apparire il soggetto in miniatura.
<b>Matita colorata</b>	Consente di applicare un effetto matita colorata.
<b>Acquerello</b>	Consente di applicare un effetto di pittura ad acquerello.
<b>Velatura</b>	Consente di applicare l'effetto sbiadito.
<b>Schizzo a olio</b>	Consente di applicare un effetto schizzo a olio.
<b>Schizzo a inchiostro</b>	Consente di applicare un effetto schizzo a inchiostro.
<b>Acrilico</b>	Consente di applicare un effetto di pittura acrilica.

Opzione	Descrizione
<b>Negativo</b>	Consente di applicare un effetto film negativo.
<b>Rosso</b>	Consente di desaturare tutti i colori tranne il rosso.
<b>Verde</b>	Consente di desaturare tutti i colori tranne il verde.
<b>Blu</b>	Consente di desaturare tutti i colori tranne il blu.
<b>Giallo</b>	Consente di desaturare tutti i colori tranne il giallo.



Le opzioni Filtro smart non possono essere impostate contemporaneamente con le opzioni Foto Wizard.

# Modo AF

Imparate come regolare la messa a fuoco della fotocamera in base ai soggetti.

Potete selezionare una modalità di messa a fuoco appropriata al soggetto tra Messa a fuoco automatica singola, Messa a fuoco manuale continua e Messa a fuoco manuale. La funzione AF è attivata quando premete a metà [Otturatore]. Nella modalità MF, dovete ruotare l'anello di messa a fuoco sull'obiettivo per effettuare la messa a fuoco manuale.

Nella maggior parte dei casi, potete avere una messa a fuoco selezionando **AF singola**. I soggetti in rapido movimento o soggetti di un colore simile sullo sfondo sono difficili da mettere a fuoco. Selezionate una modalità i messa a fuoco appropriata per queste situazioni.

Se l'obiettivo è dotato di interruttore AF/MF, dovete impostare l'interruttore in base alla modalità selezionata. Impostate l'interruttore su AF quando selezionate AF singola o AF continuo. Impostate l'interruttore su MF quando selezionate Fuoco manuale.

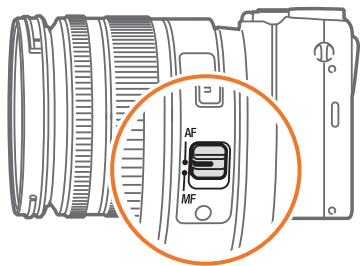

Se l'obiettivo non è dotato di interruttore AF/MF, selezionate un modo AF dal menu della fotocamera.

Per impostare la modalità di messa a fuoco manuale

Nella modalità Scatto, toccate **MENU** →  → **Modo AF** → un'opzione.



Le opzioni disponibili possono variare in base all'obiettivo utilizzato.

## AF singola

AF singola è idoneo per fotografare a un soggetto fermo. Quando premete a metà **[Otturatore]**, la messa a fuoco si ferma nell'area di messa a fuoco. L'area diventa verde quando viene raggiunta la messa a fuoco.



## AF continuo

Quando premete a metà **[Otturatore]**, la fotocamera continua ad effettuare la messa a fuoco automatica. Dopo che l'area di messa a fuoco è ferma sul soggetto, il soggetto è sempre nella messa a fuoco anche quando in movimento. Questa modalità è consigliata per fotografare scene come una persona in bicicletta, un cane che corre o una corsa di macchine.



## Messa a fuoco manuale

Potete effettuare la messa a fuoco manuale di un soggetto ruotando l'anello di messa a fuoco sull'obiettivo. La funzione Assistenza MF consente di effettuare in modo facile una messa a fuoco. Ruotando l'anello di messa a fuoco, l'area di messa a fuoco viene ingrandita. Quando utilizzate la funzione Focus Peaking, il colore selezionato compare intorno al bordo del soggetto messo a fuoco. Quando utilizzate la funzione Focus Peaking, sul soggetto messo a fuoco compare il colore messo a fuoco. Questa modalità è consigliata per scattare foto di un oggetto dal colore simile allo sfondo, una scena notturna o fuochi di artificio.

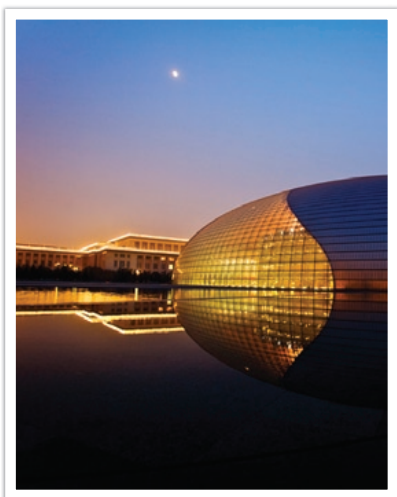

Se utilizzate questa funzione, non potete impostare le opzioni Af a tocco, Area AF e Coll. AE a punto AF.

# Area AF

La funzione Area AF cambia le posizioni dell'area di messa a fuoco.

Generalmente, le fotocamere effettuano la messa a fuoco sul soggetto più vicino. Quando vi sono molti soggetti, però, i soggetti indesiderati possono rientrare nella messa a fuoco. Per prevenire soggetti indesiderati dalla messa a fuoco, cambiate l'area di messa a fuoco in modo che il soggetto desiderato sia nella messa a fuoco. Potete ottenere foto più chiare selezionando un'area di messa a fuoco.

Per impostare l'area di messa a fuoco automatico

Nella modalità Scatto, toccate **MENU** →  → **Area AF** → un'opzione.



- Le opzioni disponibili potrebbero variare in base alle condizioni di scatto.
- Quando l'interruttore AF/MF è impostato su MF, non potete modificare l'Area AF dal menu di scatto.
- Quando utilizzate l'opzione AF a rilevamento del volto, la fotocamera mette a fuoco automaticamente l'area incorniciata in bianco.
- In base alle opzioni Foto Wizard, il Rilevamento volto potrebbe non funzionare.
- Quando impostate la messa a fuoco manuale, il Rilevamento volto potrebbe non essere disponibile.
- Il Rilevamento volto potrebbe non funzionare quando:
  - il soggetto è lontano dalla fotocamera;
  - è troppo luminoso o troppo scuro;
  - il soggetto non è rivolto verso la fotocamera;
  - il soggetto indossa occhiali da sole o una maschera;
  - l'espressione facciale del soggetto cambia drasticamente;
  - il soggetto è in controluce o le condizioni di illuminazione sono instabili.

## Selezione AF

Potete impostare la messa a fuoco su un'area desiderata. Applicate un effetto di non messa a fuoco per rendere il soggetto più distinguibile.

La messa a fuoco sulla foto di seguito è stata riposizionata e ridimensionata in modo da adeguarla al viso del soggetto.

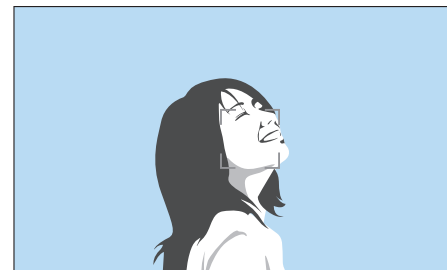

Per ridimensionare l'area di messa a fuoco, nella modalità Scatto, toccate **MENU** → **Dimensione AF**. Toccate **◀ ▶** per regolare la dimensione dell'area di messa a fuoco. Inoltre, potete ruotare la ghiera dei comandi. In alternativa, nella modalità Scatto, pizzicate con le dita o allontanatele sull'area di messa a fuoco.

## AF multiplo

La fotocamera visualizza un rettangolo verde nei luoghi in cui la messa a fuoco è impostata correttamente. La foto è divisa in due o più aree e la fotocamera ottiene i punti di messa a fuoco di ogni area. È consigliata per foto di paesaggi.

Quando premete a metà [**Otturatore**], la fotocamera visualizza le aree di messa a fuoco come mostrato dalla foto in basso.



## Rilevamento volto AF

La fotocamera mette a fuoco preferenzialmente volti umani. Possono essere rilevate fino a 10 persone. Questa impostazione è consigliata per fotografare un gruppo di persone.

Quando premete a metà [**Otturatore**], la fotocamera mette a fuoco i volti come mostrato nella seguente foto. Nei casi in cui fotografate un gruppo di persone, la fotocamera visualizza in bianco la messa a fuoco sul volto più vicino e in grigio quella sui volti rimanenti.

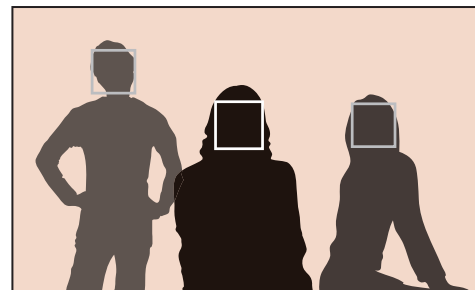

## Auto ritratto

Può essere difficile controllare se il volto è messo a fuoco quando scattate con autoscatto. Con questa funzione attivata, il bip della fotocamera aumenta di frequenza quando il volto si trova vicino al centro della composizione.

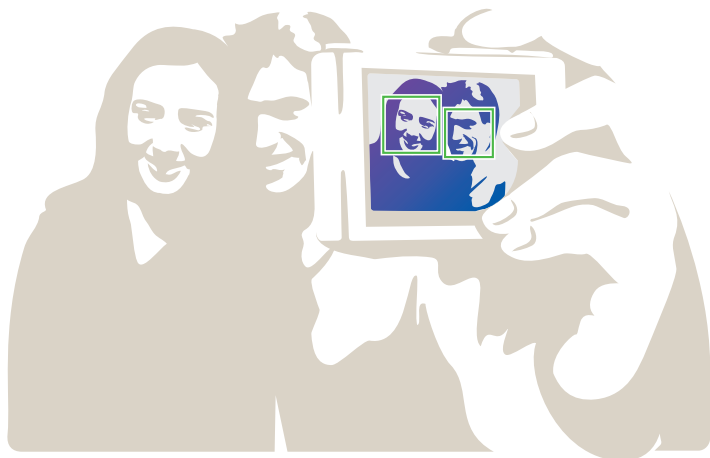



# Af a tocco

Selezionate o mettete a fuoco un'area di messa a fuoco che toccate sul touch screen. Inoltre, mettete a fuoco il soggetto e scattate una foto toccando il touch screen.

Per impostare l'AF a tocco

Nella modalità Scatto, toccate **MENU** →  → **Af a tocco** → un'opzione.



Le opzioni disponibili potrebbero variare in base alle condizioni di scatto.

## Af a tocco

L'AF a tocco consente di selezionare e di mettere a fuoco l'area di messa a fuoco che toccate sul touch screen.

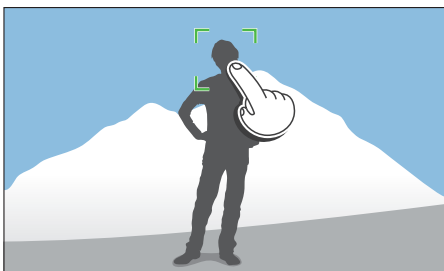

## Punto AF

L'area di messa a fuoco corrisponderà all'area toccata sul touch screen e non sarà possibile ottenere la messa a fuoco.

## Tracciatura AF

La Tracciatura AF consente di tracciare e di mettere a fuoco automaticamente il soggetto, anche se il soggetto è in movimento o quando cambiate la posizione di ripresa.

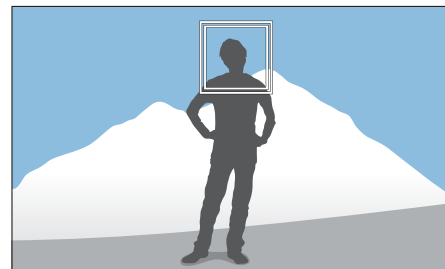

**Cornice bianca:** la fotocamera sta seguendo il soggetto.

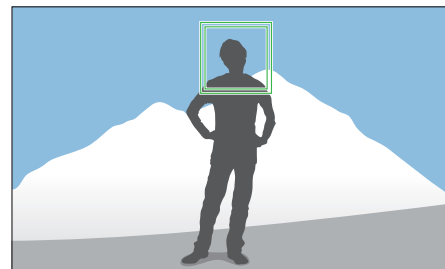

**Cornice verde:** il soggetto è a fuoco quando premete a metà [**Otturatore**].

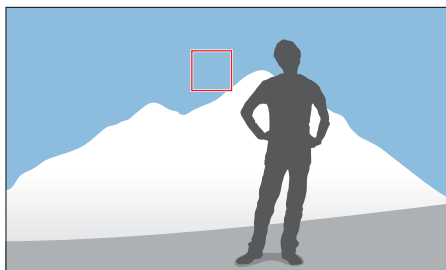

**Cornice rossa:** la fotocamera non è riuscita a mettere a fuoco.



- Se non selezionate un'area di messa a fuoco, la messa a fuoco automatica non funziona.
- La tracciatura di un soggetto potrebbe non riuscire quando:
  - il soggetto è troppo piccolo;
  - il soggetto si muove eccessivamente;
  - il soggetto è in controluce o state scattando in un luogo buio;
  - i colori o i motivi del soggetto e lo sfondo sono simili;
  - il soggetto comprende motivi orizzontali, come tendine;
  - la fotocamera vibra eccessivamente.
- Quando la tracciatura non riesce, la funzione verrà resettata.
- Se la fotocamera non riesce a tracciare il soggetto, l'area di messa a fuoco sarà resettata.
- Se la fotocamera non riesce a mettere a fuoco, la cornice di messa a fuoco diventerà rossa e la messa a fuoco verrà resettata.

## Scatto one-touch

Potete scattare una foto con il tocco delle dita. Appena toccate un soggetto, la fotocamera lo mette a fuoco automaticamente e scatta una foto.

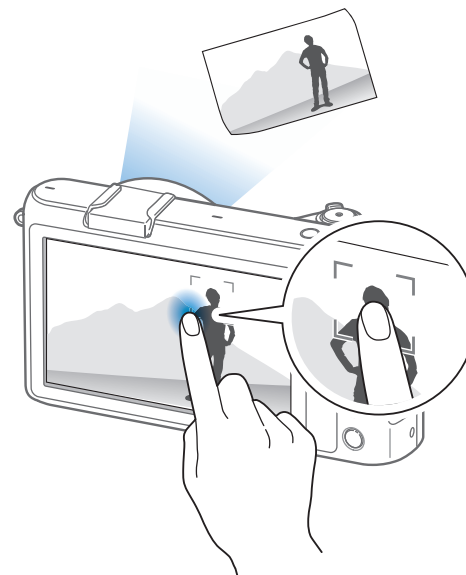

# Aiuto messa a fuoco

Nella modalità fuoco manuale, dovete ruotare l'anello di messa a fuoco sull'obiettivo per mettere a fuoco. Quando impostate la funzione Aiuto MF, potete ottenere una messa a fuoco più chiara. Questa funzione è disponibile solo su obiettivi che supportano la messa a fuoco manuale.

## Aiuto MF

Nella modalità fuoco manuale, potete ingrandire la scena e regolare facilmente la messa a fuoco ruotando l'anello di messa a fuoco.

Per impostare la funzione di assistenza messa a fuoco manuale

Nella modalità Scatto, toccate **MENU** →  → **Aiuto MF** → un'opzione.

\* Predefinito

Opzione	Descrizione
Spento	Non utilizzate la funzione Aiuto MF.
Ingrandimento x5*	L'area di messa a fuoco è ingrandita di 5 volte quando ruotate l'anello di messa a fuoco. 

\* Predefinito

Opzione	Descrizione
Ingrandimento x8	L'area di messa a fuoco è ingrandita di 8 volte quando ruotate l'anello di messa a fuoco. 

## Focus Peaking

Nella modalità messa a fuoco manuale, sul soggetto messo a fuoco compare il colore che avete selezionato per agevolare la messa a fuoco quando ruotate la ghiera di messa a fuoco.

Per impostare le opzioni Focus Peaking

Nella modalità Scatto, toccate **MENU** →  → **Focus Peaking** → un'opzione.

\* Predefinito

Opzione	Descrizione
Livello	Consente di impostare una sensibilità per rilevare il soggetto a fuoco. ( <b>Spento</b> , <b>Alto</b> , <b>Normale*</b> , <b>Basso</b> )
Colore	Consente di far comparire un colore sul soggetto messo a fuoco. ( <b>Bianco*</b> , <b>Rosso</b> , <b>Verde</b> )

## Misurazione del valore di esposizione dell'area di messa a fuoco

Quando questa funzione è attiva, la fotocamera imposta automaticamente un'esposizione ottimale calcolando la luminosità dell'area di messa a fuoco. Questa funzione è disponibile soltanto quando selezionate la misurazione **Spot** o la misurazione **Multi** e **Selezione AF**.

Per impostare  
questa funzione

Nella modalità Scatto, toccate **MENU** →  → **Coll. AE a punto AF** → un'opzione.



# Modalità Inquadratura

Quando regolate il diaframma o la velocità dell'otturatore, l'esposizione cambia in base alle impostazioni, quindi il display potrebbe diventare più scuro. Quando questa funzione è attiva, la luminosità del display è costante indipendentemente dalle impostazioni, quindi potete inquadrare meglio lo scatto.

Per utilizzare Mod.  
inquadratura,

Nella modalità Scatto, toccate **MENU** →  → **Mod. inquadratura** → un'opzione.



# Stabilizzazione ottica delle immagini (OIS)

Utilizzate l'opzione OIS per ridurre le oscillazioni della fotocamera. OIS potrebbe non essere disponibile in alcuni obiettivi.



Le oscillazioni della fotocamera tendono a verificarsi in ambienti scuri o quando si scattano foto in ambienti chiusi. In questi casi, la fotocamera usa velocità dell'otturatore più basse per aumentare la quantità di luce in entrata che può determinare una foto sfocata. Potete evitare ciò utilizzando la funzione OIS.

Se l'obiettivo ha un interruttore OIS, dovete ruotarlo su **ON** per utilizzare la funzione OIS.

Per impostare le opzioni OIS

Nella modalità Scatto, toccate **MENU** →  → **OIS (Anti-vibrazione)** → un'opzione.

\* Predefinito

Icona	Descrizione
	<b>Spento:</b> la funzione OIS è disattivata. (Questa opzione potrebbe non essere disponibile con alcuni obiettivi.)
	<b>Modo 1*:</b> consente di applicare la funzione OIS solo quando premete a metà o completamente <b>[Otturatore]</b> .
	<b>Modo 2:</b> consente di mantenere la funzione OIS attiva.

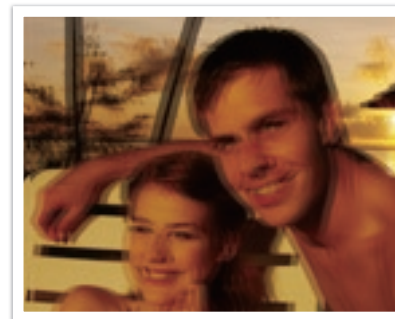

Senza correzione OIS

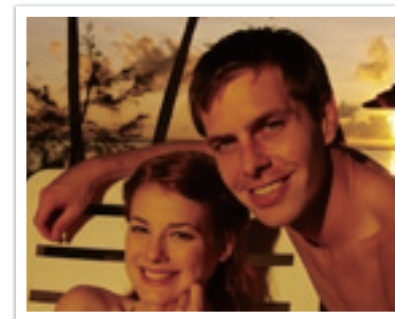

Con correzione OIS



- La funzione OIS potrebbe non funzionare correttamente se:
  - spostate la fotocamera per seguire un oggetto in movimento;
  - c'è un'eccessiva vibrazione della fotocamera;
  - la velocità otturatore è bassa (ad esempio, quando selezionate **Notte** nella modalità Smart)
  - la batteria è scarica;
  - scattate primi piani.
- Se utilizzate la funzione OIS con un cavalletto, è possibile che le immagini vengano sfocate a causa della vibrazione del sensore OIS. Disattivate la funzione OIS quando utilizzate un cavalletto.
- Se la fotocamera viene urtata o fatta cadere, il display diventerà sfocato. In questo caso, spegnete la fotocamera, quindi accendetela di nuovo.
- Utilizzate la funzione OIS solo se necessario, in quanto questa funzione consuma più batteria.
- Per impostare un'opzione OIS sul menu, impostate l'interruttore OIS dell'obiettivo su **ON**.
- Questa opzione potrebbe non essere disponibile con alcuni obiettivi.
- Alcuni obiettivi potrebbero non avere **Spento**.

# Drive (metodo di scatto)

Potete impostare il metodo di scatto come Continua, Multiscatto, Timer, eccetera.

Selezionate **Singola** per scattare una foto per volta. Selezionate **Continua** oppure **Multiscatto** per scattare foto a soggetti in rapido movimento. Selezionate **AE BKT**, **WB BKT**, oppure **BKT wiz. imm.** per regolare esposizione, bilanciamento del bianco o applicare effetti Foto Wizard. Inoltre, potete selezionare **Timer** per effettuare un autoscatto.

Per impostare il metodo di scatto

Nella modalità Scatto, toccate **MENU** →  → **Drive** → un'opzione → **OK**.



Le opzioni disponibili potrebbero variare in base alle condizioni di scatto.

## Singola

Scattate una foto a ogni pressione di **[Otturatore]**. Consigliata per condizioni generiche.

## Continua

Scattate foto ripetutamente quando tenendo premuto **[Otturatore]**. Potete scattare fino a 5 foto (**Continuo basso**) oppure 8 foto (**Continuo alto**) al secondo.



- Se selezionate **Continuo alto**, la riduzione del rumore non è disponibile.
- La velocità massima di scatto è di 8 fotogrammi al secondo. Diminuirà dopo circa 13 scatti JPEG, 5 scatti RAW. (In base a una scheda SD UHS-1. Potrebbe variare in base alle specifiche della scheda di memoria.)

## Multiscatto

Scattate consecutivamente un massimo di 10 foto al secondo (3 secondi), 15 scatti al secondo (2 secondi) o 30 scatti al secondo (1 secondo) quando premete una volta **[Otturatore]**. Questa opzione è consigliata per fotografare il movimento veloce di soggetti in rapido movimento come macchine da corsa.

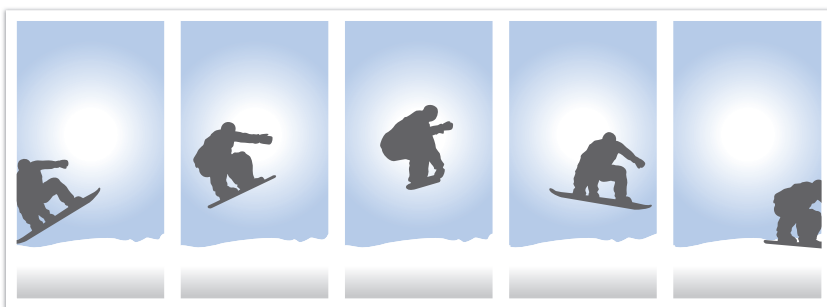

- Per impostare il numero di foto, nella modalità Scatto, toccate **MENU** → → **Drive** → **Multiscatto** → → il numero di foto → **OK**.
- La dimensione della foto è impostata su 5M.
- Il salvataggio di una foto potrebbe impiegare più tempo.
- Con questa opzione non potete utilizzare il flash.
- La velocità otturatore deve essere maggiore di 1/30 secondo.
- Le foto catturate con questa opzione possono essere leggermente ingrandite al momento del salvataggio.
- Non potete impostare un'opzione ISO maggiore di ISO 3200.
- Questa opzione non può essere utilizzata con il formato RAW e non è disponibile quando la qualità foto è impostata su RAW.

## Timer

Consente di scattare una foto con un ritardo da 2 a 30 secondi. Il ritardo è regolabile in incrementi di 1 secondo.

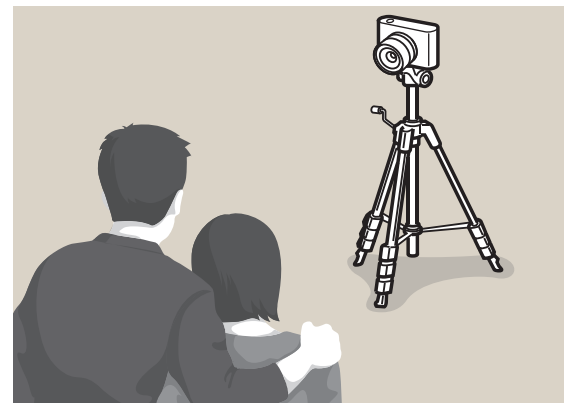

- Per impostare il ritardo, nella modalità Scatto, toccate **MENU** → → **Drive** → **Timer** → → un intervallo → **OK**.



## Bracketing Esposizione Automatica (AE BKT)

Quando premete [**Otturatore**], la fotocamera scatta 3 foto consecutive: l'originale, una più scura e una più chiara. Utilizzate un cavalletto per impedire la sfocatura delle foto quando la fotocamera scatta tre foto di continuo. Potete regolare le impostazioni nel menu **Impostazione BKT**.



Per impostare un'opzione di bracketing, nella modalità Scatto, toccate **MENU** →  → **Impostazione BKT** → un'opzione.

## Bracketing Bilanciamento del bianco (WB BKT)

Quando premete [**Otturatore**], la fotocamera scatta 3 foto consecutive: l'originale e altre due con diverse impostazioni di bilanciamento del bianco. La foto originale viene scattata quando premete [**Otturatore**]. Le altre due sono regolate automaticamente in base al bilanciamento del bianco impostato. Potete regolare le impostazioni nel menu **Impostazione BKT**.



- Questa opzione non può essere utilizzata con il formato RAW e non è disponibile quando la qualità foto è impostata su RAW.
- Per impostare un'opzione di bracketing, nella modalità Scatto, toccate **MENU** →  → **Impostazione BKT** → un'opzione.

## Bracketing Foto Wizard (BKT wiz. imm.)

Quando premete [**Otturatore**], la fotocamera scatta tre foto consecutive, ognuna con un'impostazione Foto Wizard diversa. La fotocamera scatta una foto e applica le tre opzioni Foto Wizard impostate per l'immagine catturata. Potete selezionare tre diverse impostazioni nel menu **Impostazione BKT**.



- Questa opzione non può essere utilizzata con il formato RAW e non è disponibile quando la qualità foto è impostata su RAW.
- Per impostare un'opzione di bracketing, nella modalità Scatto, toccate **MENU** →  → **Impostazione BKT** → un'opzione.



# Misurazione

La modalità di misurazione si riferisce al modo in cui la fotocamera misura la quantità di luce.

La fotocamera misura la quantità di luce in una scena e in molte delle modalità, usa la misurazione per regolare varie impostazioni.

Ad esempio, se un soggetto sembra più scuro rispetto al colore reale, la fotocamera scatta una foto sovraesposta. Se un soggetto sembra più chiaro rispetto al colore reale, la fotocamera scatta una foto sottoesposta.

La luminosità e lo stato generale della foto possono essere influenzati anche da come la fotocamera misura la quantità di luce. Selezionate un'impostazione appropriata per una condizione di scatto.

Per impostare un'opzione di misurazione

Nella modalità Scatto, toccate **MENU** →  → **Misurazione** → un'opzione.

## Multi

La modalità Multi calcola la quantità di luce in più aree. Se la luce è sufficiente o insufficiente, la fotocamera regola l'esposizione impostando la luminosità generale della scena su un valore medio. Questa modalità è idonea alle foto generali.



## Spot

La modalità Spot calcola la quantità di luce al centro. Quando scattate una foto in condizioni in cui c'è una forte retroilluminazione dietro al soggetto, la fotocamera regola l'esposizione per scattare la foto in modo corretto. Ad esempio, quando selezionate la modalità Multi in una condizione di forte retroilluminazione, la fotocamera calcola che la quantità generale di luce è abbondante e determina una foto più scura. La modalità Spot può evitare ciò, calcolando la quantità di luce in un'area specifica.

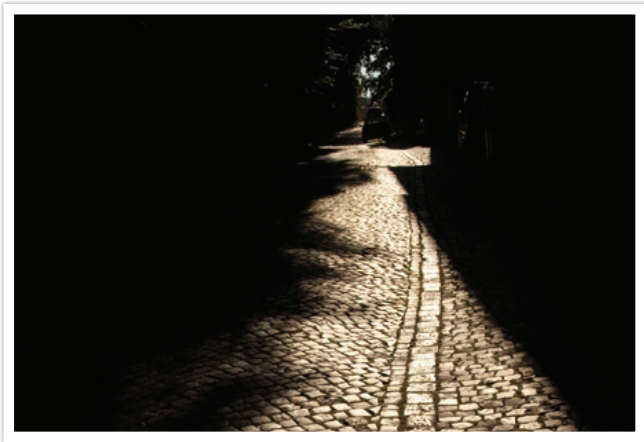

Il soggetto è di colore luminoso, mentre lo sfondo è scuro. La modalità Spot è consigliata quando c'è un'enorme differenza di esposizione tra soggetto e sfondo.

## Centrale

La modalità Centrale calcola un'area più ampia rispetto alla modalità Spot. Concentra la quantità di luce nella parte centrale dello scatto (60-80 %) e quella nel resto della foto (20-40 %). È consigliata quando c'è una leggera differenza di luminosità tra soggetto e sfondo o l'area del soggetto è larga rispetto alla composizione generale della foto.



# Range dinamico

Questa funzione corregge automaticamente la perdita di dettagli luminosi che può verificarsi a causa delle differenze di ombreggiatura nella foto.

Per impostare le opzioni  
Range dinamico



Nella modalità Scatto, toccate **MENU** →  → **Range dinamico** → un'opzione.



Senza effetto Range dinamico



Con effetto Range dinamico

Icona	Descrizione
	<b>Spento:</b> consente di non utilizzare il Range dinamico.
	<b>Smart Range+:</b> consente di correggere la perdita di dettagli luminosi.  Non potete impostare ISO 100.
	<b>HDR:</b> consente di scattare 2 foto con esposizioni diverse e di combinarle per creare automaticamente un'immagine singola.  <ul style="list-style-type: none"> <li>Non potete impostare un'opzione ISO maggiore di ISO 3200.</li> <li>Le opzioni del Range dinamico non possono essere impostate contemporaneamente alle opzioni di Foto Wizard.</li> </ul>











# Flash

Per scattare una foto realistica di un soggetto, la quantità di luce deve essere costante. Quando la sorgente luminosa varia, potete utilizzare un flash e fornire una quantità costante di luce. Selezionate le impostazioni appropriate in base alla sorgente luminosa e al soggetto.

Per impostare le opzioni del flash

Nella modalità Scatto, toccate **MENU** →  → **Flash** → un'opzione → **OK**.

Icona	Descrizione
	<b>Off:</b> non usate il flash.
	<b>Flash Intelligente:</b> la fotocamera regola automaticamente la luminosità del flash in base alla quantità di luce nell'ambiente circostante.
	<b>Auto:</b> accende il flash automaticamente in luoghi scuri.
	<b>Modalità Occhi rossi automatica:</b> il flash si accende automaticamente e riduce gli occhi rossi.
	<b>Riempimento:</b> il flash si accende ogni volta che scattate una foto. (La luminosità viene regolata automaticamente.)
	<b>Riempimento Rosso:</b> il flash si accende ogni volta che scattate una foto e riduce gli occhi rossi.

Icona	Descrizione
	<b>1° tendina:</b> il flash si accende subito dopo che l'otturatore si apre. La fotocamera scatta una foto di un soggetto prima in una sequenza di azioni in modo chiaro.
	<b>2° tendina:</b> il flash si accende prima che l'otturatore si chiude. La fotocamera scatta una foto di un soggetto più tardi in una sequenza di azioni in modo chiaro.



- Le opzioni disponibili potrebbero variare in base alle condizioni di scatto.
- C'è un intervallo tra le due sequenze del flash. Non muovetevi finché il flash non si è attivato una seconda volta.
- Se selezionate **Off**, il flash non si accende, neanche se è inserito un flash esterno.

 Utilizzate solo flash approvate da Samsung. L'utilizzo di flash non compatibili possono danneggiare la fotocamera.

## Come ridurre l'effetto occhi rossi

Se il flash si accende quando scattate una foto a una persona al buio, negli occhi potrebbe apparire un bagliore rosso. Per ridurre l'effetto occhi rossi, selezionate **Modalità Occhi rossi automatica** oppure **Riempimento Rosso**.



Senza la riduzione occhi rossi



Con la riduzione occhi rossi



Se il soggetto è troppo lontano dalla fotocamera o si sposta quando si accende il primo flash, l'effetto occhi rossi potrebbe non venire ridotto.

## Come regolare l'intensità del flash



Quando il flash è attivato, regolate l'intensità dei livelli di intensità +/-2 del flash.

Per impostare l'intensità del flash

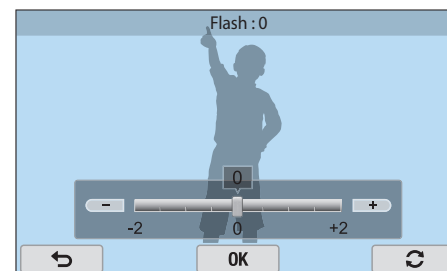
Nella modalità Scatto, toccate **Fn** → **Flash** → un'opzione → **+** → Trascinate il cursore o toccate +/- per regolare l'intensità → touch **OK**.





- Inoltre, potete toccare **MENU** →  → **Flash** → un'opzione →  nella modalità Scatto per accedere al menu relativo all'intensità del flash.
- La regolazione dell'intensità del flash potrebbe non essere efficace quando:
  - il soggetto è troppo vicino alla fotocamera;
  - avete impostato una sensibilità ISO elevata;
  - il valore di esposizione è troppo grande o troppo piccolo.
- Non potete utilizzare questa funzione in alcune modalità di scatto.
- Se collegate alla fotocamera un flash esterno a intensità regolabile, verranno applicate le impostazioni di intensità del flash.
- Se il soggetto è troppo vicino quando utilizzate il flash, potrebbe bloccare la luce e la foto potrebbe risultare scura. Accertatevi che il soggetto sia all'interno della distanza raccomandata, che varia in base alla lente.
- Quando è montato il coperchio dell'obiettivo, la luce del flash potrebbe essere bloccata dal coperchio. Rimuovete il coperchio per usare il flash.





# Compensazione dell'esposizione

La fotocamera imposta automaticamente l'esposizione misurando i livelli di luce dalla composizione della foto e la posizione di un soggetto. Se l'esposizione impostata dalla fotocamera è maggiore o inferiore rispetto a quella desiderata, potete regolare il valore dell'esposizione manualmente. Il valore dell'esposizione è regolabile in incrementi di  $\pm 3$ . La fotocamera visualizza l'avviso di esposizione in rosso per ogni passo al di sotto dell'intervallo  $\pm 3$ .

Per regolare il valore di esposizione, premete due volte la ghiera dei comandi, quindi ruotatela mentre viene selezionato il valore di esposizione. Inoltre, potete regolare il valore di esposizione toccando **Fn** → **EV**, quindi trascinando la ghiera sul touch screen.

Potete controllare il valore dell'esposizione dalla posizione dell'indicatore del livello di esposizione.

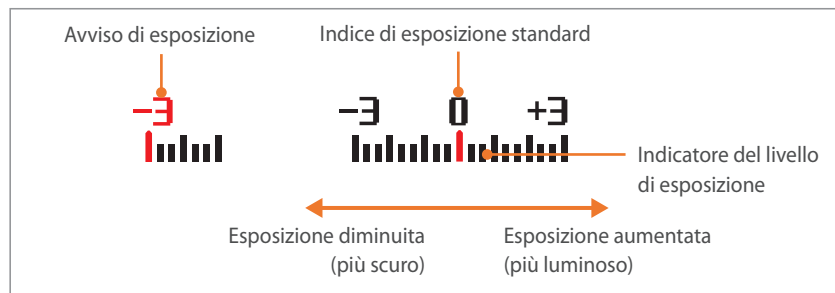

## Blocco dell'esposizione

Quando non riuscite a ottenere un'esposizione adeguata a causa di un forte contrasto di colore, bloccate l'esposizione, quindi scattate la foto.

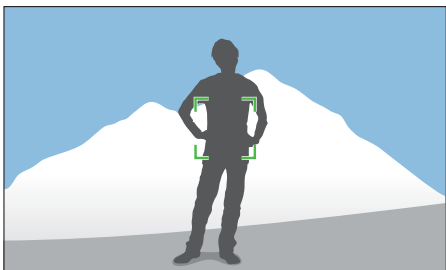

Per bloccare il valore di esposizione, regolate l'esposizione della foto, quindi toccate il tasto Personalizzato.

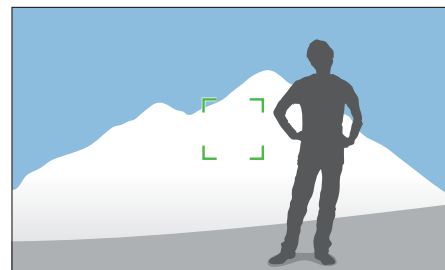

Dopo aver bloccato l'esposizione, orientate l'obiettivo verso un punto desiderato, quindi premete [**Otturatore**].



- Impostate una funzione del pulsante Personalizzato su **AEL** per bloccare il valore di esposizione corrente. (pag. 150)
- Questa funzione non è disponibile nella modalità Manuale.

# Funzioni video







Le funzioni disponibili per il video sono spiegate di seguito.

## Dimensioni filmato

Impostate la dimensione del filmato.

Per impostare le  
opzioni del filmato

Nella modalità Scatto, toccate **MENU** →  → **Dimensioni filmato** → un'opzione.



Icona	Formato	Consigliato per
	1920X1080 (30 fps) (16:9)	Consente la visualizzazione su TV Full HD.
	1920X1080 (15 fps) (16:9)	Consente la visualizzazione su TV Full HD. (Disponibile solo con alcune opzioni Filtro smart.)
	1920X810 (24 fps) (Circa 2,35:1)	Consente la visualizzazione su TV HD.
	1280X720 (60 fps) (16:9)	Consente la visualizzazione su TV HD.
	1280X720 (30 fps) (16:9)	Consente la visualizzazione su TV HD.
	640X480 (30 fps) (4:3)	Consente la visualizzazione su TV.
	320X240 (30 fps) (4:3)	Postare su un sito Web tramite rete wireless (massimo 30 secondi).

## Qualità filmato

Impostate la qualità del filmato.

Per impostare le opzioni  
relative alla qualità del filmato

Nella modalità Scatto, toccate **MENU** →  → **Qualità filmato** → un'opzione.







Icona	Estensione	Descrizione
	MP4 (H.264)	<b>Normale:</b> consente di registrare video in qualità normale.
	MP4 (H.264)	<b>Alta Qualità:</b> consente di registrare video in alta qualità.

## Movimento multiplo

Impostate la velocità di riproduzione di un video.

Per impostare le opzioni relative alla velocità di riproduzione

Nella modalità Scatto, toccate **MENU** →  → **Movimento multiplo** → un'opzione.

Icona	Descrizione
	<b>x0.25:</b> consente di registrare un video e di riprodurlo a 1/4 della velocità normale. (Disponibile solo con 640x480 oppure 320x240)
	<b>x0.5:</b> consente di registrare un video e di riprodurlo a 1/2 della velocità normale. (Disponibile solo con 1280x720 (30 fps), 640x480 oppure 320x240)
	<b>x1:</b> consente di registrare un video e di riprodurlo alla velocità normale.
	<b>x5:</b> consente di registrare un video e di riprodurlo 5 volte più velocemente del normale.
	<b>x10:</b> consente di registrare un video e di riprodurlo 10 volte più velocemente del normale.
	<b>x20:</b> consente di registrare un video e di riprodurlo 20 volte più velocemente del normale.







- Se selezionate un'opzione diversa da **x1**, il suono non verrà registrato.
- Le opzioni disponibili potrebbero variare in base alle condizioni di scatto.

## Dissolvenza

Potete regolare la dissolvenza in entrata e in uscita di una scena tramite la funzione dissolvenza sulla fotocamera senza doverlo fare su un PC. Impostate l'opzione dissolvenza in entrata per la dissolvenza in entrata all'inizio della scena. Impostate l'opzione dissolvenza in uscita per la dissolvenza in uscita della scena. Utilizzate la funzione in maniera adeguata e aggiungete effetti teatrali ai video.

Per impostare le opzioni di dissolvenza

Nella modalità Scatto, toccate **MENU** →  → **Dissolvenza** → un'opzione.

Icona	Descrizione
	<b>Spento:</b> consente di non utilizzare la funzione Dissolvenza.
	<b>In:</b> consente di far apparire gradualmente la scena.
	<b>Out:</b> consente di far scomparire la scena gradualmente, in dissolvenza.
	<b>In-Out:</b> consente di applicare la funzione Dissolvenza all'inizio e alla fine della scena.



Quando utilizzate la funzione dissolvenza, il salvataggio dei file potrebbe impiegare più tempo.

## Voce

A volte, un video senza audio è più interessante di uno con l'audio. Disattivate l'audio per registrare un video senza audio.

Per impostare le  
opzioni voce

Nella modalità Scatto, toccate **MENU** →  → **Voce** → un'opzione.

## Wind cut

Quando registrate video in ambienti rumorosi, nel video potrebbero essere registrati suoni indesiderati. In particolare, un forte rumore del vento registrato nei video distrae dall'apprezzare i video. Utilizzate la funzione Wind Cut per rimuovere alcuni rumori circostanti, oltre a quello del vento.

Per ridurre il  
rumore del vento

Nella modalità Scatto, toccate **MENU** →  → **Wind Cut** → un'opzione.

## Livello microfono

Impostate il livello del microfono per le condizioni di scatto.

Per impostare  
il livello del  
microfono

Nella modalità Scatto, toccate **MENU** →  → **Livello microfono** → un'opzione.

## Capitolo 3

# Riproduzione/Modifica

---

Imparate come riprodurre e modificare foto e video.  
Fate riferimento al capitolo 6 per modificare i file su un PC.

# Come ricercare e gestire i file

Imparate come visualizzare le miniature delle foto e dei video e come proteggere o eliminare i file.



Se non effettuate operazioni per un certo periodo, le informazioni e le icone sul touch screen scompaiono. Quando ricominciate a utilizzare la fotocamera, compaiono di nuovo.

## Come visualizzare le foto

1 Premete [▶].

- Viene visualizzato il file catturato più recente.

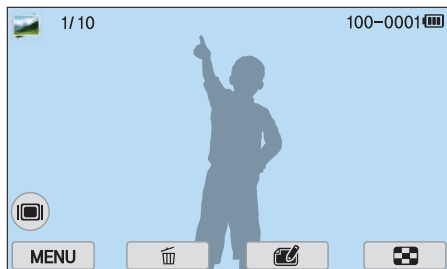

2 Trascinate l'immagine verso sinistra o destra per scorrere i file.



Potreste non riuscire a modificare o riprodurre i file catturati con altre fotocamere a causa di formati o codec non supportati. Inoltre, potete toccare due volte un'area per ingrandirla rapidamente.

## Come visualizzare le miniature delle immagini

Per cercare le foto e i video desiderati, passate alla vista miniature. La vista miniature consente di visualizzare più immagini allo stesso tempo in modo da poter cercare facilmente gli elementi desiderati. Inoltre, potete classificare e visualizzare i file per categoria, come data, tipo di file o posizione.

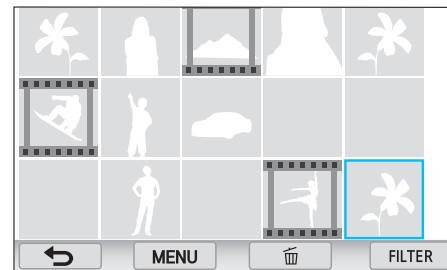

**Ruotate la ghiera dei comandi per selezionare la modalità vista miniature.**

## Visualizzazione di file per categoria

1 Nella vista miniature, toccate **MENU** →  → **Filtro** → una categoria.

- Inoltre, potete toccare **FILTER** per selezionare una categoria.

\* Predefinito

Opzione	Descrizione
<b>Tutto*</b>	Consente di visualizzare i file normalmente.
<b>Data</b>	Consente di visualizzare i file per data di memorizzazione.
<b>Tipo</b>	Consente di visualizzare i file per tipo.
<b>Posizione</b>	Consente di visualizzare i file in base al luogo in cui sono stati salvati. (Solo le foto scattate con un modulo GPS opzionale presentano le informazioni di posizione.)

2 Toccate un elenco per aprirlo.

3 Toccate un file da visualizzare nella vista immagine singola.

4 Toccate  per tornare alla vista precedente.

## Come visualizzare i file come cartella

Le foto continue e in sequenza appaiono come cartella. Selezionando una cartella, tutte le foto verranno riprodotte automaticamente. La cancellazione di una cartella comporterà la cancellazione di tutte le foto della cartella.

1 Nella modalità Riproduzione, trascinate l'immagine verso sinistra o destra per passare a una cartella desiderata.

- La fotocamera riprodurrà automaticamente le foto nella cartella.

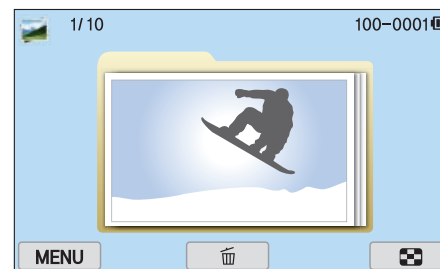

2 Toccate la cartella sul touch screen per aprirla.



3 Trascinate l'immagine a sinistra o a destra per passare a un altro file.

4 Toccate  per tornare alla modalità Riproduzione.



## Come proteggere i file

Protegete i file dalla cancellazione accidentale.

- 1 Nella modalità Riproduzione, toccate **MENU** →  → **Protezione** → **Selezione**.
- 2 Toccate  per scorrere fino a un file, quindi toccate la casella di controllo.
  - Toccate di nuovo la casella di controllo per annullare la selezione.
- 3 Toccate **OK**.



Non potete eliminare un file protetto.

## Blocco/sblocco di tutti i file

Bloccate/sbloccate tutti i file.

- 1 Nella modalità Riproduzione, toccate **MENU** →  → **Protezione** → **Tutto**.
- 2 Toccate un'opzione.

Opzione	Descrizione
<b>Blocca</b>	Consente di bloccare tutti i file.
<b>Sblocca</b>	Consente di sbloccare tutti i file.
<b>Annulla</b>	Consente di tornare al menu precedente.

## Eliminazione dei file

Eliminate i file nella modalità Riproduzione per avere maggior spazio sulla scheda di memoria. I file protetti non sono cancellati.





### Eliminazione di un singolo file

Potete selezionare un singolo file e cancellarlo.

- 1 Nella modalità Riproduzione, selezionate un file, quindi toccate .
- 2 Quando compare il messaggio pop-up, toccate **Sì**.

### Eliminazione di più file

Potete selezionare più file e cancellarli.

- 1 Nella modalità Riproduzione, toccate **MENU** →  → **Elimina** → **Selezione**.
  - In alternativa, nella vista miniature, toccate , quindi selezionate i file da eliminare.
- 2 Toccate  per scorrere fino a un file, quindi toccate la casella di controllo.
  - Toccate di nuovo la casella di controllo per annullare la selezione.
- 3 Toccate .
- 4 Quando compare il messaggio pop-up, toccate **Sì**.

### Eliminazione di tutti i file

Potete eliminare tutti i file contemporaneamente sulla scheda di memoria.

- 1 Nella modalità Riproduzione, toccate **MENU** →  → **Elimina** → **Tutto**.
- 2 Quando compare il messaggio pop-up, toccate **Sì**.

# Come visualizzare le foto

## Come ingrandire una foto

Potete ingrandire foto durante la loro visualizzazione nella modalità Riproduzione. Potete anche usare la funzione Taglia per estrarre parte di un'immagine visualizzata sullo schermo e salvarla come nuovo file.

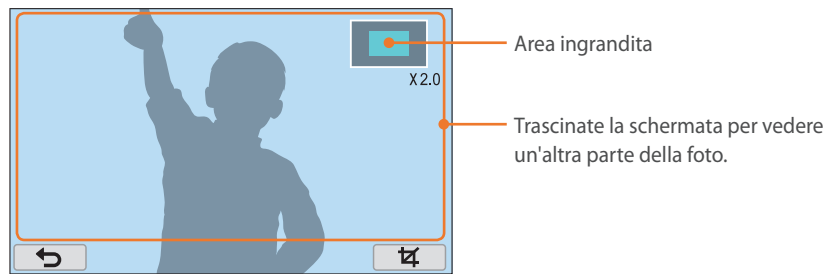

**Ruotate la ghiera dei comandi per ingrandire una foto.**

Icona	Descrizione
	Consente di tornare all'immagine originale.
	Consente di ritagliare la foto (la fotocamera Isa salva come nuovo file).



Inoltre, potete pizzicare con le dita o allontanarle sul touch screen per ridurre o ingrandire una foto. La risposta del touch screen è più lenta rispetto a quando utilizzate la ghiera dei comandi.

## Come visualizzare una presentazione

Potete visualizzare le foto in una presentazione, applicare vari effetti alla presentazione e riprodurre musica in sottofondo.

- 1 Nella modalità Riproduzione, toccate **MENU** → → **Opzioni presentazione**.
- 2 Selezionate un'opzione di effetto per la presentazione.
  - Per avviare una presentazione senza alcun effetto, passate al punto 3.





\* Predefinito

Opzione	Descrizione
<b>Modo riproduzione</b>	Consente di ripetere o no la presentazione. ( <b>Riproduci uno*</b> , <b>Ripeti</b> )
<b>Intervallo</b>	Consente di impostare l'intervallo tra le foto. ( <b>1 sec.*</b> , <b>3 sec.</b> , <b>5 sec.</b> , <b>10 sec.</b> )
<b>Suono</b>	Consente di impostare l'audio di sottofondo.
<b>Effetto</b>	<ul style="list-style-type: none"> <li>• Consente di impostare un effetto di cambio scena tra le foto.</li> <li>• Toccate <b>Spento</b> per annullare gli effetti.</li> </ul>

3 Toccate .

4 Toccate **Avvia presentazione.**



5 Visualizzate la presentazione.

- Toccate  per mettere in pausa.
- Toccate di nuovo  per riprendere.
- Toccate  per interrompere la presentazione e tornare alla modalità Riproduzione.
- Toccate  per regolare il livello del volume.

## Rotazione automatica

Quando la funzione Auto-rotazione è attiva, la fotocamera ruota automaticamente le foto scattate in verticale per adeguarle allo schermo orizzontale.

Per impostare le opzioni di Auto-rotazione

Nella modalità Riproduzione, toccate  →  → **Auto-rotazione** → un'opzione.

## Creazione di un ordine di stampa (DPOF)

DPOF (Digital Print Order Format) consente di impostare il numero di copie da stampare.

La fotocamera salva le informazioni DPOF nella cartella MISC della scheda di memoria. Se avete impostato le informazioni DPOF per le immagini, potete portare la scheda di memoria presso un negozio per stampe digitali. Non potete impostare l'ordine di stampa dei file in formato RAW.

Le foto di dimensioni maggiori rispetto alla carta potrebbero presentare i margini sinistro e destro tagliati. Accertatevi che le dimensioni della foto siano compatibili con la carta selezionata.

1 Nella modalità Riproduzione, selezionate una foto, quindi toccate .

2 Toccate  → **DPOF.**

3 Toccate / per impostare il numero di copie.

- Per selezionare un'altra foto, toccate /

4 Toccate .

# Riproduzione di video

Nella modalità Riproduzione, potete riprodurre un video, estrarre un'immagine da un video o ritagliare un video per salvarlo come altro file.

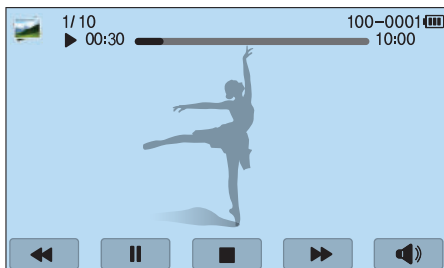

## Comandi per la visualizzazione video

Icona	Descrizione
	Consente di visualizzare il file precedente/Spostarsi indietro all'interno di un file. (A ogni tocco dell'icona durante la riproduzione del video, la velocità di ricerca viene modificata con il seguente ordine: 2X, 4X, 8X.)
	Consente di mettere in pausa o riprendere la presentazione.
	Consente di interrompere la riproduzione e di tornare alla schermata precedente.
	Consente di visualizzare il file successivo/Spostarsi in avanti all'interno di un file. (A ogni tocco dell'icona durante la riproduzione del video, la velocità di ricerca viene modificata con il seguente ordine: 2X, 4X, 8X.)
	Consente di regolare il volume o disattivare l'audio.



Inoltre, potete ruotare la ghiera dei comandi per cercare indietro o in avanti. Ruotate di nuovo per cercare più rapidamente (2X, 4X, 8X).

## Come ritagliare un video durante la riproduzione

- 1 Nella modalità Riproduzione, scorrete fino a un video, quindi toccate
- 2 Toccate ▶ per avviare la riproduzione del video.
- 3 Toccate || nel punto in cui volete avviare il taglio.
- 4 Toccate
- 5 Toccate ▶ per riprendere la riproduzione del video.
- 6 Toccate || nel punto in cui volete terminare il taglio.
- 7 Toccate
- 8 Toccate per tagliare un video.
  - Potete regolare la scena in modo da ritagliarla trascinando le mezzelune che compaiono sulla barra di avanzamento.
- 9 Quando compare il messaggio pop-up, toccate **Si**.



- Non potete ritagliare un video registrato nella modalità 3D.
- Il video originale dovrebbe durare almeno 10 secondi.
- La fotocamera salverà il video modificato come nuovo file mantenendo il video originale inalterato.

## Come catturare un'immagine durante la riproduzione

1 Durante la visualizzazione di un video, toccate **II** nel punto in cui volete catturare un'immagine.

2 Toccate .



- Non potete acquisire un'immagine da un video registrato nella modalità 3D.
- La risoluzione dell'immagine catturata sarà la stessa del video originale.
- L'immagine catturata viene salvata come nuovo file.



# Come modificare le foto

Modificate le foto, ridimensionatele, ruotatele o eliminate gli effetti occhi rossi. Le foto modificate sono salvate come nuovi file con diversi nomi di file. Le foto scattate in alcune modalità non possono essere modificate con la funzione Modifica immagine.





## Per modificare le immagini

Nella modalità Riproduzione, scorrete fino a una foto, quindi toccate .





- Inoltre, potete modificare le immagini nella modalità Riproduzione selezionando una foto, quindi toccando **MENU** → **Modifica immagine**.
- Potrebbe non essere possibile modificare alcune immagini con la funzione Modifica immagine. In questo caso, utilizzate un software di modifica delle immagini in dotazione.
- La fotocamera salverà le foto modificate come nuovi file.
- Quando modificate le foto, la fotocamera le convertirà automaticamente in una risoluzione inferiore. Le foto ruotate o ridimensionate manualmente non vengono convertite automaticamente a una risoluzione inferiore.
- Non potete modificare le foto mentre visualizzate i file come cartella. Aprite la cartella e selezionate una foto per modificare le singole foto.

## Come ritagliare una foto

- 1 Toccate  → .
- 2 Trascinate gli angoli della casella per regolare la dimensione dell'area.
- 3 Trascinate la casella per cambiare la posizione dell'area.
- 4 Toccate .
- 5 Toccate  per salvare.

## Come ruotare una foto

- 1 Toccate  → .
- 2 Toccate un'opzione.

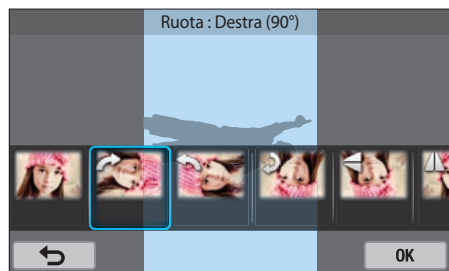



- 3 Toccate .
- 4 Toccate  per salvare.



- Inoltre, potete ruotare una foto nella modalità Riproduzione toccando  →  → **Ruota** → un'opzione desiderata → .
- La fotocamera sovrascriverà il file originale.

## Come ridimensionare le foto

Modificate la dimensione di una foto e salvatela come nuovo file.

- 1 Toccate  → .
- 2 Toccate un'opzione.

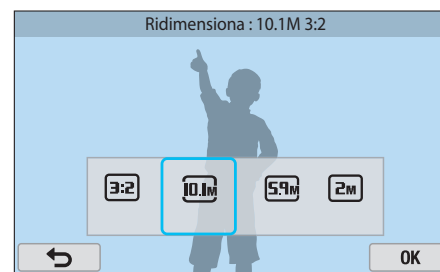

- 3 Toccate .
- 4 Toccate  per salvare.



Le opzioni di ridimensionamento disponibili variano in base alla dimensione originale della foto.



## Come regolare le vostre foto

Potete correggere le foto scattate regolando la luminosità, il contrasto o la saturazione.

1 Toccate .

2 Toccate un'opzione.

Opzione	Descrizione
<b>Originale</b>	Originale (consente di ripristinare l'immagine originale)
<b>Auto regolazione</b>	Consente di regolare automaticamente la luminosità, il contrasto o la saturazione.
<b>Luminosità</b>	Consente di regolare la luminosità.
<b>Contrasto</b>	Consente di regolare il contrasto.
<b>Saturazione</b>	Consente di regolare la saturazione.
<b>Regolazione RGB</b>	Consente di regolare i valori RGB.
<b>Temperatura colore</b>	Consente di regolare la temperatura di colore.
<b>Esposizione</b>	Consente di regolare l'esposizione.
<b>Sfumatura</b>	Consente di regolare le tonalità.



3 Trascinate il cursore o toccate +/- per regolare l'opzione.

- Se avete selezionato **Auto regolazione**, passate al punto 4.



4 Toccate .

5 Toccate  per salvare.

## Come ritoccare i volti

- 1 Toccate  → .
- 2 Trascinate il cursore o toccate +/- per regolare l'opzione.
  - All'aumentare del numero, il tono della pelle diventa più luminoso o più levigato.
- 3 Toccate .
  - Per annullare la correzione, toccate .
- 4 Toccate  per salvare.

## Riduzione occhi rossi

- 1 Toccate  → .
- 2 Toccate .
  - Per annullare la correzione, toccate .
- 3 Toccate  per salvare.

## Come applicare gli effetti Filtro smart

Applicate effetti speciali alle foto.

1 Toccate  → un'opzione.

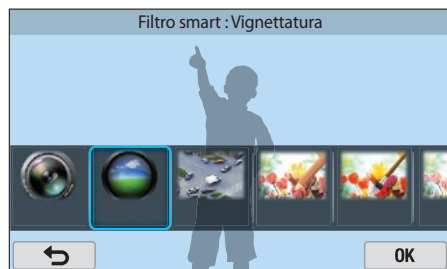

Opzione	Descrizione
Spento	Consente di non applicare effetti
Vignettatura	Consente di applicare colori a effetto retrò, alto contrasto e il forte effetto vignetta delle fotocamere Lomo.
Miniatura	Consente di applicare un effetto ribaltamento per far apparire il soggetto in miniatura.
Matita colorata	Consente di applicare un effetto matita colorata.
Acquerello	Consente di applicare un effetto di pittura ad acquerello.
Velatura	Consente di applicare l'effetto sbiadito.

Opzione	Descrizione
Schizzo a olio	Consente di applicare un effetto schizzo a olio.
Schizzo a inchiostro	Consente di applicare un effetto schizzo a inchiostro.
Acrilico	Consente di applicare un effetto di pittura acrilica.
Negativo	Consente di applicare un effetto film negativo.
Rosso	Consente di desaturare tutti i colori tranne il rosso.
Verde	Consente di desaturare tutti i colori tranne il verde.
Blu	Consente di desaturare tutti i colori tranne il blu.
Giallo	Consente di desaturare tutti i colori tranne il giallo.

2 Toccate .

3 Toccate  per salvare.



## Capitolo 4

# Rete wireless

---

Imparate come effettuare la connessione alle reti wireless locali (Wi-Fi) e come utilizzare le funzioni.

# Come effettuare la connessione a una rete Wi-Fi e configurare le impostazioni di rete

Imparate come connettervi tramite un punto di accesso (AP) quando siete in un'area Wi-Fi. Potete anche configurare le impostazioni di rete.

## Connessione a una rete Wi-Fi

1 Sulla schermata Modalità, toccate **Wi-Fi** → **Backup auto**, **E-mail, SNS & Cloud** oppure **Samsung Link**.

2 Toccate **MENU** → **Impostazioni Wi-fi**.

- In alcune modalità, seguite le istruzioni visualizzate finché non appare la schermata Impostazioni Wi-fi.
- La fotocamera ricerca automaticamente i dispositivi AP disponibili.

3 Toccate un AP.

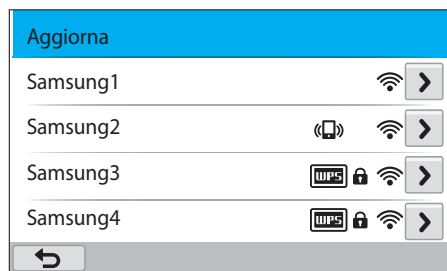

- Toccate **Aggiorna** per aggiornare gli AP disponibili.
- Toccate **Aggiungi rete wireless** per aggiungere un AP manualmente. Il nome dell'AP deve essere in inglese per aggiungere l'AP manualmente.

Icona	Descrizione
	AP ad hoc
	AP protetto
	AP WPS
	Potenza del segnale
	Consente di aprire le opzioni di impostazione rete.

- Quando selezionate un AP protetto, si apre una finestra a comparsa. Inserite le password richieste per connettervi al Wi-Fi. Per informazioni sull'inserimento di testo, fate riferimento a "Inserimento di testo". (pag. 127)
- Quando appare una pagina di login, fate riferimento a "Come utilizzare il browser di login". (pag. 125)
- Quando selezionate un AP non protetto, la fotocamera si connette alla rete Wi-Fi.
- Se selezionate un AP supportato dal profilo WPS, toccate → **Connessione PIN WPS**, quindi inserite un PIN sul dispositivo AP. Inoltre, potete connettere un AP supportato dal profilo WPS toccando → **Connessione tasto WPS** sulla fotocamera, quindi premendo il tasto **WPS** sul dispositivo AP.

### Impostazione delle opzioni di rete

- 1 Nella schermata Impostazioni Wi-fi, spostatevi su un AP, quindi toccate .
- 2 Selezionate ciascuna opzione, quindi inserite le informazioni richieste.

Opzione	Descrizione
Password di rete	Consente di inserire la password di rete.
Impostazioni IP	Consente di impostare automaticamente o manualmente l'indirizzo IP.





### Impostazione manuale dell'indirizzo IP

- 1 Nella schermata Impostazioni Wi-fi, spostatevi su un AP, quindi toccate .
- 2 Toccate **Impostazioni IP** → **Manuale**.
- 3 Selezionate ciascuna opzione, quindi inserite le informazioni richieste.

Opzione	Descrizione
IP	Consente di inserire l'indirizzo IP statico.
Subnet Mask	Consente di inserire la maschera di sottorete.
Gateway	Consente di inserire il gateway.
DNS Server	Consente di inserire l'indirizzo DNS.

## Come utilizzare il browser di login

Potete inserire le vostre informazioni di login tramite il browser di login quando vi connettete ad AP, siti di condivisione e server cloud.

Icona	Descrizione
	Consente di chiudere il browser di login.
	Consente di passare alla pagina precedente.
	Consente di passare alla pagina successiva.
	Consente di interrompere il caricamento della pagina.
	Consente di aggiornare la pagina.



- La possibilità di selezionare alcuni elementi potrebbe variare in base alla pagina a cui siete connessi. Questo non indica un malfunzionamento.
- Il browser di login potrebbe non chiudersi automaticamente dopo aver effettuato l'accesso ad alcune pagine. In questo caso, chiudete il browser di login premendo , quindi eseguite l'operazione desiderata.
- La pagina di registrazione potrebbe impiegare più tempo a caricarsi a causa della dimensione della pagina o della velocità della rete. In questo caso, attendete che compaia la finestra per l'inserimento delle informazioni di login.

## Consigli per la connessione di rete

- Per utilizzare le funzioni Wi-Fi dovete inserire una scheda di memoria.
- La qualità della connessione di rete è determinata dall'AP.
- Maggiore è la distanza tra fotocamera e AP, maggiore sarà il tempo necessario per la connessione alla rete.
- Se un dispositivo vicino sta utilizzando la stessa frequenza di segnale radio della fotocamera, la connessione potrebbe interrompersi.
- Se il nome del vostro AP non è in inglese, la fotocamera potrebbe non localizzare il dispositivo o il nome potrebbe comparire in modo errato.
- Per le impostazioni di rete e la password, contattate l'amministratore di rete o il fornitore di servizi di rete.
- Se una rete Wi-Fi richiede l'autenticazione del gestore, la connessione potrebbe non andare a buon fine. Per effettuare la connessione alla rete Wi-Fi, contattate il fornitore di servizi di rete.
- Il numero di caratteri della password potrebbe variare in base al tipo di criptaggio.
- In alcuni ambienti potrebbe non essere possibile effettuare una connessione Wi-Fi.
- La fotocamera potrebbe visualizzare una stampante abilitata Wi-Fi sull'elenco AP. Non potete connettervi a una rete tramite una stampante.
- Non potete collegare la fotocamera a una rete e a una TV contemporaneamente.
- La connessione a una rete potrebbe comportare costi maggiori. I costi variano in base alle condizioni di contratto.
- Se non potete connettervi a una rete Wi-Fi, tentate con un altro AP dall'elenco di AP disponibili.
- Quando visualizzate reti Wi-Fi gratuite fornite da alcuni fornitori di servizi di rete, potrebbe apparire una pagina di login. Inserite ID e password per connettervi alla rete Wi-Fi. Per maggiori informazioni sulla registrazione o sul servizio, contattate i fornitori di servizi di rete.
- Prestate attenzione quando inserite informazioni personali per la connessione a un AP. Non inserite nella fotocamera nessuna informazione su pagamenti o carte di credito. Il produttore non è responsabile per problemi causati dall'inserimento di tali informazioni.
- Le connessioni di rete disponibili potrebbero variare in base al Paese.
- La funzione Wi-Fi della fotocamera deve rispettare le leggi sulle trasmissioni radio del vostro Paese. Per garantirne il rispetto, utilizzate la funzione Wi-Fi solo nel Paese in cui avete acquistato la fotocamera.
- La procedura per regolare le impostazioni di rete potrebbe variare in base alle condizioni di rete.
- Non accedete a una rete che non siete autorizzati a usare.
- Prima di connettervi a una rete, assicuratevi che la batteria sia completamente carica.
- Non potete caricare o inviare file catturati in alcune modalità.
- I file che trasferite su un altro dispositivo potrebbero non essere supportati dal dispositivo. In questo caso, utilizzate un computer per riprodurre i file.

## Inserimento di testo

Imparate come inserire del testo. Le icone in tabella consentono di spostare il cursore, passare da maiuscole a minuscole, ecc. Toccate un carattere per inserirlo.

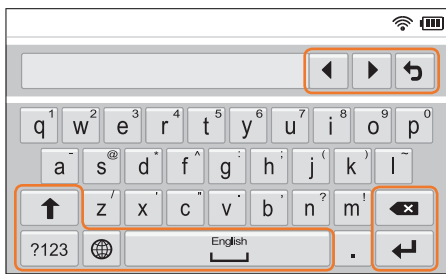

Icona	Descrizione
◀ ▶	Consente di spostare il cursore.
↶	Consente di interrompere l'inserimento di testo e di tornare alla pagina precedente.
↑	Consente di passare da maiuscole a minuscole e viceversa.
?123	Consente di passare dalla modalità Simboli/Numeri alla modalità normale e viceversa.
🌐	Consente di modificare la lingua di inserimento.
⏏	Consente di inserire uno spazio.
↶	Consente di salvare il testo visualizzato.
✖	Consente di cancellare l'ultima lettera.



- In alcune modalità potete utilizzare solo lettere dell'alfabeto inglese, indipendentemente dalla lingua del display.
- Potete inserire fino a 64 caratteri.
- La schermata potrebbe variare in base alla modalità di inserimento.
- Tenete premuto un carattere per inserire quello presente sul tasto in alto a destra.



# Salvataggio automatico dei file su uno smartphone

La fotocamera si connette a uno smartphone che supporta la funzione AutoShare tramite Wi-Fi. Quando scattate una foto con la fotocamera, la foto viene salvata automaticamente sullo smartphone.



- La funzione AutoShare è supportata dagli smartphone della serie Galaxy, dai modelli Galaxy Tab o da dispositivi iOS. Prima di utilizzare questa funzione, aggiornate il firmware del dispositivo all'ultima versione. Se la versione del firmware non è la più recente, questa funzione potrebbe non funzionare correttamente.
- Dovreste installare Samsung SMART CAMERA App sul telefono o sul dispositivo prima di utilizzare questa funzione. Potete scaricare l'applicazione da Samsung Apps, Google Play Store, o Apple App Store. Samsung SMART CAMERA App è compatibile con i modelli di fotocamere Samsung prodotti dal 2013 in poi.
- Per installare e avviare Samsung SMART CAMERA App su uno smartphone abilitato NFC, attivate la funzione NFC e posizionate lo smartphone vicino a un tag NFC (pag. 29) sulla fotocamera. Questa funzione è supportata dagli smartphone con SO Android 2.3 o superiore. Questa funzione non è disponibile per i dispositivi iOS.
- Per utilizzare questa funzione dovete inserire una scheda di memoria.
- Se impostate questa funzione, l'impostazione viene conservata anche quando cambiate la modalità di scatto.
- Questa funzione potrebbe non essere supportata in alcune modalità o non essere disponibile con alcune opzioni di scatto.

**1** Sulla fotocamera, nella modalità Scatto, toccate **MENU**.

**2** Sulla fotocamera, toccate  → **AutoShare** → **On**.

- Se compare il messaggio di pop-up che vi chiede di scaricare l'applicazione, toccate **Seguente**.

**3** Sullo smartphone, avviate Samsung SMART CAMERA App.

- Per i dispositivi iOS, attivate il Wi-Fi prima di avviare l'applicazione.
- Per avviare automaticamente l'applicazione su uno smartphone abilitato NFC, attivate la funzione e posizionate lo smartphone vicino a un tag NFC (pag. 29) sulla fotocamera. Verificate che lo smartphone sia connesso alla fotocamera, quindi passate al punto 6.

**4** Selezionate la fotocamera dall'elenco e collegate lo smartphone alla fotocamera.

- Lo smartphone può connettersi a una sola fotocamera per volta.

**5** Sulla fotocamera, consentite allo smartphone di connettersi alla fotocamera.

- Se lo smartphone si è già connesso alla fotocamera in passato, la connessione avverrà automaticamente.
- Sul touch screen della fotocamera comparirà un'icona che mostra lo stato della connessione .

**6** Sulla fotocamera, scattate una foto.

- La foto scattata viene salvata sulla fotocamera, quindi viene trasferita allo smartphone.
- Se avete registrato un video, questo viene salvato solo sulla fotocamera.

# Invio di foto o video a uno smartphone

La fotocamera si connette a uno smartphone che supporta la funzione MobileLink tramite Wi-Fi. Potete facilmente inviare foto o video allo smartphone.



- La funzione MobileLink è supportata dagli smartphone della serie Galaxy, dai modelli Galaxy Tab o da dispositivi iOS. Prima di utilizzare questa funzione, aggiornate il firmware del dispositivo all'ultima versione. Se la versione del firmware non è la più recente, questa funzione potrebbe non funzionare correttamente.
- Dovreste installare Samsung SMART CAMERA App sul telefono o sul dispositivo prima di utilizzare questa funzione. Potete scaricare l'applicazione da Samsung Apps, Google Play Store, o Apple App Store. Samsung SMART CAMERA App è compatibile con i modelli di fotocamere Samsung prodotti dal 2013 in poi.
- Per installare e avviare Samsung SMART CAMERA App su uno smartphone abilitato NFC, attivate la funzione NFC e posizionate lo smartphone vicino a un tag NFC (pag. 29) sulla fotocamera. Questa funzione è supportata dagli smartphone con SO Android 2.3 o superiore. Questa funzione non è disponibile per i dispositivi iOS.
- Quando non ci sono file nella memoria della fotocamera non potete utilizzare questa funzione.
- Se selezionate i file dallo smartphone, potete visualizzare fino a 1000 file recenti e inviare fino a 150 file per volta. Se selezionate i file dalla fotocamera, potete visualizzare i file che avete selezionato dalla fotocamera. Il numero massimo di file che è possibile inviare varia in base allo spazio di memoria dello smartphone.
- Quando inviate video Full HD utilizzando la funzione MobileLink, la riproduzione dei file potrebbe non essere possibile su alcuni dispositivi.
- Quando utilizzate questa funzione su un dispositivo iOS, il dispositivo potrebbe perdere la connessione Wi-Fi.
- Non potete inviare file RAW.

**1** Sulla schermata Modalità, toccate **Wi-Fi** → **MobileLink**.

- Se compare il messaggio di pop-up che vi chiede di scaricare l'applicazione, toccate **Seguente**.

**2** Sulla fotocamera, toccate un'opzione di invio.

- Se selezionate **Selezione File da Smartphone**, potete utilizzare lo smartphone per visualizzare e condividere i file memorizzati sulla fotocamera.
- Se selezionate **Selezione File da Fotocamera**, potete selezionare i file da inviare dalla fotocamera.

**3** Sullo smartphone, avviate Samsung SMART CAMERA App.

- Per i dispositivi iOS, attivate il Wi-Fi prima di avviare l'applicazione.
- Per avviare automaticamente l'applicazione su uno smartphone abilitato NFC, attivate la funzione e posizionate lo smartphone vicino a un tag NFC (pag. 29) sulla fotocamera. Verificate che lo smartphone sia connesso alla fotocamera, quindi passate al punto 6.

- 4 Selezionate la fotocamera dall'elenco e collegate lo smartphone alla fotocamera.
  - Lo smartphone può connettersi a una sola fotocamera per volta.
- 5 Sulla fotocamera, consentite allo smartphone di connettersi alla fotocamera.
  - Se lo smartphone si è già connesso alla fotocamera in passato, la connessione avverrà automaticamente.
- 6 Sullo smartphone o sulla fotocamera, selezionate i file da trasferire dalla fotocamera.
- 7 Sullo smartphone, toccate il tasto copia, oppure, sulla fotocamera, toccate **Invia**.
  - La fotocamera invierà i file.



# Utilizzo dello smartphone per il rilascio remoto dell'otturatore

La fotocamera si connette a uno smartphone che supporta la funzione Remote Viewfinder tramite Wi-Fi. Utilizzate lo smartphone come dispositivo di rilascio otturatore con la funzione Remote Viewfinder. La foto scattata verrà visualizzata sullo smartphone.



- La funzione Remote Viewfinder è supportata dagli smartphone della serie Galaxy, dai modelli Galaxy Tab o da dispositivi iOS. Prima di utilizzare questa funzione, aggiornate il firmware del dispositivo all'ultima versione. Se la versione del firmware non è la più recente, questa funzione potrebbe non funzionare correttamente.
- Dovreste installare Samsung SMART CAMERA App sul telefono o sul dispositivo prima di utilizzare questa funzione. Potete scaricare l'applicazione da Samsung Apps, Google Play Store, o Apple App Store. Samsung SMART CAMERA App è compatibile con i modelli di fotocamere Samsung prodotti dal 2013 in poi.
- Per installare e avviare Samsung SMART CAMERA App su uno smartphone abilitato NFC, attivate la funzione NFC e posizionate lo smartphone vicino a un tag NFC (pag. 29) sulla fotocamera. Questa funzione è supportata dagli smartphone con SO Android 2.3 o superiore. Questa funzione non è disponibile per i dispositivi iOS.
- Questa funzione non è disponibile nella modalità 3D.

## 1 Sulla schermata Modalità, toccate **Wi-Fi** → **Remote Viewfinder**.

- Se compare il messaggio di pop-up che vi chiede di scaricare l'applicazione, toccate **Seguente**.

## 2 Sullo smartphone, avviate Samsung SMART CAMERA App.

- Per i dispositivi iOS, attivate il Wi-Fi prima di avviare l'applicazione.
- Per avviare automaticamente l'applicazione su uno smartphone abilitato NFC, attivate la funzione e posizionate lo smartphone vicino a un tag NFC (pag. 29) sulla fotocamera. Verificate che lo smartphone sia connesso alla fotocamera, quindi passate al punto 5.







## 3 Selezionate la fotocamera dall'elenco e collegate lo smartphone alla fotocamera.



- Lo smartphone può connettersi a una sola fotocamera per volta.

4 Sulla fotocamera, consentite allo smartphone di connettersi alla fotocamera.

- Se lo smartphone si è già connesso alla fotocamera in passato, la connessione avverrà automaticamente.

5 Impostate le seguenti opzioni di scatto sullo smartphone.

Icona	Descrizione
	Opzione Flash
	Opzione Timer
	Dimensione foto
	 Posizione di memoria
	 Switches between VGA and QVGA



- Durante l'utilizzo di questa funzione, alcuni tasti della fotocamera non sono disponibili.
- Il tasto di zoom e il tasto di scatto dello smartphone non funzioneranno quando utilizzate questa funzione.
- La modalità Remote Viewfinder supporta soltanto le dimensioni foto  e .

\* Per i dispositivi iOS, è disponibile solo l'opzione relativa alla posizione di memoria.

6 Sullo smartphone, tenete premuto  per mettere a fuoco.

- La messa a fuoco viene impostata automaticamente su **AF multiplo**.
- Potete toccare l'area del touch screen da mettere a fuoco.

7 Rilasciate  per scattare la foto.

- Le foto salvate sullo smartphone verranno ridimensionate al formato 1616X1080 quando scattate con risoluzione  e al formato 1920X1080 quando scattate con risoluzione .



- Quando utilizzate questa funzione, la distanza ideale tra la fotocamera e lo smartphone potrebbe variare, in base all'ambiente circostante.
- Per utilizzare questa funzione, la distanza tra lo smartphone e la fotocamera non deve superare 7 metri.
- Lo scatto della foto dopo il rilascio di  sullo smartphone impiegherà del tempo.
- La funzione Remote Viewfinder viene disattivata quando:
  - c'è una chiamata in entrata sullo smartphone;
  - la fotocamera o lo smartphone si spengono;
  - la memoria è piena;
  - il dispositivo perde la connessione alla rete Wi-Fi
  - la connessione Wi-Fi è scarsa o instabile.
  - non eseguite alcuna operazione per circa 5 minuti durante la connessione

# Backup PC per inviare foto o video

Potete inviare foto scattate o video registrati con la fotocamera a un PC tramite collegamento wireless.

## Installazione del programma per Backup auto sul PC

- 1 Installate i-Launcher sul PC. (pag. 163)
- 2 Collegate nuovamente la fotocamera al PC con il cavo USB.
- 3 Quando compare l'icona del programma Backup auto, fate clic su di essa.
  - Il programma Backup auto è installato sul PC e le informazioni relative al PC verranno memorizzate nella fotocamera. Seguite le istruzioni visualizzate per completare l'installazione.
  - Inoltre, potete salvare le informazioni relative al PC sulla fotocamera effettuando la connessione tra il PC e la fotocamera tramite Wi-Fi.
- 4 Scollegate la fotocamera dal PC.



Assicuratevi che il PC sia connesso a una rete prima dell'installazione del programma. Se non è disponibile alcuna connessione internet, dovete installare il programma dal CD in dotazione.

## Invio di foto o video a un PC

- 1 Sulla schermata Modalità, toccate **Wi-Fi** → **Backup auto**.
  - Se compare il messaggio di pop-up che vi chiede di scaricare l'applicazione, toccate **Seguente**.
  - Dovete configurare le informazioni del PC di backup per utilizzare la funzione Backup auto. Per maggiori dettagli, fate riferimento a "Installazione del programma per Backup auto sul PC". (pag. 133) Se il programma Backup auto è installato sul PC, salvate le informazioni relative al PC tramite cavo USB o connessione Wi-Fi.
  - La fotocamera tenterà automaticamente di effettuare la connessione a una rete Wi-Fi tramite l'ultimo dispositivo AP connesso.
  - Se la fotocamera non è stata connessa in precedenza a una rete Wi-Fi, cercherà i dispositivi AP disponibili. (pag. 124)
- 2 Selezionate un PC di backup.
  - Se avete già eseguito un backup in passato, passate al punto successivo.

### 3 Toccate **OK**.

- Per annullare l'invio, toccate **Annulla**.
- Non potete selezionare singoli file di cui effettuare il backup. Questa funzione supporta solo i file nuovi sulla fotocamera.
- L'avanzamento del backup verrà visualizzato sul monitor del PC.
- Quando il trasferimento viene completato, la fotocamera si spegnerà automaticamente dopo circa 30 secondi. Toccate **Annulla** per tornare alla schermata precedente e per evitare che la fotocamera si spenga automaticamente.
- Per spegnere il PC automaticamente dopo il completamento del trasferimento, toccate **Spegni PC dopo backup**.
- Per cambiare il PC di backup, selezionate .



- Quando collegate la fotocamera alla rete Wi-Fi, selezionate l'AP collegato al PC.
- La fotocamera cercherà i punti di accesso disponibili anche se vi state collegando di nuovo allo stesso punto di accesso.
- Se spegnete la fotocamera o rimuovete la batteria durante l'invio di file, il trasferimento verrà interrotto.
- Durante l'utilizzo di questa funzione, il controllo otturatore viene disattivato sulla fotocamera.
- Per inviare file, potete collegare al PC solo una fotocamera per volta.
- Il backup potrebbe essere annullato a causa delle condizioni di rete.
- Le foto e i video possono essere inviati a un PC solo una volta. I file non possono essere inviati nuovamente neanche se connettete la fotocamera a un altro PC.
- Quando non ci sono file nella memoria della fotocamera non potete utilizzare questa funzione.
- Dovete disattivare Windows Firewall e qualsiasi altro firewall prima di utilizzare questa funzione.
- Potete inviare fino a 1000 file recenti.
- Sul software del PC, il nome del server deve essere inserito nell'alfabeto latino e non può contenere più di 48 caratteri.
- Quando vengono creati direttamente più tipi di file, solo i file immagine (JPG) verranno inviati al PC con questa funzione.

# Invio di foto o video tramite e-mail

Potete modificare le impostazioni nel menu e-mail e inviare foto o video memorizzati sulla fotocamera tramite e-mail.

## Modifica delle impostazioni e-mail

Nel menu e-mail, potete modificare le impostazioni per memorizzare le informazioni. Potete anche impostare o modificare la password dell'e-mail. Per maggiori informazioni sull'inserimento di testo, fate riferimento a "Inserimento di testo". (pag. 127)

### Salvataggio delle informazioni

- 1 Sulla schermata Modalità, toccate **Wi-Fi** → **E-mail**.
  - La fotocamera tenterà automaticamente di effettuare la connessione a una rete Wi-Fi tramite l'ultimo dispositivo AP connesso.
  - Se la fotocamera non è stata connessa in precedenza a una rete Wi-Fi, cercherà i dispositivi AP disponibili. (pag. 124)
- 2 Toccate **MENU**.
- 3 Toccate **Impostazione mittente**.

- 4 Toccate la casella **Nome**, inserite il nome, quindi toccate ↵.

- 5 Toccate la casella **E-mail**, inserite l'indirizzo e-mail, quindi toccate ↵.
- 6 Toccate **Salva** per salvare le modifiche.
  - Per eliminare le informazioni, toccate **Annulla**.



### Impostazione di una password e-mail

- 1 Sulla schermata Modalità, toccate **Wi-Fi** → **E-mail**.
  - La fotocamera tenterà automaticamente di effettuare la connessione a una rete Wi-Fi tramite l'ultimo dispositivo AP connesso.
  - Se la fotocamera non è stata connessa in precedenza a una rete Wi-Fi, cercherà i dispositivi AP disponibili. (pag. 124)
- 2 Toccate **MENU**.
- 3 Toccate **Imposta password** → **On**.
  - Per disattivare la password, staccate **Off**.
- 4 Quando compare il messaggio pop-up, toccate **OK**.

5 Inserite una password di 4 caratteri.

6 Inserite nuovamente la password.

7 Quando compare il messaggio pop-up, toccate **OK**.



In caso di smarrimento della password, potete reimpostarla toccando **Reset** sulla schermata di impostazione della password. Quando resettate le informazioni, quelle relative alle impostazioni dell'utente salvate in precedenza, l'indirizzo e-mail e l'elenco delle e-mail inviate di recente saranno cancellati.

### Modifica della password e-mail



- 1 Sulla schermata Modalità, toccate **Wi-Fi** → **E-mail**.
  - La fotocamera tenterà automaticamente di effettuare la connessione a una rete Wi-Fi tramite l'ultimo dispositivo AP connesso.
  - Se la fotocamera non è stata connessa in precedenza a una rete Wi-Fi, cercherà i dispositivi AP disponibili. (pag. 124)
- 2 Toccate **MENU**.
- 3 Toccate **Cambia password**.
- 4 Inserite l'attuale password di 4 caratteri.
- 5 Inserite una nuova password di 4 caratteri.
- 6 Inserite ancora la nuova password.

### Invio di foto o video tramite e-mail

Potete inviare foto o video memorizzati sulla fotocamera tramite e-mail. Per maggiori informazioni sull'inserimento di testo, fate riferimento a "Inserimento di testo". (pag. 127)

- 1 Sulla schermata Modalità, toccate **Wi-Fi** → **E-mail**.
  - La fotocamera tenterà automaticamente di effettuare la connessione a una rete Wi-Fi tramite l'ultimo dispositivo AP connesso.
  - Se la fotocamera non è stata connessa in precedenza a una rete Wi-Fi, cercherà i dispositivi AP disponibili. (pag. 124)
- 2 Toccate la casella **Mittente**, inserite l'indirizzo e-mail, quindi toccate **↩**.
  - Se avete salvato le informazioni precedentemente, queste verranno inserite automaticamente. (pag. 135)
  - Per utilizzare un indirizzo dall'elenco dei mittenti precedenti, toccate **▼** → un indirizzo.

- 3 Toccate la casella **Destinatario**, inserite l'indirizzo e-mail, quindi toccate .

  - Per utilizzare un indirizzo dall'elenco dei destinatari precedenti, toccate  → un indirizzo.
  - Toccate  per aggiungere altri destinatari. Potete inserire fino a 30 destinatari.
  - Toccate  per eliminare un indirizzo dall'elenco.

- 4 Toccate **Seguente**.
- 5 Selezionate i file da inviare.
  - Potete selezionare fino a 20 file. La dimensione totale non deve superare 7 MB.
- 6 Toccate **Seguente**.
- 7 Selezionate la casella di commento, inserite i commenti, quindi toccate .
- 8 Toccate **Invia**.
  - La fotocamera invierà l'e-mail.



- Anche se il trasferimento di una foto sembra avvenuto con successo, la foto potrebbe essere rifiutata o considerata come spam a causa di errori dell'account e-mail del destinatario.
- Se non ci sono connessioni di rete disponibili o se le impostazioni del vostro account e-mail sono errate, l'invio dell'e-mail potrebbe non riuscire.
- Non potete inviare un'e-mail se la dimensione del file supera il limite. Potete inviare foto con una risoluzione massima di 2M e caricare video la cui durata massima si ottiene registrandoli con . Se la risoluzione della foto selezionata è maggiore di 2M, verrà automaticamente ridimensionata a una risoluzione inferiore.
- Se non riuscite a inviare un'e-mail a causa di un firewall o delle impostazioni di autenticazione utente, contattate l'amministratore di rete o il fornitore di servizi di rete.
- Quando non ci sono file nella memoria della fotocamera non potete utilizzare questa funzione.
- Inoltre, potete inviare un'e-mail nella modalità Riproduzione toccando

 → **Condividi (Wi-Fi)** → **E-mail**.

# Utilizzo di siti Web per la condivisione di foto o video

Caricate le vostre foto o i vostri video su siti Web per la condivisione di file. I siti Web disponibili sono visualizzati sulla fotocamera. Per caricare i file su alcuni siti Web, dovete visitare il sito Web e registrarvi prima di connettere la fotocamera.

## Accesso a un sito Web

- 1 Sulla schermata Modalità, toccate **Wi-Fi** → **SNS & Cloud**.
- 2 Selezionate un sito Web.
  - Se compare il messaggio di pop-up che vi chiede di creare un account, toccate **OK**.
  - La fotocamera tenterà automaticamente di effettuare la connessione a una rete Wi-Fi tramite l'ultimo dispositivo AP connesso.
  - Se la fotocamera non è stata connessa in precedenza a una rete Wi-Fi, cercherà i dispositivi AP disponibili. (pag. 124)

### 3 Inserite ID e password per effettuare l'accesso.

- Per maggiori informazioni sull'inserimento di testo, fate riferimento a "Inserimento di testo". (pag. 127)
- Se avete effettuato la connessione a SkyDrive, fate riferimento a "Come utilizzare il browser di login". (pag. 125)
- Per selezionare un ID dall'elenco, toccate ▼ → un ID.
- Se avete effettuato l'accesso al sito Web in precedenza, l'accesso potrebbe avvenire automaticamente.



Per utilizzare questa funzione, dovete avere un account sul sito Web per la condivisione di file.

## Upload di foto o video

**1** Accedete al sito Web tramite la fotocamera.

**2** Selezionate i file da caricare.

- Potete selezionare fino a 20 file. La dimensione totale non deve superare 10 MB. (Su alcuni siti Web, la dimensione o il numero totale di file potrebbero variare.)

**3** Toccate **Carica**.

- Su alcuni siti Web, potete inserire i commenti toccando la casella commento. Per maggiori informazioni sull'inserimento di testo, fate riferimento a "Inserimento di testo". (pag. 127)



- Potete impostare una casella di upload per Facebook toccando **MENU** → **Carica cartella (Facebook)** sulla schermata elenco del sito Web.
- Non potete caricare i file se la dimensione del file supera il limite. Potete caricare foto con una risoluzione massima di 2M e caricare video la cui durata massima si ottiene registrandoli con **2HD**. Se la risoluzione della foto selezionata è maggiore di 2M, verrà automaticamente ridimensionata a una risoluzione inferiore. (Su alcuni siti Web, la risoluzione massima per le foto potrebbe variare.)
- Il metodo di caricamento delle foto o video potrebbe variare in base al sito Web selezionato.
- Se non potete accedere a un sito Web a causa di un firewall o di impostazioni di autenticazione utente, contattate l'amministratore di rete o il fornitore di servizi di rete.
- Le foto o i video caricati potrebbero riportare automaticamente nel titolo la data in cui sono stati registrati.
- La velocità della connessione internet potrebbe influenzare il tempo necessario per il caricamento delle foto o per l'apertura delle pagine Web.
- Quando non ci sono file nella memoria della fotocamera non potete utilizzare questa funzione.
- Inoltre, potete caricare foto o video su siti Web di condivisione file nella modalità Riproduzione toccando **MENU** → **Condividi (Wi-Fi)** → il sito Web desiderato.
- Non potete caricare video su alcuni siti Web.
- Quando caricate la foto su SkyDrive, verranno ridimensionate a 2M conservando il loro rapporto d'aspetto.

# Utilizzo di Samsung Link per l'invio di file

Potete caricare i file dalla fotocamera sul servizio di memoria online Samsung Link o visualizzare i file su un dispositivo Samsung Link connesso allo stesso AP.

## Caricamento di foto sulla memoria online

**1** Sulla schermata Modalità, toccate **Wi-Fi** → **Samsung Link** → **Memoria Web**.

- Se compare il messaggio guida, toccate **OK**.
- La fotocamera tenterà automaticamente di effettuare la connessione a una rete Wi-Fi tramite l'ultimo dispositivo AP connesso.
- Se la fotocamera non è stata connessa in precedenza a una rete Wi-Fi, cercherà i dispositivi AP disponibili. (pag. 124)
- Per modificare il formato delle foto caricate, toccate **MENU** → **Formato upload immagine**.
- Se avete registrato più di una memoria online, potete selezionarla dall'elenco toccando **MENU** → **Modifica memoria Web**.

**2** Inserite ID e password, quindi toccate **Login** → **OK**.

- Per maggiori informazioni sull'inserimento di testo, fate riferimento a "Inserimento di testo". (pag. 127)
- Per selezionare un ID dall'elenco, toccate ▼ → un ID.
- Se avete effettuato l'accesso al sito Web in precedenza, l'accesso potrebbe avvenire automaticamente.



Per utilizzare questa funzione, dovete creare un account Samsung Link con un servizio di memoria online associato utilizzando il PC. Dopo aver creato gli account, aggiungete il vostro account di memoria online su Samsung Link.

**3** Selezionate i file che desiderate caricare, quindi toccate **Carica**.



- Se avete registrato più di una memoria online, per prima cosa selezionate una memoria online.
- Non potete caricare video sulla memoria online Samsung Link.
- Quando non ci sono file nella memoria della fotocamera non potete utilizzare questa funzione.
- Potete inviare fino a 20 file.
- Inoltre, potete caricare foto nella modalità Riproduzione toccando **MENU** → **Condividi (Wi-Fi)** → **Samsung Link**.

## Visualizzazione di foto e video su dispositivi che supportano Samsung Link

- 1 Sulla schermata Modalità, toccate **Wi-Fi** → **Samsung Link** → **Dispositivi nelle vicinanze**.
  - Se compare il messaggio guida, toccate **Sì**.
  - La fotocamera tenterà automaticamente di effettuare la connessione a una rete Wi-Fi tramite l'ultimo dispositivo AP connesso.
  - Se la fotocamera non è stata connessa in precedenza a una rete Wi-Fi, cercherà i dispositivi AP disponibili. (pag. 124)
  - Potete autorizzare la connessione solo dei dispositivi selezionati o di tutti i dispositivi toccando **MENU** → **Controllo accesso DLNA** sul touch screen.
  - Viene creato un elenco di file in condivisione. Attendete che altri dispositivi localizzino la fotocamera.
- 2 Connettete il dispositivo Samsung Link a una rete, quindi attivate la funzione Samsung Link.
  - Fate riferimento al manuale utente del dispositivo per ulteriori informazioni.
- 3 Sulla fotocamera, consentite al dispositivo Samsung Link di connettersi alla fotocamera.

- 4 Sul dispositivo Samsung Link, selezionate una fotocamera a cui connettersi.

- 5 Sul dispositivo Samsung Link, esplorate le foto o i video condivisi.

- Per informazioni sulla ricerca della fotocamera e su come esplorare le foto o i video sul dispositivo Samsung Link, fate riferimento al manuale utente del dispositivo.
- La riproduzione dei video potrebbe non avvenire in modo regolare in base al tipo di dispositivo Samsung Link o alle condizioni di rete.

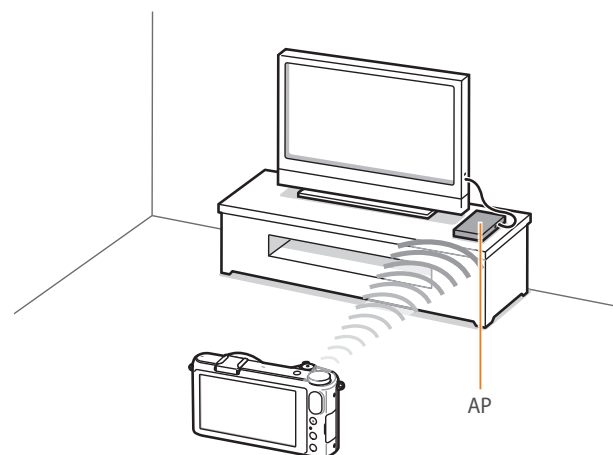

▲ Fotocamera connessa a una TV che supporta Samsung Link via Wi-Fi.



- Potete condividere inviare fino a 1000 file recenti.
- Su un dispositivo Samsung Link, potete visualizzare solo foto scattate o video registrati con la fotocamera.
- Il campo di connessione wireless tra la fotocamera e il dispositivo Samsung Link potrebbe variare in base alle specifiche dell'AP.
- Se la fotocamera è connessa a 2 dispositivi Samsung Link, la riproduzione potrebbe essere più lenta.
- Le foto e i video saranno condivisi nei loro formati originali.
- Potete utilizzare questa funzione solo con dispositivi che supportano Samsung Link.
- Le foto o i video condivisi non saranno memorizzati sul dispositivo Samsung Link, ma possono essere memorizzati sulla fotocamera in base alle specifiche tecniche del dispositivo.
- Il trasferimento di foto o video al dispositivo Samsung Link potrebbe richiedere del tempo in base alle condizioni di rete, al numero dei file da condividere o alle dimensioni dei file.
- Se scollegate l'alimentazione della fotocamera in modo anomalo durante la visualizzazione di foto o video su un dispositivo Samsung Link (ad esempio rimuovendo la batteria), questo considera la fotocamera ancora connessa.
- L'ordine delle foto o dei video sulla fotocamera potrebbe essere diverso da quello sul dispositivo Samsung Link.
- In base al numero di foto o di video che desiderate condividere, potrebbe essere necessario del tempo per caricare le foto o i video e completare la procedura di configurazione iniziale.
- Durante la visualizzazione di foto o video sul dispositivo Samsung Link, l'utilizzo continuo del telecomando del dispositivo o l'esecuzione di altre operazioni sul dispositivo, questa funzione potrebbe non funzionare correttamente.

- Se riordinate o organizzate i file sulla fotocamera durante la visualizzazione su un dispositivo Samsung Link, dovete ripetere la procedura di configurazione iniziale per aggiornare l'elenco dei file sul dispositivo.
- Quando non ci sono file nella memoria della fotocamera non potete utilizzare questa funzione.
- Si consiglia di utilizzare un cavo di rete per connettere il dispositivo Samsung Link all'AP. Ciò ridurrà al minimo lo 'Stuttering' che può verificarsi nella visualizzazione in streaming di contenuti.
- Per visualizzare i file su un dispositivo Samsung Link utilizzando la funzione **Dispositivi nelle vicinanze**, attivate la modalità multicast sull'AP.
- Potete visualizzare i file 3D solo su TV o monitor compatibili con il 3D.



# Invio di foto tramite Wi-Fi Direct

Quando la fotocamera si collega tramite Wi-Fi a un dispositivo che supporta la funzione Wi-Fi Direct, potete inviare foto al dispositivo. Questa funzione potrebbe non essere supportata da alcuni dispositivi.

- 1 Attivate l'opzione Wi-Fi Direct sul dispositivo.
- 2 Sulla fotocamera, nella modalità Riproduzione, scorrete fino a una foto.
- 3 Toccate **MENU** → **Condividi (Wi-Fi)** → **Wi-Fi Direct**.
  - Quando vi trovate nella vista immagine singola, potete inviare solo una foto per volta.
  - Quando vi trovate nella vista miniatura, potete selezionare più foto. Quando terminate di eliminare le foto, toccate **Carica**.
- 4 Selezionate il dispositivo dall'elenco dei dispositivi Wi-Fi Direct sulla fotocamera.
  - Accertatevi che l'opzione Wi-Fi Direct del dispositivo sia attivata.
  - Inoltre, potete selezionare la fotocamera dall'elenco dispositivi Wi-Fi Direct del dispositivo.

- 5 Sul dispositivo, effettuate la connessione tra fotocamera e dispositivo.

- La foto verrà inviata al dispositivo.



- Potete inviare fino a 20 file per volta.
- Non potete utilizzare questa funzione quando la memoria della fotocamera non contiene foto.
- Se non riuscite a connettervi a un dispositivo Wi-Fi Direct, aggiornate il dispositivo all'ultimo firmware. Questa funzione potrebbe non essere supportata da alcuni dispositivi.

## Capitolo 5

# Menu Impostazioni della fotocamera

---

Imparate le impostazioni dell'utente e il menu Impostazioni generale. Potete regolare le impostazioni per soddisfare al meglio i vostri bisogni e preferenze.

# Impostazioni dell'utente

Potete impostare l'ambiente utente con queste impostazioni.

Per impostare le  
opzioni utente

Nella modalità Scatto, toccate **MENU** →  → un'opzione.



Gli elementi disponibili e il loro ordine potrebbero variare in base alle condizioni di scatto.

## Personalizzazione ISO

### Incremento ISO

Potete impostare la dimensione di incremento della sensibilità ISO su 1/3 o 1.

### Intervallo ISO auto

Potete impostare il valore ISO massimo al di sotto del quale ogni incremento EV viene scelto quando impostate su **Auto**.

\* Predefinito

Opzione	Valore
1/3 Step	ISO 125, ISO 160, ISO 200, ISO 250, ISO 320, ISO 400, ISO 500, ISO 640, ISO 800, ISO 1000, ISO 1250, ISO 1600, ISO 2000, ISO 2500, ISO 3200*
1 Step	ISO 200, ISO 400, ISO 800, ISO 1600, ISO 3200*

## Riduzione del rumore (NR)

Utilizzare Riduzione rumore per ridurre il rumore visivo nelle foto.

\* Predefinito

Opzione	Descrizione
Alti ISO NR	Consente di ridurre il disturbo che potrebbe verificarsi quando impostate una sensibilità ISO elevata. ( <b>Spento, Alto, Normale*</b> , Basso)
NR lungo termine	Questa funzione consente di ridurre il disturbo quando impostate la fotocamera per una esposizione lunga. ( <b>Spento, Attivato*</b> )

## Impostazione BKT

Potete impostare le opzioni per AE BKT, WB BKT e BKT wiz. imm..

Opzione	Descrizione
Impostazione AE BKT	Consente di impostare l'intervallo di esposizione. (-/+0.3 EV*, -/+0.7 EV, -/+1 EV, -/+1.3 EV, -/+1.7 EV, -/+2 EV, -/+2.3 EV, -/+2.7 EV, -/+3 EV)
Impostazione WB BKT	Consente di regolare l'intervallo di bilanciamento del bianco delle 3 foto in bracketing. (AB-/ +3*, AB-/ +2, AB-/ +1, MG-/ +3, MG-/ +2, MG-/ +1) Ad esempio, AB-/ +3 riduce o aumenta il valore Ambra di tre livelli. MG-/ +3 regola il valore del Magenta della stessa quantità.
Imp. BKT wiz. imm.	Consente di selezionare 3 impostazioni Foto Wizard che la fotocamera utilizza per scattare le 3 foto in bracketing.

## DMF (Direct Manual Focus)

Potete regolare la messa a fuoco manualmente ruotando l'anello di messa a fuoco, dopo aver raggiunto il fuoco, premendo a metà [Otturatore]. Questa funzione potrebbe non essere disponibile con alcuni obiettivi.

## Spazio colore

L'opzione spazio colore consente di selezionare metodi per la rappresentazione dei colori. I dispositivi di creazione di immagini digitali come fotocamere digitali, monitor e stampanti dispongono dei propri metodi per la rappresentazione di colori, chiamati spazi di colore.

Opzione	Descrizione
<b>sRGB</b>	L'sRGB (Standard RGB) è una specifica internazionale per definire lo spazio colore creato dalla IEC (Commissione Elettrotecnica Internazionale). È ampiamente usato per creare colori su monitor PC ed è anche lo spazio di colore standard per Exif. sRGB è consigliato per immagini regolari e immagini da pubblicare su Internet.
<b>Adobe RGB</b>	Adobe RGB è usato per la stampa commerciale e ha una gamma di colori più vasta rispetto a sRGB. La vasta gamma di colori consente di modificare in modo facile le foto su un computer. I programmi individuali sono generalmente compatibili con un numero limitato di spazi di colori.

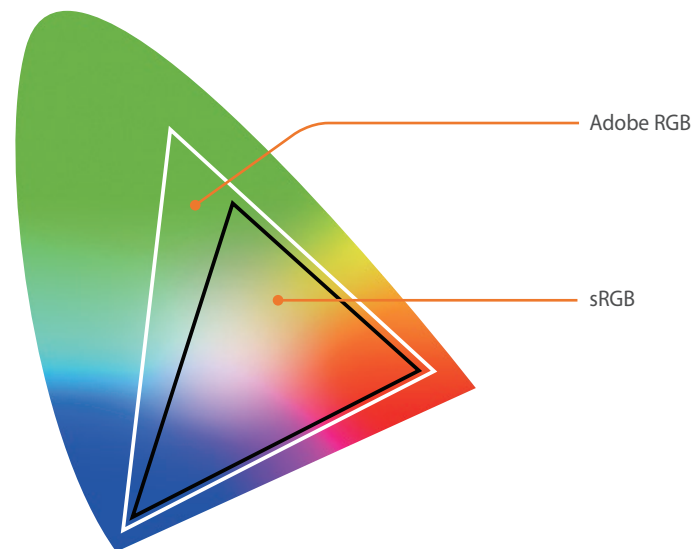

Quando lo spazio colore è impostato su Adobe RGB, le foto verranno salvate come "\_SAMXXXX.JPG".

## Correzione distorsione

Potete correggere la distorsione che potrebbe verificarsi con gli obiettivi. Questa funzione potrebbe non essere disponibile con alcuni obiettivi.

## Salva come Modalità personalizzata

Potete creare modalità di scatto personalizzate regolando e memorizzando le opzioni. (**C1**, **C2** oppure **C3**) (pag. 65)

## Personalizzazione iFn

Potete selezionare le foto che possono essere regolate quando premete [**i-Function**] su un obiettivo i-Function.

Opzione	Descrizione
<b>Diaframma</b>	Consente di regolare il diaframma.
<b>Tempo di posa</b>	Consente di regolare il tempo di posa.
<b>EV</b>	Consente di regolare l'esposizione.
<b>ISO</b>	Consente di regolare la sensibilità ISO.
<b>Bilanciamento del Bianco</b>	Consente di regolare il bilanciamento del bianco.
<b>i Zoom</b>	Consente di regolare il rapporto zoom.

## Display utente

Potete aggiungere o rimuovere le informazioni sullo scatto dal display.

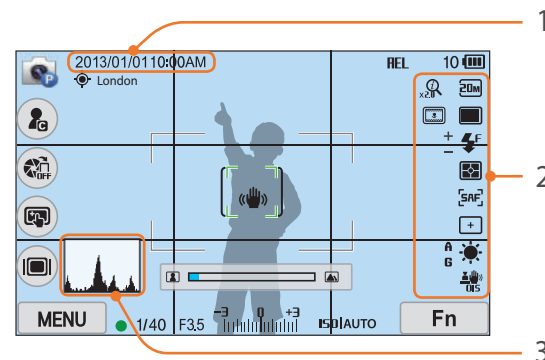

N.	Descrizione
1	<b>Data&amp;ora</b> Consente di visualizzare la data e l'ora.
2	<b>Icone</b> Consente di visualizzare le icone sulla destra nella modalità Scatto.

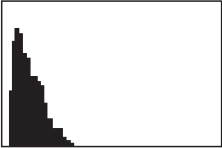
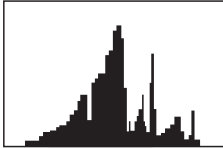
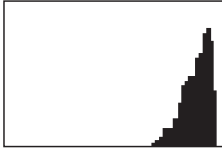
N.	Descrizione
3	<p><b>Istogramma</b> Consente di attivare o disattivare l'istogramma sul display.</p> <p><b>Informazioni sull'istogramma</b> Un istogramma è un grafico che mostra la distribuzione della luminosità di una foto. Un istogramma inclinato a sinistra indica una foto scura. Un istogramma inclinato a destra indica una foto luminosa. L'altezza del grafico è correlata alle informazioni dei colori. Il grafico è più alto se un colore specifico è più comune.</p> <div style="display: flex; justify-content: space-around; align-items: flex-end;"> <div style="text-align: center;">               Esposizione insufficiente         </div> <div style="text-align: center;">               Esposizione bilanciata         </div> <div style="text-align: center;">               Esposizione eccessiva         </div> </div>

## Mappatura pulsanti

Potete modificare la funzione assegnata al tasto Personalizzato (👤) sul touch screen o al tasto DIRECT LINK sulla fotocamera.

\* Predefinito

Tasto	Funzione
Personalizzato	<p>Consente di impostare una funzione per il tasto Personalizzato.</p> <ul style="list-style-type: none"> <li>• <b>Off*</b>: consente di non utilizzare il tasto Personalizzato.</li> <li>• <b>Anteprima ottica</b>: consente di avviare la funzione di Anteprima Profondità di Campo per il valore corrente del diaframma. (pag. 23)</li> <li>• <b>One Touch WB</b> (Bilanciamento del bianco): consente di eseguire la funzione Bilanciamento del bianco personalizzato.</li> <li>• <b>RAW + one-touch</b>: consente di salvare un file nel formato RAW+JPEG. Per salvare un file nel formato JPEG, toccate di nuovo il tasto.</li> <li>• <b>Reimposta</b>: consente di reimpostare alcune impostazioni.</li> <li>• <b>AEL</b>: consente di eseguire la funzione di blocco automatico dell'esposizione.</li> <li>• <b>Mantieni AEL</b>: consente di continuare a utilizzare la funzione di blocco automatico dell'esposizione dopo lo scatto.</li> </ul>
DIRECT LINK	<p>Consente di impostare una funzione per il tasto DIRECT LINK. (<b>AutoShare*</b>, <b>MobileLink</b>, <b>Remote Viewfinder</b>, <b>Backup auto</b>, <b>E-mail</b>, <b>SNS &amp; Cloud</b>, <b>Samsung Link</b>)</p>

## Grid Line

Selezionate una guida per aiutarvi a comporre la scena.  
(Spento\*, 3 X 3, 2 X 2, Croce, Diagonale)

## Luce AF

In condizioni di scarsa illuminazione, accendete la luce AF per ottenere una migliore messa a fuoco automatica. La messa a fuoco automatica funziona in modo più accurato nei luoghi scuri se la luce AF è accesa.







# Impostazione

Imparate come configurare le impostazioni della fotocamera.

Per impostare  
le opzioni  
Impostazione

Nella modalità Scatto o Riproduzione, toccate **MENU** →  → un'opzione.



\* Predefinito

Elemento	Descrizione
Suono	<ul style="list-style-type: none"> <li>• <b>Volume di sistema:</b> consente di impostare il volume audio o di disattivarlo completamente. (<b>Spento, Basso, Medio*</b>, <b>Alto</b>)</li> </ul> <div style="border: 1px solid #ccc; padding: 5px; margin: 5px 0;">  Anche se il volume di sistema è disattivato, la fotocamera emette l'audio durante la riproduzione di un video o di una presentazione.         </div> <ul style="list-style-type: none"> <li>• <b>Suono AF:</b> consente di impostare il suono che la fotocamera emette quando premete a metà il tasto otturatore per accendere o spegnere. (<b>Spento, Attivato*</b>)</li> <li>• <b>Suono pulsante:</b> consente di impostare il suono che la fotocamera emette quando premete i tasti o toccate il touch screen per accendere o spegnere. (<b>Spento, Attivato*</b>)</li> </ul>
Vista rapida	<p>Consente di impostare la durata della Vista rapida – la quantità di tempo per cui la fotocamera visualizza una foto subito dopo averla scattata.</p> <p>(<b>Spento, 1 sec.*</b>, <b>3 sec.</b>, <b>5 sec.</b>, <b>Pausa</b>)</p>

\* Predefinito

Elemento	Descrizione
Regolazione display	<p>Consente di regolare la luminosità del display, l'impostazione di luminosità automatica, il colore del display o il regolatore di livello.</p> <ul style="list-style-type: none"> <li>• <b>Luminosità display:</b> potete regolare la luminosità del display manualmente.</li> <li>• <b>Luminosità auto:</b> consente di attivare o disattivare la luminosità automatica. (<b>Spento, Attivato*</b>)</li> <li>• <b>Colore display:</b> consente di regolare manualmente il colore del display.</li> <li>• <b>Calibrazione orizzontale:</b> consente di calibrare il regolatore di livello. Se il regolatore di livello non è piano, posizionate la fotocamera sulla superficie piana, quindi seguite le istruzioni visualizzate.</li> </ul> <div style="border: 1px solid #ccc; padding: 5px; margin: 5px 0;">  <ul style="list-style-type: none"> <li>• Non potete accedere all'opzione <b>Calibrazione orizzontale</b> nella modalità Riproduzione.</li> <li>• Non potete calibrare il misuratore di livello nell'orientamento ritratto.</li> </ul> </div>
Display automatico disattivato	<p>Consente di impostare l'orario di spegnimento del touch screen. Il display si spegne se non utilizzate la fotocamera per il periodo di tempo impostato.</p> <p>(<b>Spento, 30 sec.*</b>, <b>1 min</b>, <b>3 min</b>, <b>5 min</b>, <b>10 min</b>)</p>

\* Predefinito

Elemento	Descrizione
Risparmia energia	<p>Consente di impostare l'orario di spegnimento. La fotocamera si spegne se non la utilizzate per il periodo di tempo impostato. <b>(30 sec., 1 min*, 3 min, 5 min, 10 min, 30 min)</b></p> <div style="background-color: #f0f0f0; padding: 5px;">  <ul style="list-style-type: none"> <li>• La fotocamera mantiene le impostazioni di spegnimento a orario anche se sostituite la batteria.</li> <li>• Il Risparmio energetico potrebbe non funzionare se la fotocamera è collegata a un computer o TV o se riproduce una presentazione o un filmato.</li> </ul> </div>
Language	<p>Consente di impostare la lingua che la fotocamera visualizza sul display.</p>
Data e ora	<p>Consente di impostare la data, l'ora, il formato data, il fuso orario e se stampare la data sulle foto. <b>(Fasce orarie, Data&amp;ora, Tipo data, Tipo ora, Stampa data)</b></p> <div style="background-color: #f0f0f0; padding: 5px;">  <ul style="list-style-type: none"> <li>• La data compare sul lato destro in basso della foto.</li> <li>• Quando stampate una foto, alcune stampanti possono non stampare correttamente la data.</li> </ul> </div>

\* Predefinito

Elemento	Descrizione
Uscita video	<p>Consente di selezionare il segnale di uscita video appropriato per il vostro Paese quando collegate la fotocamera a un dispositivo video esterno come un monitor o un HDTV.</p> <ul style="list-style-type: none"> <li>• <b>NTSC:</b> USA, Canada, Giappone, Corea, Taiwan, Messico, ecc.</li> <li>• <b>PAL</b> (Supporta solo PAL B, D, G, H, oppure I): Australia, Austria, Belgio, Cina, Danimarca, Finlandia, Francia, Germania, Inghilterra, Italia, Kuwait, Malaysia, Nuova Zelanda, Singapore, Spagna, Svezia, Svizzera, Thailandia, Norvegia, ecc.</li> </ul>
Anynet+ (HDMI-CEC)	<p>Quando collegate la fotocamera a un HDTV che supporta Anynet+ (HDMI-CEC), potete controllare la funzione di riproduzione della fotocamera con il telecomando del televisore.</p> <ul style="list-style-type: none"> <li>• <b>Spento:</b> non consente di controllare la funzione di riproduzione della fotocamera con il telecomando del televisore.</li> <li>• <b>Attivato*:</b> consente di controllare la funzione di riproduzione della fotocamera con il telecomando del televisore.</li> </ul>
Uscita HDMI	<p>Quando collegate la fotocamera ad un HDTV con un cavo HDMI, potete cambiare la risoluzione dell'immagine.</p> <ul style="list-style-type: none"> <li>• <b>NTSC: Auto*, 1080p, 720p, 480p, 576p</b> (si attiva solo quando è selezionato <b>PAL</b>)</li> </ul> <div style="background-color: #f0f0f0; padding: 5px;">  <p>Se l'HDTV connesso non supporta la risoluzione selezionata, la fotocamera imposta la risoluzione inferiore.</p> </div>



\* Predefinito

Elemento	Descrizione
Nome file	<p>Consente di impostare il metodo di creazione dei nomi file.</p> <ul style="list-style-type: none"> <li>• <b>Standard*</b>: SAM_XXXX.JPG (sRGB)/_SAMXXXX.JPG (Adobe RGB)</li> <li>• <b>Data</b>:                             <ul style="list-style-type: none"> <li>- File sRGB - MMDDxxxx.JPG. Ad esempio, per una foto scattata il 1 Gennaio, il nome del file sarebbe 0101XXXX.jpg.</li> <li>- File Adobe RGB - _MDDXXXX.JPG per i mesi da Gennaio a Settembre. Per i mesi da Ottobre a Dicembre, il numero del mese è sostituito dalle lettere A (Ott.), B (Nov.) e C (Dic.).</li> </ul> </li> </ul> <p>Ad esempio, per una foto scattata il 3 Febbraio, il nome del file sarebbe _203XXXX.jpg. Per una foto scattata il 5 Ottobre, il nome del file sarebbe _A05XXXX.jpg.</p>

\* Predefinito

Elemento	Descrizione
Numero file	<p>Consente di impostare il metodo di numerazione di file e cartelle.</p> <ul style="list-style-type: none"> <li>• <b>Reimposta</b>: dopo aver usato la funzione di ripristino, il nome del file successivo viene iniziato a 0001.</li> <li>• <b>Serie*</b>: i nuovi numeri di file continuano la sequenza numerica esistente, anche se avete installato una nuova scheda di memoria, formattato la scheda o cancellato tutte le foto.</li> </ul> <div style="border: 1px solid #ccc; background-color: #f0f0f0; padding: 10px; margin-top: 10px;">  <ul style="list-style-type: none"> <li>• Il nome della prima cartella è 100PHOTO, se avete selezionato lo spazio di colore sRGB e la denominazione standard dei file, il nome del primo file è SAM_0001.</li> <li>• I numeri dei nomi dei file aumentano di una unità da SAM_0001 a SAM_9999.</li> <li>• I numeri delle cartelle aumentano di una unità da 100PHOTO a 999PHOTO.</li> <li>• Il numero massimo di file memorizzabili in una cartella è 9999.</li> <li>• I numeri dei file vengono assegnati in base alle specifiche DCF (Design rule for Camera File system).</li> <li>• Se modificate il nome di un file (ad esempio, su un computer), la fotocamera non sarà in grado di riprodurre il file.</li> </ul> </div>
Tipo di cartella	<p>Consente di impostare il tipo di cartella.</p> <ul style="list-style-type: none"> <li>• <b>Standard*</b>: XXXPHOTO</li> <li>• <b>Data</b>: XXX_MMDD</li> </ul>

\* Predefinito

Elemento	Descrizione
Formatta	<p>Consente di formattare la scheda di memoria. Con la formattazione vengono eliminati tutti i file esistenti, compresi i file protetti. <b>(Sì, No)</b></p> <div style="background-color: #f0f0f0; padding: 5px; border: 1px solid #ccc;">  <p>Potrebbero verificarsi degli errori se usate una scheda di memoria formattata da un'altra marca di fotocamera, un lettore di schede di memoria o un computer. Formattate le schede di memoria nella fotocamera prima di usarli per scattare foto.</p> </div>
Informazioni dispositivo	<p>Consente di visualizzare la versione del firmware del corpo e dell'obiettivo, l'indirizzo MAC e il numero di certificazione di rete, oppure di aggiornare il firmware.</p> <ul style="list-style-type: none"> <li>• <b>Aggiornam. firmware:</b> consente di aggiornare il firmware del corpo o dell'obiettivo della fotocamera. <b>(Corpo, Lenti)</b></li> </ul> <div style="background-color: #f0f0f0; padding: 5px; border: 1px solid #ccc;">  <ul style="list-style-type: none"> <li>• Potete scaricare aggiornamenti del firmware da <a href="http://www.samsung.com">www.samsung.com</a>.</li> <li>• Non potete avviare un aggiornamento del firmware se la batteria non è completamente carica. Prima di avviare un aggiornamento del firmware, ricaricare completamente la batteria.</li> <li>• Se aggiornate il firmware, le impostazioni dell'utente e i valori saranno ripristinati. (Non saranno ripristinate le impostazioni di data, ora, lingua e uscita video.)</li> <li>• Non spegnete la fotocamera durante l'avanzamento dell'aggiornamento.</li> </ul> </div>

\* Predefinito

Elemento	Descrizione
GPS	<ul style="list-style-type: none"> <li>• <b>Geotagging:</b> consente di scattare foto con informazioni sulla località mediante il Sistema di Posizionamento Globale (GPS). Le informazioni sulla località vengono aggiunte ai dati Exif associati alla foto. <b>(Spento, Attivato*)</b></li> <li>• <b>Imp.tempo valide GPS:</b> consente di impostare l'ora utilizzando le più recenti informazioni sulla località quando la fotocamera non riesce a ricevere il segnale GPS. Se la fotocamera non riceve i segnali GPS dopo il tempo specificato, le informazioni sulla località non saranno registrate sulle foto. <b>(15 sec.*, 30 sec., 1 min, 3 min, 10 min, 30 min)</b></li> <li>• <b>Visualizz. Posizione:</b> consente di visualizzare le informazioni relative alla posizione sul touch screen nella modalità Scatto. Le informazioni sulla posizione compariranno in coreano solo se siete in Corea e la lingua del display è impostata su coreano. Se impostate un'altra lingua, le informazioni sulla posizione compariranno in inglese. <b>(Spento, Attivato*)</b></li> <li>• <b>Reset GPS:</b> consente di cercare i satelliti GPS più vicini alla posizione corrente. <b>(Sì, No)</b></li> </ul> <div style="background-color: #f0f0f0; padding: 5px; border: 1px solid #ccc;">  <p>Per utilizzare il GPS, dovete acquistare un dispositivo GPS opzionale.</p> </div>

\* Predefinito

Elemento	Descrizione
Pulizia sensore	<ul style="list-style-type: none"> <li>• <b>Pulizia sensore:</b> consente di rimuovere la polvere dal sensore.</li> <li>• <b>All'avvio:</b> se attivo, la fotocamera esegue la pulizia del sensore ogni volta che l'attivate. (<b>Spento*</b>, <b>Attivato</b>)</li> </ul> <div style="background-color: #f0f0f0; padding: 10px; margin-top: 10px;">  <p>Questo prodotto utilizza obiettivi intercambiabili, di conseguenza il sensore può impolverarsi quando cambiate gli obiettivi. Ciò può determinare la comparsa di particelle di polvere nelle foto scattate. Si consiglia di non cambiare gli obiettivi in aree particolarmente impolverate. Inoltre, accertatevi di montare il copriobiettivo quando non utilizzate l'obiettivo.</p> </div>
Reimposta	Ripristinate i menu e le opzioni di scatto ai valori predefiniti. (Non saranno modificate le impostazioni di data, ora, lingua e uscita video). ( <b>Sì</b> , <b>No</b> )
Licenze open source	Consente di visualizzare le licenze Open Source.



## Capitolo 6

# Collegamento a dispositivi esterni

---

Utilizzate al massimo la fotocamera collegandola a dispositivi esterni come un computer, HDTV o TV 3D.

# Come visualizzare i file su HDTV o TV 3D

Riproducete foto o video collegando la fotocamera a un HDTV (TV 3D) tramite il cavo HDMI opzionale.

## Come visualizzare i file su un HDTV

1 Nella modalità Scatto o Riproduzione, toccate **MENU** →  → **Uscita HDMI** → un'opzione. (pag. 153)

2 Spegnete la fotocamera e la HDTV.

3 Collegate la fotocamera all'HDTV mediante il cavo HDMI.

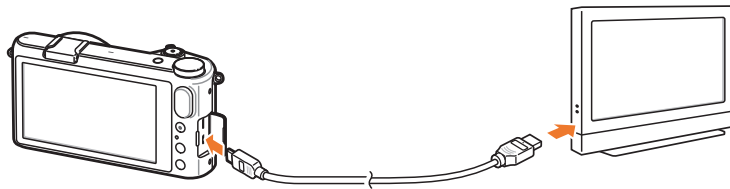

4 Accendete l'HDTV e selezionate la sorgente video HDMI.

5 Accendete la fotocamera.

- La fotocamera entra automaticamente nella modalità Riproduzione quando la collegate a un HDTV.

6 Controllate la fotocamera per visualizzare foto o riprodurre video.



- Quando utilizzate il cavo HDMI, potete collegare la fotocamera a un HDTV tramite il metodo Anynet+(CEC).
- Se l'HDTV supporta Anynet+(CEC), il televisore si accende automaticamente se usato assieme alla fotocamera. Questa funzione potrebbe non essere disponibile su alcuni HDTV.
- Quando è collegata a un HDTV tramite un cavo HDMI, la fotocamera non è in grado di scattare una foto o registrare un video.
- Se connessa a un HDTV, alcune delle funzioni di riproduzione della fotocamera potrebbero non essere disponibili.
- Il tempo necessario per effettuare il collegamento tra fotocamera e HDTV potrebbe variare in base alla scheda di memoria utilizzata. Dato che la funzione principale di una scheda di memoria è di aumentare la velocità di trasferimento, non sempre utilizzando una scheda di memoria con una velocità di trasferimento maggiore aumenta anche la velocità della funzione HDMI.



## Visualizzazione dei file su una TV 3D

Potete visualizzare foto o video scattati nella modalità 3D o con l'opzione Panorama 3D nella modalità Smart su una TV 3D.

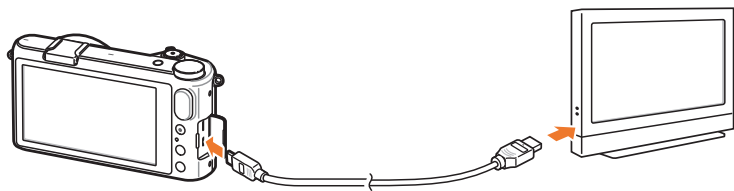
- 1 Nella modalità Scatto o Riproduzione, toccate **MENU** →  → **Uscita HDMI** → un'opzione. (pag. 153)
- 2 Spegnete la fotocamera e la TV 3D.
- 3 Collegate la fotocamera alla TV 3D tramite il cavo HDMI.



- 4 Accendete la TV 3D e selezionate la sorgente video HDMI.
- 5 Accendete la fotocamera.
  - La fotocamera entra automaticamente nella modalità Riproduzione quando la collegate a una TV 3D.

- 6 Spostatevi su un file 3D, quindi toccate  per passare alla modalità 3D.
  - Toccate  per passare alla modalità 2D.
- 7 Attivate la funzione 3D della TV.
  - Per maggiori dettagli, fate riferimento al manuale dell'utente della TV.
- 8 Controllate la fotocamera per visualizzare foto 3D o riprodurre video 3D.



- Non potete visualizzare un file MPO con effetto 3D su una TV che non supporta tale formato.
- Durante la visione di un file MPO o di un video 3D su una TV 3D, utilizzate occhiali 3D adeguati.
- Le foto scattate nella modalità Panorama 3D potrebbero avere un effetto 3D meno pronunciato rispetto a quelle scattate nella modalità 3D con un obiettivo 3D.



Non visualizzate le foto o i video 3D registrati con la fotocamera su una TV 3D o monitor 3D per un periodo prolungato. Potrebbe causare sintomi spiacevoli, come stanchezza degli occhi, affaticamento, nausea e altro.



# Come trasferire i file sul computer

Trasferite i file dalla scheda di memoria al computer collegando la fotocamera al computer.

## Come trasferire file su computer Windows

### Collegamento della fotocamera come disco rimovibile

Potete collegare la fotocamera al computer come un'unità rimovibile.

- 1 Spegnete la fotocamera.
- 2 Collegate la fotocamera al computer con il cavo USB.

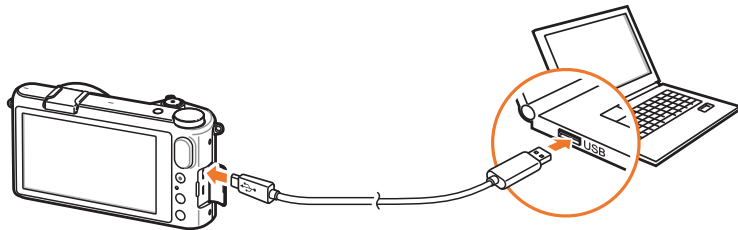

- Dovete collegare l'estremità piccola del cavo USB alla fotocamera. Se il cavo è inserito al contrario, i file potrebbero essere danneggiati. Il produttore non è responsabile per eventuali perdite di dati.
- Se provate a collegare il cavo USB alla porta HDMI, la fotocamera potrebbe non funzionare correttamente.



- 3 Accendete la fotocamera.
  - Il computer riconosce automaticamente la fotocamera.
- 4 Sul computer, selezionate **Risorse del computer** → **Disco rimovibile** → **DCIM** → **100PHOTO** oppure **101\_0101**.
- 5 Selezionate i file desiderati e trascinateli o salvateli sul computer.



Se il **Tipo di cartella** è impostato su **Data**, il nome della cartella compare come "XXX\_MMDD". Ad esempio, se scattate una foto il 1 gennaio, il nome della cartella sarà "101\_0101".

### Disconnessione della fotocamera (per Windows XP)

Con Windows Vista, Windows 7 e Windows 8, i metodi per scollegare la fotocamera sono simili.

- 1 Assicuratevi che nessun dato sia trasferito tra la fotocamera e il rimovibile.
  - Se la spia di stato sulla fotocamera lampeggia, il trasferimento dei dati è in esecuzione. Attendete che la spia smetta di lampeggiare.
- 2 Fate clic  sulla barra degli strumenti in basso a destra sullo schermo del computer.  

- 3 Fate clic sul messaggio visualizzato.
- 4 Fate clic sul messaggio che indica la possibilità di rimuovere il dispositivo in sicurezza.
- 5 Rimuovete il cavo USB.

## Come trasferire file su computer Mac

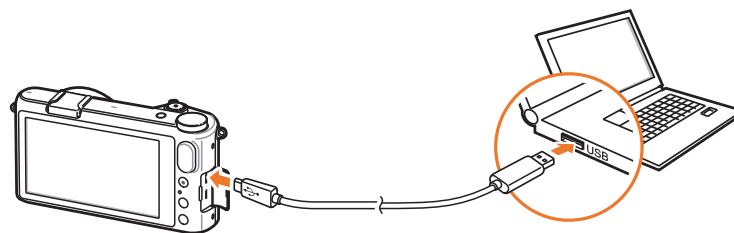

È supportato SO Mac 10.5 o successivo.

- 1 Spegnete la fotocamera.
- 2 Collegate la fotocamera al computer Macintosh tramite il cavo USB.



- Dovete collegare l'estremità piccola del cavo USB alla fotocamera. Se il cavo è inserito al contrario, i file potrebbero essere danneggiati. Il produttore non è responsabile per eventuali perdite di dati.
- Se provate a collegare il cavo USB alla porta HDMI, la fotocamera potrebbe non funzionare correttamente.

- 3 Accendete la fotocamera.
  - Il computer riconosce automaticamente la fotocamera e visualizza un'icona di disco rimovibile.
- 4 Aprite il disco rimovibile.
- 5 Trasferite le foto o i video sul computer Mac.



# Come utilizzare programmi su un computer

Potete visualizzare e modificare i file utilizzando i programmi in dotazione. Inoltre, potete inviare i file a un computer tramite collegamento wireless.

## Come installare i programmi dal CD in dotazione

- 1 Inserite il CD di installazione nel computer.
- 2 Selezionate una lingua.
- 3 Selezionate un programma da installare.
- 4 Seguite le istruzioni visualizzate.
- 5 Fate clic su **Exit** (Uscire) per completare l'installazione.

### Programmi disponibili durante l'utilizzo di i-Launcher

Elemento	Descrizione
<b>Multimedia Viewer</b>	Consente di visualizzare i file con Multimedia Viewer.
<b>Firmware Upgrade</b>	Potete scaricare il firmware della fotocamera.
<b>PC Auto Backup</b>	Potete inviare foto scattate o video registrati con la fotocamera a un PC tramite collegamento wireless.

## Come utilizzare i-Launcher

i-Launcher consente di riprodurre i file con Multimedia Viewer e fornisce un link per scaricare il programma PC Auto Backup.

### Requisiti per SO Windows

Elemento	Requisiti
<b>CPU</b>	Intel Core 2 Duo® 2.0 GHz o superiore/ AMD Phenom™ 2.4 GHz o superiore
<b>RAM</b>	Minimo 512 MB RAM (si consiglia 1GB o superiore)
<b>SO*</b>	Windows XP SP2, Windows Vista, Windows 7, Windows 8
<b>Capacità disco rigido</b>	250 MB o superiore (si consiglia 1GB o superiore)
<b>Altri</b>	<ul style="list-style-type: none"> <li>• Unità CD-ROM</li> <li>• 1024X768 pixel, monitor compatibile con display a colori 16 bit (1280X1024 pixel, consigliato display a colori 32 bit)</li> <li>• porta USB 2.0</li> <li>• nVIDIA Geforce 7600GT o superiore/ serie ATI X1600 o superiore</li> <li>• Microsoft DirectX 9.0c o superiore</li> </ul>

\* Verrà installata una versione a 32 bit di i-Launcher anche su versioni di Windows XP, Windows Vista, Windows 7 e Windows 8 a 64 bit.



- I requisiti costituiscono solo delle raccomandazioni. i-Launcher potrebbe non funzionare correttamente anche se il computer rispetta i requisiti, in base alle condizioni del computer.
- Se il computer non rispetta i requisiti, la riproduzione dei video potrebbe non avvenire correttamente.



Il produttore non è responsabile dei danni derivanti dall'uso di computer non certificati, come quelli assemblati in casa.

### Requisiti per SO Mac

Elemento	Requisiti
SO	SO Mac 10.5 o superiore (tranne PowerPC)
RAM	Minimo 256 MB RAM (si consiglia 512 MB o superiore)
Capacità disco rigido	Minimo 110 MB
Altri	Porta USB 2.0, unità CD-ROM

### Come avviare i-Launcher

Sul computer, selezionate **start** → **Tutti i programmi** → **Samsung** → **i-Launcher** → **Samsung i-Launcher**. In alternativa, fate clic su **Applications** (Applicazioni) → **Samsung** → **i-Launcher** sul computer Mac.

## Come utilizzare Multimedia Viewer

Multimedia Viewer consente di riprodurre i file. Dalla schermata Samsung i-Launcher, fate clic su **Multimedia Viewer**.



- Multimedia Viewer supporta i seguenti formati:
  - Video: MP4 (Video: H.264, Audio: AAC), WMV (WMV 7/8/9), AVI (MJPEG)
  - Foto: JPG, GIF, BMP, PNG, TIFF, MPO
- I file registrati mediante dispositivi di altri produttori potrebbero non essere riprodotti in maniera fluida.

## Visualizzazione delle foto



N.	Descrizione
1	Nome file
2	Area ingrandita
3	Istogramma
4	Consente di aprire il file selezionato.
5	Tasto istogramma
6	Consente di ruotare a sinistra/A destra.
7	Consente di passare al file precedente/Successivo.
8	Consente di adattare la foto allo schermo.
9	Consente di visualizzare la foto nella dimensione originale.
10	Consente di aumentare/Diminuire lo zoom
11	Consente di passare dalla modalità 2D a quella 3D e viceversa.

## Visualizzazione dei video

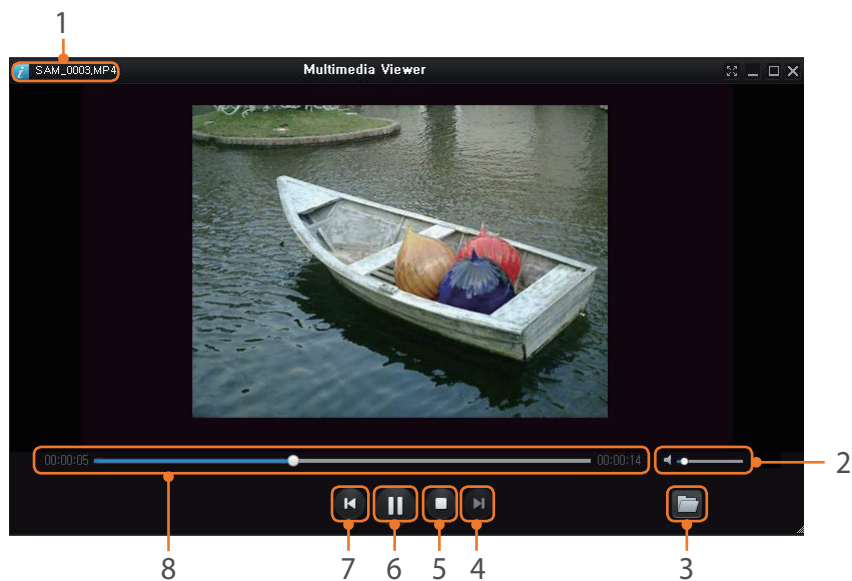

N.	Descrizione
1	Nome file
2	Consente di regolare il volume.
3	Consente di aprire il file selezionato.
4	Consente di passare al file successivo.
5	Stop

N.	Descrizione
6	Pausa
7	Consente di passare al file precedente.
8	Barra di avanzamento

### Download del firmware

Dalla schermata Samsung i-Launcher, fate clic su **Firmware Upgrade**.

### Download del programma PC Auto Backup

Dalla schermata Samsung i-Launcher, fate clic su **PC Auto Backup**. Per informazioni relative all'installazione del programma PC Auto Backup, fate riferimento a pagina 133.

## Installazione di Adobe Photoshop Lightroom

- 1 Inserite il DVD-ROM Adobe Photoshop Lightroom nel computer.
- 2 Selezionate una lingua.
- 3 Seguite le istruzioni visualizzate.

## Come utilizzare Adobe Photoshop Lightroom

Le foto scattate da una fotocamera sono spesso trasformate in formati JPEG e salvate nella memoria in base alle impostazioni della fotocamera al momento dello scatto. I file RAW non sono trasformati in formati JPEG e sono salvati nella memoria senza modifiche. Con Adobe Photoshop Lightroom, potete calibrare esposizioni, bilanciamenti del bianco, toni, contrasti e colori delle foto. Potete anche modificare i file JPEG o TIFF e i file RAW. Per ulteriori informazioni, consultate la guida del programma.





Capitolo 7

# Appendice

---

Ottenete informazioni su messaggi di errore, manutenzione della fotocamera, consigli per la risoluzione di problemi, specifiche e accessori opzionali.

# Messaggi di errore

Quando vengono visualizzati i seguenti messaggi di errore, provate le soluzioni indicate.

Messaggi di errore	Soluzione suggerita
<b>Lente bloccata</b>	L'obiettivo è bloccato. Ruotate l'obiettivo in senso antiorario fino a sentire un clic. (pag. 46)
<b>Errore card</b>	<ul style="list-style-type: none"> <li>• Spegnete la fotocamera, quindi accendetela di nuovo.</li> <li>• Rimuovete la scheda di memoria e reinsertela.</li> <li>• Formattate la scheda di memoria.</li> </ul>
<b>Batteria scarica</b>	Inserite una batteria carica o ricaricate la batteria.
<b>Nessun file immagine</b>	Scattate le foto o inserite una scheda di memoria contenente foto.
<b>Errore file</b>	Eliminate il file danneggiato o contattate il centro di assistenza.
<b>Memoria piena</b>	Eliminate i file non necessari o inserite una nuova scheda di memoria.

Messaggi di errore	Soluzione suggerita
<b>Valore massimo di file e cartelle raggiunto. Sostituire la scheda.</b>	I nomi dei file non corrispondono allo standard DCF. Trasferite i file dalla scheda di memoria al PC e formattate la scheda. (pag. 155)
<b>Error 00</b>	Spegnete la fotocamera e rimontate l'obiettivo. Se il messaggio continua ad apparire, contattate un centro assistenza.
<b>Error 01/02</b>	Spegnete la fotocamera, rimuovete la batteria, quindi inseritela di nuovo. Se il messaggio appare ancora, contattate un centro assistenza.

# Manutenzione della fotocamera

## Come pulire la fotocamera

### Obiettivo e display della fotocamera

Utilizzate un pennello con soffietto per rimuovere la polvere e pulite delicatamente l'obiettivo con un panno morbido. Se fosse ancora presente polvere, applicate qualche goccia di fluido per la pulizia degli obiettivi ad un foglio di carta per pulizia e pulite delicatamente.

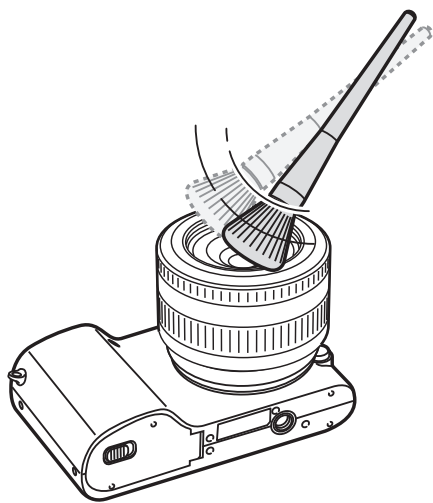

### Sensore immagini

In base alle diverse condizioni di scatto, nelle foto può apparire polvere perché il sensore immagini è esposto all'ambiente esterno. Questo problema è normale e l'esposizione alla polvere si verifica nell'utilizzo quotidiano della fotocamera. Potete rimuovere la polvere dal sensore attivando la funzione di pulizia. (pag. 156) Se la polvere rimane anche dopo la pulizia del sensore, contattate un centro di assistenza. Non inserite il soffietto nell'apertura di montaggio dell'obiettivo.

### Corpo della fotocamera

Pulite delicatamente con un panno morbido e asciutto.



Non utilizzate benzene, solventi o alcool per la pulizia del dispositivo. Queste soluzioni possono danneggiare la fotocamera o causare malfunzionamenti.

## Come utilizzare o conservare la fotocamera

### Luoghi inadeguati per l'utilizzo o la conservazione della fotocamera

- Evitate di esporre la fotocamera a temperature molto fredde o molto elevate.
- Evitate di utilizzare la fotocamera in condizioni di estrema umidità o dove l'umidità varia drasticamente.
- Evitate di esporre la fotocamera alla luce diretta del sole e di conservarla in aree calde e poco arieggiate, come in un veicolo in estate.
- Proteggete fotocamera e display da urti, maneggiamenti bruschi e vibrazioni eccessive per evitare danni gravi.
- Evitate di utilizzare o conservare la fotocamera in aree polverose, sporche, umide o poco arieggiate per evitare danni alle parti mobili e ai componenti interni.
- Non utilizzate la fotocamera vicino a carburanti, combustibili o altre sostanze chimiche infiammabili. Non conservate o trasportate liquidi o gas infiammabili o materiali esplosivi nello stesso scomparto in cui si trova la fotocamera o i relativi accessori.
- Non conservate la fotocamera con antitarne.

### Utilizzo su spiagge o rive

- Proteggete la fotocamera da sabbia e sporco quando la utilizzate in spiaggia o ambienti simili.
- La fotocamera non è impermeabile. Non maneggiate la batteria, il caricabatterie o la scheda di memoria con mani bagnate. Se utilizzate la fotocamera con mani bagnate potreste danneggiarla.

### Conservazione per periodi lunghi

- Quando conservate la fotocamera per periodi lunghi, collocatela in un contenitore chiuso con materiale assorbente, come silica gel.
- Nel tempo, le batterie inutilizzate si scaricano e devono essere ricaricate prima dell'uso.
- La data e l'ora corrente possono essere reimpostate quando la fotocamera viene accesa dopo che fotocamera e batteria sono state separate per un periodo prolungato.

### **Precauzioni per l'utilizzo della fotocamera in ambienti umidi**

Quando spostate la fotocamera da un ambiente freddo a uno caldo, sull'obiettivo o sulle parti interne della fotocamera può formarsi della condensa. In questo caso, spegnete la fotocamera e attendete almeno 1 ora. Se la condensa si forma sulla scheda di memoria, rimuovete la scheda di memoria dalla fotocamera e attendete che la condensa evapori completamente prima di inserirla di nuovo.

### **Altri accorgimenti**

- Non fate oscillare la fotocamera dal cinturino. Ciò potrebbe causare lesioni a voi o ad altri, oppure danneggiare la fotocamera.
- Non verniciate la fotocamera, la vernice può ostruire le parti mobili ed ostacolare il corretto funzionamento.
- Spegnete la fotocamera quando non la utilizzate.
- Le parti della fotocamera sono delicate. Evitate di urtare la fotocamera.
- Quando non la utilizzate, proteggete il display da forze esterne con una custodia. Tenete la fotocamera lontano da sabbia, oggetti affilati o monete, per evitare che si graffi.
- Non utilizzate la fotocamera se il touch screen è danneggiato o rotto. Frammenti di vetro o acrilico potrebbero causare danni alle mani e al volto. Per riparazioni rivolgetevi a un centro assistenza Samsung.
- Non posizionate mai fotocamere, batterie, caricabatterie o accessori al di sopra o all'interno di dispositivi di riscaldamento come microonde, stufe o radiatori. I dispositivi potrebbero deformarsi, surriscaldarsi e causare un incendio o un'esplosione.

- Non esponete l'obiettivo alla luce diretta del sole. Il sensore immagini potrebbe scolorire o non funzionare correttamente.
- Proteggete l'obiettivo da impronte e graffi. Pulite l'obiettivo con un panno morbido e pulito, che non si sfilacci.
- Se urtata, la fotocamera potrebbe spegnersi per proteggere la scheda di memoria. Accendete la fotocamera per utilizzarla di nuovo.
- La fotocamera potrebbe riscaldarsi durante l'uso. Ciò è normale e non dovrebbe influenzare la durata e le prestazioni della fotocamera.
- Quando utilizzate la fotocamera con basse temperature, potrebbe impiegare del tempo per accendersi, il colore del display potrebbe cambiare temporaneamente o potrebbero comparire immagini persistenti. Queste condizioni non costituiscono un malfunzionamento e si correggono quando la fotocamera torna a temperature più miti.
- Vernice o metallo sull'esterno della fotocamera potrebbero determinare allergie, prurito cutaneo, eczema o gonfiore alle persone con pelli sensibili. Se riscontrate uno di questi sintomi, interrompete subito l'utilizzo della fotocamera e contattate un dottore.
- Non inserite oggetti estranei negli scomparti, slot o punti di accesso della fotocamera. I danni dovuti a un uso improprio potrebbero non essere coperti dalla garanzia.
- Non consentite che personale non qualificato effettui manutenzione sulla fotocamera né tentate di eseguire operazioni di manutenzione personalmente. Eventuali danni risultanti da una manutenzione non qualificata non sono coperti dalla garanzia.

## Informazioni sulle schede di memoria

### Schede di memoria supportate

Questo prodotto supporta schede di memoria microSD (Secure Digital), microSDHC (Secure Digital High Capacity), oppure microSDXC (Secure Digital eXtended Capacity).

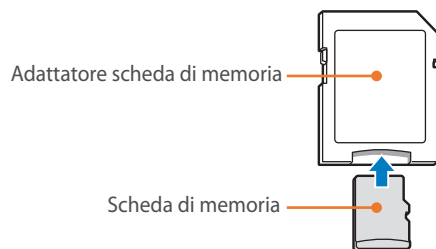

Per leggere i dati con un computer o lettore di schede di memoria, inserite la scheda di memoria in un adattatore per schede di memoria.



### Capacità della scheda di memoria

La capacità della memoria può variare in base al tipo di scena e alle condizioni di scatto. Le seguenti capacità sono basate su una scheda SD da 2 GB.

	Formato	Qualità						
		Super Fine	Fine	Normale	RAW	RAW + S.Fine	RAW + Fine	RAW + Normale
Foto	20.0M (5472X3648)	130	163	217	39	30	31	33
	10.1M (3888X2592)	277	356	505	-	33	34	35
	5.9M (2976X1984)	471	570	727	-	35	36	36
	2.0M (1728X1152)	1053	1426	1941	-	37	37	38
	Multiscatto	430	514	638	-	-	-	-
	16.9M (5472X3080)	153	190	251	-	31	32	34
	7.8M (3712X2088)	346	417	568	-	34	35	36
	4.9M (2944X1656)	512	670	896	-	36	36	37
	2.1M (1920X1080)	1015	1349	1700	-	37	37	37
	13.3M (3648X3648)	217	227	284	-	32	33	34
	7.0M (2640X2640)	336	465	592	-	35	35	36
	4.0M (2000X2000)	559	752	1203	-	36	37	37
	1.1M (1024X1024)	2149	2471	2819	-	38	38	38

Formato		Qualità	
		Alta Qualità	Normale
Video	<b>1080</b> <b>30P</b> 1920X1080 (30 fps)	Circa 17' 21"	Circa 21' 44"
	<b>1080</b> <b>15P*</b> 1920X1080 (15 fps)	Circa 23' 02"	Circa 28' 50"
	<b>810</b> <b>24P</b> 1920X810 (24 fps)	Circa 21' 11"	Circa 26' 31"
	<b>720</b> <b>60P</b> 1280X720 (60 fps)	Circa 16' 33"	Circa 20' 42"
	<b>720</b> <b>30P</b> 1280X720 (30 fps)	Circa 28' 38"	Circa 35' 53"
	<b>480</b> <b>30P</b> 640X480 (30 fps)	Circa 70' 48"	Circa 88' 58"
	<b>240</b> <b>30P</b> Per condivisione (30 fps)	Circa 213' 41"	Circa 271' 09"

\* **1080 15P** è disponibile solo con alcune opzioni Filtro smart.

- I dati sopra illustrati sono misurati senza l'utilizzo dello zoom.
- Il tempo disponibile per la registrazione potrebbe variare se utilizzate lo zoom.
- Per determinare il tempo totale di registrazione sono stati ripresi vari video in successione.
- Il tempo di registrazione è di massimo 29 minuti e 59 secondi per file.
- Quando selezionate **1080 60P**, il tempo di registrazione massimo è 20 minuti.
- Il tempo massimo di riproduzione dei video Per condivisione è di 30 secondi per file.



### Precauzioni per l'utilizzo della scheda di memoria

- Evitate di esporre le schede di memoria a temperature molto fredde o molto calde (sotto 0°C/32°F o sopra 40°C/104°F). Temperature estreme possono causare il malfunzionamento delle schede di memoria.
- Inserite una scheda di memoria nella direzione corretta. Inserendo una scheda di memoria nella direzione sbagliata rischiate di danneggiare la fotocamera e la scheda di memoria.
- Non utilizzate schede di memoria formattate da altre fotocamere o computer. Riformattate la scheda di memoria con la fotocamera.
- Spegnete la fotocamera quando inserite o rimuovete la scheda di memoria.
- Non rimuovete la scheda di memoria e non spegnete la fotocamera quando la spia lampeggia, queste operazioni potrebbero danneggiare i dati.
- Allo scadere della durata della scheda di memoria, non potete salvare altre foto sulla scheda. Utilizzate una nuova scheda di memoria.
- Non piegate, non fate cadere né sottoponete le schede di memoria a impatti o pressioni.
- Evitate di utilizzare o conservare le schede di memoria vicino a campi magnetici forti.
- Evitate di utilizzare le schede di memoria in aree con temperature elevate, molta umidità o sostanze corrosive.
- Evitate che le schede di memoria entrino in contatto con liquidi, sporco o sostanze esterne. Se la scheda di memoria è sporca, pulitela con un panno morbido prima di inserirla nella fotocamera.
- Evitate che liquidi, sporco o sostanze estranee entrino in contatto con le schede di memoria o con lo slot per schede di memoria. In caso contrario le schede di memoria o la fotocamera potrebbero non funzionare correttamente.
- Durante il trasporto di una scheda memoria, utilizzate una custodia per proteggerla da scariche elettrostatiche.
- Trasferite i dati importanti su altri dispositivi, come disco rigido, CD o DVD.
- Quando utilizzate la fotocamera per un lungo periodo, la scheda di memoria potrebbe riscaldarsi. Ciò è normale e non indica malfunzionamento.
- Utilizzate una scheda di memoria rispondente ai requisiti standard.



Il produttore non è responsabile per eventuali perdite di dati.

## Informazioni sulla batteria

Utilizzate solo batterie approvate da Samsung.

### Caratteristiche delle batterie

Elemento	Descrizione
Modello	BP1130
Tipo	Batteria agli ioni di litio
Capacità della cella	1130 mAh
Tensione	7,6 V
Tempo di carica* (Quando la batteria è completamente scarica)	Circa 215 min.

\* Caricare la batteria tramite computer potrebbe richiedere più tempo.



**Potrebbero verificarsi lesioni a persone o morte se la batteria viene maneggiata senza cura o in modo inappropriato. Per la vostra sicurezza, seguite le seguenti istruzioni relative al corretto utilizzo della batteria:**

- La batteria può incendiarsi e scoppiare se non utilizzata correttamente. Se notate deformazioni, rotture o altre anomalie nella batteria, interrompete subito l'utilizzo della stessa e contattate il produttore.
- Utilizzate solo caricabatterie originali consigliati dal produttore e caricate la batteria solo seguendo il metodo descritto in questo manuale dell'utente.
- Non poggiate la batteria vicino a dispositivi di riscaldamento e non esponetela ad ambienti eccessivamente caldi, come l'interno di un'auto chiusa durante il periodo estivo.
- Non mettete la batteria in un forno a microonde.
- Evitate di conservare o utilizzare la batteria in luoghi caldi, umidi come località termali o box doccia.

- Non poggiate il dispositivo su superfici infiammabili, come biancheria, tappeti o coperte termiche per lungo tempo.
- Quando il dispositivo è acceso, non lasciarlo in nessun luogo ristretto per lungo tempo.
- Evitate che i terminali della batteria entrino in contatto con oggetti metallici, come collane, monete, chiavi o orologi.
- Utilizzate solo batterie agli ioni di litio originali, consigliate dal produttore.
- Non smontate o forate la batteria con nessun oggetto appuntito.
- Non esponete la batteria ad elevata pressione o forze esagerate.
- Non esponete la batteria a forti impatti come cadute dall'alto.
- Non esponete la batteria a temperature di 60°C (140°F) o superiori.
- Evitate il contatto della batteria con umidità o liquidi.
- La batteria non deve essere esposta a calore eccessivo come luce solare, fuoco o simili.

### Indicazioni relative allo smaltimento

- Smaltite la batteria con cura.
- Non smaltite la batteria nel fuoco.
- Le direttive di smaltimento possono differenziarsi in base al paese o regione. Smaltimento della batteria secondo le direttive locali e federali.

### Indicazioni relative alla carica della batteria

Caricate la batteria solo seguendo il metodo descritto in questo manuale dell'utente. La batteria può incendiarsi e scoppiare se non caricata correttamente.

### Durata della batteria

Modalità Scatto	Durata media/Numero di foto
Fotografie	Circa 170 min./Circa 340 foto
Video	Circa 130 min. (Consente di registrare video con risoluzione 1920X1080 e 30 fps.)

- I valori indicati si basano sugli standard dei test CIPA. I risultati possono variare in relazione all'utilizzo effettivo.
- Il tempo disponibile per fotografare varia in base a sfondo, intervallo di scatto e condizioni d'uso.
- Per determinare il tempo totale di registrazione sono stati ripresi vari video in successione.

### Messaggio batteria scarica

Quando la batteria è completamente scarica, l'icona della batteria diventa rossa e compare il messaggio "**Batteria scarica**".

### Note sull'utilizzo della batteria

- Evitate l'esposizione delle batterie a temperature molto fredde o molto calde (sotto 0°C/32°F o sopra 40°C/104°F). Temperature estreme possono ridurre la capacità di carica delle batterie.
- Quando utilizzate la fotocamera per un lungo periodo, l'area circostante l'alloggiamento della batteria potrebbe riscaldarsi. Ciò non influisce sul normale utilizzo della fotocamera.
- Non tirate il cavo di alimentazione per scollegare la spina dalla presa di corrente per evitare un incendio o uno shock elettrico.
- Temperature inferiori a 0°C/32°F, potrebbero ridurre la capacità e la durata della batteria.
- Le basse temperature potrebbero ridurre la capacità della batteria, ma questa tornerà normale a temperature più miti.
- Rimuovete le batterie dalla fotocamera se non la utilizzate per lunghi periodi di tempo. Le batterie inserite potrebbero perdere o corrodere il prodotto provocando gravi danni alla fotocamera. La conservazione della fotocamera per lunghi periodi di tempo con la batteria inserita ne provoca lo scaricamento. Potreste non riuscire a ricaricare una batteria completamente scarica.
- Quando non utilizzate la fotocamera per un lungo periodo (3 mesi o più), controllate la batteria e ricaricatela con regolarità. Se lasciate la batteria continuamente scarica, la sua capacità e durata potrebbero diminuire, provocando un malfunzionamento, un incendio o un'esplosione.

### Avvertenza sull'uso della batteria

#### Protegete le batterie, i caricabatterie e le schede di memoria da eventuali danni.

Evitate di mettere le batterie a contatto con oggetti metallici, poiché potrebbe crearsi una connessione tra i poli + e - della batteria e provocare danni temporanei o permanenti alle batterie, oppure un incendio o uno shock elettrico.

### Note sul caricamento della batteria

- Se la spia di stato è spenta, accertatevi che la batteria sia inserita correttamente.
- Se la fotocamera è accesa durante la carica, la batteria potrebbe non caricarsi completamente. Spegnete la fotocamera prima di caricare la batteria.
- Non utilizzate la fotocamera mentre state caricando la batteria. Farlo potrebbe causare incendi o folgorazione.
- Non tirate il cavo di alimentazione per scollegare la spina dalla presa di corrente per evitare un incendio o uno shock elettrico.
- Lasciate caricare la batteria per almeno 10 minuti prima di accendere la fotocamera.

- Se collegate la fotocamera a una fonte di alimentazione esterna quando la batteria è scarica, l'utilizzo di funzioni ad alto consumo di energia causerà lo spegnimento della fotocamera. Per utilizzare la fotocamera normalmente, ricaricate la batteria.
- Se ricollegate il cavo di alimentazione quando la batteria è completamente carica, la spia di stato si accende per circa 30 minuti.
- L'utilizzo del flash o la registrazione di video scarica la batteria rapidamente. Caricate la batteria finché la spia di stato rossa non si spegne.
- Se la spia di stato lampeggia in rosso, ricollegate il cavo oppure rimuovete la batteria e reinsertela di nuovo.
- Se caricate la batteria quando il cavo è surriscaldato o la temperatura è troppo elevata, la spia di stato potrebbe lampeggiare in rosso. La carica viene avviata non appena la batteria si raffredda.
- Il sovraccarico delle batterie può diminuire la loro durata. Al termine della carica, scollegate il cavo dalla fotocamera.
- Non piegate o non poggiate oggetti pesanti sul cavo AC, per evitare di danneggiare il cavo.

### Note sulla ricarica tramite computer

- Utilizzate solo il cavo USB in dotazione.
- La batteria potrebbe non caricarsi quando:
  - utilizzate un hub USB;
  - al computer sono collegati altri dispositivi USB;
  - collegate il cavo alla porta sul lato anteriore del computer;
  - la porta USB del computer non supporta lo standard di uscita (5 V, 500 mA)

### Maneggiate e smaltite con cura le batterie e i caricabatterie

- Non smaltite mai le batterie gettandole nel fuoco. Smaltite le batterie usate in conformità alle normative locali vigenti.
- Non posizionate mai batterie o fotocamere al di sopra o all'interno di dispositivi di riscaldamento come microonde, forni o radiatori. Le batterie surriscaldate potrebbero esplodere.



# Prima di contattare un centro di assistenza

Nel caso in cui abbiate problemi con il dispositivo, prima di rivolgervi all'assistenza, provate ad eseguire queste procedure.



Se lasciate la fotocamera a un centro di assistenza, accertatevi di aver lasciato anche gli altri componenti che potrebbero contribuire al malfunzionamento, come la scheda di memoria e la batteria.

Problema	Soluzione suggerita
<b>La fotocamera non si accende</b>	<ul style="list-style-type: none"> <li>• Assicuratevi che la batteria sia inserita.</li> <li>• Assicuratevi che la batteria sia inserita correttamente.</li> <li>• Caricate la batteria.</li> </ul>
<b>La fotocamera si spegne improvvisamente</b>	<ul style="list-style-type: none"> <li>• Caricate la batteria.</li> <li>• La fotocamera potrebbe essere in modalità Risparmio energia o il display si spegne automaticamente. (pag. 153)</li> <li>• La fotocamera potrebbe spegnersi automaticamente per evitare che la scheda di memoria venga danneggiata in seguito a eccessivo calore. Accendete nuovamente la fotocamera.</li> </ul>
<b>La batteria della fotocamera si scarica rapidamente</b>	<ul style="list-style-type: none"> <li>• La batteria potrebbe scaricarsi più rapidamente con le basse temperature (al di sotto di 0°C/32°F). Conservate la batteria al caldo, in una tasca.</li> <li>• L'utilizzo del flash o la registrazione di video scarica la batteria rapidamente. Ricaricate, se necessario.</li> <li>• Le batterie sono materiali di consumo e devono essere sostituite nel tempo. Se la carica della batteria scende rapidamente, acquistate una nuova batteria.</li> </ul>

Problema	Soluzione suggerita
<b>Le foto non vengono scattate</b>	<ul style="list-style-type: none"> <li>• Spazio insufficiente sulla scheda di memoria. Eliminate i file non necessari o inserite una nuova scheda.</li> <li>• Formattate la scheda di memoria.</li> <li>• La scheda di memoria è difettosa. Acquistate una nuova scheda di memoria.</li> <li>• Assicuratevi che la fotocamera sia accesa.</li> <li>• Caricate la batteria.</li> <li>• Assicuratevi che la batteria sia inserita correttamente.</li> </ul>
<b>La fotocamera si blocca</b>	Rimuovete la batteria, quindi reinstallatela.
<b>La fotocamera si riscalda</b>	La fotocamera potrebbe riscaldarsi durante l'uso. Ciò è normale e non dovrebbe influenzare la durata e le prestazioni della fotocamera.
<b>Il flash si accende inaspettatamente</b>	L'accensione del flash potrebbe essere dovuta a elettricità statica. La fotocamera sta funzionando bene.
<b>Il flash non funziona</b>	<ul style="list-style-type: none"> <li>• L'opzione per il flash potrebbe essere impostata su <b>Off</b>. (pag. 101)</li> <li>• In alcune modalità non potete utilizzare il flash</li> </ul>
<b>Data e ora non sono corrette</b>	Impostate la data e l'ora nel menu  . (pag. 153)
<b>Il display o i tasti non funzionano</b>	Rimuovete la batteria, quindi reinstallatela.

Problema	Soluzione suggerita
<b>La scheda di memoria presenta un errore</b>	<ul style="list-style-type: none"> <li>• Spegnete la fotocamera, quindi accendetela di nuovo.</li> <li>• Rimuovete la scheda di memoria, quindi inseritela di nuovo.</li> <li>• Formattate la scheda di memoria.</li> </ul> <p>Per ulteriori dettagli, fate riferimento a "Precauzioni per l'utilizzo della scheda di memoria". (pag. 176)</p>
<b>Il computer non riconosce la scheda di memoria microSDXC</b>	<p>Le schede di memoria microSDXC utilizzano file system exFAT. Per utilizzare schede di memoria microSDXC su un computer Windows XP, scaricate e aggiornate il driver per file system exFAT dal sito Web di Microsoft.</p>
<b>La TV o il computer non visualizzano le foto e i video memorizzati sulla scheda di memoria microSDXC</b>	<p>Le schede di memoria microSDXC utilizzano file system exFAT. Prima di collegare la fotocamera al dispositivo, accertatevi che il dispositivo esterno sia compatibile con il file system exFAT.</p>
<b>Impossibile visualizzare i file</b>	<p>Se cambiate il nome di un file, la fotocamera potrebbe non riprodurre il file (il nome del file deve soddisfare lo standard DCF). In questo caso visualizzate i file sul computer.</p>

Problema	Soluzione suggerita
<b>La foto è sfocata</b>	<ul style="list-style-type: none"> <li>• Accertatevi che l'opzione di messa a fuoco impostata sia adatta al tipo di scatto.</li> <li>• Utilizzate un cavalletto per evitare oscillazioni della fotocamera.</li> <li>• Accertatevi che l'obiettivo sia pulito. In caso contrario, pulitelo. (pag. 170)</li> </ul>
<b>I colori della foto non corrispondono a quelli della scena reale</b>	<p>Un bilanciamento del bianco errato può creare colori non realistici. Selezionate l'opzione corretta di bilanciamento del bianco, adatta alla sorgente luminosa. (pag. 77)</p>
<b>La foto è troppo luminosa o troppo scura.</b>	<p>La foto è sovraesposta o sottoesposta.</p> <ul style="list-style-type: none"> <li>• Regolate la velocità otturatore o il diaframma.</li> <li>• Regolate la sensibilità ISO. (pag. 76)</li> <li>• Consente di attivare o disattivare il flash. (pag. 101)</li> <li>• Regolate il valore di esposizione. (pag. 104)</li> </ul>
<b>Le foto sono distorte</b>	<p>Questa fotocamera può presentare piccole distorsioni se utilizzate obiettivi grandangolari che consentono lo scatto con angolature ampie. Questa situazione è normale e non è indice di malfunzionamento.</p>
<b>La schermata di riproduzione non appare sul dispositivo esterno collegato</b>	<ul style="list-style-type: none"> <li>• Verificate che il cavo HDMI sia collegato correttamente al monitor esterno.</li> <li>• Accertatevi che la scheda di memoria sia registrata correttamente.</li> </ul>

Problema	Soluzione suggerita
Il PC non riconosce la fotocamera	<ul style="list-style-type: none"> <li>• Accertatevi che il cavo USB sia collegato correttamente.</li> <li>• Accertatevi che la fotocamera sia accesa.</li> <li>• Accertatevi di utilizzare un sistema operativo supportato.</li> </ul>
Il PC scollega la fotocamera durante il trasferimento dei file	È possibile che la trasmissione file venga interrotta dall'elettricità statica. Scollegate il cavo USB e riconnettetelo.
Il PC non è in grado di riprodurre video	I video potrebbero non essere riprodotti su alcuni lettori video. Per riprodurre i file ripresi con la fotocamera, utilizzate il programma Multimedia Viewer che potete installare sul computer tramite il programma i-Launcher.
i-Launcher non funziona correttamente	<ul style="list-style-type: none"> <li>• Chiudete i-Launcher e riavviate il programma.</li> <li>• In base alle specifiche del computer e all'ambiente di sistema, il programma potrebbe non avviarsi automaticamente. In questo caso, fate clic su <b>start</b> → <b>Tutti i programmi</b> → <b>Samsung</b> → <b>i-Launcher</b> → <b>Samsung i-Launcher</b> sul computer Windows. (Per Windows 8, aprite la schermata Start, quindi selezionate <b>All apps</b> (Tutte le app) → <b>Samsung i-Launcher</b>.) In alternativa, fate clic su <b>Applications</b> (Applicazioni) → <b>Samsung</b> → <b>i-Launcher</b> sul computer Mac.</li> </ul>

Problema	Soluzione suggerita
Impossibile impostare il DPOF per i file RAW	Non potete impostare il DPOF per i file RAW.
La messa a fuoco automatica non funziona	<ul style="list-style-type: none"> <li>• Il soggetto non è a fuoco. Se il soggetto è esterno all'area AF, scattate inserendo il soggetto all'interno della scena AF e premendo a metà [<b>Otturatore</b>].</li> <li>• Il soggetto è troppo vicino. Allontanatevi dal soggetto e scattate.</li> <li>• La modalità di messa a fuoco è impostata su MF. Passate alla modalità AF.</li> </ul>
La funzione AEL non funziona	La funzione AEL non funziona nelle modalità Auto, Manuale e Smart. Selezionate un'altra modalità per utilizzare questa funzione.
L'obiettivo non funziona	<ul style="list-style-type: none"> <li>• Accertatevi che l'obiettivo sia montato correttamente.</li> <li>• Rimuovete l'obiettivo dalla fotocamera e rimontatelo.</li> </ul>
Il flash esterno o il GPS non funzionano	Verificate che il flash esterno sia montato correttamente e acceso.
All'accensione della fotocamera compare la schermata di impostazione data & ora	<ul style="list-style-type: none"> <li>• Imposta nuovamente la data e l'ora.</li> <li>• Questa schermata compare quando la fonte di alimentazione interna è completamente scarica. Inserire una batteria completamente carica e attendere almeno 72 ore in modalità spento che la fonte di alimentazione interna si ricarichi.</li> </ul>



# Specifiche della fotocamera

Sensore immagini	
<b>Tipo</b>	CMOS
<b>Dimensione sensore</b>	23,5 X 15,7 mm
<b>Pixel effettivi</b>	Circa 20,3 mega-pixel
<b>Pixel totali</b>	Circa 21,6 mega-pixel
<b>Filtro colore</b>	Filtro colori primari RGB
Montaggio obiettivo	
<b>Tipo</b>	Samsung NX mount
<b>Obiettivo disponibile</b>	Obiettivi Samsung
Stabilizzazione delle immagini	
<b>Tipo</b>	Spostamento obiettivo (dipende dall'obiettivo)
<b>Modalità</b>	Spento/Modo 1/Modo 2
Correzione distorsione	
No/Sì (dipende dall'obiettivo)	
i-Function	
📷 <b>Zoom</b> (X1.2, 1.4, 1.7, 2.0)	
Riduzione polvere	
<b>Tipo</b>	Unità super sonora

Display	
<b>Tipo</b>	TFT-LCD con Touch Panel (C-type Touch Control Enabled)
<b>Dimensione</b>	3,7" (Circa 93,8 mm.)
<b>Risoluzione</b>	WVGA (800X480) 1,152k punti
<b>Campo di visualizzazione</b>	Circa 100 %.
<b>Angolo</b>	Fisso
<b>Display utente</b>	Linea della griglia, Icone, Istogramma, Scala distanze, Valvola livello
Messa a fuoco	
<b>Tipo</b>	Contrasto AF
<b>Punto di messa a fuoco</b>	<ul style="list-style-type: none"> <li>• Selezione: 1 punto (selezione libera)</li> <li>• Multi: Normale 21 punti, primo piano 35 punti</li> <li>• Rilevamento volto: max. 10 volti</li> <li>• Tracciatura AF Oggetto</li> </ul>
<b>Modalità</b>	AF singola, AF continuo, Messa a fuoco manuale, Af a tocco e Otturatore
<b>Luce Assistenza AF</b>	LED verde

Otturatore	
<b>Tipo</b>	Otturatore piano focale verticale controllato elettronicamente
<b>Velocità</b>	<ul style="list-style-type: none"> <li>• Auto: 1/4000-1/4 sec.</li> <li>• Manuale: 1/4000-30 sec. (1/3 EV Step)</li> <li>• Bulb (limite tempo: 4 min.)</li> </ul>
Esposizione	
	TTL 221 (17 X 13) blocco segmento
<b>Sistema di misurazione</b>	Misurazione: Multi, Centrale, Spot
	Intervallo di misurazione: EV 0-18 (ISO100 · 30 mm, F2)
<b>Compensazione</b>	±3 EV (1/3 EV Step)
<b>Blocco AE</b>	Pulsante AEL touch
<b>Equivalente ISO</b>	<ul style="list-style-type: none"> <li>• 1 Step: Auto, ISO 100, ISO 200, ISO 400, ISO 800, ISO 1600, ISO 3200, ISO 6400, ISO 12800, ISO 25600</li> <li>• 1/3 Step: Auto, ISO 100, ISO 125, ISO 160, ISO 200, ISO 250, ISO 320, ISO 400, ISO 500, ISO 640, ISO 800, ISO 1000, ISO 1250, ISO 1600, ISO 2000, ISO 2500, ISO 3200, ISO 4000, ISO 5000, ISO 6400, ISO 8000, ISO 10000, ISO 12800, ISO 16000, ISO 20000, ISO 25600</li> </ul>

Modalità in sequenza	
<b>Modalità</b>	Singola, Continua, Multiscatto (solo 5M), Timer, Staffa (Esposizione automatica, Bilanciamento del Bianco, Foto Wizard)
<b>Scatto in sequenza</b>	8 fps * La velocità massima di scatto è di 8 fotogrammi al secondo. Diminuirà dopo circa 13 scatti JPEG, 5 scatti RAW. (In base a una scheda SD UHS-1. Potrebbe variare in base alle specifiche della scheda di memoria.)
<b>Scatto in sequenza</b>	<ul style="list-style-type: none"> <li>• 10, 15 oppure 30 fotogrammi al secondo</li> <li>• Fino a 30 scatti per ogni pressione dell'otturatore</li> </ul>
<b>Scatto Bracketing</b>	Bracketing esposizione automatica (±3 EV), Bracketing bilanciamento bianco, Bracketing Foto Wizard
<b>Autoscatto</b>	2-30 sec. (intervallo di 1 secondo)
<b>Rilascio otturatore</b>	SR2NX02 (tramite porta Micro USB) (opzionale)
Flash	
<b>Tipo</b>	Flash esterno (Bundle con SEF8A)
<b>Modalità</b>	Flash Intelligente, Auto, Modalità Occhi rossi automatica, Riempimento, Riempimento Rosso, 1° tendina, 2° tendina, Off
<b>Numero guida</b>	8 (in base a ISO 100) (SEF8A)
<b>Angolo di vista</b>	28 mm. (equivalente pellicola da 35)
<b>Velocità di sincronizzazione</b>	Inferiore a 1/180 sec.
<b>EV Flash</b>	-2--+2 EV (0,5 EV Step)

<b>Flash esterno</b>	Flash esterni opzionali Samsung
<b>Terminale di sincronizzazione</b>	Hot-shoe
<b>Bilanciamento del Bianco</b>	
<b>Modalità</b>	Auto Bilanciamento del Bianco, Luce diurna, Nuvoloso, Bianco fluorescente, Neon Bianco Fluorescente, Giorno Fluorescente, Tungsteno, Flash bilanc. bianco, Personalizzato, Temperatura colore (Manuale)
<b>Regolazione micro</b>	Ambra/Blu/Verde/Magenta 7 passi rispettivamente
<b>Range dinamico</b>	
Off/Smart Range+/HDR	
<b>Creazione guidata immagine</b>	
<b>Modalità</b>	Standard, Forte, Ritratto, Paesaggio, Foresta, Retro, Fresco, Calmo, Classico, Personalizzato 1, Personalizzato 2, Personalizzato 3
<b>Parametro</b>	Colore, Saturazione, Nitidezza, Contrasto
<b>Scatto</b>	
<b>Modalità</b>	Auto, Smart, Esperto (Programma, Priorità apertura, Priorità otturatore, Manuale, Personalizzato), Wi-Fi

<b>Modalità Smart</b>	Bellezza Volto, Miglior volto, Paesaggio, Macro, Blocco Azione, Colore Ricco, Panorama, Cascata, Silhouette, Tramonto, Notte, Fuochi artificiali, Traccia di Luce, Scatto creativo
<b>Filtro smart</b>	Vignettatura, Miniatura, Matita colorata, Acquerello, Velatura, Schizzo a olio, Schizzo a inchiostro, Acrilico, Negativo, Rosso, Verde, Blu, Giallo
<b>Dimensione</b>	<ul style="list-style-type: none"> <li>• JPEG (3:2): 20.0M (5472X3648), 10.1M (3888X2592), 5.9M (2976X1984), 5.0M (2736X1824) (solo modalità Multiscatto), 2.0M (1728X1152)</li> <li>• JPEG (16:9): 16.9M (5472X3080), 7.8M (3712X2088), 4.9M (2944X1656), 2.1M (1920X1080)</li> <li>• JPEG (1:1): 13.3M (3648X3648), 7.0M (2640X2640), 4.0M (2000X2000), 1.1M (1024X1024)</li> <li>• RAW: 20.0M (5472X3648)</li> </ul> <p>* La modalità 3D con l'obiettivo SAMSUNG 45 mm F1.8 [T6] 2D/3D è disponibile solo con JPEG (16:9) 4.1M (2688X1512) oppure 2.1M (1920X1080).</p>
<b>Qualità</b>	Super Fine, Fine, Normale
<b>RAW standard</b>	SRW (ver.2.0.0)
<b>Spazio colore</b>	sRGB, Adobe RGB

Video	
<b>Tipo</b>	MP4 (H.264)
<b>Formato</b>	Filmato: H.264, Audio: AAC
<b>Modalità AE filmato</b>	Programma, Priorità apertura, Priorità otturatore, Manuale.
<b>Filtro smart</b>	Vignettatura, Miniatura, Matita colorata, Acquerello, Velatura, Schizzo a olio, Schizzo a inchiostro, Acrilico, Negativo, Rosso, Verde, Blu, Giallo
<b>Dimensione</b>	1920X1080, 1920X810, 1280X720, 640X480, 320X240 (Per condivisione)
<b>Qualità ripresa</b>	30 fps, 24 fps (disponibile solo con 1920X810), 15 fps (disponibile solo con alcune opzioni Filtro smart)
<b>Movimento multiplo</b>	x0.25 (solo 640X480, 320X240), x0.5 (1280X720 (30 fps), solo 640X480, 320X240), x1, x5, x10, x20
<b>Qualità</b>	Alta Qualità, Normale
<b>Suono</b>	Stereo
<b>Modifica</b>	Cattura immagini fisse, Ritaglio tempo

Riproduzione	
<b>Tipo</b>	Immagine singola, Miniature (15/28), Presentazione, Filmato
<b>Modifica</b>	Filtro smart, Correttore occhi rossi, Ridimensiona, Ruota, Ritocco viso, Luminosità, Contrasto
<b>Filtro Smart</b>	Vignettatura, Miniatura, Matita colorata, Acquerello, Velatura, Schizzo a olio, Schizzo a inchiostro, Acrilico, Negativo, Rosso, Verde, Blu, Giallo
Memoria	
<b>Supporti</b>	Memoria esterna (opzionale): scheda microSD (2 GB garantiti), scheda microSDHC (fino a 32 GB garantiti), scheda microSDXC (fino a 64 GB garantiti) • Class 6, 10, UHS-1
<b>Formato file</b>	RAW (SRW (ver.2.0.0)), JPEG (EXIF 2.21), MPO (3D), MP4(Filmato), DCF, DPOF 1.1
GPS	
<b>Tipo</b>	Geotagging con modulo GPS opzionale (WGS 84)
<b>Funzione</b>	Nome posizione (solo inglese e coreano)

Rete wireless	
<b>Tipo</b>	IEEE 802.11b/g/n
<b>Funzione</b>	MobileLink, Remote Viewfinder, Backup auto, E-mail, SNS & Cloud, Samsung Link, AutoShare, Wi-Fi Direct
NFC	
Sì	
Interfaccia	
<b>Uscita digitale</b>	USB 2.0 (jack micro USB)
<b>Uscita video</b>	<ul style="list-style-type: none"> <li>• NTSC, PAL (selezionabile)</li> <li>• HDMI</li> </ul>
<b>Rilascio esterno</b>	Sì (micro USB)
<b>Microfono esterno</b>	Sì
<b>Ingresso alimentazione DC</b>	DC 5.0V, 1A tramite micro USB

Fonte di alimentazione	
<b>Tipo</b>	Batteria ricaricabile: BP1130 (1130 mAh) * La fonte d'alimentazione potrebbe variare in base al Paese.
Dimensioni (L x A x P)	
119 x 64,5 x 35,7 mm. (senza parti sporgenti)	
Peso	
228 g (senza batteria e scheda di memoria)	
Temperatura di esercizio	
0-40°C	
Umidità di esercizio	
5-85 %	
Software	
i-Launcher, Adobe Photoshop Lightroom	

\* Le specifiche potrebbero variare senza preavviso per migliorare le prestazioni.

\* Altri nomi di marche e prodotti sono marchi commerciali dei rispettivi proprietari.

## **AP (Punto di accesso)**

Un punto di accesso è un dispositivo che permette la connessione di dispositivi wireless a una rete cablata.

## **Rete ad-hoc**

Una rete ad-hoc è una connessione temporanea per la condivisione di file o una connessione internet tra PC e dispositivi.

## **AdobeRGB**

Adobe RGB è usato per la stampa commerciale e ha una gamma di colori più vasta rispetto a sRGB. La vasta gamma di colori consente di modificare in modo facile le foto su un computer.

## **AEB (Bracketing esposizione automatica)**

Questa funzione registra automaticamente diverse immagini con esposizioni differenti per aiutarvi a fotografare un'immagine con esposizione adeguata.

## **AEL/AFL (Blocco esposizione automatica/Blocco messa a fuoco automatica)**

Queste funzioni vi aiutano a bloccare l'esposizione o la messa a fuoco con cui desiderate mettere a fuoco o calcolare l'esposizione.

## **AF (Messa a fuoco automatica)**

Un sistema che consente all'obiettivo di mettere a fuoco il soggetto automaticamente. Per la messa a fuoco automatica la fotocamera utilizza il contrasto.

## **AMOLED (Active-matrix organic light-emitting diode) / LCD (Display a cristalli liquidi)**

L'AMOLED è un display molto sottile e leggero che non richiede retroilluminazione. L'LCD è un display comunemente utilizzato nell'elettronica di consumo. Per riprodurre i colori, questo schermo ha bisogno di una retroilluminazione separata, come CCFL o LED.

## **Diaframma**

Il diaframma controlla la quantità di luce che arriva al sensore della fotocamera.

### **Vibrazione della fotocamera (sfocatura)**

Se la fotocamera viene mossa quando l'otturatore è aperto, l'immagine può apparire sfocata. Questo accade soprattutto quando l'otturatore è lento. Evitare che la fotocamera vibri aumentando la sensibilità, utilizzando il flash o una maggiore velocità otturatore. In alternativa, utilizzare un cavalletto o la funzione OIS per stabilizzare la fotocamera.

### **Cloud Computing**

Cloud computing è una tecnologia che vi consente di memorizzare dati su server remoti e di utilizzarli da un dispositivo con accesso internet.

### **Spazio colore**

La gamma di colori che la fotocamera riesce a distinguere.

### **Temperatura del colore**

La temperatura di colore è una misurazione in gradi Kelvin (K) che indica il colore di uno specifico tipo di fonte di luce. All'aumento della temperatura del colore, il colore della sorgente di luce diventa più bluastra. Alla diminuzione della temperatura del colore, il colore della sorgente di luce diventa più rossastra. A 5500 gradi Kelvin, il colore della sorgente di luce è simile a quella del sole di mezzogiorno.

### **Composizione**

Il termine composizione in fotografia indica la disposizione degli oggetti in una foto. In genere, la conformità alla regola dei terzi porta a buone composizioni.

### **DCF (Design rule for Camera File system)**

Una specifica per definire un formato file e un sistema file per fotocamere digitali, creata da Japan Electronics and Information Technology Industries Association (JEITA).

### **Profondità di campo**

La distanza tra il punto più vicino e quello più lontano che possono essere messi a fuoco in una fotografia. La profondità di campo varia in base all'apertura dell'obiettivo, alla lunghezza focale e alla distanza tra fotocamera e soggetto. Ad esempio, se selezionate un'apertura minore, la profondità di campo aumenta e lo sfondo della composizione si sfoca.

### **Digital Print Order Format (Formato ordine di stampa digitale)**

Un formato per scrivere le informazioni di stampa, come le immagini selezionate e il numero di stampe, su una scheda di memoria. Le stampanti DPOF-compatibile, a volte disponibili negli studi fotografici, possono leggere le informazioni contenute sulla scheda per una stampa adeguata.

## **EV (Valore esposizione)**

Tutte le combinazioni di velocità otturatore e diaframma con la stessa esposizione.

## **Compensazione EV**

Questa caratteristica consente di regolare velocemente il valore dell'esposizione misurato dalla fotocamera, a piccoli incrementi, per migliorare l'esposizione delle foto.

## **Exif (Exchangeable Image File Format)**

Una specifica per definire il formato file di un'immagine per le fotocamere digitali, creata da Japan Electronic Industries Development Association (JEIDA).

## **Esposizione**

La quantità di luce che riesce ad arrivare al sensore della fotocamera. L'esposizione è controllata da una combinazione di velocità otturatore, diaframma e sensibilità ISO.

## **Flash**

Una luce veloce che contribuisce a creare un'esposizione adeguata in condizioni di scarsa luminosità.

## **Lunghezza fuoco**

La distanza dal centro dell'obiettivo al punto focale (in millimetri). Lunghezze focali maggiori riducono le angolature e ingrandiscono il soggetto. Lunghezze focali minori determinano angolature più ampie.

## **Istogramma**

Una rappresentazione grafica della luminosità di un'immagine. L'asse orizzontale rappresenta la luminosità, quello verticale il numero di pixel. Punti elevati a sinistra (troppo scuro) e a destra (troppo chiaro) sull'istogramma indicano una foto esposta male.

## **H.264/MPEG-4**

Un formato video ad alta compressione stabilito dagli enti normativi internazionali ISO-IEC e ITU-T. Questo codec fornisce buona qualità video con poco bitrate sviluppato da Joint Video Team (JVT).



## **Sensore immagini**

La parte fisica della fotocamera digitale che contiene un photosite per ogni pixel contenuto nell'immagine. Ogni photosite registra la luminosità della luce che lo colpisce durante l'esposizione. Sensori comuni sono il CCD (Charge-coupled Device) e CMOS (Complementary Metal Oxide Semiconductor).

## **Indirizzo IP (Protocollo internet protocol)**

Un indirizzo IP è un numero unico assegnato a ogni dispositivo connesso a internet.

## **Sensibilità ISO**

La sensibilità della fotocamera alla luce, in base all'equivalente velocità di pellicola utilizzata in una fotocamera a pellicola. Se si aumentano le impostazioni di sensibilità ISO, la fotocamera utilizza una velocità otturatore maggiore, che può ridurre la sfocatura dovuta a vibrazione della fotocamera e a scarse condizioni di luce. Tuttavia, le immagini con sensibilità maggiore sono più soggette a disturbi.

## **JPEG (Joint Photographic Experts Group)**

Un metodo di compressione con perdita (lossy) per immagini digitali. Le immagini in JPEG sono compresse per ridurre la dimensione complessiva del file con perdita minima della risoluzione dell'immagine.

## **Misurazione**

La misurazione si riferisce al modo in cui la fotocamera misura la quantità di luce per impostare l'esposizione.

## **MF (Messa a fuoco manuale)**

Un sistema che consente all'obiettivo di mettere a fuoco il soggetto manualmente. È possibile utilizzare l'anello di messa a fuoco per mettere a fuoco un soggetto.

## **MJPEG (Motion JPEG)**

Un formato video compresso come un'immagine JPEG.

## **MPO (Multi Picture Object)**

Un formato file immagine che contiene più immagini in un file. Un file MPO conferisce un effetto 3D su display compatibili MPO, come TV 3D o monitor 3D.

## **Disturbo**

I pixel interpretati male in un'immagine digitale che potrebbero apparire come mal collocati o pixel confusi e brillanti. Di solito c'è disturbo quando le foto vengono scattate con una sensibilità elevata o quando la sensibilità viene impostata in automatico in un luogo buio.

## **NFC (Near Field Communication)**

NFC è una serie di standard per la comunicazione radio a brevissima distanza. Potete utilizzare i dispositivi abilitati NFC per attivare funzioni o scambiare dati con altri dispositivi.

## **NTSC (National Television System Committee)**

Uno standard di codifica colore video utilizzato soprattutto in Giappone Nord America, Filippine, Sud America, Corea del Sud e Taiwan.

## **Zoom ottico**

Uno zoom generale che ingrandisce le immagini tramite un obiettivo senza deteriorarne la qualità.

## **PAL (Phase Alternate Line)**

Uno standard di codifica colore video utilizzato in molti Paesi in Africa, Asia, Europa e Medio Oriente.

## **Qualità**

L'espressione del tasso di compressione utilizzato in un'immagine digitale. Le immagini con miglior qualità hanno una compressione minore, che di solito comporta un file più grande.

## **RAW (Dati CCD raw)**

I dati originali, non elaborati, raccolti direttamente dal sensore immagini della fotocamera. Bilanciamento del bianco, contrasto, saturazione, nitidezza e altri dati possono essere manipolati con un software di modifica prima di comprimere l'immagine in un formato file standard.

## **Risoluzione**

Il numero di pixel in un'immagine digitale. Le immagini con risoluzione elevata contengono più pixel e normalmente mostrano più dettagli rispetto alle immagini con risoluzione minore.

### **Velocità otturatore**

La velocità otturatore corrisponde alla quantità di tempo necessaria per aprire e chiudere l'otturatore ed è un importante fattore nella luminosità di una foto in quanto controlla la quantità di luce che passa attraverso il diaframma prima che raggiunge il sensore immagini. Una velocità otturatore elevata richiede meno tempo per lasciar entrare la luce e la foto diventa più scura e blocca più facilmente i soggetti in movimento.

### **sRGB (Spazio colore sRGB)**

Lo standard internazionale per lo spazio colore istituito dalla IEC (International Electrotechnical Commission). Viene definito dallo spazio colore per i monitor dei computer e viene anche utilizzato come spazio colore standard per Exif.

### **Vignettatura**

Una riduzione della luminosità o saturazione alla periferia (bordi esterni) di un'immagine rispetto al centro. La vignettatura può spostare l'interesse sui soggetti posizionati al centro di un'immagine.

### **Bilanciamento del bianco (bilanciamento colore)**

Una regolazione della intensità dei colori (in particolare i colori primari: rosso verde e blu) in un'immagine. Il bilanciamento del bianco, o bilanciamento colore, si regola per rendere adeguatamente i colori sull'immagine.







### **Wi-Fi**





Wi-Fi è una tecnologia che consente ai dispositivi elettronici di scambiare dati senza l'utilizzo di cavi su una rete.

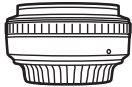
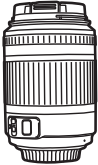

### **WPS (Wi-Fi Protected Setup)**

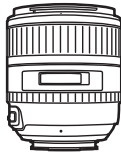

WPS è una tecnologia che rende sicure le reti wireless domestiche.

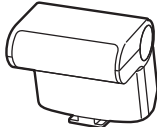
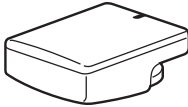
# Accessori opzionali

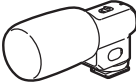
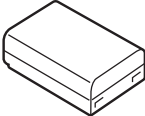
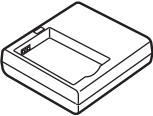
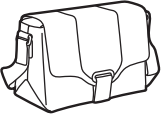
Obiettivo	
 <p>SAMSUNG 18-55 mm F3.5-5.6 OIS III</p>	 <p>SAMSUNG 20-50 mm F3.5-5.6 ED II</p>
 <p>SAMSUNG 16 mm F2.4</p>	 <p>SAMSUNG 20 mm F2.8</p>
 <p>SAMSUNG 30 mm F2</p>	 <p>SAMSUNG 50-200 mm F4-5.6 ED OIS III</p>
 <p>SAMSUNG 60 mm F2.8 Macro ED OIS SSA</p>	 <p>SAMSUNG 18-200 mm F3.5-6.3 ED OIS</p>

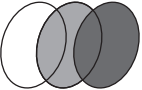
Obiettivo	
 <p>SAMSUNG 85 mm F1.4 ED SSA</p>	 <p>SAMSUNG 12-24 mm F4-5.6 ED</p>
 <p>SAMSUNG 45 mm F1.8</p>	 <p>SAMSUNG 45 mm F1.8 [T6] 2D/3D</p>
Flash esterno	
 <p>SEF42A</p>	 <p>SEF220A</p>
GPS	
 <p>GPS10</p>	

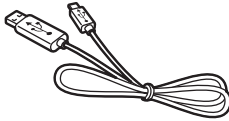
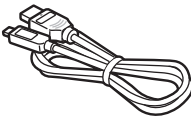
<p>Dispositivo di rilascio otturatore (tipo micro USB)</p>	<p>Microfono</p>
<p></p> <p>SR2NX02</p>	<p></p> <p>EM10</p>
<p>Batteria ricaricabile</p>	<p>Caricabatteria</p>
<p></p> <p>BP1130</p>	<p></p> <p>BC3NX01</p>
<p>Borsa fotocamera</p>	<p>Custodia fotocamera</p>
<p></p>	<p></p>
<p>Scheda di memoria</p>	<p>Filtro</p>
<p></p>	<p></p>

<p>Cavo USB</p>	<p>Cavo HDMI</p>
<p></p>	<p></p>
<p>Tracolla</p>	
<p></p>	



- Le immagini possono variare dai prodotti reali. Per informazioni su questi accessori opzionali, consultate i manuali dell'utente.
- Usate solo gli accessori approvati da Samsung. Samsung non è responsabile per danni provocati dall'uso di accessori di altri produttori.

## A

### Accessori opzionali

- Collegamento del flash 51
- Layout del modulo GPS 53
- Layout flash 50
- Montaggio del modulo GPS 53

### Adobe Photoshop Lightroom 167

### Af a tocco 88

### Aiuto messa a fuoco 90

## B

### Backup auto 133

### Batteria

- Attenzione 177
- in carica 34
- Inserite 33

### Bilanciamento del bianco 77

## C

### Centro servizi 181

### Come ritoccare i volti 121

### Contenuto della confezione 28

## D

### Data&ora 153

### Diaframma 15, 19

### Digital Print Order Format (DPOF) 115

### DIRECT LINK 31

### Dissolvenza 107

### Drive 94

## E

### Effetto occhi rossi Occhi rossi, effetto

- Modalità di scatto 102
- Modalità Riproduzione 121

## F

### File

- Eliminazione 113
- Protezione 112
- Tipo foto 75
- Tipo video 106

## Filtro smart

- Modalità di scatto 81
- Modalità Riproduzione 122

## Flash

- Fotografia bounce 26
- Intensità 102
- Numero guida 25
- Opzioni flash 101

## Focus Peaking 90

## Foto

- Modifica 118
- Visualizzazione su HDTV 158

## Fotocamera

- Connessione a computer 160
- Connessione come disco rimovibile 160
- Disconnessione (Windows) 161
- Layout 29

## Fotografie

- Ingrandimento 114
- Opzioni di scatto 74
- Visualizzazione sulla fotocamera 110
- Visualizzazione su TV 3D 159

## Foto Wizard 80

## I

### Icone

- Modalità di scatto 41
- Modalità Riproduzione 43

### i-Function 68

### i-Launcher 163

### Impostazioni 152

### in carica 34

### Ingrandimento 114

### i-Zoom 69

## L

### Luminosità display 152

### Lunghezza focale 20

## M

### Manutenzione 170

### Messa a fuoco automatica 82

### Miniature 110

### Mirino remoto 131

### Misurazione 98

**MobileLink** 129  
**Modalità 3D** 70  
**Modalità Miglior volto** 58  
**Modalità Panorama** 59  
**Modalità risparmio energia** 153

**Modalità Scatto**

Auto 55  
Manuale 64  
Personalizzato 65  
Priorità apertura 62  
Priorità otturatore 63  
Programma 61  
Registrazione 66  
Smart 57

**N**

**Numero F** 15

**O**

**Obiettivi**

Blocco 46  
Contrassegni 49  
Layout 45  
Sblocco 46

**P**

**Pannello Smart** 39  
**Posizione** 13  
**Presentazione** 114  
**Profondità di campo (DOF)** 16, 21

**R**

**Regola dei terzi** 23  
**Regolazione immagine**  
Come regolare le foto 120  
Come ritoccare i volti 121  
Occhi rossi 121

**Rete wireless** 124

**Risoluzione**

Modalità di scatto (Filmato) 106  
Modalità di scatto (Foto) 74  
Modalità Riproduzione 119

**Rotazione** 119

**S**

**Samsung Link** 141  
**Scatto one-touch** 89  
**Scheda di memoria**  
Attenzione 173  
Inserite 33  
**Sensibilità ISO** 76  
**Spazio colore** 148  
**Specifiche della fotocamera** 184  
**Stabilizzazione ottica delle immagini (OIS)** 93  
**Staffa** 96

**T**

**Timer** 95  
**Tipo display** 44  
**Touch screen** 40  
**Tracciatura AF** 88  
**Trasferimento file**  
Mac 161  
Windows 160  
**TV** 158

**U**

**Uscita video** 153

**V**

**Valore esposizione (EV)** 15, 104  
**Velocità otturatore** 17, 19  
**Video**  
Opzioni 106  
Registrazione 66  
Scatto 117  
Visualizzazione 116



**Corretto smaltimento del prodotto  
(rifiuti elettrici ed elettronici)**

(Applicabile nei Paesi con sistemi di raccolta differenziata)

Il simbolo riportato sul prodotto, sugli accessori o sulla documentazione indica che il prodotto e i relativi accessori elettronici (quali caricabatterie, cuffia e cavo USB) non devono essere smaltiti con altri rifiuti al termine del ciclo di vita. Per evitare eventuali danni all'ambiente o alla salute causati dallo smaltimento dei rifiuti non corretto, si invita l'utente a separare il prodotto e i suddetti accessori da altri tipi di rifiuti, conferendoli ai soggetti autorizzati secondo le normative locali.

Gli utenti domestici sono invitati a contattare il rivenditore presso il quale è stato acquistato il prodotto o l'autorità competente per tutte le informazioni relative alla raccolta differenziata di questo tipo di materiali.

Gli utenti professionali (imprese e professionisti) sono invitati a contattare il proprio fornitore e verificare i termini e le condizioni del contratto di acquisto. Questo prodotto e i relativi accessori elettronici non devono essere smaltiti unitamente ad altri rifiuti commerciali.



**Corretto smaltimento delle batterie del prodotto**

(Applicabile nei Paesi con sistemi di raccolta differenziata)

Il simbolo riportato sulla batteria o sulla sua documentazione o confezione indica che le batterie di questo prodotto non devono essere smaltite con altri rifiuti al termine del ciclo di vita. Dove raffigurati, i simboli chimici Hg, Cd o Pb indicano che la batteria contiene mercurio, cadmio o piombo in quantità superiori ai livelli di riferimento della direttiva UE 2006/66. Se le batterie non vengono smaltite correttamente, queste sostanze possono causare danni alla salute umana o all'ambiente.

Per proteggere le risorse naturali e favorire il riutilizzo dei materiali, separare le batterie dagli altri tipi di rifiuti e utilizzare il sistema di conferimento gratuito previsto nella propria area di residenza.



## **ATTENZIONE**

**RISCHIO DI ESPLOSIONE SE SOSTITUIRE LA BATTERIA CON  
UNA DI TIPO NON CORRETTO.  
SMALTITE LE BATTERIE ESAURITE SECONDO LE ISTRUZIONI.**

Questo dispositivo funziona in tutti i Paesi dell'UE.

In Francia, questo dispositivo può essere utilizzato solo al chiuso.



Fate riferimento alla garanzia fornita con il prodotto o visitate il sito Web [www.samsung.com](http://www.samsung.com) per assistenza o richieste post-vendita.

CE 0678