

Használati utasítás



SHOOT WOW!
SHARE NOW!



NX2000

HUN A használati utasítás a fényképezőgép használatára vonatkozó részletes utasításokat tartalmaz. Olvassa el figyelmesen.

Szerzői jogi információk

- A Microsoft Windows márkanév és a Windows embléma a Microsoft Corporation bejegyzett védjegye.
- A Mac és az Apple App Store az Apple Corporation bejegyzett védjegyei.
- A Google Play Store a Google, Inc bejegyzett védjegye.
- Az Adobe, az Adobe logó, Photoshop és Lightroom az Adobe Systems Incorporated bejegyzett védjegyei vagy védjegyei az Egyesült államokban és/vagy más országokban.
- A microSD™, microSDHC™ és microSDXC™ az SD Association bejegyzett védjegyei.
- A HDMI márkanév, a HDMI embléma és a "High- Definition Multimedia Interface" (Nagyfelbontású multimédiás felület) kifejezés a HDMI Licensing LLC védjegye vagy bejegyzett védjegye.
- A Wi-Fi®, a Wi-Fi CERTIFIED logó és a Wi-Fi logó a Wi-Fi Alliance bejegyzett védjegye.
- A használati utasításban szereplő védjegyek és a kereskedelmi nevek a megfelelő tulajdonosok tulajdonát képezik.



- A fényképezőgép műszaki jellemzői vagy jelen útmutató tartalma a fényképezőgép funkcióinak módosítása esetén előzetes értesítés nélkül változhatnak.
- Javasoljuk, hogy a fényképezőgépet abban az országban használja, ahol vásárolta.
- Használja felelősséggel a fényképezőgépet és tartsa be a használatával kapcsolatos összes előírást és törvényi rendelkezést.
- A használati utasítás részeinek újrafelhasználására vagy terjesztésére előzetes engedély nélkül tilos.



A PlanetFirst jelzés a Samsung Electronics cégnek a fenntartható fejlődés és a társadalmi felelősségvállalás iránti, környezetbarát üzletpolitikán és vezetői tevékenységen át megnyilvánuló elkötelezettségét jelzi.

Egészségvédelmi és biztonsági tudnivalók

A veszélyes helyzetek elkerülése és a fényképezőgép legjobb teljesítményének elérése érdekében mindig tartsa be a következő biztonsági előírásokat és használati tanácsokat.



Figyelem! – Olyan helyzetekre hívja fel a figyelmet, amelyek az Ön vagy mások sérülését okozhatják

Ne próbálja szétzerelni vagy megjavítani a fényképezőgépet.

Ellenkező esetben fennáll az áramütés és a fényképezőgép megrongálódásának a veszélye.

Ne használja a fényképezőgépet gyúlékony vagy robbanásveszélyes gázok és folyadékok közelében.

Ellenkező esetben tűz- vagy robbanásveszély áll fenn.

Ne helyezzen gyúlékony anyagokat a fényképezőgépbe, valamint ne tárolja azokat a fényképezőgép közelében.

Ellenkező esetben tűz- vagy robbanásveszély áll fenn.

Ne nyúljon a készülékhez vizes kézzel.

Ellenkező esetben fennáll az elektromos áramütés veszélye.

A fotóalany szemének védelme.

Ne villantson vakuval túl közlelről (1 m-nél közelebről) emberek vagy állatok szemébe. A túl közlelről történő vakuzás átmeneti vagy maradandó látáskárosodást okozhat.

Tartsa a készüléket kisgyermekektől és háziállatoktól távol.

Tartsa a fényképezőgépet és annak minden tartozékát kisgyermekek és háziállatok elől elzárt helyen. Az apró alkatrészek lenyelése fulladást vagy egyéb komoly sérülést okozhat. A mozgó alkatrészek és tartozékok emellett sérülésveszélyesek is.

Ne tegye ki a fényképezőgépet huzamosabb ideig erős napfény hatásának vagy magas hőmérsékletnek.

Ne tegye ki a készüléket tartósan közvetlen napfénynek vagy szélsőséges hőmérsékletnek, ellenkező esetben a fényképezőgép belső alkatrészei maradandó károsodást szenvedhetnek.

A fényképezőgépet ne takarja le takaróval vagy ruhadarabokkal.

Ellenkező esetben a fényképezőgép túlforrósodhat, ami egyrészt károsíthatja a berendezést, másrészt tűzveszélyes.

Villámlással járó vihar alatt ne fogja meg a tápegység kábelét és ne menjen közel a töltőhöz.

Ez elektromos áramütést okozhat.

Amennyiben folyadék vagy idegen tárgy kerül a fényképezőgépbe, azonnal válassza le az áramforrásokról, mint például az akkumulátor vagy hálózati adapter, majd vegye fel a kapcsolatot a Samsung szervizközpontjával.

Tartson be minden olyan rendelkezést, amely az adott területen korlátozza a fényképezőgép használatát.

- Kerülje más elektronikus eszközök zavarását.
- Kapcsolja ki a fényképezőgépet, ha repülőgépen utazik. A fényképezőgép zavarhatja a repülőgép berendezéseit. Kövesse a légitársaság szabályzatát, és ha a személyzet arra kéri, kapcsolja ki a fényképezőgépet.
- Orvosi berendezések közelében kapcsolja ki a fényképezőgépet. A fényképezőgép zavarhatja a kórházakban és az egészségügyi intézményekben működő orvosi berendezéseket. Tartson be minden, az orvosi személyzettől származó szabályt, figyelmeztetést és utasítást.

Kerülje a szívritmusszabályzókkal való interferenciát.

A gyártók és kutató csoportok ajánlásainak megfelelően a potenciális interferencia elkerülése érdekében tartsa távol ezt a fényképezőgépet a szívritmus-szabályzóktól. Ha azt gyanítja, hogy a fényképezőgép zavarja egy szívritmusszabályzó vagy más orvosi eszköz működését, azonnal kapcsolja ki, és kérje a szívritmusszabályzó vagy az orvosi eszköz gyártójának tanácsát.



Vigyázat! – Olyan helyzetekre hívja fel a figyelmet, amelyek a fényképezőgép vagy más készülékek károsodását okozhatják

Ha előreláthatólag hosszabb ideig nem használja a fényképezőgépet, vegye ki belőle az akkumulátort.

A bent hagyott akkumulátor idővel elkezdhet szivárogni, vagy korrodálhat, és ezzel a fényképezőgép súlyos károsodását okozhatja.

Csak eredeti, a gyártó által ajánlott lítium ion csereakkumulátort használjon. Óvja az akkumulátort a hőtől és sérüléstől.

Ellenkező esetben tűzveszély vagy személyi sérülés veszélye áll fenn.

A készülékhez kizárólag a Samsung által jóváhagyott akkumulátort, töltőt, kábeleket és kiegészítőket használjon.

- A nem eredeti akkumulátorok, töltők, kábelek és kiegészítők használata következtében az akkumulátor felrobbanhat, a fényképezőgép károsodhat, illetve fenn áll a személyi sérülés veszélye is.
- A Samsung nem vállal felelősséget a nem eredeti akkumulátorok, töltők, kábelek és kiegészítők használatából eredő károkért és személyi sérülésekért.

Az akkumulátort csak a rendeltetésszerű felhasználási körében használja.

Ellenkező esetben tűz- vagy robbanásveszély áll fenn.

Ne érintse meg a vakut villanás közben.

A vaku ilyenkor nagyon forró, így égési sérülést okozhat a bőrén.

A hálózati adapter használata közben a hálózati adapter lecsatlakoztatása előtt kapcsolja ki a fényképezőgépet.

Ennek elmulasztása tüzet, vagy elektromos áramütést eredményezhet.

Használaton kívül húzza ki a Hálózati adaptert a fali aljzatból.

Ennek elmulasztása tüzet, vagy elektromos áramütést eredményezhet.

Az akkumulátor töltésekor ne használjon sérült tápkábelt, hálózati adaptert, dugót, vagy laza fali aljzatot.

Ellenkező esetben tűz- vagy robbanásveszély áll fenn.

Ügyeljen rá, hogy a hálózati adapter ne érintkezzen az akkumulátor +/- sarkaival.

Ha ezt nem tartja be, tüzet vagy áramütést okozhat.

Ne dobja le a fényképezőgépet és ne tegye ki nagy erőhatásoknak.

Ellenkező esetben megsérülhet a kijelző vagy a fényképezőgép külső vagy belső alkatrészei.

A kábelek és adapterek csatlakoztatásakor, valamint az akkumulátorok és memóriakártyák behelyezésekor legyen óvatos.

A csatlakoztatók erőltetése, a hibásan csatlakoztatott kábelek, illetve hibásan behelyezett akkumulátorok vagy memóriakártyák károsíthatják a portokat, a csatlakozókat és a tartozékokat.

A mágnescsíkkal rendelkező kártyákat tartsa távol a fényképezőgép tokjától.

Ellenkező esetben a kártyán tárolt adatok megsérülhetnek vagy elveszhetnek.

Soha ne használjon sérült töltőt, akkumulátort vagy memóriakártyát.

Ellenkező esetben fenn áll az elektromos áramütés és tűz veszélye, illetve a fényképezőgép meghibásodhat.

Soha ne helyezze a fényképezőgépet mágneses mezőbe, vagy annak közelébe.

Ezek a fényképezőgép hibás működését okozhatják.

Ne használja a készüléket sérült kijelzővel.

Amennyiben az üveg vagy akril alkatrészek törtek, a Samsung szervizközpontban javíttassa meg azokat.

Használat előtt ellenőrizze, hogy a fényképezőgép megfelelően működik-e.

A gyártó nem vállal felelősséget a fájlokban a fényképezőgép hibás működése vagy helytelen használata miatti elvesztéséért vagy sérüléséért.

Az USB-kábel kisebb végét a fényképezőgéphez kell csatlakoztatni.

A fordított irányú csatlakoztatás a fájlok sérülését okozhatja. A gyártó semmilyen adatvesztésért nem vállal felelősséget.

Ne tegye ki az objektívet közvetlen napsütésnek.

Ez elszínezheti a képérzékelőt vagy meghibásodást okozhat.

Amennyiben a fényképezőgép túlmelegszik, távolítsa el az akkumulátort és hagyja lehűlni.

- A fényképezőgép hosszabb használata esetén az akkumulátor túlmelegedhet és megemelheti a fényképezőgépen belüli hőmérsékletet. Amennyiben a fényképezőgép működése leáll, távolítsa el az akkumulátort és hagyja lehűlni.
- A magas belső hőmérséklet a fényképek zajosodását okozhatja. Ez normális jelenség, és nem befolyásolja a fényképezőgép általános teljesítményét.

Kerülje más elektronikus eszközök zavarását.

A fényképezőgép rádiófrekvenciás (RF) jeleket bocsát ki, amelyek zavarhatják az árnyékolatlan vagy nem megfelelően árnyékolt elektronikus berendezéseket, például szívritmus-szabályzókat, hallókészülékeket, orvosi eszközöket és a háztartásokban vagy gépkocsikban működő egyéb elektronikus eszközöket. Ha interferenciát észlel, forduljon az elektronikus eszköz gyártójához. A nem kívánt interferencia megelőzése érdekében kizárólag a Samsung által jóváhagyott eszközöket és tartozékokat használjon.





A fényképezőgépet mindig normál helyzetben használja.

Kerülje a fényképezőgép belső antennájával való érintkezést.

Adatátvitel és felelősségvállalás

- A WLAN technológia lehallgatható, ezért nyilvános helyen vagy nyílt hálózatokon ne továbbítson bizalmas adatokat.
- A fényképezőgép gyártója nem vállal felelősséget a szerzői jogokat, védjegyeket, szellemi jogokat és a társadalmi illemszabályokat sértő adatok továbbításáért.

A használati utasításban használt ikonok

Ikon	Funkció
	Egyéb tudnivalók
	Biztonsági figyelmeztetések és óvintézkedések
[]	A fényképezőgép gombjai. Az [Exponáló] gomb például a kioldógombot jelenti.
()	A kapcsolódó tudnivalók oldalszáma
→	Egy lépés elvégzéséhez kiválasztandó beállítások vagy menük sorrendje; például érintse meg a  → Minőség (jelentése: érintse meg a  lehetőséget, majd a Minőség lehetőséget).
*	Magyarázat



Tartalom

Tippek

Fényképezési alapelvek

Testtartás fényképezés közben	13
A fényképezőgép tartása	13
Állva történő fényképezés.....	14
Fényképezés leguggolva	14
Rekesznyílás	15
A rekesznyílás érték és a mélységélesség összefüggése.....	16
Zársebesség	17
Érzékenység (ISO-érték)	18
Hogyan szabályozza a megvilágítást a rekesznyílás mérete, a zársebesség és az érzékenység?	19
A gyújtótávolság, a látószög és a távlat összefüggése	20
Mélységélesség	21
Mi hozza létre az életlen hatást?	21
Optikai előnézet.....	23
Kompozíció.....	23
Hármas felosztás	23
Két témát tartalmazó fényképek.....	24
Vaku	25
Vaku kulcsszám.....	25
Ugrálás fényképezése.....	26

1. Fejezet

A fényképezőgép

Kezdeti lépések.....	28
Kicsomagolás.....	28
A fényképezőgép kialakítása.....	29
A DIRECT LINK gomb használata	31
A vezérlőtárcsa használata	32
Az akkumulátor és a memóriakártya behelyezése	33
Az akkumulátor és a memóriakártya eltávolítása.....	33
Az akkumulátor feltöltése és a fényképezőgép bekapcsolása.....	34
Az akkumulátor feltöltése	34
A fényképezőgép bekapcsolása	34
A kezdeti beállítások elvégzése	35
Üzem mód kiválasztása	36
Az Üzem mód képernyő megnyitása	36
Üzem mód leírás.....	36
Ikonok átrendezése	37
Funkcióválasztás (beállítások).....	38
A MENU használata.....	38
Az intelligens panel használata.....	39
Az érintőképernyő használata	40

A kijelzőn megjelenő ikonok	41	Fényképezési módok	55
Fényképezés üzemmódban	41	Automata üzemmód.....	55
Fényképek készítése	41	Intelligens üzemmód.....	57
Videók felvétele	42	A Legjobb arc üzemmód használata	58
A szintjelző	42	Panorámafényképek készítése.....	59
Lejátszás üzemmódban	43	Program üzemmód.....	61
Fényképek megtekintése.....	43	Programeltolás	61
Videó lejátszása	43	Legkisebb záridő.....	62
A megjelenő információk megadása	44	Rekesznyílás-előválasztás üzemmód	62
Objektívek	45	Zársebesség-előválasztás üzemmód	63
Objektív elrendezés.....	45	Kézi üzemmód.....	64
Az objektív lezárása vagy feloldása.....	46	A Bulb használata	65
Objektív jelölések.....	49	Egyéni üzemmód	65
Tartozékok	50	Egyéni üzemmód mentése	65
Külső vaku kialakítása	50	Egyéni üzemmód kiválasztása	66
A külső vaku csatlakoztatása	51	Videofelvétel készítése	66
GPS modul elrendezés (külön beszerezhető)	53	Az i-Function használata	68
GPS-modul csatlakoztatása	53	A  Zoom használata	69
		3D üzemmód	70
		A Fényképezés üzemmódban választható funkciók	71

2. Fejezet

Fényképezési funkciók

Méret és felbontás	74
Fotóméret	74
Minőség	75
Érzékenység (ISO-érték)	76
Fehéregyensúly	77
Az előre megadott fehéregyensúly-beállítások testreszabása	78
Képvarázsló (fényképstílusok).....	80
Intelligens szűrő	81
AF üzemmód	82
Egyszeres autofókusz.....	83
Folyamatos AF.....	83
Kézi fókuszbeállítás	84
Autofókusz-terület.....	85
Szelektív AF	85
Többmezős AF.....	86
Arcérzékelő AF.....	86
Önarckép AF.....	87
Érintő AF.....	88
Érintő AF	88
AF pont	88
Követő AF	88
Egy érintéses felvétel	89
Fókusz segéd.....	90
MF támogatás.....	90
Fókusz csúcs.....	90
A fókusz területen lévő téma megvilágítás értékének mérése	91

Keretezési mód	92
Optikai képstabilizálás (OIS)	93
Drive (fényképezési mód).....	94
Egy kép.....	94
Sorozat	94
Sorozatfelvétel.....	95
Időzítő.....	95
Automatikus rekeszléptetés (Automata expozíció keret).....	96
Fehéregyensúly léptetés (Fehéregyensúly keret).....	96
Képvarázsló léptetés (P Wiz keret)	97
Fénymérés	98
Többpontos	98
Szpot	99
Középre súlyozott.....	99
Dinamikatartomány	100
Vaku	101
A pirosszem-hatás csökkentése	102
A vaku fényerejének beállítása.....	102
Expozíció kompenzálás	104
Expozíció rögzítés	105
Videó funkciók.....	106
Videóméret.....	106
Videó minőség	106
Több mozgás.....	107
Áttűnés.....	107
Hang.....	108
Szélnyírás.....	108
Mikrofon hangerőszint.....	108

3. Fejezet

Lejátszás és szerkesztés

Fájlok keresése és kezelése	110
Fényképek megtekintése	110
A képek bélyegképeinek megtekintése.....	110
A fájlok megtekintése kategóriánként	111
Fájlok megtekintése mappaként.....	111
A fájlok védelme	112
Minden fájl lezárása/Feloldása.....	112
Fájlok törlése	113
Egy fájl törlése.....	113
Több fájl törlése	113
Összes fájl törlése.....	113
Fényképek megtekintése	114
Fénykép nagyítása	114
A képek megtekintése diavetítés formájában	114
Automatikus forgatás	115
Nyomtatásmegrendelés (DPOF) készítése.....	115
Videó lejátszása	116
A videó vágása lejátszás közben.....	116
Állókép rögzítése a lejátszott videóból	117
Fényképek szerkesztése	118
Fénykép kivágása	118
Fénykép elforgatása	119
Fényképek átméretezése.....	119
A fényképek módosítása	120
Arc retusálás.....	121
Vörösszem csökkentése.....	121
Intelligens szűrőeffektek alkalmazása	122

4. Fejezet

Vezeték nélküli hálózat

Csatlakozás WLAN hálózathoz és a hálózati beállítások konfigurálása	124
Csatlakozás WLAN hálózathoz.....	124
Hálózati beállítási lehetőségek.....	125
Az IP cím beállítása kéziképpel	125
A bejelentkezési böngésző használata	125
Hálózati kapcsolatokkal kapcsolatos ötletek	126
Szövegbevitel	127
Fájlok automatikus mentése okostelefonra	128
Fényképek és videók elküldése okostelefonra	129
Okostelefon használata távoli exponáláshoz	131
Az Auto Backup használata fényképek és videók küldéséhez	133
Az Auto Backup alkalmazás telepítése a számítógépen	133
Fényképek és videók elküldése számítógépre	133
Fényképek vagy videók küldése e-mailben	135
E-mail beállítások módosítása	135
Saját adatok tárolása	135
E-mail jelszó beállítása	136
E-mail jelszó megváltoztatása.....	137
Fényképek vagy videók küldése e-mailben	137
Fénykép- vagy videómegosztó webhelyek használata	139
Webhely megnyitása	139
Fénykép vagy videó feltöltése.....	140
A Samsung Link használata a fájlok küldéséhez	141
fényképek feltöltése online tárhelyre	141
Fényképek vagy videók megtekintése	
Samsung Link funkciót támogató eszközökön	142
Fényképek küldése Wi-Fi Direct használatával	144

5. Fejezet

A fényképezőgép beállítási menüje

Felhasználói beállítások.....	146
ISO személyre szabása.....	146
ISO lépések.....	146
Automatikus ISO tartomány.....	146
Zajcsökkentés.....	146
Rekeszléptetés beállítás.....	147
DMF (Direct Manual Focus)	147
Színtér.....	148
lencsekorrekció.....	149
Mentés egyéni üzemmódként	149
iFn testreszabása	149
Felhasználói kijelző.....	149
Gombkiosztás.....	150
Segédháló.....	151
AF-segédfény.....	151
Beállítás	152

6. Fejezet

Csatlakozás külső eszközökhöz

A fájlok megtekintése HDTV vagy 3D tévén	158
Fájlok megtekintése HDTV-n	158
A fájlok megtekintése 3D tévén.....	159
Fájlok átvitele a számítógépre	160
Fájlok átvitele Windows operációs rendszerű számítógépre	160
Fényképezőgép csatlakoztatása cserélhető lemezként	160
A fényképezőgép leválasztása (Windows XP).....	161
Fájlok átvitele Mac operációs rendszerű számítógépre	161
Programok használata számítógépen	163
Programok telepítése a mellékelt CD lemezről.....	163
Az i-Launcher használata során elérhető programok	163
Az i-Launcher használata	163
Windows operációs rendszer követelmények.....	163
Mac operációs rendszer követelmények.....	164
Az i-Launcher megnyitása.....	164
A Multimedia Viewer használata.....	165
A firmware letöltése.....	166
A PC Auto Backup program letöltése	166
Az Adobe Photoshop Lightroom telepítése.....	167
Az Adobe Photoshop Lightroom használata	167

7. Fejezet

Függelék

Hibaüzenetek.....	169
A fényképezőgép karbantartása	170
A fényképezőgép tisztítása.....	170
A fényképezőgép objektívje és kijelzője.....	170
Képzékelő.....	170
A fényképezőgép váza.....	170
A fényképezőgép használata és tárolása.....	171
A kamera használatához és tárolásához nem megfelelő helyek.....	171
A fényképezőgép használata tengerparton vagy strandon.....	171
Tárolás hosszabb ideig.....	171
Használja óvatosan a fényképezőgépet párás környezetben	172
Egyéb figyelmeztetések	172
A memóriakártya rövid ismertetése.....	173
Használható memóriakártyák.....	173
A memóriakártya kapacitása.....	174
Elővigyázatossági teendők a memóriakártya használata során.....	176
Az akkumulátor ismertetése	177
Az akkumulátor műszaki adatai	177
Az akkumulátor élettartama.....	178
Lemerült akkumulátor üzenet	178
Néhány szó az akkumulátor töltéséről.....	178
Az akkumulátor töltésével kapcsolatos figyelmeztetések.....	179
Néhány szó az akkumulátor töltéséről.....	179
Néhány szó a csatlakoztatott számítógépről való töltésről.....	180
Az akkumulátorokat és a töltőket óvatosan kezelje és selejtezze	180

Teendők szervizbe adás előtt	181
A fényképezőgép műszaki adatai.....	184
Szószedet.....	189
Külön beszerezhető tartozékok	195
Index	197

Fényképezési alapelvek

Testtartás fényképezés közben

A fényképezőgép mozdulatlanul tartásához szükséges helyes testtartás elengedhetetlen a jó fényképek készítéséhez. Még ha megfelelően tartja is a fényképezőgépet, a rossz testtartás miatt a készülék bemozdulhat. Álljon egyenesen, és maradjon mozdulatlan, hogy stabilan tudja tartani a fényképezőgépet. Ha lassú zársebességgel fényképez, tartsa vissza a lélegzetét, hogy ennyivel is kevesebbet mozduljon a teste.

A fényképezőgép tartása

Tartsa a fényképezőgépet jobb kézzel, és helyezze jobb mutatóujját a exponáló gombra. Bal kezével támassza alá az objektívet.

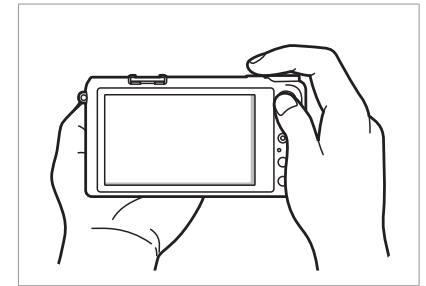
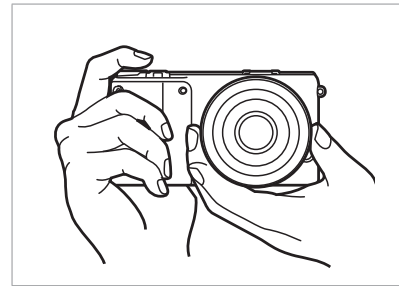

Állva történő fényképezés

Komponálja meg a képet. Álljon egyenes testtel, vállszélességű terpeszben, mindkét könyöke lefelé mutasson.

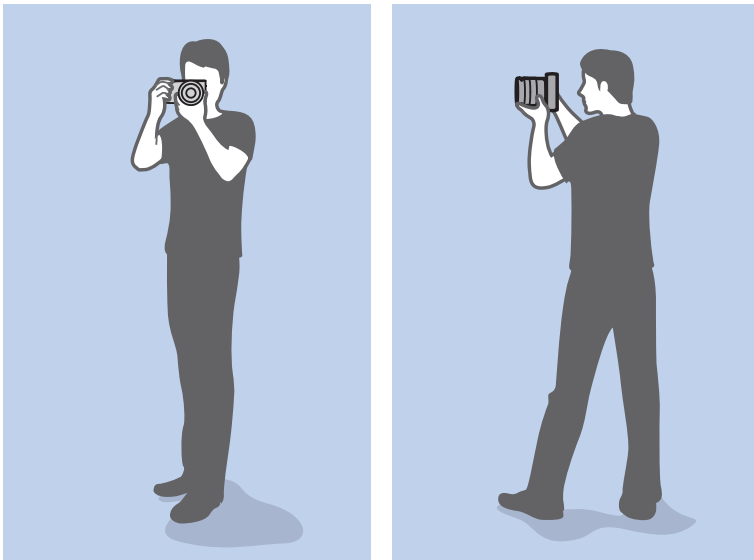

Fényképezés leguggolva

Komponálja meg a képet. Leguggolva egyik térde érintse a talajt, testtartása legyen egyenes.

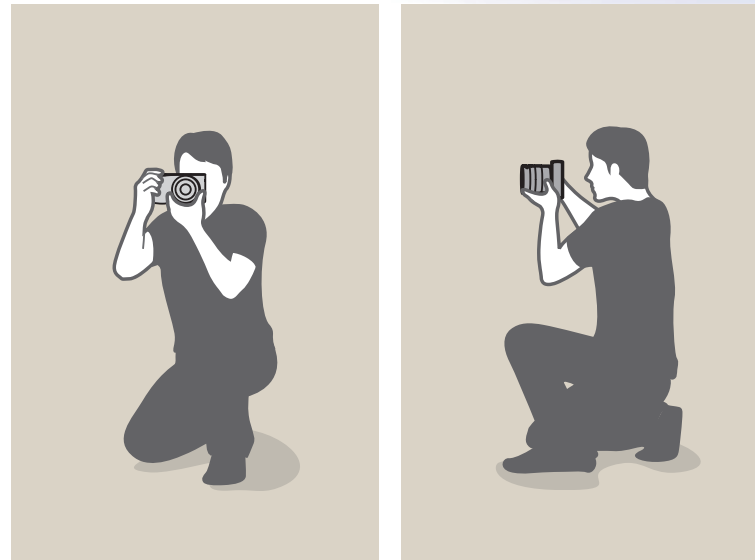

Rekesznyílás

A rekesznyílás (vagy blendenyílás) egy nyílás, amely a fényképezőgépbe jutó fény mennyiségét szabályozza. Ez a megvilágítást meghatározó három tényező egyike. A fényrekesz nyílását vékony fémlamezek, úgynevezett lamellák szabályozzák, amelyek kinyílvá, illetve becsukódva engednek be több vagy kevesebb fényt a fényképezőgépbe.

A rekesznyílás mérete nagymértékben befolyásolja a fénykép világosságát: minél nagyobb a rekesznyílás, annál világosabb, és fordítva, minél kisebb, annál sötétebb lesz a fénykép.

Rekesznyílás méretek

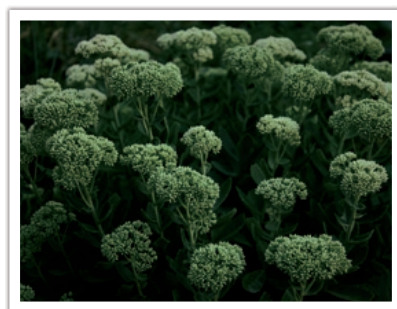

Sötétebb fénykép
(a rekesz résznyire nyitva)



Világosabb fénykép
(a rekesz szélesre nyitva)

A rekesznyílás méretét az úgynevezett rekeszszámmal (újabb nevén az érték előtt álló F betű miatt F-szám) jelölik. A rekeszszám nem más, mint a gyújtótávolság (fókusz-távolság) osztva a rekesznyílás átmérőjével. Ha például egy objektív gyújtótávolsága 50 mm, a rekeszszám pedig F2, akkor a rekesznyílás átmérője 25 mm ($50 \text{ mm} / 25 \text{ mm} = F2$). Minél kisebb a rekeszszám, annál nagyobb a rekesznyílás.

A rekesz nyílásának méretét a fényérték írja le (FÉ). A fényérték növelése (+1 FÉ) a fény mennyiségének megduplázását jelenti. A fényérték csökkentése (-1 FÉ) a fény mennyiségének megfelezését jelenti. A fény mennyiségének finombeállítására a megvilágítás-helyesbítés funkció is használható, az expozíció értékének 1/2, 1/3 FÉ stb. értékkel elosztásával.

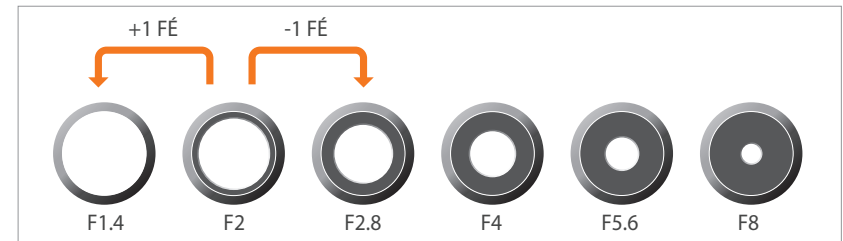

A szabványos rekeszszám-sorozat

A rekesznyílás érték és a mélységélesség összefüggése

A rekesznyílás módosításával homályossá vagy élissé teheti a fénykép háttérét. Ez szorosan összefügg a mélységélességgel, amelyre úgy hivatkoznak, hogy kicsi vagy nagy.



Nagy mélységélességű fénykép



Kis mélységélességű fénykép



A fényrekesz ház több lamellából áll. Ezek a lamellák egymás felé mozogva szabályozzák a rekesznyíláson át bejutó fény mennyiségét. A lamellák száma éjszakai fényképezéskor a bejutó fény alakját is befolyásolja. Ha a fényrekeszt páros számú lamella alkotja, a fény azzal egyenlő számú pászmára oszlik. Páratlan számú lamella esetén a fénypászmák száma a lamellák számának duplája lesz.

Ha például a fényrekeszt 8 lamella alkotja, a fény 8 pászmára oszlik, ha 7 lamella van, akkor viszont 14 pászmára.

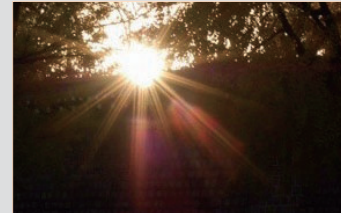

7 lamella

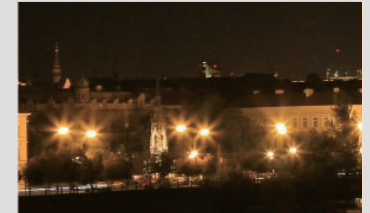

8 lamella

Zársebesség

A zársebesség a zár kinyílása és bezáródása közti idő (azaz megvilágítási idő vagy expozíciós idő). Fontos szerepet játszik a fénykép világosságában, mivel ez szabályozza, hogy mennyi fény jut a rekesznyíláson át a képérzékelőre.

Általában beállítható kézzel is. A zársebességet időben, másodpercben és annak törtrészeiben mérik, és szabványos értékei lehetnek például 1 másodperc, 1/2 másodperc, 1/4 másodperc, 1/8 másodperc, 1/15 másodperc, 1/1000 másodperc, 1/2000 másodperc stb.

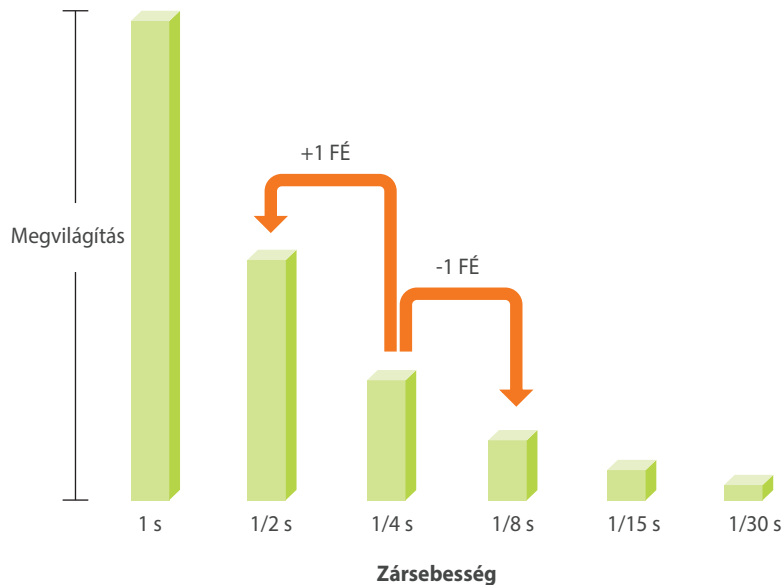

Ennek következtében minél magasabb a zársebesség érték, annál kevesebb fény jut be. Ennek megfelelően, minél alacsonyabb a zársebesség értéke, annál több fény jut be.

Amint az alábbi képeken látható, lassú zársebességet választva hosszabb ideig jut fény a fényképezőgépbe, így a fénykép világosabb lesz. Ezzel szemben gyorsabb zársebesség esetén rövidebb ideig jut be a fény, a fénykép sötétebb lesz, és a mozgó téma könnyen kimerevedik a képen.

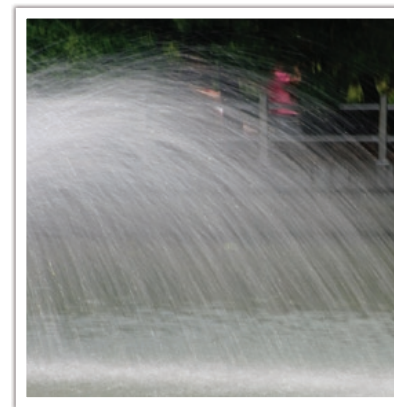

0,8 s

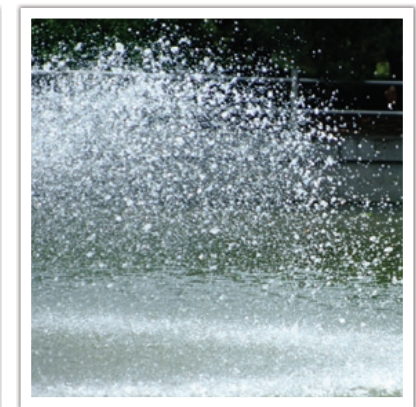

0,004 s

Érzékenység (ISO-érték)

A kép megvilágítását a fényképezőgép érzékenysége is befolyásolja. Az érzékenység nemzetközi filmérzékenységi szabványon alapul, amely ISO szabvány néven ismert. Digitális fényképezőgépeken is ezt az érzékenységi értéksort használják a képet rögzítő digitális technika érzékenységének jelölésére.

Kétszeres ISO-érték kétszeres érzékenységet jelent. ISO 200 beállítás esetén például az ISO 100 beállításhoz képest kétszeres zársebességgel lehet fényképezni. A magasabb érzékenységértékek azonban "zajossá" teszik a képet – kis pontok, foltok és egyéb zavarok jelennek meg fényképen, amitől a kép zajosnak, szemcsésnek és koszosnak tűnik. Általános szabály, hogy a képzaj elkerülése érdekében jobb alacsony ISO-értéket használni, kivéve, ha nagyon rossz fényviszonyok közt vagy éjszaka fényképez.

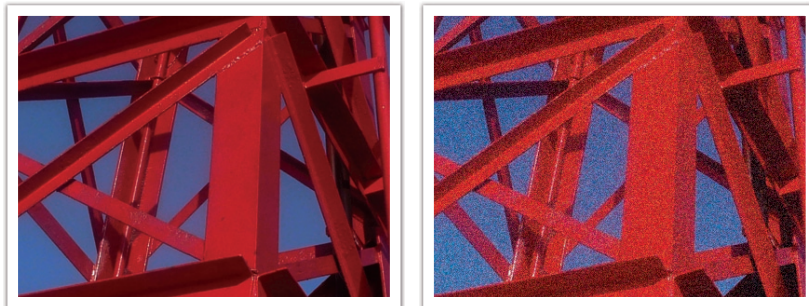

A képminőség és a világosság változása az érzékenység függvényében

Mivel az alacsony ISO-érték azt jelenti, hogy a fényképezőgép fényérzékenysége kisebb, az optimális megvilágítás eléréséhez több fényre lesz szükség. Alacsony ISO-érték használata esetén jobban ki kell nyitni a rekeszt, vagy csökkenteni kell a zársebességet, hogy több fény jusson a fényképezőgépbe. Például egy olyannapsütése napon, amikor van elegendő fény, az alacsony ISO érzékenységhez nincs szükség lassú zársebességre. Azonban sötét helyen vagy éjszaka az alacsony ISO érzékenység elmosódott fényképeket fog eredményezni. Ezért javasolt az ISO érzékenység enyhe növelése.



Állvánnyal és magas ISO érzékenységgel készített fényké



Alacsony ISO-értékkel készített homályos kép

Hogyan szabályozza a megvilágítást a rekesznyílás mérete, a zársebesség és az érzékenység?

A rekesznyílás mérete, a zársebesség és az ISO-érték a fényképezésben szorosan összefügg egymással. A rekesznyílás értéke a fényképezőgépbe a fényt beengedő nyílás méretét szabja meg, míg a zársebesség azt, hogy mennyi ideig juthat fény a készülékbe. Az érzékenység (ISO-érték) határozza meg azt a sebességet, amivel a film a fényre reagál. Ezt a három tényezőt együtt expozíciós háromszögnek nevezik.

A zársebesség, a rekesznyílásérték, illetve az érzékenység módosítása okozta fény mennyiség-változás a többi érték módosításával visszaállítható. A kapott eredmény azonban a beállításoknak megfelelően megváltozik. A zársebesség például a mozgás kiemelése esetén hasznos, a rekesznyílással a mélységélesség állítható be, az érzékenységgel pedig a kép szemcsésége szabályozható.

	Beállítások	Eredmény
Rekeszszám	<p>Széles rekesznyílás = több fény</p> <p>Szűk rekesznyílás = kevesebb fény</p>	 <p>Széles = kis mélységélesség Szűk = nagy mélységélesség</p>

	Beállítások	Eredmény
Zársebesség	<p>Nagy zársebesség = kevesebb fény</p> <p>Kis zársebesség = több fény</p>	 <p>Gyors = álló Lassú = elmosódott</p>
Érzékenység (ISO-érték)	<p>Nagy érzékenység = fényérzékenyebb</p> <p>Kis érzékenység = kevésbé fényérzékeny</p>	 <p>Magas = magasabb szemcsézettség Alacsony = kisebb szemcsézettség</p>

A gyújtótávolság, a látószög és a távlat összefüggése

A milliméterben megadott gyújtótávolság (fókusz távolság) az objektív közepe és gyújtópontja közti távolság, és kihat az objektív látószögére és a készített fényképek térszerűségére (távlati hatására) is. A kis gyújtótávolság széles látószöget igényel, ami nagylátószögű képek készítését teszi lehetővé, míg a nagy gyújtótávolság kis látószöget kíván, ami teleobjektíves fényképezésre ad módot.

Kis gyújtótávolság

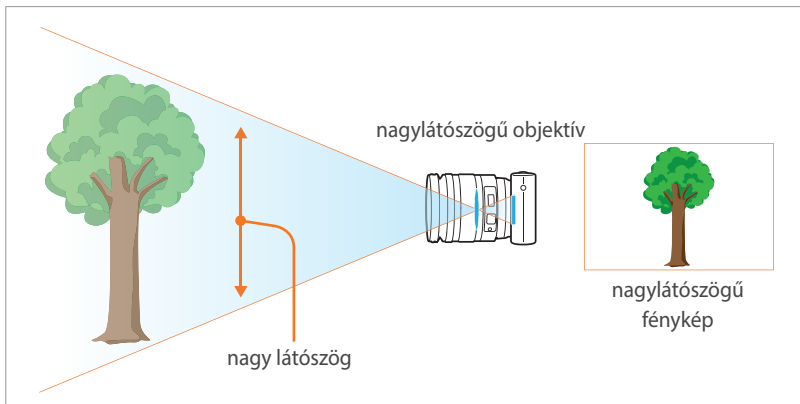

Nagy gyújtótávolság

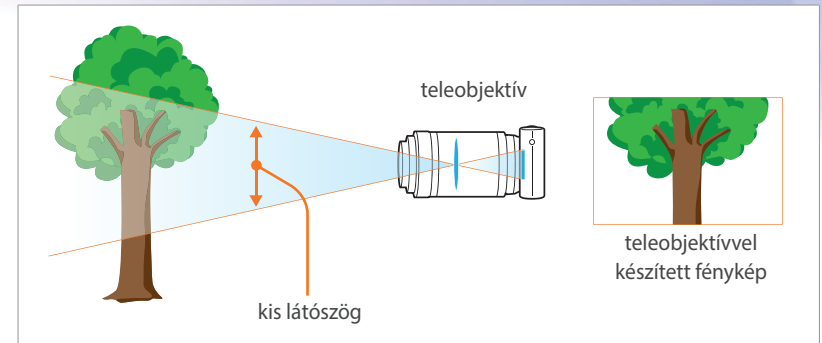

Nézze meg az alábbi fényképeket, és vessze össze az eltéréseket.



20 mm látószög



50 mm látószög



200 mm látószög



Normál esetben a nagylátószögű objektíveket tájképek készítésére, míg a teleobjektíveket sportesemények fényképezésére és portréfotózásra ajánlott használni.

Mélységélesség

Az embereknek leginkább azok a portrék és csendéletek tetszenek, amelyeknek életlen a hátterük, így a téma jobban ki van rajtuk emelve. Attól függően, hogy a kép mely területére történt az élességállítás, a kép lehet életlen vagy éles. Előbbit kis, utóbbit nagy mélységélességű fényképnek nevezik.

A mélységélesség azt mutatja, hogy a témától milyen távolságban lévő tárgyak élesek még a képen. A kis mélységélesség azt jelenti, hogy az éles terület nagyon szűk, míg nagy mélységélesség esetén tágas.

Kis mélységélességű, a témát kiemelő és a többi képrészt életlenül mutató fényképet teleobjektívvel vagy kis rekesznyílásértéket (azaz nagyra nyitott rekeszt) választva lehet készíteni. Ezzel ellentétben nagy mélységélességű, a képen lévő összes elemet élesen mutató fényképet nagylátószögű objektívvel vagy nagy rekesznyílásértéket (azaz szűk rekeszt) választva lehet készíteni.



Kis mélységélesség

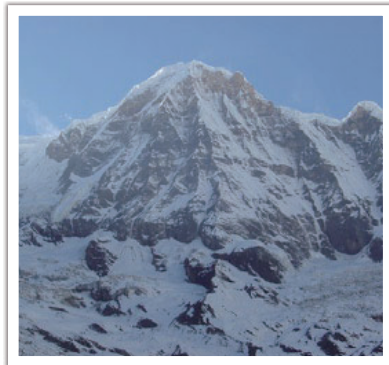

Nagy mélységélesség

Mi hozza létre az életlen hatást?

A mélységélesség a rekesznyílásértéktől függ

Minél jobban ki van nyitva a rekesz (azaz minél kisebb a rekesznyílásérték), annál kisebb lesz a mélységélesség. Ha a többi érték – azaz a zársebesség és az érzékenység – változatlan marad, kis rekesznyílásértéket választva kis mélységélességű képet kapunk.



50 mm F5.7



50 mm F22

A mélységélesség függ a gyújtótávolságtól

Minél nagyobb a gyújtótávolság, annál kisebb lesz a mélységélesség. Kis mélységélességű fényképek készítéséhez jobb nagyobb gyújtótávolságú teleobjektívet használni, mint kisebb gyújtótávolságú nagy látószögűt.

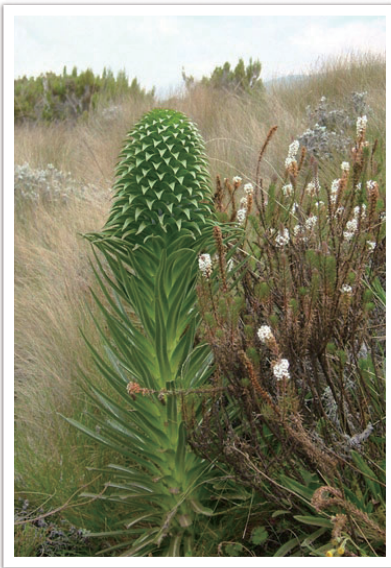

20 mm-es nagylátószögű objektívvel készített fénykép



100 mm-es teleobjektívvel készített fénykép

A mélységélesség függ a téma és a fényképezőgép közti távolságtól

Minél kisebb a téma és a fényképezőgép közti távolság, annál kisebb lesz a mélységélesség, ennek következtében a közelről történő fényképezés kis mélységélességű fényképeket eredményez.



100 mm-es teleobjektívvel készített fénykép

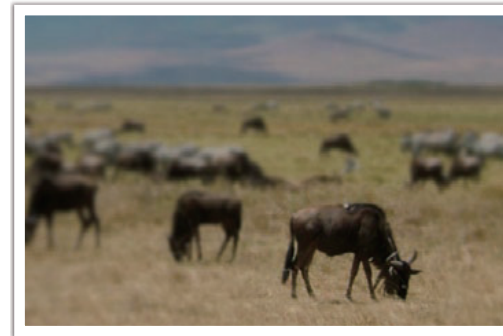

A témáról közelről készített fénykép

Optikai előnézet

A fénykép készítése előtt az optikai előnézet megtekintéséhez megérintheti a képernyőn az egyéni gombot. A fényképezőgép beállítja a rekeszt az előre beállított értékre és az eredményt megjeleníti a képernyőn. Az egyéni gomb beállítása **Optikai előnézet** funkcióra. (150. oldal)

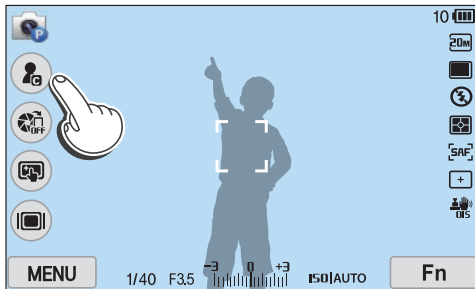

Kompozíció

Élvezetes dolog fényképezőgéppel megörökíteni a világ szépségeit. Bármennyire gyönyörű is azonban a világ, ha rossz a kompozíció, nem lehet elkapni az igazi szépségét.

Amikor a kompozíciót megalkotja, nagyon fontos felállítani a témák fontossági sorrendjét.

A kompozíció a fényképezésben a témának a képen való elhelyezését jelenti. A hármas felosztás használata általában jó kompozíciókat eredményez.

Hármas felosztás

A hármas felosztás használata azt jelenti, hogy a képet 3x3 egyforma téglalpra osztjuk fel.

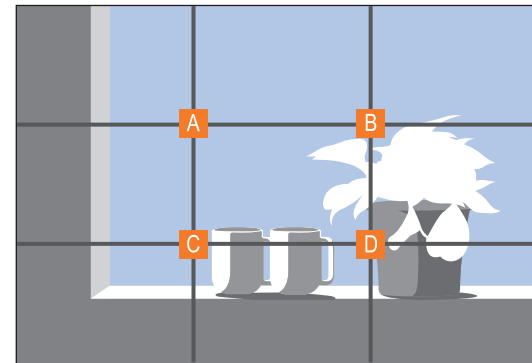

A témát legjobban kiemelő fényképek készítéséhez a témát a középső téglalap valamelyik sarkában kell elhelyezni.

A hármas felosztást szem előtt tartva kiegyensúlyozott és lenyűgöző kompozíciókat lehet létrehozni. Íme erre néhány példa:

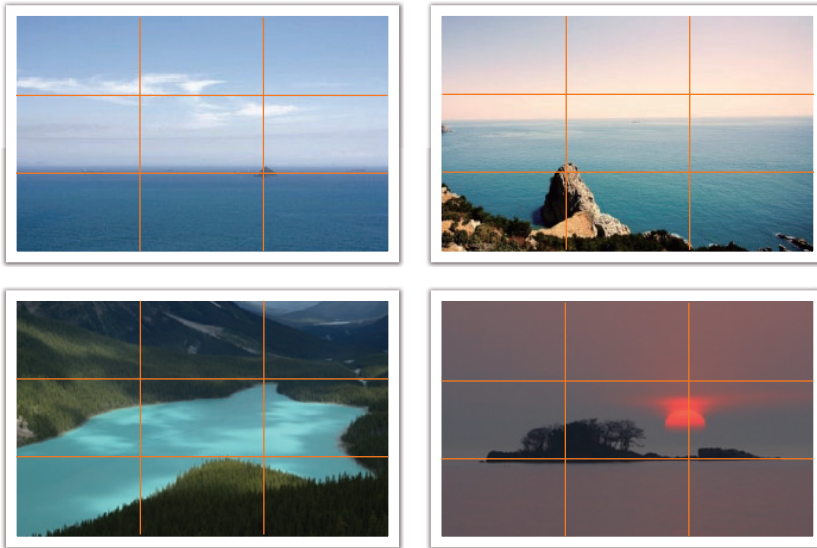

Két témát tartalmazó fényképek

Ha a téma a fénykép egyik sarkában van, kiegyensúlyozatlan lesz a kompozíció. Kiegyensúlyozhatja azonban a fényképet, ha egy másik témát is belevesz a kompozícióba a kép túlsó sarkában. Ez megteremti a kép egyensúlyát.

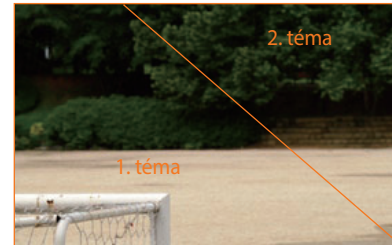

Kiegyensúlyozatlan

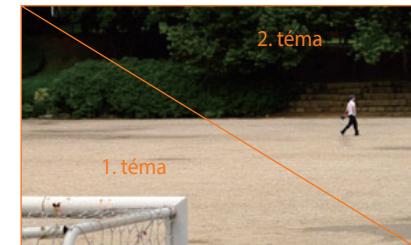

Kiegyensúlyozott

Tájképek készítésekor kiegyensúlyozatlanná teszi a képet, ha középre helyezi a horizontot. Nagyobb súlya lesz a képnek, ha a horizontot lejjebb vagy feljebb viszi.

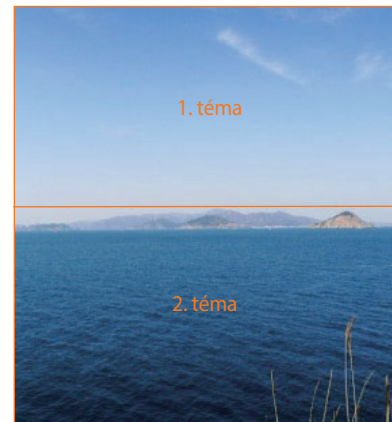

Kiegyensúlyozatlan



Kiegyensúlyozott

Vaku

A fény a fényképezés egyik legfontosabb eleme. Nem könnyű mindig és mindenütt biztosítani a megfelelő mennyiségű fényt. Vaku használatával optimalizálhatók a fénybeállítások, emellett különböző effektusok is létrehozhatók.

A vaku – vagy stroboszkóp, villanófény – segítségével sötét, árnyékos környezetben is biztosítható a szükséges megvilágítás. De a vaku túlságosan erősen megvilágított témánál is hasznos. Használható például a téma árnyékának kompenzálására vagy a téma és a háttér lefényképezésére ellenfény esetén.



Javítás előtt



Javítás után

Vaku kulcsszám

A vaku típuszáma mutatja a vaku teljesítményét, az általa létrehozott maximális fénymennyiséget pedig a "kulcsszám" néven ismert érték határozza meg. Minél nagyobb a kulcsszám, annál több fényt bocsát ki a vaku. A kulcsszám meghatározásához szorozza meg a vaku és a téma távolságát a rekesznyílás értékével, amikor az érzékenység (ISO-érték) beállítása 100.

Kulcsszám = Távolság a vaku és a téma között X Rekesznyílásérték

Rekesznyílásérték = Kulcsszám / Távolság a vaku és a téma között

Távolság a vaku és a téma között = Kulcsszám / Rekesznyílásérték

Ennek megfelelően, ha ismert a vaku kulcsszáma, a vaku manuális beállításakor megbecsülhető az optimális távolság a vaku és a téma között. Ha a vaku kulcsszáma például GN 20 és 4 méterre van a témától, az optimális rekesznyílásérték F5.0.

Ugrálás fényképezése

A visszaverődő fényképezés azt a fényképezési módot jelöli, amikor a fény a mennyezetről vagy falakról visszaverődve egyenletesen oszlik el a témán. A vakuval készített fényképeknek sokszor nem természetes hatásúak, és árnyékokat tartalmaznak. Az indirekt vakuzással készített képeken nincsenek árnyékok, az egyenletes fényeloszlás pedig természetes hatást eredményez.



1. Fejezet

A fényképezőgép

Ismerkedjen meg a fényképezőgép elrendezésével, a kijelző ikonjaival, objektívjével, opcionális kiegészítőivel és alapfunkcióival.

Kezdeti lépések

Kicsomagolás

Ellenőrizze, hogy a dobozban megvannak-e a következő elemek.

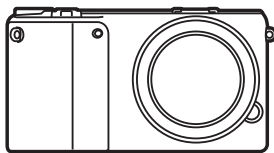

Fényképezőgép
(beleértve a váz zárókupakját és a vakupapucs fedelét)

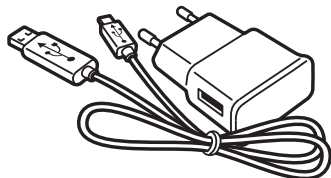

Hálózati adapter/USB-kábel

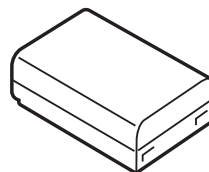

Akkumulátor



Külső vaku

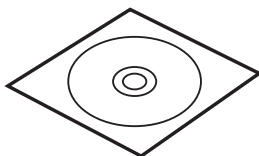

Szoftver CD-ROM
(rajta a használati utasítással)

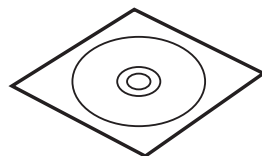

Adobe Photoshop Lightroom DVD-ROM

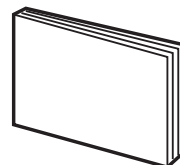

Rövid kezelési útmutató

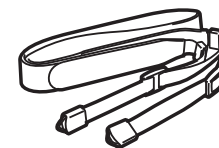

Csuklósíj



- Az ábrák eltérhetnek a valós elemektől.
- További tartozékokat vásárolhat a forgalmazóknál vagy Samsung márkaszervizekben. A Samsung nem vállal felelősséget a jóvá nem hagyott tartozékok használatából eredő problémáért. A tartozékokkal kapcsolatos további tudnivalóért lásd: 195. o.

A fényképezőgép kialakítása

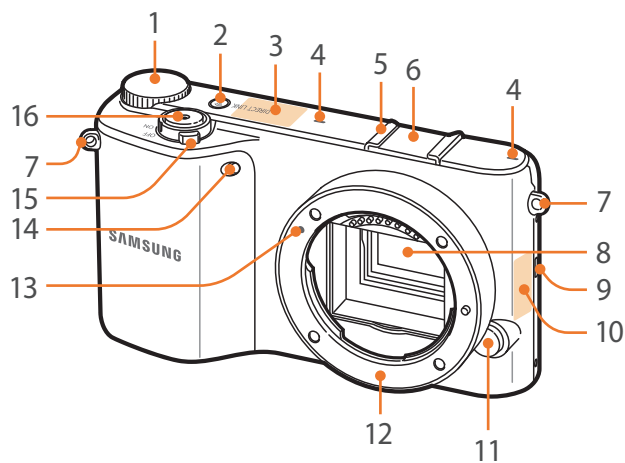

Tételszám	Megnevezés
1	<p>Vezérlőtárcsa</p> <ul style="list-style-type: none"> • Az Intelligens panelen: a kívánt beállításra lépés vagy a kiválasztott beállítás módosítása. • Fényképezés üzemmódban: az Üzem mód képernyő eléréséhez Fényképezés üzemmódban vagy a zársebesség, rekeszérték, vagy megvilágítási érték beállítása bizonyos üzemmódokban. • Lejátszás üzemmódban: bélyegképek megtekintése vagy egy fénykép nagyítása/kicsinyítése Lejátszás üzemmódban.
2	DIRECT LINK gomb: az előre beállított Wi-Fi funkció elindítása. (31. oldal)
3	Belső antenna * Amikor vezeték nélküli hálózatot használ, ne érjen a belső antennához.
4	Mikrofon
5	Vakupapucs
6	Vakupapucs kupak
7	Fül a fényképezőgép hordszíja számára

Tételszám	Megnevezés
8	Képzékelő
9	Hangszóró
10	NFC címke
11	Objektívkioldó gomb
12	Objektívcsatlakozó
13	Jel az objektívcsatlakozón
14	Autofókusz-segédfény/Önkioldó jelzőfény
15	Be-/kikapcsoló gomb
16	Exponáló gomb

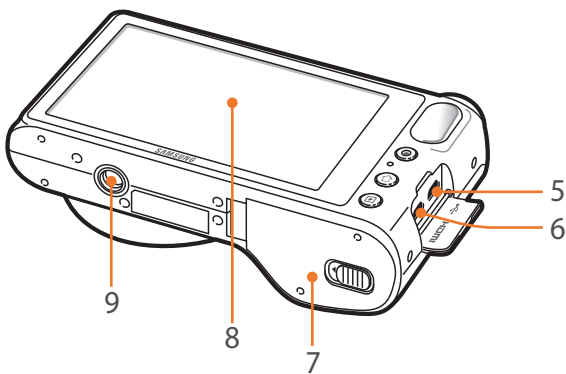
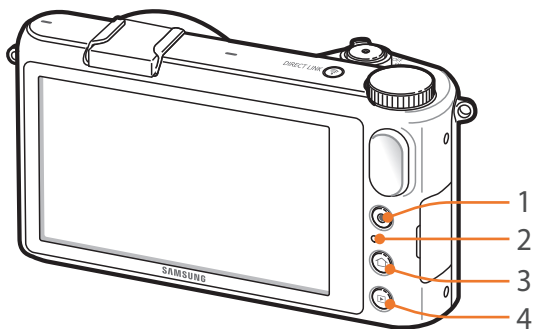

Tételszám	Megnevezés
1	Videófelvétel gomb Videó felvételének megkezdése.
2	Állapotjelző LED A fényképezőgép állapotát jelzi. <ul style="list-style-type: none"> • Villog: fénykép mentésekor, videó rögzítésekor, adatok számítógépre küldésekor, vagy amikor WLAN hálózathoz csatlakozik, vagy fényképet küldd. • Folyamatosan világít: amikor nem történik adatátvitel a számítógép és a fényképezőgép között, vagy az akkumulátor töltődik.
3	Mode gomb Az üzemmód képernyő megnyitása. (36. oldal)
4	Lejátszás gomb Belépés Lejátszás üzemmódba.
5	USB és távkioldó csatlakozó A fényképezőgép csatlakoztatása számítógéphez vagy távkioldóhoz. A fényképezőgép mozgásának minimalizálásához használjon állványt és távkioldót.
6	HDMI-csatlakozó
7	Akku hely/Memóriakártya takaró Itt lehet behelyezni az akkumulátort és a memóriakártyát.
8	Kijelző Egy menü vagy beállítás kiválasztásához érintse meg a képernyőt. (38. oldal)
9	Állványcsatlakozó

A DIRECT LINK gomb használata

A [DIRECT LINK] gomb megnyomásával kényelmesen bekapcsolható a Wi-Fi funkció. Az előző üzemmódba visszatéréshez nyomja meg ismét a [DIRECT LINK] gombot.

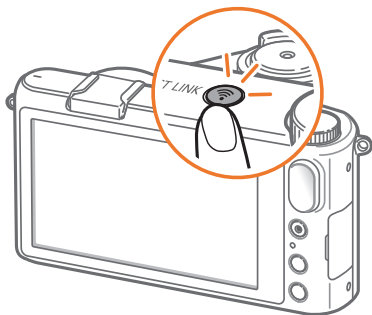

A DIRECT LINK gomb beállítása

Kiválasztható a [DIRECT LINK] gomb megnyomásakor elindítani kívánt Wi-Fi funkció. (150. oldal)

Egy DIRECT
LINK opció
beállításához,

Fényképezés üzemmódban érintse meg a **MENU** →  →
Gombkiosztás → **DIRECT LINK** → egy beállítást.

A vezérlőtárcsa használata

Bizonyos fényképezési módokban a vezérlőtárcsa használatával módosíthatók az olyan beállítások, mint rekeszérték, zársebesség vagy megvilágítási érték. Nyomja meg a vezérlőtárcsát, majd forgassa el az óramutató járásával egyező, vagy azzal ellentétes irányba.

Bizonyos beállítások az intelligens panelen is állíthatók a vezérlőtárcsa használatával. Az Intelligens panelen forgassa el a vezérlőtárcsát a kívánt beállításra lépéshez, a kiválasztáshoz nyomja meg a vezérlőtárcsát, majd a kiválasztott beállítás módosításához forgassa el a vezérlőtárcsát.

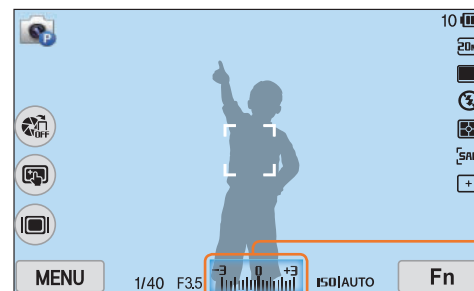

Megvilágítási érték

Például megvilágítási érték beállítása Program üzemmódban

A fényérték
módosítása,

Az Üzem mód képernyőn érintse meg az **Haladó** → **Program** → a vezérlőtárcsát kétszer megnyomva állítsa be a megvilágítási értéket → a beállításhoz forgassa el a vezérlőtárcsát.

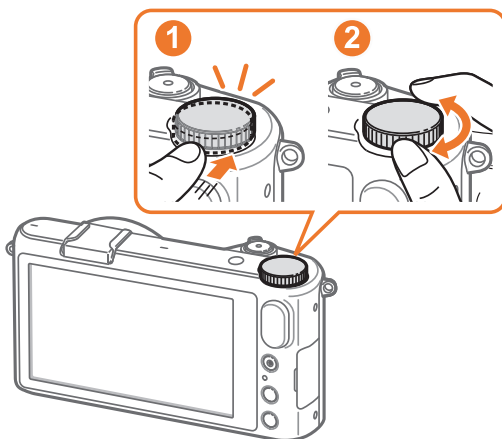

Az akkumulátor és a memóriakártya behelyezése

Ismerkedjen meg az akkumulátor és a külön beszerezhető memóriakártya fényképezőgépbe való behelyezésével.

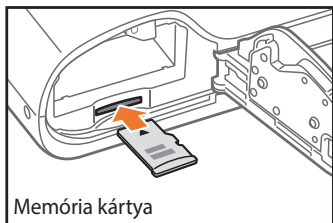
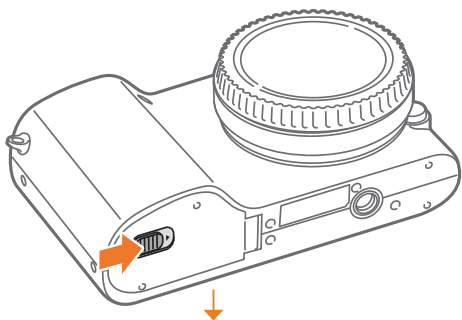

Memória kártya

Helyezze be a memóriakártyát az aranszínű érintkezőkkel lefelé.

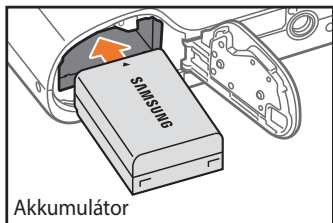

Akkumulátor

Helyezze be az akkumulátort a Samsung emblémával felfelé.

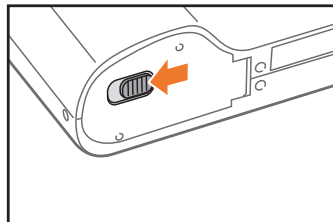
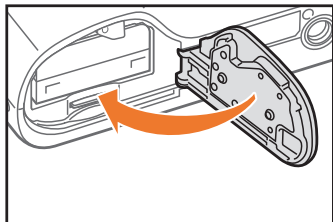

Az akkumulátor és a memóriakártya eltávolítása

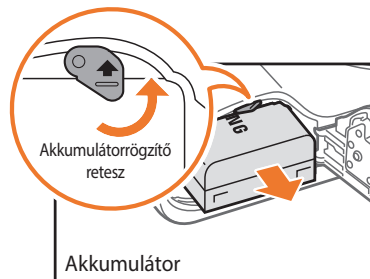

Akkumulátorrögzítő retesz

Akkumulátor

Az akkumulátor kioldásához csúsztassa felfelé a reteszt.

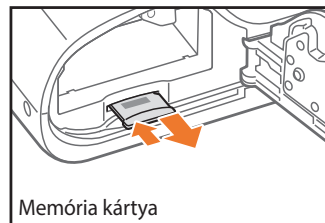

Memória kártya

Nyomja le a kártyát óvatosan, amíg ki nem oldódik a fényképezőgépből, majd húzza ki a bővítő helyről.



Amíg a fényképezőgép állapotjelző diódája villog, ne vegye ki se a memóriakártyát, se az akkumulátort. Ha mégis így tenne, az a memóriakártyán tárolt adatok vagy a fényképezőgép sérülését okozhatja.

Az akkumulátor feltöltése és a fényképezőgép bekapcsolása

Az akkumulátor feltöltése

A fényképezőgép használatbavétele előtt fel kell tölteni az akkumulátort. Az USB-kábel kisebb végét csatlakoztassa a fényképezőgéphez, majd a másik végét a hálózati adapterhez.

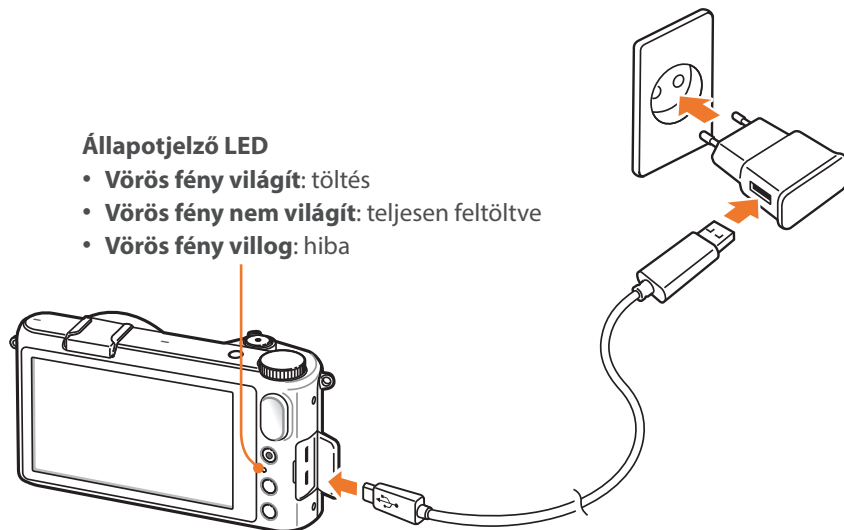

Állapotjelző LED

- **Vörös fény világít:** töltés
- **Vörös fény nem világít:** teljesen feltöltve
- **Vörös fény villog:** hiba



- Csak a fényképezőgéppel szállított hálózati töltőt és USB-kábelt használja. Amennyiben másik hálózati töltőt használ, a fényképezőgép akkumulátora nem biztos, hogy feltöltődik, vagy megfelelően működik.
- Az akkumulátor csak akkor tölthető az USB-kábel segítségével, ha a fényképezőgép ki van kapcsolva.

A fényképezőgép bekapcsolása

A bekapcsoló gombot állítsa **ON** állásba.

- A fényképezőgép kikapcsolásához állítsa a bekapcsoló gombot **OFF** állásba.
- Amikor először kapcsolja be a fényképezőgépet, a kezdeti beállító képernyő jelenik meg. (35. oldal)

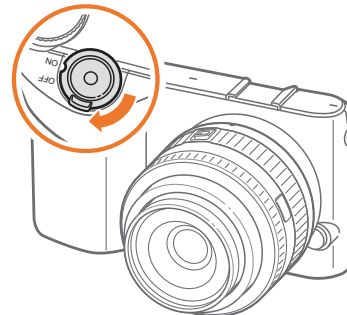

A kezdeti beállítások elvégzése

A fényképezőgép első bekapcsolásakor megjelenik a kezdeti beállító képernyő. A nyelv előre be van állítva az eladás országának vagy régiójának nyelvére. A nyelv igény szerint módosítható.

- 1 Érintse meg az **Időzóna** lehetőséget.
- 2 Görgesse felfelé vagy lefelé a beállítási listát, majd érintsen meg egy időzónát.



- 3 Érintse meg a **Dátum és idő** lehetőséget.

- 4 A beállítás megadásához érintse meg a felfelé vagy lefelé mutató nyilakat.

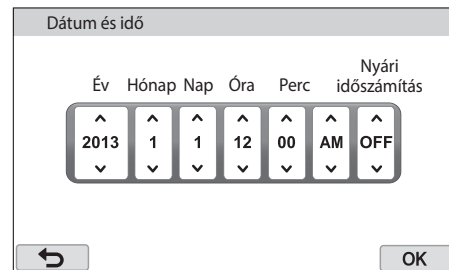

- A kiválasztott nyelv függvényében a képernyő ettől eltérő lehet.

- 5 Érintse meg a **OK** lehetőséget.
- 6 Érintse meg a **Dátumtípus** → egy dátumtípust.
- 7 Érintse meg az **Idő típus** → egy idő típust.
- 8 A kezdeti beállítás befejezéséhez érintse meg a **↶** gombot.

Üzem mód kiválasztása

Különbéféle üzemmódok és funkciók kiválasztása az Üzem mód képernyőn.

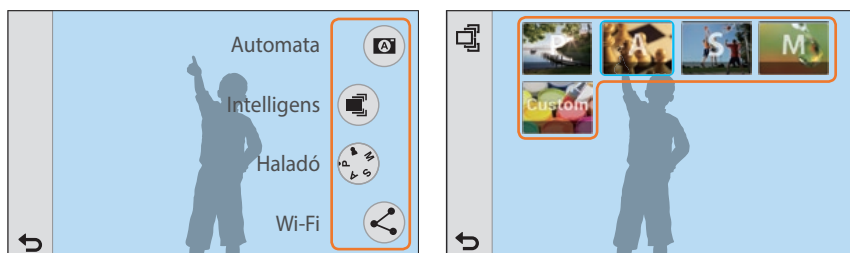
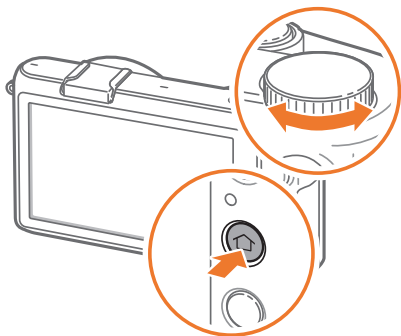

Az Üzem mód képernyő megnyitása

Fényképezés vagy Lejátszás üzemmódban nyomja meg a [🏠] gombot. Az előző üzemmódba visszatéréshez nyomja meg ismét a [🏠] gombot. Vagy Fényképezés üzemmódban az Üzem mód képernyő eléréséhez elforgathatja a vezérlőtárcsát.





Üzem mód vagy beállítás kiválasztásához érintsen meg egy ikont.

Üzem mód leírás

Üzem mód	Leírás
 Automata	Fénykép készítése a fényképezőgép által automatikusan kiválasztott Téma üzemmódban. (55. oldal)
 Intelligens	Adott témához optimalizált gyári beállításokkal végzett fényképezés. (57. oldal)
 Haladó	<ul style="list-style-type: none"> • Program: fotó készítése a kézzel beállított opciókkal, kivéve a zársebesség és rekesznyílás értékeket. (61. oldal) • Rekesznyílás-előválasztás: a rekesznyílás értékének kézi beállítása, miközben a fényképezőgép automatikusan beállítja a megfelelő zársebesség értéket. (62. oldal) • Zársebesség-előválasztás: a zársebesség értékének kézi beállítása, miközben a fényképezőgép automatikusan beállítja a megfelelő rekesznyílás értéket. (63. oldal) • Kézi: a rekesznyílás és zársebesség kézi beállítása. (64. oldal) • Egyéni: a fényképezési beállítások megadásával és elmentésével egyéni módok hozhatók létre. (65. oldal)

Üzem mód	Leírás
 Wi-Fi	<ul style="list-style-type: none"> • MobileLink: fényképek és videók elküldése okostelefonra. (129. oldal) • Remote Viewfinder: használjon okos telefont távkioldóként és tekintse meg a fényképezőgép előképét az okos telefon kijelzőjén. (131. oldal) • Auto Backup: az elkészített fényképek és videók küldése vezeték nélküli kapcsolattal a számítógépre. (133. oldal) • Email: a fényképezőgépén tárolt fényképek és videók küldése e-mailben. (135. oldal) • SNS & Cloud: az elkészített fényképek és videók feltöltése fájl megosztó webhelyekre. (139. oldal) • Samsung Link: fájlok feltöltése a Samsung Link online tárhelyre vagy megtekintése más Samsung Link funkciót támogató eszközökön. (142. oldal)

Ikonok átrendezése

Az Intelligens üzemmód vagy Haladó üzemmód almód képernyőn az ikonok megjelenési módjának módosításához érintse meg a  (Rács nézet) vagy  (Listanézet) lehetőséget a képernyő bal felső sarkában. A Listanézet kiválasztása után húzza a beállítás listát fel vagy le, vagy forgassa a képernyőn megjelenő tárcsát, majd érintsen meg egy ikont.

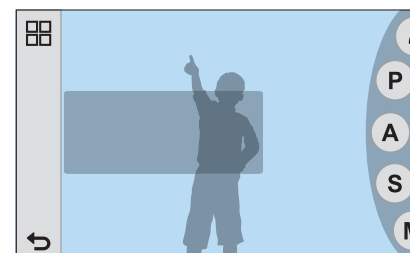

<Listanézet>

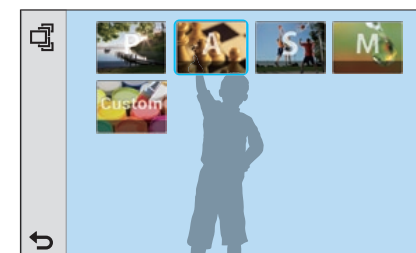

<Rácsnézet>

Funkcióválasztás (beállítások)

Menük vagy beállítások kiválasztása az ujjhegyével az elem finom megérintésével a képernyőn.

A MENU használata

Érintse meg a **MENU** gombot, vagy érintse meg a képernyőn a lehetőséget, majd módosítsa a Fényképezési vagy egyéb beállításokat.

Például fényképméret kiválasztása Program üzemmódban

- 1 Az üzemmód képernyőn érintse meg az **Haladó** → **Program** lehetőséget.
- 2 Érintse meg a **MENU** lehetőséget.
- 3 Érintse meg a  → **Fotóméret** lehetőséget.

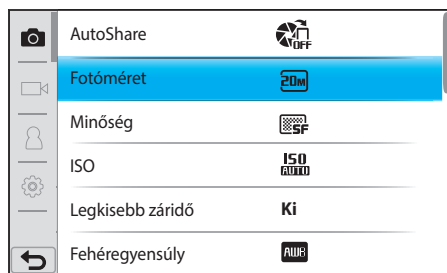

- 4 Görgesse felfelé vagy lefelé a beállítási listát, majd érintsen meg egy beállítást.

- Ha megérinti a  lehetőséget, megjelenik a funkciókkal és beállításokkal kapcsolatos információkat megjelenítő felugróablak.

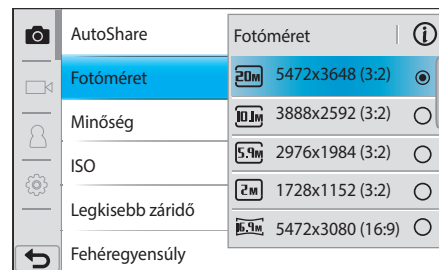

- 5 Fényképezési módba váltáshoz érintse meg a  lehetőséget.

Az intelligens panel használata

Bizonyos funkciók, mint expozíció, ISO, és fehéregyensúly eléréséhez nyomja meg a **Fn** gombot.

Például megvilágítási érték beállítása Program üzemmódban

- 1 Az üzemmód képernyőn érintse meg az **Haladó** → **Program** lehetőséget.
- 2 Érintse meg a **Fn** lehetőséget.
- 3 Érintse meg a **EV** lehetőséget.
 - Bizonyos beállítások az ujját a képernyőn húzva is beállíthatók. Vagy forgassa el a vezérlőtárcsát a kívánt beállításra lépéshez, a kiválasztáshoz nyomja meg a vezérlőtárcsát, majd a kiválasztott beállítás módosításához forgassa el a vezérlőtárcsát.

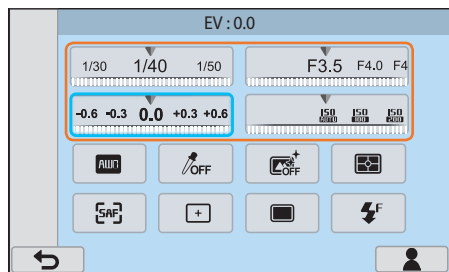

- 4 Húzza el a képernyőn a tárcsát, majd az opció beállításához érintse meg a **OK** lehetőséget.

- Egy beállítás értéke a Vezérlőtárcsa elforgatásával is beállítható. (32. oldal)

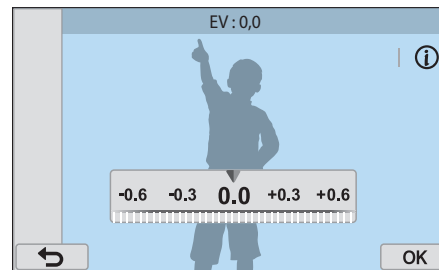

Az érintőképernyő használata



A képernyő érintéséhez ne használjon éles tárgyakat, mint ceruza, vagy toll. Ezzel megsértheti a képernyőt.

Érintés: menü megnyitásához vagy egy beállítás megadásához érintsen meg egy ikont.

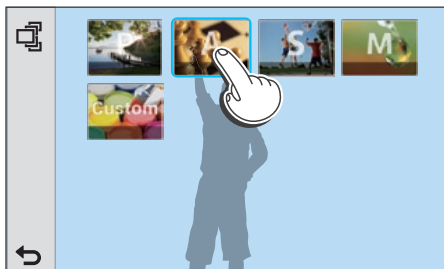

Húzás: érintse meg hosszan a képernyő egy területét, majd húzza el az ujját.

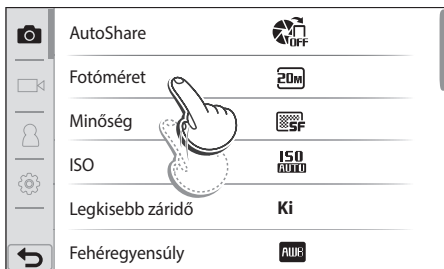

Pöccintés: óvatosan pöccintse meg az ujjával az érintő képernyőt.



- Amennyiben egy időben több elemet érint meg a képernyő nem biztos, hogy érzékeli a bevitelt.
- Elszíneződés jelenhet meg a mikor megérinti vagy húzza a képernyőt. Ez nem jelent meghibásodást, hanem ilyen az érintőképernyő karaktere. Az elszíneződés minimálisra csökkentéséhez érintse vagy húzza óvatosan a képernyőt.
- A fényképezőgép különösen páradús környezetben történő használata esetén a kijelző nem biztos, hogy megfelelően fog működni.
- A képernyőn képernyővédő fólia vagy más kiegészítő alkalmazása esetén nem biztos, hogy az érintőképernyő megfelelően fog működni.
- A nézőpont függvényében a képernyő sötétebbnek tűnhet. A felbontás növeléséhez állítsa be a fényerőt és a nézőpontot.

A kijelzőn megjelenő ikonok

Fényképezés üzemmódban

Fényképek készítése

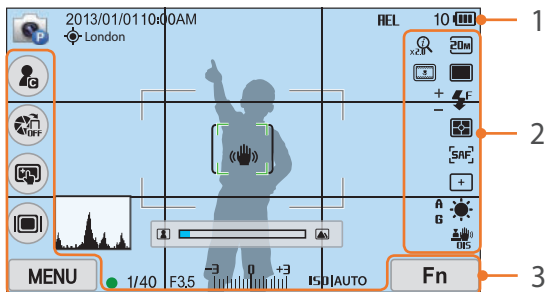

1. A fényképezés tájékoztató adatai

Ikon	Leírás
	Fényképezési mód
2013/01/01	Aktuális dátum
10:00AM	Pontos idő
	GPS aktiválva*
London	Helyzetadatok*
	Memóriakártya nincs behelyezve**
REL	Automatikus Expozíció Rögzítés (105. oldal)
10	Még készíthető képek száma
	<ul style="list-style-type: none"> : teljesen feltöltve : részlegesen feltöltve (Vörös): lemerült (töltse fel az akkumulátort)

Ikon	Leírás
	Az autofókusz kerete
	Szpot típusú fénymérés területe
	Bemozdult a fényképezőgép
	Kézi fókuszbeállítás skála
	Szintjelző (42. oldal)
	Hisztogram (150. oldal)
	Fókusz
1/40	Zársebesség
F3.5	Rekesztérték
	Megvilágítás módosítási érték
ISO AUTO	ISO érzékenység (76. oldal)

* Ezek az ikonok akkor jelennek meg, ha külön beszerezhető GPS-modult csatlakoztat a fényképezőgéphez.

** A memória kártya behelyezése nélkül készített fényképet nem lehet kinyomtatni, vagy memóriakártyára és számítógépre másolni.

2. Fényképezési beállítások

Ikon	Leírás
	A fénykép mérete
	RAW fájl
	Felvételi mód
	Vaku (101. oldal)
	Vaku fényerő beállítás
	Fénymérés (98. oldal)
	AF üzemmód (82. oldal)

Ikon	Leírás
	Fókusz terület
	Arcfelismerés
	Fehéregyensúly (77. oldal)
A B G M	Fehéregyensúly finombeállítás
	Optikai képstabilizálás (OIS) (93. oldal)
	Dinamikatartomány (100. oldal)
	Zoom be
x2.0	Zoom arány
	Intelligens szűrő

3. Fényképezési beállítások (Érintés)

Ikon	Leírás
	Egyéni gomb (150. oldal)
	Az Intelligens mód módosítása***
	AutoShare
	Érintő AF beállítások
	Kijelzőgomb
MENU	Fényképezési beállítások
Fn	Intelligens panel

*** Ez a beállítás csak akkor jelenik meg, ha az Intelligens üzemmód van kiválasztva.



A megjelenő ikonok a kiválasztott üzemmódtól és a megadott beállításoktól függően változnak.

Videók felvétele



1. A fényképezés tájékoztató adatai

Ikon	Leírás
	Fényképezési mód
00:00/ 00:10	Aktuális felvételi idő/Elérhető felvételi idő
	<ul style="list-style-type: none"> : teljesen feltöltve : részlegesen feltöltve (Vörös): lemerült (töltse fel az akkumulátort)
	Érintő AF törlése
	Felvétel szüneteltetése vagy folytatása
1/40	Zársebesség
F3.5	Rekeszérték
	Megvilágítási érték
ISO AUTO	ISO érzékenység (76. oldal)

2. Fényképezési beállítások

Ikon	Leírás
	A videó mérete
	AF üzemmód (82. oldal)
	Fénymérés (98. oldal)
	Fehéregyensúly (77. oldal)
	Optikai képstabilizálás (OIS) (93. oldal)
	A fehéregyensúly finombeállítása
	Áttűnés (107. oldal)
	Több mozgás (107. oldal)
	Hangfelvétel kikapcsolva (108. oldal)



A megjelenő ikonok a kiválasztott üzemmódtól és a megadott beállításoktól függően változnak.

A szintjelző

A szintjelző segít a fényképezőgép beállításában a kijelzőn megjelenő vízszintes és függőleges vonalakhoz. Amennyiben a szintjelző nincs szintben, a Függőleges kalibrálás funkció segítségével kalibrálja be a szintjelzőt. (152. oldal)

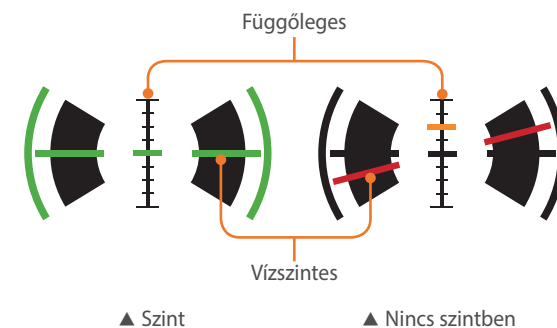

Portré tájolású képek készítésekor a szintjelző nem használható.

Lejátszás üzemmódban

Fényképek megtekintése

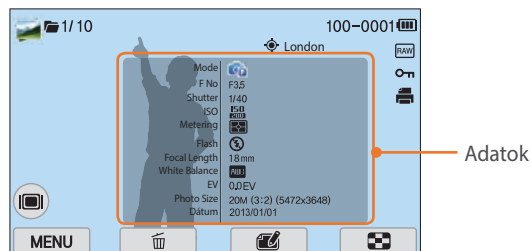

Ikon	Leírás
	Folyamatosan rögzített fájl
1/10	Aktuális fájl/Összes fájl száma
100-0001	Mappa száma – Fájl száma
	Fájl helyinformációkkal
London	Helyzetadatok
	RAW fájl
	Védett fájl
	Nyomatási információkat tartalmazó fájl (115. oldal)
	3D fájl
	Kijelzőgomb
MENU	Lejátszás/Szerkesztés menü
	Fájlok törlése
	Fényképek szerkesztése
	Videó vágása
	A képek bélyegképeinek megtekintése

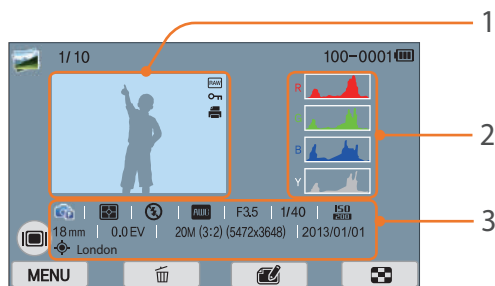

Tételszám	Leírás
1	A készített fénykép
2	RGB hisztogram (150. oldal)
3	Fényképezési mód, Fénymérés, Vaku, Fehéregyensúly, Rekesztérték, Zársebesség, ISO, Gyújtótávolság, Expozíciós érték, fénykép méret, Dátum, Helyinformációk

Videó lejátszása

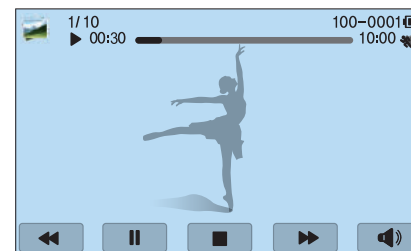

Ikon	Leírás
	Lejátszási sebesség
	Több mozgás
00:30	Pillanatnyi lejátszási idő
10:00	Videó hossza
	Egy kép készítése
	Előző fájl megtekintése/Keresés visszafelé. (A visszafelé keresés ikon minden egyes megérintésével módosíthatja a keresési sebességet a következő sorrendben: 2X, 4X, 8X.)
	Lejátszás szüneteltetése vagy folytatása.
	A lejátszás befejezése és visszatérés az előző képernyőre.
	Következő fájl megtekintése/Keresés előrefelé. (Az előrefelé keresés ikon minden egyes megérintésével módosíthatja a keresési sebességet a következő sorrendben: 2X, 4X, 8X.)
	A hangerő beállítása vagy némítás.

A megjelenő információk megadása

A kijelző típusának módosításához többször érintse meg a képernyőn a  lehetőséget.

Üzem mód	A kijelző típusa
Fényképezés	<ul style="list-style-type: none">• Alap fényképezési információk (Fényképezési mód, Zársebesség, Rekeszszám, Megvilágítási érték, Érzékenység (ISO-érték), stb.)• Alap fényképezési információk + Fényképezési beállítás gombok (MENÜ, Fn, AutoShare, Érintő AF) + Szint• Alap fényképezési információk + Fényképezési beállítás gombok + Aktuális fényképezési beállítás információk (Fotóméret, Felvételi mód, Vaku, Fénymérés, AF üzemmód, stb.)• Alap fényképezési információk + Fényképezési beállítás gombok + Aktuális fényképezési beállítás információk + Hisztogram + Dátum és idő
Lejátszás	<ul style="list-style-type: none">• Alapinformációk• Az aktuális fájl összes adatának megjelenítése.• Az aktuális fájl összes adatának megjelenítése, többek között az RGB-hisztogramé is.



Objektívek

Vásárolhat kifejezetten az NX sorozatú fényképezőgépekhez készült további objektíveket is.

Ismerje meg az egyes objektívek funkcióját, és válassza azt, amely leginkább megfelel az igényeinek.

Objektív elrendezés

SAMSUNG 20-50 mm F3.5-5.6 ED II objektív (példa)

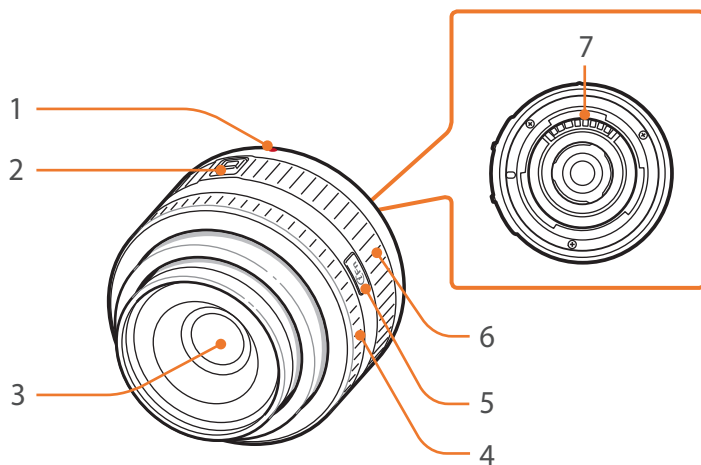

Tételszám	Leírás
1	Jel az objektívcsatlakozón
2	Zoom rögzítő kapcsoló
3	Objektív
4	Élességállító gyűrű (90. oldal)
5	i-Function gomb (68. oldal)
6	Zoom gyűrű
7	Objektív érintkezők

Az objektív lezárása vagy feloldása

Az objektív lezárásához húzza meg és tartsa el a záró kapcsolót fényképezőgéptesttől és forgassa el a zoom gyűrűt az ábrán látható módon.

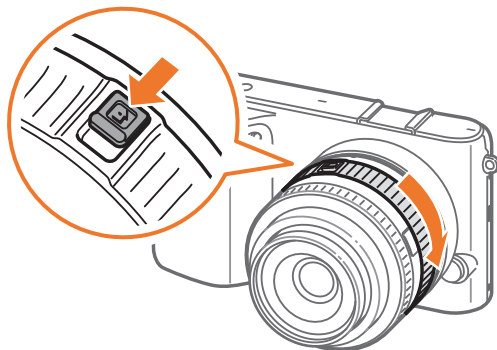

Az objektív feloldásához forgassa a zoom gyűrűt az ábrán látható módon amíg egy kattantást nem hall.

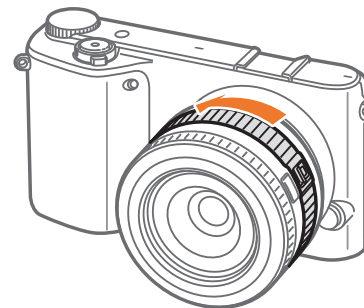

Az objektív lezárt állapotában nem készíthető fénykép.

SAMSUNG 18-55 mm F3.5-5.6 OIS III objektív (példa)

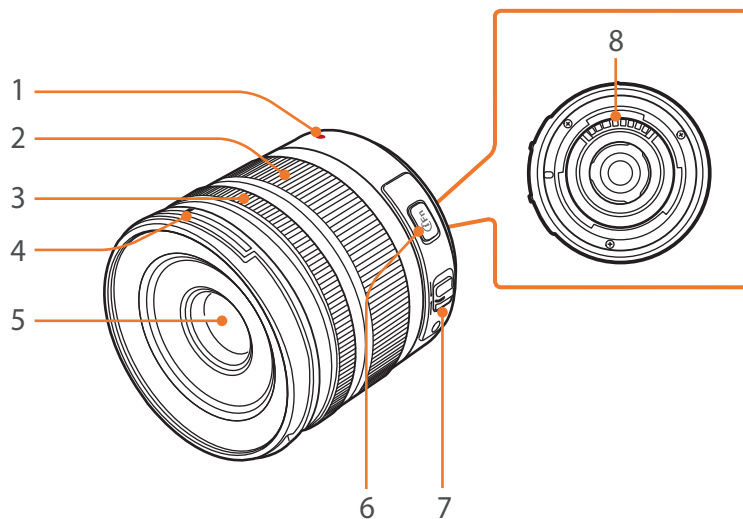

Tételszám	Leírás
1	Jel az objektívcsatlakozón
2	Zoom gyűrű
3	Élességállító gyűrű (90. oldal)
4	A napellenző felszerelési helyének jele
5	Objektív
6	i-Function gomb (68. oldal)
7	AF/MF kapcsoló (82. oldal)
8	Objektív érintkezők



Amikor nem használja az objektívet, tegye föl rá a lencsevédőt és a csatlakozóvédőt, hogy óvja a portól és a karcolásoktól.

SAMSUNG 16 mm F2.4 objektív (példa)

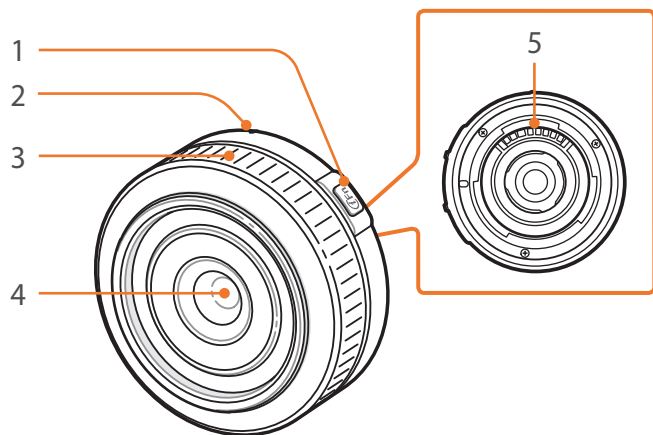

Tételszám	Leírás
1	i-Function gomb (68. oldal)
2	Jel az objektívcsatlakozón
3	Élességállító gyűrű (90. oldal)
4	Objektív
5	Objektív érintkezők

SAMSUNG 45 mm F1.8 [T6] 2D/3D (példa)

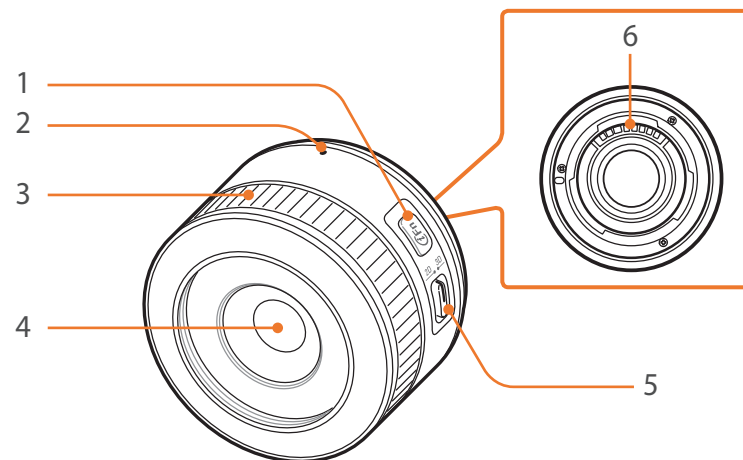

Tételszám	Leírás
1	i-Function gomb (68. oldal)
2	Jel az objektívcsatlakozón
3	Élességállító gyűrű (90. oldal)
4	Objektív
5	2D/3D kapcsoló (70. oldal)
6	Objektív érintkezők

Objektív jelölések

Ismerje meg, mit jelentenek az objektíven látható számok.

SAMSUNG 18-200 mm F3.5-6.3 ED OIS objektív (példa)

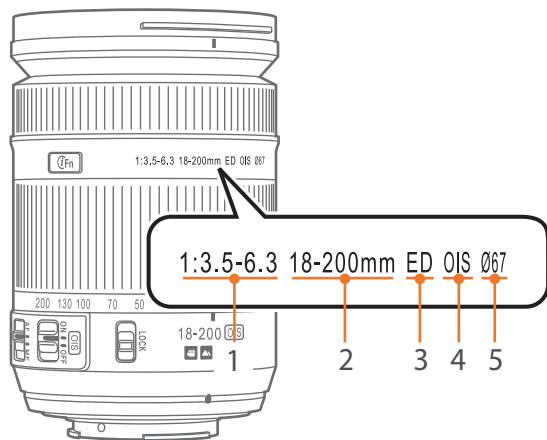

Tételszám	Leírás
1	Rekeszszám A támogatott rekesznyílás tartomány. Például az 1:3.5–6.3 azt jelenti, hogy a legnagyobb rekesz érték 3,5 és 6,3 közé esik.
2	Gyújtótávolság Az objektív középpontja és a gyújtópont közötti távolság (milliméterben kifejezve). Ez az érték tartományként van kifejezve: az objektív minimum és maximum fókusztávolsága. A nagyobb gyújtótávolság szűkebb látószöget és felnagyított témát eredményez. A gyújtótávolság csökkentésével kiterjeszthető a látószög.
3	ED Az ED a nagyon kis szórást jelenti (Extra-low Dispersion). A nagyon kis szórású üveg hatékonyan minimalizálja a kromatikus aberrációt (leképezési hiba, melynél a lencse nem képes az összes színt ugyanabba a pontba fókuszálni).
4	OIS (93. oldal) Optikai képstabilizálás. Az ezzel a funkcióval ellátott objektívek érzékelik a fényképezőgép bemozdulását, és hatékonyan semlegesítik az elmozdulást a fényképezőgépen belül.
5	Ø Az objektív tárgylencsésjének átmérője. Amikor szűrőt szerel az objektívre, ügyeljen arra, hogy az objektív és a szűrő átmérője azonos legyen.

A jobb fotók készítése és a kényelmesebb használat érdekében olyan további kiegészítők használhatók, mit például külső vaku és GPS modul.

A külön megvásárolható kiegészítőkkel kapcsolatos további információkért tekintse meg az egyes kiegészítők útmutatóit.



- Az ábrák eltérhetnek a valós elemektől.
- További Samsung által jóváhagyott tartozékokat vásárolhat a forgalmazóknál vagy Samsung márkaszervizekben. A Samsung nem vállal felelősséget a más gyártók által készített tartozékok használatából eredő károkért.

Külső vaku kialakítása

SEF8A (példa)

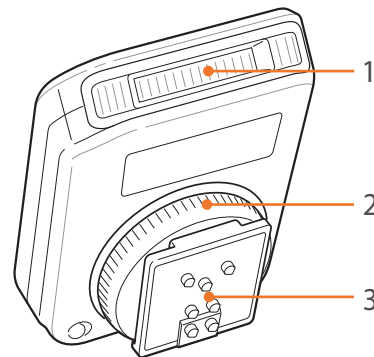

Tételszám	Leírás
1	Kézi zárvezérlés
2	Vakupapucs rögzítőtárcsája
3	Vakupapucs csatlakozás

A külső vaku csatlakoztatása

1 Távolítsa el a vakupapucs védőt a fényképezőgépről.

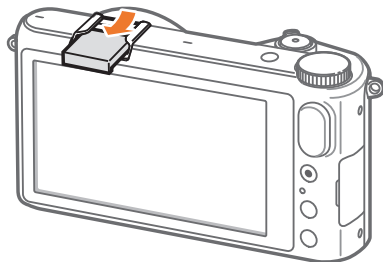

2 A vakupapucsba csúsztatva csatlakoztassa a vakut a készülékhez.

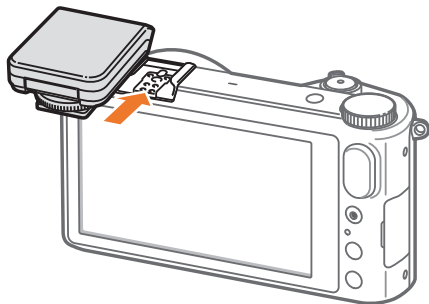

3 A tartozéktalp rögzítőtárcsáját az óramutató járásával egyező irányba forgatva rögzítse a vakut.

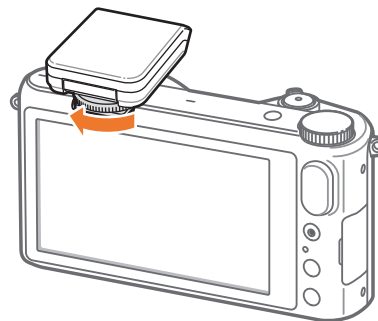

4 A használathoz emelje fel a vakut.

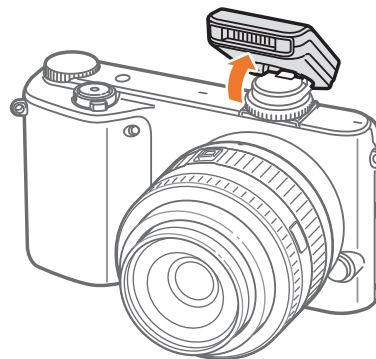



- Nem teljesen feltöltött vakuval is készíthetők képek, azonban javasolt a vakut teljesen feltölteni.
- Az elérhető külső vakuk listája megtalálható az opcionális kiegészítők oldalán. (195. oldal)
- A rendelkezésre álló beállítások a kiválasztott fényképezési módtól függően eltérőek lehetnek.
- A vaku két villanása közt eltelik egy kis idő. A második felvillanás előtt ne mozdítsa el a fényképezőgépet.
- Az SEF8A nem feltétlenül kompatibilis más NX sorozatú fényképezőgépekkel.
- Az opcionális vakukkal kapcsolatos további részletekért lásd a vaku használati útmutatóját.



Kizárólag a Samsung által jóváhagyott vakut használjon. A készülékkel nem kompatibilis vaku használata a fényképezőgép károsodását okozhatja.

SEF220A (példa) (külön beszerezhető)

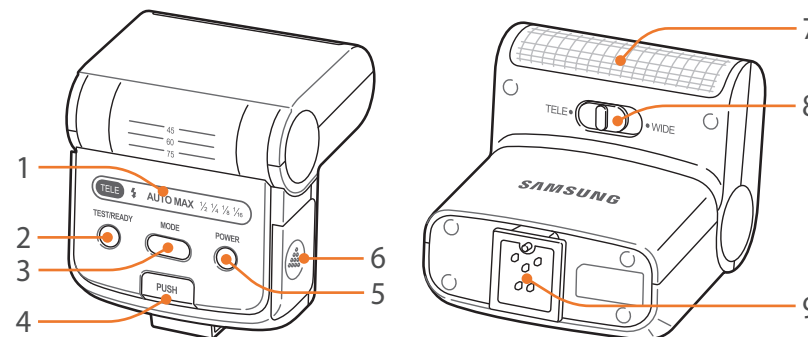

Tételszám	Leírás
1	Kijelző ikonok
2	READY jelzőfény/Teszt gomb
3	MODE gomb
4	Vakukioldó gomb
5	Bekapcsoló gomb
6	Az akkumulátorrekesz fedele
7	Villanólámpa
8	TELE/WIDE üzemmódváltó kapcsoló
9	Vakupapucs csatlakozás

GPS modul elrendezés (külön beszerezhető)

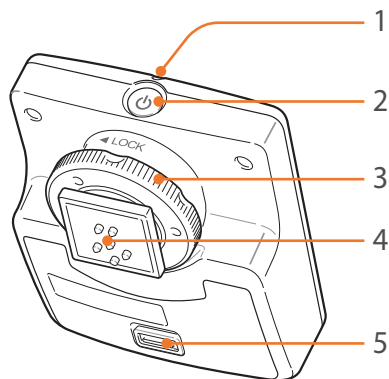

Tételszám	Leírás
1	Állapotjelző LED
2	Bekapcsoló gomb
3	Vakupapucs rögzítőtárcsája
4	Vakupapucs csatlakozás
5	Az akkumulátorrekesz fedele

GPS-modul csatlakoztatása

1 Távolítsa el a vakupapucs védőt a fényképezőgépről.

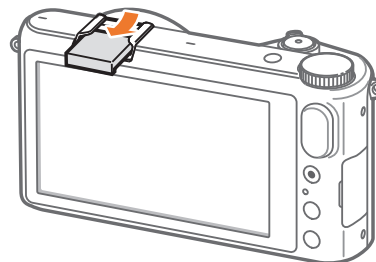

2 A vakupapucsba csúsztatva csatlakoztassa a GPS-modult a készülékhez.

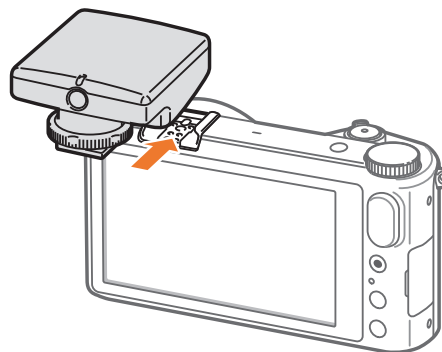

- 3 A GPS modul rögzítéséhez forgassa a tartozéksaru rögzítőcsavarját a LOCK jelzés felé.

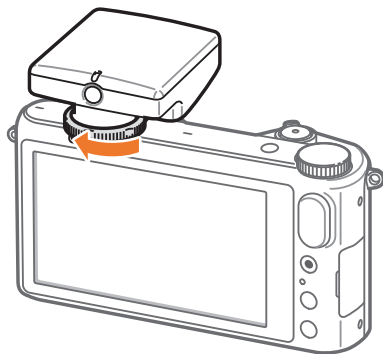

- 4 Nyomja meg a GPS-modul bekapcsológombját.



Fényképezési módok

Két egyszerű fényképezési mód – az Automata és az Intelligens üzemmódok – számos automatikus beállítással segíti a fényképezést. A többi üzemmód a beállítások nagyobb mértékű testreszabására ad lehetőséget.

Automata üzemmód

Automata üzemmódban a fényképezőgép felismeri a fényképezési viszonyokat, és automatikusan beállítja a megvilágításban szerepet játszó tényezőket, köztük a zársebességet, a rekesznyílás értéket, a fénymérést, a fehéregyensúlyt és a megvilágítás-helyesbítést. Mivel a legtöbb funkciót a fényképezőgép vezérli, egyes fényképezési funkciók korlátozottak. Ez az üzemmód a legkevesebb beállítás megadásával történő gyors pillanatfelvételek készítése során hasznos.



- 1 Az üzemmód képernyőn érintse meg az **Automata** lehetőséget.
- 2 Állítsa be a témát a keresőben.
- 3 A fókuszáláshoz nyomja le félig az [**Exponáló**] gombot.
 - A fényképezőgép kiválaszt egy tematikus üzemmódot. A megfelelő téma ikonja megjelenik a képernyőn.

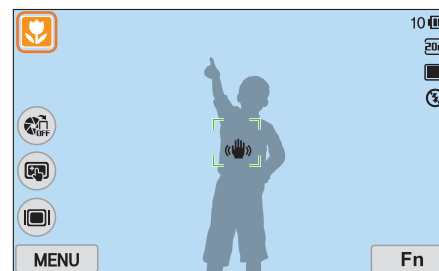

Felismerhető témák

Ikon	Leírás
	Tájkép
	Élénk fehér háttérrel rendelkező témák
	Éjszakai tájkép
	Éjszakai portré
	Tájkép háttérvilágítással
	Portré háttérvilágítással
	Portré
	Közeli felvétel készítése tárgyról vagy fotóalanyokról
	Közeli felvétel készítése szövegről
	Alkony
	Beltér, sötét
	Részlegesen megvilágított
	Közeli, szpotfényel
	Portré, szpotfényel
	Kék ég

Ikon	Leírás
	Az erdős területek általában zöld színű témákat tartalmaznak
	Közeli felvétel készítése színes témákról
	A fényképezőgép az állványon stabilan áll és a téma egy bizonyos ideig nem mozdul. (sötétben fényképezéskor)
	Élénken mozgó fotóalanyok
	Tűzijáték (állvány használatával)

4 A fénykép elkészítéséhez nyomja le teljesen az **[Exponáló]** gombot.



- Előfordulhat, hogy a fényképezőgép ugyanazon témák esetén is eltérő tematikus üzemmódokat választ. Ez külső tényezőktől, például a fényképezőgép bemozdulásától, a megvilágítástól és a téma távolságától függ.
- Amennyiben a fényképezőgép nem észlel megfelelő tematikus üzemmódot, akkor az Automata üzemmód alapértelmezett beállításait használja.
- Még ha arcot érzékel is a fényképezőgép, lehet, hogy nem választja ki a Portré üzemmódot. Ez a téma helyzetétől és a megvilágítástól függ.
- Ha a téma mozog, akkor még állvány használata esetén is előfordulhat, hogy a fényképezőgép nem érzékeli az állvány üzemmódot (📵) üzemmódot.
- A fényképezőgép akkumulátor használata megnövekszik, mivel a megfelelő jelenet kiválasztásához gyakran váltja a beállításokat.

Intelligens üzemmód

Intelligens üzemmódban az adott témához optimalizált gyári beállításokkal készíthet fényképeket.

1 Az üzemmód képernyőn érintse meg az **Intelligens** lehetőséget.

2 Érintsen meg egy témát.

- Fényképezés üzemmódban másik téma választásához érintse meg a képernyőn a  lehetőséget, majd válasszon egy üzemmódot a listából.

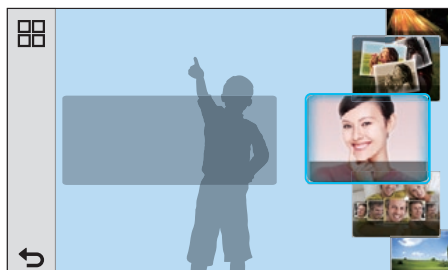

Beállítás	Leírás
Szép arc	Portré készítése az arcbeli hibák elrejtésével.
Legjobb arc	Több fénykép készítése és az arcok felcserélése a lehető legjobb kép készítése érdekében.
Tájkép	Csendéletek és tájképek készítése.
Makro	Kis méretű témák vagy közeli felvételek készítése.

Beállítás	Leírás
Akcio kimerevitese	Nagysebességgel mozgó témák rögzítése.
Árnyalatgazdagság	Fénykép készítése élénk színekkel.
Panoráma	Széles panoráma téma rögzítése egy képre.
Vízesés	Fényképek készítése vízesésekről.
Sziluet	Sötét témák fényképezése világos háttér előtt.
Alkony	Tájkép készítése naplementekor, természetesnek tűnő vörösekkel és sárgákkal.
Éjszakai	Több fénykép készítése vaku nélkül kevés fényben. A fényképezőgép egy képpé kombinálja ezeket, amely világosabb és kevesebb életlenséget tartalmaz.
Tűzijáték	Fényképek készítése tűzijátékokról.
Fénysávok	Fénycsóvák fényképezése kevés fényben.
Kreatív fényképezés	Fényképek készítése automatikusan alkalmazott effektusokkal.

3 Élességállításhoz nyomja le félig az [**Exponáló**] gombot, majd nyomja le az [**Exponáló**] gombot a rögzítéshez.

A Legjobb arc üzemmód használata

Legjobb arc üzemmódban több fényképet készíthet és felcserélheti az arckokat a lehető legjobb kép készítése érdekében. Arra használhatja ezt az üzemmódot, hogy csoportkép készítésekor minden egyes személyről a legjobb kép készüljön.

- 1 Az üzemmód képernyőn érintse meg az **Intelligens** → **Legjobb arc** lehetőséget.
- 2 Állítsa be a témát a keresőmezőbe, majd a fókusz beállításához nyomja le félig az **[Exponáló]** gombot.
- 3 A fénykép elkészítéséhez nyomja le teljesen az **[Exponáló]** gombot.
 - A fényképezőgép egymást követően 5 képet készít.
 - Az első kép háttérképként kerül beállításra.
 - A felvétel készítését követően a fényképezőgép automatikusan felismeri az arckokat.
- 4 Érintse meg azt az arcot, amelyet cserélni szeretne.

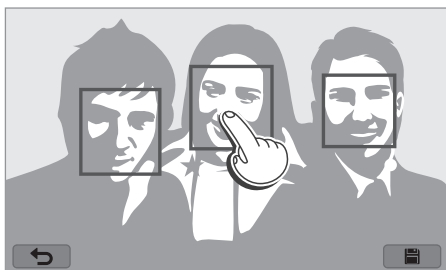

- 5 Érintse meg az 5 arc fénykép közül a legjobbat.

- A fényképen található többi arc cseréjéhez ismételje meg a 4. és 5. lépéseket.
- A fényképezőgép által javasolt kép mellett megjelenik a  ikon.





- 6 A fénykép mentéséhez érintse meg a  lehetőséget.



- A fényképezőgép bemozdulásának elkerülése érdekében használjon állványt.
- A felbontás 5.9M vagy kisebb értékre kerül beállításra.

Panorámafényképek készítése

2D vagy 3D panorámakép készítése. Az elkészített 3D panorámaképek csak 3D televízión vagy 3D monitoron tekinthetők meg.

- 1 Az üzemmód képernyőn érintse meg az **Intelligens** → **Panoráma** lehetőséget.
- 2 Érintse meg a **MENU** →  → **Panoráma** → **Élő panoráma** vagy **3D** lehetőséget.
- 3 Fényképezési módba visszatéréshez érintse meg a  lehetőséget.
- 4 A felvétel elkészítésének megkezdéséhez nyomja meg az **[Exponáló]** gombot.

- 5 Az **[Exponáló]** gomb lenyomva tartása közben lassan mozgassa a fényképezőgépet a kiválasztott irányba.

- 3D Panoráma üzemmódban a jelenet csak vízszintes tájolásban rögzíthető.
- A mozgás irányába mutató nyíl jelenik meg a kijelzőn, valamint a teljes felvett kép látható egy előnézeti dobozban.
- Amikor a jelenet be van állítva, a fényképezőgép automatikusan elkészíti a következő felvételt.



- 6 Amikor végzett, engedje el az **[Exponáló]** gombot.
- A fényképezőgép automatikusan egy képbe menti a felvételeket.
 - Ha felvétel közben elengedi az **[Exponáló]** gombot, a panorámakép készítés leáll és a rögzített képek mentésre kerülnek.



- A felbontás az elkészített panorámaképtől függően változik.
- Panoráma üzemmódban bizonyos felvételi beállítások nem elérhetők.
- A fényképezőgép abbahagyhatja a fényképezést, ha a kompozíció vagy a téma bemozdul.
- Panoráma üzemmódban a fényképezőgép nem biztos, hogy a teljes utolsó képet rögzíti, ha a kép minőségének javítása érdekében a felhasználó nem mozgatja tovább a fényképezőgépet. A teljes jelenet rögzítése érdekében a fényképezőgépet kissé mozgassa túl azon a ponton, amelyet a jelenet szélének szeretne.
- A 3D effektus természetéből adódóan a 3D panoráma üzemmódban a fényképezőgép nem biztos, hogy rögzíti a jelenet legelejét. A teljes jelenet rögzítéséhez a fényképezőgépet mozgassa kissé a kezdőpont elé és a végpont mögé.
- A 3D funkcióval készült fényképek JPEG (2D) és MPO (3D) fájlformátumban kerülnek elmentésre. A fényképezőgép kijelzőjén csak a JPEG fájlok tekinthetők meg.
- A 3D fájlok megtekintéséhez csatlakoztassa a fényképezőgépet egy 3D TV készülékhez vagy 3D monitorhoz a külön beszerezhető HDMI kábel segítségével. Megtekintéskor viseljen 3D szemüveget.
- A 3D Panoráma üzemmódban készített fényképek 3D objektívvel készített fényképekhez képest kevésbé hangsúlyos 3D effektust eredményezhetnek. A 3D effektus növeléséhez használja a 3D objektívet és 3D üzemmódot. (70. oldal)

- A panoráma fényképek készítésekor a legjobb eredmény elérése érdekében kerülje a következőket:
 - a fényképezőgép túl gyors vagy túl lassú mozgása
 - a fényképezőgép túl kis mértékű elmozdítása a következő kép készítéséhez
 - a fényképezőgép egyenetlen sebességgel történő mozgatása
 - a fényképezőgép rázása
 - felvétel készítése sötét helyen
 - közeli mozgó témák rögzítése
 - felvétel készítése változó fényerő vagy a fény színének változásakor
- Az elkészített fényképek automatikusan mentésre kerülnek, és a felvétel készítése a következő feltételek esetén leáll:
 - a felvétel irányának megváltoztatása felvétel közben
 - a fényképezőgép túl gyors mozgása
 - ha nem mozgatja a fényképezőgépet

Program üzemmód

A fényképezőgép automatikusan az optimális megvilágítás eléréséhez állítja be a zársebességet és a rekesznyílás értékét.

Ez az üzemmód akkor hasznos, ha állandó megvilágítással szeretne fényképezni, de más beállításokat módosítani szeretne.

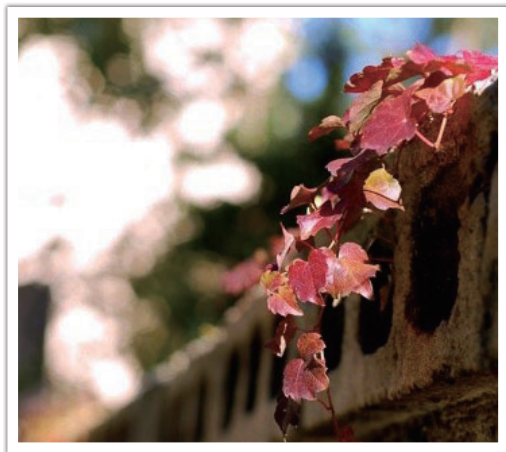

- 1 Az üzemmód képernyőn érintse meg az **Haladó** → **Program** lehetőséget.
- 2 A kívánt beállítások kiválasztása.
 - A beállítások listáját lásd a "Fényképezési funkciók" részben. (73. oldal)
- 3 Élességállításhoz nyomja le félig az [**Exponáló**] gombot, majd nyomja le az [**Exponáló**] gombot a fénykép rögzítéséhez.

Programeltolás

A Programváltó funkció lehetővé teszi a zársebesség és rekeszértékek módosítását, miközben a fényképezőgép azonos expozíciós értéken marad. Fényképezés üzemmódban nyomja meg egyszer a vezérlőtárcsát, majd a zársebesség csökkentéséhez és a rekesznyílás növeléséhez forgassa el az óramutató járásával ellentétes irányba. Ezzel ellentétesen Fényképezés üzemmódban nyomja meg egyszer a vezérlőtárcsát, majd a zársebesség növeléséhez és a rekesznyílás csökkentéséhez forgassa el az óramutató járásával egyező irányba.

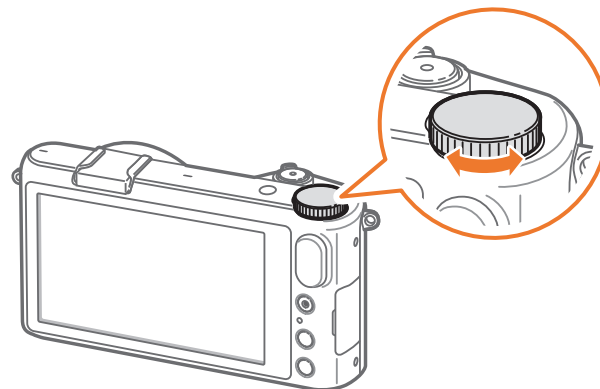

Legkisebb záridő

A zársebesség beállítása, hogy ne legyen alacsonyabb a kiválasztott sebességnél. Ha azonban az Automatikus ISO tartomány beállításban megadott maximális ISO érték elérésének következtében az optimális megvilágítási érték nem érhető el, a zársebesség lassabb lehet a kiválasztott legkisebb záridőnél.

A legkisebb
zársebesség
beállítása:

Fényképezés üzemmódban érintse meg a **MENU** → [kamera ikon] →
Legkisebb záridő → egy beállítást.



- Ez a funkció csak akkor elérhető, amikor az ISO érzékenység automatikus értékre van beállítva.
- Ez a funkció csak Program vagy Rekesznyílás-prioritás üzemmód üzemmódokban érhető el.

Rekesznyílás-előválasztás üzemmód

Rekesznyílás-előválasztás üzemmódban a fényképezőgép számítja ki a zársebességet a választott rekesznyílás értéknek megfelelően.

A rekesznyílás érték módosításával a mélységélességet (DOF) állíthatja be. Ez az üzemmód portrék, virágok vagy tájképek készítése esetén hasznos.

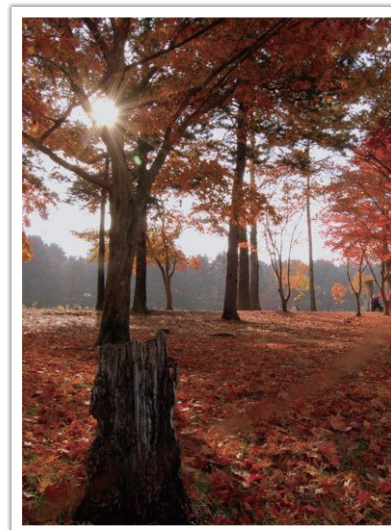

Nagy mélységélesség

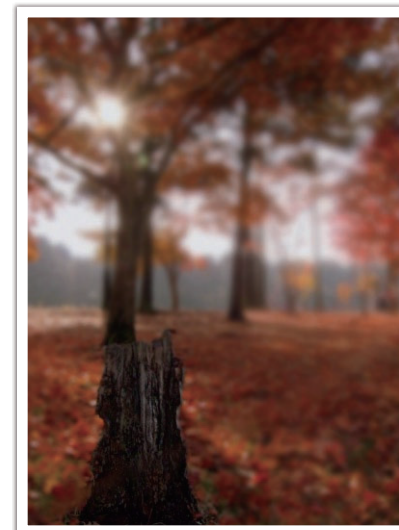

Kis mélységélesség

- 1 Az üzemmód képernyőn érintse meg az **Haladó** → **Rekesznyílás-előválasztás** lehetőséget.
- 2 Fényképezés üzemmódban nyomja meg egyszer a vezérlőtárcsát, majd a rekeszérték beállításához forgassa el jobbra vagy balra.
- 3 A kívánt beállítások kiválasztása.
 - A beállítások listáját lásd a "Fényképezési funkciók" részben. (73. oldal)
- 4 Élességállításhoz nyomja le félig az [**Exponáló**] gombot, majd nyomja le az [**Exponáló**] gombot a fénykép rögzítéséhez.



- Gyenge fényviszonyok esetén lehet, hogy növelnie kell az érzékenységet, hogy a fényképek ne legyenek életlenek.
- Fényképezés üzemmódban a legkisebb záridő beállításához érintse meg a **MENU** →  → **Legkisebb záridő** → egy beállítást.

Zársebesség-előválasztás üzemmód

Zársebesség-előválasztás üzemmódban a fényképezőgép számítja ki a rekesznyílás értéket a választott zársebességnek megfelelően. Ez az üzemmód gyorsan mozgó témák esetén hasznos, valamint ha nyomkövetési effektet szeretne létrehozni a fényképen.

A téma kimerevítéséhez válasszon például 1/500 másodperces zársebességet. Ha azt szeretné, hogy a téma életlen legyen, állítsa a zársebességet 1/30 másodperc alatti értékre.

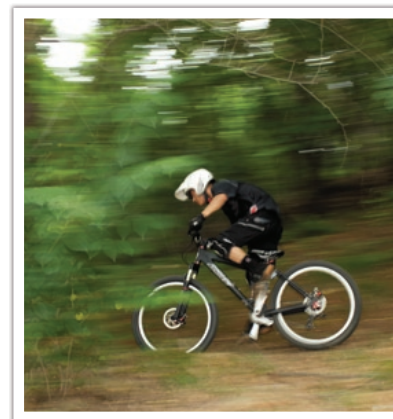

Kis zársebesség

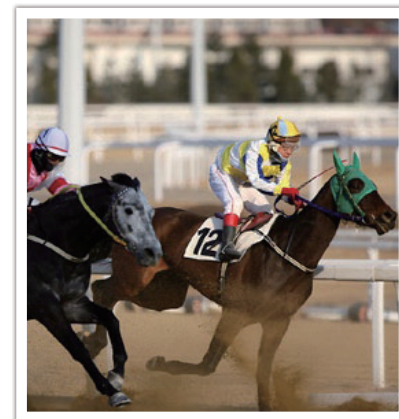

Nagy zársebesség

- 1 Az üzemmód képernyőn érintse meg az **Haladó** → **Zársebesség-előválasztás** lehetőséget.
- 2 Fényképezés üzemmódban nyomja meg egyszer a vezérlőtárcsát, majd a zársebesség beállításához forgassa el jobbra vagy balra.
- 3 A kívánt beállítások kiválasztása.
 - A beállítások listáját lásd a "Fényképezési funkciók" részben. (73. oldal)
- 4 Élességállításhoz nyomja le félig az [**Exponáló**] gombot, majd nyomja le az [**Exponáló**] gombot a fénykép rögzítéséhez.



A nagy zársebesség miatt bejutó kevesebb fény kiegyenlítése érdekében nyissa ki jobban a fényrekeszt, és engedjen be így több fényt. Ha a fényképek még mindig túl sötétek, növelje az érzékenységet (ISO-értéket).

Kézi üzemmód

Kézi megvilágítás-beállítás üzemmódban kézzel állíthatja be a zársebességet és a rekesznyílás értéket. Ebben az üzemmódban teljes mértékben a fényképező állíthatja be a fényképek megvilágítását.

Ez az üzemmód szabályozott felvételi viszonyok között, például műteremben hasznos, vagy ha a fényképezőgép finombeállítására van szükség. A kézi megvilágítás-beállítás használata éjszakai fotózás esetén és tűzijáték fényképezésekor is javasolt.

- 1 Az üzemmód képernyőn érintse meg az **Haladó** → **Kézi** lehetőséget.
- 2 A Zársebesség vagy rekeszérték kiválasztásához nyomja meg a vezérlőtárcsát.
- 3 A Zársebesség vagy rekeszérték beállításához forgassa a vezérlőtárcsát.
- 4 A kívánt beállítások kiválasztása.
 - A beállítások listáját lásd a "Fényképezési funkciók" részben. (73. oldal)
- 5 Élességállításhoz nyomja le félig az [**Exponáló**] gombot, majd nyomja le az [**Exponáló**] gombot a fénykép rögzítéséhez.

A Bulb használata

Éjszakai felvételekhez és az éjszakai égbolt fényképezéséhez használja a Bulb üzemmódot. Miközben nyomva tartja az **[Exponáló]** gombot, a zár nyitva marad, így mozgó fény effektusokat hozhat létre.

Bulb használata:

Forgassa a vezérlőtárcsát az óramutató járásával egyező irányba a **Bulb** → lehetőségre, majd tartsa lenyomva az **[Exponáló]** gombot a kívánt ideig.





- Magas ISO érték beállítása esetén, vagy amikor a zár hosszabb ideig van nyitva, a képen a képzaj mértéke megnövekedhet.
- A motor beállítások, vaku és Egygombos felvétel funkciók a Bulb funkcióval nem használhatók.
- A Bulb funkció csak Kézi üzemmódban érhető el.
- A fényképezőgép bemozdulásának elkerülése érdekében használjon állványt és távkioldót.
- Minél tovább marad nyitva a zár, annál hosszabb ideig tart a fénykép elmentése. A fénykép mentése közben ne kapcsolja ki a fényképezőgépet.
- Amennyiben hosszú ideig használja ezt a funkciót, használjon teljesen feltöltött akkumulátort.

Egyéni üzemmód

Az Egyéni mód lehetővé teszi a fényképezési beállítások megadásával és elmentésével egyéni módok létrehozását.

Egyéni üzemmód mentése

- 1 Az üzemmód képernyőn érintse meg az **Haladó** → **Program, Rekesznyílás-előválasztás, Zársebesség-előválasztás**, vagy **Kézi** lehetőséget.
- 2 Adja meg a fényképezési beállításokat.
 - A beállítások listáját lásd a "Fényképezési funkciók" részben. (73. oldal)
- 3 Érintse meg a **MENU** →  → **Mentés egyéni üzemmódként** lehetőséget.
 - Vagy megérintheti a **Fn** →  lehetőséget.
- 4 Mentéshez érintsen meg egy helyet (**C1**, **C2**, vagy **C3**).
 - A beállítások felülírhatók, ha a régi módot azonos helyre menti.
- 5 Érintse meg a **OK** lehetőséget.



Egyéni üzemmód kiválasztása

- 1 Az üzemmód képernyőn érintse meg az **Haladó** → **Egyéni** lehetőséget.
- 2 Érintsen meg egy üzemmódot → **OK** lehetőséget.
 - Másik egyéni üzemmód kiválasztásához érintse meg az **MENU** →  → **Egyéni üzemmód** → egy üzemmódot.



- A kiválasztott egyéni üzemmódban módosíthatók a fényképezési beállítások, majd azok új egyéni üzemmódként elmenthetők.
- Az egyéni üzemmód alaphelyzetbe állításához érintse meg az **MENU** →  → **Egyéni üzemmód visszaállítása** → egy egyéni üzemmódot.

Videofelvétel készítése

Fényképezés üzemmódban Full HD videókat (1920X1080) rögzíthet a  (Videofelvétel készítése) megnyomásával. A fényképezőgéppel legfeljebb 29 perc és 59 másodpercnyi videót vehet fel 30, 24 vagy 15 kép/mp sebességgel. A készülék MP4 (H.264) formátumban menti a videófájlokat. Az  kiválasztásakor a maximális felvételi idő 20 perc. A 24 kép/mp csak 1920X810 felbontás esetén elérhető. A 15 kép/mp csak bizonyos intelligens szűrő beállítások esetén érhető el. A hang a fényképezőgép mikrofonján keresztül kerül rögzítésre.

A kiválasztott üzemmóddhoz az expozíció beállítható a rekeszérték és zársebesség beállításával. Videofelvétel közben a fényképezőgép automatikusan a képernyőn megérintett témára élesít. Amikor megérinti az Érintő AF törlése gombot, , a fényképezőgép folyamatos autofókusz üzemmódba lép. Amikor az objektíven az AF/MF kapcsoló MF állásra van állítva, az Érintő AF funkció nem használható.

A jelenet be- vagy kiüsztatásához válasza az **Áttűnés** lehetőséget. Valamint a felvételi opciók beállításához kiválaszthatja a **Hang**, **Szélnyírás**, vagy más beállításokat. (108. oldal)

1 Az Üzem mód képernyőn érintse meg az **Automata**, **Intelligens** vagy **Haladó** → **Program**, **Rekesznyílás-előválasztás**, **Zársebesség-előválasztás**, **Kézi**, vagy **Egyéni** lehetőséget.

- Bizonyos üzemmódokban a funkció nem biztos, hogy működik.

2 A kívánt beállítások kiválasztása.

3 A felvétel megkezdéséhez nyomja meg a  (Videofelvétel készítése) gombot.

4 A felvétel leállításához nyomja meg ismételten a  (Videofelvétel készítése) gombot.



- A H.264 (MPEG-4 part10/AVC) az ISO-IEC és az ITU-T által 2003-ban létrehozott legújabb videó kódolási formátum. Mivel ez a formátum magas tömörítési arányt használ, ezért több adat menthető kevesebb memóriahelyre.
- Ha videofelvételkor be van kapcsolva a képstabilizálási funkció, a fényképezőgép felveheti a képstabilizáló mechanizmus hangját.
- A zoom hangja, vagy más objektív hangok rögzítésre kerülhetnek, amikor felvétel készítése közben állítja az objektív beállításait.
- A külön beszerezhető videó objektívek használatakor az autofókusz hangja nem kerül rögzítésre.
- Ha videó felvétele közben leszereli a fényképezőgép objektívjét, a felvétel megszakad. Felvétel közben ne cseréljen objektívet.
- Amennyiben felvétel közben csatlakoztatja a külső mikrofont, a hangfelvétel nem a külső mikrofonon keresztül fog történni. (A korábbi beállítások maradnak életben.) Ha videó felvétele közben leszereli a külső mikrofont, a hang nem kerül rögzítésre. A külső mikrofon fel- vagy leszerelése előtt kapcsolja ki a fényképezőgépet.

- Ha videó felvétele közben hirtelen megváltoztatja a fényképezőgép felvételi szögét, előfordulhat, hogy a készülék nem lesz képes pontosan felvenni a képeket. A fényképezőgép bemozdulásának csökkentése érdekében használjon állványt.
- Videó rögzítéskor a fényképezőgép csak a Többmezős AF funkciót támogatja. Más fókuszterület-beállítást (amilyen például az Arcfelismerő AF) nem használhat.
- Amikor egy videó fájl mérete meghaladja a 4GB méretet, a fényképezőgép automatikusan leállítja a felvételt még akkor is, ha a maximális felvételi idő (29 perc 59 másodperc) még nem telt le.
- Ha lassan írható memóriát használ, a videó felvétele megszakadhat, mert a kártya nem képes feldolgozni az adatokat azzal a sebességgel, amellyel a készülék a videót felveszi. Ha ez történne, használjon gyorsabb memóriakártyát, vagy csökkentse a videó méretet (például 1280X720 képpontról 640X480 képpontra).
- A memóriakártyát mindig a fényképezőgépben formázza. Ha másik fényképezőgéppel vagy számítógéppel formázza a kártyát, elveszheti a rajta lévő fájlokat, vagy megváltozhat a kártya kapacitása.
- A Videofelvétel gomb megnyomásakor a  **Zoom** kikapcsol.
- Amikor azonos ISO beállítással rögzít videót, a képernyő sötétebb lehet, mint fénykép készítésekor. Állítsa be az érzékenységet (ISO-érték).
- Videó rögzítése közben Program, Rekesznyílás-előválasztás vagy Zársebesség-előválasztás üzemmódban az ISO érték automatikusan **Auto** értékre kerül beállításra.

Az i-Function használata

Amikor egy i-Function objektíven az i-Function gombot használja, az objektíven manuálisan kiválaszthatja és beállíthatja a zársebességet, rekesznyílást, fényértéket, ISO érzékenységet, valamint a fehéregyensúlyt.

1 Az üzemmód képernyőn érintse meg az **Haladó** → **Program**, **Rekesznyílás-előválasztás**, **Zársebesség-előválasztás**, vagy **Kézi** lehetőséget.

2 Egy beállítás kiválasztásához nyomja meg az objektíven található **[i-Function]** gombot.

- Valamint megnyomhatja az **[i-Function]** gombot és elhúzhatja a képernyőt egy beállítás kiválasztásához.

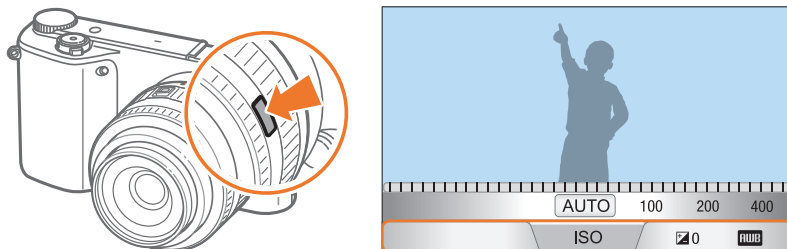

3 Az élességállító gyűrűt forgatva válasszon ki egy beállítást.

- Egy beállítás kiválasztásához elfogathatja a vezérlőtárcsát vagy elhúzhatja a képernyőt is.

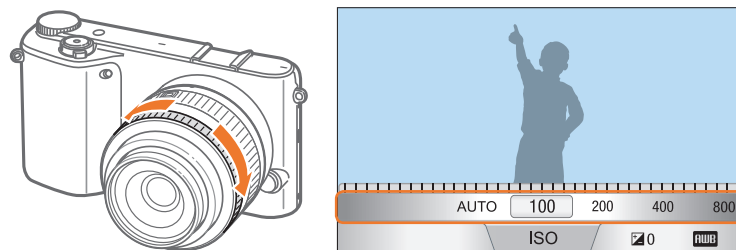

4 Élességállításhoz nyomja le félig az **[Exponáló]** gombot, majd nyomja le az **[Exponáló]** gombot a fénykép rögzítéséhez.

Elérhető beállítások

Fényképezési mód	Program	Rekesznyílás-előválasztás	Zársebesség-előválasztás	Kézi
Rekesznyílás	-	○	-	○
Zársebesség	-	-	○	○
ISO	○	○	○	○
EV	○	○	○	-
Fehéregyensúly	○	○	○	○
① Zoom	○	○	○	○



- Az objektíven található **[i-Function]** gomb megnyomásakor megjelenő elemek kiválasztásához Fényképezés üzemmódban érintse meg a **MENU** → **iFn testreszabása** → egy elemet.
- Ez a funkció a **3D Auto mód** 3D üzemmódba állításakor nem elérhető.

A Zoom használata

A  **Zoom** lehetővé teszi a témára nagyítást a Digitális zoomhoz képest a fénykép minőségének kisebb mértékű romlásával. Előfordulhat azonban, hogy a fénykép felbontása módosulhat ahhoz képest, mint amikor a zoom gyűrű elforgatásával nagyítja a képet.

1 Az üzemmód képernyőn érintse meg az **Haladó** → **Program, Rekesznyílás-előválasztás, Zársebesség-előválasztás**, vagy **Kézi** lehetőséget.

2 Az objektíven nyomja meg az [**i-Function**] gombot a  **Zoom** kiválasztásához.

- Valamint megnyomhatja az [**i-Function**] gombot és elhúzhatja a képernyőt.

3 A zoom arány beállításához állítsa a fókuszgyűrűt.



- Egy beállítás kiválasztásához elfogathatja a vezérlőtárcsát vagy elhúzhatja a képernyőt is.
- A  **Zoom** használatakor a fénykép felbontása a nagyítási arány függvényében változik.

	3:2	16:9	1:1
x1.2	4560X3040 (13.9M)	4560X2568 (11.7M)	3040X3040 (9.2M)
x1.4	3888X2592 (10.1M)	3888X2184 (8.5M)	2592X2592 (6.7M)
x1.7	3264X2176 (7.1M)	3264X1840 (6.0M)	2176X2176 (4.7M)
x2	2736X1824 (5.0M)	2736X1536 (4.2M)	1824X1824 (3.3M)

Ezek az ábrák az egyes képarányok legnagyobb felbontásán alapulnak.

4 Élességállításhoz nyomja le félig az [**Exponáló**] gombot, majd nyomja le az [**Exponáló**] gombot a fénykép rögzítéséhez.



- A  **Zoom** sorozatfelvételek készítésekor nem elérhető.
- A  **Zoom** nem elérhető, amikor az elkészített fényképek RAW fájlformátumban kerülnek elmentésre.
- A  **Zoom** kikapcsolásra kerül, amikor a videó felvétel a Videó felvétel gomb megnyomásával kerül elindításra.
- Ez a funkció a **3D Auto mód** 3D üzemmódba állításakor nem elérhető.

3D üzemmód

A külön megvásárolható 3D objektív segítségével lehetőség van 3D fényképek és videók készítésére. A fényképezőgép üzemmódjától függetlenül a 3D üzemmód mindig be van kapcsolva. Egy előbeállított Wi-Fi funkció elindításához nyomja meg a **[DIRECT LINK]** gombot. Bizonyos Wi-Fi funkciók nem biztos, hogy elérhetőek.

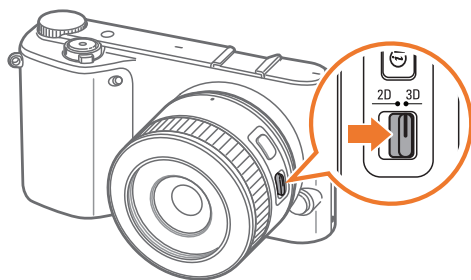

SAMSUNG 45 mm F1.8 [T6] 2D/3D objektív (példa)

Az objektíven található 2D/3D kapcsolót állítsa **3D** állásba, majd a témától 1,5–5 méter távolságból készítse el a fényképet vagy videót.

- 3D üzemmódban a felvétel feltételeinek megfelelő beállítások automatikus kiválasztását lehetővé tevő automatikus 3D beállítások használatához érintse meg a **MENU** →  → **3D Auto mód** → **Be** lehetőséget.



- Más fényképezési módokhoz képest az elérhető fényképezési beállítások eltérőek.
- Kiválasztható a 4.1M (2688X1512) vagy 2.1M (1920X1080) fénykép méret.
- A videó felbontás  értékre kerül beállításra.
- A 3D módban rögzített videók sötétek lehetnek vagy a lejátszás akadozhat.
- Az alacsony hőmérsékleten készített felvételeknél a képek szintorzulást mutathatnak és a fényképezőgép felvétel közben több energiát fogyaszthat.
- Elképzelhető, hogy 8,5 LV/900 lux alatti fényviszonyok között a felvétel elkészítése nem lehetséges. A legjobb eredmény elérése érdekében megfelelő megvilágítással rendelkező helyen készítsen felvételeket.
- Amikor polarizáló anyagokat tartalmazó tárgyakról készít felvételt, mint például kijelzők vagy polárszűrők, vagy az objektíven használ polarizáló anyagot, a kép sötétben jelenhet meg vagy a 3D effektus nem megfelelően kerül alkalmazásra.
- A fényképezőgép bemozdulásának elkerülése érdekében használjon állványt.
- Amennyiben felvétel készítése közben megdönti, vagy elforgatja a fényképezőgépet, a 3D effektus nem biztos, hogy megfelelően fog megjelenni. A fényképezőgép normál helyzetében készítsen felvételeket.
- Neonfényben vagy projektorok és tévékészülékek képeről készült képek esetén a vibrálás effektus miatt a kép lehet, hogy fekete lesz.
- 3D üzemmódban az MF támogatás funkció Nagyítás x8 beállítása nem biztos, hogy elérhető.
- A fényképezőgépek kijelzője a 3D videókat csak 2D módban jeleníti meg.
- A 3D funkcióval készült fényképek JPEG (2D) és MPO (3D) fájlformátumban kerülnek elmentésre. A fényképezőgép kijelzőjén csak a JPEG fájlok tekinthetők meg.
- A 3D fájlok megtekintéséhez csatlakoztassa a fényképezőgépet egy 3D TV készülékhez vagy 3D monitorhoz a külön beszerezhető HDMI kábel segítségével. Megtekintéskor viseljen 3D szemüveget.
- A vaku 3D üzemmódban használható.

A Fényképezés üzemmódban választható funkciók

A fényképezési funkciókról bővebben lásd a 2. fejezetet. Nyomja meg az egyes funkciók gyorsgombjait.

Funkció	Automata	Intelligens	Program	Rekesznyílás-előválasztás	Zársebesség-előválasztás	Kézi	3D
Fotóméret (74. oldal)	O	O	O	O	O	O	O
Minőség (75. oldal)	-	O	O	O	O	O	-
ISO (76. oldal)	-	-	O	O	O	O	O
Fehéregyensúly (77. oldal)	-	-	O	O	O	O	-
Képvárázsló (80. oldal)	-	-	O	O	O	O	-
Intelligens szűrő (81. oldal)	-	-	O	O	O	O	-
AF üzemmód (82. oldal)	-	O	O	O	O	O	O
Autofókusz-terület (85. oldal)	-	O	O	O	O	O	-
Érintő AF (88. oldal)	O	O	O	O	O	O	O
MF támogatás (90. oldal)	O	O	O	O	O	O	O
Fókusz csúcs (90. oldal)	O	O	O	O	O	O	-
AE összekötése az AF ponttal (91. oldal)	-	-	O	O	O	O	-
Keretezés mód (92. oldal)	-	-	O	O	O	O	-

O: a beállítás elérhető. Bizonyos beállítások korlátozottak lehetnek, vagy nem módosíthatóak.

-: a beállítás nem elérhető.

Funkció	Automata	Intelligens	Program	Rekesznyílás- előválasztás	Zársebesség- előválasztás	Kézi	3D
OIS (Képstabilizáló) (93. oldal)	O	O	O	O	O	O	O
Drive (Sorozat/Sorozatfelvétel/ Időzítő/Keret) (94. oldal)	O	O	O	O	O	O	O
Fénymérés (98. oldal)	-	-	O	O	O	O	-
Dinamikatartomány (100. oldal)	-	-	O	O	O	O	-
Vaku (101. oldal)	O	O	O	O	O	O	-
Expozíció kompenzálás (104. oldal)	-	-	O	O	O	-	-
Expozíció rögzítésre (105. oldal)	-	-	O	O	O	-	-

O: a beállítás elérhető. Bizonyos beállítások korlátozottak lehetnek, vagy nem módosíthatóak.
 -: a beállítás nem elérhető.

2. Fejezet

Fényképezési funkciók

Ismerkedjen meg a Fényképezés üzemmódban választható funkciókkal.
A fényképezési funkciókat használva jobban testreszabott fényképeket és videókat készíthet.

Méret és felbontás













Fotóméret

A felbontás növelésével a fénykép vagy a videó több képpontból fog állni, így nagyobb méretben nyomtatható ki, illetve nagyobb képernyőn tekinthető meg. Ezzel együtt viszont megnő a fájl mérete is. Azokhoz a fényképekhez, amelyeket digitális képeretben szeretne megjeleníteni, vagy az internetre szeretne feltölteni, válasszon kisebb felbontást.



A méret beállítása:

Fényképezés üzemmódban érintse meg a **MENU** →  → **Fotóméret** → egy beállítást.

Ikon	Méret	Ajánlott felhasználás
	5472x3648 (3:2)	Nyomtatás A1-es papírra.
	3888x2592 (3:2)	Nyomtatás A2-es papírra.
	2976x1984 (3:2)	Nyomtatás A3-as papírra.
	1728x1152 (3:2)	Nyomtatás A5-ös papírra.
	5472x3080 (16:9)	Nyomtatás A1-es papírra vagy megtekintés HDTV készüléken.
	3712x2088 (16:9)	Nyomtatás A3-as papírra vagy megtekintés HDTV készüléken.
	2944x1656 (16:9)	Nyomtatás A4-es papírra vagy megtekintés HDTV készüléken.
	1920x1080 (16:9)	Nyomtatás A5-ös papírra vagy megtekintés HDTV készüléken.
	3648x3648 (1:1)	Nézetes fotó nyomtatása A1 méretű papírra.
	2640x2640 (1:1)	Nézetes fotó nyomtatása A3 méretű papírra.
	2000x2000 (1:1)	Nézetes fotó nyomtatása A4 méretű papírra.
	1024x1024 (1:1)	Nézetes fotó nyomtatása A5 méretű papírra.



A választható beállítások a kiválasztott fényképezési mód függvényében eltérőek lehetnek.

Minőség

A fényképezőgép JPEG vagy RAW formátumban menti a képeket.



A fényképezőgép a készített képeket gyakran alakítja át JPEG formátumba, és így tárolja a memórián a készülék fényképezéskor érvényes beállításainak megfelelően. A RAW fájlok JPEG formátumba át nem alakított fájlok, és módosítás nélkül tárolja őket a fényképezőgép a memórián.





A RAW fájlok fájlnev-kiterjesztése "SRW". A RAW fájlok megvilágításának, fehéregyensúlyának, színtónusainak, kontrasztjának és színeinek beállításához és kalibrálásához, valamint a fájlok JPEG vagy TIFF formátumba történő átalakításához használja a készülékhez kapott DVD-ROM-on található Adobe Photoshop Lightroom programot.

Ha RAW formátumba szeretné menteni a fájlokat, ellenőrizze, hogy van-e elég szabad terület a memóriakártyán.

A minőség
beállítása:

Fényképezés üzemmódban érintse meg a **MENU** →  → **Minőség** → válasszon egy beállítást.

Ikon	Formázás	Leírás
	JPEG	Extrafinom: <ul style="list-style-type: none"> Tömörítés a legjobb minőség megőrzésével. Nagy méretben történő nyomtatáshoz ajánlott.
	JPEG	Finom: <ul style="list-style-type: none"> Tömörítés jó minőségben. Normál méretben történő nyomtatáshoz ajánlott.

Ikon	Formázás	Leírás
	JPEG	Normál: <ul style="list-style-type: none"> Tömörítés normál minőségben. Kis méretben történő nyomtatáshoz és internetre való feltöltéshez ajánlott.
	RAW	RAW: <ul style="list-style-type: none"> A fénykép mentése adatvesztés nélkül. Akkor ajánlott, ha a felvétel utáni szerkeszteni szeretné a képet.
	RAW+JPEG	RAW + Sz.finom: fénykép mentése JPEG (Sz.finom minőség) és RAW formátumban.
	RAW+JPEG	RAW + Finom: a fénykép mentése JPEG (Fine minőség) és RAW formátumban egyaránt.
	RAW+JPEG	RAW + Normál: a fénykép mentése JPEG (Normal minőség) és RAW formátumban egyaránt.



A választható beállítások a kiválasztott fényképezési mód függvényében eltérőek lehetnek.

Érzékenység (ISO-érték)

Az ISO-érték a fényképezőgép fényérzékenységét mutatja.

Minél magasabb az ISO-érték, annál fényérzékenyebb a fényképezőgép. Ennek következtében ha magasabb ISO-értéket állít be, félhomályos és sötét helyeken is használhat gyorsabb zársebességet. Az érzékenység növelésével azonban nő az elektronikus zaj, és szemcsés lesz a fénykép.

Az érzékenység
beállítása:

Fényképezés üzemmódban érintse meg a **MENU** →  → **ISO** → válasszon egy beállítást.

Példák



ISO 100



ISO 400



ISO 800



ISO 3200



- Állítson be nagyobb érzékenységet ott, ahol tilos vakut használni. Ha nagy érzékenységet állít be, erősebb világítás nélkül is tiszta képeket készíthet.
- A fényképeken magas ISO-érték használata esetén megjelenő képzaj csökkentéséhez használja a Zajcsökkentés funkciót. (146. oldal)
- A választható beállítások a kiválasztott fényképezési módtól függően eltérőek lehetnek.

Fehéregyensúly

A fehéregyensúly jelenti a fénykép színén megjelenő fényforrást.



A fénykép színei függenek a fényforrás típusától és minőségétől is. Ha azt szeretné, hogy a fénykép élethű legyen, a fehéregyensúly beállításához válassza ki az aktuális megvilágítás-típust, például **Auto fehéregy.**, **Napfény**, **Felhős idő**, **Izzólámpa**, esetleg állítsa be kézzel a fehéregyensúlyt.

Beállíthatja az előre megadott fényforrások színét is, hogy a fénykép színei vegyes megvilágítás esetén is élethűek legyenek.

A fehéregyensúly
beállítása:

Fényképezés üzemmódban érintse meg a **MENU** →  → **Fehéregyensúly** → egy beállítást → **OK** lehetőséget.

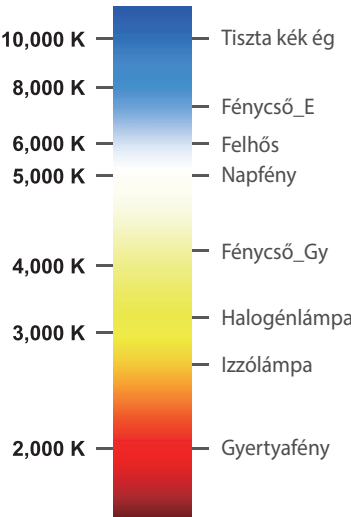

Ikon	Leírás
	Auto fehéregy.: a fényviszonyoktól függő automatikus beállítások használata.
	Napfény: akkor válassza, ha szabadban, naps időben fényképez. Ezt a beállítást választva lesznek a legközelebb a fénykép színei a téma természetes színeéhez.
	Felhős idő: akkor válassza, ha szabadban, felhős időben vagy árnyékban fényképez. A felhős napokon készített felvételek árnyalata kékesebb a napsütéses napokon készítettékénél. Ez a beállítás ezt a hatást küszöböli ki.
	Fénycső fehér: akkor válassza, ha napfényhez hasonló színű neonfény mellett fényképez. Különösen 4200K körüli színhőmérsékletű napsárga neonfény melletti fényképezésre alkalmas.
	Fénycső NW: akkor válassza, ha napfényhez hasonló színű neonfény mellett fényképez. Főleg 5000K körüli színhőmérsékletű, nagyon fehér árnyalatokban gazdag fehér neonfény melletti fényképezésre alkalmas.
	Fénycső napfényben: akkor válassza, ha napfényhez hasonló színű neonfény mellett fényképez. Főleg 6500K körüli színhőmérsékletű, enyhén kékes árnyalatú fehér neonfény melletti fényképezésre alkalmas.
	Izzólámpa: akkor válassza, ha épületen belül, izzólámpás vagy halogénizzós világítás mellett fényképez. A volfrámszálas izzólámpák vöröses árnyalatúvá teszik a képet. Ez a beállítás ezt a hatást küszöböli ki.
	Vaku fehéregyensúly: vaku használatakor válassza ezt.
	Egyéni beállítás: a fehéregyensúlyt kézzel is beállíthatja a  lehetőség megérintésével egy fehér papírlapot lefényképezve. Töltse ki a szpot fénymérés fénymérőkörét a papírral, és állítsa be a fehéregyensúlyt.

Ikon	Leírás
	<p>Színhőmérséklet: A fényforrás színhőmérsékletének kézzel történő beállítása. A színhőmérséklet egy kelvinben kifejezett mértékegység, amely az adott típusú fényforrás színárnyalatát jelöli. A színhőmérséklet növekedésével a színeloszlás egyre hidegebbé és fordítva, a színhőmérséklet csökkenésével egyre melegebbé válik. Ezzel ellentétben amikor a színhőmérséklet csökken, a színeloszlás melegebb tónusúvá válik. Érintse meg a  lehetőséget, majd állítsa be a fehéregyensúlyt.</p>  <p>10,000 K — Tiszta kék ég 8,000 K — Fénycső_E 6,000 K — Felhős 5,000 K — Napfény 4,000 K — Fénycső_Gy 3,000 K — Halogénlámpa Izzólámpa 2,000 K — Gyertyafény</p>

Az előre megadott fehéregyensúly-beállítások testreszabása

A gyári fehéregyensúly-beállításokat is testreszabhatja.

A gyári beállítások testreszabásához:

Fényképezés üzemmódban érintse meg a **MENU** →  → **Fehéregyensúly** → egy beállítás →  → érintsen meg egy területet a képernyőn → érintse meg a **OK** lehetőséget.

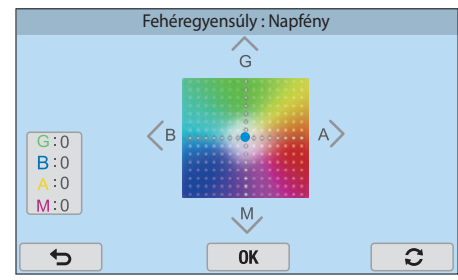

 A választható beállítások a kiválasztott fényképezési mód függvényében eltérőek lehetnek.

Példák



Auto fehéregy.



Napfény



Fénycső napfényben

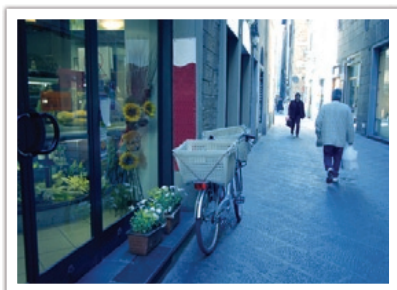

Izzólámpa



Képváraszló (fényképstílusok)

A Képváraszló lehetővé teszi különféle fényképstílusok alkalmazását a különböző megjelenésű és hangulatú képek készítéséhez. A szín, színtelítettség, élesség és kontraszt értékek módosításával saját fotó stílus hozható létre és menthető el.

Nincs szabály arra, hogy melyik stílust milyen körülmények között kell alkalmazni. Kísérletezzen a különféle stílusokkal, és találja meg saját beállításait.

Fényképstílus
beállítása:

Fényképezés üzemmódban érintse meg a **MENU** →  → **Képváraszló** → egy beállítást → **OK** lehetőséget.

Példák



Egyképes



Élénk



Portré



Tájkép



Természetes



Régies



Hűvös







Nyugodt



Klasszikus



- A gyári stílusbeállítások értékét is módosíthatja. Válassza a Képváraszló beállítást, érintse meg a  lehetőséget, majd állítsa be a szint, a telítettséget, az élességet és a kontrasztot.
- A saját képváraszló személyre szabásához válassza a , , vagy  lehetőséget, érintse meg a  lehetőséget, majd állítsa be a szint, színtelítettséget, élességet és kontrasztot.
- A képváraszló beállítások nem állíthatók be egyszerre az Intelligens szűrő beállításokkal.

Intelligens szűrő

Az intelligens szűrők lehetővé teszik különleges effektusok alkalmazását a fényképekre. Különbéféle szűrő beállítások választhatók olyan különleges effektusok létrehozásához, amelyek hagyományos objektívekkel nehezen előállíthatók.

Az Intelligens szűrő-beállítások megadása:

Fényképezés üzemmódban érintse meg a **MENU** →  → **Intelligens szűrő** → egy beállítást → **OK** lehetőséget.

Beállítás	Leírás
Ki	Nincs effektus
Címkézés	Alkalmazza Lomo (nagysebességű felvételt készítő) fényképezőgépek régies színeit, erős kontrasztjait és erőteljes háttérelmosását.
Miniatűr	Témák miniatürizálása makett (tilt-shift) hatás alkalmazásával.
Színes ceruza	Színes ceruza festés effektus alkalmazása.
Vízfesték	Vízfesték effektus alkalmazása.
Elmosódó rajz	A kifakított effektus alkalmazása.
Olaj vázlat	Olaj vázlat effektus alkalmazása.
Tinta vázlat	Tinta vázlat effektus alkalmazása.
Akril	Akril festmény effektus alkalmazása.

Beállítás	Leírás
Negatív	Negatív film effektus alkalmazása.
Vörös	A vörösön kívül minden szín intenzitásának csökkentése.
Zöld	A zöldön kívül minden szín intenzitásának csökkentése.
Kék	A kéken kívül minden szín intenzitásának csökkentése.
Sárga	A sárgán kívül minden szín intenzitásának csökkentése.



Az Intelligens szűrő beállítások nem állíthatók be egyszerre a Képválasztó beállításokkal.

AF üzemmód

Ismerje meg, hogyan kell a témára fókuszálni.

A témának megfelelő élességállítási (fókuszálási) módot választhat az alábbiakból: Egyszeres autofókusz, Folyamatos AF, és Kézi fókuszbeállítás. Az AF üzemmód akkor kapcsol be, amikor félig lenyomja az **[Exponáló]** gombot. MF (Kézi élességállítás) üzemmódban az objektíven lévő élességállító gyűrűt forgatva tudja kézzel beállítani az élességet.

A legtöbb esetben a **Egyszeres autofókusz** beállítást választva tud élességet állítani. A gyorsan mozgó, illetve a háttérhez hasonló színű témákra nagyon nehéz élességet állítani (fókuszálni). Ilyen esetekben válassza a megfelelő élességállítási módot.

Amennyiben az objektív rendelkezik AF/MF kapcsolóval, a kapcsolót a kiválasztott üzemmódnak megfelelően kell beállítani. Amikor Egyes AF vagy Folyamatos AF beállítást választ, állítsa a kapcsolót AF állásba. Kézi élességállítás esetén állítsa a kapcsolót MF állásba.

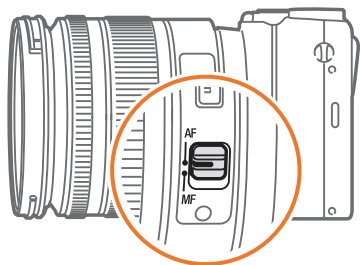

Ha az objektívnek nincs AF/MF kapcsolója, az aF üzemmódot válassza ki a fényképezőgép menüjéből.

Az Autofókusz-
üzemmód
kiválasztása:

Fényképezés üzemmódban érintse meg a **MENU** → [camera icon] → **AF üzemmód** → válasszon egy beállítást.



A rendelkezésre álló beállítások a használt objektívtől függően eltérőek lehetnek.

Egyszeres autofókusz

Az Egyszeres autofókusz beállítás mozdulatlan témák fényképezéséhez megfelelő. Ha félig lenyomja az **[Exponáló]** gombot, a készülék a fókuszkeretre állítja az élességet. Amikor pontos az élességbeállítás, a keret színe zöldre vált.



Folyamatos AF

Amíg félig lenyomva tartja az **[Exponáló]** gombot, a fényképezőgép folyamatosan automatikus élességállítást végez. Ha a fókuszkeret rááll a témára, a téma akkor is végig fókuszban marad, ha mozog. Ez az üzemmód kerékpárosok, futó kutyák vagy autóverseny fényképezéséhez ajánlott.



Kézi fókuszbeállítás

Kézzel az objektíven lévő élességállító gyűrűt forgatva tud élességet állítani a témára. Az MF-segítő funkcióval könnyebben állíthatja be az élességet. A fókuszgyűrű forgatásakor a fókusz terület nagyításra kerül. Amikor a Fókusz csúcs funkciót használja, a kiválasztott szín megjelenik a fókusz területen. Ez az üzemmód a háttérhez hasonló színű témák és tűzijáték fényképezéséhez, valamint éjszakai felvételek készítéséhez ajánlott.

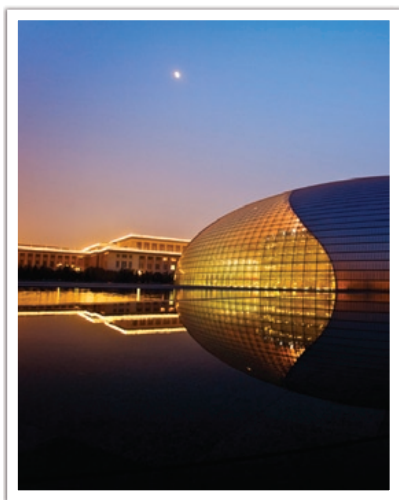

A funkció használatakor nem állítható be az Érintő AF, Autofókusz-terület, és AE összekötése az AF ponttal beállítások.



Autofókusz-terület

Az Autofókusz-terület funkció megváltoztatja a fókuszkeret helyét.

A fényképezőgépek általában a legközelebbi tárgyra vagy témára állítanak élességet. Több téma esetén ugyanakkor nem kívánt témákra is fókuszálhatnak. Ha szeretné elkerülni, hogy nem kívánt témákra állítson élességet a készülék, állítsa be úgy a fókuszkeretet, hogy a kívánt téma kerüljön fókuszba. A megfelelő fókuszálási területet választva tisztább és élesebb fényképeket készíthet.

Az autofókusz
élességállítási
területének
kiválasztása:

Fényképezés üzemmódban érintse meg a **MENU** →  → **Autofókusz-terület** → egy beállítást.



- A választható beállítások a kiválasztott fényképezési mód függvényében eltérőek lehetnek.
- Amikor az AF/MF kapcsoló MF állásban van, a menüben nincs lehetőség az Autofókusz-terület módosítására.
- Az Arcfelismerő AF beállítás használata esetén a fényképezőgép automatikusan a fehér kereten belüli területre fókuszál.
- A Képválasztó beállítások függvényében az arcfelismerés nem biztos, hogy megfelelően hatékony.
- Kézi élességállítás beállításakor az Arcfelismerés nem biztos, hogy elérhető.
- Az Arcfelismerés nem mindig működik jól az alábbi esetekben:
 - a fotóalany távol van a fényképezőgéptől
 - túl sok vagy túl kevés a fény
 - a fotóalany nem a fényképezőgép felé néz
 - a fotóalany napszemüveget vagy álarcot visel
 - a fotóalany arckifejezése észrevehetően megváltozik
 - a fotóalany ellenfényben van, vagy változóak a fényviszonyok

Szelektív AF

Az élességet az Ön által kívánt területre állíthatja. A kép többi részét életlenre állítva emelje ki jobban a témát.

Az alábbi fényképen az élességállítási terület át lett helyezve és át lett méretezve, hogy az alany arcára kerüljön.

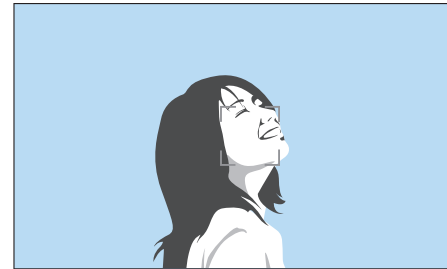

A fókuszterület átméretezéséhez Fényképezés üzemmódban érintse meg a **MENU** → **AF méret** lehetőséget. A fókuszterület méretének módosításához érintse meg a **◀** vagy **▶** lehetőséget. A vezérlőtárcsa is forgatható. Valamint Fényképezés üzemmódban csíptesse össze az ujjait vagy nyissa szét őket a fókusz területen.

Többmezős AF

A fényképezőgép zöld téglalapokkal jelzi azokat a helyeket, amelyek élesre vannak állítva. A fénykép két vagy több területre van osztva, és a fényképezőgép mindegyik területet élesre állítja. Tájépek fényképezéséhez ajánlott.

Az [**Exponáló**] gombot félig lenyomva a fényképezőgép jelzi a területeket, amelyekre élességet állít, mint az alábbi fényképen látható.



Arcérzékelő AF

A fényképezőgép elsősorban emberi arcokra élesít. Legfeljebb 10 ember arca érzékelhető. Ezt a beállítást embercsoport fényképezésekor ajánlott használni.

Az [**Exponáló**] gombot félig lenyomva a fényképezőgép az arcokra állít élességet, mint az alábbi fényképen látható. Ha több embert fényképez, a fényképezőgép a legközelebbi személy arcát fehér, a többiekét szürke fókuszkeretben mutatja.

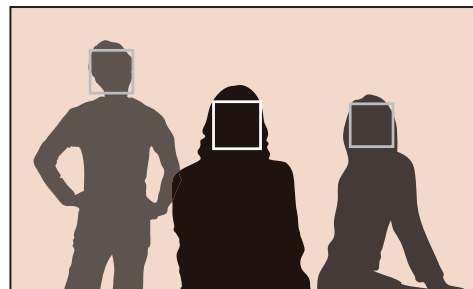

Önarckép AF

Önarckép készítésekor nehéz ellenőrizni, hogy éles lesz-e az arcunk a fényképen. Amikor a funkció be van kapcsolva, a fényképezőgépből jövő csipogó hang gyorsabbá válik, amikor az arc a kompozíció közepén van.

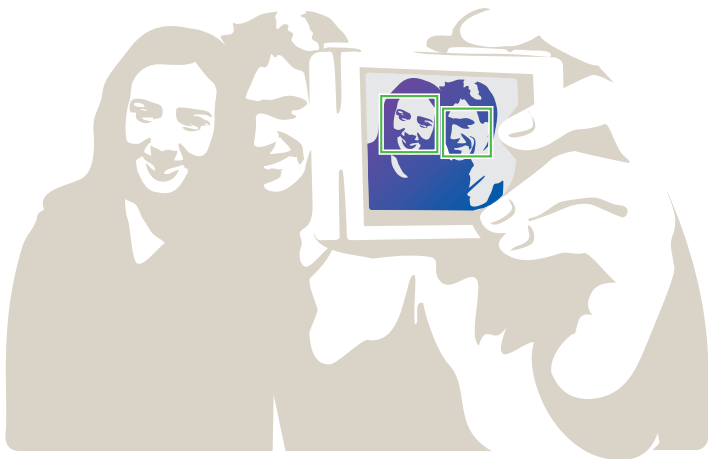

Érintő AF

Kiválasztás, vagy a képernyőn megérintett fókussterületre élesítés. Továbbá a fókuszláshoz és felvétel elkészítéséhez érintse meg a témát a képernyőn.

Az érintő AF beállításához:

Fényképezés üzemmódban érintse meg a **MENU** → [kamera ikon] → **Érintő AF** → egy beállítást.



A választható beállítások a kiválasztott fényképezési módtól függően eltérőek lehetnek.

Érintő AF

Az Érintő AF lehetővé teszi a kijelzőn érintéssel kijelölt fókusz terület kiválasztását és élesre állítását.

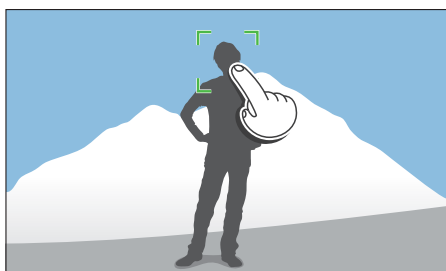

AF pont

A fókusz terület a képernyőn megérintett területnek fog megfelelni és az élesítés nem fog megtörténni.

Követő AF

A követő AF lehetővé teszi a téma automatikus élesen tartását még akkor is, ha a téma mozog vagy amikor a fényképezési hely kerül módosításra.

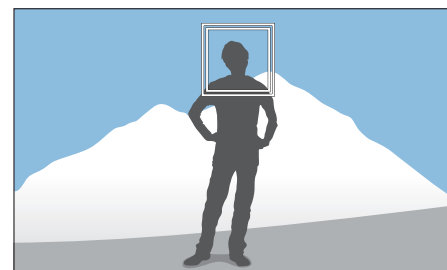

Fehér keret: a fehér keret azt jelzi, hogy a fényképezőgép követi a témát.

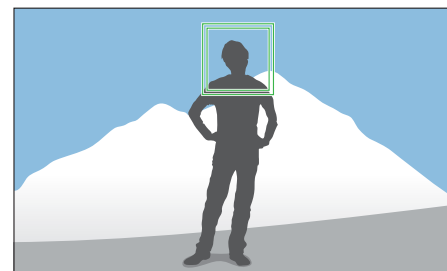

Zöld keret: az [**Exponáló**] gomb félig történő megnyomásakor megjelenő zöld keret azt jelzi, hogy a téma fókuszbéállítása pontos.

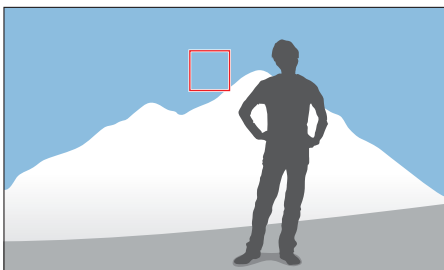

Vörös keret: azt jelzi, hogy a fényképezőgép nem tudott fókuszálni.



- Amennyiben nem választ ki fókusz területet, az Autofókusz funkció nem működik.
- A témakövetés meghiúsulhat az alábbi esetekben:
 - a téma túl kicsi
 - a téma túl gyorsan vagy túl sokat mozog
 - a téma ellenfényben van, vagy sötét helyen fényképez
 - a téma és a háttér színe vagy mintázata azonos
 - a téma vízszintes mintázatú, amilyen például egy redőny
 - a fényképezőgép túlságosan remeg
- Amikor a követés sikertelen, a funkció alaphelyzetbe áll.
- Ha a fényképezőgép nem tudja követni a témát, a fókuszterület alaphelyzetbe állításra kerül.
- Ha a fényképezőgép nem tudja beállítani a fókuszot, a fókuszkeret piros színűre vált és a fókusz alaphelyzetbe áll.

Egy érintéses felvétel

Egy érintéssel elkészíthető a fénykép. Amikor megérint egy témát, a fényképezőgép automatikusan élesít a témára és elkészíti a fényképet.

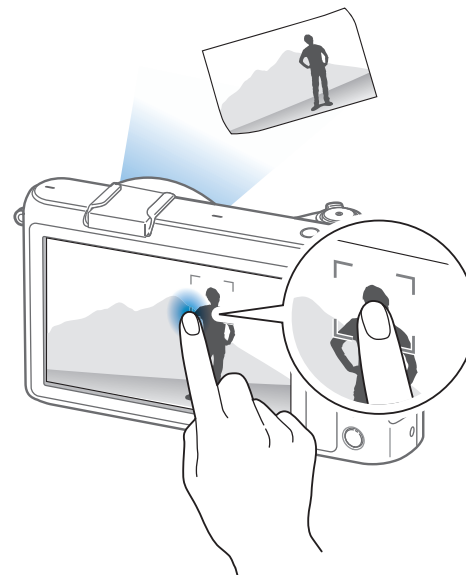

Fókusz segéd

Kézi élességállítás üzemmódban az objektíven lévő élességállító gyűrűt forgatva állíthatja be az élességet. Az MF támogatás és fókusz csúcs funkciók használatával élesebb képek készíthetők. Ez a funkció csak azoknál az objektíveknél érhető el, amelyeknél van lehetőség kézi élességállításra.

MF támogatás

Kézi élességállítás üzemmódban nagyíthatja a jelenetet és a fókuszgyűrű elforgatásával könnyedén beállíthatja az élességet.

A kézi élességbeállítás-segítő beállítása:

Fényképezés üzemmódban érintse meg a **MENU** →  → **MF támogatás** → egy beállítást.

Beállítás	Leírás
Ki	Ne használja az MF támogatás funkciót.
Nagyítás x5*	A fókusz terület a fókuszgyűrű elforgatásakor ötszörösére nagyít. 

* Alapérték

Beállítás	Leírás
Nagyítás x8	A fókusz terület a fókuszgyűrű elforgatásakor nyolcszoros méretre nagyít. 

* Alapérték

Fókusz csúcs

Kézi élességállítás üzemmódban a kiválasztott szín megjelenik a fókusz területen a fókuszgyűrű elforgatásakor az élességállítás segítéséhez.

A Fókusz csúcs beállítások megadása:

Fényképezés üzemmódban érintse meg a **MENU** →  → **Fókusz csúcs** → egy beállítást.

Beállítás	Leírás
Szint	Az élesre állított téma keresési érzékenységének beállítása. (Ki, Erős, Normál*, Halk)
Szín	Az élesre állított területen megjelenő szín beállítása. (Fehér*, Piros, Zöld)

* Alapérték

A fókusz területen lévő téma megvilágítás értékének mérése

Ha bekapcsolja ezt a funkciót, a fényképezőgép automatikusan optimális megvilágítást állít be a fókuszálási terület világosságát kiszámolva. Ez a funkció csak a **Szpot** mérés vagy **Többpontos** mérés és **Szelektív AF** üzemmód kiválasztása esetén érhető el.

A funkció
beállítása:

Fényképezés üzemmódban érintse meg a **MENU** →  → **AE összekötése az AF ponttal** → válasszon egy beállítást.



Keretezési mód

A rekeszszám és a zársebesség beállítása során a megvilágítás a beállításoknak megfelelően változik, így a kijelző elsötétülhet. Ha ez a funkció be van kapcsolva, a kijelző fényereje a megadott beállításoktól függetlenül állandó, hogy jobban be tudja állítani a képkivágást.

A **Keretezési mód**
funkció használata:

Fényképezés üzemmódban érintse meg a **MENU** →  → **Keretezési mód** → egy beállítást.



Optikai képstabilizálás (OIS)

Az optikai képstabilizálás (OIS) funkció csökkenti a fényképezőgép bemozdulásának hatását. Az optikai képstabilizálás (OIS) bizonyos objektívvel nem használható.



A fényképezőgép jellemzően sötét helyeken és beltéri fényképezéskor mozdul be. Ilyenkor a fényképezőgép lassabb zársebességeket használ a bejutó fény növelésére, ami életlen képet eredményezhet. Ez a helyzet elkerülhető az OIS funkció használatával.

Amennyiben az objektívén van OIS kapcsoló, az OIS funkció használatához **ON** állásba kell kapcsolnia a kapcsolót.

Az optikai
képstabilizálási
beállítások
megadása:

Fényképezés üzemmódban érintse meg a **MENU** →  → **OIS (Képstabilizáló)** → egy beállítást.

* Alapérték

Ikon	Leírás
	Ki: az OIS funkció ki van kapcsolva. (Ez az opció nem minden objektív esetén érhető el.)
	1. üzemmód*: az OIS funkciót csak akkor használja a készülék, ha félig vagy teljesen lenyomja az [Exponáló] gombot.
	2. üzemmód: az OIS funkció be van kapcsolva.

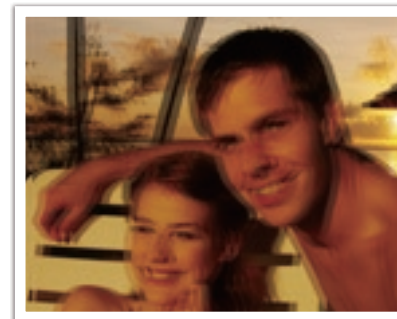

Optikai képstabilizálás nélkül

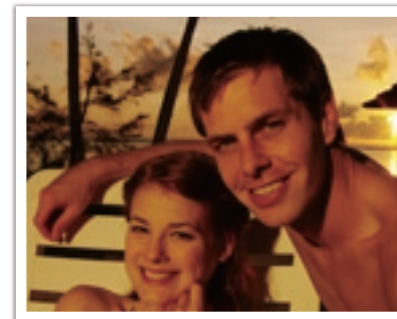

Optikai képstabilizálással



- Előfordulhat, hogy az alábbi esetekben az optikai képstabilizálás funkció nem működik megfelelően:
 - a fényképezőgépet mozgatva követi a mozgó témát
 - túlságosan bemozdul a fényképezőgép
 - lassú a zársebesség (például amikor az üzemmódban az **Éjszakai** üzemmódot választotta Intelligens üzemmódban)
 - az akkumulátor lemerülő félben van
 - közeli fényképet készít
- Ha állványról használja az optikai képstabilizálás funkciót, lehet, hogy az OIS-érzékelő rezgése miatt életlen lesz a kép. Állvány használata esetén kapcsolja ki az optikai képstabilizálás funkciót.
- Ha a fényképezőgép nekiütődik valaminek, vagy a földre esik, a kijelző elmosódottá válik. Ilyenkor kapcsolja ki, majd kapcsolja ismét be a fényképezőgépet.
- Az OIS funkció használata csak szükség esetén javasolt, mert pluszenergiát fogyaszt.
- A menüben az OIS opció beállításához az objektívén állítsa az OIS kapcsolót **ON** állásba.
- Ez az opció nem minden objektív esetén érhető el.
- Bizonyos objektívek esetén a **Ki** lehetőség nem érhető el.

Drive (fényképezési mód)

Olyan fényképezési módokat választhat ki, amelyen például a Continuous, a Burst, a Timer és így tovább.

Ha egyszerre egy képet szeretne készíteni, válassza a **Egy kép** lehetőséget. Gyorsan mozgó téma fényképezéséhez válassza a **Sorozat** vagy a **Sorozatfelvétel** üzemmódot. A megvilágítás, fehéregyensúly, vagy a Képvárázsló effektek alkalmazásához válassza az **Automata expozíció keret**, **Fehéregyensúly keret**, vagy **P Wiz keret** beállításokat. Az **Időzítő** fényképezési módot választva önmagáról készíthet fényképet.

A fényképezési mód beállítása:

Fényképezés üzemmódban érintse meg a **MENU** →  → **Drive** → egy beállítást → **OK** lehetőséget.



A választható beállítások a kiválasztott fényképezési mód függvényében eltérőek lehetnek.

Egy kép

A készülék egy fényképet készít, ahányszor csak lenyomja az **[Exponáló]** gombot. Általános körülmények között történő fényképezéshez ajánlott.

Sorozat

A készülék mindaddig folyamatosan fényképez, amíg lenyomva tartja az **[Exponáló]** gombot. Másodpercenként 5 (**Folyamatos alacsony**) vagy 8 (**Folyamatos magas**) fénykép készítésére van lehetőség.



- A **Folyamatos magas** beállítás választása esetén a zajsökkentés funkció nem elérhető.
- A maximális felvételi sebesség 8 képkocka/másodperc. Ez mintegy 13 JPEG- és 5 RAW-felvételt követően lelassul. (UHS-1 SD-kártya használata esetén. Ez a memóriakártya tulajdonságaitól függően változhat.)

Sorozatfelvétel

Az [**Exponáló**] gomb egyszeri lenyomásával egymás után akár 10 képet is készít másodpercenként (3 másodpercig), vagy 15 képet másodpercenként (2 másodpercig), vagy pedig 30 képet másodpercenként (1 másodpercig). Gyorsan mozgó témák, például versenyautók fényképezésére ajánlott.



- A fényképek számának beállításához Fényképezés üzemmódban érintse meg a **MENU** → → **Drive** → **Sorozatfelvétel** → → a fényképek száma → **OK** lehetőséget.
- A fénykép mérete 5M értékre kerül beállításra.
- A fénykép mentése hosszabb ideig tarthat.
- Ebben a fényképezési módban a vaku nem használható.
- A zársebességnek 1/30 másodpercnél gyorsabbnak kell lennie.
- Az ezzel a fényképezési móddal készített fényképeket mentéskor a készülék kis mértékben nagyíthatja.
- Az ISO érték nem állítható ISO 3200 értéknél magasabbra.
- Ez a beállítás nem használható RAW fájlformátum esetében, és nem elérhető, amikor a fénykép minősége RAW beállításra van állítva.

Időzítő

Fényképezés 2–30 másodperc késleltetéssel. A késleltetés 1 másodperces lépésekben állítható.

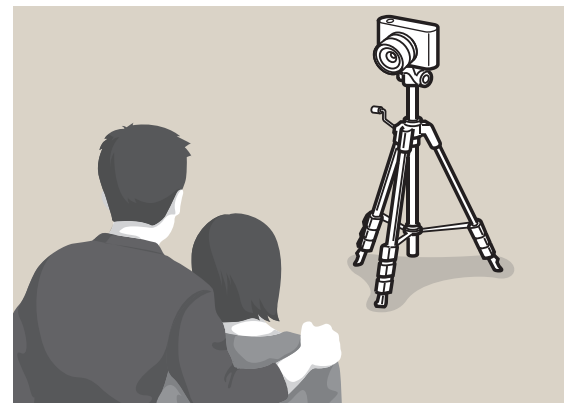

A késleltetés beállításához Fényképezés üzemmódban érintse meg a **MENU** → → **Drive** → **Időzítő** → → késleltetés → **OK** lehetőséget.

Automatikus rekeszléptetés (Automata expozíció keret)

Az [**Exponáló**] gomb lenyomásakor a fényképezőgép 3 fényképet készít egymás után: egyet az eredeti beállításokkal, egyet egy értékkel sötétebb és egyet egy értékkel világosabb megvilágítási beállítással. Mivel a fényképezőgép folyamatosan készíti el a három képet, a bemozdulás kivédésére használjon állványt. A beállításokat a **Keret beállítva** menüben adhatja meg.



A keretezés beállításához Fényképezés üzemmódban érintse meg a **MENU** →
→ **Keret beállítva** → egy beállítást.

Fehéregyensúly léptetés (Fehéregyensúly keret)

Az [**Exponáló**] gomb lenyomásakor a fényképezőgép 3 fényképet készít egymás után: egyet az eredeti és kettőt más fehéregyensúly-beállítással. Az eredeti beállításokkal az [**Exponáló**] gomb lenyomásakor készíti el a fényképezőgép a képet. A másik két fehéregyensúly-beállítást a megadott fehéregyensúlytól függően automatikusan választja ki a készülék. A beállításokat a **Keret beállítva** menüben adhatja meg.



- Ez a beállítás nem használható RAW fájlformátum esetében, és nem elérhető, amikor a fénykép minősége RAW beállításra van állítva.
- A keretezés beállításához Fényképezés üzemmódban érintse meg a **MENU** →
→ **Keret beállítva** → egy beállítást.

Képvarázsló léptetés (P Wiz keret)

Az [**Exponáló**] gombot megnyomva a fényképezőgép három felvételt készít egymás után, mindegyiket más Képvarázsló-beállítással. A készülék elkészíti a képet, majd alkalmazza rá a kiválasztott három Képvarázsló beállítást. A három különböző beállítást a **Keret beállítva** menüben adhatja meg.

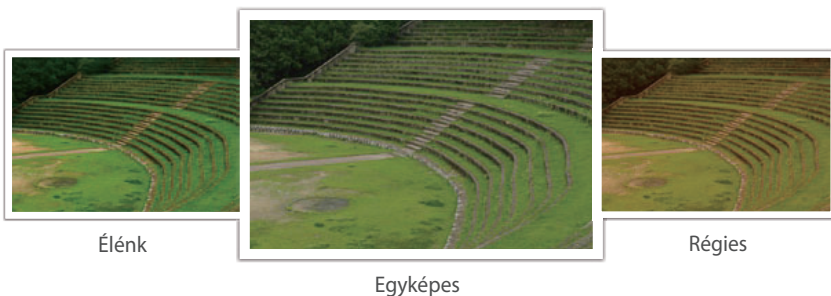

- Ez a beállítás nem használható RAW fájlformátum esetében, és nem elérhető, amikor a fénykép minősége RAW beállításra van állítva.
- A keretezés beállításához Fényképezés üzemmódban érintse meg a **MENU** → → **Keret beállítva** → egy beállítást.



Fénymérés

A fénymérési mód az a módszer, ahogyan a fényképezőgép a készülékbe jutó fény mennyiséget méri.

A fényképezőgép méri a témáról visszaverődő fény mennyiségét, és számos üzemmódban különféle beállítások szabályozására használja a mért értékeket. Ha például a téma sötétebbnek tűnik mint a tényleges színe, a fényképezőgép túlexponált képet készít róla, ha világosabbnak, akkor alulexponáltat.

A fénykép világosságát és általános hangulatát szintén befolyásolja, hogy miként méri a fényképezőgép a fény mennyiséget. Válasszon a felvételi viszonyoknak megfelelő beállítást.

A fénymérési
beállítások
megadása:

Fényképezés üzemmódban érintse meg a **MENU** →  →
Fénymérés → válasszon egy beállítást.

Többpontos

A Többpontos üzemmód a kép több részén számítja ki a mérhető fény mennyiséget. Ha elegendő vagy kevés a fény, a fényképezőgép a teljes kép világosságát átlagolva állítja be a megvilágítást. Ez az üzemmód általános fényképek készítéséhez javasolt.



Szpot

A Szpot üzemmód a kép közepén mérhető fénymennyiséget számítja ki. Ha fényképezéskor erős ellenfény van a téma mögött, a fényképezőgép úgy állítja be a megvilágítást, hogy a téma helyesen kerüljön a fényképre. Ha például a Multi beállítást választja erős ellenfényben lévő téma fényképezésekor, a fényképezőgép arra az eredményre jut, hogy túl sok a fény a képen, és emiatt sötét lesz a fénykép. A Szpot beállítást választva kivédheti ezt a jelenséget, mert ilyenkor a fényképezőgép csak a kijelölt területről visszaverődő fénymennyiséget számítja ki.



A téma erős fehér fényvel van megvilágítva, míg a háttér sötét. Ilyen esetekre, amikor nagy a megvilágításbeli különbség a téma és a háttér között, a Szpot beállítás használata ajánlott.

Középre súlyozott

A középre súlyozott beállítást választva a fényképezőgép nagyobb területet vesz alapul a számítás során, mint a Szpot beállítás esetén. Összegzi a kép középső területén (60–80 %) és a kép többi részén mérhető fényt (20–40 %). Olyan esetekben ajánlott, amikor kis eltérés van a téma és a háttér világossága között, vagy a téma kitölti a kép nagy részét.



Dinamikatartomány

A funkció automatikusan helyesbíti a világos részek hiányát, amely a fénykép tónusai közti eltérések miatt jöhet létre.

Az Intelligens tartomány-beállítások megadása:





Fényképezés üzemmódban érintse meg a **MENU** →  → **Dinamikatartomány** → egy beállítást.



Dinamikatartomány effekt nélkül



Dinamikatartomány effekttel

Ikón	Leírás
	Ki: nem használja a dinamikatartományt.
	<p>Intelligens tartomány+: a világos részletek elveszésének kijavítása.</p> <p> ISO 100 érték nem állítható be.</p>
	<p>HDR: 2 fényképet készít különböző fényérték beállításokkal, majd automatikusan egy fényképet készít belőlük.</p> <p> • Az ISO érték nem állítható ISO 3200 értéknél magasabbra. • A Dinamikatartomány beállítások nem állíthatók be egy időben a Képválasztó beállításokkal.</p>









Vaku

Ha élethű képet szeretne készíteni a témáról, az azt megvilágító fény mennyiségnek állandónak kell lennie. Ha változik a fényforrás, a vakuval biztosíthatja az állandó megvilágítást. A szükséges beállításokat a fényforrásnak és a témának megfelelően válassza ki.

Vakubeállítás megadása:

Fényképezés üzemmódban érintse meg a **MENU** →  → **Vaku** → egy beállítást → **OK** lehetőséget.

Ikon	Leírás
	Ki: a vaku kikapcsolása.
	Intelligens vaku: a fényképezőgép automatikusan állítja be a vaku fényerejét a környezeti fényviszonyok függvényében.
	Auto: a vaku gyenge fényviszonyoknál automatikusan villan.
	Automatikus vörös szem: a vaku automatikusan villan, hogy csökkentse a pirosszem-hatást.
	Derítés: a vaku minden fényképezéskor villan. (A fényerő automatikusan beállításra került.)
	Derítő vörös: a vaku minden fényképezéskor villan a pirosszem-hatás megelőzése érdekében.

Ikon	Leírás	
	Első redőny: a vaku a zár nyitása után azonnal villan. A mozgásban lévő témáról készült kép korai fázisa lesz tiszta a felvételen.	
	Második redőny: a vaku közvetlenül a zár bezárása előtt villan. A mozgásban lévő témáról készült kép későbbi fázisa lesz tiszta a felvételen.	



- A választható beállítások a kiválasztott fényképezési mód függvényében eltérőek lehetnek.
- A vaku két villanása közt eltelik egy kis idő. A második felvillanás előtt ne mozdítsa el a fényképezőgépet.
- Amennyiben a **Ki** lehetőséget választja, a vaku nem villan el még akkor sem, amikor a beépített vaku fel van nyitva.



Kizárólag a Samsung által jóváhagyott vakut használjon. A készülékkel nem kompatibilis vaku használata a fényképezőgép károsodását okozhatja.

A pirosszem-hatás csökkentése

Ha sötétben vakuval készít fényképet valakiről, az illető szeme pirosan jelenhet meg a képen. A vörösszem effektus csökkentéséhez válassza az **Automatikus vörös szem** vagy **Derítő vörös** lehetőséget.



A pirosszem-hatás csökkentése nélkül



A pirosszem-hatás csökkentésével



Amennyiben a téma túlságosan messze van a fényképezőgéptől, vagy a vaku első villanásakor elmozdul, nem biztos, hogy a vörösszem hatás megszűnik.

A vaku fényerejének beállítása



Amikor a vaku be van kapcsolva, +/- 2 szinttel módosítható a vaku intenzitása.

A vaku fényerejének beállítása:

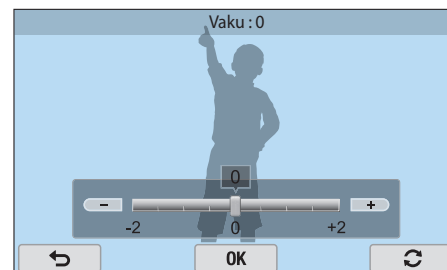
Fényképezés üzemmódban érintse meg a **Fn** → **Vaku** → egy beállítást → → húzza a csúszkát vagy érintse meg a +/- lehetőséget az intenzitás beállításához → érintse meg a **OK** lehetőséget.





- Vagy Fényképezés üzemmódban a vaku intenzitás menü eléréséhez megérintheti a **MENU** →  → **Vaku** → egy beállítást →  lehetőséget.
- A vaku fényerejének beállítása hatástalan maradhat amikor:
 - a fénykép tárgya túl közel van a fényképezőgéphez
 - magas ISO-értéket állított be
 - az expozíciós érték túl magas vagy túl alacsony
- Ez a funkció bizonyos fényképezési módokban nem érhető el.
- Amennyiben intenzitás-beállítással rendelkező vakut csatlakoztat a fényképezőgéphez a vaku intenzitás értékei felhasználásra kerülnek.
- Amennyiben a vaku használatakor a téma túl közel van, bizonyos mennyiségű fény akadályba ütközhet, így a fénykép sötét lehet. Ellenőrizze, hogy a téma a javasolt távolsági értékeken belül legyen, amely objektívtől függően változik.
- Ha fel van helyezve a napellenző, kitakarhatja a vaku fényét. A vaku használatához vegye le a napellenzőt.



Expozíció kompenzálás

A fényképezőgép automatikusan állítja be a megvilágítást a fénykép kompozíciójától és a téma távolságától függően mérve a fényszinteket. Ha a fényképezőgép kisebb vagy nagyobb megvilágítást állít be az elvártnál, kézzel helyesbítheti a megvilágítási értéket. A megvilágítás ± 3 fényértékkel módosítható. A fényképezőgép pirosan jeleníti meg a megvilágításra való figyelmeztetést a ± 3 fényértéknyi tartományon túli minden lépés esetén.

A megvilágítási érték beállításához nyomja meg kétszer a vezérlőtárcsát, majd forgassa el a kívánt megvilágítási érték kiválasztásáig. A megvilágítási érték a **Fn** → **EV** megérintésével és a képernyőn megjelenő tárcsa elhúzásával is beállítható.

A megvilágítási értéket a megvilágítási szintjelző helyzete alapján ellenőrizheti.

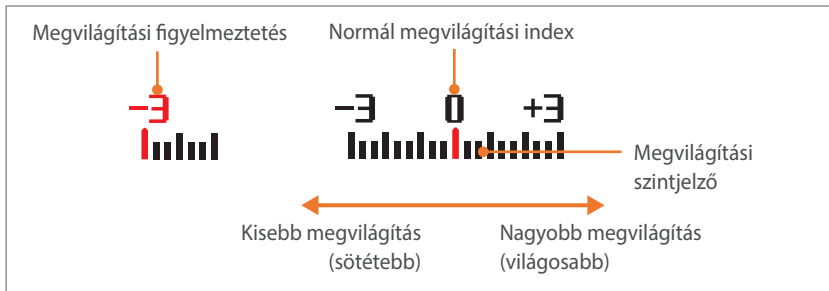

Expozíció rögzítés

Ha az erős szinkontraszt miatt a kívánt expozíciót nem lehet beállítani, rögzítse az expozíció értékét, majd készítse el a felvételt.

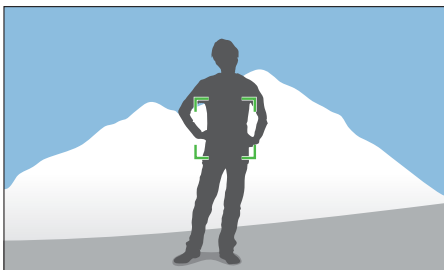

A megvilágítási érték rögzítéséhez állítsa be a fénykép megvilágítását és érintse meg az egyéni gombot.

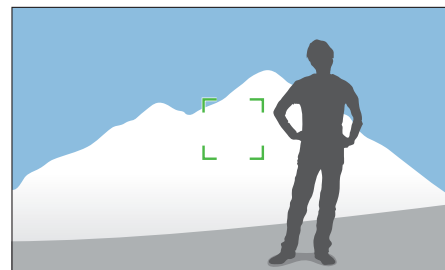

Az expozíció rögzítését követően célozza be a kívánt témát az objektívvel, majd nyomja meg az **[Exponáló]** gombot.



- Az egyéni gombra programozza be az **AEL** (Automatikus Expozíció Rögzítés) funkciót az aktuális expozíciós érték rögzítéséhez. (150. oldal)
- Kézi élességállítás üzemmódban a funkció nem működik.

Videó funkciók







Az alábbi szakaszok a videókhoz használható funkciókat ismertetik.

Videoméret

A Videoméret beállítása.

A Videoméret beállítása:

Fényképezés üzemmódban érintse meg a **MENU** → □ → Videoméret → egy beállítást.



Ikon	Méret	Ajánlott felhasználás
	1920X1080 (30 kép/mp) (16:9)	Megtekintés full-HDTV készüléken.
	1920X1080 (15 kép/mp) (16:9)	Megtekintés full-HDTV készüléken. (Csak bizonyos intelligens szűrő beállításokkal elérhető.)
	1920X810 (24 kép/mp) (Kb. 2,35:1)	Megtekintés HDTV készüléken.
	1280X720 (60 kép/mp) (16:9)	Megtekintés HDTV készüléken.
	1280X720 (30 kép/mp) (16:9)	Megtekintés HDTV készüléken.
	640X480 (30 kép/mp) (4:3)	Megtekintés tévékészüléken.
	320X240 (30 kép/mp) (4:3)	Feltöltés webhelyre a vezeték nélküli hálózaton keresztül (max. 30 másodperc).

Videó minőség

A videó minőségének megadása.

A videó minőségének beállítása:

Fényképezés üzemmódban érintse meg a **MENU** → □ → Videó minőség → egy beállítást.







Ikon	Kiterjesztés	Leírás
	MP4 (H.264)	Normál: videók felvétele normál minőségben.
	MP4 (H.264)	HQ: videók felvétele kiváló minőségben.

Több mozgás

A Videó lejátszási sebességének beállítása.

A lejátszási sebesség beállítások módosításához:

Fényképezés üzemmódban érintse meg a **MENU** →  → **Több mozgás** → egy beállítást.

Ikon	Leírás
	x0.25: videó felvétele a normál sebesség negyedével. (csak 640x480 vagy 320x240 felbontás esetén elérhető)
	x0.5: videó felvétele a normál sebesség felével. (Csak 1280x720 (30 kép/mp), 640x480, vagy 320x240 felbontás esetén érhető el)
	x1: videó felvétele a normál sebességgel.
	x5: videó felvétele a normál sebesség ötszörösével.
	x10: videó felvétele a normál sebesség tízszeresével.
	x20: videó felvétele a normál sebesség hússzorosával.







- A **x1** üzemmódtól eltérő bármely mód választása esetén a hang nem kerül rögzítésre.
- A választható beállítások a kiválasztott fényképezési mód függvényében eltérőek lehetnek.

Áttűnés

A fényképezőgép áttűnés funkciójával be és ki tudja úsztatni a képet számítógép használata nélkül. A beúsztatás funkció beállítása a jelenet elején az egyenletes beúsztatás beállításához. A kiúsztatás funkció beállítása a jelenet végén az egyenletes kiúsztatás beállításához. Használja megfelelően a funkciót, és lássa el látványos effektekkel a videóit.

Az Áttűnés beállítások megadása:

Fényképezés üzemmódban érintse meg a **MENU** →  → **Áttűnés** → válasszon egy beállítást.

Ikon	Leírás
	Ki: az Áttűnés funkció ki van kapcsolva.
	Be: a kép fokozatosan úszik be.
	Ki: a kép fokozatosan úszik ki.
	Be-Ki: az áttűnés funkciót a videó elején és végén is alkalmazza a készülék.



Az áttűnés funkció használatakor a fájl mentése több ideig tarthat.

Hang

Néha a néma videó tetszetősebb, mint a hangot is tartalmazó.
Ha néma videót szeretne készíteni, kapcsolja ki a hang felvételét.

A hangfelvételi
beállítások
megadása:

Fényképezés üzemmódban érintse meg a **MENU** → □◀ →
Hang → válasszon egy beállítást.

Mikrofon hangerőszint

A mikrofon hangerőszintjének beállítása a felvételi feltételeknek megfelelően.

A mikrofon
hangerejének
beállításához:

Fényképezés üzemmódban érintse meg a **MENU** → □◀ →
Mikrofon hangerőszint → egy beállítást.

Szélnyírás

Amikor zajos környezetben készít videófelvételt, nem kívánt zajok kerülhetnek a felvételre. Például a videóra rögzített erős szélzaj elrontja a szórakozást. A Szélnyírás funkció használatával a szél hangjának eltávolítása mellett bizonyos környezeti zaj is eltávolítható.

A szélzaj
csökkentéséhez:

Fényképezés üzemmódban érintse meg a **MENU** → □◀ →
Szélnyírás → egy beállítást.

3. Fejezet

Lejátszás és szerkesztés

Ismerje meg a fényképek és a videók megtekintésének és szerkesztésének a módját.
A fájlok számítógépen történő szerkesztését lásd az 6. fejezetben.

Fájlok keresése és kezelése

Ismerje meg, hogyan tekintheti meg a fényképek és videók bélyegképeit és hogyan védheti vagy törölheti a fájlokat.



Amennyiben bizonyos ideig nem végez semmilyen műveletet, a képernyőről eltűnnek az információk és ikonok. Amikor újra használatba veszi a fényképezőgépet, ezek újra megjelennek.

Fényképek megtekintése

1 Nyomja meg a [▶] gombot.

- Megjelenik az utoljára rögzített fájl.

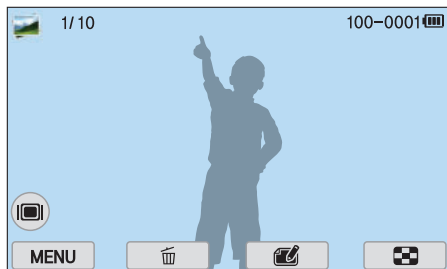

2 A fájlok léptetéséhez húzza a képet balra vagy jobbra.



Elképzelhető, hogy a nem támogatott fájlméret vagy használt kodek miatt más fényképezőgépekkel készített fájlok nem játszhatók le vagy szerkeszthetők. Ezen fájlok szerkesztéséhez vagy lejátszásához használjon számítógépet vagy más készüléket.

A képek bélyegképeinek megtekintése

A fényképek és videók kereséséhez váltson bélyegkép nézetre. A bélyegkép nézetben egyszerre több kép jelenik meg, hogy át lehessen tekinteni a keresett elemeket. Valamint kategorizálhatja és kategóriánként megtekintheti a fájlokat, mint például dátum, fájl típusa, vagy helyinformációk.

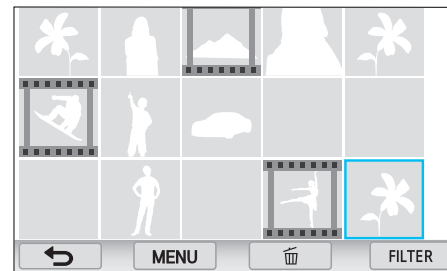

A bélyegkép nézet kiválasztásához forgassa el a vezérlőtárcsát.

A fájlok megtekintése kategóriánként

1 Bélyegkép nézetben érintse meg a **MENU** →  → **Szűrő** → egy kategóriát.

- Valamint megérintheti a **FILTER** lehetőséget és kiválaszthat egy kategóriát.

* Alapérték

Beállítás	Leírás
Összes*	Fájlok megtekintése normál módon.
Dátum	A fájlok megtekintése mentésük dátuma szerint.
Típus	A fájlok megtekintése fájltypusonként.
Hely	A fájlok megtekintése mentési helyük szerint. (Helyzetadatokat csak az opcionális GPS-modul használatával készített képek tartalmaznak.)

- 2 Egy lista megnyitásához érintse meg a listát.
- 3 Egy fájl egy kép nézetben megtekintéséhez érintse meg a fájlt.
- 4 Az előző nézethez visszatéréshez érintse meg a  lehetőséget.

Fájlok megtekintése mappaként

A folyamatos és sorozatfelvételek mappaként jelennek meg. Egy mappa kiválasztása automatikusan lejátssza az összes fényképet. Egy mappa törlése a benne található összes kép törlését eredményezi.

1 Lejátszás üzemmódban húzza a képet balra vagy jobbra a kívánt mappára áthelyezéshez.

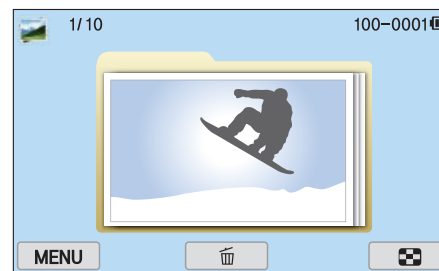

- A fényképezőgép automatikusan lejátssza a mappában található képeket.



- 2 A mappa megnyitásához a képernyőn érintse meg a mappát.
- 3 Másik fájlra lépéshez húzza balra vagy jobbra a képet.
- 4 Lejátszás üzemmódba visszatéréshez érintse meg a  lehetőséget.

A fájlok védelme

A fájlok véletlen törlés elleni védelme.

- 1 Lejátszás üzemmódban nyomja meg a **MENU** →  → **Védelem** → **Kiválasztás** lehetőséget.
- 2 Egy fájlra lépéshez érintse meg a  lehetőséget, majd érintse meg a jelölőnégyzetet.
 - A kiválasztás elvetéséhez érintse meg ismételten a jelölőnégyzetet.
- 3 Érintse meg a **OK** lehetőséget.



A védett fájl nem törölhető.

Minden fájl lezárása/Feloldása

Minden fájl lezárása vagy feloldása.

- 1 Lejátszás üzemmódban nyomja meg a **MENU** →  → **Védelem** → **Összes** lehetőséget.
- 2 Érintsen meg egy beállítást.

Beállítás	Leírás
Lezárás	Minden fájl lezárása.
Feloldás	Minden fájl lezárásának feloldása.
Törlés	Visszatérés az előző menübe.

Fájlok törlése

A fájlok törlése Lejátszás üzemmódban, hogy helyet szabadítson fel a memóriakártyán. A védett fájlok nem törölődnek.





Egy fájl törlése

Egy fájl kijelölése és törlése.

- 1 Lejátszás üzemmódban jelöljön ki egy fájlt, majd érintse meg a  gombot.
- 2 Amikor megjelenik az előugró üzenet, érintse meg az **Igen** lehetőséget.

Több fájl törlése

Több fájl kijelölése és törlése.

- 1 Lejátszás üzemmódban érintse meg a **MENU** →  → **Törlés** → **Kiválasztás** lehetőséget.
 - Ezen kívül bélyegkép nézetben érintse meg a  lehetőséget, majd válassza ki a törölni kívánt fájlokat.
- 2 Egy fájlra lépéshez érintse meg a  lehetőséget, majd érintse meg a jelölőnégyzetet.
 - A kiválasztás elvetéséhez érintse meg ismételten a jelölőnégyzetet.
- 3 Érintse meg a  lehetőséget.
- 4 Amikor megjelenik az előugró üzenet, érintse meg az **Igen** lehetőséget.

Összes fájl törlése

A memóriakártyán lévő összes fájl törlése egyszerre.

- 1 Lejátszás üzemmódban érintse meg a **MENU** →  → **Törlés** → **Összes** lehetőséget.
- 2 Amikor megjelenik az előugró üzenet, érintse meg az **Igen** lehetőséget.

Fényképek megtekintése

Fénykép nagyítása

Lejátszás üzemmódban történő megtekintéskor kinagyíthatja a fényképeket. A Vágás funkció segítségével kivághatja a kijelzőn látható kép kívánt részét, és mentheti új fájlként.

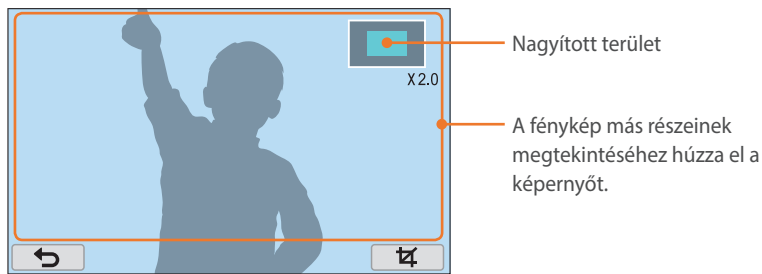

A fénykép nagyításához forgassa el a vezérlőtárcsát.

Ikon	Leírás
	Visszatérés az eredeti nézethez.
	A fénykép kivágása (a fényképezőgép új fájlként menti el).



A fénykép méretének növeléséhez vagy csökkentéséhez a képernyőn össze is csíptetheti vagy szét húzhatja az ujjait. Vagy a gyors nagyításhoz kétszer megérinthet egy területet.





A képek megtekintése diavetítés formájában

A fényképeket megtekintheti diavetítés formájában, különféle effekteket alkalmazhat a diavetítésre, és játszhat közben háttérzenét.

- 1 Lejátszás üzemmódban érintse meg a **MENU** → → **Diavetítés opciók** lehetőséget.
- 2 Válasszon diavetítési effektet.
 - Ha effektek nélkül szeretné indítani a diavetítést, ugorjon a 3. lépésre.

* Alapérték



Beállítás	Leírás
Lejátszási mód	Adja meg, hogy szeretné-e végteleníteni a diavetítést. (Egy lejátszás* , Ismételt lejátszás)
Időköz	Az egyes fényképek megjelenítése közötti idő megadása. (1 mp* , 3 mp , 5 mp , 10 mp)
Zene	Válasszon háttérhangot.
Effektus	<ul style="list-style-type: none"> • A fényképek közötti váltási átmenet effektus beállítása. • Az effektusok törléséhez érintse meg a Ki lehetőséget.

- 3 Érintse meg a  lehetőséget.
- 4 Érintse meg a **Diavetítés indítása** lehetőséget.
- 5 A képek megtekintése diavetítés formájában.
 - A pillanatmegállításhoz érintse meg a  ikont.
 - A lejátszás újraindításához érintse meg újra a  lehetőséget.
 - A diavetítés leállításához és a Lejátszás üzemmódba visszatéréshez érintse meg a  lehetőséget.
 - A hangerőszint beállításához érintse meg a  gombot.

Automatikus forgatás

Ha az Automatikus forgatás be van kapcsolva, a fényképezőgép automatikusan elforgatja az álló helyzetű fényképeket, hogy helyesen legyenek tájolva a vízszintes helyzetű kijelzőn.

Az Automatikus forgatás beállításainak megadása:





Lejátszás üzemmódban érintse meg a  →  → **Automatikus forgatás** → válasszon egy beállítást.

Nyomatásmegrendelés (DPOF) készítése

A digitális nyomtatásmegrendelő űrlap (DPOF) segítségével megadhatja a nyomtatandó példányszámot.

A fényképezőgép a memóriakártyán lévő MISC mappába menti a DPOF-adatokat. Ha DPOF-adatokat állított be a fényképekhez, a memóriakártyát elviheti digitális nyomtatást végző szaküzletbe nyomtatás céljából. A RAW formátumú fájlokhoz nem lehet beállítani a nyomtatás megrendelést.

Előfordulhat, hogy a rendszer a papírnál szélesebb méretű fényképek bal és jobb oldalát levágja az illeszkedéshez. Ellenőrizze, hogy a fénykép méretei megegyeznek a kiválasztott papírtípussal.

- 1 Lejátszás üzemmódban jelöljön ki egy fényképet, majd érintse meg a  gombot.
- 2 Érintse meg a  → **DPOF** lehetőséget.
- 3 A másolatok számának megadásához nyomja meg a  gombot.
 - Válasszon egy másik fényképet és érintsemeg a  lehetőséget.
- 4 Érintse meg a  lehetőséget.

Videó lejátszása

Lejátszás üzemmódban lejátszhat egy videófájlt, képet menthet belőle, illetve vághatja a videót amelyet másik fájlként menthet.



A videók megtekintésének vezérlése

Ikon	Leírás
	Előző fájl megtekintése/Keresés visszafelé. (Az ikon minden egyes megérintésével módosíthatja a keresési sebességet a következő sorrendben: 2X, 4X, 8X.)
	Lejátszás szüneteltetése vagy folytatása.
	A lejátszás befejezése és visszatérés az előző képernyőre.
	Következő fájl megtekintése/Keresés előrefelé. (Az ikon minden egyes megérintésével módosíthatja a keresési sebességet a következő sorrendben: 2X, 4X, 8X.)
	A hangerő beállítása vagy némítás.



Valamint elforgathatja a vezérlőtárcsát az előre és hátra léptetéshez. A még gyorsabb léptetéshez forgassa el ismét (2X, 4X, 8X).

A videó vágása lejátszás közben

- 1 Lejátszás üzemmódban léptessen egy videóra, majd érintse meg a gombot.
- 2 A videó lejátszásához érintse meg a gombot.
- 3 Érintse meg a ikont azon a ponton, ahol a kivágást szeretné elkezdni.
- 4 Érintse meg a lehetőséget.
- 5 A videó lejátszásának folytatásához érintse meg a gombot.
- 6 Érintse meg a ikont azon a ponton, ahol a kivágást szeretné befejezni.
- 7 Érintse meg a lehetőséget.
- 8 A videó kivágásához érintse meg a lehetőséget.
 - A kivágni kívánt témát beállíthatja az állapotsávon látható csúszkák elhúzásával.
- 9 Amikor megjelenik az előugró üzenet, érintse meg az **Igen** lehetőséget.



- A 3D üzemmódban készített videók nem vághatók meg.
- Az eredeti videónak legalább 10 másodpercesnek kell lennie.
- A fényképezőgép új fájlként menti a szerkesztett videót és érintetlenül hagyja az eredeti videót.

Állókép rögzítése a lejátszott videóból

1 Videó megtekintése közben érintse meg a **||** lehetőséget azon a ponton, ahol szeretne képet rögzíteni.

2 Érintse meg a  lehetőséget.



- A 3D üzemmódban készített videóból nem készíthetők állóképek.
- A rögzített kép felbontása megegyezik az eredeti videó méretével.
- A rögzített képet új fájlként menti a készülék.



Fényképek szerkesztése

Olyan fényképszerkesztési feladatok végrehajtása, mint átméretezés, elforgatás vagy a vörös-szem hatás csökkentése. A módosított fényképeket új fájlként, más néven menti a készülék. Bizonyos üzemmódokban készült fényképek nem szerkeszthetők a Kép szerkesztése funkcióval.



A képek szerkesztéséhez:

Lejátszás üzemmódban léptessen egy fényképre, majd érintse meg a  gombot.



- A képek Lejátszás üzemmódban is szerkeszthetők a fénykép kiválasztásával majd a **MENU** → **Kép szerkesztése** lehetőség kiválasztásával.
- Bizonyos képek nem szerkeszthetők a Kép szerkesztése funkcióval. Ebben az esetben használja a mellékelt képszerkesztő alkalmazást.
- A fényképezőgép a szerkesztett fényképeket új fájlként menti el.
- Fényképek szerkesztésekor a fényképezőgép automatikusan alacsonyabb felbontásra konvertálja a képeket. A kézzel elforgatott vagy átméretezett képeket a fényképezőgép nem konvertálja automatikusan alacsonyabb felbontásra.
- A fájlok mappaként történő megtekintésekor a fényképek nem szerkeszthetők. Az egyes fényképek szerkesztéséhez nyissa meg a mappát és válasszon ki egy fényképet szerkesztésre.

Fénykép kivágása

- 1 Érintse meg a  →  lehetőséget.
- 2 A méret módosításához húzza a doboz sarkait a kívánt helyre.
- 3 Húzza a dobozt a kívánt helyre.
- 4 Érintse meg a **OK** lehetőséget.
- 5 Mentéshez érintse meg a  ikont.

Fénykép elforgatása

1 Érintse meg a  →  lehetőséget.

2 Érintsen meg egy beállítást.

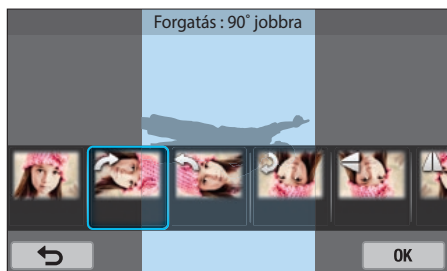

3 Érintse meg a lehetőséget.

4 Mentéshez érintse meg a  ikont.



- Lejátszás üzemmódban a fénykép a →  → **Forgatás** → a kívánt beállítás → megérintésével is elforgatható.
- A fényképezőgép felülírja az eredeti fájlt.

Fényképek átméretezése

Csökkenheti a fénykép méretét, és mentheti a képet új fájlként.

1 Érintse meg a  →  lehetőséget.

2 Érintsen meg egy beállítást.

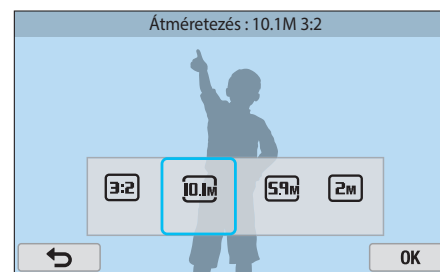

3 Érintse meg a lehetőséget.

4 Mentéshez érintse meg a  ikont.



- A választható átméretezési beállítások a fénykép eredeti méretétől függően eltérőek lehetnek.

A fényképek módosítása

A fényerő, kontraszt, vagy szaturáció módosításával korrigálhatók az elkészített fényképek.

1 Érintse meg a  lehetőséget.

2 Érintsen meg egy beállítást.

Beállítás	Leírás
Eredeti	Eredeti (Visszatérés az eredeti képhez)
Automatikus beállítás	A fényerő, a kontraszt és a színtelítettség automatikus beállítása
Világosság	Fényerő beállítása
Kontraszt	Kontraszt beállítása
Színtelítettség	Színtelítettség beállítása
RGB beállítás	RGB értékek beállítása
Színhőmérséklet	Színhőmérséklet beállítása
Megvilágítás	Megvilágítás beállítása
Színárnyalat	Árnyalatok beállítása



3 A beállítás megadásához húzza el a csúszkákat vagy érintse meg a +/- ikonokat a képernyőn.

- Ha a **Automatikus beállítás** beállítást választotta, ugorjon a 4. lépésre.



4 Érintse meg a  lehetőséget.

5 Mentéshez érintse meg a  ikont.

Arc retusálás

- 1 Érintse meg a  →  lehetőséget.
- 2 A beállítás megadásához húzza el a csúszkákat vagy érintse meg a +/- ikonokat a képernyőn.
 - Ahogy a szám nő, úgy válik világosabbá és simábbá a bőrszín.
- 3 Érintse meg a lehetőséget.
 - A korrekció visszavonásához érintse meg a  lehetőséget.
- 4 Mentéshez érintse meg a ikont.

Vörösszem csökkentése

- 1 Érintse meg a  →  lehetőséget.
- 2 Érintse meg a lehetőséget.
 - A korrekció visszavonásához érintse meg a  lehetőséget.
- 3 Mentéshez érintse meg a ikont.

Intelligens szűrőeffektek alkalmazása

Alkalmazzon különféle speciális effektusokat a fényképeken.

1 Érintse meg a  → egy beállítást.



Beállítás	Leírás
Ki	Nincs effektus
Címkezés	Alkalmazza Lomo (nagysebességű felvételt készítő) fényképezőgépek régies színeit, erős kontrasztjait és erőteljes háttérelmosását.
Minitűr	Témák miniatürizálása makett (tilt-shift) hatás alkalmazásával.
Színes ceruza	Színes ceruza festés effektus alkalmazása.
Vízfesték	Vízfesték effektus alkalmazása.
Elmosódó rajz	A kifakított effektus alkalmazása.

Beállítás	Leírás
Olaj vázlat	Olaj vázlat effektus alkalmazása.
Tinta vázlat	Tinta vázlat effektus alkalmazása.
Akril	Akril festmény effektus alkalmazása.
Negatív	Negatív film effektus alkalmazása.
Vörös	A vörösen kívül minden szín intenzitásának csökkentése.
Zöld	A zöldön kívül minden szín intenzitásának csökkentése.
Kék	A kéken kívül minden szín intenzitásának csökkentése.
Sárga	A sárgán kívül minden szín intenzitásának csökkentése.

2 Érintse meg a  lehetőséget.

3 Mentéshez érintse meg a  ikont.

4. Fejezet

Vezeték nélküli hálózat

Ismerje meg, hogyan csatlakozhat vezeték nélküli helyi hálózatokhoz (WLAN), és hogyan használhatja azok funkcióit.

Csatlakozás WLAN hálózathoz és a hálózati beállítások konfigurálása

Ismerje meg, miként kapcsolódhat hozzáférési ponton (AP) keresztül WLAN hatósugarán belül. A felhasználó személyre szabhatja a hálózati beállításokat.

Csatlakozás WLAN hálózathoz

1 Az üzemmód képernyőn érintse meg a **Wi-Fi** → **Auto Backup**, **Email**, **SNS & Cloud**, vagy **Samsung Link** lehetőséget.

2 Érintse meg a **MENU** → **Wi-Fi beállítás** lehetőséget.

- Bizonyos üzemmódokban kövesse a képernyőn megjelenő utasításokat, amíg megjelenik a Wi-Fi beállítás beállítások képernyő.
- A fényképezőgép elkezd keresni az elérhető hozzáférési pontokat.

3 Érintsen meg egy hozzáférési pontot.

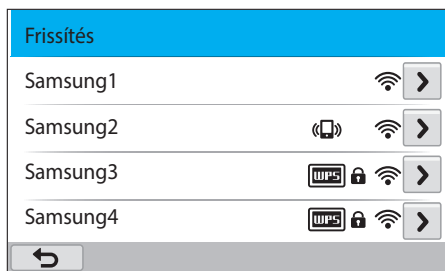

- A csatlakoztatható hozzáférési pontok frissítéséhez érintse meg a **Frissítés** lehetőséget.
- A hozzáférési pont manuális megadásához érintse meg a **Vezetéknélküli hálózat hozzáadása** lehetőséget. A hozzáférési pont kézi hozzáadásához a hozzáférési pontnak angol névvel kell rendelkeznie.

Ikcon	Leírás
	Alkalmi hozzáférési pont
	Biztonságos hozzáférési pont
	WPS hozzáférési pont
	Térerő
	Hálózati beállítás opciók megnyitása.

- Biztonságos hozzáférési pont kiválasztásakor megjelenik egy felugró ablak. A WLAN hálózathoz csatlakozáshoz adja meg a szükséges jelszót. A szövegbevitellel kapcsolatos további információkért lásd a "Szövegbevitel" részt. (127. oldal)
- Amikor megjelenik a bejelentkezési oldal, válassza a "A bejelentkezési böngésző használata" lehetőséget. (125. oldal)
- Nem biztonságos hozzáférési ponthoz csatlakozáskor a fényképezőgép automatikusan csatlakozik a WLAN hálózathoz.
- Amennyiben WPS-kompatibilis hozzáférési pontot választ, akkor érintse meg a **WPS PIN kapcsolódás** lehetőséget, majd írja be a PIN kódot a hozzáférési ponton. A WPS-kompatibilis hozzáférési pont csatlakoztatásának másik módja a **WPS gombos kapcsolódás** lehetőség megérintése a fényképezőgépen, majd a **WPS** gomb megnyomása a hozzáférési ponton.

Hálózati beállítási lehetőségek

- 1 A Wi-Fi beállítások képernyőn lépjen egy hozzáférési pontra és érintse meg a  gombot.
- 2 Válassza ki egyesével a lehetőségeket, majd adja meg a kért információkat.

Beállítás	Leírás
Hálózati jelszó	Adja meg a hálózati jelszót.
IP beállítás	Az IP-cím automatikus vagy kézi beállítása.





Az IP cím beállítása kéziképpel

- 1 A Wi-Fi beállítások képernyőn lépjen egy hozzáférési pontra és érintse meg a  gombot.
- 2 Érintse meg az **IP beállítás** → **Manuális** lehetőséget.
- 3 Válassza ki egyesével a lehetőségeket, majd adja meg a kért információkat.

Beállítás	Leírás
IP	Statikus IP cím megadása.
Alhálózati maszk	Alhálózati maszk megadása.
Átjáró	Átjáró megadása.
DNS szerver	Írja be a DNS címet.

A bejelentkezési böngésző használata

Amikor bizonyos hozzáférési pontokhoz, megosztó oldalakhoz vagy cloud kiszolgálókhoz csatlakozik, a bejelentkezési adatokat megadhatja a bejelentkezési böngészőn keresztül.

Ikcon	Leírás
	A bejelentkezési böngésző bezárása.
	Az előző oldalra lépés.
	A következő oldalra lépés.
	Az oldal betöltésének leállítása.
	Az oldal újratöltése.



- A csatlakozott oldal típusának függvényében nem biztos, hogy minden elem kiválasztható. Ez nem jelez meghibásodást.
- Bizonyos oldalakra bejelentkezéskor a bejelentkezési böngésző nem záródik be automatikusan. Ilyen esetben a bejelentkezési böngészőt zárja be a  megérintésével, majd folytassa a kívánt művelettel.
- Az oldal méretének vagy a hálózati sebességnek köszönhetően a bejelentkezési oldal betöltése több időt vehet igénybe. Ebben az esetben várja meg, amíg a belépési adatok bevitelére szolgáló ablak megjelenik.

Hálózati kapcsolatokkal kapcsolatos ötletek

- A Wi-Fi funkció használatához memóriakártyát kell behelyezni.
- A hálózati kapcsolat minősége a kiválasztott hozzáférési ponttól függ.
- Minél nagyobb a távolság a fényképezőgép és a hozzáférési pont között, annál tovább tart a csatlakozás a hálózathoz.
- Ha egy másik közeli eszköz ugyanazt a rádiófrekvenciát használja, mint az Ön fényképezőgépe, akkor az megzavarhatja a csatlakozást.
- Amennyiben a fényképezőgép hozzáférési pontjának a nevét nem angolul adja meg, akkor előfordulhat, hogy a fényképezőgép nem lesz megtalálható a listán, vagy annak nevét a rendszer helytelenül ismeri fel.
- A hálózati beállításokkal és a jelszóval kapcsolatban forduljon a hálózati rendszergazdához vagy a szolgáltatójához.
- Ha a WLAN hálózat szolgáltatói hitelesítést ír elő, akkor előfordulhat, hogy nem tud csatlakozni a hálózathoz. Ilyen esetben a WLAN hálózathoz csatlakozás érdekében forduljon a szolgáltatójához.
- A jelszó hossza a titkosítás típusától függően változhat.
- A WLAN csatlakozás nem minden környezetben működik.
- A fényképezőgép a hozzáférési pontok listáján megjelenítheti a WLAN-kompatibilis nyomtatót is. A hálózathoz azonban nem lehet csatlakozni nyomtatókon keresztül.
- A fényképezőgép nem csatlakoztatható egy időben hálózathoz és TV készülékhez.
- A hálózati csatlakozásért a szolgáltató többletköltséget számíthat fel. A díjak a szolgáltatóval kötött szerződés feltételeitől függően változnak.
- Amennyiben nem tud csatlakozni a WLAN hálózathoz, próbáljon egy másik hozzáférési pontot a hozzáférési pontok listájából.
- Bizonyos hálózati szolgáltatók ingyenes WLAN hálózatának használata esetén bejelentkezési oldal jelenhet meg. A WLAN hálózathoz csatlakozáshoz adja meg a felhasználónevet és jelszót. A regisztrációval vagy szolgáltatással kapcsolatos további információkért vegye fel a kapcsolatot a hálózati szolgáltatóval.
- Legyen körültekintő, amikor a hozzáférési pont csatlakozáshoz szükséges személyes adatokat adja meg. A fényképezőgépen ne adjon meg semmilyen fizetési vagy bankkártya adatokat. Az ilyen információk megadásával kapcsolatban felmerülő problémákért a gyártó nem vállal felelősséget.
- Az elérhető hálózati kapcsolatok listája országonként eltérő lehet.
- A fényképezőgép WLAN funkciójának meg kell felelnie az országában hatályos rádió átviteli törvényeknek. A megfelelés biztosítása érdekében javasoljuk, hogy a WLAN funkciót csak abban az országban használja, ahol a fényképezőgépet vásárolta.
- A hálózati beállítások megadásának folyamata a hálózati körülményektől függően eltérő lehet.
- Ne csatlakozzon olyan hálózathoz, amelynek a használatára nem jogosult.
- Hálózati csatlakozás előtt győződjön meg róla, hogy az akkumulátor töltöttsége maximumon van.
- Bizonyos üzemmódokban készült fájlok nem tölrthetők fel és nem küldhetők el.
- A más eszközökre átküldött fájlokat nem biztos, hogy a másik eszköz támogatja. Ebben az esetben használja a számítógépet a fájlok lejátszására.

Szövegbevitel

Ismerje meg, hogy írhat be szöveget a készüléssel. A táblázatban található ikonok lehetővé teszik a kurzor mozgatását, a nagybetű/kisbetű váltást, stb. A bevitelhez érintsen meg egy gombot.



Ikon	Leírás
◀ ▶	A kurzor mozgatása.
↶	A szöveg bevitelének befejezése és visszatérés az előző oldalra.
↑	Váltás kis- és nagybetű között.
?123	Váltás a szimbólum-/Számbeviteli mód és a normál mód között.
🌐	Beviteli nyelv módosítása.
⌵	Szóköz bevitel.
↶	A megjelenített szöveg elmentése.
✖	Utolsó betű törlése.



- Bizonyos üzemmódokban a szövegbevitel során a kijelzés nyelvétől függetlenül csak angol karakterek használhatók.
- Legfeljebb 64 karakter írható be.
- A beviteli mód függvényében a képernyő ettől eltérő lehet.
- A képernyő jobb felső sarkában található karakter beszúrásához érintsen meg hosszan egy billentyűt.

Fájlok automatikus mentése okostelefonra

A fényképezőgép WLAN hálózaton keresztül csatlakozik az AutoShare funkciót támogató okostelefonhoz. Amikor fényképet készít a fényképezőgéppel, a fénykép automatikusan mentésre kerül az okostelefonra.



- Az AutoShare funkciót a Galaxy sorozatú okostelefonok, Galaxy Tab modellek és iOS eszközök támogatják. A funkció használata előtt frissítse a készülék firmware verzióját a legújabb változatra. A funkció nem biztos, hogy megfelelően fog működni, ha a firmware verziója nem a legfrissebb.
- A funkció használata előtt telepítenie kell a Samsung SMART CAMERA App alkalmazást telefonra vagy a készülékre. Az alkalmazás letölthető a Samsung Apps, a Google Play Store vagy az Apple App Store helyekről. A Samsung SMART CAMERA App alkalmazás kompatibilis a 2013 évben és azután készült Samsung fényképezőgépekkel.
- Egy NFC-képes okostelefonon a Samsung SMART CAMERA App alkalmazás telepítéséhez és elindításához kapcsolja be az NFC funkciót és helyezze a készüléket a fényképezőgépen található NFC címke közelébe (29. oldal). Ezt a funkciót az Android OS 2.3 vagy frissebb operációs rendszert futtató okostelefonok támogatják. iOS készülékeken ez a funkció nem működik.
- A funkció használatához memóriakártyát kell behelyezni.
- Amennyiben beállítja ezt a funkciót, a beállítás akkor is megmarad, amikor Fényképezési módot vált.
- Ez a funkció bizonyos üzemmódokban nem támogatott, vagy bizonyos fényképezési módokban nem elérhető.

1 A fényképezőgépen Fényképezés üzemmódban nyomja meg a **MENU** lehetőséget.

2 A fényképezőgépen érintse meg a  → **AutoShare** → **Be** lehetőséget.

- Amennyiben megjelenik az alkalmazás letöltésére felhívó felugróablak, érintse meg a **Következő** lehetőséget.

3 Az okostelefonon kapcsolja be a Samsung SMART CAMERA App alkalmazást.

- iOS készülékek esetén az alkalmazás elindítása előtt kapcsolja be a Wi-Fi funkciót.
- Egy NFC-képes okostelefonon a Samsung SMART CAMERA App alkalmazás automatikus elindításához kapcsolja be az NFC funkciót és helyezze a készüléket a fényképezőgépen található NFC címke közelébe (29. oldal). Ellenőrizze, hogy az okostelefon csatlakozik a fényképezőgéphez és ugorjon az 6 lépésre.

4 Válassza ki a fényképezőgépet a listáról és csatlakoztassa az okostelefont a fényképezőgéphez.

- Az okostelefon egy időben csak egy fényképezőgéphez tud csatlakozni.

5 A Fényképezőgépen engedélyezze, hogy az okostelefon csatlakozzon a fényképezőgéphez.

- Amennyiben az okostelefon korábban már csatlakoztatva volt a fényképezőgéphez, akkor az okostelefon automatikusan csatlakozni fog.
- A csatlakozás állapotát jelző  ikon megjelenik a fényképezőgép képernyőjén.

6 A fényképezőgépen készítsen egy fényképet.

- Az elkészített fénykép a fényképezőgépen kerül mentésre, majd átküldésre kerül az okostelefonra.
- Videó rögzítése esetén a fájl csak a fényképezőgépen kerül mentésre.

Fényképek és videók elküldése okostelefonra

A fényképezőgép WLAN hálózaton keresztül csatlakozik a MobileLink funkciót támogató okostelefonhoz. Egyszerűen küldhetők fényképek és videók az okostelefonra.



- A MobileLink funkciót a Galaxy sorozatú okostelefonok, Galaxy Tab modellek és iOS eszközök támogatják. A funkció használata előtt frissítse a készülék firmware verzióját a legújabb változatra. A funkció nem biztos, hogy megfelelően fog működni, ha a firmware verziója nem a legfrissebb.
- A funkció használata előtt telepítenie kell a Samsung SMART CAMERA App alkalmazást telefonra vagy a készülékre. Az alkalmazás letölthető a Samsung Apps, a Google Play Store vagy az Apple App Store helyekről. A Samsung SMART CAMERA App alkalmazás kompatibilis a 2013 évben és azután készült Samsung fényképezőgépekkel.
- Egy NFC-képes okostelefonon a Samsung SMART CAMERA App alkalmazás telepítéséhez és elindításához kapcsolja be az NFC funkciót és helyezze a készüléket a fényképezőgépen található NFC címke közelébe (29. oldal). Ezt a funkciót az Android OS 2.3 vagy frissebb operációs rendszert futtató okostelefonok támogatják. iOS készülékeken ez a funkció nem működik.
- Ha nincsenek fájlok a fényképezőgép memóriájában, ez a funkció nem használható.
- Amikor az okostelefonról választ ki fájlokat, egy időben akár az utolsó 1000 fájl is megtekinthető és 150 fájl küldhető. Amennyiben a fényképezőgépen választ ki fájlokat, a kiválasztott fájlok megtekinthetők a fényképezőgépen. A maximálisan küldhető fájlok száma függ az okostelefon tárolókapacitásától.
- Amikor a MobileLink funkció segítségével küld Full HD videókat, bizonyos készülékeken nem fogja tudni lejátszani ezeket a fájlokat.
- Ha ezt a funkciót iOS készüléken használja, a készülék elvesztheti a Wi-Fi kapcsolatot.
- RAW fájlok nem küldhetők.

1 Az üzemmód képernyőn érintse meg a **Wi-Fi** → **MobileLink** lehetőséget.

- Amennyiben megjelenik az alkalmazás letöltésére felhívó felugróablak, érintse meg a **Következő** lehetőséget.

2 A fényképezőgépen érintsen meg egy küldési beállítást.

- Amennyiben a **Válasszon egy fájlt az okostelefonról** lehetőséget választja, az okostelefon használható a fényképezőgépen tárolt képek megtekintésére és megosztására.
- Amennyiben a **Válasszon egy fájlt a fényképezőgépről** lehetőséget választja, a küldéshez a fájlokat kiválaszthatja a fényképezőgépről.

3 Az okostelefonon kapcsolja be a Samsung SMART CAMERA App alkalmazást.

- iOS készülékek esetén az alkalmazás elindítása előtt kapcsolja be a Wi-Fi funkciót.
- Egy NFC-képes okostelefonon a Samsung SMART CAMERA App alkalmazás automatikus elindításához kapcsolja be az NFC funkciót és helyezze a készüléket a fényképezőgépen található NFC címke közelébe (29. oldal). Ellenőrizze, hogy az okostelefon csatlakozik a fényképezőgéphez és ugorjon az 6 lépésre.

- 4 Válassza ki a fényképezőgépet a listáról és csatlakoztassa az okostelefont a fényképezőgéphez.
 - Az okostelefon egy időben csak egy fényképezőgéphez tud csatlakozni.
- 5 A fényképezőgépen engedélyezze, hogy az okostelefon csatlakozzon a fényképezőgéphez.
 - Amennyiben az okostelefon korábban már csatlakoztatva volt a fényképezőgéphez, akkor az okostelefon automatikusan csatlakozni fog.
- 6 Az okostelefonon vagy a fényképezőgépen válassza ki a fényképezőgépből küldeni kívánt fájlokat.
- 7 Az okostelefonon érintse meg a másolás gombot, vagy a fényképezőgépen érintse meg a **Küldés** lehetőséget.
 - A fényképezőgép elküldi a kiválasztott fájlokat.



Okostelefon használata távoli exponáláshoz

A fényképezőgép WLAN hálózaton keresztül csatlakozik a Remote Viewfinder funkciót támogató okostelefonhoz. Az okostelefonon keresztül távoli exponáláshoz használja a Remote Viewfinder funkciót. Az elkészített fénykép megjelenik az okostelefonon.









- A Remote Viewfinder funkciót a Galaxy sorozatú okostelefonok, Galaxy Tab modellek és iOS eszközök támogatják. A funkció használata előtt frissítse a készülék firmware verzióját a legújabb változatra. A funkció nem biztos, hogy megfelelően fog működni, ha a firmware verziója nem a legfrissebb.
- A funkció használata előtt telepítenie kell a Samsung SMART CAMERA App alkalmazást telefonra vagy a készülékre. Az alkalmazás letölthető a Samsung Apps, a Google Play Store vagy az Apple App Store helyekről. A Samsung SMART CAMERA App alkalmazás kompatibilis a 2013 évben és azután készült Samsung fényképezőgépekkel.
- Egy NFC-képes okostelefonon a Samsung SMART CAMERA App alkalmazás telepítéséhez és elindításához kapcsolja be az NFC funkciót és helyezze a készüléket a fényképezőgépen található NFC címke közelébe (29. oldal). Ezt a funkciót az Android OS 2.3 vagy frissebb operációs rendszert futtató okostelefonok támogatják. iOS készülékeken ez a funkció nem működik.
- Ez a funkció 3D üzemmódban nem működik.



- 1 Az üzemmód képernyőn érintse meg a **Wi-Fi** → **Remote Viewfinder** lehetőséget.
 - Amennyiben megjelenik az alkalmazás letöltésére felhívó felugróablak, érintse meg a **Következő** lehetőséget.
- 2 Az okostelefonon kapcsolja be a Samsung SMART CAMERA App alkalmazást.
 - iOS készülékek esetén az alkalmazás elindítása előtt kapcsolja be a Wi-Fi funkciót.
 - Egy NFC-képes okostelefonon a Samsung SMART CAMERA App alkalmazás automatikus elindításához kapcsolja be az NFC funkciót és helyezze a készüléket a fényképezőgépen található NFC címke közelébe (29. oldal). Ellenőrizze, hogy az okostelefon csatlakozik a fényképezőgéphez és ugorjon az 5 lépésre.
- 3 Válassza ki a fényképezőgépet a listáról és csatlakoztassa az okostelefont a fényképezőgéphez.
 - Az okostelefon egy időben csak egy fényképezőgéphez tud csatlakozni.

4 A Fényképezőgépen engedélyezze, hogy az okostelefon csatlakozzon a fényképezőgéphez.

- Amennyiben az okostelefon korábban már csatlakoztatva volt a fényképezőgéphez, akkor az okostelefon automatikusan csatlakozni fog.

5 Az okostelefonon állítsa be az alábbi fényképezési lehetőségeket.

Ikon	Leírás
	Vakubeállítás
	Az időzítő beállításai
	A fénykép mérete
	 Tárolási hely
	 Váltás VGA és QVGA felbontás között



- A funkció használata közben a fényképezőgépen bizonyos gombok nem működnek.
- A zoomoló és exponáló gomb a funkció használata során nem aktív az okostelefonon.
- A Remote Viewfinder üzemmód csak az  és  fényképméretet támogatja.

* Az iOS készülékek esetén csak a mentés helye opció elérhető.

6 Fókuszáláshoz érintse meg az okostelefonon látható  ikont.

- A fókusz automatikusan **Többmezős AF** értékre kerül beállításra.
- Megérintheti a képernyőn azt a területet, amelyet élesre szeretne állítani.

7 A fénykép elkészítéshez engedje el a  gombot.

- Az okostelefonra mentett fényképek átméretezésre kerülnek 1616X1080 felbontásra, amikor  felbontásban készülnek és 1920X1080 felbontásra, amikor  felbontásban.



- A funkció használatakor a kamera és az okos-telefon közötti ideális távolság a környezet függvényében változhat.
- A funkció csak akkor használható, ha az okostelefon legfeljebb 7 méter távolságban van a fényképezőgéptől.
- Az okostelefonon található  gomb elengedését követően kis időbe telik, mire a fényképezőgép elvégzi az exponálást.
- A Remote Viewfinder funkció kikapcsol, ha:
 - az okostelefonra bejövő hívás érkezik
 - a fényképezőgép vagy az okostelefon kikapcsol
 - a memória megtelt
 - az eszköz elveszíti a kapcsolatát a WLAN hálózattal
 - a Wi-Fi kapcsolat gyenge minőségű vagy instabil
 - körülbelül 5 percig nem végez semmilyen műveletet, miközben csatlakozik

Az Auto Backup használata fényképek és videók küldéséhez

Az elkészített fényképek és videók vezeték nélküli kapcsolattal továbbíthatók számítógépre.

Az Auto Backup alkalmazás telepítése a számítógépen

- 1 Az i-Launcher telepítése a számítógépre. (163. oldal)
- 2 Csatlakoztassa a fényképezőgépet a számítógéphez az USB-kábel segítségével.
- 3 Amikor megjelenik az Auto Backup program ikon, kattintson rá.
 - Az Auto Backup program telepítve van a számítógépre és a számítógéppel kapcsolatos információk elmentésre kerülnek a fényképezőgépen. A telepítéshez kövesse a képernyőn megjelenő utasításokat.
 - A számítógéppel kapcsolatos információk a fényképezőgépen a számítógép és a fényképezőgép Wi-Fi kapcsolaton keresztüli csatlakoztatásával is eltárolhatók.
- 4 Válassza le a fényképezőgépet a számítógépről.



A program telepítése előtt ellenőrizze, hogy a számítógép csatlakozik-e a hálózathoz. Ha nincs aktív internet kapcsolat, akkor a programot a mellékelt CD-lemezről kell telepíteni.

Fényképek és videók elküldése számítógépre

- 1 Az üzemmód képernyőn érintse meg a **Wi-Fi** → **Auto Backup** lehetőséget.
 - Amennyiben megjelenik az alkalmazás letöltésére felhívó felugróablak, érintse meg a **Következő** lehetőséget.
 - Az Auto Backup funkció használatához konfigurálnia kell a biztonsági mentésre szolgáló számítógépet. További részletekért lásd "Az Auto Backup alkalmazás telepítése a számítógépen" részt. (133. oldal) Amennyiben az Auto Backup program telepítve van a számítógépen, mentse el a számítógéppel kapcsolatos információkat az USB-kábel vagy Wi-fi kapcsolat segítségével.
 - A fényképezőgép automatikusan megpróbál csatlakozni a WLAN hálózathoz a legutóbb csatlakoztatott hozzáférési ponton keresztül.
 - Ha a fényképezőgép korábban még nem kapcsolódott WLAN hálózathoz, automatikusan keresni kezdi az elérhető hozzáférési pontokat. (124. oldal)
- 2 Válasszon egy számítógépet a biztonsági mentéshez.
 - Amennyiben korábban már készített biztonsági másolatot, menjen a következő lépésre.

3 Érintse meg az **OK** lehetőséget.

- A küldés leállításához érintse meg a **Törlés** lehetőséget.
- A biztonsági mentéshez nem választhatók ki önálló fájlok. Ez a funkció csak a fényképezőgépen található új fájlokat menti el.
- A számítógép monitorán megjelenik a biztonsági mentés állapot sáv.
- Amikor a fájlátvitel megtörtént, a fényképezőgép 30 másodperc után automatikusan kikapcsol. Az előző képernyőre visszatéréshez és a fényképezőgép automatikus kikapcsolásának megakadályozásához érintse meg a **Törlés** gombot.
- Az átvitelt követően a számítógép automatikus kikapcsolásához érintse meg a **Számítógép lekapcsolása a biztonsági mentés után** lehetőséget.
- A biztonsági mentés számítógép módosításához válassza a  lehetőséget.



- A fényképezőgép WLAN hálózathoz csatlakoztatásakor válassza ki a számítógéphez csatlakoztatott hozzáférési pontot.
- A fényképezőgép megkeresi az elérhető hozzáférési pontokat akkor is, ha ugyanahhoz a hozzáférési ponthoz csatlakozik, mint legutóbb.
- Ha a fájlok küldése közben kikapcsolja a fényképezőgépet vagy eltávolítja az akkumulátort, akkor az átvitel megszakad.
- A funkció használata közben a fényképezőgépen a zárvezérlés ki van kapcsolva.
- A fényképezőgéphez egyidejűleg csak egy számítógép csatlakoztatható fájlküldés céljából.
- A biztonsági mentési művelet a hálózati körülmények miatt törlésre kerülhet.
- A fényképek és videók csak egyszer küldhetők a számítógépre. A fájlok akkor sem küldhetők újra, ha ismételten csatlakoztatja a fényképezőgépet egy másik számítógéphez.
- Ha nincsenek fájlok a fényképezőgép memóriájában, ez a funkció nem használható.
- A funkció használata előtt ki kell kapcsolni a Windows tűzfalat, valamint minden más tűzfalat.
- Akár az utolsó 1000 fájl is küldhető.
- A számítógépes programban a kiszolgáló nevét a latin ábécé betűivel kell megadni, és legfeljebb 48 karaktert tartalmazhat.
- Amikor egy időben többféle fájl típus kerül létrehozásra, a számítógépre ezzel a funkcióval csak a képfájlok (JPG) kerülnek átküldésre.

Fényképek vagy videók küldése e-mailben

Az e-mail menüben módosíthatja a beállításokat, majd e-mail formájában elküldheti a fényképezőgépen tárolt fényképeket és videókat.

E-mail beállítások módosítása

Az e-mail menüpontban tetszőlegesen módosíthatja az adatok tárolására vonatkozó beállításokat. Ugyanitt beállíthatja vagy módosíthatja az e-mail jelszót. A megadandó szöveggel kapcsolatos információkért lásd a Szövegbevitel részt. (127. oldal)

Saját adatok tárolása

1 Az üzemmód képernyőn érintse meg a **Wi-Fi** → **Email** lehetőséget.

- A fényképezőgép automatikusan megpróbál csatlakozni a WLAN hálózathoz a legutóbb csatlakoztatott hozzáférési ponton keresztül.
- Ha a fényképezőgép korábban még nem kapcsolódott WLAN hálózathoz, automatikusan keresni kezdi az elérhető hozzáférési pontokat. (124. oldal)

2 Érintse meg a **MENU** lehetőséget.

3 Érintse meg a **Küldő beállítás** lehetőséget.

4 Érintse meg a **Név** dobozt, adja meg a nevét, majd érintse meg a **↩** lehetőséget.

5 Érintse meg az **Email** dobozt, adja meg az e-mail címét, majd érintse meg a **↩** lehetőséget.

6 A változtatások mentéséhez érintse meg a **Mentés** lehetőséget.

- Az információk törléséhez érintse meg a **Visszaállítás** lehetőséget.

E-mail jelszó beállítása

- 1 Az üzemmód képernyőn érintse meg a **Wi-Fi** → **Email** lehetőséget.
 - A fényképezőgép automatikusan megpróbál csatlakozni a WLAN hálózathoz a legutóbb csatlakoztatott hozzáférési ponton keresztül.
 - Ha a fényképezőgép korábban még nem kapcsolódott WLAN hálózathoz, automatikusan keresni kezdi az elérhető hozzáférési pontokat. (124. oldal)
- 2 Érintse meg a **MENU** lehetőséget.
- 3 Érintse meg a **Jelszó beállítása** → **Be** lehetőséget.
 - A jelszó kikapcsolásához érintse meg a **Ki** lehetőséget.
- 4 Amikor megjelenik az előugró ablak, érintse meg az **OK** lehetőséget.

5 Írja be a 4-jegyű jelszót.

6 Adja meg újra a jelszót.

7 Amikor megjelenik az előugró ablak, érintse meg az **OK** lehetőséget.



Amennyiben elveszítette a jelszavát, a jelszó beállító képernyőn alaphelyzetbe tudja állítani a **Reset** megérintésével. Amikor visszaállítja az információkat, a korábban elmentett beállítás információk, e-mail címek és legutóbb küldött e-mailek listája törlésre kerül.

E-mail jelszó megváltoztatása

- 1 Az üzemmód képernyőn érintse meg a **Wi-Fi** → **Email** lehetőséget.
 - A fényképezőgép automatikusan megpróbál csatlakozni a WLAN hálózathoz a legutóbb csatlakoztatott hozzáférési ponton keresztül.
 - Ha a fényképezőgép korábban még nem kapcsolódott WLAN hálózathoz, automatikusan keresni kezdi az elérhető hozzáférési pontokat. (124. oldal)
- 2 Érintse meg a **MENU** lehetőséget.
- 3 Érintse meg a **Jelszó módosítása** lehetőséget.
- 4 Adja meg a jelenlegi 4-jegyű jelszavát.
- 5 Írja be az új 4-jegyű jelszót.
- 6 Adja meg újra az új jelszót.

Fényképek vagy videók küldése e-mailben

Lehetősége van e-mailben elküldeni a fényképezőgépén tárolt fényképeket vagy videókat. A megadandó szöveggel kapcsolatos információkért lásd a Szövegbevitel részt. (127. oldal)

- 1 Az üzemmód képernyőn érintse meg a **Wi-Fi** → **Email** lehetőséget.
 - A fényképezőgép automatikusan megpróbál csatlakozni a WLAN hálózathoz a legutóbb csatlakoztatott hozzáférési ponton keresztül.
 - Ha a fényképezőgép korábban még nem kapcsolódott WLAN hálózathoz, automatikusan keresni kezdi az elérhető hozzáférési pontokat. (124. oldal)
- 2 Érintse meg a **Küldő** dobozt, adja meg az e-mail címét, majd érintse meg a **↩** lehetőséget.
 - Amennyiben a saját információkat korábban már beállította, akkor a rendszer azokat automatikusan beilleszti. (135. oldal)
 - A korábbi feladók listájából egy cím használatához érintse meg a **▼** → egy címet.

3 Érintse meg a **Címzett** dobozt, adjon meg egy e-mail címet, majd érintse meg a **↩** lehetőséget.

- A korábbi címzettek listájából egy cím használatához érintse meg a **▼** → egy címet.
- További címzettek hozzáadásához érintse meg a **+** lehetőséget. Legfeljebb 30 címzettet adhat meg.
- Valamely cím listáról történő törléséhez érintse meg a **✕** lehetőséget.

4 Érintse meg a **Következő** lehetőséget.

5 Válassza ki az elküldeni kívánt fájlokat.

- Legfeljebb 20 fájlt jelölhet ki. A teljes méret nem haladhatja meg a 7 MB-ot.

6 Érintse meg a **Következő** lehetőséget.

7 Válassza a Megjegyzés dobozt, írja be a megjegyzést, majd érintse meg a **↩** lehetőséget.

8 Érintse meg a **Küldés** lehetőséget.

- A fényképezőgép elküldi az e-mail üzenetet.



- Még ha a fénykép sikeresen átküldöttként jelenik is meg, a fogadó fél e-mail fiókjában bekövetkező hiba esetén a fénykép elutasításra vagy a levélszemétbe kerülhet.
- Amennyiben nincs elérhető hálózati kapcsolat, vagy az e-mail fiók beállításai nem megfelelőek, akkor előfordulhat, hogy nem tudja elküldeni az e-mail üzenetet.
- Az e-mail nem küldhető el, ha a mérete meghaladja a méretkorlátot. A küldhető fényképek megengedett legnagyobb felbontása 2M, valamint a leghosszabb küldhető videó a **240** használatával rögzíthető. Amennyiben a kiválasztott fénykép felbontása meghaladja a 2M értéket, akkor a készülék automatikusan átméretezi a képet.
- Ha tűzfal vagy a felhasználó hitelesítési beállítások miatt nem tudja elküldeni az e-mailt, kérje a hálózati rendszergazda vagy a hálózati szolgáltató segítségét.
- Ha nincsenek fájlok a fényképezőgép memóriájában, ez a funkció nem használható.
- Valamint e-mailek Lejátszás üzemmódban is küldhetők a **MENU** → **Megosztás (Wi-Fi)** → **Email** megérintésével.

Fénykép- vagy videómegosztó webhelyek használata

Az elkészített fényképeket és videókat feltöltheti fájlmegosztó webhelyekre. A fényképezőgép megjeleníti a választható webhelyek listáját. A fájlok bizonyos honlapokra feltöltéséhez a fényképezőgép csatlakoztatását megelőzően el kell látogatnia a honlapra és regisztrálnia kell.

Webhely megnyitása

1 Az üzemmód képernyőn érintse meg a **Wi-Fi** → **SNS & Cloud** lehetőséget.

2 Válassza ki a webhelyet.

- Amennyiben megjelenik a fiók létrehozására felhívó felugróablak, érintse meg az **OK** lehetőséget.
- A fényképezőgép automatikusan megpróbál csatlakozni a WLAN hálózathoz a legutóbb csatlakoztatott hozzáférési ponton keresztül.
- Ha a fényképezőgép korábban még nem kapcsolódott WLAN hálózathoz, automatikusan keresni kezdi az elérhető hozzáférési pontokat. (124. oldal)

3 A belépéshez adja meg az azonosítóját és jelszavát.

- A megadandó szöveggel kapcsolatos információkért lásd a Szövegbevitel részt. (127. oldal)
- Amennyiben csatlakozik a SkyDrive oldalhoz, lásd a "A bejelentkezési böngésző használata" részt. (125. oldal)
- A listából egy azonosító kiválasztásához érintse meg a ▼ → egy azonosítót.
- Ha a webhelyre korábban már belépett, akkor kiválaszthatja, hogy a rendszer automatikusan beléptesse.



A funkció használatához meglévő fiókkal kell rendelkeznie a fájlmegosztó webhelyen.

Fénykép vagy videó feltöltése

1 A honlap elérése a fényképezőgéppel.

2 Válassza ki a feltölteni kívánt fájlokat.

- Legfeljebb 20 fájlt jelölhet ki. A teljes méret nem haladhatja meg a 10 MB-ot. (Bizonyos honlapokon a fájlok teljes száma és mérete eltérő lehet.)

3 Érintse meg a **Feltöltés** lehetőséget.

- Bizonyos honlapokon a hozzászólásokat a hozzászólás doboz megérintésével adhatja meg. A megadandó szöveggel kapcsolatos információkért lásd a Szövegbevitel részt. (127. oldal)



- Beállítható egy feltöltési mappa a Facebook számára a **MENU** → **Feltöltési mappa (Facebook)** lehetőség megérintésével a honlapok listája képernyőn.
- A fájlok nem tölthetők fel, ha a mérete meghaladja a méretkorlátot. A feltölthető fényképek megengedett legnagyobb felbontása 2M, valamint a leghosszabb küldhető videó a **20** használatával rögzíthető. Amennyiben a kiválasztott fénykép felbontása meghaladja a 2M értéket, akkor a készülék automatikusan átméretezi a képet. (bizonyos honlapokon a fényképek maximális felbontása eltérő lehet.)
- A fényképek és videók feltöltésének módja a kiválasztott webhelytől függően eltérő lehet.
- Ha tűzfal vagy a felhasználó hitelesítési beállítások miatt nem tudja elérni a webhelyet, kérje a hálózati rendszergazda vagy a hálózati szolgáltató segítségét.
- A feltöltött fényképekre és videókra ráégethető azok elkészítésének dátuma.
- Az internetkapcsolat sebessége befolyásolhatja a fotók feltöltésének és a weboldalak megnyitásának a sebességét.
- Ha nincsenek fájlok a fényképezőgép memóriájában, ez a funkció nem használható.
- Valamint Lejátszás üzemmódban is tölthetők fel fényképek és videók fájlmesztó honlapokra a **MENU** → **Megosztás (Wi-Fi)** → egy kívánt honlap kiválasztásával.
- Bizonyos honlapokra nem tölthet fel videókat.
- Amikor a SkyDrive tárhelyre tölt fel fényképeket, azok átméretezésre kerülnek 2M méretre, miközben a kép oldalarányai változatlanok maradnak.

A Samsung Link használata a fájlok küldéséhez

Fájlokat tölthet fel a fényképezőgépről a Samsung Link online tárhelyre vagy megtekintheti az azonos hozzáférési ponthoz csatlakozó Samsung Link eszközön található fájlokat.

fényképek feltöltése online tárhelyre

1 Az Üzem mód képernyőn érintse meg a **Wi-Fi** → **Samsung Link** → **Webtárhely** lehetőséget.

- Ha megjelenik az útmutató üzenet, érintse meg az **OK** lehetőséget.
- A fényképezőgép automatikusan megpróbál csatlakozni a WLAN hálózathoz a legutóbb csatlakoztatott hozzáférési ponton keresztül.
- Ha a fényképezőgép korábban még nem kapcsolódott WLAN hálózathoz, automatikusan keresni kezdi az elérhető hozzáférési pontokat. (124. oldal)
- A feltöltött képek méretének módosításához érintse meg a **MENU** → **Feltölthető képméret** lehetőséget.
- Amennyiben egynél több online tárhellyel rendelkezik, a **MENU** → **Online tárhely módosítása** megérintésével kiválasztható a listából a kívánt tárhely.

2 Adja meg az azonosítóját és jelszavát, majd érintse meg a **Bejelentkezés** → **OK** lehetőséget.

- A megadandó szöveggel kapcsolatos információkért lásd a Szövegbevitel részt. (127. oldal)
- A listából egy azonosító kiválasztásához érintse meg a ▼ → egy azonosítót.
- Ha a webhelyre korábban már belépett, akkor kiválaszthatja, hogy a rendszer automatikusan beléptesse.



A funkció használatához a számítógép segítségével létre kell hoznia egy Samsung Link fiókot, valamint egy hozzárendelt online tárhely szolgáltatáshoz tartozó fiókot. A fiókok létrehozását követően adja hozzá az online tárhelyet a Samsung Link fiókjához.

3 Válassza ki a feltölteni kívánt fájlokat, majd érintse meg a **Feltöltés** lehetőséget.



- Amennyiben egynél több online tárhellyel rendelkezik, először válasszon ki egy online tárhelyet.
- A Samsung Link online tárhelyre videó fájlok nem tölthetők le.
- Ha nincsenek fájlok a fényképezőgép memóriájában, ez a funkció nem használható.
- Legfeljebb 20 fájlt tölthet fel.
- Valamint fényképek Lejátszás üzemmódban is feltölthetők a **MENU** → **Megosztás (Wi-Fi)** → **Samsung Link** megérintésével.

Fényképek vagy videók megtekintése Samsung Link funkciót támogató eszközökön

- 1** Az Üzem mód képernyőn érintse meg a **Wi-Fi** → **Samsung Link** → **Közel**i eszközök lehetőséget.
 - Ha megjelenik az útmutató üzenet, érintse meg az **Igen** lehetőséget.
 - A fényképezőgép automatikusan megpróbál csatlakozni a WLAN hálózathoz a legutóbb csatlakoztatott hozzáférési ponton keresztül.
 - Ha a fényképezőgép korábban még nem kapcsolódott WLAN hálózathoz, automatikusan keresni kezdi az elérhető hozzáférési pontokat. (124. oldal)
 - A képernyőn a **MENU** → **DLNA Elérés vezérlés** lehetőség megérintésével beállíthatja, hogy csak a kiválasztott, vagy minden eszköz számára engedélyezve legyen a kapcsolódás.
 - Létrejön a megosztási fájl lista. Várjon, amíg más eszközök megtalálják a fényképezőgépet.
- 2** Csatlakoztassa a Samsung Link eszközt a hálózathoz és kapcsolja be a Samsung Link funkciót.
 - További információkért olvassa a készülék használati útmutatóját.
- 3** A fényképezőgépen engedélyezze, hogy a Samsung Link eszköz csatlakozzon a fényképezőgéphez.

- 4** A Samsung Link eszközön válassza ki a csatlakoztatni kívánt fényképezőgépet.

- 5** A Samsung Link eszközön böngésszen a megosztott fényképek és videók között.

- A készülék kezelési útmutatójából megtudhatja, hogy miként keresheti meg a fényképezőgépet, és hogyan tallózhat a fényképek és videók között a Samsung Link eszközön keresztül.
- Előfordulhat, hogy a videó a Samsung Link készülék típusától, vagy a hálózati beállításoktól függően szakadozik a lejátszás.

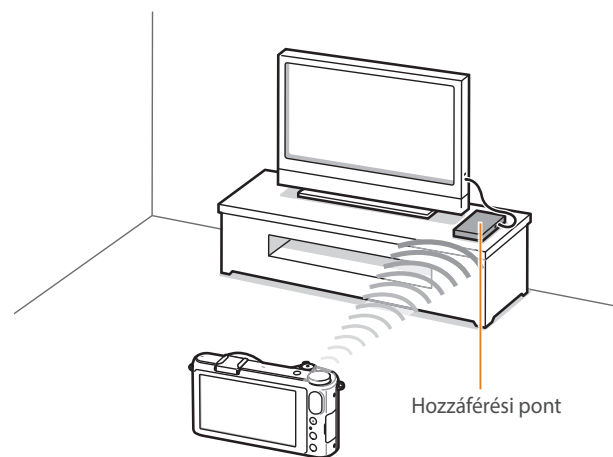

- ▲ A fényképezőgép olyan tévékészülékhez csatlakozik, amely WLAN kapcsolaton keresztül támogatja a Samsung Link funkciót.



- Akár az utolsó 1000 fájl is megosztható.
- A Samsung Link eszközön csak a fényképezőgéppel készített fényképeket és videókat tekinthet meg.
- A fényképezőgépe és a Samsung Link eszköz közötti vezeték nélküli kapcsolat hatótávolsága a hozzáférési pont műszaki adataitól függően változhat.
- Ha a fényképezőgép 2 Samsung Link eszközhöz is kapcsolódik, a lejátszás lelassulhat.
- A fényképek vagy videók eredeti méretükben jelennek meg.
- Ez a funkció csak a Samsung Link funkciót támogató készülékeken elérhető.
- A megosztott fényképeket és videókat a Samsung Link eszköz nem tárolja, azonban a fényképezőgépen tárolhatók a készülék követelményeinek teljesítéséhez.
- A fényképek és a videók Samsung Link készülékre történő továbbítása a hálózati kapcsolattól, a megosztani kívánt fájlok számától és azok méretétől függően kis időbe telhet.
- Ha a fényképek és videók tévéképernyőn való megtekintése közben a fényképezőgép tápellátását rendellenes módon megszakítja (pl. kiveszi az akkumulátort), a Samsung Link eszköz úgy tekinti, hogy még kapcsolatban van a fényképezőgéppel.
- A fényképezőgépen tárolt fényképek és videók megjelenítési sorrendje nem feltétlenül egyezik meg a Samsung Link készüléken történő lejátszási sorrenddel.
- A megosztani kívánt fényképek és videók számától függően a fényképek és videók betöltése és a kezdeti beállítási folyamat némi időt vehet igénybe.
- Amikor a Samsung Link készüléken tekinti meg a fényképeket és videókat, és folyamatosan használja a készülékek távirányítóját, vagy más műsort is néz a készüléken, előfordulhat, hogy ez a funkció nem fog megfelelően működni.

- Ha a Samsung Link készüléken történő megtekintésük közben módosítja a fényképezőgépen található fájlok helyét, vagy átrendezi őket, a fájlok listájának a készüléken való frissítéséhez meg kell ismételnie a kezdeti beállítási eljárást.
- Ha nincsenek fájlok a fényképezőgép memóriájában, ez a funkció nem használható.
- Javasoljuk, hogy a Samsung Link készüléket hálózati kábellel csatlakoztassa a hozzáférési ponthoz. Ez minimálisan csökkenti a videó lejátszás akadózását, amely stream videók lejátszásánál előforduló jelenség.
- A Samsung Link eszközökön a **Közeleli eszközök** funkcióval a fájlok megtekintéséhez a hozzáférési ponton engedélyezni kell a multicast módot.
- A 3D fájlok csak 3D kompatibilis tévékészüléken vagy monitoron tekinthetők meg.

Fényképek küldése Wi-Fi Direct használatával

Amikor a fényképezőgép WLAN hálózaton keresztül csatlakozik egy olyan készülékhez, amely támogatja a Wi-Fi Direct funkciót, a készülékre fényképek küldhetők. Ez a funkció nem minden készüléken érhető el.

- 1 A készüléken kapcsolja be a Wi-Fi Direct opciót.
- 2 A fényképezőgépen Lejátszás üzemmódban lépjen egy fényképre.
- 3 Érintse meg a **MENU** → **Megosztás (Wi-Fi)** → **Wi-Fi Direct** lehetőséget.
 - Egyszerű nézetben egyszerre csak egy fénykép küldhető.
 - Bélyegkép nézetben több fénykép is kiválasztható. A fényképek kiválasztását követően érintse meg a **Feltöltés** gombot.
- 4 Válassza ki a készüléket a fényképezőgép Wi-Fi Direct eszköz listájából.
 - Győződjön meg róla, hogy a készülék Wi-Fi Direct funkciója be van kapcsolva.
 - Valamint a fényképezőgép kiválasztható a Wi-Fi Direct eszköz készüléklistájából is.

- 5 A készüléken engedélyezze a fényképezőgép számára, hogy csatlakozzon a készülékhez.

- A fénykép elküldésre kerül a készülékre.



- Egyszerre akár 20 fájl is küldhető.
- Ha nincsenek fényképek a fényképezőgép memóriájában, ez a funkció nem használható.
- Amennyiben nem tud Wi-Fi Direct eszközhöz csatlakozni, frissítse a készüléket a legújabb firmware segítségével. Ez a funkció nem minden készüléken érhető el.

5. Fejezet

A fényképezőgép beállítási menüje

Ismerje meg a felhasználói beállításokat és az általános beállítási menüket.
A beállítások módosításával az igényeinek jobban megfelelőre alakíthatja azokat.

Felhasználói beállítások

Ezekkel a beállításokkal a felhasználói környezetet szabhatja testre.

A felhasználói beállítások megadása:

Fényképezés üzemmódban érintse meg a **MENU** →  → válasszon egy beállítást.



Az elérhető elemek és azok sorrendje függ a felvételi körülményektől.

ISO személyre szabása

ISO lépések

Az ISO érzékenység 1/3 vagy egész lépésenként állítható.

Automatikus ISO tartomány

Megadhatja, hogy melyik legyen az a legnagyobb ISO-érték, amelyik alatt az ISO beállításnál **Auto** értéket választva mindegyik EV-lépést kiválasztja a fényképezőgép.

* Alapérték

Beállítás	Érték
1/3 lépés	ISO 125, ISO 160, ISO 200, ISO 250, ISO 320, ISO 400, ISO 500, ISO 640, ISO 800, ISO 1000, ISO 1250, ISO 1600, ISO 2000, ISO 2500, ISO 3200*
1 lépés	ISO 200, ISO 400, ISO 800, ISO 1600, ISO 3200*

Zajcsökkentés

A Zajcsökkentés beállítással a fényképeken jelentkező képzajt csökkentheti.

* Alapérték

Beállítás	Leírás
Magas ISO NR	Ez a funkció a magas ISO-érzékenység kiválasztása esetén jelentkező képzajt csökkenti. (Ki, Erős, Normál* , Halk)
Hoszútávú NR	Ez a funkció a hosszú expozíciós (megvilágítási) idők kiválasztása esetén jelentkező képzajt csökkenti. (Ki, Be*)

Rekeszléptetés beállítás

Itt adhatja meg az Automata expozíció keret, a Fehéregyensúly keret és a P Wiz keret üzemmód beállításait.

Beállítás	Leírás
Automata expozíció keret beállítása	Az expozíciós intervallum beállítása. (-/+0.3 EV*, -/+0.7 EV, -/+1 EV, -/+1.3 EV, -/+1.7 EV, -/+2 EV, -/+2.3 EV, -/+2.7 EV, -/+3 EV)
Fehéregyensúly keret beállítva	A három bracket fénykép fehéregyensúly intervallum tartományának beállítása. (AB-/+3* , AB-/+2 , AB-/+1 , MG-/+3 , MG-/+2 , MG-/+1) Például az AB-/+3 módosítja a narancs értékét plusz vagy mínusz három lépéssel. Az MG-/+3 a bíbor értékét módosítja ugyanennyivel.
P Wiz keret beállítva	A fényképezőgép által a bracket fénykép készítéséhez használandó 3 Képválasztó-beállítás kiválasztása.

DMF (Direct Manual Focus)

Miután félig lenyomta az **[Exponáló]** gombot, a fókuszgyűrű elforgatásával manuálisan beállítható az élesség. Ez a funkció nem minden objektív esetén érhető el.

Szintér

A szintér beállítás lehetővé teszi a színek megjelenítéséhez a megfelelő módszer kiválasztását. A digitális képezelő eszközöknek, például a digitális fényképezőgépeknek, monitoroknak és nyomtatóknak saját módszerük vannak a színek ábrázolására, amelyet szintérnek neveznek.

Beállítás	Leírás
sRGB	Az sRGB (Standard RGB) egy nemzetközi specifikáció, az IEC (International Electrotechnical Commission) által létrehozott szintér meghatározására. Ez a szintert széles körben használják a számítógépes monitorokon való színelőállításra, és ez az Exif szintér szabványa is. Az sRGB használata a normál és az interneten közzétenni kívánt képekhez ajánlott.
Adobe RGB	Az Adobe RGB szintert üzleti célú nyomtatásokhoz használják, mert nagyobb a szintartománya, mint az sRGB szintéré. A nagyobb szintartomány megkönnyíti a számítógépes képszerkesztést. Az egyes programok általában csak néhány szintérrel kompatibilisek.

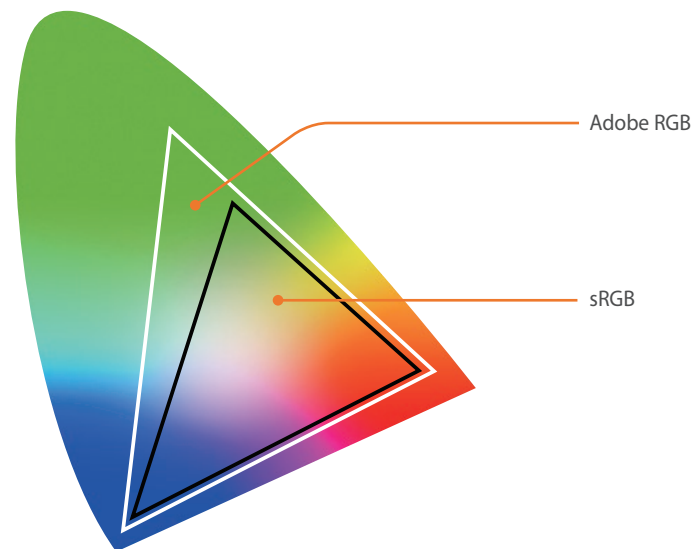

Ha az Adobe RGB szintér van beállítva, a fájlok "_SAMXXXX.JPG" formátumban kerülnek mentésre.

Iencsekorrekció

Az objektívből adódó torzítás javítható. Ez a funkció nem minden objektív esetén érhető el.

Mentés egyéni üzemmódként

A fényképezési beállítások megadásával és elmentésével egyéni módok hozhatók létre. (**C1**, **C2**, vagy **C3**) (65. oldal)

iFn testreszabása

Válassza ki a beállításokat, amelyek módosíthatóak az i-Function objektíveken található **[i-Function]** gomb megnyomásakor.

Beállítás	Leírás
Rekesznyílás	Beállításával módosítható a rekesznyílás értéke.
Zársebesség	Beállításával módosítható a zársebesség értéke.
EV	Beállításával módosítható a fényérték.
ISO	Beállításával módosítható az ISO érzékenység.
Fehéregyensúly	Beállításával módosítható a fehéregyensúly.
 Zoom	Beállításával módosítható a nagyítás mértéke.

Felhasználói kijelző

A képernyőn megjelenítheti és elrejtethi a fényképezési adatokat.

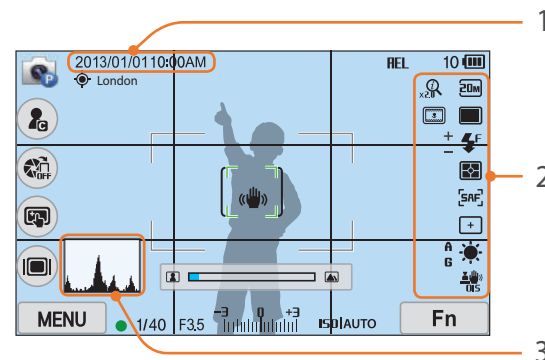

Tételszám	Leírás
1	Dátum és idő A dátum és az idő megjelenítésének beállítása.
2	Ikonok A képernyő beállítása, hogy Fényképezés üzemmódban az ikonokat a jobb oldalon jelenítse meg.

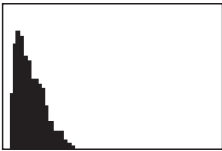
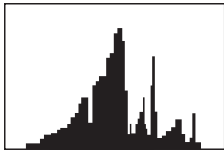
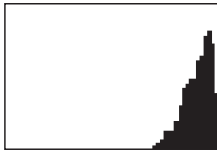
Tételszám	Leírás
3	<p>Hisztogram A hisztogram (eloszlási görbe) megjelenítése vagy elrejtése.</p> <p>A hisztogramról röviden A hisztogram vagy eloszlási görbe egy grafikon, amely a fényerő eloszlását mutatja a fényképen. Ha a hisztogram a bal oldalon magasabb, a fénykép sötét, ha a jobb oldalon magasabb, a fénykép világos. A grafikon csúcsainak magassága a színadatokhoz kapcsolódik. Minél magasabb a grafikon egy adott ponton, annál több van a képen az ahhoz a ponthoz tartozó színből.</p> <div style="display: flex; justify-content: space-around; align-items: flex-end;"> <div style="text-align: center;">  <p>Elégtelen megvilágítás</p> </div> <div style="text-align: center;">  <p>Kiegyensúlyozott megvilágítás</p> </div> <div style="text-align: center;">  <p>Túl erős megvilágítás</p> </div> </div>

Gombkiosztás

A képernyőn vagy a fényképezőgép DIRECT LINK gombjával módosítható az Egyéni gombhoz rendelt funkció (👤).

* Alapérték

Gomb	Funkció
Egyéni	<p>Az egyéni gomb funkciójának beállítása.</p> <ul style="list-style-type: none"> • Ki*: nem használja az Egyéni gombot. • Optikai előnézet: lefuttatja a mélységélesség előnézet funkciót az aktuális rekesznyíláson. (23. oldal) • Egy érintéses fehéregyensúly: végrehajtja az egyéni fehéregyensúly-beállítás funkciót. • Egy érintéses RAW+: a fájlt RAW+JPEG formátumban menti. A fájl JPEG formátumban mentéséhez érintse meg ismételten a gombot. • Visszaállítás: lenulláz bizonyos beállításokat. • AEL: az automatikus expozíció rögzítés funkciót hajtja végre. • AEL Tartás: a fényképezés után is folytatja az expozíció zár funkció végrehajtását.
DIRECT LINK	<p>A DIRECT LINK gomb funkciójának beállítása. (AutoShare*, MobileLink, Remote Viewfinder, Auto Backup, Email, SNS & Cloud, Samsung Link)</p>

Segédháló

A téma megkomponálását segítő segédvonalak megjelenítési módjának kiválasztása. (**Ki***, **3 X 3**, **2 X 2**, **Kereszt**, **Átló**)

AF-segédfény

Sötét helyeken történő fényképezés esetén a jobb autofókusz beállítás érdekében az AF segédfény bekapcsol. Sötét helyeken az AF segédfény bekapcsolásakor az autofókusz funkciók pontosabban működnek.



Beállítás

Ismerje meg, hogyan szabhatja testre fényképezőgépe beállításait.

A beállítások megadása:

Fényképezés vagy Lejátszás üzemmódban nyomja meg a **MENU** →  → lehetőséget és válasszon egy beállítást.



* Alapérték

Elem	Leírás
Hang	<ul style="list-style-type: none"> • Rendszer hangerő: a hangerő beállítása, vagy a hangok teljes kikapcsolása. (Ki, Halk, Közepes*, Erős) <div style="border: 1px solid #ccc; padding: 5px; margin: 5px 0;">  A fényképezőgép még a hangerő kikapcsolt állapotában is bosát ki hangot videó vagy diavetítés lejátszásakor. </div> <ul style="list-style-type: none"> • AF hang: az Exponáló gomb félig lenyomásakor a fényképezőgép által kiadott hang beállítása. (Ki, Be*) • Gombhang: a gombok megnyomásakor vagy a képernyő megérintésekor a fényképezőgép által kiadott hang beállítása. (Ki, Be*)
Gyorsnézet	A gyorsnézet hosszának megadása – az az idő, ameddig a fényképezőgép elkészülte után a képet mutatja a kijelzőn. (Ki, 1 mp* , 3 mp , 5 mp , Tart)

* Alapérték

Elem	Leírás
Képernyő beállítás	<p>A kijelző fényerejének és színeinek beállítása, az automatikus fényerő-beállítás megadása, vagy a szintbeállítás.</p> <ul style="list-style-type: none"> • Kijelző fényerő: a kijelző fényereje manuálisan beállítható. • Automatikus fényerő: az automatikus fényerő-beállítás ki- és bekapcsolása. (Ki, Be*) • Kijelző szín: a kijelző színtere manuálisan beállítható. • Vízszintes kalibrálás: a szintjelző kalibrálása. Amennyiben a szintjelző nincs vízszintben, helyezze el a fényképezőgépet a szint felületére, majd kövesse a képernyőn megjelenő utasításokat. <div style="border: 1px solid #ccc; padding: 5px; margin: 5px 0;">  <ul style="list-style-type: none"> • Lejátszás üzemmódban a Vízszintes kalibrálás beállítás nem elérhető. • Állókép tájolásban a szintjelző nem kalibrálható. </div>
Automatikus kijelző kikapcsolva	A kijelző kikapcsolási idejének megadása. A kijelző kikapcsol, ha a fényképezőgépet a megadott ideig nem használja. (Ki, 30 mp* , 1 perc , 3 perc , 5 perc , 10 perc)

* Alapérték

Elem	Leírás
Energiataak.	<p>A kikapcsolási idő beállítása. A fényképezőgép kikapcsol, ha a fényképezőgépet a megadott ideig nem használja. (30 mp, 1 perc*, 3 perc, 5 perc, 10 perc, 30 perc)</p> <div style="border: 1px solid #ccc; padding: 5px; background-color: #f9f9f9;">  <ul style="list-style-type: none"> A fényképezőgép az akkumulátor cseréje esetén is megőrzi a beállított kikapcsolási időt. Lehet, hogy az Energiataak üzemmód nem működik, ha a fényképezőgép számítógéphez vagy tévéhez kapcsolódik, illetve diavetítés és videó lejátszása közben. </div>
Language	A kijelző nyelvének megadása.
Dátum és idő	<p>A dátum, idő, dátum formátum, időzóna beállítása, valamint hogy a dátum megjelenjen-e a fotókon. (Időzóna, Dátum és idő, Dátumtípus, Idő típus, Dátumozás)</p> <div style="border: 1px solid #ccc; padding: 5px; background-color: #f9f9f9;">  <ul style="list-style-type: none"> A dátum a fénykép jobb alsó sarkában jelenik meg. A fényképek kinyomtatáskor egyes nyomtatók nem megfelelő módon nyomtatják a képre a dátumot. </div>

* Alapérték

Elem	Leírás
Video jel	<p>Ha a fényképezőgépet külső megjelenítő eszközhöz, például monitorhoz vagy HDTV készülékhez csatlakoztatja, válassza ki az országában használt kimenő videojel-formátumot.</p> <ul style="list-style-type: none"> NTSC: Amerikai Egyesült Államok, Kanada, Japán, Korea, Tajvan, Mexikó, stb. PAL (csak PAL B, D, G, H, és I támogatás): Ausztrália, Ausztria, Belgium, Kína, Dánia, Finnország, Franciaország, Németország, Anglia, Olaszország, Kuvait, Malajzia, Új-Zéland, Szingapúr, Spanyolország, Svédország, Svájc, Thaiföld, Norvégia, stb.
Anynet+ (HDMI-CEC)	<p>Ha az Anynet+ (HDMI-CEC) szolgáltatást ismerő HDTV-hez kapcsolja a fényképezőgépet, a fényképezőgép lejátszási funkcióját a tévé távirányítójával tudja vezérelni.</p> <ul style="list-style-type: none"> Ki: a fényképezőgép lejátszási funkcióját nem tudja a tévé távirányítójával vezérelni. Be*: a fényképezőgép lejátszási funkcióját a tévé távirányítójával tudja vezérelni.
HDMI Kimenet	<p>Ha HDMI-kábellel HDTV-hez kapcsolja a fényképezőgépet, módosíthatja a kép felbontását.</p> <ul style="list-style-type: none"> NTSC: Auto*, 1080p, 720p, 480p, 576p (csak PAL választása esetén aktív) <div style="border: 1px solid #ccc; padding: 5px; background-color: #f9f9f9;">  <p>Amennyiben a HDTV készülék nem támogatja a kiválasztott felbontást, a fényképezőgép egyel alacsonyabb felbontást választ.</p> </div>



* Alapérték

Elem	Leírás
Fájlnev	<p>A fájlnev-kialakítási mód beállítása.</p> <ul style="list-style-type: none"> • Egyképes*: SAM_XXXX.JPG (sRGB)/_SAMXXXX.JPG (Adobe RGB) • Dátum: <ul style="list-style-type: none"> - sRGB fájl - MMDDXXXX.JPG. Például a január 1-én készült fénykép neve a következő lesz: 0101XXXX.jpg. - Adobe RGB fájl - HNNXXXX.JPG januártól szeptemberig terjedő hónapok esetén. Október és december közötti hónapok esetén a szám helyett betű áll: A (október), B (november) és C (december). A február 3-án készített fényképek fájlneve például 203XXXX.jpg lesz. Az október 5-én készített fénykép neve A05XXXX.jpg lesz.

* Alapérték

Elem	Leírás
Fájl száma	<p>Adja meg a fájlok és mappák számozásának módszerét.</p> <ul style="list-style-type: none"> • Visszaállítás: a visszaállítási funkció használata után a következő fájl sorszáma 0001 lesz. • Sorozat*: az új fájlszámok folytatják a meglévő számsort akkor is, ha új memóriakártyát helyez a fényképezőgépbe, illetve, ha formázta a kártyát, vagy törölte róla az összes fényképet. <div style="border: 1px solid #ccc; padding: 10px; background-color: #f9f9f9;"> <ul style="list-style-type: none"> • Az első mappanév sRGB szintér használata esetén 100PHOTO, az első fájl sorszáma Standard fájlnevezési rendszer használata esetén SAM_0001 lesz. • A fájlsorszámok egyesével nőnek SAM_0001-től SAM_9999-ig. • A mappaszámok egyesével nőnek 100PHOTO-tól 999PHOTO-ig. • Egy mappában legfeljebb 9999 fájl lehet. • A fájlsorszámok kiosztása a DCF szabvány (Design rule for Camera File system, tervezési szabály fényképezőgép-fájlrendszerhez) alapján történik. • Ha megváltoztatja a fájlnevet (például számítógéppel), a fényképezőgép nem tudja megjeleníteni a fájlt. </div>
Mappa típusa	<p>A kívánt mappatípus megadása.</p> <ul style="list-style-type: none"> • Egyképes*: XXXPHOTO • Dátum: XXX_HHDD

* Alapérték

Elem	Leírás
Formázás	<p>Formázza a memóriakártyát. A formázás minden meglévő fájlt töröl, beleértve a védett fájlokat is. (Igen, Nem)</p> <div style="border: 1px solid #ccc; padding: 5px; margin-top: 10px;">  <p>Ha a memóriakártyát más típusú fényképezőgéppel, memóriakártya-olvasóval vagy számítógéppel formázza, hibák jelentkezhetnek. Formázza a memóriakártyát a fényképezőgépben, mielőtt nekiállna első ízben fényképezni.</p> </div>
Eszköz információ	<p>A gépváz és az objektív, firmware verziójának, a Mac címének és hálózati hitelesítő számának megtekintése vagy a firmware frissítése.</p> <ul style="list-style-type: none"> • Firmware frissítés: a fényképezőgépváz vagy objektív firmware-ének frissítése. (Gépváz firmware, Objektív firmware) <div style="border: 1px solid #ccc; padding: 5px; margin-top: 10px;">  <ul style="list-style-type: none"> • A firmware frissítéseit a www.samsung.com webhelyről töltheti le. • Firmware-frissítést csak teljesen feltöltött akkumulátorral lehet végrehajtani. A firmware frissítés futtatása előtt teljesen töltsze fel az akkumulátort. • A firmware frissítésekor a felhasználói beállítások és értékek visszaállnak az alapértelmezett értékekre. (A dátum, idő, nyelv, valamint videókimenet beállítások nem változnak.) • Frissítés közben ne kapcsolja ki a fényképezőgépet. </div>

* Alapérték

Elem	Leírás
GPS	<ul style="list-style-type: none"> • GeoTagging: helyszínatokat is tartalmazó fényképek készítése a globális helymeghatározó rendszer (GPS) segítségével. A helyzetadatokat (földrajzi koordinátákat) a fénykép Exif-adataihoz adja a fényképezőgép. (Ki, Be*) • GPS Valid Time Settings: az idő beállítása a legutóbbi helyszínatok használatához arra az esetre, ha a fényképezőgép elveszítené a GPS-jelet. Ha a fényképezőgép adott ideig nem vesz GPS-jelet, a helyzetadatokat nem jelennek meg a fényképeken. (15 mp*, 30 mp, 1 perc, 3 perc, 10 perc, 30 perc) • Hely megjelenítése: fényképezés üzemmódban a helyzetadatok megjelenítése a képernyőn. A helyzetadatokat csak akkor jelennek meg koreaiul ha Koreában van és ha a koreai van beállítva a kijelző nyelveként. Más nyelv beállításakor a helyzetadatokat angolul fognak megjeleníteni. (Ki, Be*) • GPS visszaállítás: Az aktuális helyhez legközelebbi GPS műholdak keresésének beállítása. (Igen, Nem) <div style="border: 1px solid #ccc; padding: 5px; margin-top: 10px;">  <p>A GPS funkció használatához egy opcionális GPS eszköz vásárlása szükséges.</p> </div>

* Alapérték

Elem	Leírás
Szenzortisztítás	<ul style="list-style-type: none"> • Szenzortisztítás: a por eltávolítása az érzékelőről. • Indítási művelet: ha be van kapcsolva, a fényképezőgép minden bekapcsolásakor végbemegy az érzékelőtisztítás. (Ki*, Be) <div style="border: 1px solid gray; padding: 5px; margin-top: 10px;">  <p>Mivel a termék cserélhető objektívet használ, ezért az objektív cseréjekor a fényérzékelő porossá válhat. Mivel a készülék cserélhető objektíveket használ, az érzékelőre az objektívcseré folyamán por juthat. Ennek hatására porszemek jelenhetnek meg a készített fényképeken. Nagyon poros környezetben lehetőleg ne cseréljen objektívet. Ezen kívül, amikor nem használja a fényképezőgépet, ne feledje el felrakni az objektívre a lencsevédőt.</p> </div>
Visszaállítás	A beállító menü és a fényképezési beállítások visszaállítása a gyári értékekre. (A dátum, idő, nyelv és videókimenet beállítások nem változnak.) (Igen, Nem)
Nyílt f.kód licenck	Nyílt forráskódú licenck megtekintése.



6. Fejezet

Csatlakozás külső eszközökhöz

Használja ki teljes mértékben a fényképezőgép lehetőségeit külső eszközökhöz, például számítógéphez, HDTV vagy 3D TV készülékhez csatlakoztatva a készüléket.

A fájlok megtekintése HDTV vagy 3D tévén

Fényképek és videók lejátszása a fényképezőgép HDTV (3D TV) készülékhez csatlakoztatásával a külön beszerezhető HDMI kábel segítségével.

Fájlok megtekintése HDTV-n

- 1 Fényképezés vagy Lejátszás üzemmódban nyomja meg a **MENU** →  → **HDMI Kimenet** → egy beállítást. (153. oldal)
- 2 Kapcsolja ki a fényképezőgépet és a HDTV-t.
- 3 Csatlakoztassa a fényképezőgépet a tévékészülékhez a külön beszerezhető HDMI-kábel segítségével.

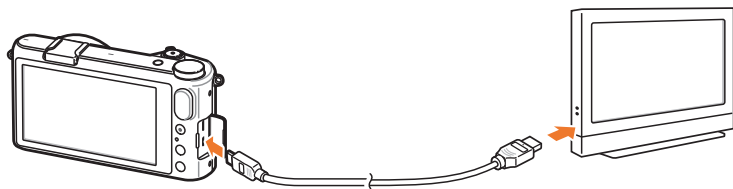

- 4 Kapcsolja be a HDTV készüléket, majd válassza ki a HDMI videó forrást.

- 5 Kapcsolja be a fényképezőgépet.

- A fényképezőgép a HDTV készülékhez csatlakoztatáskor automatikusan átvált Lejátszás üzemmódba.

- 6 A fényképezőgép vezérlése fényképek megtekintéséhez vagy videók lejátszásához.



- HDMI-kábel használata esetén a fényképezőgépet az Anynet+(CEC) módszerrel is csatlakoztathatja a HDTV-hez.
- Ha a HDTV ismeri az Anynet+(CEC) funkciót, a tévékészülék automatikusan bekapcsol, amikor a fényképezőgéppel együtt használja. Ez a funkció nem minden HDTV-n érhető el.
- Ha HDMI-kábellel csatlakoztatja a fényképezőgépet a HDTV-hez, a fényképezőgéppel nem lehet sem fényképezni, sem videót felvenni.
- Amikor HDTV-hez csatlakozik, előfordulhat, hogy a fényképezőgép egyes lejátszási funkcióit nem lehet elérni.
- A fényképezőgép és a HDTV kapcsolódása utáni időtartam függ a használt memóriakártyától. Mivel a memóriakártya alap funkciója az átviteli sebesség gyorsítása, ezért nem szükségszerűen igaz az, hogy a gyorsabb átviteli sebességű kártya gyorsabb HDMI funkciót eredményez.



A fájlok megtekintése 3D tévén

A 3D és 3D panoráma beállításában elkészített fényképek és videók megtekinthetők Intelligens üzemmódban egy 3D tévékészüléken.

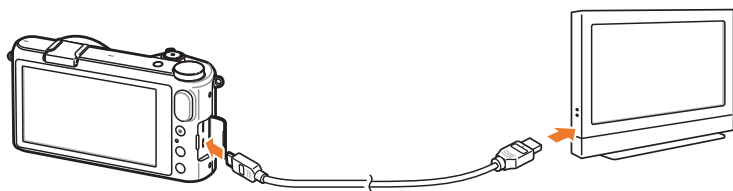
- 1 Fényképezés vagy Lejátszás üzemmódban nyomja meg a **MENU** →  → **HDMI Kimenet** → egy beállítást. (153. oldal)
- 2 Kapcsolja ki a fényképezőgépet és a 3D tévékészüléket.
- 3 Csatlakoztassa a fényképezőgépet a 3D tévékészülékhez a külön beszerezhető HDMI-kábellel.



- 4 Kapcsolja be a 3D TV készüléket, majd válassza ki a HDMI videó forrást.
- 5 Kapcsolja be a fényképezőgépet.
 - A fényképezőgép a 3D TV készülékhez csatlakoztatáskor automatikusan átvált Lejátszás üzemmódba.

- 6 Lépjen egy 3D fájlra, majd a 3D üzemmódra váltáshoz érintse meg a  gombot.
 - 2D üzemmódba váltáshoz érintse meg a  lehetőséget.
- 7 Kapcsolja be a tévékészülék 3D funkcióját.
 - További részletekért kérjük olvassa el a TV készülékhez kapott használati utasítást.
- 8 A fényképezőgép vezérlése 3D fényképek megtekintéséhez vagy 3D videók lejátszásához.



- Az MPO fájlok nem tekinthetők meg 3D hatással, ha a tévékészülék nem támogatja ezt a fájlformátumot.
- A 3D tévékészüléken az MPO fájl vagy 3D videó megtekintéséhez használjon megfelelő 3D szemüveget.
- A 3D Panoráma üzemmódban készített fényképek a 3D üzemmódban és 3D objektívvel készített fényképekhez képest kevésbé hangsúlyos 3D effektust eredményezhetnek.



A fényképezőgéppel készített 3D képeket vagy videókat ne nézze hosszabb ideig 3D tévékészüléken vagy 3D monitoron. Ennek kellemetlen hatásai lehetnek, mint például a szemek kiszáradása, elfáradása, hányinger, és egyebek.

Fájlok átvitele a számítógépre

A memóriakártyán található fájlok átvitele a számítógépre a fényképezőgép számítógéphez csatlakoztatásával.

Fájlok átvitele Windows operációs rendszerű számítógépre

Fényképezőgép csatlakoztatása cserélhető lemezként

A fényképezőgép cserélhető lemezként is csatlakoztathatja a számítógéphez.

- 1 Kapcsolja ki a fényképezőgépet.
- 2 Csatlakoztassa a fényképezőgépet a számítógéphez az USB-kábel segítségével.

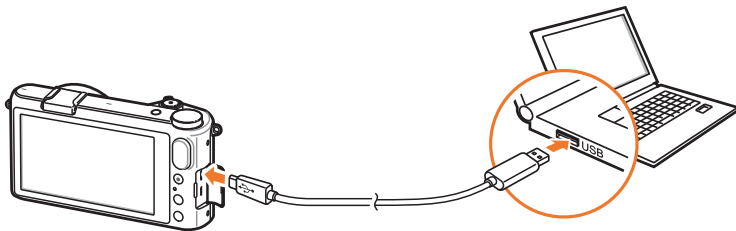

- Az USB-kábel kisebbik végét kell a fényképezőgépbe csatlakoztatni. A fordított irányú csatlakoztatás a fájlok sérülését okozhatja. A gyártó semmilyen adatvesztésért nem vállal felelősséget.
- Ha az USB-kábelt HDMI aljzatba próbálja csatlakoztatni, a fényképezőgép működésében hiba jelentkezhet.



- 3 Kapcsolja be a fényképezőgépet.
 - A számítógép automatikusan felismeri a fényképezőgépet.
- 4 A számítógépen válassza a **Sajátgép** → **Cserélhető lemez** → **DCIM** → **100PHOTO** vagy **101_0101** lehetőséget.
- 5 Válassza ki a kívánt fájlokat, és húzza át vagy mentse őket a számítógépre.



Ha a **Mappa típusa** beállítás **Dátum** értékre van állítva, a mappanév XXX_HHDD formában jelenik meg. Ha például január 1-jén készít egy fényképet, annak mappaneve "101_0101" lesz.

A fényképezőgép leválasztása (Windows XP)

A Windows Vista, Windows 7 és Windows 8 operációs rendszereknél a fényképezőgép leválasztásának művelete megegyezik.

- 1 Ellenőrizze, hogy nem zajlik-e valamilyen adatátvitel a fényképezőgép és a számítógép között.
 - Ha a fényképezőgépen lévő állapotjelző LED villog, az azt jelenti, hogy adatátvitel van folyamatban. Várjon, míg az állapotjelző LED villogása megszűnik.
- 2 Kattintson a számítógép képernyőjének jobb alsó sarkában lévő rendszertálcán a  ikonra.

- 3 Kattintson a felugró üzenetre.
- 4 Kattintson a biztonságos eltávolítást jelző üzenetbuborékra.
- 5 Húzza ki az USB-kábelt.

Fájlok átvitele Mac operációs rendszerű számítógépre

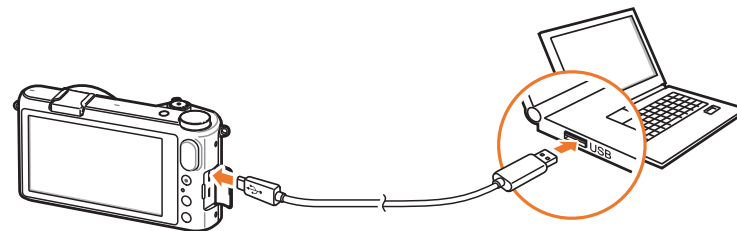

A fényképezőgép a Mac OS 10.5 vagy magasabb verziószámú változataival használható.

- 1 Kapcsolja ki a fényképezőgépet.
- 2 Csatlakoztassa a fényképezőgépet a Macintosh számítógéphez az USB-kábellel.



- Az USB-kábel kisebbik végét kell a fényképezőgépbe csatlakoztatni. A fordított irányú csatlakoztatás a fájlok sérülését okozhatja. A gyártó semmilyen adatvesztésért nem vállal felelősséget.
- Ha az USB-kábelt HDMI aljzatba próbálja csatlakoztatni, a fényképezőgép működésében hiba jelentkezhet.

- 3 Kapcsolja be a fényképezőgépet.
 - A számítógép automatikusan felismeri a készüléket, és megjelenik a képernyőn a cserélhető lemez ikon.
- 4 Nyissa meg a cserélhető lemezt.
- 5 Másolja át a fényképeket vagy videókat a Mac számítógépre.



Programok használata számítógépen

A rendelkezése bocsátott szoftverekkel lehetőség van a fájlok megtekintésére és szerkesztésére. A fájlok vezeték nélkül is a számítógépre küldhetők.

Programok telepítése a mellékelt CD lemezről

- 1 Helyezze be a CD-lemezt a számítógépbe.
- 2 Válasszon nyelvet.
- 3 Válassza ki a telepíteni kívánt programot.
- 4 Kövesse a képernyőn megjelenő utasításokat.
- 5 A telepítés befejezéséhez kattintson a **Exit** (Kilépés) lehetőségre.

Az i-Launcher használata során elérhető programok

Elem	Leírás
Multimedia Viewer	A Multimedia Viewer segítségével megtekinthetők a fájlok.
Firmware Upgrade	Letölthető a fényképezőgép firmware-e.
PC Auto Backup	Az elkészített fényképek és videók vezeték nélküli kapcsolattal továbbíthatók számítógépre.

Az i-Launcher használata

Az i-Launcher lehetővé teszi a fájlok lejátszását a Multimedia Viewer segítségével, és hivatkozást biztosít hasznos programok letöltéséhez.

Windows operációs rendszer követelmények

Elem	Követelmények
Processzor	Intel Core 2 Duo® 2.0 GHz vagy jobb/ AMD Phenom™ 2.4 GHz vagy jobb
Memória	Legalább 512 MB RAM (1 GB vagy több ajánlott)
Operációs rendszer*	Windows XP SP2, Windows Vista, Windows 7, Windows 8
Merevlemezhely	Legalább 250 MB RAM (1 GB vagy több ajánlott)
Egyebek	<ul style="list-style-type: none"> • CD-ROM-meghajtó • 1024X768 képpont felbontású, 16 bites színmélységű kijelző vagy annak megfelelő monitor (1280X1024 képpontos felbontás, 32 bites színmélység javasolt) • USB 2.0 port • nVIDIA Geforce 7600GT vagy jobb/ ATI X1600 sorozatú vagy jobb • Microsoft DirectX 9.0c vagy újabb

* A Windows XP, Windows Vista, Windows 7 és Windows 8 64-bites változatain is az i-Launcher 32 bites változata kerül telepítésre.



- A fenti követelmények tájékoztató jellegűek. Előfordulhat, hogy az i-Launcher a számítógép egyedi konfigurációja miatt nem megfelelően működik még akkor sem, ha a számítógép egyébként teljesíti a fenti követelményeket.
- Amennyiben a számítógép nem felel meg a követelményeknek, a videó nem biztos, hogy lejátszható.



A gyártó nem vállal felelősséget a szakszerűtlen (előírásoknak nem megfelelő, pl. felhasználó által épített) számítógépek használatából eredő károkért.

Mac operációs rendszer követelmények

Elem	Követelmények
Operációs rendszer	Mac OS 10.5 vagy újabb (kivéve PowerPC)
Memória	Legalább 256 MB RAM (512 MB vagy több ajánlott)
Merevlemezhely	Minimum 110 MB
Egyebek	USB 2.0 port, CD-ROM meghajtó

Az i-Launcher megnyitása

A számítógépen válassza a **Start** → **Minden program** → **Samsung** → **i-Launcher** → **Samsung i-Launcher** lehetőséget. Vagy a Mac operációs rendszerű számítógépen kattintson az **Applications** (Alkalmazások) → **Samsung** → **i-Launcher** lehetőségre.

A Multimedia Viewer használata

A Multimedia Viewer lehetővé teszi a fájlok lejátszását. A Samsung i-Launcher képernyőn kattintson kétszer a **Multimedia Viewer** lehetőségre.



- A Multimedia Viewer a következő fájlformátumokat ismeri:
 - Videó: MP4 (Kép: H.264, Hang: AAC), WMV (WMV 7/8/9), AVI (MJPEG)
 - Fényképek: JPG, GIF, BMP, PNG, TIFF, MPO
- A más gyártók készülékeivel rögzített fájlok nem biztos, hogy megfelelően lejátszhatók.

Fényképek megtekintése



Tételszám	Leírás
1	Fájlnév
2	A kinagyított terület
3	Hisztogram
4	A kiválasztott fájl megnyitása.
5	Hisztogram gomb
6	Elforgatás balra/Elforgatás jobbra.
7	Az előző fájlra lépés/A következő fájlra lépés.
8	A fénykép megjelenítése teljes képernyőn.
9	A fénykép megtekintése eredeti méretben.
10	Közelítés/Távolítás
11	Váltás 2D és 3D üzemmód között.

Videók megtekintése



Tételszám	Leírás
1	Fájlnév
2	Hangerő beállítása.
3	A kiválasztott fájl megnyitása.
4	Ugrás a következő fájlra.
5	Stop

Tételszám	Leírás
6	Szünet
7	Visszaugrik ez előző fájlhoz.
8	Állapotsáv

A firmware letöltése

A Samsung i-Launcher képernyőn kattintson a **Firmware Upgrade** (Firmware frissítése) lehetőségre.

A PC Auto Backup program letöltése

A Samsung i-Launcher képernyőn kattintson a **PC Auto Backup** lehetőségre. A PC Auto Backup program telepítésével kapcsolatos információkért olvassa el a 133. oldalt.

Az Adobe Photoshop Lightroom telepítése

- 1 Helyezze be az Adobe Photoshop Lightroom DVD-ROM lemezt a számítógépbe.
- 2 Válasszon nyelvet.
- 3 Kövesse a képernyőn megjelenő utasításokat.

Az Adobe Photoshop Lightroom használata

A fényképezőgép a készített képeket gyakran alakítja át JPEG formátumba, és így tárolja a memóriában a készülék fényképezéskor érvényes beállításainak megfelelően. A RAW fájlok nem kerülnek JPEG formátumba alakításra, és azokat a fényképezőgép módosítás nélkül tárolja a memóriájában. A Adobe Photoshop Lightroom program segítségével beállíthatja a megvilágítást, a fehéregyensúlyt, a színtónusokat, a kontrasztot és a fénykép színeit. A JPEG és TIFF fájlokhoz hasonlóan a RAW fájlok is szerkeszthetők. További információk a program súgójában található.



7. Fejezet

Függelék

Információk beszerzése a hibaüzenetekkel, a fényképezőgép karbantartásával, hibaelhárítási tanácsokkal, műszaki adatokkal és kiegészítő felszerelésekkel kapcsolatban.

Hibaüzenetek

Amikor a következő hibaüzenetek valamelyike jelenik meg, próbálja orvosolni a problémát az alább leírtak szerint.

Hibaüzenetek	Javasolt elhárítási mód
Objektív reteszelve	Az objektív le van zárva. Forgassa az objektívet az óramutató járásával ellentétes irányba, amíg kattánó hangot nem hall. (46. oldal)
Kártyahiba	<ul style="list-style-type: none"> • Kapcsolja ki, majd újra be a fényképezőgépet. • Vegye ki a memóriakártyát, majd helyezze be újból. • Formázza a memóriakártyát.
Lemerült akkumulátor	Helyezzen be feltöltött akkumulátort, vagy töltsse fel a készülékben lévőket.
Nincs képfájl	Készítsen fényképeket, vagy helyezzen a készülékbe fényképeket tartalmazó memóriakártyát.
Fájlhiba	Törölje a sérült fájlt, vagy keressen fel egy szervizt.
Memória megtelt	Törölje a szükségtelen fájlokat, vagy helyezzen be új memóriakártyát.

Hibaüzenetek	Javasolt elhárítási mód
A mappák és fájlok száma elérte a maximumot. Helyezzen be másik kártyát.	A fájlnevek nem felelnek meg a DCF szabványnak. Helyezze át a fájlokat a memóriakártyáról a számítógépre, majd formázza a kártyát. (155. oldal)
Error 00	Kapcsolja ki a fényképezőgépet, és szerelje le, majd vissza az objektívet. Ha a hibaüzenet ekkor is megjelenik, vigye szervizbe a fényképezőgépet.
Error 01/02	Kapcsolja ki a fényképezőgépet, és vegye ki, majd tegye vissza az akkumulátort. Ha a hibaüzenet ekkor is megjelenik, vigye szervizbe a fényképezőgépet.

A fényképezőgép karbantartása

A fényképezőgép tisztítása

A fényképezőgép objektívje és kijelzője

Kézi ecsettel törölje le a port, majd óvatosan törölje le az objektívet és a kijelzőt puha ruhával. Ha porszemek maradnak bármelyiken, cseppentsen lencsetisztító folyadékot egy törlőpapírra, és törölje le óvatosan az objektívet vagy a kijelzőt.

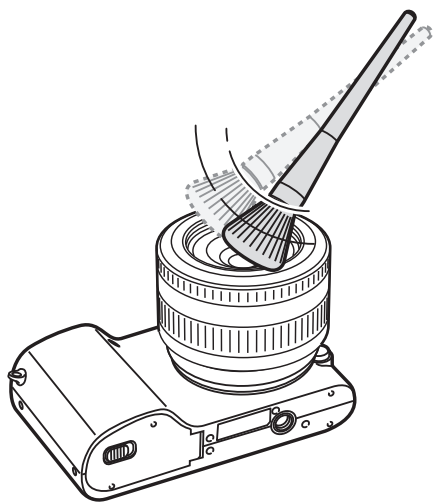

Képzékelő

A különféle fényképezési körülmények függvényében a fényképeken por jelenhet meg, mivel a képszensor ki van téve a külső környezet hatásainak. Ez egy általános probléma, és a fényképezőgép a napi használat során ki van téve a pornak. A szenzorról a por a szenzortisztító funkció használatával távolítható el. (156. oldal) Ha tisztítás után is marad por a képzékelőn, vigye szervizbe a fényképezőgépet. Ne helyezze a porecsetet az objektív rögzítő nyílásába.

A fényképezőgép váza

Törölje át puha, száraz ruhával.



Soha ne használjon benzint, hígítót vagy alkoholt a készülék tisztítására. Ezek károsíthatják a fényképezőgépet, vagy hibás működéséhez vezethetnek.

A fényképezőgép használata és tárolása

A kamera használatához és tárolásához nem megfelelő helyek

- Óvja a fényképezőgépet a nagyon hideg és nagyon meleg helyektől.
- Ne használja a fényképezőgépet rendkívül párás helyeken, vagy ott, ahol a levegő páratartalma drasztikusan változik.
- A fényképezőgépet ne tegye ki közvetlen napfénynek, és ne tárolja forró, nem vagy enyhén szellőztetett helyen (pl. nyáron az autóban).
- A súlyosabb károsodások elkerülése végett óvja a fényképezőgépet és annak kijelzőjét az ütődéstől és a túlzott vibrációtól, és kezelje óvatosan.
- A mozgó részek és a belső alkatrészek károsodásának elkerülése érdekében ne használja vagy tárolja a fényképezőgépet poros, piszkos, nedves vagy rosszul szellőző helyen.
- Ne használja a fényképezőgépet tüzelőanyagok, éghető anyagok és gyúlékony vegyi anyagok közelében. Ne tároljon és ne szállítson a fényképezőgéppel vagy annak tartozékaival azonos tárolóhelyen gyúlékony folyadékokat, gázokat vagy robbanásveszélyes anyagokat.
- Ne tárolja a fényképezőgépet egy helyen molyirtó szerekkel.

A fényképezőgép használata tengerparton vagy strandon

- Ha tengerparton vagy egyéb hasonló helyen használja a fényképezőgépet, védje a portól és a homoktól.
- Az Ön fényképezőgépe nem vízálló. Az akkumulátort, töltőt és memóriakártyát ne érintse meg vizes kézzel. A fényképezőgép vizes kézzel történő használata károsíthatja a fényképezőgépet.

Tárolás hosszabb ideig

- Ha hosszabb ideig nem kívánja használni a fényképezőgépet, akkor helyezze egy lezárt dobozba valamilyen nedvességszívó anyaggal együtt (pl. szilikon gél).
- Idővel a nem használt akkumulátor is lemerül, és használat előtt újratöltést igényel.
- Az aktuális dátum és idő beállítható a fényképezőgép bekapcsolásakor, miután az akkumulátor hosszabb időn keresztül nincs a fényképezőgépben.

Használja óvatosan a fényképezőgépet párás környezetben

Amikor hideg helyről meleg helyre viszi a fényképezőgépet, páralecsapódás keletkezhet az objektíven és a fényképezőgép belső alkatrészein. Ilyen esetben kapcsolja ki a fényképezőgépet, és várjon legalább 1 órát a készülék bekapcsolásáig. Amennyiben a memóriakártyán páralecsapódás jelenik meg, vegye ki a memóriakártyát a fényképezőgépből, és a visszahelyezés előtt várja meg, amíg a nedvesség teljes egészében elpárolog.

Egyéb figyelmeztetések

- Ne lengesse a fényképezőgépet a szíjánál fogva. Ellenkező esetben Ön vagy társai is megsérülhetnek, esetleg a fényképezőgépe megrongálódhat.
- Ne fesse át a fényképezőgépet, mert a festék miatt megszorulhatnak a mozgó alkatrészek, ami akadályozhatja a megfelelő működést.
- Használaton kívül kapcsolja ki a fényképezőgépet.
- A fényképezőgép törékeny alkatrészeket tartalmaz. Óvja a fényképezőgépet a mechanikai behatásoktól.
- Óvja a kijelzőt a környezeti erőhatásoktól azzal, hogy használaton kívül tokban tárolja azt. Óvja a fényképezőgépet a karcosítást okozó eszközöktől és tárgyaktól, úgymint homok, hegyes tárgyak vagy szabadon mozgó fémpénz.
- Ne használja a készüléket törött vagy repedt kijelzővel. A törött üveg vagy plexi alkatrészek felsérthetik a kezét vagy arcát. Vigye el a készüléket megjavíttatni egy Samsung szervizközpontba.
- Soha ne helyezze a fényképezőgépet, az akkumulátort vagy a töltőt fűtőeszközbe (például mikrohullámú sütő, kályha vagy radiátor) vagy annak felületére. A készülék eldeformálódhat és a túlmelegedés következtében tüzet vagy robbanást okozhat.

- Ne tegye ki az objektívet erős napfénynek, mert az elszínezheti a képérzékelőt, vagy annak hibás működését okozhatja.
- Óvja az objektívet az ujjlenyomatoktól és a karcosításoktól. Az objektívet puha, tiszta, szőszmentes lencsetisztító ruhával tisztítsa.
- Előfordulhat, hogy a fényképezőgép külső ütődés hatására kikapcsol. Ennek célja a memóriakártya megóvása. A fényképezőgép ismételt használatához kapcsolja be a berendezést.
- A fényképezőgép használat közben felmelegedhet. Ez normális jelenség, és nem befolyásolja a fényképezőgép élettartamát vagy teljesítményét.
- Amikor a fényképezőgépet hideg időjárási körülmények között használja, a bekapcsolás a megszokottnál kissé több időt vehet igénybe, illetve a kijelző színei átmenetileg megváltozhatnak és szellemkép jelenhet meg a kijelzőn a képek rögzítése után. Ezek a jelenségek nem minősülnek hibának. A fényképezőgép enyhébb hőmérsékletre kerülve ismét üzemszerűen fog működni.
- A fényképezőgép külső felületén található festék és a fémborítás érzékeny bőrrű személyeknél allergiás reakciókat, viszketést, ekcémát vagy duzzanatot okozhat. Ha ilyen tüneteket tapasztal, azonnal hagyja abba a fényképezőgép használatát, és forduljon orvoshoz.
- A fényképezőgép egyik rekeszébe, kártyanyílásába vagy egyéb csatlakozóhelyébe se helyezzen be nem oda való tárgyat. A helytelen használat miatt bekövetkező hibákra nem vonatkozik a jótállás.
- Szakképzetlen személynek ne engedje a fényképezőgép javítását, és saját maga se próbálja meg. A szakképzetlen személyek által végzett javítás miatti hibákra nem vonatkozik a jótállás.

A memóriakártya rövid ismertetése

Használható memóriakártyák

A fényképezőgép az alábbi memóriakártyákat támogatja: microSD (Secure Digital), microSDHC (Secure Digital High Capacity), és microSDXC (Secure Digital eXtended Capacity).

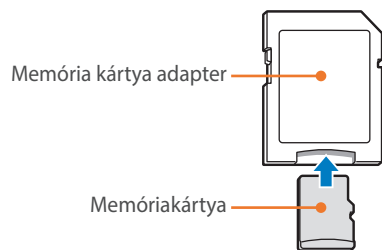







A memóriakártya adatainak számítógép vagy memóriakártya-olvasó adapter általi felismeréséhez helyezze a memóriakártyát a memóriakártya adapterbe.



A memóriakártya kapacitása

A memóriakártyák kapacitása a fényképezett témától és a felvételi körülményektől függően eltérő. Az 2 GB méretű SD kártya kapacitása a következő:

Méret	Minőség						
	Extrafinom	Finom	Normál	RAW	RAW + Sz.finom	RAW + Finom	RAW + Normál
20.0M (5472X3648)	130	163	217	39	30	31	33
10.1M (3888X2592)	277	356	505	-	33	34	35
5.9M (2976X1984)	471	570	727	-	35	36	36
2.0M (1728X1152)	1053	1426	1941	-	37	37	38
Sorozatfelvétel	430	514	638	-	-	-	-
16.9M (5472X3080)	153	190	251	-	31	32	34
Fénykép 7.8M (3712X2088)	346	417	568	-	34	35	36
4.9M (2944X1656)	512	670	896	-	36	36	37
2.1M (1920X1080)	1015	1349	1700	-	37	37	37
13.3M (3648X3648)	217	227	284	-	32	33	34
7.0M (2640X2640)	336	465	592	-	35	35	36
4.0M (2000X2000)	559	752	1203	-	36	37	37
1.1M (1024X1024)	2149	2471	2819	-	38	38	38

	Méret	Minőség	
		HQ	Normál
Videó	 1920X1080 (30 kép/mp)	Kb. 17' 21"	Kb. 21' 44"
	 1920X1080 (15 kép/mp)	Kb. 23' 02"	Kb. 28' 50"
	 1920X810 (24 kép/mp)	Kb. 21' 11"	Kb. 26' 31"
	 1280X720 (60 kép/mp)	Kb. 16' 33"	Kb. 20' 42"
	 1280X720 (30 kép/mp)	Kb. 28' 38"	Kb. 35' 53"
	 640X480 (30 kép/mp)	Kb. 70' 48"	Kb. 88' 58"
	 Megosztáshoz (30 kép/mp)	Kb. 213' 41"	Kb. 271' 09"

* A  csak bizonyos intelligens szűrő beállításokkal elérhető.

- A fenti adatok a zoom használata nélkül kerültek mérésre.
- A felvehető időtartam zoom használata esetén változhat.
- A teljes felvételi idő meghatározásához több videót vettünk fel egymás után.
- Fájlonként 29 perc és 59 másodpercnyi videó rögzíthető
- Az  kiválasztásakor a maximális felvételi idő 20 perc.
- A Megosztáshoz szánt videók maximális lejátszási hossza 30 másodperc fájlonként.

Elővigyázatossági teendők a memóriakártya használata során

- Ne tegye ki a memóriakártyát túl alacsony vagy túl magas (0° C/32° F alatti vagy 40° C/104° F fölötti) hőmérsékletnek. Az extrém hőmérséklet a memóriakártya meghibásodását okozhatja.
- Helyezzen memóriakártyát a készülékbe a megfelelő irányban. Ha a memóriakártyát helytelen irányban helyezi be, megsérülhet a fényképezőgép vagy a memóriakártya.
- Ne használjon más fényképezőgépben vagy számítógépben formázott memóriakártyát. Formázza újra a memóriakártyát a fényképezőgéppel.
- A memóriakártya behelyezése és eltávolítása előtt kapcsolja ki a fényképezőgépet.
- Ne távolítsa el a memóriakártyát és ne kapcsolja ki a fényképezőgépet, amíg a lámpa villog, mert megsérülhetnek az adatai.
- Ha a memóriakártya élettartama lejár, több fényképet már nem tud tárolni rajta. Szerezzen be újat.
- A memóriakártyát ne hajlígtassa, ne ejtse le, ne üsse meg erősen, és ne tegye ki nagy nyomásnak.
- Ne használja és ne tárolja a memóriakártyát mágneses mező közelében.
- Ne használja és ne tárolja a memóriakártyát meleg, erősen párás vagy korrodáló anyagokat tartalmazó helyeken.
- Ügyeljen arra, hogy a memóriakártyákat ne érje folyadék vagy szennyeződés, és ne érintkezzenek idegen anyagokkal. Ha a memóriakártya elkoszolódott, a fényképezőgépbe helyezés előtt törölje tisztára puha ruhával.
- Ügyeljen arra, hogy ne érintkezessen folyadék, szennyeződés vagy idegen anyag a memóriakártyákkal vagy a memóriakártya foglalattal. Ettől hibás működés léphet fel a memóriakártyánál vagy a fényképezőgépnél.
- A memóriakártyát tokban szállítsa, hogy megvédhesse az elektrosztatikus kisülésektől.
- A fontos adatokat másolja át más adathordozóra, például merevlemezre, CD/DVD-korongra.
- A fényképezőgép hosszabb ideig történő megszakítás nélküli használata során a memóriakártya felmelegedhet. Ez normális, és nem okoz működési hibát.
- Olyan memóriakártyát használjon, amely megfelel az általános követelményeknek.



A gyártó semmilyen adatvesztésért nem vállal felelősséget.

Az akkumulátor ismertetése

Kizárólag a Samsung által jóváhagyott akkumulátort használjon.

Az akkumulátor műszaki adatai

Elem	Leírás
Típus	BP1130
Típus	Lítium-ion akkumulátor
Cellakapacitás	1130 mAh
Feszültség	7,6 V
Töltési idő* (Amikor az akkumulátor teljesen lemerült állapotban)	Kb. 215 perc

* Az akkumulátor teljes feltöltése számítógépen keresztüli töltés esetén tovább tarthat a megszokottnál.



Ha nem megfelelően vagy figyelmetlenül kezeli az akkumulátort, akár halálos kimenetelű személyi sérülést is okozhat. Az akkumulátor biztonságos kezelése érdekében tartsa be az alábbi utasításokat:

- Az akkumulátor lángra lobbánhat vagy felrobbanhat, ha nem kezeli megfelelően. Ha bármilyen deformálódást, repedést vagy egyéb rendellenességet tapasztal az akkumulátoron, azonnal fejezze be a használatát, és forduljon a gyártóhoz.
- Csak eredeti, a gyártó által ajánlott töltőt használjon, és az akkumulátor töltését csak a kézikönyvben leírt módon végezze.
- Ne helyezze az akkumulátort fűtőtest mellé, és ne tartsa különösen meleg környezetben, például nyáron zárt autóban.
- Ne tegye az akkumulátort mikrohullámú sütőbe.
- Ne tárolja vagy használja az akkumulátort forró, nedves helyeken, például termálfürdőben vagy zuhanyzófülkében.

- Ne tegye a készüléket hosszabb időre gyúlékony felületre, például ágyneműre, szőnyegre vagy elektromos fűtőtakaróra.
- Ne tartsa a készüléket hosszabb ideig zárt térben bekapcsolt állapotban.
- Ügyeljen arra, hogy az akkumulátor pólusai ne érintkezzenek fémtárgyakkal, például nyakláncsal, érmével, kulccsal vagy órával.
- Csak eredeti, a gyártó által ajánlott lítiumion csereakkumulátort használjon.
- Ne szerelje szét az akkumulátort, és ne lyukassa ki hegyes tárggyal.
- Ne tegye ki az akkumulátort nagy nyomásnak vagy zúzóerőnek.
- Ügyeljen rá, hogy az akkumulátort ne érje nagy ütés, például ne essen le a magasból.
- Ne tegye ki az akkumulátort 60° C (140° F) vagy annál magasabb hőmérsékletnek.
- Ügyeljen arra, hogy az akkumulátort ne érje pára vagy folyadék.
- Az akkumulátort tilos túl magas hőmérsékletnek kiténni, például tűzbe dobni vagy tűző napfényre tenni stb.

Ártalmatlanítási irányelvek

- Az akkumulátort gondosan ártalmatlanítsa.
- Ne dobja tűzbe az akkumulátort.
- A selejtezési előírások a különböző országokban és régiókban eltérőek lehetnek. Az akkumulátort a helyi és az EU-s előírásoknak megfelelően selejtezze.

Az akkumulátor töltése

Az akkumulátort csak a használati utasításban leírt módon lehet tölteni. Ha nem a megfelelő módon töltik, az akkumulátor felgyulladhat vagy felrobbanhat.

Az akkumulátor élettartama

Fényképezési mód	Átlagos felvételi idő / Fényképszám
Fényképek	Kb. 170 perc/Kb. 340 fénykép
Videók	Kb. 130 perc (Videó rögzítése 1920X1080 felbontással és 30 kép/mp sebességgel.)

- A fenti értékek a CIPA szabványos ellenőrzési feltételei mellett lettek mérve. Az Ön által tapasztalt értékek a használati módtól függően eltérhetnek ettől.
- A rendelkezésre álló felvételi idő a háttértől, két fénykép készítése közti időtől és használati feltételektől függően eltérő lehet.
- A teljes felvételi idő meghatározásához több videót vettünk fel egymás után.

Lemerült akkumulátor üzenet

Az akkumulátor töltésének teljes lemerülésekor az akkumulátor ikon pirosra vált, és a kijelzőn megjelenik a "**Lemerült akkumulátor**" üzenet.

Néhány szó az akkumulátor töltéséről

- Ne tegye ki a memóriakártyát túl alacsony vagy túl magas (0° C/32° F alatti vagy 40° C/104° F fölötti) hőmérsékletnek. Az extrém hőmérsékleti viszonyok csökkenthetik az akkumulátor töltési kapacitását.
- A fényképezőgép hosszabb ideig történő megszakítás nélküli használata során az akkumulátor rekesz körüli rész felmelegedhet. Ez a jelenség nem befolyásolja a fényképezőgép üzemszerű használatát.
- Ne próbálja a dugót a kábelnél fogva kihúzni a hálózati aljzatból, mivel ez tűz- és áramütés veszélyes.
- 0° C/32° F alatti hőmérsékleten az akkumulátor kapacitása és élettartama csökkenhet.
- Az akkumulátor kapacitása hideg időben csökkenhet, azonban a hőmérséklet enyhülésével visszaáll normálisra.
- Ha előreláthatólag hosszabb ideig nem használja a fényképezőgépet, vegye ki belőle az akkumulátort. A bent hagyott akkumulátor idővel elkezdhet szivárogni, vagy korrodálhat, és ezzel a fényképezőgép súlyos károsodását okozhatja. Amennyiben a fényképezőgépet behelyezett akkumulátorral hosszabb ideig tárolja, az az akkumulátor lemerülését eredményezi. Nem biztos, hogy a teljesen lemerült akkumulátort újra fel lehet tölteni.
- Amikor hosszabb ideig nem használja a fényképezőgépet (legalább 3 hónapig), rendszeresen ellenőrizze és töltsen fel az akkumulátort. Amennyiben folyamatosan hagyja lemerülni az akkumulátort, a teljesítménye és élettartama csökkenhet, amely meghibásodást, tüzet vagy robbanást okozhat.

Az akkumulátor töltésével kapcsolatos figyelmeztetések

Védje a sérülésektől az akkumulátort, a töltőt és a memóriakártyát.

Ügyeljen rá, hogy az akkumulátor ne érintkezzen fémtárgyakkal, mivel így rövidzár jöhet létre az akkumulátor + és – érintkezője között, ami az akkumulátor átmeneti vagy tartós károsodásához vezethet, illetve tűz- és áramütés veszélyét is magában hordozza.

Néhány szó az akkumulátor töltéséről

- Ha az állapotjelző LED nem világít, ellenőrizze, hogy megfelelően helyezte-e be az akkumulátort.
- Amennyiben a fényképezőgép töltés közben bekapcsolt állapotban marad, akkor előfordulhat, hogy az akkumulátor nem teljesen tölt fel. Az akkumulátor töltésének megkezdése előtt kapcsolja ki.
- Az akkumulátor töltése közben ne használja a fényképezőgépet. Ha ezt nem tartja be, tüzet vagy áramütést okozhat.
- Ne próbálja a dugót a kábelnél fogva kihúzni a hálózati aljzatból, mivel ez tűz- és áramütés veszélyes.
- A fényképezőgép bekapcsolását követően hagyja legalább 10 percig töltődni az akkumulátort.
- Ha a fényképezőgépet az akkumulátor teljes lemerülése esetén külső áramforráshoz csatlakoztatja, akkor nagy energia-felvételű funkciók használata következtében a fényképezőgép kikapcsolódhat. A fényképezőgép üzemszerű használatához töltsse fel teljesen az akkumulátort.
- Amennyiben teljesen feltöltött akkumulátor esetén újracsatlakoztatja a hálózati kábelt, az állapotjelző LED 30 perc elteltével világítani kezd.
- A vakuhasználat és a videofelvétel gyorsan lemeríti az akkumulátort. Addig töltsse az akkumulátort, míg a vörös állapotjelző LED ki nem kapcsol.
- Ha az állapotjelző LED villog, vagy nem világít, csatlakoztassa újra a kábelt, vagy vegye ki az akkumulátort, majd helyezze vissza.
- Ha olyankor tölti az akkumulátort, amikor a kábel túl van hevülve, vagy túl meleg van, az állapotjelző LED vörösen villoghat. A töltés ilyenkor csak az akkumulátor lehűlése után kezdődik el.
- A túltöltés csökkentheti az akkumulátor élettartamát. A töltés befejeztével válassza le a töltőkábelt a fényképezőgépről.
- Ne törje meg a tápkábelt, és ne helyezzen rá nehéz tárgyakat. mert az a kábel sérülését okozhatja.

Néhány szó a csatlakoztatott számítógépről való töltésről

- Csak a mellékelt USB kábelt használja.
- Előfordulhat, hogy az akkumulátor nem töltődik, ha:
 - USB-elosztót használ
 - más USB-eszközök kapcsolódnak a számítógéphez
 - a kábelt a számítógépház előlapján lévő porthoz csatlakoztatta
 - a számítógép USB portja nem felel meg a teljesítmény kimeneti szabványnak (5 V, 500 mA)

Az akkumulátorokat és a töltőket óvatosan kezelje és selejtezze

- Az akkumulátort soha ne dobja tűzbe. A használt akkumulátorok ártalmatlanításakor tartsa be a helyi előírásokat.
- Soha ne helyezze az akkumulátort vagy a fényképezőgépet fűtőeszközbe (például mikrohullámú sütő, kályha vagy radiátor) vagy annak felületére. A túlmelegedés hatására az akkumulátor felrobbanhat.



Teendők szervizbe adás előtt

Ha a fényképezőgép nem működik megfelelően, végezze el az alábbi hibakeresési műveleteket, mielőtt szervizbe vinné.



Ha szervizbe viszi a fényképezőgépet, minden olyan tartozékát is mellékelje, amely érintett lehet a hibában, így a memóriakártyát és az akkumulátort is.

Jelenség	Javasolt elhárítási mód
Nem lehet bekapcsolni a fényképezőgépet	<ul style="list-style-type: none"> Ellenőrizze, hogy van-e benne akkumulátor. Ellenőrizze, hogy az akkumulátor megfelelően lett-e behelyezve. Töltse fel az akkumulátort.
Hirtelen megszűnik a tápfeszültség	<ul style="list-style-type: none"> Töltse fel az akkumulátort. A fényképezőgép energiatakarékos módban lehet, vagy a kijelző automatikusan kikapcsol. (153. oldal) Előfordulhat, hogy a fényképezőgép a túlzott hő miatt automatikusan kikapcsol, hogy megvédje a memóriakártyát a károsodástól. Kapcsolja be újra.
Gyorsan lemerül az akkumulátor	<ul style="list-style-type: none"> Lehet, hogy ennek oka a túl alacsony (0° C/32° F alatti) hőmérséklet. Tartsa melegen az akkumulátort, például a zsebében. A vakuhasználat és a videofelvétel gyorsan lemeríti az akkumulátort. Töltse fel újra, ha szükséges. Az akkumulátor tartozéknak minősül, amelyet egy idő után cserélni kell. Ha rendszeresen gyorsan lemerül, szerezzen be újat.

Jelenség	Javasolt elhárítási mód
Nem lehet fényképet készíteni	<ul style="list-style-type: none"> Nincs több hely a memóriakártyán. Törölje a szükségtelen fájlokat, vagy helyezzen be új memóriakártyát. A memóriakártya formázása. Hibás a memóriakártya. Szerezzen be újat. Ellenőrizze, hogy be van-e kapcsolva a fényképezőgép. Töltse fel az akkumulátort. Ellenőrizze, hogy az akkumulátor megfelelően lett-e behelyezve.
Lefagy a fényképezőgép	Vegye ki az akkumulátort, majd helyezze vissza.
A fényképezőgép melegszik	A fényképezőgép használat közben felmelegedhet. Ez normális jelenség, és nem befolyásolja a fényképezőgép élettartamát vagy teljesítményét.
A vaku váratlanul elvillan	A vaku a statikus elektromosság miatt is elvillanhat. Ez a jelenség nem minősül hibának.
Nem működik a vaku	<ul style="list-style-type: none"> Lehet, hogy a vakubeállításoknál a Ki lehetőség van kiválasztva. (101. oldal) A vaku nem minden üzemmódban használható.
Helytelen dátum és idő jelenik meg	Állítsa be a dátumot és az időt a  menüben. (153. oldal)
A képernyő vagy a gombok nem működnek	Vegye ki az akkumulátort, majd helyezze vissza.

Jelenség	Javasolt elhárítási mód
Hibás a memóriakártya	<ul style="list-style-type: none"> • Kapcsolja ki, majd újra be a fényképezőgépet. • Vegye ki a memóriakártyát, majd helyezze be újból. • Formázza a memóriakártyát. <p>További részletek az "Elővigyázatossági teendők a memóriakártya használata során" c. fejezetben olvashatók. (176. oldal)</p>
A számítógép nem ismeri fel az microSDXC memóriakártyát.	<p>Az microSDXC memóriakártyák exFAT fájlrendszert használnak. Amennyiben Windows XP számítógépen szeretné használni az microSDXC memóriakártyát, a Microsoft honlapjáról töltsse le és frissítse az exFAT fájlrendszer illesztőprogramját.</p>
A számítógép nem tudja megjeleníteni az microSDXC memóriakártyán tárolt fényképeket és videókat.	<p>Az microSDXC memóriakártyák exFAT fájlrendszert használnak. Mielőtt a készülékhez csatlakoztatja a fényképezőgépet, győződjön meg róla, hogy a külső készülék kompatibilis az exFAT fájlrendszerrel.</p>
Nem lehet megtekinteni a fájlokat	<p>Ha megváltoztatja a fájlnevet, előfordulhat, hogy a fényképezőgép nem tudja lejátszani a fájlt (a fájlneveknek meg kell felelnie a DCF szabványnak). Ha ez a helyzet, nézze meg a fájlokat számítógépen.</p>

Jelenség	Javasolt elhárítási mód
Étlen a fénykép	<ul style="list-style-type: none"> • Ellenőrizze, hogy a készített fényképtípusnak megfelelő fókuszbeállítás van-e kiválasztva. • A fényképezőgép bemozdulásának elkerülése érdekében használjon állványt. • Ellenőrizze, hogy tiszta-e a fényképezőgép objektívje. Ha nem, tisztítsa meg. (170. oldal)
A fénykép színei nem azonosak az élőben látottakkal.	<p>Ha hibás fehéregyensúly-beállítást ad meg, életszerűtlen színeket kaphat. Válassza a fényforrásnak megfelelő fehéregyensúly-beállítást. (77. oldal)</p>
A fénykép túl sötét vagy túl világos.	<p>A fénykép alulexponált vagy túlexponált.</p> <ul style="list-style-type: none"> • Állítsa be a rekesznyílás és a zársebesség értékét. • Állítsa be az érzékenységet (ISO-érték). (76. oldal) • A vaku be- és kikapcsolása. (101. oldal) • Módosítsa a megvilágítási értéket. (104. oldal)
Torzak a fényképek	<p>A fényképezőgépnek a nagy látószöggel készített képek készítésére lehetőséget adó nagylátószögű objektívek használata esetén van egy kicsi torzítása. Ez normális, és nem okoz működési hibát.</p>
A lejátszási képernyő nem jelenik meg a csatlakoztatott külső eszközön	<ul style="list-style-type: none"> • Ellenőrizze, hogy a HDMI kábel megfelelően van-e csatlakoztatva a külső monitorhoz. • Ellenőrizze, hogy helyesen van-e formázva a memóriakártya.

Jelenség	Javasolt elhárítási mód
A számítógép nem ismeri fel a fényképezőgépet	<ul style="list-style-type: none"> Ellenőrizze, hogy helyesen van-e csatlakoztatva az USB kábel. Ellenőrizze, hogy be van-e kapcsolva a fényképezőgép. Ellenőrizze, hogy támogatott operációs rendszert használ-e.
A fájlok átvitele közben a számítógép kikapcsolja a fényképezőgépet	Lehet, hogy a fájlátvitel statikus elektromosság miatt megszakadt. Húzza ki az USB-kábelt, majd csatlakoztassa újra.
A számítógép nem tudja lejátszani a videókat	A videókat nem minden videólejátszó program képes lejátszani. A fényképezőgéppel készített videófájlok megtekintéséhez használja az i-Launcher program segítségével a számítógépre telepíthető Multimedia Viewer alkalmazást.
Az i-Launcher nem működik megfelelően	<ul style="list-style-type: none"> Zárja be, majd nyissa meg újra az i-Launcher programot. A számítógép jellemzőitől és a környezettől függően előfordulhat, hogy a program nem indul el automatikusan. Ebben az esetben a számítógépen kattintson a Start → Minden program → Samsung → i-Launcher → Samsung i-Launcher lehetőségre. (Windows 8 operációs rendszerben nyissa meg a Start képernyőt, majd válassza a All apps (Minden alkalmazás) → Samsung i-Launcher lehetőséget.) Vagy a Mac operációs rendszerű számítógépen kattintson az Applications (Alkalmazások) → Samsung → i-Launcher lehetőségre.

Jelenség	Javasolt elhárítási mód
Nem lehet nyomtatásmegrendelést DPOF beállítani a RAW fájlokra	A RAW fájlokra nem lehet nyomtatásmegrendelést (DPOF) beállítani.
Az autofókusz nem működik	<ul style="list-style-type: none"> Nincs élesre állítva a téma. Ha a téma az AF-területen kívül esik, fényképezés előtt vigye az AF-területre, miközben félig lenyomva tartja az [Exponáló] gombot. Túl közel van a téma a fényképezőgéphez. Lépjen hátrébb a témától, és fényképezzen onnan. Az élességállítás-választó kapcsoló MF (kézi élességállítás) állásban van. Váltson AF üzemmódra.
AEL (Automatikus Expozíció Rögzítés) funkció nem működik	Az AEL funkció Automata, Kézi és Intelligens üzemmódokban nem működik. E funkció használatához válasszon egy másik üzemmódot.
Az objektív nem működik	<ul style="list-style-type: none"> Ellenőrizze, hogy helyesen van-e felszerelve az objektív. Szerelje le a fényképezőgépről, majd szerelje vissza.
A külső vaku vagy GPS nem működik	Ellenőrizze, hogy helyesen van-e felszerelve a kiegészítő, és be van-e kapcsolva.
A fényképezőgép bekapcsolásakor megjelenik a dátum és idő beállítások képernyő	<ul style="list-style-type: none"> Állítsa be ismét a dátumot és az időt. Ez a képernyő akkor jelenik meg, ha a fényképezőgép belső tápáramforrása teljesen lemerült. Helyezzen be egy teljesen feltöltött akkumulátort, és hagyja a készüléket legalább 72 órán át kikapcsolt állapotban, hogy a belső tápáramforrás feltöltődjön.

A fényképezőgép műszaki adatai

Képzékelő	
Típus	CMOS
A képzékelő mérete	23,5 X 15,7 mm
Hasznos képpont	Kb. 20,3 millió
Összes képpont	Kb. 21,6 millió
Színszűrő	RGB elsődleges színszűrő
Objektívcsatlakozó	
Típus	Samsung NX csatlakozó
Kapható objektívek	Samsung objektívek
Képstabilizálás	
Típus	Objektívveltolásos (objektívtől függ)
Üzem mód	Ki/1. üzemmód/2. üzemmód
Torzításhelyesbítés	
Ki/Be (objektívtől függ)	
i-Function	
📷 Zoom (X1.2, 1.4, 1.7, 2.0)	
Poreltávolítás	
Típus	Ultrahangos meghajtó

Kijelző	
Típus	TFT-LCD érintőképernyővel (C-típusú érintőképernyő engedélyezve)
Méret	3,7" (Kb. 93,8 mm)
Felbontás	WVGA (800X480) körülbelül 1 152 ezer képpont
Nézetmező	Körülbelül 100 %
Látószög	Fix
Felhasználói kijelző	Segédháló, Ikonok, Hisztogram, Távolság skála, Szintjelző
Élességállítás	
Típus	Contrast AF
Élességállítási pont	<ul style="list-style-type: none"> • Kiválasztás: 1 pont (szabadon választható) • Többszörös: Normál 21 pont, Közeli 35 pont • Arcfelismerés: Max. 10 arc • Objektum követő AF
Üzem mód	Egyszeres autofókusz, Folyamatos AF, Kézi fókusz, Érintő AF és zár
Autofókusz-segédfény	Zöld LED

Exponáló gomb	
Típus	Elektronikus vezérlésű, függőlegesen lefutó, a fókusz síkjában lévő zár
Zársebesség	<ul style="list-style-type: none"> • Auto: 1/4000–1/4 mp. • Kézi: 1/4000–30 mp. (1/3 FÉ lépésköz) • Bulb (időkorlát: 4 perc)
Megvilágítás	
Fénymérőrendszer	TTL 221 (17 X 13) blokkszelvényes Fénymérés: Többpontos, Központi súlyozott, Szpot Mérési tartomány: EV 0–18 (ISO100 · 30 mm, F2)
Helyesbítés	±3 FÉ (1/3 FÉ lépésköz)
Automatikus megvilágítás zár	AEL érintőgomb
ISO egyenérték	<ul style="list-style-type: none"> • 1 lépés: Auto, ISO 100, ISO 200, ISO 400, ISO 800, ISO 1600, ISO 3200, ISO 6400, ISO 12800, ISO 25600 • 1/3 lépés: Auto, ISO 100, ISO 125, ISO 160, ISO 200, ISO 250, ISO 320, ISO 400, ISO 500, ISO 640, ISO 800, ISO 1000, ISO 1250, ISO 1600, ISO 2000, ISO 2500, ISO 3200, ISO 4000, ISO 5000, ISO 6400, ISO 8000, ISO 10000, ISO 12800, ISO 16000, ISO 20000, ISO 25600

Felvételi mód	
Üzem mód	Egy kép, Sorozat, Sorozatfelvétel (csak 5M), Időzítő, Keret (Automatikus megvilágítás-beállítás, Fehéregyensúly, Képvárázsló)
Folyamatos fényképezés	8 kép/mp * A maximális felvételi sebesség 8 képkocka/másodperc. Ez mintegy 13 JPEG- és 5 RAW-felvételt követően lelassul. (UHS-1 SD-kártya használata esetén. Ez a memóriakártya tulajdonságaitól függően változhat.)
Sorozatfelvétel	<ul style="list-style-type: none"> • 10, 15, vagy 30 kép per másodperc • Akár 30 kép exponáló gomb lenyomásánként
Automatikus megvilágítás-beállítási módok	Automatikus rekeszléptetés (±3 FÉ), Fehéregyensúly léptetés, Képvárázsló léptetés
Önkioldó	2–30 mp. (1 másodperces lépésekben)
Távkioldó	SR2NX02 (Micro USB porton keresztül) (külön beszerezhető)
Vaku	
Típus	Külső vaku (csomagban az SEF8A eszközzel)
Üzem mód	Intelligens vaku, Auto, Automatikus vörös szem, Derítés, Derítő vörös, Első redőny, Második redőny, Ki
kulcsszám	8 (ISO 100 alapján) (SEF8A)
Látószög	28 mm (35 mm filmnek megfelelő)
Szinkronsebesség	Kevesebb, mint 1/180 mp.
Vaku EV	-2–+2 EV (0,5 FÉ lépésköz)

Külső vaku	Külön beszerezhető Samsung külső vakuk
Szinkronizálási terminál	Vakupapucs
Fehéregyensúly	
Üzem mód	Auto fehéregy., Napfény, Felhős idő, Fénycső fehér, Fénycső NW, Fénycső napfényben, Izzólámpa, Vaku fehéregyensúly, Egyéni beállítás, Színhőmérséklet (Kézi)
Finombeállítás	Amber/Blue/Green/Magenta egyenként 7 lépés
Dinamikatartomány	
Ki/Intelligens tartomány+/HDR	
Képválasztó	
Üzem mód	Egyképes, Élénk, Portré, Tájkép, Természetes, Régies, Hűvös, Nyugodt, Klasszikus, Egyéni1, Egyéni2, Egyéni3
Paraméter	Szín, Színtelítettség, Képezesség, Kontraszt
Fényképezés	
Üzem mód	Automata, Intelligens, Haladó (Program, Rekesznyílás-előválasztás, Zársebesség-előválasztás, Kézi, Egyéni), Wi-Fi

Intelligens üzemmód	Szép arc, Legjobb arc, Tájkép, Makro, Akció kimerovítése, Árnyalatgazdagság, Panoráma, Vízesés, Sziluett, Alkony, Éjszakai, Tűzijáték, Fénysávok, Kreatív fényképezés
Intelligens szűrő	Címkézés, Miniatűr, Színes ceruza, Vízfesték, Elmosódó rajz, Olaj vázlat, Tinta vázlat, Akril, Negatív, Vörös, Zöld, Kék, Sárga
Méret	<ul style="list-style-type: none"> • JPEG (3:2): 20.0M (5472X3648), 10.1M (3888X2592), 5.9M (2976X1984), 5.0M (2736X1824) (csak sorozatfelvétel üzemmódban), 2.0M (1728X1152) • JPEG (16:9): 16.9M (5472X3080), 7.8M (3712X2088), 4.9M (2944X1656), 2.1M (1920X1080) • JPEG (1:1): 13.3M (3648X3648), 7.0M (2640X2640), 4.0M (2000X2000), 1.1M (1024X1024) • RAW: 20.0M (5472X3648) <p>* A 3D üzemmód SAMSUNG 45 mm F1.8 [T6] 2D/3D objektívvel csak JPEG (16:9) 4.1M (2688X1512) vagy 2.1M (1920X1080).</p>
Minőség	Extrafinom, Finom, Normál
RAW szabvány	SRW (ver.2.0.0)
Szintér	sRGB, Adobe RGB

Videó	
Típus	MP4 (H.264)
Formátum	Videó: H.264, Hang: AAC
Automatikus megvilágítási üzemmód videókhöz	Program, Rekesznyílás-előválasztás, Zársebesség-előválasztás, Kézi
Intelligens szűrő	Címkézés, Miniatűr, Színes ceruza, Vízfesték, Elmosódó rajz, Olaj vázlat, Tinta vázlat, Akril, Negatív, Vörös, Zöld, Kék, Sárga
Méret	1920X1080, 1920X810, 1280X720, 640X480, 320X240 (Megosztáshoz)
Képssebesség	30 kép/mp, 24 kép/mp (csak 1920X810 felbontással elérhető), 15 kép/mp (csak bizonyos intelligens szűrő beállításokkal elérhető)
Több mozgás	x0.25 (csak 640X480, 320X240), x0.5 (1280X720 (30 kép/mp), csak 640X480, 320X240), x1, x5, x10, x20
Minőség	HQ, Normál
Hang	Sztereo
Szerkesztés	Állóképrögzés, Idő alapú vágás

Lejátszás	
Típus	Egy kép, Bélyegképek (15/28), Diavetítés, Videó
Szerkesztés	Intelligens szűrő, Vörösszem jav., Átméretezés, Forgatás, Arc retusálás, Világosság, Kontraszt
Intelligens szűrő	Címkézés, Miniatűr, Színes ceruza, Vízfesték, Elmosódó rajz, Olaj vázlat, Tinta vázlat, Akril, Negatív, Vörös, Zöld, Kék, Sárga
Tárolás	
Adattároló	Külső memória (opcionális): microSD kártya (2 GB garantált), microSDHC kártya (legfeljebb 32 GB garantált), microSDXC kártya (legfeljebb 64 GB garantált) • Class 6, 10, UHS-1
Fájlformátum	RAW (SRW (ver.2.0.0)), JPEG (EXIF 2.21), MPO (3D), MP4 (videó), DCF, DPOF 1.1
GPS	
Típus	Földrajzi koordináta címkézés külön beszerezhető GPS-modullal (WGS 84)
Jellemzői	A hely neve (csak angol és koreai nyelven)

Vezeték nélküli hálózat	
Típus	IEEE 802.11b/g/n
Funkció	MobileLink, Remote Viewfinder, Auto Backup, Email, SNS & Cloud, Samsung Link, AutoShare, Wi-Fi Direct
NFC	
	Igen
Illesztőfelület	
Digitális kimenet	USB 2.0 (micro USB csatlakozó)
Videokimenet	<ul style="list-style-type: none"> • NTSC, PAL (választható) • HDMI
Külső kioldó	Igen (micro USB)
Külső mikrofon	Igen
Egyenáramú tápellátás	DC 5,0V, 1A micro USB csatlakozón keresztül

Tápellátás	
Típus	Tölthető akkumulátor: BP1130 (1130 mAh) * A tápellátás egyes országokban eltérő lehet.
Méretek (szélesség x magasság x hosszúság)	
119 x 64,5 x 35,7 mm (a kiugró részek nélkül)	
Tömeg	
228 g (akkumulátor és memóriakártya nélkül)	
Üzemi hőmérséklet	
0–40° C	
Üzemi páratartalom	
5–85 %	
Szoftver	
i-Launcher, Adobe Photoshop Lightroom	

* Termékfejlesztési célokból a műszaki adatok előzetes értesítés nélküli változtatásának jogát fenn tartjuk.

* Más márka- és terméknevek saját tulajdonosaik tulajdonát képezik.

AP (Hozzáférési pont)

A hozzáférési pont egy olyan készülék, amely lehetővé teszi a vezeték nélküli készülékek csatlakozását a vezetékes hálózathoz.

Alkalmi hálózat

Az alkalmi hálózat egy ideiglenes csatlakozás a fájlok megosztásához vagy internet csatlakozáshoz és számítógépek és eszközök közötti kapcsolathoz.

AdobeRGB

Az Adobe RGB színteret üzleti célú nyomtatásokhoz használják, mert nagyobb a színtartománya, mint az sRGB színtéré. A nagyobb színtartomány megkönnyíti a számítógépes képszerkesztést.

AEB (Automatikus rekeszléptetés)

Ezzel a funkcióval a fényképezőgép automatikusan több képet rögzít különböző megvilágítási értékek mellett, ezzel elősegítve a megfelelő megvilágítású kép elkészítését.

AEL/AFL (Automatikus expozíció rögzítés/ Automatikus fókusz rögzítés)

Ez a funkció segít az expozíció vagy fókusz rögzítésében, amelyre be szeretné állítani a fókuszt vagy kiszámítani az expozíciót.

AF (Automatikus fókusz)

Olyan rendszer, ami automatikusan a témára fókuszálja a fényképezőgép objektívét. Az Ön fényképezőgépe a kontrasztot használja az automatikus fókuszáláshoz.

AMOLED (Aktív mátrix organikus fénykibocsátó dióda) / LCD (Folyadékkristályos kijelző)

Az AMOLED egy olyan kijelző ami nagyon vékony és világos, mivel nincs szüksége háttérvilágításra. Az LCD az elektronikai fogyasztási cikkeknekél gyakran alkalmazott megjelenítési technológia. A kijelzőnek a színek újraelállításához szüksége van külön háttérvilágításra (pl. CCFL vagy LED).

Rekesznyílás

A rekesznyílás szabályozza a fényképezőgép érzékelőlapkáját érő fény mennyiségét.

Bemozdulás (homályos kép)

Amennyiben a fényképezőgépet a rekesz nyitott állapotában megmozdítja, úgy az egész kép homályosnak tűnhet. Ez jellemzően akkor fordul elő, amikor a zársebesség alacsony értékre van állítva. A fényképezőgép bemozdulásának elkerülése érdekében növelje a fényérzékenységet, használjon vakut, vagy alkalmazzon gyorsabb zársebességet. További megoldásként használhat állványt, vagy a fényképezőgép beépített OIS (Optikai képstabilizálás) funkcióit.

Cloud számítás

A cloud számítás egy olyan technológia, amely lehetővé teszi az adatok mentését távoli kiszolgálókra és azok használatát a készülékről internet elérésén keresztül.

Szintér

A fényképezőgép által érzékelt szintartomány.

Színhőmérséklet

A színhőmérséklet egy kelvinben (K) kifejezett mértékegység, amely az adott típusú fényforrás színárnyalatát jelöli. Ahogy nő a színhőmérséklet, a fényforrás színe úgy válik kékesebb árnyalatúvá. Ahogy csökken a színhőmérséklet, a fényforrás színe úgy válik vörösebb árnyalatúvá. A fényforrás színhőmérséklete 5500 kelvin értéken meggyezik a déli napsütés színhőmérsékletével.

Kompozíció

A fényképészeten a kompozíció az objektumok elhelyezkedését jelenti a fényképen. A harmadoló rács használatával jellemzően jó kompozíciót lehet elérni.

DCF (Kamera fájlrendszer felépítési szabály)

A japán elektronikai és informatikai iparágak szövetsége (JEITA) által létrehozott szabvány a digitális fényképezőgépek fájlformátumának és fájlrendszerének meghatározására.

Látómező mélysége

A fényképen látható, megfelelően fókuszálható legközelebbi és legtávolabbi pont közötti távolság. A látómező mélysége az objektív rekesznyílásától, a gyújtótávolságtól, valamint a fényképezőgépnek a témától mért távolságától függ. Például, kisebb rekesznyílás alkalmazásával növelhető a látómező mélysége, miközben a kompozíció háttere elmosódik.

DPOF (Digitális nyomtatásmegrendelő űrlap)

Nyomtatási adatok (pl. kiválasztott képek, másolatok száma, stb.) memóriakártyára írásához használt formátum. A fotó szaküzletekben található DPOF-kompatibilis nyomtatók a kényelmesebb nyomtatás érdekében képesek beolvasni a kártyán tárolt nyomtatási információkat.

EV (Fényérték)

Azon zársebességeknek és rekesznyílás értékeknek a kombinációja, amelyek azonos megvilágítást eredményeznek.

EV kompenzáció

Ezzel a funkcióval korlátozott lépésközből, de gyorsan kompenzálhatja a fényképezőgép által mért fényértéket, ezzel javítva az elkészített fényképek megvilágítását.

Exif (cserélhető képfájl) formátum

A japán elektronikai iparági fejlesztések szövetsége (JEIDA) által létrehozott szabvány a digitális fényképezőgépek képfájl formátumának meghatározására.

Megvilágítás

A fényképezőgép érzékelőlapkáját érő fény mennyisége. A megvilágítási érték (fényérték) a zársebesség, rekesznyílás érték és ISO érték kombinációjából tevődik össze.

Vaku

Olyan gyorsfény, ami megfelelő megvilágítást biztosít rossz fényviszonyok között.

Gyújtótávolság

Az objektív középpontja és a gyújtópont közötti távolság milliméterben kifejezve. A nagyobb gyújtótávolság szűkebb látószöget és felnagyított témát eredményez. A gyújtótávolság csökkentésével kiterjeszhető a látószög.

Hisztogram

Egy adott kép fényerősségének grafikus megjelenítése. A vízszintes tengely a fényerősséget, a függőleges tengely a pixelek számát jelzi. Amennyiben a hisztogram bal oldalán (túl sötét) vagy jobb oldalán (túl világos) magas értékek jelennek meg, ez arra utal, hogy a kép megvilágítása nem megfelelő.

H.264/MPEG-4

Az ISO-IEC és ITU-T nemzetközi szabványügyi szervezetek által létrehozott magas tömörítési arányú videoformátum. A Joint Video Team (JVT) által készített kodek képes jó videó minőséget biztosítani alacsony bitráta mellett.

Képzékelő

A digitális fényképezőgépnek az a fizikai része, amely a kép minden képpontjához külön photosite-t rendel. Minden photosite rögzíti az exponálás során őt ért fény erősségét. A gyakran használt képzékelő típusok között említhetjük a CCD-t (Charge-coupled Device, azaz töltéscsatolt eszköz) és a CMOS-t (Complementary Metal Oxide Semiconductor, azaz kiegészítő fémoxid félvezető).

IP (Internet protokoll) cím

Az IP-cím egy olyan egyedi szám, amely minden egyes készülékhez hozzárendelésre kerül, amely az internethez csatlakozik.

Érzékenység (ISO-érték)

A fényképezőgépnek az analóg fényképezőgépekben használt egyenértékű filmsebességhez viszonyított fényérzékenysége. Minél magasabb ISO értéket állít be, a fényképezőgép annál nagyobb zársebességet alkalmaz, így hatékonyan csökkenthető a fényképezőgép bemozdulásából eredő elmosódás rossz fényviszonyok között. Ugyanakkor arról sem szabad megfeledkezni, hogy a magas ISO értékkel készített képek jellemzően zajosabbak.

JPEG (Azaz egyesített fényképzési szakértőcsoport)

Digitális képek veszteséges tömörítési eljárása. A JPEG formátumú képek a tömörítésüknél fogva csökkentik a fájl méretét, miközben a kép felbontása csak minimális mértékben csökken.

Fénymérés

A fénymérési mód az a mód, ahogyan a fényképezőgép a készülékbe jutó fény mennyiségét méri a megfelelő megvilágítás meghatározása céljából.

MF (Manuális Fókusz)

Olyan rendszer, ami manuálisan a témára fókuszálja a fényképezőgép objektívét. A fókuszgyűrű segítségével lehet élesre állítani a témát.

MJPEG (Mozgó JPEG)

JPEG képformátumba tömörített videoformátum.

MPO (Több képet tartalmazó objektum)

Olyan fájlformátum, amely több képet tartalmaz egy fájlban. Az MPO fájl 3D effektust biztosít az MPO-kompatibilis eszközökön, mint például 3D tévék vagy 3D monitorok.

Zaj

A digitális képen látható, hibásan értelmezett képpontok, amelyek véletlenszerű, rosszul elhelyezett, fényes képpontként jelennek meg. A fénykép zajossága akkor jellemző, amikor magas ISO érték mellett exponál, vagy a fényképezőgép automatikusan beállítja a fényérzékenységet sötét helyeken.

NFC (Near Field Communication)

Az NFC a nagyon közeli rádiókommunikációhoz létrehozott szabványok gyűjteménye. Az NFC-képes készülékek funkciók bekapcsolására vagy más eszközökkel adatátvitelre használhatók.

NTSC (Nemzeti Televíziórendszer Bizottság)

Videó színekódolási szabvány, amelyet főként Japánban, Észak-Amerikában, a Fülöp-szigeteken, Dél-Amerikában, Dél-Koreában és Taiwanon használnak.

Optikai zoom

Általános célú zoom, amely az objektíven keresztül, a képminőség romlása nélkül képes felnagyítani a képen látható objektumokat és fotóalanyokat.

PAL (Fázist váltó sorok)

Számos Afrikai és Európai országban, valamint a Közel-Keleten használt videó színekódolási szabvány.

Minőség

Digitális képeknél alkalmazott tömörítési arányt jellemző fogalom. A jobb minőségű képek alacsonyabb tömörítési aránnyal készülnek, ami rendszerint nagyobb fájl méretet eredményez.

RAW (CCD nyers adat)

Az eredeti, tömörítetlen adat, közvetlenül a fényképezőgép képérzékelőjéről elmentve. A kép szabványos fájlformátumba tömörítése előtt a fehéregyensúly, kontraszt, szaturáció, élesség és más adatok szerkesztő program segítségével módosíthatók.

Felbontás

A digitális képen található képpontok száma. A nagy felbontású képek több képpontot tartalmaznak, és rendszerint részletesebb látványt nyújtanak, mint az alacsony felbontású képek.

Zársebesség

A zársebesség a zár kinyílása és bezáródása közti idő (azaz megvilágítási idő vagy expozíciós idő). Fontos szerepet játszik a fénykép világosságában, mivel ez szabályozza, hogy mennyi fény jut a rekesznyíláson át a képérzékelőre. A gyorsabb zársebesség kevesebb időt biztosít a fény bejutásához, így a fénykép sötétebb lesz, ugyanakkor könnyebben rögzíthetők a mozgásban lévő témák és fotóalanyok.

sRGB (Szabványos RGB)

Az IEC (International Electrotechnical Commission) által lefektetett nemzetközi szintér szabvány. Ez a számítógép monitorok számára a mi színterünkben meghatározott szintér, amelyet az Exif szabványos szintere is.

Címkézés

Ezzel a funkcióval csökkenthető a kép széleinek a kép középpontjához viszonyított fényerőssége vagy színtelítettsége. A címkézés funkcióval kiemelhetők a kép középpontjában elhelyezkedő témák illetve fotóalanyok.

Fehéregyensúly (szín egyensúly)

Ezzel a funkcióval állíthatók be egy kép színeinek (jellemzően az elsődleges színeknek, úgymint piros, zöld és kék) az intenzitása. A fehéregyensúly beállításának célja a kép színeinek megfelelő leképzése.

Wi-Fi

A Wi-Fi egy olyan technológia, amely lehetővé teszi az elektronikus berendezések számára a hálózaton az adatok vezeték nélküli átvitelét.

WPS (Védett Wi-Fi beállítás)

A WPS egy olyan technológia, amely biztonságossá teszi az otthoni vezeték nélküli hálózatokat.

Külön beszerezhető tartozékok

Objektív



SAMSUNG 18-55 mm
F3.5-5.6 OIS III



SAMSUNG 20-50 mm
F3.5-5.6 ED II



SAMSUNG 16 mm F2.4

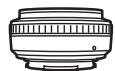

SAMSUNG 20 mm F2.8

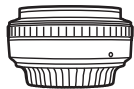

SAMSUNG 30 mm F2



SAMSUNG 50-200 mm
F4-5.6 ED OIS III



SAMSUNG 60 mm F2.8
Macro ED OIS SSA



SAMSUNG 18-200 mm
F3.5-6.3 ED OIS

Objektív

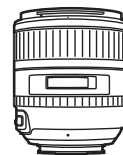

SAMSUNG 85 mm F1.4 ED SSA

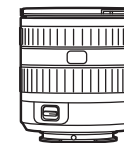

SAMSUNG 12-24 mm F4-5.6 ED



SAMSUNG 45 mm F1.8



SAMSUNG 45 mm F1.8 [T6] 2D/3D

Külső vaku

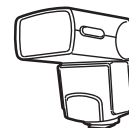

SEF42A

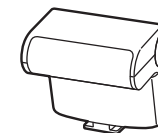





SEF220A

GPS

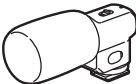
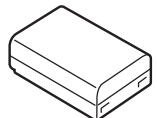
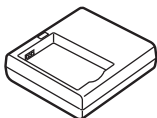
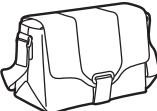

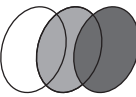
GPS10

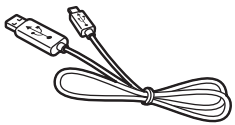
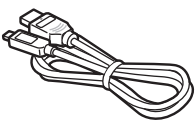
Távkioldó (micro USB típus)	Mikrofon
	
SR2NX02	EM10
Akkumulátor	Töltő
	
BP1130	BC3NX01
Fényképezőgép táska	A fényképezőgép tokja
	
Memória kártya	Szűrő
	

USB-kábel	HDMI-kábel
	
Csuklósíj	
	



- Az ábrák eltérhetnek a valós tartozékoktól. A tartozékok részletes adatait lásd a használati utasításukban.
- Kizárólag a Samsung által jóváhagyott tartozékokat használjon. A Samsung nem vállal felelősséget a mások által gyártott tartozékok használata miatt bekövetkezett károkért.

A

Adobe Photoshop Lightroom 167

A fényképezőgép műszaki adatai 184

A kijelző típusa 44

Akkumulátor

Behelyezés 33

Töltés 34

Vigyázat 177

Arc retusálás 121

Auto Backup 133

Autofókusz, automatikus élességállítás 82

B

Beállítások 152

Bélyegképek 110

D

Dátum és idő 153

Diavetítés 114

Digital Print Order Format (digitális nyomtatásmegrendelő formátum - DPOF) 115

DIRECT LINK 31

E

Egy érintéses felvétel 89

Elforgatás 119

Energiatakarékos üzemmód 153

É

Érintő AF 88

Érintőképernyő 40

Érzékenység (ISO-érték) 76

F

Fájlok

Fénykép típus 75

Törlés 113

Védelem 112

Videó típusa 106

Fájlok átvitele

Macintosh 161

Windows 160

Fehéregyensúly 77

Felbontás

Fényképezési mód (fénykép) 74

Fényképezési mód (videó) 106

Lejátszás üzemmód 119

Felvételi mód 94

Fényérték (FÉ, EV) 15, 104

Fényképek

Átvitel Macintosh rendszeren 159

Fényképezési beállítások 74

Megtekintés a fényképezőgépen 110

Megtekintés HDTV-n 158

Nagyítás 114

Szerkesztés 118

Fényképezési módok

Automata 55

Egyéni 65

Felvétel 66

Intelligens 57

Kézi megvilágítás-beállítás 64

Programozott 61

Rekesznyílás-prioritás 62

Zársebesség-prioritás 63

Fényképezőgép

Csatlakoztatás cserélhető lemezként 160

Csatlakoztatás számítógéphez 160

Kialakítás 29

Leválasztás (Windows) 161

Fénymérés 98

Fókusz csúcs 90

Fókusz segéd 90

F-szám 15

Gy

Gyújtótávolság 20

H

Hármas felosztás 23

I

i-Function 68

Ikonok

Fényképezési mód 41

Lejátszás üzemmód 43

i-Launcher 163

Intelligens panel 39

Intelligens szűrő

Fényképezési mód 81

Lejátszás üzemmód 122

i-Zoom 69

K

Karbantartás 170

Képbeállítás

Arc retusálás 121

Fényképek módosítása 120

Vörösszem 121

Képúsztató 107

Képvarázsló 80

Keret 96

Kicsomagolás 28

Kijelző fényerő 152

Követő AF 88

Külön beszerezhető tartozékok

A GPS-modul csatlakoztatása 53

A vaku csatlakoztatása 51

GPS modul elrendezés 53

Vaku kialakítása 50

L

Legjobb arc üzemmód 58

M

Mélységélesség 16, 21

Memória kártya

Behelyezés 33

Vigyázat 173

MobileLink 129

N

Nagyítás 114

O

Objektívek

Elrendezés 45

Feloldás 46

Jelölések 49

Lezárás 46

Optikai képstabilizálás (OIS) 93

Ö

Önkioldó 95

P

Panoráma üzemmód 59

Pirosszem-hatás

Fényképezési mód 102

Lejátszás üzemmód 121

R

Rekesz 19

Rekesznyílás 15

Remote Viewfinder 131

S

Samsung Link 141

Sz

Szakszerviz 181

Szintér 148

T

Testtartás 13

Töltés 34

TV 158

V

Vaku

Intenzitás 102

Kulcsszám 25

Ugrálás fényképezése 26

Vakubeállítások 101

Vezeték nélküli hálózat 124

Videók

Beállítások 106

Felvétel 66

Megtekintés 116

Rögzítés 117

Videokimenet 153

Z

Zársebesség 17, 19

3

3D mód 70



**A termék hulladékba helyezésének módszere
(WEEE – Elektromos és elektronikus berendezések hulladékai)**

(A szelektív gyűjtő rendszerekkel rendelkező országokban
használható)

Ez a jelzés a terméken, tartozékain vagy dokumentációján arra utal, hogy hasznos élettartama végén a terméket és elektronikus tartozékait (pl. töltőegység, fejhallgató, USB kábel) nem szabad a háztartási hulladékkal együtt kidobni. A szabálytalan hulladékba helyezés által okozott környezet- és egészségkárosodás megelőzése érdekében ezeket a tárgyakat különítse el a többi hulladéktól, és felelősségteljesen gondoskodjon az újrahasznosításukról az anyagi erőforrások fenntartható újrafelhasználásának elősegítése érdekében.

A háztartási felhasználók a termék forgalmazójától vagy a helyi önkormányzati szervektől kérjenek tanácsot arra vonatkozóan, hová és hogyan vihetik el az elhasznált termékeket a környezetvédelmi szempontból biztonságos újrahasznosítás céljából.

Az üzleti felhasználók lépjenek kapcsolatba szállítójukkal, és vizsgálják meg az adásvételi szerződés feltételeit. Ezt a terméket és tartozékait nem szabad az egyéb közületi hulladékkal együtt kezelni.



A termékhez tartozó akkumulátorok megfelelő ártalmatlanítása

(A szelektív gyűjtő rendszerekkel rendelkező országokban
használható)

Az akkumulátoron, a kézikönyvön vagy a csomagoláson szereplő jelzés arra utal, hogy hasznos élettartama végén a terméket nem szabad egyéb háztartási hulladékkal együtt kidobni. Ahol szerepel a jelzés, a Hg, Cd vagy Pb kémiai elemjelölések arra utalnak, hogy az akkumulátor az EK 2006/66. számú irányelvben rögzített referenciaszintet meghaladó mennyiségű higanyt, kadmiumot vagy ólmot tartalmaz. Az akkumulátorok nem megfelelő kezelése esetén ezek az anyagok veszélyt jelenthetnek az egészségre vagy a környezetre.

A természeti erőforrások megóvása és az anyagok újrafelhasználásának ösztönzése érdekében kérjük, különítse el az akkumulátorokat a többi hulladéktól és vigye vissza a helyi, ingyenes akkumulátorleadó helyre.

FIGYELEM

**NEM MEGFELELŐ TÍPUSÚ AKKUMULÁTOR HASZNÁLATA
ROBBANÁST OKOZHAT.
A HASZNÁLT AKKUMULÁTOROKAT ÁRTALMATLANÍTSA AZ
ELŐÍRÁSOKNAK MEGFELELŐEN.**

Ez a berendezés az Európai Unió minden országában üzemeltethető.
Franciaországban ez a készülék csak beltérben használható.



Az ügyfélszolgálattal és egyéb kérdésekkel kapcsolatban nézze át a termékhez kapott jótállást, vagy keresse fel webhelyünket a www.samsung.com címen.

CE 0678