



מדריך למשתמש

NX2000

HEB מדריך זה למשתמש מכיל הוראות מפורטות לשימוש במצלמה שלך. קרא בעיון מדריך זה.

SHOOT WOW!
SHARE NOW!



מידע על זכויות יוצרים

- מפרט המצלמה או התוכן במדריך זה כפופים לשינויים ללא הודעה מוקדמת עקב שדרוג פונקציות המצלמה.
- אין לבצע שימוש חוזר בחלק כלשהו של מדריך זה או להפיץ אותו ללא אישור מראש.
- מומלץ להשתמש במצלמה בארץ שבה היא נרכשה.
- יש להשתמש במצלמה זו באופן אחראי ולציית לכל החוקים והתקנות הנוגעים לשימוש בה.

PlanetFirst מייצגת את מחויבותה של Samsung Electronics לפיתוח בר-קיימא ואחריות חברתית באמצעות פעילות עסקית וניהולית ממוקדת-סביבה.



- Microsoft Windows והלוגו של Windows הם סימנים מסחריים רשומים של Microsoft Corporation.
- Apple App Store-ו Mac הם סימנים מסחריים רשומים של Apple Corporation.
- Google Play Store הוא סימן מסחרי רשום של Google, Inc.
- Adobe, הסמל של Adobe, Photoshop ו-Lightroom הם סימנים מסחריים רשומים או סימנים מסחריים של Adobe Systems Incorporated בארצות הברית ו/או בארצות אחרות.
- microSD™, microSDHC™ ו-microSDXC™ הם סימנים מסחריים רשומים של SD Association.
- HDMI, הלוגו של HDMI והמונח 'High Definition Multimedia Interface' הם סימנים מסחריים או סימנים מסחריים רשומים של HDMI Licensing LLC.
- Wi-Fi®, הלוגו Wi-Fi CERTIFIED והלוגו Wi-Fi הם סימנים מסחריים רשומים של Wi-Fi Alliance.
- סימנים מסחריים ושמות מסחריים הם רכוש בעליהם בהתאמה.



מניעת נזק לראייה של המצולם.

אין להשתמש במבזק בסמוך (פחות ממטר אחד) לאנשים או לבעלי-חיים. השימוש במבזק מטווח קרוב מדי לעיני המצולם עלול לגרום נזק זמני או תמידי לעיניים.

יש להרחיק את המצלמה מילדים קטנים וחיות מחמד.

יש לשמור את המצלמה ואת כל האביזרים הרחק מהישג ידם של ילדים ובעלי-חיים. חלקים קטנים עלולים לגרום לחנק או לפציעה חמורה במקרה של בליעה. כמו כן, חלקים נעים ואביזרים עלולים להוות סכנה פיזית.

אין לחשוף את המצלמה לאור שמש ישיר או לטמפרטורה גבוהה למשך פרק זמן ממושך.

חשיפה ממושכת לאור שמש או לטמפרטורה גבוהה עלולה לגרום נזק קבוע לרכיבים הפנימיים של המצלמה.

יש להימנע מכיסוי המצלמה בשמיכות או בגדים.

המצלמה עלולה להתחמם, דבר שעלול לגרום לעיוות של המצלמה או לשריפה.

אין להתעסק עם כבל החשמל או להתקרב למטען במהלך סופת ברקים.

פעולה זו עלולה לגרום להתחשמלות.

יש לציית תמיד לאמצעי הזהירות ולעצות לשימוש, על-מנת להימנע ממצבים מסוכנים וכדי להבטיח ביצועים מיטביים של המצלמה.

אזהרה - מצבים שעלולים לגרום לפציעה שלך או של הזולת



אין לפרק או לנסות לתקן את המצלמה.

פעולה זו עלולה לגרום להתחשמלות או לנזק למצלמה.

אין להשתמש במצלמה בקרבת גזים ונוזלים דליקים או נפצים.

פעולה זו עלולה לגרום לשריפה או לפיצוץ.

אין להכניס חומרים דליקים לתוך המצלמה או לאחסן חומרים אלה בקרבת המצלמה.

פעולה זו עלולה לגרום לשריפה או להתחשמלות.

אין לגעת במצלמה בידיים רטובות.

פעולה זו עלולה לגרום להתחשמלות.

זהירות - מצבים שעלולים לגרום נזק למצלמה או לציוד אחר



אם נוזל או אובייקט זר חודר למצלמה, נתק מיד את כל מקורות החשמל, כגון הסוללה או מתאם המתח ולאחר מכן פנה למרכז השירות של Samsung.

יש לציית לכל התקנות המגבילות את השימוש במצלמה באזורים מסוימים.

- יש להימנע מהפרעה למכשירים אלקטרוניים אחרים.
- יש לכבות את המצלמה בעת שהות בכלי טיס. המצלמה עלולה לגרום הפרעה לציוד כלי הטיס. יש לציית לכל תקנות חברת התעופה ולכבות את המצלמה בעת הנחיה לעשות כן על-ידי צוות חברת התעופה.
- יש לכבות את המצלמה בקרבת ציוד רפואי. המצלמה עלולה להפריע לציוד הרפואי בבתי חולים או במתקני שירותי בריאות. יש לציית לכל התקנות, האזהרות המוצגות וההנחיות מצד הצוות הרפואי.

יש להימנע מהפרעה לקוצבי-לב.

יש לשמור על מרחק בין מצלמה זו לבין קוצב-לב מכל סוג שהוא כדי למנוע הפרעה אפשרית, בהתאם להמלצת היצרן וקבוצות מחקר. במקרה של חשד שהמצלמה מפריעה לפעולתו של קוצב-לב או מכשיר רפואי אחר, יש לכבות את המצלמה מיד ולפנות ליצרן קוצב-הלב או המכשיר הרפואי לקבלת הנחיות.

יש להסיר את הסוללות מהמצלמה בעת אחסון למשך פרק זמן ממושך.

סוללות מותקנות עלולות לדלוף או להיאכל (קורוזיה) ולגרום נזק חמור למצלמה.

השתמש אך ורק בסוללות חלופיות אותנטיות, המומלצות על-ידי היצרן, מסוג יון-ליתיום. אין לגרום נזק לסוללה או לחמם אותה.

סוללות לא מקוריות, פגומות או מחוממות עלולות לגרום לשריפה או לפציעה.

יש להשתמש אך ורק בסוללות, מטענים, כבלים ואביזרים שאושרו על-ידי Samsung.

- השימוש בסוללות, מטענים, כבלים ואביזרים לא מורשים, עלול לגרום לסוללות להתפוצץ, לגרום נזק למצלמה או לגרום לפציעה.
- Samsung לא תהיה אחראית לנזק או פציעה שנגרמו על-ידי סוללות מטענים, כבלים או אביזרים לא מורשים.

יש להשתמש בסוללות לתכליתן המיועדת בלבד.

שימוש לא נכון בסוללות עלול לגרום לשריפה או להתחשמלות.

יש לנקוט משנה זהירות בעת חיבור של כבלים או מתאמים והכנסת סוללות וכרטיסי זיכרון.

הפעלת כוח על המחברים, חיבור שגוי של כבלים או הכנסה שגויה של סוללות וכרטיסי זיכרון עלולים לגרום נזק ליציאות, למחברים ולאביזרים.

יש להרחיק כרטיסים עם פסים מגנטיים מנרתיק המצלמה.
מידע השמור על הכרטיס עלול להינזק או להימחק.

אין להשתמש במטען, סוללה או כרטיס זיכרון פגומים.
פעולה זו עלולה לגרום להתחשמלות, לשריפה או לתקלה במצלמה.

אין להניח את המצלמה בתוך שדה מגנטי או בקרבתו.
פעולה זו עלולה לגרום לתקלה במצלמה.

אין להשתמש במצלמה כאשר המסך פגום.
במידה וחלקי הזכוכית או החומר האקרילי שבורים, יש לבקר במרכז שירות של Samsung, כדי לתקן את המצלמה.

אין לגעת במבזק בזמן שהוא פועל.

המבזק מתחמם מאוד בזמן הפעולה ועלול לגרום לכוויה.

בעת שימוש במתאם המתח, יש לכבות את המצלמה לפני ניתוק אספקת החשמל למתאם המתח.

אי מילוי הנחייה זו עלול לגרום לשריפה או להתחשמלות.

יש לנתק את המתאם משקע החשמל שבקיר כאשר אינו בשימוש.

אי מילוי הנחייה זו עלול לגרום לשריפה או להתחשמלות.

אין להשתמש בכבל חשמלי או מתאם מתח פגום, או בשקע בעל חיבור רופף בעת טעינת הסוללות.

פעולה זו עלולה לגרום לשריפה או להתחשמלות.

אין לאפשר למתאם המתח לבוא במגע עם חיבורי ה-+/שעל הסוללה.

פעולה זו עלולה לגרום לשריפה או להתחשמלות.

אין להפיל את המצלמה או לחשוף אותה למכות חזקות.

פעולה זו עלולה לפגוע במסך או ברכיבים החיצוניים או הפנימיים.

יש להימנע מהפרעה למכשירים אלקטרוניים אחרים.

המצלמה פולטת אותות תדר רדיו (RF) שעלולים להפריע לציוד אלקטרוני בלתי-מוגן או שאינו מוגן כראוי, כגון קוצבי-לב, מכשירי שמיעה, מכשירים רפואיים ומכשירים אלקטרוניים אחרים בבתים או בכלי רכב. יש להתייעץ עם יצרני המכשירים האלקטרוניים על-מנת לפתור בעיות הפרעה שנתקלת בהן. כדי למנוע הפרעות בלתי-רצויות, יש להשתמש אך ורק במכשירים או אביזרים שאושרו על-ידי Samsung.

יש להשתמש במצלמה במצב הרגיל.

יש להימנע ממגע באנטנה הפנימית של המצלמה.

שידור נתונים ואחריות המשתמש

- נתונים המשודרים דרך WLAN עלולים לדלוף, ולכן יש להימנע משידור נתונים רגישים באזורים ציבוריים או ברשתות פתוחות.
- יצרן המצלמה לא יהיה אחראי על שידורי נתונים כלשהם המפרים זכויות יוצרים, סימנים מסחריים, דיני קניין רוחני או הוראות בנוגע לתוכן הולם.

יש לבדוק שהמצלמה פועלת כראוי לפני השימוש.

היצרן לא יהיה אחראי לאובדן כלשהו של קבצים או לנזק כלשהו שעלול להיגרם כתוצאה מתקלה או שימוש שגוי במצלמה.

יש לחבר את הקצה הקטן של כבל ה-USB למצלמה.

חיבור הפוך של הכבל עלול לגרום נזק לקבצים. היצרן לא יהיה אחראי על אובדן נתונים כלשהו.



אין לחשוף את העדשה לשמש ישירה.

פעולה זו עלולה לגרום לעיוות צבע של חיישן התמונה או לגרום לו לתקלה.

אם המצלמה מתחממת יתר על המידה, יש להסיר את הסוללה ולאפשר לה להתקרר.

- שימוש ממושך במצלמה עלול לגרום להתחממות יתר של הסוללה ולעליית הטמפרטורה הפנימית במצלמה. אם המצלמה מפסיקה לפעול, יש להסיר את הסוללה ולהניח לה להתקרר.
- טמפרטורה פנימית גבוהה עלולה לגרום להופעת רעש בתמונות. תופעה זו הינה נורמלית, ואינה משפיעה על הביצועים הכוללים של המצלמה.

סמלים המופיעים במדריך זה

פונקציה	סמל
מידע נוסף	
אזהרות בטיחות ואמצעי זהירות	
לחצני המצלמה. לדוגמה, [לחצן הצילום] מייצג את לחצן הצילום.	[]
מספר העמוד של המידע הקשור	()
סדר האפשרויות או התפריטים שעליך לבחור כדי לבצע את השלב; למשל: גע ב-Ⓞ ← איכות (מייצג נגיעה ב-Ⓞ), ולאחר מכן נגיעה באיכות).	←
ביאור	*



עקרונות בצילום

13	תנוחות צילום
13	החזקת המצלמה
14	צילום בעמידה
14	צילום בכריעה
15	מפתח צמצם
16	מפתח הצמצם ועומק שדה
17	מהירות התריס
18	רגישות ISO
	האופן שבו מפתח הצמצם, מהירות התריס ורגישות ה-ISO שולטים בחשיפה
19	התאמה בין אורך מוקד, זווית ופרספקטיבה
21	עומק שדה
21	מה שולט באפקטים של חוסר מיקוד?
23	תצוגה מקדימה אופטית
23	קומפוזיציה
23	חוק השלישים
24	תמונות עם שני אובייקטים
25	מבזק
25	מספר מנחה של מבזק
26	צילום החזרה

המצלמה שלי

28	תחילת העבודה
28	הוצאה מהאריזה
29	מבנה המצלמה
31	שימוש בלחצן DIRECT LINK
32	שימוש בחוגת הפיקוד
33	הכנסת הסוללה וכרטיס הזיכרון
33	הסרת הסוללה וכרטיס הזיכרון
34	טעינת הסוללה והפעלת המצלמה
34	טעינת הסוללה
34	הפעלת המצלמה
35	ביצוע ההגדרה הראשונית
36	בחירת מצב
36	כניסה למסך מצב
36	תיאור המצב
37	סידור מחדש של סמלים
38	בחירת פונקציות (אפשרויות)
38	שימוש MENU
39	שימוש בלוח החכם
40	שימוש במסך המגע

55	מצבי צילום
55	מצב אוטומטי'
57	מצב חכם
58	שימוש במצב הפנים הטובות ביותר
59	צילום תמונות פנורמה
61	מצב תוכנית
61	הזזת תוכנית
62	מהירות תריס מינימלית
62	מצב עדיפות צמצם
63	מצב עדיפות תריס
64	מצב ידני
65	שימוש בפונקציה Bulb
65	מצב מותאם
65	מצב מותאם אישית
66	בחירה במצב מותאם אישית
66	הקלטת וידאו
68	שימוש ב-i-Function
69	שימוש Zoom ⓘ
70	מצב תלת-ממד
71	פונקציות זמינות לפי מצב צילום

41	סמלי תצוגה
41	במצב צילום
41	צילום תמונות
42	הקלטת וידאו
42	מידע על הפלס
43	במצב הצגה
43	צפייה בתמונות
43	הצגת וידאו
44	שינוי המידע המוצג
45	עדשות
45	מבנה העדשה
46	נעילה או ביטול נעילה של העדשה
49	סימונים על העדשה
50	אביזרים
50	מבנה מבזק חיצוני
51	חיבור המבזק החיצוני
53	מבנה מודול GPS (אופציונלי)
53	חיבור מודול ה-GPS

פונקציות צילום

92	מצב מסגור
93	ייצוב תמונה אופטי (OIS)
94	הנעה (שיטת צילום)
94	יחיד
94	רצוף
95	צילום ברצף
95	שעון עצר
96	פיצוי חשיפה אוטומטי (AE תחום)
96	פיצוי חשיפה באיזון ללבן (WB תחום)
97	פיצוי חשיפה של אשף התמונות (P wiz תחום)
98	מדידה
98	ריבוי
99	נקודתי
99	מרכזי משוקלל
100	טווח דינמי
101	מבזק
102	הפחתת תופעת עיניים אדומות
102	כוונון עצמת המבזק
104	פיצוי חשיפה
105	נעילת חשיפה
106	פונקציות וידאו
106	גודל סרט
106	איכות סרט
107	ריבוי תנועה
107	מעמם
108	קול
108	סינון רעשי רקע ורוחות
108	עצמת מיקרופון

74	גודל ורזולוציה
74	גודל תמונה
75	איכות
76	רגישות ISO
77	איזון ללבן
78	התאמה אישית של אפשרויות איזון ללבן מוגדרות מראש
80	אשף תמונות (סגנונות צילום)
81	מסנן חכם
82	מצב AF
83	מיקוד אוטומטי יחיד
83	מיקוד אוטומטי רציף
84	מיקוד ידני
85	אזור מיקוד אוטומטי
85	מיקוד אוטומטי באזור נבחר
86	מיקוד אוטומטי מרובה
86	מיקוד אוטומטי על זיהוי פנים
87	מיקוד אוטומטי לדיוקן עצמי
88	מיקוד אוטומטי במגע
88	מיקוד אוטומטי במגע
88	נקודת מיקוד אוטומטי
88	מיקוד אוטומטי עוקב
89	צילום במגע אחד
90	סיוע במיקוד
90	סיוע במיקוד ידני
90	שיאי מיקוד
91	מדידת ערך החשיפה של אזור המיקוד

פרק 3

הצגה/עריכה

110	חיפוש וניהול קבצים
110	צפייה בתמונות
110	צפייה בתמונות ממוזערות
111	צפייה בקבצים לפי קטגוריה
111	צפייה בקבצים כתיקייה
112	הגנה על קבצים
112	נעילה/ביטול נעילה של כל הקבצים
113	מחיקת קבצים
113	מחיקת קובץ בודד
113	מחיקת מספר קבצים
113	מחיקת כל הקבצים
114	צפייה בתמונות
114	הגדלת תמונה
114	צפייה במצגת שקופיות
115	סיבוב אוטומטי
115	יצירת הוראת הדפסה (DPOF)
116	הצגת וידאו
116	חיתוך וידאו במהלך הצגה
117	צילום תמונה במהלך הצגה
118	עריכת תמונות
118	חיתוך תמונה
119	סיבוב תמונה
119	שינוי גודל של תמונות
120	כוונון תמונות
121	ריטוש פנים
121	הפחתת עיניים אדומות
122	החלת אפקטים של מסך חכם

פרק 4

רשת אלחוטית

124	התחברות לרשת WLAN וקביעת הגדרות רשת
124	התחברות ל-WLAN
125	הגדרת אפשרויות רשת
125	הגדרת כתובת IP באופן ידני
125	שימוש בדפדפן הכניסה
126	עצות לחיבור לרשת
127	הזנת טקסט
128	שמירה אוטומטית של קבצים בטלפון חכם
129	שליחת תמונות או קובצי וידאו לטלפון חכם
131	שימוש בטלפון החכם להפעלת התריס מרחוק
133	שימוש בגיבוי אוטומטי לשליחת תמונות או קובצי וידאו
133	התקנת התוכנה לגיבוי אוטומטי במחשב
133	שליחת תמונות או וידאו למחשב
135	שליחת תמונות או קובצי וידאו באמצעות דוא"ל
135	שינוי הגדרות דוא"ל
135	אחסון מידע
136	הגדרה של סיסמת דוא"ל
137	שינוי סיסמת הדוא"ל
137	שליחת תמונות או קובצי וידאו באמצעות דוא"ל
139	שימוש באתרים לשיתוף קובצי תמונות או סרטוני וידאו
139	גישה לאתר
140	העלאת תמונות או וידאו
141	שימוש ב-Samsung Link לצורך משלוח קבצים
141	העלאת תמונות לאחסון מקוון
142	צפייה בתמונות או בסרטוני וידאו בהתקנים התומכים ב-Samsung Link
144	שליחת תמונות באמצעות Wi-Fi Direct

פרק 5

תפריט הגדרות מצלמה

146 הגדרות משתמש

146 התאמה אישית של ISO

146 צעד ISO

146 טווח ISO אוטומטי

146 הפחתת רעש

147 הגדרת פיצוי חשיפה

147 DMF (מיקוד ידני ישיר)

148 מרחב צבעים

149 תיקון עיוותים

149 שמירה כמצב מותאם אישית

149 התאמה אישית של iFn

149 תצוגת משתמש

150 מיפוי מפתח

151 קווי רשת

151 מנורת מיקוד אוטומטי

152 הגדרה

פרק 6

התחברות להתקנים חיצוניים

158 צפייה בקבצים בטלוויזיית HD או תלת-ממד

158 צפייה בקבצים ב-HDTV

159 צפייה בקבצים בטלוויזיית תלת-ממד

160 העברת קבצים למחשב

160 העברת קבצים למחשב Windows

160 חיבור המצלמה כדיסק נשלף

161 ניתוק המצלמה (מיועד ל-Windows XP)

161 העברת קבצים למחשב Mac OS

163 שימוש בתוכנות מחשב

163 התקנת תוכנות מהתקליטור המצורף

163 תוכנות זמינות בעת שימוש ב-i-Launcher

163 שימוש ב-i-Launcher

163 דרישות עבור Windows OS

164 דרישות עבור Mac OS

164 פתיחת i-Launcher

165 שימוש ב-Multimedia Viewer

166 הורדת הקושחה

166 הורדת התוכנה PC Auto Backup

167 התקנת Adobe Photoshop Lightroom

167 שימוש ב-Adobe Photoshop Lightroom

181 לפני הפנייה למרכז השירות

184 מפרטי מצלמה

189 מילון מונחים

195 אביזרים אופציונליים

197 אינדקס

פרק 7

נספח

169 הודעות שגיאה

170 תחזוקת המצלמה

170 ניקוי המצלמה

170 עדשת המצלמה והתצוגה

170 חיישן תמונה

170 גוף המצלמה

171 השימוש במצלמה ואחסונה

171 מקומות לא ראויים לשימוש במצלמה ולאחסונה

171 שימוש במצלמה בים או בחוף

171 אחסון המצלמה לתקופה ממושכת

172 יש לנקוט משנה זהירות בעת השימוש במצלמה בסביבה לחה

172 אמצעי זהירות נוספים

173 על כרטיסי זיכרון

173 כרטיס זיכרון נתמך

174 קיבולת כרטיס זיכרון

176 אמצעי זהירות לשימוש בכרטיסי זיכרון

177 על הסוללה

177 מפרטי סוללה

178 חיי סוללה

178 הודעה המעידה על סוללה חלשה

178 הערות על השימוש בסוללה

179 אמצעי זהירות הקשורים לסוללה

179 הערות על טעינת הסוללה

180 הערות על טעינה על-ידי התחברות למחשב

180 יש לנקוט בזהירות בעת טיפול בסוללות ומטענים והשלכתם

עקרונות בצילום

תנוחות צילום

דרושה תנוחה נכונה לייצוב המצלמה כדי לצלם תמונה טובה. גם אם תחזיק נכון את המצלמה, תנוחה לא מתאימה עלולה לגרום למצלמה לרעוד. עמוד ישר וללא תזוזה כדי לשמור על בסיס יציב עבור המצלמה. כאשר אתה מצלם במהירות תריס נמוכה, עצור את נשימתך כדי למזער את תזוזת הגוף.

החזקת המצלמה

החזק את המצלמה ביד ימין, והנח את האצבע המורה של יד ימין על לחצן הצילום. הצב את יד שמאל מתחת לעדשה, לתמיכה.

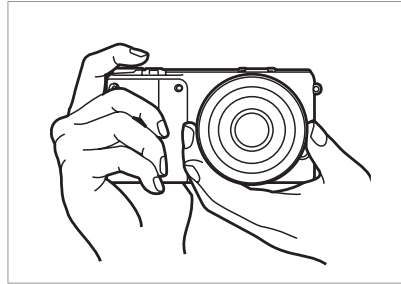
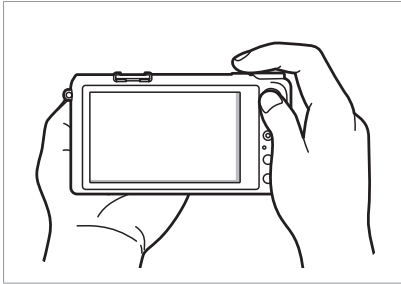

צילום בכריעה

בצע קומפוזיציה של הצילום; כרעו כאשר ברך אחת נוגעת בקרקע, ושמור על יציבה ישרה.

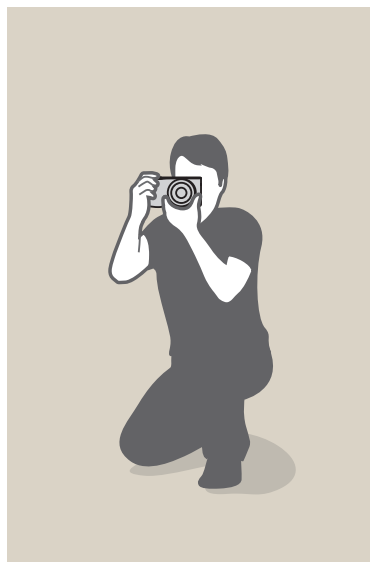
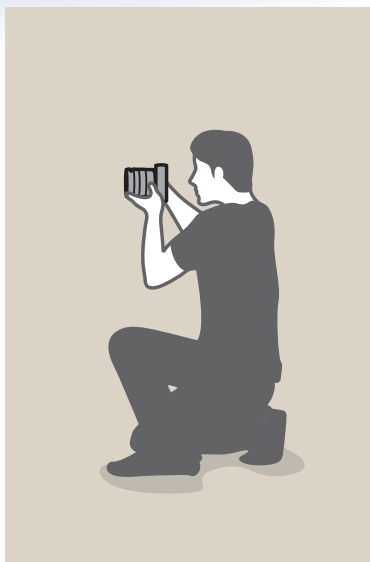

צילום בעמידה

בצע קומפוזיציה של הצילום, עמוד ישר בפישוק ברוחב הכתפיים ושמור את המרפקים פונים כלפי מטה.

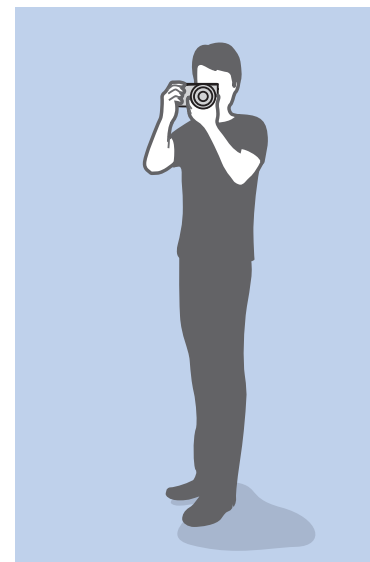

מפתח צמצם

מפתח הצמצם, פתח ששולט בכמות האור הנכנסת למצלמה, הוא אחד משלושת הגורמים שקובעים את החשיפה. מעטפת מפתח הצמצם מכילה לוחיות מתכת דקיקות שנפתחות ונסגרות כדי לאפשר כניסת אור דרך הפתח אל המצלמה. גודל הפתח קשור באופן הדוק לבהירות התמונה: ככל שהפתח גדול יותר כך התמונה תהיה בהירה יותר; ככל שהפתח קטן יותר כך התמונה תהיה כהה יותר.

גודל מפתח צמצם



תמונה בהירה יותר
(מפתח נפתח בצורה רחבה)

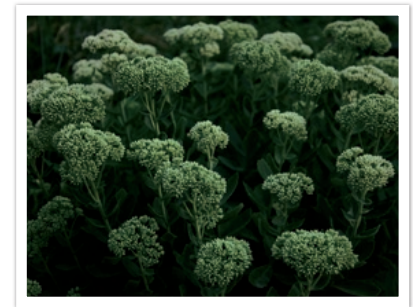

תמונה כהה יותר
(מפתח נפתח קמעא)

גודל מפתח הצמצם מיוצג על-ידי ערך שנקרא 'מספר F'. מספר F מייצג את אורך המוקד מחולק בקוטר העדשה. לדוגמה, אם לעדשה עם אורך מוקד של 50 מ"מ יש מספר F בערך F2, קוטר המפתח הוא 25 מ"מ ($F2 = 50 \text{ מ"מ} / 25 \text{ מ"מ}$). ככל שמספר F קטן יותר, כך המפתח גדול יותר.

הפתח במפתח הצמצם מתואר כערך חשיפה (EV). הגדלת ערך החשיפה (+1 EV) משמעותה הכפלת כמות האור. הקטנת ערך החשיפה (-1 EV) משמעותה מחצית מכמות האור. ניתן גם להשתמש בתכונת פיצוי חשיפה לכוונון עדין של כמות האור על-ידי חלוקת משנה של ערכי חשיפה ב-1/2, 1/3 EV וכן הלאה.

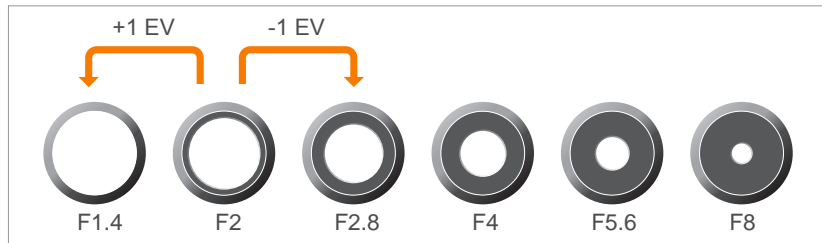

צעדים של ערך החשיפה

מפתח הצמצם ועומק שדה

ניתן לטשטש או לחדד את הרקע של תמונה על-ידי שליטה במפתח הצמצם. נתון זה קשור באופן הדוק לעומק השדה (DOF), שיכול להיות קטן או גדול.



תמונה עם עומק שדה קטן



תמונה עם עומק שדה גדול



מעטפת מפתח הצמצם מכילה מספר להבים. להבים אלה נעים יחד ושולטים בכמות האור שעוברת דרך מרכז המפתח. מספר הלהבים גם משפיע על צורת האור בעת צילום בלילה. אם יש למפתח הצמצם מספר זוגי של להבים, האור מתחלק למספר זהה של מקטעים. אם מספר הלהבים אי-זוגי, מספר המקטעים כפול ממספר הלהבים.

לדוגמה, מפתח צמצם עם 8 להבים מחלק את האור ל-8 מקטעים ומפתח צמצם עם 7 להבים מחלק ל-14 מקטעים.

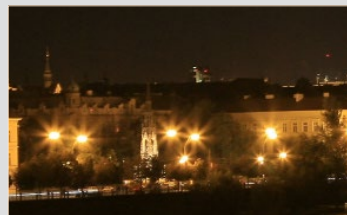

8 להבים



7 להבים

מהירות התריס

מהירות התריס מתייחסת לזמן שלוקח לפתוח ולסגור את התריס, והיא מהווה מרכיב חשוב בבהירות התמונה, מכיוון שהיא שולטת על כמות האור שנכנסת דרך מפתח הצמצם ומגיעה אל חיישן התמונה.

בדרך כלל מהירות התריס ניתנת לכוונון ידני. מדידת מהירות התריס ידועה כ'ערך החשיפה' (EV), ומסומנת במרווחים של 1 שנייה, 1/2 שנייה, 1/4 שנייה, 1/8 שנייה, 1/15 שנייה, 1/1000 שנייה, 1/2000 שנייה, וכן הלאה.

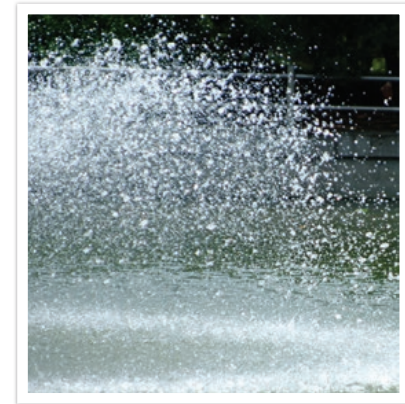

0.004 שנייה

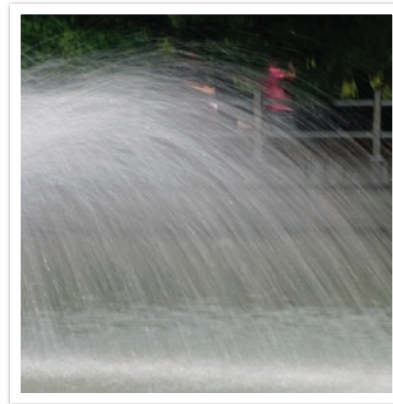

0.8 שנייה

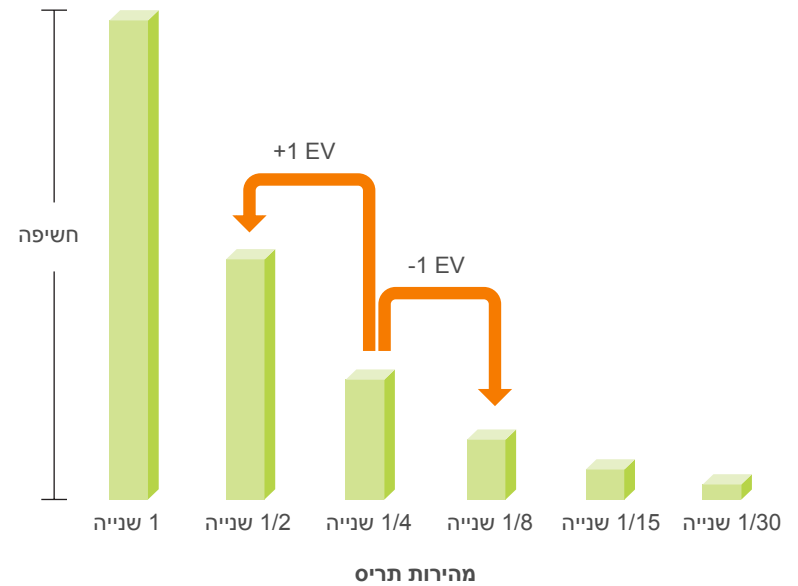

רגישות ISO

מכיוון שהמשמעות של רגישות ISO נמוכה היא שהמצלמה תהיה רגישה פחות לאור, נדרש יותר אור כדי להגיע לחשיפה אופטימלית. בעת שימוש ברגישות ISO נמוכה, פתח את הצמצם יותר או הפחת את מהירות התריס כדי לאפשר כניסה של יותר אור למצלמה. לדוגמה, ביום שמש ובאור מלא, רגישות ISO נמוכה איננה מחייבת מהירות תריס נמוכה. עם זאת, במקומות חשוכים או בשעות הלילה, רגישות ISO נמוכה תגרום לתמונה מטושטשת. לכן, מומלץ להעלות את רגישות ה-ISO באופן מתון.

החשיפה של תמונה נקבעת לפי רגישות המצלמה. הרגישות הזו מבוססת על תקנים בינלאומיים של סרטי צילום, הנקראים תקני ISO. במצלמות דיגיטליות, דירוג רגישות זה משמש לייצג את הרגישות של המנגנון הדיגיטלי הלוכד את התמונה.

רגישות ISO מוכפלת כאשר המספר מוכפל. לדוגמה, הגדרה של ISO 200 מאפשרת לכידת תמונות במהירות כפולה מהגדרה של ISO 100. עם זאת, הגדרות ISO גבוהות יותר יכולות לגרום ל"רעש" - נקודות קטנות, כתמים ותופעות נוספות בתמונות שגורמות לתמונה להיראות רועשת או מלוכלכת. ככלל, עדיף להשתמש בהגדרת ISO נמוכה כדי למנוע רעש בתמונות, אלא אם אתה מצלם בסביבות חשוכות או בלילה.



תמונה מטושטשת עם רגישות ISO נמוכה



תמונה שצולמה תוך שימוש בחצובה וברגישות ISO גבוהה





שינויים באיכות ובהירות בהתאם לרגישות ISO

האופן שבו מפתח הצמצם, מהירות התריס ורגישות ה-ISO שולטים בחשיפה

הגדרת מפתח הצמצם, מהירות התריס ורגישות ה-ISO קשורות באופן הדוק זו לזו בצילום. הגדרת מפתח הצמצם קובעת את הפתח שמווסת את האור שנכנס למצלמה, ואילו מהירות התריס קובעת את משך הזמן שבו ניתן לאור להיכנס. רגישות ISO קובעת את המהירות שבה סרט הצילום מגיב לאור. ביחד, שלושת ההיבטים האלה מתוארים כמשולש החשיפה.

שינוי במהירות התריס, מפתח הצמצם או רגישות ISO ניתן לביטול על ידי כוונן של הערכים האחרים לשמירה על כמות האור. התוצאות, עם זאת, משתנות בהתאם להגדרות. לדוגמה, מהירות התריס שימושית לביטוי תנועה, מפתח צמצם יכול לשלוט בעומק השדה, ורגישות ISO יכולה לשלוט בגרעיניות של התמונה.

תוצאה	הגדרות	
 <p>מהיר = קפוא איטי - מטושטש</p>	<p>מהירות גבוהה = פחות אור מהירות נמוכה = יותר אור</p>	<p>מהירות התריס</p>
 <p>גבוה = גרעיניות גבוהה יותר נמוך = גרעיניות נמוכה יותר</p>	<p>רגישות גבוהה = רגישות גבוהה יותר לאור רגישות נמוכה = רגישות פחותה יותר לאור</p>	<p>רגישות ISO</p>

תוצאה	הגדרות	
 <p>רחב = עומק שדה קטן צר = עומק שדה גדול</p>	<p>מפתח רחב = יותר אור מפתח צר = פחות אור</p>	<p>מפתח הצמצם</p>

אורך מוקד ארוך

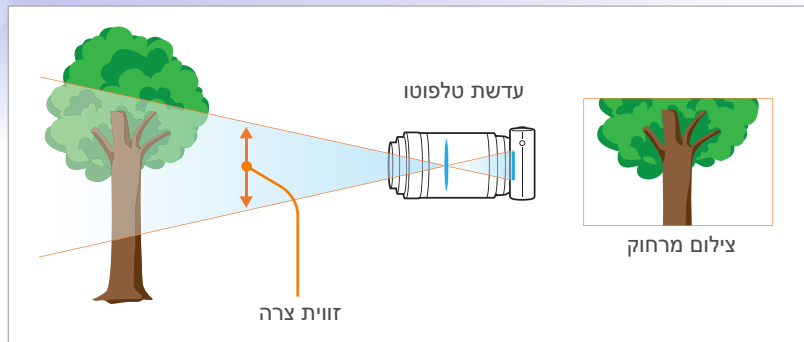

התאמה בין אורך מוקד, זווית ופרספקטיבה

אורך מוקד, הנמדד במילימטרים, הוא המרחק בין אמצע העדשה לנקודת המוקד שלה. הוא משפיע על הזווית ועל הפרספקטיבה של התמונות המצולמות. אורך מוקד קצר מתורגם לזווית רחבה, המאפשרת לצלם תמונה רחבה. אורך מוקד ארוך מתורגם לזווית צרה, המאפשרת לצלם תמונות מרחוק.

אורך מוקד קצר

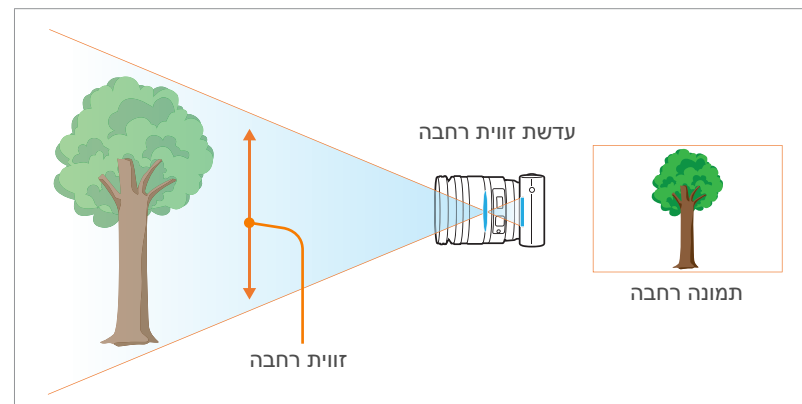

השווה בין התמונות למטה וראה את ההבדלים.



זווית 200 מ"מ



זווית 50 מ"מ



זווית 20 מ"מ

בדרך כלל, עדשה עם זווית רחבה מתאימה לצילום נופים ועדשה עם זווית צרה מומלצת לצילום אירועי ספורט או דיוקנאות.



מה שולט באפקטים של חוסר מיקוד?

עומק השדה תלוי במפתח הצמצם

ככל שמפתח הצמצם רחב יותר (כלומר ערך מפתח הצמצם נמוך יותר), כך עומק השדה קטן יותר. במצב שבו הערכים האחרים כולל מהירות התריס ורגישות ISO אינם משתנים, מפתח צמצם נמוך מוביל לתמונה עם עומק שדה קטן.



F22 מ"מ 50



F5.7 מ"מ 50

עומק שדה

דיוקנאות או תמונות של טבע דומם שזוכות לשבחים בדרך כלל הן אלה שבהן הרקע אינו ממוקד כך שנושא התמונה מודגש. בהתאם לאזורי המיקוד, התמונה יכולה להיות מטושטשת או חדה. הדבר נקרא עומק שדה נמוך או עומק שדה גבוה.

עומק השדה הוא האזור הממוקד מסביב לנושא התמונה. לכן, עומק שדה קטן מציין שהאזור הממוקד צד ועומק שדה גדול מציין שהאזור הממוקד רחב.

תמונה עם עומק שדה קטן, המדגישה את נושא התמונה ומטושטשת את השאר, ניתן לקבל באמצעות עדשה טלסקופית או בחירה במפתח צמצם קטן. לעומת זאת, תמונה עם עומק שדה גדול, המראה את כל רכיבי התמונה ממוקדים וחדים, ניתן לקבל עם עדשה רחבה או על-ידי בחירה במפתח צמצם גדול.

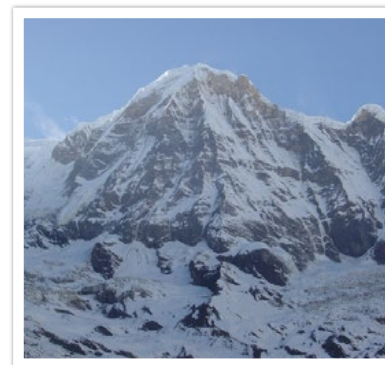

עומק שדה גדול



עומק שדה קטן

עומק השדה תלוי במרחק בין האובייקט לבין המצלמה

ככל שהמרחק בין המצלמה לאובייקט המצולם קטן יותר, כך עומק השדה קטן יותר. לכן, צילום אובייקט מקרוב עשוי להוביל לתמונה עם עומק שדה קטן.

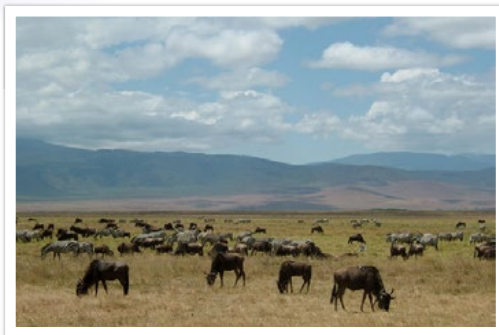

תמונה שצולמה באמצעות עדשה טלסקופית 100 מ"מ

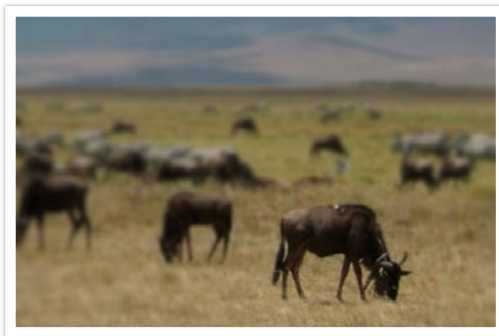

תמונה שצולמה במרחק קטן מהאובייקט

עומק השדה תלוי באורך המוקד

ככל שאורך המוקד ארוך יותר, כך עומק השדה קטן יותר. עדשה טלסקופית עם אורך מוקד גדול יותר מעדשה רחבת זווית בעלת אורך מוקד קצר יותר, לצילום תמונה עם עומק שדה קטן.



תמונה שצולמה באמצעות עדשה טלסקופית 100 מ"מ



תמונה שצולמה באמצעות עדשה רחבה 20 מ"מ

תצוגה מקדימה אופטית

ניתן ללחוץ על הלחצן 'התאמה אישית' שעל המסך כדי לראות תצוגה מקדימה אופטית לפני צילום התמונה. המצלמה מתאימה את מפתח הצמצם להגדרות שנקבעו ומציגה את התוצאה על המסך. הגדר את לחצן 'התאמה אישית' ל **תצוגה מקדימה אופטית**. (עמ' 150)

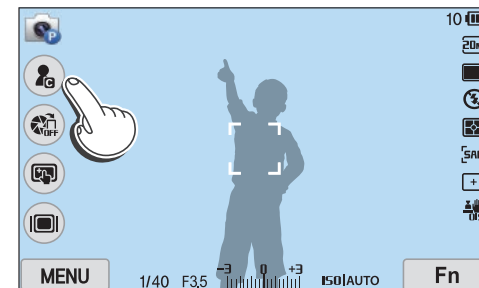

קומפוזיציה

כף לצלם את העולם המרהיב סביבנו בעזרת מצלמה. עם זאת, לא משנה כמה העולם יפה, קומפוזיציה לא מוצלחת לא תצליח לבטא את היופי הזה.

כאשר עוסקים בקומפוזיציה, חשוב מאוד לתעדף אובייקטים מצולמים.

מושג ה'קומפוזיציה' בתחום הצילום, משמעו ארגון האובייקטים בתוך התמונה. בדרך כלל ציוד לחוק השלישים מוביל לקומפוזיציה טובה.

חוק השלישים

כדי להשתמש בחוק השלישים, חלק את התמונה לתבנית 3X3 של מלבנים זהים בגודלם.

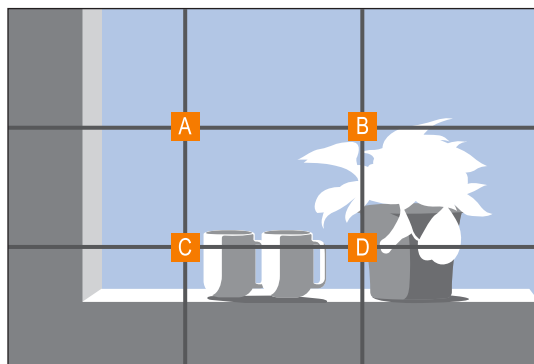

כדי להרכיב תמונות המדגישות בצורה הטובה ביותר את האובייקט, ודא שהוא ממוקם באחת הפינות של המלבן המרכזי.

תמונות עם שני אובייקטים

אם האובייקט נמצא בפינה אחת של התמונה, הדבר יוצר קומפוזיציה לא מאוזנת. ניתן לייצב את התמונה על-ידי צילום אובייקט נוסף בפינה הנגדית לאיזון משקל התמונה.



יציב



לא יציב

בעת צילום תמונות נוף, מרכז האופק ייצור אפקט של חוסר איזון. הענק משקל רב יותר לתמונה על-ידי הזזת האופק כלפי מעלה או מטה.

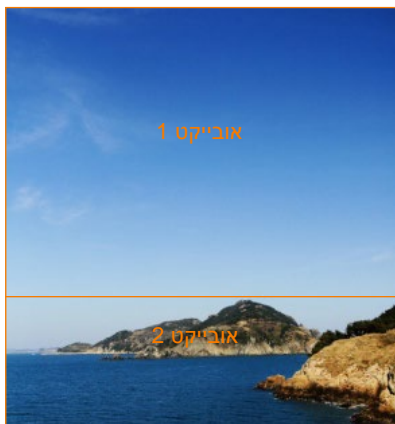

יציב



לא יציב

שימוש בחוק השלישים יוביל לתמונות עם קומפוזיציה יציבה ומושכת. להלן מספר דוגמאות.

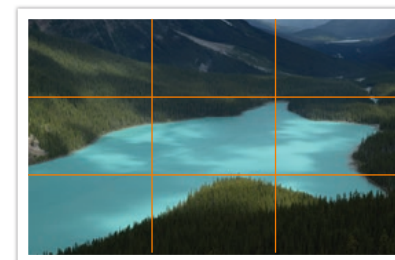
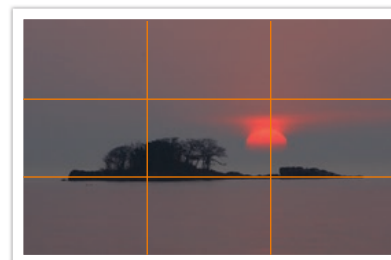
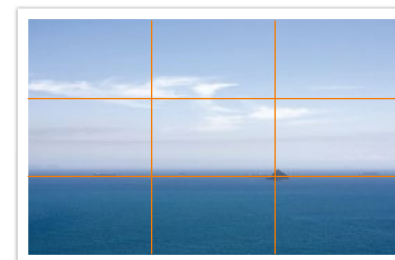
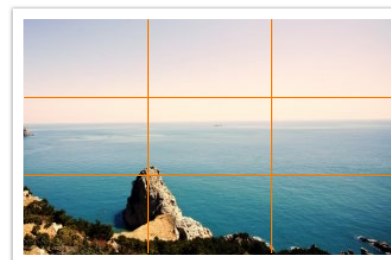

מספר מנחה של מבזק

מספר הדגם של מבזק מתייחס לעוצמת המבזק, וכמות האור המרבית שהוא מפיק מיוצגת בעזרת ערך שנקרא 'מספר מנחה'. ככל שהמספר המנחה גדול יותר, כך המבזק מפיק יותר אור. המספר המנחה מתקבל מהכפלת המרחק בין המבזק לאובייקט במפתח הצמצם כאשר רגישות ISO מוגדרת ל-100.

מספר מנחה = מרחק בין מבזק לאובייקט X מפתח צמצם

מפתח צמצם = מספר מנחה / מרחק בין מבזק לאובייקט

מרחק בין מבזק לאובייקט = מספר מנחה / מפתח צמצם

לכן, אם אתה יודע את המספר המנחה של מבזק, תוכל להעריך את המרחק האופטימלי בין המבזק לאובייקט בעת הגדרה ידנית של המבזק. לדוגמה, אם המספר המנחה של מבזק הוא GN 20 והוא נמצא במרחק של 4 מטרים מהאובייקט, מפתח הצמצם האופטימלי הוא F5.0.

מבזק

אור הוא אחד המרכיבים החשובים ביותר בצילום. עם זאת, לא קל למצוא מספיק אור בכל שעה ובכל מקום. שימוש במבזק מאפשר למטב את הגדרות האור וליצור מגוון אפקטים.

מבזק, שנקרא גם סטרוב או אור מהיר, עוזר ליצור חשיפה מספקת בתנאי תאורה חלשה. הוא גם שימושי בתנאים שבהם לא חסר אור. לדוגמה, ניתן להשתמש במבזק לפיצוי החשיפה של צלילת של אובייקט או צילום ברור הן של האובייקט והן של הרקע בתנאי תאורה אחורית.



לאחר התיקון



לפני התיקון

צילום החזרה

צילום החזרה מתייחס לשיטה של החזרת האור מהתקרה או מהקירות כדי שהאור יתפזר באחידות על האובייקט. בדרך כלל, תמונות המצלמות עם מבזק עשויות להיראות לא טבעיות ועם צלליות. אובייקטים בתמונות שבהן נעשה שימוש בהחזרה אינן מטילות צלליות ונראות חלקות יותר בזכות הפיזור האחיד של האור.



פרק 1

המצלמה שלי

למד אודות פריסת המצלמה, סמלי התצוגה, העדשה, אבזרים אופציונאליים,
ופונקציות בסיסיות.

תחילת העבודה

הוצאה מהאריזה

בדוק את אריזת המוצר וזהה את הפריטים הבאים.



מבזק חיצוני

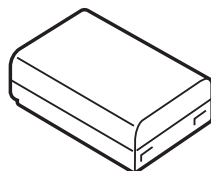

סוללה נטענת

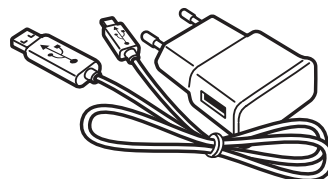

מתאם זרם חילופין/כבל USB

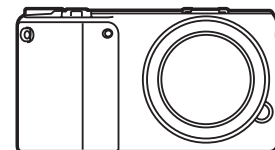

מצלמה
(כולל כיסוי הגוף וכיסוי חיבור ה-hot-shoe)

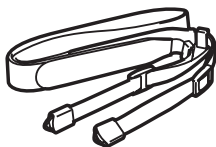

רצועה

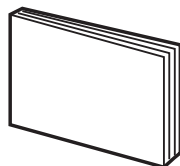

מדריך להתחלה מהירה

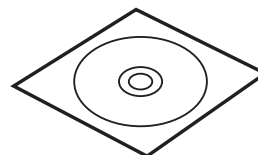

תקליטור Adobe Photoshop Lightroom

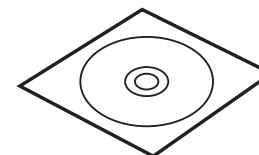

תקליטור תוכנה
(מדריך למשתמש כלול)

- האיורים עשויים להיות שונים מהפריטים בפועל.
- ניתן לרכוש אביזרים אופציונליים בחנות קמעונאית או במרכז שירות של Samsung. Samsung אינה אחראית לאף בעיה הנגרמת כתוצאה משימוש באביזרים בלתי-מורשים. לקבלת מידע לגבי אביזרים, עיין בעמוד 195.



מבנה המצלמה

שם	מס'
חיישן תמונה	8
רמקול	9
תג NFC	10
לחצן שחרור עדשה	11
טבעת חיבור העדשה	12
נקודת סימון לחיבור העדשה	13
תאורת סיוע למיקוד אוטומטי/ נורת שעון עצר	14
מתג הפעלה	15
לחצן הצילום	16

שם	מס'
חוגת הפיקוד <ul style="list-style-type: none"> • בלוח החכם: עבור לאפשרות רצויה או כוונן אפשרות שנבחרה. • במצב צילום: היכנס למסך מצב במצב צילום או כוונן את מהירות התריס, ערך המפתח או ערך החשיפה במצבי צילום מסוימים. • במצב הצגה: הצג תמונות ממוזערות או הגדל/הקטן תמונות. 	1
הלחצן DIRECT LINK : הפעל פונקציית Wi-Fi מוגדרת מראש. (עמ' 31)	2
אנטנה פנימית *הימנע ממגע עם האנטנה הפנימית בעת שימוש ברשת האלחוטית.	3
מיקרופון	4
מנעל חם	5
מכסה חיבור ישיר למבזק חיצוני	6
לולאה לרצועה של המצלמה	7

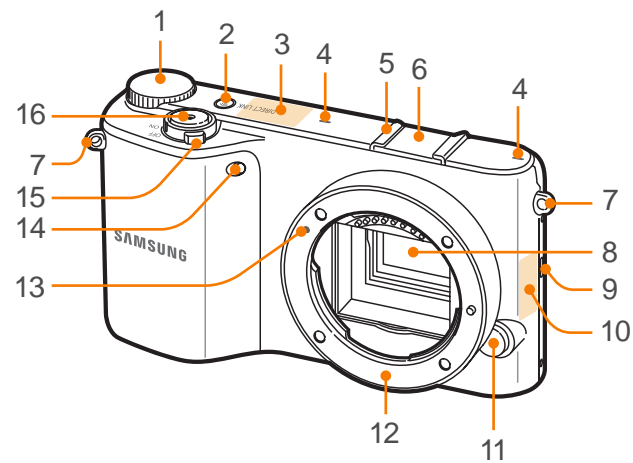

מס'	שם
1	לחצן צילום וידאו התחל הקלטת וידאו.
2	נורת סטטוס חיווי למצב המצלמה. • מהבהבת: בעת שמירת תמונה, צילום וידאו, שליחת נתונים למחשב, התחברות ל-WLAN או שליחת תמונה. • רציפה: כאשר לא מתבצעת העברת נתונים בין המצלמה למחשב, או כאשר הסוללה נטענת.
3	לחצן מצב היכנס למסך המצב. (עמ' 36)
4	לחצן הצגה כניסה למצב הצגה.
5	יציאת USB ושחרור תריס חבר את המצלמה למחשב או לשחרור תריס. השתמש בכבל שחרור תריס עם חצובה למזעור תזוזת המצלמה.
6	יציאת HDMI
7	מכסה תא סוללה/כרטיס זיכרון הכנס כרטיס זיכרון וסוללה.
8	תצוגה גע במסך כדי לבחור תפריט או אפשרות. (עמ' 38)
9	חיבור לחצובה

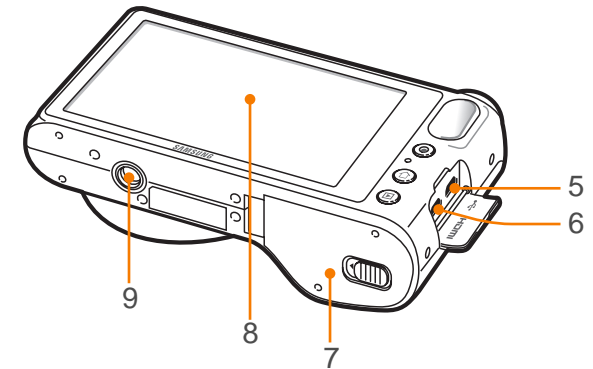
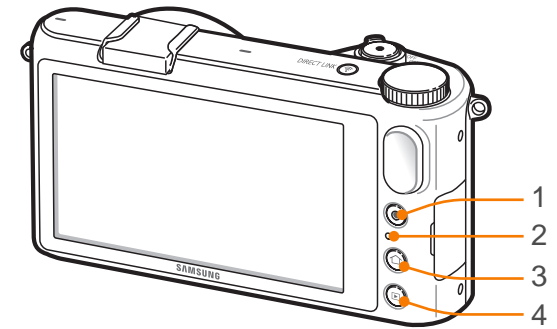

הגדרת הלחצן DIRECT LINK

ניתן לבחור פונקציית Wi-Fi שתופעל בעת לחיצה על [DIRECT LINK]. (עמ' 150)

← מיפוי מפתח ← MENU ← גע ב- ← אפשרות. DIRECT LINK ← אפשרות.

כדי להגדיר אפשרות
DIRECT LINK,

שימוש בלחצן DIRECT LINK

ניתן להפעיל בנוחות את תכונת ה-Wi-Fi בלחיצה על [DIRECT LINK]. לחץ שוב על [DIRECT LINK] כדי לחזור למצב הקודם.

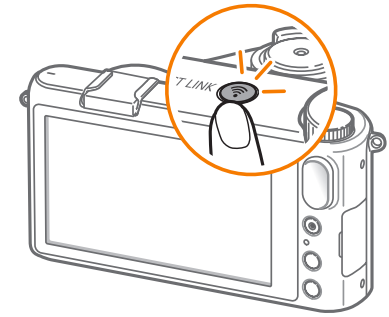

שימוש בחוגת הפיקוד

במצבי צילום מסוימים, ניתן לכוון אפשרויות כגון ערך מפתח, מהירות תריס או ערך חשיפה באמצעות חוגת הפיקוד. לחץ על חוגת הפיקוד ולאחר מכן סובב אותה עם כיוון השעון או כנגד כיוון השעון.

ניתן גם לכוון אפשרויות מסוימות באמצעות חוגת הפיקוד ודרך הלוח החכם. בלוח החכם, סובב את חוגת הפיקוד כדי לעבור לאפשרויות רצויה, לחץ על חוגת הפיקוד כדי לבחור בה וסובב את חוגת הפיקוד כדי לכוון את האפשרות הנבחרת.

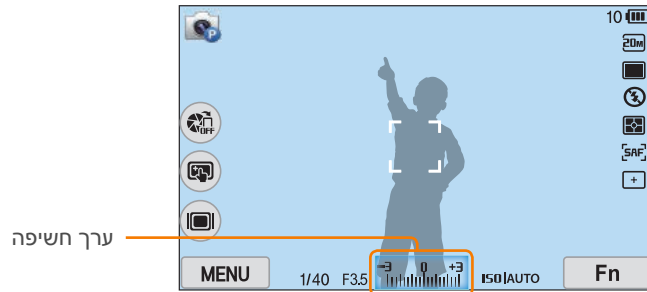

לדוגמה, כוונן ערך החשיפה במצב התכנות

במסך מצב, גע באפשרות מומחה ← תוכנית ← לחץ פעמיים על חוגת הבקרה כדי לבחור בערך החשיפה ← סובב את חוגת הבקרה כדי לכוון.

כדי לכוון את ערך החשיפה,

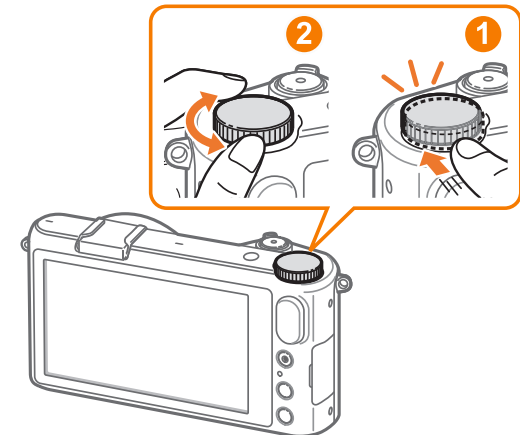

הכנסת הסוללה וכרטיס הזיכרון

למד כיצד להכניס את הסוללה וכרטיס זיכרון אופציונלי אל תוך המצלמה.

הסרת הסוללה וכרטיס הזיכרון

החלק את מנגנון הנעילה כלפי מעלה כדי לשחרר את הסוללה.

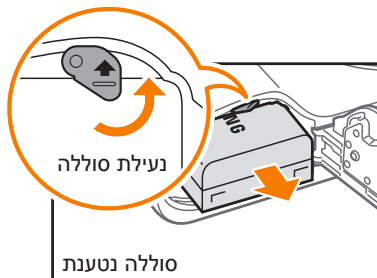

סוללה נטענת

דחף בעדינות את הכרטיס עד לניתוקו מהמצלמה, ולאחר מכן משוך אותו החוצה מהחריץ.

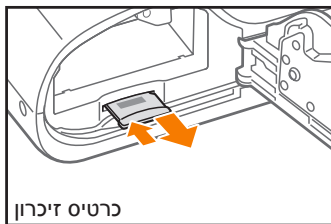

כרטיס זיכרון

כאשר נורת הסטטוס של המצלמה מהבהבת, אין להסיר את כרטיס הזיכרון או הסוללה. פעולה זו עלולה לגרום נזק לנתונים השמורים בכרטיס הזיכרון או למצלמה.

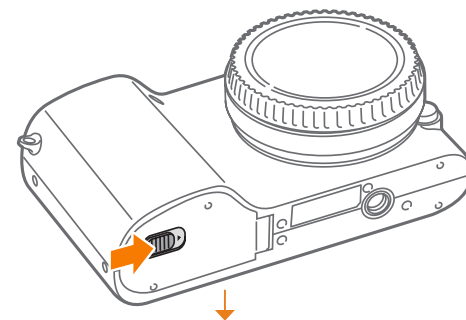

הכנס את כרטיס הזיכרון כאשר המגעים המזוהבים פונים כלפי מטה.

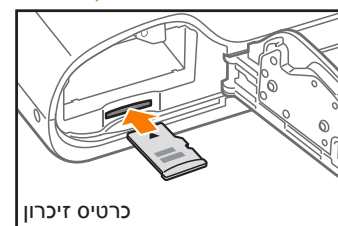

כרטיס זיכרון

הכנס את הסוללה כאשר הלוגו של Samsung פונה כלפי מעלה.

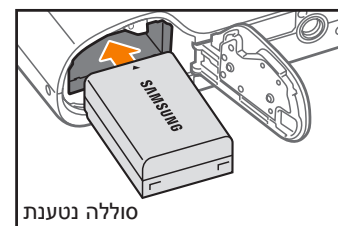

סוללה נטענת

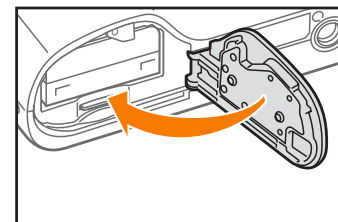
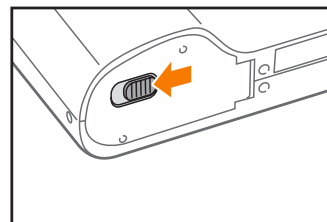

טעינת הסוללה והפעלת המצלמה

הפעלת המצלמה

- העבר את מתג ההפעלה למצב **ON**.
- כדי לכבות את המצלמה, העבר את מתג ההפעלה למצב **OFF**.
- מסך ההגדרות הראשוניות מופיע כאשר מפעילים את המצלמה בפעם הראשונה. (עמ' 35)

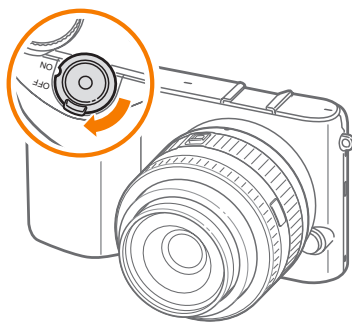

טעינת הסוללה

לפני השימוש הראשון במצלמה יש לטעון את הסוללה. חבר את הקצה הקטן של כבל ה-USB למצלמה, ולאחר מכן חבר את הקצה השני של הכבל למתאם זרם החילופין.

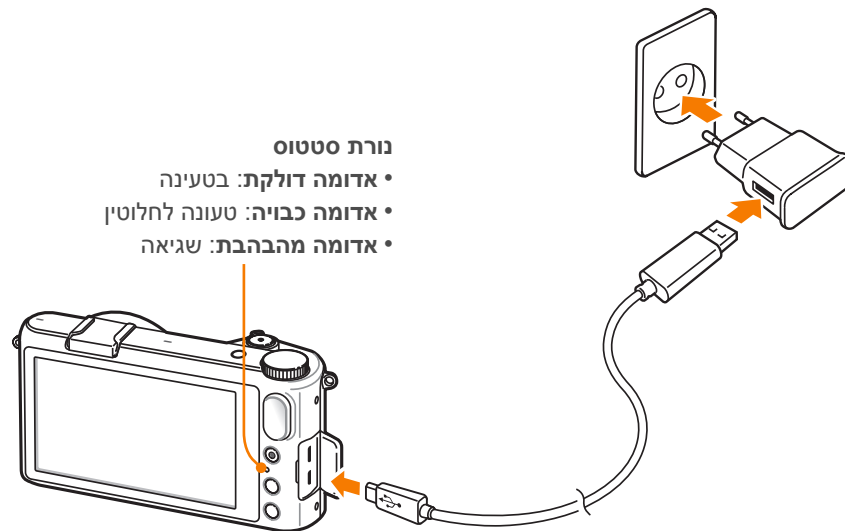

- נורת סטטוס
- אדומה דולקת: בטעינה
 - אדומה כבויה: טעונה לחלוטין
 - אדומה מהבהבת: שגיאה

- השתמש במתאם זרם החילופין ובכבל USB שסופקו עם המצלמה בלבד. שימוש במתאם זרם חילופין אחר עלול שלא לטעון את הסוללה או לגרום לה שלא לפעול כהלכה.
- ניתן לטעון את הסוללה באמצעות כבל ה-USB רק כאשר המצלמה כבויה.



ביצוע ההגדרה הראשונית

כאשר אתה מפעיל את המצלמה בפעם הראשונה, מופיע מסך ההגדרות הראשוניות. השפה מוגדרת מראש עבור המדינה או האזור שבהם נרכשה המצלמה. ניתן לשנות את השפה כרצונך.

1 גע באפשרות אזור זמן.

2 גרור את רשימת האפשרויות כלפי מעלה או כלפי מטה ולאחר מכן גע באזור זמן מסוים.

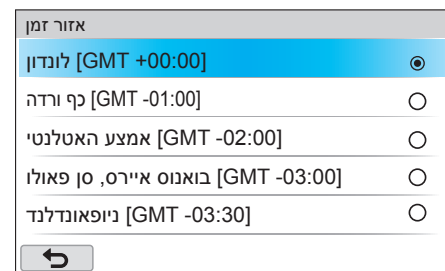

3 גע באפשרות תאריך ושעה.

4 גע בחץ כלפי מעלה או כלפי מטה כדי להגדיר את אחת האפשרויות.



• המסך עשוי להיות שונה, בהתאם לשפה שנבחרה.

5 גע ב- **OK**.

6 גע ב- **סוג תאריך** ← סוג תאריך.

7 גע ב- **סוג זמן** ← סוג שעה.

8 גע ב- **↩** כדי לסיים את ההגדרה הראשונית.

בחירת מצב

בחר מצבים ופונקציות שונים דרך מסך המצב.

תיאור המצב

תיאור	מצב
צלם תמונה לאחר בחירה אוטומטית במצב סצנה על-ידי המצלמה. (עמ' 55)	 אוטומטי
צלם תמונה תוך שימוש באפשרויות שמוגדרות מראש עבור סצנה ספציפית. (עמ' 57)	 חכם
<ul style="list-style-type: none"> תוכנית: צלם תמונה תוך שימוש בהגדרות שכוונו על-ידך באופן ידני, למעט מהירות התריס וערך המפתח. (עמ' 61) עדיפות חשיפה: הגדר את ערך המפתח ידנית, בעוד שהמצלמה בוחרת אוטומטית מהירות תריס מתאימה. (עמ' 62) עדיפות צמצם: בחר במהירות התריס באופן ידני, בעוד שהמצלמה בוחרת אוטומטית ערך מפתח מתאים. (עמ' 63) ידני: כוונן את ערך המפתח ואת מהירות התריס באופן ידני. (עמ' 64) מותאם: צור מצבי צילום משלך על-ידי כוונן אפשרויות ושמירתן. (עמ' 65) 	 מומחה

כניסה למסך מצב

במצב צילום או הצגה, לחץ על [🏠]. לחץ על [🏠] שוב כדי לחזור לתצוגה הקודמת. במצב צילום, ניתן גם לסובב את חוגת הפיקוד כדי להיכנס למסך המצב.

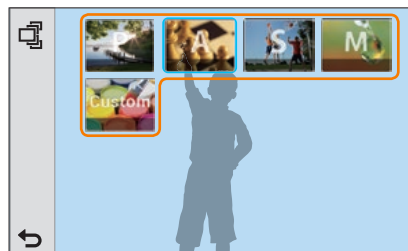
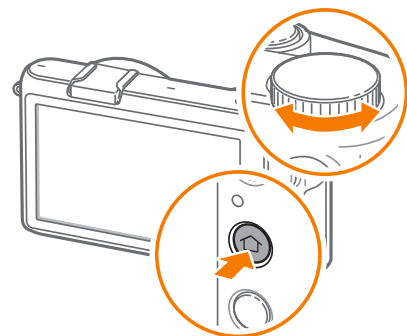

גע באחד הסמלים כדי לבחור במצב או בפונקציה.

סידור מחדש של סמלים

כדי לשנות את מראה הסמלים במסך מצב המשנה של המצב החכם או מצב מומחה, גע ב- (תצוגת רשת) או (תצוגת רשימה) בפינה השמאלית העליונה של המסך. אם בחרת בתצוגת הרשימה, גרור את רשימת האפשרויות כלפי מעלה או כלפי מטה, או סובב את חוגת המצב שעל המסך ולאחר מכן גע בסמל מסוים.

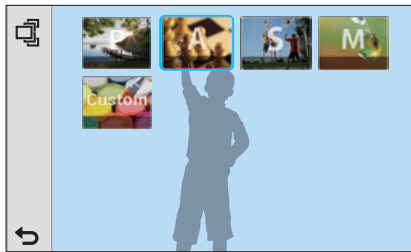

<תצוגת רשת>

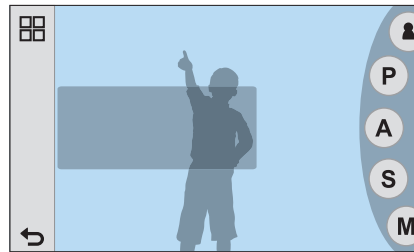

<תצוגת רשימה>

תיאור	מצב
<ul style="list-style-type: none"> • MobileLink: שלח תמונות או סרטונים למכשיר טלפון חכם. (עמ' 129) • Remote Viewfinder: השתמש בטלפון החכם להפעלת התריס מרחוק והצג תצוגה מקדימה של תמונת המצלמה בטלפון החכם. (עמ' 131) • גיבוי אוטומטי: שלח באופן אלחוטי למחשב אישי תמונות או וידאו שצילמת באמצעות המצלמה. (עמ' 133) • דוא"ל: שלח תמונות או קבצי וידאו המאוחסנים במצלמה באמצעות דוא"ל. (עמ' 135) • SNS & Cloud: העלה את התמונות או קובצי הווידאו שלך לאתרים לשיתוף קבצים. (עמ' 139) • Samsung Link: העלה תמונות לאחסון המקוון של Samsung Link או הצג קבצים בהתקנים נוספים שנתמכים על-ידי Samsung Link. (עמ' 142) 	 Wi-Fi

בחירת פונקציות (אפשרויות)

4 גרור את רשימת האפשרויות כלפי מעלה או כלפי מטה ולאחר מכן גע באחת האפשרויות.

- אם נגעת ב-①, יופיע בתצוגה חלון מוקפץ ובו מידע אודות תכונות והגדרות.

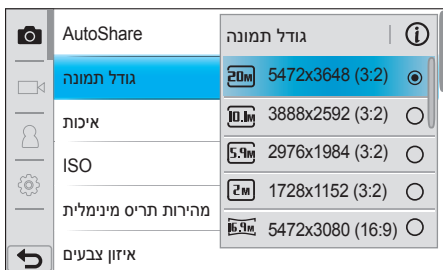

5 גע ב-⏪ כדי לעבור למצב צילום.

בחר תפריטים או אפשרויות על-ידי נגיעה קלה באחד מתפריטי המסך בקצה אצבעך.

שימוש MENU

גע ב-MENU שעל המסך ולאחר מכן שנה אפשרויות או הגדרות צילום.

לדוגמה, בחירה בגודל תמונה במצב תוכנית

1 במסך מצב, גע באפשרות מומחה ← תוכנית.

2 גע ב-MENU.

3 גע ב-📷 ← גודל תמונה.



שימוש בלוח החכם

גע ב- **Fn** על המסך כדי לגשת לפונקציות מסוימות כגון חשיפה, ISO ואיזון ללבן.

לדוגמה, כוונן ערך החשיפה במצב התכנות

1 במסך מצב, גע באפשרות מומחה ← תוכנית.

2 גע ב- **Fn**.

3 גע ב-חשיפה.

- באפשרותך גם לכוונן אפשרויות מסוימות על-ידי גרירת החוגה ברחבי המסך בעזרת אצבעך. לחלופין, סובב את חוגת הפיקוד כדי לעבור לאפשרויות רצויה, לחץ על חוגת הפיקוד כדי לבחור בה וסובב את חוגת הפיקוד כדי לכוונן את האפשרות הנבחרת.

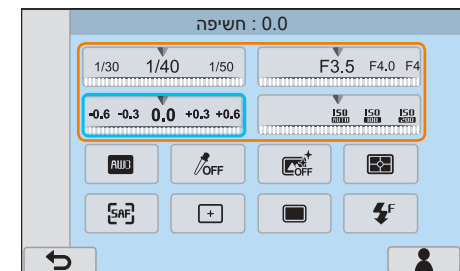

4 גרור את החוגה על המסך ולאחר מכן גע ב- **OK** כדי לכוונן את האפשרות.

- ניתן גם לסובב את חוגת הפיקוד כדי לכוונן את האפשרות. (עמ' 32)



שימוש במסך המגע

אין להשתמש בעצמים חדים, כגון עטים או עפרונות, כדי לגעת במסך. פעולה כזו עלולה לגרום נזק למסך.



העברת אצבע: העבר את האצבע בעדינות לרוחב המסך.

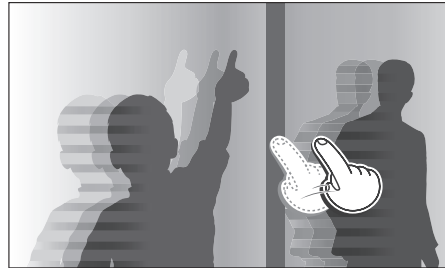

נגיעה: גע בסמל כדי לבחור תפריט או אפשרות.

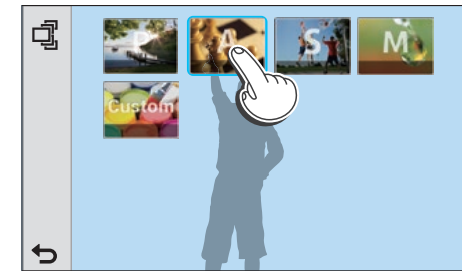

גרירה: גע והחזק אזור על המסך ואחר כך גרור את האצבע.



- מסך המגע עלול שלא לזהות את הקלט אם תיגע במספר פריטים בו-זמנית.
- נגיעה במסך או גרירה של המסך עשויות לגרום לשינוי צבע. זוהי אינה תקלה, אלא מאפיין של מסך המגע. גע או גרור בעדינות כדי למזער את שינויי הצבע.
- מסך המגע עלול שלא לפעול כראוי אם תשתמש במצלמה בסביבות מאוד לחות.
- מסך המגע עלול שלא לפעול כראוי אם תשתמש בשכבת הגנה או באביזרי מסך אחרים.
- בהתאם לזווית הצפייה, המסך עשוי להיראות חשוך. כוונן את הבהירות או את זווית הצפייה כדי לשפר את הרזולוציה.

סמלי תצוגה

במצב צילום

צילום תמונות

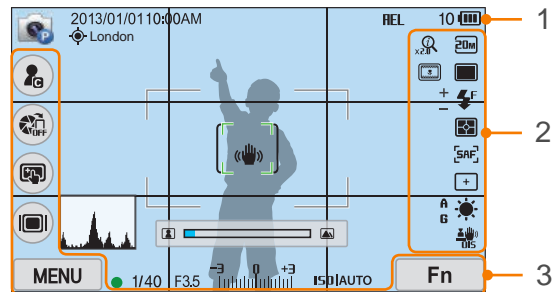

1. פרטי צילום

סמל	תיאור
	מצב צילום
2013/01/01	תאריך נוכחי
10:00AM	שעה נוכחית
	GPS מופעל**
London	פרטי מיקום*
	לא הוכנס כרטיס זיכרון**
HEL	נעילת חשיפה אוטומטית (עמ' 105)
10	מספר תמונות זמין
	<ul style="list-style-type: none"> • הטעינה הושלמה • טעינה חלקית • (אדום): ריק (יש לטעון מחדש את הסוללה)

סמל	תיאור
	מסגרת מיקוד אוטומטי
[]	אזור מדידה נקודתית
	רעידת מצלמה
	סאלת מיקוד ידני
	פלאס (עמ' 42)
	היסטוגרמה (עמ' 150)
	מיקוד
1/40	מהירות תריס
F3.5	מפתח הצמצם
	ערך כוונון חשיפה
ISO AUTO	רגישות ISO (עמ' 76)

*סמלים אלה מופיעים בעת חיבור מודול GPS אופציונלי.
**לא ניתן להעביר תמונות שצולמו מבלי שהוכנס כרטיס זיכרון לכרטיס זיכרון או למחשב.

2. אפשרויות צילום

סמל	תיאור
	גודל תמונה
	קובץ RAW
	מצב הנעה
	מבזק (עמ' 101)
	כוונון עוצמת מבזק
	מדידה (עמ' 98)
	מצב מיקוד אוטומטי (עמ' 82)

סמל	תיאור
	אזור מיקוד
	זיהוי פנים
	איזון ללבן (עמ' 77)
A B G M	מיקרו-כוונון של איזון ללבן
	ייצוב תמונה אופטי (OIS) (עמ' 93)
	טווח דינמי (עמ' 100)
	Zoom פועל
x2.0	Zoom יח
	מסנן חכם

3. אפשרות צילום (מגע)

סמל	תיאור
	לחצן 'התאמה אישית' (עמ' 150)
	שנה את מצב חכם***
	AutoShare
	אפשרויות מיקוד אוטומטי במגע
	לחצן סוג התצוגה
	אפשרויות צילום
	לוח חכם

***סמל זה מופיע רק כאשר אתה בוחר במצב חכם.

הסמלים המוצגים ישתנו בהתאם למצב הנבחר או לאפשרויות המוגדרות.



מידע על הפלס

הפלס עוזר ליישר את המצלמה עם הקווים האופקיים והאנכיים בתצוגה. אם הפלס אינו מאוזן, כייל אותו עם פונקציית הכיול האופקי. (עמ' 152)

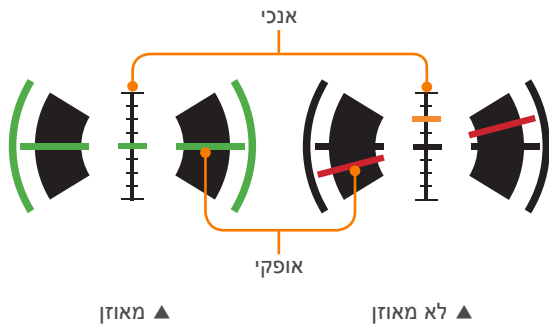

לא ניתן להשתמש בפלס בעת צילום בכיוון לאורך (דייקן).



2. אפשרויות צילום

סמל	תיאור
	גודל וידאו
	מצב מיקוד אוטומטי (עמ' 82)
	מדידה (עמ' 98)
	איזון ללבן (עמ' 77)
	ייצוב תמונה אופטי (OIS) (עמ' 93)
	מיקרו-כוונון של איזון ללבן
	מעמסם (עמ' 107)
	ריבוי תנועה (עמ' 107)
	כיבוי הקלטת קול (עמ' 108)

הסמלים המוצגים ישתנו בהתאם למצב הנבחר או לאפשרויות המוגדרות.



הקלטת וידאו

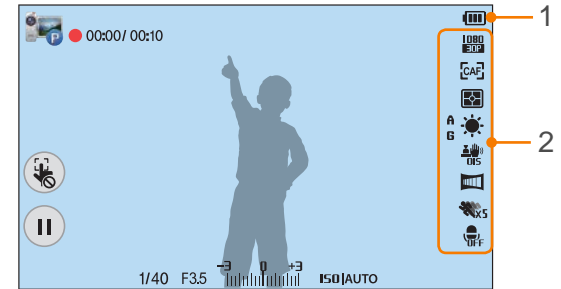

1. פרטי צילום

סמל	תיאור
	מצב צילום
00:00/00:10	זמן הקלטה נוכחי/זמן הקלטה זמין
	<ul style="list-style-type: none"> • הטעינה הושלמה • טעינה חלקית • (אדום): ריק (יש לטעון מחדש את הסוללה)
	ביטול מיקוד אוטומטי במגע
	השהייה או המשך הקלטה
1/40	מהירות תריס
F3.5	מפתח הצמצם
	ערך חשיפה
ISO AUTO	רגישות ISO (עמ' 76)

במצב הצגה

צפייה בתמונות

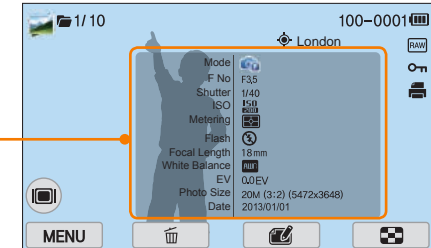

מידע

סמל	תיאור
	קובץ בצילום רציף
1/10	קובץ נוכח/מספר קבצים כולל
100-0001	מספר תיקייה - מספר קובץ
	קובץ עם פרטי מיקום
London	פרטי מיקום
	קובץ RAW
	קובץ מוגן
	לקובץ נוספו פרטי הדפסה (עמ' 115)
	קובץ תלת-ממד
	לחצן סוג התצוגה
MENU	תפריט הצגה/עריכה
	מחיקת קבצים
	עריכת תמונות
	חיתוך וידאו
	צפייה בתמונות ממוזערות

הצגת וידאו

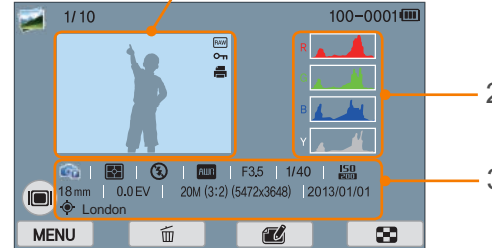
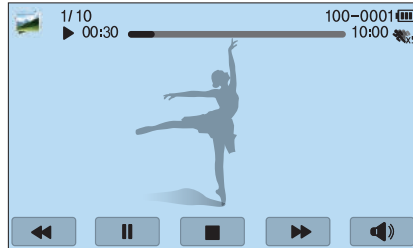

מס'	תיאור
1	התמונה שצולמה
2	היסטוגרמת RGB (עמ' 150)
3	מצב צילום, מדידה, מבזק, איזון ללבן, ערך מפתח, מהירות תריס, ISO, אורך מיקוד, ערך חשיפה, גודל תמונה, תאריך, פרטי מיקום

סמל	תיאור
	מהירות הפעלה
	ריבוי תנועה
00:30	זמן הצגה נוכחי
10:00	אורך וידאו
	צילום תמונה
	הצג קובץ קודם/סריקה לאחור. (בכל פעם שאתה לוחץ על הסמל לסריקה לאחור, אתה משנה את מהירות הסריקה לפי הסדר הבא: 2X, 4X, 8X.)
	השהייה או המשך הצגה.
	הפסק את ההצגה וחזור למסך קודם.
	הצג את הקובץ הקודם/סריקה לפנים. (בכל פעם שאתה לוחץ על הסמל לסריקה לפנים, אתה משנה את מהירות הסריקה לפי הסדר הבא: 2X, 4X, 8X.)
	כוונן את עוצמת הקול או השתק.

שינוי המידע המוצג

גע מספר פעמים ב- שעל המסך כדי לשנות את סוג התצוגה.

מצב	סוג תצוגה
צילום	<ul style="list-style-type: none"> • מידע בסיסי על הצילום (מצב צילום, מהירות תריס, מפתח צמצם, ערך חשיפה, רגישות ISO וכו') • מידע בסיסי על הצילום + לחצני אפשרויות צילום (MENU, Fn, AutoShare, מיקוד אוט' במגע) + פלס • מידע בסיסי על הצילום + לחצני אפשרויות צילום + מידע על אפשרויות הצילום הנוכחיות (גודל תמונה, מצב הינע, מבזק, מדידה, מצב מיקוד אוטומטי וכו') • מידע בסיסי על הצילום + לחצני אפשרויות צילום + מידע על אפשרויות הצילום הנוכחיות + היסטוגרמה + תאריך ושעה
	<ul style="list-style-type: none"> • מידע בסיסי • הצגת כל המידע הקשור לקובץ הנוכחי. • הצגת כל המידע הקשור לקובץ הנוכחי, כולל היסטוגרמת RGB.



ניתן לרכוש עדשות נוספות שיוצרו במיוחד עבור מצלמת סדרת NX שלך.

למד עוד על הפונקציות של כל עדשה ובחר אחת שמתאימה לצרכים ולהעדפות שלך.

מבנה העדשה

עדשת SAMSUNG 20-50 mm F3.5-5.6 ED II (דוגמה)

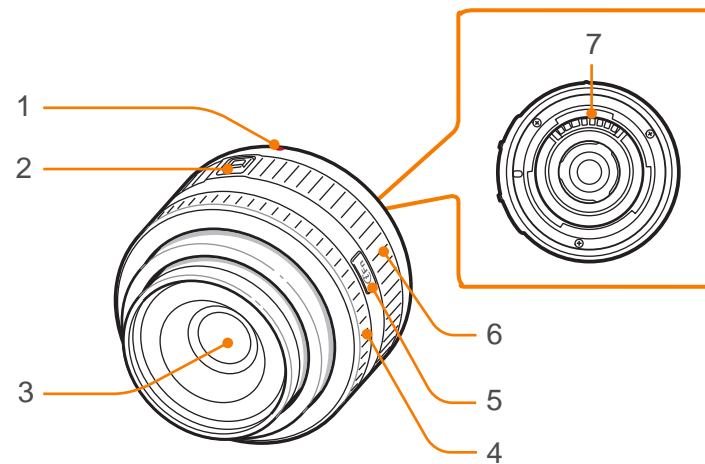

מס'	תיאור
1	נקודת סימון לחיבור העדשה
2	מתג נעילת זום
3	עדשה
4	טבעת מיקוד (עמ' 90)
5	לחצן i-Function (עמ' 68)
6	טבעת זום
7	מגעי העדשה

כדי לשחרר את נעילת העדשה, סובב את טבעת הזום כפי שמתואר באיור עד הישמע נקישה.

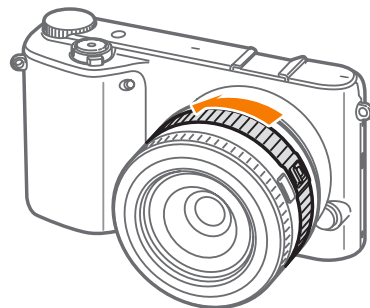

לא ניתן לצלם תמונות כאשר העדשה נעולה.



נעילה או ביטול נעילה של העדשה

כדי לנעול את העדשה, משוך והחזק את מתג נעילת הזום הרחק מגוף המצלמה, וסובב את טבעת הזום כפי שמתואר באיור.

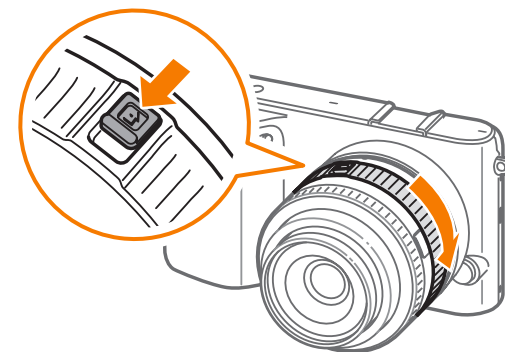

מס'	תיאור
1	נקודת סימון לחיבור העדשה
2	טבעת זום
3	טבעת מיקוד (עמ' 90)
4	נקודת סימון לחיבור מגן עדשה
5	עדשה
6	לחצן i-Function (עמ' 68)
7	מתג AF/MF (עמ' 82)
8	מגעי העדשה

עדשת SAMSUNG 18-55 mm F3.5-5.6 OIS III (דוגמה)

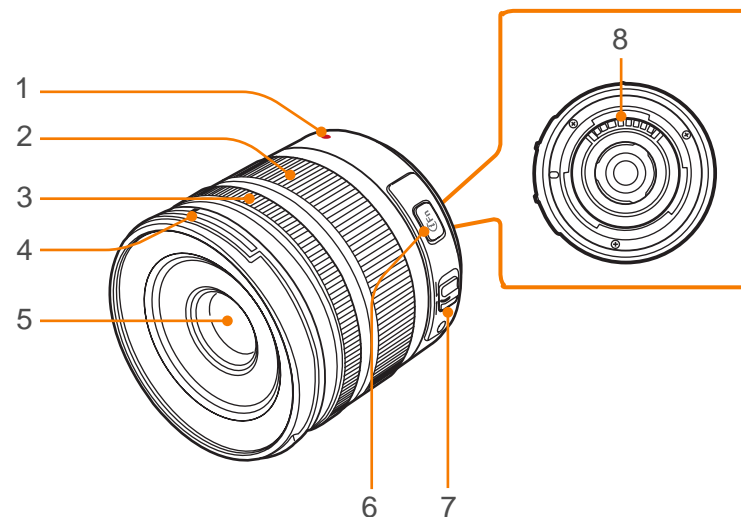

כאשר אינך משתמש בעדשה, חבר את מכסה העדשה ואת מכסה טבעת חיבור העדשה כדי למנוע לכלוך ושריטות.



SAMSUNG 45 mm F1.8 [T6] 2D/3D (דוגמה)

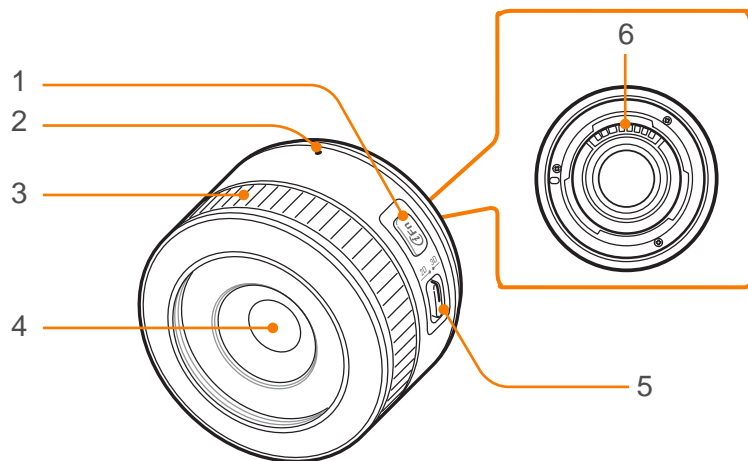

מס'	תיאור
1	לחצן i-Function (עמ' 68)
2	נקודת סימון לחיבור העדשה
3	טבעת מיקוד (עמ' 90)
4	עדשה
5	מתג 2D/3D (עמ' 70)
6	מגעי העדשה

עדשת SAMSUNG 16 mm F2.4 (דוגמה)

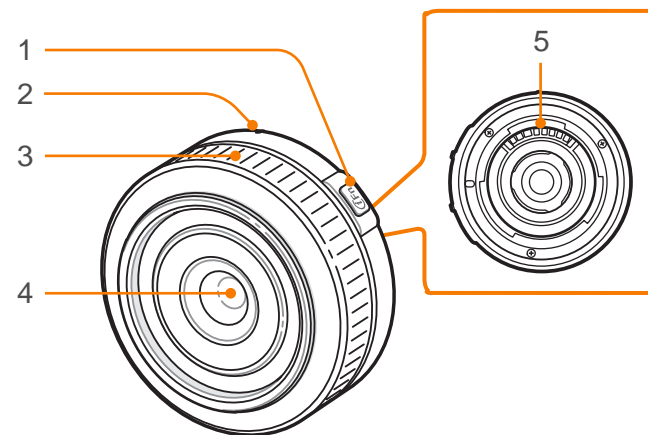

מס'	תיאור
1	לחצן i-Function (עמ' 68)
2	נקודת סימון לחיבור העדשה
3	טבעת מיקוד (עמ' 90)
4	עדשה
5	מגעי העדשה

סימונים על העדשה

גלה את המשמעות של המספרים על העדשה.

עדשת SAMSUNG 18-200 mm F3.5-6.3 ED OIS (דוגמה)

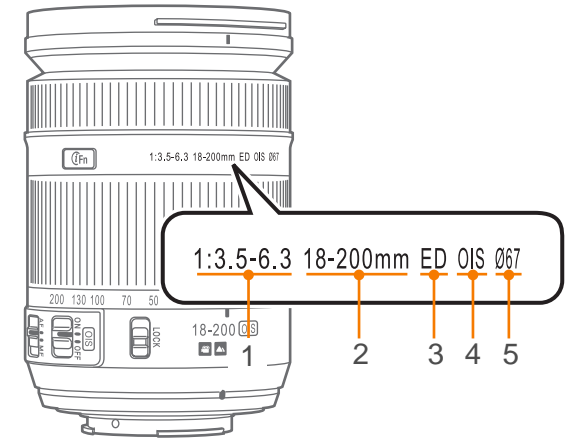

מס'	תיאור
1	מפתח הצמצם מגוון מפתחי צמצם נתמכים. לדוגמה, 1:3.5-6.3 פירושו שערך מפתח הצמצם המרבי נע בין 3.5 ל-6.3.
2	אורך מוקד המרחק בין אמצע העדשה לנקודת המיקוד (במילימטרים). המספר הזה מבטא בתחום: אורך מוקד מינימלי לאורך מוקד מקסימלי של העדשה. אורכי מוקד ארוכים יותר באים לידי ביטוי בזוויות ראייה צרות יותר, ואובייקט צילום מוגדל. אורכי מוקד קצרים יותר באים לידי ביטוי בזוויות ראייה רחבות יותר.
3	ED משמעותו פיזור נמוך במיוחד (Extra-low Dispersion). זכוכית עם פיזור נמוך במיוחד יעילה במזעור התאבכויות כרומטיות (עיוות שמתרחש כאשר עדשה אינה ממקדת את כל הצבעים לאותה נקודת התכנסות).
4	ייצוב תמונה אופטי (עמ' 93) ייצוב תמונה אופטית. עדשות עם התכונה הזו יכולות לזהות רעידות של המצלמה ולבטל ביעילות את התנועה בתוך המצלמה.
5	Ø קוטר העדשה. כאשר אתה מחבר מסנן לעדשה, ודא שקוטר העדשה זהה לקוטר המסנן.

מבנה מבזק חיצוני

SEF8A (דוגמה)

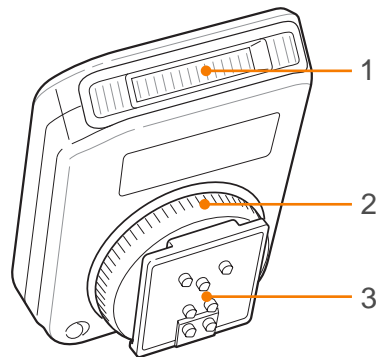

מ'ס'	תיאור
1	Bulb
2	חוגה להידוק חיבור ישיר למבזק חיצוני
3	חיבור ישיר למבזק חיצוני

ניתן להשתמש באביזרים כולל מבזק חיצוני ומודול GPS שיכולים לעזור לך לצלם תמונות טובות ונוחות יותר.

למידע נוסף על אביזרים אופציונליים, עיין במדריך למשתמש עבור כל אביזר.

- האזורים עשויים להיות שונים מהפריטים בפועל.
- ניתן לרכוש אביזרים שאושרו על-ידי Samsung בחנות קמעונאית או במרכז שירות של Samsung. Samsung אינה אחראית לנזק כתוצאה משימוש באביזרים של יצרן אחר.



חיבור המבזק החיצוני

1 הסר מהמצלמה את כיסוי החיבור הישיר למבזק החיצוני.

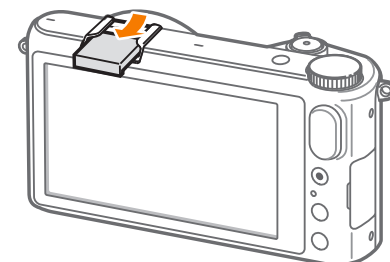

2 התקן את המבזק על-ידי החלקתו על החיבור.

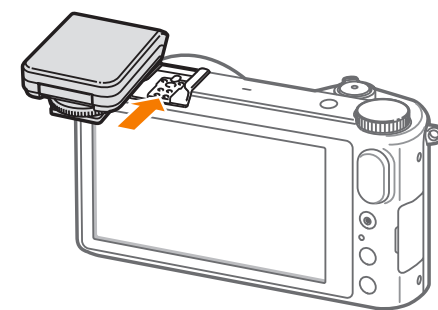

3 נעל את המבזק במקומו על-ידי סיבוב חוגת החיבור הישיר בכיוון השעון.

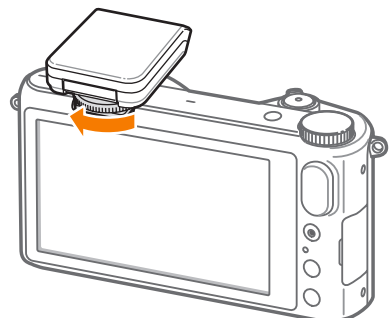

4 הרם את המבזק לשימוש.

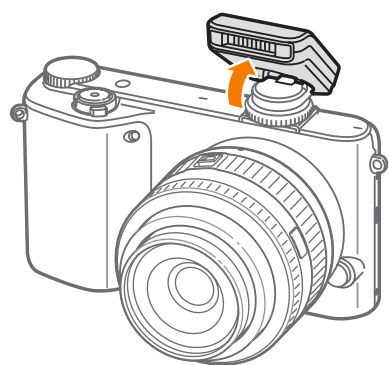

SEF220A (דוגמה) (אופציונלי)

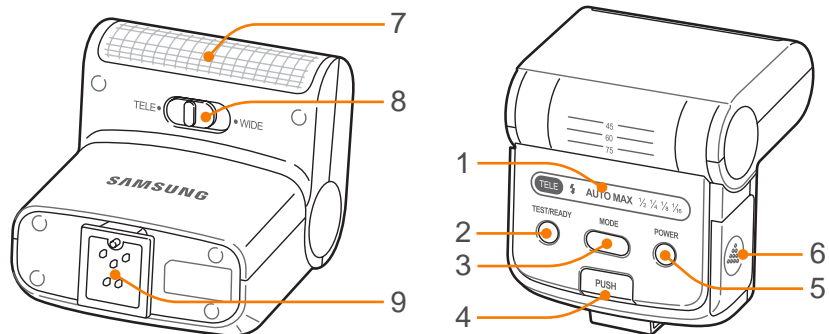

ת'י'א'ו'ר	מ'ו'
סמלי תצוגה	1
נורית מוכן/לחצן בדיקה	2
לחצן מצב	3
לחצן שחרור מבזק	4
לחצן הפעלה/כיבוי	5
כיסוי תא הסוללה	6
Bulb	7
מצג מצב TELE/WIDE	8
חיבור ישיר למבזק חיצוני	9

- ניתן לצלם תמונות עם מבזק שאינו טעון במלואו, אך מומלץ להשתמש במבזק טעון במלואו.
- עיין בדף אביזרים אופציונליים לפרטים על מבזקים חיצוניים זמינים. (עמ' 195)
- האפשרויות הזמינות עשויות להשתנות, בהתאם למצב הצילום.
- ישנו מרווח זמן בין שני פרצי המבזק. אין לזוז לפני הפעלת המבזק השני.
- SEF8A עלול שלא להיות תואם למצלמות נוספות מסדרת NX.
- לפרטים נוספים על מבזק אופציונלי, עיין במדריך למשתמש עבור אותו מבזק.



יש להשתמש אך ורק במבזקים שאושרו על-ידי Samsung. שימוש במבזקים שאינם תואמים עלול להזיק למצלמה.



חיבור מודול ה-GPS

1 הסר מהמצלמה את כיסוי החיבור הישיר למבזק החיצוני.

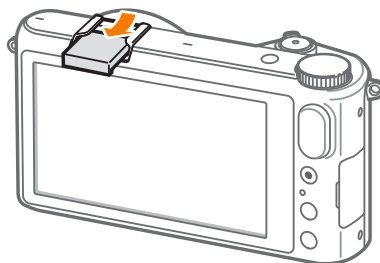

2 התקן את מודול ה-GPS על-ידי החלקתו על החיבור.

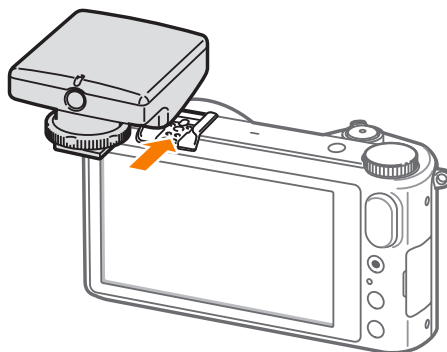

מבנה מודול GPS (אופציונלי)

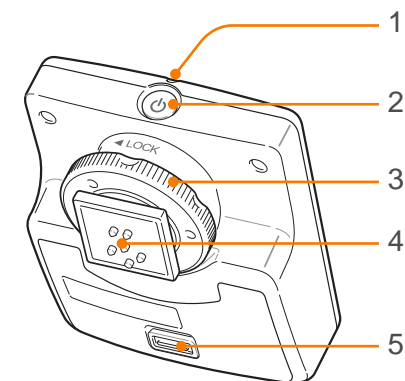

מס'	תיאור
1	נורת סטטוס
2	לחצן הפעלה/כיבוי
3	חוגה להידוק חיבור ישיר למבזק חיצוני
4	חיבור ישיר למבזק חיצוני
5	כיסוי תא הסוללה

3 נעל את מודול ה-GPS במקומו על-ידי סיבוב חוגת החיבור הישיר בכיוון LOCK (נעילה).

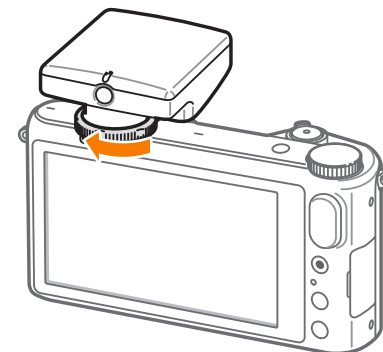

4 לחץ על לחצן ההפעלה של מודול ה-GPS.



מצבי צילום

1 במסך מצב, גע באפשרות **אוטומטי**.

2 ישר את נושא הצילום במסגרת.

3 לחץ חצי לחיצה על **[לחצן הצילום]** כדי להתמקד.

• המצלמה בוחרת סצנה. סמל המתאים לסצנה מופיע על המסך.

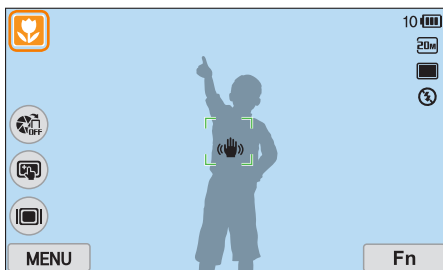





שני מצבי צילום פשוטים - אוטומטי וחכם-מסייעים לך בצילום תמונות תוך שימוש בשלל הגדרות אוטומטיות. מצבים נוספים מאפשרים התאמה אישית רחבה יותר של ההגדרות.

מצב אוטומטי

במצב אוטומטי, המצלמה מזהה את התנאים הסביבתיים ומכווננת באופן אוטומטי גורמים אשר תורמים לחשיפה, כולל מהירות תריס, ערך מפתח, מדידה, איזון ללבן וכן פיצוי חשיפה. מכיוון שהמצלמה שולטת במרבית הפונקציות, חלק מפונקציות הצילום מוגבלות. מצב זה שימושי לצילום מהיר עם מיעוט כוונונים.

















סמל	תיאור
	אזורים מיוערים מכילים בדרך כלל אובייקטים בצבעי ירוק
	תמונות תקריב של אובייקטים צבעוניים
	המצלמה מיוצבת על חצובה והאובייקט המצולם אינו זז למשך פרק זמן מסוים. (כשמצלמים בחושך)
	אובייקטים הנעים בצורה אקטיבית
	זיקוקים (בעת שימוש במצלמה)

4 לחץ על [לחצן הצילום] כדי לצלם את התמונה.

- המצלמה עשויה לזהות סצנות שונות, גם עם אובייקטים זהים, בהתאם לגורמים חיצוניים כגון רעידת המצלמה, תאורה ומרחק מהאובייקט.
- אם המצלמה אינה מזהה מצב סצנה מתאים, היא עושה שימוש בהגדרות ברירת המחדל עבור מצב אוטומטי.
- גם לאחר זיהוי של פנים, ייתכן שהמצלמה לא תבחר במצב דיוקן, בהתאם למיקום נושא הצילום או לתאורה.
- גם אם תשתמש בחצובה, המצלמה עשויה שלא לזהות מצב חצובה (📷) אם האובייקט בתנועה.
- המצלמה צורכת יותר אנרגיית סוללה, משום שהיא משנה הגדרות בתדירות גבוהה כדי לבחור את הסצנות המתאימות.



סצנות ניתנות לזיהוי

סמל	תיאור
	תמונות נוף
	סצנות עם רקע בהיר ולבן
	תמונות נוף בלילה
	דיוקנאות בלילה
	תמונות נוף עם תאורה אחורית
	דיוקנאות עם תאורה אחורית
	דיוקנאות
	תמונות תקריב של אובייקטים
	תמונות תקריב של טקסט
	שקיעות
	בתוך מבנים, חשוך
	תאורה חלקית
	תמונות תקריב עם תאורה נקודתית
	דיוקנאות עם תאורה נקודתית
	שמיים כחולים

מצב חכם

במצב חכם, ניתן לצלם תמונה תוך שימוש באפשרויות שמוגדרות מראש עבור סצנה פפציפית.

1 במסך מצב, גע באפשרות **חכם**.

2 גע בסצנה כלשהי.

• כדי לבחור סצנה אחרת במצב צילום, גע ב- שעל המסך ולאחר מכן גע באחד המצבים מתוך הרשימה.

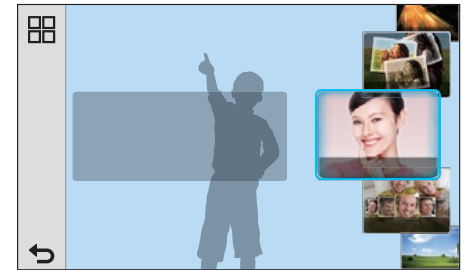

אפשרות	תיאור
הקפאת פעולה	צלם נושאים הנעים במהירות גבוהה.
גוון עשיר	צלם תמונה עם צבעים חיים.
פנורמה	צלם סצנה פנורמית רחבה בתמונה יחידה.
מפל מים	צלם סצנות עם מפלי מים.
צללית	צלם נושאים כצורות כהות על רקע בהיר.
שקיעה	צלם סצנות בשקיעה, עם צהובים ואדומים במראה טבעי.
לילה	צלם מספר תמונות בתנאי אור חלש ללא שימוש במבזק. המצלמה משלבת אותן ליצירת תמונה אחת יותר בהירה ופחות מטושטשת.
זיקוקים	צילום סצנות עם זיקוקים.
שובל לילי	צלם סצנות עם מריחה של תנועת האור בתנאי תאורה חלשה.
צילום יצירתי	צלם תמונות עם אפקטים שמוחלים באופן אוטומטי.

3 לחץ חצי לחיצה על **[לחצן הצילום]** כדי למקד, ולאחר מכן לחץ על **[לחצן הצילום]** כדי לצלם.

אפשרות	תיאור
פנים יפות	צלם דיוקן עם אפשרויות להסתיר פגמים בפנים.
הפנים הטובות ביותר	צלם מספר תמונות והחלף פנים כדי ליצור את התמונה הטובה ביותר.
נוף	צלם סצנות חיים דוממים ונופים.
מאקרו	צלם נושאים קטנים או מקרוב.

שימוש במצב הפנים הטובות ביותר

במצב הפנים הטובות ביותר, ניתן לצלם מספר תמונות ולהחליף פנים כדי ליצור את התמונה הטובה ביותר. השתמש במצב זה לבחירת התמונה הטובה ביותר של כל אדם בצילום תמונות קבוצתיות.

1 במסך מצב, גע באפשרות **חכם** ← **הפנים הטובות ביותר**.

2 ישר את האובייקט בתוך המסגרת, ואחר כך לחץ חצי לחיצה על **[לחצן הצילום]** כדי למקד.

3 לחץ על **[לחצן הצילום]** כדי לצלם את התמונה.

- המצלמה מצלמת 5 תמונות בזו אחר זו.
- התמונה הראשונה תוגדר כתמונת הרקע.
- המצלמה מזהה פנים באופן אוטומטי לאחר הצילום.

4 גע בפנים להחלפה.

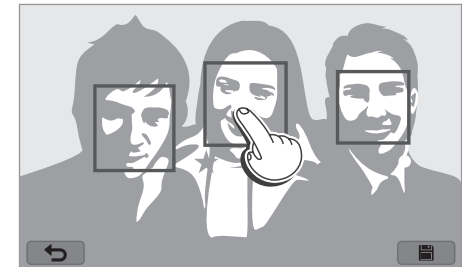

5 גע בתמונה הטובה ביותר מבין 5 הפרצופים שצולמו.

- חזור על שלבים 4 ו-5 כדי להחליף את שאר הפנים בתמונה.
- הסמל יוצג על התמונה שממולצת על-ידי המצלמה.

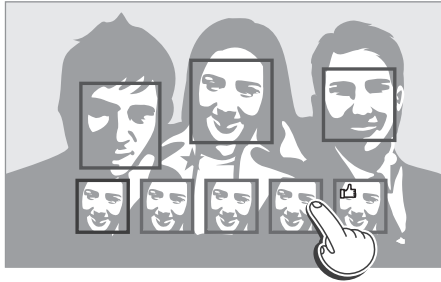

6 גע ב- כדי לשמור את התמונה.

- השתמש בחצובה למניעת רעידות של המצלמה.
- הרזולוציה תוגדר כ-5.9M או פחות.



צילום תמונות פנורמה

צלם תמונות פנורמה בדו-ממד או תלת-ממד. תמונות פנורמה שצולמו בתלת-ממד ניתן להציג רק בטלוויזיית תלת-ממד או בצג תלת-ממד.

1 במסך מצב, גע באפשרות **חכם** ← פנורמה.

2 גע ב-MENU ← מצלמה ← פנורמה ← פנורמה חיה או תלת-ממד.

3 גע ב-↶ כדי לחזור למצב צילום.

4 לחץ והחזק את **[לחצן הצילום]** כדי להתחיל לצלם.

5 כאשר **[לחצן הצילום]** לחוץ, הזז לאט את המצלמה בכיוון שבחרת.

- במצב פנורמה תלת-ממדית, ניתן לצלם סצנה בכיוונים אופקיים בלבד.
- מופיע חץ בכיוון התנועה, וכל התמונה המצולמת מוצגת בתיבת התצוגה המקדימה.
- כאשר הסצנות מיושרות, המצלמה מצלמת את התמונה הבאה באופן אוטומטי.



6 בסיום, שחרר את **[לחצן הצילום]**.

- המצלמה תשמור באופן אוטומטי את הצילומים כתמונה אחת.
- אם תשחרר את **[לחצן הצילום]** במהלך הצילום, הצילום הפנורמי ייעצר, והתמונות שכבר צילמת יישמרו.



- הרזולוציה משתנה ותלויה בתמונה הפנורמית שצילמת.
- במצב פנורמה, אפשרויות צילום מסוימות אינן זמינות.
- המצלמה עשויה להפסיק לצלם כתוצאה מהקומפוזיציה של התמונה או תנועה של האובייקט המצולם.
- במצב פנורמה, המצלמה עשויה שלא לצלם את כל הסצנה האחרונה אם תפסיק להזיז את המצלמה, וזאת לשיפור איכות התמונה. כאשר אתה מצלם את הסצנה המלאה, הזז את המצלמה מעט מעבר לנקודה שבה אתה רוצה שהסצנה תסתיים.
- במצב פנורמה תלת ממדית, המצלמה עשויה שלא לצלם את תחילת הסצנה או את סופה, בגלל האופי של אפקט התלת ממד. כדי לצלם את הסצנה המלאה, זוז מעט מעבר לנקודות ההתחלה והסיום שאתה רוצה לצלם.
- תמונות שצולמו עם תכונת תלת-ממד יישמרו בתבניות JPEG (דו-ממד) ו-MPO (תלת-ממד). בתצוגת המצלמה ניתן להציג קובצי JPEG בלבד.
- כדי לצפות בקובצי תלת-ממד, חבר את המצלמה לטלוויזיית תלת-ממד או לצג תלת-ממד בעזרת כבל HDMI אופציונלי. בעת צפייה, הרכב משקפי תלת-ממד מתאימים.
- צילום תמונות במצב פנורמה תלת-ממד עלול להפחית את השפעת התלת-ממד בהשוואה לצילום עם עדשת תלת-ממד. כדי להגביר את אפקט התלת-ממד, חבר עדשת תלת-ממד אופציונלית והשתמש במצב תלת-ממד. (עמ' 70)

- לתוצאות טובות יותר בזמן צילום תמונות פנורמיות, המנע מהמהלכים הבאים:
 - הזזת המצלמה מהר מדי או לאט מדי
 - הזזת המצלמה מעט מדי כדי לצלם את התמונה הבאה
 - הזזת המצלמה במהירויות בלתי רציפות
 - הרעדת המצלמה
 - צילום במקומות חשוכים
 - צילום אובייקטים נעים קרובים
 - צילום בתנאי צילום שבהם הבהירות או צבע האור משתנים
- התמונות שצולמו נשמרות באופן אוטומטי, והצילום מופסק בנסיבות הבאות:
 - אם אתה משנה את כיוון הצילום בעת הצילום
 - אם אתה מזיז את המצלמה מהר מדי
 - אם אינך מזיז את המצלמה

מצב תוכנית

המצלמה מתאימה באופן אוטומטי את מהירות התריס ואת מפתח הצמצם, כך שיתקבל ערך חשיפה אופטימלי.

מצב זה שימושי כאשר אתה רוצה לצלם תמונות בחשיפה קבועה תוך יכולת לכוון הגדרות אחרות.



1 במסך מצב, גע באפשרות מומחה ← תוכנית.

2 הגדר את האפשרויות הרצויות.

• לרשימת האפשרויות, ראה 'פונקציות צילום'. (עמ' 73)

3 לחץ חצי לחיצה על [לחצן הצילום] כדי למקד, ולאחר מכן לחץ על [לחצן הצילום] כדי לצלם תמונה.

הזזת תוכנית

הפונקציה הזזת תוכנית מאפשרת לכוון את מהירות התריס ואת מפתח הצמצם, תוך שהמצלמה שומרת על אותה חשיפה. במצב צילום, לחץ לחיצה אחת על חוגת הפיקוד ולאחר מכן סובב אותה כיוון השעון כדי להקטין את מהירות התריס ולהגדיל את ערך המפתח. במצב צילום, לחץ לחיצה אחת על חוגת הפיקוד ולאחר מכן סובב אותה בכיוון השעון כדי להגדיל את מהירות התריס ולהקטין את ערך המפתח.

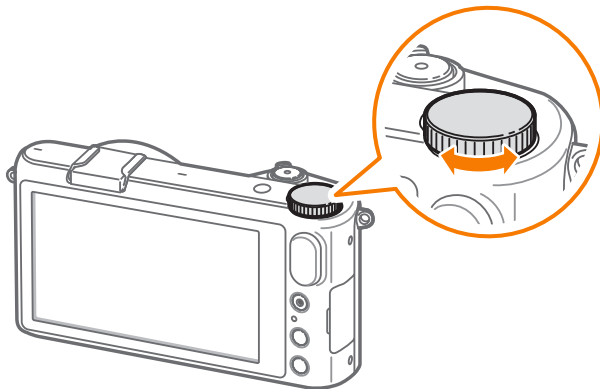

מצב עדיפות צמצם

במצב עדיפות צמצם, המצלמה מחשבת באופן אוטומטי את מהירות התריס בהתאם למפתח הצמצם שבחרת.

ניתן לכוון את עומק השדה (DOF) על-ידי שינוי ערך מפתח הצמצם. מצב זה שימושי לצילום דיוקנאות, פרחים או תמונות נוף.

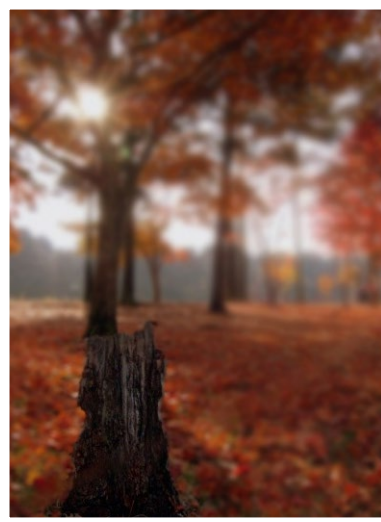

עומק שדה קטן



עומק שדה גדול

מהירות תריס מינימלית

הגדר את מהירות התריס כך שלא תהיה איטית יותר מהמהירות שנבחרה. אולם, אם לא ניתן להשיג ערך חשיפה אופטימלי מפני שרגישות ה-ISO הגיעה לערך ISO המרבי שמוגדר על-ידי 'טווח ISO אוטומטי', מהירות התריס עשויה להיות איטית יותר ממהירות התריס המינימלית שנבחרה.

במצב צילום, גע ב- MENU ← ← מהירות תריס מינימלית
← אפשרות.

כדי להגדיר את מהירות התריס המינימלית,

- תכונה זו זמינה רק כאשר רגישות ה-ISO מוגדרת ל'אוטומטית'.
- תכונה זו זמינה רק במצב 'תוכנית' או 'עדיפות צמצם'.



מצב עדיפות תריס

במצב עדיפות תריס, המצלמה מחשבת באופן אוטומטי את ערך מפתח הצמצם בהתאם למהירות התריס שבחרת. מצב זה שימושי לצילום תמונות של אובייקטים בתנועה מהירה או ליצירת אפקטים של מעקב בתמונה.

לדוגמה, קבע מהירות תריס של יותר מ-1/500 שניות כדי להקפיד את האובייקט. כדי שהאובייקט ייראה מטושטש, קבע את מהירות התריס לערך קטן מ-1/30 שניות.

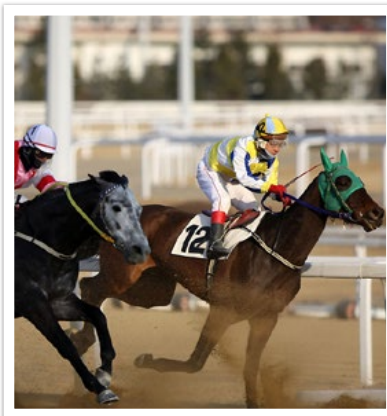

מהירות תריס מהירה



מהירות תריס איטית

1 במסך מצב, גע באפשרות מומחה ← עדיפות חשיפה.

2 לחץ לחיצה אחת על חוגת הפיקוד ולאחר מכן סובב אותה שמאלה או ימינה כדי לכוון את ערך המפתח.

3 הגדר את האפשרויות הרצויות.

• לרשימת האפשרויות, ראה 'פונקציות צילום'. (עמ' 73)

4 לחץ חצי לחיצה על [לחצן הצילום] כדי למקד, ולאחר מכן לחץ על [לחצן הצילום] כדי לצלם תמונה.

• בתנאי תאורה חלשה, ייתכן שיהיה עליך להגדיר את רגישות ISO כדי למנוע תמונות מטושטשות.

• כדי להגדיר את מהירות המינימום של התריס, במצב צילום, גע ב- MENU ← מהירות תריס מינימלית ← אפשרות. 📷



מצב ידני

מצב ידני מאפשר לך לכוון את מהירות התריס ואת ערך מפתח הצמצם באופן ידני. במצב זה, תוכל לשלוט באופן מלא בחשיפה של התמונות.

המצב הזה שימושי בסביבות צילום מבוקרות, כמו סטודיו, או כאשר נדרש כונון עדין של הגדרות המצלמה. המצב הידני מומלץ גם לצילום סצנות בלילה או זיקוקים.

1 במסך מצב, גע באפשרות **מומחה** ← **ידני**.

2 לחץ לחיצה אחת על חוגת הפיקוד כדי לבחור במהירות התריס או ערך המפתח.

3 לחץ לחיצה אחת על חוגת הפיקוד כדי לכוון את מהירות התריס או ערך המפתח.

4 הגדר את האפשרויות הרצויות.

• לרשימת האפשרויות, ראה 'פונקציות צילום'. (עמ' 73)

5 לחץ חצי לחיצה על **[לחצן הצילום]** כדי למקד, ולאחר מכן לחץ על **[לחצן הצילום]** כדי לצלם תמונה.

1 במסך מצב, גע באפשרות **מומחה** ← **עדיפות צמצם**.

2 לחץ לחיצה אחת על חוגת הפיקוד ולאחר מכן סובב אותה שמאלה או ימינה כדי לכוון את מהירות התריס.

3 הגדר את האפשרויות הרצויות.

• לרשימת האפשרויות, ראה 'פונקציות צילום'. (עמ' 73)

4 לחץ חצי לחיצה על **[לחצן הצילום]** כדי למקד, ולאחר מכן לחץ על **[לחצן הצילום]** כדי לצלם תמונה.

כדי לפצות על כמות האור הפחותה שיכולה להיכנס במהירויות תריס גבוהות, פתח את הצמצם והכנס יותר אור. אם התמונות עדיין כהות מדי, הגדל את ערך ISO.



שימוש בפונקציה Bulb

השתמש בפונקציה Bulb לצילום סצנות של לילה או את השמיים בלילה. בתע לחיצה על [לחצן הצילום], התריס נשאר פתוח כך שתוכל ליצור אפקטים של תאורה בתנועה.

כדי להשתמש
ב-Bulb,

סובב את חוגת הפיקוד במלואה ימינה עד לאפשרות Bulb ←
לחץ לחיצה ממושכת על [לחצן הצילום] למשך הזמן הרצוי.



- אם תגדיר ערך ISO גבוה או שתפתח את הצמצם לפרק זמן ארוך, הרעש בתמונה עשוי להיות מוגבר.
- לא ניתן להשתמש באפשרויות הינע, מבזק וצילום במגע אחד עם הפונקציה Bulb.
- הפונקציה Bulb זמינה במצב ידני בלבד.
- השתמש בחצובה ובשחרור תריס למניעת רעידות של המצלמה.
- ככך שהתריס פתוח זמן רב יותר, כך נדרש זמן רב יותר לשמירת התמונה. אין לכבות את המצלמה בעת שהיא שומרת תמונה.
- אם תשתמש בפונקציה הזו לפרק זמן ארוך, השתמש בסוללה טעונה לחלוטין.

מצב מותאם

מצב מותאם מאפשר לך ליצור מצבי צילום משלך על-ידי כוונן אפשרויות ושמירתן.

מצב מותאם אישית

1 במסך מצב, גע באפשרות מומחה ← תוכנית, עדיפות חשיפה, עדיפות צמצם או ידני.

2 הגדר אפשרויות צילום.

- לרשימת האפשרויות, ראה 'פונקציות צילום'. (עמ' 73)

3 גע ב- MENU ← ← שמור במצב מותאם אישית.

- ניתן גם לגעת ב- Fn ← ← כדי לבחור קטגוריה.

4 גע במיקום כדי לשמור (C1, C2 או C3).

- באפשרותך להחליף הגדרות של מצב ישן, על-ידי שמירה באותו מיקום.

5 גע ב- OK.

בחירה במצב מותאם אישית

1 במסך מצב, גע באפשרות מומחה ← מותאם.

2 גע במצב ← OK

• כדי לבחור מצב מותאם אישית אחר, גע ב- MENU ← ← מצב מותאם אישית ← מצב.

 • ניתן לשנות את אפשרויות הצילום במצב המותאם אישית שנבחר ולשמור אותן כמצב מותאם אישית חדש.

• כדי לאפס מצב מותאם אישית, גע ב- MENU ← ← איפוס מצב מותאם אישית ← המצב המותאם אישית.

הקלטת וידאו

במצב 'ילום, ניתן להקליט וידאו באיכות HD מלא (1920X1080) על-ידי לחיצה על (הקלטת וידאו). המצלמה מאפשרת לך להקליט וידאו באורך של עד 29 דקות ו-59 שניות, בקצבים של 30, 24 או 15 fps לשנייה, ושומרת את הקבצים בתבנית MP4 (H.264) זמן ההקלטה המרבי בעת בחירה באפשרות הוא 20 דקות. קצב של 24 fps זמין רק עבור 1920X810. קצב של 15 fps לשנייה זמין רק עבור אפשרויות מסוימות של מסנן חכם. הצליל מוקלט דרך המיקרופון של המצלמה.

ניתן להגדיר את החשיפה על-ידי כוונן ערך מפתח הצמצם ומהירות התריס עבור המצב שבחרת. המצלמה מתמקדת אוטומטית בנושא שבו אתה נוגע על המסך בעת צילום סרט. כאשר אתה נוגע בלחצן ביטול מיקוד אוטומטי במגע , המצלמה עוברת למצב מיקוד אוטומטי רציף. כאשר מתג MF/AF שעל העדשה מכוון ל-MF, לא ניתן להשתמש בתכונה 'מיקוד אוטומטי במגע'.

גע ב-עמעם כדי לבצע עמעום כניסה או יציאה של הסצנה. ניתן גם לבחור קול, סינון רעשי רקע ורוחות, או אפשרויות אחרות לקביעת אפשרויות הקלטה. (עמ' 108)

1 במסך מצב, גע באפשרות אוטומטי, חכם או מומחה ← תוכנית, עדיפות חשיפה, עדיפות צמצם, ידני או מותאם.

• תכונה זו עשויה שלא לפעול במצבים מסוימים.

2 הגדר את האפשרויות הרצויות.

3 לחץ על (הקלטת וידאו) כדי להתחיל להקליט.

4 לחץ שוב על (הקלטת וידאו) כדי לעצור.

- H.264 (MPEG-4 part10/AVC) היא תבנית קידוד הווידאו העדכנית ביותר, והיא נוצרה בשנת 2003 בשיתוף פעולה בין ISO-IEC ו-ITU-T. מכיוון שתבנית זו משתמשת בדחיסה חזקה יותר, ניתן לשמור יותר נתונים בפחות נפח זיכרון.
- אם הפעלת את אפשרות ייצוב התמונה בעת צילום וידאו, המצלמה עלולה להקליט את הקולות של מייצב התמונה.
- ייתכן שצליל הזום או צילי עדישה אחרים יוקלטו אם תכוון את העדשה בעת הקלטת וידאו.
- בעת שימוש בעדשת וידאו אופציונלית, רעש המיקוד האוטומטי אינו מוקלט.
- אם תנתק את עדשת המצלמה במהלך צילום סרט, הצילום יופסק. אין להחליף עדשה במהלך הקלטה.
- אם תחבר מיקרופון חיצוני במהלך צילום סרט, הקול לא יוקלט דרך המיקרופון החיצוני. (ההגדרות הקודמות יישמרו). אם תנתק את המיקרופון החיצוני במהלך צילום סרט, הקול לא יוקלט. לפני חיבור או ניתוק מיקרופון חיצוני, יש לכבות את המצלמה.



- אם תשנה את זווית הצילום של המצלמה בפתאומיות תוך כדי צילום סרט, המצלמה עשויה שלא להקליט דמויות בצורה מדויקת. השתמש בחצובה להפחתת רעידות של המצלמה.
- המצלמה תומכת רק בפונקציה מיקוד מיקוד אוטומטי מרובה בעת הקלטת וידאו. לא ניתן להשתמש בפונקציות אחרות של הגדרת אזור המיקוד, כגון זיהוי פנים AF.
- כאשר הגודל של קובץ סרט עולה על GB 4, המצלמה מפסיקה לצלם באופן אוטומטי גם אם לא הושג זמן ההקלטה המרבי (29 דקות ו-59 שניות).
- אם תשתמש בכרטיס זיכרון עם קצב כתיבה איטי, הקלטת הסרט עלולה להיעצר כי הכרטיס אינו יכול לעבד נתונים בקצב שהווידאו מוקלט. במקרה זה, החלף את הכרטיס בכרטיס זיכרון מהיר יותר הוא הקטן את גודל הווידאו (לדוגמה מ-1280X720 ל-640X480).
- בעת אתחול (פרמוט) כרטיס זיכרון, בצע את האתחול תמיד בעזרת המצלמה. אם תאתחל על מצלמה אחרת או מחשב, אתה עלול לאבד קבצים הנמצאים בכרטיס או לגרום לשינוי בקיבולת הכרטיס.
- בעת הלחיצה על לחצן הקלטת הווידאו, Zoom  נכבה.
- בעת הקלטת וידאו המסך עשוי להיות כהה יותר בהשוואה לצילום תמונה באותה רגישות ISO. כוונן את רגישות ה-ISO.
- בעת הקלטת סרטון וידאו במצב תוכנית, עדיפות חשיפה או עדיפות צמצם, ISO מוגדר באופן אוטומטי לאוטומטי.

שימוש ב-i-Function

כאשר אתה משתמש בלחצן i-Function בעדשת i-Function, ניתן לבחור ולכוון ידנית את מהירות התריס, ערך מפתח הצמצם, ערך החשיפה, רגישות ISO והאיזון ללבן על העדשה.

1 במסך מצב, גע באפשרות מומחה ← תוכנית, עדיפות חשיפה, עדיפות צמצם או ידני.

2 לחץ על [i-Function] בעדשה כדי לבחור הגדרה.

• ניתן גם ללחוץ על [i-Function] ולאחר מכן לגרור את המסך כדי לבחור בהגדרה.

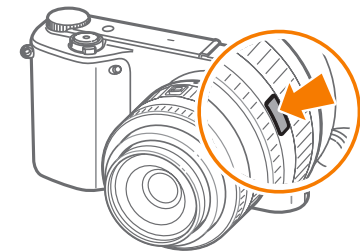
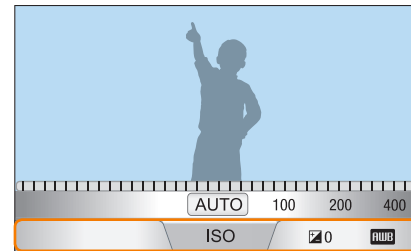

3 כוונן את טבעת המיקוד כדי לבחור אפשרות מסוימת.

• ניתן גם לטובב את חוגת הפיקוד או לגרור את המסך כדי לבחור באפשרות.

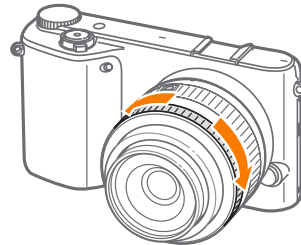
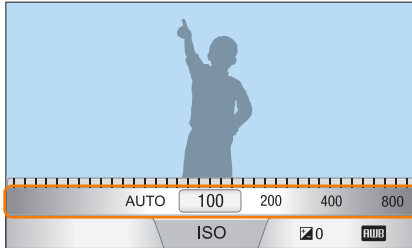

4 לחץ חצי לחיצה על [לחצן הצילום] כדי למקד, ולאחר מכן לחץ על [לחצן הצילום] כדי לצלם תמונה.

אפשרויות זמינות

מב צילום	תוכנית	עדיפות חשיפה	עדיפות צמצם	ידני
צמצם	-	○	-	○
מהירות תריס	-	-	○	○
ISO	○	○	○	○
EV	○	○	○	-
איזון צבעים	○	○	○	○
Zoom	○	○	○	○

• כדי לבחור בפריטים שיופיעו בעת הלחיצה על [i-Function] על העדשה במצב צילום, גע ב-MENU ← ← התאמת iFn ← פריט.
 • הפונקציה הזו אינה זמינה כאשר מגדירים מצב 3D אוטומטי במצב תלת-ממד.



שימוש Zoom

Zoom מאפשר לך לבצע זום על אובייקט תוך פגיעה פחותה באיכות התמונה בהשוואה לזום דיגיטלי. עם זאת, רזולוציית התמונה עשויה להשתנות בהשוואה לזום באמצעות סיבוב טבעת הזום.

1 במסך 'מצב', גע באפשרות **מומחה** ← **תוכנית**, **עדיפות חשיפה**, **עדיפות צמצם** או **ידני**.

2 לחץ על **[i-Function]** על העדשה כדי לבחור **Zoom**.
 • ניתן גם ללחוץ על **[i-Function]** ולאחר מכן לגרור את המסך.

3 כוונן את טבעת המיקוד כדי לבחור יחס זום.

- ניתן גם לסובב את חוגת הפיקוד או לגרור את המסך כדי לבחור באפשרות.
- רזולוציית התמונה משתנה בכפוף ליחס הזום, אם אתה משתמש ב-**Zoom**.

1:1	16:9	3:2	
3040X3040 (9.2M)	4560X2568 (11.7M)	4560X3040 (13.9M)	x1.2
2592X2592 (6.7M)	3888X2184 (8.5M)	3888X2592 (10.1M)	x1.4
2176X2176 (4.7M)	3264X1840 (6.0M)	3264X2176 (7.1M)	x1.7
1824X1824 (3.3M)	2736X1536 (4.2M)	2736X1824 (5.0M)	x2

המספרים האלה מבוססים על הרזולוציה המרבית בכל יחס תמונה.

4 לחץ חצי לחיצה על **[לחצן הצילום]** כדי למקד, ולאחר מכן לחץ על **[לחצן הצילום]** כדי לצלם תמונה.



- **Zoom** לא זמין בעת צילום תמונות מתפרצות.
- **Zoom** לא זמין בעת צילום תמונות בתבנית הקובץ RAW.
- **Zoom** לא מופעל בעת הקלטת וידאו על-ידי לחיצה על לחצן הקלטת הווידאו.
- הפונקציה הזו אינה זמינה כאשר מגדירים **מצב 3D אוטומטי** במצב תלת-ממד.

מצב תלת-ממד

ניתן לצלם תמונות או סרטים בתלת-ממד עם עדשת תלת-ממד אופציונלית. מצב תלת ממד פועל תמיד, בלי קשר למצב המצלמה. כדי להפעיל פונקציית Wi-Fi מוגדרת מראש, לחץ על [DIRECT LINK]. ייתכן שתכונות Wi-Fi מסוימות לא יהיו זמינות.

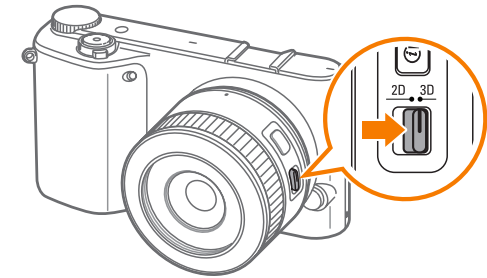

עדשת SAMSUNG 45 mm F1.8 [T6] 2D/3D (דוגמה)

העבר את מתג 2D/3D שעל העדשה למצב 3D, ואז צלם תמונה או וידאו במרחק 1.5–5 מ' מהאובייקט.

- כדי להשתמש באפשרויות תלת-ממד אוטומטיות אשר מאפשרות למצלמה לבצע הגדרה אוטומטית של אפשרויות צילום בכפוף לתנאי הצילום במצב תלת ממד, גע ב- MENU ← 📷 ← מצב 3D אוטומטי ← פעיל.



- אפשרויות הצילום הזמינות שונות בהשוואה למצבי צילום אחרים.
- ניתן לבחור גודל תמונה (2688X1512) 4.1M או (1920X1080) 2.1M.
- רזולוציית הווידאו מוגדרת כ-1080/60P.
- סרטוני וידאו שהוקלטו בתלת ממד עשויים להיות כהים או שהצגתם תלווה ברעידות.
- צילום בטמפרטורה נמוכה עלול לגרום לעיוות צבעים בתמונות ולצרוך יותר כוח מהסוללה.
- ייתכן שלא תוכל לצלם כהלכה בתנאים מתחת ל-8.5 LV/900 lux. לתוצאות הטובות ביותר, צלם תמונות במקומות עם תאורה מספקת.
- כשאתה מצלם אובייקטים המכילים חומר מקטב כגון מסך, משקפי שמש או מסנן מקטב, או משתמש בחומר מקטב יחד עם העדשה שלך, התמונות עלולות להיראות כהות או שאפקט התלת-ממד לא יוחל כהלכה.
- השתמש בחצובה למניעת רעידות של המצלמה.
- אם תסובב את המצלמה או תטה אותה אנכית בעת הצילום, ייתכן שאפקט התלת-ממד לא יוחל כהלכה. צלם תמונות כשהמצלמה במצב הרגיל.
- אם תצלם בתאורה פלורסצנטית או שתצלם תמונות המוצגות על-ידי מקרן או טלוויזיה, התמונות עשויות להיראות שחורות בגלל אפקט ההבהוב.
- במצב תלת-ממד האפשרות הגדלה 8x של סיוע מוקד מוגדל עשויה שלא להיות זמינה.
- תצוגת המצלמה מציגה סרטוני תלת-ממד בדו-ממד בלבד.
- תמונות שצולמו עם תכונת תלת-ממד יישמרו בתבניות JPEG (דו-ממד) ו-MPO (תלת-ממד). בתצוגת המצלמה ניתן להציג קובצי JPEG בלבד.
- כדי לצפות בקובצי תלת-ממד, חבר את המצלמה לטלוויזיית תלת-ממד או לצג תלת-ממד בעזרת כבל HDMI אופציונלי. בעת צפייה, הרכב משקפי תלת-ממד מתאימים.
- לא ניתן להשתמש במבזק במצב תלת-ממד.

פונקציות זמינות לפי מצב צילום

לפרטים על פונקציות צילום, ראה פרק 2. לחץ על קיצור לכל פונקציה.

פונקציה	אוטומטי	חכם	תוכנית	עדיפות חשיפה	עדיפות צמצם	ידני	תלת-ממד
גודל תמונה (עמ' 74)	○	○	○	○	○	○	○
איכות (עמ' 75)	-	○	○	○	○	○	-
ISO (עמ' 76)	-	-	○	○	○	○	○
איזון צבעים (עמ' 77)	-	-	○	○	○	○	-
אשף תמונה (עמ' 80)	-	-	○	○	○	○	-
מסנן חכם (עמ' 81)	-	-	○	○	○	○	-
מצב מיקוד אוטומטי (AF) (עמ' 82)	-	○	○	○	○	○	○
אזור מיקוד אוטומטי (AF) (עמ' 85)	-	○	○	○	○	○	-
מיקוד אוט' במגע (עמ' 88)	○	○	○	○	○	○	○
סיוע מוקד מוגדל (עמ' 90)	○	○	○	○	○	○	○
שיאי מיקוד (עמ' 90)	○	○	○	○	○	○	-
קשר בין חשיפה אוטומטית לנקודת מיקוד אוטומטית (עמ' 91)	-	-	○	○	○	○	-
מצב מסגור (עמ' 92)	-	-	○	○	○	○	-

○: האפשרות זמינה. אפשרויות מסוימות עלולות להיות מוגבלות, או שלא ניתן יהיה לשנותן.
 -: האפשרות אינה זמינה.

פונקציה	אוטומטי	חכם	תוכנית	עדיפות חשיפה	עדיפות צמצם	ידני	תלת-ממד
OIS (נגד-רעידות) (עמ' 93)	○	○	○	○	○	○	○
תנועה מהירה (מתמשכת/התפרצות/ קוצב זמן/פיצוי חשיפה) (עמ' 94)	○	○	○	○	○	○	○
מדידה (עמ' 98)	-	-	○	○	○	○	-
טווח דינמי (עמ' 100)	-	-	○	○	○	○	-
פלאש (עמ' 101)	○	○	○	○	○	○	-
פיצוי חשיפה (עמ' 104)	-	-	○	○	○	-	-
נעילת חשיפה (עמ' 105)	-	-	○	○	○	-	-

○: האפשרות זמינה. אפשרויות מסוימות עלולות להיות מוגבלות, או שלא ניתן יהיה לשנותן.
 -: האפשרות אינה זמינה.

פרק 2

פונקציות צילום

למד על הפונקציות שניתן להגדיר במצב צילום.
ניתן ליהנות מתמונות וקטעי וידאו מותאמים אישית על-ידי שימוש בפונקציות הצילום.

גודל ורזולוציה

גודל תמונה

כאשר אתה מגדיל את הרזולוציה, התמונה או הווידאו יכללו יותר פיקסלים, כך שניתן יהיה להדפיס אותם על נייר גדול יותר או להציגם על מסך גדול יותר. כאשר משתמשים ברזולוציה גבוהה, גם גודל הקובץ יגדל. בחר רזולוציה נמוכה לתמונות שיוצגו במסגרת תמונות דיגיטלית או יועלו לאינטרנט.



במצב צילום, גע ב- MENU ← ← גודל תמונה ← אפשרות.

כדי להגדיר את הגודל,

מומלץ עבור	גודל	סמל
הדפסה על נייר A1.	5472x3648 (3:2)	20M
הדפסה על נייר A2.	3888x2592 (3:2)	10.1M
הדפסה על נייר A3.	2976x1984 (3:2)	5.9M
הדפסה על נייר A5.	1728x1152 (3:2)	2M
הדפסה על נייר A1 או הצגה בטלוויזיית HD.	5472x3080 (16:9)	16.9M
הדפסה על נייר A3 או הצגה בטלוויזיית HD.	3712x2088 (16:9)	1.8M
הדפסה על נייר A4 או הצגה בטלוויזיית HD.	2944x1656 (16:9)	4.9M
הדפסה על נייר A5 או הצגה בטלוויזיית HD.	1920x1080 (16:9)	2.1M
הדפסת תמונה מרובעת על נייר A1.	3648x3648 (1:1)	13.3M
הדפסת תמונה מרובעת על נייר A3.	2640x2640 (1:1)	7M
הדפסת תמונה מרובעת על נייר A4.	2000x2000 (1:1)	4M
הדפסת תמונה מרובעת על נייר A5.	1024x1024 (1:1)	1.1M

האפשרויות הזמינות עשויות להשתנות, בהתאם לתנאי הצילום.



איכות

המצלמה שומרת תמונות בתבנית JPEG או RAW.

לעיתים קרובות, תמונות שצולמו על-ידי מצלמה מומרות לתבנית JPEG ומאוחסנות בכרטיס הזיכרון בהתאם להגדרות של המצלמה בזמן הצילום. קובצי RAW לא מומרים לתבנית JPEG ומאוחסנים בזיכרון ללא שינויים.

קובצי RAW נשמרים עם סיומת קובץ SRW. כדי לכוונן ולכיל חשיפה, איזון לבן, גוונים, ניגודיות וצבעים של קובצי RAW, או כדי להמיר אותם לתבנית JPEG או TIFF, השתמש בתוכנה Adobe Photoshop Lightroom המצורפת בתקליטור.

ודא שיש לך מספיק מקום בכרטיס הזיכרון לשמירת התמונות בתבנית RAW.

במצב צילום, גע ב- MENU ←  ← איכות ← אפשרות.

כדי להגדיר את האיכות,

סמל	תבנית	תיאור
	JPEG	רגיל: • דחיסה לאיכות רגילה. • מומלץ להדפסה בגדלים קטנים או להעלאה לאינטרנט.
	RAW	RAW: • שמירת תמונה ללא אובדן נתונים. • מומלץ לעריכה לאחר צילום.
	RAW+JPEG	RAW מעודן מאוד: שמור תמונה הן בתבנית JPEG (באיכות גבוהה מאוד) והן בתבנית RAW.
	RAW+JPEG	RAW מעודן: שמור תמונה הן בתבנית JPEG (באיכות גבוהה) והן בתבנית RAW.
	RAW+JPEG	RAW רגיל: שמור תמונה הן בתבנית JPEG (באיכות רגילה) והן בתבנית RAW.

האפשרויות הזמינות עשויות להשתנות, בהתאם לתנאי הצילום.



סמל	תבנית	תיאור
	JPEG	מעודן מאוד: • דחיסה לאיכות הטובה ביותר. • מומלץ להדפסה בגדלים גדולים.
	JPEG	מעודן: • דחיסה לאיכות טובה יותר. • מומלץ להדפסה בגדלים רגילים.

דוגמאות

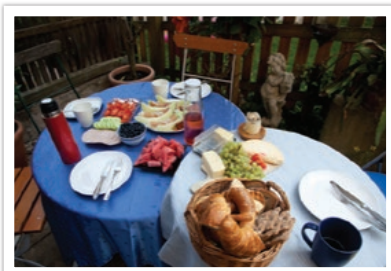

ISO 400

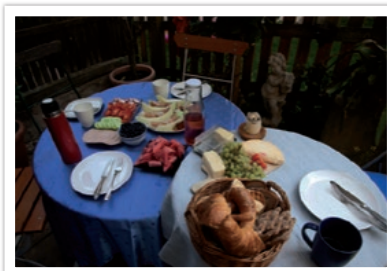

ISO 100



ISO 3200

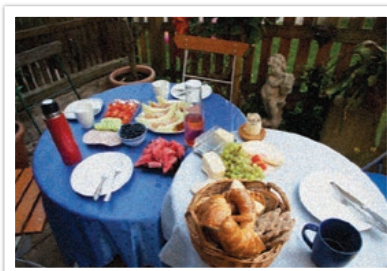

ISO 800

ערך רגישות ISO מייצג את הרגישות של המצלמה לאור.

ככל שערך ISO גבוה יותר, כך המצלמה רגישה יותר לאור. לכן, על-ידי בחירה ברגישות ISO גבוהה יותר, תוכל לצלם תמונות בתאורה עמומה או בחושך במהירויות תריס גבוהות יותר. עם זאת, הדבר עלול להגדיל את הרעש ולגרום לתמונה גרעינית.

במצב צילום, גע ב- MENU ← ← ISO ← אפשרות.

כדי להגדיר רגישות ISO,

- הגדל את ערך ה-ISO במקומות שבהם אסור להשתמש במבזק. ניתן לצלם תמונה ברורה על-ידי הגדרת ערך ISO בלי שיהיה צורך להבטיח יותר אור.
- השתמש בפונקציית הפחתת רעשים כדי להפחית את הרעש החזותי שעשוי להופיע בתמונות שצולמו עם ערך ISO גבוה. (עמ' 146)
- האפשרויות הזמינות עשויות להשתנות, בהתאם לתנאי הצילום.













איזון ללבן מייצג את מקור האור שמשפיע על הצבעים בתמונה.

הצבע של התמונה תלוי בסוג של מקור האור ובאיכותו. אם אתה רוצה תמונה בצבעים מציאותיים, בחר מצב תאורה מתאים לכיול האיזון ללבן, כמו למשל **אוטומטי**, **אור יום**, **מעונן**, **טונגסטן**, או כוונן ידנית את טמפרטורת הצבע.

ניתן גם לכוונן את הצבע עבור המקורות המוגדרים מראש כדי שהצבעים של התמונה יתאימו לסצנה המסוימת בתנאי תאורה מעורבים.

במצב צילום, גע ב- **MENU** ←  ← **איזון צבעים** ← אפשרות **OK** ←

כדי להגדיר את האיזון ללבן,

תיאור	סמל
אוטומטי : השתמש בהגדרות אוטומטיות בהתאם לתנאי התאורה.	
אור יום : בחר בעת צילום תמונות בחוץ ביום בהיר. האפשרות הזו מפיקה תמונות קרוב ככל שניתן לצבעים הטבעיים של הסצנה.	
מעונן : בחר בעת צילום תמונות בחוץ ביום מעונן או בצללים. תמונות שצולמו בימים מעוננים נוטות להיות כחולות יותר בהשוואה לימים בהירים. האפשרות הזו מבטלת את האפקט הזה.	
לבן פלואורסנטי : בחר בעת צילום בתאורה פלורסצנטית המדמה אור יום. במיוחד עבור תאורה פלורסצנטית עם טמפרטורת צבע של כ-4,200K.	
פלואורסנט NW : בחר בעת צילום בתאורה פלורסצנטית המדמה אור יום. במיוחד עבור תאורה פלורסצנטית בגוונים לבנים במיוחד עם טמפרטורת צבע של כ-5,000K.	
פלואורסנט אור יום : בחר בעת צילום בתאורה פלורסצנטית המדמה אור יום. במיוחד עבור תאורה פלורסצנטית בגוונים מעט כחולים עם טמפרטורת צבע של כ-6,500K.	
טונגסטן : בחר בעת צילום בפנים תחת נורות להט או מנורות הלוגן. נורות ליבון נוטות להיות בעלות גוון אדמדם. האפשרות הזו מבטלת את האפקט הזה.	
פלאש WB : בחר בעת שימוש במבזק.	
הגדרה מותאמת : באפשרותך להגדיר את האיזון ללבן באופן ידני על-ידי נגיעה ב-  וצילום גיליון נייר לבן. מלא את מעגל המדידה בנייר והגדר את האיזון ללבן.	

התאמה אישית של אפשרויות איזון ללבן מוגדרות מראש

ניתן גם להתאים אישית את האפשרויות המוגדרות מראש לאיזון ללבן.

במצב צילום, גע ב- **MENU** ← **איזון צבעים** ← אפשרות
 ← **OK** ← גע ב- **OK** .

כדי להתאים אישית
 אפשרויות מוגדרות
 מראש,

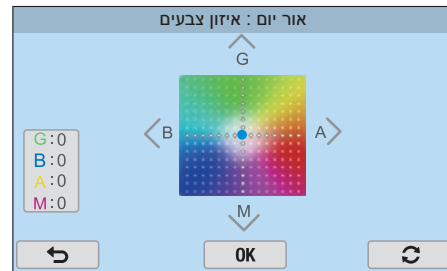

סמל תיאור

טמפרטורת צבע: כוונן ידנית את טמפרטורת הצבע של מקור האור. טמפרטורת צבע היא ערך במעלות קלווין המציין את הסוג המסוים של מקור האור. ככל שטמפרטורת הצבע עולה, פיזור הצבע נעשה קריר יותר. לעומת זאת, ככל שטמפרטורת הצבע יורדת, פיזור הצבע נעשה חם יותר. גע ב- **OK** ← ולאחר מכן כוונן את טמפרטורת הצבע.

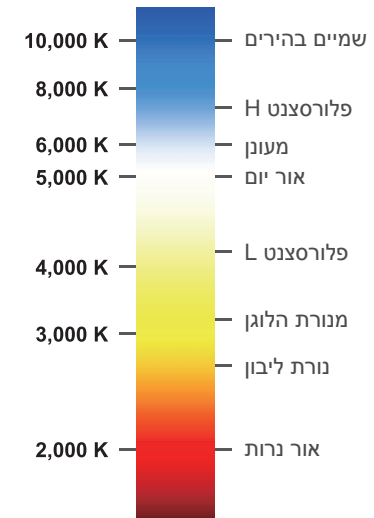

האפשרויות הזמינות עשויות להשתנות, בהתאם לתנאי הצילום.



דוגמאות



אור יום



אוטומטי

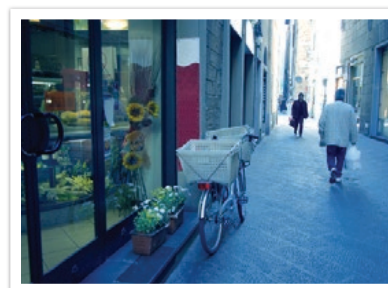

טונגסטן



פלואורסנט אור יום



אשף תמונות (סגנונות צילום)



קלאסי

שלו

קר

- ניתן גם לכוון את הערך של הגדרות הסגנון המוגדרות מראש. בחר אפשרות של אשף תמונה, גע ב- [⊕], ואז כוון את הצבע, הרוויה, החדות, או הניגודיות.
- כדי להתאים אישית את אשף התמונות שלך, בחר [⊖], [0] או [100], [⊕], ואז כוון את הצבע, הרוויה, החדות והניגודיות.
- לא ניתן להגדיר אפשרויות של אשף התמונות במקביל לאפשרויות של מסנן חכם.



אשף תמונות מאפשר לך להחיל סגנונות צילום שונים על התמונות שלך כדי ליצור מגוון מראות ולהביע מצבי רוח ורגשות. ניתן גם ליצור ולשמור סגנונות צילום שלך על-ידי כוונן צבע, רוויה, חדות וניגודיות עבור כל סגנון.

אין כלל כלשהו הקובע איזה סגנון מתאים באילו תנאים. התנסה בסגנונות השונים ומצא את ההגדרות המתאימות לך.

במצב צילום, גע ב- MENU ← → אשף תמונה ←
אפשרות ← OK

כדי להגדיר סגנון צילום,

דוגמאות



דיוקן

נמרץ

רגילה



מן העבר

יער

נוף

מסנן חכם

מסנן חכם מאפשר לך להחיל אפקטים מיוחדים על התמונות שלך. ניתן לבחור אפשרויות מסנן שונות ליצירת אפקטים מיוחדים שקשה להשיג אותם עם עדשות רגילות.

במצב צילום, גע ב- [MENU] ← ← מסנן חכם ←
אפשרות ← [OK]

כדי להגדיר אפשרויות מסנן חכם,

אפשרות	תיאור
תשליל	החל אפקט תשליל.
אדום	הפחת רווייה של כל הצבעים מלבד אדום.
ירוק	הפחת רווייה של כל הצבעים מלבד ירוק.
כחול	הפחת רווייה של כל הצבעים מלבד כחול.
צהוב	הפחת רווייה של כל הצבעים מלבד צהוב.

לא ניתן להגדיר אפשרויות מסנן חכם במקביל לאפשרויות של אשף התמונות.



אפשרות	תיאור
כבוי	ללא אפקט
גבול דקורטיבי	החל צבעי רטרו, ניגודיות גבוהה ואפקט Vignetting חזק של מצלמות Lomo.
ממוזער	החל אפקט tilt-shift כדי לגרום לאובייקט להראות כמיניאטורה.
עיפרון צבע	החל אפקט של ציור בעפרון צבעוני.
צבעי מים	החל אפקט של ציור בצבעי מים.
ציור ווש	החל אפקט דהוי.
ציור שמן	החל אפקט של ציור בצבעי שמן.
ציור דיו	החל אפקט של ציור בדיו.
אקרילי	החל אפקט של ציור בצבעים אקריליים.

במצב צילום, גע ב- MENU ← ← מצב מיקוד אוטומטי (AF) ← אפרות.

כדי להגדיר את מצב המיקוד הידני,

האפשרויות הזמינות עשויות להשתנות, בהתאם לעדשה שבשימוש.



למד כיצד לכוון את מיקוד המצלמה בכפוף לנושאים.

ניתן לבחור מצב מיקוד המתאים לאובייקט, האפשרויות הן 'מיקוד אוטומטי יחיד', 'מיקוד אוטומטי רציף' ו'מיקוד ידני'. פונקציית המיקוד האוטומטי (AF) מופעלת כאשר אתה לוחץ חצי לחיצה על [לחצן הצילום]. במצב MF, עליך לסובב את טבעת המיקוד על העדשה למיקוד ידני.

במרבית המקרים ניתן להגיע למיקוד על-ידי בחירה ב **מיקוד אוטומטי יחיד**. קשה להתמקד באובייקטים הנמצאים בתנועה מהירה או שצבעם דומה לצבע הרקע. בחר מצב מיקוד מתאים למצבים מסוג זה.

אם לעדשה יש מתג MF/AF, יש להזיז את המתג בהתאם למצב שנבחר. הזז את המתג ל-AF כאשר אתה בוחר במיקוד אוטומטי יחיד או מיקוד אוטומטי רציף. הזז את המתג ל-MF כאשר אתה בוחר מיקוד ידני.

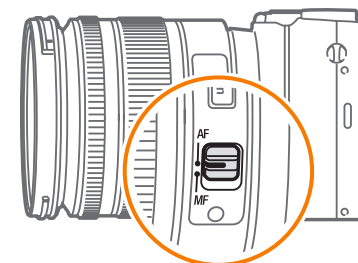

אם אין בעדשה שלך מתג MF/AF, בחר במצב מיקוד אוטומטי מתוך תפריט המצלמה.

מיקוד אוטומטי רציף

במהלך חצי לחיצה על [לחצן הצילום], המצלמה ממשיכה לבצע מיקוד אוטומטי. ברגע שאזור המיקוד נקבע על האובייקט, האובייקט יישאר ממוקד גם בתנועה. המצב הזה מומלץ לצילום רוכב אופניים, כלב רץ או סצנה של מרוץ מכוניות.



מיקוד אוטומטי יחיד

מיקוד אוטומטי יחיד מתאים לצילום אובייקט דומם. כאשר אתה לוחץ חצי לחיצה על [לחצן הצילום], המיקוד נקבע באזור המיקוד. האזור מתחלף לצבע ירוק כאשר מושג מיקוד.



מיקוד ידני

ניתן להתמקד באופן ידני על אובייקט על-ידי סיבוב טבעת המיקוד שעל העדשה. פונקציית העזרה למיקוד ידני מאפשרת להגיע בקלות למיקוד. בעת סיבוב טבעת המיקוד, אזור המיקוד מוגדל. בעת שימוש בפונקציה של שיאי מיקוד, הצבע שבחרת מופיע על האובייקט שבמיקוד. מצב זה מומלץ לצילום של אובייקט שצבעו דומה לצבע הרקע, סצנה בלילה, או זיקוקים.

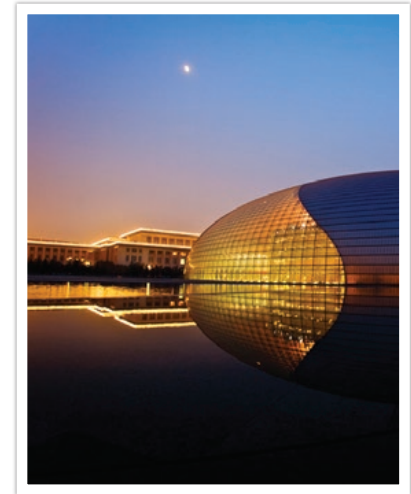

אם תשתמש בפונקציה הזו, לא ניתן להגדיר את האפשרויות מיקוד אוט' במגע, אזור מיקוד אוטומטי (AF) וקשר בין חשיפה אוטומטית לנקודת מיקוד אוטומטית.



אזור מיקוד אוטומטי

מיקוד אוטומטי באזור נבחר

ניתן להגדיר מיקוד על כל אזור שתרצה. החל אפקט של חוסר מיקוד כדי שניתן יהיה להבחין בקלות רבה יותר באובייקט.

המיקוד בתמונה למטה מוקם מחדש וגודלו השתנה כדי שיתאים לפנים של נושא הצילום.

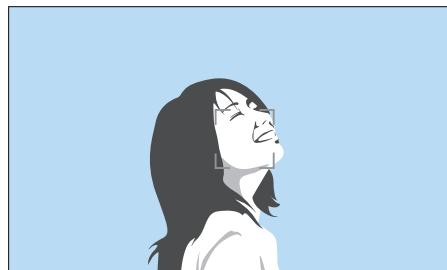

כדי לשנות את גודלו של אזור המיקוד, במצב צילום, גע ב- **MENU** ← **גודל AF**. גע ב- **←** או **→** כדי לשנות את גודלו של אזור המיקוד. ניתן גם לסובב את חוגת הפיקוד. לחלופין, במצב צילום, צבט את אצבעותיך ביחד או הרחק אותן זו מזו על אזור המיקוד.



הפונקציה אזור מיקוד אוטומטי משנה את המיקומים של אזור המיקוד.

בדרך כלל, מצלמות מתמקדות באובייקט הקרוב ביותר. עם זאת, כאשר יש אובייקטים רבים, יכול להיות שאובייקטים לא רצויים יהיו אלה שבמיקוד. כדי למנוע מיקוד על אובייקטים לא רצויים, שנה את אזור המיקוד כך שיתאים לאובייקטים הרצויים. ניתן לקבל תמונה ברורה וחדה יותר על-ידי בחירת אזור מיקוד מתאים.

במצב צילום, גע ב- **MENU** ← **←** אזור מיקוד אוטומטי (AF) ← אפשרות.

כדי להגדיר את אזור המיקוד האוטומטי,



- האפשרויות הזמינות עשויות להשתנות, בהתאם לתנאי הצילום.
- כאשר מתג AF/MF נמצא במצב MF, לא ניתן לשנות את אזור המיקוד האוטומטי מתפריט הצילום.
- כאשר אתה משתמש באפשרות זיהוי פנים AF, המצלמה מתמקדת באופן אוטומטי על האזור עם המסגרת הלבנה.
- בהתאם לאפשרויות אשף תמונה, ייתכן שזיהוי פנים לא יהיה יעיל.
- כאשר אתה מגדיר מיקוד ידני, ייתכן שזיהוי פנים לא יהיה זמין.
- זיהוי פנים עשוי שלא להיות יעיל כאשר:
 - נושא הצילום רחוק מהמצלמה
 - בהיר מדי או חשוך מדי
 - נושא הצילום אינו פונה למצלמה
 - נושא הצילום מרכיב משקפי שמש או לובש מסכה
 - הבעת הפנים של נושא הצילום משתנה באופן דרסטי
 - נושא הצילום מואר מאחור או שתנאי התאורה אינם יציבים

מיקוד אוטומטי מרובה

המצלמה מראה מלבן ירוק במקומות שבהם המיקוד נכון. התמונה מחולקת לשני אזורים או יותר, והמצלמה מוצאת נקודות מיקוד של כל אזור. מומלץ לתמונות נוף.

כאשר אתה לוחץ חצי לחיצה על [לחצן הצילום], המצלמה מציגה את אזורי המיקוד כפי שניתן לראות בתמונה למטה.



מיקוד אוטומטי על זיהוי פנים

המצלמה מתמקדת בפנים של אנשים בעדיפות גבוהה. פניהם של עד 10 אנשים ניתנים לזיהוי. ההגדרה הזו מומלצת לצילום קבוצת אנשים.

כאשר אתה לוחץ חצי לחיצה על [לחצן הצילום], המצלמה מתמקדת בפנים כפי שניתן לראות בתמונה למטה. במקרים של צילום קבוצת אנשים, המצלמה מציגה את המיקוד על הפנים של האדם הקרוב ביותר בצבע לבן ואת הפנים של אנשים אחרים בצבע אפור.

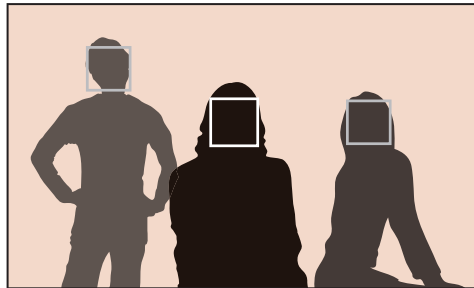

מיקוד אוטומטי לדיוקן עצמי

עשוי להיות קשה לבדוק אם הפנים שלך במיקוד כאשר אתה מצלם דיוקן עצמי. כאשר הפונקציה הזו פועלת, הצפוף מהמצלמה נשמע מהיר יותר כאשר הפנים שלך נמצאים באמצע הקומפוזיציה.

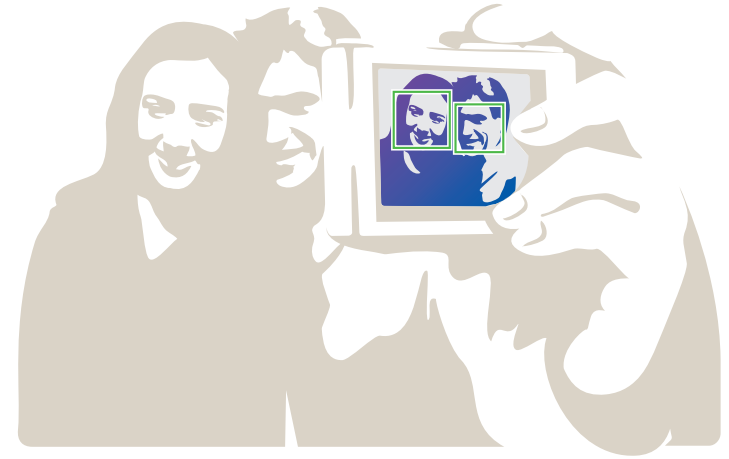

מיקוד אוטומטי במגע

נקודת מיקוד אוטומטי

אזור המיקוד יתאים לאזור שבו אתה נוגע במסך והמיקוד לא יושג.

מיקוד אוטומטי עוקב

מיקוד אוטומטי עוקב מאפשר לך לעקוב אחר הנושא המצולם ולהתמקד בו באופן אוטומטי, גם כאשר הוא בתנועה או שאתם משנים את הקומפוזציה של התמונה לצילום.

מסגרת לבנה: המצלמה עוקבת אחר נושא הצילום.

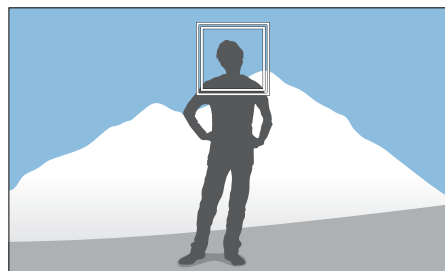

מסגרת ירוקה: נושא הצילום במיקוד כאשר אתה לוחץ לוחץ חצי לחיצה על [לחצן הצילום].

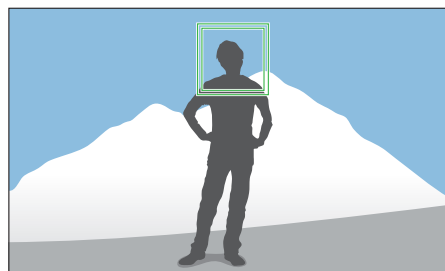

בחר או התמקד באזור מיקוד שאתה נוגע בו במסך. בנוסף, התמקד בנושא וצלם תמונה על-ידי נגיעה במסך.

במצב צילום, גע ב- [MENU] ← ← מיקוד אוט' במגע ← אפשרות.

כדי להגדיר מיקוד אוטומטי במגע,

האפשרויות הזמינות עשויות להשתנות, בהתאם לתנאי הצילום.



מיקוד אוטומטי במגע

מיקוד אוטומטי במגע מאפשר לך לבחור ולהתמקד באזור המיקוד שבו אתה נוגע במסך.

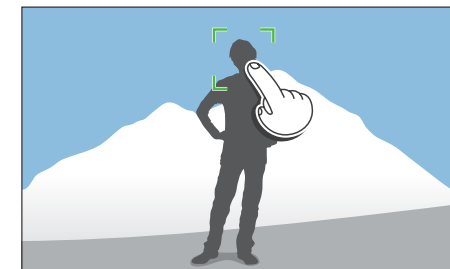

צילום במגע אחד

ניתן לצלם תמונה בנגיעת אצבע. עם נגיעה בנושא, המצלמה מתמקדת בו אוטומטית ומצלמת תמונה.

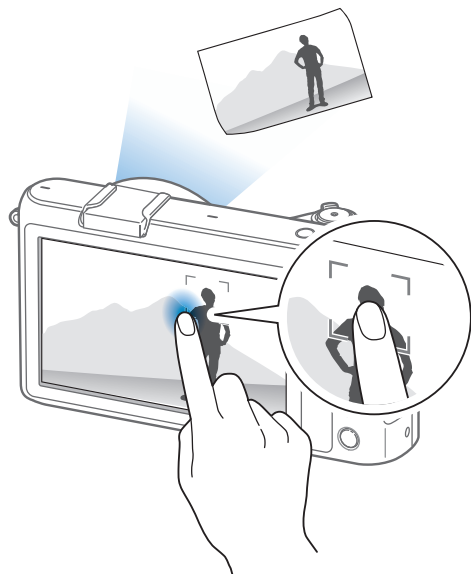

מסגרת אדומה: המצלמה לא הצליחה להתמקד.

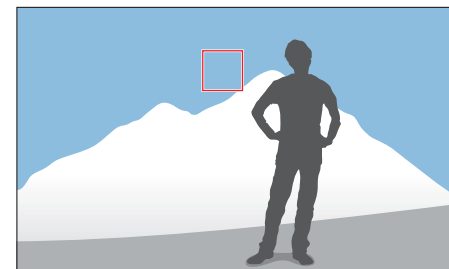

- אם לא תבחר אזור מיקוד, פונקציית המיקוד האוטומטי לא תפעל.
- מעקב אחר נושא עלול להיכשל כאשר:
 - הנושא קטן מדי
 - הנושא נע יותר מדי
 - הנושא מואר מאחור או שאתה מצלם במקום חשוך
 - יש צבעים או דוגמאות זהים בנושא וברקע
 - נושא הצילום כולל דוגמאות אופקיות, כגון תריסים
 - המצלמה רועדת יותר מדי
- כשהמעקב נכשל, התכונה תתאפס.
- אם המצלמה לא מצליחה לעקוב אחר הנושא, אזור המיקוד יתאפס.
- אם המצלמה לא מצליחה להתמקד, מסגרת המיקוד תשתנה לאדומה והמיקוד יתאפס.



סיוע במיקוד

* ברירת מחדל

אפשרות	תיאור
הגדלה 8x	אזור המיקוד מוגדל פי 8 כאשר אתה מסובב את טבעת המיקוד.

במצב מיקוד ידני, עליך לסובב את את טבעת המיקוד על העדשה כדי למקד. כאשר אתה משתמש בפונקציית סיוע במיקוד ידני, או בפונקציית שיאי מיקוד, ניתן להגיע למיקוד ברור יותר. הפונקציה הזו זמינה רק עם עדשות שתומכות במיקוד ידני.

סיוע במיקוד ידני

במצב מיקוד ידני, ניתן להגדיל את הסצנה ולכוון בקלות את המיקוד תוך סיבוב טבעת המיקוד.

במצב צילום, גע ב- [MENU] ← ← סיוע מוקד מוגדל ←
אפשרות.

כדי להגדיר סיוע
במיקוד ידני,

שיאי מיקוד

במצב המיקוד הידני, הצבע שבחרת מופיע על האזור הממוקד כדי לסייע לך במיקוד בעת סיבוב טבעת המיקוד.

במצב צילום, גע ב- [MENU] ← ← שיאי מיקוד ← אפשרות.

כדי להגדיר אפשרויות
שיאי מיקוד,

* ברירת מחדל

אפשרות	תיאור
רמה	הגדר רגישות לזיהוי הנושא הממוקד. (כבוי, גבוה, רגיל*, נמוך)
צבע	הגדר צבע שיופיע על הנושא הממוקד. (לבן*, אדום, ירוק)

* ברירת מחדל

אפשרות	תיאור
כבוי	אין להשתמש בפונקציית הסיוע במיקוד ידני.
הגדלה 5x*	אזור המיקוד מוגדל פי 5 כאשר אתה מסובב את טבעת המיקוד.

מדידת ערך החשיפה של אזור המיקוד

כאשר פונקציה זו מופעלת, המצלמה מגדירה באופן אוטומטי חשיפה מיטבית על-ידי חישוב הבהירות של אזור המיקוד. פונקציה זו זמינה רק כאשר אתה בוחר במדידה נקודה או מדידת מרובה, וכן מיקוד אוטו בורר.

במצב צילום, גע ב- MENU ←  ← קשר בין חשיפה אוטומטית לנקודת מיקוד אוטומטית ← אפשרות.

כדי להגדיר את הפונקציה הזו,



כאשר אתה מכוון את ערך מפתח הצמצם או את מהירות התריס, החשיפה משתנה בהתאם להגדרות, לכן התצוגה עשויה להיות כהה יותר. כאשר פונקציה זו פועלת, בהירות התצוגה תישאר קבועה, ללא קשר להגדרות, כך שתוכל למסגר טוב יותר את הצילום.

במצב צילום, גע ב- MENU ← ← מצב מסגור ← אפשרות.

כדי להשתמש במצב מסגור,



ייצוב תמונה אופטי (OIS)

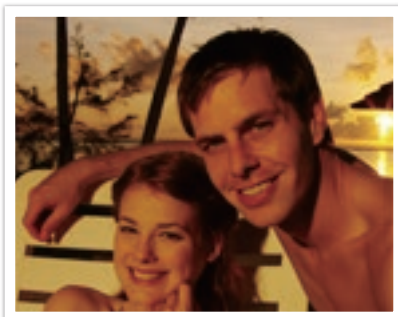

עם תיקון OIS

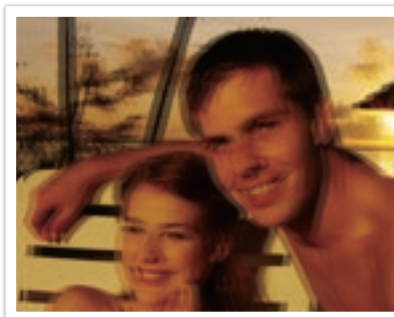

ללא תיקון OIS

השתמש בפונקציית ייצוב תמונה אופטי (OIS) למזעור הרעידות של המצלמה. ייתכן שתכונת OIS לא תהיה זמינה עם עדשות מסוימות.

רעידות מצלמה נוטות להשפיע בעת צילום במקומות חשוכים או בצילום בתוך מבנים. במקרים אלה, המצלמה משתמשת במהירויות תריס נמוכות יותר כדי להגדיל את כמות האור הנכנסת, והדבר עלול לגרום לתמונה מטושטשת. ניתן למנוע מצב זה בעזרת הפונקציה OIS.

אם לעדשה יש מתג OIS, יש להסיט את המתג למצב **ON** כדי להשתמש בפונקציית OIS.

במצב צילום, גע ב- **MENU** ← ← **OIS (נגד-רעידות)** ← אפשרות.

כדי להגדיר אפשרויות OIS



- OIS עשוי שלא לפעול כראוי כאשר:
 - אתה מזיז את המצלמה על מנת לעקוב אחר נושא בתנועה
 - ישנן רעידות רבות מדי של המצלמה
 - מהירות התריס איטית (לדוגמה, בעת בחירה באפשרות **לילה** במצב חכם)
 - הסוללה חלשה
 - אתה מצלם תמונת תקריב
- אם אתה משתמש בפונקציית ה-OIS עם חצובה, התמונות עשויות להיטשטש כתוצאה מרעידת חיישן ה-OIS. בטל את הפעלת פונקציית ה-OIS בעת השימוש בחצובה.
- אם המצלמה מקבלת מכה או נופלת, התצוגה תהיה מטושטשת. במצב כזה, כבה את המצלמה, ולאחר מכן הפעל אותה מחדש.
- השתמש בפונקציית ה-OIS רק כשיש בכך צורך, משום שהיא צורכת יותר אנרגיית סוללה.
- כדי להגדיר אפשרות OIS בתפריט, העבר את מתג OIS בעדשה למצב **ON**.
- ייתכן שאפשרות זו לא תהיה זמינה עם עדשות מסוימות.
- **כבוי** עשוי שלא להיות זמין עם עדשות מסוימות.

* ברירת מחדל

מל	תיאור
	כבוי: פונקציית OIS כבוי. (ייתכן שאפשרות זו לא תהיה זמינה עם עדשות מסוימות.)
	מצב 1: פונקציית OIS מוחלת רק כאשר אתה לוחץ לחיצה מלאה או חצי לחיצה על [לחצן הצילום] .
	מצב 2: פונקציית OIS מופעלת.

הנעה (שיטת צילום)

רצוף

צילום רציף של תמונות כל עוד אתה לוחץ על [לחצן הצילום]. ניתן לצלם עד 5 תמונות (גבוה מתמשך) או 8 תמונות בשנייה (גבוה מתמשך).



- אם אתה בוחר גבוה מתמשך, פונקציית הפחתת הרעש לא תהיה זמינה.
- מהירות צילום מרבית הנה 8 פריימים בשנייה. המהירות תואט לאחר כ-13 צילומי JPEG, 5 צילומי RAW. (מבוסס על כרטיס UHS-1 SD. עלול להשתנות בהתאם למפרט כרטיס הזיכרון.)



ניתן להגדיר שיטת צילום כגון רציף, מתפרץ, שעון עצר ועוד.

בחר יחיד כדי לצלם תמונה אחת בכל פעם. בחר מתמשכת או התפרצות כדי לצלם אובייקטים שנעים במהירות. בחר AE תחום, WB תחום, או P Wiz תחום כדי לכוון חשיפה או איזון ללבן או להחיל אפקטים של אשף התמונות. ניתן גם לבחור קוצב זמן כדי לצלם תמונה של עצמך.

במצב צילום, גע ב-MENU ← ← תנועה מהירה ←
אפשרות ← OK

כדי להגדיר את שיטת הצילום,

האפשרויות הזמינות עשויות להשתנות, בהתאם לתנאי הצילום.



יחיד

צלם תמונה אחת בכל לחיצה על [לחצן הצילום]. מומלץ לתנאים כלליים.

צילום ברצף

צלם בזו אחר זו עד 10 תמונות לשנייה (3 שניות), 15 תמונות לשנייה (2 שניות) או 30 תמונות לשנייה (שנייה אחת) בעת לחיצה על [לחצן הצילום] פעם אחת. מומלץ לצילום התנועה המהירה של אובייקטים מהירים כמו מכוניות מרוץ.

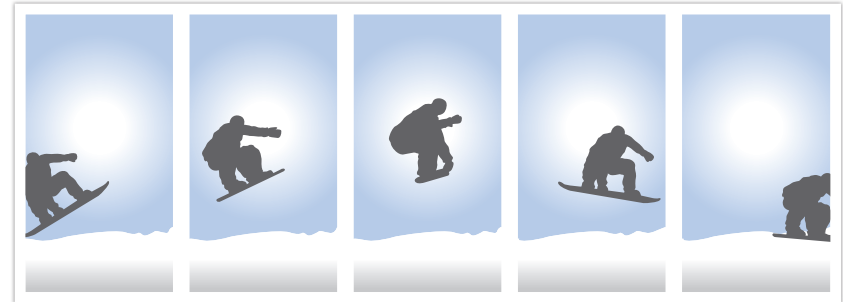

שעון עצר

צלם תמונה בהשהיה של 2 עד 30 שניות. ההשהיה ניתנת לכוונון בצעדים של 1 שנייה.

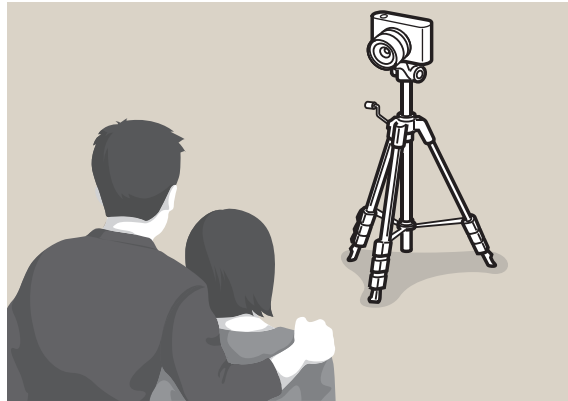

במצב צילום, גע ב- [MENU] ← [OK] ← תנועה מהירה ← קוצב זמן ←



- כדי להגדיר את מספר התמונות, במצב צילום, גע ב- [MENU] ← [OK] ← תנועה מהירה ← התפרצות ← [OK] ← מספר התמונות ← [OK].
- גודל התמונה נקבע ל-5M.
- יתכן שייקח זמן רב יותר לשמור תמונה.
- לא ניתן להשתמש במבזק עם אפשרות זו.
- על מהירות התריס להיות מהירה מ-1/30 שנייה.
- תמונות שצולמו עם אפשרות זו עשויות לגדול מעט בעת השמירה.
- לא ניתן להגדיר רגישות ISO לערך גדול מ-ISO 3200.
- לא ניתן להשתמש באפשרות זו עם תבנית קובץ RAW, והיא לא זמינה כאשר איכות התמונה מוגדרת כ-Raw.



פיצוי חשיפה באיזון ללבן (WB תחום)

כאשר אתה לוחץ על [לחצן הצילום], המצלמה מצלמת 3 תמונות רצופות: המקור ושתיים נוספות עם הגדרות שונות של איזון ללבן. התמונה המקורית מצולמת ככאשר אתה לוחץ על [לחצן הצילום]. השתיים הנוספות מכוונות באופן אוטומטי בהתאם להגדרה שבחרת עבור איזון ללבן. ניתן לכוון את ההגדרות בתפריט הגדרת תחום.



פיצוי חשיפה אוטומטי (AE תחום)

כאשר אתה לוחץ על [לחצן הצילום], המצלמה מצלמת 3 תמונות רצופות: המקור, דרגה אחת כהה יותר ודרגה אחת בהירה יותר. השתמש בחצובה כדי למנוע תמונות מטושטשות בעת שהמצלמה מצלמת את שלוש התמונות האלה ברצף. ניתן לכוון את ההגדרות בתפריט הגדרת תחום.



• לא ניתן להשתמש באפשרות זו עם תבנית קובץ RAW, והיא לא זמינה כאשר איכות התמונה מוגדרת כ-RAW.

• כדי להגדיר אפשרות בראקטינג, במצב צילום, גע ב- MENU ← ← הגדרת תחום ← אפשרות.



כדי להגדיר אפשרות בראקטינג, במצב צילום, גע ב- MENU ← ← הגדרת תחום ← אפשרות.



פיצוי חשיפה של אשף התמונות (P wiz תחום)

כשאתה לוחץ על [לחצן הצילום], המצלמה מצלמת שלוש תמונות רצופות, כל אחת בהגדרה אחרת של אשף התמונות. המצלמה מצלמת תמונה ומחילה את שלוש אפשרויות אשף התמונות שבחרת להפעיל על התמונה המצולמת. ניתן לבחור את שלוש ההגדרות השונות בתפריט הגדרת תחום.



מן העבר

רגילה

נמרץ

- לא ניתן להשתמש באפשרות זו עם תבנית קובץ RAW, והיא לא זמינה כאשר איכות התמונה מוגדרת כ-RAW.
 - כדי להגדיר אפשרות בראקטינג, במצב צילום, גע ב- **MENU** ← ←
- הגדרת תחום** ← אפשרות.



ריבוי

מצב ריבוי מחשב את כמות האור במספר אזורים. כאשר האור מספיק או שאינו מספיק, המצלמה מכווננת את החשיפה בעזרת ממוצע של הבהירות הכוללת של הסצנה. המצב הזה מתאים לתמונות כלליות.



מצב המדידה מתייחס לאופן שבו מצלמה מודדת את כמות האור.

המצלמה מודדת את כמות האור בסצנה, ובמצבים רבים משתמשת במדידה זו לכוונון ערכים שונים. לדוגמה, אם אובייקט נראה כהה יותר מצבעו האמיתי, המצלמה תצלם תמונה שלו עם חשיפת יתר. אם אובייקט נראה בהיר יותר מצבעו האמיתי, המצלמה תצלם תמונה שלו עם תת-חשיפה.

הבהירות והאווירה הכללית של התמונה עשויים אף הם להיות מושפעים מהאופן שבו המצלמה מודדת את כמות האור. בחר הגדרה מתאימה לתנאי הצילום.

במצב צילום, גע ב- MENU ← ← מדידה ← אפשרות.

כדי להגדיר אפשרות
מדידה,

נקודתי

מצב נקודתי מחשב את כמות האור במרכז. כאשר אתה מצלם תמונה בתנאים שבהם יש תאורה אחורית חזקה מאחורי הנושא המצולם, המצלמה מכוונת את החשיפה כך שהנושא יצולם נכון. לדוגמה, אם תבחר במצב ריבוי בתאורה אחורית חזקה, המצלמה תחשב את כמות האור הכללית כתאורה שופעת, והתוצאה תהיה תמונה כהה יותר. מצב 'נקודתי' יכול למנוע זאת כי חישוב כמות האור מתבצע באזור מסוים.

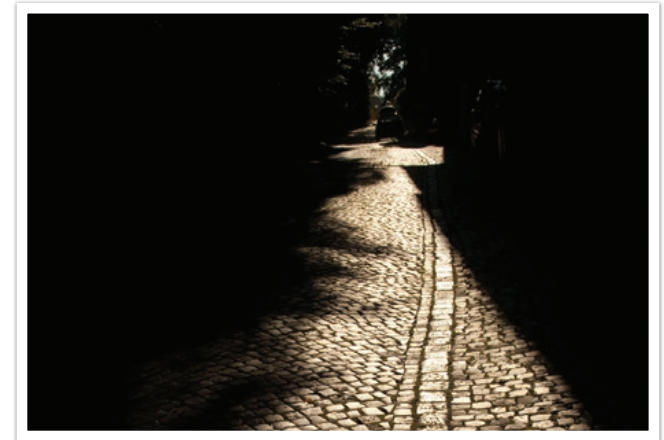

הנושא המצולם יהיה בהיר כאשר הרקע כהה. מצב נקודתי מומלץ למקרים כגון זה כאשר יש הבדל גדול בחשיפה בין הנושא המצולם לבין הרקע.

מרכזי משוקלל

מצב מרכזי משוקלל מחשב אזור נרחב יותר מאשר מצב נקודתי. הוא מסכם את כמות האור בחלק המרכזי של התמונה (60–80%) ובשאר חלקי התמונה (20–40%). מצב זה מומלץ כאשר יש הבדלים קלים בבהירות בין הנושא המצולם לבין הרקע או שאזור הנושא המצולם גדול בהשוואה לקומפוזיציה הכוללת של התמונה.



טווח דינמי

פונקציה זו מתקנת באופן אוטומטי את אובדן הפרטים הבהירים שעשוי להתרחש עקב ניגודיות גבוהה בתנאי התאורה בתמונה.

במצב צילום, גע ב- MENU ← ← טווח דינמי ← אפשרות.

כדי להגדיר אפשרויות טווח חכם,



עם אפקט טווח דינמי



ללא אפקט טווח דינמי



סמל	תיאור
	כבוי: ללא שימוש בטווח דינמי.
	טווח חכם+: תיקון אובדן פרטים בהירים.
	לא ניתן להגדיר ISO 100.
	HDR : צילום 2 תמונות בחשיפות שונות, ואז שילוב התמונות ליצירת תמונה אחת באופן אוטומטי.
	<ul style="list-style-type: none"> לא ניתן להגדיר רגישות ISO לערך גדול מ-ISO 3200. לא ניתן להגדיר אפשרויות 'טווח דינמי' יחד עם אפשרויות 'אשף תמונה'.

סמל	תיאור
	מסך ראשון: המבזק מופעל מיד לאחר פתיחת התריס. המצלמה מצלמת תמונה ברורה של האובייקט בשלב מוקדם של רצף תנועה.
	מסך שני: המבזק מופעל רגע לפני סגירת התריס. המצלמה מצלמת תמונה ברורה של האובייקט בשלב מאוחר של רצף תנועה.

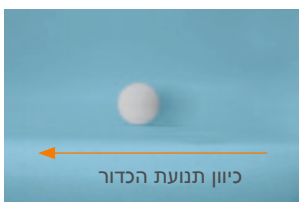
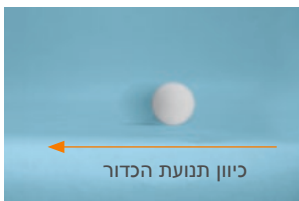

- האפשרויות הזמינות עשויות להשתנות, בהתאם לתנאי הצילום.
- ישנו מרווח זמן בין שני פרצי המבזק. אין לזוז לפני הפעלת המבזק השני.
- אם תבחר באפשרות **כבוי**, המבזק לא יופעל גם אם מחובר מבזק חיצוני.



יש להשתמש אך ורק במבזקים שאושרו על-ידי Samsung. שימוש במבזקים שאינם תואמים עלול להזיק למצלמה.



כדי לצלם תמונה מציאותית של אובייקט, כמות האור צריכה להיות קבועה. כאשר מקור האור משתנה, ניתן להשתמש במבזק ולספק כמות אור קבועה. בחר את ההגדרות המתאימות בהתאם למקור האור ולנושא המצולם.

במצב צילום, גע ב- **MENU** ← ← **פלאש** ← אפשרות **OK** ←

כדי להגדיר אפשרויות מבזק,

סמל	תיאור
	כבוי: ללא שימוש במבזק.
	פלאש חכם: המצלמה מכווננת באופן אוטומטי את בהירות המבזק בהתאם לכמות האור בסביבה.
	אוטומטי: המבזק מופעל באופן אוטומטי באזורים חשוכים.
	הפחתת עיניים אדומות אוטומטית: המבזק מופעל באופן אוטומטי ומפחית עיניים אדומות.
	מילוי: המבזק מופעל בכל צילום של תמונה (הבהירות מותאמת באופן אוטומטי).
	מילוי אדום: המבזק מופעל בכל צילום של תמונה ומפחית עיניים אדומות.

כוונון עצמת המבזק

כאשר המבזק פועל, כוונן את עוצמת המבזק +/-2 רמות.

במצב צילום, גע ב- **Fn** ← פלאש ← אפשרות ← **OK** ←
גרור את המחווון או גע ב- +/- כדי לכוונן את העוצמה ← גע ב- **OK**.

כדי להגדיר את
עוצמת המבזק,

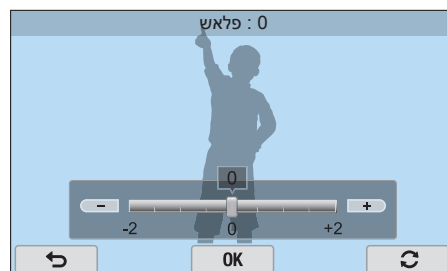

הפחתת תופעת עיניים אדומות

אם המבזק מופעל כאשר אתה מצלם אדם בחושך, עלולה להופיע אדמומיות בעיניים של אותו אדם. כדי להפחית תופעת עיניים אדומות, בחר **הפחתת עיניים אדומות אוטומטית** או **מילוי אדום**.



עם הפחתת עיניים אדומות





ללא הפחתת עיניים אדומות

אם נושא הצילום רחוק מדי מהמצלמה או נע בעת הפעלת המבזק בפעם הראשונה, ייתכן שתופעת העיניים האדומות לא תופחת.





- ניתן גם לגעת ב- **MENU** ←  ← **פלאש** ← אפשרות ←  ,
- במצב צילום כדי להיכנס לתפריט עוצמת המבזק.
- כוונן עוצמת המבזק עשוי שלא להיות יעיל כאשר:
 - נושא הצילום קרוב מדי למצלמה
 - הגדרת רגישות ISO גבוהה
 - ערך החשיפה גבוהה מדי או נמוך מדי
- בחלק ממצבי הצילום לא ניתן להשתמש בפונקציה זו.
- אם תחבר למצלמה מבזק עם אפשרות כוונן עוצמה, יופעלו הגדרות העוצמה שעל המבזק.
- אם הנושא המצולם קרוב מדי בעת שימוש במבזק, חלק מהאור עלול להיחסם והתוצאה תהיה תמונה חשוכה. ודא שנושא הצילום נמצא בטווח המומלץ, התלוי בעדשה.
- כאשר מחובר כיסוי מבזק, האור מהמבזק עלול להיחסם על-ידי הכיסוי. הסר את הכיסוי כדי להשתמש במבזק.



פיצוי חשיפה



+2

מקור

-2

המצלמה קובעת באופן אוטומטי את החשיפה על-ידי מדידת רמות האור בקומפוזיציה של התמונה והמיקום של נושא הצילום. אם החשיפה שנקבעה על-ידי המצלמה גבוהה או נמוכה יותר מהצפוי, תוכל לכוון את החשיפה ידנית. ערך החשיפה ניתן לכוון בצעדים של ± 3 . המצלמה מציגה אזהרת חשיפה באדום עבור כל צעד מעבר לטווח של ± 3 .

כדי לכוון את ערך החשיפה, לחץ פעמיים על חוגת הפיקוד ולאחר מכן סובב אותה בעת בחירת ערך החשיפה. באפשרותך גם לכוון את ערך החשיפה על-ידי נגיעה ב- **Fn** ← **חשיפה** וגרירת החוגה ברחבי המסך.

ניתן לבדוק את ערך החשיפה לפי מיקום מחוון רמת החשיפה.

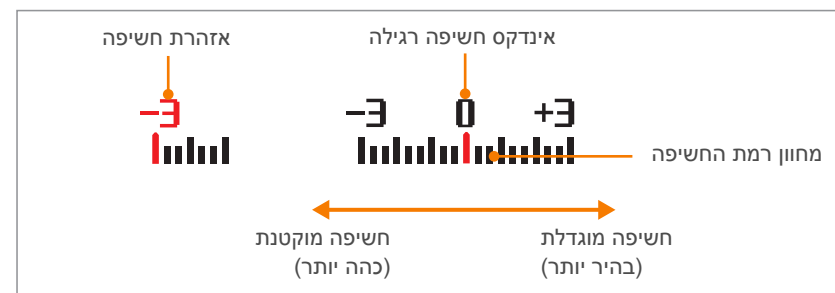

נעילת חשיפה

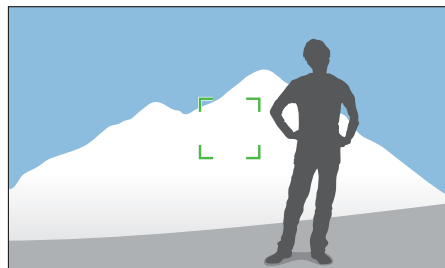

לאחר נעילת החשיפה, כוונן את העדשה למקום הרצוי, ולחץ על [לחצן הצילום].

- הגדר פונקציה של לחצן ההתאמה אישית כנעילת חשיפה אוט' כדי לנעול את ערך החשיפה הנוכחי. (עמ' 150)
- התכונה הזו אינה זמינה במצב ידני.



כאשר לא ניתן להגיע לחשיפה מתאימה בגלל ניגודיות גבוהה של צבעים, נעל את החשיפה, ואז צלם תמונה.

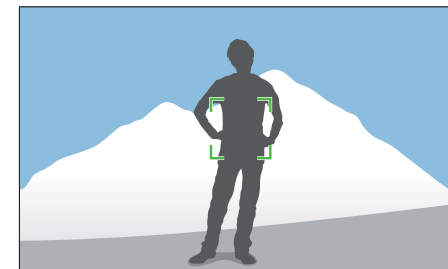

כדי לנעול את ערך החשיפה, כוונן את חשיפת התמונה ולאחר מכן גע בלחצן 'התאמה אישית'.

פונקציות וידאו

איכות סרט

הגדר את איכות הסרט.

במצב צילום, גע ב- **MENU** ←  ← איכות סרט ← אפשרות.

כדי להגדיר אפשרויות איכות סרט,

תיאור	סיומת	סמל
רגיל: צילום וידאו באיכות רגילה.	MP4 (H.264)	
HQ: צילום וידאו באיכות גבוהה.	MP4 (H.264)	

הפונקציות הזמינות עבור וידאו מתוארות להלן.

גודל סרט

הגדר את גודל הסרט.

במצב צילום, גע ב- **MENU** ←  ← גודל סרטון ← אפשרות.

כדי להגדיר אפשרויות גודל סרט,

מומלץ עבור	גודל	סמל
צפייה בטלוויזיית HD מלא.	1920X1080 (30 fps) (16:9)	
צפייה בטלוויזיית HD מלא. (זמין רק עם חלק מאפשרויות 'סינון חכם').	1920X1080 (15 fps) (16:9)	
צפייה בטלוויזיית HD.	1920X810 (24 fps) (ררעב. 2.35:1)	
צפייה בטלוויזיית HD.	1280X720 (60 fps) (16:9)	
צפייה בטלוויזיית HD.	1280X720 (30 fps) (16:9)	
צפייה בטלוויזיה.	640X480 (30 fps) (4:3)	
פרסום באתר אינטרנט באמצעות הרשת האלחוטית (30 שניות לכל היותר).	320X240 (30 fps) (4:3)	

ריבוי תנועה

הגדר את מהירות ההצגה של וידאו.

במצב צילום, גע ב- **MENU** ← ← מולטי תזוזה ← אפשרות.





כדי להגדיר אפשרויות מהירות הצגה,

מעמם

ניתן לעבור בעמעום בין סצנות בעזרת המצלמה בלי צורך בעריכה במחשב. הגדר אפשרות כניסה בעמעום למעבר מדורג לתחילת סצנה. הגדר אפשרות יציאה בעמעום ליציאה מדורגת מסצנה. השתמש בפונקציה במקומות המתאימים והוסף אפקטים דרמטיים לקטעי הווידאו שלך.







במצב צילום, גע ב- **MENU** ← ← עמעם ← אפשרות.

כדי להגדיר אפשרויות עמעום,

סמל	תיאור
	כבוי: ללא שימוש בעמעום.
	בכניסה: סצנה מתחילה בהדרגה.
	ביציאה: סצנה מסתיימת בהדרגה.
	כניסה יציאה: העמעום מופעל בהתחלה ובסוף של הסצנה.

בעת שימוש בעמעום, שמירת הקובץ עשויה לארוך זמן רב יותר.



סמל	תיאור
	x0.25: הקלט וידאו והקרן אותו ב-1/4 מהמהירות הרגילה. (זמין רק עם 640x480 או 320x240)
	x0.5: הקלט וידאו והקרן אותו ב-1/2 מהמהירות הרגילה. (זמין רק עם 1280x720 (30 fps), 640x480, או 320x240)
	x1: הקלט וידאו והקרן אותו במהירות הרגילה.
	x5: הקלט וידאו והקרן אותו X5 מהמהירות הרגילה.
	x10: הקלט וידאו והקרן אותו X10 מהמהירות הרגילה.
	x20: הקלט וידאו והקרן אותו X20 מהמהירות הרגילה.

- אם תבחרו באפשרות שאינה x1, לא יוקלט צליל.
- האפשרויות הזמינות עשויות להשתנות, בהתאם לתנאי הצילום.



קול

לעתים וידאו מושתק מתאים יותר מווידיאו עם קול. כבה את הקול כדי להקליט וידאו מושתק.

כדי להגדיר אפשרויות קול,

במצב צילום, גע ב- MENU ← □ ← קול ← אפשרות.

עצמת מיקרופון

הגדר את עוצמת המיקרופון עבור תנאי הצילום.

כדי להגדיר את עוצמת המיקרופון,

במצב צילום, גע ב- MENU ← □ ← עצמת מיקרופון ← אפשרות.

סינון רעשי רקע ורוחות

כאשר אתה מקליט וידאו בסביבות רועשות, עלולים להיות מוקלטים צלילים לא רצויים. במיוחד, רעש של רוחות חזקות המוקלט בווידיאו מפריע להנאה מהסרטון. השתמש בפונקציה סינון רעשי רקע ורוחות כדי להסיר חלק מרעשי הרקע בנוסף לרעשי הרוח.

כדי להפחית רעשי רוח,

במצב צילום, גע ב- MENU ← □ ← סינון רעשי רקע ורוחות ← אפשרות.

פרק 3

הצגה/עריכה

למד כיצד להציג ולערוך תמונות ווידאו.
עיון בפרק 6 לעריכת קבצים במחשב אישי.

חיפוש וניהול קבצים

צפייה בתמונות ממוזערות

כדי לחפש תמונות וקטעי וידאו רצויים, עבור לתצוגת תמונות ממוזערות. תצוגת תמונות ממוזערות מציגה מספר תמונות בו-זמנית כדי שתוכל לחפש בקלות את התמונות הרצויות. ניתן גם לסווג קבצים ולהציג אותם לפי קטגוריות, כמו תאריך, סוג קובץ או מיקום.

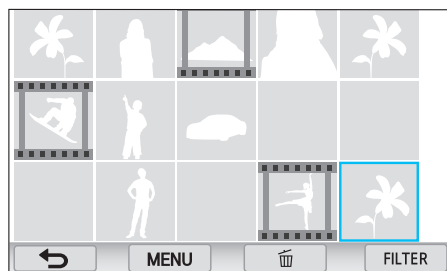

סובב את חוגת הפיקוד כדי לבחור במצב תצוגת תמונות ממוזערות.



למד כיצד להציג תמונות ממוזערות של תמונות ווידאו וכיצד להגן על קבצים או למחוק אותם.

אם לא תבצע פעולות כלשהן במשך זמן כלשהו, המידע והסמלים על המסך ייעלמו. כאשר תפעיל שוב את המצלמה, הם יופיעו שוב.



צפייה בתמונות

1 לחץ על [▶].

• יוצג הקובץ האחרון שצילמת.

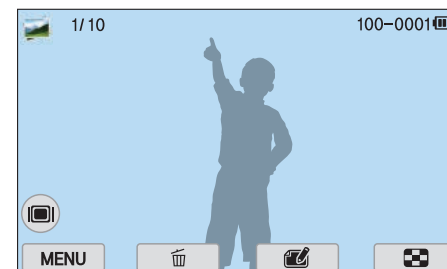

2 גרור את התמונה שמאלה או ימינה כדי לגלול בין הקבצים.

ייתכן שלא תוכל לערוך או לנגן קבצים שצולמו במצלמות אחרות, עקב גדלים או מקודדים שלא נתמכים על-ידי המצלמה. השתמש במחשב או במכשיר אחר כדי לערוך או לנגן את הקבצים הללו.



צפייה בקבצים לפי קטגוריה

1 במצב תצוגת תמונות ממוזערות, גע ב- **MENU** ← **מסנן** ← קטגוריה.

• ניתן גם לגעת ב- **FILTER** כדי לבחור קטגוריה.

* ברירת מחדל

אפשרות	תיאור
הכל*	צפייה בקבצים במצב רגיל.
תאריך	צפייה בקבצים לפי תאריך השמירה שלהם.
טיפוס	צפייה בקבצים לפי סוג הקובץ.
מיקום	צפייה בקבצים לפי תאריך מיקום השמירה שלהם. (רק תמונות שצולמו עם מודול GPS אופציונלי כוללות מידע על מיקום.)

2 גע ברשימה כדי לפתוח אותה.

3 גע בקובץ כדי להציגו בתצוגת תמונה בודדת.

4 גע ב-  כדי לחזור לתצוגה הקודמת.

צפייה בקבצים כתיקייה

צילומים ברצף או בפרץ (רצף מהיר) מופיעים כתיקייה. בחירה בתיקייה תגרום להצגת כל התמונות שבה באופן אוטומטי. מחיקת תיקייה תמחק את כל התמונות שבתיקייה.

1 במצב הצגה, גרור את התמונה שמאלה או ימינה כדי לעבור לתיקייה רצויה.

• המצלמה תציג באופן אוטומטי את התמונות בתיקייה.



2 גע בתיקייה שעל המסך כדי לפתוח את התיקייה.

3 גרור את התמונה שמאלה או ימינה כדי לעבור לקובץ אחר.

4 גע ב-  כדי לחזור למצב הצגה.

הגנה על קבצים

הגן על הקבצים מפני מחיקה בשוגג.

1 במצב הצגה, גע ב- **MENU** ←  ← **הגנה** ← **בחר**.

2 גע ב- **</>** כדי לגלול לקובץ ולאחר מכן גע בתיבת הסימון.
 • גע בתיבת הסימון פעם נוספת כדי לבטל את הבחירה שלך.

3 גע ב- **OK**.

לא ניתן למחוק קובץ מוגן.



נעילה/ביטול נעילה של כל הקבצים

נעל או בטל נעילה של כל הקבצים.

1 במצב הצגה, גע באפשרות **MENU** ←  ← **הגנה** ← **הכל**.

2 גע באפשרות.

אפשרות	תיאור
נעל	נעל את כל הקבצים.
שחרר נעילה	בטל נעילה של כל הקבצים.
בטל	חזור לתפריט הקודם.

מחיקת קבצים

מחק קבצים במצב הצגה ופנה מקום אחסון בכרטיס הזיכרון שלך. קבצים מוגנים אינם נמחקים.

מחיקת קובץ בודד

ניתן לבחור קובץ אחד ולמחוק אותו.

1 במצב הצגה, בחר בקובץ ולאחר מכן גע ב- .

2 כשההודעה המוקפצת מופיעה, גע ב **כן**.

מחיקת מספר קבצים

ניתן לבחור מספר קבצים ולמחוק אותם.

1 במצב הצגה, גע ב-  ←  ← **מחק** ← **בחר**.

• לחלופין, בתצוגת תמונות ממוזערות, לגע ב-  ובחר קבצים למחיקה.

2 גע ב-  כדי לגלול לקובץ ולאחר מכן גע בתיבת הסימון.

• גע בתיבת הסימון פעם נוספת כדי לבטל את הבחירה שלך.

3 גע ב- .

4 כאשר ההודעה המוקפצת מופיעה, גע באפשרות **כן**.

מחיקת כל הקבצים

ניתן למחוק את כל הקבצים מכרטיס הזיכרון בבת אחת.

1 במצב הצגה, גע ב-  ←  ← **מחק** ← **הכל**.

2 כאשר ההודעה המוקפצת מופיעה, גע באפשרות **כן**.

הגדלת תמונה

ניתן להגדיל תמונות בעת צפייה בהן במצב הצגה. ניתן גם להשתמש בפונקציה 'קצץ' כדי לחתוך את חלק התמונה המוצג על המסך ולשמור אותו כקובץ חדש.

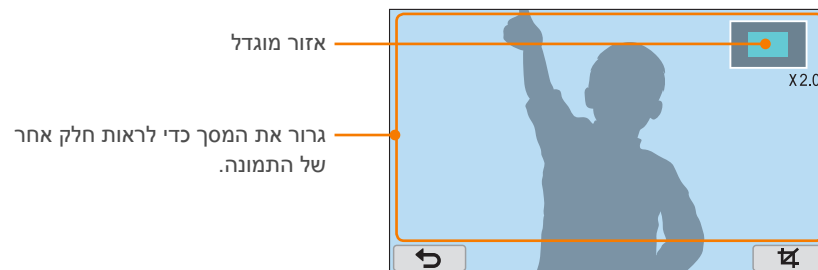

אזור מוגדל

גרור את המסך כדי לראות חלק אחר של התמונה.



סובב את חוגת הפיקוד כדי להגדיל תמונה.

תיאור	סמל
חזרה לתצוגה המקורית.	
חתוך את התמונה (המצלמה תשמור אותה כקובץ חדש).	

ניתן גם לצבוט יחד את האצבעות או לפסק אותן על גבי המסך כדי להקטין או להגדיל תמונה. ניתן גם להקיש פעמיים על אזור כדי להגדיל אותו במהירות.



צפייה במצגת שקופיות

ניתן לצפות בתמונות במצגת שקופיות, להחיל אפקטים שונים על המצגת, ולהשמיע מוסיקת רקע.

1 במצב הצגה, גע ב- **MENU** ← ← אפשרויות מצגת שקופיות.

2 בחר אפשרות של אפקט מצגת שקופיות.

• דלג לשלב 3 כדי להתחיל במצגת שקופיות ללא אפקטים.

* ברירת מחדל

אפשרות	תיאור
אופן הצגה	הגדר האם לחזור על מצגת השקופיות או לא. (הקרנה אחת*, חזור שנית)
מרווח	הגדר מרווח זמן בין התמונות. (1 שניות*, 3 שניות, 5 שניות, 10 שניות)
מוזיקה	הגדר צלילי רקע.
אפקט	• הגדר אפקט שינוי סצנה בין התמונות. • גע ב כבוי כדי לבטל אפקטים.

יצירת הוראת הדפסה (DPOF)

DPOF (Digital Print Order Format) מאפשר לך להגדיר את מספר העותקים להדפסה.

המצלמה שומרת פרטי DPOF בתיקייה MISC בכרטיס הזיכרון. אם הגדרת פרטי DPOF עבור התמונות, תוכל לקחת את כרטיס הזיכרון לחנות להדפסה דיגיטלית כדי להדפיס את התמונות. לא ניתן לקבוע הוראת הדפסה עבור קבצים בתבנית RAW.

תמונות עם ממדים רחבים יותר מנייר ההדפסה עשויות להיחתך בקצוות השמאליים או הימניים. יש לודא כי ממדי התמונות מתאימים לנייר שנבחר.

1 במצב הצגה, בחר תמונה ולאחר מכן גע ב- **MENU**.

2 גע ב- **DPOF** ← **▶**.

3 גע ב- **▼/▲** כדי לקבוע את מספר העותקים.

• כדי לבחור בתמונה אחרת, גע ב- **◀/▶**.

4 גע ב- **OK**.

3 גע ב- **◀**.

4 גע באפשרות **התחל תצוגת שקפים**.

5 צפה במצגת השקופיות.

• גע ב- **||** כדי להשהות.

• גע שוב ב- **▶** כדי לחדש הפעלה.

• גע ב- **■** כדי להפסיק את מצגת השקופיות ולחזור למצב הצגה.

• גע ב- **🔊** כדי לכוון את עוצמת הקול.

סיבוב אוטומטי

כאשר מופעל סיבוב אוטומטי, המצלמה מסובבת באופן אוטומטי תמונות שצילמת במצב מאונך כך שיתאימו באופן אופקי למסך.

במצב הצגה, גע ב- **MENU** ← **▶** ← **סיבוב אוט** ← אפשרות.

כדי להגדיר אפשרויות סיבוב אוטומטי,

חיתוך וידאו במהלך הצגה

1 במצב הצגה, גלול אל וידאו ואז גע ב- .

2 גע ב-▶ כדי להפעיל את הווידאו.

3 גע ב-|| בנקודה שבה רוצה להתחיל לחתוך.

4 גע ב-Ⓢ כדי לחתוך.

5 גע ב-▶ כדי לחדש את הפעלת הווידאו.

6 גע ב-|| בנקודה שבה רוצה להפסיק את החיתוך.

7 גע ב-Ⓢ כדי לחתוך.

8 גע ב-Ⓢ כדי לחתוך וידאו.

• ניתן לכוונן את הסצנה לחיתוך על-ידי גרירת הידיות שמופיעות על מד ההתקדמות.

9 כאשר ההודעה המוקפצת מופיעה, גע באפשרות כן.

במצב הצגה, ניתן להציג סרטון וידאו, לצלם תמונה מסרטון וידאו, או לחתוך סרטון כדי לשמור אותו כקובץ אחר.



בקורות לצפייה בוידאו

סמל	תיאור
	הצג קובץ קודם/סריקה לאחור. (בכל פעם שאתה נוגע בסמל בעת הצגת הווידאו, מהירות הסריקה משתנה לפי הסדר: 2X, 4X, 8X).
	השהייה או המשך הצגה.
	הפסק את ההצגה וחזור למסך קודם.
	הצג את הקובץ הקודם/סריקה לפנים. (בכל פעם שאתה נוגע בסמל בעת הצגת הווידאו, מהירות הסריקה משתנה לפי הסדר: 2X, 4X, 8X).
	כוון את עוצמת הקול או השתק.

ניתן גם לצבוט יחד את האצבעות או לפסק אותן על גבי המסך כדי להקטין או להגדיל תמונה. סובב שוב כדי לסרוק במהירות גבוהה יותר (2X, 4X, 8X).



- לא ניתן לחתוך וידאו שהוקלט במצב תלת-ממד.
- הווידאו המקורי צריך להיות באורך של 10 שניות לפחות.
- המצלמה תשמור את הווידאו הערוך כקובץ חדש ותשאיר את הווידאו המקורי שלם.



צילום תמונה במהלך הצגה

1 במהלך צפייה בווידיאו, גע ב-II בנקודה שבה אתה רוצה לצלם תמונה.

2 גע ב-📷.

- לא ניתן לצלם תמונה מווידיאו שהוקלט במצב תלת-ממד.
- הרזולוציה של התמונה שצולמה תהיה זהה לרזולוציה של הווידיאו המקורי.
- התמונה שצולמה תישמר כקובץ חדש.



עריכת תמונות

בצע פעולות עריכה של תמונות, כמו שינוי גודל, סיבוב או הפחתת עיניים אדומות. קבצים ערוכים נשמרים כקבצים חדשים בשמות שונים. תמונות שצולמו במצבים מסוימים לא ניתן לערוך בעזרת הפונקציה ערוך תמונה.

במצב הצגה, גלול לתמונה מסוימת ולאחר מכן גע ב- 

כדי לערוך תמונות,

חיתוך תמונה

1 גע ב-  ← .

2 גרור את פינות התיבה כדי לשנות את גודל האזור.

3 גרור את התיבה כדי לשנות את המיקום של האזור.

4 גע ב-  .

5 גע ב-  כדי לשמור.

• ניתן גם לערוך תמונות במצב הצגה על-ידי בחירה בתמונה, ואז נגיעה ב-  ← ערוך תמונה.

• חלק מהתמונות לא ניתן לערוך בעזרת הפונקציה 'ערוך תמונה'. במקרים אלה, השתמש בתוכנת עריכת תמונות נפרדת.

• המצלמה תשמור את התמונות הערוכות כקבצים חדשים.

• כאשר עורכים תמונות, המצלמה תמיר את התמונות הערוכות לרזולוציה נמוכה יותר באופן אוטומטי. תמונות שתסובב או שתשנה את גודלן בצורה ידנית לא מומרות באופן אוטומטי לרזולוציה נמוכה יותר.

• לא ניתן לערוך תמונות במהלך הצגת קבצים כתיקיה. פתח את התיקיה ובחר תמונה כדי לערוך כל אחת מהתמונות.



סיבוב תמונה

1 גע ב- ←

2 גע באפשרות.

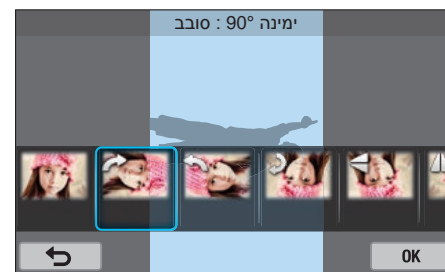

3 גע ב- OK

4 גע ב- כדי לשמור.

- ניתן גם לסובב תמונה במצב הצגה על-ידי נגיעה ב- MENU ← → ← סובב
- ← אפשרות רצויה ← OK
- המצלמה תדרוס את הקובץ המקורי.



שינוי גודל של תמונות

שנה את הגודל של תמונה ושמור אותה כקובץ חדש.

1 גע ב- ←

2 גע באפשרות.



3 גע ב- OK

4 גע ב- כדי לשמור.

אפשרויות שינוי גדלים משתנות בהתאם לגודל התמונה המקורי.



כוונן תמונות

ניתן לתקן תמונות שצולמו על-ידי כוונן הבהירות, הניגודיות והרווייה.

1 גע ב-  .

2 גע באפשרות.

אפשרות	תיאור
מקורי	מקור (חזרה לתמונה המקורית)
כוונן אוטומטי	כוונן בהירות, ניגודיות, צר רווייה באופן אוטומטי
בהירות	כוונן בהירות
ניגוד	כוונן ניגודיות
רוויה	כוונן רווייה
כוונן RGB	כוונן ערכי RGB
טמפרטורת צבע	כוונן טמפרטורת צבעים
חשיפה	כוונן חשיפה
גוון	כוונן גוונים

3 גרור את המחוון או גע ב- +/- כדי לכוון את האפשרות.

• אם בחרת **כוונן אוטומטי**, דלג לשלב 4.

4 גע ב-  .

5 גע ב-  כדי לשמור.

ריטוש פנים

1 גע ב-  ←  .

2 גרור את המחווין או גע ב- +/- כדי לכוון את האפשרות.

• ככל שהמספר גדל, גוון העור הופך לבהיר יותר וחלק יותר.

3 גע ב- .

• כדי לבטל תיקון, גע ב-  .

4 גע ב- כדי לשמור.

הפחתת עיניים אדומות

1 גע ב-  ←  .

2 גע ב- .

• כדי לבטל תיקון, גע ב-  .

3 גע ב- כדי לשמור.

החלת אפקטים של מסנן חכם

החל אפקטים מיוחדים על התמונות שלך.

1 גע ב-  ← אפשרות.

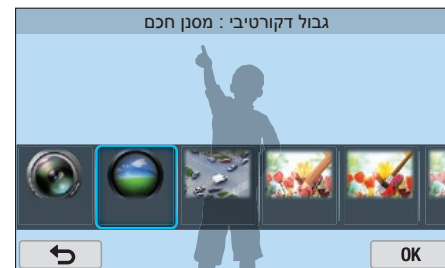

אפשרות	תיאור
כבוי	ללא אפקט
גבול דקורטיבי	החל צבעי רטרו, ניגודיות גבוהה ואפקט Vignetting חזק של מצלמות Lomo.
ממוזער	החל אפקט tilt-shift כדי לגרום לאובייקט להראות כמיניאטורה.
עיפרון צבע	החל אפקט של ציור בעפרון צבעוני.
צבעי מים	החל אפקט של ציור בצבעי מים.
ציור ווש	החל אפקט דהוי.
ציור שמן	החל אפקט של ציור בצבעי שמן.

2 גע ב-  .

3 גע ב-  כדי לשמור.

אפשרות	תיאור
ציור דיו	החל אפקט של ציור בדיו.
אקרילי	החל אפקט של ציור בצבעים אקריליים.
תשליל	החל אפקט תשליל.
אדום	הפחת רווייה של כל הצבעים מלבד אדום.
ירוק	הפחת רווייה של כל הצבעים מלבד ירוק.
כחול	הפחת רווייה של כל הצבעים מלבד כחול.
צהוב	הפחת רווייה של כל הצבעים מלבד צהוב.



פרק 4

רשת אלחוטית

למד כיצד להתחבר לרשתות אלחוטיות מקומיות (רשתות WLAN) ולהשתמש בתכונותיהן.

התחברות לרשת WLAN וקביעת הגדרות רשת

סמל	תיאור
	נקודת גישה אד הוק
	נקודת גישה מאובטחת
	נקודת גישה WPS
	עוצמת אות
	פתח אפשרויות הגדרות הרשת.

- כאשר אתה בוחר בנקודת גישה מאובטחת, מופיע חלון מוקפץ. הזן את הסיסמאות הדרושות לשם חיבור ל-WLAN. למידע על הזנת טקסט, עיין בפרק 'הזנת טקסט'. (עמ' 127)
- כשמופיע דף הכניסה, עיין בפרק 'שימוש בדפדפן הכניסה'. (עמ' 125)
- כאשר אתה בוחר בנקודת גישה לא מאובטחת, המצלמה תתחבר ל-WLAN.
- אם תבחר בנקודת גישה עם תמיכה בפרופיל WPS, גע ב-  → **חיבור WPS PIN**, ואז הזן קוד PIN בהתקן נקודת הגישה. ניתן גם להתחבר לנקודת גישה עם תמיכה בפרופיל WPS על-ידי נגיעה ב-  → **חיבור לחצן WPS** במצלמה, ואז לחיצה על הלחצן WPS בהתקן נקודת הגישה.

למד להתחבר דרך נקודת גישה (AP) כאשר אתה נמצא בטווח של רשת WLAN. ניתן גם לקבוע הגדרות רשת.

התחברות ל-WLAN

1 במסך מצב, גע באפשרות **Wi-Fi** ← **גיבוי אוטומטי, דוא"ל, SNS & Cloud**, או **Samsung Link**.

2 גע ב-  ← **הגדרת Wi-Fi**.

- במצבים מסוימים, יש לפעול על פי ההוראות שעל המסך עד להופעת המסך הגדרת Wi-Fi.
- המצלמה מחפשת באופן אוטומטי אחר התקני נקודת גישה זמינים.

3 נקודת גישה



- גע ב-**רענן** כדי לרענן נקודות גישה שאליהן ניתן להתחבר.
- גע ב-**הוספת רשת אלחוטית** כדי להוסיף ידנית נקודת גישה. שם נקודת הגישה חייב להיות באנגלית כדי שניתן יהיה להוסיף ידנית את נקודת הגישה.

שימוש בדפדפן הכניסה

ניתן להזין את פרטי הכניסה באמצעות דפדפן הכניסה בעת התחברות לנקודות גישה, לאתרי שיתוף או לשרתי ענן מסוימים.

סמל	תיאור
	סגור את דפדפן הכניסה.
	עבור לדף הקודם.
	עבור לדף הבא.
	עצור את טעינת הדף.
	טען את הדף מחדש.



- ייתכן שלא תוכל לבחור בפריטים מסוימים בהתאם לדף שאליו אתה מחובר. הדבר אינו מעיד על תקלה.
- דפדפן הכניסה עלול שלא להיסגר באופן אוטומטי לאחר שנכנסת לדפים מסוימים. במקרה כזה, סגור את דפדפן הכניסה על-ידי נגיעה ב-, ולאחר מכן המשך לפעולה המבוקשת.
- ייתכן שטעינת דף הכניסה תארך זמן רב יותר עקב גודל הדף או מהירות הרשת. במקרה כזה, המתן עד להופעת החלון להזנת פרטי הכניסה.

הגדרת אפשרויות רשת

1 במסך הגדרות Wi-Fi, עבור לנקודת גישה ואז גע ב-.

2 בחר בכל אחת מהאפשרויות, והזן את המידע הדרוש.

אפשרות	תיאור
סיסמת הרשת	הזן את סיסמת הרשת.
הגדרת IP	הגדר את כתובת ה-IP באופן אוטומטי או ידני.

הגדרת כתובת IP באופן ידני

1 במסך הגדרות Wi-Fi, עבור לנקודת גישה ואז גע ב-.

2 גע ב-הגדרת IP ← ידני.

3 בחר בכל אחת מהאפשרויות, והזן את המידע הדרוש.

אפשרות	תיאור
IP	הזן את כתובת ה-IP הסטטית.
מסכת רשת משנה	הזן את מסכת רשת המשנה.
שער	הזן את השער.
שרת שמות (DNS)	הזן את כתובת DNS.

עצות לחיבור לרשת

• יש להכניס כרטיס זיכרון כדי להשתמש בתכונות ה-Wi-Fi.

• איכות החיבור לרשת תיקבע לפי נקודת הגישה.

• ככל שהמרחק בין המצלמה לנקודת הגישה גדול יותר, כך ייקח זמן רב יותר להתחבר לרשת.

• אם מכשיר סמוך משתמש באותו אות תדר רדיו של המצלמה, הוא עלול להפריע לחיבור.

• אם שם נקודת הגישה אינו מצוין באנגלית, ייתכן שהמצלמה לא תצליח למצוא את ההתקן, או שהשם יופיע באופן שגוי.

• לקבלת הגדרות רשת או סיסמה, פנה אל מנהל הרשת או אל ספק שירותי הרשת.

• אם ל-WLAN דרוש אימות מספק השירות, ייתכן שלא תוכל להתחבר אליו. כדי להתחבר ל-WLAN, פנה אל ספק שירותי הרשת.

• בהתאם לסוג ההצפנה, מספר הספרות בסיסמה עשוי להשתנות.

• ייתכן שלא תהיה אפשרות ליצור חיבור WLAN בכל סביבה.

• המצלמה עשויה להציג מדפסת תומכת-WLAN ברשימת נקודות הגישה. לא ניתן להתחבר לרשת דרך מדפסת.

• לא ניתן לחבר את המצלמה לרשת ולטלוויזיה בו-זמנית.

• התחברות לרשת עשויה לגרור חיובים נוספים. העלויות ישתנו בהתאם לתנאי החוזה שלך.

• אם לא ניתן להתחבר ל-WLAN, נסה נקודת גישה אחרת מרשימת נקודות הגישה הזמינות.

• דף כניסה עשוי להופיע בעת בחירה ב-WLAN ללא תשלום המסופק על-ידי ספקי שירותי רשת מסוימים. הזן את המזהה והסיסמה שלך כדי להתחבר ל-WLAN. למידע בנוגע לרישום או לשירות, פנה אל ספק שירותי הרשת.

• יש לנקוט משנה זהירות בעת הזנת מידע אישי עבור חיבור לנקודת גישה. אין להזין במצלמה שום מידע לגבי תשלום או כרטיס אשראי. היצן לא יישא באחריות בגין בעיה כלשהי שתיגרם כתוצאה מהזנת מידע כזה.

• חיבורי הרשת הזמינים עשויים להשתנות בהתאם לארץ.

• התכונה WLAN של המצלמה חייבת לעמוד בחוקי שידורי הרדיו באזורך. כדי להבטיח עמידה בדרישות, יש להשתמש בתכונה WLAN אך ורק בארץ שבה רכשת את המצלמה.

• תהליך הכוונן של הגדרות הרשת עשוי להשתנות, בהתאם לתנאי הרשת.

• אין לגשת לרשת שאינך מורשה להשתמש בה.

• לפני ההתחברות לרשת, ודא כי הסוללה טעונה במלואה.

• לא ניתן להעלות או לשלוח קבצים שצולמו במצבים מסוימים.

• ייתכן שקבצים שתעביר להתקן אחר לא ייתמכו על ידו. במקרה כזה, השתמש במחשב כדי להציג את הקבצים.

הזנת טקסט

למד כיצד להזין טקסט. הסמלים בטבלה שלהלן מאפשרים את הזנת הסמן, שינוי הרישיות, וכו'. גע במקש כדי להזין אותו.



סמל	תיאור
◀ ▶	הזז את הסמן.
↶	הפסק את הזנת הטקסט, וחזור לדף הקודם.
⬆	שנה רישיות.
?123	החלפה בין מצב סמלים/מספרים למצב רגיל.
🌐	שנה את שפת הזנת הנתונים.
⌵	הזן רווח.
↶	שמור את הטקסט שמוצג.
⌫	מחק את האות האחרונה.



- במצבים מסוימים ניתן להשתמש באותיות באנגלית בלבד, ללא קשר לשפת התצוגה.
- ניתן להזין עד 64 תווים.
- המסך עשוי להיות שונה, בהתאם למצב הקלט.
- גע והחזק מקש כדי להזין את התו שבפינה הימנית העליונה של המקש.

שמירה אוטומטית של קבצים בטלפון חכם

המצלמה מתחברת לטלפון חכם התומך בתכונה AutoShare דרך WLAN. כשמצלמים תמונה באמצעות המצלמה, היא תישמר באופן אוטומטי בטלפון החכם.



- התכונה AutoShare נתמכת על-ידי מכשירי טלפונים חכמים מסדרת Galaxy, דגמי Galaxy Tab או התקני iOS. לפני השימוש בתכונה זו, עדכן את הקושחה של ההתקן לגרסתה האחרונה. אם גרסת הקושחה אינה העדכנית ביותר, פונקציה זו עלולה שלא לפעול כראוי.
- יש להתקין את היישום Samsung SMART CAMERA App בטלפון או במכשיר לפני השימוש בתכונה זו. ניתן להוריד את היישום מ-Samsung Apps, מ-Google Play Store או מ-Apple App Store. היישום Samsung SMART CAMERA App תואם לדגמי מצלמות Samsung שיוצרו ב-2013 ואילך.
- כדי להתקין ולהפעיל את Samsung SMART CAMERA App בטלפון חכם עם יכולות NFC, הפעל את התכונה NFC ומקם את הטלפון החכם ליד תג NFC (עמ' 29) במצלמה. תכונה זו נתמכת בטלפונים המריצים Android OS 2.3 ומעלה. התכונה הזו אינה זמינה למכשירי iOS.
- חובה להכניס כרטיס זיכרון כדי להשתמש בתכונה זו.
- אם תגדיר פונקציה זו, ההגדרה תישמר גם כשתשנה את מצב הצילום.
- ייתכן שהתכונה הזו אינה נתמכת בחלק מהמצבים או שהיא לא תהיה זמינה במקביל לחלק מאפשרויות הצילום.

1 במצלמה, במצב צילום, לחץ על **MENU**.

2 במצלמה, גע ב- **← AutoShare ← פעיל**.

• אם מופיעה ההודעה המוקפצת המבקשת ממך להוריד את היישום, גע באפשרות **הבא**.

3 בטלפון החכם, הפעל את Samsung SMART CAMERA App.

- בהתקני iOS, הפעל את תכונת ה-Wi-Fi לפני הפעלת היישום.
- כדי להפעיל את היישום באופן אוטומטי בטלפון חכם עם יכולות NFC, הפעל את הפונקציה ומקם את הטלפון החכם ליד תג ה-NFC (עמ' 29) במצלמה. ודא שהטלפון החכם מחובר למצלמה ודלג לשלב 6.

4 בחר את המצלמה מהרשימה וחבר את הטלפון החכם למצלמה.

- ניתן לחבר את הטלפון החכם למצלמה אחת בלבד בכל פעם.

5 במצלמה, אפשר לטלפון החכם להתחבר למצלמה.

- אם הטלפון החכם חובר בעבר למצלמה הוא יתחבר באופן אוטומטי.
- סמל המציג את מצב החיבור (📶) יופיע על המסך של המצלמה.

6 במצלמה, צלם תמונה.

- התמונה שצולמה תישמר במצלמה, ואחר כך תועבר לטלפון החכם.
- אם הקלטת וידאו, הוא יישמר רק במצלמה.

שליחת תמונות או קובצי וידאו לטלפון חכם

1 במסך מצב, גע באפשרות **Wi-Fi ← MobileLink**.

- אם מופיעה ההודעה המוקפצת המבקשת ממך להוריד את היישום, גע באפשרות **הבא**.

2 במצלמה, גע באפשרות שליחה.

- אם בחרת **בחר 'קבצים' מ- 'טלפון חכם'**, תוכל להשתמש בטלפון החכם להצגה ולשיתוף של קבצים השמורים במצלמה.
- אם בחרת **בחר 'קבצים' מ- 'מצלמה'**, תוכל לבחור קבצים לשליחה מהמצלמה.

3 בטלפון החכם, הפעל את **Samsung SMART CAMERA App**.

- בהתקני iOS, הפעל את תכונת ה-Wi-Fi לפני הפעלת היישום.
- כדי להפעיל את היישום באופן אוטומטי בטלפון חכם עם יכולות NFC, הפעל את הפונקציה ומקם את הטלפון החכם ליד תג ה-NFC (עמ' 29) במצלמה. ודא שהטלפון החכם מחובר למצלמה ודלג לשלב 6.

המצלמה מתחברת לטלפון חכם התומך בתכונה MobileLink דרך WLAN. ניתן לשלוח בקלות תמונות או וידאו לטלפון החכם.



- התכונה MobileLink נתמכת על-ידי מכשירי טלפונים חכמים מסדרת Galaxy, דגמי Galaxy Tab או התקני iOS. לפני השימוש בתכונה זו, עדכן את הקושחה של ההתקן לגרסתה האחרונה. אם גרסת הקושחה אינה העדכנית ביותר, פונקציה זו עלולה שלא לפעול כראוי.
- יש להתקין את היישום Samsung SMART CAMERA App בטלפון או במכשיר לפני השימוש בתכונה זו. ניתן להוריד את היישום מ-Samsung Apps, מ-Google Play Store או מ-Apple App Store. היישום Samsung SMART CAMERA App תואם לדגמי מצלמות Samsung שיוצרו ב-2013 ואילך.
- כדי להתקין ולהפעיל את Samsung SMART CAMERA App בטלפון חכם עם יכולות NFC, הפעל את התכונה NFC ומקם את הטלפון החכם ליד תג NFC (עמ' 29) במצלמה. תכונה זו נתמכת בטלפונים המריצים Android OS 2.3 ומעלה. התכונה הזו אינה זמינה למכשירי iOS.
- כאשר אין קבצים בזיכרון המצלמה, לא ניתן להשתמש בתכונה זו.
- אם בחרת קבצים מתוך הטלפון החכם, באפשרותך להציג עד 1,000 מתוך הקבצים האחרונים ולשלוח עד 150 קבצים בכל עת. אם תבחר קבצים מהמצלמה, תוכל להציג קבצים שנבחרו מהמצלמה. מספר הקבצים המרבי שניתן לשלוח משתנה על פי שטח האחסון בטלפון החכם.
- כשאתה שולח קטעי וידאו באיכות Full HD באמצעות התכונה MobileLink ייתכן שלא ניתן יהיה להפעיל את הקבצים בהתקנים מסוימים.
- בעת השימוש בתכונה זו בהתקן iOS, ההתקן עלול לאבד את חיבור ה-Wi-Fi שלו.
- לא ניתן לשלוח קובצי RAW.

4 בחר את המצלמה מהרשימה וחבר את הטלפון החכם למצלמה.

• ניתן לחבר את הטלפון החכם למצלמה אחת בלבד בכל פעם.

5 במצלמה, אפשר לטלפון החכם להתחבר למצלמה.

• אם הטלפון החכם חובר בעבר למצלמה הוא יתחבר באופן אוטומטי.

6 בטלפון החכם או במצלמה, בחר קבצים להעברה מהמצלמה.

7 גע בלחצן ההעתקה בטלפון החכם, או גע ב **שליחה** במצלמה.

• המצלמה תשלח את הקבצים.



שימוש בטלפון החכם להפעלת תריס מרחוק

1 במסך מצב, גע באפשרות **Remote Viewfinder** ← **Wi-Fi**

- אם מופיעה ההודעה המוקפצת המבקשת ממך להוריד את היישום, גע באפשרות **הבא**.

2 בטלפון החכם, הפעל את **Samsung SMART CAMERA App**

- בהתקני iOS, הפעל את תכונת ה-Wi-Fi לפני הפעלת היישום.
- כדי להפעיל את היישום באופן אוטומטי בטלפון חכם עם יכולות NFC, הפעל את הפונקציה ומקם את הטלפון החכם ליד תג ה-NFC (עמ' 29) במצלמה. ודא שהטלפון החכם מחובר למצלמה ודלג לשלב 5.

3 בחר את המצלמה מהרשימה וחבר את הטלפון החכם למצלמה.

- ניתן לחבר את הטלפון החכם למצלמה אחת בלבד בכל פעם.

המצלמה מתחברת לטלפון חכם התומך בתכונת Remote Viewfinder דרך WLAN. השתמש בטלפון החכם כמשחרר תריס מרחוק באמצעות התכונה Remote Viewfinder. התמונה שצולמה תוצג בטלפון החכם.

- התכונה Remote Viewfinder נתמכת על-ידי מכשירי טלפונים חכמים מסדרת Galaxy, דגמי Galaxy Tab או התקני iOS. לפני השימוש בתכונה זו, עדכן את הקושחה של ההתקן לגרסתה האחרונה. אם גרסת הקושחה אינה העדכנית ביותר, פונקציה זו עלולה שלא לפעול כראוי.
- יש להתקין את היישום Samsung SMART CAMERA App בטלפון או במכשיר לפני השימוש בתכונה זו. ניתן להוריד את היישום מ-Samsung Apps, מ-Google Play Store או מ-Apple App Store. היישום Samsung SMART CAMERA App תואם לדגמי מצלמות Samsung שיוצרו ב-2013 ואילך.
- כדי להתקין ולהפעיל את Samsung SMART CAMERA App בטלפון חכם עם יכולות NFC, הפעל את התכונה NFC ומקם את הטלפון החכם ליד תג NFC (עמ' 29) במצלמה. תכונה זו נתמכת בטלפונים המריצים Android OS 2.3 ומעלה. התכונה הזו אינה זמינה למכשירי iOS.
- הפונקציה הזו אינה זמינה במצב תלת-ממד.



- 4 במצלמה, אפשר לטלפון החכם להתחבר למצלמה.
- אם הטלפון החכם חובר בעבר למצלמה הוא יתחבר באופן אוטומטי.

5 בטלפון החכם, הגדר את אפשרויות הצילום הבאות.

סמל	תיאור
	אפשרות מבזק
	אפשרות שעון עצר
	גודל תמונה
	מיקום אחסון
	מעביר בין VGA ל-QVGA

- בעת השימוש בתכונה זו, חלק מהלחצנים לא יהיו זמינים במצלמה.
- לחצן הזום ולחצן התריס בטלפון החכם לא יפעלו בעת השימוש בתכונה זו.
- מצב Remote Viewfinder תומך בגדלי תמונות 20M ו-2M בלבד. * עבור התקני iOS, רק אפשרות מיקום האחסון זמינה.

6 בטלפון החכם, גע והחזק את כדי למקד.

- המיקוד מוגדר באופן אוטומטי למיקוד מיקוד אוטומטי מרובה.
- ניתן לגעת באזור ברחבי המסך שבו ברצונך להתמקד.

7 שחרר את כדי לצלם תמונה.

- הגודל של תמונות הנשמרות בטלפון החכם ישתנה ל-1616X1080 בעת צילום ברזולוציה 20M ול-1920X1080 בעת צילום 2M ברזולוציה.



- בעת השימוש בתכונה זו, המרחק האידיאלי בין המצלמה לטלפון החכם עשוי להשתנות, בהתאם לסביבה.
- הטלפון החכם חייב להימצא בטווח של 7 מ' מהמצלמה כדי להשתמש בתכונה זו.
- יידרש זמן מסוים לצילום התמונה לאחר שתשחרר את בטלפון החכם.
- התכונה Remote Viewfinder תכבה כאשר:
 - קיימת שיחה נכנסת בטלפון החכם
 - המצלמה או הטלפון החכם כבים
 - הזיכרון מלא
 - התקן מאבד את החיבור ל-WLAN
 - חיבור ה-Wi-Fi לקוי או בלתי-יציב
 - לא תבצע פעולה כלשהי במשך כ-5 דקות כשאתה מחובר

שימוש בגיבוי אוטומטי לשליחת תמונות או קובצי וידאו

שליחת תמונות או וידאו למחשב

1 במסך מצב, גע באפשרות Wi-Fi ← גיבוי אוטומטי.

- אם מופיעה ההודעה המוקפצת המבקשת ממך להוריד את היישום, גע באפשרות הבא.
- עליך להגדיר את פרטי הגיבוי במחשב כדי להשתמש בתכונה גיבוי אוטומטי. למידע נוסף, עיין בפרק 'התקנת התוכנה לגיבוי אוטומטי במחשב'. (עמ' 133) אם תוכנת הגיבוי האוטומטי מותקנת במחשב, שמור את המידע על אודות המחשב בחיבור דרך כבל USB או Wi-Fi.
- המצלמה תנסה באופן אוטומטי להתחבר ל-WLAN באמצעות התקן נקודת הגישה האחרון שהתחברת אליו.
- אם המצלמה טרם חוברה ל-WLAN, היא תחפש אחר התקני נקודת גישה זמינים. (עמ' 124)

2 בחר מחשב גיבוי.

- אם ביצעת גיבוי בעבר, עבור לשלב הבא.

ניתן לשלוח באופן אלחוטי למחשב אישי תמונות או וידאו שצילמת באמצעות המצלמה.

התקנת התוכנה לגיבוי אוטומטי במחשב

1 התקן את i-Launcher במחשב. (עמ' 163)

2 חבר את המצלמה למחשב באמצעות כבל USB.

3 כשמוצג סמל תוכנת גיבוי אוטומטי, לחץ עליו.

- תוכנת הגיבוי אוטומטי מותקנת במחשב והמידע על המחשב יישמר במצלמה. בצע את ההוראות המופיעות על-גבי המסך כדי להשלים את ההתקנה.
- ניתן גם לשמור את המידע על אודות המחשב במצלמה על-ידי חיבור המחשב והמצלמה דרך Wi-Fi.

4 נתק את המצלמה מן המחשב.

לפני התקנת התוכנה, ודא שהמחשב מחובר לרשת. אם אין חיבור אינטרנט זמין, יש להתקין את התכנית מהתקליטור המצורף.



3 גע ב-OK.

• לביטול השליחה, גע ב-**בטל**.

• לא ניתן לבחור קבצים בודדים לגיבוי. פונקציה זו מגבה קבצים חדשים בלבד במצלמה.

• התקדמות תהליך הגיבוי תוצג במסך של המחשב.

• המצלמה תכבה באופן אוטומטי כ-30 שניות לאחר השלמת ההעברה. גע ב-**בטל** כדי לחזור למסך הקודם ולמנוע מהמצלמה לכבות באופן אוטומטי.

• כדי לכבות את המחשב באופן אוטומטי בסיום ההעברה, גע באפשרות-**כבה מחשב אחרי הגיבוי**.

• לשינוי מחשב הגיבוי, בחר  בחר.



- בעת חיבור המצלמה ל-WLAN, בחר את נקודת הגישה המחוברת למחשב.
- המצלמה תחפש נקודות גישה זמינות, גם אם אתה מתחבר שוב לאותה נקודת גישה.
- אם תכבה את המצלמה או תוציא את הסוללה במהלך שליחת קבצים, העברת הקבצים תיפסק.
- במהלך השימוש בתכונה זו, השליטה בתריס מושבתת במצלמה.
- בכל רגע נתון, ניתן לחבר למחשב מצלמה אחת בלבד לשליחת קבצים.
- ייתכן שהגיבוי יבוטל עקב בעיות ברשת.
- ניתן לשלוח תמונות ווידאו למחשב פעם אחת בלבד. לא ניתן לשלוח שוב את אותם קבצים, גם אם תחבר מחדש את המצלמה למחשב אחר.
- כאשר אין קבצים בזיכרון המצלמה, לא ניתן להשתמש בתכונה זו.
- יש לכבות את חומת האש של Windows וכל חומת אש אחרת לפני השימוש בתכונה זו.
- ניתן לשלוח עד 1,000 קבצים אחרונים.
- בתוכנת המחשב, יש להזין את שם השרת באותיות לטיניות, וניתן לכלול בו 48 תווים לכל היותר.
- כאשר נוצרים בו-זמנית מספר סוגי קבצים, רק קובצי התמונה (JPG) יישלחו למחשב עם תכונה זו.

שליחת תמונות או קובצי וידאו באמצעות דוא"ל

ניתן לשנות הגדרות בתפריט הדוא"ל, ולשלוח תמונות או קובצי וידאו ששמורים במצלמה באמצעות דוא"ל.

שינוי הגדרות דוא"ל

בתפריט הדוא"ל, ניתן לשנות הגדרות עבור אחסון מידע. בנוסף, ניתן לקבוע או לשנות את הסיסמה של הדוא"ל. למידע על הזנת טקסט, עיין בפרק 'הזנת טקסט'. (עמ' 127)

אחסון מידע

1 במסך מצב, גע באפשרות **Wi-Fi** ← דוא"ל.

- המצלמה תנסה באופן אוטומטי להתחבר ל-WLAN באמצעות התקן נקודת הגישה האחרון שהתחברת אליו.
- אם המצלמה טרם חוברה ל-WLAN, היא תחפש אחר התקני נקודת גישה זמינים. (עמ' 124)

2 גע ב- **MENU**.

3 גע ב-הגדרת שולח.

4 גע בתיבה **שם**, הזן את שמך, ואז גע ב-←.

5 גע בתיבה **דוא"ל**, הזן את כתובת הדוא"ל שלך, ואז גע ב-←.

6 גע באפשרות **שמירה** כדי לשמור את השינויים.

- למחיקת המידע שלך, בחר **איפוס**.

הגדרה של סיסמת דוא"ל

1 במסך מצב, גע באפשרות **Wi-Fi** ← דוא"ל.

- המצלמה תנסה באופן אוטומטי להתחבר ל-WLAN באמצעות התקן נקודת הגישה האחרון שהתחברת אליו.
- אם המצלמה טרם חוברה ל-WLAN, היא תחפש אחר התקני נקודת גישה זמינים. (עמ' 124)

2 גע ב- **MENU**.

3 גע באפשרות **הגדרת סיסמה** ← פעיל.

- לכיבוי הסיסמה, גע ב-כבוי.

4 כשהחלון המוקפץ מופיע, גע ב-**OK**.

5 הזן סיסמה בת 4 ספרות.

6 הזן שוב את הסיסמה.

7 כשהחלון המוקפץ מופיע, גע ב-**OK**.



אם איבדת את הסיסמה שלך, תוכל לאפס אותה על-ידי נגיעה באיפוס במסך הגדרת הסיסמה. בעת איפוס המידע, פרטי הגדרות המשתמש שנשמרו קודם לכן, כתובת הדוא"ל ורשימת הודעות הדוא"ל האחרונות שנשלחו יימחקו.

שליחת תמונות או קובצי וידאו באמצעות דוא"ל

ניתן לשלוח תמונות או קבצי וידאו המאוחסנים במצלמה באמצעות דוא"ל. למידע על הזנת טקסט, עיין בפרק 'הזנת טקסט'. (עמ' 127)

1 במסך מצב, גע באפשרות **Wi-Fi** ← דוא"ל.

- המצלמה תנסה באופן אוטומטי להתחבר ל-WLAN באמצעות התקן נקודת הגישה האחרון שהתחברת אליו.
- אם המצלמה טרם חוברה ל-WLAN, היא תחפש אחר התקני נקודת גישה זמינים. (עמ' 124)

2 גע בתיבה **שולח**, הזן את כתובת הדוא"ל שלך, ואז גע ב-↵.

- אם שמרת בעבר את המידע שלך, הוא יוכנס באופן אוטומטי. (עמ' 135)
- כדי להשתמש בכתובת מרשימת השולחים הקודמים, גע ב-▼ ← כתובת.

שינוי סיסמת הדוא"ל

1 במסך מצב, גע באפשרות **Wi-Fi** ← דוא"ל.

- המצלמה תנסה באופן אוטומטי להתחבר ל-WLAN באמצעות התקן נקודת הגישה האחרון שהתחברת אליו.
- אם המצלמה טרם חוברה ל-WLAN, היא תחפש אחר התקני נקודת גישה זמינים. (עמ' 124)

2 גע ב-MENU.

3 גע באפשרות **שינוי סיסמה**.

4 הזן את הסיסמה הנוכחית בת 4 הספרות.

5 הזן סיסמה חדשה בת 4 ספרות.

6 הזן שוב את הסיסמה החדשה.



- גם אם נראה שהתמונה הועברה בהצלחה, שגיאות בחשבון הדוא"ל של הנמען עלולות לגרום לדחייה של התמונה או לזיהוי שלה כדואר זבל.
- ייתכן שלא תוכל לשלוח דוא"ל אם אין חיבור רשת זמין או אם ההגדרות של חשבון הדוא"ל שגויות.
- לא ניתן לשלוח דוא"ל אם גודל הקבצים חורג מהמגבלה. הרזולוציה המרבית לשליחת תמונות היא 2M, והווידאו הארוך ביותר שניתן להעלות הוא וידאו שהוקלט באמצעות מצלמה. אם הרזולוציה של התמונה שנבחרה גבוהה מ-2M, גודל התמונה ישונה באופן אוטומטי לרזולוציה נמוכה יותר.
- אם לא ניתן לשלוח דוא"ל עקב חומת אש או הגדרות לאימות משתמש, יש לפנות למנהל הרשת או לספק שירותי הרשת.
- כאשר אין קבצים בזיכרון המצלמה, לא ניתן להשתמש בתכונה זו.
- ניתן גם לשלוח הודעת דוא"ל במצב הצגה על-ידי נגיעה ב- **MENU** ← שתף (Wi-Fi) ← דוא"ל.

3 גע בתיבה מקבל, הזן כתובת דוא"ל, ואז גע ב-**←**.

- כדי להשתמש בכתובת מרשימת השולחים הקודמים, גע ב-**▼** ← כתובת.
- גע ב-**+** כדי להוסיף עוד נמענים. ניתן להזין עד 30 נמענים.
- גע באפשרות **X** כדי למחוק כתובת מהרשימה.

4 גע ב-הבא.

5 בחר קבצים לשליחה.

- ניתן לבחור עד 20 קבצים. על הגודל הכולל להיות 7 MB לכל היותר.

6 גע ב-הבא.

7 בחר את תיבת ההערות, הזן את ההערות שלך ואחר כך גע ב-**←**.

8 גע ב-שליחה.

- המצלמה תשלח את הדוא"ל.

שימוש באתרים לשיתוף קובצי תמונות או סרטוני וידאו

העלה את התמונות או קובצי הווידאו שלך לאתרים לשיתוף קבצים. אתרים זמינים יוצגו במצלמה. כדי להעלות קבצים לאתרי אינטרנט מסוימים, יש לבקר באתר האינטרנט ולהירשם לפי חיבור המצלמה.

גישה לאתר

1 במסך מצב, גע באפשרות **Wi-Fi ← SNS & Cloud**.

2 בחר אתר.

- אם מוצגת הודעה קופצת המבקשת ממך ליצור חשבון, גע ב**OK**.
- המצלמה תנסה באופן אוטומטי להתחבר ל-WLAN באמצעות התקן נקודת הגישה האחרון שהתחברת אליו.
- אם המצלמה טרם חוברה ל-WLAN, היא תחפש אחר התקני נקודת גישה זמינים. (עמ' 124)

3 הזן את מזהה המשתמש ואת הסיסמה כדי להיכנס.

- למידע על הזנת טקסט, עיין בפרק 'הזנת טקסט'. (עמ' 127)
- אם התחברת ל-SkyDrive, עיין בפרק 'שימוש בדפדפן הכניסה'. (עמ' 125)
- כדי לבחור מזהה מהרשימה, גע ב-▼ ← מזהה.
- אם כבר נכנסת בעבר לאתר זה, ייתכן שתחובר באופן אוטומטי.

כדי להשתמש בתכונה זו, חייב להיות לך חשבון קיים באתר לשיתוף קבצים.



העלאת תמונות או וידאו

1 גש לאתר באמצעות המצלמה.

2 בחר קבצים להעלאה.

• ניתן לבחור עד 20 קבצים. על הגודל הכולל להיות 10 MB לכל היותר. (בחלק מהאתרים, הגודל הכולל או מספר הקבצים עשויים להיות שונים).

3 גע ב-העלאה.

• ניתן להזין הערות באתרי אינטרנט מסוימים על-ידי נגיעה בתיבת ההערה. למידע על הזנת טקסט, עיין בפרק 'הזנת טקסט'. (עמ' 127)



- ניתן לקבוע תיקיית העלאה ל-Facebook על-ידי נגיעה ב-MENU ולאחר מכן נגיעה בתיקיית העלאה (Facebook) במסך הרשימה של אתר האינטרנט.
- לא ניתן להעלות קבצים אם גודלם חורג מהמגבלה. הרזולוציה המרבית להעלאת תמונות היא 2M, והווידאו הארוך ביותר שניתן להעלות הוא וידאו שהוקלט באמצעות מצלמת הטלפון. אם הרזולוציה של התמונה שנבחרה גבוהה מ-2M, גודל התמונה ישונה באופן אוטומטי לרזולוציה נמוכה יותר. (באתרים מסוימים, הרזולוציה המרבית של תמונות עשויה להיות שונה).
- השיטה להעלאת התמונות או הווידאו עשויה להשתנות בהתאם לאתר הנבחר.
- אם לא ניתן לגשת לאתר עקב חומת אש או הגדרות אימות משתמש, יש לפנות למנהל הרשת או לספק שירותי הרשת.
- ייתכן שתמונות ווידאו יסומנו באופן אוטומטי בתאריך הצילום לאחר ההעלאה.
- מהירות החיבור לאינטרנט עשויה להשפיע על מהירות ההעלאה של תמונות או פתיחה של דפי אינטרנט.
- כאשר אין קבצים בזיכרון המצלמה, לא ניתן להשתמש בתכונה זו.
- ניתן גם להעלות תמונות או וידאו לאתרי שיתוף קבצים במצב הצגה על-ידי נגיעה ב-MENU ← שתף (Wi-Fi) ← אתר רצוי.
- לא ניתן להעלות קטעי וידאו לאתרי אינטרנט מסוימים.
- כשמעלים תמונות ל-SkyDrive, גודל התמונות ישתנה ל-2M תוך שמירה על יחס הגובה-רוחב שלהן.

שימוש ב-Samsung Link לצורך משלוח קבצים

2 הזן את המזהה והסיסמה שלך, וגע ב-התחברות ← OK.

- למידע על הזנת טקסט, עיין בפרק 'הזנת טקסט'. (עמ' 127)
- כדי לבחור מזהה מהרשימה, גע ב-▼ ← מזהה.
- אם כבר נכנסת בעבר לאתר זה, ייתכן שתחובר באופן אוטומטי.



כדי להשתמש בתכונה זו, יש להשתמש במחשב וליצור חשבון Samsung Link וחשבון המשוך לשירות אחסון מקוון. לאחר יצירת החשבונות, הוסף את חשבון האחסון המקוון ל-Samsung Link.

3 בחר קבצים להעלאה, ואחר כך גע ב-העלאה.



- אם נרשמת למספר אתרי אחסון באינטרנט, בחר תחילה אחסון באינטרנט.
- לא ניתן להעלות קובצי וידאו לאחסון המקוון Samsung Link.
- כאשר אין קבצים בזיכרון המצלמה, לא ניתן להשתמש בתכונה זו.
- ניתן להעלות עד 20 קבצים.
- ניתן גם להעלות תמונה במצב הצגה על-ידי נגיעה ב-MENU ← שתף (Wi-Fi) ← Samsung Link.

ניתן להעלות קבצים מהמצלמה לאחסון המקוון Samsung Link, או להציג קבצים במכשיר Samsung Link המחובר לאותה נקודת גישה.

העלאת תמונות לאחסון מקוון

1 במסך מצב, גע באפשרות Wi-Fi ← Samsung Link ← אסון באינטרנט.

- אם מופיעה הודעת ההדרכה, גע ב-OK.
- המצלמה תנסה באופן אוטומטי להתחבר ל-WLAN באמצעות התקן נקודת הגישה האחרון שהתחברת אליו.
- אם המצלמה טרם חוברה ל-WLAN, היא תחפש אחר התקני נקודת גישה זמינים. (עמ' 124)
- כדי לשנות את גודל התמונות שמועלות, גע ב-MENU ← **גודל תמונה להעלאה.**
- אם נרשמת למספר אתרי אחסון באינטרנט, תוכל לבחור מהרשימה על-ידי נגיעה ב-MENU, ואז בחירה באפשרות **שינוי אחסון באינטרנט.**

4 בהתקן ה-Samsung Link, בחר מצלמה לחיבור.

5 בהתקן ה-Samsung Link, עיין בתמונות או בקטעי הווידאו המשותפים.

- למידע אודות חיפוש המצלמה ועיון בתמונות או וידאו בהתקן ה-Samsung Link עיין במדריך למשתמש של ההתקן.
- ייתכן שהווידאו לא יופעל באופן חלקי, בשל סוג התקן ה-Samsung Link או מצב הרשת.

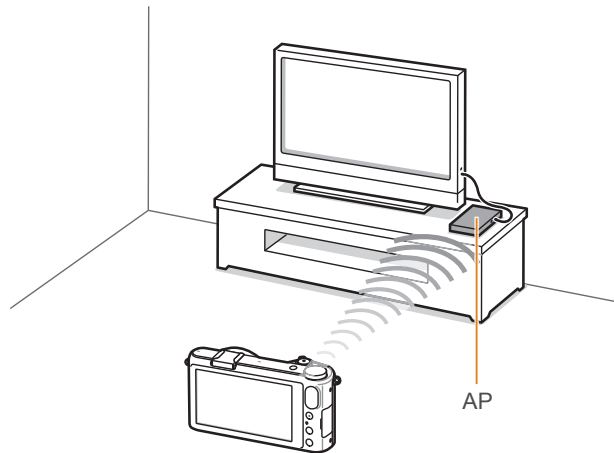

▲ מצלמה מחוברת לטלוויזיה שתומכת ב-Samsung Link דרך WLAN.

צפייה בתמונות או בסרטוני וידאו בהתקנים התומכים ב-Samsung Link

1 במסך מצב, גע באפשרות **Wi-Fi ← Samsung Link ← התקנים קרובים**.

- אם מופיעה הודעת ההדרכה, גע ב-כן.
- המצלמה תנסה באופן אוטומטי להתחבר ל-WLAN באמצעות התקן נקודת הגישה האחרון שהתחברת אליו.
- אם המצלמה טרם חוברה ל-WLAN, היא תחפש אחר התקני נקודת גישה זמינים. (עמ' 124)
- ניתן להגדיר היתר להתקנים נבחרים בלבד (או לכל ההתקנים) להתחבר על-ידי נגיעה ב-MENU, ואז בחירה באפשרות **בקרת גישה DLNA** על המסך.
- תיווצר רשימת שיתוף קבצים. המתן עד שהתקנים אחרים יוכלו לאתר את המצלמה.

2 חבר התקן Samsung Link לרשת, ואחר כך הפעל את התכונה Samsung Link.

- עיין במדריך למשתמש של ההתקן למידע נוסף.

3 במצלמה, אפשר להתקן ה-Samsung Link להתחבר למצלמה.



- ניתן לשתף עד 1,000 קבצים אחרונים.
- ניתן להציג על התקן ה-Samsung Link רק תמונות או וידאו שצולמו באמצעות המצלמה שלך.
- טווח החיבור האלחוטית בין המצלמה להתקן ה-Samsung Link עשוי להשתנות, בהתאם למפרטי נקודת הגישה.
- אם המצלמה מחוברת ל-2 התקני Samsung Link, ייתכן שההצגה תהיה איטית יותר.
- תמונות ווידאו ישותפו בגודלם המקורי.
- ניתן להשתמש בתכונה זו רק עם התקנים התומכים ב-Samsung Link.
- תמונות ווידאו משותפים לא יאוחסנו בהתקן ה-Samsung Link, אך ניתן לאחסן אותם במצלמה באופן שעומד במפרטי ההתקן.
- העברת תמונות או וידאו להתקן Samsung Link עשויה לארוך זמן מה, בהתאם לחיבור הרשת, למספר הקבצים לשיתוף ולגודל הקבצים.
- אם תכבה את המצלמה באופן לא מסודר במהלך צפייה בתמונות או וידאו בהתקן Samsung Link (לדוגמה, על-ידי הוצאת הסוללה), ההתקן ימשיך לזהות את המצלמה כמחוברת.
- סדר התמונות או הווידאו במצלמה עשוי להיות שונה מזה שבהתקן ה-Samsung Link.
- בהתאם למספר התמונות או קטעי הווידאו שברצונך לשתף, ייתכן שיידרש זמן מה להעלאת התמונות והווידאו ולהשלמת תהליך ההגדרה הראשוני.
- בעת צפייה בתמונות או וידאו בהתקן Samsung Link, שימוש רצוף בשלט הרחוק של ההתקן או ביצוע פעולות נוספות בהתקן עשויים למנוע פעולה תקינה של תכונה זו.

- אם תשנה את סדר הקבצים במצלמה או תמייין אותם במהלך הצגתם בהתקן Samsung Link, יהיה עליך לחזור על תהליך ההגדרה הראשונית כדי לעדכן את רשימת הקבצים בטלוויזיה.
- כאשר אין קבצים בזיכרון המצלמה, לא ניתן להשתמש בתכונה זו.
- מומלץ להשתמש בכבל רשת לחיבור התקן ה-Samsung Link לנקודת הגישה. פעולה זו תצמצם 'גמגום' בווידאו בעת הזרמת תוכן.
- כדי להציג קבצים בהתקן Samsung Link בעזרת התכונה **התקנים קרובים**, הפעל תחילה את מצב multicast בנקודת הגישה.
- ניתן להציג תמונות תלת-ממד רק בטלוויזיות או צגים התומכים בתלת-ממד.

שליחת תמונות באמצעות Wi-Fi Direct

5 בהתקן, אפשר למצלמה להתחבר להתקן.

- התמונה תשלח להתקן.

• ניתן לשלוח עד 20 קבצים בכל פעם.

• כאשר אין תמונות בזיכרון המצלמה, לא ניתן להשתמש בתכונה זו.

• במידה ואינך יכול להתחבר למכשיר בעל חיבור Wi-Fi Direct, עדכן את המכשיר עם הקושחה האחרונה. ייתכן כי תכונה זו אינה נתמכת בחלק מההתקנים.



כשהמצלמה מתחברת דרך WLAN להתקן התומך בפונקציה Wi-Fi Direct, ניתן לשלוח תמונות להתקן. ייתכן כי תכונה זו אינה נתמכת בחלק מההתקנים.

1 בהתקן, הפעל את האפשרות Wi-Fi Direct.

2 במצלמה, במצב הצגה, גלול אל תמונה.

3 גע ב- **MENU** ← שתף (Wi-Fi) ← Wi-Fi Direct.

- בתצוגת תמונה בודדת, ניתן לשלוח רק תמונה אחת בכל פעם.
- בתצוגת תמונות ממוזערות, ניתן לבחור מספר תמונות. גע ב-**העלאה** לאחר בחירת תמונות.

4 בחר את ההתקן מרשימת התקני ה-Wi-Fi Direct במצלמה.

- ודא שאפשרות Wi-Fi Direct של ההתקן מופעלת.
- ניתן גם לבחור את המצלמה מרשימת התקני ה-Wi-Fi Direct בהתקן.

פרק 5

תפריט הגדרות מצלמה

למד על הגדרות המשתמש ותפריט ההגדרות הכלליות.
ניתן להתאים את ההגדרות כך שהן יתאימו לצרכיך ולהעדפותיך.

הגדרות משתמש

ההגדרות האלו משמשות להגדרת סביבת המשתמש.

במצב צילום, גע ב- **MENU** ← אפשרות.

כדי להגדיר אפשרויות משתמש,

הפריטים הזמינים והסדר שלהם עשויים להשתנות בהתאם לתנאי הצילום.



התאמה אישית של ISO

צעד ISO

ניתן לקבוע את הערך של רגישות ISO בצעדים של 1/3 או 1.

טווח ISO אוטומטי

ניתן להגדיר ערך ISO מרבי שמתחתיו נבחרת כל מרווח פיצוי חשיפה כאשר אתה מגדיר ISO אוטומטי.

* ברירת מחדל

אפשרות	ערך
1/3 הפישה דעצ	ISO 125, ISO 160, ISO 200, ISO 250, ISO 320, ISO 400, ISO 500, ISO 640, ISO 800, ISO 1000, ISO 1250, ISO 1600, ISO 2000, ISO 2500, ISO 3200*
צעד חשיפה 1	ISO 200, ISO 400, ISO 800, ISO 1600, ISO 3200*

הפחתת רעש

השתמש בהפחתת רעש להפחתת הרעשים החזותיים בתמונות.

* ברירת מחדל

אפשרות	תיאור
הפחתת רעשים	הפונקציה הזו מפחיתה רעשים שעשויים להתרחש בעת הגדרת רגישות ISO גבוהה. (כבוי, גבוה, רגיל*, נמוך)
NR לטווח ארוך	הפונקציה הזו מפחיתה רעשים כאשר המצלמה מוגדרת לחשיפה ארוכה. (כבוי, פעיל*)

הגדרת פיצוי חשיפה

ניתן להגדיר את האפשרויות עבור תחום AE, תחום WB, ותחום P Wiz.

תיאור	אפשרות
קבע את מרווח החשיפה. (AE $+/+0.3$ EV, AE $+/+0.7$ EV, AE $+/+1$ EV, AE $+/+1.3$ EV, AE $+/+1.7$ EV, AE $+/+2$ EV, AE $+/+2.3$ EV, AE $+/+2.7$ EV, AE $+/+3$ EV)	הגדרת תחום AE
כוון את טווח מרווחי האיזון ללבן של 3 התמונות המצולמות ברצף. (WB $+/+1$, WB $+/+2$, WB $+/+3$, WB $+/+1$, WB $+/+2$, WB $+/+3$) לדוגמה, WB $+/+3$ מכוון את ערך הכתום פלוס או מינוס שלושה צעדים. WB $+/+3$ מכוון את ערך האדום בשיעור זהה.	הגדרת תחום WB
בחר 3 הגדרות של אשף התמונות שבהן המצלמה תשתמש לצילום 3 התמונות לפיצוי חשיפה.	הגדרת תחום P Wiz

DMF (מיקוד ידני ישיר)

ניתן לכוון את המיקוד באופן ידני על-ידי סיבוב טבעת המיקוד לאחר השגת מיקוד באמצעות חצי לחיצה על [לחצן הצילום]. ייתכן שתכונה זו לא תהיה זמינה עם עדשות מסוימות.

מרחב צבעים

האפשרות מרחב צבעים מאפשרת לבחור שיטות לייצוג צבע. התקני הדמיה דיגיטלית כמו מצלמות דיגיטליות, צגים ומדפסות משתמשים בשיטות שונות לייצוג צבעים. אלה נקראות מרחבי צבעים.

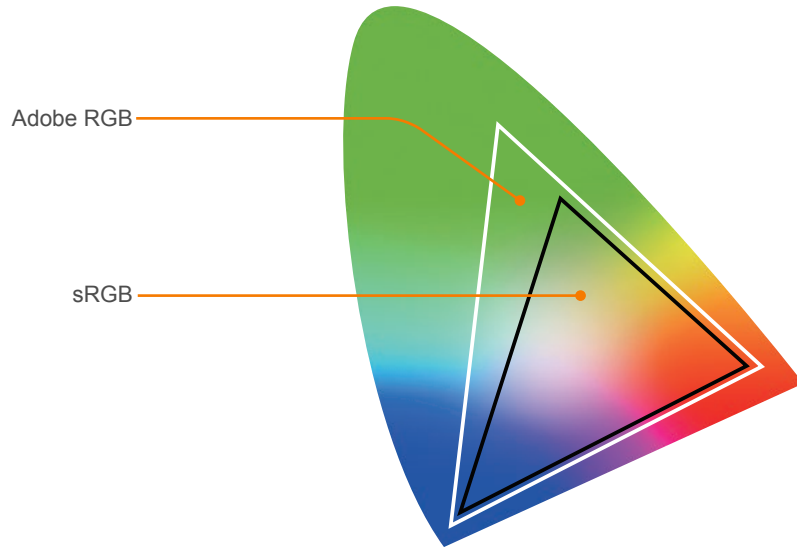

אפשרות	תיאור
sRGB	מרחב הצבעים, המפרט הוגדר על-ידי ה-IEC (International Electrotechnical Commission) הוא נמצא בשימוש רחב ליצירת צבעים בצגי מחשבין ומהווה גם את מרחב הצבעים הסטנדרטי עבור sRGB .Exif. מומלץ לתמונות רגילות ולתמונות שבכוונתך לפרסם באינטרנט.
Adobe RGB	ממשש Adobe RGB מהדפסה מסחרית ומתאפיין בטווח צבעים גדול יותר מאשר sRGB. טווח הצבעים הרחב יותר מאפשר לערוך בקלות תמונות במחשב. שים לב שתוכניות שונות בדרך כלל תואמות למספר מוגבל של מרחבי צבעים.

כאשר מרחב הצבעים מוגדר כ-Adobe RGB, התמונות יישמרו כ- '_SAMXXXX.JPG'



תיקון עיוותים

ניתן לתקן את העיוותים העשויים להיגרם מעדשות. ייתכן שתכונה זו לא תהיה זמינה עם עדשות מסוימות.

שמירה כמצב מותאם אישית

באפשרותך ליצור מצבי צילום משלך על-ידי כוונן אפשרויות ושמירתן. (C1, C2 או C3) (עמ' 65)

התאמה אישית של iFn

ניתן לבחור אפשרויות ניתנות לכוונן בעת לחיצה על [i-Function] בעדשת i-Function.

אפשרות	תיאור
פתיחה	הגדר כדי לכוונן את מפתח הצמצם.
מהירות תריס	הגדר כדי לכוונן את מהירות התריס.
EV	הגדר כדי לכוונן את ערך החשיפה.
ISO	הגדר כדי לכוונן את רגישות ISO.
איזון צבעים	הגדר כדי לכוונן את האיזון ללבן.
Zoom	הגדר כדי לכוונן את יחס הזום.

תצוגת משתמש

ניתן להוסיף או להסיר נתוני צילום מהתצוגה.

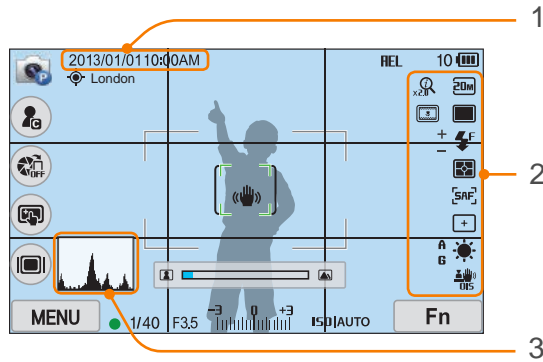

מס'	תיאור
1	תאריך ושעה הגדר כדי להציג את התאריך והשעה.
2	סמלים הגדר כדי להציג סמלים בצד ימין במצב צילום.

מיפוי מפתח

באפשרותך לשנות את הפונקציה המוקצה ללחצן 'התאמה אישית' (ⓘ) על גבי המסך או דרך לחצן DIRECT LINK שעל המצלמה.

* ברירת מחדל

לחצן	פונקציה
מותאם	<p>הגדר פונקציה עבור הלחצן 'התאמה אישית'</p> <ul style="list-style-type: none"> • כבוי*: אין להשתמש בלחצן 'התאמה אישית'. • תצוגה מקדימה אופטית: בצע את פונקציות 'תצוגה מקדימה של עומק השדה' עבור ערך המפתח הנוכחי. (עמ' 23) • WB בלחיצה אחת (איזון לבן): הפעל את הפונקציה המותאמת אישית של איזון ללבן. • RAW במגע אחד +: שמור קובץ בתבנית RAW+JPEG. כדי לשמור קובץ בתבנית JPEG, גע שוב בלחצן. • איפוס: אפס חלק מההגדרות. • AEL: הפעל את הפונקציה לנעילת חשיפה אוטומטית. • החזקת AEL: המשך להפעיל את הפונקציה של נעילת חשיפה אוטומטית לאחר הצילום.
DIRECT LINK	<p>הגדר פונקציה עבור הלחצן DIRECT LINK. Remote Viewfinder, MobileLink, *AutoShare, גיבוי אוטומטי, דוא"ל, SNS & Cloud, Samsung Link</p>

מס'

תיאור

היסטוגרם

הפעל או כבה את תצוגת ההיסטוגרמה.

אודות היסטוגרמה

היסטוגרמה היא גרף שמראה את פיזור הבהירות של תמונה. היסטוגרמה עם נטייה שמאלה מציינת תמונה כהה. היסטוגרמה עם נטייה ימינה מציינת תמונה בהירה. גובה הגרף קשור למידע לגבי הצבע. הגרף נעשה גבוה יותר אם צבע מסוים נפוץ יותר.

3

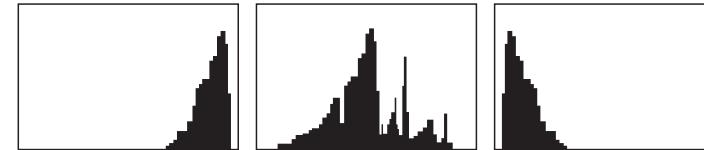

חשיפת יתר

חשיפה מאוזנת

אין מספיק חשיפה

קווי רשת

בחר קווי הנחיה לסייע בקומפוזיציה של סצנה.
(כבוי*, 3 X 3, 2 X 2, סריג, אלכסון)

מנורת מיקוד אוטומטי

בעת צילום במקומות חשוכים, הפעל את מנורת המיקוד האוטומטי כדי לקבל מיקוד אוטומטי טוב יותר. המיקוד האוטומטי פועל טוב יותר במקומות חשוכים כאשר מנורת המיקוד האוטומטי מופעלת.



למד לכוון את הגדרות המצלמה.

כדי לקבוע אפשרויות של הגדרות,

במצב צילום או הצגה, גע ב- MENU ← ⚙️ ← אפשרות.

* ברירת מחדל

* ברירת מחדל

יציאה	תיאור
התאמת תצוגה	<p>כוון את בהירות התצוגה, הגדת בהירות אוטומטית, צבע התצוגה, או הפלס.</p> <ul style="list-style-type: none"> • בהירות תצוגה: ניתן לכוון ידנית את בהירות התצוגה. • בהירות אוטומטית: הפעל או כבה את הבהירות האוטומטית. (כבוי, פעיל*) • צבע מסך: ניתן לכוון ידנית את צבע התצוגה. • כיול אופקי: כייל את הפלס. אם הפלס אינו מאוזן, מקם את המצלמה על משטח מפולס, ולאחר מכן פעל לפי ההוראות על המסך.
	<ul style="list-style-type: none"> • לא ניתן לגשת לאפשרות כיול אופקי במצב הצגה. • לא ניתן לכייל את הפלס בכיוון אנכי.
כיבוי תצוגה אוטומטי	<p>הגדר את הזמן לכיבוי התצוגה. התצוגה תכבה אם לא תעשה שימוש כלשהו במצלמה למשך פרק הזמן שקבעת. (כבוי, 30 שניות*, 1 דקה, 3 דקות, 5 דקות, 10 דקות)</p>

יציאה	תיאור
צליל	<ul style="list-style-type: none"> • עוצמת מערכת: הגדר את עוצמת הקול או כבה את הצליל לחלוטין. (כבוי, נמוך, בינוני*, גבוהה)
	<p>גם כאשר הקול של המערכת כבוי, המצלמה משמיעה את פס הקול בעת הצגת וידאו או מצגת שקפים.</p> <p></p> <ul style="list-style-type: none"> • צליל פוקוס אוטו: הפעל או כבה את הצליל שהמצלמה משמיעה כאשר אתה לוחץ חצי לחיצה על לחצן הצילום. (כבוי, פעיל*) • קול כפתור: הפעל או כבה את הצליל שהמצלמה משמיעה כאשר אתה לוחץ על לחצנים או נוגע במסך. (כבוי, פעיל*)
תצוגה מקדימה	<p>הגדר את משך הזמן של תצוגה מהירה - משך הזמן שהמצלמה מציגה את התמונה מיד לאחר הצילום. (כבוי, 1 שניות*, 3 שניות, 5 שניות, החזק)</p>

* ברירת מחדל

תיאור	יציאה
<p>קבע את יציאת אות הווידאו המתאימה למדינה שלך כאשר אתה מחבר את המצלמה להתקן וידאו חיצוני כמו צג או טלוויזיית HD.</p> <p>• NTSC: ארה"ב, קנדה, יפן, קוריאה, טיוואן, מקסיקו וכו' • PAL (תומך רק ב-PAL, G, D, H, I): אוסטרליה, אוסטריה, בלגיה, סין, דנמרק, פינלנד, צרפת, גרמניה, אנגליה, איטליה, כוויית, מלזיה, ניו זילנד, סינגפור, ספרד, שוודיה, שווייץ, תאילנד, נורווגיה וכו'</p>	<p>פלט וידיאו</p>
<p>כאשר אתה מחבר את המצלמה לטלוויזיית HD התומכת ב-(Anynet+ (HDMI-CEC, ניתן לשלוט בפונקציית ההצגה של המצלמה בעזרת השלט הרחוק של הטלוויזיה.</p> <p>• כבוי: לא ניתן לשלוט בפונקציית ההפעלה של המצלמה באמצעות השלט רחוק של הטלוויזיה.</p> <p>• פעיל: ניתן לשלוט בפונקציית ההפעלה של המצלמה באמצעות השלט רחוק של הטלוויזיה.</p>	<p>Anynet+ (HDMI-CEC)</p>
<p>כאשר אתה מחבר את המצלמה לטלוויזיית HD עם כבל HDMI, ניתן לשנות את הרזולוציה של התמונה.</p> <p>• NTSC: אוטומטי*, 1080p, 720p, 480p, 576p (מופעל רק כאשר נבחרת האפשרות PAL)</p>	<p>יציאת HDMI</p>
<p>אם טלוויזיית HD המחוברת אינה תומכת ברזולוציה שבחרת, המצלמה תקבע רזולוציה אחת נמוכה יותר.</p>	

* ברירת מחדל

תיאור	יציאה
<p>הגדר את הזמן לכיבוי המצלמה. המצלמה תכבה אם לא תעשה בה שימוש כלשהו למשך פרק הזמן שקבעת.</p> <p>(30 שניות, 1 דקה*, 3 דקות, 5 דקות, 10 דקות, 30 דקות)</p>	<p>סכון בחשמל</p>
<p>• המצלמה שומרת את ההגדרה לזמן כיבוי גם לאחר החלפת הסוללה. • מצב חיסכון באנרגיה עשוי שלא לפעול אם המצלמה מחוברת למחשב או לטלוויזיה בהצגה של מצגת שקפים או סרט.</p>	
<p>הגדר את השפה שתופיע בתצוגת המצלמה.</p>	<p>Language</p>
<p>הגדר תאריך, שעה, תבנית תאריך, אזור זמן והאם להטביע את התאריך על תמונות. (אזור זמן, תאריך ושעה, סוג תאריך, סוג זמן, סימון)</p>	<p>תאריך ושעה</p>
<p>• התאריך מופיע בצד הימני התחתון של התמונה. • כאשר אתה מדפיס תמונה, חלק מהמדפסות אינן בהכרח מדפיסות את התאריך כראוי.</p>	

* ברירת מחדל

יצאה	תיאור
	<p>קבע את השיטה למספור קבצים ותיקיות.</p> <ul style="list-style-type: none"> • איפוס: לאחר שימוש בלחצן האיפוס, שם הקובץ הבא יתחיל ב-0001. • סדרה*: מספרי קבצים חדשים ממשיכים את רצף המספרים הקיימים, גם אם התקנת כרטיס זיכרון חדש, ביצעת פרמוט של הכרטיס או מחקת את כל התמונות.
מספר קובץ	<p> שם התיקייה הראשונה הוא 100PHOTO, אם בחרת מרחב צבעים sRGB ותבנית שמות סטנדרטית, שם הקובץ הראשון יהיה SAM_0001.</p> <ul style="list-style-type: none"> • מספרי קבצים גדלים ב-1 מ-SAM_0001 עד SAM_9999. • מספרי תיקיות גדלים ב-1 מ-100PHOTO עד 999PHOTO. • מספר הקבצים המרבי שניתן לשמור בתיקייה אחת הוא 9,999. • מספרי קבצים מוקצים לפי מפרטי DCF (Design rule for Camera File system). • אם תשנה שם של קובץ (לדוגמה, במחשב), המצלמה לא תוכל להציג את הקובץ.
סוג ספרייה	<p>קבע את סוג התיקייה.</p> <ul style="list-style-type: none"> • רגילה*: XXXPHOTO • תאריך: XXX_MMDD

* ברירת מחדל

יצאה	תיאור
שם קובץ	<p>קבע את השיטה ליצירת שמות קבצים.</p> <ul style="list-style-type: none"> • רגילה*: SAM_XXXX.JPG (sRGB) / SAMXXXX.JPG (Adobe RGB)_SAMXXXX.JPG • תאריך: <ul style="list-style-type: none"> - קובצי sRGB - MMDDXXXX.JPG. לדוגמה, עבור תמונה שצולמה ב-01 בינואר, שם הקובץ יהיה 0101XXXX.jpg. - קובצי Adobe RGB - MDDXXXX.JPG. עבור החודשים ינואר עד ספטמבר. עבור החודשים אוקטובר עד דצמבר, מספר החודש מוחלף על-ידי האותיות A (אוקטובר), B (נובמבר) ו-C (דצמבר). לדוגמה, עבור תמונה שצולמה ב-03 בפברואר, שם הקובץ יהיה 03_203XXXX.jpg. עבור תמונה שצולמה ב-05 באוקטובר, שם הקובץ יהיה 05_A05XXXX.jpg.

* ברירת מחדל

יציאה	תיאור
GPS	<ul style="list-style-type: none"> • תיוג גיאוגרפי: הגדר כדי לצלם תמונות עם פרטי מיקום בעזרת מערכת GPS (Global Positioning System). פרטי המיקום נוספים לנתוני Exif המשויכים לתמונה. (כבוי, פעיל*) • הגדרת זמן GPS תקף: הגדר את משך הזמן לשימוש בפרטי המיקום האחרונים כאשר המצלמה אינה מקבלת אותות GPS. אם המצלמה לא מצליחה לקבל אותות GPS לאחר פרק הזמן שצוין, פרטי המיקום לא יתועדו בתמונות. (15 שניות*, 30 שניות, 1 דקה, 3 דקות, 10 דקות, 30 דקות) • תצוגת מיקום: הגדר כדי להציג את פרטי המיקום על המסך במצב צילום. פרטי המיקום יופיעו בעברית רק כאשר אתה נמצא בישראל ושפת התצוגה מוגדרת כעברית. כאשר מוגדרת שפה אחרת, פרטי המיקום יופיעו באנגלית. (כבוי, פעיל*) • איפוס GPS: הגדר כדי לחפש לזוויני GPS הקרובים ביותר למיקום הנוכחי שלך. (כן, לא)
	<div style="border: 1px solid gray; padding: 5px;">  <p>כדי להשתמש בפונקציית ה-GPS עליך לרכוש התקן GPS אופציונלי.</p> </div>

* ברירת מחדל

יציאה	תיאור
מבנה	<p>בצע אתחול (פרמוט) של כרטיס הזיכרון. האתחול ימחק את כל הקבצים הקיימים, כולל קבצים מוגנים. (כן, לא)</p> <div style="border: 1px solid gray; padding: 5px;">  <p>שימוש בכרטיס זיכרון שאותחל בעזרת מצלמה של יצרן אחר, קורא כרטיסי זיכרון או מחשב עלול לגרום לשגיאות. יש לאתחל את כרטיסי הזיכרון במצלמה לפני השימוש בהם לצילום תמונות.</p> </div>
	<p>הצג את גרסת הקושחה של גוף המצלמה ושל העדשה, כתובת Mac ומספר אישור רשת, או עדכן את הקושחה.</p> <p>• עדכון קושחה: עדכן את הקושחה של גוף המצלמה או העדשה. (קושחה למצלמה, קושחה לעדשה)</p>
נתוני התקן	<div style="border: 1px solid gray; padding: 5px;">  <ul style="list-style-type: none"> • ניתן להוריד שדרוגי קושחה דרך www.samsung.com. • לא ניתן להפעיל שדרוג קושחה ללא סוללה טעונה במלואה. טען את הסוללה במלואה לפני הפעלת שדרוג קושחה. • אם תעדכן את הקושחה, ערכים והגדרות המשתמש יתאפסו. (תאריך, שעה, שפה ויציאת וידאו לא ישתנו.) • אין לכבות את המצלמה בעת ביצוע העדכון. </div>

* ברירת מחדל

יציאה	תיאור
ניקוי חיישן	<p>• ניקוי חיישן: הסרת אבק מן החיישן.</p> <p>• התחל פעולה: כאשר אפשרות זו פעילה, המצלמה מבצעת ניקוי חיישן בכל עת שאתה מדליק אותה. (כבוי*, פעיל)</p> <p>מכיוון שהמוצר הזה משתמש בעדשות שניתנות להחלפה, החיישן עשוי להתלכך באבק בעת החלפת עדשות. הדבר עלול לגרום להופעת חלקיקי אבק בתמונות שאתה מצלם. מומלץ לא להחליף עדשות בסביבה מאובקת במיוחד. בנוסף, הקפד להרכיב את מכסה העדשה כאשר היא אינה בשימוש.</p>
איפוס	אפס את תפריט ההגדרות ואת אפשרויות הצילום לערכי ברירת המחדל של היצרן. (תאריך, שעה, שפה ופלט וידאו לא ישתנו). (כן, לא)
פתח רישיונות מקור	הצג רישיונות קוד פתוח.



פרק 6

התחברות להתקנים חיצוניים

נצל את מלוא היכולות של המצלמה על-ידי חיבור להתקנים חיצוניים כגון מחשב, טלוויזיית HD, או טלוויזיית תלת-ממד.

צפייה בקבצים בטלוויזיית HD או תלת-ממד

הצגת תמונות או סרטי וידאו על-ידי חיבור המצלמה לטלוויזיית HD (תלת-ממד) בעזרת כבל HDMI אופציונלי.

צפייה בקבצים ב-HDTV

1 במצב צילום או הצגה, גע ב-MENU ← ⚙️ ← יציאת HDMI

אפשרות. (עמ' 153)

2 כבה את המצלמה ואת טלוויזיית ה-HD.

3 חבר את המצלמה לטלוויזיית ה-HD באמצעות כבל ה-HDMI האופציונלי.

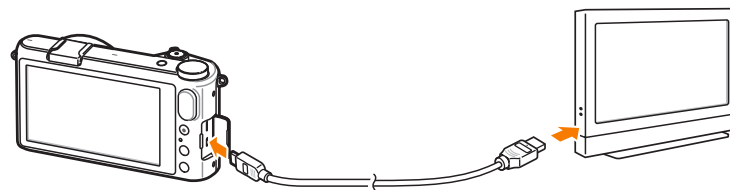

4 הפעל את טלוויזיית ה-HD, ואחר כך בחר מקור וידאו HDMI.

5 הפעל את המצלמה.

- המצלמה נכנסת באופן אוטומטי למצב 'הצגה' כאשר היא מחוברת לטלוויזיית ה-HD.

6 שלוט במצלמה כדי לצפות בתמונות או להציג סרטוני וידאו.



- בעת שימוש בכבל HDMI, ניתן לחבר את המצלמה לטלוויזיית ה-HD באמצעות שיטת Anynet+(CEC).
- אם טלוויזיית ה-HD תומכת ב-Anynet+(CEC), היא תופעל באופן אוטומטי כאשר משתמשים בה בשילוב עם המצלמה. ייתכן שתכונה זו לא תהיה זמינה בחלק מטלוויזיות ה-HD.
- בעת חיבור לטלוויזיית ה-HD בעזרת כבל HDMI, המצלמה אינה יכולה לצלם תמונות או וידאו.
- בעת חיבור לטלוויזיית ה-HD חלק מפונקציות ההצגה של המצלמה עשויות שלא להיות זמינות.
- משך הזמן שלאחריו המצלמה וטלוויזיית ה-HD מחוברות עשוי להשתנות בהתאם לכרטיס הזיכרון שבשימוש. התכונה העיקרית של כרטיס הזיכרון היא הגדלת מהירות ההעברה, אין זה בהכרח נכון לומר שכרטיס זיכרון עם מהירות העברה גבוהה יותר הוא גם מהיר בשימוש בפונקציית ה-HDMI.

צפייה בקבצים בטלוויזיית תלת-ממד

ניתן להציג בטלוויזיית תלת ממד תמונות או סרטוני וידאו שצולמו במצב תלת ממד או באמצעות האפשרות 'נוף תלת ממד' שבמצב חכם.

1 במצב צילום או הצגה, גע ב- **MENU** ← ⚙️ ← **יציאת HDMI** אפשרות. (עמ' 153)

2 כבה את המצלמה ואת טלוויזיית התלת-ממד.

3 חבר את המצלמה לטלוויזיית התלת-ממד באמצעות כבל ה-HDMI האופציונלי.

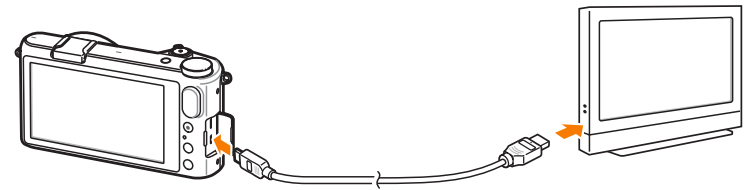

4 הפעל את טלוויזיית התלת-ממד ואז בחר מקור וידאו HDMI.

5 הפעל את המצלמה.

• המצלמה נכנסת באופן אוטומטי למצב הצגה כאשר מחברים אותה לטלוויזיית תלת-ממד.

6 עבור לקובץ תלת ממד ולאחר מכן גע ב- **3D** כדי לעבור למצב תלת ממד.

• גע ב- **2D** כדי לעבור למצב דו-ממד.

7 הפעל את פונקציית התלת-ממד של הטלוויזיה. • עיין במדריך למשתמש של הטלוויזיה לפרטים נוספים.

8 שלוט במצלמה כדי להציג תמונות תלת ממדיות או להפעיל סרטוני וידאו בתלת ממד.

- לא ניתן להציג קובץ MPO באפקט תלת-ממד במכשירי טלוויזיה שאינם תומכים בתבנית הקובץ.
- השתמש במשקפי תלת ממד מתאימים בעת צפייה בקובץ MPO או בקובץ וידאו תלת ממד על גבי טלוויזיית תלת ממד.
- צילום תמונות במצב פנורמה תלת-ממד עלול להפחית את השפעת התלת-ממד בהשוואה לצילום בתלת-ממד עם עדשת תלת-ממד.



אין לצפות בתמונות תלת-ממד או סרטונים שצולמו על-ידי המצלמה בטלוויזיית תלת-ממד או בצג תלת-ממד למשך פרק זמן ממושך. הדבר עלול לגרום לתסמינים בלתי-נעימים, כגון מאמץ בעיניים, תשישות, בחילה ואחרים.



העברת קבצים למחשב

העבר קבצים מתוך כרטיס זיכרון למחשב באמצעות חיבור המצלמה למחשב.

העברת קבצים למחשב Windows

חיבור המצלמה כדיסק נשלף

ניתן לחבר את המצלמה למחשב כדיסק נשלף.

1 כבה את המצלמה.

2 חבר את המצלמה למחשב באמצעות כבל USB.

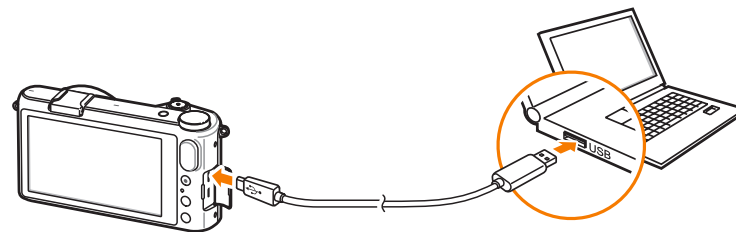

- יש לחבר את הקצה הקטן של כבל ה-USB למצלמה. חיבור הפוך של הכבל עלול לגרום נזק לקבצים. היצרן לא יהיה אחראי על אובדן נתונים כלשהו.
- אם תנסה לחבר את כבל ה-USB ליציאת ה-HDMI, ייתכן שהמצלמה לא תפעל כראוי.



3 הפעל את המצלמה.

- המחשב מזהה את המצלמה באופן אוטומטי.

4 במחש, בחר מחשב שלי ← דיסק נשלף ← DCIM
← 100PHOTO או 101_0101.

5 בחר את הקבצים הרצויים וגרור או שמור אותם במחשב.

אם סוג ספרייה מוגדר כ תאריך, שם התיקייה יוצג כ-"XXX_MMDD". לדוגמה, אם תצלם תמונה ב-1 בינואר, שם התיקייה יהיה '101_0101'.



העברת קבצים למחשב Mac OS

קיימת תמיכה במערכת ההפעלה Mac OS 10.5 או בגרסה מאוחרת יותר.



1 כבה את המצלמה.

2 חבר את המצלמה למחשב ה-Macintosh באמצעות כבל USB.

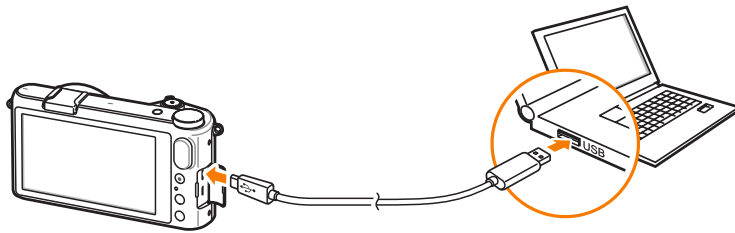

- יש לחבר את הקצה הקטן של כבל ה-USB למצלמה. חיבור הפוך של הכבל עלול לגרום נזק לקבצים. היצרן לא יהיה אחראי על אובדן נתונים כלשהו.
- אם תנסה לחבר את כבל ה-USB ליציאת ה-HDMI, ייתכן שהמצלמה לא תפעל כראוי.



ניתוק המצלמה (מיועד ל-Windows XP)

ב-Windows Vista, Windows 7 ו-Windows 8, השיטות לניתוק המצלמה דומות.

1 ודא שלא מועברים נתונים כלשהם בין המצלמה לבין המחשב.
• אם נורת הסטטוס של המצלמה מהבהבת, מתבצעת העברת נתונים. המתן עד שנורת הסטטוס תפסיק להבהב.

2 לחץ על  בסרגל הכלים, בצד ימין למטה במסך המחשב.



3 לחץ על ההודעה המוקפצת.

4 לחץ על תיבת ההודעה המציינת הסרה בטוחה.

5 נתק את כבל ה-USB.

3 הפעל את המצלמה.

• המחשב מזהה את המצלמה באופן אוטומטי ומציג סמל של דיסק נשלף.

4 פתח את הדיסק הנשלף.

5 העבר תמונות או סרטונים אל מחשב Mac OS.



שימוש בתוכנות מחשב

שימוש ב-i-Launcher

i-Launcher מאפשר לנגן קבצים עם Multimedia Viewer ומספק קישור להורדת התוכנה PC Auto Backup.

דרישות עבור Windows OS

דרישות	יציאה
Intel Core 2 Duo® 2.0 GHz ומעלה / AMD Phenom™ 2.4 GHz ומעלה	CPU
מינימום RAM MB 512 (מומלץ 1 GB או יותר)	RAM
Windows 8 , Windows 7 , Windows Vista , Windows XP SP2	*OS
250 MB או יותר (מומלץ 1 GB או יותר)	קיבולת הכונן הקשיח
<ul style="list-style-type: none"> • כונן תקליטור • צג צבעוני 16- סיביות תואם ברזולוציה של 1024X768 • פיקסלים (מומלץ להשתמש בצג צבעוני 32- סיביות ברזולוציה של 1280X1024) • יציאת USB 2.0 • NVIDIA Geforce 7600GT או גרסה מתקדמת יותר / ATI X1600 או גרסה מתקדמת יותר • Microsoft DirectX 9.0c ומעלה 	אחרים

*תותקן גרסת 32 סיביות של i-Launcher גם כאשר מדובר במהדורות 64 סיביות של Windows XP , Windows Vista , Windows 7 ו- Windows 8.

ניתן לצפות בקבצים ולערוך אותם באמצעות התוכנות המצורפות. ניתן גם לשלוח את הקבצים למחשב באופן אלחוטי.

התקנת תוכנות מהתקליטור המצורף

1 הכנסת את תקליטור ההתקנה לתוך המחשב.

2 בחר שפה.

3 בחר בתוכנה להתקנה.

4 עקוב אחר ההוראות שעל המסך.

5 לחץ על Exit להשלמת ההתקנה.

תוכנות זמינות בעת שימוש ב-i-Launcher

יציאה	תיאור
Multimedia Viewer	ניתן לצפות בקבצים באמצעות Multimedia Viewer.
Firmware Upgrade	ניתן להוריד את הקושחה של המצלמה.
PC Auto Backup	ניתן לשלוח באופן אלחוטי למחשב אישי תמונות או וידאו שצילמת באמצעות המצלמה.

דרישות עבור Mac OS

דרישות	יציאה
Mac OS 10.5 או גרסה מתקדמת יותר (לא PowerPC)	OS
מינימום RAM MB 256 (מומלץ MB 512 או יותר)	RAM
מינימום MB 110	קיבולת הכונן הקשיח
יציאת USB 2.0, כונן תקליטור	אחרים

פתיחת i-Launcher

במחשב, לחץ על התחל ← כל התוכניות ← Samsung ← i-Launcher
 Samsung i-Launcher, או, לחץ על יישומים ← Samsung ← i-Launcher
 במחשב Mac OS.

- הדרישות הן המלצות בלבד. i-Launcher עשוי שלא לעבוד כראוי גם אם המחשב עומד בדרישות, בהתאם למצב המחשב.
- במידה והמחשב לא עומד בדרישות, ייתכן שסרטי וידאו לא יתנגנו כראוי.



היצרן אינו אחראי לנזק שהוא תוצאה משימוש במחשבים לא מתאימים, כגון מחשבים בהרכבה עצמית.



שימוש ב-Multimedia Viewer

Multimedia Viewer מאפשר לנגן קבצים. במסך Samsung i-Launcher, לחץ על **Multimedia Viewer**.

- Multimedia Viewer תומכת בתבניות הקובץ הבאות:
 - סרטוני וידאו: MP4 (וידאו: H.264, אודיו: AAC), WMV (7/8/9), (MJPEG) AVI
 - תמונות: JPG, GIF, BMP, PNG, TIFF, MPO
- קבצים שהוקלטו באמצעות מכשירים של יצרן אחר, עשויים לא להתנגן בצורה חלקה.



צפייה בתמונות



מס'	תיאור
1	שם קובץ
2	איזור מוגדל
3	היסטוגרמה
4	פתח את הקובץ שנבחר.
5	לחצן ההיסטוגרמה
6	סובב שמאלה/סובב ימינה.
7	עבור לקובץ הקודם/עבור לקובץ הבא.
8	התאם את התמונה למסך.
9	צפה בתמונה בגודל המקורי.
10	זום (התקרבות/התרחקות)
11	מעבר בין מצב דו-ממד למצב תלת-ממד.

צפייה בסרטי וידאו

מס'	תיאור
6	השהה
7	מעבר לקובץ הקודם.
8	סרגל התקדמות

הורדת הקושחה

במסך Samsung i-Launcher, לחץ על **Firmware Upgrade**.

הורדת התוכנה PC Auto Backup

במסך Samsung i-Launcher, לחץ לחיצה כפולה על **PC Auto Backup**.
למידע אודות התקנת התוכנית PC Auto Backup, ראה עמוד 133.



מס'	תיאור
1	שם קובץ
2	כוונן עוצמת הקול.
3	פתח את הקובץ שנבחר.
4	מעבר לקובץ הבא.
5	עצור

שימוש ב-Adobe Photoshop Lightroom

לעתים קרובות, תמונות שצולמו על-ידי מצלמה מומרות לתבנית JPEG ומאוחסנות בכרטיס הזיכרון בהתאם להגדרות של המצלמה בזמן הצילום. קובצי RAW לא מומרים לתבנית JPEG ומאוחסנים בזיכרון ללא שינויים. בעזרת Adobe Photoshop Lightroom, ניתן לכייל חשיפות, איזון ללבן, גוונים, ניגודיות, וצבעים של התמונות. ניתן גם לערוך קובצי JPEG או TIFF בנוסף לקובצי RAW. לקבלת מידע נוסף, עיין במדריך התוכנית.

התקנת Adobe Photoshop Lightroom

1 הכנסת את תקליטור ה-DVD לתוך המחשב שלך
Adobe Photoshop Lightroom.

2 בחר שפה.

3 עקוב אחר ההוראות שעל המסך.

פרק 7

נספח

קבל מידע אודות הודעות שגיאה, תחזוקת המצלמה, עצות בנוגע לפתרון בעיות, מפרטים ואבזרים אופציונאליים.

הודעות שגיאה

כאשר מופיעות הודעות השגיאה הבאות, נסה את הפתרונות האלה.

פתרונות מוצעים	הודעות שגיאה
שמות הקבצים אינם תואמים לתקן DCF. העבר את הקבצים שבכרטיס הזיכרון למחשב, ובצע אתחול (פרמוט) של הכרטיס. (עמ' 155)	מספר ספריות וקבצים הם ערכים מקסימליים. החלף את הכרטיס.
כבה את המצלמה והרכב מחדש את העדשה. אם ההודעה ממשיכה להופיע, פנה למרכז השירות.	Error 00
כבה את המצלמה, הוצא את הסוללה, והכנס אותה שוב. אם ההודעה ממשיכה להופיע, פנה למרכז השירות.	Error 01/02

פתרונות מוצעים	הודעות שגיאה
העדשה נעולה. סובב את העדשה נגד כיוון השעון, עד לשמיעת נקישה. (עמ' 46)	העדשה נעולה
<ul style="list-style-type: none"> • כבה את המצלמה, ולאחר מכן הפעל אותה שוב. • הוצא את כרטיס הזיכרון, והכנס אותו שוב. • בצע אתחול (פרמוט) של כרטיס הזיכרון. 	שגיאת כרטיס
הכנס סוללה טעונה או טען מחדש את הסוללה.	סוללה חלשה
צלם תמונות או הכנס כרטיס זיכרון המכיל תמונות.	אין קובץ תמונה
מחק את הקובץ הפגום או פנה למרכז השירות.	שגיאת קובץ
מחק קבצים לא-נחוצים, או הכנס כרטיס זיכרון חדש.	זיכרון מלא

תחזוקת המצלמה

ניקוי המצלמה

עדשת המצלמה והתצוגה

השתמש במברשת ומפוח כדי להסיר אבק מהעדשה ונגב בעדינות את העדשה עם מטלית רכה. אם נשאר אבק על העדשה, יש לשים נוזל לניקוי עדשות על ניר לניקוי עדשות ולנגב בעדינות.

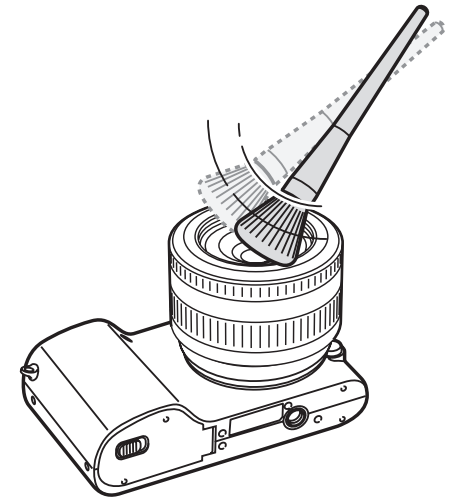

חיישן תמונה

בהתאם לתנאי הצילום השונים, עלול להופיע אבק בתמונות כי חיישן הצילום חשוף לסביבה. בעיה זו רגילה, והחשיפה לאבק מתרחשת בשימוש יומיומי במצלמה. ניתן להסיר אבק מהחיישן על-ידי הפעלת פונקציית ניקוי החיישן. (עמ' 156) אם נותר אבק לאחר ניקוי החיישן, פנה למרכז שירות. אין להכניס את המפוח לפתח ההרכבה של העדשה.

גוף המצלמה

נגב בעדינות עם מטלית רכה ויבשה.

לעולם אין להשתמש בבנדין, מדללים או אלכוהול כדי לנקות את המכשיר. חומרים אלה עלולים לגרום נזק למצלמה או לגרום לה לתפקוד לקוי.



השימוש במצלמה ואחסונה

מקומות לא ראויים לשימוש במצלמה ולאחסונה

- יש להימנע מחשיפת המצלמה לטמפרטורה קרה מאוד או חמה מאוד.
- יש להימנע משימוש במצלמה באזורים עם לחות גבוהה מאוד, או באזורים בהם הלחות משתנה באופן קיצוני.
- הימנע מחשיפת המצלמה לאור שמש ישיר ואל תאחסן אותה במקומות חמים שאינם מאווררים כיאות, כגון במכונית בתקופת הקיץ.
- יש להגן על המצלמה מפני מכות, טיפול לא זהיר ורעידות חריגות, על מנת למנוע נזק חמור.
- אין להשתמש במצלמה או לאחסן אותה במקומות מאובקים, מלוכלכים, לחים או במקומות שאינם מאווררים כיאות, על מנת למנוע נזק לחלקים הנעים ולרכיבים הפנימיים.
- אין להשתמש במצלמה בסמוך לדלקים או חומרים/כימיקלים דליקים. אין לאחסן או לשאת נוזלים או גזים דליקים או חומרים נפיצים ביחד עם המצלמה או אביזריה.
- אין לאחסן את המצלמה במקום בו יש כדורי נפטלין.

שימוש במצלמה בים או בחוף

- יש להגן על המצלמה מחול ומלכלוך כשהיא בשימוש בחוף ים או באזורים דומים אחרים.
- המצלמה איננה חסינה בפני מים. אין לגעת במצלמה, בסוללה, במתאם או בכרטיס הזיכרון עם ידיים רטובות. הפעלת המצלמה בידיים רטובות עלולה לגרום לנזק למצלמה.

אחסון המצלמה לתקופה ממושכת

- בעת אחסון המצלמה לתקופה ממושכת יש לשמור אותה במיכל אטום עם חומר בעל כושר ספיגה, כגון סיליקה ג'ל.
- לאורך זמן, סוללות שאינן בשימוש ייפרקו, ויש לטעון אותן מחדש לפני השימוש.
- ייתכן שהתאריך והשעה המוגדרים יאופסו בעת הפעלת המצלמה, לאחר שהמצלמה הייתה מנותקת מהסוללה למשך פרק זמן ארוך.

יש לנקוט משנה זהירות בעת השימוש במצלמה בסביבה לחה

בעת העברת המצלמה מסביבה קרה לסביבה חמה ולחה, עשוי להיווצר עיבוי על-גבי העדשה או על גבי החלקים הפנימיים של המצלמה. במקרה כזה, יש לכבות את המצלמה ולהמתין לפחות 1 שעה. במידה ונוצר עיבוי על כרטיס הזיכרון, הוצא את כרטיס הזיכרון והמתן עד שהלחות תתאדה, לפני הכנסת כרטיס הזיכרון מחדש.

אמצעי זהירות נוספים

- אין לטלטל את המצלמה מהרצועה. פעולה זו עלולה לפצוע אותך או את הזולת, או לגרום נזק למצלמה.
- אין לצבוע את המצלמה, משום שצבע עלול לחסום חלקים נעים ולמנוע פעולה תקינה.
- יש לכבות את המצלמה כאשר היא אינה בשימוש.
- המצלמה מכילה חלקים עדינים. יש להימנע מהפעלת כח ולחץ חזק על המצלמה, ולשמור עליה מפני מכות.
- יש להגן על מסך התצוגה מנזקים חיצוניים על-ידי שמירת המצלמה בנרתיק כאשר היא אינה בשימוש. יש להגן על המצלמה משריטות על-ידי הרחקתה מחול וממכשירים חדים.
- אין להשתמש במצלמה במידה והמסך סדוק או שבור. זכוכית שבורה או חומר אקרילי שבורי עלולים לגרום נזק לידיים ולפנים שלך. יש לקחת את המצלמה למרכז שירות של Samsung על מנת לתקן אותה.
- אין להניח מצלמות, סוללות, מטענים או אביזרי צילום נוספים על-גבי או בתוך מכשירי חימום, כגון מיקרוגל, תנור או רדיאטור. מכשירים אלה עלולים להתעוות, להתחמם יתר על המידה, ולגרום לשריפה או לפיצוץ.

- אין לחשוף את העדשה לאור שמש ישיר. חשיפה זו עלולה לגרום עיוות צבעים או תקלות בחיישן התמונה.
- יש להגן על העדשה מטביעות אצבע ושריטות. יש לנקות את העדשה באמצעות מטלית עדשות רכה ונקייה.
- המצלמה עלולה לכבות במידה והיא מקבלת מכה. הדבר נועד להגן על כרטיס הזיכרון. יש להפעיל מחדש את המצלמה על מנת להשתמש בה שנית.
- בעת השימוש במצלמה, היא עשויה להתחמם. תופעה זו נורמלית, ואינה אמורה להשפיע על משך חיי המצלמה או על ביצועיה.
- בעת השימוש במצלמה בסביבות בעלות טמפרטורה נמוכה, ייתכן כי ייקח למצלמה זמן מה להתחיל לפעול. בנוסף, ייתכן כי הצבע של התצוגה ישתנה באופן זמני, או כי שיופיעו תמונות שיוריות. תופעות אלה אינן סימן לתפקוד לקוי, והן יעלמו כאשר המצלמה תחזור לטמפרטורות מתונות יותר.
- צבע או מתכת בחלקה החיצוני של המצלמה עלולים לגרום לאלרגיות, גירודים בעור, אקזמה או נפיחות בקרב אנשים בעלי עור רגיש. במקרה של תסמינים כאלה, יש להפסיק את השימוש במצלמה מיד ולהתייעץ ברופא.
- אין להכניס עצמים זרים לתוך תא, חריץ או נקודת גישה כלשהם של המצלמה. ייתכן כי נזק עקב שימוש שגוי לא יכוסה במסגרת האחריות.
- אין לאפשר למי שאינו איש מקצוע מוסמך לטפל במצלמה, ואין לנסות לטפל במצלמה לבד. כל נזק כתוצאה מטיפול בלתי-מוסמך אינו מכוסה במסגרת האחריות.

על כרטיסי זיכרון

כרטיס זיכרון נתמך

מוצר זה תומך בכרטיסי זיכרון מסוג (Secure Digital) microSD, (Secure Digital High Capacity) microSDHC או (Secure Digital eXtended Capacity) microSDXC.

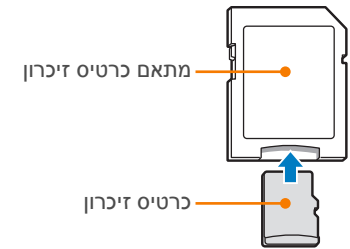

לצורך קריאת נתונים באמצעות מחשב או קורא כרטיסי זיכרון, הכנס את כרטיס הזיכרון לתוך מתאם כרטיס הזיכרון.



קיבולת כרטיס זיכרון

קיבולת הזיכרון עשויה להשתנות, בהתאם לסצינות הצילום או לתנאי הצילום. קיבולות אלה מבוססות על כרטיס SD בנפח 2 GB.

RAW רגיל	RAW מעודן	איכות			גודל			תמונה
		RAW מעודן מאוד	RAW	רגיל	מעודן	מעודן מאוד		
33	31	30	39	217	163	130	20.0M (5472X3648)	
35	34	33	-	505	356	277	10.1M (3888X2592)	
36	36	35	-	727	570	471	5.9M (2976X1984)	
38	37	37	-	1,941	1,426	1,053	2.0M (1728X1152)	
-	-	-	-	638	514	430	התפרצות	
34	32	31	-	251	190	153	16.9M (5472X3080)	
36	35	34	-	568	417	346	7.8M (3712X2088)	
37	36	36	-	896	670	512	4.9M (2944X1656)	
37	37	37	-	1,700	1,349	1,015	2.1M (1920X1080)	
34	33	32	-	284	227	217	13.3M (3648X3648)	
36	35	35	-	592	465	336	7.0M (2640X2640)	
37	37	36	-	1,203	752	559	4.0M (2000X2000)	
38	38	38	-	2,819	2,471	2,149	1.1M (1024X1024)	

איכות		גודל	
רגיל	HQ		
בערך 21' 44"	בערך 17' 21"	1080 30P 1920X1080 (30 fps)	וידאו
בערך 28' 50"	בערך 23' 02"	1080 *15P 1920X1080 (15 fps)	
בערך 26' 31"	בערך 21' 11"	810 24P 1920X810 (24 fps)	
בערך 20' 42"	בערך 16' 33"	720 60P 1280X720 (60 fps)	
בערך 35' 53"	בערך 28' 38"	720 30P 1280X720 (30 fps)	
בערך 88' 58"	בערך 70' 48"	480 30P 640X480 (30 fps)	
בערך 271' 09"	בערך 213' 41"	240 30P לשיתוף (30 fps)	

- * **1080** זמין רק עם חלק מאפשרויות 'סינון חכם'.
- המספרים שלמעלה נמדדו מבלי להשתמש בפונקציית הזום.
 - זמן ההקלטה הזמין עשוי להשתנות במידה ונעשה שימוש בזום.
 - כמה קטעי וידאו הוקלטו בזה אחר זה, על מנת לקבוע את זמן ההקלטה הכולל.
 - זמן ההקלטה המרבי הוא 29 דקות ו-59 שניות לקובץ.
 - זמן ההקלטה המרבי בעת בחירה באפשרות **1080** הוא 20 דקות.
 - זמן ההצגה המרבי של סרטוני לשיתוף הוא 30 שניות לקובץ.

אמצעי זהירות לשימוש בכרטיסי זיכרון

- יש להימנע מחשיפת המצלמה לטמפרטורה קרה מאוד או חמה מאוד (מתחת ל-0 °C/32 °F או מעל 40 °C/104 °F). טמפרטורות קיצוניות עלולות לגרום לתפקוד לקוי של כרטיסי הזיכרון.
- יש להכניס את כרטיסי הזיכרון בכיוון הנכון. הכנסת כרטיס הזיכרון בכיוון שגוי עלולה להזיק למצלמה ולכרטיסי הזיכרון.
- אין להשתמש בכרטיסי זיכרון שעברו אתחול (פרמוט) באמצעות מצלמות אחרות או באמצעות מחשב. יש לבצע אתחול (פרמוט) מחדש של כרטיס הזיכרון באמצעות המצלמה שלך.
- כבה את המצלמה כשאתה מכניס או מוציא את כרטיס הזיכרון.
- אין להוציא את כרטיס הזיכרון או לכבות את המצלמה בזמן שהנורה מהבהבת, הדבר עלול להזיק לנתונים השמורים.
- כאשר חולף משך חיי כרטיס הזיכרון, לא ניתן לשמור עוד תמונות על הכרטיס. יש להשתמש בכרטיס זיכרון חדש.
- אין לכופף או להפעיל את כרטיס הזיכרון או להפעיל עליו כוח או לחץ חזק.
- יש להימנע משימוש ומאחסון של כרטיסי זיכרון בסמוך לשדות מגנטיים חזקים.
- יש להימנע משימוש ומאחסון של כרטיסי זיכרון באזורים בעלי טמפרטורה גבוהה, לחות גבוהה, או בסמוך לחומרים הגורמים לקורוזיה.

- יש למנוע מגע של כרטיסי זיכרון בנוזלים, לכלוך או חומרים זרים. אם כרטיס הזיכרון מלוכלך, נקה אותו על-ידי ניגוב עם בד רך לפני הכנסתו למצלמה.
- אין לאפשר מגע של נוזלים, לכלוך או חומרים זרים בכרטיס הזיכרון ובחריץ כרטיס הזיכרון. מגע כזה עלול לגרום תקלות במצלמה או בכרטיס הזיכרון.
- בעת נשיאת כרטיס זיכרון, יש להשתמש בנרתיק נשיאה על מנת להגן על הכרטיס מפריקה אלקטרוסטטית.
- גבה את המידה החשוב במדיה נוספת כגון כונן קשיח חיצוני, CD, או DVD.
- בעת שימוש ממושך במצלמה, כרטיסי הזיכרון עלול להתחמם. מדובר בתופעה רגילה, והיא אינה סימן לתקלה.
- יש להשתמש בכרטיס זיכרון העומד בדרישות התקן.

היצרן לא יהיה אחראי על אובדן נתונים כלשהו.



על הסוללה

יש להשתמש אך ורק בסוללות שאושרו על-ידי Samsung.

מפרטי סוללה

תיאור	יציאה
BP1130	דגם
סוללת ליתיום-יון	סוג
1,130 מילי-אמפר שעה	קיבולת תא
7.6 וולט	מתח
בערך 215 דקות	זמן הטעינה* (כאשר הסוללה פרוקה לחלוטין)

* טעינת הסוללה על-ידי חיבורה למחשב עלולה לקחת זמן רב יותר.

- אין להניח את המכשיר על משטחים דליקים, כמו מצעים, שטיחים, או שמיכות חשמליות לתקופה ארוכה.
- כאשר המכשיר פועל, אין להשאירו בחלל קטן ודחוס למשך תקופה ארוכה.
- אין לאפשר מגע בין המגעים האלקטרוניים של הסוללה לבין חפצים ממתכת, כגון שרשראות, מטבעות, מפתחות או שעונים.
- יש להשתמש רק בסוללות ליתיום-יון מקוריות, המומלצות על-ידי היצרן.
- אין לפרק או לנקב את הסוללה עם חפץ חד.
- יש להימנע מחשיפת הסוללה לחצים גבוהים או לכוחות מעיכה.
- יש להימנע מחשיפת הסוללה להשפעות קיצוניות, כגון השלכתה ממקומות גבוהים.
- אין לחשוף את הסוללה לטמפרטורות של 60 °C (140 °F) ומעלה.
- אין לאפשר לסוללה לבוא במגע עם לחות או נוזלים.
- אין לחשוף את הסוללה למקורות חום קיצוני, כגון שמש חזקה, אש וכדומה.

קווים מנחים להשלכה

- השלך את הסוללה בזהירות.
- אין להשליך סוללות לאש.
- תקנות ההשלכה עשויות להשתנות בין ארצות או אזורים. השלך את הסוללה בהתאם לתקנות המקומיות.

קווים מנחים לטעינת הסוללה

טען את הסוללה אך ורק בהתאם להוראות המתוארות במדריך זה. הסוללה עשויה להתלקח או להתפוצץ במידה ולא טוענים אותה כראוי.

שימוש באופן בלתי נאות או בצורה חסרת זהירות בסוללות עלול לגרום לפגיעה גופנית או מוות. למען ביטחונך האישי, עקוב אחר ההוראות שלהלן כדי להשתמש בסוללות בצורה נאותה:



- הסוללה עשויה להתלקח או להתפוצץ במידה ולא משתמשים בה כראוי. במידה ואתה מבחינים בעיוותים כלשהם, בסדקים, או בתופעות לא נורמליות אחרות בסוללה, הפסק את השימוש בסוללה מיד וצור קשר עם מרכז השירות.
- השתמש אך ורק במטעני סוללות ומתאמים מהימנים, המומלצים על-ידי היצרן, וטען את הסוללות רק בהתאם להוראות במדריך זה.
- אין להניח את הסוללה סמוך למכשירי חימום או לחשוף אותה לסביבות חמות באופן קיצוני, כמו למשל פנים מכונת סגורה בזמן הקיץ.
- אין להכניס את הסוללה לתנור המיקרוגל.
- יש להימנע מאחסון הסוללה במקומות חמים ולחים, כמו למשל בריכת ספא או תאי מקלחות.

חיי סוללה

מזב צילום	זמן צילום/מספר תמונות ממוצע
תמונות	בערך 170 דקות/בערך 340 תמונות
קטעי וידאו	בערך 130 דקות (הקלט וידאו ברזולוציה של 1920X1080 ו-30 fps).

- הנתונים שלעיל מבוססים על תקני הבדיקות של CIPA. התוצאות עשויות להשתנות, בהתאם לשימוש בפועל.
- זמן הצילום הזמין משתנה בהתאם לרקע, למרווח הזמן בין צילומים ולתנאי השימוש.
- כמה קטעי וידאו הוקלטו בזה אחר זה, על מנת לקבוע את זמן ההקלטה הכולל.

הודעה המעידה על סוללה חלשה

כאשר הסוללה פרוקה במלואה, סמל הסוללה יהפוך אדום וההודעה 'סוללה חלשה' תופיע.

הערות על השימוש בסוללה

- יש להימנע מחשיפה של סוללות לטמפרטורות גבוהות או נמוכות במיוחד (מתח ל-0 °C/32 °F או מעל 40 °C/104 °F). טמפרטורות קיצוניות עלולות להקטין את קיבולת הטעינה של הסוללות.
- במהלך שימוש ממושך במצלמה האזור מסביב לתא הסוללות עלול להתחמם. הדבר אינו משפיע על השימוש הרגיל במצלמה.
- אין למשוך בכבל החשמל לצורך ניתוק התקע משקע החשמל שבקיר, שכן הדבר עלול לגרום להתחשמלות.
- בטמפרטורות הנמוכות מ-0 °C/32 °F, קיבולת הסוללה עלולה להיות פחותה ואורך חייה עלול להתקצר.
- קיבולת הסוללה עלולה להיות פחותה בטמפרטורות נמוכות, אך היא תחזור למצבה הנורמלי בטמפרטורות מתונות.
- יש להסיר את הסוללות מהמצלמה בעת אחסון המצלמה לתקופה ממושכת. סוללות מותקנות עלולות לדלוף או להיאכל (קורוזיה) ולגרום נזק חמור למצלמה. אחסון המצלמה לפרקי זמן ממושכים כשהסוללה מותקנת בה יגרום לפריקה של הסוללה. ייתכן שלא ניתן יהיה לטעון סוללה שנפרקה עד תום.
- כשאינך משתמש במצלמה לפרק זמן ממושך (3 חודשים ומעלה), בדוק את הסוללה וטען אותה בקביעות. אם תאפשר לסוללה להיפרק ברציפות, הקיבולת ואורך החיים שלה עלולים לפחות ולגרום לתקלה, לשריפה או לפיצוץ.

אמצעי זהירות הקשורים לסוללה

הגן על סוללות, מטענים וכרטיסי זיכרון מפני נזק.

מנע מגע של הסוללות בעצמים ממתכת, משום שמגע כזה עשוי ליצור מגע בין הקוטב החיובי לשלילי של הסוללה ולגרום נזק זמני או תמידי לסוללה, ובנוסף עלול לגרום לשריפה או להתחשמלות.

הערות על טעינת הסוללה

• במידה ונורת המצב כבויה, יש לוודא כי הסוללה מורכבת באופן נכון.

• במידה והמצלמה פועלת בזמן הטעינה, ייתכן כי הסוללה לא תיטען באופן מלא. כבה את המצלמה לפני טעינת הסוללה.

• אין להשתמש במצלמה במהלך טעינת הסוללה. פעולה זו עלולה לגרום לשריפה או להתחשמלות.

• אין למשוך בכבל החשמל לצורך ניתוק התקע משקע החשמל שבקיר, שכן הדבר עלול לגרום להתחשמלות.

• הנח לסוללה להיטען לפחות 10 דקות לפני הפעלת המצלמה.

- אם אתה מחבר את המצלמה לספק כח חיצוני בזמן שהסוללה ריקה, שימוש בפונקציות הדורשות אנרגיה רבה יגרום לכיבוי המצלמה. כדי להשתמש במצלמה באופן רגיל, יש לטעון מחדש את הסוללה.
- אם תחבר שוב את כבל החשמל כאשר הסוללה טעונה במלואה, נורת המצב תדלק למשך כ-30 דקות.
- שימוש במבזק או הקלטת וידאו מרוקנים את הסוללה במהירות. יש לטעון את הסוללה עד שנורת המצב האדומה תכבה.
- אם ונורת המצב מהבהבת בצבע אדום, חבר מחדש את הכבל, או הוצא את הסוללה והכנס אותה מחדש.
- אם טענת את הסוללה כאשר הכבל חם מדי או כאשר הטמפרטורה גבוהה מדי, נורת המצב עלולה להבהב בצבע אדום. הטעינה תתחיל כאשר הסוללה תתקרר.
- טעינת-יתר של סוללות עלולה לקצר את חייהן. בסיום הטעינה, יש לנתק את הכבל מהמצלמה.
- אין לכופף את כבל ה-AC, או להניח עליו עצמים כבדים. הדבר עלול לפגום בכבל.

הערות על טעינה על-ידי התחברות למחשב

- יש להשתמש אך ורק בכבל ה-USB שסופק.
- הסוללה עשויה שלא להיטען כאשר:
 - נעשה שימוש ברכזת USB
 - מכשירים נוספים מחוברים למחשב באמצעות חיבור USB
 - הכבל מחובר ליציאה בחלק הקדמי של המחשב
 - יציאת ה-USB של המחשב אינה תומכת בתקן של תפוקת החשמל (5 V, 500 mA)

יש לנקוט בזהירות בעת טיפול בסוללות ומטענים והשלכתם

- לעולם אין להשליך סוללות לאש. יש לעמוד בכל התקנות המקומיות בעת השלכה של סוללות משומשות.
- אין להניח סוללות או מצלמות על-גבי או בתוך מכשירי חימום, כגון תנורי מיקרוגל, תנור אפייה או רדיאטור. סוללות עשויות להתפוצץ כאשר הן מתחממות יתר על המידה.



לפני הפנייה למרכז השירות

אם תקלת בבעיות עם ההתקן, נסה פתרונות אלה לפני הפנייה לצוות השירות.

כאשר אתה משאיר את המצלמה במרכז שירות, הקפד גם להשאיר את שאר הרכיבים שייטכן שקשורים לתקלה, כגון כרטיס הזיכרון והסוללה.



מצב	פתרונות מוצעים
לא ניתן לצלם תמונות	<ul style="list-style-type: none"> אין במקום כרטיס הזיכרון. מחק קבצים לא נחוצים, או הכנס כרטיס חדש. בצע אתחול (פרמוט) של כרטיס הזיכרון. כרטיס הזיכרון פגום. השג כרטיס זיכרון חדש. ודא שהמצלמה מופעלת. טען את הסוללה. ודא שהסוללה הוכנסה כראוי.
המצלמה נתקעת	הוצא את הסוללה והכנס אותה שוב.
המצלמה מתחממת	בעת השימוש במצלמה, היא עשויה להתחמם. תופעה זו נורמלית, ואינה אמורה להשפיע על משך חיי המצלמה או על ביצועיה.
המבזק מופעל באופן בלתי-צפוי	ייתכן שהמבזק מופעל כתוצאה מחשמל סטטי. לא מדובר בתקלה במצלמה.
המבזק לא פועל	<ul style="list-style-type: none"> ייתכן שהמבזק כבוי. (עמ' 101) לא ניתן להשתמש במבזק במצבים מסוימים.
התאריך והשעה שגויים	הגדר את התאריך והשעה תחת התפריט . (עמ' 153)
התצוגה או הלחצנים אינם פועלים	הוצא את הסוללה והכנס אותה שוב.

מצב	פתרונות מוצעים
לא ניתן להפעיל את המצלמה	<ul style="list-style-type: none"> ודא שהסוללה בפנים. ודא שהסוללה הוכנסה כראוי. טען את הסוללה.
המצלמה כובה בפתאומיות	<ul style="list-style-type: none"> טען את הסוללה. ייתכן שהמצלמה נמצאת במצב חיסכון באנרגיה, או שהתצוגה כובה באופן אוטומטי. (עמ' 153) ייתכן שהמצלמה כובה באופן אוטומטי כדי למנוע נזק לכרטיס הזיכרון עקב חום חריג. הפעל שוב את המצלמה.
המצלמה מאבדת אנרגיית סוללה במהירות	<ul style="list-style-type: none"> הסוללה עשויה לאבד אנרגיה מהר יותר בטמפרטורה נמוכה (מתחת ל-0 °C/32 °F). שמור על חום הסוללה על-ידי הכנסתה לכיס. שימוש במבזק או הקלטת וידאו מרוקנים את הסוללה במהירות. טען את הסוללה מחדש לפי הצורך. סוללות הן חלק מתכלה, ויש להחליף אותן כעבור זמן מה. אם אורך חיי הסוללה מתקצר במהירות, השג סוללה חדשה.

מצב	פתרונות מוצעים
התמונה מטושטשת	<ul style="list-style-type: none"> • ודא שאפשרות המיקוד שהגדרת מתאימה לסוג הצילום. • השתמש בחצובה למניעת רעידות של המצלמה. • ודא שהעדשה נקייה. אם לא, נקה את העדשה. (עמ' 170)
הצבעים בתמונה אינם תואמים לסצנה במציאות	<p>איזון ללבן שגוי עלול ליצור צבעים לא-מציאותיים. בחר את האפשרות המתאימה לאיזון ללבן בהתאם למקור האור. (עמ' 77)</p>
התמונה בהירה מדי או חשוכה מדי.	<p>התמונה צולמה בחשיפת יתר או חשיפת חסר.</p> <ul style="list-style-type: none"> • כוונן את מפתח הצמצם או את מהירות הצמצם. • כוונן את רגישות ה-ISO. (עמ' 76) • הפעל או כבה את המבזק. (עמ' 101) • כוונן את ערך החשיפה. (עמ' 104)
התמונות מעוותות	<p>המצלמה עלולה ליצור עיוות בעת השימוש בעדשה רחבה המאפשרת צילום עם זווית ראייה רחבה. מדובר בתופעה רגילה, שאינה אמורה לגרום לתקלות.</p>
מסך ההצגה אינו מופיע בהתקן החיצוני המחובר	<ul style="list-style-type: none"> • ודא שכבל ה-HDMI מחובר כראוי לצג החיצוני. • ודא שכרטיס הזיכרון רשום כראוי.

מצב	פתרונות מוצעים
שגיאה בכרטיס הזיכרון	<ul style="list-style-type: none"> • כבה את המצלמה, ולאחר מכן הפעל אותה שוב. • הוצא את כרטיס הזיכרון, ולאחר מכן הכנס אותו שוב. • בצע אתחול (פרמוט) של כרטיס הזיכרון. <p>לפרטים נוספים, ראה 'אמצעי זהירות לשימוש בכרטיסי זיכרון'. (עמ' 176)</p>
המצלמה שלך אינה מזהה כרטיס זיכרון מסוג microSDXC	<p>כרטיסי זיכרון מסוג microSDXC עושים שימוש במערכת הקבצים exFAT. כדי להשתמש בכרטיסי זיכרון מסוג microSDXC במחשב שבו מותקנת מערכת ההפעלה Windows XP, הורד ועדכן את מנהל ההתקן של מערכת הקבצים exFAT מתוך אתר האינטרנט של Microsoft.</p>
מכשיר הטלויזיה או המחשב שלך אינם מציגים תמונות וסרטונים ששמורים בכרטיס זיכרון מסוג microSDXC	<p>כרטיסי זיכרון מסוג microSDXC עושים שימוש במערכת הקבצים exFAT. לפני חיבור המצלמה להתקן החיצוני, ודא שההתקן תואם למערכת הקבצים exFAT.</p>
לא ניתן להציג קבצים	<p>אם תשנה את שם הקובץ, ייתכן שהמצלמה לא תציג את הקובץ (שם הקובץ צריך לעמוד בתקן DCF). אם נתקלת בבעיה זו, הצג את הקבצים במחשב.</p>

פתרונות מוצעים	מצב
לא ניתן להגדיר DPOF עבור קובצי RAW.	לא ניתן להגדיר DPOF עבור קובצי RAW
<ul style="list-style-type: none"> נושא הצילום אינו ממוקד. כאשר נושא הצילום נמצא מחוץ לאזור המיקוד האוטומטי, צלם על-ידי הזזת נושא הצילום אל אזור המיקוד האוטומטי ולחיצה למחצה על [לחצן הצילום]. נושא הצילום קרוב מדי. התרחק מנושא הצילום, וצלם. מצב המיקוד מוגדר כ-MF (מיקוד ידני). עבור למצב AF (מיקוד אוטומטי). 	המיקוד האוטומטי לא פועל
תכונת AEL לא פועלת במצב אוטומטי, ידני וחכם. בחר מצב אחר כדי להשתמש בתכונה זו.	תכונת AEL לא פועלת
<ul style="list-style-type: none"> ודא שהעדשה מורכבת כראוי. הסר את העדשה מן המצלמה ולאחר מכן הרכב אותה מחדש. 	העדשה אינה פועלת
ודא שההתקן החיצוני מורכב כראוי ומופעל.	מבזק חיצוני או GPS אינם פועלים
<ul style="list-style-type: none"> הגדר שוב תאריך ושעה. מסך זה מופיע בעת פריקה מלאה של מקור האנרגיה הפנימי של המצלמה. הכנס סוללה טעונה במלואה והמתן לפחות 72 שעות במצב כבוי לטעינה מחדש של מקור האנרגיה הפנימי. 	מסך הגדרות התאריך והשעה מופיע בעת הפעלת המצלמה.

פתרונות מוצעים	מצב
<ul style="list-style-type: none"> ודא שכבל ה-USB מחובר כראוי. ודא שהמצלמה מופעלת. ודא שאתה משתמש במערכת הפעלה נתמכת. 	המחשב לא מזהה את המצלמה
ייתכן שהעברת הקבצים תופסק עקב חשמל סטטי. נתק את כבל ה-USB וחבר אותו שוב.	המחשב מנתק את המצלמה בעת העברת קבצים
יתכן שקובצי הווידאו לא יפעלו בחלק מהתוכנות להצגת קובצי וידאו. כדי להפעיל קובצי וידאו שהוקלטו במצלמה, השתמש בתוכנת ה-Multimedia Viewer. ניתן להתקין את התוכנה על המחשב יחד עם תוכנת ה-i-Launcher.	המחשב אינו מצליח להפעיל וידאו
<ul style="list-style-type: none"> סגור את i-Launcher והפעל את התוכנה מחדש. בהתאם למפרט המחשב ולסביבתו, יתכן כי התוכנה לא תופעל באופן אוטומטי. במקרה זה, לחץ על התחל ← כל התוכניות ← Samsung i-Launcher ← i-Launcher (עבור Windows 8, פתח את מחשב Windows מסך 'התחל' ובחר כל היישומים ← Samsung i-Launcher). או, לחץ על יישומים ← Samsung i-Launcher במחשב Mac OS. 	i-Launcher אינו פועל באופן תקין

מפרטי מצלמה

תצוגה	
סוג	TFT-LCD עם מסך מגע (בקרת מגע C-type מופעלת)
גודל	3.7 אינץ' (בערך 93.8 מ"מ)
רזולוציה	WVGA (800X480) 1,152k נקודות
שדה ראייה	כ-100%
זווית	קבועה
תצוגת משתמש	קו רשת, סמלים, היסטוגרם, סולם מרחק, מד רמה
מיקוד	
סוג	מיקוד אוטומטי לפי ניגודיות
נקודת מיקוד	<ul style="list-style-type: none"> • בחירה: נקודה 1 (בחירה חופשית) • ריבוי: רגיל 21 נקודות, תקריב 35 נקודות • זיהוי פנים: מקסימום 10 פנים • מיקוד אוטומטי עם מעקב אחר אובייקט
מצב	מיקוד אוטומטי יחיד, AF רצוף, מיקוד ידני, מיקוד אוטומטי במגע ותריס
נורת סיוע במיקוד אוטומטי	נורת LED ירוקה

חיישן תמונה	
סוג	CMOS
גודל חיישן	23.5 X 15.7 מ"מ
פיקסלים אפקטיביים	כ-20.3 מגה-פיקסל
סה"כ פיקסלים	כ-21.6 מגה-פיקסל
מסנן צבע	מסנן צבע עיקרי RGB
טבעת חיבור העדשה	
סוג	חיבור Samsung NX
עדשות זמינות	עדשות Samsung
ייצוב תמונה	
סוג	הסחת עדשה (בהתאם לעדשה)
מצב	כבוי/מצב 1/מצב 2
תיקון עיוותים	
	כבוי/פועל (בהתאם לעדשה)
i-Function	
	Zoom (X1.2, 1.4, 1.7, 2.0)
הפחתת אבק	
סוג	הנעה על-קולית

מצב הנעה	
מצב	יחיד, מתמשכת, התפרצות (5M בלבד), קוצב זמן, לכלול (חשיפה אוטומטית, איזון צבעים, אשף תמונה)
צילום רציף	8 fps * מהירות צילום מרבית הנה 8 פריימים בשנייה. המהירות תואט לאחר כ-13 צילומי JPEG, 5 צילומי RAW. (מבוסס על כרטיס UHS-1 SD. עלול להשתנות בהתאם למפרט כרטיס הזיכרון.)
צילום מתפרץ	• 10, 15, או 30 מסגרות לשנייה • עד 30 תמונות לחיצה על לחצן הצילום
צילום עם פיצוי חשיפה	פיצוי חשיפה אוטומטי (EV ±3), פיצוי חשיפה עם איזון ללבן, פיצוי חשיפה עם אשף תמונות
שעון עצר לצילום עצמי	2–30 שניות (במרווחים של שנייה 1)
שחרור תריס	SR2NX02 (דרך יציאת Micro USB) (אופציונאלי)
מבזק	
סוג	מבזק חיצוני (בערכה עם SEF8A)
מצב	פלאש חכם, אוטומטי, הפחתת עיניים אדומות אוטומטית, מילוי, מילוי אדום, מסך ראשון, מסך שני, כבי
מספר הנחיה	8 (לפי ISO 100) (SEF8A)
זווית ראייה	28 מ"מ (מקביל לסרט צילום 35 מ"מ)
מהירות סינכרון	פחות מ-1/180 שניות.
ערך חשיפה למבזק	2--EV +2 (במרווחים של 0.5 EV)

לחצן הצילום	
סוג	תריס מישור מיקוד בפעולה אנכית עם בקרה אלקטרונית
מהירות	• אוטומטי: 1/4–1/4,000 שניות. • ידני: 1/4,000–30 שניות. (3/1 מרווח פיצוי חשיפה) • Bulb (הגבלת זמן: 4 דקות)
חשיפה	
שיטת מדידה	מקטע חסימה 221 TTL (17 X 13)
	מדידה: מרובה, משוקללת למרכז, נקודה
פיצוי	טווח מדידה: EV 0–18 (F2, ISO100 · 30 mm)
	EV ±3 (1/3 מרווח פיצוי חשיפה)
נעילת חשיפה אוטומטית	לחצן מגע AEL
שווה ערך ISO	• צעד חשיפה 1: אוטומטי, ISO 100, ISO 200, ISO 400, ISO 800, ISO 1600, ISO 3200, ISO 6400, ISO 12800, ISO 25600
	• צעד חשיפה 1/3: אוטומטי, ISO 100, ISO 125, ISO 160, ISO 200, ISO 250, ISO 320, ISO 400, ISO 500, ISO 640, ISO 800, ISO 1000, ISO 1250, ISO 1600, ISO 2000, ISO 2500, ISO 3200, ISO 4000, ISO 5000, ISO 6400, ISO 8000, ISO 10000, ISO 12800, ISO 16000, ISO 20000, ISO 25600

פנים יפות, הפנים הטובות ביותר, נוף, מאקרו, הקפאת פעולה, גוון עשיר, פנורמה, מפל מים, צלילית, שקיעה, לילה, זיקוקים, שובל לילי, צילום יצירתי	מצב חכם
גבול דקורטיבי, ממוזער, עיפרון צבע, צבעי מים, ציור ווש, ציור שמן, ציור דיו, אקרילי, תשליל, אדום, ירוק, כחול, צהוב	מסנן חכם
<ul style="list-style-type: none"> • JPEG (3:2): 20.0M (5472X3648), 10.1M (3888X2592), 5.9M (2976X1984), 5.0M (2736X1824) (מצב פרץ בלבד), 2.0M (1728X1152) • JPEG (16:9): 16.9M (5472X3080), 7.8M (3712X2088), 4.9M (2944X1656), 2.1M (1920X1080) • JPEG (1:1): 13.3M (3648X3648), 7.0M (2640X2640), 4.0M (2000X2000), 1.1M (1024X1024) • RAW: 20.0M (5472X3648) <p>* מצב תלת ממד עם עדשת SAMSUNG 45 mm F1.8 [T6] 2D/3D זמין אך ורק עבור JPEG (16:9) 4.1M (2688X1512) או 2.1M (1920X1080)</p>	גודל
מעודן מאוד, מעודן, רגיל	איכות
SRW (ver.2.0.0)	RAW רגיל
Adobe RGB ,sRGB	מרחב צבעים

מבזקים חיצוניים אופציונאליים של Samsung	מבזק חיצוני
מנעל חם	חיבור סנכרון
	איזון ללבן
אוטומטי, אור יום, מעונן, לבן פלואורסנטי, פלואורסנט NW, פלואורסנט אור יום, טונגסטן, פלאש WB, הגדרה מותאמת, טמפרטורת צבע (ידני)	מצב
7 שלבים של כתום/כחול/ירוק/מג'נטה בהתאמה	מיקרו-כוונון
	טווח דינמי
	כבוי/טווח חכם+HDR
	אשף התמונות
רגילה, נמרץ, דיוקן, נוף, יער, מן העבר, קר, שלו, קלאסי, אישי1, אישי2, אישי3	מצב
צבע, רוויה, חדות, ניגוד	פרמטר
	צילום
אוטומטי, חכם, מומחה (תוכנית, עדיפות חשיפה, עדיפות צמצם, ידני, מותאם), Wi-Fi	מצב

הצגה	
סוג	תמונה בודדת, תמונות ממוזערות (28/15), מצגת שקפים, סרט
עריכה	מסנן חכם, תיקון עיניים אדומות, שינוי גודל, סובב, ריטוש פנים, בהירות, ניגוד
מסנן חכם	גבול דקורטיבי, ממוזער, עיפרון צבע, צבעי מים, ציור ווש, ציור שמן, ציור דיו, אקרילי, תשליל, אדום, ירוק, כחול, צהוב
אחסון	
מדיה	זיכרון חיצוני (אופציונאלי): כרטיס microSD (2 GB מובטחים), כרטיס microSDHC (עד 32 GB מובטחים), כרטיס microSDXC (עד 64 GB מובטחים) UHS-1, 10, Class 6 •
תבנית קבצים	RAW (SRW (ver.2.0.0)), JPEG (EXIF 2.21), MPO (3D), MP4 (Movie), DCF, DPOF 1.1
GPS	
סוג	גיאומטריה עם מודול GPS אופציונאלי (WGS 84)
תכונה	שם מיקום (אנגלית ועברית בלבד)

מאקרו	
סוג	MP4 (H.264)
תבנית	סרט: H.264, צליל: AAC
מצב חשיפה אוטומטית לסרט	תוכנית, עדיפות חשיפה, עדיפות צמצם, ידני
מסנן חכם	גבול דקורטיבי, ממוזער, עיפרון צבע, צבעי מים, ציור ווש, ציור שמן, ציור דיו, אקרילי, תשליל, אדום, ירוק, כחול, צהוב
גודל	1920X1080, 1920X810, 1280X720, 640X480, 320X240 (לשיתוף)
קצב מסגרות	30 fps, 24 fps (זמין אך ורק עם 1920X810), 15 fps (זמין אך ורק עם אפשרויות מסוימות של מסנן חכם)
ריבוי תנועה	x0.25 (320X240, 640X480 בלבד), x0.5 (1280X720, 30 fps), 640X480, 320X240 בלבד, x1, x5, x10, x20
איכות	איכות גבוהה, רגיל
צליל	סטריאו
עריכה	צילום תמונת סטילס, חיתוך זמן

מקור חשמל	
סוג	סוללה נטענת: BP1130 (1,130 mAh) *מקור החשמל עשוי להשתנות בהתאם לאזור.
מידות (ר' X ג' X ע')	
119 X 64.5 X 35.7 מ"מ (ללא בליטות)	
משקל	
228 גרם (ללא סוללה וכרטיס זיכרון)	
טמפרטורת הפעלה	
0–40 °C	
לחות הפעלה	
5–85 %	
תוכנה	
Adobe Photoshop Lightroom ,i-Launcher	

*המפרטים כפופים לשינוי ללא הודעה מוקדמת לצורך שיפור ביצועים.
*שמות מוצרים ומותגים נוספים הם סימנים מסחריים של בעליהם בהתאמה.

רשת אלחוטית	
סוג	IEEE 802.11b/g/n
פונקציה	Remote Viewfinder , MobileLink , גיבוי אוטומטי , דוא"ל , SNS & Cloud , Samsung Link , AutoShare , Wi-Fi Direct
NFC	
כן	
ממשק	
יציאה דיגיטלית	USB 2.0 (תקע מיקרו USB)
יציאת וידאו	• PAL , NTSC (ניתן לבחירה) • HDMI
שחרור חיצוני	כן (micro USB)
מיקרופון חיצוני	כן
כניסת מתח זרם ישר	זרם ישר , 5.0 וולט , 1 אמפר באמצעות מיקרו USB

AEL/AFL (נעילת חשיפה אוטומטית/נעילת מיקוד אוטומטי)

התכונות האלו עוזרות לך לנעול את החשיפה או המיקוד שבחרת לחישוב החשיפה.

AF (מיקוד אוטומטי)

מערכת שמבצעת מיקוד באופן אוטומטי של עדשת המצלמה על אובייקט הצילום. המצלמה משתמשת בניגודיות למיקוד אוטומטי.

AMOLED (מטריצה פעילה של דיודות פולטות-אור) / LCD (תצוגת גביש נוזלי)

AMOLED הוא צג חזותי דק וקל משקל שאינו מצריך תאורה אחורית. LCD הוא צג חזותי נפוץ במכשירים אלקטרוניים. תצוגה זו זקוקה לתאורה אחורית נפרדת, כגון CCFL או LED, כדי להפיק צבעים.

מפתח צמצם

מפתח הצמצם שולט על כמות האור שמגיעה לחיישן המצלמה.

AP (נקודת גישה)

נקודת גישה היא התקן שמאפשר להתקנים אלחוטיים להתקשר לרשת קווית.

רשת אד-הוק

רשת אד-הוק היא חיבור זמני לשיתוף קבצים או חיבור אינטרנט בין מחשבים להתקנים.

AdobeRGB

Adobe RGB משמש להדפסה מסחרית ומתאפיין בטווח צבעים גדול יותר מאשר sRGB. טווח הצבעים הרחב יותר מאפשר לערוך בקלות תמונות במחשב.

AEB (פיצוי חשיפה אוטומטי)

פונקציה זו מצלמת באופן אוטומטי מספר תמונות בחשיפות שונות כדי לעזור לצלם תמונה בחשיפה נכונה.

רעידת מצלמה (טטוש)

אם מזיזים את המצלמה בזמן שהתריס פתוח, התמונה עלולה לצאת מטושטשת. הדבר קורה לעיתים קרובות יותר כאשר מהירות התריס נמוכה. ניתן למנוע את רעידת המצלמה על-ידי הגברת רגישות ה-ISO, שימוש במבזק או שימוש במהירות תריס גבוהה יותר. לחלופין ניתן להשתמש בחצובה או בפונקציית ה-OIS כדי לייצב את המצלמה.

מחשוב ענן

מחשוב ענן היא טכנולוגיה שמאפשרת לאחסן נתונים על שרתים מרוחקים ולהשתמש בהם בהתקן עם גישה דרך האינטרנט.

מרחב צבעים

מגוון הצבעים שהמצלמה יכולה לראות.

טמפרטורת צבעים

טמפרטורת צבעים היא ערך במעלות קלווין (K) המציין את הגוון של מקור אור מסוים. ככלש טמפרטורת הצבעים עולה, צבע מקור האור הוא בעל גוון כחול יותר. ככלש טמפרטורת הצבעים יורדת, צבע מקור האור הוא בעל גוון אדמדם יותר. ב-5,500 מעלות קלווין, צבע מקור האור דומה לשמש באמצע היום.

קומפוזיציה

מושג הקומפוזיציה בתחום הצילום, משמעו ארגון האובייקטים בתוך התמונה. בדרך כלל ציאת לחוק השלישים מוביל לקומפוזיציה טובה.

DCF (חוק עיצוב למערכת קובצי המצלמה)

מפרט שנועד להגדיר את תבנית הקבצים ואת מערכת הקבצים עבור מצלמות דיגיטליות. המפרט נקבע על-ידי Japan Electronics and Information Technology Industries Association (JEITA).

עומק שדה

המרחק בין הנקודה הקרובה ביותר והנקודה הרחוקה ביותר שיכולות להיות במיקוד סביר בתוך התמונה. עומק השדה משתנה בהתאם לעדשה, אורך המוקד, והמרחק בין המצלמה לאובייקט. בחירה במפתח צמצם קטן יותר, לדוגמה, תגדיל את עומק השדה ותטשטש את הרקע של הקומפוזיציה.

DPOF (Digital Print Order Format)

תבנית לכתיבת פרטי הדפסה, כגון תמונות נבחרות ומספר הדפסות, על גבי כרטיס הזיכרון. מדפסות המתואמות ל-DPOF, הזמינות בחלק מחנויות הצילום, יכולות לקרוא את המידע מכרטיס הזיכרון ולהדפיסו בצורה נוחה.

EV (ערך חשיפה)

כל השילובים בין מהירות התריס ומפתח הצמצם במצלמה המובילים לאותה החשיפה.

פיצוי ערך חשיפה

תכונה זו מאפשרת להתאים את ערך החשיפה הנמדד על-ידי המצלמה במהירות, בצעדים מדודים לשיפור החשיפה של התמונות.

Exif (Exchangeable Image File Format)

מפרט שנועד להגדיר את תבנית קובץ התמונה עבור מצלמות דיגיטליות. המפרט נקבע על-ידי Japan Electronic Industries Development Association (JEIDA).

חשיפה

כמות האור אשר מגיעה לחיישן המצלמה. החשיפה נשלטת על-ידי השילוב בין מהירות התריס, מפתח הצמצם, ורגישות ISO.

מבזק

נורה שעוזרת ליצור חשיפה נאותה בתנאים של תאורה חלשה.

אורך מוקד

המרחק בין אמצע העדשה לנקודת המיקוד (במילימטרים). אורכי מוקד ארוכים יותר באים לידי ביטוי בזוויות ראייה צרות יותר, ואובייקט צילום מוגדל. אורכי מוקד קצרים יותר באים לידי ביטוי בזוויות ראייה רחבות יותר.

היסטוגרמה

ייצוג גרפי של בהירות התמונה. הציר האופקי מייצג את הבהירות, והציר האנכי מייצג את מספר הפיקסלים. נקודות גבוהות שבשמאל ההיסטוגרמה (כהה מדי) ובימין ההיסטוגרמה (בהיר מדי), מייצגות תמונה עם חשיפה לקויה.

H.264/MPEG-4

תבנית וידאו לדחיסה גבוהה בהגדרת ארגוני התקינה הבינלאומיים ISO-IEC ו-ITU-T. ממיר זה מסוגל לספק איכות וידאו טובה בקצבי נתונים איטיים, ופותר על-ידי ה-JVT Joint Video Team.

חיישן תמונה

החלק הפיסי של מצלמה דיגיטלית שמכיל מיקום אופטי לכל פיקסל של התמונה. כל מיקום אופטי רושם את בהירות האור שמכה בו בזמן החשיפה. סוגי החיישנים הנפוצים הם CCD (Charge-coupled Device) ו-CMOS (Complementary Metal Oxide Semiconductor).

כתובת IP (פרוטוקול אינטרנט)

כתובת IP היא מספר ייחודי המשויך לכל התקן המחובר לאינטרנט.

רגישות ISO

רגישות המצלמה לאור, המבוססת על מהירות סרט הצילום המקבילה במצלמות עם סרט צילום. בהגדרות ISO גבוהות יותר, המצלמה משתמשת במהירות תריס גבוהה יותר, דבר שעשוי להפחית את הטשטוש של תמונות שנובע מרעידות במצלמה ואור חלש. עם זאת, תמונות עם רגישות ISO גבוהה, רגישות יותר ל"רעש" בתמונה.

JPEG (Joint Photographic Experts Group)

שיטת דחיסה מאבדת נתונים עבור תמונות דיגיטליות. תמונות JPEG נדחסות כדי להקטין את גודל הקובץ הכולל עם מינימום פגיעה ברזולוציית התמונה.

מדידה

המדידה מתייחסת לצורה שבה המצלמה מודדת את כמות האור כדי לקבוע את החשיפה.

MF (מיקוד ידני)

מערכת שמבצעת מיקוד באופן ידני של עדשת המצלמה על אובייקט הצילום. ניתן להשתמש בטבעת המיקוד למיקוד על האובייקט.

MJPEG (Motion JPEG)

תבנית וידאו הדחוסה כמו תמונת JPEG.

MPO (Multi Picture Object)

תבנית של קובץ תמונה אשר כוללת מספר תמונות בקובץ אחד. קובץ MPO מספק אפקט תלת ממד בתצוגות המתאימות ל-MPO, כגון טלוויזיות תלת ממד או צגים המתאימים לתלת ממד.

רעש

פיקסלים המפורשים שלא כהלכה בתמונה דיגיטלית ועשויים להיראות כפיקסלים בהירים, אקראיים או שאינם במקומם. תופעת הרעש מתרחשת בדרך כלל כאשר התמונות מצולמות עם רגישות גבוהה או כאשר הרגישות מכוונת באופן אוטומטי במקומות חשוכים.

NFC (תקשורת בטווח קרוב)

NFC הוא אוסף של תקנים לתקשורת רדיו בטווחים קצרים מאוד. ניתן להשתמש בהתקנים התומכים ב-NFC כדי להפעיל תכונות או להחליף נתונים עם התקנים אחרים.

(National Television System Committee) NTSC

תקן קידוד צבעים בווידאו המשמש בעיקר ביפן, צפון אמריקה, הפיליפינים, דרום אמריקה, דרום קוריא וטייוואן.

זום אופטי

זהו זום כללי שיכול להגדיל את התמונות באמצעות העדשה ואינו מפחית מאיכות התמונות.

(Phase Alternate Line) PAL

תקן קידוד צבעים בווידאו המשמש במדינות רבות ברחבי אפריקה, אסיה, אירופה והמזרח התיכון.

איכות

ביטוי של יחס הדחיסה שמשמשים בו לתמונה דיגיטלית. לתמונות באיכות גבוהה יותר יש יחס דחיסה נמוך יותר, שבדרך כלל בא לידי ביטוי בגודל קובץ גדול יותר.

(RAW) (CCD נתונים גולמיים)

הנתונים המקוריים שאינם מעובדים, שנאספו ישירות מחיישן התמונה של המצלמה. ניתן לשנות את האיזון ללבן, הניגודיות, הרוויה, החדות ונתונים אחרים בעזרת תוכנת עריכה לפני דחיסת התמונה לתבנית קובץ סטנדרטית.

רזולוציה

מספר הפיקסלים הקיימים בתמונה דיגיטלית. תמונות ברזולוציה גבוהה יותר מכילות יותר פיקסלים ומראות יותר פרטים מאשר תמונות ברזולוציה נמוכה.

מהירות התריס

מהירות התריס מתייחסת לזמן שלוקח לפתוח ולסגור את התריס, והיא מהווה מרכיב חשוב בבהירות התמונה, מכיוון שהיא שולטת על כמות האור שנכנסת דרך מפתח הצמצם ומגיעה אל חיישן התמונה. מהירות תריס גבוהה מאפשרת פחות זמן לכניסה של אור והתמונה הופכת לכהה יותר ומאפשרת "להקפיא" אובייקטים בתנועה ביתר קלות.

(Standard RGB) sRGB

תקן בינלאומי למרחב צבעים שנקבע על-ידי ה-IEC (International Electrotechnical Commission). הוא מוגדר ממרחב הצבעים של צגי מחשבים ומשמש גם כמרחב הצבעים התקני עבור EXIF.

עמעום שוליים

הפחתת הבהירות או הרוויה של תמונות בגבולות החיצוניים, בהשוואה למרכז התמונה. שימוש בעמעום שוליים יכול ליצור עניין באובייקטים הממוקמים במרכז התמונה.

איזון ללבן (איזון צבע)

התאמה של עוצמת הצבעים (בדרך כלל צבעי היסוד אדום, ירוק וכחול), בתוך התמונה. המטרה של כוונון האיזון ללבן, או איזון הצבע, היא לעבד בצורה נכונה את הצבעים בתוך התמונה.

Wi-Fi

Wi-Fi היא טכנולוגיה המאפשרת להתקנים אלקטרוניים להחליף ביניהם נתונים באופן אלחוטי על פני רשת.

(Wi-Fi Protected Setup) WPS

WPS היא טכנולוגיה המאבטחת רשתות ביתיות אלחוטיות.

עדשה

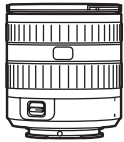

SAMSUNG 12-24 mm F4-5.6 ED

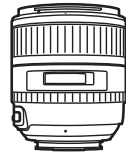

SAMSUNG 85 mm F1.4 ED SSA



SAMSUNG 45 mm F1.8 [T6]
2D/3D



SAMSUNG 45 mm F1.8

מבזק חיצוני

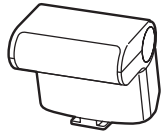

SEF220A

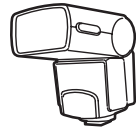

SEF42A

GPS



GPS10

עדשה



SAMSUNG 20-50 mm
F3.5-5.6 ED II



SAMSUNG 18-55 mm
F3.5-5.6 OIS III

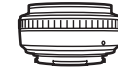

SAMSUNG 20 mm F2.8

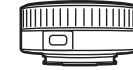

SAMSUNG 16 mm F2.4



SAMSUNG 50-200 mm
F4-5.6 ED OIS III

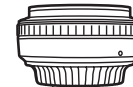

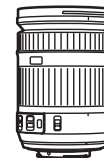

SAMSUNG 30 mm F2







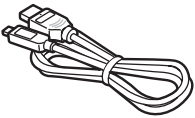
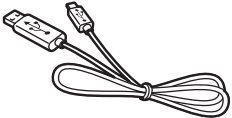

SAMSUNG 18-200 mm
F3.5-6.3 ED OIS

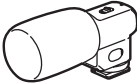

SAMSUNG 60 mm F2.8
Macro ED OIS SSA

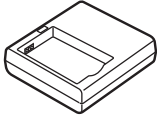
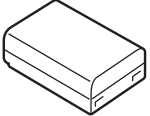
כבל HDMI	כבל USB
	
רצועה	
	

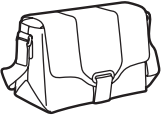
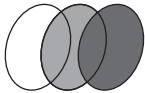
 • האיורים עשויים להיות שונים מהפריטים בפועל. עיין במדריכים למשתמש של אביזרים אופציונליים אלה לקבלת פרטים.
 • יש להשתמש אך ורק באביזרים שאושרו על-ידי Samsung. Samsung אינה אחראית לנזק כתוצאה משימוש באביזרים של יצרן אחר.

מיקרופון	שחרור תריס (מיקרו USB)
 EM10	 SR2NX02
מטען לסוללה	סוללה נטענת
 BC3NX01	 BP1130
נרתיק למצלמה	תיק למצלמה
	
מסנן	כרטיס זיכרון
	

א

אביזרים אופציונליים

- חיבור המבזק 51
- חיבור מודול GPS 53
- מבנה המבזק 50
- מבנה מודול GPS 53

אורך מוקד 20

איזון ללבן 77

אפקט עיניים אדומות

- מצב הצגה 121
- מצב צילום 102

אשף התמונות 80

ב

בהירות התצוגה 152

ג

גיבוי אוטומטי 133

ה

הגדלה 114

הגדרות 152

הוצאה מהאריזה 28

הינע 94

העברת קבצים

- Mac 161
- Windows 160

ח

חוק השלישים 23

ט

טלוויזיה 158

טעינה 34

י

ייצוב תמונה אופטי (OIS) 93

יציאת וידאו 153

כ

כוונן תמונה

- כוונן תמונות 120
- עיניים אדומות 121
- ריטוש פנים 121

כרטיס זיכרון

- הכנסה 33
- זהירות 173

ל

לוח חכם 39

מ

מבזק

- אפשרויות מבזק 101
- מספר מנחה 25
- עוצמה 102
- צילום עם החזרה 26

מדידה 98

מהירות תריס 19, 17

מיקוד אוטומטי 82

מיקוד אוטומטי במגע 88

מיקוד אוטומטי עוקב 88

מסייע מיקוד 90

מסך מגע 40

מסנן חכם

- מצב הצגה 122
- מצב צילום 81

מספר F 15

מעמעים 107

מפרט המצלמה 184

מפתח צמצם 19, 15

מצב הפנים הטובות ביותר 58

מצב חסכון באנרגיה 153

מצב פנורמה 59

מצב תלת-ממד 70

מצבי צילום

- הקלטה 66
- התאמה אישית 65
- חכם 57
- ידני 64
- מצב אוטומטי 55
- עדיפות צמצם 62
- עדיפות תריס 63
- תוכנית 61

מצגת שקופיות 114

מצלמה

- חיבור ככונן נשלף 160
- חיבור למחשב אישי 160
- מבנה 29
- ניתוק (Windows) 161

מרחב צבעים 148

מרכז השירות 181

D

Digital Print Order Format
115 (DPOF)
31 DIRECT LINK

I

68 i-Function
163 i-Launcher
69 i-Zoom

M

129 MobileLink

R

131 Remote Viewfinder

S

141 Samsung Link

ש

שיאי מיקוד 90
שעון עצר 95

ת

תאריך ושעה 153
תחזוקה 170
תמונות
אפשרויות צילום 74
הגדלה 114
הצגה בטלוויזיית HD 158
הצגה בטלוויזיית תלת-ממד 159
הצגה במצלמה 110
עריכה 118
תמונות ממוזערות 110
תנוחה 13

A

Adobe Photoshop
167 Lightroom

צ

צילום במגע אחד 89

ק

קבצים

הגנה 112
מחיקה 113
סוג וידאו 106
סוג תמונה 75

קטעי וידאו

צאפשרויות 106
הקלטה 66
צילום 117
צפייה 116

ר

רגישות ISO 76
רזולוציה
מצב הצגה 119
מצב צילום (סרט) 106
מצב צילום (תמונה) 74
ריטוש פנים 121
רשת אלחוטית 124

O

סוג תצוגה 44
סוללה

הכנסה 33
זהירות 177
טעינה 34

סיבוב 119

סמלים

מצב הצגה 43
מצב צילום 41

ע

עדשות

ביטול נעילה 46
מבנה 45
נעילה 46
סימונים 49

עומק שדה (DOF) 21, 16
ערך חשיפה (EV) 104, 15

פ

פיצוי חשיפה 96

השלכה נכונה של סוללות ממוצר זה

(ישים במדינות עם מערכות איסוף נפרדות)



סימון זה על הסוללה, על המדריך למשתמש או על האריזה, מעיד כי אין להשליך את הסוללות של המוצר יחד עם הפסולת הביתית, בסוף חיי העבודה שלהם. ציון הסמלים הכימיים Hg, Cd או Pb מעיד על כך שהסוללה מכילה כספית, קדמיום או עופרת מעל לרמות הייחוס שבהנחיות האיחוד האירופי 2006/66. בהשלכה לא נאותה של סוללות, חומרים אלו עלולים להזיק לבריאות האדם או לסביבה.

כדי להגן על המשאבים הטבעיים ולקדם שימוש חוזר בחומרים יש להפריד סוללות מסוגים אחרים של פסולת, ולמחזר אותן במערכת החזרת הסוללות המקומית.

סילוק נכון של מוצר זה**(פסולת של ציוד חשמלי ואלקטרוני)**

(ישים במדינות עם מערכות איסוף נפרדות)



סימון זה על המוצר, על האביזרים או על הספרות מעיד כי אין להשליך את המוצר ואביזריו האלקטרוניים (לדוגמה: מטען, אוזניות, כבל USB) יחד עם הפסולת הביתית, בסוף חיי העבודה שלהם. כדי למנוע נזק לסביבה ולבריאות האוכלוסיה כתוצאה מהשלכת פסולת בלתי מבוקרת, יש להפריד מוצרים אלו מסוגים אחרים של פסולת ולמחזר אותם בצורה אחראית, כדי לקדם את השימוש החוזר בחומרים.

משתמשים ביתיים צריכים לפנות לחנות בה הם רכשו את המוצר, או למשרד הממשלתי המקומי, לקבלת פרטים על המיקום והאופן שבהם ניתן לקחת מוצרים אלו למחזור בטוח לסביבה.

משתמשים עסקיים צריכים לפנות לספקים שלהם ולבדוק את התנאים שבחזרה הקנייה. אין להשליך את המוצר ואביזריו האלקטרוניים יחד עם פסולת מסחרית אחרת.

זהירות

סכנת התפוצצות במקרה של החלפת הסוללה בסוללה מסוג לא מתאים.
השלך סוללות משומשות בהתאם להוראות.



CE 0678

עיון בכתב האחריות שהגיע עם המוצר, או בקר אותנו באתר www.samsung.com לשירות או לברורים לאחר הקנייה.