

SAMSUNG

دليل المستخدم

NX2000

ARA يتضمن دليل المستخدم هذا تعليمات مفصلة حول كيفية استخدام الكاميرا. يرجى قراءة الدليل كاملاً.

SHOOT WOW!
SHARE NOW!

Samsung
SMART CAMERA

معلومات حقوق النسخ

- قد تتغير مواصفات الكاميرا أو محتويات هذا الدليل بدون إشعار مسبق وذلك في حالة تطوير وظائف ومواصفات الكاميرا.
- نحن نوصي باستخدام الكاميرا داخل البلد الذي اشتريتها منه.
- استخدم هذه الكاميرا بطريقة جيدة والتزم بجميع القوانين والقواعد المتعلقة باستخدامها.
- لا يُسمح لك بإعادة استخدام أو توزيع أي جزء من هذا الدليل بدون الحصول على إذن مسبق.

يقدم PlanetFirst التزام Samsung Electronics بالتطوير الدائم والمسؤولية الاجتماعية من خلال الأعمال الصديقة للبيئة والأنشطة الإدارية.



- إن علامة Microsoft Windows وشعار Windows هما علامتان تجاريتان مسجلتان لشركة Microsoft Corporation.
- تعتبر Mac و Apple App Store علامتان تجاريتان مسجلتان لشركة Apple Corporation.
- كما تعتبر Google Play Store علامة مسجلة لشركة Google, Inc.
- Adobe، وشعار Adobe، Photoshop، وLightroom هي إما علامات تجارية مسجلة أو علامات تجارية خاصة بشركة Adobe Systems Incorporated الموجودة في الولايات المتحدة و/أو بلدان أخرى.
- microSD™، microSDHC™، وmicroSDXC™ هي علامات تجارية مسجلة خاصة بشركة SD Association.
- HDMI (الأوساط المتعددة عالية الوضوح)، يعتبر شعار HDMI وعبارة «High – Definition Multimedia Interface» «HDMI Licensing LLC» علامتين تجاريتين مسجلتين لشركة HDMI Licensing LLC.
- Wi-Fi®، وشعار Wi-Fi CERTIFIED و Wi-Fi علامات تجارية مسجلة لشركة Wi-Fi Alliance.
- العلامات التجارية، والأسماء التجارية المستخدمة في هذا الدليل تعد ملكية خاصة بمالكها التاليين.



لا بد من الالتزام بالاحتياطات وتوجيهات الاستخدام التالية لتفادي أي مواقف خطيرة وضمان أفضل أداء للكاميرا.



تحذير — الحالات التي قد تؤدي إلى إصابتك أنت أو الآخرين

لا تقم بفك أجزاء الكاميرا، ولا تحاول إصلاحها.

فقد يؤدي ذلك إلى التعرض لصدمة كهربائية، أو قد تتعرض للكاميرا للتلف.

لا تستخدم الكاميرا بالقرب من غازات أو سوائل متفجرة أو قابلة للاشتعال.

فقد يؤدي ذلك إلى حدوث حريق أو انفجار.

لا تضع أي مواد قابلة للاشتعال داخل الكاميرا، ولا تقم بتخزين هذه المواد بالقرب منها.

فقد يؤدي ذلك إلى حدوث حريق أو التعرض لصدمة كهربائية.

لا تتعامل مع الكاميرا بأيدي مبتلة.

فقد يؤدي ذلك إلى التعرض لصدمة كهربائية.

تفادي تعريض قدرة إبصار الأهداف للتلف.

لا تستخدم الفلاش على مسافة قريبة (أقل من 1م) من الأفراد أو الحيوانات. في حالة استخدام الفلاش على مسافة قريبة جدًا من أعين الهدف، فقد يؤدي ذلك إلى تعريض قدرة الإبصار للتلف بشكل مؤقت أو دائم.

احتفظ بالكاميرا بعيدًا عن متناول الأطفال والحيوانات المنزلية.

احتفظ بالكاميرا وكاملياتها بعيدًا عن متناول الأطفال الصغار والحيوانات. الأجزاء الصغيرة قد تتسبب في الاختناق، أو التعرض لإصابة خطيرة في حالة ابتلاعها. الأجزاء والكاماليات المتحركة قد تشكل أيضًا خطرًا.

لا تعرض الكاميرا لضوء الشمس المباشر أو لدرجات حرارة مرتفعة لفترات زمنية طويلة.

فالتعرض لضوء الشمس المباشر أو لدرجات الحرارة المرتفعة لفترة طويلة قد يتلف مكونات الكاميرا الداخلية.

تجنب تغطية الكاميرا، أو الشاحن بالبطاطين، أو الملابس.

قد ترتفع درجة حرارة الكاميرا بشكل زائد عن الحد، وهو ما قد يؤدي إلى تشوه الكاميرا، أو قد يؤدي إلى حدوث حريق.

لا تمسك كبل مصدر التيا أو تسير بالقرب من الشاحن أثناء العواصف الرعدية.

فقد يؤدي ذلك إلى التعرض لصدمة كهربائية.



تنبيه — المواقف التي قد تتسبب في تلف الكاميرا أو أي جهاز آخر

قم بإزالة البطاريات من الكاميرا عند تخزينها دون استخدام لفترة زمنية طويلة.

فقد يحدث تسرب من البطاريات، أو قد تصدأ بمرور الوقت، مما قد يتسبب في إتلاف الكاميرا.

استخدم فقط بطاريات ليثيوم أيون الأصلية الموصى بها من قبل الشركة المصنعة عند استبدال البطاريات. لا تتلف البطاريات ولا تقم بتسخينها.

فقد يؤدي ذلك إلى حدوث حريق أو التعرض لإصابات شخصية.

استخدم فقط البطاريات، وأجهزة الشحن، والكبلات، والكماليات المعتمدة من **Samsung**.

• فقد تؤدي البطاريات، أو أجهزة الشحن، أو الكبلات، أو الكماليات غير المعتمدة إلى انفجار البطارية، أو إتلاف الكاميرا، أو التعرض للإصابة.

• **Samsung** ليست مسؤولة عن أي تلفيات، أو إصابات تحدث بسبب البطاريات، أو أجهزة الشحن، أو الكبلات، أو الكماليات غير المعتمدة.

لا تستخدم البطاريات لغير الأغراض المخصصة لها.

فقد يؤدي ذلك إلى حدوث حريق أو التعرض لصدمة كهربائية.

في حالة دخول أشياء غريبة أو سوائل إلى الكاميرا، افصل جميع مصادر التيار على الفور، مثل البطارية، أو مهائئ التيار المتردد، ثم اتصل بمركز خدمة سامسونج.

التزم بأي تعليمات تحظر استخدام كاميرا في منطقة محددة.

• تفادى التداخل مع الأجهزة الإلكترونية الأخرى.

• أوقف تشغيل الكاميرا على متن الطائرة. يمكن أن تتسبب الكاميرا في إحداث تشويش مع أجهزة الطائرة. اتبع كل قواعد الطيران الجوي وقم بإيقاف تشغيل الكاميرا عندما يطلب العاملون على متن الطائرة منك ذلك.

• أوقف تشغيل الكاميرا بالقرب من الأجهزة الطبية. يمكن أن تحدث الكاميرا تشويشا على الجهاز الطبي في المستشفيات أو أماكن الرعاية الصحية. اتبع كل القواعد والتحذيرات الموضوعة والتوجيهات من الطاقم الطبي.

تجنب التداخل مع منظم ضربات القلب.

حافظ على المسافة المقررة بين هذه الكاميرا وكافة أجهزة تنظيم ضربات القلب لتجنب أي تداخل محتمل، وفقا لما توصي به الشركة المصنعة والمجموعات البحثية. وإذا كان لديك أي سبب يدفعك للتشكك في أن الكاميرا تتداخل مع جهاز منظم ضربات القلب، أو أي جهاز طبي آخر، أوقف تشغيل الكاميرا على الفور، واتصل بالشركة المصنعة لجهاز منظم ضربات القلب، أو أي جهاز طبي آخر للحصول على إرشادات.

لا تلمس الفلاش أثناء وميضه.

لأن الفلاش يكون ساخناً للغاية عند وميضه، وقد يؤدي إلى تعريض الجلد لحروق.

عندما تستخدم «مهايئ التيار المتردد»، أوقف تشغيل الكاميرا قبل فصل التيار عن مهايئ التيار المتردد.

قد ينتج عن الفشل في القيام بذلك حدوث حريق أو التعرض لصدمة كهربية.

أفصل مهايئ التيار المتردد من مقبس الحائط في حالة عدم استخدامه.

قد ينتج عن الفشل في إجراء ذلك حدوث حريق أو التعرض لصدمة كهربية.

لا تستخدم كبل لمصدر الإمداد بالتيار تالف، أو مهايئ تيار متردد، أو منفذ غير مربوط بإحكام عند شحن البطاريات.

فقد يؤدي ذلك إلى حدوث حريق أو التعرض لصدمة كهربية.

لا تترك مهايئ التيار المتردد يلامس أطراف +/- الموجودة في البطارية.

قد يتسبب هذا الأمر في حدوث حريق، أو التعرض لصدمة كهربية.

لا تسقط أو تعرّض الكاميرا لصددمات قوية.

قد يؤدي ذلك إلى إتلاف الشاشة أو مكوناتها الداخلية أو الخارجية.

احترس أثناء توصيل الكبلات، أو المحولات، وكذا عند تركيب البطاريات وبطاقات الذاكرة.

في حالة التعامل بقوة مع الموصلات، أو توصيل الكبلات بطريقة غير صحيحة، أو تركيب البطاريات وبطاقات الذاكرة بشكل غير صحيح قد يتسبب في تلف المنافذ والموصلات والكماليات.

ابق البطاقات المزودة بشرائط مغناطيسية بعيدة عن حقيبة الكاميرا.

فقد تتلف المعلومات المخزنة على البطاقة، أو قد يتم محوها.

لا تستخدم إطلاقاً جهاز شحن أو بطارية أو بطاقة ذاكرة تالفة.

فقد يؤدي ذلك إلى التعرض لصدمة كهربية، أو قد يحدث عطل في الكاميرا، أو قد يؤدي ذلك إلى حدوث حريق.

لا تضع الكاميرا في أو بجوار مجالات مغناطيسية.

فالقيام بهذا قد يتسبب في إحداث عطل بالكاميرا.

لا تستخدم الكاميرا إذا كانت الشاشة تالفة.

في حالة تعرض الأجزاء الزجاجية أو الأكريليك للكسر، تفضل بزيارة مركز خدمة سامسونج لإصلاح الكاميرا.

تأكد أن الكاميرا تعمل بطريقة صحيحة قبل استخدامها.

الشركة المصنعة غير مسؤولة عن فقدان أو تلف أي ملفات، أو أي تلفيات أخرى قد تنتج عن عطل بالكاميرا أو بسبب الاستخدام غير الصحيح لها.

يجب عليك توصيل الطرف الصغير من كبل USB بالكاميرا.

إذا كان الكبل معكوساً، فقد يؤدي ذلك إلى تلف الملفات. الشركة المصنعة غير مسؤولة عن أي فقد في البيانات.

لا تعرّض العدسة لضوء الشمس المباشر.

قد يؤدي ذلك إلى تشوه ألوان مستشعر الصور أو قد يؤدي إلى حدوث أعطال.

في حالة ارتفاع درجة حرارة الكاميرا بشكل زائد عن الحد، أخرج البطارية واطرها حتى تبرد.

- الاستخدام المطول للكاميرا قد يرفع حرارة البطارية ويرفع من درجة الحرارة الداخلية للكاميرا. إذا توقفت الكاميرا عن التشغيل، أخرج البطارية واطرها حتى تبرد.
- درجات الحرارة الداخلية المرتفعة قد تؤدي إلى تشويش في صورتك. هذا طبيعي ولا يؤثر على الأداء العام للكاميرا الخاصة بك.

تفادى التداخل مع الأجهزة الإلكترونية الأخرى.

تصدر الكاميرا إشارات تردد لاسلكي (RF) قد تتداخل مع الجهاز الإلكتروني غير المحمي أو المحمي بشكل غير صحيح، مثل منظم ضربات القلب وسماعات الأذن والأجهزة الطبية والأجهزة الإلكترونية الأخرى في المنازل أو السيارات. ارجع إلى الشركات المصنعة للأجهزة الإلكترونية لحل أي مشاكل تشويش تواجهها. لكي تمنع التداخل غير المطلوب، استخدم أجهزة أو ملحقات Samsung المعتمدة فقط.

استخدم الكاميرا في الوضع العادي.

تجنب لمس الهوائي الداخلي بالكاميرا.

نقل البيانات والمسؤوليات

- يمكن أن تنتسرب البيانات المنقولة عبر شبكة WLAN، لذلك تجنب نقل البيانات الهامة في المناطق العامة أو على الشبكات المفتوحة.
- علماً بأن الشركة المصنعة للكاميرا لا تتحمل المسؤولية عن أي عمليات نقل بيانات تنتهك حقوق النشر أو العلامات التجارية أو قوانين الملكية الفكرية أو قواعد الآداب العامة.

الرموز المستخدمة في هذا الدليل

الرمز	الوظيفة
	معلومات إضافية
	تحذيرات واحتياطات السلامة
[]	أزرار الكاميرا. على سبيل المثال، [المصراع] تمثل زر المصراع.
()	رقم الصفحة للمعلومات ذات الصلة
←	ترتيب الخيارات أو القوائم اللازم اختيارها لتنفيذ الخطوة؛ على سبيل المثال: المس  ← الجودة (تمثل لمس  ، ثم المس الجودة).
*	إشارة مرجعية



المفاهيم في التصوير الفوتوغرافي

١٣	أوضاع التصوير
١٣	حمل الكاميرا
١٤	الوقوف أثناء التصوير الفوتوغرافي
١٤	الانحناء أثناء التصوير الفوتوغرافي
١٥	فتحة العدسة
١٦	قيمة فتحة العدسة وعمق المجال
١٧	سرعة المصراع
١٨	حساسية ISO
١٩	كيفية ضبط فتحة العدسة، و سرعة المصراع، وتعريض التحكم في حساسية ISO
٢٠	الارتباط بين الطول البؤري، و الزاوية والمنظور
٢١	عمق المجال
٢١	ما الذي يتحكم في التأثيرات التي تقع خارج التركيز؟
٢٣	معاينة بصرية
٢٣	مركب
٢٣	قاعدة الأثلاث
٢٤	صور بها هدفان
٢٥	الوميض
٢٥	رقم دليل الفلاش
٢٦	تنشيط التصوير الفوتوغرافي

الكاميرا

٢٨	البدء
٢٨	تفريغ المحتويات
٢٩	تصميم الكاميرا
٣١	استخدام الزر DIRECT LINK
٣٢	استخدام قرص تحديد الأوامر
٣٣	تركيب البطارية وبطاقة الذاكرة
٣٣	خلع البطارية وبطاقة الذاكرة
٣٤	شحن البطارية وتشغيل الكاميرا
٣٤	اشحن البطارية
٣٤	تشغيل الكاميرا
٣٥	إجراء الإعداد الأولي
٣٦	تحديد وضع
٣٦	الوصول إلى الشاشة الوضع
٣٦	وصف الوضع
٣٧	إعادة ترتيب الرموز
٣٨	تحديد الوظائف (خيارات)
٣٨	باستخدام MENU
٣٩	استخدام اللوحة الذكية
٤٠	استخدام شاشة اللمس

٥٥	أوضاع التصوير
٥٥	الوضع تلقائي
٥٧	الوضع نكي
٥٨	استخدام وضع أفضل وجه
٥٩	التقاط صور بانورامية
٦١	وضع البرنامج
٦١	تحويل البرنامج
٦٢	الحد الأدنى لسرعة المصراع
٦٢	وضع أولوية فتحة العدسة
٦٣	وضع أولوية المصراع
٦٤	الوضع اليدوي
٦٥	استخدام وظيفة مصباح الإضاءة
٦٥	الوضع تخصيص
٦٥	حفظ وضع مخصص
٦٦	تحديد وضع مخصص
٦٦	تسجيل فيديو
٦٨	استخدام i-Function
٦٩	استخدام Zoom ⓘ
٧٠	الوضع ثلاثي الأوضاع
٧١	الوظائف المتوفرة حسب وضع التصوير

٤١	أيقونات الشاشة
٤١	في وضع التصوير
٤١	التقاط الصور
٤٢	تسجيل لقطات الفيديو
٤٢	حول قياس المستوى
٤٣	تشغيل الفيديو
٤٣	في وضع العرض
٤٣	استعراض الصور
٤٤	تغيير المعلومات المعروضة
٤٥	العدسات
٤٥	تصميم العدسة
٤٦	قفل أو فتح العدسة
٤٩	علامات العدسة
٥٠	الملحقات
٥٠	تخطيط الفلاش
٥١	توصيل الفلاش الخارجي
٥٣	تخطيط وحدة GPS (اختياري)
٥٣	توصيل وحدة GPS

وظائف التصوير

٩٢	وضع الأطر
٩٣	ثبات الصورة الضوئي (OIS)
٩٤	القرص (طريقة التصوير)
٩٤	فردى
٩٤	مستمر
٩٥	التصوير المتتابع
٩٥	الموقت
٩٦	التعريض التلقائي (قوس AE)
٩٦	قوس موازنة الأبيض (قوس WB)
٩٧	قوس معالج الصور (قوس P Wiz)
٩٨	القياس
٩٨	متعدد
٩٩	مركز
٩٩	التركيز على الوسط
١٠٠	النطاق الديناميكي
١٠١	الفلش
١٠٢	تقليل تأثير العين الحمراء
١٠٢	ضبط كثافة الفلش
١٠٤	تعويض التعريض
١٠٥	قفل التعريض
١٠٦	وظائف الفيديو
١٠٦	حجم الفيلم
١٠٦	جودة الفيلم
١٠٧	متعدد الحركة
١٠٧	خافت
١٠٨	صوت
١٠٨	قطع الرياح
١٠٨	مستوى الميكروفون

٧٤	حجم الصور
٧٤	حجم الصورة
٧٥	الجودة
٧٦	حساسية ISO
٧٧	موازنة الأبيض
٧٨	تخصيص خيارات موازنة الأبيض مسبقة الضبط
٨٠	معالج الصور (أنماط الصور)
٨١	مرشح ذكي
٨٢	وضع AF
٨٣	AF فردي
٨٣	AF مستمر
٨٤	تركيز يدوي
٨٥	منطقة AF
٨٥	تحديد AF
٨٦	متعدد AF
٨٦	تتبع الأوجه AF
٨٧	صورة ذاتية AF
٨٨	لمس AF
٨٨	لمس AF
٨٨	نقطة AF
٨٨	تتبع AF
٨٩	لقطة بلمسة واحدة
٩٠	مساعد التركيز
٩٠	مساعدة MF
٩٠	رفع التركيز للذروة
٩١	قياس قيمة التعريض لمنطقة التركيز

الفصل الثالث

العرض/التحرير

١١٠	البحث عن ملفات وإدارتها.....
١١٠	استعراض الصور
١١٠	عرض الصور المصغرة
١١١	عرض الملفات حسب فنتها.....
١١١	عرض الملفات كمجلد
١١٢	حماية الملفات
١١٢	قفل/إلغاء قفل جميع الملفات.....
١١٣	حذف الملفات.....
١١٣	حذف ملف فردي
١١٣	حذف العديد من الملفات.....
١١٣	حذف جميع الملفات
١١٤	استعراض الصور
١١٤	تكبير صورة
١١٤	عرض الشرائح
١١٥	التدوير التلقائي.....
١١٥	إنشاء ترتيب للطباعة (DPOF).....
١١٦	تشغيل الفيديو.....
١١٦	بتر الفيديو أثناء العرض.....
١١٧	التقاط صورة أثناء العرض
١١٨	تحرير الصور.....
١١٨	اقتصاص صورة.....
١١٩	تدوير صورة.....
١١٩	تغيير حجم الصور.....
١٢٠	ضبط الصور.....
١٢١	إعادة تشكيل الأوجه
١٢١	تقليل العين الحمراء
١٢٢	تطبيق مؤثرات الفلتر الذكي.....

الفصل الرابع

الشبكة اللاسلكية

١٢٤	الاتصال بشبكة WLAN وتهيئة إعدادات الشبكة.....
١٢٤	الاتصال بـ WLAN
١٢٥	ضبط خيارات الشبكة
١٢٥	الضبط اليدوي لعنوان IP.....
١٢٥	استخدام مستعرض تسجيل الدخول
١٢٦	إرشادات الاتصال بالشبكة
١٢٧	إدخال نص
١٢٨	حفظ الملفات إلى هاتف ذكي تلقائيًا.....
١٢٩	إرسال صور أو فيديو إلى الهاتف الذكي.....
١٣١	استخدام هاتف ذكي كمحرر المصراع عن بُعد.....
١٣٣	استخدام النسخ التلقائي الاحتياطي لإرسال صور أو لقطات فيديو.....
١٣٣	تنصيب البرنامج «للسنخ التلقائي الاحتياطي» على الكمبيوتر.....
١٣٣	إرسال صور أو فيديو إلى الكمبيوتر
١٣٥	إرسال الصور أو الفيديو عبر البريد الإلكتروني.....
١٣٥	تغيير إعدادات البريد الإلكتروني
١٣٥	حفظ المعلومات الخاصة بك
١٣٦	ضبط كلمة مرور البريد الإلكتروني.....
١٣٧	تغيير كلمة مرور البريد الإلكتروني.....
١٣٧	إرسال الصور أو الفيديو عبر البريد الإلكتروني.....
١٣٩	استخدام مواقع الويب الخاصة بمشاركة الفيديو أو الصور.....
١٣٩	الوصول إلى موقع الويب
١٤٠	تحميل الصور أو مقاطع الفيديو.....
١٤١	استخدام Samsung Link لإرسال الملفات.....
١٤١	تحميل الصور إلى المخزن على الإنترنت
١٤٢	عرض الصور أو الفيديو على الأجهزة التي تدعم Samsung Link.....
١٤٤	إرسال صور أو فيديو باستخدام Wi-Fi Direct.....

الفصل الخامس

قائمة إعدادات الكاميرا

إعدادات المستخدم.....	١٤٦
تخصيص ISO.....	١٤٦
خطوة ISO.....	١٤٦
نطاق ISO التلقائي.....	١٤٦
تقليل الضوضاء.....	١٤٦
تعيين الأفواس.....	١٤٧
DMF (التركيز اليدوي المباشر).....	١٤٧
مساحة اللون.....	١٤٨
تصحيح التشويه.....	١٤٩
حفظ الوضع المخصص.....	١٤٩
تخصيص iFn.....	١٤٩
شاشة المستخدم.....	١٤٩
تخطيط المفاتيح.....	١٥٠
خط الشبكة.....	١٥١
لمبة AF.....	١٥١
الضبط	١٥٢

الفصل السادس

الاتصال بالأجهزة الخارجية

عرض الملفات على HDTV، أو على تليفزيون ثلاثي الأبعاد.....	١٥٨
استعراض الملفات على HDTV.....	١٥٨
عرض الملفات على التلفزيون ثلاثي الأبعاد.....	١٥٩
نقل الملفات إلى الكمبيوتر	١٦٠
نقل الملفات إلى كمبيوتر Windows OS.....	١٦٠
توصيل الكاميرا كقرص قابل للإزالة.....	١٦٠
فصل توصيل الكاميرا (بالنسبة لنظام Windows XP).....	١٦١
نقل الملفات إلى كمبيوتر Mac OS.....	١٦١
استخدام البرامج على الكمبيوتر	١٦٣
تثبيت البرامج من القرص المضغوط المرفق.....	١٦٣
البرامج المتاحة عند استخدام i-Launcher.....	١٦٣
باستخدام i-Launcher.....	١٦٣
متطلبات Windows OS.....	١٦٣
المتطلبات الخاصة بـ Mac OS.....	١٦٤
فتح i-Launcher.....	١٦٤
استخدام Multimedia Viewer.....	١٦٥
تنزيل البرنامج الثابت.....	١٦٦
تنزيل برنامج PC Auto Backup.....	١٦٦
تثبيت Adobe Photoshop Lightroom.....	١٦٧
استخدام Adobe Photoshop Lightroom.....	١٦٧

١٨١	قبل الاتصال بمركز الخدمة
١٨٤	مواصفات الكاميرا
١٨٩	مسرد المصطلحات
١٩٥	الكماليات الاختيارية
١٩٧	الفهرس

الفصل السابع

ملحق

١٦٩	رسائل الخطأ
١٧٠	الحفاظ على الكاميرا
١٧٠	تنظيف الكاميرا
١٧٠	عدسة وشاشة الكاميرا
١٧٠	مستشعر الصورة
١٧٠	جسم الكاميرا
١٧١	استخدام الكاميرا أو تخزينها
١٧١	الأماكن غير ملائمة لاستخدام الكاميرا أو تخزينها
١٧١	استخدام الكاميرات على الشواطئ أو سواحل البحار
١٧١	تخزين الكاميرا لفترات زمنية ممتدة
١٧٢	استخدام الكاميرا بحرص في البيئات الرطبة
١٧٢	تنبيهات أخرى
١٧٣	حول بطاقة الذاكرة
١٧٣	بطاقة الذاكرة المدعمة
١٧٤	سعة بطاقة الذاكرة
١٧٦	التنبيهات الواجب مراعاتها عند استخدام بطاقات الذاكرة
١٧٧	بخصوص البطارية
١٧٧	مواصفات البطارية
١٧٨	عمر البطارية
١٧٨	رسالة البطارية الضعيفة
١٧٨	ملاحظات حول استخدام البطارية
١٧٩	تنبيهات حول استخدام البطارية
١٧٩	ملاحظات حول شحن البطارية
١٨٠	ملاحظات حول الشحن بواسطة كمبيوتر متصل
١٨٠	لا بد من التعامل مع البطاريات وأجهزة الشحن والتخلص منها بحرص

المفاهيم في التصوير الفوتوغرافي

حمل الكاميرا

أمسك الكاميرا باليد اليمنى وضع الإصبع الأيمن على زر المصراع. ضع اليد اليسرى أسفل العدسة للحصول على الدعم.

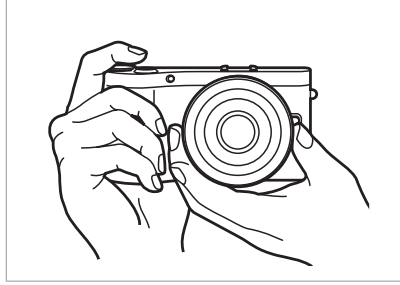
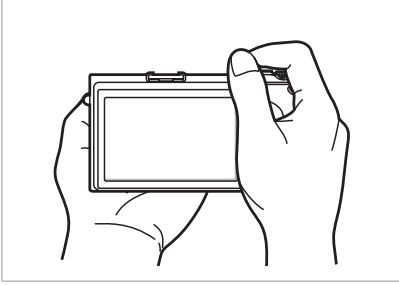

أوضاع التصوير

يعتبر الوضع الصحيح لتثبيت الكاميرا ضرورياً لالتقاط صورة جيدة. حتى إذا قمت بمسك الكاميرا بطريقة صحيحة، يمكن أن يتسبب الوضع الخاطئ في اهتزاز الكاميرا. قف في وضع مستقيم وحافظ على ثباتك لتوفير قاعدة ثابتة لكاميرتك. عند التصوير مستخدماً سرعة مصراع بطيئة، احبس أنفاسك للحد من حركة جسمك.

الانحناء أثناء التصوير الفوتوغرافي

قم بتكوين اللقطة التي ستأخذها؛ قم بجني ركبتيك بحيث تلمس الأرض، وحافظ على وضعية مستقيمة.



الوقوف أثناء التصوير الفوتوغرافي

قم بتكوين اللقطة التي ستأخذها؛ قف مستقيماً بحيث يكون القدم موازياً للكتف، وحافظ على مرفقيك بحيث يكونا متجهين إلى الأسفل.

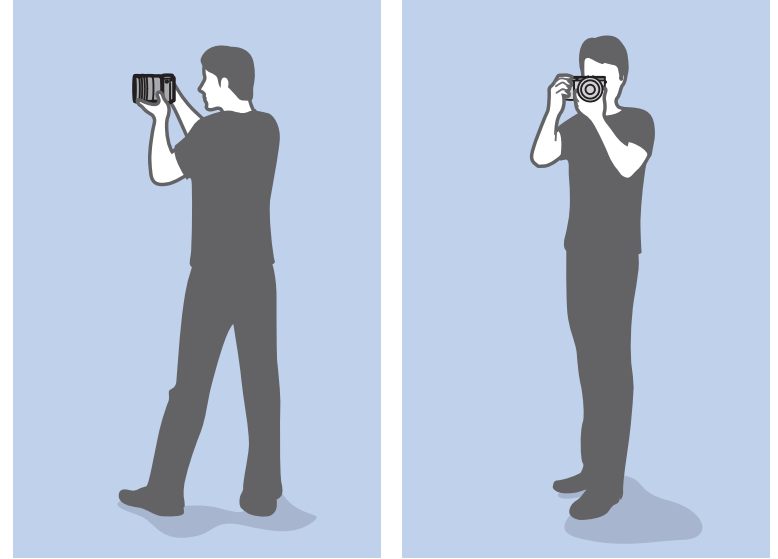

فتحة العدسة

يتم تمثيل حجم فتحة العدسة من خلال قيمة تعرف باسم «رقم F». يمثل رقم f الطول البؤري مضروباً في قطر العدسة. على سبيل المثال، إذا كانت إحدى العدسات ذات الطول البؤري الذي يصل إلى ٥٠ مم مزودة برقم f من F2، فإن قطر الفتحة يكون ٢٥ مم. (٥٠ مم/٢٥ مم = F2) وكلما كان رقم f صغيراً، كان حجم الفتحة كبيراً.

فتحة العدسة، وهي فتحة تتحكم في كمية الضوء الداخل إلى الكاميرا، هي أحد العوامل التي تحدد التعريض. يحتوي موضع فتحة العدسة على ألواح رقيقة معدنية والتي يتم فتحها وغلقها لكي تسمح بمرور الضوء خلال فتحة العدسة وصولاً إلى الكاميرا. يرتبط حجم فتحة العدسة بشكل شديد بسطوح الصورة: كلما كانت فتحة العدسة أكبر، كلما زاد سطوع الصورة؛ وكلما كانت فتحة العدسة أصغر، كلما زاد عمقان الصورة.

يتم وصف فتحة العدسة كقيمة التعريض (EV). زيادة قيمة التعريض (+EV) المقصود منها مضاعفة كمية الضوء. تقليل قيمة التعريض (-EV) المقصود منها إنقاص كمية الضوء إلى النصف. يمكنك أيضاً استخدام خاصية تعويض التعريض لضبط كمية الضوء بدقة عن طريق قسمة قيم التعريض على ٢/١، و ٣/١، وهكذا.

أحجام فتحة العدسة

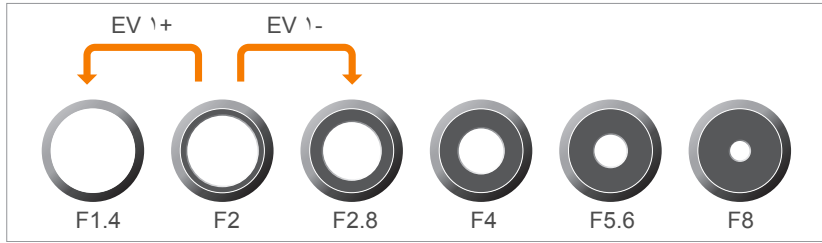

خطوات قيم التعريض

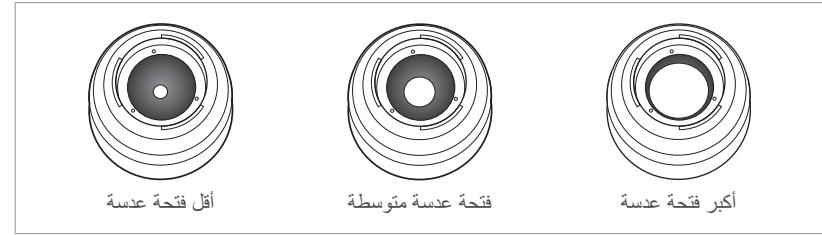

صورة أفتح
(فتحة فتحة العدسة بشكل أكبر)



صورة أعمق
(فتحة فتحة العدسة قليلاً)

قيمة فتحة العدسة وعمق المجال

يمكنك زيادة أو تقليل حدة خلفية الصورة عن طريق التحكم في فتحة العدسة. وهي مرتبطة ارتباطاً وثيقاً بعمق المجال (DOF)، والتي يمكن التعبير عنها كأن تكون صغيرة أو كبيرة.



صورة ذات DOF صغير



صورة ذات DOF كبير



يحتوي موضع فتحة العدسة على أنصاف عديدة. وهذه الأنصاف تتحرك معاً وتتحكم في كمية الضوء الذي يمر عبر مركز فتحة العدسة. كما يؤثر عدد الأنصاف على شكل الضوء عند تصوير مناظر ليلية. إذا كانت فتحة العدسة تحتوي على عدد زوجي من الأنصاف، ينقسم الضوء إلى عدد متساوٍ من الأقسام. وإذا كان عدد الأنصاف رقماً فردياً، يكون عدد الأقسام ضعف عدد الأنصاف.

على سبيل المثال، تقوم فتحة العدسة التي بها ٨ أنصاف بتقسيم الضوء إلى ٨ أقسام وتقوم فتحة العدسة التي بها ٧ أنصاف بتقسيم الضوء إلى ١٤ قسمًا.



٨ أنصاف



٧ أنصاف

لذلك، كلما كانت سرعة المصراع أكبر، كان الضوء المسموح به أقل. وبالمثل، كلما كانت سرعة المصراع أقل، كان الضوء المسموح به أكبر.

ومتلما توضح الصور أدناه، تتيح سرعة المصراع البطيئة زيادة كمية الوقت التي يومض فيها الضوء، مما يجعل الصورة أكثر سطوعاً. على الجانب الآخر، تتيح سرعة المصراع السريعة تقليل كمية الوقت التي يومض فيها الضوء وتصبح الصورة أكثر غمقاناً ويكون من السهل توقف حركة الأهداف المراد تصويرها.



ث ٠,٠٠٤

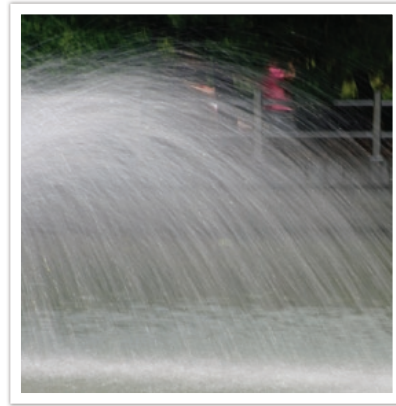

ث ٠,٨

سرعة المصراع

تشير سرعة المصراع إلى كمية الوقت التي يستغرقها في فتح وغلق المصراع، وهو يمثل عاملاً مهماً في سطوع الصورة، حيث أنه يتحكم في كمية الضوء التي تمر عبر فتحة العدسة قبل الوصول إلى أداة استشعار الصورة.

عادة ما يتم ضبط سرعة المصراع يدوياً. ويُعرف قياس سرعة المصراع باسم «قيمة التعريض» (EV)، والذي يتم تمييزه من خلال فواصل زمنية تبلغ قيمتها ١ ثانية، ٢/١ ثانية، ٤/١ ثانية، ٨/١ ثانية، ١٥/١ ثانية، ١٠٠٠/١ ثانية، و٢٠٠٠/١ ثانية، وهكذا.

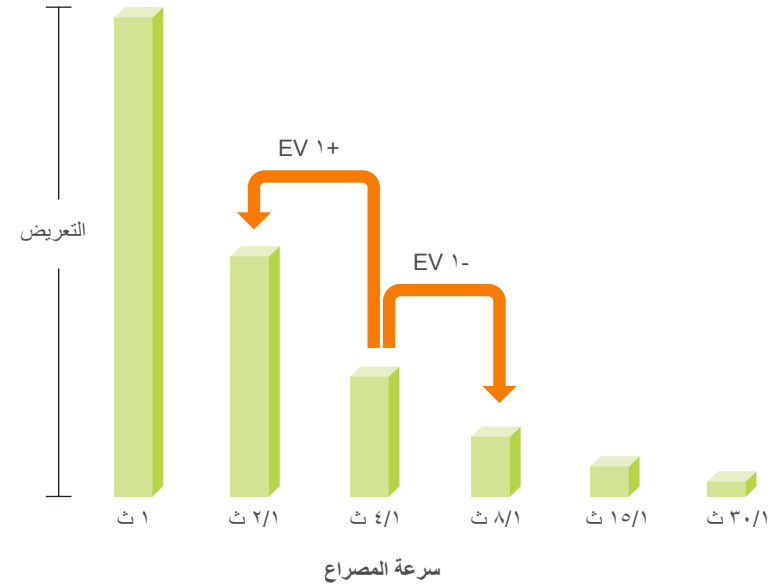

لأن حساسية ISO المنخفضة المقصود منها أن الكاميرا ستكون أقل حساسية للضوء، فأنت في حاجة إلى مزيد من الضوء للحصول على تعريض مثالي. عند استخدام حساسية ISO منخفضة، افتح فتحة العدسة على نحو أكبر أو قلل من سرعة المصراع لتوفير كمية أكبر من الضوء التي تدخل الكاميرا. على سبيل المثال، خلال يوم مشرق وعندما يكون الضوء وفيراً، لا تتطلب حساسية ISO المنخفضة وجود سرعة مصراع بطيئة. ولكن، في الأماكن المظلمة أو أثناء الليل، تؤدي حساسية ISO المنخفضة إلى ظهور صور غير واضحة. لذا، يُوصى بزيادة حساسية ISO بقدر معتدل.



صورة غير واضحة مع حساسية ISO منخفضة



صورة تم التقاطها باستخدام حامل ثلاثي وحساسية ISO عالية

حساسية ISO

يتم تحديد تعريض الصورة حسب حساسية الكاميرا. تعتمد هذه الحساسية على مقاييس الأفلام الدولية، المعروفة باسم مقاييس ISO. في الكاميرات الرقمية، يتم استخدام معدل الحساسية هذا لتمثيل حساسية الآلية الرقمية التي تلتقط الصورة.

تتضاعف حساسية ISO كلما تضاعف الرقم. على سبيل المثال، الإعداد ISO 200 قادر على التقاط صور ضعف سرعة إعداد ISO 100. ولكن، قد ينتج عن إعدادات ISO العالية إصدار «ضوضاء» —بقع صغيرة، نقاط، وظواهر أخرى في الصورة التي تضيف مظهراً ضوضائياً ومترباً على اللقطة. وكقاعدة عامة، من الأفضل استخدام إعداد ISO منخفض لمنع حدوث ضوضاء في الصور الخاصة بك، إلا إذا كنت تصور في بيئات مظلمة أو في الليل.



تغيرات في الجودة والسطوع حسب حساسية ISO

كيفية ضبط فتحة العدسة، و سرعة المصراع، وتعريض التحكم في حساسية ISO

يتصل كل من إعداد فتحة العدسة، سرعة المصراع وحساسية ISO اتصالاً وثيقاً في الصورة الفوتوغرافية. يتحكم إعداد فتحة العدسة في الفتحة التي تنظم الضوء الداخل إلى الكاميرا، في حين تحدد سرعة المصراع طول الفترة الزمنية المسموحة لدخول الضوء. تحدد حساسية ISO السرعة التي يتعامل بها الفيلم مع الضوء. وبشكل متصل، يتم وصف هذه المفاهيم الثلاثة تحت مسمى مثلث التعريض.

يمكن موازنة تغيير في سرعة المصراع، قيمة فتحة العدسة، أو حساسية ISO عن طريق التعديلات التي تتم الآخرين للحفاظ على كمية الضوء. إلا أنه تتغير النتائج حسب الإعدادات. على سبيل المثال، يمكن الاستفادة من سرعة المصراع في التعبير عن الحركة، ويمكن لفتحة العدسة التحكم في عمق المجال، وحساسية ISO يمكنها التحكم في بلورة الصورة.

النتائج	إعدادات	
 <p>سريع = ثابت بطيء = ضبابي</p>	<p>سرعة عالية = ضوء أقل سرعة منخفضة = ضوء أكثر</p> <p>سرعة المصراع</p>	
 <p>مرتفع = محبب أكثر منخفض = أقل تحبباً</p>	<p>حساسية عالية = حساسية أكثر للضوء حساسية منخفضة = حساسية أقل للضوء</p> <p>حساسية ISO</p>	

النتائج	إعدادات	
 <p>عريض = عمق ضيق للمجال ضيق = عمق أكبر للمجال</p>	<p>فتحة عدسة عريضة = ضوء أكثر فتحة عدسة ضيقة = ضوء أقل</p> <p>قيمة فتحة العدسة</p>	

طول بؤري طويل

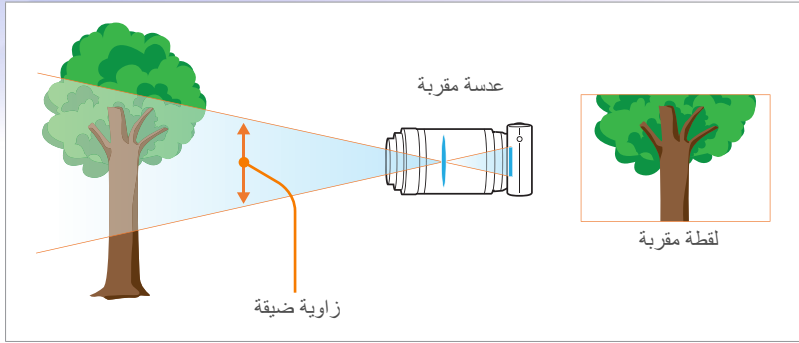

انظر إلى هذه الصور الموجودة أدناه وقارن بين التغييرات.

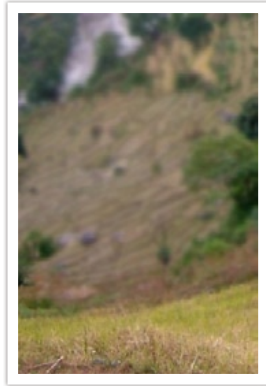

زاوية مقدارها ٢٠٠ ملم

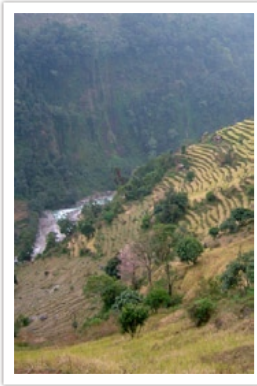

زاوية مقدارها ٥٠ ملم



زاوية مقدارها ٢٠ ملم

بشكل عادي، تعتبر العدسة ذات الزاوية العريضة مناسبة لالتقاط صور لمناظر طبيعية في حين يوصى باستخدام عدسة ذات زاوية ضيقة لتصوير الأحداث الرياضية أو الصور الشخصية.



الارتباط بين الطول البؤري، و الزاوية والمنظور

الطول البؤري، الذي يتم قياسه بالملي متر، هو المسافة بين منتصف العدسة إلى نقطتها البؤرية. وهو يؤثر على زاوية ومنظور الصور التي يتم التقاطها. يتم تحويل الطول البؤري القصير إلى زاوية عريضة، والتي تتيح لك التقاط لقطة عريضة. يتم تحويل الطول البؤري الطويل إلى زاوية ضيقة، والتي تتيح لك التقاط لقطة مقربة.

طول بؤري قصير

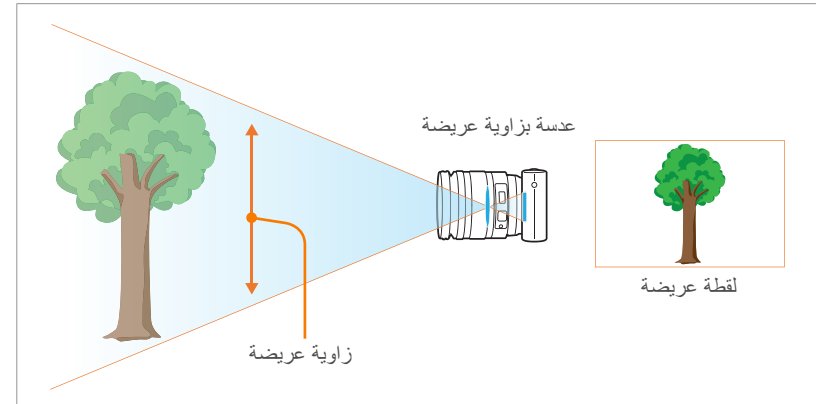

ما الذي يتحكم في التأثيرات التي تقع خارج التركيز؟

يعتمد عمق المجال على قيمة فتحة العدسة

كلما كانت فتحة العدسة أكبر (أي كلما كانت قيمة فتحة العدسة أصغر)، كلما كان عمق المجال أقل. في ظل الظروف التي تكون فيها القيم الأخرى التي تشمل سرعة المصراع وحساسية ISO متساوية، تؤدي قيمة فتحة العدسة المنخفضة إلى الحصول على صورة ذات عمق مجال منخفض.



F22 مم ٥٠



F5.7 مم ٥٠

عمق المجال

الصور الشخصية أو الصور الثابتة التي يكثر طلبها هي تلك الصور التي تكون فيها الخلفية خارج نطاق التركيز بحيث يظهر الهدف المراد تصويره واضحاً. استناداً إلى المناطق المركزة، يمكن أن تكون الصورة غير واضحة أو شديدة الوضوح. ويسمى هذا «DOF منخفض» أو «DOF عالي».

عمق المجال هو المنطقة المركزة الموجودة حول الهدف المراد تصويره. وعلى هذا الأساس، يؤكد عمق المجال (DOF) الصغير أن المنطقة المركزة مقربة في حين يعني عمق المجال (DOF) الكبير أن المنطقة المركزة عريضة.

يمكن الحصول على الصورة التي بها عمق مجال صغير، التي تركز على الهدف وتجعل بقية الصورة غير واضحة، عن طريق استخدام عدسة مقربة أو بتحديد قيمة فتحة عدسة منخفضة. وبشكل معاكس، يمكن الحصول على الصورة التي بها عمق مجال كبير والتي توضح كل العناصر الموجودة على الصورة بتركيز شديد عن طريق استخدام عدسة زاوية عريضة أو بتحديد قيمة فتحة عدسة عالية.

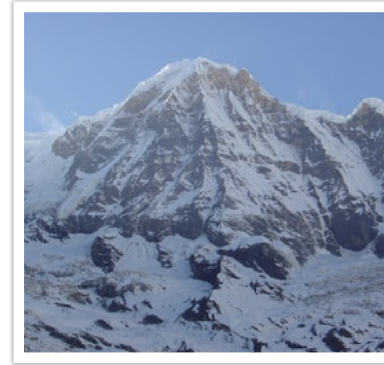

عمق مجال كبير



عمق مجال صغير

يعتمد عمق المجال على المسافة بين الهدف المراد تصويره والكاميرا

كلما كانت المسافة بين الهدف المراد تصويره والكاميرا أقصر، كلما حصلنا على عمق مجال أقل. وعلى هذا الأساس، يمكن أن يؤدي التقاط صورة قريبة من هدف ما إلى الحصول على صورة ذات عمق مجال أقل.



صورة تم التقاطها بعدسة مقربة ١٠٠ مم

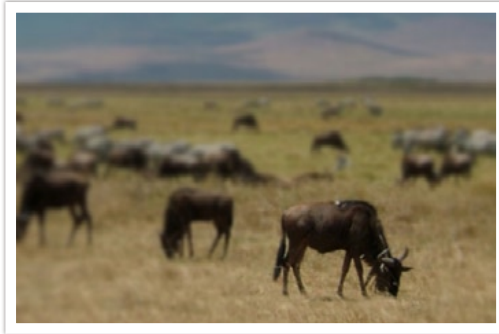

صورة تم التقاطها بالقرب من الهدف

يعتمد عمق المجال على الطول البؤري

كلما كان الطول البؤري أطول، كلما كان عمق المجال أقل. العدسة المقربة (التليسكوب) ذات الطول البؤري الأطول عن العدسة عريضة الزاوية ذات الطول البؤري القصير تعتبر أفضل في التقاط الصور ذات عمق المجال المنخفض.



صورة تم التقاطها بعدسة مقربة ١٠٠ مم



صورة تم التقاطها بعدسة مقربة ذات عرض ٢٠ مم

معاينة بصرية

يمكنك لمس الزر تخصيص لعرض المعاينة البصرية قبل التقاط صورة. تضبط الكاميرا فتحة العدسة إلى الإعدادات المحددة مسبقاً وتعرض النتائج على الشاشة. اضبط الزر تخصيص إلى المعاينة البصرية. (صفحة ١٥٠)

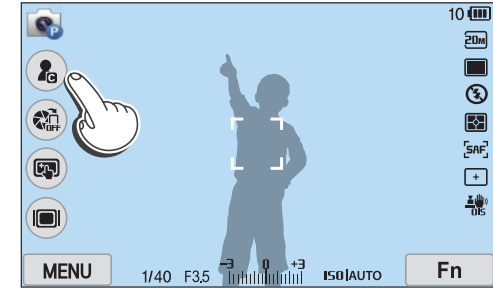

مركب

من الممتع التقاط صورة جمالية لهذا العالم مستخدماً هذه الكاميرا. فمهما كان الجمال الذي يلف هذا العالم، إلا أن التكوين السيء للكاميرا لا يساعد على تصوير هذا الجمال.

حينما يأتي دور التكوين، من المهم جداً وضع أولوية للأهداف المراد تصويرها.

المركب في الصورة الفوتوغرافية المقصود منه هو ترتيب الأشياء الموجودة في صورة ما. وبشكل عادي، يؤدي الالتزام بقاعدة الأثلاث إلى الحصول على مركب جيد.

قاعدة الأثلاث

لاستخدام قاعدة الأثلاث، قم بتقسيم الصورة إلى نمط 3x3 مكون من مستطيلات متساوية.

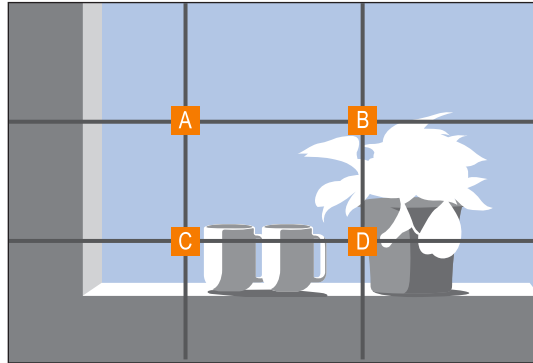

لتأليف صور تركز الهدف بقوة، تأكد أن الهدف موجود في أحد أركان المستطيل المركزي.

صور بها هدفان

إذا كان الهدف موجود في أحد جوانب الصورة، فسيتم إنشاء تكوين غير متوازن. يمكنك تثبيت الصورة عن طريق تصوير هدف ثان في الجانب المعاكس لتحقيق توازن للصورة.

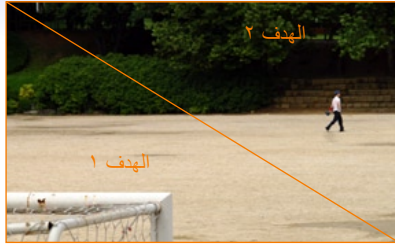

ثابت

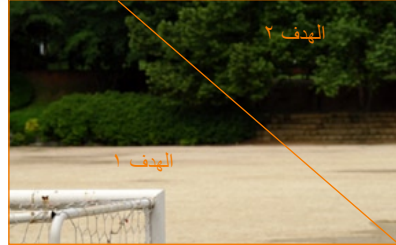

غير ثابت

عند التقاط صور لمناظر طبيعية، فإن وضع الأفق في الوسط سوف يعمل على إنشاء تأثير غير متوازن. امنح الصور المزيد من التوازن من خلال تحريك الأفق إلى الأعلى أو الأسفل.

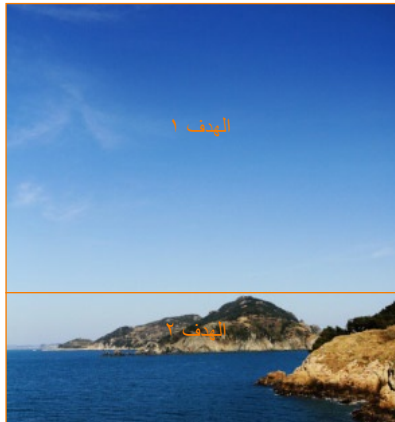

ثابت



غير ثابت

استخدام قاعدة الأثلاث يعمل على إنشاء صور بتركيبات ثابتة وإلزامية. فيما يلي بعض الأمثلة القليلة.

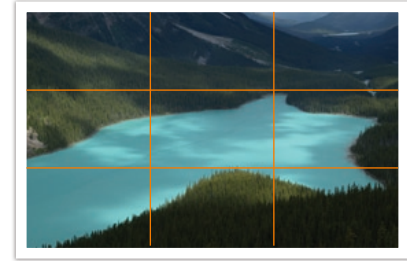
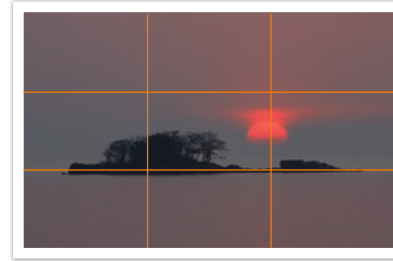
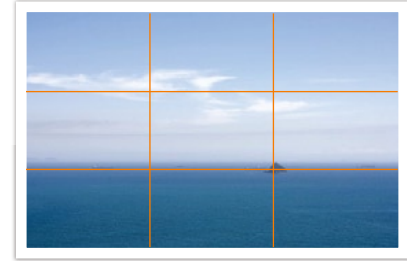
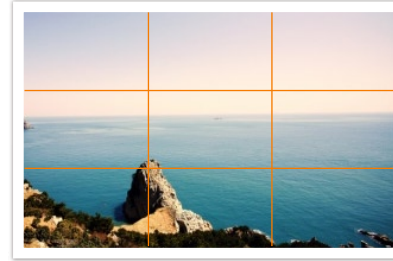

الوميض

الضوء هو أحد أكثر المكونات أهمية في التصوير الفوتوغرافي. ولكن، ليس من السهل توفير كمية كافية من الضوء في أي وقت وفي أي مكان. يتيح لك استخدام الفلاش تحسين إعدادات الضوء وإنشاء مجموعة متنوعة من التأثيرات.

يساعد الفلاش، معروف أيضاً كضوء متقطع أو ضوء سرعة، على إنشاء تعريض ملائم في ظروف الإضاءة المنخفضة. كما أنه مفيد في ظروف الإضاءة الوافية. على سبيل المثال، يمكن استخدام الفلاش في تعويض تعريض ظل الهدف أو التقاط كل من الهدف والخلفية بوضوح في ظروف الإضاءة الخلفية.



بعد التصحيح



قبل التصحيح

رقم دليل الفلاش

يتم تمثيل رقم الموديل للفلاش الذي يشير إلى طاقة الفلاش، وأقصى كمية للضوء المنشأة بواسطة قيمة معروفة كـ «رقم الدليل». كلما كبر رقم الدليل، كلما زاد الضوء المنبعث من الفلاش. يتم تحقيق رقم الدليل بواسطة مضاعفة المسافة من الفلاش إلى الهدف بواسطة قيمة فتحة العدسة عند ضبط حساسية ISO على ١٠٠.

رقم الدليل = الفلاش إلى مسافة الهدف × قيمة فتحة العدسة

قيمة فتحة العدسة = رقم الدليل / الفلاش إلى مسافة الهدف

الفلاش إلى مسافة الهدف = رقم الدليل / قيمة فتحة العدسة

وعلى هذا الأساس، إذا كنت تعرف رقم الدليل الخاص بالفلاش، يمكنك تقدير أقصى فلاش لمسافة الهدف عند ضبط الفلاش بطريقة يدوية. على سبيل المثال، إذا كان الفلاش يحتوي على رقم دليل GN ٢٠ وعلى بعد ٤ أمتار من الهدف، تكون قيمة فتحة العدسة المثلى هي F5.0.

تنشيط التصوير الفوتوغرافي

يشير تنشيط التصوير الفوتوغرافي إلى طريقة قيام التصوير الفوتوغرافي بإعادة توجيه الضوء من السقف أو الحوائط حتى ينتشر الضوء بشكل متساو على الهدف. وبشكل طبيعي، قد تظهر الصور التي تم التقاطها بشكل غير طبيعي وبظلال موزعة. الأهداف التي تم التقاطها بتنشيط التصوير الفوتوغرافي لا يظهر عنها ظلال وتبدو رقيقة نتيجة توزيع الضوء بشكل متساو.



الفصل الأول الكاميرا

تعرف على تخطيط الكاميرا ورموز الشاشة والعدسة، والملحقات الاختيارية،
والوظائف الأساسية.

تفريغ المحتويات

تحقق من وجود الأشياء التالية داخل صندوق المنتج.



فلاش خارجي

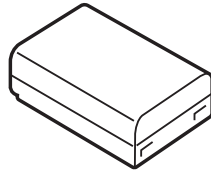

بطارية يعاد شحنها

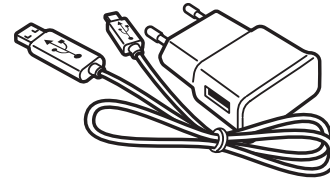

محول التيار المتردد/ كبل USB

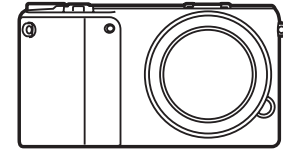

الكاميرا
(بما في ذلك، غطاء الجسم وغطاء نقطة تثبيت الفلاش)

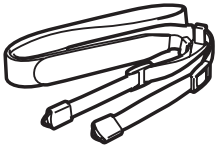

حزام

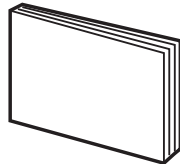

دليل البدء السريع

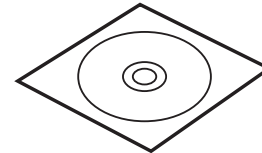

Adobe Photoshop Lightroom
قرص الفيديو الرقمي

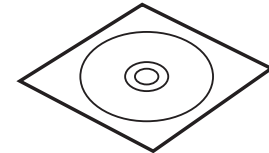

القرص المدمج للبرنامج
(يتضمن دليل المستخدم)

- قد تختلف ما تعرضه الصور التوضيحية عن التفاصيل الواقعية.
- يمكنك شراء ملحقات اختيارية من بائع التجزئة، أو من مركز خدمة سامسونج. سامسونج غير مسؤولة عن أي مشكلات تحدث بسبب استخدام ملحقات غير معتمدة. للحصول على معلومات حول الكماليات، ارجع إلى الصفحة ١٩٥.



الاسم	الرقم
مستشعر الصورة	٨
السماعة	٩
رمز NFC	١٠
زر تحرير العدسات	١١
حامل العدسة	١٢
مؤشر حامل العدسة	١٣
مصباح الضوء المساعد على التركيز/المؤقت	١٤
مفتاح الطاقة	١٥
زر المصراع	١٦

الاسم	الرقم
قرص تحديد الأوامر • في اللوحة الذكية: انتقل إلى خيار مطلوب أو اضبط خيار محدد. • في وضع التصوير: ادخل إلى شاشة "الوضع" في وضع "التصوير"، أو اضبط سرعة المصراع، أو قيمة فتحة العدسة، أو قيمة التعريض في بعض أوضاع التصوير. • في وضع العرض: اعرض صور مصغرة، أو قم بتكبير/تصغير صورة.	١
الزر DIRECT LINK : ابدأ تشغيل وظيفة Wi-Fi المعدة مسبقاً. (صفحة ٣١)	٢
الهوائي الداخلي * تجنب ملامسة الهوائي الداخلي أثناء استخدام الشبكة اللاسلكية.	٣
الميكروفون	٤
نقطة تثبيت الفلاش	٥
غطاء نقطة تثبيت الفلاش	٦
عين مصغرة لحزام الكاميرا	٧

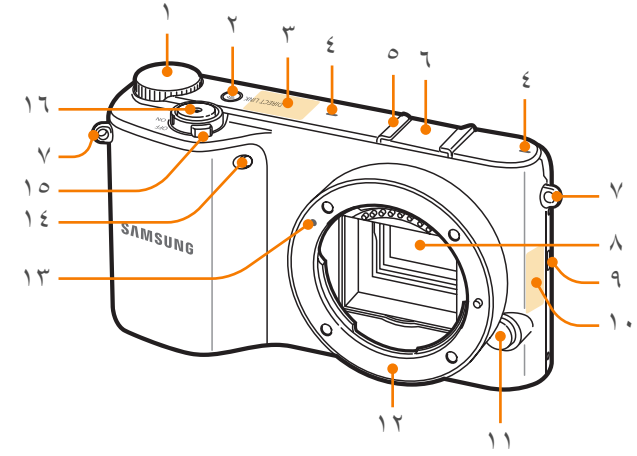

الرقم	الاسم
١	زر تسجيل الفيديو بدء تسجيل فيديو.
٢	مؤشر الحالة يشير إلى حالة الكاميرا. • وميض: عند حفظ صورة، أو التقاط فيديو، أو إرسال بيانات إلى كمبيوتر أو التوصليل بـ WLAN أو إرسال صورة. • ثابت: في حالة عدم وجود نقل للبيانات بين الكاميرا والكمبيوتر، أو في حالة شحن البطارية.
٣	زر الأوضاع ادخل إلى شاشة الوضع. (صفحة ٣٦)
٤	زر العرض الدخول إلى وضع العرض.
٥	منفذ USB وتحرير المصراع قم بتوصيل الكاميرا بالكمبيوتر أو محرر المصراع. استخدم كبل محرر المصراع مع الحامل الثلاثي لتقليل حركة الكاميرا.
٦	منفذ HDMI غطاء غرفة البطارية/بطاقة الذاكرة أدخل بطاقة الذاكرة والبطارية.
٧	العرض المس الشاشة لتحديد قائمة أو خيار. (صفحة ٣٨)
٨	التثبيت بالحامل الثلاثي

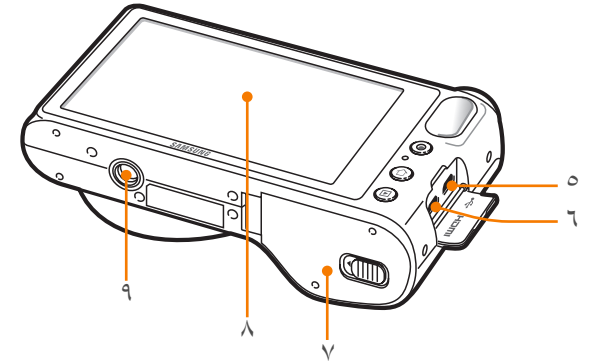
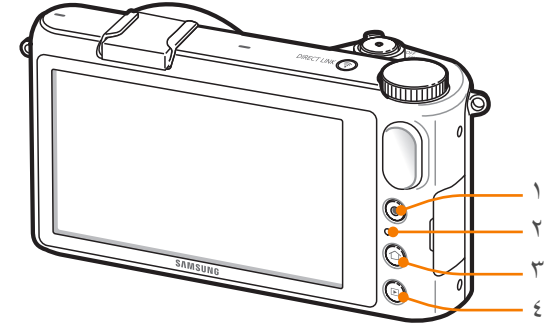

ضبط الزر DIRECT LINK

يمكنك تحديد وظيفة Wi-Fi لتشغيلها عندما تضغط على الزر [DIRECT LINK]. (صفحة ١٥٠)

في وضع العرض، المس [MENU] ← ← تخطيط المفاتيح ←
DIRECT LINK ← خيار.

لضبط خيار DIRECT
.LINK

استخدام الزر DIRECT LINK

يمكنك تشغيل ميزة Wi-Fi بشكل ملائم بالضغط على [DIRECT LINK].
اضغط على [DIRECT LINK] مرة أخرى للعودة إلى الوضع السابق.

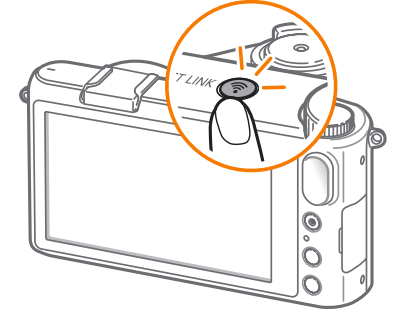

استخدام قرص تحديد الأوامر

يمكنك ضبط الخيارات مثل قيمة فتحة العدسة، أو سرعة المصراع، أو قيمة التعريض باستخدام قرص تحديد الأوامر في بعض أوضاع التصوير. اضغط على قرص تحديد الأوامر، ثم قم بتدويره في اتجاه عقارب الساعة أو عكس اتجاه عقارب الساعة.

يمكنك أيضًا ضبط بعض الخيارات بواسطة قرص تحديد الأوضاع في اللوحة الذكية. في اللوحة الذكية، قم بتدوير قرص تحديد الأوضاع للانتقال إلى خيار مطلوب، واضغط على قرص تحديد الأوامر لتحديده، ثم قم بتدوير قرص تحديد الأوامر لضبط الخيار المطلوب.

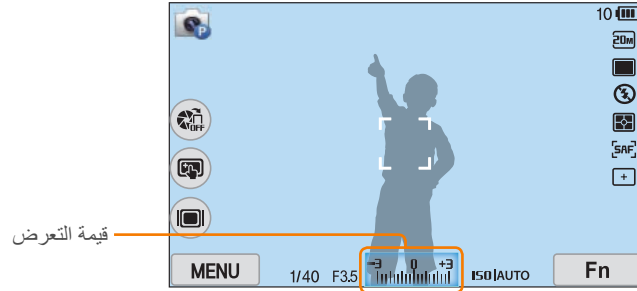

على سبيل المثال، ضبط قيمة التعريض في الوضع البرامج

على شاشة الوضع، المس خبير ← برنامج ← اضغط على قرص تحديد الأوامر مرتين لتحديد قيمة التعريض. ← قم بتدوير قرص تحديد الأوامر لضبط.

لضبط قيمة التعريض،

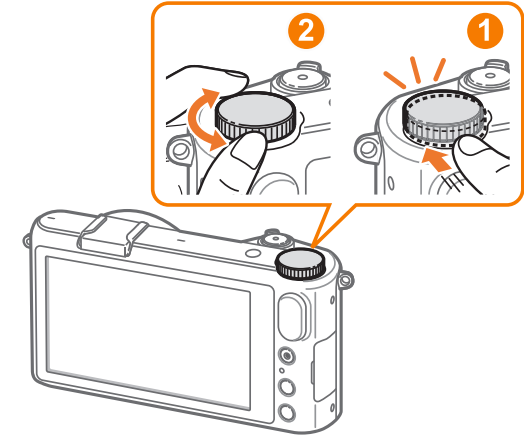

تركيب البطارية و بطاقة الذاكرة

تعرف على كيفية إدخال البطارية و بطاقة الذاكرة الاختيارية داخل الكاميرا.

خلع البطارية و بطاقة الذاكرة

أزح القفل نحو الأعلى لتحرير البطارية.

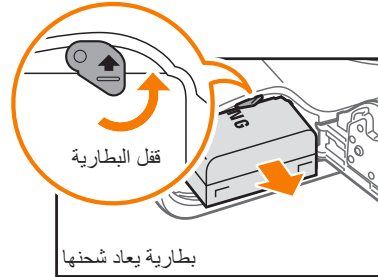

ادفع برفق إلى أن تنفصل البطاقة عن الكاميرا، ثم اسحبها خارج الفتحة.

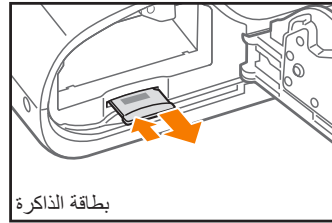

أثناء وميض مصباح الحالة الخاص بالكاميرا، لا تخرج بطاقة الذاكرة أو البطارية. فالقيام بهذا قد يتلف البيانات المخزنة على بطاقة الذاكرة أو الكاميرا الخاصة بك.

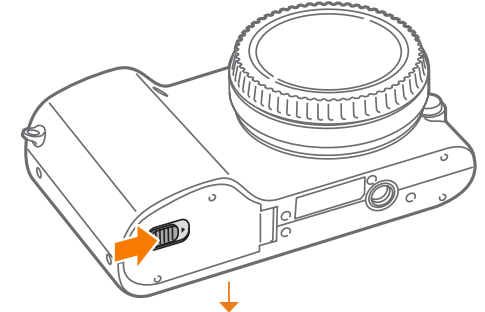

أدخل بطاقة الذاكرة بحيث تكون الأطراف الملونة بالذهبي باتجاه الأسفل.

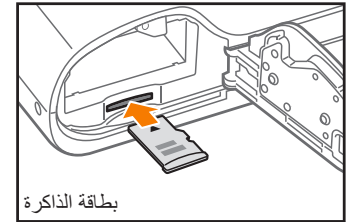

أدخل البطارية بحيث يكون شعار سامسونج نحو الأعلى.

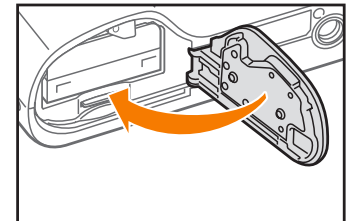
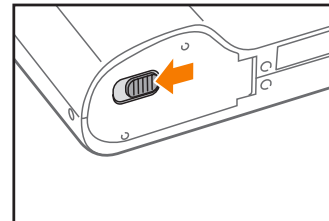
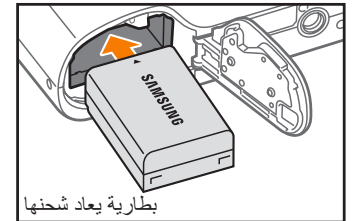

شحن البطارية وتشغيل الكاميرا

اشحن البطارية

قبل استخدام الكاميرا للمرة الأولى، يجب عليك شحن البطارية بشكل كامل. قم بتوصيل الطرف الصغير من كبل USB بالكاميرا، ثم قم بتوصيل الطرف الآخر من كبل USB بمهائي التيار المتردد.

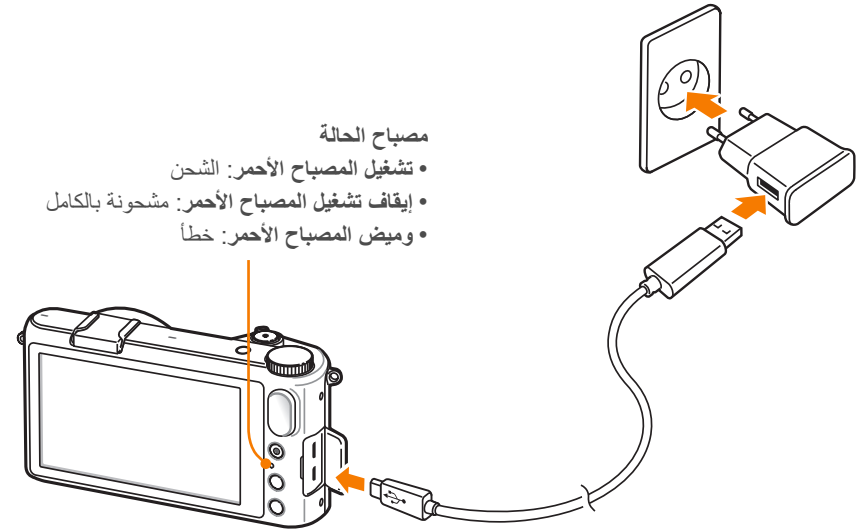

مصباح الحالة
 • تشغيل المصباح الأحمر: الشحن
 • إيقاف تشغيل المصباح الأحمر: مشحونة بالكامل
 • وميض المصباح الأحمر: خطأ

تشغيل الكاميرا

اضبط مفتاح التشغيل إلى **ON**.

• لإيقاف تشغيل الكاميرا، اضبط زر التشغيل إلى **OFF**.

• تظهر شاشة الإعداد الأولية عندما تقوم بتشغيل الكاميرا لأول مرة. (صفحة ٣٥)

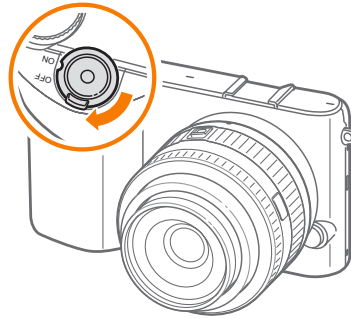

- استخدم مهائي التيار المتردد وكبل USB المرفق بالكاميرا. في حالة استخدامك لمهائي تيار متردد آخر، فقد لا يتم شحن بطارية الكاميرا، أو قد لا تعمل بطريقة صحيحة.
- يمكنك شحن البطارية باستخدام كبل USB فقط أثناء إيقاف تشغيل الكاميرا.



إجراء الإعداد الأولي

عندما تقوم بتشغيل الكاميرا لأول مرة، تظهر شاشة الإعداد الأولي. يتم إعداد اللغة مسبقًا للدولة أو المنطقة التي يتم بيع الكاميرا فيها. يمكنك تغيير اللغة حسب الرغبة.

١ المس المنطقة الزمنية.

٢ اسحب قائمة الخيارات لأعلى أو لأسفل، ثم المس المنطقة الزمنية.

المنطقة الزمنية	
لندن [GMT +00:00]	<input checked="" type="radio"/>
الرأس الأخضر [GMT -01:00]	<input type="radio"/>
وسط الأطلسي [GMT -02:00]	<input type="radio"/>
بيونس آيرس، ساو باولو [GMT -03:00]	<input type="radio"/>
الأراضي الجديدة [GMT -03:30]	<input type="radio"/>

٣ المس التاريخ والوقت.

٤ المس الأسهم لأعلى أو لأسفل لضبط خيار.

السنة	الشهر	اليوم	ساعة	دقيقة	DST
2013	1	1	12	00	AM

OK

• قد تختلف الشاشة حسب اللغة المحددة.

٥ المس OK.

٦ المس نوع التاريخ ← نوع التاريخ.

٧ المس نوع الوقت ← نوع الزمن.

٨ المس ← لإنهاء الإعداد الأولي.

وصف الوضع

الوصف	الوضع
التقط صورة بواسطة وضع المشهد المحدد تلقائيًا بواسطة الكاميرا. (صفحة ٥٥)	تلقائي
استخدم الخيارات التي يتم ضبطها مسبقًا لمشهد محدد. (صفحة ٥٧)	ذكي
<ul style="list-style-type: none"> • برنامج: التقط صورة باستخدام الضبط الذي قمت بضبطه يدويًا باستثناء سرعة المصراع وقيمة فتحة العدسة. (صفحة ٦١) • أولوية فتحة العدسة: اضبط قيمة فتحة العدسة يدويًا بينما تحدد الكاميرا سرعة المصراع المناسبة تلقائيًا. (صفحة ٦٢) • أولوية المصراع: اضبط قيمة سرعة المصراع يدويًا بينما تحدد الكاميرا سرعة المصراع المناسبة تلقائيًا. (صفحة ٦٣) • يدوي: اضبط كل من قيمة فتحة العدسة أو سرعة المصراع يدويًا. (صفحة ٦٤) • تخصيص: قم بإنشاء أوضاع التصوير الخاصة بك بواسطة ضبط خيارات التصوير وحفظها. (صفحة ٦٥) 	خبير

حدد أوضاع ووظائف متعددة شاشة الوضع في.

الوصول إلى الشاشة الوضع

في وضع التصوير أو العرض، اضغط على [⏏]. اضغط على [⏏] مرة أخرى للعودة إلى الوضع السابق. يمكنك أيضًا تدوير قرص تحديد الأوضاع للوصول إلى شاشة الوضع في وضع التصوير.

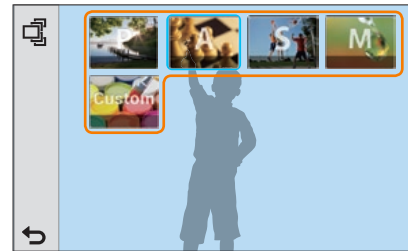
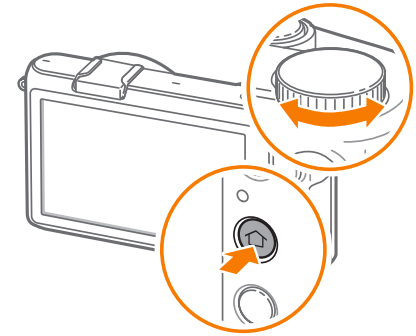

المس رمز لتحديد وضع أو وظيفة.

إعادة ترتيب الرموز

لتغيير كيفية ظهور الرموز على شاشة الوضع الفرعي للوضع ذكي أو الوضع خبير، المس
(عرض الشبكة) أو (عرض القائمة) في الركن الأيسر السفلي من الشاشة. إذا حددت عرض
القائمة، فاسحب قائمة الخيارات لأعلى أو لأسفل، أو قم بتدوير قرص تحديد الأوضاع على الشاشة،
ثم المس رمز.

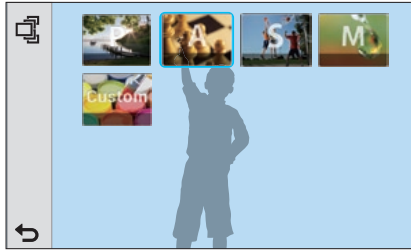

<عرض الشبكة>

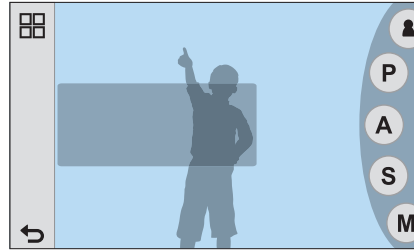

<عرض القائمة>

الوصف	الوضع
<ul style="list-style-type: none"> • MobileLink: ارسل صور أو فيديو إلى الهاتف الذكي. (صفحة ١٢٩) • Remote Viewfinder: استخدم هاتف ذكي كمحرر مصراع عن بُعد وانظر المعاينة في هاتفك الذكي كصورة من الكاميرا. (صفحة ١٣١) • النسخ التلقائي الاحتياطي: قم بإرسال الصور أو الفيديو التي تلتقطها باستخدام الكاميرا المتصلة بالكمبيوتر لاسلكيًا. (صفحة ١٣٣) • البريد الإلكتروني: ارسل الصور أو الفيديو المخزنة على الكاميرا عبر البريد الإلكتروني. (صفحة ١٣٥) • خدمة SNS والسحابة: قم بتحميل الصور أو الفيديو إلى مواقع الويب الخاصة بمشاركة الملفات. (صفحة ١٣٩) • Samsung Link: قم بتحميل الصور إلى مخزن ارتباط سامسونج عبر الإنترنت أو اعرض الملفات الموجودة على أجهزة Samsung Link المدعومة. (صفحة ١٤٢) 	 Wi-Fi

تحديد الوظائف (خيارات)

حدد قوائم أو خيارات بواسطة اللمس برفق لأحد العناصر على الشاشة بطرف إصبعك.

٤ اسحب قائمة الخيارات لأعلى أو لأسفل، ثم المس خيار.

- إذا لمست ⓘ، تظهر نافذة منبثقة تعرض معلومات حول الميزات والضبط.



٥ المس ↵ للانتقال إلى وضع التصوير.

باستخدام MENU

المس MENU على الشاشة، ثم قم بتغيير خيارات التصوير أو الإعدادات.

على سبيل المثال تحديد حجم الصورة في الوضع البرنامج

١ على شاشة الوضع، المس **خبير** ← برنامج.

٢ المس MENU.

٣ المس 📷 ← **حجم الصور**.

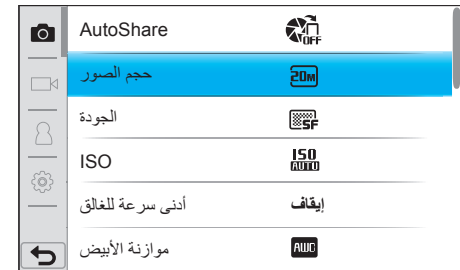

استخدام اللوحة الذكية

المس **Fn** على الشاشة للوصول إلى بعض الوظائف مثل التعريض، وISO، وموازنة الأبيض.

٤ اسحب القرص الدوار الموجود على الشاشة، ثم المس **OK** لضبط الخيار.

• يمكنك أيضًا تدوير قرص تحديد الأوامر لضبط الخيار. (صفحة ٣٢)

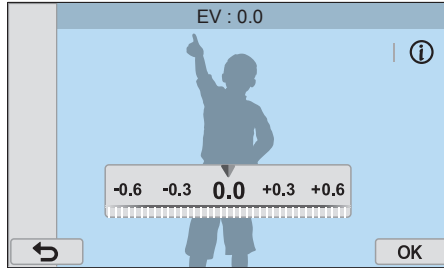

على سبيل المثال، ضبط قيمة التعريض في الوضع البرامج

١ على شاشة الوضع، المس **خبير** ← برنامج.

٢ المس **Fn**.

٣ المس **EV**.

• يمكنك أيضًا ضبط بعض الخيارات بواسطة سحب قرص الأوضاع على الشاشة بإصبعك. أو بدلاً من ذلك، قم بتدوير قرص تحديد الأوضاع للانتقال إلى خيار مطلوب، واضغط على قرص تحديد الأوامر لتحديده، ثم قم بتدوير قرص تحديد الأوامر لضبط الخيار المطلوب.

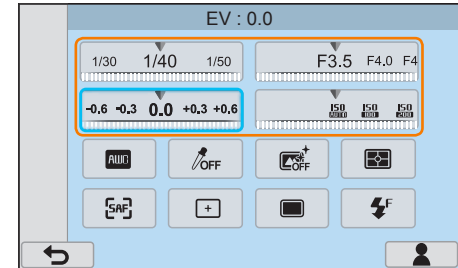

استخدام شاشة اللمس

لا تستخدم أشياء حادة، مثل أقلام حبر، أو أقلام رصاص للمس الشاشة. يمكنك إتلاف الشاشة.



النقر: انقر برفق بإصبعك بعرض الشاشة.

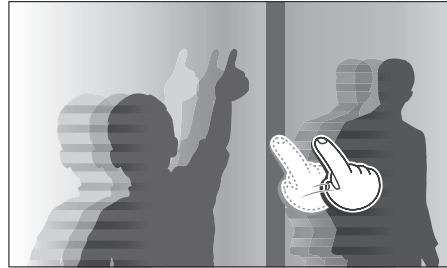

اللمس: اللمس رمز لتحديد قائمة أو خيار.

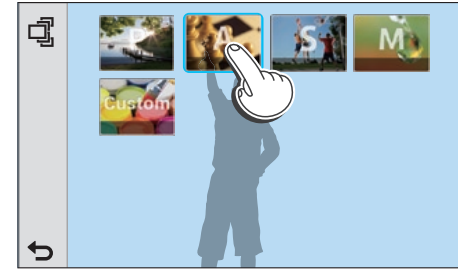

اللمس: اللمس مطولاً منطقة على الشاشة، ثم اسحب أصبعك.

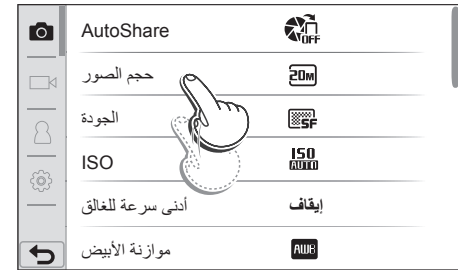

- قد لا تتعرف شاشة اللمس على عمليات الإدخال في حالة لمس عدة عناصر في نفس الوقت.
- عندما تقوم بلمس أو سحب الشاشة، فقد تحدث عمليات تشوه في الألوان. لا يعتبر ذلك عطلاً، ولكنه خصائص شاشة اللمس. المس أو اسحب برفق لتقليل تشوهات الألوان.
- قد لا تعمل شاشة اللمس بطريقة صحيحة في حالة استخدام الكاميرا في بيئات رطبة للغاية.
- قد لا تعمل شاشة اللمس بطريقة صحيحة في حالة تطبيق طبقة حماية للشاشة أو ملحقات أخرى على الشاشة.
- استناداً إلى زاوية العرض، قد تظهر الشاشة معتمة. اضبط سطوع أو زاوية العرض لتحسين الدقة.



في وضع التصوير

التقاط الصور

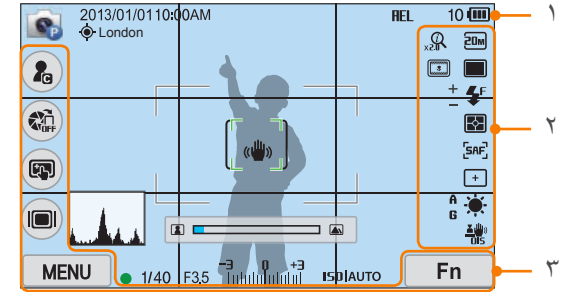

١. معلومات التصوير

الوصف	الرمز
وضع التصوير	
التاريخ الحالي	2013/01/01
الزمن الحالي	10:00AM
GPS منشط *	
معلومات الموقع *	London
بطاقة الذاكرة غير مدخلة **	
قفل التعريض التلقائي (صفحة ١٠٥)	REL
عدد الصور المتاح	10
• مشحونة بالكامل • مشحونة جزئياً • (أحمر): فارغ (أعد شحن البطارية)	

الوصف	الرمز
إطار التركيز التلقائي	
منطقة قياس التركيز	[]
اهتزاز الكاميرا	
نطاق التركيز اليدوي	
مقياس المستوى (صفحة ٤٢)	
مخطط توزيع التواتر (صفحة ١٥٠)	
التركيز	
سرعة المصراع	1/40
فتحة العدسة	F3.5
قيمة ضبط التعريض	-3 0 +3
حساسية ISO (صفحة ٧٦)	ISO/AUTO

٢. خيارات التصوير

الوصف	الرمز
حجم الصورة	20M
ملف RAW	RAW
وضع المحرك	
الفلش (صفحة ١٠١)	
ضبط كثافة الفلاش	+ -
القياس (صفحة ٩٨)	
وضع AF (صفحة ٨٢)	SAF

* تظهر هذه الرموز عند توصيل وحدة GPS اختيارية.
** الصور التي تم التقاطها بدون إدخال بطاقة ذاكرة لا يمكن نقلها إلى بطاقة ذاكرة أو كمبيوتر.

٣. خيارات التصوير (اللمس)

الوصف	الرمز
منطقة التركيز	
اكتشاف الوجه	
موازنة اللون الأبيض (صفحة ٧٧)	
ضبط ماكرو موازنة الأبيض	B A M G
ثبات الصورة الضوئي (OIS) (صفحة ٩٣)	
النطاق الحيوي (صفحة ١٠٠)	
في Zoom	
المعدل Zoom	x2.0
مرشح ذكي	

زر مخصص (صفحة ١٥٠)

تغيير الوضع ذكي ***

AutoShare

خيارات تتبع AF

زر نوع العرض

خيارات التصوير

اللوحة الذكية

*** يظهر هذا الرمز فقط عندما تحدد الوضع ذكي.

تتغير الرموز المعروضة حسب الوضع المختار أو الخيارات التي أعددتها.



حول قياس المستوى

يساعد مقياس الاستواء على محاذاة الكاميرا مع الخطوط الأفقية والرأسية على الشاشة. في حالة عدم استواء مقياس المستوى، قم بمعايرة مقياس المستوى باستخدام وظيفة المعايرة الأفقية. (صفحة ١٥٢)

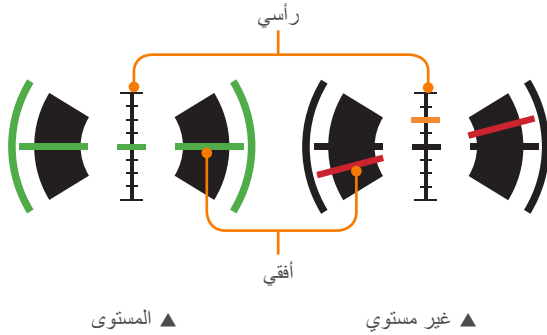

لا يمكنك استخدام مقياس المستوى عندما تقوم بالتصوير في اتجاه الصور الشخصية.



٢. خيارات التصوير

الوصف	الرمز
حجم الفيديو	1080 60P
وضع AF (صفحة ٨٢)	[CAF]
القياس (صفحة ٩٨)	[M]
موازنة اللون الأبيض (صفحة ٧٧)	[WB]
ثبات الصورة الضوئي (OIS) (صفحة ٩٣)	[OIS]
ضبط ماكرو موازنة الأبيض	B A M G
الخافت (صفحة ١٠٧)	[Mute]
الحركة المتعددة (صفحة ١٠٧)	[5x]
إيقاف تشغيل الصوت (صفحة ١٠٨)	[Off]

تتغير الرموز المعروضة حسب الوضع المختار أو الخيارات التي أعددتها.



تسجيل لقطات الفيديو

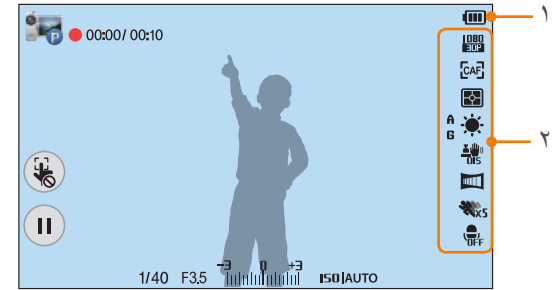

١. معلومات التصوير

الوصف	الرمز
وضع التصوير	[P]
زمن التسجيل الحالي/زمن التسجيل المتاح	00:00 / 00:10
• مشحونة بالكامل • مشحونة جزئيًا • (أحمر): فارغ (أعد شحن البطارية)	[Battery Icon]
إلغاء لمس AF	[AF-Off]
إيقاف التسجيل مؤقتًا أو استئنافه	[Pause]
سرعة المصراع	1/40
فتحة العدسة	F3.5
قيمة التعرض	-3 0 +3
حساسية ISO (صفحة ٧٦)	ISO AUTO

في وضع العرض

استعراض الصور

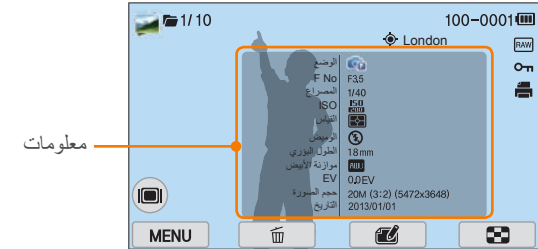

الرمز	الوصف
	الملف الملتقط باستمرار
1/10	الملف الحالي/العدد الإجمالي للملفات
100-0001	رقم المجلد - رقم الملف
	الملف مصحوب بمعلومات الموقع
London	معلومات الموقع
	ملف RAW
	ملف محمي
	طباعة المعلومات المضافة إلى الملف (صفحة 115)
	الملف ثلاثي الأبعاد
	زر نوع العرض
MENU	قائمة العرض/التحرير
	حذف الملفات
	تحرير الصور
	اقتصاص فيديو
	عرض الصور المصغرة

تشغيل الفيديو

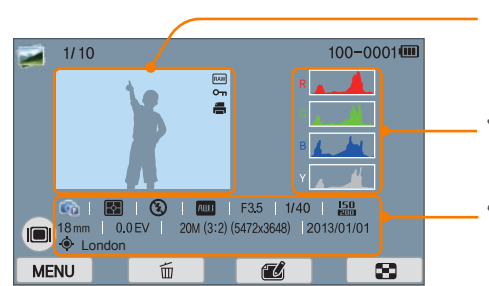
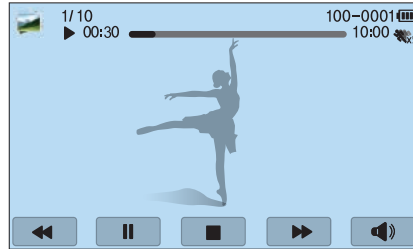

الرقم	الوصف
١	صورة تم التقاطها
٢	مخطط توزيع التواتر لـ RGB (صفحة ١٥٠)
٣	وضع التصوير، القياس، الفلاش، موازنة اللون الأبيض، قيمة فتحة العدسة، سرعة المصراع، ISO، الطول البؤري، قيمة التعريض، حجم الصورة، التاريخ، معلومات الموقع

الرمز	الوصف
	سرعة العرض
	متعدد الحركات
00:30	زمن العرض الحالي
10:00	طول الفيديو
	النقاط صورة
	عرض الملف المسبق/البحث للخلف. (في كل مرة تقوم بلمس رمز البحث للخلف، يمكنك تغيير سرعة البحث بهذا الترتيب: X٢، X٤، X٨).
	قم بإيقاف العرض مؤقتاً أو استئنافه.
	أوقف العرض وارجع إلى الشاشة السابقة.
	عرض الملف التالي/البحث للأمام. (في كل مرة تقوم بلمس رمز البحث للأمام، يمكنك تغيير سرعة البحث بهذا الترتيب: X٢، X٤، X٨).
	اضبط مستوى الصوت أو اكتم الصوت.

تغيير المعلومات المعروضة

المس  على الشاشة بشكل متكرر لتغيير نوع العرض.

الوضع	نوع العرض
التصوير	<ul style="list-style-type: none"> • معلومات الالتقاط الأساسية (وضع الالتقاط، سرعة المصراع، قيمة فتحة العدسة، قيمة التعريض، حساسية ISO، إلخ.) • معلومات الالتقاط الأساسية + أزرار خيار الالتقاط (MENU، Fn، AutoShare، لمس AF) + مقياس المستوى • معلومات الالتقاط الأساسية + أزرار خيار الالتقاط + معلومات خيارات الالتقاط الحالية (حجم الصورة، وضع القيادة، الفلاش، القياس، وضع AF، إلخ.) • معلومات الالتقاط الأساسية + أزرار خيار التصوير + معلومات خيارات الالتقاط الحالية + Histogram + التاريخ والوقت
العرض	<ul style="list-style-type: none"> • المعلومات الأساسية • عرض كل معلومات الملف الحالي. • عرض كل المعلومات حول الملف الحالي، بما في ذلك مخطط توزيع التواتر .RGB



الوصف	الرقم
مؤشر حامل العدسة	١
مفتاح قفل التكبير/التصغير	٢
العدسة	٣
حلقة التركيز (صفحة ٩٠)	٤
زر i-Function (صفحة ٦٨)	٥
حلقة التكبير	٦
أطراف العدسة	٧

يمكنك شراء عدسات اختيارية مصنعة خصيصًا للكاميرا من الفئة NX.

تعرف على الوظائف الخاصة بكل عدسة وحدد وظيفة تناسب احتياجاتك وتفضيلاتك.

تصميم العدسة

عدسة SAMSUNG 20-50 mm F3.5-5.6 ED II (مثال)

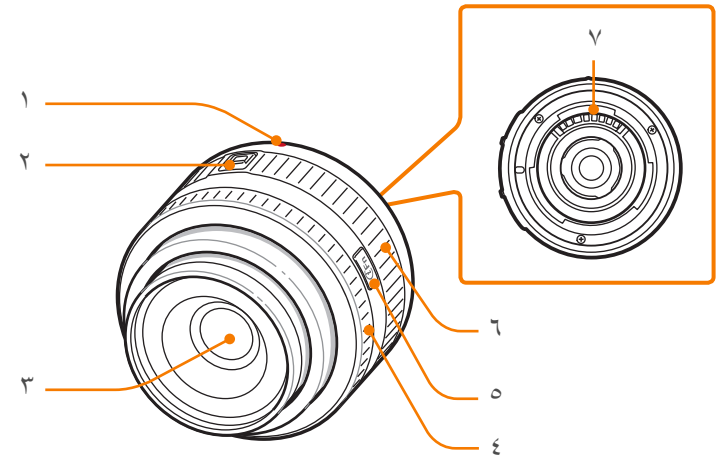

لإلغاء قفل العدسة، أدر حلقة التكبير/التصغير كما يظهر في الرسم الإيضاحي حتى تسمع صوت تكة.

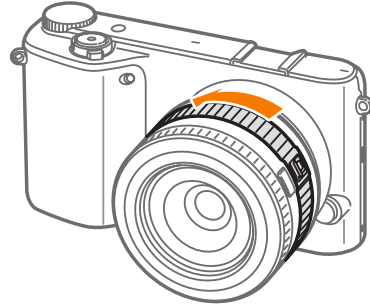

لا يمكنك التقاط صورة عندما تكون العدسة مقفلة.



قفل أو فتح العدسة

لقفل العدسة، اسحب بشكل مطول مفتاح قفل التكبير/التصغير بعيداً عن جسم الكاميرا وأدر حلقة التكبير/التصغير كما يظهر في الرسم الإيضاحي.

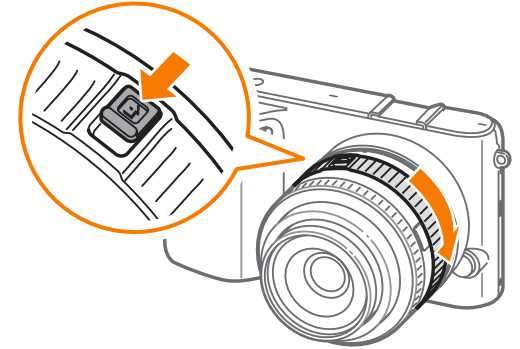

عدسة SAMSUNG 18-55 mm F3.5-5.6 OIS III (مثال)

الوصف	الرقم
مؤشر حامل العدسة	١
حلقة التكبير	٢
حلقة التركيز (صفحة ٩٠)	٣
مؤشر حامل غطاء العدسة	٤
العدسة	٥
زر i-Function (صفحة ٦٨)	٦
مفتاح AF/MF (صفحة ٨٢)	٧
أطراف العدسة	٨

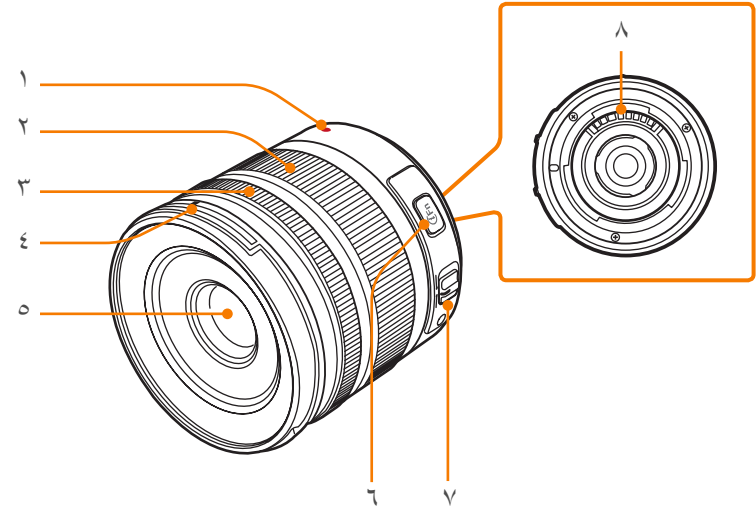

في حالة عدم استخدام العدسات، قم بتوصيل غطاء العدسة وغطاء تثبيت العدسة لحماية العدسة من الأتربة والخدوشات.



(مثال) SAMSUNG 45 mm F1.8 [T6] 2D/3D

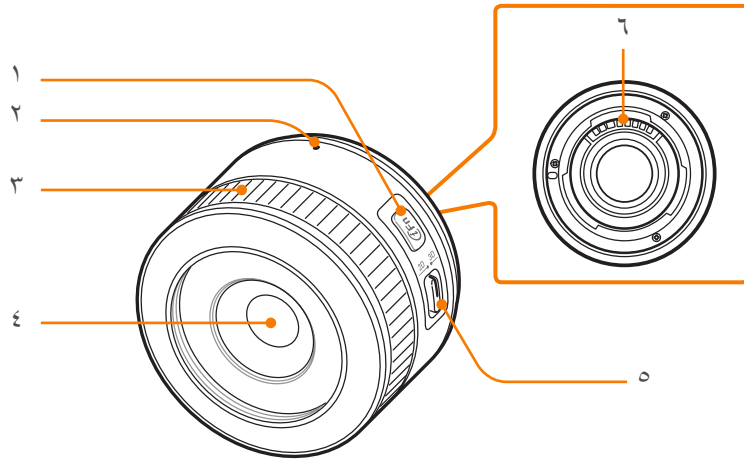

الوصف	الرقم
زر i-Function (صفحة ٦٨)	١
مؤشر حامل العدسة	٢
حلقة التركيز (صفحة ٩٠)	٣
العدسة	٤
المفتاح 3D/2D (صفحة ٧٠)	٥
أطراف العدسة	٦

(مثال) عدسة SAMSUNG 16 mm F2.4

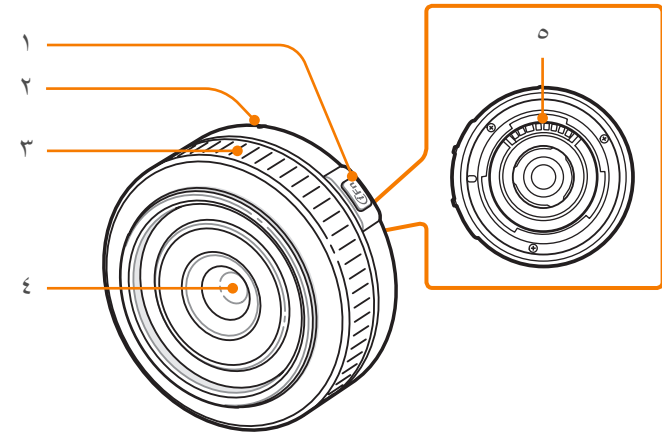

الوصف	الرقم
زر i-Function (صفحة ٦٨)	١
مؤشر حامل العدسة	٢
حلقة التركيز (صفحة ٩٠)	٣
العدسة	٤
أطراف العدسة	٥

علامات العدسة

استكشف المعنى من الأرقام الموجودة على العدسة.

العدسة SAMSUNG 18-200 mm F3.5-6.3 ED OIS (مثال)

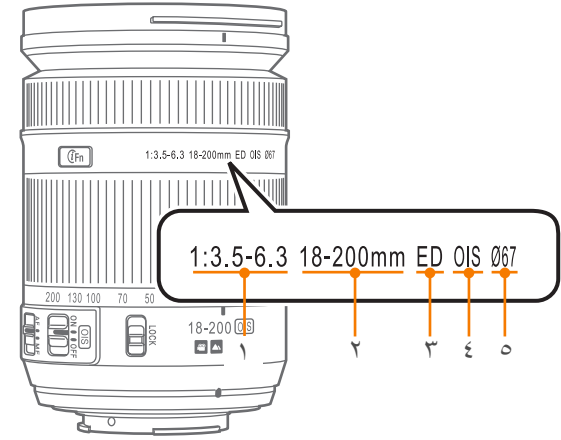

الوصف	الرقم
قيمة فتحة العدسة مجموعة من قيم فتحة العدسة المدعمة. على سبيل المثال، المقصود من 1:3.5-6.3 وجود نطاق أقصى لقيم فتحة العدسة يتراوح بين ٣,٥ إلى ٦,٣.	١
الطول البؤري المسافة من منتصف العدسة إلى النقطة البؤرية (بالميليمتر). يتم إيضاح هذا الشكل في نطاق: أقل طول بؤري إلى أقصى طول بؤري للعدسة. أطوال بؤرية أطول ينتج عنها زوايا ضيقة للعرض ويتم تكبير الهدف. أطوال بؤرية أقصر ينتج عنها زوايا واسعة للعرض.	٢
ED يرمز ED إلى Extra-low Dispersion. زجاج Extra-low Dispersion يتميز بالفعالية في تقليل الانحراف اللوني (التشوه الذي يحدث عندما تفشل العدسة في التركيز على جميع الألوان عند نفس نقطة الالتقاء).	٣
OIS (صفحة ٩٣) ثبات الصورة الضوئي. يمكن للعدسات التي تحتوي على هذه الخاصية أن تكتشف اهتزاز الكاميرا وتعمل على إلغاء الحركة داخل الكاميرا بشكل فعال.	٤
Ø قطر العدسة. قطر العدسة عند توصيل فلتر بالعدسة، تأكد من تطابق أقطار العدسة والفلتر.	٥

تخطيط الفلاش

(مثال) SEF8A

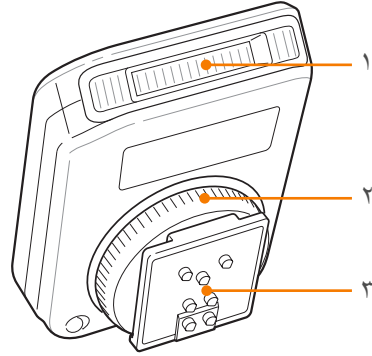

الوصف	الرقم
مصباح الإضاءة	١
نقطة تثبيت الفلاش قرص التسريع	٢
اتصال نقطة تثبيت الفلاش	٣

يمكنك استخدام ملحقات إضافية تتضمن الفلاش الخارجي، ووحدة GPS التي يمكنها مساعدتك على التقاط صور أفضل وأكثر ملائمة.

لمزيد من المعلومات حول الملحقات الاختيارية، ارجع إلى الدليل الخاص بكل ملحق.

- قد تختلف هذه الرسومات الإيضاحية عن العناصر الفعلية.
- يمكنك شراء ملحقات معتمدة من سامسونج من بائع التجزئة، أو من مركز خدمة سامسونج. سامسونج غير مسؤولة عن أي تلفيات تنتج عن استخدام ملحقات أخرى ليست تابعة للشركة المصنعة.



توصيل الفلاش الخارجي

١ قم بإزالة غطاء hot-shoe من الكاميرا.

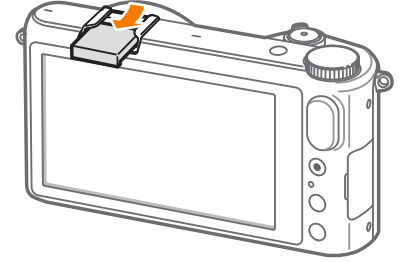

٢ ثبت الفلاش بواسطة إزاحته إلى داخل hot-shoe.

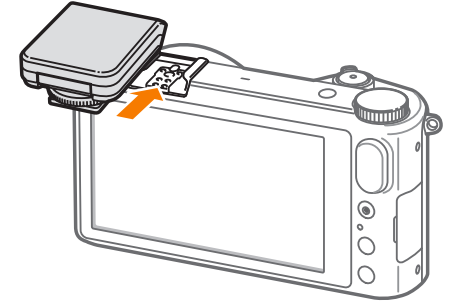

٣ اقلب الفلاش في مكانه بواسطة تدوير قرص تسريع نقطة تثبيت الفلاش في اتجاه عقارب الساعة.

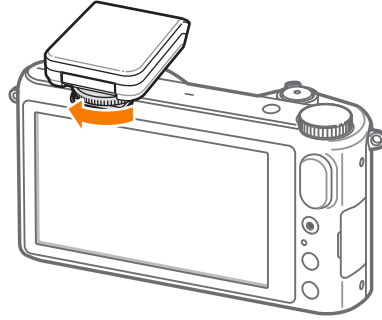

٤ ارفع الفلاش لأعلى لكي تستخدمه.

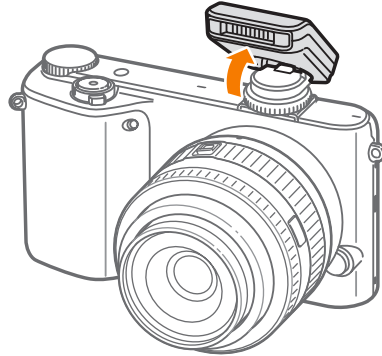

SEF220A (مثال) (اختياري)

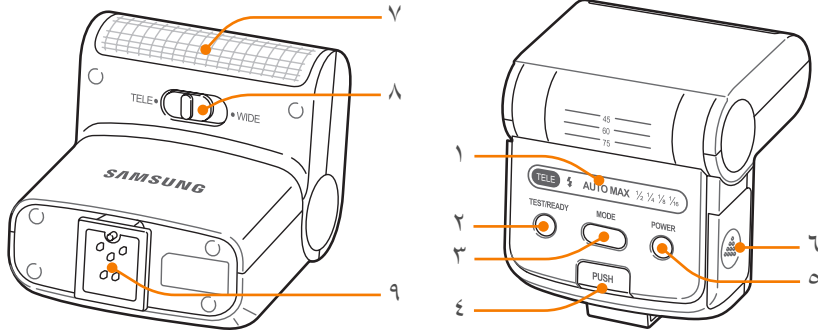

- يمكنك التقاط صورة باستخدام الفلاش الذي لم يتم شحنه بالكامل، ولكن يُوصى باستخدام فلاش مشحون بالكامل.
- راجع صفحة الملحقات الاختيارية للتعرف على وحدات فلاش خارجية المتاحة. (صفحة ١٩٥)
- قد تختلف الخيارات المتاحة باختلاف وضع التصوير.
- توجد فترة زمنية بين ومضتي الفلاش. لا تتحرك إلى أن ينطلق الفلاش للمرة الثانية.
- لا يتوافق SEF8A مع الكاميرات الأخرى من سلاسل NX.
- لمزيد من التفاصيل حول أجهزة الفلاش الخارجي، ارجع إلى دليل المستخدم الخاص بالفلاش.

استخدم فقط الفلاشات المعتمدة من سامسونج. استخدام فلاشات غير متوافقة قد يتلف الكاميرا.

الوصف	الرقم
أيقونات الشاشة	١
المصباح /الزر اختبار	٢
زر MODE	٣
زر تحرير الفلاش	٤
زر الطاقة	٥
غطاء البطارية	٦
مصباح الإضاءة	٧
مفتاح أوضاع TELE/WIDE	٨
اتصال نقطة تثبيت الفلاش	٩

توصيل وحدة GPS

١ قم بإزالة غطاء hot-shoe من الكاميرا.

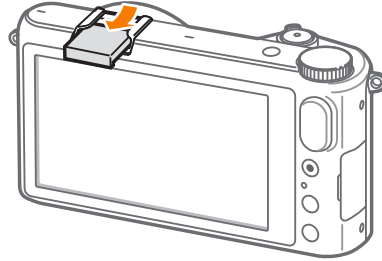

٢ ثبت وحدة GPS بواسطة إزاحتها إلى داخل نقطة تثبيت الفلاش.

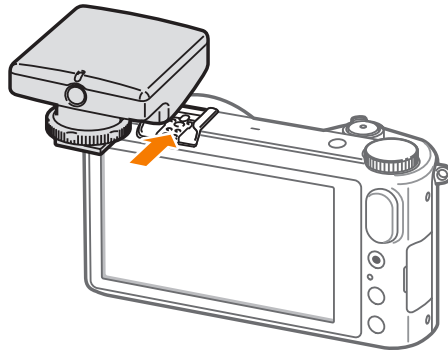

تخطيط وحدة GPS (اختياري)

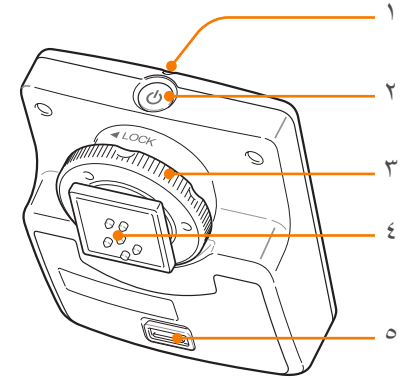

الوصف	الرقم
مؤشر الحالة	١
زر الطاقة	٢
قرص التسريع نقطة تثبيت الفلاش	٣
اتصال نقطة تثبيت الفلاش	٤
غطاء البطارية	٥

٣ اقلل وحدة GPS في مكانها بواسطة تدوير قرص تسريع hot-shoe في اتجاه LOCK.

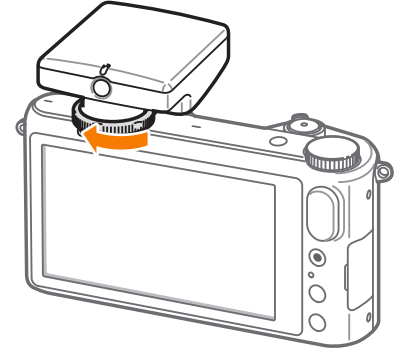

٤ اضغط على زر التشغيل الخاص بوحدة GPS.



أوضاع التصوير

وضعا تصوير بسيطان —تلقائي وذكي يساعدك على التقاط الصور بواسطة إعدادات تلقائية عديدة. تتيح لك الأوضاع الإضافية تخصيص الإعدادات بشكل أكبر.

الوضع تلقائي

في الوضع تلقائي، تتعرف الكاميرا على الظروف المحيطة وتعمل تلقائياً على ضبط العوامل التي تساهم في التعريض، بما في ذلك سرعة المصراع، قيمة فتحة العدسة، التركيز، موازنة الأبيض، وتعويض التعريض. وحيث أن الكاميرا تتحكم في معظم الوظائف، يتم تحديد بعض وظائف التصوير. هذا الوضع مفيد لالتقاط لقطات سريعة بأقل كمية مطلوبة للضبط.



١ على شاشة الوضع المس تلقائي.

٢ قم بمحاذاة الهدف داخل الإطار.

٣ اضغط نصف ضغطه على [المصراع] للتركيز.

• تحدد الكاميرا مشهد. يظهر رمز مشهد مناسب على الشاشة.

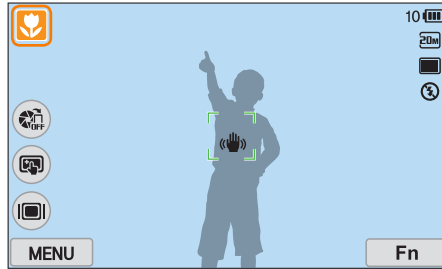

المشاهد التي يتم التعرف عليها

الوصف	الرمز
مناظر طبيعية	
مشاهد ذات خلفيات بيضاء براقية	
مناظر طبيعية في الليل	
صور شخصية في الليل	
مناظر طبيعية بإضاءة خلفية	
صور شخصية بإضاءة خلفية	
صور شخصية	
صور مقربة لأهداف	
صور مقربة لنصوص	
غروب الشمس	
في الداخل، ظلام	
مضاء جزئياً	
مقرب بإضاءة مركزة	
صور شخصية بإضاءة مركزة	
سماوات زرقاء	

الوصف

الرمز

الوصف	الرمز
مناطق الغابات التي تضم أهداف ملونة باللون الأخضر بشكل معتاد	
صور مقربة لأهداف ملونة	
يتم تثبيت الكاميرا على حامل ثلاثي ولا يتحرك الهدف لفترة زمنية محددة. (عند التصوير في الظلام)	
الأهداف التي تتحرك بنشاط	
العاب نارية (عند استخدام حامل ثلاثي)	

٤ اضغط على [المصراع] لالتقاط الصورة.



- قد تكتشف الكاميرا مناظر مختلفة، حتى في حالة نفس الأهداف، حسب العوامل الخارجية مثل اهتزاز الكاميرا أو الإضاءة أو المسافة إلى الهدف.
- إذا لم تتعرف الكاميرا على وضع مشهد مناسب، فإنها تستخدم الإعدادات الافتراضية للوضع تلقائي.
- حتى عند اكتشاف وجه، فقد لا تحدد الكاميرا وضع صورة ذاتية حسب مكان الهدف أو إضاءة المكان.
- حتى في حالة استخدام حامل ثلاثي، فإن الكاميرا لا تتبع وضع الحامل الثلاثي (📷) في حالة تحرك الهدف.
- تستهلك الكاميرا المزيد من طاقة البطارية، وذلك لأنها تقوم بتغيير الضبط لتحديد المشاهد المناسبة.

الوضع ذكي

في الوضع ذكي، يمكنك التقاط صور بواسطة خيارات محددة مسبقًا لمشهد محدد.

١ على شاشة الوضع المس ذكي.

٢ المس مشهدًا.

- لتحديد مشهد آخر في وضع التصوير، المس  على الشاشة، ثم المس وضعًا من القائمة.



الخيار	الوصف
تجميد الحركة	التقط صورة لأهداف متحركة بسرعة عالية.
درجة ضوء قوية	التقط صورة بواسطة ألوان مشرقة.
بانوراما	التقط مشهد بانورامي عريض في صورة واحدة.
شلال	التقط مشاهد تضم شلالات مياه.
رسم بياني	التقط أهداف كأشكال مظلمة في مواجهة خلفية مضيئة.
غروب	التقاط مناظر في غروب الشمس، مع ألوان حمراء وصفراء تبدو كالطبيعية.
ليل	التقط صور عديدة في ظروف إضاءة ضعيفة بدون استخدام فلاش. تدمج الكاميرا هذه الميزات لإنشاء صورة واحدة أكثر وضوحًا وأقل ضبابية.
ألعاب نارية	التقط مشاهد تضم ألعاب نارية.
أثار الضوء	التقط مشاهد تظهر أثرًا ضوئيًا في ظروف الإضاءة المنخفضة.
لقطة إبداعية	التقط صور تضم تأثيرات مطبقة تلقائيًا.

٣ اضغط نصف ضغطة [المصراع] للتركيز، ثم اضغط على [المصراع] لالتقاط صورة.

الخيار	الوصف
وجه جميل	التقط صورة شخصية باستخدام خيارات لإخفاء العيوب الموجودة في الوجه.
أفضل وجه	التقط صور عديدة واستبدل الأوجه لإنشاء أفضل صورة ممكنة.
منظر طبيعي	التقاط مناظر حية ثابتة ومناظر طبيعية.
ماكرو	التقط صورة لأهداف صغيرة أو قريبة.

استخدام وضع أفضل وجه

في وضع أفضل وجه، يمكنك التقاط عدة صور واستبدال الأوجه لإنشاء أفضل صورة ممكنة. استخدم هذا الوضع لتحديد أفضل وجه لكل فرد عند التقاط صور جماعية.

١ على شاشة الوضع، المس **ذكي** ← **أفضل وجه**.

٢ قم بمحاذاة الهدف داخل الإطار واضغط نصف ضغطة على **[المصراع]** للتركيز.

٣ اضغط على **[المصراع]** لالتقاط الصورة.

- تلتقط الكاميرا ٥ صور بشكل متتابع.
- يتم ضبط الصورة الأولى كصورة خلفية.
- تتبع الكاميرا تلقائيًا الأوجه بعد التصوير.

٤ المس وجه لاستبداله.

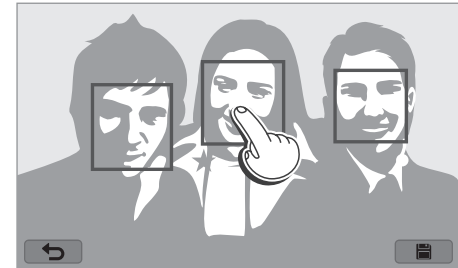

٥ المس أفضل صورة من الأوجه ٥ التي تم التقاطها.

- كرر الخطوات ٤ و ٥ لاستبدال باقي الأوجه للصورة.
- سيظهر الرمز **👍** في الصورة التي توصي بها الكاميرا.

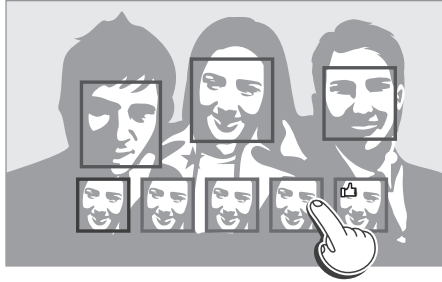

٦ المس **📷** لحفظ الصورة.

- استخدم الحامل الثلاثي لمنع الكاميرا من الاهتزاز.
- يتم تعيين دقة الصورة إلى 5.9M أو أصغر.



التقاط صور بانورامية

التقاط صورة ثنائية أو صورة ثلاثية الأبعاد. يمكن مشاهدة الصور البانورامية ثلاثية الأبعاد الملتقطة على شاشة التلفزيون ثلاثي الأبعاد فقط.

١ على شاشة الوضع، المس ذكي ← بانوراما.

٢ المس MENU ← ← بانوراما ← بانوراما حية أو 3D.

٣ المس ← للرجوع إلى وضع التصوير.

٤ اضغط مطولاً على [المصراع] لبدء الالتقاط.

٥ مع الضغط على [المصراع] حرك الكاميرا ببطء في الاتجاه الذي تريده.

- في وضع بانوراما ثلاثية الأبعاد، يمكنك التقاط منظر في الاتجاهات الأفقية فقط.
- يتم عرض سهم في اتجاه الحركة، ويتم عرض الصورة المصورة بالكامل في مربع المعاينة.
- عند ضبط المشاهد، تلتقط الكاميرا الصورة التالية تلقائياً.



٦ عند الانتهاء، حرر [المصراع].

- تقوم الكاميرا تلقائياً بحفظ الصور في صورة واحدة.
- في حالة تحرير [المصراع] أثناء التصوير، فإن التصوير البانورامي يتوقف ويتم حفظ الصور التي تم التقاطها.



- تختلف الدقة حسب الصورة البانورامية التي تلتقطها.
- في وضع البانوراما، لا تتوفر بعض خيارات التصوير.
- يمكن أن تتوقف الكاميرا عن التصوير نتيجة لتكوين التصوير أو حركة الهدف المراد تصويره.
- في وضع البانوراما، لا تقوم الكاميرا بالتقاط آخر منظر بالكامل في حالة إيقاف تحريك الكاميرا لتحسين جودة الصورة. لكي تلتقط صورة المشهد بالكامل، حرك الكاميرا قليلاً بعد النقطة التي تريد أن ينتهي عندها المشهد.
- في وضع بانوراما ثلاثية الأبعاد، قد لا تقوم الكاميرا بالتقاط البداية الأولى أو نهاية المنظر بسبب طبيعة المؤثر ثلاثي الأبعاد. لالتقاط المنظر بالكامل، تحرك قليلاً بعد نقطة البداية أو النهاية التي تريد التقاطها.
- يتم حفظ الصور الملتقطة باستخدام الوظيفة ثلاثية الأبعاد بتنسيق JPEG (2D)، و MPO (3D). في شاشة الكاميرا، يمكنك عرض ملفات JPEG فقط.
- لعرض ملفات ثلاثية الأبعاد، قم بتوصيل الكاميرا بشاشة تليفزيون ثلاثي الأبعاد باستخدام كبل HDMI اختياري. أثناء العرض، ارتدي نظارات ثلاثية الأبعاد مناسبة.
- التقاط صور في وضع بانوراما ثلاثية الأبعاد قد يؤدي إلى ظهور مؤثر ثلاثي الأبعاد أقل نطقاً عن تلك الصور الملتقطة بعدسة ثلاثية الأبعاد. لزيادة المؤثر ثلاثي الأبعاد، قم برفاق العدسة ثلاثية الأبعاد الاختيارية واستخدم الوضع ثلاثي الأبعاد. (صفحة ٧٠)

- للحصول على أفضل نتائج عند التقاط صور بانورامية، تجنب ما يلي:
 - تحريك الكاميرا بسرعة كبيرة أو ببطء شديد
 - تحريك الكاميرا قليلاً جدًا لالتقاط الصورة التالية
 - تحريك الكاميرا بسرعات غير عادية
 - هز الكاميرا
 - التصوير في الأماكن المظلمة
 - التقاط الأهداف المتحركة القريبة
 - ظروف التصوير حيث يتغير السطوع أو لون الضوء
- الصور الملتقطة يتم حفظها تلقائيًا، ويتوقف التصوير في الظروف التالية:
 - في حالة قيامك بتغيير الاتجاه أثناء التصوير
 - في حالة تحريك الكاميرا بسرعة كبيرة
 - إذا لم تقم بتحريك الكاميرا

وضع البرنامج

تقوم الكاميرا تلقائياً بضبط سرعة المصراع وقيمة فتحة العدسة حتى تحصل على قيمة تعريض مثالية.

هذا الوضع مفيد عندما تريد التقاط لقطات لتعريض مستمر أثناء ما تتمكن من ضبط الإعدادات الأخرى.



١ على شاشة الوضع، المس **خبيبر** ← برنامج.

٢ اضبط الخيارات المطلوبة.

• للحصول على قائمة بالخيارات، راجع «وظائف التصوير». (صفحة ٧٣)

٣ اضغط نصف ضغطة [المصراع] للتركيز، ثم اضغط على [المصراع] لالتقاط صورة.

تحويل البرنامج

تتيح لك وظيفة تحويل البرنامج Program Shift ضبط سرعة المصراع وقيمة فتحة العدسة في ظل حفاظ الكاميرا على نفس التعريض. في وضع التصوير، اضغط على قرص تحديد الأوضاع مرة واحدة، ثم قم بتدويره عكس اتجاه عقارب الساعة لتقليل سرعة المصراع وزيادة قيمة فتحة العدسة. وبشكل معاكس، اضغط على قرص تحديد الأوضاع مرة واحدة، ثم قم بتدويره في اتجاه عقارب الساعة لزيادة سرعة المصراع وتقليل قيمة فتحة العدسة.

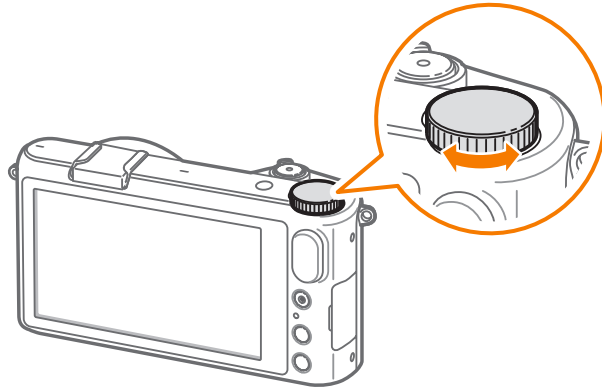

وضع أولوية فتحة العدسة

في وضع أولوية فتحة العدسة، تقوم الكاميرا تلقائياً باحتساب سرعة المصراع حسب قيمة فتحة العدسة التي اخترتها.

يمكنك ضبط عمق المجال (DOF) عن طريق تغيير قيمة فتحة العدسة. هذا الوضع مفيد لالتقاط صور شخصية، أو لزهور، أو لقطات لمناظر طبيعية.

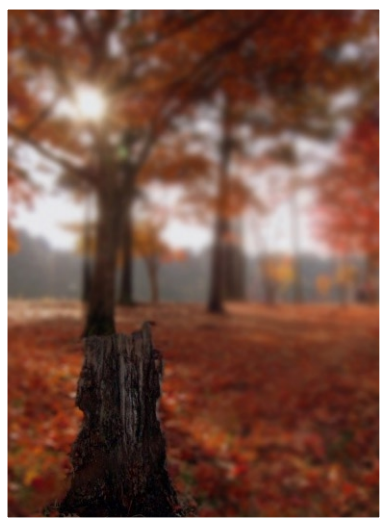

عمق مجال صغير



عمق مجال كبير

الحد الأدنى لسرعة المصراع

قم بتعيين سرعة المصراع بحيث لا تكون أبداً من السرعة المحددة. في حين، في حالة عدم القدرة على التحقق من قيمة التعريض المثالية بسبب وصول حساسية ISO إلى أقصى قيمة لـ ISO يتم تعيينها بواسطة Auto ISO Range، فقد تكون سرعة المصراع أبداً من الحد الأدنى المحدد لسرعة المصراع.

في وضع التصوير، المس [MENU] ← [📷] ← أدنى سرعة للغلاق ← خيار.

لتعيين الحد الأدنى لسرعة المصراع،

- تتوفر هذه الميزة فقط عند تعيين حساسية ISO على "تلقائي".
- تتوفر هذه الميزة فقط في وضع "البرنامج" أو في وضع "أولوية فتحة العدسة".



وضع أولوية المصراع

في وضع أولوية المصراع، تقوم الكاميرا تلقائياً بضبط قيمة فتحة العدسة حسب سرعة المصراع التي اخترتها. هذا الوضع مفيد لالتقاط الصور للأهداف التي تتحرك بسرعة أو لإنشاء تأثيرات تعقبية في الصورة.

على سبيل المثال، اضبط سرعة المصراع لأعلى من ١/٥٠٠ ثانية لتجميد الهدف. لجعل الهدف يظهر بشكل غير واضح، اضبط سرعة المصراع لأقل من ١/٣٠ ثانية.

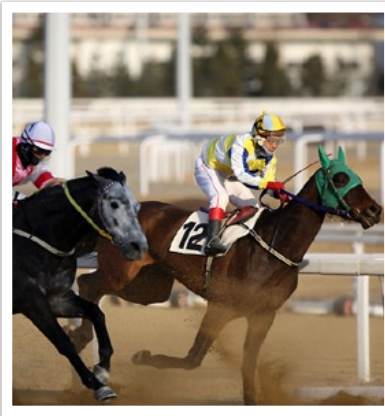

سرعة مصراع مرتفعة



سرعة مصراع منخفضة

١ على شاشة الوضع، المس **خبير** ← أولوية فتحة العدسة.

٢ اضغط على قرص تحديد الأوضاع مرة واحدة، ثم قم بتدويره إلى اليسار أو إلى اليمين لضبط قيمة فتحة العدسة.

٣ اضبط الخيارات المطلوبة.

• للحصول على قائمة بالخيارات، راجع «وظائف التصوير». (صفحة ٧٣)

٤ اضغط نصف ضغطة [المصراع] للتركيز، ثم اضغط على [المصراع] لالتقاط صورة.

- في الإعدادات منخفضة الإضاءة، قد تحتاج إلى زيادة حساسية ISO لمنع الصور غير الواضحة.
- لضبط الحد الأدنى لسرعة المصراع، في وضع التصوير، المس **MENU** ←  ← أدنى سرعة للغالق ← خيار.



الوضع اليدوي

يتيح لك وضع يدوي ضبط سرعة المصراع وقيمة فتحة العدسة يدوياً. في هذا الوضع، يمكنك التحكم بشكل كامل في تعريض الصور الخاصة بك.

هذا الوضع مفيد في بيئات التصوير التي يمكن التحكم فيها، مثل الاستوديو، أو عندما يكون من الضروري ضبط إعدادات الكاميرا بشكل دقيق. يوصى باستخدام الوضع يدوي لتصوير المناظر الليلية أو الأعمال النارية.

١ على شاشة الوضع، المس **خبيير** ← **يدوي**.

٢ اضغط على قرص تحديد الأوضاع لتحديد سرعة المصراع أو قيمة فتحة العدسة.

٣ قم بتدوير قرص تحديد الأوضاع لضبط سرعة المصراع أو قيمة فتحة العدسة.

٤ اضبط الخيارات المطلوبة.

• للحصول على قائمة بالخيارات، راجع «وظائف التصوير». (صفحة ٧٣)

٥ اضغط نصف ضغطة [المصراع] للتركيز، ثم اضغط على [المصراع] لالتقاط صورة.

١ على شاشة الوضع، المس **خبيير** ← **أولوية المصراع**.

٢ اضغط على قرص تحديد الأوضاع مرة واحدة، ثم قم بتدويره إلى اليسار أو إلى اليمين لضبط سرعة المصراع.

٣ اضبط الخيارات المطلوبة.

• للحصول على قائمة بالخيارات، راجع «وظائف التصوير». (صفحة ٧٣)

٤ اضغط نصف ضغطة [المصراع] للتركيز، ثم اضغط على [المصراع] لالتقاط صورة.

لتعويض كمية الضوء الناقصة الناتجة عن سرعات المصراع السريعة، افتح فتحة العدسة واسمح بدخول ضوء أكثر. إذا كانت الصور لاتزال غامقة، قم بزيادة قيمة ISO.



استخدام وظيفة مصباح الإضاءة

استخدم وظيفة مصباح إضاءة لتصوير مشاهد ليلية أو سماء ليلية. أثناء الضغط على [المصراع]، يتم ترك المصراع مفتوحًا حتى تتمكن من إنشاء تأثيرات ضوئية متحركة.

قم بتدوير قرص تحديد الأوامر بالكامل في اتجاه عقارب الساعة إلى Bulb ←
اضغط مطولاً على [المصراع] للفترة الزمنية التي تريدها.

لاستخدام مصباح إضاءة،



- في حالة تعيين قيمة ISO عالية أو فتح المصراع لمدة طويلة، فقد يزيد تشويش الصورة.
- خيارات محرك الأقراص، وفلاش، ولقطة بلمسة واحدة لا يمكن استخدامها بواسطة وظيفة مصباح الإضاءة.
- تتوفر وظيفة مصباح الإضاءة فقط في الوضع اليدوي.
- استخدم الحامل الثلاثي تحرير المصراع لمنع الكاميرا من الاهتزاز.
- كلما زادت فترة فتح المصراع، زادت مدة حفظ الصورة. لا تقم بإيقاف تشغيل الكاميرا أثناء قيام الكاميرا بحفظ الصورة.
- في حالة استخدام هذه الوظيفة لفترة زمنية طويلة، استخدم بطارية مشحونة بالكامل.

الوضع تخصيص

يتيح لك وضع تخصيص إمكانية إنشاء أوضاع التصوير بواسطة ضبط خيارات التصوير وحفظها.

حفظ وضع مخصص

1 على شاشة الأوضاع، المس خبير ← برنامج، أولوية فتحة العدسة، أولوية المصراع، أو يدوي.

2 اضبط خيارات التصوير.

• للحصول على قائمة بالخيارات، راجع «وظائف التصوير». (صفحة ٧٣)

3 المس MENU ← ⌂ ← الحفظ كوضع مخصص.

• يمكنك أيضاً أن تلمس Fn ← [شخص] .

4 المس موقعاً لحفظ (C1، أو C2، أو C3).

• يمكنك الكتابة فوق الإعدادات في حالة حفظ وضع قديم على نفس الموقع.

5 المس OK .

تحديد وضع مخصص

١ على شاشة الوضع، المس **خبير** ← **تخصيص**.



٢ المس وضع ← **OK**.

• لتحديد وضع مخصص آخر، المس **MENU** ←  ← **الوضع المخصص** ← وضع.



- يمكنك تغيير خيارات التصوير في الوضع المخصص المحدد، وحفظها كوضع مخصص جديد.
- لإعادة ضبط وضع مخصص، المس **MENU** ←  ← إعادة تعيين الوضع المخصص ← الوضع المخصص.

تسجيل فيديو

في وضع التصوير، يمكنك تسجيل لقطات فيديو فائقة الوضوح كاملة (1920X1080) بالضغط على  (تسجيل الفيديو). تتيح لك الكاميرا تسجيل فيديو حتى ٢٩ دقيقة و ٥٩ ثانية بطول ٣٠ أو ٢٤ أو ١٥ إطار/ث وتحفظ الملفات بتنسيق (٦٠ (H.264) MP4. يصل أقصى زمن للتسجيل عندما تحدد  إلى ٢٠ دقيقة. ٢٤ إطار/ث يتوفر فقط بدقة 1920X810. ١٥ إطار/ث يتوفر فقط مع بعض خيارات الفلتر الذكي. يتم تسجيل الصوت عبر ميكروفون الكاميرا.

يمكنك ضبط التعريض بواسطة ضبط قيمة فتحة العدسة وسرعة المصراع للوضع الذي حددته. تركز الكاميرا تلقائيًا على الهدف الذي تلمسه على الشاشة عند تصوير فيلم. عندما تلمس زر إلغاء لمس AF ()، تنتقل الكاميرا إلى التركيز التلقائي المستمر. عند ضبط مفتاح AF/MF على العدسات على MF، لا يمكنك استخدام ميزة لمس AF.

المس **خافت** لزيادة خفت مشهد أو لتقليله. يمكنك أيضًا تحديد **صوت**، **قطع الرياح**، أو خيارات أخرى لضبط خيارات التسجيل. (صفحة ١٠٨)

١ على الشاشة الوضع، المس تلقائي، ذكي، أو خبير ← برنامج، أولوية فتحة العدسة، أولوية المصراع، يدوي، أو تخصيص.
• قد لا تعمل هذه الميزة في بعض الأوضاع.

٢ اضبط الخيارات المطلوبة.

٣ اضغط على (تسجيل الفيديو) لبدء التسجيل.

٤ اضغط على (تسجيل الفيديو) لإيقاف التسجيل.

- إذا قمت بتغيير زاوية التصوير للكاميرا فجأة أثناء تصوير فيلم، قد لا يكون بمقدور الكاميرا تسجيل الصور بشكل دقيق. استخدم حامل ثلاثي لتقليل اهتزاز الكاميرا.
- تدعم الكاميرا فقط الوظيفة متعدد AF عند تسجيل فيديو. لا يمكنك استخدام وظائف إعداد منطقة التركيز الأخرى، مثل تتبع الأوجه AF.
- عندما يتجاوز حجم الفيلم ٤ جيجابايت، فإن الكاميرا تتوقف تلقائيًا عن التسجيل حتى في حالة عدم الوصول إلى أقصى زمن للتسجيل (٢٩ دقيقة و ٥٩ ثانية).
- إذا كنت تستخدم بطاقة ذاكرة للكتابة البطيئة، يمكن توقف تسجيل الفيلم لأن البطاقة لا تتمكن من معالجة البيانات بمعدل التقاط الفيديو. إذا حدث هذا، استبدل البطاقة ببطاقة ذاكرة أسرع أو قلل من حجم الفيديو (على سبيل المثال من 1280X720 إلى 640X480).
- عند تهيئة بطاقة ذاكرة، قم بالتهيئة دائمًا باستخدام الكاميرا. إذا قمت بالتهيئة على كاميرا أو كمبيوتر آخر، يمكن فقد الملفات الموجودة على البطاقة أو يؤدي هذا إلى تغيير في سعة البطاقة.
- عندما تضغط على زر تسجيل الفيديو، Zoom إيقاف تشغيل.
- أثناء تسجيل فيديو بنفس حساسية ISO، قد تكون الشاشة أكثر إعتامًا من التقاط صورة. قم بضبط حساسية ISO.
- عندما تقوم بتسجيل فيديو في الوضع برنامج، أولوية فتحة العدسة، أو أولوية المصراع، ISO يتم ضبطها تلقائيًا إلى تلقائي.

- H.264 (MPEG-4 part10/AVC) هو أحدث ترميز للفيديو تم إعداده في عام ٢٠٠٣ بشكل تعاوني بواسطة ISO-IEC و ITU-T. ونظرًا لأن هذا التنسيق يستخدم معدل ضغط عالي، يمكن حفظ المزيد من البيانات على مساحة أقل من الذاكرة.
- في حالة تشغيل خيار مثبت الصورة عند تصوير فيلم ماء، قد تقوم الكاميرا بتسجيل صوت مثبت الصورة.
- صوت التقريب أو التباعد أو أصوات العدسة الأخرى قد يتم تسجيلها إن قمت بضبط العدسة أثناء تسجيل فيديو.
- عند استخدام عدسة فيديو اختيارية، لن يتم تسجيل صوت التركيز التلقائي.
- إذا قمت بإزالة عدسة الكاميرا أثناء تسجيل فيلم، سيتم إيقاف التسجيل. لا تقم بتغيير العدسة أثناء التسجيل.
- عند توصيل ميكروفون خارجي أثناء تسجيل فيلم، لا يتم تسجيل الصوت من خلال الميكروفون الخارجي. (يتم الحفاظ على الضبط السابق.) في حالة قيامك بإزالة الميكروفون الخارجي أثناء تسجيل فيلم، لا يتم تسجيل الصوت. أوقف تشغيل الكاميرا قبل توصيل الميكروفون الخارجي أو إزالته.



استخدام i-Function

عند استخدام زر i-Function على عدسة i-Function، يمكنك يدوياً تحديد وضبط سرعة المصراع، قيمة فتحة العدسة، قيمة التعريض، حساسية ISO، وموازنة الأبيض على العدسة.

١ على شاشة الأوضاع، المس خبير ← برنامج، أولوية فتحة العدسة، أولوية المصراع، أو يدوي.

٢ اضغط على [i-Function] على العدسة لتحديد إعداد ما.

• يمكنك أيضاً الضغط على [i-Function] ثم اسحب الشاشة لتحديد ضبط.

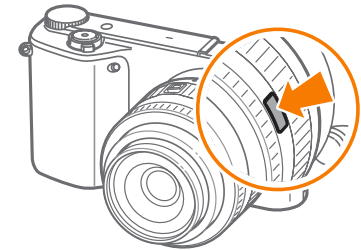
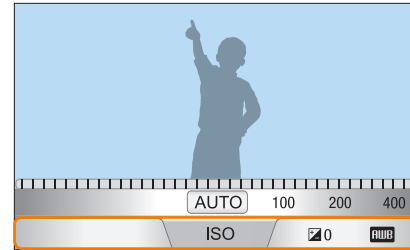

٣ اضغط حلقة التركيز لتحديد خيار ما.

• يمكنك أيضاً تدوير قرص تحديد الأوضاع أو سحب الشاشة لتحديد خيار ما.

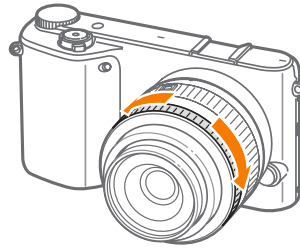
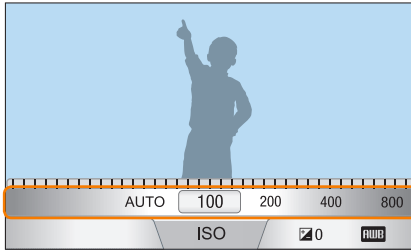

٤ اضغط نصف ضغطة [المصراع] للتركيز، ثم اضغط على [المصراع] لالتقاط صورة.

الخيارات المتاحة

وضع التصوير	برنامج	أولوية فتحة العدسة	أولوية المصراع	يدوي
فتحة العدسة	-	○	-	○
سرعة الغالق	-	-	○	○
ISO	○	○	○	○
EV	○	○	○	-
موازنة الأبيض	○	○	○	○
Zoom	○	○	○	○

• لتحديد عناصر لكي تظهر عندما تضغط على [i-Function] على العدسة في وضع التصوير، المس MENU ← ⌂ ← تخصيص iFn ← عنصر.
• لا تتوفر هذه الوظيفة عندما تقوم بضبط الوضع ثلاثي الأبعاد التلقائي في الوضع ثلاثي الأبعاد.



استخدام Zoom ⓘ

يتيح Zoom ⓘ إمكانية تكبير أحد الأهداف مع مستوى جودة أقل للصور عن التكبير الرقمي. مع ذلك، دقة الصور قد تتغير مقارنة بما يحدث عندما تقوم بالتقريب باستخدام حلقة التكبير أو التصغير الدوّارة.

١ على شاشة الأوضاع، المس خبير ← برنامج، أولوية فتحة العدسة، أولوية المصراع، أو يدوي.

٢ اضغط على [i-Function] على العدسة لتحديد Zoom ⓘ. يمكنك أيضًا الضغط على [i-Function] ثم اسحب الشاشة.

٣ اضبط حلقة التركيز لتحديد معدل تكبير.

- يمكنك أيضاً تدوير قرص تحديد الأوضاع أو سحب الشاشة لتحديد خيار ما.
- تختلف دقة الصورة حسب سرعة التكبير في حالة استخدام Zoom ⓘ.

١:١	٩:٦١	٢:٣	
3040X3040 (9.2M)	4560X2568 (11.7M)	4560X3040 (13.9M)	x1.2
2592X2592 (6.7M)	3888X2184 (8.5M)	3888X2592 (10.1M)	x1.4
2176X2176 (4.7M)	3264X1840 (6.0M)	3264X2176 (7.1M)	x1.7
1824X1824 (3.3M)	2736X1536 (4.2M)	2736X1824 (5.0M)	x2

تستند هذه الأرقام على أقصى مستوى للذقة عند كل نسبة للصور.

٤ اضغط نصف ضغطة [المصراع] للتركيز، ثم اضغط على [المصراع] لالتقاط صورة.

- لا يتوفر Zoom ⓘ عندما تلتقط لقطات متتابعة.
- لا تتوفر Zoom ⓘ عند قيامك بالتقاط الصور بتنسيق ملف RAW.
- يتم إلغاء تنشيط Zoom ⓘ عندما تقوم بتسجيل لقطات فيديو بواسطة الضغط على زر تسجيل الفيديو.
- لا تتوفر هذه الوظيفة عندما تقوم بضبط الوضع ثلاثي الأبعاد التلقائي في الوضع ثلاثي الأبعاد.



الوضع ثلاثي الأبعاد

يمكنك التقاط صور ثلاثية الأبعاد أو لقطات فيديو بعدسة ثلاثية الأبعاد اختياريًا. يكون الوضع ثلاثي الأبعاد قيد التشغيل دومًا، بغض النظر عن وضع الكاميرا. لبدء تشغيل وظيفة Wi-Fi محددة مسبقًا، اضغط على [DIRECT LINK]. لا تتوفر بعض ميزات Wi-Fi.

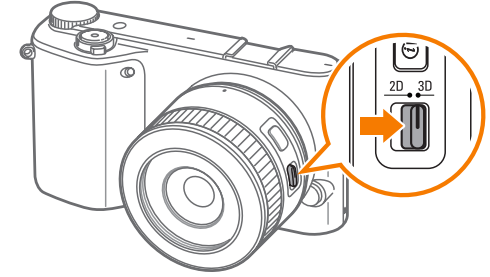

عدسة SAMSUNG 45 mm F1.8 [T6] 2D/3D (مثال)

اضبط المفتاح ثنائي/ثلاثي الأوضاع الموجود في العدسة إلى 3D، ثم التقط صورة أو فيديو على مسافة ١,٥ إلى ٥ أمتار بعيدًا عن الهدف.

- لكي تستخدم خيارات ثلاثية الأبعاد تتيح للكاميرا إمكانية ضبط خيارات التصوير تلقائيًا حسب ظروف التصوير في الوضع ثلاثي الأبعاد، المس [MENU] ← [📷] ← الوضع ثلاثي الأبعاد التلقائي ← تشغيل.



- تختلف خيارات التصوير المتاحة مقارنة بأوضاع التصوير الأخرى.
- يمكنك فقط تحديد إما حجم الصورة (2688X1512) 4.1M أو (1920X1080) 2.1M.
- يتم ضبط دقة الفيديو على 1080/25.
- لقطات الفيديو المسجلة في الوضع ثلاثي الأبعاد قد تكون مظلمة أو قد يكون العرض شديد الاهتزاز.
- يؤدي التصوير في درجات الحرارة المنخفضة إلى تشوه الألوان في الصور وقد يستهلك المزيد من طاقة البطارية.
- لا يمكنك التصوير بطريقة صحيحة في ظروف إضاءة أقل من ٨,٥ LV/٩٠٠ شمعة. للحصول على أفضل النتائج، التقط صور في أماكن تتمتع بقدر كافي من الإضاءة.
- عندما تقوم بتصوير الأهداف التي تحتوي على مادة استقطابية، مثل شاشة أو نظارة شمسية، أو فلتر استقطاب، أو عند استخدام مادة استقطابية مع العدسة، فإن الصور قد تظهر مظلمة أو قد لا يتم تطبيق المؤثر ثلاثي الأبعاد بطريقة صحيحة.
- استخدم الحامل الثلاثي لمنع الكاميرا من الاهتزاز.
- إذا قمت بتدوير أو إمالة الكاميرا رأسياً أثناء التصوير، فإن المؤثر ثلاثي الأبعاد قد لا يتم تطبيقه بطريقة صحيحة. التقط الصور باستخدام الكاميرا في الوضع العادي.
- في حالة التصوير في إضاءة الفلوريسنت، أو التقاط صور معروضة بواسطة أجهزة العرض أو أجهزة التلفزيون، فقد تظهر الصور سوداء بسبب تأثير النقر.
- في وضع التصوير ثلاثي الأبعاد، فقد لا يتوفر الخيار تكبير ٨x مساعد MF.
- تعرض شاشة الكاميرا لقطات فيديو ثلاثية الأبعاد فقط في عرض ثنائي الأبعاد.
- يتم حفظ الصور الملتقطة باستخدام الوظيفة ثلاثية الأبعاد بتنسيق JPEG (2D)، وMPO (3D). في شاشة الكاميرا، يمكنك عرض ملفات JPEG فقط.
- لعرض ملفات ثلاثية الأبعاد، قم بتوصيل الكاميرا بشاشة تلفزيون ثلاثي الأبعاد باستخدام كبل HDMI اختياري. أثناء العرض، ارتدي نظارات ثلاثية الأبعاد مناسبة.
- لا يمكنك استخدام الفلاش في الوضع ثلاثي الأبعاد.

الوظائف المتوفرة حسب وضع التصوير

للحصول على تفاصيل حول وظائف التصوير، انظر الفصل ٢. اضغط على اختصار لكل وظيفة.

الوظيفة	تلقائي	ذكي	برنامج	أولوية فتحة العدسة	أولوية المصراع	يدوي	3D
حجم الصور (صفحة ٧٤)	○	○	○	○	○	○	○
الجودة (صفحة ٧٥)	-	○	○	○	○	○	-
ISO (صفحة ٧٦)	-	-	○	○	○	○	○
موازنة الأبيض (صفحة ٧٧)	-	-	○	○	○	○	-
معالج الصور (صفحة ٨٠)	-	-	○	○	○	○	-
مرشح ذكي (صفحة ٨١)	-	-	○	○	○	○	-
وضع AF (صفحة ٨٢)	-	○	○	○	○	○	○
منطقة AF (صفحة ٨٥)	-	○	○	○	○	○	-
لمس AF (صفحة ٨٨)	○	○	○	○	○	○	○
مساعد MF (صفحة ٩٠)	○	○	○	○	○	○	○
رفع التركيز للذروة (صفحة ٩٠)	○	○	○	○	○	○	-
وصل AE بنقطة AF (صفحة ٩١)	-	-	○	○	○	○	-
وضع الأطر (صفحة ٩٢)	-	-	○	○	○	○	-

○: الخيار متوفر. قد تكون بعض الخيارات محدودة، أو قد لا تكون قابلة للتغيير.
-: الخيار غير متوفر.

الوظيفة	تلقائي	ذكي	برنامج	أولوية فتحة العدسة	أولوية المصراع	يدوي	3D
OIS (مانع الاهتزاز) (صفحة ٩٣)	○	○	○	○	○	○	○
القرص (مستمر/التصوير المتتابع/الموقت/ وضع أقواس) (صفحة ٩٤)	○	○	○	○	○	○	○
القياس (صفحة ٩٨)	-	-	○	○	○	○	-
نطاق ديناميكي (صفحة ١٠٠)	-	-	○	○	○	○	-
فلاش (صفحة ١٠١)	○	○	○	○	○	○	-
تعويض التعريض (صفحة ١٠٤)	-	-	○	○	○	-	-
قفل التعريض (صفحة ١٠٥)	-	-	○	○	○	-	-

○: الخيار متوفر. قد تكون بعض الخيارات محدودة، أو قد لا تكون قابلة للتغيير.
-: الخيار غير متوفر.

الفصل الثاني

وظائف التصوير

تعرف على الوظائف التي يمكن ضبطها في وضع التصوير.
يمكنك الاستمتاع بالمزيد من الصور وملفات الفيديو المخصصة عن طريق استخدام وظائف التصوير.

حجم الصورة

كلما زادت درجة الوضوح، زاد عدد البكسل بالصورة أو الفيديو، بحيث يمكن طباعتها على ورق أكبر أو عرضها على شاشة أكبر. حينما تستخدم مستوى دقة عالي، يكبر أيضًا حجم الملف. حدد مستوى دقة منخفضة للصورة التي سيتم عرضها في إطار الصور الرقمية أو عند تحميلها على الويب.



في وضع التصوير، المس MENU ← ← حجم الصور ← خيار.

للضبط الحجم،

الرمز	الحجم	موصى به ل
20M	5472x3648 (3:2)	الطباعة على ورق A1.
10.1M	3888x2592 (3:2)	الطباعة على ورق A2.
5.9M	2976x1984 (3:2)	الطباعة على ورق A3.
2M	1728x1152 (3:2)	الطباعة على ورق A5.
16.9M	5472x3080 (16:9)	الطباعة على ورق A1 أو العرض على تلفاز HDTV.
7.8M	3712x2088 (16:9)	الطباعة على ورق A3 أو العرض على تلفاز HDTV.
4.9M	2944x1656 (16:9)	الطباعة على ورق A4 أو العرض على تلفاز HDTV.
2.1M	1920x1080 (16:9)	الطباعة على ورق A5 أو العرض على تلفاز HDTV.
13.3M	3648x3648 (1:1)	طباعة صورة مربعة على صفحة A1.
7M	2640x2640 (1:1)	طباعة صورة مربعة على صفحة A3.
4M	2000x2000 (1:1)	طباعة صورة مربعة على صفحة A4.
1.1M	1024x1024 (1:1)	طباعة صورة مربعة على صفحة A5.

قد تختلف الخيارات المتوفرة حسب ظروف التصوير.



الجودة

تحفظ الكاميرا الصور إما بتنسيق JPEG أو RAW.

غالباً ما يتم تحويل الصور التي يتم التقاطها بواسطة كاميرا إلى تنسيقات JPEG وحفظها في الذاكرة حسب إعدادات الكاميرا في وقت الالتقاط. لا يتم تحويل ملفات RAW إلى تنسيقات JPEG ويتم حفظها في الذاكرة بدون أي تغييرات.

تحتوي ملفات RAW على امتداد الملف «SRW». لضبط ومعايرة التعريضات، موازنات الأبيض، النغمات، التباينات، وألوان ملفات RAW، أو لتحويلها إلى تنسيق JPEG أو TIFF، استخدم برنامج Adobe Photoshop Lightroom الموجود على قرص قرص الفيديو الرقمي.

أحرص على وجود مساحة كافية على بطاقة الذاكرة لحفظ الصور بتنسيق RAW.

في وضع التصوير، المس **MENU** ←  ← الجودة ← خيار.

لضبط الجودة،

الوصف	تهينة	الرمز
عادي: • مضغوط لجودة عادية. • مضغوط للطباعة في حجم صغير أو التحميل على الويب.	JPEG	
RAW: • حفظ صورة بدون فقد البيانات. • موصى به للتحريير بعد التصوير.	RAW	
RAW + فائق للغاية: حفظ صورة في كل من تنسيق JPEG (جودة S.Fine) وتنسيق RAW.	RAW+JPEG	
RAW + فائق: حفظ صورة في كل من تنسيق JPEG (جودة Fine) وتنسيق RAW.	RAW+JPEG	
RAW + عادي: حفظ صورة في كل من تنسيق JPEG (جودة عادي) وتنسيق RAW.	RAW+JPEG	

قد تختلف الخيارات المتوفرة حسب ظروف التصوير.



الوصف	تهينة	الرمز
فائقة جداً: • مضغوط لأفضل جودة. • موصى به للطباعة في حجم كبير.	JPEG	
فائقة: • مضغوط لجودة أفضل. • موصى به للطباعة بحجم عادي.	JPEG	

أمثلة

تمثل قيمة حساسية ISO حساسية الكاميرا للضوء .

كلما كانت قيمة ISO أكبر، كلما كانت حساسية الكاميرا للضوء أكثر. وهكذا، عن طريق تحديد قيمة حساسية ISO أعلى، يمكنك التقاط صور في أماكن معتمة أو مظلمة بسرعات مصراع أكثر سرعة. ولكن، قد يزيد هذا من الضوضاء الإلكترونية وينتج عنه صور حبيبية.

في وضع التصوير، المس MENU ←  ← ISO ← خيار.

لضبط حساسية ISO،

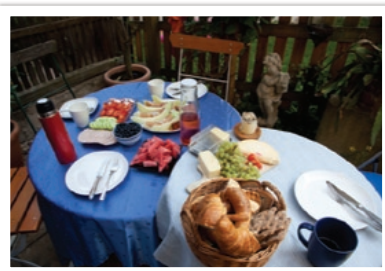

ISO 400

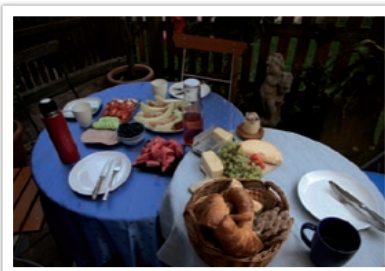

ISO 100



ISO 3200



ISO 800

- قم بزيادة قيمة ISO في الأماكن التي يحظر فيها استخدام الفلاش. يمكنك التقاط صورة أوضح عن طريق تحديد قيمة ISO عالية بدون الحاجة إلى توفير ضوء أكثر.
- استخدم وظيفة تقليل الضوضاء لتقليل الضوضاء المرئية التي يمكن أن تظهر على الصور التي لها قيمة ISO عالية. (صفحة ١٤٦)
- قد تختلف الخيارات المتوفرة حسب ظروف التصوير.



موازنة الأبيض

يمثل موازنة اللون الأبيض مصدر الضوء الذي يؤثر على لون الصورة.

يعتمد لون الصورة على نوع مصدر الضوء وجودته. إن كنت تريد أن تظهر لون الصورة بنفس الألوان التي تراها حقيقية، حدد ظروف الإضاءة المناسبة لمعايرة موازنة الأبيض، مثل م **أ تلقائي**، **نهار**، **غائم**، **تجستين**، أو اضبط درجة الحرارة اللونية يدوياً.

يمكنك أيضاً ضبط اللون لمصادر الإضاءة مسبقة الضبط بحيث تتطابق ألوان الصورة مع المنظر الفعلي في ظروف إضاءة مختلطة.

الوصف	الرمز
م أ تلقائي : استخدم الإعدادات التلقائية حسب ظروف الإضاءة المحيطة.	
نهار : استخدم هذا الخيار عند التقاط صور خارجية في يوم مشمس. يؤدي استخدام هذا الخيار إلى الحصول على صور أقرب لأن تكون صور طبيعية في المنظر.	
غائم : استخدم هذا الخيار عن التقاط صور خارجية في يوم غائم أو في الظل. الصور التي يتم التقاطها في الأيام الغائمة تميل بشكل كبير إلى اللون الأزرق عنها في الأيام المشمسة. وهذا الخيار يمكن أن يؤثر على هذا التأثير.	
أبيض فلورسينت : حدد عند التصوير في ظل وجود لمبة فلورسينت نهائية. خصوصاً للضوء الفلورسينت الأبيض مع درجة حرارة لونية تبلغ حوالي ٤٢٠٠ كلفن.	
NW فلورسينت : حدد عند التصوير في ظل وجود لمبة فلورسينت نهائية. خصوصاً بالنسبة لضوء الفلورسينت الأبيض للألوان شديدة البياض بدرجة لونية تبلغ حوالي ٥٠٠٠ كلفن.	
ضوء نهار فلورسينت : حدد عند التصوير في ظل وجود لمبة فلورسينت نهائية. خصوصاً بالنسبة لضوء الفلورسينت الأبيض للون قليل الزرقة بدرجة لونية تبلغ حوالي ٦٥٠٠ كلفن.	
تجستين : استخدم هذا الخيار عند التقاط صور داخلية في وجود مصابيح إضاءة عادية أو مصابيح هالوجين. مصابيح الإضاءة العادية التي تميل إلى تدرج الأحمر. وهذا الخيار يمكن أن يؤثر على هذا التأثير.	
WB فلاش : حدد عند استخدام الفلاش.	
ضبط مخصص : يمكنك ضبط موازنة الأبيض عن طريق لمس  ، ثم تصوير صفحة بيضاء من الورق. قم بتعبئة دائرة تركيز اللقطة بالورق واضبط موازنة الأبيض.	

في وضع التصوير، المس **MENU** ←  ← موازنة الأبيض ← خيار

لضبط موازنة الأبيض،

← **OK** خيار.

تخصيص خيارات موازنة الأبيض مسبقة الضبط

يمكنك أيضاً تخصيص خيارات موازنة الأبيض المعدة مسبقاً.

في وضع التصوير، المس **MENU** ←  ← موازنة الأبيض ← خيار
←  ← المس منطقة على الشاشة ← المس **OK**.

لتخصيص خيارات التعيين
المسبق،

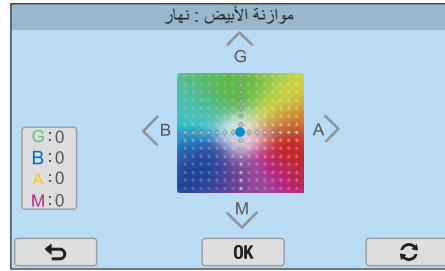

حرارة اللون: ضبط درجة الحرارة اللونية يدوياً لمصدر الضوء. حرارة اللون عبارة عن مقياس بدرجات كالفن يشير إلى نوع معين من مصدر الضوء. مع تزايد درجة الحرارة اللونية، يصبح توزيع الألوان أبرد. أما مع انخفاض درجة الحرارة اللونية، يصبح توزيع الألوان أدفأ. المس , ثم اضبط درجة الحرارة اللونية.

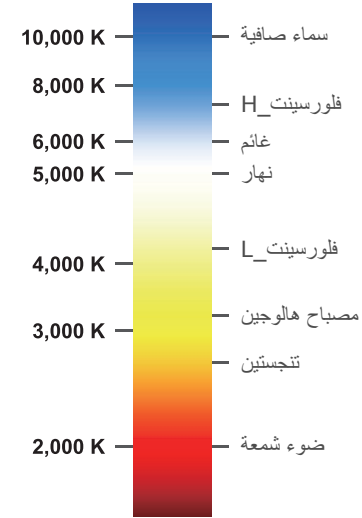

K

قد تختلف الخيارات المتوفرة حسب ظروف التصوير.



أمثلة



نهار



م أ تلقائي



تنجستين



ضوء نهار فلور سينت



معالج الصور (أنماط الصور)



كلاسيكي

هادئ

رائع

- يمكنك أيضاً ضبط قيمة إعدادات الأنماط مسبقاً الإعداد. حدد خيار معالج الصور، المس واضبط اللون، أو الإشباع، أو الحدة، أو التباين.
- لتخصيص معالج الصور لديك، حدد ، ، أو ، المس ، ثم اضبط اللون، والإشباع والحدة، والتباين.
- لا يمكن تعيين خيارات معالج الصور باستخدام الخيارات مرشح ذكي في نفس الوقت.



معالج الصور يتيح لك تطبيق أنماط صور مختلفة على صورتك لإنشاء أشكال مختلفة وتعبيرات عاطفية. يمكنك أيضاً إنشاء وحفظ أنماط الصور الخاصة بك عن طريق ضبط اللون، التشبع، الحدة، والتباين لكل نمط.

لا توجد قاعدة تحدد النمط المناسب أو الظروف المناسبة. تجربة أنماط مختلفة وإيجاد إعداداتك الخاصة.

في وضع التصوير، المس ← ← معالج الصور ← خيار ←

لضبط نمط صورة،

أمثلة



صورة شخص

حيوي

قياسي



قديم

غابة

منظر طبيعي

يتيح لك المرشح الذكي إمكانية تطبيق مؤثرات خاصة على الصور. يمكنك تحديد خيارات فلتر عديدة لإنشاء مؤثرات خاصة يصعب تحقيقها باستخدام عدسات عادية.

في وضع التصوير، المس **MENU** ←  ← مرشح ذكي ← خيار ←

اضبط خيارات المرشح الذكي،

OK

الخيار	الوصف
نيجاتيف	قم بتطبيق مؤثر فيلم سلبي.
أحمر	قم بإلغاء تشبع جميع الألوان باستثناء الأحمر.
أخضر	قم بإلغاء تشبع جميع الألوان باستثناء الأخضر.
أزرق	قم بإلغاء تشبع جميع الألوان باستثناء الأزرق.
أصفر	قم بإلغاء تشبع جميع الألوان باستثناء الأصفر.

لا يمكن تعيين خيارات مرشح ذكي باستخدام خيارات معالج الصور في نفس الوقت.



الخيار	الوصف
إيقاف	بدون مؤثر
التظليل	تطبيق مؤثر الألوان الارتجاعية، والتباين العالي، والنقوش القوية لكاميرات Lomo.
صورة مصغرة	قم بتطبيق مؤثر الإمالة لكي تجعل الهدف يظهر بشكل مصغر.
قلم رصاص ملون	قم بتطبيق مؤثر رسم بالقلم الرصاص الملون.
ألوان الماء	قم بتطبيق مؤثر رسم بالألوان المائية.
الرسم بالدهان بالورنيش	قم بتطبيق تأثير باهت.
الرسم بالزيت	تطبيق مؤثر الرسم بالزيت.
الرسم بالحبر	تطبيق مؤثر الرسم بالحبر.
الأكرييل	قم بتطبيق مؤثر الرسم بالأكرييل.

وضع AF

تعرف على كيفية ضبط تركيز الكاميرا حسب الأهداف.

يمكنك تحديد وضع تركيز مناسب للهدف المراد تصويره بين التركيز التلقائي الفردي، التركيز التلقائي المستمر، والتركيز اليدوي. يتم تنشيط وظيفة AF عند الضغط على [المصراع] نصف ضغطاً. في وضع AF، يتعين عليك تدوير حلقة التركيز على العدسة لإجراء التركيز يدوياً.

في معظم الحالات، يمكن أن يكون لديك تركيز عن طريق تحديد AF فردي. الأهداف التي تتحرك بسرعة أو الأهداف التي لها لون مماثل للخلفية يكون من الصعب التركيز عليها. حدد وضع تركيز مناسب لمثل هذه الأمثلة.

إذا كانت العدسة مزودة بمفتاح AF/MF، فيجب عليك ضبط المفتاح حسب الوضع المحدد. قم بتعيين المفتاح إلى AF عندما تحدد فردي AF أو مستمر AF. اضبط المفتاح على MF عندما تحدد التركيز اليدوي.

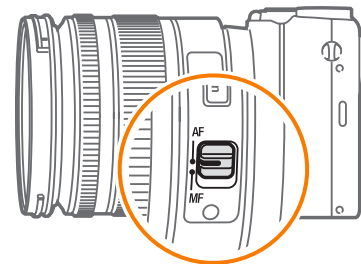

إذا لم تكن الكاميرا تحتوي على زر AF/MF، فحدد وضع AF من قائمة الكاميرا.

لضبط وضع التركيز التلقائي،

في وضع التصوير، المس [MENU] ← [كاميرا] ← وضع AF ← خيار.

قد تختلف الخيارات المتاحة حسب العدسة المستخدمة.



AF فردي

AF فردي مناسب لتصوير هدف ثابت. عند الضغط على [المصراع] نصف ضغطة، يثبت التركيز في منطقة البؤرة. تومض المنطقة باللون الأخضر عند تنشيط التركيز.



AF مستمر

أثناء الضغط على [المصراع] نصف ضغطة، تستمر الكاميرا في التركيز التلقائي. بمجرد ثبات منطقة البؤرة على الهدف المراد تصويره، يكون الهدف دائماً في وضع التركيز حتى عندما يتحرك. يوصى بهذا الوضع لتصوير شخص يركب دراجة، كلب يجري، أو مشهد لسيارة سباق.



تركيز يدوي

يمكنك التركيز على هدف ما بطريقة يدوية من خلال تدوير حلقة التركيز على العدسة. يتيح لك وظيفة مساعد MF إمكانية تحقيق التركيز. بينما تقوم بتدوير حلقة التركيز، يتم تكبير منطقة التركيز. عندما تستخدم وظيفة ذرة التركيز، فإن اللون الذي تحدده يظهر على الهدف الموجود في التركيز. يوصى بهذا الوضع لتصوير كائن بحيث يكون لونه ماصلاً في الخلفية، مشهد ليلي، أو أعمال نارية.

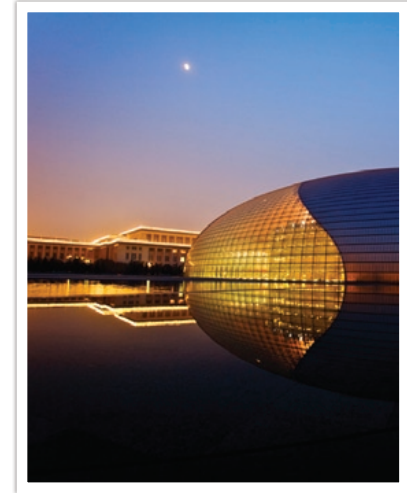

في حالة استخدام هذه الوظيفة، لا يمكنك ضبط خيارات لمس AF، ومنطقة AF، ووصل AE بنقطة AF.



تحديد AF

يمكنك ضبط التركيز على المنطقة التي تريدها. قم بتطبيق تأثير خارج التركيز لجعل الهدف أكثر تمييزاً.

تمت إعادة وضع التركيز على الصورة الموجودة أدناه وتغيير حجمها حتى تتناسب مع وجه الهدف المراد تصويره.

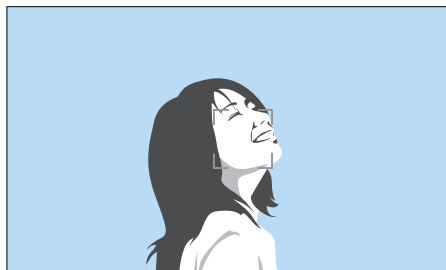

لتغيير حجم منطقة التركيز، في وضع التصوير، المس **MENU** ← حجم AF. المس < أو > لضبط حجم منطقة التركيز. يمكنك أيضاً تدوير قرص تحديد الأوامر. أو بدلا من ذلك، في وضع التصوير، اضغط أصابعك معاً أو افرد بينهما في منطقة التركيز.



تعمل وظيفة البؤرة AF على تغيير أوضاع منطقة التركيز.

وبصفة عامة، تركز الكاميرات على الهدف الأقرب. عندما تكون هناك العديد من الأهداف، يمكن أن تظهر أهداف غير مرغوبة في التركيز. لمنع ظهور الأهداف غير المرغوب فيها محل تركيز، قم بتغيير منطقة البؤرة حتى يظهر الهدف المرغوب محل تركيز. يمكنك الحصول على صورة أوضح وأبقى عن طريق تحديد منطقة تركيز مناسبة.

في وضع التصوير، المس **MENU** ←  ← منطقة AF ← خيار.

لضبط منطقة التركيز
التلقائي،

- قد تختلف الخيارات المتوفرة حسب ظروف التصوير.
- عند ضبط الزر AF/MF على MF، لا يمكنك تغيير منطقة AF من قائمة التصوير.
- عندما تستخدم الخيار تتبع الأوجه AF فإن الكاميرا تركز على المنطقة ذات الإطار الأبيض تلقائياً.
- استناداً إلى الخيارات معالج الصور فقد لا تكون اكتشاف الوجه نشطة.
- عندما تضبط التركيز اليدوي، فقد لا تتوفر اكتشاف الوجه.
- قد لا يعمل خيار اكتشاف الوجه في حالة:
 - يكون الهدف بعيداً عن الكاميرا
 - يكون الهدف براقاً جداً أو مظلماً جداً
 - الهدف غير مواجه للكاميرا
 - الهدف يرتدي نظارات أو قناع
 - تتغير تعبيرات وجه الهدف بشكل مفاجئ
 - توجد إضاءة خلف الهدف أو ظروف الإضاءة غير مستقرة



تتبع الأوجه AF

تركز الكاميرا على الوجوه البشرية بشكل متحيز. يمكن اكتشاف وجوه يصل عددها إلى ١٠ أشخاص. يوصى باستخدام هذا الإعداد لتصوير مجموعة من الأشخاص.

عند الضغط على [المصراع] نصف ضغطة، تركز الكاميرا على الوجوه كما هو مبين في الصورة أدناه. في حالات تصوير مجموعة من الأشخاص، تعرض الكاميرا التركيز على أقرب وجه شخص بلون أبيض وبقية وجوه الأشخاص بلون رمادي.

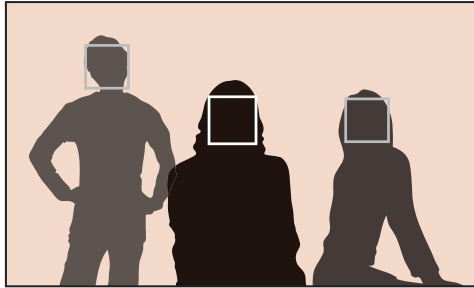

متعدد AF

تعرض الكاميرا مستطيل أخضر في الأماكن التي يتم ضبط التركيز بطريقة صحيحة. يتم تقسيم الصورة إلى منطقتين أو أكثر، وبذلك تحصل الكاميرا على نقاط تركيز لكل منطقة. يوصى به لصور المناظر.

عند الضغط على [المصراع] نصف ضغطة، تعرض الكاميرا منطقة التركيز كما هو مبين في الصورة أدناه.

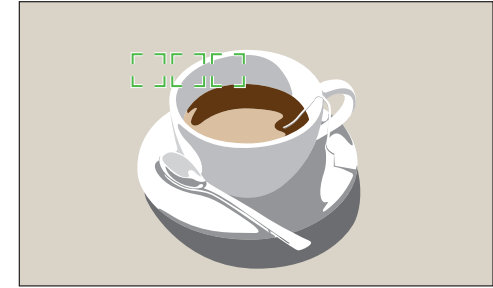

صورة ذاتية AF

قد يكون من الصعب معرفة ما إذا كان وجهك في وضع تركيز عند التقاط صورة شخصية. عندما تكون هذه الوظيفة قيد التشغيل، يصدر الرنين من الكاميرا بطريقة أسرع عندما يوجد الوجه في منتصف التركيب.

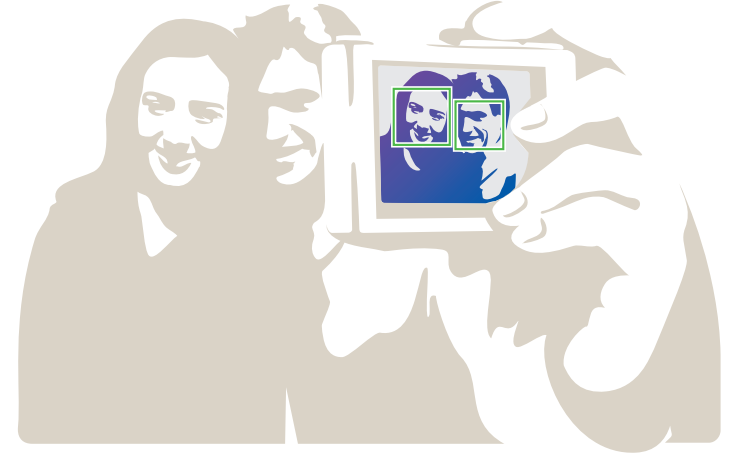

نقطة AF

منطقة البؤرة ستقابل المنطقة التي تلمسها على الشاشة ولن يتم تحقيق التركيز.

حدد أو قم بالتركيز على منطقة البؤرة التي تلمسها على الشاشة. وبالإضافة إلى ذلك، قم بالتركيز على الهدف والنقط صورة بواسطة اللمس على الشاشة.

في وضع التصوير، المس [MENU] ← [📷] ← لمس AF ← خيار.

لضبط لمس AF،

تتبع AF

يتيح لك تتبع AF إمكانية تتبع هدفك والتركيز عليه تلقائيًا، حتى إذا كان الهدف يتحرك، أو يمكنك تغيير تركيب التصوير.

قد تختلف الخيارات المتوفرة حسب ظروف التصوير.



إطار أبيض: تتبع الكاميرا لهدفك.

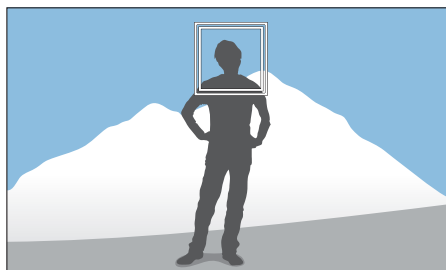

إطار أخضر: الهدف موجود في التركيز عندما تضغط نصف ضغطة على [المصراع].

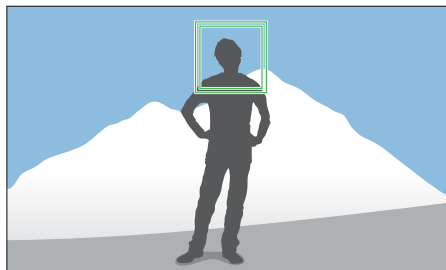

لمس AF

يتيح لك لمس AF إمكانية تحديد منطقة التركيز التي تلمسها على الشاشة والتركيز عليها.

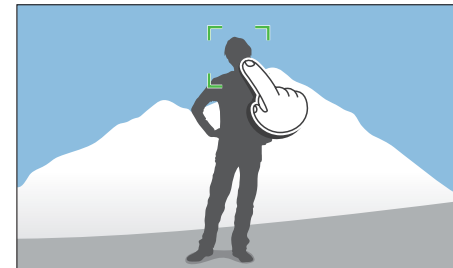

لقطة بلمسة واحدة

يمكنك التقاط صورة بلمسة من إصبعك. بينما تلمس هدف، تركز الكاميرا على الهدف تلقائيًا وتلتقط صورة.

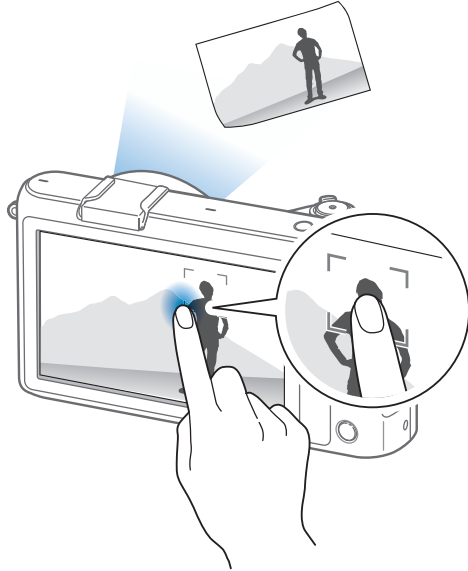

إطار أحمر: فشلت الكاميرا في التركيز.

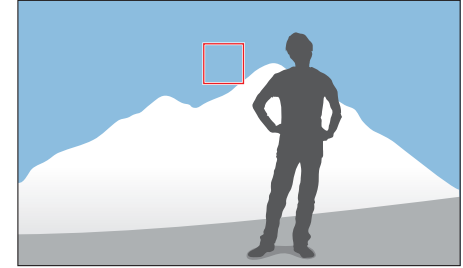

- إذا لم تحدد منطقة تركيز، فإن وظيفة التركيز التلقائي لا تعمل.
- قد يؤدي تتبع هدف إلى الفشل في حالة:
 - إذا كان الهدف صغيرًا للغاية
 - تحرك الهدف بشكل زائد عن الحد
 - توجد إضاءة خلف الهدف أو تقوم بالتصوير في مكان مظلم
 - توجد ألوان أو نقوش على الهدف وعلى الخلفية أيضًا
 - يتضمن الهدف نقوش أفقية، مثل رسومات مختلطة
 - الكاميرا تتهتز بشكل زائد عن الحد
- عند فشل التتبع، يتم إعادة تعيين الميزة.
- في حالة فشل الكاميرا في تتبع هدف، يتم إعادة ضبط منطقة التركيز.
- في حالة فشل الكاميرا في التركيز، فإن إطار التركيز يتغير إلى اللون الأحمر ويتم إعادة تعيين التركيز.



مساعد التركيز

* القيمة الافتراضية

الخيار	الوصف
تكبير x8	يتم تكبير منطقة البؤرة ٨ أضعاف عند تدوير حلقة التركيز.

في وضع التركيز اليدوي يتعين عليك تدوير حلقة التركيز على العدسة لإجراء التركيز. عندما تستخدم وظيفة «مساعد MF» أو وظيفة «ذورة التركيز»، يمكنك الوصول إلى تركيز أكثر وضوحًا. تتوفر هذه الوظيفة فقط على عدسة تدعم التركيز اليدوي.

مساعدة MF

في وضع التركيز اليدوي، يمكنك تكبير المشهد وضبط التركيز بسهولة أثناء تدوير حلقة التركيز.

في وضع التصوير، المس **MENU** ←  ← مساعد MF ← خيار.

لضبط مساعدة التركيز
اليدوي،

رفع التركيز للذروة

في وضع التركيز اليدوي، فإن اللون الذي تحدده يظهر على الهدف الذي يتم التركيز عليه لمساعدتك على التركيز أثناء تدوير حلقة التركيز.

في وضع التصوير، المس **MENU** ←  ← رفع التركيز للذروة ← خيار.

لضبط خيارات ذورة
التركيز،

* القيمة الافتراضية

الخيار	الوصف
مستوى	اضبط الحساسية لاكتشاف الهدف الذي يتم التركيز عليه. (إغلاق، عالي، عادي*، منخفض)
اللون	اضبط لونًا لكي يظهر على الهدف الذي يتم التركيز عليه. (أبيض*، أحمر، أخضر)

* القيمة الافتراضية

الخيار	الوصف
إيقاف	لا تستخدم وظيفة مساعد MF.
تكبير x5*	يتم تكبير منطقة البؤرة ٥ أضعاف عند تدوير حلقة التركيز.

قياس قيمة التعريض لمنطقة التركيز

عند تشغيل هذه الوظيفة، تقوم الكاميرا تلقائياً بضبط التعريض الأمثل عن طريق حساب سطوع منطقة البؤرة. تتوفر هذه الوظيفة فقط عندما تحدد قياس مركز أو قياس متعدد، وتحديد AF.

في وضع التصوير، المس MENU ← ← وصل AE بنقطة AF ←
خيار.

لضبط هذه الوظيفة،



وضع الأطر

عند ضبط قيمة فتحة العدسة أو سرعة المصراع، يتغير التعريض حسب الإعدادات، ولذا قد يتغير لون الشاشة إلى لون أغمق. عند تشغيل هذه الوظيفة، يكون سطوع الشاشة ثابتاً بصرف النظر عن الإعدادات، بحيث يمكنك وضع إطار حول صورتك.

في وضع التصوير، المس **MENU** ←  ← وضع الأطر ← خيار.

لاستخدام وضع الأطر،



ثبات الصورة الضوئي (OIS)

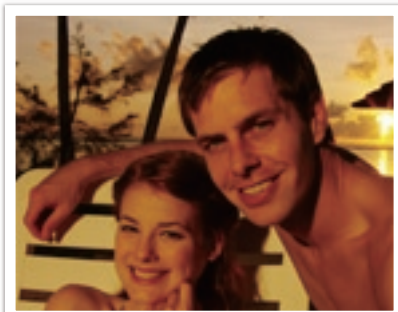

مع تصحيح OIS

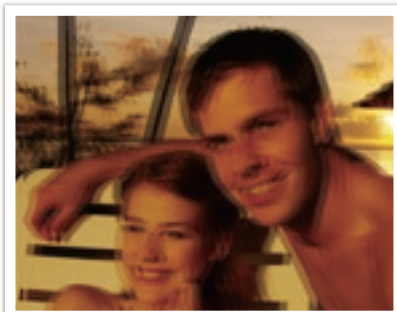

بدون تصحيح OIS

استخدم وظيفة ثبات الصورة الضوئي (OIS) لتقليل اهتزاز الكاميرا. قد لا تتوفر OIS مع بعض العدسات.

يحدث اهتزاز الكاميرا في الأماكن المظلمة أو عند التصوير داخل المنزل. في مثل هذه الحالات، تستخدم الكاميرا سرعات مصراع بطيئة لزيادة كمية الضوء الداخلة، والتي قد تنتج عن صورة غير واضحة. يمكنك منع هذا الموقف باستخدام وظيفة OIS.

إذا كانت العدسة مزودة بمفتاح OIS، فعليك ضبط المفتاح لاستخدام وظيفة ON لاستخدام الوظيفة OIS.

في وضع التصوير، المس **MENU** ← ← OIS (مانع الاهتزاز) ← خيار.

لضبط خيارات OIS،



- قد لا تعمل وظيفة OIS إن:
 - حرك الكاميرا لتتبع الهدف المتحرك
 - يوجد اهتزاز زائد عن الحد للكاميرا
 - سرعة المصراع منخفضة (مثال، عندما تحدد الوضع ليل في الوضع ذكي)
 - شحنة البطارية منخفضة
 - أنت تلتقط لقطة قريبة
- إن كنت تستخدم وظيفة OIS مع الحامل الثلاثي، قد تكون الصورة غير ثابتة بسبب اهتزاز مستشعر OIS. قم بإلغاء تنشيط وظيفة OIS عند استخدام الحامل الثلاثي.
- إذا تعرضت الكاميرا لصدمة أو سقطت، ستصبح الشاشة غير واضحة. في حالة حدوث ذلك، أوقف تشغيل الكاميرا، ثم أعد تشغيلها مرة أخرى.
- استخدم وظيفة OIS فقط في حالة الضرورة، حيث أنها تستهلك المزيد من طاقة البطارية.
- لضبط خيار OIS على القائمة، اضبط مفتاح OIS الموجود على العدسة إلى **ON**.
- قد لا يتوفر هذا الخيار مع بعض العدسات.
- إيقاف قد لا تتوفر OIS مع بعض العدسات.

* القيمة الافتراضية

الوصف	الرمز
إيقاف: يتم إيقاف تشغيل وظيفة OIS. (قد لا يتوفر هذا الخيار مع بعض العدسات.)	
الوضع 1*: يتم تطبيق وظيفة OIS فقط عند الضغط على [المصراع] نصف ضغطة أو ضغطة كاملة.	
الوضع 2: يتم تشغيل وظيفة OIS.	

القرص (طريقة التصوير)

مستمر

استمر في التقاط الصور أثناء الضغط على [المصراع]. يمكنك التقاط ما يصل إلى ٥ صور (مستمر عالي) أو ٨ صور (مستمر عالي) في الثانية.



يمكنك ضبط طريقة التصوير مثل مستمر، وتصوير متتابع، المؤقت وهكذا.

حدد فردي لالتقاط صورة واحدة في كل مرة. حدد مستمر أو التصوير المتتابع لالتقاط أهداف تتحرك بسرعة. حدد قوس AE أو قوس WB أو قوس P Wiz لضبط التعريض، أو توازن الأبيض، أو قم بتطبيق تأثيرات «معالج الصور». يمكنك أيضًا تحديد الموقت لالتقاط صورة لنفسك.

في وضع التصوير، المس [MENU] ← [📷] ← القرص ← خيار ←
OK خيار.

لضبط طريقة التصوير،

قد تختلف الخيارات المتوفرة حسب ظروف التصوير.



فردي

التقط صورة واحدة عندما تضغط على [المصراع]. موصى به للظروف العامة.

- إذا حددت مستمر عالي، لا تتوفر وظيفة تقليل التشويش.
- تصل أقصى سرعة للتصوير إلى ٨ إطارات في الثانية. تهبط السرعة بعد مرور تقريبًا ١٣ لقطة JPEG، و٥ لقطات RAW. (استنادًا إلى بطاقة UHS-1 SD). قد تختلف حسب مواصفات بطاقة الذاكرة.)



التصوير المتتابع

استمر في التقاط حتى ١٠ لقطات كل ثانية (٣ ثوان)، ١٥ لقطة كل ثانية (ثانيتان)، أو ٣٠ لقطة كل ثانية (ثانية) عند الضغط على [المصراع] لمرة واحدة. يُوصى به لالتقاط الحركة السريعة للأهداف التي تتحرك بسرعة كما هو الحال مع سيارات السباق.

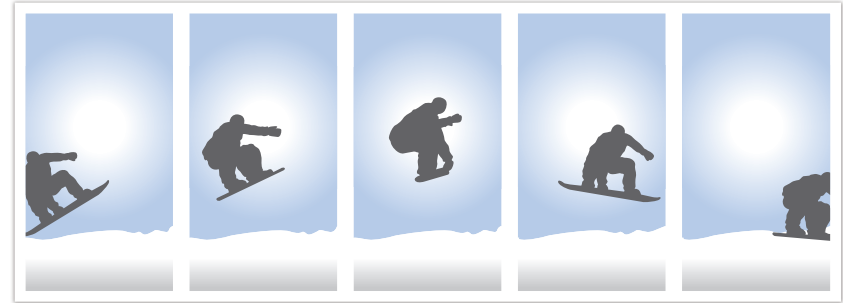

الموقت

التقط صورة متخذاً تأخير قدره ٢ إلى ٣٠ ثانية. يتم ضبط التأخير بزيادات قدرها ١ ثانية.

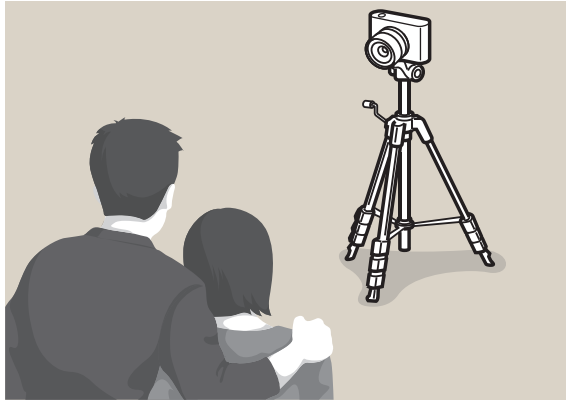

لضبط التأخير، في وضع التصوير، المس MENU ← القرص ← الموقت ←



← تأخير ← OK

- لضبط عدد اللقطات، في وضع التصوير، المس MENU ← القرص ← التصوير المتتابع ← [+] ← عدد اللقطات ← OK
- يتم ضبط حجم الصورة على 5M.
- قد يستغرق الأمر وقتاً أطول لحفظ الصورة.
- لا يمكنك استخدام الفلاش مع هذا الخيار.
- يجب أن تكون سرعة المصراع أعلى من ٣٠/١ ثانية.
- يمكن تكبير الصور التي تم التقاطها باستخدام هذا الخيار إلى حد ما عند حفظها.
- لا يمكنك ضبط خيار ISO أعلى من ISO 3200.
- لا يمكن استخدام هذا الخيار مع تنسيق ملف RAW وهو لا يتوفر عند تعيين جودة الصورة إلى RAW.

قوس موازنة الأبيض (قوس WB)

عند الضغط على [المصراع]، تلتقط الكاميرا ٣ صور تسلسلية: الأصلي واثنين آخرين مع إعدادات موازنة أبيض مختلفة. يتم التقاط الصورة الأصلية عند الضغط على [المصراع]. يتم ضبط الاثنين الآخرين بطريقة تلقائية حسب موازنة الأبيض التي قمت بضبطها. يمكنك ضبط الإعدادات في القائمة **تعيين القوس**.



٢+WB



الأصلي



٢-WB

- لا يمكن استخدام هذا الخيار مع تنسيق ملف RAW وهو لا يتوفر عند تعيين جودة الصورة إلى RAW.
- لضبط خيار تعيين الأقواس، في وضع التصوير، المس [MENU] ← ← تعيين القوس خيار. ←



التعريض التلقائي (قوس AE)

عند الضغط على [المصراع]، تلتقط الكاميرا ٣ صور تسلسلية: الأصلي، خطوة واحدة غامقة، وخطوة أخرى فاتحة. استخدم حامل ثلاثي لمنع ظهور صور غير واضحة حيث أن الكاميرا تلتقط ثلاث صور بشكل مستمر. يمكنك ضبط الإعدادات في القائمة **تعيين القوس**.



التعريض ٢+



الأصلي



التعريض ٢-

- لضبط خيار تعيين الأقواس، في وضع التصوير، المس [MENU] ← ← تعيين القوس خيار.



قوس معالج الصور (قوس P Wiz)

عند الضغط على [المصراع]، تلتقط الكاميرا ثلاث لقطات متتالية، وكل لقطة بإعداد مختلف لمعالج الصور. تلتقط الكاميرا لقطة وتطبق خيارات معالج الصور الثلاثة التي قمت بضبطها على الصورة التي تم التقاطها. يمكنك تحديد ثلاثة إعدادات مختلفة في القائمة **تعيين القوس**.

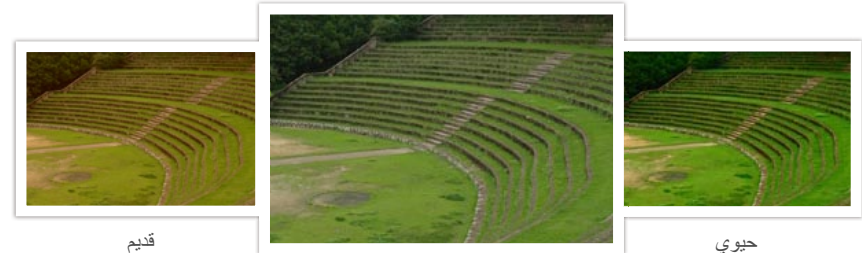

قديم

قياسي

حيوي

- لا يمكن استخدام هذا الخيار مع تنسيق ملف RAW وهو لا يتوفر عند تعيين جودة الصورة إلى .RAW.
- لضبط خيار تعيين الأقواس، في وضع التصوير، المس [MENU] ← ← تعيين القوس ← خيار.



متعدد

بحسب وضع متعدد كمية الضوء في مناطق متعددة. عندما يكون الضوء كافياً أو غير كافي، تقوم الكاميرا بضبط التعريض عن طريق تقييم السطوع الكلي للمنظر. هذا الوضع مناسب للصور العامة.



يفيد وضع التركيز إلى الطريقة التي تقيس بها الكاميرا كمية الضوء.

تقيس الكاميرا كمية الضوء الموجودة في منظر معين، وفي العديد من أوضاعه، تستخدم القياس لضبط إعدادات مختلفة. على سبيل المثال، إذا ظهر الهدف بشكل أكثر غمقاناً عن لونه الحقيقي، تلتقط الكاميرا صورة زائدة التعريض له. إذا ظهر الهدف بشكل أكثر سطوعاً عن لونه الحقيقي، تلتقط الكاميرا صورة ناقصة التعريض له.

يمكن أن يتأثر السطوع والشكل الكلي للصورة حسب طريقة قياس الكاميرا لكمية الضوء. حدد إعداد مناسب لحالة التصوير. لضبط خيار التركيز،

في وضع التصوير، المس MENU ← ← القياس ← خيار.

لضبط خيار القياس.

مركز

يحسب وضع مركز كمية الضوء في المركز. عند التقاط صورة في ظل وجود ضوء خلفي قوي خلف الهدف المراد تصويره، تقوم الكاميرا بضبط التعريض لالتقاط هدف بطريقة صحيحة. على سبيل المثال، عند تحديد الوضع متعدد في حالة الإضاءة الخلفية القوية، تحسب الكاميرا كمية الضوء الكلية على أنها وفيرة، والتي ينتج عنها صورة أكثر غمقاناً. يمكن للوضع مركز منع حدوث هذه الحالة حيث أنها تحتسب كمية الضوء في منطقة معينة.



الهدف، بلون ساطع أثناء ما تكون الخلفية غامقة. يوصى باستخدام الوضع مركز في مثل هذه الحالات عندما يكون هناك اختلاف في التعريض بين الهدف والخلفية.

التركيز على الوسط

يحسب الوضع التركيز على الوسط منطقة أوسع من الوضع مركز. وهي تجمع كمية الضوء في الجزء الأوسط من اللقطة (٦٠ - ٨٠٪) وبقية اللقطة (٢٠ - ٤٠٪). يوصى به في حالة وجود اختلاف طفيف بين الهدف والخلفية أو إذا كانت منطقة الهدف كبير مقارنةً بالتكوين الكلي للصورة.



النطاق الديناميكي

تقوم هذه الوظيفة تلقائياً بتصحيح فقدان تفاصيل السطوح الذي يمكن أن يحدث نتيجة اختلافات التظليل الموجودة في الصور.

في وضع التصوير، المس **MENU** ← ← نطاق ديناميكي خيار.

ضبط خيارات النطاق الذكي،



بتأثير النطاق الديناميكي



بدون تأثير النطاق الديناميكي



الوصف	الرمز
إيقاف: لا تستخدم نطاق ديناميكي.	
نطاق ذكي+: قم بتصحيح تفاصيل فقدان البريق.	
لا يمكنك ضبط ISO 100.	
HDR : التقط صورتين بقيم تعريض مختلفة، ثم ادجها لإنشاء صورة فريدة تلقائياً.	
<ul style="list-style-type: none"> لا يمكنك ضبط خيار ISO أعلى من ISO 3200. لا يمكن ضبط خيارات النطاق الديناميكي في نفس الوقت مثل خيارات معالجة الصور. 	

لالتقاط صورة واقعية لهدف ما، يجب أن تكون كمية الضوء متساوية. في حالة اختلاف مصدر الضوء، يمكنك استخدام فلاش وتوفير كمية متساوية من الضوء. حدد إعدادات مناسبة حسب مصدر الضوء والهدف.

الوصف	الرمز
 <p>اتجاه تحرك الكرة</p> <p>الستارة الأولى: يعمل الفلاش على الفور بعد فتح المصراع. تلتقط الكاميرا صورة لهدف مبكراً في تسلسل إجرائي بوضوح.</p>	
 <p>اتجاه تحرك الكرة</p> <p>الستارة الثانية: يعمل الفلاش بل إغلاق المصراع. تلتقط الكاميرا صورة لهدف لاحقاً في تسلسل إجرائي بوضوح.</p>	

في وضع التصوير، المس [MENU] ← [📷] ← فلاش ← خيار ←

OK

لضبط خيارات الفلاش،

الوصف	الرمز
إغلاق: لا تستخدم الفلاش.	
الفلاش الذكي: تضبط الكاميرا سطوع الفلاش تلقائياً حسب كمية الضوء المتواجدة في البيئة المحيطة.	
تلقائي: ينطلق الفلاش تلقائياً في الأماكن المظلمة.	
النقاط الحمراء التلقائية: ينطلق الفلاش تلقائياً ويقلل النقاط الحمراء.	
ملء: ينطلق الفلاش عندما تقوم بالنقاط صورة. (يتم ضبط السطوع تلقائياً).	
التعبئة الحمراء: ينطلق الفلاش عندما تقوم بالنقاط صورة ونقل العيون الحمراء.	

- قد تختلف الخيارات المتوفرة حسب ظروف التصوير.
- توجد فترة زمنية بين ومضتي الفلاش. لا تتحرك إلى أن ينطلق الفلاش للمرة الثانية.
- إذا حددت إغلاق فلن ينطلق الفلاش حتى إذا كان الفلاش الخارجي متصلاً.



استخدم فقط الفلاشات المعتمدة من سامسونج. استخدام فلاشات غير متوافقة قد يتلف الكاميرا.



تقليل تأثير العين الحمراء

إذا انطلق الفلاش أثناء التقاطك لصورة الشخص في الظلام، قد يظهر وهج أحمر في العيون. لتقليل تأثير العين الحمراء، حدد النقاط الحمراء التلقائية أو التعبئة الحمراء.



مع تقليل النقاط الحمراء



بدون تقليل النقاط الحمراء

ضبط كثافة الفلاش

عند تشغيل الفلاش، اضبط كثافة مستويات الفلاش +/- ٢.

في وضع التصوير، المس **Fn** ← فلاش ← خيار ← **OK** ←
اسحب المؤشر أو المس +/- لضبط الكثافة ← المس **OK**.

لضبط كثافة الفلاش،

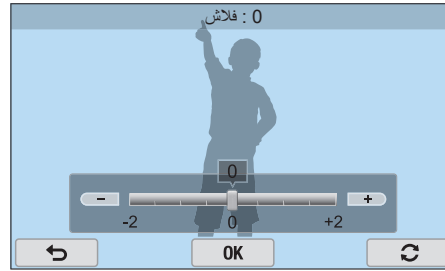

إذا كان الهدف المراد تصويره بعيداً جداً عن الكاميرا أو إذا كان يتحرك عند تشغيل الفلاش الأول، قد لا يتم تقليل النقاط الحمراء.





- يمكنك أيضًا لمس **MENU** ←  ← **فلاش** ← خيار ←  في وضع التصوير للوصول إلى قائمة كثافة الفلاش.
- قد لا يكون ضبط كثافة الفلاش فعالاً إذا:
 - كان الهدف أقرب من اللازم للكاميرا
 - قمت بضبط حساسية ISO مرتفعة
 - كانت قيمة التعريض كبيرة جداً أو صغيرة جداً
- في بعض أوضاع التصوير، لا يمكنك استخدام هذه الوظيفة.
- في حالة توصيل فلاش خارجي مضبوط الكثافة بالكاميرا، يتم تطبيق إعدادات الكثافة على الفلاش.
- إذا كان الهدف قريباً للغاية عندما تستخدم الفلاش، قد يتم إعاقة بعض الضوء، مما يؤدي إلى إظلام الصورة. تأكد أن الهدف موجود ضمن النطاق الموصى به، والذي يختلف حسب العدسة.
- عند توصيل غطاء العدسة، قد يتم إعاقة ضوء الفلاش بواسطة الغطاء. أزل الغطاء لاستخدام الفلاش.



تعويض التعريض



2+

الأصلي

2-

تقوم الكاميرا تلقائياً بضبط التعريض عن طريق قياس مستويات الضوء من تكوين الصورة ووضع الهدف. إذا كان التعريض الذي تم ضبطه في الكاميرا أعلى أو أقل من المتوقع، يمكنك ضبط قيمة التعريض يدوياً. يمكن ضبط قيمة التعريض بقيم ± 3 متزايدة. تعرض الكاميرا تحذير التعريض باللون الأحمر لكل خطوة تزيد عن نطاق ± 3 .

لضبط قيمة التعريض، اضغط على قرص تحديد الأوامر مرتين، ثم قم بتدويره أثناء تحديد قيمة التعريض. يمكنك أيضاً ضبط قيمة التعريض بواسطة لمس **Fn** ثم سحب القرص على الشاشة.

يمكنك فحص قيمة التعريض حسب وضع مؤشر مستوى التعريض.

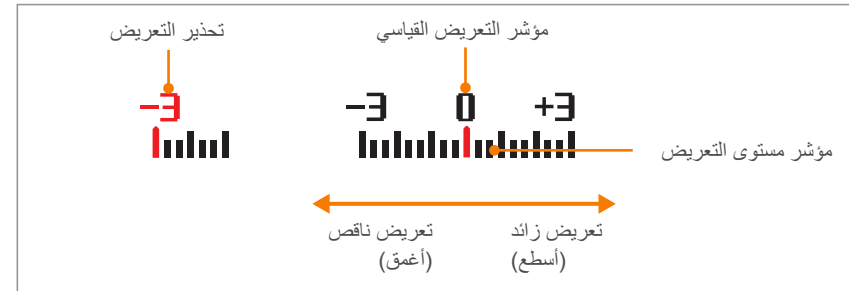

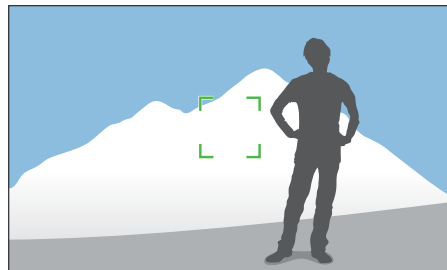

بعد قفل التعريض، ركز العدسة على الهدف الذي تريده، ثم اضغط على [المصراع].

- اضبط وظيفة زر التخصيص على **AEL** لتأمين قيمة التعريض الحالية. (صفحة ١٥٠)
- لا تتوفر هذه الميزة في الوضع اليدوي.



إذا لم تتمكن من الوصول إلى تعريض مناسب بسبب وجود تباين ألوان كبير، اقل التعريض ثم التقط صورة.

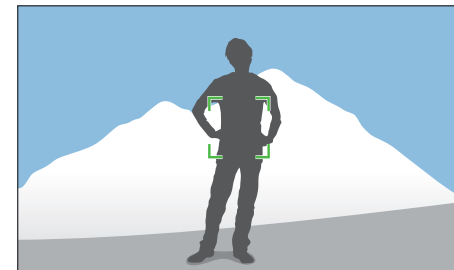

لقفل قيمة التعريض، اضغط قيمة تعريض الصورة، ثم المس الزر تخصيص.

جودة الفيلم

اضبط جودة الفيلم.

في وضع التصوير، المس **MENU** ←  ← جودة الفيلم ← خيار.اضبط خيارات جودة
الفيلم،

الوصف	الامتداد	الرمز
عادي: تسجيل الفيديو بجودة عادية.	MP4 (H.264)	
HQ : تسجيل الفيديو بجودة عالية.	MP4 (H.264)	

يتم إيضاح الوظائف المتوفرة للفيديو أدناه.

حجم الفيلم

اضبط حجم الفيلم.

في وضع التصوير، المس **MENU** ←  ← حجم الفيلم ← خيار.اضبط خيارات حجم
الفيلم،

الرمز	الحجم	موصى به ل
	1920X1080 (30 إطارات/ث)	العرض على Full HDTV.
	1920X1080 (15 إطارات/ث)	العرض على Full HDTV. (يتوفر فقط مع بعض خيارات الفلتر الذكي.)
	1920X810 (24 إطارات/ث) (نحو ٢,٣٥:١)	العرض على تلفاز HDTV.
	1280X720 (60 إطارات/ث) (٩:١٦)	العرض على تلفاز HDTV.
	1280X720 (30 إطارات/ث) (٩:١٦)	العرض على تلفاز HDTV.
	640X480 (30 إطارات/ث) (٣:٤)	العرض على التلفزيون.
	320X240 (30 إطارات/ث) (٣:٤)	اعرض على موقع ويب باستخدام الشبكة اللاسلكية (بحد أقصى ٣٠ ثانية).

متعدد الحركة

اضبط سرعة تشغيل الفيديو.

لتعيين خيارات سرعة التسجيل،

في وضع التصوير، المس **MENU** ←  ← متعدد الحركة ← خيار.

خافت

يمكنك تطبيق الوضع الخافت للداخل أو للخارج من منظر ما باستخدام وظيفة الخافت على الكاميرا دون القيام بهذا على الكمبيوتر. اضبط الخافت في الخيار للخفت التدريجي عند بداية المشهد. اضبط خيار الخافت للخفت التدريجي للمشهد. استخدم الوظيفة بطريقة مناسبة وأضف تأثيرات مثيرة على الفيديو الخاص بك.

لضبط خيارات الخافت،







في وضع التصوير، المس **MENU** ←  ← خافت ← خيار.

الوصف	الرمز
إيقاف: عدم استخدام وظيفة الخافت.	
تكبير: يتضح المشهد تدريجياً.	
تصغير: يتضاءل المشهد تدريجياً.	
تكبير-تصغير: يتم تطبيق وظيفة الخافت عند بداية ونهاية المنظر.	

عندما تستخدم وظيفة الخافت، فقد يستغرق الأمر وقتاً أطول لحفظ الملف.



- في حالة تحديد خيار آخر غير **x1**، لن يتم تسجيل الصوت.
- قد تختلف الخيارات المتوفرة حسب ظروف التصوير.

الوصف	الرمز
x0.25 : قم بتسجيل فيديو وتشغيله على 1/4 السرعة العادية. (يتوفر فقط مع 640x480 أو 320x240)	
x0.5 : قم بتسجيل فيديو وتشغيله على 1/2 السرعة العادية. (يتوفر فقط مع 1280x720 (30 إطارات/ث)، 640x480، أو 320x240)	
x1 : قم بتسجيل فيديو وتشغيله على السرعة العادية.	
x5 : قم بتسجيل فيديو وتشغيله بـ 5X السرعة العادية.	
x10 : قم بتسجيل فيديو وتشغيله بـ 10X السرعة العادية.	
x20 : قم بتسجيل فيديو وتشغيله بـ 20X السرعة العادية.	

صوت

أحياناً ما يكون الفيديو المكتوم الصوت أكثر طلباً عن الفيديو الذي يصدر صوت منه. قم بإيقاف تشغيل الصوت لتسجيل فيديو بدون صوت.

في وضع التصوير، المس [MENU] ← □ ← صوت ← خيار.

لضبط خيارات الصوت،

مستوى الميكروفون

اضبط مستوى الميكروفون حسب ظروف الالتقاط.

في وضع التصوير، المس [MENU] ← □ ← مستوى الميكروفون ← خيار.

لتعيين مستوى الميكروفون،

قطع الرياح

عندما تسجل لقطات فيديو في بيئات صاخبة، يمكن أن يتم تسجيل أصوات غير مقصودة في لقطات الفيديو. وعلى وجه الخصوص، فإن ضجيج الرياح الشديدة المسجلة في لقطات الفيديو يشتت انتباهك من التمتع بلقطات الفيديو. استخدم وظيفة قطع الرياح لإزالة بعض الضجيج المحيط بالإضافة إلى ضجيج الرياح.

في وضع التصوير، المس [MENU] ← □ ← قطع الرياح ← خيار.

لتقليل صوت الرياح،

الفصل الثالث

العرض/التحرير

تعلم كيفية تشغيل وتحرير الصور وملفات الفيديو.
ارجع إلى الفصل السادس لتحرير الملفات على الكمبيوتر.

البحث عن ملفات وإدارتها

عرض الصور المصغرة

للبحث عن الصور وملفات الفيديو التي تريدها، قم بالتحويل إلى عرض الصور المصغرة. يعرض «عرض الصور المصغرة» صور عديدة في المرة الواحدة بحيث يمكنك بسهولة الاطلاع على العناصر التي تريد العثور عليها. يمكنك أيضًا تصنيف وعرض الملفات حسب فنتها، مثل التاريخ أو نوع الملف أو الموقع.

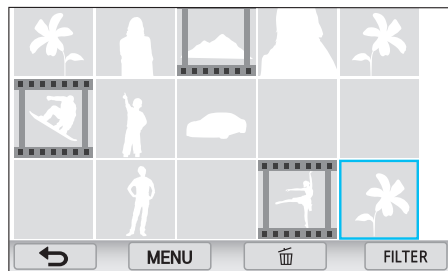

قم بتدوير قرص تحديد الأوامر لتحديد وضع عرض الصور المصغرة.



تعرف على كيفية عرض مصغرات الصور والفيديو وكيفية حماية الملفات أو حذفها.

في حالة عدم قيامك بتنفيذ أي عمليات لفترة من الوقت، فستختفي المعلومات والرموز الموجودة على الشاشة. عندما تقوم بتشغيل الكاميرا مرة أخرى، فإنها ستعاود الظهور.



استعراض الصور

1 اضغط على [▶].

• سيتم عرض أحدث ملف قمت بالتقاطه.

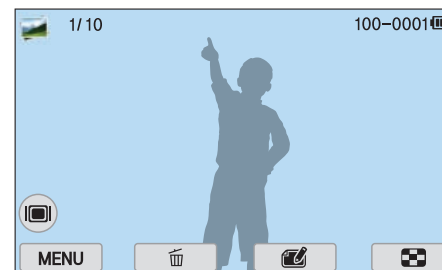

2 اسحب الصورة لليساار أو الليمين للتمرير بين الملفات.

لا يمكنك تعديل أو عرض الملفات التي تم التقاطها باستخدام كاميرات أخرى، وذلك بسبب الأحجام أو التعليمات البرمجية غير المعتمدة. استخدم كمبيوتر أو جهاز آخر لتعديل أو عرض هذه الملفات.



عرض الملفات حسب فئة

- ١ في عرض الصور المصغرة، المس **MENU** ← **فلتر** ← فئة.
- يمكنك أيضًا لمس **FILTER** لتحديد فئة.

* القيمة الافتراضية

الخيار	الوصف
الكل*	اعرض الملفات بشكل طبيعي.
التاريخ	عرض الملفات بتاريخ تخزينها.
النوع	عرض الملفات حسب نوع الملف.
الموقع	عرض الملف حسب الموقع الذي يتم حفظها فيه. (تحتوي الصور التي تم التقاطها بوحدة GPS اختيارية على معلومات الموقع).

- ٢ المس قائمة لفتحها.

- ٣ المس ملف لعرضه في عرض صور فردية.

- ٤ المس  للعودة إلى العرض السابق.

عرض الملفات كمجلد

تظهر الصور المستمرة والمتتالية كمجلد. تحديد مجلد سيؤدي إلى عرض جميع الصور تلقائيًا. سيؤدي حذف مجلد إلى حذف جميع الصور في المجلد.

- ١ في وضع العرض، اسحب الصورة إلى اليسار أو إلى اليمين للانتقال إلى المجلد المطلوب.

- تعرض الكاميرا تلقائيًا الصور الموجودة في المجلد.



- ٢ المس المجلد الموجود على الشاشة لفتح المجلد.

- ٣ اسحب الصورة لليسار أو لليمين للانتقال إلى ملف آخر.

- ٤ المس  للرجوع إلى وضع التصوير.

حماية الملفات

حماية ملفاتك من حذفها عن طريق الخطأ.

١ في وضع العرض، المس **MENU** ←  ← حماية ← تحديد.

٢ المس </> للتمرير إلى ملف، ثم المس خانة الاختيار.

• المس خانة الاختيار مرة أخرى لإلغاء التحديد.

٣ المس **OK**.

لا يمكنك حذف ملف محمي.



قفل/إلغاء قفل جميع الملفات

قم بقفل أو إلغاء قفل جميع الملفات.

١ في وضع العرض، المس **MENU** ←  ← حماية ← الكل.

٢ المس خيار.

الخيار	الوصف
إقفال	اقفل جميع الملفات.
إلغاء الإقفال	قم بإلغاء قفل جميع الملفات.
إلغاء الأمر	ارجع إلى القائمة السابقة.

حذف الملفات

قم بحذف الملفات في وضع العرض وتأمين مساحة إضافية على بطاقة الذاكرة الخاصة بك. لا يتم حذف الملفات المحمية.

حذف ملف فردي

يمكنك تحديد ملف فردي وحذفه.

1 في وضع العرض، حدد الملف ثم المس .

2 عند ظهور الرسالة المنبثقة، المس نعم.

حذف العديد من الملفات

يمكنك تحديد العديد من الملفات وحذفها.

1 في وضع العرض، المس  ←  ← حذف ← تحديد.

• أو بدلاً من ذلك، في عرض الصور المصغرة، المس  ثم حدد الملفات المطلوب حذفها.

2 المس </> للتمرير إلى ملف، ثم المس خانة الاختيار.

• المس خانة الاختيار مرة أخرى لإلغاء التحديد.

3 المس .

4 عند ظهور الرسالة المنبثقة، المس نعم.

حذف جميع الملفات

يمكنك حذف كل الملفات الموجودة على بطاقة الذاكرة مرة واحدة.

1 في وضع العرض، المس  ←  ← حذف ← الكل.

2 عند ظهور الرسالة المنبثقة، المس نعم.

تكبير صورة

يمكنك تكبير الصور عند عرضها في وضع العرض. يمكنك أيضاً استخدام وظيفة البتر لاستخراج جزء من الصورة المعروضة على الشاشة وحفظها كملف جديد.

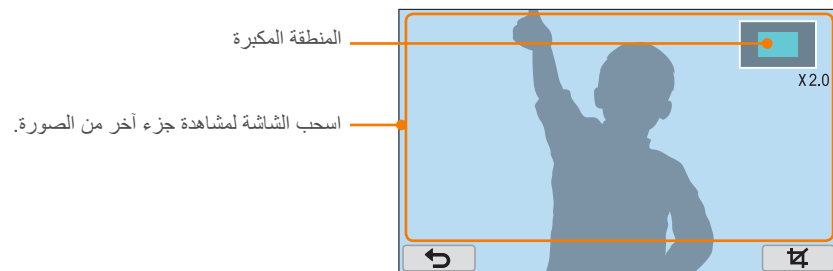

قم بتدوير قرص تحديد الأوضاع لتكبير صورة.



الرمز	الوصف
	العودة إلى العرض الأصلي.
	قم باقتصاص الصورة (تحفظها الكاميرا كملف جديد).

يمكنك أيضاً ضم إصبعك معاً أو فردهما بعيداً عن بعض على الشاشة لتصغير أو تكبير صورة. يمكنك أيضاً الضغط المزدوج على منطقة لتكبيرها سريعاً.



عرض الشرائح

يمكنك عرض الصور في عرض شرائح، وتطبيق تأثيرات متنوعة على عرض الشرائح، وتشغيل موسيقى في الخلفية.

1 في وضع العرض، المس **MENU** ← ← خيارات عرض الشرائح.

2 اختر أحد خيارات تأثير عرض الشرائح.

• انتقل إلى الخطوة 3 لبدء عرض الشرائح بدون أي تأثيرات.

* القيمة الافتراضية

الخيار	الوصف
وضع التشغيل	اضبط إما تكرار عرض الشرائح أو عدم تكراره. (تشغيل مرة واحدة*، تكرار تشغيل)
فاصل	ضبط الفاصل الزمني بين الصور. (1 ثانية*، 3 ثانية، 5 ثانية، 10 ثوان)
الموسيقى	ضبط صوت الخلفية.
التأثيرات	• اضبط مؤثر تغيير المشهد بين الصور. • المس إيقاف لإلغاء التأثيرات.

إنشاء ترتيب للطباعة (DPOF)

DPOF (تنسيق ترتيب الطباعة الرقمية) يتيح لك إمكانية ضبط عدد النسخ المراد طباعتها.

تحفظ الكاميرا معلومات DPOF في مجلد MISC الخاص ببطاقة الذاكرة الخاصة بك. إذا قمت بضبط معلومات DPOF للصورة الخاصة بك، يمكنك أخذ بطاقة الذاكرة إلى متجر للطباعة الرقمية لطباعة محتواها. لا يمكنك ضبط ترتيب الطباعة للملفات بتنسيق RAW.

الصور ذات الأبعاد الأعرض من الورق يمكن قطعها من حوافها اليسرى واليمنى. تأكد أن أبعاد الصورة متوافقة مع الورق الذي حددته.

١ في وضع العرض، حدد صورة، ثم المس **MENU**.

٢ المس **DPOF** ← **▶**.

٣ المس **↕/↗** لضبط عدد النسخ.

• لتحديد صورة أخرى، المس **↘/↙**.

٤ المس **OK**.

٣ المس **↵**.

٤ المس بدء عرض الشرائح.

٥ ابدأ عرض الشرائح.

• المس **||** للإيقاف المؤقت.

• المس **▶** مرة أخرى للاستئناف.

• المس **■** لإيقاف عرض الشرائح والرجوع إلى وضع العرض.

• المس **🔊** لضبط مستوى الصوت.

التدوير التلقائي

مع تشغيل التدوير التلقائي، تقوم الكاميرا تلقائياً بتدوير الصور التي التقطتها بشكل رأسي حتى تتلاءم مع الشاشة بشكل أفقي.

في وضع العرض، المس **MENU** ← **▶** ← تدوير تلقائي ← خيار.

لضبط خيارات التدوير التلقائي،

بتر الفيديو أثناء العرض

- ١ في وضع العرض، قم بالتمرير إلى فيديو، ثم المس .
- ٢ المس ▶ لبدء عرض الفيديو.
- ٣ المس || عند النقطة التي تريد الاقتصاص عندها.
- ٤ المس .
- ٥ المس ▶ لاستئناف عرض الفيديو.
- ٦ المس || عند النقطة التي تريد إنهاء الاقتصاص عندها.
- ٧ المس .
- ٨ المس  لاقتصاص فيديو.
 - يمكنك ضبط المشهد المراد اقتصاصه بواسطة سحب المقابض التي تظهر على شريط التقدم.
- ٩ عند ظهور الرسالة المنبثقة، المس **نعم**.





- لا يمكنك اقتصاص فيديو مسجل في الوضع ثلاثي الأبعاد.
- ينبغي ألا يقل الفيديو الأصلي عن ١٠ ثوان.
- تحفظ الكاميرا لقطات الفيديو المعدلة كملف جديد وتترك الفيديو الأصلي كما هو.

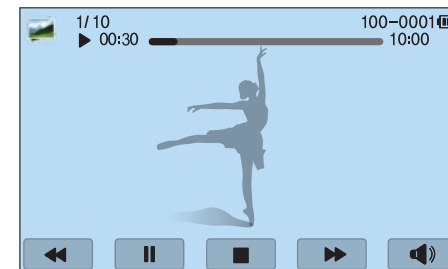

في وضع العرض، بإمكانك عرض فيديو، أو التقاط صورة من الفيديو، أو اقتصاص فيديو لحفظه كملف جديد.



أدوات التحكم في عرض الفيديو

الوصف	الرمز
عرض الملف المسبق/البحث للخلف. (في كل مرة تلمس فيها الرمز أثناء تشغيل الفيديو، تقوم بتغيير سرعة البحث بهذا الترتيب: X٢، X٤، X٨).	
قم بإيقاف العرض مؤقتًا أو استئنافه.	
أوقف العرض وارجع إلى الشاشة السابقة.	
عرض الملف التالي/البحث للأمام. (في كل مرة تلمس فيها الرمز أثناء تشغيل الفيديو، تقوم بتغيير سرعة البحث بهذا الترتيب: X٢، X٤، X٨).	
اضبط مستوى الصوت أو اكتم الصوت.	

يمكنك أيضًا تدوير قرص تحديد الأوامر للمسح للأمام أو للخلف. قم بالتدوير مرة أخرى للبحث بسرعة أكبر (X٢، X٤، X٨).



التقاط صورة أثناء العرض

١ أثناء عرض فيديو، اضغط على **||** عند النقطة التي تريد التقاط صورة لها.

٢ المس .

- لا يمكنك التقاط صورة من فيديو مسجل في الوضع ثلاثي الأبعاد.
- يعتبر مستوى دقة الصورة التي تم التقاطها هو نفس مستوى دقة الفيديو.
- يتم حفظ الصورة الملتقطة كملف جديد.



اقتصاص صورة

١ المس ← 

٢ اسحب أركان المربع لضبط حجم المنطقة.

٣ اسحب المربع لنقل موقع المنطقة.

٤ المس ٥ المس  للحفظ.

قم بتنفيذ مهام تعديل الصور، مثل تغيير الحجم، أو التدوير، أو تقليل تأثيرات العين الحمراء. يتم حفظ الصور المعدلة كملفات جديدة تحت أسماء ملفات أخرى. الصور الملتقطة في بعض الأوضاع لا يمكن تعديلها باستخدام وظيفة تعديل الصور.

لتعديل الصور،

في وضع العرض، قم بالتحرير إلى فيديو، ثم المس .

• يمكنك أيضًا تعديل صور في وضع العرض بواسطة تحديد صورة، ثم المس  ←
تعديل الصورة.

• لا يمكن تعديل بعض الصور باستخدام الوظيفة تعديل الصور. في هذه الحالة، استخدم برنامج تعديل الصور المرفق.

• تحفظ الكاميرا الصور المعدلة كملفات جديدة.

• عندما تقوم بتعديل الصور، تقوم الكاميرا تلقائيًا بتحويلها إلى دقة أقل. الصور التي تقوم بتدويرها أو تغيير حجمها يدويًا لا يتم تحويلها تلقائيًا إلى دقة أقل.

• لا يمكنك تعديل الصور أثناء عرض الملفات كمجلد. افتح المجلد وحدد صورة لتعديل كل صورة.

تدوير صورة

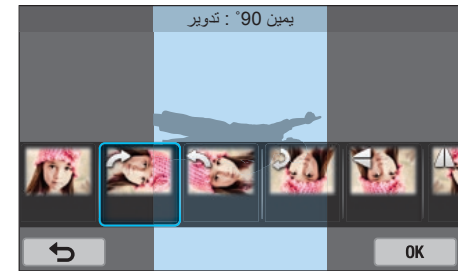

١ المس  ← 

٢ المس خيار.



٣ المس  OK

٤ المس  للحفظ.

- يمكنك أيضًا تدوير صورة في وضع العرض بواسطة لمس  ←  ← تدوير ←
- خيار مطلوب ←  OK
- تقوم الكاميرا بالكتابة فوق الملف الأصلي.

تغيير حجم الصور

قم بتغيير حجم الصورة واحفظها كملف جديد.

١ المس  ← 

٢ المس خيار.

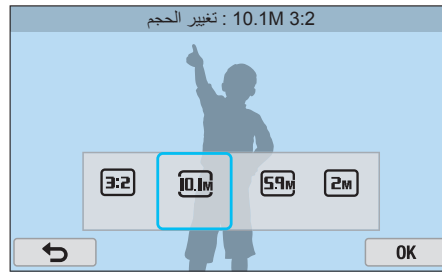

٣ المس  OK

٤ المس  للحفظ.

تختلف خيارات تغيير الحجم المتاحة حسب الحجم الأصلي للصورة.



ضبط الصور

يمكنك تصحيح الصور الملتقطة بواسطة ضبط السطوع، أو التباين، أو الإشباع.

١ المس 

٢ المس خيار.

الخيار	الوصف
أصلي	الأصلي (أعد تعيين الصورة الأصلية)
الضبط التلقائي	ضبط السطوع، أو التباين، أو الإشباع تلقائيًا
السطوع	ضبط السطوع
التباين	ضبط التباين
الإشباع	ضبط الإشباع
ضبط RGB	ضبط قيم RGB
حرارة اللون	ضبط درجة حرارة الألوان
التعريض	ضبط التعريض
تدرج الألوان	ضبط تدرج اللون

٣ اسحب المؤشر أو المس +/- لضبط الخيار.

• إذا حددت الضبط التلقائي فتخطى إلى الخطوة ٤.

٤ المس 

٥ المس  للحفظ.

إعادة تشكيل الأوجه

١ المس  ← .

٢ اسحب المؤشر أو المس +/- لضبط الخيار.

• بينما يزيد العدد، تتحول درجة لون الجلد إلى لون أكثر سطوعًا ونعومة.

٣ المس  OK.

• لإلغاء التصحيح، المس .

٤ المس  للحفظ.

تقليل العين الحمراء

١ المس  ← .

٢ المس  OK.

• لإلغاء التصحيح، المس .

٣ المس  للحفظ.

تطبيق مؤثرات الفلتر الذكي

قم بتطبيق مؤثرات خاصة على صورتك.

١ المس  ← خيار.٢ المس  .٣ المس  للحفاظ.





الخيار	الوصف
الرسم بالزيت	تطبيق مؤثر الرسم بالزيت.
الرسم بالحبر	تطبيق مؤثر الرسم بالحبر.
الأكريل	قم بتطبيق مؤثر الرسم بالأكريل.
نيجاتيف	قم بتطبيق مؤثر فيلم سلبي.
أحمر	قم بإلغاء تشبع جميع الألوان باستثناء الأحمر.
أخضر	قم بإلغاء تشبع جميع الألوان باستثناء الأخضر.
أزرق	قم بإلغاء تشبع جميع الألوان باستثناء الأزرق.
أصفر	قم بإلغاء تشبع جميع الألوان باستثناء الأصفر.



الخيار	الوصف
إيقاف	بدون مؤثر
التظليل	تطبيق مؤثر الألوان الارتجاعية، والتباين العالي، والنقوش القوية لكاميرات Lomo.
صورة مصغرة	قم بتطبيق مؤثر الإمالة لكي تجعل الهدف يظهر بشكل مصغر.
قلم رصاص ملون	قم بتطبيق مؤثر رسم بالقلم الرصاص الملون.
ألوان الماء	قم بتطبيق مؤثر رسم بالألوان المائية.
الرسم بالدهان بالورنيش	قم بتطبيق تأثير باهت.

الفصل الرابع الشبكة اللاسلكية

تعرف على كيفية الاتصال بالشبكات اللاسلكية المحلية (WLANs) واستخدام الوظائف.

الاتصال بشبكة WLAN وتهيئة إعدادات الشبكة

الرمز	الوصف
	AP الخاص
	AP الآمن
	WPS AP
	قوة الإشارة
	افتح خيارات ضبط الشبكة.

- عندما تحدد AP آمن، تظهر شاش منبثقة. أدخل كلمات المرور المطلوبة لتوصيل WLAN. للحصول على معلومات حول إدخال النص، راجع «إدخال نص». (صفحة ١٢٧)
- عند ظهور صفحة تسجيل الدخول، راجع «استخدام مستعرض تسجيل الدخول». (صفحة ١٢٥)
- عندما تحدد AP غير آمن، تتصل الكاميرا بـ WLAN.
- إذا حددت AP المدعوم لوضع WPS، فالمس  ← اتصال WPS PIN، ثم أدخل رمز PIN في جهاز AP. يمكنك أيضًا التوصيل بملف تعريف WPS المدعوم لوضع AP بواسطة تحديد  ← اتصال زر WPS في الكاميرا، ثم ادفع الزر WPS الموجود في جهاز AP.

تعرف على الاتصال عبر نقطة وصول (AP) عندما تكون في نطاق شبكة WLAN. يمكنك أيضًا تهيئة إعدادات الشبكة.

الاتصال بـ WLAN

١ على شاشة الأوضاع، المس **Wi-Fi** ← النسخ التلقائي الاحتياطي، البريد الإلكتروني، خدمة SNS والسحابة، أو **Samsung Link**.

٢ المس **MENU** ← ضبط **Wi-Fi**.

- في بعض الأوضاع، اتبع الإرشادات التي تظهر على الشاشة حتى تظهر شاشة ضبط **Wi-Fi**.
- تبحث الكاميرا تلقائيًا عن أجهزة AP المتاحة.

٣ المس **AP**.

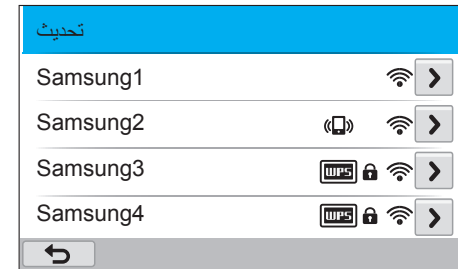

- المس تحديث لتحديث AP القابلة للتوصيل.
- المس إضافة شبكة لاسلكية لإضافة AP يدويًا. يجب أن يكون اسم AP باللغة الإنجليزية لإضافة AP يدويًا.

ضبط خيارات الشبكة

استخدام مستعرض تسجيل الدخول

يمكنك إدخال معلومات تسجيل الدخول عبر مستعرض تسجيل الدخول عند التوصليل ببعض AP، أو مشاركة المواقع، أو خوادم السحابة.

الوصف	الرمز
أغلق مستعرض تسجيل الدخول.	
انتقل إلى الصفحة السابقة.	
انتقل إلى الصفحة التالية.	
أوقف تحميل الصفحة.	
أعد تحميل الصفحة.	

- لا يمكنك تحديد بعض العناصر استنادًا إلى الصفحة التي تتصل بها. لا يشير ذلك إلى وجود عطل.
- لا يمكن لمتصفح تسجيل الدخول الغلق تلقائيًا بعد تسجيل الدخول إلى بعض الصور. في هذه الحالة، أغلق مستعرض تسجيل الدخول بواسطة لمس ، ثم تابع مع التشغيل المطلوب.
- قد يستغرق الأمر وقتًا أطول لتحميل صفحة تسجيل الدخول بسبب حجم الصفحة، أو سرعة الشبكة. في حالة حدوث ذلك، انتظر حتى تظهر نافذة إدخال معلومات تسجيل الدخول.



1 في شاشة إعداد Wi-Fi، انتقل إلى AP، ثم اضغط على .

2 حدد كل خيار وأدخل المعلومات المطلوبة.

الخيار	الوصف
كلمة مرور الشبكة	أدخل كلمة مرور الشبكة.
ضبط IP	قم بتعيين عنوان IP يدويًا أو تلقائيًا.

الضبط اليدوي لعنوان IP

1 في شاشة إعداد Wi-Fi، انتقل إلى AP، ثم اضغط على .

2 المس ضبط IP ← يدوي.

3 حدد كل خيار وأدخل المعلومات المطلوبة.

الخيار	الوصف
IP	أدخل عنوان IP الثابت.
قناع الشبكة الفرعي	أدخل قناع الشبكة الفرعي.
العبارة	أدخل العبارة.
ملقم DNS	أدخل عنوان DNS.

إرشادات الاتصال بالشبكة

- قد يؤدي الاتصال بالشبكة إلى دفع تكاليف إضافية. تتنوع التكلفة حسب شروط العقد الخاص بك.
- إذا لم تتمكن من الاتصال بـ WLAN، فحاول استخدام AP آخر من قائمة AP المتاحة.
- قد تظهر صفحة تسجيل الدخول عندما تحدد وحدات WLANs خالية، والتي يتم توفيرها بواسطة بعض مزودي خدمات الشبكات. أدخل المعرف وكلمة المرور الخاصة بك والمطلوبة للتوصيل بـ WLAN. لمزيد من المعلومات حول التسجيل أو الخدمة، اتصل بمزود خدمة الشبكة.
- انتبه عند إدخال معلومات شخصية لاتصال AP. لا تدخل أي معلومات دفع أو معلومات بطاقة الائتمان في الكاميرا. جهة التصنيع غير مسؤولة عن أي مشكلة تحدث بسبب إدخال مثل هذه المعلومات.
- قد تختلف الشبكات المتاحة حسب البلد.
- يجب أن تتوافق ميزة WLAN الموجودة في الكاميرا مع قوانين نقل اللاسلكي في منطقتك. ولضمان التوافق، استخدم ميزة WLAN فقط في البلد الذي اشتريته منه الكاميرا.
- قد تختلف العملية الخاصة بضبط إعدادات الشبكة، وذلك حسب ظروف الشبكة.
- لا تتصل بالشبكة غير المصرح لك باستخدامها.
- قبل أن تقوم بالتوصيل بإحدى الشبكات، تأكد أن البطارية مشحونة بالكامل.
- لا يمكنك تحميل أو إرسال الملفات الملتقطة في بعض الأوضاع.
- الملفات التي تقوم بنقلها إلى جهاز آخر قد لا يتم دعمها بواسطة الجهاز. في هذه الحالة، استخدم كمبيوتر لعرض الملفات.

- يجب عليك إدخال بطاقة ذكرة لاستخدام ميزات Wi-Fi.
- يتم تحديد جودة اتصال الشبكة بواسطة AP.
- كلما زادت المسافة الفاصلة بين الكاميرا وAP، زاد الوقت المستغرق للاتصال بالشبكة.
- في حالة استخدام جهاز مجاور لنفس إشارة تردد اللاسلكي التي تستخدمها الكاميرا، فقد يتم مقاطعة اتصالك.
- إذا لم يكن اسم AP بالإنجليزية، فقد لا تتمكن الكاميرا من تحديد موقع الجهاز، أو قد يظهر الاسم بطريقة غير صحيحة.
- اتصل بمسئول الشبكة أو مسؤول الشبكة، أو موفر خدمة الشبكة للحصول على إعدادات الشبكة وكلمة المرور.
- إذا احتاجت WLAN إلى المصادقة من مزود الخدمة، فقد لا تتمكن من الاتصال بها. لتوصيل WLAN، اتصل بمزود خدمة الشبكة.
- استنادًا إلى نوع التشفير، قد يختلف عدد الأرقام في كلمة المرور.
- قد لا يكون اتصال WLAN ممكنًا على حسب ما يحيط بك.
- قد تعرض الكاميرا الطابعة الممكنة لاستخدام WLAN في قائمة AP. لا يمكنك الاتصال بالشبكة عبر الطابعة.
- لا يمكنك توصيل الكاميرا بالشبكة والتليفزيون في وقت واحد.

إدخال نص

تعرف على كيفية إدخال النص. الرموز الموجودة في الجدول تتيح لك إمكانية تحريك المرش، وتغيير الحالة، إلخ، المس مفتاح لإدخاله.



الوصف	الرمز
قم بتحريك المؤشر.	◀ ▶
أوقف إدخال النصوص وارجع إلى الصفحة التالية.	↶
قم بتغيير الحالة.	↑
قم بالتبديل بين الوضع الرمز/الرقم والوضع العادي.	?123
قم بتغيير لغة الإدخال.	🌐
أدخل مسافة.	␣
احفظ النص المعروف.	↵
احذف آخر حرف.	⌫

- يمكن إدخال حروف أبجدية بالإنجليزية في بعض الأوضاع فقط، بصرف النظر عن لغة العرض.
- يمكنك إدخال ما يصل إلى ٦٤ حرفاً.
- قد تختلف الشاشة حسب وضع الإدخال.
- المس مطولاً مفتاح لإدخال الحرف في الركن الأيمن العلوي من المفتاح.



حفظ الملفات إلى هاتف ذكي تلقائيًا

تتصل الكاميرا بهاتف ذكي يدعم ميزة AutoShare عبر WLAN. عندما تلتقط صورة باستخدام الكاميرا، يتم حفظ الصورة إلى الهاتف الذكي تلقائيًا.



- يتم دعم الميزة AutoShare بواسطة الهواتف الذكية لسلسلة Galaxy، أو موديلات Galaxy Tab، أو أجهزة iOS. قبل استخدام هذه الميزة، قم بتحديث البرنامج الثابت للجهاز إلى أحدث إصدار. إذا لم يكن إصدار هذا البرنامج هو الإصدار الأحدث، فإن هذه الوظيفة قد لا يتم تنفيذها بطريقة صحيحة.
- ينبغي عليك تثبيت تطبيق Samsung SMART CAMERA App على هاتفك أو على جهازك قبل استخدام هذه الميزة. يمكنك تنزيل التطبيق من Samsung Apps، أو Google Play Store، أو Apple App Store. Samsung SMART CAMERA App متوافق مع موديلات كاميرات سامسونج المصنعة في ٢٠١٣ أو ما بعدها.
- لتثبيت وتشغيل تطبيق Samsung SMART CAMERA App على هاتف ذكي يدعم NFC، قم بتشغيل ميزة NFC وضع الهاتف الذكي بالقرب من رمز NFC (صفحة ٢٩) على الكاميرا. يتم دعم هذه الميزة بواسطة الهواتف الذكية التي تعمل بنظام التشغيل Android OS 2.3 أو أعلى. لا تتوفر هذه الميزة لأجهزة iOS.
- الكاميرا. يتم دعم هذه الميزة بواسطة الهواتف الذكية التي تعمل بنظام التشغيل Android OS 2.3 أو أعلى. لا تتوفر هذه الميزة لأجهزة iOS.
- يجب عليك إدخال بطاقة ذاكرة لاستخدام هذه الميزة.
- في حالة ضبط هذه الوظيفة، يتم صيانة هذا الضبط حتى عندما تقوم بتغيير وضع التصوير.
- لا يتم دعم هذه الميزة في بعض الأوضاع أو لا قد لا تتوفر مع بعض خيارات التصوير.

٣ في الهاتف الذكي، قم بتشغيل التطبيق Samsung SMART CAMERA App.

- بالنسبة لأجهزة iOS، قم بتشغيل ميزة Wi-Fi قبل تشغيل التطبيق.
- لبدء تشغيل التطبيق تلقائيًا على الهاتف الذكي بدعم NFC، قم بتشغيل الوظيفة وضع الهاتف المحمول بالقرب من رمز NFC (صفحة ٢٩) على الكاميرا.
- تحقق من أن الهاتف الذكي متصل بالكاميرا، ثم تخطى إلى الخطوة ٦.

٤ حدد الكاميرا من القائمة وقم بتوصيل الهاتف الذكي بالكاميرا.

- يمكن أن يتصل الهاتف الذكي بالكاميرا واحدة في كل مرة.

٥ في الكاميرا، اسمح للهاتف الذكي بالاتصال بالكاميرا.

- في حالة توصيل الهاتف الذكي بالكاميرا قبل ذلك، فإنه يتم توصيله تلقائيًا.
- رمز يعرض حالة الاتصال (📶) سيظهر على شاشة الكاميرا.

٦ في الكاميرا، التقط صورة.

- يتم حفظ الصورة الملتقطة في الكاميرا، ثم يتم نقلها إلى الهاتف الذكي.
- في حالة تسجيل فيديو، يتم حفظها فقط في الكاميرا.

١ في الكاميرا، في وضع التصوير، المس **MENU**.

٢ في الكاميرا، حدد  ← **AutoShare** ← **تشغيل**.

• في حالة ظهور الرسالة المنبثقة التي تطالبك بتنزيل التطبيق، المس التالي.

ارسال صور أو فيديو إلى الهاتف الذكي

تتصل الكاميرا بهاتف ذكي يدعم ميزة MobileLink عبر WLAN. يمكنك بسهولة إرسال الصور أو الفيديو إلى الهاتف الذكي.

١ على شاشة الوضع، المس Wi-Fi ← MobileLink.

- في حالة ظهور الرسالة المنبثقة التي تطالبك بتنزيل التطبيق، المس التالي.

٢ في الكاميرا، المس خيار إرسال.

- إذا حددت **تحديد ملفات من الهاتف الذكي**، يمكنك استخدام هاتفك الذكي لعرض ومشاركة الملفات المخزنة على الكاميرا.
- إذا حددت **تحديد ملفات من الكاميرا**، يمكنك تحديد ملفات لإرسالها من الكاميرا.

٣ في الهاتف الذكي، قم بتشغيل التطبيق Samsung SMART CAMERA App.

- بالنسبة لأجهزة iOS، قم بتشغيل ميزة Wi-Fi قبل تشغيل التطبيق.
- لبدء تشغيل التطبيق تلقائيًا على الهاتف الذكي بدعم NFC، قم بتشغيل الوظيفة وضع الهاتف المحمول بالقرب من رمز NFC (صفحة ٢٩) على الكاميرا.
- تحقق من أن الهاتف الذكي متصل بالكاميرا، ثم تخطى إلى الخطوة ٦.



- يتم دعم الميزة MobileLink بواسطة الهواتف الذكية لسلسلة Galaxy، أو موديلات Galaxy Tab، أو أجهزة iOS. قبل استخدام هذه الميزة، قم بتحديث البرنامج الثابت للجهاز إلى أحدث إصدار. إذا لم يكن إصدار هذا البرنامج هو الإصدار الأحدث، فإن هذه الوظيفة قد لا يتم تنفيذها بطريقة صحيحة.
- ينبغي عليك تثبيت تطبيق Samsung SMART CAMERA App على هاتفك أو على جهازك قبل استخدام هذه الميزة. يمكنك تنزيل التطبيق من Samsung Apps، أو Google Play Store، أو Apple App Store. Samsung SMART CAMERA App متوافق مع موديلات كاميرات سامسونج المصنعة في ٢٠١٣ أو ما بعدها.
- لتثبيت وتشغيل تطبيق Samsung SMART CAMERA App على هاتف ذكي يدعم NFC، قم بتشغيل ميزة NFC وضع الهاتف الذكي بالقرب من رمز NFC (صفحة ٢٩) على الكاميرا. يتم دعم هذه الميزة بواسطة الهواتف الذكية التي تعمل بنظام التشغيل Android OS 2.3 أو أعلى. لا تتوفر هذه الميزة لأجهزة iOS.
- في حالة عدم وجود ملفات في ذاكرة الكاميرا، لا يمكنك استخدام هذه الميزة.
- إذا حددت ملفات من الهاتف الذكي، يمكنك عرض ما يصل إلى ١٠٠٠ ملف حالي وإرسال ما يصل إلى ١٥٠ ملف في نفس الوقت. إذا حددت ملفات من الكاميرا، يمكنك عرض الملفات التي تم تحديدها من الكاميرا. يختلف الحد الأقصى لعدد الملفات التي يمكن إرسالها حسب مساحة التخزين الموجودة على الهاتف الذكي.
- عندما ترسل لقطات فيديو فائقة الوضوح باستخدام الميزة MobileLink فقد لا تكون قادرًا على عرض الملفات على بعض الأجهزة.
- عند استخدام هذه الميزة على جهاز iOS، فقد يفقد الجهاز اتصال Wi-Fi الخاص به.
- لا يمكنك إرسال ملفات RAW.

- ٤ حدد الكاميرا من القائمة وقم بتوصيل الهاتف الذكي بالكاميرا.
 - يمكن أن يتصل الهاتف الذكي بكاميرا واحدة في كل مرة.
- ٥ في الكاميرا، اسمح للهاتف الذكي بالاتصال بالكاميرا.
 - في حالة توصيل الهاتف الذكي بالكاميرا قبل ذلك، فإنه يتم توصيله تلقائيًا.
- ٦ في الهاتف الذكي أو في الكاميرا، حدد ملفات لنقلها من الكاميرا.
- ٧ في الهاتف الذكي، المس زر النسخ أو الكاميرا، وحدد إرسال.
 - تقوم الكاميرا بإرسال الملفات.



استخدام هاتف ذكي كمحرر المصراع عن بُعد



تتصل الكاميرا بهاتف ذكي يدعم ميزة Remote Viewfinder عبر WLAN. استخدم الهاتف الذكي كمحرر مصراع عن بُعد من خلال الميزة Remote Viewfinder. سيتم عرض الصورة الملتقطة على الهاتف الذكي.

- يتم دعم الميزة Remote Viewfinder بواسطة الهواتف الذكية لسلسلة Galaxy، أو موديلات Galaxy Tab، أو أجهزة iOS. قبل استخدام هذه الميزة، قم بتحديث البرنامج الثابت للجهاز إلى أحدث إصدار. إذا لم يكن إصدار هذا البرنامج هو الإصدار الأحدث، فإن هذه الوظيفة قد لا يتم تنفيذها بطريقة صحيحة.
- ينبغي عليك تثبيت تطبيق Samsung SMART CAMERA App على هاتفك أو على جهازك قبل استخدام هذه الميزة. يمكنك تنزيل التطبيق من Samsung Apps، أو Google Play Store، أو Apple App Store. Samsung SMART CAMERA App متوافق مع موديلات كاميرات سامسونج المصنعة في ٢٠١٣ أو ما بعدها.
- لتثبيت وتشغيل تطبيق Samsung SMART CAMERA App على هاتف ذكي يدعم NFC، قم بتشغيل ميزة NFC وضع الهاتف الذكي بالقرب من رمز NFC (صفحة ٢٩) على الكاميرا. يتم دعم هذه الميزة بواسطة الهواتف الذكية التي تعمل بنظام التشغيل Android OS 2.3 أو أعلى. لا تتوفر هذه الميزة لأجهزة iOS.
- لا تتوفر هذه الوظيفة في الوضع ثلاثي الأبعاد.

- ١ على شاشة الوضع، المس Wi-Fi ← Remote Viewfinder.
- في حالة ظهور الرسالة المنبثقة التي تطالبك بتنزيل التطبيق، المس التالي.

٢ في الهاتف الذكي، قم بتشغيل التطبيق Samsung SMART CAMERA App.

- بالنسبة لأجهزة iOS، قم بتشغيل ميزة Wi-Fi قبل تشغيل التطبيق.
- لبدء تشغيل التطبيق تلقائيًا على الهاتف الذكي بدعم NFC، قم بتشغيل الوظيفة وضع الهاتف المحمول بالقرب من رمز NFC (صفحة ٢٩) على الكاميرا.
- تحقق من أن الهاتف الذكي متصل بالكاميرا، ثم تخطى إلى الخطوة ٥.

- ٣ حدد الكاميرا من القائمة وقم بتوصيل الهاتف الذكي بالكاميرا.
- يمكن أن يتصل الهاتف الذكي بكاميرا واحدة في كل مرة.

٤ في الكاميرا، اسمح للهاتف الذكي بالاتصال بالكاميرا.

- في حالة توصيل الهاتف الذكي بالكاميرا قبل ذلك، فإنه يتم توصيله تلقائيًا.

٥ في الهاتف الذكي، قم بتعيين خيارات التصوير التالية.

الوصف	الرمز
خيار الفلاش	
خيار المؤقت	
حجم الصورة	
موقع التخزين	
التبديل بين VGA و QVGA	

- أثناء استخدام هذه الميزة، لا تتوفر بعض الأزرار في الكاميرا.

- زر التكبير وزر المصراع الموجودين في الهاتف الذكي لن يعملوا عند استخدام هذه الميزة.

- يدعم الوضع Remote Viewfinder 20M و 2M أحجام الصور فقط.
* بالنسبة لأجهزة iOS، يتوفر فقط خيار موقع التخزين.

٦ في الهاتف الذكي، المس مطولاً للتركيز.

- يتم تعيين التركيز تلقائيًا إلى **AF**.
- يمكنك لمس المنطقة الموجودة على الشاشة في المكان الذي تريد التركيز عليه.

٧ حرر لالتقاط الصورة.

- الصور المحفوظة على الهاتف الذكي سيتم تغيير حجمها إلى 1616X1080 عند التصوير بدقة 20M وإلى 1920X1080 عند التصوير بدقة 2M.

- عند استخدام هذه الميزة، فإن المسافة المثالية بين الكاميرا والهاتف الذكي قد تختلف، وذلك حسب الأشياء المحيطة.



- يجب أن يكون الهاتف الذكي في نطاق ٧ أمتار من الكاميرا لاستخدام هذه الميزة.
- سيستغرق بعض الوقت لالتقاط الصورة بعد قيامك بتحرير في الهاتف الذكي.
- يتم إلغاء تنشيط الوظيفة Remote Viewfinder عند:

- توجد مكالمات واردة إلى الهاتف الذكي
- إما الخاص بالكاميرا، أو إيقاف تشغيل الهاتف الذكي
- الذاكرة ممتلئة

- قد يفقد أي من الجهازين إلى فقد الاتصال بـ WLAN
- اتصال Wi-Fi ضعيف أو غير مستقر
- عدم قيامك بإجراء أي عمليات لمدة نحو ٥ دقائق أثناء التوصيل

استخدام النسخ التلقائي الاحتياطي لإرسال صور أو لقطات فيديو

إرسال صور أو فيديو إلى الكمبيوتر

يمكنك إرسال الصور أو الفيديو التي تلتقطها باستخدام الكاميرا المتصلة بالكمبيوتر لاسلكيًا.

١ على شاشة الوضع، المس Wi-Fi ← النسخ التلقائي الاحتياطي.

- في حالة ظهور الرسالة المنبثقة التي تطالبك بتنزيل التطبيق، المس التالي.
- يجب عليك تهيئة معلومات النسخة الاحتياطية للكمبيوتر لاستخدام ميزة النسخ الاحتياطي التلقائي. لمزيد من التفاصيل، راجع «تثبيت البرنامج» للنسخ التلقائي الاحتياطي» على الكمبيوتر». (صفحة ١٣٣) في حالة تثبيت برنامج Auto Backup على الكمبيوتر، قم بحفظ معلومات الكمبيوتر بواسطة كبل USB أو وصلة Wi-Fi.
- تحاول الكاميرا تلقائيًا الاتصال بـ WLAN تلقائيًا عبر جهاز AP الذي تم توصيله مؤخرًا.
- إذا لم يكن قد تم توصيل الكاميرا بشبكة WLAN مسبقًا، فستبحث تلقائيًا عن أجهزة AP المتاحة. (صفحة ١٢٤)

٢ حدد كمبيوتر احتياطي.

- إذا قمت بعمل نسخة احتياطية قبل ذلك، انتقل إلى الخطوة التالية.

تثبيت البرنامج «النسخ التلقائي الاحتياطي» على الكمبيوتر

١ قم بتثبيت i-Launcher على الكمبيوتر. (صفحة ١٦٣)

٢ قم بتوصيل الكاميرا بالكمبيوتر بواسطة كبل USB.

٣ عند ظهور رمز البرنامج النسخ التلقائي الاحتياطي انقر فوقه.

- يتم تثبيت البرنامج النسخ التلقائي الاحتياطي على الكمبيوتر ويتم تخزين المعلومات حول الكمبيوتر في الكاميرا. اتبع الإرشادات التي تظهر على الشاشة لإكمال التثبيت.
- يمكنك أيضًا حفظ معلومات حول الكمبيوتر في الكاميرا بواسطة توصيل الكمبيوتر والكاميرا عبر Wi-Fi.

٤ افصل الكاميرا من الكمبيوتر.

قبل تثبيت البرنامج، تأكد من توصيل الكمبيوتر بالشبكة. في حالة عدم توفر اتصال بالإنترنت، يجب عليك تثبيت البرنامج من القرص المضغوط.



٣ المس OK.

- لإلغاء الإرسال، حدد **إلغاء الأمر**.
- لا يمكنك تحديد ملفات فردية لعمل نسخة احتياطية منها. تقوم هذه الميزة بعمل نسخة احتياطية من الملفات الجديدة على الكاميرا فقط.
- يظهر التقدم في عمل النسخ الاحتياطية على شاشة الكمبيوتر.
- عند اكتمال النقل، يتوقف تشغيل الكاميرا تلقائيًا خلال نحو ٣٠ ثانية. **المس إلغاء الأمر** للرجوع إلى الشاشة السابقة وامنح إيقاف تشغيل الكاميرا تلقائيًا.
- لإيقاف تشغيل الكمبيوتر تلقائيًا بعد انتهاء النقل، **المس إغلاق جهاز الكمبيوتر عقب النسخ الاحتياطي**.
- لتغيير الكمبيوتر الاحتياطي، حدد .



- عندما تقوم بتوصيل الكاميرا بـ WLAN، حدد AP المتصل بالكمبيوتر.
- ستبحث الكاميرا عن نقاط الوصول المتاحة حتى في حالة اتصالك بنفس نقطة الوصول مرة أخرى.
- في حالة قيامك بإيقاف تشغيل الكاميرا، أو إزالة البطارية أثناء إرسال الملفات، يتم مقاطعة نقل الملف.
- بينما تستخدم هذه الميزة، يتم تعطيل وحدة التحكم في المصراع على الكاميرا.
- يمكنك فقط توصيل كاميرا واحدة بالكمبيوتر في المرة الواحدة لإرسال الملفات.
- قد يتم إلغاء عملية النسخ الاحتياطي بسبب حالات الشبكة.
- يمكن إرسال الصور والفيديو إلى الكمبيوتر مرة واحدة فقط. لا يمكن إرسال الملفات مرة أخرى حتى في حالة إعادة توصيل الكاميرا بكمبيوتر آخر.
- في حالة عدم وجود ملفات في ذاكرة الكاميرا، لا يمكنك استخدام هذه الميزة.
- يجب عليك إيقاف تشغيل جدار حماية Windows وأي جدران حماية أخرى قبل استخدام هذه الميزة.
- يمكنك إرسال ما يصل إلى ١٠٠٠ ملف حالي.
- في برنامج الكمبيوتر، يجب إدخال اسم الخادم بالأبجدية اللاتينية، ويمكن أن يحتوي على ما لا يزيد على ٤٨ حرفًا.
- عند إنشاء عدة أنواع من ملفات مرة واحدة، يتم فقط إرسال ملفات الصور (JPG) إلى الكمبيوتر بهذه الميزة.

إرسال الصور أو الفيديو عبر البريد الإلكتروني

يمكنك تغيير الإعدادات في قائمة البريد الإلكتروني، وإرسال الصور أو الفيديو المخزنة على الكاميرا عبر البريد الإلكتروني.

تغيير إعدادات البريد الإلكتروني

في قائمة البريد الإلكتروني، يمكنك تغيير الإعدادات لتخزين المعلومات. يمكنك أيضًا تعيين أو تغيير كلمة مرور البريد الإلكتروني. للحصول على معلومات حول إدخال النص، راجع «إدخال نص» (صفحة ١٢٧)

٤ حدد المربع الاسم، وأدخل اسمك، ثم المس ←.

٥ المس المربع البريد الإلكتروني، وأدخل عنوان البريد الإلكتروني الخاص بك، ثم المس ←.

٦ المس حفظ لحفظ التغييرات.

• لحذف المعلومات، المس إعادة ضبط.

حفظ المعلومات الخاصة بك

١ على شاشة الوضع، المس Wi-Fi ← البريد الإلكتروني.

- تحاول الكاميرا تلقائيًا الاتصال بـ WLAN تلقائيًا عبر جهاز AP الذي تم توصيله مؤخرًا.
- إذا لم يكن قد تم توصيل الكاميرا بشبكة WLAN مسبقًا، فستبحث تلقائيًا عن أجهزة AP المتاحة. (صفحة ١٢٤)

٢ المس MENU.

٣ المس ضبط المرسل.

ضبط كلمة مرور البريد الإلكتروني

٥ أدخل كلمة مرور مكونة من ٤ أرقام.

٦ أدخل كلمة المرور مرة أخرى.

٧ عند ظهور الرسالة المنبثقة، المس **OK**.

إذا فقدت كلمة المرور، فيمكنك إعادة تعيينها بواسطة لمس **Reset** على شاشة ضبط كلمة المرور. عندما تقوم بإعادة تعيين المعلومات، فإن معلومات الضبط الخاصة بالمستخدم والمحافظة مسبقاً، وعنوان البريد الإلكتروني، وقائمة البريد الإلكتروني سيتم حذفها.



١ على شاشة الوضع، المس **Wi-Fi** ← البريد الإلكتروني.

- تحاول الكاميرا تلقائياً الاتصال بـ WLAN تلقائياً عبر جهاز AP الذي تم توصيله مؤخراً.
- إذا لم يكن قد تم توصيل الكاميرا بشبكة WLAN مسبقاً، فستبحث تلقائياً عن أجهزة AP المتاحة. (صفحة ١٢٤)

٢ المس **MENU**.

٣ المس **ضبط كلمة المرور** ← تشغيل.

- لإلغاء تنشيط كلمة المرور، المس إيقاف.

٤ عند ظهور الرسالة المنبثقة، المس **OK**.

تغيير كلمة مرور البريد الإلكتروني

١ على شاشة الوضع، المس **Wi-Fi** ← البريد الإلكتروني.

- تحاول الكاميرا تلقائياً الاتصال بـ WLAN تلقائياً عبر جهاز AP الذي تم توصيله مؤخراً.
- إذا لم يكن قد تم توصيل الكاميرا بشبكة WLAN مسبقاً، فستبحث تلقائياً عن أجهزة AP المتاحة. (صفحة ١٢٤)

٢ المس **MENU**.

٣ المس تغيير كلمة المرور.

٤ أدخل كلمة المرور الحالية المكونة من ٤ أرقام.

٥ أدخل كلمة مرور جديدة مكونة من ٤ أرقام.

٦ أدخل كلمة المرور الجديدة مرة أخرى.

إرسال الصور أو الفيديو عبر البريد الإلكتروني

يمكنك إرسال الصور أو الفيديو المخزنة على الكاميرا عبر البريد الإلكتروني. للحصول على معلومات حول إدخال النص، راجع «إدخال نص». (صفحة ١٢٧)

١ على شاشة الوضع، المس **Wi-Fi** ← البريد الإلكتروني.

- تحاول الكاميرا تلقائياً الاتصال بـ WLAN تلقائياً عبر جهاز AP الذي تم توصيله مؤخراً.
- إذا لم يكن قد تم توصيل الكاميرا بشبكة WLAN مسبقاً، فستبحث تلقائياً عن أجهزة AP المتاحة. (صفحة ١٢٤)

٢ المس المربع المرسل، وأدخل عنوان البريد الإلكتروني الخاص بك، ثم المس ←.

- إذا كنت قد قمت بحفظ معلوماتك مسبقاً، فسيتم إدراجها تلقائياً. (صفحة ١٣٥)
- لاستخدام عنوان من قائمة المرسلين السابقين، المس ▼ ← عنوان.



- حتى في حالة نقل صورة بنجاح، فإن الأخطاء التي قد تحدث في حساب البريد الإلكتروني للمستلم قد تؤدي إلى رفض الصورة أو التعرف عليها كبريد مهمل.
- لا يمكنك إرسال بريد إلكتروني في حالة عدم توفر اتصال بالشبكة، أو إذا كانت إعدادات حساب البريد الإلكتروني غير صحيحة.
- لا يمكنك إرسال بريد إلكتروني إذا كان حجم الملف يزيد عن الحد. يصل أقصى مستوى دقة للصور التي يمكنك إرسالها إلى 2M، ويعد أطول فيديو يمكنك إرساله هو الفيديو الذي يتم تسجيله باستخدام 720p. إذا كان مستوى دقة الصور أعلى من 2M، فسيتم تغيير حجمها تلقائيًا إلى مستوى دقة أقل.
- إذا لم تتمكن من إرسال البريد الإلكتروني بسبب إعدادات مصادقة المستخدم أو جدار الحماية، فاتصل بمسئول الشبكة أو موفر خدمة الشبكة.
- في حالة عدم وجود ملفات في ذاكرة الكاميرا، لا يمكنك استخدام هذه الميزة.
- يمكنك أيضًا إرسال بريد إلكتروني في وضع التشغيل بالضغط على **MENU** ← مشاركة (Wi-Fi) ← البريد الإلكتروني.

٣ المس المربع **المستقبل**، وأدخل عنوان البريد الإلكتروني الخاص بك، ثم المس ←.

- لاستخدام عنوان من قائمة المرسلين السابقين، المس ▼ ← عنوان.
- المس + لإضافة مستلمين آخرين. يمكنك إضافة حتى ٣٠ مستلم.
- المس × لحذف عنوان من القائمة.

٤ المس **التالي**.

٥ حدد ملفات لإرسالها.

- من الممكن تحديد ما يصل إلى ٢٠ ملف. يجب أن يكون أقصى حجم إجمالي إلى ٧ ميجابايت أو أقل.

٦ المس **التالي**.

٧ حدد مربع التعليقات، وأدخل تعليقاتك، ثم المس ←.

٨ المس **إرسال**.

- تقوم الكاميرا بإرسال البريد الإلكتروني.

استخدام مواقع الويب الخاصة بمشاركة الفيديو أو الصور

قم بتحميل الصور أو الفيديو إلى مواقع الويب الخاصة بمشاركة الملفات. يتم عرض مواقع الويب المتاحة على الكاميرا. لتحميل الملفات إلى بعض مواقع الويب، يجب عليك زيارة موقع الويب والتسجيل قبل توصيل الكاميرا.

الوصول إلى موقع الويب

1 على شاشة الوضع، المس **Wi-Fi** ← خدمة **SNS** والسحابة.

2 اختر موقع الويب.

- في حالة ظهور الرسالة المنبثقة التي تطالبك بإنشاء حساب، المس **OK**.
- تحاول الكاميرا تلقائيًا الاتصال بـ **WLAN** تلقائيًا عبر جهاز **AP** الذي تم توصيله مؤخرًا.
- إذا لم يكن قد تم توصيل الكاميرا بشبكة **WLAN** مسبقًا، فستبحث تلقائيًا عن أجهزة **AP** المتاحة. (صفحة ١٢٤)

3 أدخل المعرف وكلمة المرور لتسجيل لتسجيل الدخول.

- للحصول على معلومات حول إدخال النص، راجع «إدخال نص» (صفحة ١٢٧)
- في حالة الاتصال بـ **SkyDrive**، راجع «استخدام مستعرض تسجيل الدخول» (صفحة ١٢٥)
- لتحديد معرف من القائمة، المس ▼ ← معرف.
- إذا كنت قد قمت بتسجيل الدخول مسبقًا إلى موقع الويب، فقد تقوم بتسجيل دخولك تلقائيًا.

يجب أن يتوفر لديك حساب حالي على موقع مشاركة الملفات لاستخدام هذه الميزة.



تحميل الصور أو مقاطع الفيديو

١ ادخل إلى موقع الويب عبر الكاميرا.

٢ حدد ملفات لتحميلها.

- من الممكن تحديد ما يصل إلى ٢٠ ملف. يجب أن يكون أقصى حجم إجمالي إلى ١٠ ميجابايت أو أقل. (على بعض مواقع الويب، قد يختلف الحجم الإجمالي أو العدد الإجمالي للملفات.)

٣ المس تحميل.

- على بعض مواقع الويب، يمكنك إدخال تعليقاتك بواسطة لمس مربع التعليقات. للحصول على معلومات حول إدخال النص، راجع «إدخال نص» (صفحة ١٢٧)



- يمكنك ضبط مجلد تحميل لـ Facebook بواسطة لمس **MENU** ← تحميل المجلد (Facebook) على شاشة قائمة مواقع الويب.
- لا يمكنك تحميل الملفات إذا كان حجم الملف يزيد عن الحد. يصل أقصى مستوى دقة للصور التي يمكنك تحميلها إلى 2M، وبعد أطول فيديو يمكنك إرساله هو الفيديو الذي يتم تسجيله باستخدام **HD**. إذا كان مستوى دقة الصور أعلى من 2M، فسيتم تغيير حجمها تلقائيًا إلى مستوى دقة أقل. (على بعض مواقع الويب، يختلف الحد الأقصى لدقة الصور.)
- قد تختلف طرق تحميل الصور أو مقاطع الفيديو على حسب موقع الويب المختار.
- إذا لم تتمكن من الوصول إلى موقع الويب بسبب إعدادات مصادقة المستخدم أو جدار الحماية، فاتصل بمسؤول الشبكة أو موفر خدمة الشبكة.
- الصور والفيديو المحمل يمكن عنونها تلقائيًا بتاريخ التقاطها.
- قد تؤثر سرعة اتصال الإنترنت لديك على طريقة تحميل الصور أو فتح صفحات الويب.
- في حالة عدم وجود ملفات في ذاكرة الكاميرا، لا يمكنك استخدام هذه الميزة.
- يمكنك أيضًا تحميل الصور أو الفيديو إلى مواقع الويب الخاصة بمشاركة الملفات في وضع التشغيل بلمس **MENU** ← مشاركة (Wi-Fi) ← موقع ويب مطلوب.
- لا يمكنك تحميل الفيديو إلى بعض مواقع الويب.
- عندما تقوم بتحميل الصور إلى SkyDrive، يتم تغيير حجمها إلى 2M بينما يتم الحفاظ على تناسب أبعادها.

استخدام Samsung Link لإرسال الملفات

٢ أدخل المعرف الخاص بك، وكلمة المرور، ثم المس **تسجيل الدخول** ←
OK.

- للحصول على معلومات حول إدخال النص، راجع «إدخال نص» (صفحة ١٢٧).
- لتحديد معرف من القائمة، المس ▼ ← معرف.
- إذا كنت قد قمت بتسجيل الدخول مسبقاً إلى موقع الويب، فقد تقوم بتسجيل دخولك تلقائياً.

لكي تستخدم هذه الميزة، يجب عليك إنشاء حساب ارتباط سامسونج وحساب ذو خدمة مخزن مرفق على الإنترنت باستخدام الكمبيوتر. بعد الانتهاء من إنشاء الحسابات، أضف حساب المخزن على الإنترنت إلى Samsung Link.



٣ حدد الملفات التي تريد تحميلها، ثم حدد **تحميل**.

- إذا سجلت أكثر من مخزن ويب، حدد مخزن الويب أولاً.
- لا يمكن تحميل ملفات الفيديو إلى مخزن Samsung Link على الويب.
- في حالة عدم وجود ملفات في ذاكرة الكاميرا، لا يمكنك استخدام هذه الميزة.
- من الممكن تحميل ما يصل إلى ٢٠ ملف.
- يمكنك أيضاً إرسال بريد إلكتروني في وضع التشغيل بواسطة لمس **MENU** ← مشاركة (Wi-Fi) ← Samsung Link.



يمكنك تحميل الملفات من الكاميرا إلى مخزن Samsung Link على الإنترنت أو عرض الملفات على جهاز Samsung Link المتصل بنفس AP.

تحميل الصور إلى المخزن على الإنترنت

١ على شاشة الوضع، المس **Wi-Fi** ← **Samsung Link** ← **مخزن ويب**.

- عند ظهور الرسالة الدليلية، اضغط على OK.
- تحاول الكاميرا تلقائياً الاتصال بـ WLAN تلقائياً عبر جهاز AP الذي تم توصيله مؤخراً.
- إذا لم يكن قد تم توصيل الكاميرا بشبكة WLAN مسبقاً، فستبحث تلقائياً عن أجهزة AP المتاحة. (صفحة ١٢٤)
- لتغيير حجم الصور المحملة، المس **MENU** ← **تحميل حجم الصورة**.
- إذا قمت بتسجيل أكثر من مخزن ويب، فيمكنك تحديده من القائمة بواسطة لمس **MENU** ← **تخزين مخزن الويب**.

٤ على جهاز Samsung Link، حدد كاميرا للتوصيل بها.

٥ على جهاز Samsung Link، استعرض الصور أو الفيديو المشترك.

- للحصول على معلومات حول البحث عن الكاميرا وتصفح الصور أو مقاطع الفيديو على جهاز Samsung Link، ارجع إلى دليل مستخدم الجهاز.
- لا يمكن تشغيل الفيديو بسهولة حسب نوع جهاز Samsung Link أو ظروف الشبكة.

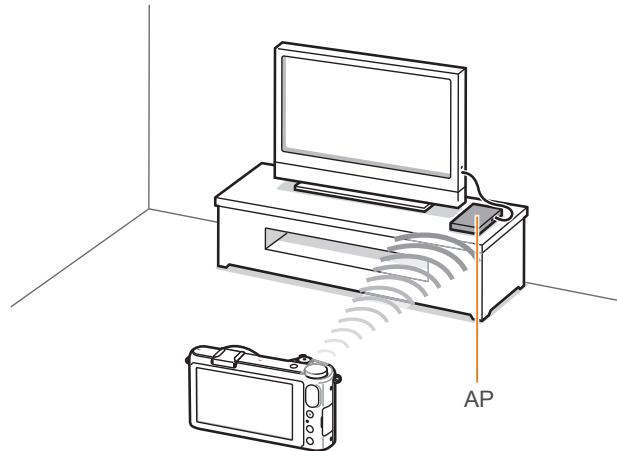

▲ تتصل الكاميرا بالتلفاز الذي يدعم Samsung Link عبر WLAN.

عرض الصور أو الفيديو على الأجهزة التي تدعم Samsung Link

١ على شاشة الوضع، المس **Wi-Fi** ← **Samsung Link** ← الأجهزة القريبة.

- عند ظهور الرسالة الدليلية، اضغط على **نعم**.
- تحاول الكاميرا تلقائيًا الاتصال بـ WLAN تلقائيًا عبر جهاز AP الذي تم توصيله مؤخرًا.
- إذا لم يكن قد تم توصيل الكاميرا بشبكة WLAN مسبقًا، فستبحث تلقائيًا عن أجهزة AP المتاحة. (صفحة ١٢٤)
- يمكنك الضبط للسماح فقط بتحديد الأجهزة المحددة أو جميع الأجهزة للتوصيل بواسطة لمس **MENU** ← **التحكم في الوصول إلى DLNA** على الشاشة.
- يتم إنشاء ملف مشاركة. انتظر حتى تتمكن أجهزة أخرى من العثور على الكاميرا.

٢ قم بتوصيل جهاز Samsung Link بالشبكة، ثم قم بتشغيل ميزة Samsung Link.

- راجع دليل مستخدم الجهاز لمزيد من المعلومات.

٣ على الكاميرا، اسمح بتوصيل Samsung Link للتوصيل بالكاميرا.



- يمكنك مشاركة ما يصل إلى ١٠٠٠ ملف حالي.
- على جهاز Samsung Link، يمكنك عرض الصور الملتقطة باستخدام الكاميرا الخاصة بك فقط.
- نطاق الاتصال اللاسلكي بين الكاميرا وجهاز Samsung Link قد يختلف حسب مواصفات AP.
- في حالة توصيل الكاميرا بجهاز Samsung Link، فقد يكون العرض أبطأ.
- سوف تتم مشاركة الصور أو مقاطع الفيديو بأحجامها الأصلية.
- يمكنك استخدام هذه الميزة فقط مع الأجهزة التي تدعم Samsung Link.
- لن يتم تخزين الصور أو الفيديو المشاركة على جهاز Samsung Link، ولكن يمكن حفظها على الكاميرا وفقاً لمواصفات التلفزيون.
- قد يستغرق نقل الصور أو الفيديو إلى جهاز Samsung Link بعض الوقت حسب حالة الشبكة، وعدد الملفات المراد مشاركتها أو حجم الملفات.
- إذا قمت بإيقاف تشغيل الكاميرا بطريقة غير طبيعية أثناء عرض الصور أو الفيديو على جهاز ارتباط سامسونج (مثل إخراج البطارية)، فسيعتبر التلفزيون أن الكاميرا ما زالت متصلة.
- ترتيب الصور أو الفيديو على الكاميرا قد يختلف عن جهاز Samsung Link.
- وفقاً لعدد الصور أو مقاطع الفيديو المراد مشاركتها، قد يستغرق تحميل الصور أو مقاطع الفيديو وإكمال عملية الإعداد الأولى بعض الوقت.
- عند عرض الصور أو الفيديو على Samsung Link، قد يؤدي الاستخدام المستمر للجهاز عن بعد أو إجراء عمليات إضافية على الجهاز إلى منع هذه الميزة من العمل بشكل صحيح.

- إذا قمت بإعادة ترتيب أو فرز ملفات على الكاميرا أثناء عرضها على جهاز Samsung Link، فيجب تكرار عملية الإعداد الأولى لتحديث قائمة الملفات على جهاز التلفزيون.
- في حالة عدم وجود ملفات في ذاكرة الكاميرا، لا يمكنك استخدام هذه الميزة.
- نحن نوصي بأن تستخدم كبل الشبكة لتوصيل جهاز Samsung Link بـ AP. سيؤدي ذلك إلى تصغير أي فيديو Stuttering قد تتعرف عليه عند بث محتوى.
- لعرض ملفات على جهاز Samsung Link باستخدام ميزة الأجهزة القريبة قم بتمكين الوضع متعدد البث على AP.
- يمكنك عرض ملفات ثلاثية الأبعاد فقط على أجهزة التلفزيون ثلاثية الأبعاد المتوافقة أو على الشاشات.

إرسال صور أو فيديو باستخدام Wi-Fi Direct

٥ في الجهاز، اسمح بتوصيل الكاميرا بالجهاز.
• يتم إرسال الصورة إلى الجهاز.

عندما تتصل الكاميرا باستخدام WLAN بجهاز يدعم وظيفة Wi-Fi Direct، يمكنك إرسال الصور إلى الجهاز. قد لا تتوفر هذه الميزة في بعض الأجهزة.

١ في الجهاز، قم بتشغيل الخيار Wi-Fi Direct.

٢ في الكاميرا، في وضع العرض، قم بالتمرير إلى صورة.

٣ المس **MENU** ← مشاركة (Wi-Fi) ← Wi-Fi Direct.

- أثناء وجودك في عرض صورة فردية، يمكنك إرسال صورة واحدة فقط في كل مرة.
- في عرض الصور المصغرة، يمكنك تحديد عدة صور. حدد تحميل عندما تنتهي من تحديد الصور.

٤ حدد الجهاز من قائمة الكاميرات الخاصة بأجهزة Wi-Fi Direct.

- تأكد أن خيار Wi-Fi Direct للجهاز قيد التشغيل.
- يمكنك أيضًا تحديد الكاميرا من قائمة الأجهزة الخاصة بأجهزة Wi-Fi Direct.



- يمكنك إرسال ما يصل إلى ٢٠ ملف في كل مرة.
- في حالة عدم وجود صور في ذاكرة الكاميرا، لا يمكنك استخدام هذه الميزة.
- إذا لم تتصل بجهاز Wi-Fi Direct، فقم بتحديث الجهاز بواسطة أحدث برنامج ثابت. قد لا تتوفر هذه الميزة في بعض الأجهزة.

الفصل الخامس

قائمة إعدادات الكاميرا

تعرف على إعدادات المستخدم وقائمة الإعدادات العامة.
يمكنك ضبط الإعدادات لكي تناسب احتياجاتك وتفضيلاتك على أفضل نحو ممكن.

إعدادات المستخدم

يمكنك ضبط بيئة المستخدم مع هذه الإعدادات.

في وضع العرض، المس **MENU** ← ⌂ ← خيار.

لضبط خيارات المستخدم،

العناصر المتاحة وترتيبها قد يختلف حسب ظروف التصوير.



تخصيص ISO

خطوة ISO

يمكنك ضبط مقدار حساسية ISO بواسطة إما 3/1 أو خطوة واحدة.

نطاق ISO التلقائي

يمكنك ضبط أقصى قيمة ISO التي يتم وفقها اختيار خطوة EV عند ضبط ISO على تلقائي.

* القيمة الافتراضية

الخيار	القيمة
1/3 خطوة	ISO 125، ISO 160، ISO 200، ISO 250، ISO 320، ISO 400، ISO 500، ISO 640، ISO 800، ISO 1000، ISO 1250، ISO 1600، ISO 2000، ISO 2500، ISO 3200*
1 خطوة	ISO 200، ISO 400، ISO 800، ISO 1600، ISO 3200*

تقليل الضوضاء

استخدم تقليل الضوضاء لتقليل الضوضاء المرئية في الصور.

* القيمة الافتراضية

الخيار	الوصف
ISO NR عالي	تعمل هذه الوظيفة على تقليل الضوضاء التي تحدث عند ضبط حساسية ISO. (إيقاف، عالي، عادي*، منخفض)
NR المصطلح الطويل	تعمل هذه الوظيفة على تقليل الضوضاء عند ضبط الكاميرا للتعرض الطويل. (إيقاف، تشغيل*)

تعيين الأقواس

يمكنك ضبط الخيارات لـ قوس AE، وقوس WB، وقوس P Wiz.

DMF (التركيز اليدوي المباشر)

يمكنك ضبط التركيز يدويًا بواسطة تدوير حلقة التركيز بعد ضبط التركيز بمقدار نصف ضغطة [المصراع]. قد لا تتوفر هذه الخاصية على بعض العدسات.

الخيار	الوصف
تعيين قوس AE	اضبط الفاصل الزمني للتعرض. (EV $+0.3$ ، *EV $+0.7$ ، EV $+1$ ، EV $+1.3$ ، EV $+1.7$ ، EV $+2$ ، EV $+2.3$ ، EV $+2.7$ ، EV $+3$)
تعيين قوس WB	اضبط نطاق الفاصل الخاص بموازنة الأبيض للصور 3 المحاطة بأقواس. (MG $-/+1$ ، MG $-/+2$ ، MG $-/+3$ ، AB $-/+1$ ، AB $-/+2$ ، *AB $-/+3$) على سبيل المثال، الخيار AB $-/+3$ يضبط قيمة الكهرماني زائد أو ناقص ثلاث خطوات. الخيار MG $-/+3$ يضبط قيمة القرصي بنفس الكمية.
تعيين قوس P Wiz	حدد 3 إعدادات معالج الصور تستخدم الكاميرا في التقاط 3 لقطات محاطة بأقواس.

مساحة اللون

يتيح لك خيار مساحة الألوان إمكانية تحديد أساليب لعرض الألوان. أجهزة التصوير الرقمية مثل الكاميرات، الشاشات، والطابعات الرقمية لديها طرقها الخاصة لتمثيل الألوان، التي تسمى مساحات الألوان.

الخيار	الوصف
sRGB	sRGB (Standard RGB) هي مواصفات دولية لتحديد مساحة الألوان التي يتم إنشاؤها بواسطة IEC (اللجنة الإلكترونية الفنية الدولية). ويتم استخدامها بشكل كبير لإنشاء الألوان على شاشات الكمبيوتر وهو أيضاً يمثل مساحة الألوان القياسية لـ Exif. يوصى بـ sRGB لالتقاط الصور العادية التي تريد نشرها على الإنترنت.
Adobe RGB	Adobe RGB يتم استخدامه للطباعة التجارية ويحتوي على نطاق ألوان كبير عن sRGB. يساعدك نطاق الألوان العريض على تحرير الصور بسهولة على الكمبيوتر. لاحظ أن البرامج الفردية عادة ما تكون متوافقة مع عدد محدود من مساحات الألوان.

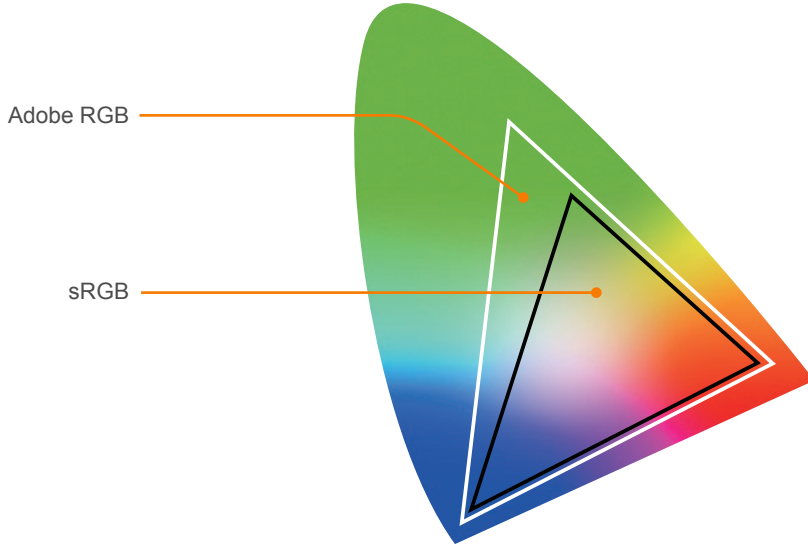

عندما يتم ضبط مساحة الألوان على Adobe RGB، يتم حفظ الصور كـ «SAMXXXX.JPG».



تصحيح التشويه

يمكنك تصحيح تشويه العدسة الذي قد يحدث من العدسات. قد لا تتوفر هذه الخاصية على بعض العدسات.

حفظ الوضع المخصص

يمكنك إنشاء أوضاع التصوير بواسطة ضبط خيارات التصوير وحفظها. (C1، أو C2 أو C3) (صفحة ٦٥)

تخصيص iFn

يمكنك تحديد الخيارات التي يمكن ضبطها عندما تضغط على [i-Function] في عدسة i-Function.

الخيار	الوصف
فتحة العدسة	قم بالتعيين لضبط قيمة فتحة العدسة.
سرعة الغالق	قم بالتعيين لضبط سرعة المصراع.
EV	قم بالتعيين لضبط قيمة التعريض.
ISO	قم بالتعيين لضبط حساسية ISO.
موازنة الأبيض	قم بالتعيين لضبط موازنة الأبيض.
i Zoom	قم بالتعيين لضبط معدل التكبير.

شاشة المستخدم

يمكنك إضافة أو إزالة معلومات التصوير من الشاشة.

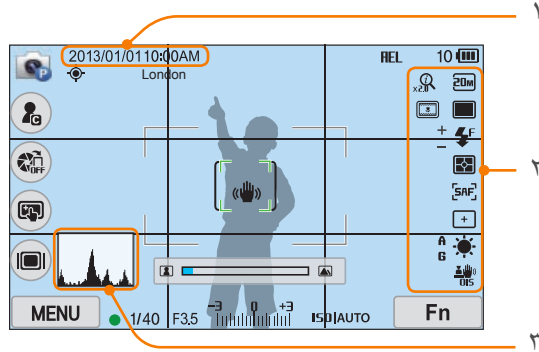

الرقم	الوصف
١	تاريخ/وقت قم بالتعيين لعرض التاريخ والوقت.
٢	الأيقونات قم بتعيين رموز الشاشة على اليمين في وضع التصوير.

تخطيط المفاتيح

يمكنك تغيير الوظيفة المعينة إلى الزر «مخصص (ⓘ)» على الشاشة أو الزر DIRECT LINK الموجود على الكاميرا.

* القيمة الافتراضية

الزر	الوظيفة
تخصيص	<p>قم بتعيين وظيفة للزر مخصص.</p> <ul style="list-style-type: none"> • إيقاف*: لا تستخدم الزر مخصص. • معاينة بصرية: قم بتنفيذ الوظيفة معاينة عمق الحقل لقيمة فتحة العدسة الحالية. (صفحة ٢٣) • WB للمسة الواحدة (موازنة الأبيض): قم بتنفيذ الوظيفة تخصيص موازنة اللون الأبيض. • RAW + بلمسة واحدة: احفظ ملف بتنسيق RAW+JPEG. لحفظ ملف بتنسيق JPEG، المس الزر مرة أخرى. • إعادة ضبط: أعد ضبط بعض الإعدادات. • AEL: قم بتنفيذ وظيفة قفل التعريض التلقائي. • تعليق AEL: استمر في تنفيذ وظيفة قفل التعريض التلقائي بعد التصوير.
DIRECT LINK	<p>قم بتعيين وظيفة للزر DIRECT LINK.</p> <p>(Remote Viewfinder، MobileLink، *AutoShare، النسخ التلقائي الاحتياطي، البريد الإلكتروني، خدمة SNS والسحابة، Samsung Link)</p>

الوصف

الرقم

مخطط توزيع التواتر

ضبط مخطط توزيع التواتر على تشغيل أو إيقاف تشغيل الشاشة.

حول مخطط توزيع التواتر

مخطط توزيع التواتر هو رسم بياني يعرض توزيع السطوح للصورة. مخطط توزيع التواتر المنحني لليساير يشير إلى صورة غامقة.
مخطط توزيع التواتر المنحني لليمين يشير إلى صورة فاتحة. يرتبط ارتفاع الرسم البياني بمعلومات اللون. يرتفع الرسم البياني إذا كان هناك لون أكثر شيوعاً.

٣



تعريض زائد

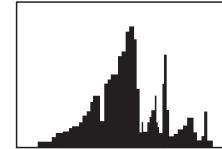

تعريض متوازن

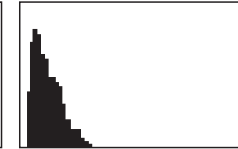

تعريض غير كافي

خط الشبكة

حدد دليل لمساعدتك على تكوين مشهد. (إيقاف*، 3 X 3، 2 X 2، عرضي، قطري)

لمبة AF

عند التصوير في الأماكن المظلمة، قم بتشغيل مصباح AF للحصول على تركيز تلقائي أفضل. تعمل وظائف التركيز التلقائي بشكل أكثر دقة في الأماكن المظلمة عند تشغيل مصباح AF.



تعرف على كيفية تهيئة إعدادات الكاميرا.

* القيمة الافتراضية

العنصر	الوصف
ضبط العرض	اضبط سطوع الشاشة، أو إعداد السطوع التلقائي، أو لون الشاشة، أو مقياس المستوى. <ul style="list-style-type: none"> • سطوع الشاشة: يمكنك ضبط سطوع الشاشة يدويًا. • سطوع تلقائي: تشغيل أو إيقاف تشغيل السطوع التلقائي. (إيقاف، تشغيل*) • لون العرض: يمكنك ضبط لون الشاشة يدويًا. • المعايرة الأفقية: قم بمعايرة مقياس المستوى. في حالة عدم استواء مقياس المستوى، اضبط الكاميرا على سطح مستوي، ثم اتبع الإرشادات التي تظهر على الشاشة.
	<ul style="list-style-type: none"> • لا يمكنك الوصول إلى الخيار المعايرة الأفقية في وضع العرض. • لا يمكنك معايرة مقياس المستوى في توجيه الصورة الشخصية.
الإيقاف التلقائي للعرض	ضبط وقت إيقاف تشغيل الشاشة. يتم إيقاف تشغيل الشاشة إذا كنت لا تستخدم الكاميرا طوال الوقت الذي قمت بضبطه. (إيقاف، 30 ثانية*، 1 دقيقة، 3 دقائق، 5 دقائق، 10 دقائق)

في وضع العرض أو التصوير، المس **MENU** ← { } ← خيار.

لضبط خيارات الضبط

* القيمة الافتراضية

العنصر	الوصف
الصوت	<ul style="list-style-type: none"> • مستوى صوت النظام: ضبط مستوى الصوت أو إيقاف تشغيل كامل الصوت بشكل كلي. (إيقاف، منخفض، متوسط*، مرتفع)
	<ul style="list-style-type: none"> • حتى إذا لم يكن صوت النظام قيد التشغيل، فإن الكاميرا تصدر الصوت أثناء تشغيل فيديو أو عرض شرائح.
عرض سريع	<ul style="list-style-type: none"> • AF صوت: ضبط الصوت الذي تصدره الكاميرا عند الضغط على زر المصراع نصف ضغطه لتشغيله أو لإيقافه. (إيقاف، تشغيل*) • صوت الزر: ضبط الصوت الذي تصدره الكاميرا عند الضغط على زر المصراع نصف ضغطه لتشغيله أو لإيقافه. (إيقاف، تشغيل*)
	ضبط طول وقت العرض السريع - كمية الوقت التي تعرض فيها الكاميرا الصورة بعد التقاطها على الفور. (إيقاف، 1 ثانية*، 3 ثانية، 5 ثانية، تعليق)

* القيمة الافتراضية

الوصف	العنصر
<p>اضبط إشارة مخرج الفيديو المناسبة لبلدك عند توصيل الكاميرا بجهاز فيديو خارجي مثل الشاشة أو HDTV.</p> <p>• NTSC: الولايات المتحدة، كندا، اليابان، كوريا، تايوان، المكسيك، إلخ</p> <p>• PAL (تدعم فقط PAL B): فرنسا، ألمانيا، إنجلترا، إيطاليا، الكويت، ماليزيا، نيوزيلندا، سنغافورة، إسبانيا، السويد، سويسرا، تايلاند، النرويج، إلخ</p>	مخرج فيديو
<p>عند توصيل الكاميرا بجهاز HDTV يدعم (HDMI-CEC) Anynet+، يمكنك التحكم في وظيفة التشغيل للكاميرا من خلال أداة التحكم عن بُعد في التلفاز.</p> <p>• إيقاف: لا يمكنك التحكم في وظيفة التشغيل للكاميرا باستخدام أداة التحكم عن بُعد في التلفاز.</p> <p>• تشغيل*: يمكنك التحكم في وظيفة التشغيل للكاميرا باستخدام أداة التحكم عن بُعد في التلفاز.</p>	Anynet+ (HDMI-CEC)
<p>عند توصيل الكاميرا بجهاز HDTV باستخدام كابل HDMI، يمكنك تغيير مستوى دقة الصورة.</p> <p>• NTSC: تلقائي*، 1080p، 720p، 480p، 576p (تنشط فقط عند تحديد PAL)</p>	إخراج HDMI
<p>إذا كان جهاز HDTV لا يدعم مستوى الدقة الذي حددته، تضبط الكاميرا مستوى الدقة بدرجة مستوى واحد أقل.</p>	

* القيمة الافتراضية

الوصف	العنصر
<p>اضبط وقت توقف التشغيل. يتم إيقاف تشغيل الكاميرا إذا كنت لا تستخدمها طوال الوقت الذي قمت بضبطه. (30 ثانية، 1 دقيقة*، 3 دقائق، 5 دقائق، 10 دقائق، 30 دق)</p>	توفير الطاقة
<p>• تحافظ الكاميرا على إعداد وقت إيقاف التشغيل حتى إذا استبدلت البطارية.</p> <p>• قد لا تعمل خاصية توفير الطاقة إذا كانت الكاميرا متصلة بكمبيوتر، أو تلفاز، أو عند تشغيل عرض شرائح أو فيلم.</p>	
<p>اضبط لغة الكاميرا المعروضة على الشاشة.</p>	Language
<p>ضبط التاريخ، الوقت، تنسيق التاريخ، المنطقة الزمنية وما إذا كنت تريد طباعة التاريخ على الصور.</p> <p>(المنطقة الزمنية، تاريخ/وقت، نوع التاريخ، نوع الوقت، طباعة)</p>	التاريخ والوقت
<p>• يظهر التاريخ على الجانب السفلي الأيمن من الصورة.</p> <p>• عند طباعة صورة، قد لا تتم طباعة التاريخ بشكل مناسب على بعض الطابعات.</p>	

* القيمة الافتراضية

الوصف	العنصر
<p>اضبط طريقة ترقيم الملفات والمجلدات.</p> <ul style="list-style-type: none"> • إعادة ضبط: بعد استخدام وظيفة إعادة الضبط، يبدأ اسم الملف التالي بـ .0001. • سلسلة*: أرقام الملفات الجديدة تواصل تسلسل الأرقام الموجودة، حتى إذا قمت بتركيب بطاقة ذاكرة جديدة، قمت بتهيئة البطاقة، أو قمت بحذف كل الصور. 	
<p>اسم المجلد الأول هو 100PHOTO، إذا قمت بتحديد مساحة لون sRGB وتسمية الملف القياسي، يمكن أن يكون اسم الملف الأول هو SAM_0001.</p> <ul style="list-style-type: none"> • تزيد ارقام أسماء الملفات بمقدار ١ من SAM_0001 إلى SAM_9999. • تزيد أرقام المجلدات بمقدار ١ من 100PHOTO إلى 999PHOTO. • الحد الأقصى لعدد الملفات التي يمكن حفظها في المجلد الواحد هو ٩٩٩٩. • يتم تخصيص أرقام الملفات حسب مواصفات DCF (تصميم قاعدة لنظام ملفات الكاميرا). • إذا قمت بتغيير اسم الملف (على سبيل المثال، على كمبيوتر)، لن يكون بمقدور الكاميرا تشغيل الملف. 	رقم الملف
<p>اضبط نوع المجلد.</p> <ul style="list-style-type: none"> • قياسي*: XXXPHOTO • التاريخ: XXX_MMDD 	نوع المجلد

* القيمة الافتراضية

الوصف	العنصر
<p>اضبط طريقة إنشاء أسماء الملفات.</p> <ul style="list-style-type: none"> • قياسي*: /SAM_XXXX.JPG (sRGB) • التاريخ: _SAMXXXX.JPG (Adobe RGB) <p>- ملفات sRGB - ملفات MMDDXXXX.JPG. على سبيل المثال، لصورة تم التقاطها في ١ يناير، يمكن أن يكون اسم الملف 0101XXXX.jpg</p> <p>- ملفات Adobe RGB - ملفات _MDDXXXX.JPG للأشهر من يناير حتى سبتمبر. بالنسبة للأشهر من أكتوبر حتى ديسمبر، يمكن استبدال رقم الشهر بأحرف أ (أكتوبر)، وب (نوفمبر)، و ج (ديسمبر).</p> <p>على سبيل المثال، لصورة تم التقاطها في ٣ فبراير، يمكن أن يكون اسم الملف 03XXXX.jpg. لصورة تم التقاطها في ٥ أكتوبر، يمكن أن يكون اسم الملف _A05XXXX.jpg.</p>	اسم الملف

* القيمة الافتراضية

العنصر	الوصف
GPS	<ul style="list-style-type: none"> • العلامات الجيولوجية: اضبط التقاط الصور مع معلومات الموقع باستخدام نظام تحديد المواقع العالمي (GPS). تتم إضافة معلومات الموقع إلى بيانات Exif المرتبطة بالصورة. (إيقاف، تشغيل*) • إعداد وقت GPS صالح: قم بإعداد الوقت لاستخدام آخر معلومات موقع عندما تعجز الكاميرا عن استقبال إشارات GPS. إذا عجزت الكاميرا عن استقبال إشارات GPS بعد وقت محدد، فلن يتم تسجيل معلومات الموقع على الصور. (15 ث*، 30 ثانية، 1 دقيقة، 3 دقائق، 10 دقائق، 30 دق) • عرض الموقع: ضبط لعرض معلومات الموقع على الشاشة في وضع التصوير. تظهر معلومات الموقع في كوريا فقط عندما تكون في كوريا مع ضبط لغة الشاشة إلى الكورية. عند ضبط لغة أخرى، تظهر معلومات الموقع بالإنجليزية. (إيقاف، تشغيل*) • إعادة ضبط GPS: ضبط البحث عن أقمار GPS الصناعية الأقرب لموقعك الحالي. (نعم، لا)
	<p>لكي تستخدم وظيفة GPS، يجب عليك شراء جهاز GPS اختياري.</p> 

* القيمة الافتراضية

العنصر	الوصف
تهيئة	<p>قم بتهيئة بطاقة الذاكرة. تقوم التنسيقات بحذف جميع الملفات الحالية بما في ذلك الملفات المحمية. (نعم، لا)</p> <p>يمكن حدوث أخطاء إذا كنت تستخدم بطاقة ذاكرة مهيأة بواسطة علامة كاميرا أخرى، أو قارئ بطاقة ذاكرة، أو كمبيوتر آخر. برجاء تهيئة بطاقات الذاكرة في الكاميرا قبل استخدامها للتقاط الصور.</p> 
معلومات النظام	<p>اعرض إصدار البرنامج الثابت للجسم والعدسة، وعنوان Mac، ورقم تعريف الشبكة، أو قم بتحديث البرنامج الثابت.</p> <p>• تحديث البرنامج الثابت: قم بتحديث البرنامج الثابت لجسم الكاميرا أو للعدسة. (برنامج مبيت للهيكل، برنامج مبيت للعدسات)</p> <p>• يمكنك تنزيل ترقيات البرنامج الثابت من www.samsung.com.</p> <p>• لا يمكنك تشغيل تحديث البرنامج بدون شحن البطارية بشكل كامل. أعد شحن البطارية بالكامل قبل تشغيل ترقية برنامج.</p> <p>• إذا قمت بتحديث البرنامج، سيتم إعادة ضبط قيم وإعدادات المستخدم. (لن يتم تغيير التاريخ، والوقت، واللغة، ومخرج الفيديو).</p> <p>• لا تقم بإيقاف تشغيل الكاميرا أثناء ما يكون التحديث قيد التشغيل.</p> 

* القيمة الافتراضية

العنصر	الوصف
مسح المستشعر	<ul style="list-style-type: none"> • مسح المستشعر: إزالة الأتربة من أداة الاستشعار. • بدء الإجراء: عند التشغيل، تقوم الكاميرا بتنظيف أداة الاستشعار في كل مرة تقوم فيها بتشغيلها. (إيقاف*، تشغيل) <p>نظراً لاستخدام هذا المنتج لعدسات قابلة للتغيير، يمكن دخول أتربة لأداة الاستشعار عند تغيير العدسات. قد يؤدي هذا إلى ظهور جزيئات الأتربة التي تظهر في الصور التي تلتقطها. يوصى بعدم تغيير العدسات عندما تكون في منطقة متربة على وجه الخصوص. أيضاً، تأكد من غلق غطاء العدسة في حالة عدم استخدامها.</p>
إعادة ضبط	أعد ضبط قائمة الإعداد وخيارات التصوير إلى الإعدادات الافتراضية للمصنع. (لن يتم تغيير التاريخ، والوقت، واللغة، ومخرج الفيديو.) (نعم، لا)
فتح تراخيص المصدر	اعرض تراخيص المصدر المفتوح.



الفصل السادس

الاتصال بالأجهزة الخارجية

استخدم الكاميرا بشكل كامل من خلال توصيلها بالأجهزة الخارجية مثل الكمبيوتر، أو HDTV، أو تليفزيون ثلاثي الأبعاد.

عرض الملفات على HDTV، أو على تليفزيون ثلاثي الأبعاد.

إعادة عرض الصور أو لقطات الفيديو بواسطة توصيل الكاميرا HDTV (التلفاز ثلاثي الأبعاد) باستخدام كبل HDMI اختياري.

٥ قم بتشغيل الكاميرا.

• تدخل الكاميرا تلقائيًا إلى وضع العرض عندما تقوم بتوصيلها HDTV.

٦ تحكم في الكاميرا لعرض الصور أو لتشغيل الفيديو.

استعراض الملفات على HDTV

١ في وضع التصوير أو العرض، المس **MENU** ← ⚙️ ← إخراج HDMI
← خيار. (صفحة ١٥٣)

٢ أوقف تشغيل الكاميرا وHDTV.

٣ قم بتوصيل الكاميرا HDTV باستخدام كبل HDMI الاختياري.

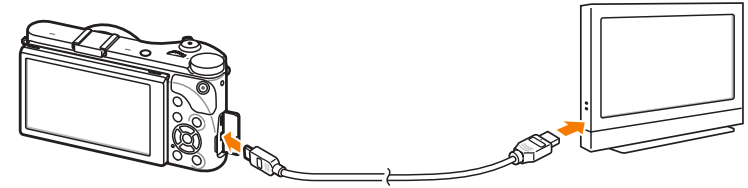

٤ قم بتشغيل HDTV، ثم حدد مصدر فيديو HDMI.



- عند استخدام كابل HDMI، يمكنك توصيل الكاميرا بجهاز HDTV باستخدام طريقة Anynet+(CEC).
- إذا كان جهاز HDTV يدعم Anynet+(CEC)، يعمل التليفزيون تلقائيًا عند استخدامه بالاتصال بالكاميرا. قد لا تتوفر هذه الميزة على بعض أجهزة HDTV.
- عند الاتصال بجهاز HDTV بواسطة كبل HDMI، لا يمكن للكاميرا التقاط صورة أو ملف فيديو.
- عند الاتصال بجهاز HDTV، قد لا تتوفر بعض وظائف عرض الكاميرا.
- قد يختلف طول المدة الزمنية بعد اتصال كل من الكاميرا وجهاز HDTV حسب بطاقة الذاكرة التي تستخدمها. وحيث أن الوظيفة الرئيسية لبطاقة الذاكرة هي زيادة سرعة النقل، فليس من الضروري أن تكون بطاقة الذاكرة التي تتميز بسرعة نقل أسرع هي أيضاً سريعة في استخدام وظيفة HDMI.

عرض الملفات على التليفزيون ثلاثي الأبعاد

يمكنك عرض الصور أو الفيديو الملتقط في الوضع ثلاثي الأبعاد أو بواسطة خيار بانوراما ثلاثية الأبعاد في الوضع الذكي على تليفزيون ثلاثي الأبعاد.

١ في وضع التصوير أو العرض، المس **MENU** ← ⚙️ ←
إخراج **HDMI** ← خيار. (صفحة ١٥٣)

٢ أوقف تشغيل الكاميرا والتليفزيون ثلاثي الأبعاد.

٣ أوصل الكاميرا بتليفزيون ثلاثي الأبعاد باستخدام كبل HDMI الاختياري.

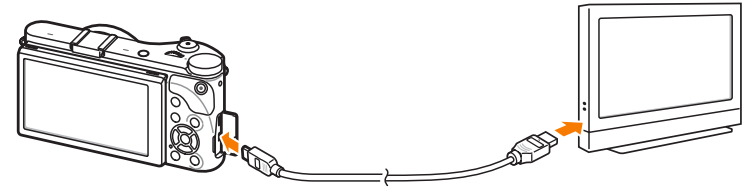

٤ قم بتشغيل التليفزيون ثلاثي الأبعاد، ثم حدد مصدر فيديو HDMI.

٥ قم بتشغيل الكاميرا.

• تدخل الكاميرا تلقائيًا إلى وضع العرض عندما تقوم بتوصيلها بتليفزيون ثلاثي الأبعاد.

٦ انتقل إلى ملف ثلاثي الأبعاد، ثم المس **⏪** للانتقال إلى الوضع ثلاثي الأبعاد.

• المس **⏩** للتبديل إلى الوضع ثنائي الأبعاد.

٧ قم بتشغيل وظيفة التليفزيون ثلاثي الأبعاد.

• راجع دليل المستخدم الخاص بالتليفزيون لمزيد من التفاصيل.

٨ تحكم في الكاميرا لعرض الصور ثلاثية الأبعاد أو لتشغيل الفيديو ثلاثي الأبعاد.

- لا يمكنك عرض ملف MPO بالموثر ثلاثي الأبعاد على أجهزة التليفزيون التي لا تدعم تنسيق الملف.
- استخدم نظارات ثلاثية الأبعاد مناسبة عندما تعرض ملف MPO أو ملف فيديو ثلاثي الأبعاد على تليفزيون ثلاثي الأبعاد.
- التقاط صور في وضع بانوراما ثلاثية الأبعاد قد يؤدي إلى ظهور موثر ثلاثي الأبعاد أقل نطقًا عن تلك الصور الملتقطة في الوضع ثلاثي الأبعاد بعدسة ثلاثية الأبعاد.



- لا تقم بعرض الصور ثلاثية الأبعاد أو لقطات الفيديو الملتقطة باستخدام الكاميرا على شاشة تليفزيون ثلاثي الأبعاد أو شاشة ثلاثية الأبعاد لفترة زمنية ممتدة. فقد يؤدي ذلك إلى ظهور أعراض غير مريحة، مثل الإجهاد البصري، أو تعب العين، أو الغثيان، وغيرها المزيد.



نقل الملفات إلى الكمبيوتر

نقل الملفات الموجودة على بطاقة ذاكرة إلى الكمبيوتر الخاص بك عن طريقة توصيل الكاميرا بالكمبيوتر.

٣ قم بتشغيل الكاميرا.

• يتعرف الكمبيوتر على الكاميرا تلقائيًا.

٤ على جهاز الكمبيوتر، حدد **My Computer** (جهاز الكمبيوتر) ← **Removable Disk** (قرص قابل للإزالة) ← **DCIM** ← **100PHOTO** أو **101_0101**.

٥ حدد الملفات التي تريدها ثم اسحبها أو احفظها على الكمبيوتر.

نقل الملفات إلى كمبيوتر Windows OS

توصيل الكاميرا كقرص قابل للإزالة

يمكنك توصيل الكاميرا بالكمبيوتر كقرص قابل للإزالة.

١ أوقف تشغيل الكاميرا.

٢ قم بتوصيل الكاميرا بالكمبيوتر بواسطة كبل USB.

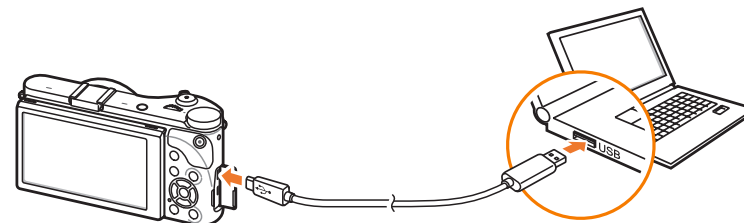

- يجب عليك توصيل الطرف الصغير من كبل USB بالكاميرا. إن كان الكبل معكوساً، قد ينتج عنه تلف الملفات. الشركة المصنعة غير مسؤولة عن أي فقد في البيانات.
- إذا حاولت توصيل كبل USB بمنفذ HDMI، قد لا تعمل الكاميرا بطريقة صحيحة.



في حالة ضبط نوع المجلد إلى التاريخ، يظهر اسم المجلد كـ «XXX_MMDD». على سبيل المثال، إذا قمت بالتقاط ملف في ١ يناير، سيكون اسم المجلد «101_0101».



نقل الملفات إلى كمبيوتر Mac OS

نظام التشغيل Mac OS 10.5 أو الإصدار الأحدث مدعوم.



١ أوقف تشغيل الكاميرا.

٢ قم بتوصيل الكاميرا بكمبيوتر Macintosh بواسطة كبل USB.

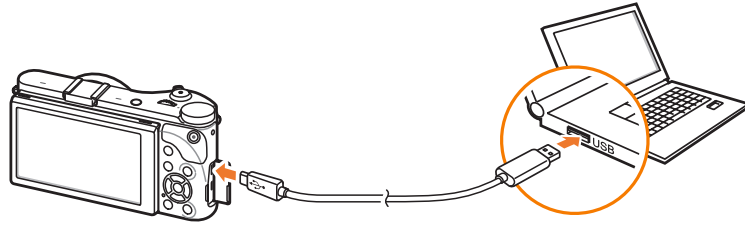

- يجب عليك توصيل الطرف الصغير من كبل USB بالكاميرا. إن كان الكبل معكوساً، قد ينتج عنه تلف الملفات. الشركة المصنعة غير مسؤولة عن أي فقد في البيانات.
- إذا حاولت توصيل كبل USB بمنفذ HDMI، قد لا تعمل الكاميرا بطريقة صحيحة.



فصل توصيل الكاميرا (بالنسبة لنظام Windows XP)

من خلال نظم التشغيل Windows Vista، و Windows 7، و Windows 8، فإن طرق فصل الكاميرا تكون متشابهة.

١ تأكد من عدم نقل أي بيانات بين الكاميرا والكمبيوتر.

- إذا كانت لمبة الحالة في الكمبيوتر تومض، فهذا يعني أن نقل البيانات هو قيد العمل. برجاء الانتظار حتى تتوقف لمبة الحالة عن الوميض.

٢ انقر فوق  على شريط الأدوات الموجود في الجزء السفلي الأيمن من شاشة الكمبيوتر.



٣ انقر على الرسالة المنبثقة.

٤ انقر فوق مربع الرسالة الذي يشير إلى الإزالة الآمنة.

٥ اخلع كبل USB.

٣ قم بتشغيل الكاميرا.

• يتعرف الكمبيوتر على الكاميرا تلقائيًا ويعرض رمز قرص قابل للإزالة.

٤ افتح القرص القابل للإزالة.

٥ نقل الصور أو الفيديو إلى كمبيوتر Mac OS.

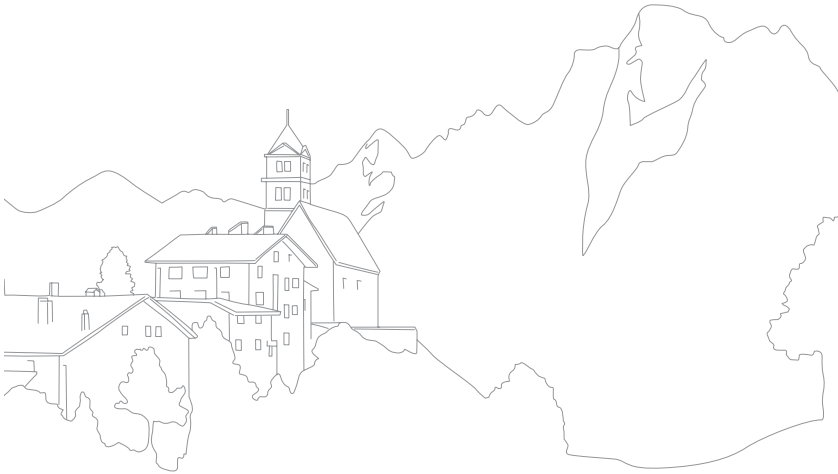

استخدام البرامج على الكمبيوتر

باستخدام i-Launcher

i-Launcher يتيح لك إمكانية عرض الملفات باستخدام Multimedia Viewer ويوفر ارتباطًا لتنزيل برنامج PC Auto Backup.

متطلبات Windows OS

المتطلبات	العنصر
Intel Core 2 Duo® ٢,٠ جيجاهرتز أو أعلى/ AMD Phenom™ ٢,٤ جيجاهرتز أو أعلى	وحدة المعالجة المركزية
بحد أدنى ٥١٢ ميجابايت RAM (يوصى بـ ١ جيجابايت أو أكثر)	ذاكرة الوصول العشوائي
Windows 7، Windows Vista، Windows XP SP2، Windows 8	نظام التشغيل*
٢٥٠ ميجابايت أو أكثر (يوصى بـ ١ جيجابايت أو أعلى)	سعة محرك الأقراص الثابتة
• مشغل القرص المدمج • 1024X768 بيكسل، شاشة متوافقة مع عرض الألوان ١٦ بت (1280X1024 بيكسل، يفضل عرض الألوان ٣٢ بت) • منفذ USB 2.0 • nVIDIA Geforce 7600GT أو أعلى/ • ATI X1600 series أو أعلى • Microsoft DirectX 9.0c أو أعلى	أخرى

* إصدار ذو ٣٢ بت من i-Launcher سيتم تثبيته حتى على إصدارات ذات ٦٤ بت من Windows XP، و Windows Vista، و Windows 7، و Windows 8.

يمكنك عرض وتعديل الملفات باستخدام البرامج المرفقة. يمكنك أيضًا إرسال الملفات إلى الكمبيوتر لاسلكيًا.

تثبيت البرامج من القرص المضغوط المرفق

- ١ أدخل القرص المضغوط الخاص بالتثبيت في الكمبيوتر.
- ٢ حدد اللغة.
- ٣ حدد برنامج لتثبيته.
- ٤ اتبع الإرشادات التي تظهر على الشاشة.
- ٥ انقر فوق **Exit** (إنهاء) لاستكمال التثبيت.

البرامج المتاحة عند استخدام i-Launcher

الوصف	العنصر
يمكنك عرض ملفات بواسطة Multimedia Viewer.	Multimedia Viewer
يمكنك تنزيل البرنامج الثابت الخاص بالكاميرا.	Firmware Upgrade
يمكنك إرسال الصور أو الفيديو التي تلتقطها باستخدام الكاميرا المتصلة بالكمبيوتر لاسلكيًا.	PC Auto Backup

المتطلبات الخاصة بـ Mac OS

المتطلبات	العنصر
Mac OS 10.5 أو أعلى (باستثناء PowerPC)	نظام التشغيل
RAM سعة ٢٥٦ ميجابايت بحد أدنى (يوصى بـ ٥١٢ ميجابايت أو أكثر)	ذاكرة الوصول العشوائي RAM
١١٠ ميجابايت بحد أدنى	سعة محرك الأقراص الثابتة
منفذ USB 2.0، مشغل القرص المدمج	أخرى

فتح i-Launcher

في الكمبيوتر، حدد **Start** (البداء) ← **All Programs** (كافة البرامج) ← **Samsung** ← **i-Launcher** ← **Samsung i-Launcher**. أو انقر فوق **Applications** (التطبيقات) ← **Samsung** ← **i-Launcher** على كمبيوتر Mac OS.

- هذه المتطلبات عبارة عن توصيات فقط. i-Launcher قد يعمل بطريقة خاطئة حتى إذا كان الكمبيوتر يلبي المتطلبات، وذلك حسب ظروف الكمبيوتر.
- إذا كان الكمبيوتر لديك لا يلبي المتطلبات، فقد لا يتم تشغيل الفيديو بطريقة صحيحة.



جهة التصنيع غير مسؤولة عن أي تلفيات قد تنتج عن استخدام أجهزة كمبيوتر غير مناسبة مثل جهاز كمبيوتر تقوم أنت بتجميعه بنفسك.



الوصف	الرقم
اسم الملف	١
المنطقة المكبرة	٢
مخطط توزيع التواتر	٣
افتح الملف المحدد.	٤
زر مخطط توزيع التواتر	٥
قم بتدويره إلى اليسار/إلى اليمين.	٦
انتقل إلى الملف السابق/انتقل إلى الملف التالي.	٧
قم بالملاءمة إلى الشاشة.	٨
اعرض الصورة بالحجم الأصلي.	٩
التكبير/التصغير	١٠
قم بالتبديل بين الوضع الثنائي والثلاثي.	١١

استخدام Multimedia Viewer

يتيح لك Multimedia Viewer إمكانية عرض الملفات. من شاشة Samsung i-Launcher انقر فوق **Multimedia Viewer**.

- يدعم Multimedia Viewer التنسيقات التالية:
 - مقاطع الفيديو: MP4 (فيديو: H.264، الصوت: AAC)، WMV (WMV 7/8/9)، (MJPEG) AVI
 - الصور: JPG، GIF، BMP، PNG، TIFF، MPO
- الملفات التي تم تسجيلها بواسطة أجهزة لشركات مصنعة أخرى قد لا تعمل بطريقة سلسة.



استعراض الصور



عرض لقطات الفيديو

الرقم	الوصف
٦	إيقاف مؤقت
٧	انتقل إلى الملف السابق.
٨	شريط التقدم

تنزيل البرنامج الثابت

من شاشة Samsung i-Launcher انقر فوق **Firmware Upgrade**.

تنزيل برنامج PC Auto Backup

من شاشة Samsung i-Launcher انقر فوق **PC Auto Backup**.
لمزيد من المعلومات حول تنزيل برنامج PC Auto Backup، راجع الصفحة ١٣٣.

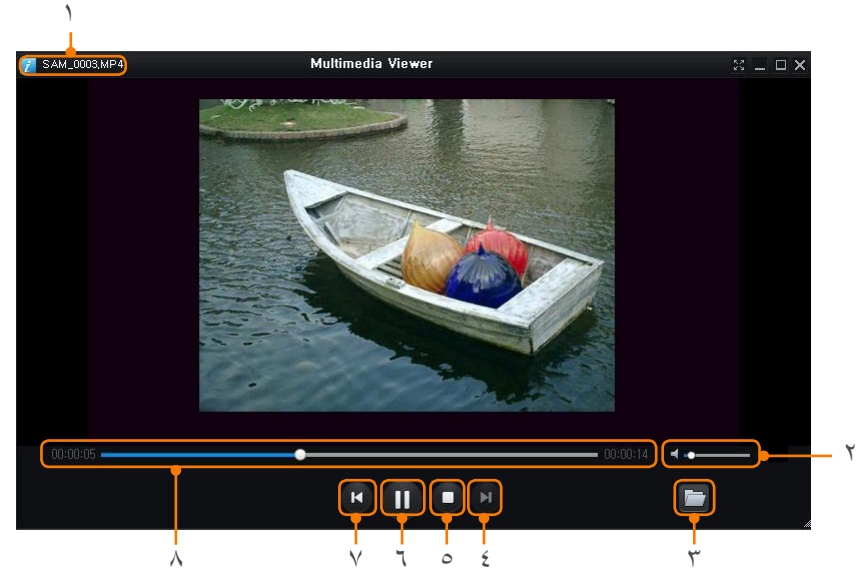

الرقم	الوصف
١	اسم الملف
٢	اضبط الصوت.
٣	افتح الملف المحدد.
٤	انتقل إلى الملف التالي.
٥	إيقاف

استخدام Adobe Photoshop Lightroom

غالباً ما يتم تحويل الصور التي يتم التقاطها بواسطة كاميرا إلى تنسيقات JPEG وحفظها في الذاكرة حسب إعدادات الكاميرا في وقت الالتقاط. لا يتم تحويل ملفات RAW إلى تنسيقات JPEG ويتم حفظها في الذاكرة بدون أي تغييرات. مع Adobe Photoshop Lightroom، يمكنك معايرة التعريض، موازنات الأبيض، النغمات، التباينات، وألوان الصور. يمكنك أيضاً تعديل ملفات JPEG أو TIFF وكذا ملفات RAW. لمزيد من المعلومات، راجع دليل البرنامج.

تثبيت Adobe Photoshop Lightroom

- ١ أدخل قرص الفيديو الرقمي Adobe Photoshop Lightroom بالكمبيوتر.
- ٢ حدد اللغة.
- ٣ اتبع الإرشادات التي تظهر على الشاشة.

الفصل السابع

ملحق

الحصول على معلومات حول رسائل الخطأ، وصيانة الكاميرا،
وتلميحات استكشاف المشكلات وإصلاحها، ومواصفات، والملحقات الاختيارية.

في حالة ظهور إحدى رسائل الخطأ التالية، جرب أحد الحلول التالية.

رسائل الخطأ	الحلول المقترحة
أرقام المجلد والملف هي القيم القصوى. أعد وضع البطاقة	أسماء الملفات لا تتطابق مع معيار DCF. انقل الملفات من بطاقة الذاكرة إلى الكمبيوتر وقم بتهيئة البطاقة. (صفحة ١٥٥)
Error 00	أوقف تشغيل الكاميرا وأعد توصيل العدسات. إذا كان الرسالة لاتزال تظهر، اتصل بمركز الخدمة.
Error 01/02	أوقف تشغيل الكاميرا، وأخرج البطارية وأدخلها مرة أخرى. إذا كان الرسالة لاتزال تظهر، اتصل بمركز الخدمة.

رسائل الخطأ	الحلول المقترحة
العدسة مغلقة	العدسة مقفلة. أدر العدسة في عكس اتجاه عقارب الساعة حتى تسمع صوت نقرة. (صفحة ٤٦)
خطأ في البطاقة	<ul style="list-style-type: none"> • أوقف تشغيل الكاميرا ثم قم بتشغيلها مرة أخرى. • أخرج بطاقة الذاكرة ثم أدخلها ثانية. • قم بتهيئة بطاقة الذاكرة.
البطارية ضعيفة	أدخل بطارية مشحونة أو أعد شحن البطارية.
بلا ملف صور	التقط الصور أو أدخل بطاقة ذاكرة تحتوي على الصور.
خطأ في ملف	احذف الملف التالف أو اتصل بمركز الخدمة.
الذاكرة ممتلئة	احذف الملفات غير الضرورية أو أدخل بطاقة ذاكرة جديدة.

الحفاظ على الكاميرا

تنظيف الكاميرا

عدسة وشاشة الكاميرا

استخدم فرشاة للشاشة للتخلص من التراب وامسح العدسة برفق بقطعة قماش ناعمة. إن تبقّت أي أتربة، استعمل أحد منظفات العدسات السائلة بورقة تنظيف ثم امسح العدسة برفق.

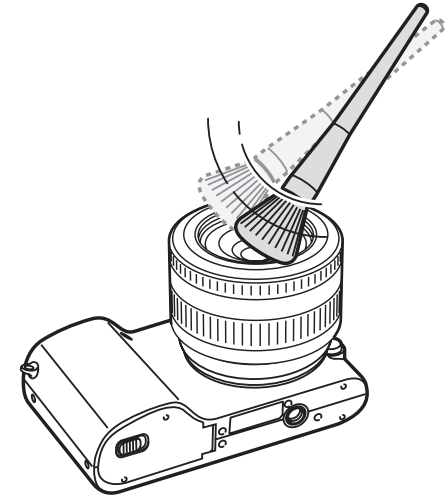

مستشعر الصورة

استناداً إلى ظروف التصوير المختلفة، قد تظهر أتربة في الصور نتيجة تعرض أداة الاستشعار للبيئة الخارجية. هذه المشكلة عادية، ويحدث التعرض للأتربة في كل استخدام يومي للكاميرا. يمكنك إزالة الأتربة من أداة الاستشعار عن طريق تشغيل وظيفة تنظيف أداة الاستشعار. (صفحة ١٥٦) إذا استمر تواجد أتربة بعد تنظيف أداة الاستشعار، فاتصل بمركز الخدمة. لا تدخل منفاخ الهواء في فتحة توصيل العدسات.

جسم الكاميرا

امسح برفق بقطعة قماش ناعمة وجافة.

لا تستخدم البينزين أو التينبر أو الكحول في تنظيف الجهاز على الإطلاق. فهذه المواد قد تتلف الكاميرا أو تتسبب في تعطلها عن العمل.



استخدام الكاميرا أو تخزينها

الأمكان غير ملائمة لاستخدام الكاميرا أو تخزينها

- تجنب تعريض الكاميرا لدرجات الحرارة شديدة البرودة، أو شديدة الحرارة.
- تجنب استخدام الكاميرا في المناطق التي تتميز بمستويات رطوبة شديدة الارتفاع، أو في الأماكن التي تتغير فيها مستويات الرطوبة بشكل مفاجئ.
- تجنب تعريض الكاميرا لأشعة الشمس المباشرة، أو تخزينها في مكان ساخن، أو سيء التهوية، مثل وضعها داخل السيارة في أوقات الصيف.
- قم بحماية الكاميرا و الشاشة من أي تأثير صدمات، أو التعامل بطريقة عنيفة، أو تعريضها لاهتزازات قوية حتى تتجنب تلفها.
- تجنب استخدام الكاميرا أو تخزينها في مناطق متربة أو غير نظيفة أو رطبة أو قليلة التهوية وذلك لتفادي تلف الأجزاء المتحركة أو المكونات الداخلية.
- لا تستخدم الكاميرا بالقرب من الوقود أو مواد قابلة للاحتراق أو مواد كيميائية قابلة للاشتعال. لا تخزن أو تحمل سوائل أو غازات قابلة للاشتعال أو مواد متفجرة في نفس حاوية الكاميرا أو كمالياتها.
- لا تخزن الكاميرا في الأماكن التي يتم وضع كرات العُث بها.

استخدام الكاميرات على الشواطئ أو سواحل البحار

- قم بحماية الكاميرا من الرمال والأوساخ عند استخدامها على الشواطئ أو في المناطق المشابهة.
- الكاميرا الموجودة لديك ليست محكمة العزل عن الماء. لا تحمل البطارية، أو المهايي، أو بطاقة الذاكرة بيدك مبتلتين. قد يؤدي تشغيل الكاميرا بيدك مبتلتين إلى إتلاف الكاميرا.

تخزين الكاميرا لفترات زمنية ممتدة

- عندما تقوم بتخزين الكاميرا لفترة زمنية طويلة، ضعها في حاوية معزولة تحتوي على مواد ماصة للرطوبة، مثل جل السليكا.
- البطاريات غير المستخدمة تفرغ شحنها بمرور الوقت ولا بد من إعادة شحنها قبل استخدامها.
- التاريخ والوقت الحاليان يمكن تهيئتهما عند تشغيل الكاميرا بعد فصل الكاميرا والبطارية لفترة زمنية ممتدة.

استخدام الكاميرا بحرص في البيئات الرطبة

عندما تقوم بنقل الكاميرا من بيئة باردة إلى بيئة دافئة، قد يتجمع التكاثف على عدسة الكاميرا أو على المكونات الداخلية للكاميرا. في هذا الموقف، أوقف تشغيل الكاميرا وانتظر لمدة ساعة على الأقل. في حالة تجمع التكاثف على بطاقة الذاكرة، قم بإزالة بطاقة الذاكرة من الكاميرا وانتظر حتى تتبخر الرطوبة قبل إعادة إدخالها.

تنبيهات أخرى

• لا تهز الكاميرا من خلال الشريط. قد يؤدي ذلك إلى تعرضك لإصابة، أو تعرض الآخرين للإصابة، أو تلف الكاميرا.

• لا تدهن الكاميرا، حيث أن دهنها قد يعيق حركة الأجزاء المتحركة، أو يحول دون قيام الكاميرا بعملها على نحو صحيح.

• أوقف تشغيل الكاميرا في حالة عدم استخدامها.

• تتألف الكاميرا من أجزاء حساسة. تجنب تعريض الكاميرا لصدمات.

• قم بحماية الشاشة من الصدمات الخارجية، وذلك من خلال حفظها داخل الحقيبة الخاصة بها في حالة عدم استخدامها. قم بحماية الكاميرا من الخدوش من خلال إبعادها عن الرمال، أو الأشياء الحادة، أو الأجسام المتحركة.

• لا تستخدم الكاميرا إذا كانت الشاشة مشقوقة أو مكسورة. يمكن أن يؤدي الزجاج أو الأكريليك المكسور إلى إصابة يديك ووجهك. خذ الكاميرا إلى مركز خدمة سامسونج لإصلاحه.

• لا تضع الكاميرات أو البطاريات أو الشواحن، أو الاكسسوارات بالقرب من أو على أجهزة التسخين، مثل أفران الميكروويف أو المواقد أو أجهزة الرادياتير. يمكن أن تنتشوه هذه الأجهزة، كما يمكن أن ترتفع درجة حرارتها وقد تؤدي إلى حدوث حريق أو انفجار.

• لا تعرض العدسة إلى ضوء الشمس المباشر، فقد يؤدي هذا إلى أن تتغير ألوان مسننعر الصورة أو قد يتعطل.

• يجب حماية العدسة من أطراف الأصابع وعدم تعريضها للخدش. نظف العدسة بقطعة القماش الخاصة بتنظيف العدسات بحث تكون ناعمة ونظيفة.

• قد يتوقف تشغيل الكاميرا في حالة تعرضها لصدمات خارجية. ويحدث ذلك بغرض حماية بطاقة الذاكرة. قم بتشغيل الكاميرا لاستخدامها مرة أخرى.

• أثناء استخدام الكاميرا، يمكن أن تسخن. وهذا أمر طبيعي ولا ينبغي أن يؤثر على عمر وأداء الكاميرا.

• عندما تقوم باستخدام الكاميرا في درجات حرارة منخفضة، قد تستغرق بعض الوقت حتى يتم تشغيلها، وقد يتغير لون الشاشة بشكل مؤقت، أو قد يتغير بعد ظهور الصور. لا تعد هذه الحالات أعطالاً، حيث يتم علاج تلك الحالات ذاتياً بمجرد رجوع الكاميرا إلى درجات الحرارة المتوسطة.

• إن وضع دهان أو معدن على الجزء الخارجي من الكاميرا قد يتسبب في إحداث حساسية، حكة جلدية، أو إكزيما، أو تورم بالنسبة للأشخاص الذين يعانون من حساسية الجلد. إذا كنت تعاني من أي من هذه الأعراض، فتوقف عن استخدامها على الفور واستشر الطبيب.

• لا تدخل أجسام غريبة داخل حاويات الكاميرا أو فتحاتها أو نقاط التوصيل. قد لا يشمل الضمان التلف الناتج عن سوء الاستعمال.

• لا تسمح لغير المختصين بصيانة الكاميرا ولا تحاول صيانتها بنفسك. فأي تلف قد ينتج عن صيانة الكاميرا من قبل غير المختصين لن يشمل الضمان.

حول بطاقة الذاكرة

بطاقة الذاكرة المدعومة

يدعم هذا المنتج بطاقات الذاكرة (Secure Digital) microSD، أو (Secure Digital High Capacity) microSDHC، أو (Secure Digital eXtended Capacity) microSDXC.

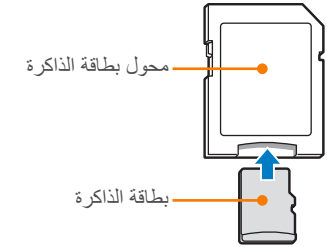

لقراءة البيانات بواسطة كمبيوتر أو قارئ بطاقة الذاكرة، أدخل بطاقة الذاكرة في مهبط بطاقة الذاكرة.



سعة بطاقة الذاكرة

قد تختلف سعة الذاكرة حسب مشاهد التصوير أو ظروف التصوير. هذه السعات تعتمد على بطاقة الذاكرة SD بحجم ٢ جيجابايت.

الجودة							الحجم	صورة
RAW + عادي	RAW + فائق	RAW + فائق للغاية	RAW	عادي	فائقة	فائقة جداً		
٣٣	٣١	٣٠	٣٩	٢١٧	١٦٣	١٣٠	20.0M (5472X3648)	
٣٥	٣٤	٣٣	-	٥٠٥	٣٥٦	٢٧٧	10.1M (3888X2592)	
٣٦	٣٦	٣٥	-	٧٢٧	٥٧٠	٤٧١	5.9M (2976X1984)	
٣٨	٣٧	٣٧	-	١٩٤١	١٤٢٦	١٠٥٣	2.0M (1728X1152)	
-	-	-	-	٦٣٨	٥١٤	٤٣٠	التصوير المتتابع	
٣٤	٣٢	٣١	-	٢٥١	١٩٠	١٥٣	16.9M (5472X3080)	
٣٦	٣٥	٣٤	-	٥٦٨	٤١٧	٣٤٦	7.8M (3712X2088)	
٣٧	٣٦	٣٦	-	٨٩٦	٦٧٠	٥١٢	4.9M (2944X1656)	
٣٧	٣٧	٣٧	-	١٧٠٠	١٣٤٩	١٠١٥	2.1M (1920X1080)	
٣٤	٣٣	٣٢	-	٢٨٤	٢٢٧	٢١٧	13.3M (3648X3648)	
٣٦	٣٥	٣٥	-	٥٩٢	٤٦٥	٣٣٦	7.0M (2640X2640)	
٣٧	٣٧	٣٦	-	١٢٠٣	٧٥٢	٥٥٩	4.0M (2000X2000)	
٣٨	٣٨	٣٨	-	٢٨١٩	٢٤٧١	٢١٤٩	1.1M (1024X1024)	

الجودة		الحجم	
عادي	HQ		
نحو ٤٤'٢١"	نحو ٢١'١٧"	1080 30P	الفيديو
		1920X1080 (٣٠ إطارات/ث)	
نحو ٥٠'٢٨"	نحو ٠٢'٢٣"	1080 *15P	
		1920X1080 (١٥ إطارات/ث)	
نحو ٣١'٢٦"	نحو ١١'٢١"	810 24P	
		1920X810 (٢٤ إطارات/ث)	
نحو ٤٢'٢٠"	نحو ٣٣'١٦"	720 30P	
		1280X720 (٦٠ إطارات/ث)	
نحو ٥٣'٣٥"	نحو ٣٨'٢٨"	720 30P	
		1280X720 (٣٠ إطارات/ث)	
نحو ٥٨'٨٨"	نحو ٤٨'٧٠"	480 30P	
		640X480 (٣٠ إطارات/ث)	
نحو ٠٩'٢٧١"	نحو ٤١'٢١٣"	240 30P	
		للمشاركة (٣٠ إطارات/ث)	

- * **1080** يتوفر فقط مع بعض خيارات الفلتر الذكي.
- الأشكال التالية تم قياسها بدون استخدام وظيفة التكبير.
 - قد يختلف زمن التسجيل المتاح في حالة استخدام التكبير.
 - تم تسجيل مقاطع فيديو متعددة متتالية لتحديد زمن التسجيل الإجمالي.
 - تصل أقصى مدة للتسجيل إلى ٢٩ دقيقة و ٥٩ ثانية لكل ملف.
 - يصل أقصى زمن للتسجيل عندما تحدد **1080** إلى ٢٠ دقيقة.
 - يصل أقصى زمن لعرض لقطات الفيديو للمشاركة إلى ٣٠ ثانية لكل ملف.

التبويضات الواجب مراعاتها عند استخدام بطاقات الذاكرة

- تجنب تعريض بطاقات الذاكرة لدرجات الحرارة شديدة البرودة أو شديدة الحرارة (أقل من 0°C / 32°F أو أعلى من 40°C / 104°F). يمكن أن تؤدي درجات الحرارة الشديدة إلى تلف بطاقات الذاكرة.
- أدخل بطاقة ذاكرة في الاتجاه الصحيح. قد يؤدي إدخال بطاقة ذاكرة في الاتجاه الخاطئ إلى إتلاف الكاميرا وبطاقة الذاكرة الخاصة بك.
- لا تستخدم بطاقات ذاكرة سبق تهيئتها بواسطة أنواع أخرى من الكاميرات أو الكمبيوتر. أعد تهيئة بطاقة الذاكرة بواسطة الكاميرا الخاصة بك.
- أوقف تشغيل الكاميرا عند إدخال بطاقة الذاكرة، أو عند إخراجها.
- لا تخرج بطاقة الذاكرة أو توقف تشغيل الكاميرا أثناء وميض اللمبة، فقد يؤدي ذلك إلى تلف البيانات الخاصة بك.
- عند انقضاء عمر بطاقة الذاكرة، لا يمكنك تخزين المزيد من الصور على البطاقة. استخدم بطاقة ذاكرة جديدة.
- لا تتن أو تسقط أو تعرض بطاقة الذاكرة لأي ضغط أو تأثير خارجي.
- تجنب استخدام بطاقات الذاكرة أو تخزينها بالقرب من المجالات المغناطيسية القوية.
- تجنب استخدام بطاقات الذاكرة أو الاحتفاظ بها في مناطق تتميز بدرجات حرارة مرتفعة، أو مستويات رطوبة عالية، أو مواد أكالة.

- احرص على ألا تلامس بطاقات الذاكرة أي سوائل أو أساخ أو مواد غريبة. فإن تعرضت بطاقة الذاكرة لأي مما سبق، امسحها بقطعة قماش نظيفة قبل إدخالها في الكاميرا.
- لا تدع سوائل، أو أساخ، أو مواد غريبة تلامس بطاقات الذاكرة أو الفتحات الخاصة ببطاقة الذاكرة. فالقيام بهذا قد يتسبب في إحداث عطل في بطاقات الذاكرة أو في الكاميرا.
- عند حمل بطاقة ذاكرة، استخدم علبة لحماية البطاقة من التفريغ الإلكتروني. عند نقل البيانات المهمة إلى وسائط أخرى، مثل قرص ثابت، أو CD أو DVD.
- عندما تستخدم الكاميرا لفترة زمنية طويلة، فقد ترتفع درجة حرارة بطاقة الذاكرة. هذا الأمر عادي، ولا يشير إلى وجود عطل.
- استخدم بطاقة ذاكرة تلبى المواصفات القياسية.

الشركة المصنعة غير مسؤولة عن أي فقد في البيانات.



بخصوص البطارية

استخدم فقط البطاريات المعتمدة من سامسونج.

مواصفات البطارية

العنصر	الوصف
الموديل	BP1130
نوع	بطارية ليثيوم-أيون
سعة البطارية	١١٣٠ ميلي/أمبير
الجهد	٧,٦ فولت
زمن الشحن* (عند تفرغ طاقة البطارية بالكامل)	حوالي ٢١٥ دق

* قد يستغرق شحن البطارية من خلال توصيلها بجهاز كمبيوتر وقتاً أطول.

- لا تضع الجهاز على الأسطح القابلة للاشتعال، مثل الفرش، والسجاد، أو البطانيات الكهربائية لفترات طويلة.
- عند تشغيل الجهاز، لا تضعه في أي مكان ضيق لفترات طويلة.
- لا تسمح بلامسة أطراف البطارية للأجسام المعدنية، مثل القلائد أو العملات أو المفاتيح أو الساعات.
- استخدم فقط بطاريات ليثيوم أيون الأصلية الموصى بها من قبل الشركة المصنعة عند استبدال البطاريات.
- لا تفكك أو تثقب البطارية بأي آلة حادة.
- تجنب تعريض البطارية للضغوط العالية أو القوى المدمرة.
- تجنب تعريض البطارية للصدمات القوية، مثل إسقاطها من أماكن عالية.
- لا تعرض البطارية لدرجات الحرارة التي تصل حتى ٦٠° م (١٤٠° ف) أو أعلى.
- لا تسمح بلامسة البطارية للأشياء الرطبة أو السوائل.
- لا يتعين تعريض البطارية لحرارة مفرطة مثل أشعة الشمس، اللهب أو ما يماثل ذلك.

توجيهات التخلص من المخلفات

- توخ الحذر عند التخلص من البطارية.
- لا تتخلص من البطارية بإلقائها في اللهب.
- قد تختلف التعليمات الخاصة بالتخلص من البطاريات المستعملة حسب كل بلد، أو كل منطقة.
- تخلص من البطارية حسب جميع القواعد المحلية والفيديرالية.

توجيهات شحن البطارية

احرص على شحن البطارية فقط بالطريقة الموضحة في دليل المستخدم. قد تشتعل البطارية أو تنفجر في حالة شحنها بطريقة غير صحيحة.



قد يتسبب استخدام البطارية بدون حرص أو بشكل خاطئ في الإصابة أو الوفاة. لضمان سلامتك، اتبع هذه التعليمات الخاصة بالاستخدام السليم للبطارية:

- قد تشتعل البطارية أو تنفجر في حالة استخدامها على نحو غير صحيح. في حالة ملاحظة أي عيوب، أو تشققات، أو أعراض غير طبيعية على البطارية، أوقف استخدام البطارية على الفور واتصل بجهة التصنيع.
- استخدم شواحن البطارية الأصلية الموصى بها من جهة التصنيع وقم بشحن البطارية بالطريقة الموضحة في دليل المستخدم هذا فقط.
- لا تضع البطارية بالقرب من أجهزة التسخين ولا تعرضها للبيئات ذات درجات الحرارة المرتفعة، مثل داخل سيارة مغلقة في فصل الصيف.
- لا تضع البطارية في فرن ميكروويف.
- احرص على عدم استخدام البطارية في الأماكن الحارة أو الرطبة، مثل الساونا وغرف الاستحمام.

عمر البطارية

وضع التصوير	متوسط الزمن/عدد الصور
الصور	نحو ١٧٠ دق/نحو ٣٤٠ صورة
لقطات الفيديو	نحو ١٣٠ دق (تسجيل الفيديو بدقة 1920X1080 و30 إطارات/ث.)

- تعتمد الأرقام الموجودة أعلاه على معايير اختبار CIPA. قد تختلف النتائج الخاصة بك على الاستخدام الفعلي.
- يختلف وقت التصوير المتاح حسب الخلفية، فاصل التصوير، وظروف الاستخدام.
- تم تسجيل مقاطع فيديو متعددة متتالية لتحديد زمن التسجيل الإجمالي.

رسالة البطارية الضعيفة

في حالة نفاذ شحن البطارية بالكامل، يتحول لون رمز البطارية إلى اللون الأحمر، وتظهر الرسالة «البطارية ضعيفة».

ملاحظات حول استخدام البطارية

- تجنب تعريض البطاريات لدرجات الحرارة شديدة البرودة أو شديدة الحرارة (أقل من $0^{\circ}\text{C}/32^{\circ}\text{F}$ أو أعلى من $40^{\circ}\text{C}/104^{\circ}\text{F}$). يمكن أن تقلل درجات الحرارة الشديدة من سعة شحن البطاريات.
- عندما تستخدم الكاميرا لفترة زمنية طويلة، فقد ترتفع درجة حرارة المنطقة المحيطة بغرفة البطارية. هذا لا يؤثر على الاستخدام العادي للكاميرا.
- لا تسحب سلك مصدر التيار لفصل المقبس من مخرج التيار، حيث إن ذلك قد يؤدي إلى حدوث حريق أو التعرض لصدمة كهربائية.
- في درجات الحرارة التي تقل عن $0^{\circ}\text{C}/32^{\circ}\text{F}$ ، قد تنخفض سعة البطارية وعمرها الافتراضي.
- قد تنخفض سعة البطارية في درجات الحرارة المنخفضة، ولكنها تعود إلى الوضع العادي في درجات الحرارة المعتدلة.
- قم بإزالة البطاريات من الكاميرا عند تخزينها دون استخدام لفترة زمنية طويلة. فقد يحدث تسرب من البطاريات، أو قد تصدأ بمرور الوقت، مما قد يتسبب في إتلاف الكاميرا. تخزين الكاميرات لفترات زمنية ممتدة مع تركيب البطارية يمكن أن يؤدي إلى تفريغ شحن البطارية. لا يمكنك إعادة شحن بطارية مشحونة بالكامل.
- عندما لا تستخدم الكاميرا لفترة زمنية ممتدة (٣ شهور أو أكثر)، افحص البطارية وأعد شحنها بانتظام. إذا تركت البطارية مفرغة من الشحن بشكل مستمر، فقد تقل سعتها ويقل عمرها الافتراضي، وهو ما يمكن أن يؤدي إلى حدوث عطل أو حريق، أو انفجار.

تنبيهات حول استخدام البطارية

لا بد من حماية البطاريات وأجهزة الشحن وبطاقات الذاكرة من التلف.

احرص على ألا تلامس البطاريات أي أجسام معدنية، فقد يؤدي ذلك إلى توصيل الطرفين الموجب + والسالب - للبطارية وبالتالي تتلف البطارية بشكل مؤقت أو دائم، وقد تؤدي إلى حدوث حريق أو التعرض لصدمة كهربية.

ملاحظات حول شحن البطارية

• إذا كان مصباح الحالة متوقفًا، فتأكد من إدخال البطارية بالاتجاه الصحيح.

• إذا كانت الكاميرا قيد التشغيل أثناء الشحن، فإن البطارية قد لا تكون مشحونة بالكامل. أوقف تشغيل الكاميرا قبل شحن البطارية.

• لا تستخدم الكاميرا أثناء شحن البطارية. قد يتسبب هذا الأمر في حدوث حريق، أو التعرض لصدمة كهربية.

• لا تسحب سلك مصدر التيار لفصل المقبس من مخرج التيار، حيث إن ذلك قد يؤدي إلى حدوث حريق أو التعرض لصدمة كهربية.

• اترك البطارية تُشحن لمدة ١٠ دقائق بل تشغيل الكاميرا.

• إذا قمت بتوصيل الكاميرا بمصدر إمداد خارجي للتيار في حالة فراغ شحن البطارية، فإن استخدام وظائف عالية الاستهلاك للطاقة قد يؤدي إلى إيقاف تشغيل الكاميرا. لكي تستخدم الكاميرا بطريقة عادية، أعد شحن البطارية.

• إذا قمت بإعادة توصيل كبل التيار عندما تكون البطارية مشحونة بالكامل، فإن مصباح الحالة يضيء لمدة ٣٠ دقيقة تقريبًا.

• استخدام الفلاش أو تسجيل الفيديو يفرغ شحنات البطارية بسرعة. قم بشحن البطارية حتى ينطفئ مصباح الحالة الأحمر.

• في حالة وميض مصباح الحالة بلون أحمر، أعد توصيل الكبل، أو قم بإزالة البطارية ثم أعد إدخالها مرة أخرى.

• إذا شحنت البطارية عندما تكون درجة حرارة الكبل زائدة عن الحد، أو درجة الحرارة مرتفعة للغاية، فقد يومض مصباح المؤشر باللون الأحمر. سيبدأ الشحن حينما تبرد البطارية.

• فإن فرط شحن البطاريات قد يقصر من عمرها. بعد انتهاء الشحن، افصل الكبل عن الكاميرا.

• لا تثن أو تضع أشياء ثقيلة على كبل التيار المتردد. فإن ذلك قد يتلف الكبل.

ملاحظات حول الشحن بواسطة كمبيوتر متصل

- استخدم فقط كبل USB المرفق.
- قد لا يتم شحن البطارية في حالة:
 - قيامك باستخدام محور USB
 - وجود أجهزة USB أخرى متصلة بالكمبيوتر
 - قيامك بتوصيل الكبل بالمنفذ الموجود في مقدمة الكمبيوتر
 - منفذ USB الموجود بالكمبيوتر لا يدعم معيار خرج التيار (٥ فولتات، ٥٠٠ ميلي أمبير)

لا بد من التعامل مع البطاريات وأجهزة الشحن والتخلص منها بحرص

- لا تتخلص من البطاريات في النار على الإطلاق. اتبع القوانين المحلية المتعارف عليها عند التخلص من البطاريات المستعملة.
- لا تضع البطاريات أو الكاميرا على أجهزة تسخين، مثل أفران الميكروويف أو المواقد أو أجهزة الردياتير. فقد تنفجر البطاريات عند فرط تسخينها.



قبل الاتصال بمركز الخدمة

إن صادفت مشاكل مع جهازك، جرب خطوات حل المشكلات التالية قبل الاتصال بمسؤول الخدمة.

عندما تترك الكاميرا لدى مركز الخدمة، تأكد أيضًا من ترك المكونات الأخرى التي ربما أسهمت في حدوث العطل، مثل بطاقة الذاكرة والبطارية.



الحالة	الحلول المقترحة
لا يمكن التقاط الصور	<ul style="list-style-type: none"> • لا توجد مساحة على بطاقة الذاكرة. احذف الملفات غير الضرورية أو أدخل بطاقة جديدة. • قم بتهيئة بطاقة الذاكرة. • بطاقة الذاكرة غير سليمة. احصل على بطاقة ذاكرة جديدة. • تأكد من تشغيل الكاميرا. • اشحن البطارية. • تأكد من إدخال البطارية بطريقة صحيحة.
الكاميرا متجمدة	أخرج البطارية ثم أدخلها ثانية.
تسخن الكاميرا	أثناء استخدام الكاميرا، يمكن أن تسخن. وهذا أمر طبيعي ولا ينبغي أن يؤثر على عمر وأداء الكاميرا.
ينطلق الفلاش بشكل غير متوقع	قد ينطلق الفلاش بسبب الكهرباء الاستاتيكية. لا يوجد عُطل في الكاميرا.
الفلاش لا يعمل	<ul style="list-style-type: none"> • يمكن ضبط خيار الفلاش على إغلاق. (صفحة ١٠١) • لا يمكنك استخدام الفلاش في بعض الأوضاع.
التاريخ والوقت غير صحيحين	اضبط التاريخ والوقت في القائمة . (صفحة ١٥٣)
الشاشة أو الأزرار لا تعمل	أخرج البطارية ثم أدخلها ثانية.

الحالة	الحلول المقترحة
لا يمكن تشغيل الكاميرا	<ul style="list-style-type: none"> • تأكد من إدخال البطارية. • تأكد من إدخال البطارية بطريقة صحيحة. • اشحن البطارية.
انقطاع التيار فجأة	<ul style="list-style-type: none"> • اشحن البطارية. • تعمل الكاميرا في وضع توفير الطاقة أو يتوقف تشغيل الشاشة تلقائيًا. (صفحة ١٥٣) • قد تتوقف الكاميرا عن العمل لمنع بطاقة الذاكرة من التلف بسبب الحرارة الزائدة. قم بتشغيل الكاميرا مرة أخرى.
الكاميرا تفقد شحنة البطارية بسرعة	<ul style="list-style-type: none"> • قد تفقد البطارية طاقتها بسرعة في درجات الحرارة المنخفضة (أقل من ٥٠ م/٣٢ ف). احتفظ بالبطارية دافئة داخل جيبك. • استخدام الفلاش أو تسجيل الفيديو يفرغ شحنات البطارية بسرعة. أعد شحنها إذا لزم الأمر. • البطاريات هي قطع مستهلكة ولا بد من استبدالها بمرور الوقت. احصل على بطارية جديدة إن كان عمر البطارية يتلاشى بسرعة.

الحالة	الحلول المقترحة
الصورة غير واضحة	<ul style="list-style-type: none"> • تأكد من أن خيار التركيز الذي قمت بضبطه مناسب لنوع اللقطة التي تلتقطها. • استخدم الحامل الثلاثي لمنع الكاميرا من الاهتزاز. • تأكد من نظافة العدسة. نظفها إن لم تكن نظيفة. (صفحة ١٧٠)
الألوان الظاهرة في الصورة لا تطابق ألوان المنظر الحقيقية	<ul style="list-style-type: none"> اختيار موازنة الأبيض الخاطئ قد يؤدي إلى ألوان غير طبيعية. اختر خيار موازنة الأبيض المناسب لمصدر الضوء. (صفحة ٧٧)
تكون الصورة براقة جداً أو مظلمة جداً.	<ul style="list-style-type: none"> الصورة تعرضت لتعريض زائد أو تعريض منخفض. • اضبط قيمة فتحة العدسة أو سرعة المصراع. • قم بضبط حساسية ISO. (صفحة ٧٦) • أوقف تشغيل الفلاش أو قم بتشغيله. (صفحة ١٠١) • اضبط قيمة التعرض. (صفحة ١٠٤)
الصور مشوهة المعالم	<ul style="list-style-type: none"> يمكن أن يحدث تشوهات بالكاميرا لمدة دقيقة عند استخدام عدسات عريضة الزاوية التي تمكن التصوير من خلال زاوية عرض عريضة. هذا الأمر عادي، ولا يتسبب عنه أي تلف أو أضرار.
لا تظهر شاشة العرض على الجهاز الخارجي المتصل	<ul style="list-style-type: none"> • تأكد من توصيل كابل HDMI بشكل صحيح بالشاشة الخارجية. • تأكد من تسجيل بطاقة الذاكرة بشكل صحيح.

الحالة	الحلول المقترحة
يوجد خطأ في بطاقة الذاكرة	<ul style="list-style-type: none"> • أوقف تشغيل الكاميرا ثم قم بتشغيلها مرة أخرى. • أخرج بطاقة الذاكرة ثم أدخلها ثانية. • قم بتهيئة بطاقة الذاكرة. <p>انظر «التنبيهات الواجب مراعاتها عند استخدام بطاقات الذاكرة» لمزيد من التفاصيل. (صفحة ١٧٦)</p>
لم يتعرف الكمبيوتر على بطاقة الذاكرة .microSDXC.	<p>تستخدم بطاقات الذاكرة microSDXC نظام ملفات exFAT. لكي تستخدم بطاقات الذاكرة microSDXC الموجودة على الكمبيوتر Windows XP قم بتنزيل برنامج تشغيل نظام الملفات exFAT وتحديثه من موقع Microsoft على الويب.</p>
لا يمكن للتلفزيون أو الكمبيوتر عرض الصور والفيديو المخزنة على بطاقة الذاكرة .microSDXC.	<p>تستخدم بطاقات الذاكرة microSDXC نظام ملفات exFAT. تأكد من توافق الجهاز الخارجي مع نظام الملفات exFAT قبل توصيل الكاميرا بالجهاز.</p>
لا يمكن عرض الملفات	<p>إن قمت بتغيير اسم ملف، لن تستطيع الكاميرا عرض الملف (اسم الملف لا بد أن يتفق مع معايير DCF). إن صادفت هذه الحالة، اعرض الملفات على الكمبيوتر.</p>

الحالة	الحلول المقترحة
لا يمكن تعيين DPOF لملفات RAW	لا يمكن ضبط DPOF لملفات RAW .
التركيز التلقائي لا يعمل	<ul style="list-style-type: none"> الهدف المراد تصويره ليس محل تركيز. عندما يكون الهدف المراد تصويره خارج منطقة AF، التقط الصورة من خلال تحريك الهدف داخل منطقة AF مع الضغط نصف ضغطة على [المصراع]. الهدف المراد تصويره قريب جداً. ارجع خطوة للوراء عن الهدف والتقط الصورة. تم ضبط وضع التركيز على MF. قم بتحويل الوضع إلى AF.
ميزة AEL لا تعمل	ميزة AEL لا تعمل في الأوضاع تلقائي، ويديوي، وذكي. حدد وضعاً آخر لاستخدام هذه الميزة.
العدسات لا تعمل	<ul style="list-style-type: none"> تأكد من توصيل العدسات بشكل صحيح. انزع العدسات من الكاميرا وأعد توصيلها.
الفلش الخارجي أو GPS لا تعمل	تأكد من توصيل الجهاز بشكل صحيح ومن تشغيله.
شاشة إعدادات التاريخ & الوقت تظهر عندما تقوم بتشغيل الكاميرا	<ul style="list-style-type: none"> اضبط التاريخ والوقت مرة أخرى. تظهر هذه الشاشة عندما يكون مصدر التيار الداخلي للكاميرا فارغاً بالكامل. ادخل بطارية مشحونة بالكامل وانتظر لمدة ٧٢ على الأقل في حالة إيقاف التشغيل حتى يتم إعادة شحن مصدر التيار الداخلي.

الحالة	الحلول المقترحة
الكمبيوتر لا يتعرف على الكاميرا	<ul style="list-style-type: none"> تأكد من توصيل كبل USB بشكل صحيح. تأكد من تشغيل الكاميرا. تأكد من استخدام نظام تشغيل مدعوم.
ينفصل الكمبيوتر عن الكاميرا أثناء نقل الملفات	قد يتعطل نقل الملفات بسبب الكهرباء الاستاتيكية. افصل كبل USB ثم أعد توصيله.
لا يستطيع الكمبيوتر عرض الفيديو	قد لا يتم تشغيل لقطات الفيديو على بعض برامج مشغلات الفيديو. لتشغيل ملفات الفيديو الملتقطة بالكاميرا، استخدم برنامج Multimedia Viewer الذي يمكنك تثبيته مع برنامج i-Launcher على الكمبيوتر.
i-Launcher لا يعمل بطريقة صحيحة	<ul style="list-style-type: none"> قم بإنهاء تشغيل برنامج i-Launcher، ثم أعد تشغيله. استناداً إلى مواصفات الكمبيوتر لديك والبيئة المحيطة به، فقد لا يعمل البرنامج تلقائياً. في هذه الحالة، انقر فوق Start (البداء) ← All Programs (كافة البرامج) ← Samsung i-Launcher ← i-Launcher على كمبيوتر Windows لديك. (بالنسبة لنظام التشغيل Windows 8، افتح شاشة "البدا"، ثم حدد All apps (جميع التطبيقات) ← Samsung i-Launcher). أو انقر فوق Applications (التطبيقات) ← Samsung i-Launcher ← i-Launcher على كمبيوتر Mac OS.

مواصفات الكاميرا

العرض	
نوع	TFT-LCD مع لوحة لمس (بدعم لوحة التحكم باللمس من النوع C)
الحجم	٣,٧" (نحو ٩٣,٨ مم)
الدقة	WVGA (٤٨٠×٨٠٠) ١١٥٢ ألف نقطة
مجال العرض	حوالي ١٠٠٪
الزاوية	ثابت
شاشة المستخدم	خط الشبكة، الأيقونات، مخطط توزيع التواتر، نطاق المسافة، مقياس المستوى
التركيز	
نوع	تباين AF
نقطة التركيز	<ul style="list-style-type: none"> التحديد: ١ نقطة (تحديد حر) متعدد: عادي ٢١ نقطة، لقطه مقربة ٣٥ نقطة اكتشاف الوجه: ١٠ أوجه بحد أقصى تتبع الأهداف AF
الوضع	AF فردي، AF مستمر، تركيز يدوي، لمس AF & المصراع
مصباح مساعدة AF	مصباح LED أخضر

مستشعر الصورة	
نوع	CMOS
حجم المستشعر	٢٣,٥ X ١٥,٧ مم
وحدات البكسل الفعالة	٢٠,٣ ميجابكسل تقريباً
إجمالي وحدات البكسل	٢١,٦ ميجابكسل تقريباً
فلتر اللون	فلتر ألوان أساسي RGB
حامل العدسة	
نوع	حامل Samsung NX
العدسة المتوفرة	عدسات Samsung
تثبيت الصورة	
نوع	تحويل العدسة (حسب العدسة)
الوضع	إيقاف/الوضع 1/الوضع 2
تصحيح التشويه	
التشغيل/الإيقاف (حسب العدسة)	
i-Function	
Zoom (X1.2, 1.4, 1.7, 2.0) ⓘ	
تقليل الضباب	
نوع	محرك صوتي فائق

وضع المحرك	
الوضع	فردية، مستمر، التصوير المتتابع (5M فقط)، الموقت، كثافة (تعريض تلقائي، موازنة الأبيض، معالج الصور)
التصوير المستمر	٨ إطارات/ث * تصل أقصى سرعة للتصوير إلى ٨ إطارات في الثانية. تهبط السرعة بعد مرور تقريباً ١٣ لقطة JPEG، و٥ لقطات RAW. (استناداً إلى بطاقة UHS-1 SD). قد تختلف حسب مواصفات بطاقة الذاكرة.)
تصوير متتابع	• ١٠، ١٥، أو ٣٠ إطار في الثانية • يصل إلى ٣٠ لقطة لكل ضغطة على المصراع
تصوير القوس	التعريض التلقائي (±٣ EV)، قوس موازنة الأبيض، قوس معالج الصور
الموقت الذاتي	من ٢ - ٣٠ ث (فاصل زمني ١ ث)
محرر المصراع	SR2NX02 (عبر منفذ Micro USB) (اختياري)
الوميض	
نوع	فلاش خارجي فقط (مصحوب بـ SEF8A)
الوضع	الفلاش الذكي، تلقائي، النقاط الحمراء التلقائية، ملء، التعبئة الحمراء، الستارة الأولى، الستارة الثانية، إغلاق
رقم الدليل	٨ (حسب ISO 100) (SEF8A)
زاوية العرض	٢٨ مم (مكافئ لفيلم ٣٥ مم)
سرعة المزامنة	أقل من ١/١٨٠ ث
EV أو فلاش	٢- - ٢+ EV (توطخ ٠,٥ EV)

المصراع	
نوع	مصراع مصطح بوري للتشغيل الرأسي المتحكم إلكترونياً
السرعة	• تلقائي: ١/٤٠٠٠ - ١/٤ ث. • يدوي: ١/٤٠٠٠ - ٣٠ ث (EV ٣/١ خطوة) • Bulb (الحد الزمني: ٤ دق)
التعريض	
نظام القياس	TTL 221 (17 X 13) مقطع الحجب القياس: متعدد، التركيز على الوسط، مركز نطاق القياس: EV ٠ - ١٨ (ISO100 · 30 mm, F2)
التعويض	±٣ EV (خطوة ٣/١ EV)
فقل AE	زر لمس AEL
مقابل ISO	• 1 خطوة: تلقائي، ISO 100، ISO 200، ISO 400، ISO 800، ISO 1600، ISO 3200، ISO 6400، ISO 12800، ISO 25600 • 1/3 خطوة: تلقائي، ISO 100، ISO 125، ISO 160، ISO 200، ISO 250، ISO 320، ISO 400، ISO 500، ISO 640، ISO 800، ISO 1000، ISO 1250، ISO 1600، ISO 2000، ISO 2500، ISO 3200، ISO 4000، ISO 5000، ISO 6400، ISO 8000، ISO 10000، ISO 12800، ISO 16000، ISO 20000، ISO 25600

وجه جميل، أفضل وجه، منظر طبيعي، ماكرو، تجميد الحركة، درجة ضوء قوية، بانوراما، شلال، رسم بياني، غروب، ليل، ألعاب نارية، آثار الضوء، لقطة إبداعية	الوضع ذكي
التظليل، صورة مصغرة، قلم رصاص ملون، ألوان الماء، الرسم بالدهان بالورنيش، الرسم بالزيت، الرسم بالحبر، الأكريل، نيجاتييف، أحمر، أخضر، أزرق، أصفر	المرشح الذكي
<ul style="list-style-type: none"> • JPEG (٣:٢): (5472X3648) 20.0M • (3888X2592) 10.1M، (2976X1984) 5.9M، (2736X1824) 5.0M (وضع التصوير السريع فقط)، (1728X1152) 2.0M • JPEG (١٦:٩): (5472X3080) 16.9M، (3712X2088) 7.8M، (2944X1656) 4.9M، (1920X1080) 2.1M • JPEG (١:١): (3648X3648) 13.3M، (2640X2640) 7.0M، (2000X2000) 4.0M، (1024X1024) 1.1M • RAW: (5472X3648) 20.0M <p>* يتوفر الوضع ثلاثي الأبعاد مع عدسة SAMSUNG 45 mm F1.8 [T6] 2D/3D فقط مع (٩:١٦) JPEG (2688X1512) 4.1M أو (1920X1080) 2.1M</p>	الحجم
فائقة جداً، فائقة، عادي	الجودة
SRW (ver.2.0.0)	RAW قياسي
Adobe RGB ،sRGB	مساحة اللون

فلاش خارجي	فلاش سامسونج الخارجي الاختياري
طرف المزامنة	نقطة تثبيت الفلاش
موازنة الأبيض	
الوضع	م أ تلقائي، نهار، غائم، أبيض فلورسينت، NW فلورسينت، ضوء نهار فلورسينت، تنجستين، WB فلاش، ضبط مخصص، حرارة اللون (يدوي)
ضبط مصغر	كهرماني/أزرق/أخضر/أرجواني ٧ خطوات على التوالي
نطاق ديناميكي	
إيقاف/نطاق ذكي/HDR+	
معالج الصور	
الوضع	قياسي، حيوي، صورة شخص، منظر طبيعي، غابة، قديم، رائع، هادئ، كلاسيكي، مخصص 1، مخصص 2، مخصص 3
المعلمة	اللون، الإشباع، الحدة، التباين
التصوير	
الوضع	تلقائي، ذكي، خبير (برنامج، أولوية فتحة العدسة، أولوية المصراع، يدوي، تخصيص)، Wi-Fi

العرض	
نوع	صورة مفردة، صور مصغرة (٢٨/١٥)، عرض الشرائح، فيلم
تحرير	مرشح ذكي، إزالة النقاط الحمراء، تغيير الحجم، تدوير، إعادة تشكيل الوجه، السطوع، التباين
المرشح الذكي	التظليل، صورة مصغرة، قلم رصاص ملون، ألوان الماء، الرسم بالدهان بالورنيش، الرسم بالزيت، الرسم بالحبر، الأكريل، نيجاتيف، أحمر، أخضر، أزرق، أصفر
وجهة الحفظ	
الوسائط	الذاكرة الخارجية (اختيارية): بطاقة microSD (٢ جيجابايت مضمونة)، وبطاقة microSDHC (تصل إلى ٣٢ جيجابايت مضمونة)، و microSDXC (تصل إلى ٦٤ جيجابايت مضمونة) • الفئة 6، 10، UHS-1
صيغة الملفات	RAW (SRW (ver.2.0.0))، JPEG (EXIF 2.21)، MPO (3D)، MP4 (الفيلم)، DCF، DPOF 1.1
GPS	
نوع	التمييز الجغرافي مع وحدة GPS الاختيارية (WGS 84)
الميزة	اسم الموقع (الإنجليزية والكورية فقط)

الفيديو	
نوع	MP4 (H.264)
التنسيق	الفيلم: H.264، الصوت: AAC
وضع AE الفيلم	برنامج، أولوية فتحة العدسة، أولوية المصراع، يدوي
المرشح الذكي	التظليل، صورة مصغرة، قلم رصاص ملون، ألوان الماء، الرسم بالدهان بالورنيش، الرسم بالزيت، الرسم بالحبر، الأكريل، نيجاتيف، أحمر، أخضر، أزرق، أصفر
الحجم	640X480، 1280X720، 1920X810، 1920X1080، 320X240 (للمشاركة)
معدل الإطار	٣٠ إطار/ث، ٢٤ إطار/ث (تتوفر فقط بدقة 1920X810)، ١٥ إطار/ث (تتوفر فقط بواسطة بعض خيارات الفلتر الذكي)
متعدد الحركات	640X480، 1280X720، 1920X810، 320X240 (فقط)، x0.25، x0.5، x1، x5، x10، x20
الجودة	HQ، عادي
الصوت	استريو
تحرير	التقاط صورة ثابتة، بتر

مصدر الطاقة

نوع بطارية يعاد شحنها: BP1130 (١١٣٠ ميلي أمبير)
* قد يختلف مصدر التيار باختلاف المنطقة.

الأبعاد (العرض X الارتفاع X لعمق)

١١٩ X ٦٤,٥ X ٣٥,٧ مم (بدون بروز)

الوزن

٢٢٨ جم (بدون البطارية وبطاقة الذاكرة)

درجة حرارة التشغيل

٠ - ٤٠ °م

نسبة رطوبة التشغيل

٥ - ٨٥ %

البرامج

Adobe Photoshop Lightroom ، i-Launcher

* قد تختلف المواصفات بدون إشعار لتحسين مستوى الأداء.
* أسماء العلامات التجارية والمنتجات الأخرى هي علامات تجارية لأصحابها المعنيين.

الشبكة اللاسلكية

نوع

IEEE 802.11b/g/n

الوظيفة

Remote Viewfinder ، النسخ التلقائي
الاحتياطي، البريد الإلكتروني، خدمة SNS والسحابة،
Wi-Fi Direct ،AutoShare ،Samsung Link

NFC

نعم

واجهة التوصيل

الإخراج الرقمي

USB 2.0 (مقبس USB الماكرو)

إخراج الفيديو

• PAL ،NTSC (يمكن تحديده)
• HDMI

تحرير خارجي

نعم (micro USB)

الميكروفون الخارجي

نعم

دخل التيار المستمر

٥,٠ فولت تيار مستمر، ١ أمبير عبر micro USB

AP (نقطة الوصول)

نقطة الوصول عبارة عن جهاز يتيح للأجهزة اللاسلكية إمكانية الوصول للشبكة اللاسلكية.

الشبكة الخاصة

الشبكة الخاصة عبارة عن اتصال مؤقت لمشاركة الملفات أو اتصال إنترنت بين أجهزة الكمبيوتر والأجهزة.

AdobeRGB

Adobe RGB يتم استخدامه للطباعة التجارية ويحتوي على نطاق ألوان كبير عن sRGB. يساعدك نطاق الألوان العريض على تحرير الصور بسهولة على الكمبيوتر.

AEB (قوس التعريض التلقائي)

تقوم هذه الميزة تلقائيًا بالتقاط العديد من الصور عند مستويات تعريض مختلفة لمساعدتك على التقاط صورة تم تعريضها بطريقة صحيحة.

AFL/AEL (قفل التعريض التلقائي/قفل التركيز التلقائي)

تساعدك هذه الميزات على قفل التعريض أو التركيز حيث تريد التركيز أو حساب التعريض.

AF (التركيز التلقائي)

نظام يقوم تلقائيًا بتركيز عدسات الكاميرا على الهدف. تستخدم الكاميرا التباين لضبط التركيز تلقائيًا.

AMOLED (المصفوفة العضوية النشطة للصمام الثنائي الباعث للضوء) / LCD (الشاشة الكريستالية السائلة)

AMOLED عبارة عن شاشة بصرية رفيعة وخفيفة للغاية، حيث إنها لا تحتاج إلى إضاءة خلفية. LCD شاشة عرض تُستخدم بشكل شائع في الأجهزة الإلكترونية الاستهلاكية. تحتاج هذه الشاشة إلى إضاءة خلفية منفصلة، مثل CCFL أو LED، لكي تُظهر الألوان.

فتحة العدسة

تتحكم فتحة العدسة في كمية الضوء التي تصل إلى مستشعر الكاميرا.

اهتزاز الكاميرا (الصورة الضبابية)

في حالة تحرك الكاميرا أثناء فتح الغالق، قد تظهر الصورة بالكامل ضبابية. يحدث ذلك بصورة متكررة عندما تنخفض سرعة الغالق. لمنع اهتزاز الكاميرا بواسطة رفع مستوى الحساسية، أو باستخدام الفلاش، أو باستخدام سرعة أعلى للغالق. أو بدلاً من ذلك، استخدم حامل ثلاثي أو وظيفة OIS لتثبيت الكاميرا.

حساب السحابة

حساب السحابة عبارة عن تقنية تتيح لك إمكانية تخزين بيانات على الخوادم عن بُعد واستخدامها من جهاز مزود بإمكانية الاتصال بالإنترنت.

مساحة اللون

نطاق الألوان الذي يمكن أن تشاهده الكاميرا.

درجة حرارة اللون

درجة الحرارة اللونية عبارة عن مقياس بدرجات كيلفن يشير إلى تدرج نوع معين من مصادر الضوء. بينما تزيد درجة حرارة اللون، فإن لون مصدر الضوء يتميز بجودة تميل إلى الزرقة. بينما تقل درجة حرارة اللون، فإن لون مصدر الضوء يتميز بجودة تميل إلى الحمرة. وعند ارتفاع درجة الحرارة إلى ٥٥٠٠ كلفن، يكون لون مصدر الضوء مشابهًا للون ضوء الشمس في منتصف النهار.

مركب

المركب في الصورة الفوتوغرافية المقصود منه هو ترتيب الأشياء الموجودة في صورة ما. وبشكل عادي، يؤدي الالتزام بقاعدة الأثلاث إلى الحصول على مركب جيد.

DCF (قاعدة التصميم لنظام ملفات الكاميرا)

إحدى المواصفات الخاصة بتحديد تنسيق الملفات، ونظام الملفات المناسبين للكاميرات الرقمية التي يتم إنشاؤها بواسطة Information Technology Industries و Japan Electronics Association (JEITA).

عمق المجال

المسافة التي تفصل بين أبعد وأقرب نقاط يمكن التركيز عليها في إحدى الصور. يختلف عمق المجال مع فتحة العدسة، وطول البؤرة، والمسافة الفاصلة بين الكاميرا والهدف. يؤدي تحديد فتحة عدسة أصغر، على سبيل المثال، إلى زيادة عمق المجال، ويؤدي إلى زيادة ضبابية خلفية المركب.

DPOF (تنسيق ترتيب الطباعة الرقمية)

تنسيق لكتابة معلومات الطباعة، مثل الصور المحددة ورقم المطبوعات، على بطاقة ذاكرة. الطابعات المتوافقة مع DPOF تتوفر أحيانًا في محال التصوير، يمكنها قراءة المعلومات من البطاقة لطباعتها بطريقة ملائمة.

EV (قيمة التعريض)

جميع التركيبات الخاصة بسرعة الغالق الخاص بالكاميرا وفتحة العدسة التي تنتج عن نفس مستوى التعريض.

تعويض EV

تتيح لك هذه الميزة إمكانية ضبط قيمة التعريض المقاسه بواسطة الكاميرا، بمعدل تزايد محدود، لتحسين مستوى التعريض للصور.

Exif (تنسيق ملف الصور القابل للتبديل)

إحدى المواصفات الخاصة بتحديد تنسيق ملف الصور للكاميرات الرقمية، والذي يتم إنشاؤه بواسطة شركة Japan Electronic Industries Development Association (JEIDA).

التعريض

مقدار الضوء المسموح بوصوله إلى مستشعر الكاميرا. يتم التحكم في مستوى التعريض من خلال سرعة الغالق، وقيمة الفتحة، وحساسية ISO.

فلاش

ضوء سريع يساعد على إنشاء مستوى تعريض كافي في ظروف الإضاءة المنخفضة.

الطول البؤري

المسافة من منتصف العدسة إلى النقطة البؤرية (بالميليمتر). أطوال بؤرية أطول ينتج عنها زوايا ضيقة للعرض ويتم تكبير الهدف. أطوال بؤرية أقصر ينتج عنها زوايا واسعة للعرض.

مخطط توزيع التواتر

تمثيل رسومي لمستوى سطوع الصورة. يمثل المحور الأفقي مستوى السطوع، بينما يمثل المحور الرأسي عدد وحدات البكسل. تشير النقاط العالية على اليسار (داكن للغاية) وعلى اليمين (فاتح للغاية) في «مخطط توزيع التواتر» إلى الصورة التي يتم تعريضها بطريقة غير صحيحة.

H.264/MPEG-4

تنسيق فيديو عالي الضغط مؤسس بواسطة المؤسسات القياسية الدولية ISO-IEC و ITU-T. هذه التعليمات البرمجية قادرة على توفير جودة فيديو جيدة بمعدلات بت منخفضة يتم تطويرها بواسطة Joint Video Team (JVT).

مستشعر الصورة

الجزء المادي من الكاميرا الرقمية الذي يحتوي على موقع الصورة لكل بكسل في الصورة. يقوم كل موقع صورة بتسجيل سطوع الضوء الذي يصطدم به خلال التعريض. أنواع المستشعرات الشائعة هي CCD (جهاز الشحن المزدوج) وCMOS (شبه موصل الأكسيد المعدني التكميلي).

القياس

يشير القياس إلى الطريقة التي تقيس بها الكاميرا كمية الضوء لتعيين التعريض.

MF (التركيز اليدوي)

نظام يقوم يدويًا بتركيز عدسات الكاميرا على الهدف. يمكنك استخدام حلقة التركيز للتركيز على الهدف.

عنوان IP (بروتوكول الإنترنت)

عنوان IP عبارة عن رقم فريد يتم تخصيصه لكل جهاز يتصل بالإنترنت.

MJPEG (Motion JPEG)

تنسيق فيديو يتم ضغطه في شكل صورة JPEG.

حساسية ISO

تعتمد حساسية الكاميرا للضوء على سرعة الفيلم المكافئ المستخدم في الكاميرات التي تعتمد على الأفلام. في إعدادات ISO الأعلى، تستخدم الكاميرا سرعة غالق أعلى، وهو ما يؤدي إلى تقليل الصورة الضبابية التي تحدث بسبب اهتزاز الكاميرا والضوء المنخفض. في حين، تكون الصور الملتقطة بحساسية عالية أكثر عرضة للتشويش.

MPO (كائن متعدد الصور)

تنسيق ملف صورة يحتوي على صور عديدة في ملف. يوفر ملف MPO تأثير ثلاثي الأبعاد على الشاشات المتوافقة مع MPO، مثل شاشات أجهزة 3D TV أو الشاشات ثلاثية الأبعاد.

JPEG (Joint Photographic Experts Group)

أسلوب فقد للضغط للصور الرقمية. يتم ضغط صور JPEG لتقليل الحجم الإجمالي للملف مع أقل قدر من التدهور في مستوى دقة الصورة.

التشويش

وحدات البكسل التي يتم تفسيرها بشكل خاطئ في الصورة الرقمية التي قد تظهر كما لو كانت قد وُضعت في غير مكانها، أو وُضعت بطريقة عشوائية، أو كوحدات بكسل فاتحة اللون. يحدث التشويش عادة عندما يتم التقاط الصور بحساسية عالية، أو عندما يتم ضبط الحساسية تلقائيًا في مكان مظلم.

PAL (Phase Alternate Line)

مقياس ترميز ألوان الفيديو الأكثر استخدامًا في العديد من البلدان داخل أفريقيا، وآسيا، وأوروبا، والشرق الأوسط.

الجودة

تعبير عن معدل الضغط المستخدم في الصور الرقمية. تستخدم الصور ذات الجودة الأعلى مستويات منخفضة من الضغط، وهو ما يؤدي عادة إلى حجم أكبر للملفات.

NFC (الاتصال بالمجال القريب)

NFC عبارة عن مجموعة من المعايير الخاصة باتصال الراديو الموجود في مكان قريب للغاية. يمكنك استخدام الأجهزة بدعم NFC لتنشيط الميزات أو لتبادل البيانات مع أجهزة أخرى.

RAW (CCD raw data)

البيانات الأصلية، غير المعالجة، والتي يتم تجميعها مباشرة من مستشعر صور الكاميرا. التوازن الأبيض، والتباين، والإشباع، والحدة، والبيانات الأخرى التي يمكن معالجتها باستخدام برنامج التعديل قبل ضغط الصورة إلى تنسيق ملف قياسي.

NTSC (لجنة نظام التلفزيون المحلي)

مقياس ترميز ألوان الفيديو الأكثر استخدامًا في اليابان، وأمريكا الشمالية، والفلبين، وأمريكا الجنوبية، وكوريا الجنوبية، وتايوان.

الدقة

عدد وحدات البكسل الموجودة في صورة رقمية. تحتوي الصور ذات مستويات الدقة الأعلى على مزيد من وحدات البكسل وتظهر مزيدًا من التفاصيل بشكل نموذجي مقارنة بالصور ذات مستويات الجودة الأقل.

التكبير البصري

هذا هو التكبير العام الذي يمكنه تكبير الصور باستخدام عدسات، ولا يؤدي إلى تدهور مستوى جودة الصور.

سرعة المصراع

تشير سرعة المصراع إلى كمية الوقت التي يستغرقها في فتح وغلق المصراع، وهو يمثل عاملاً مهماً في سطوع الصورة، حيث أنه يتحكم في كمية الضوء التي تمر عبر فتحة العدسة قبل الوصول إلى أداة استشعار الصورة. تنتج سرعة المصراع السريعة تقليل مقدار الوقت الذي يومض خلاله الضوء وتصبح الصورة داكنة بصورة أكبر ويكون من السهل إيقاف حركة الأهداف المراد تصويرها.

sRGB (Standard RGB)

المقياس العالمي لمساحة الألوان المؤسسة بواسطة IEC (International Electrotechnical Commission). ويتم تعريف ذلك من مساحة الألوان لشاشات الكمبيوتر، ويتم استخدامه أيضاً كمساحة ألوان قياسية لـ Exif.

نقوش قوية

انخفاض في مستوى سطوع الصورة أو مستوى إشباعها عند أطرافها (حوافها الخارجية) مقارنة بمركز الصورة. يمكن أن تجذب النقوش القوية الانتباه للأهداف الموجودة في منتصف الصورة.

توازن الأبيض (توازن الألوان)

ضبط لكثافة الألوان (بشكل نموذجي الألوان الأساسية وتشمل الأحمر، والأخضر، والأزرق)، في إحدى الصور. ويكمن الهدف من ضبط توازن الأبيض، أو توازن الألوان في عرض الألوان بطريقة صحيحة في الصورة.

Wi-Fi

Wi-Fi عبارة عن تقنية تتيح للأجهزة الإلكترونية إمكانية تبادل البيانات لاسلكياً عبر الإنترنت.

WPS (إعداد Wi-Fi المحمية)

WPS عبارة عن تقنية تعمل على تأمين الشبكات المنزلية اللاسلكية.

العدسة

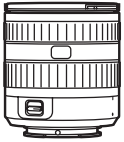

SAMSUNG 12-24 mm F4-5.6 ED

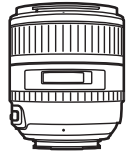

SAMSUNG 85 mm F1.4 ED SSA

SAMSUNG 45 mm F1.8 [T6]
2D/3D

SAMSUNG 45 mm F1.8

فلاش خارجي

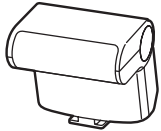

SEF220A

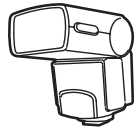

SEF42A

GPS

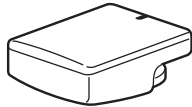

GPS10

العدسة

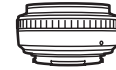
SAMSUNG 20-50 mm
F3.5-5.6 ED IISAMSUNG 18-55 mm
F3.5-5.6 OIS III

SAMSUNG 20 mm F2.8

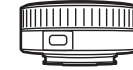

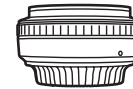

SAMSUNG 16 mm F2.4

SAMSUNG 50-200 mm
F4-5.6 ED OIS III

SAMSUNG 30 mm F2

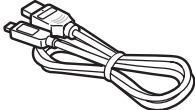

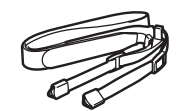

SAMSUNG 18-200 mm
F3.5-6.3 ED OISSAMSUNG 60 mm F2.8
Macro ED OIS SSA

كابل HDMI	كابل USB
	
حزام	
	

• قد تختلف هذه الصور التوضيحية عن التفاصيل الواقعية. ارجع إلى دليل المستخدم لهذه الملحقات الاختيارية للحصول على تفاصيل.

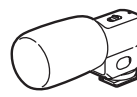
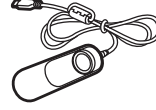
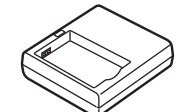
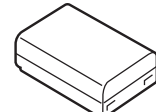
• استخدم الملحقات المعتمدة من قبل سامسونج فقط. سامسونج غير مسؤولة عن أي تلفيات تنتج عن استخدام ملحقات أخرى ليست تابعة للشركة المصنعة.

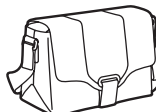
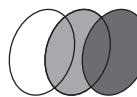

الميكروفون	تحرير المصراع (نوع micro USB)
	
EM10	SR2NX02
شاحن البطارية	بطارية يعاد شحنها
	
BC3NX01	BP1130
حقيبة الكاميرا	حقيبة الكاميرا
	
الفلتر	بطاقة الذاكرة
	

ا

- ارتباط سامسونج ١٤١
- إعادة تشكيل الأوجه ١٢١
- الإعدادات ١٥٢
- أوضاع التصوير
- أولوية المصراع ٦٣
- البرنامج ٦١
- التخصيص ٦٥
- التسجيل ٦٦
- تلقائي ٥٥
- ذكي ٥٧
- فتحة العدسة ٦٢
- يدوي ٦٤

ب

- البطارية
- إدراج ٣٣
- تحذير ١٧٧
- الشحن ٣٤
- بطاقة الذاكرة
- إدراج ٣٣
- تحذير ١٧٣

ت

- تأثير العين الحمراء
- وضع التصوير ١٠٢
- وضع العرض ١٢١
- التاريخ والوقت ١٥٣
- تتبع AF ٨٨
- التدوير ١١٩
- التركيز التلقائي ٨٢
- التكبير ١١٤
- التليفزيون ١٥٨
- تنسيق ترتيب الطباعة
- الرقمي (DPOF) ١١٥

ث

- ثبات الصورة الضوئي (OIS) ٩٣

ح

- حساسية ISO ٧٦

خ

- الخافت ١٠٧
- خرج الفيديو ١٥٣

د

- الدقة
- وضع التصوير (الفيلم) ١٠٦
- وضع التصوير (صورة) ٧٤
- وضع العرض ١١٩

ذ

- ذروة التركيز ٩٠

ر

- رقم F ١٥

الرموز

- وضع التصوير ٤١
- وضع العرض ٤٣

س

- سرعة المصراع ١٧، ١٩
- سطوع الشاشة ١٥٢

ش

- شاشة اللمس ٤٠

- الشبكة اللاسلكية ١٢٤
- الشحن ٣٤

ص

- الصور المصغرة ١١٠
- الصور
- تحرير ١١٨
- التكبير ١١٤
- خيارات التصوير ٧٤
- العرض على HDTV ١٥٨
- العرض على الكاميرا ١١٠
- العرض على تليفزيون ثلاثي الأبعاد ١٥٩
- الصيانة ١٧٠

ض

- ضبط الصورة
- إعادة تشكيل الأوجه ١٢١
- ضبط الصور ١٢٠
- العين الحمراء ١٢١

ط

- الطول البؤري ٢٠

ع

العدسات

إلغاء القفل ٤٦

التخطيط ٤٥

العلامات ٤٩

القفل ٤٦

العرض المنزلق ١١٤

عمق المجال (DOF) ٢١، ١٦

ف

فتحة العدسة ١٩، ١٥

فك التغليف ٢٨

ق

قاعدة الأثلاث ٢٣

القوس ٩٦

القياس ٩٨

قيمة التعريض (EV) ١٠٤، ١٥

ك

الكاميرا

التخطيط ٢٩

التوصيل بالكمبيوتر ١٦٠

التوصيل كقرص قابل للإزالة ١٦٠

قطع الاتصال (Windows) ١٦١

الكماليات الاختيارية

تخطيط الفلاش ٥٠

تخطيط وحدة GPS ٥٣

توصيل الفلاش ٥١

توصيل وحدة GPS ٥٣

ل

لقطات الفيديو

التسجيل ٦٦

التصوير ١١٧

الخيارات ١٠٦

العرض ١١٦

لقطة بلمسة واحدة ٨٩

لمس AF ٨٨

اللوحة الذكية ٣٩

م

محدد المناظر عن بعد ١٣١

محرك الأقراص ٩٤

المرشح الذكي

وضع التصوير ٨١

وضع العرض ١٢٢

مركز الخدمة ١٨١

مساحة اللون ١٤٨

مساعد التركيز ٩٠

معالج الصور ٨٠

الملفات

الحذف ١١٣

الحماية ١١٢

نوع الصورة ٧٥

نوع الفيديو ١٠٦

موازنة الأبيض ٧٧

مواصفات الكاميرا ١٨٤

الموقت ٩٥

ن

النسخ الاحتياطي التلقائي ١٣٣

نقل الملفات

Mac ١٦١

Windows ١٦٠

نوع العرض ٤٤

و

الوضع ١٣

وضع أجمل وجه ٥٨

وضع البانوراما ٥٩

وضع توفير الطاقة ١٥٣

الوضع ثلاثي الأبعاد ٧٠

الوميض

تنشيط التصوير الفوتوغرافي ٢٦

خيارات الفلاش ١٠١

الرقم الدليل ٢٥

الكثافة ١٠٢

A

Adobe Photoshop

١٦٧ Lightroom

D

٣١ DIRECT LINK

I

٦٨ i-Function

١٦٣ i-Launcher

٦٩ i-Zoom

M

١٢٩ MobileLink

طريقة التخلص الصحيحة من البطاريات الموجودة في هذا المنتج
(مطبق في الدول التي تستخدم أنظمة تجميع منفصلة)



تشير العلامة الموجودة على البطارية، أو على دليل المستخدم، أو على العلبة إلى أن البطاريات الموجودة في هذا المنتج لا ينبغي التخلص منها ضمن النفايات المنزلية الأخرى في نهاية عمرها الافتراضي. متى كانت مميزة، فإن الرموز الكيماوية Hg، أو Cd، أو Pb تشير إلى أن البطارية تحتوي على زئبق، أو كادميوم أو رصاص يفوق المستويات المرجعية المعمول بها في التوجيه EC Directive 2006 / 66. إذا لم يتم التخلص من البطاريات بطريقة صحيحة، فإن هذه المواد يمكن أن تؤدي صحة الإنسان أو البيئة.

لحماية المصادر الطبيعية ولدعم إعادة استخدام المواد، يُرجى فصل البطاريات عن الأنواع الأخرى من الفضلات وإعادة تدويرها من خلال نظام إعادة البطاريات المحلي مجاناً.

طريقة التخلص الصحيح من هذا المنتج
(مطبق في الدول التي تستخدم أنظمة تجميع منفصلة)



تشير العلامة الموجودة على المنتج، أو على الملحقات، أو على المطبوعات إلى أن المنتج والملحقات الإلكترونية الخاصة به (مثل الشاحن، سماعة الرأس، كبل USB) لا ينبغي التخلص منها ضمن النفايات المنزلية الأخرى في نهاية عمرها الافتراضي. ولمنع أي احتمال للتأثير على البيئة أو على صحة الأفراد من التخلص غير السليم من النفايات، يرجى فصل هذا النوع عن غيره من النفايات وإعادة تدويره بشكل مسؤول للتشجيع على إعادة استخدام المواد.

على مستخدمي الأجهزة المنزلية الاتصال إما بالموزع أو بمكان شراء المنتج، أو مكتب الحكومة المحلية، للحصول على تفاصيل حول مكان وكيفية إعادة تدوير المنتج بشكل آمن للبيئة.

ينبغي على مستخدمي الأعمال الاتصال بالموردين ومراجعة الشروط والبنود الخاصة بعقد الشراء. لا ينبغي خلط هذا المنتج والملحقات الإلكترونية الخاصة به مع النفايات التجارية الأخرى عند التخلص منه.

التبويه

قد يحدث انفجار للبطارية في حالة استبدالها بنوع غير مناسب.
تخلص من البطاريات المستخدمة وفقاً للإرشادات.

TRA

Registered No.:
ER0108228/13

Dealer No.:
0016333/08



CE 0678

يرجى مراجعة الضمان المصاحب للمنتج أو زيارة موقعنا www.samsung.com للحصول على خدمات ما بعد البيع أو في حالة وجود أي استعلامات.