

SAMSUNG

# 数码相机 使用说明书



Why Capture? Create!

# NX200

本使用说明书包括详尽的相机使用说明。  
请仔细阅读本说明书。

S.CHI

# 版权信息

- Microsoft Windows 和 Windows 标志均为 Microsoft Corporation 的注册商标。
- Mac 是 Apple Corporation 公司的注册商标。
- HDMI、HDMI 标志和“High Definition Multimedia Interface”术语是 HDMI Licensing LLC 的商标或注册商标。
- 本说明书中使用的商标和商品名称为其各自所有者所有。



PlanetFirst 体现了三星电子通过生态驱动的业务和管理活动对实现可持续发展和社会责任的承诺。

- 相机功能升级时，相机的规格或本手册的内容会有更改，恕不另行通知。
- 未经许可，不得重新使用或配销本说明书中的任何部分。
- 有关“开源许可”信息，请参阅随附光盘中的“OpenSourceInfo.pdf”。

# 健康与安全信息

请始终遵循以下注意事项和使用提示，防止出现危险情况并确保相机的最佳性能。



**警告—如忽视所示内容可能会对您本人或他人造成人身伤害**

## **不要拆卸或尝试修理相机。**

否则，可能会导致触电或损坏相机。

## **请勿在靠近易燃易爆的气体或液体处使用相机。**

否则，可能会导致火灾或爆炸。

## **不要将易燃物插入相机内或在相机附近保存这些物品。**

否则可能导致火灾或触电。

## **请勿用湿手操作相机。**

否则，可能会导致触电。

## **防止损坏拍摄对象的视力。**

请勿在距人或动物很近的情况下（不足 1 米/3 英尺）使用闪光灯。若闪光时太靠近拍摄对象的眼睛，可能会导致视力暂时或永久性损伤。

## **请将相机放在远离儿童或宠物的地方。**

请将相机及所有配件放在远离儿童和宠物的地方。吞咽小部件可能会导致窒息或严重伤害。移动的部件和配件也可能造成人身伤害。

## **请勿将相机长时间暴露于直射阳光或高温下。**

长时间暴露于直射阳光或极端温度下可能会对相机内部的部件造成永久性损坏。

## **避免使用毯子或衣物遮盖相机。**

否则，相机可能会因过热而变形或引发火灾。

**如果液体或异物进入相机内，请立即断开所有电源，例如电池，然后联系三星服务中心。**



**小心—如忽视所示内容可能会损坏相机或其他设备**

### **相机长期存储不用时，请取出电池。**

长期不用时，安装的电池可能会漏液或造成腐蚀，进而对相机造成严重损坏。

### **仅使用制造商推荐的原厂锂电池替换电池。 请勿损坏或加热电池。**

非原厂、损坏或加热的电池可能造成火灾或人身伤害。

### **请仅使用三星批准的电池、充电器、电缆和配件。**

- 使用未经授权的电池、充电器、电缆或配件会导致电池爆炸，损坏相机或造成人身伤害。
- 三星对未批准的电池、充电器、电缆或配件造成的损坏或伤害不承担责任。

### **电池仅可用于预定用途。**

误用电池可能导致火灾或触电。

### **闪光时，不要触摸闪光灯。**

闪光后，闪光灯很热，可能会灼伤皮肤。

### **在给电池充电时，请勿使用损坏的电源线、插头或松弛的插座。**

否则可能导致火灾或触电。

### **不要对相机部件强行用力或对相机施压。**

否则，可能会导致相机故障。

### **连接线缆以及装入电池和存储卡时，请务必小心谨慎。**

如果对接头强行用力或采用不当方式连接线缆或装入电池和存储卡，可能会损坏端口、接头和配件。

### **使带有磁片的卡远离相机包。**

否则，卡上保存的信息可能会损坏或被删除。

### **切勿使用已损坏的电池或存储卡。**

否则，可能会导致触电、相机故障或引发火灾。



### **使用相机前，请检查相机是否可以正常操作。**

对于因相机故障或操作不当而导致的任何文件丢失或损坏，制造商不承担任何责任。

### **必须将 USB 线缆较小的一端插入相机。**

如果电缆插反，则可能会损坏文件。对于任何数据丢失，制造商不承担任何责任。

### **保护相机的镜头。**

请勿将镜头暴露在直射阳光下，这可能会造成图像传感器褪色或出现故障。







### **如果相机过热，取出电池并待其冷却。**

- 长期使用相机可能会导致电池过热并升高相机的内部温度。如果相机停止运行，取出电池并待其冷却。
- 内部高温可能会导致照片噪点，此现象为正常现象，不会影响相机性能。





# 本手册中使用的图标

## 本手册中使用的图标

图标	功能
	其他信息
	安全警告和预防措施
[ ]	相机按钮。例如，[快门] 表示快门按钮。
( )	相关信息的页码
▶	必须选择以执行步骤的选项或菜单顺序；例如：选择  ▶ 画质（表示选择  ，然后选择画质）。根据拍摄模式的不同，图标旁的数字也会有所不同。也就是说，部分选项可能会在  或  下面。
*	注释

## 拍摄模式图标

拍摄模式	图标
智能自动	SMART
程序	P
光圈优先	A
快门优先	S
手动	M
镜头优先	
魔幻	MAGIC
全景	
场景	SCENE
短片	

# 目录

## 提示

## 摄影中的概念

拍摄姿势 .....	11
握住相机 .....	11
站立摄影 .....	11
蹲式摄影 .....	12
光圈 .....	12
曝光值和景深 .....	13
快门速度 .....	14
ISO 感光度 .....	15
光圈设置、快门速度和 ISO 感光度如何控制曝光 .....	16
焦距、角度和透视之间的相关性 .....	17
景深 .....	18
什么控制未对焦效果? .....	18
景深预览 .....	20
合成 .....	20
三分法则 .....	20
包含两个拍摄对象的相片 .....	21
闪光 .....	22
闪光灯指数 .....	22
跳灯拍摄 .....	23

## 第 1 章

## 我的相机

入门 .....	25
拆开包装 .....	25
相机布局 .....	26
显示屏图标 .....	29
在“拍摄”模式中 .....	29
拍摄照片 .....	29
录制视频 .....	30
在“播放”模式中 .....	31
查看照片 .....	31
播放视频 .....	31
镜头 .....	32
镜头布局 .....	32
锁定或解锁镜头 .....	33
镜头标记 .....	35
配件 .....	36
外部闪光灯布局 .....	36
连接闪光灯 .....	37
GPS 模块布局 (选购) .....	39
连接 GPS 模块 .....	39

<b>拍摄模式</b> .....	<b>41</b>
<b>SMART</b> 智能自动模式.....	41
<b>P</b> 程序模式.....	42
程序偏移.....	42
<b>A</b> 光圈优先模式.....	43
<b>S</b> 快门优先模式.....	43
<b>M</b> 手动模式.....	44
构图模式.....	44
使用 Bulb.....	44
① 镜头优先模式.....	45
使用 ①effect 模式.....	45
使用 <b>PASM</b> 模式中的 i-Function.....	46
使用 i-Zoom.....	47
<b>MAGIC</b> 魔幻模式.....	48
 全景模式.....	48
<b>SCENE</b> 场景模式.....	49
 短片模式.....	51
拍摄模式可用的功能.....	52

## 第 2 章

### 拍摄功能

<b>尺寸</b> .....	<b>54</b>
相片尺寸选项.....	54
视频尺寸选项.....	55
<b>画质</b> .....	<b>56</b>
相片画质选项.....	56
视频画质选项.....	56
<b>ISO 感光度</b> .....	<b>57</b>
<b>白平衡（光源）</b> .....	<b>58</b>
白平衡选项.....	58
自定义预设选项.....	59
<b>图片向导（相片风格）</b> .....	<b>61</b>
<b>AF 模式</b> .....	<b>62</b>
单一 AF.....	62
连续 AF.....	63
手动对焦.....	63
<b>AF 区</b> .....	<b>64</b>
选择 AF.....	64
多重 AF.....	65
脸部侦测 AF.....	65
自拍 AF.....	66
<b>MF 辅助</b> .....	<b>67</b>
<b>光学图像稳定（OIS）</b> .....	<b>68</b>
OIS 选项.....	68

<b>拍摄模式（拍摄方法）</b> .....	<b>69</b>
单张 .....	69
连拍 .....	69
高速拍摄 .....	70
定时器 .....	70
自动包围曝光 (AE BKT) .....	71
白平衡包围曝光 (WB BKT) .....	71
图片向导包围曝光（图片向导 BKT） .....	72
包围曝光设置 .....	72
<b>闪光</b> .....	<b>73</b>
闪光灯选项 .....	73
修正红眼效果 .....	74
调整闪光灯强度 .....	74
<b>测光</b> .....	<b>75</b>
平均测光 .....	75
中央重点 .....	76
点测光 .....	76
测量对焦区的曝光值 .....	77
<b>智能范围</b> .....	<b>78</b>
<b>色彩空间</b> .....	<b>79</b>
<b>曝光补偿/锁定</b> .....	<b>80</b>
曝光补偿 .....	80
曝光锁定 .....	80
<b>视频功能</b> .....	<b>81</b>
短片 AE 模式 .....	81
多动作 .....	81
淡化 .....	82
声音 .....	82

### 第 3 章

## 播放/编辑

<b>搜索并管理文件</b> .....	<b>84</b>
查看照片 .....	84
查看影像缩略图 .....	84
在“智能相册”中按类别查看文件 .....	85
按文件夹查看文件 .....	85
保护文件 .....	85
删除文件 .....	86
删除一个文件 .....	86
删除多个文件 .....	86
删除所有文件 .....	86
<b>查看照片</b> .....	<b>87</b>
放大照片 .....	87
查看幻灯片 .....	87
自动旋转 .....	88
<b>播放视频</b> .....	<b>89</b>
在播放期间剪裁视频短片 .....	89
在播放过程中捕获影像 .....	90
<b>编辑照片</b> .....	<b>91</b>
选项 .....	91

## 第 4 章

## 相机设置菜单

<b>用户设置</b> .....	<b>94</b>
自定义 ISO .....	94
ISO 间隔.....	94
自动 ISO 范围 .....	94
杂点减少 .....	94
DMF.....	94
AF 优先.....	94
畸变修正 .....	95
iFn 自定义.....	95
用户设置画面.....	96
设置按钮功能.....	97
网格线.....	97
AF 辅助光灯 .....	97
<b>设置 1</b> .....	<b>98</b>
<b>设置 2</b> .....	<b>100</b>
<b>设置 3</b> .....	<b>101</b>
<b>GPS</b> .....	<b>102</b>

## 第 5 章

## 连接到外部设备

<b>在电视或高清晰度电视中查看文件</b> .....	<b>104</b>
在电视中查看文件.....	104
在高清晰度电视中查看文件 .....	105
在 3D 电视上查看文件 .....	106
<b>打印照片</b> .....	<b>107</b>
使用 PictBridge 照片打印机打印照片 .....	107
配置打印设置 .....	108
创建打印顺序 (DPOF) .....	108
DPOF 选项.....	109
<b>将文件传输到电脑</b> .....	<b>110</b>
将文件传输到 Windows 电脑 .....	110
将相机作为可移动磁盘连接 .....	110
断开相机连接 (适用于 Windows XP) .....	111
将文件传输到 Mac 电脑.....	111
<b>使用电脑程序</b> .....	<b>112</b>
安装软件 .....	112
光盘中包含的程序 .....	112
使用 Intelli-studio .....	113
要求.....	113
使用 Intelli-studio 界面 .....	114
使用 Intelli-studio 传输文件 .....	115
使用 Samsung RAW Converter .....	116
Windows 的要求.....	116
Mac 的要求 .....	116
使用 Samsung RAW Converter 界面 .....	117
编辑 RAW 格式文件 .....	117

第 6 章

附录

错误消息.....	120
维护相机.....	121
清洁相机.....	121
相机镜头和显示屏.....	121
图像传感器.....	121
相机机身.....	121
使用或存放相机.....	122
使用或存放相机的不当之处.....	122
在沙滩或海岸上使用相机.....	122
长时间存放相机.....	122
在潮湿环境下谨慎使用相机.....	123
其他重要提示.....	123
关于存储卡.....	124
支持的存储卡.....	124
存储卡的容量.....	124
使用存储卡的重要提示.....	126
关于电池.....	126
电池规格.....	126
电池寿命.....	128
电量不足信息.....	128
使用电池的注意事项.....	128
电池充电的注意事项.....	128

联系服务中心前.....	129
相机规格.....	132
镜头规格.....	136
词汇表.....	139
选购配件.....	144



# 摄影中的概念

## 拍摄姿势

要拍摄好的相片，需要通过正确的姿势来使相机稳定。即使您正确握住相机，错误的姿势也会导致相机抖动。站直并保持稳定，以作为维持相机稳定的基础。以低快门速度拍摄时，屏住呼吸以减少身体移动。

### 握住相机

用右手握住相机并将右食指放在快门按钮上。将左手放在镜头下以提供支撑。

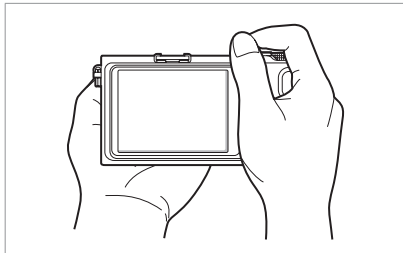
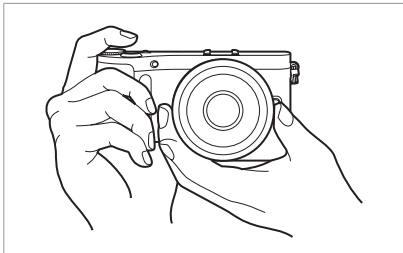

### 站立摄影

镇静地拍摄；双脚分开与肩同宽站直，并保持肘部向下。



## 蹲式摄影

镇静地拍摄；单膝触地蹲下，上身保持直立姿势。

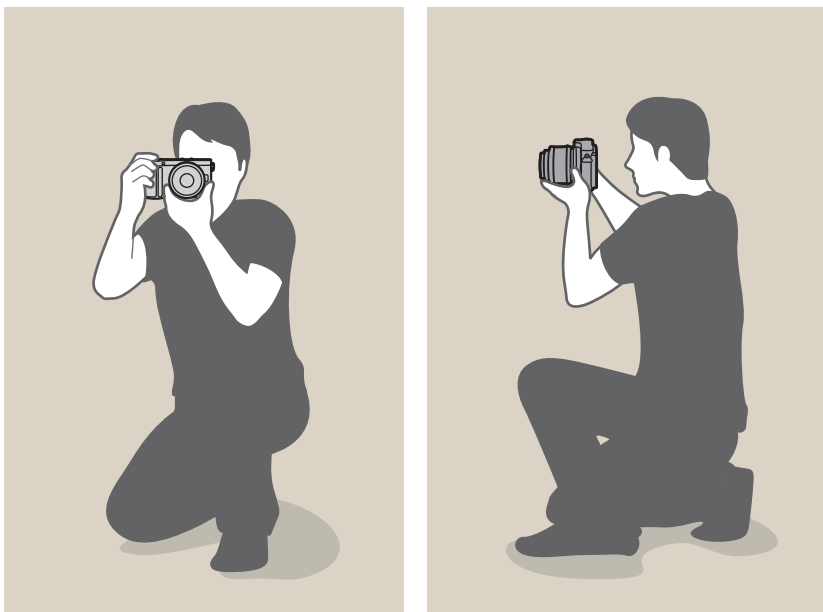

## 光圈

光圈是控制进入相机的光量的孔，这是决定曝光度的三个因素之一。光圈罩包含小金属板，可打开和关闭以允许光通过光圈并进入相机。光圈的大小与相片的亮度密切相关：光圈越大相片越亮；光圈越小相片越暗。

### 光圈大小

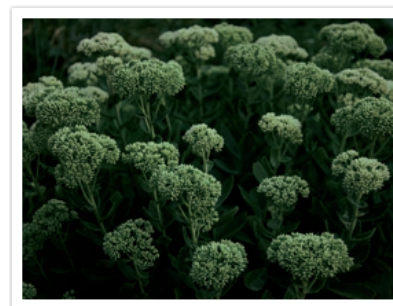
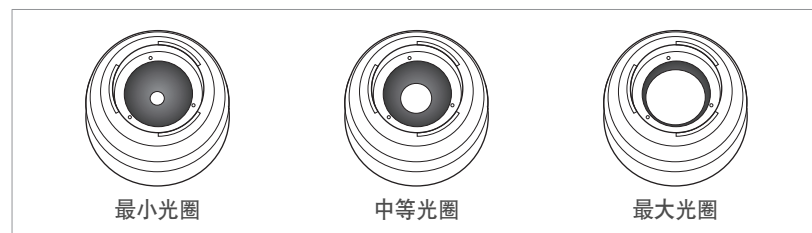

较暗的相片  
(稍微打开光圈)



较亮的相片  
(打开较大光圈)

光圈大小由称为“焦距比数”的值表示。焦距比数表示焦距除以镜头直径。例如，如果具有 50 mm 焦距的镜头的焦距比数为 F2，则光圈的直径为 25 mm。 $(50\text{mm}/25\text{mm}=F2)$  焦距比数越小，光圈越大。

光圈中的开口称为曝光值 (EV)。曝光值增加 (+1 EV) 意味着光量增加一倍。曝光值减少 (-1 EV) 意味着光量减半。您还可以使用曝光补偿功能微调光量，细分曝光值为 1/2、1/3 EV，以此类推。

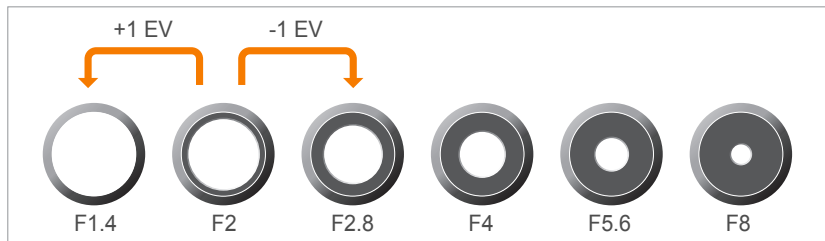

曝光值间隔

### 曝光值和景深

您可以通过控制光圈使相片背景模糊或清晰。这与景深 (DOF) 密切相关，景深可表示为小或大。



使用大景深拍摄的照片



使用小景深拍摄的照片



光圈罩包含数个叶片。这些叶片一块移动，控制通过光圈中心的光量。叶片数还影响拍摄夜景时的光形状。如果光圈有偶数个的叶片，则光会分割为相等个数的部分。如果叶片个数为奇数，则部分数是叶片数的两倍。

例如，具有 8 个叶片的光圈将光分割为 8 个部分，具有 7 个叶片的光圈将光分割为 14 个部分。



7 个叶片

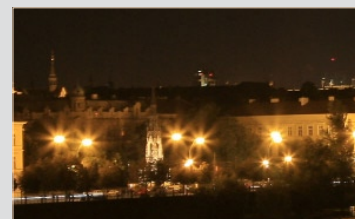

8 个叶片

## 快门速度

快门速度是指打开和关闭快门所需的时间量。因为它控制光量到达图像传感器之前通过光圈的光量，因此是控制相片亮度的重要因素。

通常，快门速度可手动调整。快门速度的测量单位称为“曝光值”(EV)，该值以 1 s、1/2 s、1/4 s、1/8 s、1/15 s、1/1000 s、1/2000 s 为间隔进行标记，以此类推。

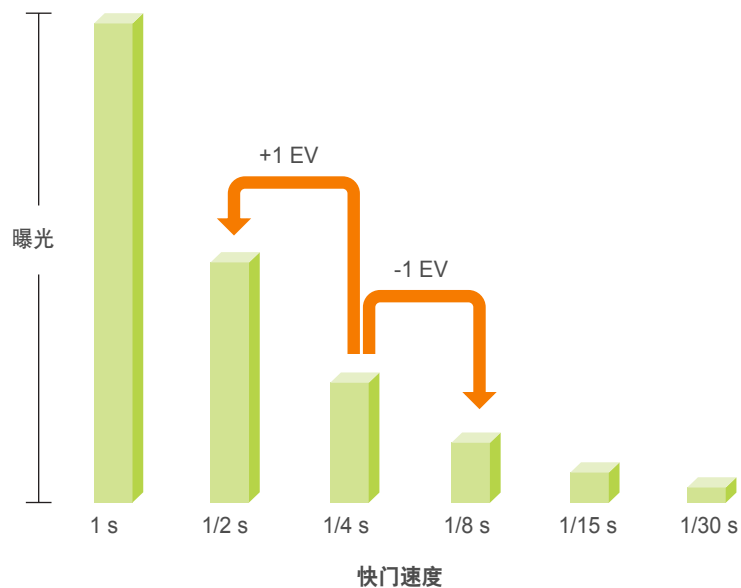

因此，快门速度越快，允许进入的光量越少。同样，快门速度越慢，允许进入的光量越多。

如以下相片所示，较慢的快门速度允许光有更多时间进入，因此相片会更亮。反之，较快的快门速度允许光进入的时间较少，相片会较暗，并会更容易定住运动中的拍摄对象。

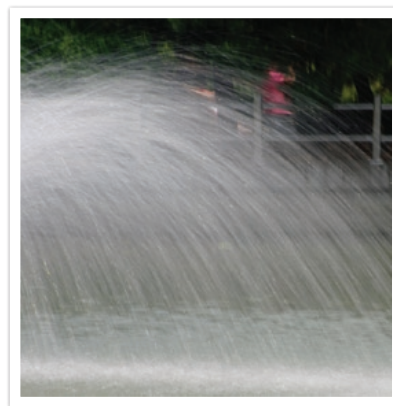

0.8 s

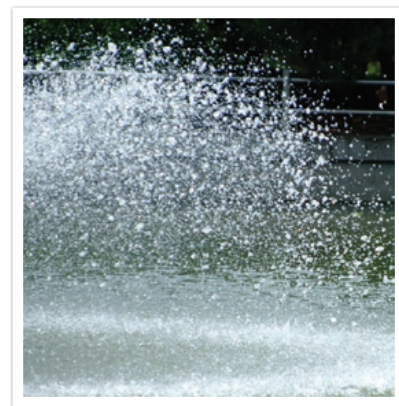

0.004 s

## ISO 感光度

影像的曝光由相机的感光度决定。此感光度基于国际胶卷标准，即 ISO 标准。在数码相机上，此感光度额定值用于表示拍摄影像的数字机构的感光度。

数字加倍，ISO 感光度也加倍。例如，ISO 200 设置所拍摄影像的速度是 ISO 100 设置速度的两倍。但是，较高的 ISO 设置会导致产生“杂点”，即相片中的小斑点、点和其它现象，使外观杂乱不洁。根据一般规则，最好是使用低 ISO 设置以防止相片中出现杂点，除非在黑暗的环境中拍摄或拍摄夜景。

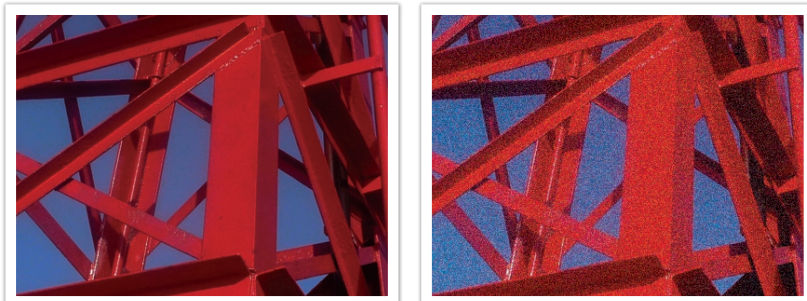

因 ISO 感光度而导致的画质和亮度不同

由于低 ISO 感光度意味着相机将对光不很敏感，因此您需要更多的光以获得最佳曝光。使用低 ISO 感光度时，打开更大的光圈或降低快门速度以允许更多光进入相机。例如，在光线充足、阳光明媚的白天，低 ISO 感光度不需要使用较慢的快门速度。但是，在暗光条件下或晚上，低 ISO 感光度和较快的快门速度将导致相片模糊不清。



使用三脚架和  
高感光度拍摄的照片

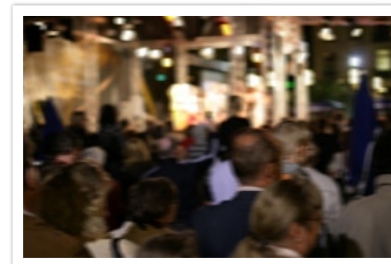

使用低 ISO 感光度拍摄的模糊照片



## 光圈设置、快门速度和 ISO 感光度如何控制曝光

光圈设置、快门速度和 ISO 感光度与拍摄密切相关。光圈设置控制用来调节光进入相机的开口，快门速度决定允许光进入的时间长度。ISO 感光度决定了胶片对光的反应速度。这三个方面共同称为曝光三要素。

快门速度、光圈值或 ISO 感光度的变化可以通过调整互相抵消，以保持光线量。但是，效果会根据设置变化。例如，快门速度在高速运动中非常有用，光圈可控制景深，ISO 感光度可控制相片颗粒感。

	设置	效果
光圈	大光圈 =较多光线 小光圈 =较少光线	 大 = 小景深 小 = 大景深

	设置	效果
快门速度	快速 =较少光线 慢速 =较多光线	 快 = 静态 慢 = 模糊
ISO 感光度	高感光度 =对光线更为敏感 低感光度 =对光线不太敏感	 高 = 更细致 低 = 不细致

## 焦距、角度和透视之间的相关性

焦距以毫米为单位，是从镜头中间到其焦点之间的距离。它影响拍摄的图像的角度和透视。短焦距转换为较宽的角度，让您拍摄广角镜头。长焦距转换为较窄的角度，让您拍摄远摄镜头。

### 短焦距

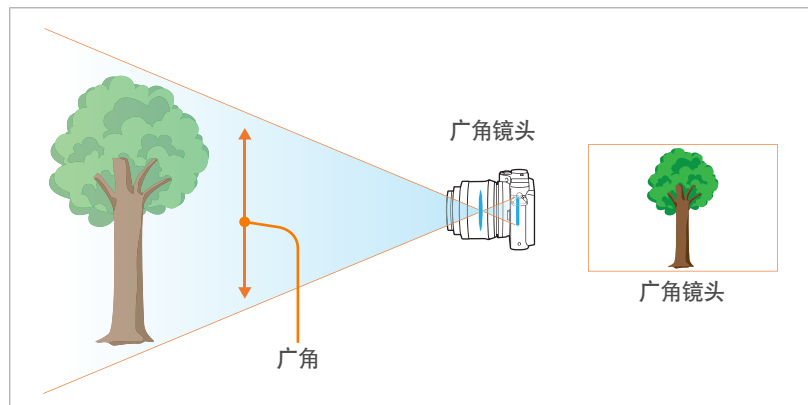

### 长焦距

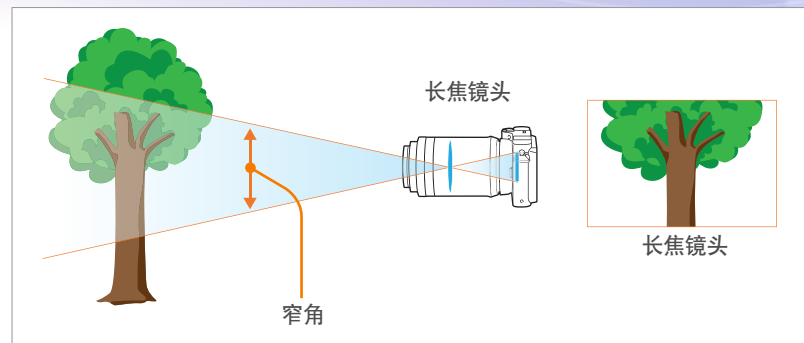

查看以下这些相片并比较变化。

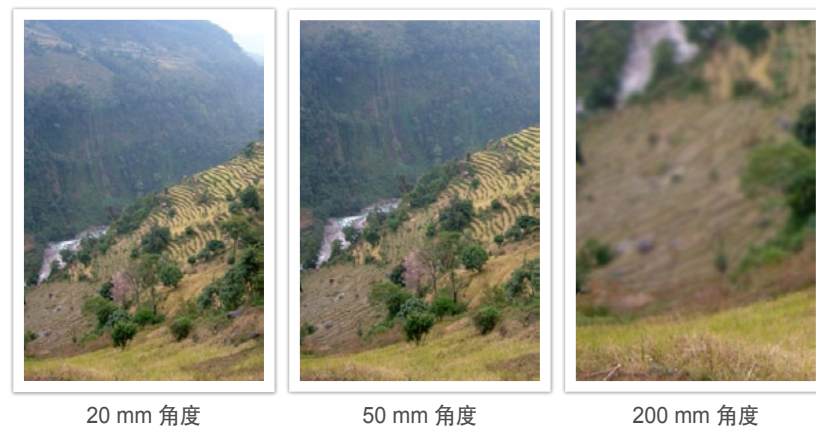

通常，广角镜头适合拍摄风景，窄角镜头适合拍摄体育赛事或人像。



## 景深

人们通常喜欢那些背景不在焦点内的人像或静物相片，以使突出拍摄对象。相片可能模糊或清晰，具体取决于对焦区。这称为“小景深”或“大景深”。

景深是物体周围的对焦区。因此，较小的景深表示对焦区较窄，较大的景深意味着对焦区较宽。

具有小景深的相片，强调拍摄对象并使其余部分模糊，可以通过使用长焦镜头或选择低光圈值来获得。反之，具有大景深的相片显示相片上重点突出的所有元素，可以通过使用广角镜头或选择大光圈值来获得。



小景深

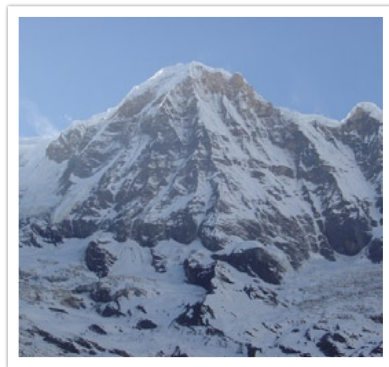

大景深

### 什么控制未对焦效果?

#### 景深取决于光圈值

光圈越大（即光圈值越小），景深变得越小。如果其它值（包括快门速度和 ISO 感光度）相同，低光圈值将使相片具有小景深。



50 mm F5.7



50 mm F22

## 景深取决于焦距

焦距越长，景深越小。具有较长焦距的长焦镜头比具有较短焦距的长焦镜头更适合拍摄小景深相片。



使用 20 mm 长焦镜头拍摄的相片



使用 100 mm 长焦镜头拍摄的相片

## 景深取决于拍摄对象与相机之间的距离

拍摄对象与相机之间的距离越短，景深变得越小。因此，靠近拍摄对象拍摄相片可能拍摄出小景深相片。

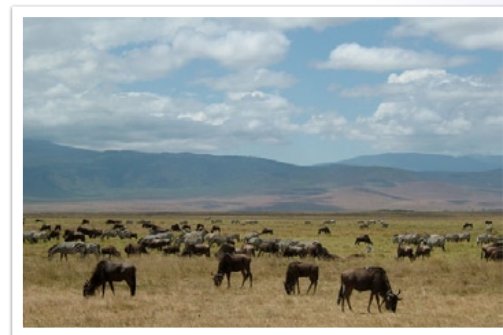

使用 100 mm 长焦镜头拍摄的相片

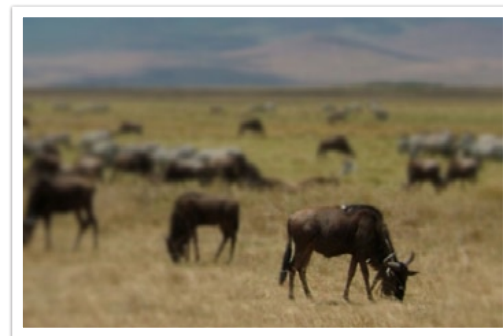

靠近拍摄对象拍摄的相片

## 景深预览

您可以在拍摄之前使用“自定义”按钮了解将拍摄出的效果。按下此按钮时，相机会调整光圈为预定义设置，并在屏幕上显示效果。将“自定义”按钮的功能设置为**光学预览**。（第 97 页）

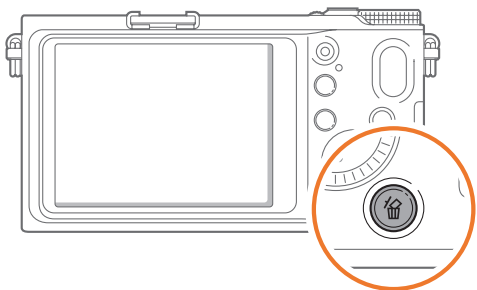

## 合成

使用相机来拍摄美丽的世界，是非常有趣的事情。不管世界多么美丽，糟糕的合成拍摄不出世界的美丽。

合成时，优先对焦拍摄对象非常重要。

拍摄中的合成意指将对象安排到相片中。通常，遵守三分法则可以实现良好的合成。

## 三分法则

要使用三分法则，请将图像划分为 3x3 个相同矩形的图案。

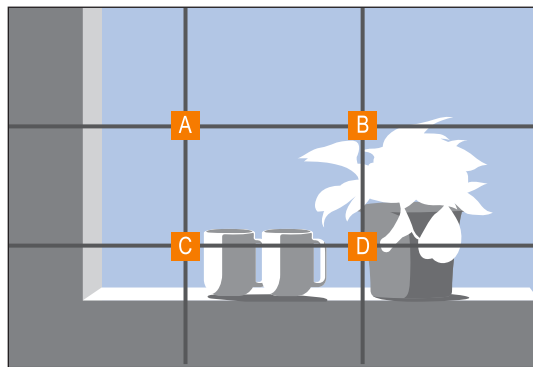

要构成最能强调对象的照片，请确保对象位于中心矩形的一个角上。

使用三分法将拍摄出具有稳定且引人注目合成的相片。  
以下为一些示例。

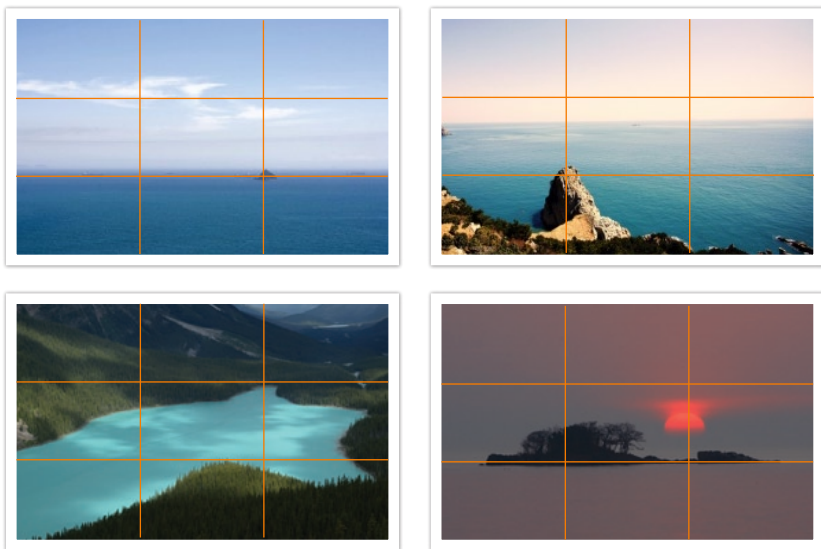

### 包含两个拍摄对象的相片

如果您的拍摄对象位于相片的一角，会建立不平衡合成。您可以在对角处拍摄第二个对象以平衡相片的重心，从而稳定相片。



拍摄风景相片时，将水平线置中会建立不平衡效果。将水平线上移或下移以增加相片的重心。

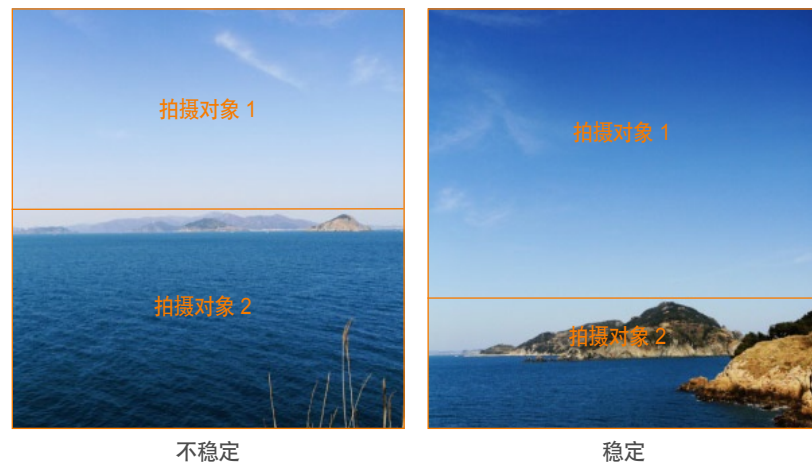



## 闪光

光是拍摄中最重要的元素之一。然而，随时随地获得足够的光量并不是很容易的事情。使用闪光灯可让您最佳化光设置，并营造不同效果。

闪光灯可帮助在光线较弱的情况下获得足够曝光。在光线充足的情况下也很有用。例如，闪光灯可以用于补偿拍摄对象阴影的曝光或在背光情况下拍摄清晰的拍摄对象和背景。



修正前



修正后

### 闪光灯指数

闪光灯的型号指的是闪光灯的功率，获得的最大光量由称为“闪光灯指数”的值表示。闪光灯指数越大，从闪光灯发出的光量越多。当将 ISO 感光度设置为 100 时，闪光灯指数是透过从闪光灯到拍摄对象的距离乘以光圈值得出。

**闪光灯指数 = 闪光灯到拍摄对象的距离 X 光圈值**

**光圈值 = 闪光灯指数/闪光灯到拍摄对象的距离**

**闪光灯到拍摄对象的距离 = 闪光灯指数/光圈值**

因此，如果您知道闪光灯的闪光灯指数，您可以在手动设置闪光灯时估计闪光灯到拍摄对象的最佳距离。例如，如果闪光灯的闪光灯指数为 GN 20，距离拍摄对象 4 米，则最佳光圈值为 F5.0。

## 跳灯拍摄

跳灯拍摄指的是将光从拍摄对象重新导向到天花板或墙以便光均匀扩散的拍摄方法。通常，使用闪光灯拍摄的相片可能看起来不自然或投下阴影。使用跳灯拍摄拍摄的对象由于光均匀扩散，因此不会产生阴影且看起来平滑。

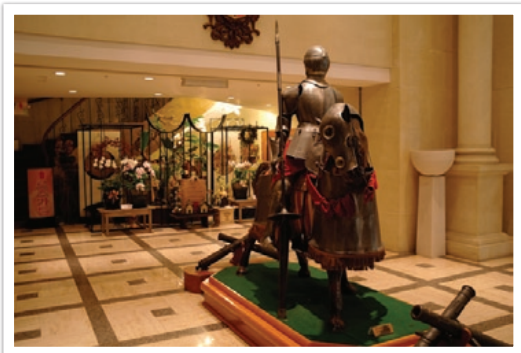

# 第 1 章

# 我的相机

---

了解您相机的布局、显示图标、基本功能、随附的镜头和选购配件。



## 拆开包装

检查产品包装盒中是否包含以下物件。

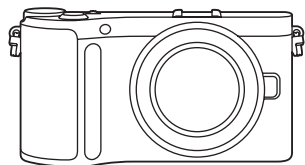

相机  
(包括机身盖和热靴盖)



外部闪光灯

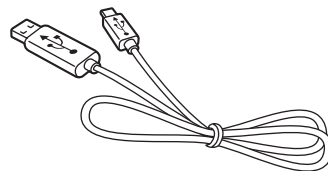

USB 电缆

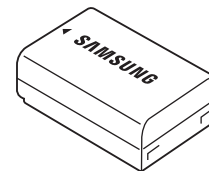

充电电池

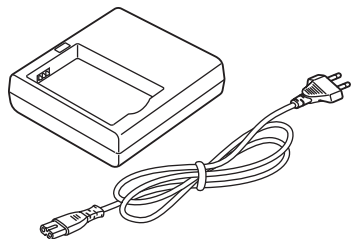

电池底座/交流电源线

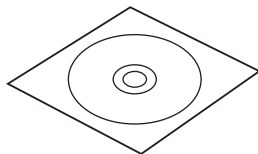

软件光盘  
(包含用户手册)

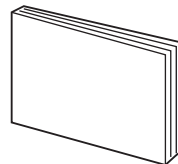

使用说明书基本操作

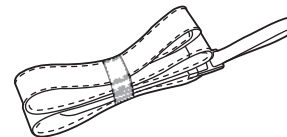

相机带



- 示图与实物可能有所差别。
- 可以在零售商处或三星服务中心购买选购配件。对于使用未经授权的配件所造成的问题，三星概不负责。有关配件的信息，请参阅第 144 页。

# 相机布局

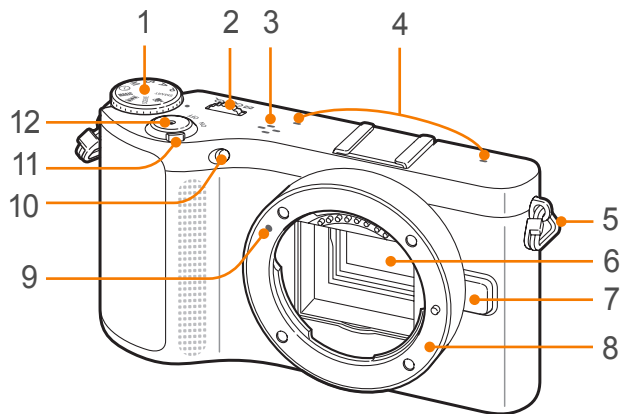

数字	名称
1	<b>模式旋钮</b> <ul style="list-style-type: none"> <li>• <b>SMART</b>: “智能自动”模式 (第 41 页)</li> <li>• <b>P</b>: “程序”模式 (第 42 页)</li> <li>• <b>A</b>: “光圈优先”模式 (第 43 页)</li> <li>• <b>S</b>: “快门优先”模式 (第 43 页)</li> <li>• <b>M</b>: “手动”模式 (第 44 页)</li> <li>• <b>i</b>: “镜头优先”模式 (第 45 页)</li> <li>• <b>MAGIC</b>: “魔幻”模式 (第 48 页)</li> <li>• <b>[Full Frame Icon]</b>: “全景”模式 (第 48 页)</li> <li>• <b>SCENE</b>: “场景”模式 (第 49 页)</li> <li>• <b>[Movie Icon]</b>: “短片”模式 (第 51 页)</li> </ul>
	<b>飞梭转轮</b> <ul style="list-style-type: none"> <li>• 在“菜单”屏幕中: 移至所需的菜单项。</li> <li>• 在“拍摄”模式中: 在某些拍摄模式中调整快门速度或光圈值, 并更改对焦区的大小。</li> <li>• 在“播放”模式中: 放大或缩小照片、查看缩略图以及调整音量。</li> </ul>

数字	名称
3	扬声器
4	麦克风
5	系相机带的孔眼
6	图像传感器
7	镜头释放按钮
8	镜头接口
9	镜头连接指示
10	AF 辅助光灯/定时器指示灯
11	电源开关
12	快门按钮

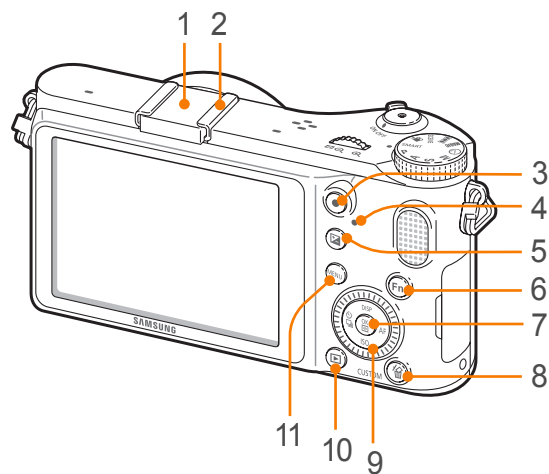

数字	名称
1	热靴盖
2	热靴
3	录制视频按钮  开始录制视频。
4	状态指示灯 指示相机的状态 <ul style="list-style-type: none"> <li>• 闪烁: 保存相片、拍摄视频、向电脑或打印机发送数据时。</li> <li>• 持续亮起: 未传输数据, 或到电脑或打印机的数据传输已完成时。</li> </ul>
5	调整 EV 按钮  (第 80 页) 按住 [  , 然后滚动飞梭转轮, 调整曝光值。
6	Fn 按钮 Fn 访问主要功能并微调一些设置。
7	OK 按钮  <ul style="list-style-type: none"> <li>• 在“菜单”屏幕中: 保存选择的选项。</li> <li>• 在“拍摄”模式中: 允许您在某些拍摄模式中手动选择对焦区。</li> </ul>

数字	名称
8	删除/自定义按钮  <ul style="list-style-type: none"> <li>• 在“拍摄”模式中: 执行指定的功能。(第 97 页)</li> <li>• 在“播放”模式中: 删除文件。</li> </ul>
9	导航按钮 (智能拨盘) <ul style="list-style-type: none"> <li>• 在“拍摄”模式中 <ul style="list-style-type: none"> <li>- DISP: 查看相机设定并更改选项</li> <li>- ISO: 选择 ISO 值</li> <li>- : 选择拍摄模式选项</li> <li>- AF: 选择 AF 模式</li> </ul> </li> <li>• 在其他情形中 分别为上移、下移、左移、右移。(也可以旋转导航转轮。)</li> </ul>
10	播放按钮  进入“播放”模式。
11	MENU 按钮 MENU 访问选项或菜单。

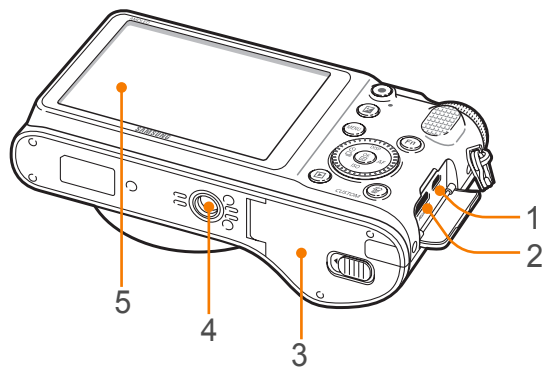

数字	名称
1	<b>USB 和 A/V 端口</b> 将相机连接至电脑或电视。
2	<b>HDMI 端口</b>
3	<b>电池室/存储卡盖</b> 插入存储卡和电池。
4	<b>三脚架插座</b>
5	<b>显示屏</b>

# 显示屏图标

## 在“拍摄”模式中

### 拍摄照片

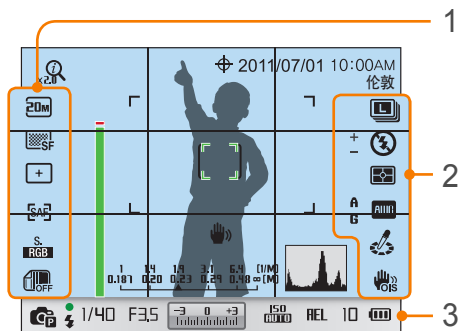

### 1. 拍摄选项（左侧）

图标	说明
	照片尺寸
	照片画质
	对焦区
	脸部侦测
	AF 模式 (第 62 页)
	颜色空间
	智能范围 (第 78 页)

### 2. 拍摄选项（右侧）

图标	说明
	拍摄模式
	闪光灯选项

图标	说明
	闪光灯强度
	全景模式 (第 48 页)
	测光 (第 75 页)
	白平衡 (第 58 页)
	白平衡微调
	脸部色调
	脸部修整
	图片向导 (第 61 页)
	智能滤镜 (第 48 页)
	魔框 (第 48 页)
	光学图像稳定 (OIS) (第 68 页)

### 3. 拍摄信息

图标	说明
	i-Zoom 开
	i-Zoom 比率
	GPS 已激活*
2011/07/01	日期
10:00AM	时间
伦敦	位置信息*
	对焦辅助栏 (第 67 页)
	自动对焦区
	点测光区域
	距离刻度 (第 96 页)

图标	说明
	相机抖动
	柱状图 (第 96 页)
	拍摄模式
	对焦
	闪光指示灯
1/40	快门速度
F3.5	光圈值
	曝光值
	ISO 感光度 (第 57 页)
REL	自动曝光锁定
	未插入存储卡**
10	剩余可拍照片数
	: 电池已充满电 : 电池电量未滿 (红色): 空 (请重新给电池充电)

\* 当您安装选购 GPS 模块时, 会出现这些图标。  
 \*\* 在不插入存储卡的情况下拍摄的照片不可打印, 也不可传输至存储卡或电脑。



显示的图标将根据选定模式或设置选项而异。

## 录制视频

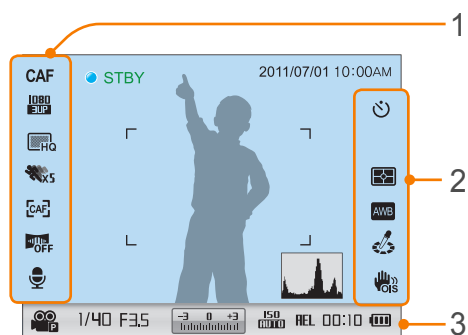

### 1. 拍摄选项（左侧）

图标	说明
CAF	启动自动对焦
1080/60P	视频大小
HQ	视频画质
X5	多重动作
CAF	AF 模式 (第 62 页)
OFF	淡化 (第 82 页)
🎤	录音开 (第 82 页)

### 2. 拍摄选项（右侧）

图标	说明
🕒	定时器
☀️	测光 (第 75 页)
AWB	白平衡 (第 58 页)
👉	图片向导 (第 61 页)
OIS	光学图像稳定 (OIS) (第 68 页)

### 3. 拍摄信息

图标	说明
2011/07/01	日期
10:00AM	时间
📊	柱状图 (第 96 页)
🎥	短片 AE 模式
1/40	快门速度
F3.5	光圈值
☀️	曝光值
ISO AUTO	ISO 感光度
REL	自动曝光锁定
🗑️	未插入存储卡
00:10	剩余可录制时间
🔋	🔋: 电池已充满电 🔋: 电池电量未 🔋 (红色): 空 (请重新给电 池充电)



显示的图标将根据选定模式或设置选项而异。

## 在“播放”模式中

### 查看照片

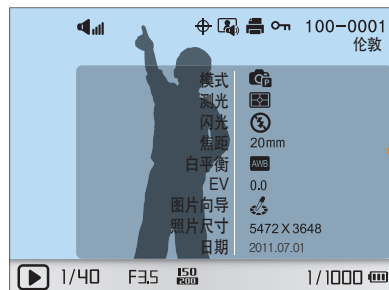

信息

图标	说明
	音量
	连续抓取的文件
	位置信息
	声音图片文件 (第 50 页)
	RAW 文件
	3D 文件
	已添加到文件的打印信息 (第 108 页)
	受保护的文件
100-0001	文件夹编号 - 文件编号
伦敦	位置信息
1/40	快门速度
F3.5	光圈值
ISO 200	ISO 值
1/1000	当前文件/文件总数

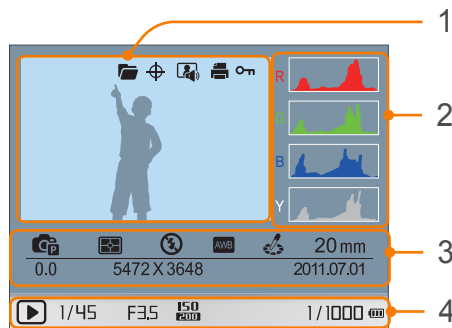

数字	说明
1	拍摄的相片
2	RGB 柱状图 (第 96 页)
3	拍摄模式、闪光灯、测光、闪光、白平衡、图片向导、对焦范围、曝光值、照片尺寸、日期
4	快门速度、光圈值、ISO 值、当前文件/文件总数

### 播放视频



图标	说明
	播放速度
	音量
100-0002	文件夹编号 - 文件编号
00:30	当前播放时间
10:00	视频长度



您可以购买专为您的 NX 系列相机生产的选购镜头。了解每个镜头的功能，并选择适合您需求和偏好的镜头。

## 镜头布局

### SAMSUNG 20-50 mm F3.5-5.6 ED 镜头（示例）

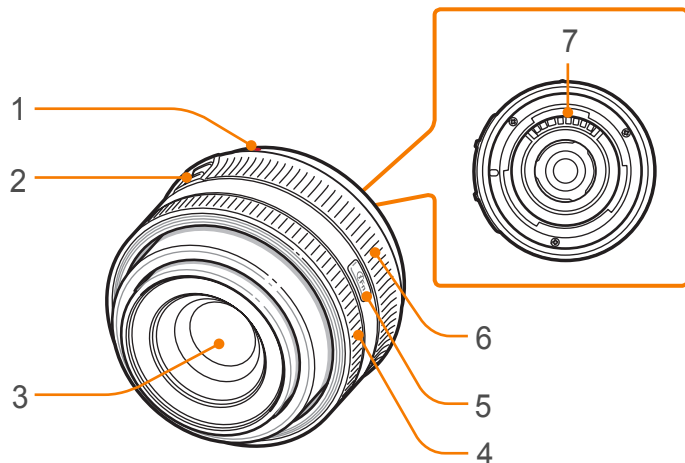

数字	说明
1	镜头连接指示
2	变焦锁定开关
3	镜头
4	对焦环（第 67 页）
5	i-Function 按钮（第 46 页）
6	变焦环
7	镜头信息触点

### 锁定或解锁镜头

要锁定镜头，请将变焦锁定开关拉离机身并按住，然后顺时针旋转变焦环。

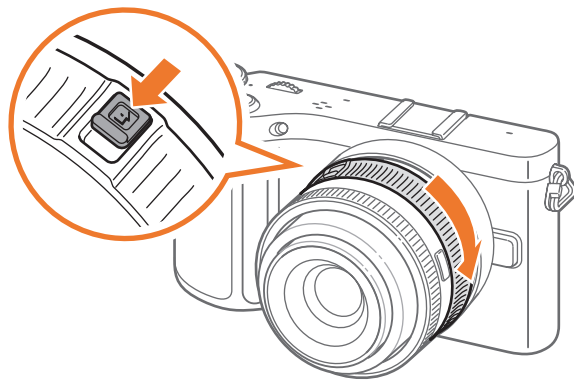

要解除锁定镜头，请逆时针旋转变焦环直到听到喀嚓声。

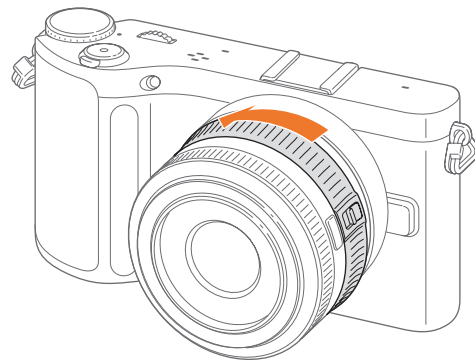

镜头锁定时，无法拍摄照片。

SAMSUNG 18-55 mm F3.5-5.6 OIS II 镜头 (示例)

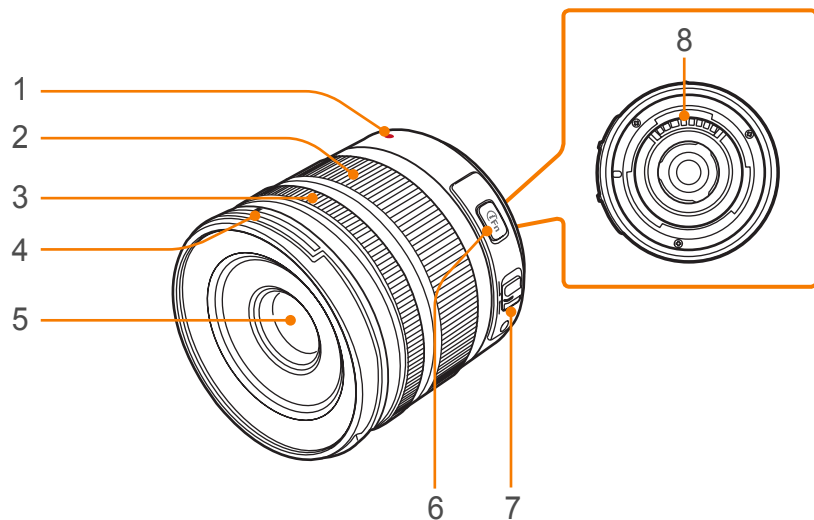

数字	说明
1	镜头连接指示
2	变焦环
3	对焦环 (第 67 页)
4	镜头遮光罩连接指示
5	镜头
6	i-Function 按钮 (第 46 页)
7	AF/MF 开关 (第 62 页)
8	镜头信息触点

SAMSUNG 16 mm F2.4 镜头 (示例)

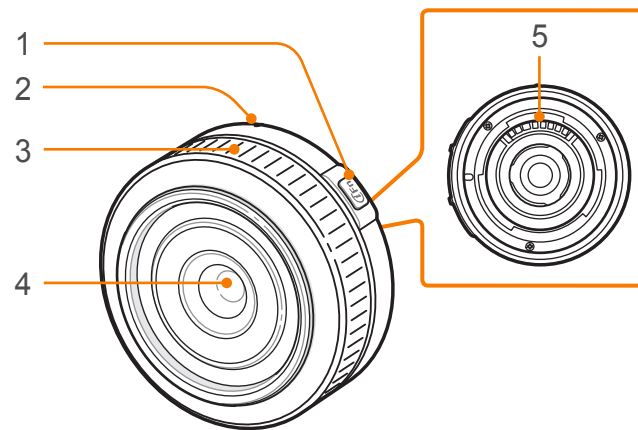

数字	说明
1	i-Function 按钮 (第 46 页)
2	镜头连接指示
3	对焦环 (第 67 页)
4	镜头
5	镜头信息触点

## 镜头标记

查看镜头上的数字代表什么。

### SAMSUNG 18-200 mm F3.5-6.3 ED 镜头 (示例)

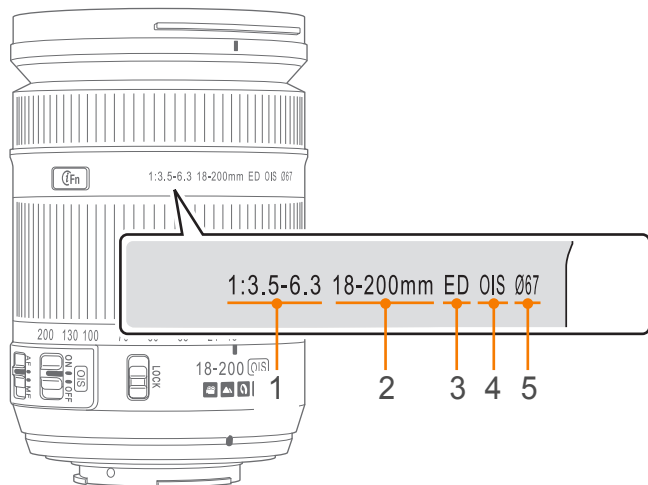

数字	说明
1	<b>光圈值</b> 支持的光圈值范围。例如，1:3.5-6.3 表示最大光圈值在 3.5 到 6.3 的范围内变化。
2	<b>焦距</b> 从镜头中心到其焦点的距离（以毫米为单位）。此数据用一个范围进行表示：镜头的最小焦距到最大焦距。 较长的焦距导致视角较窄且拍摄对象放大。较短的焦距使视角变宽。
3	<b>ED</b> ED 表示超低色散。超低色散玻璃对于最小化色差（镜头无法将所有色光聚焦到同一点时产生的一种色彩畸变）非常有效。
4	<b>OIS (第 68 页)</b> 光学图像稳定。具有此功能的镜头可以侦测相机抖动，并有效抵消相机的抖动。
5	<b>Ø</b> 镜头直径。连接滤光镜到镜头时，请确保镜头的直径与滤光镜的直径相同。

可以使用包括外部闪光灯和 GPS 模块在内的配件，这样可以更好更方便的拍摄照片。

有关选购配件的详细信息，请参阅各配件的说明书。



- 以下示图与实物可能有所差别。
- 可以在零售商处或三星服务中心购买三星批准的配件。对于使用其他制造商的附件造成的损坏，三星概不负责。

## 外部闪光灯布局

SEF15A (示例) (选购)

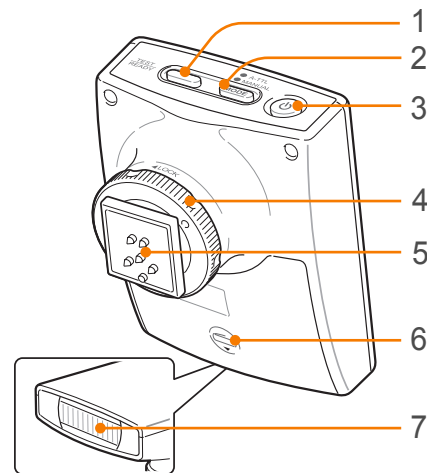

数字	说明
1	READY 灯/测试按钮
2	[MODE] 按钮
3	电源按钮
4	热靴固定拨盘
5	热靴连接
6	电池盖
7	闪光灯

### SEF8A (示例)

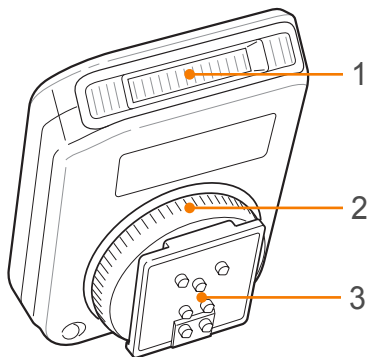

数字	说明
1	闪光灯
2	热靴固定拨盘
3	热靴连接

## 连接闪光灯

1 从相机移除热靴盖。

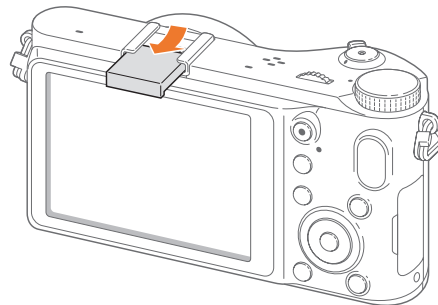

2 将闪光灯滑入至热靴以进行连接。

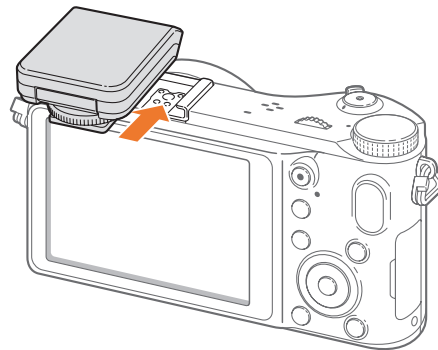

### 3 通过顺时针旋转热靴固定拨盘，将闪光灯锁定到位。

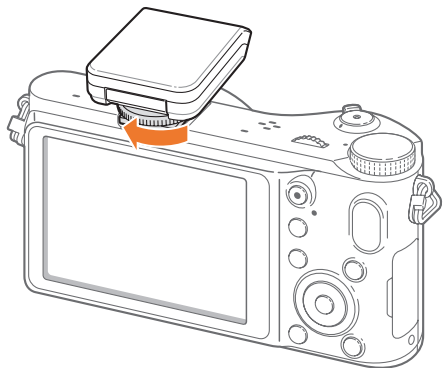

### 4 提起闪光灯以便使用。

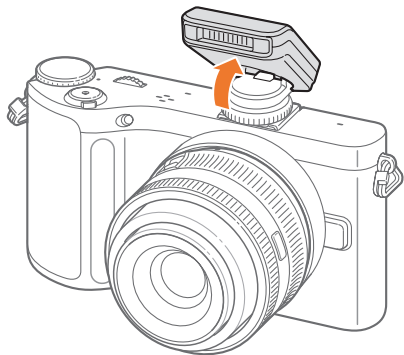

- 虽然使用未完全充电的闪光灯也可以拍照，但建议使用完全充电的闪光灯。
- 可用的外部闪光灯包括 SEF8A、SEF15A、SEF20A 和 SEF42A。
- 可用选项可能因拍摄模式不同而异。
- 两次连续闪光之间会有一个时间间隔。在第二次闪光前，切勿移动相机。
- 闪光灯选项和闪光灯强度调整功能仅在使用 NX 专用外部闪光灯时才可使用。
- 相机配备的 SEF8A 不兼容于其他 NX 系列相机。
- 有关选购闪光灯的详细信息，请参阅闪光灯使用说明书。



请仅使用三星批准的闪光灯。使用不兼容的闪光灯可能会损坏您的相机。

## GPS 模块布局 (选购)

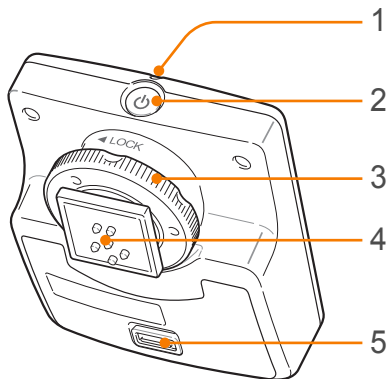

数字	说明
1	状态指示灯
2	电源按钮
3	热靴固定拨盘
4	热靴连接
5	电池盖

## 连接 GPS 模块

1 从相机移除热靴盖。

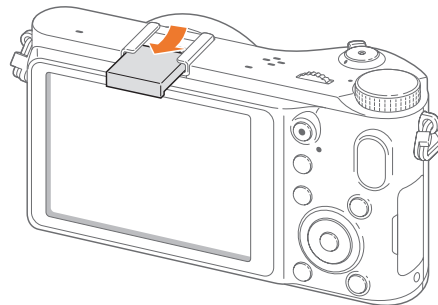

2 将 GPS 模块滑入至热靴以进行安装。

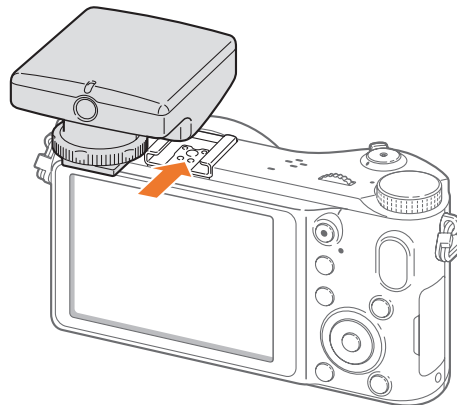



- 3 通过向 LOCK 方向顺时针旋转热鞋固定拨盘到位，将 GPS 模块锁定到位。

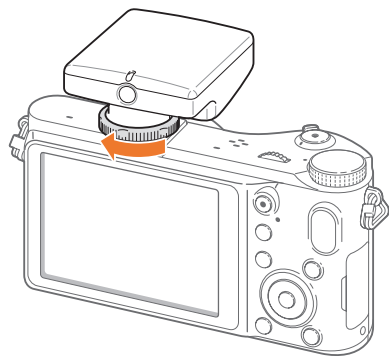

- 4 按下 GPS 模块的电源按钮。



# 拍摄模式

两个简单的拍摄模式（智能自动和场景模式）可帮助您使用许多自动设置拍摄相片。其它模式允许更好地自定义设置。



图标	说明
SMART	“智能自动”模式（第 41 页）
P	“程序”模式（第 42 页）
A	“光圈优先”模式（第 43 页）
S	“快门优先”模式（第 43 页）
M	“手动”模式（第 44 页）
ⓘ	“镜头优先”模式（第 45 页）
MAGIC	“魔幻”模式（第 48 页）
🖼️	“全景”模式（第 48 页）
SCENE	“场景”模式（第 49 页）
🎥	“短片”模式（第 51 页）

## SMART 智能自动模式

在“智能自动”模式中，相机会辨识周围条件并自动调整影响曝光的因素，包括快门速度、光圈值、测光、白平衡和曝光补偿。由于相机控制大多数功能，因此一些拍摄功能可能受限。此模式对于通过最小的调整拍摄快照很有用。



## P 程序模式

相机将自动调整快门速度和光圈值，以便获得最佳曝光值。

想要拍摄稳定曝光的相片并想调整其它设置时，此模式很有用。



### 程序偏移

程序偏移功能可让您在维持相机使用相同曝光的同时，调整快门速度和光圈值。向左旋转飞梭转轮或逆时针旋转导航按钮时，快门速度会减慢而光圈值会增大。向右旋转飞梭转轮或顺时针旋转导航按钮时，快门速度会增大而光圈值会减小。

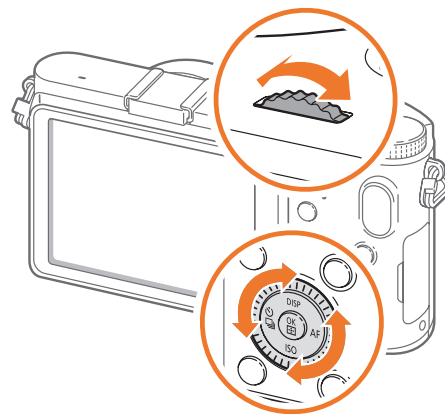

## A 光圈优先模式

在“光圈优先”模式中，相机根据您选择的光圈值自动计算快门速度。您可以通过更改光圈值来调整景深 (DOF)。此模式对于拍摄人像和风景很有用。



大景深

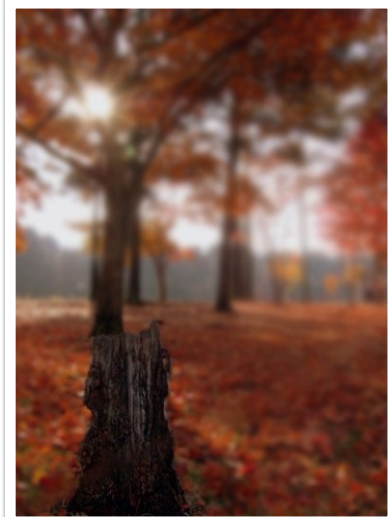

小景深



在低光设置中，您需要降低 ISO 感光度以防止相片模糊不清。

## S 快门优先模式

在“快门优先”模式中，相机根据您选择的快门速度自动计算光圈值。此模式对于拍摄快速移动的拍摄对象或在相片中建立跟踪效果很有用。

例如，将快门速度设置为超过 1/500 秒以固定拍摄对象。要使拍摄对象显得模糊，请将快门速度设置为 1/30 秒以下。



快门速度较慢

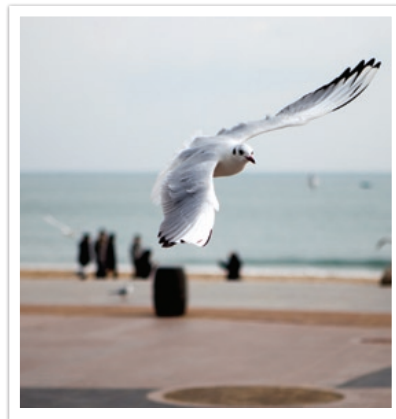

快门速度较快



为了补偿因快门速度较快而导致的光量减少，请打开光圈以允许更多的光进入。如果您的相片仍然很暗，请增大 ISO 值。

## M 手动模式

手动模式可让您手动调整快门速度和光圈值。在此模式中，您可以完全控制相片的曝光。

此模式对于在受控的拍摄环境（如工作室）或必须微调相机设置时很有用。同时建议将此“手动”模式用于拍摄夜景或烟火。

### 构图模式

当调整光圈值或快门速度时，曝光会随设置变化，因此显示屏可能变暗。此功能打开时，不管设置如何变化，显示屏的亮度都保持恒定，以便您更好地为拍照取景。

若要使用构图模式：

在“拍摄”模式中，按下 [MENU] ►  ► 构图模式 ► 选项。

### 使用 Bulb

使用长时间曝光来拍摄夜景或夜空。在首次按下 [快门] 和第二次按下 [快门] 的间隔期间，快门会保持开启以便您创建运动的光线效果。



若要使用长时间曝光：

将飞梭转轮滚动到最左边的 Bulb。 ► 按下 [快门] 开始拍摄  
► 再次按下 [快门] 停止拍摄。

## 镜头优先模式

### 使用 effect 模式

您可以选择对应于您所装上的镜头的适当场景 (i-Scene) 或滤镜效果。可用的场景和滤镜效果可能会因您所装上的镜头而有所差异。

- 1 将模式旋钮旋转到 。
- 2 按下镜头上的 [i-Function] 以选择  effect。
  - 您也可通过按下 [Fn] 来使用此功能。

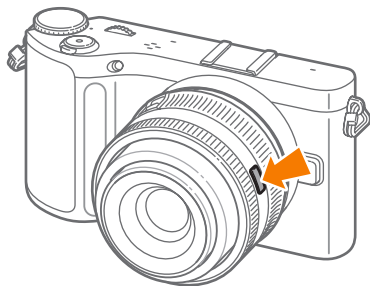

- 3 调整对焦环以选择场景或滤镜效果。
  - 您也可旋转飞梭转轮来选择场景或滤镜效果。

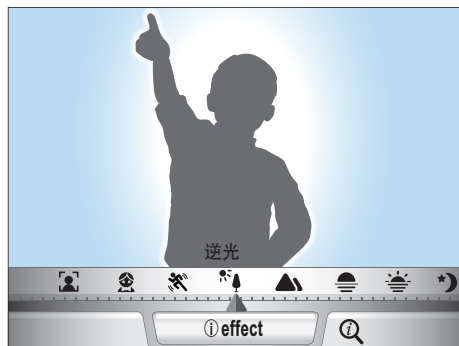
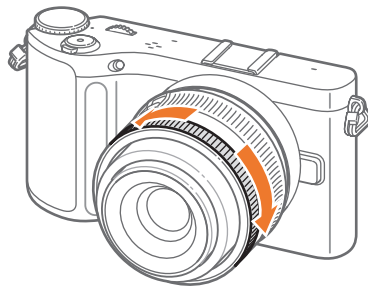

- 4 完全按下 [快门] 拍照。



可用的场景模式和滤镜效果 (适用于 SAMSUNG 20-50 mm F3.5-5.6 ED 镜头): 美颜拍摄、人像、儿童、逆光、风景、夕阳、黎明、海滩与雪景、夜景、虚光照、微型、鱼眼、素描、除雾、半色调点图

### 使用 PASM 模式中的 i-Function

当您使用 i-Function 镜头上的 i-Function 按钮时，您可以在镜头上手动调整快门速度、光圈值、曝光值、ISO 感光度和白平衡。

1 将模式旋钮旋转到 P、A、S 或 M。

2 按下镜头上的 [i-Function] 以选择设置。

- 您也可旋转导航按钮或按 [Q/AF] 来选择设置。

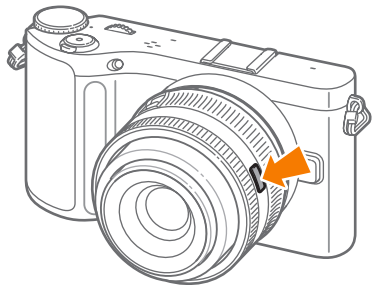

3 调整对焦环以选择选项。

- 您也可旋转飞梭转轮来选择选项。

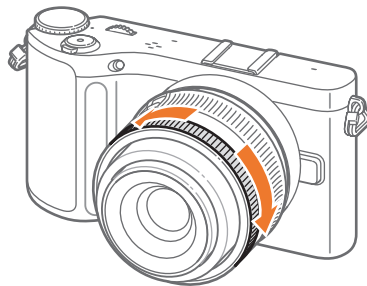

4 完全按下 [快门] 拍照。

## 可用选项

拍摄模式	P	A	S	M
光圈值	-	○	-	○
快门速度	-	-	○	○
曝光值	○	○	○	-
ISO	○	○	○	○
白平衡	○	○	○	○
i-Zoom	○	○	○	○



若要选择在“拍摄”模式中按下镜头上的 [i-Function] 时出现的项目，请按下 [MENU] ► ► iFn 自定义 ► 选项。

### 使用 i-Zoom

相对于数码变焦，i-Zoom 在放大时照片画质损失更少。然而，相片分辨率会比您通过旋转变焦环进行放大时的分辨率要低。

- 1 将模式旋钮旋转到 P、A、S、M 或
- 2 按下镜头上的 [i-Function] 以选择 i-Zoom。
  - 您也可旋转导航按钮或按 /AF 来选择设置。

## 3 调整对焦环以选择选项。

- 您也可旋转飞梭转轮来选择选项。
- 使用 i-Zoom 时，照片的分辨率根据变焦率而有所不同。

	3:2	16:9	1:1
x1.2	4560X3040 (13.9M)	4560X2568 (11.7M)	3040X3040 (9.2M)
x1.4	3888X2592 (10.1M)	3888X2184 (8.5M)	2592X2592 (6.7M)
x1.7	3264X2176 (7.1M)	3264X1840 (6.0M)	2176X2176 (4.7M)
x2	2736X1824 (5.0M)	2736X1536 (4.2M)	1824X1824 (3.3M)

\* 以上数据基于每幅图像比率的最大分辨率。

## 4 完全按下 [快门] 拍照。



- i-Zoom 在高速拍摄照片时不可用。
- i-Zoom 在以 RAW 文件格式拍照时不可用。
- 按下视频录制按钮拍摄视频时，i-Zoom 将被停用。



## MAGIC 魔幻模式

可以为您的照片或视频应用不同的滤镜效果以创建独特的影像。根据选择的效果，照片或视频的形状和感觉会随之改变。

若要设置效果：

在“拍摄”模式中，按下 [Fn] ▶ 魔幻模式 ▶ 魔框或智能滤镜 ▶ 所需的效果。



- 如果在滤镜效果中选择素描，照片尺寸将自动变为 5.9M 及以下。
- 如果设置相框效果，照片的尺寸将自动设置为 2M。
- 不能使用相框效果录制视频。
- 如果设置滤镜效果，视频的尺寸将为 640X480 及以下。

## 全景模式

在“全景”模式中，相机会拍摄并组合一系列照片从而创建一副全景图片。可以拍摄标准或 3D 全景照片。按下 [快门] 后，按屏幕上显示的方向之一慢慢移动相机。相机会自动拍摄多张照片并保存为单张照片。拍摄的 3D 全景照片只能在 3D 电视上查看。

若要选择“全景”模式：

在“拍摄”模式中，按下 [Fn] ▶ 全景 ▶ 预览全景或 3D。

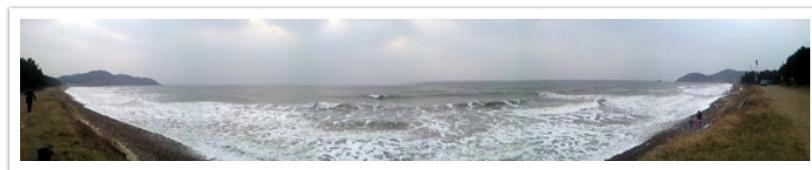
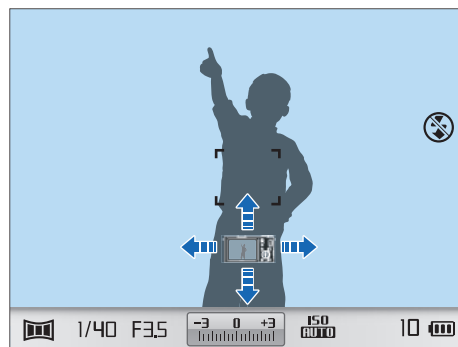









## SCENE 场景模式

在“场景”模式中，相机为每类场景选择最佳设置。

可以在“拍摄”模式中，按下 [Fn] 选择想要的场景。

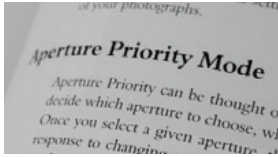
图标	说明
	美颜拍摄：隐藏脸部瑕疵。 
	夜景：在夜间或弱光条件下拍摄场景。使用三脚架以免相机因低速快门而造成抖动。 
	风景：拍摄静态场景和风景。 
	人像：自动侦测并对焦人脸，以拍摄出清晰、柔和的人像。 

图标	说明
	儿童：通过拍摄儿童的衣服使儿童更加明显，且背景鲜明。 
	运动：拍摄快速移动的拍摄对象。 
	近距：拍摄拍摄对象的详细部分或小的拍摄对象，如花朵或昆虫。 
	文本：清晰地拍摄打印或电子文件中的文本。 
	夕阳：使用自然的红色和黄色拍摄夕阳下的场景。 

图标	说明
	<p>黎明：拍摄日出时的场景。</p> 
	<p>逆光：拍摄逆光的拍摄对象。</p> 
	<p>焰火：拍摄夜晚的多彩烟火。请使用三脚架防止相机抖动。</p> 
	<p>海滩与雪景：减少由于沙子或雪反射阳光而导致的照片曝光不足。</p> 

图标	说明
	<p>声音图片：在拍摄照片之前和之后添加语音备忘录。</p> 
	<p>3D：拍摄 3D 照片。（第 106 页）</p> 

## 短片模式

在“短片”模式中，您可以拍摄高画质 (1920X1080) 的视频，并通过相机的麦克风录制声音。

为调整曝光等级，您可以选择**短片AE模式**选项菜单中的**程序**以自动设置光圈值和快门速度，或选择**光圈优先**手动设置光圈值。也可选择**快门优先**以手动设置快门速度或选择**手动**以手动设置光圈值和快门速度。拍摄视频时，按下 **[AF]**，启动或关闭 AF 功能。

选择**淡化**以淡入或淡出场景。也可选择**声音**以静音或取消静音。

相机可让您以 30 或 60 fps 拍摄最高达 25 分钟长度的视频文件，并以 MP4 (H.264) 格式保存文件。60 fps 仅在 1280X720 时可用。



- H.264 (MPEG-4 part10/AVC) 是由 ISO-IEC 和 ITU-T 于 2003 年联合制定的最新的视频编码格式。由于该格式采用高压缩率，因此可以在更少的存储空间中保存更多的数据。
- 如果拍摄短片时开启了影像稳定器选项，相机会录下影像稳定器的声音。
- 如果录像时调整镜头，可能会录制变焦声音或其他镜头动作音。
- 当使用另购的视频镜头时，不会录制自动对焦音。
- 如果录制短片时卸下相机镜头，录制将被中断。录制时请勿更换镜头。
- 如果拍摄短片时突然更改相机的拍摄角度，相机可能无法准确录制影像。使用三脚架最小化相机抖动。
- 在“短片”模式中，相机仅支持多重 AF 功能。您无法使用任何其它对焦区设置功能，例如脸部侦测 AF。
- 短片文件的大小超过 4GB 时，相机会自动停止录制。如果发生此情况，请通过开始新的短片文件继续拍摄。
- 如果使用写速度慢的存储卡，短片的录制将被中断，因为卡无法以视频拍摄的速率处理数据。如果发生此情况，请更换为较快的存储卡或减少影像大小（例如从 1280X720 减少为 640X480）。
- 格式化存储卡时，请始终使用相机进行格式化。如果在其它相机或电脑上格式化，您将丢失卡上的文件或导致卡的容量发生变化。

## 拍摄模式可用的功能

有关拍摄功能的详细信息，请参阅第 2 章。

功能	可用于
尺寸 (第 54 页)	P/A/S/M/①/MAGIC*/SCENE*/ 📷/SMART
画质 (第 56 页)	P/A/S/M/①/MAGIC*/📷*/ SCENE*/📷
ISO (第 57 页)	P/A/S/M*/📷*
白平衡 (第 58 页)	P/A/S/M/📷
图片向导 (第 61 页)	P/A/S/M/📷
色彩空间 (第 79 页)	P/A/S/M/①/MAGIC/📷/ SCENE/SMART
AF模式 (第 62 页)	P/A/S/M/①*/MAGIC*/📷*/ SCENE*/📷*
AF区 (第 64 页)	P/A/S/M/①*/📷*/SCENE*
MF辅助 (第 67 页)	P/A/S/M/①/MAGIC*/📷/SCENE/ 📷/SMART
拍摄模式 (连拍/高速拍摄/定时器/ 包围拍摄) (第 69 页)	P/A/S/M/①*/MAGIC*/ SCENE*/📷*/SMART*
闪光 (第 73 页)	P*/A*/S*/M*/MAGIC*/ SCENE*/SMART*
测光 (第 75 页)	P/A/S/M/📷

功能	可用于
智能范围 (第 78 页)	P/A/S/M
OIS (第 68 页)	P/A/S/M/①/MAGIC/SCENE/ 📷/SMART
曝光补偿 (第 80 页)	P/A/S/①/MAGIC/📷/SCENE/📷
曝光锁定 (第 80 页)	P/A/S/📷*

\* 一些功能在这些模式下受限。



# 第 2 章

# 拍摄功能

---

了解在“拍摄”模式中可设置的功能。  
您可以通过使用拍摄功能，享受更多自定义相片和视频带来的欢乐。

## 尺寸

随着分辨率增大，相片或视频的像素将会更高，因此可在更大的纸上打印或在更大的屏幕中显示。使用高分辨率时，文件大小也会增加。为那些将显示在数字相框或将上传到网站的相片选择低分辨率。



若要设置大小：

在“拍摄”模式中，按下 [Fn] ► 照片尺寸或短片尺寸 ► 选项。

图标	尺寸	建议用于
	16.9M (5472X3080) (16:9)	在 A1 纸上打印或在高清晰度电视中查看。
	7.8M (3712X2088) (16:9)	在 A3 纸上打印或在高清晰度电视中查看。
	4.9M (2944X1656) (16:9)	在 A4 纸上打印或在高清晰度电视中查看。
	2.1M (1920X1080) (16:9)	在 A5 纸上打印或在高清晰度电视中查看。
	13.3M (3648X3648) (1:1)	在 A1 纸上打印正方形相片。
	7.0M (2640X2640) (1:1)	在 A3 纸上打印正方形相片。
	4.0M (2000X2000) (1:1)	在 A4 纸上打印正方形相片。
	1.1M (1024X1024) (1:1)	在 A5 纸上打印正方形相片。

## 相片尺寸选项

图标	尺寸	建议用于
	20.0M (5472X3648) (3:2)	在 A1 纸上打印。
	10.1M (3888X2592) (3:2)	在 A2 纸上打印。
	5.9M (2976X1984) (3:2)	在 A3 纸上打印。
	2.0M (1728X1152) (3:2)	在 A5 纸上打印。



## 视频尺寸选项

图标	尺寸	建议用于
	1920X1080 (30 fps) (16:9)	在全高清电视中查看。
	1280X720 (60 fps) (16:9)	在高清晰度电视中查看。
	1280X720 (30 fps) (16:9)	在高清晰度电视中查看。
	640X480 (30 fps) (4:3)	在电视上查看。
	320X240 (30 fps) (4:3)	上传到网络。



相机以 JPEG 或 RAW 格式保存相片。



相机拍摄的相片通常会转换为 JPEG 格式，并根据拍摄时的相机设置存储在存储器中。RAW 文件不会转换为 JPEG 格式，并会原封不动存储在存储器中。

RAW 文件的扩展名为“SRW”。要调整与校正 RAW 文件的曝光、白平衡、色调、对比与色彩，或将它们转换为 JPEG 或 TIFF 格式，请使用随附的光盘中的 Samsung RAW Converter 程序。请确保有足够的存储空间来保存 RAW 格式的相片。

若要设置画质：

在“拍摄”模式中，按下 [Fn] ► 画质 ► 选项。

## 相片画质选项

图标	格式化	说明
	JPEG	<b>超高画质：</b> <ul style="list-style-type: none"> <li>• 压缩以获得最佳画质。</li> <li>• 建议用于以大尺寸打印。</li> </ul>
	JPEG	<b>高画质：</b> <ul style="list-style-type: none"> <li>• 压缩以获得更好画质。</li> <li>• 建议用于以标准尺寸打印。</li> </ul>

图标	格式化	说明
	JPEG	<b>标准画质：</b> <ul style="list-style-type: none"> <li>• 压缩以获得标准画质。</li> <li>• 建议用于以小尺寸打印或上传到网站。</li> </ul>
	RAW	<b>RAW：</b> <ul style="list-style-type: none"> <li>• 保存相片而不丢失数据。</li> <li>• 建议用于拍摄后的编辑。</li> </ul>
	RAW+JPEG	<b>RAW+超高画质：</b> 同时以 JPEG（超高画质）和 RAW 格式保存相片。
	RAW+JPEG	<b>RAW+高画质：</b> 同时以 JPEG（高画质）和 RAW 格式保存相片。
	RAW+JPEG	<b>RAW+标准画质：</b> 同时以 JPEG（标准画质）和 RAW 格式保存相片。

## 视频画质选项

图标	扩展名	说明
	MP4 (H.264)	<b>标准画质：</b> 以标准画质录制影片。
	MP4 (H.264)	<b>高画质：</b> 以高画质录制影片。

# ISO 感光度

ISO 感光度值表示相机对光的敏感度。

ISO 值越大，相机对光越敏感。因此，选择较高的 ISO 感光度值可以在昏暗或黑暗的地方以较快的快门速度拍摄相片。但是，这可能增加电子杂点并导致相片模糊。

若要设置 ISO 感光度：

在“拍摄”模式中，按下 [ISO] ► 选项。

## 示例

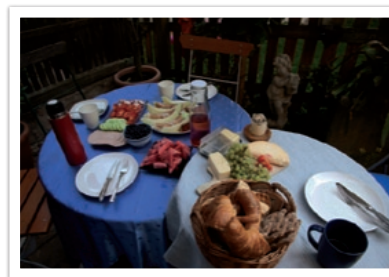

ISO 100

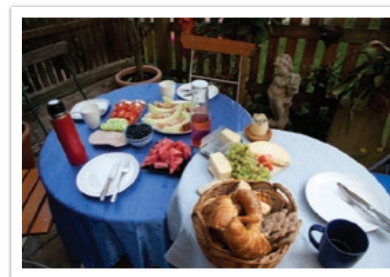

ISO 400



ISO 800



ISO 3200



- 在禁止使用闪光灯的地方增大 ISO 值。您可以通过设置高 ISO 值而不需要保证更多光即可拍摄清晰的相片。
- 使用杂点减少功能，以减少高 ISO 值相片上出现的视觉杂点。(第 94 页)





# 白平衡（光源）

相片色彩取决于光源的类型和品质。如果想让相片颜色更为逼真，请选择适当的光线条件来校准白平衡，例如**自动白平衡**、**日光**、**阴天**或**白炽灯**，或手动调整色温。您也可以调整预设光源的颜色，这样相片的颜色就会符合在混合光源条件下的实际拍摄环境。

若要设置白平衡：

在“拍摄”模式中，按下 [Fn] ► **白平衡** ► 选项。

## 白平衡选项

图标	说明
	<b>自动白平衡*</b> ：根据光线条件使用自动设置。
	<b>日光*</b> ：适用于晴天拍摄户外相片。此选项使相片最接近环境的自然色。
	<b>阴天*</b> ：适用于阴天或阴暗处拍摄户外相片。阴天拍摄的相片比晴天拍摄的相片更蓝。此选项会抵消这种效果。
	<b>荧光灯_White*</b> ：在日光型荧光灯下拍摄时选择此选项。尤其适用于白色荧光灯的色温大约 4200K 时。

图标	说明
	<b>荧光灯_NW*</b> ：在日光型荧光灯下拍摄时选择此选项。尤其适用于白色调很强的白色荧光灯的色温大约 5000K 时。
	<b>荧光灯_Daylight*</b> ：在日光型荧光灯下拍摄时选择此选项。尤其适用于稍微偏蓝色调的白色荧光灯的色温大约 6500K 时。
	<b>白炽灯*</b> ：适用于在白炽灯或卤素灯照明下拍摄室内相片。钨丝白炽灯泡倾向于红色色调。此选项会抵消这种效果。
	<b>闪光灯 WB*</b> ：使用闪光灯时选择。
	<b>自定义设置：</b> 使用预定义设置。 可以通过拍摄白纸来手动设置白平衡。用纸张填满点测光圈并设置白平衡。

\*可以自定义这些选项。

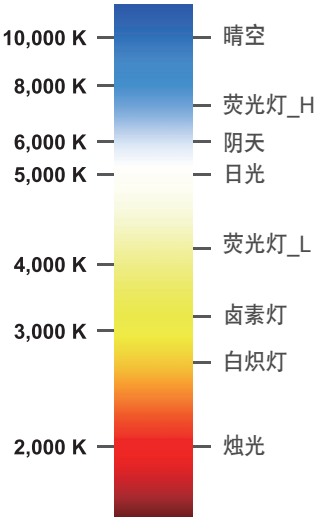
选项	说明
K	色温： 手动调整光源的色温。
	色温是以 K 度表示特定类型光源的测量值。色温越高，色彩分布越偏冷色系。相反，色温越低，色彩分布越偏暖色系。
	 <p>10,000 K — 晴空</p> <p>8,000 K — 荧光灯_H</p> <p>6,000 K — 阴天</p> <p>5,000 K — 日光</p> <p>4,000 K — 荧光灯_L</p> <p>3,000 K — 卤素灯</p> <p>白炽灯</p> <p>2,000 K — 烛光</p>

### 自定义预设选项

您还可以自定义预设白平衡选项。

若要自定义预设选项：

在“拍摄”模式中，按下 [Fn] ► 白平衡 ► 选项 ► [DISP] ► 旋转导航按钮、滚动飞梭转轮或按下 [DISP/ISO/☞/AF]。

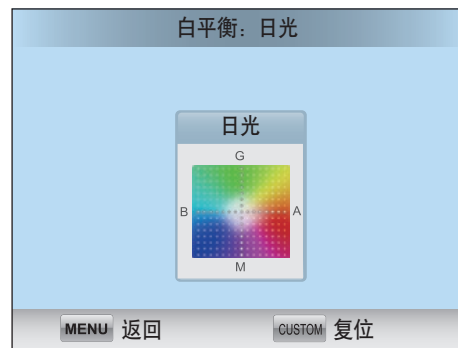

示例



自动白平衡



日光



荧光灯\_Daylight

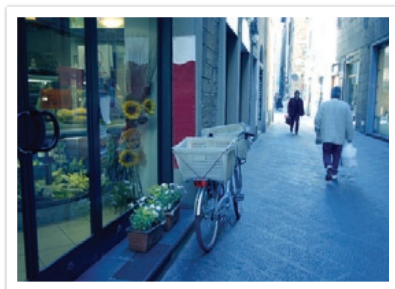

白炽灯



# 图片向导（相片风格）

图片向导可让您为相片应用不同的相片风格，以营造多种外观和情感情绪。您还可以通过调整每种风格的颜色、饱和度、清晰度和对比度来创建并保存自己的相片风格。

未对哪种风格适合哪些情况作出规定。体验不同的风格并找出适合您自己的设置。

若要设置相片风格：

在“拍摄”模式中，按下 [Fn] ► 图片向导 ► 选项。

## 示例



标准



鲜明



人像



风景



悠远



怀旧



清爽



宁静



古典



您还可以调整预设风格设置的值。选择图片向导选项，按下 [DISP]，然后调整颜色、饱和度、鲜明度或对比度。



# AF 模式

了解如何根据拍摄对象调整相机焦点。

您可以选择适合拍摄对象的“单一自动对焦”、“连续自动对焦”和“手动对焦”的对焦模式。半按下 [快门] 时启动 AF 功能。在 MF 模式中，必须旋转镜头上的对焦环进行手动对焦。

大多数情况下，可以通过选择单一 AF 进行对焦。快速移动的拍摄对象或颜色与背景类似的拍摄对象难以对焦。为此类情况选择合适的对焦模式。

如果您的镜头有 AF/MF 开关，可将开关设置为 MF 以手动调整对焦。

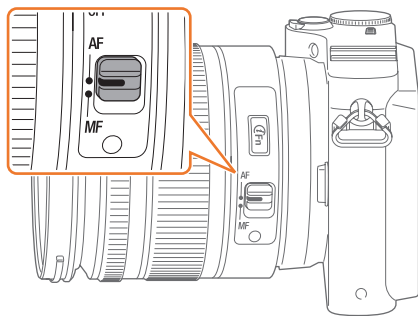

当您的镜头没有 AF/MF 开关时，按下 [AF] 以选择所需的 AF 模式。

若要设置自动对焦模式：

在“拍摄”模式中，按下 [AF] ▶ 选项。

## 单一 AF

单一 AF 适用于拍摄静止的拍摄对象。当您半按下 [快门] 时，焦点会固定在对焦区中。完成对焦时，对焦区会变为绿色。



## 连续 AF

半按下 [快门] 时，相机会继续自动对焦。对焦区固定在拍摄对象上后，即使拍摄对象移动也始终位于对焦内。建议此模式用于拍摄骑自行车的人、跑动的狗或赛车场面。



## 手动对焦

您可以旋转镜头上的对焦环，手动调整拍摄对象的对焦。MF 辅助功能可让用户轻松实现对焦。旋转对焦环时，对焦区被放大或会显示对焦辅助栏，帮助用户实现清晰的对焦。建议此模式用于拍摄颜色与背景类似的对象、夜景或烟火。

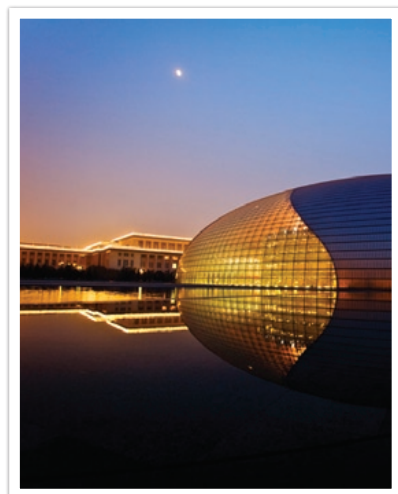

AF 区功能可更改对焦区的位置。

通常，相机对焦最靠近的拍摄对象。如果拍摄对象太多，则不需要的对象可能会被对焦。为防止对焦不需要的拍摄对象，请更改对焦区，以便对焦所需拍摄对象。可以通过选择适当的对焦区拍摄出更清晰的相片。

若要设置自动对焦区：

在“拍摄”模式中，按下 [Fn] ► AF区 ► 选项。

## 选择 AF

您可以设置所需区域上的对焦。应用未对焦效果以使拍摄对象更突出。

下面相片上的对焦已重新定位并调整大小，以适应拍摄对象的脸部。



要调整对焦区大小或将其移动，请在“拍摄”模式中，按下 [F5]。使用导航按钮移动对焦区。滚动飞梭转轮以调整对焦区的大小。

## 多重 AF

相机在对焦设置正确的区域显示绿色矩形。相片分为两部分或更多部分，相机获取每个区域的焦点。建议用于风景相片。

当您按下 [快门] 时，相机将以绿色显示对焦区，如以下相片中所示。

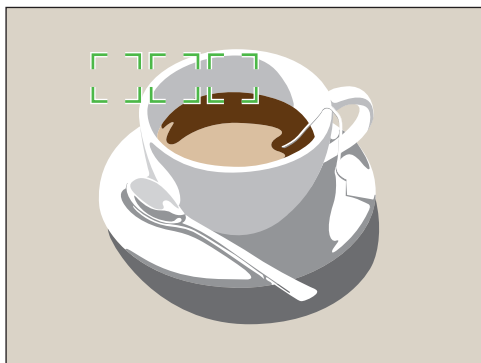

## 脸部侦测 AF

相机优先对焦于人的脸部。最多侦测 10 个人。建议将此设置用于拍摄一群人。

当您按下 [快门] 时，相机将对焦脸部，如以下相片中所示。拍摄一群人时，相机以白色显示最近的脸部的对焦，以灰色显示其他人脸部的对焦。

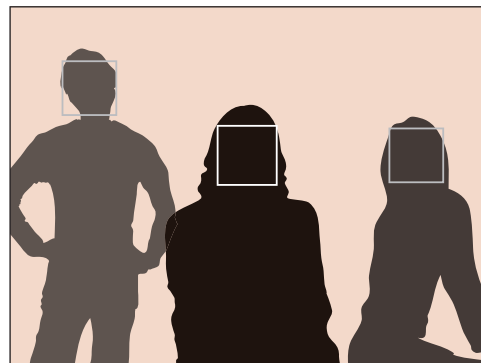

## 自拍 AF

自拍时，可能难以检查您的脸是否位于对焦内。打开此功能时，焦距设置为近距离，在对焦区时相机会更快地发出蜂鸣声。

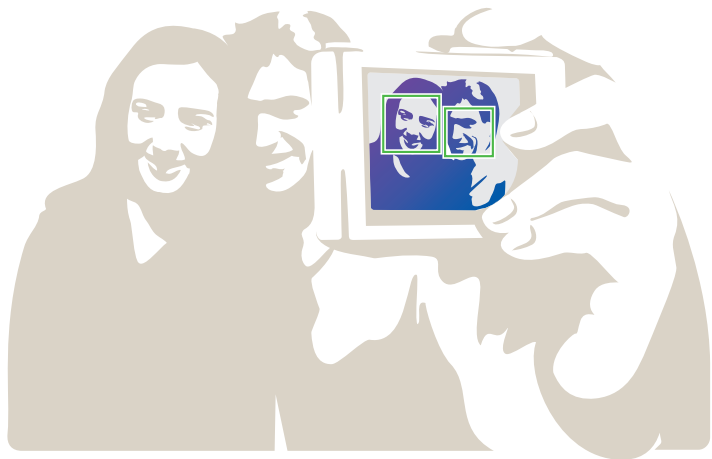

# MF 辅助

在手动对焦 (MF) 模式中，必须旋转镜头上的对焦环进行手动对焦。  
设置 MF 辅助功能时，您可以获得更清晰的对焦。此功能仅在支持手动对焦的镜头上可用。



若要设置手动对焦辅助：

在“拍摄”模式中，按下 [MENU] ► 相机图标 或 人像图标 ► MF辅助 ► 选项。

\* 默认

选项	说明
关闭	不使用此功能。
放大5倍*	当您旋转对焦环时，对焦区放大 5 倍。 

\* 默认

选项	说明
放大8倍	当您旋转对焦环时，对焦区放大 8 倍。 
FA	当您旋转对焦环时，对焦辅助栏会随着对焦改善而上升。 

# 光学图像稳定 (OIS)

使用光学图像稳定 (OIS) 功能以最大程度地减少相机抖动。OIS 可能在某些镜头上不可用。



相机抖动通常发生在阴暗处或拍摄室内相片时。在此类情况下，相机使用较慢的快门速度以增大拍摄的光量，这会导致相片模糊不清。可使用 OIS 功能防止该情形的发生。

如果镜头有 OIS 开关，必须要打开开关才能使用 OIS 功能。

若要设置 OIS 选项：

在“拍摄”模式中，按下 [Fn] ► OIS ► 选项。

## OIS 选项

图标	说明
	模式1：仅当半按下或完全按下 [快门] 时，才会应用 OIS 功能。
	模式2：OIS 功能打开。
	关：OIS 功能始终关闭。（该选项可能在某些镜头上不可用。）

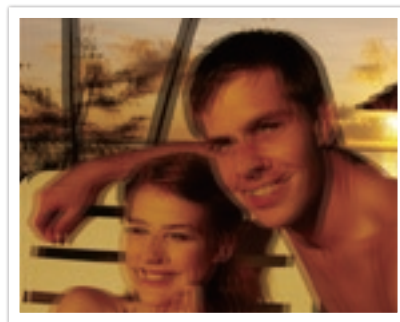

未使用 OIS 修正

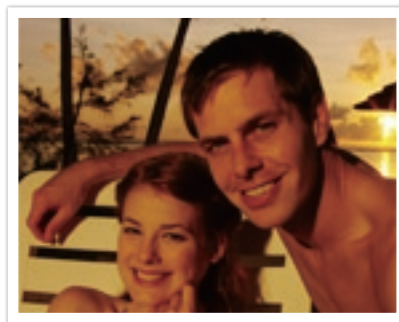

使用 OIS 修正

# 拍摄模式（拍摄方法）

您可以设置拍摄方法，例如连拍、高速拍摄、定时器等。

选择**单张**一次拍摄一张相片。选择**连拍**或**高速拍摄**以拍摄快速移动的对象。选择**AE BKT**、**WB BKT**或**图片向导 BKT**，以调整曝光、白平衡或应用图片向导效果。您还可以选择**定时器**以进行自拍。

若要设置拍摄方法：

在“拍摄”模式中，按下 [📷] ▶ 选项。

## 单张

每按下一次 [快门]，拍摄一张相片。建议用于一般情况。

## 连拍

按住 [快门]，相机连续拍照。每秒最多可拍摄 3 张照片（低速连拍（3fps））或 7 张照片（高速连拍（7fps））。





## 高速拍摄

当按下一次 [快门] 时，每秒最快连续拍摄 10 张（3 秒）、15 张（2 秒）或 30 张（1 秒）。建议用于拍摄快速移动的对象快速运动，例如赛车。

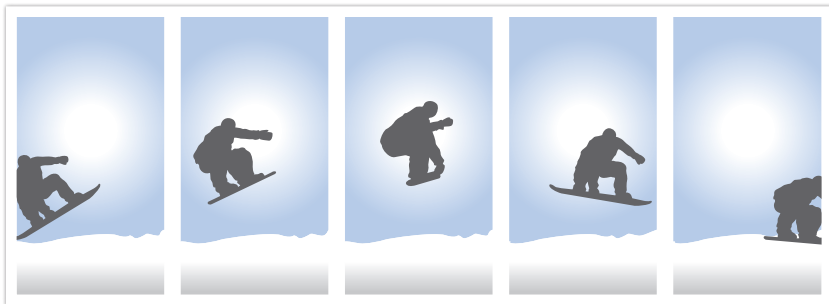

若要设置拍摄的次数，在“拍摄”模式中，按下 [📷] ▶ 高速拍摄，然后按下 [DISP]。

## 定时器

以 2 秒到 30 秒的延迟拍摄相片。延迟调整的增量为 1 秒。

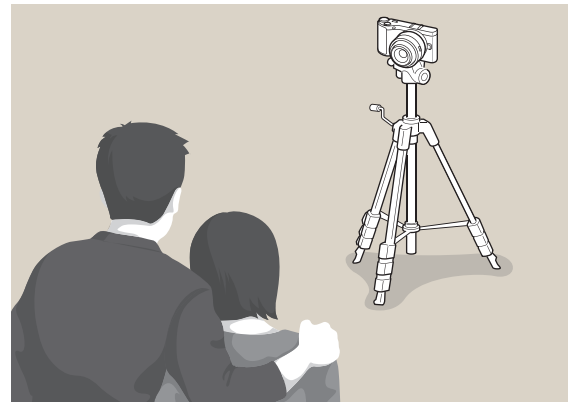

若要设置延迟，在“拍摄”模式中，按下 [📷] ▶ 定时器，然后按下 [DISP]。

## 自动包围曝光 (AE BKT)

按下 [快门] 时，相机拍摄 3 张连续的相片：原始亮度的相片、较暗的相片和较亮的相片。相机连续拍摄三张相片时，使用三脚架防止相片模糊不清。您可以在 **BKT** 设置菜单中调整设置。



## 白平衡包围曝光 (WB BKT)

按下 [快门] 时，相机拍摄 3 张连续的相片：原始相片和具有不同白平衡设置的其它两张相片。在您按下 [快门] 时拍摄原始相片。其他两张根据您已设置的白平衡自动调整。您可以在 **BKT** 设置菜单中调整设置。



## 图片向导包围曝光（图片向导 BKT）

按下 [快门] 时，相机拍摄三张连续相片，每张都具有不同的图片向导设置。相机拍摄相片，并应用您为所拍摄影像设置的图片向导选项。您可以在 **BKT设置** 菜单中选择三个不同的设置。

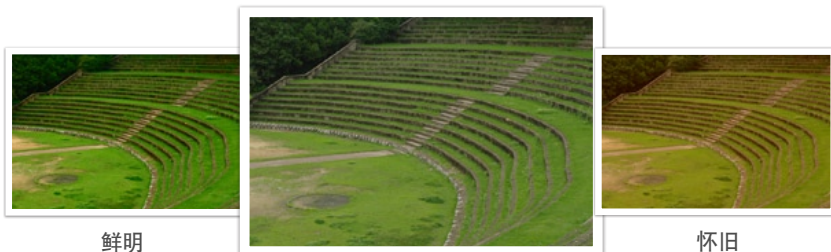

鲜明

标准

怀旧

## 包围曝光设置

您可以设置用于 AE BKT、WB BKT、图片向导 BKT 的选项。

若要设置包围曝光选项：

在“拍摄”模式中，按下 [MENU] ►  ► **BKT设置** ► 选项。







选项	说明
AE BKT设置	设置包围曝光顺序和包围曝光区域。 <ul style="list-style-type: none"><li>• <b>BKT 顺序</b>：设置相机拍摄原始、较亮和较暗相片的顺序（以 0、+ 和 - 表示）。</li><li>• <b>BKT 区域</b>：设定 3 张被曝光包围的照片的曝光范围。</li></ul>
WB BKT设置	调整 3 张被曝光包围的照片的白平衡间隔范围。例如，AB-/+3 调整琥珀色值加上或减去三个间隔。MG-/+3 以相同量调整紫红色值。
图片向导BKT设定	选择相机用于拍摄 3 张包围曝光相片的 3 个图片向导设置。

为了拍摄更真实的拍摄对象相片，光量应稳定。光源变化时，您可以使用闪光灯来提供稳定的光量。根据光源和拍摄对象选择合适的设置。

若要设置闪光灯选项：

在“拍摄”模式中，按下 [Fn] ► 闪光 ► 选项。

## 闪光灯选项

图标	说明
	关：不使用闪光灯。
	智能闪光：相机会根据周围环境中的光量自动调整闪光灯的亮度。
	自动：在低亮度场所，闪光灯会自动闪光。
	自动消减红眼*：闪光灯自动闪光并防止红眼。
	强制闪光：每次拍摄相片时闪光灯均会闪光。
	强制闪光+红眼消除：每次拍摄相片时闪光灯均会闪光，并防止红眼。

图标	说明
	前帘同步：打开快门后闪光灯会立即闪光。相机在动作系列之前清晰地拍摄对象相片。 
	后帘同步：关闭快门之前闪光灯闪光。相机在动作系列之后清晰地拍摄对象相片。 



- 可用选项可能因拍摄模式不同而异。
- 两次连续闪光之间会有一个时间间隔。在第二次闪光前，切勿移动相机。
- 闪光灯选项和闪光灯强度调整功能仅在使用 NX 专用外部闪光灯时才可使用。
- 虽然使用未完全充电的闪光灯也可以拍照，但建议使用完全充电的闪光灯。



请仅使用三星批准的闪光灯。使用不兼容的闪光灯可能会损坏您的相机。

## 修正红眼效果

如果在暗光条件下拍摄人物相片时打开闪光灯，则人眼中可能会出现红光。要防止此类情况，请选择**强制闪光+红眼消除**。



未使用红眼修正



使用红眼修正



当第一次闪光时如果拍摄对象离相机太远或在移动，可能无法减少红眼。

## 调整闪光灯强度

调整闪光灯强度避免过度曝光或曝光不足。您可以按照  $\pm 2$  等级进行调整。

若要设置闪光灯强度：

在“拍摄”模式中，按下 [Fn] ► 闪光 ► 选项 ► [DISP] ► 滚动飞梭转轮或旋转导航按钮，或按下 [M/AF]。

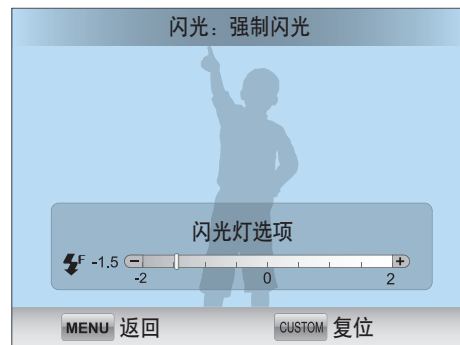

- 在以下情况下，调整闪光灯强度可能没有效果：
  - 拍摄对象离相机太近
  - 设置了较高的 ISO 感光度
  - 曝光值太大或太小
- 在某些拍摄模式中，无法使用此功能。
- 如果在相机上配置了强度可调的外部闪光灯，将会应用闪光灯强度设置。
- 使用闪光灯时，如果拍摄对象距离相机太近，一些光线可能会被阻挡，导致相片变暗。请确保拍摄对象在推荐的距离范围之内，推荐的距离根据镜头的不同而不同。
- 当安装镜头罩时，镜头罩可能挡住闪光灯的光线。取下镜头罩，再使用闪光灯。

“测光”模式是指相机测量光量的方法。

相机测量拍摄环境中的光量，并且在多个模式中，相机使用测量单位调整各种设置。例如，如果拍摄对象看起来比实际颜色暗，相机会拍摄过度曝光的相片。例如，如果拍摄对象看起来比实际颜色亮，相机会拍摄曝光不足的相片。

相片的亮度和整体氛围还受相机测量光量方式的影响。为拍摄条件选择合适的设置。

若要设置测光选项：

在“拍摄”模式中，按下 [Fn] ► 测光 ► 选项。

## 平均测光

“平均测光”模式计算多个区域的光量。光量充足或不足时，相机会通过平衡拍摄环境的整体亮度来调整曝光。此模式适用于一般相片。



## 中央重点

“中央重点”模式计算的区域比“点测光”模式计算的区域广。它汇总了相片中心部分的光量 (60~80 %) 和相片其余部分的光量 (20~40 %)。建议用于拍摄对象与背景的亮度存在稍微差异，或拍摄对象区域对于整个相片合成来说比较大的情况下。



## 点测光

“点测光”模式计算中心的光量。在拍摄对象后有强烈背光的情况下拍摄相片时，相机会调整曝光以正确拍摄拍摄对象。例如，在强烈背光条件下选择“平均测光”模式，相机计算到整体的光量充足，这样将导致相片较暗。“点测光”模式可以防止出现此情况，因为它计算器指定区域的光量。

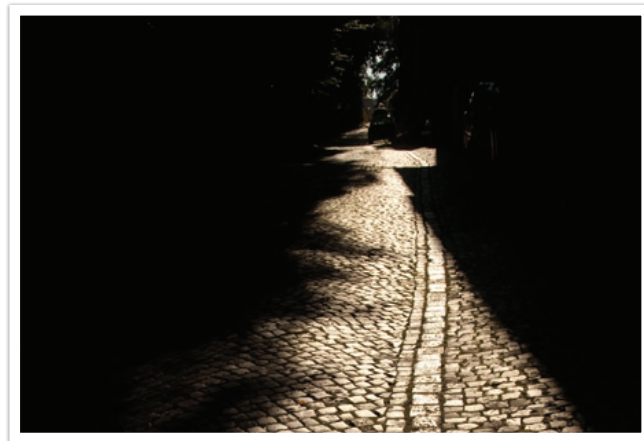

拍摄对象的色彩明亮，而背景较暗。建议将“点测光”模式用于此类拍摄对象与背景之间曝光存在巨大差异的情况。

### 测量对焦区的曝光值

当打开此功能时，相机会通过计算对焦区的亮度自动设置最佳曝光。  
该功能只有在选择点测光或平均测光和选择AF时可用。

若要设置此功能：

在“拍摄”模式中，按下 [MENU] ► 相机图标 ►  
连接 AE 到 AF 点 ► 选项。





# 智能范围

此功能自动纠正相片中可能由于阴影差异出现的亮度细节损失。



不使用智能范围效果



使用智能范围效果

若要设置智能范围选项：

在“拍摄”模式中，按下 [Fn] ► 智能范围 ► 选项。



# 色彩空间

数字成像设备，例如数字相机、监视器和打印机都有自己表示色彩的方法，称为色彩空间。

相机允许您选择两个色彩空间：**sRGB** 或 **Adobe RGB**。

sRGB 广泛用于在电脑监视器上创建色彩，同时是 Exif 的标准色彩空间。建议将 sRGB 用于常规影像和想要在因特网上发布的影像。

Adobe RGB 用于商业印刷，色彩范围比 sRGB 大。其更广的色彩范围可帮助您在电脑上轻松编辑相片。请注意，个别程序通常只能与有限数量的色彩空间兼容。如果在与影像的色彩空间不兼容的程序中打开影像，色彩将显得更亮。

若要设置色彩空间：

在“拍摄”模式中，按下 [Fn] ► 色彩空间 ► 选项。

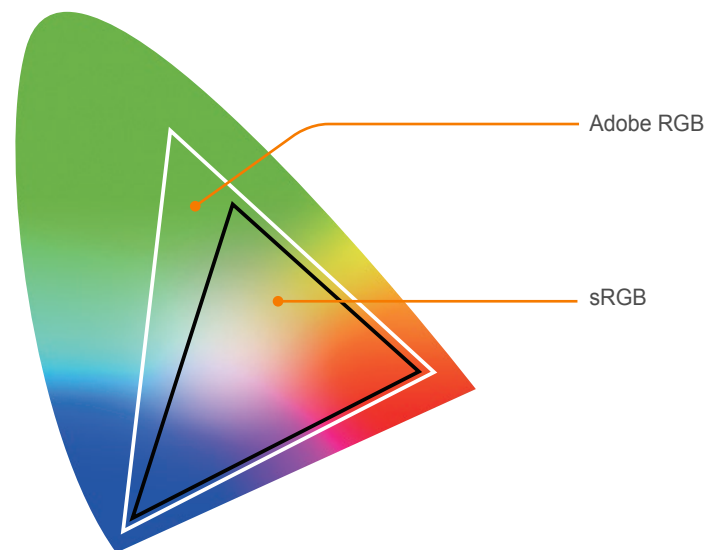

# 曝光补偿/锁定

## 曝光补偿

相机会通过测量来自相片合成和拍摄对象位置的光量，自动设置曝光。如果相机设置的曝光高于或低于您的所需值，您可以手动调整曝光值。曝光调整的增量为  $\pm 3$ 。相机为超过  $\pm 3$  范围的每个间隔以红色显示曝光警告。

要调整曝光值，请按下 [Fv]，然后向左或向右滚动飞梭转轮。您还可以按下 [Fn]，然后选择 EVC（曝光值补偿）调整曝光值。

您可以通过曝光等级指示器的位置核对曝光值。

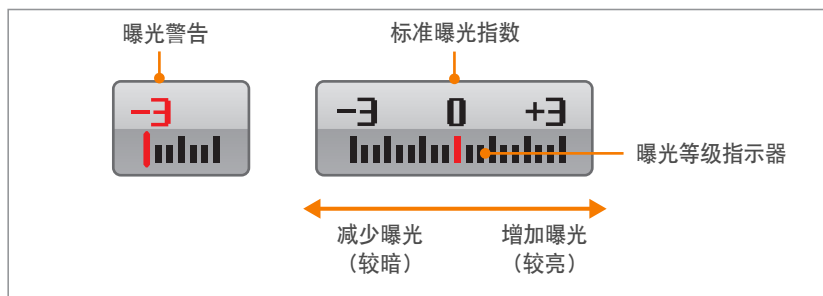

## 曝光锁定

当由于强对比度不能获得适当的曝光时，请锁定曝光然后拍摄照片。

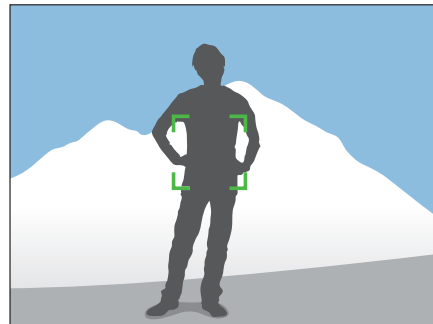

要锁定曝光，在想要计算曝光的位置构图，然后按自定义按钮。（第 97 页）

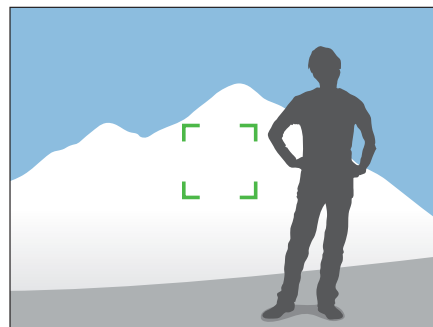

锁定曝光后，将镜头对准希望的位置，然后按 [快门]。

# 视频功能





视频可用的功能如下介绍。

## 短片 AE 模式

设置录制视频的曝光模式。

若要设置短片 AE 选项：

在“拍摄”模式中，按下 [Fn] ▶ 短片AE模式 ▶ 选项。

图标	说明
	<b>程序：</b> 光圈值和快门速度将自动设置。
	<b>光圈优先：</b> 录制视频之前手动设置光圈值。旋转飞梭转轮或旋转导航按钮以调整光圈值。
	<b>快门优先：</b> 录制视频之前手动设置快门速度。旋转飞梭转轮或旋转导航按钮以调整快门速度。
	<b>手动：</b> 录制视频前手动设置光圈值和快门速度。旋转导航按钮以调整光圈值，滚动飞梭转轮以调整快门速度。

## 多动作

设置视频的播放速度。

若要设置录制速度选项：

在“拍摄”模式中，按下 [MENU] ▶  ▶ 多重动作 ▶ 选项。

选项	说明
x0.25	录制视频并以正常速度的 1/4 进行播放。
x0.5	录制视频并以正常速度的 1/2 进行播放。
x1	录制视频并以正常速度进行播放。
x5	录制视频并以正常速度的 5 倍进行播放。
x10	录制视频并以正常速度的 10 倍进行播放。
x20	录制视频并以正常速度的 20 倍进行播放。







- 如果选择 x1 以外的选项，将不会录音。
- 可用的选项可能因短片尺寸而有所差异。

## 淡化

您可以通过使用相机中的淡化功能淡入和淡出拍摄环境，而无需在电脑上进行此类操作。正确使用此功能并为视频新增戏剧性效果。

若要设置淡化选项：

在“拍摄”模式中，按下 [Fn] ▶ 淡化 ▶ 选项。

图标	说明
	关：未使用淡化功能。
	淡入：场景逐渐淡入。
	淡出：场景逐渐淡出。
	淡入-淡出：淡化功能应用于拍摄环境的开始和结束。

## 声音

有时无声视频比有声视频更吸引人。关闭声音以录制无声视频。

若要设置声音选项：

在“拍摄”模式中，按下 [Fn] ▶ 声音 ▶ 选项。



# 第 3 章

# 播放/编辑

---

了解如何播放及编辑相片和视频。  
请参阅第 5 章，了解有关在电脑上编辑文件的信息。

# 搜索并管理文件

了解如何在缩略视图中快速搜索相片和视频，以及如何保护和删除文件。

## 查看照片

1 按下 [▶]。

- 将显示您最新拍摄的文件。

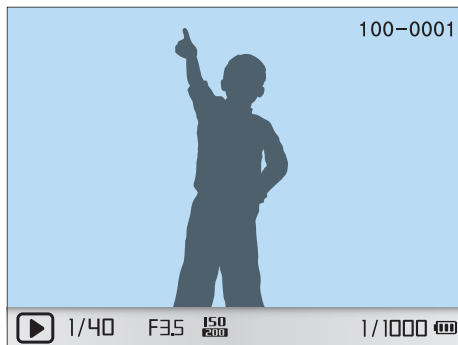

2 旋转导航按钮或按下 [Q]/[AF] 以滚动浏览文件。



由于不支持的文件大小或编解码器，您可能无法编辑或播放用其他相机拍摄的文件。使用电脑或其他设备编辑或播放这些文件。

## 查看影像缩略图

为了搜索您所需要的相片和视频，请转换至缩略视图。缩略视图每次最多可显示多个影像，因此您可以轻松查看要找的项目。您还可以依其类型、录制日期和录制星期来分类并显示文件。

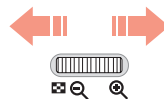
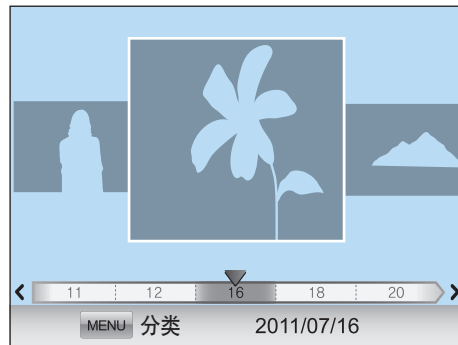

向左滚动飞梭转轮以显示 3、15 或 40 个缩略图。  
(向右滚动飞梭转轮以返回上一模式。)



或者，在“播放”模式中，按下 [MENU] ▶ [▶] ▶ 查看 ▶ 选项。

## 在“智能相册”中按类别查看文件

1 在缩略视图中，按下 [MENU]。

2 选择类别，然后按下 [⏏]。

选项	说明
类型	按文件类型查看文件，如照片或视频。
日期	按文件保存日期查看文件。
星期	按文件保存星期查看文件。
位置	按文件保存位置查看文件。 (仅使用 GPS 模块拍摄的相片有位置信息。)

3 选择选项，然后按下 [⏏]。

## 按文件夹查看文件

连拍、高速拍摄和包围曝光拍摄的照片将以文件夹出现。删除文件夹将删除该文件夹中的所有照片。



## 保护文件

保护文件以避免意外删除。

1 在“播放”模式中，按下 [MENU] ▶ [▶] [1] ▶ 影像保护 ▶ 选项。(单张、选择、全部)

2 旋转导航按钮或按下 [⏏/AF] 选择文件，然后按下 [⏏]。

3 按下 [Fn]。



## 删除文件

在“播放”模式中删除文件，从而在存储卡上留出更多空间。不会删除受保护的文件。

### 删除一个文件

您可以选择一个文件，然后将其删除。

- 1 在“播放”模式中，选择一个文件，然后按下 []。
  - 或者，在“播放”模式中，按下 [MENU] ▶ ▶ 删除 ▶ 单张。
- 2 出现弹出消息时，选择是。

### 删除多个文件

您可以选择多个文件，然后将它们删除。

- 1 在“播放”模式中，按下 [] ▶ 删除多张。
  - 或者，在“播放”模式中，按下 [MENU] ▶ ▶ 删除 ▶ 选择。
- 2 旋转导航按钮或按下 [/AF] 选择要删除的文件，然后按下 []。
  - 再次按下 [] 可取消选择。

- 3 按下 []。

- 4 出现弹出消息时，选择是。

### 删除所有文件

您可以一次删除存储卡上的所有文件。

- 1 在“播放”模式中，按下 [MENU]。
- 2 选择 ▶ 删除 ▶ 全部。
- 3 出现弹出消息时，选择是。

# 查看照片

## 放大照片

在“播放”模式中查看相片时，您可以将其放大。您还可以使用“剪切”功能来抽取屏幕上所显示影像的一部分，然后将其另存为新文件。

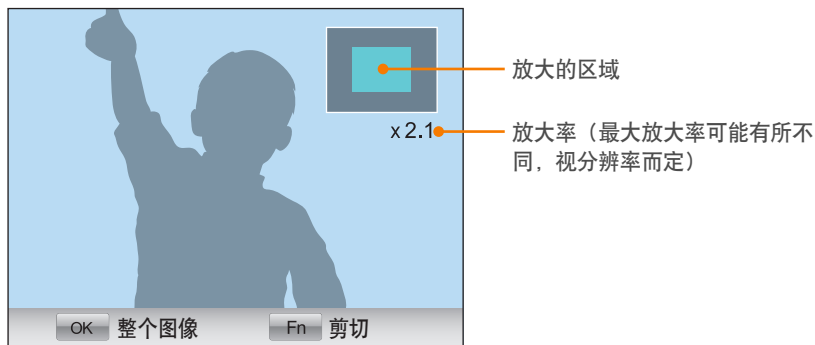

向右滚动飞梭转轮以放大照片。  
(向左滚动飞梭转轮以缩小照片。)

目的	请执行此操作
移动放大的区域	按下 [DISP/ISO/☺/AF]。
剪切放大的相片	按下 [Fn]。（另存为一个新文件）
返回原始影像	按下 [⏪]。



即使已经放大相片，您也可以通过旋转导航按钮来滚动浏览文件。

## 查看幻灯片

您可以在幻灯片播放中查看相片、应用各种效果至幻灯片以及播放背景音乐。

1 在“播放”模式中，按下 [MENU]。

2 选择 。

3 选择幻灯片播放效果选项。

- 跳到第 4 步，可启动不带任何效果的幻灯片播放。

选项	说明
影像	将要查看的照片设置为幻灯片。 <ul style="list-style-type: none"> <li>• <b>全部</b>：使用幻灯片查看所有照片。</li> <li>• <b>日期</b>：使用幻灯片查看某一特定日期拍摄的照片。</li> <li>• <b>声音图片</b>：使用幻灯片查看录制有语音的相片。</li> <li>• <b>选择</b>：使用幻灯片查看选定照片。</li> </ul>
效果	选择转换效果。 选择关，不要任何效果。
时间间隔	选择每张相片显示的时间长度。
背景音乐	播放背景音乐。

4 选择幻灯片播放 ▶ 播放或反复播放。

- 立刻开始播放幻灯片。

## 自动旋转

通过打开自动旋转，相机可以自动旋转您垂直拍摄的相片，以使相片水平切合屏幕。

若要设置自动旋转选项：

在“播放”模式中，按下 [MENU] ▶  ▶ 自动旋转 ▶ 选项。



# 播放视频

您可以播放视频、从视频中截取影像或裁剪视频。



## 视频查看控制

目的	请执行此操作
快退	按下 [⏮]。 每当按下 [⏮] 时，向后浏览速度会以 2X、4X 和 8X 倍速增加。
暂停/播放	按下 [⏸]。
快进	按下 [⏭]。 每当按下 [⏭] 时，向前浏览速度会以 2X、4X 和 8X 倍速增加。
音量控制	向左或向右滚动飞梭转轮。
停止	按下 [DISP]。

## 在播放期间剪裁视频短片

- 1 在要开始制作新视频的位置按下 [⏸]。
- 2 暂停时，按下 [⏮]。
- 3 在要结束制作新视频的位置按下 [⏸]。
- 4 暂停时，按下 [⏮]。
- 5 出现弹出消息时，选择是。



以新名称将剪裁的文件另存为单独的文件。

## 在播放过程中捕获影像

1 在需要保存静态影像的位置按下 [⏸]。

2 按下 [ISO]。



- 所拍摄影像的分辨率与视频的分辨率相同。
- 以新名称将拍摄的文件另存为单独的文件。





# 编辑照片

您可执行多个相片编辑任务，例如，旋转、调整大小、消除红眼效果以及调整亮度、对比度或饱和度。已编辑的相片用其它文件名保存为新文件。3D 照片和 3D 全景照片不可用影像编辑功能进行编辑。

若要设置影像编辑选项：

在“播放”模式中，按下 [Fn] ► 选项。

## 选项

图标	说明
	<p><b>智能滤镜：</b>在相片中应用不同智能滤镜效果，并创建独特的影像。(关*、微型、虚化对焦、老电影 1、老电影 2、半色调点图、素描、鱼眼、除雾、底片)</p> <p> 新文件可能比原始文件小。</p>
	<p><b>红眼消除：</b>移除相片上的红眼。(关*、开)</p>

\* 默认

图标	说明
	<p><b>逆光：</b>修正曝光不足的相片的亮度。(关*、开)</p> <div style="display: flex; justify-content: space-around;"> <div style="text-align: center;">  <p>修正前</p> </div> <div style="text-align: center;">  <p>修正后</p> </div> </div>
	<p><b>调整影像大小：</b>调整相片的大小。</p> <p> 可用分辨率可能有所不同，视所选相片的尺寸而定。</p>
	<p><b>旋转：</b>旋转相片。(关*、右、左、180°、水平翻转、垂直翻转)</p>
	<p><b>脸部修整：</b>隐藏脸部瑕疵。</p> <p> 新文件可能比原始文件小。</p>

\* 默认

图标	说明
	<p><b>亮度：</b>调整照片的亮度。</p> <p> 新文件可能比原始文件小。</p>
	<p><b>对比度：</b>调整照片的鲜明度。</p> <p> 新文件可能比原始文件小。</p>
	<p><b>虚光照：</b>使用 Lomo 相机的怀旧照片色彩、高对比度和强虚光照效果。</p> <p> 新文件可能比原始文件小。</p>



# 第 4 章

# 相机设置菜单

---

了解用户设置和通用设置菜单。  
可以调整设置以更好地满足您的需求和偏好。



# 用户设置

您可以使用这些设置来设置用户环境。

若要设置用户选项：

在“拍摄”模式中，按下 [MENU] ▶  或  ▶ 选项。

## 自定义 ISO

### ISO 间隔

可以将 ISO 感光度的大小设置为 1/3 或 1 间隔。

### 自动 ISO 范围

您可以设置最大 ISO 值，当设置“ISO 自动”时会选定该值下每个 EV 间隔。

选项	值
1间隔	ISO 200、ISO 400、ISO 800*、ISO 1600、ISO 3200
1/3间隔	ISO 125、ISO 160、ISO 200、ISO 250、ISO 320、ISO 400、ISO 500、ISO 640、ISO 800*、ISO 1000、ISO 1250、ISO 1600、ISO 2000、ISO 2500、ISO 3200

\* 默认

## 杂点减少

使用“杂点减少”以减少相片中的视觉杂点。

\* 默认

选项	说明
高感光度杂点减少	此功能会减少设置高速 ISO 感光度时出现的杂点。 (关、开*)
长时间快门杂点减少	设置相机长时间曝光时，此功能会减少杂点。 (关、开*)

## DMF

半按下 [快门] 实现对焦后，可以旋转对焦环来手动调焦。该功能可能在某些镜头上不可用。

## AF 优先

可以将相机设置为仅当已对焦于拍摄对象时才拍照。



当进行连拍或高速拍摄时，即使 AF 优先功能处于开启状态并且拍摄对象未对焦，相机也会进行拍摄。

## 畸变修正

可以修正可能发生的镜头畸变。该功能可能在某些镜头上不可用。

## iFn 自定义

可以选择在按下 i Function 镜头上的 [i-Function] 时调整的选项。

\* 默认



选项	说明
光圈	设置为调整光圈值。
快门速度	设置为调整快门速度。
EV	设置为调整曝光值。
ISO	设置为调整 ISO 感光度。
WB	设置为调整白平衡。
i-Zoom	设置为调整变焦率。

## 用户设置画面

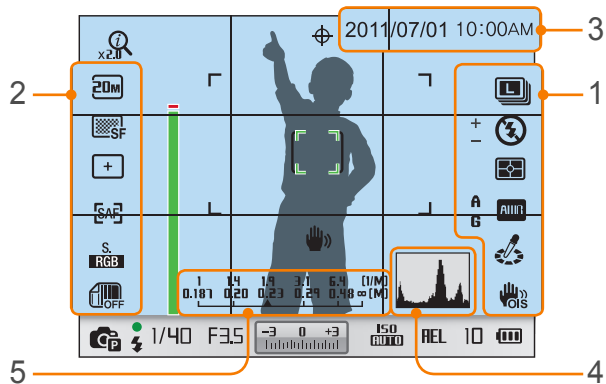
您可以向显示屏添加拍摄信息或从中删除信息。

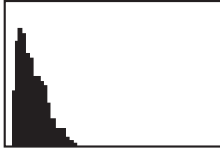
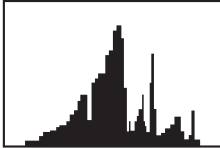
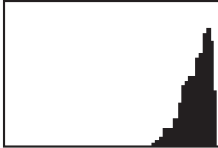

数字	说明
1	<b>向右图标</b> 设置在“拍摄”模式中图标显示在右侧。
2	<b>向左图标</b> 设置在“拍摄”模式中图标显示在左侧。
3	<b>日期和时间</b> 设置为显示日期和时间。

数字	说明
4	<p><b>柱状图</b> 将显示屏上的柱状图设置为开或关。</p> <p><b>关于柱状图</b> 柱状图是显示相片亮度分布情况的图形。倾向左侧的柱状图表示较暗的相片。倾向右侧的柱状图表示较亮的相片。图形的高度与颜色信息有关。如果特定颜色更常见，则图形会比较高。</p> <div style="display: flex; justify-content: space-around; align-items: center;">    </div> <div style="display: flex; justify-content: space-around; margin-top: 5px;"> <span>曝光不足</span> <span>均衡曝光</span> <span>过度曝光</span> </div>
5	<p><b>距离刻度</b> 设置以在装上支持距离刻度功能的镜头时显示拍摄对象和相机之间的距离。（例如 SAMSUNG 60 mm F2.8 Macro ED OIS SSA 镜头）（关闭、ft、m*）</p> <div style="border: 1px solid #ccc; padding: 5px; margin-top: 10px; background-color: #f9f9f9;">  <span style="margin-left: 10px;">此功能仅在您装上支持距离刻度功能的镜头时可用。</span> </div>

## 设置按钮功能

可以更改分配给自定义按钮的功能。

\* 默认

按钮	功能
自定义	<p>设置自定义按钮的功能。</p> <ul style="list-style-type: none"><li>• <b>光学预览*</b>，为当前光圈值执行景深预览功能。 (第 20 页)</li><li>• <b>一触WB</b> (白平衡)，执行自定义白平衡功能。</li><li>• <b>一触 RAW+</b>，激活或停用 RAW+JPEG 功能。</li><li>• <b>复位</b>，复位部分设置。</li><li>• <b>AEL</b>，执行自动曝光锁定功能。</li></ul>

## 网格线

选择网格来帮您构造场景。(关\*、3 X 3、4 X 4、+、X)

## AF 辅助光灯

在暗光条件下拍摄时，打开 AF 辅助光灯以便更好地自动对焦。  
在暗光条件下打开 AF 辅助光灯时，“自动对焦”功能会更精确。



# 设置 1

了解“设置 1”的菜单项目。

若要设定“设置 1”选项：

在“拍摄”模式中，按下 [MENU] ►  ► 选项。

\* 默认

项目	说明
Language	设置相机显示屏上的显示语言。
文件名称	<p>设置创建文件名称的方法。</p> <ul style="list-style-type: none"> <li>• <b>标准*</b>：SAM_XXXX.JPG(sRGB)/_SAMXXXX.JPG(Adobe RGB)</li> <li>• <b>日期</b>：                             <ul style="list-style-type: none"> <li>- sRGB 文件 - MMDDxxxx.JPG。例如，01 年 1 月拍摄的相片，文件名将为 0101xxxx.jpg。</li> <li>- AdobeRGB 文件 - MDDxxxx.JPG 适用于从一月到九月的月份。对于十月到十二月的月份，月份数字由 A（十月）、B（十一月）和 C（十二月）替代。例如，在 03 年 2 月拍摄的相片，文件名为 203xxxx.jpg。对于在 05 年 10 月拍摄的相片，文件名为 A05xxxx.jpg。</li> </ul> </li> </ul>

\* 默认

项目	说明
文件编号	<p>设置文件和文件夹的计数方法。</p> <ul style="list-style-type: none"> <li>• <b>复位</b>：使用复位功能后，下个文件名称会从 0001 开始。</li> <li>• <b>连续*</b>：新文件名编号会继续使用现有编号顺序，即使您已安装新的存储卡、格式化卡或删除所有相片。</li> </ul> <div style="border: 1px solid #ccc; padding: 5px; margin-top: 10px;">  <ul style="list-style-type: none"> <li>• 第一个文件夹名为 100PHOTO，如果您选择了 sRGB 色彩空间和标准文件命名，则第一个文件名为 SAM_0001。</li> <li>• 文件名编号从 SAM_0001 逐一增加到 SAM_9999。</li> <li>• 文件夹编号从 100PHOTO 逐一增加到 999PHOTO。</li> <li>• 一个文件夹中最多可保存 9999 个文件。</li> <li>• 文件编号根据 DCF（相机文件系统的设计规则）规范指定。</li> <li>• 如果更改文件名（例如，在电脑上），相机将无法播放该文件。</li> </ul> </div>
文件夹类型	<p>设置文件夹的类型。</p> <ul style="list-style-type: none"> <li>• <b>标准*</b>：XXXPHOTO</li> <li>• <b>日期</b>：XXX_MMDD</li> </ul>

\* 默认

项目	说明
格式化	<p>将存储卡格式化。格式化存储卡以准备在相机中使用，并删除包括受保护文件在内的所有现有文件。（是、否）</p> <div style="border: 1px solid gray; padding: 5px; margin-top: 10px;">  <p>如果您使用由其他品牌的相机、存储卡读卡器或电脑格式化的存储卡，则会发生错误。请先在相机中格式化存储卡，然后再使用存储卡拍摄照片。</p> </div>
复位	<p>将设置菜单和拍摄选项复位为出厂默认值。（不会更改日期、时间、语言和视频输出设置。）（是、否）</p>



# 设置 2



了解“设置 2”的菜单项目。

若要设定“设置 2”选项：

在“拍摄”模式中，按下 [MENU] ►  ► 选项。

项目	说明
快速查看	设置快速查看时间长度 – 拍摄相片后相机立即显示该相片的时间长度。（关、1 秒*、3 秒、5 秒、保持）
显示调整	调整显示亮度、自动亮度设置或显示颜色。 • 显示亮度：可以手动调整显示亮度。 • 自动亮度调整：打开或关闭自动亮度调整。（关、开*） • 显示颜色：可以手动调整显示颜色。
显示屏省电	设置显示屏关闭时间。如果您在所设置的时间内未使用相机，显示屏会关闭。（关、30 秒*、1 分、3 分、5 分、10 分）

\* 默认

项目	说明
省电模式	设置电源关闭时间。如果您在所设置的时间内未使用相机，相机会关闭。（30 秒、1 分*、3 分、5 分、10 分、30 分）  <ul style="list-style-type: none"> <li>即使更换电池，相机也会保存电源关闭时的时间设置。</li> <li>如果相机连接到电脑、电视或打印机，同时播放幻灯片或短片，则可能无法省电。</li> </ul>
日期和时间	设置日期、时间、日期格式、时区以及是否在相片上打印日期。（时区、日期、时间、类型、日期打印）  <ul style="list-style-type: none"> <li>日期显示在相片的右下角。</li> <li>打印相片时，某些打印机可能无法正确打印日期。</li> </ul>
帮助指南显示	设置为显示有关菜单和功能的帮助文本。（关、开*）

# 设置 3

了解“设置 3”的菜单项目。

若要设定“设置 3”选项：

在“拍摄”模式中，按下 [MENU] ►  ► 选项。

\* 默认

项目	说明
声音	<ul style="list-style-type: none"> <li>• <b>系统音量</b>：设置音量或完全关闭所有声音。 (关、低、中*、高)</li> <li>• <b>AF音</b>：设置 AF 模式打开或关闭时相机发出的声音。 (关、开*)</li> <li>• <b>按键音</b>：设置按下或松开按钮时相机发出的声音。 (关、开*)</li> </ul>
传感器除尘	<ul style="list-style-type: none"> <li>• <b>传感器除尘</b>：去除传感器上的灰尘。</li> <li>• <b>开机时自动运行</b>：该功能打开时，每次开机相机都会执行传感器除尘。(关*、开)</li> </ul> <div style="border: 1px solid #ccc; padding: 5px; margin-top: 10px;">  由于本产品使用可互换镜头，因此传感器会在更换镜头时沾染灰尘。这可能导致灰尘颗粒出现在拍摄的照片中。建议在尘土飞扬的区域不要更换镜头。此外，请确保在不使用镜头时安上镜头盖。         </div>
视频输出	<p>将相机连接到外部视频设备（如显示器或电视）时，设置适合您所在国家/地区的视频信号输出。</p> <ul style="list-style-type: none"> <li>• <b>NTSC*</b>：美国、加拿大、日本、韩国、中国台湾、墨西哥</li> <li>• <b>PAL</b>（仅支持 PAL B、D、G、H、或 I）：澳大利亚、奥地利、比利时、中国、丹麦、芬兰、德国、英国、意大利、科威特、马来西亚、新西兰、新加坡、西班牙、瑞典、瑞士、泰国、挪威</li> </ul>

\* 默认

项目	说明
Anynet+ (HDMI-CEC)	<p>将相机连接到支持 Anynet+ (HDMI-CEC) 的高清晰度电视时，您可以使用电视遥控器控制相机的播放功能。</p> <ul style="list-style-type: none"> <li>• <b>关</b>：您不能使用电视遥控器控制相机的播放功能。</li> <li>• <b>开*</b>：您可以使用电视遥控器控制相机的播放功能。</li> </ul>
HDMI 输出	<p>使用 HDMI 电缆将相机连接到高清晰度电视时，您可以更改图像的分辨率。</p> <ul style="list-style-type: none"> <li>• <b>NTSC</b>：自动*、1080i、720p、480p</li> <li>• <b>PAL</b>：自动*、1080i、720p、576p</li> </ul> <div style="border: 1px solid #ccc; padding: 5px; margin-top: 10px;">  如果连接的高清晰度电视不支持您选择的分辨率，则相机会将分辨率设低一个等级。         </div>
版本升级	<p>显示相机机身和镜头的固件版本，并更新固件。</p> <ul style="list-style-type: none"> <li>• <b>机身</b>：显示并更新相机机身的固件。</li> <li>• <b>镜头</b>：显示并更新镜头的固件。</li> </ul> <div style="border: 1px solid #ccc; padding: 5px; margin-top: 10px;">  <ul style="list-style-type: none"> <li>• 您可以从 <a href="http://www.samsung.com">www.samsung.com</a> 下载固件升级。</li> <li>• 电池必须充满电，才能运行固件升级。运行固件升级前，请先将电池充满电。</li> <li>• 如果更新固件，用户设置值将复位。（不会更改日期、语言和视频输出。）</li> <li>• 正在进行更新时，请勿关闭相机。</li> </ul> </div>



了解“GPS 设置”的菜单项目。您应该选择购买 GPS 配件，以便使用 GPS 功能。

若要设置 GPS 选项：

在“拍摄”模式中，按下 [MENU] ►  ► 选项。

\* 默认

项目	说明
位置信息	设置为使用全球定位系统 (GPS) 拍摄具有位置信息的相片。位置信息会添加到与相片关联的 EXIF 数据。 (关、开*)
GPS有效时间设定	设置当相机无法接收 GPS 信号时，使用上一个位置信息的时间。若在指定时间后，相机仍然无法接收 GPS 信号，位置信息将不会记录到相片上。 (15 秒*、30 秒、1 分、3 分、10 分、30 分)
位置显示	设置在“拍摄”模式中的屏幕右上角显示位置信息。只有身在韩国且显示语言设置成韩文时，位置信息才会显示为韩文。若设置为其他语言，位置信息将显示为英文。(关、开*)
GPS初始化	设置搜索离目前位置最近的 GPS 卫星。(是、否)



## 第 5 章

# 连接到外部设备

通过将相机连接到外部设备（例如电脑、电视或相片打印机），来充分利用相机的功能。

# 在电视或高清晰度电视中查看文件

使用 A/V 线缆将相机连接到电视，可播放相片或视频。

## 在电视中查看文件

- 1 在“拍摄”或“播放”模式中，按下 [MENU] ►  ► 视频输出。
- 2 根据您所在国家或地区选择视频信号输出。（第 101 页）
- 3 使用 A/V 电缆来连接相机和电视。

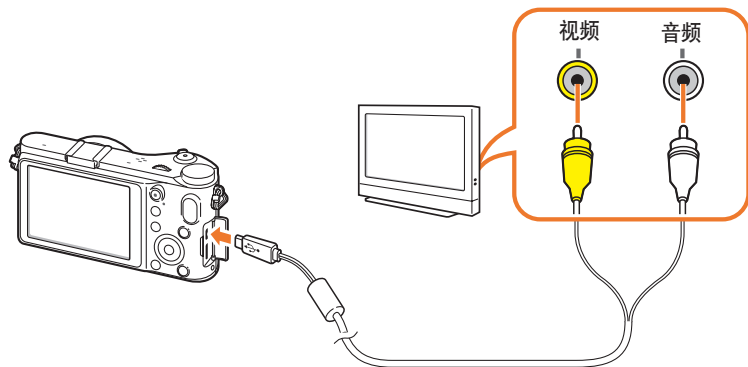

- 4 请确保电视和相机都已打开，然后选择视频输入模式或电视来源（例如 AV 或 AV1）。

- 5 使用相机上的按钮来查看影片和相片。



- 根据电视机的型号，可能会看到一些数字杂点或图像的某些部分不显示。
- 根据您的电视设置，影像可能不会显示在电视屏幕的中央。
- 相机连接到电视时，也可以拍摄照片或视频。

## 在高清晰度电视中查看文件

1 在“拍摄”或“播放”模式中，按下 [MENU] ► 设置图标 ► HDMI 输出 ► 选项。

2 使用 HDMI 电缆来连接高清晰度电视和相机。

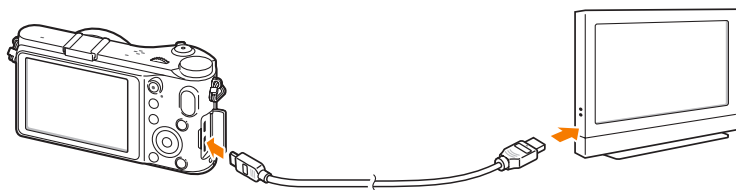

如果同时连接 A/V 和 HDMI 电缆，则 HDMI 电缆优先。请断开 A/V 电缆，以便更好地播放。

3 确保已开启高清晰度电视和相机，然后在高清晰度电视上选择 HDMI 模式。

- 高清晰度电视屏幕可反映相机屏幕的内容。

4 使用相机上的按钮来查看影片和相片。



- 使用 HDMI 电缆时，您可以使用 Anynet+(CEC) 方法将相机连接到高清晰度电视。
- Anynet+(CEC) 功能可让您使用电视遥控器来控制连接的设备。
- 如果高清晰度电视支持 Anynet+(CEC)，当与相机组合使用时会自动打开电视。在某些高清晰度电视上，此功能可能不可用。
- 当使用 HDMI 线缆连接到高清晰度电视时，无法使用相机拍摄相片或视频。
- 当连接到高清晰度电视时，某些相机的播放功能可能不可用。
- 相机和高清晰度电视连接就绪的时间长度可能有所不同，视您使用的 SD 卡而定。
- SD 卡的主要功能是加快传输速度，但并不意味着 SD 卡传输速度越快，使用 HDMI 功能的速度也越快。

## 在 3D 电视上查看文件

可以在 3D 电视上查看以 3D 模式或 3D 全景模式拍摄的照片。

- 1 在“拍摄”或“播放”模式中，按下 [MENU] ►  ► HDMI 输出 ► 选项。
- 2 关闭相机和 3D 电视。
- 3 使用选购的 HDMI 线缆将相机连接到 3D 电视。
- 4 开启相机。
  - 如果具有兼容于 Anynet+ 的三星 3D 电视，并且您打开了相机上的 Anynet+ 功能，则在相机自动进入“播放”模式时，3D 电视将自动开启并显示相机屏幕。
  - 如果关闭了相机中的 Anynet+，3D 电视将不会自动开启。
- 5 按下相机上的 [ISO] 或电视上的模式切换按钮可切换至 3D TV 模式。
  - 再次按下 [ISO] 或模式切换按钮可切换至 2D TV 模式。

- 6 开启电视的 3D 功能。

- 有关详细信息，请参阅电视使用说明书。

- 7 使用电视的遥控器查看 3D 照片。



- 在不支持该文件格式的电视上，您将不能以 3D 效果查看 MPO 文件。
- 在 3D 电视上查看 MPO 文件时，需使用适当的 3D 眼镜。



不要长时间在 3D 电视或 3D 显示器查看用相机拍摄的 3D 图像。否则可能会造成不适症状，例如眼睛疲劳，身体疲劳，恶心或其他。

# 打印照片

通过直接连接打印机或将数字打印顺序格式 (DPOF) 信息储存在存储卡上以打印相片。

## 使用 PictBridge 照片打印机打印照片

您可以通过将相机与打印机直接相连，使用与 PictBridge 兼容的打印机打印相片。

1 打开打印机，使用 USB 电缆将相机连接至打印机。

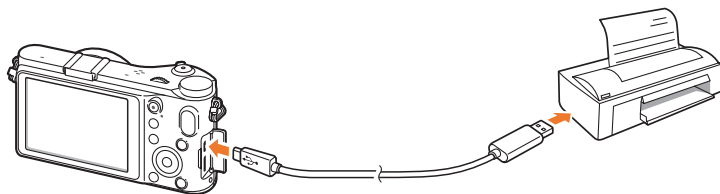

2 开启相机。

- 相机屏幕上显示弹出信息时，选择打印机。



如果打印机具有大容量存储功能，必须首先在设置菜单中将 USB 模式设置为打印机。

3 滚动飞梭转轮或按下 [Q/AF] 选择照片。

- 按下 [MENU] 设置打印选项。

4 按下 [P] 进行打印。

### 配置打印设置



选项	说明
影像	选择打印当前照片还是所有照片。
尺寸	指定打印件的尺寸。
版面设计	设置每页上的相片数。
类型	选择纸张类型。
画质	设置打印画质。
日期	设置可打印日期。
文件名称	设置可打印文件名称。
复位	将设置复位至其默认值。



有些打印机可能不支持上述某些选项。

## 创建打印顺序 (DPOF)

DPOF（数字打印顺序格式）可让您设置相片的打印尺寸以及要打印的份数。相机将 DPOF 信息保存在存储卡的 MISC 文件夹中。相机显示具有 DPOF 信息的影像时，会显示 DPOF 指示灯。如果您已为影像设置 DPOF 信息，您可以携带存储卡到数字快印店打印。

若要设置 DPOF 选项：

在“播放”模式中，按下 [MENU] ► [DPOF] ► DPOF ► 项目。

## DPOF 选项

选项	说明
标准	<p>您可以选择想要打印的照片和份数。</p> <ul style="list-style-type: none"> <li>• <b>选择：</b> 选择您要打印照片的份数。（选择您要打印的照片 ▶ 通过向左或向右滚动飞梭转轮并按下 [Fn] 选择份数。）</li> <li>• <b>全部：</b> 针对所有照片选择要打印的份数。（按下 [DISP/ISO] 并按下 [⏏] 选择份数。）</li> <li>• <b>复位：</b> 取消所有选择的 DPOF 打印数量。</li> </ul>
索引打印	<p>此选项可让您在单张纸张上以缩略图的形式打印所有照片集。设置的打印尺寸仅适用于兼容 DPOF 1.1 的打印机。</p>
尺寸	<p>您可以指定打印件的尺寸。</p> <ul style="list-style-type: none"> <li>• <b>选择：</b> 选择所选照片的打印尺寸。（选择您要打印的照片 ▶ 通过向左或向右滚动飞梭转轮并按下 [Fn] 选择打印尺寸。）</li> <li>• <b>全部：</b> 选择保存在存储卡中的所有照片的打印尺寸。（按下 [DISP/ISO] 并按下 [⏏] 选择打印尺寸。）</li> <li>• <b>复位：</b> 取消所有照片的 DPOF 打印尺寸。</li> </ul>





# 将文件传输到电脑

通过将相机连接到电脑，将存储卡上的文件转移到电脑。

## 将文件传输到 Windows 电脑

### 将相机作为可移动磁盘连接

您可以将相机作为可移动磁盘连接到电脑。

1 关闭相机。

2 使用 USB 线缆将相机连接到电脑。

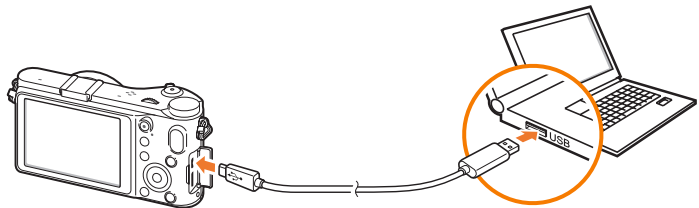

- 必须将 USB 线缆较小的一端插入相机。如果电缆插反，则可能会损坏文件。对于任何数据丢失，制造商不承担任何责任。
- 如果试图将 USB 电缆插入 HDMI 端口，相机可能无法正常工作。如果发生该情形，重新启动相机。

3 开启相机。

- 相机屏幕上显示弹出信息时，选择**电脑**。

4 在电脑上，选择**我的电脑** ▶ **可移动磁盘** ▶ **DCIM** ▶ **XXXPHOTO** 或 **XXX\_MMDD**。



5 选择所需文件，将其拖动或保存到电脑中。



如果将文件夹类型设置为日期，文件夹名称将显示为“XXX\_MMDD”。  
例如，1月1日拍摄的相片，文件夹名为“101\_0101”。

## 断开相机连接（适用于 Windows XP）

使用 Windows Vista 和 Windows 7 时，断开相机连接的方法相似。

- 1 请确保相机和电脑之间未正在传输数据。
    - 如果相机的状态指示灯在闪烁，则表示正在传输数据。请等待状态指示灯停止闪烁。
  - 2 在电脑屏幕右下角的工具栏中单击 。
- 
- 3 单击弹出消息。
  - 4 单击指示可以安全移除的消息框。
  - 5 拔出 USB 电缆。

## 将文件传输到 Mac 电脑

- 1 关闭相机。
- 2 使用 USB 电缆将相机连接到 Macintosh 电脑。



本相机支持 Mac OS 10.4 或更高版本。



- 必须将 USB 线缆较小的一端插入相机。如果电缆插反，则可能会损坏文件。对于任何数据丢失，制造商不承担任何责任。
- 如果试图将 USB 电缆插入 HDMI 端口，相机可能无法正常工作。如果发生该情形，重新启动相机。

- 3 开启相机。
  - 相机屏幕上显示弹出信息时，选择**电脑**。
- 4 打开可移动磁盘。
- 5 将相片或视频传输到电脑。

# 使用电脑程序

通过影像编辑程序，可以用不同的方式来编辑数字相片。了解如何使用已提供的编辑程序编辑相片。

## 安装软件

使用附带的软件，将文件从相机传输到电脑。您还可以编辑相片，并将它们上传到网站。

- 1 将 CD-ROM 插入至电脑。
- 2 当显示设置向导时，单击 **Samsung Digital Camera Installer**。
- 3 选择要安装的程序，然后单击 **Install**。
- 4 按照屏幕说明操作。
- 5 完成安装后，单击 **Exit**。

### 光盘中包含的程序

程序	用途
Intelli-studio	编辑相片和视频。
Samsung RAW Converter	将 RAW 文件转换为所需的文件格式。



- 如果电脑不符合要求，视频可能无法正确播放，或者可能需要更长时间来编辑视频。
- 使用程序之前请安装 DirectX 9.0c 或更高版本。
- 您必须使用 Windows XP/Vista/7 或 Mac OS 10.4 或更高版本以将相机作为可移动磁盘进行连接。



若使用组装电脑或不受支持的电脑和操作系统，则相机不在保修范围之内。

## 使用 Intelli-studio

Intelli-studio 是内置程序，可用于播放和编辑文件。您还可以将文件上传到您喜爱的网站。有关详细信息，请从程序中选择帮助 ► 帮助。

### 要求

项目	要求
操作系统*	Windows XP SP2、Windows Vista 或 Windows 7 (32 位版本)
CPU	Intel® Core 2 Duo 1.66GHz 或更高版本/ AMD Athlon™ X2 Dual-Core 2.2GHz 或更高版本
RAM	至少 512 MB 内存 (建议 1 GB 或以上)
硬盘容量	至少 250 MB (建议 1 GB 或以上)
其他	<ul style="list-style-type: none"> <li>• 光盘驱动器</li> <li>• 1024x768 像素，16 位彩色显示兼容显示器 (建议使用 1280x1024 像素，32 位彩色显示)</li> <li>• USB 2.0 接口</li> <li>• nVIDIA Geforce 7600GT 或更高版本/ ATI X1600 系列或更高版本</li> <li>• Microsoft DirectX 9.0c 或更高版本</li> </ul>

\* 不支持 Windows XP、Windows Vista 和 Windows 7 的 64 位版本。



- 所有要求仅作参考。根据电脑的条件，即使电脑满足了这些要求也可能无法正常工作。
- Intelli-studio 仅与 Windows 兼容。
- Intelli-studio 支持以下格式：
  - 视频：MP4 (视频：H.264、音频：AAC)、WMV (WMV 7/8/9)、AVI (MJPEG)
  - 相片：JPG、GIF、BMP、PNG、TIFF
- 您无法在 Intelli-studio 程序中打开 RAW 格式的文件。
- 您无法在相机上直接编辑文件。编辑之前将文件传输到电脑中的文件夹。

### 使用 Intelli-studio 界面



数字	说明
7	选择一个文件类型。
8	在您的电脑上查看已选定文件夹中的文件。
9	显示或隐藏已连接相机中的文件。
10	在相机上查看已选定文件夹中的文件。
11	以缩略图或在地图上查看文件。
12	在所连接的设备中浏览文件夹。
13	在电脑中浏览文件夹。
14	移到前一个或下一个文件夹。
15	打印文件、在地图上查看文件、在“我的文件夹”中存储文件或记录面孔。

数字	说明
1	打开菜单。
2	显示已选定文件夹中的文件。
3	更改为相片编辑模式。
4	更改为视频编辑模式。
5	更改为共享模式。（您可以通过电子邮件发送文件或上传至网站，例如 Flickr 或 YouTube。）
6	放大或缩小列表中的缩略图。

### 使用 Intelli-studio 传输文件

使用 Intelli-studio 可以轻松地将文件从相机传输到电脑上。

1 关闭相机。

2 使用 USB 线缆将相机连接到电脑。

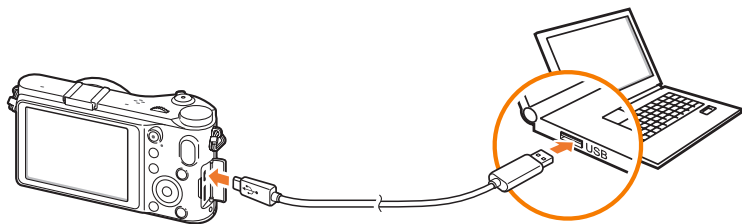

- 必须将电缆带正确连接插头的一端插入相机。如果电缆插反，则可能会损坏文件。对于任何数据丢失，制造商不承担任何责任。
- 如果试图将 USB 电缆插入 HDMI 端口，相机可能无法正常工作。如果发生该情形，重新启动相机。

3 在电脑上运行 Intelli-studio。

4 开启相机。

- 相机屏幕上显示弹出信息时，选择**电脑**。

5 在您的电脑上选择要保存新文件的文件夹，然后选择**是**。

- 新文件将传输到电脑。
- 如果相机中没有新文件，将不会弹出用于保存新文件的窗口。

## 使用 Samsung RAW Converter

相机拍摄的相片通常会转换为 JPEG 格式，并根据拍摄时的相机设置存储在存储器中。RAW 文件不会转换为 JPEG 格式，并会原封不动存储在存储器中。使用 Samsung RAW Converter，您可以校准相片的曝光、白平衡、色调、对比度及色彩。

### Windows 的要求

项目	要求
操作系统	Microsoft Windows XP、Windows Vista 或 Windows 7 * 安装需要管理员权限。 * 程序是在 64 位操作系统下作为 32 位应用程序运行的。
CPU	Intel Pentium®, AMD Athlon™ 处理器—基于电脑或与电脑兼容（建议 Pentium4, Athlon XP 或更高版本） * 可用于多核处理器（Intel Core i7、Core 2 Quad、Core 2 Duo、AMD Phenom IIX4、Phenom X4 等）
RAM	建议 1 GB 或以上
硬盘容量	请保留至少 100 MB 的空间。请为图像存储划分足够的磁盘空间。（一张图片可能会使用超过 10 MB 的磁盘空间。）
其他	<ul style="list-style-type: none"> <li>• XGA (1024x768), 全彩 (24 位或更高)</li> <li>• 键盘、鼠标或相当设备</li> </ul>

### Mac 的要求

项目	要求
操作系统	Apple® Mac OS 10.4 / v10.5 / v10.6
CPU	Intel 处理器—基于电脑或与电脑兼容（建议 Core 2 Quad 或以上） / PowerPC
RAM	建议 1 GB 或以上
硬盘容量	请保留至少 100 MB 的空间。请为图像存储划分足够的磁盘空间。（一张图片可能会使用超过 10 MB 的磁盘空间。）
其他	<ul style="list-style-type: none"> <li>• XGA (1024x768), 全彩 (24 位或更高)</li> <li>• 键盘、鼠标或相当设备</li> </ul>



- Samsung RAW Converter 在有些电脑上可能无法正确执行，甚至在符合要求的电脑上也是如此。
- Mac 上的安装程序不会自动运行。请从随附的光盘上手动运行安装文件。

### 使用 Samsung RAW Converter 界面

有关使用 Samsung RAW Converter 的详细信息，请单击帮助 ► 打开软件指南。

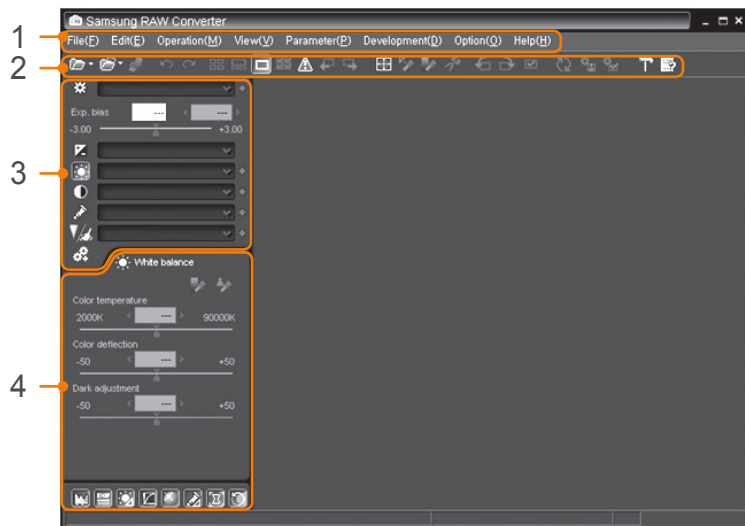

### 编辑 RAW 格式文件

如果使用 Samsung RAW Converter 编辑 RAW 格式的文件，您可以维持高画质影像。您还可以编辑 JPEG 和 TIFF 格式的文件。

#### 调整影像的曝光

- 1 选择文件 ► 打开文件，即可打开文件。
- 2 从编辑工具中，选择 .

数字	说明
1	菜单
2	工具栏
3	编辑工具
4	打开/关闭用于编辑工具的微调窗口。



### 3 使用滚动条调整曝光。

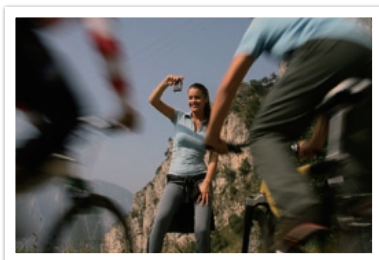

原始影像

P 模式, 光圈: f=8,  
快门速度: 1/15 秒, ISO=100



已编辑影像

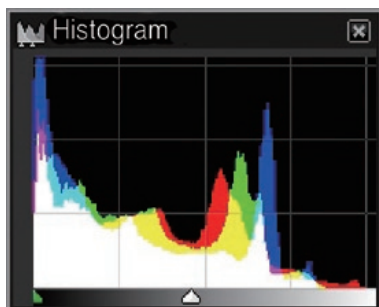

原始影像

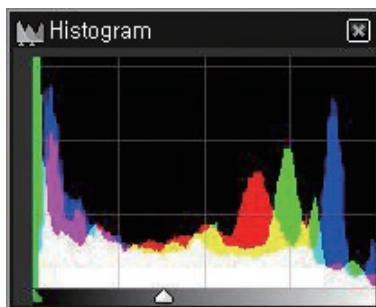

已编辑影像

### 调整影像的对比度

- 1 选择文件 ▶ 打开文件, 即可打开文件。
- 2 从编辑工具中, 选择 .
- 3 使用滚动条调整色调。



原始影像

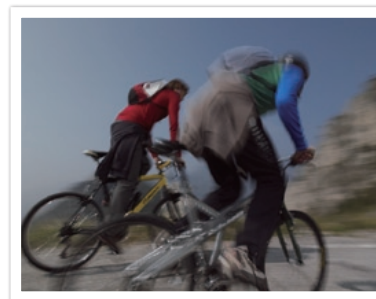

已编辑影像

### 以 JPEG 或 TIFF 格式保存 RAW 文件

- 1 选择文件 ▶ 打开文件, 即可打开文件。
- 2 选择文件 ▶ 显像。
- 3 选择文件格式 (JPEG 或 TIFF), 然后选择保存。



# 第 6 章

# 附录

---

# 错误消息

如果出现以下错误消息，请尝试这些补救措施。

错误消息	建议补救措施
镜头锁定	镜头已锁定。逆时针旋转镜头直到听到喀嚓声。 (第 33 页)
存储卡错误	<ul style="list-style-type: none"> <li>• 关闭相机，然后重新开机。</li> <li>• 取出存储卡，并重新插入。</li> <li>• 将存储卡格式化。</li> </ul>
电池电量不足	请插入充满电的电池或重新给电池充电。
无图像文件	拍照或插入包含相片的存储卡。
文件错误	删除已损坏的文件或联系服务中心。
存储器满	删除不必要的文件或插入新存储卡。
存储卡被锁住	您可以锁定 SD、SDHC 或 SDXC 卡，以防止删除文件。拍摄时，请解除存储卡锁定。(第 124 页)
文件夹和文件数已达到最大值，请更换存储卡。	文件名称不符合 DCF 标准。将存储卡中的文件传输到电脑，并将存储卡格式化。(第 99 页)
Error 00	关闭相机，并重新安装镜头。如果仍然显示消息，请联系服务中心。
Error 01/02	关闭相机，取出电池并重新插入。如果仍然显示消息，请联系服务中心。



## 清洁相机

### 相机镜头和显示屏

用刷子除去灰尘，并用软布轻擦镜头。若仍有灰尘，请将镜头清洁液倒在一块洁净纸上，轻擦镜头。

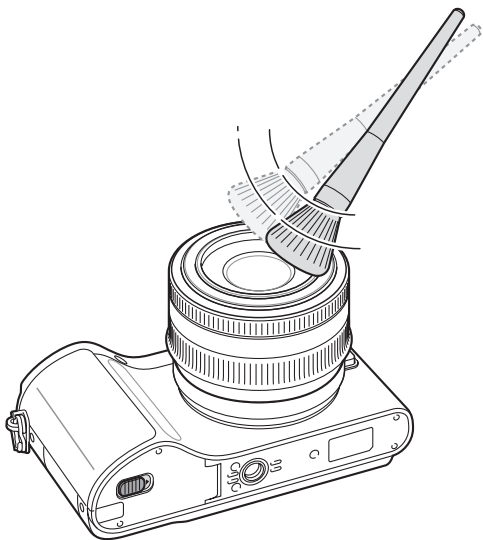

### 图像传感器

根据不同的拍摄条件，由于图像传感器曝露于外部环境中，因此灰尘可能会出现于相片中。此问题很常见，并且每天使用相机时都会接触灰尘。您可以通过运行传感器清洁功能来清洁传感器上的灰尘。（第 101 页）如果清洁传感器后仍然有灰尘，请联系服务中心。请勿将气刷插入至镜头的安装开口。

### 相机机身

请使用一块柔软的干布轻擦。



请勿使用苯、稀释剂或酒精清洁相机。这些溶液会损坏相机或导致其发生故障。

## 使用或存放相机

### 使用或存放相机的不当之处

- 避免将相机暴露于低温或高温环境下。
- 避免在极度潮湿或湿度变化剧烈的地方使用相机。
- 避免将相机暴露于直射阳光下或将相机存放在高温、通风较差的地方，例如夏季的车厢内。
- 切勿让相机和显示屏受到碰撞、粗暴操作或严重震动相机，以避免严重损坏。
- 避免在多灰、多尘、潮湿或通风较差的地方使用或存放相机，否则可能会对移动部件和内部部件造成损坏。
- 请勿在靠近燃料、可燃或易燃化学品处使用相机。请勿在存放相机或配件的车厢内存放或携带易燃液体、气体或爆炸物品。
- 请勿将相机存放在有樟脑球的地方。

### 在沙滩或海岸上使用相机

- 在沙滩或其他类似地方使用相机时，请勿让沙粒或尘土进入相机中。
- 相机不防水。请勿用湿手拿取电池或存储卡。用湿手操作相机可能会损坏相机。

### 长时间存放相机

- 长时间存放相机时，将相机置于密封容器中，内装吸附性材料，例如硅胶。
- 长时间存放相机时，请取出电池。长期不用时，安装的电池可能会漏液或造成腐蚀，进而对相机造成严重损坏。
- 若长时间不用，电池可能会放电，必须重新充电方可使用。

### 在潮湿环境下谨慎使用相机

如果将相机从寒冷的环境移到温暖的环境中，会在相机的镜头或内部零件上发生冷凝。在此情况下，请关闭相机并等待至少 1 小时。如果在存储卡上发生冷凝，请从相机中取出存储卡，待所有湿气蒸发后再重新插入相机。

### 其他重要提示

- 请勿以相机带晃动相机。否则，可能会对您或其他人造成伤害或可能会损坏相机。
- 请勿给相机上漆，因为油漆可能会阻塞移动部件，使其无法正常操作。
- 不使用时请关闭相机。
- 相机由精密部件组成。避免相机受到碰撞。
- 不使用时，将相机装入相机包，保护显示屏不受外力损坏。使相机远离沙粒、尖锐器具或硬币，保护相机不受刮擦。
- 请勿将镜头暴露在直射阳光下，这可能会造成图像传感器褪色或出现故障。
- 请勿在镜头上留下指纹和刮痕。请使用无碎屑的干净软镜头布清洁镜头。

- 如果受到外力碰撞，相机可能会关闭。这样可以保护存储卡。可重新开机进行使用。
- 使用相机时，相机可能会变热。这属正常现象，不会影响相机的使用寿命或性能。
- 在低温下使用相机时，开机可能需要一些时间，显示屏的颜色可能会暂时改变，或出现残像。这些情况不是故障现象，当相机回到常温状态下时会自行纠正。
- 相机外部的油漆或金属可能导致皮肤敏感人士出现过敏、皮肤瘙痒、湿疹、或肿胀。如果您遇到任何这些症状，请立即停止使用相机，并咨询医生。

## 关于存储卡

### 支持的存储卡

相机支持 SD、SDHC 或 SDXC 存储卡。

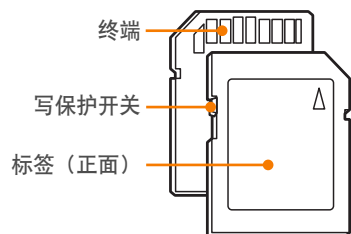

使用 SD、SDHC 或 SDXC 存储卡上的写保护开关，可以防止删除文件。向下滑动写保护开关可将其锁定，向上滑动则可解除锁定。拍摄相片或视频时，解除锁定存储卡。

### 存储卡的容量

存储容量可能会因拍摄场景或拍摄条件而异。这些容量基于 1 GB SD 卡。

	尺寸	画质	
		高画质	标准画质
视频 (30 fps)*	1920X1080	约 8' 54"	约 10' 16"
	1280X720 (60 fps)	约 8' 21"	约 9' 32"
	1280X720 (30 fps)	约 14' 47"	约 16' 37"
	640X480	约 37' 16"	约 43' 14"
	320X240	约 119' 57"	约 145' 49"

\* 使用变焦会影响录制时间。几个视频连续录制的时间决定总的录制时间。

尺寸	画质						
	超高画质	高画质	标准画质	RAW	RAW+超高画质	RAW+高画质	RAW+标准画质
20.0M (5472X3648)	94	185	272	17	13	15	16
10.1M (3888X2592)	192	368	530	-	16	17	17
5.9M (2976X1984)	318	593	834	-	17	18	18
2.0M (1728X1152)	827	1393	1806	-	18	18	18
高速拍摄	371	685	954	-	-	-	-
16.9M (5472X3080)	116	227	333	-	14	16	17
7.8M (3712X2088)	246	467	665	-	16	17	18
4.9M (2944X1656)	379	699	972	-	17	18	18
2.1M (1920X1080)	799	1354	1762	-	18	18	18
13.3M (3648X3648)	147	284	413	-	15	17	17
7.0M (2640X2640)	272	513	728	-	16	17	18
4.0M (2000X2000)	454	823	1130	-	17	18	18
1.1M (1024X1024)	1344	2062	2508	-	18	18	19

照片



### 使用存储卡的重要提示

- 请避免将存储卡暴露在过低或过高的温度下（低于 0 °C/32 °F 或高于 40 °C/104 °F）。极端温度可能导致存储卡发生故障。
- 按正确方向插入存储卡。按错误方向插入存储卡可能损坏相机和存储卡。
- 请勿使用在其他相机或在电脑中格式化的存储卡。请使用您的相机将存储卡重新格式化。
- 插入或取出存储卡时，请关闭相机。
- 指示灯闪烁时请勿取出存储卡或关闭相机，这样可能会损坏数据。
- 存储卡使用寿命过期时，无法再向卡上存储任何照片。请使用新存储卡。
- 请勿弯折存储卡，且避免掉落或受重力撞击或重压。
- 避免在靠近强磁场的地方使用或存放存储卡。
- 避免在高温、高度潮湿或有腐蚀性物质的地方使用或存放存储卡。
- 请避免存储卡接触液体、灰尘或异物。如果存储卡已被弄脏，请先用软布擦拭干净，然后再插入相机中。
- 请勿让液体、灰尘或异物与存储卡或存储卡插槽接触。否则，可能会导致存储卡或相机发生故障。

- 携带存储卡时，请使用卡套以防存储卡静电放电。
- 将重要数据传输到其他媒体，例如，硬盘、CD 或 DVD。
- 长时间使用相机时，存储卡可能会变热。这是正常现象，不是故障。
- 请使用正确规格的存储卡。



对于任何数据丢失，制造商不承担任何责任。

## 关于电池

请仅使用三星批准的电池。

### 电池规格

型号	BP1030
类型	锂电池
电池容量	1030 mAh
电压	7.4 V
充电时间（相机关机后）	约 140 分钟



如果电池处理不慎或不当，则可能会发生人身伤害或身亡。为安全起见，请按照这些说明适当地处理电池：

- 如果处理方式不正确，电池可能会起火或爆炸。如果发现电池有任何变形、碎裂或其它异常情况，请立即停止使用电池并联系制造商。
- 仅使用制造商推荐的原厂电池充电器，并仅使用此使用说明书所述方法对电池充电。
- 请勿将电池放在加热装置附近或暴露在极度高温的环境中，例如，夏季的密闭车厢内。
- 请勿将电池放在微波炉中。
- 避免在温热潮湿的地方（例如，温泉浴场或淋浴间）存放或使用电池。
- 请勿长期将设备放在易燃物体的表面，例如，寝具、地毯或电热毯。
- 设备开启时，请勿将其长期放在任何密闭的空间中。
- 请勿让电池终端接触到金属物体，例如，项链、硬币、钥匙或手表。

- 仅使用制造商推荐的原厂锂电池替换电池。
- 请勿拆解电池或使用尖锐物体刺穿电池。
- 避免让电池承受高压或粉碎性外力。
- 避免让电池遭受大力撞击，例如，从高处掉落地上。
- 请勿将电池暴露于 60 ° C (140 ° F) 或以上温度的环境中。
- 请勿让电池接触湿气或液体。
- 请勿让电池处于过热环境中，例如，阳光、火焰或类似情况。

#### 处理规范

- 请谨慎处理电池。
- 请勿将电池掷入火中。
- 处理规定可能因国家或地区的不同而有所不同。请依照所有当地及联邦规定来处理电池。

#### 电池充电规范

仅按照本使用说明书所述方法对电池充电。如果充电方式不正确，电池可能会起火或爆炸。

### 电池寿命

拍摄模式	平均时间/相片数量
照片	约 160 分钟/约 320 张照片
视频	约 110 分钟 以（以 1920X1080 分辨率和 30 FPS 录像。）

- 以上数据根据三星测量标准得出。您的结果可能因实际用法而异。
- 可用拍摄时间可能因背景、拍摄间隔和使用条件不同而有所不同。
- 几个视频连续录制的时间决定总的录制时间。

### 电量不足信息

电池完全放电时，电池图标变为红色，并出现“电池电量不足”信息。

### 使用电池的注意事项

- 在温度低于 0° C/32° F 的情况下，电池容量可能会减少，电池寿命可能会缩短。
- 电池容量在低温条件下可能会减少，但在比较温暖的条件下会返回正常。
- 长时间使用相机时，电池室周围区域可能会变热。这并不影响相机的正常使用。

### 电池充电的注意事项

- 如果指示灯不亮，请检查是否正确插入电池。
- 请勿通过拉扯电源线断开与电源插座的连接。否则可能导致火灾或触电。
- 当电池电量完全耗尽时，至少充电十分钟后，再插入相机使用。
- 如果指示灯闪烁为橘色或熄灭，请重新连接电缆，或取出电池并重新插入。
- 如果在线缆过热或温度过高时对电池充电，指示灯可能会变为橘色。电池冷却后开始充电。
- 请勿弯曲 AC 线缆或在上面放置较重的物体。否则可能会损坏线缆。



# 联系服务中心前

如果使用设备时遇到问题，请在联系服务专业人员前尝试执行以下疑难解答解决方案。



将相机留在服务中心时，请确保也留下可能导致相机故障的其他部件，例如，存储卡和电池。

状况	建议补救措施
无法打开相机	<ul style="list-style-type: none"> <li>请检查是否插入电池。</li> <li>请确保已正确插入电池。</li> <li>给电池充电。</li> </ul>
电源突然关闭	<ul style="list-style-type: none"> <li>给电池充电。</li> <li>相机可能处于“省电模式”。（第 100 页）</li> <li>相机可能会自动关闭，以防止因过热而损坏存储卡。请重新打开相机。</li> </ul>
相机的电池电量消耗过快	<ul style="list-style-type: none"> <li>低温（低于 0° C/32° F）时，电池电量消耗更快。请将电池放在衣物口袋处保温。</li> <li>使用闪光灯或录像时，电池消耗较快。如需要，请重新充电。</li> <li>电池属于易耗部件，长时间使用后必须更换。如果电池寿命快要到期，请更换新电池。</li> </ul>

状况	建议补救措施
无法拍照	<ul style="list-style-type: none"> <li>存储卡空间不足。请删除不必要的文件或插入新存储卡。</li> <li>当打开 <b>AF 优先</b> 功能时，您无法拍摄照片，除非对焦设置正确。将 <b>AF 优先</b> 设置为 <b>关</b>，或正确对焦于拍摄对象。（第 94 页）</li> <li>将存储卡格式化。</li> <li>存储卡已损坏。请更换新存储卡。</li> <li>存储卡已锁定。解除锁定存储卡。（第 124 页）</li> <li>请确保已打开相机。</li> <li>给电池充电。</li> <li>请确保已正确插入电池。</li> </ul>
相机在使用中突然不工作	请取出电池并重新插入。
相机变热	使用相机时，其可能会变热。这属正常现象，不会影响相机的使用寿命或性能。
闪光灯意外闪光	静电可能会导致闪光灯闪光。相机并未出现故障。
闪光灯不闪光	<ul style="list-style-type: none"> <li>闪光灯选项可能已设置为 <b>关</b>。（第 73 页）</li> <li>在一些模式中无法使用闪光灯。</li> </ul>
日期和时间不正确	在   菜单下设置日期和时间。（第 100 页）

状况	建议补救措施
显示屏或按钮不可用	请取出电池并重新插入。
存储卡错误	<ul style="list-style-type: none"> <li>• 关闭相机，然后重新开机。</li> <li>• 取出存储卡，然后重新插入。</li> <li>• 格式化存储卡。</li> </ul> 有关详细信息，请参阅“使用存储卡的重要提示”。（第 126 页）
您的电视或电脑无法显示存储在 SDXC 存储卡上的照片或视频。	SDXC 存储卡使用 exFAT 文件系统。将相机连接至设备之前，确保外部设备兼容于 exFAT 文件系统。
您的电脑无法识别 SDXC 存储卡。	SDXC 存储卡使用 exFAT 文件系统。若要在 Windows XP 电脑上使用 SDXC 存储卡，请从 Microsoft 网站下载并更新 exFAT 文件系统。
无法显示文件	如果更改文件名，则相机可能无法播放该文件（该文件名应符合 DCF 标准）。如果遇到这种情况，请在电脑中显示文件。

状况	建议补救措施
照片模糊	<ul style="list-style-type: none"> <li>• 请确保设置的焦距选项适合于拍摄的类型。</li> <li>• 请使用三脚架防止相机抖动。</li> <li>• 请确保已清洁镜头。如果未清洁，请清洁镜头。（第 121 页）</li> </ul>
照片中的颜色与实际拍摄环境不一致	白平衡出错可能会导致色彩失真。请选择适当的白平衡选项，以适合光源。（第 58 页）
照片太亮	照片曝光过度。 <ul style="list-style-type: none"> <li>• 调整光圈值或快门速度。</li> <li>• 调整 ISO 感光度。（第 57 页）</li> <li>• 关闭闪光灯。（第 73 页）</li> <li>• 请调整曝光值。（第 80 页）</li> </ul>
照片太暗	照片曝光不足。 <ul style="list-style-type: none"> <li>• 调整光圈值或快门速度。</li> <li>• 调整 ISO 感光度。（第 57 页）</li> <li>• 打开闪光灯。（第 73 页）</li> <li>• 请调整曝光值。（第 80 页）</li> </ul>
相片失真	使用可以广角拍摄的广角镜头时，此相机出现失真。这是正常现象，不会导致故障。

状况	建议补救措施
播放屏幕未显示在已连接的外部设备上	<ul style="list-style-type: none"> <li>请确保 A/V 或 HDMI 电缆正确连接到外部显示器。</li> <li>请确保存储卡正确记录。</li> </ul>
电脑无法识别相机	<ul style="list-style-type: none"> <li>请确保已正确连接 USB 电缆。</li> <li>请确保已打开相机。</li> <li>请确保使用受支持的操作系统。</li> </ul>
传输文件时，电脑与相机的连接断开	文件传输可能会因静电而中断。请断开 USB 线缆的连接，并重新连接。
电脑无法播放视频	根据您使用的软件的不同，视频文件可能无法播放。要播放相机拍摄的视频文件，请在您的电脑上安装并使用 Intelli-studio 程序。(第 112 页)
Intelli-studio 无法正常运行	<ul style="list-style-type: none"> <li>结束并重新启动 Intelli-studio 程序。</li> <li>无法在 Macintosh 电脑上使用 Intelli-studio。</li> </ul>

状况	建议补救措施
无法为 RAW 文件设置 DPOF	您无法为 RAW 文件设置 DPOF。
无法使用自动对焦	<ul style="list-style-type: none"> <li>无法对准拍摄对象。拍摄对象在 AF 区外时，将拍摄对象移动到 AF 区内并半按下 [快门] 进行拍摄。</li> <li>拍摄对象太近。后退远离拍摄对象，并进行拍摄。</li> <li>对焦模式设置为 MF。切换至 AF 模式。</li> </ul>
AEL 功能不工作	在 <b>SMART</b> 、 <b>M</b> 、  、 <b>MAGIC</b> 、  和 <b>SCENE</b> 模式 AEL 功能不工作。要使用此功能请选择其他模式。
无法使用镜头	<ul style="list-style-type: none"> <li>请确保镜头已正确安装。</li> <li>从相机移除镜头并重新安装。</li> </ul>
无法使用外部闪光灯或 GPS	请确保已正确安装外部设备，并且已经打开。
开启相机时显示日期和时间的设置画面	<ul style="list-style-type: none"> <li>重设日期和时间。</li> <li>该画面在相机内部电源完全耗尽时显示。插入充满电的电池，并在关机状态下等待至少 72 小时，以便内部电源充电。</li> </ul>

# 相机规格

图像传感器	
类型	CMOS
传感器大小	23.5 X 15.7 mm
有效像素	约 2030 万像素
总像素	约 2160 万像素
彩色滤光片	RGB 主彩色滤光片
镜头接口	
类型	三星 NX 接口
可用镜头	三星镜头
图像稳定	
类型	镜头偏移（取决于镜头）
模式	模式1 / 模式2 / 关
畸变修正	
镜头畸变修正开/关（取决于镜头）	
i Function	
i-effect（取决于镜头）、i-Zoom	
除尘	
类型	超声除尘
显示	
类型	AMOLED
尺寸	3.0" (7.6 cm)

分辨率	VGA (640X480) 614 k 点 (PenTile)
视野	约 100%
用户屏幕	网格线、图标、柱状图、距离刻度
对焦	
类型	对比度 AF
对焦点	<ul style="list-style-type: none"> <li>• 选择：1 点（自由选择）</li> <li>• 多重：标准 15 点，近拍 35 点</li> <li>• 脸部侦测：最多 10 个脸部</li> </ul>
模式	单一 AF、连续 AF、手动对焦
AF 辅助光灯	绿色 LED
快门	
类型	电子控制垂直数设焦面快门
速度	<ul style="list-style-type: none"> <li>• 自动：1/4000-30 秒</li> <li>• 手动：1/4000-30 秒（1/3 EV 间隔）</li> <li>• Bulb（时间限制：4 分钟）</li> </ul>
曝光	
测光系统	TTL 221 (17 X 13) 分割测光
	测光：平均测光、中央重点、点测光
	测光范围：EV 0-17 (ISO100, F2.8)
补偿	±3 EV (1/3 EV 间隔)
AE 锁	自定义按钮

ISO 相当于	<ul style="list-style-type: none"> <li>• 1 间隔：自动、ISO 100、ISO 200、ISO 400、ISO 800、ISO 1600、ISO 3200、ISO 6400、ISO 12800</li> <li>• 1/3 间隔：自动、ISO 100、ISO 125、ISO 160、ISO 200、ISO 250、ISO 320、ISO 400、ISO 500、ISO 640、ISO 800、ISO 1000、ISO 1250、ISO 1600、ISO 2000、ISO 2500、ISO 3200、ISO 4000、ISO 5000、ISO 6400、ISO 8000、ISO 10000、ISO 12800</li> </ul>
<b>拍摄模式</b>	
模式	单张、连拍、高速拍摄、定时器、包围（自动曝光、白平衡、图片向导）
连拍	<ul style="list-style-type: none"> <li>• JPEG <ul style="list-style-type: none"> <li>- 高 (7 fps): 最多可达 11 张照片</li> <li>- 低 (3 fps): 最多可达 15 张照片</li> </ul> </li> <li>• RAW <ul style="list-style-type: none"> <li>- 高 (7 fps)、低 (3 fps): 最多可达 8 张照片</li> </ul> </li> </ul>
高速拍摄	<ul style="list-style-type: none"> <li>• 10、15 或 30 帧每秒</li> <li>• 每次按下快门最多可拍摄 30 张相片</li> </ul>
包围曝光拍摄	自动包围曝光 ( $\pm 3$ EV)、白平衡包围曝光、图片向导包围曝光
自动定时器	2-30 秒 (1 秒间隔)
<b>闪光</b>	
类型	仅限于外部闪光灯 (配搭 SEF8A)
模式	智能闪光、自动、自动消减红眼、强制闪光、强制闪光+红眼消除、前帘同步、后帘同步

闪光灯指数	8 (基于 ISO 100)
查看角度	28 mm (相当于 35 mm 底片)
同步速度	少于 1/180 秒
闪光灯 EV	-2-+2 EV (0.5 EV 间隔)
外置闪光灯	SEF15A、SEF20A、SEF42A (选购)
同步	热靴
<b>白平衡</b>	
模式	自动白平衡、日光、阴天、荧光灯_White、荧光灯_NW、荧光灯_Daylight、白炽灯、闪光灯 WB、自定义设置、色温 (手动)
微调	琥珀色/蓝色/绿色/紫红色分别有 7 个间隔
<b>动态范围扩展</b>	
智能范围开/关	
<b>图片向导</b>	
模式	标准、鲜明、人像、风景、悠远、怀旧、清爽、宁静、古典、用户设置1、用户设置2、用户设置3
参数	对比度、鲜明度、饱和度、颜色
<b>拍摄</b>	
模式	智能自动、程序、光圈优先、快门优先、手动、镜头优先、魔幻、全景、场景、短片



场景模式	美颜拍摄、夜景、风景、人像、儿童、运动、近距、文本、夕阳、黎明、逆光、焰火、海滩与雪景、声音图片、3D
声音图片	仅 JPEG 录制时间（前后分别录制 5 秒或 10 秒）
智能滤镜	虚光照、微型、鱼眼、素描、除雾、半色调点图、虚化对焦、老电影1、老电影2、底片
魔框	旧相册、老电影、涟漪、满月、老唱片、杂志、晴天、经典电视、艺术墙、假日、广告牌1、广告牌2、报纸
尺寸	<ul style="list-style-type: none"> <li>• JPEG (3:2): 20.0M (5472X3648)、10.1M (3888X2592)、5.9M (2976X1984)、5.0M (2736X1824)（仅限于高速拍摄模式）、2.0M (1728X1152)</li> <li>• JPEG (16:9): 16.9M (5472X3080)、7.8M (3712X2088)、4.9M (2944X1656)、2.1M (1920X1080)</li> <li>• JPEG (1:1): 13.3M (3648X3648)、7.0M (2640X2640)、4.0M (2000X2000)、1.1M (1024X1024)</li> <li>• RAW: 20.0M (5472X3648)</li> </ul>
画质	超高画质、高画质、标准画质
RAW 标准	SRW
色彩空间	sRGB、Adobe RGB

<b>视频</b>	
类型	MP4 (H.264)
格式化	短片: H.264, 声音: AAC
短片 AE 模式	程序、光圈优先、快门优先、手动
短片剪辑	音频开/关（拍摄时间: 可达 25 分钟）
尺寸	1920X1080、1280X720 (60 fps)、1280X720 (30 fps)、640X480、320X240
帧频	30 或 60 帧每秒 (60 fps 仅在 1280X720 时可用。)
多重动作	x0.25 (仅限 640X480、320X240)、x0.5 (仅限 1280X720、640X480、320X240)、x1、x5、x10、x20
画质	高画质、一般
声音	立体声
编辑	静态图像抓取、时间剪切
<b>播放</b>	
类型	单张相片、缩略图 (3/15/40)、幻灯片、短片
编辑	智能滤镜、红眼消除、逆光、调整影像大小、旋转、脸部修整、亮度、对比度、虚光照
智能滤镜	微型、虚化对焦、老电影 1、老电影 2、半色调点图、素描、鱼眼、除雾、底片

智能滤镜尺寸	<ul style="list-style-type: none"> <li>• JPEG (3:2): 5.9M (2976X1984)、5.0M (2736X1824)、2.0M (1728X1152)</li> <li>• JPEG (16:9): 6.2M (3328X1872)、4.9M (2944X1656)、2.1M (1920X1080)</li> <li>• JPEG (1:1): 6.0M (2448X2448)、4.0M (2000X2000)、1.1M (1024X1024)</li> </ul>
存储	
媒体	外部存储器 (选购) : SD 卡 (最大支持 4 GB) 、 SDHC 卡 (最大支持 32 GB) 、 SDXC 卡 (最大支持 128 GB)
文件格式	RAW (SRW)、JPEG (EXIF 2.21)、 DCF、DPOF 1.1、PictBridge 1.0
直接打印	
	PictBridge
GPS	
类型	位置信息、包含选购的 GPS 模块 (WGS 84)
功能	<ul style="list-style-type: none"> <li>• 位置名称 (仅英文和韩文)</li> <li>• Google 地图链接 (通过 Intelli-studio)</li> </ul>

接口	
数码输出	USB 2.0 (高速)
视频输出	NTSC、PAL (用户自选) HDMI 1.4a: (1080i、720p、576p/480p)
电源	
类型	<ul style="list-style-type: none"> <li>• 充电电池: BP1030 (1030 mAh)</li> <li>• 充电器: BC1030</li> <li>* 电源可能因您所在区域不同而有所差异。</li> </ul>
尺寸 (宽 X 高 X 厚)	
	116.5 X 62.5 X 36.6 mm (不包括突起)
重量	
	220.4 g (不包括电池和存储卡)
操作温度	
	0-40° C
操作湿度	
	5-85 %
软件	
	Intelli-studio、Samsung RAW Converter

\* 该规格可能因功能升级有所变更, 恕不另行通知。

\* 其它商标与产品名称皆为各自拥有者的商标。

## 镜头规格

镜头名称	SAMSUNG 16 mm F2.4	SAMSUNG 20-50 mm F3.5-5.6 ED	SAMSUNG 18-55 mm F3.5-5.6 OIS II
焦距	16 mm (相当于 35 mm 格式中的 24.6 mm)	20-50 mm (相当于 35 mm 格式中的 30.8-77 mm)	18-55 mm (相当于 35 mm 格式中的 27.7-84.7 mm)
组中的元件	6 组, 7 元件 (附带 2 个非球面镜头)	8 组, 9 元件 (附带 1 个非球面镜头、1 个低色散镜头)	9 组, 12 元件 (附带 1 个非球面镜头)
查看角度	82.6°	70.2° -31.4°	75.9° -28.7°
光圈	F2.4 (最小: F22), (叶片数: 7, 圆孔径光阑)	F3.5-5.6 (最小: F22), (叶片数: 7, 圆孔径光阑)	F3.5-5.6 (最小: F22), (叶片数: 7, 圆孔径光阑)
接口类型	三星 NX 接口	三星 NX 接口	三星 NX 接口
光学图像稳定器	未附带	未附带	附带
最小焦距	0.18 m-无限远	0.28 m-无限远	0.28 m-无限远
最大放大率	约 0.12X	约 0.22X	约 0.22X
i-Scene 模式	支持 (逆光、风景、夕阳、黎明、海滩与雪景、夜景)	支持 (美颜拍摄、人像、儿童、逆光、风景、夕阳、黎明、海滩与雪景、夜景)	支持 (美颜拍摄、人像、儿童、逆光、风景、夕阳、黎明、海滩与雪景、夜景)
镜头遮光罩	未附带	未附带	附带
滤光镜尺寸	43 mm	40.5 mm	58 mm
最大直径 X 长度	61 X 24 mm	64 X 39.8 mm	63 X 65.1 mm
重量	约 72 g (不含遮光罩)	约 119 g	约 198 g (不含遮光罩)
操作温度	0-40 ° C	0-40 ° C	0-40 ° C
操作湿度	5-85 %	5-85 %	5-85 %

镜头名称	SAMSUNG 18-200 mm F3.5-6.3 ED	SAMSUNG 50-200 mm F4-5.6 ED OIS II
焦距	18-200 mm (相当于 35 mm 格式中的 27.7-308 mm)	50-200 mm (相当于 35 mm 格式中的 77-308 mm)
组中的元件	13 组, 18 元件 (附带 3 个非球面镜头、2 个低色散镜头)	13 组, 17 元件 (附带 2 个低色散镜头)
查看角度	75.9° -8.0°	31.4° -8.0°
光圈	F3.5-6.3 (最小: F22), (叶片数: 7, 圆孔径光栏)	F4-5.6 (最小: F22), (叶片数: 7, 圆孔径光栏)
接口类型	三星 NX 接口	三星 NX 接口
光学图像稳定器	附带	附带
最小焦距	0.50 m-无限远	0.98 m-无限远
最大放大率	约 0.28X	约 0.2X
i-Scene 模式	支持 (人像、儿童、运动、逆光、风景、夕阳、黎明、夜景)	支持 (美颜拍摄、人像、儿童、逆光、运动)
镜头遮光罩	附带	附带
滤光镜尺寸	67 mm	52 mm
最大直径 X 长度	72 X 105.5 mm	70 X 100.5 mm
重量	约 549 g (不含遮光罩)	约 406 g (不含遮光罩)
操作温度	0-40° C	0-40° C
操作湿度	5-85 %	5-85 %

镜头名称	SAMSUNG 20 mm F2.8	SAMSUNG 30 mm F2	SAMSUNG 60 mm F2.8 Macro ED OIS SSA
焦距	20 mm (相当于 35 mm 格式中的 30.8 mm)	30 mm (相当于 35 mm 格式中的 46.2 mm)	60 mm (相当于 35 mm 格式中的 92.4 mm)
组中的元件	4 组, 6 元件 (附带 1 个非球面镜头)	5 组, 5 元件 (附带 1 个非球面镜头)	9 组, 12 元件 (附带 1 个非球面镜头、1 个低色散镜头)
查看角度	70.2°	50.2°	26.4°
光圈	F2.8 (最小: F22), (叶片数: 7, 圆孔径光阑)	F2 (最小: F22), (叶片数: 7, 圆孔径光阑)	F2.8 (最小: F32), (叶片数: 7, 圆孔径光阑)
接口类型	三星 NX 接口	三星 NX 接口	三星 NX 接口
光学图像稳定器	未附带	未附带	附带
最小焦距	0.17 m-无限远	0.25 m-无限远	0.187 m-无限远
最大放大率	约 0.18X	约 0.16X	约 1X
i-Scene 模式	支持 (逆光、风景、夕阳、黎明、 海滩与雪景、夜景)	不支持	支持 (人像、儿童、逆光、近距、 文本)
镜头遮光罩	未附带	选购	附带
滤光镜尺寸	43 mm	43 mm	52 mm
最大直径 X 长度	62.2 X 24.5 mm	61.5 X 21.5 mm	73.5 X 84 mm
重量	约 73 g	约 81 g (不含遮光罩)	约 373 g (不含遮光罩)
操作温度	0-40 ° C	0-40 ° C	0-40 ° C
操作湿度	5-85 %	5-85 %	5-85 %



镜头与实物可能有所差别。

## AdobeRGB

Adobe RGB 用于商业印刷，色彩范围比 sRGB 大。其更广的色彩范围可帮助您在电脑上轻松编辑相片。

## 自动包围曝光 (AEB)

该功能将自动以不同的曝光率拍摄几张照片，从而协助拍摄适度曝光的照片。

## AEL (自动曝光锁定)

此功能帮助锁定希望的位置的曝光。

## AF (自动对焦)

该系统会将相机镜头自动对焦于拍摄对象。相机使用对比度自动对焦。

## AMOLED (有源矩阵有机发光二极管)/LCD (液晶显示屏)

AMOLED 是视觉显示屏，由于无需背景灯照明所以非常轻薄。LCD 是电子消费品中广泛使用的一种视觉显示屏。该显示屏需要独立的逆光，如 CCFL 或 LED 来再现色彩。

## 光圈

光圈控制进入相机感光面的光量。

## 相机抖动 (模糊)

如果在快门打开时移动相机，整个影像可能会显得很模糊。快门速度较慢时很容易发生这种情况。可通过提高感光度、使用闪光灯、或使用较快的快门速度以防止相机抖动。或者，可使用三脚架或 OIS (光学图像稳定) 功能稳定相机。

## 色彩空间

相机可以感知的颜色范围。

## 色温

色温是以 K 度表示特定类型光源的色调。色温升高时，表示光源的颜色拥有更多的蓝色值。色温降低时，表示光源的颜色拥有更多的红色值。色温在 5500 K 时，光源的颜色与正午的阳光相似。

## 合成

拍摄中的合成意指将对象安排到相片中。通常，遵守三分法则可以实现良好的合成。

## DCF（相机文件系统设计规则）

该规范是由日本电子情报技术产业协会（JEITA）创立的，旨在为数码相机定义文件格式和文件系统。

## 景深

在相片中可以对焦的最近和最远的点之间的距离。景深会根据镜头光圈、焦距以及相机和拍摄物之间的距离而有所不同。例如，选择较小的光圈可以增加景深并使合成的背景变得模糊。

## DPOF（数字打印顺序格式）

利用该格式可以在存储卡上书写诸如选择的照片和打印件的数量等打印信息。有时某些照相馆有与 DPOF 兼容的打印机，可以很便利的读取存储卡上的信息。

## EV（曝光值）

可产生相同曝光的相机快门速度和镜头光圈的所有组合。

## 曝光补偿

利用该功能可以以有限的增量快速调整相机测定的曝光值，从而提高照片的曝光度。

## Exif（可交换图像文件格式）

该规范是由日本电子工业发展协会（JEIDA）创立的，旨在为数码相机定义图像文件格式。

## 曝光

允许进入相机感光面的光量。曝光受到快门速度、光圈值和 ISO 感光度组合的控制。

## 闪光

利用该快速闪光有利于在低照度条件下进行充分曝光。

## 焦距

从镜头中心到其焦点的距离（以毫米为单位）。较长的焦距导致视角较窄且拍摄对象放大。较短的焦距使视角变宽。

## 柱状图

代表影像亮度的图形。横轴代表亮度，纵轴代表像素数。柱状图左上方的点（太暗）及右上方的点（太亮）表示照片曝光不良。

## H.264/MPEG-4

国际标准组织 ISO-IEC 和 ITU-T 创立的一种高压缩视频格式。该编解码器可以以联合视频小组开发 (JVT) 的低位速率提供高画质的视频。

## 图像传感器

数码相机中包含图像中每个像素各自的像点的物理部件。每个像点记录着曝光时射到该点的光线的亮度。普通的传感器类型有 CCD（电耦合元件）和 CMOS（互补金属氧化物半导体）。

## ISO 感光度

相机对光线的敏感度，与胶片相机中使用的胶片速度等同。ISO 感光度的设置越高，相机可使用越快的快门速度，这样可以减少由于相机抖动和光线不足引起的模糊。然而，影像的感光度越高就越容易产生杂点。

## JPEG（联合图像专家组）

数码影像的有损压缩方式。压缩成 JPEG 图像时，在尽可能避免降低图像分辨率的同时降低图像的整体文件大小。

## 测光

测光是指相机测量曝光光量的方法。

## MF（手动对焦）

该系统需手动将相机镜头对焦于拍摄对象。可使用对焦环对焦拍摄对象。



### **MJPEG（联合活动图像专家组）**

一种压缩为 JPEG 图像的视频格式。

### **MPO（多图像对象）**

在一个文件中包含多个图像的图像文件格式。MPO 文件可在兼容 MPO 的显示屏（例如 3D 电视或 3D 显示器）上提供 3D 效果。

### **噪点**

数码影像中的可能显示为位置错误或随机的明亮的错误像素。当相机以高感光度拍摄照片、或以在黑暗场所自动设置的感光度拍摄照片时，容易产生噪点。

### **NTSC（（美国）国家电视标准委员会）**

是一种广泛应用于日本、北美、菲律宾、南美、韩国以及中国台湾的视频颜色编码标准。

### **光学变焦**

这是一种可以用镜头放大影像而不降低影像画质的普通变焦。

### **PAL（逐行倒相）**

是一种被非洲、亚洲、欧洲以及中东多数国家采用的视频颜色编码标准。

### **画质**

数码影像中使用的压缩率的一种表达方法。画质越高的影像，压缩率越低，通常文件也就越大。

### **RAW（CCD 原始数据）**

从相机图像传感器直接收集的未经处理的原始数据。在将图像压缩成标准文件格式之前，可以利用编辑软件对图像的白平衡、对比度、饱和度、鲜明度以及其他数据进行处理。

## 分辨率

数码影像中显示的像素数。高分辨率的影像含有更多的像素，而且通常会比低分率的影像显示更多的细节。

## 快门速度

快门速度是指打开和关闭快门所需的时间量。因为它控制光量到达图像传感器之前通过光圈的光量，因此是控制相片亮度的重要因素。较快的快门速度允许光进入的时间较短，相片会较暗，可以更容易定住运动中的拍摄对象。

## sRGB (标准 RGB)

国际电工技术委员会 (IEC) 创立的色彩空间的国际标准。该标准是从色彩空间为电脑显示器定义的，而且也是 Exif 采用的标准色彩空间。

## 虚光照

相较于影像的中心，该功能会降低影像外围（外边缘）的亮度和饱和度。虚光照可以吸引人们注意位于影像中心位置的对象。

## 白平衡 (颜色平衡)

可调整影像中颜色（主要是原色：红、绿、蓝）的强度。调整白平衡或者说颜色平衡的目的是为了正确显示影像中的颜色。

## 选购配件

	<p><b>外部闪光灯</b> 可以单独购买外部闪光灯。</p>
	<p><b>相机包</b> 可以单独购买相机包。</p>
	<p><b>相机保护壳</b> 可以单独购买相机保护壳。</p>
	<p><b>存储卡</b> 本相机支持 SD（安全数码）、SDHC（安全数码高容量）和 SDXC（安全数码扩展容量）存储卡。</p>
	<p><b>相机带</b> 可以另外购买相机带。</p>

	<p><b>A/V 线缆</b> 可以使用 A/V 线缆来连接到其他设备。</p>
	<p><b>滤光镜</b> 可以通过将滤光镜连接到镜头，营造不同的颜色效果。</p>
	<p><b>USB 线缆</b> 可以购买额外的 USB 线缆。</p>
	<p><b>HDMI 线缆</b> 可以使用 HDMI（HDMI，C 型）线缆将相机连接至兼容 HDMI 的显示器上查看高画质的相片和视频。</p>
	<p><b>电池</b> 可以购买额外的电池。</p>



- 这些示意图与实物可能有所差别。有关详细信息，请参阅有关这些选购配件的使用说明书。
- 请仅使用三星批准的配件。对于使用其他制造商的附件造成的损坏，三星概不负责。

Samsung 为了保护地球环境、在整个产品生产过程中积极关注环境、并采取各种措施为顾客提供更加环保的产品。

部件名称	有毒有害物质或元素					
	铅 (Pb)	汞 (Hg)	镉 (Cd)	六价铬 (Cr6+)	多溴联苯 (PBB)	多溴二苯醚 (PBDE)
电子部件/ELECTRONIC PARTS	×	○	○	○	○	○
塑料部件/PLASTIC	○	○	○	○	○	○
金属部件/METAL	×	○	○	○	○	○
液晶显示屏/LCD	○	○	○	○	○	○
镜头/LENS	×	○	○	○	○	○
包装物/PACKAGE	○	○	○	○	○	○
电池/BATTERY	×	○	×	○	○	○
附件/ACCESSORY	×	○	○	○	○	○

○：表示该有毒有害物质在该部件所有均质材料中的含量均在 SJ/T 11363-2006 规定的限量要求以下。  
 ×：表示该有毒有害物质至少在该部件的某一均质材料中的含量超出 SJ/T 11363-2006 规定的限量要求。  
 注：超过限量要求的部件皆因全球技术发展水平而无法实现有毒有害物质或元素的替代，但是 Samsung 正为了开发替代技术而努力中。



- 产品名：数码相机 (DSC)
- 环保使用期限：10 年
  - 只有按照本产品的使用说明书中的方法正常使用时、环保使用期限才能有效。
  - 可以更换的部件 (电池等) 的环保使用期限和产品的环保使用期限可以不同。



- 产品名：电池 (Battery)
- 环保使用期限：5 年
  - 只有按照本产品的使用说明书中的方法正常使用时、环保使用期限才能有效。



关于售后服务或查询信息，请参阅相机附带的保证书  
或访问我们的网页 [www.samsung.com](http://www.samsung.com)。

中国制造  
天津三星光电子有限公司  
中国 天津津港公路微电子工业区张衡道9号

