

SAMSUNG



دفترچه راهنمای کاربر

این دفترچه راهنمای کاربر شامل دستورالعمل‌های مشروح استفاده از دوربین است.
لطفاً این دفترچه راهنما را به دقت مطالعه کنید.

Why Capture? Create!

NX200

PER

اطلاعات مربوط به حق نسخه برداری

PlanetFirst نشان دهنده تعهد Samsung Electronics نسبت به توسعه پایدار و مسئولیت اجتماعی از طریق کسب و کار مبتنی بر محیط زیست و فعالیت های مدیریتی است.



• Microsoft Windows و آرم Windows علائم تجاری ثبت شده
Microsoft Corporation هستند.

• Mac علامت تجاری ثبت شده Apple Corporation است.

• HDMI، آرم HDMI و اصطلاح "High Definition Multimedia Interface"، علائم تجاری یا علائم
تجاری ثبت شده HDMI Licensing LLC هستند.

• علائم تجاری و نام های تجاری استفاده شده در این کتابچه راهنمای، تحت مالکیت صاحبان
مربوطه خود می باشند.

- مشخصات دوربین یا محتویات این دفترچه راهنما ممکن است به دلیل ارتقاء عملکردهای
دوربین، بدون اطلاع قبلی تغییر کنند.
- بدون اجازه قبلی، اجازه استفاده مجدد یا انتشار هیچ بخشی از این دفترچه راهنما را ندارید.
- برای کسب اطلاعات مربوط به Open Source License، به
"OpenSourceInfo.pdf" موجود در سی دی عرضه شده مراجعه نمایید.

اطلاعات مربوط به سلامتی و ایمنی

همیشه از تدابیر ایمنی و نکات مربوط به استفاده که در زیر آمده است، پیروی کنید تا خطری به وجود نیاید و از نهایت کارکرد دوربین خود بهره مند شوید.

هشدار — وضعیت هایی که می تواند موجب مصدومیت شما یا سایر افراد شود



دوربین را باز نکنید و سعی نکنید خودتان آنرا تعمیر کنید.

این کار ممکن است باعث برق گرفتگی یا صدمه رسیدن به دوربین شود.

از دوربین خود در نزدیکی گازها و مایعات قابل اشتعال یا قابل انفجار استفاده نکنید.

این کار می تواند باعث آتش سوزی یا انفجار شود.

مواد قابل اشتعال داخل دوربین قرار ندهید یا این گونه مواد را در نزدیکی دوربین نگه داری نکنید.

این کار می تواند باعث آتش سوزی یا برق گرفتگی شود.

با دست خیس به دوربین دست نزنید.

این کار می تواند باعث گرفتگی برقی شود.

از آسیب دیدن بینایی سوژه های خود جلوگیری کنید.

از فلاش در فاصله نزدیک (کمتر از ۱ متر/۳ فوت) به افراد یا حیوانات استفاده نکنید. استفاده از فلاش در فاصله خیلی نزدیک به چشم های سوژه، می تواند موجب آسیب موقت یا دائمی بینایی آنها شود.

دوربین خود را دور از دسترس کودکان خردسال و حیوانات خانگی قرار دهید.

دوربین خود و تمام لوازم جانبی آن را دور از دسترس کودکان خردسال و حیوانات قرار دهید. قطعات کوچک ممکن است در صورت بلعیده شدن، موجب خفگی یا مصدومیت جدی شوند. قطعات متحرک و لوازم جانبی نیز ممکن است خطر ساز باشند.

دوربین را برای مدت طولانی در معرض نور مستقیم خورشید یا دمای بالا قرار ندهید.

قرار دادن دوربین در معرض نور خورشید یا دمای بسیار بالا یا بسیار پایین به مدت طولانی، می تواند موجب آسیب دائمی اجزای داخلی دوربین شود.

از پوشاندن دوربین یا شارژر با پتو یا لباس خودداری کنید.

دوربین ممکن است بیش از حد گرم شود، که ممکن است باعث تغییر شکل دوربین یا آتش سوزی شود.

اگر مایعات یا اجسام خارجی داخل دوربین شدند، بلافاصله منابع برقی مانند باتری یا شارژر را قطع کنید و سپس با مرکز خدمات Samsung تماس بگیرید.



احتیاط — وضعیت هایی که می تواند موجب آسیب دیدن دوربین شما یا سایر وسایل شود

در صورتی که برای مدت طولانی از دوربین استفاده نمی کنید، باتری ها را از آن خارج کنید.

باتری های نصب شده ممکن است در اثر مرور زمان نشت کنند یا خوردگی ایجاد کنند و باعث وارد آمدن آسیب جدی به دوربین شوند.

فقط از باتری لیتیوم-یون جایگزین اصلی مورد تأیید سازنده استفاده کنید. باتری را حرارت نداده و به آن ضربه نزنید.

این کار می تواند باعث آتش سوزی یا صدمات فردی شود.

فقط از باتری ها و شارژرها، کابلها و لوازم جانبی مورد تأیید Samsung استفاده کنید.

• باتری ها، شارژرها، کابل ها یا لوازم جانبی غیر مجاز، می توانند باعث انفجار باتری، خراب شدن دوربین یا صدمه و آسیب شوند.

• Samsung بابت خرابی ها یا صدمه های ناشی از استفاده از باتری ها، شارژرها، کابل ها یا لوازم جانبی غیرمجاز مسئولیتی ندارد.

از باتری ها فقط برای مقاصد طراحی شده استفاده کنید.

این کار می تواند باعث آتش سوزی یا برق گرفتگی شود.

هنگام فلاش زدن، فلاش را لمس نکنید.

فلاش هنگام اجرا، بسیار گرم است و ممکن است باعث سوختگی پوست تان شود.

هنگام شارژ کردن باتری ها از سیم برق و دوشاخه آسیب دیده یا پریز برق شل، استفاده نکنید.

این کار می تواند باعث آتش سوزی یا برق گرفتگی شود.

دوربین یا قطعات آن را فشار ندهید.

اینکار می تواند باعث خرابی عملکرد دوربین شود.

هنگام وصل کردن کابل ها یا آداپتورها و نصب باتری ها و کارت های حافظه، مراقب باشید.

فشار آوردن به محل های اتصال، اتصال نادرست کابل ها، یا نصب نادرست باتری ها و کارت های حافظه می تواند به پورت ها، محل های اتصال و لوازم جانبی آسیب وارد کند.

کارت های دارای نوار مغناطیسی را از قاب دوربین دور نگه دارید.

اطلاعات ذخیره شده در کارت، ممکن است خراب شده یا پاک شود.

هرگز از شارژر، باتری یا کارت حافظه آسیب دیده استفاده نکنید.

این کار می تواند باعث برق گرفتگی یا عملکرد بد دوربین یا آتش سوزی شود.

قبل از استفاده از دوربین، بررسی کنید که دوربین درست کار می کند.
تولیدکننده در قبال از دست رفتن فایل ها یا آسیب های وارده ناشی از استفاده نادرست یا نقص عملکرد دوربین، هیچ گونه مسئولیتی بر عهده نمی گیرد.

باید کابل USB را از سر کوچک آن به دوربین وصل کنید.
در صورتی که کابل برعکس وصل شود، ممکن است به فایل های شما آسیب برسد. سازنده این وسیله در قبال از دست رفتن اطلاعات، هیچگونه مسئولیتی نمی پذیرد.

از لنز دوربین خود محافظت کنید.
لنز را در معرض نور مستقیم خورشید قرار ندهید، چرا که این کار ممکن است موجب تغییر رنگ حسگر تصویر یا نقص عملکرد آن شود.

اگر دوربین بیش از حد گرم شد، باتری را در آورده و صبر کنید تا خنک شود.

- استفاده طولانی مدت از دوربین ممکن است باعث گرم شدن باتری شده و دمای داخلی دوربین را بالا ببرد. اگر دوربین از کار افتاد، باتری را بیرون بیاورید و بگذارید خنک شود.
- دماهای داخلی بالا ممکن است باعث ایجاد نویز در عکس های شما شود. این مسئله عادی است و تاثیری بر عملکرد کلی دوربین شما نخواهد داشت.





علائم استفاده شده در این دفترچه راهنما

نمادهای استفاده شده در این دفترچه راهنما

نماد	عملکرد
	اطلاعات بیشتر
	هشدارها و تدابیر ایمنی
[]	دکمه های دوربین. برای مثال، [شاتر] نشان دهنده دکمه شاتر است.
()	شماره صفحه اطلاعات مربوطه
	ترتیب گزینه ها یا منوهایی که باید برای انجام یک مرحله انتخاب کنید؛ برای مثال:   Quality (کیفیت) را انتخاب کنید (نشان دهنده این است که  و سپس  Quality (کیفیت) را انتخاب کنید).
	عدد کنار نماد، ممکن است بسته به حالت عکسبرداری متفاوت باشد. یعنی، بعضی گزینه ها، ممکن است زیر  یا  باشد.
*	توضیح

علائم حالت عکسبرداری و فیلمبرداری

علامت	حالت عکسبرداری و فیلمبرداری
SMART	اتوماتیک هوشمند
P	برنامه
A	اولویت دیافراگم
S	اولویت شاتر
M	تنظیمات دستی
	اولویت لنز
MAGIC	جادویی
	پانوراما
SCENE	صحنه
	فیلم

مفاهیم عکسبرداری

حالت های عکسبرداری	۱۱
نگه داشتن دوربین	۱۱
عکسبرداری در حالت ایستاده	۱۱
عکسبرداری در حالت دولا شده	۱۲
دیاپراگم	۱۲
میزان دیاپراگم و عمق میدان	۱۳
سرعت شاتر	۱۴
حساسیت ISO	۱۵
چگونگی کنترل نوردهی توسط تنظیم دیاپراگم، سرعت شاتر و حساسیت ISO	۱۶
همبستگی بین فاصله کانونی، زاویه و دورنما	۱۷
عمق میدان	۱۸
چه چیزی جلوه های خارج از فوکوس را کنترل می کند؟	۱۸
پیش نمایش عمق میدان	۲۰
ترکیب بندی	۲۰
قانون یک سوم ها	۲۰
عکس هایی با دو سوژه	۲۱
فلاش	۲۲
شماره راهنمای فلاش	۲۲
عکاسی برگشتی	۲۳

دوربین

شروع کار	۲۵
باز کردن بسته بندی	۲۵
شکل ظاهری دوربین	۲۶
نمادهای صفحه نمایش	۲۹
در حالت عکسبرداری و فیلمبرداری	۲۹
عکسبرداری	۲۹
فیلمبرداری	۳۰
در حالت پخش	۳۱
مشاهده عکس ها	۳۱
پخش فیلم	۳۱
لنزها	۳۲
شکل ظاهری لنز	۳۲
قفل کردن/باز کردن قفل لنز	۳۳
نشانه گذاری لنز	۳۵
لوازم جانبی	۳۶
شکل ظاهری فلاش خارجی	۳۶
متصل کردن فلاش	۳۷
شکل ظاهری قطعه GPS (اختیاری)	۳۹
متصل کردن ماژول GPS	۳۹

فصل ۲

عملکردهای عکسبرداری و فیلمبرداری

۵۴	اندازه.....
۵۴	گزینه های اندازه عکس
۵۵	گزینه های اندازه فیلم
۵۶	کیفیت.....
۵۶	گزینه های کیفیت عکس
۵۶	گزینه های کیفیت فیلم
۵۷	حساسیت ISO.....
۵۸	توازن سفیدی (منبع نور).....
۵۸	گزینه های توازن سفیدی
۵۹	سفارشی کردن گزینه های از پیش تنظیم شده
۶۱	راهنمای عکس (سیکهای عکس).....
۶۲	حالت AF.....
۶۲	AF تکی.....
۶۳	AF مداوم.....
۶۳	فوکوس دستی.....
۶۴	ناحیه AF.....
۶۴	انتخاب AF.....
۶۵	AF چندگانه.....
۶۵	AF تشخیص چهره
۶۶	AF عکاسی از خود.....
۶۷	دستیار MF.....
۶۸	لرزشگیر نوری تصویر (OIS).....
۶۸	گزینه های OIS.....

۴۱	حالت های عکسبرداری و فیلمبرداری.....
۴۱	SMART حالت اتوماتیک هوشمند
۴۲	P حالت برنامه
۴۲	تغییر برنامه.....
۴۳	A حالت اولویت دیافراگم.....
۴۳	S حالت اولویت شاتر
۴۴	M حالت تنظیمات دستی.....
۴۴	حالت انتخاب کادر.....
۴۴	استفاده از لامپ.....
۴۵	حالت اولویت لنز.....
۴۵	استفاده از حالت effect ①.....
۴۶	استفاده از i-Function در حالت های MSAP.....
۴۷	استفاده از i-Zoom.....
۴۸	MAGIC حالت جادویی.....
۴۸	حالت پانوراما.....
۴۹	SCENE حالت صحنه.....
۵۱	حالت فیلم.....
۵۲	عملکردهای موجود در حالت عکسبرداری و فیلمبرداری.....

توالی (روش عکسبرداری و فیلمبرداری) ۶۹

تکی ۶۹

مداوم ۶۹

توالی ۷۰

تایمر ۷۰

کروشه نوردهی خودکار (AE Bracket) ۷۱

براکت توازن سفیدی (WB Bracket) ۷۱

براکت راهنمای عکس (P Wiz Bracket) ۷۲

تنظیم براکت ۷۲

فلاش ۷۳

گزینه های فلاش ۷۳

تصحیح اثر قرمزی چشم ۷۴

تنظیم شدت فلاش ۷۴

نورسنجی ۷۵

چندگانه ۷۵

وزن دهی مرکز ۷۶

نقطه ای ۷۶

اندازه گیری مقدار نوردهی فوکوس ۷۷

برد هوشمند ۷۸

فضای رنگ ۷۹

قفل/جبران نوردهی ۸۰

جبران نوردهی ۸۰

قفل نوردهی ۸۰

عملکردهای فیلم ۸۱

حالت AE فیلم ۸۱

حرکت چندگانه ۸۱

محو کننده ۸۲

صدا ۸۲

فصل ۳

پخش/ویرایش

جستجو و مدیریت فایل ها ۸۴

مشاهده عکس ها ۸۴

مشاهده تصاویر کوچک عکس ها ۸۴

مشاهده فایل ها بر اساس گروه در آلبوم هوشمند ۸۵

مشاهده فایل ها به صورت پوشه ۸۵

حفاظت از فایل ها ۸۵

حذف فایل ها ۸۶

حذف یک فایل تکی ۸۶

حذف چند فایل ۸۶

حذف تمام فایل ها ۸۶

مشاهده عکس ها ۸۷

بزرگ کردن عکس ۸۷

مشاهده نمایش اسلاید ۸۷

چرخش خودکار ۸۸

پخش فیلم ۸۹

برش فیلم در حین پخش ۸۹

گرفتن عکس در حین پخش ۹۰

ویرایش عکس ها ۹۱

گزینه ها ۹۱

فصل ۴

منوی تنظیمات دوربین

تنظیمات کاربر	۹۴
سفارشی کردن ISO	۹۴
گام ISO	۹۴
محدوده ISO خودکار	۹۴
کاهش پارازیت	۹۴
DMF	۹۴
اولویت AF	۹۴
تصحیح اعوجاج	۹۵
سفارشی کردن iFn	۹۵
صفحه نمایش کاربر	۹۶
نگاشت کلید	۹۷
خط شبکه	۹۷
چراغ AF	۹۷
تنظیم ۱	۹۸
تنظیم ۲	۱۰۰
تنظیم ۳	۱۰۱
GPS	۱۰۲

فصل ۵

اتصال به دستگاههای خارجی

مشاهده فایل ها در تلویزیون عادی یا تلویزیون HDTV	۱۰۴
مشاهده فایل ها با تلویزیون	۱۰۴
مشاهده فایل ها در تلویزیون HDTV	۱۰۵
مشاهده فایل ها بر روی تلویزیون ۳ بعدی	۱۰۶
چاپ عکس ها	۱۰۷
چاپ عکس ها با چاپگر عکس PictBridge	۱۰۷
بیکربندی تنظیمات چاپ	۱۰۸
ایجاد سفارش چاپ (DPOF)	۱۰۸
گزینه های DPOF	۱۰۹
انتقال فایل ها به رایانه	۱۱۰
انتقال فایل ها به رایانه دارای سیستم عامل ویندوز	۱۱۰
اتصال دوربین به عنوان یک دیسک قابل جداسازی	۱۱۰
جدا کردن دوربین (برای Windows XP)	۱۱۱
انتقال فایل ها به رایانه دارای سیستم عامل مکینتاش	۱۱۱
استفاده از برنامه ها روی PC	۱۱۲
نصب نرم افزار	۱۱۲
برنامه های موجود روی سی دی	۱۱۲
استفاده از Intelli-studio	۱۱۳
نیازمندی ها	۱۱۳
استفاده از رابط Intelli-studio	۱۱۴
انتقال فایل ها با استفاده از Intelli-studio	۱۱۵
استفاده از Samsung RAW Converter	۱۱۶
نیازمندی های ویندوز	۱۱۶
نیازمندی های مکینتاش	۱۱۶
استفاده از رابط کاربر Samsung RAW Converter	۱۱۷
ویرایش فایل های فرمت RAW	۱۱۷

۱۲۹	پیش از تماس با مرکز خدمات
۱۳۲	مشخصات دوربین
۱۳۶	مشخصات لنز
۱۳۹	فهرست اصطلاحات
۱۴۴	لوازم جانبی اختیاری
۱۴۵	فهرست راهنما

فصل ۶

پیوست

۱۲۰	پیام های خطا
۱۲۱	نگهداری از دوربین
۱۲۱	تمیز کردن دوربین
۱۲۱	لنز و صفحه نمایش دوربین
۱۲۱	درباره حسگر تصویر
۱۲۱	بدنه دوربین
۱۲۲	استفاده یا نگهداری از دوربین
۱۲۲	مکانهای نامناسب برای استفاده یا نگهداری دوربین
۱۲۲	استفاده در ساحل یا کنار دریا
۱۲۲	نگهداری برای زمانی طولانی
۱۲۳	استفاده با احتیاط از دوربین در محیط های مرطوب
۱۲۳	سایر احتیاطها
۱۲۴	درباره کارت حافظه
۱۲۴	کارت های حافظه پشتیبانی شده
۱۲۴	ظرفیت کارت حافظه
۱۲۶	اقدامات احتیاطی مربوط به استفاده از کارت حافظه
۱۲۶	درباره باتری
۱۲۶	مشخصات باتری
۱۲۸	عمر باتری
۱۲۸	پیغام ضعیف شدن باتری
۱۲۸	نکاتی درباره استفاده از باتری
۱۲۸	نکاتی درباره شارژ کردن باتری

مفاهیم عکسبرداری

حالت های عکسبرداری

جهت گرفتن یک عکس خوب، یک حالت صحیح برای ثابت نگه داشتن دوربین ضروری است. حتی اگر دوربین را درست در دست نگه داشته باشید، حالت نادرست می تواند باعث لرزش دوربین شود. صاف بایستید و حرکت نکنید تا یک پایه ثابت برای دوربین حفظ کنید. هنگام عکسبرداری با سرعت کم شاتر، نفس خود را حبس کنید تا لرزش بدن را به حداقل برسانید.

نگه داشتن دوربین

دوربین را با دست راست خود نگه دارید و انگشت اشاره راست خود را روی دکمه شاتر قرار دهید. دست چپ خود را برای کمک در زیر لنز قرار دهید.

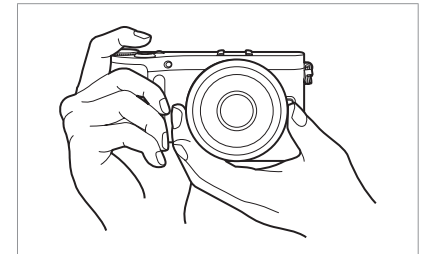
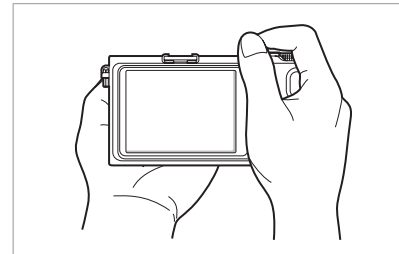

عکسبرداری در حالت ایستاده

عکس خود را ترکیب بندی کنید؛ صاف بایستید طوری که پاهایتان به اندازه طول شانه باز باشند، و آرنج های خود را رو به طرف پایین نگه دارید.



عکسبرداری در حالت دولا شده

عکس خود را ترکیب بندی کنید، دولا شوید طوری که یک زانویتان زمین را لمس کند، و یک حالت صاف بگیرید.

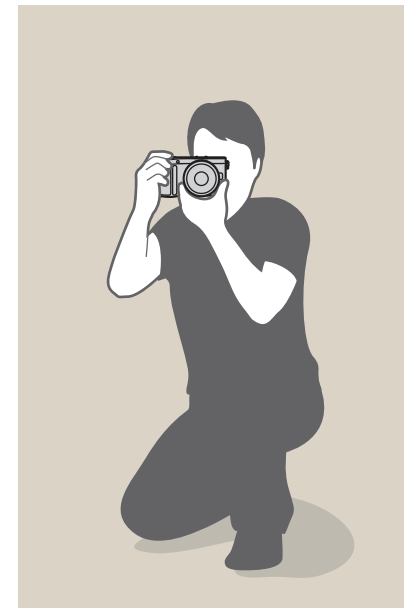

دیافراگم

دیافراگم، روزه کنترل کننده مقدار نوری که وارد دوربین می شود، یکی از سه عاملی است که نوردهی را تعیین می کند. محفظه دیافراگم شامل صفحه های فلزی باریکی است که برای اجازه ورود نور به داخل دیافراگم و دوربین، باز و بسته می شوند. اندازه دیافراگم دقیقاً به روشنایی عکس مربوط می شود: هر چه دیافراگم بزرگتر باشد، عکس روشن تر خواهد بود؛ هر چه دیافراگم کوچکتر باشد، عکس تاریکتر خواهد بود.

اندازه های دیافراگم



دیافراگم بزرگ

دیافراگم متوسط

دیافراگم کوچک



عکس روشن تر
(دیافراگم کاملاً باز شده است)

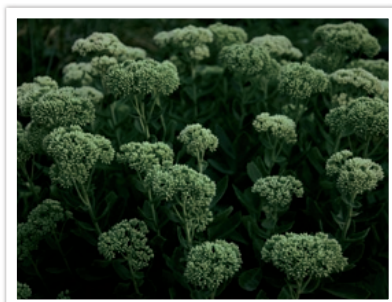

عکس تاریکتر
(دیافراگم کمی باز شده است)

میزان دیافراگم و عمق میدان

می‌توانید با کنترل کردن دیافراگم، پس زمینه عکس را تار یا واضح کنید. این دقیقاً به عمق میدان (DOF) مربوط می‌شود، که می‌تواند به صورت کم یا زیاد نشان داده شود.

اندازه دیافراگم با میزانی موسوم به «شماره-F» نشان داده می‌شود. «شماره-F» نشان دهنده فاصله کانونی تقسیم بر قطر لنز است. مثلاً، اگر عدد f لنزی با فاصله کانونی ۵۰ میلی‌متر، $F2$ باشد، قطر دیافراگم ۲۵ میلی‌متر است (۵۰/۲۵ = $F2$). هرچه عدد f کمتر باشد، اندازه دیافراگم بزرگتر خواهد بود.

دهانه دیافراگم به عنوان میزان نوردهی (EV) تعریف می‌شود. افزایش میزان نوردهی (+1 EV) بدین معناست که مقدار نور دو برابر می‌شود. کاهش میزان نوردهی (-1 EV) بدین معناست که مقدار نور نصف می‌شود. همچنین می‌توانید با تقسیم کردن میزان های نوردهی به قسمت های کوچکتر EV ۱/۲، EV ۱/۳ و به همین ترتیب، از ویژگی جبران نوردهی برای تنظیم دقیق مقدار نور استفاده کنید.

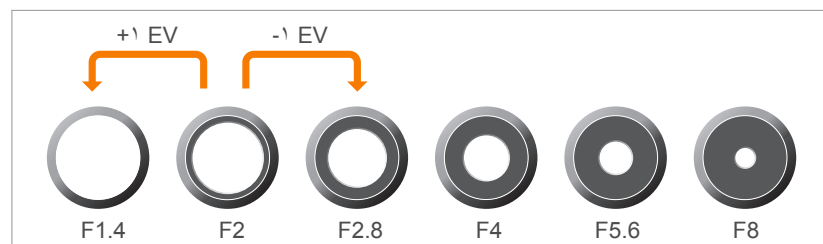

گام های میزان نوردهی



عکسی با عمق میدان کم



عکسی با عمق میدان زیاد



محفظه دیافراگم شامل چندین پره است. این پره ها با یکدیگر حرکت می‌کنند و مقدار نوری که از مرکز دیافراگم عبور می‌کند را کنترل می‌نمایند. هنگام عکسبرداری از صحنه های شب، تعداد پره ها بر روی شکل نور نیز تأثیر می‌گذارد. اگر تعداد پره های دیافراگم زوج باشد، نور به قسمت هایی برابر با تعداد پره ها تقسیم می‌شود. اگر تعداد پره ها فرد باشد، تعداد قسمت های نور تقسیم شده دو برابر تعداد پره ها است.

به عنوان مثال، دیافراگمی با ۸ پره نور را به ۸ قسمت و دیافراگمی با ۷ پره نور را به ۱۴ قسمت تقسیم می‌کند.

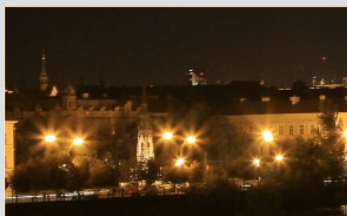

۸ پره



۷ پره

سرعت شاتر

به همین دلیل هرچه سرعت شاتر بیشتر باشد، نور کمتری وارد می شود و به همین ترتیب هرچه سرعت شاتر کمتر باشد، نور بیشتری وارد می شود.

همان طور که عکس های زیر نشان می دهند، سرعت کم شاتر زمان بیشتری را برای ورود نور به داخل دوربین فراهم می کند، بنابراین عکس روشن تر می شود. از طرف دیگر، سرعت زیاد شاتر زمان کمتری را برای ورود نور به داخل دوربین فراهم می کند و عکس تاریک تر می شود و آسان تر سوژه های در حال حرکت را بی حرکت می کند.

سرعت شاتر به مقدار زمانی گفته می شود که طول می کشد تا شاتر باز و بسته شود، و چون پیش از رسیدن نور به حسگر تصویر، مقدار نوری که از دیافراگم عبور می کند را کنترل می نماید، سرعت شاتر عامل مهمی در روشنایی عکس است.

معمولاً سرعت شاتر به صورت دستی قابل تنظیم است. واحد اندازه گیری سرعت شاتر موسوم به «میزان نوردهی» (EV) است، که در فواصل زمانی ۱ ثانیه، ۱/۲ ثانیه، ۱/۴ ثانیه، ۱/۸ ثانیه، ۱/۱۵ ثانیه، ۱/۳۰ ثانیه، ۱/۶۰ ثانیه و به همین ترتیب مشخص شده است.

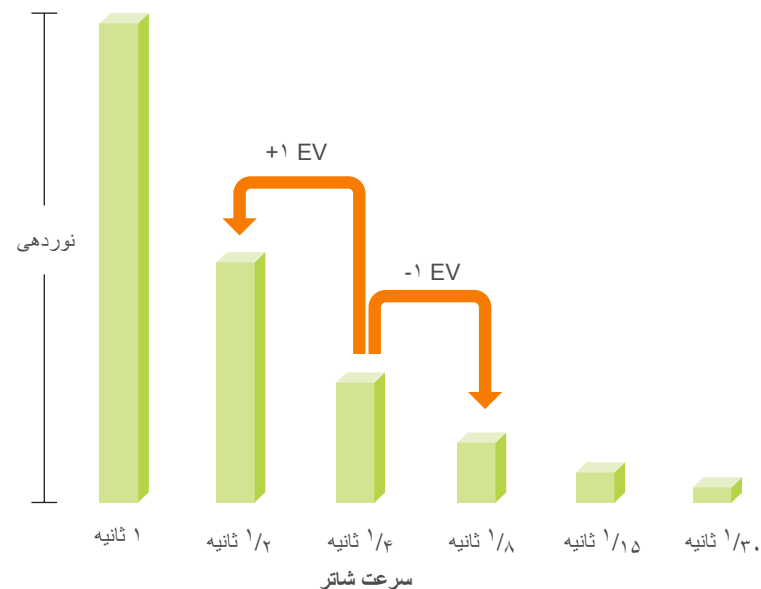

۰/۰۰۴ ثانیه

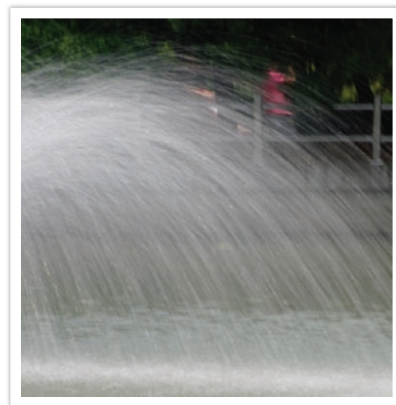

۱/۸ ثانیه

حساسیت ISO

چون حساسیت کم ISO بدین معناست که دوربین حساسیت کمتری به نور خواهد داشت، به نور بیشتری برای داشتن یک نوردهی مطلوب نیاز دارید. هنگام استفاده از حساسیت کم ISO، دیافراگم را بیشتر باز کنید یا سرعت شاتر را کم کنید تا امکان ورود نور بیشتری به داخل دوربین فراهم شود. به عنوان مثال، در یک روز آفتابی وقتی نور بسیاری وجود دارد، حساسیت کم ISO به سرعت کم شاتر نیاز ندارد. با این وجود، در یک مکان تاریک یا در شب، حساسیت کم ISO و سرعت زیاد شاتر منجر به تار شدن عکس خواهد شد.

نوردهی یک عکس به وسیله حساسیت دوربین تعیین می شود. این حساسیت بر اساس استانداردهای بین المللی فیلم، موسوم به استانداردهای ISO است. در دوربین های دیجیتال، این درجه بندی حساسیت برای نشان دادن حساسیت مکانیسم دیجیتالی که عکس می گیرد، استفاده می شود.

با دو برابر شدن این عدد، حساسیت ISO نیز دو برابر می شود. به عنوان مثال، تنظیمات ISO 200 می تواند با سرعت دو برابر تنظیمات ISO 100 عکس بگیرد. با این وجود، ممکن است تنظیمات بالاتر ISO منجر به «پارازیت» شود - لکه های کوچک، نقطه ها و پدیده های دیگری در عکس که باعث می شوند عکس کثیف یا پر از خَش به نظر برسد. به عنوان یک قانون کلی، بهتر است که از تنظیمات پایین ISO استفاده کنید تا در عکس های خود از پارازیت جلوگیری کنید، مگر اینکه در محیط های تاریک یا در شب عکسبرداری کنید.



عکس تار گرفته شده با حساسیت کم ISO



عکس گرفته شده با سه پایه و حساسیت ISO بالا

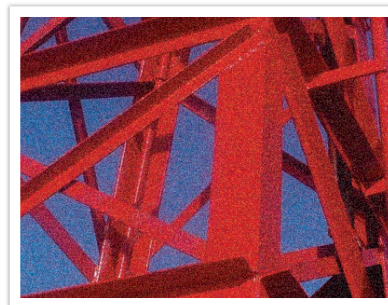

تغییرات در کیفیت و روشنایی بر اساس حساسیت ISO

چگونگی کنترل نوردهی توسط تنظیم دیافراگم، سرعت شاتر و حساسیت ISO

تنظیم دیافراگم، سرعت شاتر و حساسیت ISO در عکسبرداری ارتباط نزدیکی با یکدیگر دارند. تنظیم دیافراگم دهانه ای را کنترل می کند که تنظیم کننده نوری است که وارد دوربین می شود، در حالی که سرعت شاتر مدت زمانی را تعیین می کند که امکان ورود نور به داخل دوربین فراهم می شود. حساسیت ISO، سرعت و اکثراً فیلم نسبت به نور را تعیین می کند. این سه جنبه با یکدیگر مثلث نوردهی نامیده می شوند.

تغییر در سرعت شاتر، میزان دیافراگم یا حساسیت ISO می تواند با انجام تنظیمات دیگر جبران شود تا مقدار نور ثابت نگه داشته شود. با این وجود، نتایج بر اساس تنظیمات تغییر می کند. برای مثال، سرعت شاتر برای نشان دادن حرکت مفید است، دیافراگم می تواند عمق میدان را کنترل کند، و حساسیت ISO می تواند دانه دانه بودن عکس را کنترل کند.

نتایج	تنظیمات	
 <p>زیاد = ثابت کم = تار</p>	<p>سرعت بالا = نور کمتر سرعت پایین = نور بیشتر</p>	<p>سرعت شاتر</p>
 <p>زیاد = بیشتر دانه دانه ای کم = کمتر دانه دانه ای</p>	<p>حساسیت بالا = حساسیت بیشتر به نور حساسیت پایین = حساسیت کمتر به نور</p>	<p>حساسیت ISO</p>

نتایج	تنظیمات	
 <p>باز = عمق میدان کم تنگ = عمق میدان زیاد</p>	<p>دیافراگم گشاد = نور بیشتر دیافراگم باریک = نور کمتر</p>	<p>دیافراگم</p>

فاصله کانونی زیاد

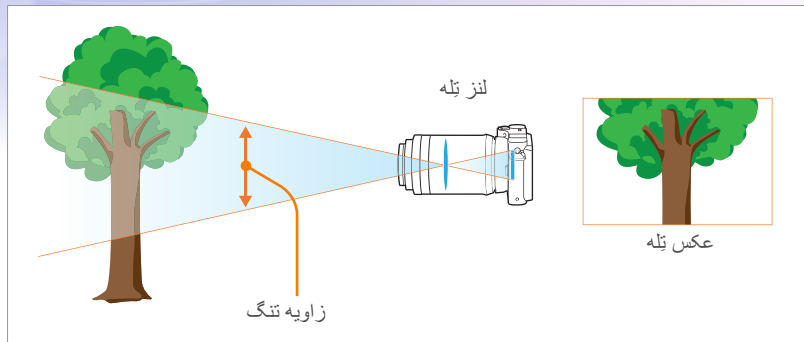

عکس های زیر را بررسی کنید و تغییرات را مقایسه نمایید.

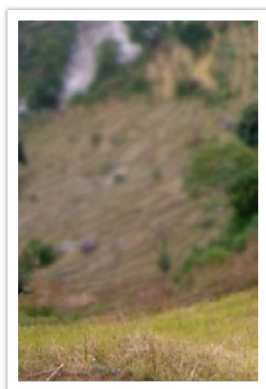

زاویه ۲۰۰ میلی متری

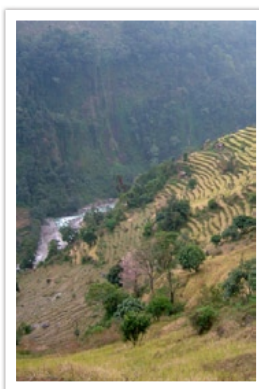

زاویه ۵۰ میلی متری



زاویه ۲۰ میلی متری

همبستگی بین فاصله کانونی، زاویه و دورنما

فاصله کانونی، که بر حسب میلی متر اندازه گیری می شود، فاصله بین وسط لنز تا فاصله کانونی آن است. فاصله کانونی بر روی زاویه و دورنمای عکس های گرفته شده تأثیر می گذارد. فاصله کانونی کم به صورت یک زاویه باز تبدیل می شود، که به شما امکان می دهد تا یک عکس عریض بگیرید. فاصله کانونی زیاد به صورت یک زاویه بسته تبدیل می شود، که به شما امکان می دهد تا عکس های تله بگیرید.

فاصله کانونی کم

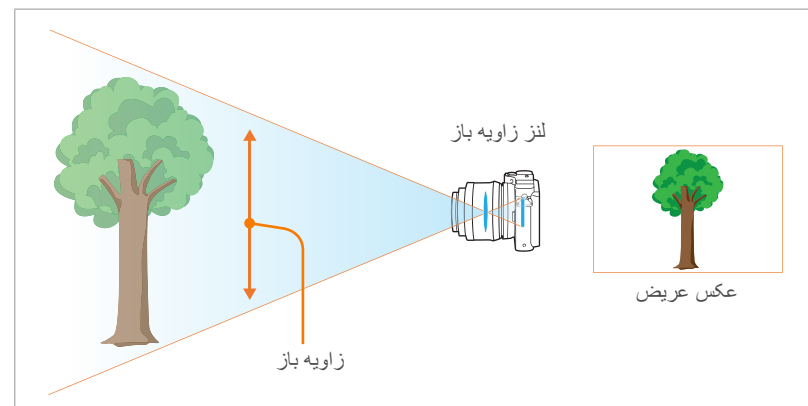

معمولاً یک لنز با زاویه باز برای عکسبرداری از مناظر مناسب است و یک لنز با زاویه تنگ برای عکسبرداری از رویدادهای ورزشی یا چهره توصیه می شود.



چه چیزی جلوه های خارج از فوکوس را کنترل می کند؟

عمق میدان بستگی به میزان دیافراگم دارد

هر چه دیافراگم بازتر باشد (به عبارت دیگر هر چه میزان دیافراگم کمتر باشد)، عمق میدان کمتر خواهد شد. تحت شرایطی که میزان های دیگر از جمله سرعت شاتر و حساسیت ISO برابر باشند، یک میزان دیافراگم کم منجر به عکسی با عمق میدان کم می شود.



۵۰ میلی متر F22



۵۰ میلی متر F5.7

عمق میدان

عکس هایی از چهره یا طبیعت بی جان که توسط مردم بیشتر مورد تحسین قرار می گیرند، عکس هایی هستند که در آنها پس زمینه خارج از فوکوس است بنابراین سوژه آنها آشکار و برجسته به نظر می رسد. بسته به محیط های فوکوس شده، یک عکس می تواند تار یا واضح باشد. این امر «یک عمق میدان کم» یا «یک عمق میدان زیاد» نامیده می شود.

عمق میدان، محیط فوکوس شده پیرامون سوژه است. بنابراین، یک عمق میدان کم نشان می دهد که محیط فوکوس شده بسته است و یک عمق میدان زیاد به معنی محیط فوکوس شده باز است.

یک عکس با عمق میدان کم، که بر روی سوژه تأکید می کند و مابقی آن را تار می کند، می تواند با استفاده از لنز تلسکوپی یا با انتخاب میزان دیافراگم کم گرفته شود. برعکس، یک عکس با عمق میدان زیاد که تمام اجزاء موجود در عکس را با فوکوس واضح نشان می دهد، می تواند با استفاده از لنز زاویه باز یا با انتخاب میزان دیافراگم زیاد گرفته شود.

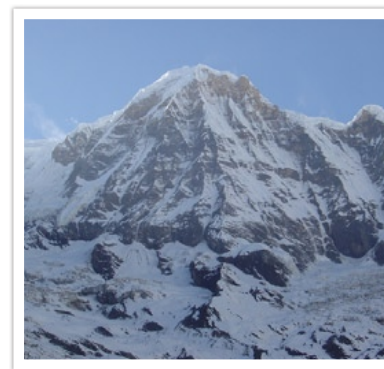

عمق میدان زیاد

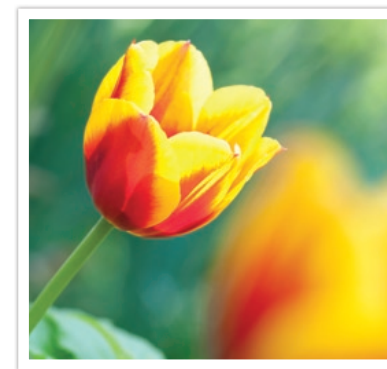

عمق میدان کم

عمق میدان بستگی به فاصله کانونی دارد

هر چه فاصله کانونی بیشتر باشد، عمق میدان کمتر می شود. برای گرفتن یک عکس با عمق میدان کم، یک لنز تلسکوپی با فاصله کانونی زیاد بهتر از یک لنز تلسکوپی با فاصله کانونی کم است.



عکس گرفته شده با لنز تلسکوپی ۱۰۰ میلی متری



عکس گرفته شده با لنز تلسکوپی ۲۰ میلی متری

عمق میدان بستگی به فاصله بین سوژه و دوربین دارد

هر چه فاصله بین سوژه و دوربین کمتر باشد، عمق میدان کمتر می شود. بنابراین، گرفتن عکس در فاصله نزدیک به سوژه می تواند منجر به عکسی با عمق میدان کم شود.

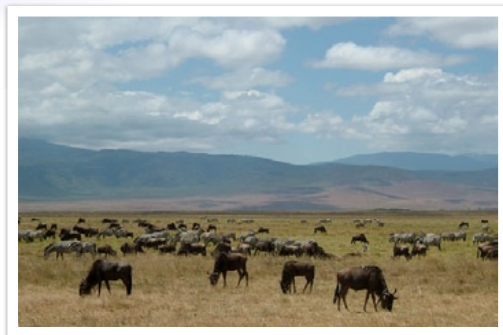

عکس گرفته شده با لنز تلسکوپی ۱۰۰ میلی متری

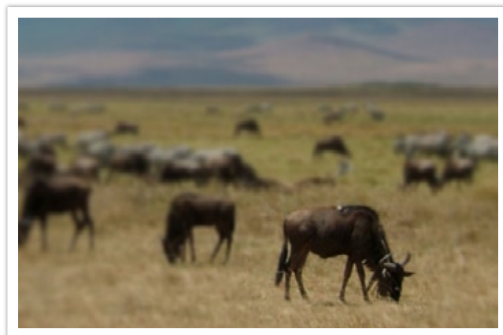

عکس گرفته شده در نزدیکی سوژه

پیش‌نمایش عمق میدان

برای اینکه قبل از عکسبرداری ببینید که عکس خودتان چگونه به نظر می‌رسد، می‌توانید از دکمه سفارشی استفاده کنید. وقتی این دکمه را فشار دهید، دوربین دیافراگم را روی تنظیمات از پیش تعریف شده تنظیم می‌کند و نتایج را روی صفحه نشان می‌دهد. عملکرد دکمه سفارشی را بر روی **Optical Preview** (پیش‌نمایش نوری) تنظیم کنید. (صفحه ۹۷)

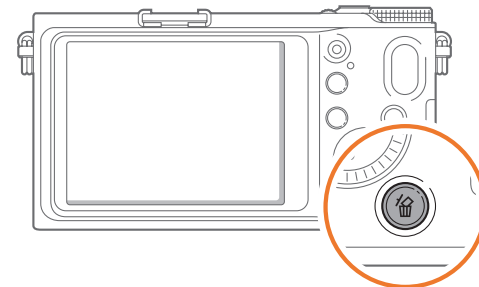

ترکیب بندی

گرفتن عکس از زیبایی دنیا با دوربین یک تفریح است. هر چقدر دنیا زیبا باشد هم یک ترکیب بندی ضعیف نمی‌تواند زیبایی آن را به تصویر بکشد.

هنگام ترکیب بندی، اولویت بندی کردن سوژه‌ها بسیار مهم است.

ترکیب بندی در عکسبرداری به معنی مرتب کردن اشیاء در عکس است. معمولاً تبعیت از قانون یک سوم ها منجر به یک ترکیب بندی خوب می‌شود.

قانون یک سوم ها

جهت استفاده از قانون یک سوم ها، عکس را به یک الگوی ۳x۳ از مستطیل‌های برابر تقسیم کنید.

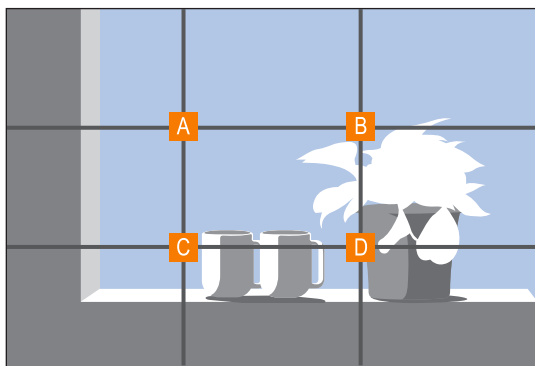

جهت ترکیب بندی عکس‌هایی که بهترین تأکید را بر روی سوژه داشته باشند، مطمئن شوید که سوژه در یکی از گوشه‌های مستطیل مرکزی قرار گرفته باشد.

عکس هایی با دو سوژه

در صورتی که سوژه شما در یک گوشه عکس باشد، این امر یک ترکیب بندی نامتعادل را ایجاد می کند. می توانید با گرفتن عکس از یک سوژه دوم در گوشه مخالف، عکس را به حال تعادل درآوردید تا وزن عکس متعادل شود.

استفاده از قانون یک سوم ها، عکس هایی با ترکیب بندی های متعادل و جذاب را ایجاد می کند. در زیر چند نمونه آورده شده است.

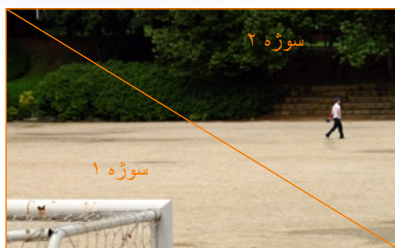

متعادل

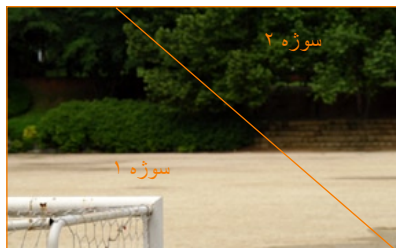

نامتعادل

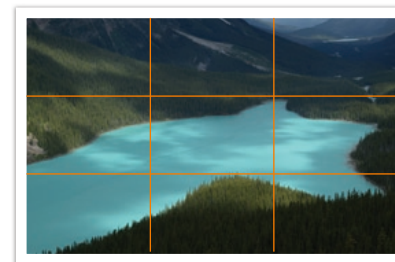
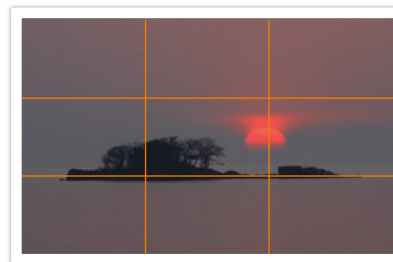
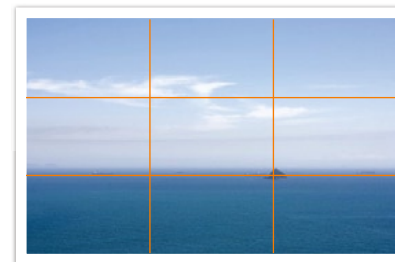
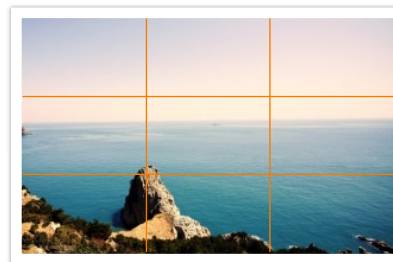

هنگام عکسبرداری از مناظر، در مرکز قرار دادن افق یک جلوه نامتعادل ایجاد خواهد کرد. با انتقال افق به بالا یا پایین، وزن بیشتری به عکس دهید.

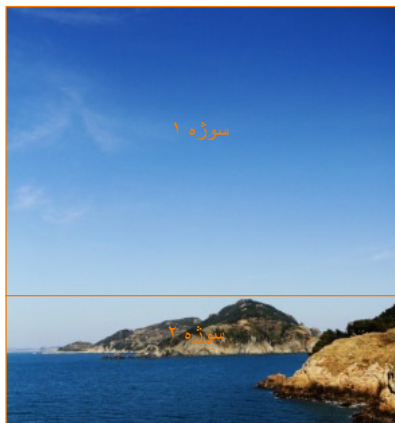

متعادل



نامتعادل

فلاش

نور یکی از مهمترین عناصر در عکاسی است. اما داشتن مقدار کافی نور در هر زمان و هر جا کار آسانی نیست. استفاده از فلاش به شما امکان می دهد تنظیمات نور را بهینه کنید و جلوه های مختلفی ایجاد کنید.

فلاش، که فلش یا نور سریع نیز نامیده می شود، کمک می کند تا در شرایط نور کم نوردهی کافی ایجاد شود. فلاش در موقعیت های پر نور نیز مفید است. مثلاً، می توان از فلاش برای جبران نوردهی سایه یک سوژه یا ضبط واضح سوژه و پس زمینه در شرایط نور زمینه استفاده نمود.



پس از تصحیح



پیش از تصحیح

شماره راهنمای فلاش

شماره مدل فلاش، قدرت فلاش را نشان می دهد، و حداکثر میزان نور ایجاد شده با مقداری موسوم به «شماره راهنما» نشان داده می شود. هر چه شماره راهنما بزرگتر باشد، نور بیشتری از فلاش ساطع می شود. شماره راهنما با ضرب کردن فاصله فلاش تا سوژه در میزان دیافراگم، در هنگامی که حساسیت ISO روی ۱۰۰ تنظیم شده است، به دست می آید.

شماره راهنما = فاصله فلاش تا سوژه × میزان دیافراگم
 میزان دیافراگم = فاصله فلاش تا سوژه / شماره راهنما
 فاصله فلاش تا سوژه = میزان دیافراگم / شماره راهنما

بنابراین، اگر شماره راهنمای یک فلاش را بدانید، می توانید فاصله بهینه فلاش تا سوژه را هنگام تنظیم دستی فلاش تخمین بزنید. مثلاً، اگر یک فلاش دارای شماره راهنمای GN 20 باشد و ۴ متر تا سوژه فاصله داشته باشد، میزان دیافراگم مطلوب F5.0 است.

عکاسی برگشتی

عکاسی برگشتی به آن روش عکاسی اشاره می‌کند که مسیر نور را از سوژه به سقف یا دیوارها تغییر می‌دهد تا نور به طور یکنواخت پخش شود. معمولاً، عکسهای گرفته شده با فلاش ممکن است غیرطبیعی به نظر برسند و دارای سایه باشند. سوژه‌ها در عکاسی برگشتی هیچ سایه‌ای ندارند و به خاطر پخش شدن یکنواخت نور صاف به نظر می‌رسند.



فصل ۱

دوربین

با شکل ظاهری، نمادهای صفحه نمایش، عملکردهای اولیه، لنز عرضه شده، و لوازم جانبی اختیاری دوربین خود آشنا شوید.

باز کردن بسته بندی

جعبه محصول را بازبینی نمایید و مطمئن شوید اقلام زیر در آن موجود است.

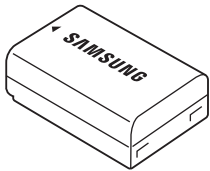

باتری قابل شارژ

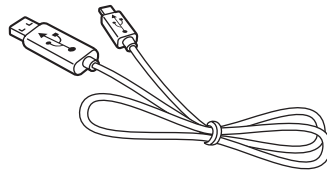

کابل USB

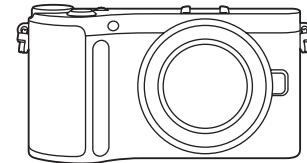
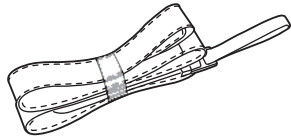

فلاش خارجی

دوربین
(شامل درپوش بدنه،
درپوش چشمی و پوشش کفشک)

بند

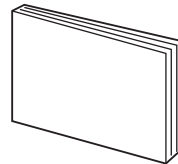

دفترچه راهنمای کاربر عملکردهای اصلی

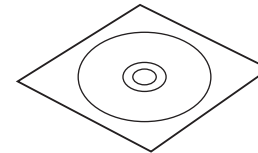
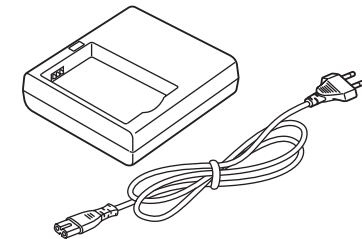
سی دی نرم افزار
(همراه با دفترچه راهنمای کاربر)

کابل برق مستقیم/پایه باتری

• تصاویر ممکن است با اقلام واقعی فرق داشته باشند.

• لوازم جانبی اختیاری را می‌توانید از فروشگاهها یا مرکز خدمات Samsung خریداری کنید. Samsung مسئولیتی در قبال مشکلات ناشی از استفاده از لوازم جانبی تأیید نشده ندارد. برای کسب اطلاعات مربوط به لوازم جانبی، به صفحه ۱۴۴ مراجعه کنید.



شکل ظاهری دوربین

شماره	نام
۳	بلندگو
۴	میکروفن
۵	حلقه بند دوربین
۶	حسگر تصویر
۷	دکمه آزاد کننده لنز
۸	محل نصب لنز
۹	شاخص محل نصب لنز
۱۰	چراغ دستی/AF/چراغ تایمر
۱۱	کلید روشن-خاموش
۱۲	دکمه شاتر

شماره	نام
۱	<p>کلید چرخشی حالت</p> <ul style="list-style-type: none"> • SMART: حالت اتوماتیک هوشمند (صفحه ۴۱) • P: حالت برنامه (صفحه ۴۲) • A: حالت اولویت دیافراگم (صفحه ۴۳) • S: حالت اولویت شاتر (صفحه ۴۳) • M: حالت تنظیمات دستی (صفحه ۴۴) • i: حالت اولویت لنز (صفحه ۴۵) • MAGIC: حالت جادویی (صفحه ۴۸) • □: حالت پانوراما (صفحه ۴۸) • SCENE: حالت صحنه (صفحه ۴۹) • 📷: حالت فیلم (صفحه ۵۱)
۲	<p>کلید چرخشی</p> <ul style="list-style-type: none"> • در صفحه منو: به یکی از آیتمهای دلخواه منو بروید. • در حالت عکسبرداری و فیلمبرداری: سرعت شاتر و مقدار دیافراگم را در برخی حالت های تصویربرداری تنظیم کرده و اندازه محیط فوکوس را تغییر دهید. • در حالت پخش: تصویر را بزرگ یا کوچک کنید، تصاویر کوچک را مشاهده کنید، و میزان حجم صدا را تنظیم کنید.

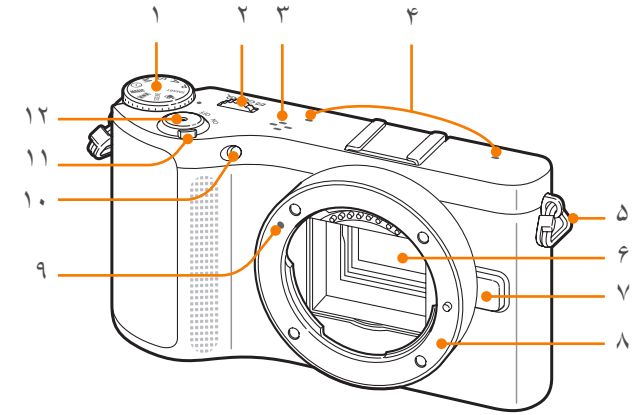

شماره	نام
۸	<p>دکمه حذف/سفارشی</p> <ul style="list-style-type: none"> • در حالت عکسبرداری و فیلمبرداری: عملکرد مشخص شده را اجرا کنید. (صفحه ۹۷) • در حالت پخش: فایل ها را حذف کنید.
۹	<p>دکمه هدایت (کلید چرخشی هوشمند)</p> <ul style="list-style-type: none"> • در حالت عکسبرداری و فیلمبرداری - DISP: تنظیمات دوربین را مشاهده کنید و گزینه ها را تغییر دهید. - ISO: یک مقدار ISO انتخاب کنید. - ☰: یک گزینه عکاسی پیاپی انتخاب کنید. - AF: یک حالت AF انتخاب کنید. • در سایر وضعیت ها به ترتیب به بالا، پایین، چپ، راست حرکت کنید. (می توانید چرخ هدایت را نیز بچرخانید.)
۱۰	<p>دکمه پخش</p> <p>به حالت پخش وارد شوید.</p>
۱۱	<p>دکمه MENU MENU</p> <p>به منوها دسترسی پیدا کنید.</p>

شماره	نام
۱	درپوش کفشک
۲	کفشک
۳	<p>دکمه ضبط صدا</p> <p>شروع به ضبط یک فیلم کنید.</p>
۴	<p>چراغ وضعیت</p> <p>وضعیت دوربین را نشان می دهد.</p> <ul style="list-style-type: none"> • چشمک زن: هنگام ذخیره کردن عکس، فیلمبرداری، ارسال داده به کامپیوتر یا چاپگر. • ثابت: هنگامی که هیچ اطلاعاتی منتقل نمی شود یا وقتی که انتقال اطلاعات به رایانه یا چاپگر تمام شده است.
۵	<p>دکمه تنظیم EV (صفحه ۸۰)</p> <p>[EV] را فشار داده و نگه دارید؛ سپس کلید چرخشی را برای تنظیم میزان دیافراگم انتخاب کنید.</p>
۶	<p>دکمه Fn Fn</p> <p>به عملکردهای اصلی دسترسی پیدا کنید و برخی تنظیمات را میزان کنید.</p>
۷	<p>دکمه OK</p> <ul style="list-style-type: none"> • در صفحه منو: گزینه های انتخاب شده را ذخیره کنید. • در حالت عکسبرداری و فیلمبرداری: به شما اجازه می دهد تا محیط فوکوس را در برخی حالت های تصویربرداری به صورت دستی انتخاب کنید.

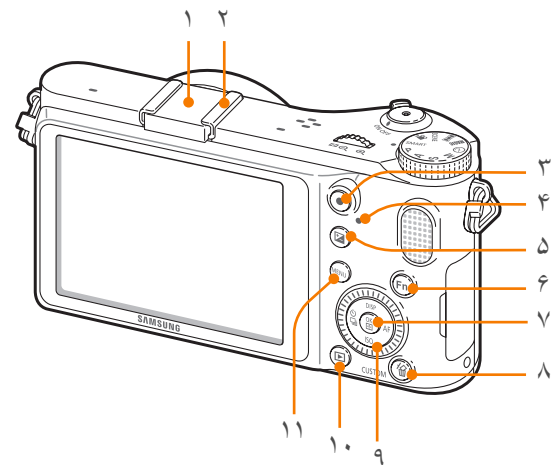

شماره	نام
۱	پورت USB و A/V به وسیله کابل USB A/V ، دوربین را به دستگاه های دیگر وصل کنید.
۲	پورت HDMI
۳	محفظه باتری/درپوش کارت حافظه کارت حافظه و باتری وارد کنید.
۴	محل سوار شدن روی سه پایه
۵	صفحه نمایش

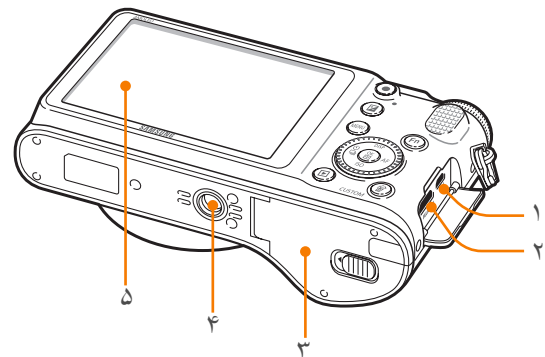

نمادهای صفحه نمایش

در حالت عکسبرداری و فیلمبرداری

عکسبرداری

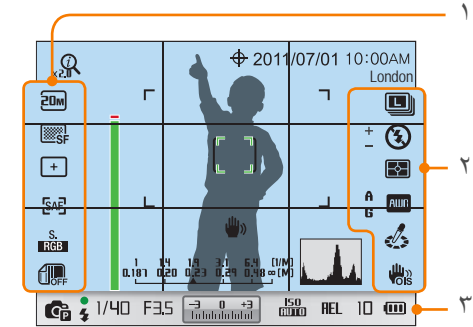

۱. گزینه های عکسبرداری (سمت چپ)

نماد	شرح
	اندازه عکس
	کیفیت عکس
	محیط فوکوس
	تشخیص چهره
	حالت AF (صفحه ۶۲)
	فضای رنگ
	برد هوشمند (صفحه ۷۸)

۲. گزینه های عکسبرداری (سمت راست)

نماد	شرح
	حالت توالی
	گزینه فلاش

نماد	شرح
	شدت فلاش
	حالت تمام نما (صفحه ۴۸)
	نورسنجی (صفحه ۷۵)
	توازن سفیدی (صفحه ۵۸)
	تنظیم دقیق توازن سفیدی
	رنگ صورت
	رتوش صورت
	راهنمای عکس (صفحه ۶۱)
	فیلتر هوشمند (صفحه ۴۸)
	قاب جادویی (صفحه ۴۸)
	لرزشگیر نوری تصویر (صفحه ۶۸)

۳. اطلاعات تصویربرداری

نماد	شرح
	i-Zoom روشن
	نسبت i-Zoom
	GPS فعال شد*
	تاریخ 2011/07/01
	زمان 10:00AM
	اطلاعات مکان* London
	نوار کمی فوکوس (صفحه ۶۷)
	کادر فوکوس خودکار
	ناحیه نورسنجی نقطه ای
	مقیاس فاصله (صفحه ۹۶)

نماد	شرح
	لرزش دوربین
	هیستوگرام (صفحه ۹۶)
	حالت عکسبرداری و فیلمبرداری
	فوکوس
	نشانگر فلاش
	سرعت شاتر 1/40
	میزان دیافراگم F3.5
	میزان نوردهی
	حساسیت ISO (صفحه ۵۷)
	قفل نوردهی خودکار
	کارت حافظه وارد نشده است**
	تعداد موجود عکس 10
	شارژ: کاملاً شارژ است
	شارژ: تا قسمتی شارژ است
	شارژ: خالی است (باتری را شارژ کنید)

* این نمادها هنگام اتصال یک قطعه GPS اختیاری ظاهر می شوند.
** عکسهایی را که بدون درج کارت حافظه گرفته می شوند نمی توان چاپ، یا به یک کارت حافظه یا رایانه منتقل کرد.

نمادهای نشان داده شده بسته به حالتی که انتخاب می کنید یا گزینه هایی که تنظیم می کنید، تغییر می کنند.



فیلمبرداری

۱. گزینه های عکسبرداری (سمت چپ)

نماد	شرح
CAF	فوکوس خودکار فعال شد
1080 30P	اندازه فیلم
HQ	کیفیت فیلم
X5	حرکت چندگانه
CAF	حالت AF (صفحه ۶۲)
OFF	محو کننده (صفحه ۸۲)
	ضبط صدا روشن است (صفحه ۸۲)

۲. گزینه های عکسبرداری (سمت راست)

نماد	شرح
	تایمر
	نورسنجی (صفحه ۷۵)
AWB	توازن سفیدی (صفحه ۵۸)
	راهنمای عکس (صفحه ۶۱)
OIS	لرزشگیر نوری تصویر (OIS) (صفحه ۶۸)

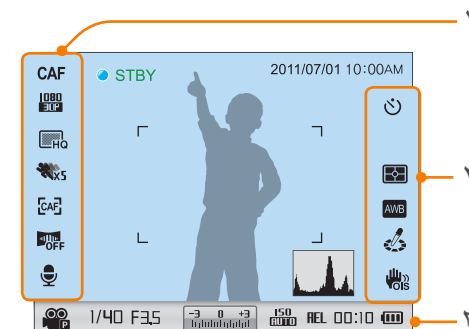

۳. اطلاعات تصویربرداری

نماد	شرح
2011/07/01	تاریخ
10:00AM	زمان
	هیستوگرام (صفحه ۹۶)
	حالت AE فیلم
1/40	سرعت شاتر
F3.5	میزان دیافراگم
	میزان نوردهی
ISO AUTO	حساسیت ISO
REL	قفل نوردهی خودکار
	کارت حافظه وارد نشده است
00:10	زمان ضبط موجود
	کاملاً شارژ است
	تا قسمتی شارژ است
	(قرمز): خالی است (باتری را شارژ کنید)

نمادهای نشان داده شده بسته به حالتی که انتخاب می کنید یا گزینه هایی که تنظیم می کنید، تغییر می کنند.



می‌توانید لنزهای اختیاری خریداری کنید که منحصرأ برای دوربین سری NX شما ساخته شده اند. با عملکردهای هر لنز آشنا شوید و لنزی را که مطابق نیازها و دلخواه شما است، انتخاب کنید.

شکل ظاهری لنز

لنز SAMSUNG 20-50 mm F3.5-5.6 ED (مثال)

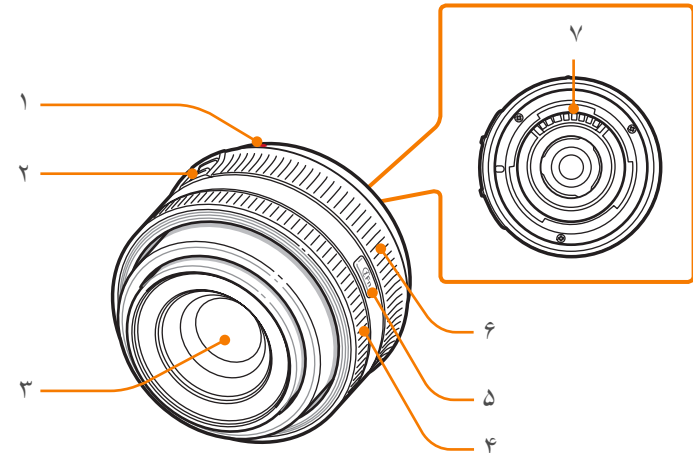

شماره	شرح
۱	شاخص محل نصب لنز
۲	سوئیچ قفل زوم
۳	لنز
۴	حلقه فوکوس (صفحه ۶۷)
۵	دکمه i-Function (صفحه ۴۶)
۶	حلقه زوم
۷	اتصالات لنز

برای باز کردن قفل لنز، حلقه زوم را بر خلاف حرکت عقربه های ساعت بچرخانید تا صدای تق بشنوید.

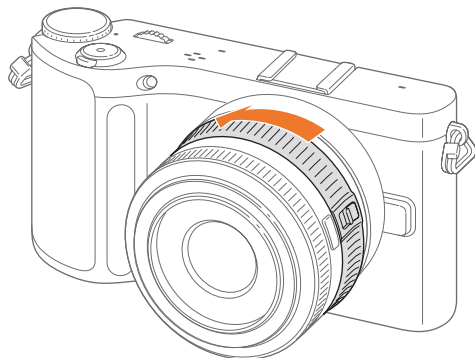

در صورت قفل بودن لنز، امکان عکسبرداری وجود ندارد.



قفل کردن/باز کردن قفل لنز

برای قفل کردن لنز، سوئیچ قفل زوم را از بدنه دوربین به بیرون بکشید و نگه دارید و حلقه زوم را در جهت حرکت عقربه های ساعت بچرخانید.

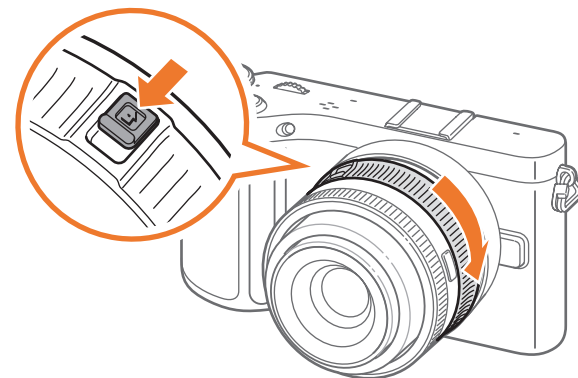

لنز SAMSUNG 16 mm F2.4 (مثال)

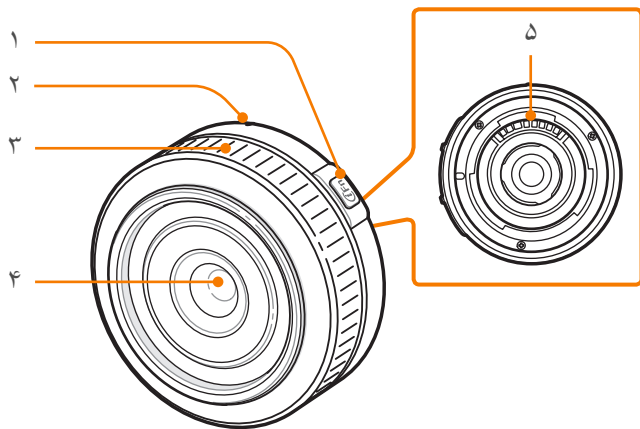

شماره	شرح
۱	دکمه i-Function (صفحه ۴۶)
۲	شاخص محل نصب لنز
۳	حلقه فوکوس (صفحه ۶۷)
۴	لنز
۵	اتصالات لنز

لنز SAMSUNG 18-55 mm F3.5-5.6 OIS II (مثال)

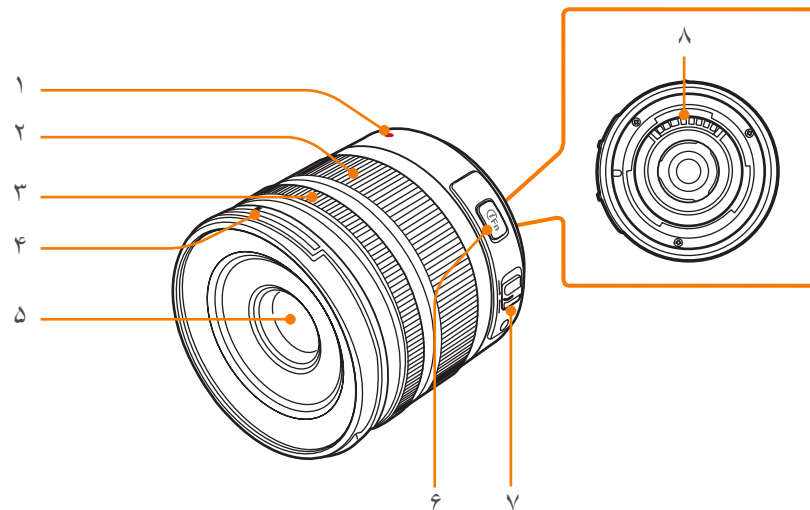

شماره	شرح
۱	شاخص محل نصب لنز
۲	حلقه زوم
۳	حلقه فوکوس (صفحه ۶۷)
۴	شاخص محل نصب کلاهک لنز
۵	لنز
۶	دکمه i-Function (صفحه ۴۶)
۷	سوئیچ AF/MF (صفحه ۶۲)
۸	اتصالات لنز

نشانه گذاری لنز

یاد بگیرید که اعداد روی لنز نشان دهنده چه چیزی هستند.

لنز SAMSUNG 18-200 mm F3.5-6.3 ED (مثال)

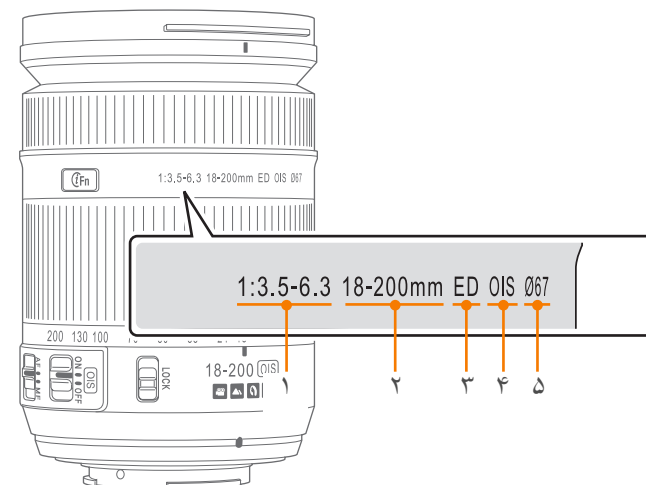

شماره	شرح
۱	میزان دیافراگم محدوده میزان های دیافراگم پشتیبانی شده را نشان می دهد. به عنوان مثال، 1:3.5-6.3 بدین معناست که حداکثر محدوده میزان دیافراگم از ۳/۵ تا ۶/۳ است.
۲	فاصله کانونی این فاصله از وسط لنز تا نقطه کانونی آن است (بر حسب میلی متر). این عدد به صورت یک محدوده نشان داده می شود: از حداقل فاصله کانونی تا حداکثر فاصله کانونی لنز. فاصله های کانونی بیشتر منجر به زوایای بسته تر نما می شوند و سوژه بزرگ نمایی می شود. فاصله های کانونی کمتر منجر به زوایای بازتر نما می شوند.
۳	ED ED (Extra-low Dispersion) به معنای پراکنش بسیار پایین است. شیشه دارای پراکنش بسیار پایین، در به حداقل رساندن انحراف رنگی موثر است (این انحراف زمانی پدید می آید که لنز نتواند تمام رنگ ها را در یک نقطه همگرایی واحد متمرکز کند).
۴	OIS (صفحه ۶۸) لرزشگیر نوری تصویر. لنزهای دارای این ویژگی می توانند لرزش دوربین را تشخیص دهند و به طور مؤثری لرزش داخل دوربین را خنثی می کنند.
۵	Ø قطر لنز. هنگام اتصال یک فیلتر به لنز، مطمئن شوید که قطرهای لنز و فیلتر یکسان هستند.

شکل ظاهری فلاش خارجی

SEF15A (مثال) (اختیاری)

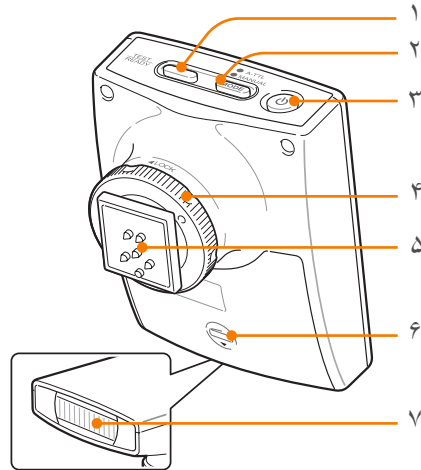

شماره	شرح
۱	چراغ READY/دکمه تست
۲	دکمه [MODE]
۳	دکمه روشن-خاموش
۴	کلید چرخشی بستن کفشک
۵	اتصال کفشک
۶	درپوش باتری
۷	لامپ

امکان استفاده از لوازم جانبی از جمله فلاش خارجی و ماژول GPS که می توانند کیفیت و راحتی عکسبرداری را افزایش دهند، وجود دارد.

برای کسب اطلاعات بیشتر در مورد لوازم جانبی اختیاری به دفترچه راهنمای آنها مراجعه کنید.

- تصاویر زیر ممکن است با اقلام واقعی فرق داشته باشند.
- لوازم جانبی اختیاری را می توانید از فروشگاهها یا مرکز خدمات Samsung خریداری کنید. Samsung مسئولیتی در قبال مشکلات ناشی از استفاده از لوازم جانبی تایید نشده ندارد.



متصل کردن فلاش

۱ درپوش کفشک را از دوربین جدا کنید.

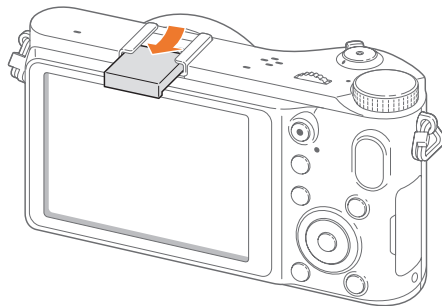

۲ فلاش را با لغزاندن درون کفشک متصل کنید.

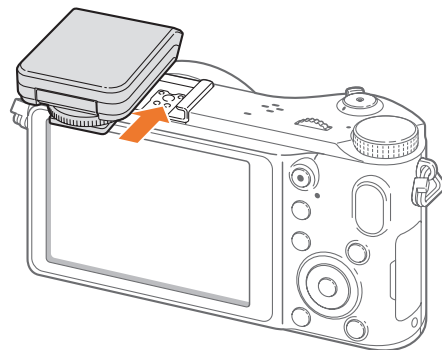

SEF8A (مثال)

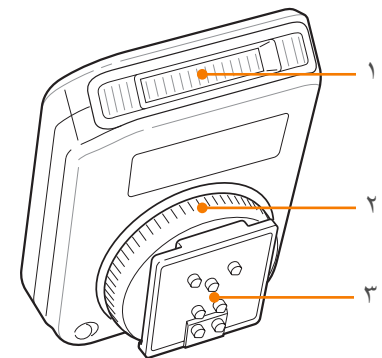

شماره	شرح
۱	لامپ
۲	کلید چرخشی بستن کفشک
۳	اتصال کفشک

۳ فلاش را با چرخاندن کلید چرخشی بستن بستن کفشک در جهت حرکت عقربه های ساعت، در محل خود قفل کنید.

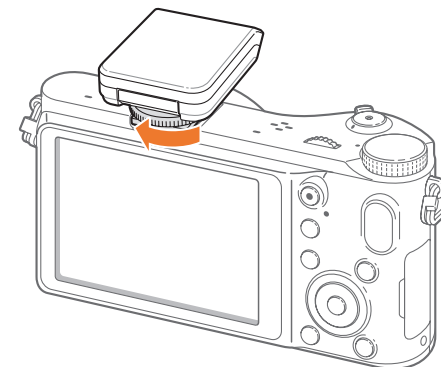

۴ فلاش را برای استفاده بالا ببرید.

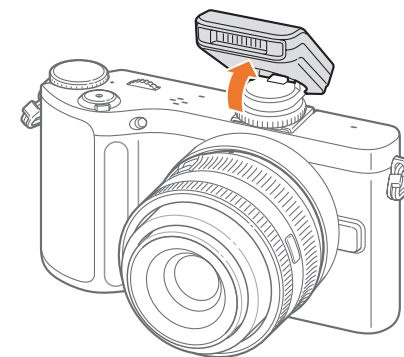

- می توانید با فلاشی که کاملاً شارژ نشده عکس بگیرید، اما توصیه می شود که از فلاش کاملاً شارژ استفاده کنید.
- این دوربین فلاشهای مدل SEF8A، SEF15A، SEF20A و SEF42A را قبول می کند.
- ممکن است گزینه های موجود بسته به حالت عکسبرداری متفاوت باشند.
- بین دو بار فلاش زدن، یک فاصله زمانی وجود دارد. تکان نخورید تا فلاش برای بار دوم بزند.
- گزینه های فلاش و تنظیمات شدت فلاش، تنها در هنگام استفاده از فلاش خارجی مخصوص NX قابل استفاده است.
- SEF8A که با دوربین شما عرضه شده است، با سایر دوربین های سری NX سازگار نیست.
- برای آگاهی از جزئیات بیشتر درباره فلاشهای اختیاری، به دفترچه راهنمای کاربر فلاش مراجعه کنید.



فقط از فلاشهای مورد تأیید Samsung استفاده نمایید. استفاده از فلاشهای نامسازگار ممکن است به دوربین شما آسیب بزند.

متصل کردن ماژول GPS

۱ درپوش کفشک را از دوربین جدا کنید.

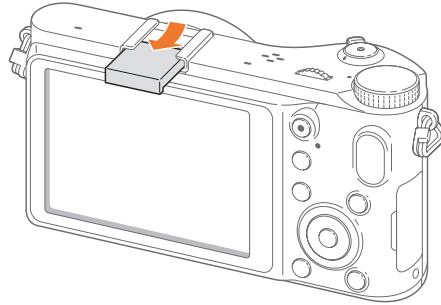

۲ ماژول GPS را با لغزاندن آن درون کفشک، سوار کنید.

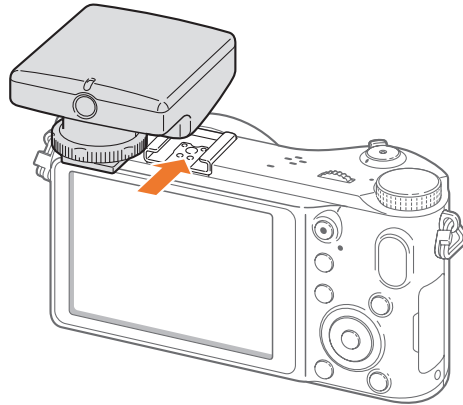

شکل ظاهری قطعه GPS (اختیاری)

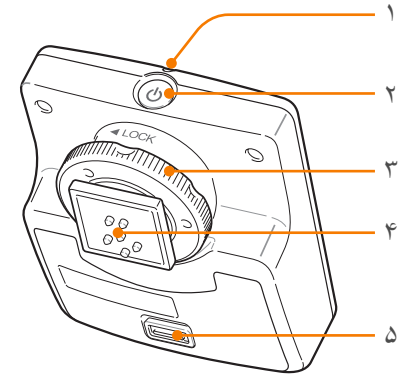

شماره	شرح
۱	چراغ وضعیت
۲	دکمه روشن-خاموش
۳	کلید چرخشی بستن کفشک
۴	اتصال کفشک
۵	درپوش باتری

۳ ماژول GPS را با چرخاندن کلید چرخشی بستن کفشک به طرف LOCK، قفل کنید.

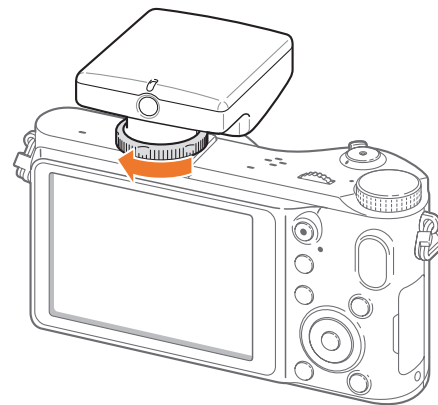

۴ دکمه روشن-خاموش ماژول GPS را فشار دهید.



حالت های عکسبرداری و فیلمبرداری

SMART حالت اتوماتیک هوشمند

در حالت اتوماتیک هوشمند، دوربین شرایط پیرامون را تشخیص می دهد و به طور خودکار عواملی را تنظیم می نماید که به نوردهی، از جمله سرعت شاتر، میزان دیافراگم، نورسنجی، توازن سفیدی، و جبران نوردهی، کمک می کنند. برخی از عملکردهای عکسبرداری و فیلمبرداری محدود می شوند زیرا دوربین بیشتر عملکردها را کنترل می کند. این حالت برای گرفتن عکس های فوری با حداقل تنظیمات، مناسب است.



دو حالت ساده عکسبرداری - حالت اتوماتیک هوشمند و صحنه - به شما کمک می کند تا با تنظیمات خودکار متعددی عکس بگیرید. حالت های دیگر امکان بیشتر سفارشی کردن تنظیمات را فراهم می کنند.



نماد	شرح
SMART	حالت اتوماتیک هوشمند (صفحه ۴۱)
P	حالت برنامه (صفحه ۴۲)
A	حالت اولویت دیافراگم (صفحه ۴۳)
S	حالت اولویت شاتر (صفحه ۴۳)
M	حالت تنظیمات دستی (صفحه ۴۴)
	حالت اولویت لنز (صفحه ۴۵)
MAGIC	حالت جادویی (صفحه ۴۸)
	حالت پانوراما (صفحه ۴۸)
SCENE	حالت صحنه (صفحه ۴۹)
	حالت فیلم (صفحه ۵۱)

تغییر برنامه

تغییر برنامه به شما اجازه می دهد در حالی که دوربین همان نوردهی را حفظ می کند سرعت شاتر و میزان دیافراگم را تنظیم کنید. وقتی کلید چرخشی را به چپ حرکت می دهید یا کلید ناوبری را خلاف جهت عقربه های ساعت می چرخانید، سرعت شاتر کم می شود و میزان دیافراگم زیاد می شود. وقتی کلید چرخشی را به راست حرکت می دهید یا کلید ناوبری را در جهت عقربه های ساعت حرکت می چرخانید، سرعت شاتر زیاد می شود و میزان دیافراگم کم می شود.

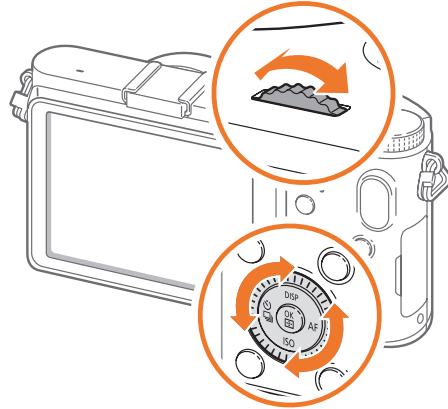

P حالت برنامه

دوربین به طور خودکار سرعت شاتر و میزان دیافراگم را تنظیم می کند تا یک میزان نوردهی مطلوب به دست آید.

این حالت وقتی مناسب است که بخواهید در حالی که امکان انجام تنظیمات دیگر وجود دارد، با نوردهی ثابت عکس بگیرید.



A حالت اولویت دیافراگم

در حالت اولویت دیافراگم، بر اساس میزان دیافراگمی که انتخاب می کنید، دوربین به طور خودکار سرعت شاتر را محاسبه می نماید. می توانید با تغییر میزان دیافراگم، عمق میدان (DOF) را تنظیم کنید. این حالت برای عکسبرداری از چهره و مناظر مناسب است.

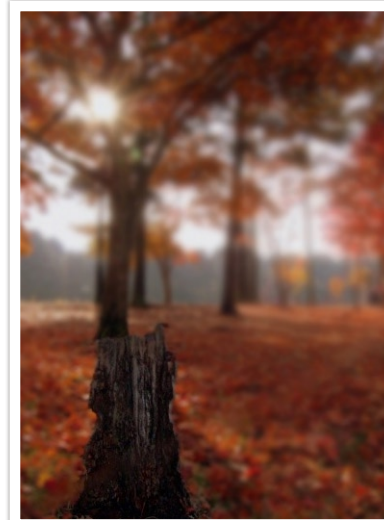

عمق میدان کم

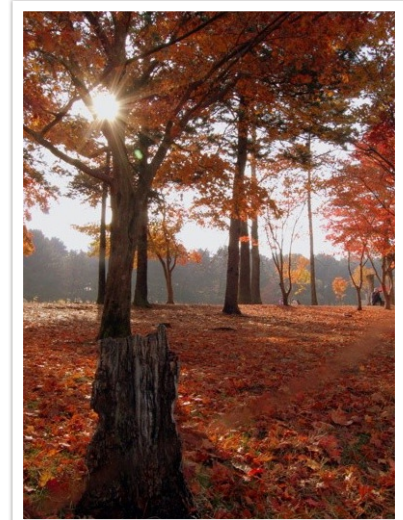

عمق میدان زیاد

در محیط های کم نور، باید حساسیت ISO را افزایش دهید تا از تار شدن عکس ها جلوگیری کنید.



S حالت اولویت شاتر

در حالت اولویت شاتر، بر اساس سرعت شاتری که انتخاب می کنید، دوربین به طور خودکار میزان دیافراگم را تنظیم می نماید. این حالت برای عکس گرفتن از سوژه هایی که به سرعت حرکت می کنند یا برای ایجاد جلوه های ردیاب در عکس، مناسب است.

به عنوان مثال، سرعت شاتر را روی بیشتر از $1/500$ ثانیه تنظیم نمایید تا سوژه را بی حرکت کنید. جهت تار کردن سوژه، سرعت شاتر را روی کمتر از $1/30$ ثانیه تنظیم کنید.

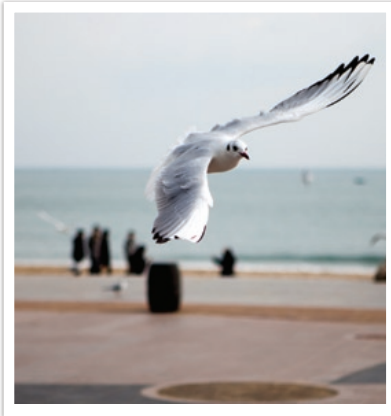

سرعت زیاد شاتر



سرعت کم شاتر

برای جبران مقدار کاهش یافته نوری که توسط سرعت زیاد شاتر فراهم می شود، دیافراگم را باز کنید و اجازه دهید نور بیشتری وارد دوربین شود. اگر باز هم عکس ها خیلی تاریک هستند، میزان ISO را افزایش دهید.



M حالت تنظیمات دستی

حالت تنظیمات دستی به شما اجازه می دهد تا سرعت شاتر و میزان دیافراگم را به صورت دستی تنظیم کنید. در این حالت، می توانید نوردهی عکس های خود را به طور کامل کنترل کنید.

این حالت در محیط های عکسبرداری و فیلمبرداری کنترل شده، مانند یک استودیو، یا هنگام ضروری بودن انجام دقیق تنظیمات دوربین، مناسب است. حالت تنظیمات دستی برای عکسبرداری و فیلمبرداری از صحنه های شب یا آتش بازی نیز توصیه می شود.

حالت انتخاب کادر

وقتی میزان دیافراگم یا سرعت شاتر را تنظیم می کنید، نوردهی مطابق با تنظیمات تغییر می کند، بنابراین ممکن است صفحه تاریک شود. وقتی این عملکرد روشن باشد، روشنایی صفحه نمایش بدون توجه به تنظیمات ثابت است، بنابراین می توانید عکس خود را بهتر کادربندی کنید.

در حالت عکسبرداری و فیلمبرداری، [MENU] ◀ [MENU] ◀ [MENU] ◀ یک گزینه را فشار دهید. Framing Mode (حالت انتخاب کادر) ◀ یک گزینه را فشار دهید.

استفاده از حالت انتخاب کادر

استفاده از لامپ

از لامپ برای تصویربرداری از صحنه های شب یا آسمان شب استفاده کنید. در فاصله زمانی بین اولین فشردن [شاتر] و دومین فشردن [شاتر]، شاتر باز می ماند و شما می توانید جلوه های نور متحرک را ایجاد کنید.

کلید چرخشی را به طور کامل به سمت چپ حرکت دهید تا روی Bulb (لامپ) قرار بگیرد. ◀ [شاتر] را برای شروع فیلمبرداری فشار دهید
◀ برای متوقف کردن فیلمبرداری دوباره [شاتر] را فشار دهید.

برای استفاده از یک لامپ،

حالت اولویت لنز (i)

استفاده از حالت effect (i)

شما می توانید یک صحنه مناسب (i-Scene) یا یک جلوه فیلتر برای لنز نصب شده انتخاب کنید. ممکن است صحنه ها و جلوه های فیلتر بسته به لنز وصل شده متفاوت باشند.

۱ کلید چرخشی حالت را بچرخانید تا روی (i) قرار گیرد.

۲ [i-Function] را روی لنز فشار دهید تا effect (i) را انتخاب کنید.

• با فشار دادن [Fn] نیز می توانید از این عملکرد استفاده کنید.

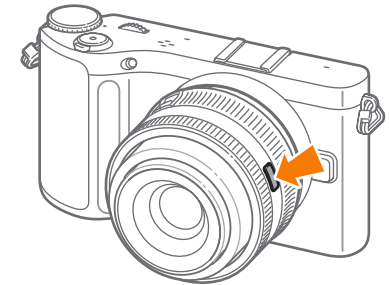

- ۳ حلقه فوکوس را برای انتخاب یک صحنه یا جلوه فیلتر تنظیم کنید.
- برای انتخاب یک صحنه یا یک جلوه فیلتر همچنین می توانید کلید چرخشی را حرکت دهید.

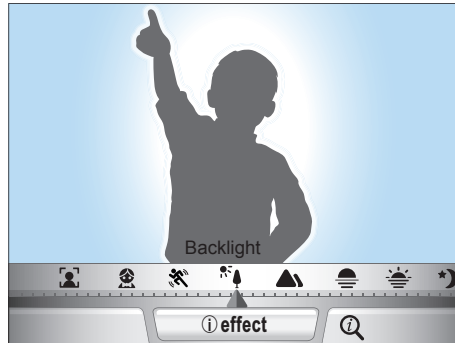
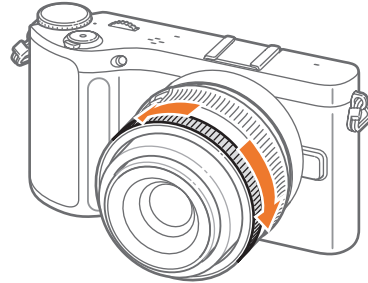

۴ برای گرفتن عکس، [شاتر] را کاملاً فشار دهید.

حالت های صحنه و جلوه های فیلتر موجود (برای لنز -SAMSUNG 20-50 mm F3.5-):
 Beauty Shot (تصویر زیبا)، Portrait (عکسبرداری از چهره)، Children (عکسبرداری از کودکان)، Backlight (نور پس زمینه)، Landscape (منظره)، Sunset (غروب آفتاب)، Dawn (طلوع آفتاب)، Beach & Snow (ساحل و برف)، Night (شب)، Vignetting (تزیین تصویر)، Miniature (مینیاتور)، Fish Eye (چشم ماهی)، Sketch (طرح)، Defog (مه زد)، Half-tone Dots (سایه های نقطه ای)



استفاده از i-Function در حالت های MSAP

وقتی از دکمه i-Function روی يك لنز استفاده می کنید، می توانید سرعت شاتر، میزان دیافراگم، میزان نوردهی، حساسیت ISO، و توازن سفیدی را روی لنز به صورت دستی انتخاب و تنظیم کنید.

1 کلید چرخشی حالت را بچرخانید تا روی **P**، **A**، **S**، یا **M** قرار گیرد.

2 برای انتخاب یک تنظیم، **[i-Function]** را روی لنز فشار دهید.

• برای انتخاب یک گزینه نیز می توانید دکمه ناوبری را چرخانده یا **[AF/☐]** را فشار دهید.

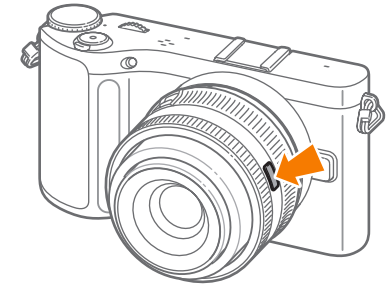

3 حلقه فوکوس را برای انتخاب یک گزینه تنظیم کنید.

• برای انتخاب یک گزینه نیز می توانید کلید چرخشی را حرکت دهید.

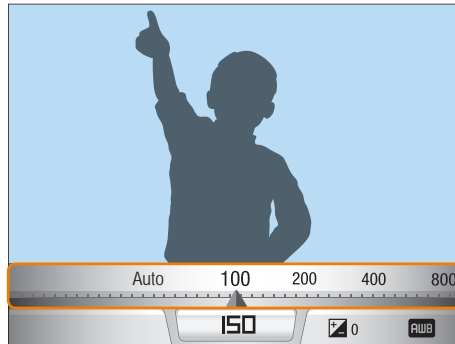
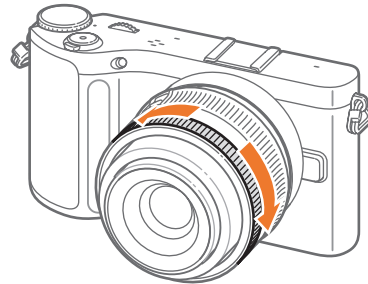

4 برای گرفتن عکس، **[شاتر]** را کاملاً فشار دهید.

گزینه های موجود

حالت عکسبرداری و فیلمبرداری	P	A	S	M
میزان دیافراگم	-	O	-	O
سرعت شاتر	-	-	O	O
میزان نوردهی	O	O	O	-
ISO	O	O	O	O
توازن سفیدی	O	O	O	O
i-Zoom	O	O	O	O

برای انتخاب مواردی که با فشار [i-Function] بر روی لنز ظاهر می شوند در حالت عکسبرداری و فیلمبرداری، [MENU] ◀ ◀ [iFn Customizing] (سفارشی سازی iFn) ◀ و یک گزینه را انتخاب کنید.



۳ حلقه فوکوس را برای انتخاب یک گزینه تنظیم کنید.

- برای انتخاب یک گزینه نیز می توانید کلید چرخشی را حرکت دهید.
- در صورت استفاده از i-Zoom، قدرت تفکیک عکس بسته به نرخ زوم متغیر است.

۱:۱	۱۶:۹	۳:۲	
3040X3040 (9.2M)	4560X2568 (11.7M)	4560X3040 (13.9M)	x1.2
2592X2592 (6.7M)	3888X2184 (8.5M)	3888X2592 (10.1M)	x1.4
2176X2176 (4.7M)	3264X1840 (6.0M)	3264X2176 (7.1M)	x1.7
1824X1824 (3.3M)	2736X1536 (4.2M)	2736X1824 (5.0M)	x2

* این اعداد بر اساس حداکثر وضوح هر نسبت تصویری به دست آمده اند.

۴ برای گرفتن عکس، [شاتر] را کاملا فشار دهید.

- i-Zoom در هنگام گرفتن عکس های متوالی در دسترس نیست.
- هنگام گرفتن عکس با فرمت فایل RAW قابلیت i-Zoom در دسترس نیست.
- هنگام ضبط فیلم با فشردن دکمه ضبط فیلم i-Zoom غیر فعال می شود.



استفاده از i-Zoom

i-Zoom این امکان را می دهد تا روی سوژه زوم کنید با این قابلیت که کیفیت تصویر از زوم دیجیتال کمتر افت کند. با اینحال دقت تصویر عکس شما ممکن است کمتر از زمانی باشد که بوسیله چرخاندن حلقه بزرگنمایی، بزرگنمایی را انجام می دهید.

۱ کلید چرخشی حالت را بچرخانید تا روی P، A، S، M یا i (info) قرار گیرد.

۲ [i-Function] را روی لنز فشار دهید تا i-Zoom را انتخاب کنید.

- برای انتخاب یک گزینه نیز می توانید دکمه ناوبری را چرخانده یا [AF/☉] را فشار دهید.

MAGIC حالت جادویی

برای خلق تصاویر منحصر به فرد، می توانید جلوه های فیلتر و قاب مختلف به عکس ها و فیلم های خود اضافه کنید. ظاهر و نمای عکسها یا ویدیوها، بسته به قاب انتخابی شما تغییر خواهد کرد.

برای تنظیم یک جلوه،

در حالت عکسبرداری و فیلمبرداری، [Fn] ◀
Magic Mode (حالت جادویی) ◀ **Magic Frame** (فریم جادویی) یا
Smart Filter (فیلتر هوشمند) ◀ یک جلوه دلخواه را فشار دهید.



- اگر در جلوه های فیلتر، **Sketch** (طراحی) را انتخاب کنید، اندازه تصویر به طور خودکار به ۵,۹ مگاپیکسل یا پایینتر تغییر می کند.
- اگر یک جلوه قاب تنظیم کنید، اندازه عکس به طور خودکار به ۲ مگاپیکسل یا کمتر تبدیل می شود.
- نمی توانید با جلوه قاب، ویدیو ضبط کنید.
- اگر جلوه فیلتر را تنظیم کنید، اندازه ویدیو 640X480 یا پایین تر خواهد شد.



حالت پانوراما

در حالت پانوراما، دوربین برای خلق یک تصویر پانوراما، مجموعه ای از عکسها را گرفته و با یکدیگر ترکیب می کند. می توانید تصویر معمولی یا پانورامای ۳ بعدی بگیرید. پس از فشردن [شاتر]، دوربین را به آهستگی به یکی از جهت های روی صفحه بچرخانید. دوربین به طور خودکار عکسهایی گرفته و آنها را در قالب یک عکس واحد ذخیره می کند. عکسهای پانورامای سه بعدی گرفته شده را فقط می توان بر روی یک تلویزیون سه بعدی مشاهده کرد.

برای انتخاب یک حالت پانوراما،



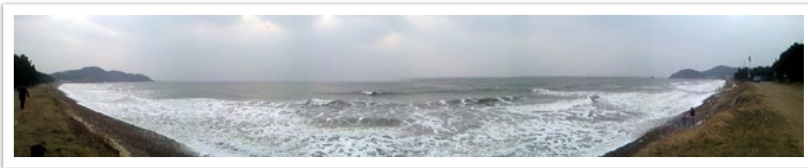
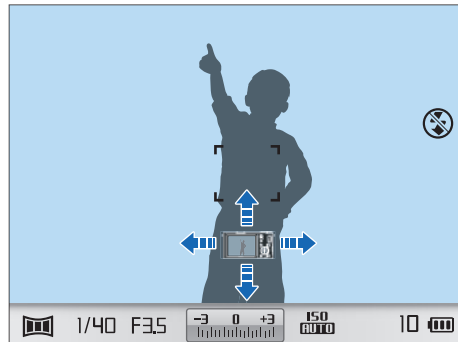

در حالت عکسبرداری و فیلمبرداری، [Fn] ◀ **Panorama** (پانوراما) ◀
Live Panorama (پانورامای زنده) یا **3D** را فشار دهید.







SCENE حالت صحنه

در حالت صحنه، دوربین بهترین تنظیمات را برای هر نوع صحنه انتخاب می کند.

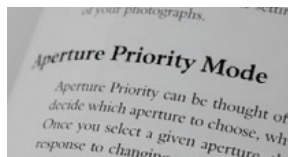
می توانید با فشار دادن [Fn] در حالت عکسبرداری و فیلمبرداری، صحنه دلخواه خود را انتخاب کنید.





گزینه	شرح
	<p>Children (عکسبرداری از کودکان): با گرفتن عکس های واضحی از لباس های کودکان و پس زمینه، باعث شوید کودکان چشمگیرتر به نظر برسند.</p>
	<p>Sports (ورزش): از سوژه های دارای حرکت سریع تصویر بگیرید.</p>
	<p>Close Up (نمای نزدیک): از قسمت های جزئی یک سوژه یا سوژه های کوچک، مانند گل ها یا حشره ها عکس بگیرید.</p>
	<p>Text (عکسبرداری از متن): از متن اسناد چاپ شده یا الکترونیکی، عکسی واضح بگیرید.</p>
	<p>Sunset (غروب آفتاب): از صحنه های غروب آفتاب با رنگهای قرمز و زرد طبیعی عکس بگیرید.</p>

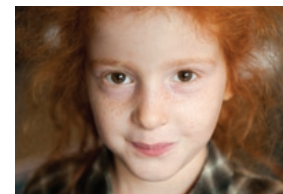

گزینه	شرح
	<p>Beauty Shot (تصویر زیبا): عیب و ایرادهای چهره را پنهان کنید.</p>
	<p>Night (شب): از صحنه های شب یا دارای روشنایی کم عکس بگیرید. برای جلوگیری از لرزش دوربین بر اثر سرعت پایین شاتر، از یک سه پایه استفاده کنید.</p>
	<p>Landscape (منظره): از مناظر و صحنه های طبیعت بی جان عکس بگیرید.</p>
	<p>Portrait (عکسبرداری از چهره): به طور خودکار چهره انسان ها را تشخیص داده و روی آنها فوکوس کنید، تا عکس های واضح و ملایم از چهره ها بگیرید.</p>



گزینه	شرح
	<p>Sound picture (عکس صوتی): پیش و پس از گرفتن عکس، یک یادداشت صوتی اضافه کنید.</p>
	<p>3D: عکس های ۳ بعدی بگیرید. (صفحه ۱۰۶)</p>

گزینه	شرح
	<p>Dawn (طلوع آفتاب): از صحنه های طلوع آفتاب عکس بگیرید.</p>
	<p>Backlight (نور پس زمینه): از سوژه هایی که از پشت به آنها نور تابیده عکس بگیرید.</p>
	<p>Fireworks (آتش بازی): از آتش بازی رنگارنگ در شب عکس بگیرید. برای جلوگیری از لرزیدن دوربین خود، از سه پایه استفاده کنید.</p>
	<p>Beach & Snow (ساحل و برف): به دلیل نور خورشید منعکس شده از شن یا برف، عکس های دارای نوردهی کم را کاهش دهید.</p>

حالت فیلم

در حالت فیلم، می توانید فیلم هایی با وضوح بالا (1920X1080) بگیرید و صدا را به وسیله میکروفن دوربین ضبط کنید.

برای تنظیم میزان نوردهی، می توانید **Program** (برنامه) را در منوی گزینه های **Movie AE Mode** (حالت AE فیلم) انتخاب کنید تا میزان دیافراگم و سرعت شاتر به طور خودکار تنظیم شود یا **Aperture Priority** (اولویت دیافراگم) را انتخاب کنید تا میزان دیافراگم را به صورت دستی تنظیم نمایید. برای تنظیم دستی سرعت شاتر می توانید **Shutter Priority** (اولویت شاتر) را انتخاب کرده یا **Manual** (دستی) را برای تنظیم دستی دیافراگم و سرعت شاتر را انتخاب کنید. در هنگام فیلمبرداری، **[AF]** را برای فعال یا غیرفعال کردن عملکرد **AF** فشار دهید.

برای محو یا ظاهر کردن تدریجی یک صحنه **Fader** (محو کننده) را فشار دهید. برای قطع یا وصل صدا می توانید **Voice** (صدا) را انتخاب کنید.

دوربین به شما اجازه می دهد که فایل های فیلم با طول حداکثر ۲۵ دقیقه و با سرعت ۳۰ یا ۶۰ فریم در ثانیه ضبط کرده و فایل ها را با فرمت **MP4 (H.264)** ذخیره کنید. ۶۰ فریم در ثانیه فقط با وضوح **1280X720** قابل ضبط است.



- **H.264 (MPEG-4 part10/AVC)** جدیدترین قالب کدگذاری ویدئویی است که در سال ۲۰۰۳ با همکاری **ISO-IEC** و **ITU-T** عرضه شد. از آنجا که نرخ فشرده سازی این قالب بالا است، داده های بیشتری در فضای حافظه کمتری قابل ذخیره سازی است.
- اگر هنگام فیلمبرداری گزینه لرزش گیر تصویر روشن باشد، ممکن است دوربین صدای لرزش گیر تصویر را ضبط کند.
- در صورتیکه هنگام فیلمبرداری لنزها را تنظیم کنید، صدای بزرگنمایی یا سایر صداهای لنز ممکن ضبط شود.
- هنگام استفاده از لنزهای ویدئویی اختیاری، صدای فوکوس اتوماتیک ضبط نمی شود.
- اگر در حین فیلمبرداری لنز دوربین را جدا کنید، ضبط قطع خواهد شد. لنز را در حین ضبط تعویض نکنید.
- اگر در حین فیلمبرداری، زاویه فیلمبرداری دوربین را ناگهان تغییر دهید، ممکن است دوربین نتواند تصاویر را درست ضبط کند. برای به حداقل رساندن لرزش دوربین، از سه پایه استفاده کنید.
- در حالت فیلم، دوربین فقط از عملکرد **AF** چندگانه پشتیبانی می کند. نمی توانید از عملکردهای دیگر تنظیمات محیط فوکوس، مانند **AF** تشخیص چهره استفاده کنید.
- وقتی اندازه یک فایل فیلم از ۴ گیگابایت فراتر رود، دوربین به طور خودکار ضبط را متوقف می کند. اگر این امر اتفاق افتاد، فیلمبرداری را با شروع یک فایل جدید فیلم ادامه دهید.
- اگر از یک کارت حافظه با سرعت نوشتن پایین استفاده کنید، چون کارت نمی تواند با سرعت فیلم در حال ضبط اطلاعات را پردازش کند، ممکن است ضبط فیلم شما قطع شود. اگر این امر اتفاق افتاد، کارت خود را با یک کارت حافظه دارای سرعت بالاتر تعویض کنید یا اندازه تصویر را کاهش دهید (به عنوان مثال، از **1280X720** به **640X480**).
- هنگام فرمت کردن کارت حافظه، همیشه با استفاده از دوربین فرمت کنید. اگر کارت حافظه را در دوربین دیگری یا رایانه فرمت کنید، ممکن است فایل های موجود در کارت را از دست بدهید یا باعث تغییر در ظرفیت کارت شوید.

عملکردهای موجود در حالت عکسبرداری و فیلمبرداری

برای کسب اطلاعات بیشتر درباره عملکردهای عکسبرداری و فیلمبرداری، به فصل ۲ مراجعه کنید.

عملکرد	موجود در
Smart Range (برد هوشمند) (صفحه ۷۸)	M/S/A/P
OIS (صفحه ۶۸)	/SCENE/MAGIC/ⓘ/M/S/A/P SMART/📷
Exposure compensation (جبران نوردهی) (صفحه ۸۰)	📷/SCENE/📷/MAGIC/ⓘ/S/A/P
Exposure lock (قفل نوردهی) (صفحه ۸۰)	*📷/S/A/P

* برخی از عملکردها در این حالت ها محدود هستند.



عملکرد	موجود در
Size (اندازه) (صفحه ۵۴)	/*SCENE/*MAGIC/ⓘ/M/S/A/P SMART/📷
Quality (کیفیت) (صفحه ۵۶)	/*📷/*MAGIC/ⓘ/M/S/A/P 📷/*SCENE
ISO (صفحه ۵۷)	*📷/M/S/A/P
White Balance (توازن سفیدی) (صفحه ۵۸)	📷/M/S/A/P
Picture Wizard (راهنمای عکس) (صفحه ۶۱)	📷/M/S/A/P
Color Space (فضای رنگ) (صفحه ۷۹)	/📷/MAGIC/ⓘ/M/S/A/P SMART/SCENE
AF Mode (حالت AF) (صفحه ۶۲)	/*📷/*MAGIC/*ⓘ/M/S/A/P *📷/*SCENE
AF Area (محیط AF) (صفحه ۶۴)	*SCENE/*📷/ⓘ/M/S/A/P
MF Assist (دستیار MF) (صفحه ۶۷)	/SCENE/📷/*MAGIC/ⓘ/M/S/A/P SMART/📷
Drive (عکاسی پیاپی) (مدام) / Burst (توالی) / (تایمر) / (BKT) (صفحه ۶۹)	/*MAGIC/*ⓘ/M/S/A/P *SMART/*📷/*SCENE
Flash (فلاش) (صفحه ۷۳)	/*MAGIC/*M/*S/*A/*P *SMART/*SCENE
Metering (اندازه گیری) (صفحه ۷۵)	📷/M/S/A/P

فصل ۲

عملکردهای عکسبرداری و فیلمبرداری

با عملکردهای قابل تنظیم در حالت عکسبرداری و فیلمبرداری آشنا شوید.
با استفاده از عملکردهای عکسبرداری و فیلمبرداری می توانید از عکسها و فیلم بیشتر سفارشی شده لذت ببرید.

اندازه

با افزایش تفکیک، عکس یا فیلم، پیکسل های بیشتری خواهد داشت و بنابراین می توان آن را روی کاغذی بزرگتر چاپ کرد یا روی صفحه ای بزرگتر نمایش داد. وقتی از تفکیک بالا استفاده می کنید، اندازه فایل نیز افزایش می یابد. برای عکسهایی که در قاب دیجیتال نشان داده می شوند یا به اینترنت آپلود می شوند از تفکیک پایین ترین استفاده کنید.



برای تنظیم اندازه، در حالت عکسبرداری و فیلمبرداری، [Fn] ◀ Photo Size (اندازه عکس) یا Movie Size (اندازه فیلم) ◀ یک گزینه را فشار دهید.

نماد	اندازه	توصیه شده برای
	2.0M (1728X1152) (3:2)	چاپ روی کاغذ A5.
	16.9M (5472X3080) (16:9)	چاپ روی کاغذ A1 یا پخش با تلویزیون HDTV.
	7.8M (3712X2088) (16:9)	چاپ روی کاغذ A3 یا پخش با تلویزیون HDTV.
	4.9M (2944X1656) (16:9)	چاپ روی کاغذ A4 یا پخش با تلویزیون HDTV.
	2.1M (1920X1080) (16:9)	چاپ روی کاغذ A5 یا پخش با تلویزیون HDTV.
	13.3M (3648X3648) (1:1)	چاپ يك عكس مربع روی کاغذ A1.
	7.0M (2640X2640) (1:1)	چاپ يك عكس مربع روی کاغذ A3.
	4.0M (2000X2000) (1:1)	چاپ يك عكس مربع روی کاغذ A4.
	1.1M (1024X1024) (1:1)	چاپ يك عكس مربع روی کاغذ A5.

گزینه های اندازه عکس

نماد	اندازه	توصیه شده برای
	20.0M (5472X3648) (3:2)	چاپ روی کاغذ A1.
	10.1M (3888X2592) (3:2)	چاپ روی کاغذ A2.
	5.9M (2976X1984) (3:2)	چاپ روی کاغذ A3.

گزینه های اندازه فیلم

توصیه شده برای	اندازه	نماد
مشاهده بر روی یک تلویزیون Full HD.	1920X1080 (30 fps) (16:9)	1080 FDP
مشاهده با تلویزیون HDTV.	1280X720 (60 fps) (16:9)	720 FDP
مشاهده با تلویزیون HDTV.	1280X720 (30 fps) (16:9)	720 FDP
مشاهده با تلویزیون.	640X480 (30 fps) (4:3)	480 FDP
آپلود به اینترنت.	320X240 (30 fps) (4:3)	240 FDP



دوربین عکسها را با فرمت JPEG یا RAW ذخیره می کند.

عکس های گرفته شده بوسیله دوربین اغلب به فرمت JPEG تبدیل می شوند و بر اساس تنظیمات دوربین در زمان تصویربرداری در حافظه ذخیره می شوند. فایل های RAW به فرمت JPEG تبدیل نمی شوند و بدون تغییرات در حافظه ذخیره می شوند.



فایل های RAW دارای پسوند فایل "SRW" هستند. برای تنظیم و کالیبره کردن نوردهی، توازن سفیدی، رنگ مایه، کنتراست، و رنگهای فایل های RAW، یا برای تبدیل آنها به قالب JPEG یا TIFF، از برنامه Samsung RAW Converter که در CD عرضه شده یافت می شود استفاده کنید. برای ذخیره عکسها با فرمت RAW مطمئن شوید که حافظه کافی موجود است.

در حالت عکسبرداری و فیلمبرداری، [Fn] Quality (کیفیت) ◀ یک گزینه را فشار دهید.

برای تنظیم کیفیت،

گزینه	فرمت	شرح
	JPEG	Normal (عادی): • برای کیفیت عادی فشرده شده است. • برای چاپ با اندازه کوچک یا آپلود به اینترنت توصیه می شود.
	RAW	RAW : • بدون از دست دادن اطلاعات یک عکس را ذخیره کنید. • برای ویرایش پس از عکسبرداری توصیه می شود.
	RAW+JPEG	RAW + S.Fine (کیفیت خیلی خوب) و RAW ذخیره کنید. فرمت JPEG (کیفیت خیلی خوب) + RAW (خیلی خوب): یک عکس را با
	RAW+JPEG	RAW + Fine (کیفیت خوب) و RAW ذخیره کنید. فرمت JPEG (کیفیت خوب) + RAW (خوب): یک عکس را با فرمت
	RAW+JPEG	RAW + Normal (کیفیت نرمال) و RAW ذخیره کنید. فرمت JPEG (کیفیت نرمال) + RAW (نرمال): یک عکس را با فرمت

گزینه های کیفیت فیلم

گزینه	پسوند	شرح
	MP4 (H.264)	Normal (عادی): فیلمهایی با کیفیت عادی ضبط می کند.
	MP4 (H.264)	HQ : فیلمهایی با کیفیت بالا ضبط می کند.

گزینه های کیفیت عکس

گزینه	فرمت	شرح
	JPEG	Super Fine (خیلی خوب): • برای بهترین کیفیت فشرده شده است. • برای چاپ با اندازه بزرگ توصیه می شود.
	JPEG	Fine (خوب): • برای کیفیت بهتر فشرده شده است. • برای چاپ با اندازه عادی توصیه می شود.

نمونه ها

مقدار حساسیت ISO حساسیت دوربین به نور را نشان می دهد.

هر چه مقدار ISO بالاتر باشد، دوربین به نور حساس تر است. در نتیجه، با انتخاب یک مقدار حساسیت ISO بالاتر، می توانید با سرعتهای شاتر بیشتر در مکانهای تاریک یا کم نور عکس بگیرید. اما، این کار ممکن است پرازیت الکترونیکی را افزایش دهد و باعث ایجاد عکسهای دانه دانه شود.

در حالت عکسبرداری و فیلمبرداری، [ISO] ◀ یک گزینه را فشار دهید.

برای تنظیم حساسیت
ISO.

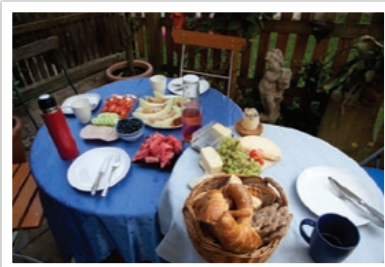

ISO 400

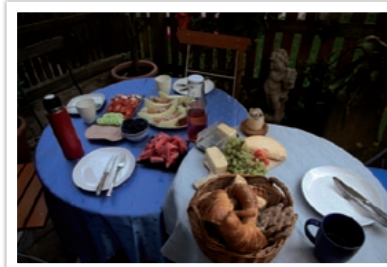

ISO 100



ISO 3200



ISO 800

- در مکانهایی که استفاده از فلاش ممنوع است مقدار ISO را افزایش دهید. شما می توانید بدون نیاز به دریافت نور بیشتر با تنظیم یک مقدار ISO بالاتر یک عکس واضح بگیرید.
- از عملکرد کاهش پرازیت برای کاهش پرازیت تصویری موجود در عکسهای دارای مقدار ISO بالا، استفاده کنید. (صفحه ۹۴)



توازن سفیدی (منبع نور)

رنگ عکس به نوع و کیفیت منبع نور بستگی دارد. اگر می خواهید رنگ عکس شما واقعی باشد، شرایط روشنایی مناسب برای درجه بندی توازن سفیدی، مثل **Auto WB** (تنظیم خودکار توازن سفیدی) تنظیم خودکار توازن سفیدی، **Daylight** (روز)، **Cloudy** (ابری) یا **Tungsten** (تنگستن) را انتخاب کنید، یا دمای رنگ را به صورت دستی تنظیم کنید. می توانید رنگ را برای منابع نور از پیش تنظیم شده نیز تنظیم کنید تا در شرایط روشنایی مختلف، رنگهای عکستان با صحنه واقعی مطابقت داشته باشد.

در حالت عکسبرداری و فیلمبرداری **[Fn] White Balance** (توازن سفیدی) یک گزینه را فشار دهید.

برای تنظیم توازن سفیدی،

گزینه	شرح
	Fluorescent NW (فلورسنت): هنگام عکسبرداری زیر چراغ فلورسنت با نور روز این گزینه را انتخاب کنید. مخصوص چراغ فلورسنت با نور سفید دارای فامهای خیلی سفید با دمای حدود ۵,۰۰۰K.
	Fluorescent Daylight (نور روز فلورسنت): هنگام عکسبرداری زیر چراغ فلورسنت با نور روز این گزینه را انتخاب کنید. مخصوص چراغ فلورسنت با نور سفید دارای فام مایل به آبی با دمای حدود ۶,۵۰۰K.
	Tungsten (تنگستن): هنگام عکس گرفتن در داخل ساختمان و زیر نور لامپ های پرنور یا هالوژن، این نماد را انتخاب کنید. لامپهای تنگستن سیمایی دارای ته رنگ قرمز هستند. این گزینه آن تاثیر را جبران می کند.
	Flash WB (توازن سفیدی فلاش): در هنگام استفاده از فلاش انتخاب کنید.
	Custom Set (تنظیم دلخواه): از تنظیمات از پیش تعیین شده خود استفاده کنید. می توانید با عکسبرداری از یک صفحه کاغذ سفید توازن سفیدی را به صورت دستی تنظیم کنید. دایره نورسنجی نقطه ای را با یک کاغذ پر کنید و توازن سفیدی را تنظیم کنید.

* این گزینه ها را می توان سفارشی کرد.

گزینه های توازن سفیدی

گزینه	شرح
	Auto WB (تنظیم خودکار توازن سفیدی): از تنظیمات اتوماتیک بسته به شرایط روشنایی استفاده کنید.
	Daylight (روز): هنگام عکس گرفتن در یک روز آفتابی در خارج از ساختمان، این نماد را انتخاب کنید. این گزینه منجر به عکسهایی می شود که به رنگهای طبیعی صحنه نزدیکتر هستند.
	Cloudy (ابری): هنگام عکس گرفتن در یک روز ابری در خارج از ساختمان یا در سایه، این نماد را انتخاب کنید. عکسهایی گرفته شده در روزهای ابری معمولاً آبی تر از روزهای آفتابی هستند. این گزینه آن تاثیر را جبران می کند.
	Fluorescent White (سفید فلورسنت): هنگام عکسبرداری زیر چراغ فلورسنت با نور روز این گزینه را انتخاب کنید. مخصوصاً برای چراغ فلورسنت با نور سفید با دمای رنگ حدود ۴,۲۰۰K.

سفارشی کردن گزینه های از پیش تنظیم شده

می توانید گزینه های توازن سفیدی از پیش تنظیم شده را نیز سفارشی کنید.

در حالت عکسبرداری و فیلمبرداری [Fn] ◀ **White Balance** (توازن سفیدی) ◀ یک گزینه ◀ [DISP] را فشار داده، دکمه هدایت را چرخانده، کلید چرخشی را چرخانده یا [AF/ISO/DISP] را فشار دهید.

برای سفارشی سازی گزینه های از پیش تنظیم شده،

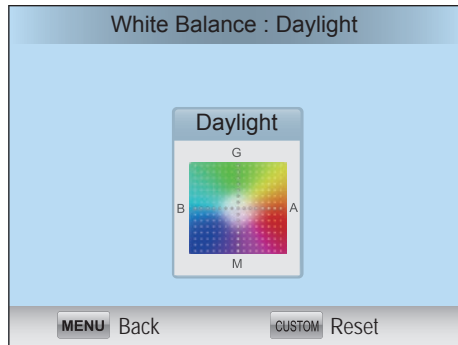

گزینه شرح

Color Temperature (دمای رنگ):

دمای رنگ منبع نور را به صورت تنظیم کنید.

دمای رنگ یک درجه بندی در مقیاس کلوین است که نوع منبع نور خاص را نشان می دهد. با افزایش دمای رنگ، توزیع رنگ سردتر می شود. از سوی دیگر، با کاهش دمای رنگ، توزیع رنگ گرمتر می شود.

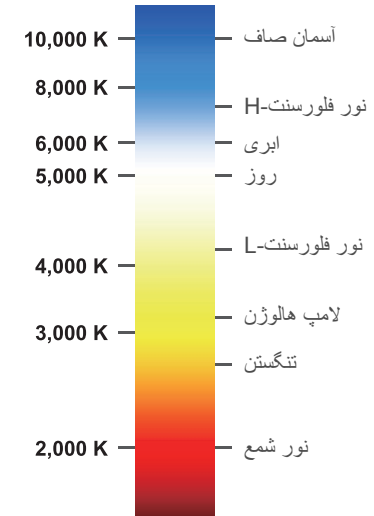

K

نمونه ها



Daylight (روز)



Auto WB (تنظیم خودکار توازن سفیدی)

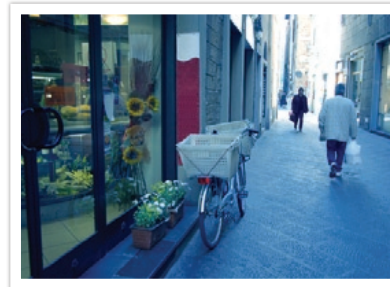

Tungsten (تنگستن)



Fluorescent Daylight
(نور روز فلورسنت)

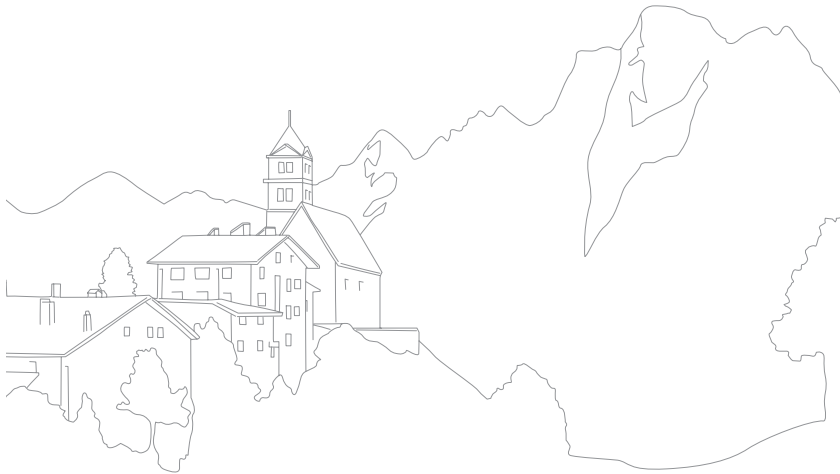

راهنمای عکس (سبکهای عکس)

نمونه ها

Picture Wizard (راهنمای عکس) اجازه می دهد سبکهای عکس مختلفی روی عکس خود اعمال کنید تا نماهای مختلف و حالت‌های احساسی ایجاد کنید. می توانید سبکهای عکس خود را نیز با تنظیم رنگ، اشباع، وضوح، و کنتراست برای هر سبک ایجاد و ذخیره کنید.

هیچ قانونی برای این که کدام سبک مناسب کدام شرایط است وجود ندارد. سبکهای مختلف را تجربه کنید و تنظیمات خود را پیدا کنید.

در حالت عکسبرداری و فیلمبرداری [Fn] ◀ Picture Wizard (راهنمای عکس) ◀ یک گزینه را فشار دهید.

برای تنظیم یک سبک عکسبرداری،



Portrait (عکسبرداری از چهره)



Vivid (واضح)



Standard (استاندارد)



Retro (قدیمی)



Forest (طبیعی و روشن)



Landscape (منظره)



Classic (کلاسیک)



Calm (آرام)



Cool (سرد)

می توانید مقدار تنظیمات سبک پیش فرض را نیز تغییر دهید. پس از انتخاب یک گزینه Picture Wizard (راهنمای عکس)، [DISP] را فشار داده و سپس رنگ، اشباع، وضوح، یا کنتراست را تنظیم کنید.



AF تکی

AF تکی برای عکسبرداری و فیلمبرداری از یک سوژه ثابت مناسب است. وقتی [شاتر] را تا نیمه فشار می دهید، فوکوس در ناحیه فوکوس ثابت می شود. وقتی فوکوس انجام شود، آن ناحیه به رنگ سبز در می آید.



با نحوه تنظیم فوکوس دوربین بر اساس سوژه ها آشنا شوید.

می توانید متناسب با سوژه از میان فوکوس خودکار تکی، فوکوس خودکار متوالی، و فوکوس دستی، یک حالت فوکوس را انتخاب کنید. عملکرد AF (فوکوس خودکار) وقتی [شاتر] را تا نیمه فشار دهید فعال می شود. در حالت MF (فوکوس دستی)، باید برای فوکوس دستی حلقه فوکوس روی لنز را بچرخانید.

در بیشتر موارد، می توانید با انتخاب **Single AF** (تکی) فوکوس کنید. فوکوس روی سوژه های دارای حرکت سریع یا دارای رنگ مشابه پس زمینه مشکل است. برای این موارد حالت فوکوس متناسب را انتخاب کنید.

اگر لنز شما دارای سوئیچ AF/MF است، برای فوکوس دستی سوئیچ را روی MF (فوکوس دستی) بگذارید.

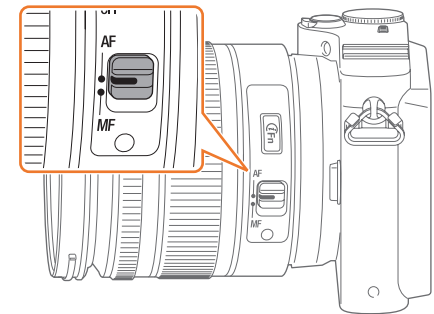

وقتی لنز شما سوئیچ AF/MF (فوکوس دستی/ فوکوس خودکار) ندارد، [AF] را برای انتخاب حالت دلخواه AF (فوکوس خودکار) فشار دهید.

در حالت عکسبرداری و فیلمبرداری، [AF] ◀ یک گزینه را فشار دهید.

برای تنظیم حالت فوکوس خودکار،

AF مداوم

وقتی [شاتر] را تا نیمه فشار داده اید، دوربین همچنان به فوکوس خودکار ادامه می دهد. وقتی ناحیه فوکوس روی سوژه ثابت شد، سوژه همیشه در فوکوس است حتی وقتی حرکت کند. این حالت برای عکسبرداری و فیلمبرداری یک شخص روی دوچرخه، یک سگ در حال دویدن، یا یک صحنه اتومبیلرانی توصیه می شود.

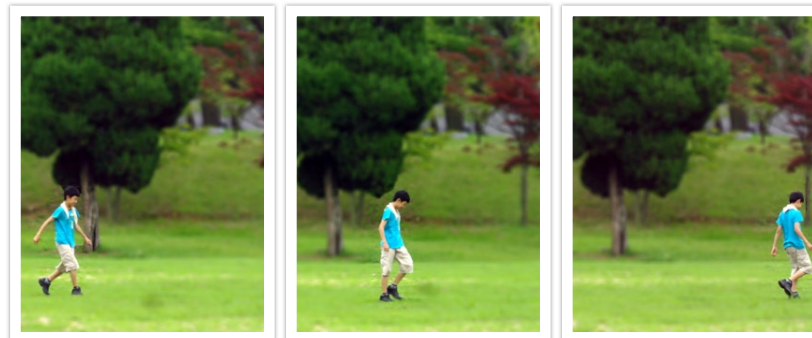

فوکوس دستی

می توانید با چرخاندن حلقه فوکوس روی لنز به صورت دستی روی یک سوژه فوکوس کنید. عملکرد فوکوس دستی کمکی به شما کمک می کند تا به راحتی به یک فوکوس برسید. در حین چرخاندن حلقه فوکوس، بزرگ شدن محیط فوکوس یا ظاهر شدن نوار کمکی، شما را در دستیابی به یک فوکوس واضح کمک می کند. این حالت برای عکسبرداری و فیلمبرداری از یک شیء دارای رنگ مشابه با پس زمینه، یک صحنه شب، یا آتش بازی توصیه می شود.

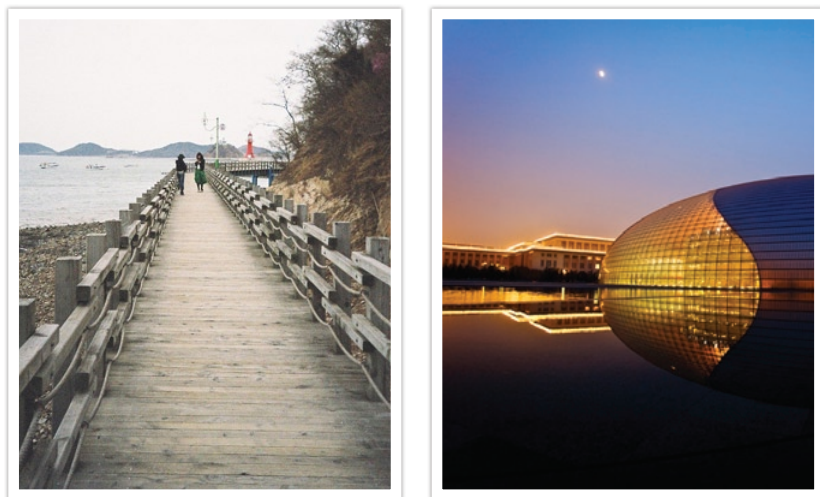

انتخاب AF

می‌توانید فوکوس را در ناحیه مورد نظر تنظیم کنید. یک جلوه خارج از فوکوس اعمال کنید تا سوژه بیشتر قابل تشخیص باشد.

فوکوس در عکس زیر تغییر وضعیت و اندازه داده طوری که متناسب چهره سوژه باشد.

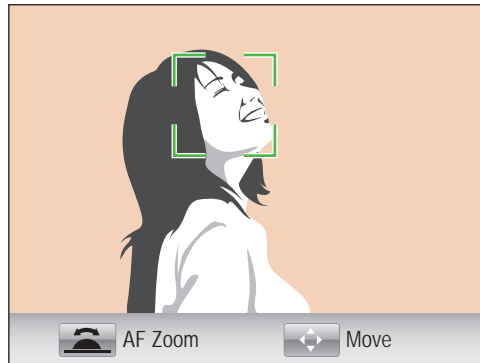

عملکرد ناحیه AF وضعیتهای ناحیه فوکوس را تغییر می‌دهد.

به طور کلی، دوربین‌ها روی نزدیکترین سوژه فوکوس می‌کنند. هرچند، اگر تعداد سوژه‌ها زیاد باشد، سوژه‌های نامطلوب ممکن است در فوکوس قرار بگیرند. به منظور جلوگیری از قرار گرفتن سوژه‌های ناخواسته در فوکوس، ناحیه فوکوس را تغییر دهید تا سوژه مورد نظر در فوکوس قرار گیرد. با انتخاب ناحیه فوکوس مناسب می‌توانید یک تصویر واضح‌تر و مشخص‌تر بگیرید.

در حالت عکسبرداری و فیلمبرداری، [Fn] ◀ یک گزینه را فشار دهید. AF Area (محدوده فوکوس خودکار) ◀

برای تنظیم ناحیه فوکوس خودکار،

برای تغییر اندازه یا جابجایی ناحیه فوکوس، در حالت عکسبرداری و فیلمبرداری، [Fn] را فشار دهید. از دکمه هدایت برای حرکت دادن محیط فوکوس استفاده کنید. برای تغییر اندازه محیط فوکوس، کلید چرخشی را حرکت دهید.



AF چندگانه

دوربین یک مستطیل سبز را در قسمتهایی که فوکوس درست تنظیم شده نشان می دهد. عکس به دو یا چند قسمت تقسیم شده، و دوربین نقاط فوکوس هر قسمت را به دست می آورد. برای عکاسی از صحنه ها توصیه می شود.

وقتی [شاتر] را فشار می دهید، دوربین همان طور که در شکل زیر نشان داده شده ناحیه های فوکوس را به رنگ سبز نشان می دهد.



AF تشخیص چهره

دوربین ترجیحاً روی چهره انسانها فوکوس می کند. تا ۱۰ چهره انسان قابل شناسایی است. این تنظیم برای عکسبرداری و فیلمبرداری از یک گروه از افراد توصیه می شود.

وقتی [شاتر] را تا نیمه فشار می دهید، دوربین همان طور که در شکل زیر نشان داده شده روی چهره ها فوکوس می کند. هنگام عکسبرداری و فیلمبرداری از گروهی از افراد، دوربین فوکوس روی چهره نزدیکترین فرد را به رنگ سفید نشان می دهد و فوکوس روی چهره بقیه افراد را به رنگ خاکستری.

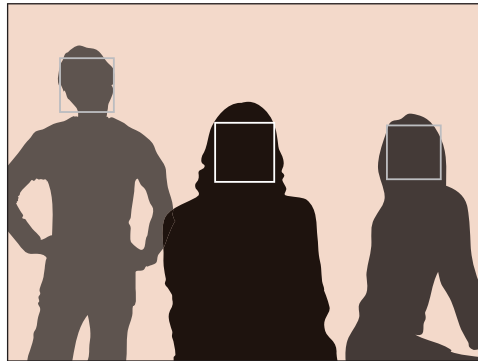

AF عکاسی از خود

هنگام گرفتن عکس از خود تشخیص اینکه آیا چهره شما در فوکوس است ممکن است دشوار باشد. وقتی این عملکرد روشن است، فاصله فوکوس روی کلوزآپ گذاشته می شود و دوربین هنگام فوکوس کردن سریعتر بوق می زند.

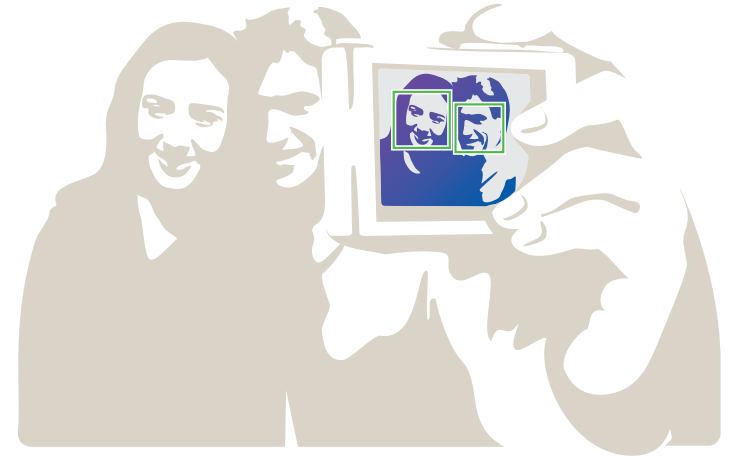

در حالت فوکوس دستی (MF)، باید برای فوکوس دستی حلقه فوکوس روی لنز را بچرخانید. وقتی عملکرد دستیار فوکوس دستی را تنظیم کنید، می توانید فوکوس و وضوحی به دست بیاورید. این عملکرد فقط روی لنزهایی موجود است که از فوکوس دستی پشتیبانی کنند.

در حالت عکسبرداری و فیلمبرداری، [MENU] یا یا MF Assist (فوکوس دستی کمکی) ◀ یک گزینه را فشار دهید.

برای تنظیم دستیار فوکوس دستی،

گزینه	شرح
Off (خاموش)	از این عملکرد استفاده نشود.
Enlarge x5 (بزرگ کردن x5)*	با چرخاندن حلقه فوکوس، محیط فوکوس تا ۵ برابر بزرگ می شود.



* پیش فرض

گزینه	شرح
Enlarge x8 (بزرگ کردن x8)	با چرخاندن حلقه فوکوس، محیط فوکوس تا ۸ برابر بزرگ می شود.
FA (قابلیت کمک به فوکوس)	هنگامی که حلقه فوکوس را می چرخانید، هر چه فوکوس بهتر شود نوار کمکی فوکوس بلندتر می شود.

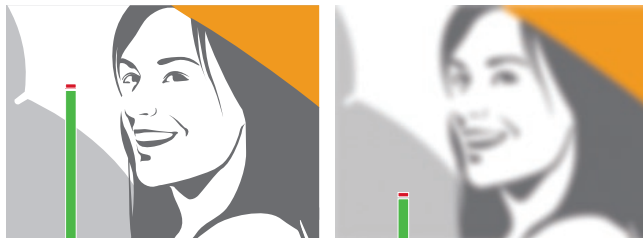

لرزشگیر نوری تصویر (OIS)

گزینه های OIS

گزینه	شرح
	Mode 1 (حالت ۱): عملکرد OIS فقط زمانی اعمال می شود که [شاتر] را تا نیمه یا به طور کامل فشار دهید.
	Mode 2 (حالت ۲): عملکرد OIS فعال است.
	Off (خاموش): عملکرد OIS همیشه خاموش است. (این گزینه ممکن است در برخی لنزها موجود نباشد).

از عملکرد لرزشگیر نوری تصویر (OIS) برای کاهش لرزش دوربین استفاده کنید. ممکن است OIS در برخی لنزها موجود نباشد.

لرزش دوربین معمولاً در مکانهای تاریک یا هنگام تصویربرداری در داخل ساختمان روی می دهد. در چنین مواردی، دوربین از سرعتهای شاتر کمتری استفاده می کند تا مقدار نور وارد شده را افزایش دهد، که می تواند منجر به یک عکس تار شود. با استفاده از عملکرد OIS، می توانید از بروز این وضعیت جلوگیری کنید.

اگر لنز شما دارای سویچ OIS باشد، برای استفاده از عملکرد OIS باید این سویچ را بچرخانید.

در حالت عکسبرداری و فیلمبرداری، [Fn] OIS ◀ یک گزینه را فشار دهید.

برای تنظیم گزینه های OIS.

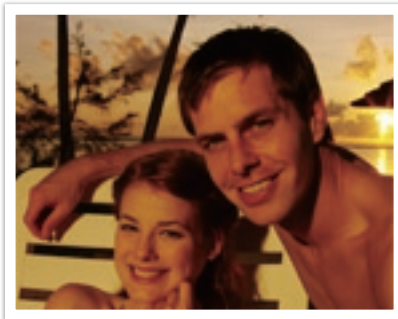

با اصلاح OIS

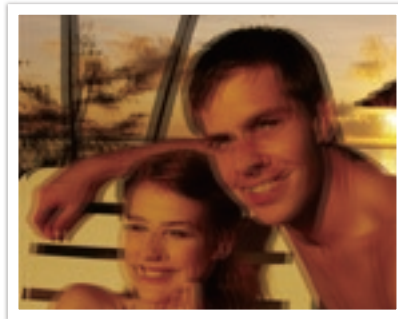

بدون اصلاح OIS

توالی (روش عکسبرداری و فیلمبرداری)

مداوم

وقتی [شاتر] را نگه داشته اید به طور مداوم عکس بگیرید. شما می توانید تا ۳ عکس
Continuous Low (3fps) (متوالی سرعت پایین (۳ فریم در ثانیه)) یا ۷ عکس
Continuous High (7fps) (متوالی سرعت بالا (۷ فریم در ثانیه)) در ثانیه بگیرید.



می توانید روش عکسبرداری و فیلمبرداری، مانند مداوم، توالی، تایمر و مانند آن را تنظیم کنید.

برای گرفتن یک عکس در هر بار **Single** (تکی) را انتخاب کنید. برای تصویربرداری از سوژه های دارای حرکت سریع **Continuous** (مداوم) یا **Burst** (توالی) را انتخاب کنید. **AE Bracket** (عکاسی براکت با نوردهی خودکار)، **WB Bracket** (عکاسی براکت با توازن سفیدی) یا **P Wiz Bracket** (راهنمای عکس) را برای تنظیم نوردهی، توازن سفیدی انتخاب کنید یا جلوه های راهنمای عکس را اعمال کنید. همچنین می توانید برای گرفتن عکس از خود **Timer** (تایمر) را انتخاب کنید.

در حالت عکسبرداری و فیلمبرداری، [📷] ◀ یک گزینه را فشار دهید.

برای تنظیم روش عکسبرداری و فیلمبرداری،

تکی

هر بار که [شاتر] را فشار می دهید یک عکس بگیرید. برای شرایط کلی توصیه می شود.

توالی

با یک بار فشردن [شاتر]، به طور پیاپی تا ۱۰ عکس در ثانیه (۳ ثانیه)، ۱۵ عکس در ثانیه (۲ ثانیه)، با ۳۰ عکس در ثانیه (۱ ثانیه) بگیرید. برای عکسبرداری از حرکت سریع سوژه های متحرک پرسرعت مانند اتومبیلهای مسابقه ای توصیه می شود.

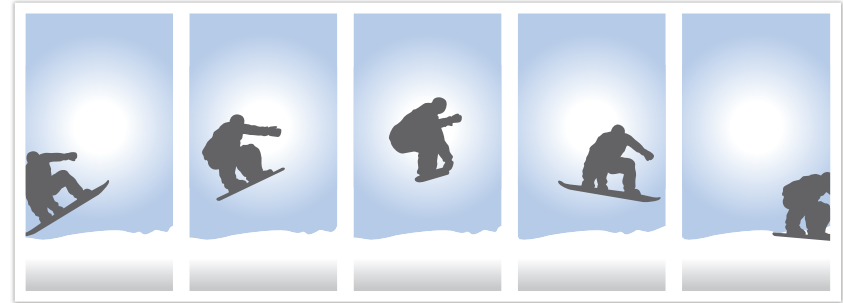

برای تنظیم شماره عکس ها، در حالت عکسبرداری و فیلمبرداری، [Burst] (توالی)، و سپس [DISP] را فشار دهید.



تایمر

با تأخیر ۲ تا ۳۰ ثانیه ای یک عکس بگیرید. این تأخیر با افزایش های ۱ ثانیه ای قابل تنظیم است.

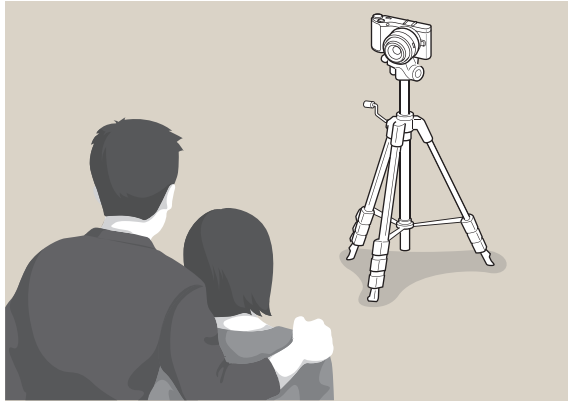

برای تنظیم شماره عکس ها، در حالت عکسبرداری و فیلمبرداری، [Timer] (تایمر)، و سپس [DISP] را فشار دهید.



براکت توازن سفیدی (WB Bracket)

وقتی [شاتر] را فشار دهید، دوربین ۳ عکس پی در پی می‌گیرد: عکس اصلی و دو عکس دیگر با تنظیمات توازن سفیدی مختلف. عکس اصلی وقتی [شاتر] را فشار می‌دهید گرفته می‌شود. دو عکس دیگر به طور خودکار مطابق با توازن سفیدی که تنظیم کرده‌اید تنظیم می‌شوند. می‌توانید تنظیمات را در منوی **Bracket Set** (تنظیم BKT) تغییر دهید.



کروشه نوردهی خودکار (AE Bracket)

وقتی [شاتر] را فشار دهید، دوربین ۳ عکس پی در پی می‌گیرد: عکس اصلی، یک مرحله تاریکتر، و یک مرحله روشن‌تر. برای جلوگیری از تار شدن عکسها هنگامی که دوربین سه عکس پی در پی می‌گیرد از سه پایه استفاده کنید. می‌توانید تنظیمات را در منوی **Bracket Set** (تنظیم BKT) تغییر دهید.



براکت راهنمای عکس (P Wiz Bracket)

وقتی [شاتر] را فشار می دهید، دوربین سه عکس پی در پی، هر کدام با یک تنظیم متفاوت راهنمای عکس، می گیرد. دوربین یک عکس می گیرد و سه گزینه راهنمای عکس را که تنظیم کرده اید روی عکس گرفته شده اعمال می کند. می توانید تنظیمات را در منوی **Bracket Set** (تنظیم BKT) تغییر دهید.



تنظیم براکت

می توانید گزینه هایی را برای AE Bracket (عکاسی براکت با نوردهی خودکار)، WB Bracket (عکاسی براکت با توازن سفیدی)، P Wiz Bracket (عکاسی براکت با سبک های عکاسی) تنظیم کنید.

در حالت عکسبرداری و فیلمبرداری، [MENU] ◀ ▶ [MENU] ◀ ▶
Bracket Set (تنظیم BKT) ◀ یک گزینه را فشار دهید.

برای تنظیم یک گزینه
 براکتینگ،

گزینه	شرح
AE Bracket Set (AE BKT تنظیم)	ترتیب و ناحیه براکت را تنظیم کنید. • Bracket Order (ترتیب BKT): ترتیبی را که طبق آن دوربین عکس اصلی، عکس روشن تر، و عکس تاریک تر را می گیرد (با 0، +، و - نشان داده می شود) تعیین کنید. • Bracket Area (ناحیه BKT): محدوده نوردهی ۳ عکس دارای کروسه را تنظیم کنید.
WB Bracket Set (WB BKT تنظیم)	فاصله توازن سفیدی ۳ عکس دارای کروسه را تنظیم کنید. مثلاً، ۳+/-AB مقدار رنگ کهربایی را منفی سه گام یا مثبت سه گام تنظیم می کند. ۳+/-MG مقدار رنگ سرخ را به همان مقدار تنظیم می کند.
P Wiz Bracket Set (P Wiz BKT تنظیم)	تنظیمات راهنمای ۳ عکسی را که دوربین برای گرفتن ۳ عکس دارای کروسه به کار می برد، انتخاب کنید.

برای گرفتن عکس واقعی از یک سوژه، بایستی مقدار نور ثابت باشد. وقتی منبع نور تغییر می کند، می توانید از یک فلاش استفاده کنید و مقدار ثابتی از نور فراهم کنید. تنظیمات مناسب را طبق منبع نور و سوژه انتخاب کنید.

برای تنظیم گزینه های فلاش،

در حالت عکسبرداری و فیلمبرداری، [Fn] ◀ Flash (فلاش) ◀
گزینه را فشار دهید.

گزینه های فلاش

گزینه	شرح
	<p>1st Curtain (پرده اول): فلاش بلافاصله پس از باز شدن شاتر روشن می شود. دوربین یک عکس واضح از سوژه واقع در ابتدای یک ترتیب از اعمال می گیرد.</p> 
	<p>2nd Curtain (پرده دوم): فلاش درست قبل از بسته شدن شاتر روشن می شود. دوربین یک عکس واضح از سوژه واقع در انتهای یک ترتیب از اعمال می گیرد.</p> 

گزینه	شرح
	Off (خاموش): از فلاش استفاده نکنید.
	Smart Flash (فلاش هوشمند): دوربین به طور خودکار روشنایی فلاش را مطابق با مقدار نور محیط اطراف تنظیم می کند.
	Auto (خودکار): در مکان های تاریک، فلاش به طور خودکار روشن می شود.
	Auto Red-eye (راکدوخ چشمی زمرق): فلاش به طور خودکار روشن شده و از قرمزی چشم ها جلوگیری می کند.
	Fill in (دائمی): هر وقت عکس بگیرید دوربین فلاش می زند.
	Fill-in Red (دائمی با جلوگیری از قرمزی چشم): هر وقت عکس بگیرید دوربین فلاش می زند و از قرمزی چشم جلوگیری می کند.



- ممکن است گزینه های موجود بسته به حالت عکسبرداری متفاوت باشند.
- بین دو بار فلاش زدن، یک فاصله زمانی وجود دارد. تکان نخورید تا فلاش برای بار دوم بزند.
- گزینه های فلاش و تنظیمات شدت فلاش، تنها در هنگام استفاده از فلاش خارجی مخصوص NX قابل استفاده است.
- می توانید با فلاشی که کاملاً شارژ نشده عکس بگیرید، اما توصیه می شود که از فلاش کاملاً شارژ استفاده کنید.



فقط از فلاشهای مورد تأیید Samsung استفاده نمایید. استفاده از فلاشهای ناسازگار ممکن است به دوربین شما آسیب بزند.

تصحیح اثر قرمزی چشم

اگر هنگام عکسبرداری از فرد در تاریکی فلاش بزنید، نور قرمزی در چشم‌ها ظاهر می‌شود. برای جلوگیری از این حالت، **Fill-in Red** (دائمی با جلوگیری از قرمزی چشم) را انتخاب کنید.

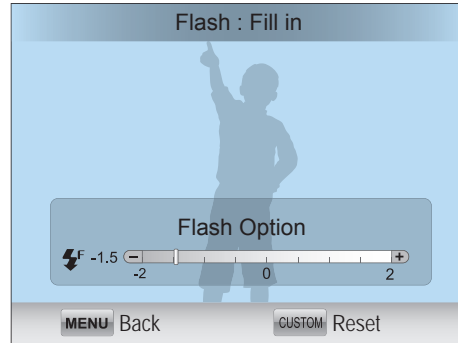

با اصلاح قرمزی چشم



بدون اصلاح قرمزی چشم

• تنظیم شدت فلاش ممکن است در حالات زیر مؤثر نباشد:

- وقتی سوژه به دوربین خیلی نزدیک است
- وقتی حساسیت ISO بالایی تنظیم کرده باشید
- وقتی میزان نوردهی بسیار زیاد یا بسیار کم است
- در برخی از حالت‌های عکسبرداری، نمی‌توانید از این عملکرد استفاده کنید.
- اگر یک فلاش خارجی با قابلیت تنظیم شدت نور به دوربین متصل کرده باشید، تنظیمات شدت نور فلاش اعمال می‌شود.
- استفاده از فلاش برای سوژه‌های خیلی نزدیک، ممکن است به بازتاب بخشی از نور و در نتیجه تاریک شدن عکس بیانجامد. اطمینان حاصل کنید که سوژه در محدوده برد پیشنهادی است؛ این برد بسته به لنز متغیر است.
- وقتی کلاهک لنز وصل شده باشد، ممکن است کلاهک جلوی نور فلاش را بگیرد. برای استفاده از فلاش، کلاهک را بردارید.



اگر سوژه از دوربین خیلی دور باشد یا در هنگام روشن شدن اولین فلاش حرکت کند، ممکن است قرمزی چشم‌ها کاهش نیابد.



تنظیم شدت فلاش

شدت فلاش را تنظیم کنید تا از نوردهی بسیار زیاد یا بسیار کم جلوگیری شود. می‌توانید آن را تا ± 2 سطح تنظیم کنید.

در حالت عکسبرداری و فیلمبرداری [Fn] ◀ Flash (فلاش) ◀ یک گزینه ◀ [DISP] را فشار داده، دکمه هدایت یا کلید چرخشی را چرخانده یا [AF/☉] را فشار دهید.

برای تنظیم شدت فلاش،

چندگانه

حالت چندگانه مقدار نور موجود در مناطق چندگانه را محاسبه می کند. وقتی نور کافی یا ناکافی است، دوربین با میانگین گرفتن از روشنایی کل صحنه نوردهی را تنظیم می کند. این حالت برای عکسهای معمولی مناسب است.



حالت نورسنجی به روشی گفته می شود که دوربین، کمیت نور را اندازه می گیرد.

دوربین مقدار نور را در یک صحنه اندازه گیری می کند، و در بسیاری از حالتها، از این اندازه گیری برای تغییر تنظیمات مختلف استفاده می کند. برای مثال، اگر یک سوژه تاریکتر از رنگ واقعی خود به نظر برسد، دوربین یک عکس با نوردهی بیشتر از آن می گیرد. اگر یک سوژه روشنتر از رنگ واقعی خود به نظر برسد، دوربین یک عکس با نوردهی کمتر از آن می گیرد.

روشنایی و حالت کلی عکس می تواند تحت تأثیر طرز اندازه گیری مقدار نور توسط دوربین نیز باشد. یک تنظیم مناسب برای شرایط تصویربرداری انتخاب کنید.

در حالت عکسبرداری و فیلمبرداری [Fn] ◀
Metering (نورسنجی) ◀ یک گزینه را فشار دهید.

برای تنظیم یک گزینه نورسنجی،

وزن دهی مرکز

حالت مرکزی در مقایسه با حالت نقطه ای، ناحیه وسیع تری را محاسبه می کند. این حالت مقدار نور در قسمت مرکزی تصویر (۶۰ تا ۸۰ درصد) و مقدار نور بقیه تصویر (۲۰ تا ۴۰ درصد) را محاسبه می کند. این حالت برای موقعیت هایی توصیه می شود که تفاوت اندکی در روشنایی بین سوژه و پس زمینه وجود دارد یا قسمتی از سوژه نسبت به ترکیب کلی عکس بزرگ است.



نقطه ای

حالت نقطه ای مقدار نور موجود در مرکز را محاسبه می کند. وقتی در شرایطی عکس می گیرید که نور پس زمینه شدیدی پشت سوژه وجود دارد، دوربین نوردهی را تنظیم می کند تا تصویربرداری از سوژه درست انجام شود. برای مثال، وقتی حالت چندگانه را در یک شرایط با نور پس زمینه شدید انتخاب کنید، دوربین محاسبه می کند که مقدار کلی نور زیاد است، که منجر به یک عکس تاریکتر می شود. حالت نقطه ای می تواند از این وضعیت جلوگیری کند زیرا مقدار نور را در ناحیه تعیین شده محاسبه می کند.

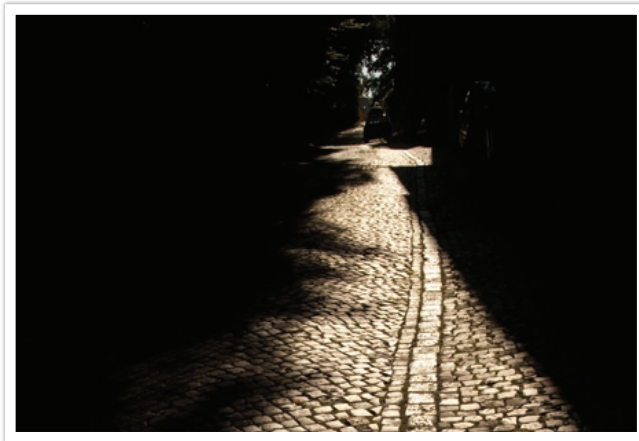

سوژه، دارای رنگ روشن است در حالی که پس زمینه تاریک است. حالت نقطه ای برای وضعیتی مانند این توصیه می شود که تفاوت زیادی در نوردهی بین سوژه و پس زمینه وجود دارد.

اندازه گیری مقدار نوردهی فوکوس

وقتی این عملکرد روشن باشد، دوربین به طور خودکار نوردهی مناسب را با محاسبه روشنایی ناحیه فوکوس تنظیم می کند. این عملکرد تنها در صورتی قابل استفاده است که شما یکی از موارد **Spot** (نقطه ای) نورسنجی یا **Multi** (چندگانه) نورسنجی، و **Selection AF** (انتخاب فوکوس اتوماتیک) را انتخاب کرده باشید.

در حالت عکسبرداری و فیلمبرداری، [MENU] ◀ [AF] ◀ یک گزینه را فشار دهید.

برای تنظیم این عملکرد،



برد هوشمند

این عملکرد از دست رفتن جزئیات روشن را که ممکن است به دلیل اختلاف های سایه در عکس روی دهد، تصحیح می کند.



با جلوه برد هوشمند



بدون جلوه برد هوشمند

در حالت عکسبرداری و فیلمبرداری، [Fn] ◀ Smart Range (برد هوشمند) ◀ یک گزینه را فشار دهید.

برای تنظیم گزینه های
برد هوشمند



دستگاههای تصویری دیجیتال مانند دوربینهای دیجیتال، نمایشگرها، و چاپگرها روشهای خود را برای نشان دادن رنگ دارند، که فضاهای رنگ نامیده می شوند.

دوربین شما اجازه می دهد دو فضای رنگ را انتخاب کنید: **sRGB** یا **Adobe RGB**.

sRGB عموماً برای ایجاد رنگ در نمایشگرهای رایانه به کار می رود و یک فضای رنگ استاندارد برای **Exif** است. **sRGB** برای تصاویر عادی و تصاویری به کار می رود که قصد دارید در اینترنت منتشر نمایید.

Adobe RGB برای چاپ تجاری به کار می رود و محدوده رنگی بزرگتری نسبت به **sRGB** دارد. محدوده رنگ بزرگتر آن به شما کمک می کند به آسانی عکسها را در یک رایانه ویرایش کنید. توجه کنید که برنامه های خاص معمولاً با تعداد محدودی از فضاهای رنگ سازگار هستند. اگر تصویری را در یک برنامه که با فضای رنگ آن تصویر سازگار نیست باز کنید، رنگها روشن تر به نظر می رسند.

در حالت عکسبرداری و فیلمبرداری، [Fn] ◀ Color Space (فضای رنگ) ◀ یک گزینه را فشار دهید.

برای تنظیم فضای رنگ،

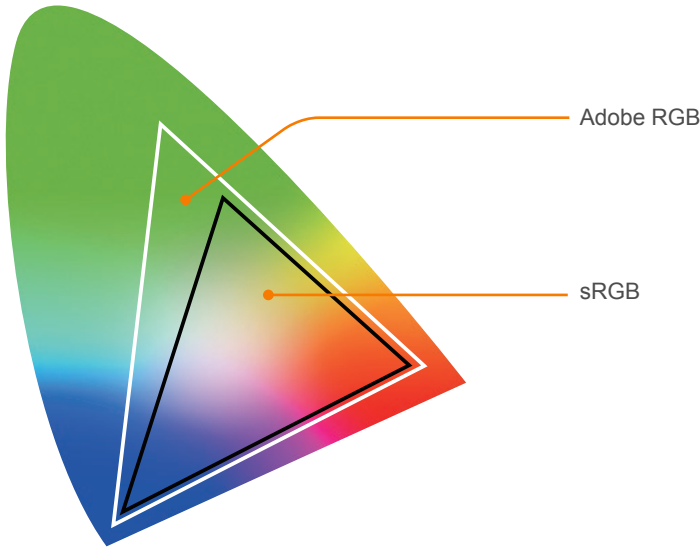

قفل/جبران نوردهی

جبران نوردهی

دوربین به طور خودکار نوردهی را با اندازه گیری سطوح نور از ترکیب بندی عکس و موقعیت سوژه تنظیم می کند. اگر نوردهی تنظیم شده با دوربین بیشتر یا کمتر از مقدار مورد انتظار شماست، می توانید مقدار نوردهی را به صورت دستی تنظیم کنید. مقدار نوردهی با افزایش های ± 3 قابل تنظیم است. دوربین برای هر گام بیش از محدوده ± 3 هشدار نوردهی را به رنگ قرمز نشان می دهد.

برای تنظیم مقدار نوردهی، [☑] را پایین نگه دارید و کلید چرخشی را به چپ یا راست بچرخانید. همچنین می توانید میزان نوردهی را با فشار دادن [Fn] و سپس انتخاب **EVC (Exposure Value Compensation)** (جبران نوردهی) تنظیم کنید.

با موقعیت نشانگر میزان نوردهی، می توانید مقدار نوردهی را بررسی کنید.

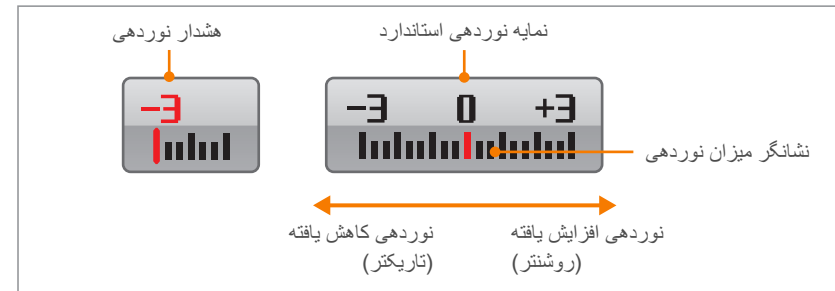

قفل نوردهی

هنگامیکه به خاطر کنتراست رنگ بالا نمی توانید به یک نوردهی مناسب دست پیدا کنید، نوردهی را قفل کنید و سپس عکس بگیرید.

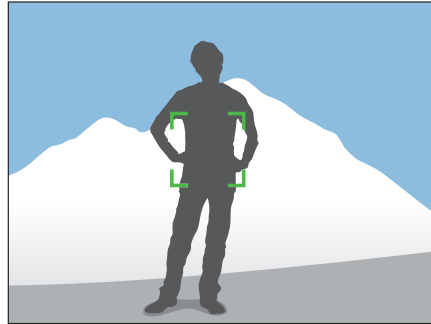

برای قفل کردن نوردهی، ترکیب بندی عکس را روی نوردهی که در نظر گرفته اید، تنظیم کنید، و سپس دکمه سفارشی را فشار دهید. (صفحه ۹۷)

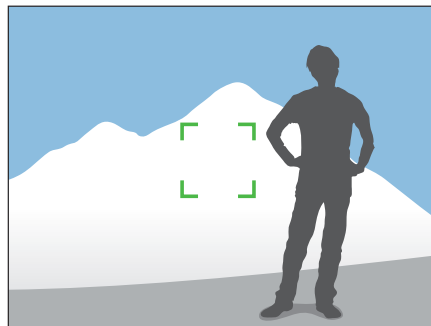

پس از قفل کردن نوردهی، لنز را به سمت مورد نظر بگیرید، و [شاتر] را فشار دهید.

عملکردهای موجود برای فیلم در قسمت زیر توضیح داده شده اند.

حرکت چندگانه

سرعت پخش یک فیلم را تنظیم کنید.

در حالت عکسبرداری و فیلمبرداری، [MENU] ◀ ◀ [MENU] ◀ ◀
Multi Motion (حرکت چندگانه) ◀ یک گزینه را فشار دهید.

برای تنظیم گزینه های
سرعت ضبط،

گزینه	شرح
x0.25	یک فیلم ضبط کرده و آن را با 1/4 سرعت معمولی پخش کنید.
x0.5	یک فیلم ضبط کرده و آن را با 1/2 سرعت معمولی پخش کنید.
x1	یک فیلم ضبط کرده و آن را با سرعت معمولی پخش کنید.
x5	یک فیلم ضبط کرده و آن را با 5 برابر سرعت معمولی پخش کنید.
x10	یک فیلم ضبط کرده و آن را با 10 برابر سرعت معمولی پخش کنید.
x20	یک فیلم ضبط کرده و آن را با 20 برابر سرعت معمولی پخش کنید.

- اگر گزینه ای غیر از x1 را انتخاب کرده باشید، صدا ضبط نخواهد شد.
- گزینه های موجود بسته به اندازه فیلم ممکن است متفاوت باشند.



حالت AE فیلم

حالت نورسنجی را برای ضبط فیلم تنظیم کنید.

در حالت عکسبرداری و فیلمبرداری [Fn] ◀ Movie AE Mode
(حالت AE فیلم) ◀ یک گزینه را فشار دهید.

برای تنظیم گزینه های
AE فیلم،

گزینه	شرح
	Program (برنامه): میزان دیافراگم و سرعت شاتر به طور خودکار تنظیم می شوند.
	Aperture Priority (اولویت دیافراگم): میزان دیافراگم را به صورت دستی قبل از ضبط فیلم تنظیم کنید. برای تنظیم مقدار دیافراگم، کلید چرخشی را حرکت دهید یا کلید ناوبری را بچرخانید.
	Shutter Priority (اولویت شاتر): سرعت شاتر را به صورت دستی قبل از ضبط فیلم تنظیم کنید. برای تنظیم سرعت شاتر، کلید چرخشی را حرکت دهید یا کلید ناوبری را بچرخانید.
	Manual (تنظیمات دستی): میزان دیافراگم و سرعت شاتر را به صورت دستی قبل از ضبط فیلم تنظیم کنید. دکمه هدایت را بچرخانید تا میزان دیافراگم را تنظیم کنید و کلید چرخشی را حرکت دهید تا سرعت شاتر را تنظیم کنید.

محو کننده

می‌توانید با استفاده از عملکرد محو کننده روی دوربین بدون نیاز به انجام این کار در رایانه صحنه را کم کم ظاهر یا محو کنید. از این عملکرد به درستی استفاده کنید و جلوه های نمایشی به فیلمهای خود اضافه کنید.

برای تنظیم گزینه های محو کننده،

در حالت عکسبرداری و فیلمبرداری، [Fn] Fader (محو کننده) ◀ یک گزینه را فشار دهید.

صدا





برخی اوقات، یک فیلم بدون صدا از فیلم با صدا مطلوب تر است. برای ضبط یک فیلم بدون صدا، صدا را خاموش کنید.

برای تنظیم گزینه های صدا،

در حالت عکسبرداری و فیلمبرداری، [Fn] Voice (صدا) ◀ یک گزینه را فشار دهید.

گزینه

شرح

گزینه	شرح
	Off (خاموش): عملکرد محو کننده استفاده نمی شود.
	In (ظهور تدریجی): صحنه به تدریج محو می شود.
	Out (محو تدریجی): صحنه به تدریج واضح می شود.
	In-out (ظهور تدریجی و محو تدریجی): عملکرد محو کننده در ابتدا و انتهای صحنه اعمال می شود.



فصل ۳

پخش/ویرایش

با نحوه پخش و ویرایش عکس ها و فیلم ها، آشنا شوید.
جهت ویرایش فایل ها در رایانه، به فصل ۵ مراجعه کنید.

جستجو و مدیریت فایل ها

مشاهده تصاویر کوچک عکس ها

برای جستجوی عکس ها و فیلم های مورد نظر، به نمای تصاویر کوچک بروید. نمای تصاویر کوچک، چندین عکس را در یک زمان نمایش می دهد تا بتوانید مواردی را که می خواهید پیدا کنید به آسانی بررسی نمایید. همچنین می توانید فایل ها را بر اساس نوع آنها، روزی که ضبط شده اند و هفته ای که ضبط شده اند، دسته بندی کنید و نمایش دهید.

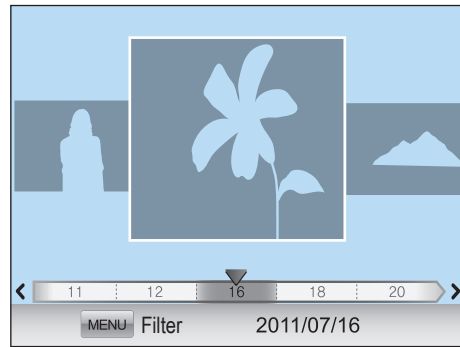

کلید چرخشی را به چپ حرکت دهید تا ۳، ۱۵ یا ۴۰ تصویر کوچک نمایش داده شود.
(برای بازگشت به حالت قبلی، کلید چرخشی را به راست حرکت دهید.)

همچنین در حالت پخش، [MENU] ◀ ◀ View (مشاهده) ◀ یک گزینه را فشار دهید.



با نحوه جستجوی سریع عکس ها و فیلم ها در نمای تصاویر کوچک و نحوه محافظت از فایل ها و حذف آنها، آشنا شوید.

مشاهده عکس ها

۱ [▶] را فشار دهید.

• آخرین فایل که گرفته اید، نمایش داده می شود.

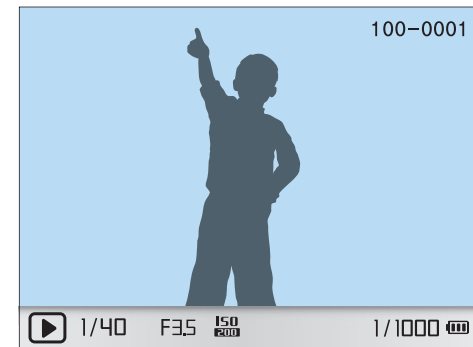

۲ برای حرکت بین فایل ها، دکمه هدایت را بچرخانید یا [AF/☺] را فشار دهید.

ممکن است اندازه یا کدک های مربوط به فایل هایی که توسط دوربین های دیگر ایجاد شده اند توسط این دوربین پشتیبانی نشوند و نتوانید آنها را ویرایش یا اجرا کنید. برای ویرایش یا اجرای این فایل ها از رایانه یا دستگاه دیگری استفاده کنید.



مشاهده فایل ها بر اساس گروه در آلبوم هوشمند

۱ در نمای تصاویر کوچک، [MENU] را فشار دهید.

۲ یک دسته بندی را انتخاب کرده و سپس [OK] را فشار دهید.

گزینه	شرح
Type (نوع)	فایل ها را بر حسب نوع، مثل عکس یا فیلم، مشاهده کنید.
Date (تاریخ)	فایل ها را بر اساس تاریخی که ذخیره شده اند، مشاهده کنید.
Week (هفته)	فایل ها را بر اساس هفته ای که ذخیره شده اند، مشاهده کنید.
Location (محل)	فایل ها را بر اساس محلی که ذخیره شده اند، مشاهده کنید. (فقط عکسهای گرفته شده با قطعه GPS دارای اطلاعات مکان هستند.)

۳ یکی از گزینه ها را انتخاب کرده و [OK] را فشار دهید.

مشاهده فایل ها به صورت پوشه

تصاویر پیوسته، متوالی و گروه بصورت پوشه ظاهر می شوند. با حذف پوشه، همه تصاویر آن پوشه حذف می شود.

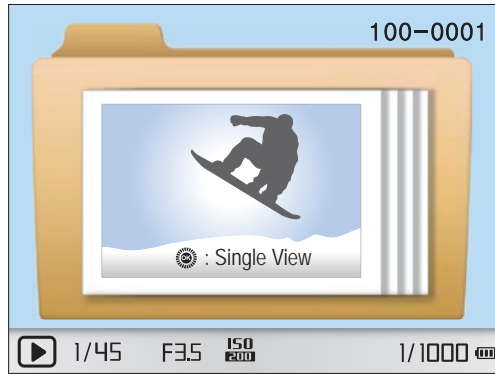

حفاظت از فایل ها

از فایل های خود در برابر حذف تصادفی محافظت کنید.

۱ در حالت پخش [MENU] ◀ [T] ◀ [Protect] (حفاظت) ◀ یک گزینه را فشار دهید.

(Single (تکی)، Select (انتخاب)، All (همه))

۲ برای انتخاب یک فایل، دکمه هدایت را چرخانده یا [AF/☉] را فشار دهید و سپس [OK] را فشار دهید.

۳ [Fn] را فشار دهید.

حذف فایل ها

فایل ها را در حالت پخش حذف کنید و فضای بیشتری روی کارت حافظه خود فراهم نمایید. فایل های حفاظت شده حذف نمی شوند.

حذف یک فایل تکی

می توانید یک فایل تکی انتخاب کنید و آن را حذف نمایید.

- 1 در حالت پخش، یک فایل انتخاب کنید و [🗑️] را فشار دهید.
- همچنین در حالت پخش، [MENU] ◀ [🗑️] ◀ Delete (حذف) ◀ Single (تکی) را فشار دهید.

2 وقتی پنجره جهشی ظاهر می شود، Yes (بلی) را انتخاب کنید.

حذف چند فایل

می توانید چند فایل انتخاب کنید و آنها را حذف نمایید.

- 1 در حالت پخش، [🗑️] ◀ Multiple Delete (حذف چندگانه) را فشار دهید.
- همچنین، در حالت پخش، [MENU] ◀ [🗑️] ◀ Delete (حذف) ◀ Select (انتخاب) را فشار دهید.

- 2 فایلهایی را که باید حذف شوند با چرخاندن کلید هدایت یا فشردن [AF/🗑️] انتخاب کرده و سپس [OK] را فشار دهید.
- برای لغو انتخاب خود، [OK] را دوباره فشار دهید.

3 [🗑️] را فشار دهید.

4 وقتی پنجره جهشی ظاهر می شود، Yes (بلی) را انتخاب کنید.

حذف تمام فایل ها

می توانید همه فایل های موجود در کارت حافظه را به یکباره حذف نمایید.

- 1 در حالت پخش، [MENU] را فشار دهید.
- 2 [🗑️] ◀ Delete (حذف) ◀ All (همه) را انتخاب کنید.
- 3 وقتی پنجره جهشی ظاهر می شود، Yes (بلی) را انتخاب کنید.

بزرگ کردن عکس

هنگام مشاهده عکس ها در حالت پخش، می توانید آنها را بزرگ کنید. همچنین می توانید از عملکرد Trim (بریدن) استفاده کنید تا قسمت مورد نظر از عکس نمایش داده شده روی صفحه را انتخاب کنید و آن را به عنوان یک فایل جدید ذخیره نمایید.

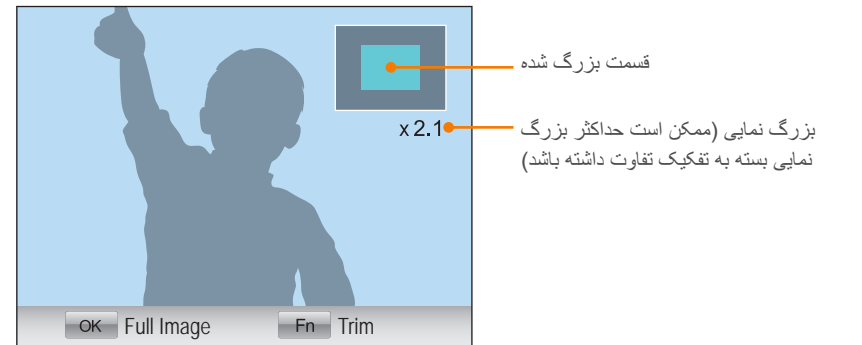

کلید چرخشی را به راست حرکت دهید تا عکس بزرگ شود.
(کلید چرخشی را به چپ حرکت دهید تا عکس کوچک شود.)



برای	این کار را انجام دهید
جابجا کردن قسمت بزرگ شده	[AF/ISO/DISP] را فشار دهید.
بریدن عکس بزرگ شده	[Fn] را فشار دهید. (به عنوان یک فایل جدید ذخیره شد)
بازگشت به عکس اصلی	[OK] را فشار دهید.

مشاهده نمایش اسلاید

می توانید عکس ها را در نمایش اسلاید مشاهده کنید، جلوه های مختلف به نمایش اسلاید اضافه کنید و موسیقی پس زمینه پخش نمایید.

۱ در حالت پخش، [MENU] را فشار دهید.

۲ را انتخاب کنید.

۳ یکی از گزینه های جلوه نمایش اسلاید را انتخاب کنید.

• برای شروع نمایش اسلاید بدون هیچ جلوه ای، به مرحله ۴ بروید.

گزینه	شرح
Images (تصاویر)	عکس هایی که می خواهید به صورت نمایش اسلاید مشاهده کنید را تعیین نمایید.
	• All (همگی): همه عکس ها را در نمایش اسلاید مشاهده کنید.
	• Date (تاریخ): عکس های گرفته شده در یک تاریخ معین را در نمایش اسلاید مشاهده کنید.
	• Sound picture (عکس صوتی): عکس های گرفته شده با صدا را در نمایش اسلاید مشاهده کنید.
• Select (انتخاب): عکس های انتخاب شده را در نمایش اسلاید مشاهده کنید.	
Effect (جلوه)	یک جلوه تغییر تصویر انتخاب کنید.
	• Off (خاموش) را برای اینکه جلوه ای نداشته باشید، انتخاب کنید.
Interval (فاصله)	مقدار زمانی که هر عکس نمایش داده می شود، را انتخاب کنید.
Music (موسیقی)	موسیقی پس زمینه پخش نمایید.

۴ **Slide Show** (نمایش اسلاید) **Play** (پخش) یا **Repeat** (تکرار) را انتخاب کنید.

• نمایش اسلاید بلافاصله آغاز می شود.

می توانید با چرخاندن دکمه هدایت، حتی هنگامی که عکس بزرگ شده است، در بین فایل ها حرکت کنید.



چرخش خودکار

وقتی چرخاندن خودکار روشن است، دوربین عکس های گرفته شده به صورت عمودی را به طور خودکار می چرخاند تا به طور افقی در صفحه جا بگیرند.

در حالت پخش، [MENU] ◀ ▶ ◻ ◻ ▶ Auto Rotate
(چرخاندن خودکار) ◀ یک گزینه را فشار دهید.

جهت تنظیم گزینه های
چرخاندن خودکار،



برش فیلم در حین پخش

- ۱ در جایی که می خواهید فیلم جدید آغاز شود، [OK] را فشار دهید.
- ۲ وقتی مکث شده است، [⏸] را فشار دهید.
- ۳ در جایی که می خواهید فیلم جدید تمام شود، [⏹] را فشار دهید.
- ۴ وقتی مکث شده است، [⏸] را فشار دهید.
- ۵ وقتی پنجره جهشی ظاهر می شود، **Yes** (بلی) را انتخاب کنید.

فایل برش داده شده به عنوان یک فایل جداگانه با یک نام جدید ذخیره می شود.



می توانید فیلم پخش کنید، از فیلم عکس بگیرید یا فیلم را برش دهید.

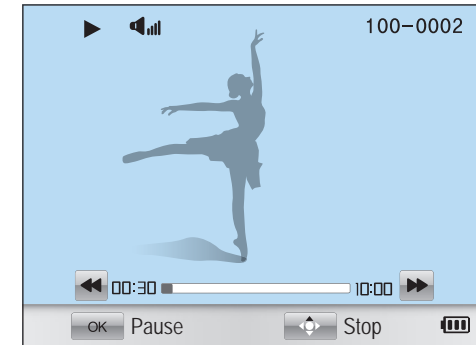

کنترل کننده های مشاهده فیلم

برای	این کار را انجام دهید
حرکت به عقب	[⏮] را فشار دهید. هر بار که [⏮] را فشار می دهید، جستجو به عقب را ۲X، ۴X و ۸X افزایش دهید.
مکث/پخش	[⏸] را فشار دهید.
حرکت سریع به جلو	[AF] را فشار دهید. با هر بار فشار [AF]، جستجو به جلو را ۲X، ۴X و ۸X افزایش دهید.
کنترل میزان صدا	کلید چرخشی را به چپ یا راست حرکت دهید.
توقف	[DISP] را فشار دهید.

گرفتن عکس در حین پخش

۱ در جایی که می خواهید تصویر ثابت را ذخیره کنید، [OK] را فشار دهید.

۲ [ISO] را فشار دهید.

- تفکیک عکس گرفته شده با تفکیک فیلم یکسان است.
- فایل گرفته شده به عنوان یک فایل جداگانه با یک نام جدید ذخیره می شود.



ویرایش عکس ها







کارهای ویرایش عکس مثل تغییر اندازه، چرخاندن، جلوه های حذف قرمزی چشم، و تنظیم روشنایی، کتر است یا اشباع رنگ را انجام دهید. عکسهای ویرایش شده با نامهای فایل مختلفی به عنوان فایل‌های جدید ذخیره می شوند. عکس های ۳ بعدی و عکس های پانورامای ۳ بعدی را نمی توان با عملکرد ویرایش تصویر، ویرایش کرد.

در حالت پخش، [Fn] ◀ یک گزینه را فشار دهید.

جهت تنظیم گزینه های ویرایش عکس،

گزینه ها

* پیش فرض

نماد	شرح
	<p>Backlight (نور پس زمینه): روشنایی عکس دارای نوردهی کم را تصحیح کنید. (Off) (خاموش)*، (On) (روشن)</p> <div style="display: flex; justify-content: space-around;"> <div style="text-align: center;">  <p>پس از تصحیح</p> </div> <div style="text-align: center;">  <p>پیش از تصحیح</p> </div> </div>
	<p>Resize (تغییر اندازه): اندازه عکس را تغییر دهید. ممکن است بسته به اندازه عکس انتخاب شده، تفکیک های موجود متفاوت باشند.</p>
	<p>Rotate (چرخاندن): عکس را بچرخانید. (Off) (خاموش)*، Right 90° (۹۰ درجه به راست)، Left 90° (۹۰ درجه به چپ)، 180° (۱۸۰ درجه)، Horizontal (افقی)، Vertical (عمودی)</p>
	<p>Face Retouch (رتوش صورت): عیب و ایرادهای چهره را پنهان کنید. ممکن است فایل جدید از فایل اصلی کوچکتر باشد.</p>

نماد	شرح
	<p>Smart Filter (فیلتر هوشمند): جلوه های فیلتر مختلف به عکس ها اضافه کنید و تصاویر منحصر به فرد ایجاد نمایید. (Off) (خاموش)*، Miniature (مینیاتور)، Soft Focus (فوکوس ملایم)، Old Film 1 (فیلم قدیمی ۱)، Old Film 2 (فیلم قدیمی ۲)، Half-tone Dots (سایه های نقطه ای)، Sketch (طرح)، Fish Eye (چشم ماهی)، Defog (مه زدا)، Negative (نگاتیو)</p>
	<p>ممکن است فایل جدید از فایل اصلی کوچکتر باشد.</p> <p>Red-eye Fix (تصحیح قرمزی چشم): قرمزی چشم موجود در عکس را حذف کنید. (Off) (خاموش)*، (On) (روشن)</p>

* پیش فرض

نماد	شرح
	<p>Brightness (روشنایی): روشنایی عکس را تنظیم کنید.</p> <p>ممکن است فایل جدید از فایل اصلی کوچکتر باشد.</p>
	<p>Contrast (کنتراست): وضوح عکس را تنظیم کنید.</p> <p>ممکن است فایل جدید از فایل اصلی کوچکتر باشد.</p>
	<p>Vignetting (تزیین تصویر): رنگ هایی قدیمی، با کنتر است بالا، و جلوه تزیینی قوی دوربین های Lomo را اعمال کنید.</p> <p>ممکن است فایل جدید از فایل اصلی کوچکتر باشد.</p>



فصل ۴

منوی تنظیمات دوربین

با تنظیمات کاربر و منوی تنظیمات معمولی آشنا شوید. می توانید تنظیمات را برای تناسب بیشتر با نیازها و ترجیحات خود تغییر دهید.

می توانید محیط کاربر را با این تنظیمات تنظیم کنید.

کاهش پارازیت

از کاهش پارازیت برای کاهش پارازیت تصویر در عکس ها استفاده کنید.

* پیش فرض

گزینه	شرح
High ISO NR (کاهش پارازیت ISO بالا)	این عملکرد پارازیتی را که ممکن است در صورت تنظیم یک مقدار بالا برای حساسیت ISO ایجاد شود، کاهش می دهد. (Off (خاموش)، On (روشن)*)
Long Term NR (کاهش پارازیت بلند مدت)	این عملکرد زمانی که دوربین را برای یک نوردهی طولانی تنظیم می کنید، پارازیت را کاهش می دهد. (Off (خاموش)، On (روشن)*)

در حالت عکسبرداری و فیلمبرداری، [MENU] ◀ یا  با  یک گزینه را فشار دهید.

برای تنظیم گزینه های کاربر،

سفارشی کردن ISO

گام ISO

شما می توانید اندازه حساسیت ISO را با 1/3 گام یا 1 گام تنظیم کنید.

محدوده ISO خودکار

زمانیکه ISO خودکار را تنظیم می کنید می توانید حداکثر میزان ISO را که تحت آن هر گام EV انتخاب می شود تنظیم کنید.

DMF

پس از رسیدن به فوکوس با نیمه فشردن [شاتر]، با چرخاندن حلقه فوکوس می توانید فوکوس را به طور دستی تنظیم کنید. این ویژگی ممکن است در برخی لنزها موجود نباشد.

اولویت AF

می توانید دوربین را طوری تنظیم کنید تا فقط زمانی که سوژه در فوکوس قرار دارد عکس بگیرد.

وقتی عکسهای پیوسته یا متوالی می گیرید، حتی اگر قابلیت اولویت فوکوس خودکار فعال باشد و سوژه در فوکوس نباشد، دوربین عکس می گیرد.



* پیش فرض

گزینه	میزان
1 Step (گام 1)	ISO 200، ISO 400، ISO 800، *ISO 1600، ISO 3200
1/3 Step (گام 1/3)	ISO 125، ISO 160، ISO 200، ISO 250، ISO 320، ISO 400، ISO 500، ISO 640، *ISO 800، ISO 1000، ISO 1250، ISO 1600، ISO 2000، ISO 2500، ISO 3200

تصحیح اعوجاج

می‌توانید اعوجاج لنز را که ممکن است از لنزها ایجاد شود، اصلاح کنید. این ویژگی ممکن است در برخی لنزها موجود نباشد.

سفارشی کردن iFn

می‌توانید گزینه‌هایی را انتخاب کنید که وقتی [i-Function] را روی لنزهای i-Function فشار می‌دهید، تنظیم شوند.

* پیش فرض

گزینه	شرح
Aperture (میزان دیافراگم)	میزان دیافراگم را تنظیم کنید.
Shutter Speed (سرعت شاتر)	سرعت شاتر را تنظیم کنید.
EV	مقدار نوردهی را تنظیم کنید.
ISO	حساسیت ISO را تنظیم کنید.
WB	توازن سفیدی را تنظیم کنید.
i-Zoom	نسبت زوم را تنظیم کنید.

صفحه نمایش کاربر

می توانید اطلاعات عکسبرداری و فیلمبرداری را از صفحه نمایش حذف یا اضافه کنید.

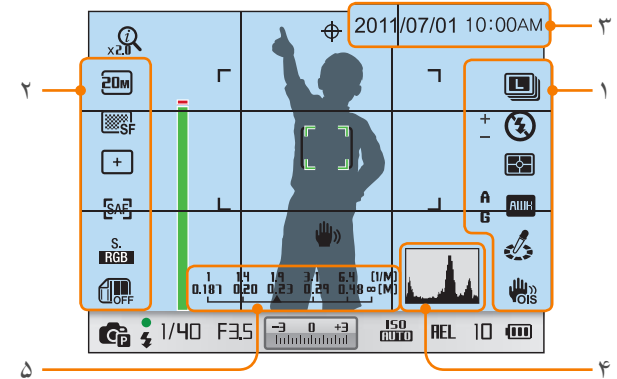

شماره	شرح
۱	Right Icons (آیکون های راست) نمایش نمادها در سمت راست در حالت عکسبرداری و فیلمبرداری، را تنظیم کنید.
۲	Left Icons (آیکون های چپ) نمایش نمادها در سمت چپ در حالت عکسبرداری و فیلمبرداری، را تنظیم کنید.
۳	Date & Time (تاریخ و زمان) تنظیم کنید تا تاریخ و زمان نمایش داده شوند.

شماره

شرح

Histogram (هیستوگرام)

هیستوگرام را روی صفحه نمایش روشن یا خاموش کنید.

درباره هیستوگرام

هیستوگرام نموداری است که توزیع روشنایی را در عکس نشان می دهد. هیستوگرام متماثل به چپ عکس تاریک را نشان می دهد. هیستوگرام متماثل به راست عکس روشن را نشان می دهد. ارتفاع نمودار به اطلاعات رنگ بستگی دارد. اگر یک رنگ خاص بیشتر باشد نمودار بالاتر می رود.

۴

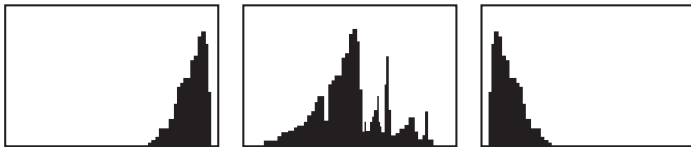

نوردهی بیش از حد

نوردهی متعادل

نوردهی ناکافی

Distance Scale (مقیاس فاصله)

در صورت نصب لنزی که از عملکرد Distance Scale (مقیاس فاصله) پشتیبانی می کند می توانید تنظیمات را به گونه ای انجام دهید تا فاصله بین سوژه و دوربین به نمایش درآید. (مثلا لنز SAMSUNG ۶۰ F۲.۸ mm SSA OIS ED Macro) (Off (خاموش)، ft (فوت)، m (متر)*)

۵

این عملکرد وقتی در دسترس است که لنز SAMSUNG 60 mm F2.8 Macro ED OIS SSA را وصل می کنید.



نگاشت کلید

می توانید عملکرد اختصاص داده شده به دکمه سفارشی را تغییر دهید.

* پیش فرض

عملکرد	دکمه
<p>یک عملکرد به دکمه سفارشی اختصاص بدهید.</p> <ul style="list-style-type: none"> • Optical Preview (پیش نمایش اپتیکال)*، که عملکرد پیش نمایش عمق میدان را برای میزان دیافراگم فعلی اجرا می کند. (صفحه ۲۰) • One Touch WB (WB تک لمسی) (توازن سفیدی)، که عملکرد توازن سفیدی سفارشی را اجرا می کند. • One Touch RAW + (RAW + تک لمسی)، که ویژگی JPEG+RAW را فعال یا غیرفعال می کند. • Reset (بازنشانی)، که برخی تنظیمات را بازنشانی می کند. • AEL (قفل نوردهی خودکار)، که به طور خودکار عملکرد قفل نوردهی را اجرا می کند. 	<p>Custom (تنظیم دلخواه)</p>

خط شبکه

یک راهنما انتخاب کنید تا به شما در ترکیب بندی صحنه کمک کند.
(Off) (خاموش)*، 3 X 3، 4 X 4، + X

چراغ AF

هنگام عکسبرداری در مکان های تاریک، چراغ AF را برای داشتن فوکوس خودکار بهتر، روشن کنید. زمانی که چراغ AF روشن است، فوکوس خودکار در مکان های تاریک دقیق تر عمل می کند.



با موارد منوی تنظیم ۱ آشنا شوید.

* پیش فرض

گزینه	شرح
	<p>روش شماره گذاری فایلها و پوشه ها را تنظیم کنید.</p> <ul style="list-style-type: none"> • Reset (بازنشانی): بعد از استفاده عملکرد بازنشانی، نام فایل بعدی از 0001 شروع می شود. • Series (سری)*: شماره فایل جدید به ترتیب شماره موجود ادامه پیدا می کند، حتی اگر یک کارت حافظه جدید نصب شود، کارت فرمت شود، یا تمام عکسها پاک شود.
	<p>نام اولین پوشه 100PHOTO است، اگر فضای رنگ sRGB و نامگذاری فایل استاندارد را انتخاب کنید، نام اولین فایل SAM_0001 خواهد بود.</p> <ul style="list-style-type: none"> • شماره نام فایل یکی یکی از SAM_0001 تا SAM_9999 افزایش پیدا می کند. • شماره پوشه یکی یکی از 100PHOTO یا 999PHOTO افزایش پیدا می کند. • حداکثر تعداد فایل هایی که می توان در یک پوشه ذخیره کرد، ۹۹۹۹ فایل است. • شماره های فایل بر طبق مشخصات (Design rule for Camera File system) DCF اختصاص داده می شود. • اگر نام یک فایل را تغییر دهید (برای مثال، روی رایانه)، دوربین نمی تواند فایل را پخش کند.
File Number (شماره فایل)	
	<p>نوع پوشه را تنظیم کنید.</p> <ul style="list-style-type: none"> • Standard (استاندارد)*: XXXPHOTO • Date (تاریخ): XXX_MMDD
Folder Type (نوع پوشه)	

در حالت عکسبرداری و فیلمبرداری، [MENU] ◀ ◀ یک گزینه را فشار دهید.

برای انجام تنظیم گزینه های ۱،

گزینه	شرح
Language (زبان)	<p>زبانی که دوربین روی صفحه نمایش نشان می دهد را تنظیم کنید.</p>
File Name (نام فایل)	<p>روش ایجاد نام های فایل را تنظیم کنید.</p> <ul style="list-style-type: none"> • Standard (استاندارد)*: /SAM_XXXX.JPG(sRGB) - SAMXXXX.JPG(Adobe RGB) • Date (تاریخ): - فایل های sRGB - MMDDxxxx.JPG. برای مثال: نام فایل عکسی که در ۱ ژانویه گرفته شده است، 0101xxxx.jpg خواهد بود. - فایل های AdobeRGB - MDDxxxx.JPG. برای ماه های ژانویه تا سپتامبر. برای ماه های اکتبر تا دسامبر، شماره ماه با حروف A (اکتبر)، B (نوامبر) و C (دسامبر) جایگزین می شود. برای مثال، برای عکس گرفته شده در ۳ فوریه، نام فایل 203xxxx.jpg خواهد بود. برای عکس گرفته شده در ۵ اکتبر، نام فایل A05xxxx.jpg خواهد بود.

* پیش فرض

گزینه	شرح
Format (فرمت)	<p>کارت حافظه را فرمت کنید. فرمت کردن یک کارت حافظه را برای استفاده در دوربین آماده می کند و همه فایل های موجود شامل فایل های محافظت شده را حذف می کند. (Yes (بله)، No (خیر))</p> <div style="border: 1px solid gray; padding: 5px; margin: 10px 0;"> <p>اگر از یک کارت حافظه فرمت شده توسط دوربینی با مارک دیگر، کارت خوان، یا رایانه استفاده کنید ممکن است خطاهایی پیش بیاید. لطفاً قبل از استفاده از کارتهای حافظه برای ذخیره عکس، آنها را در دوربین فرمت کنید.</p> </div>
Reset (بازنشانی)	<p>منوی نصب و گزینه های عکسبرداری و فیلمبرداری را به مقادیر پیش فرض کارخانه بازنشانی کنید. (تاریخ، ساعت، زبان، و تنظیمات خروجی تصویر تغییر نمی کنند.) (Yes (بله)، No (خیر))</p>



با موارد منوی تنظیم ۲ آشنا شوید.

در حالت عکسبرداری و فیلمبرداری، [MENU] ◀ ◀ یک گزینه را فشار دهید.

برای انجام تنظیم گزینه های ۲،

* پیش فرض

گزینه	شرح
Quick View (نمای سریع)	مدت زمان سریع نمای را تنظیم کنید - مقدار زمانی که دوربین عکس را بلافاصله بعد از گرفتن آن نمایش می دهد. (Off) (خاموش)، 1 sec (۱ ثانیه)*، 3 sec (۳ ثانیه)، 5 sec (۵ ثانیه)، Hold (نگه داشتن))
Display Adjust (تنظیم صفحه نمایش)	روشنایی صفحه نمایش، تنظیم روشنایی خودکار، یا رنگ صفحه نمایش را تنظیم کنید. • Display Brightness (روشنایی صفحه نمایش): می توانید روشنایی نمایشگر را به طور دستی تنظیم کنید. • Auto Brightness (روشنایی خودکار): روشنایی خودکار را روشن یا خاموش کنید. (Off) (خاموش)، On (روشن)* • Display Color (رنگ صفحه نمایش): می توانید رنگ نمایشگر را به طور دستی تنظیم کنید.
Display Save (ذخیره نمایش)	زمان خاموش شدن صفحه نمایش را تنظیم کنید. اگر از دوربین برای زمانی که تنظیم کرده اید استفاده نکنید صفحه نمایش خاموش می شود. (Off) (خاموش)، 30 sec (۳۰ ثانیه)*، 1 min (۱ دقیقه)، 3 min (۳ دقیقه)، 5 min (۵ دقیقه)، 10 min (۱۰ دقیقه)

* پیش فرض

گزینه	شرح
Power Save (صرفه جویی در انرژی)	زمان خاموش شدن دوربین را تنظیم کنید. اگر از دوربین برای زمانی که تنظیم کرده اید استفاده نکنید دوربین خاموش می شود. 30 sec (۳۰ ثانیه)، 1 min (۱ دقیقه)*، 3 min (۳ دقیقه)، 5 min (۵ دقیقه)، 10 min (۱۰ دقیقه)، 30 min (۳۰ دقیقه)  • دوربین تنظیم زمان خاموش شدن را نگه می دارد حتی اگر باتری عوض شود. • اگر دوربین در حال پخش نمایش اسلاید یا فیلم به رایانه، تلویزیون، یا چاپگر وصل باشد صرفه جویی نیرو ممکن است کار نکند.
Date & Time (تاریخ و زمان)	تاریخ، زمان، قالب تاریخ، منطقه زمانی و اینکه آیا تاریخ روی عکس ها حک شود یا نه را تنظیم کنید. (Time Zone) (منطقه زمانی)، Date (تاریخ)، Time (زمان)، Type (نوع)، Imprint (حک))  • تاریخ در قسمت پایین سمت راست عکس ظاهر می شود. • زمانیکه عکسی چاپ می کنید، برخی چاپگرها ممکن است تاریخ را درست چاپ نکنند.
Help Guide Display (نمایش راهنما)	تنظیم کنید تا متن راهنمایی درباره منوها و عملکردها نشان داده شود. (Off) (خاموش)، On (روشن)*

با موارد منوی تنظیم ۳ آشنا شوید.

* پیش فرض

گزینه	شرح
Anynet+ (HDMI-CEC)	<p>زمانیکه دوربین را به HDTV وصل می کنید که از Anynet+ (HDMI-CEC) پشتیبانی می کند، می توانید عملکرد پخش را با کنترل از راه دور تلویزیون کنترل کنید.</p> <ul style="list-style-type: none"> • Off (خاموش): نمی توانید با کنترل از راه دور تلویزیون عملکرد پخش دوربین را کنترل کنید. • On (روشن)*: می توانید با کنترل از راه دور تلویزیون عملکرد پخش دوربین را کنترل کنید.
HDMI Output (HDMI)	<p>زمانیکه دوربین را با یک کابل HDMI به HDTV وصل می کنید، می توانید تفکیک عکس را تغییر دهید.</p> <p>• NTSC: Auto (خودکار)*، 480p، 720p، 1080i • PAL: Auto (خودکار)*، 576p، 720p، 1080i</p> <p>اگر HDTV وصل شده نتواند تفکیک انتخاب شده را پشتیبانی کند، دوربین تفکیک را یک سطح پایین تر تنظیم می کند.</p>
Firmware Update (به روز رسانی نرم افزار ثابت)	<p>نسخه نرم افزار داخلی بدنه و لنزها را نمایش دهید، و نرم افزار ثابت را به روزرسانی کنید.</p> <ul style="list-style-type: none"> • Body Firmware (نرم افزار داخلی بدنه): نرم افزار بدنه دوربین را نمایش داده و به روزرسانی کنید. • Lens Firmware (نرم افزار داخلی لنز): نرم افزار لنز را نمایش داده و به روزرسانی کنید. <p>• می توانید به روزرسانی های نرم افزار ثابت را از www.samsung.com دانلود کنید.</p> <p>• نمی توانید بدون یک باتری کاملاً شارژ شده به روزرسانی های نرم افزار داخلی را انجام دهید. قبل از اجرای ارتقا نرم افزار درونی، باتری را کاملاً شارژ کنید.</p> <p>• اگر نرم افزار داخلی را به روزرسانی کنید، مقادیر تنظیمات کاربر بازنشانی خواهد شد. (تاریخ، زمان، زبان، خروجی فیلم تغییر نخواهد کرد.)</p> <p>• هنگامی که به روزرسانی در حال انجام است، دوربین را خاموش نکنید.</p>

گزینه	شرح
Sound (صدا)	<p>در حالت عکسبرداری و فیلمبرداری، [MENU] ◀ ◀ یک گزینه را فشار دهید.</p> <p>* پیش فرض</p> <ul style="list-style-type: none"> • System Volume (میزان صدای سیستم): میزان صدا را تنظیم کنید یا همه صداها را به طور کامل خاموش کنید. (Off (خاموش)، Low (کم)، Medium (متوسط)*، High (زیاد)) • AF Sound (صدای AF): صدایی که دوربین در حالت AF ایجاد می کند خاموش یا روشن کنید. (Off (خاموش)، On (روشن)*) • Button Sound (صدای دکمه): صدایی که دوربین زمان فشار دادن دکمه ها ایجاد می کند خاموش یا روشن کنید. (Off (خاموش)، On (روشن)*)
Sensor Cleaning (پاک کردن حسگر)	<ul style="list-style-type: none"> • Sensor Cleaning (پاک کردن حسگر): گرد و غبار را از حسگر پاک کنید. • Start-Up Action (اقدام راه اندازی): هنگام روشن بودن این گزینه، هر بار دوربین را روشن کنید حسگر را پاک می کند. (Off (خاموش)*، On (روشن)) <p>از آنجا که این محصول از لنزهای قابل تعویض استفاده می کند، ممکن است وقتی لنزها را تعویض می کنید روی حسگر گرد و غبار بنشیند. این موضوع می تواند منجر به ظاهر شدن ذرات گرد و غبار بر روی عکس هایی که می گیرید شود. توصیه می شود زمانیکه در یک منطقه پر گرد و غبار هستید لنزها را عوض نکنید. همچنین، حتماً زمانیکه از لنز استفاده نمی کنید درپوش آن را بگذارید.</p>
Video Out (خروجی ویدئو)	<p>زمانی که دوربین را به یک دستگاه تصویری خارجی از قبیل نمایشگر یا تلویزیون وصل می کنید خروجی سیگنال تصویری مناسب کشور خود را تنظیم کنید.</p> <ul style="list-style-type: none"> • NTSC*: ایالات متحده آمریکا، کانادا، ژاپن، کره، تایوان، مکزیک • PAL (فقط از H، G، D، PAL B، H، یا I پشتیبانی می کند): استرالیا، اتریش، بلژیک، چین، دانمارک، فنلاند، آلمان، انگلستان، ایتالیا، کویت، مالزی، نیوزیلند، سنگاپور، اسپانیا، سوئد، سوئیس، تایلند، نروژ

با موارد منوی تنظیم GPS آشنا شوید. برای استفاده از عملکرد GPS، باید وسیله جانبی اختیاری GPS را خریداری کرده باشید.

در حالت عکسبرداری و فیلمبرداری [MENU] ◀ ◉ ▶ یک گزینه را فشار دهید.

برای تنظیم گزینه های GPS

* پیش فرض

گزینه	شرح
Geotagging (برچسب گذاری جغرافیایی)	برای گرفتن عکس هایی با اطلاعات مکان با استفاده از سیستم موقعیت یاب جهانی (GPS) این گزینه را تنظیم کنید. اطلاعات مکان به اطلاعات Exif همراه با عکس اضافه می شود. (Off) (خاموش)، (On) (روشن)*
GPS Valid Time Settings (تنظیمات معتبر زمان GPS)	وقتی دوربین نمی تواند علائم GPS را دریافت کند، زمان را تنظیم کنید تا از اطلاعات آخرین مکان استفاده شود. اگر پس از زمان مشخصی دوربین نتواند سیگنال های GPS را دریافت کند، اطلاعات مکان روی عکس ها ضبط نخواهد شد. (15 sec) (۱۵ ثانیه)*، (30 sec) (۳۰ ثانیه)، 1 min (۱ دقیقه)، 3 min (۳ دقیقه)، 10 min (۱۰ دقیقه)، 30 min (۳۰ دقیقه)
Location Display (نمایش مکان)	برای نمایش اطلاعات محل در قسمت بالای سمت راست صفحه حالت عکسبرداری این گزینه را تنظیم کنید. فقط در صورتی که در کشور کره باشید، اطلاعات مکان به زبان کره ای نمایش داده می شود و زبان نمایشگر بر روی کره ای تنظیم می شود. اگر زبان دیگری تنظیم شده باشد، اطلاعات مکان به زبان انگلیسی نمایش داده می شود. (Off) (خاموش)، (On) (روشن)*
GPS Reset (بازنشانی GPS)	برای جستجوی نزدیک ترین ماهواره های GPS در موقعیت فعلی، این گزینه را تنظیم کنید. (Yes) (بله)، (No) (خیر)



فصل ۵

اتصال به دستگاههای خارجی

با اتصال دوربین به دستگاههای خارجی مانند تلویزیون، یا چاپگر عکس از دوربین به طور کامل استفاده کنید.

مشاهده فایل ها در تلویزیون عادی یا تلویزیون HDTV

۴ مطمئن شوید تلویزیون و دوربین روشن هستند و سپس یک حالت یا منبع ورودی فیلم (مثلاً AV یا AV1) تلویزیون را انتخاب کنید.

۵ با استفاده از دکمه های روی دوربین فیلمها و عکسها را مشاهده کنید.

- بسته به مدل تلویزیون، ممکن است با نویز دیجیتال مواجه شوید یا بخشی از یک تصویر ممکن است دیده نشود.
- بسته به تنظیمات تلویزیون ممکن است تصاویر در مرکز صفحه تلویزیون ظاهر نشوند.
- می توانید در حالی که دوربین به تلویزیون وصل است، عکس یا فیلم بگیرید.



با استفاده از کابل A/V (صدا/تصویر)، دوربین را به تلویزیون وصل کنید و عکس ها و فیلم ها را پخش کنید.

مشاهده فایل ها با تلویزیون

۱ در حالت عکسبرداری و فیلمبرداری یا پخش، [MENU] ◀ ◀ یا فشار دهید. Video Out (خروجی ویدئو) را فشار دهید.

۲ یک خروجی سیگنال تصویر را بر اساس کشور یا منطقه خود انتخاب کنید. (صفحه ۱۰۱)

۳ با استفاده از کابل A/V، دوربین را به تلویزیون وصل کنید.

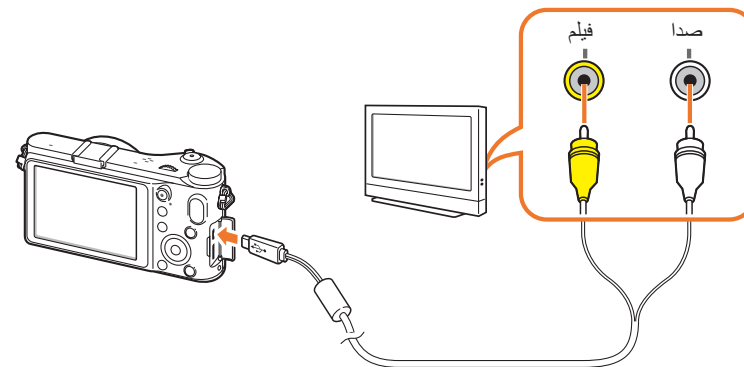

مشاهده فایل ها در تلویزیون HDTV

۱ در حالت عکسبرداری و فیلمبرداری یا پخش، [MENU] ◀ ◀ [MENU] ◀ ◀ یک گزینه را فشار دهید.

۲ با استفاده از کابل HDMI، دوربین را به HDTV وصل کنید.

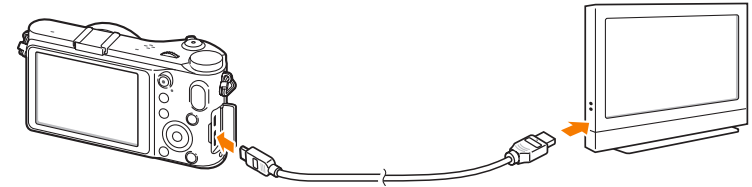

اگر کابل A/V و HDMI به طور همزمان وصل شوند، کابل HDMI دارای اولویت است. برای پخش بهتر کابل A/V را جدا کنید.

۳ از روشن بودن HDTV و دوربین اطمینان حاصل کرده و سپس حالت HDMI را روی HDTV انتخاب کنید.

• صفحه HDTV صفحه نمایش دوربین را منعکس می کند.

۴ با استفاده از دکمه های روی دوربین فیلمها و عکسها را مشاهده کنید.



- هنگام استفاده از کابل HDMI، نمی توانید دوربین را به یک HDTV با استفاده از روش Anynet+(CEC) وصل کنید.
- عملکردهای Anynet+(CEC) اجازه می دهد با استفاده از کنترل از راه دور تلویزیون دستگاههای متصل شده را کنترل کنید.
- اگر HDTV از Anynet+(CEC) پشتیبانی کند، وقتی تلویزیون همراه با دوربین به کار رود به طور خودکار روشن می شود. این ویژگی ممکن است در برخی HDTV ها موجود نباشد.
- وقتی دوربین به یک HDTV با کابل HDMI وصل باشد، نمی تواند فیلم یا عکس بگیرد.
- وقتی دوربین به یک HDTV وصل باشد، برخی عملکردهای پخش دوربین ممکن است موجود نباشد.
- مدت زمانی که پس از آن دوربین و HDTV وصل هستند ممکن است با توجه به کارت SD مورد استفاده تفاوت داشته باشد.
- از آنجا که ویژگی اصلی یک کارت SD افزایش سرعت انتقال است، لزوماً نمی توان گفت که یک کارت SD با سرعت انتقال بالاتر در استفاده از عملکرد HDMI نیز سریع است.



مشاهده فایل ها بر روی تلویزیون ۳ بعدی

تصاویر گرفته شده در حالت ۳ بعدی یا حالت پانورامای ۳ بعدی را می توانید بر روی تلویزیون ۳ بعدی مشاهده کنید.

۱ در حالت عکسبرداری و فیلمبرداری یا پخش، [MENU] ◀ ◀  ◀ **HDMI Output** (خروجی HDMI) ◀ یک گزینه را فشار دهید.

۲ دوربین و تلویزیون ۳ بعدی را خاموش کنید.

۳ با استفاده از کابل اختیاری HDMI دوربین خود را به تلویزیون ۳ بعدی وصل کنید.

۴ دوربین را روشن کنید.

• اگر + Anynet سازگار با تلویزیون ۳ بعدی سامسونگ دارید و عملکرد + Anynet دوربین را فعال کرده باشید، تلویزیون ۳ بعدی بطور خودکار روشن می شود و صفحه دوربین را نشان می دهد و دوربین بطور خودکار وارد حالت پخش می شود.

• اگر + Anynet دوربین را خاموش کنید، تلویزیون ۳ بعدی به طور خودکار روشن نخواهد شد.

۵ برای جابجایی به **3D TV Mode** (حالت تلویزیون 3D)، [ISO] روی دوربین یا دکمه جابجایی حالت روی تلویزیون را فشار دهید.

• برای جابجایی به **2D TV Mode** (حالت تلویزیون 2D)، [ISO] یا دکمه جابجایی را دوباره فشار دهید.

۶ عملکرد ۳ بعدی تلویزیون را روشن کنید.

• برای اطلاعات بیشتر، به راهنمای کاربر تلویزیون خود مراجعه کنید.

۷ تصاویر ۳ بعدی را با استفاده از دکمه های روی کنترل از راه دور تلویزیون مشاهده کنید.

• فایل MPO دارای جلوه ۳ بعدی را نمی توانید در تلویزیونی که از این نوع فایل پشتیبانی نمی کند، مشاهده کنید.

• هنگام مشاهده فایل های MPO بر روی تلویزیون ۳ بعدی از عینک های ۳ بعدی مناسب استفاده کنید.



از نگاه کردن طولانی مدت به تلویزیون 3D یا نمایشگر 3D برای مشاهده عکسهای 3D گرفته شده توسط دوربین خود، بپرهیزید. نگاه کردن طولانی مدت به نمایشگرهای 3D عوارض نامطلوبی نظیر خستگی چشم، خستگی جسمی، حالت تهوع و غیره را به همراه دارد.



چاپ عکس ها

با اتصال مستقیم چاپگر یا ذخیره اطلاعات فرمت سفارش چاپ دیجیتال (DPOF) روی یک کارت حافظه عکس های روی دوربین خود را چاپ کنید.

چاپ عکس ها با چاپگر عکس PictBridge

می توانید به وسیله چاپگر سازگار با PictBridge، با اتصال مستقیم دوربین به چاپگر، عکس های خود را چاپ کنید.

۱ وقتی که چاپگر روشن است، دوربین را با کابل USB به چاپگر وصل کنید.

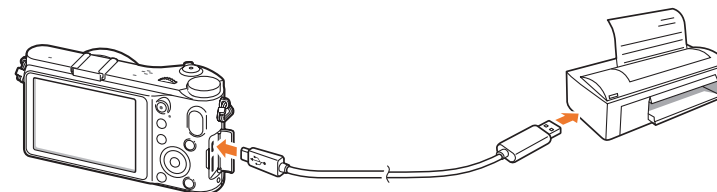

۲ دوربین را روشن کنید.

- وقتی پنجره جهشی روی نمایشگر دوربین ظاهر می شود، **Printer** (چاپگر) را انتخاب کنید.

اگر چاپگر دارای ویژگی ذخیره سازی است، ابتدا باید حالت USB در منوی تنظیمات را روی **Printer** (چاپگر) تنظیم کنید.



۳ برای انتخاب یک عکس، کلید چرخشی را چرخانده یا **[AF/☉]** را فشار دهید.

- **[MENU]** را برای تنظیم گزینه های چاپ فشار دهید.

۴ **[OK]** را جهت چاپ فشار دهید.

ایجاد سفارش چاپ (DPOF)

DPOF (فرمت سفارش چاپ دیجیتال) اجازه می دهد اندازه چاپ یک عکس و تعداد نسخه های چاپ را تنظیم کنید. دوربین اطلاعات DPOF را در پوشه MISC کارت حافظه شما نگهداری می کند. وقتی دوربین تصویری با اطلاعات DPOF نمایش می دهد یک نشانگر DPOF هم نمایش می دهد. اگر برای تصاویر خود اطلاعات DPOF را تنظیم کرده اید، می توانید کارت حافظه را برای چاپ به یک فروشگاه چاپ دیجیتال ببرید.

در حالت پخش، [MENU] ◀ ▶ ◀ DPOF ◀ را فشار داده و یک مورد را انتخاب کنید.

برای تغییر تنظیمات
DPOF

بیکربندی تنظیمات چاپ

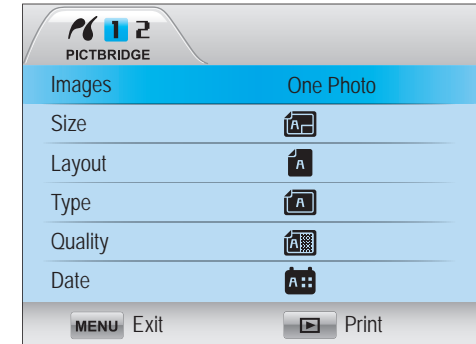

گزینه	شرح
Images (تصاویر)	انتخاب کنید آیا عکس فعلی یا همه عکس ها را چاپ می کنید.
Size (اندازه)	اندازه چاپ را مشخص کنید.
Layout (صفحه بندی)	تعداد عکس های هر صفحه را تعیین کنید.
Type (نوع)	نوع کاغذ را انتخاب کنید.
Quality (کیفیت)	کیفیت چاپ را تنظیم کنید.
Date (تاریخ)	چاپ تاریخ را تنظیم کنید.
File Name (نام فایل)	چاپ نام فایل را تنظیم کنید.
Reset (بازنشانی)	تنظیمات را به مقادیر پیش فرض آنها بازنشانی کنید.

ممکن است بعضی از چاپگرها، برخی از گزینه ها را پشتیبانی نکنند.



گزینه های DPOF

گزینه	شرح
Standard (استاندارد)	<p>می توانید عکسها را برای چاپ و تعداد نسخه های عکس را انتخاب کنید.</p> <p>• Select (انتخاب): تعداد نسخه های عکسهایی که انتخاب می کنید را تعیین کنید. (عکسهایی که می خواهید چاپ کنید را انتخاب کنید ◀ تعداد نسخه ها را با حرکت دادن کلید چرخشی به چپ یا راست و سپس فشار دادن [Fn] انتخاب کنید).</p> <p>• All (همگی): تعداد نسخه ها را برای همه عکسها انتخاب کنید. (با فشار دادن [ISO/DISP] و سپس فشار دادن [OK] تعداد نسخه ها را انتخاب کنید).</p> <p>• Reset (بازنشانی): لغو همه انتخابهای تعداد چاپ DPOF.</p>
Index (فهرست راهنما)	<p>این گزینه اجازه می دهد همه عکسها را در یک کاغذ به صورت تصاویر کوچک چاپ کنید. اندازه چاپ که توسط شما تنظیم شده است، فقط با چاپگرهای سازگار با DPOF 1.1 قابل استفاده است.</p>
Size (اندازه)	<p>می توانید اندازه چاپ را مشخص کنید.</p> <p>• Select (انتخاب): اندازه چاپ را برای عکسهای مورد نظر خود انتخاب کنید. (عکسهایی که می خواهید چاپ کنید را انتخاب کنید ◀ اندازه چاپ را با حرکت دادن کلید چرخشی به چپ یا راست و سپس فشار دادن [Fn] انتخاب کنید).</p> <p>• All (همگی): اندازه چاپ همه عکسهای ذخیره شده در کارت حافظه را انتخاب کنید. (با فشار دادن [ISO/DISP] و سپس فشار دادن [OK] اندازه چاپ را انتخاب کنید).</p> <p>• Reset (بازنشانی): اندازه DPOF چاپ را برای همه عکس ها لغو کنید.</p>



انتقال فایل ها به رایانه

با اتصال دوربین به رایانه فایلهای روی کارت حافظه را به رایانه خود منتقل کنید.

انتقال فایل ها به رایانه دارای سیستم عامل ویندوز

اتصال دوربین به عنوان یک دیسک قابل جداسازی

می توانید دوربین را به عنوان یک دیسک جدا شونده به رایانه خود وصل کنید.

۱ دوربین را خاموش کنید.

۲ با استفاده از کابل USB، دوربین را به رایانه وصل کنید.

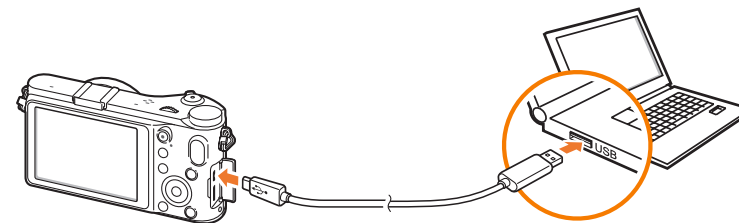

- باید انتهای کابل USB را به دوربین خود وصل کنید. در صورتی که کابل برعکس وصل شود، ممکن است به فایل های شما آسیب برسد. سازنده این وسیله در قبال از دست رفتن اطلاعات، هیچگونه مسئولیتی نمی پذیرد.
- اگر کابل USB را به پورت HDMI متصل کنید، دوربین ممکن است به درستی کار نکند. در این صورت، باید دوربین را خاموش کرده و دوباره روشن کنید.



۳ دوربین را روشن کنید.

- وقتی پنجره جهشی روی نمایشگر دوربین ظاهر می شود، **Computer** (رایانه) را انتخاب کنید.

۴ روی رایانه خود، **Removable Disk** ◀ **My Computer** ◀ **DCIM** ◀ **XXXPHOTO** یا **XXX_MMDD** را انتخاب کنید.

۵ فایل های مورد نظر را انتخاب کنید، و سپس آنها را بکشید یا در رایانه ذخیره کنید.

اگر **Folder Type** (نوع پوشه) روی **Date** (تاریخ) تنظیم شده باشد، نام پوشه به صورت "XXX_MMDD" نشان داده می شود. مثلاً، اگر عکسی را در ۱ ژانویه بگیرید، نام پوشه "101_0101" خواهد بود.



انتقال فایل ها به رایانه دارای سیستم عامل مکینتاش

۱ دوربین را خاموش کنید.

۲ دوربین را با استفاده از کابل USB به رایانه Macintosh وصل کنید.

Mac OS 10.4 یا جدیدتر پشتیبانی می شود.



- باید انتهای کابل USB را به دوربین خود وصل کنید. در صورتی که کابل برعکس وصل شود، ممکن است به فایل های شما آسیب برسد. سازنده این وسیله در قبال از دست رفتن اطلاعات، هیچگونه مسئولیتی نمی پذیرد.
- اگر کابل USB را به پورت HDMI متصل کنید، دوربین ممکن است به درستی کار نکند. در این صورت، باید دوربین را خاموش کرده و دوباره روشن کنید.



۳ دوربین را روشن کنید.

• وقتی پنجره جهشی روی نمایشگر دوربین ظاهر می شود، **Computer** (رایانه) را انتخاب کنید.

۴ دیسک جداشدنی را باز کنید.

۵ عکس ها یا فیلم ها را به رایانه منتقل کنید.

جدا کردن دوربین (برای Windows XP)

روشهای قطع اتصال دوربین در Windows Vista و Windows 7 یکسان است.

۱ مطمئن شوید که هیچ اطلاعاتی بین دوربین و رایانه رد و بدل نمی شود.

- اگر چراغ وضعیت روی دوربین چشمک می زند، بدین معناست که انتقال اطلاعات در حال انجام است. لطفاً صبر کنید تا چشمک زدن چراغ وضعیت قطع شود.

۲ در نوار ابزار واقع در پایین سمت راست صفحه رایانه، روی  کلیک کنید.



۳ روی پیام باز شو کلیک کنید.

۴ روی کادر پیام نشان دهنده جدا شدن ایمن، کلیک کنید.

۵ کابل USB را جدا کنید.

استفاده از برنامه ها روی PC

برنامه های موجود روی سی دی

برنامه	هدف
Intelli-studio	ویرایش عکس ها و فیلم ها
Samsung RAW Converter	فایلهای RAW را به فرمت مورد نظر تبدیل کنید.

- اگر رایانه شما نیازمندی ها را برآورده نمی کند، ممکن است فیلم ها درست پخش نشوند یا ویرایش آنها بیشتر طول بکشد.
- DirectX 9.0c یا بالاتر را قبل از استفاده از برنامه نصب کنید.
- برای اتصال دوربین به عنوان دیسک جداشده باید از Windows XP/Vista/7 یا Mac OS 10.4 یا بالاتر استفاده کنید.



استفاده از رایانه ای که خودتان مونتاژ کرده اید یا رایانه و سیستم عاملی که پشتیبانی نمی شود، ضمانت نامه را از درجه اعتبار ساقط می کند.



عکسهای دیجیتال را می توان به راههای مختلفی با برنامه های ویرایش عکس ویرایش کرد. ویرایش عکسها را با استفاده از برنامه های ویرایش عکس یاد بگیرید.

نصب نرم افزار

برای انتقال فایل ها از دوربین به رایانه، از نرم افزار عرضه شده استفاده کنید. همچنین می توانید عکس ها را ویرایش کنید و آنها را در وب آپلود نمایید.

۱ سی دی را در رایانه قرار دهید.

۲ هنگامی که راهنمای تنظیم ظاهر شد، روی

Samsung Digital Camera Installer (نصب کننده دوربین دیجیتال) کلیک کنید.

۳ برنامه های مورد نظر برای نصب را انتخاب کرده و روی **Install** (نصب) کلیک کنید.

۴ از دستورالعمل های روی صفحه پیروی کنید.

۵ وقتی نصب انجام شد، روی **Exit** (خروج) کلیک کنید.

استفاده از Intelli-studio

Intelli-studio یک برنامه تعبیه شده است که به شما امکان می دهد فایل ها را پخش کرده و ویرایش نمایید. می توانید فایلهایی را نیز به سایتهاى دلخواه خود آپلود کنید. برای جزئیات بیشتر **Help** (راهنما) ◀ **Help** (راهنما) را در برنامه انتخاب کنید.

نیازمندی ها

گزینه	نیازمندی ها
سیستم عامل*	Windows 7 یا Windows Vista ،Windows XP SP2 (نسخه های ۳۲ بیتی)
سی پی یو	Intel® Core 2 Duo ، ۱/۶۶ گیگاهرتز یا بالاتر / AMD Athlon™ X2 Dual-Core ، ۲/۲ گیگاهرتز یا بالاتر
رم	حداقل ۵۱۲ مگابایت RAM (۱ گیگابایت و بالاتر توصیه می شود)
ظرفیت هارد دیسک	۲۵۰ مگابایت یا بیشتر (۱ گیگابایت یا بیشتر توصیه می شود)
موارد دیگر	<ul style="list-style-type: none"> • درایو سی دی • نمایشگر 1024x768 پیکسل سازگار با نمایش رنگی ۱۶ بیتی (صفحه نمایش رنگی 1280x1024 پیکسل، ۳۲ بیتی توصیه می شود) • پورت USB 2.0 • سری nVIDIA Geforce 7600GT یا بالاتر/سری ATI X1600 یا بالاتر • Microsoft DirectX 9.0c یا جدیدتر

* نسخه های ۶۴ بیتی Windows XP ، Windows Vista و Windows 7 پشتیبانی نمی شود.



- این نیازمندی ها صرفاً پیشنهادی است. بسته به وضعیت رایانه شما، حتی با برآورده شدن این نیازمندی ها، ممکن است عملکرد برنامه ها با اختلال روبرو شود.
- Intelli-studio فقط با ویندوز سازگار است.
- Intelli-studio از قالب های زیر پشتیبانی می کند:
 - فیلم: MP4 (ویدئو: H.264 ، صدا: AAC) ، WMV (WMV 7/8/9) ، (MJPEG) AVI
 - عکس: JPG ، GIF ، BMP ، PNG ، TIFF
- نمی توانید فایلهای دارای فرمت RAW را با برنامه Intelli-studio باز کنید.
- نمی توانید مستقیماً در دوربین فایل ها را ویرایش کنید. قبل از ویرایش فایل ها را به یک پوشه در رایانه انتقال دهید.

استفاده از رابط Intelli-studio

شماره	شرح
۷	یک نوع فایل انتخاب کنید.
۸	فایل های پوشه انتخاب شده را در رایانه مشاهده کنید.
۹	فایل های دوربین متصل شده را پنهان کنید یا نشان دهید.
۱۰	فایل های پوشه انتخاب شده را در دوربین مشاهده کنید.
۱۱	فایل ها را به صورت تصاویر کوچک یا بر روی یک نقشه مشاهده کنید.
۱۲	پوشه ها را در دستگاه متصل شده مرور کنید.
۱۳	پوشه ها را در رایانه مرور کنید.
۱۴	به پوشه قبلی یا بعدی بروید.
۱۵	فایل ها را چاپ کنید، فایل ها را روی یک نقشه مشاهده کنید، فایل ها را در پوشه من ذخیره کنید، یا چهره ها را ثبت کنید.

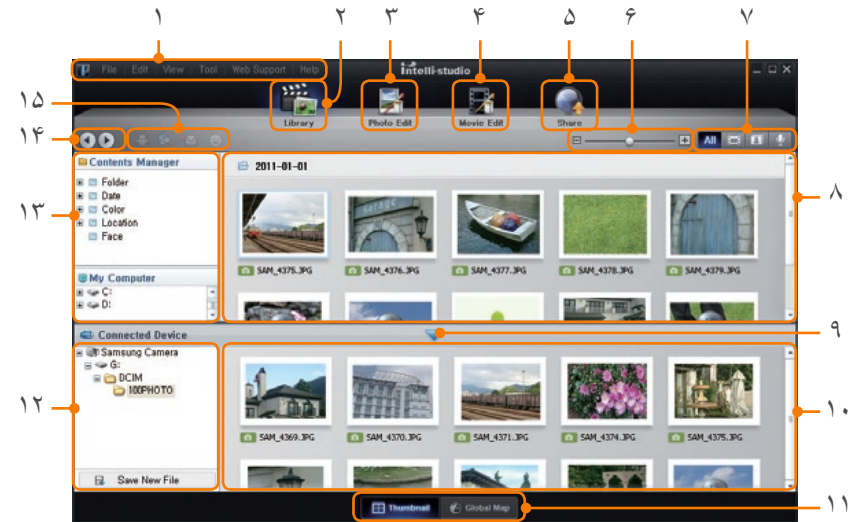

شماره	شرح
۱	منوها را باز کنید.
۲	فایل ها را در پوشه انتخاب شده نمایش دهید.
۳	به حالت ویرایش عکس تغییر دهید.
۴	به حالت ویرایش فیلم تغییر دهید.
۵	به حالت اشتراک گذاری تغییر دهید. (می توانید فایل ها را با ایمیل بفرستید یا آنها را در پایگاه های اینترنتی، مانند Flickr یا YouTube آپلود کنید.)
۶	تصاویر کوچک موجود در فهرست را بزرگ یا کوچک کنید.

انتقال فایل ها با استفاده از Intelli-studio

شما به راحتی می توانید فایل های روی دوربین خود را با استفاده از Intelli-studio به رایانه منتقل کنید.

۱ دوربین را خاموش کنید.

۲ با استفاده از کابل USB، دوربین را به رایانه وصل کنید.

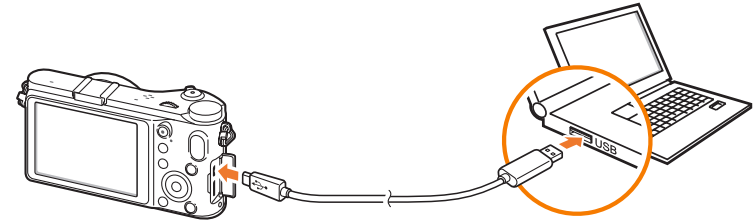

- باید سر کابل را از محل اتصال صحیح به دوربین وصل کنید. در صورتی که کابل برعکس وصل شود، ممکن است به فایل های شما آسیب برسد. سازنده این وسیله در قبال از دست رفتن اطلاعات، هیچگونه مسئولیتی نمی پذیرد.
- اگر کابل USB را به پورت HDMI متصل کنید، دوربین ممکن است به درستی کار نکند. در این صورت، باید دوربین را خاموش کرده و دوباره روشن کنید.



۳ Intelli-studio را بر روی رایانه خود اجرا کنید.

۴ دوربین را روشن کنید.

- وقتی پنجره جهشی روی نمایشگر دوربین ظاهر می شود، **Computer** (رایانه) را انتخاب کنید.

۵ برای ذخیره فایل های جدید، یک پوشه را در رایانه انتخاب کنید و **بلی** را انتخاب کنید.

- فایل های جدید به رایانه منتقل می شوند.
- اگر دوربین شما فایل جدیدی نداشته باشد، پنجره باز شو برای ذخیره فایل های جدید ظاهر نخواهد شد.

استفاده از Samsung RAW Converter

عکس های گرفته شده بوسیله دوربین اغلب به فرمت JPEG تبدیل می شوند و بر اساس تنظیمات دوربین در زمان تصویربرداری در حافظه ذخیره می شوند. فایل های RAW به فرمت JPEG تبدیل نمی شوند و بدون تغییرات در حافظه ذخیره می شوند. با استفاده از Samsung RAW Converter می توانید نوردهی ها، توازن سفیدی، رنگ مایه ها، کنتراست ها و رنگ های عکس ها را تنظیم کنید.

نیازمندی های مکینتاش

گزینه	نیازمندی ها
سیستم عامل	Apple® Mac OS 10.4 / v10.5 / v10.6
سی پی یو	رایانه مبتنی بر پردازنده Intel یا رایانه سازگار Core 2 Quad یا جدیدتر توصیه می شود) / PowerPC
رم	۱ گیگابایت یا بیشتر توصیه می شود
ظرفیت هارد دیسک	لطفاً حداقل ۱۰۰ مگابایت فضا در نظر بگیرید. لطفاً برای ذخیره تصاویر، به مقدار کافی فضای دیسک اختصاص دهید. (یک عکس می تواند بیش از ۱۰ مگابایت از فضای دیسک را اشغال کند.)
موارد دیگر	• XGA (1024x768)، تمام رنگی (۲۴ بیت یا بالاتر) • صفحه کلید، ماوس یا دستگاههای معادل

نیازمندی های ویندوز

گزینه	نیازمندی ها
سیستم عامل	Microsoft Windows XP، Windows Vista، یا Windows 7 * برخورداری از حق سرپرست برای نصب الزامی است. * این برنامه به عنوان یک برنامه ۳۲ بیتی تحت سیستم عامل ۶۴ بیتی اجرا می شود.
سی پی یو	Intel Pentium®، رایانه مبتنی بر پردازنده AMD Athlon™ یا رایانه سازگار (Athlon XP، Pentium4 یا جدیدتر توصیه می شود) * پردازنده چند هسته ای آماده (Intel Core i7، Core 2 Quad، Core 2 Duo، AMD Phenom IIX4، AMD Phenom X4 و غیره).
رم	۱ گیگابایت یا بیشتر توصیه می شود
ظرفیت هارد دیسک	لطفاً حداقل ۱۰۰ مگابایت فضا در نظر بگیرید. لطفاً برای ذخیره تصاویر، به مقدار کافی فضای دیسک اختصاص دهید. (یک عکس می تواند بیش از ۱۰ مگابایت از فضای دیسک را اشغال کند.)
موارد دیگر	• XGA (1024x768)، تمام رنگی (۲۴ بیت یا بالاتر) • صفحه کلید، ماوس یا دستگاههای معادل



- Samsung RAW Converter ممکن است روی برخی رایانه ها درست کار نکند؛ حتی وقتی که رایانه حداقل نیازمندی ها را داشته باشد.
- برنامه نصب Mac به صورت خودکار اجرا نخواهد شد. لطفاً فایل نصب را از CD عرضه شده به صورت دستی اجرا کنید.

ویرایش فایل های فرمت RAW

اگر فایل های فرمت RAW را با Samsung RAW Converter ویرایش کنید، می توانید عکس را با کیفیت بالا حفظ کنید. فایل هایی با فرمت JPEG و TIFF را نیز می توانید ویرایش کنید.

برای تنظیم نوردهی یک عکس

۱ **File** (فایل) **File** ◀ **Open file** (باز کردن فایل) را انتخاب کنید و یک فایل را باز کنید.

۲ از ابزارهای ویرایش،  را انتخاب کنید.

استفاده از رابط کاربری Samsung RAW Converter

برای کسب اطلاعات بیشتر درباره Samsung RAW Converter روی **Help** (راهنما) ◀ **Open software manual** (باز کردن دفترچه راهنمای نرم افزار) کلیک کنید.

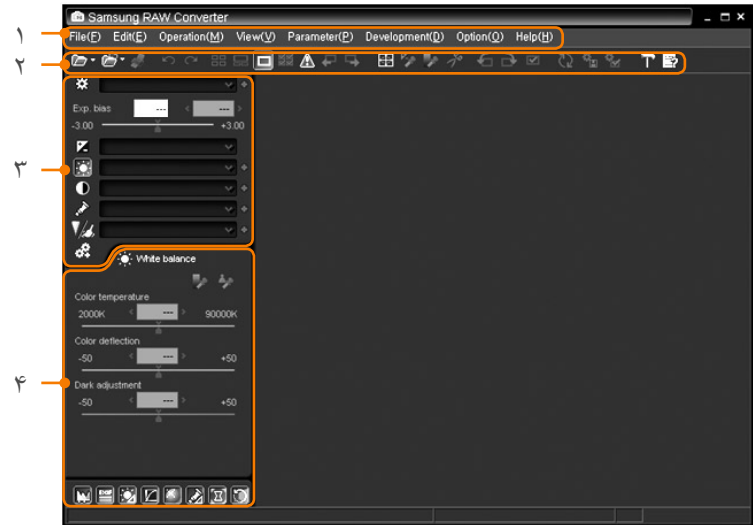

شماره	شرح
۱	منو
۲	نوار ابزار
۳	ابزارهای ویرایش
۴	باز کردن/بستن پنجره تنظیم دقیق برای ابزار ویرایش.

برای تنظیم کنتراست یک عکس

۱ **File** (فایل) **File** ◀ **Open file** (باز کردن فایل) را انتخاب کرده و یک فایل را باز کنید.

۲ از ابزار ویرایش،  را انتخاب کنید.

۳ با نوار لغزنده رنگ مایه را تنظیم کنید.

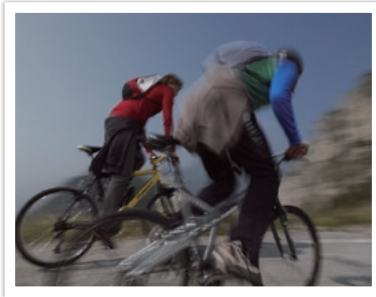

تصویر ویرایش شده



عکس اصلی

برای ذخیره فایل‌های RAW با فرمت JPEG یا TIFF

۱ **File** (فایل) **File** ◀ **Open file** (باز کردن فایل) را انتخاب کنید و یک فایل را باز کنید.

۲ **File** (فایل) **Development** ◀ (توسعه دادن) را انتخاب کنید.

۳ یک فرمت فایل (JPEG یا TIFF) و **Save** (ذخیره) را انتخاب کنید.

۳ با نوار لغزنده نوردهی را تنظیم کنید.



تصویر ویرایش شده



عکس اصلی

حالت P، دیافراگم: f/8،

سرعت شاتر: ۱/۱۵ ثانیه، ISO=۱۰۰

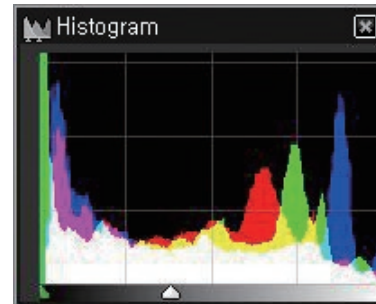

تصویر ویرایش شده

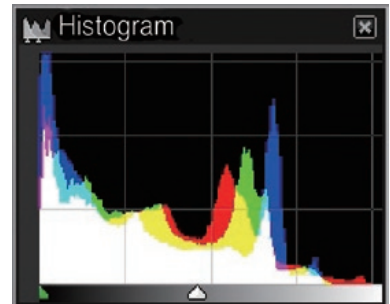

عکس اصلی

فصل ٦

پیوست

پیام های خطا

وقتی پیام های خطای زیر ظاهر می شود، این راه حل ها را امتحان کنید.

پیام های خطا	راه حل های پیشنهادی
Error 00 (خطای ۰۰)	دوربین را خاموش کنید و لنز را دوباره نصب نمایید. اگر باز هم این پیام ظاهر شد، با یک مرکز خدمات تماس بگیرید.
Error 01/02 (خطای ۰۱/۰۲)	دوربین را خاموش کنید، باتری را بیرون بیاورید و دوباره داخل دوربین قرار دهید. اگر باز هم این پیام ظاهر شد، با یک مرکز خدمات تماس بگیرید.

پیام های خطا	راه حل های پیشنهادی
Lens is locked (لنز قفل است)	لنز قفل است. لنز را برخلاف حرکت عقربه های ساعت بچرخانید تا یک صدای تق بشنوید. (صفحه ۳۳)
Card Error (خطای کارت حافظه)	<ul style="list-style-type: none"> دوربین را خاموش، و مجدداً روشن کنید. کارت حافظه را بیرون بیاورید و دوباره داخل کنید. کارت حافظه را فرمت کنید.
Low Battery (باتری ضعیف است)	یک باتری شارژ شده در دوربین قرار دهید یا باتری را شارژ کنید.
No Image File (هیچ فایل تصویری موجود نیست)	عکس بگیرید یا کارت حافظه ای را وارد کنید که دارای عکس باشد.
File Error (خطای فایل)	فایل آسیب دیده را حذف کنید یا با یک مرکز خدمات تماس بگیرید.
Memory Full (کارت حافظه پر است)	فایل های غیرضروری را حذف کنید یا یک کارت حافظه جدید داخل دوربین بگذارید.
Card Locked (کارت حافظه قفل شده است)	می توانید برای جلوگیری از حذف شدن فایل ها، کارت ، SD ، SDHC ، یا SDXC را قفل کنید. هنگام عکسبرداری و فیلمبرداری، قفل کارت را باز کنید. (صفحه ۱۲۴)
Folder and file number are max values. Replace the card (تعداد پوشه ها و فایلها به حداکثر تعداد مجاز رسیده است. کارت را تعویض کنید.)	نام فایل ها با استاندارد DCF مطابقت ندارد. فایل های روی کارت حافظه را به رایانه منتقل کنید و کارت را فرمت کنید. (صفحه ۹۹)



نگهداری از دوربین

تمیز کردن دوربین

لنز و صفحه نمایش دوربین

برای زدودن گرد و غبار، از یک بُرس استفاده کنید و لنز را به آرامی با یک پارچه نرم تمیز کنید. اگر باز هم گرد و غبار باقی ماند، مایع تمیزکننده لنز را به یک تکه کاغذ تمیزکننده زده و به آرامی لنز را با آن تمیز کنید.

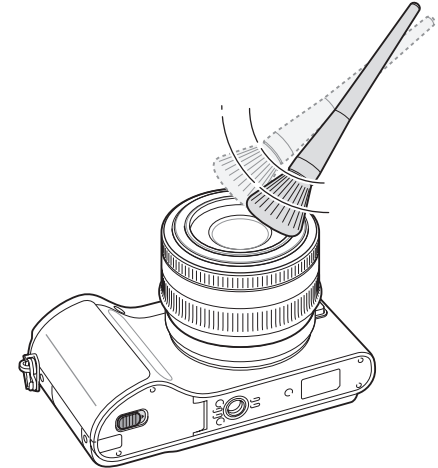

درباره حسگر تصویر

بسته به شرایط مختلف عکسبرداری و فیلمبرداری، به خاطر اینکه حسگر تصویر در معرض محیط خارج است، ممکن است گرد و غبار روی عکس ها ظاهر شود. این مشکل عادی است و قرار گرفتن در معرض گرد و غبار، در استفاده روزانه از دوربین اتفاق می افتد. با به کار انداختن عملکرد پاک کردن حسگر، می توانید گرد و غبار را از روی حسگر پاک کنید. (صفحه ۱۰۱) اگر پس از تمیز کردن حسگر، باز هم گرد و غبار باقی ماند، با یک مرکز خدمات تماس بگیرید. بُرس دهنده را داخل دهانه پایه لنز نکنید.

بدنه دوربین

بدنه دوربین را به آرامی با یک پارچه نرم و خشک تمیز کنید.

هرگز از بنزین، تینر یا الکل برای تمیز کردن این وسیله استفاده نکنید. این محلول ها ممکن است به دوربین آسیب برسانند یا موجب نقص عملکرد آن شوند.



استفاده یا نگهداری از دوربین

مکانهای نامناسب برای استفاده یا نگهداری دوربین

- دوربین را در معرض هوای بسیار سرد یا دمای بسیار گرم، قرار ندهید.
- از دوربین در محلهایی با رطوبت بسیار شدید، یا جایی که تغییر رطوبت بسیار شدید دارد، استفاده نکنید.
- از قراردادن دوربین در معرض نور مستقیم خورشید و نگهداری آن در محیط های گرم، با تهویه ناکافی مانند ماشین در فصل تابستان، خودداری کنید.
- از دوربین و نمایشگر آن در برابر ضربه، حرکات خشن، و لرزش های بیش از حد محافظت نما یید تا دوربین آسیب جدی نبیند.
- از به کار بردن یا نگهداری دوربین در محیط های پر گرد و غبار، کثیف، مرطوب، یا دارای تهویه نامناسب خودداری نما یید تا از آسیب دیدن قطعات متحرک و اجزای داخلی دوربین جلوگیری شود.
- از دوربین خود در نزدیکی مواد سوختی، مواد قابل احتراق، یا مواد شیمیایی قابل اشتعال استفاده نکنید. گازها و مایعات قابل اشتعال، یا مواد منفجره را در همان محفظه ای که دوربین یا لوازم جانبی دوربین در آن قرار داد، نگهداری یا حمل نکنید.
- دوربین را در کنار گلوله نفتالین، نگهداری نکنید.

استفاده در ساحل یا کنار دریا

- زمانی که از دوربین در ساحل یا مناطق مشابه دیگر استفاده می کنید از دوربین در برابر شن و گرد و غبار محافظت کنید.
- دوربین شما ضد آب نیست. باتری، آداپتور یا کارت حافظه را با دست خیس لمس نکنید. باتری یا کارت حافظه را با دست خیس لمس نکنید.

نگهداری برای زمانی طولانی

- وقتی دوربین را برای مدتی طولانی نگهداری می کنید، آن را در محفظه بسته شده یا همراه با مواد جاذب رطوبت مانند ژل سیلیکون قرار دهید.
- در صورتی که برای مدت طولانی از دوربین استفاده نمی کنید، هنگام ذخیره دوربین، باتری ها را از آن خارج کنید. باتری های نصب شده ممکن است در اثر مرور زمان نشت کنند یا بپوسند و باعث وارد آمدن آسیب جدی به دوربین شوند.
- باتری هایی که استفاده نمی شوند، در طول زمان شارژ خالی می کنند و باید قبل از استفاده، مجدداً شارژ شوند.

استفاده با احتیاط از دوربین در محیط‌های مرطوب

وقتی دوربین را از یک مکان سرد به مکانی گرم منتقل می‌کنید، ممکن است بر روی لنز یا قطعات داخلی دوربین رطوبت تشکیل شود. در این وضعیت، دوربین را خاموش کرده و حداقل ۱ ساعت صبر کنید. در صورت تشکیل رطوبت بر روی کارت حافظه، آن را از دوربین خارج کرده و قبل از وارد کردن مجدد، صبر کنید تا رطوبت تبخیر شود.

سایر احتیاطها

• دوربین را با بند تکان ندهید. این کار می‌تواند به شما، سایرین یا دوربین صدمه بزند.

• دوربین خود را رنگ نکنید، زیرا رنگ ممکن است قطعات متحرک را مسدود کند و از کارکرد صحیح دوربین جلوگیری کند.

• وقتی از دوربین استفاده نمی‌کنید، آن را خاموش کنید.

• دوربین شما از قطعات ظریفی تشکیل شده است. از ضربه خوردن دوربین جلوگیری کنید.

• وقتی دوربین در حال استفاده نیست، صفحه نمایش را در قاب نگه دارید تا نیروی بیرونی به آن صدمه نزند. با دور نگه داشتن دوربین از ماسه، قطعات تیز یا اشیای شل، از افتادن خط و خش روی دوربین محافظت کنید.

• لنز را در معرض نور مستقیم خورشید قرار ندهید، چرا که این کار ممکن است موجب تغییر رنگ حسگر تصویر یا نقص عملکرد آن شود.

• از لنز در برابر اثر انگشت و خراشیدگی محافظت نما بید. لنز را با یک پارچه نرم، تمیز و بدون پرز مخصوص لنز، تمیز کنید.

• اگر ضربه بیرونی به دوربین بخورد، ممکن است خاموش شود. اینکار برای محافظت کارت حافظه است. برای استفاده مجدد، دوربین را روشن کنید.

• هنگام استفاده از دوربین، ممکن است دوربین گرم شود. این وضعیت عادی است و نباید تأثیری بر طول عمر یا کارکرد دوربین شما داشته باشد.

• وقتی از دوربین در دماهای پایین استفاده می‌کنید، ممکن است روشن شدن آن مدتی طول بکشد، رنگ صفحه نمایش ممکن است موقتاً تغییر کند یا پس دید ظاهر شود. این وضعیت، به معنای خرابی نیست و وقتی دوربین به دمای معمولی بازگردانده شود، خودبخود اصلاح می‌شوند.

• رنگ یا فلز استفاده شده در قاب دوربین می‌تواند در افرادی که حساسیت پوستی دارند موجب حساسیت، خارش پوست، آگزما یا تورم شود. در صورتی که هر یک از این علائم را مشاهده نمودید، فوراً استفاده از دوربین را متوقف کنید و با یک پزشک مشورت نما بید.

درباره کارت حافظه

کارت های حافظه پشتیبانی شده

دوربین شما از کارتهای حافظه SD، SDHC، یا SDXC پشتیبانی می کند.

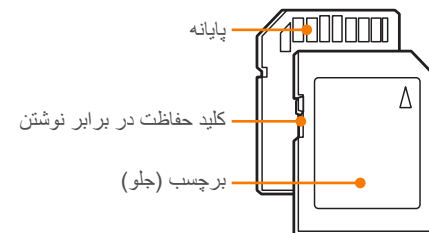

می توانید با استفاده از کلید حفاظت در برابر نوشتن که روی کارت های SD، SDHC، یا SDXC وجود دارد از حذف شدن فایل ها جلوگیری کنید. برای قفل کردن کارت، این کلید را به سمت پایین و برای باز کردن آن، به سمت بالا بلغزانید. هنگام عکسبرداری و فیلمبرداری، قفل کارت را باز کنید.

ظرفیت کارت حافظه

ظرفیت کارت حافظه ممکن است بسته به صحنه ها یا شرایط عکسبرداری و فیلمبرداری متفاوت باشد. این ظرفیت ها بر اساس کارت SD یک گیگابایتی هستند.

کیفیت		اندازه	فیلیم ها (۳۰ فریم بر ثانیه)*
ادی	HQ		
تقریباً ۱۰'۱۶"	تقریباً ۸'۵۴"	1920X1080	
تقریباً ۹'۳۲"	تقریباً ۸'۲۱"	1280X720 (۶۰ فریم بر ثانیه)	
تقریباً ۱۶'۳۷"	تقریباً ۱۴'۴۷"	1280X720 (۳۰ فریم بر ثانیه)	
تقریباً ۴۳'۱۴"	تقریباً ۳۷'۱۶"	640X480	
تقریباً ۱۴۵'۴۹"	تقریباً ۱۱۹'۵۷"	320X240	

* هنگام استفاده از زوم، زمان قابل ضبط ممکن است تغییر کند. چندین فیلم به طور متوالی ضبط شد تا مجموع زمان ضبط محاسبه شود.

کیفیت							اندازه	عکس
RAW + عادی	RAW + خوب	RAW + خیلی خوب	RAW	عادی	خوب	خیلی خوب		
۱۶	۱۵	۱۳	۱۷	۲۷۲	۱۸۵	۹۴	20.0M (5472X3648)	عکس
۱۷	۱۷	۱۶	-	۵۳۰	۳۶۸	۱۹۲	10.1M (3888X2592)	
۱۸	۱۸	۱۷	-	۸۳۴	۵۹۳	۳۱۸	5.9M (2976X1984)	
۱۸	۱۸	۱۸	-	۱۸۰۶	۱۳۹۳	۸۲۷	2.0M (1728X1152)	
-	-	-	-	۹۵۴	۶۸۵	۳۷۱	Burst (توالی)	
۱۷	۱۶	۱۴	-	۳۳۳	۲۲۷	۱۱۶	16.9M (5472X3080)	
۱۸	۱۷	۱۶	-	۶۶۵	۴۶۷	۲۴۶	7.8M (3712X2088)	
۱۸	۱۸	۱۷	-	۹۷۲	۶۹۹	۳۷۹	4.9M (2944X1656)	
۱۸	۱۸	۱۸	-	۱۷۶۲	۱۳۵۴	۷۹۹	2.1M (1920X1080)	
۱۷	۱۷	۱۵	-	۴۱۳	۲۸۴	۱۴۷	13.3M (3648X3648)	
۱۸	۱۷	۱۶	-	۷۲۸	۵۱۳	۲۷۲	7.0M (2640X2640)	
۱۸	۱۸	۱۷	-	۱۱۳۰	۸۲۳	۴۵۴	4.0M (2000X2000)	
۱۹	۱۸	۱۸	-	۲۵۰۸	۲۰۶۲	۱۳۴۴	1.1M (1024X1024)	

اقدامات احتیاطی مربوط به استفاده از کارت حافظه

- از قرار دادن کارت های حافظه در معرض دمای خیلی پایین یا خیلی بالا (پایین تر از ۰ درجه سانتی گراد/ ۳۲ درجه فارنهایت یا بالاتر از ۴۰ درجه سانتی گراد/ ۱۰۴ درجه فارنهایت) خودداری نمایید. دماهای شدید باعث خرابی عملکرد کارت های حافظه می شوند.
- کارت حافظه را در جهت درست وارد کنید. وارد کردن کارت حافظه در جهت نادرست ممکن است به دوربین و کارت حافظه شما آسیب برساند.
- از کارت های حافظه ای که با دوربین های دیگر یا رایانه فرمت شده اند، استفاده نکنید. کارت حافظه را مجدداً با دوربین خود فرمت کنید.
- هنگام قرار دادن کارت حافظه و بیرون آوردن آن، دوربین را خاموش کنید.
- هنگام چشمک زدن چراغ، کارت حافظه را بیرون نیاورید یا دوربین را خاموش نکنید، زیرا این کار می تواند به اطلاعات شما آسیب برساند.
- اگر طول عمر کارت حافظه به پایان رسیده باشد، دیگر نمی توانید عکسی روی کارت ذخیره کنید. از کارت حافظه جدیدی استفاده کنید.
- کارت های حافظه را خم نکنید، نیندازید و آنها را در معرض فشار یا ضربه های سنگین قرار ندهید.
- از استفاده یا نگه داری کارتهای حافظه نزدیک میدانهای قوی مغناطیسی خودداری کنید.
- از استفاده یا نگهداری کارتهای حافظه در نزدیکی مواد با دمای بالا، رطوبت بالا یا مواد خورنده، خودداری کنید.
- از تماس پیدا کردن کارت های حافظه با مایعات، آلودگی یا اجسام خارجی جلوگیری کنید. اگر کارت حافظه کثیف باشد، آن را پیش از قرار دادن در داخل دوربین، با پارچه نرم تمیز کنید.
- اجازه ندهید مایعات، آلودگی یا اجسام خارجی با کارت حافظه یا شکاف کارت حافظه تماس پیدا کنند. انجام این کار می تواند باعث نادرست کارت حافظه یا دوربین شود.

- هنگام حمل کارت حافظه، از کیف استفاده کنید تا از کارت در برابر الکتریسیته ساکن محافظت نما یابد.
- اطلاعات مهم را به رسانه دیگری، مانند هارد دیسک یا سی دی/دی وی منتقل کنید.
- هنگام استفاده طولانی مدت دوربین، ممکن است کارت حافظه گرم شود. این وضعیت عادی است و باعث نقص عملکرد نمی شود.
- از یک کارت حافظه که دارای شرایط استاندارد است، استفاده کنید.

سازنده این وسیله در قبال از دست رفتن اطلاعات، هیچگونه مسئولیتی نمی پذیرد.



درباره باتری

فقط از باتری های مورد تأیید Samsung استفاده نمایید.

مشخصات باتری

مدل	BP1030
نوع	باتری لیتیوم-یون
ظرفیت سلول	۱۰۳۰ میلی آمپر در ساعت
ولتاژ	۷/۴ ولت
زمان شارژ کردن (وقتی که دوربین خاموش است)	تقریباً ۱۴۰ دقیقه



اگر باتری با بی دقتی یا به طور نادرست مورد استفاده قرار گیرد ممکن است موجب جراحات یا مرگ شود. برای ایمنی خود، از این دستورالعمل‌ها در مورد استفاده صحیح از باتری پیروی کنید:

- اگر از باتری درست استفاده نکنید ممکن است آتش بگیرد یا منفجر شود. اگر متوجه هرگونه تغییر شکل، شکاف، یا موارد غیرعادی دیگر در باتری شدید، بلافاصله استفاده از باتری را متوقف کنید و با مرکز خدمات تماس بگیرید.
- فقط از شارژرها و آداپتورهای مجاز، و توصیه شده توسط سازنده استفاده کنید و باتری را فقط به روش مشروح در این دفترچه راهنمای کاربر، شارژ کنید.
- باتری را نزدیک دستگاه‌های گرم‌کننده نگذارید یا در معرض محیط‌های بسیار گرم، مانند داخل اتومبیل دربسته در تابستان قرار ندهید.
- باتری را در اجاق مایکروویو قرار ندهید.
- از نگهداری یا به کار بردن باتری در مکان‌های گرم و مرطوب مانند سونا و حمام خودداری کنید.
- دستگاه را به مدت طولانی روی سطوح قابل اشتعال، مانند رختخواب، فرش، یا پتوهای برقی قرار ندهید.
- وقتی دستگاه روشن است، آن را در هیچ مکان بسته‌ای به مدت طولانی قرار ندهید.
- اجازه ندهید دو سر باتری با اشیاء فلزی، مانند گردنبند، سکه، کلید یا ساعت تماس پیدا کند.

- فقط از باتری لیتیوم-یون جایگزین اصلی مورد تأیید سازنده استفاده کنید.
- هرگز با اشیاء تیز، باتری را سوراخ یا باز نکنید.
- از قرار دادن باتری در معرض فشار زیاد یا خرد کردن آن خودداری کنید.
- از قرار دادن باتری در معرض ضربه‌های شدید، از قبیل انداختن آن از جاهای بلند خودداری کنید.
- باتری را در دمای ۶۰ درجه سانتی‌گراد (۱۴۰ درجه فارنهایت) یا بالاتر قرار ندهید.
- باتری را در تماس با رطوبت یا مایعات قرار ندهید.
- باتری نباید در معرض منابع گرمای شدید مثل نور خورشید، آتش یا مانند آن قرار بگیرد.

رهنمودهای دور انداختن

- با دقت باتری را دور بیندازید.
- باتری را در آتش نیندازید.
- مقررات دفع ممکن است بر حسب کشور یا ناحیه متفاوت باشد. باتری را مطابق با مقررات محلی و فدرال خود، دفع کنید.

رهنمودهایی درباره شارژ کردن باتری

باتری را فقط به شیوه شرح داده شده در این دفترچه راهنمای کاربر، شارژ کنید. اگر باتری درست شارژ نشود، ممکن است آتش بگیرد یا منفجر شود.

عمر باتری

حالت عکسبرداری و فیلمبرداری	زمان متوسط / تعداد عکس ها
عکس ها	تقریباً ۱۶۰ دقیقه/تقریباً ۳۲۰ عکس
فیلم ها	تقریباً ۱۱۰ دقیقه (فیلم هایی با تفکیک 1920X1080 و 30 فریم در ثانیه ضبط کنید.)

- اعداد بالا بر اساس استانداردهای آزمایشی Samsung است. بسته به استفاده واقعی شما ممکن است نتایج شما متفاوت باشد.
- بسته به پس زمینه، فاصله عکسبرداری و فیلمبرداری و شرایط استفاده، زمان عکسبرداری و فیلمبرداری موجود متفاوت است.
- چندین فیلم به طور متوالی ضبط شد تا مجموع زمان ضبط محاسبه شود.

پیغام ضعیف شدن باتری

وقتی شارژ باتری کاملاً تمام شود، آیکن باتری، قرمز رنگ می شود و پیغام "باتری ضعیف است" ظاهر خواهد شد.

نکاتی درباره استفاده از باتری

- در دماهای زیر ۰ درجه سانتی گراد/ ۳۲ درجه فارنهایت، ظرفیت باتری و عمر باتری ممکن است کاهش یابد.
- ظرفیت باتری ممکن است در دماهای پایین کاهش یابد اما در دمای معتدل به حالت عادی باز می گردد.
- هنگام استفاده طولانی مدت دوربین، اطراف محفظه باتری ممکن است گرم شود. این کار بر عملکرد عادی دوربین تأثیری ندارد.

نکاتی درباره شارژ کردن باتری

- در صورتی که چراغ نشانگر خاموش باشد، مطمئن شوید که باتری درست در داخل دوربین گذاشته شده است.
- برای جدا کردن دو شاخه از پریز برق، سیم برق را نکشید. این کار ممکن است موجب آتش سوزی یا برق گرفتگی شود.
- وقتی باتری کاملاً خالی شد، آن را حداقل ۱۰ دقیقه قبل از استفاده در دوربین شارژ کنید.
- اگر چراغ نشانگر به رنگ نارنجی چشمک می زند یا روشن نمی شود، کابل را جدا کرده و دوباره وصل کنید یا باتری را بیرون آورده و دوباره داخل دوربین قرار دهید.
- اگر وقتی کابل داغ شده است یا دما بسیار بالا است باتری را شارژ کنید، چراغ نشانگر ممکن است به رنگ نارنجی در بیاید. شارژ زمانی آغاز می شود که باتری خنک شود.
- کابل برق متناوب را خم نکنید یا اجسام سنگین روی آن قرار ندهید. انجام این کار می تواند به کابل آسیب برساند.

پیش از تماس با مرکز خدمات

اگر دستگاه شما مشکلی دارد، پیش از تماس با متخصص مرکز خدمات، راه حل های عیب یابی زیر را امتحان کنید.

هنگامی که دوربین خود را در مرکز سرویس می گذارید، حتماً سایر اجزایی که موجب کارکرد نادرست دوربین شده اند، مانند کارت حافظه و باتری، را هم در مرکز سرویس بگذارید.



وضعیت	راه حل های پیشنهادی
نمی توان عکس گرفت	<ul style="list-style-type: none"> • کارت حافظه جای خالی ندارد. فایل های غیرضروری را حذف کنید یا یک کارت حافظه جدید داخل دوربین بگذارید. • وقتی عملکرد AF Priority (اولویت AF) روشن است، نمی توانید عکس بگیرید، مگر اینکه فوکوس درست تنظیم شود. AF Priority (اولویت AF) را روی Off (خاموش) تنظیم کنید یا روی سوژه درست فوکوس کنید. (صفحه ۹۴) • کارت حافظه را فرمت کنید. • کارت حافظه معیوب است. کارت حافظه جدیدی تهیه کنید. • کارت حافظه قفل است. قفل کارت حافظه را باز کنید. (صفحه ۱۲۴) • مطمئن شوید که دوربین روشن است. • باتری را شارژ کنید. • مطمئن شوید که باتری بدرستی در داخل دوربین قرار داده شده است.
دوربین ناگهان خاموش می شود	<p>باتری را بیرون آورده و دوباره داخل دوربین قرار دهید.</p>
دوربین گرم می شود	<p>هنگام استفاده از دوربین، ممکن است دوربین گرم شود. این وضعیت عادی است و نباید تأثیری بر طول عمر یا کارکرد دوربین شما داشته باشد.</p>
فلاش به طور غیرمنتظره روشن می شود	<p>فلاش ممکن است به علت الکتریسیته ساکن روشن شود. دوربین بد کار نمی کند.</p>
فلاش کار نمی کند	<ul style="list-style-type: none"> • فلاش روی Off (خاموش) تنظیم خواهد شد. (صفحه ۷۳) • در بعضی حالتها نمی توانید از فلاش استفاده کنید.
تاریخ و زمان درست نیست	<p>در منوی ، تاریخ و زمان را تنظیم کنید. (صفحه ۱۰۰)</p>

وضعیت	راه حل های پیشنهادی
دوربین روشن نمی شود	<ul style="list-style-type: none"> • مطمئن شوید که باتری در داخل دوربین قرار داده شده است. • مطمئن شوید که باتری بدرستی در داخل دوربین قرار داده شده است. • باتری را شارژ کنید.
دوربین ناگهان خاموش می شود	<ul style="list-style-type: none"> • باتری را شارژ کنید. • شاید دوربین در حالت صرفه جویی نیرو باشد. (صفحه ۱۰۰) • ممکن است دوربین برای جلوگیری از آسیب دیدن کارت حافظه در اثر گرمای بیش از حد، به طور خودکار خاموش شود. دوربین را دوباره روشن کنید.
دوربین خیلی سریع باتری خالی می کند	<ul style="list-style-type: none"> • ممکن است باتری در دمای پایین (زیر ۰ درجه سانتی گراد/ ۳۲ درجه فارنهایت) سریع تر خالی شود. با گذاشتن باتری در جیب خود، آن را گرم نگه دارید. • استفاده از فلاش یا فیلمبرداری، باتری را سریع خالی می کند. در صورت لزوم، باتری را دوباره شارژ کنید. • باتری ها قطعات مصرفی هستند و باید با گذشت زمان تعویض شوند. اگر باتری زود خالی می شود، یک باتری جدید تهیه کنید.

وضعیت	راه حل های پیشنهادی
عکس تار است	<ul style="list-style-type: none"> مطمئن شوید گزینه فوکوسی که تنظیم کرده اید برای نوع عکسی که می گیرید مناسب است. برای جلوگیری از لرزیدن دوربین خود، از سه پایه استفاده کنید. مطمئن شوید که لنز دوربین تمیز است. اگر تمیز نیست، آن را تمیز کنید. (صفحه ۱۲۱)
رنگ های عکس با صحنه واقعی مطابقت ندارند	<p>توازن سفیدی نامناسب می تواند باعث ایجاد رنگی غیر واقعی شود. گزینه توازن سفیدی مناسب منبع نور انتخاب کنید. (صفحه ۵۸)</p> <p>نوردهی عکس زیاد است.</p> <ul style="list-style-type: none"> میزان دیافراگم یا سرعت شاتر را تنظیم کنید. حساسیت ISO را تنظیم کنید. (صفحه ۵۷) فلاش را خاموش کنید. (صفحه ۷۳) مقدار نوردهی را تنظیم کنید. (صفحه ۸۰)
عکس خیلی روشن است	<p>نوردهی عکس کم است.</p> <ul style="list-style-type: none"> میزان دیافراگم یا سرعت شاتر را تنظیم کنید. حساسیت ISO را تنظیم کنید. (صفحه ۵۷) فلاش را روشن کنید. (صفحه ۷۳) مقدار نوردهی را تنظیم کنید. (صفحه ۸۰)
عکس خیلی تاریک است	<p>ممكن است هنگام استفاده از لنز زاویه باز (واید) که عکسبرداری با نمای زاویه باز را فراهم می کند، دوربین اعوجاج جزئی داشته باشد. این وضعیت عادی است و باعث نقص عملکرد نمی شود.</p>
عکس ها اعوجاج دارند	

وضعیت	راه حل های پیشنهادی
صفحه نمایش یا دکمه ها کار نمی کنند	<p>باتری را بیرون آورده و دوباره داخل دوربین قرار دهید.</p>
خطایی در کارت حافظه وجود دارد	<ul style="list-style-type: none"> دوربین را خاموش، و مجدداً روشن کنید. کارت حافظه را بیرون بیاورید، و دوباره داخل کنید. کارت حافظه را فرمت کنید. <p>برای اطلاعات بیشتر، به بخش "احتیاط ها هنگام استفاده از کارت های حافظه" مراجعه کنید. (صفحه ۱۲۶)</p>
امکان نمایش عکسها یا فیلمهای ذخیره شده بر روی کارت حافظه SDXC برای تلویزیون یا رایانه وجود ندارد.	<p>کارت های حافظه SDXC از سیستم فایل exFAT استفاده می کنند. پیش از متصل کردن دوربین به دستگاه، مطمئن شوید که دستگاه خارجی با سیستم فایل exFAT سازگار است.</p>
رایانه شما کارت حافظه SDXC را شناسایی نمی کند.	<p>کارت های حافظه SDXC از سیستم فایل exFAT استفاده می کنند. برای استفاده از یک کارت حافظه SDXC بر روی رایانه دارای سیستم عامل Widows XP، درایور سیستم فایل exFAT را از وب سایت Microsoft دانلود و به روز کنید.</p>
فایل ها را نشان نمی دهد	<p>اگر نام فایل را تغییر دهید، ممکن است دوربین آن را پخش نکند (نام فایل باید با استاندارد DCF مطابقت داشته باشد). اگر با چنین وضعیتی روبرو شدید، فایل ها را روی رایانه نمایش دهید.</p>

وضعیت	راه حل های پیشنهادی
DPOF برای فایل های RAW تنظیم نمی شود	امکان تنظیم DPOF برای فایل های RAW وجود ندارد.
فوکوس خودکار کار نمی کند	<ul style="list-style-type: none"> سوژه خارج از فوکوس است. وقتی سوژه خارج از محیط AF است، با آوردن سوژه به داخل محیط AF و فشار دادن [شاتر] تا نیمه، عکس بگیرید. سوژه خیلی نزدیک است. چند قدم از سوژه دور شوید و عکس بگیرید. حالت فوکوس روی MF تنظیم شده است. حالت فوکوس اتوماتیک (AF) را انتخاب کنید.
ویژگی AEL (فقل نوردی خودکار) کار نمی کند	<p>ویژگی AEL (فقل نوردی خودکار) در حالت های SMART، M، M، MAGIC، و SCENE کار نمی کند. برای استفاده از این ویژگی، یک حالت دیگر انتخاب کنید.</p> <ul style="list-style-type: none"> مطمئن شوید که لنز درست نصب شده است. لنز را از دوربین جدا کنید و آن را دوباره نصب نمایید.
فلاش خارجی یا GPS کار نمی کند	مطمئن شوید که دستگاه خارجی درست نصب شده و روشن است.
صفحه تنظیمات تاریخ و ساعت پس از روشن کردن دوربین نمایش داده می شود	<ul style="list-style-type: none"> تاریخ و ساعت را دوباره تنظیم کنید. اگر منبع برق داخلی دوربین کاملاً تخلیه شده باشد، این صفحه نمایش داده می شود. یک باتری کاملاً پر را وارد کرده و دوربین را حداقل ۷۲ ساعت در وضعیت خاموش قرار دهید تا منبع برق دوباره شارژ شود.

وضعیت	راه حل های پیشنهادی
صفحه پخش در دستگاه خارجی وصل شده ظاهر نمی شود	<ul style="list-style-type: none"> مطمئن شوید که کابل A/V یا HDMI درست به نمایشگر خارجی وصل شده است. مطمئن شوید که کارت حافظه درست ضبط شده است.
رایانه، دوربین را شناسایی نمی کند	<ul style="list-style-type: none"> مطمئن شوید که کابل USB درست وصل شده است. مطمئن شوید که دوربین روشن است. مطمئن شوید که سیستم عاملی که استفاده می کنید، پشتیبانی می شود.
در حین انتقال فایل، ارتباط دوربین با رایانه قطع می شود	ممکن است الکتریسیته ساکن، انتقال فایل را مختل کند. کابل USB را جدا کرده و دوباره وصل کنید.
رایانه شما فیلم ها را پخش نمی کند	<p>بسته به نرم افزار مورد استفاده شما، ممکن است فایل های فیلم پخش نشوند. برای پخش فایل های فیلم ضبط شده با دوربین خود، برنامه Intelli-studio را روی کامپیوتر خود نصب و از آن استفاده کنید. (صفحه ۱۱۲)</p>
Intelli-studio درست کار نمی کند	<ul style="list-style-type: none"> Intelli-studio را ببندید و دوباره اجرا کنید. نمی توانید از Intelli-studio در کامپیوترهای Macintosh استفاده کنید.

مشخصات دوربین

تفکیک	VGA (640X480) ۶۱۴ کیلو نقطه (PenTile)
میدان دید	تقریباً ۱۰۰٪
صفحه نمایش کاربر	Grid Line (خط شبکه)، Icons (نمادها)، Histogram (هیستوگرام)، Distance Scale (مقیاس فاصله)
فوکوس	
نوع	Contrast AF (AF کنتراست)
نقطه فوکوس	<ul style="list-style-type: none"> • انتخابی: ۱ نقطه (انتخاب آزاد) • چندگانه: نرمال ۱۵ نقطه، کلوز آپ ۳۵ نقطه • تشخیص چهره: حداکثر ۱۰ چهره
حالت	Single AF (فوکوس اتوماتیک واحد)، Continuous AF (فوکوس اتوماتیک پیوسته)، Manual Focus (فوکوس دستی)
چراغ دستیار AF	دیود نورانی سبز
شاتر	
نوع	شاتر صفحه کانونی عمودی با کنترل الکترونیکی
سرعت	<ul style="list-style-type: none"> • Auto (خودکار): ۳۰...۱/۴ ثانیه • دستی: ۳۰...۱/۴ ثانیه (گام EV ۱/۳) • لامپ (محدوده زمانی: ۴ دقیقه)
نوردهی	
سیستم نورسنجی	TTL 221 (17 X 13) بخش بلوکی نورسنجی: Multi (چندگانه)، Center-weighted (مرکزی)، Spot (نقطه ای)
جبران	برد نورسنجی: EV 0-17 (F2.8، ISO100)
قفل AE	EV ±۳ (گام EV ۱/۳) دکمه سفارشی

حسگر تصویر	
نوع	CMOS
اندازه حسگر	۱۵/۷ X ۲۳/۵ میلی متر
پیکسل های موثر	تقریباً ۲۰/۳ مگاپیکسل
کل پیکسل ها	تقریباً ۲۱/۶ مگاپیکسل
فیلتر رنگ	فیلتر رنگ اصلی RGB
محل نصب لنز	
نوع	محل نصب Samsung NX
لنز موجود	لنزهای Samsung
ثابت سازی تصویر	
نوع	تغییر لنز (بسته به لنز)
حالت	Mode 1 (حالت ۱) / Mode 2 (حالت ۲) / Off (خاموش)
تصحیح اعوجاج	
تصحیح اعوجاج لنز روشن/خاموش (بسته به لنز)	
i-Function	
i-effect (به لنزها بستگی دارد)، i-Zoom	
کاهش گرد و غبار	
نوع	رانسگر فراصوتی
صفحه نمایش	
نوع	AMOLED
اندازه	۳/۰" (۷/۶ سانتی متر)

شماره راهنما	۸ (بر مبنای ISO 100)
زاویه دید	۲۸ میلی‌متر (۳۵ میلی‌متری فیلم معادل)
سرعت همگام‌سازی	کمتر از ۱/۱۸۰ ثانیه،
کنترل نور فلاش	EV +۲ -۲ (گام EV ۰/۵)
فلاش خارجی	SEF42A، SEF20A، SEF15A (اختیاری)
همگام‌ساز	کفشک
توازن سفیدی	
حالت	Auto WB (تنظیم خودکار توازن سفیدی)، Daylight (روز)، Cloudy (ابری)، Fluorescent White (نور سفید فلورسنت)، Fluorescent NW (نور روز فلورسنت)، Tungsten (تنگستن)، Flash WB (توازن سفیدی فلاش)، Custom Set (تنظیم دلخواه)، Color Temperature (دمای رنگ) (دستی)
ریز تنظیم	کهربایی/آبی/سبز/قرمز ۷ به ترتیب ۷ مرحله
گسترش محدوده دینامیک	
برد هوشمند روشن/خاموش	
راهنمای عکس	
حالت	Standard (استاندارد)، Vivid (درخشان)، Portrait (عکسبرداری از چهره)، Landscape (منظره)، Forest (طبیعی و روشن)، Retro (پس زمینه قهوه‌ای)، Cool (سرد)، Calm (آرام)، Classic (کلاسیک)، Custom1 (سفارشی ۱)، Custom2 (سفارشی ۲)، Custom3 (سفارشی ۳)

معادل ISO	• 1 Step (۱ گام): Auto (خودکار)، ISO 200، ISO 100، ISO 400، ISO 800، ISO 1600، ISO 3200، ISO 6400، ISO 12800 • 1/3 Step (۱/۳ گام): Auto (خودکار)، ISO 100، ISO 125، ISO 160، ISO 200، ISO 250، ISO 320، ISO 400، ISO 500، ISO 640، ISO 800، ISO 1000، ISO 1250، ISO 1600، ISO 2000، ISO 2500، ISO 3200، ISO 4000، ISO 5000، ISO 6400، ISO 8000، ISO 10000، ISO 12800
حالت توالی	
حالت	Single (تکی)، Continuous (مداوم)، Burst (توالی)، Timer (تایمر)، Bracket (کروشه) Auto exposure (نوردهی خودکار)، picture wizard (راهنمای عکس) (توازن سفیدی)
عکسبرداری مداوم	• JPEG - بالا (۷ فریم بر ثانیه): تا ۱۱ عکس ممکن است - پایین (۳ فریم بر ثانیه): تا ۱۵ عکس ممکن است • RAW - بالا (۷ فریم بر ثانیه)، پایین (۳ فریم بر ثانیه): تا ۸ عکس ممکن است
عکسبرداری متوالی	• ۱۰۰، ۱۵، تا ۳۰ فریم بر ثانیه • تا ۳۰ عکس با هر بار فشردن شاتر
عکسبرداری پراکت	کروشه نوردهی خودکار، (EV ±۳) کروشه توازن سفیدی، کروشه راهنمای عکس
تایمر خودکار	۲-۳۰ ثانیه (۱ فاصله زمانی به ثانیه)
فلاش	
نوع	تنها فلاش بیرونی (همراه با SEF8A)
حالت	Smart Flash (فلاش هوشمند)، Auto (خودکار)، Auto Red-eye (قرمزی چشم خودکار)، Fill in (فلاش اصلاح)، Fill-in Red (فلاش اصلاح قرمزی)، 1st Curtain (پرده اول)، 2nd Curtain (پرده دوم)

• JPEG (۳:۲): 20.0M (5472X3648) • 5.9M (2976X1984), 10.1M (3888X2592) • 2.0M (1728X1152) (تنها حالت توالی)، 5.0M (2736X1824) • JPEG (۱۶:۹): 16.9M (5472X3080) • 4.9M (2944X1656), 7.8M (3712X2088) • 2.1M (1920X1080) • JPEG (۱:۱): 13.3M (3648X3648) • 4.0M (2000X2000), 7.0M (2640X2640) • 1.1M (1024X1024) • RAW: 20.0M (5472X3648)	اندازه
Super Fine (خیلی خوب)، Fine (خوب)، Normal (عادی)	کیفیت
SRW	استاندارد RAW
Adobe RGB، sRGB	فضای رنگ
فیلم	
MP4 (H.264)	نوع
فیلم: H.264، صدا: AAC	فرمت
برنامه، اولویت دیافراگم، اولویت شاتر، دستی	حالت AE فیلم
صدا روشن/خاموش (زمان فیلمبرداری: حداکثر تا ۲۵ دقیقه)	کلیپ فیلم
1280X720، 1920X1080 (۶۰ فریم بر ثانیه)، 1280X720 (۳۰ فریم بر ثانیه)، 640X480، 320X240	اندازه
۳۰ یا ۶۰ فریم بر ثانیه (۶۰ فریم در ثانیه فقط با وضوح ۱۲۸۰X۷۲۰ قابل ضبط است.)	سرعت فریم
0.5x (فقط 1280X720)، 0.25x (فقط 640X480، 320X240)، 1x، 1.5x، 10x، 20x	حرکت چندگانه
HQ، عادی	کیفیت
استریو	صدا
عکس گرفتن، برش زمانی	ویرایش

پارامتر	Contrast (کنتراست)، Sharpness (وضوح)، Saturation (اشباع)، color (رنگ)
عکسبرداری و فیلمبرداری	
حالت	Smart Auto (هوشمند خودکار)، Program (برنامه)، Aperture Priority (اولویت دیافراگم)، Shutter Priority (اولویت شاتر)، Manual (تنظیمات دستی)، Lens Priority (اولویت لنز)، Magic (جادویی)، Panorama (پانوراما)، Scene (صحنه)، Movie (فیلم)
حالت صحنه	Beauty Shot (تصویر زیبا)، Night (شب)، Landscape (منظره)، Portrait (عکسبرداری از چهره)، Children (عکسبرداری از کودکان)، Sports (ورزش)، Close Up (نمای نزدیک)، Text (متن)، Sunset (غروب خورشید)، Dawn (طلوع خورشید)، Backlight (نور پس زمینه)، Fireworks (آتش بازی)، Beach & Snow (ساحل برف)، Sound picture (عکس صوتی)، 3D
عکس صوتی	فقط JPEG زمان قابل ضبط (قبل و بعد از عکسبرداری، به ترتیب ۵ یا ۱۰ ثانیه)
فیلتر هوشمند	Vignetting (تزیین تصویر)، Miniature (مینیاتور)، Fish Eye (چشم ماهی)، Sketch (طرح)، Defog (مه زدا)، Halftone Dots (سایه های نقطه ای)، Soft Focus (فوکوس نرم)، Old Film 1 (فیلم قدیمی ۱)، Old Film 2 (فیلم قدیمی ۲)، Negative (نگاتیو)
قاب جادویی	Old Album (آلبوم قدیمی)، Old Film (فیلم قدیمی)، Ripple (موج دار)، Full Moon (ماه کامل)، Old Record (ضبط قدیمی)، Magazine (مجله)، Sunny Day (روز آفتابی)، Classic TV (تلویزیون کلاسیک)، Wall Art (نقاشی دیواری)، Holiday (روز تعطیل)، Billboard 1 (بیل بورد ۱)، Billboard 2 (بیل بورد ۲)، Newspaper (روزنامه)

واسط	
خروجی دیجیتال	USB 2.0 (پر سرعت)
خروجی تصویر	PAL، NTSC (قابل انتخاب) HDMI 1.4a: (720p، 1080i، 480p/576p)
منبع برق	
نوع	• باتری قابل شارژ: BP1030 (۱۰۳۰ میلی آمپر ساعت) • شارژر: BC1030 * ممکن است بسته به منطقه شما، منبع برق متفاوت باشد.
ابعاد (عمق X ارتفاع X عرض)	
۱۱۶/۵ X ۶۲/۵ X ۳۶/۶ میلی متر (بدون برآمدگی)	
وزن	
۲۲۰/۴ گرم (بدون باتری و کارت حافظه)	
دمای کارکرد	
۰-۴۰ درجه سانتیگراد	
رطوبت کارکرد	
۵-۸۵٪	
نرم افزار	
Intelli-studio، Samsung RAW Converter	

* این مشخصات ممکن است برای ارتقای یک عملکرد بدون اطلاع قبلی تغییر کنند.
* آرم ها یا اسامی محصولات دیگر علامت تجاری مالکان مربوط به آنها هستند.

بخش	
نوع	تصویر نکی، تصاویر کوچک (۳/۱۵/۴۰)، نمایش اسلاید، فیلم
ویرایش	Smart Filter (فیلتر هوشمند)، Red-eye Fix (تصحیح قرمزی چشم)، Backlight (نور پس زمینه)، Resize (تغییر اندازه)، Rotate (چرخش)، Face Retouch (رتوش چهره)، Brightness (روشنایی)، Contrast (کنتر است)، Vignetting (تزیین تصویر)
فیلتر هوشمند	Miniature (مینیا تور)، Soft Focus (فوکوس نرم)، Old Film 1 (فیلم قدیمی ۱)، Old Film 2 (فیلم قدیمی ۲)، Halftone Dots (سایه های نقطه ای)، Sketch (طرح)، Fish Eye (چشم ماهی)، Defog (مه زدا)، Negative (نگاتیو)
اندازه فیلتر هوشمند	• JPEG (۳:۲): 5.9M (2976X1984)، 2.0M (1728X1152)، 5.0M (2736X1824) • JPEG (۱۶:۹): 6.2M (3328X1872)، 2.1M (1920X1080)، 4.9M (2944X1656) • JPEG (۱:۱): 6.0M (2448X2448)، 1.1M (1024X1024)، 4.0M (2000X2000)
ذخیره سازی	
رسانه	حافظه خارجی (اختیاری): کارت SD (حداکثر تا ۴ گیگابایت تضمینی)، کارت SDHC (حداکثر تا ۳۲ گیگابایت تضمینی)، کارت SDXC (حداکثر تا ۱۲۸ گیگابایت تضمینی)
فرمت فایل	• (SRW) RAW، JPEG (EXIF 2.21)، DCF، DPOF 1.1، PictBridge 1.0
چاپ مستقیم	
PictBridge	
GPS	
نوع	افزودن اطلاعات جغرافیایی با ماژول اختیاری GPS (WGS 84)
ویژگی	• نام مکان (فقط انگلیسی و کره ای) • پیوند Google Map (با Intelli-studio)

نام لنز	SAMSUNG 16 mm F2.4	SAMSUNG 20-50 mm F3.5-5.6 ED	SAMSUNG 18-55 mm F3.5-5.6 OIS II
فاصله کانونی	۱۶ میلی متر (معادل با ۲۴/۶ میلی متر در قالب ۳۵ میلی متری)	۲۰-۵۰ میلی متر (معادل با ۳۰/۸-۷۷ میلی متر در قالب ۳۵ میلی متری)	۱۸-۵۵ میلی متر (معادل با ۲۷/۷-۸۴/۷ میلی متر در قالب ۳۵ میلی متری)
اجزا در گروه	۷ عنصر در ۶ گروه (۲ لنز منحنی ضمیمه شده است)	۹ عنصر در ۸ گروه (۱ لنز منحنی، ۱ لنز کم پراکنش ضمیمه شده است)	۱۲ عنصر در ۹ گروه (۱ لنز منحنی ضمیمه شده است)
زاویه دید	۰۸۲/۶	۰۷۰/۲-۰۳۱/۴	۰۷۵/۹-۰۲۸/۷
دیافراگم	F2.4 (حداقل: F22)، (تعداد پره: ۷، دیافراگم مدور)	F3.5-5.6 (حداقل: F22)، (تعداد پره: ۷، دیافراگم مدور)	F3.5-5.6 (حداقل: F22)، (تعداد پره: ۷، دیافراگم مدور)
نوع پایه	محل نصب Samsung NX	محل نصب Samsung NX	محل نصب Samsung NX
لرزشگیر نوری تصویر	عرضه نشده	عرضه نشده	عرضه شده
حداقل فاصله فوکوس	۰/۱۸ متر-بی نهایت	۰/۲۸ متر-بی نهایت	۰/۲۸ متر-بی نهایت
حداکثر بزرگنمایی	تقریباً ۰/۱۲X	تقریباً ۰/۲۲X	تقریباً ۰/۲۲X
i-Scene	پشتیبانی شده (تصویر زیبا)، Backlight (منظره)، Sunset (غروب آفتاب)، Dawn (طلوع آفتاب)، Beach & Snow (ساحل و برف)، Night (شب))	پشتیبانی شده (تصویر زیبا)، Portrait (عکسبرداری از چهره)، Children (عکسبرداری از کودکان)، Backlight (نور پس زمینه)، Landscape (منظره)، Sunset (غروب آفتاب)، Dawn (طلوع آفتاب)، Beach & Snow (ساحل و برف)، Night (شب))	پشتیبانی شده (تصویر زیبا)، Portrait (عکسبرداری از چهره)، Children (عکسبرداری از کودکان)، Backlight (نور پس زمینه)، Landscape (منظره)، Sunset (غروب آفتاب)، Dawn (طلوع آفتاب)، Beach & Snow (ساحل و برف)، Night (شب))
کلاهک لنز	عرضه نشده	عرضه نشده	عرضه شده
اندازه فیلتر	۴۳ میلی متر	۴۰/۵ میلی متر	۵۸ میلی متر
حداکثر طول X قطر	۲۴ X ۶۱ میلی متر	۳۹/۸ X ۶۴ میلی متر	۶۵/۱ X ۶۳ میلی متر
وزن	تقریباً ۷۲ گرم (بدون کلاهک)	تقریباً ۱۱۹ گرم	تقریباً ۱۹۸ گرم (بدون کلاهک)
دمای کارکرد	۰-۴۰ درجه سانتیگراد	۰-۴۰ درجه سانتیگراد	۰-۴۰ درجه سانتیگراد
رطوبت کارکرد	٪ ۵-۸۵	٪ ۵-۸۵	٪ ۵-۸۵

نام لنز	SAMSUNG 18-200 mm F3.5-6.3 ED	SAMSUNG 50-200 mm F4-5.6 ED OIS II
فاصله کانونی	۱۸-۲۰۰ میلی متر (معادل با ۳۰۸-۲۷/۷ میلی متر در قالب ۳۵ میلی متری)	۵۰-۲۰۰ میلی متر (معادل با ۳۰۸-۷۷ میلی متر در قالب ۳۵ میلی متری)
اجزا در گروه	۱۸ عنصر در ۱۳ گروه (۳ لنز منحنی، ۲ لنز کم پراکنش ضمیمه شده است)	۱۷ عنصر در ۱۳ گروه (۲ لنز کم پراکنش ضمیمه شده است)
زاویه دید	°۷۵/۹-°۸/۰	°۳۱/۴-°۸/۰
دیافراگم	F3.5-6.3 (حداقل: F22)، (تعداد پره: ۷، دیافراگم مدور)	F4-5.6 (حداقل: F22)، (تعداد پره: ۷، دیافراگم مدور)
نوع پایه	محل نصب Samsung NX	محل نصب Samsung NX
لرزشگیر نوری تصویر	عرضه شده	عرضه شده
حداقل فاصله فوکوس	۰/۵۰ متر-بی نهایت	۰/۹۸ متر-بی نهایت
حداکثر بزرگنمایی	تقریباً ۰/۲۸X	تقریباً ۰/۲X
i-Scene	پشتیبانی شده Portrait (چهره)، Children (کودکان)، Sports (ورزش)، Backlight (نور پس زمینه)، Landscape (منظره)، Sunset (غروب آفتاب)، Dawn (طلوع آفتاب)، Night (شب)	پشتیبانی شده Beauty Shot (تصویر زیبا)، Portrait (چهره)، Children (کودکان)، Backlight (نور پس زمینه)، Sports (ورزش)
کلاهیک لنز	عرضه شده	عرضه شده
اندازه فیلتر	۶۷ میلی متر	۵۲ میلی متر
حداکثر طول X قطر	۱۰۵/۵ X ۷۲ میلی متر	۱۰۰/۵ X ۷۰ میلی متر
وزن	تقریباً ۵۴۹ گرم (بدون کلاهیک)	تقریباً ۴۰۶ گرم (بدون کلاهیک)
دمای کارکرد	۰-۴۰ درجه سانتیگراد	۰-۴۰ درجه سانتیگراد
رطوبت کارکرد	۵-۸۵٪	۵-۸۵٪

نام لنز	SAMSUNG 20 mm F2.8	SAMSUNG 30 mm F2	SAMSUNG 60 mm F2.8 Macro ED OIS SSA
فاصله فوکوس	۲۰ میلی متر (معادل با ۳۰/۸ میلی متر در قالب ۳۵ میلی متری)	۳۰ میلی متر (معادل با ۴۶/۲ میلی متر در قالب ۳۵ میلی متری)	۶۰ میلی متر (معادل با ۹۲/۴ میلی متر در قالب ۳۵ میلی متری)
اجزا در گروه	۶ عنصر در ۴ گروه (۱ لنز منحنی ضمیمه شده است)	۵ عنصر در ۵ گروه (۱ لنز منحنی ضمیمه شده است)	۱۲ عنصر در ۹ گروه (۱ لنز منحنی، ۱ لنز کم پراکنش ضمیمه شده است)
زاویه دید	۹۷.۰/۲	۵۵.۰/۲	۵۲.۶/۴
دیافراگم	F2.8 (حداقل: F22)، (تعداد پره: ۷، دیافراگم مدور)	F2 (حداقل: F22)، (تعداد پره: ۷، دیافراگم مدور)	F2.8 (حداقل: F32)، (تعداد پره: ۷، دیافراگم مدور)
نوع پایه	محل نصب Samsung NX	محل نصب Samsung NX	محل نصب Samsung NX
لرزشگیر نوری تصویر	عرضه نشده	عرضه نشده	عرضه شده
حداقل فاصله فوکوس	۰/۱۷ متر-جی نهایت	۰/۲۵ متر-جی نهایت	۰/۱۸۷ متر-جی نهایت
حداکثر بزرگنمایی	تقریباً ۰/۱۸X	تقریباً ۰/۱۶X	تقریباً ۱X
i-Scene	پشتیبانی شده (Backlight (نور پس زمینه)، Landscape (منظره)، Sunset (غروب آفتاب)، Dawn (طلوع آفتاب)، Beach & Snow (ساحل و برف)، Night (شب))	پشتیبانی نشده	پشتیبانی شده (Portrait (چهره)، Children (کودکان)، Backlight (نور پس زمینه)، Close Up (نمای نزدیک)، Text (متن))
کلاهک لنز	عرضه نشده	اختیاری	عرضه شده
اندازه فیلتر	۴۳ میلی متر	۴۳ میلی متر	۵۲ میلی متر
حداکثر طول X قطر	۲۴/۵ X ۶۲/۲ میلی متر	۲۱/۵ X ۶۱/۵ میلی متر	۸۴ X ۷۳/۵ میلی متر
وزن	تقریباً ۷۳ گرم	تقریباً ۸۱ گرم (بدون کلاهک)	تقریباً ۳۲۳ گرم (بدون کلاهک)
دمای کارکرد	۰-۴۰ درجه سانتیگراد	۰-۴۰ درجه سانتیگراد	۰-۴۰ درجه سانتیگراد
رطوبت کارکرد	۵-۸۵٪	۵-۸۵٪	۵-۸۵٪

لنز ممکن است با اقلام واقعی فرق داشته باشد.



AMOLED (دید آلی نوری ماتریس فعال‌دیود آلی نوری ماتریس فعال) / LCD (نمایشگر کریستال مایع)

AMOLED نمایشگری است که به دلیل نداشتن نیاز به نور پس زمینه، بسیار باریک و سبک است. LCD نمایشگری است که به طور گسترده در لوازم الکترونیکی مصرفی کاربرد دارد. این صفحه نمایش برای باز تولید رنگها به یک نور زمینه مجزا مانند CCFL یا LED نیاز دارد.

دیافراگم

مقدار نوری که به حسگر دوربین می رسد، توسط دیافراگم کنترل می شود.

لرزش دوربین (تاری)

اگر دوربین در مدت باز بودن شاتر تکان بخورد، ممکن است کل تصویر تار شود. این مشکل بیشتر زمانی پیش می آید که سرعت شاتر پایین باشد. با افزایش حساسیت، استفاده از فلاش یا بالا بردن سرعت شاتر، از لرزش دوربین جلوگیری کنید. همچنین، می توانید از سه پایه یا عملکرد OIS برای ثابت کردن دوربین استفاده کنید.

فضای رنگ

طیف نورهایی که دوربین می تواند ببیند.

Adobe RGB

Adobe RGB برای چاپ تجاری به کار می رود و محدوده رنگی بزرگتری نسبت به sRGB دارد. محدوده رنگ بزرگتر آن به شما کمک می کند به آسانی عکسها را در یک رایانه ویرایش کنید.

AEB (براکت نوردهی خودکار)

این قابلیت چندین تصویر را با نوردهی های متفاوت می گیرد تا گرفتن عکسی با نوردهی مناسب به سهولت انجام شود.

AEL (قفل نوردهی خودکار)

این ویژگی کمک می کند تا بتوانید نوردهی را روی میزان نوردهی که در نظر دارید، قفل کنید.

AF (فوکوس خودکار)

سیستمی که لنز دوربین را به طور خودکار بر روی سوژه فوکوس می کند. دوربین شما برای فوکوس خودکار از کنتراست استفاده می کند.

دمای رنگ

دمای رنگ یک درجه بندی در مقیاس کلوین (K) است که فام یک منبع نور خاص را نشان می دهد. با افزایش دمای رنگ، کیفیت آبی رنگ منبع نور بیشتر می شود. با کاهش دمای رنگ، کیفیت قرمز رنگ منبع نور بیشتر می شود. در دمای ۵,۵۰۰ درجه کلوین، منبع نور هم‌رنگ خورشید نیمروز خواهد بود.

ترکیب بندی

ترکیب بندی در عکسبرداری به معنی مرتب کردن اشیاء در عکس است. معمولاً تبعیت از قانون یک سوم ها منجر به یک ترکیب بندی خوب می شود.

DCP (Design rule for Camera File system) قانون طراحی برای سیستم فایل دوربین

خصوصیتی است که برای تعیین یک قالب فایل و سیستم فایل برای دوربین های دیجیتال، توسط اتحادیه صنایع الکترونیک و فناوری اطلاعات ژاپن (JEITA) ایجاد شده است.

عمق میدان

فاصله بین نزدیکترین و دورترین نقاط که می توان در عکس به طور قابل قبول بر روی آنها فوکوس کرد. عمق میدان بر حسب دیافراگم لنز، فاصله کانونی، و فاصله دوربین تا سوژه، متغیر است. مثلاً، انتخاب یک دیافراگم کوچکتر، عمق میدان را افزایش داده و پس زمینه ترکیب بندی را تار می کند.

DPOF (فرمت سفارش چاپ دیجیتال)

قابلی برای نوشتن اطلاعات چاپ، نظیر تصاویر انتخاب شده و تعداد چاپ، بر روی کارت حافظه. چاپگرهای سازگار با DPOF، که در برخی عکاسی ها نیز وجود دارد، برای تسهیل در کار چاپ می توانند اطلاعات را از روی کارت بخوانند.

EV (مقدار نوردهی)

تمام ترکیبات سرعت شاتر دوربین و دیافراگم لنز که به نوردهی یکسان منجر می شوند.

جبران EV

این قابلیت، به شما اجازه می دهد تا به منظور بهبود نوردهی عکس های خود، مقدار نوردهی اندازه گیری شده توسط دوربین را با واحدهای محدود، به سرعت تنظیم کنید.

Exif (قالب فایل تصویری قابل مبادله)

خصوصیتی است که برای تعیین قالب فایل تصویری ویژه دوربین های دیجیتال توسط اتحادیه توسعه صنایع الکترونیک (JEIDA) ایجاد شده است.

نوردهی

مقدار نوری که اجازه دارد به حسگر دوربین برسد. نوردهی با ترکیبی از سرعت شاتر، میزان دیافراگم و حساسیت ISO کنترل می شود.

فلاش

یک نور لحظه ای که به فراهم شدن نوردهی کافی در شرایط کم نور کمک می کند.

فاصله کانونی

این فاصله از وسط لنز تا نقطه کانونی آن است (بر حسب میلی متر). فاصله های کانونی بیشتر منجر به زوایای بسته تر نما می شوند و سوژه بزرگ نمایی می شود. فاصله های کانونی کمتر منجر به زوایای بازتر نما می شوند.

هیستوگرام

نمایش گرافیکی روشنایی یک تصویر. محور افقی نماینده روشنایی و محور عمودی نماینده تعداد پیکسل ها است. نقاط بالا در سمت چپ (خیلی تاریک) و سمت راست (خیلی روشن) هیستوگرام، نشان دهنده عکسی است که به طور مناسب نوردهی نشده است.

۴-MPEG/۲۶۴.H

یک قالب ویدئویی با قابلیت فشرده سازی بالا که توسط سازمانهای بین المللی استاندارد ISO-IEC و ITU-T ایجاد شده است. این کدک قابلیت ارائه تصاویر ویدئویی با کیفیت بالا و نرخ بیت پایین را دارد و توسط (Joint Video Team) توسعه یافته است.

حسگر تصویر

بخش فیزیکی دوربین دیجیتال که حاوی فتوسایت برای هر پیکسل روی تصویر است. هر فتوسایت، روشنایی نوری را که در هنگام نوردهی به آن برخورد می کند، ثبت می کند. انواع متداول حسگر عبارتند از: CCD (دستگاه متصل به بار) و CMOS (نیمه رسانای مکمل اکسید فلزی).

حساسیت ISO

حساسیت دوربین به نور، بر اساس سرعت فیلم معادل مورد استفاده در یک دوربین معمولی (غیر دیجیتال). در تنظیمات بالاتر حساسیت ISO، دوربین از سرعت شاتر بالاتری استفاده کرده و می تواند تاری ناشی از لرزش دوربین و نور کم را کاهش دهد. هرچند، احتمال ایجاد پارازیت در تصاویر دارای حساسیت بالا، بیشتر است.

JPEG (گروه مشترک کارشناسان عکاسی)

روشی برای فشرده سازی تصاویر دیجیتال که باعث افت کیفیت می شود. تصاویر JPEG برای کاهش حجم کلی فایل با حداقل افت تفکیک تصویر، فشرده سازی می شوند.

نورسنجی

نورسنجی به روشی گفته می شود که دوربین، مقدار نور را برای تنظیم نوردهی اندازه می گیرد.

MF (فوکوس دستی)

سیستمی که لنز دوربین را به طور دستی بر روی سوژه فوکوس می کند. برای فوکوس روی یک سوژه، می توانید از حلقه فوکوس استفاده کنید.

MJPEG (JPEG متحرک)

یک قالب ویدئویی که به صورت تصویر JPEG فشرده می شود.

MPO (شی چند تصویری)

یک قالب فایل تصویری که شامل چندین تصویر در یک فایل MPO، جلوه ۳ بعدی را در نمایشگرهای سازگار با MPO، نظیر تلویزیون ها یا نمایشگرهای ۳ بعدی، ارائه می کند.

پارازیت

پیکسل های زاید بر روی یک تصویر دیجیتال که ممکن است به صورت پیکسل های جابجا شده یا تصادفی با رنگ روشن، نمایان شوند. پارازیت معمولاً زمانی بروز می کند که عکس ها با حساسیت بالا گرفته شوند یا حساسیت در یک مکان تاریک به طور خودکار تنظیم شده باشد.

National Television System Committee) NTSC - کمیته ملی سیستم تلویزیون)

استاندارد کدگذاری رنگی ویدئو که استفاده از آن بیشتر در ژاپن، آمریکای شمالی، فیلیپین، آمریکای جنوبی، کره جنوبی و تایوان متداول است.

زوم نوری

این یک زوم عمومی است که می تواند تصاویر را با یک لنز بزرگ کرده و در عین حال کیفیت تصاویر را حفظ کند.

Phase Alternate Line) PAL - خط متناوب فاز)

استاندارد کدگذاری رنگی ویدئو که در کشورهای زیادی از آفریقا، اروپا و خاورمیانه مورد استفاده قرار می گیرد.

کیفیت

عبارتی برای بیان نرخ فشرده سازی مورد استفاده در یک تصویر دیجیتال. تصاویری با کیفیت بالا، نرخ فشرده سازی کمتری دارند و معمولاً اندازه فایل آنها بزرگتر است.

RAW (داده خام CCD)

داده های اولیه و پردازش نشده که مستقیماً از حسگر تصویر دوربین دریافت می شود. توازن سفیدی، کنتراست، اشباع، وضوح، و سایر داده ها را می توان قبل از تبدیل تصویر به یکی از قالبهای فایل استاندارد، توسط نرم افزار ویرایش دستکاری کرد.

تفکیک

تعداد پیکسل های موجود در یک تصویر دیجیتال. تصاویری با کیفیت بالا دارای پیکسلهای بیشتری بوده و معمولاً در مقایسه با تصاویری با تفکیک پایین تر، جزئیات بیشتری را نمایش می دهند.

سرعت شاتر

سرعت شاتر به مقدار زمانی گفته می شود که طول می کشد تا شاتر باز و بسته شود، و چون پیش از رسیدن نور به حسگر تصویر، مقدار نوری که از دیافراگم عبور می کند را کنترل می نماید، سرعت شاتر عامل مهمی در روشنایی عکس است. سرعت زیاد شاتر زمان کمتری را برای ورود نور به داخل دوربین فراهم می کند و عکس تاریک تر می شود و آسان تر سوژه های در حال حرکت را بی حرکت می کند.

sRGB (RGB استاندارد)

استاندارد بین المللی فضای رنگ که توسط IEC (کمیسیون بین المللی الکترونیک) ایجاد شده است. این استاندارد از فضای رنگ نمایشگرهای رایانه تعریف شده و به عنوان فضای رنگ استاندارد بر دی Exif مورد استفاده قرار می گیرد.

چشمگیر

کاهش روشنایی یا اشباع یک تصویر در حاشیه های (لبه های خارجی) آن در مقایسه با مرکز تصویر. چشمگیر، می تواند توجه بیننده را به سوژه های واقع در مرکز تصویر جلب کند.

توازن سفیدی (توازن رنگی)

تنظیم شدت رنگهای تصویر (معمولاً رنگهای اصلی قرمز، سبز و آبی). هدف تنظیم توازن سفیدی، یا توازن رنگی، انتقال مناسب رنگهای موجود در تصویر است.

لوازم جانبی اختیاری

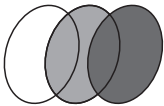
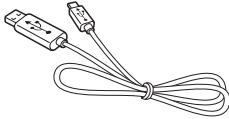
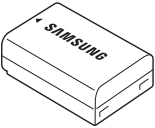
<p>کابل A/V (صدا/تصویر) با استفاده از کابل A/V می توانید به دستگاه های دیگر وصل شوید.</p>	
<p>فیلتر با وصل کردن فیلتر روی لنز می توانید جلوه های رنگی مختلفی ایجاد کنید.</p>	
<p>کابل USB امکان خرید کابل های USB اضافی وجود دارد.</p>	
<p>کابل HDMI با متصل کردن دوربین به یک نمایشگر سازگار با HDMI از طریق یک کابل HDMI (HDMI نوع C)، می توانید عکس ها و فیلم ها را با کیفیت بالا مشاهده کنید.</p>	
<p>بسته باتری می توانید بسته های باتری دیگری خریداری کنید.</p>	

<p>فلاش خارجی شما می توانید فلاش های اختیاری را به صورت جداگانه خریداری کنید.</p>	
<p>کیف دوربین می توانید کیف دوربین را به طور جداگانه خریداری کنید.</p>	
<p>قاب دوربین می توانید قاب دوربین را به طور جداگانه خریداری کنید.</p>	
<p>کارت حافظه این دوربین، کارت های حافظه SD (Secure Digital)، SDHC (Secure Digital High Capacity) و SDXC (Secure Digital eXtended Capacity) را می پذیرد.</p>	
<p>بند می توانید بندها را نیز خریداری کنید.</p>	

- این تصاویر ممکن است با اقلام واقعی فرق داشته باشند. برای اطلاع از جزئیات، به دفترچه های راهنمای کاربر این لوازم جانبی اختیاری مراجعه کنید.
- فقط از لوازم جانبی مورد تأیید Samsung استفاده نمایید. Samsung در قبال آسیب ناشی از استفاده از لوازم جانبی ساخت تولیدکنندگان دیگر، هیچ گونه مسئولیتی نمی پذیرد.



ا

آلبوم هوشمند ۸۵

ب

باتری

عمر ۱۲۸

مشخصات ۱۲۶

پ

پانورامای 3D ۴۸

ت

تایمر ۷۰

توالی (به روش عکسبرداری و فیلمبرداری

مراجعه کنید) ۶۹

ج

جلوه قرمزی چشم ۷۴

ح

حالت ۱۱

حالت های عکسبرداری و فیلمبرداری

اولویت دیافراگم ۴۳

اولویت لنز ۴۵

جادویی ۴۸

دستی ۴۴

فیلم ۵۱

حالت پانوراما ۴۸

برنامه ۴۲

صحنه ۴۹

اولویت شاتر ۴۳

اتوماتیک هوشمند ۴۱

حساسیت ISO ۱۵، ۱۶، ۵۷

د

دستیار MF ۶۷

دوربین

اتصال به عنوان دیسک جدا شدنی ۱۱۰

اتصال به رایانه ۱۱۰

جدا کردن (Windows) ۱۱۱

شکل ظاهری ۲۶

ر

راهنمای عکس ۶۱

روزنه دیافراگم ۱۲، ۱۶

روش عکسبرداری و فیلمبرداری ۶۹

ز

زوم هوشمند ۴۷

س

سبک های عکسبرداری ۶۱

سرعت شاتر ۱۴، ۱۶

ش

شماره-F ۱۳

ع

عکس ها

تنظیم رنگ ۱۱۸

ویرایش ۹۱

بزرگ کردن ۸۷

گزینه های عکسبرداری و فیلمبرداری ۵۴

مشاهده در تلویزیون 3D ۱۰۶

مشاهده در دوربین ۸۴

مشاهده در تلویزیون HDTV ۱۰۵

مشاهده در تلویزیون ۱۰۴

عکسبرداری 3D ۵۰

عمق میدان (DOF) ۱۳، ۱۸

عملکرد-I ۴۶

ف

فاصله کانونی ۱۷

فایلها

حذف ۸۶

ویرایش فرمت RAW ۱۱۷

قالب عکس ۵۶

حفاظت ۸۵

انتقال به Mac ۱۱۱

انتقال به رایانه ۱۱۰

قالب فیلم ۵۶

فرمت سفارش چاپ دیجیتال

فضای رنگ ۷۹

فلاش ۷۳

عکاسی در حال حرکت ۲۳

شماره راهنما ۲۲

شدت ۷۴

فوکوس خودکار ۶۲

فیلم ها

گزینه ها ۸۱

مشاهده ۸۹

ق

قانون یک سوم ها ۲۰

ک

کارت حافظه ۱۲۴

کروشه گذاری ۶۹، ۷۱

ل

لرزشگیر نوری تصویر (OIS) ۶۸

لغتنامه ۱۳۹

لنزها

قفل کردن ۳۳

علامتگذاری ها ۳۵

مشخصات ۱۳۶

باز کردن قفل ۳۳

لوازم جانبی اختیاری

متصل کردن ماژول GPS ۳۹

فلاش را متصل کنید ۳۷

شکل ظاهری فلاش ۳۶

شکل ظاهری قطعه GPS ۳۹

م

محوکننده ۸۲

میزان نوردهی (EV) ۱۳، ۸۰

ن

نگهداری ۱۲۱

نمایش اسلاید ۸۷

نورسنجی ۷۵

D

(DPOF) ۱۰۸

I

i-Zoom ۱۱۳

P

PictBridge ۱۰۷

S

Samsung RAW Converter ۱۱۶

دور انداختن صحیح باتری های موجود در این محصول

(مربوط به اتحادیه اروپا و سایر کشورهای اروپایی دارنده سیستم های مجزای عودت باتری)



وجود این علامت بر روی باتری، دفترچه راهنما یا بسته بندی، بدین معناست که باتری های موجود در این محصول نباید در پایان عمر مفید خود، همراه با سایر زباله های خانگی دور انداخته شوند. هر جا که نشانه گذاری شده است، نمادهای شیمیایی Hg ، Cd یا Pb نشان می دهند که باتری حاوی جیوه، کادمیم یا سرب به میزان بیشتری از مقادیر مرجع مشخص شده در دستورالعمل 2006/66 کمیسیون اروپاست. در صورتی که باتری ها به شکل صحیح دور انداخته نشوند، این مواد شیمیایی می توانند موجب آسیب رساندن به سلامت انسان یا محیط زیست شوند.

برای محافظت از منابع طبیعی و ترویج استفاده مجدد از مواد، لطفاً باتری ها را از سایر انواع زباله جدا کرده و آنها را از طریق سیستم محلی و رایگان جمع آوری باتری بازیافت نمایید.

دور انداختن صحیح این محصول (تجهیزات برقی و الکترونیکی زاید)

(مربوط به اتحادیه اروپا و سایر کشورهای اروپایی دارنده سیستم های جمع آوری مجزای زباله)



علامت نشان داده شده بالا بر روی محصول، لوازم جانبی یا اسناد آن بدین معناست که این محصول و لوازم جانبی الکترونیکی آن (مانند شارژر، هدست، کابل USB) نباید در پایان عمر مفید خود، همراه با سایر زباله های خانگی دور انداخته شوند. لطفاً به منظور جلوگیری از وارد آمدن آسیب احتمالی به محیط زیست و سلامت انسان ها به علت دفع کنترل نشده زباله، این محصولات را از انواع دیگر زباله جدا کرده و آنها را جهت ارتقاء استفاده مجدد و قابل استمرار منابع طبیعی، با احساس مسئولیت بازیافت کنید. کاربران خانگی باید با فروشنده محصول خود، یا اداره دولتی محلی تماس بگیرند تا درباره جزئیات محل و چگونگی تحویل این اقلام جهت بازیافت ایمن برای محیط زیست، کسب اطلاع نمایند. کاربران تجاری باید با عرضه کننده خود تماس گرفته و مفاد و شرایط قرارداد خرید را بررسی کنند. این محصول و لوازم جانبی الکترونیکی آن نباید در هنگام دور انداختن با دیگر زباله های تجاری مخلوط شوند.



برای اطلاع از خدمات پس از فروش یا یافتن پاسخ پرسش های خود در این زمینه، لطفاً به ضمانت نامه عرضه شده با این محصول یا به وب سایت ما به نشانی www.samsung.com مراجعه کنید.