

SAMSUNG

Kullanım Kılavuzu



**SHOOT WOW!
SHARE NOW!**



NX20

Bu kullanım kılavuzunda kameranızın kullanımıyla ilgili ayrıntılı açıklamalar bulunmaktadır.
Lütfen öncelikle bu kılavuzun tamamını okuyun.

TUR

Telif hakkı bilgileri

- Microsoft Windows ve Windows logosu, Microsoft Corporation'ın tescilli ticari markalarıdır.
- Mac, Apple Corporation'ın tescilli ticari markasıdır.
- microSD™, microSDHC™ ve microSDXC™ SD Association'ın tescilli ticari markasıdır.
- HDMI, HDMI logosu ve “High – Definition Multimedia Interface” (Yüksek Tanımlı Multimedya Arayüzü) terimi HDMI Licensing LLC'nin ticari markaları veya tescilli ticari markalarıdır.
- Wi-Fi®, Wi-Fi CERTIFIED logosu ve Wi-Fi logosu Wi-Fi Alliance'ın tescilli ticari markalarıdır.
- Bu kılavuzda kullanılan ticari markalar ve adların mülkiyeti ilgili sahiplerine aittir.



PlanetFirst ibaresi, Samsung Electronics'in eko-sisteme duyarlı işletme ve yönetim faaliyetleri aracılığıyla sürdürülebilir kalkınmaya ve sosyal sorumluluklara olan bağlılığını simgeler.

- Kameranın teknik özellikleri veya bu kılavuzun içeriği kamera işlevlerinin yükseltilmesi nedeniyle önceden haber verilmeden değiştirilebilir.
- Önceden izin almadan bu kılavuzun herhangi bir bölümünü yeniden kullanamaz veya dağıtamazsınız.
- Kameranızı satın aldığınız ülkenizde kullanmanızı öneririz.
- Bu kamerayı sorumlu bir şekilde kullanın ve kullanımı ile ilgili tüm yasalara ve düzenlemelere uygun hareket edin.
- Açık Kaynak Lisansı bilgileri için ürünle birlikte verilen CD-ROM'daki “OpenSourceInfo.pdf” dosyasına bakın.

Sağlık ve güvenlik bilgileri

Tehlikeli durumlardan kaçınmak ve kameranızdan en iyi performansı elde etmek için aşağıdaki uyarılara her zaman uyun.



Uyarı—kendinizi veya başkalarını yaralamanıza neden olabilecek durumlar

Kameranızı demonte etmeyin ve tamir etmeye kalkışmayın.

Bu elektrik çarpması veya kameranın zarar görmesi ile sonuçlanabilir.

Kameranızı yanıcı veya patlayıcı gazların ve sıvıların yakınında kullanmayın.

Bu yangına veya patlamaya neden olabilir.

Kameranın için yanıcı maddeler sokmayın veya bu tür maddeleri kameraya yakın yerlerde saklamayın.

Bu yangına veya elektrik çarpmasına neden olabilir.

Kameranızı ıslak elle kullanmayın.

Elektrik çarpmasına ile sonuçlanabilir.

Görüntüsünü çektiğiniz kişinin gözlerinin zarar görmemesine dikkat edin.

Flaşı insanlara veya hayvanlara yakın mesafede (1 m/3 ft'ten daha yakın) kullanmayın. Flaşı öznenin gözüne çok yakın tutarak kullanırsanız, bu geçici veya kalıcı görme hasarlarına neden olabilir.

Kameranızı küçük çocuklardan ve evcil hayvanlardan uzak tutun.

Kameranızı ve tüm aksesuarlarını küçük çocukların ve hayvanların erişmeyeceği bir yerde saklayın. Küçük parçalar yutulursa boğulmaya ve ciddi yaralanmalara yol açabilir. Hareketli parçalar ve aksesuarlar da fiziksel tehlike arz edebilir.

Kamerayı uzun süre doğrudan güneş ışığına veya yüksek sıcaklıklara maruz bırakmayın.

Güneş ışığına veya yüksek sıcaklıklara uzun süre maruz kalması kameranızın iç bileşenlerinin kalıcı bir şekilde hasar görmesine neden olabilir.

Kamerayı örtüler veya giysiler ile örtmekten kaçının.

Kamera fazla ısınabilir ve bu kamerayı bozabilir veya bir yangına neden olabilir.

Gök gürlerken elektrik kablosundan tutmayın veya şarj aletinin yanına gitmeyin.

Elektrik çarpması ile sonuçlanabilir.

Eğer kameranıza sıvı veya yabancı maddeler girerse pil gibi tüm güç kaynaklarından hemen ayırın ve sonra bir Samsung Servis Merkezi ile iletişime geçin.

Kameranın belirli alanlarda kullanılmasını kısıtlayan tüm düzenlemelere uygun hareket edin.

- Diğer elektronik cihazlar ile etkileşime girmekten kaçının.
- Uçakta iken kamerayı kapatın. Kameranız uçak donanımı ile etkileşime girebilir. Uçak düzenlemelerine uygun hareket edin ve uçak personeli tarafından istendiğinde kameranızı kapatın.
- Tıbbi cihazların yanında iken kameranızı kapatın. Kameranız hastanelerde veya sağlık tesislerinde tıbbi donanım ile etkileşime girebilir. Tüm düzenlemelere, tıbbi personel tarafından verilen uyarılara ve yönergelere uygun hareket edin.

Kalp pilleri ile etkileşime girmekten kaçının.

Bu kamera ile tüm kalp pilleri arasında üretici firma ve bağımsız araştırma grubu olan Kablosuz Teknoloji Araştırması tarafından ve önerildiği üzere en az 15 cm mesafe bırakarak olası etkileşimlerden kaçınınız. Eğer kameranızın veya diğer tıbbi cihazların bir kalp pili ile etkileşime girdiğine dair şüpheleniyorsanız, derhal kamerayı kapatın ve kılavuz bilgi almak için üretici firma veya kalp pili veya tıbbi cihaz üreticisi ile temas açın.



Uyarı—kameranızın veya diğer cihazların zarar görmesine neden olabilecek durumlar

Kamerayı uzun süre kullanmadan saklayacaksanız içindeki pilleri çıkarın.

İçindeki pillerde akma olabilir veya zamanla paslanarak kameranıza önemli hasar verebilir.

Yedek pil olarak yalnızca üreticinin önerdiği, orijinal Lityum-iyon pilleri kullanın. Pile zarar vermeyin veya ısıtmayın.

Orijinal olmayan, hasar görmüş veya ısınmış piller yangına veya kişisel yaralanmaya sebep olabilir.

Yalnızca Samsung tarafından onaylanan pilleri, şarj cihazlarını, kabloları ve aksesuarları kullanın.

- Onaylanmamış pillerin, şarj cihazlarının, kabloların veya aksesuarların kullanılması pillerin patlamasına, kameranızın zarar görmesine veya yaralanmanıza neden olabilir.
- Onaylanmamış piller, şarj cihazları, kablolar ve aksesuarlardan meydana gelecek zarar veya yaralanmalardan Samsung sorumlu değildir.

Pili yalnızca amacına uygun olarak kullanın.

Pilin yanlış kullanılması yangın veya elektrik çarpmasına neden olabilir.

Patlarken flařa dokunmayın.

Patlarken flař ok sıcaktır ve derinizi yakabilir.

Pilleri řarj ettięinizde hasarlı bir g kablosu, hasarlı bir fiř veya gevřek bir priz kullanmayın.

Bu yangına veya elektrik arpmasına neden olabilir.

Kameranın paralarını zorlamayın veya kameraya baskı uygulamayın.

Bu durum kameranın alıřmamasına neden olabilir.

Kabloları baęladıęınızda ve pilleri veya hafıza kartlarını taktięinizde dikkatli olun.

Baęlantıları zorlarsanız, kabloları doęru takmazsanız veya pilleri ve hafıza kartlarını yanlış takarsanız baęlantı noktalarına, giriřlere ve aksesuarlara zarar verebilirsiniz.

Manyetik řeritli kartları kamera antasından uzan tutun.

Kartta saklanan bilgiler zarar grebilir veya silinebilir.

Asla hasarlı pil veya hafıza kartı kullanmayın.

Bu durum elektrik arpması veya kameranın alıřmaması veya yangın ıkması ile sonulanabilir.

Kullanmadan nce kameranın doęru alıřıp alıřmadıęını kontrol edin.

retici kameranın hatalı alıřmasından veya doęru kullanılmamasından kaynaklanabilecek hibir dosya kaybı veya zarardan sorumlu tutulamaz.

USB kablosunun kk ucunu kameranıza takın.

Kablo ters takılırsa, dosyalarınız zarar grebilir. retici firma hibir veri kaybından sorumlu tutulamaz.

Kameranızın merceęini koruyun.

Merceęi doęrudan gneř iřięine tutmayın; aksi takdirde grnt sensrnde renk bozulması olabilir veya sensr doęru alıřmayabilir.

Eęer kamera ařırı ısınır, pili ıkarın ve soęumasını bekleyin.

- Kameranın uzun sreli kullanımı pili ařırı ısındırabilir ve kameranın i sıcaklıęını artırabilir. Eęer kamera alıřmayı durdurursa, pili ıkarın ve soęumasını bekleyin.
- Cihazın ařırı ısınması fotoęraflarınızın kumlu bir grnm almasına neden olabilir. Bu doęaldır ve kameranızın genel bařarısını olumsuz ynde etkilemez.

Dięer elektronik cihazlar ile etkileşime girmekten kaçının.

Kameranız kalp pilleri, yardımcı duyma cihazları, tıbbi cihazlar ve evlerde veya araçlarda bulunan dięer elektronik cihazlar gibi korumasız olan ya da yanlış korunan elektronik donanım ile etkileşime girebilecek radyo frekansı (RF) sinyalleri çıkarmaktadır. Karşılaştığınız herhangi bir etkileşim sorununu çözmek için elektronik cihazları üreten firmalar ile görüşünüz. İstenmeyen etkileşimi önlemek için, sadece Samsung onaylı cihazları veya aksesuarları kullanın.

Kameranızı normal konumda kullanın.

Kameranızın dahili anteni ile temas etmekten kaçının.







Verilerin aktarılması ve sorumluluklarınız

- WLAN üzerinden aktarılan veriler istenmeyen kişilere aktarılabilir, dolayısıyla önemli verilerinizi herkese açık alanlarda ya da açık ağlar üzerinden aktarmayın.
- Kamera üreticisi telif hakları, ticari markalar, fikir hakları yasaları veya kamusal ahlak kurallarının ihlallerine sebep olan veri aktarımlarından sorumlu değildir.



Bu kılavuzda kullanılan gösterimler

Bu kılavuzda kullanılan simgeler

Simge	İşlev
	Ek Bilgi
	Güvenlik uyarıları ve önlemler
[]	Kamera düğmeleri. Örneğin, [Deklanşör] deklanşör düğmesini gösterir.
()	İlgili bilgilerin bulunduğu sayfa numarası
→	Bir adımı gerçekleştirmek için seçmeniz gereken seçeneklerin veya menülerin sırası; örneğin:  → Çekim kalitesi seçeneğini belirleyin (önce  seçeneğini belirlemenizi ve ardından Çekim kalitesi seçeneğini belirlemenizi temsil eder). Simgenin yanındaki sayı çekim moduna bağlı olarak farklılık gösterebilir. Böylece bazı seçenekler  veya  kısmında bulunabilir. Bu kılavuz Program moduna bağlıdır.
*	Ek Açıklama

Çekim modu göstergeleri

Çekim modu	Gösterge
Akıllı Otomatik	SMART
Program	P
Açıklık Önceliği	A
Deklanşör Önceliği	S
Manüel	M
Özel	C
Mercek Önceliği	
Sahne	SCN
Film	
Wi-Fi	Wi-Fi

İçindekiler

İpuçları

Fotoğrafçılık kavramları

Çekim duruşları	13
Kamera nasıl tutulur?	13
Ayakta fotoğraf çekme	13
Diz çökerek fotoğraf çekme	14
Ekranı kullanma	14
Düşük açı çekimi	15
Yüksek açı çekimi	15
Açıklık	16
Açıklığın değeri ve alanın derinliği	17
Deklanşör hızı	18
ISO duyarlılığı	19
Açıklık ayarı, deklanşör hızı ve ISO duyarlılığı pozlamayı nasıl kontrol eder?	20
Odak uzunluğu, açı ve perspektif arasındaki bağlantı	21
Alan derinliği	22
Odak dışı efektleri ne denetler?	22
DOF önizleme	24
Kompozisyon	24
Üçte Bir Kuralı	24
İki öznelli fotoğraflar	25
Flaş	26
Flaş kılavuz numarası	26
Işığı Yansıtarak Fotoğraf Çekme	27

Bölüm 1

Kameram

Başlarken	29
Paketi açma	29
Kamera düzeni	30
Ekran simgeleri	33
Çekim modunda	33
Fotoğraf çekme	33
Video kaydetme	34
Seviye göstergesi hakkında	34
Oynatma modunda	35
Fotoğrafları görüntüleme	35
Videoları oynatma	35
Mercekler	36
Mercek düzeni	36
Merceğin kilitlenmesi veya kilidinin açılması	37
Mercek işaretleri	39
Aksesuarlar	40
Harici flaş yerleşimi	40
Flaşı bağlama	41
GPS modülü düzeni (isteğe bağlı)	42
GPS modülünü takma	42

Çekim modları	44
SMART Akıllı Otomatik modu.....	44
P Program modu.....	45
Program Kaydırma.....	45
A Açıklık Önceliği Modu	46
S Deklanşör Önceliği modu	46
M Manüel mod	47
Çerçeve modu	47
Ampül kullanımı	47
C Özelleştir modu.....	48
Özelleştirme modlarını kaydetme	48
Özel modları seçme.....	49
<i>i</i> Mercek Önceliği modu.....	50
<i>i</i> effect modunu kullanma	50
i-Function'ın PASM modlarında kullanılması.....	51
<i>i</i> zoom Kullanımı	52
SCN Sahne modu	53
Film modu.....	56
Çekim modunda kullanılabilen işlevler	57

Bölüm 2

Çekim İşlevleri

Boyut	59
Fotoğraf boyutu seçenekleri.....	59
Video boyutu seçenekleri.....	60
Kalite	61
Fotoğraf kalitesi seçenekleri.....	61
Video kalitesi seçenekleri.....	61

ISO duyarlılığı	62
Beyaz dengesi (ışık kaynağı)	63
Beyaz dengesi seçenekleri	63
Önceden ayarlanmış seçenekleri özelleştirme	64
Resim Sihirbazı (fotoğraf stilleri)	66
AF modu	67
Tekli AF.....	67
Sürekli AF.....	68
Manüel odaklama.....	68
AF alanı	69
Seçim AF	69
Çoklu AF.....	70
Yüz algılama AF	70
Kendi Portreniz AF	71
MF yardımı	72
Optik Görüntü Sabitleme (OIS)	73
OIS seçenekleri.....	73
Film İlerletme (çekim yöntemi)	74
Tek.....	74
Sürekli	74
Seri Çekim.....	75
Zamanlayıcı.....	75
Oto Poz Taraması (AE Ayracı)	76
Beyaz Denge Poz Tarama (WB Ayracı)	76
Resim Sihirbazı Poz Taraması (P Wiz Ayracı)	77
Poz Tarama ayarı.....	77

Flaş	78
Flaş seçenekleri	78
Kırmızı göz etkisini düzeltme	79
Dahili flaş kullanma	79
Flaş yoğunluğunu ayarlama	80
Ölçüm	81
Çoklu	81
Merkez ağırlıklı	82
Nokta	82
Odak alanının poz değerini ölçme	83
Akıllı Aralık	84
Akıllı Filtre	85
Seçici Renk	86
Renk alanı	87
Poz dengelemesi	88
Pozlama/Odak kilidi	89
Video işlevleri	90
Video Klip AE Modu	90
Çoklu Hareket	90
Karartıcı	91
Ses	91

Bölüm 3

Oynatma/Düzenleme

Dosyaları arama ve yönetme	93
Fotoğrafları görüntüleme	93
Görüntü küçük resimlerini görüntüleme	93
Dosyaları Akıllı Albümde kategoriye göre görüntüleme	94
Dosyaları bir klasörde görüntüleme	94
Dosyaları koruma	95
Dosyaları silme	95
Tek bir dosyayı silme	95
Birden çok dosyayı silme	96
Tüm dosyaları silme	96
Fotoğrafları görüntüleme	97
Fotoğrafı büyütme	97
Slayt gösterisi görüntüleme	97
Oto döndür	98
Videoları oynatma	99
Oynatma sırasında videoyu kırpma	99
Oynatma sırasında görüntü yakalama	100
Fotoğrafları düzenleyin	101
Seçenekler	101

Bölüm 4

Kablosuz ağ

WLAN'a bağlanma ve ağ ayarlarını yapılandırma	104
WLAN'a bağlanma	104
Ağ seçeneklerini ayarlama.....	105
IP adresini manuel olarak ayarlama	105
Oturma açma tarayıcısını kullanma	106
Ağ bağlantısı ipuçları.....	107
Metin girme	108
Fotoğrafları ve videoları bir akıllı telefona gönderme	109
Akıllı telefonu uzaktan deklanşör açıcı olarak kullanma.....	110
Fotoğraf veya video paylaşım web sitelerini kullanma	112
Web sitesine erişme	112
Fotoğrafları veya videoları siteye yükleme.....	112

Fotoğrafları veya videoları e-posta ile gönderme	114
E-posta ayarlarını değiştirme	114
Bilgilerinizi kaydetme	114
E-posta parolasını ayarlama.....	115
E-posta parolasını değiştirme	115
Fotoları veya videoları e-posta ile gönderme	116
Fotoğrafları bir bulut sunucuya yükleyin	118
Fotoğraf ve videoları göndermek için Oto yedekleme kullanımı.....	119
PC'nizde Oto yedeklemesi yapmak için programı yükleme	119
Fotoğrafları ve videoları bir bilgisayara gönderme	119
TV Link etkin bir TV'de fotoları veya videoları görüntüleme	121
Wi-Fi Direct kullanarak fotoları gönderme.....	123
Wake on LAN (WOL) özelliği hakkında	124
PC'nin uyku modundan uyandırma moduna ayarlanması	124
PC'yi açığa ayarlama	125

Bölüm 5

Kamera ayarları menüsü

Kullanıcı ayarları.....	127
ISO özelleştirilmesi	127
ISO adımı.....	127
Oto. ISO Aralığı.....	127
Gürültü Azaltma.....	127
Tarama Ayarı	127
DMF (Direct Manual Focus).....	128
AF Önceliği.....	128
Özel Mod olarak Kaydet.....	128
iFn Özelleştirme	128
Tuş Eşleştirme	129
Ekran Seç.....	129
Kullanıcı Ekranı	130
Kılavuz Çizgisi.....	131
Bozukluk Düzeltme	131
AF Lambası.....	131
E-Deklanşör	131
Ayar 1.....	132
Ayar 2.....	134
Ayar 3.....	135
GPS.....	136

Bölüm 6

Harici cihazlara bağlama

Dosyaları TV veya HDTV'de görüntüleme	138
Dosyaları TV'de görüntüleme.....	138
HDTV'de dosyaları görüntüleme	139
Dosyaları 3D TV'de görüntüleme	140
Fotoğrafları yazdırma.....	141
Fotoğrafları bir PictBridge fotoğraf yazıcısında yazdırma	141
Yazdırma ayarlarını yapılandırma.....	142
Baskı siparişi (DPOF) oluşturma.....	142
DPOF seçenekleri.....	143
Dosyaları bilgisayarınıza aktarma	144
Dosyaları Windows yüklü bilgisayarınıza aktarma	144
Kamerayı çıkarılabilir bir disk gibi bağlama	144
Cihazın bağlantısını kesme (Windows XP için)	145
Dosyaları Mac bilgisayarınıza aktarma	145
Programları bir bilgisayarda kullanma.....	146
Yazılımı yükleme	146
CD'de bulunan programlar.....	146
Intelli-studio'yu kullanma	147
Gereksinimler.....	147
Intelli-studio Arabirimini Kullanma.....	148
Dosyaları Intelli-studio'yu kullanarak aktarma	149
Samsung RAW Converter'ı Kullanma	150
Windows Gereksinimleri	150
Mac Gereksinimleri	150
Samsung RAW Converter Arayüzü'nü Kullanma	151
RAW formatındaki dosyaları düzenleme	151

Bölüm 7

Ek

Hata mesajları	154
Kameranın bakımı	155
Kamerayı temizleme	155
Kamera merceği ve ekranı	155
Görüntü sensörü	155
Kameranın gövdesi	155
Kamerayı kullanma veya saklama	156
Kamerayı kullanmak veya saklamak için uygun olmayan yerler	156
Plaj ve sahillerde kullanma	156
Uzun süreli saklama	156
Nemli ortamlarda kamerayı dikkatli kullanma	157
Diğer önlemler	157
Hafıza kartı hakkında	158
Desteklenen hafıza kartı	158
Hafıza kartı kapasitesi	158
Hafıza kartlarının kullanıma dair uyarılar	160
Pil hakkında bilgi	161
Pil teknik özellikleri	161
Pil ömrü	162
Düşük pil uyarısı	162
Pilin kullanımı ile ilgili notlar	162
Pilin şarj edilmesiyle ilgili notlar	162

Servis merkezine başvurmadan önce	163
Kameranın teknik özellikleri	166
Sözlük	171
İsteğe bağlı aksesuarlar	177
Dizin	179
Resmi dillerdeki beyan cümlesi	183

Fotoğrafçılık kavramları

Çekim duruşları

Kamerayı sabitlemek için doğru bir duruş, iyi bir fotoğraf çekmeniz açısından önemlidir. Kamerayı doğru tutsanız bile, yanlış duruş kameranın titremesine neden olabilir. Dik durun ve kameranızın titrememesi için kıpırdamayın. Düşük deklanşör hızlarında çekim yaparken, vücut hareketini en aza indirmek için nefesinizi tutun.

Kamera nasıl tutulur?

Kamerayı sağ elinizle tutun ve sağ elinizin işaret parmağını deklanşör düğmesinin üzerine koyun. Sol elinizi ise, desteklemek için merceğin altına yerleştirin.

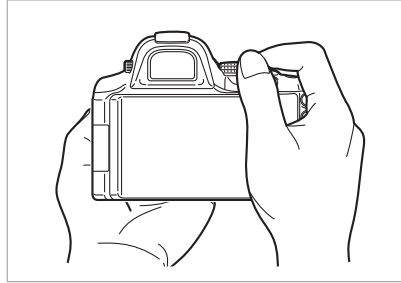
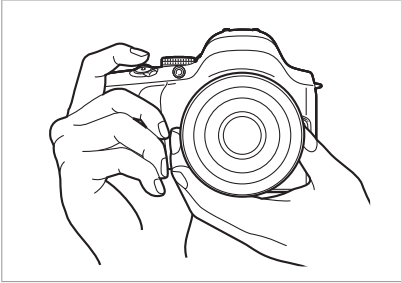

Ayakta fotoğraf çekme

Çekeceğiniz sahneyi oluşturun; ayaklarınızı omuz genişliğinde açıp dirseklerinizi aşağıyı gösterecek şekilde tutun.

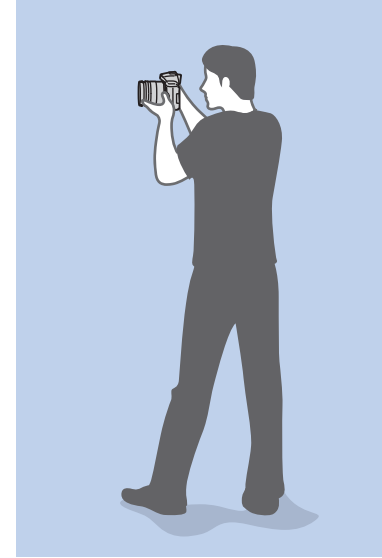
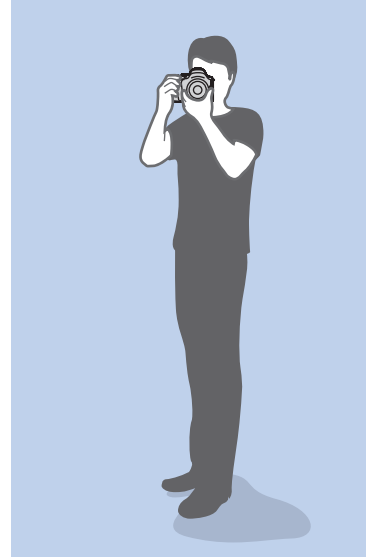

Diz çökerek fotoğraf çekme

Çekeceğiniz sahneyi oluşturun, bir dizinizi yere koyarak çökün ve dik durun.

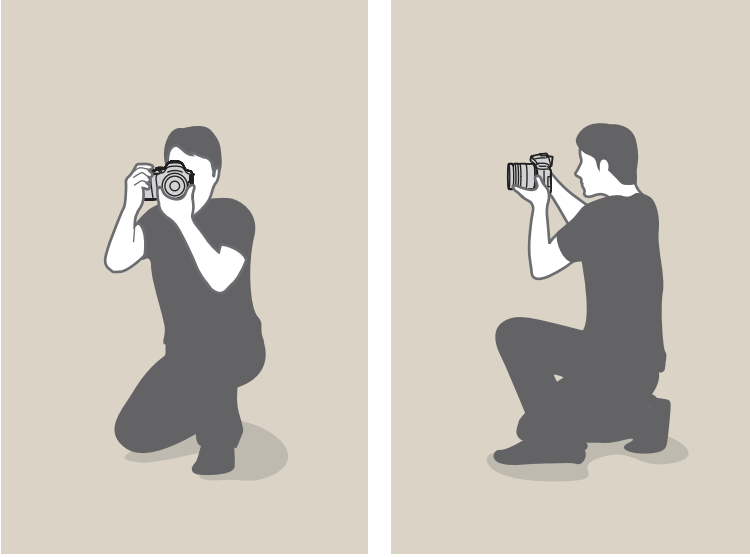

Ekranı kullanma

Ekranı dışa doğru 180° sallandırın ve yüksek ve düşük açılı fotoğraflar veya otomatik portre için yukarı veya aşağı doğru döndürün (A). Ekranı en fazla aşağı doğru 90° veya yukarı doğru 180° döndürebilirsiniz (B). Ayrıca ekranı 180° yukarı döndürebilir ve katlayabilirsiniz (C).

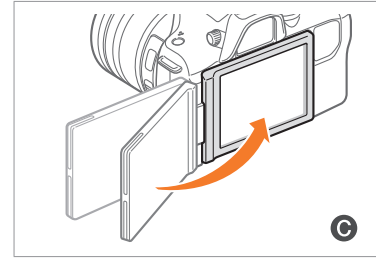
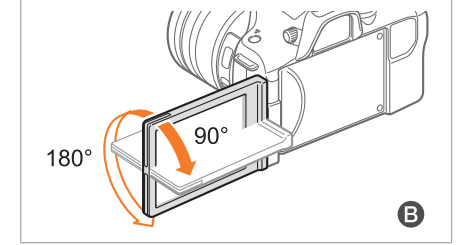
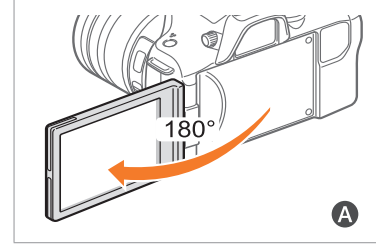

- Kullanmadığınızda ekranı katlayın.
- Ekranı sadece izin verilen açı kadar döndürün.
- Ekran resim A ve C 'de gösterildiği gibi ayarlandığında Wi-Fi işlevlerini kullanın.

Düşük açı çekimi

Düşük açı çekimi göz çizgisinin altına yerleştirilen ve subjeye bakan bir kameradan çekilen bir çekimdir.

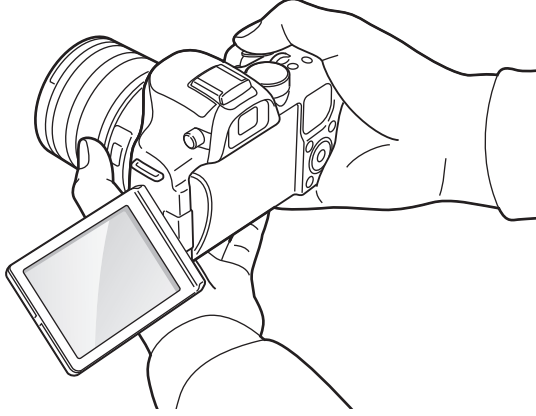

Yüksek açı çekimi

Yüksek açı çekimi göz çizgisinin üstüne yerleştirilen ve subjeye bakan bir kameradan çekilen bir çekimdir.

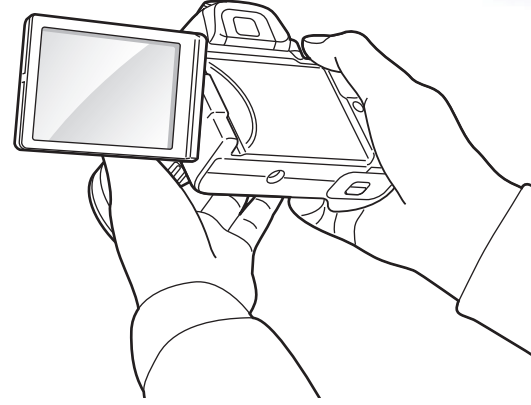

Açıklık

Kameraya giren ışık miktarını kontrol eden bir delik olan açıklık (diyafram), pozlamayı belirleyen üç faktörden biridir. Açıklık yuvası, ışığın açıklıktan geçip kameraya girmesini sağlamak için açılıp kapanan ince, metal plakalar içerir. Açıklığın boyutu, fotoğrafın parlaklığı ile yakından ilgilidir: açıklık büyüdükçe fotoğraf da parlaklaşır; açıklık küçüldükçe fotoğraf kararır.

Açıklık boyutları

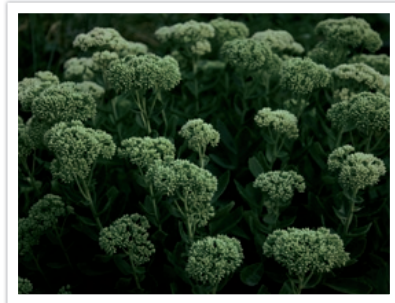

Karanlık fotoğraf
(açıklık az açık)



Parlak fotoğraf
(açıklık çok açık)

Açıklık boyutu "F-numarası" olarak bilinen bir değer tarafından temsil edilir. f-numarası odak uzunluğunun merceğe çapına bölünmesi ile elde edilir. Örneğin, 50 mm odak uzaklığı olan bir merceğin f-sayısı F2'ye açıklık çapı 25 mm'dir. ($50 \text{ mm} / 25 \text{ mm} = F2$) F-sayısı ne kadar küçükse açıklık büyüklüğü o kadar büyük olur.

Açıklıktaki ışığın geçeceği genişlik Poz Değeri (EV) olarak tanımlanır. Poz Değerinin (+1 EV) artırılması, ışık miktarının ikiye katlanması anlamına gelir. Poz Değerinin (-1 EV) azaltılması, ışık miktarının yarıya inmesi anlamına gelir. Poz değerlerini 1/2, 1/3 EV gibi değerlere bölerek ışık miktarının hassas ayarını yapmak için poz dengelemesi özelliğini de kullanabilirsiniz.

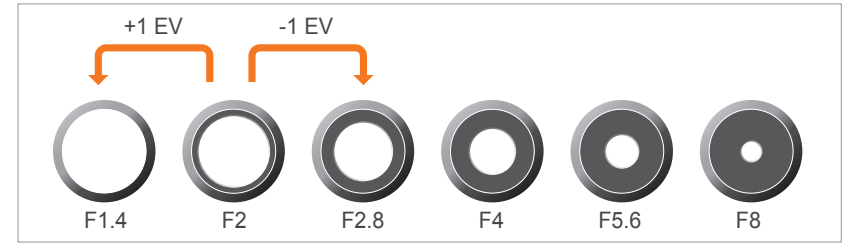

Poz Değeri Adımları

Açıklığın değeri ve alanın derinliği

Açıklığı kontrol ederek bir fotoğrafın arka planını bulanıklaştırabilir veya netleştirebilirsiniz. Bu, küçük veya büyük olarak ifade edilebilecek alan derinliğiyle (DOF) yakından ilgilidir.



Büyük DOF'li bir fotoğraf



Küçük DOF'li bir fotoğraf



Açıklık yuvasında çeşitli kanatlar bulunur. Bu kanatlar birlikte hareket eder ve açıklığın merkezinden geçen ışığın miktarını denetler. Kanat sayısı, gece sahnelerinin çekiminde ışığın şeklini de etkiler. Bir açıklıktaki kanat sayısı çiftse, ışık eşit sayıda bölümlere ayrılır. Kanat sayısı tek ise, bölümlerin sayısı kanat sayısının iki katı olur.

Örneğin, 8 kanatlı bir diyafram ışığı 8 bölüme ayırırken, 7 kanatlı bir diyafram 14 bölüme ayırır.



7 kanat



8 kanat

Deklanşör hızı

Deklanşör hızı, deklanşörün açılıp kapanma süresini belirtir ve görüntü sensörüne ulaşmadan önce açıklıktan geçen ışık miktarını kontrol ettiğinden, bir fotoğrafın parlaklığı açısından önemli bir faktördür.

Genellikle, deklanşör hızı el ile ayarlanabilir. Deklanşör hızının ölçümü "Poz Değeri" (EV) olarak bilinir ve 1 sn, 1/2 sn, 1/4 sn, 1/8 sn, 1/15 sn, 1/1.000 sn, 1/2.000 sn gibi aralıklarda işaretlenir.

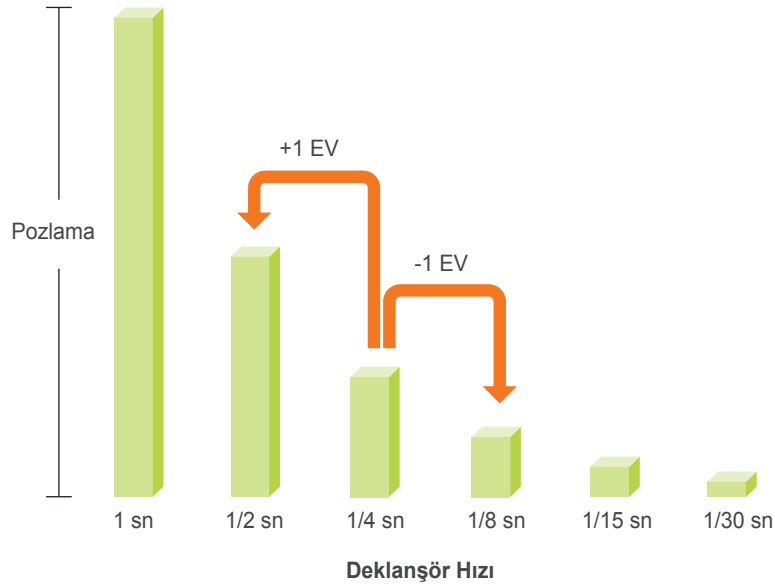

Bu nedenle deklanşör hızı ne kadar fazla olursa içeri o kadar az ışık girer. Aynı şekilde deklanşör hızı ne kadar düşük olursa içeri o kadar fazla ışık girer.

Aşağıdaki fotoğraflarda da gösterildiği gibi, deklanşör hızının yavaş olması ışığın içeri girmesine daha fazla zaman tanıyarak fotoğrafın daha parlak olmasını sağlar. Diğer yandan, yüksek deklanşör hızı ışığın içeri girmesi için daha az süre tanır; bu nedenle, fotoğraf daha karanlık olur ve hareketli özneler daha kolay dondurulur.

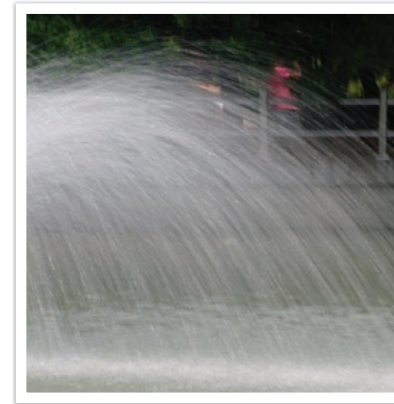

0,8 sn

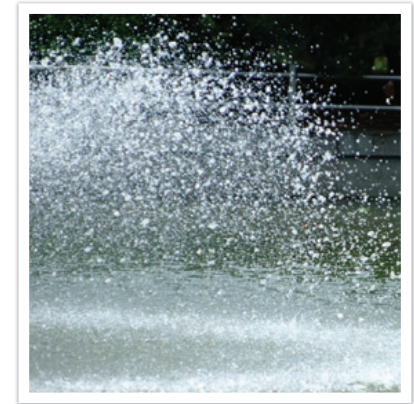

0,004 sn

ISO duyarlılığı

Bir görüntünün pozlaması, kameranın duyarlılığına göre belirlenir. Bu duyarlılık, ISO standartları olarak bilinen uluslararası film standartlarına dayanır. Dijital kameralarda bu duyarlılık derecesi, görüntüyü yakalayan dijital mekanizmanın duyarlılığını göstermek için kullanılır.

Numara ikiye katlandıkça ISO duyarlılığı da ikiye katlanır. Örneğin, bir ISO 200 ayarı, görüntüleri ISO 100 ayarının iki katı hızda yakalayabilir. Bununla birlikte, yüksek ISO ayarları küçük benekler, noktalar ve fotoğraftaki, çekime gürültülü veya kirliliği veren diğer kavramlar olarak nitelenebilecek "gürültü"ye neden olabilir. Genel bir kural olarak, karanlık ortamlarda veya gece çekim yapmıyorsanız, fotoğraflarınızda gürültüyü önlemek için düşük bir ISO ayarı kullanmanız önerilir.

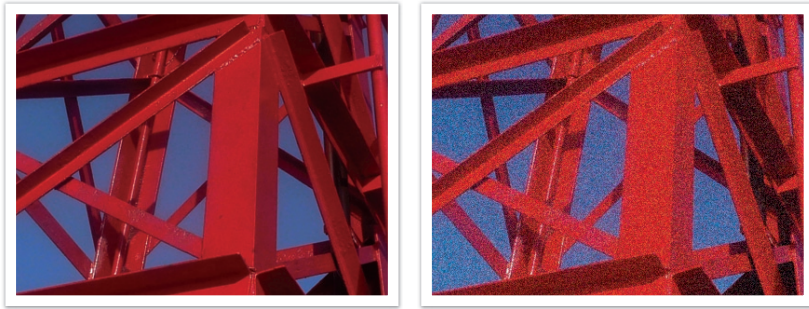

ISO duyarlılığına göre kalite ve parlaklıkta görülen değişiklikler

Düşük bir ISO duyarlılığı, kameranın ışığa daha az duyarlı olacağı anlamına geleceğinden, en uygun pozlamayı elde etmek için daha fazla ışığa ihtiyaç duyarsınız. Düşük bir ISO duyarlılığını kullanırken, açıklığı daha fazla açarak veya deklanşör hızını düşürerek kamera daha fazla ışık girmesini sağlayın. Örneğin, ışığın bol olduğu güneşli bir günde, düşük bir ISO duyarlılığı düşük bir deklanşör hızını gerektirmez. Bununla birlikte, karanlık bir ortamda veya geceleri, düşük ISO duyarlılığı ve yüksek deklanşör hızı, fotoğraflarınızın bulanık olmasına neden olur.



Üçayak ve yüksek duyarlılıkta çekilmiş bir fotoğraf



Düşük ISO duyarlılığıyla çekilmiş bulanık bir fotoğraf

Açıklık ayarı, deklanşör hızı ve ISO duyarlılığı pozlamayı nasıl kontrol eder?

Açıklık ayarı, deklanşör hızı ve ISO duyarlılığı fotoğrafçılıkta birbirine yakından bağlı kavramlardır. Açıklık ayarı, kameraya giren ışığı düzenleyen açıklığı denetlerken, deklanşör hızı ışığın girmesine izin verilen süreyi belirler. ISO hassaslığı, filmin ışığa gösterdiği hızı belirler. Birlikte, bu üç faktör pozlama üçgeni olarak açıklanır.

Deklanşör hızı, diyafram değeri veya ISO duyarlılığında yapılacak bir değişiklik, ışık miktarını korumak için diğerlerinde yapılacak ayarlarla dengelenebilir. Bununla birlikte, sonuçlar ayarlara göre değişir. Örneğin deklanşör hızı hareketin fotoğrafa aktarımını etkilerken, açıklık alan derinliğini kontrol edebilir ve ISO da fotoğrafın grenliliğini (renklerin parçacıklar halinde görüntüye yansımaları) denetleyebilir.

	Ayarlar	Sonuçlar
Diyafram	Geniş diyafram = daha fazla ışık Dar diyafram = daha az ışık	 <p>Geniş = küçük alan derinliği Dar = büyük alan derinliği</p>

	Ayarlar	Sonuçlar
Deklanşör hızı	Hızlı hız = daha az ışık Yavaş hız = daha fazla ışık	 <p>Hızlı = hareketsiz Yavaş = bulanık</p>
ISO duyarlılığı	Yüksek hassaslık = ışığa daha fazla duyarlılık Düşük hassaslık = ışığa daha az duyarlılık	 <p>Yüksek = daha taneli Düşük = daha az taneli</p>

Odak uzunluğu, açı ve perspektif arasındaki bağlantı

Milimetre cinsinden ölçülen odak uzunluğu, mercek ile görüntü sensörü arasındaki mesafedir. Bu mesafe, çekilen görüntülerin açısını ve perspektifini etkiler. Kısa bir odak uzunluğu, geniş bir görüntü yakalamanızı sağlayan geniş bir açı oluşturur. Odak uzunluğunun fazla olması ise, teleobjektif çekimleri yapmanızı sağlayan dar bir açı oluşturur.

Kısa odak uzunluğu

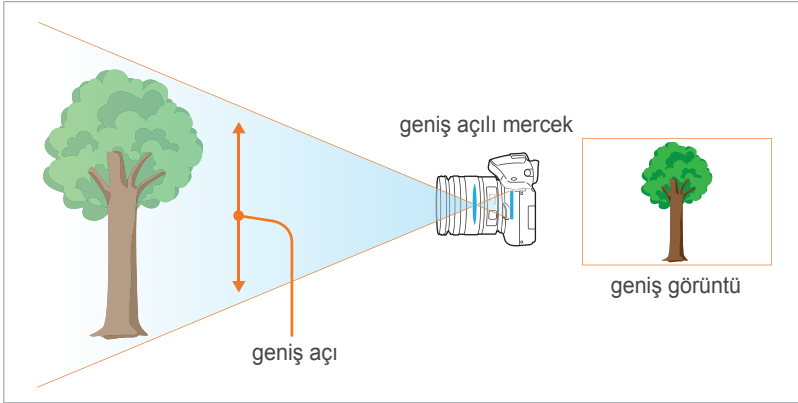

Uzun odak uzunluğu

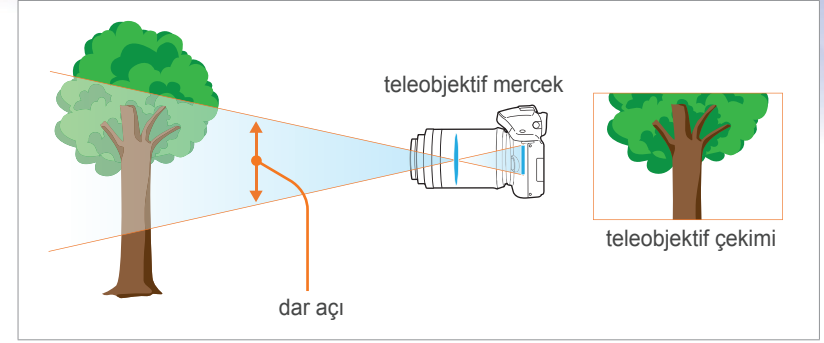

Aşağıdaki fotoğraflara bakın ve değişiklikleri karşılaştırın.



18 mm'lik açı



55 mm'lik açı

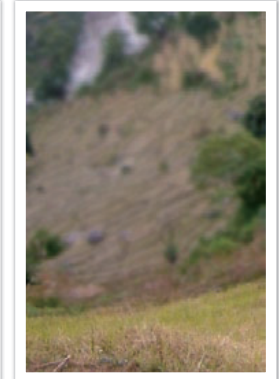

200 mm'lik açı



Olağan koşullarda, geniş açıli bir mercek manzara çekimleri için uygundur. Dar açıli bir mercek de spor etkinliklerini veya portreleri çekmek için önerilir.

Alan derinliği

İnsanların çoğunlukla beğendiği portreler veya natürmort fotoğrafları, arka planın odak dışına çıkarılarak öznenin belirgin görüldüğü fotoğraflardır. Odaklanılan alanların niteliğine bağlı olarak, bir fotoğraf bulanıklaştırılabilir veya netleştirilebilir. Buna, 'düşük DOF' veya 'yüksek DOF' denir.

Alan derinliği fotoğrafın öznesi çevresinde odaklanılan alandır. Dolayısıyla, küçük bir DOF değeri odaklanılan alanın dar olduğu, büyük bir DOF ise odaklanılan alanın geniş olduğu anlamına gelir.

Öznenin vurgulandığı ve geri kalan her şeyin bulanıklaştırıldığı küçük DOF değerine sahip bir fotoğraf, teleskop merceği kullanılarak veya düşük bir açıklık değeri seçilerek elde edilebilir. Buna karşılık, fotoğraftaki tüm öğeleri net bir şekilde odaklanılmış olarak gösteren geniş DOF değerine sahip bir fotoğraf, geniş açılı bir mercek kullanılarak veya yüksek bir açıklık değeri seçilerek çekilebilir.



Küçük Alan Derinliği



Büyük Alan Derinliği

Odak dışı efektleri ne denetler?

DOF açıklık değerine bağlıdır

Açıklık genişledikçe (diğer bir deyişle, açıklık değeri düştükçe), DOF düşer. Deklanşör hızı ve ISO duyarlılığı gibi değerlerin eşit kaldığı bir koşulda, düşük açıklık değeri bir fotoğrafın düşük DOF'ye sahip olmasına yol açar.



55 mm F5.7



55 mm F22

DOF odak uzunluđuna bađlıdır

Odak uzunluđu arttıđa, DOF küçüldür. Kısa odak uzunluđuna sahip bir teleskop merceđine göre daha uzun bir odak uzunluđuna sahip bir teleskop merceđi, düřük DOF'li bir fotođrafı daha iyi çeker.

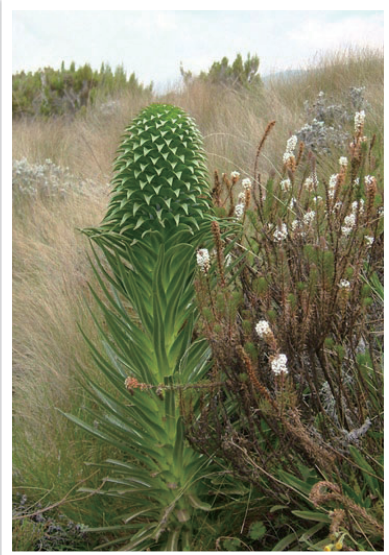

18 mm teleskop mercekke çekilmiş bir fotođraf



100 mm teleskop mercekke çekilmiş bir fotođraf

DOF özne ile kamera arasındaki mesafeye bađlıdır

Özne ile kamera arasındaki mesafe kısaldıkça, DOF küçüldür. Dolayısıyla, öznenin yakınından bir fotođraf çekmek fotođrafın küçük DOF deđerine sahip olmasına yol açar.



100 mm teleskop mercekke çekilmiş bir fotođraf

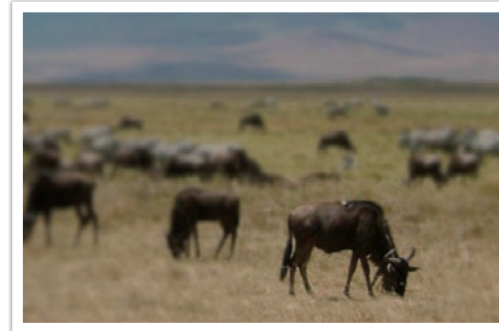

Yakından çekilmiş bir fotođraf

DOF önizleme

Fotoğrafı çekmeden önce nasıl çıkacağı konusunda bir fikir edinmek için Derinlik önizleme düğmesini kullanabilirsiniz. Düğmeye bastığınızda, kamera açıklık ayarını önceden tanımlanmış ayarlara göre yapar ve sonuçları ekranda gösterir. (sf. 129)

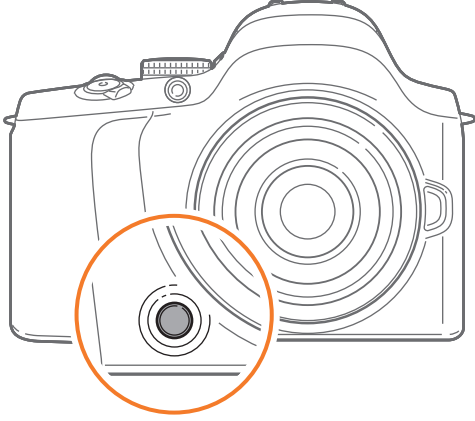

Kompozisyon

Dünyanın sunduğu güzelliklerin fotoğraflarını çekmek eğlencelidir. Bununla birlikte, dünya ne kadar güzel olsa da, kötü bir kompozisyon onun güzelliğini yakalayamaz.

Söz konusu kompozisyon olduğunda, öznelere öncelik vermek çok önemlidir.

Fotoğrafçılıkta kompozisyon, fotoğraftaki nesnelerin düzenlenmesi anlamına gelir. Genelde üçte bir kuralına sadık kalarak iyi bir kompozisyon elde edilebilir.

Üçte Bir Kuralı

Üçte bir kuralını kullanmak için, görüntüyü 3'e 3 şeklinde eşit dikdörtgenlere bölün.

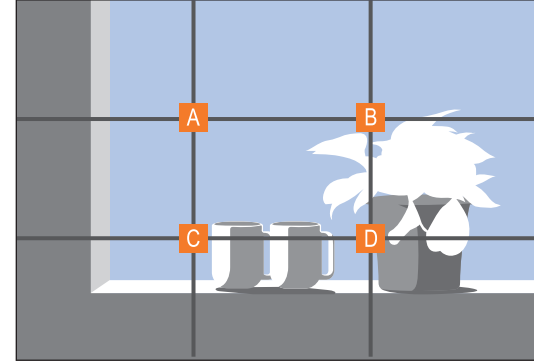

En çok öznenin vurgulandığı fotoğraf kompozisyonları oluşturmak için öznenin ortadaki dikdörtgenin köşelerinden birinde olmasına dikkat edin.

Üçte bir kuralını kullandığınızda, dengeli ve inandırıcı kompozisyonlara sahip fotoğraflar çekersiniz. Aşağıda bunun birkaç örneği vardır.

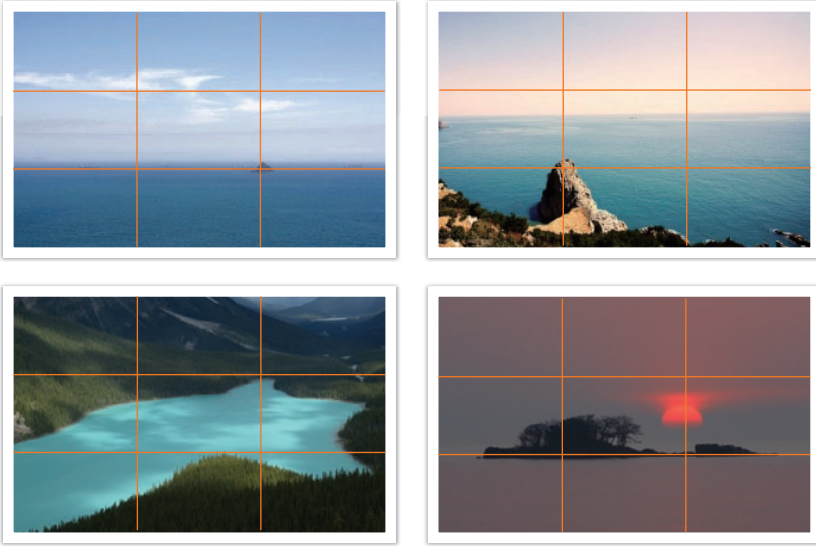

İki öznel fotoğraflar

Özneniz fotoğrafın bir köşesindeyse, dengesiz bir kompozisyon oluşturur. Fotoğrafın ağırlığını dengelemek için karşı köşede ikinci bir özne yakalayarak fotoğrafı dengeleyebilirsiniz.

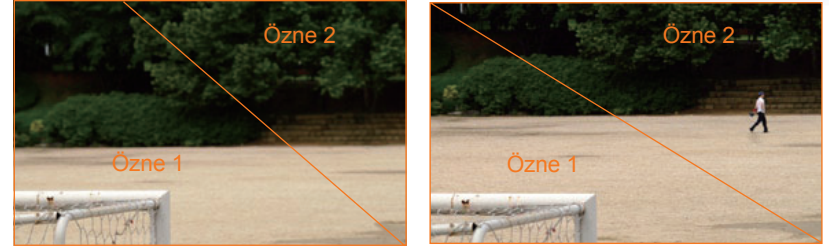

Dengesiz

Dengeli

Manzara fotoğrafları çekerken, ufuk çizgisinin ortalanması dengesiz bir etki oluşturur. Ufuk çizgisini yukarı veya aşağı taşıyarak fotoğrafa daha fazla ağırlık verin.



Dengesiz

Dengeli

Flaş

Işık fotoğrafın en önemli unsurlarından bir tanesidir. Ancak her zaman ve her yerde yeterli ışık bulmak kolay değildir. Flaş kullanmak ışık ayarlarını iyileştirmenize ve çeşitli efektler oluşturmanıza olanak sağlar.

Işık çakması veya ışık hızı olarak da bilinen flaş, düşük ışık koşullarında yeterli pozlama oluşturmanıza imkan sağlar. Işığın fazlasıyla olduğu yerlerde de işe yarar. Örneğin, bir öznenin gölgesini pozlamasını dengelemek veya arka ışık durumunda hem özneyi hem de arka planı net bir şekilde çekmek için flaş kullanılabilir.



Düzeltilmeden önce



Düzeltiltikten sonra

Flaş kılavuz numarası

Flaşın model numarası flaşın gücüyle ilgilidir. Maksimum ışık miktarı "kılavuz numarası" olarak da bilinen bir değerle temsil edilir. Kılavuz numarası ne kadar büyük olursa flaştan o kadar çok ışık çıkar. Kılavuz numarası flaştan özneye olan uzaklığı ile ISO hassasiyeti 100 olarak ayarlandığındaki diyafram değeri çarpılarak hesaplanır.

Kılavuz numarası = Flaşın Özneye Olan Uzaklığı X Açıklık değeri

Açıklık değeri = Kılavuz numarası / Flaşın Özneye Olan Uzaklığı

Flaşın Özneye Olan Uzaklığı = Kılavuz numarası / Açıklık değeri

Bu nedenle, bir flaşın kılavuz numarasını biliyorsanız flaşı kendiniz ayarlarken öznenin uzaklığına göre kullanılacak optimum değeri tahmin edebilirsiniz. Örneğin, flaşın kılavuz numarası GN 20'ye ve öznenin 4 metre uzaklıktaysa optimum açıklık değeri F5.0'dir.

Işığı Yansıtarak Fotoğraf Çekme

Seken fotoğraf ışığın tavandan veya duvarlardan sıçrayarak ışığın subje üzerinde homojen bir şekilde dağılması anlamına gelir. Bu şekilde ışık eşit şekilde yayılır. Normalde flaşla çekilen fotoğraflar doğal görünmez ve gölgeler çıkabilir. Işık yansıtılarak çekilen fotoğraflardaki öznelerde gölge oluşmaz ve ışık eşit yayıldığından sorunsuz görünürler.



Bölüm 1

Kameram

Kameranızın düzeni, ekran simgeleri, temel işlevler, ürünle sağlanan mercek ve isteğe bağlı aksesuarlar ile ilgili bilgileri öğrenin.

Paketi açma

Aşağıdaki parçaların ürün kutunuzda olduğundan emin olun.

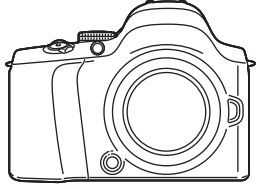

Kamera
(vücut kemeri, göz yuvası
ve flaş yuvası kapağı dahildir)

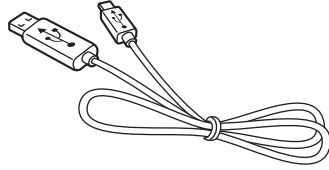

USB kablosu

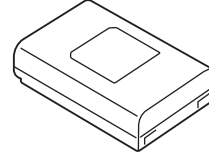

Yeniden şarj edilebilir pil

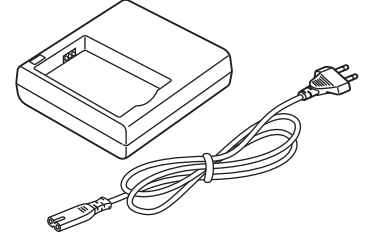

Pil şarj yuvası/AC kablosu

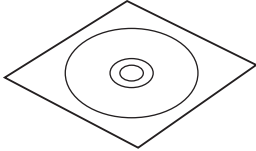

Yazılım CD-ROM'u
(Kullanım kılavuzu dahil)

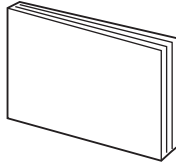

Kullanım Kılavuzu Temel İşlemler

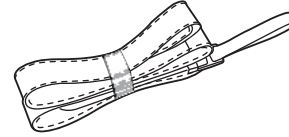

Askı



- Çizimler sizdeki gerçek parçalardan farklı olabilir.
- Bir bayiden veya Samsung servis merkezinden isteğe bağlı aksesuarları satın alabilirsiniz. Samsung, izinsiz aksesuar kullanımı sonucu oluşan herhangi bir sorundan sorumlu değildir. Aksesuarlar hakkında bilgi için 177. sayfaya bakın.

Kamera düzeni

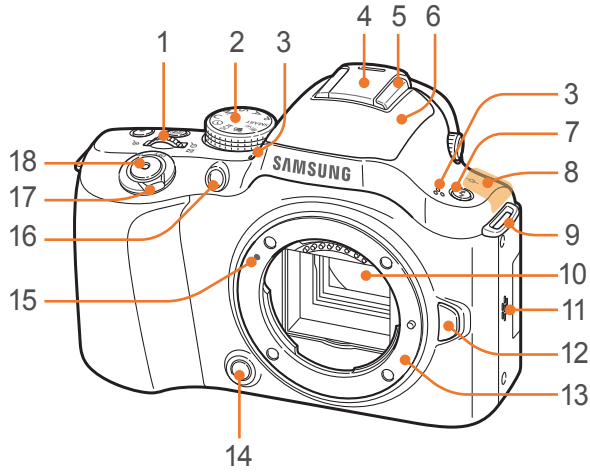

No.	İsim
1	<p>İlerleme düğmesi</p> <ul style="list-style-type: none"> • Menü ekranında: İstediğiniz menü öğesine gidin. • Çekim modunda: Bazı çekim modlarında deklanşör hızını veya diyafram değerini ayarlayın ve odak alanının büyüklüğünü değiştirin. • Oynatma modunda: Bir fotoğrafı büyütün veya küçültün, küçük resimleri görüntüleyin, ses seviyesini ayarlayın.
2	<p>Mod düğmesi</p> <ul style="list-style-type: none"> • SMART: Akıllı Oto modu (sf. 44) • P: Program modu (sf. 45) • A: Diyafram Önceliği modu (sf. 46) • S: Deklanşör Önceliği modu (sf. 46) • M: Manüel modu (sf. 47) • C: Özelleştir modu (sf. 48) • i: Lens Öncelikli Mod (sf. 50) • SCN: Sahne modu (sf. 53) • Film: Film modu (sf. 56) • Wi-Fi: Wi-Fi (sf. 103)
3	Mikrofon

No.	İsim
4	Flaş yuvası kapağı
5	Flaş yuvası
6	Yerleşik flaş (sf. 79)
7	Flaş açılır düğmesi (sf. 79)
8	<p>Dahili anten * Kablosuz ağda çalışırken dahili antenle teması önleyin.</p>
9	Kamera askısı gözü
10	Görüntü sensörü
11	Hoparlör
12	Mercek bırakma düğmesi
13	Mercek montajı
14	Derinlik önizleme düğmesi (sf. 129)
15	Mercek montaj işareti
16	AF yardımcı ışığı/Zamanlayıcı lambası
17	Güç düğmesi
18	Deklanşör düğmesi

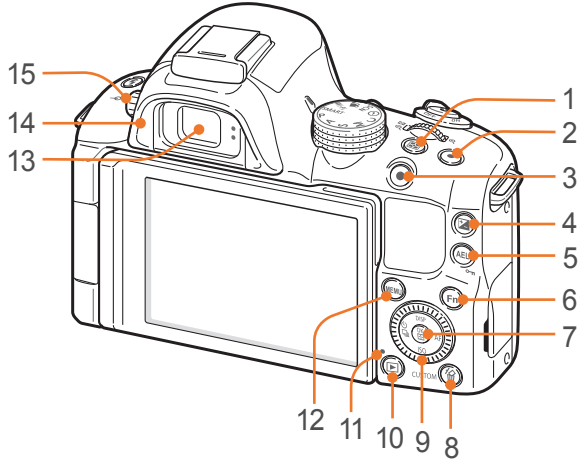

No.	İsim
1	Ölçüm düğmesi (sf. 81)
2	Yeşil düğme Program Değiştirme, Resim Sihirbazı, Beyaz Denge, Renk Sıcaklığı, Ekran parlaklığı, Ekran Rengi, Zamanlayıcı, Flaş EV, Seçim AF değerini sıfırlar (yeniden konumlandırılan odak alanı merkezi geri taşınır).
3	Video kaydı düğmesi Video kaydını başlatır.
4	EV ayar düğmesi (sf. 88) Düğmeye uzun basın ve ardından pozlama değerini ayarlamak için ilerleme düğmesini kaydırın veya gezinme düğmesini döndürün.

No.	İsim
5	AEL düğmesi (sf. 129) • Çekim modunda: Ayarlanan pozlama değerini veya odağı kilitleyin. • Oynatma modunda: Görüntülenen dosyayı koruyun.
6	Fn düğmesi Temel işlevlere erişme ve hassas ayar yapma.
7	OK düğmesi • Menü ekranında: Seçilen seçenekleri kaydedin. • Çekim modunda: Bazı çekim modlarında manüel bir odak alanı seçmenizi sağlar.
8	Sil/Özel düğmesi • Çekim modunda: Atanan işlevi yerine getirin. (sf. 129) • Oynatma modunda: Dosyaları siler.
9	Gezinme düğmesi • Çekim modunda - DISP: Kamera ayarlarını görüntülemenizi ve seçenekleri değiştirmenizi sağlar - ISO: Bir ISO değeri seçmenizi sağlar - ISO: Bir sürüş seçeneği belirleyin - AF: Bir AF modu seçin • Diğer durumlarda Sırasıyla yukarı, aşağı, sola, sağa hareket ettirin. (Gezinti düğmesini de döndürebilirsiniz.)

No.	İsim
10	Oynatma düğmesi Oynatma moduna girin.
11	Durum lambası Kameranın durumunu gösterir. • Yanıp sönüyor: Bir fotoğraf kaydederken, bir video çekerken, verileri bir bilgisayara veya yazıcıya gönderirken veya WLAN'a bağlanırken veya bir fotoğraf gönderirken. • Sabit: Veri aktarımı olmadığında veya bilgisayara ya da yazıcıya veri aktarımı tamamlandığında.
12	MENU düğmesi Seçeneklere ve menülere erişin.
13	Vizör
14	Göz kadehi
15	Diyopter ayar düğmesi Eğer görüntü vizörde net görünmüyorsa, görüntüyü iyileştirmek için diyopter ayar düğmesini kaydırın.

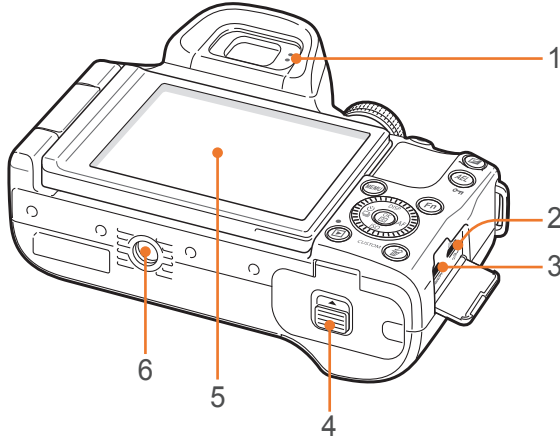

No.	İsim
1	Yakın sensörü (sf. 129)
2	USB, A/V ve deklanşör açma bağlantı noktası Kamerayı bir bilgisayara, TV'ye veya deklanşör açıcıya bağlayın. Kamera hareketini en aza indirmek için deklanşör açma kablosunu bir üçayaklı ile kullanın.
3	HDMI bağlantı noktası
4	Pil bölümü/Hafıza kartı kapağı Hafıza kartı ve pili takmanızı sağlar.
5	Ekran Ekranı dışı doğru 180° sallandırın ve yüksek ve düşük açılı fotoğraflar veya otomatik portre için yukarı veya aşağı doğru döndürün. (sf. 14)
6	Üçayak bağlantısı

Ekran simgeleri

Çekim modunda

Fotoğraf çekme

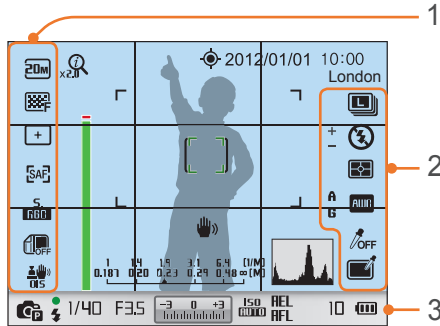

1. Çekim seçenekleri (sol)

Simge	Açıklama
	Fotoğraf boyutu
	Fotoğraf kalitesi
	Odak alanı
	Yüz algılama
	AF modu (sf. 67)
	Renk alanı
	Dinamik aralık (sf. 84)
	Optik Görüntü Sabitleme (OIS) (sf. 73)

2. Çekim seçenekleri (sağ)

Simge	Açıklama
	Sürücü modu
	Flaş seçeneği

Simge	Açıklama
	Flaş şiddeti
	Panorama modu (sf. 53)
	Ölçüm (sf. 81)
	Beyaz Dengesi (sf. 63)
	Beyaz Dengesi mikro ayarı
	Yüz tonu
	Yüz rötuşu
	Resim Sihirbazı (sf. 66)
	Akıllı filtre (sf. 85)
	Seçici renk (sf. 86)

3. Çekim bilgileri

Simge	Açıklama
	① zoom açık
	① zoom oran
	GPS etkin*
2012/01/01	Tarih
10:00	Saat
London	Konum bilgisi*
	Odaklama yardım çubuğu (sf. 72)
	Otomatik odak çerçevesi
	Nokta ölçüm alanı
	Mesafe Ölçüsü (sf. 130)
	Seviye göstergesi (sf. 34)

Simge	Açıklama
	Kamera titremesi
	Histogram (sf. 130)
	Çekim modu
	Odaklama
	Flaş göstergesi
1/40	Deklanşör hızı
F3,5	Açıklık değeri
	Poz değeri
	ISO yoğunluğu (sf. 62)
	Oto Pozlama Kilidi (sf. 89)
	Oto Odak Kilidi (sf. 89)
	Hafıza kartı takılı değil**
10	Çekilebilir fotoğraf sayısı
	<ul style="list-style-type: none"> : Tam olarak şarjlı : Kısmi şarjlı (Kırmızı): Boş (pili tekrar şarj edin)

* Bu simgeler, isteğe bağlı GPS modülü taktığınızda görünür.

** Bir hafıza kartı takmadan çekilen fotoğraflar bastırılmaz ya da bir hafıza kartına veya bilgisayara aktarılamaz.



Görüntülenen simgeler seçtiğiniz moda veya ayarladığınız seçeneklere bağlı olarak değişir.

Video kaydetme

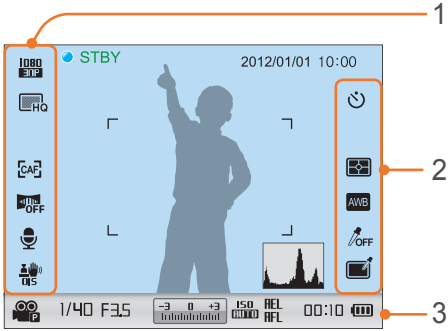

1. Çekim seçenekleri (sol)

Simge	Açıklama
CAF	Oto odak etkin
1080 HD	Video boyutu
HQ	Görüntü kalitesi
X5	Çoklu Hareket
CAF	AF modu (sf. 67)
OFF	Karartıcı (sf. 91)
	Ses kaydı açık (sf. 91)
OIS	Optik Görüntü Sabitleme (OIS) (sf. 73)

2. Çekim seçenekleri (sağ)

Simge	Açıklama
	Zamanlayıcı
	Ölçüm (sf. 81)
AWB	Beyaz Dengesi (sf. 63)
OFF	Resim Sihirbazı (sf. 66)
	Seçici renk (sf. 86)

3. Çekim bilgileri

Simge	Açıklama
2012/01/01	Tarih
10:00	Saat
	Histogram (sf. 130)
	Video Klip AE Modu
1/40	Deklanşör hızı
F3.5	Açıklık değeri
	Poz değeri
ISO AUTO	ISO duyarlılığı
AEL	Oto Pozlama Kilidi (sf. 89)
AFL	Oto Odak Kilidi (sf. 89)
	Hafıza kartı takılı değil
00:10	Kullanılabilir kayıt süresi

Simge	Açıklama
	<ul style="list-style-type: none"> Tam olarak şarjlı Kısmi şarjlı (Kırmızı): Boş (pili tekrar şarj edin)

Görüntülenen simgeler seçtiğiniz moda veya ayarladığınız seçeneklere bağlı olarak değişir.

Seviye göstergesi hakkında

Seviye göstergesi kamerayı ekrandaki yatay ve dikey çizgiler ile hizalamanıza yardım eder. Eğer seviye göstergesi düz değilse, Yatay Kalibrasyon işlevini kullanarak seviye göstergesini ayarlayın. (sf. 134)

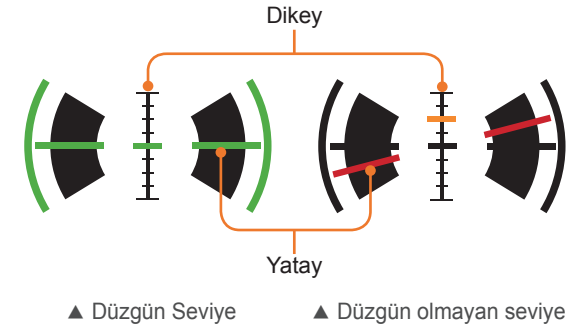

Oynatma modunda

Fotoğrafları görüntüleme

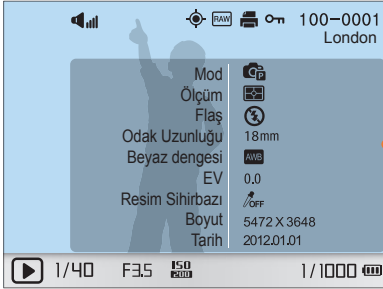

Bilgilendirme

Simge	Açıklama
	Ses düzeyi
	Sürekli çekilen dosya
	Konum bilgisi
	RAW dosyası
	3D dosyası
	Dosyaya eklenen bilgileri yazdırmanızı sağlar (sf. 142)
	Korumalı dosya
	Ses resim dosyası (sf. 55)
100-0001	Klasör numarası - Dosya numarası
London	Konum bilgisi
1/40	Deklanşör hızı
F3.5	Açıklık değeri
ISO 200	ISO yoğunluğu değeri
1/1000	Geçerli dosya/Toplam dosya sayısı

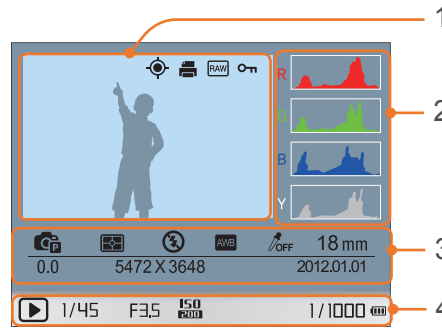

No.	Açıklama
1	Çekilen resim
2	RGB histogram (sf. 130)
3	Çekim modu, Ölçüm, Flaş, Beyaz Dengesi, Resim Sihirbazı, Odak aralığı, Poz değeri, Fotoğraf boyutu, Tarih
4	Deklanşör hızı, Açıklık değeri, ISO değeri, Geçerli dosya/Toplam dosya sayısı

Videoları oynatma



Simge	Açıklama
	Oynatma hızı
	Ses düzeyi
100-0002	Klasör numarası - Dosya numarası
	Çoklu Hareket
00:30	Geçerli oynatma süresi
10:00	Video uzunluğu

Mercekler

Özel olarak NX serisi kameranız için yapılmış isteğe bağlı mercekler satın alabilirsiniz. Her bir merceğin işlevleriyle ilgili daha fazla bilgi edinin ve ihtiyaçlarınıza ve tercihlerinize uygun bir tanesini seçin.

Mercek düzeni

SAMSUNG 18-55 mm F3.5-5.6 OIS III mercek (örnek)

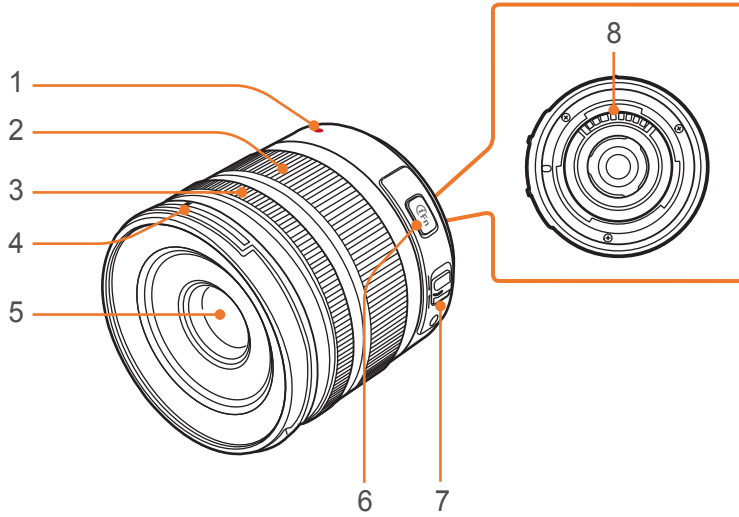

No.	Açıklama
1	Mercek montaj işareti
2	Yakınlaştırma halkası
3	Odaklama halkası (sf. 72)
4	Mercek kapağı montaj işareti
5	Mercek
6	i-Function düğmesi (sf. 51)
7	AF/MF düğmesi (sf. 67)
8	Mercek temas noktaları

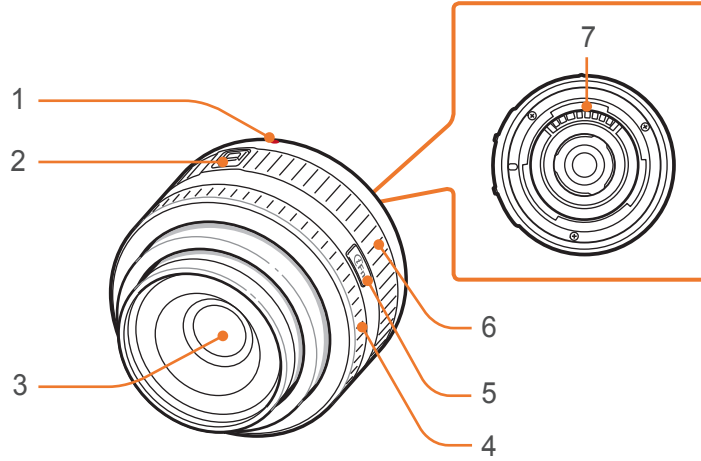

Kullanmadığınız zamanlarda, merceği toz ve çiziklerden korumak için mercek kapağını ve montaj kapağını yerine takın.

SAMSUNG 20-50 mm F3.5-5.6 ED II mercek (örnek)

No.	Açıklama
1	Mercek montaj işareti
2	Odak kilidi anahtarı
3	Mercek
4	Odaklama halkası (sf. 72)
5	i-Function düğmesi (sf. 51)
6	Yakınlaştırma halkası
7	Mercek temas noktaları

Merçeğin kilitlemesi veya kilidinin açılması

Merçeği kilitlemek için odaklama kilidi düğmesini çekip tutarak kameranın gövdesinden ayırın ve odaklama halkasını saat yönünde döndürün.

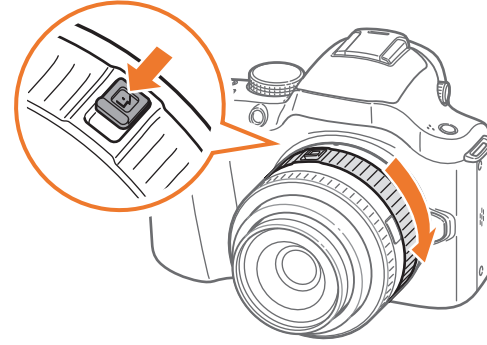

Merceğin kilidini açmak için tık sesi duyana kadar odaklama halkasını saat yönünün tersine döndürün.

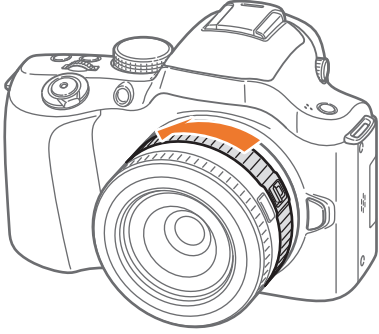

Mercek kilitlendiğinde bir fotoğraf yakalayamazsınız.

SAMSUNG 16 mm F2.4 mercek (örnek)

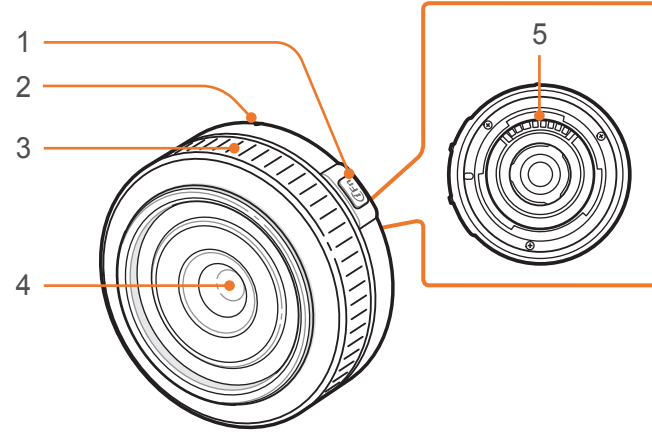

No.	Açıklama
1	i-Function düğmesi (sf. 51)
2	Mercek montaj işareti
3	Odaklama halkası (sf. 72)
4	Mercek
5	Mercek temas noktaları

Mercek işaretleri

Merceğin üzerindeki sayıların neyi belirttiğini öğrenin.

SAMSUNG 18-200 mm F3.5-6.3 ED OIS mercek (örnek)

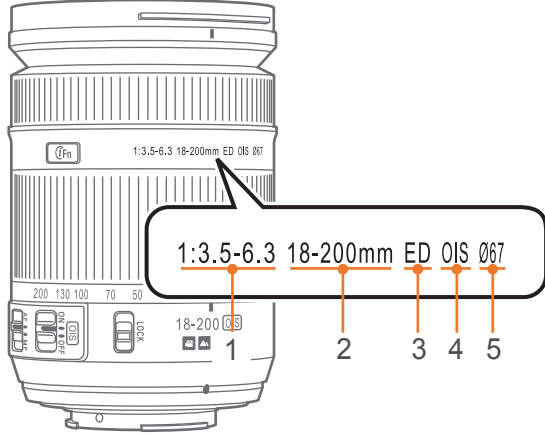

No.	Açıklama
1	Diyafram değeri Desteklenen açıklık değerleri aralığı. Örneğin, 1:3.5-6.3 maksimum açıklık değeri aralığı 3,5 - 6,3 demektir.
2	Odak Uzunluğu Merceğin ortasında odak noktasına kadar olan mesafe (milimetre). Bu şekil, bir aralık olarak ifade edilir: merceğin minimum odak uzunluğu ile maksimum odak uzunluğu aralığı. Odak uzunluğunun fazla olması, görüş açısının daralmasına ve özne büyümesine neden olur. Kısa odak uzunlukları, daha geniş görüş açıları sağlar.
3	ED ED, Ekstra düşük dağılım anlamına gelir. Ekstra düşük dağılım kromatik sapmaları (mercek tüm renkleri aynı yakınsaklık noktasına odaklayamadığında oluşan bozulma).
4	OIS (sf. 73) Optik Görüntü Sabitleme. Bu özelliğe sahip mercekler, kamera titremesini algılayabilir ve kameranın içindeki hareketi etkili bir şekilde ortadan kaldırabilir.
5	Ø Mercek çapı. Merceğe bir filtre eklediğinizde, merceğin ve filtrenin çaplarının aynı olmasına dikkat edin.

Aksesuarlar

Daha iyi ve güvenilir fotoğraflar çekmenize yardımcı olabilecek harici flaş ve GPS modülü dahil aksesuarları kullanabilirsiniz.

İsteğe bağlı aksesuarlar hakkında daha fazla bilgi için, her aksesuar için olan kılavuza bakın.



- Çizimler gerçek parçalardan farklı olabilir.
- Bir bayiden veya Samsung servis merkezinden Samsung onayladığı aksesuarları satın alabilirsiniz. Samsung, diğer üreticilere ait aksesuarları kullanmanızdan kaynaklanan hasarlardan sorumlu değildir.

Harici flaş yerleşimi

SEF220A (örnek) (isteğe bağlı)

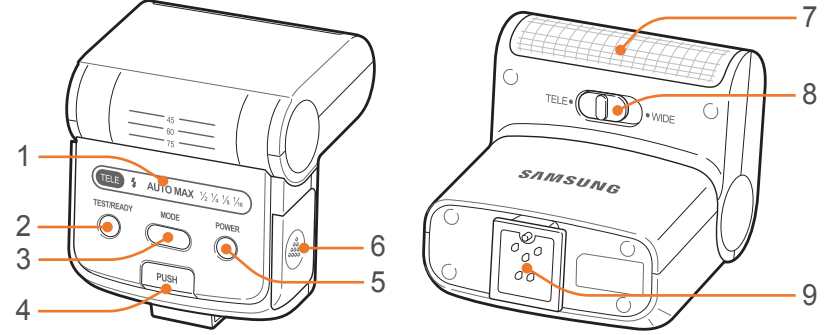

No.	Açıklama
1	Ekran simgeleri
2	READY lambası/Test düğmesi
3	MODE düğmesi
4	Flaş açma düğmesi
5	POWER düğmesi
6	Pil kapağı
7	Ampul
8	TELE/WIDE modu anahtarı
9	Flaş yuvası bağlantısı

Flaşı bağlama

1 Kameradan flaş yuvası kapağını çıkarın.

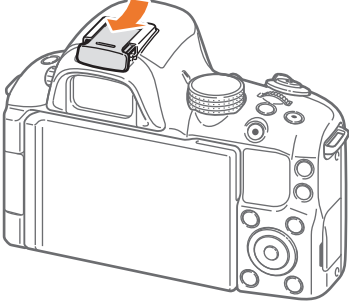

2 Flaşı flaş yuvasına doğru kaydırarak takın.

- Flaşı açmak için, **PUSH** düğmesine basarken flaşı hafifçe çekin.

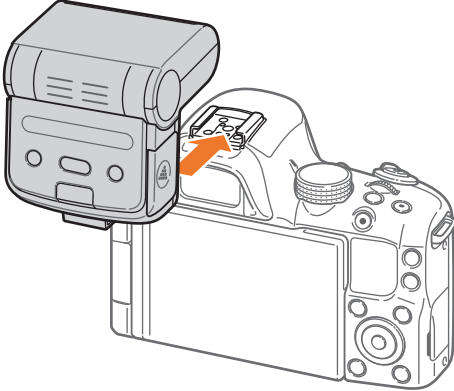

3 Flaş üzerindeki güç düğmesine basın.



- Tam şarj edilmeyen bir flaş ile bir fotoğraf çekebilirsiniz, fakat tam şarj edilmiş bir flaş kullanmanız önerilir.
- Mevcut harici flaşlar için isteğe bağlı aksesuar sayfasına bakın. (sf. 177)
- Kullanabileceğiniz seçenekler çekim moduna bağlı olarak değişir.
- Flaşın arka arkaya iki kez yanması arasında bir süre geçer. Flaş ikinci kez patlayana kadar hareket etmeyin.
- İsteğe bağlı flaşlar hakkında daha fazla bilgi için, flaş kullanım kılavuzuna bakın.



Yalnızca Samsung tarafından onaylanan flaşları kullanın. Uyumlu olmayan flaşları kullanmanız, kameranıza zarar verebilir.

GPS modülü düzeni (isteğe bağlı)

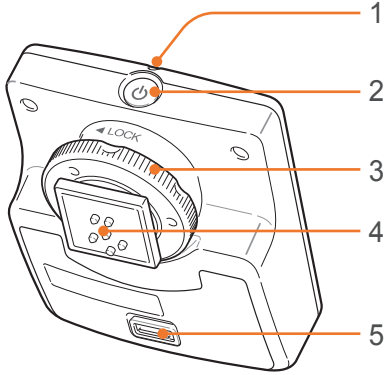

No.	Açıklama
1	Durum lambası
2	POWER düğmesi
3	Flaş yuvası bağlama düğmesi
4	Flaş yuvası bağlantısı
5	Pil kapağı

GPS modülünü takma

1 Kameradan flaş yuvası kapağını çıkarın.

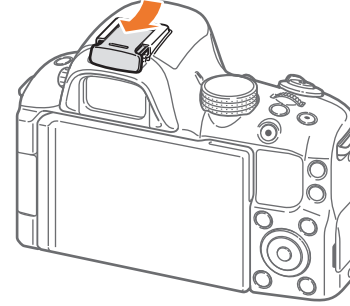

2 GPS modülünü flaş yuvasının içine doğru kaydırarak takın.

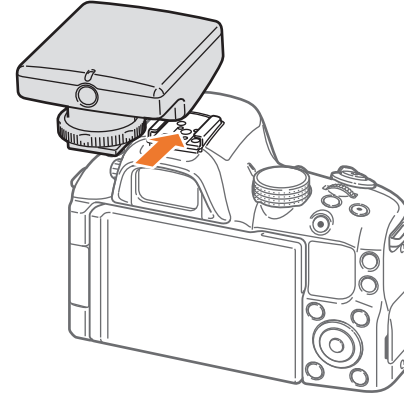

- 3 Flař yuvası sabitleme düğmesini LOCK konumuna doğru çevirerek GPS modülünü kilitleyin.

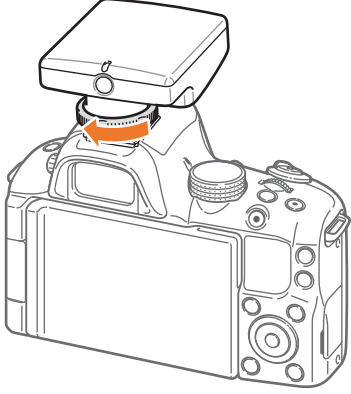

- 4 GPS modülünün güç düğmesine basın.



Çekim modları

İki basit çekim modu (Akıllı Otomatik ve Sahne modu), çeşitli otomatik ayarlarıyla fotoğraf çekmenize yardımcı olur. Diğer modlar, ayarlarda daha fazla özelleştirme yapmanıza olanak tanır.



Simge	Açıklama
SMART	Akıllı Oto modu (sf. 44)
P	Program modu (sf. 45)
A	Diyafram Önceliği modu (sf. 46)
S	Deklanşör Önceliği modu (sf. 46)
M	Manüel modu (sf. 47)
C	Özelleştir modu (sf. 48)
i	Lens Öncelikli Mod (sf. 50)
SCN	Sahne modu (sf. 53)
Film	Film modu (sf. 56)
Wi-Fi	Wi-Fi (sf. 103)

SMART Akıllı Otomatik modu

Akıllı Otomatik modunda, kamera çevre koşullarını tanır ve deklanşör hızı, açıklık değeri, ölçüm, beyaz dengesi ve poz dengelemesi gibi pozlamaya katkıda bulunan faktörleri otomatik olarak ayarlar. Kamera işlevlerin çoğunu kontrol ettiğinden, bazı çekim işlevleri sınırlanır. Bu mod, en az ayarlamayla hızlı anlık çekimler yapmak için yararlıdır.



Özne aynı bile olsa kamera, titreme, ışık durumu ve öznenin uzaklığı gibi çekim koşullarına bağlı olarak, farklı sahneler seçebilir.

P Program modu

Kamera, en uygun pozlama değerinin elde edilebilmesi için deklanşör hızı ve açıklık değerini otomatik olarak ayarlar.

Bu mod, diğer ayarları yapabiliyorken anlık pozlama çekimlerini yapmak istediğinizde yararlı olur.



Program Kaydırma

Program Kaydırma işlevi, kamera aynı pozlamayı korurken deklanşör hızını ve açıklık değerini ayarlamanıza olanak sağlar. Döner düğmeyi sola çevirin ya da navigasyon düğmesini saat yönünün tersine döndürün. Deklanşör hızı düşer ve diyafram değeri artar. Döner düğmeyi sağa çevirdiğinizde veya navigasyon düğmesini saat yönünde döndürdüğünüzde deklanşör hızı artar ve diyafram değeri azalır.

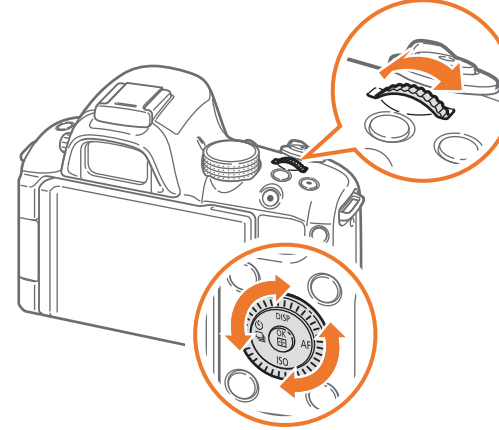

A Açıklık Önceliği Modu

Açıklık Önceliği modunda, kamera deklanşör hızını seçtiğiniz açıklık değerine göre otomatik olarak hesaplar. Alan derinliğini (DOF), açıklık değerini değiştirerek ayarlayabilirsiniz. Bu mod, portre ve manzara çekimleri için yararlıdır.

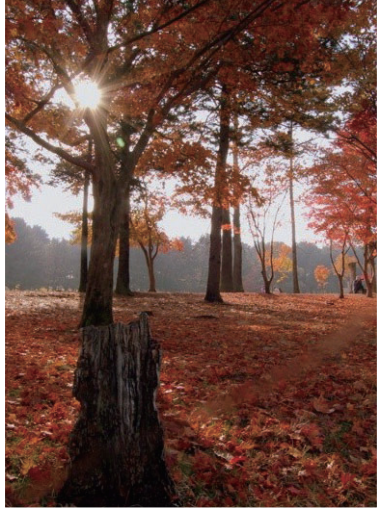

Geniş Alan Derinliği

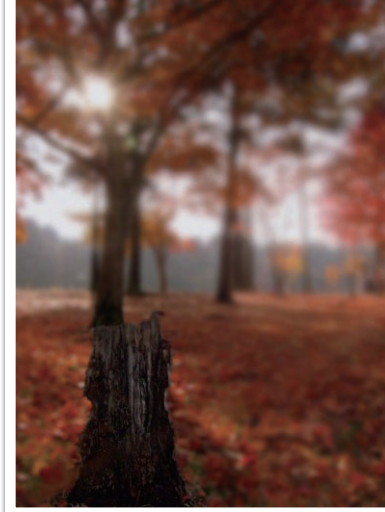

Dar Alan Derinliği



Düşük ışıklı ortamlarda, bulanık fotoğrafları önlemek için ISO yoğunluğunu artırmanız gerekebilir.

S Deklanşör Önceliği modu

Deklanşör Önceliği modunda, kamera açıklık değerini seçtiğiniz deklanşör hızına göre otomatik olarak ayarlar. Bu mod, hızlı hareket eden öznelerin fotoğraflarının çekilmesinde veya bir fotoğrafta takip efektlerinin oluşturulmasında yararlı olur.

Örneğin, özneyi dondurmak için deklanşör hızını 1/500 sn değerinin üzerine ayarlayın. Öznenin bulanık görünmesi için, deklanşör hızını 1/30 sn değerinin altına ayarlayın.

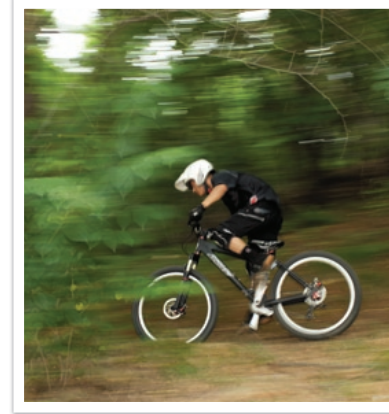

Düşük deklanşör hızı

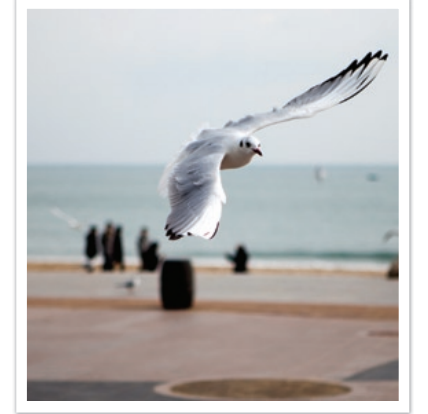

Yüksek deklanşör hızı



Yüksek deklanşör hızlarının izin verdiği daha az ışık miktarını dengelemek için açıklığı artırın ve daha fazla ışık girmesini sağlayın. Fotoğraflarını yine de karanlıksa, ISO değerini artırın.

M Manüel mod

Manüel mod, deklanşör hızını ve açıklık değerini el ile ayarlayabilmenizi sağlar. Bu modda, fotoğraflarınızın pozlamasını tam olarak denetleyebilirsiniz.

Bu mod, stüdyo gibi kontrollü çekim ortamlarında veya kamerada hassas ayarlar yapılması gerektiğinde yararlı olur. Manüel mod, ayrıca, gece sahneleri veya hava fişek çekimleri için önerilir.

Çerçeve modu

Açıklık değerini veya deklanşör hızını ayarlarsanız pozlama ayarlara göre değişir ve ekran kararabilir. Bu işlev açıkken, ayarlardan bağımsız olarak ekranın parlaklığı sabittir, bu şekilde çekiminizi daha iyi kareleyebilirsiniz.

Çerçeve Modu'nu
kullanmak için,

Çekim modunda, [MENU] →  → Çerçeveleme Modu
→ bir seçeneğe basın.

Ampül kullanımı

Gece sahneleri veya gece gökyüzünü çekmek için bir ampül kullanın. [Deklanşör]'e basarken deklanşör açık kalır, böylece hareket eden ışık efektleri oluşturabilirsiniz.

Ampül kullanmak
için,

Çevirmeli düğmeyi **Bulb**'a gelene kadar tamamen sola çevirin. → İsteddiğiniz zaman [Deklanşör] ögesine uzun basın.







- Yüksek bir ISO değerine ayarlarsanız veya deklanşörü uzun süre açık tutarsanız, görüntü gürültüsü artabilir.
- Sürekli çekim işlevi Ampul işlevi ile birlikte kullanılamaz.

C Özelleştir modu

Özelleştir modu seçenekleri ayarlayarak ve bunları kaydederek kendi çekim modlarınızı oluşturmanızı sağlar.

Özelleştirme modlarını kaydetme

- 1 Mod düğmesini döndürerek **P**, **A**, **S**, **M**, **C** veya  seçeneğine getirin.
- 2 Çekim seçeneklerini ayarlayın.
- 3 **[MENU]** öğesine basın ve ardından  → **Özel Mod olarak kaydet** seçeneğini belirleyin.
 - **[Fn]** düğmesine basarak bu işlevi de kullanabilirsiniz.
- 4 Bir konum seçmek için **C₁**, **C₂** veya **C₃** öğesine kaydırın ve ardından  öğesine basın.
 - Halihazırdaki ayarlarınızı güncellediğiniz özel modu ile değiştirebilirsiniz.

- 5 İlerleme çubuğunu veya gezinti düğmesini kullanarak istediğiniz bir anahtara gidin ve ardından  düğmesine basarak mod için bir ad girin.



Simge	Açıklama
←	Son harfi silmenizi sağlar.
◀ ▶	İmleci hareket ettirmenizi sağlar.
↑	ABC modunda, büyük/küçük harf değiştir.
.COM	".com" gir.
!@#/ABC	Sembol modu ile ABC modu arasında geçiş yapın.
↵	Boşluk girmenizi sağlar.
Bitti	Görüntülenen metni kaydetmenizi sağlar.
?	Metin kılavuzuna girmeyi görüntüleyin.



- Görüntülenen dilden bağımsız olarak yalnızca İngilizce karakter kullanabilirsiniz.
- Doğrudan **Bitti** kısmına gitmek için, [▶] düğmesine basın.
- 64 karaktere kadar giriş yapamazsınız.

Özel modları seçme

- 1 Mod düğmesini döndürerek **C** ögesine getirin.
- 2 İlerleme düğmesine kaydırın, gezinti düğmesini döndürün veya [AF] düğmesine basarak bir mod seçin ve ardından [AF] düğmesine basın.

- Başka bir özel mod seçmek için, [MENU] ögesine basın ve ardından [T] veya [T] → **Özel** → bir mod seçin.



- Seçtiğiniz özel modda çekim seçeneklerini değiştirebilir ve bunları yeni özel mod olarak kaydedebilirsiniz.
- Özel bir modu sıfırlamak için, [MENU] ögesine basın ve ardından [T] veya [T] → **Özel Modu Sıfırla** → özel modu seçin.

- 6 Bir modu kaydetmek için **Bitti** seçeneğini belirleyin.

i Mercek Önceliği modu

i effect modunu kullanma

Uygun sahneyi (i-Scene) veya eklediğiniz mercekler için bir filtre efektini seçebilirsiniz. Mevcut sahneler ve filtre efektleri eklenen merceğe bağlı olarak farklılık gösterebilir.

1 Mod düğmesini döndürerek i seçeneğine getirin.

2 Mercekte [i-Function] üzerine basarak i effect seçeneğini belirleyin.

- Bu işlevi ayrıca [Fn] düğmesine basarak kullanabilirsiniz.

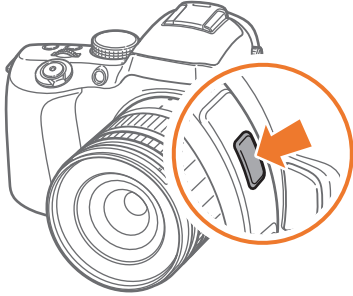

3 Odak halkasını ayarlayarak sahneyi veya filtre etkisini seçin.

- Bir sahne veya filtre efekti seçmek için döner düğmeyi de kaydırabilirsiniz.



4 Fotoğrafi çekmek için [Deklanşör] düğmesine tam basın.



Mevcut sahne modları ve filtre efektleri (SAMSUNG 18-55 mm F3.5-5.6 OIS III merceği için): Güzellik çekimi, Portre, Çocuk, Aydınlatma, Manzara, Gün Batımı, Şafak, Karanlık, Gece, Parlaklığı Azaltma, Minyatür, Balık Gözü, Eskiz, Buğu Giderici, Yarım Ton Noktaları

i-Function'ın PASM modlarında kullanılması

i-Function mercekte i-Function düğmesini kullandığınızda, mercek üzerinde deklanşör hızını, açıklık değerini, pozlama değerini, ISO hassasiyetini ve Beyaz Dengesini manuel olarak seçip ayarlayabilirsiniz.

- 1 Mod düğmesini döndürerek **P**, **A**, **S** veya **M** ögesine döndürün.
- 2 Bir ayar seçmek için mercekte [**i-Function**] düğmesine basın.
 - Bir ayar seçmek için navigasyon düğmesini döndürmeniz veya [**AF**] düğmesine basmanız da mümkündür.

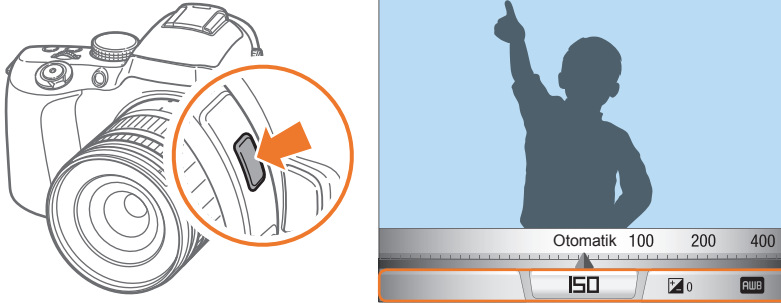

- 3 Bir seçenek belirlemek için odaklama halkasını ayarlayın.

- İsterseniz bir seçenek belirlemek için döner düğmeyi kaydırabilirsiniz.

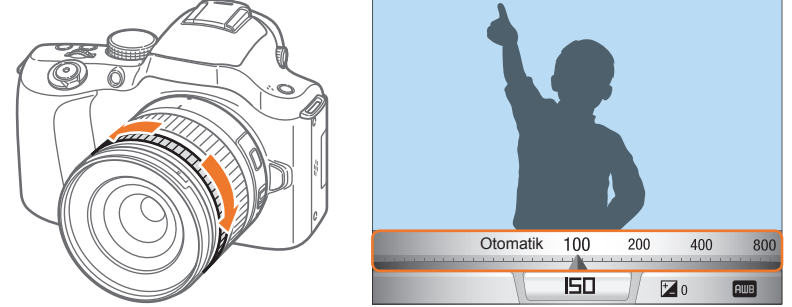

- 4 Fotoğrafı çekmek için [**Deklanşör**] düğmesine tam basın.

Kullanılabilir seçenekler

Çekim modu	P	A	S	M
Diyafram değeri	-	○	-	○
Deklanşör hızı	-	-	○	○
Poz değeri	○	○	○	-
ISO	○	○	○	○
Beyaz Dengesi	○	○	○	○
① zoom	○	○	○	○



Çekim modunda mercekteki [i-Function] öğesine bastığınızda görünecek olan öğeleri seçmek için, [MENU] →  → iFn Özelleştirme → bir seçeneğe basın → [MENU].

① zoom Kullanımı

① zoom, Dijital yakınlaştırmaya göre fotoğraf kalitesi daha az bozularak subjeye yakınlaştırmaya olanak sağlar. Ancak, büyütme halkasını döndürerek yakınlaştırma yaparsanız fotoğraf çözünürlüğü değişebilir.

1 Mod düğmesini döndürerek **P**, **A**, **S**, **M** veya ① seçeneğine getirin.

2 Mercekte [i-Function] üzerine basarak ① zoom seçeneğini belirleyin.

- Bir ayar seçmek için navigasyon düğmesini döndürmeniz veya /AF] düğmesine basmanız da mümkündür.

3 Bir seçenek belirlemek için odaklama halkasını ayarlayın.

- İsterseniz bir seçenek belirlemek için döner düğmeyi kaydırabilirsiniz.
- ① zoom öğesini kullanırsanız fotoğrafın çözünürlüğü yakınlaştırmaya göre değişir.

	3:2	16:9	1:1
x1.2	4560X3040 (13.9M)	4560X2568 (11.7M)	3040X3040 (9.2M)
x1.4	3888X2592 (10.1M)	3888X2184 (8.5M)	2592X2592 (6.7M)
x1.7	3264X2176 (7.1M)	3264X1840 (6.0M)	2176X2176 (4.7M)
x2	2736X1824 (5.0M)	2736X1536 (4.2M)	1824X1824 (3.3M)

Bu rakamlar her görüntü oranındaki maksimum çözünürlüğe bağlıdır.

4 Fotoğrafi çekmek için [Deklanşör] düğmesine tam basın.





- Seri çekim yaparken ① zoom kullanılamaz.
- Fotoları RAW dosya biçiminde çektiğinizde ① zoom kullanılamamaktadır.
- Video kayıt düğmesine basarak video kaydettiğinizde ① zoom devre dışı bırakılır.





SCN Sahne modu





Sahne modunda, kamera her sahne türüne en uygun ayarları seçer.

Çekim modunda [Fn] düğmesine basarak da istediğiniz sahneyi seçebilirsiniz.

Simge	Açıklama
	<p>Manzara: Bir 2D veya 3D panoramik fotoğraf yakalayın. Çekilen 3D panoramik fotolar sadece 3D TV'de görüntülenebilir.</p>  <ul style="list-style-type: none"> Bir 2D panoramik fotonun maksimum boyutu 8000 X 1152 (yatay) ve 1728 X 4752 (dikey). Bir 3D panoramik fotonun maksimum boyutu 3300 X 768 (yatay). Panorama moduda, bazı çekim seçenekleri kullanılamaz. Çekim kompozisyonu ya da öznenin hareketi sebebiyle kamera çekimi durabilir. Fotoğraf kalitesini iyileştirmek için kamerayı hareket ettirmeyi durdurursanız panorama modunda, kameranız son sahnenin tamamını yakalayamayabilir. Tüm sahneyi yakalamak için, kameranızı sahneyi sonlandırmak istediğiniz noktanın hafif ilerisine getirin.

Simge	Açıklama
	<ul style="list-style-type: none"> 3D Panorama modunda iken kameranız 3D etkisi sebebiyle sahnenin en başını veya en sonunu yakalayamayabilir. Tüm sahneyi yakalamak için, yakalamak istediğiniz başlangıç ve bitiş noktalarının hafif ilerisine taşıyın. 3D Panorama modunda, fotoğraflar hem JPEG hem de MPO dosya biçimlerinde yakalanır. MPO uyumlu bir ekranda sadece 3D efektini destekleyen MPO dosyasını görüntüleyebilirsiniz, örneğin 3D TV veya 3D monitör. Kameranızın ekranında, sadece JPEG dosyalarını görüntüleyebilirsiniz. MPO dosyasını bir 3D TV'de veya 3D monitöründe görüntülemek için doğru bir 3D gözlük kullanın.
	<p>Güzellik çekimi: Yüzlerdeki kusurları gizlemenizi sağlar.</p> 
	<p>Gece: Gece veya ışığın az olduğu sahneleri yakalamanızı sağlar. Düşük deklanşör hızının sebep olduğu sarsıntıyı önlemek için bir üçayak kullanın.</p> 

Simge	Açıklama
	Manzara: Sabit sahneleri ve manzaraları çekmenizi sağlar.
	Portre: Otomatik olarak insan yüzlerini algılar ve odaklanır, böylece daha net, pürüzsüz portreler elde edebilirsiniz.
	Çocuk: Çocukların kıyafetlerini ve arka planını canlı bir şekilde yakalayıp çocukların daha dikkat çekici olmalarını sağlar.
	Spor: Hızlı hareket eden özneleri yakalayın.

Simge	Açıklama
	Yakın Ç.: Bir öznenin veya küçük öznelerin (çiçekler veya böcekler gibi) ayrıntılı bölümlerini yakalamanızı sağlar.
	Metin: Basılı veya elektronik belgelerdeki metinleri net bir şekilde yakalamanızı sağlar.
	Gün Batımı: Gün batımındaki sahneleri, doğal görünümlü kırmızılar ve sarılarla çekmenizi sağlar.
	Şafak: Gün doğarken ortaya çıkan sahneleri yakalamanızı sağlar.

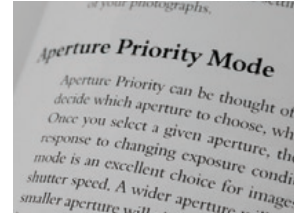

Simge	Açıklama
	<p>Aydınlatma: Arkalarında aydınlatma olan öznelerin resimlerini çekmenizi sağlar.</p>
	<p>Havai Fişek: Gece renkli hava fişeklerin resmini çekmenizi sağlar. Kameranızın titrememesi için üçayak kullanın.</p>
	<p>Kmsl&kar: Kum veya kardan yansıyan güneş ışığı nedeniyle az pozlanmış fotoğrafları azaltmanızı sağlar.</p>

Simge	Açıklama
	<p>Sesli Resim: Bir fotoğraf yakalamadan önce ve sonra bir sesli not ekleyin.</p>
	<p>Kayıt zamanını ayarlamak için, [MENU] → [Sesli Resim] → [Ses Kaydı Zamanı] öğesine basın.</p>
	<p>3D Çekimi: 3D fotoğraf çekin. (sf. 140)</p>

Film modu

Film modunda, Tam Yüksek Çözünürlüklü (1920X1080) videolar çekebilir ve kameranın mikrofonu aracılığıyla sesleri yakalayabilirsiniz.

Pozlama düzeyini ayarlamak için, **Program** seçenek menüsünde **Film AE Modu** seçeneğini belirleyerek açıklık değerini otomatik olarak ayarlayabilir veya açıklık değerini el ile ayarlamak amacıyla **Diyafram Öncelikli Pozlama** seçeneğini belirleyebilirsiniz. Ayrıca **Deklanşör Öncelikli Pozlama** seçeneğini belirleyerek deklanşör hızını manüel olarak ayarlayabilir ya da **Manüel** seçeneğini belirleyerek hem diyafram değerini hem de deklanşör hızını manüel olarak ayarlayabilirsiniz. Video çekimi sırasında, AF işlevini etkinleştirmek veya engellemek için **[AF]** düğmesine bir kez basın.

Bir sahneyi karartmak ya da parlatmak için **Kısıcı** seçeneğini belirleyin. Ayrıca **Ses** seçeneğini belirleyerek sesi kapatabilir veya açabilirsiniz.

Kamera, 30 veya 24 fps değerinde en çok 25 dakikalık video dosyaları çekmenize izin verir ve dosyaları, MP4 (H.264) formatında kaydeder. 24 fps sadece 1920X810 ile vardır.



- H.264 (MPEG-4 part10/AVC) ISO-IEC ve ITU-T ile birlikte 2003'de oluşturulan en son video kodlama biçimidir. Bu format yüksek bir sıkıştırma oranı kullandığından, daha az hafıza alanına daha fazla veri kaydedilebilmektedir.
- Bir filmi çekerken görüntü sabitleyici seçeneğini açtıysanız, kamera görüntü sabitleyici sesini kaydedebilir.
- Video kaydı sırasında lens ayarı yaparsanız, yakınlaştırma sesi veya diğer lens sesleri kayda girebilir.
- Tercihli bir video lensi kullanılırken, oto yakınlaştırma sesi kayda girmez.
- Bir filmi kaydederken kamera merceğini çıkarırsanız, kayıt kesintiye uğrar. Kayıt sırasında merceği değiştirmeyin.
- Bir film kaydederken harici bir mikrofon takarsanız, harici mikrofondan ses kaydedilmeyecektir. (Önceki ayarlar korunacaktır.) Bir film kaydederken harici mikrofonu çıkarırsanız, ses kaydedilmeyecektir. harici mikrofonu takmadan veya çıkarmadan önce kamerayı kapatın.
- Bir film çekerken kameranın çekim açısını aniden değiştirirseniz, kamera görüntüleri doğru bir şekilde kaydedemeyebilir. Kamera titremesini en aza indirmek için bir üçayak kullanın.
- Film modunda, kamera yalnızca Çoklu Otomatik Odaklama işlevini destekler. Yüz Algılama Otomatik Odaklama gibi diğer odak alanı ayar işlevlerini kullanamazsınız.
- Bir film dosyasının boyutu 4 GB'yi aştığında, kamera kaydı otomatik olarak durdurur. Bu durumda, çekimi yeni bir film dosyası başlatarak devam ettirin.
- Yavaş yazılan bir hafıza kartı kullanıyorsanız, kart verileri videonun çekildiği hızda işleyemeyeceğinden filminizin kaydı kesintiye uğrayabilir. Böyle bir durumda, kartı daha hızlı bir hafıza kartıyla değiştirin veya görüntü boyutunu azaltın (örneğin, 1280X720'den 640X480'e).
- Bir hafıza kartını formatlarken, formatlama işlemini her zaman kamerayı kullanarak yapın. Formatlamayı başka bir kamerada veya bilgisayarda yaparsanız, karttaki dosyaları kaybedebilir veya kartın kapasitesinde değişikliğe neden olabilirsiniz.

Çekim modunda kullanılabilen işlevler

Çekim işlevleriyle ilgili ayrıntılı bilgi için Bölüm 2'ye bakın.

İşlev	Kullanılabildiği mod
Boyut (sf. 59)	P/A/S/M/C/i/SCN*/ SMART
Çekim kalitesi (sf. 61)	P/A/S/M/C/i/SCN*/ SMART
ISO (sf. 62)	P/A/S/M*/C/ SMART*
Beyaz dengesi (sf. 63)	P/A/S/M/C/ SMART
Resim Sihirbazı (sf. 66)	P/A/S/M/C/ SMART
Renk Boşluğu (sf. 87)	P/A/S/M/C/i/SCN/SMART
AF Modu (sf. 67)	P/A/S/M/C/i*/SCN*/ SMART*
AF Alanı (sf. 69)	P/A/S/M/C/i*/SCN*
MF Yardımı (sf. 72)	P/A/S/M/C/i/SCN/ SMART
OIS (sf. 73)	P/A/S/M/C/i/SCN/ SMART
Film ilerletme (Sürekli/Seri çekim/ Zamanlayıcı/Poz Tarama) (sf. 74)	P/A/S/M/C/i*/SCN*/ SMART*

İşlev	Kullanılabildiği mod
Flaş (sf. 78)	P*/A*/S*/M*/C*/i*/ SCN*/SMART*
Ölçüm (sf. 81)	P/A/S/M/C/ SMART
Akıllı aralık (sf. 84)	P/A/S/M/C
Akıllı Filtre (sf. 85)	P/A/S/M/C/i*/ SMART
Seçici Renk (sf. 86)	P/A/S/M/C/ SMART
Poz dengelemesi (sf. 88)	P/A/S/C/i/SCN/ SMART
Pozlama/odak kilidi (sf. 88)	P/A/S/C/ SMART*
Gürültü Azaltma (sf. 127)	P/A/S/M/C

* Bazı işlevler, bu modlarla sınırlıdır.

Bölüm 2

Çekim İşlevleri

Çekim modunda ayarlayabileceğiniz işlevler hakkında bilgi edinin. Çekim işlevlerini kullanarak fotoğrafların ve videoların ayarlarını istediğiniz gibi değiştirebilirsiniz.

Boyut

Çözünürlüğü artırdıkça, fotoğrafınız veya videonuz daha fazla piksel içerir. Bu nedenle, bunlar daha büyük bir kağıda yazdırılabilir veya daha büyük bir ekranda görüntülenebilir. Yüksek bir çözünürlük kullandığınızda, dosyanın boyutu da büyüyecektir. Fotoğrafları bir dijital resim çerçevesinde görüntülemek veya internete yüklemek için düşük bir çözünürlük değeri seçin.







Boyutu ayarlamak için,

Çekim modunda, [Fn] → Fotoğraf Boyutu veya Film Boyutu → bir seçeneğe basın.

Fotoğraf boyutu seçenekleri

Simge	Boyut	Öneri
	20.0M (5472X3648) (3:2)	A1 kağıda yazdırma.
	10.1M (3888X2592) (3:2)	A2 kağıda yazdırma.
	5.9M (2976X1984) (3:2)	A3 kağıda yazdırma.
	2.0M (1728X1152) (3:2)	A5 kağıda yazdırma.
	16.9M (5472X3080) (16:9)	A1 kağıda yazdırma veya HDTV'de görüntüleme.
	7.8M (3712X2088) (16:9)	A3 kağıda yazdırma veya HDTV'de görüntüleme.
	4.9M (2944X1656) (16:9)	A4 kağıda yazdırma veya HDTV'de görüntüleme.
	2.1M (1920X1080) (16:9)	A5 kağıda yazdırma veya HDTV'de görüntüleme.
	13.3M (3648X3648) (1:1)	A1 kağıda kare fotoğraf yazdırma.
	7.0M (2640X2640) (1:1)	A3 kağıda kare fotoğraf yazdırma.
	4.0M (2000X2000) (1:1)	A4 kağıda kare fotoğraf yazdırma.
	1.1M (1024X1024) (1:1)	A5 kağıda kare fotoğraf yazdırma.

Video boyutu seçenekleri

Simge	Boyut	Öneri
	1920X1080 (30 kare/sn) (16:9)	Bir Full HDTV İzleme.
	1920X810 (24 FPS) (Yaklaşık 2,35:1)	HDTV'de görüntüleme.
	1280X720 (30 kare/sn) (16:9)	HDTV'de görüntüleme.
	640X480 (30 kare/sn) (4:3)	TV'de görüntüleme.
	320X240 (30 kare/sn) (4:3)	Kablosuz ağı kullanarak bir web sitesine gönderin (maksimum 30 saniye).

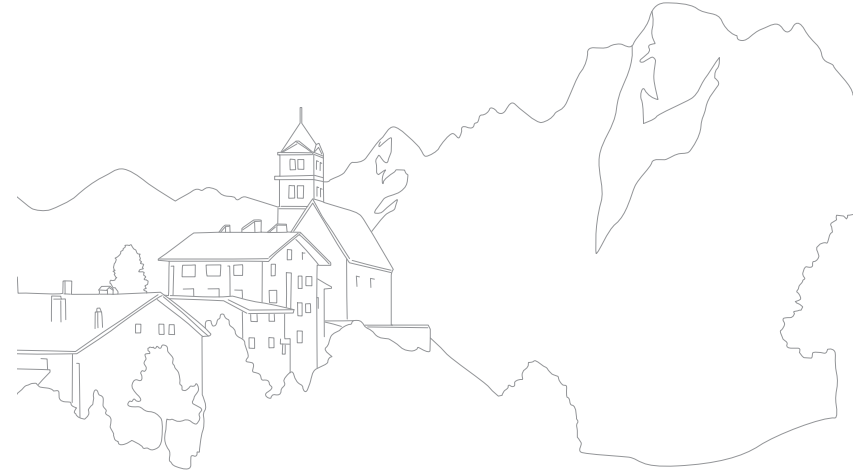

Kamera, fotoğrafları JPEG veya RAW formatında kaydeder.



Bir kamera tarafından çekilen fotoğraflar genellikle JPEG formatına dönüştürülür ve kameranın çekim anında geçerli olan ayarlarına göre hafızada saklanır. RAW dosyaları ise JPEG formatına dönüştürülmez ve hiçbir değişiklik yapılmadan hafızaya kaydedilir.





RAW dosyaları, "SRW" dosya uzantısına sahiptir. RAW dosyalarının pozlamalarını, beyaz dengelerini, tonlarını, kontrastlarını ve renklerini ayarlamak veya JPEG ya da TIFF formatına dönüştürmek için CD-ROM'da bulunan Samsung RAW Converter programını kullanın. Fotoğrafları RAW formatında kaydetmek için yeterli kullanılabilir alanınızın bulunduğundan emin olun.

Kaliteyi ayarlamak için,



Çekim modunda, [Fn] → **Çekim kalitesi** → bir seçeneğe basın.

Fotoğraf kalitesi seçenekleri

Simge	Format	Açıklama
	JPEG	Çok iyi: <ul style="list-style-type: none"> En iyi kalite için sıkıştırılır. Büyük boyutlu baskı işlemleri için önerilir.
	JPEG	İyi: <ul style="list-style-type: none"> Daha iyi kalite için sıkıştırılır. Normal boyutlu baskı işlemleri için önerilir.

Simge	Format	Açıklama
	JPEG	Normal: <ul style="list-style-type: none"> Normal kalite için sıkıştırılır. Küçük boyutlu baskılar veya internete yükleme yapmak için önerilir.
	RAW	RAW: <ul style="list-style-type: none"> Bir fotoğrafı veri kaybı olmadan kaydetmenizi sağlar. Çekim sonrası düzenleme için önerilir.
	RAW+JPEG	RAW + Ç.İyi: Bir fotoğrafı hem JPEG (S. Yüksek kalite) hem de RAW formatında kaydetmenizi sağlar.
	RAW+JPEG	RAW + İyi: Bir fotoğrafı hem JPEG (Yüksek kalite) ve RAW formatında kaydetmenizi sağlar.
	RAW+JPEG	RAW + Normal: Bir fotoğrafı hem JPEG (Normal kalite) hem de RAW formatında kaydetmenizi sağlar.

Video kalitesi seçenekleri

Simge	Uzanti	Açıklama
	MP4 (H.264)	Normal: Videoları normal kalitede kaydetmenizi sağlar.
	MP4 (H.264)	HQ: Videoları yüksek kalitede kaydetmenizi sağlar.

ISO duyarlılığı

ISO duyarlılık değeri, kameranın ışığa olan duyarlılığını gösterir.

ISO değeri büyüdükçe, kamera da ışığa karşı daha duyarlı hale gelir. Sonuç olarak, yüksek bir ISO duyarlılığı değeri seçtiğinizde, loş veya karanlık yerlerde fotoğrafları daha yüksek deklanşör hızlarında çekebilirsiniz. Ancak, bu elektronik gürültüyü artırabilir ve taneciklerin bulunduğu bir fotoğrafla sonuçlanabilir.

ISO duyarlılığını
ayarlamak için,

Çekim modunda, **[ISO]** → bir seçeneğe basın.

Örnekler



ISO 100



ISO 400



ISO 800



ISO 3200



- Flaş kullanımının yasak olduğu yerlerde ISO değerini artırın. Daha fazla ışık sağlamadan, yüksek bir ISO değeriyle net bir fotoğraf çekebilirsiniz.
- Yüksek bir ISO değerine sahip fotoğraflarda görülebilecek görsel gürültüyü azaltmak için Gürültü Azaltma işlevini kullanın. (sf. 127)





Beyaz dengesi (Işık kaynağı)





Bir fotoğrafın rengi ışık kaynağının türüne ve kalitesine bağlıdır. Fotoğrafınızın renginin gerçekçi olmasını istiyorsanız, beyaz dengesini ayarlamak için **Otomatik bd**, **Güneşli**, **Bulutlu** veya **Akkor** gibi uygun bir aydınlatma koşulu seçin veya renk sıcaklığını el ile ayarlayın. Ayrıca fotoğraf renklerinin karışık ışıklandırma koşullarının geçerli olduğu gerçek sahneye uygun olmasını istiyorsanız, önceden ayarlanmış ışık kaynakları için renk ayarlaması yapabilirsiniz.

Beyaz dengesini ayarlamak için,

Çekim modunda, [Fn] → **Beyaz dengesi** → bir seçeneğe basın.

Beyaz dengesi seçenekleri

Simge	Açıklama
	Otomatik bd* : Işık koşullarına bağlı olarak otomatik ayarları kullanmanızı sağlar.
	Güneşli* : Güneşli bir günde, dışarıda fotoğraf çekerken bu seçeneği kullanın. Bu seçenek, fotoğrafların sahnenin doğal renklerine en yakın şekilde çekilmesini sağlar.
	Bulutlu* : Bulutlu bir günde veya gölgede dış mekan fotoğrafları çekerken bu seçeneği kullanın. Bulutlu günlerde çekilen fotoğraflar, güneşli günlerde çekilenlere göre daha mavi çıkar. Bu seçenek, bu etkiyi dengeler.
	Flüroresan Beyazı* : Gün ışığı floresan lambası altında çekim yaparken bu seçeneği kullanın. Özellikle yaklaşık 4.200K renk sıcaklığına sahip olan beyaz floresan ışığı için önerilir.

Simge	Açıklama
	Flüroresan NW* : Gün ışığı floresan lambası altında çekim yaparken bu seçeneği kullanın. Özellikle yaklaşık 5.000K sıcaklığına sahip çok beyaz renk tonlarındaki beyaz floresan ışığı için önerilir.
	Flüroresan Gün Işığı* : Gün ışığı floresan lambası altında çekim yaparken bu seçeneği kullanın. Özellikle yaklaşık 6.500K sıcaklığına sahip hafif mavi renk tonlarındaki beyaz floresan ışığı için önerilir.
	Akkor* : İç mekanda, ampul veya halojen ışığı altında fotoğraf çekerken bu seçeneği kullanın. Akkor ampuller, kırmızı bir renk tonuna sahiptir. Bu seçenek, bu etkiyi dengeler.
	Flaş BD* : Bir flaş kullanırken seçin.
	Özel ayar : Önceden tanımlı kendi ayarlarınızı kullanın. Beyaz dengesini beyaz bir sayfayı çekerek el ile ayarlayabilirsiniz. Nokta ölçüm dairesini kağıtla doldurun ve beyaz dengesini ayarlayın.

* Bu seçenekler özelleştirilebilir.

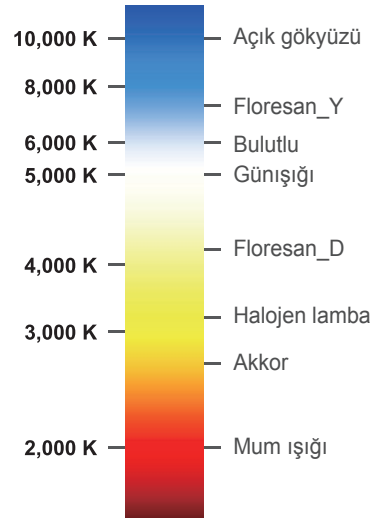
Seçenek	Açıklama
	Renk Sıcaklığı: Işık kaynağının renk sıcaklığını el ile ayarlayın. Renk sıcaklığı, 'Kelvin derece' olarak ölçülen ve belirli türde bir ışık kaynağını ifade eden bir değerdir. Renk sıcaklığı arttıkça, renk dağılımı soğur. Buna karşılık, renk sıcaklığı azaldıkça da renk dağılımı ısınır.
K	 <p>10,000 K — Açık gökyüzü 8,000 K — Floresan_Y 6,000 K — Bulutlu 5,000 K — Güneşli 4,000 K — Floresan_D 3,000 K — Halojen lamba 3,000 K — Akkor 2,000 K — Mum ışığı</p>

Önceden ayarlanmış seçenekleri özelleştirme

Önceden ayarlanmış Beyaz Dengesi seçeneklerini de özelleştirebilirsiniz.

Ön ayar seçeneklerini özelleştirmek için,

Çekim modunda, [Fn] → **Beyaz dengesi** → bir seçeneğe basarak → [DISP] → gezinti düğmesini döndürün veya ilerleme düğmesini kaydırın veya [DISP/ISO/AF] düğmesine basın.



Örnekler



Otomatik bd



Günlüğü



Flörosan Gün Işığı



Akkor



Resim Sihirbazı (fotoğraf stilleri)

Resim Sihirbazı, çeşitli görünüm ve duygusal atmosferler oluşturmak için fotoğrafınıza farklı fotoğraf stilleri uygulamanızı sağlar. Ayrıca, her bir stile ilişkin rengi, doygunluğu, netliği ve kontrastı ayarlayarak kendi fotoğraf stillerini oluşturabilir ve kaydedebilirsiniz.

Hangi stilin hangi koşullarda uygun olacağına ilişkin herhangi bir kural yoktur. Farklı stillerle denemeler yapın ve kendi ayarlarınızı bulun.

Bir fotoğraf stili ayarlamak için,

Çekim modunda, [Fn] → Resim Sihirbazı → bir seçeneğe basın.

Örnekler



Standart



Canlı



Portre



Manzara



Orman



Retro



Soğuk



Sakin



Klasik



Önceden ayarlanmış stil ayarlarının değerini de düzenleyebilirsiniz. Bir Resim Sihirbazı seçeneği belirleyin, [DISP] düğmesine basın ve ardından renk, doygunluk, netlik veya kontrast ayarını yapın.

AF modu

Kameranın odağını öznelere göre nasıl ayarlayacağınızı öğrenin.

Tekli Otomatik Odaklama, Sürekli Otomatik Odaklama ve Manüel Odaklama seçenekleri arasından, özneye uygun bir odaklama modu seçebilirsiniz. AF işlevi, **[Deklanşör]** düğmesine yarım bastığınızda etkinleşir. MF modunda, odaklamayı el ile ayarlamak için merceğin üzerindeki odaklama halkasını döndürmeniz gerekir.

Çoğu durumda, **Tekli AF** seçeneğini belirleyerek bir odağa sahip olabilirsiniz. Hızlı hareket eden veya arka planla benzer bir renge sahip nesnelere odaklanmak zordur. Bu tür durumlarda uygun bir odaklama modu seçin.

Merceğinizin bir AF/MF anahtarı varsa, odaklamayı el ile ayarlamak için anahtarı MF ayarına getirin.

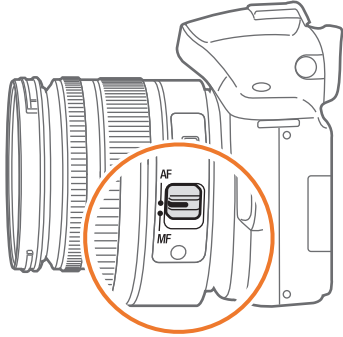

Merceğinizde AF/MF düğmesi yoksa istediğiniz bir A modunu seçmek için **[AF]** düğmesine basın.

Otomatik odaklama modunu ayarlamak için,

Çekim modunda, **[AF]** → bir seçeneğe basın.

Tekli AF

Tekli AF, sabit bir özneyi çekmek için uygundur. **[Deklanşör]** düğmesine yardım bastığınızda odak, odaklama alanında sabitlenir. Odaklanma gerçekleştiğinde alan yeşil renkte yanar.



Sürekli AF

[**Deklanşör**] düğmesi yarım basılıyken, kamera otomatik odaklanmaya devam eder. Odak alanı özne üzerinde sabitlendiğinde, özne hareket etse bile her zaman odakta olur. Bu mod, bisiklet üzerindeki bir kişiyi, koşan bir köpeği veya bir otomobil yarışı sahnesini çekmek için önerilir.

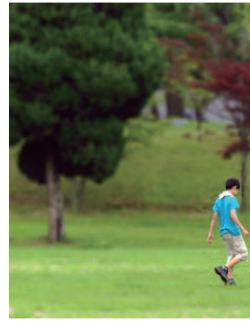
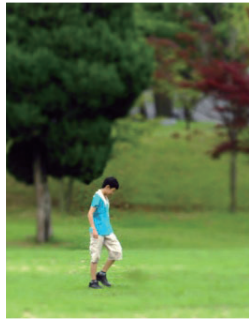
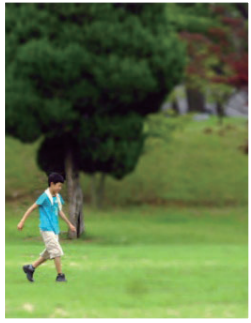

Manüel odaklama

Odağı, merceğin üzerindeki odaklama halkasını döndürerek bir özne üzerinde el ile ayarlayabilirsiniz. MF Yardım işlevi kolayca bir odak elde etmenize olanak sağlar. Odaklama halkasını döndürürken odaklama alanı büyütülür veya odaklama yardımcı çubuğu net bir odaklama elde etmenize yardımcı olur. Bu mod, arka planla benzer renge sahip bir nesneyi, bir gece sahnesini veya havai fişekleri çekmek için önerilir.



AF alanı

AF alanı işlevi, odak alanının konumlarını değiştirir.

Genel olarak, kameralar en yakın özneye odaklanır. Çok fazla özne varsa istenmeyen özneler odaklanabilir. İstenmeyen öznelere odaklanmaya önlemek için odak alanını, istediğiniz özne odakta olacak şekilde değiştirin. Uygun bir odak alanı seçerek daha açık ve net bir fotoğraf elde edebilirsiniz.

Otomatik odak alanını ayarlamak için,

Çekim modunda, [Fn] → AF Alanı → bir seçeneğe basın.

Seçim AF

Odağı, istediğiniz bir alana ayarlayabilirsiniz. Özneyi daha ayırt edilebilir yapmak için odak dışı efekti uygulayın.

Aşağıdaki fotoğrafta odak yeniden konumlandırılmış ve boyutu, öznenin yüzüne sığacak şekilde yeniden ayarlanmıştır.

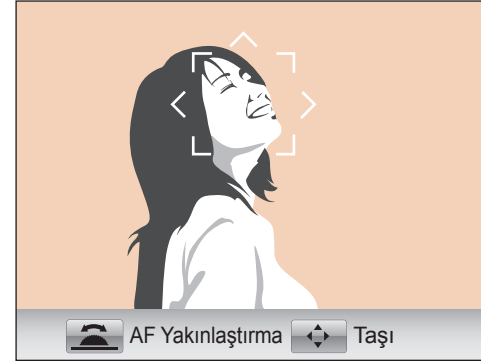

Odak alanının boyutunu yeniden belirlemek veya taşımak için Çekim modunda [AF] düğmesine basın. Odak alanına gitmek için gezinme düğmesini kullanın. Odak alanını yeniden boyutlandırmak için çevirmeli düğmeyi kaydırın.

Çoklu AF

Odağın doğru biçimde ayarlandığı yerlerde, kamerada yeşil bir dikdörtgen görüntülenir. Fotoğraf iki veya daha fazla alana bölünür ve kamera, her bir alanın odak noktalarını alır. Bu mod, manzara fotoğrafları için önerilir.

[Deklanşör] düğmesine bastığınızda kamera odak alanlarını aşağıdaki fotoğrafta da gösterildiği gibi yeşil renkte görüntüler.



Yüz algılama AF

Kamera, tercihen insan yüzlerine odaklanır. Yüzler en fazla 10 kişiye kadar algılanabilir. Bu ayarı, bir grubun fotoğrafını çekerken kullanmanız önerilir.

[Deklanşör] düğmesine bastığınızda, kamera aşağıdaki fotoğrafta gösterildiği gibi yüzlere odaklanır. Bir grubun fotoğrafını çekerken, kamera odağı en yakın kişinin yüzünde beyaz renkte ve diğer kişilerin yüzlerinde gri renkte gösterir.

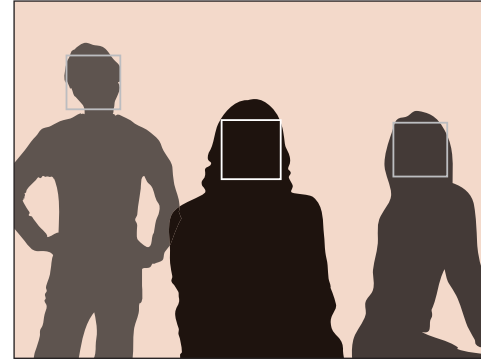

Kendi Portreniz AF

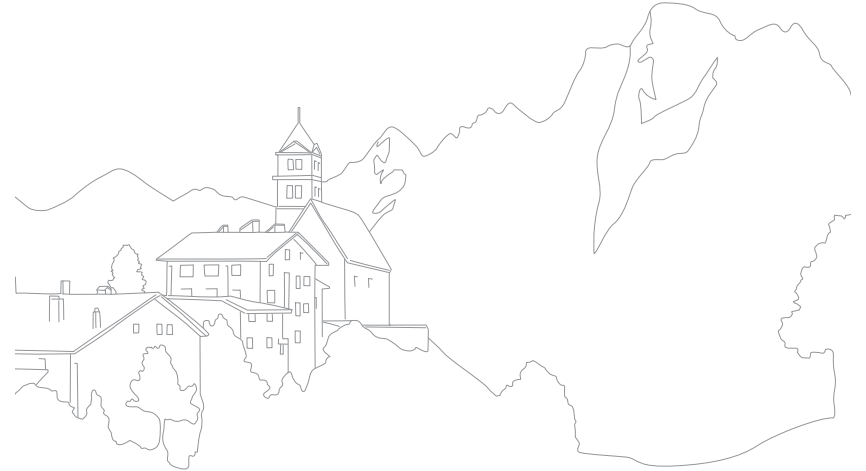
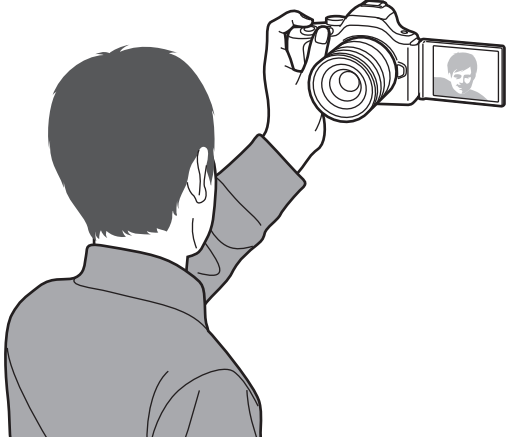

Kendi portrenizi çekerken odağın yüzünüzde olup olmadığını kontrol etmek zor olabilir. Bu işlem açıkken, yüzünüzü kompozisyonun ortasına getirdiğinizde kameradan çıkan bip sesi hızlanır.



MF yardımı

Manüel odaklama (MF) modunda, odaklamayı el ile ayarlamak için merceğin üzerindeki odaklama halkasını döndürmeniz gerekir. MF Yardımcı işlevini ayarladığınızda daha net bir odak elde edebilirsiniz. Bu işlev yalnızca manüel odaklamayı destekleyen bir mercek kullanılabilir.

Manüel odaklama
yardımını
ayarlamak için,

Çekim modunda, [MENU] →  veya  →
MF Yardımı → bir seçeneğe basın.

* Varsayılan

Seçenek	Açıklama
Kapalı	MF yardımcı işlevini kullanmayın.
Genişlet x5*	Odak halkasını döndürdüğünüzde odak alanı 5 kat büyütülür. 

* Varsayılan

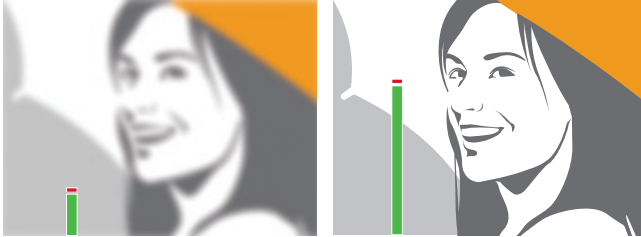
Seçenek	Açıklama
Genişlet x7	Odak halkasını döndürdüğünüzde odak alanı 7 kat büyütülür. 
FA	Odak halkasını döndürdüğünüzde, daha iyi odaklanma sağlanmasıyla beraber odak yardım çubuğu yükselir. 

Optik Görüntü Sabitleme (OIS)

Kamera titremesini en aza indirmek için Optik Görüntü Sabitleme (OIS) işlevini kullanın. OIS özelliği tüm merceklerde bulunmayabilir.

Kamera titremesi, karanlık yerlerde veya kapalı mekan çekimlerinde daha çok olur. Bu tür durumlarda, kamera alınan ışık miktarını artırmak için daha yavaş deklanşör hızları kullanır ve bu, fotoğrafın bulanık çıkmasına neden olabilir. OIS işlevini kullanarak bu durumu önleyebilirsiniz.



Eğer merceğinizde OIS anahtarı varsa, OIS işlevini kullanmak için anahtarı çevirmeniz gereklidir.

OIS seçeneklerini ayarlamak için,

Çekim modunda, [MENU] →  veya  → OIS → bir seçeneğe basın.

OIS seçenekleri

* Varsayılan

Simge	Açıklama
	Modu 1*: OIS işlevi yalnızca [Deklanşör]'e yarım veya tam bastığınızda uygulanır.
	Modu 2: OIS işlevi açık kalır.
	Kapalı: OIS işlevi kapalı kalır. (Bu seçenek, bazı merceklerde bulunmayabilir.)

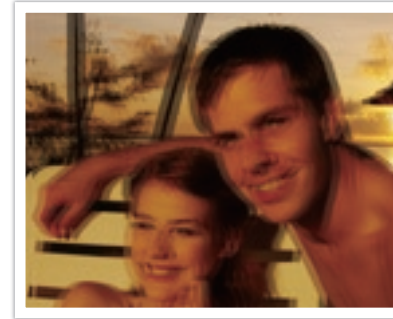

OIS düzeltilmesi olmadan

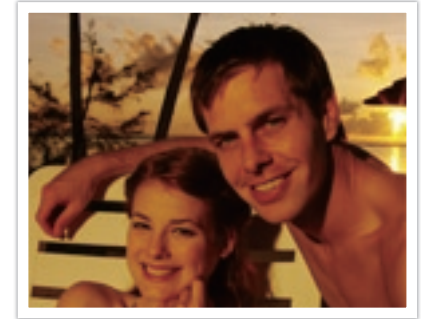

OIS düzeltilmesi ile

Film İlerletme (çekim yöntemi)

Sürekli, Seri, Zamanlayıcı ve benzeri çekim yöntemlerini ayarlayabilirsiniz.

Her defasında bir fotoğraf çekmek için **Tek kare** seçeneğini belirleyin. Hızlı hareket eden öznelerin fotoğrafını çekmek için **Sürekli** veya **Seri çekim** seçeneğini belirleyin. Pozlamayı, Beyaz Dengesini ayarlamak için **AE Ayracı**, **WB Ayracı** veya **P Wiz Ayracı** seçeneğini belirleyin veya Resim Sihirbazı efektleri uygulayın. Kendi fotoğrafınızı çekmek için **Zamanlayıcı** seçeneğini de belirleyebilirsiniz.

Çekim yöntemini ayarlamak için,

Çekim modunda, [📷] → bir seçeneğe basın.

Tek

[**Deklanşör**] düğmesine her basışınızda bir fotoğraf çekmenizi sağlar. Genel olarak bu ayar önerilir.

Sürekli

[**Deklanşör**] düğmesine basarken sürekli fotoğraf çekmenizi sağlar. Saniyede 3 fotoya (**Sürekli Düşük (3 fps)**) veya 8 fotoya (**Sürekli Yüksek (8 fps)**) kadar çekim yapabilirsiniz.



Seri Çekim

[**Deklanşör**] düğmesine bir kez bastığınızda saniyede 10 kare (3 saniye), saniyede 15 kare (2 saniye) veya 30 kare (1 saniye) fotoğraf çekebilirsiniz. Yarış arabaları gibi hızlı hareket eden öznelerin hızlı hareketinin çekilmesi için önerilir.

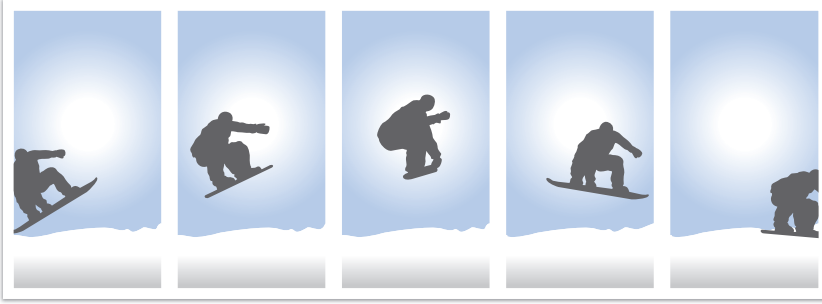

Çekim modunda iken çekim sayısını belirlemek için, [] → **Seri çekim** seçeneğine basın ve ardından [**DISP**] düğmesine basın.

Zamanlayıcı

Bir fotoğrafı 2 ~ 30 saniye gecikmeli çekmenizi sağlar. Gecikme, 1 saniyelik artımlarla ayarlanabilir.

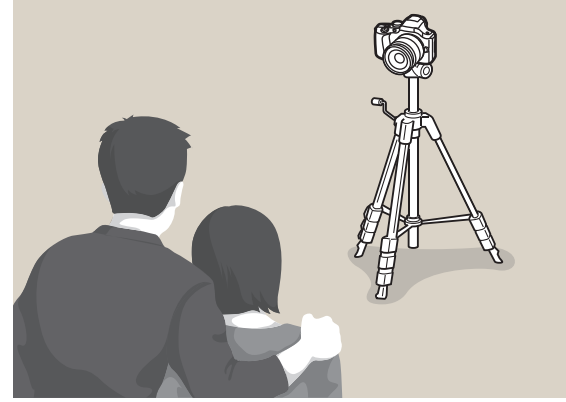

Çekim modunda iken gecikmeyi belirlemek için, [] → **Zamanlayıcı** öğesine basın ve ardından [**DISP**] öğesini belirleyin.

Oto Poz Taraması (AE Ayracı)

[**Deklanşör**] düğmesine bastığınızda, kamera arka arkaya 3 fotoğraf çeker: orijinal, bir adım koyu ve bir adım açık. Kamera üç fotoğrafı arka arkaya çekerken fotoğrafların bulanık çıkmasını önlemek için üç ayak kullanın. Ayarları, **Ayraç Ayarı** menüsünden yapabilirsiniz.



Beyaz Denge Poz Tarama (WB Ayracı)

[**Deklanşör**] düğmesine bastığınızda, kamera arka arkaya 3 fotoğraf çeker: orijinal ve farklı beyaz dengesi ayarlarıyla iki çekim daha. Orijinal fotoğraf [**Deklanşör**] düğmesine bastığınızda çekilir. Diğer ikisi, belirlediğiniz beyaz dengesi ayarına göre otomatik olarak ayarlanır. Ayarları, **Ayraç Ayarı** menüsünden yapabilirsiniz.



Resim Sihirbazı Poz Taraması (P Wiz Ayracı)

[**Deklanşör**] düğmesine bastığınızda, kamera her biri farklı bir Resim Sihirbazı ayarına sahip 3 fotoğrafı arka arkaya yapar. Kamera bir fotoğraf çeker ve ayarladığınız üç Resim Sihirbazı çekilen resme uygular. Üç farklı ayarı, **Ayraç Ayarı** menüsünden yapabilirsiniz.

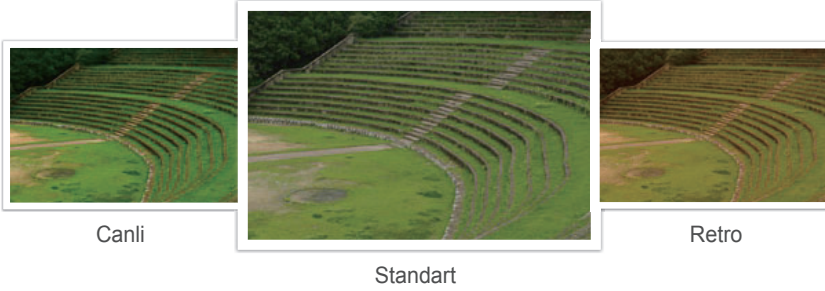

Poz Tarama ayarı

AE Ayracı, WB Ayracı, P Wiz Ayracı seçeneklerini ayarlayabilirsiniz.

Bir tarama seçeneği belirlemek için,

Çekim modunda, [MENU] →  → **Ayraç Ayarı** → bir seçeneğe basın.







Seçenek	Açıklama
AE Ayraç Ayarı	Poz taramanın sırasını ve alanını ayarlamayı sağlar. <ul style="list-style-type: none">• Ayraç Sırası: Kameranın orijinal, daha açık ve daha koyu fotoğraf çekimi (sırasıyla 0, + ve - ile gösterilir) hangi sırada yapacağını ayarlamayı sağlar.• Ayraç Alanı: 3 poz taraman fotoğrafın pozlama aralığını ayarlayın.
BD Ayraç Ayarı	3 poz taraman fotoğrafın Beyaz Dengesi aralık mesafesini ayarlayın. Örneğin, AB-/+3 seçeneği Sarı değerinin üç adım üstünü veya altını belirtir. MG-/+3 seçeneği, Macenta değeriyle aynı miktarı belirtir.
P Wiz Ayraç Ayarı	Kameranın 3 poz taramalı fotoğraf çekimi yaparken kullanacağı 3 Resim Sihirbazı ayarını seçin.

Bir öznenin gerçekçi bir fotoğrafını çekmek için ışık miktarının sabit olması gerekir. Işık kaynağı değiştiğinde, bir flaş kullanabilir ve sabit bir ışık miktarı sağlayabilirsiniz. Işık kaynağına ve nesneye göre uygun ayarları seçin.

Flaş seçeneklerini ayarlamak için,

Çekim modunda, [Fn] → Flaş → bir seçeneğe basın.

Flaş seçenekleri

Simge	Açıklama
	Kapalı: Flaşı kullanmayın.
	Akıllı Flaş: Kamera, bulunduğunuz ortamdaki ışık miktarına göre flaşın parlaklığını otomatik olarak ayarlar.
	Otomatik: Flaş karanlık yerlerde otomatik olarak yanar.
	Oto Kırmızı göz: Flaş otomatik olarak patlar ve kırmızı gözleri önler.
	Doldur: Flaş, her fotoğraf çekişinizde yanar.
	Kırmızı Dolgu: Flaş, her fotoğraf çekişinizde yanar ve kırmızı göz etkisini önler.

Simge	Açıklama
	1. Perde: Flaş, deklanşör açıldıktan hemen sonra yanar. Kamera, öznenin bir hareket sırasının başındaki fotoğrafını net bir şekilde çeker.
	2. Perde: Flaş, deklanşör kapanmadan hemen önce yanar. Kamera, öznenin bir hareket sırasının sonundaki fotoğrafını net bir şekilde çeker.



- Kullanabileceğiniz seçenekler çekim moduna bağlı olarak değişir.
- Flaşın arka arkaya iki kez yanması arasında bir süre geçer. Flaş ikinci kez patlayana kadar harekete etmeyin.



Yalnızca Samsung tarafından onaylanan flaşları kullanın. Uyumlu olmayan flaşları kullanmanız, kameranıza zarar verebilir.

Kırmızı göz etkisini düzeltme

Karanlıkta bir kişinin fotoğrafını çekerken flaş yanarsa, gözlerde kırmızı bir parlama oluşabilir. Kırmızı göz efektini düzeltmek için, **Oto Kırmızı göz** veya **Kırmızı Dolgu** seçeneğini belirleyin.



Kırmızı göz düzeltilmesi olmadan



Kırmızı göz düzeltilmesi ile



Eğer özne kameradan çok uzaktaysa veya ilk flaş patladığında hareket halindeyse kırmızı gözler azaltılmaz.

Dahili flaş kullanma

Dahili flaşı açmak için, flaş açılır düğmesine basın. Yerleşik flaş kapatıldığında flaş yanmaz, fakat **Akıllı Flaş**, **Otomatik** veya **Oto Kırmızı göz** seçeneğini belirlediğinizde otomatik olarak açılır ve yanar.

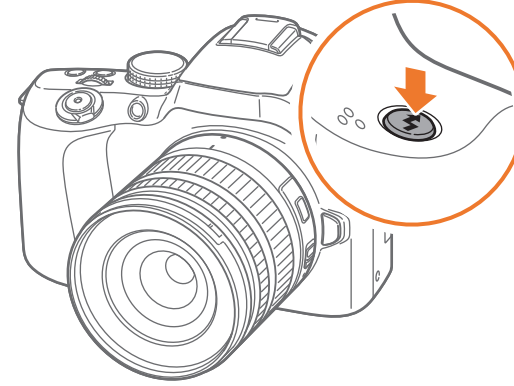

Flaş yoğunluğunu ayarlama

Fazla veya az pozlama yapılmaması için flaş yoğunluğunu ayarlamanızı sağlar. ± 2 düzeyde ayarlayabilirsiniz.

Flaş yoğunluğunu ayarlamak için,

Çekim modunda, [Fn] → Flaş → bir seçeneğe basın → [DISP] → ilerleme düğmesini kaydırın veya gezinti düğmesini döndürün veya [AF] ögesine basın.



- Şu durumlarda, flaş yoğunluğunu ayarlamak etkili olmayabilir:
 - özne kameraya çok yakınsa
 - yüksek bir ISO hassasiyeti ayarladıysanız
 - pozlama değeri çok büyük veya çok küçük ise
- Bazı çekim modlarında, bu işlevi kullanamazsınız.
- Eğer dahili flaş kullanıyorsanız, flaş açılır düğmesine basın ve flaş yoğunluğunu ayarlamak için dahili flaşı açın.
- Eğer kameraya yoğunluğu ayarlanabilir harici flaş takmak istiyorsanız, flaşın yoğunluk ayarları uygulanacaktır.
- Eğer flaşı kullandığınızda özne çok yakınsa, ışığın bir kısmı engellenerek karanlık bir fotoğraf çekilebilir. Öznenin, merceğe göre farklılık gösteren önerilen aralıkta olduğundan emin olun.
- Mercek kapağı takılıyken, flaşın ışığı kapak tarafından engellenebilir. Flaşı kullanmak için kapağı çıkarın.

Ölçüm modu kameranın ışık miktarını ölçmek için kullandığı yöntemi gösterir.

Kamera, bir sahnedeki ışık miktarını ölçer ve modlarının birçoğunda, ölçümü çeşitli ayarları yapmak için kullanır. Örneğin, bir özne gerçek renginden daha koyu görünüyorsa, kamera öznenin fazla pozlanmış bir fotoğrafını çeker. Bir özne gerçek renginden daha açık görünüyorsa, kamera öznenin az pozlanmış bir fotoğrafını çeker.

Fotoğrafın parlaklığı ve genel atmosferi de kameranın ışık miktarını ölçme şeklerinden etkilenebilir. Çekim koşulu için uygun bir ayar seçin.

Bir ölçüm seçeneği belirlemek için,

Çekim modunda, [📷] → bir seçeneğe basın.

Çoklu

Çoklu modu, birden çok alandaki ışık miktarını hesaplar. Işık yeterli veya yetersiz olduğunda, kamera pozlamayı sahnenin ortalama parlaklığına göre ayarlar. Bu mod, genel fotoğraflar için uygundur.



Merkez ağırlıklı

Merkez ağırlıklı modu, Nokta modundan daha geniş bir alanı hesaplar. Çekimin merkez bölümündeki (60~80%) ve çekimin geri kalan kısmındaki (20~40%) ışık miktarını toplar. Özne ile arka planın parlaklığı arasında çok az bir fark olduğunda veya özne alanının, fotoğrafın genel kompozisyonuna göre geniş olduğu durumlarda kullanılması önerilir.



Nokta

Nokta modu, merkezdeki ışık miktarını hesaplar. Öznenin arkasında güçlü bir aydınlatmanın olduğu koşullarda fotoğraf çekerken, kamera pozlamayı özneyi doğru çekecek şekilde ayarlar. Örneğin, güçlü bir arkadan aydınlatma koşulunda Çoklu modunu seçerseniz, kamera toplam ışık miktarının fazla olduğunu hesaplayıp karanlık bir fotoğraf çeker. Nokta modunda kamera belirtilen alandaki ışık miktarını hesapladığından, bu durum önlenebilir.



Arka plan karanlıkken, özne açık renktedir. Nokta modu, özne ile arka plan arasındaki pozlama farkının çok büyük olduğu buna benzer durumlar için de önerilir.

Odak alanının poz değerini ölçme

Bu işlev açıldığında, kamera odak alanının parlaklığını hesaplayıp otomatik olarak en uygun pozlamayı belirler. Bu işlev yalnızca **Nokta** ölçümü veya **Çoklu** ölçüm ve **Seçim oto.o.** seçtiğinizde kullanılabilir.

Bu işlevi
ayarlamak için,

Çekim modunda, [MENU] →  → AE'yi AF Noktasına
Bağla → bir seçeneğe basın.



Akıllı Aralık

Bu işlev fotoğraftaki gölge farklarından ötürü aydınlık kısımlarda ortaya çıkan detay kaybını otomatik olarak düzeltir.

Akıllı Aralık seçeneklerini ayarlamak için,

Çekim modunda, [MENU] →  → **Akıllı Aralık** → bir seçeneğe basın.

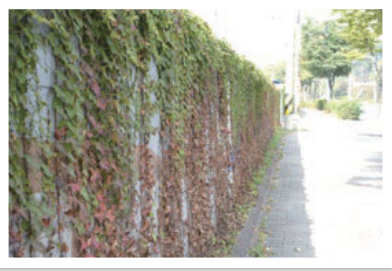

Akıllı Aralık efekti olmadan

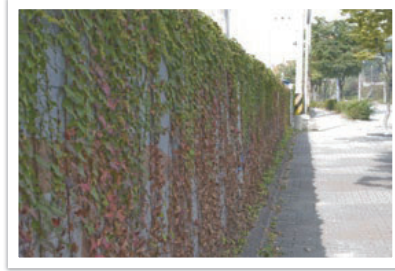

Akıllı Aralık efekti ile



Akıllı Filtre

Akıllı Filtre fotoğraflarınıza özel efektler uygulamanıza olanak sağlar. Normal mercekler ile elde edilmesi zor olan özel efektler oluşturmak için çeşitli filtre seçenekleri seçebilirsiniz.

Akıllı Filtre seçeneklerini ayarlamak için,

Çekim modunda, [Fn] → Akıllı Filtre → bir seçeneğe basın.

Örnekler



Parlaklığı Azaltma



Balık Gözü



Eskiz



Yarım Ton Noktaları

Simge	Açıklama
	Kapalı: Efekt yok
	Parlaklığı Azaltma: Lomo kameraların retro-görünümlü renkleri, yüksek kontrast ve güçlü bir vinyet efekti uygulamanızı sağlar.
	Minyatür: Subjenin minyatürde görünmesini sağlamak için tilt-shift efekti uygulayın.
	Balık Gözü: Balık gözü merceğinin görsel efektine benzetmek için yakın nesnelere bozun.
	Eskiz: Bir kalem eskizi efekti uygulayın.
	Buğu Giderici: Görüntüyü daha netleştirin.
	Yarım Ton Noktaları: Bir yarım ton efekti uygulayın.
	Yumuşak Odaklanma: Yüzdeki kusurları gizleyin veya bir hayal efekti uygulayın.
	Eski Film 1: Bir eski film efekti uygulayın.
	Eski Film 2: Bir eski film efekti uygulayın.
	Negatif: Bir negatif film efekti uygulayın.

Seçici Renk

Bu işlev vurgulamak istediğiniz bir renk seçmenize ve diğerlerinin doygunluğunu azaltmanıza olanak sağlar. Menüden kırmızı, yeşil, mavi veya sarı renk seçebilirsiniz.

Seçici Renk
seçeneklerini
ayarlamak için,

Çekim modunda, [Fn] → **Seçici Renk** → bir seçeneğe basın.

Örnekler



Orijinal



Kırmızı seçildiğinde



Renk alanı

Dijital kameralar, monitörler ve yazıcılar gibi dijital görüntüleme cihazlarının renk gösterimi için kendi yöntemleri vardır. Bunlara renk alanları denir.

Kameranız iki renk alanı seçebilmenizi sağlar: **sRGB** veya **Adobe RGB**.

sRGB, bilgisayar monitörlerinde renkleri oluşturmak için yaygın bir şekilde kullanılır ve aynı zamanda, Exif için standart renk alanıdır. sRGB'yi sıradan görüntüler ve İnternette yayınlamayı amaçladığınız görüntüler için kullanmanız önerilir.

Adobe RGB, ticari baskı işlemlerinde kullanılır ve sRGB'den daha geniş bir renk aralığına sahiptir. Renk aralığının daha geniş olması, bir bilgisayardaki fotoğrafları kolayca düzenlemenize yardımcı olur. Ayrı programların genel olarak sınırlı sayıda renk alanıyla uyumlu olduğunu unutmayın. Bir görüntüyü, görüntünün renk alanıyla uyumlu olmayan bir programda açarsanız, renkler daha açık görünür.

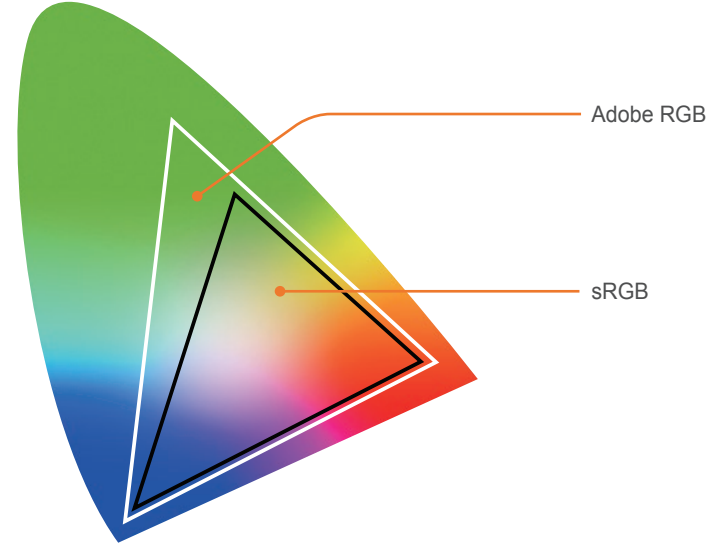

Renk alanını
ayarlamak için,

Çekim modunda, [MENU] →  → Renk Boşluğu →
bir seçeneğe basın.

Poz dengelemesi

Kamera, fotoğrafın kompozisyonundan ve öznenin konumundan ışık düzeylerini ölçerek pozlamayı otomatik olarak ayarlar. Kamera tarafından ayarlanan pozlama beklediğinizden yüksek veya düşük olursa, poz değerini el ile ayarlayabilirsiniz. Poz değeri, ± 3 'lük artımlarda ayarlanabilir. Kamera, ± 3 aralığının ötesindeki her bir adım için pozlama uyarısını kırmızıyla görüntüler.

Pozlama değerini ayarlamak için [Fv] ögesine basılı tutarken, ilerleme düğmesinden kaydırın veya gezinti düğmesini döndürün.

[Fn] düğmesine basarak poz değerini ayarlayabilir ve ardından **EVC (Pozlama Değeri Dengeleme)** seçeneğini belirleyebilirsiniz.

Poz değerini, pozlama düzeyi göstergesinin konumundan denetleyebilirsiniz.

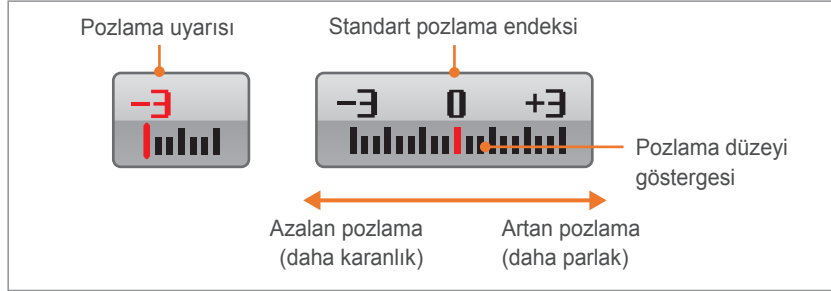

Pozlama/Odak kilidi

Güçlü renk kontrastı sebebiyle uygun bir pozlama elde edemezseniz ya da subjenin oto odak alanının dışında olduğu bir fotoyu yakalamak isterseniz, odağı veya pozu kilitleyin ve ardından bir fotoğraf yakalayın.

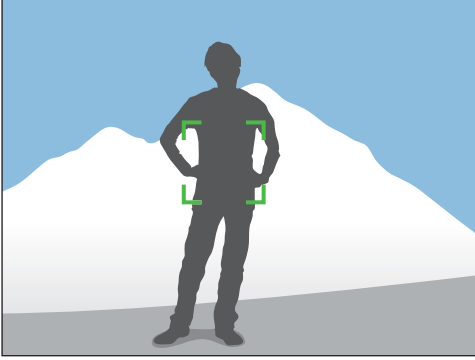

Pozlamayı kilitlemek için, pozlamayı hesaplamak istediğiniz fotoğrafın kompozisyonunu ayarlayın ve ardından **[AEL]** düğmesine basın.

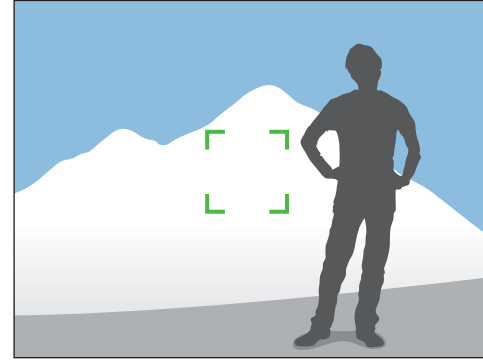

Pozlamayı veya odağı kilitledikten sonra, merceği istediğiniz değere ayarlayın ve **[Deklanşör]** düğmesine basın.



Kilide, poz kilidine veya her ikisine odaklanmak için düğmeye atanan işlevi değiştirebilirsiniz. **[Deklanşör]**'e yarım basarak yapılan bir işlev **[AEL]** öğesine atanan işleve göre farklılık gösterir. (sf. 129)

Video işlevleri

Video için kullanabileceğiniz işlevler aşağıda açıklanmıştır.





Video Klip AE Modu

Video kaydetmek için pozlama modunu ayarlayın.

Video Klip AE seçeneklerini ayarlamak için,

Video Çekim modunda, [Fn] → Film AE Modu → bir seçeneğe basın.

* Varsayılan







Simge	Açıklama
	Program* : Açıklık değeri ve deklanşör hızı otomatik olarak ayarlanır.
	Diyafram Öncelikli Pozlama : Video kaydetmeden önce açıklık değerini kendiniz ayarlayın. Diyafram değerini ayarlamak için döner düğmeyi kaydırın veya navigasyon düğmesini döndürün.
	Deklanşör Öncelikli Pozlama : Video kaydetmeden önce deklanşör hızını kendiniz ayarlayın. Deklanşör hızını ayarlamak için döner düğmeyi kaydırın veya navigasyon düğmesini döndürün.
	Manüel : Video kaydetmeden önce açıklık değerini ve deklanşör hızını kendiniz ayarlayın. Diyafram değeri ayarlamak için gezinti düğmesini çevirin ve deklanşör hızını ayarlamak için ilerleme düğmesini kaydırın.

Çoklu Hareket

Bir videonun oynatma hızını ayarlayın.

Kayıt hızı seçeneklerini ayarlamak için,

Video Çekim modunda, [Fn] → Çoklu Hareket → bir seçeneğe basın.

Simge	Açıklama
	x0.25 : Bir video kaydedin ve 1/4 normal hızda oynatın.
	x0.5 : Bir video kaydedin ve 1/2 normal hızda oynatın.
	x1 : Bir video kaydedin ve normal hızda oynatın.
	x5 : Bir video kaydedin ve 5X normal hızda oynatın.
	x10 : Bir video kaydedin ve 10X normal hızda oynatın.
	x20 : Bir video kaydedin ve 20X normal hızda oynatın.







- Eğer x1 dışında bir seçenek belirlerseniz, ses kaydedilmeyecektir.
- Kullanılabilir seçenekler video klipinin boyutuna göre farklılık gösterebilir.

Karartıcı

Kameradaki karartıcı işlevi sayesinde sahnelerin aydınlanarak başlamasını veya karararak bitmesini bilgisayara gerek kalmadan sağlayabilirsiniz. İşlevi doğru bir şekilde kullandığınızda, videolarınıza etkileyici efektler ekleyebilirsiniz.

Karartıcı seçeneklerini ayarlamak için,

Video Çekim modunda, [MENU] →  → **Kısıcı** → bir seçeneğe basın.

Simge	Açıklama
	Kapalı: Karartıcı işlevi kullanılmaz.
	Giriş: Sahne yavaş yavaş belirir.
	Çıkış: Sahne yavaş yavaş kaybolur.
	Giriş-Çıkış: Karartıcı işlevi, sahnenin başında ve sonunda uygulanır.

Ses

Bazen, sessiz bir video sesli olana göre daha çekicidir. Sessiz bir video kaydetmek için sesi kapatın.

Ses seçeneklerini ayarlamak için,

Video Çekim modunda, [MENU] →  → **Ses** → bir seçeneğe basın.



Bölüm 3

Oynatma/Düzenleme

Fotoğrafları ve videoları nasıl oynatacađınızı ve düzenleyeceđinizi öğrenin.
Dosyaların bir bilgisayarda düzenlenmesiyle ilgili olarak bölüm 6'e bakın.

Dosyaları arama ve yönetme

Küçük resim görünümü üzerinden fotoğrafları ve videoları hızlı bir şekilde nasıl arayacağınızı ve dosyaları nasıl koruyacağınızı ve sileceğinizi öğrenin.

Fotoğrafları görüntüleme

1 [▶] düğmesine basın.

- En son çektiğiniz dosya görüntülenir.

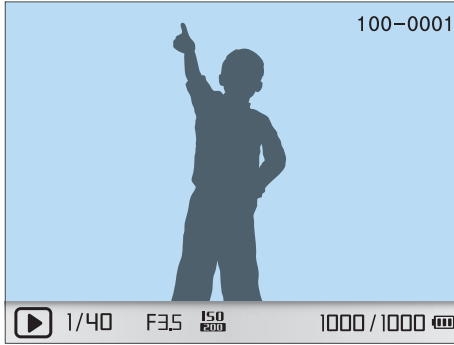

2 Dosyalar arasında ilerlemek için gezinme düğmesini döndürün veya [AF] düğmesine basın.



Desteklenmeyen boyutlar veya kodlar sebebiyle diğer kameralar kullanılarak çekilen dosyaları düzenleyemeyebilir veya yürütemeyebilirsiniz. Bu dosyaları düzenlemek veya yürütmek için bir bilgisayar veya başka bir cihaz kullanın.

Görüntü küçük resimlerini görüntüleme

İstediğiniz fotoğrafları ve videoları aramak için küçük resim görünümüne geçin. Küçük resim görünümünde, bulmak istediğiniz öğeleri kolayca arayabilmeniz için aynı anda birçok görüntüyü gösterilir. Ayrıca, dosyaları türüne, kaydedildiği güne ve haftaya göre sınıflandırıp görüntüleyebilirsiniz.

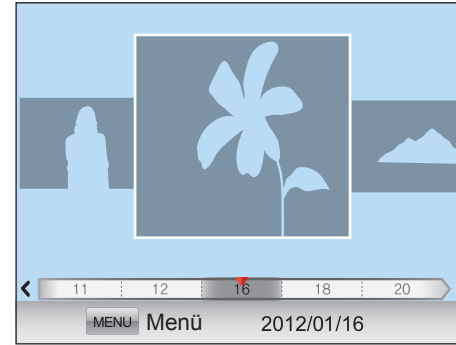

İlerleme düğmesini sola kaydırarak 3, 15 veya 40 küçük resim görüntüleyin.

(Bir önceki moda dönmek için mod düğmesini sağa kaydırın.)



Alternatif olarak, tek bir görüntüde, [MENU] → [Görünüm] → bir seçeneğe basın.

Dosyaları Akıllı Albümde kategoriye göre görüntüleme

- 1 Küçük resim görünümünde **[MENU]** düğmesine basın.
- 2 **Filtrele** → bir kategori seçin ve ardından **[OK]** ögesine basın.

* Varsayılan

Seçenek	Açıklama
Tip	Dosyaları fotoğraf veya video gibi dosya türüne göre görüntüleyin.
Tarih*	Dosyaları kaydedildikleri tarihe göre görüntülemenizi sağlar.
Hafta	Dosyaları kaydedildikleri haftanın gününe göre görüntülemenizi sağlar.
Konum	Dosyaları kaydedildikleri yere göre görüntülemenizi sağlar. (Yalnızca GPS modülüyle çekilen fotoğraflarda konum bilgisi bulunur.)





Dosyaları bir klasörde görüntüleme

Sürekli ve seri çekimler bir klasör olarak görünür. Bir klasörü sildiğinizde klasördeki tüm fotoğraflar silinecektir.





Dosyaları koruma

Dosyalarınızı yanlışlıkla silinmeye karşı koruyabilirsiniz.

- 1 Oynatma modunda, [MENU] →   → **Koruma** → bir seçeneğe basın. (**Tek kare, Seç, Tümü**)
- 2 Gezinme düğmesini döndürün veya [/AF] düğmesine basın, silmek istediğiniz dosyaları seçin ve [] düğmesine basın.
- 3 [Fn] düğmesine basın.





Bir dosya seçerek ve ardından [] öğesine basarak dosyayı doğrudan Oynatma modunda koruyabilirsiniz. Dosya korumasını kaldırmak için, [] öğesine tekrar basın.

Dosyaları silme

Dosyaları Oynatma modunda silin ve hafıza kartınızda daha fazla alan olmasını sağlayın. Korunan dosyalar silinmez.

Tek bir dosyayı silme

Tek bir dosyayı seçebilir ve silebilirsiniz.

- 1 Oynatma modunda bir dosya seçin ve [] düğmesine basın.
 - Alternatif olarak, Oynatma modunda, [MENU] →   → **Sil** → **Tek kare** öğesine basın.
- 2 Açılır mesaj belirlediğinde **Evet**'i seçin.

Birden çok dosyayı silme

Birden çok dosyayı seçebilir ve silebilirsiniz.

- 1 Oynatma modunda, [🏠] → **Çoklu Sil** seçeneğini belirleyin.
 - Alternatif olarak, Oynatma modunda, [MENU] → [▶] [T] → **Sil** → **Seç** ögesine basın.
- 2 Gezinti düğmesini çevirerek silmek istediğiniz dosyaları seçin veya [🏠/AF] seçeneğine basın ve ardından [🏠] seçeneğine basın.
 - Seçiminizi iptal etmek için [🏠] düğmesine tekrar basın.
- 3 [🏠] düğmesine basın.
- 4 Açılır mesaj belirdiğinde **Evet**'i seçin.

Tüm dosyaları silme

Hafıza kartındaki tüm dosyaları bir defada silebilirsiniz.





- 1 Oynatma modunda, [MENU] düğmesine basın.
- 2 [▶] [T] → **Sil** → **Tümü** seçeneğini belirleyin.
- 3 Açılır mesaj belirdiğinde **Evet**'i seçin.

Fotoğrafları görüntüleme

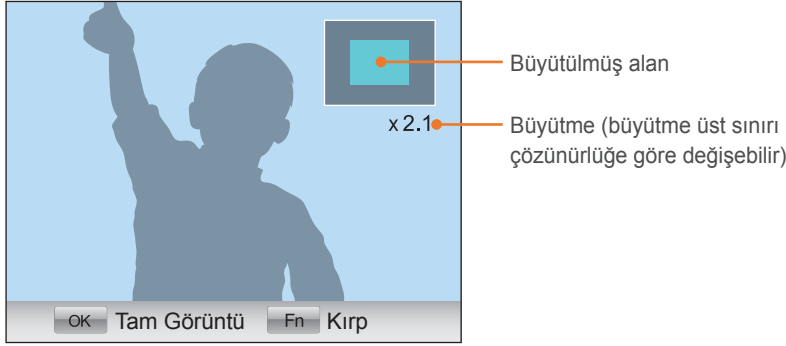
Fotoğrafı büyütmeye

Fotoğrafları, Oynatma modunda görüntülerken büyütebilirsiniz. Ekranda görüntülenen resmin bir bölümünü çıkarmak ve yeni bir dosya olarak kaydetmek için Kırpma işlevini de kullanabilirsiniz.



  **Fotoğrafı büyütmek için ilerleme düğmesini sağa kaydırın.**
   (Fotoğrafı küçültmek için ilerleme düğmesini sola kaydırın.)

Yapılacak işlem	Şunu yapın
Büyütülen alanı taşıma	[DISP/ISO/☺/AF] düğmesine basın.
Büyütülen görüntüyü kırpma	[Fn] düğmesine basın. (yeni bir dosya olarak kaydedilir)
Orijinal görüntüye dönme	[☺] düğmesine basın.



Bir fotoğraf büyütüldüğünde dahi, gezinme düğmesini döndürerek dosyalarda ilerleyebilirsiniz.

Slayt gösterisi görüntüleme

Fotoğrafları bir slayt gösterisinde görüntüleyebilir, slayt gösterisine çeşitli efektler uygulayabilir ve arka plan müziği çalabilirsiniz.

1 Oynatma modunda, [MENU] düğmesine basın.

2  ayarını seçin.

3 Bir slayt gösterisi efekti seçeneği ayarlayın.

- Efekt kullanılmayacak bir slayt gösterisi başlatmak için 4. adıma geçin.

Seçenek	Açıklama
Görüntüler	Slayt gösterisi olarak görüntülemek istediğiniz fotoğrafları belirlemenizi sağlar. <ul style="list-style-type: none"> • Tümü: Slayt gösterisinde tüm fotoğrafları görüntülemenizi sağlar. • Tarih: Slayt gösterisinde belirli bir tarihte çekilmiş fotoğrafları görüntülemenizi sağlar. • Sesli Resim: Slayt gösterisinde sadece ses kayıtlı fotoğrafları görüntüler. • Seç: Seçilen fotoğrafları slayt gösterisinde görüntülemenizi sağlar.
Aralık	Her bir fotoğrafın görüntüleneceği süreyi seçmenizi sağlar.
Müzik	Arka plan müziği çalmanızı sağlar.
Efekt	Bir geçiş efekti seçmenizi sağlar. Efekt kullanmamak için Kapalı 'yı seçin.

4 **Slayt gösterisi** → **Oynat** veya **Tekrar oynat** seçeneğini belirleyin.

- Slayt gösterisi hemen başlar.

Oto döndür

Otomatik Döndürme özelliği açıkken, kamera dikey olarak çektiğiniz fotoğrafları, ekrana yatay olarak sıgacakları şekilde otomatik olarak döndürür.

Otomatik
döndürme
seçeneklerini
ayarlamak için,

Oynatma modunda, [MENU] →  → Oto. Döndürme
→ bir seçeneğe basın.



Videoları oynatma

Bir videoyu oynatabilir, videodan görüntü yakalayabilir veya videoyu kırabilirsiniz.



Video görüntüleme denetimleri

Yapılacak işlem	Şunu yapın
Geri sarma	[⏮] düğmesine basın. [⏮] düğmesine her basışınızda 2X, 4X ve 8X'lik artımlarla geriye doğru tarama yapılır.
Duraklatma/Oynatma	[⏸] düğmesine basın.
Hızlı ileri sarma	[⏭] düğmesine basın. [⏭] düğmesine her basışınızda 2X, 4X ve 8X'lik artımlarla ileri doğru tarama yapılır.
Ses düzeyi denetimi	İlerleme düğmesini sola veya sağa kaydırın.
Durdurma	[DISP] düğmesine basın.

Oynatma sırasında videoyu kırma

- 1 Yeni videonun başlamasını istediğiniz noktada [⏸] düğmesine basın.
- 2 Duraklatıldığında, [⏮] düğmesine basın.
- 3 Yeni videonun bitmesini istediğiniz noktada [⏸] düğmesine basın.
- 4 Duraklatıldığında, [⏮] düğmesine basın.
- 5 Açılır mesaj belirdiğinde **Evet**'i seçin.



Kesilen dosya, yeni bir adla ayrı bir dosya olarak kaydedilir.

Oynatma sırasında görüntü yakalama

1 Sabit bir görüntüyü kaydetmek istediğiniz noktada [⏸] düğmesine basın.

2 [ISO] düğmesine basın.



- Yakalanan görüntünün çözünürlüğü, video çözünürlüğüyle aynı olur.
- Yakalanan doysa, yeni bir adla ayrı bir dosya olarak kaydedilir.



Fotoğrafları düzenleyin





Yeniden boyutlandırma, döndürme veya kırmızı göz efektlerini ortadan kaldırma gibi foto düzenleme görevlerini yerine getirin. Düzenlenen fotoğraflar, farklı dosya adları altında yeni dosyalar olarak kaydedilir. 3D fotolar, paranomik fotolar ve 3D panoramik fotolar Görüntü Düzenleme işlevi ile düzenlenemez.

Görüntü
Düzenleme
seçeneklerini
ayarlamak için,

Oynatma modunda, [Fn] → bir seçeneğe basın.

Seçenekler

* Varsayılan

Simge	Açıklama
	<p>Akıllı Filtre: Fotoğraflara çeşitli filtre efektleri uygulamanızı ve benzersiz görüntüler oluşturmanızı sağlar. (Kapalı*, Minyatür, Yumuşak Odaklanma, Eski Film 1, Eski Film 2, Yarım Ton Noktaları, Eskiz, Balık Gözü, Buğu Gideric, Negatif)</p> <p> Yeni dosya orijinalinden daha küçük olabilir.</p>
	<p>Kır. göz düzel.: Fotoğraftaki kırmızı gözleri düzeltir. (Kapalı*, Açık)</p> <p> Yeni dosya orijinalinden daha küçük olabilir.</p>

* Varsayılan

Simge	Açıklama
	<p>Aydınlatma: Az pozlanmış bir fotoğrafın parlaklığını düzeltir. (Kapalı*, Açık)</p> <div style="display: flex; justify-content: space-around;">   </div> <p>Düzeltilmeden önce Düzeltiltikten sonra</p> <p> Yeni dosya orijinalinden daha küçük olabilir.</p>
	<p>Yn. boy.: Fotoğrafın boyutunu yeniden ayarlamanızı sağlar.</p> <p> Kullanabileceğiniz çözünürlükler, seçilen fotoğrafın boyutunu göre değişiklik gösterebilir.</p>
	<p>Döndür: Fotoğrafı döndürmenizi sağlar. (Kapalı*, Sağ 90°, Sol 90°, 180°, Yatay, Dikey)</p> <p> Korunan dosyaları veya RAW dosyalarını döndüremezsiniz.</p>

* Varsayılan

Simge	Açıklama
	Yüz rötuşu: Yüzlerdeki kusurları gizlemenizi sağlar. Yeni dosya orijinalinden daha küçük olabilir.
	Ekran Parlaklığı: Fotoğrafın parlaklığını ayarlayın. Yeni dosya orijinalinden daha küçük olabilir.
	Kontrast: Fotoğrafın netliğini ayarlayın. Yeni dosya orijinalinden daha küçük olabilir.
	Parlaklığı Azaltma: Lomo kameraların retro-görünümlü renkleri, yüksek kontrast ve güçlü bir vinyet efekti uygulamanızı sağlar. Yeni dosya orijinalinden daha küçük olabilir.



Bölüm 4

Kablosuz ađ

Kablosuz yerel alan ađlarına (WLAN) bađlanmayı ve iřlevleri kullanmayı öđrenin.

WLAN'a bađlanma ve ađ ayarlarını yapılandırma

WLAN kapsamındayken erişim noktası (AP) üzerinden nasıl bađlanacağını öğrenin. Ađ ayarlarını da yapılandırabilirsiniz.

WLAN'a bađlanma

1 Mod düğmesini döndürerek **Wi-Fi** öğesine getirin.





2 , , ,  veya  seçeneğini belirleyin.

3 **[MENU]** öğesine basın ve ardından **Wi-Fi Ayarı** seçeneğini belirleyin.

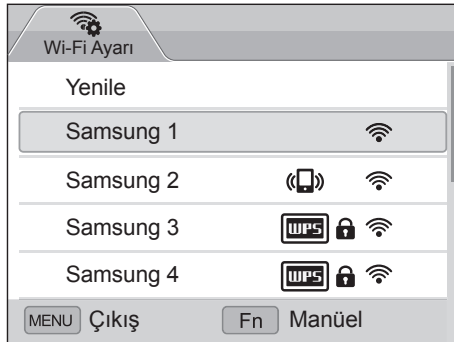
- Bazı modlarda, **[MENU]** üzerine basın veya Wi-Fi Ayarı ekranı görününceye kadar ekranda verilen talimatları izleyin.
- Kamera, uygun AP cihazlarını otomatik olarak arayacaktır.

4 Bir AP'yi seçin.



Simge/Seçenek	Açıklama
Yenile	Bađlanabilir AP'leri yenileyin.
	Geçici AP
	Güvenli AP
	WPS AP
	Sinyal gücü
WPS düğmesi bađlantısı	Bir WPS AP'ye bađlan.
Kablosuz ađ ekle	Bir AP'yi manuel ekleyin.

- **[Fn]** öğesine basarak ađ ayarları seçeneklerini açın.
- Korunan bir AP seçtiğinizde açılır bir pencere çıkacaktır. WLAN'a bađlanmak için gerekli parolaları girin. Metin girmek ile ilgili bilgiler için, "Metin girme" kısmına bakın. (sf. 108)
- Oturum açma sayfası belirlediğinde, "Oturum açma tarayıcısını kullanma" kısmına bakın. (sf. 106)
- Korunmayan bir AP'yi seçtiğinizde kamera WLAN'a bađlanacaktır.
- WPS profilini destekleyen AP seçerseniz **WPS PIN bađlantısı** seçeneğini belirleyin ve AP cihazı üzerinde bir PIN kodu girin. Aynı şekilde, kamera üzerindeki **WPS düğmesi bađlantısı** seçeneğini belirleyerek ve ardından AP cihazı üzerindeki **WPS** düğmesini basarak da WPS profilini destekleyen bir AP'ye bađlanabilirsiniz.

Ađ seeneklerini ayarlama

- 1 Wi-Fi Ayarı ekranında, bir AP'ye gidin ve ardından **[Fn]** öđesine basın.
- 2 Her seeneđi belirleyin ve gerekli bilgileri girin.

Seenek	Aıklama
Kimlik Dođrulama	Ađ kimlik dođrulama türünü belirlemenizi sađlar.
Veri Şifreleme	Şifreleme türü semenizi sađlar.
Ađ Anahtarı	Ađ parolanızı girin.
IP Ayarı	IP adresini manüel olarak ayarlayın.

IP adresini manuel olarak ayarlama

- 1 Wi-Fi Ayarı ekranında, bir AP'ye gidin ve ardından **[Fn]** öđesine basın.
- 2 Sırasıyla **IP Ayarı** → **Manüel** seeneklerini belirleyin.
- 3 Her seeneđi belirleyin ve ardından gerekli bilgileri girin.

Seenek	Aıklama
IP	Statik IP adresini girmenizi sađlar.
Alt Ađ Maskesi	Alt ađ maskesini girmenizi sađlar.
Ađ Geidi	Ađ geidini girmenizi sađlar.
DNS Sunucusu	DNS adresini girin.

Oturum açma tarayıcısını kullanma

Bazı AP'lere bađlanırken, siteleri veya bulut sunucuları paylařırken oturum açma bilgilerinizi oturum açma tarayıcısından girebilirsiniz.

Düđme	Açıklama
[DISP/ISO/☺/AF]	Bir öđeye gidin veya sayfada kaydırın.
[☺]	Bir öđe seçmenizi sađlar.
[MENU]	Ařađıdaki seçeneklere erişin: <ul style="list-style-type: none">• Önceki Sayfa: Önceki sayfaya gidin.• Sonraki Sayfa: Sonraki sayfaya gidin.• Yeniden yükle: Sayfayı yeniden yükleyin.• Durdur: Sayfayı yüklemeyi durdurur.• Çıkıř: Oturum açma tarayıcısını kapatır.
[☺]	Oturum açma tarayıcısını kapatır.



- İlerleme çubuđunu kaydırarak bir web sayfasını büyütebilir veya küçültebilirsiniz.
- Bađlandığınız sayfaya bađlı olarak bazı öđeleri seçemezsiniz. Bu bir arıza olduđu anlamına gelmez.
- Bazı sayfalara oturum açtıktan sonra oturum açma tarayıcısı otomatik olarak kapanmayabilir. Bu durumda, [☺] öđesine basarak oturum açma tarayıcısını kapatın ve ardından istediđiniz işleme devam edin.
- Sayfa boyutu veya ađ hızı sebebiyle oturum açma sayfasının yüklenmesi daha uzun sürebilir. Bu durumda, oturum açma bilgi giriři penceresi görününceye kadar bekleyin.



Ağ bağlantısı ipuçları

- Ağ bağlantısının kalitesini AP belirleyecektir.
- Kameranızla AP arasındaki mesafe ne kadar uzak olursa, ağa bağlanmak o kadar uzun sürecektir.
- Yakında bulunan bir cihaz kameranızla aynı radyo frekansı sinyalinin kullanıyorsa, bağlantınız kesilebilir.
- AP adınız İngilizce karaktere sahip değilse, kamera cihazı bulamayabilir veya adı doğru şekilde görüntülenmeyebilir.
- Ağ ayarları veya parola için ağ yöneticinize veya ağ hizmet sağlayıcınıza başvurun.
- WLAN, servis sağlayıcınızdan doğrulama gerektiriyorsa, o WLAN'a bağlanamayabilirsiniz. WLAN'a bağlanmak için ağ servis sağlayıcınıza başvurun.
- Şifreleme türüne bağlı olarak, paroladaki rakamların sayısı farklılık gösterebilir.
- Bulduğunuz yere veya çevrenize bağlı olarak WLAN bağlantısı kullanılamayabilir.
- Kamera, WLAN özellikli bir yazıcıyı AP listesinde gösterebilir. Bir yazıcı üzerinden ağa bağlanamazsınız.
- Kameranızı aynı anda hem ağa, hem TV'ye bağlayamazsınız. Aynı şekilde, bir ağa bağlıyken fotoğrafları veya videoları TV'de göremezsiniz.
- Bir ağa bağlanmak için ek ücret ödemek gerekebilir. Bağlantının maliyetleri sözleşmenizdeki hükümlere bağlı olacaktır.
- Bir WLAN'a bağlanamazsanız, mevcut AP listesinden başka bir AP deneyin.
- Bazı ülkelerde ücretsiz WLAN'lara da bağlanamazsınız.
- Bazı ağ servis sağlayıcıları tarafından sağlanan boş WLAN'ları seçtiğinizde bir oturum açma sayfası açılabilir. Adınızı ve parolanızı girerek WLAN'a bağlanın. Kaydolma veya hizmetler hakkında bilgi için, ağ servis sağlayıcıları ile temasa geçin.
- AP bağlantısı için kişisel bilgilerinizi gireceğinizde dikkatli olun. Kameranıza herhangi bir ödeme veya kredi kartı bilgisi girmeyin. Üretici firma bu gibi bilgilerin girilmesi ile oluşabilecek sorunlardan sorumluluk kabul etmemektedir.
- Kullanılabilir ağ bağlantıları ülkelere göre farklılık arzedebilir.
- Kameranızın WLAN özelliği bölgenizdeki radyo iletişim yasaları ile uyumlu olmalıdır. Uyumluluğu güvenceye almak için WLAN özelliğini yalnızca kamerayı satın aldığınız ülkede kullanmanızı öneririz.
- Ağ ayarlarını ayarlama işlemi, ağ bağlantılarına göre farklılık arzedebilir.
- Kullanmanıza izin verilmeyen bir ağa erişmeyin.
- Bir ağa bağlanmadan önce, pilinizin tam şarjlı olduğundan emin olun.
- DHCP sunucusu bulunmadığında Otomatik IP kullanarak ağa bağlanmak için autoip.txt dosyasını oluşturmalı ve bu dosyayı takılan hafıza kartına kopyalamalısınız.

Metin girme

Nasıl metin girileceđini öğrenin. Aşağıdaki tabloda gösterilen simgeler imleci taşımanıza, büyük/küçük harfleri deđiştirmenize vb olarak sađlar. İlerleme düğmesini veya gezinti düğmesini kullanarak istediđiniz bir anahtara gidin ve ardından [↵] ögesine basarak anahtarı girin.



Simge	Açıklama
←	Son harfi silmenizi sađlar.
◀ ▶	İmleci hareket ettirmenizi sađlar.
↑	ABC modunda, büyük/küçük harf deđiştir.
.COM	".com" gir.
!@#/ABC	Sembol modu ile ABC modu arasında geçiř yapın.
␣	Bořluk girmenizi sađlar.
Bitti	Görüntülenen metni kaydetmenizi sađlar.
?	Metin kılavuzuna girmeyi görüntüleyin.



- Görüntülenen dilden bađımsız olarak yalnızca İngilizce karakter girebilirsiniz.
- Doğrudan **Bitti** kısmına gitmek için, [▶] düğmesine basın.
- 64 karaktere kadar giriř yapamazsınız.

Fotoęrafları ve videoları bir akıllı telefona gnderme

Kamera bir WLAN aracılıęıyla MobileLink zellięini destekleyen bir akıllı telefona baęlanır. Fotolarınızı veya videolarınızı akıllı telefonunuza kolaylıkla gnderebilirsiniz.



- MobileLink zellięi, Android 2.2 OS veya st bulunan Galaxy serisi akıllı telefonları ile desteklenir. Akıllı telefonunuz Android 2.1 OS kullanıyorsa, akıllı telefonunuzu Android 2.2 veya stne ykseltin. Bu zellik aynı zamanda 7 ve 10.1 in Galaxy Tab ile de desteklenir.
- Bu zellięi kullanmadan nce telefonunuza Samsung MobileLink uygulamasını kurmanız gereklidir. Uygulamayı Samsung Apps veya Google Play Store marketinden indirebilirsiniz.
- Kameranın hafızasında dosyalar yoksa bu zellięi gremezsiniz.
- Aynı anda 1.000 dosyaya kadar grntleyebilir ve 100 dosyaya kadar gnderi yapabilirsiniz.
- RAW dosyalarını gnderemezsiniz.

1 Kamerada, mod dęmesni **Wi-Fi** ęesine dndrn.

2 Kamerada,  seeneęini belirleyin.

- Uygulamayı indirmeniz iin uyarı veren bir aılır mesaj grnrse, **ileri** seeneęini belirleyin.

3 Kamerada, akıllı telefon ile paylařacaęınız dosyaları semek iin **Tm Grntler** veya **Seili Grntler** seeneęini belirleyin.

- Sadece seilen dosyalar akıllı telefonda gsterilecektir.
- Eęer **Seili Grntler** seeneęini seerseniz, paylařacaęınız dosyaları setikten sonra kamerada **Share** seeneęini sein.

4 Akıllı telefonda, Samsung MobileLink uygulamasını aın.

- Kameranızı semek ve baęlamak iin ekranda verilen talimatları dikkatlice okuyun.
- Akıllı telefon bir kerede yalnızca bir kameraya baęlanabilir.

5 Kamerada, **Evet** seeneęini belirleyin.

6 Akıllı telefonda, kameradan akıllı telefona gndereceęiniz dosyaları sein.

7 Akıllı telefonda, **Kopyala** seeneęini belirleyin.

- Kamera dosyaları gnderecektir.

Akıllı telefonu uzaktan deklanşör açıcı olarak kullanma

Kamera WLAN üzerinden bir akıllı telefona bađlanır. Remote Viewfinder özelliđi ile uzaktan deklanşör açmak için akıllı telefonu kullanın. Çekilen fotoğraf akıllı telefonda görüntülenecektir.



- Remote Viewfinder özelliđi Android 2.2 OS veya üstü işletim sistemine sahip Galaxy serisi akıllı telefonlar tarafından desteklenmektedir. Akıllı telefonunuz Android 2.1 OS kullanıyorsa, akıllı telefonunuzu Android 2.2 veya üstüne yükseltin. Bu özellik aynı zamanda 7 ve 10.1 inç Galaxy Tab ile de desteklenir.
- Bu özelliđi kullanmadan önce telefonunuza Remote Viewfinder uygulamasını kurmanız gereklidir. Uygulamayı Samsung Apps veya Google Play Store marketinden indirebilirsiniz.

1 Kamerada, mod düđmesini **Wi-Fi** öđesine döndürün.



2 Kamerada,  seçeneđini belirleyin.



- Uygulamayı indirmeniz için uyarı veren bir açılır mesaj görünürse, **Evet** seçeneđini belirleyin.

3 Akıllı telefonda, Remote Viewfinder uygulamasını açın.

- Kameranızı seçmek ve bađlamak için ekranda verilen talimatları dikkatlice okuyun.
- Akıllı telefon bir kerede yalnızca bir kameraya bađlanabilir.

4 Akıllı telefonda aşıđıdaki çekim seçeneklerini seçin.

Simge	Açıklama
	Flaş seçeneđi
	Zamanlayıcı seçeneđi
	Fotoğraf boyutu

- Bu özelliđi kullanırken, bazı düđmeler kameranızda bulunmaz.
- Bu özelliđi kullandığınızda akıllı telefonunuzdaki yakınlaştırma düđmesi ve deklanşör düđmesi çalışmayacaktır.
- Remote Viewfinder modu yalnızca  ve  fotoğraf boyutlarını destekler.

5 Akıllı telefonda odaklamak için 📷 seçeneğine uzun dokunun.

- Odak, otomatik olarak çoklu-AF'ye ayarlanır.

6 Fotoğraf çekmek için 📷 düğmesine basın.

- Fotoğraf kameranızda kaydedilecektir.
- Ekranın altında bulunan fotoğrafa dokunarak akıllı telefona kaydedin. Eğer 20m fotoğraf boyutunda bir fotoğraf çektiyseniz, fotoğraf 1616X1080 olarak yeniden boyutlandırılacaktır. Eğer 2m fotoğraf boyutunda bir fotoğraf çektiyseniz, fotoğraf 640X360 olarak yeniden boyutlandırılacaktır.



- Bu özelliđi kullanacađınızda, kamera ile akıllı telefon arasındaki ideal mesafe ortama bađlı olarak farklılık gösterebilir.
- Bu özelliđi kullanabilmek için, akıllı telefon, kameranın 7 m yakınında olmalıdır.
- Akıllı telefonda 📷 bıraktıktan sonra fotoğrafın çekilmesi belirli bir zaman alacaktır.
- Remote Viewfinder işlevi řu durumda engellenecektir:
 - akıllı telefonda gelen bir arama var
 - kamera ya da akıllı telefon kapalı iken
 - hafıza doluysa
 - her iki cihaz WLAN bađlantısını kaybederlerse
 - Wi-Fi bađlantısı zayıf veya deđişken ise



Fotođraf veya video paylaşım web sitelerini kullanma

Fotođraflarınızı veya videolarınızı dosya paylaşım web sitelerine yükleyin. Uygun web siteleri kameranızda görüntülenecektir.

Web sitesine erişme

- 1 Mod düđmesini döndürerek **Wi-Fi** öđesine getirin.
- 2  ayarını seçin.
- 3 Bir web sitesi seçin.
 - Kamera, en son bađlanılan AP cihazı üzerinden bir WLAN'a bađlanmaya çalışacaktır.
 - Kamera önceden WLAN'a bađlanmadıysa, kullanılabilir AP cihazlarını arar. (sf. 104)
- 4 Kullanıcı adınızı ve parolanızı girin, ardından **Oturum Aç** seçeneđini belirleyin.
 - Metin girmek ile ilgili bilgiler için, "Metin girme" kısmına bakın. (sf. 108)
 - Listedenden bir ID seçmek için, ▼ → bir ID belirleyin.
 - Eđer web sitesine daha önceden oturum açmışsanız, otomatik olarak oturum açabilirsiniz.





Bu özelliđi kullanmak için dosya paylaşım sitesinde daha önceden mevcut bir hesabınızın olması gerekir.

Fotođrafları veya videoları siteye yükleme

- 1 Kameranız ile web sitesine giriş yapın.
- 2 Yükleme istediđiniz dosyalara kaydırın ve ardından  düđmesine basın.
 - 20 dosyaya kadar seçebilirsiniz. Toplam boyut 10 MB'den büyük olmamalıdır.
- 3 **Yükle** seçeneđini belirleyin.
 - Eđer Facebook'a bađlandıysanız, **Yükle** → **Yükle** seçeneđini belirleyin.
 - Eđer Facebook'a bađlanmışsanız, **Yorum** kutusunu seçerek yorumlarınızı girebilirsiniz. Metin girmek ile ilgili bilgiler için, "Metin girme" kısmına bakın. (sf. 108)



- RAW dosyalarını yükleyemezsiniz.
- Bir kerede 20 dosyaya kadar yükleyebilirsiniz.
- Dosya boyutu sınırı aşmışsa dosyaları yükleyemezsiniz. Yükleyebileceğiniz maksimum foto çözünürlüğü 2M'dir ve yükleyebileceğiniz en uzun video  kullanılarak kaydedilen videodur. Seçilen fotođraf çözünürlüğü 2M boyutundan büyükse boyutu otomatik olarak daha düşük bir çözünürlüğe ayarlanır. Eğer Facebook'a bağlanırsanız, foto çözünürlüğü tekrar 1M çözünürlüğüne ayarlanacaktır.
- Fotođrafları ve videoları yükleme yöntemi, seçilen web sitesine bağlı olarak farklı olabilir.
- Güvenlik duvarı veya kullanıcı kimliğini doğrulama ayarları nedeniyle bir web sitesine erişemiyorsanız, ađ yöneticinize veya ađ hizmeti sağlayıcısına başvurun.
- Yüklenen fotođraflara veya videolara, çekildikleri tarih otomatik isim olarak verilebilir.
- İnternet bağlantınızın hızı fotođrafların yüklenme veya web sayfalarının açılma hızını etkileyebilir.
- Kameranın hafızasında dosyalar yoksa bu özelliđi göremezsiniz.
- Aynı zamanda Oynatma modunda [MENU] düđmesine basarak fotoları veya videoları da yükleyebilirsiniz ve ardından  → **Paylaş (Wi-Fi)** → istediđiniz web sitesini seçebilirsiniz.





Fotođrafları veya videoları e-posta ile gnderme

E-posta mensndeki ayarları deđiřtirebilir ve kamerada saklanan fotođrafları veya videoları e-postayla gnderebilirsiniz.

E-posta ayarlarını deđiřtirme

E-posta mensnde bilgilerinizi depolamak iin ayarları deđiřtirebilirsiniz. Ayrıca e-posta parolasını oluřturabilir veya deđiřtirebilirsiniz. Metin girmek ile ilgili bilgiler iin, "Metin girme" kısmına bakın. (sf. 108)

Bilgilerinizi kaydetme





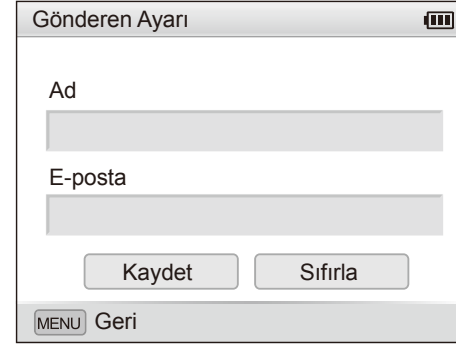

- 1 Mod dđmesini dndrerek **Wi-Fi** gesine getirin.
- 2  ayarını sein.
- 3 **[MENU]** dđmesine basın.
- 4  → **Gnderen Ayarı** seeneđini belirleyin.

- 5 **Ad** kutusunu sein, adınızı girin ve ardından **Bitti** seeneđini belirleyin.



- 6 **E-posta** kutusunu sein, e-posta adresinizi girin ve ardından **Bitti** seeneđini belirleyin.
- 7 Deđiřlikleri kaydetmek iin **Kaydet** seeneđini sein.
 - Bilgilerinizi silmek iin **Sıfırla** seeneđini belirleyin.





E-posta parolasını ayarlama

- 1 Mod düđmesini döndürerek **Wi-Fi** öđesine getirin.
- 2  ayarını seçin.
- 3 **[MENU]** düđmesine basın.
- 4  → **Ayar Parolası** → **Açık** seçeneđini belirleyin.
 - Parolayı devre dıřı bırakmak için, **Kapalı** seçeneđini belirleyin.
- 5 Açılır mesaj belirdiđinde,  üzerine basın.
 -  öđesine basmasanız dahi açılır pencere otomatik olarak kaybolur.
- 6 4 basamaklı bir parola girin.
- 7 Parolayı tekrar girin.
- 8 Açılır mesaj belirdiđinde,  üzerine basın.
 -  öđesine basmasanız dahi açılır pencere otomatik olarak kaybolur.



řifrenizi kaybettiyseniz, řifre ayarlama ekranında **Sıfırla** öđesini seçerek sıfırlayabilirsiniz. Bilgiyi sıfırladıđınızda, daha önce kaydedilen kullanıcı ayarlama bilgisi, e-posta adresi ve yakın zamanda gönderilen e-posta listesi silinir.

E-posta parolasını deđiřtirme

- 1 Mod düđmesini döndürerek **Wi-Fi** öđesine getirin.
- 2  ayarını seçin.
- 3 **[MENU]** düđmesine basın.
- 4  → **Deđiřiklik Parolası** seçeneđini belirleyin.
- 5 Mevcut 4 basamaklı parolanızı girin.
- 6 Yeni 4 basamaklı bir parola girin.
- 7 Yeni parolayı tekrar girin.
- 8 Açılır mesaj belirdiđinde,  üzerine basın.
 -  öđesine basmasanız dahi açılır pencere otomatik olarak kaybolur.

Fotoları veya videoları e-posta ile gnderme

Kamerada saklanan fotođrafları veya videoları e-posta zerinden gnderebilirsiniz. Metin girmek ile ilgili bilgiler iin, "Metin girme" kısmına bakın. (sf. 108)

1 Mod dğmesini dndrerek **Wi-Fi** ğesine getirin.

2  ayarını sein.

3 **Gnderen** kutusunu sein, e-posta adresinizi girin ve ardından **Bitti** seeneđini belirleyin.

- Bilgilerinizi daha nce kaydettiyseniz otomatik olarak bu bilgiler girilecektir. (sf. 114)
- nceki alıcıların listesindeki bir adresi kullanmak iin, ▼ → bir adres sein.

4 **Alıcı** kutusunu sein, bir e-posta adresi girin ve ardından **Bitti** seeneđini belirleyin.

- nceki alıcıların listesindeki bir adresi kullanmak iin, ▼ → bir adres sein.
- Ek alıcıları eklemek iin **+** seeneđini belirleyin. 30 alıcıya kadar giriř yapabilirsiniz.
- Adresi listeden silmek iin **x** seeneđini belirleyin.

5 **İleri** ayarını sein.

6 Gndermek istediđiniz dosyalara gidin ve ardından  dğmesine basın.

- 20 dosyaya kadar seebilirsiniz. Toplam boyut 7 MB'den byk olmamalıdır.



7 **Gnderme** seeneđini belirleyin.

8 **Yorum** kutusunu sein, yorumlarınızı girin ve ardından **Bitti** seeneđini belirleyin.

9 **Gnderme** seeneđini belirleyin.

- Kamera, en son bađlanılan AP cihazı zerinden bir WLAN'a bađlanmaya ve e-postayı gdermeye alıřacaktır.
- Kamera nceden WLAN'a bađlanmadıysa, kullanılabilir AP cihazlarını arar. (sf. 104)



- RAW dosyalarını gnderemezsiniz.
- Bir kerede 20 dosyaya kadar gnderebilirsiniz.
- Bir fotođraf bařarılı bir řekilde aktarılmıř grnse bile, alıcının e-posta hesabındaki hatalar fotođrafın geri evrilmesine veya spam olarak algılanmasına sebep olabilir.
- Herhangi bir ađ bađlantısı bulunmazsa veya e-posta ayarlarınız yanlıř ise e-postayı gnderemeyebilirsiniz.
- Dosya boyutu sınırı ařmıřsa bir e-posta gnderemezsiniz. Gnderebileceđiniz maksimum foto öznrlđ 2M olup gnderebileceđiniz en uzun video  kullanılarak kaydedilen videodur. Seilen fotođraf öznrlđ 2M boyutundan bykse boyutu otomatik olarak daha dřk bir öznrlđe ayarlanır.
- Gvenlik duvarı veya kullanıcı kimliđini dođrulama ayarları nedeniyle e-posta gnderemiyorsanız, ađ yneticinize veya ađ hizmeti sađlayıcısına bařvurun.
- Kameranın hafızasında dosyalar yoksa bu zelliđi gremezsiniz.
- Aynı zamanda **[MENU]** dđmesine basarak Oynatma modunda bir e-posta gnderebilir ve ardından   → **Paylař (Wi-Fi)** → **E-posta** seeneđini beirleyebilirsiniz.



Fotođrafları bir bulut sunucuya ykleyin

Fotolarınızı SkyDrive'a ykleyebilirsiniz. Fotođrafları ykleme iin, Microsoft web sitesini ziyaret edebilir ve kameranızı bađlamadan nce kayıt yapabilirsiniz.

1 Mod dđmesini dndrerek **Wi-Fi** đesine getirin.

2  ayarını sein.

- Bir hesap oluřturmanız iin uyarı veren bir aılır mesaj grnrse, **OK** seeneđini belirleyin.
- Kamera, en son bađlanılan AP zerinden bir WLAN'a bađlanmaya alıřacaktır.
- Kamera nceden WLAN'a bađlanmadıysa, kullanılabilir AP cihazlarını arar. (sf. 104)

3 Kullanıcı adınız ve parolanız ile oturum aın.

- Metin girmek ile ilgili bilgiler iin, "Metin girme" kısmına bakın. (sf. 108)
- Eđer SkyDrive'a bađlandıysanız, "Oturum ama tarayıcısını kullanma" blmne bakın. (sf. 106)

- Seenek menlerini kullanmak iin **[MENU]** dđmesine basın.

Seenek	Aıklama
nceki Sayfa	nceki sayfaya gidin.
Sonraki Sayfa	Sonraki sayfaya gidin.
Yeniden ykle	Sayfayı yeniden ykleyin.
Durdur	Sayfayı yklemeyi durdurur.
ıkıř	Oturum ama tarayıcısını kapatır.

4 Ykleme istediđiniz fotolara kaydırın ve ardından **[OK]** dđmesine basın.

5 **Ykle** seeneđini belirleyin.



- Aynı zamanda fotoları Oynatma modunda **[MENU]** dđmesine basarak bir bulut sunucuya ykleyebilir ve ardından **[OK]** → **Paylař (Wi-Fi)** → bir bulut sunucu seebilirsiniz.
- Kameranın hafızasında fotođraf yoksa bu zelliđi gremezsiniz.
- Fotoları SkyDrive'a yklerken, en/boy oranını koruyarak 2M olarak yeniden boyutlandırılacaktır.

Fotođraf ve videoları gndermek iin Oto yedekleme kullanımı

Kameranıza ektiđiniz fotođrafları veya videoları kablosuz olarak bir bilgisayara gnderebilirsiniz. Oto Yedekleme zelliđi sadece Windows iřletim sistemi ile alıřır.



PC'nizde Oto yedeklemesi yapmak iin programı ykleme

- 1 PC'ye Intelli-studio ykleyin. (sf. 146)
- 2 USB kablosunu kullanarak kameranızı bilgisayara bađlayın.
- 3 Aılan pencerede **OK** zerine tıklayın.
 - Otomatik Yedekleme programı PC'ye yklenir. Kurulumu tamamlamak iin ekranda verilen talimatları izleyin.
- 4 USB kablosunu ıkarın.
- 5 USB kablosunu kullanarak kameranızı bilgisayara tekrar bađlayın.
 - Kamerada PC hakkında bilgiler bulunmaktadır, dolayısıyla kamera dosyaları PC'ye gnderebilir.



Programı kurmadan nce, PC'nin ađa bađlandığından emin olun. Eđer internet bađlantısı yoksa, verilen CD'den programı kurmanız gereklidir.

Fotođrafları ve videoları bir bilgisayara gnderme

- 1 Mod dđmesini dndrerek **Wi-Fi** đesine getirin.
- 2  ayarını sein.
 - Otomatik Yedekleme zelliđini kullanmak iin yedek PC bilgisini yapılandırmanız gereklidir. Ayrıntılı bilgiler iin "PC'nizde Oto yedeklemesi yapmak iin programı ykleme" kısmına bakınız. (sf. 119)
- 3 Seenekleri ayarlamak iin **[MENU]** dđmesine basın.
 - Aktarma tamamlandıktan sonra PC'nizi otomatik olarak kapatmak iin,  → **Yedeklemeden sonra PC'yi kapat** → **Aık** seeneđini belirleyin.
 - Otomatik Yedekleme iřlevi iin yardımı grntlemek zere  → **Kılavuz** seeneđini belirleyin.
- 4 Yedeklemeyi bařlatmak iin **[OK]** dđmesine basın.
 - Gnderiyi iptal etmek iin, **[OK]** dđmesine basın.
 - Yedeklemek iin ayrı ayrı dosyaları seemezsiniz. Bu iřlev kameranızda sadece yeni dosyaları yedekler.
 - Yedekleme ilerlemesi bilgisayarın monitrnde grntlenecektir.
 - Aktarma tamamlandıđında, kamera yaklaşık 30 saniye iinde otomatik olarak kapanacaktır. nceki ekrana dnmek iin **iptal** seeneđini belirleyin ve kameranın otomatik olarak kapanmasını nleyin.



- Bilgisayar, Wake on LAN (WOL) zelliđini destekliyorsa, kameranızdan bilgisayarları arayarak bilgisayarı otomatik olarak aabilirsiniz. (sf. 124)
- Kamerayı WLAN'a bađladıđınızda bilgisayara bađlı olan AP'yi sein.
- Aynı eriřim noktasına tekrar bađlanıyorsanız bile kamera uygun durumdaki eriřim noktalarını arayacaktır.
- Dosya gnderirken kamerayı kapatırsanız veya aklerini ıkarırsanız dosya aktarımı kesilecektir.
- Bu zelliđi kullanırken, kameranızda yalnızca **[G]** kullanılabilir.
- Dosya gndermek iin aynı anda bilgisayara sadece bir kamera bađlayabilirsiniz.
- Ađ řartları sebebiyle yedekleme iptal edilebilir.
- Fotolar veya videolar bir PC'ye sadece bir kez gnderilebilir. Kameranızı tekrar bařka bir bilgisayara bađlasanız dahi dosyalar tekrar gnderilemez.
- Kameranın hafızasında dosyalar yoksa bu zelliđi gremezsiniz.
- Bu zelliđi kullanmadan nce Windows Gvenlik Duvarını ve diđer herhangi bir gvenlik duvarını kapatmanız gereklidir.
- 1.000 dosyaya kadar gnderebilirsiniz.
- PC yazılımında, sunucu adı Latin alfabesinde girilmeli ve en fazla 48 karakter iermelidir.



TV Link etkin bir TV'de fotoları veya videoları görüntüleme

TV Link, dosyaları bir kamera ve aynı AP cihazına bađlı TV arasında paylařan bir teknolojidir. Bu teknoloji sayesinde fotođraflarınızı veya videolarınızı geniş ekran TV'de görüntüleyebilirsiniz.

1 Mod düđmesini döndürerek **Wi-Fi** öđesine getirin.

2  ayarını seçin.

- Eđer kılavuz mesajı görünürse, [OK] öđesine basın.
- Kamera, en son bađlanılan AP cihazı üzerinden bir WLAN'a bađlanmaya çalıřacaktır.
- Kamera önceden WLAN'a bađlanmadıysa, kullanılabilir AP cihazlarını arar. (sf. 104)

3 TV'nizi bir AP cihazı üzerinden kablosuz ađa bađlayın.

- Daha fazla bilgi için TV'nizin kullanıcı kılavuzuna bakınız.

4 TV'de kamerayı arayın ve paylařılan fotođraflara veya videolara göz atın.

- TV'de kamerayı arama ve fotođraflara veya videolara göz atma hakkında bilgi için TV'nin kullanım kılavuzuna bakın.
- Videolar TV veya ađ durumuna bađlı olarak düzgün oynatılamayabilir. Eđer bu olursa, videoyu **480p** veya **720p** kalitesinde yeniden kaydedin ve tekrar oynatın. Videolar televizyonunuzda kablosuz bađlantı üzerinden düzgün çalıřmıyorsa, kamerayı A/V kablosuyla kameraya bađlamayı deneyin.

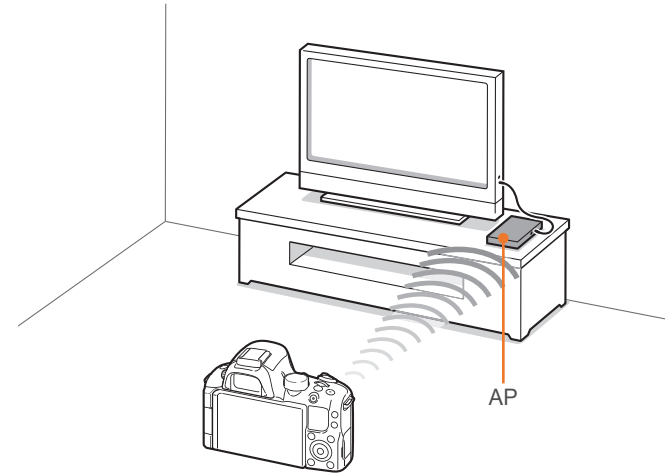





- RAW dosyalarını paylaşamazsınız.
- 1.000 adede kadar fotoğrafı veya videoyu paylaşabilirsiniz.
- Bir TV ekranında yalnızca kameranızla çektiđiniz fotođrafları veya videoları görebilirsiniz.
- Kameranızla TV arasındaki kablosuz bađlantı mesafesi, AP'nin teknik özelliklerine göre deđişiklik gösterebilir.
- Kamera 2 TV'ye bađlıysa oynatma işlemleri yavaş olabilir.
- Bu özelliđi yalnızca TV Link özellikli TV'lerde kullanabilirsiniz.
- Fotolar veya videolar orijinal boyutlarında paylaşılır.
- Bazı videolar diđerlerinden daha yavaş tamponlanabilir.
- Paylaşılan fotođraflar veya videolar TV'de saklanmayacaktır, ancak TV teknik özelliklerini karşılaması için kameraya kaydedilebilir.
- Fotođrafları veya videoları TV'ye aktarma, ađ bađlantısına, paylaşılacak dosyaların sayısına veya boyutlarına bađlı olarak biraz zaman alabilir.
- Fotođrafları veya videoları TV'de görüntülerken kamerayı normal olmayan bir şekilde kapatırsanız (örn. pilini çıkararak), TV kamerayı bađlı olarak algılamaya devam eder.
- Fotođrafların veya videoların kameradaki sırası TV'deki sırasından farklı olabilir.
- Paylaşmak istediđiniz fotoğraf veya video sayısına bađlı olarak fotođraflarınızın veya videolarınızın yüklenmesi ve başlangıç ayar işlemleri zaman alabilir.
- Fotođrafları veya videoları TV'de görüntülerken, TV kumandasının sürekli kullanılması veya TV'de başka işlemler yapılması bu özelliđin doğru çalışmamasına neden olabilir.
- Dosyaları TV'de görüntülerken sıralarını deđiştirirseniz veya tekrar sıralarsanız, TV'deki dosya listesinin güncellenmesi için başlangıç ayar işlemlerini tekrarlamalısınız.
- Kameranın hafızasında dosyalar yoksa bu özelliđi göremezsiniz.
- Televizyonunuzu AP'nize bađlamak için bir ađ kablosu kullanmanızı öneririz. Bu, içerik akışı sırasında karşılaşılabileceđiniz video 'Takılmalarını' en aza indirir.



Wi-Fi Direct kullanarak fotoları gnderme

Kamera bir WLAN aracılıđıyla Wi-Fi Direct iřlevini destekleyen bir cihaza bađlanırsa, fotoları cihaza gnderebilirsiniz. Bu zellik bazı cihazlarda desteklenmeyebilir.

- 1 Cihazda, Wi-Fi Direct seeneđini aın.
- 2 Kamerada, Oynatma modunda bir fotoya kaydırın.
- 3 [MENU] dđmesine basın ve ardından  → **Paylař (Wi-Fi)** → **Wi-Fi Direct** seeneđini belirleyin.
 - Tekli resim grntsnde iken, bir kerede yalnızca bir fotođraf gnderebilirsiniz.
 - Kk resimler grntsnde iken, kk resimlere giderek birden fazla fotođraf seebilir ve ardından  gesine basabilirsiniz. Fotođrafları semeyi tamamladıđınızda **Gnderme** seeneđini belirleyin.

4 Kameranın Wi-Fi Direct cihazları listesinden cihazı sein.

- Cihazın Wi-Fi Direct seeneđinin aık olduđundan emin olun.
- Kameranızı ayrıca Wi-Fi Direct cihazının cihaz listesinden de seebilirsiniz.

5 Cihazda, kameranın cihaza bađlanmasına olanak sađlayın.

- Fotođraf cihaza gnderilecektir.



- Bir kerede 20 dosyaya kadar gnderebilirsiniz.
- Kameranın hafızasında fotođraf yoksa bu zelliđi gremezsiniz.
- Tamamlanmadan nce bađlantıyı iptal ederseniz, kamera cihaza yeniden bađlanamayabilir. Bu durumda, cihazınızı en yeni firma yazılımı ile gncelleyin.

Wake on LAN (WOL) özelliđi hakkında

WOL özelliđi ile kameranız ile birlikte bir PC'yi açabilir veya uyandırabilirsiniz. Bu özellik son 5 yıldaki Samsung masaüstü bilgisayarlarında vardır (Hepsi bir arada bilgisayarlarda yoktur).



Aşađıda açıklananların dışındaki PC'nizin BIOS ayarlarındaki herhangi bir deđişiklik PC'nize hasar verebilir. Üretici firma PC'nizin BIOS ayarlarını deđiştirmeniz sonucu oluşan hasarlardan sorumlu deđildir.

PC'nin uyku modundan uyandırma moduna ayarlanması

- 1 Start** (Başlat)'a tıklayın ve ardından **Control Panel** (Kontrol Paneli)'ni açın.
- 2 Ağ bağlantısını yapılandırın.**
 - Windows 7:
Network and Internet (Ađ ve İnternet) → **Network and Sharing Center** (Ađ ve Paylaşım Merkezi) → **Change adapter settings** (Adaptör ayarlarını deđiştir)'e tıklayın.
 - Windows Vista:
Network and Internet (Ađ ve İnternet) → **Network and Sharing Center** (Ađ ve Paylaşım Merkezi) → **Manage network connections** (Ađ bağlantılarını yönet)'e tıklayın.
 - Windows XP:
Network and Internet Connection (Ađ ve İnternet Bağlantısı) → **Network Connection** (Ađ Bağlantısı)'na tıklayın.
- 3 Local Area** (Yerel Alan)'a sağ tıklayın ve ardından **Properties** (Özellikler)'e tıklayın.
- 4 Configure** (Yapılandır) → **Power manage** (Gücü yönet) → **Allow this device to wake the computer** (Bu cihazın bilgisayarı uyandırmasına izin ver) sekmesine tıklayın.
- 5 OK** üzerine tıklayın.
- 6 PC'yi yeniden başlatın.**

PC'yi açığa ayarlama

- 1 PC'ye açın ve ardından PC başlarken F2'ye basın.
 - BIOS ayar menüsü görünecektir.
- 2 **Advanced** (Gelişmiş) sekmesi → **Power management Setup** (Güç yönetim ayarı'nı seçin).
- 3 **Resume on PME** (PME'de devam et) → **Enabled** (Etkin)'i seçin.
- 4 F10 tuşuna basarak değişiklikleri kaydedin ve ardından bilgisayarı başlatmaya devam edin.
- 5 **Start** (Başlat)'a tıklayın ve ardından **Control Panel** (Kontrol Paneli)'ni açın.
- 6 Ağ bağlantısını yapılandırın.
 - Windows 7:
Network and Internet (Ağ ve İnternet) → **Network and Sharing Center** (Ağ ve Paylaşım Merkezi) → **Change adapter settings** (Adaptör ayarlarını değiştir)'e tıklayın.
 - Windows Vista:
Network and Internet (Ağ ve İnternet) → **Network and Sharing Center** (Ağ ve Paylaşım Merkezi) → **Manage network connections** (Ağ bağlantılarını yönet)'e tıklayın.
 - Windows XP:
Network and Internet Connection (Ağ ve İnternet Bağlantısı) → **Network Connection** (Ağ Bağlantısı)'na tıklayın.

7 Ağ adaptörü ile ilgili sürücülerini seçin.

8 **Advanced** (Gelişmiş) sekmesine tıklayın ve ardından WOL menülerini ayarlayın.



- Bu özelliği bir güvenlik duvarında veya bir güvenlik programı kurulu iken kullanamazsınız.
- PC'yi WOL özelliği ile birlikte açmak için PC'nin LAN ile bağlantısı etkin olmalıdır. LAN bağlantısının etkin olduğunu gösteren PC'nin LAN bağlantı noktasındaki gösterge ışığının açık olduğundan emin olun.
- PC'nizin modeline bağlı olarak, kamera yalnızca PC'de açılabilir.
- PC'nizin işletim sistemine veya sürücülerine bağlı olarak WOL ayar menüsünün isimleri farklı olabilir.
 - ayar menüsü adlarının örnekleri: PME etkinleştir, Wake on LAN vb.
 - ayar menüsü değerlerinin örnekleri: Etkinleştir, Sihirli paket vb.

Bölüm 5



Kamera ayarları menüsü

Kullanıcı ayarları ve genel ayarlar menüsüyle ilgili daha fazla bilgi edinin. Ayarları, ihtiyaçlarınıza ve tercihlerinize daha iyi uyacak şekilde düzenleyebilirsiniz.

Kullanıcı ayarları

Kullanıcı ortamını bu ayarlarla düzenleyebilirsiniz.

Kullanıcı seçeneklerini ayarlamak için,

Çekim modunda, [MENU] →   veya  → bir seçeneğe basın.



Mevcut öğeler ve bunların sıralaması çekim moduna bağlı olarak farklılık gösterebilir.

ISO özelleştirmesi

ISO adımı

ISO hassaslığı için boyutu 1/3 veya 1 adımda ayarlayabilirsiniz.

Oto. ISO Aralığı

ISO Oto. ayarını yaparken, altındaki her bir EV adımını seçebileceğiniz maksimum ISO değerini belirleyebilirsiniz.

* Varsayılan

Seçenek	Değer
1 Adım	ISO 200, ISO 400, ISO 800*, ISO 1600, ISO 3200
1/3 Adım	ISO 125, ISO 160, ISO 200, ISO 250, ISO 320, ISO 400, ISO 500, ISO 640, ISO 800*, ISO 1000, ISO 1250, ISO 1600, ISO 2000, ISO 2500, ISO 3200

Gürültü Azaltma

Resimlerdeki görsel gürültüyü azaltmak için Gürültü Azaltma özelliğini kullanın.

* Varsayılan

Seçenek	Açıklama
Yüksek ISO NR	Bu işlem, yüksek ISO hassaslığını belirlediğinizde ortaya çıkabilecek gürültüyü azaltır. (Kapalı, Açık*)
Uzun Süreli NR	Kamerayı uzun bir pozlamaya ayarladığınızda bu işlem gürültüyü azaltır. (Kapalı, Açık*)

Tarama Ayarı

AE Ayracı, WB Ayracı ve P Wiz Ayracı seçeneklerini ayarlayabilirsiniz.

Seçenek	Açıklama
AE Ayraç Ayarı	Poz taramanın sırasını ve alanını ayarlamanızı sağlar. <ul style="list-style-type: none"> Ayraç Sırası: Kameranın orijinal, daha açık ve daha koyu fotoğraf çekimi (sırasıyla 0, + ve - ile gösterilir) hangi sırada yapacağını ayarlamanızı sağlar. Ayraç Alanı: 3 pozlu taranan fotonun pozlama aralığını ayarlayın.

Seçenek	Açıklama
BD Ayraç Ayarı	3 pozlu taranan fotonun Beyaz Dengesi aralık mesafesini ayarlayın. Örneğin, AB-/+3 seçeneği Sarı değerinin üç adım üstünü veya altını belirtir. MG-/+3 seçeneği, Macenta değeriyle aynı miktarı belirtir.
P Wiz Ayraç Ayarı	Kameranın 3 poz taramalı fotoğraf çekimi yaparken kullanacağı 3 Resim Sihirbazı ayarını seçin.

DMF (Direct Manual Focus)

[**Deklanşör**]'e yarım basarak odağı bulduktan sonra odak halkasını çevirerek odağı manuel olarak ayarlayın. Bu özellik, bazı merceklerde bulunmayabilir.

AF Önceliği

Kamerayı sadece özne odak içine girdiğinde fotoğraf çekmeye ayarlayabilirsiniz.



Sürekli ya da seri çekim yaparken, AF öncelik işlevi açılrsa ve özne odakta olmasa dahi kamera fotoğrafları çekecektir.

Özel Mod olarak Kaydet

Seçenekleri ayarlayarak ve bunları kaydederek kendi çekim modlarınızı oluşturabilirsiniz. (C₁, C₂, C₃)

iFn Özelleştirme

i-Function merceğinde [**i-Function**]'a bastığınızda ayarlanabilecek seçenekleri belirleyebilirsiniz.

Seçenek	Açıklama
Diyafram	Diyafram değerini ayarlamak için ayarlayın.
Deklanşör Hızı	Deklanşör hızını ayarlamak için ayarlayın.
EV	Pozlama değerini ayarlamak için ayarlayın.
ISO	ISO hassaslığını ayarlamak için ayarlayın.
WB	Beyaz dengeyi ayarlamak için ayarlayın.
i zoom	Yakınlaştırma oranını ayarlamak için ayarlayın.

Tuş Eşleştirme

AEL, Önizleme ve Özel düğmeye atanan işlevi değiştirebilirsiniz.

* Varsayılan

Düğme	İşlev
AEL	<p>AEL düğmesinin işlevini ayarlayabilirsiniz. Bir fotoğraf çekildiğinde AEL ve AFL işlevleri pozlama değeri veya odak alanını sırasıyla kaydeder. AEL düğmesi için üç ayar arasından seçim yapabilirsiniz:</p> <ul style="list-style-type: none"> • AEL*, oto pozlama kilitleme işlevini yerine getirir. AEL açıkken, [Deklanşör] ögesine yarım basılması oto odak kilitleme işlevini yerine getirir. • AEL Tut, oto pozlama kilitleme işlevini yerine getirir. Bir fotoğraf çektikten sonra dahi poz kilitli kalır. • AFL, oto odak kilitleme işlevini yerine getirir. AFL açıkken, [Deklanşör] ögesine yarım basılması oto pozlama kilitleme işlevini yerine getirir. • AEL + AFL, oto pozlama ve odak kilitleme işlevini yerine getirir.
Önizleme	<p>Aşağıdaki işlevlerden birini Derin Önizleme düğmesine atayabilirsiniz:</p> <ul style="list-style-type: none"> • Bir Dokunuşlu BD (Beyaz Dengesi), Özel Beyaz Dengesi işlevini çalıştırır. • Optik Önizleme*, geçerli açıklık değeri için Alanın Derinliğini Önizleme işlevini çalıştırır. (sf. 24) • RAW+JPEG özelliğini etkinleştiren veya devre dışı bırakan Tek Dokunuşla RAW +.

* Varsayılan

Düğme	İşlev
Özel	<p>Özelleştir düğmesinin işlevini ayarlayabilirsiniz:</p> <ul style="list-style-type: none"> • Resim Sihirbazı*, doğrudan bir Resim Sihirbazı seçeneği seçmenize olanak sağlar. • Beyaz dengesi, doğrudan bir Beyaz Denge seçeneği seçmenize olanak sağlar. • AF Alanı, doğrudan bir oto odak alanı seçmenize olanak sağlar.

Ekran Seç

Kamera ekranını ve vizör işlevini ayarlayabilirsiniz.

* Varsayılan

Seçenek	Açıklama
Otomatik*	Ekranı veya vizörü otomatik olarak seçmek için yakınlık sensörünü ayarlayın.
Yalnızca EVF	Vizörü kullanmak için ayarlayın.
Yalnızca Ekran	Ekranı kullanmak için ayarlayın.





- Vizörü kullandığınızda Wi-Fi işlevleri ve **Özel Mod olarak kaydet**, **Slayt gösterisi**, **Görüntü Düzenle**, **DPOF** işlevleri kullanılamaz.
- Videoları kaydederken veya oynatırken kamera ekranı veya vizörü otomatik olarak seçmez. Örneğin, vizörden bakarken bir video kaydetmeye veya oynatmaya başlarsanız, ana ekran kayıt veya oynatma sırasında kullanılamayacaktır.

Kullanıcı Ekranı

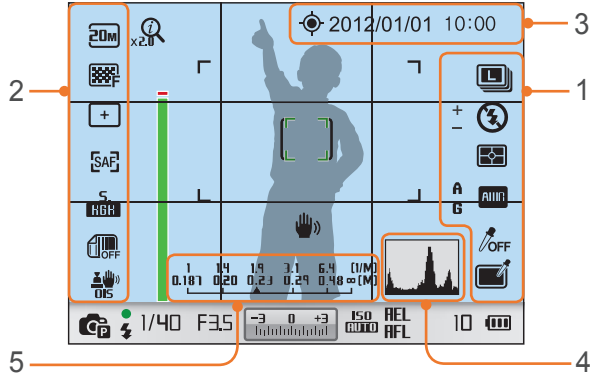
Ekranı çekim bilgileri ekleyebilir veya gösterilen çekim bilgilerini ekrandan kaldırebilirsiniz.

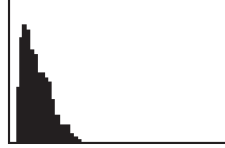
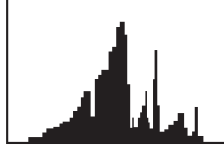
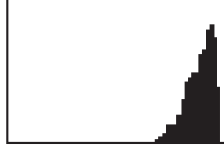

No.	Açıklama
1	Sağdaki Simgeler Çekim modunda sağda bulunan ekran simgelerini ayarlayın.
2	Soldaki Simgeler Çekim modunda solda bulunan ekran simgelerini ayarlayın.
3	Trh&saat Tarih ve saati görüntülemek için ayarlayın.

No.	Açıklama
4	<p>Histogram Ekrandaki histogramı açık veya kapalı olarak ayarlayın.</p> <p>Histogram hakkında Histogram, bir fotoğrafın parlaklık dağılımını gösteren bir grafikdir. Sola eğimli bir histogram karanlık bir fotoğrafı gösterir. Sağa eğimli bir histogram parlak bir fotoğrafı gösterir. Grafiğin yüksekliği renk bilgisiyle ilgilidir. Belirli bir renk daha yaygınsa, grafik yükselir.</p> <div style="display: flex; justify-content: space-around; align-items: center;">    </div> <p style="text-align: center;">Yetersiz pozlama Dengeli pozlama Aşırı pozlama</p>
5	<p>Mesafe Ölçeği Mesafe Ölçeği işlevini destekleyen bir mercek taktığınızda subje ile kamera arasındaki mesafeyi gösterecek şekilde ayarlayın. (Kapalı, ft, m*)</p> <div style="border: 1px solid #ccc; padding: 5px; margin-top: 10px;">  <p>Bu özellik sadece Mesafe Ölçeği işlevini destekleyen bir mercek taktığınızda kullanılabilir.</p> </div>

Kılavuz Çizgisi

Sahne oluşturmanıza yardımcı olacak kılavuzu seçer.
(**Kapalı***, **3 X 3**, **2 X 2**, **Cross** (Çapraz), **Diagonal** (Diyagonal))

Bozukluk Düzeltme

Merceklerde ortaya çıkabilecek mercek bozulmasını düzeltebilirsiniz.
Bu özellik, bazı merceklerde bulunmayabilir.

AF Lambası

Karanlık ortamlarda daha iyi otomatik odaklama yapmak için AF lambasını açın. Otomatik Odaklama, AF lambası açık olduğunda karanlık ortamlarda daha doğru çalışır.

E-Deklanşör

Seçenek	Açıklama
Kapalı	Mekanik deklanşörü kullanmak için ayarlayın. En hızlı deklanşör hızı 1/4.000 s ile sınırlıdır.
Açık	İlk olarak elektronik deklanşör perdesini, ikinci olarak mekanik perdeyi kullanmak için ayarlayın. Hızlı deklanşör hızlarını 1/4.000 ile 1/8.000 s arasında kullanmanıza olanak sağlar.



- Bu özellik sadece bir Samsung merceğini Samsung NX'e monte ettiğinizde kullanılabilir.
- Eğer büyük çaplı bir mercek ve hızlı bir deklanşör kullanıyorsanız, bir "bokeh" efekti (odak dışı alanlara estetik bulanıklık verme) subjeden ve çekim şartlarından etkilenebilir. Bokeh efektinin doğru görünmesi için, **E-Deklanşör**'ü **Kapalı**'ya ayarlayın.

Ayar 1

Ayar 1'in menü öğeleriyle ilgili daha fazla bilgi edinin.

Ayar 1 seçeneklerini belirlemek için,

Çekim veya Oynatma modunda, [MENU] →  → bir seçeneğe basın.

* Varsayılan

Öğe	Açıklama
Language	Kameranın ekranda göstereceği dili ayarlayın.
Dosya adı	<p>Dosya adlarını oluşturma yöntemini belirlemenizi sağlar.</p> <ul style="list-style-type: none"> • Standart*: SAM_XXXX.JPG (sRGB)/_SAMXXXX.JPG (Adobe RGB) • Tarih (Tarih): <ul style="list-style-type: none"> - sRGB dosyaları - MMDDxxxx.JPG. Örneğin, 01 Ocak tarihinde çekilen bir fotoğraf için dosya adı 0101xxxx.jpg şeklinde olur. - Adobe RGB dosyaları - Ocaktan Eylül'e kadar olan aylar için _MDDxxxx.JPG. Ekimden Aralık'a kadar olan aylar için, ay numarası A (Eki.), B (Kas.) ve C (Ara.) harfleri ile değiştirilir. Örneğin, 3 Şubat tarihinde çekilen bir fotoğraf için, dosya adı _203xxxx.jpg olabilir. 05 Ekim tarihinde çekilen bir fotoğraf için de dosya adı _A05xxxx.jpg olur.

* Varsayılan

Öğe	Açıklama
Dosya Numarası	<p>Dosya ve klasörlerin numaralandırılma yöntemini ayarlayın.</p> <ul style="list-style-type: none"> • Sıfırla: Sıfırlama işlevinin kullanılmasının ardından, bir sonraki dosya adı 0001'den başlar. • Seri*: Yeni dosya numaraları, yeni bir hafıza kartı takmış, kartı formatlamış veya tüm fotoğrafları silmiş olsanız dahi mevcut numara sırasından devam eder. <div style="border: 1px solid #ccc; padding: 5px; margin-top: 10px;">  <ul style="list-style-type: none"> • İlk klasör adı 100PHOTO'dur; sRGB renk alanını ve Standart dosya adlandırmasını seçtiyseniz, ilk dosya adı SAM_0001 olur. • Dosya adı numaraları SAM_0001'den SAM_9999'a kadar birer birer artar. • Klasör numaraları 100PHOTO'dan 999PHOTO'ya kadar birer birer artar. • Bir klasöre en çok 9.999 dosya kaydedilebilir. • Dosya numaraları DCF (Kamera dosya sistemi için tasarım kuralı) teknik özelliklerine göre atanır. • Bir dosya adını değiştirirseniz (örneğin, bir bilgisayarda), kamera dosyayı oynatamaz. </div>
Klasör Türü	<p>Klasör türünü belirlemenizi sağlar.</p> <ul style="list-style-type: none"> • Standart*: XXXPHOTO • Tarih: XXX_AATT

* Varsayılan

Öge	Açıklama
Format	<p>Hafıza kartını formatlamanızı sağlar. Formatlama, hafıza kartını kamerada kullanılması için hazırlar ve korunan dosyalar da dahil olmak üzere, var olan tüm dosyaları siler. (Evet, Hayır)</p> <p> Başka marka bir kamera, hafıza kartı okuyucu veya bilgisayar tarafından formatlanan bir hafıza kartını kullanırsanız, hatalar ortaya çıkabilir. Lütfen hafıza kartlarını, fotoğraf çekmek için kullanmadan önce kamera içinde formatlayın.</p>
Sıfırla	<p>Ayar menüsünü ve çekim seçeneklerini fabrika varsayılanlarına döndürmenizi sağlar. (Tarih, saat, dil ve video çıkış ayarları değişmez.) (Evet, Hayır)</p>



Ayar 2

Ayar 2'nin menü öğeleriyle ilgili daha fazla bilgi edinin.





Ayar 2 seçeneklerini belirlemek için,

Çekim veya Oynatma modunda, [MENU] →  → bir seçeneğe basın.

* Varsayılan

Öge	Açıklama
Hızlı Görünüm	Hızlı Bakış süresinin uzunluğunu belirlemenizi sağlar. Bu, kameranın çektiğiniz bir fotoğrafı çekim işleminin hemen ardından görüntülediği süredir. (Kapalı, 1 sn* , 3 sn, 5 sn, Tut)
Ekran Ayarı	Ekran parlaklığını, otomatik parlaklık ayarını, ekran rengini veya seviye göstergesini ayarlamanızı sağlar. <ul style="list-style-type: none"> Gör. Parlaklığı: Ekranın parlaklığını manüel olarak ayarlayabilirsiniz. Oto Parlaklık: Otomatik parlaklığı açmanızı veya kapamanızı sağlar. (Kapalı, Açık*) Ekran Rengi: Ekranın rengini manüel olarak ayarlayabilirsiniz. Yatay Kalibrasyon: Seviye göstergesini kalibre edin. Eğer seviye göstergesi düz değilse, kamerayı düz bir yüzeye yerleştirin ve ardından ekranda verilen talimatları yerine getirin. <div style="border: 1px solid gray; padding: 5px; margin-top: 10px;">  <ul style="list-style-type: none"> Oynatma modunda Yatay Kalibrasyon seçeneğine erişim sağlayamazsınız. Portre yönlendirmede seviye göstergesini kalibre edemezsiniz. </div>

* Varsayılan

Öge	Açıklama
Oto Ekran Kapat	Ekran kapanma süresini ayarlamanızı sağlar. Kamera belirlediğiniz süre boyunca kullanılmazsa ekran kapanır. (Kapalı, 30 sn* , 1 dk, 3 dk, 5 dk, 10 dk)
Güç Tasarrufu	Güç kapatma zamanını ayarlayın. Belirlediğiniz süre boyunca kamerayı kullanmazsanız kamera kapanır. (30 sn, 1 dk* , 3 dk, 5 dk, 10 dk, 30 dk) <div style="border: 1px solid gray; padding: 5px; margin-top: 10px;">  <ul style="list-style-type: none"> Kamera, pili değiştirdikten sonra kapanma süresi ayarını saklar. Kamera bir bilgisayara, televizyona veya yazıcıya bağlıysa, bir slayt gösterisi veya film oynatıyorsa, enerji tasarrufu işlevi çalışmayabilir. </div>
Trh&saat	Tarihi, saati, tarih formatını, saat dilimini ve fotoğraflarda tarihin basılıp basılmayacağını ayarlamanızı sağlar. (Saat Dilimi, Tarih, Saat, Tip, T.basma) <div style="border: 1px solid gray; padding: 5px; margin-top: 10px;">  <ul style="list-style-type: none"> Tarih fotoğrafın sağ alt kenarında görünür. Bir fotoğrafı yazdırırken, bazı yazıcılar tarihi düzgün bir şekilde yazdıramayabilir. </div>
Yardım Kılavuzu Görüntüsü	Menüler ve işlevler hakkında yardım metnini görüntülemek için ayarlayın. (Kapalı, Açık*) <div style="border: 1px solid gray; padding: 5px; margin-top: 10px;">  <p>Yardım metnini kısa bir süre gizlemek için [] düğmesine basın.</p> </div>

Ayar 3

Ayar 3'ün menü öğeleriyle ilgili daha fazla bilgi edinin.



Ayar 3 seçeneklerini belirlemek için,

Çekim veya Oynatma modunda, [MENU] →  → bir seçeneğe basın.

* Varsayılan

Öğe	Açıklama
Ses	<ul style="list-style-type: none"> Sistem Ses Seviyesi: Ses düzeyini ayarlamanızı veya tüm sesi tamamiyle kapatmanızı sağlar. (Kapalı, Düşük, Orta*, Yüksek) Af sesi: Kameranın AF modunda çıkardığı sesi açmanızı veya kapatmanızı sağlar. (Kapalı, Açık*) Düğme Sesi: Kameranın düğmelere bastığınızda çıkardığı sesi açmanızı veya kapatmanızı sağlar. (Kapalı, Açık*)
Sensör Temizleme	<ul style="list-style-type: none"> Sensör Temizleme: Sensördeki tozu temizlemenizi sağlar. Başlangıç Eylemi: İşlev açık olduğunda, kamera her açılışta sensör temizleme işlemini gerçekleştirir. (Kapalı*, Açık) <p> Bu ürün değiştirilebilir mercekler kullandığından, mercekleri değiştirilirken sensörün üzerine tozlar yapışabilir. Bu durum, partiküllerin çektiğiniz fotoğraflarda görünmesine yol açabilir. Özellikle tozlu yerlerdeyken, mercekleri değiştirmeniz önerilir. Ayrıca, kullanmadığınız zamanlarda, mercek kapağını merceğe taktığınızdan emin olun.</p>
Videoçıkış	<p>Kamerayı monitör veya televizyon gibi harici bir video cihazına bağlarken, ülkeniz için uygun video çıkışı sinyalini ayarlayın.</p> <ul style="list-style-type: none"> NTSC*: ABD, Kanada, Japonya, Kore, Tayvan, Meksika, vb PAL (Sadece PAL B, D, G, H veya I'yı destekler): Avustralya, Avusturya, Belçika, Çin, Danimarka, Finlandiya, Fransa, Almanya, İngiltere, İtalya, Kuveyt, Malezya, Yeni Zelanda, Singapur, İspanya, İsveç, İsviçre, Tayland, Norveç, vb

* Varsayılan

Öğe	Açıklama
Anynet+ (HDMI-CEC)	<p>Kamerayı Anynet+ (HDMI-CEC) özelliğini destekleyen bir HDTV'ye bağladığınızda, kameranın oynatma işlevini TV'nin uzaktan kumandasıyla denetleyebilirsiniz.</p> <ul style="list-style-type: none"> Kapalı: Kameranın oynatma işlevinin televizyonun uzaktan kumandasıyla denetleyemezsiniz. Açık*: Kameranın oynatma işlevinin televizyonun uzaktan kumandasıyla denetleyebilirsiniz.
HDMI Çıkışı	<p>Kamerayı HDMI kablosuyla bir HDTV'ye bağladığınızda, görüntünün çözünürlüğünü değiştirebilirsiniz.</p> <ul style="list-style-type: none"> NTSC: Otomatik*, 1080i, 720p, 480p, 576p (sadece PAL seçildiğinde etkinleştirilir) <p> Bağlanılan HDTV seçtiğiniz çözünürlüğü desteklemiyorsa, kamera bir düşük çözünürlük düzeyine ayarlanır.</p>
Aygıt Bilgileri	<p>Gövdenin ve merceğin aygıt yazılımı sürümünü, Wi-Fi MAC adresini ve ağ sertifikasyon numarasını görüntüleyin veya aygıt yazılımını güncelleyin.</p> <ul style="list-style-type: none"> Sabit Yazılım Yükseltmesi: Kamera gövdesinin veya merceğin yazılımını güncelleyin. (Gövde Ürün Yazılımı, Mercek Ürün Yazılımı) <p> Cihaz yazılımı yükseltmelerini şu adresten indirebilirsiniz: www.samsung.com.</p> <ul style="list-style-type: none"> Cihaz yazılımı yükseltmesini pil tam olarak dolu olmadan çalıştıramazsınız. Bir cihaz yazılımını yükseltmeden önce pili tam şarj edin. Cihaz yazılımını güncellerseniz, kullanıcı ayarları değerleri sıfırlanır. (Tarih, saat, dil, video çıkışı değişmez.) Güncelleme işlemi devam ederken kamerayı kapatmayın.

GPS ayarının menü öğeleriyle ilgili daha fazla bilgi edinin. GPS işlevini kullanabilmeniz için isteğe bağlı bir GPS aksesuarı satın almanız gerekir.

GPS seçeneklerini ayarlamak için,

Çekim veya Oynatma modunda, [MENU] →  → bir seçeneğe basın.

* Varsayılan

Öge	Açıklama
Coğ. Etiketleme	Küresel Konumlama Sistemi (GPS) özelliğini kullanarak fotoğrafları konum bilgisi içerecek şekilde ayarlamayı sağlar. Konum bilgileri, fotoğrafla ilişkili Exif verilerine eklenir. (Kapalı, Açık*)
GPS Geçerli Zaman Ayarları	Kamera GPS sinyallerini alamadığında son konum bilgisini kullanmak için zamanı ayarlayın. Kamera belirtilen süre içinde GPS sinyali almayı başaramazsa, fotoğraflara konum bilgileri kaydedilmez. (15 sn* , 30 sn , 1 dk , 3 dk , 10 dk , 30 dk)
Konum Görüntüsü	Çekim modunda ekranın sağ üst köşesinde konum bilgilerini görüntülemek için ayarlamayı sağlar. Yalnızca Kore'deyken konum bilgileri Korece görüntülenir ve ekran dili Korece olarak ayarlanır. Başka bir dil ayarlanmışsa konum bilgisi İngilizce olur. (Kapalı, Açık*)
GPS Sıfırlama	Geçerli konumunuza en yakın GPS uydularını aramak için ayarlamayı sağlar. (Evet , Hayır)



Bölüm 6

Harici cihazlara bağlama

Kamerayı bilgisayar, televizyon veya fotoğraf yazıcısı gibi harici cihazlara bağlayarak kameranızdan tam anlamıyla faydalanın.

Dosyaları TV veya HDTV'de görüntüleme

A/V kablosunu (HDMI kablosu) kullanarak kameranızı bir TV'ye (HDTV) bağlayabilir ve fotoğrafları veya videoları TV'de izleyebilirsiniz.

Dosyaları TV'de görüntüleme

- 1 Çekim modunda veya Oynatma modunda, [MENU] →  → **Videoçıkış**'na basın.
- 2 Ülkenize veya bölgenize uygun bir video sinyal çıkışı seçin. (sf. 135)
- 3 A/V kablosunu kullanarak TV'yi ve kamerayı bağlayın.

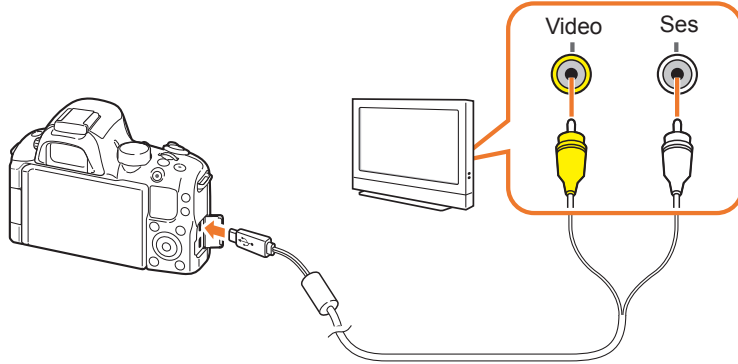

- 4 TV'nin ve kameranın açık olduğundan emin olun ve daha sonra, TV'nin video giriş modunu veya kaynağını (AV veya AV1 gibi) seçin.
- 5 Kameradaki düğmeleri kullanarak videoları ve fotoğrafları görüntüleyin.



- TV modelinize göre bazı dijital bozukluklar görülebilir veya görüntünün bir kısmı görünmeyebilir.
- TV ayarlarınıza bağlı olarak resimler TV ekranında ortalanmış olmayabilir.
- Kamera bir TV'ye bağlı olduğunda fotoğrafları veya videoları yakalayabilirsiniz.

HDTV'de dosyaları görüntüleme

- 1 Çekim veya Oynatma modunda, [MENU] →  → **HDMI Çıkışı** → bir seçeneğe basın.
- 2 Kameranızı ve HDTV'nizi kapatın.
- 3 İsteğe bağlı HDMI kablosu ile kameranızı HDTV'nize bağlayın.

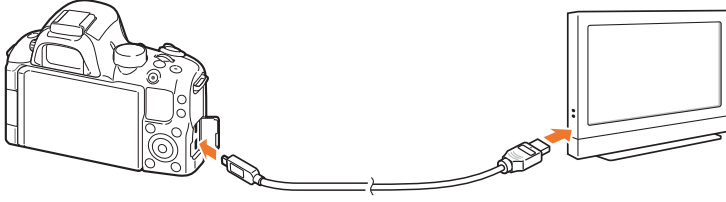

Aynı anda hem A/V hem de HDMI kabloları bağlanırsa, HDMI kablosuna öncelik tanınır. Görüntüleri daha iyi oynatmak için A/V kablosunu sökün.



- HDMI kablosunu kullanırken, kamerayı bir HDTV'ye Anynet+(CEC) yöntemi ile bağlayabilirsiniz.
- Anynet+(CEC) işlevleri, bağlı cihazları TV uzaktan kumandasıyla kontrol etmenize olanak tanır.
- HDTV Anynet+(CEC) yöntemini destekliyorsa, kamerayla birlikte kullanıldığında TV otomatik olarak açılır. Bu özellik, bazı HDTV'lerde bulunmayabilir.
- Kamera bir HDTV'ye HDMI kablosuyla bağlandığında, fotoğraf veya video çekemez.
- Bir HDTV'ye bağlandığında, kameranın bazı oynatma işlevleri kullanılamaz.
- Kamera ve bir HDTV bağlandıktan sonraki süre kullandığınız hafıza kartınıza bağlı olarak farklılık gösterebilir.
- Hafıza kartının ana özelliği aktarım hızını artırmak olduğundan, daha hızlı bir aktarma hızına sahip bir hafıza kartının HDMI işlevini kullanırken de hızlı olacağını söylemek doğru olmayabilir.

- 4 HDTV ve kameranın açık olduğundan emin olun ve ardından HDTV'de HDMI modunu seçin.
 - Kameranın ekranı HDTV ekranında görüntülenir.
- 5 Kameradaki düğmeleri kullanarak videoları ve fotoğrafları görüntüleyin.

Dosyaları 3D TV'de görüntüleme

3D TV'de 3D modunda veya 3D Panorama modunda çekilen fotoğrafları görüntüleyebilirsiniz.

- 1 Çekim veya Oynatma modunda, [MENU] →  → **HDMI Çıkışı** → bir seçeneğe basın.
- 2 Kameranızı ve 3D TV'yi kapatın.
- 3 İsteğe bağlı HDMI kablosu ile kameranızı 3D TV'nize bağlayın.
- 4 Kameranızı açın.
 - Eğer bir Anynet+ uyumlu Samsung 3D TV'niz varsa ve kameranızın Anynet+ işlevini açmışsanız, kamera otomatik olarak Oynatma moduna geçtiğinde 3D TV otomatik olarak açılır ve kamera ekranını görüntüler.
 - Eğer kameranızda Anynet+ özelliğini kapatmışsanız, 3D TV otomatik olarak açılmaz.

- 5 Kamerada [ISO] düğmesine veya TV'de mod değiştirme düğmesine basarak **3D Modu**'na geçin.
 - [ISO] düğmesine veya mod değiştirme düğmesine tekrar basarak **2D Modu**'na geçiş yapabilirsiniz.
- 6 TV'nizin 3D işlevini açın.
 - Daha fazla ayrıntı için TV'nizin kullanıcı kılavuzuna bakınız.
- 7 TV'nizin uzaktan kumandasındaki düğmeleri kullanarak 3D fotolarını görüntüleyin.



- Bir MPO dosyasını dosya biçimini desteklemeyen TV'lerdeki 3D efektini görüntüleyemezsiniz.
- MPO dosyasını bir 3D TV'de görüntülemek için doğru bir 3D gözlük kullanın.



Kameranız tarafından çekilen 3D görüntülerini uzun süre 3D TV veya 3D monitöründe görüntülemeyin. Gözlerde kasılma, yorgunluk, baş dönmesi ve benzeri istenmeyen bulgulara sebep olabilir.

Fotoğrafları yazdırma

Yazıcılarla doğrudan bağlantı kurarak veya DPOF (Digital Print Order Format) bilgilerini bir hafıza kartına kaydederek kameranızdaki fotoğrafları yazdırabilirsiniz.

Fotoğrafları bir PictBridge fotoğraf yazıcısında yazdırma

Kameranızı doğrudan yazıcıya bağlayarak fotoğrafları PictBridge uyumlu bir yazıcıda yazdırabilirsiniz.

- 1 Yazıcı açıkken, kameranızı USB kablosunu kullanarak yazıcıya bağlayın.

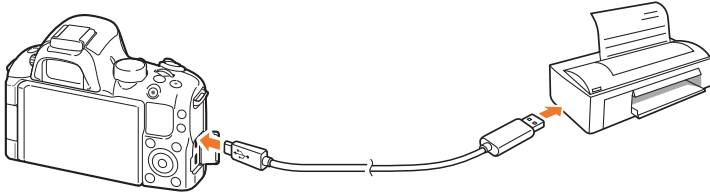

- 2 Kameranızı açın.

- Kamera ekranında açılır mesaj belirdiğinde **Yazıcı**'yı seçin.

- 3 İlerleme düğmesinde kaydırın veya [**AF**] düğmesine basarak bir fotoğraf seçin.

- Yazdırma seçeneklerini ayarlamak için [**MENU**] düğmesine basın.

- 4 Yazdırmak için [**OK**] düğmesine basın.

Yazdırma ayarlarını yapılandırma



Seçenek	Açıklama
Görüntüler	Geçerli fotoğrafın mı yoksa tüm fotoğrafların mı yazdırılacağını seçin.
Boyut	Baskı boyutunu belirtmenizi sağlar.
Yerleşim	Sayfa başına düşecek fotoğraf sayısını belirlemenizi sağlar.
Tip	Kağıt türünü seçmenizi sağlar.
Çekim kalitesi	Baskı kalitesini ayarlamanızı sağlar.
Tarih	Tarihi yazdırma ayarını yapmanızı sağlar.
Dosya adı	Dosya adını yazdırma ayarını yapmanızı sağlar.
Sıfırla	Ayarı varsayılan değerlerine sıfırlamanızı sağlar.



Bazı seçenekler tüm yazıcılarda desteklenmeyebilir.

Baskı siparişi (DPOF) oluşturma

DPOF (Digital Print Order Format), bir fotoğrafın baskı boyutunu ve yazdırılacak kopya sayısını belirlemenizi sağlar. Kamera, DPOF bilgilerini hafıza kartınızın MISC klasörüne kaydeder. DPOF bilgileri olan bir resim görüntülendiğinde, kameranıza bir DPOF göstergesi çıkar. Görüntülerinizin DPOF bilgilerini ayarladıysanız, yazdırmak üzere hafıza kartını bir dijital baskı mağazasına götürebilirsiniz.

DPOF
seçeneklerini
ayarlamak için,

Oynatma modunda, [MENU] →  → DPOF → bir öğe seçin.

DPOF seçenekleri

Seçenek	Açıklama
Standart	<p>Yazdırmak istediğiniz fotoğrafları ve kaç kopya yazdırılacağını seçebilirsiniz.</p> <ul style="list-style-type: none"> • Seç: Seçtiğiniz fotoğrafların kopya sayısını seçmenizi sağlar. (Yazdırmak istediğiniz fotoğrafları seçin → İlerleme düğmesini sola veya sağa kaydırıp [Fn] düğmesine basarak kopya sayısını seçin.) • Tümü: Tüm fotoğrafların kopya sayısını seçmenizi sağlar. ([DISP/ISO] düğmesine basarak kopya sayısını seçin ve ardından [⏏] düğmesine basın.) • Sıfırla: Tüm DPOF baskı miktarı seçimlerini iptal etmenizi sağlar.
İndeks	<p>Bu seçenek, yazdırılmak üzere belirlenen tüm fotoğrafları tek bir kağıda küçük resimler olarak yazdırabilmenizi sağlar. Ayarladığınız baskı boyutu sadece DPOF 1.1 ile uyumlu yazıcılarda ayarlanabilir.</p>
Boyut	<p>Baskı boyutunu belirleyebilirsiniz.</p> <ul style="list-style-type: none"> • Seç: Seçtiğiniz fotoğrafların baskı boyutunu belirlemenizi sağlar. (Yazdırmak istediğiniz fotoğrafları seçin → İlerleme düğmesini sola veya sağa kaydırıp [Fn] düğmesine basarak baskı boyutunu seçin.) • Tümü: Hafıza kartına kaydedilen tüm fotoğrafların baskı boyutunu seçin. ([DISP/ISO] düğmesine basarak baskı boyutunu seçin ve ardından [⏏] düğmesine basın.) • Sıfırla: Tüm fotoğrafların DPOF baskı boyutunu iptal etmenizi sağlar.



Dosyaları bilgisayarınıza aktarma

Kamerayı bilgisayarınıza bağlayarak hafıza kartındaki dosyaları aktarın.

Dosyaları Windows yüklü bilgisayarınıza aktarma

Kamerayı çıkarılabilir bir disk gibi bağlama

Kamerayı çıkarılabilir disk olarak bilgisayarınıza bağlayabilirsiniz.

- 1 Kamerayı kapatın.
- 2 USB kablosunu kullanarak kamerayı bilgisayarınıza bağlayın.

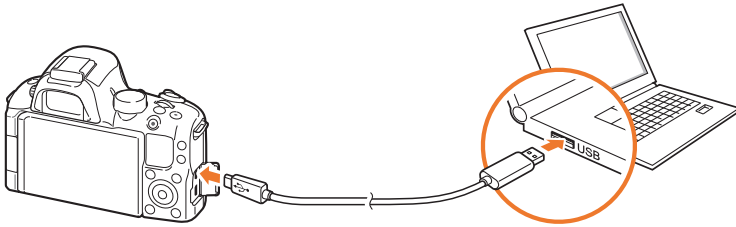

- USB kablosunun küçük ucunu kameranıza takın. Kablo ters takılırsa, dosyalarınız zarar görebilir. Üretici firma hiçbir veri kaybından sorumlu tutulamaz.
- USB kablosunu HDMI bağlantı noktasına takmaya çalışırsanız kamera düzgün çalışmayabilir. Bu durumda kamerayı yeniden başlatın.



- 3 Kamerayı açın.
 - Kamera ekranında açılır mesaj belirdiğinde **Bilgisayr**'ı seçin.
- 4 Bilgisayarınızda sırasıyla, **Bilgisayarım** → **Çıkarılabilir Disk** → **DCIM** → **XXXPHOTO** veya **XXX_AATT** seçeneğini belirleyin.
- 5 İsteddiğiniz dosyaları seçin ve daha sonra, bunları bilgisayarınıza sürükleyin veya kaydedin.



Klasör Türü için **Tarih** değeri ayarlanmışsa, klasör adı "XXX_AATT" biçiminde görünür. Örneğin bir fotoğrafı 1 Ocak günü çekmişseniz, klasör adı "101_0101" olacaktır.

Cihazın bağlantısını kesme (Windows XP için)

Windows Vista ve Windows 7 için kamerayı çıkarma yolları benzerdir.

- 1 Kamera ile bilgisayar arasında herhangi bir veri aktarımının olmadığından emin olun.
 - Kameranızdaki durum lambası yanıp sönüyorsa, devam eden bir veri aktarımı vardır. Lütfen durum lambası yanıp sönmeyi kesene kadar bekleyin.
- 2 Bilgisayar ekranınızın sağ alt köşesindeki araç çubuğunda  simgesini tıklatın.

- 3 Açılan mesajı tıklatın.
- 4 Diskin güvenle kaldırıldığını belirten ileti kutusunu tıklatın.
- 5 USB kablosunu çıkarın.

Dosyaları Mac bilgisayarınıza aktarma

- 1 Kamerayı kapatın.
- 2 USB kablosunu kullanarak kameranızı bir Macintosh bilgisayara bağlayın.



Mac OS 10.4 veya üstü desteklenir.



- USB kablosunun küçük ucunu kameranıza takın. Kablo ters takılırsa, dosyalarınız zarar görebilir. Üretici firma hiçbir veri kaybından sorumlu tutulamaz.
- USB kablosunu HDMI bağlantı noktasına takmaya çalışırsanız kamera düzgün çalışmayabilir. Bu durumda kamerayı yeniden başlatın.

- 3 Kamerayı açın.
 - Kamera ekranında açılır mesaj belirdiğinde **Bilgisayr'** seçin.
- 4 Çıkarılabilir diski açın.
- 5 Fotoğrafları ve videoları bilgisayarınıza aktarın.

Programları bir bilgisayarda kullanma

Dijital fotoğraflar, görüntü düzenleme programları aracılığıyla çeşitli şekillerde düzenlenebilir. Fotoğrafları, sağlanan düzenleme programlarını kullanarak nasıl düzenleyeceğinizi öğrenin.

Yazılımı yükleme

- 1 CD-ROM'u bilgisayarınıza takın.
- 2 Kurulum sihirbazı belirlediğinde **Samsung Digital Camera Installer** düğmesini tıklayın.
- 3 Yükleme istediğiniz bir programı seçin ve ardından **Install** (Yükle) düğmesini tıklayın.
- 4 Ekrandaki talimatları takip edin.
- 5 Yükleme işlemi tamamlandığında **Exit** (Çıkış) düğmesini tıklayın.

CD'de bulunan programlar

Program	Kullanım Amacı
Intelli-studio	Fotoğrafları ve videoları düzenlemenizi sağlar.
Samsung RAW Converter	RAW dosyalarını, istediğiniz dosya formatına dönüştürmenizi sağlar.
PC Auto Backup	Kaydedilmiş dosyaları Wi-Fi aracılığıyla bağlı bir bilgisayara gönderir.



- Bilgisayarınız gerekli özelliklere sahip değilse, videolar doğru oynatılmayabilir veya videoların düzenlenmesi uzun sürebilir.
- Programı kullanmadan önce DirectX 9.0c veya üstü bir sürümü yükleyin.
- Kamerayı çıkarılabilir disk olarak bağlayabilmek için Windows XP/Vista/7 veya Mac OS 10.4 veya sonraki sürümleri kullanmalısınız.



Kendi oluşturduğunuz bir bilgisayarı veya desteklenmeyen bir bilgisayar ve işletim sistemini kullanmanız garantinizi geçersiz kılabilir.

Intelli-studio'yu kullanma

Intelli-studio, dosyaları oynatmanıza ve düzenlemenize olanak tanıyan yerleşik bir programdır. Ayrıca, dosyaları sık kullandığınız web sitelerinize yükleyebilirsiniz. Ayrıntılı bilgi için program içinde **Help** (Yardım) → **Help** (Yardım) seçin.

Gereksinimler

Öge	Gereksinimler
İS*	Windows XP SP2, Windows Vista, veya Windows 7 (32-bit sürümleri)
CPU	Intel® Core 2 Duo 1.66GHz veya üstü/ AMD Athlon™ X2 Dual-Core 2.2GHz veya üstü
RAM	Minimum 512 MB RAM (1 GB veya daha fazlası önerilir)
Sabit disk kapasitesi	250 MB veya daha fazlası (1 GB ve üstü önerilir)
Diğerleri	<ul style="list-style-type: none">• CD-ROM sürücüsü• 1024x768 piksel, 16-bit renkli ekranla uyumlu monitör (1280x1024 piksel, 32-bit renkli ekran önerilir)• USB 2.0 bağlantı noktası• nVIDIA Geforce 7600GT veya daha yüksek/ ATI X1600 serisi veya daha yüksek• Microsoft DirectX 9.0c veya üstü

* Intelli-studio'nun 32-bit sürümü yüklenecektir— hatta Windows XP, Windows Vista ve Windows 7 64-bit sürümleri de dahil.



- Gereksinimler yalnızca tavsiyedir. Bilgisayarınızın durumuna göre, bilgisayarınız gereksinimleri karşılayabilir.
- Intelli-studio yalnızca Windows ile uyumludur.
- Intelli-studio şu formatları destekler:
 - **Videolar:** MP4 (Video: H.264, Ses: AAC), WMV (WMV 7/8/9), AVI (MJPEG)
 - **Fotoğraflar:** JPG, GIF, BMP, PNG, TIFF
- RAW formatlı dosyaları Intelli-studio programıyla açamazsınız.
- Dosyaları doğrudan kamerada düzenleyemezsiniz. Düzenlemeden önce dosyaları bilgisayarınızda bir klasöre aktarın.

Intelli-studio Arabirimini Kullanma



No.	Açıklama
8	Seçilen klasördeki dosyaları bilgisayarınızda görüntülemenizi sağlar.
9	Bağlı kameradaki dosyaları göstermenizi veya gizlemenizi sağlar.
10	Seçilen klasördeki dosyaları kamerada görüntülemenizi sağlar.
11	Dosyaları küçük resimler olarak veya bir harita üzerinde görüntüleyin.
12	Bağlı cihazdaki klasörlere göz atmanızı sağlar.
13	Bilgisayarınızdaki klasörlere göz atmanızı sağlar.
14	Önceki veya sonraki klasöre gitmenizi sağlar.
15	Dosyaları yazdırmanızı, harita üzerinde görüntülemenizi, Klasörüm içinde saklamanızı veya yüzleri kaydetmenizi sağlar.

No.	Açıklama
1	Menüleri açmanızı sağlar.
2	Seçilen klasördeki dosyaları görüntülemenizi sağlar.
3	Fotoğraf düzenleme moduna geçmenizi sağlar.
4	Video düzenleme moduna geçmenizi sağlar.
5	Paylaşım moduna geçmenizi sağlar. (Dosyaları e-posta ile göndermek veya Flickr veya YouTube gibi sitelerine dosya yüklemek için.)
6	Listedeki küçük resimleri büyütmenizi veya küçültmenizi sağlar.
7	Bir dosya türü seçmenizi sağlar.

Dosyaları Intelli-studio'yu kullanarak aktarma

Intelli-studio kullanarak kameranızdaki dosyaları kolayca aktarabilirsiniz.

- 1 Kamerayı kapatın.
- 2 USB kablosunu kullanarak kamerayı bilgisayarınıza bağlayın.

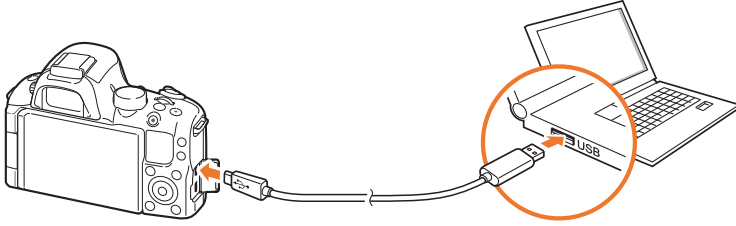

- Kablonun doğru bağlantı fişinin bulunduğu ucunu kameranıza takmanız gerekir. Kablo ters takılırsa, dosyalarınız zarar görebilir. Üretici firma hiçbir veri kaybından sorumlu tutulamaz.
- USB kablosunu HDMI bağlantı noktasına takmaya çalışırsanız kamera düzgün çalışmayabilir. Bu durumda kamerayı yeniden başlatın.

- 3 Bilgisayarınızda Intelli-studio'yu çalıştırın.
- 4 Kamerayı açın.
 - Kamera ekranında açılır mesaj belirdiğinde **Bilgisyr'** seçin.
- 5 Yeni dosyaları kaydetmek için bilgisayarınızda bir klasör seçin ve **Evet** seçeneğini belirleyin.
 - Yeni dosyalar bilgisayara aktarılır.
 - Kameranızda yeni dosya yoksa, yeni dosyaları kaydetmenizi sağlayan açılır pencere görüntülenmez.

Samsung RAW Converter'ı Kullanma

Bir kamera tarafından çekilen fotoğraflar genellikle JPEG formatlarına dönüştürülür ve kameranın çekim anındaki ayarlarına göre hafızada saklanır. RAW dosyaları ise JPEG formatlarına dönüştürülmez ve hiçbir değişiklik yapılmadan hafızaya kaydedilir. Samsung RAW Converter ile fotoğrafların pozlamasını, beyaz dengesini, tonlarını, kontrastını ve renklerini ayarlayabilirsiniz.

Windows Gereksinimleri

Öğe	Gereksinimler
İS	Microsoft Windows XP, Windows Vista, veya Windows 7 * Yükleme için yönetici haklarınızın olması gerekir. * Program 64-bit işletim sisteminde 32-bit uygulama olarak çalışır.
CPU	Intel Pentium®, AMD Athlon™ işlemci tabanlı PC veya uyumlu bilgisayar (Pentium4, Athlon XP veya üstü önerilir) * Hazır çok çekirdekli işlemci (Intel Core i7, Core 2 Quad, Core 2 Duo, AMD phenom IIX4, Phenom X4 vb.)
RAM	1 GB veya üstü önerilir
Sabit disk kapasitesi	Lütfen en az 100 MB alan ayırın. Lütfen görüntü depolamak için yeterli disk alanı ayırın. (Bir görüntü 10 MB'den fazla disk alanı kullanabilir.)
Diğerleri	<ul style="list-style-type: none"> XGA (1024x768), Full Color (24 bit veya daha yüksek) Klavye, fare veya eşdeğer cihazlar

Mac Gereksinimleri

Öğe	Gereksinimler
İS	Apple® Mac® OS X v10.4/v10.5/v10.6
CPU	Intel işlemcili veya uyumlu bilgisayar (Core 2 Quad veya sonraki sürümleri önerilir) / PowerPC
RAM	1 GB veya üstü önerilir
Sabit disk kapasitesi	Lütfen en az 100 MB alan ayırın. Lütfen görüntü depolamak için yeterli disk alanı ayırın. (Bir görüntü 10 MB'den fazla disk alanı kullanabilir.)
Diğerleri	<ul style="list-style-type: none"> XGA (1024x768), Full Color (24 bit veya daha yüksek) Klavye, fare veya eşdeğer cihazlar



- Bilgisayar gerekli özelliklere sahip olsa da Samsung RAW Converter bazı bilgisayarlarda doğru çalışmayabilir.
- Mac kurulum programı otomatik çalışmayacaktır. Lütfen kurulum dosyasını verilen CD-ROM'da manuel olarak çalıştırın.

Samsung RAW Converter Arayüzü'nü Kullanma

Samsung RAW Converter programının kullanımıyla ilgili ayrıntılar için **Help (Yardım)** → **Open software manual** (Yazılım kılavuzunu aç) seçeneğine tıklayın.

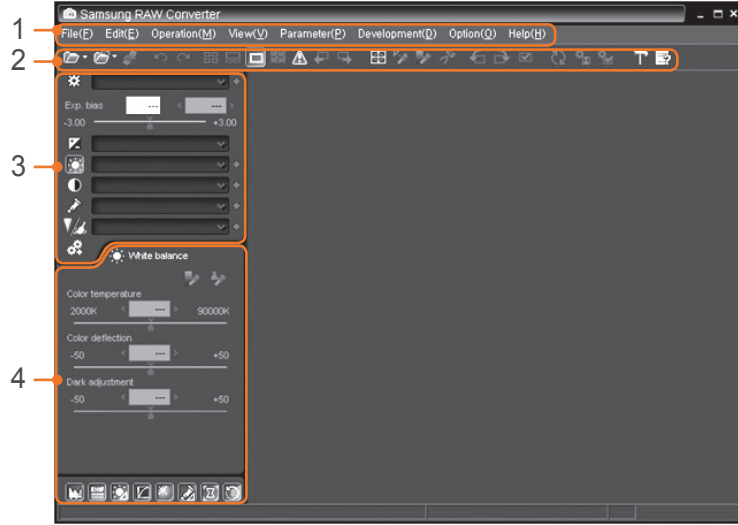

RAW formatındaki dosyaları düzenleme

RAW formatındaki dosyaları Samsung RAW Converter ile düzenlerseniz, yüksek görüntü kalitesini koruyabilirsiniz. JPEG ve TIFF formatındaki dosyaları da düzenleyebilirsiniz.

Bir görüntünün pozlamasını ayarlamak için

- 1 **File (Dosya)** → **Open file (Dosya aç)** seçeneğini belirleyin ve bir dosyayı açın.
- 2 Düzenleme araçlarından  simgesini seçin.

No.	Açıklama
1	Menü
2	Araç çubuğu
3	Düzenleme araçları
4	Düzenleme araçları için ince ayar penceresini açmanızı/ kapatmanızı sağlar.

3 Kaydırma çubuğunu kullanarak pozlamayı ayarlayın.



Orijinal görüntü

P Modu, Açıklık: f=8,

Deklanşör Hızı: 1/15 sn, ISO=100



Düzenlenen görüntü

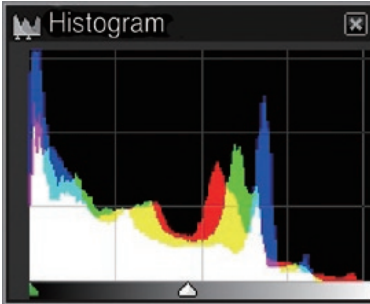

Orijinal görüntü

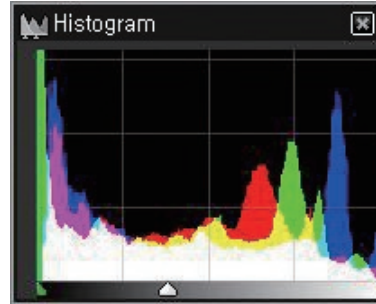

Düzenlenen görüntü

Bir görüntünün kontrastını ayarlamak için

- 1 **File** (Dosya) → **Open file** (Dosya aç) seçeneğini belirleyin ve bir dosyayı açın.
- 2 Düzenleme araçlarından  simgesini seçin.
- 3 Kaydırma çubuğunu kullanarak tonu ayarlayın.



Orijinal görüntü



Düzenlenen görüntü

RAW dosyalarını JPEG veya TIFF formatında kaydetmek için

- 1 **File** (Dosya) → **Open file** (Dosya aç) seçeneğini belirleyin ve bir dosyayı açın.
- 2 **File** (Dosya) → **Development** (Gelişme) seçeneğini belirleyin.
- 3 (JPEG veya TIFF) dosya biçimlerini seçin ve **Save** (Kaydet) seçeneğini belirleyin.

Bölüm 7

Ek

Hata mesajları, kamera bakımı, sorun giderme ipuçları, teknik özellikler ve isteğe bağlı aksesuarlar hakkında bilgi ahibi olun.

Hata mesajları

Aşağıdaki hata mesajları görüldüğünde, şu çözümleri deneyin.

Hata mesajları	Önerilen işlem
Mercek kilitlendi	Mercek kilitlidir. Bir tık sesi duyana kadar merceği saat yönünün tersine çevirin. (sf. 37)
Kart hatası	<ul style="list-style-type: none"> • Kameranızı kapatın ve tekrar açın. • Hafıza kartını çıkarın ve tekrar takın. • Hafıza kartını formatlayın.
Pil zayıf	Dolu bir pil takın veya pili yeniden şarj edin.
Görüntü Dosyası Yok	Fotoğrafları çekin veya içinde fotoğraf olan bir hafıza kartı takın.
Dosya hatası	Hasarlı dosyayı silin veya bir servis merkeziyle görüşün.
Hafıza dolu	Gerekli olmayan dosyaları silin veya yeni bir hafıza kartı takın.
Kart kilitli	SD, SDHC veya SDXC kartını kilitleyerek dosyaların silinmesini önleyebilirsiniz. Çekim sırasında kartın kilidini açın. (sf. 158)

Hata mesajları	Önerilen işlem
Klasör ve dosya numarası maksimum değerine ulaştı. Kartı değiştirin	Dosya adları DCF standardıyla eşleşmiyor. Hafıza kartındaki dosyaları bilgisayarınıza aktarın ve kartı formatlayın. (sf. 133)
Error 00	Kameranızı kapatın ve merceği tekrar takın. Eğer halen aynı mesajı görüyorsanız, bir servis merkezine başvurun.
Error 01/02	Kameranızı kapatın, pili çıkartın ve tekrar takın. Eğer halen aynı mesajı görüyorsanız, bir servis merkezine başvurun.

Kamerayı temizleme

Kamera merceđi ve ekranı

Bir krkl fıra kullanarak tozu temizleyin ve merceđi yumuřak bir bezle bastırmadan silin. Mercekte toz kalırsa, temiz bir kađıda mercek temizleme sıvısı dkn ve merceđi hafife silin.

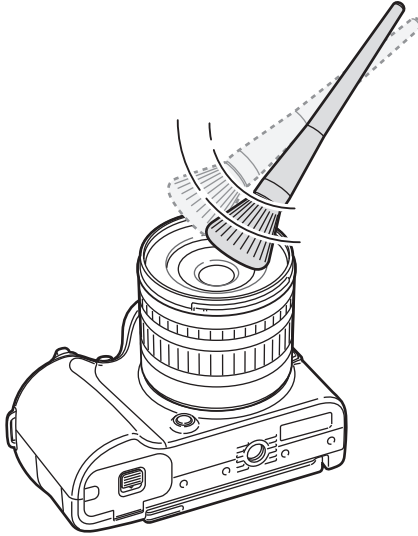

Grnt sensr

Farklı ekim kořullarına bađlı olarak fotoğraf zerinde toz grlebilir. Bunun sebebi grnt sensrnn aık hava kořullarına maruz kalmasıdır. Bu normal bir sorundur ve kamera gnlk kullanım ierisinde her zaman toza maruz kalabilir. Sensr zerindeki tozu sensr temizleme iřlevini alıřtırarak giderebilirsiniz. (sf. 135) Eđer sensr temizlendikten sonra halen toz kalmıřsa, bir servis merkezine bařvurun. Krkl fırayı merceđin montaj aıklıđının iine sokmayın.

Kameranın gvdesi

Yumuřak, kuru bir bezle hafife silin.



Cihazı temizlemek iin asla benzen, tiner veya alkol kullanmayın. Bu tr zeltiler kameraya zarar verebilir veya alıřmasını olumsuz etkileyebilir.

Kamerayı kullanma veya saklama

Kamerayı kullanmak veya saklamak için uygun olmayan yerler

- Kamerayı çok soğuk veya çok yüksek sıcaklıklara maruz bırakmaktan kaçının.
- Kameranızı aşırı yüksek nem olan veya nemin sert biçimde değiştiği bölgelerde kullanmaktan kaçının.
- Kamerayı doğrudan güneş ışığına maruz bırakmaktan ve yazın bir arabanın içi gibi sıcak ve havalandırması zayıf yerlerde saklamaktan kaçının.
- Kameranızı ve ekranını darbelere, sert kullanıma ve aşırı titreşime karşı koruyun, aksi takdirde ciddi zarar görebilirler.
- Kameranın içindeki hareketli parçaların ve iç bileşenlerin zarar görmemesi için kameranızı tozlu, kirli, nemli veya iyi havalandırılmamış yerlerde kullanmayın ve saklamayın.
- Kameranızı benzin, yakıt veya yanıcı kimyasal maddelerin yakınında kullanmayın. Yanıcı sıvı, gaz veya patlayıcı malzemeleri kamera veya aksesuarlarıyla aynı bölgede saklamayın veya taşımayın.
- Kamerayı naftalinli yerlerde saklamayın.

Plaj ve sahillerde kullanma

- Kameranızı kumsal veya benzeri yerlerde kullanırken kuma ve kire karşı koruyun.
- Kameranız su geçirmez değildir. Pili veya hafıza kartını elleriniz ıslakken tutmayın. Kamerayı ıslak elle kullanmanız kameranıza zarar verebilir.

Uzun süreli saklama

- Kameranızı uzun bir süre için saklayacağınızda silika jel gibi bir emici madde ile birlikte bir kapalı bir kaba koyun.
- Kamerayı uzun süre kullanmadan saklayacaksanız içindeki pilleri çıkarın. İçindeki pillerde akma olabilir veya zamanla paslanarak kameranıza önemli hasar verebilir.
- Kullanılmayan piller zaman için de boşalır ve kullanmadan önce tekrar şarj edilmeleri gerekir.

Nemli ortamlarda kamerayı dikkatli kullanma

Kamerayı soğuk bir ortamdan sıcak ortama aktardığınızda kameranın merceğinde veya içindeki parçalarda buğu oluşabilir. Bu durumda kamerayı kapatın ve en az 1 saat bekleyin. Hafıza kartı üzerinde buğu oluşursa hafıza kartını kameradan çıkarın ve geri takmadan önce üzerindeki nemin tamamının buharlaşmasını bekleyin.

Diğer önlemler

- Kameranızı askısından tutup sallamayın. Bu sizi veya başkalarını yaralayabilir veya kameranıza zarar verebilir.
- Kameranızı boyamayın; boya hareketli parçaları tıkayıp düzgün çalışmalarını engelleyebilir.
- Kullanmadığınızda kamerayı kapatın.
- Kameranız hassas parçalardan oluşmaktadır. Kamerayı darbelerden koruyun.
- Kullanmadığınızda çantasında tutarak ekranı dış kuvvetlerden koruyun. Kum, sivri aletler veya bozuk paradan uzak tutarak kamerayı çiziklerden koruyun.
- Ekran çatlamışsa veya kırılmışsa kamerayı kullanmayın. Kırılan cam veya akrilik elinizin veya yüzünüzün yaralanmasına sebep olabilir. Onarmak için kameranızı Samsung servis merkezine götürün.

- Kameraları, pilleri, şarj aletlerini veya aksesuarları asla mikrodalga fırın, ocak, radyatör veya soba gibi ısıtıcıların yakınına, içine ya da üzerine koymayın. Bu cihazlar deforme olabilir ve aşırı ısınmaya sebep olarak yangına veya patlamaya sebep olabilir.
- Merceği doğrudan güneş ışığına tutmayın; aksi takdirde görüntü sensöründe renk bozulması olabilir veya sensör doğru çalışmayabilir.
- Merceğinizi parmak izi veya çizilmelere karşı koruyun. Merceğinizi yumuşak, temiz, havsız bir mercek beziyle temizleyin.
- Dışarıdan bir darbe alırsa kamera kapanabilir. Bu durum hafıza kartını korumak içindir. Tekrar kullanmak için kamerayı açın.
- Kamerayı kullanırken ısınabilir. Bu normaldir ve kameranızın ömrünü veya performansını etkilemez.
- Kamerayı düşük sıcaklıklarda kullandığınızda açılması biraz zaman alabilir, geçici olarak ekranın rengi değişebilir veya ardıl görüntüler oluşabilir. Bu durumlar arıza teşkil etmezler ve kamera normal sıcaklıklara geri döndüğünde kendiliğinden düzeleceklerdir.
- Kameranın dış yüzeyindeki boya veya metal, hassas ciltli kişilerde alerjiye, cilt kaşıntısına, egzamaya veya şişliklere sebep olabilir. Eğer bu belirtilerden herhangi biriyle karşılaşırsanız, kamerayı kullanmayı derhal bırakın ve bir doktora başvurun.

Hafıza kartı hakkında

Desteklenen hafıza kartı

Bu ürün SD (Secure Digital), SDHC (Secure Digital High Capacity), SDXC (Secure Digital eXtended Capacity), microSD, microSDHC veya microSDXC hafıza kartlarını destekler.

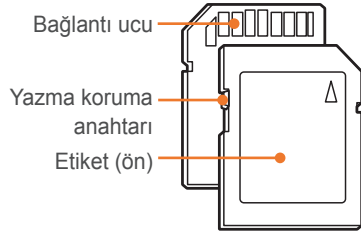

SD, SDHC veya SDXC kartlardaki yazmaya karşı koruma düğmesini kullanarak, dosyaların silinmesini önleyebilirsiniz. Kartı kilitlemek için düğmeyi aşağı kaydırın, kilidini açmak için yukarı kaydırın. Fotoğraf veya video çekerken kartın kilidini açın.

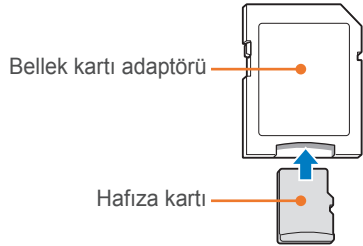

Mikro hafıza kartını bu ürün, bir PC veya hafıza kartı okuyucusu ile kullanmak için, kartı adaptöre takın.

Hafıza kartı kapasitesi

Hafıza kartı kapasitesi çekim sahnelerine veya çekim koşullarına bağlı olarak değişebilir. Bu kapasiteler 2 GB SD karta göre verilmiştir.

	Boyut	Kalite	
		HQ	Normal
Video*	1080 30P 1920X1080 (30 kare/sn)	Yaklaşık 17' 35"	Yaklaşık 21' 56"
	810 24P 1920X810 (24 FPS)	Yaklaşık 19'	Yaklaşık 23' 43"
	720 30P 1280X720 (30 kare/sn)	Yaklaşık 29' 10"	Yaklaşık 36' 20"
	480 30P 640X480 (30 kare/sn)	Yaklaşık 73' 26"	Yaklaşık 91' 00"
	240 WEB Paylaşım İçin (30 kare/sn)	Yaklaşık 236' 16"	Yaklaşık 287' 12"

* Yakınlaştırma kullanılırsa kaydedilebilir süre değişebilir. Toplam kayıt süresinin belirlemek için çok sayıda kayıt gerçekleştirilmiştir.

	Boyut	Kalite						
		Süper Kaliteli	Kaliteli	Normal	RAW	RAW + S. Yüksek	RAW + Yüksek kalite	RAW + Normal
Fotoğraf	20.0M (5472X3648)	186	365	537	54	37	47	51
	10.1M (3888X2592)	397	727	1.047	-	47	54	56
	5.9M (2976X1984)	628	1.172	1.648	-	52	57	59
	2.0M (1728X1152)	1.633	2.752	3.566	-	58	60	61
	Seri çekim	733	1.354	1.885	-	-	-	-
	16.9M (5472X3080)	230	450	658	-	40	49	53
	7.8M (3712X2088)	487	922	1.314	-	50	55	57
	4.9M (2944X1656)	749	1.381	1.920	-	54	58	59
	2.1M (1920X1080)	1.579	2.675	3.481	-	58	60	61
	13.3M (3648X3648)	290	562	817	-	44	51	54
	7.0M (2640X2640)	538	1.014	1.437	-	51	56	58
	4.0M (2000X2000)	897	1.627	2.232	-	55	58	60
	1.1M (1024X1024)	2.654	4.072	4.954	-	60	61	61

Hafıza kartlarının kullanıma dair uyarılar

- Hafıza kartlarını çok düşük veya çok yüksek sıcaklıklara maruz bırakmayın (0° C/32° F'den düşük veya 40° C/104° F'den yüksek). Aşırı yüksek veya düşük sıcaklıklar hafıza kartının arızalanmasına sebep olabilir.
- Doğru tarafa bakacak şekilde bir bellek kartı takın. Bellek kartının yanlış yönde takılması kameranızın ve bellek kartınızın zarar görmesine neden olabilir.
- Başka kameralarda veya bilgisayarda formatlanmış hafıza kartlarını kullanmayın. Hafıza kartını kameranızda tekrar formatlayın.
- Hafıza kartını kameranıza taktığınızda veya çıkarttığınızda kameranızı kapatın.
- Lamba yanıp sönerken hafıza kartını çıkarmayın veya kamerayı kapatmayın, aksi halde verileriniz zarar görebilir.
- Bir hafıza kartının kullanım ömrü dolduğunda kartta başka fotoğraf saklayamazsınız. Yeni bir hafıza kartı kullanın.
- Hafıza kartlarını bükmeyin, düşürmeyin, üzerine ağır cisimler koymayın veya baskı uygulamayın.
- Hafıza kartlarını güçlü manyetik alanların yakınında kullanmaktan veya saklamaktan kaçının.
- Hafıza kartlarını yüksek sıcaklık, yüksek nem veya aşındırıcı maddelerin olduğu yerlerde kullanmaktan veya saklamaktan kaçının.

- Hafıza kartlarının sıvı, kir veya yabancı maddelerle temas etmemesine dikkat edin. Hafıza kartı kirlenirse, hafıza kartınızı kameranıza takmadan önce yumuşak bir bezle temizleyin.
- Sıvıların, kirin veya yabancı maddelerin hafıza kartlarına veya hafıza kartı yuvasına temas etmelerine izin vermeyin. Aksi takdirde hafıza kartları veya kamera arızalanabilir.
- Hafıza kartını taşıdığınızda kartı elektrostatik boşaltımlardan korumak için bir çanta içinde taşıyın.
- Önemli verileri sabit disk, CD veya DVD gibi başka bir ortama aktarın.
- Kamerayı uzun süreler kullandığınızda hafıza kartı ısınabilir. Bu normaldir ve arızaya işaret etmez.
- Standard gereksinimleri karşılayan bir hafıza kartı kullanınız.



Üretici firma hiçbir veri kaybından sorumlu tutulamaz.

Pil hakkında bilgi

Yalnızca, Samsung tarafından onaylanan pilleri kullanın.

Pil teknik özellikleri

Öge	Açıklama
Model	BP1310
Tür	Lityum-iyon pil
Hücre kapasitesi	1.300 mAh
Voltaj	7,4 V
Şarj olma süresi (Batarya tamamen boşaldığında)	Yakl. 160 min



Pilin dikkatsizce veya uygunsuz bir şekilde kullanılması kişisel yaralanmalara veya ölüme yol açabilir. Emniyetiniz için, doğru pil kullanımıyla ilgili aşağıdaki talimatlara uyun:

- Pil doğru kullanılmazsa tutuşabilir veya patlayabilir. Pilde herhangi bir şekil bozukluğu, çatlak veya anormallik fark ederseniz derhal pili kullanmayı bırakın ve pil üreticisiyle bağlantıya geçin.
- Sadece üreticinin önerdiği, orijinal pil şarj cihazlarını kullanın ve pili yalnızca bu kullanıcı kılavuzunda gösterildiği şekilde şarj edin.
- Pili ısıtıcıların yakınına koymayın veya yaz mevsiminde kapalı bir arabanın içi gibi aşırı sıcak ortamlara maruz bırakmayın.
- Pili mikrodalga fırına koymayın.
- Pili spa veya duşakabin gibi sıcak ve nemli yerlerde saklamaktan ve kullanmaktan sakının.

- Cihazı yatak örtüsü, halı veya elektrikli battaniye gibi alev alabilen yüzeylerde uzun süre bırakmayın.
- Her türlü kapalı alanda cihaz açık durumdayken uzun süre başından ayrılmayın.
- Pil uçlarının kolye, madeni para, anahtar veya saat gibi metal nesnelere temas etmesine izin vermeyin.
- Yedek pil olarak yalnızca üreticinin önerdiği, orijinal Lityum-iyon pilleri kullanın.
- Pili parçalamayın veya herhangi sivri nesne ile delmeyin.
- Pili yüksek basınçlı veya ezilmesine yol açacak kuvvetlere maruz bırakmayın.
- Pilin yüksek bir yerden düşmek gibi sert darbelerle maruz kalmasına izin vermeyin.
- Pili 60° C (140° F) veya üstündeki sıcaklıklara maruz bırakmayın.
- Pilin nemli yüzeylerle veya sıvılarla temas etmesine izin vermeyin.
- Pil güneş ışığı, ateş ve benzeri aşırı sıcaklıklara maruz bırakılmamalıdır.

Atma talimatları

- Pilleri atarken dikkatli olun.
- Pilleri ateşe atmayın.
- Kullanılmayan pillerin ne yapılacağı ile ilgili yasal düzenlemeler ülkeye veya bölgeye göre farklılık gösterebilir. Pilleri tüm yerel ve federal yönetmelikleri göz önünde bulundurarak elden çıkarın.

Pilin şarj edilmesiyle ilgili talimatlar

Pili yalnızca bu kullanıcı kılavuzunda anlatılan yöntemi kullanarak şarj edin. Pil düzgün şekilde şarj edilmezse tutuşabilir veya patlayabilir.

Pil ömrü

Çekim modu	Ortalama süre / Fotoğraf sayısı
Fotoğraflar	Yaklaşık 180 dk/Yaklaşık 360 fotoğraf
Videolar	Yaklaşık 140 dk (Videoları 1920X1080 çözünürlükte ve 30 kare/sn değerinde kaydedin.)

- Yukarıdaki değerler Samsung'un test standartlarına göre ölçülmüştür. Sonuçlar gerçek kullanım şeklinize göre değişebilir.
- Kullanabileceğiniz çekim süresi arka plan, çekimler arasındaki aralıklar ve kullanım koşullarına göre değişir.
- Toplam kayıt süresinin belirlemek için çok sayıda kayıt gerçekleştirilmiştir.

Düşük pil uyarısı

Pil tamamen boşaldığında pil simgesi kırmızı olur ve "Pil zayıf" uyarısı görünür.

Pilin kullanımı ile ilgili notlar

- 0° C/32° F'nin altındaki sıcaklıklarda pil kapasitesi ve pil ömrü azalabilir.
- Pil kapasitesi düşük sıcaklıklarda azalabilir ancak daha ılımlı sıcaklıklarda normale dönecektir.
- Kamerayı uzun süreler kullandığınızda pil haznesinin etrafındaki bölge ısınabilir. Bu durum kameranın normal kullanımını etkilemez.

Pilin şarj edilmesiyle ilgili notlar

- Gösterge ışığı kapalıysa, pilin doğru olarak takıldığından emin olun.
- Güç kaynağı kablosunu elektrik prizinden çekiştirerek çıkartmayın. Bu, yangına veya elektrik çarpmasına yol açabilir.
- Pil tamamen boşaldığında, kameranızda kullanmadan önce pili en az 10 dakika şarj edin.
- Gösterge ışığı turuncu renkte yanıp sönüyorsa veya yanmıyorsa, kabloyu tekrar takın veya pili çıkarıp yeniden yerleştirin.
- Kablo aşırı ısındığında veya ısı çok yüksekken pili şarj ederseniz, gösterge ışığı turuncu yanabilir. Şarj işlemi pil soğuduktan sonra başlar.
- AC kablosunu kıvrımayın veya üzerine ağır cisimler koymayın. Aksi takdirde kablo zarar görebilir.



Servis merkezine başvurmadan önce

Cihazınızla ilgili sorun yaşıyorsanız, servis uzmanına başvurmadan önce aşağıdaki sorun giderme çözümlerini uygulamayı deneyin.



Kameranızı bir servis merkezine bırakırken hafıza kartı ve pil gibi arızayla ilgili olabilecek bileşenleri de bırakın.

Durum	Önerilen işlem
Kamera açılmıyor	<ul style="list-style-type: none"> Pilin takılı olduğundan emin olun. Pilin doğru olarak takılı olduğundan emin olun. Pili şarj edin.
Kendi kendine kapanıyor	<ul style="list-style-type: none"> Pili şarj edin. Kameranız Güç tasarrufu modunda olabilir veya ekran otomatik olarak kapanır. (sf. 134) Kamera, aşırı ısınma nedeniyle hafıza kartına zarar gelmesini önlemek için kapanmış olabilir. Kameranızı tekrar açın.
Kameranın pili çabuk boşalıyor	<ul style="list-style-type: none"> Düşük sıcaklıklarda (0° C/32° F derecenin altında) daha çabuk boşalabilir. Pili cebinize koyarak sıcak tutmaya çalışın. Flaş kullanmak veya video kaydetmek pilin daha çabuk bitmesine neden olur. Gerekirse yeniden şarj edin. Piller zaman içinde değiştirilmesi gereken sarf malzemeleridir. Çok çabuk bitmeye başladıysa yeni bir pil alın.

Durum	Önerilen işlem
Fotoğraf çekemiyor	<ul style="list-style-type: none"> Hafıza kartında yer yok. Gerekl olmayan dosyaları silin veya yeni bir kart takın. AF Önceliği işlevi açık durumdayken odak ayarı düzgün yapılmadığında fotoğraf çekemezsiniz. AF Önceliği Kapalı duruma getirin veya özneyi doğru şekilde odaklayın. (sf. 128) Hafıza kartını formatlayın sağlar. Hafıza kartı bozuk. Yeni bir hafıza kartı edinin. Hafıza kartı kilitli. Kartın kilidini açın. (sf. 158) Kameranın açık olduğundan emin olun. Pili şarj edin. Pilin doğru olarak takılı olduğundan emin olun.
Kamera donup kalıyor	Pili çıkarın ve tekrar takın.
Kamera ısınıyor	Kameranız kullanım sırasında ısınabilir. Bu normaldir ve kameranızın ömrünü veya performansını etkilemez.
Flaş beklenmedik bir şekilde patlıyor	Flaş statik elektrik yüzünden patlayabilir. Kamera arızalı değildir.
Flaş çalışmıyor	<ul style="list-style-type: none"> Flaş seçeneği Kapalı olarak ayarlanmış olabilir. (sf. 78) Flaşı bazı modlarda kullanamazsınız.
Tarih ve saat doğru değil	  menüsünden tarihi ve saati ayarlayın. (sf. 134)

Durum	Önerilen işlem
Ekran veya düğmeler çalışmıyor	Pili çıkarın ve tekrar takın.
Hafıza kartında hata var	<ul style="list-style-type: none"> Kameranızı kapatın ve ardından tekrar açın. Hafıza kartınızı çıkarın ve ardından tekrar takın. Hafıza kartınızı formatlayın. <p>Ayrıntılı bilgi için "Hafıza kartlarının kullanıma dair uyarılar" kısmına bakınız. (sf. 160)</p>
Televizyonunuz veya bilgisayarınız SDXC hafıza kartına yüklenen fotoları ve videoları görüntüleyemiyor.	SDXC hafıza kartları exFAT dosya sistemini kullanır. Kamerayı cihaza bağlamadan önce harici cihazın exFAT dosya sistemi ile uyumlu olduğundan emin olun.
Bilgisayarınız bir SDXC hafıza kartını algılamıyor.	SDXC hafıza kartları exFAT dosya sistemini kullanır. Bir Windows XP bilgisayarınızda SDXC hafıza kartlarını kullanmak için, Microsoft web sitesinden exFAT dosya sistemi sürücüsünü indirin ve güncelleyin.
Dosyaları görüntüleyemiyorum	Bir dosyanın adını değiştirirseniz, kameranız dosyayı oynatamayabilir (adın DCF standardına uygun olması gerekir). Böyle bir durumla karşılaşırsanız, dosyalarınızı bilgisayarda görüntüleyin.

Durum	Önerilen işlem
Fotoğraf net değil	<ul style="list-style-type: none"> Ayarladığınız odaklama seçeneğinin, yaptığınız çekimler için uygun olduğundan emin olun. Kameranızın titrememesi için üçayak kullanın. Kamera merceğinin temiz olduğundan emin olun. Değilse merceği temizleyin. (sf. 155)
Fotoğrafın renkleri gerçek sahneyle aynı değil	Doğru olmayan bir beyaz dengesi ayarı gerçekçi olmayan renkler oluşturabilir. Işık kaynağına uygun doğru bir beyaz dengesi seçin. (sf. 63)
Fotoğraf çok parlak	<p>Fotoğrafınız fazla pozlandırılmıştır.</p> <ul style="list-style-type: none"> Açıklık değerini veya deklanşör hızını ayarlayın. ISO duyarlılığını ayarlayın. (sf. 62) Flaşı kapatın. (sf. 78) Pozlama değerini ayarlayın. (sf. 88)
Fotoğraf çok karanlık	<p>Fotoğrafınız yeterince pozlandırılmamıştır.</p> <ul style="list-style-type: none"> Açıklık değerini veya deklanşör hızını ayarlayın. ISO duyarlılığını ayarlayın. (sf. 62) Flaşı açın. (sf. 78) Pozlama değerini ayarlayın. (sf. 88)

Durum	Önerilen işlem
Fotoğraflar bozuk çıkıyor	Geniş görüş açısıyla çekim yapmaya olanak tanıyan geniş açılı bir mercek kullanılırken kamera görüntüsünde çok ufak bozukluklar olabilir. Bu normaldir ve arızaya yol açmaz.
Bağladığım harici cihazda oynatma ekranı gözüküyor	<ul style="list-style-type: none"> A/V veya HDMI kablosunun harici monitöre doğru bir şekilde bağlandığından emin olun. Hafıza kartınıza kaydın doğru şekilde yapıldığından emin olun.
Bilgisayarınız kameranızı tanımıyor	<ul style="list-style-type: none"> USB kablosunun doğru bağlandığından emin olun. Kameranızın açık olduğundan emin olun. Desteklenen bir işletim sistemi kullandığınızdan emin olun.
Bilgisayarınız dosyalar aktarılırken kameranın bağlantısını kesiyor	Dosya aktarma işlemi statik elektrik nedeniyle kesilebilir. USB kablosunu çıkarın ve tekrar takın.
Bilgisayarınız videoları oynatmıyor	Kullandığınız yazılıma bağlı olarak videolar oynatılamayabilir. Kameranızla çekilmiş video dosyalarını oynatmak için bilgisayarınıza Intelli-studio yükleyip kullanın. (sf. 146)
Intelli-studio düzgün bir şekilde çalışmıyor	<ul style="list-style-type: none"> Intelli-studio'yu sonlandırın ve programı tekrar başlatın. Intelli-studio'yu Macintosh bilgisayarlarda kullanamazsınız.

Durum	Önerilen işlem
DPOF dosyaları için RAW ayarlanamıyor	DPOF dosyaları için RAW ayarlayamazsınız.
Otomatik Odaklama (AF) çalışmıyor	<ul style="list-style-type: none"> Özneniz odak alanı dışındadır. Özne AF alanı dışında ise, onu AF alanı içine alarak ve [Deklanşör] yarım basarak çekim yapın. Özne çok yakın. Özneneden birkaç adım uzaklaşın ve öyle çekin. Odak modu MF (Menüel Odaklama)'ya ayarlı. Modu AF olarak değiştirin.
AEL (Oto Pozlama Kilidi) özelliği çalışmıyor	AEL özelliği SMART , M , i ve SCN modlarında çalışmaz. Bu özelliği kullanmak için başka bir mod seçin.
Mercek çalışmıyor	<ul style="list-style-type: none"> Merceğin doğru monte edildiğinden emin olun. Merceği kameradan çıkartın ve tekrar takın.
Harici flaş veya GPS çalışmıyor	Harici cihazın doğru takıldığından ve açık durumda olduğundan emin olun.
Kamerayı açtığınızda tarih & saat ayarları ekranı görüntüleniyor.	<ul style="list-style-type: none"> Tarih ve saati tekrar ayarlayın. Bu ekran kameranın dahili güç kaynağının şarjı tamamen bittiğinde çıkar. Tamamen şarj olmuş bir pil takın ve dahili güç kaynağının yeniden şarj olması için kapalı durumda en az 72 saat bekleyin.

Kameranın teknik özellikleri

Görüntü Algılayıcı	
Tür	CMOS
Algılayıcı boyutu	23,5 X 15,7 mm
Etkin piksel sayısı	Yakl. 20,3 mega-piksel
Toplam piksel sayısı	Yakl. 21,6 mega-piksel
Renk filtresi	RGB ana renk filtresi
Mercek montajı	
Tür	Samsung NX Düzeneği
Mevcut mercek	Samsung mercek
Görüntü Sabitleme	
Tür	Kaydırma (merceğe bağlı)
Mod	Modu 1/Modu 2/Kapalı
Bozulma Düzelt	
Mercek Bozukluğunu Düzeltme açık/kapalı (merceğe bağlıdır)	
i-Function	
① effect (merceğe bağlıdır), ① zoom	
Tozlanmayı Azaltma	
Tür	Süper sonik sürücü
Ekran	
Tür	AMOLED
Boyut	3,0" (Yaklaşık 7,6 cm)
Çözünürlük	VGA (640X480) 614 k nokta (PenTile) OCA

Görüş alanı	Yakl. 100%
Açı	Yatay 180°, Dikey 270° dönüş
Kullanıcı ekranı	Kılavuz Çizgisi, Simgeler, Histogram, Mesafe Ölçeği, Seviye göstergesi
Vizör	
Tür	EVF (Elektronik Vizör)
Çözünürlük	SVGA (800X600)
Görüş alanı	Yakl. 100%
Büyütme	Yakl. 0,68X (35 mm'lik kamerada 50 mm merceğe denktir)
Göz noktası	Yakl. 18,0 mm
Diyopter ayarı	Yakl. -4,0 - +4,0 m ⁻¹
Odaklama	
Tür	Kontrast AF
Odaklama noktası	<ul style="list-style-type: none"> Seçim: 1 nokta (serbest seçim) Çoklu: Normal 15 nokta, Yakın çekim 35 nokta Yüz algılama: Maks 10 yüz
Mod	Tekli AF (Tek Otomatik Odaklama), Sürekli AF (Sürekli Otomatik Odaklama), Manüel Odak (Manüel Odaklama)
AF Yardımcı Lambası	Yeşil LED

Ek > Kameranın teknik özellikleri

Deklanşör	
Tür	Elektronik kumandalı dikey odaksal düzlemli deklanşör
Hız	<ul style="list-style-type: none"> Otomatik: 1/8.000 - 30 sn. Manuel: 1/8.000 - 30 sn. (1/3 EV Adımı) Bulb (zaman sınırı: 4 dk) Mekanik deklanşörü kullandığınızda en hızlı deklanşör hızı 1/4.000 s ile sınırlıdır.
Pozlama	
Ölçüm sistemi	TTL 221 (17 X 13) Blok segmenti Ölçüm: Çoklu, Merkez ağırlıklı, Nokta Ölçüm aralığı: EV 0 - 18 (ISO100 · 30 mm, F2)
Dengeleme	±3 EV (1/3 EV Adımı)
AE kilidi	AEL düğmesi
ISO eşdeğeri	<ul style="list-style-type: none"> 1 Adım: Otomatik, ISO 100, ISO 200, ISO 400, ISO 800, ISO 1600, ISO 3200, ISO 6400, ISO 12800 1/3 Adım: Otomatik, ISO 100, ISO 125, ISO 160, ISO 200, ISO 250, ISO 320, ISO 400, ISO 500, ISO 640, ISO 800, ISO 1000, ISO 1250, ISO 1600, ISO 2000, ISO 2500, ISO 3200, ISO 4000, ISO 5000, ISO 6400, ISO 8000, ISO 10000, ISO 12800
Sürücü Modu	
Mod	Tek kare, Sürekli, Seri çekim (Sadece 5M), Zamanlayıcı, Ayraç (Otomatik pozlama, Beyaz dengesi, Resim Sihirbazı)

Sürekli çekim	<ul style="list-style-type: none"> JPEG <ul style="list-style-type: none"> Yüksek (8 fps): 11 çekime kadar mümkündür Düşük (3 fps): 15 çekime kadar mümkündür RAW <ul style="list-style-type: none"> Yüksek (8 fps), Düşük (3 fps): 8 çekime kadar mümkündür
Seri çekim	<ul style="list-style-type: none"> Saniyede 10, 15 veya 30 çerçeve Deklanşöre bastığınızda 30 çekime kadar
Poz taramalı çekim	Otomatik poz tarama (±3 EV), Beyaz Dengelemeli Poz Tarama, Resim Sihirbazı Poz Taraması
Otomatik zamanlayıcı	2 - 30 san. (1 saniye aralığında)
Deklanşör açma	SR2NX02 (Mikro USB bağlantı noktası ile) (İsteğe bağlı)
Flaş	
Tür	TTL oto açılır flaş
Mod	Akıllı Flaş, Otomatik, Oto Kırmızı göz, Doldur, Kırmızı Dolgu, 1. Perde, 2. Perde, Kapalı
Kılavuz numarası	11 (ISO 100'e bağlıdır)
Görüş açısı	28 mm (35 mm film dengi)
Senk hızı	1/180 sn'den kısa.
Flaş EV	-2 - +2 EV (0,5 EV Adımı)
Harici flaş	İsteğe Bağlı Samsung harici flaşlar: SEF42A, SEF220A
Terminal senk	Flaş yuvası

Beyaz Dengesi	
Mod	Otomatik bd, Güneşiği, Bulutlu, Flörosan Beyazı, Flörosan NW, Flörosan Gün Işığı, Akkor, Flaş BD, Özel ayar, Renk Sıcaklığı (Manuel)
Mikro ayar	Amber/Mavi/Yeşil/Macenta sırasıyla 7 adım
Dinamik Aralık Uzantısı	
Akıllı Aralık Açık/Kapalı	
Resim Sihirbazı	
Mod	Standart, Canlı, Portre, Manzara, Orman, Retro, Soğuk, Sakin, Klasik, Özel 1, Özel 2, Özel 3
Parametre	Kontrast, Netlik, Doyma, Renk
Çekim	
Mod	Akıllı Otomatik, Program, Diyafram Öncelikli Pozlama, Deklanşör Öncelikli Pozlama, Manüel, Özel, Mercek Önceliği, Sahne, Video klip

Sahne modu	Manzara, Güzellik çekimi, Gece, Manzara, Portre, Çocuk, Spor, Yakın Ç., Metin, Gün Batımı, Şafak, Aydınlatma, Havai Fişek, Kmsl&kar, Sesli Resim, 3D Çekimi
Sesli resim	Yalnızca JPEG Kaydedilebilen süre (çekimden önce/sonra 5 veya 10 san.)
Akıllı Filtre	Parlaklığı Azaltma, Minyatür, Balık Gözü, Eskiz, Buğu Giderici, Yarım Ton Noktaları, Yumuşak Odaklanma, Eski Film 1, Eski Film 2, Negatif
Boyut	<ul style="list-style-type: none"> • JPEG (3:2): 20.0M (5472X3648), 10.1M (3888X2592), 5.9M (2976X1984), 5.0M (2736X1824) (sadece seri çekim modu), 2.0M (1728X1152) • JPEG (16:9): 16.9M (5472X3080), 7.8M (3712X2088), 4.9M (2944X1656), 2.1M (1920X1080) • JPEG (1:1): 13.3M (3648X3648), 7.0M (2640X2640), 4.0M (2000X2000), 1.1M (1024X1024) • RAW: 20.0M (5472X3648)
Seçici Renk	Kırmızı, Yeşil, Mavi, Sarı

Kalite	Çok iyi, İyi, Normal
RAW standardı	SRW
Renk alanı	sRGB, Adobe RGB
Video	
Tür	MP4 (H.264)
Format	Film: H.264, Ses: AAC
Video Klip AE Modu	Program, Diyafram Öncelikli Pozlama, Deklanşör Öncelikli Pozlama, Manüel
Film klipi	Ses açık/kapalı (Çekim süresi: 25 dk'ya kadar)
Akıllı Filtre	Parlaklığı Azaltma, Minyatür, Balık Gözü, Eskiz, Buğu Giderici, Yarım Ton Noktaları, Yumuşak Odaklanma, Eski Film 1, Eski Film 2, Negatif
Boyut	1920X1080, 1920X810, 1280X720, 640X480, 320X240 (Paylaşım için (Paylaşım için))
Çekim hızı	Saniyede 30 veya 24 kare (24 fps sadece 1920X810 ile vardır.)
Çoklu Hareket	x0.25 (Sadece 640X480, 320X240), x0.5 (Sadece 1280X720, 640X480, 320X240), x1, x5, x10, x20
Kalite	HQ, Normal
Ses	Stereo
Düzenle	Sabit resim yakalama, Süre kırpma

Kayıttan Oynatma	
Tür	Tek görüntü, Küçük resimler (3/15/40), Slayt gösterisi, Video klip
Düzenle	Akıllı Filtre, Kır. göz düzel., Aydınlatma, Yn. boy., Döndür, Yüz rötuşu, Parlaklık, Kontrast, Parlaklığı Azaltma
Akıllı filtre	Minyatür, Yumuşak Odaklanma, Eski Film 1, Eski Film 2, Yarım Ton Noktaları, Eskiz, Balık Gözü, Buğu Giderici, Negatif
Seçici Renk	Kırmızı, Yeşil, Mavi, Sarı
Akıllı filtre boyutu	<ul style="list-style-type: none"> • JPEG (3:2): 5.9M (2976X1984), 5.0M (2736X1824), 2.0M (1728X1152) • JPEG (16:9): 6.2M (3328X1872), 4.9M (2944X1656), 2.1M (1920X1080) • JPEG (1:1): 6.0M (2448X2448), 4.0M (2000X2000), 1.1M (1024X1024)
Veri Saklama	
Ortam	Harici hafıza (İsteğe bağlı): SD kartı (1 - 2 GB'a kadar garanti), SDHC kartı (32 GB'a kadar garanti), SDXC kartı (128 GB'a kadar garanti)
Dosya biçimi	RAW (SRW), JPEG (EXIF 2.21), DCF, DPOF 1.1, PictBridge 1.0

Doğrudan Yazıcı	
PictBridge	
GPS	
Tür	İsteğe bağlı GPS modülüne sahip coğrafi yer işareti ekleme (WGS 84)
Özellik	<ul style="list-style-type: none"> Konum adı (Yalnızca İngilizce ve Korece) Google Haritalar bağlantısı (Intelli-studio ile birlikte)
Kablosuz ağ	
Tür	IEEE 802.11n desteği
İşlev	Sosyal Paylaşım, E-posta, MobileLink, Remote Viewfinder, SkyDrive, Otomatik Yedekleme, TV Bağlantısı, Wi-Fi Direct
Arayüz	
Dijital çıkış	USB 2.0 (HI-SPEED) (mikro USB jakı)
Video çıkışı	NTSC, PAL (seçilebilir) HDMI 1.4a: (1080i, 720p, 576p/480p)
Harici sürüm	Evet (mikro USB)
Harici mikrofon	Evet

Güç Kaynağı	
Tür	<ul style="list-style-type: none"> Yeniden doldurulabilir pil: BP1310 (1.300 mAh) Şarj cihazı: BC1310 * Güç kaynağı bölgenize bağlı olarak değişiklik gösterebilir.
Boyutlar (G x Y x D)	
122 x 89,6 x 39,5 mm (çıkıntılar hariç)	
Ağırlık	
341 g (pil ve hafıza kartı hariç)	
Çalışma sıcaklığı	
0 - 40 °C	
Çalışma nemi	
5 - 85 %	
Yazılım	
Intelli-studio, Samsung RAW Converter, PC Auto Backup	

* Bu teknik özellikler performans yükseltme amacıyla bildirimde bulunulmadan değiştirilebilir.
* Diğer marka ve ürün adları kendi sahiplerinin ticari markalarıdır.

AP (Erişim Noktası)

Bir erişim noktası kablolu bir ağa bağlanmak için kablosuz cihazlara olanak sağlayan bir cihazdır.

Geçici ağ

Geçici bir ağ, bilgisayarlar ile cihazlar arasında dosyaları ve internet bağlantısını paylaşmak için olan geçici bir bağlantıdır.

AdobeRGB

Adobe RGB, ticari baskı işlemlerinde kullanılır ve sRGB'den daha geniş bir renk aralığına sahiptir. Renk aralığının daha geniş olması, bir bilgisayardaki fotoğrafları kolayca düzenlemenize yardımcı olur.

AEB (Otomatik Poz Dengesi)

Bu özellik farklı pozlardaki birkaç görüntüyü otomatik olarak yakalayıp doğru pozlandırılmış görüntü yakalamanıza yardımcı eder.

AEL/AFL (Oto Pozlama Kilidi/Oto Odak Kilidi)

Bu özellikler odaklanmak ve hesaplamak istediğinizde pozlamayı veya odağı kilitlemenize yardımcı eder.

AF (Otomatik Odaklama)

Kamera merceğini özneye otomatik olarak odaklayan bir sistemdir. Kameranız otomatik olarak odaklanmak için kontrast kullanır.

AMOLED (Aktif matris organik ışık yayan diyot) / LCD (Likit Kristal Ekran)

AMOLED, aydınlatılmasına gerek olmayan çok ince ve ışıklı bir görüntü ekranıdır. LCD, genellikle tüketici elektroniklerinde kullanılan görsel bir görüntüleme türüdür. Bu görüntü, renkleri düşürmek için CCFL veya LED gibi ayrı bir ışık gerektirir.

Açıklık

Diyafram, kamera sensörüne ulaşan ışık miktarını kontrol eder.

Kamera sallanması (Bulanma)

Eğer kamera deklanşör açıkken taşınırsa, tüm görüntü bulanık görünebilir. Deklanşör hızı yavaşladığında bu daha sık olur. Hassaslığı artırarak, flaş kullanarak veya deklanşör hızını daha hızlıya getirerek kamera sallanmasını önleyin. Alternatif olarak bir üçayak veya OIS işlevi kullanarak kamerayı dengeleyin.

Bulut Bilgisayar

Bulut bilgisayar verileri uzaktaki sunuculara depolamanıza ve bu verileri internet erişimine sahip bir bilgisayardan kullanabilmenize olanak sağlayan bir teknolojidir.

Renk alanı

Kameranın görebileceği renklerin aralığı.

Renk sıcaklığı

Renk Sıcaklığı, 'Kelvin derece' (K) olarak ölçülen ve belirli türde bir ışık kaynağının renk tonunu ifade eden bir değerdir. Renk sıcaklığı arttığında, ışık kaynağının rengi daha mavimsi kalitededir. Renk sıcaklığı azaldığında, ışık kaynağının rengi daha kırmızımsı kalitededir. 5.500 Kelvin derecede ışık kaynağının rengi gün ortasındaki güneşe benzer.

Kompozisyon

Fotoğrafçılıkta kompozisyon, fotoğraftaki öznelerin düzenlenmesi anlamına gelir. Genelde üçte bir kuralına sadık kalarak iyi bir kompozisyon elde edilebilir.

DCF (Kamera Dosya Sistemi için Tasarım kuralı)

Japan Electronics and Information Technology Industries Association (JEITA) tarafından geliştirilen dijital kameralar için dosya biçimini ve dosya sistemini tanımlamada kullanılan bir teknik özelliktir.

Alan derinliği

Fotoğrafta kabul edilebilir şekilde odaklanılabilecek en yakın ve en uzak noktalar arasındaki mesafe. Alan derinliği mercek diyaframına, odak uzunluğuna ve kamera ile özne arasındaki mesafeye göre değişir. Örneğin daha küçük bir diyafram seçilmesi alan derinliğini artıracak ve kompozisyon arkaplanını bulandıracaktır.

DPOF (Dijital Baskı Siparişi Formatı)

Baskı bilgilerini yazmak için olan bir biçimdir, örneğin bir bellek kartındaki görüntüleri ve baskı sayısını seçmek gibi. Zaman zaman fotoğraf mağazalarında bulunan DPOF uyumlu yazıcılar güvenilir baskı almak için kartınızdaki bilgileri okuyabilir.

Elektronik deklanşör

Görüntü sensörü elektronik deklanşör olarak çalışabilir, bu da mekanik deklanşöre göre daha hızlı bir işlem elde etmenize olanak sağlar.

EV (Poz Değeri)

Aynı pozu veren kameranın deklanşör hızının tüm kombinasyonları ve mercek diyaframı.

EV Düzeltme

Bu özellik, fotoğraflarınızın pozunu iyileştirmek için kamera tarafından ölçülen poz değerini sınırlı artışlarda hızlı bir şekilde ayarlamaya olanak sağlar.

Exif (Değiştirilebilir Görüntü Dosyası Biçimi)

Japan Electronic Industries Development Association (JEIDA) tarafından tasarlanan dijital kameralar için bir görüntü dosyasını tanımlayan teknik özelliktir.

Pozlama

Kameranın sensörüne ulaşan ışık miktarıdır. Pozlama, deklanşör hızı, diyafram değeri ve ISO hassaslığından oluşan bir kombinasyon ile kontrol edilir.

Flaş

Zayıf ışık bulunan ortamlarda yeterli pozlama oluşturmaya yardımcı olan bir hızlı ışıktır.

Odak uzunluğu

Merceğin ortasında odak noktasına kadar olan mesafe (milimetre). Odak uzunluğunun fazla olması, görüş açısının daralmasına ve özne büyümesine neden olur. Kısa odak uzunlukları, daha geniş görüş açıları sağlar.

Histogram

Görüntü parlaklığının grafiksel bir temsidir. Yatay eksen parlaklığı gösterirken dikey eksen piksel sayısını gösterir. Histogramdaki soldaki (çok koyu) ve sağdaki (çok parlak) yüksek noktalar fotoğrafın yanlış pozlandığını gösterir.

H.264/MPEG-4

Uluslararası standartlar örgütleri ISO-IEC ve ITU-T tarafından belirlenen yüksek sıkıştırılmaya sahip video biçimidir. Bu kod çözücü, Joint Video Team (JVT) tarafından geliştirilen düşük bit hızlarında iyi video kalitesi sağlayabilmektedir.

Görüntü sensörü

Görüntüdeki her piksel için bir fotosit içeren dijital kameranın fiziksel kısmıdır. Her fotosit, pzolama sırasında oluşan ışık parlaklığını kaydeder. CCD (Şarj Destekli Cihaz) ve CMOS (Tamamlayıcı Metal Oksit Yarıiletken) genel sensör türleridir.

IP (İnternet protokolü) adresi

Bir IP adresi internete bağlı olan her cihaza atanan eşi olmayan bir numaradır.

ISO duyarlılığı

Kameranın ışığa karşı hassaslığı film kamerasında kullanılan dengi film hızına bağlıdır. Daha yüksek ISO hassaslığı ayarlarında, kamera daha yüksek deklanşör hızı kullanır, bu da kameranın sallanması ve düşük ışığın sebep olduğu bulanıklığı azaltabilir. Ancak, yüksek hassaslığa sahip görüntüler gürültüye karşı daha duyarlıdır.

JPEG (MüşterekFotografikUzmanları Grubu)

Dijital görüntüleri sıkıştırmak için kullanılan bir yöntemdir. JPEG görüntüleri, görüntü çözünürlüğüne en az hasarı verecek şekilde fotoğrafların dosya boyutunu düşürür.

Ölçüm

Ölçüm, kameranın ışık miktarını ölçmek için kullandığı yöntemi gösterir.

MF (Manüel Odak)

Kamera merceğini özneye manüel olarak odaklayan bir sistemdir. Bir özneye odaklanmak için odak halkasını kullanabilirsiniz.

MJPEG (Hareketli JPEG)

Bir JPEG görüntüsü gibi sıkıştırılan bir video biçimidir.

MPO (Çoklu Resim Nesnesi)

Bir dosyada birden fazla görüntü içeren bir görüntü dosya formatı. Bir MPO dosyası 3D TV'ler veya 3D monitörler gibi MPO uyumlu ekranlarda bir 3D efekti sağlar.

Gürültü

Dijital bir görüntüde yanlış ya da rastgele yerleştirilmiş parlak pikseller gibi görünen yanlış yorumlanmış piksellerdir. Fotoğraflar yüksek hassaslık ile çekildiğinde veya hassaslık karanlık bir yerde otomatik olarak ayarlandığında genellikle gürültü oluşur.

NTSC (Ulusal Televizyon Sistemi Komitesi)

Bir video renkli kodlama standardı çoğunlukla Japonya, Kuzey Amerika, Filipinler, Güney Amerika, Güney Kore ve Tayvan'da kullanılmaktadır.

Optik yakınlaştırma

Bu genel bir yakınlaştırma olup bir mercek ile görüntüleri büyütebilir ve görüntülerin kalitesini bozmaz.

PAL (Faz Alternatif Hattı)

Bir video renk kodlama standardı olup Afrika, Asya, Avrupa ve Orta Doğuda birçok ülkede kullanılmaktadır.

Kalite

Dijital bir görüntüde kullanılan sıkıştırma oranını ifade eder. Yüksek kalitede görüntüler daha düşük sıkıştırmaya sahip olup bu durum genellikle daha büyük dosya boyutu ile sonuçlanır.

RAW (CCD ham veri)

Orijinal, işlenmeyen veriler doğrudan kameranın görüntü sensöründen alınır. Beyaz Denge, kontrast, doygunluk, netlik ve diğer veriler görüntü standart dosya biçimine sıkıştırılmadan önce düzenleme yazılımı kullanılarak manüple edilebilir.

Çözünürlük

Dijital görüntüde bulunan piksel sayısı. Yüksek çözünürlükteki görüntülerde daha fazla piksel vardır ve düşük çözünürlükteki görüntülere göre normalde daha fazla ayrıntı gösterir.

Deklanşör hızı

Deklanşör hızı, deklanşörün açılıp kapanma süresini belirtir ve görüntü sensörüne ulaşmadan önce açıklıktan geçen ışık miktarını kontrol ettiğinden, bir fotoğrafın parlaklığı açısından önemli bir faktördür. Yüksek deklanşör hızı ışığın içeri girmesi için daha az süre tanır; bu nedenle, fotoğraf daha karanlık olur ve hareketli özneler daha kolay dondurulur.

sRGB (Standart RGB)

IEC (Uluslararası Elektroteknik Komisyonu) tarafından oluşturulan uluslararası renk alanı standardı. Bu, PC monitörleri için renk alanından tanımlanmıştır ve Exif için standart renk alanı olarak da kullanılmıştır.

Parlaklık Alma

Görüntünün merkezi ile karşılaştırıldığında görüntünün çevresindeki (dış kenarlar) parlaklığı veya doygunluğu düşürmektedir. Parlaklık alma, görüntünüz merkezine yerleştirilen öznelere odaklanarak çizim yapar.

Beyaz Denge (Renk dengesi)

Bir görüntüdeki renklerin yoğunluğunun ayarlanmasıdır (normalde asıl renkler kırmızı, yeşil ve mavidir). Beyaz Dengeyi veya renk dengesini ayarlamaadaki amaç bir görüntüdeki renklerin doğru bir şekilde elde edilmesini sağlamaktır.

Wi-Fi

Wi-Fi, elektronik cihazların verileri bir ağ üzerinden kablosuz olarak aktarmalarına olanak sağlayan bir teknolojidir.

WPS (Wi-Fi Korunmalı Kurulum)

WPS, kablosuz ev ağlarını koruyan bir teknolojidir.

İsteğe bağlı aksesuarlar

Mercek



SAMSUNG 18-55 mm
F3.5-5.6 OIS III



SAMSUNG 20-50 mm
F3.5-5.6 ED II

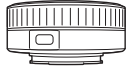

SAMSUNG 16 mm F2.4

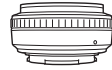

SAMSUNG 20 mm F2.8

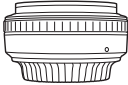

SAMSUNG 30 mm F2



SAMSUNG 50-200 mm
F4-5.6 ED OIS II



SAMSUNG 60 mm F2.8
Macro ED OIS SSA



SAMSUNG 18-200 mm
F3.5-6.3 ED OIS

Mercek

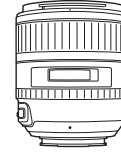

SAMSUNG 85 mm F1.4 ED SSA

Harici Flaş

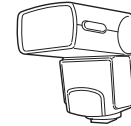

SEF42A

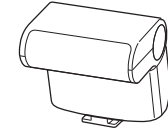

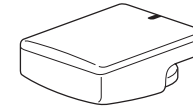

SEF220A

GPS

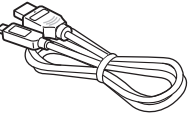

GPS10

Diğer aksesuarlar	
	Kamera çantası Kamera çantasını ayrıca satın alabilirsiniz.
	Kamera kılıfı Kamera kılıfını ayrıca satın alabilirsiniz.
	Hafıza kartı Bu ürün SD (Secure Digital), SDHC (Secure Digital High Capacity), SDXC (Secure Digital eXtended Capacity), microSD, microSDHC veya microSDXC hafıza kartlarını destekler.
	Filtre Merceklerinize filtreler takarak farklı renklerde efektler yaratabilirsiniz.
	USB kablosu Ek USB kabloları satın alabilirsiniz.
	A/V kablosu A/V kablosu kullanarak diğer cihazlara bağlanabilirsiniz.
	HDMI kablosu Kamerayı HDMI (HDMI tip D) kablosu ile bir HDMI uyumlu monitöre bağlayarak yüksek çözünürlükte fotoğrafları ve videoları görüntüleyebilirsiniz.

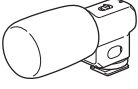
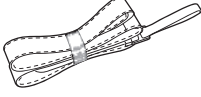
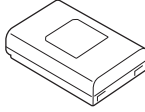
Diğer aksesuarlar	
	Deklanşör düğmesi (mikro USB türü) Üçayaklı ile birlikte kullanıldığında deklanşör açma sarsılmayı düşürür.
	Mikrofon Bir videoyu yakınlaştırma işlevi ile birlikte kaydettiğinizde mikrofon kişinin sesini daha net alır.
	Askı Askıları ayrıca satın alabilirsiniz.
	Pil seti Ek pil setleri alabilirsiniz.
	Hızlı pil şarj aleti İsteğe bağlı olarak hızlı pil şarj etme aleti satın alabilirsiniz.



- Bu çizimler sizdeki gerçek parçalardan farklı olabilir. Ayrıntılar için bu isteğe bağlı aksesuarların kendi kullanım kılavuzlarına bakın.
- Yalnızca, Samsung tarafından onaylanan aksesuarları kullanın. Samsung, diğer üreticilere ait aksesuarları kullanmanızdan kaynaklanan hasarlardan sorumlu değildir.

A

- Açıklık 16
- Akıllı Albüm 94
- Alan Derinliği (DOF) 17, 22

B

- Bakım 155

Ç**Çekim modları**

- Akıllı Otomatik 44
- Deklanşör Önceliği 46
- Diyafram Önceliği 46
- Film 56
- Manüel 47
- Mercek Önceliği 50
- Özel 48
- Program 45
- Sahne 53

- Çekim yöntemi 74

D

- Deklanşör hızı 18, 20
- Dijital Baskı Sırası Biçimi (DPOF) 142
- Dosyalar**
 - Bilgisayara aktarma 144
 - Fotoğraf formatı 61
 - Koruma 95
 - Mac'e aktarma 145
 - RAW formatını düzenleme 151
 - Silme 95
 - Video formatı 61

Duruş 13**E**

- E-posta 114

F

- Film İlerletme (bkz. Çekim yöntemi) 74

Flaş

- Flaş seçenekleri 78
- Işığı yansıtarak fotoğraf çekme 27
- Kılavuz numarası 26
- Yoğunluk 80

F-numarası 16**Fotoğraflar**

- 3D TV'de görüntüleme 140
- Büyütme 97
- Çekim seçenekleri 59
- Düzenleme 101
- HDTV'de görüntüleme 139
- Kamerada görüntüleme 93
- Tonu ayarlama 152
- TV'de görüntüleme 138

Fotoğraf stilleri 66**H**

- Hafıza kartı 158

I

- Intelli-Studio 147

- ISO duyarlılığı 19, 20, 62

i**i-Function 51****İsteğe bağlı aksesuarlar**

- Flaş düzeni 40
- Flaşı bağlayın 41
- GPS modülü düzeni 42
- GPS modülünü takma 42

i-Zoom 52

K

Kablosuz ağ 104

Kamera

- Bağlantısını kesme (Windows) 145
- Bilgisayara bağlama 144
- Çıkarılabilir disk olarak bağlama 144
- Düzen 30

Karartıcı 91

Kırmızı göz etkisi 79

M

Mercekler

- İşaretler 39
- Kilidi açma 38
- Kilitleme 37

MF yardımı 72

O

Odak uzunluğu 21

Optik Görüntü Sabitleme (OIS) 73

Otomatik odaklama 67

Oto Yedekleme 119

Ö

Ölçüm 81

Özelleştirilir düğme 129

P

PictBridge 141

Pil

- Ömrü 162
 - Özellikler 161
- Poz Değeri (EV) 16, 88**
- Poz Tarama 74, 76**

R

Renk alanı 87

Resim Sihirbazı 66

S

Samsung RAW Converter 150

Slayt gösterisi 97

Sözlük 171

T

TV Link 121

U

Uzak Vizör 110

Ü

Üçte bir kuralı 24

V

Videolar

- Görüntüleme 99
- Seçenekler 90

Z

Zamanlayıcı 75

3

3D Çekim 55



Bu Ürünün Doğru Şekilde Atılması (Atık Elektrikli & Elektronik Ekipman)

(Avrupa Birliği'nde ve ayrı toplama sistemi olan Avrupa ülkelerinde geçerlidir)

Üründe veya ürüne ait belgelerde yer alan bu işaret, ürünün kullanım ömrü dolduğunda diğer ev atıklarıyla birlikte atılmaması gerektiğini gösterir. Denetlenmeyen atıklardan dolayı çevreye veya insan sağlığına zarar verme olasılığını önlemek için lütfen bu cihazı diğer atık türlerinden ayırın ve malzeme kaynaklarının tekrar kullanılabilmesini sağlamak üzere gerektiği şekilde geri dönüşüm sağlayın. Bireysel kullanıcılar çevre açısından güvenli geri dönüşüm sağlamak için bu ürünü nereye ve nasıl teslim edecekleri konusunda daha fazla bilgi almak üzere ürünü satın aldıkları satıcıyla veya yerel resmi kurumla iletişim kurmalıdırlar. Kurumsal kullanıcılar tedarikçileriyle irtibat kurmalı ve satın alma sözleşmesindeki hüküm ve koşulları kontrol etmelidir. Bu ürün diğer ticari atıklarla karıştırılarak atılmamalıdır.



Bu üründeki pillerin doğru bir şekilde atılması

(Avrupa Birliği ve ayrı pil iade sistemleri olan diğer Avrupa ülkeleri için geçerlidir)

Pildeki, kılavuzdaki veya ambalajdaki bu işaret bu üründeki pillerin kullanım ömürlerinin sonunda diğer ev atıkları ile birlikte atılmaması gerektiğini belirtir. Hg, Cd veya Pb kimyasal sembolleri pilin EC Yönetmeliği 2006/66'da belirtilen referans değerlerin üstünde cıva, kadmiyum veya kurşun içerdiğini gösterir. Piller düzgün atılmazsa, bu maddeler insan sağlığına veya ortama zarar verebilir.

Doğal kaynakları korumak ve malzemelerin yeniden kullanılmasını özendirme için pilleri diğer atık türlerinden ayırıp bölgenizdeki ücretsiz pil iade sistemiyle geri dönüştürülmesini sağlayın.

Bu cihaz tüm AB ülkelerde kullanılabilir.

Fransa'da bu cihaz sadece iç mekânlarda kullanılabilir.



Uyumluluk Beyanı

Ürün bilgileri

Aşağıdaki için

Ürün : DİJİTAL KAMERA

Model(ler) : NX20

Beyan ve İlgili standartlar

Yukarıda belirtilen ürün(ler)in esas gereksinimler ile R&TTE Yönergesi (1999/5/EC), Düşük gerilim Yönergesi (2006/95/EC) ve Elektromanyetik Uyum Yönergesinin (2004/108/EC) diğer hükümlerine uygun olduğunu beyan ederiz:

EN 60950-1:2006+A1:2010	EN 55024:1998+A1:2001+A2:2003
EN 55022:2006+A1 :2007	EN 61000-3-2:2006 +A1:2009 +A2:2009
EN 61000-3-3:2008	EN 300 328 v1.7.1
EN 301 489-1 v1.8.1	EN 301 489-17 V2.1.1
EN62311 :2008	

ve Eko-Tasarım Yönergesi (2009/125/EC) harici güç kaynaklarının (EC) No 278/2009 Düzenlemelerine göre uygulanmıştır.

AB'deki temsilcisi

Samsung Electronics Euro QA Lab.
Blackbushe Business Park
Saxony Way, Yateley, Hampshire
GU46 6GG, UK

(CE İŞARETİNİ EKLEMeye BAŞLANDIĞI
TARİH 2012)

5 Nisan 2012

(Çıkarıldığı yer ve tarih)

Joong-Hoon Choi / Lab. Müdürü

(Yetkili kişinin adı ve imzası)

* Bu, Samsung Servis Merkezinin adresi değildir. Samsung Servis Merkezinin adresi veya telefon numarası için, garanti kartına bakın veya ürününüzü satın aldığınız bayii ile temasa geçin.

Resmi dillerdeki beyan cümlesi

Millet	Beyan
Cesky	Samsung Electronics tímto prohlašuje, že tento digitální fotoaparát je ve shodě se základními požadavky a dalšími příslušnými ustanoveními směrnice 1999/5/ES.
Dansk	Samsung Electronics erklærer herved, at digitale kameraer overholder de væsentlige krav og øvrige relevante krav i direktiv 1999/5/EF.
Deutsch	Hiermit erklärt Samsung Electronic, dass sich die Digitalkamera in Übereinstimmung mit den grundlegenden Anforderungen und den übrigen einschlägigen Bestimmungen der Richtlinie 1999/5/EG befindet.
Eesti	Käesolevaga kinnitab Samsung Electronics digitaalkaamera vastavust direktiivi 1999/5/EÜ põhinõuetele ja nimetatud direktiivist tulenevatele teistele asjakohastele sätetele.
English	Hereby, Samsung Electronics declares that this digital camera is in compliance with the essential requirements and other relevant provisions of Directive 1999/5/EC.
Español	Por medio de la presente Samsung Electronics declara que la cámara digital cumple con los requisitos esenciales y cualesquiera otras disposiciones aplicables o exigibles de la Directiva 1999/5/CE.
Ελληνική	ΜΕ ΤΗΝ ΠΑΡΟΥΣΑ η Samsung Electronics ΔΗΛΩΝΕΙ ΟΤΙ η ψηφιακή φωτογραφική μηχανή ΣΥΜΜΟΡΦΩΝΕΤΑΙ ΠΡΟΣ ΤΙΣ ΟΥΣΙΩΔΕΙΣ ΑΠΑΙΤΗΣΕΙΣ ΚΑΙ ΤΙΣ ΛΟΙΠΕΣ ΣΧΕΤΙΚΕΣ ΔΙΑΤΑΞΕΙΣ ΤΗΣ ΟΔΗΓΙΑΣ 1999/5/EK.
Français	Par la présente Samsung Electronic déclare que l'appareil photo numérique est conforme aux exigences essentielles et aux autres dispositions pertinentes de la directive 1999/5/CE.
Italiano	Con la presente Samsung Electronicsdichiara che questa fotocamera digitale è conforme ai requisiti essenziali e alle altre disposizioni stabilite dalla Direttiva 1999/5/CE.
Latviski	Ar šo Samsung Electronics deklarē, ka digitālā kamera atbilst Direktīvas 1999/5/EK būtiskajām prasībām un citiem ar to saistītajiem noteikumiem.
Lietuvių	Šiuo Samsung Electronics deklaruoja, kad šis skaitmeninis fotoaparatas, atitinka esminius reikalavimus ir kitas 1999/5/EB Direktyvos nuostatas.
Nederlands	Hierbij verklaart Samsung Electronics dat de digitale camera in overeenstemming is met de essentiële eisen en de andere relevante bepalingen van richtlijn 1999/5/EG.
Malti	Hawnhekk, Samsung Electronics, tiddikjara li din il-kamera digitali hi konformi mar-reqwiżiti essenzjali u ma' dispożizzjonijiet rilevanti oħrajn ta' Direttiva 1999/5/KE.

Millet	Beyan
Magyar	A Samsung Electronics kijelenti, hogy ez a digitális fényképezőgép megfelel az 1999/5/EK irányelv alapvető követelményeinek és egyéb vonatkozó előírásainak.
Polski	Niniejszym firma Samsung Electronics oświadcza, że ten aparat cyfrowy jest zgodny z zasadniczymi wymogami oraz pozostałymi stosownymi postanowieniami Dyrektywy 1999/5/WE.
Português	Samsung Electronics declara que esta câmara digital está conforme os requisitos essenciais e outras disposições da Directiva 1999/5/CE.
Slovensko	Samsung Electronics izjavlja, da je ta digitalni fotoaparát v skladu z bistvenimi zahtevami in ostalimi relevantnimi določili direktive 1999/5/ES.
Slovensky	Samsung Electronics týmto vyhlasuje, že tento digitálny fotoaparát spĺňa základné požiadavky a všetky príslušné ustanovenia Smernice 1999/5/ES.
Suomi	Samsung Electronics vakuuttaa täten että tämä digitaalikamera on direktiivin 1999/5/EY oleellisten vaatimusten ja sitä koskevien direktiivin muiden ehtojen mukainen.
Svenska	Härmed intygar Samsung Electronicsatt dessa digitalkameror står i överensstämmelse med de väsentliga egenskapskrav och övriga relevanta bestämmelser som framgår av direktiv 1999/5/EG.
Български	С настоящото Samsung Electronics декларира, че този цифров фотоапарат е в съответствие със съществените изисквания и другите приложими разпоредби на Директива 1999/5/EK.
Română	Prin prezenta, Samsung Electronics, declară că această cameră foto digitală este în conformitate cu cerințele esențiale și alte prevederi relevante ale Directivei 1999/5/CE.
Norsk	Samsung Electronicserklærer herved at dette digitalkameraet er i samsvar med de grunnleggende krav og øvrige relevante krav i direktiv 1999/5/EF.
Türkiye	Bu belge ile, Samsung Electronics bu dijital kameranın 1999/5/EC Yönetmeliğinin temel gerekliliklerine ve ilgili hükümlerine uygun olduğunu beyan eder.
Íslenska	Hér með lýsir Samsung Electronics því yfir að þessi stafræna myndavél sé í samræmi við grunnkröfur og önnur ákvæði tilskipunar 1999/5/EB.



Satış sonrası servisler veya sorularınız için lütfen ürününüzle birlikte verilen garantiye bakın veya www.samsung.com adresindeki web sitemizi ziyaret edin.

CE0678 