

SAMSUNG

Handbok



SHOOT WOW!
SHARE NOW!



NX20

Den här användarhandboken innehåller detaljerade anvisningar om hur du använder kameran. Läs igenom användarhandboken noggrant.

SWE

Upphovsrättsinformation

- Microsoft Windows och Windows-logotypen är registrerade varumärken som tillhör Microsoft Corporation.
- Mac är ett registrerat varumärke som tillhör Apple Corporation.
- microSD™, microSDHC™ och microSDXC™ är registrerade varumärken som tillhör SD Association.
- HDMI, HDMI-logon och termen "High Definition Multimedia Interface" är varumärken eller registrerade varumärken som tillhör HDMI Licensing LLC.
- Wi-Fi®, logotypen för Wi-Fi CERTIFIED och logotypen för Wi-Fi är registrerade varumärken som tillhör Wi-Fi Alliance.
- Varumärken och produktnamn som används i den här handboken är respektive ägares egendom.



PlanetFirst representerar Samsung Electronics engagemang för en hållbar utveckling och socialt ansvar genom miljömedveten affärsverksamhet och företagsledning.

- Kamerans specifikationer och innehållet i den här handboken kan ändras utan föregående meddelande då kamerans funktioner uppgraderas.
- Du får inte återanvända eller distribuera någon del av den här handboken att ha fått tillåtelse på förhand.
- Vi rekommenderar att du använder kameran i det land där den har köpts.
- Använd kameran ansvarsfullt och följ alla lagar och regler gällande dess användning.
- För information om Open Source License, gå till "OpenSourceInfo.pdf" i bifogade CD.

Hälsa- och säkerhetsinformation

läs alltid följande säkerhetsföreskrifter och användningstips för att undvika farliga situationer och säkerställa bästa prestanda i kameran.



Varning – situationer som kan leda till personskador för dig eller någon annan

Försök inte demontera eller reparera kameran.

Det kan resultera i elektriska stötar eller skada på kameran.

Använd inte kameran i närheten av brandfarliga eller explosiva gaser och vätskor.

Det kan orsaka brand eller elektrisk stöt.

För inte in några antändbara material i kameran och förvara inte sådana material nära kameran.

Det kan orsaka brand eller elektrisk stöt.

Hantera inte kameran med våta händer.

Det kan resultera i elektriska stötar.

Förebygg skada på motivets syn.

Använd inte blyxt i omedelbar närhet (närmare än 1 meter) av människor eller djur. Motivets ögon kan skadas tillfälligt eller permanent om du använder blyxt alltför nära.

Förvara kameran utom räckhåll för små barn och husdjur.

Förvara kameran med alla tillbehör utom räckhåll för små barn och djur. Nedsvaljning av smådelar kan orsaka andnöd eller allvarliga skador. Rörliga delar och tillbehör kan också orsaka fysiska skador.

Utsätt inte kameran för direkt solljus eller höga temperaturer under någon längre tid.

Längre tids exponering mot solljus kan orsaka permanent skada på kamerans inre komponenter.

Undvik att täcka över kameran med filter och kläder.

Kameran kan överhettas, vilket kan förändra kameran eller orsaka brand.

Hantera inte strömsladden och gå inte nära laddaren under ett åskväder.

Det kan resultera i elektriska stötar.

Om vätska eller främmande föremål tränger in i kameran ska du omedelbart koppla från alla strömkällor, såsom batteri och laddare, och sedan kontakta ett servicecenter för Samsung.

Efterlev alla regler som begränsar användning av en kamera i ett visst område.

- Undvik störningar med andra elektroniska enheter.
- Stäng av kameran när du befinner dig i flygplan. Kameran kan orsaka störningar i flygplansutrustningen. Följ alla flygplatsregler och stäng av kameran när du anvisas att göra det från flygpersonalen.
- Stäng av kameran nära medicinsk utrustning. Kameran kan störa medicinsk utrustning på sjukhus eller hälsovårdsanläggningar. Följ alla regler, publicerade varningar och anvisningar från medicinsk personal.

Undvik störningar för pacemakers.

Håll ett avstånd på 15 cm mellan den här kameran och pacemakers för att undvika potentiella störningar, enligt tillverkarens rekommendationer och den oberoende forskningsgruppen, Wireless Technology Research. Om du har skäl att misstänka att kameran stör en pacemaker eller annan medicinsk enhet, ska du omedelbart stänga av kameran och kontakta tillverkaren av pacemakern eller den medicinska enheten för att få råd.



Akta – situationer som kan leda till skador på kameran eller annan utrustning

Ta ur batterierna ur kameran när du ska förvara den under en längre tid.

Om du lämnar kvar batterierna kan de läcka eller korrodera efter en tid och skada kameran allvarligt.

Använd endast äkta utbytbara Li-jonbatterier som rekommenderats av tillverkaren. Skada inte och värm inte upp batteriet.

Oäkta, skadade, eller upphettade batterier kan orsaka brand eller personlig skada.

Använd endast batterier, laddare, kablar och tillbehör som godkänts av Samsung.

- Genom att använda ej godkända batterier, laddare, kablar och andra tillbehör kan du orsaka att batterierna exploderar, skada kameran eller orsaka personskada.
- Samsung ansvarar inte för dessa skador eller personskador som orsakas av ej godkända batterier, laddare, kablar och tillbehör.

Använd batteriet endast på avsett sätt.

Det kan orsaka brand eller elektrisk stöt om du använder det på fel sätt.

Rör inte vid blixten när den avfyras.

Blixten är mycket het när den avfyras och kan bränna huden.

Använd inte en skadad anslutningsladd eller löst strömuttag när batterierna laddas.

Det kan orsaka brand eller elektrisk stöt.

Var inte våldsam när du hanterar kameradelarna och använd inte mycket tryck mot kameran.

Det kan orsaka felfunktion på kameran.

Var försiktig när du ansluter kablar och sätter i batterier och minneskort.

Om du tvingar i kontakter, ansluter kablar felaktigt eller sätter i batterier och minneskort felaktigt kan portar, kontakter och tillbehör skadas.

Förvara kort med magnetremsor på avstånd från kameraväskan.

Information som har lagrats på kortet kan skadas eller raderas.

Använd aldrig ett skadat batteri eller minneskort.

Detta kan leda till elektrisk kortslutning eller felfunktion på kameran eller orsaka brand.

Kontrollera att kameran fungerar på rätt sätt innan du använder den.

Tillverkaren ansvarar inte för filer som förloras eller skadas som ett resultat av felfunktioner i kameran eller felaktigt bruk.

Du måste ansluta den smala änden av USB-kabeln till kameran.

Om du vänder kabeln åt fel håll kan filerna skadas. Tillverkaren ansvarar inte för eventuell förlust av data.

Skydda kamerans objektiv.

Utsätt inte objektivet för direkt solljus, eftersom det kan missfärga bildsensorn eller medföra att den inte fungerar på rätt sätt.

Om kameran blir överhettad, avlägsna batteriet och låt det svalna.

- Om kameran används intensivt kan batteriet överhettas och höja den inre temperaturen i kameran. Om kameran slutar fungera ska du ta bort batteriet och låta det svalna.
- Höga interna temperaturer kan orsaka brus i bilderna. Det är normalt och bör inte påverka kamerans allmänna prestanda.

Undvik störningar på andra elektroniska enheter.

Kameran sänder ut RF-signaler (radiofrekvens) som kan störa oskyddad eller felaktigt skyddad elektronisk utrustning, såsom pacemakers, hörhjälpmedel, medicinska enheter och andra elektroniska enheter i hemmen eller fordonen. Kontakta tillverkarna av dina elektroniska enheter för att lösa problemen med störningar. För att förhindra oönskade störningar ska du bara använda enheter och tillbehör som har godkänts av Samsung.

Använd kameran i normal position.

Undvik kontakt med kamerans inbyggda antenn.



Datasändningar och ditt ansvar

- Data som skickas via WLAN kan läcka ut, så undvik att överföra känslig information på allmänna platser eller i öppna nätverk.
- Kameratillverkaren ansvarar inte för några dataöverföringar som gör intrång på upphovsrätt, varumärken, intellektuell upphovsrätt, eller allmänna etiska rekommendationer.





Symboler som används i handboken

Ikoner som används i handboken

Ikon	Funktion
	Ytterligare information
	Säkerhetsvarningar och föreskrifter
[]	Kameraknappar. Exempelvis står [Avtryckaren] för avtryckarknappen.
()	Sidreferens för mer information
→	Anger i vilken ordning du ska välja alternativ eller menyer för att genomföra ett steg, till exempel: Välj  → Kvalitet (representerar val av  och sedan Kvalitet). Numret intill ikonerna kan variera beroende på fotograferingsläge. Med andra ord kan vissa alternativ vara placerade under  eller  . Denna manual baseras på programläge.
*	Kommentar

Fotograferingsläges symboler

Fotograferingsläge	Figur
Smart Auto	SMART
Program	P
Bländarprioritet	A
Slutarprioritet	S
Manuell	M
Anpassa	C
Objektivprioritet	
Motiv	SCN
Video	
Wi-Fi	Wi-Fi

Innehåll

Tips

Fotograferingsbegrepp

Fotograferingsställningar	13
Hålla kameran	13
Stående fotografering.....	13
Hukande fotografering.....	14
Använda displayen.....	14
Lågvinkelfotografering	15
Högvinkelfotografering	15
Bländare	16
Bländarvärde och skärpedjup.....	17
Slutarhastighet	18
ISO-känslighet	19
Hur bländarinställning, slutarhastighet och ISO-känslighet kontrollerar exponeringen	20
Samband mellan brännvidd, vinkel och perspektiv	21
Skärpedjup	22
Vad kontrollerar effekter utanför fokus?	22
DOF förgranskning.....	24
Komposition	24
Tredelningsregeln	24
Foton med två motiv	25
Blixt	26
Ledtal för blixt	26
Bounce-fotografering	27

Kapitel 1

Min kamera

Komma igång	29
Packa upp.....	29
Kamerans utseende	30
Displayikoner	33
I fotograferingsläget	33
Ta foton.....	33
Spela in videor	34
Om nivåmätaren.....	34
I uppspelningsläget.....	35
Visa foton.....	35
Spela upp videoklipp.....	35
Objektiv	36
Objektivets utseende	36
Låsa eller låsa upp objektivet.....	37
Objektivmarkeringar.....	39
Tillbehör	40
Utseende för extern blixt.....	40
Ansluta blixten	41
Utseende GPS-modul (tillval)	42
Montera GPS-modulen.....	42

Fotograferingslägen	44
SMART Läget Smart Auto.....	44
P Läget Program.....	45
Programskifte.....	45
A Läget Bländarprioritet.....	46
S Läget Slutarprioritet	46
M Läget Manuell	47
Ramläge	47
Använda glödlampa	47
C Läget Anpassa	48
Spara anpassade lägen.....	48
Välja anpassade lägen.....	49
<i>i</i> Läget Objektivprioritet	50
Använda i effect -läget.....	50
Använda i-Function i lägena PASM	51
Använda i zoom	52
SCN Läget Motiv.....	53
📹 Läget Video.....	56
Tillgängliga funktioner i fotograferingsläge.....	57

Kapitel 2

Fotograferingsfunktioner

Storlek	59
Fotostorleksalternativ.....	59
Videostorleksalternativ	60
Kvalitet	61
Fotokvalitetalternativ	61
Videokvalitetsalternativ	61

ISO-känslighet	62
Vitbalans (ljuskälla)	63
Vitbalansalternativ.....	63
Egna förinställda alternativ.....	64
Picture Wizard (fotostilar)	66
AF-läge	67
Enkel AF.....	67
Kontinuerlig AF	68
Manuell fokus	68
AF-område	69
Val AF	69
Multi AF	70
Ansiktsdetektering AF.....	70
Självporträtt AF	71
MF-hjälp	72
Optisk bildstabilisering (OIS)	73
OIS-alternativ.....	73
Tagningsläge (fotograferingsmetod)	74
Enkel	74
Serietagning	74
Burst	75
Timer.....	75
Automatiska exponeringsalternativ (AE BKT)	76
Vitbalansvariation (WB PKT).....	76
Bildguidevariation (PW-bracketing)	77
Variationsinställning	77

Blixt	78
Blixtalternativ	78
Korrigera röda ögon	79
Använda den inbyggda blikten	79
Justera blixtstyrkan	80
Mätning	81
Multi	81
Centerviktad	82
Spot	82
Mäta exponeringsvärdet i fokusområdet	83
Smart Avstånd	84
Smartfilter	85
Selektiv färg	86
Färgrymd	87
Exponeringskompensation	88
Exponerings-/fokuslås	89
Videofunktioner	90
Läget Video AE	90
Multi Motion	90
Tona	91
Röst	91

Kapitel 3

Uppspelning/Redigering

Söka och hantera filer	93
Visa foton	93
Visa miniatyrbilder	93
Visa filer per kategori i Smartalbum	94
Visa filer som en mapp	94
Skydda filer	95
Radera filer	95
Radera en enskild fil	95
Radera flera filer	96
Radera alla filer	96
Visa foton	97
Förstora ett foto	97
Visa ett bildspel	97
Autorotering	98
Spela upp videoklipp	99
Beskära en video under uppspelning	99
Klippa ut en bild under uppspelning	100
Redigera foton	101
Alternativ	101

Kapitel 4

Trådlöst nätverk

Ansluta till WLAN och konfigurera nätverksinställningar 104

Ansluta till WLAN	104
Ställa in nätverksalternativ	105
Manuell inställning av IP-adress	105
Använda webbläsaren för inloggning	106
Anslutningstips för nätverket	107
Skriva text	108

Skicka bilder och videor till en smarttelefon 109**Använda en smarttelefon som fjärrutlösare 110****Använda foto- eller videowebbplatser för delning 112**

Öppna en webbplats	112
Ladda upp foton eller videoklipp	112

Skicka foton eller videor via e-post 114

Ändra e-postinställningar	114
Lagra information	114
Ange ett lösenord för e-post.....	115
Ändra lösenord för e-post	115
Skicka foton eller videor via e-post	116

Överföra foton till en molnserver..... 118**Använda Automatisk säkerhetskopiering för att skicka foton eller videor..... 119**

Installera programmet Automatisk säkerhetskopiering på datorn	119
Skicka bilder och videor till en dator.....	119

Visa bilder eller videor på en TV Link-aktiverad TV..... 121**Skicka bilder med Wi-Fi Direct..... 123****Om funktionen Wake on LAN (WOL)..... 124**

Ställa in datorn på att väckas ur viloläge.....	124
Ställa in datorn för påslagning	125

Kapitel 5

Kamerans inställningsmeny

Användarinställningar	127
ISO-anpassning.....	127
ISO-steg	127
Auto-ISO-område.....	127
Brusreducering	127
Bracketinginst	127
DMF (Direct Manual Focus).....	128
Bländarprioritet.....	128
Spara som anpassat läge.....	128
iFn Anpassa	128
Key Mapping	129
Bildskärmsval	129
Användardisplay	130
Rutnät	131
Korrigera förvrängning	131
AF-lampa	131
Elektronisk slutare.....	131
Inställning 1	132
Inställning 2	134
Inställning 3	135
GPS.....	136

Kapitel 6

Ansluta till externa enheter

Visa filer på en TV eller HDTV	138
Visa filer på en TV	138
Visa filer på en HDTV	139
Visa filer på en 3D-TV	140
Skriva ut foton	141
Skriva ut foton på en fotoskrivare (PictBridge).....	141
Konfigurera utskriftsinställningar	142
Skapa en utskriftsordning (DPOF)	142
DPOF-alternativ.....	143
Överföra filer till datorn	144
Överföra filer till en Windows-dator	144
Ansluta kameran som en löstagbar disk	144
Koppla loss kameran (för Windows XP)	145
Överföra filer till en Mac-dator	145
Använda program på en PC	146
Installera program.....	146
Program på CD-skivan.....	146
Använda Intelli-studio	147
Krav	147
Använda Intelli-studiogränssnittet	148
Överföra filer med Intelli-studio	149
Använda Samsung RAW Converter	150
Krav för Windows.....	150
Krav för Mac	150
Använda Samsung RAW Converter Interface	151
Redigera filer i RAW-format	151

Kapitel 7

Bilaga

Felmeddelanden.....	154	Innan du kontaktar service	163
Underhålla kameran.....	155	Kameraspecifikationer	166
Rengöra kameran.....	155	Ordlista.....	171
Kameraobjektiv och skärm.....	155	Extra tillbehör	177
Bildsensor.....	155	Index	179
Kamerahus	155	Försäkran på officiella språk	183
Använda eller förvara kameran.....	156		
Olämpliga platser att använda eller förvara kameran.....	156		
Användning på stränder och kuster.....	156		
Förvaring under längre tidsperioder	156		
Använd kameran med försiktighet i fuktiga förhållanden	157		
Andra varningar.....	157		
Om minneskort.....	158		
Minneskort som stöds.....	158		
Minneskortets kapacitet	158		
Att tänka på vid användning av minneskort	160		
Om batteriet	161		
Batterispecifikationer	161		
Batteriets livslängd.....	162		
Meddelande om låg batterinivå	162		
Information om batteriet	162		
Information om batteriladdning.....	162		

Fotograferingsbegrepp

Fotograferingsställningar

Rätt ställning för att stabilisera kameran är nödvändig för att ta ett bra foto. Även om du håller kameran rätt, kan fel ställning göra att kameran skakar. Stå rakt upp och stå stilla för att få en stadig bas för kameran. Håll andan för att minska kroppsrörelse, när du använder en låg slutarhastighet.

Hålla kameran

Håll kameran med höger hand och placera höger pekfinger på avtryckarknappen. Håll vänster hand under objektivet som stöd.

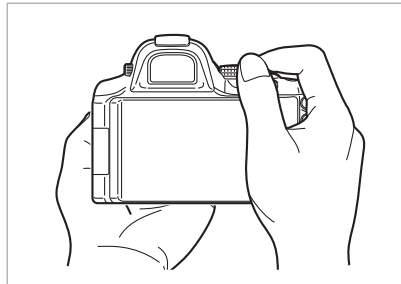
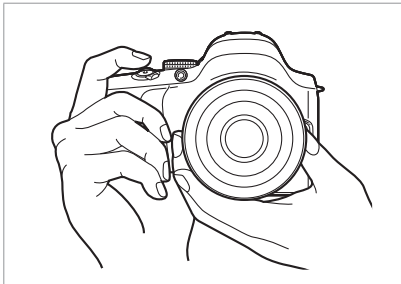

Stående fotografering

Komponera bilden; stå rakt upp med fötterna isär på axelavstånd, och håll armarna nära kroppen.

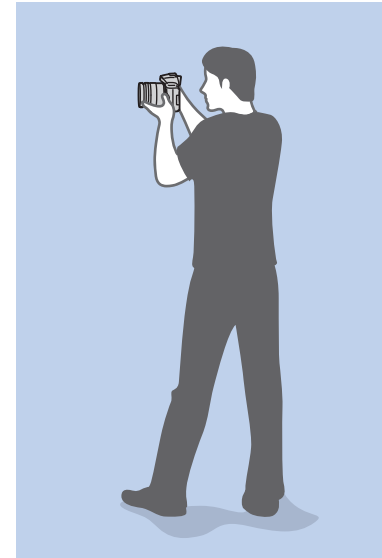
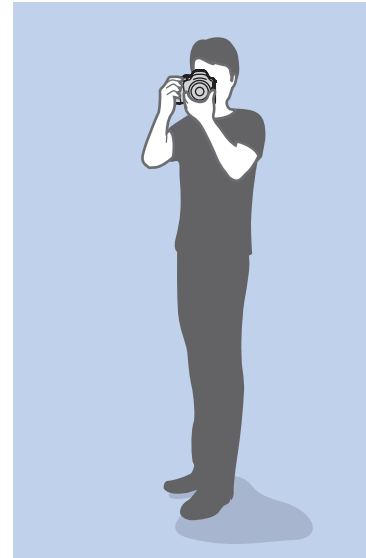

Hukande fotografering

Komponera bilden; huka dig med ett knä på marken, och håll dig upprätt.

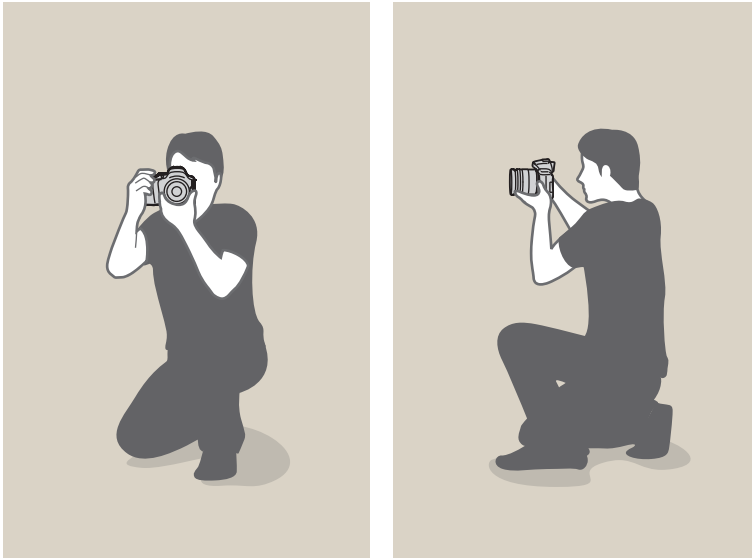

Använda displayen

Vrid ut displayen i 180° och rotera den uppåt eller nedåt för hög- eller lågvinkelbilder eller självporträtt (A). Du kan rotera displayen maximalt 90° nedåt eller 180° uppåt (B). Du kan också rotera displayen 180° uppåt och fälla ihop den (C).

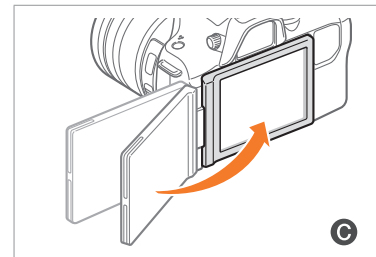
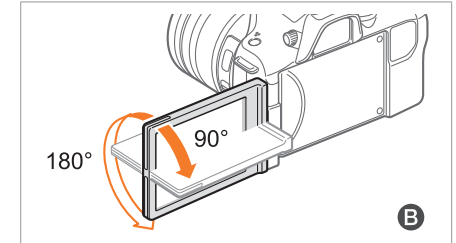
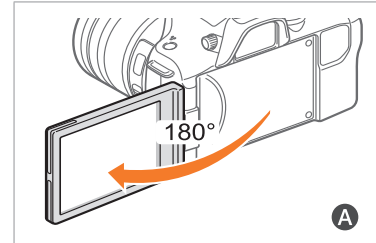

- Fäll in displayen när den inte används.
- Roterar bara displayen inom den tillåtna vinkeln.
- Använd Wi-Fi-funktionerna när skärmen är inställd som i illustrationerna A och C.

Lågvinkelfotografering

En lågvinkelfotografering tas från en kamera under ögonlinjen, där du tittar upp på motivet.

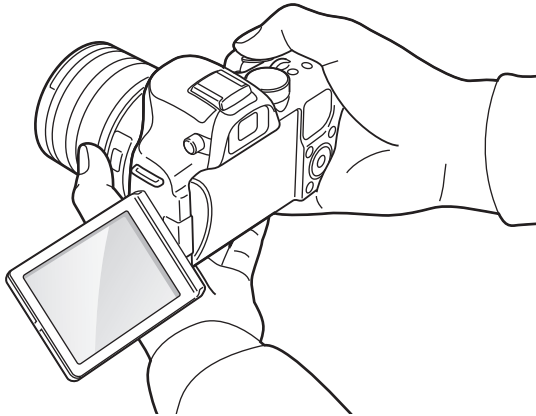

Högvinkelfotografering

En högvinkelfotografering tas från en kamera över ögonlinjen, där du tittar ned på motivet.

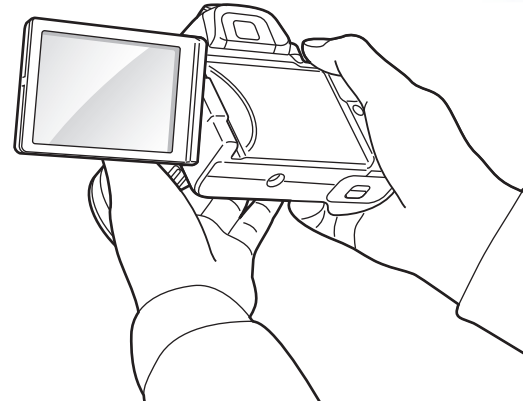

Bländare

Bländaren, en öppning som kontrollerar mängden ljus som går in i kameran, är en av de tre faktorer som bestämmer exponeringen. Bländarhuset innehåller tunna metallplattor som öppnar och stänger för att släppa in ljuset genom bländaren och in i kamerna. Bländarens storlek har ett nära samband med fotots ljusstyrka: ju större bländare, desto ljusare foto; ju mindre bländare, desto mörkare foto.

Bländarstorlekar

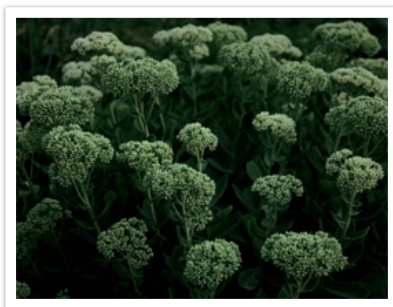

Mörkare foto
(bländare öppnas lite)



Ljusare foto
(bländare öppnas mycket)

Storleken på bländaren betecknas av ett värde som är känt som ett "F-nummer." F-numret betecknar brännvidden dividerat med objektivet diameter. Om, till exempel, ett objektiv med 50 mm brännvidd har f-numret F2, är diametern på bländaren 25 mm ($50 \text{ mm} / 25 \text{ mm} = F2$). Ju mindre f-nummer, desto större storlek på bländaren.

Bländarens öppning beskrivs som exponeringsvärdet (EV). Om exponeringsvärdet ökas (+1 EV) betyder det att mängden ljus fördubblas. Om exponeringsvärdet minskas (-1 EV) betyder det att mängden ljus halveras. Du kan även använda funktionen för exponeringskompensering för att finjustera mängden ljus genom att dela in exponeringsvärdena i underavdelningar 1/2, 1/3 EV, osv.

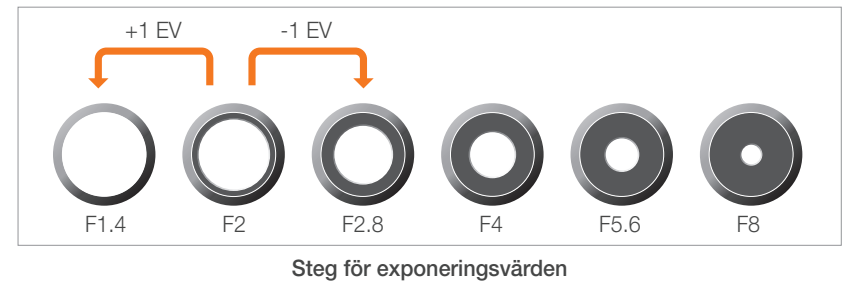

Bländarvärde och skärpedjup

Du kan göra bakgrunden i ett foto suddig eller skarp genom att kontrollera bländaren. Den har ett nära samband med skärpedjupet (DOF-Depth Of Field), som kan uttryckas som litet eller stort.



Ett foto med stort skärpedjup (DOF)



Ett foto med litet skärpedjup (DOF)



Bländarhuset innehåller flera blad. Dessa blad rör sig tillsammans och kontrollerar mängden ljus som går igenom mitten av bländaren. Antalet blad påverkar också ljusets form vid nattfotografering. Om bländaren har ett jämnt antal blad, delar ljuset upp sig i ett jämnt antal delar. Om antalet blad är udda, blir antalet delar så många som antalet blad.

En bländare med 8 blad delar till exempel upp ljus i 8 delar och en bländare med 7 blad i 14 delar.

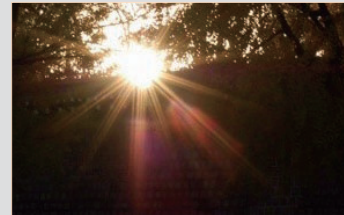

7 blad

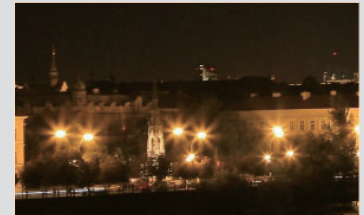

8 blad

Slutarhastighet

Slutarhastigheten syftar på mängden tid det tar att öppna och stänga slutaren. Det är en viktig faktor för fotots ljusstyrka, eftersom den kontrollerar mängden ljus som passerar genom bländaren innan det når ljussensorn.

Vanligtvis kan slutarhastigheten ställas in manuellt. Måttet på slutarhastigheten kallas "exponeringsvärdet" (EV), som är utmärkt i intervaller om 1 sek., 1/2 sek., 1/4 sek., 1/8 sek., 1/15 sek., 1/1 000 sek., 1/2 000 sek., osv.

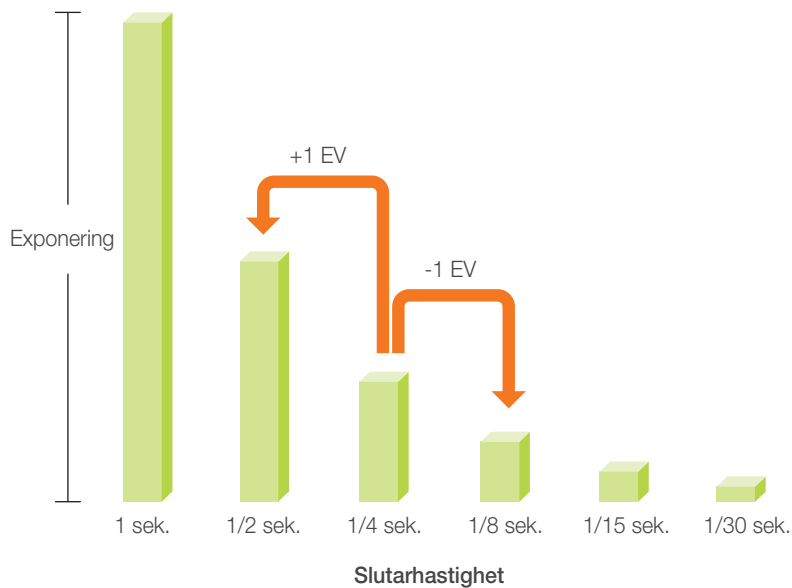

Därför blir det så att ju snabbare slutarhastighet, desto mindre ljus släpps in. På samma sätt gäller att ju lägre slutarhastighet, desto mer ljus kan släppas in.

Som fotona nedan visar. En långsam slutarhastighet ger mer tid för att släppa in ljus, så att fotot blir ljusare. Å andra sidan ger en snabb slutarhastighet mindre tid att släppa in ljus och fotot blir mörkare och fryser lättare motiv i rörelse.

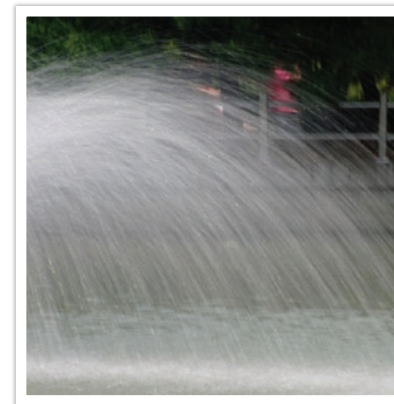

0,8 sek.

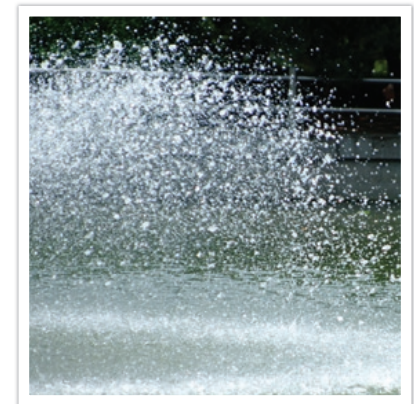

0,004 sek.

ISO-känslighet

Exponeringen av en bild bestäms av kamerans känslighet. Känsligheten baseras på en internationell filmstandard, som kallas ISO-standard. På digitala kameror används den här känslighetsskalan för att beteckna känsligheten på den digitala mekanismen som tar bilden.

ISO-känslighet fördubblas när numret fördubblas. En inställning på ISO 200 kan till exempel ta bilder två gånger snabbare än en inställning på ISO 100. Men högre ISO-inställningar kan ge "brus" – små fläckar, prickar och andra fenomen i ett foto som ger fotot ett brusigt eller smutsigt intryck. Som generell regel är det bäst att använda en låg ISO-inställning för att förhindra brus i foton, såvida du inte befinner dig i mörka miljöer eller på natten.

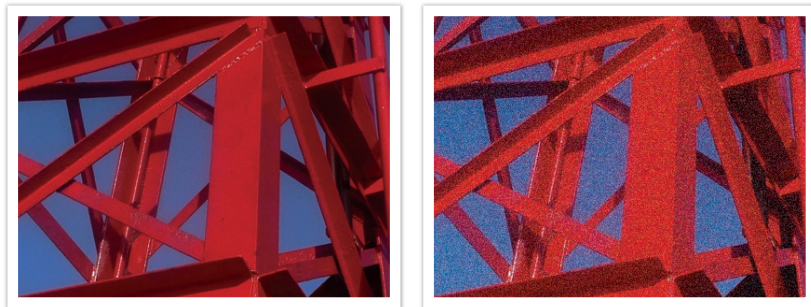

Förändringar i kvalitet och ljusstyrka enligt ISO-känslighet

Eftersom en låg ISO-känslighet innebär att kameran blir mindre känslig för ljus, behöver du mer ljus för en optimal exponering. Öppna bländaren mer eller minska slutarhastigheten för släppa in mer ljus i kameran när du använder en låg ISO-känslighet. På en solig dag med mycket ljus behöver till exempel en låg ISO-känslighet inte en låg slutarhastighet. Men på en mörk plats eller på natten kommer en låg ISO-känslighet och snabb slutarhastighet att ge suddiga bilder.



Ett foto som tagits med stativ och hög känslighet



Ett suddigt foto med låg ISO-känslighet

Hur bländarinställning, slutarhastighet och ISO-känslighet kontrollerar exponeringen

Inställning för bländare, slutarhastighet och ISO-känslighet har ett nära samband inom fotografering. Bländarinställningen kontrollerar öppningen som reglerar ljuset som går in i kameran, medan slutarhastigheten bestämmer tiden som ljuset släpps in. ISO-känslighet avgör hastigheten som kameran reagerar på ljus. Tillsammans beskrivs dessa tre aspekter som exponeringstriangeln.

En förändring av slutarhastighet, bländarvärde eller ISO-känslighet kan kompenseras genom justeringar av de andra för att behålla rätt ljusmängd. Resultaten ändras emellertid enligt inställningarna. Till exempel används slutarhastigheten för att uttrycka rörelse, bländaren kan kontrollera skärpedjupet och ISO-känsligheten kan kontrollera fotots kornighet.

	Inställningar	Resultat
Bländare	<p>Stor bländare = mer ljus</p> <p>Liten bländare = mindre ljus</p>	 <p>Bred = litet fältdjup Smal = stort fältdjup</p>

	Inställningar	Resultat
Slutarhastighet	<p>Snabb hastighet = mindre ljus</p> <p>Långsam hastighet = mer ljus</p>	 <p>Snabb = stilla Långsam = suddig</p>
ISO-känslighet	<p>Hög känslighet = mer ljuskänslig</p> <p>Låg känslighet = mindre ljuskänslig</p>	 <p>Hög = mer kornig Låg = mindre kornig</p>

Samband mellan brännvidd, vinkel och perspektiv

Brännvidd, som mäts i millimeter, är avståndet mellan mitten av objektivet till brännpunkten. Det påverkar vinkeln och perspektivet av bilder som tas. En kort brännvidd innebär en vid vinkel, som gör att du kan ta en bred bild. En lång brännvidd innebär en snäv vinkel, som gör att du kan ta telefoton.

Kort brännvidd

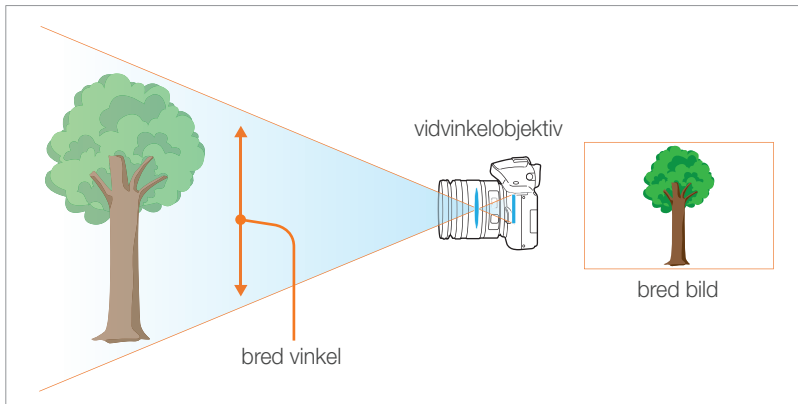

Lång brännvidd

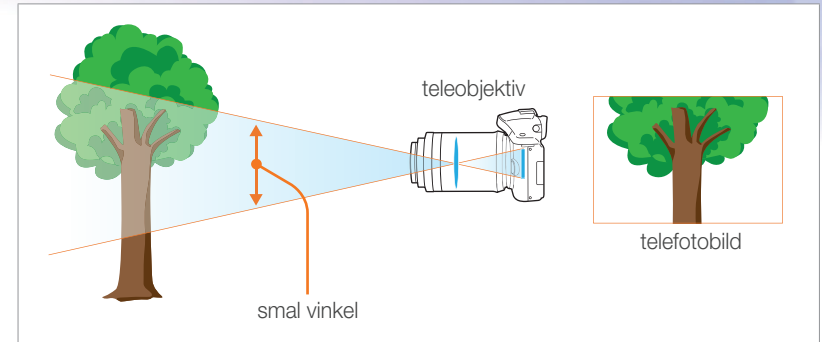

Se på bilderna nedan och jämför förändringarna.



18 mm vinkel



55 mm vinkel

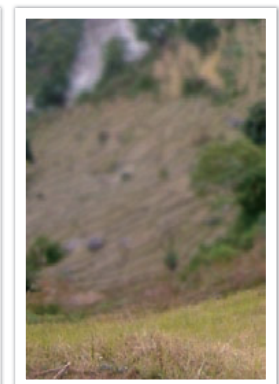

200 mm vinkel



Normalt används ett vidvinkelobjektiv vid landskapsfotografering och ett objektiv med smal vinkel rekommenderas för att fotografera idrott eller porträtt.

Skärpedjup

De porträtt eller stilleben som uppskattas mest är de där bakgrunden ligger utanför fokus så att motivet är tydligt. Beroende på de fokuserade områdena, kan ett foto göras suddigt eller skarpt. Det här "litet DOF" eller "stor DOF".

Skärpedjupet är området kring motivet med skärpa. Ett litet skärpedjup (DOF) betyder att området med skärpa är smalt och ett stort skärpedjup (DOF) betyder att området med skärpa är brett.

Man kan ta ett foto med litet skärpedjup DOF, som betonar motivet och gör resten oskarpt, genom att använda ett teleobjektiv eller välja ett lågt bländarvärde. Omvänt kan man ta ett foto med stort skärpedjup (DOF) som visar alla delar i fotot skarpt fokuserat, med ett vidvinkelobjektiv eller genom att välja ett högre bländarvärde.



Litet skärpedjup

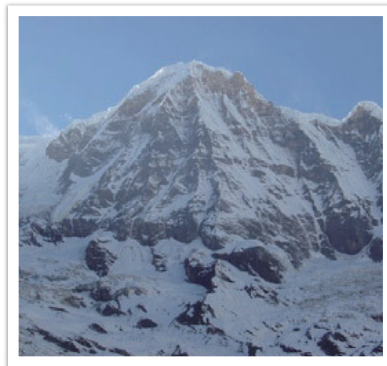

Stort skärpedjup

Vad kontrollerar effekter utanför fokus?

DOF beror på bländarvärde

Ju större bländaren är (alltså ju lägre bländarvärde), desto lägre blir skärpedjupet (DOF). Under förhållanden där andra värden indikerar att slutarhastighet och ISO-känslighet är lika, ger ett lågt bländarvärde ett foto med litet skärpedjup (DOF).



55 mm F5.7



55 mm F22

DOF beror på brännvidd

Ju längre brännvidden är, desto mindre blir skärpedjupet (DOF).
Ett teleobjektiv med längre brännvidd än ett teleobjektiv med kortare brännvidd är bättre för att ta ett foto med litet skärpedjup (DOF).

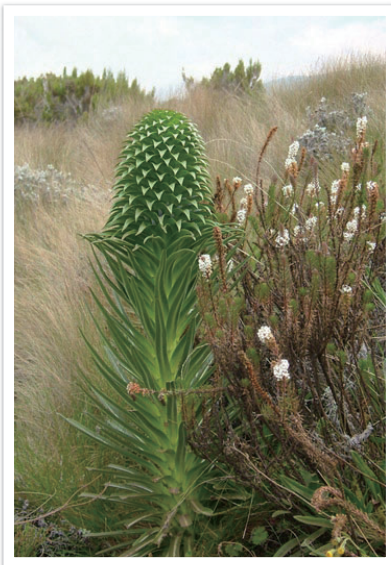

Ett foto som tagits med 18 mm teleobjektiv



Ett foto som tagits med 100 mm teleobjektiv

DOF beror på avståndet mellan motivet och kameran

Ju kortare avståndet mellan motivet och kameran är, desto mindre blir skärpedjupet (DOF). Därför kan ett foto som tas nära motivet ge ett foto med litet skärpedjup (DOF).

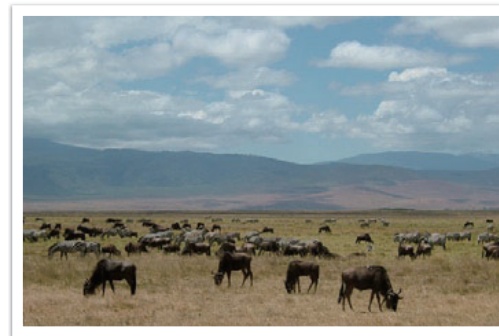

Ett foto som tagits med 100 mm teleobjektiv

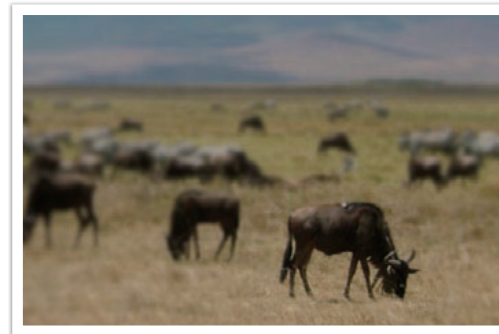

Ett foto som tagits nära motivet

DOF förgranskning

Du kan använda djupförhandsgranskningsknappen för att få en uppfattning om hur bilden kommer att se ut innan du tar fotot. När du trycker ner knappen, justerar kameran bländaren till de gjorda förinställningarna och visar resultatet på skärmen. (sid 129)

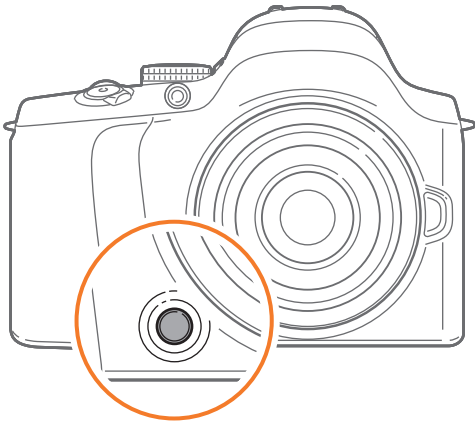

Komposition

Det är roligt att fotografera fina saker med en kamera. Oavsett hur vacker världen är, så kan en dålig komposition inte fånga skönheten i den.

Det mycket viktigt att prioritera motiv, när det gäller komposition.

Komposition inom fotografering betyder att arrangera motiv i ett foto. Vanligtvis leder tredelningsregeln till en bra komposition.

Tredelningsregeln

Dela bilden i ett mönster - 3 X 3 - av likadana rektanglar, för att använda tredelningsregeln.

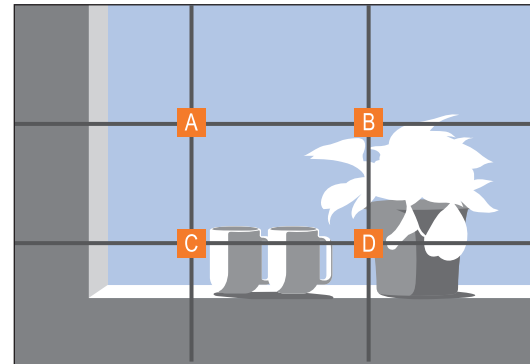

Se till att motivet är placerat i ett av hörnen på rektangeln i mitten, för att komponera foton som framhäver motivet bäst.

Genom att använda tredelningsregeln skapar du foton med stabila och fängslande kompositioner. Nedan följer några exempel.

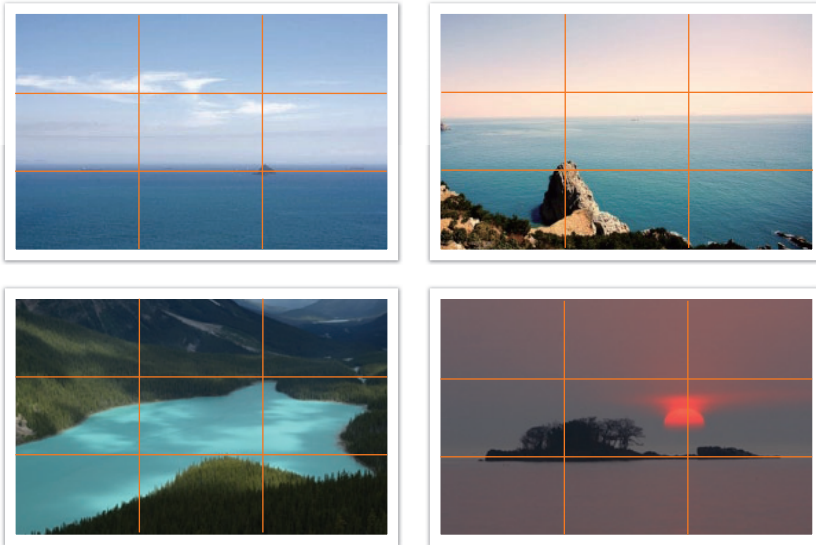

Foton med två motiv

Om ditt motiv finns i ett hörn av fotot, skapas en obalans i kompositionen. Du kan stabilisera fotot genom att fotografera ett motiv till i motsatta hörnet för att balansera fotots vikt.



Vid landskapsfotografering, skapar centrering av horisonten en obalanserad effekt. Ge mer vikt åt fotot genom att flytta horisonten upp eller ner.



Blixt

Ljus är en av de viktigaste komponenterna i fotografering. Det är emellertid inte lätt att ha tillräckligt med ljus när som helst och var som helst. Med hjälp av en blixt kan du optimera ljusinställningarna och skapa en mängd olika effekter.

Blixt, även känd som stroboskop eller speed light, skapar tillräcklig exponering vid dåliga förhållanden. Den kan också användas i situationer med mycket ljus. Blixt kan till exempel användas för att kompensera exponeringen av ett motivs skugga eller ta skarpa bilder av både motiv och bakgrund vid motljus.



Utan korrigering



Med korrigering

Ledtäl för blixt

Modellnumret för en blixt syftar på blixstens kraft, och mängden ljus som skapas betecknas av ett värde som kallas "ledtal". Ju större ledtal, desto mer ljus avges från blixten. Ledtalet fås genom att multiplicera avståndet från blixten till motivet och bländarvärdet, när ISO-talet är inställt på 100.

Ledtäl = Avståndet mellan blixt och motiv X Bländarvärde

Bländarvärde = Ledtal / Avståndet mellan blixt och motiv

Avståndet mellan blixt och motiv = Ledtal / Bländarvärde

Sålunda kan du uppskatta ett optimalt avstånd mellan blixt och motiv, om du vet blixstens ledtal, när du ställer in blixten manuellt. Om en blixt till exempel har ett ledtal (guide number) på GN 20 och befinner sig 4 meter från motivet, blir det bästa bländarvärdet F5.0.

Bounce-fotografering

Bounce-fotografering syftar på en fotograferingsmetod som riktar blyxtljuset mot tak eller väggar så att ljuset blir jämnt utspritt över motivet. Normalt blir foton som tas med blyxt onaturliga och ger skuggor. Motiv som tas med bounce-fotografering ger inga skuggor utan ser jämna ut tack vare att ljuset fördelats jämnt.





Kapitel 1

Min kamera

Lär dig kamerans utseende, displayikoner, grundläggande funktioner, medföljande objektiv och extratillbehör.

Komma igång

Packa upp

Kontrollera att förpackningen innehåller följande.

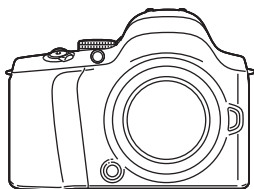

Kamera
(inklusive kamerahuslock, ögonmussla
och lucka för tillbehörssko)

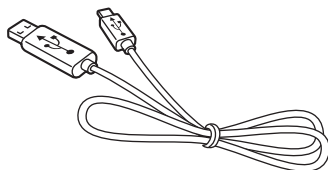

USB-kabel

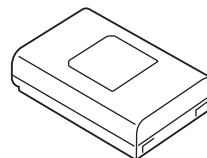

Uppladdningsbart batteri

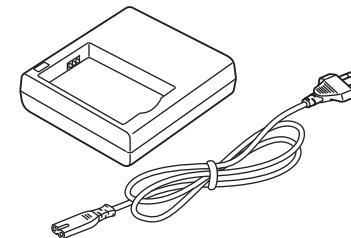

Batterifack/AC-strömkabel

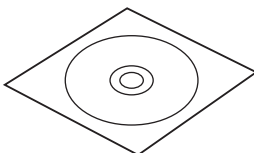

CD med programvara
(bruksanvisning medföljer)

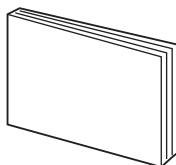

Användarhandbok Grundläggande
funktion

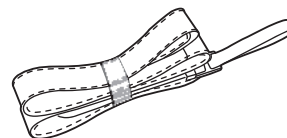

Rem



- Bilderna kan skilja sig från verkligheten.
- Ytterligare tillbehör kan köpas hos en återförsäljare eller ett Samsung servicecenter. Samsung är inte ansvarigt för olyckor som orsakats av andra tillverkares tillbehör. Gå till sidan 177 för information om tillbehör.

Kamerans utseende

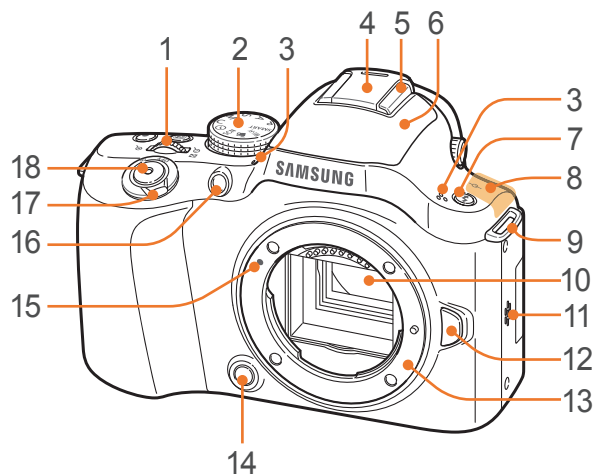

Nr	Namn	
1	Manövrerratt	
	<ul style="list-style-type: none"> • På menyskärmen: Gå till önskad menypost. • I fotograferingsläget: Justera slutarhastigheten eller bländarvärdet i vissa fotograferingslägen och ändra storleken för fokusområdet. • I uppspelningsläget: Förstora eller förminska en bild, visa miniatyrer, justera volymnivån. 	
	Lägesväljare	
2	<ul style="list-style-type: none"> • SMART: Läget Smart Auto (sid 44) • P: Läget Program (sid 45) • A: Läget Bländarprioritet (sid 46) • S: Läget Slutarprioritet (sid 46) • M: Läget Manuell (sid 47) • C: Läget Anpassa (sid 48) • i: Läget Objektivprioritet (sid 50) • SCN: Läget Motiv (sid 53) • 📷: Läget Film (sid 56) • Wi-Fi: Wi-Fi (sid 103) 	
	3	Mikrofon

Nr	Namn
4	Lucka för tillbehörssko
5	Tillbehörssko
6	Inbyggd blyxt (sid 79)
7	Knapp för blyxtutlösare (sid 79)
8	Intern antenn * Undvik kontakt med den interna antennen när du använder det trådlösa nätverket.
9	Ögla för kamerarem
10	Bildsensor
11	Högtalare
12	Frigörningsknapp för objektiv
13	Objektivfattning
14	Djup förgranskningsknapp (sid 129)
15	Objektivfattningsindex
16	AF-hjälplampa/Timerlampa
17	Ström-knapp
18	Avtryckarknapp

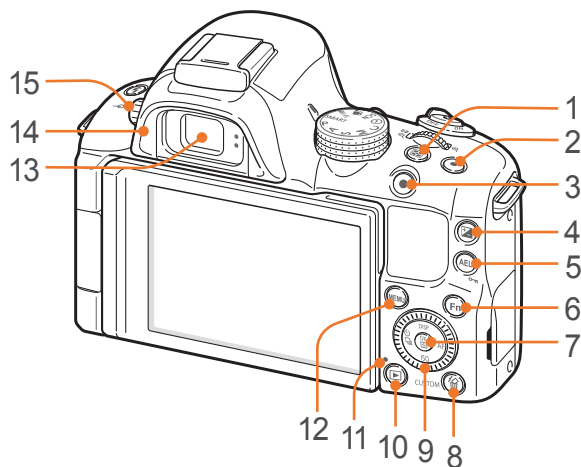

Nr	Namn
1	Mätningknapp (sid 81)
2	Grön knapp Återställ värdet för programväxling, bildguide, vitbalans, färgtemperatur, skärmens ljusstyrka, bildskärmsfärg, timer, Flash EV, Val AF (ett ompositionerat fokusområde flyttas tillbaka till mitten).
3	Videoinspelningsknapp När du spelar in ett videoklipp.
4	EV-justeringsknapp (sid 88) Håll knappen intryckt och dra manövreratten eller rotera navigeringsknappen för att justera exponeringsvärdet.

Nr	Namn
5	AEL-knapp (sid 129) <ul style="list-style-type: none"> I fotograferingsläget: Lås det inställda exponeringsvärdet eller fokus. I uppspelningsläget: Skydda den visade filen.
6	Fn-knapp Öppna viktiga funktioner och gör vissa fininställningar.
7	OK-knapp <ul style="list-style-type: none"> På menyskärmen: Spara de valda alternativen. I fotograferingsläget: Gör det möjligt för dig att välja ett fokusområde manuellt i vissa fotograferingslägen.
8	Knappen Radera/Anpassa <ul style="list-style-type: none"> I fotograferingsläget: Utför den tilldelade funktionen. (sid 129) I uppspelningsläget: Radera filer.
9	Navigeringsknapp (Smarratt) <ul style="list-style-type: none"> I fotograferingsläget <ul style="list-style-type: none"> DISP: Visa kamerainställningar och ändra alternativ ISO: Välj ett ISO-värde ☺: Välj ett alternativ för enheten AF: Välj ett AF-läge I andra situationer Flytta uppåt, nedåt, åt vänster respektive åt höger. (Du kan också vrida navigeringsratten.)

Nr	Namn
10	Uppspelningsknapp Öppna uppspelningsläget.
11	Status-lampa Indikera status för kameran. <ul style="list-style-type: none"> Blinkar: När du sparar en bild, spelar in en video, skickar data till en dator eller skrivare, eller ansluter till WLAN eller skickar en bild. Lyser: När det inte sker någon dataöverföring eller när dataöverföring till en dator eller skrivare är klar.
12	MENU-knapp Öppna alternativ eller menyer.
13	Sökare
14	Sökarskydd
15	Diopeterjusteringsratt Om bilden inte visas tydligt genom sökaren ska du snurra på diopeterjusteringsratten för att förbättra vyn.

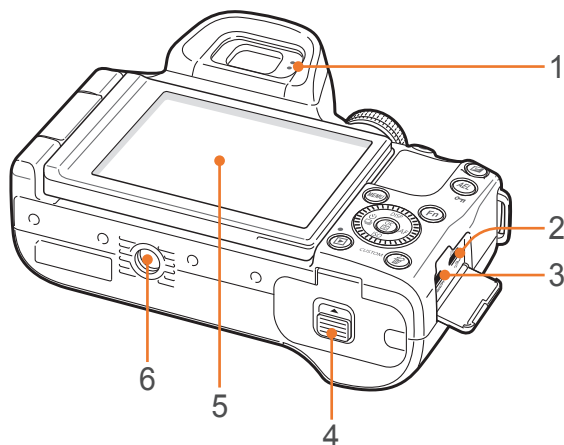

Nr	Namn
1	Närhetssensor (sid 129)
2	USB, A/V och fjärrutlösarport Anslut kameran till en dator, TV eller fjärrutlösare. Använd en fjärrutlösarkabel med ett stativ för att minimera kamerarörelser.
3	HDMI-port
4	Batterilock/lock för minneskort Sätt i ett minneskort och batteri.
5	Skärm Vrid ut displayen i 180° och rotera den uppåt eller nedåt för hög- eller lågvinkelbilder eller självporträtt. (sid 14)
6	Stativfäste

Displayikoner

I fotograferingsläget

Ta foton

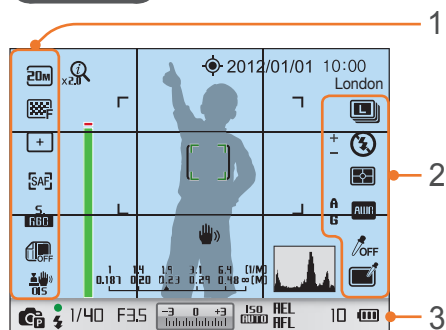

1. Fotograferingsalternativ (vänster)

Ikon	Beskrivning
	Fotostorlek
	Fotokvalitet
	Fokusområde
	Ansiktsdetektering
	AF-läge (sid 67)
	Färgrymd
	Dynamiskt område (sid 84)
	Optisk bildstabilisering (OIS) (sid 73)

2. Fotograferingsalternativ (höger)

Ikon	Beskrivning
	Tagningsläge

Ikon	Beskrivning
	Blixt
	Blixtstyrka
	Panoramaläget (sid 53)
	Mätning (sid 81)
	Vitbalans (sid 63)
	Mikrojustering av vitbalans
	Ansiktston
	Retuschering
	Bildguide (sid 66)
	Smartfilter (sid 85)
	Selektiv färg (sid 86)

3. Fotograferingsinformation

Ikon	Beskrivning
	① zoom på
	① zoom förhållande
	GPS aktiverad*
2012/01/01	Datum
10:00	Tid
London	Platsinformation*
	Hjälplista för fokus (sid 72)
	Autofokusram
	Spot-mättningsområde
	Distansskala (sid 130)

Ikon	Beskrivning
	Nivåmätare (sid 34)
	Kameraskakningar
	Histogram (sid 130)
	Fotograferingsläge
	Fokus
	Blixtindikator
1/40	Slutarhastighet
F3.5	Bländarvärde
	Exponeringsvärde
	ISO-känslighet (sid 62)
REL	Autoexponeringslås (sid 89)
AFL	Autofokuslås (sid 89)
	Minneskort sitter inte i**
10	Tillgängligt antal foton
	<ul style="list-style-type: none"> : Fulladdat : Delvist uppladdat (röd): Urladdat (ladda batteriet)

* De här ikonerna visas när du ansluter en extra GPS-modul.

** Foton som tagits utan att det suttit något minneskort i enheten kan inte skrivas ut eller överföras till ett minneskort eller en dator.



Ikonerna som visas ändras beroende på vilket läge eller alternativ du väljer.

Spela in videor

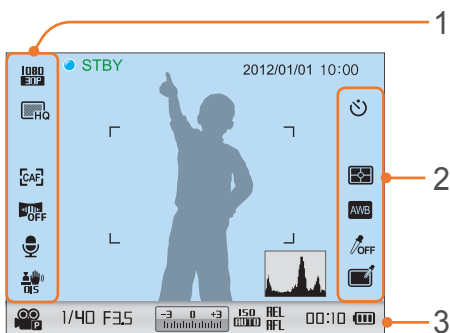

1. Fotograferingsalternativ (vänster)

Ikon	Beskrivning
	Autofokus aktiverat
	Videostorlek
	Videokvalitet
	Multi Motion
	AF-läge (sid 67)
	Tona (sid 91)
	Röstinspelning på (sid 91)
	Optisk bildstabilisering (OIS) (sid 73)

2. Fotograferingsalternativ (höger)

Ikon	Beskrivning
	Timer
	Mätning (sid 81)
	Vitbalans (sid 63)
	Bildguide (sid 66)
	Selektiv färg (sid 86)

3. Fotograferingsinformation

Ikon	Beskrivning
2012/01/01	Datum
10:00	Tid
	Histogram (sid 130)
	Läget Video AE
1/40	Slutarhastighet
F3.5	Bländarvärde
	Exponeringsvärde
	ISO-tal
REL	Autoexponeringslås (sid 89)
RFL	Autofokusslås (sid 89)
	Minneskort sitter inte i

Ikon	Beskrivning
	Tillgänglig inspelningstid
	<ul style="list-style-type: none"> : Fulladdat : Delvist uppladdat (röd): Urladdat (ladda batteriet)



Ikonerna som visas ändras beroende på vilket läge eller alternativ du väljer.

Om nivåmätaren

Nivåmätaren gör det enklare att rikta kameran med horisontella och vertikala linjer på displayen. Om nivåmätaren inte är i nivå ska du kalibrera den med funktionen horisontell kalibrering. (sid 134)

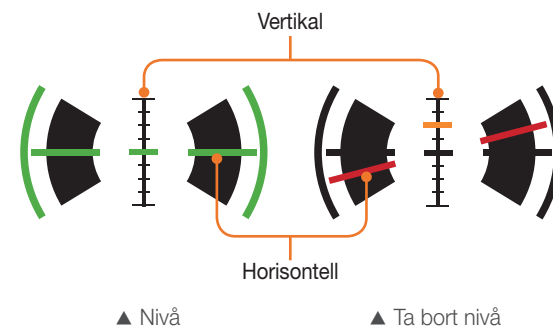

I uppspelningsläget

Visa foton

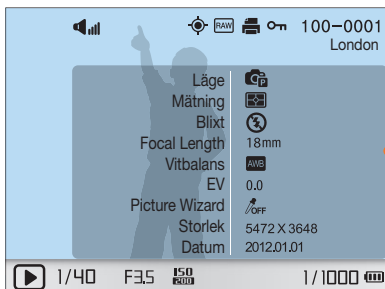

Information

Ikon	Beskrivning
	Volym
	Serietagen fil
	Platsinformation
	RAW-fil
	3D-fil
	Skriv ut information som har lagts till filen (sid 142)
	Skyddad fil
	Ljusbildsfil (sid 55)
100-0001	Mappnummer – Filnummer
London	Platsinformation
1/40	Slutarhastighet
F3.5	Bländarvärde
ISO 200	ISO-känslighet
1/1000	Nuvarande fil/totalt antal filer

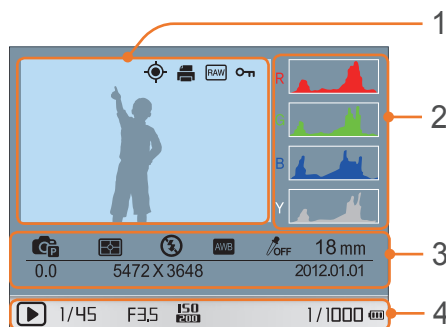

Nr	Beskrivning
1	Foto som tagits
2	RGB-histogram (sid 130)
3	Fotograferingsläge, mätning, blixt, vitbalans, bildguide, fokusområde, exponeringsvärde, fotostorlek, datum
4	Slutarhastighet, bländarvärde, ISO-värde, nuvarande fil/totalt antal filer

Spela upp videoklipp



Ikon	Beskrivning
	Uppspelningshastighet
	Volym
100-0002	Mappnummer – Filnummer
	Multi Motion
00:30	Nuvarande uppspelningstid
10:00	Videolängd

Objektiv

Du kan köpa extra objektiv som är speciellt tillverkade för denna kamera i NX-serien. Lär dig funktionerna för varje objektiv och välj ett som passar dina behov och önskemål.

Objektivets utseende

SAMSUNG 18-55 mm F3.5-5.6 OIS III objektiv (exempel)

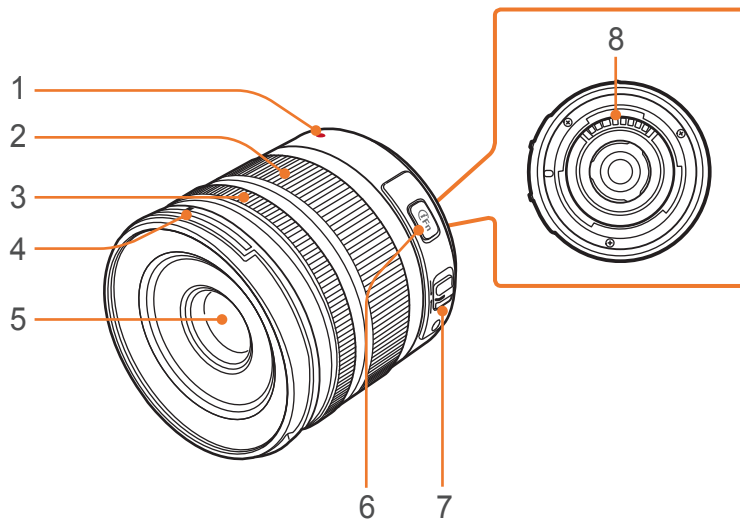

Nr	Beskrivning
1	Objektivfattningsindex
2	Zoomring
3	Fokusring (sid 72)
4	Fattningsindex för motljusskydd
5	Objektiv
6	i-Function-knapp (sid 51)
7	AF-/MF-kontakt (sid 67)
8	Objektivkontakter



Sätt på objektiv- och fattningskyddet för att skydda objektivet från damm och repor, när det inte används.

SAMSUNG 20-50 mm F3.5-5.6 ED II objektiv (exempel)

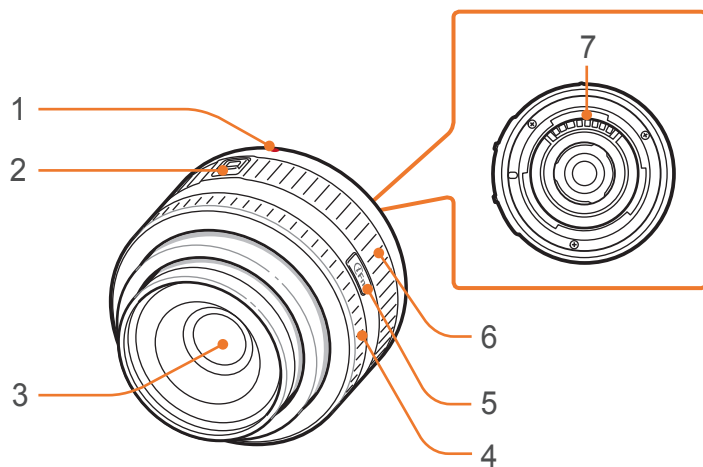

Nr	Beskrivning
1	Objektivfattningsindex
2	Kontakt för zoomlås
3	Objektiv
4	Fokusering (sid 72)
5	i-Function-knapp (sid 51)
6	Zoomring
7	Objektivkontakter

Låsa eller låsa upp objektivet

Tryck ned och håll kontakten för zoomlåset bort från kamerahuset och vrid på zoomringen medurs, för att låsa objektivet.

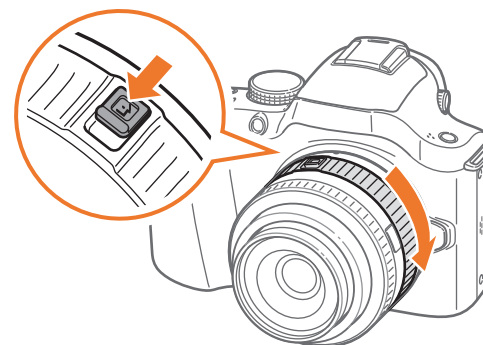

Vrid zoomringen moturs tills ett klick hörs, för att låsa upp objektivet.

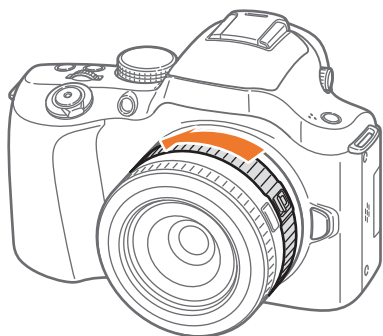

Du kan inte ta en bild när objektivet är låst.

SAMSUNG 16 mm F2.4 objektiv (exempel)

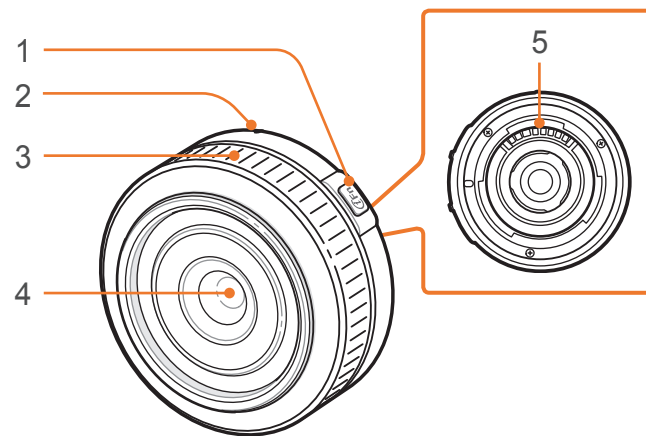

Nr	Beskrivning
1	i-Function-knapp (sid 51)
2	Objektivfattningsindex
3	Fokusering (sid 72)
4	Objektiv
5	Objektivkontakter

Objektivmarkeringar

Ta reda på vad siffrorna på objektivet betyder.

SAMSUNG 18-200 mm F3.5-6.3 ED OIS objektiv (exempel)

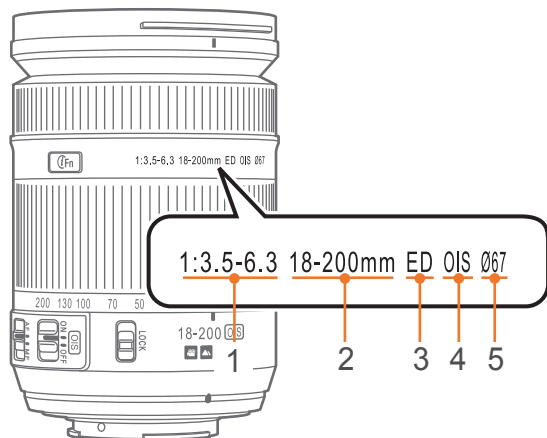

Nr	Beskrivning
1	Bländarvärde Ett antal bländarvärden som stöds. Exempelvis innebär 1:3.5-6.3 det maximala bländarvärdet från 3,5 till 6,3.
2	Brännvidd Avståndet från mitten av objektivet till dess fokuspunkt (i millimeter). Siffran uttrycks i ett avstånd: minimal brännpunktslängd till maximal brännpunktslängd för objektivet. Längre brännvidder ger smalare synvinkel och motivet förstoras. Kortare brännvidder ger bredare synvinkel.
3	ED ED står för Extra-low Dispersion. Glas med extra låg spridning minskar effektivt kromatisk aberration (en distortion som inträffar när ett objektiv inte fokuserar alla färger i samma konvergenspunkt).
4	OIS (sid 73) Optisk bildstabilisering (Optical Image Stabilization) Objektiv med den funktionen kan upptäcka kameraskakning och effektivt ta bort rörelsen inuti kameran.
5	Ø Objektivets diameter. Se till att objektivets diameter och filter är samma, när du ansluter ett filter på objektivet.

Du kan använda fler tillbehör, inklusive extern blix och GPS-modul, som kan hjälpa dig att ta bättre bilder på ett bekvämare sätt.

Se handboken för respektive tillbehör, för mer information om varje tillbehör.



- Bilderna kan skilja sig från verkligheten.
- Du kan köpa tillbehör som har godkänts av Samsung hos en återförsäljare eller ett Samsung servicecenter. Samsung ansvarar inte för skador som har orsakats av användning av andra tillverkares tillbehör.

Utseende för extern blix

SEF220A (exempel) (tillval)

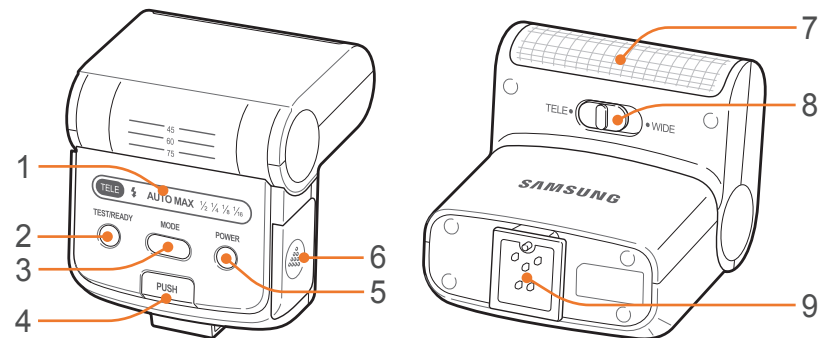

Nr	Beskrivning
1	Displayikoner
2	READY-lampa/Testknapp
3	MODE-knapp
4	Blixutlösarknapp
5	Strömbrytare
6	Batterilock
7	Glödlampa
8	TELE/WIDE-lägesbrytare
9	Anslutning för tillbehörssko

Ansluta blixten

1 Ta bort skyddet från kamerans tillbehörssko.

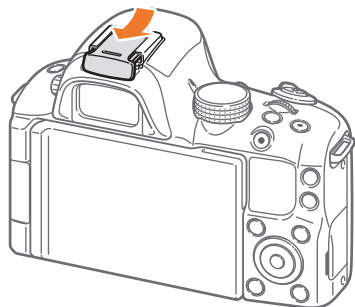

2 Anslut blixten genom att trycka in den i skon.

- För att utlösa blixten ska du dra i den samtidigt som du trycker på knappen **PUSH**.

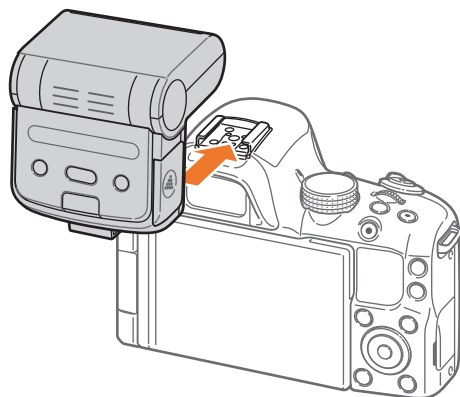

3 Tryck på utlösarknappen på blixten.



- Du kan lagra en bild med en blyxt som inte är fulladdad, men vi rekommenderar att du använder en fulladdad blyxt.
- Se sidan för tillbehör för information om tillgängliga externa blyxtar. (sid 177)
- Alternativen kan variera beroende på fotograferingsläget.
- Det finns ett intervall mellan två blyxtar. Flytta inte kameran förrän blyxten utlöses en andra gång.
- Gå till användarhandboken för blyxten för mer information om tillbehörsblyxtar.



Använd endast blyxtar som är godkända av Samsung. Om inkompatibla blyxtar används kan kameran skadas.

Utseende GPS-modul (tillval)

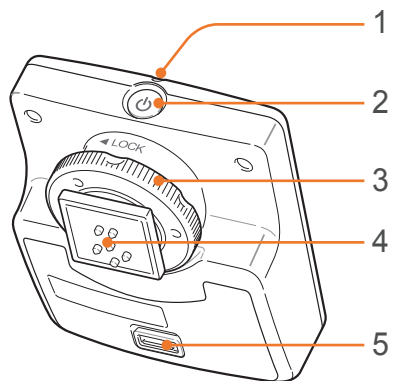

Nr	Beskrivning
1	Status-lampa
2	Strömbrytare
3	Låsring för tillbehörssko
4	Anslutning för tillbehörssko
5	Batterilock

Montera GPS-modulen

1 Ta bort skyddet från kamerans tillbehörssko.

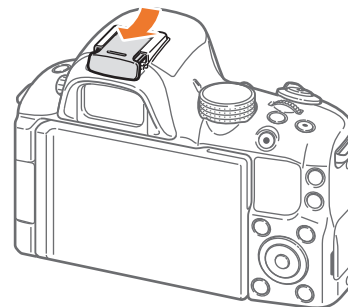

2 Montera GPS-modulen genom att trycka in den i skon.

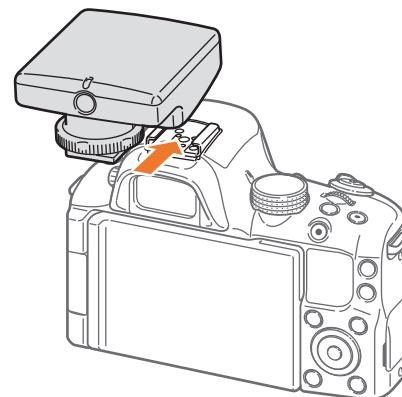

- 3 Lås GPS-modulen genom att vrida låsringen för fästet medurs mot LOCK.

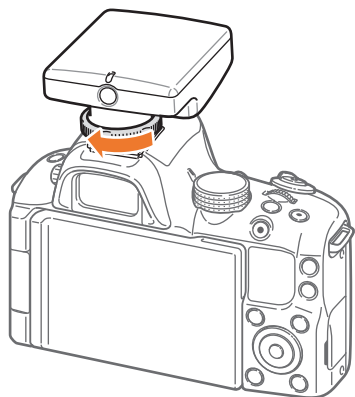

- 4 Tryck på GPS-modulens strömbrytare.



Fotograferingslägen

Två enkla fotograferingslägen – Smart Auto och Motiv – hjälper dig att ta foton med många automatiska inställningar. Med ytterligare lägen kan du anpassa inställningarna ännu mer.



Ikon	Beskrivning
SMART	Läget Smart Auto (sid 44)
P	Läget Program (sid 45)
A	Läget Bländarprioritet (sid 46)
S	Läget Slutarprioritet (sid 46)
M	Läget Manuell (sid 47)
C	Läget Anpassa (sid 48)
i	Läget Objektivprioritet (sid 50)
SCN	Läget Motiv (sid 53)
📷	Läget Film (sid 56)
Wi-Fi	Wi-Fi (sid 103)

SMART Läget Smart Auto

I läget Smart Auto, känner kameran igen omgivningens förhållanden och justerar automatiskt faktorer som hjälper exponeringen, inklusive slutarhastighet, bländarvärde, mätning, vitbalans och exponeringskompensation. Vissa fotograferingsfunktioner är begränsade, eftersom kameran kontrollerar de flesta funktionerna. Man kan använda läget för ögonblicksbilder med minsta möjliga justering.



Beroende på fotograferingsmiljö, t.ex. kameraskakningar, belysning och avstånd till objektet, är det inte säkert att kameran väljer rätt motiv.

P Läget Program

Kameran ställer automatiskt in slutarhastighet och bländarvärde för bästa möjliga exponeringsvärde.

Man kan använda läget för att ta foton med konstant exponering, samtidigt som det går att justera andra inställningar.



Programskifte

Funktionen programskifte gör att du kan ändra slutarhastighet och bländarvärde medan kameran behåller samma exponering. När du vrider manöverratten åt vänster eller roterar navigeringsknappen moturs, minskar slutarhastigheten och bländarvärdet ökar. När du vrider manöverratten åt höger eller roterar navigeringsknappen medurs, ökar slutarhastigheten och bländarvärdet minskar.

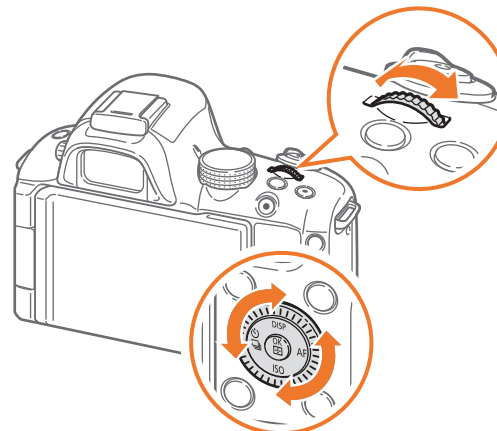

A Läget Bländarprioritet

I läget Bländarprioritet, räknar kameran automatiskt ut slutarhastigheten enligt det bländarvärde du väljer. Du kan justera skärpedjupet (DOF) genom att ändra bländarvärdet. Man kan använda läget för porträtt- och landskapsfotografering.

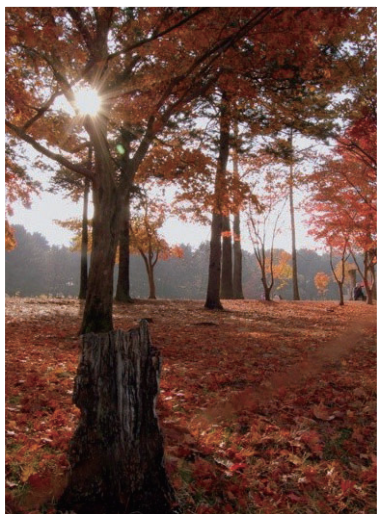

Stort skärpedjup

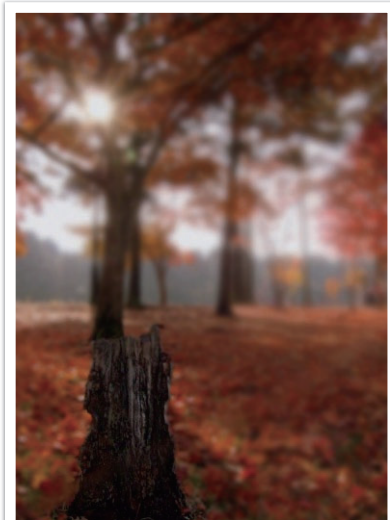

Litet skärpedjup



Vid inställningar i dålig belysning, kan man behöva ändra ISO-känsligheten för att förhindra oskarpa bilder.

S Läget Slutarprioritet

I läget Slutarprioritet, räknar kameran automatiskt ut bländarvärdet enligt den slutarhastighet du väljer. Man kan använda läget för att fotografera motiv som rör sig snabbt eller för att skapa spåreffekter på ett foto.

Ställ till exempel in slutarhastigheten på mer än 1/500 sek. för att frysa motivet. Ställ in slutarhastigheten på mindre än 1/30 sek. för göra motivet oskarpt.



Låg slutarhastighet

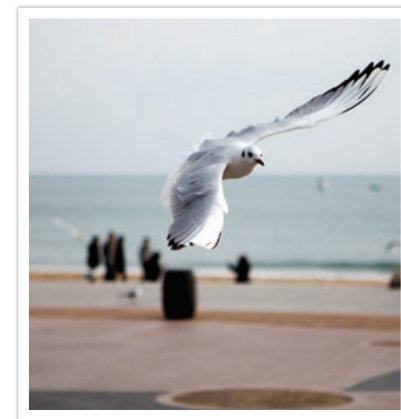

Hög slutarhastighet



Öppna bländaren och släpp in mer ljus, för att kompensera minskat ljus vid snabba slutarhastigheter. Om dina bilder fortfarande är för mörka, öka ISO-värdet.

M Läget Manuell

Med läget Manuell kan du justera slutarhastighet och bländarvärde manuellt. I det här läget kan du helt kontrollera exponeringen av dina foton.

Man kan använda läget i kontrollerade fotograferingsmiljöer, som till exempel en studio, eller när det är nödvändigt att finjustera kamerainställningar. Vi rekommenderar också läget Manuell för nattmotiv eller fyrverkerier.

Ramläge

När du ändrar bländarvärde eller slutarhastighet, ändras exponeringen enligt inställningarna och displayen kan bli mörkare. När funktionen är på, blir ljusstyrkan på displayen konstant oavsett inställningar, så det är lättare att rama in bilden.

Använda Framing Mode,

I fotograferingsläget trycker du på **[MENU]** →  → **Inramn.läge** → ett alternativ.

Använda glödlampa

Använd glödlampa vid nattmotiv eller natthimmel. När du trycker på **[Avtryckaren]** lämnas slutaren öppen så du kan skapa rörliga ljuseffekter.

Använda glödlampa,

Vrid manövratten helt åt vänster till **Bulb.** → Håll **[Avtryckaren]** intryckt under den önskade tiden.







- Om du ställer in ett högt ISO-tal eller har slutaren öppen under lång tid kan bilden bli brusig.
- Serietagningsfunktionen kan inte användas med funktionen Bulb.

C Läget Anpassa





Med läget Anpassa kan du skapa dina egna fotograferingslägen genom att justera och spara alternativ för fotografering.

Spara anpassade lägen

- 1 Vrid lägesväljaren till **P**, **A**, **S**, **M**, **C** eller .
- 2 Ange alternativen för fotografering.
- 3 Tryck på **[MENU]** och välj sedan   → **Spara som anpassat läge**.
 - Du kan också använda funktionen genom att trycka på **[Fn]**.
- 4 Gå till **C₁**, **C₂** eller **C₃** för att välja en plats och tryck sedan på .
- Du kan ersätta det befintliga anpassade läget med de aktuella inställningarna.

- 5 Använd manöverratten eller navigeringsknappen för att gå till en önskad nyckel och tryck sedan på  för att ange ett namn på läget.





Ikön	Beskrivning
	Radera sista bokstaven.
	Flytta markören.
	I ABC-läge kan du ändra skiftläge.
.com	Skriv in ".com".
!@#/ABC	Växla mellan symbolläge och ABC-läge.
	Ange ett mellanslag.
Klart	Lagra den visade texten.
	Visa hela textguiden.



- Du kan bara skriva text på engelska, oavsett vad displayen visar för språk.
- För att gå direkt till **Klart** trycker du på .
- Du kan ange upp till 64 tecken.



Välja anpassade lägen

1 Vrid lägesväljaren till **C**.

2 Använd manöverratten, vrid på navigeringsknappen eller tryck på /AF] för att välja ett läge och tryck sedan på .

- För att välja ett annat anpassat läge trycker du på **[MENU]** och väljer sedan  **T** eller  **T** → **Anpassa** → ett läge.



- Du kan ändra fotograferingsalternativen i det valda anpassade läget och spara dem som ett nytt anpassat läge.
- För att återställa ett anpassat läge trycker du på **[MENU]** och väljer sedan  **T** eller  **T** → **Återställ eget inställningsläge** → det anpassade läget.

6 Välj Klart för att spara läget.

i Läget Objektivprioritet

Använda **i** effect-läget

Välj ett lämpligt motiv (i-Scene) eller en filtereffekt för objektivet som används. Vilka motiv och filter som är tillgängliga beror på vilket objektiv som sitter på.

1 Vrid lägesväljaren till **i**.

2 Tryck på [i-Function] på objektivet för att välja **i** effect.

- Använd funktionen genom att trycka på [Fn].

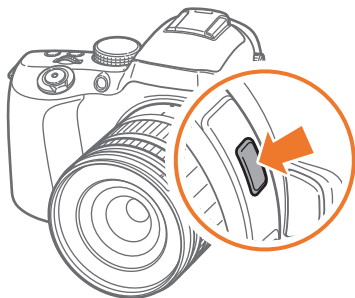

3 Justera fokusringen för att välja ett motiv eller en filtereffekt.

- Du kan även vrida manöverratten för att välja ett motiv eller en filtereffekt.



4 Tryck ned [Avtryckaren] helt för att ta fotot.



Tillgängliga motivlägen och filtereffekter (för objektiv SAMSUNG 18-55 mm F3.5-5.6 OIS II): Skönhetsbild, Porträtt, Barn, Motljus, Landskap, Solnedgång, Gryning, Strand & snö, Natt, Vinjett, Miniatur, Fisköga, Skiss, DeFog, Halvton

Använda i-Function i lägena PASM

När du använder i-Function-knappen på en i-Function-objektiv, kan du manuellt välja och justera slutarhastighet, bländarvärde, exponeringsvärde, ISO-känsligheten och vitbalansen på objektivet.

1 Vrid lägesväljaren till **P**, **A**, **S** eller **M**.

2 Tryck på [i-Function] på objektivet för att välja inställning.

- Du kan också rotera navigeringsknappen eller trycka på [i-Function]/[AF] för att välja en inställning.

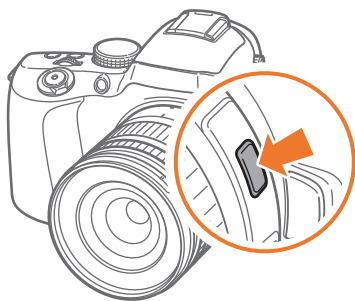

3 Justera fokusringen för att välja ett alternativ.

- Du kan också vrida manövrerratten för att välja ett alternativ.

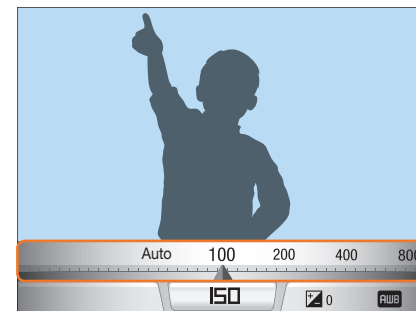
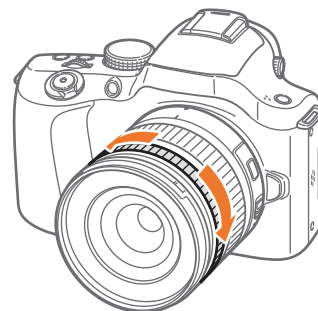

4 Tryck ned [Avtryckaren] helt för att ta fotot.

Tillgängliga alternativ

Fotograferingsläge	P	A	S	M
Bländarvärde	-	○	-	○
Slutarhastighet	-	-	○	○
Exponeringsvärde	○	○	○	-
ISO	○	○	○	○
Vitbalans	○	○	○	○
i zoom	○	○	○	○



För att välja de alternativ som visas när du trycker på **[i-Function]** på objektivet i fotograferingsläget trycker du på **[MENU]** → → **iFn Anpassa** → ett alternativ → **[MENU]**.

Använda **i zoom**

i zoom gör det möjligt för dig att zooma in på ett motiv med mindre försämring av bildkvaliteten än för digital zoom. Bildupplösningen kan dock vara lägre än när du zoomar in genom att rotera zoomringen.

1 Vrid lägesväljaren till **P**, **A**, **S**, **M** eller **i**.

2 Tryck på **[i-Function]** på objektivet för att välja **i zoom**.

- Du kan också rotera navigeringsknappen eller trycka på **[/AF]** för att välja en inställning.

3 Justera fokusringen för att välja ett alternativ.

- Du kan också vrida manöverratten för att välja ett alternativ.
- Bildupplösningen varierar beroende på zoomningsförhållandet om du använder **i zoom**.

	3:2	16:9	1:1
x1.2	4560X3040 (13.9M)	4560X2568 (11.7M)	3040X3040 (9.2M)
x1.4	3888X2592 (10.1M)	3888X2184 (8.5M)	2592X2592 (6.7M)
x1.7	3264X2176 (7.1M)	3264X1840 (6.0M)	2176X2176 (4.7M)
x2	2736X1824 (5.0M)	2736X1536 (4.2M)	1824X1824 (3.3M)

De här siffrorna baseras på maximal upplösning vid varje bildförhållande.

4 Tryck ned **[Avtryckaren]** helt för att ta fotot.





- **i zoom** är inte tillgängligt när du tar seriebilder.
- **i zoom** är inte tillgängligt när du tar bilder i RAW-filformat.
- **i zoom** inaktiveras när du spelar in videor genom att trycka på videoinspelningsknappen.









SCN Läget Motiv







I läget Motiv, väljer kameran de bästa inställningarna för varje typ av motiv.

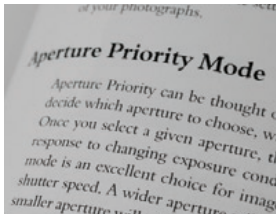

Du kan välja ett önskat motiv genom att trycka på **[Fn]** i fotograferingsläget.

Ikon	Beskrivning
	<p data-bbox="216 587 633 701">Panorama: Du kan lagra en 2D-bild eller 3D-panoramabild. Lagrade 3D-panoramabilder kan bara visas på en 3D-TV.</p>  <div data-bbox="227 776 937 1149" style="background-color: #f0f0f0; padding: 10px;">  <ul style="list-style-type: none"> • Den maximala storleken för en 2D-panoramabild är 8000 X 1152 (horisontell) och 1728 X 4752 (vertikal). • Maximal storlek på en 3D-panoramabild är 3300 X 768 (horisontell). • I panoramalägen kan vissa fotograferingsalternativ inte användas. • Kameran kan sluta fotografera på grund av kompositionen eller motivets rörelser. • I panoramaläge kanske kameran inte tar hela den sista scenen om du slutar röra kameran för att få bättre bildkvalitet. För att lagra hela motivet kan du röra kameran lätt bakom punkten där du vill att scenen ska sluta. </div>

Ikon	Beskrivning
	<ul style="list-style-type: none"> • I läget för 3D Panorama kanske kameran inte lagrar bilden i början och slutet av en scen på grund av 3D-effektens karaktär. För att lagra hela motivet rör du försiktigt vid start- och slutpunkterna som du vill lagra. • I 3D Panorama-läget lagras bilder i både JPEG- och MPO-filformat. • Du kan visa en MPO-fil som stöder 3D-effekten enbart på en MPO-kompatibel skärm, såsom 3D-TV eller 3D-skärm. På kamerans skärm kan du bara visa JPEG-filer. • Använd lämpliga 3D-glasögon när du tittar på en MPO-fil på en 3D-TV eller 3D-skärm.
	<p data-bbox="1126 738 1470 765">Skönhetsbild: Dölj skönhetsfel.</p> 
	<p data-bbox="1126 934 1528 1048">Natt: Lagra motiv på natten eller i låg belysning. Använd ett stativ för att förhindra att kameran skakar när du använder en låg slutarhastighet.</p> 

Ikon	Beskrivning
	<p>Landskap: Fotografera motiv som stillbild och landskap.</p> 
	<p>Porträtt: Identifiera och fokusera automatiskt på mänskliga ansikten så att du kan få klara och mjuka porträttbilder.</p> 
	<p>Barn: Få barn att framträda tydligare genom att lagra deras kläder och bakgrunden med större liv.</p> 
	<p>Sport: Fotografera motiv i snabb rörelse.</p> 

Ikon	Beskrivning
	<p>Närbild: Lagra detaljerade delar av ett motiv eller små motiv, såsom blommor eller insekter.</p> 
	<p>Text: Fotografera text tydligt från utskrivna eller elektroniska dokument.</p> 
	<p>Solnedgång: Fotografera motiv vid solnedgång, med naturliga röda och gula färger.</p> 
	<p>Gryning: Fotografera motiv i gryningen.</p> 

Ikon	Beskrivning
	<p>Motljus: Fotografera motiv i motljus.</p> 
	<p>Fyrverkeri: Lagra färgstarka fyrverkerier på natten. Du kan förhindra att kameran skakar genom att använda ett stativ.</p> 
	<p>Strand & snö: Minska underexponerade foton på grund av solljus som reflekterats av sand och snö.</p> 

Ikon	Beskrivning
	<p>Ljudbild: Lägg till ett röstmeddelande före och efter fotografering av en bild.</p>  <p>För att ställa in inspelningstiden trycker du på [MENU] →  →  → Ljudtid.</p>
	<p>3D: Lagra 3D-bilder. (sid 140)</p> 

Läget Video

I filmläget kan du filma videor med hög upplösning (1920X1080) och lagra ljud via kamerans mikrofon.

För att justera exponeringsnivån kan du välja **Program** på alternativmenyn **Film AE-läge** så att bländarvärde och slutarhastighet kan ställas in automatiskt eller välja **Bländarprioritet** för att manuellt ställa in bländarvärdet. Du kan också välja **Slutarprioritet** för att manuellt ställa in slutarhastigheten eller välja **Manuell** för att manuellt ställa in både bländarvärde och slutarhastighet. När du filmar en video ska du trycka på [**AF**] för att aktivera eller inaktivera AF-funktionen.

Välj **Tona** för att tona in eller ut ett motiv. Du kan också välja **Röst** för att aktivera eller avaktivera röst.

Kameran gör det möjligt för dig att lagra videofiler med upp till 25 minuters längd i 30 eller 24 bps och sparar filerna i formatet MP4 (H.264). 24 bps är bara tillgängligt med 1920X810.



- H.264 (MPEG-4 part10/AVC) är det senaste formatet för videokodning som har upprättats år 2003 av ISO-IEC och ITU-T. Eftersom det här formatet använder en hög komprimeringshastighet kan mer data sparas på mindre minnesutrymme.
- Om bildstabiliseringsalternativet är på när du spelar in en video, kan kameran spela in ljudet från bildstabiliseraren.
- Det kan hända att zoomningsljudet eller andra ljud från objektivet spelas in om du justerar objektivet medan du spelar in ett videoklipp.
- När ett tillvalsobjektiv för video används spelas inte ljudet från autofokus in.
- Om du tar bort objektivet när du spelar in en video, avbryts inspelningen. Byt inte objektiv medan du spelar in.
- Om du kopplar in en extern mikrofon under filminspelning kommer inte ljudet att spelas in via den externa mikrofonen. (De tidigare inställningarna bibehålls.) Om du avlägsnar den externa mikrofonen under filminspelning kommer ljudet inte att spelas in. Slå av kameran innan du kopplar in eller avlägsnar den externa mikrofonen.
- Om du plötsligt ändrar på kamerans fotograferingsvinkel medan du spelar in en video, är det inte säkert att kameran spelar in bilder på rätt sätt. Använd ett stativ för att minimera kameraskakning.
- I läget Video, stöder kameran bara Multi AF-funktionen. Det går inte att använda andra inställningar för fokusområdet, som Ansiktsdetektering AF.
- När storleken på en videofil överstiger 4 GB, slutar kameran automatiskt att spela in. Om detta inträffar, fortsätt att spela in genom att starta en ny videofil.
- Om du använder ett minneskort med låg skrivhastighet, kan inspelningen av videon avbrytas på grund av att kortet inte kan behandla data med den hastighet som videon spelas in. Om detta inträffar, byt kort mot ett snabbare minneskort eller minska bildstorleken (från till exempel 1280X720 till 640X480).
- Formatera alltid minneskortet med kameran, när du formaterar ett minneskort. Om du formaterar på en annan kamera eller dator, kan du förlora filerna på kortet eller skapa en förändring av kortets kapacitet.

Tillgängliga funktioner i fotograferingsläge

Se kapitel 2 för information om fotograferingsfunktioner.

Funktion	Tillgänglig i
Storlek (sid 59)	P/A/S/M/C/i/SCN*/SMART
Kvalitet (sid 61)	P/A/S/M/C/i/SCN*/
ISO (sid 62)	P/A/S/M*/C/
Vitbalans (sid 63)	P/A/S/M/C/
Picture Wizard (sid 66)	P/A/S/M/C/
Färgrymd (sid 87)	P/A/S/M/C/i/SCN/SMART
AF-Läge (sid 67)	P/A/S/M/C/i*/SCN*/
AF Område (sid 69)	P/A/S/M/C/i*/SCN*
Man.fok.hjälp (sid 72)	P/A/S/M/C/i/SCN/SMART
OIS (sid 73)	P/A/S/M/C/i/SCN/SMART
Tagningsläge (Serietagning/Burst/Timer/Bracketing) (sid 74)	P/A/S/M/C/i*/SCN*/SMART*

Funktion	Tillgänglig i
Blixt (sid 78)	P*/A*/S*/M*/C*/i*/SCN*/SMART*
Mätning (sid 81)	P/A/S/M/C/
Läget Smart avstånd (sid 84)	P/A/S/M/C
Smartfilter (sid 85)	P/A/S/M/C/i*/
Selektiv färg (sid 86)	P/A/S/M/C/
Exponeringskompensering (sid 88)	P/A/S/C/i/SCN/
Exponerings-/fokuslås (sid 88)	P/A/S/C/
Brusreducering (sid 127)	P/A/S/M/C

* Vissa funktioner är begränsade i dessa lägen.

Kapitel 2

Fotograferingsfunktioner

Lär dig de olika funktionerna som du kan ställa in i fotograferingsläget. Du kan skapa egna foton och videoklipp med hjälp av dessa fotograferingsfunktioner.

Storlek

När du ökar upplösningen blir det fler bildpunkter i fotot eller videoklippet och du kan skriva ut på ett större papper eller visa på en större skärm. När du använder en högre upplösning ökar även filstorleken. Välj en låg upplösning för foton som ska visas i en digital bildram eller överförs till Internet.







Ställa in storleken,

I fotograferingsläget trycker du på **[Fn]** → **Fotostorlek** eller **Videostorlek** → ett alternativ.

Fotostorleksalternativ

Ikön	Storlek	Rekommenderas för
	20.0M (5472X3648) (3:2)	Skriva ut på A1-papper.
	10.1M (3888X2592) (3:2)	Skriva ut på A2-papper.
	5.9M (2976X1984) (3:2)	Skriva ut på A3-papper.
	2.0M (1728X1152) (3:2)	Skriva ut på A5-papper.
	16.9M (5472X3080) (16:9)	Skriva ut på A1-papper eller spela upp på HDTV.
	7.8M (3712X2088) (16:9)	Skriva ut på A3-papper eller spela upp på HDTV.
	4.9M (2944X1656) (16:9)	Skriva ut på A4-papper eller spela upp på HDTV.
	2.1M (1920X1080) (16:9)	Skriva ut på A5-papper eller spela upp på HDTV.
	13.3M (3648X3648) (1:1)	Skriva ut ett fyrkantigt foto på A1-papper.
	7.0M (2640X2640) (1:1)	Skriva ut ett fyrkantigt foto på A3-papper.
	4.0M (2000X2000) (1:1)	Skriva ut ett fyrkantigt foto på A4-papper.
	1.1M (1024X1024) (1:1)	Skriva ut ett fyrkantigt foto på A5-papper.

Videostorleksalternativ

Ikon	Storlek	Rekommenderas för
	1920X1080 (30 BPS) (16:9)	Spela upp på en Full HDTV.
	1920X810 (24 BPS) (Ungefär 2,35:1)	Spela upp på en HDTV.
	1280X720 (30 BPS) (16:9)	Spela upp på en HDTV.
	640X480 (30 BPS) (4:3)	Visa på en TV.
	320X240 (30 BPS) (4:3)	Publicering på en webbsida med trådlöst nätverk (max 30 sekunder).



Kvalitet

Kameran sparar foton i antingen JPEG- eller RAW-format.



Foton som tas med en kamera omvandlas ofta till JPEG-format och lagras i minnet i enlighet med kamerans inställningar när fotot togs. RAW-filer omvandlas inte till JPEG-format och lagras i minnet utan ändringar.





RAW-filer har filtillägget "SRW". Använd Samsung RAW Converter-programmet på CD-skivan för att justera och kalibrera exponering, vitbalans, färgtoner, kontraster och färger i RAW-filer i JPEG- eller TIFF-format. Se till att det finns tillräckligt med minne för att spara foton i RAW-format.

Ställa in kvaliteten,

I fotograferingsläget trycker du på [Fn] → **Kvalitet** → ett alternativ.

Fotokvalitetsalternativ

Ikon	Formatera	Beskrivning
	JPEG	Superfin: <ul style="list-style-type: none"> Komprimerad för bästa kvalitet. Rekommenderas för utskrift i storformat.
	JPEG	Fin: <ul style="list-style-type: none"> Komprimerad för bättre kvalitet. Rekommenderas för utskrift i normalformat.

Ikon	Formatera	Beskrivning
	JPEG	Normal: <ul style="list-style-type: none"> Komprimerad för normal kvalitet. Rekommenderas för utskrift i litet format eller överföring till Internet.
	RAW	RAW: <ul style="list-style-type: none"> Spara ett foto utan att förlora data. Rekommenderas för redigering efter fotografering.
	RAW+JPEG	RAW + S.fin: Spara ett foto i både JPEG (S.fin-kvalitet) och RAW-format.
	RAW+JPEG	RAW + Fin: Spara ett foto i både JPEG (fin-kvalitet) och RAW-format.
	RAW+JPEG	RAW + Normal: Spara ett foto i både JPEG (normal kvalitet) och RAW-format.

Videokvalitetsalternativ

Ikon	Tillägg	Beskrivning
	MP4 (H.264)	Normal: Spela in videoklipp med normal kvalitet.
	MP4 (H.264)	Hög kvalitet: Spela in videoklipp med hög kvalitet.

ISO-känslighet

ISO-talet betecknar kamerans känslighet för ljus.

Ju större ISO-tal desto känsligare är kameran för ljus. Genom att välja ett högre ISO-tal, kan du alltså ta foton där det är dunkelt eller mörkt med snabbare slutarhastigheter. Men det kan öka elektroniskt brus och ge ett kornigt foto.

Ställa in ISO-känslighet,

I fotograferingsläget trycker du på **[ISO]** → ett alternativ.

Exempel

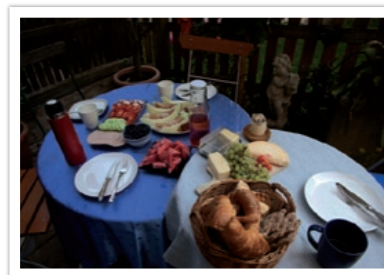

ISO 100



ISO 400



ISO 800



ISO 3200



- Öka ISO-talet där det är förbjudet att använda blix. Det går att ta ett tydligt foto genom att ange ett högt ISO-tal utan att ordna mer ljus.
- Använd brusreduceringsfunktionen för att minska visuellt brus som kan visa sig på foton med ett högt ISO-tal. (sid 127)





Vitbalans (ljuskälla)



Färgerna i fotot beror på vilken typ och kvalitet ljuskällan har. Om du vill att färgerna ska vara naturtrogna kalibrerar du vitbalansen genom att ange ljusförhållandet, t.ex. **Auto VB**, **Dagsljus**, **Moln**, eller **Glödlampa** eller ändrar färgtemperatur manuellt. Du kan även ställa in färgen för de förinställda ljuskällorna så att färgerna på fotot överensstämmer med verkligheten vid blandade ljusförhållanden.

Ställa in
vitbalansen,

I fotograferingsläget trycker du på [Fn] → **Vitbalans** → ett alternativ.

Vitbalansalternativ

Ikon	Beskrivning
	Auto VB* : Automatiska inställningar efter olika ljusförhållanden.
	Dagsljus* : För utomhusfotografering en solig dag. Alternativet ger foton som ligger närmast motivets naturliga färger.
	Moln* : För utomhusfotografering en mulen dag eller i skuggan. Foton som tas en mulen dag har en tendens att bli mer blåaktiga än vid soliga dagar. Alternativet tar bort den effekten.
	Lysrör vitt* : Välj vid fotografering med lysrör i dagsljus. Speciellt vitt lysrör med en färgtemperatur på cirka 4 200K.

Ikon	Beskrivning
	Lysrör naturvitt* : Välj vid fotografering med lysrör i dagsljus. Speciellt vitt lysrör med mycket vita nyanser med en temperatur på cirka 5 000K.
	Lysrör dagsljus* : Välj vid fotografering med lysrör i dagsljus. Speciellt vitt lysrör med små blåaktiga nyanser med en temperatur på cirka 6 500K.
	Glödlampa* : För inomhusfotografering i glödlamps- eller halogenlamppljus. Glödlampor kan ha en rödaktig nyans. Alternativet tar bort den effekten.
	Blixt WB* : Välj vid användning med blixt.
	Egen inställning : Använd dina egna förinställda inställningar. Du kan ställa in vitbalansen manuellt genom att fotografera ett vitt pappersark. Fyll cirkeln för spot-mätning med pappret och ange vitbalansen.

* Alternativet kan anpassas.

Alternativ	Beskrivning
	<p>Färgtemperatur: Ställ in ljuskällans färgtemperatur manuellt. Färgtemperatur är ett mått i Kelvin på en viss typ av ljuskälla. När färgtemperaturen höjs blir färgdistributionen kallare. När färgtemperaturen sänks blir färgdistributionen i stället varmare.</p>
K	

Egna förinställda alternativ

Du kan också förinställa egna vitbalansalternativ.

Att förinställa egna alternativ,

I fotograferingsläge trycker du på **[Fn]** → **Vitbalans** → ett alternativ → **[DISP]** → roterar navigeringsknappen eller vridar manöverratten, eller också trycker du på **[DISP/ISO/☺/AF]**.

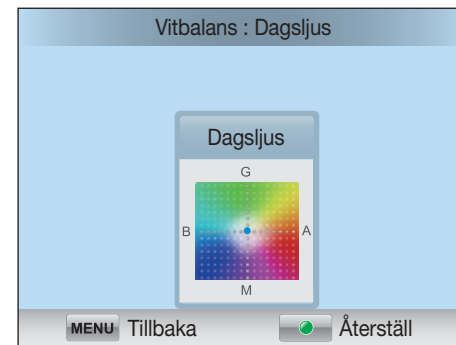

Exempel



Auto VB



Dagsljus



Lysrör dagsljus



Glödlampa



Picture Wizard (fotostilar)

Picture Wizard gör att du kan använda olika fotostilar på fotot för att skapa olika utseenden och känslöstämningar. Du kan även skapa och spara dina egna fotostilar genom att justera färg, mättnad, skärpa och kontrast för varje stil.

Det finns ingen regel för vilken stil som passar vilka förhållanden. Experimentera med olika stilar och hitta dina egna inställningar.

Välja fotostil,

I fotograferingsläget trycker du på **[Fn]** → **Picture Wizard** → ett alternativ.

Exempel



Standard



Hård



Porträtt



Landskap



Skog



Retro



Kall



Lugn



Klassisk



Du kan även justera värdet på förinställda stilar. Välj ett alternativ för Picture Wizard och tryck på **[DISP]** och ändra färg, mättnad, skärpa eller kontrast.

AF-läge

Lär hur du ställer in kamerans fokus beroende på motiv.

Du kan välja ett fokusläge som passar för motivet bland enstaka autofokus, kontinuerlig autofokus och manuell fokus. AF-funktionen aktiveras när du trycker ner **[Avtryckaren]** halvvägs. I MF-läget måste du vrida fokusringen på objektivet för att fokusera manuellt.

I de flesta fall får du ett fokus genom att välja **Enstaka AF**. Motiv som rör sig snabbt och motiv med liknande färger som bakgrunden är svåra att fokusera. Välj ett lämpligt fokuseringsläge vid sådana tillfällen.

Om objektivet har en AF/MF-kontakt, ställ in kontakten på MF för att ändra fokus manuellt.

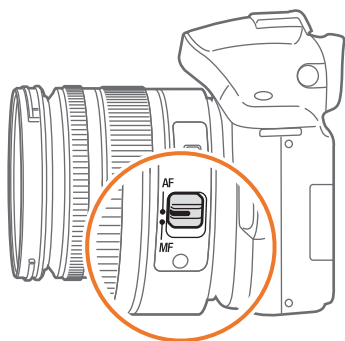

Om objektivet saknar AF/MF-kontakt, tryck på **[AF]** för att välja AF-läge.

Ställa in
autofokusläge,

I fotograferingsläget trycker du på **[AF]** → ett alternativ.

Enkel AF

Enkel AF passar fotografering av stillastående motiv. När du trycker ner **[Avtryckaren]** halvvägs, stannar fokus i fokusområdet. Området blir grönt när fokus är hittad.



Kontinuerlig AF

Medan du trycker ner **[Avtryckaren]** halvvägs, fortsätter kameran att fokusera automatiskt. När fokusområdet är fixerat på motivet, stannar motivet alltid i fokus även om det rör sig. Läget rekommenderas vid fotografering av en person på cykel, en hund som springer, eller en biltävling.

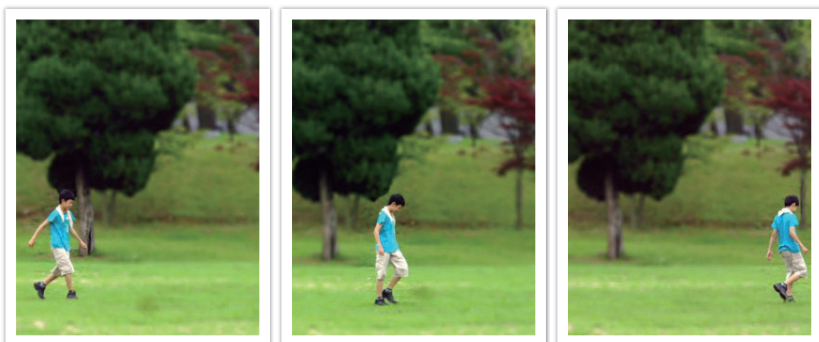

Manuell fokus

Du kan fokusera manuellt på ett motiv genom att vrida på fokusringen på objektivet. MF-hjälpfunktionen gör att du lätt kan ställa in fokus. När du vrider på fokusringen, förstoras fokusområdet eller så visas hjälplisten för fokus för att du ska få ett tydligt fokus. Läget rekommenderas vid fotografering av ett motiv med liknande färgbakgrund, ett nattmotiv eller fyrverkerier.

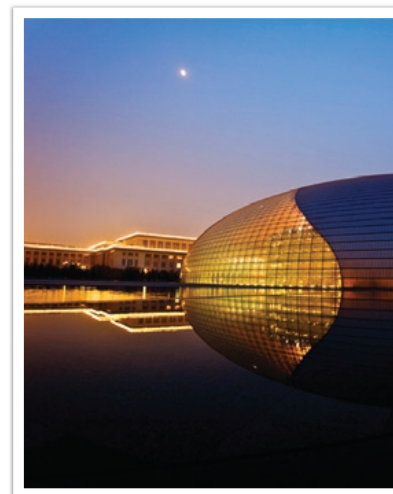

AF-område

AF-områdesfunktionen ändrar läget på fokusområdet.

Generellt fokuserar kameran på det närmaste objektet. När det finns många objekt, kan emellertid oönskade objekt hamna i fokus. För att förhindra att oönskade objekt hamnar i fokus, ändra på fokusområdet så att ett önskat objekt hamnar i fokus. Du kan få ett tydligare och skarpare foto genom att välja ett lämpligt fokusområde.

Ställa in
autofokusområde,

I fotograferingsläget trycker du på **[Fn]** → **AF Område** → ett alternativ.

Val AF

Du kan ställa in önskat fokusområde. Använd en utanför fokus-effekt för att göra objektet mer märkbart.

Fotots fokus nedan ändrades så att det passade motivets ansikte.

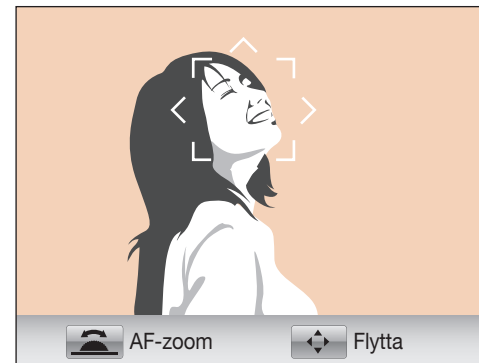

Tryck på **[Fn]** i fotograferingsläget, för att ändra eller flytta fokusområdet. Använd navigeringsknappen för att ställa in blyxtstyrkan. Ställ in slutarhastigheten genom att vrida på manövratten.

Multi AF

Kameran visar en grön rektangel på de platser där fokus ställts in korrekt. Fotot är delat i ytterligare två områden och kameran tar fokus på varje område. Det rekommenderas vid landskapsfotografering.

När du trycker på **[Avtryckaren]** visar kameran fokusområden i grönt, som visas i bilden nedan.

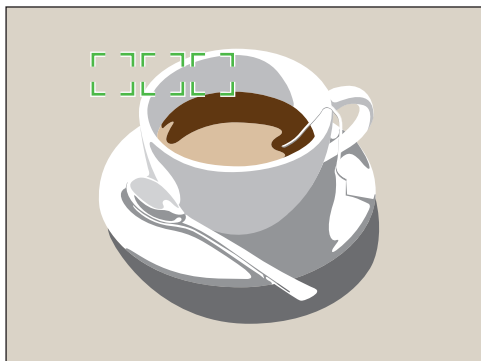

Ansiktsdetektering AF

Kameran fokuserar framför allt på mänskliga ansikten. Upp till 10 människor kan identifieras. Inställningen rekommenderas vid fotografering av en grupp människor.

När du trycker ner **[Avtryckaren]**, halvvägs, fokuserar kameran på ansikten, som visas i bilden nedan. Vid gruppfotografering, syns kamerans fokus på den närmaste personen i vitt och resten av människornas ansikten i grått.

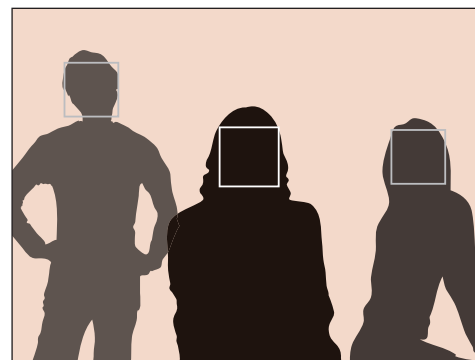

Självporträtt AF

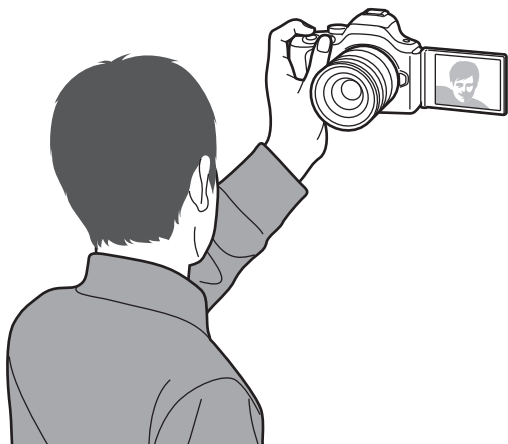

Det kan vara svårt att kontrollera om ditt ansikte är i fokus när du tar ett självporträtt. När funktionen är på blir signalen från kameran snabbare när ansiktet är närmare mitten av bilden.



MF-hjälp

I läget Manuell fokus (MF) måste du vrida fokusringen på objektivet för att fokusera manuellt. Du kan få ett tydligare fokus, när du använder funktionen MF-hjälp. Funktionen är bara tillgänglig på ett objektiv som stöder manuell fokus.

Ställa in manuell fokushjälp,

I fotograferingsläget trycker du på **[MENU]** →  eller  → **Man.fok.hjälp** → ett alternativ.

* Standard

Alternativ	Beskrivning
Av	Använd inte funktionen. Man. fok. hjälp.
Förstora x5*	Fokusområdet förstoras med 5 gånger när du vrider på fokusringen. 

* Standard

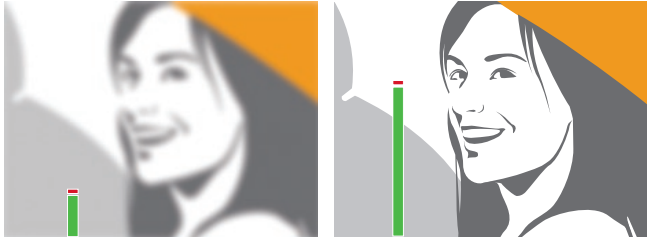
Alternativ	Beskrivning
Förstora x7	Fokusområdet förstoras med 7 gånger när du vrider på fokusringen. 
FA	Hjälplisten för fokus stiger när fokus förbättras, när du vrider på fokusringen. 



Optisk bildstabilisering (OIS)

Använd optisk bildstabilisering (OIS) för att minimera kameraskakning. Det är inte säkert att OIS är tillgängligt för alla objektiv.

Kameraskakning brukar inträffa på mörka platser och vid inomhusfotografering. Vid sådana tillfällen använder kameran långsammare slutarhastigheter för att öka mängden ljus som kommer in, vilket kan ge suddiga foton. Du kan förhindra detta genom att använda OIS-funktionen.



Om objektivet har ett OIS-reglage måste du slå på det för att använda den här funktionen.

Ställa in OIS-
alternativ,

I fotograferingsläget trycker du på [MENU] →  eller  → OIS → ett alternativ.

OIS-alternativ

* Standard

Ikön	Beskrivning
	Läge 1* : OIS-funktionen används endast när du trycker ned [Avtryckaren] halvvägs eller helt.
	Läge 2 : OIS-funktionen är på.
	Av : OIS-funktionen är av. (Alternativet kan saknas på vissa objektiv.)

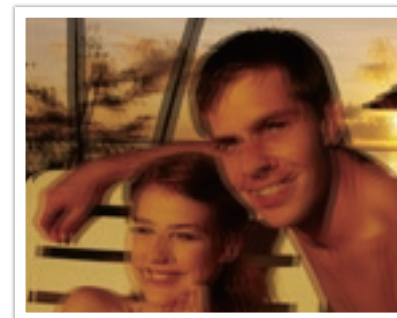

Utan OIS-korrigerig

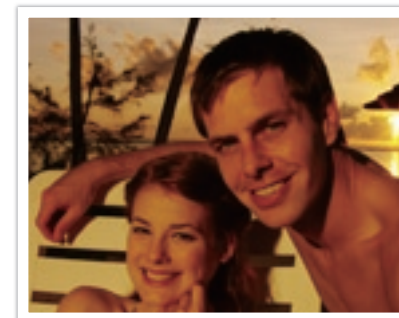

Med OIS-korrigerig

Tagningsläge (fotograferingsmetod)

Du kan ställa in fotograferingsmetod, exempelvis kontinuerligt, serietagning, självutlösare etc.

Välj **Enstaka** för att ta en bild i taget. Välj **Serietagning** eller **Burst** för att ta snabbt rörliga motiv. Välj **AE BKT**, **WB PKT**, eller **PW-bracketing** för att justera exponering, vitbalans eller använda effekter för Picture Wizard. Du kan även välja **Timer** för att ta ett självporträtt.

Ställa in
fotograferingsmetod,

I fotograferingsläget trycker du på  → ett alternativ.

Enkel

Ta ett foto närhelst du trycker på **[Avtryckaren]**. Rekommenderas vid vanliga förhållanden.

Serietagning

Ta foton kontinuerligt medan du trycker på **[Avtryckaren]**. Du kan ta upp till 3 foton (**Kontinuerligt låg (3 fps)**) eller 8 foton (**Kontinuerligt hög (8 fps)**) per sekund.



Burst

Ta upp till 10 bilder i följd per sekund (3 sekunder), 15 bilder per sekund (2 sekunder), eller 30 bilder per sekund (1 sekund) när du trycker på **[Avtryckaren]** en gång. Rekommenderas vid fotografering av motiv som rör sig snabbt med snabba rörelser som tävlingsbilar.

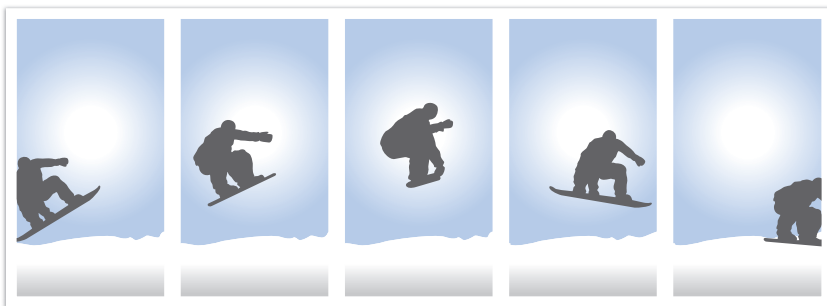

För att ställa in antalet tagningar, trycker du i fotograferingsläget på **[]** → **Burst** och sedan på **[DISP]**.

Timer

Ta ett foto med 2 till 30 sekunders tidsfördröjning. Tidsfördröjningen kan justeras i steg av 1 sekund.

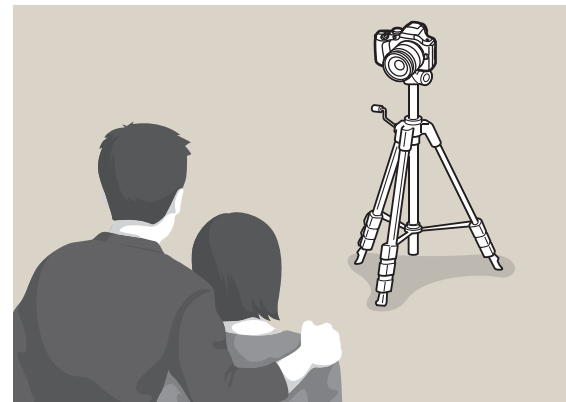

För att ställa in fördröjningen, trycker du i fotograferingsläget på **[]** → **Timer** och sedan på **[DISP]**.

Automatiska exponeringsalternativ (AE BKT)

När du trycker på [**Avtryckaren**] tar kameran 3 bilder i följd: den ursprungliga, ett steg mörkare och ett steg ljusare. Använd stativ för att hindra suddiga foton eftersom kameran tar tre bilder i följd. Du kan justera inställningarna med menyn **Bracketinginst.**



Vitbalansvariation (WB PKT)

När du trycker på [**Avtryckaren**] tar kameran 3 bilder i följd: den ursprungliga och två till med olika vitbalansinställningar. Ursprungsfotot tas när du trycker på [**Avtryckaren**]. De andra två ändras automatiskt enligt de vitbalanser du har angett. Du kan justera inställningarna med menyn **Bracketinginst.**



Bildguidevariation (PW-bracketing)

När du trycker på [**Avtryckaren**], tar kameran tre bilder i följd, var och en med en annan bildguideinställning. Kameran tar en bild och använder de tre bildguidealternativen som du har angett för bilden. Du kan väja tre olika inställningar med **Bracketinginst.**-menyn.



Variationsinställning

Du kan ställa in alternativen för AE BKT, WB PKT, PW-bracketing.

Ställa in ett
variationsalternativ,

I fotograferingsläget trycker du på [**MENU**] → → **Bracketinginst.** → ett alternativ.

Alternativ	Beskrivning
AE-bracketinginst.	Ange ordningsföljd och variationsområde. <ul style="list-style-type: none"> • BKT-ordningsföljd: Ange ordningsföljden kameran tar den ursprungliga, ljusare och mörkare bilden (som betecknas av 0, +, och -). • Bracketing-område: Ange exponeringsområde för de 3 bracketingbilderna.
WB-bracketinginst.	Justera vitbalansintervallet för de 3 bracketingbilderna. AB-/ +3 ändrar till exempel bärnstensvärdet plus eller minus tre steg. MG-/ +3 ändrar magentavärdet på samma sätt.
PW-bracketing inställning	Välj 3 Picture Wizard-inställningar kameran använder för att ta de 3 bracketingbilderna.







Blixt

För att ta ett realistisk foto av ett motiv, bör ljuset vara konstant. När ljuskällan varierar, kan man använda en extrablixt för att få en konstant mängd ljus. Välj lämpliga inställningar enligt en ljuskälla och ett motiv.

Ställa in
blixtalternativ,

I fotograferingsläget trycker du på [Fn] → Blixt → ett alternativ.

Blixtalternativ

Ikon	Beskrivning
	Av: Använd inte blixten.
	Smart Blixt: Kameran justerar automatiskt blixstens ljusstyrka enligt mängden ljus i den befintliga omgivningen.
	Auto: Blixten utlöses automatiskt på mörka platser.
	Automatisk Röda ögon-reducering: Blixten utlöses automatiskt och hindrar röda ögon.
	Utfyllnadsblixt: Blixten utlöses närhelst du tar ett foto.
	Utfyllnad röd: Blixten utlöses närhelst du tar ett foto och förhindrar röda ögon.

Ikon	Beskrivning
	1:a ridå: Blixten utlöses direkt när slutaren öppnar. Kameran tar en bild skarpt av ett motiv tidigare när det rör sig. 
	2:a ridå: Blixten utlöses precis innan slutaren stänger. Kameran tar en bild skarpt av ett motiv senare när det rör sig. 



- Alternativen kan variera beroende på fotograferingsläget.
- Det finns ett intervall mellan två blixtar. Flytta inte kameran förrän blixten utlöses en andra gång.



Använd endast blixtar som är godkända av Samsung. Om inkompatibla blixtar används kan kameran skadas.

Korrigerar röda ögon

Om blixten aktiveras när du tar ett foto av en person under mörka förhållanden kan ögonen lysa rött. För att korrigera röda ögon väljer du **Automatisk Röda ögon-reducering** eller **Utfyllnad röd**.



Utan korrigering av röda ögon



Med korrigering av röda ögon



Om motivet är för långt borta från kameran eller rör sig när blixten används, kan det hända att röda ögon inte tas bort.

Använda den inbyggda blixten

För att fälla ut den inbyggda blixten trycker du på blyttlösningssknappen. Blixten avfyras inte när den inbyggda blixten är stängd, men fälls automatiskt ut och avfyras när du väljer **Smart Blixt**, **Auto** och **Automatisk Röda ögon-reducering**.

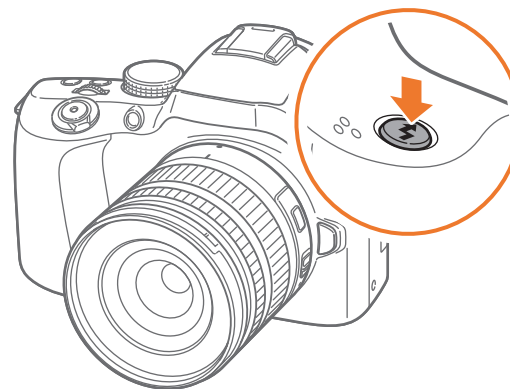

Justera blixtstyrkan

Justera blixtstyrkan för att undvika över- eller underexponering. Du kan ändra den med ± 2 nivåer.

Ställa in
blixtstyrka,

I fotograferingsläge trycker du på **[Fn]** → **Blixt** → ett alternativ → **[DISP]** → vrider manövratten eller roterar navigeringsknappen eller också trycker du på **[Q/AF]**.



- Inställningen av blixtstyrka gäller eventuellt inte om:
 - objektet är för nära kameran,
 - du ställer in en hög ISO-känslighet, och
 - exponeringsvärdet är för stort eller för litet.
- I vissa fotograferingslägen kan du inte använda den här funktionen.
- Om du använder inbyggd blixt ska du trycka på utlösningknappen och öppna den inbyggda blixten för att justera blixtstyrkan.
- Om du monterar en styrkeregleringsbar extern blixt på kameran används styrkeinställningarna för blixten.
- Om motivet är för nära när du använder blixten kan en viss mängd ljus blockeras, vilket resulterar i en mörk bild. Se till att motivet är inom rekommenderat avstånd, som varierar med objektiv.
- När objektivskyddet sitter på kan blixten blockeras av skyddet. Ta bort skyddet när blixten används.

Mätning

Mätningläget anger på vilket sätt kameran mäter mängden ljus.

Kameran mäter mängden ljus i ett motiv, och använder resultatet i många av dess lägen för att justera olika inställningar. Om till exempel ett motiv ser mörkare ut än dess faktiska färger, tar kameran en överexponerad bild av det. Om ett motiv ser ljusare ut än dess faktiska färger, tar kameran en underexponerad bild av det.

Ljusstyrkan och bildens generella stämning kan också påverkas av hur kameran mäter mängden ljus. Välj en lämplig inställning för ett fotograferingsförhållande.

Ställa in ett
mätningalternativ,

I fotograferingsläget trycker du på  → ett alternativ.

Multi

Läget Multi beräknar mängden ljus i flera områden. När ljuset är tillräckligt eller otillräckligt, justerar kameran automatiskt exponeringen till ett genomsnitt för den totala ljusstyrkan för motivet. Läget är lämpligt för allmänna foton.



Centerviktad

Läget Center-viktad beräknar ett bredare område än läget Spot gör. Det summerar mängden ljus i mitten av bilden (60–80 %) och resten av bilden (20–40 %). Det rekommenderas vid situationer när det finns en liten skillnad i ljusstyrka mellan motiv och bakgrund, eller ett område i motivet är stort jämfört med den övergripande kompositionen av fotot.



Spot

Läget Spot beräknar mängden ljus i mitten. När du tar en bild i förhållanden med starkt motljus bakom motivet, ändrar kameran exponering så att fotot blir rätt. När du till exempel väljer läget Multi vid starkt motljus, beräknar kameran att det generella ljuset är för mycket, vilket ger en mörkare bild. Läget Spot kan förhindra den situationen eftersom det beräknar mängden ljus i ett bestämt område.



Motivet har ljusa färger medan bakgrunden är mörk. Läget Spot rekommenderas för en sådan situation när det finns en stor exponeringsskillnad mellan motivet och bakgrunden.

Mäta exponeringsvärdet i fokusområdet

När den här funktionen är på, anger kameran automatiskt optimal exponering genom att beräkna ljusstyrkan i fokusområdet. Funktionen är endast tillgänglig när du väljer antingen **Spot**-mätning eller **Multi**-mätning och **Val AF**.

Ställa in den här funktionen,

I fotograferingsläget trycker du på **[MENU]** →  → **Länka AE till AF-punkt** → ett alternativ.



Smart Avstånd

Funktionen korrigerar automatiskt förlusten av ljusa detaljer som kan inträffa på grund av olika skuggor i fotot.

Ställa in Smart
avståndalternativ,

I fotograferingsläget trycker du på **[MENU]** →  → **Smart Avstånd** → ett alternativ.

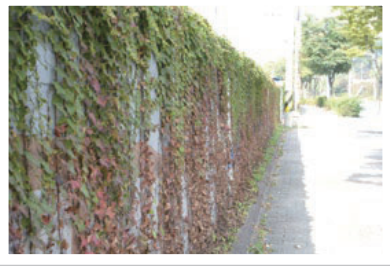

Utan Smart range-effekt

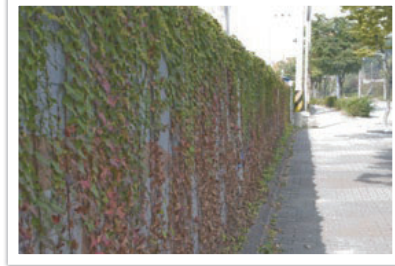

Med Smart range-effekt



Smartfilter

Med Smartfilter kan du lägga in specialeffekter på dina bilder. Du kan välja olika filteralternativ för att skapa specialeffekter som är svåra att uppnå med vanliga objektiv.

Så här ställer du in Smartfilteralternativ:

I fotograferingsläget trycker du på [Fn] → **Smartfilter** → ett alternativ.

Exempel



Vinjett

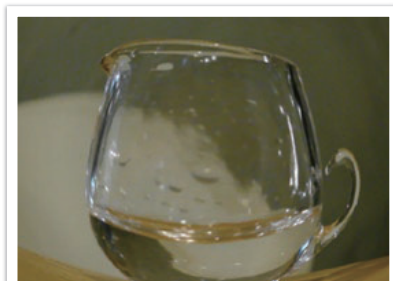

Fisköga



Skiss



Halvtonsprickar

Ikon	Beskrivning
	Av: Ingen effekt
	Vinjett: Använda retrofärger, hög kontrast och starka vinjetteffekter för Lomo-kameror.
	Miniatyr: Använd en effekt med lutningsväxling för att visa motivet i miniatyr.
	Fisköga: Förvrid närliggande motiv för att imitera den visuella effekten av ett fiskögeobjektiv.
	Skiss: Använd en pennskisseffekt.
	DeFog: Gör bilden tydligare.
	Halvtonsprickar: Använd en halvtonseffekt.
	Softat fokus: Dölj skönhetsfel eller använd drömska effekter.
	Gammal film 1: Använd en vintage-filmeffekt.
	Gammal film 2: Använd en vintage-filmeffekt.
	Negativ: Använd en negativfilmeffekt.

Selektiv färg

Med den här funktionen väljer du en färg som du vill framhäva och minskar mättningen för de övriga. Du kan välja röd, grön, blå eller gul färg från menyn.

Så här ställer du in alternativ för selektiv färg:

I fotograferingsläget trycker du på **[Fn]** → **Selektiv färg** → ett alternativ.

Exempel



Original



När rött har valts



Färgrymd

Digitala bildenheter som till exempel digitala kameror, monitorer och skrivare har sin egen metod för att återge färger, vilket kallas för färgrymd.

Kameran kan välja två färgrymder: **sRGB** eller **Adobe RGB**.

sRGB används mycket för att skapa färger på datorskärmar och är standardfärgrymden för Exif. sRGB rekommenderas för vanliga bilder och bilder du tänker visa på Internet.

Adobe RGB används för kommersiella utskrifter och har större färgomfång än sRGB. Tack vare dess bredare färgomfång kan du lätt redigera foton på en dator. Lägg märke till att individuella program generellt är kompatibla med ett begränsat antal färgrymder. Om du öppnar en bild i ett program som inte är kompatibelt med bildens färgrymd, blir färgerna ljusare.

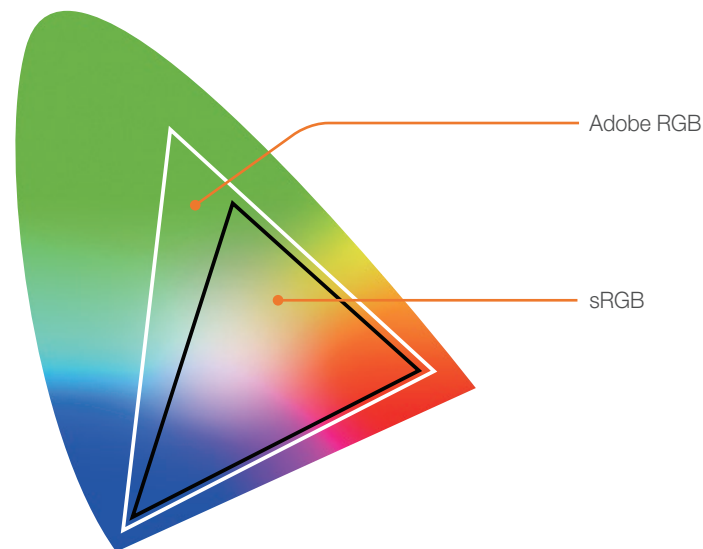

Ställa in
färgrymden,

I fotograferingsläget trycker du på **[MENU]** → **T** → **Färgrymd** → ett alternativ.

Exponeringskompensation

Kameran väljer automatiskt exponering genom att mäta mängden ljus utifrån fotots komposition och positionen för motivet. Om exponeringen som kameran anger är högre eller lägre än den du väntade, kan du justera exponeringsvärdet manuellt. Exponeringsvärdet kan anges med ± 3 steg. Kameran visar en exponeringsvarning i rött för varje steg bortom området ± 3 range.

Håll ned **[\pm]** och använd manövratten eller vrida navigeringsknappen för att ställa in exponeringsvärdet. Du kan även justera exponeringsvärdet genom att trycka på **[Fn]** och sedan välja **EVC (Exponeringsvärdeskompensation)**.

Du kan kontrollera exponeringsvärdet genom positionen för exponeringsindikatorn.

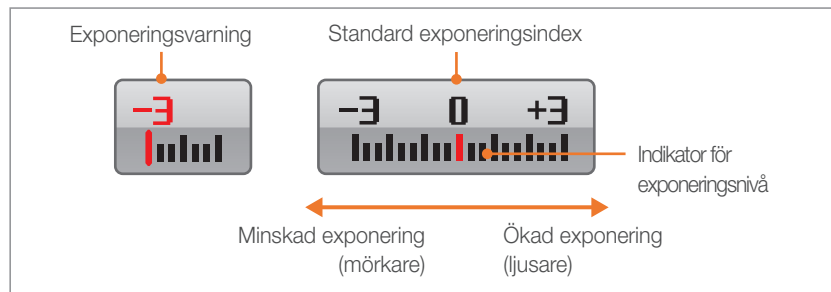

Exponerings-/fokuslås

När du inte kan uppnå en lämplig exponering på grund av för hög färgkontrast eller om du vill ta en bild på ett motiv som ligger utanför fokusområdet ska du låsa fokus eller exponering och sedan ta en bild.

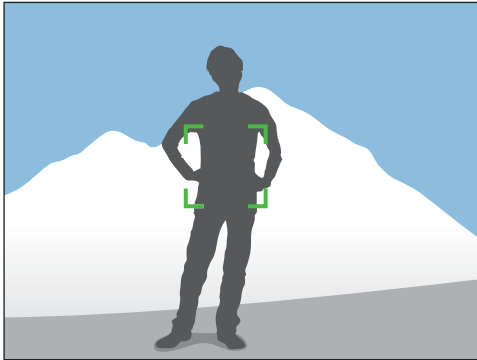

För att låsa exponering eller fokus, justera fotots komposition där du vill beräkna fokus eller exponering, och tryck sedan på knappen **[AEL]**.

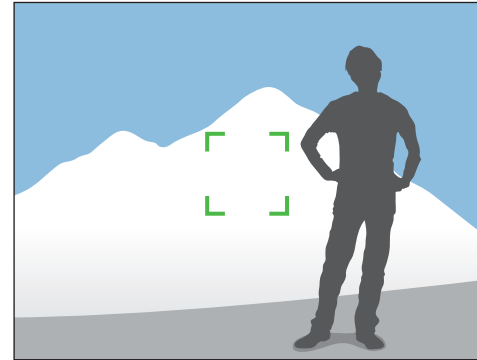

När du låst exponering eller fokus, rikta objektivet dit du vill och tryck på **[Avtryckaren]**.



Du kan ändra den funktion som tilldelats knappen för fokuseringslås, exponeringslås eller båda. En funktion körs genom att trycka ned **[Avtryckaren]** halvvägs enligt funktionen som är tilldelad **[AEL]**. (sid 129)

Videofunktioner

Tillgängliga funktioner för video förklaras nedan.





Läget Video AE

Ställ in bländarvärdet för att spela in video.

Ställa in Film AE-
alternativ,

I videotagningsläge trycker du på **[Fn]** → **Film AE-läge** → ett alternativ.

* Standard

Ikon	Beskrivning
	Program* : Bländarvärde och slutarhastighet justeras automatiskt.
	Bländarprioritet : Ställ in bländarvärdet manuellt innan en video spelas in. Vrid manöverratten eller rotera navigeringsknappen för att justera bländarvärdet.
	Slutarprioritet : Ställ in slutarhastighet manuellt innan en video spelas in. Vrid manöverratten eller rotera navigeringsknappen för att justera slutarhastigheten.
	Manuell : Ställ in både bländarvärde och slutarhastighet manuellt innan en video spelas in. Vrid navigeringsknappen för att justera bländarvärdet och rulla med manöverratten för att justera slutarhastigheten.

Multi Motion

Ställa in uppspelningshastighet för en video.

Att ställa in
alternativ för
inspelningshastighet,

I videotagningsläge trycker du på **[Fn]** → **Multi Motion** → ett alternativ.

Ikon	Beskrivning
	x0.25 : Spela in en video och spela upp den i 1/4 normal hastighet.
	x0.5 : Spela in en video och spela upp den i 1/2 normal hastighet.
	x1 : Spela in en video och spela upp den i normal hastighet.
	x5 : Spela in en video och spela upp den i 5X normal hastighet.
	x10 : Spela in en video och spela upp den i 10X normal hastighet.
	x20 : Spela in en video och spela upp den i 20X normal hastighet.



- Om du väljer ett annat alternativ än **x1** spelas ljudet inte in.
- De tillgängliga alternativen kan variera beroende på filmens storlek.

Tona

Du kan tona in eller ut en scen med hjälp av tona-funktionen på kameran utan att behöva göra det på en dator. Använd funktionen på lämpligt sätt och lägg till dramatiska effekter på dina videoklipp.

Ställa in tona-
alternativ,

I videotagningsläge trycker du på **[MENU]** →  → **Tona** → ett alternativ.

Ikon	Beskrivning
	Av: Tonafunktionen används ej.
	In: Motiv tonar gradvis in.
	Ut: Motiv tonar gradvis ut.
	In-Ut: Tona-funktionen används vid början och slutet av scenen.

Röst

Ibland är en tyst video mer attraktiv än en med ljud. Stäng av rösten för att spela in en tyst video.

Ställa in
röstalternativ,

I videotagningsläge trycker du på **[MENU]** →  → **Röst** → ett alternativ.



Kapitel 3

Uppspelning/Redigering

Lär dig hur man spelar upp och redigerar foton och videoklipp.
Se kapitel 6 om hur man redigerar filer på en dator.

Visa filer per kategori i Smartalbum

- 1 Tryck på **[MENU]** i minivyn.
- 2 Välj **Filter** → en kategori och tryck sedan på **[OK]**.

Alternativ	Beskrivning
Typ	Visa filer efter filtyp, som foto eller video.
Datum*	Visa filer per det datum som de sparades.
Vecka	Visa filer per den dag eller vecka som de sparades.
Plats	Visa filer enligt den plats som de sparades. (Endast foton som tagits med en GPS-modul har platsinformation.)

* Standard

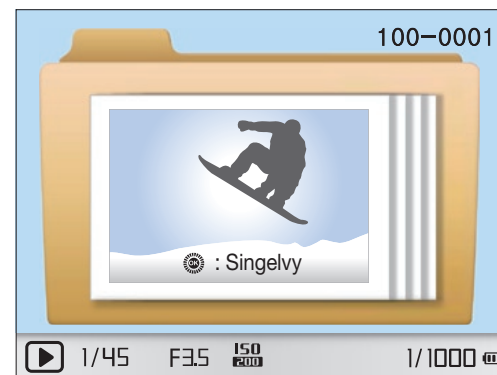

Visa filer som en mapp

Kontinuerlig fotografering och seriebilder visas som en mapp. Om du raderar en mapp raderas alla bilder i mappen.



Skydda filer

Skydda filerna från att raderas av misstag.

- 1 I uppspelningsläget trycker du på **[MENU]** →  **T** → **Skydda** → ett alternativ. (**Enstaka, Välj, Allt**)
- 2 Roter navigeringsknappen eller tryck på  **AF** för att välja en fil och tryck sedan på .
- 3 Tryck på **[Fn]**.





Du kan direkt skydda en fil i uppspelningsläget genom att markera den och sedan trycka på **[On]**. För att ta bort skyddet för filen trycker du på **[On]** igen.

Radera filer

Radera filer i uppspelningsläget och säkra mer utrymme på minneskortet. Skyddade filer raderas ej.







Radera en enstaka fil

Du kan välja en enstaka fil och radera den.

- 1 I uppspelningsläget markerar du en fil och trycker sedan på .
 - Alternativt trycker du i uppspelningsläge på **[MENU]** →  **T** → **Radera** → **Enstaka**.
- 2 Välj **Ja** när popup-meddelandet visas.

Radera flera filer

Du kan välja flera filer och radera dem.

- 1 I uppspelningsläget trycker du på [] → **Radera flera**.
 - Alternativt trycker du i uppspelningsläge på [**MENU**] → [] → **Radera** → **Välj**.
- 2 Markera de filer du vill ta bort genom att rotera navigeringsknappen eller trycka på [/**AF**] och tryck sedan på [].
 - Tryck på [] igen om du vill avbryta ditt val.
- 3 Tryck på [].
- 4 Välj **Ja** när popup-meddelandet visas.

Radera alla filer

Du kan radera alla filer på minneskortet på en gång.

- 1 I uppspelningsläget trycker du på [**MENU**].
- 2 Välj [] → **Radera** → **Allt**.
- 3 Välj **Ja** när popup-meddelandet visas.

Visa foton

Förstora ett foto

Du kan förstora foton när de visas i uppspelningsläget. Du kan använda Beskär-funktionen för att skilja ut den del av bilden som visas på skärmen och spara den som en ny fil.

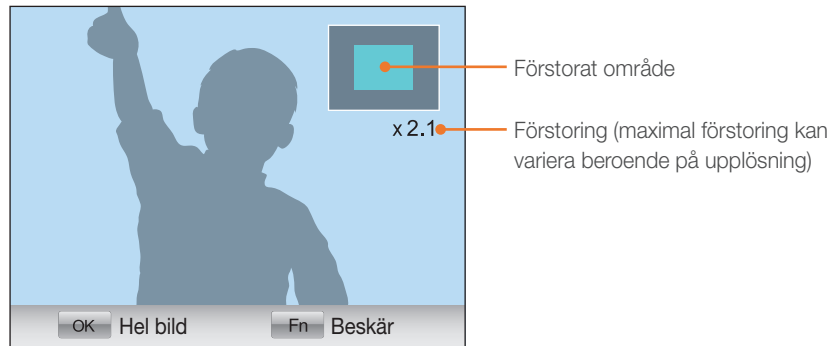

  **Vrid manövratten åt höger för att förstora ett foto.**
(Vrid manövratten åt vänster för att förminska ett foto.)

För att	Gör så här
Flytta förstorat område	Tryck på [DISP/ISO/☺/AF] .
Beskära det förstorate fotot	Tryck på [Fn] . (sparad som ny fil)
Återgå till den ursprungliga bilden	Tryck på [☺] .



Du kan bläddra genom filer genom att vrida på navigeringsknappen, även när fotot är förstorat.

Visa ett bildspel

Du kan visa foton i ett bildspel, använda olika effekter i bildspelet och spela bakgrundsmusik.

1 I uppspelningsläget trycker du på **[MENU]**.

2 Välj .

3 Välj ett alternativ av bildspelseffekt.

- Gå till steg 4 om du vill starta bildspelet utan någon effekt.

Alternativ	Beskrivning
Bilder	Ange vilka foton som ska visas i bildspelet. <ul style="list-style-type: none"> • Allt: Visa alla foton i ett bildspel. • Datum: Visa foton från ett visst datum i ett bildspel. • Ljudbild: Visa foton med röstinspelning i ett bildspel. • Välj: Visa utvalda foton i ett bildspel.
Intervall	Välj den tid som varje foto visas.
Musik	Spela bakgrundsmusik.
Effekt	Välj en övergångseffekt. Välj Av om du inte vill använda några effekter.

4 Välj **Bildspel** → **Spela eller Upprepa**.

- Bildspelet börjar direkt.

Autorotering

När Autorotera är på, vrider kameran automatiskt foton du tagit vertikalt så att de passar skärmen horisontellt.

Ange autorotera-
alternativ,

I uppspelningsläget trycker du på **[MENU]** →  → **Autorotera** → ett alternativ.



Spela upp videoklipp

Du kan spela upp en video, klippa ut en bild från en video eller beskära en video.



Kontroller för videouppspelning

För att	Gör så här
Spola tillbaka	Tryck på [⏮]. Skanna bakåt i steg om 2X, 4X, och 8X varje gång du trycker på [⏮].
Pausa/Spela upp	Tryck på [⏸].
Snabbspolning fram	Tryck på [⏭]. Skanna framåt i steg om 2X, 4X, och 8X varje gång du trycker på [⏭].
Volymkontroll	Vrid scrollhjulet åt vänster eller höger.
Stopp	Tryck på [DISP].

Beskära en video under uppspelning

- 1 Tryck på [⏸] vid den punkt där du vill att den nya videon börjar.
- 2 Tryck på [⏮] när läget är pausat.
- 3 Tryck på [⏸] vid den punkt där du vill att den nya videon slutar.
- 4 Tryck på [⏭] när läget är pausat.
- 5 Välj **Ja** när popup-meddelandet visas.



Den beskurna filen sparas som en separat fil under ett nytt namn.

Klippa ut en bild under uppspelning

1 Tryck på [OK] vid den punkt där du vill spara en stillbild.

2 Tryck på [ISO].



- Upplösningen på bilden som togs är samma som videoupplösningen.
- Den fotograferade filen sparas som en separat fil under ett nytt namn.



Redigera foton





Du kan redigera foton på olika sätt, t.ex. ändra storlek, rotera eller retuschera röda ögon. Redigerade foton sparas som nya filer under olika filnamn. 3D-bilder, panoramabilder och 3D-panoramabilder kan inte redigeras med funktionen bildredigering.

Ange bildredigeringsalternativ,









I uppspelningsläget trycker du på [Fn] → ett alternativ.

Alternativ

* Standard

Ikon	Beskrivning
	<p>Smartfilter: Använda olika filtereffekter på dina foton för att skapa speciella bilder. (Av*, Miniatur, Softat fokus, Gammal film 1, Gammal film 2, Halvton, Skiss, Fisköga, DeFog, Negativ)</p> <p> Den nya filen kan bli mindre än den ursprungliga.</p>
	<p>Röda ögon-reduktion: Ta bort röda ögon från fotot. (Av*, På)</p> <p> Den nya filen kan bli mindre än den ursprungliga.</p>

* Standard

Ikon	Beskrivning
	<p>Motljus: Korrigera ljusstyrkan i ett underexponerat foto. (Av*, På)</p> <div style="display: flex; justify-content: space-around;">   </div> <p>Utan korrigering Med korrigering</p> <p> Den nya filen kan bli mindre än den ursprungliga.</p>
	<p>Ändra upplösning: Ändra storlek på ett foto.</p> <p> Tillgängliga upplösningar kan variera beroende på storleken på fotot som valts.</p>
	<p>Rotera: Rotera fotot. (Av*, Höger 90°, Vänster 90°, 180°, Horisontal, Vertikal)</p> <p> Du kan inte rotera skyddade filer och RAW-filer.</p>

* Standard

Ikon	Beskrivning
	<p>Ansiktsretusch: Dölj skönhetsfel.</p> <p> Den nya filen kan bli mindre än den ursprungliga.</p>
	<p>Ljusstyrka: Ändra ljusstyrka på ett foto.</p> <p> Den nya filen kan bli mindre än den ursprungliga.</p>
	<p>Kontrast: Ändra skärpa på ett foto.</p> <p> Den nya filen kan bli mindre än den ursprungliga.</p>
	<p>Vinjett: Använda retrofärger, hög kontrast och starka vinjetteffekter för Lomo-kameror.</p> <p> Den nya filen kan bli mindre än den ursprungliga.</p>



Kapitel 4

Trådlöst nätverk

Lär dig hur du ansluter till trådlösa, lokala nätverk (WLAN) och använder funktioner.

Ansluta till WLAN och konfigurera nätverksinställningar

Lär dig ansluta via en åtkomstpunkt (AP) när du är inom ett WLAN-område. Du kan också konfigurera nätverksinställningar.

Ansluta till WLAN

1 Vrid lägesväljaren till **Wi-Fi**.

2 Välj , , ,  eller .

3 Tryck på **[MENU]** och välj sedan **Wi-Fi-inställningar**.

- I vissa lägen trycker du på **[MENU]** eller följer anvisningarna på skärmen tills skärmen Wi-Fi-inställningar visas.
- Kameran söker automatiskt efter tillgängliga AP-enheter.

4 Välj en AP.

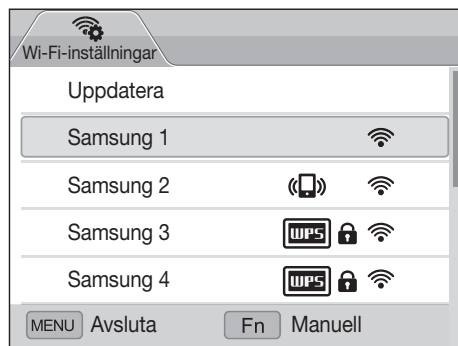

Ikon/Alternativ	Beskrivning
Uppdatera	Uppdatera anslutningsbara AP.
	Ad hoc-AP
	Säker AP
	WPS AP
	Signalstyrka
WPS-knappanslutning	Anslut till en WPS AP.
Lägg till trådlöst nätverk	Lägga till en AP manuellt.

- Tryck på **[Fn]** för att öppna alternativen för nätverksinställningar.
- När du väljer en säker AP visas ett popup-fönster. Ange obligatoriska lösenord för att ansluta till WLAN. För information om hur du anger text, se "Skriva text". (sid 108)
- När en inloggningssida visas, se "Använda webbläsaren för inloggning". (sid 106)
- När du väljer en oskyddad AP kommer kameran att ansluta till WLAN.
- Om du väljer en AP som stöder WPS-profilen trycker du på **WPS PIN-anslutning** och sedan matar du in en PIN-kod på AP-enheten. Du kan också ansluta en AP som har stöd för WPS-profil genom att välja **WPS-knappanslutning** på kameran och sedan trycka på **WPS** på AP-enheten.

Ställa in nätverksalternativ

- 1 På skärmen Wi-Fi-inställningar går du till en AP och trycker sedan på **[Fn]**.
- 2 Välj varje alternativ och ange obligatorisk information.

Alternativ	Beskrivning
Autentisering	Välj en nätverksautentiseringstyp.
Datakryptering	Välj en krypteringstyp.
Nätverksnyckel	Ange nätverkslösenordet.
IP-inställning	Ange IP-adressen manuellt.

Manuell inställning av IP-adress

- 1 På skärmen Wi-Fi-inställningar går du till en AP och trycker sedan på **[Fn]**.
- 2 Välj IP-inställning → Manuell.
- 3 Välj varje alternativ och ange obligatorisk information.

Alternativ	Beskrivning
IP	Ange den statiska IP-adressen.
Nätmask	Ange nätmask.
Gateway	Ange gateway.
DNS-server	Ange DNS-adress.

Använda webbläsaren för inloggning

Du kan ange inloggningsinformationen via webbläsaren för inloggning när du ansluter till vissa AB, delningssidor eller molnservrar.

Knapp	Beskrivning
[DISP/ISO/☺/AF]	Gå till ett alternativ eller rulla sidan.
[☺]	Välj ett alternativ.
[MENU]	Öppna följande alternativ: <ul style="list-style-type: none"> • Föregående sida: Går till föregående sida. • Nästa sida: Går till nästa sida. • Ladda om: Uppdaterar sidan. • Stopp: Slutar uppdatera sidan. • Avsluta: Stänger webbläsaren för inloggning.
[☰]	Stänger webbläsaren för inloggning.



- Du kan förminska eller förstora en webbsida genom att rotera ratten.
- Du kan inte välja vissa alternativ på grund av den sida du har anslutit till. Detta är inget fel.
- Inloggningsklienten kanske inte stängs automatiskt efter att du loggat in på vissa sidor. I så fall ska du stänga inloggningsklienten genom att trycka på [☰] och sedan fortsätta med önskad användning.
- Det kan ta längre tid att ladda inloggningssidan på grund av sidstorleken eller nätverkshastigheten. Om så är fallet ska du vänta tills inmatningsfönstret för inloggning öppnats.



Anslutningstips för nätverket

- Kvaliteten för nätverksanslutningen fastställs av AP.
- Ju längre avstånd det är mellan kamera och AP, desto längre tid tar det att ansluta till nätverket.
- Om en närliggande enhet använder samma radiofrekvenssignal som kameran kan det bryta anslutningen.
- Om ditt AP-namn inte är på engelska kanske enheten inte kan lokaliseras eller så kanske namnet visas på fel sätt.
- Kontakta din nätverksadministratör eller nätverksleverantör, för nätverksinställningar och ett lösenord.
- Om ett WLAN kräver autentisering från tjänsteleverantören kanske du inte kan ansluta till det. För anslutning till WLAN, kontakta din nätverkstjänstleverantör.
- Beroende på krypteringstyp kan antalet tecken i lösenordet variera.
- En WLAN-anslutning kanske inte är möjlig beroende på omgivningen.
- En WLAN-aktiverad skrivare kan visas på AP-listorna i kameran. Du kan däremot inte ansluta till nätverket via en skrivare.
- Du kan inte ansluta kameran till ett nätverk och en TV samtidigt. Dessutom kan du inte visa bilder eller videor på en TV under tiden du är ansluten till ett nätverk.
- Anslutning till ett nätverk kan leda till extra kostnader. Kostnaderna varierar beroende på ditt abonnemang.
- Om du inte kan ansluta till ett trådlöst nätverk kan du försöka med en annan AP från listan över tillgängliga AP.
- Du kan även ansluta till gratis nätverk i vissa andra länder.
- En inloggningssida kan visas när du väljer öppna trådlösa nätverk som tillhandahålls av vissa nätverksoperatörer. Ange ditt ID och lösenord för att ansluta till nätverket. Kontakta nätverksoperatören för information om registrering och tjänst.
- Var försiktig när du anger personlig information för AP-anslutning. Ange ingen betal- eller kreditkortsinformation i kameran. Tillverkaren ansvarar inte för problem orsakade av att du anger sådan information.
- Tillgängliga nätverksanslutningar kan variera med land.
- WLAN-funktionen för kameran måste efterleva lagarna för radiosändningar i din region. För att säkerställa funktionaliteten, rekommenderar vi dig att använda WLAN-funktionen i det land där du köpte kameran.
- Processen för att justera nätverksinställningar kan variera, beroende på nätverksförhållanden.
- Öppna inte ett nätverk som du inte har tillåtelse att använda.
- När du ansluter till nätverk ska du se till att batteriet är fulladdat.
- När en DHCP-server inte är tillgänglig måste du skapa en autoip.txt-fil och kopiera den till det isatta minneskortet för att ansluta till nätverket med en automatisk IP-adress.

Skriva text

Lär dig hur du skriver in text. Ikonerna i tabellen nedan gör det möjligt för dig att flytta markören, ändra skiftläge osv. Använd manövratten eller navigeringsknappen för att gå till önskad nyckel och tryck på [↵] för att ange nyckeln.



Ikon	Beskrivning
←	Radera sista bokstaven.
◀ ▶	Flytta markören.
↑	I ABC-läge kan du ändra skiftläge.
.COM	Skriv in ".com".
!@#/ABC	Växla mellan symbolläge och ABC-läge.
␣	Ange ett mellanslag.
Klart	Lagra den visade texten.
?	Visa hela textguiden.



- Du kan bara skriva text på engelska, oavsett vad displayen visar för språk.
- För att gå direkt till **Klart** trycker du på [▶].
- Du kan ange upp till 64 tecken.

Skicka bilder och videor till en smarttelefon

Kameran ansluter till en smarttelefon som stöder funktionen MobileLink via ett WLAN-nätverk. Du kan enkelt skicka bilder eller videor till din smarttelefon.



- Funktionen MobileLink stöder Galaxy-seriens smarttelefoner med Android 2.2 OS eller högre. Om din smarttelefon är försedd med operativsystemet Android 2.1, ska du uppgradera smarttelefonen till Android 2.2 eller högre. Den här funktionen stöds även av 7- och 10.1-tums Galaxy Tab.
- Du måste installera programmet Samsung MobileLink på telefonen eller enheten innan du använder den här funktionen. Du kan hämta programmet från Samsung Apps eller Play Butik.
- När det inte finns några filer i kameraminnat, kan du inte använda den här funktionen.
- Du kan visa upp till 1 000 filer och skicka upp till 100 filer samtidigt.
- Du kan inte skicka RAW-filer.

1 Roterar lägesväljaren på kameran till **Wi-Fi**.

2 Välj  på kameran.

- Om popup-meddelandet som ber dig hämta programmet visas väljer du **Next**.

3 Välj **Alla bilder** eller **Valda bilder** för att välja filer att dela med smarttelefonen.

- Endast valda filer visas på smarttelefonen.
- Om du har valt **Valda bilder** väljer du **Share** på kameran efter att du har valt filerna som ska delas.

4 Slå på applikationen Samsung MobileLink på smarttelefonen.

- Läs noggrant instruktionerna på skärmen för att välja och ansluta kameran.
- Smarttelefonen kan bara ansluta till en kamera i taget.

5 Välj **Ja** på kameran.

6 På smarttelefonen kan du välja de filer som ska skickas från kameran till smarttelefonen.

7 Välj **Kopiera** på smarttelefonen.

- Kameran skickar filerna.

Använda en smarttelefon som fjärrutlösare

Kameran ansluter till en smarttelefon via WLAN. Använd smarttelefonen som en fjärrutlösare med funktionen Remote Viewfinder. Den tagna bilden visas på smarttelefonen.



- Funktionen Remote Viewfinder stöds av Galaxy-seriens smarttelefoner med Android 2.2 OS eller högre. Om din smarttelefon är försedd med operativsystemet Android 2.1, ska du uppgradera smarttelefonen till Android 2.2 eller högre. Den här funktionen stöds även av 7- och 10.1-tums Galaxy Tab.
- Du måste installera programmet Remote Viewfinder på telefonen eller enheten innan du använder den här funktionen. Du kan hämta programmet från Samsung Apps eller Play Butik.

1 Rotera lägesväljaren på kameran till **Wi-Fi**.



2 Välj på kameran.



- Om popup-meddelandet som ber dig hämta programmet visas väljer du **Ja**.

3 Slå på applikationen Remote Viewfinder på smarttelefonen.

- Läs noggrant instruktionerna på skärmen för att välja och ansluta kameran.
- Smarttelefonen kan bara ansluta till en kamera i taget.

4 Följande fotograferingsalternativ kan ställas in på smarttelefonen.



Ikön	Beskrivning
	Blixttillbehör
	Timeralternativ
	Fotostorlek

- När den här funktionen används är vissa knappar inte tillgängliga på kameran.
- Zoomknappen och avtryckarknappen på din smarttelefon fungerar inte när du använder den här funktionen.
- Läget Remote Viewfinder stöder endast bildstorlekarna  och .

5 På smarttelefonen trycker du på för att fokusera.

- Fokus ställs automatiskt in på multi-AF.

6 Inaktivera för att lagra bilden.

- Bilden sparas på kameran.
- Tryck på bilden nederst på skärmen för att spara den till smarttelefonen. Om du har tagit ett foto med bildstorleken  ändrar bilden storlek till 1616X1080. Om du har tagit ett foto med bildstorleken  ändrar bilden storlek till 640X360.



- När du använder den här funktionen kan det bästa avståndet mellan kameran och smarttelefonen variera beroende på omgivningarna.
- Smarttelefonen måste vara inom 7 m från kameran för att använda den här funktionen.
- Det kan ta lite tid att lagra bilden efter att du har avaktiverat  på smarttelefonen.
- Funktionen för Remote Viewfinder avaktiveras i följande fall:
 - Det finns ett inkommande samtal på smarttelefonen.
 - Antingen kameran eller smarttelefonen stängs av.
 - Minnet är fullt.
 - En enhet tappar kontakten med WLAN.
 - Wi-Fi-anslutningen är svag eller instabil.



Använda foto- eller videowebbplatser för delning

Överför dina bilder eller videor till webbplatser för fildelning. Tillgängliga webbplatser visas på kameran.

Öppna en webbplats

- 1 Vrid lägesväljaren till **Wi-Fi**.
- 2 Välj .
- 3 Välj en webbplats.
 - Kameran försöker automatiskt ansluta till ett WLAN via den senast anslutna AP-enheten.
 - Om kameran inte har anslutit till WLAN, söker den automatiskt efter tillgängliga AP-enheter. (sid 104)
- 4 Skriv in ID och lösenord och välj sedan **Login**.
 - För information om hur du anger text, se "Skriva text". (sid 108)
 - För att välja ett ID från listan väljer du ▼ → ett ID.
 - Du kan loggas in automatiskt om du tidigare har loggat in på webbsidan.



Du måste ha ett befintligt konto på webbsidan för fildelning för att använda den här funktionen.

Ladda upp foton eller videoklipp

- 1 Öppna webbsidan med kameran.
- 2 Bläddra till filer som ska överföras och tryck sedan på .

 - Du kan välja upp till 20 filer. Den totala storleken får vara max 10 MB.

- 3 Välj **Upload**.
 - Om du har anslutit till Facebook väljer du **Upload** → **Överför**.
 - Om du är inloggad på Facebook kan du ange kommentarer genom att markera rutan **Kommentar**. För information om hur du anger text, se "Skriva text". (sid 108)



- Du kan inte överföra RAW-filer.
- Du kan överföra upp till 20 filer samtidigt.
- Du kan inte överföra filer om filstorleken överskrider gränsen. Den maximala bildupplösningen du kan överföra är 2M, och den längsta videon du kan överföra är en video som spelats in med **4K**. Om den valda bildupplösningen är högre än 2M, ändras den automatiskt till en lägre upplösning. Om du har anslutit till Facebook får bildupplösningen ändrad storlek till 1M.
- Metoder för att ladda upp foton eller videoklipp kan variera beroende på den valda webbplatsen.
- Om du inte kan öppna en webbplats på grund av en brandvägg eller användarverifiering, kontakta din nätverksadministratör eller nätverksleverantör.
- Överförda bilder och videor kan automatiskt döpas om med datum då de lagrades.
- Hur snabbt foton laddas upp eller webbsidor öppnas beror på hur snabb din Internetanslutning är.
- När det inte finns några filer i kameraminnnet, kan du inte använda den här funktionen.
- Du kan även överföra bilder eller videor till webbsidor för fildelning i uppspelningsläget genom att trycka på **[MENU]** och sedan välja **▶ T** → **Dela (Wi-Fi)** → en önskad webbsida.



Skicka foton eller videor via e-post

Du kan ändra inställningar i e-postmenyn och skicka bilder eller videor som finns lagrade på kameran via e-post.

Ändra e-postinställningar

I e-postmenyn kan du ändra inställningar för lagring av informationen. Du kan också ange eller ändra lösenord för e-post. För information om hur du anger text, se "Skriva text". (sid 108)

Lagra information

- 1 Vrid lägesväljaren till **Wi-Fi**.
- 2 Välj .
- 3 Tryck på **[MENU]**.
- 4 Välj  → **Avsändarinställning**.

- 5 Välj **Namn** mata in ditt namn och välj **Klart**.

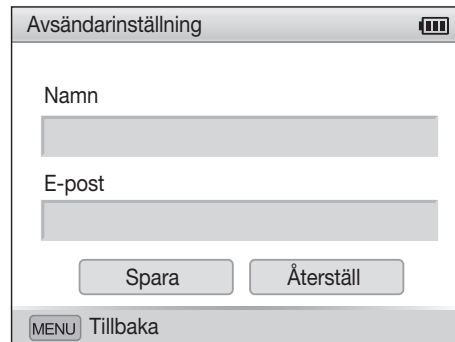

Avsändarinställning

Namn



E-post

Spara Återställ

MENU Tillbaka

- 6 Markera rutan **E-post**, mata in din e-postadress och välj sedan **Klart**.
- 7 Välj **Spara** för att spara ändringarna.
 - Välj **Återställ** för att radera informationen.

Ange ett lösenord för e-post

- 1 Vrid lägesväljaren till **Wi-Fi**.
- 2 Välj .
- 3 Tryck på **[MENU]**.
- 4 Välj  → **Lösenordsinst.** → **På**.
 - För att inaktivera lösenordet väljer du **Av**.
- 5 När popup-rutan visas trycker du på .
- Popup-rutan döljs automatiskt även om du inte trycker på .
- 6 Ange ett 4-siffrigt lösenord.
- 7 Ange lösenordet igen.
- 8 När popup-rutan visas trycker du på .
- Popup-rutan döljs automatiskt även om du inte trycker på .



Om du har glömt ditt lösenord kan du återställa det genom att välja **Återställ** på skärmen för lösenordsinställning. När du återställer informationen raderas informationsinställningar som har sparats tidigare, e-postadresser och listor med nyligen skickad e-post.

Ändra lösenord för e-post

- 1 Vrid lägesväljaren till **Wi-Fi**.
- 2 Välj .
- 3 Tryck på **[MENU]**.
- 4 Välj  → **Byt lösenord**.
- 5 Ange det 4-siffriga lösenordet.
- 6 Ange ett nytt lösenord på 4 siffror.
- 7 Ange det nya lösenordet igen.
- 8 När popup-rutan visas trycker du på .
- Popup-rutan döljs automatiskt även om du inte trycker på .

Skicka foton eller videor via e-post

Du kan skicka foton eller videor som finns lagrade på kameran via e-post. För information om hur du anger text, se "Skriva text". (sid 108)

1 Vrid lägesväljaren till **Wi-Fi**.

2 Välj .

3 Markera rutan **Avsändare**, ange e-postadressen och välj sedan **Klart**.

- Om du har sparat informationen tidigare infogas den automatiskt. (sid 114)
- Om du vill använda en adress från listan över tidigare mottagare, ska du välja ▼ → en adress.

4 Markera rutan **Mottagare**, ange en e-postadress och välj sedan **Klart**.

- Om du vill använda en adress från listan över tidigare mottagare, ska du välja ▼ → en adress.
- Välj + för att lägga till ytterligare mottagare. Du kan lägga till upp till 30 ytterligare mottagare.
- Välj ✕ för att radera en adress från listan.

5 Välj **Next**.

6 Bläddra till filer som ska skickas och tryck sedan på .

- Du kan välja upp till 20 filer. Den totala storleken får vara max 7 MB.



7 Välj **Send**.

8 Markera rutan **Kommentar**, mata in dina kommentarer och välj sedan **Klart**.

9 Välj **Send**.

- Kameran försöker automatiskt ansluta till ett WLAN via den senast anslutna AP-enheten och skicka e-postmeddelandet.
- Om kameran inte har anslutit till WLAN, söker den automatiskt efter tillgängliga AP-enheter. (sid 104)



- Du kan inte skicka RAW-filer.
- Du kan skicka upp till 20 filer samtidigt.
- Även om ett foto verkar ha överförts korrekt kan fel med mottagarens e-postkonto orsaka att bilden avvisas eller identifieras som skräppost.
- Du kanske inte kan skicka ett e-postmeddelande om ingen nätverksanslutning är tillgänglig, eller om kontoinställningarna för e-posten är felaktiga.
- Du kan inte skicka ett e-postmeddelande om filstorleken överskrider gränsen. Den högsta fotoupplösningen som du kan skicka är 2M, och den längsta videon som du kan skicka är en videoinspelning med . Om den valda bildupplösningen är högre än 2M, ändras den automatiskt till en lägre upplösning.
- Om du inte kan skicka e-post på grund av en brandvägg eller användarverifiering, kontakta din nätverksadministratör eller nätverksleverantör.
- När det inte finns några filer i kameraminnet, kan du inte använda den här funktionen.
- Du kan även skicka ett e-postmeddelande i uppspelningsläge genom att trycka på **[MENU]** och sedan välja   → **Dela (Wi-Fi)** → **E-post**.



Överföra foton till en molnserver

Du kan överföra foton till SkyDrive. För att överföra foton måste du besöka webbsidan för Microsoft och registrera dig innan du ansluter kameran.

1 Vrid lägesväljaren till **Wi-Fi**.

2 Välj .

- Om popup-meddelandet som ber dig skapa ett konto visas väljer du **OK**.
- Kameran försöker ansluta till ett WLAN via senast anslutna AP.
- Om kameran inte har anslutit till WLAN, söker den automatiskt efter tillgängliga AP-enheter. (sid 104)

3 Logga in med ditt ID och lösenord.

- För information om hur du anger text, se "Skriva text". (sid 108)
- Om du har anslutit till SkyDrive, se "Använda webbläsaren för inloggning". (sid 106)

- Tryck på **[MENU]** för att använda alternativmenyerna.

Alternativ	Beskrivning
Föregående sida	Går till föregående sida.
Nästa sida	Går till nästa sida.
Ladda om	Uppdaterar sidan.
Stopp	Slutar uppdatera sidan.
Avsluta	Stänger webbläsaren för inloggning.

4 Bläddra till foton som ska överföras och tryck sedan på .

5 Välj Upload.



- Du kan också överföra foton till en molnserver i uppspelningsläget genom att trycka på **[MENU]** och sedan välja  → **Dela (Wi-Fi)** → en molnserver.
- När det inte finns några bilder i kameraminnen kan du inte använda den här egenskapen.
- När du överför foton till SkyDrive ändras storleken till 2M medan bildförhållandet behålls.

Använda Automatisk säkerhetskopiering för att skicka foton eller videor

Du kan skicka bilder eller videor som du har lagrat med kameran till en dator trådlöst. Funktionen Automatisk säkerhetskopiering fungerar bara med Windows OS.





Installera programmet Automatisk säkerhetskopiering på datorn

- 1 Installera Intelli-studio på datorn. (sid 146)
- 2 Anslut kameran till datorn med USB-kabeln.
- 3 Klicka **OK** i popup-fönstret.
 - Programmet Autosäkerhetskopiering är installerat på datorn. Följ instruktionerna på skärmen för att slutföra installationen.
- 4 Ta loss USB-kabeln.
- 5 Anslut kameran till datorn med USB-kabeln igen.
 - Kameran lagrar information om datorn, så att kameran kan skicka filer till datorn.



Innan du installerar programmet ska du se till att datorn ansluts till ett nätverk. Om ingen Internet-anslutning är tillgänglig måste du installera programmet från den medföljande CD-skivan.

Skicka bilder och videor till en dator

- 1 Vrid lägesväljaren till **Wi-Fi**.
- 2 Välj .
 - Du måste konfigurera säkerhetskopierings-PC-informationen för att kunna använda funktionen för Autosäkerhetskopiering. Mer information finns under "Installera programmet Automatisk säkerhetskopiering på datorn". (sid 119)
- 3 Tryck på **[MENU]** för att välja alternativ.
 - Om du vill stänga av datorn automatiskt efter att överföringen är klar ska du välja  → **Stäng av PC efter säkerhetskop.** → **På**.
 - För att visa hjälpen för funktionen Autosäkerhetskopiering väljer du  → **Guide**.
- 4 Tryck på **[]** för att starta säkerhetskopieringen.
 - Om du vill avbryta sändningen ska du trycka på **[]**.
 - Du kan inte välja individuella filer att säkerhetskopiera. Den här funktionen säkerhetskopierar bara nya filer på kameran.
 - Säkerhetskopieringsförloppet visas på datorskärmen.
 - När överföringen är klar slås kameran av automatiskt inom ungefär 30 sekunder. Välj **Avbryt** för att återgå till tidigare skärm och hindra att kameran slås av automatiskt.



- Om datorn stöder Wake on LAN (WOL), kan du slå på datorn automatiskt genom att söka efter den med kameran. (sid 124)
- När du ansluter kameran till WLAN, ska du välja den AP som är ansluten till datorn.
- Kameran söker efter tillgängliga åtkomstpunkter även om du ansluter till samma åtkomstpunkt igen.
- Om du stänger av kameran eller tar ur batteriet när du skickar filer avbryts filöverföringen.
- När du använder den här funktionen är bara **[Strömbrytaren]** tillgängligt på kameran.
- Du kan bara ansluta en kamera i taget till datorn för att skicka filer.
- Säkerhetskopieringen kan avbrytas på grund av nätverksförhållanden.
- Bilder eller videor kan bara skickas till datorn en gång. Filer kan inte skickas igen även om du ansluter kameran till en annan dator.
- När det inte finns några filer i kameraminnet, kan du inte använda den här funktionen.
- Du måste stänga av Windows brandvägg och alla andra brandväggar innan du använder den här funktionen.
- Du kan skicka upp till 1 000 filer.
- Servernamnet ska skrivas med det latinska alfabetet på PC-programvaran och får inte innehålla mer än 48 tecken.



Visa bilder eller videor på en TV Link-aktiverad TV

TV Link är en teknik för att dela mediefiler mellan en kamera och en TV som är ansluten till samma AP-enhet. Med den här teknologin kan du visa foton eller videoklipp på en bredbilds-TV.

1 Vrid lägesväljaren till **Wi-Fi**.



2 Välj .

- Om guide-meddelandet visas trycker du på .
- Kameran försöker automatiskt ansluta till ett WLAN via den senast anslutna AP-enheten.
- Om kameran inte har anslutit till WLAN, söker den automatiskt efter tillgängliga AP-enheter. (sid 104)

3 Anslut din TV till ett trådlöst nätverk via en AP-enhet.

- Se bruksanvisningen för TV:n för mer information.

4 Sök efter kameran eller bläddra genom de delade foton eller videoklippet på TV:n.

- Använd TV:ns användarhandbok för information om hur man söker efter kameran och bläddrar genom foton eller videoklipp på TV:n.
- Videor kanske inte spelas upp felfritt beroende på typen av TV eller nätverksförhållanden. Om detta händer kan du spela in videon på nytt med  eller -kvalitet och spela upp den igen. Om videoklipp spelas upp ojämnt på TV med trådlös förbindelse, anslut kameran till TV:n med en AV-kabel.

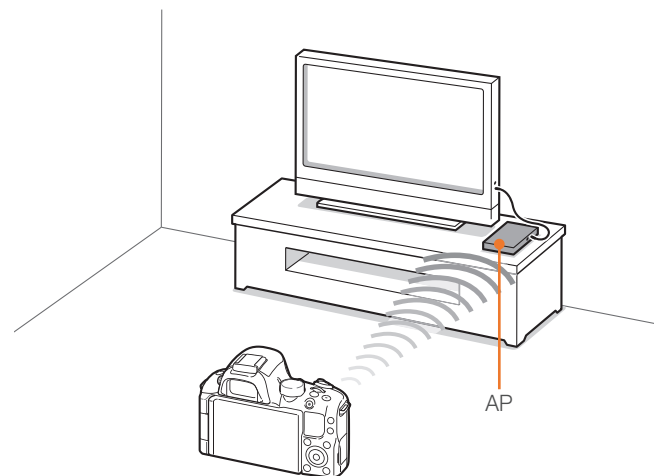





- Du kan inte dela RAW-filer.
- Du kan dela upp till 1 000 foton eller videoklipp.
- Du kan bara visa foton eller videoklipp du tagit med din kamera, på en TV-skärm.
- Räckvidden för den trådlösa anslutningen mellan din kamera och en TV kan variera beroende på specifikationerna för AP.
- Om kameran är ansluten till 2 TV-apparater, kan uppspelningen saktas ner.
- Du kan endast använda den här funktionen med en TV Link-aktiverad TV.
- Bilder och videor delas i sin ursprungliga storlek.
- En del videor buffrar långsammare än andra.
- Delade foton eller videoklipp lagras inte på TV:n, men de kan lagras på kameran enligt TV-specifikationerna.
- Det kan ta lite tid att överföra bilder eller videor till TV:n beroende på nätverksanslutning, antal filer som ska delas eller storleken på filerna.
- Om du stänger av kameran helt fel när du visar foton eller videoklipp på TV (t.ex. tar ur batteriet), anser TV:n att kameran fortfarande är ansluten.
- Ordningen för bilder och videor på kameran kan vara annorlunda än på TV:n.
- Det kan ta lite tid att ladda dina foton och avsluta den ursprungliga inställningsprocessen, beroende på antalet foton eller videoklipp du vill dela.
- Den här funktionen kanske inte fungerar ordentligt, när foton eller videoklipp visas på TV:n, fjärrkontrollen används hela tiden eller annat görs på TV:n.
- Om du ordnar om eller sorterar filer på kameran samtidigt som de visas på TV, måste du upprepa den ursprungliga inställningsprocessen för att uppdatera fillistan på TV:n.
- När det inte finns några filer i kameraminnnet, kan du inte använda den här funktionen.
- Vi rekommenderar att du använder en nätverkskabel för att ansluta TV:n till AP. Detta minimerar "hackig" videoupspelning, som man kan uppleva vid direktuppspelning.



Skicka bilder med Wi-Fi Direct

När kameran ansluts via WLAN till en enhet som stöder funktionen Wi-Fi Direct kan du skicka bilder till enheten. Den här funktionen kanske inte stöds på alla enheter.

- 1 Slå på Wi-Fi Direct på enheten.
- 2 På kameran kan du bläddra till en bild i uppspelningsläget.
- 3 Tryck på **[MENU]** och välj sedan  → **Dela (Wi-Fi)** → **Wi-Fi Direct**.
 - I helskränsläge kan du bara skicka en bild i taget.
 - I miniatyrvyn kan du välja flera bilder genom att bläddra till miniatyrerna och sedan trycka på . Välj **Send** när du är klar med att välja bilder.

4 Välj enheten från kameralistan för Wi-Fi Direct-enheten.

- Kontrollera att enhetens alternativ Wi-Fi Direct slås på.
- Du kan också välja din kamera i Wi-Fi Direct-enhetens enhetslista.

5 Använd enheten för att låta kameran ansluta till enheten.

- Bilden skickas till enheten.



- Du kan skicka upp till 20 filer samtidigt.
- När det inte finns några bilder i kameramminnet kan du inte använda den här egenskapen.
- Om du avbryter anslutningsförsöket innan det är slutfört kan kameran inte återansluta till enheten. I så fall ska du uppdatera enheten med senaste firmware.

Om funktionen Wake on LAN (WOL)

Med WOL-funktionen kan du automatiskt slå på eller väcka datorn med kameran. Den här funktionen är tillgänglig för Samsungs stationära datorer sedan 5 år tillbaka. (Ej för allt-i-ett-datorer.)



Eventuella ändringar i datorns BIOS-inställningar som inte beskrivs ovan kan skada datorn. Tillverkaren ansvarar inte för skador orsakade av ändringar i datorns BIOS-inställningar.

Ställa in datorn på att väckas ur viloläge

- 1 Klicka på **Start** och öppna sedan **Control Panel** (Kontrollpanelen).
- 2 Konfigurera nätverksanslutningen.
 - Windows 7:
Klicka på **Network and Internet** (Nätverk och Internet) → **Network and Sharing Center** (Nätverk och delningscenter) → **Change adapter settings** (Ändra adapterinställningar).
 - Windows Vista:
Klicka på **Network and Internet** (Nätverk och Internet) → **Network and Sharing Center** (Nätverk och delningscenter) → **Manage network connections** (Hantera nätverksanslutningar).
 - Windows XP:
Klicka på **Network and Internet Connection** (Nätverk och Internet-anslutning) → **Network Connection** (Nätverksanslutning).
- 3 Högerklicka på **Local Area (Lokalt)** och klicka sedan på **Properties (Egenskaper)**.
- 4 Klicka på **Configure (Konfigurera)** → fliken **Power manage (Strömhantering)** → **Allow this device to wake the computer** (Tillåt att den här enheten väcker datorn).
- 5 Klicka på **OK**.
- 6 Starta om datorn.

Ställa in datorn för påslagning

- 1 Slå på datorn och tryck på F2 när datorn startar.
 - BIOS-inställningsmenyn visas.
- 2 Välj fliken **Advanced** (Avancerat) → **Power management Setup** (Inställningar för strömhantering).
- 3 Välj **Resume on PME** (Återuppta på PME) → **Enabled** (Aktiverad).
- 4 Tryck på F10 för att spara ändringarna och fortsätta starta.
- 5 Klicka på **Start** och öppna sedan **Control Panel** (Kontrollpanelen).
- 6 Konfigurera nätverksanslutningen.
 - Windows 7:
Klicka på **Network and Internet** (Nätverk och Internet) → **Network and Sharing Center** (Nätverk och delningscenter) → **Change adapter settings** (Ändra adapterinställningar).
 - Windows Vista:
Klicka på **Network and Internet** (Nätverk och Internet) → **Network and Sharing Center** (Nätverk och delningscenter) → **Manage network connections** (Hantera nätverksanslutningar).
 - Windows XP:
Klicka på **Network and Internet Connection** (Nätverk och Internet-anslutning) → **Network Connection** (Nätverksanslutning).

- 7 Välj drivrutiner som är kopplade till nätverksadaptern.

- 8 Klicka på fliken **Advanced** (Avancerat) och ställ sedan in WOL-menyer.



- Du kan inte använda den här funktionen bakom en brandvägg eller om ett säkerhetsprogram har installerats.
- För att slå på PC:n med WOL-funktionen måste PC:n ha en aktiv anslutning till LAN. Försäkra dig om att indikatorlampan på LAN-porten på PC:n är på, den visar att LAN-anslutningen är aktiv.
- Beroende på datormodell kanske kameran bara väcker datorn.
- Beroende på datorns OS eller drivrutiner, kan namnen på WOL-inställningar variera.
 - exempel på namn för inställningsmenyer: Aktivera PME, Wake on LAN osv.
 - exempel på värden för inställningsmenyer: Aktivera, Magic packet osv.

Kapitel 5



Kamerans inställningsmeny

Lär dig användarinställningar och menyn för allmänna inställningar. Du kan ändra inställningar så de anpassas efter dina behov och önskemål.

Användarinställningar

Ställ in användarmiljön med dessa inställningar.

Ställa in
användaralternativ,

I fotograferingsläget trycker du på [MENU] →  
eller  → ett alternativ.



Tillgängliga objekt och dess ordning kan variera beroende på fotograferingsläge.

ISO-anpassning

ISO-steg

Du kan ställa in nivå för ISO-tal med antingen 1/3 eller 1 steg.

Auto-ISO-område

Ställ in maximala ISO-talet under vilket varje EV-steg väljs, när du anger ISO-auto.

* Standard

Alternativ	Value
1 steg	ISO 200, ISO 400, ISO 800*, ISO 1600, ISO 3200
1/3 steg	ISO 125, ISO 160, ISO 200, ISO 250, ISO 320, ISO 400, ISO 500, ISO 640, ISO 800*, ISO 1000, ISO 1250, ISO 1600, ISO 2000, ISO 2500, ISO 3200

Brusreducering

Använd Brusreducering för att minska synligt brus i bilder.

* Standard

Alternativ	Beskrivning
Hög ISO NR	Funktionen minskar brus som kan uppstå när du ställer in ett ISO-tal med hög hastighet. (Av, På*)
Långsiktig NR	Den här funktionen minskar brus när du ställer in kameran för en lång exponering. (Av, På*)

Bracketinginst

Du kan ställa in alternativen för AE BKT, WB PKT och PW-bracketing.

Alternativ	Beskrivning
AE-bracketinginst.	Ange ordningsföljd och variationsområde. <ul style="list-style-type: none"> • BKT-ordningsföljd: Ange ordningsföljden kameran tar den ursprungliga, ljusare och mörkare bilden (som betecknas av 0, +, och -). • Bracketing-område: Ange exponeringsområde för de 3 bracketingbilderna.

Alternativ	Beskrivning
WB-bracketinginst.	Justera vitbalansintervallet för de 3 bracketingbilderna. AB-/+3 ändrar till exempel bärnstensvärdet plus eller minus tre steg. MG-/+3 ändrar magentavärdet på samma sätt.
PW-bracketing inställning	Välj 3 Picture Wizard-inställningar kameran använder för att ta de 3 bracketingbilderna.

DMF (Direct Manual Focus)

Justera fokus manuellt genom att vrida fokusringen efter att du har uppnått fokus genom att trycka ned **[Avtryckaren]** halvvägs. Funktionen kan saknas på vissa objektiv.

Bländarprioritet

Du kan ställa in kameran att ta foton endast när motivet är i fokus.



När du knäpper kontinuerligt eller i serietagningsläge kommer kameran att ta bilder även om AF-prioritetsfunktionen är avstängd och motivet inte är i fokus.

Spara som anpassat läge

Skapa dina egna fotograferingslägen genom att justera och spara alternativ för fotografering. (**C1**, **C2**, **C3**)

iFn Anpassa

Du kan välja alternativ som kan justeras när du trycker på **[i-Function]** på ett i-Function-objektiv.

Alternativ	Beskrivning
Bländare	Ställ in för att justera bländarvärdet.
Slutarhastighet	Ställ in för att justera slutarhastigheten.
EV	Ställ in för att justera exponeringsvärdet.
ISO	Ställ in för att justera ISO-känsligheten.
WB	Ställ in för att justera vitbalansen.
i zoom	Ställ in för att justera zoomförhållandet.

Key Mapping

Du kan ändra funktionen som funktionerna som tilldelats till knapparna AEL, Förhandsgranska och Anpassa.

* Standard

Knapp	Funktion
AEL	<p>Du kan ställa in AEL-knappfunktionen. AEL- och AFL-funktionerna sparar exponeringsvärdet eller fokusområdet när ett foto tas. Du kan välja bland tre inställningar för knappen AEL:</p> <ul style="list-style-type: none"> • AEL*, som sköter låsfunktionen för automatisk exponering. När AEL är på kan du trycka in [Avtryckaren] för att aktivera låsfunktionen för autofokus. • AEK-parkering, som sköter låsfunktionen för automatisk exponering. Exponeringen förblir låst även efter att du har tagit en bild. • AFL, som sköter låsfunktionen för automatisk exponering. När AFL är på kan du trycka in [Avtryckaren] för att aktivera låsfunktionen för autoexponering. • AEL + AFL, som sköter låsfunktionerna för automatisk exponering och fokusering.
Förhandsgranskning	<p>Du kan tilldela djupförhandsgransknings-knappen en av följande funktioner:</p> <ul style="list-style-type: none"> • Enknapps-WB (vitbalans), som aktiverar funktionen anpassad vitbalans. • Opt Förhgransk*, som aktiverar funktionen skärpedjupförhandsgranskning för det aktuella bländarvärdet. (sid 24) • En-trycks-RAW +, som aktiverar/inaktiverar funktionen RAW+JPEG.

* Standard

Knapp	Funktion
Anpassa	<p>Du kan ställa in funktionen för knappen Anpassa:</p> <ul style="list-style-type: none"> • Picture Wizard*, som gör det möjligt för dig att direkt välja ett alternativ för bildguiden. • Vitbalans, som gör det möjligt för dig att direkt välja ett alternativ för vitbalansen. • AF Område, som gör det möjligt för dig att välja ett alternativ för autofokusområde direkt.

Bildskärmsval

Du kan ställa in funktionen för kamerans bildskärm och sökare.

* Standard

Alternativ	Beskrivning
Auto*	Ställ in närhetssensorn på att automatiskt välja display eller sökare.
Endast EVF	Ställ in för att använda sökaren.
Huvudbildskärm	Ställ in för att använda displayen.





- Wi-Fi-funktioner och funktionerna **Spara som anpassat läge**, **Bildspel**, **Bildredigering** och **DPOF** är inte tillgängliga när du använder sökaren.
- Kameran väljer inte automatiskt displayen eller sökaren när du spelar in eller spelar upp videoklipp. Om du exempelvis startar inspelning eller uppspelning av en video när du tittar genom sökaren kanske huvudskärmen inte är tillgänglig under inspelning eller uppspelning.

Användardisplay

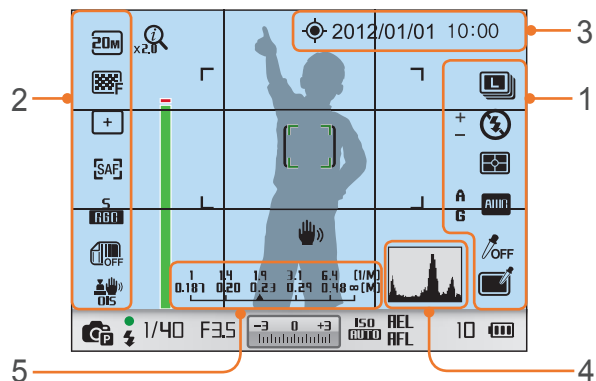
Du kan lägga till eller ta bort fotoinformation från displayen.

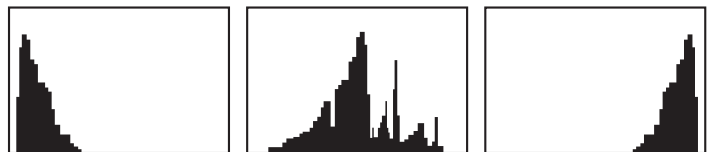

Nr	Beskrivning
1	Högerikoner Ställ in för att visa ikoner i fotograferingsläge.
2	Vänsterikoner Ställ in för att visa ikoner till vänster i fotograferingsläge.
3	Datum & Tid Ställ in för att visa datum och tid.

Nr	Beskrivning
4	<p>Histogram Ställ in histogrammet på displayen på, på eller av.</p> <p>Om histogram Ett histogram är ett diagram som visar hur ljusstyrkan i bilden är fördelad. Ett histogram som visas till vänster indikerar en mörk bild. Ett histogram som visas till höger indikerar en ljus bild. Höjden på staplarna har att göra med färginformation. Stapeln blir högre om en viss färg är vanligare.</p>  <p>För lite exponering Balanserad exponering För mycket exponering</p>
5	<p>Distansskala Ställ in visningsavstånd mellan ett motiv och kameran när du ansluter en lins som stöder funktionen Distansskala. (Av, ft, m*)</p> <div style="border: 1px solid gray; padding: 5px; background-color: #f0f0f0;">  Den här funktionen är bara tillgänglig när du ansluter en lins som stöder funktionen Distansskala. </div>

Rutnät

Välj en guide som hjälper dig komponera motivet.
(Av*, 3 X 3, 2 X 2, Kryss, Diagonal)

Korrigera förvrängning

Korrigera linsförvrängning som kan inträffa hos objektiv. Funktionen kan saknas på vissa objektiv.

AF-lampa

Sätt på AF-hjälpljuset för att få bättre autofokus vid fotografering på mörka platser. Autofokusfunktionen fungerar mer exakt på mörka platser när AF-hjälpljuset är på.

Elektronisk slutare

Alternativ	Beskrivning
Av	Ställ in för att använda mekanisk slutare. Den snabbaste slutarhastigheten är begränsad till 1/4 000 s.
På	Ställ in för att använda elektronisk slutare först och sedan mekanisk ridå. Alternativet gör det möjligt för dig att använda höga slutarhastigheter från 1/4 000 till 1/8 000 s.



- Den här funktionen är bara tillgänglig när du ansluter ett Samsung-objektiv med Samsung NX-fäste.
- Om du använder ett objektiv med stor diameter och en hög slutarhastighet kan motivet få en "bokeh"-effekt (en estetisk otydlighet i områden som ligger utanför fokus) beroende på inspelningsförhållandena. För att bokeh-effekten ska visas korrekt ska du ställa in **Elektronisk slutare** som **Av**.

Inställning 1

Lär dig menyinställningarna för inställning 1.

Ställa in alternativ
för inställning 1,

I fotograferings- eller uppspelningsläget trycker du på [MENU]
→  → ett alternativ.

* Standard

Inställning	Beskrivning
Language	Välj det språk kameran visar på skärmen.
Fil namn	<p>Ange metod för att skapa filnamn.</p> <ul style="list-style-type: none"> • Standard*: SAM_XXXX.JPG (sRGB)/_SAMXXXX.JPG (Adobe RGB) • Datum: <ul style="list-style-type: none"> - sRGB-filer – MMDDxxxx.JPG. För en bild som tas 1 januari blir exempelvis filnamnet 0101xxxx.jpg. - Adobe RGB-filer – _MDDxxxx.JPG för månaderna jan-sep. För månaderna oktober till december är månadsnumren ersatta med bokstäverna A (okt.), B (nov.) och C (dec.). <p>För en bild som tas 3 februari blir filnamnet till exempel _203xxxx.jpg. För en bild som tas 5 oktober blir filnamnet _A05xxxx.jpg.</p>

* Standard

Inställning	Beskrivning
Filnummer	<p>Ställ in metod för att numrera filer och mappar.</p> <ul style="list-style-type: none"> • Återställ: När återställningsfunktionen använts börjar nästa filnummer med 0001. • Serier*: Nya filnummer fortsätter på den befintliga nummerserien, även om du installerat ett nytt minneskort, formaterat kortet eller raderat alla bilder. <div style="border: 1px solid #ccc; padding: 5px; margin-top: 10px;">  <ul style="list-style-type: none"> • Första mappnamnet är 100PHOTO. Om du valt sRGB-färgrymd och standardfilnamngivning, är första filnamnet SAM_0001. • Filnamnsnummer ökas med 1 från SAM_0001 till SAM_9999. • Mappnummer ökas med 1 från 100PHOTO till 999PHOTO. • Maximala antalet filer som kan sparas i en mapp är 9 999. • Filnummer tilldelas enligt DCF (Design rule for Camera File system)-specifikationer. • Om du ändrar på ett filnam (på till exempel en dator), kan inte kameran spela upp filen. </div>
Mapptyp	<p>Ange mapptyp.</p> <ul style="list-style-type: none"> • Standard*: XXXPHOTO • Datum: XXX_MMDD

* Standard

Inställning	Beskrivning
Formatera	<p>Formatera minneskortet. Formatering förbereder ett minneskort för att användas i kameran och raderar alla befintliga filer inklusive skyddade filer. (Ja, Nej)</p> <div data-bbox="305 406 935 540"><p>Det kan uppstå fel om du använder ett minneskort som formaterats av ett annat kameramärke, en minneskortsläsare eller en dator. Formatera minneskort i kameran innan de avänds för att ta bilder.</p></div>
Återställ	<p>Återställ inställningsmenyn och fotoalternativ till fabriksinställningen. (Datum, tid, språk och inställningar för video-ut ändras inte.) (Ja, Nej)</p>



Inställning 2

Lär dig menyinställningarna för inställning 2.

Ställa in alternativ för inställning 2,

I fotograferings- eller uppspelningsläget trycker du på [MENU] →  → ett alternativ.

* Standard

Inställning	Beskrivning
Snabbvy	Ställ in tiden för snabbvyn – den tid kameran visar ett foto direkt efter att du tagit det. (Av, 1 sek*, 3 sek, 5 sek, Håll)
Displayens inställning	<p>Ändra ljusstyrka, inställning för auto-ljusstyrka, displayfärg eller nivåmätaren.</p> <ul style="list-style-type: none"> • Displayljusstyrka: Du kan justera skärmens ljusstyrka manuellt. • Auto-ljusstyrka: Sätta på eller stänga av auto-ljusstyrka. (Av, På*) • Displayfärg: Du kan justera skärmens skärmfärg manuellt. • Horisontell kalibrering: Kalibrera nivåmätaren. Om nivåmätaren inte är i nivå ska du positionera kameran på en jämn yta och sedan följa instruktionerna på skärmen. <div style="border: 1px solid gray; padding: 5px; margin-top: 10px;">  <ul style="list-style-type: none"> • Du kan inte öppna alternativet Horisontell kalibrering i uppspelningsläget. • Du kan inte kalibrera nivåmätaren i stående orientering. </div>

* Standard

Inställning	Beskrivning
Auto-visning av	Ställ in avstängningstid för displayen. Displayen stängs av om du inte använder kameran under den tid du angett. (Av, 30 sek*, 1 min, 3 min, 5 min, 10 min)
Strömsspar	<p>Ställ in avstängningstid för strömmen. Kameran stängs av om du inte använder den under den tid du angett. (30 sek, 1 min*, 3 min, 5 min, 10 min, 30 min)</p> <div style="border: 1px solid gray; padding: 5px; margin-top: 10px;">  <ul style="list-style-type: none"> • Kameran behåller inställningen för avstängning av strömmen, även om du byter batteri. • Det är inte säkert att strömsspar fungerar om kameran är ansluten till en dator, TV, skrivare, visar ett bildspel eller en video. </div>
Datum & Tid	<p>Ställ in datum, tid, datumformat, tidszon och om datum ska anges på foton. (Tidszon, Datum, Tid, Typ, Påskrift)</p> <div style="border: 1px solid gray; padding: 5px; margin-top: 10px;">  <ul style="list-style-type: none"> • Datum och tid visas nere till höger på bilden. • Det kan hända att vissa skrivare inte anger datum på rätt sätt, när du skriver ut en bild. </div>
Hjälpguidesskärm	<p>Ställ in för att visa hjälptext om menyer och funktioner. (Av, På*)</p> <div style="border: 1px solid gray; padding: 5px; margin-top: 10px;">  <p>Tryck på [] för att dölja hjälptexten under en kort stund.</p> </div>

Inställning 3

Lär dig menyinställningarna för inställning 3.



Ställa in alternativ för inställning 3,

I fotograferings- eller uppspelningsläget trycker du på [MENU] →  → ett alternativ.

* Standard

Inställning	Beskrivning
Ljud	<ul style="list-style-type: none"> • Systemvolym: Ställ in systemvolymen eller stäng av alla ljud helt. (Av, Låg, Medium*, Hög) • AF-ljud: Ställ in kamerajudet för AF-läge på eller av. (Av, På*) • Knappljud: Ställ in kamerajudet när du trycker på knappar för på eller av. (Av, På*)
Sensorrengöring	<ul style="list-style-type: none"> • Sensorrengöring: Ta bort damm från sensorn. • Uppstartsfunktion: Varje gång du sätter på kameran görs en sensorrengöring, om funktionen är på. (Av*, På) <div style="border: 1px solid #ccc; padding: 5px; margin-top: 10px;">  Det kan hamna damm på sensorn när du byter objektiv, eftersom kameran använder utbytbara objektiv. Det kan göra att dammpartiklar syns i bilderna du tar. Vi rekommenderar att inte byta objektiv i speciellt dammiga områden. Se också till att sätta på objektivskyddet på objektivet när det inte används. </div>
Video-Ut	<p>Välj lämplig video-utsignal för ditt land när du ansluter kameran till en extern videoenhet som till exempel en monitor eller TV.</p> <ul style="list-style-type: none"> • NTSC*: USA, Kanada, Japan, Korea, Taiwan, Mexiko, etc • PAL (Stöder bara PAL B, D, G, H eller I): Australien, Österrike, Belgien, Kina, Danmark, Finland, Frankrike, Tyskland, England, Italien, Kuwait, Malaysia, Nya Zeeland, Singapore, Spanien, Sverige, Schweiz, Thailand, Norge, etc



* Standard

Inställning	Beskrivning
Anynet+ (HDMI-CEC)	<p>När du ansluter kameran till en HDTV som stöder Anynet+ (HDMI-CEC), kan du kontrollera kamerans spelfunktion med TV:ns fjärrkontroll.</p> <ul style="list-style-type: none"> • Av: Du kan inte kontrollera kamerans spelfunktion med TV:ns fjärrkontroll. • På*: Du kan kontrollera kamerans spelfunktion med TV:ns fjärrkontroll.
HDMI-utgång	<p>När du ansluter kameran till en HDTV med en HDMI-kabel, kan du ändra upplösningen på bilden.</p> <ul style="list-style-type: none"> • NTSC: Auto*, 1080i, 720p, 480p, 576p (aktiveras endast när PAL väljs) <div style="border: 1px solid #ccc; padding: 5px; margin-top: 10px;">  Om den anslutna HDTV:n inte stöder upplösningen som du har valt, ställer kameran in upplösningen en nivå lägre. </div>
Enhetsinformation	<p>Visa firmware-version för kamerahus och objektiv, Wi-Fi MAC-adress och nätverkscertifieringsnummer, eller uppdatera firmware.</p> <ul style="list-style-type: none"> • Firmwareuppdatering: Uppdatera kamerahusets eller linsens firmware. (Hus, Lins) <div style="border: 1px solid #ccc; padding: 5px; margin-top: 10px;">  <ul style="list-style-type: none"> • Du kan hämta uppgraderingar av firmware från www.samsung.com. • Det går inte att göra en firmwareuppgradering utan att batteriet är helt laddat. Ladda batteriet helt innan du kör en firmware-uppgradering. • Om du uppgraderar firmware, återställs värdena för användarinställningar. (Datum, tid, språk, video-ut ändras inte.) • Stäng inte av kameran när uppdateringar görs. </div>

GPS

Lär dig menyinställningarna för GPS-inställningen. Du bör köpa ett extra GPS-tillbehör för att använda GPS-funktionen.

För att ställa in
GPS-alternativen,

I fotograferings- eller uppspelningsläget trycker du på **[MENU]**
→   → ett alternativ.

* Standard

Inställning	Beskrivning
Geotagging	Hur man tar foton med platsinformation med Global Positioning System (GPS). Platsinformation läggs till de Exif-data som hör till bilden. (Av, På*)
Giltiga GPS-tidsins.	Ställ in tiden för att använda den senaste platsinformationen när kameran inte kan ta emot GPS-signaler. Om kameran inte kan ta emot GPS-signaler efter en viss tid anges ingen platsinformation på fotona. (15 sek* , 30 sek , 1 min , 3 min , 10 min , 30 min)
Visning av plats	Ställ in för att visa platsinformationen högst upp till höger på skärmen i fotograferingsläge. Platsinformationen visas på koreanska endast när du är i Korea och displayspråket är inställt på koreanska. När en annan inställning har gjorts, visas platsinformationen på engelska. (Av, På*)
GPS-återställning	Ställ in för att söka efter GPS-satelliter närmast nuvarande position. (Ja, Nej)



Kapitel 6

Ansluta till externa enheter

Använd kameran fullt ut genom att ansluta till externa enheter som till exempel en dator, TV eller fotoskrivare.

Visa filer på en TV eller HDTV

Visa foton eller videoklipp genom att ansluta kameran till en TV (HDTV) med A/V-kabeln (HDMI-kabel).

Visa filer på en TV

- 1 I fotograferings- eller uppspelningsläget trycker du på **[MENU]** →  → **Video-Ut**.
- 2 Välj video-utsignal i enlighet med lands- och regionstandard. (sid 135)
- 3 Anslut kameran till TV:n med A/V-kabeln.

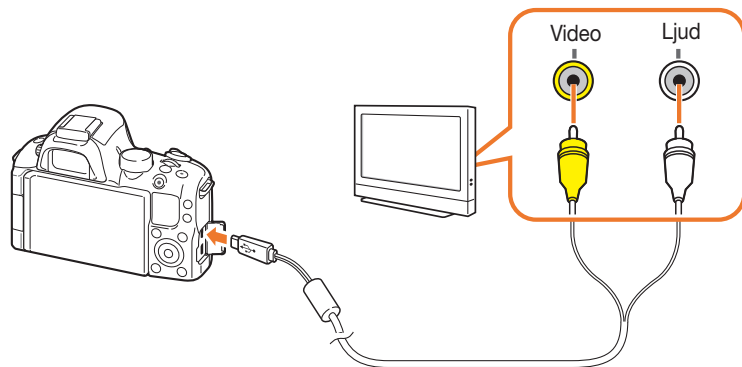

- 4 Se till att kameran och TV:n är påslagna och välj sedan video-inläge eller källa (till exempel AV eller AV1) för TV:n.

- 5 Visa videoklipp och bilder med knapparna på kameran.



- Beroende på TV-modell kan du se visst digitalt brus eller så kanske delar av bilden inte visas.
- Det är inte heller säkert att bilden visas centrerat på TV-skärmen på grund av TV:ns inställningar.
- Du kan fotografera och spela in videoklipp medan kameran är ansluten till en TV.

Visa filer på en HDTV

- 1 I fotograferings- eller uppspelningsläget trycker du på **[MENU]** →  → **HDMI-utgång** → ett alternativ.
- 2 Stäng av kameran och HDTV:n.
- 3 Anslut kameran till HDTV:n med en HDMI-adapter och kabel (extra tillbehör).

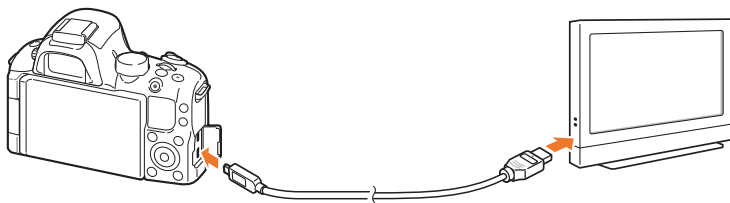

Om både A/V- och HDMI-kabeln är anslutna samtidigt, har HDMI-kabeln prioritet. Koppla loss A/V-kabeln för bättre uppspelning.



- När HDMI-kabeln används, går det inte att ansluta kameran till en HDTV med Anynet+(CEC)-metoden.
- Med Anynet+(CEC)-funktionerna kan du kontrollera anslutna enheter med TV:ns fjärrkontroll.
- Om HDTV:n stöder Anynet+(CEC), sätts TV:n på automatiskt när den används tillsammans med kameran. Funktionen kan saknas på vissa HDTV.
- När kameran är ansluten till en HDTV med en HDMI-kabel, kan den inte ta ett foto eller videoklipp.
- Det kan hända att vissa av kamerans uppspelningsfunktioner inte är tillgängliga, när den är ansluten till en HDTV.
- Den tid som det tar att ansluta kameran och HDTV:n kan variera beroende på vilket minneskort som används.
- Ett minneskorts huvudfunktion är att öka överföringshastigheten, och det är inte nödvändigtvis sant att ett minneskort med snabbare överföringshastighet också ger en snabb HDMI-funktion.

- 4 Se till att HDTV:n och kameran är på, och välj sedan HDMI-läget på HDTV:n.
 - HDTV-skärmen speglar kamerans display.
- 5 Visa videoklipp och bilder med knapparna på kameran.

Visa filer på en 3D-TV

Du kan visa bilder som har lagrats i 3D-läge eller 3D Panorama-läge på en 3D-TV.

- 1 I fotograferings- eller uppspelningsläget trycker du på **[MENU]** →  → **HDMI-utgång** → ett alternativ.
- 2 Stäng av kameran och 3D-TV:n.
- 3 Anslut kameran till 3D-TV:n med en HDMI-adapter och kabel (extra tillbehör).
- 4 Slå på kameran.
 - Om du har en Samsung-3D-TV som är kompatibel med Anynet+ och du har slagit på kameran funktion för Anynet+ så slås 3D-TV:n på automatiskt och visar kameraskärmen, medan kameran automatiskt övergår i uppspelningsläge.
 - Om du stänger av Anynet+ slås 3D-TV:n inte på automatiskt.

- 5 Tryck på **[ISO]** på kameran eller lägesväxlaren på TV:n för att växla till **3D-läge**.

- Tryck på **[ISO]** eller lägesväljarknappen igen för att växla till **2D-läge**.

- 6 Slå på TV:ns 3D-funktion.

- Se bruksanvisningen för TV:n för mer information.

- 7 Visa 3D-bilder med knapparna på TV:ns fjärrkontroll.



- Du kan inte visa en MPO-fil med 3D-effekt på TV-apparater som inte stöder filformatet.
- Använd lämpliga 3D-glasögon när du tittar på en MPO-fil på en 3D-TV.



Visa inte 3D-bilderna som du har tagit med kameran på en 3D-TV eller en 3D-skärm under en längre tid. Det kan skapa obehagliga symtom som t.ex. irriterade ögon, utmattning, illamående, m.m.

Skriva ut foton

Skriv ut foton från kameran genom att ansluta direkt till skrivare eller spara Digital Print Order Format (DPOF)-information på ett minneskort.

Skriva ut foton på en fotoskrivare (PictBridge)

Skriv ut foton med en PictBridge-kompatibel skrivare genom att ansluta kameran direkt till skrivaren.

- 1 Anslut kameran till skrivaren med USB-kabeln när skrivaren är startad.

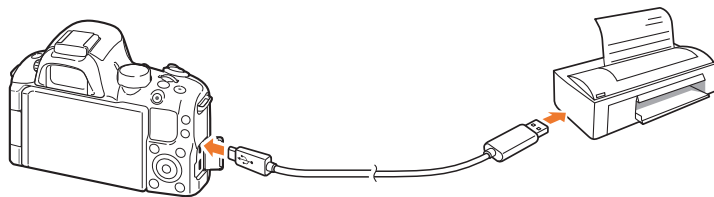

- 2 Slå på kameran.

- När popup-meddelandet visas på kameradisplayen väljer du **Skrivare**.

- 3 Vrid manövreratten eller tryck på [**Q/AF**] för att välja en bild.

- Tryck på [**MENU**] för att välja utskriftsalternativ.

- 4 Tryck på [**Q**] för att skriva ut.

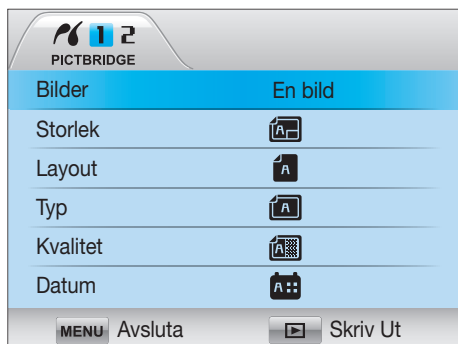
Konfigurera utskriftsinställningar

Alternativ	Beskrivning
Bilder	Ange om endast det aktuella fotot eller alla foton ska skrivas ut.
Storlek	Ange utskriftsformat.
Layout	Ställ in antal foton per sida.
Typ	Ange papperstyp.
Kvalitet	Ange utskriftskvalitet.
Datum	Ange om datum ska skrivas ut.
Fil namn	Ange om filnamnet ska skrivas ut.
Återställ	Återställ inställningar till standardvärden.



Det är inte säkert att alla alternativ stöds av vissa skrivare.

Skapa en utskriftsordning (DPOF)

Med DPOF (Digital Print Order Format) kan du ställa in utskriftsformat för fotot och antalet kopior som ska skrivas ut. Kameran sparar DPOF-informationen i MISC-mappen på minneskortet. Kameran visar en DPOF-indikator när den visar en bild med DPOF-information. Om du har ställt in DPOF-information för dina bilder, kan du ta minneskortet till ett digitalt tryckeri för utskrift.

Ställa in DPOF-
alternativ,

I uppspelningsläget trycker du på [MENU] → → → DPOF → ett alternativ.

DPOF-alternativ

Alternativ	Beskrivning
Standard	<p>Välj foton för utskrift och antalet kopior för foton.</p> <ul style="list-style-type: none"> • Välj: Välj antalet kopior för foton du valt. (Välj foton som ska skrivas ut → Välj antal kopior genom att vrida scrollhjulet åt vänster eller höger och tryck sedan på [Fn].) • Allt: Välj antal kopior för alla foton. (Välj antal kopior genom att trycka på [DISP/ISO] och sedan trycka på [☞].) • Återställ: Avbryt alla val av kvantitet för DPOF-utskrift.
Index	<p>Med detta alternativet kan du trycka ut alla foton som ställts in för utskrift i miniformat på ett enda papper. Utskriftsstorleken som du har ställt in är bara tillgänglig med DPOF 1.1-kompatibla skrivare.</p>
Storlek	<p>Ange utskriftsformat.</p> <ul style="list-style-type: none"> • Välj: Välj utskriftsformat för bilder du väljer. (Välj foton som ska skrivas ut → Välj utskriftsformat genom att vrida scrollhjulet åt vänster eller höger och tryck sedan på [Fn].) • Allt: Välj utskriftsformat för alla foton som sparats på minneskortet. (Välj utskriftsstorleken genom att trycka på [DISP/ISO] och sedan trycka på [☞].) • Återställ: Avbryt DPOF-utskriftsformatet för alla foton.



Överföra filer till datorn

Överföra filer på ett minneskort till datorn genom att ansluta kameran till datorn.

Överföra filer till en Windows-dator

Ansluta kameran som en löstagbar disk

Du kan ansluta kameran till datorn som en flyttbar enhet.

1 Stänga av kameran.

2 Anslut kameran till datorn med USB-kabeln.

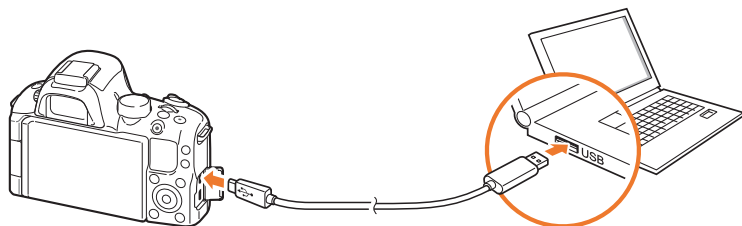

- Du måste koppla ur den smala änden av USB-kabeln i kameran. Om du vänder kabeln åt fel håll kan filerna skadas. Tillverkaren ansvarar inte för eventuell förlust av data.
- Om du försöker ansluta USB-kabeln till en HDMI-port, är det inte säkert att kameran fungerar på rätt sätt. Starta om kameran, om det händer.

3 Slå på kameran.

- Välj **Dator** när popup-meddelandet visas på kameradisplayen.

4 Välj **Den här datorn** → **Flyttbar disk** → **DCIM** → **XXXPHOTO** eller **XXX_MMDD** på datorn.

5 Välj filerna du vill ha och dra dem till, eller spara dem på datorn.



Om **Mapptyp** ställs in på **Datum** visas mappnamnet som "XXX_MMDD". Om du till exempel tar en bild den 1 januari, blir mappnamnet "101_0101".

Koppla loss kameran (för Windows XP)

Med Windows Vista och Windows 7, kopplar man från kameran på liknande sätt.

1 Se till att inga data överförs mellan kameran och datorn.

- Om statuslampan på kameran blinkar, betyder det att dataöverföring pågår. Vänta tills statuslampan slutar blinka.

2 Klicka på i verktygsfältet längst ned till höger på datorskärmen.



3 Klicka på popup-meddelandet.

4 Klicka på meddelanderutan som visar säker borttagning.

5 Ta loss USB-kabeln.

Överföra filer till en Mac-dator

1 Stäng av kameran.

2 Anslut kameran till Macintosh-datorn med USB-kabeln.



Mac OS 10.4 eller senare stöds.



- Du måste ansluta den smala änden av USB-kabeln till kameran. Om du vänder kabeln åt fel håll kan filerna skadas. Tillverkaren ansvarar inte för eventuell förlust av data.
- Om du försöker sätta i USB-kabeln i HDMI-porten, är det inte säkert att kameran fungerar på rätt sätt. Starta om kameran, om det händer.

3 Slå på kameran.

- Välj **Dator** när popup-meddelandet visas på kameradisplayen.

4 Öppna den flyttbara disken.

5 Överför foton eller filmer till datorn.

Använda program på en PC

Digitala foton kan redigeras på flera olika sätt med bildredigeringsprogram. Så här redigerar du foton med de bifogade redigeringsprogrammen.

Installera program

- 1 Sätt i CD-skivan i datorn.
- 2 Klicka på **Samsung Digital Camera Installer** när installationsguiden visar sig.
- 3 Välj det program du vill installera och klicka på **Install** (Installera).
- 4 Följ instruktionerna på skärmen.
- 5 Klicka på **Exit** (Avsluta) när installationen är klar.

Program på CD-skivan

Program	Användningsområde
Intelli-studio	Redigera foton och videoklipp.
Samsung RAW Converter	Konvertera RAW-filer till önskat filformat.
PC Auto Backup	Skicka de inspelade filerna till en ansluten dator via Wi-Fi.



- Om datorn inte uppfyller kraven, fungerar inte uppspelningen alltid. Det kan även ta längre tid att redigera videoklipp.
- Installera DirectX 9.0c eller högre innan du använder programmet.
- Du måste använda Windows XP/Vista/7 eller Mac OS 10.4 eller senare för att ansluta kameran som en flyttbar enhet.



Användning av en annan dator (t.ex. en egenmonterad) eller ett annat operativsystem än specificerat kan åsidosätta garantin.

Använda Intelli-studio

Intelli-studio är ett inbyggt program som gör att du kan spela upp och redigera filer. Du kan även överföra filer till dina favoritwebbplatser. För mer information väljer du **Help** (Hjälp) → **Help** (Hjälp) i programmet.

Krav

Inställning	Krav
Operativsystem*	Windows XP SP2, Windows Vista, eller Windows 7 (32-bitarsversioner)
Processor	Intel® Core 2 Duo 1.66GHz eller högre/ AMD Athlon™ X2 Dual-Core 2.2GHz eller högre
Arbetsminne	Minimum 512 MB RAM (1 GB eller högre rekommenderas)
Hårddisk	250 MB eller mer (1 GB eller mer rekommenderas)
Övrigt	<ul style="list-style-type: none"> • CD-enhet • 1024 X 768 pixel, 16-bitars kompatibel färgdisplaymonitor (1280 X 1024 pixel, 32-bitars färgdisplay rekommenderas) • USB 2.0-port • nVIDIA Geforce 7600GT eller högre/ ATI X1600-serien eller högre • Microsoft DirectX 9.0c eller högre

* En 32-bitars version av Intelli-studio installeras, även på 64-bitars versioner av Windows XP, Windows Vista och Windows 7.



- Kraven är bara rekommendationer. Enheten kanske inte fungerar som den ska även om datorn uppfyller kraven, beroende på din dators förhållanden.
- Intelli-studio är endast kompatibelt med Windows.
- Intelli-studio stöder följande format:
 - **Videoklipp:** MP4 (Video: H.264, Ljud: AAC), WMV (WMV 7/8/9), AVI (MJPEG)
 - **Foton:** JPG, GIF, BMP, PNG, TIFF
- Du kan inte öppna filer i RAW-format med Intelli-studio-programmet.
- Du kan inte redigera filer direkt på kameran. Överför filer till en mapp på din dator före redigering.

Använda Intelli-studiogränssnittet



Nr	Beskrivning
8	Visa filer från den valda mappen på din dator.
9	Visa eller dölj filer på den anslutna kameran.
10	Visa filer från den valda mappen på din kamera.
11	Visa miniatyurer på en karta.
12	Bläddra genom mappar i den anslutna enheten.
13	Bläddra genom mappar i datorn.
14	Gå till föregående eller nästa mapp.
15	Skriva ut filer, visa filer på en karta, lagra filer i Mina dokument, eller registrera ansikten.

Nr	Beskrivning
1	Öppna menyer.
2	Visa filer i de valda mapparna.
3	Ändra till läget Redigera foto.
4	Ändra till läget Redigera videoklipp.
5	Ändra till läget Delning. (Du kan skicka filer med e-post eller ladda upp filer till webbsajter som Flickr eller YouTube.)
6	Förstora eller förminska minibilderna i listan.
7	Välj filtyp.

Överföra filer med Intelli-studio

Du kan lätt överföra filer på kameran till datorn med Intelli-studio.

- 1 Stäng av kameran.
- 2 Anslut kameran till datorn med USB-kabeln.

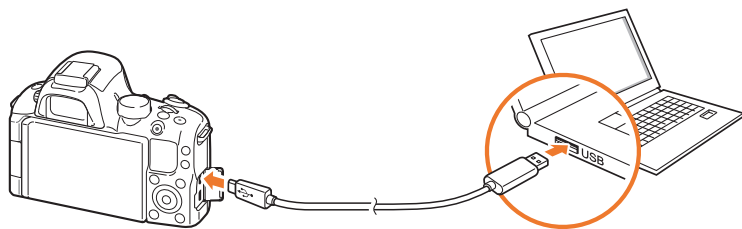

- Se till att du ansluter rätt kontakt i kameran. Om du vänder kabeln åt fel håll kan filerna skadas. Tillverkaren ansvarar inte för eventuell förlust av data.
- Om du försöker sätta i USB-kabeln i HDMI-porten, är det inte säkert att kameran fungerar på rätt sätt. Starta om kameran, om det händer.

- 3 Kör Intelli-studio på datorn.
- 4 Slå på kameran.
 - Välj **Dator** när popup-meddelandet visas på kameradisplayen.
- 5 Välj en mapp på datorn för att spara nya filer och välj **Ja**.
 - Nya filer kommer att överföras till din dator.
 - Om kameran inte har några nya filer, kommer inte popup-fönstret för att spara nya filer att visas.

Använda Samsung RAW Converter

Foton som tas med en kamera förvandlas ofta till JPEG-format och lagras i minnet i enlighet med kamerans inställningar när fotot togs. RAW-filer förvandlas inte till JPEG-format och lagras i minnet utan ändringar. Med Samsung RAW Converter, kan du ange exponering, vitbalans, färgtoner, kontraster, och färger på foton.

Krav för Windows

Inställning	Krav
Operativsystem	Microsoft Windows XP, Windows Vista, eller Windows 7 * Administratörsrättigheter behövs för installationen. * Programmet kör ett 32-bit program under ett 64-bit OS.
Processor	Intel Pentium®, AMD Athlon™ processorbaserad dator eller kompatibel dator (Pentium4, Athlon XP eller senare rekommenderas) * Flerkärnig processor redo (Intel Core i7, Core 2 Quad, Core 2 Duo, AMD phenom IIX4, Phenom X4, etc.)
Arbetsminne	1 GB eller mer rekommenderas
Hårddisk	Reservera minst 100 MB utrymme. Anslå tillräckligt diskutrymme för att lagra bilder. (En bild kan använda mer än 10 MB diskutrymme.)
Övrigt	<ul style="list-style-type: none"> XGA (1024x768), fullfärg (24 bitar eller högre) Tangentbord, mus, eller motsvarande enheter

Krav för Mac

Inställning	Krav
Operativsystem	Apple® Mac® OS X v10.4/v10.5/v10.6
Processor	Intel processor-baserad eller kompatibel dator (Core 2 Quad eller senare rekommenderas) / PowerPC
Arbetsminne	1 GB eller mer rekommenderas
Hårddisk	Reservera minst 100 MB utrymme. Anslå tillräckligt diskutrymme för att lagra bilder. (En bild kan använda mer än 10 MB diskutrymme.)
Övrigt	<ul style="list-style-type: none"> XGA (1024x768), fullfärg (24 bitar eller högre) Tangentbord, mus, eller motsvarande enheter



- Samsung RAW Converter fungerar inte alltid korrekt på vissa datorer, även om datorn uppfyller kraven.
- Installationsprogrammet för Mac körs inte automatiskt. Kör installationsfilen som medföljer på CD-skivan manuellt.

Använda Samsung RAW Converter Interface

För information om hur du använder Samsung RAW Converter klickar du på **Help** (Hjälp) → **Open software manual** (Öppna handbok för programvara).

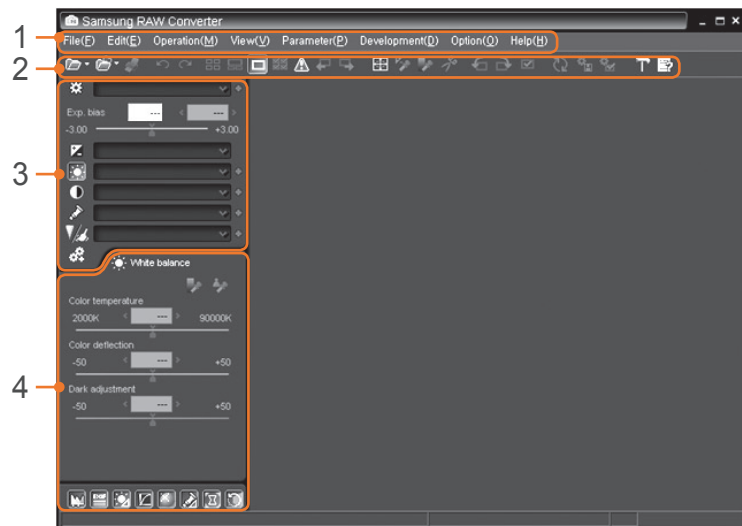

Nr	Beskrivning
1	Meny
2	Verktögsfält
3	Redigeringsverktyg
4	Öppna/stäng finjusteringsfönstret för redigeringsverktyg.

Redigera filer i RAW-format

Om du redigerar filer i RAW-format med Samsung RAW Converter kan du behålla den höga bildkvaliteten. Du kan även redigera filer i JPEG- och TIFF-format.

Så här justerar du en bilds exponering

- 1 Välj **File (Fil)** → **Open file (Öppna fil)** och öppna en fil.
- 2 Välj  bland redigeringsverktygen.

3 Justera exponeringen med rullningslisten.



Originalbild

P-läge, bländare: f=8,

Slutarhastighet: 1/15 sek, ISO=100



Redigerad bild

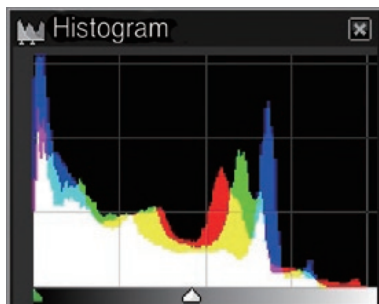

Originalbild

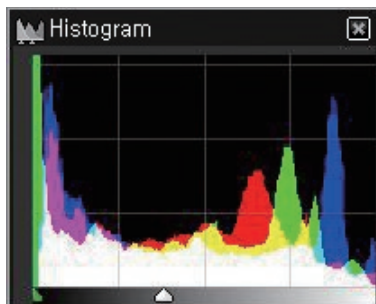

Redigerad bild

Så här justerar du kontrasten på en bild

- 1 Välj File (Fil) → Open file (Öppna fil) och öppna en fil.
- 2 Välj  bland redigeringsverktygen.
- 3 Justera färgtonen med rullningslisten.

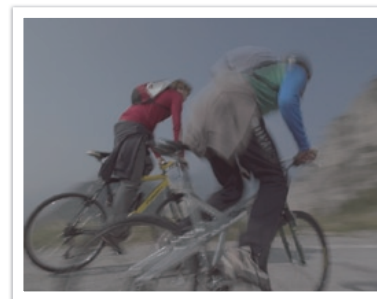

Originalbild

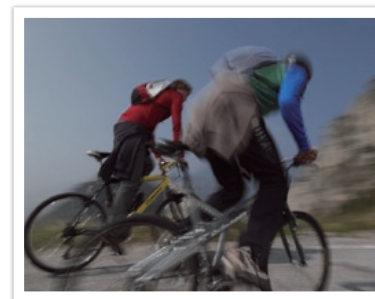

Redigerad bild

Spara RAW-filer i JPEG- eller TIFF-format

- 1 Välj File (Fil) → Open file (Öppna fil) och öppna en fil.
- 2 Välj File (Fil) → Development (Utveckling).
- 3 Välj ett filformat (JPEG eller TIFF) och välj sedan Save (Spara).



Kapitel 7

Bilaga

Få information om felmeddelanden, kameraunderhåll, felsökningstips, specifikationer och tillbehör.

Felmeddelanden

När följande felmeddelanden visas försöker du med följande åtgärder.

Felmeddelanden	Föreslagen åtgärd
Objektivet är låst	Objektivet är låst. Vrid objektivet moturs tills det hörs ett klick. (sid 37)
Minneskortsfel	<ul style="list-style-type: none"> Stäng av kameran och sätt sedan på den igen. Ta bort minneskortet och sätt sedan i det igen. Formatera minneskortet.
Svagt batteri	Sätt i ett laddat batteri eller ladda batteriet.
Ingen bild	Ta foton eller sätt i ett minneskort som innehåller foton.
Filfel	Radera den skadade filen eller kontakta ett service center.
Minne fullt	Radera filer som inte behövs eller sätt i ett nytt minneskort.
Kort låst	Du kan låsa kort av typen SD, SDHC och SDXC för att förhindra att filer raderas. Lås upp kortet vid fotografering. (sid 158)

Felmeddelanden	Föreslagen åtgärd
Max antal filer och mappar. Byt kortet.	Filnamnen matchar inte DCF-standard. Överför filerna på minneskortet till en dator och formatera minneskortet. (sid 133)
Error 00	Stäng av kameran och montera fast objektivet igen. Om meddelandet fortfarande visar sig, kontakta ett service center.
Error 01/02	Stäng av kameran, ta ur batteriet och sätt i det igen. Om meddelandet fortfarande visar sig, kontakta ett service center.

Underhålla kameran

Rengöra kameran

Kameraobjektiv och skärm

Använd en borste för att ta bort damm och torka försiktigt rent objektivet med en mjuk trasa. Om du inte får bort allt damm fuktar du ett rengöringspapper med rengöringsvätska och torkar försiktigt av objektivet.

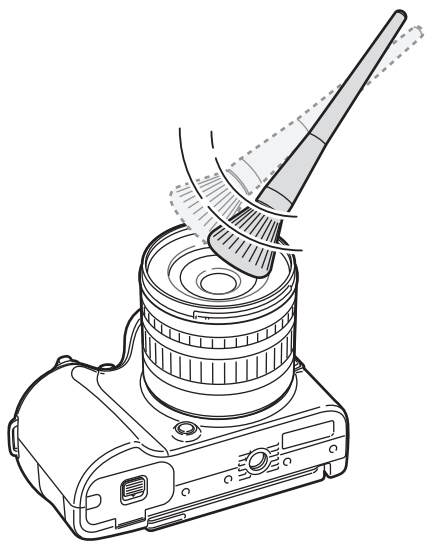

Bildsensor

Beroende på olika fotograferingsvillkor, kan det bli damm på foton på grund av att bildsensorn utsätts för omgivningen. Det är ett normalt problem att det blir damm och händer varje dag som kameran används. Du kan ta bort damm från sensorn genom att använda rengöringsfunktionen för sensorn. (sid 135) Om dammet ligger kvar efter rengöringen, ska du kontakta ett servicecenter. Använd inte tryckluft i öppningen för objektivet's fattning.

Kamerahus

Torka av det försiktigt med en torr och mjuk trasa.



Använd aldrig bensen, thinner eller sprit för att rengöra kameran. Sådana lösningar kan skada kameran eller göra att den inte fungerar på rätt sätt.

Använda eller förvara kameran

Olämpliga platser att använda eller förvara kameran

- Undvik att exponera kameran för mycket kalla eller varma temperaturer.
- Undvik att använda kameran på platser med extremt hög luftfuktighet, eller där luftfuktigheten ändras drastiskt.
- Undvik att utsätta kameran för direkt solljus och förvara den inte på varma ställen med dålig ventilation, exempelvis i en bil sommartid.
- Skydda kameran och skärmen mot slag, hårdhänt hantering och starka vibrationer för att undvika skador.
- Undvik att använda eller förvara kameran på dammiga, smutsiga, fuktiga eller dåligt ventilerade platser för att förhindra skador på rörliga delar och interna komponenter.
- Använd inte kameran nära bränsle, brännbara ämnen eller lättantändliga kemikalier. Tänk på att inte förvara eller transportera lättantändliga vätskor och gaser eller explosiva material i samma utrymme som kameran eller dess tillbehör.
- Förvara inte kameran där det finns malkulor.

Användning på stränder och kuster

- Skydda kameran från sand och smuts om du använder den på badstranden el. dyl.
- Kameran är inte vattentät. Hantera inte batteriet eller minneskortet med våta händer. Om du använder kameran med våta händer kan det orsaka skador på kameran.

Förvaring under längre tidsperioder

- När du förvarar kameran under en längre tid ska du placera den i en helt tät behållare med absorberande material, exempelvis kiselpulver (silica gel).
- Ta ur batterierna ur kameran när du ska förvara den under en längre tid. Om du lämnar kvar batterierna kan de läcka eller korrodera efter en tid och skada kameran allvarligt.
- Även ett batteri som inte används laddas ur och måste laddas igen före användning.

Använd kameran med försiktighet i fuktiga förhållanden

När du förflyttar kameran från kyla till värme kan det uppstå kondens på linsen eller på kamerans inre delar. Om detta inträffar ska du slå av kameran och låta den stå oanvänd i minst 1 timme. Om det uppstår kondens på minneskortet ska du ta ut minneskortet ur kameran och vänta tills all fukt har avunstat innan du sätter i det igen.

Andra varningar

- Snurra inte på kameran med remmen. Det kan skada kameran, dig eller andra personer.
- Måla inte kameran, då färg kan klibba fast rörliga delar och hindra att den fungerar på rätt sätt.
- Stäng av kameran när den inte används.
- Kameran består av små delar. Undvik slag mot kameran.
- Skydda skärmen från yttre påverkan genom att låta den ligga i väskan när den inte används. Skydda kameran från repor genom att hålla den borta från sand, vassa föremål och småpengar.
- Använd inte kameran om skärmen är sprucken eller trasig. Trasigt glas eller trasig akryl kan orsaka skador på händer och i ansikte. Ta kameran till ett Samsung-servicecenter för reparation.

- Placera aldrig kameror, batterier, laddare eller tillbehör nära, på eller i värmekällor, så som mikrovågsugnar, spisar och element. Dessa enheter kan deformeras eller överhettas och orsaka brand eller explosion.
- Utsätt inte objektivet för direkt solljus, eftersom det kan missfärga bildsensorn eller leda till att den inte fungerar på rätt sätt.
- Skydda linsen mot fingeravtryck och repor. Rengör linsen med en mjuk, ren och luddfri trasa.
- Kameran kan stängas av vid påverkan utifrån. Det är för att skydda minneskortet. Sätt på kameran för att kunna använda den igen.
- När kameran används kan den bli varm. Det är normalt och bör inte påverka kamerans livslängd eller prestanda.
- När du använder kameran i låga temperaturer kan det ta lite tid att sätta igång den, färgen på skärmen kan ändras tillfälligt, eller så kan efterbilder bildas. Detta är inte några tekniska fel utan de korrigeras automatiskt när kameran återgår till normal temperatur.
- Färg eller metall på utsidan av kameran kan orsaka allergi, klåda, eksem eller svullnad för människor med känslig hud. Om du märker något av dessa symptom, sluta genast att använda kameran och kontakta en läkare.

Om minneskort

Minneskort som stöds

Du kan använda minneskort av typen SD (Secure Digital), SDHC (Secure Digital High Capacity), SDXC (Secure Digital eXtended Capacity), microSD, microSDHC och microSDXC.

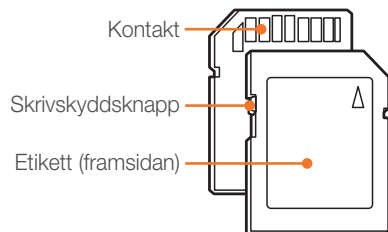

Du kan förhindra att filer raderas genom att använda skrivskyddsreglaget på ett SD, SDHC- och SDXC-kort. Skjut knappen nedåt för att låsa och uppåt för att låsa upp. Lås upp kortet när du tar foton eller spelar in videoklipp.

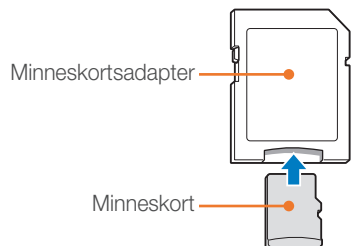

För att använda micro-minneskort med produkten, en dator eller minneskortsläsare ska du mata in kortet i adaptern.

Minneskortets kapacitet

Minneskortets kapacitet kan variera beroende på fotograferingsmiljö och kamerainställningar. Värdena är baserade på ett 2 GB SD-kort.

	Storlek	Kvalitet	
		Hög kvalitet	Normal
Video*	1080 30P 1920X1080 (30 BPS)	Ungefär 17' 35"	Ungefär 21' 56"
	810 24P 1920X810 (24 BPS)	Ungefär 19'	Ungefär 23' 43"
	720 30P 1280X720 (30 BPS)	Ungefär 29' 10"	Ungefär 36' 20"
	480 30P 640X480 (30 BPS)	Ungefär 73' 26"	Ungefär 91' 00"
	240 WEB För delning (30 BPS)	Ungefär 236' 16"	Ungefär 287' 12"

* Inspelningstiden kan variera beroende på zoomanvändning. Flera videor har spelats in i följd för att kunna bestämma total inspelningstid.

Storlek		Kvalitet						
		Superfin	Fin	Normal	RAW	RAW + S.fin	RAW + Fin	RAW + Normal
Foto	20.0M (5472X3648)	186	365	537	54	37	47	51
	10.1M (3888X2592)	397	727	1 047	-	47	54	56
	5.9M (2976X1984)	628	1 172	1 648	-	52	57	59
	2.0M (1728X1152)	1 633	2 752	3 566	-	58	60	61
	Burst	733	1 354	1 885	-	-	-	-
	16.9M (5472X3080)	230	450	658	-	40	49	53
	7.8M (3712X2088)	487	922	1 314	-	50	55	57
	4.9M (2944X1656)	749	1 381	1 920	-	54	58	59
	2.1M (1920X1080)	1 579	2 675	3 481	-	58	60	61
	13.3M (3648X3648)	290	562	817	-	44	51	54
	7.0M (2640X2640)	538	1 014	1 437	-	51	56	58
	4.0M (2000X2000)	897	1 627	2 232	-	55	58	60
	1.1M (1024X1024)	2 654	4 072	4 954	-	60	61	61

Att tänka på vid användning av minneskort

- Undvik att utsätta minneskort för mycket låga eller höga temperaturer (under 0 °C/32 °F eller över 40 °C/104 °F). Extrema temperaturer kan göra att minneskortet inte fungerar som de ska.
 - Sätt i ett minneskort på rätt sätt. Om du sätter i ett minneskort på fel sätt kan både kameran och minneskortet skadas.
 - Använd inte minneskort som har formaterats i en annan kamera eller dator. Omformatera minneskortet med den egna kameran.
 - Stäng av kameran när du sätter i eller tar ur minneskortet.
 - Ta inte bort minneskortet eller stäng av kameran när lampan blinkar, då det kan skada dina data.
 - När livslängden på ett minneskort upphört, går det inte att lagra fler foton på kortet. Använd ett nytt minneskort.
 - Var försiktig med minneskortet så att det inte böjs, tappas eller utsätts för hårda slag eller tryck.
 - Undvik att använda eller lagra minneskortet nära starka magnetiska fält.
 - Undvik att använda eller förvara minneskortet på platser med hög temperatur, hög luftfuktighet eller frätande ämnen.
- Förhindra att minneskortet kommer i kontakt med vätskor, smuts eller främmande ämnen. Om minneskortet blir smutsigt måste du torka av det med en mjuk trasa innan du sätter i det i kameran.
 - Låt inte vätska, smuts eller främmande ämnen komma i kontakt med facket för minneskortet eller minneskortsplatsen. Det kan göra att kameran inte fungerar på rätt sätt.
 - Använd ett fodral när du bär ett minneskort, för att skydda det från statisk elektricitet.
 - Överför viktiga data till andra media, som till exempel en hårddisk, CD eller DVD.
 - När du använder kameran under en längre period kan minneskortet bli varmt. Det är normalt och det är inget fel.
 - Använd ett minneskort som uppfyller standardkraven.



Tillverkaren ansvarar inte för eventuell förlust av data.

Om batteriet

Använd endast batterier som är godkända av Samsung.

Batterispecifikationer

Inställning	Beskrivning
Modell	BP1310
Typ	Li-jonbatteri
Cellkapacitet	1 300 mAh
Spänning	7,4 V
Laddningstid (När batteriet är helt urladdat)	Cirka 160 min



Skador eller dödsfall kan inträffa om batteriet hanteras vårdslöst eller felaktigt. För din säkerhet, följ instruktionerna för rätt batterihantering:

- Batteriet kan antändas eller explodera om det inte hanteras på rätt sätt. Om du ser några felaktigheter, sprickor eller andra konstigheter på batteriet, kassera genast batteriet och kontakta tillverkaren.
- Använd bara äkta batterier, batteriladdare som rekommenderats av tillverkaren och ladda batteriet endast på det sätt som beskrivs i handboken.
- Placera inte batteriet nära varma föremål eller utsätt det för mycket varma miljöer, t.ex. i en stängd bil på sommaren.
- Placera inte batteriet i en mikrougn.
- Undvik att förvara eller använda batteriet i varma, fuktiga platser, som spa- eller duschanläggningar.

- Lämna inte batteriet på ytor som kan brinna, t.ex. sängkläder, mattor eller elektriska filter under en längre tid.
- När kameran är på, lämna den inte i ett stängt utrymme under en längre tid.
- Låt inte batteriterminaler komma i kontakt med metallföremål, t.ex. halsband, mynt, nycklar eller klockor.
- Använd endast äkta utbytbara Li-jonbatterier som rekommenderats av tillverkaren.
- Ta inte isär eller stick hål på batteriet med något vasst föremål.
- Utsätt inte batteriet för stort tryck eller att det kläms kraftigt.
- Utsätt inte batteriet för kraftiga stötar, t.ex. att tappa det från höga höjder.
- Utsätt inte batteriet för temperaturer på 60 °C (140 °F) eller högre.
- Låt inte batteriet komma i kontakt med fukt eller flytande vätska.
- Batteriet ska inte utsättas för stark värme som solsken, eld eller liknande.

Riktlinjer för avyttring

- Avyttra batteriet försiktigt.
- Släng inte batteriet i en eld.
- Regler för avyttrande kan variera i olika länder eller region. Avyttra batteriet enligt alla lokala och nationella föreskrifter.

Anvisningar för att ladda batteriet

Ladda endast batteriet enligt metoden som beskrivs i den här användarhandboken. Batteriet kan antändas eller explodera om det inte hanteras på rätt sätt.

Batteriets livslängd

Fotograferingsläge	Genomsnittstid / Antal foton
Foton	Ungefär 180 min/Ungefär 360 foton
Video	Ungefär 140 min (spela in videoklipp med en upplösning på 1920X1080 och 30 BPS.)

- Värdena baseras på Samsungs teststandarder. Dina värden kan skilja sig på grund av faktiska användningsförhållanden.
- Tillgänglig fotograferingstid varierar beroende på bakgrund, fotograferingsintervall och användarförhållanden.
- Flera videor har spelats in i följd för att kunna bestämma total inspelningstid.

Meddelande om låg batterinivå

När batteriet har laddat ur helt blir batterisymbolen röd och meddelandet "Svagt batteri" visas.

Information om batteriet

- I temperaturer som understiger 0 °C/32 °F kan batterikapaciteten och batterilivslängden minska.
- Batterikapaciteten kan minska i låga temperaturer, men återgår till normal funktion vid mildare temperaturer.
- När du använder kameran under en längre period kan batterifacket bli varmt. Detta påverkar inte användningen av kameran.

Information om batteriladdning

- Kontrollera att batteriet är rätt isatt om indikatorlampan inte lyser.
- Dra inte i strömkabeln för att ta loss kontakten från strömuttaget. Det kan orsaka brand eller elektrisk stöt.
- När batteriet är helt urladdat, ladda det i åtminstone 10 minuter innan det används med kameran.
- Om indikatorlampan blinkar orange eller inte lyser alls kopplar du loss kabeln eller tar bort batteriet och sätter sedan i det igen.
- Om du laddar batteriet när kabeln är överhettad eller temperaturen för hög, kan indikatorlampan bli orange. Laddningen påbörjas så snart batteriet har svalnat.
- Böj inte och placera inte tunga föremål på AC-kabeln. Det kan skada kabeln.



Innan du kontaktar service

Försök med följande felsökningsåtgärder innan du kontaktar service vid problem med kameran.



När du lämnar kameran till ett servicecenter, se då till att också lämna de andra komponenterna som kan ha bidragit till felet, till exempel minneskortet och batteriet.

Situation	Föreslagen åtgärd
Det går inte att sätta på kameran	<ul style="list-style-type: none"> • Kontrollera att batteriet sitter i. • Kontrollera att batteriet sitter i korrekt. • Ladda batteriet.
Strömmen stängs oväntat av	<ul style="list-style-type: none"> • Ladda batteriet. • Din kamera kanske är i energisparläge eller kanske displayen stängs av automatiskt. (sid 134) • Kameran kan stängas av automatiskt för att förhindra skador på minneskortet för att det är för varmt. Slå på kameran igen.
Kameran förlorar batterikraft snabbt	<ul style="list-style-type: none"> • Batteriet kan bli svagare snabbare i låga temperaturer (under 0 °C/32 °F). Håll batteriet varmt genom att lägga det i fickan. • Batteriet laddas snabbt ur när du använder blixten eller spelar in en video. Ladda upp batteriet om det behövs. • Batterier är förbrukningsvaror och måste så småningom bytas. Köp ett nytt batteri om batteriets livslängd håller på att ta slut.

Situation	Föreslagen åtgärd
Kan inte ta bilder	<ul style="list-style-type: none"> • Det finns inte tillräckligt med utrymme på minneskortet. Radera filer som inte behövs eller sätt i ett nytt kort. • När funktionen AF Prioritet är på, kan du inte ta ett foto om inte fokus är inställt korrekt. Ställ in AF Prioritet på Av eller fokusera korrekt på motivet. (sid 128) • Formatera minneskortet. • Det är fel på minneskortet. Köp ett nytt minneskort. • Minneskortet är låst. Lås upp kortet. (sid 158) • Kontrollera att kameran har slagits på. • Ladda batteriet. • Kontrollera att batteriet sitter i korrekt.
Kameran hänger sig	Ta bort batteriet och sätt i det igen.
Kameran blir varm	När kameran används kan den bli varm. Det är normalt och bör inte påverka kameran livslängd eller prestanda.
Blixten utlöses oväntat	Blixten kan lösas ut på grund av statisk elektricitet. Det är inget fel på kameran.
Blixten fungerar inte	<ul style="list-style-type: none"> • Blixten kan vara inställd på Av. (sid 78) • Du kan inte använda blixten i alla lägen.
Fel datum och tid anges	Ange datum och tid under menyn   . (sid 134)

Situation	Föreslagen åtgärd
Displayen eller knapparna fungerar inte	Ta bort batteriet och sätt i det igen.
Det är fel på minneskortet	<ul style="list-style-type: none"> Stäng av kameran och slå sedan på den igen. Ta ut minneskortet och sätt sedan i det igen. Formatera minneskortet. Se "Att tänka på vid användning av minneskort" för mer information. (sid 160)
TV:n eller datorn kan inte visa foton eller videor som är lagrade på ett SDXC-minneskort.	SDXC-minneskort använder filsystemet exFAT. Kontrollera att den externa enheten är kompatibel med filsystemet exFAT innan du ansluter kameran till enheten.
Datorn känner inte igen ett SDXC-minneskort.	SDXC-minneskort använder filsystemet exFAT. För att använda SDXC-minneskort på en Windows XP-dator ska du ladda ner och uppdatera exFAT-filsystemets drivrutin från Microsofts webbplats.
Filer kan inte visas	Om du byter namn på en fil är det inte säkert att det går att spela upp filen med kameran (namnet på filen måste uppfylla DCF-standarderna). Spela i så fall upp filen på datorn.

Situation	Föreslagen åtgärd
Fotot är oskarpt	<ul style="list-style-type: none"> Se till att fokusalternativet du anger passar till den typ av foto du tar. Du kan förhindra att kameran skakar genom att använda ett stativ. Kontrollera att objektivet är rent. Om inte, rengör objektivet. (sid 155)
Färgerna på fotot är inte verklighetstroga	Fel vitbalansinställning kan ge onaturliga färger. Välj lämpligt vitbalansalternativ beroende på ljusförhållanden. (sid 63)
Fotot är för ljust	Fotot är överexponerat. <ul style="list-style-type: none"> Ställ in bländarvärde eller slutarhastighet. Ställ in ISO-talet. (sid 62) Stäng av blixten. (sid 78) Ställ in exponeringsvärdet. (sid 88)
Fotot är för mörkt	Fotot är underexponerat. <ul style="list-style-type: none"> Ställ in bländarvärde eller slutarhastighet. Ställ in ISO-talet. (sid 62) Slå på blixten. (sid 78) Ställ in exponeringsvärdet. (sid 88)

Situation	Föreslagen åtgärd
Foton är förvrängda	Kameran kan ha en liten förvrängning när vidvinkelobjektiv används för att fotografera med vidvinkel. Det är normalt och det är inget fel.
Uppspelningsskärmen visar sig inte på den anslutna externa enheten	<ul style="list-style-type: none"> • Se till att A/V- eller HDMI-kabeln är ansluten på rätt sätt till den externa monitorn. • Se till att minneskortet är rätt inspelat.
Datorn kan inte identifiera din kamera	<ul style="list-style-type: none"> • Kontrollera att USB-kabeln är rätt ansluten. • Kontrollera att kameran har slagits på. • Kontrollera att du använder ett lämpligt operativsystem.
Datorn kopplar ned kameran medan filer överförs	Filöverföringen kan avbrytas på grund av statisk elektricitet. Koppla loss USB-kabeln och anslut den sedan igen.
Datorn kan inte spela upp videoklipp	Beroende på den programvara du använder, kan det hända att videoklipp inte spelas upp. Installera och använd Intelli-studioprogrammet på datorn, för att spela upp videoklipp som du spelat in med kameran. (sid 146)
Intelli-studio fungerar inte korrekt	<ul style="list-style-type: none"> • Avsluta Intelli-studio och starta om programmet. • Du kan inte använda Intelli-studio på Macintosh-datorer.

Situation	Föreslagen åtgärd
Kan inte ställa in DPOF för RAW-filer	Du kan inte ställa in DPOF för RAW-filer.
Autofokus fungerar inte	<ul style="list-style-type: none"> • Motivet är inte i fokus. Ta ett foto genom att flytta motivet inuti AF-området och tryck ned [Avtryckaren] halvvägs, när motivet ligger utanför AF-området. • Motivet är för nära. Backa från motivet och ta ett foto. • Fokusläget är inställt på MF. Byt läget till AF.
AEL-funktionen fungerar ej	AEL-funktionen fungerar inte i lägena SMART , M , ? och SCN . Välj ett annat läge för att använda den här funktionen.
Objektivet fungerar inte	<ul style="list-style-type: none"> • Se till att objektivet är monterat på rätt sätt. • Ta bort objektivet från kameran och sätt fast det igen.
Extern blix eller GPS fungerar inte	Se till att den externa blixten är fastsatt på rätt sätt och påslagen.
Inställningsskärmen för datum och tid visas när du sätter på kameran	<ul style="list-style-type: none"> • Ställ in datum och tid igen. • Skärmen visas, när kameran interna strömkälla är helt urladdad. Sätt i ett helt laddat batteri och vänta minst 72 timmar i statusen "ström av" för att den interna strömkällan ska laddas.

Kameraspecifikationer

Bild-sensor	
Typ	CMOS
Sensorstorlek	23,5 X 15,7 mm
Effektiva pixel	Cirka 20,3 mega-pixel
Totalt antal pixel	Cirka 21,6 mega-pixel
Färgfilter	RGB primärt färgfilter
Objektivfattning	
Typ	Samsung NX-fäste
Tillgängligt objektiv	Samsung-objektiv
Bildstabilisering	
Typ	Objektivbyte (beror på objektiv)
Läge	Läge 1/Läge 2/Av
Korrigerar förvrängning	
Korrigerar objektivförvrängning på/av (beror på objektiv)	
i-Function	
ⓘ effect (beorende på objektiv), ⓘ zoom	
Dammreducering	
Typ	Överljudsenshet
Skärm	
Typ	AMOLED
Storlek	3,0" (Ungefär 7,6 cm)
Upplösning	VGA (640X480) 614 k punkter (PenTile) OCA

Synfält	Cirka 100 %
Vinkel	Horisontell 180°, Vertikal 270° vridning
Användardisplay	Rutnät, Ikoner, Histogram, Distansskala, Nivåmätare
Sökare	
Typ	EVF (Electronic Viewfinder)
Upplösning	SVGA (800X600)
Synfält	Cirka 100 %
Förstoring	Cirka 0,68X (motsvarar ett 50 mm objektiv på en 35 mm kamera)
Ögonavstånd	Cirka 18,0 mm
Diopterinställning	Cirka -4,0–+4,0 m ⁻¹
Fokusering	
Typ	Kontrast AF
Fokuspunkt	<ul style="list-style-type: none"> • Val: 1 punkt (fritt val) • Multi: Normal 15 punkter, närbild 35 punkter • Ansiktsdetektering: Max. 10 ansikten
Läge	Enstaka AF, Kontinuerlig AF, Manuell fokus
AF-hjälplampa	Grön LED
Avtryckare	
Typ	Elektroniskt styrd vertikal sikt fokalplanslutare

Hastighet	<ul style="list-style-type: none"> • Auto: 1/8 000–30 sek. • Manuell: 1/8 000–30 sek. (1/3 EV Steg) • Bulb (tidsgräns: 4 min) Den snabbaste slutarhastigheten är begränsad till 1/4 000 s när du använder mekanisk slutare.
Exponering	
Mätningssystem	TTL 221 (17 X 13) blockera segment
	Mätning: Multi, Center-viktad, Spot
	Mätningssområde: EV 0–18 (ISO100 · 30 mm, F2)
Kompensering	±3 EV (1/3 EV Steg)
AE-lås	AEL-knapp
ISO-ekvivalent	<ul style="list-style-type: none"> • 1 steg: Auto, ISO 100, ISO 200, ISO 400, ISO 800, ISO 1600, ISO 3200, ISO 6400, ISO 12800 • 1/3 steg: Auto, ISO 100, ISO 125, ISO 160, ISO 200, ISO 250, ISO 320, ISO 400, ISO 500, ISO 640, ISO 800, ISO 1000, ISO 1250, ISO 1600, ISO 2000, ISO 2500, ISO 3200, ISO 4000, ISO 5000, ISO 6400, ISO 8000, ISO 10000, ISO 12800
Drive-läge	
Läge	Enstaka, Serietagning, Burst (endast 5M), Timer, Bracket (Autoexponering, Vitbalans, Picture Wizard)

Serietagning	<ul style="list-style-type: none"> • JPEG <ul style="list-style-type: none"> - Hög (8 fps): upp till 11 möjliga bilder - Låg (3 fps): upp till 15 möjliga bilder • RAW <ul style="list-style-type: none"> - Hög (8 fps), låg (3 fps): upp till 8 möjliga bilder
Burst	<ul style="list-style-type: none"> • 10, 15 eller 30 bildrutor per sekund • Upp till 30 bilder per tryck på avtryckaren
Ta foton med variation	Automatisk exponeringsvariation (±3 EV), Vitbalansvariation, Bildguidevariation
Självutlösare	2–30 sek. (1 sekundsintervall)
Avtryckarfrigörning	SR2NX02 (via Micro USB-port) (tillval)
Blixt	
Typ	TTL automatisk blixtutlösare
Läge	Smart Blixt, Auto, Automatisk Röda ögonreducering, Utfyllnadsblixt, Utfyllnad röd, 1:a ridå, 2:a ridå, Av
Ledtal	11 (baserat på ISO 100)
Synvinkel	28 mm (35 mm film motsvarande)
Synkroniseringshastighet	Mindre än 1/180 sek.
Blixt EV	-2–+2 EV (0,5 EV Steg)
Extern blixt	Extern blixt från Samsung (tillbehör): SEF42A, SEF220A
Synkroniseringsterminal	Tillbehörssko

Vitbalans	
Läge	Auto VB, Dagsljus, Moln, Lysrör vitt, Lysrör naturvitt, Lysrör dagsljus, Glödlampa, Blixt WB, Egen inställning, Färgtemperatur (manuellt)
Mikrojustering	Bärnsten/blå/grån/magenta 7 steg respektive
Dynamisk avståndsökning	
Smart Avstånd På/Av	
Bildguide	
Läge	Standard, Hård, Porträtt, Landskap, Skog, Retro, Kall, Lugn, Klassisk, Anpassad 1, Anpassad 2, Anpassad 3
Parameter	Kontrast, Skärpa, Mättnad, Color
Fotografering	
Läge	Smart Auto, Program, Bländarprioritet, Slutarprioritet, Manuell, Anpassa, Objektivprioritet, Motiv, Video
Läget Motiv	Panorama, Skönhetsbild, Natt, Landskap, Porträtt, Barn, Sport, Närbild, Text, Solnedgång, Gryning, Motljus, Fyrverkeri, Strand & snö, Ljudbild, 3D
Ljudbild	Endast JPEG
	Inspelningsbar tid (före och efter fotografering, 5 respektive 10 sekunder)
Smartfilter	Vinjett, Miniatur, Fisköga, Skiss, DeFog, Halvton, Softat fokus, Gammal film 1, Gammal film 2, Negativ
Selektiv färg	Röd, Grön, Blå, Gul

Storlek	<ul style="list-style-type: none"> • JPEG (3:2): 20.0M (5472X3648), 10.1M (3888X2592), 5.9M (2976X1984), 5.0M (2736X1824) (endast serietagningsläge), 2.0M (1728X1152) • JPEG (16:9): 16.9M (5472X3080), 7.8M (3712X2088), 4.9M (2944X1656), 2.1M (1920X1080) • JPEG (1:1): 13.3M (3648X3648), 7.0M (2640X2640), 4.0M (2000X2000), 1.1M (1024X1024) • RAW: 20.0M (5472X3648)
Kvalitet	Superfin, Fin, Normal
RAW-standard	SRW
Färgrymd	sRGB, Adobe RGB
Video	
Typ	MP4 (H.264)
Formatera	Video: H.264, Ljud: AAC
Läget Video AE	Program, Bländarprioritet, Slutarprioritet, Manuell
Videoklipp	Ljud på/av (fotograferingstid: upp till 25 min)
Smart Filter	Vinjett, Miniatur, Fisköga, Skiss, DeFog, Halvton, Softat fokus, Gammal film 1, Gammal film 2, Negativ

Storlek	1920X1080, 1920X810, 1280X720, 640X480, 320X240 (För delning)
Bilder per sek	30 eller 24 bildrutor per sekund (24 bps är bara tillgängligt med 1920X810.)
Multi Motion	x0.25 (endast 640X480, 320X240), x0.5 (endast 1280X720, 640X480, 320X240), x1, x5, x10, x20
Kvalitet	Hög kvalitet, Normal
Ljud	Stereo
Redigera	Ta stillbilder, Tidsinställning
Uppspelning	
Typ	Enstaka bild, Miniaturer (3/15/40), Bildspel, Video
Redigera	Smartfilter, Röda ögon-reduktion, Motljus, Ändra upplösning, Roterar, Ansiktsretusch, Ljusstyrka, Kontrast, Vinjett
Smart filter	Miniatyr, Softat fokus, Gammal film 1, Gammal film 2, Halvton, Skiss, Fisköga, DeFog, Negativ

Smart filterstorlek	<ul style="list-style-type: none"> • JPEG (3:2): 5.9M (2976X1984), 5.0M (2736X1824), 2.0M (1728X1152) • JPEG (16:9): 6.2M (3328X1872), 4.9M (2944X1656), 2.1M (1920X1080) • JPEG (1:1): 6.0M (2448X2448), 4.0M (2000X2000), 1.1M (1024X1024)
Lagring	
Media	Extern minne (tillval): SD-kort (upp till 1–2 GB garanteras), SDHC-kort (upp till 32 GB garanteras), SDXC-kort (upp till 128 GB garanteras)
Filformat	RAW (SRW), JPEG (EXIF 2.21), DCF, DPOF 1.1, PictBridge 1.0
Direktutskrivare	
PictBridge	
GPS	
Typ	Geo-tagging med alternativ GPS-modul (WGS 84)
Funktion	<ul style="list-style-type: none"> • Platsnamn (endast engelska och koreanska) • Google Map-länk (med Intelli-studio)
Trådlösa nätverk	
Typ	IEEE 802.11n stöds
Funktion	Social delning, E-post, MobileLink, Remote Viewfinder, SkyDrive, Autosäkerhetskopiering, TV Link, Wi-Fi Direct

Gränssnitt	
Digital utgång	USB 2.0 (HI-SPEED) (micro USB-uttag)
Videoutgång	NTSC, PAL (valbart) HDMI 1.4a: (1080i, 720p, 576p/480p)
Extern publicering	Ja (micro-USB)
Extern mikrofon	Ja
Strömkälla	
Typ	<ul style="list-style-type: none"> • Uppladdningsbart batteri: BP1310 (1 300 mAh) • Laddare: BC1310 <p>* Strömkällan kan variera beroende på försäljningsland.</p>
Mått (B x H x D)	
122 x 89,6 x 39,5 mm (utan utskjutande delar)	
Vikt	
341 g (utan batteri och minneskort)	

Temperatur (användning)

0–40 °C

Luftfuktighet (användning)

5–85 %

Programvara

Intelli-studio, Samsung RAW Converter, PC Auto Backup

* Specifikationerna kan ändras utan föregående meddelande för att uppgradera en funktion.

* Andra märken och produkter är namn och varumärken för respektive ägare.

AP (Åtkomstpunkt)

En AP är en enhet som tillåter trådlösa enheter att ansluta till ett kabelförsett nätverk.

Ad-Hoc-nätverk

Ett ad-hoc-nätverk är en tillfällig anslutning för att dela filer eller en Internet-anslutning mellan datorer och enheter.

AdobeRGB

Adobe RGB används för kommersiella utskrifter och har större färgomfång än sRGB. Tack vare dess bredare färgomfång kan du lätt redigera foton på en dator.

AEB (Autoexponeringsalternativ)

Den här funktionen lagrar automatiskt flera bilder med olika exponeringar för att hjälpa dig lagra en rätt exponerad bild.

AEL/AFL (Autoexponeringslås/Autofokuslås)

Dessa egenskaper hjälper dig låsa exponering eller fokus du vill fokusera eller beräkna exponering för.

AF (Autofokus)

Ett system som automatiskt fokuserar kameran på motivet. Kameran använder kontrasten för att fokusera automatiskt.

AMOLED (Active-matrix organic light-emitting diode) / LCD (Liquid Crystal Display)

AMOLED är en visuell skärm som är mycket tunn och ljus och inte behöver motljuskompensation. LCD är en skärm som ofta används inom konsumentelektronik. Den här skärmen kräver separat motljus, exempelvis CCFL eller LED, för att reproducera färgerna.

Bländare

Bländaren kontrollerar mängden ljus som går in i kamerans sensor.

Kameraskakning (suddighet)

Om kameran rör sig när slutaren är öppen kan hela bilden bli suddig. Det här inträffar oftare när slutarhastigheten är långsam. Förhindra kameraskakningar genom att öka känsligheten, använda blixtn eller en snabbare slutarhastighet. Alternativt kan du använda ett stativ eller OIS-funktionen för att stabilisera kameran.

Molnbaserade datortjänster

Cloud computing är en teknik som gör det möjligt för dig att lagra data på fjärrservrar och använda dem från en enhet med Internet-åtkomst.

Färgrymd

De färger som kan observeras av kameran.

Färgtemperatur

Färgtemperatur är ett mått i Kelvin-grader på färgtonen på en viss typ av ljuskälla. I takt med att färgtemperaturen ökar får ljuskällans färg en mer blåaktig kvalitet. I takt med att färgtemperaturen minskar får ljuskällans färg en mer rödaktig kvalitet. Vid 5 500 Kelvin-grader blir färgen i ljuskällan ungefär som i solen mitt på dagen.

Komposition

Komposition inom fotografering betyder att arrangera motiv i ett foto. Vanligtvis leder tredelningsregeln till en bra komposition.

DCF (Design rule for Camera File system)

Det här är en specifikation för att definiera ett filformat och filsystem för digitalkameror som har skapats av Japan Electronics and Information Technology Industries Association (JEITA).

Skärpedjup

Avståndet mellan den närmaste punkten och den som är längst bort som kan fokuseras med acceptabel kvalitet i en bild. Skärpedjupet varierar med bländaren, brännvidden och avståndet från kameran till motivet. Om du exempelvis väljer en mindre bländare ökar skärpedjupet och bakgrunden blir suddigare.

DPOF (Direktutskrift av digitala bilder)

Ett format för att skriva utskriftsinformation på ett minneskort, såsom valda bilder och antal utskrifter. DPOF-kompatibla skrivare, ibland tillgängliga i fotobutiker, kan läsa informationen från kortet för bekväm utskrift.

Elektronisk slutare

Bildsensorn kan fungera som elektronisk slutare, vilket möjliggör snabbare användning än med mekanisk slutare.

EV (Exponeringsvärde)

Alla kombinationer av kamerans slutarhastighet och bländare som resulterar i samma exponering.

EV-kompensation

Den här funktionen gör det möjligt för dig att snabbt justera exponeringsvärdet som uppmäts med kameran, i begränsade steg, för att förbättra exponeringen av dina bilder.

Exif (Exchangeable Image File Format)

En specifikation som används för att definiera ett bildfilsformat för digitalkameror som har skapats av Japan Electronic Industries Development Association (JEIDA).

Exponering

Mängden tillåtet ljus som når kameran sensorn. Exponeringen styrs av en kombination av slutarhastigheten, bländarvärdet och ISO-känsligheten.

Blixt

Ett snabbt ljussken som bidrar till att skapa rätt exponering i förhållanden med låg belysning.

Brännvidd

Avståndet från mitten av objektivet till dess fokuspunkt (i millimeter). Längre brännvidder ger smalare synvinkel och motivet förstoras. Kortare brännvidder ger bredare synvinkel.

Histogram

En grafisk representation av ljusstyrkan i en bild. Den horisontella axeln representerar ljusstyrkan och den vertikala axeln representerar antalet pixlar. Höga punkter åt vänster (för mörkt) och höger (för ljust) i histogrammet indikerar en bild som har fel exponering.

H.264/MPEG-4

Ett videoformat med hög komprimering som har upprättats av internationella standardorganisationerna ISO-IEC och ITU-T. Detta codec kan erbjuda hög videokvalitet med låga bithastigheter och har utvecklats av Joint Video Team (JVT).

Bildsensor

Digitalkamerans fysiska delar som innehåller en bildplats för varje pixel i bilden. Varje fotoplats lagrar ljusstyrkan för ljusmängden som träffar den under en exponering. Vanliga sensortyper är CCD (Charge-coupled Device) och CMOS (Complementary Metal Oxide Semiconductor).

IP-adress (Internetprotokoll)

En IP-adress är ett unikt nummer som tilldelas varje enhet som är ansluten till Internet.

ISO-känslighet

Kamerans ljuskänslighet, baserad på motsvarande filmhastighet som används i en filmkamera. Vid högre inställningar av ISO-känslighet använder kameran en högre slutarhastighet, som kan minska mängden suddighet som orsakas av kameraskakningar och låg belysning. Bilder med högre känslighet är känsligare för brus.

JPEG (Joint Photographic Experts Group)

En metod för komprimering av digitala bilder. JPEG-bilder är komprimerade för att minska den totala filstorleken med minimal förvriddning av bildupplösningen.

Mätning

Läget mätning anger på vilket sätt kameran mäter mängden ljus.

MF (Manuell Fokus)

Ett system så du manuellt kan fokusera kameran på motivet. Du kan använda fokusringen för att fokusera motivet.

MJPEG (Motion JPEG)

Ett videoformat som komprimeras som en JPEG-bild.

MPO (Multi Picture Object)

Ett bildformat som innehåller flera bilder i en fil. En MPO-fil ger en 3D-effekt på MPO-kompatibla skärmar, såsom 3D-TV eller 3D-monitorer.

Brus

Feltolkade pixlar i en digital bild som visas genom felplacerade eller slumpmässiga, ljusa pixlar. Brus uppstår vanligen när bilder tas med hög känslighet eller när känsligheten ställs in automatiskt på en mörk plats.

NTSC (National Television System Committee)

En videofärgkodningsstandard som oftast används i Japan, Nordamerika, Filippinerna, Sydamerika, Sydkorea och Taiwan.

Optisk zoom

Det här är en allmän zoom som kan förstora bilder med en lins och inte försämrar bildkvaliteten.

PAL (Phase Alternate Line)

En videofärgkodningsstandard som används i många olika länder i Afrika, Asien, Europa och Mellanöstern.

Kvalitet

Ett uttryck för komprimeringsfrekvensen som används i en digital bild. Bilder av högre kvalitet har lägre komprimeringsfrekvens, vilket vanligen resulterar i en större filstorlek.

RAW (CCD-rådata)

Obehandlade rådata som samlas in direkt från kamerans bildsensor. Vitbalans, kontrast, mättnad, skärpa och andra data kan manipuleras med redigeringsprogramvaran innan bilden komprimeras till ett standardfilformat.

Upplösning

Antalet pixlar som finns i en digital bild. Högupplösta bilder innehåller fler pixlar och visar vanligen fler detaljer än lågupplösta bilder.

Slutarhastighet

Slutarhastigheten syftar på mängden tid det tar att öppna och stänga slutaren. Det är en viktig faktor för fotots ljusstyrka, eftersom den kontrollerar mängden ljus som passerar genom bländaren innan det når ljussensorn. Å andra sidan ger en snabb slutarhastighet mindre tid att släppa in ljus och fotot blir mörkare och fryser lättare motiv i rörelse.

sRGB (Standardiserad RGB)

Internationell standard för färgområdet som har upprättats av IEC (International Electrotechnical Commission). Den här standarden definieras från färgområdet för PC-skärmar och används som standardfärgområde för Exif.

Vinjett

En reduktion av bildens ljusstyrka eller mättnad i periferin (yttre kanterna) jämfört med mitten av bilden. Vinjett kan lägga koncentrationen på motiv som finns i mitten av bilden.

Vitbalans (färgbalans)

En justering av färgintensiteten (vanligen de primära färgerna rött, grönt och blått) i en bild. Målet med att justera vitbalans, eller färgbalans, är att korrekt återge färgerna i en bild.

Wi-Fi

Wi-Fi är en teknik som tillåter elektroniska enheter att utbyta data trådlöst över ett nätverk.

WPS (Wi-Fi Protected Setup)

WPS är en teknik som gör trådlösa nätverk i hemmet säkra.

Extra tillbehör

Objektiv



SAMSUNG 18-55 mm
F3.5-5.6 OIS III



SAMSUNG 20-50 mm
F3.5-5.6 ED II

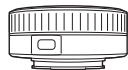

SAMSUNG 16 mm F2.4

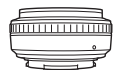

SAMSUNG 20 mm F2.8

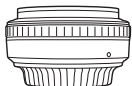

SAMSUNG 30 mm F2



SAMSUNG 50-200 mm
F4-5.6 ED OIS II

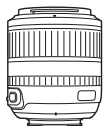

SAMSUNG 60 mm F2.8
Macro ED OIS SSA



SAMSUNG 18-200 mm
F3.5-6.3 ED OIS

Objektiv

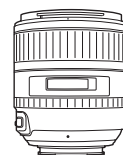

SAMSUNG 85 mm F1.4 ED SSA

Extern blyxt

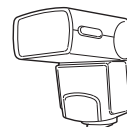

SEF42A

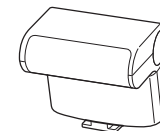



SEF220A

GPS

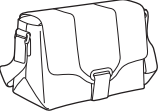

GPS10

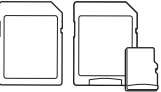
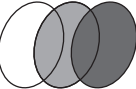
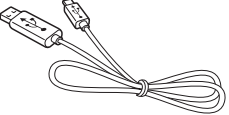
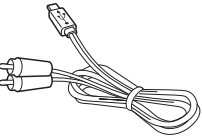
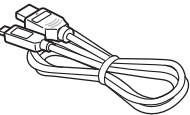
Övriga tillbehör	
	<p>Kameraväska Kameraväskan kan köpas separat.</p>
	<p>Kamerafodral Kamerafodralet kan köpas separat.</p>
	<p>Minneskort Du kan använda minneskort av typen SD (Secure Digital), SDHC (Secure Digital High Capacity), SDXC (Secure Digital eXtended Capacity), microSD, microSDHC och microSDXC.</p>
	<p>Filter Du kan skapa olika färgeffekter genom att använda filter på objektivet.</p>
	<p>USB-kabel Ytterligare USB-kablar kan köpas separat.</p>
	<p>A/V-kabel Du kan ansluta till andra enheter med A/V-kabeln.</p>
	<p>HDMI-kabel Du kan visa foton och videoklipp med hög upplösning genom att ansluta kameran till en HDMI-kompatibel monitor med HDMI-kabeln (HDMI typ C).</p>

Övriga tillbehör	
	<p>Extern avtryckare (micro USB-typ) Slutarfrigörelse som reducerar skakningar vid användning med stativ.</p>
	<p>Mikrofon Mikrofonen plockar upp objektets ljud tydligare när du spelar in en video med zoomfunktionen.</p>
	<p>Rem Det går att köpa extraremmar.</p>
	<p>Batteripaket Du kan köpa extra batteripaket.</p>
	<p>Snabbatteriladdare Du kan köpa en snabbatteriladdare.</p>



- Dessa illustrationer kan skilja sig från verkligheten. Gå till handboken för dessa extratillbehör för mer information.
- Använd endast tillbehör som har godkänts av Samsung. Samsung är inte ansvarigt för olyckor som orsakats av andra tillverkares tillbehör.

A

Autofokus 67
Automatisk
säkerhetskopiering 119

B

Batteri
 Livslängd 162
 Specifikationer 161
Bildguide 66
Bildspel 97
Bländare 16, 20
Blixt
 Blixtalternativ 78
 Bounce-fotografering 27
 Intensitet 80
 Ledtal 26
Brännvidd 21

D

Direktutskrift av digitala bilder
(Digital Print Order Format -
DPOF) 142

E

E-post 114
Exponeringsvärde
(Exposure value – EV) 16, 88
Extra tillbehör
 Blixtutseende 40
 Montera GPS-modulen 42
 Utseende GPS-modul 42

F

Färgrymd 87
Filer
 Fotoformat 61
 Överföra till datorn 144
 Överföra till Mac 145
 Radera 95
 Redigera RAW-format 151
 Skydda 95
 Videoformat 61
F-nummer 16
Fotograferingslägen
 Anpassa 48
 Bländarprioritet 46
 Manuell 47
 Motiv 53
 Objektivprioritet 50
 Program 45
 Slutarprioritet 46
 Smart Auto 44
 Video 56

Fotograferingsmetod 74

Foton

 Bildinställningar 59
 Förstora 97
 Justera färgton 152
 Redigera 101
 Visa på 3D-TV 140
 Visa på HDTV 139
 Visa på kamera 93
 Visa på TV 138

Fotostilar 66

I

i-Function 51
Intelli-studio 147
ISO-känslighet 19, 20, 62
i-Zoom 52

K

Kamera

- Ansluta som en flyttbar enhet 144
- Ansluta till datorn 144
- Koppla loss (Windows) 145
- Utseende 30

Knappen Anpassa 129

M

Mätning 81

MF-hjälp 72

Minneskort 158

O

Objektiv

- Låsning 37
- Markeringar 39
- Upplåsning 38

Optisk bildstabilisering (OIS) 73

Ordlista 171

P

PictBridge 141

R

Remote Viewfinder 110

Röda ögon 79

S

Samsung RAW Converter 150

Skärpedjup
(Depth of Field – DOF) 17, 22

Slutarhastighet 18, 20

Smartalbum 94

Ställning 13

T

Tagningsläge (se
fotograferingsmetod) 74

Tillbehör

Ansluta blixten 41

Timer 75

Tona 91

Trådlöst nätverk 104

Tredelningsregeln 24

TV Link 121

U

Underhåll 155

V

Variation 74, 76

Videor

Alternativ 90

Visning 99

3

3D-bild 55



**Korrekt avyttring av den här produkten
(hantering av elektriskt och elektroniskt avfall)**

(Gäller EU och andra europeiska länder med separata insamlingssystem)

Denna markering på produkten, tillbehören och i manualen anger att produkten och de elektroniska tillbehören (t.ex. laddare, headset, USB kabel) inte bör sorteras tillsammans med annat hushållsavfall när de avyttras. Till förebyggande av skada på miljö och hälsa bör dessa föremål hanteras separat för ändamålsenlig återvinning av beståndsdelarna. Hushållsanvändare bör kontakta den återförsäljare som sålt produkten eller sin kommun för vidare information om var och hur produkten och tillbehören kan återvinnas på ett miljösäkert sätt. Företagsanvändare bör kontakta leverantören samt verifiera angivna villkor i köpekontraktet. Produkten och de elektroniska tillbehören bör inte hanteras tillsammans med annat kommersiellt avfall.



Rätt deponering av batterier i den här produkten

(Gäller EU och andra europeiska länder med särskild batteriåtervinning.)

Denna markering på batteriet, i manualen eller på förpackningen anger att batterierna i denna produkt inte bör slängas tillsammans med annat hushållsavfall. De kemiska symbolerna Hg, Cd eller Pb visar i förekommande fall att batterierna innehåller kvicksilver, kadmium eller bly i mängder överstigande de gränsvärden som anges i EU-direktivet 2006/66. Om batterierna inte slängs på ett ansvarsfullt sätt kan dessa substanser utgöra en fara för hälsa eller miljö.

Hjälp till att skydda naturresurser och bidra till materialåtervinning genom att sortera batterierna separat från annat avfall och lämna in dem på en återvinningsstation.

Den här utrustningen får användas i alla EU-länder.

Den här utrustningen får endast användas inomhus i Frankrike.



Deklaration av överensstämmelse

Produktinformation

Gällande följande

Produkt : DIGITALKAMERA

Modell(er) : NX20

Deklaration och gällande standarder

Vi intygar härmed att produkten/produkterna ovan följer nödvändiga krav och förordningar i R&TTE-direktivet (1999/5/EC), Lågspänningsdirektivet (2006/95/EC) och Elektromagnetisk kompatibilitetsdirektivet (2004/108/EC) genom användning av:

EN 60950-1:2006+A1:2010	EN 55024:1998+A1:2001+A2:2003
EN 55022:2006+A1 :2007	EN 61000-3-2:2006 +A1:2009 +A2:2009
EN 61000-3-3:2008	EN 300 328 v1.7.1
EN 301 489-1 v1.8.1	EN 301 489-17 V2.1.1
EN62311 :2008	

och Eco-Design-direktivet (2009/125/EC) som implementerats av förordningen (EG) nr. 278/2009 för extern strömförsörjning.

Representant i EU

Samsung Electronics Euro QA Lab.
Blackbushe Business Park
Saxony Way, Yateley, Hampshire
GU46 6GG, UK

(ÅRET FÖR START AV CE-MÄRKNING 2012)

5 april, 2012

(Plats och datum för utgåva)

Joong-Hoon Choi / Lab. Manager

(Namn och underskrift av auktoriserad person)

* Det här är inte adressen till Samsung Service Centre. Adress och telefonnummer till Samsung Service Centre finns på garantikortet, eller så kan du kontakta återförsäljaren som sålde produkten.

Försäkran på officiella språk

Nation	Deklaration
Cesky	Samsung Electronics tímto prohlašuje, že tento digitální fotoaparát je ve shodě se základními požadavky a dalšími příslušnými ustanoveními směrnice 1999/5/ES.
Dansk	Samsung Electronics erklærer herved, at digitale kameraer overholder de væsentlige krav og øvrige relevante krav i direktiv 1999/5/EF.
Deutsch	Hiermit erklärt Samsung Electronic, dass sich die Digitalkamera in Übereinstimmung mit den grundlegenden Anforderungen und den übrigen einschlägigen Bestimmungen der Richtlinie 1999/5/EG befindet.
Eesti	Käesolevaga kinnitab Samsung Electronics digitaalkamera vastavust direktiivi 1999/5/EÜ põhinõuetele ja nimetatud direktiivist tulenevatele teistele asjakohastele sätetele.
English	Hereby, Samsung Electronics declares that this digital camera is in compliance with the essential requirements and other relevant provisions of Directive 1999/5/EC.
Español	Por medio de la presente Samsung Electronics declara que la cámara digital cumple con los requisitos esenciales y cualesquiera otras disposiciones aplicables o exigibles de la Directiva 1999/5/CE.
Ελληνική	ΜΕ ΤΗΝ ΠΑΡΟΥΣΑ η Samsung Electronics ΔΗΛΩΝΕΙ ΟΤΙ η ψηφιακή φωτογραφική μηχανή ΣΥΜΜΟΡΦΩΝΕΤΑΙ ΠΡΟΣ ΤΙΣ ΟΥΣΙΩΔΕΙΣ ΑΠΑΙΤΗΣΕΙΣ ΚΑΙ ΤΙΣ ΛΟΙΠΕΣ ΣΧΕΤΙΚΕΣ ΔΙΑΤΑΞΕΙΣ ΤΗΣ ΟΔΗΓΙΑΣ 1999/5/EK.
Français	Par la présente Samsung Electronic déclare que l'appareil photo numérique est conforme aux exigences essentielles et aux autres dispositions pertinentes de la directive 1999/5/CE.
Italiano	Con la presente Samsung Electronicsdichiara che questa fotocamera digitale è conforme ai requisiti essenziali e alle altre disposizioni stabilite dalla Direttiva 1999/5/CE.
Latviski	Ar šo Samsung Electronics deklarē, ka digitālā kamera atbilst Direktīvas 1999/5/EK būtiskajām prasībām un citiem ar to saistītajiem noteikumiem.
Lietuvių	Šiuo Samsung Electronics deklaruoja, kad šis skaitmeninis fotoaparatas, atitinka esminius reikalavimus ir kitas 1999/5/EB Direktyvos nuostatas.
Nederlands	Hierbij verklaart Samsung Electronics dat de digitale camera in overeenstemming is met de essentiële eisen en de andere relevante bepalingen van richtlijn 1999/5/EG.
Malti	Hawnhekk, Samsung Electronics, tiddikjara li din il-kamera digitali hi konformi mar-reqwiżiti essenzjali u ma' dispożizzjonijiet rilevanti oħrajn ta' Direttiva 1999/5/KE.

Nation	Deklaration
Magyar	A Samsung Electronics kijelenti, hogy ez a digitális fényképezőgép megfelel az 1999/5/EK irányelv alapvető követelményeinek és egyéb vonatkozó előírásainak.
Polski	Niniejszym firma Samsung Electronics oświadcza, że ten aparat cyfrowy jest zgodny z zasadniczymi wymogami oraz pozostałymi stosownymi postanowieniami Dyrektywy 1999/5/WE.
Português	Samsung Electronics declara que esta câmara digital está conforme os requisitos essenciais e outras disposições da Directiva 1999/5/CE.
Slovensko	Samsung Electronics izjavlja, da je ta digitalni fotoaparát v skladu z bistvenimi zahtevami in ostalimi relevantnimi določili direktive 1999/5/ES.
Slovensky	Samsung Electronics týmto vyhlasuje, že tento digitálny fotoaparát spĺňa základné požiadavky a všetky príslušné ustanovenia Smernice 1999/5/ES.
Suomi	Samsung Electronics vakuuttaa täten että tämä digitaalikamera on direktiivin 1999/5/EY oleellisten vaatimusten ja sitä koskevien direktiivin muiden ehtojen mukainen.
Svenska	Härmed intygar Samsung Electronics att dessa digitalkameror överensstämmer med de väsentliga egenskapskrav och övriga relevanta bestämmelser i av direktiv 1999/5/EG.
Български	С настоящото Samsung Electronics декларира, че този цифров фотоапарат е в съответствие със съществените изисквания и другите приложими разпоредби на Директива 1999/5/EK.
Română	Prin prezenta, Samsung Electronics, declară că această cameră foto digitală este în conformitate cu cerințele esențiale și alte prevederi relevante ale Directivei 1999/5/CE.
Norsk	Samsung Electronicserklærer herved at dette digitalkameraet er i samsvar med de grunnleggende krav og øvrige relevante krav i direktiv 1999/5/EF.
Türkiye	Bu belge ile, Samsung Electronics bu dijital kameranın 1999/5/EC Yönetmeliğinin temel gerekliliklerine ve ilgili hükümlerine uygun olduğunu beyan eder.
Íslenska	Hér með lýsir Samsung Electronics því yfir að þessi stafræna myndavél sé í samræmi við grunnkröfur og önnur ákvæði tilskipunar 1999/5/EB.



Information om service och andra frågor finns i garantiinformationen som medföljer kameran eller på webbplatsen www.samsung.com

