

# SAMSUNG

## 数码相机 使用说明书



SHOOT WOW!  
SHARE NOW!



# NX20

本使用说明书包括详尽的相机使用说明。  
请仔细阅读本说明书。

S.CHI

# 版权信息

- Microsoft Windows 和 Windows 标志均为 Microsoft Corporation 的注册商标。
- Mac 是 Apple Corporation 公司的注册商标。
- microSD™, microSDHC™ 和 microSDXC™ 是 SD 协会的注册商标。
- HDMI、HDMI 标志和 “High Definition Multimedia Interface” 术语是 HDMI Licensing LLC 的商标或注册商标。
- Wi-Fi®、Wi-Fi CERTIFIED 徽标和 Wi-Fi 徽标是 Wi-Fi Alliance 的注册商标。
- 本说明书中使用的商标和商品名称为其各自所有者所有。



- 相机功能升级时，相机的规格或本手册的内容会有更改，恕不另行通知。
- 未经许可，不得重新使用或配销本说明书中的任何部分。
- 建议在相机的购买国内使用该相机。
- 合理地使用相机，并遵守有关其使用的所有法律和法规。
- 有关“开源许可”信息，请参阅随附光盘中的“OpenSourceInfo.pdf”。

# 健康与安全信息

请始终遵循以下注意事项和使用提示，防止出现危险情况并确保相机的最佳性能。



**警告—如忽视所示内容可能会对您本人或他人造成人身伤害**

## **不要拆卸或尝试修理相机。**

否则，可能会导致触电或损坏相机。

## **请勿在靠近易燃易爆的气体或液体处使用相机。**

否则，可能会导致火灾或爆炸。

## **不要将易燃物插入相机内或在相机附近保存这些物品。**

否则可能导致火灾或触电。

## **请勿用湿手操作相机。**

否则，可能会导致触电。

## **防止损坏拍摄对象的视力。**

请勿在距人或动物很近的情况下（不足 1 米/3 英尺）使用闪光灯。若闪光时太靠近拍摄对象的眼睛，可能会导致视力暂时或永久性损伤。

## **请将相机放在远离儿童或宠物的地方。**

请将相机及所有配件放在远离儿童和宠物的地方。吞咽小部件可能会导致窒息或严重伤害。移动的部件和配件也可能造成人身伤害。

## **请勿将相机长时间暴露于直射阳光或高温下。**

长时间暴露于直射阳光或极端温度下可能会对相机内部的部件造成永久性损坏。

## **避免使用毯子或衣物遮盖相机。**

否则，相机可能会因过热而变形或引发火灾。

## **请勿在雷暴期间操作电源线或靠近充电器。**

否则，可能会导致触电。

**如果液体或异物进入相机内，请立即断开所有电源，例如电池，然后联系三星服务中心。**

**遵守特定区域有关相机使用限制的规定。**

- 避免干扰其他电子设备。
- 乘坐飞机时请关闭相机。相机可能对航空设备造成干扰。遵守所有航空规定并在空乘人员的指引下关闭相机。
- 靠近医疗设备时请关闭相机。相机会对医院或医疗机构中的医疗设备造成干扰。请遵守所有规章制度、张贴的告示和医护人员的指示。

**避免干扰心脏起搏器。**

制造商和独立研究集团 Wireless Technology Research 建议，本相机与所有心脏起搏器之间应至少保持 15 厘米的距离，以避免潜在的干扰。如果您怀疑相机对心脏起搏器或其他医疗设备造成了干扰，请立即关闭相机并联系心脏起搏器或医疗设备制造商以寻求指导。



**小心—如忽视所示内容可能会损坏相机或其他设备**

**相机长期存储不用时，请取出电池。**

长期不用时，安装的电池可能会漏液或造成腐蚀，进而对相机造成严重损坏。

**仅使用制造商推荐的原厂锂电池替换电池。  
请勿损坏或加热电池。**

非原厂、损坏或加热的电池可能造成火灾或人身伤害。

**请仅使用三星批准的电池、充电器、电缆和配件。**

- 使用未经授权的电池、充电器、电缆或配件会导致电池爆炸，损坏相机或造成人身伤害。
- 三星对未批准的电池、充电器、电缆或配件造成的损坏或伤害不承担责任。

**电池仅可用于预定用途。**

误用电池可能导致火灾或触电。

**闪光时，不要触摸闪光灯。**

闪光后，闪光灯很热，可能会灼伤皮肤。

**在给电池充电时，请勿使用损坏的电源线、插头或松驰的插座。**

否则可能导致火灾或触电。

**不要对相机部件强行用力或对相机施压。**

否则，可能会导致相机故障。

**连接线缆以及装入电池和存储卡时，请务必小心谨慎。**

如果对接头强行用力或采用不当方式连接线缆或装入电池和存储卡，可能会损坏端口、接头和配件。

**使带有磁片的卡远离相机包。**

否则，卡上保存的信息可能会损坏或被删除。

**切勿使用已损坏的电池或存储卡。**

否则，可能会导致触电、相机故障或引发火灾。

**使用相机前，请检查相机是否可以正常操作。**

对于因相机故障或操作不当而导致的任何文件丢失或损坏，制造商不承担任何责任。

**必须将 USB 线缆较小的一端插入相机。**

如果电缆插反，则可能会损坏文件。对于任何数据丢失，制造商不承担任何责任。

**保护相机的镜头。**

请勿将镜头暴露在直射阳光下，这可能会造成图像传感器褪色或出现故障。

**如果相机过热，取出电池并待其冷却。**

- 长期使用相机可能会导致电池过热并升高相机的内部温度。如果相机停止运行，取出电池并待其冷却。
- 内部高温可能会导致照片噪点，此现象为正常现象，不会影响相机性能。

## 避免干扰其他电子设备。

相机发射的射频 (RF) 信号会对未经屏蔽或未正确屏蔽的电子设备造成干扰，例如心脏起搏器、助听器、医疗设备及其他家用或车用电子设备。咨询电子设备的制造商以解决您所遇到的问题。为避免造成不必要的干扰，请仅使用三星批准的设备或配件。

## 以正常姿势使用相机。

请勿接触相机的内置天线位置。







### 数据传输及您的责任

- 通过 WLAN 传输数据可能造成数据泄漏，因此请勿在公共区域或开放网络中传输敏感数据。
- 对于因数据传输而造成的任何版权、商标、知识产权侵权或侵犯肖像权的后果，相机制造商不承担任何责任。





# 本手册中使用的图标

## 本手册中使用的图标

图标	功能
	其他信息
	安全警告和预防措施
[ ]	相机按钮。例如，[快门] 表示快门按钮。
( )	相关信息的页码
→	必须选择以执行步骤的选项或菜单顺序；例如：选择  → 画质（表示先选择  ，然后选择画质）。根据拍摄模式的不同，图标旁的数字也会有所不同。也就是说，部分选项可能会在  或  下面。此手册基于程序模式。
*	注释

## 拍摄模式图标

拍摄模式	图标
智能自动	SMART
程序	P
光圈优先	A
快门优先	S
手动	M
自定义	C
镜头优先	
场景	SCN
短片	
Wi-Fi	Wi-Fi

# 目录

## 提示

## 摄影中的概念

<b>拍摄姿势</b> .....	<b>13</b>
握住相机 .....	13
站立摄影 .....	13
蹲式摄影 .....	14
使用显示屏 .....	14
低角度拍摄 .....	15
高角度拍摄 .....	15
<b>光圈</b> .....	<b>16</b>
曝光值和景深 .....	17
<b>快门速度</b> .....	<b>18</b>
<b>ISO 感光度</b> .....	<b>19</b>
<b>光圈设置、快门速度和 ISO 感光度如何控制曝光</b> .....	<b>20</b>
<b>焦距、角度和透视之间的相关性</b> .....	<b>21</b>
<b>景深</b> .....	<b>22</b>
什么控制未对焦效果? .....	22
景深预览 .....	24
<b>合成</b> .....	<b>24</b>
三分法则 .....	24
包含两个拍摄对象的相片 .....	25
<b>闪光</b> .....	<b>26</b>
闪光灯指数 .....	26
跳灯拍摄 .....	27

## 第 1 章

## 我的相机

<b>入门</b> .....	<b>29</b>
拆开包装 .....	29
<b>相机布局</b> .....	<b>30</b>
<b>显示屏图标</b> .....	<b>33</b>
在“拍摄”模式中 .....	33
拍摄照片 .....	33
录制视频 .....	34
关于水准仪 .....	34
在“播放”模式中 .....	35
查看照片 .....	35
播放视频 .....	35
<b>镜头</b> .....	<b>36</b>
镜头布局 .....	36
锁定或解锁镜头 .....	37
镜头标记 .....	39
<b>配件</b> .....	<b>40</b>
外部闪光灯布局 .....	40
连接闪光灯 .....	41
GPS 模块布局 (选购) .....	42
连接 GPS 模块 .....	42



<b>拍摄模式</b> .....	<b>44</b>
<b>SMART</b> 智能自动模式 .....	44
<b>P</b> 程序模式 .....	45
程序偏移 .....	45
<b>A</b> 光圈优先模式 .....	46
<b>S</b> 快门优先模式 .....	46
<b>M</b> 手动模式 .....	47
构图模式 .....	47
使用 Bulb .....	47
<b>C</b> 自定义模式 .....	48
保存自定义模式 .....	48
选择自定义模式 .....	49
<i>i</i> 镜头优先模式 .....	50
使用 <i>i</i> effect 模式 .....	50
使用 <b>PASM</b> 模式中的 i-Function .....	51
使用 <i>i</i> zoom .....	52
<b>SCN</b> 场景模式 .....	53
📹 短片模式 .....	56
拍摄模式可用的功能 .....	57

## 第 2 章

### 拍摄功能

<b>尺寸</b> .....	<b>59</b>
相片尺寸选项 .....	59
视频尺寸选项 .....	60
<b>画质</b> .....	<b>61</b>
相片画质选项 .....	61
视频画质选项 .....	61

<b>ISO 感光度</b> .....	<b>62</b>
<b>白平衡 (光源)</b> .....	<b>63</b>
白平衡选项 .....	63
自定义预设选项 .....	64
<b>图片向导 (相片风格)</b> .....	<b>66</b>
<b>AF 模式</b> .....	<b>67</b>
单一 AF .....	67
连续 AF .....	68
手动对焦 .....	68
<b>AF 区</b> .....	<b>69</b>
选择 AF .....	69
多重 AF .....	70
脸部侦测 AF .....	70
自拍 AF .....	71
<b>MF 辅助</b> .....	<b>72</b>
<b>光学图像稳定 (OIS)</b> .....	<b>73</b>
OIS 选项 .....	73
<b>拍摄模式 (拍摄方法)</b> .....	<b>74</b>
单张 .....	74
连拍 .....	74
高速拍摄 .....	75
定时器 .....	75
自动包围曝光 (AE BKT) .....	76
白平衡包围曝光 (WB BKT) .....	76
图片向导包围曝光 (图片向导 BKT) .....	77
包围曝光设置 .....	77

<b>闪光</b> .....	<b>78</b>
闪光灯选项 .....	78
修正红眼效果 .....	79
使用内置闪光灯 .....	79
调整闪光灯强度 .....	80
<b>测光</b> .....	<b>81</b>
平均测光 .....	81
中央重点 .....	82
点测光 .....	82
测量对焦区的曝光值 .....	83
<b>智能范围</b> .....	<b>84</b>
<b>智能滤镜</b> .....	<b>85</b>
<b>选择颜色</b> .....	<b>86</b>
<b>色彩空间</b> .....	<b>87</b>
<b>曝光补偿</b> .....	<b>88</b>
<b>曝光/对焦锁定</b> .....	<b>89</b>
<b>视频功能</b> .....	<b>90</b>
短片 AE 模式 .....	90
多重动作 .....	90
淡化 .....	91
声音 .....	91

### 第 3 章

## 播放/编辑

<b>搜索并管理文件</b> .....	<b>93</b>
查看照片 .....	93
查看影像缩略图 .....	93
在“智能相册”中按类别查看文件 .....	94
按文件夹查看文件 .....	94
保护文件 .....	95
删除文件 .....	95
删除一个文件 .....	95
删除多个文件 .....	96
删除所有文件 .....	96
<b>查看照片</b> .....	<b>97</b>
放大照片 .....	97
查看幻灯片 .....	97
自动旋转 .....	98
<b>播放视频</b> .....	<b>99</b>
在播放期间剪裁视频短片 .....	99
在播放过程中捕获影像 .....	100
<b>编辑照片</b> .....	<b>101</b>
选项 .....	101

第 4 章

无线网络

<b>接入 WLAN 并配置网络设置.....</b>	<b>104</b>
接入 WLAN.....	104
设置网络选项.....	105
手动设置 IP 地址.....	105
使用登录浏览器.....	106
网络连接小提示.....	107
输入文本.....	108
<b>发送照片或视频到智能手机.....</b>	<b>109</b>
<b>使用智能手机远程快门.....</b>	<b>110</b>
<b>使用照片或视频共享网站.....</b>	<b>112</b>
登录网站.....	112
上传照片或视频.....	112

<b>通过电子邮件发送照片或视频.....</b>	<b>114</b>
更改邮箱设置.....	114
存储个人信息.....	114
设置邮箱密码.....	115
更改邮箱密码.....	115
通过电子邮件发送照片或视频.....	116
<b>上传照片到云服务器.....</b>	<b>118</b>
<b>使用自动备份发送照片或视频.....</b>	<b>119</b>
在 PC 上安装自动备份程序.....	119
向 PC 发送照片或视频.....	119
<b>在启用 TV Link 的电视上查看照片或视频.....</b>	<b>121</b>
<b>使用 Wi-Fi Direct 发送照片.....</b>	<b>123</b>
<b>关于远程唤醒 (WOL) 功能.....</b>	<b>124</b>
将 PC 从睡眠模式唤醒的设置.....	124
打开 PC 的设置.....	125

## 第 5 章

## 相机设置菜单

<b>用户设置</b> .....	<b>127</b>
自定义 ISO .....	127
ISO 间隔.....	127
自动 ISO 范围 .....	127
杂点减少 .....	127
BKT 设置 .....	127
DMF (Direct Manual Focus) .....	128
AF 优先.....	128
存储为自定义模式.....	128
iFn 自定义.....	128
设置按钮功能 .....	129
显示选择 .....	129
用户设置画面 .....	130
网格线.....	131
畸变修正 .....	131
AF 辅助光灯 .....	131
E-快门.....	131
<b>设置 1</b> .....	<b>132</b>
<b>设置 2</b> .....	<b>134</b>
<b>设置 3</b> .....	<b>135</b>
<b>GPS</b> .....	<b>136</b>

## 第 6 章

## 连接到外部设备

<b>在电视或高清晰度电视中查看文件</b> .....	<b>138</b>
在电视中查看文件.....	138
在高清晰度电视中查看文件 .....	139
在 3D 电视上查看文件 .....	140
<b>打印照片</b> .....	<b>141</b>
使用 PictBridge 照片打印机打印照片 .....	141
配置打印设置 .....	142
创建打印顺序 (DPOF) .....	142
DPOF 选项 .....	143
<b>将文件传输到电脑</b> .....	<b>144</b>
将文件传输到 Windows 电脑 .....	144
将相机作为可移动磁盘连接 .....	144
断开相机连接 (适用于 Windows XP) .....	145
将文件传输到 Mac 电脑 .....	145
<b>使用电脑程序</b> .....	<b>146</b>
安装软件 .....	146
光盘中包含的程序 .....	146
使用 Intelli-studio .....	147
要求 .....	147
使用 Intelli-studio 界面 .....	148
使用 Intelli-studio 传输文件 .....	149
使用 Samsung RAW Converter .....	150
Windows 的要求 .....	150
Mac 的要求 .....	150
使用 Samsung RAW Converter 界面 .....	151
编辑 RAW 格式文件 .....	151

第 7 章

附录

错误消息.....	154
维护相机.....	155
清洁相机.....	155
相机镜头和显示屏.....	155
图像传感器.....	155
相机机身.....	155
使用或存放相机.....	156
使用或存放相机的不当之处.....	156
在沙滩或海岸上使用相机.....	156
长时间存放相机.....	156
在潮湿环境下谨慎使用相机.....	157
其他重要提示.....	157
关于存储卡.....	158
支持的存储卡.....	158
存储卡的容量.....	158
使用存储卡的重要提示.....	160
关于电池.....	161
电池规格.....	161
电池寿命.....	162
电量不足信息.....	162
使用电池的注意事项.....	162
电池充电的注意事项.....	162

联系服务中心前.....	163
相机规格.....	166
词汇表.....	171
选购配件.....	177
官方语言的声明.....	180

# 摄影中的概念

## 拍摄姿势

要拍摄好的相片，需要通过正确的姿势来使相机稳定。即使您正确握住相机，错误的姿势也会导致相机抖动。站直并保持稳定，以作为维持相机稳定的基础。以低快门速度拍摄时，屏住呼吸以减少身体移动。

### 握住相机

用右手握住相机并将右食指放在快门按钮上。将左手放在镜头下以提供支撑。

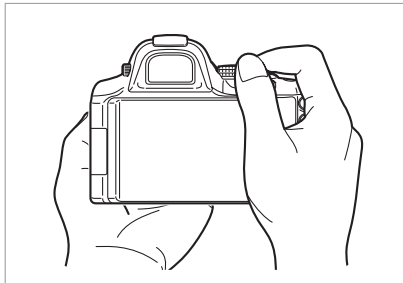
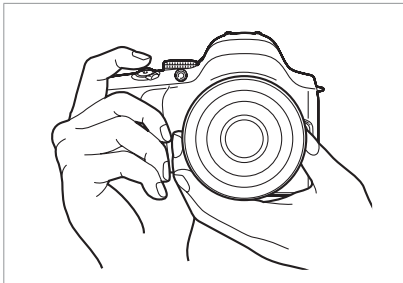

### 站立摄影

镇静地拍摄；双脚分开与肩同宽站直，并保持肘部向下。

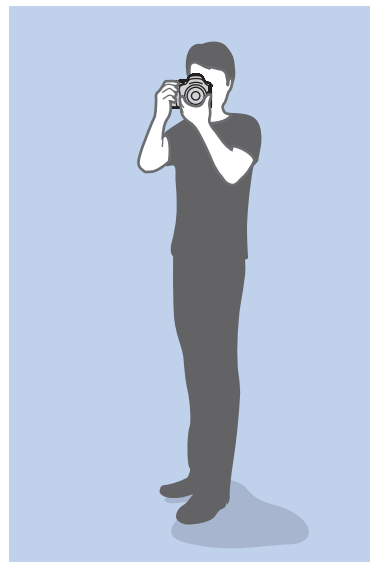

## 蹲式摄影

镇静地拍摄；单膝触地蹲下，上身保持直立姿势。



## 使用显示屏

将显示屏向外翻转 180°，然后将其向上或向下旋转以拍摄高角度或低角度的照片或为自己拍照（A）。显示屏最多可以向下旋转 90° 或向上旋转 180°（B）。也可将显示屏向上旋转 180° 并将其折叠（C）。

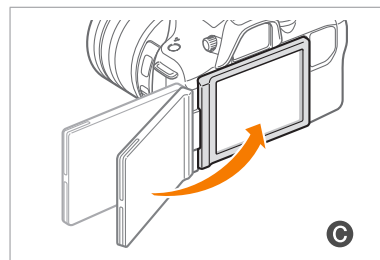
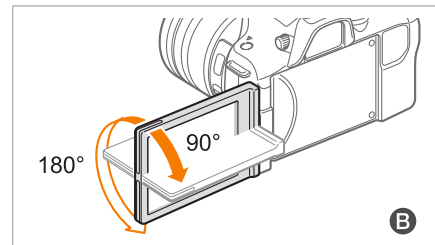
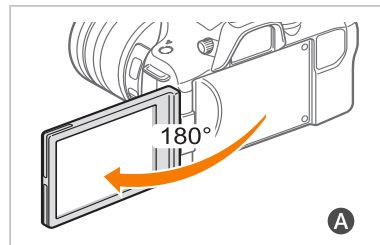

- 不再使用时请折叠显示屏。
- 仅在允许的角度内旋转显示屏。
- 显示屏置于图片 A 和 C 所示位置时,使用 Wi-Fi 功能。

### 低角度拍摄

低角度拍摄是指相机位于视线之下自下而上拍摄主体。

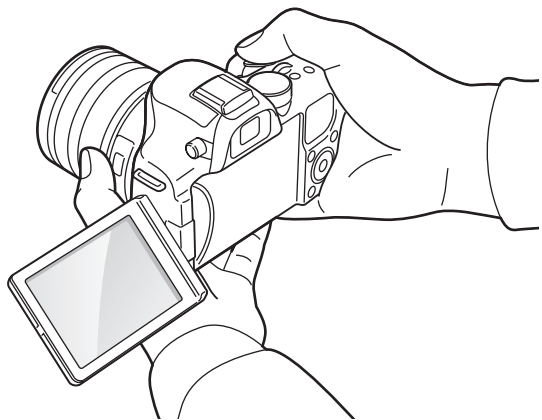

### 高角度拍摄

高角度拍摄是指相机位于视线之上自上而下拍摄主体。

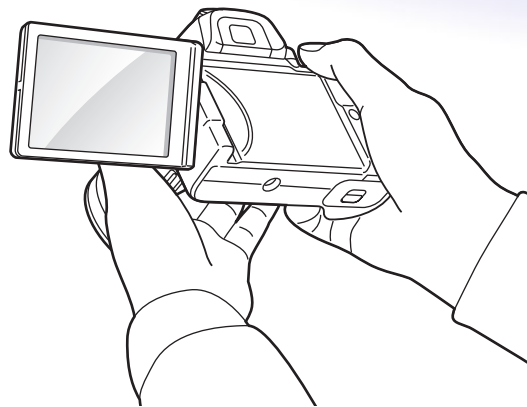



## 光圈

光圈是控制进入相机的光量的孔，这是决定曝光度的三个因素之一。光圈罩包含小金属板，可打开和关闭以允许光通过光圈并进入相机。光圈的大小与相片的亮度密切相关：光圈越大相片越亮；光圈越小相片越暗。

### 光圈大小

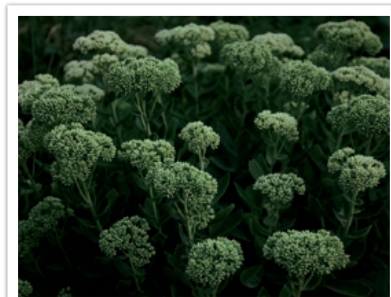
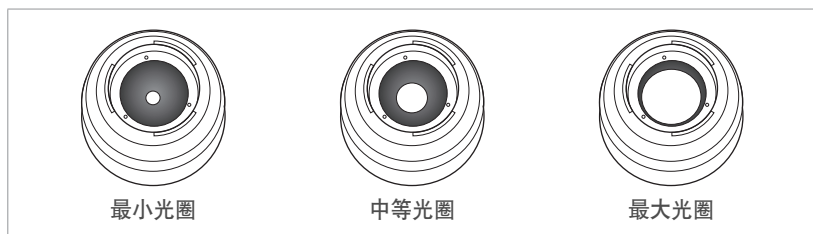

较暗的相片  
(稍微打开光圈)



较亮的相片  
(打开较大光圈)

光圈大小由称为“焦距比数”的值表示。焦距比数表示焦距除以镜头直径。例如，如果具有 50 mm 焦距的镜头的焦距比数为 F2，则光圈的直径为 25 mm。(50mm/25mm=F2) 焦距比数越小，光圈越大。

光圈中的开口称为曝光值 (EV)。曝光值增加 (+1 EV) 意味着光量增加一倍。曝光值减少 (-1 EV) 意味着光量减半。您还可以使用曝光补偿功能微调光量，细分曝光值为 1/2、1/3 EV，以此类推。

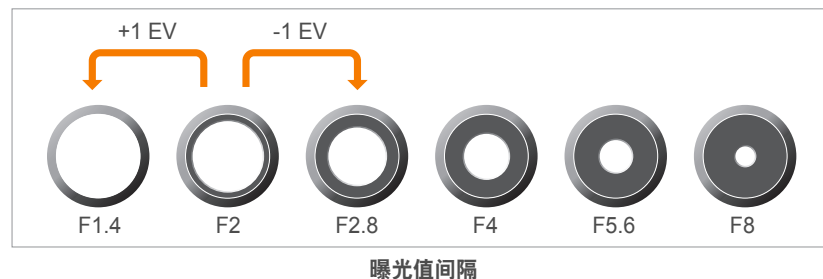

## 曝光值和景深

您可以通过控制光圈使相片背景模糊或清晰。这与景深 (DOF) 密切相关，景深可表示为小或大。



使用大景深拍摄的相片



使用小景深拍摄的相片



光圈罩包含数个叶片。这些叶片一块移动，控制通过光圈中心的光量。叶片数还影响拍摄夜景时的光形状。如果光圈有偶数个的叶片，则光会分割为相等个数的部分。如果叶片个数为奇数，则部分数是叶片数的两倍。

例如，具有 8 个叶片的光圈将光分割为 8 个部分，具有 7 个叶片的光圈将光分割为 14 个部分。



7 个叶片

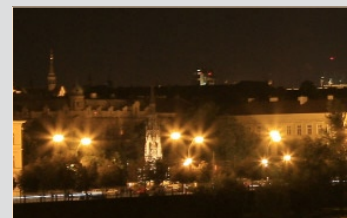

8 个叶片

## 快门速度

快门速度是指打开和关闭快门所需的时间量。因为它控制光量到达图像传感器之前通过光圈的光量，因此是控制相片亮度的重要因素。

通常，快门速度可手动调整。快门速度的测量单位称为“曝光值”(EV)，该值以 1 s、1/2 s、1/4 s、1/8 s、1/15 s、1/1000 s、1/2000 s 为间隔进行标记，以此类推。

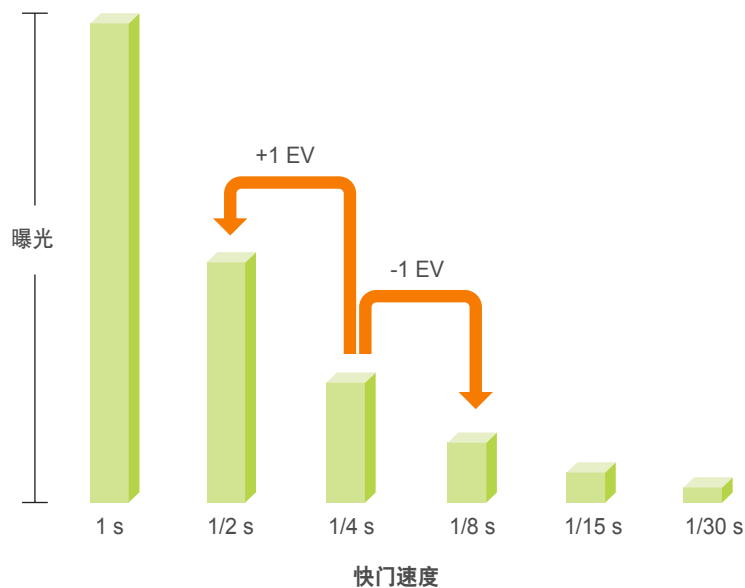

因此，快门速度越快，允许进入的光量越少。同样，快门速度越慢，允许进入的光量越多。

如以下相片所示，较慢的快门速度允许光有更多时间进入，因此相片会更亮。反之，较快的快门速度允许光进入的时间较少，相片会较暗，并会更容易定住运动中的拍摄对象。

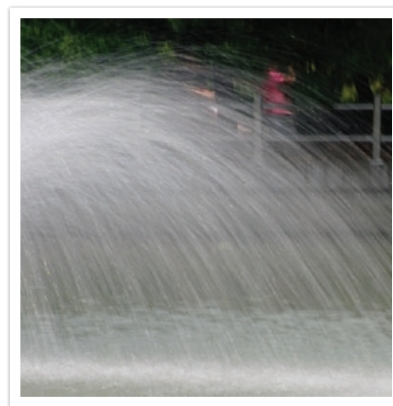

0.8 s

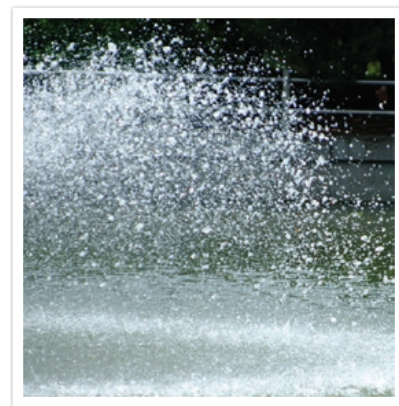

0.004 s

## ISO 感光度

影像的曝光由相机的感光度决定。此感光度基于国际胶卷标准，即 ISO 标准。在数码相机上，此感光度额定值用于表示拍摄影像的数字机构的感光度。

数字加倍，ISO 感光度也加倍。例如，ISO 200 设置所拍摄影像的速度是 ISO 100 设置速度的两倍。但是，较高的 ISO 设置会导致产生“杂点”，即相片中的小斑点、点和其它现象，使外观杂乱不洁。根据一般规则，最好是使用低 ISO 设置以防止相片中出现杂点，除非在黑暗的环境中拍摄或拍摄夜景。

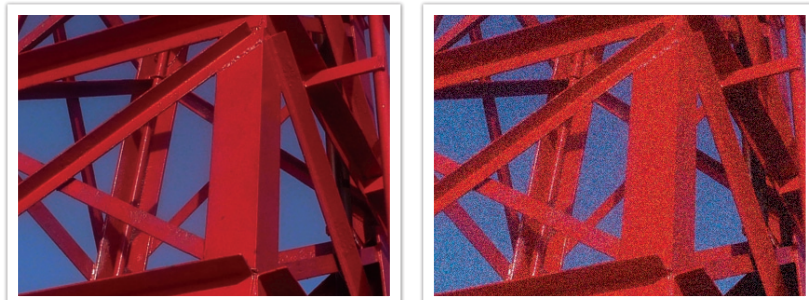

因 ISO 感光度而导致的画质和亮度不同

由于低 ISO 感光度意味着相机将对光不很敏感，因此您需要更多的光以获得最佳曝光。使用低 ISO 感光度时，打开更大的光圈或降低快门速度以允许更多光进入相机。例如，在光线充足、阳光明媚的白天，低 ISO 感光度不需要使用较慢的快门速度。但是，在暗光条件下或晚上，低 ISO 感光度和较快的快门速度将导致相片模糊不清。



使用三脚架和  
高感光度拍摄的照片



使用低 ISO 感光度拍摄的模糊照片

## 光圈设置、快门速度和 ISO 感光度如何控制曝光

光圈设置、快门速度和 ISO 感光度与拍摄密切相关。光圈设置控制用来调节光进入相机的开口，快门速度决定允许光进入的时间长度。ISO 感光度决定了胶片对光的反应速度。这三个方面共同称为曝光三要素。

快门速度、光圈值或 ISO 感光度的变化可以通过调整互相抵消，以保持光线量。但是，效果会根据设置变化。例如，快门速度在高速运动中非常有用，光圈可控制景深，ISO 感光度可控制相片颗粒感。

	设置	效果
光圈	大光圈 =较多光线 小光圈 =较少光线	 <p>大 = 小景深 小 = 大景深</p>

	设置	效果
快门速度	快速 =较少光线 慢速 =较多光线	 <p>快 = 静态 慢 = 模糊</p>
ISO 感光度	高感光度 =对光线更为敏感 低感光度 =对光线不太敏感	 <p>高 = 更细致 低 = 不细致</p>

## 焦距、角度和透视之间的相关性

焦距以毫米为单位，是从镜头中间到其焦点之间的距离。它影响拍摄的图像的角度和透视。短焦距转换为较宽的角度，让您拍摄广角镜头。长焦距转换为较窄的角度，让您拍摄远摄镜头。

### 短焦距

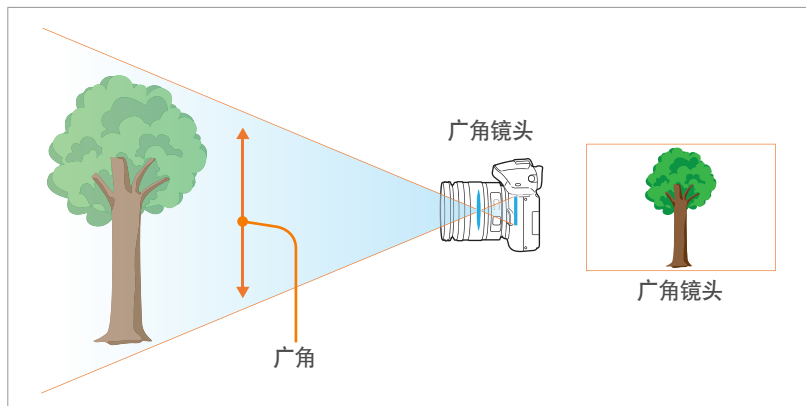

### 长焦距

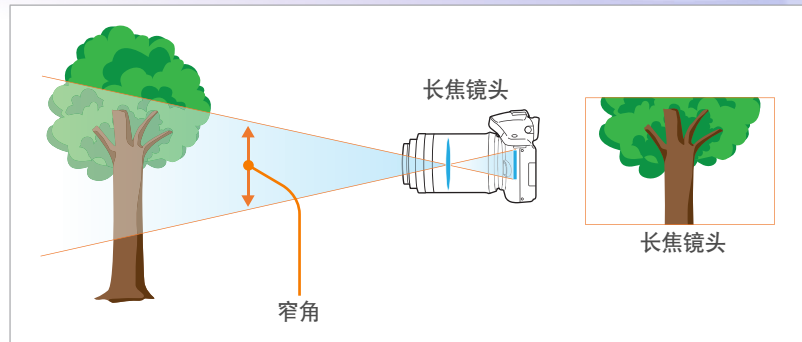

查看以下这些相片并比较变化。



18 mm 角度



55 mm 角度



200 mm 角度



通常，广角镜头适合拍摄风景，窄角镜头适合拍摄体育赛事或人像。

## 景深

人们通常喜欢那些背景不在焦点内的人像或静物相片，以使突出拍摄对象。相片可能模糊或清晰，具体取决于对焦区。这称为“小景深”或“大景深”。

景深是物体周围的对焦区。因此，较小的景深表示对焦区较窄，较大的景深意味着对焦区较宽。

具有小景深的相片，强调拍摄对象并使其余部分模糊，可以通过使用长焦镜头或选择低光圈值来获得。反之，具有大景深的相片显示相片上重点突出的所有元素，可以通过使用广角镜头或选择大光圈值来获得。



小景深

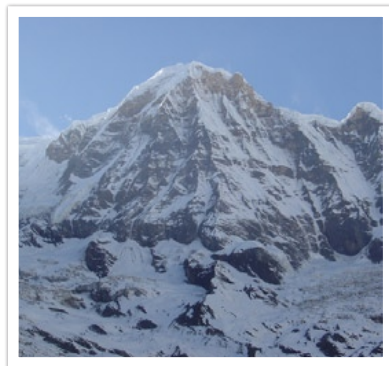

大景深

### 什么控制未对焦效果?

#### 景深取决于光圈值

光圈越大（即光圈值越小），景深变得越小。如果其它值（包括快门速度和 ISO 感光度）相同，低光圈值将使相片具有小景深。



55 mm F5.7



55 mm F22

## 景深取决于焦距

焦距越长，景深越小。具有较长焦距的长焦镜头比具有较短焦距的长焦镜头更适合拍摄小景深相片。



使用 18 mm 长焦镜头  
拍摄的相片



使用 100 mm 长焦镜头拍摄的相片

## 景深取决于拍摄对象与相机之间的距离

拍摄对象与相机之间的距离越短，景深变得越小。因此，靠近拍摄对象拍摄相片可能拍摄出小景深相片。

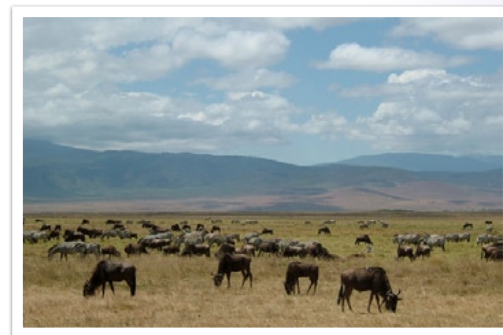

使用 100 mm 长焦镜头拍摄的相片

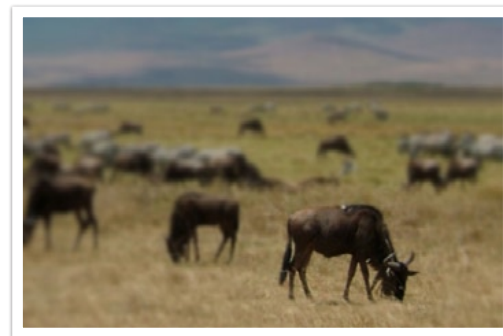

靠近拍摄对象拍摄的相片



## 景深预览

您可以在拍摄之前使用“景深预览”按钮了解将拍摄出的效果。按下此按钮时，相机会调整光圈为预定义设置，并在屏幕上显示效果。  
(第 129 页)

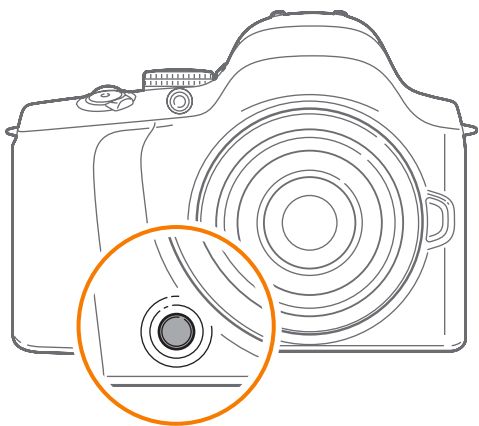

## 合成

使用相机来拍摄美丽的世界，是非常有趣的事情。不管世界多么美丽，糟糕的合成拍摄不出世界的美丽。

合成时，优先对焦拍摄对象非常重要。

拍摄中的合成意指将对象安排到相片中。通常，遵守三分法则可以实现良好的合成。

## 三分法则

要使用三分法则，请将图像划分为 3x3 个相同矩形的图案。

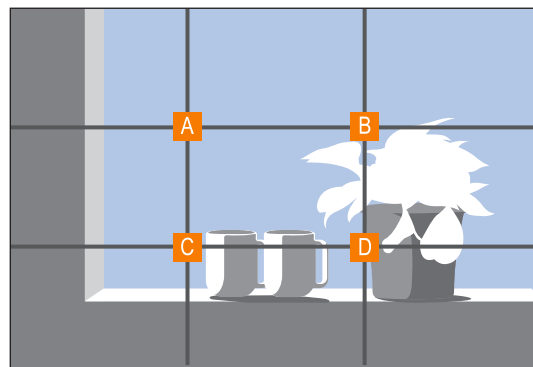

要构成最能强调对象的照片，请确保对象位于中心矩形的一个角上。

使用三分法将拍摄出具有稳定且引人注目合成的相片。  
以下为一些示例。

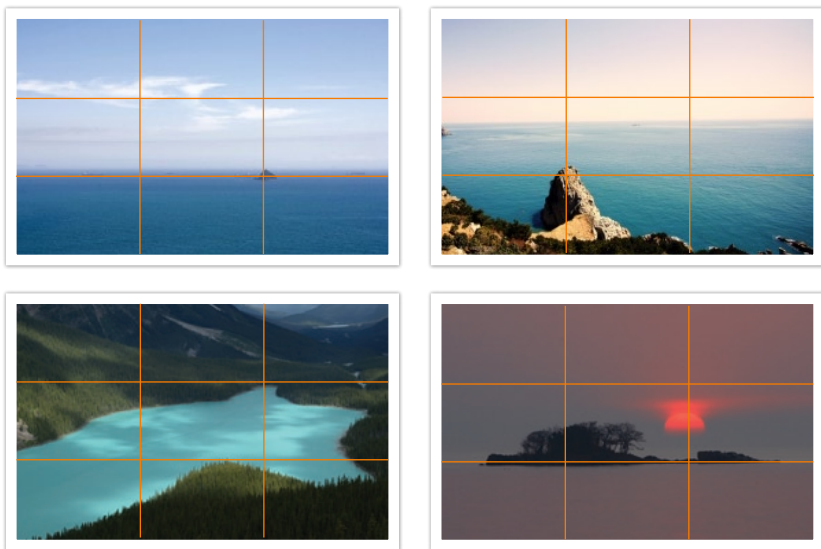

### 包含两个拍摄对象的相片

如果您的拍摄对象位于相片的一角，会建立不平衡合成。您可以在对角处拍摄第二个对象以平衡相片的重心，从而稳定相片。



拍摄风景相片时，将水平线置中会建立不平衡效果。将水平线上移或下移以增加相片的重心。

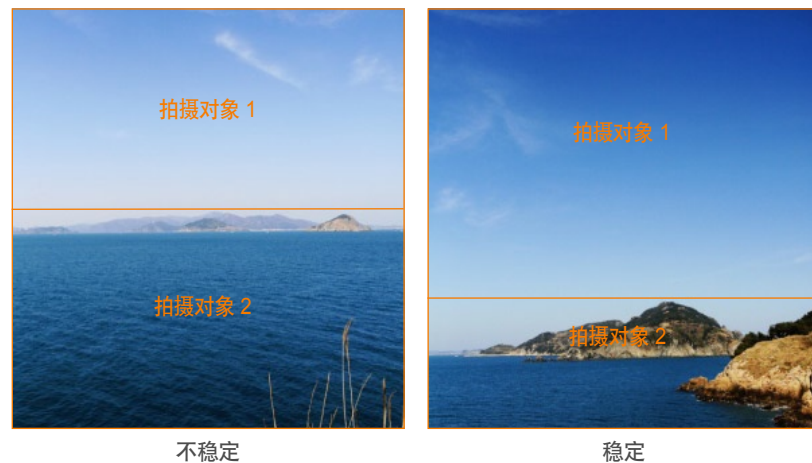

## 闪光

光是拍摄中最重要的元素之一。然而，随时随地获得足够的光量并不是很容易的事情。使用闪光灯可让您最佳化光设置，并营造不同效果。

闪光灯可帮助在光线较弱的情况下获得足够曝光。在光线充足的情况下也很有用。例如，闪光灯可以用于补偿拍摄对象阴影的曝光或在背光情况下拍摄清晰的拍摄对象和背景。



修正前



修正后

### 闪光灯指数

闪光灯的型号指的是闪光灯的功率，获得的最大光量由称为“闪光灯指数”的值表示。闪光灯指数越大，从闪光灯发出的光量越多。当将 ISO 感光度设置为 100 时，闪光灯指数是透过从闪光灯到拍摄对象的距离乘以光圈值得出。

**闪光灯指数 = 闪光灯到拍摄对象的距离 X 光圈值**

**光圈值 = 闪光灯指数/闪光灯到拍摄对象的距离**

**闪光灯到拍摄对象的距离 = 闪光灯指数/光圈值**

因此，如果您知道闪光灯的闪光灯指数，您可以在手动设置闪光灯时估计闪光灯到拍摄对象的最佳距离。例如，如果闪光灯的闪光灯指数为 GN 20，距离拍摄对象 4 米，则最佳光圈值为 F5.0。

## 跳灯拍摄

跳灯拍摄是指将光线通过天花板或墙壁反射从而使光线均匀发散到拍摄对象上的方法。通常，使用闪光灯拍摄的相片可能看起来不自然或投下阴影。使用跳灯拍摄拍摄的对象由于光均匀扩散，因此不会产生阴影且看起来平滑。

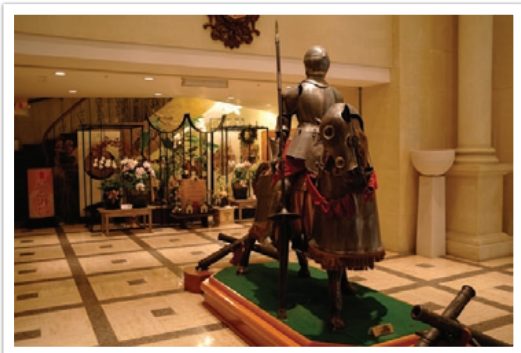

# 第 1 章

# 我的相机

---

了解您相机的布局、显示图标、基本功能、随附的镜头和选购配件。

## 拆开包装

检查产品包装盒中是否包含以下物件。

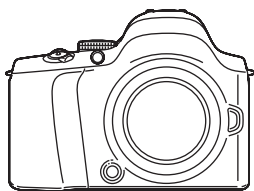

相机  
(包括机身盖、眼罩和热靴盖)

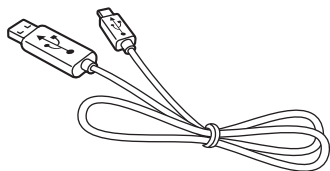

USB 电缆

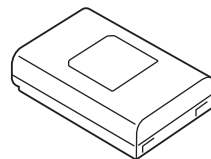

充电电池

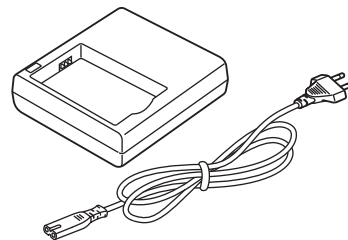

电池底座/交流电源线

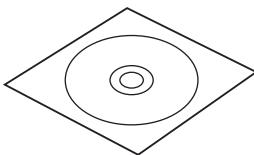

软件光盘  
(包含用户手册)

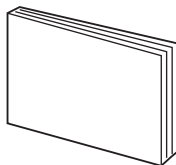

使用说明书基本操作

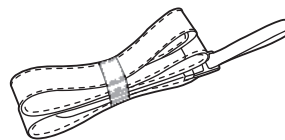

相机带



- 示图与实物可能有所差别。
- 可以在零售商处或三星服务中心购买选购配件。对于使用未经授权的配件所造成的问题，三星概不负责。有关配件的信息，请参阅第 177 页。

## 相机布局

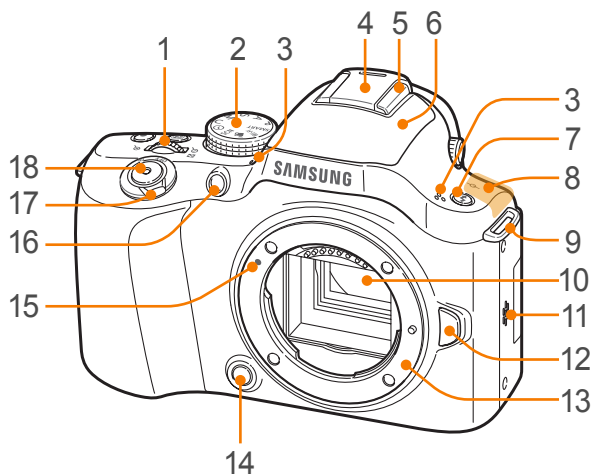

数字	名称
1	<b>飞梭转轮</b> <ul style="list-style-type: none"> <li>在“菜单”屏幕中：移至所需的菜单项。</li> <li>在“拍摄”模式中：在某些拍摄模式中调整快门速度或光圈值，并更改对焦区的大小。</li> <li>在“播放”模式中：放大或缩小照片、查看缩略图以及调整音量。</li> </ul>
2	<b>模式旋钮</b> <ul style="list-style-type: none"> <li><b>SMART</b>：“智能自动”模式（第 44 页）</li> <li><b>P</b>：“程序”模式（第 45 页）</li> <li><b>A</b>：“光圈优先”模式（第 46 页）</li> <li><b>S</b>：“快门优先”模式（第 46 页）</li> <li><b>M</b>：“手动”模式（第 47 页）</li> <li><b>C</b>：“自定义”模式（第 48 页）</li> <li><b>i</b>：“镜头优先”模式（第 50 页）</li> <li><b>SCN</b>：“场景”模式（第 53 页）</li> <li><b>短片</b>：“短片”模式（第 56 页）</li> <li><b>Wi-Fi</b>：Wi-Fi（第 103 页）</li> </ul>
3	麦克风

数字	名称
4	热靴盖
5	热靴
6	内置闪光灯（第 79 页）
7	闪光灯弹出按钮（第 79 页）
8	<b>内置天线</b> * 在使用无线网络时，请避免与内部天线接触。
9	系相机带的孔眼
10	图像传感器
11	扬声器
12	镜头释放按钮
13	镜头接口
14	景深预览按钮（第 129 页）
15	镜头连接指示
16	AF 辅助光灯/定时器指示灯
17	电源开关
18	快门按钮

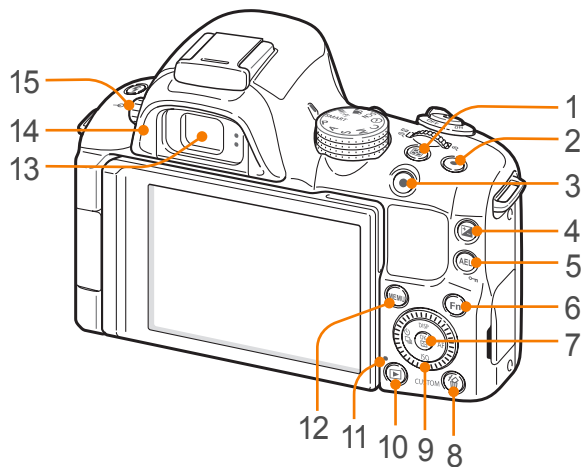

数字	名称
1	测光按钮 (第 81 页)
2	绿色按钮 重置程序变换、图片向导、白平衡、色温、显示亮度、显示颜色、定时器、闪光灯 EV、选择 AF 的值 (重新定位的对焦区将移回中心)。
3	录制视频按钮 开始录制视频。
4	调整 EV 按钮 (第 88 页) 按住按钮, 然后滚动飞梭转轮或旋转导航按钮以调整曝光值。

数字	名称
5	AE-L 按钮 (第 129 页) • 在“拍摄”模式中: 锁定调整的曝光值或对焦。 • 在“播放”模式中: 保护显示的文件。
6	Fn 按钮 访问主要功能并微调一些设置。
7	⏻ 按钮 • 在“菜单”屏幕中: 保存选择的选项。 • 在“拍摄”模式中: 允许您在某些拍摄模式中手动选择对焦区。
8	删除/自定义按钮 • 在“拍摄”模式中: 执行指定的功能。(第 129 页) • 在“播放”模式中: 删除文件。
9	导航按钮 (智能拨盘) • 在“拍摄”模式中 - DISP: 查看相机设定并更改选项 - ISO: 选择 ISO 值 - : 选择拍摄模式选项 - AF: 选择 AF 模式 • 在其他情形中 分别为上移、下移、左移、右移。 (也可以旋转导航按钮。)

数字	名称
10	播放按钮 进入“播放”模式。
11	状态指示灯 指示相机的状态 • 闪烁: 保存照片、拍摄视频、向电脑或打印机发送数据, 或连接至 WLAN 或发送照片时。 • 持续亮起: 未传输数据, 或到电脑或打印机的数据传输已完成时。
12	MENU 按钮 访问选项或菜单。
13	观景窗
14	眼罩
15	屈光度调整拨盘 如果影像通过观景窗显示不清晰, 请滚动屈光度调整拨盘以改善显示效果。



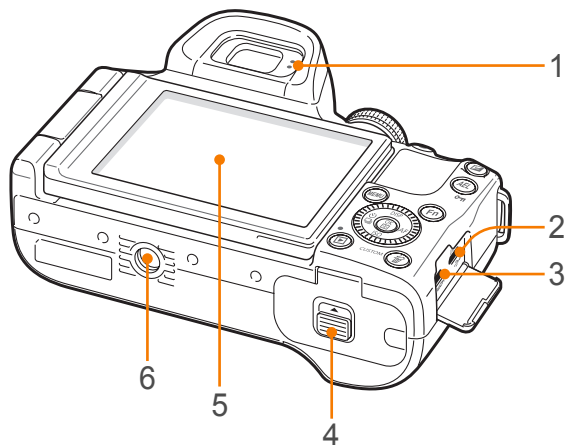

数字	名称
1	距离传感器（第 129 页）
2	<b>USB、A/V 和外接快门端口</b> 将相机连接至电脑、电视或外接快门。 在三脚架上使用外接快门线可减少相机移动。
3	<b>HDMI 端口</b>
4	<b>电池室/存储卡仓盖</b> 插入存储卡和电池。
5	<b>显示屏</b> 将显示屏向外翻转 180°，然后将其向上或向下旋转以拍摄高角度或低角度的照片或为自己拍照。（第 14 页）
6	<b>三脚架插座</b>

# 显示屏图标

## 在“拍摄”模式中

### 拍摄照片

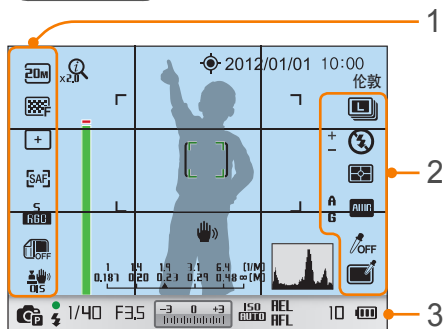

### 1. 拍摄选项（左侧）

图标	说明
	照片尺寸
	照片画质
	对焦区
	脸部侦测
	AF 模式（第 67 页）
	颜色空间
	智能范围（第 84 页）
	光学图像稳定 (OIS)（第 73 页）

### 2. 拍摄选项（右侧）

图标	说明
	拍摄模式
	闪光灯选项
	闪光灯强度
	全景模式（第 53 页）
	测光（第 81 页）
	白平衡（第 63 页）
	白平衡微调
	脸部色调
	脸部修整
	图片向导（第 66 页）
	智能滤镜（第 85 页）
	选择颜色（第 86 页）

### 3. 拍摄信息

图标	说明
	① zoom 开
<b>x2.0</b>	① zoom 比例
	GPS 已激活*
2012/01/01	日期
10:00	时间
伦敦	位置信息*
	对焦辅助栏（第 72 页）
	自动对焦区
	点测光区域

图标	说明
	距离刻度（第 130 页）
	水准仪（第 34 页）
	相机抖动
	柱状图（第 130 页）
	拍摄模式
	对焦
	闪光指示灯
1/40	快门速度
F3.5	光圈值
	曝光值
	ISO 感光度（第 62 页）
<b>AEL</b>	自动曝光锁定（第 89 页）
<b>AFL</b>	自动对焦锁定（第 89 页）
	未插入存储卡**
10	剩余可拍照片数
	<ul style="list-style-type: none"> <li>：电池已充满电</li> <li>：电池电量未滿</li> <li>（红色）：空（请重新给电池充电）</li> </ul>

\* 当您安装选购 GPS 模块时，会出现这些图标。

\*\* 在不插入存储卡的情况下拍摄的照片不可打印，也不可传输至存储卡或电脑。



显示的图标将根据选定模式或设置选项而异。

## 录制视频

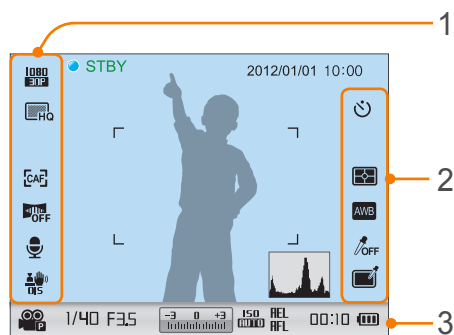

### 1. 拍摄选项（左侧）

图标	说明
CAF	启动自动对焦
1080 30P	视频大小
HQ	视频画质
x5	多重动作
CAF	AF 模式（第 67 页）
OFF	淡化（第 91 页）
🎤	录音开（第 91 页）
OIS	光学图像稳定 (OIS)（第 73 页）

### 2. 拍摄选项（右侧）

图标	说明
🕒	定时器
📷	测光（第 81 页）
AWB	白平衡（第 63 页）
📏	图片向导（第 66 页）
🎨	选择颜色（第 86 页）

### 3. 拍摄信息

图标	说明
2012/01/01	日期
10:00	时间
📊	柱状图（第 130 页）
📷	短片 AE 模式
1/40	快门速度
F3.5	光圈值
📊	曝光值
ISO AUTO	ISO 感光度
AEL	自动曝光锁定（第 89 页）
AFL	自动对焦锁定（第 89 页）
📷	未插入存储卡

图标	说明
00:10	剩余可录制时间
🔋	<ul style="list-style-type: none"> <li>🔋：电池已充满电</li> <li>🔋：电池电量未充满</li> <li>🔋（红色）：空（请重新给电池充电）</li> </ul>



显示的图标将根据选定模式或设置选项而异。

## 关于水准仪

水准仪可帮助您将相机与显示屏上的横线和竖线对齐。如果水准仪未处于水平状态，使用水平校准功能校准水准仪。（第 134 页）

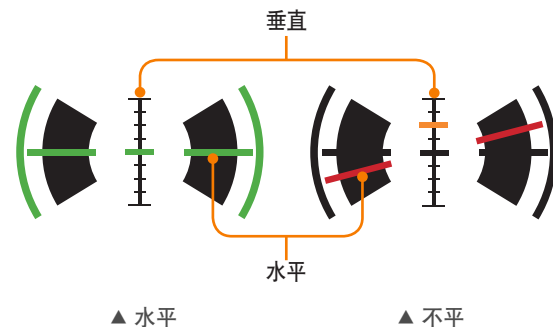

## 在“播放”模式中

### 查看照片

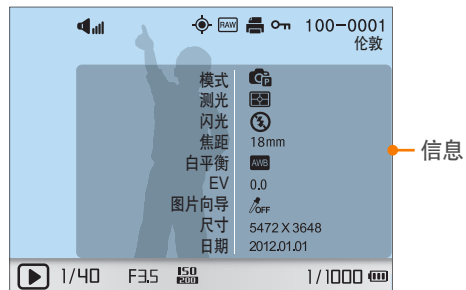

图标	说明
	音量
	连续抓取的文件
	位置信息
	RAW 文件
	3D 文件
	已添加到文件的打印信息 (第 142 页)
	受保护的文件
	声音图片文件 (第 55 页)
100-0001	文件夹编号 - 文件编号
伦敦	位置信息
1/40	快门速度
F3.5	光圈值
	ISO 值
1/1000	当前文件/文件总数

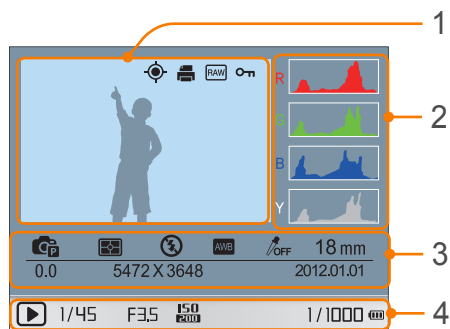

数字	说明
1	拍摄的相片
2	RGB 柱状图 (第 130 页)
3	拍摄模式、测光、闪光、白平衡、图片向导、对焦范围、曝光值、照片尺寸、日期
4	快门速度、光圈值、ISO 值、当前文件/文件总数

### 播放视频



图标	说明
	播放速度
	音量
100-0002	文件夹编号 - 文件编号
	多重动作
00:30	当前播放时间
10:00	视频长度

您可以购买专为您的 NX 系列相机生产的选购镜头。了解每个镜头的功能，并选择适合您需求和偏好的镜头。

## 镜头布局

### SAMSUNG 18-55 mm F3.5-5.6 OIS III 镜头（示例）

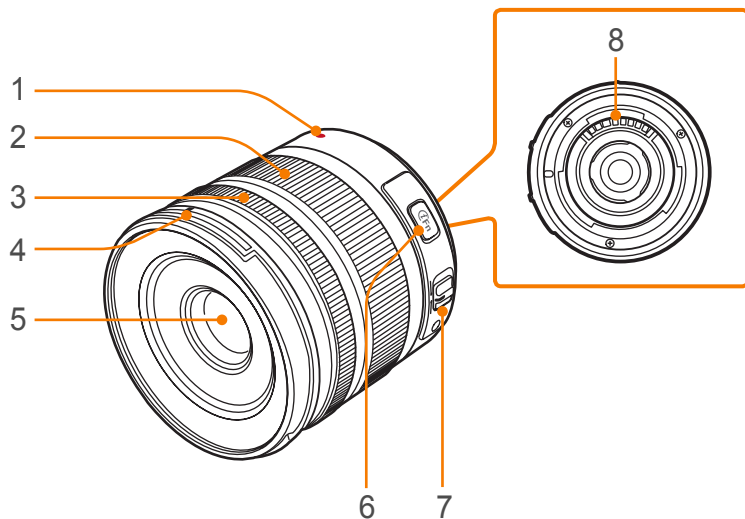

数字	说明
1	镜头连接指示
2	变焦环
3	对焦环（第 72 页）
4	镜头盖接口指示
5	镜头
6	i-Function 按钮（第 51 页）
7	AF/MF 开关（第 67 页）
8	镜头信息触点



当不使用镜头时，请装上镜头盖和镜头接口盖以免镜头沾上灰尘和被划伤。

### SAMSUNG 20-50 mm F3.5-5.6 ED II 镜头 (示例)

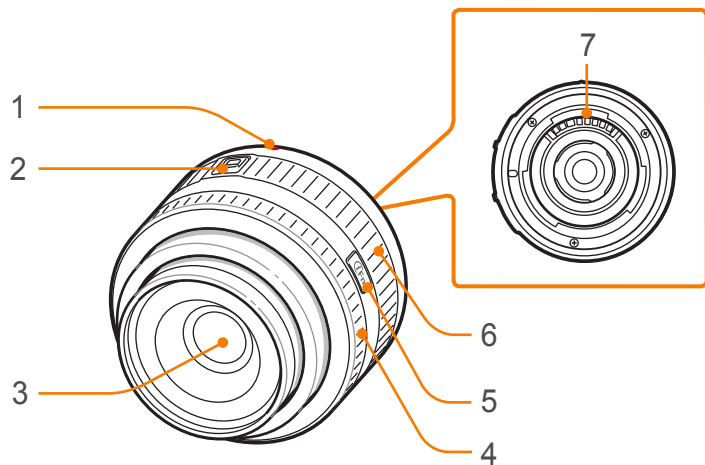

数字	说明
1	镜头连接指示
2	变焦锁定开关
3	镜头
4	对焦环 (第 72 页)
5	i-Function 按钮 (第 51 页)
6	变焦环
7	镜头信息触点

### 锁定或解锁镜头

要锁定镜头，请将变焦锁定开关拉离机身并按住，然后顺时针旋转变焦环。

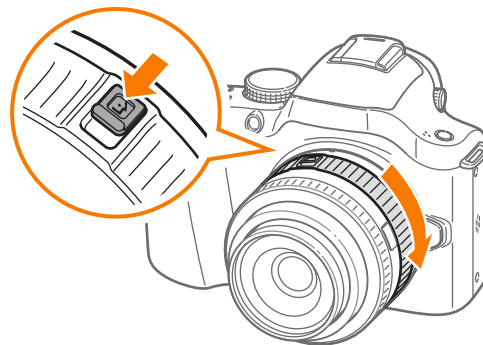

要解除锁定镜头，请逆时针旋转变焦环直到听到喀嚓声。

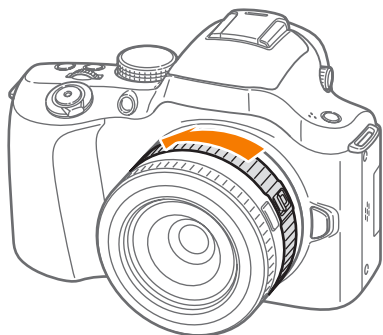

镜头锁定时，无法拍摄照片。

### SAMSUNG 16 mm F2.4 镜头（示例）

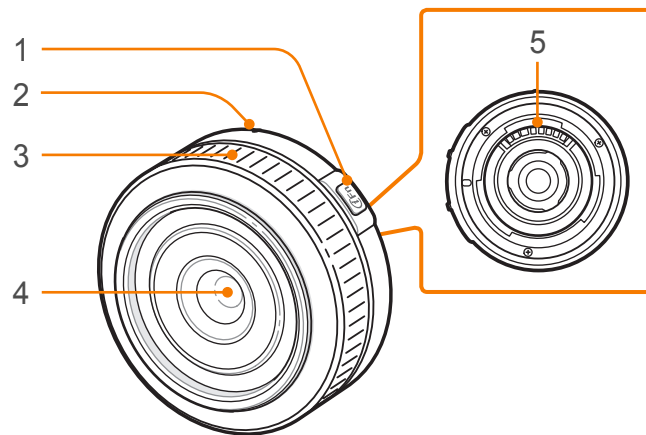

数字	说明
1	i-Function 按钮（第 51 页）
2	镜头连接指示
3	对焦环（第 72 页）
4	镜头
5	镜头信息触点

## 镜头标记

查看镜头上的数字代表什么。

### SAMSUNG 18-200 mm F3.5-6.3 ED OIS 镜头 (示例)

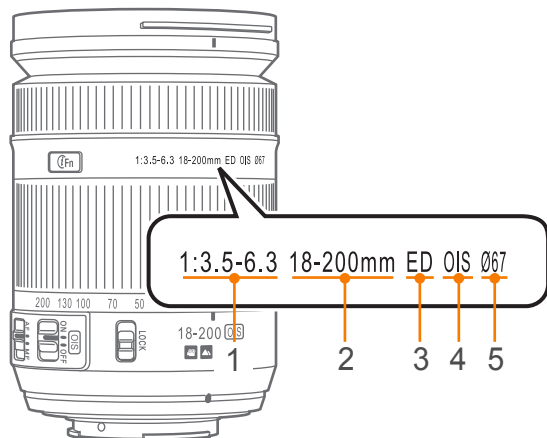

数字	说明
1	<b>光圈值</b> 支持的光圈值范围。例如，1:3.5-6.3 表示最大光圈值在 3.5 到 6.3 的范围内变化。
2	<b>焦距</b> 从镜头中心到其焦点的距离（以毫米为单位）。此数据用一个范围进行表示：镜头的最小焦距到最大焦距。 较长的焦距导致视角较窄且拍摄对象放大。较短的焦距使视角变宽。
3	<b>ED</b> ED 表示超低色散。超低色散玻璃对于最小化色差（镜头无法将所有色光聚焦到同一点时产生的一种色彩畸变）非常有效。
4	<b>OIS (第 73 页)</b> 光学图像稳定。具有此功能的镜头可以侦测相机抖动，并有效抵消相机的抖动。
5	<b>Ø</b> 镜头直径。连接滤光镜到镜头时，请确保镜头的直径与滤光镜的直径相同。



可以使用包括外部闪光灯和 GPS 模块在内的配件，这样可以更好更方便的拍摄照片。

有关选购配件的详细信息，请参阅各配件的说明书。



- 示图与实物可能有所差别。
- 可以在零售商处或三星服务中心购买三星批准的配件。对于使用其他制造商的附件造成的损坏，三星概不负责。

## 外部闪光灯布局

SEF220A (示例) (选购)

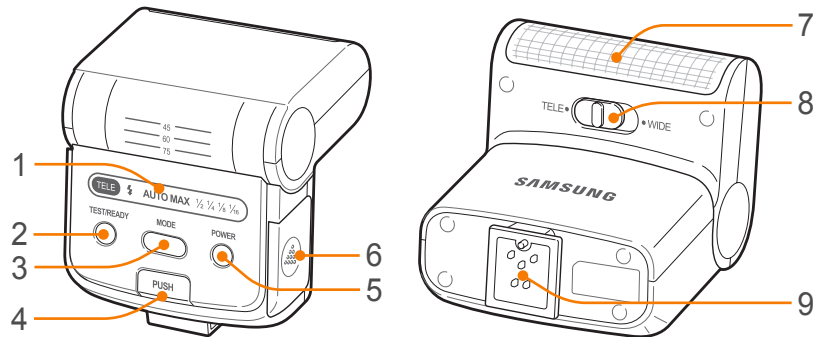

数字	说明
1	显示屏图标
2	READY 灯/测试按钮
3	MODE 按钮
4	闪光灯释放按钮
5	电源按钮
6	电池盖
7	灯泡
8	TELE/WIDE 模式开关
9	热靴连接

## 连接闪光灯

1 从相机移除热靴盖。

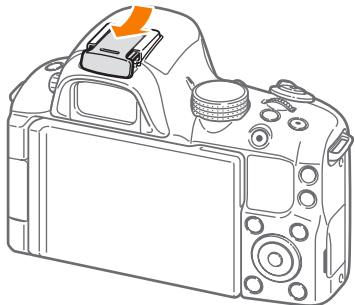

2 将闪光灯滑入至热靴以进行连接。

- 要释放闪光灯，请在按下 **PUSH** 按钮的同时轻轻抽出闪光灯。

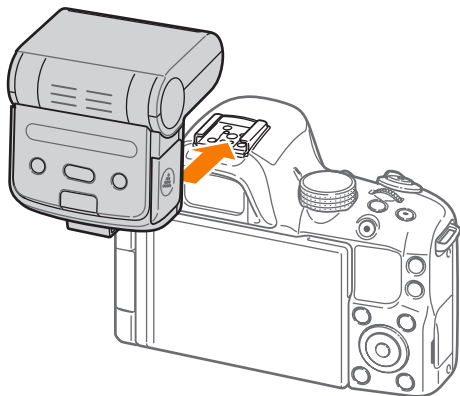

3 按下闪光灯上的电源按钮。



- 虽然使用未完全充电的闪光灯也可以拍照，但建议使用完全充电的闪光灯。
- 请参阅选购配件页以了解可用的外置闪光灯。（第 177 页）
- 可用选项可能因拍摄模式不同而异。
- 两次连续闪光之间会有一个时间间隔。在第二次闪光前，切勿移动相机。
- 有关选购闪光灯的详细信息，请参阅闪光灯使用说明书。



请仅使用三星批准的闪光灯。使用不兼容的闪光灯可能会损坏您的相机。

## GPS 模块布局 (选购)

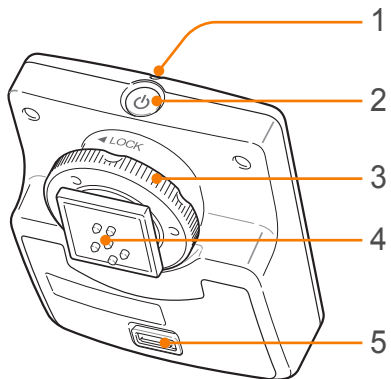

数字	说明
1	状态指示灯
2	电源按钮
3	热靴固定拨盘
4	热靴连接
5	电池盖

## 连接 GPS 模块

1 从相机移除热靴盖。

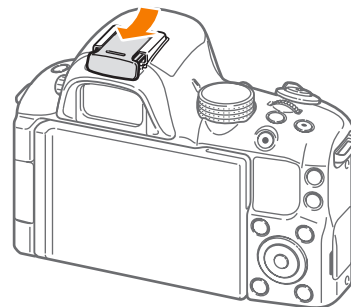

2 将 GPS 模块滑入至热靴以进行安装。

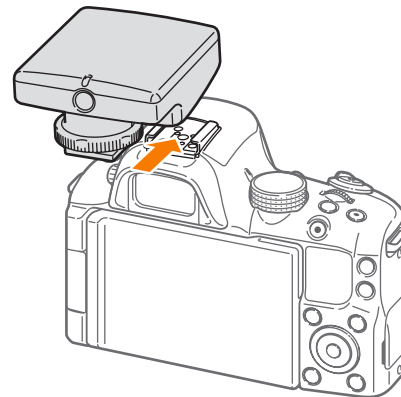

- 3 通过向 LOCK 方向顺时针旋转热靴固定拨盘到位，将 GPS 模块锁定到位。

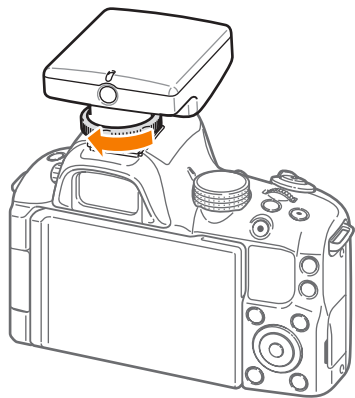

- 4 按下 GPS 模块的电源按钮。



# 拍摄模式

两个简单的拍摄模式（智能自动和场景模式）可帮助您使用许多自动设置拍摄相片。其它模式允许更好地自定义设置。



图标	说明
SMART	“智能自动”模式（第 44 页）
P	“程序”模式（第 45 页）
A	“光圈优先”模式（第 46 页）
S	“快门优先”模式（第 46 页）
M	“手动”模式（第 47 页）
C	“自定义”模式（第 48 页）
i	“镜头优先”模式（第 50 页）
SCN	“场景”模式（第 53 页）
📹	“短片”模式（第 56 页）
Wi-Fi	Wi-Fi（第 103 页）

## SMART 智能自动模式

在“智能自动”模式中，相机会辨识周围条件并自动调整影响曝光的因素，包括快门速度、光圈值、测光、白平衡和曝光补偿。由于相机控制大多数功能，因此一些拍摄功能可能受限。此模式对于通过最小的调整拍摄快照很有用。



即使是相同的拍摄对象，相机也可能侦测到不同的场景，具体取决于外部因素，如相机抖动、光线和到拍摄对象的距离。

## P 程序模式

相机将自动调整快门速度和光圈值，以便获得最佳曝光值。

想要拍摄稳定曝光的相片并想调整其它设置时，此模式很有用。



### 程序偏移

程序偏移功能可让您在维持相机使用相同曝光的同时，调整快门速度和光圈值。向左旋转飞梭转轮或逆时针旋转导航按钮时，快门速度会减慢而光圈值会增大。向右旋转飞梭转轮或顺时针旋转导航按钮时，快门速度会增大而光圈值会减小。

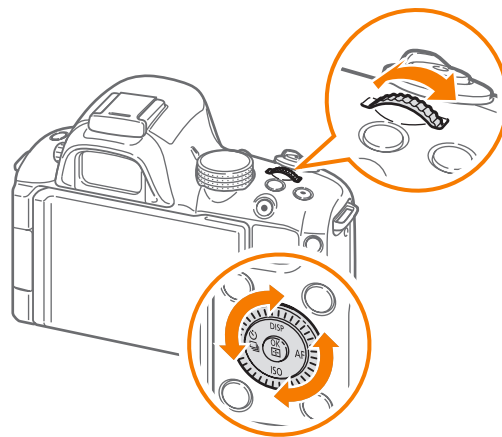

## A 光圈优先模式

在“光圈优先”模式中，相机根据您选择的光圈值自动计算快门速度。您可以通过更改光圈值来调整景深 (DOF)。此模式对于拍摄人像和风景很有用。



大景深

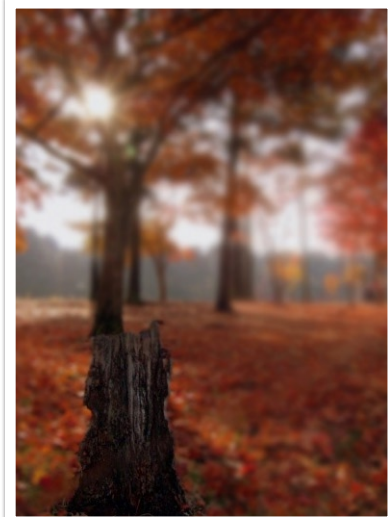

小景深



在低光设置中，您需要降低 ISO 感光度以防止相片模糊不清。

## S 快门优先模式

在“快门优先”模式中，相机根据您选择的快门速度自动计算光圈值。此模式对于拍摄快速移动的拍摄对象或在相片中建立跟踪效果很有用。

例如，将快门速度设置为超过 1/500 秒以固定拍摄对象。要使拍摄对象显得模糊，请将快门速度设置为 1/30 秒以下。



快门速度较慢

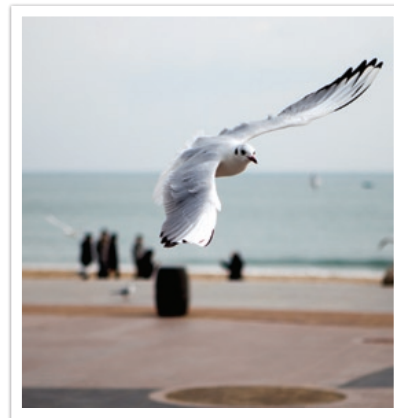

快门速度较快



为了补偿因快门速度较快而导致的光量减少，请打开光圈以允许更多的光进入。如果您的相片仍然很暗，请增大 ISO 值。

## M 手动模式

手动模式可让您手动调整快门速度和光圈值。在此模式中，您可以完全控制相片的曝光。

此模式对于在受控的拍摄环境（如工作室）或必须微调相机设置时很有用。同时建议将此“手动”模式用于拍摄夜景或焰火。

### 构图模式

当调整光圈值或快门速度时，曝光会随设置变化，因此显示屏可能变暗。此功能打开时，不管设置如何变化，显示屏的亮度都保持恒定，以便您更好地为拍照取景。

若要使用构图模式：

在“拍摄”模式中，按下 [MENU] →  → 构图模式 → 选项。

### 使用 Bulb

使用长时间曝光来拍摄夜景或夜空。按下 [快门] 时，快门保持为开，您可以营造移动的光线效果。

若要使用长时间曝光：

将飞梭转轮滚动到最左边的 **Bulb**。→ 按住 [快门] 达到所需的时间长度。





- 如果设置了高 ISO 值或长时间打开快门，图像杂点可能会增多。
- 连拍功能不能与长时间曝光功能一起使用。



## C 自定义模式

通过自定义模式，可以调整并保存选项来创建您自己的拍摄模式。

### 保存自定义模式

- 1 将模式旋钮旋转到 P、A、S、M、C 或 。
- 2 设置拍摄选项。
- 3 按下 [MENU]，然后选择  → 存储为自定义模式。
  - 您也可通过按下 [Fn] 来使用此功能。
- 4 滚动到 C<sub>1</sub>、C<sub>2</sub> 或 C<sub>3</sub> 选择位置，然后按下 [⌨]。
  - 可以使用当前设置替换现有的自定义模式。

- 5 使用飞梭转轮或导航按钮以滚动至所需的按键，然后按下 [⌨] 输入该模式的名称。





图标	说明
	删除最后一个字母。
	移动光标。
	在“ABC”模式中，更改大小写。
.com	输入“.com”。
!@#/ABC	切换到“符号/ABC”模式。
	输入空格。
完成	保存显示的文本。
	查看输入文本指南。





- 不论显示语言是什么，只能输入英文字母。
- 要直接移至完成，按下 [▶]。
- 最多可以输入 64 个字符。

## 选择自定义模式

- 1 将模式旋钮旋转到 C。
- 2 滚动飞梭转轮、旋转导航按钮，或按下 [📷/AF] 以选择模式，然后按下 [📷]。
  - 要选择另一个自定义模式，按下 [MENU]，然后选择  或  → 自定义 → 模式。





- 您可以更改选定自定义模式中的拍摄选项，并将其另存为新的自定义模式。
- 要重置自定义模式，按下 [MENU]，然后选择  或  → 重置自定义模式 → 自定义模式。

## 6 选择完成保存模式。

## 镜头优先模式

### 使用 effect 模式

您可以选择对应于您所装上的镜头的适当场景 (i-Scene) 或滤镜效果。可用的场景和滤镜效果可能会因您所装上的镜头而有所差异。

- 1 将模式旋钮旋转到 。
  - 2 按下镜头上的 [i-Function] 以选择  effect。
- 您也可通过按下 [Fn] 来使用此功能。

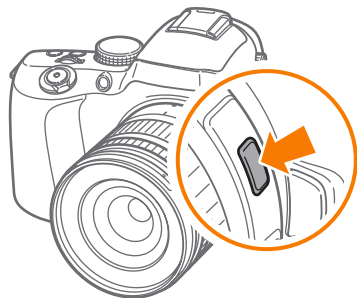

- 3 调整对焦环以选择场景或滤镜效果。

- 您也可旋转飞梭转轮来选择场景或滤镜效果。

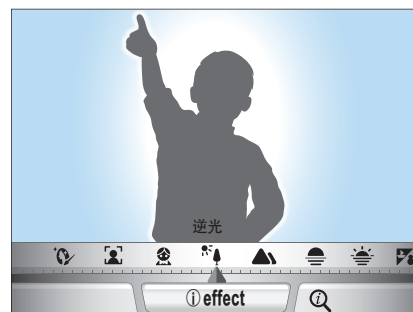
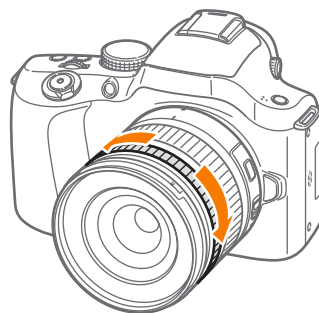

- 4 完全按下 [快门] 拍照。



可用的场景模式和滤镜效果 (适用于 SAMSUNG 18-55 mm F3.5-5.6 OIS III 镜头) : 美颜拍摄、人像、儿童、逆光、风景、夕阳、黎明、海滩与雪景、夜景、虚光照、微型、鱼眼、素描、除雾、半色调点图

### 使用 PASM 模式中的 i-Function

当您使用 i-Function 镜头上的 i-Function 按钮时，您可以在镜头上手动调整快门速度、光圈值、曝光值、ISO 感光度和白平衡。

1 将模式旋钮旋转到 P、A、S 或 M。

2 按下镜头上的 [i-Function] 以选择设置。

- 您也可旋转导航按钮或按 [Q]/AF 来选择设置。

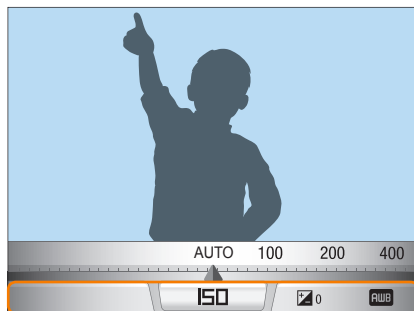
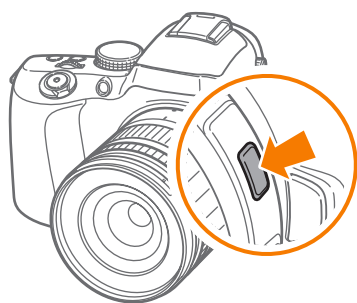

3 调整对焦环以选择选项。

- 您也可旋转飞梭转轮来选择选项。

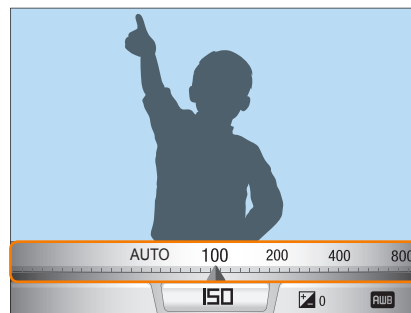
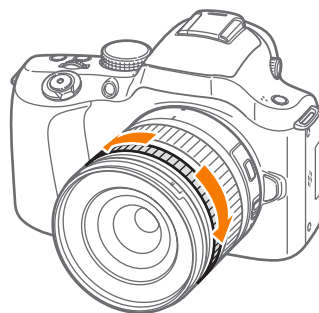

4 完全按下 [快门] 拍照。

## 可用选项

拍摄模式	P	A	S	M
光圈值	-	○	-	○
快门速度	-	-	○	○
曝光值	○	○	○	-
ISO	○	○	○	○
白平衡	○	○	○	○
① zoom	○	○	○	○



要选择在“拍摄”模式中按下镜头上的 [i-Function] 时出现的项目，请按下 [MENU] → → iFn 自定义 → 选项 → [MENU]。

### 使用 ① zoom

相对于数码变焦，① zoom 在放大时照片画质损失更少。然而，相片分辨率与您在旋转变焦环进行放大时的分辨率相比较会有所不同。

1 将模式旋钮旋转到 P、A、S、M 或 *i*。

2 按下镜头上的 [i-Function] 以选择 ① zoom。

- 您也可旋转导航按钮或按 / AF 来选择设置。

3 调整对焦环以选择选项。

- 您也可旋转飞梭转轮来选择选项。
- 使用 ① zoom 时，照片的分辨率根据变焦率而有所不同。

	3:2	16:9	1:1
x1.2	4560X3040 (13.9M)	4560X2568 (11.7M)	3040X3040 (9.2M)
x1.4	3888X2592 (10.1M)	3888X2184 (8.5M)	2592X2592 (6.7M)
x1.7	3264X2176 (7.1M)	3264X1840 (6.0M)	2176X2176 (4.7M)
x2	2736X1824 (5.0M)	2736X1536 (4.2M)	1824X1824 (3.3M)

以上数据基于每幅图像比率的最大分辨率。

4 完全按下 [快门] 拍照。





- ① zoom 在高速拍摄照片时不可用。
- ① zoom 在以 RAW 文件格式拍照时不可用。
- 按下视频录制按钮拍摄视频时，① zoom 将被停用。





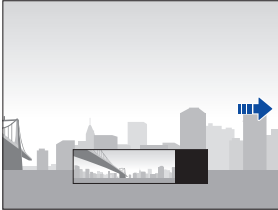

## SCN 场景模式







在“场景”模式中，相机为每类场景选择最佳设置。

可以在“拍摄”模式中，按下 [Fn] 选择想要的场景。

图标	说明
	<p><b>全景：</b>拍摄 2D 或 3D 全景照片。拍摄的 3D 全景照片只能在 3D 电视上查看。</p> 
	<ul style="list-style-type: none"><li>• 2D 全景照片的最大尺寸为 8000 X 1152（水平）和 1728 X 4752（垂直）。</li><li>• 3D 全景照片的最大尺寸为 3300 X 768（水平）。</li><li>• 在“全景”模式中，某些拍摄选项不可用。</li><li>• 由于拍摄构图或拍摄对象移动，相机可能会停止拍摄。</li><li>• 在“全景”模式中，如果停止移动相机来改善照片画质，相机可能无法拍摄完整的上一场景。要拍摄完整的场景，请移动相机，使其略微超出您希望的场景终点。</li></ul>

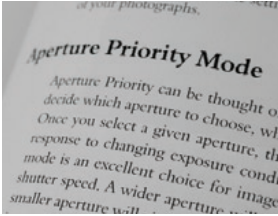
图标	说明
	<p><b>美颜拍摄：</b>隐藏脸部瑕疵。</p> 
	<p><b>夜景：</b>在夜间或弱光条件下拍摄场景。使用三脚架以免相机因低速快门而造成抖动。</p> 

图标	说明	
	风景：拍摄静态场景和风景。	
	人像：自动侦测并对焦人脸，以拍摄出清晰、柔和的人像。	
	儿童：通过拍摄儿童的衣服使儿童更加明显，且背景鲜明。	
	运动：拍摄快速移动的拍摄对象。	

图标	说明	
	近距离：拍摄拍摄对象的详细部分或小的拍摄对象，如花朵或昆虫。	
	文本：清晰地拍摄打印或电子文件中的文本。	
	夕阳：使用自然的红色和黄色拍摄夕阳下的场景。	
	黎明：拍摄日出时的场景。	

图标	说明
	<p><b>逆光：</b>拍摄逆光的拍摄对象。</p> 
	<p><b>焰火：</b>拍摄夜晚的多彩烟火。请使用三脚架防止相机抖动。</p> 
	<p><b>海滩与雪景：</b>减少由于沙子或雪反射阳光而导致的照片曝光不足。</p> 

图标	说明
	<p><b>声音图片：</b>在拍摄照片之前和之后添加语音备忘录。</p>  <p>要设置录制时间，按下 [MENU] →  → 声音录制时间。</p>
	<p><b>3D：</b>拍摄 3D 照片。（第 140 页）</p> 



## 短片模式

在“短片”模式中，您可以拍摄全高清 (1920X1080) 的视频，并通过相机的麦克风录制声音。

为调整曝光等级，您可以选择**短片 AE 模式**选项菜单中的**程序**以自动设置光圈值和快门速度，或选择**光圈优先**手动设置光圈值。也可选择**快门优先**以手动设置快门速度或选择**手动**以手动设置光圈值和快门速度。拍摄视频时，按下 [AF]，启动或关闭 AF 功能。

选择**淡化**以淡入或淡出场景。也可选择**声音**以静音或取消静音。

相机可让您以 30 或 24 fps 拍摄最高达 25 分钟长度的视频文件，并以 MP4 (H.264) 格式保存文件。24 fps 仅在 1920X810 时可用。



- H.264 (MPEG-4 part10/AVC) 是由 ISO-IEC 和 ITU-T 于 2003 年联合制定的最新的视频编码格式。由于该格式采用高压缩率，因此可以在更少的存储空间中保存更多的数据。
- 如果拍摄短片时开启了影像稳定器选项，相机会录下影像稳定器的声音。
- 如果录像时调整镜头，可能会录制变焦声音或其他镜头动作音。
- 当使用另购的视频镜头时，不会录制自动对焦音。
- 如果录制短片时卸下相机镜头，录制将被中断。录制时请勿更换镜头。
- 如果在录制短片时连接外置麦克风，声音不能通过外置麦克风录制。（保持先前设置。）如果在录制短片时移除外置麦克风，声音不能被录制。连接或移除外置麦克风前请关闭相机。
- 如果拍摄短片时突然更改相机的拍摄角度，相机可能无法准确录制影像。使用三脚架最小化相机抖动。
- 在“短片”模式中，相机仅支持多重 AF 功能。您无法使用任何其它对焦区设置功能，例如脸部侦测 AF。
- 短片文件的大小超过 4 GB 时，相机会自动停止录制。如果发生此情况，请通过开始新的短片文件继续拍摄。
- 如果使用写速度慢的存储卡，短片的录制将被中断，因为卡无法以视频拍摄的速率处理数据。如果发生此情况，请更换为较快的存储卡或减少影像大小（例如从 1280X720 减少为 640X480）。
- 格式化存储卡时，请始终使用相机进行格式化。如果在其它相机或电脑上格式化，您将丢失卡上的文件或导致卡的容量发生变化。

## 拍摄模式可用的功能

有关拍摄功能的详细信息，请参阅第 2 章。

功能	可用于
尺寸 (第 59 页)	P/A/S/M/C/i/SCN*/ /SMART
画质 (第 61 页)	P/A/S/M/C/i/SCN*/
ISO (第 62 页)	P/A/S/M*/C/*
白平衡 (第 63 页)	P/A/S/M/C/
图片向导 (第 66 页)	P/A/S/M/C/
色彩空间 (第 87 页)	P/A/S/M/C/i/SCN/SMART
AF 模式 (第 67 页)	P/A/S/M/C/i*/SCN*/*
AF 区 (第 69 页)	P/A/S/M/C/i*/SCN*
MF 辅助 (第 72 页)	P/A/S/M/C/i/SCN/ /SMART
OIS (第 73 页)	P/A/S/M/C/i/SCN/ /SMART
拍摄模式 (连拍/高速拍摄/定时器/ 包围拍摄) (第 74 页)	P/A/S/M/C/i*/SCN*/ */SMART*

功能	可用于
闪光 (第 78 页)	P*/A*/S*/M*/C*/i*/ SCN*/SMART*
测光 (第 81 页)	P/A/S/M/C/
智能范围 (第 84 页)	P/A/S/M/C
智能滤镜 (第 85 页)	P/A/S/M/C/i*/
选择的颜色 (第 86 页)	P/A/S/M/C/
曝光补偿 (第 88 页)	P/A/S/C/i/SCN/
曝光/对焦锁定 (第 88 页)	P/A/S/C//*
杂点减少 (第 127 页)	P/A/S/M/C

\* 一些功能在这些模式下受限。

# 第 2 章

# 拍摄功能

---

了解在“拍摄”模式中可设置的功能。  
您可以通过使用拍摄功能，享受更多自定义相片和视频带来的欢乐。

随着分辨率增大，相片或视频的像素将会更高，因此可在更大的纸上打印或在更大的屏幕中显示。使用高分辨率时，文件大小也会增加。为那些将显示在数字相框或将上传到网站的相片选择低分辨率。



若要设置大小：

在“拍摄”模式中，按下 [Fn] → 照片尺寸或短片尺寸 → 选项。

## 相片尺寸选项

图标	尺寸	建议用于
	20.0M (5472X3648) (3:2)	在 A1 纸上打印。
	10.1M (3888X2592) (3:2)	在 A2 纸上打印。
	5.9M (2976X1984) (3:2)	在 A3 纸上打印。
	2.0M (1728X1152) (3:2)	在 A5 纸上打印。
	16.9M (5472X3080) (16:9)	在 A1 纸上打印或在高清晰度电视中查看。
	7.8M (3712X2088) (16:9)	在 A3 纸上打印或在高清晰度电视中查看。
	4.9M (2944X1656) (16:9)	在 A4 纸上打印或在高清晰度电视中查看。
	2.1M (1920X1080) (16:9)	在 A5 纸上打印或在高清晰度电视中查看。
	13.3M (3648X3648) (1:1)	在 A1 纸上打印正方形相片。
	7.0M (2640X2640) (1:1)	在 A3 纸上打印正方形相片。
	4.0M (2000X2000) (1:1)	在 A4 纸上打印正方形相片。
	1.1M (1024X1024) (1:1)	在 A5 纸上打印正方形相片。

## 视频尺寸选项

图标	尺寸	建议用于
	1920X1080 (30 FPS) (16:9)	在全高清电视中查看。
	1920X810 (24 FPS) (约 2.35:1)	在高清晰度电视中查看。
	1280X720 (30 FPS) (16:9)	在高清晰度电视中查看。
	640X480 (30 FPS) (4:3)	在电视上查看。
	320X240 (30 FPS) (4:3)	使用无线网络发布到网站上 (最多 30 秒)。



相机以 JPEG 或 RAW 格式保存照片。



相机拍摄的相片通常会转换为 JPEG 格式，并根据拍摄时的相机设置存储在存储器中。RAW 文件不会转换为 JPEG 格式，并会原封不动存储在存储器中。

RAW 文件的扩展名为“SRW”。要调整与校正 RAW 文件的曝光、白平衡、色调、对比与色彩，或将它们转换为 JPEG 或 TIFF 格式，请使用随附的光盘中的 Samsung RAW Converter 程序。请确保有足够的存储空间来保存 RAW 格式的相片。

若要设置画质：

在“拍摄”模式中，按下 [Fn] → 画质 → 选项。

## 相片画质选项

图标	格式化	说明
	JPEG	<b>超高画质：</b> <ul style="list-style-type: none"> <li>• 压缩以获得最佳画质。</li> <li>• 建议用于以大尺寸打印。</li> </ul>
	JPEG	<b>高画质：</b> <ul style="list-style-type: none"> <li>• 压缩以获得更好画质。</li> <li>• 建议用于以标准尺寸打印。</li> </ul>

图标	格式化	说明
	JPEG	<b>标准画质：</b> <ul style="list-style-type: none"> <li>• 压缩以获得标准画质。</li> <li>• 建议用于以小尺寸打印或上传到网站。</li> </ul>
	RAW	<b>RAW：</b> <ul style="list-style-type: none"> <li>• 保存相片而不丢失数据。</li> <li>• 建议用于拍摄后的编辑。</li> </ul>
	RAW+JPEG	<b>RAW+超高画质：</b> 同时以 JPEG（超高画质）和 RAW 格式保存相片。
	RAW+JPEG	<b>RAW+高画质：</b> 同时以 JPEG（高画质）和 RAW 格式保存相片。
	RAW+JPEG	<b>RAW+标准画质：</b> 同时以 JPEG（标准画质）和 RAW 格式保存相片。

## 视频画质选项

图标	扩展名	说明
	MP4 (H.264)	<b>标准画质：</b> 以标准画质录制影片。
	MP4 (H.264)	<b>高画质：</b> 以高画质录制影片。

# ISO 感光度

ISO 感光度值表示相机对光的敏感度。

ISO 值越大，相机对光越敏感。因此，选择较高的 ISO 感光度值可以在昏暗或黑暗的地方以较快的快门速度拍摄照片。但是，这可能增加电子杂点并导致照片模糊。

若要设置 ISO 感光度：

在“拍摄”模式中，按下 [ISO] → 选项。

## 示例

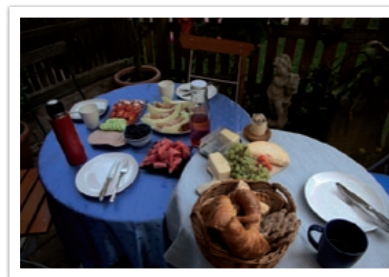

ISO 100



ISO 400



ISO 800



ISO 3200



- 在禁止使用闪光灯的地方增大 ISO 值。您可以通过设置高 ISO 值而不需要保证更多光即可拍摄清晰的相片。
- 使用杂点减少功能，以减少高 ISO 值照片上出现的视觉杂点。（第 127 页）





# 白平衡（光源）





相片色彩取决于光源的类型和品质。如果想让相片颜色更为逼真，请选择适当的光线条件来校准白平衡，例如**自动白平衡**、**日光**、**阴天**或**灯泡**，或手动调整色温。您也可以调整预设光源的颜色，这样相片的颜色就会符合在混合光源条件下的实际拍摄环境。

若要设置白平衡：

在“拍摄”模式中，按下 [Fn] → 白平衡 → 选项。

## 白平衡选项

图标	说明
	<b>自动白平衡*</b> ：根据光线条件使用自动设置。
	<b>日光*</b> ：适用于晴天拍摄户外相片。此选项使相片最接近环境的自然色。
	<b>阴天*</b> ：适用于阴天或阴暗处拍摄户外相片。阴天拍摄的相片比晴天拍摄的相片更蓝。此选项会抵消这种效果。
	<b>荧光灯_White*</b> ：在日光型荧光灯下拍摄时选择此选项。尤其适用于白色荧光灯的色温大约 4200K 时。

图标	说明
	<b>荧光灯_NW*</b> ：在日光型荧光灯下拍摄时选择此选项。尤其适用于白色调很强的白色荧光灯的色温大约 5000K 时。
	<b>荧光灯_Daylight*</b> ：在日光型荧光灯下拍摄时选择此选项。尤其适用于稍微偏蓝色调的白色荧光灯的色温大约 6500K 时。
	<b>灯泡*</b> ：适用于在白炽灯或卤素灯照明下拍摄室内相片。钨丝白炽灯泡倾向于红色色调。此选项会抵消这种效果。
	<b>闪光灯 WB*</b> ：使用闪光灯时选择。
	<b>自定义设置</b> ：使用预定义设置。可以通过拍摄白纸来手动设置白平衡。用纸张填满点测光圈并设置白平衡。

\* 可以自定义这些选项。



选项	说明
	色温：手动调整光源的色温。色温是以 K 度表示特定类型光源的测量值。色温越高，色彩分布越偏冷色系。相反，色温越低，色彩分布越偏暖色系。
10,000 K	晴空
8,000 K	荧光灯_H
6,000 K	阴天
5,000 K	日光
4,000 K	荧光灯_L
3,000 K	卤素灯
	灯泡
2,000 K	烛光

K

### 自定义预设选项

您还可以自定义预设白平衡选项。

若要自定义预设选项：

在“拍摄”模式中，按下 [Fn] → 白平衡 → 选项 → [DISP] → 旋转导航按钮或滚动飞梭转轮，或按下 [DISP/ISO/⏏/AF]。



示例



自动白平衡



日光

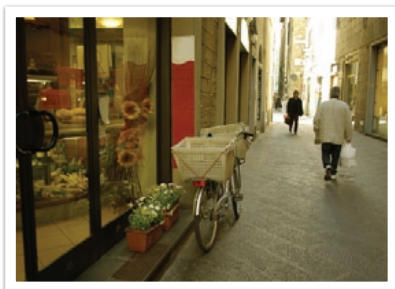

荧光灯\_Daylight

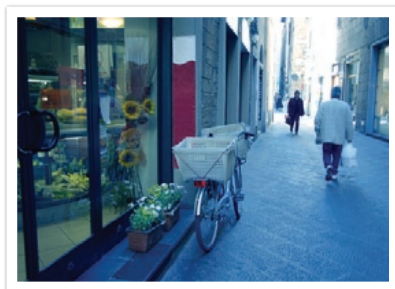

灯泡



# 图片向导（相片风格）

图片向导可让您为相片应用不同的相片风格，以营造多种外观和情感情绪。您还可以通过调整每种风格的颜色、饱和度、清晰度和对比度来创建并保存自己的相片风格。

未对哪种风格适合哪些情况作出规定。体验不同的风格并找出适合您自己的设置。

若要设置相片风格：

在“拍摄”模式中，按下 [Fn] → 图片向导 → 选项。

## 示例



标准



鲜明



人像



风景



悠远



怀旧



清爽



宁静



古典



您还可以调整预设风格设置的值。选择图片向导选项，按下 [DISP]，然后调整颜色、饱和度、鲜明度或对比度。

# AF 模式

了解如何根据拍摄对象调整相机焦点。

您可以选择适合拍摄对象的“单一自动对焦”、“连续自动对焦”和“手动对焦”的对焦模式。半按下 [快门] 时启动 AF 功能。在 MF 模式中，必须旋转镜头上的对焦环进行手动对焦。

大多数情况下，可以通过选择单一 AF 进行对焦。快速移动的拍摄对象或颜色与背景类似的拍摄对象难以对焦。为此类情况选择合适的对焦模式。

如果您的镜头有 AF/MF 开关，可将开关设置为 MF 以手动调整对焦。

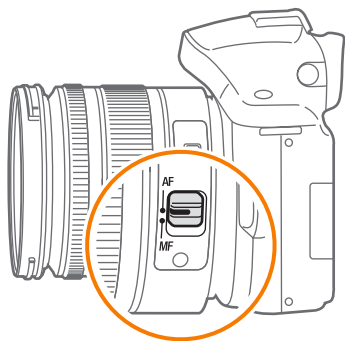

当您的镜头没有 AF/MF 开关时，按下 [AF] 以选择所需的 AF 模式。

若要设置自动对焦模式：

在“拍摄”模式中，按下 [AF] → 选项。

## 单一 AF

单一 AF 适用于拍摄静止的拍摄对象。当您半按下 [快门] 时，焦点会固定在对焦区中。完成对焦时，对焦区会变为绿色。



## 连续 AF

半按下 [快门] 时，相机会继续自动对焦。对焦区固定在拍摄对象上后，即使拍摄对象移动也始终位于对焦内。建议此模式用于拍摄骑自行车的人、跑动的狗或赛车场面。

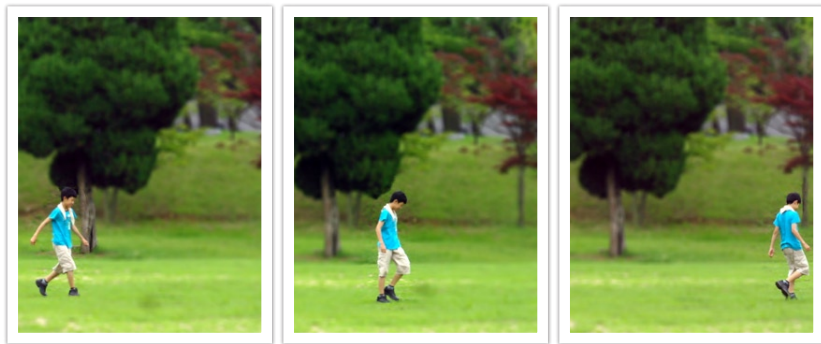

## 手动对焦

您可以旋转镜头上的对焦环，手动调整拍摄对象的对焦。MF 辅助功能可让用户轻松实现对焦。旋转对焦环时，对焦区被放大或会显示对焦辅助栏，帮助用户实现清晰的对焦。建议此模式用于拍摄颜色与背景类似的对象、夜景或焰火。

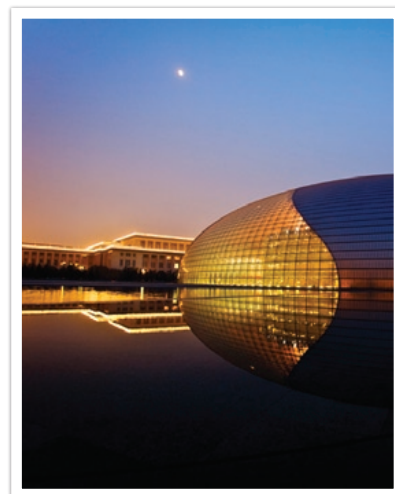

AF 区功能可更改对焦区的位置。

通常，相机对焦最靠近的拍摄对象。如果拍摄对象太多，则不需要的对象可能会被对焦。为防止对焦不需要的拍摄对象，请更改对焦区，以便对焦所需拍摄对象。可以通过选择适当的对焦区拍摄出更清晰的相片。

若要设置自动对焦区：

在“拍摄”模式中，按下 [Fn] → AF 区 → 选项。

## 选择 AF

您可以设置所需区域上的对焦。应用未对焦效果以使拍摄对象更突出。

下面相片上的对焦已重新定位并调整大小，以适应拍摄对象的脸部。



要调整对焦区大小或将其移动，请在“拍摄”模式中，按下 [F6]。使用导航按钮移动对焦区。滚动飞梭转轮以调整对焦区的大小。

## 多重 AF

相机在对焦设置正确的区域显示绿色矩形。相片分为两部分或更多部分，相机获取每个区域的焦点。建议用于风景相片。

当您按下 [快门] 时，相机将以绿色显示对焦区，如以下照片中所示。



## 脸部侦测 AF

相机优先对焦于人的脸部。最多侦测 10 个人。建议将此设置用于拍摄一群人。

当您半按下 [快门] 时，相机将对焦脸部，如以下照片中所示。拍摄一群人时，相机以白色显示最近的脸部的对焦，以灰色显示其他人脸部的对焦。

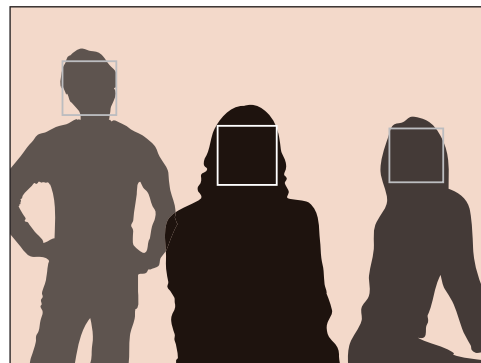

## 自拍 AF

自拍时，可能难以检查您的脸是否位于对焦内。此功能开启时，如果您的脸部位于构图的中央，相机的哔声将会响得更快。

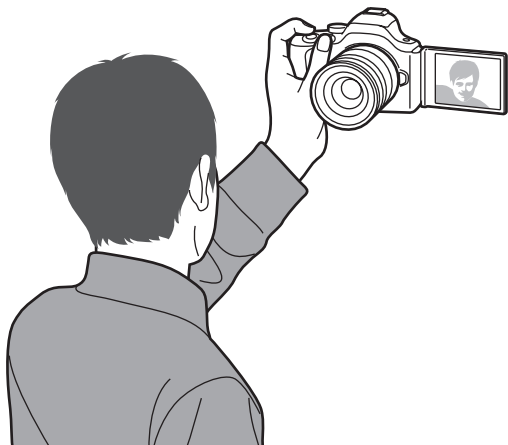



# MF 辅助

在手动对焦 (MF) 模式中，必须旋转镜头上的对焦环进行手动对焦。  
设置 MF 辅助功能时，您可以获得更清晰的对焦。此功能仅在支持手动对焦的镜头上可用。



若要设置手动对焦辅助：

在“拍摄”模式中，按下 [MENU] →  或  → MF 辅助 → 选项。

\* 默认

选项	说明
关闭	不使用 MF 辅助功能。
放大 5 倍*	当您旋转对焦环时，对焦区放大 5 倍。 

\* 默认

选项	说明
放大 7 倍	当您旋转对焦环时，对焦区放大 7 倍。 
FA	当您旋转对焦环时，对焦辅助栏会随着对焦改善而上升。 

# 光学图像稳定 (OIS)

使用光学图像稳定 (OIS) 功能以最大程度地减少相机抖动。OIS 可能在某些镜头上不可用。

相机抖动通常发生在阴暗处或拍摄室内相片时。在此类情况下，相机使用较慢的快门速度以增大拍摄的光量，这会导致相片模糊不清。可使用 OIS 功能防止该情形的发生。



如果镜头有 OIS 开关，必须要打开开关才能使用 OIS 功能。

若要设置 OIS 选项：

在“拍摄”模式中，按下 [MENU] →  或  → OIS → 选项。

## OIS 选项

\* 默认

图标	说明
	模式 1*：仅当半按下或完全按下 [快门] 时，才会应用 OIS 功能。
	模式 2：OIS 功能打开。
	关：OIS 功能关闭。（该选项可能在某些镜头上不可用。）

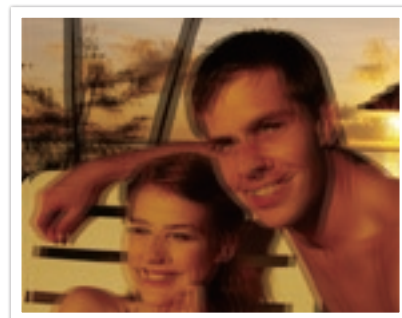

未使用 OIS 修正

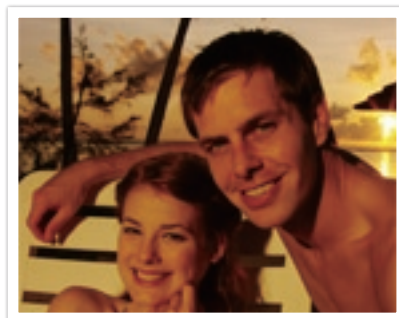

使用 OIS 修正

# 拍摄模式（拍摄方法）

您可以设置拍摄方法，例如连拍、高速拍摄、定时器等。

选择**单张**一次拍摄一张相片。选择**连拍**或**高速拍摄**以拍摄快速移动的对象。选择**AE BKT**、**WB BKT**或**图片向导 BKT**，以调整曝光、白平衡或应用图片向导效果。您还可以选择**定时器**以进行自拍。

若要设置拍摄方法：

在“拍摄”模式中，按下 [📷] → 选项。

## 单张

每按下一次 [快门]，拍摄一张照片。建议用于一般情况。

## 连拍

按住 [快门]，相机连续拍照。每秒最多可拍摄 3 张照片（低速连拍（3fps））或 8 张照片（高速连拍（8fps））。



## 高速拍摄

当按下一次 [快门] 时，每秒最快连续拍摄 10 张（3 秒）、15 张（2 秒）或 30 张（1 秒）。建议用于拍摄快速移动的对象快速运动，例如赛车。

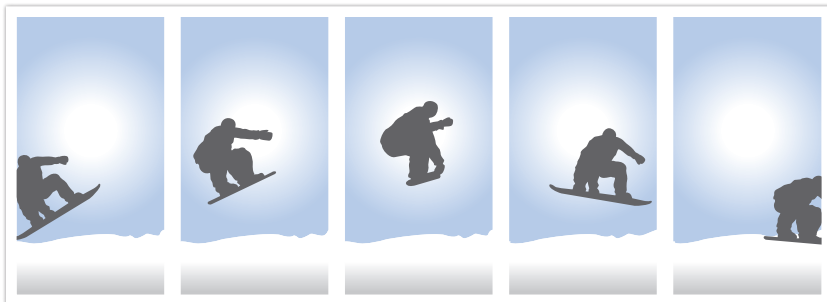

要设置拍摄的次数，在“拍摄”模式中，按下 [📷] → 高速拍摄，然后按下 [DISP]。

## 定时器

以 2 秒到 30 秒的延迟拍摄相片。延迟调整的增量为 1 秒。

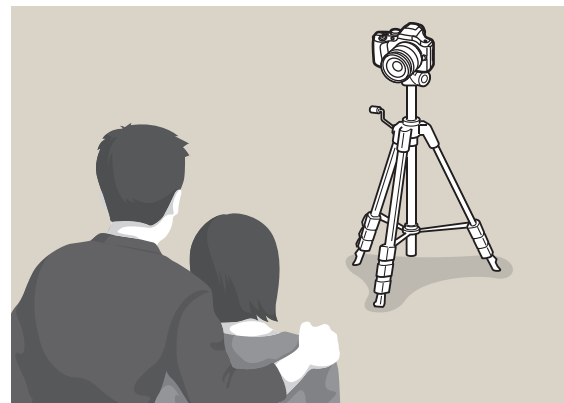

要设置延迟，在“拍摄”模式中，按下 [📷] → 定时器，然后按下 [DISP]。

## 自动包围曝光 (AE BKT)

按下 [快门] 时，相机拍摄 3 张连续的照片：原始亮度的照片、较暗的照片和较亮的照片。相机连续拍摄三张照片时，使用三脚架防止照片模糊不清。您可以在 **BKT 设置** 菜单中调整设置。



## 白平衡包围曝光 (WB BKT)

按下 [快门] 时，相机拍摄 3 张连续的照片：原始照片和具有不同白平衡设置的其它两张照片。在您按下 [快门] 时拍摄原始照片。其他两张根据您已设置的白平衡自动调整。您可以在 **BKT 设置** 菜单中调整设置。



## 图片向导包围曝光（图片向导 BKT）

按下 [快门] 时，相机拍摄三张连续照片，每张都具有不同的图片向导设置。相机拍摄照片，并应用您为所拍摄影像设置的图片向导选项。您可以在 **BKT 设置** 菜单中选择三个不同的设置。

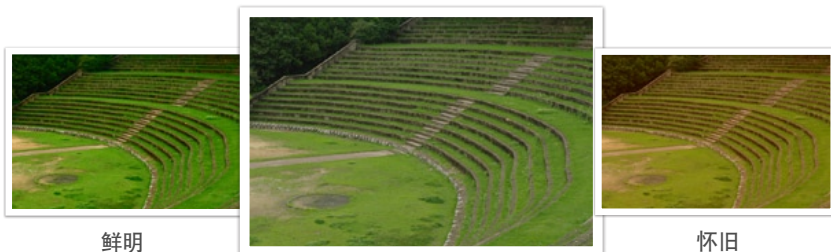

鲜明

标准

怀旧

## 包围曝光设置

您可以设置用于 AE BKT、WB BKT、图片向导 BKT 的选项。

若要设置包围曝光选项：

在“拍摄”模式中，按下 [MENU] →  → BKT 设置 → 选项。







选项	说明
AE BKT 设置	设置包围曝光顺序和包围曝光区域。 <ul style="list-style-type: none"><li>• <b>BKT 顺序</b>：设置相机拍摄原始、较亮和较暗照片的顺序（以 0、+ 和 - 表示）。</li><li>• <b>BKT 区域</b>：设置 3 张被曝光包围的照片的曝光范围。</li></ul>
WB BKT 设置	调整 3 张被曝光包围的照片的白平衡间隔范围。例如，AB-/+3 调整琥珀色值加上或减去三个间隔。MG-/+3 以相同量调整紫红色值。
图片向导 BKT 设定	选择相机用于拍摄 3 张包围曝光相片的 3 个图片向导设置。

为了拍摄更真实的拍摄对象相片，光量应稳定。光源变化时，您可以使用闪光灯来提供稳定的光量。根据光源和拍摄对象选择合适的设置。

若要设置闪光灯选项：

在“拍摄”模式中，按下 [Fn] → 闪光 → 选项。

## 闪光灯选项

图标	说明
	关：不使用闪光灯。
 SMART	智能闪光：相机会根据周围环境中的光量自动调整闪光灯的亮度。
	自动：在低亮度场所，闪光灯会自动闪光。
	自动消减红眼：闪光灯自动闪光并防止红眼。
	强制闪光：每次拍摄相片时闪光灯均会闪光。
	强制闪光+红眼消除：每次拍摄相片时闪光灯均会闪光，并防止红眼。

图标	说明
	前帘同步：打开快门后闪光灯会立即闪光。相机在动作系列之前清晰地拍摄对象相片。 
	后帘同步：关闭快门之前闪光灯闪光。相机在动作系列之后清晰地拍摄对象相片。 



- 可用选项可能因拍摄模式不同而异。
- 两次连续闪光之间会有一个时间间隔。在第二次闪光前，切勿移动相机。



请仅使用三星批准的闪光灯。使用不兼容的闪光灯可能会损坏您的相机。

## 修正红眼效果

如果在暗光条件下拍摄人物相片时打开闪光灯，则人眼中可能会出现红光。要修正红眼效果，请选择自动消减红眼或强制闪光+红眼消除。



未使用红眼修正



使用红眼修正



当第一次闪光时如果拍摄对象离相机太远或在移动，可能无法减少红眼。

## 使用内置闪光灯

要打开内置闪光灯，按下闪光灯弹出按钮。虽然内置闪光灯在合上时不会闪光，但在选智能闪光、自动或自动消减红眼时会自动弹出并闪光。

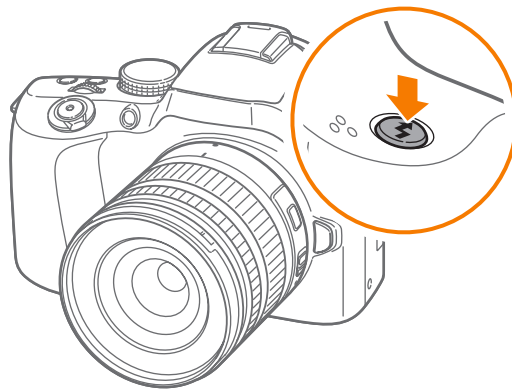



## 调整闪光灯强度

调整闪光灯强度避免过度曝光或曝光不足。您可以在  $\pm 2$  等级中进行调整。

若要设置闪光灯强度：

在“拍摄”模式中，按下 [Fn] → 闪光 → 选项 → [DISP] → 滚动飞梭转轮或旋转导航按钮，或按下 [Q/AF]。



- 在以下情况下，调整闪光灯强度可能没有效果：
  - 拍摄对象离相机太近
  - 设置了较高的 ISO 感光度
  - 曝光值太大或太小
- 在某些拍摄模式中，无法使用此功能。
- 如果使用内置闪光灯，按下闪光灯弹出按钮，然后打开内置闪光灯以调整闪光灯强度。
- 如果在相机上配置了强度可调的外部闪光灯，将会应用闪光灯强度设置。
- 使用闪光灯时，如果拍摄对象距离相机太近，一些光线可能会被阻挡，导致相片变暗。请确保拍摄对象在推荐的距离范围之内，推荐的距离根据镜头的不同而不同。
- 当安装镜头罩时，镜头罩可能挡住闪光灯的光线。取下镜头罩，再使用闪光灯。

“测光”模式是指相机测量光量的方法。

相机测量拍摄环境中的光量，并且在多个模式中，相机使用测量单位调整各种设置。例如，如果拍摄对象看起来比实际颜色暗，相机会拍摄过度曝光的相片。例如，如果拍摄对象看起来比实际颜色亮，相机会拍摄曝光不足的相片。

相片的亮度和整体氛围还受相机测量光量方式的影响。为拍摄条件选择合适的设置。

若要设置测光选项：

在“拍摄”模式中，按下 [⊕] → 选项。

## 平均测光

“平均测光”模式计算多个区域的光量。光量充足或不足时，相机会通过平衡拍摄环境的整体亮度来调整曝光。此模式适用于一般相片。



## 中央重点

“中央重点”模式计算的区域比“点测光”模式计算的区域广。它汇总了照片中心部分的光量 (60~80 %) 和照片其余部分的光量 (20~40 %)。建议用于拍摄对象与背景的亮度存在稍微差异，或拍摄对象区域对于整个照片合成来说比较大的情况下。



## 点测光

“点测光”模式计算中心的光量。在拍摄对象后有强烈背光的情况下拍摄相片时，相机会调整曝光以正确拍摄拍摄对象。例如，在强烈背光条件下选择“平均测光”模式，相机计算到整体的光量充足，这样将导致相片较暗。“点测光”模式可以防止出现此情况，因为它计算指定区域的光量。



拍摄对象的色彩明亮，而背景较暗。建议将“点测光”模式用于此类拍摄对象与背景之间曝光存在巨大差异的情况。

### 测量对焦区的曝光值

当打开此功能时，相机会通过计算对焦区的亮度自动设置最佳曝光。  
该功能只有在选择点测光或平均测光和选择 AF 时可用。

若要设置此功能：

在“拍摄”模式中，按下 [MENU] →  →  
连接 AE 到 AF 点 → 选项。



# 智能范围

此功能自动纠正相片中可能由于阴影差异出现的亮度细节损失。

若要设置智能范围选项：

在“拍摄”模式中，按下 [MENU] →  → 智能范围 → 选项。



不使用智能范围效果



使用智能范围效果



# 智能滤镜

使用智能滤镜可为您的照片应用特殊效果。可以选择各种滤镜选项来创建使用普通镜头难以获得的特殊效果。

要设置智能滤镜选项：

在“拍摄”模式中，按下 [Fn] → 智能滤镜 → 选项。

## 示例



虚光照



鱼眼



素描



半色调点图

图标	说明
	关闭：无效果
	虚光照：使用 Lomo 相机的怀旧照片色彩、高对比度和强虚光照效果。
	微型：应用移轴摄影效果使拍摄对象呈现微型。
	鱼眼：扭曲近距物体从而模仿鱼眼镜头的视觉效果。
	素描：应用钢笔素描效果。
	除雾：使图像更清晰。
	半色调点图：应用半色调效果。
	虚化对焦：隐藏面部瑕疵或应用梦幻效果。
	老电影 1：应用老电影效果。
	老电影 2：应用老电影效果。
	底片：应用底片效果。

# 选择颜色

使用此功能，可以选择您想要突出的颜色并降低其他颜色的饱和度。可以从菜单中选择红色、绿色、蓝色或黄色。

要设置选择颜色选项：

在“拍摄”模式中，按下 [Fn] → 选择的颜色 → 选项。

## 示例



原始



选择红色时



# 色彩空间

数字成像设备，例如数码相机、监视器和打印机都有自己表示色彩的方法，称为色彩空间。

相机允许您选择两个色彩空间：**sRGB** 或 **Adobe RGB**。

sRGB 广泛用于在电脑监视器上创建色彩，同时是 Exif 的标准色彩空间。建议将 sRGB 用于常规影像和想要在因特网上发布的影像。

Adobe RGB 用于商业印刷，色彩范围比 sRGB 大。其更广的色彩范围可帮助您在电脑上轻松编辑相片。请注意，个别程序通常只能与有限数量的色彩空间兼容。如果在与影像的色彩空间不兼容的程序中打开影像，色彩将显得更亮。

若要设置色彩空间：

在“拍摄”模式中，按下 [MENU] →  → 色彩空间 → 选项。

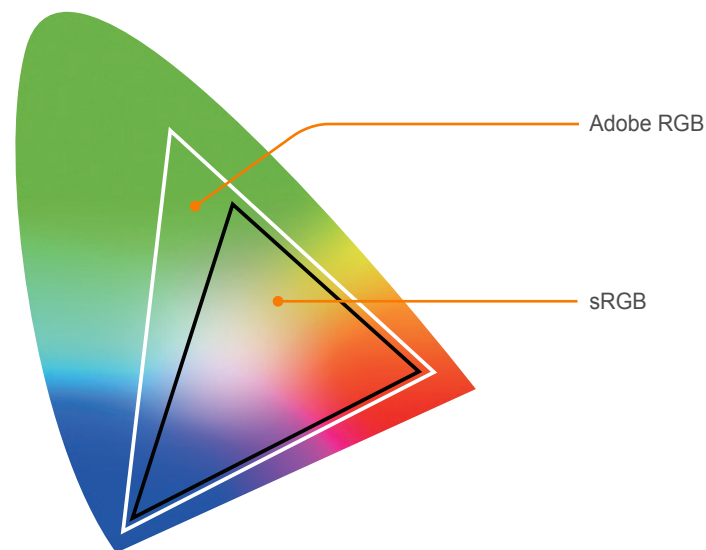



# 曝光补偿

相机会通过测量来自照片合成和拍摄对象位置的光量，自动设置曝光。如果相机设置的曝光高于或低于您的所需值，您可以手动调整曝光值。曝光调整的增量为  $\pm 3$ 。相机为超过  $\pm 3$  范围的每个间隔以红色显示曝光警告。

要调整曝光值，在按住 [Fn] 的同时，滚动飞梭转轮或旋转导航按钮。您还可以按下 [Fn]，然后选择 EVC（曝光值补偿）调整曝光值。

您可以通过曝光等级指示器的位置核对曝光值。

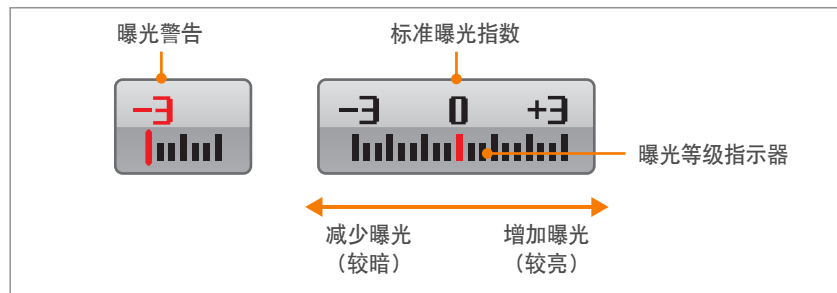

# 曝光/对焦锁定

如果由于强对比度而不能获得适当的曝光，或者希望拍摄不在自动对焦区域内的对象，请锁定对焦或曝光，然后再拍摄照片。

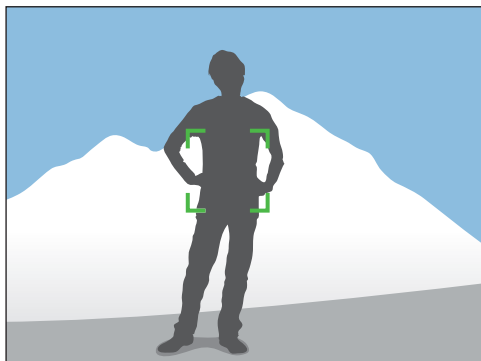

要锁定曝光或对焦，请对要进行对焦或计算曝光的拍摄对象调整照片合成，然后按下 [AEL]。

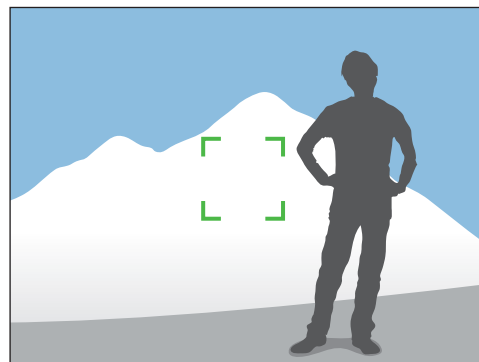

锁定曝光或对焦后，将镜头对准所需的位置，然后按下 [快门]。



您可以更改指定给按钮的功能，以锁定对焦、锁定曝光或两者。半按下 [快门] 时执行的功能根据指定给 [AEL] 的功能而有所不同。（第 129 页）

# 视频功能

视频可用的功能如下介绍。





## 短片 AE 模式

设置录制视频的曝光模式。

若要设置短片 AE 选项：

在“视频录制”模式中，按下 [Fn] → 短片 AE 模式 → 选项。

\* 默认







图标	说明
	<b>程序*</b> ：光圈值和快门速度将自动调整。
	<b>光圈优先</b> ：录制视频之前手动设置光圈值。旋转飞梭转轮或旋转导航按钮以调整光圈值。
	<b>快门优先</b> ：录制视频之前手动设置快门速度。旋转飞梭转轮或旋转导航按钮以调整快门速度。
	<b>手动</b> ：录制视频前手动设置光圈值和快门速度。旋转导航按钮以调整光圈值，滚动飞梭转轮以调整快门速度。

## 多重动作

设置视频的播放速度。

若要设置录制速度选项：

在“视频录制”模式中，按下 [Fn] → 多重动作 → 选项。

图标	说明
	<b>x0.25</b> ：录制视频并以正常速度的 1/4 进行播放。
	<b>x0.5</b> ：录制视频并以正常速度的 1/2 进行播放。
	<b>x1</b> ：录制视频并以正常速度进行播放。
	<b>x5</b> ：录制视频并以正常速度的 5 倍进行播放。
	<b>x10</b> ：录制视频并以正常速度的 10 倍进行播放。
	<b>x20</b> ：录制视频并以正常速度的 20 倍进行播放。







- 如果选择 x1 以外的选项，将不会录音。
- 可用的选项可能因短片尺寸而有所差异。

## 淡化

您可以通过使用相机中的淡化功能淡入和淡出拍摄环境，而无需在电脑上进行此类操作。正确使用此功能并为视频新增戏剧性效果。

若要设置淡化选项：

在“视频录制”模式中，按下 [MENU] →  → 淡化 → 选项。

图标	说明
	关：未使用淡化功能。
	淡入：场景逐渐淡入。
	淡出：场景逐渐淡出。
	淡入-淡出：淡化功能应用于拍摄环境的开始和结束。

## 声音

有时无声视频比有声视频更吸引人。关闭声音以录制无声视频。

若要设置声音选项：

在“视频录制”模式中，按下 [MENU] →  → 声音 → 选项。



# 第 3 章

# 播放/编辑

---

了解如何播放及编辑相片和视频。  
请参阅第 6 章，了解有关在电脑上编辑文件的信息。

# 搜索并管理文件

了解如何在缩略视图中快速搜索相片和视频，以及如何保护和删除文件。

## 查看照片

1 按下 [▶]。

- 将显示您最新拍摄的文件。

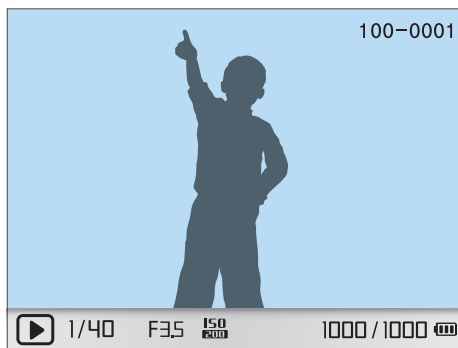

2 旋转导航按钮或按下 [Q/AF] 以滚动浏览文件。



由于不支持的文件大小或编解码器，您可能无法编辑或播放用其他相机拍摄的文件。使用电脑或其他设备编辑或播放这些文件。

## 查看影像缩略图

为了搜索您所需要的相片和视频，请转换至缩略视图。缩略视图每次最多可显示多个影像，因此您可以轻松查看要找的项目。您还可以依其类型、录制日期和录制星期来分类并显示文件。

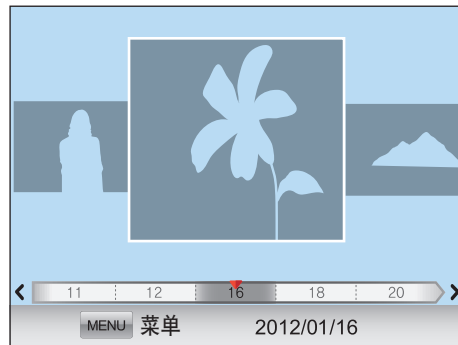

向左滚动飞梭转轮以显示 3、15 或 40 个缩略图。  
(向右滚动飞梭转轮以返回上一模式。)



或者在单张视图中按下 [MENU] → [▶] → 查看 → 选项。

## 在“智能相册”中按类别查看文件

- 1 在缩略视图中，按下 [MENU]。
- 2 选择分类 → 类别，然后按下 [⏏]。

选项	说明
类型	按文件类型查看文件，如照片或视频。
日期*	按文件保存日期查看文件。
星期	按文件保存于星期几查看文件。
位置	按文件保存位置查看文件。 (仅使用 GPS 模块拍摄的相片有位置信息。)

\* 默认



## 按文件夹查看文件

连拍和高速拍摄的照片将以文件夹出现。删除文件夹将删除该文件夹中的所有照片。



## 保护文件

保护文件以避免意外删除。

- 1 在“播放”模式中，按下 [MENU] →  → 影像保护 → 选项。(单张、选择、全部)
- 2 旋转导航按钮或按下 [/AF] 选择文件，然后按下 []。
- 3 按下 [Fn]。





在“播放”模式中，可以选择文件，然后按下 [] 直接保护文件。要取消保护文件，再次按下 []。

## 删除文件

在“播放”模式中删除文件，从而在存储卡上留出更多空间。不会删除受保护的文件。

### 删除一个文件

您可以选择一个文件，然后将其删除。

- 1 在“播放”模式中，选择一个文件，然后按下 []。
  - 或者在“播放”模式中，按下 [MENU] →  → 删除 → 单张。
- 2 出现弹出消息时，选择是。



### 删除多个文件

您可以选择多个文件，然后将它们删除。

- 1 在“播放”模式中，按下 [偷] → 删除多张。
  - 或者在“播放”模式中，按下 [MENU] →  1 → 删除 → 选择。
- 2 旋转导航按钮或按下 [📁/AF] 选择要删除的文件，然后按下 [📁]。
  - 再次按下 [📁] 可取消选择。
- 3 按下 [偷]。
- 4 出现弹出消息时，选择是。

### 删除所有文件

您可以一次删除存储卡上的所有文件。

- 1 在“播放”模式中，按下 [MENU]。
- 2 选择  1 → 删除 → 全部。
- 3 出现弹出消息时，选择是。

# 查看照片

## 放大照片

在“播放”模式中查看相片时，您可以将其放大。您还可以使用“剪切”功能来抽取屏幕上所显示影像的一部分，然后将其另存为新文件。

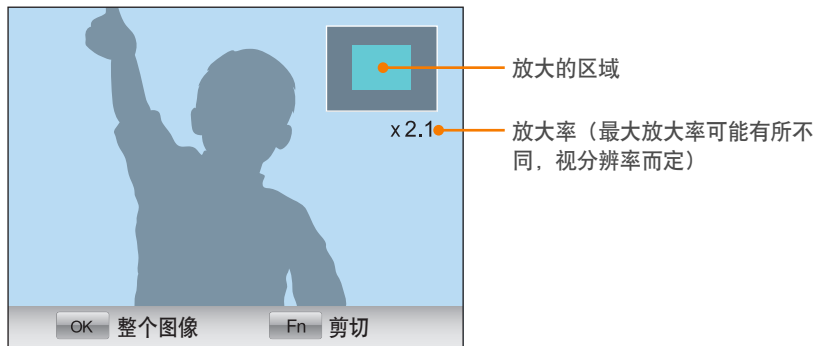

向右滚动飞梭转轮以放大照片。  
(向左滚动飞梭转轮以缩小照片。)

目的	请执行此操作
移动放大的区域	按下 [DISP/ISO/☺/AF]。
剪切放大的相片	按下 [Fn]。（另存为一个新文件）
返回原始影像	按下 [⏪]。



即使已经放大相片，您可以通过旋转导航按钮来滚动浏览文件。

## 查看幻灯片

您可以在幻灯片播放中查看相片、应用各种效果至幻灯片以及播放背景音乐。

1 在“播放”模式中，按下 [MENU]。

2 选择 。

3 选择幻灯片播放效果选项。

- 跳到第 4 步，可启动不带任何效果的幻灯片播放。

选项	说明
影像	将要查看的照片设置为幻灯片。 <ul style="list-style-type: none"> <li>• <b>全部</b>：使用幻灯片查看所有照片。</li> <li>• <b>日期</b>：使用幻灯片查看某一特定日期拍摄的照片。</li> <li>• <b>声音图片</b>：使用幻灯片查看录制有语音的相片。</li> <li>• <b>选择</b>：使用幻灯片查看选定照片。</li> </ul>
时间间隔	选择每张相片显示的时间长度。
背景音乐	播放背景音乐。
效果	选择转换效果。选择关，不要任何效果。

4 选择幻灯片播放 → 播放或反复播放。

- 立刻开始播放幻灯片。

## 自动旋转

通过打开自动旋转，相机可以自动旋转您垂直拍摄的相片，以使相片水平切合屏幕。

若要设置自动旋转选项：

在“播放”模式中，按下 [MENU] →  → 自动旋转 → 选项。



# 播放视频

您可以播放视频、从视频中截取影像或裁剪视频。



## 视频查看控制

目的	请执行此操作
快退	按下 [⏮]。 每当按下 [⏮] 时，向后浏览速度会以 2X、4X 和 8X 倍速增加。
暂停/播放	按下 [⏸]。
快进	按下 [⏭]。 每当按下 [⏭] 时，向前浏览速度会以 2X、4X 和 8X 倍速增加。
音量控制	向左或向右滚动飞梭转轮。
停止	按下 [DISP]。

## 在播放期间剪裁视频短片

- 1 在要开始制作新视频的位置按下 [⏸]。
- 2 暂停时，按下 [⏮]。
- 3 在要结束制作新视频的位置按下 [⏸]。
- 4 暂停时，按下 [⏮]。
- 5 出现弹出消息时，选择是。



以新名称将剪切的文件另存为单独的文件。

## 在播放过程中捕获影像

1 在需要保存静态影像的位置按下 [⏸]。

2 按下 [ISO]。



- 所拍摄影像的分辨率与视频的分辨率相同。
- 以新名称将拍摄的文件另存为单独的文件。



# 编辑照片

执行照片编辑任务，例如，调整大小、旋转或消除红眼效果。已编辑的照片用其它文件名保存为新文件。3D 照片、全景照片和 3D 全景照片不可用图片编辑功能进行编辑。

若要设置影像编辑选项：

在“播放”模式中，按下 [Fn] → 选项。

## 选项

图标	说明
	<p><b>智能滤镜：</b>在照片中应用不同智能滤镜效果，并创建独特的影像。(关闭*、微型、虚化对焦、老电影 1、老电影 2、半色调点图、素描、鱼眼、除雾、底片)</p> <p> 新文件可能比原始文件小。</p>
	<p><b>红眼消除：</b>移除相片上的红眼。(关*、开)</p> <p> 新文件可能比原始文件小。</p>

\* 默认

图标	说明
	<p><b>逆光：</b>修正曝光不足的相片的亮度。(关*、开)</p> <div style="display: flex; justify-content: space-around;"> <div style="text-align: center;">  <p>修正前</p> </div> <div style="text-align: center;">  <p>修正后</p> </div> </div> <p> 新文件可能比原始文件小。</p>
	<p><b>调整影像大小：</b>调整相片的大小。</p> <p> 可用分辨率可能有所不同，视所选照片的尺寸而定。</p>
	<p><b>旋转：</b>旋转相片。(关*、右 90°、左 90°、180°、水平翻转、垂直翻转)</p> <p> 不能旋转受保护的文件或 RAW 文件。</p>

\* 默认

\* 默认

图标	说明
	<p><b>脸部修整：</b> 隐藏脸部瑕疵。</p> <p> 新文件可能比原始文件小。</p>
	<p><b>亮度：</b> 调整照片的亮度。</p> <p> 新文件可能比原始文件小。</p>
	<p><b>对比度：</b> 调整照片的鲜明度。</p> <p> 新文件可能比原始文件小。</p>
	<p><b>虚光照：</b> 使用 Lomo 相机的怀旧照片色彩、高对比度和强虚光照效果。</p> <p> 新文件可能比原始文件小。</p>



# 第 4 章

# 无线网络

---





了解如何接入无线局域网 (WLAN) 并使用相关功能。



# 接入 WLAN 并配置网络设置

处于 WLAN 范围内时，学习通过一个接入点 (AP) 接入网络。也可以配置网络设置。

## 接入 WLAN

- 1 将模式旋钮旋转到 **Wi-Fi**。
- 2 选择 、、、 或 。
- 3 按下 **[MENU]**，然后选择 **Wi-Fi 设置**。
  - 在某些模式中，按下 **[MENU]** 或按照屏幕说明操作，直到 Wi-Fi 设置屏幕出现。
  - 相机将自动搜索可用的 AP 设备。
- 4 选择 AP。



图标/选项	说明
重新刷新	刷新连接的 AP。
	Ad Hoc AP
	加密 AP
	WPS AP
	信号强度
WPS 按钮连接	连接至 WPS AP。
添加无线网络	手动添加 AP。

- 按下 **[Fn]** 打开网络设置选项。
- 选择一个加密 AP 后，会显示弹出画面。输入所需的密码以连接至 WLAN。有关输入文本的信息，请参阅“输入文本”。（第 108 页）
- 登录页面出现时，请参阅“使用登录浏览器”。（第 106 页）
- 如果选择的 AP 未加密，相机会接入 WLAN。
- 如果选择支持 WPS 配置的 AP，选择 **WPS PIN 连接**，然后输入 AP 设备上的 PIN。也可以通过选择相机上的 **WPS 按钮连接** 来接入支持 WPS 配置的 AP，然后按下 AP 设备上的 **WPS 按钮**。

### 设置网络选项

- 1 在 Wi-Fi 设置屏幕上，移至 AP，然后按下 [Fn]。
- 2 选择各个选项并输入所需的信息。

选项	说明
鉴定	选择网络鉴定类型。
数据加密	选择加密类型。
网络密钥	输入网络密码。
IP 设置	手动设置 IP 地址。

### 手动设置 IP 地址

- 1 在 Wi-Fi 设置屏幕上，移至 AP，然后按下 [Fn]。
- 2 选择 IP 设置 → 手动。
- 3 选择各个选项，然后输入所需的信息。

选项	说明
IP	输入静态 IP 地址。
子网掩码	输入子网掩码。
网关	输入网关。
DNS 服务器	输入 DNS 地址。

## 使用登录浏览器

在连接至有些 AP、共享站点或云服务器时，可通过登录浏览器来输入登录信息。

按钮	说明
[DISP/ISO/☺/AF]	移至项目或滚动页面。
[器]	选择项目。
[MENU]	访问以下选项： <ul style="list-style-type: none"><li>• 上一页：移至上一页。</li><li>• 下一页：移至下一页。</li><li>• 重新加载：重新载入页面。</li><li>• 停止：停止载入页面。</li><li>• 退出：关闭登录浏览器。</li></ul>
[偷]	关闭登录浏览器。



- 可以通过滚动飞梭转轮来缩小或放大网页。
- 取决于所连接的页面，可能无法选择部分项目。这并不会显示为故障。
- 登录浏览器在您登录一些页面后可能不会自动关闭。如果发生这种情况，按下 [偷] 关闭登录浏览器，然后继续执行所需的操作。
- 由于页面大小或网络速度，加载登录页面可能需要更长时间。如果发生这种情况，等到登录信息输入窗口出现。



## 网络连接小提示

- 网络连接的质量由 AP 决定。
- 相机距离 AP 越远，接入网络的时间越长。
- 如果附近有设备使用了与相机相同的无线电频率，可能会干扰相机的网络连接。
- 如果 AP 名称不是英文，相机可能无法定位设备或名称可能出现错误。
- 有关网络设置或密码，请联系网络管理员或网络服务提供商。
- 如果 WLAN 需要通过服务提供商的鉴定，您可能无法接入网络。要接入 WLAN，请联系网络服务提供商。
- 根据加密类型，密码中数字的位数可能不同。
- WLAN 连接并非在所有环境下都可用。
- 相机会在 AP 列表上显示已启用 WLAN 的打印机。无法通过打印机连接网络。
- 无法同时将相机连接至网络和电视。而且接入网络时，无法在电视上查看照片和视频。
- 接入网络可能会发生额外费用。根据合同的条件，费用不同。
- 如果无法接入 WLAN，尝试使用可用 AP 列表中的其他 AP。
- 在有些国家/地区，您也可以连接至免费 WLAN。
- 选择某些网络服务提供商提供的免费 WLAN 时，可能会出现登录页。输入用户名和密码接入 WLAN。有注册或服务的信息，请联系网络服务提供商。
- 输入有关 AP 连接的个人信息时，务必小心谨慎。不要在相机上输入任何有关付款或信用卡的信息。对于输入此类信息所造成的任何问题，制造商概不负责。
- 根据国家/地区而定，可使用的网络连接可能不同。
- 相机的 WLAN 功能必须符合您所在国家/地区的无线传输法律。为确保遵守法规，请仅在您购买相机的国家/地区使用 WLAN 功能。
- 根据网络状况，调整网络设置的过程可能不同。
- 请勿接入未经授权使用的网络。
- 在连接至网络之前，确保电池已完全充电。
- 如果 DHCP 服务器不可用，则必须要创建一个 autoip.txt 文件并将其复制到存储卡中以使用自动 IP 连接网络。

## 输入文本

了解如何输入文本。使用下表的图标可以移动光标、更改大小写等等。使用飞梭转轮或导航按钮滚动到所需的按键，然后按下 [⏏] 输入该按键。



图标	说明
	删除最后一个字母。
	移动光标。
	在“ABC”模式中，更改大小写。
.com	输入 ".com"。
!@#	切换至符号模式。
拼/123 ABC	切换到“ABC / 简体中文”模式。
	输入空格。
完成	保存显示的文本。
?	查看输入文本指南。



- 在某些模式，无论显示何种语言，只能输入英文字母。
- 要直接移至完成，按下 [⏏]。
- 最多可以输入 64 个字符。
- 输入模式不同，画面可能不同。

# 发送照片或视频到智能手机

相机可通过 WLAN 连接至支持 MobileLink 功能的智能手机。可以轻松地将照片或视频发送到智能手机。



- 带 Android 2.2 OS 或更高版本的 Galaxy 系列智能手机支持 MobileLink 功能。如果您的智能手机使用 Android 2.1 OS，请将您的智能手机升级至 Android 2.2 或更高版本。7 英寸和 10.1 英寸的 Galaxy Tab 同样支持此功能。
- 使用此功能前，应在手机或设备上安装 Samsung MobileLink 应用程序。可以从 Samsung Apps 或 Play 商店下载该应用程序。
- 如果相机存储器中没有文件，则无法使用该功能。
- 一次最多可查看 1000 个文件且最多发送 100 个文件。
- 不可发送 RAW 文件。

**1** 在相机上，将模式旋钮旋转到 **Wi-Fi**。

**2** 在相机上，选择 。

- 如果出现提示您下载应用程序的弹出消息，选择 **Next**。

**3** 在相机上，选择**所有图像**或**选择图像**以选择要与智能手机共享的文件。

- 只有选定的文件将显示在智能手机上。
- 如果选择了**选择图像**，选择要共享的文件后在相机上选择 **Share**。

**4** 在智能手机上，打开 Samsung MobileLink 应用程序。

- 仔细阅读屏幕说明选择并连接到您的相机。
- 智能手机一次仅能连接一台相机。

**5** 在相机上，选择**是**。

**6** 在智能手机上，选择要从相机发送到智能手机的文件。

**7** 在智能手机上，选择**复制**。

- 相机将发送选中的文件。

# 使用智能手机远程快门

相机通过 WLAN 与智能手机连接。通过Remote Viewfinder功能将智能手机用作远程快门线。拍摄的照片会在智能手机上显示。



- 带 Android 2.2 OS 或更高版本的 Galaxy 系列智能手机支持Remote Viewfinder功能。如果您的智能手机使用 Android 2.1 OS，请将您的智能手机升级至 Android 2.2 或更高版本。7 英寸和 10.1 英寸的 Galaxy Tab 同样支持此功能。
- 使用此功能前，应先在手机或设备上安装 Remote Viewfinder 应用程序。可以从 Samsung Apps 或 Play 商店下载该应用程序。

**1** 在相机上，将模式旋钮旋转到 **Wi-Fi**。



**2** 在相机上，选择 。



- 如果出现提示您下载应用程序的弹出消息，选择是。

**3** 在智能手机上，打开 Remote Viewfinder 应用程序。

- 仔细阅读屏幕说明选择并连接到您的相机。
- 智能手机一次仅能连接一台相机。

**4** 在智能手机上，设置以下拍摄选项。



图标	说明
	闪光灯选项
	定时器选项
	照片尺寸

- 使用该功能时，有些按钮在相机上不可使用。
- 使用该功能时，智能手机的变焦按钮和快门按钮不可使用。
- Remote Viewfinder模式仅支持  和  照片尺寸。

## 5 在智能手机上，点住 进行对焦。

- 对焦被自动设置为多重 AF。

## 6 释放 拍摄照片。

- 照片将会被保存在相机中。
- 触摸屏幕底部的照片将其保存至智能手机。如果使用  照片尺寸拍摄，照片将被重新调整为 1616X1080。如果使用  照片尺寸拍摄，照片将被重新调整为 640X360。



- 使用该功能时，根据使用环境，相机与智能手机之间的理想距离可能不同。
- 要使用该功能，智能手机和相机的距离必须在 7 m 之内。
- 在智能手机上释放  后，需要经过一段时间后才拍摄照片。
- Remote Viewfinder功能将在以下情况下关闭：
  - 智能手机有来电
  - 智能手机或相机其中一方关机
  - 内存已满
  - 任意一方设备与 WLAN 断开连接时
  - Wi-Fi 连接较差或不稳定时





# 使用照片或视频共享网站

将照片或视频上传至文件共享网站。相机上会显示可用的网站。

## 登录网站

- 1 将模式旋钮旋转到 **Wi-Fi**。
- 2 选择 。
- 3 选择网站。
  - 相机会自动通过最近使用过的 AP 设备接入 WLAN。
  - 如果相机之前没有连接过 WLAN，相机将会搜索可用的 AP 设备。（第 104 页）
- 4 输入用户名和密码，然后选择**登录**。
  - 有关输入文本的信息，请参阅“输入文本”。（第 108 页）
  - 要从列表中选择用户名，选择 ▼ → 用户名。
  - 如果之前已登录过网站，则可自动登录。





要使用该功能，必须已有文件共享网站的帐户。

## 上传照片或视频

- 1 用相机访问网站。
- 2 滚动至要上传的文件，然后按下 [⏏]。
  - 最多可选择 20 个文件。总大小不得超过 10 MB。
- 3 选择 **Upload**。
  - 如果接入网站，选择 **Upload** → **上传**。
  - 如果已连接至要上传的网站，则可选择 **说点儿什么吧**：对话框输入备注。有关输入文本的信息，请参阅“输入文本”。（第 108 页）



- 不可上传 RAW 文件。
- 一次最多可上传 20 个文件。
- 如果文件大小超出限制则不能上传文件。可上传的最大照片分辨率是 2M，可上传的最长短片是使用  录制的短片。如果选择的照片分辨率高于 2M，照片将会被自动调整至较低分辨率。
- 根据所选的网站，照片或视频的上传方法可能不同。
- 如果由于防火墙或用户认证设置无法登录网站，请联系网络管理员或网络服务提供商。
- 上传的照片或视频可能会使拍摄的日期自动命名。
- 网络连接的速度可能会影响照片上传或打开网页的速度。
- 如果相机存储器中没有文件，则无法使用该功能。
- 在“播放”模式中，也可通过按下 [MENU]，然后选择   → 共享 (Wi-Fi) → 所需的网站来将照片或视频上传到文件共享网站。





# 通过电子邮件发送照片或视频

可以在邮箱菜单中更改设置，并可以通过电子邮件发送相机中存储的照片或视频。

## 更改邮箱设置

在邮箱菜单中，可以更改用于存储信息的设置。也可以设置或更改邮箱密码。有关输入文本的信息，请参阅“输入文本”。（第 108 页）

### 存储个人信息

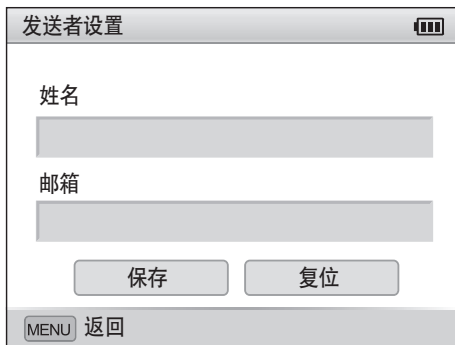

- 1 将模式旋钮旋转到 **Wi-Fi**。
- 2 选择 。
- 3 按下 [MENU]。
- 4 选择  → 发送者设置。

- 5 选择姓名对话框，输入您的姓名，然后选择完成。



- 6 选择邮箱对话框，输入您的邮箱地址，然后选择完成。
- 7 选择保存保存更改。
  - 要删除信息，选择复位。



### 设置邮箱密码

- 1 将模式旋钮旋转到 **Wi-Fi**。
- 2 选择 。
- 3 按下 [MENU]。
- 4 选择  → 设置密码 → 开。
  - 要停用密码，选择关。
- 5 显示弹出窗口时，按下 [⏏]。
  - 即使没有按下 [⏏]，弹出窗口也会自动消失。
- 6 输入一个四位数密码。
- 7 再次输入密码。
- 8 显示弹出窗口时，按下 [⏏]。
  - 即使没有按下 [⏏]，弹出窗口也会自动消失。



如果您丢失了密码，您可在密码设置屏幕上选择复位来复位。当您复位信息时，之前保存的用户设置信息、邮箱地址和最近发送的邮件列表将被删除。

### 更改邮箱密码

- 1 将模式旋钮旋转到 **Wi-Fi**。
- 2 选择 。
- 3 按下 [MENU]。
- 4 选择  → 更改密码。
- 5 输入当前的四位数密码。
- 6 输入一个四位数的新密码。
- 7 再次输入新密码。
- 8 显示弹出窗口时，按下 [⏏]。
  - 即使没有按下 [⏏]，弹出窗口也会自动消失。

## 通过电子邮件发送照片或视频

可以通过电子邮件发送相机中存储的照片或视频。有关输入文本的信息，请参阅“输入文本”。（第 108 页）

1 将模式旋钮旋转到 **Wi-Fi**。

2 选择 。

3 选择发信人对话框，输入您的邮箱地址，然后选择**完成**。

- 如果之前已存储了个人信息，此时将会自动导入。（第 114 页）
- 要使用之前收信人列表中的地址，选择 ▼ → 地址。

4 选择收信人对话框，输入邮箱地址，然后选择**完成**。

- 要使用之前收信人列表中的地址，选择 ▼ → 地址。
- 选择 + 添加其他收信人。最多可输入 30 个收信人。
- 选择 × 从列表中删除地址。

5 选择 **Next**。

6 滚动至要发送的文件，然后按下 [⏏]。

- 最多可选择 20 个文件。总大小不得超过 7 MB。



7 选择 **Send**。

8 选择**说点儿什么吧**：对话框，输入您的备注，然后选择**完成**。

9 选择**发送**。

- 相机会自动尝试通过最近使用过的 AP 设备接入 WLAN 并发送电子邮件。
- 如果相机之前没有连接过 WLAN，相机将会搜索可用的 AP 设备。（第 104 页）



- 不可发送 RAW 文件。
- 一次最多可发送 20 个文件。
- 即使照片看似已传输成功，但如果收件人的电子邮件帐户有误，也可能导致照片被拒绝或识别为垃圾邮件。
- 如果没有可用的网络连接或电子邮件帐户设置错误，可能无法发送电子邮件。
- 如果文件大小超出限制则不能发送邮件。可发送的最大照片分辨率是 2M，可发送的最长短片是使用  录制的短片。如果选择的照片分辨率高于 2M，照片将会被自动调整至较低分辨率。
- 如果由于防火墙或用户认证设置无法发送电子邮件，请联系网络管理员或网络服务提供商。
- 如果相机存储器中没有文件，则无法使用该功能。
- 在“播放”模式中，也可通过按下 [MENU]，然后选择   → 共享 (Wi-Fi) → 邮箱来发送电子邮件。



# 上传照片到云服务器

可以上传照片到 SkyDrive。要上传照片，必须在连接相机之前访问 Microsoft 网站并注册。

1 将模式旋钮旋转到 **Wi-Fi**。

2 选择 。

- 如果出现提示您创建帐户的弹出消息，选择 **OK**。
- 相机会通过最近使用过的 AP 接入 WLAN。
- 如果相机之前没有连接过 WLAN，相机将会搜索可用的 AP 设备。（第 104 页）

3 使用您的用户名和密码登录。

- 有关输入文本的信息，请参阅“输入文本”。（第 108 页）
- 如果已连接至 SkyDrive，请参阅“使用登录浏览器”。（第 106 页）

- 按下 **[MENU]** 使用选项菜单。

选项	说明
上一页	移至上一页。
下一页	移至下一页。
重新加载	重新载入页面。
停止	停止载入页面。
退出	关闭登录浏览器。

4 滚动至要上传的照片，然后按下 **[⏏]**。

5 选择 **Upload**。



- 在“播放”模式中，也可通过按下 **[MENU]**，然后选择 **[▶] [⏏] → 共享 (Wi-Fi) → 云服务器** 来将照片上传到云服务器。
- 如果相机存储卡中没有照片，则无法使用该功能。
- 将照片上传到 SkyDrive 时，其大小将调整为 2M，同时保持其纵横比。

# 使用自动备份发送照片或视频

可以通过无线网络向 PC 发送相机拍摄的照片或视频。自动备份功能只可以在 Windows 操作系统下工作。



## 在 PC 上安装自动备份程序

- 1 在 PC 上安装 Intelli-studio。（第 146 页）
- 2 使用 USB 电缆将相机连接到 PC。
- 3 在弹出窗口上单击 **OK**。
  - 自动备份程序将安装到 PC 上。按照屏幕指示完成安装。
- 4 拔出 USB 电缆。
- 5 再次使用 USB 电缆将相机连接到电脑。
  - 相机存储有关 PC 的信息，因此相机可将文件发送给 PC。



安装程序之前，确保 PC 处于连接网络状态。如果不可连接网络，必须安装附带 CD 中的程序。

## 向 PC 发送照片或视频

- 1 将模式旋钮旋转到 **Wi-Fi**。
- 2 选择 。
  - 要使用自动备份功能必须设定备份 PC 信息。更多详细信息请参考“在 PC 上安装自动备份程序”。（第 119 页）
- 3 按下 **[MENU]** 设置选项。
  - 要在传输完成之后自动关闭 PC，选择  → **备份后 PC 关闭** → **开**。
  - 要查看有关自动备份功能的帮助，选择  → **指南**。
- 4 按下 **[⏏]** 开始备份。
  - 要取消发送，按下 **[⏏]**。
  - 无法选择备份单个文件。此功能仅备份相机上的新文件。
  - PC 显示器上会显示备份进程。
  - 传输完成后，相机将在大约 30 秒内自动关闭。选择**取消**返回上一个屏幕并防止相机自动关闭。





- 如果 PC 支持远程唤醒 (WOL) 功能，可以从相机中搜索 PC，自动启动 PC。（第 124 页）
- 将相机接入 WLAN 时，请选择与 PC 连接的 AP。
- 即使再次接入相同的接入点，相机也会搜索可用的接入点。
- 如果在发送文件时关闭相机或取出电池，文件传输将会中断。
- 使用此功能时，相机上仅可使用 [电源]。
- 发送文件时，每次只能将一台相机与电脑连接。
- 根据网络条件，备份可能被取消。
- 照片或视频仅能发送到 PC 一次。即使将相机重新连接至另一台 PC，文件也不会再次发送。
- 如果相机存储器中没有文件，则无法使用该功能。
- 使用此功能前，必须先关闭 Windows 防火墙及任何其他防火墙。
- 最多可以发送 1000 个文件。
- 在 PC 软件上，服务器名称必须以拉丁字母输入，且不能超过 48 个字符。



# 在启用 TV Link 的电视上查看照片或视频

TV Link 是一项用于在连接至同一 AP 设备的相机和电视之间共享媒体文件的技术。通过此技术可在宽银幕电视上查看照片或视频。

1 将模式旋钮旋转到 **Wi-Fi**。



2 选择 。

- 如果出现指南消息，按下 [⏏]。
- 相机会自动通过最近使用过的 AP 设备接入 WLAN。
- 如果相机之前没有连接过 WLAN，相机将会搜索可用的 AP 设备。（第 104 页）

3 通过 AP 设备连接电视和无线网络。

- 更多信息，请参阅电视用户手册。

4 在电视上，搜索相机并浏览共享的照片或视频。

- 有关搜索相机、在电视上浏览照片或视频的信息，请参阅电视用户手册。
- 根据电视的类型或网络状况，视频可能无法流畅地播放。如果发生这种情况，请以  或  画质重新录制视频，再重新播放。如果通过无线连接无法在电视上流畅地播放视频，请尝试使用 A/V 线缆连接相机和电视。

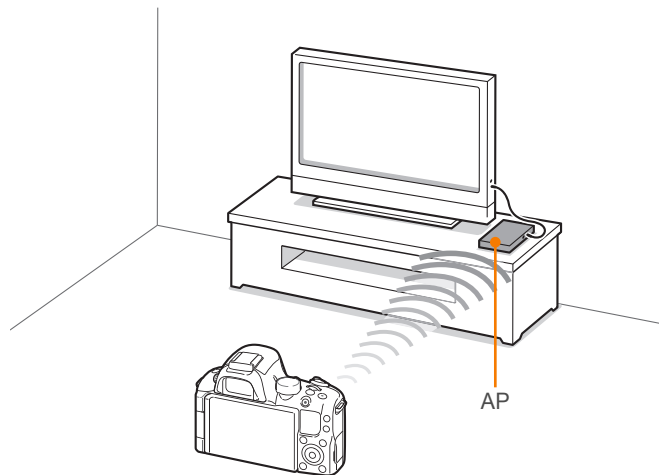



- 不可共享 RAW 文件。
- 最多可共享 1000 个照片或视频。
- 在电视屏幕上，只能查看相机拍摄到的照片或视频。
- 根据 AP 的规格，相机和电视间的无线连接范围可能不同。
- 如果相机与 2 台电视连接，播放可能会很慢。
- 此功能只能在启用 TV Link 的电视上使用。
- 按原始尺寸共享照片或视频。
- 有些视频的缓冲可能会比其他视频更慢。
- 共享的照片或视频将不会存储到电视上，但可以存储在相机上以符合电视规格。
- 根据网络连接、共享的文件数量或文件的大小，向电视传输照片或视频时，可能会花费较长时间。
- 如果在电视上查看照片或视频时，非正常关闭相机电源（例如，取出电池），电视会认为相机仍在连接。
- 相机上照片或视频的顺序，可能与电视上的不同。
- 根据想要共享的照片或视频的数量，导入照片或视频及完成初始化设置过程可能会花费较长时间。
- 在电视上查看照片或视频时，反复使用电视遥控或在电视上执行其他操作，可能会妨碍该功能的正常运行。
- 如果在电视上查看文件时，在相机上对文件进行了重新排序或分类，必须重复初始化设置过程以更新电视上的文件列表。
- 如果相机存储器中没有文件，则无法使用该功能。
- 我们建议您使用网络电缆将 TV 与 AP 连接。这样在您欣赏视频时可以减少视频中断现象的发生。



# 使用 Wi-Fi Direct 发送照片

通过 WLAN 将相机连接到支持 Wi-Fi Direct 功能的设备时，即可将照片发送至设备。有些设备上可能不支持此功能。

- 1 在设备上，打开 Wi-Fi Direct 选项。
- 2 在相机上，在“播放”模式中滚动至照片。
- 3 按下 [MENU]，然后选择  → **共享 (Wi-Fi)** → **Wi-Fi Direct**。
  - 在单一图像视图中，一次仅能发送一张照片。
  - 在缩略图视图中，可以滚动至缩略图，然后按下 [⏏] 选择多张照片。完成选择照片后，选择 **Send**。

- 4 从相机的 Wi-Fi Direct 设备列表中选择设备。
  - 确保设备的 Wi-Fi Direct 选项打开。
  - 也可从 Wi-Fi Direct 设备的设备列表中选择相机。
- 5 在设备上，允许相机接入设备。
  - 照片将发送至设备。



- 一次最多可发送 20 个文件。
- 如果相机存储卡中没有照片，则无法使用该功能。
- 如果在连接完成之前取消连接尝试，相机无法重新连接至设备。在这种情况下，请为您的设备更新最新的固件。

# 关于远程唤醒 (WOL) 功能

使用 WOL 功能可以通过相机自动打开或唤醒 PC。该功能可在三星台式电脑上使用 5 年（不包括 All-in-One 电脑）。



除以下所描述的内容外，其他更改电脑 BIOS 的设定可能会破坏您的电脑。制造商不对更改电脑 BIOS 设置所导致的破坏负责。

## 将 PC 从睡眠模式唤醒的设置

- 1 单击**开始**，然后打开**控制面板**。
- 2 对网络连接进行配置。
  - Windows 7:  
单击**网络和 Internet** → **网络和共享中心** → **更改适配器设置**。
  - Windows Vista:  
单击**网络和 Internet** → **网络和共享中心** → **管理网络连接**。
  - Windows XP:  
单击**网络和 Internet 连接** → **网络连接**。
- 3 右键单击**本地连接**，然后单击**属性**。
- 4 单击**配置** → **电源管理选项卡** → **允许此设备唤醒计算机**。
- 5 单击 **OK**。
- 6 重新启动 PC。

## 打开 PC 的设置

- 1 打开 PC，然后在 PC 启动时按下 F2 键。
  - 显示 BIOS 设置画面。
- 2 选择 **Advanced** 选项卡 → **Power management Setup**。
- 3 选择 **Resume on PME** → **Enabled**。
- 4 按下 F10 保存更改，然后继续开机。
- 5 单击**开始**，然后打开**控制面板**。
- 6 对网络连接进行配置。
  - Windows 7:  
单击**网络和 Internet** → **网络和共享中心** → **更改适配器设置**。
  - Windows Vista:  
单击**网络和 Internet** → **网络和共享中心** → **管理网络连接**。
  - Windows XP:  
单击**网络和 Internet 连接** → **网络连接**。

- 7 选择与网络适配器相关的驱动程序。

- 8 单击高级选项卡，然后设置 WOL 菜单。



- 该功能无法在有防火墙或已安装安全程序的情况下使用。
- 要通过 WOL 功能打开 PC，PC 与 LAN 的连接必须处于激活状态。确保 PC 上的 LAN 端口的指示灯点亮，该指示灯表示 LAN 的连接处于激活状态。
- 根据 PC 的型号，相机可能只能唤醒 PC。
- 根据 PC 的 OS 或驱动，WOL 设置菜单的名称也许不同。
  - 设置菜单名称的例子：启用 PME、LAN 唤醒等。
  - 设置菜单值的例子：启用、魔幻数据包等。

# 第 5 章

# 相机设置菜单

---

了解用户设置和通用设置菜单。  
可以调整设置以更好地满足您的需求和偏好。

# 用户设置

您可以使用这些设置来设置用户环境。

若要设置用户选项：

在“拍摄”模式中，按下 [MENU] → 、 或  → 选项。



根据拍摄模式不同，可用的项目和其顺序可能不同。

## 自定义 ISO

### ISO 间隔

可以将 ISO 感光度的大小设置为 1/3 或 1 间隔。

### 自动 ISO 范围

您可以设置最大 ISO 值，当设置“ISO 自动”时会选定该值下每个 EV 间隔。

选项	值
1 间隔	ISO 200、ISO 400、ISO 800*、ISO 1600、ISO 3200
1/3 间隔	ISO 125、ISO 160、ISO 200、ISO 250、ISO 320、ISO 400、ISO 500、ISO 640、ISO 800*、ISO 1000、ISO 1250、ISO 1600、ISO 2000、ISO 2500、ISO 3200

\* 默认

## 杂点减少

使用“杂点减少”以减少相片中的视觉杂点。

\* 默认

选项	说明
高感光度杂点减少	此功能会减少设置高速 ISO 感光度时出现的杂点。 (关、开*)
长时间快门杂点减少	设置相机长时间曝光时，此功能会减少杂点。 (关、开*)

## BKT 设置

您可以设置用于 AE BKT、WB BKT、图片向导 BKT 的选项。

选项	说明
AE BKT 设置	设置包围曝光顺序和包围曝光区域。 <ul style="list-style-type: none"> <li>• <b>BKT 顺序</b>：设置相机拍摄原始、较亮和较暗照片的顺序（以 0、+ 和 - 表示）。</li> <li>• <b>BKT 区域</b>：设置 3 张被曝光包围的照片的曝光范围。</li> </ul>



选项	说明
WB BKT 设置	调整 3 张被曝光包围的照片的白平衡间隔范围。例如，AB-/+3 调整琥珀色值加上或减去三个间隔。MG-/+3 以相同量调整紫红色值。
图片向导 BKT 设定	选择相机用于拍摄 3 张包围曝光照片的 3 个图片向导设置。

## DMF (Direct Manual Focus)

半按下 [快门] 实现对焦后，可以旋转对焦环来手动调焦。该功能可能在某些镜头上不可用。

## AF 优先

可以将相机设置为仅当已对焦于拍摄对象时才拍照。



当进行连拍或高速拍摄时，即使 AF 优先功能处于开启状态并且拍摄对象未对焦，相机也会进行拍摄。

## 存储为自定义模式

可以通过调整并保存选项来创建您自己的拍摄模式。(C1, C2, C3)

## iFn 自定义

可以选择在按下 i-功能镜头上的 [i-Function] 时调整的选项。

选项	说明
光圈	设置为调整光圈值。
快门速度	设置为调整快门速度。
EV	设置为调整曝光值。
ISO	设置为调整 ISO 感光度。
WB	设置为调整白平衡。
① zoom	设置为调整变焦率。

## 设置按钮功能

可以更改指定给 AEL、预览和自定义按钮的功能。

\* 默认

按钮	功能
曝光锁定	<p>可以设置 AEL 按钮的功能。在拍摄照片时，曝光锁定和对焦锁定功能分别保存曝光值或对焦区。可以为 AEL 按钮选择以下三个设置之一：</p> <ul style="list-style-type: none"> <li>• <b>AEL*</b>，执行自动曝光锁定功能。曝光锁定打开时，半按下 [快门] 执行自动对焦锁定功能。</li> <li>• <b>AEL 固定</b>，执行自动曝光锁定功能。即使在拍摄照片后，曝光仍然处于锁定状态。</li> <li>• <b>AFL</b>，执行自动对焦锁定功能。对焦锁定打开时，半按下 [快门] 执行自动曝光锁定功能。</li> <li>• <b>AEL+AFL</b>，同时执行自动曝光和对焦锁定功能。</li> </ul>
预览	<p>可以为景深预览按钮指定以下功能之一：</p> <ul style="list-style-type: none"> <li>• <b>一触 WB</b>（白平衡），执行自定义白平衡功能。</li> <li>• <b>光学预览*</b>，为当前光圈值执行景深预览功能。（第 24 页）</li> <li>• <b>一触 RAW+</b>，激活或停用 RAW+JPEG 功能。</li> </ul>
自定义	<p>可以设置自定义按钮的功能：</p> <ul style="list-style-type: none"> <li>• <b>图片向导*</b>，允许您直接选择图片向导选项。</li> <li>• <b>白平衡</b>，允许您直接选择白平衡选项。</li> <li>• <b>AF 区</b>，允许您直接选择自动对焦区选项。</li> </ul>

## 显示选择

可以设置相机显示屏和观景窗功能。

\* 默认

选项	说明
自动*	设置距离传感器以自动选择显示屏或观景窗。
仅 EVE	设置为使用观景窗。
主显示屏	设置为使用显示屏。



- 使用观景窗时 Wi-Fi 功能和存储为自定义模式、幻灯片播放、图片编辑、DPOF 功能不能使用。
- 录制或播放视频时，相机不能自动选择显示屏或观景窗。例如：通过观看观景窗开始录制或播放视频时，在录制或播放期间主显示屏不可用。

## 用户设置画面

您可以向显示屏添加拍摄信息或从中删除信息。

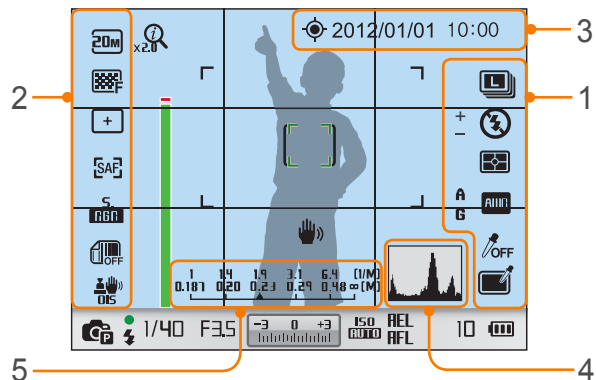

数字	说明
1	<b>向右图标</b> 设置在“拍摄”模式中图标显示在右侧。
2	<b>向左图标</b> 设置在“拍摄”模式中图标显示在左侧。
3	<b>日期和时间</b> 设置为显示日期和时间。

数字	说明
4	<p><b>柱状图</b> 将显示屏上的柱状图设置为开或关。</p> <p><b>关于柱状图</b> 柱状图是显示相片亮度分布情况的图形。倾向左侧的柱状图表示较暗的相片。倾向右侧的柱状图表示较亮的相片。图形的高度与颜色信息有关。如果特定颜色更常见，则图形会比较高。</p> <p>曝光不足                      均衡曝光                      过度曝光</p>
5	<p><b>距离刻度</b> 设置以在装上支持距离刻度功能的镜头时显示拍摄对象和相机之间的距离。(关闭、ft、m*)</p> <div style="border: 1px solid gray; padding: 5px; margin-top: 10px;">  此功能仅在您装上支持距离刻度功能的镜头时可用。         </div>

## 网格线

选择网格来帮您构造场景。(关\*、3 X 3、2 X 2、十字线、对角线)

## 畸变修正

可以修正可能发生的镜头畸变。该功能可能在某些镜头上不可用。

## AF 辅助光灯

在暗光条件下拍摄时，打开 AF 辅助光灯以便更好地自动对焦。  
在暗光条件下打开 AF 辅助光灯时，“自动对焦”功能会更精确。

## E-快门

选项	说明
关	设置为使用机械快门。快门速度最高限制为 1/4000 s。
开	设置为使用电子前帘同步快门和机械后帘同步快门。允许您使用介于 1/4000 和 1/8000 秒之间的快速快门。





- 此功能仅在您安装带三星 NX 插座的三星镜头时可用。
- 使用大口径镜头和快速快门速度时，“散景”效果（未对焦区域的一种美学模糊）可能被物体和拍摄条件影响。要使散景效果正确显示，请将 E-快门设置为关。

# 设置 1

了解“设置 1”的菜单项目。

若要设定“设置 1”选项：

在“拍摄”或“播放”模式中，按下 [MENU] →  →  →

项目	说明
Language	设置相机显示屏上的显示语言。 * 默认
文件名称	<p>设置创建文件名称的方法。</p> <ul style="list-style-type: none"> <li>• <b>标准*</b>：SAM_XXXX.JPG (sRGB)/_SAMXXXX.JPG (Adobe RGB)</li> <li>• <b>日期</b>：               <ul style="list-style-type: none"> <li>- sRGB 文件 - MMDDxxxx.JPG。例如，1 月 1 日拍摄的照片，文件名将为 0101xxxx.jpg。</li> <li>- Adobe RGB 文件 - _MDDxxxx.JPG 适用于从一月到九月的月份。对于十月到十二月的月份，月份数字由 A（十月）、B（十一月）和 C（十二月）替代。例如，在 2 月 3 日拍摄的照片，文件名为 _203xxxx.jpg。对于在 10 月 5 日拍摄的照片，文件名为 _A05xxxx.jpg。</li> </ul> </li> </ul>

项目	说明
文件编号	<p>设置文件和文件夹的计数方法。</p> <ul style="list-style-type: none"> <li>• <b>复位</b>：使用复位功能后，下个文件名称会从 0001 开始。</li> <li>• <b>连续*</b>：新文件名编号会继续使用现有编号顺序，即使您已安装新的存储卡、格式化卡或删除所有相片。</li> </ul> <p> 第一个文件夹名为 100PHOTO，如果您选择了 sRGB 色彩空间和标准文件命名，则第一个文件名为 SAM_0001。</p> <ul style="list-style-type: none"> <li>• 文件名编号从 SAM_0001 逐一增加到 SAM_9999。</li> <li>• 文件夹编号从 100PHOTO 逐一增加到 999PHOTO。</li> <li>• 一个文件夹中最多可保存 9999 个文件。</li> <li>• 文件编号根据 DCF（相机文件系统的设计规则）规范指定。</li> <li>• 如果更改文件名（例如，在电脑上），相机将无法播放该文件。</li> </ul>
文件夹类型	<p>设置文件夹的类型。</p> <ul style="list-style-type: none"> <li>• <b>标准*</b>：XXXPHOTO</li> <li>• <b>日期</b>：XXX_MMDD</li> </ul>

\* 默认

项目	说明
格式化	<p>将存储卡格式化。格式化存储卡以准备在相机中使用，并删除包括受保护文件在内的所有现有文件。 (是、否)</p> <div style="border: 1px solid gray; padding: 5px; margin-top: 10px;">  <p>如果您使用由其他品牌的相机、存储卡读卡器或电脑格式化的存储卡，则会发生错误。请先在相机中格式化存储卡，然后再使用存储卡拍摄照片。</p> </div>
复位	<p>将设置菜单和拍摄选项复位为出厂默认值。(不会更改日期、时间、语言和视频输出设置。)(是、否)</p>



# 设置 2

了解“设置 2”的菜单项目。

若要设定“设置 2”选项：

在“拍摄”或“播放”模式中，按下 [MENU] →  → 选项。

项目	说明
快速查看	设置快速查看时间长度 – 拍摄相片后相机立即显示该相片的时间长度。（关、1 秒*、3 秒、5 秒、保持）
显示调整	调整显示亮度、自动亮度设置、显示颜色或水准仪。 <ul style="list-style-type: none"> <li>• <b>显示亮度</b>：可以手动调整显示亮度。</li> <li>• <b>自动亮度调整</b>：打开或关闭自动亮度调整。（关、开*）</li> <li>• <b>显示颜色</b>：可以手动调整显示颜色。</li> <li>• <b>水平校准</b>：校准水准仪。如果水准仪未处于水平状态，将相机放置于水平表面，然后按照屏幕说明操作。</li> </ul> <div style="border: 1px solid gray; padding: 5px; margin-top: 10px;"> <ul style="list-style-type: none"> <li>• 在播放模式不能进入水平校准选项。</li> <li>• 不能在纵向校准水准仪。</li> </ul> </div>

\* 默认

项目	说明
自动关闭屏幕	设置显示屏关闭时间。如果您在所设置的时间内未使用相机，显示屏会关闭。（关、30 秒*、1 分、3 分、5 分、10 分）
省电模式	设置电源关闭时间。如果您在所设置的时间内未使用相机，相机会关闭。（30 秒、1 分*、3 分、5 分、10 分、30 分） <div style="border: 1px solid gray; padding: 5px; margin-top: 10px;">  <ul style="list-style-type: none"> <li>• 即使更换电池，相机也会保存电源关闭时的时间设置。</li> <li>• 如果相机连接到电脑、电视或打印机，同时播放幻灯片或短片，则可能无法省电。</li> </ul> </div>
日期和时间	设置日期、时间、日期格式、时区以及是否在相片上打印日期。（时区、日期、时间、类型、日期打印） <div style="border: 1px solid gray; padding: 5px; margin-top: 10px;">  <ul style="list-style-type: none"> <li>• 日期显示在相片的右下角。</li> <li>• 打印相片时，某些打印机可能无法正确打印日期。</li> </ul> </div>
帮助指南显示	设置为显示有关菜单和功能的帮助文本。（关、开*） <div style="border: 1px solid gray; padding: 5px; margin-top: 10px;">                      按下 [  ] 以短暂隐藏帮助文本。                 </div>

# 设置 3

了解“设置 3”的菜单项目。

若要设定“设置 3”选项：

在“拍摄”或“播放”模式中，按下 [MENU] →  → 选项。

\* 默认

项目	说明
声音	<ul style="list-style-type: none"> <li>• <b>系统音量</b>：设置音量或完全关闭所有声音。（关、低、中*、高）</li> <li>• <b>AF 音</b>：设置 AF 模式打开或关闭时相机发出的声音。（关、开*）</li> <li>• <b>按键音</b>：设置按下或松开按钮时相机发出的声音。（关、开*）</li> </ul>
传感器除尘	<ul style="list-style-type: none"> <li>• <b>传感器除尘</b>：去除传感器上的灰尘。</li> <li>• <b>开机时自动运行</b>：该功能打开时，每次开机相机都会执行传感器除尘。（关*、开）</li> </ul> <div style="border: 1px solid #ccc; padding: 5px; margin-top: 10px;">  由于本产品使用可互换镜头，因此传感器会在更换镜头时沾染灰尘。这可能导致灰尘颗粒出现在拍摄的相片中。建议在尘土飞扬的区域不要更换镜头。此外，请确保在不使用镜头时安上镜头盖。         </div>
视频输出	<p>将相机连接到外部视频设备（如显示器或电视）时，设置适合您所在国家/地区的视频信号输出。</p> <ul style="list-style-type: none"> <li>• <b>NTSC*</b>：美国、加拿大、日本、韩国、中国台湾、墨西哥、等等</li> <li>• <b>PAL</b>（仅支持 PAL B、D、G、H、或 I）：澳大利亚、奥地利、比利时、中国、丹麦、芬兰、法国、德国、英国、意大利、科威特、马来西亚、新西兰、新加坡、西班牙、瑞典、瑞士、泰国、挪威、等等</li> </ul>

\* 默认

项目	说明
Anynet+ (HDMI-CEC)	<p>将相机连接到支持 Anynet+ (HDMI-CEC) 的高清晰度电视时，您可以使用电视遥控器控制相机的播放功能。</p> <ul style="list-style-type: none"> <li>• <b>关</b>：您不能使用电视遥控器控制相机的播放功能。</li> <li>• <b>开*</b>：您可以使用电视遥控器控制相机的播放功能。</li> </ul>
HDMI 输出	<p>使用 HDMI 电缆将相机连接到高清晰度电视时，您可以更改图像的分辨率。</p> <ul style="list-style-type: none"> <li>• <b>NTSC</b>：自动*、1080i、720p、480p、576p（只在选择 PAL 时激活）</li> </ul> <div style="border: 1px solid #ccc; padding: 5px; margin-top: 10px;">  如果连接的高清晰度电视不支持您选择的分辨率，则相机会将分辨率设低一个等级。         </div>
设备信息	<p>查看机身和镜头的固件版本、Wi-Fi MAC 地址和网络认证号，或更新固件。</p> <ul style="list-style-type: none"> <li>• <b>版本升级</b>：更新机身和镜头的固件。（机身，镜头）</li> </ul> <div style="border: 1px solid #ccc; padding: 5px; margin-top: 10px;">  <ul style="list-style-type: none"> <li>• 您可以从 <a href="http://www.samsung.com">www.samsung.com</a> 下载固件升级。</li> <li>• 电池必须充满电，才能运行固件升级。运行固件升级前，请先将电池充满电。</li> <li>• 如果更新固件，用户设置值将复位。（不会更改日期、时间和视频输出。）</li> <li>• 正在进行更新时，请勿关闭相机。</li> </ul> </div>



了解“GPS 设置”的菜单项目。您应该选择购买 GPS 配件，以便使用 GPS 功能。

若要设置 GPS 选项：

在“拍摄”或“播放”模式中，按下 [MENU] →  → 选项。

\* 默认

项目	说明
位置信息	设置为使用全球定位系统 (GPS) 拍摄具有位置信息的相片。位置信息会添加到与相片关联的 EXIF 数据。 (关、开*)
GPS 有效时间设定	设置当相机无法接收 GPS 信号时，使用上一个位置信息的时间。若在指定时间后，相机仍然无法接收 GPS 信号，位置信息将不会记录到照片上。 (15 秒*、30 秒、1 分、3 分、10 分、30 分)
位置显示	设置在“拍摄”模式中的屏幕右上角显示位置信息。只有身在韩国且显示语言设置成韩文时，位置信息才会显示为韩文。若设置为其他语言，位置信息将显示为英文。(关、开*)
GPS 初始化	设置搜索离当前位置最近的 GPS 卫星。(是、否)



## 第 6 章

# 连接到外部设备

---

通过将相机连接到外部设备（例如电脑、电视或相片打印机），来充分利用相机的功能。

# 在电视或高清晰度电视中查看文件

使用 A/V 线缆（HDMI 线缆）将相机连接到电视（高清晰度电视），可播放照片或视频。

## 在电视中查看文件

- 1 在“拍摄”或“播放”模式中，按下 [MENU] →  → 视频输出。
- 2 根据您所在国家或地区选择视频信号输出。（第 135 页）
- 3 使用 A/V 电缆来连接相机和电视。

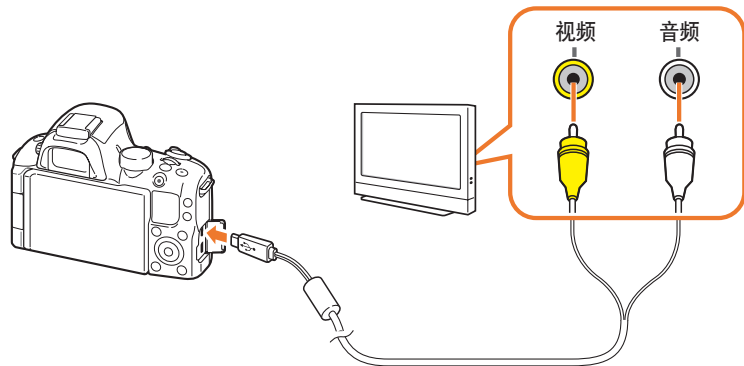

4 请确保电视和相机都已打开，然后选择视频输入模式或电视来源（例如 AV 或 AV1）。

5 使用相机上的按钮来查看影片和相片。



- 根据电视机的型号，可能会看到一些数字杂点或图像的某些部分不显示。
- 根据您的电视设置，影像可能不会显示在电视屏幕的中央。
- 相机连接到电视时，也可以拍摄照片或视频。

## 在高清晰度电视中查看文件

- 1 在“拍摄”或“播放”模式中，按下 [MENU] →  → HDMI 输出 → 选项。
- 2 关闭相机和高清晰度电视。
- 3 使用选购的 HDMI 线缆将相机连接到高清电视。



如果同时连接 A/V 和 HDMI 电缆，则 HDMI 电缆优先。请断开 A/V 电缆，以便更好地播放。



- 使用 HDMI 电缆时，您可以使用 Anynet+(CEC) 方法将相机连接到高清晰度电视。
- Anynet+(CEC) 功能可让您使用电视遥控器来控制连接的设备。
- 如果高清晰度电视支持 Anynet+(CEC)，当与相机组合使用时会自动打开电视。在某些高清晰度电视上，此功能可能不可用。
- 当使用 HDMI 线缆连接到高清晰度电视时，无法使用相机拍摄相片或视频。
- 当连接到高清晰度电视时，某些相机的播放功能可能不可用。
- 相机和高清晰度电视连接就绪的时间长度可能有所不同，视您使用的存储卡而定。
- 存储卡的主要功能是加快传输速度，但并不一定意味着存储卡传输速度越快，使用 HDMI 功能的速度也越快。

- 4 确保已开启高清晰度电视和相机，然后在高清晰度电视上选择 HDMI 模式。
  - 高清晰度电视屏幕可反映相机屏幕的内容。
- 5 使用相机上的按钮来查看影片和相片。

## 在 3D 电视上查看文件

可以在 3D 电视上查看以 3D 模式或 3D 全景模式拍摄的照片。

- 1 在“拍摄”或“播放”模式中，按下 [MENU] →  → HDMI 输出 → 选项。
- 2 关闭相机和 3D 电视。
- 3 使用选购的 HDMI 线缆将相机连接到 3D 电视。
- 4 开启相机。
  - 如果具有兼容于 Anynet+ 的三星 3D 电视，并且您打开了相机上的 Anynet+ 功能，则在相机自动进入“播放”模式时，3D 电视将自动开启并显示相机屏幕。
  - 如果关闭了相机中的 Anynet+，3D 电视将不会自动开启。

- 5 按下相机上的 [ISO] 或电视上的模式切换按钮可切换至 3D 模式。

- 再次按下 [ISO] 或模式切换按钮可切换至 2D 模式。

- 6 开启电视的 3D 功能。

- 有关详细信息，请参阅电视使用说明书。

- 7 使用电视的遥控器查看 3D 照片。



- 在不支持该文件格式的电视上，您将不能以 3D 效果查看 MPO 文件。
- 在 3D 电视上查看 MPO 文件时，需使用适当的 3D 眼镜。



不要长时间在 3D 电视或 3D 显示器查看用相机拍摄的 3D 图像。否则可能会造成不适症状，例如眼睛疲劳，身体疲劳，恶心或其他。

# 打印照片

通过直接连接打印机或将数字打印顺序格式 (DPOF) 信息储存在存储卡上以打印相片。

## 使用 PictBridge 照片打印机打印照片

您可以通过将相机与打印机直接相连，使用与 PictBridge 兼容的打印机打印相片。

- 1 打开打印机，使用 USB 电缆将相机连接至打印机。

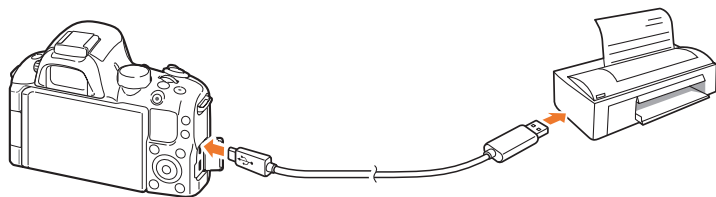

- 2 开启相机。
  - 相机屏幕上显示弹出信息时，选择打印机。
- 3 滚动飞梭转轮或按下 [Q/AF] 选择照片。
  - 按下 [MENU] 设置打印选项。
- 4 按下 [P] 进行打印。

### 配置打印设置



选项	说明
影像	选择打印当前照片还是所有照片。
尺寸	指定打印件的尺寸。
版面设计	设置每页上的相片数。
类型	选择纸张类型。
画质	设置打印画质。
日期	设置可打印日期。
文件名称	设置可打印文件名称。
复位	将设置复位至其默认值。



有些打印机可能不支持上述某些选项。

## 创建打印顺序 (DPOF)

DPOF（数字打印顺序格式）可让您设置相片的打印尺寸以及要打印的份数。相机将 DPOF 信息保存在存储卡的 MISC 文件夹中。相机显示具有 DPOF 信息的影像时，会显示 DPOF 指示灯。如果您已为影像设置 DPOF 信息，您可以携带存储卡到数字快印店打印。

若要设置 DPOF 选项：

在“播放”模式中，按下 [MENU] → [播放] → DPOF → 项目。

## DPOF 选项

选项	说明
标准	<p>您可以选择想要打印的相片和份数。</p> <ul style="list-style-type: none"> <li><b>选择：</b> 选择您要打印照片的份数。（选择您要打印的照片 → 通过向左或向右滚动飞梭转轮并按下 [Fn] 选择份数。）</li> <li><b>全部：</b> 针对所有相片选择要打印的份数。（按下 [DISP/ISO] 并按下 [⏏] 选择份数。）</li> <li><b>复位：</b> 取消所有选择的 DPOF 打印数量。</li> </ul>
索引打印	<p>此选项可让您在单张纸张上以缩略图的形式打印所有相片集。设置的打印尺寸仅适用于兼容 DPOF 1.1 的打印机。</p>
尺寸	<p>您可以指定打印件的尺寸。</p> <ul style="list-style-type: none"> <li><b>选择：</b> 选择所选照片的打印尺寸。（选择您要打印的照片 → 通过向左或向右滚动飞梭转轮并按下 [Fn] 选择打印尺寸。）</li> <li><b>全部：</b> 选择保存在存储卡中的所有相片的打印尺寸。（按下 [DISP/ISO] 并按下 [⏏] 选择打印尺寸。）</li> <li><b>复位：</b> 取消所有相片的 DPOF 打印尺寸。</li> </ul>





# 将文件传输到电脑

通过将相机连接到电脑，将存储卡上的文件转移到电脑。

## 将文件传输到 Windows 电脑

### 将相机作为可移动磁盘连接

您可以将相机作为可移动磁盘连接到电脑。

1 关闭相机。

2 使用 USB 线缆将相机连接到电脑。

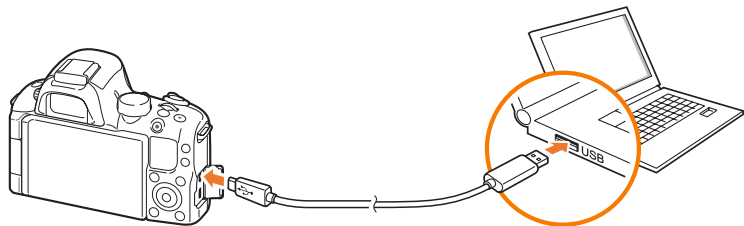

- 必须将 USB 电缆较小的一端插入相机。如果电缆插反，则可能会损坏文件。对于任何数据丢失，制造商不承担任何责任。
- 如果试图将 USB 电缆插入 HDMI 端口，相机可能无法正常工作。如果发生该情形，重新启动相机。

3 开启相机。

- 相机屏幕上显示弹出信息时，选择**电脑**。

4 在电脑上，选择**我的电脑** → **可移动磁盘** → **DCIM** → **XXXPHOTO** 或 **XXX\_MMDD**。



5 选择所需文件，将其拖动或保存到电脑中。



如果将文件夹类型设置为日期，文件夹名称将显示为“XXX\_MMDD”。  
例如，1月1日拍摄的照片，文件夹名为“101\_0101”。

## 断开相机连接（适用于 Windows XP）

使用 Windows Vista 和 Windows 7 时，断开相机连接的方法相似。

- 1 请确保相机和电脑之间未正在传输数据。
  - 如果相机的状态指示灯在闪烁，则表示正在传输数据。请等待状态指示灯停止闪烁。
- 2 在电脑屏幕右下角的工具栏中单击 。  

- 3 单击弹出消息。
- 4 单击指示可以安全移除的消息框。
- 5 拔出 USB 电缆。

## 将文件传输到 Mac 电脑

- 1 关闭相机。
- 2 使用 USB 电缆将相机连接到 Macintosh 电脑。



本相机支持 Mac OS 10.4 或更高版本。



- 必须将 USB 线缆较小的一端插入相机。如果电缆插反，则可能会损坏文件。对于任何数据丢失，制造商不承担任何责任。
- 如果试图将 USB 电缆插入 HDMI 端口，相机可能无法正常工作。如果发生该情形，重新启动相机。

- 3 开启相机。
  - 相机屏幕上显示弹出信息时，选择**电脑**。
- 4 打开可移动磁盘。
- 5 将相片或视频传输到电脑。

# 使用电脑程序

通过影像编辑程序，可以用不同的方式来编辑数字相片。了解如何使用已提供的编辑程序编辑相片。

## 安装软件

- 1 将 CD-ROM 插入至电脑。
- 2 当显示设置向导时，单击 **Samsung Digital Camera Installer**。
- 3 选择要安装的程序，然后单击 **Install**（安装）。
- 4 按照屏幕说明操作。
- 5 完成安装后，单击 **Exit**（退出）。

### 光盘中包含的程序

程序	用途
<b>Intelli-studio</b>	编辑相片和视频。
<b>Samsung RAW Converter</b>	将 RAW 文件转换为所需的文件格式。
<b>PC Auto Backup</b>	通过 Wi-Fi 将录制的文件发送到连接的 PC。



- 如果电脑不符合要求，视频可能无法正确播放，或者可能需要更长时间来编辑视频。
- 使用程序之前请安装 DirectX 9.0c 或更高版本。
- 您必须使用 Windows XP/Vista/7 或 Mac OS 10.4 或更高版本以将相机作为可移动磁盘进行连接。



若使用组装电脑或不受支持的电脑和操作系统，则相机不在保修范围之内。

## 使用 Intelli-studio

Intelli-studio 是内置程序，可用于播放和编辑文件。您还可以将文件上传到您喜爱的网站。有关详细信息，请从程序中选择帮助 → 帮助。

### 要求

项目	要求
操作系统*	Windows XP SP2、Windows Vista 或 Windows 7 (32 位版本)
CPU	Intel® Core 2 Duo 1.66GHz 或更高版本/ AMD Athlon™ X2 Dual-Core 2.2GHz 或更高版本
RAM	至少 512 MB 内存 (建议 1 GB 或以上)
硬盘容量	至少 250 MB (建议 1 GB 或以上)
其他	<ul style="list-style-type: none"> <li>• 光盘驱动器</li> <li>• 1024x768 像素，16 位彩色显示兼容显示器 (建议使用 1280x1024 像素，32 位彩色显示)</li> <li>• USB 2.0 接口</li> <li>• nVIDIA Geforce 7600GT 或更高版本/ ATI X1600 系列或更高版本</li> <li>• Microsoft DirectX 9.0c 或更高版本</li> </ul>

\* 即使在 64 位版本的 Windows XP、Windows Vista 和 Windows 7 上，也将安装 32 位版本的 Intelli-studio。



- 所有要求仅作参考。根据电脑的条件，即使电脑满足了这些要求也可能无法正常工作。
- Intelli-studio 仅与 Windows 兼容。
- Intelli-studio 支持以下格式：
  - 视频：MP4 (视频：H.264、音频：AAC)、WMV (WMV 7/8/9)、AVI (MJPEG)
  - 相片：JPG、GIF、BMP、PNG、TIFF
- 您无法在 Intelli-studio 程序中打开 RAW 格式的文件。
- 您无法在相机上直接编辑文件。编辑之前将文件传输到电脑中的文件夹。

### 使用 Intelli-studio 界面



数字	说明
8	在您的电脑上查看已选定文件夹中的文件。
9	显示或隐藏已连接相机中的文件。
10	在相机上查看已选定文件夹中的文件。
11	以缩略图或在地图上查看文件。
12	在所连接的设备中浏览文件夹。
13	在电脑中浏览文件夹。
14	移到前一个或下一个文件夹。
15	打印文件、在地图上查看文件、在“我的文件夹”中存储文件或记录面孔。

数字	说明
1	打开菜单。
2	显示已选定文件夹中的文件。
3	更改为相片编辑模式。
4	更改为视频编辑模式。
5	更改为共享模式。（您可以通过电子邮件发送文件或上传至网站，例如 Flickr 或 YouTube。）
6	放大或缩小列表中的缩略图。
7	选择一个文件类型。

### 使用 Intelli-studio 传输文件

使用 Intelli-studio 可以轻松地将文件从相机传输到电脑上。

1 关闭相机。

2 使用 USB 线缆将相机连接到电脑。

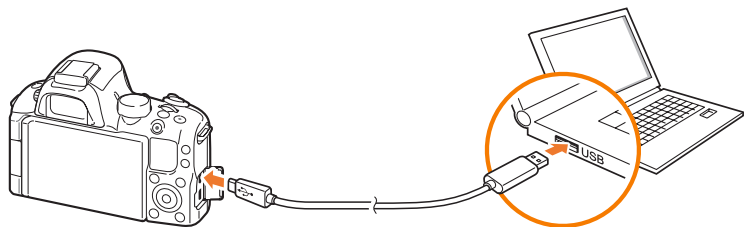

- 必须将电缆带正确连接插头的一端插入相机。如果电缆插反，则可能会损坏文件。对于任何数据丢失，制造商不承担任何责任。
- 如果试图将 USB 电缆插入 HDMI 端口，相机可能无法正常工作。如果发生该情形，重新启动相机。

3 在电脑上运行 Intelli-studio。

4 开启相机。

- 相机屏幕上显示弹出信息时，选择**电脑**。

5 在您的电脑上选择要保存新文件的文件夹，然后选择**是**。

- 新文件将传输到电脑。
- 如果相机中没有新文件，将不会弹出用于保存新文件的窗口。

## 使用 Samsung RAW Converter

相机拍摄的相片通常会转换为 JPEG 格式，并根据拍摄时的相机设置存储在存储器中。RAW 文件不会转换为 JPEG 格式，并会原封不动存储在存储器中。使用 Samsung RAW Converter，您可以校准相片的曝光、白平衡、色调、对比度及色彩。

### Windows 的要求

项目	要求
操作系统	Microsoft Windows XP、Windows Vista 或 Windows 7 * 安装需要管理员权限。 * 程序是在 64 位操作系统下作为 32 位应用程序运行的。
CPU	基于 Intel Pentium®、AMD Athlon™ 处理器的电脑或兼容电脑（建议 Pentium4、Athlon XP 或更高版本） * 可用于多核处理器（Intel Core i7、Core 2 Quad、Core 2 Duo、AMD phenom IIX4、Phenom X4 等）
RAM	建议 1 GB 或以上
硬盘容量	请保留至少 100 MB 的空间。请为图像存储划分足够的磁盘空间。（一张图片可能会使用超过 10 MB 的磁盘空间。）
其他	<ul style="list-style-type: none"> <li>• XGA (1024x768)，全彩（24 位或更高）</li> <li>• 键盘、鼠标或相关设备</li> </ul>

### Mac 的要求

项目	要求
操作系统	Apple® Mac® OS X v10.4/v10.5/v10.6
CPU	Intel 处理器—基于电脑或与电脑兼容（建议 Core 2 Quad 或以上） / PowerPC
RAM	建议 1 GB 或以上
硬盘容量	请保留至少 100 MB 的空间。请为图像存储划分足够的磁盘空间。（一张图片可能会使用超过 10 MB 的磁盘空间。）
其他	<ul style="list-style-type: none"> <li>• XGA (1024x768)，全彩（24 位或更高）</li> <li>• 键盘、鼠标或相关设备</li> </ul>



- Samsung RAW Converter 在有些电脑上可能无法正确执行，甚至在符合要求的电脑上也是如此。
- Mac 上的安装程序不会自动运行。请从随附的光盘上手动运行安装文件。

### 使用 Samsung RAW Converter 界面

有关使用 Samsung RAW Converter 的详细信息，请单击帮助 → 打开软件指南。

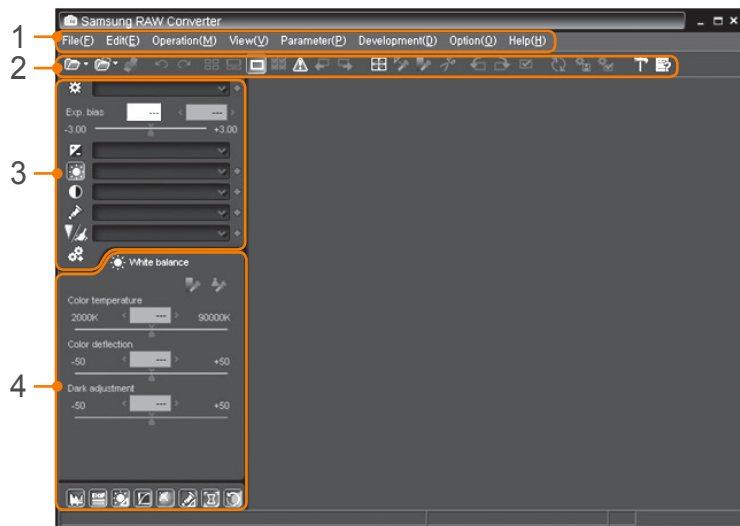

数字	说明
1	菜单
2	工具栏
3	编辑工具
4	打开/关闭用于编辑工具的微调窗口。

### 编辑 RAW 格式文件

如果使用 Samsung RAW Converter 编辑 RAW 格式的文件，您可以维持高画质影像。您还可以编辑 JPEG 和 TIFF 格式的文件。

#### 调整影像的曝光

- 1 选择文件 → 打开文件，即可打开文件。
- 2 从编辑工具中，选择 .



### 3 使用滚动条调整曝光。

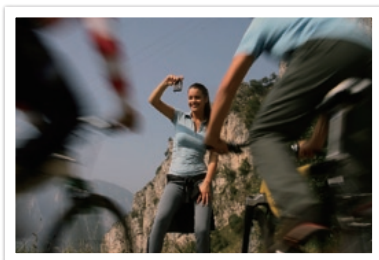

原始影像

P 模式，光圈：f=8，  
快门速度：1/15 秒，ISO=100



已编辑影像

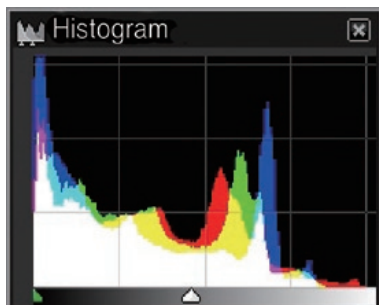

原始影像

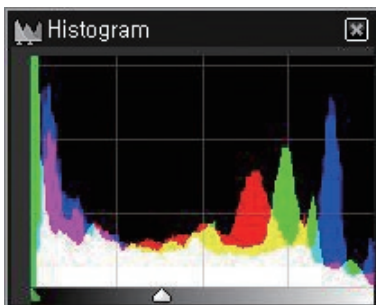

已编辑影像

### 调整影像的对比度

- 1 选择文件 → 打开文件，即可打开文件。
- 2 从编辑工具中，选择 。
- 3 使用滚动条调整色调。



原始影像

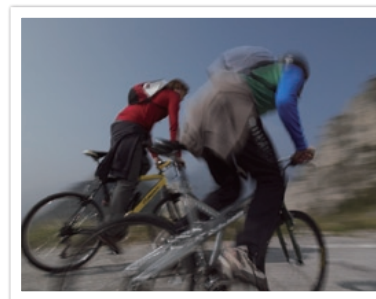

已编辑影像

### 以 JPEG 或 TIFF 格式保存 RAW 文件

- 1 选择文件 → 打开文件，即可打开文件。
- 2 选择文件 → 显像。
- 3 选择文件格式（JPEG 或 TIFF），然后选择保存。

# 第7章

# 附录

---

获得有关错误信息、相机维护、故障排除提示、规格和选购配件的信息。

# 错误消息

如果出现以下错误消息，请尝试这些补救措施。

错误消息	建议补救措施
镜头锁定	镜头已锁定。逆时针旋转镜头直到听到喀嚓声。 (第 37 页)
存储卡错误	<ul style="list-style-type: none"> <li>• 关闭相机，然后重新开机。</li> <li>• 取出存储卡，并重新插入。</li> <li>• 将存储卡格式化。</li> </ul>
电池电量不足	请插入充满电的电池或重新给电池充电。
无图像文件	拍照或插入包含相片的存储卡。
文件错误	删除已损坏的文件或联系服务中心。
存储器满	删除不必要的文件或插入新存储卡。
存储卡被锁住	您可以锁定 SD、SDHC 或 SDXC 卡，以防止删除文件。拍摄时，请解除存储卡锁定。(第 158 页)

错误消息	建议补救措施
文件夹和文件数已达到最大值，请更换存储卡。	文件名称不符合 DCF 标准。将存储卡中的文件传输到电脑，并将存储卡格式化。(第 133 页)
Error 00	关闭相机，并重新安装镜头。如果仍然显示消息，请联系服务中心。
Error 01/02	关闭相机，取出电池并重新插入。如果仍然显示消息，请联系服务中心。

## 清洁相机

### 相机镜头和显示屏

用刷子除去灰尘，并用软布轻擦镜头。若仍有灰尘，请将镜头清洁液倒在一块洁净纸上，轻擦镜头。

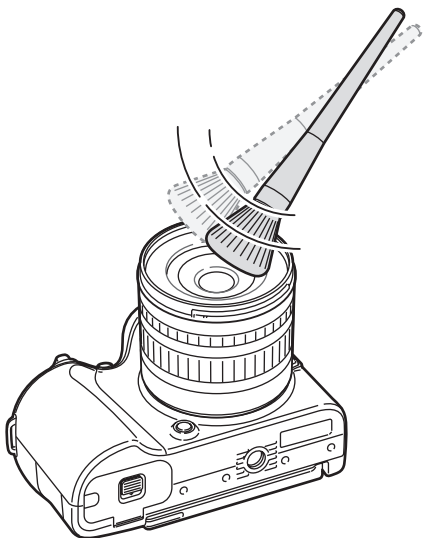

### 图像传感器

根据不同的拍摄条件，由于图像传感器曝露于外部环境中，因此灰尘可能会出现于相片中。此问题很常见，并且每天使用相机时都会接触灰尘。您可以通过运行传感器清洁功能来清洁传感器上的灰尘。

（第 135 页）如果清洁传感器后仍然有灰尘，请联系服务中心。请勿将气刷插入至镜头的安装开口。

### 相机机身

请使用一块柔软的干布轻擦。



请勿使用苯、稀释剂或酒精清洁相机。这些溶液会损坏相机或导致其发生故障。

## 使用或存放相机

### 使用或存放相机的不当之处

- 避免将相机暴露于低温或高温环境下。
- 避免在极度潮湿或湿度变化剧烈的地方使用相机。
- 避免将相机暴露于直射阳光下或将相机存放在高温、通风较差的地方，例如夏季的车厢内。
- 切勿让相机和显示屏受到碰撞、粗暴操作或严重振动相机，以避免严重损坏。
- 避免在多灰、多尘、潮湿或通风较差的地方使用或存放相机，否则可能会对移动部件和内部部件造成损坏。
- 请勿在靠近燃料、可燃或易燃化学品处使用相机。请勿在存放相机或配件的车厢内存放或携带易燃液体、气体或爆炸物品。
- 请勿将相机存放在有樟脑球的地方。

### 在沙滩或海岸上使用相机

- 在沙滩或其他类似地方使用相机时，请勿让沙粒或尘土进入相机中。
- 相机不防水。请勿用湿手拿取电池或存储卡。用湿手操作相机可能会损坏相机。

### 长时间存放相机

- 长时间存放相机时，将相机置于密封容器中，内装吸附性材料，例如硅胶。
- 长时间存放相机时，请取出电池。长期不用时，安装的电池可能会漏液或造成腐蚀，进而对相机造成严重损坏。
- 若长时间不用，电池可能会放电，必须重新充电方可使用。

### 在潮湿环境下谨慎使用相机

如果将相机从寒冷的环境移到温暖的环境中，会在相机的镜头或内部零件上发生冷凝。在此情况下，请关闭相机并等待至少 1 小时。如果在存储卡上发生冷凝，请从相机中取出存储卡，待所有湿气蒸发后再重新插入相机。

### 其他重要提示

- 请勿以相机带晃动相机。否则，可能会对您或其他人造成伤害或可能会损坏相机。
- 请勿给相机上漆，因为油漆可能会阻塞移动部件，使其无法正常操作。
- 不使用时请关闭相机。
- 相机由精密部件组成。避免相机受到碰撞。
- 不使用时，将相机装入相机包，保护显示屏不受外力损坏。使相机远离沙粒、尖锐器具或硬币，保护相机不受刮擦。
- 屏幕破裂或损坏时请勿使用相机。破碎的玻璃或丙烯酸树脂可能会伤害您的手和脸部。请将相机送到三星服务中心进行修理。
- 切勿将相机、电池、充电器或配件放置在加热设备（如：微波炉、电炉或暖气片）旁边、上部或内部，这些设备可能会变形，而且可能会过热并引起火灾或爆炸。
- 请勿将镜头暴露在直射阳光下，这可能会造成图像传感器褪色或出现故障。
- 请勿在镜头上留下指纹和刮痕。请使用无碎屑的干净软镜头布清洁镜头。
- 如果受到外力碰撞，相机可能会关闭。这样可以保护存储卡。可重新开机进行使用。
- 使用相机时，相机可能会变热。这属正常现象，不会影响相机的使用寿命或性能。
- 在低温下使用相机时，开机可能需要一些时间，显示屏的颜色可能会暂时改变，或出现残像。这些情况不是故障现象，当相机回到常温状态下时会自行纠正。
- 相机外部的油漆或金属可能导致皮肤敏感人士出现过敏、皮肤瘙痒、湿疹、或肿胀。如果您遇到任何这些症状，请立即停止使用相机，并咨询医生。

## 关于存储卡

### 支持的存储卡

本产品支持 SD（安全数字）、SDHC（安全数字高容量）、SDXC（安全数字扩展容量）、microSD、microSDHC 或者 microSDXC 存储卡。

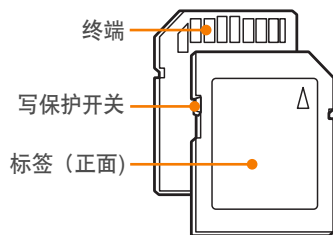

使用 SD、SDHC 或 SDXC 存储卡上的写保护开关，可以防止删除文件。向下滑动写保护开关可将其锁定，向上滑动则可解除锁定。拍摄相片或视频时，解除锁定存储卡。

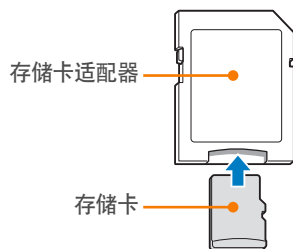

若要在本产品、电脑或者存储卡读卡器上使用微型存储卡，请将卡插入存储卡适配器中。

### 存储卡的容量

存储容量可能会因拍摄场景或拍摄条件而异。这些容量基于 2 GB SD 卡。

	尺寸	画质	
		高画质	标准画质
视频*	<b>1080</b> <b>30P</b> 1920X1080 (30 FPS)	约 17' 35"	约 21' 56"
	<b>810</b> <b>24P</b> 1920X810 (24 FPS)	约 19'	约 23' 43"
	<b>720</b> <b>30P</b> 1280X720 (30 FPS)	约 29' 10"	约 36' 20"
	<b>480</b> <b>30P</b> 640X480 (30 FPS)	约 73' 26"	约 91' 00"
	<b>240</b> <b>WEB</b> 共享 (30 FPS)	约 236' 16"	约 287' 12"

\* 使用变焦会影响录制时间。几个视频连续录制的时间决定总的录制时间。

尺寸	画质						
	超高画质	高画质	标准画质	RAW	RAW+超高画质	RAW+高画质	RAW+标准画质
20.0M (5472X3648)	186	365	537	54	37	47	51
10.1M (3888X2592)	397	727	1047	-	47	54	56
5.9M (2976X1984)	628	1172	1648	-	52	57	59
2.0M (1728X1152)	1633	2752	3566	-	58	60	61
高速拍摄	733	1354	1885	-	-	-	-
16.9M (5472X3080)	230	450	658	-	40	49	53
7.8M (3712X2088)	487	922	1314	-	50	55	57
4.9M (2944X1656)	749	1381	1920	-	54	58	59
2.1M (1920X1080)	1579	2675	3481	-	58	60	61
13.3M (3648X3648)	290	562	817	-	44	51	54
7.0M (2640X2640)	538	1014	1437	-	51	56	58
4.0M (2000X2000)	897	1627	2232	-	55	58	60
1.1M (1024X1024)	2654	4072	4954	-	60	61	61

照片



### 使用存储卡的重要提示

- 请避免将存储卡暴露在过低或过高的温度下（低于 0°C/32°F 或高于 40°C/104°F）。极端温度可能导致存储卡发生故障。
- 按正确方向插入存储卡。按错误方向插入存储卡可能损坏相机和存储卡。
- 请勿使用在其他相机或在电脑中格式化的存储卡。请使用您的相机将存储卡重新格式化。
- 插入或取出存储卡时，请关闭相机。
- 指示灯闪烁时请勿取出存储卡或关闭相机，这样可能会损坏数据。
- 存储卡使用寿命过期时，无法再向卡上存储任何照片。请使用新存储卡。
- 请勿弯折存储卡，且避免掉落或受重力撞击或重压。
- 避免在靠近强磁场的地方使用或存放存储卡。
- 避免在高温、高度潮湿或有腐蚀性物质的地方使用或存放存储卡。

- 请避免存储卡接触液体、灰尘或异物。如果存储卡已被弄脏，请先用软布擦拭干净，然后再插入相机中。
- 请勿让液体、灰尘或异物与存储卡或存储卡插槽接触。否则，可能会导致存储卡或相机发生故障。
- 携带存储卡时，请使用卡套以防存储卡静电放电。
- 将重要数据传输到其他媒体，例如，硬盘、CD 或 DVD。
- 长时间使用相机时，存储卡可能会变热。这是正常现象，不是故障。
- 请使用正确规格的存储卡。



对于任何数据丢失，制造商不承担任何责任。

## 关于电池

请仅使用三星批准的电池。

### 电池规格

项目	说明
型号	BP1310
类型	锂电池
电池容量	1300 mAh
电压	7.4 V
充电时间（电池完全放电时）	约 160 分钟



如果电池处理不慎或不当，则可能会发生人身伤害或死亡。为安全起见，请按照这些说明适当地处理电池：

- 如果处理方式不正确，电池可能会起火或爆炸。如果发现电池有任何变形、碎裂或其它异常情况，请立即停止使用电池并联系制造商。
- 仅使用制造商推荐的原厂电池充电器，并仅使用此使用说明书所述方法对电池充电。
- 请勿将电池放在加热装置附近或暴露在极度高温的环境中，例如，夏季的密闭车厢内。
- 请勿将电池放在微波炉中。
- 避免在温热潮湿的地方（例如，温泉浴场或淋浴间）存放或使用电池。

- 请勿长期将设备放在易燃物体的表面，例如，寝具、地毯或电热毯。
- 设备开启时，请勿将其长期放在任何密闭的空间中。
- 请勿让电池终端接触到金属物体，例如，项链、硬币、钥匙或手表。
- 仅使用制造商推荐的原厂锂电池替换电池。
- 请勿拆解电池或使用尖锐物体刺穿电池。
- 避免让电池承受高压或粉碎性外力。
- 避免让电池遭受大力撞击，例如，从高处掉落地上。
- 请勿将电池暴露于 60°C (140°F) 或以上温度的环境中。
- 请勿让电池接触湿气或液体。
- 请勿让电池处于过热环境中，例如，阳光、火焰或类似情况。

### 处理规范

- 请谨慎处理电池。
- 请勿将电池掷入火中。
- 处理规定可能因国家或地区的不同而有所不同。请依照所有当地及联邦规定来处理电池。

### 电池充电规范

仅按照本使用说明书所述方法对电池充电。如果充电方式不正确，电池可能会起火或爆炸。

### 电池寿命

拍摄模式	平均时间/相片数量
照片	约 180 分钟/约 360 张照片
视频	约 140 分钟（以 1920X1080 分辨率和 30 FPS 录像。）

- 以上数据根据三星测量标准得出。您的结果可能因实际用法而异。
- 可用拍摄时间可能因背景、拍摄间隔和使用条件不同而有所不同。
- 几个视频连续录制的的时间决定总的录制时间。

### 电量不足信息

电池完全放电时，电池图标变为红色，并出现“电池电量不足”信息。

### 使用电池的注意事项

- 在温度低于 0°C/32°F 的情况下，电池容量可能会减少，电池寿命可能会缩短。
- 电池容量在低温条件下可能会减少，但在比较温暖的条件下会返回正常。
- 长时间使用相机时，电池室周围区域可能会变热。这并不影响相机的正常使用。

### 电池充电的注意事项

- 如果指示灯不亮，请检查是否正确插入电池。
- 请勿通过拉扯电源线断开与电源插座的连接。否则可能导致火灾或触电。
- 当电池电量完全耗尽时，至少充电 10 分钟后，再插入相机使用。
- 如果指示灯闪烁为橘色或熄灭，请重新连接电缆，或取出电池并重新插入。
- 如果在线缆过热或温度过高时对电池充电，指示灯可能会变为橘色。电池冷却后开始充电。
- 请勿弯曲 AC 线缆或在上面放置较重的物体。否则可能会损坏线缆。

# 联系服务中心前

如果使用设备时遇到问题，请在联系专业人员前尝试执行以下疑难解答解决方案。



将相机留在服务中心时，请确保也留下可能导致相机故障的其他部件，例如，存储卡和电池。

状况	建议补救措施
无法打开相机	<ul style="list-style-type: none"> <li>请检查是否插入电池。</li> <li>请确保已正确插入电池。</li> <li>给电池充电。</li> </ul>
电源突然关闭	<ul style="list-style-type: none"> <li>给电池充电。</li> <li>相机可能处于省电模式或显示屏自动关闭。（第 134 页）</li> <li>相机可能会自动关闭，以防止因过热而损坏存储卡。请重新打开相机。</li> </ul>
相机的电池电量消耗过快	<ul style="list-style-type: none"> <li>低温（低于 0°C/32°F）时，电池电量消耗更快。请将电池放在衣物口袋处保温。</li> <li>使用闪光灯或录像时，电池消耗较快。如需要，请重新充电。</li> <li>电池属于易耗部件，长时间使用后必须更换。如果电池寿命快要到期，请更换新电池。</li> </ul>

状况	建议补救措施
无法拍照	<ul style="list-style-type: none"> <li>存储卡空间不足。请删除不必要的文件或插入新存储卡。</li> <li>当打开 <b>AF 优先</b> 功能时，您无法拍摄照片，除非对焦设置正确。将 <b>AF 优先</b> 设置为关，或正确对焦于拍摄对象。（第 128 页）</li> <li>将存储卡格式化。</li> <li>存储卡已损坏。请更换新存储卡。</li> <li>存储卡已锁定。解除锁定存储卡。（第 158 页）</li> <li>请确保已打开相机。</li> <li>给电池充电。</li> <li>请确保已正确插入电池。</li> </ul>
相机在使用中突然不工作	请取出电池并重新插入。
相机变热	使用相机时，其可能会变热。这属正常现象，不会影响相机的使用寿命或性能。
闪光灯意外闪光	静电可能会导致闪光灯闪光。相机并未出现故障。
闪光灯不闪光	<ul style="list-style-type: none"> <li>闪光灯选项可能已设置为关。（第 78 页）</li> <li>在一些模式中无法使用闪光灯。</li> </ul>
日期和时间不正确	在  菜单下设置日期和时间。（第 134 页）

状况	建议补救措施
显示屏或按钮不可用	请取出电池并重新插入。
存储卡错误	<ul style="list-style-type: none"> <li>• 关闭相机，然后重新开机。</li> <li>• 取出存储卡，然后重新插入。</li> <li>• 格式化存储卡。</li> </ul> 有关详细信息，请参阅“使用存储卡的重要提示”。（第 160 页）
您的电视或电脑无法显示存储在 SDXC 存储卡上的照片或视频。	SDXC 存储卡使用 exFAT 文件系统。将相机连接至设备之前，确保外部设备兼容于 exFAT 文件系统。
您的电脑无法识别 SDXC 存储卡。	SDXC 存储卡使用 exFAT 文件系统。若要在 Windows XP 电脑上使用 SDXC 存储卡，请从 Microsoft 网站下载并更新 exFAT 文件系统。
无法显示文件	如果更改文件名，则相机可能无法播放该文件（该文件名应符合 DCF 标准）。如果遇到这种情况，请在电脑中显示文件。

状况	建议补救措施
照片模糊	<ul style="list-style-type: none"> <li>• 请确保设置的焦距选项适合于拍摄的类型。</li> <li>• 请使用三脚架防止相机抖动。</li> <li>• 请确保已清洁镜头。如果未清洁，请清洁镜头。（第 155 页）</li> </ul>
照片中的颜色与实际拍摄环境不一致	白平衡出错可能会导致色彩失真。请选择适当的白平衡选项，以适合光源。（第 63 页）
照片太亮	照片曝光过度。 <ul style="list-style-type: none"> <li>• 调整光圈值或快门速度。</li> <li>• 调整 ISO 感光度。（第 62 页）</li> <li>• 关闭闪光灯。（第 78 页）</li> <li>• 请调整曝光值。（第 88 页）</li> </ul>
照片太暗	照片曝光不足。 <ul style="list-style-type: none"> <li>• 调整光圈值或快门速度。</li> <li>• 调整 ISO 感光度。（第 62 页）</li> <li>• 打开闪光灯。（第 78 页）</li> <li>• 请调整曝光值。（第 88 页）</li> </ul>

状况	建议补救措施
相片失真	使用可以广角拍摄的广角镜头时，此相机出现失真。这是正常现象，不会导致故障。
播放屏幕未显示在已连接的外部设备上	<ul style="list-style-type: none"> <li>请确保 A/V 或 HDMI 电缆正确连接到外部显示器。</li> <li>请确保存储卡正确记录。</li> </ul>
电脑无法识别相机	<ul style="list-style-type: none"> <li>请确保已正确连接 USB 电缆。</li> <li>请确保已打开相机。</li> <li>请确保使用受支持的操作系统。</li> </ul>
传输文件时，电脑与相机的连接断开	文件传输可能会因静电而中断。请断开 USB 线缆的连接，并重新连接。
电脑无法播放视频	根据您使用的软件的不同，视频文件可能无法播放。要播放相机拍摄的视频文件，请在您的电脑上安装并使用 Intelli-studio 程序。（第 146 页）
Intelli-studio 无法正常运行	<ul style="list-style-type: none"> <li>结束并重新启动 Intelli-studio 程序。</li> <li>无法在 Macintosh 电脑上使用 Intelli-studio。</li> </ul>

状况	建议补救措施
无法为 RAW 文件设置 DPOF	您无法为 RAW 文件设置 DPOF。
无法使用自动对焦	<ul style="list-style-type: none"> <li>无法对准拍摄对象。拍摄对象在 AF 区外时，将拍摄对象移动到 AF 区内并半按下 [快门] 进行拍摄。</li> <li>拍摄对象太近。后退远离拍摄对象，并进行拍摄。</li> <li>对焦模式设置为 MF。切换至 AF 模式。</li> </ul>
AEL 功能不工作	在 <b>SMART</b> 、 <b>M</b> 、 <b>i</b> 和 <b>SCN</b> 模式中，AEL 功能不起作用。要使用此功能，请选择其他模式。
无法使用镜头	<ul style="list-style-type: none"> <li>请确保镜头已正确安装。</li> <li>从相机移除镜头并重新安装。</li> </ul>
无法使用外部闪光灯或 GPS	请确保已正确安装外部设备，并且已经打开。
开启相机时显示日期和时间的设置画面	<ul style="list-style-type: none"> <li>重设日期和时间。</li> <li>该画面在相机内部电源完全耗尽时显示。插入充满电的电池，并在关机状态下等待至少 72 小时，以便内部电源充电。</li> </ul>

# 相机规格

图像传感器	
类型	CMOS
传感器大小	23.5 X 15.7 mm
有效像素	约 2030 万像素
总像素	约 2160 万像素
彩色滤光片	RGB 主彩色滤光片
镜头接口	
类型	三星 NX 接口
可用镜头	三星镜头
图像稳定	
类型	镜头偏移 (取决于镜头)
模式	模式 1/模式 2/关
畸变修正	
镜头畸变修正开/关 (取决于镜头)	
i Function	
① effect (取决于镜头), ① zoom	
除尘	
类型	超声除尘
显示	
类型	AMOLED
尺寸	3.0 英寸 (约 7.6 cm)
分辨率	VGA (640X480) 614 k 点 (PenTile) OCA

视野	约 100 %
角度	水平翻转 180°、垂直翻转 270°
用户屏幕	网格线、图标、柱状图、距离刻度、水准仪
观景窗	
类型	EVF (电子取景器)
分辨率	SVGA (800X600)
视野	约 100 %
放大	约 0.68X (相当于 35 mm 相机上的 50 mm 镜头)
视点	约 18.0 mm
屈光度调整	约 -4.0~+4.0 m <sup>-1</sup>
对焦	
类型	对比度 AF
对焦点	<ul style="list-style-type: none"> <li>• 选择: 1 点 (自由选择)</li> <li>• 平均测光: 标准 15 点, 近拍 35 点</li> <li>• 脸部侦测: 最多 10 个脸孔</li> </ul>
模式	单一 AF、连续 AF、手动对焦
AF 辅助光灯	绿色 LED
快门	
类型	电子控制垂直敷对焦面快门

<b>速度</b>	<ul style="list-style-type: none"> <li>• 自动: 1/8000–30 秒</li> <li>• 手动: 1/8000–30 秒 (1/3 EV 间隔)</li> <li>• Bulb (时间限制: 4 分钟)</li> </ul> 使用机械快门时, 快门速度最高限制为 1/4000 s。
<b>曝光</b>	
<b>测光系统</b>	TTL 221 (17 X 13) 分割测光 测光: 平均测光、中央重点、点测光 测光范围: EV 0–18 (ISO100 · 30 mm, F2)
<b>补偿</b>	±3 EV (1/3 EV 间隔)
<b>AE 锁</b>	AEL 按钮
<b>ISO 相当于</b>	<ul style="list-style-type: none"> <li>• 1 间隔: 自动、ISO 100、ISO 200、ISO 400、ISO 800、ISO 1600、ISO 3200、ISO 6400、ISO 12800</li> <li>• 1/3 间隔: 自动、ISO 100、ISO 125、ISO 160、ISO 200、ISO 250、ISO 320、ISO 400、ISO 500、ISO 640、ISO 800、ISO 1000、ISO 1250、ISO 1600、ISO 2000、ISO 2500、ISO 3200、ISO 4000、ISO 5000、ISO 6400、ISO 8000、ISO 10000、ISO 12800</li> </ul>
<b>拍摄模式</b>	
<b>模式</b>	单张、连拍、高速拍摄 (仅限 5M)、定时器、包围 (自动曝光、白平衡、图片向导)
<b>连拍</b>	<ul style="list-style-type: none"> <li>• JPEG               <ul style="list-style-type: none"> <li>- 高 (8 fps): 最多可达 11 张照片</li> <li>- 低 (3 fps): 最多可达 15 张照片</li> </ul> </li> <li>• RAW               <ul style="list-style-type: none"> <li>- 高 (8 fps)、低 (3 fps): 最多可达 8 张照片</li> </ul> </li> </ul>

<b>高速拍摄</b>	<ul style="list-style-type: none"> <li>• 10、15 或 30 帧每秒</li> <li>• 每按下一次快门最多可拍摄 30 张照片</li> </ul>
<b>包围曝光拍摄</b>	自动包围曝光 (±3 EV)、白平衡包围曝光、图片向导包围曝光
<b>自动定时器</b>	2–30 秒 (1 秒间隔)
<b>外接快门</b>	SR2NX02 (通过 Micro USB 端口) (选购)
<b>闪光</b>	
<b>类型</b>	TTL 自动弹出式闪光灯
<b>模式</b>	智能闪光、自动、自动消减红眼、强制闪光、强制闪光+红眼消除、前帘同步、后帘同步、关
<b>闪光灯指数</b>	11 (基于 ISO 100)
<b>查看角度</b>	28 mm (相当于 35 mm 底片)
<b>同步速度</b>	少于 1/180 秒
<b>闪光灯 EV</b>	-2–+2 EV (0.5 EV 间隔)
<b>外置闪光灯</b>	可选购的三星外置闪光灯: SEF42A、SEF220A
<b>同步终端</b>	热靴
<b>白平衡</b>	
<b>模式</b>	自动白平衡、日光、阴天、荧光灯_White、荧光灯_NW、荧光灯_Daylight、灯泡、闪光灯_WB、自定义设置、色温 (手动)
<b>微调</b>	琥珀色/蓝色/绿色/紫红色分别有 7 个间隔



<b>动态范围扩展</b>	
智能范围开/关	
<b>图片向导</b>	
<b>模式</b>	标准、鲜明、人像、风景、悠远、怀旧、清爽、宁静、古典、用户设置 1、用户设置 2、用户设置 3
<b>参数</b>	对比度、鲜明度、饱和度、颜色
<b>拍摄</b>	
<b>模式</b>	智能自动、程序、光圈优先、快门优先、手动、自定义、镜头优先、场景、短片
<b>场景模式</b>	全景、美颜拍摄、夜景、风景、人像、儿童、运动、近距离、文本、夕阳、黎明、逆光、焰火、海滩与雪景、声音图片、3D
<b>声音图片</b>	仅 JPEG
	录制时间（前后分别录制 5 秒或 10 秒）
<b>智能滤镜</b>	虚光照、微型、鱼眼、素描、除雾、半色调点图、虚化对焦、老电影 1、老电影 2、底片
<b>选择的颜色</b>	红色、绿色、蓝色和黄色

<b>尺寸</b>	<ul style="list-style-type: none"> <li>• JPEG (3:2): 20.0M (5472X3648)、10.1M (3888X2592)、5.9M (2976X1984)、5.0M (2736X1824)（仅限于高速拍摄模式）、2.0M (1728X1152)</li> <li>• JPEG (16:9): 16.9M (5472X3080)、7.8M (3712X2088)、4.9M (2944X1656)、2.1M (1920X1080)</li> <li>• JPEG (1:1): 13.3M (3648X3648)、7.0M (2640X2640)、4.0M (2000X2000)、1.1M (1024X1024)</li> <li>• RAW: 20.0M (5472X3648)</li> </ul>
<b>画质</b>	超高画质、高画质、标准画质
<b>RAW 标准</b>	SRW
<b>色彩空间</b>	sRGB、Adobe RGB
<b>视频</b>	
<b>类型</b>	MP4 (H.264)
<b>格式化</b>	短片: H.264, 声音: AAC
<b>短片 AE 模式</b>	程序、光圈优先、快门优先、手动
<b>短片剪辑</b>	音频开/关（拍摄时间: 可达 25 分钟）
<b>智能滤镜</b>	虚光照、微型、鱼眼、素描、除雾、半色调点图、虚化对焦、老电影 1、老电影 2、底片

尺寸	1920X1080、1920X810、1280X720、640X480、320X240 (共享)
帧频	30 或 24 帧每秒 (24 fps 仅在 1920X810 时可用。)
多重动作	x0.25 (仅限 640X480、320X240)、 x0.5 (仅限 1280X720、640X480、 320X240)、x1、x5、x10、x20
画质	高画质、一般
声音	立体声
编辑	静态图像抓取、时间剪切
<b>播放</b>	
类型	单张相片、缩略图 (3/15/40)、幻灯片、短片
编辑	智能滤镜、红眼消除、逆光、调整影像大小、 旋转、脸部修整、亮度、对比度、虚光照
智能滤镜	微型、虚化对焦、老电影 1、老电影 2、 半色调点图、素描、鱼眼、除雾、底片
智能滤镜尺寸	<ul style="list-style-type: none"> <li>• JPEG (3:2): 5.9M (2976X1984)、 5.0M (2736X1824)、2.0M (1728X1152)</li> <li>• JPEG (16:9): 6.2M (3328X1872)、 4.9M (2944X1656)、2.1M (1920X1080)</li> <li>• JPEG (1:1): 6.0M (2448X2448)、 4.0M (2000X2000)、1.1M (1024X1024)</li> </ul>

<b>存储</b>	
媒体	外部存储器 (选购) : SD 卡 (最大支持 1-2 GB)、 SDHC 卡 (最大支持 32 GB)、 SDXC 卡 (最大支持 128 GB)
文件格式	RAW (SRW)、JPEG (EXIF 2.21)、 DCF、DPOF 1.1、PictBridge 1.0
<b>直接打印</b>	
PictBridge	
<b>GPS</b>	
类型	位置信息、包含选购的 GPS 模块 (WGS 84)
功能	<ul style="list-style-type: none"> <li>• 位置名称 (仅英文和韩文)</li> <li>• Google 地图链接 (通过 Intelli-studio)</li> </ul>
<b>无线网络</b>	
类型	支持 IEEE 802.11n
功能	社交分享、邮箱、MobileLink、Remote Viewfinder、SkyDrive、自动备份、TV 链接、 Wi-Fi Direct

接口	
数码输出	USB 2.0 (高速) (micro USB 接口)
视频输出	NTSC、PAL (用户自选) HDMI 1.4a: (1080i、720p、576p/480p)
外置连闪线	是 (micro USB)
外置麦克风	是
电源	
类型	<ul style="list-style-type: none"> <li>• 充电电池: BP1310 (1300 mAh)</li> <li>• 充电器: BC1310</li> </ul> * 电源可能因您所在区域不同而有所差异。
尺寸 (宽 X 高 X 厚)	
122 X 89.6 X 39.5 mm (不包括突起)	
重量	
341 g (不包括电池和存储卡)	

**操作温度**

0–40°C

**操作湿度**

5–85 %

**软件**

Intelli-studio、Samsung RAW Converter、PC Auto Backup

\* 该规格可能因功能升级有所变更，恕不另行通知。

\* 其它商标与产品名称皆为各自拥有者的商标。

### AP（接入点）

接入点是一个允许无线设备连接至有线网络的设备。

### Ad-Hoc 网络

ad-hoc 网络是一个用于共享文件或互联网连接，建立于电脑和设备之间的临时连接。

### AdobeRGB

Adobe RGB 用于商业印刷，色彩范围比 sRGB 大。其更广的色彩范围可帮助您在电脑上轻松编辑相片。

### AEB（自动包围曝光）

该功能将自动以不同的曝光率拍摄几张照片，从而协助拍摄适度曝光的照片。

### AEL/AFL（自动曝光锁定/自动对焦锁定）

这些功能有助于您锁定曝光或对焦于想要对焦或计算曝光的对象。

### AF（自动对焦）

该系统会将相机镜头自动对焦于拍摄对象。相机使用对比度自动对焦。

### AMOLED（有源矩阵有机发光二极管）/LCD（液晶显示屏）

AMOLED 是视觉显示屏，由于无需背景灯照明所以非常轻薄。LCD 是电子消费品中广泛使用的一种视觉显示屏。该显示屏需要独立的逆光，如 CCFL 或 LED 来再现色彩。

### 光圈

光圈控制进入相机感光面的光量。

## 相机抖动（模糊）

如果在快门打开时移动相机，整个影像可能会显得很模糊。快门速度较慢时很容易发生这种情况。可通过提高感光度、使用闪光灯、或使用较快的快门速度以防止相机抖动。或者，可使用三脚架或 OIS（光学图像稳定）功能稳定相机。

## 云计算

云计算是一项允许您在远程服务器上存储数据并从具有互联网连接的设备上进行使用的技术。

## 色彩空间

相机可以感知的颜色范围。

## 色温

色温是以 K 度表示特定类型光源的色调。色温升高时，表示光源的颜色拥有更多的蓝色值。色温降低时，表示光源的颜色拥有更多的红色值。色温在 5500 K 时，光源的颜色与正午的阳光相似。

## 合成

拍摄中的合成意指将对象安排到相片中。通常，遵守三分法则可以实现良好的合成。

## DCF（相机文件系统设计规则）

该规范是由日本电子情报技术产业协会（JEITA）创立的，旨在为数码相机定义文件格式和文件系统。

## 景深

在相片中可以对焦的最近和最远的点之间的距离。景深会根据镜头光圈、焦距以及相机和拍摄物之间的距离而有所不同。例如，选择较小的光圈可以增加景深并使合成的背景变得模糊。

## DPOF（数字打印顺序格式）

利用该格式可以在存储卡上书写诸如选择的照片和打印件的数量等打印信息。有时某些照相馆有与 DPOF 兼容的打印机，可以很便利的读取存储卡上的信息。

## 电子快门

图像传感器可以充当电子快门，其操作速度比机械快门更快。

## EV（曝光值）

可产生相同曝光的相机快门速度和镜头光圈的所有组合。

## 曝光补偿

利用该功能可以以有限的增量快速调整相机测定的曝光值，从而提高照片的曝光度。

## Exif（可交换图像文件格式）

该规范是由日本电子工业发展协会 (JEIDA) 创立的，旨在为数码相机定义图像文件格式。

## 曝光

允许进入相机感光面的光量。曝光受到快门速度、光圈值和 ISO 感光度组合的控制。

## 闪光

利用该快速闪光有利于在低照度条件下进行充分曝光。

## 焦距

从镜头中心到其焦点的距离（以毫米为单位）。较长的焦距导致视角较窄且拍摄对象放大。较短的焦距使视角变宽。

## 柱状图

代表影像亮度的图形。横轴代表亮度，纵轴代表像素数。柱状图左上方的点（太暗）及右上方的点（太亮）表示照片曝光不良。

## H.264/MPEG-4

国际标准组织 ISO-IEC 和 ITU-T 创立的一种高压缩视频格式。该编解码器可以以联合视频小组开发 (JVT) 的低位速率提供高画质的视频。

## 图像传感器

数码相机中包含图像中每个像素各自的像点的物理部件。每个像点记录着曝光时射到该点的光线的亮度。普通的传感器类型有 CCD（电耦合元件）和 CMOS（互补金属氧化物半导体）。

## IP（互联网协议）地址

IP 地址是为每个连接至互联网的设备指定的唯一编号。

## ISO 感光度

相机对光线的敏感度，与胶片相机中使用的胶片速度等同。ISO 感光度的设置越高，相机可使用越快的快门速度，这样可以减少由于相机抖动和光线不足引起的模糊。然而，影像的感光度越高就越容易产生杂点。

## JPEG（联合图像专家组）

数码影像的有损压缩方式。压缩成 JPEG 图像时，在尽可能避免降低图像分辨率的同时降低图像的整体文件大小。

## 测光

测光是指相机测量曝光光量的方法。

## MF（手动对焦）

该系统需手动将相机镜头对焦于拍摄对象。可使用对焦环对焦拍摄对象。

## MJPEG（联合活动图像专家组）

一种压缩为 JPEG 图像的视频格式。

## MPO（多图像对象）

在一个文件中包含多个图像的图像文件格式。MPO 文件可在兼容 MPO 的显示屏（例如 3D 电视或 3D 显示器）上提供 3D 效果。

## 噪点

数码影像中的可能显示为位置错误或随机的明亮的错误像素。当相机以高感光度拍摄照片、或以在黑暗场所自动设置的感光度拍摄照片时，容易产生噪点。

## NTSC（（美国）国家电视标准委员会）

是一种广泛应用于日本、北美、菲律宾、南美、韩国以及中国台湾的视频颜色编码标准。

## 光学变焦

这是一种可以用镜头放大影像而不降低影像画质的普通变焦。

## PAL（逐行倒相）

是一种被非洲、亚洲、欧洲以及中东多数国家采用的视频颜色编码标准。

## 画质

数码影像中使用的压缩率的一种表达方法。画质越高的影像，压缩率越低，通常文件也就越大。

## RAW（CCD 原始数据）

从相机图像传感器直接收集的未经处理的原始数据。在将图像压缩成标准文件格式之前，可以利用编辑软件对图像的白平衡、对比度、饱和度、鲜明度以及其他数据进行处理。

## 分辨率

数码影像中显示的像素数。高分辨率的影像含有更多的像素，而且通常会比低分率的影像显示更多的细节。



## 快门速度

快门速度是指打开和关闭快门所需的时间量。因为它控制光量到达图像传感器之前通过光圈的光量，因此是控制相片亮度的重要因素。较快的快门速度允许光进入的时间较短，相片会较暗，可以更容易定住运动中的拍摄对象。

## sRGB (标准 RGB)

国际电工技术委员会 (IEC) 创立的色彩空间的国际标准。该标准是从色彩空间为电脑显示器定义的，而且也是 Exif 采用的标准色彩空间。

## 虚光照

相较于影像的中心，该功能会降低影像外围（外边缘）的亮度和饱和度。虚光照可以吸引人们注意位于影像中心位置的对象。

## 白平衡 (颜色平衡)

可调整影像中颜色（主要是原色：红、绿、蓝）的强度。调整白平衡或者说颜色平衡的目的是为了正确显示影像中的颜色。

## Wi-Fi

Wi-Fi 是一项允许电子设备通过网络无线交换数据的技术。

## WPS (Wi-Fi 保护设置)

WPS 是一项用于确保无线家庭网络安全的技术。

## 镜头



SAMSUNG 18-55 mm  
F3.5-5.6 OIS III



SAMSUNG 20-50 mm  
F3.5-5.6 ED II

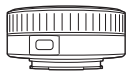

SAMSUNG 16 mm F2.4

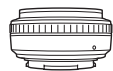

SAMSUNG 20 mm F2.8

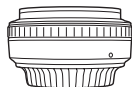

SAMSUNG 30 mm F2

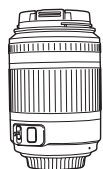

SAMSUNG 50-200 mm  
F4-5.6 ED OIS II

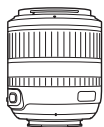

SAMSUNG 60 mm F2.8  
Macro ED OIS SSA

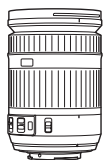

SAMSUNG 18-200 mm  
F3.5-6.3 ED OIS

## 镜头

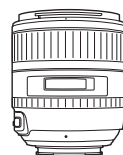

SAMSUNG 85 mm F1.4 ED SSA

## 外置闪光灯

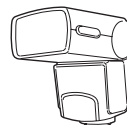

SEF42A

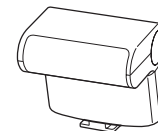

SEF220A

## GPS



GPS10

其他配件	
	<b>相机包</b> 可以单独购买相机包。
	<b>相机保护壳</b> 可以单独购买相机保护壳。
	<b>存储卡</b> 本产品支持 SD（安全数字）、SDHC（安全数字大容量）、SDXC（安全数字扩展容量）、microSD、microSDHC 或者 microSDXC 存储卡。
	<b>滤光镜</b> 可以通过将滤光镜连接到镜头，营造不同的颜色效果。
	<b>USB 电缆</b> 可以购买其他 USB 电缆。
	<b>A/V 线缆</b> 可以使用 A/V 线缆来连接到其他设备。
	<b>HDMI 线缆</b> 可以使用 HDMI（HDMI，D 型）线缆将相机连接至兼容 HDMI 的显示器上查看高画质的相片和视频。

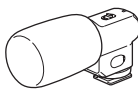
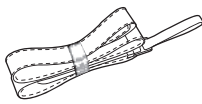
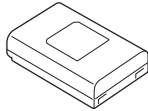
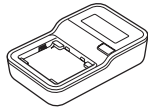
其他配件	
	<b>外接快门（micro USB 类型）</b> 外接快门可在使用三脚架时减少相机抖动。
	<b>麦克风</b> 使用变焦功能录制视频时，麦克风采集的主体声音更清晰。
	<b>相机带</b> 可以另外购买相机带。
	<b>电池</b> 可以购买额外的电池。
	<b>快速电池充电器</b> 可购买选购的快速电池充电器。



- 这些示图与实物可能有所差别。有关详细信息，请参阅有关这些选购配件的使用说明书。
- 请仅使用三星批准的配件。对于使用其他制造商的附件造成的损坏，三星概不负责。

CMIIT ID: 2012DJ2117



## 符合性声明

### 产品详细信息

适用于以下

产品：数码相机

型号：NX20

### 声明和适用标准

我们特此声明上述产品符合 R&TTE 指令 (1999/5/EC)、低压指令 (2006/95/EC) 和以下电磁兼容性指令 (2004/108/EC)：

EN 60950-1:2006+A1:2010	EN 55024:1998+A1:2001+A2:2003
EN 55022:2006+A1 :2007	EN 61000-3-2:2006 +A1:2009 +A2:2009
EN 61000-3-3:2008	EN 300 328 v1.7.1
EN 301 489-1 v1.8.1	EN 301 489-17 V2.1.1
EN62311 :2008	

以及依据 Regulations (EC) 第 278/2009 号指令实施的针对外置电源的生态设计指令 (2009/125/EC) 的基本要求及其他规定。

### 位于欧盟的代表

Samsung Electronics Euro QA Lab. (粘贴 CE 标记的起始年份：2012)  
Blackbushe Business Park  
Saxony Way, Yateley, Hampshire  
GU46 6GG, UK

2012 年 4 月 5 日

Joong-Hoon Choi / 实验室经理

(签发地点和日期)

(授权人员姓名和签名)

\* 此地址非三星服务中心地址。有关三星服务中心地址或电话号码的详细信息，请参阅保修卡或与您购买本产品时的零售商联系。

# 官方语言的声明

国家	声明
<b>Cesky</b>	Samsung Electronics tímto prohlašuje, že tento digitální fotoaparát je ve shodě se základními požadavky a dalšími příslušnými ustanoveními směrnice 1999/5/ES.
<b>Dansk</b>	Samsung Electronics erklærer herved, at digitale kameraer overholder de væsentlige krav og øvrige relevante krav i direktiv 1999/5/EF.
<b>Deutsch</b>	Hiermit erklärt Samsung Electronic, dass sich die Digitalkamera in Übereinstimmung mit den grundlegenden Anforderungen und den übrigen einschlägigen Bestimmungen der Richtlinie 1999/5/EG befindet.
<b>Eesti</b>	Käesolevaga kinnitab Samsung Electronics digitaalkaamera vastavust direktiivi 1999/5/EÜ põhinõuetele ja nimetatud direktiivist tulenevatele teistele asjakohastele sätetele.
<b>English</b>	Hereby, Samsung Electronics declares that this digital camera is in compliance with the essential requirements and other relevant provisions of Directive 1999/5/EC.
<b>Español</b>	Por medio de la presente Samsung Electronics declara que la cámara digital cumple con los requisitos esenciales y cualesquiera otras disposiciones aplicables o exigibles de la Directiva 1999/5/CE.
<b>Ελληνική</b>	ΜΕ ΤΗΝ ΠΑΡΟΥΣΑ η Samsung Electronics ΔΗΛΩΝΕΙ ΟΤΙ η ψηφιακή φωτογραφική μηχανή ΣΥΜΜΟΡΦΩΝΕΤΑΙ ΠΡΟΣ ΤΙΣ ΟΥΣΙΩΔΕΙΣ ΑΠΑΙΤΗΣΕΙΣ ΚΑΙ ΤΙΣ ΛΟΙΠΕΣ ΣΧΕΤΙΚΕΣ ΔΙΑΤΑΞΕΙΣ ΤΗΣ ΟΔΗΓΙΑΣ 1999/5/EK.
<b>Français</b>	Par la présente Samsung Electronic déclare que l'appareil photo numérique est conforme aux exigences essentielles et aux autres dispositions pertinentes de la directive 1999/5/CE.
<b>Italiano</b>	Con la presente Samsung Electronicsdichiara che questa fotocamera digitale è conforme ai requisiti essenziali e alle altre disposizioni stabilite dalla Direttiva 1999/5/CE.
<b>Latviski</b>	Ar šo Samsung Electronics deklarē, ka digitālā kamera atbilst Direktīvas 1999/5/EK būtiskajām prasībām un citiem ar to saistītajiem noteikumiem.
<b>Lietuvių</b>	Šiuo Samsung Electronics deklaruoja, kad šis skaitmeninis fotoaparatas, atitinka esminius reikalavimus ir kitas 1999/5/EB Direktyvos nuostatas.
<b>Nederlands</b>	Hierbij verklaart Samsung Electronics dat de digitale camera in overeenstemming is met de essentiële eisen en de andere relevante bepalingen van richtlijn 1999/5/EG.
<b>Malti</b>	Hawnhekk, Samsung Electronics, tiddikjara li din il-kamera digitali hi konformi mar-reqwiżiti essenzjali u ma' dispożizzjonijiet rilevanti oħrajn ta' Direttiva 1999/5/KE.

国家	声明
<b>Magyar</b>	A Samsung Electronics kijelenti, hogy ez a digitális fényképezőgép megfelel az 1999/5/EK irányelv alapvető követelményeinek és egyéb vonatkozó előírásainak.
<b>Polski</b>	Niniejszym firma Samsung Electronics oświadcza, że ten aparat cyfrowy jest zgodny z zasadniczymi wymogami oraz pozostałymi stosownymi postanowieniami Dyrektywy 1999/5/WE.
<b>Português</b>	Samsung Electronics declara que esta câmara digital está conforme os requisitos essenciais e outras disposições da Directiva 1999/5/CE.
<b>Slovensko</b>	Samsung Electronics izjavlja, da je ta digitalni fotoaparát v skladu z bistvenimi zahtevami in ostalimi relevantnimi določili direktive 1999/5/ES.
<b>Slovensky</b>	Samsung Electronics týmto vyhlasuje, že tento digitálny fotoaparát spĺňa základné požiadavky a všetky príslušné ustanovenia Smernice 1999/5/ES.
<b>Suomi</b>	Samsung Electronics vakuuttaa täten että tämä digitaalikamera on direktiivin 1999/5/EY oleellisten vaatimusten ja sitä koskevien direktiivin muiden ehtojen mukainen.
<b>Svenska</b>	Härmed intygar Samsung Electronics att dessa digitalkameror står i överensstämmelse med de väsentliga egenskapskrav och övriga relevanta bestämmelser som framgår av direktiv 1999/5/EG.
<b>Български</b>	С настоящото Samsung Electronics декларира, че този цифров фотоапарат е в съответствие със съществените изисквания и другите приложими разпоредби на Директива 1999/5/EK.
<b>Română</b>	Prin prezenta, Samsung Electronics, declară că această cameră foto digitală este în conformitate cu cerințele esențiale și alte prevederi relevante ale Directivei 1999/5/CE.
<b>Norsk</b>	Samsung Electronicserklærer herved at dette digitalkameraet er i samsvar med de grunnleggende krav og øvrige relevante krav i direktiv 1999/5/EF.
<b>Türkiye</b>	Bu belge ile, Samsung Electronics bu dijital kameranın 1999/5/EC Yönetmeliğinin temel gerekliliklerine ve ilgili hükümlerine uygun olduğunu beyan eder.
<b>Íslenska</b>	Hér með lýsir Samsung Electronics því yfir að þessi stafræna myndavél sé í samræmi við grunnkröfur og önnur ákvæði tilskipunar 1999/5/EB.

Samsung 为了保护地球环境、在整个产品生产过程中积极关注环境、并采取各种措施为顾客提供更加环保的产品。

部件名称	有毒有害物质或元素					
	铅 (Pb)	汞 (Hg)	镉 (Cd)	六价铬 (Cr6+)	多溴联苯 (PBB)	多溴二苯醚 (PBDE)
电子部件/ELECTRONIC PARTS	×	○	○	○	○	○
塑料部件/PLASTIC	○	○	○	○	○	○
金属部件/METAL	×	○	○	○	○	○
液晶显示屏/LCD	○	○	○	○	○	○
镜头/LENS	×	○	○	○	○	○
包装物/PACKAGE	○	○	○	○	○	○
电池/BATTERY	×	○	×	○	○	○
附件/ACCESSORY	×	○	○	○	○	○

○：表示该有毒有害物质在该部件所有均质材料中的含量均在 SJ/T 11363-2006 规定的限量要求以下。  
 ×：表示该有毒有害物质至少在该部件的某一均质材料中的含量超出 SJ/T 11363-2006 规定的限量要求。  
 注：超过限量要求的部件皆因全球技术发展水平而无法实现有毒有害物质或元素的替代，但是 Samsung 正为了开发替代技术而努力中。



- 产品名：数码相机 (DSC)
- 环保使用期限：10 年
- 只有按照本产品的使用说明书中的方法正常使用时、环保使用期限才能有效。
- 可以更换的部件 (电池等) 的环保使用期限和产品的环保使用期限可以不同。



- 产品名：电池 (Battery)
- 环保使用期限：5 年
- 只有按照本产品的使用说明书中的方法正常使用时、环保使用期限才能有效。



关于售后服务或查询信息，请参阅相机附带的保证书  
或访问我们的网页 [www.samsung.com](http://www.samsung.com)。

中国制造  
天津三星光电子有限公司  
中国 天津津港公路微电子工业区张衡道9号