

SAMSUNG

Bruksanvisning



**SHOOT WOW!
SHARE NOW!**



NX20

Denne bruksanvisningen inneholder detaljerte bruksinstruksjoner for kameraet.
Les denne bruksanvisningen grundig.

NOR

Informasjon om opphavsrett

- Microsoft Windows- og Windows-logoen er registrerte varemerker som eies av Microsoft Corporation.
- Mac er et registrert varemerke som eies av Apple Corporation.
- microSD™, microSDHC™ og microSDXC™ er registrerte varemerker som eies av SD Association.
- HDMI, HDMI-logoen og begrepet "High Definition Multimedia Interface" er varemerker eller registrerte varemerker som eies av HDMI Licencing LLC.
- Wi-Fi®, Wi-Fi CERTIFIED-logoen og Wi-Fi-logoen er registrerte varemerker som eies av Wi-Fi Alliance.
- Varemerker og handelsnavn som blir brukt i denne bruksanvisningen, eies av sine respektive eiere.



PlanetFirst representerer Samsung Electronics' forpliktelse til bærekraftig utvikling og sosialt ansvar gjennom miljøvennlige forretnings- og ledelsesaktiviteter.

- Kameratelesifikasjoner eller innhold i denne veiledningen kan endres uten forhåndsvarsel på grunn av oppgradering av kamerafunksjonene.
- Du har ikke tillatelse til å gjenbruke eller distribuere deler av denne bruksanvisningen uten forhåndsgodkjenning.
- Vi anbefaler at du bruker kameraet i landet der du kjøpte det.
- Bruk dette kameraet på en ansvarlig måte og følg alle lover og regler vedrørende bruk.
- Hvis du ønsker lisensinformasjon om åpne kilder, kan du lese "OpenSourceInfo.pdf" på den medfølgende CD-ROM-platen.

Helse- og sikkerhetsinformasjon

Følgende forsiktighetsregler og tips for bruk må alltid overholdes for å unngå farlige situasjoner og sikre at kameraet yter maksimalt.



Advarsel – situasjoner som kan forårsake skade på deg selv eller andre

Ikke demonter eller forsøk å reparere kameraet.

Det kan føre til elektrisk støt eller skader på kameraet.

Unngå å bruke kameraet i nærheten av brennbare eller eksplosive gasser og væsker.

Det kan føre til brann eller eksplosjon.

Ikke sett inn brennbare materialer i kameraet eller oppbevar slike materialer i nærheten av kameraet.

Det kan føre til brann eller elektrisk støt.

Ikke bruk kameraet med våte hender.

Det kan føre til elektrisk støt.

Unngå å skade synet til motivene.

Ikke bruk blits når du tar nærbilder (nærmere enn 1 meter) av mennesker eller dyr. Hvis du bruker blits for nært motivenes øyne, kan dette forårsake midlertidig eller permanent skade på synet.

Hold kameraet borte fra små barn og kjæledyr.

Hold kameraet og alt tilleggsutstyr utenfor rekkevidde for små barn og dyr. Smådelene kan forårsake kvelning eller alvorlige skader hvis de svelges. Bevegelige deler og tilbehør kan også utgjøre fysiske farer.

Ikke utsett kameraet for direkte sollys eller høye temperaturer over lengre tid.

Vedvarende eksponering mot sollys eller ekstreme temperaturer kan forårsake permanent skade på kameraets interne komponenter.

Unngå å dekke til kameraet med tepper eller tøy.

Kameraet kan overopphetes, noe som kan ødelegge kameraet eller føre til brann.

Ikke håndter strømledningen eller gå nær laderen når det tordner.

Det kan føre til elektrisk støt.

Hvis det kommer væske eller ukjente gjenstander inn i kameraet, må du øyeblikkelig koble fra alle strømkilder, for eksempel batteriet, og deretter kontakte et Samsung servicesenter.

Følg alle forskrifter som begrenser bruk av kameraet i bestemte områder.

- Unngå forstyrrelser i forbindelse med andre elektroniske enheter.
- Slå av kameraet når du er ombord i fly. Kameraet kan skape forstyrrelser på utstyr ombord i fly. Følg flyselskapets regler og slå av kameraet når besetningen ber om det.
- Slå av kameraet i nærheten av medisinsk utstyr. Kameraet kan skape forstyrrelser på medisinsk utstyr i sykehus eller helsesentre. Følg alle regler, oppslåtte advarsler og instruksjoner fra medisinsk personell.

Unngå forstyrrelser med pacemakere.

Hold en avstand på minst 15 cm mellom kameraet og pacemakere for å unngå potensielle forstyrrelser, som anbefalt av produsenten og den uavhengige forskningsgruppen Wireless Technology Research. Hvis du har grunn til å mistenke at kameraet skaper forstyrrelser på en pacemaker eller annen medisinsk enhet, må du straks slå av kameraet og kontakte produsenten av pacemakere eller den medisinske enheten for å få hjelp.



Obs! – situasjoner som kan forårsake skade på kameraet eller annet utstyr

Ta ut batteriene fra kameraet hvis du lagrer det over lengre tid.

Batteriene kan lekke eller korrodere over tid og forårsake alvorlig skade på kameraet.

Bruk bare ekte litiumion-batterier som er anbefalt av produsenten, når du skifter batteri. Ikke skad eller varm opp batteriet.

Uoriginale, skadde eller oppvarmede eller batterier kan føre til brann eller personskade.

Bruk bare Samsung-godkjente batterier, ladere, kabler og tilbehør.

- Bruk av uautoriserte batterier, ladere, kabler eller tilbehør kan føre til at batterier eksploderer, skader kameraet eller fører til skader.
- Samsung er ikke ansvarlig for skader som forårsakes av batterier, ladere, kabler eller tilbehør som ikke er godkjent.

Batteriet må bare brukes til det formålet det er beregnet for.

Feil bruk av batteriet kan føre til brann eller elektrisk støt.

Ikke berør blitsen mens den utløses.

Blitsen er svært varm når den utløses, og kan gi brannskader på huden.

Ikke bruk skadet strømledning, strømkontakt eller strømuttak når du lader batteriene.

Dette kan føre til brann eller elektrisk støt.

Ikke bruk makt på kameraet eller kameradelene.

Dette kan føre til at kameraet ikke fungerer som det skal.

Vær forsiktig når du kobler til kabler og setter inn batterier og minnekort.

Hvis du bruker makt på kontakter, kobler til kabler feil eller setter inn batterier og minnekort feil, kan dette skade porter, kontakter og tilleggsutstyr.

Hold kort med magnetstriper striper unna kamerahuset.

Informasjon som er lagret på kortet, kan bli skadet eller slettet.

Bruk aldri batterier eller minnekort som er skadet.

Dette kan føre til elektrisk støt eller brann eller at kameraet ikke fungerer som det skal.

Kontroller at kameraet fungerer ordentlig før bruk.

Produsenten påtar seg ikke ansvar for eventuelle tap av filer eller skader som kan oppstå hvis kameraet svikter eller ved feil bruk.

Du må koble den minste enden av USB-kabelen til kameraet.

Hvis kabelen er koblet til motsatt vei, kan dette skade filene. Produsenten er ikke ansvarlig for eventuelle tap av data.

Beskytt objektivet.

Ikke utsett objektivet for direkte sollys, ettersom dette kan misfarge bildesensoren eller føre til at den svikter.

Hvis kameraet blir overopphetet, tar du ut batteriet og lar det kjøle seg ned.

- Vedvarende bruk av kameraet kan overopphete batteriet og heve kameraets interntemperatur. Hvis kameraet slutter å fungere, tar du ut batteriet og lar det kjøle seg ned.
- Høye interne temperaturer kan føre til støy på bildene. Dette er normalt og vil ikke påvirke kameraets generelle ytelse.

Unngå forstyrrelser i forbindelse med andre elektroniske enheter.

Kameraet sender ut radiofrekvenssignaler som kan forstyrre uskjærmet eller utilstrekkelig skjærmet elektronisk utstyr, for eksempel pacemakere, høreapparater, medisinske enheter og andre elektroniske enheter hjemme eller i kjøretøy. Kontakt produsenten av den elektroniske enheten for å løse eventuelle forstyrrelsesproblemer. Bruk bare enheter eller tilleggsutstyr godkjent av Samsung for å hindre uønskede forstyrrelser.

Bruk kameraet i normal stilling.

Unngå kontakt med kameraets interne antenne.







Dataoverføring og ansvar

- Data som blir overført via WLAN, kan lekkes, så unngå å overføre sensitive data i offentlige områder eller på åpne nettverk.
- Kameraprodusenten er ikke ansvarlig for eventuell dataoverføring som bryter opphavsrettslover, varemerkelover og lover om opphavsrett eller offentlige sømmelighetsbestemmelser.





Indikasjoner brukt i denne bruksanvisningen

Ikoner brukt i denne brukerveiledningen

Ikon	Funksjon
	Tilleggsinformasjon
	Sikkerhetsadvarsler og forsiktighetsregler
[]	Kameraknapper. For eksempel representerer [Utløser] utløserknappen.
()	Sidenummer for relatert informasjon
→	Rekkefølgen på alternativene eller menyene du må velge for å utføre et trinn, for eksempel følgende: Velg  → Kvalitet (betyr at du skal velge  og deretter Kvalitet). Tallet ved siden av ikonet kan variere avhengig av fotograferingsmodus. Det vil si at noen alternativer kan være plassert under  eller  . Denne bruksanvisningen er basert på programmodus.
*	Kommentar

Fotograferingsmodusindikasjoner

Fotograferingsmodus	Indikasjon
Smart Auto	SMART
Program	P
Blenderprioritet	A
Lukkerprioritet	S
Manuell	M
Tilpass	C
Objektivprioritet	
Scene	SCN
Film	
Wi-Fi	Wi-Fi

Tips

Konsepter innen fotografering

Fotograferingsstillinger	13
Holde kameraet.....	13
Stående fotografering.....	13
Knelende fotografering	14
Bruke skjermen	14
Lavvinkelbilde.....	15
Høyvinkelbilde.....	15
Blender	16
Blenderverdi og dybdeskarphet.....	17
Lukkerhastighet.....	18
ISO-følsomhet	19
Hvordan blenderinnstilling, lukkerhastighet og ISO-følsomhet kontrollerer eksponeringen.....	20
Korrelasjon mellom brennvidde, vinkel og perspektiv	21
Dybdeskarphet.....	22
Hva kontrollerer ute-av-fokus-effekter?.....	22
Forhåndsvisning av dybdeskarphet	24
Komposisjon.....	24
Regelen om tredjedeler	24
Bilder med to motiver	25
Blits	26
Blitsens ledetail	26
Fotografering med reflektert lys	27

Kapittel 1

Mitt kamera

Komme i gang	29
Pakke ut.....	29
Kameraets layout	30
Vise ikoner	33
I fotograferingsmodus.....	33
Ta bilder	33
Spille inn videoer	34
Om vaterpasset.....	34
I avspillingsmodus	35
Vise bilder	35
Spille av videoer	35
Objektiv.....	36
Objektivets layout	36
Låse eller låse opp objektivet.....	37
Objektivmerker	39
Tilleggsutstyr	40
Layout på ekstern blits	40
Koble til blitsen	41
GPS-modulens layout (tilbehør)	42
Feste GPS-modulen	42

Fotograferingsmodus	44
SMART Smart Auto-modus	44
P Programmodus.....	45
Programskifte.....	45
A Blenderprioritetsmodus	46
S Lukkerprioritetsmodus	46
M Manuell modus	47
Innrammingsmodus	47
Bruke lang eksponeringstid	47
C Tilpasset modus.....	48
Lagre tilpassede modi	48
Velge tilpassede modi	49
<i>i</i> Objektivprioritetsmodus.....	50
Bruke <i>i</i> effect -modus.....	50
Bruke i-Function i modiene PASM	51
Bruke <i>i</i> zoom	52
SCN Scenemodus	53
Film Filmmodus	56
Tilgjengelige funksjoner etter fotograferingsmodus.....	57

Kapittel 2

Fotograferingsfunksjoner

Størrelse	59
Bildestørrelsesalternativer	59
Videostørrelsesalternativer	60
Kvalitet	61
Bildekvalitetsalternativer.....	61
Videokvalitetsalternativer	61

ISO-følsomhet	62
Hvitbalanse (lyskilde)	63
Hvitbalansealternativer	63
Tilpasse forhåndsinnstilte alternativer	64
Bildeveiviser (bildestiler)	66
AF-modus	67
Enkelt AF	67
Kontinuerlig AF	68
Manuell fokus	68
AF-område	69
Utvalgs-AF	69
Multi AF	70
Ansiktsregistrering-AF	70
Selvportrett-AF	71
MF Hjelp	72
Optisk bildestabilisering (OIS)	73
OIS-alternativer.....	73
Optak (fotograferingsmetode)	74
Enkelt	74
Kontinuerlig	74
Serie.....	75
Selvutløser.....	75
Trinnvis justering av autoeksponering (AE BKT)	76
Trinnvis justering av hvitbalanse (WB BKT)	76
Trinnvis justering av bildeveiviser (Bildeveiviserbrakett)	77
Innstilling for trinnvis justering.....	77

Blits	78
Blitsalternativer	78
Korrigerer røde øyne-effekten	79
Bruke den innebygde blitsen	79
Justere blitsintensiteten	80
Måling	81
Multi	81
Sentervektet	82
Punkt	82
Måle eksponeringsverdien til fokusområdet	83
Smart rekkevidde	84
Smartfilter	85
Utvalgt farge	86
Fargerom	87
Eksponeringskompensasjon	88
Eksponerings-/fokuslås	89
Videofunksjoner	90
Modusen Film AE	90
Multibevegelse	90
Fader	91
Tale	91

Kapittel 3

Avspilling/redigering

Søke etter og administrere filer	93
Vise bilder	93
Vise miniatyrbilder	93
Vise filer etter kategori i Smart Album	94
Vise filer som en mappe	94
Beskytte filer	95
Slette filer	95
Slette én enkelt fil	95
Slette flere filer	96
Slette alle filer	96
Vise bilder	97
Forstørre et bilde	97
Vise en lysbildevisning	97
Rotere automatisk	98
Spille av videoer	99
Beskjære en video under avspilling	99
Hente ut et bilde under avspilling	100
Redigere bilder	101
Alternativer	101

Kapittel 4

Trådløst nettverk

Koble til et WLAN og konfigurere nettverksinnstillinger 104

Koble til et WLAN	104
Stille inn nettverksalternativer	105
Angi IP-adressen manuelt	105
Bruke nettleseren for pålogging	106
Tips for tilkobling til nettverk.....	107
Skrive inn tekst	108

Sende bilder eller videoer til en smarttelefon..... 109**Bruke en smarttelefon som fjernstyrt utløserknapp 110****Bruke webområder for deling av bilder eller videoer..... 112**

Gå til et webområde	112
Laste opp bilder eller video	112

Sende bilder eller videoer via e-post 114

Endre e-postinnstillinger	114
Lagre informasjon.....	114
Angi et e-postpassord.....	115
Endre e-postpassordet.....	115
Sende bilder eller videoer via e-post	116

Laste opp bilder til en skybasert server..... 118**Bruke Autokopiering til å sende bilder eller videoer 119**

Installere programmet for autokopiering på PCen	119
Sende bilder eller videoer til en PC.....	119

Se bilder eller videoer på en TV aktivert for TV-kobling..... 121**Sende bilder via Wi-Fi Direct..... 123****Om funksjonen Wake on LAN (WOL) 124**

Stille inn PC-en for aktivering fra hvilemodus	124
Stille inn PC-en for påslåing.....	125

Kapittel 5

Kamerainnstillingsmeny

Brukerinnstillinger	127
ISO-tilpassing	127
ISO-trinn	127
Automatisk ISO-rekkevidde	127
Støyreduksjon	127
Brakett angitt	127
DMF (Direct Manual Focus)	128
AF-prioritet	128
Lagre som tilpasset modus	128
iFn-tilpasning	128
Knappetilordning	129
Velg skjerm	129
Brukerskjerm	130
Rutenett	131
Korrigerer av forvrengning	131
AF-lampe	131
E-lukker	131
Innstilling 1	132
Innstilling 2	134
Innstilling 3	135
GPS	136

Kapittel 6

Koble til eksterne enheter

Vise filer på en TV eller HDTV	138
Vise filer på en TV	138
Vise filer på en HDTV	139
Vise filer på en 3D-TV	140
Skrive ut bilder	141
Skrive ut bilder med en PictBridge-fotoskriver	141
Konfigurere utskriftsinnstillinger	142
Lage en utskriftsrekkefølge (DPOF)	142
DPOF-alternativer	143
Overføre filer til datamaskinen	144
Overføre filer til en Windows-datamaskin	144
Koble til kameraet som en flyttbar disk	144
Koble fra kameraet (for Windows XP)	145
Overføre filer til en Mac-datamaskin	145
Bruke programmer på en PC	146
Installere programvare	146
Programmer på CD-en	146
Bruke Intelli-studio	147
Krav	147
Bruke grensesnittet i Intelli-studio	148
Overføre filer med Intelli-studio	149
Bruke Samsung RAW Converter	150
Krav for Windows	150
Krav for Mac	150
Bruke grensesnittet i Samsung RAW Converter	151
Redigere filer i RAW-format	151

Kapittel 7

Vedlegg

Feilmeldinger	154
Vedlikeholde kameraet.....	155
Rengjøre kameraet	155
Objektiv og skjerm	155
Bildesensor	155
Kamerahus	155
Bruke eller oppbevare kameraet	156
Upassende steder å bruke eller oppbevare kameraet på	156
Bruk på strand eller ved vannet	156
Oppbevaring over lengre tid	156
Bruk kameraet med forsiktighet i fuktige omgivelser	157
Andre forsiktighetsregler	157
Om minnekort	158
Støttede minnekort	158
Minnekortkapasitet.....	158
Forholdsregler ved bruk av minnekort.....	160
Om batteriet	161
Batterispesifikasjoner	161
Batterilevetid	162
Melding om lavt batterinivå.....	162
Merknader om bruk av batteriet	162
Merknader om lading av batteriet	162

Før du kontakter et servicesenter	163
Kameraspesifikasjoner	166
Ordliste.....	171
Tilleggsutstyr	177
Indeks	179
Erklæringssetning på offisielle språk.....	183

Konsepter innen fotografering

Fotograferingsstillinger

Riktig holdning for stabilisering av kameraet er nødvendig for å ta et bra bilde. Selv om du holder kameraet riktig, kan feil holdning forårsake at kameraet rister. Stå rett og helt stille for å opprettholde en stødig base for kameraet. Når du fotograferer med lav lukkerhastighet, må du holde pusten for å minimere kroppsbevegelser.

Holde kameraet

Hold kameraet med høyre hånd og plasser høyre pekefinger på utløserknappen. Plasser venstre hånd under objektivet for støtte.

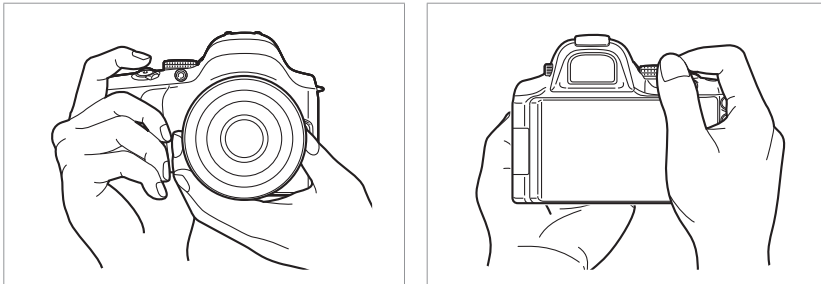

Stående fotografering

Sett sammen bildet, stå oppreist med føttene en skulderbredde fra hverandre og hold albueene nedover.

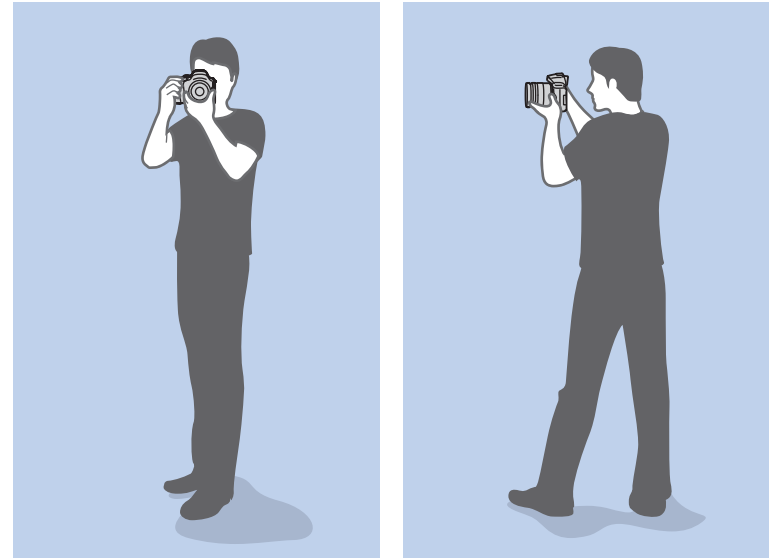

Knelende fotografering

Sett sammen bildet, knel med ett kne i bakken og ha en rett holdning.

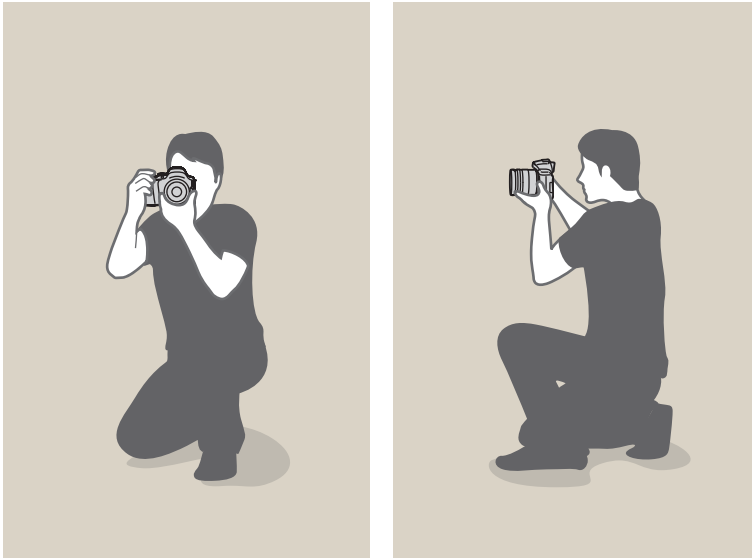

Bruke skjermen

Sving skjermen 180° utover og roter den opp- eller nedover for høy- og lavvinkelbilder eller selvpportrett (A). Du kan rotere skjermen maksimalt 90° nedover eller 180° oppover (B). Du kan også rotere skjermen 180° oppover og folde den (C).

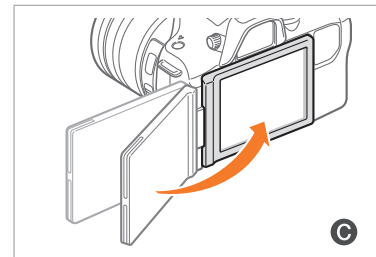
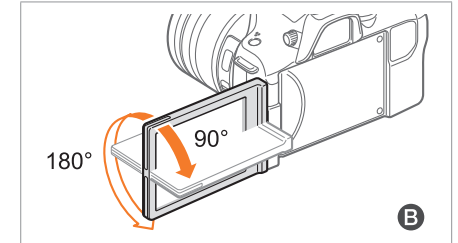
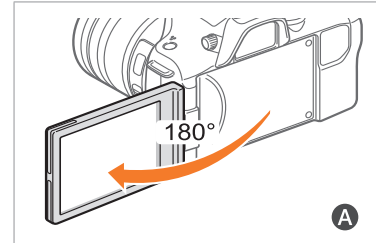

- Fold inn skjermen når den ikke er i bruk.
- Roter skjermen bare innenfor tillatt vinkel.
- Bruk Wi-Fi-funksjonene når skjermen er stilt inn som vist i figur A og C.

Lavvinkelbilde

Et lavvinkelbilde er et bilde tatt med kameraet plassert under øyehøyde vinklet opp mot motivet.

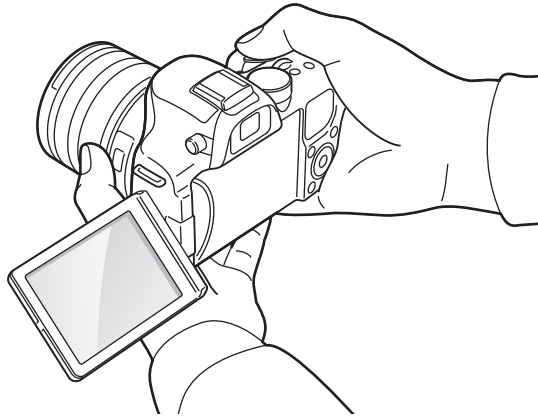

Høyvinkelbilde

Et høyvinkelbilde er et bilde tatt med kameraet plassert over øyehøyde vinklet ned mot motivet.

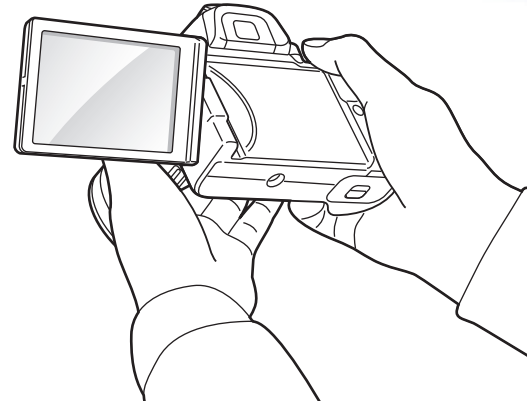

Blender

Blenderen, et hull som kontrollerer mengden lys som slipper inn i kameraet, er én av de tre faktorene som fastslår eksponering. Blenderhuset inneholder tynne metallplater som åpnes og lukkes for å slippe gjennom lys til blanderen og inn i kameraet. Størrelsen på blanderen er nært relatert med lysstyrken i bildet: desto større blenderåpning, desto lysere bilde, desto mindre blenderåpning, desto mørkere bilde.

Blenderstørrelser

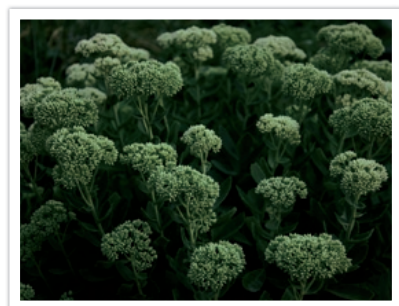
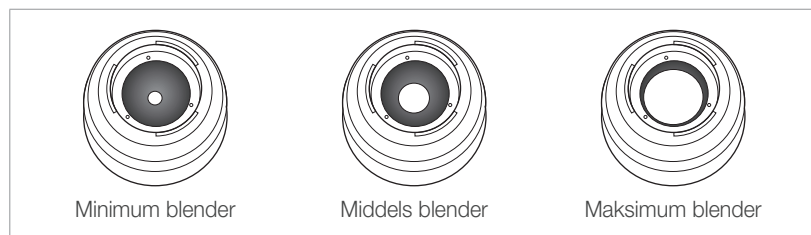

Mørkere bilde
(blender åpnet lite)



Lysere bilde
(blender åpnet mye)

Størrelsen på blanderen representeres av en verdi kjent som et "F-nummer". F-nummeret representerer brennvidden delt på objektivets diameter. Hvis for eksempel et objektiv med en brennvidde på 50 mm har f-nummeret F2, er diameteren til blanderen 25 mm ($50 \text{ mm} / 25 \text{ mm} = F2$). Jo mindre f-nummer, jo større blender.

Åpningen i blanderen er beskrevet som eksponeringsverdien (EV). Økning av eksponeringsverdien (+1 EV) betyr at mengden lys dobles. Reduksjon av eksponeringsverdien (-1 EV) betyr at mengden lys halveres. Du kan også bruke eksponeringskompensasjonsfunksjonen til å finjustere mengden lys ved å dele eksponeringsverdier inn i 1/2, 1/3 EV og så videre.

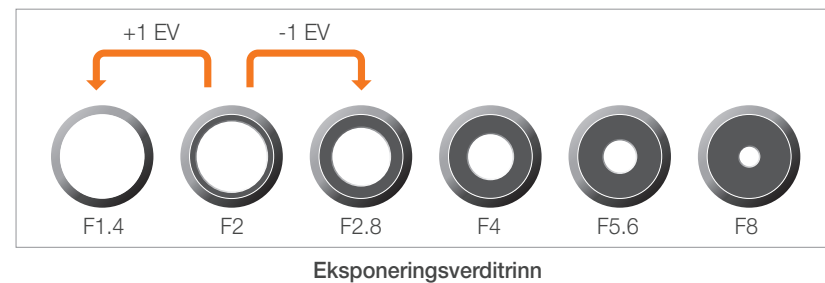

Blenderverdi og dybdeskarphet

Du kan gjøre bakgrunnen i et bilde uklart eller skarpere ved å kontrollere blenderåpningen. Den er nært relatert til dybdeskarpheten (DOF), som kan uttrykkes som liten eller stor.



Et bilde med stor dybdeskarphet



Et bilde med liten dybdeskarphet



Blenderhuset inneholder flere blad. Disse bladene beveger seg sammen og kontrollerer mengden lys som passerer gjennom midten av blenderen. Antall blader påvirker også fasongen på lyset når du fotograferer nattsener. Hvis en blender har et jevnt antall blader, fordeles lys i et likt antall deler. Hvis det er et ujevnt antall blader, er antallet deler dobbelt så mange som antall blader.

For eksempel deler en blender med 8 blader lyset inn i 8 deler og en blender med 7 blader deler lyset inn i 14 deler.

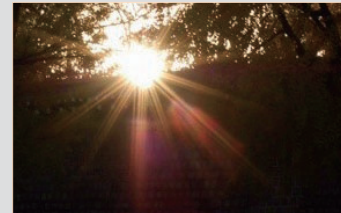

7 blader

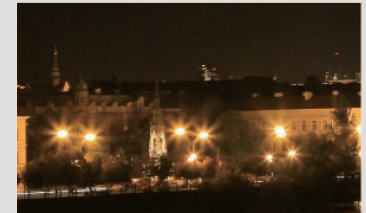

8 blader

Lukkerhastighet

Lukkerhastigheten henviser til tiden det tar å åpne og lukke utløseren, og det er en viktig faktor når det gjelder lysstyrken i et bilde, ettersom den kontrollerer mengden lys som passerer gjennom blenderåpningen før den når bildesensoren.

Vanligvis kan lukkerhastigheten justeres manuelt. Målingen av lukkerhastigheten er kjent som eksponeringsverdien (EV), som er merket i intervaller på 1 sek, 1/2 sek, 1/4 sek, 1/8 sek, 1/15 sek, 1/1000 sek, 1/2000 sek og så videre.

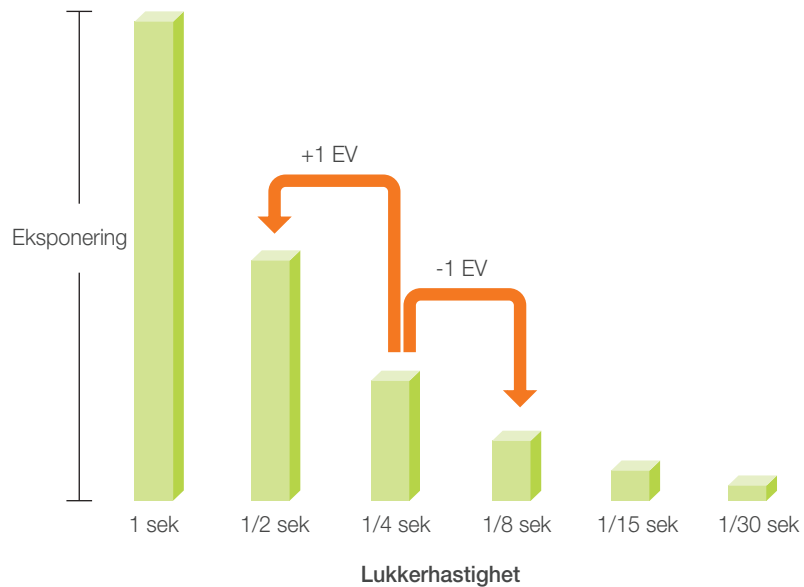

Derfor slipper mindre lys inn jo høyere lukkerhastigheten er. På samme måte slipper mer lys inn jo lavere lukkerhastigheten er.

Som bildene illustrerer, gir en lav lukkerhastighet mer tid til å slippe inn lys, slik at bildet blir lysere. På den annen side gir høy lukkerhastighet mindre tid til å slippe lyset inn, og bildet blir mørkere og fryser enklere motiver i bevegelse.

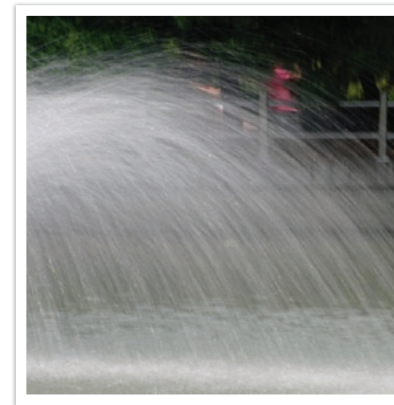

0,8 sek



0,004 sek

ISO-følsomhet

Eksposeringen av et bilde fastslås av kameraets følsomhet. Denne følsomheten er basert på internasjonale filmstandarder, kjent som ISO-standarder. På digitale kameraer brukes denne følsomhetsrangeringen for å representere følsomheten til den digitale mekanismen som tar bildet.

ISO-følsomheten dobles når tallet dobles. For eksempel kan en innstilling på ISO 200 ta bilder med dobbelt hastighet som ISO 100. Imidlertid kan høyere ISO-innstillinger føre til "støy" - små flekker, punkter og andre fenomener i et bilde som gir bildet et støyet eller skittent utseende. Som en generell regel er det best å bruke en lav ISO-innstilling for å forhindre støy i bildene, med mindre du fotograferer i mørke miljøer eller på kveldstid.



Endringer i kvaliteten og lysstyrken i henhold til ISO-følsomhet

Etttersom en lav ISO-følsomhet betyr at kameraet vil være mindre følsomt for lys, trenger du mer lys for å få en optimal eksponering. Når du bruker lav ISO-følsomhet, må du åpne blenden mer eller redusere lukkerhastigheten for å slippe mer lys inn i kameraet. For eksempel på en solfylt dag når det er rikelig med lys, krever ikke lav ISO-følsomhet en lav lukkerhastighet. Imidlertid vil lav ISO-følsomhet og høy lukkerhastighet føre til et uklart bilde hvis du tar bilde på et mørkt sted eller på kveldstid.



Et bilde tatt med stativ og høy følsomhet





Et uklart bilde med lav ISO-følsomhet

Hvordan blenderinnstilling, lukkerhastighet og ISO-følsomhet kontrollerer eksponeringen

Blenderinnstilling, lukkerhastighet og ISO-følsomhet er tett forbundet innen fotografering. Blenderinnstillingen kontrollerer åpningen som regulerer lyset som kommer inn i kameraet, mens lukkerhastigheten bestemmer tidslengden som lys slipper inn. ISO-følsomheten fastslår hastigheten som sensoren reagerer på lys med. Sammen blir disse tre aspektene beskrevet som eksponeringstriangelet.

En endring i lukkerhastighet, blenderinnstilling eller ISO-følsomhet kan utløses av justeringer av de andre faktorene for å opprettholde mengden lys. Resultatene endres imidlertid i henhold til innstillingene. For eksempel er lukkerhastighet nyttig for å uttrykke bevegelse, blenderåpningen kan kontrollere dybdeskarpheten, og ISO-følsomheten kan kontrollere hvor kornete et bilde ser ut.

	Innstillinger	Resultater
Blender	Stor blenderåpning blender = mer lys Liten blenderåpning blender = mindre lys	 <p>Stor = liten dybdeskarphet Liten = stor dybdeskarphet</p>

	Innstillinger	Resultater
Lukkerhastighet	Høy hastighet = mindre lys Lav hastighet = mer lys	 <p>Rask = stille Langsom = uklar</p>
ISO-følsomhet	Høy følsomhet = mer følsom for lys Lav følsomhet = mindre følsom for lys	 <p>Høy = mer kornet Lav = mindre kornet</p>

Korrelasjon mellom brennvidde, vinkel og perspektiv

Brennvidde, som måles i millimeter, er avstanden mellom midten av objektivet og brennpunktet. Den påvirker vinkelen og perspektivet på bildene. En kort brennvidde gir vidvinkel, som lar deg ta et bredt bilde. En lang brennvidde gir smal vinkel, som lar deg ta telefotobilder.

Kort brennvidde

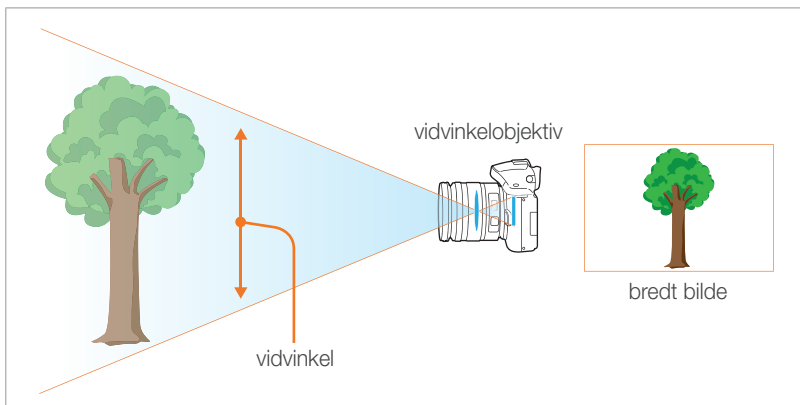

Lang brennvidde

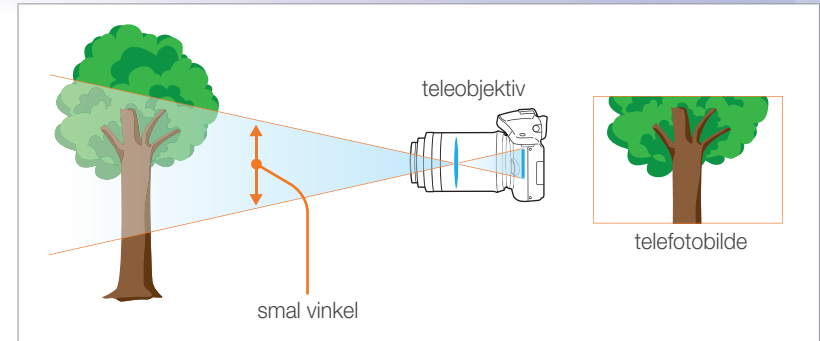

Se på bildene nedenfor og sammenlign endringene.



18 mm vinkel



55 mm vinkel



200 mm vinkel



Vanligvis er et objektiv med vidvinkel egnet for å fotografere landskap og et objektiv med smal vinkel er anbefalt for å fotografere sportshendelser eller portretter.

Dybdeskarphet

Portretter eller stillbilder som i størst grad beundres av mennesker, er bilder der bakgrunnen er ute av fokus slik at motivet ser mer markert ut. Avhengig av de fokuserte områdene, kan et bilde være uklart eller klart. Dette kalles "liten dybdeskarphet" eller "stor dybdeskarphet".

Dybdeskarpheten er det fokuserte området rundt motivet. Derfor tilsier en liten dybdeskarphet at det fokuserte området er lite og en stor dybdeskarphet betyr at det fokuserte området er stort.

Et bilde med liten dybdeskarphet, som legger vekt på motivet og gjør resten av bildet uklart, kan oppnås ved å bruke en teleobjektiv eller velge en lav blenderverdi. Tilsvarende kan et bilde med stor dybdeskarphet der alle elementene i bildet er i skarpt fokus, oppnås ved å bruke et vidvinkelobjektiv eller velge en høy blenderverdi.



Liten feltdybde



Stor dybdeskarphet

Hva kontrollerer ute-av-fokus-effekter?

Dybdeskarphet avhenger av blenderverdi

Jo større blenderåpningen er (jo lavere blenderverdi), jo mindre blir dybdeskarpheten. Under forhold der andre verdier inkludert lukkerhastighet og ISO-følsomhet er like, fører en stor blenderåpning (lav blenderverdi til et bilde med liten dybdeskarphet.



55 mm F5.7



55 mm F22

Dybdeskarphet avhenger av brennvidde

Jo lengre brennvidde, jo lavere dybdeskarphet. Det er bedre å bruke en teleobjektiv med lang brennvidde enn en med kort brennvidde når du skal ta bilde med liten dybdeskarphet.

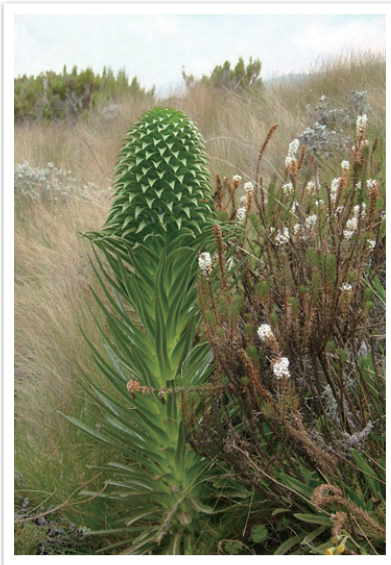

Et bilde tatt med 18 mm teleobjektiv



Et bilde tatt med 100 mm teleobjektiv

Dybdeskarpheten avhenger av avstanden mellom motivet og kameraet

Desto kortere avstand mellom motivet og kameraet er, desto mindre blir dybdeskarpheten. Derfor kan det føre til et bilde med liten dybdeskarphet hvis du tar et bilde nærme motivet.



Et bilde tatt med 100 mm teleobjektiv

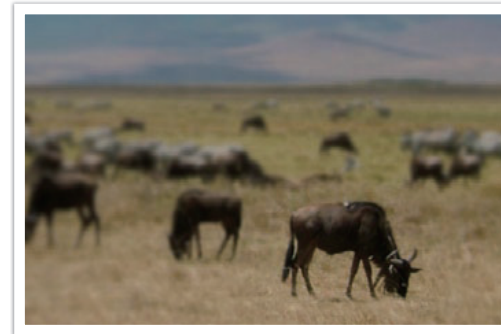

Et bilde tatt nært motivet

Forhåndsvisning av dybdeskarphet

Du kan bruke knappen for forhåndsvisning av dybdeskarphet for å få en idé om hvordan bildet kommer til å se ut, før du tar det. Når du trykker på knappen, justerer kameraet blenden til forhåndsinnstilte innstillinger og viser resultatene på skjermen. (s. 129)

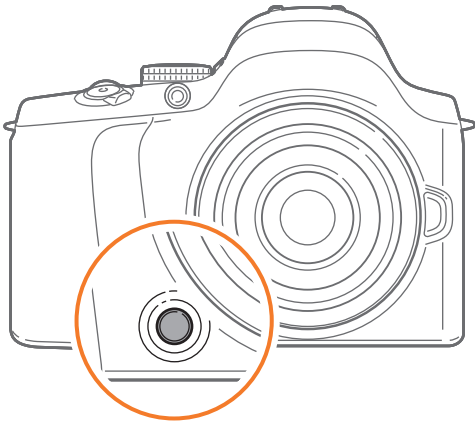

Komposisjon

Det er moro å ta et bilde av skjønnheten i verden med et kamera. Uansett hvor vakker verden er, kan ikke et dårlig sammensatt bilde fange inn skjønnheten.

Når det gjelder komposisjon, er det veldig viktig å prioritere motiver.

Komposisjon innen fotografering betyr å ordne motiver i et bilde. Vanligvis vil du få en god komposisjon om du følger regelen om tredjedeler.

Regelen om tredjedeler

For å bruke regelen om tredjedeler, må du dele bildet inn i et 3x3 mønster av like rektangler.

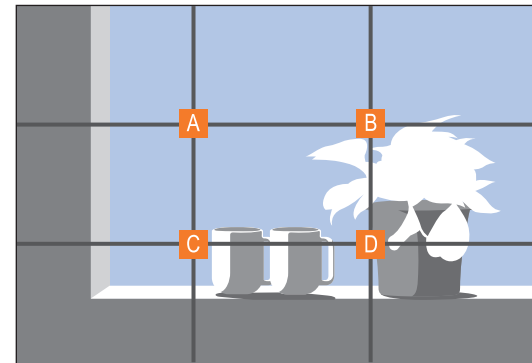

For å sette sammen bilder som legger god vekt på motivet, må du passe på at motivet befinner seg ved et av hjørnene av det midtre rektangelet.

Hvis du bruker regelen om tredjedeler, vil dette gi bilder med stabile og tiltalende komposisjoner. Under ser du noen eksempler.

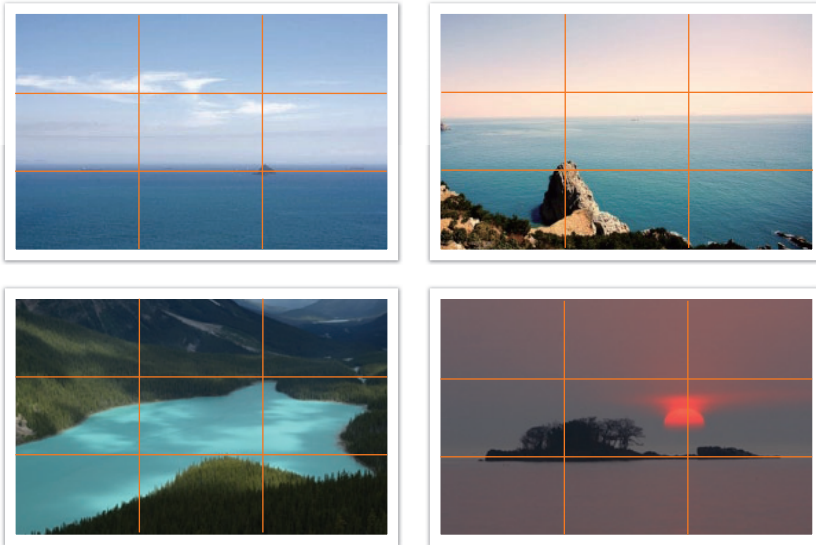

Bilder med to motiver

Hvis motivet er i et hjørne av bildet, skaper det en ubalansert komposisjon. Du kan stabilisere bildet ved å ta bilde av et motiv til i motsatt hjørne for å balansere vekten av bildet.



Ustabil

Stabil

Når du tar landskapsbilder, vil sentrering av horisonten skape en ubalansert effekt. Gi bildet mer vekt ved å flytte horisonten opp eller ned.



Ustabil

Stabil

Blits

Lys er en av de viktigste komponentene innen fotografering. Det er imidlertid ikke enkelt å ha nok lys når som helst og hvor som helst. Hvis du bruker en blits kan du optimalisere lysinnstillingene og skape forskjellige effekter.

Blits, også kjent som strobe- eller fartslys, hjelper deg med å skape tilstrekkelig eksponering ved lav belysning. Det er også nyttig i situasjoner med mye lys. For eksempel kan blitsen brukes til å kompensere eksponeringen av motivets skygge eller å fange inn både motivet og bakgrunnen ved bakgrunnsbelysning.



Før korrigering



Etter korrigering

Blitsens ledetall

Blitsens modellnummer henviser til blitsens kraft, og maksimum mengde lys som skapes, representeres av en verdi kjent som et ledetall. Jo høyere ledetallet er, jo mer lys gir blitsen fra seg. Ledetallet oppnås ved å multiplisere avstanden mellom blitsen og motivet med blenderverdien når ISO-følsomheten er stilt inn på 100.

Ledetall = avstand mellom blits og motiv X blenderverdi

Blenderverdi = ledetall / avstand mellom blits og motiv

Avstand mellom blits og motiv = ledetall / blenderverdi

Hvis du kjenner guidenummeret til blitsen, kan du derfor estimere optimal avstand mellom blits og motiv når du stiller inn blitsen manuelt. Hvis blitsen for eksempel har et ledetall på GN 20 og er 4 meter fra motivet, er optimal blenderverdi F5.0.

Fotografering med reflektert lys

Fotografering med reflektert lys viser til metoden som brukes til å reflektere lys fra taket eller veggene slik at det spres jevnt over motivet. Vanligvis kan bilder tatt med blits komma slettes virke unaturlige og gi skygger. Motivet i bilder tatt med fotografering med reflektert lys avgir ikke skygger, og ser jevnt ut på grunn av at lyset spres jevnt.



Kapittel 1

Mitt kamera

Lær om kameraets layout, ikoner, grunnleggende funksjoner, det medfølgende objektivet og tilleggsutstyr.

Komme i gang

Pakke ut

Kontroller at produktesken inneholder følgende:

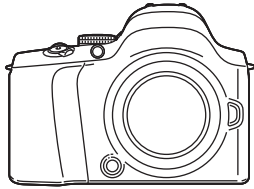

Kamera
(inkludert kamerahusdeksel,
øyemusling og hot shoe-deksel)

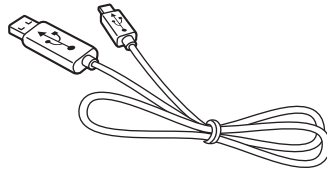

USB-kabel

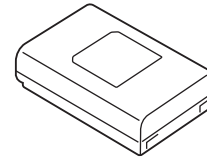

Oppladbart batteri

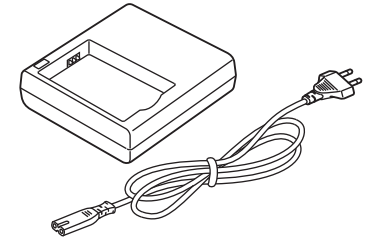

Batteriholder/strømledning

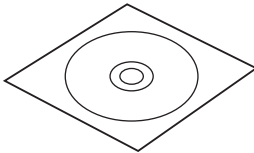

Programvare-CD-ROM
(bruksanvisning medfølger)

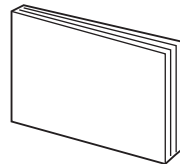

Brukerveiledning Grunnleggende bruk

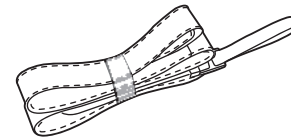

Stropp



- Illustrasjonene kan avvike fra de faktiske gjenstandene.
- Du kan kjøpe tilleggsutstyr hos en forhandler eller et Samsung-servicesenter. Samsung er ikke ansvarlig for problemer forårsaket av bruk av uautorisert tilleggsutstyr. Du finner mer informasjon om tilbehøret på side 177.

Kameraets layout

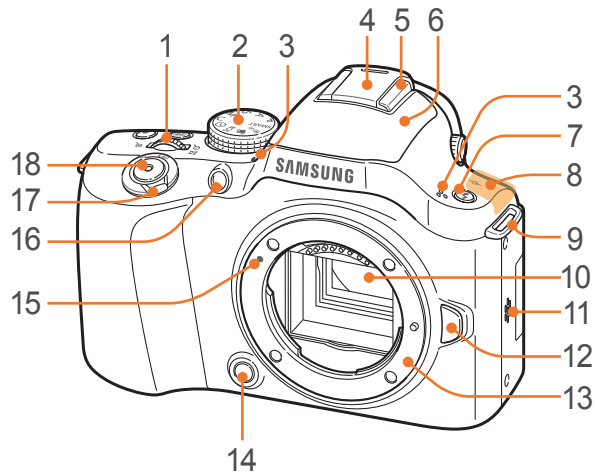

Nr.	Navn
1	Dreiebryter <ul style="list-style-type: none"> • På meny-skjerm-bildet: Gå til ønsket menyelement. • I fotograferingsmodus: Juster lukkerhastigheten eller blenderverdien i enkelte fotograferingsmodi, og endre størrelsen på et fokusområde. • I avspillingsmodus: Forstørr eller reduser et bilde, vis miniatyrbilder, juster volumnivået.
2	Modushjul <ul style="list-style-type: none"> • SMART: Smart Auto-modus (s. 44) • P: Programmodus (s. 45) • A: Blenderprioritetsmodus (s. 46) • S: Lukkerprioriteringsmodus (s. 46) • M: Manuell modus (s. 47) • C: Tilpasset modus (s. 48) • i: Objektivprioritetsmodus (s. 50) • SCN: Scenemodus (s. 53) • Film: Filmmodus (s. 56) • Wi-Fi: Wi-Fi (s. 103)
3	Mikrofon

Nr.	Navn
4	Hot shoe-deksel
5	Hot shoe
6	Innebygd blits (s. 79)
7	Popup-knapp for blits (s. 79)
8	Intern antenne * Unngå kontakt med den interne antennen når du bruker det trådløse nettverket.
9	Feste for kamerastrøpp
10	Bildesensor
11	Høytaler
12	Objektivfrigjøringsknapp
13	Objektivfeste
14	Knapp for forhåndsvisning av dybdeskarphet (s. 129)
15	Objektivfestemerkør
16	AF-hjelpelys/timerlampe
17	Strømbryter
18	Utløserknapp

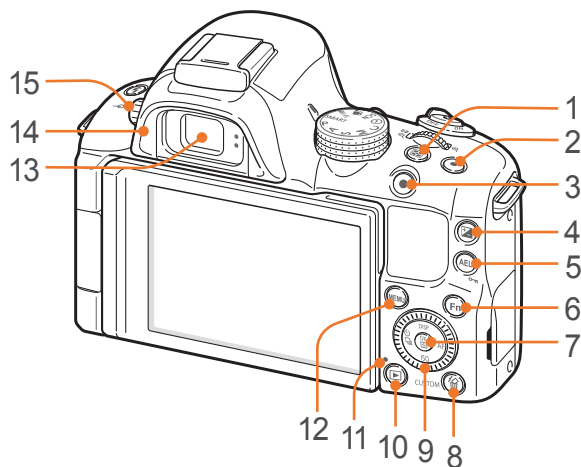

Nr.	Navn
1	Målingsknapp (s. 81)
2	Grønn knapp Nullstill verdien for Programskift, Bildeveiviser, Hvitbalanse, Fargetemperatur, Lysstyrke, Skjermfarge, Selvtløser, Blitseksposering, Valg AF (et omplassert fokusområde blir flyttet tilbake til midten).
3	Videoinnspillingsknapp Start innspilling av video.
4	EV-justeringsknapp (s. 88) Trykk og hold på knappen og bla med dreiebryteren eller roter navigasjonsknappen for å justere eksponeringsverdien.

Nr.	Navn
5	AEL-knappen (s. 129) <ul style="list-style-type: none"> • I fotograferingsmodus: Lås den justerte eksponeringsverdien eller fokuset. • I avspillingsmodus: Beskytt filen som vises.
6	Fn-knappen Få tilgang til viktige funksjoner og fininnstill noen innstillinger.
7	☰-knapp <ul style="list-style-type: none"> • På menyskjermbildet: Lagre de valgte alternativene. • I fotograferingsmodus: Velg fokusområde manuelt i enkelte fotograferingsmodi.
8	Slette-/tilpasningsknapp <ul style="list-style-type: none"> • I fotograferingsmodus: Utfør den tilordnede funksjonen. (s. 129) • I avspillingsmodus: Slett filer.
9	Navigasjonsknapp (Smarthjul) <ul style="list-style-type: none"> • I fotograferingsmodus <ul style="list-style-type: none"> - DISP: Vis kamerainnstillinger og endre alternativer - ISO: Velg en ISO-verdi - ☰: Velg et opptaksalternativ - AF: Velg en AF-modus • I andre situasjoner Gå henholdsvis opp, ned, til venstre, til høyre. (Du kan også rotere navigasjonsknappen.)

Nr.	Navn
10	Avspillingsknapp Gå til avspillingsmodus.
11	Statuslampe Angir status for kameraet. <ul style="list-style-type: none"> • Blinker: Når du lagrer et bilde, spiller inn en video, sender data til en datamaskin eller skriver, kobler til WLAN eller sender et bilde. • Lyser: Når det ikke pågår dataoverføring, eller når dataoverføring til en datamaskin eller skriver er fullført.
12	MENU-knapp Åpne alternativer eller menyer.
13	Søker
14	Øyemusling
15	Diopterjusteringshjul Hvis bildet ikke vises klart i søkeren, bruker du diopterjusteringshjulet til å forbedre visningen.

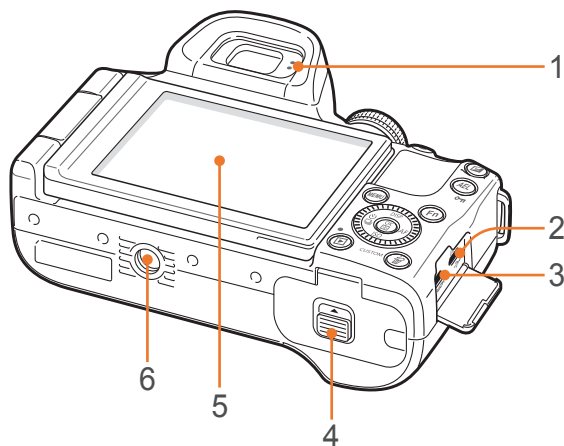

Nr.	Navn
1	Nærhetssensor (s. 129)
2	USB-port, A/V-port og port til utløserkabel Koble kameraet til en datamaskin, TV eller utløserkabel. Bruk en utløserkabel og et stativ for å minimere kamerabevegelse.
3	HDMI-port
4	Deksel for batterikammer/minnekort Sett inn minnekort og batteri.
5	Skjerm Sving skjermen 180° utover og roter den opp- eller nedover for høy- og lavvinkelbilder eller selvportrett. (s. 14)
6	Stativfeste

Vise ikoner

I fotograferingsmodus

Ta bilder

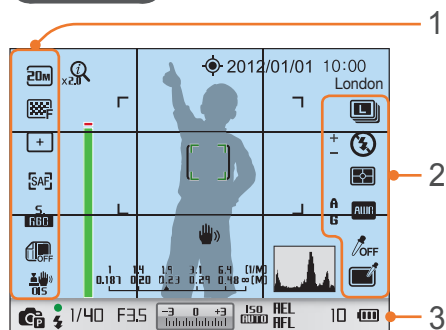

1. Fotograferingsalternativer (venstre)

Ikon	Beskrivelse
	Bildestørrelse
	Bildekvalitet
	Fokusområde
	Ansiktsregistrering
	AF-modus (s. 67)
	Fargekart
	Dynamisk område (s. 84)
	Optisk bildestabilisering (OIS) (s. 73)

2. Fotograferingsalternativer (høyre)

Ikon	Beskrivelse
	Opptaksmodus

Ikon	Beskrivelse
	Blitsalternativ
	Blitsintensitet
	Panoramamodus (s. 53)
	Måling (s. 81)
	Hvitbalanse (s. 63)
	Mikrojustering av hvitbalanse
	Hudtone
	Ansiktsretusjering
	Bildeveiviser (s. 66)
	Smartfilter (s. 85)
	Utvalgt farge (s. 86)

3. Fotograferingsinformasjon

Ikon	Beskrivelse
	① zoom på
	① zoom-forhold
	GPS aktivert*
2012/01/01	Dato
10:00	Tid
London	Stedsinformasjon*
	Fokushjelpelinje (s. 72)
	Autofokusramme
	Punktmålingsområde
	Avstandsskala (s. 130)

Ikon	Beskrivelse
	Vaterpass (s. 34)
	Kameraristing
	Histogram (s. 130)
	Fotograferingsmodus
	Fokus
	Blitsindikator
1/40	Lukkerhastighet
F3.5	Blenderverdi
	Eksponeringsverdi
	ISO-følsomhet (s. 62)
	Autoeksponeringslås (s. 89)
	Autofokuslås (s. 89)
	Minnekort ikke satt inn**
10	Tilgjengelig antall bilder
	<ul style="list-style-type: none"> : fulladet : delvis ladet (rødt): tomt (lad opp batteriet)

* Disse ikonene vises når du kobler til en GPS-modul.

** Bilder som er tatt uten at det er satt inn et minnekort, kan ikke skrives ut eller overføres til et minnekort eller en datamaskin.



Ikonene som vises, endres i henhold til valgt modus eller innstilte alternativer.

Spille inn videoer

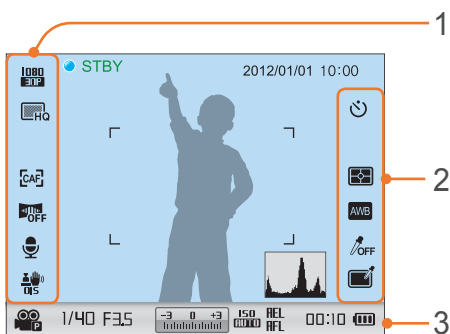

1. Fotograferingsalternativer (venstre)

Ikon	Beskrivelse
	Autofokus aktivert
	Videostørrelse
	Videokvalitet
	Multibevegelse
	AF-modus (s. 67)
	Fader (s. 91)
	Taleoptak på (s. 91)
	Optisk bildestabilisering (OIS) (s. 73)

2. Fotograferingsalternativer (høyre)

Ikon	Beskrivelse
	Selvtløser
	Måling (s. 81)
	Hvitbalanse (s. 63)
	Bildeveiviser (s. 66)
	Utvalgt farge (s. 86)

3. Fotograferingsinformasjon

Ikon	Beskrivelse
2012/01/01	Dato
10:00	Tid
	Histogram (s. 130)
	Film AE-modus
1/40	Lukkerhastighet
F3.5	Blenderverdi
	Eksponeringsverdi
	ISO-følsomhet
REL	Autoeksponeringslås (s. 89)
RFL	Autofokuslås (s. 89)
	Minnekort ikke satt inn

Ikon	Beskrivelse
	Tilgjengelig opptakstid
	<ul style="list-style-type: none"> : fulladet : delvis ladet (rødt): tomt (lad opp batteriet)



Ikonene som vises, endres i henhold til valgt modus eller innstilte alternativer.

Om vaterpasset

Vaterpasset hjelper deg med å rette inn kameraet etter de vannrette og loddrette linjene på skjermen. Hvis vaterpasset ikke er rett, kalibrerer du vaterpasset med den horisontale kalibreringsfunksjonen. (s. 134)

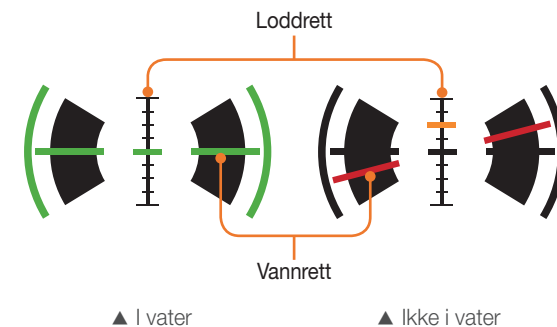

I avspillingsmodus

Vise bilder

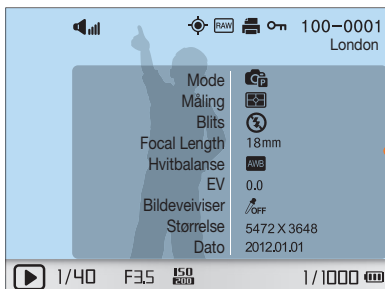

Informasjon

Ikon	Beskrivelse
	Volum
	Fil med kontinuerlig optak
	Stedsinformasjon
	RAW-fil
	3D-fil
	Utskriftsinformasjon er lagt til filen (s. 142)
	Beskyttet fil
	Lydbildefil (s. 55)
100-0001	Mappennummer - Filnummer
London	Stedsinformasjon
1/40	Lukkerhastighet
F3.5	Blenderverdi
ISO 200	ISO-følsomhetsverdi
1/1000	Gjeldende fil / totalt antall filer

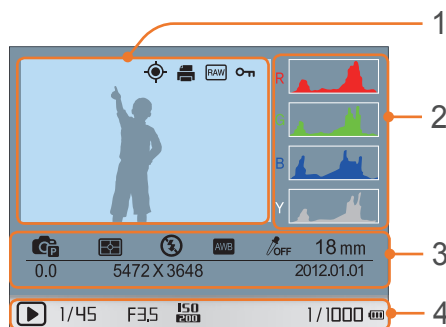

Nr.	Beskrivelse
1	Tatt bilde
2	RGB-histogram (s. 130)
3	Fotograferingsmodus, måling, blits, hvitbalanse, bildeveiviser, fokusområde, eksponeringsverdi, bildestørrelse, dato
4	Lukkerhastighet, blenderverdi, ISO-verdi, gjeldende fil / totalt antall filer

Spille av videoer



Ikon	Beskrivelse
	Avspillingshastighet
	Volum
100-0002	Mappennummer - Filnummer
	Multibevegelse
00:30	Gjeldende avspillingstid
10:00	Videolengde

Objektiv

Du kan kjøpe valgfrie objektiver som er produsert eksklusivt for NX-kameraet. Lær om funksjonen til hvert objektiv og velg et som passer dine behov og preferanser.

Objektivets layout

SAMSUNG 18-55 mm F3.5-5.6 OIS III-objektiv (eksempel)

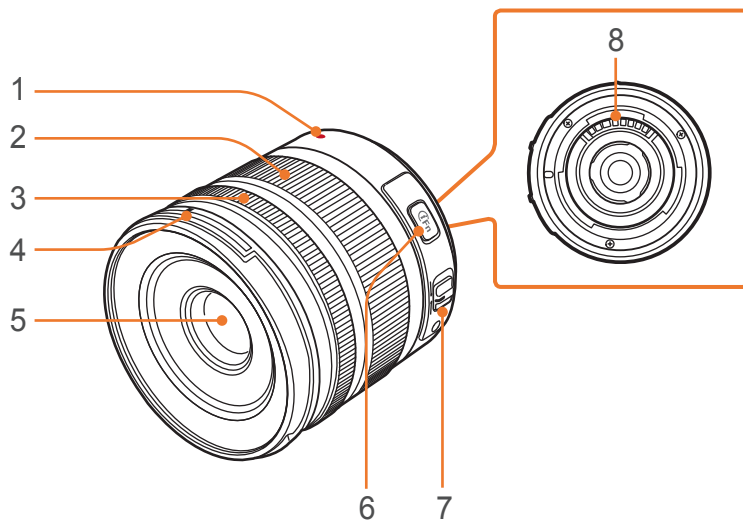

Nr.	Beskrivelse
1	Objektivfestemerkør
2	Zoomring
3	Fokusring (s. 72)
4	Festeindeks for objektivdeksel
5	Objektiv / Objektiver
6	i-Function-knappen (s. 51)
7	AF/MF-bryter (s. 67)
8	Objektivkontakter



Når du ikke bruker objektivets, må du feste objektivdekslet og festedekslet for å beskytte linsen mot støv og riper.

SAMSUNG 20-50 mm F3.5-5.6 ED II-objektiv (eksempel)

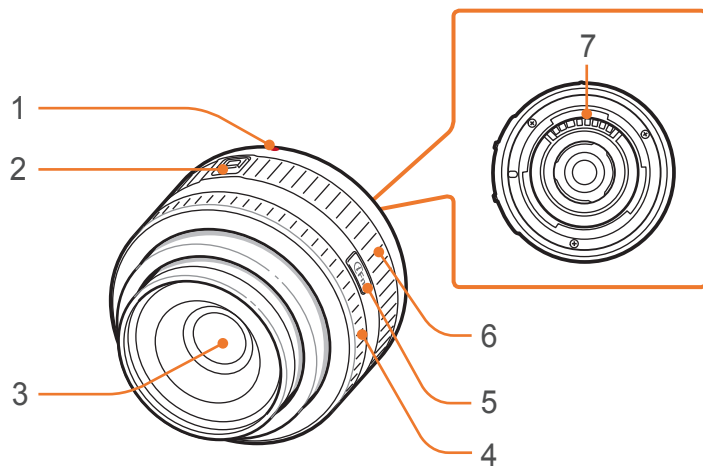

Nr.	Beskrivelse
1	Objektivfestemarkør
2	Zoomlåsbryter
3	Objektiv / Objektiver
4	Fokusering (s. 72)
5	i-Function-knappen (s. 51)
6	Zoomring
7	Objektivkontakter

Låse eller låse opp objektivet

Du låser objektivet ved å trekke og holde zoomlåsbryteren bort fra kamerahuset og rotere zoomringen med klokken.

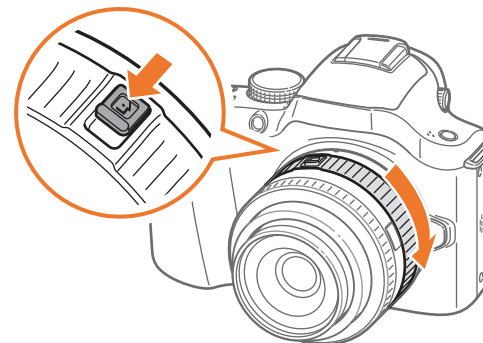

Du låser opp objektivet ved å rotere zoomringen mot klokken til du hører et klikk.

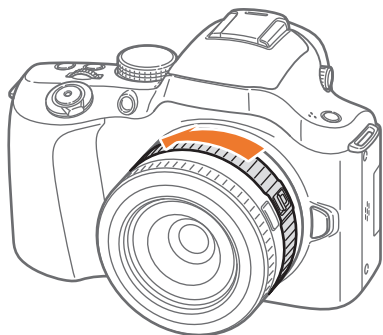

Du kan ikke ta bilder når objektivet er låst.

SAMSUNG 16 mm F2.4-objektiv (eksempel)

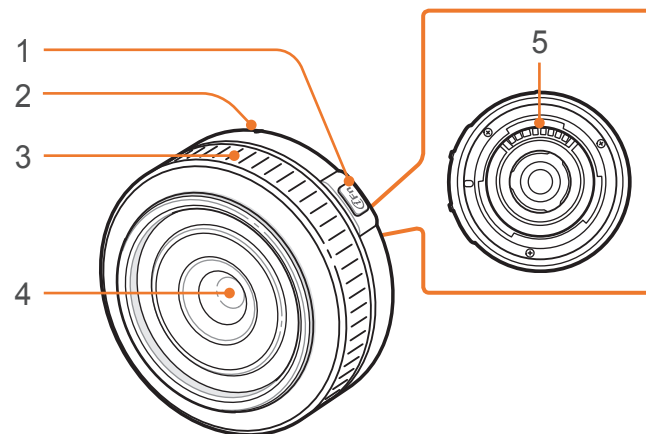

Nr.	Beskrivelse
1	i-Function-knappen (s. 51)
2	Objektivfestemarkør
3	Fokusering (s. 72)
4	Objektiv / Objektiv
5	Objektivkontakter

Objektivmerker

Finn ut hva tallene på objektivet betyr.

SAMSUNG 18-200 mm F3.5-6.3 ED OIS-objektiv (eksempel)

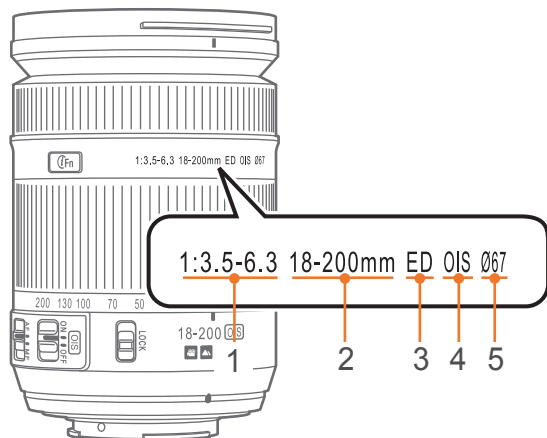

Nr.	Beskrivelse
1	Blenderverdi En serie støttede blenderverdier. For eksempel betyr 1:3.5-6.3 maksimum blenderverdi som varierer mellom 3,5 og 6,3.
2	Brennvidde Avstanden fra midten av objektivet til fokuspunktet (i millimeter). Dette tallet uttrykkes i en rekkevidde: minimum brennvidde til maksimum brennvidde for objektivet. Lengre brennvidder fører til smalere visningsvinkler og at motivet blir forstørret. Kortere brennvidde fører til bredere visningsvinkler.
3	ED ED står for ekstra lav dispersjon. Glass med ekstra lav dispersjon er effektivt for å minimere kromatisk aberrasjon (en forvrengning som forekommer når et objektiv ikke klarer å fokusere alle fargene til samme konvergenspunkt).
4	OIS (s. 73) Optisk bildestabilisering. Objektiv med denne funksjonen kan oppdage kameraristing og oppheve bevegelsen inne i kameraet.
5	Ø Objektivets diameter. Hvis du skal feste et filter til objektivet, må du forsikre deg om at diameteren på objektivet og filteret er den samme.

Tilleggsutstyr

Du kan bruke tilleggsutstyr, blant annet ekstern blits og GPS-modul, som kan hjelpe deg med å ta bedre bilder på en enklere måte.

Hvis du vil ha mer informasjon om tilleggsutstyr, kan du lese bruksanvisningen for tilleggsutstyret.



- Illustrasjonene kan avvike fra de faktiske gjenstandene.
- Du kan kjøpe Samsung-godkjent tilleggsutstyr hos en forhandler eller et Samsung-servicesenter. Samsung er ikke ansvarlig for skader forårsaket av bruk av andre produsenters tilleggsutstyr.

Layout på ekstern blits

SEF220A (eksempel) (tilbehør)

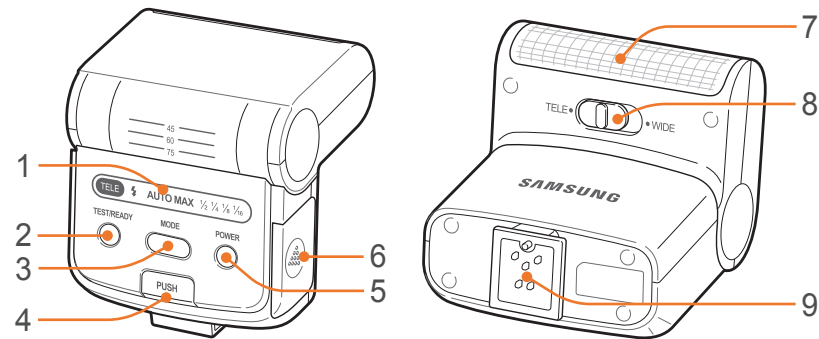

Nr.	Beskrivelse
1	Skjermikoner
2	READY-lampe / Test-knapp
3	MODE-knapp
4	Blitsfrigjøringsknapp
5	POWER-knapp
6	Batterideksel
7	Lyspære
8	TELE/WIDE-modusbryter
9	Hot shoe-tilkobling

Koble til blitsen

1 Fjern hot shoe-dekselet fra kameraet.

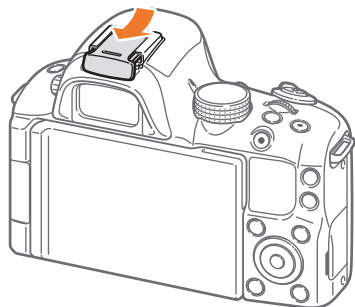

2 Koble til blitsen ved å skyve den inn i hot shoe-punktet.

- Du kobler fra blitsen ved å trekke forsiktig i den mens du trykker på **PUSH**-knappen.

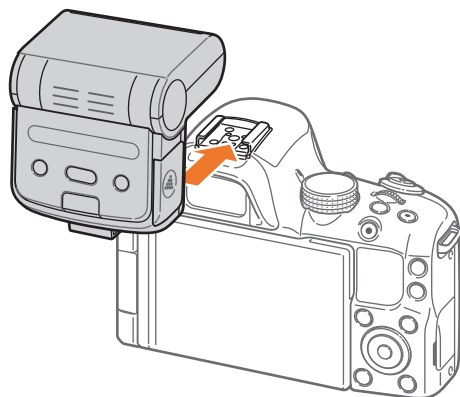

3 Trykk på strømbryteren på blitsen.



- Du kan ta bilde med en blits som ikke er fulladet, men det anbefales at du bruker en fulladet blits.
- Se siden om tilleggsutstyr for informasjon om tilgjengelige eksterne blitser. (s. 177)
- Tilgjengelige alternativer kan variere avhengig av fotograferingsmodus.
- Det er et intervall mellom to blitsutløsninger. Ikke beveg deg for blitsen utløses for andre gang.
- Hvis du ønsker mer informasjon om valgfrie blitser, kan du lese brukerveiledningen for blitsen.



Bruk bare Samsung-godkjente blitser. Bruk av inkompatible blitser kan skade kameraet.

GPS-modulens layout (tilbehør)

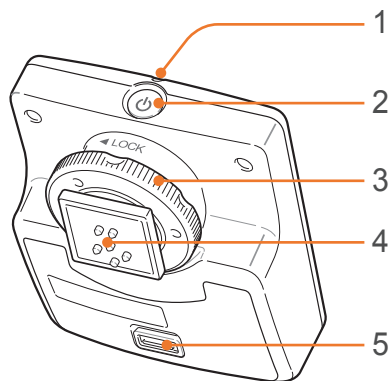

Nr.	Beskrivelse
1	Statuslampe
2	POWER-knapp
3	Hot shoe-festehjul
4	Hot shoe-tilkobling
5	Batterideksel

Feste GPS-modulen

1 Fjern hot shoe-dekselet fra kameraet.

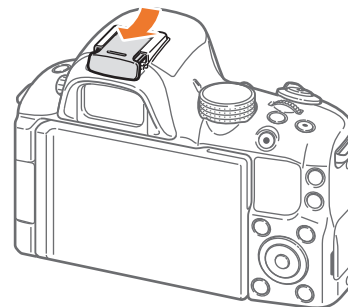

2 Monter GPS-modulen ved å skyve den inn i hot shoe-punktet.

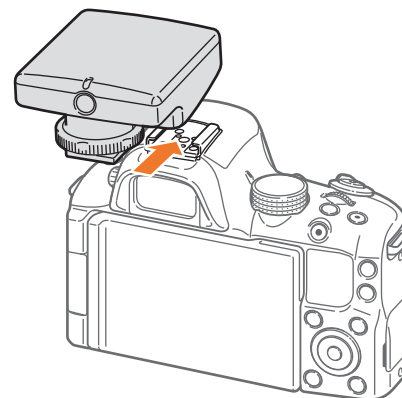

- 3 Lås GPS-modulen på plass ved å dreie hot shoe-festehjulet mot LOCK.

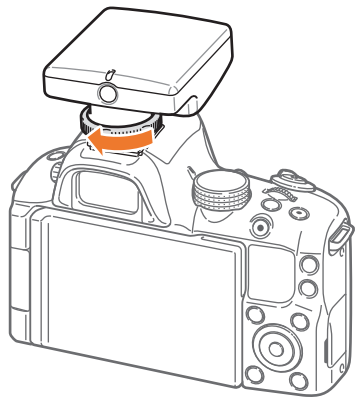

- 4 Trykk på strømbryteren på GPS-modulen.



Fotograferingsmodus

To enkle fotograferingsmodi – Smart Auto og Scene – hjelper deg med å ta bilder med en rekke automatiske innstillinger. Ytterligere modi gir deg mulighet til å tilpasse flere innstillinger.



Ikon	Beskrivelse
SMART	Smart Auto-modus (s. 44)
P	Programmodus (s. 45)
A	Blenderprioritetsmodus (s. 46)
S	Lukkerprioriteringsmodus (s. 46)
M	Manuell modus (s. 47)
C	Tilpasset modus (s. 48)
i	Objektivprioritetsmodus (s. 50)
SCN	Scenemodus (s. 53)
Filmmodus	Filmmodus (s. 56)
Wi-Fi	Wi-Fi (s. 103)

SMART Smart Auto-modus

I Smart Auto-modus gjenkjenner kameraet omgivelsene og justerer automatisk faktorer som bidrar til eksponering, inkludert lukkerhastighet, blenderverdi, måling, hvitbalanse og eksponeringskompensasjon. Ettersom kameraet kontrollerer de fleste funksjonene, blir noen fotograferingsfunksjoner begrenset. Denne modus er nyttig for å ta raske bilder med minst mulig justering.



Det kan hende at kameraet ikke oppdager forskjellige scener, selv med de samme motivene, avhengig av eksterne faktorer, for eksempel kameraristing, belysning og avstand til motivet.

P Programmodus

Kameraet justerer automatisk lukkerhastighet og blende verdi for å oppnå en optimal eksponeringsverdi.

Denne modusen er nyttig når du ønsker å ta bilder med konstant eksponering, samtidig som du har mulighet til å justere andre innstillinger.

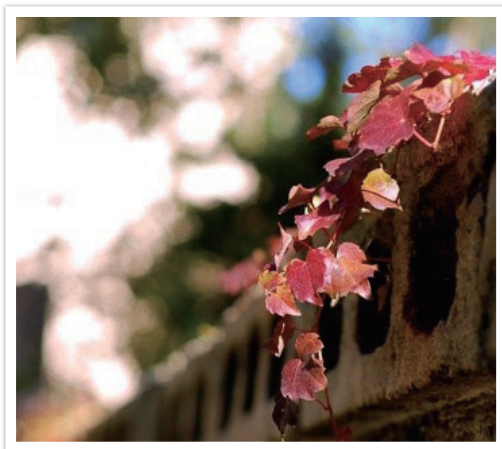

Programskifte

Program Shift-funksjonen lar deg justere lukkerhastigheten og blende verdien mens kameraet beholder samme eksponering. Når du blar med dreiebryteren til venstre eller roterer navigasjonsknappen mot klokken, vil lukkerhastigheten reduseres og blende verdien økes. Når du blar med dreiebryteren til høyre eller roterer navigasjonsknappen med klokken, vil lukkerhastigheten økes og blende verdien reduseres.

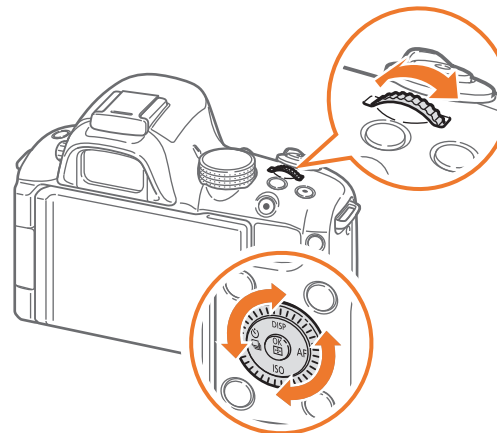

A Blenderprioritetsmodus

I blenderprioritetsmodus beregner kameraet automatisk lukkerhastighet i henhold til blende verdien du velger. Du kan justere dybdeskarpheten (DOF-Depth Of Field) ved å endre blende verdien. Denne modus er nyttig når du tar portretter og landskapsbilder.

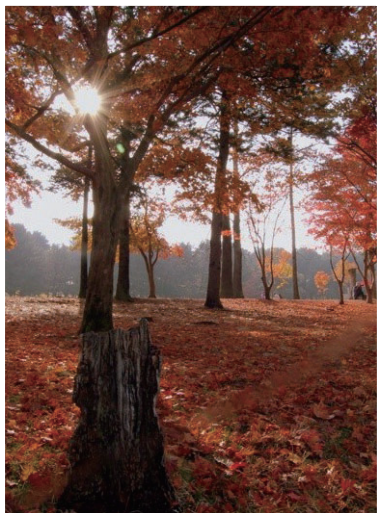

Stor dybdeskarphet

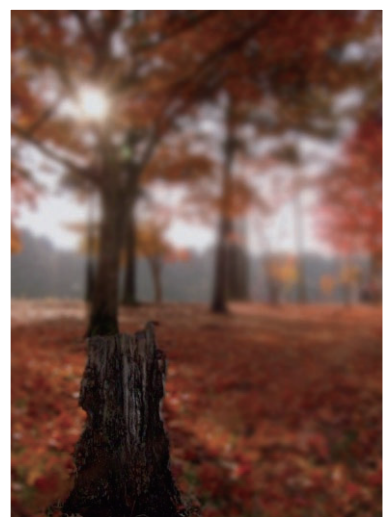

Liten dybdeskarphet



Ved lav belysning kan det hende du må øke ISO-følsomheten for å forhindre uklare bilder.

S Lukkerprioritetsmodus

I lukkerprioritetsmodus beregner kameraet automatisk blende verdien i henhold til lukkerhastigheten du velger. Denne modusen er nyttig når du tar bilder av motiver i rask bevegelse eller for å skape sporingseffekter i et bilde.

For eksempel kan du stille lukkerhastigheten til over 1/500 sek for å fryse motivet. Hvis du vil at motivet skal se uklart ut, stiller du lukkerhastigheten til under 1/30 sek.



Lav lukkerhastighet

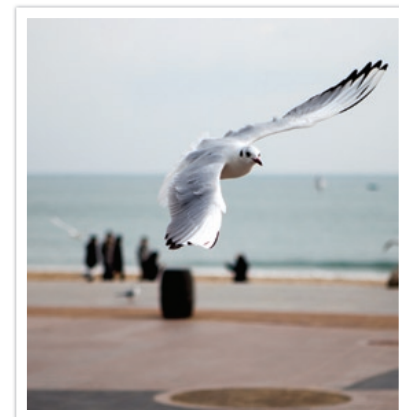

Høy lukkerhastighet



For å kompensere for den reduserte mengden lys ved høyere lukkerhastigheter, åpnes blenden for å slippe inn mer lys. Hvis bildene fortsatt er for mørke, øker du ISO-verdien.

M Manuell modus

Manuell modus lar deg justere lukkerhastigheten og blenderverdien manuelt. I denne modus kan du fullt ut kontrollere eksponering av bildene.

Denne modus er nyttig i kontrollerte fotograferingsmiljøer, for eksempel i studio, eller når det er nødvendig å finjustere kamerainnstillingene. Manuell modus anbefales også for fotografering av nattscener eller fyrverkeri.

Innrammingsmodus

Når du justerer blenderverdien eller lukkerhastigheten, endres eksponeringen i henhold til innstillingene, slik at skjermen kan bli mørkere. Når denne funksjonen er på, er lysstyrken til skjermen konstant uavhengig av innstillingene, slik at det blir lettere å ramme inn bildet.

**Bruke
Innrammingsmodus:**

I fotograferingsmodus trykker du på **[MENU]** →  → **Rammemodus** → et alternativ.

Bruke lang eksponeringstid

Bruk lang eksponeringstid til å fotograferere nattscener eller nattehimmelen. Utløseren forblir åpen når du trykker på **[Utløser]**, slik at du kan skape bevegelige lyseffekter.

**Bruke lang
eksponeringstid:**

Bla med dreiebryteren helt til venstre til **Bulb**. → Trykk på og hold inne **[Utløser]** så lenge du ønsker.





- Hvis du angir en høy ISO-verdi eller har utløseren åpen lenge, kan det oppstå mer støy i bildet.
- Funksjonen for kontinuerlig fotografering kan ikke brukes med Bulb-funksjonen.

C Tilpasset modus





I Tilpasset modus kan du opprette dine egne fotograferingsmodi ved å justere alternativer og lagre dem.

Lagre tilpassede modi

- 1 Roter modushjulet til **P**, **A**, **S**, **M**, **C** eller .
- 2 Still inn fotograferingsalternativer.
- 3 Trykk på **[MENU]**, og velg deretter   → **Lagre som tilpasset modus**.
 - Du kan også bruke denne funksjonen ved å trykke på **[Fn]**.
- 4 Bla til **C₁**, **C₂** eller **C₃** for å velge en plassering, og trykk deretter på **[OK]**.
 - Du kan erstatte den eksisterende tilpassede modusen med de aktuelle innstillingene.

- 5 Bruk dreiebryteren eller navigasjonsknappen til å bla til ønsket tast, og trykk deretter på **[OK]** for å angi et navn for modusen.





Ikon	Beskrivelse
	Slett siste bokstav.
	Flytt markøren.
	Bytt mellom stor og liten bokstav i ABC-modus.
.com	Skriv inn ".com".
!@#/ABC	Veksle mellom symbolmodus og ABC-modus.
	Sett inn et mellomrom.
Fullført	Lagre den viste teksten.
	Vis veiledningen for skriving av tekst.







- Du kan kun bruke bokstaver i det engelske alfabetet, uavhengig av skjermespråk.
- Du kan gå rett til **Fullført** ved å trykke på .
- Du kan angi opptil 64 tegn.





Velge tilpassede modi

1 Roter modushjulet til **C**.

2 Bla med dreiebryteren, roter navigasjonsknappen eller trykk på /AF for å velge en modus, og trykk deretter på .

- Hvis du vil velge en annen tilpasset modus, trykker du på **[MENU]** og velger deretter   eller   → **Tilpass** → en modus.



- Du kan endre fotograferingsalternativene i den valgte tilpassede modusen og lagre dem som en ny tilpasset modus.
- Hvis du vil nullstille en tilpasset modus, trykker du på **[MENU]** og velger deretter   eller   → **Tilbakestill Tilpasset modus** → den tilpassede modusen.

6 Velg **Fullført** for å lagre en modus.

i Objektivprioritetsmodus

Bruke i effect-modus

Du kan velge en passende scene (i-Scene) eller filtereffekt for objektivet du har satt på. Tilgjengelige scenevalg og filtereffekter kan variere avhengig av objektivet.

1 Roter modushjulet til **i**.

2 Trykk på [i-Function] på objektivet for å velge **i effect**.

- Du kan bruke denne funksjonen ved å trykke på [Fn].

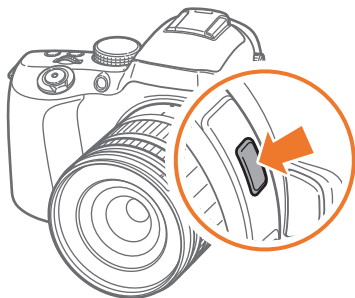

3 Juster fokuseringen for å velge scene eller filtereffekt.

- Du kan også bla med dreiebryteren for å velge en scene eller filtereffekt.

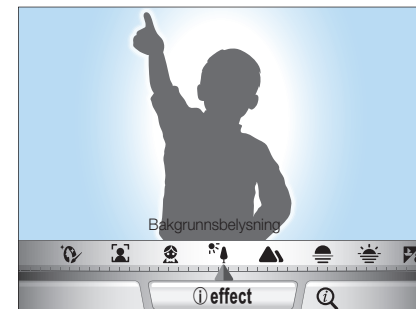
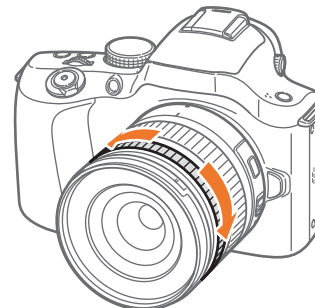

4 Trykk [Utløser] helt ned for å ta et bilde.



Tilgjengelige scenemodi og filtereffekter (for SAMSUNG 18-55 mm F3.5-5.6 OIS III-objektiv): Skjønnhetsbilde, Portrett, Barn, Bakgrunnsbelysning, Landskap, Solnedgang, Daggry, Strand og snø, Nat, Vignettering, Miniatyr, Fiskeøye, Skisse, Fjern tåke, Halvtone

Bruke i-Function i modiene PASM

Når du bruker iFunction-knappen på et iFunction-objektiv, kan du manuelt velge og justere lukkerhastighet, blenderverdi, eksponeringsverdi, ISO-følsomhet og hvitbalanse for objektivet.

1 Roter modushjulet til **P**, **A**, **S** eller **M**.

2 Trykk på [i-Function] på objektivet for å velge en innstilling.

- Du kan også rotere navigasjonsknappen eller trykke på [AF] for å velge en innstilling.

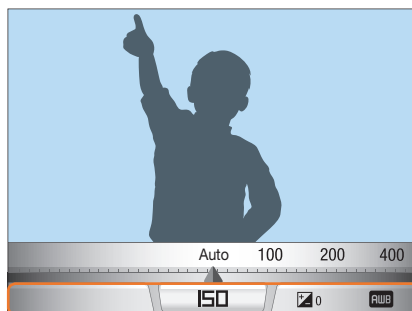
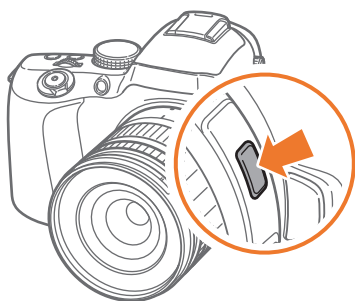

3 Juster fokuseringen for å velge et alternativ.

- Du kan også bla med dreiebryteren for å velge et alternativ.

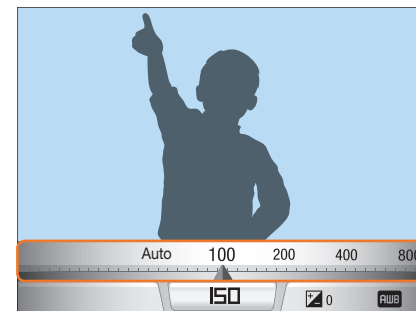
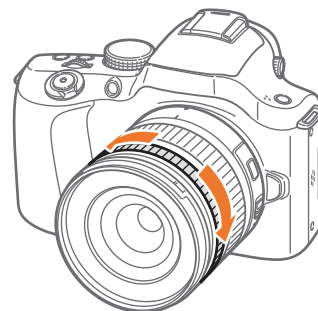

4 Trykk [Utløser] helt ned for å ta et bilde.

Tilgjengelige alternativer

Fotograferingsmodus	P	A	S	M
Blenderverdi	-	○	-	○
Lukkerhastighet	-	-	○	○
Eksponeringsverdi	○	○	○	-
ISO	○	○	○	○
Hvitbalanse	○	○	○	○
i zoom	○	○	○	○



Du kan velge elementer som vises når du trykker på [i-Function] på objektivet i fotograferingsmodus, ved å trykke på [MENU] → → iFn-tilpasning → et alternativ → [MENU].

Bruke **i zoom**

Med **i zoom** kan du zoome inn på et motiv med mindre reduksjon i bildekvaliteten enn med digital zoom. Bildeoppløsningen kan imidlertid være annerledes enn når du zoomer inn ved å rotere zoomringen.

1 Roter modushjulet til **P**, **A**, **S**, **M** eller **i**.

2 Trykk på [i-Function] på objektivet for å velge **i zoom**.

- Du kan også rotere navigasjonsknappen eller trykke på [/AF] for å velge en innstilling.

3 Juster fokusringen for å velge et alternativ.

- Du kan også bla med dreiebryteren for å velge et alternativ.
- Bildeoppløsningen varierer i henhold til zoomgraden hvis du bruker **i zoom**.

	3:2	16:9	1:1
x1.2	4560X3040 (13.9M)	4560X2568 (11.7M)	3040X3040 (9.2M)
x1.4	3888X2592 (10.1M)	3888X2184 (8.5M)	2592X2592 (6.7M)
x1.7	3264X2176 (7.1M)	3264X1840 (6.0M)	2176X2176 (4.7M)
x2	2736X1824 (5.0M)	2736X1536 (4.2M)	1824X1824 (3.3M)

Disse tallene er basert på maksimaloppløsningen for hvert bildeforhold.

4 Trykk [Utløser] helt ned for å ta et bilde.



- **i zoom** er ikke tilgjengelig når du tar seriebilder.
- **i zoom** er ikke tilgjengelig når du tar bilder i RAW-filformatet.
- **i zoom** er deaktivert når du spiller inn videoer ved å trykke på videoinnspillingsknappen.







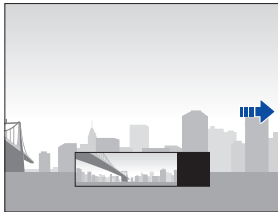

SCN Scenemodus







I scenemodus velger kameraet de beste innstillingene for hver type scene.

Du kan velge ønsket scene ved å trykke på **[Fn]** i fotograferingsmodus.

Ikon	Beskrivelse
	<div data-bbox="216 550 633 666"> <p>Panorama: Ta et 2D- eller 3D-panoramabilde. 3D-panoramabilder kan bare vises på en 3D-TV.</p> </div> <div data-bbox="660 502 938 712">  </div> <div data-bbox="227 749 935 1098"> <ul style="list-style-type: none"> • Maksimalstørrelsen til et 2D-panoramabilde er 8000 X 1152 (vannrett) og 1728 X 4752 (loddrett). • Maksimalstørrelsen til et 3D-panoramabilde er 3300 X 768 (vannrett). • Noen fotograferingsalternativer er ikke tilgjengelige i panoramamodus. • Det kan hende at kameraet slutter å fotografere på grunn av bildesammensetningen eller motivets bevegelse. • I panoramamodus kan det hende at kameraet ikke tar bilde av hele den siste scenen hvis du slutter å bevege kameraet for å bedre bildekvaliteten. For å få med hele scenen bør du bevege kameraet litt forbi punktet der du ønsker at scenen skal slutte. </div>

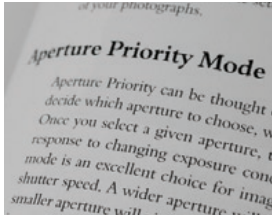
Ikon	Beskrivelse
	<ul style="list-style-type: none"> • I 3D-panoramamodus kan det hende at kameraet ikke tar bilde helt på begynnelsen eller slutten av scenen. Dette skyldes 3D-effektens karakter. For å få med hele scenen bør du bevege kameraet litt forbi start- og sluttpunktene du vil ha med. • I 3D-panoramamodus blir bildene tatt i både JPEG- og MPO-filformat. • Du kan bare vise en MPO-fil som støtter 3D-effekten, på en MPO-kompatibel skjerm, for eksempel en 3D-TV eller 3D-skjerm. På kameraskjermen kan du bare vise JPEG-filer. • Bruk 3D-briller når du viser en MPO-fil på en 3D-TV eller 3D-skjerm.
	<p>Skjønnhetsbilde: Skjul skjønnsfeil i ansiktet.</p> 
	<p>Natt: Tar bilder om kvelden eller i dårlig lys. Bruk stativ for å hindre at kameraet rister som følge av lav lukkerhastighet.</p> 

Ikon	Beskrivelse
	<p>Landskap: Ta stillbilder og landskapsbilder.</p> 
	<p>Portrett: Oppdag og fokuser automatisk på menneskeansikter og oppnå klare, myke portretter.</p> 
	<p>Barn: Gjør barn mer synlige ved å ta livlige bilder av klærne og bakgrunnen.</p> 
	<p>Sport: Tar bilder av motiver i rask bevegelse.</p> 

Ikon	Beskrivelse
	<p>Nærbilde: Tar bilder av detaljerte deler av et motiv eller små motiver, for eksempel blomster eller insekter.</p> 
	<p>Tekst: Tar klare bilder av tekst fra trykte eller elektroniske dokumenter.</p> 
	<p>Solnedgang: Ta bilder ved solnedgang, med naturlige røde og gule farger.</p> 
	<p>Daggrø: Ta bilder ved soloppgang.</p> 

Ikon	Beskrivelse
	<p>Bakgrunnsbelysning: Ta bilder av bakgrunnsbelyste motiver.</p> 
	<p>Fyrverkeri: Ta bilder av fargerikt fyrverkeri på kveldstid. Bruk en tripod for å forhindre at kameraet rister.</p> 
	<p>Strand og snø: Reduserer undereksponerte bilder på grunn av sollys som blir reflektert fra sand eller snø.</p> 

Ikon	Beskrivelse
	<p>Lydbilde: Legg til en talebeskjed før og etter du tar et bilde.</p>  <p>Du angir innspillingstiden ved å velge [MENU] →  →  →</p> <p>Lydtidspunkt.</p>
	<p>3D: Ta 3D-bilder. (s. 140)</p> 

Filmmodus

I filmmodus kan du spille inn videoer i full HD (1920X1080) og spille inn lyd via kameraets mikrofon.

Du kan justere eksponeringsnivået ved å velge **Program** i alternativmenyen for **Film AE-modus** slik at blenderverdien og lukkerhastigheten kan stilles inn automatisk, eller du kan velge **Blenderprioritet** for å stille inn blenderverdien manuelt. Du kan også velge **Lukkerprioritet** for å angi lukkerhastigheten manuelt, eller velge **Manuell** for å angi både blenderverdi og lukkerhastighet manuelt. Mens du spiller inn en video, trykker du på [**AF**] for å aktivere eller deaktivere AF-funksjonen.

Velg **Fader** for å fase en scene ut eller inn. Du kan også velge **Tale** for å dempe tale eller oppheve dempingen.

Du kan spille inn videofiler som er opptil 25 minutter lange, ved 30 eller 24 bps, og bildene blir lagret i MP4-format (H.264). 24 bps er bare tilgjengelig med 1920X810.



- H.264 (MPEG-4 part10/AVC) er det nyeste kodingsformatet for videoer, og det ble opprettet i 2003 av ISO-IEC og ITU-T. Siden dette formatet bruker en høy komprimeringsgrad, kan mer data lagres på mindre minneplass.
- Hvis du bruker bildestabilisering mens du spiller inn en film, kan det hende at kameraet spiller inn lyden av bildestabilisatoren.
- Zoomlyden eller andre objektivlyder kan bli spilt inn hvis du justerer objektivet mens du spiller inn en video.
- Ved bruk av et valgfritt videoobjektiv blir ikke autofokusstøyen spilt inn.
- Hvis du tar av objektivet mens du spiller inn en film, blir opptaket forstyrret. Ikke skift objektiv mens du spiller inn.
- Hvis du kobler til en ekstern mikrofon mens du tar opp en film, blir ikke lyden tatt opp gjennom den eksterne mikrofonen. (De tidligere innstillingene opprettholdes.) Hvis du fjerner den eksterne mikrofonen mens du tar opp en film, vil ikke lyden tas opp. Slå av kameraet før du fester eller fjerner den eksterne mikrofonen.
- Hvis du plutselig skifter fotograferingsvinkel med kameraet mens du spiller inn en film, er det ikke sikkert at kameraet klarer å spille inn bildene nøyaktig. Bruk et stativ for å minimere kameraristing.
- I filmmodus støtter kameraet kun Multi AF-funksjonen. Du kan ikke bruke andre funksjoner for innstilling av fokusområde, for eksempel ansiktsgjenkjennings-AF.
- Hvis størrelsen på en filmfil overstiger 4 GB, stopper kameraet automatisk opptaket. Hvis dette skjer, fortsetter du opptaket ved å starte en ny filmfil.
- Hvis du bruker et minnekort med lav skrivehastighet, kan innspilling av filmen bli forstyrret fordi kortet ikke klarer å behandle data i samme hastighet som videoen blir spilt inn i. Hvis dette skjer, bytter du til et raskere minnekort eller reduserer bildestørrelsen (for eksempel fra 1280X720 til 640X480).
- Når du formaterer et minnekort, må du alltid formatere det med kameraet. Hvis du formaterer det på et annet kamera eller en PC, kan du miste filer på kortet eller forårsake en endring i kortets kapasitet.

Tilgjengelige funksjoner etter fotograferingsmodus

Du finner informasjon om fotograferingsfunksjoner i kapittel 2.

Funksjon	Tilgjengelig i
Størrelse (s. 59)	P/A/S/M/C/i/SCN*/ SMART
Kvalitet (s. 61)	P/A/S/M/C/i/SCN*/ SMART
ISO (s. 62)	P/A/S/M*/C/ SMART*
Hvitbalanse (s. 63)	P/A/S/M/C/ SMART
Bildeveiviser (s. 66)	P/A/S/M/C/ SMART
Fargerom (s. 87)	P/A/S/M/C/i/SCN/SMART
AF-modus (s. 67)	P/A/S/M/C/i*/SCN*/ SMART*
AF-område (s. 69)	P/A/S/M/C/i*/SCN*
MF assistanse (s. 72)	P/A/S/M/C/i/SCN/ SMART
OIS (s. 73)	P/A/S/M/C/i/SCN/ SMART
Drift (Kontinuerlig/Avbrudd/ Selvtløser/trinnvis justering) (s. 74)	P/A/S/M/C/i*/SCN*/ SMART*

Funksjon	Tilgjengelig i
Blits (s. 78)	P*/A*/S*/M*/C*/i*/ SCN*/SMART*
Måling (s. 81)	P/A/S/M/C/ SMART
Smart rekkevidde (s. 84)	P/A/S/M/C
Smartfilter (s. 85)	P/A/S/M/C/i*/ SMART
Utvalgt farge (s. 86)	P/A/S/M/C/ SMART
Eksponeringskompensasjon (s. 88)	P/A/S/C/i/SCN/ SMART
Eksponerings-/fokuslås (s. 88)	P/A/S/C/ SMART*
Støyreduksjon (s. 127)	P/A/S/M/C

* Noen funksjoner er begrenset i disse modiene.

Kapittel 2

Fotograferingsfunksjoner

Lær om funksjonene du kan stille inn i fotograferingsmodus.
Du kan få bedre bilder og videoer ved å bruke fotograferingsfunksjonene.

Størrelse













Når du øker oppløsningen, vil bildet eller videoen inkludere flere piksler. Dermed kan de skrives ut på et større ark eller vises på en større skjerm. Når du bruker en høy oppløsning, vil også filstørrelsen øke. Velg lav oppløsning for bilder som skal vises i en digital bilderamme eller lastes opp til Internett.







Stille inn størrelse:

I fotograferingsmodus trykker du på **[Fn]** → **Bildestørrelse** eller **Filmstørrelse** → et alternativ.

Bildestørrelsesalternativer

Ikone	Størrelse	Anbefalt for
	20.0M (5472X3648) (3:2)	Utskrift på A1-ark.
	10.1M (3888X2592) (3:2)	Utskrift på A2-ark.
	5.9M (2976X1984) (3:2)	Utskrift på A3-ark.
	2.0M (1728X1152) (3:2)	Utskrift på A5-ark.
	16.9M (5472X3080) (16:9)	Utskrift på A1-ark eller visning på HDTV.
	7.8M (3712X2088) (16:9)	Utskrift på A3-ark eller visning på HDTV.
	4.9M (2944X1656) (16:9)	Utskrift på A4-ark eller visning på HDTV.
	2.1M (1920X1080) (16:9)	Utskrift på A5-ark eller visning på HDTV.
	13.3M (3648X3648) (1:1)	Utskrift av firkantet bilde på A1-ark.
	7.0M (2640X2640) (1:1)	Utskrift av firkantet bilde på A3-ark.
	4.0M (2000X2000) (1:1)	Utskrift av firkantet bilde på A4-ark.
	1.1M (1024X1024) (1:1)	Utskrift av firkantet bilde på A5-ark.

Videostørrelsesalternativer

Ikon	Størrelse	Anbefalt for
	1920X1080 (30 FPS) (16:9)	Visning på TV med full HD.
	1920X810 (24fps) (Ca. 2,35:1)	Visning på HDTV.
	1280X720 (30 FPS) (16:9)	Visning på HDTV.
	640X480 (30 FPS) (4:3)	Visning på TV.
	320X240 (30 FPS) (4:3)	Legg ut på en webside ved hjelp av trådløst nettverk (maksimum 30 sekunder).



Kvalitet

Kameraet lagrer bilder i enten JPEG- eller RAW-format.



Bilder tatt av et kamera blir ofte konvertert til JPEG-format og lagret i minnet i henhold til innstillingene på kameraet på fotograferingstidspunktet. RAW-filer blir ikke konvertert til JPEG-format og blir lagret i minnet uten endringer.





RAW-filer har filforlengelsen "SRW". Hvis du vil justere og kalibrere eksponering, hvitbalanse, toner, kontrast og farger i RAW-filer eller konvertere dem til JPEG- eller TIFF-format, bruker du Samsung RAW Converter-programmet som finnes på den medfølgende CD-ROM-en. Sørg for at du har nok tilgjengelig minne til å lagre bilder i RAW-format.

Stille inn kvalitet:



I fotograferingsmodus trykker du på **[Fn]** → **Kvalitet** → et alternativ.

Bildekvalitetsalternativer

Ikon	Formater	Beskrivelse
	JPEG	Superfin: <ul style="list-style-type: none"> Komprimert for best kvalitet. Anbefalt for utskrift i store størrelser.
	JPEG	Fin: <ul style="list-style-type: none"> Komprimert for bedre kvalitet. Anbefalt for utskrift i normal størrelse.

Ikon	Formater	Beskrivelse
	JPEG	Normal: <ul style="list-style-type: none"> Komprimert for normal kvalitet. Anbefalt for utskrift i liten størrelse eller opplasting til Internett.
	RAW	RAW: <ul style="list-style-type: none"> Lagre et bilde uten datatap. Anbefalt for redigering etter fotografering.
	RAW+JPEG	RAW + S.Fin: Lagre et bilde i både JPEG-format (superfin kvalitet) og RAW-format.
	RAW+JPEG	RAW + Fin: Lagre et bilde i både JPEG- (fin kvalitet) og RAW-format.
	RAW+JPEG	RAW + Normal: Lagre et bilde i både JPEG- (normal kvalitet) og RAW-format.

Videokvalitetsalternativer

Ikon	Forlengelse	Beskrivelse
	MP4 (H.264)	Normal: Spille inn videoer i normal kvalitet.
	MP4 (H.264)	HQ: Spille inn videoer i høy kvalitet.

ISO-følsomhet

ISO-følsomhetsverdien representerer kameraets følsomhet for lys.

Jo høyere ISO-verdi, jo mer følsomt er kameraet for lys. Derfor kan du ta bilder på lysfattige eller mørke steder med raskere lukkerhastigheter ved å velge en høyere ISO-følsomhetsverdi. Dette kan imidlertid øke den elektroniske støyen og føre til et kornet bilde.

Stille inn
ISO-følsomheten:

I fotograferingsmodus trykker du på **[ISO]** → et alternativ.

Eksempler

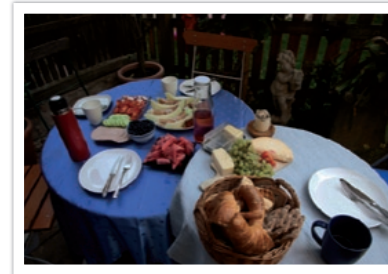

ISO 100



ISO 400



ISO 800



ISO 3200



- Øk ISO-verdien på steder der bruk av blits er forbudt. Du kan ta et klart bilde ved å angi en høy ISO-verdi uten at du trenger mer lys.
- Bruk støyreduksjonsfunksjonen for å redusere den visuelle støyen som kan vises på bilder med høy ISO-verdi. (s. 127)

Hvitbalanse (lyskilde)

Fargen på bildet avhenger av typen lyskilde og kvaliteten på den. Hvis du vil ha en mer realistisk farge på bildene, velger du passende lysforhold for å kalibrere hvitbalanse, for eksempel **Auto HB**, **Dagslys**, **Overskyet** eller **Glødelampe**, eller justerer fargetemperaturen manuelt. Du kan også justere fargen for de forhåndsinnstilte lyskildene slik at fargene på bildet stemmer overens med den faktiske scenen under blandede lysforhold.

Stille inn
hvitbalansen:

I fotograferingsmodus trykker du på **[Fn]** → **Hvitbalanse** → et alternativ.

Hvitbalansealternativer

Ikon	Beskrivelse
	Auto HB* : Bruk automatiske innstillinger avhengig av lysforholdene.
	Dagslys* : Velg når du tar bilder utendørs på en solfylt dag. Dette alternativet fører til bilder som ligger nærmest de naturlige fargene i scenen.
	Overskyet* : Velg når du tar bilder utendørs på en overskyet dag eller i skyggen. Bilder som tas på overskyede dager, blir ofte mer blåaktige enn bilder som tas på solfylte dager. Dette alternativet eliminerer den effekten.
	Fluoriserende hvit* : Velg når du fotograferer under et fluoriserende lys på dagtid. Spesielt for hvitt fluoriserende lys med en fargetemperatur på cirka 4200 K.

Ikon	Beskrivelse
	Fluoriserende NW* : Velg når du fotograferer under et fluoriserende lys på dagtid. Spesielt for hvitt fluoriserende lys i svært hvite fargetoner med en temperatur på cirka 5000 K.
	Fluoriserende dagslys* : Velg når du fotograferer under et fluorescerende lys på dagtid. Spesielt for hvitt fluoriserende lys med lett blåaktig fargetone med en temperatur på cirka 6500 K.
	Glødelampe* : Velg når du tar bilder innendørs under lyspærer eller halogenlamper. Lyspærer har ofte en rødlig fargetone. Denne effekten eliminerer den effekten.
	Blits HB* : Velg når du bruker blits.
	Tilpasset : Bruke forhåndsdefinerte innstillinger. Du kan stille inn hvitbalansen manuelt ved å fotografere et hvitt ark. Fyll punktmålingssirkelen med arket og still inn hvitbalansen.

* Disse alternativene kan tilpasses.

Alternativ	Beskrivelse
	<p>Fargetemperatur: Justere fargetemperaturen til lyskilden manuelt. Fargetemperaturen er en måling i grader Kelvin som angir fargen til en bestemt type lyskilde. Når fargetemperaturen øker, blir fargefordelingen kaldere. Alternativt blir fargefordelingen varmere når fargetemperaturen reduseres.</p>
K	

Tilpasse forhåndsinnstilte alternativer

Du kan også tilpasse forhåndsinnstilte alternativer for hvitbalanse.

Tilpasse forhåndsinnstilte alternativer:

I fotograferingsmodus trykker du på **[Fn]** → **Hvitbalanse** → et alternativ → **[DISP]** → roter navigasjonsknappen, bla med dreiebryteren eller trykk på **[DISP/ISO/⊞/AF]**.

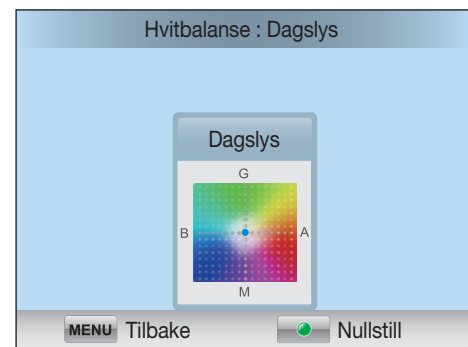

Eksempler



Auto HB



Dagslys



Fluoriserende dagslys

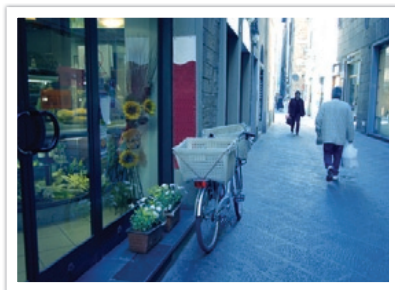

Glødelampe



Bildeveiviser (bildestiler)

Med bildeveiviseren kan du bruke forskjellige bildestiler på bildet for å skape forskjellig utseende og stemninger. Du kan også opprette og lagre dine egne bildestiler ved å justere farge, metning, skarphet og kontrast for hver stil.

Det er ingen regler for hvilken stil som er egnet under hvilke forhold. Eksperimenter med forskjellige stiler og finn dine egne innstillinger.

Angi en bildestil:

I fotograferingsmodus trykker du på **[Fn]** → **Bildeveiviser** → et alternativ.

Eksempler



Standard



Livlig



Portrett



Landskap



Skog



Retro



Kald



Rolig



Klassisk



Du kan også justere verdien for de forhåndsinnstilte stilinnstillingene. Velg et alternativ for Bildeveiviser, trykk på **[DISP]** og juster deretter farge, metning, skarphet eller kontrast.

AF-modus

Lær hvordan du justerer kameraets fokus i henhold til motivene.

Du kan velge en fokuseringsmodus som passer til motivet – enkeltbilde-autofokus, kontinuerlig autofokus og manuell fokus. AF-funksjonen blir aktivert når du trykker **[Utløser]** halvveis ned. I MF-modus må du rotere fokuseringen på objektivet for å fokusere manuelt.

I de fleste tilfeller kan du ha et fokus ved å velge **Enkeltbilde AF**. Motiver i rask bevegelse eller motiver av en lignende farge som bakgrunnen er vanskelige å fokusere på. Velg en passende fokuseringsmodus for slike tilfeller.

Hvis objektivet har en AF/MF-bryter, setter du bryteren til MF for å justere fokuset manuelt.

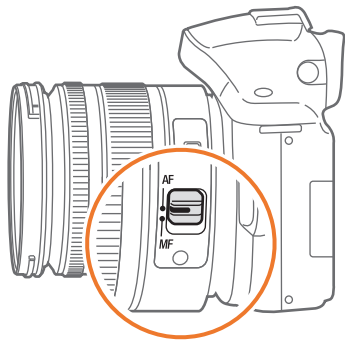

Hvis objektivet ikke har en AF/MF-bryter, trykker du på **[AF]** for å velge ønsket AF-modus.

Stille inn
autofokusmodus:

I fotograferingsmodus trykker du på **[AF]** → et alternativ.

Enkelt AF

Enkeltbilde AF er passende for å fotografere et stille motiv. Når du trykker **[Utløser]** halvveis ned, festes fokuset på fokusområdet. Området blir grønt når fokuset er aktivert.



Kontinuerlig AF

Mens du trykker [**Utløser**] halvveis ned, fortsetter kameraet å fokusere automatisk. Når fokusområdet er festet på motivet, er motivet alltid i fokus selv når det beveger seg. Denne modusen er anbefalt for fotografering av en person på sykkel, hund som løper eller scene fra et billøp.



Manuell fokus

Du kan fokusere manuelt på et motiv ved å rotere fokusringen på objektivet. MF-hjelpfunksjonen gjør det enkelt å fokusere. Når du roterer fokusringen, blir fokusområdet forstørret eller fokushjelpelinjen vises for å hjelpe deg med å oppnå fokus. Denne modusen er anbefalt for å fotografere et motiv i lignende farge som bakgrunnen, en nattszene eller fyrverkeri.



AF-område

AF-områdefunksjonen endrer posisjonene i fokusområdet.

Generelt fokuserer kameraer på det nærmeste motivet. Når det er flere motiver, kan imidlertid uønskede motiver være i fokus. For å forhindre at uønskede motiver blir i fokus, endrer du fokusområdet slik at et ønsket motiv er i fokus. Du kan få et klarere og skarpere bilde ved å velge et passende fokusområde.

Stille inn
autofokusområdet:

I fotograferingsmodus trykker du på **[Fn]** → **AF-område** → et alternativ.

Utvalgs-AF

Du kan stille inn fokus på området du ønsker. Bruk en ute av fokus-effekt for å gjøre motivet mer markert.

Fokuset på bildet nedenfor ble omplassert og endret størrelse på slik at det passer motivets ansikt.

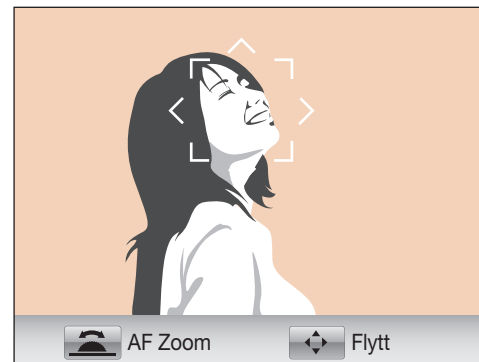

I fotograferingsmodus endrer du størrelsen på eller flytter fokusområdet ved å trykke på **[Fn]**. Bruk navigasjonsknappen til å flytte fokusområdet. Bla med dreiebryteren for å endre størrelsen på fokusområdet.

Multi AF

Kameraet viser en grønn rektangel på steder der fokuset er stilt riktig. Bildet er delt inn i to eller flere områder, og kameraet innhenter fokuspunkter fra hvert område. Det anbefales for landskapsbilder.

Når du trykker på **[Utløser]**, viser kameraet fokusområdene i grønt som vist på bildet nedenfor.



Ansiktsregistrering-AF

Kameraet fokuserer helst på menneskeansikter. Opptil 10 ansikter kan gjenkjennes. Denne innstillingen anbefales for å fotografere en gruppe mennesker.

Når du trykker **[Utløser]** halvveis ned, fokuserer kameraet på ansiktene som vist på bildet nedenfor. Når du fotografere en gruppe med mennesker, viser kameraet fokuset på nærmeste persons ansikt i hvitt og resten av ansiktene i grått.

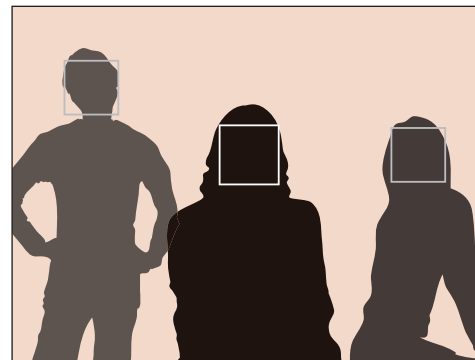

Selvportrett-AF

Det kan være vanskelig å kontrollere om ansiktet ditt er i fokus når du tar et selvportrett. Når denne funksjonen er på, går pipelyden fra kameraet raskere når ansiktet ditt er i midten av komposisjonen.

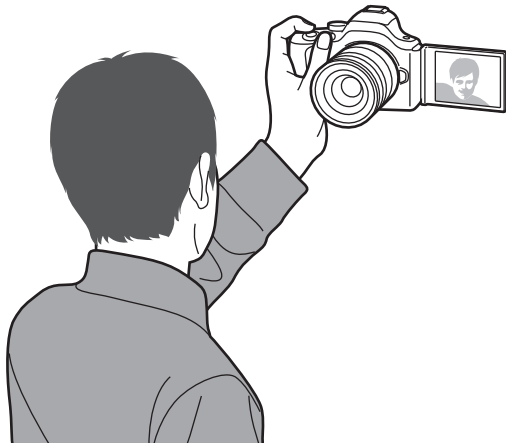

MF Hjelp

I manuell fokus (MF) må du rotere fokusringen på objektivet for å fokusere manuelt. Når du stiller inn MF-hjelpfunksjonen kan du oppnå klarere fokus. Denne funksjonen er kun tilgjengelig på et objektiv som støtter manuell fokus.

Stille inn
hjelpfunksjonen
for manuell fokus:

I fotograferingsmodus trykker du på **[MENU]** → eller → **MF assistanse** → et alternativ.

* Standard

Alternativ	Beskrivelse
Av	Ikke bruk funksjonen MF assistanse.
Forstørr x5*	Fokusområdet forstørres 5 ganger når du roterer fokusringen. 

* Standard

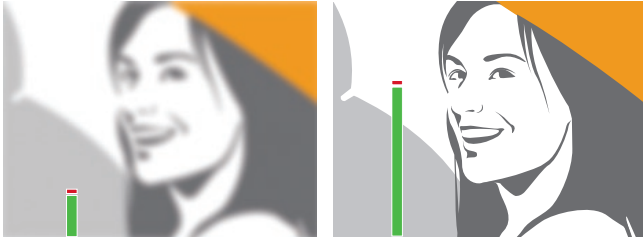
Alternativ	Beskrivelse
Forstørr x7	Fokusområdet forstørres 7 ganger når du roterer fokusringen. 
FA	Fokushjelpelinjen heves når fokuset forbedres, når du roterer fokusringen. 



Optisk bildestabilisering (OIS)

Bruke funksjonen optisk bildestabilisering (OIS) for å minimere kameraristing. Det er ikke sikkert at OIS er tilgjengelig med alle objektiver.

Kameraristing pleier å forekomme på mørke steder eller ved fotografering innendørs. I slike tilfeller bruker kameraet lavere lukkerhastigheter for å øke mengden lys som slippes inn. Dette kan føre til et uklart bilde. Du kan forhindre denne situasjonen ved å bruke OIS-funksjonen.



Hvis objektivet har OIS-bryter, må du slå på bryteren for å kunne bruke OIS-funksjonen.

Angi OIS-
alternativer:

I fotograferingsmodus trykker du på [MENU] →  eller  → OIS → et alternativ.

OIS-alternativer

* Standard

Ikone	Beskrivelse
	Modus 1* : OIS-funksjonen brukes kun når du trykker [Utløser] halvveis eller helt ned.
	Modus 2 : OIS-funksjonen er på.
	Av : OIS-funksjonen er av. (Det kan hende at dette alternativet ikke er tilgjengelig med alle objektiver.)

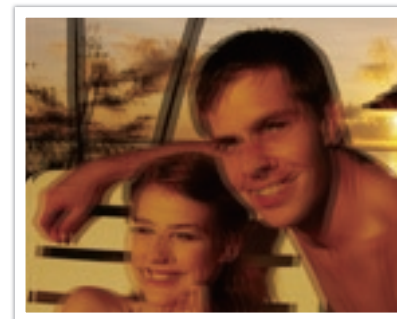

Uten OIS-korrigering

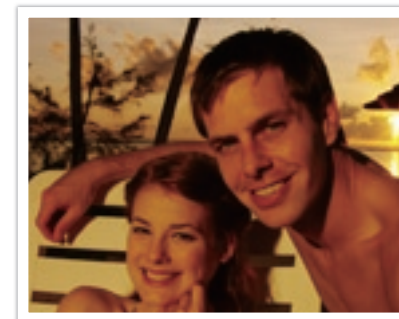

Med OIS-korrigering

Opptak (fotograferingsmetode)

Du kan angi ulike fotograferingsmetoder, for eksempel Kontinuerlig, Serie eller Selvtløser.

Velg **Enkel** for å ta ett bilde om gangen. Velg **Kontinuerlig** eller **Avbrudd** for å ta bilder av motiver i rask bevegelse. Velg **AE BKT**, **WB BKT** eller **Bildeveiviserbrakett** for å justere eksponering eller hvitbalanse eller bruke bildeveivisereffekter. Du kan også velge **Selvtløser** for å ta bilde av deg selv.

Angi
fotograferingsmetode:

I fotograferingsmodus trykker du på [📷] → et alternativ.

Enkelt

Ta et bilde når du trykker på [**Utløser**]. Anbefalt for generelle forhold.

Kontinuerlig

Ta bilder kontinuerlig når du trykker på [**Utløser**]. Du kan ta opptil 3 bilder (**Kontinuerlig lav (3fps)**) eller 8 bilder (**Kontinuerlig høy (8fps)**) per sekund.



Serie

Ta fortløpende opptil 10 bilder per sekund (3 sekunder), 15 bilder per sekund (2 sekunder) eller 30 bilder per sekund (1 sekund) når du trykker én gang på [**Utløser**]. Anbefalt for fotografering av rask bevegelse i motiver, for eksempel racerbiler.

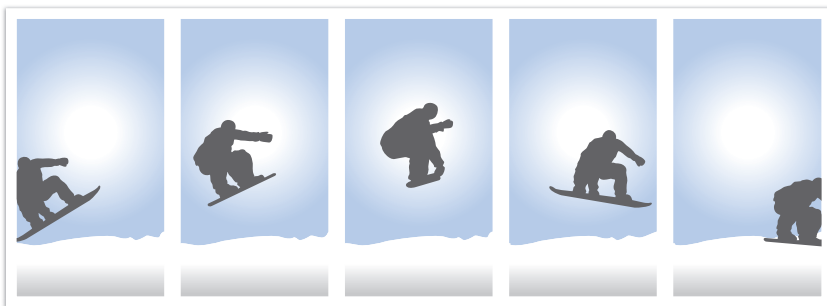

Du angir antallet bilder i fotograferingsmodus ved å trykke på [] → **Avbrudd** og deretter [**DISP**].

Selvutløser

Ta et bilde med en forsinkelse på 2 til 30 sekunder. Forsinkelsen kan justeres i trinn på 1 sekund.

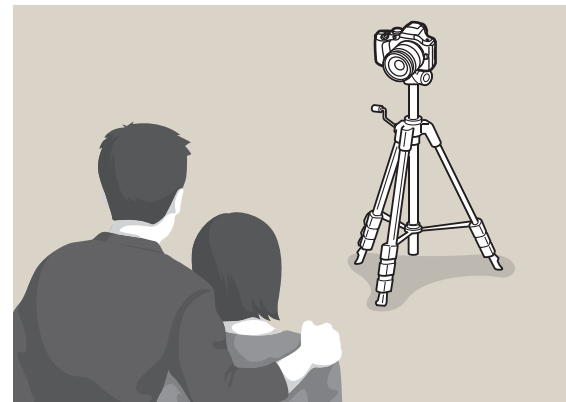

Du angir forsinkelsen i fotograferingsmodus ved å trykke på [] → **Selvutløser** og deretter [**DISP**].

Trinnvis justering av autoeksponering (AE BKT)

Når du trykker på **[Utløser]**, tar kameraet 3 bilder fortløpende: originalen, ett litt mørkere og ett litt lysere. Bruk et stativ for å forhindre uklare bilder når kameraet tar tre bilder fortløpende. Du kan justere innstillingene i menyen **Brakett angitt**.



Trinnvis justering av hvitbalanse (WB BKT)

Når du trykker på **[Utløser]**, tar kameraet 3 bilder fortløpende: originalen og to til med forskjellige innstillinger for hvitbalanse. Originalbildet tas når du trykker på **[Utløser]**. De andre to blir justert automatisk i henhold til hvitbalansen du har stilt inn. Du kan justere innstillingene i menyen **Brakett angitt**.



Trinnvis justering av bildeveiviser (Bildeveiviserbrakett)

Når du trykker på **[Utløser]**, tar kameraet tre bilder fortløpende, hvert med ulike innstillinger for Bildeveiviser. Kameraet tar ett bilde og bruker de tre alternativene for Bildeveiviser som du har angitt, på bildet du tok. Du kan velge tre ulike innstillinger i menyen **Brakett angitt**.



Innstilling for trinnvis justering

Du kan stille inn alternativer for AE BKT, WB BKT, Bildeveiviserbrakett.

Angi et alternativ for trinnvis justering:

I fotograferingsmodus trykker du på **[MENU]** → → **Brakett angitt** → et alternativ.

Alternativ	Beskrivelse
Autoeksponeringsbrakett angitt	<p>Still inn rekkefølgen og området for trinnvis justering.</p> <ul style="list-style-type: none"> Brakettrekkefølge: Angi i hvilken rekkefølge kameraet skal ta originalen, det lysere bildet og det mørkere bildet (representert av 0, + og -). Brakettområde: Angi eksponeringsområdet til de 3 bildene med trinnvis justering.
Hvitbalansebrakett angitt	<p>Angi hvitbalanseintervallområdet til de 3 bildene med trinnvis justering.</p> <p>For eksempel justerer AB-/+3 verdien for gult pluss eller minus tre trinn. MG-/+3 justerer verdien for rødt med samme mengde.</p>
Bildeveiviserbrakett angitt	<p>Velg 3 innstillinger for bildeveiviseren som kameraet skal bruke til å ta 3 bilder med trinnvis justering.</p>

Blits

For å ta et realistisk bilde av et motiv bør mengden lys være konstant. Hvis lyskilden varierer, kan du bruke blits og sørge for en konstant mengde lys. Velg passende innstillinger i henhold til lyskilde og motiv.

Angi
blitsalternativer:

I fotograferingsmodus trykker du på [Fn] → Blits → et alternativ.

Blitsalternativer

Ikon	Beskrivelse
	Av: Ikke bruk blitsen.
	Smart-blits: Kameraet justerer automatisk lysstyrken til blitsen i henhold til mengden lys i omgivelsene.
	Auto: Blitsen utløses automatisk på mørke steder.
	Røde øyne (auto): Utløser blitsen og reduserer røde øyne automatisk.
	Motlysbliks: Blitsen utløses når du tar et bilde.
	Motlysbliks rød: Blitsen utløses når du tar et bilde, og røde øyne forhindres.

Ikon	Beskrivelse
	<p>1. gardin: Blitsen utløses umiddelbart etter at utløseren åpnes. Kameraet tar et klart bilde av et motiv tidligere i en handlingssekvens.</p> 
	<p>2. gardin: Blitsen utløses rett før utløseren lukkes. Kameraet tar et klart bilde av et motiv senere i en handlingssekvens.</p> 



- Tilgjengelige alternativer kan variere avhengig av fotograferingsmodus.
- Det er et intervall mellom to blitsutløsninger. Ikke beveg deg før blitsen utløses for andre gang.



Bruk bare Samsung-godkjente blits. Bruk av inkompatible blits kan skade kameraet.

Korrigerer røde øyne-effekten

Hvis blitsen utløses når du tar bilder av en person i mørket, kan du se et rødt lys i øynene. Korrigerer røde øyne-effekten ved å velge **Røde øyne (auto)** eller **Motlysbliks rød**.



Uten korrigering av røde øyne



Med korrigering av røde øyne



Hvis motivet er for nært kameraet eller beveger seg når blitsen utløses, kan det hende røde øyne ikke blir redusert.

Bruke den innebygde blitsen

Du åpner den innebygde blitsen ved å trykke på popup-knappen for den. Blitsen utløses ikke når den innebygde blitsen er lukket, men den kommer automatisk opp og utløses når du velger **Smart-blits**, **Auto** eller **Røde øyne (auto)**.

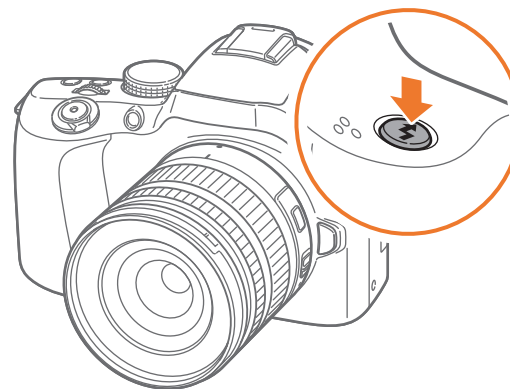

Justere blitsintensiteten

Juster blitsintensiteten for å unngå overeksponering eller undereksponering. Du kan justere den med ± 2 nivåer.

Angi
blitsintensiteten:

I fotograferingsmodus trykker du på **[Fn]** → **Blits** → et alternativ → **[DISP]** → bla med dreiebryteren eller, roter navigasjonsknappen eller trykk på **[/AF]**.

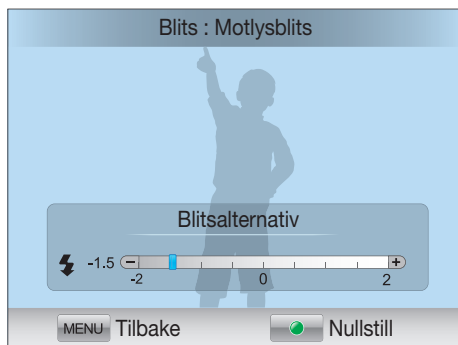

- Det er ikke sikkert at justering av blitsintensiteten er effektivt når:
 - motivet er for nært kameraet
 - du stiller inn en høy ISO-følsomhet
 - eksponeringsverdien er for stor eller for liten
- I enkelte fotograferingsmodier kan du ikke bruke denne funksjonen.
- Hvis du bruker den innebygde blitsen, må du trykke på popup-knappen for den og åpne blitsen for å justere blitsintensiteten.
- Hvis du fester en ekstern blits der du kan justere intensiteten, til kameraet, brukes intensitetsinnstillingene til blitsen.
- Hvis motivet er for nært når du bruker blitsen, kan noe av lyset bli blokkert og bildet bli mørkt. Sørg for at motivet er innenfor anbefalt rekkevidde, noe som varierer fra objektiv til objektiv.
- Når du bruker solblender, kan lyset fra blitsen bli blokkert av solblenderen. Fjern solblenderen når du skal bruke blits.

Måling

Målingsmodus henviser til måten kameraet måler mengden lys.

Kameraet måler mengden lys i en scene, og i mange av modiene brukes målingen til å justere ulike innstillinger. Hvis for eksempel et motiv ser mørkere ut enn den faktiske fargen, tar kameraet et overeksponert bilde av det. Hvis et motiv ser lysere ut enn den faktiske fargen, tar kameraet et undereksponert bilde av det.

Lysstyrken og hele stemningen i bildet kan også bli påvirket av hvordan kameraet måler mengden lys. Velg en passende innstilling for et fotograferingsforhold.

Stille inn et målingsalternativ:

I fotograferingsmodus trykker du på  → et alternativ.

Multi

I multimodus beregnes mengden lys i flere ulike områder. Når lyset er tilstrekkelig eller utilstrekkelig, justerer kameraet eksponeringen ved å finne gjennomsnittet av den generelle lysstyrken i scenen. Denne modusen er egnet for generelle bilder.



Sentervektet

I sentervektet modus beregnes et bredere område enn i punktmodus. Mengden lys i den midtre delen av bildet (60~80 %) legges sammen, og lysmengden i resten av bildet (20~40 %) legges sammen. Modusen anbefales i situasjoner der det er en liten forskjell i lysstyrke mellom motivet og bakgrunnen, eller der et område av motivet er stort sammenlignet med den generelle sammensetningen av bildet.



Punkt

Punktmodus beregner mengden lys i midten. Når du tar et bilde i omgivelser der det er sterk bakgrunnsbelysning bak et motiv, justerer kameraet eksponeringen slik at motivet blir fotografert riktig. Når du for eksempel velger modusen Multi i omgivelser med sterk bakgrunnsbelysning, beregner kameraet at den generelle mengden lys er rikelig, noe som fører til et mørkere bilde. Punktmodus kan forhindre denne situasjonen siden mengden lys beregnes i et bestemt område.

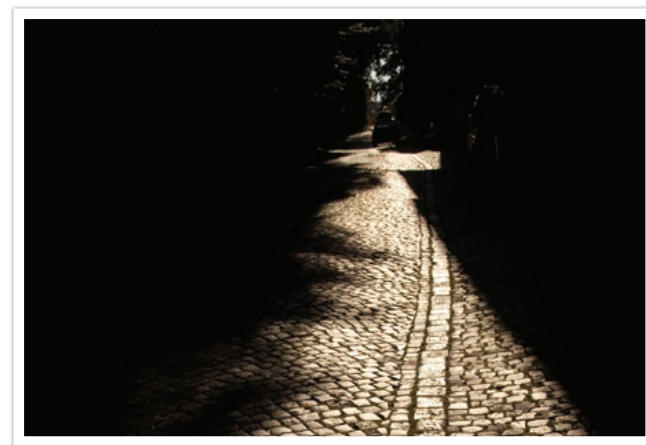

Motivet er i klare farger mens bakgrunnen er mørk. Punktmodus anbefales for en situasjon som dette, der det er stor forskjell i eksponering mellom motivet og bakgrunnen.

Måle eksponeringsverdien til fokusområdet

Når denne funksjonen er slått på, stiller kameraet automatisk inn optimal eksponering ved å beregne lysstyrken i fokusområdet.

Denne funksjonen er kun tilgjengelig når du velger **Punkt**-måling eller **Multi**-måling og **Valg AF**.

Stille inn denne funksjonen:

I fotograferingsmodus trykker du på **[MENU]** →  → **Koble AE til AF-punkt** → et alternativ.



Smart rekkevidde

Denne funksjonen korrigerer automatisk tap av klare detaljer som kan forekomme på grunn av skyggeforskjeller i bildet.

Stille inn alternativer
for smart rekkevidde:

I fotograferingsmodus trykker du på **[MENU]** →
📷 → **Dynamisk omfang** → et alternativ.



Uten Dynamisk omfang-effekt

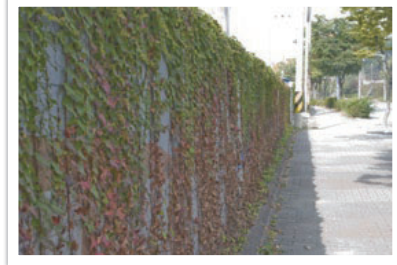

Med Dynamisk omfang-effekt



Smartfilter

Med Smartfilter kan du bruke spesialeffekter på bildene. Du kan velge forskjellige filteralternativer til å skape spesialeffekter som er vanskelige å oppnå med vanlige objektiver.

Stille inn
alternativer for
Smartfilter:

I fotograferingsmodus trykker du på [Fn] → Smartfilter → et alternativ.

Eksempler



Vignettering

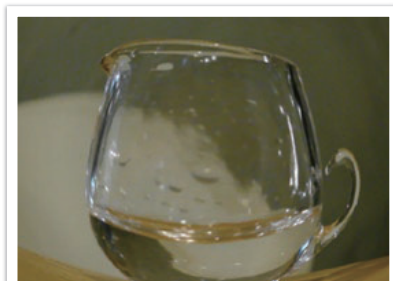

Fiskeøye



Skisse



Halvtonepunkter

Ikon	Beskrivelse
	Av: Ingen effekt
	Vignettering: Bruk retrofarger, høy kontrast og sterk vignetteffekt, som i Lomo-kameraer.
	Miniatyr: Bruk en "tilt-shift"-effekt slik at det ser ut som om motivet vises i miniatyr.
	Fiskeøye: Forvreg gjenstander i nærheten for å imitere den visuelle effekten av fiskeøyelinser.
	Skisse: Bruk en pennskisseeffekt.
	Fjern tåke: Få et klarere bilde.
	Halvtonepunkter: Bruk en halvtoneeffekt.
	Soft-fokus: Skjul skjønnhetsfeil eller bruk drømmeaktige effekter.
	Gammel film 1: Bruk en gammeldags filmeffekt.
	Gammel film 2: Bruk en gammeldags filmeffekt.
	Negativ: Bruk en negativfilmeffekt.

Utvalgt farge

Med denne funksjonen kan du velge en farge du vil fremheve, og avmette de andre. Du kan velge rødt, grønt, blått eller gult fra menyen.

Stille inn alternativer
for Utvalgt farge:

I fotograferingsmodus trykker du på **[Fn]** →
Utvalgt farge → et alternativ.

Eksempler



Original



Rødt er valgt



Fargerom

Digitale bildeenheter, for eksempel digitalkameraer, skjermer og skrivere, har sine egne metoder for å representere farger. Disse kalles fargerom.

Kameraet lar deg velge to fargerom: **sRGB** eller **Adobe RGB**.

sRGB brukes ofte til å skape farger på PC-skjermer og er også standard fargerom for Exif. sRGB er anbefalt for vanlige bilder og bilder du planlegger å publisere på Internett.

Adobe RGB brukes for kommersielle utskrifter og har et større fargerom enn sRGB. Det utvidede fargerommet gjør det enklere å redigere bilder på en datamaskin. Vær oppmerksom på at individuelle programmer generelt er kompatible med et begrenset fargerom. Hvis du åpner et bilde i et program som ikke er kompatibelt med bildets fargerom, vil fargene virke lysere.

Angi fargerom:

I fotograferingsmodus trykker du på **[MENU]** →  **Fargerom** → et alternativ.

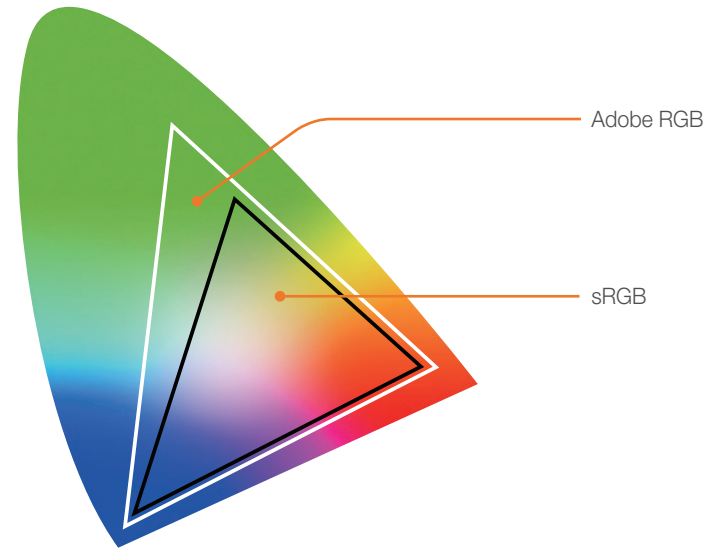

Eksponeringskompensasjon

Kameraet stiller automatisk inn eksponeringen ved å måle lysnivåene fra bildets komposisjon og posisjonen til motivet. Hvis eksponeringen som er stilt inn av kameraet, er høyere eller lavere enn du forventer, kan du justere eksponeringsverdien manuelt. Eksponeringsverdien kan justeres i ± 3 trinn. Kameraet viser eksponeringsadvarselen i rødt for hvert trinn utover ± 3 .

Du justerer eksponeringsverdien ved å holde nede [**Fx**] og samtidig bla med dreiebryteren eller rotere navigasjonshjulet. Du kan også justere eksponeringsverdien ved å trykke på [**Fn**] og deretter velge **EVC**.

Du kan kontrollere eksponeringsverdien med posisjonen til eksponeringsnivåindikatoren.

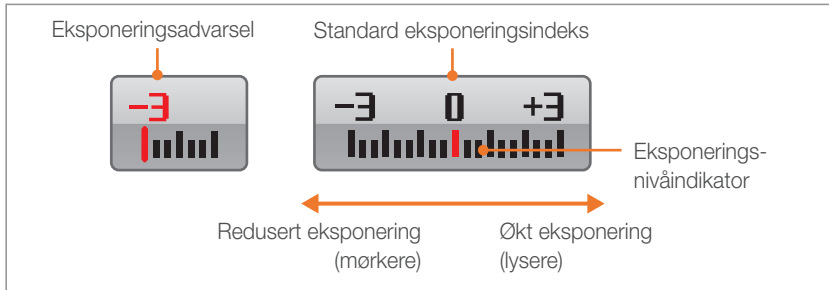

Eksponerings-/fokuslås

Hvis du ikke oppnår passende eksponering på grunn av sterk fargekontrast, eller hvis du ønsker å ta et bilde der motivet er ute av fokusområdet, låser du fokuset eller eksponeringen og tar bildet.

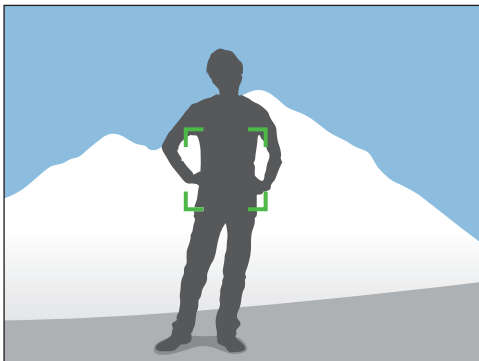

Du låser eksponering eller fokus ved å justere sammensetningen som du vil fokusere på, eller ved å beregne eksponeringen, og deretter trykke på **[AEL]**.

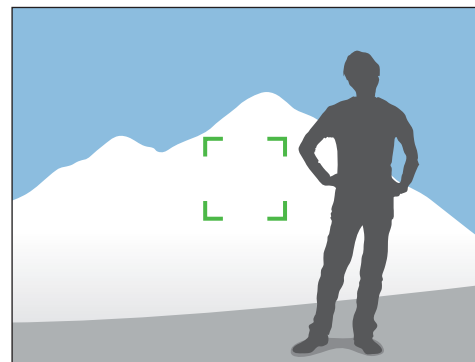

Etter at du har låst eksponering eller fokus, retter du objektivet dit du ønsker og trykker på **[Utløser]**.



Du kan endre funksjonen som er tilordnet knappen, til å låse fokus, eksponering eller begge deler. Funksjonen som utføres ved å trykke **[Utløser]** halvveis ned, varierer i henhold til funksjonen som er tilordnet **[AEL]**. (s. 129)

Videofunksjoner

Funksjonene som er tilgjengelige for videoer, er forklart nedenfor.



Modusen Film AE

Still inn eksponeringsmodusen for innspilling av en video.

Angi alternativer for filmblender:

Trykk på [Fn] → **Film AE-modus** → et alternativ i videoopptaksmodus.

* Standard







Ikon	Beskrivelse
	Program* : Blenderverdien og lukkerhastigheten justeres automatisk.
	Blenderprioritet : Angi blenderverdien manuelt før innspilling av en video. Bla med dreiebryteren eller roter navigasjonsknappen for å justere blenderverdien.
	Lukkerprioritet : Angi lukkerhastigheten manuelt før innspilling av en video. Bla med dreiebryteren eller roter navigasjonsknappen for å justere lukkerhastigheten.
	Manuell : Angi både blenderverdien og lukkerhastigheten manuelt før innspilling av en video. Roter navigasjonsknappen for å justere blenderverdien og bla med dreiebryteren for å justere lukkerhastigheten.

Multibevegelse

Angi avspillingshastigheten til en video.

Angi alternativer for opptakshastighet:

Trykk på [Fn] → **Multibevegelse** → et alternativ i videoopptaksmodus.

Ikon	Beskrivelse
	x0.25 : Spill inn en video og spill den av med 1/4 av normal hastighet.
	x0.5 : Spill inn en video og spill den av med 1/2 av normal hastighet.
	x1 : Spill inn en video og spill den av med normal hastighet.
	x5 : Spill inn en video og spill den av med 5X normal hastighet.
	x10 : Spill inn en video og spill den av med 10X normal hastighet.
	x20 : Spill inn en video og spill den av med 20X normal hastighet.



- Hvis du velger et annet alternativ enn **x1**, vil ikke lyden bli spilt inn.
- Hvilke alternativer som er tilgjengelige, kan variere i henhold til filmstørrelse.

Fader

Du kan fase inn eller ut av en scene med utfasingsfunksjonen på kameraet uten at du må gjøre det på en PC. Bruk funksjonen passende og tilføy dramatiske effekter til videoene.

Stille inn utfasingsalternativer:

Trykk på **[MENU]** →  → **Fader** → et alternativ i videoopptaksmodus.

Ikon	Beskrivelse
	Av: Utfasingsfunksjon brukes ikke.
	Inn: Scenen fases gradvis inn.
	Ut: Scenen fases gradvis ut.
	Inn-Ut: Utfasingsfunksjonen brukes på starten og slutten av scenen.

Tale

Noen ganger er en video uten lyd mer tiltrekkende enn en video med lyd. Slå av tale for å spille inn en video uten lyd.

Stille inn talealternativer:

Trykk på **[MENU]** →  → **Tale** → et alternativ i videoopptaksmodus.



Kapittel 3

Avspilling/redigering

Lær om hvordan du spiller av og redigerer bilder og videoer.
Se kapittel 6 for redigering av filer på en PC.

Søke etter og administrere filer

Lær hvordan du raskt søker etter bilder og videoer gjennom miniatyrvissning og beskytter og sletter filer.

Vise bilder

1 Trykk på [▶].

- Den nyeste filen du tok vises.

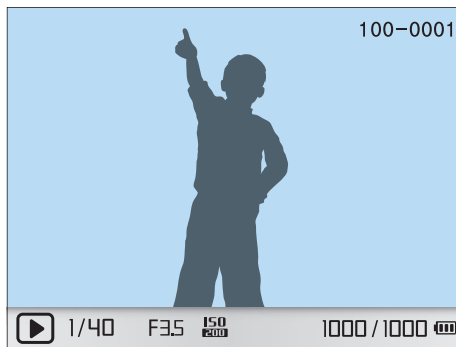

2 Roter navigasjonsknappen eller trykk på [🔍/AF] for å bla gjennom filene.



Det kan hende at du ikke kan redigere eller spille av filer som ble spilt inn med andre kameraer, på grunn av størrelser eller kodeker som ikke støttes. Bruk en datamaskin eller en annen enhet til å redigere eller spille av disse filene.

Vise miniatyrbilder

Når du skal søke etter ønskede bilder og videoer, må du først konvertere til miniatyrbildevisning. Miniatyrbildevisning viser flere bilder samtidig, slik at du raskt kan se gjennom elementer du ønsker å finne. Du kan også klassifisere og vise filer etter type, dag de er innspilt/tatt og uke de er innspilt/tatt.

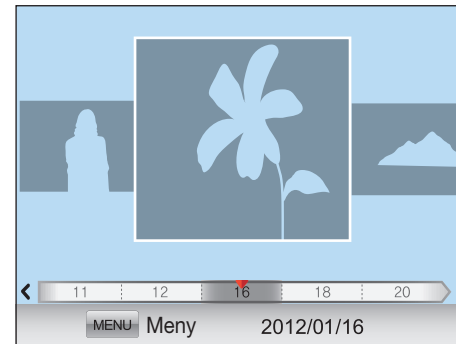

Bla med dreiebryteren til venstre for å vise 3, 15 eller 40 miniatyrbilder.

(Bla med dreiebryteren til høyre for å gå tilbake til forrige modus.)



Alternativt kan du i enkeltvisningen trykke på [MENU] → [▶] → [🔍] → Visning → et alternativ.

Vise filer etter kategori i Smart Album

- 1 Trykk på **[MENU]** i miniatyrbildevisning.
- 2 Velg **Filter** → en kategori, og trykk deretter på **[OK]**.

* Standard

Alternativ	Beskrivelse
Type	Vis filer etter filtype, for eksempel bilde eller video.
Dato*	Vis filer etter datoen de ble lagret.
Uke	Vis filer etter ukedagen de ble lagret.
Sted	Vis filer etter stedet de ble lagret. (Kun bilder som er tatt med en GPS-modul har stedsinformasjon.)





Vise filer som en mappe

Kontinuerlige bilder og seriebilder vises som en mappe. Hvis du sletter en mappe, slettes alle bildene i mappen.



Beskytte filer

Beskytt filene dine mot utilsiktet sletting.

- 1 I avspillingsmodus trykker du på **[MENU]** →   → **Beskytt** → et alternativ. (Enkel, Velg, Alle)
- 2 Roter navigasjonsknappen eller trykk på  **[AF]** for å velge en fil, og trykk deretter på .
- 3 Trykk på **[Fn]**.





Du kan beskytte en fil direkte i avspillingsmodus ved å velge filen og deretter trykke på **[On]**. Du fjerner beskyttelsen av filen ved å trykke på **[On]** en gang til.

Slette filer

Slett filer i avspillingsmodus og sikre mer plass på minnekortet. Beskyttede filer blir ikke slettet.

Slette én enkelt fil

Du kan velge en enkelt fil og slette den.

- 1 I avspillingsmodus velger du en fil og trykker deretter på .
 - Alternativt trykker du i avspillingsmodus på **[MENU]** →   → **Slett** → **Enkel**.
- 2 Velg **Ja** når popup-meldingen vises.

Slette flere filer

Du kan velge flere filer og slette dem.

- 1 I avspillingsmodus trykker du på [] → **Sletting av flere.**
 - Alternativt trykker du i avspillingsmodus på [**MENU**] → → **Slett** → **Velg.**
- 2 Velg filene du vil slette, ved å rotere navigasjonsknappen eller trykke på [/**AF**], og trykk deretter på [].
 - Trykk på [] på nytt for å avbryte valget.
- 3 Trykk på [].
- 4 Velg **Ja** når popup-meldingen vises.

Slette alle filer

Du kan slette alle filene på minnekortet samtidig.

- 1 Trykk på [**MENU**] i avspillingsmodus.
- 2 Velg → **Slett** → **Alle.**
- 3 Velg **Ja** når popup-meldingen vises.

Vise bilder

Forstørre et bilde

Du kan forstørre bilder når du viser dem i avspillingsmodus. Du kan også bruke reduksjonsfunksjonen til å trekke ut delen av bildet som vises på skjermen, og lagre den som en ny fil.

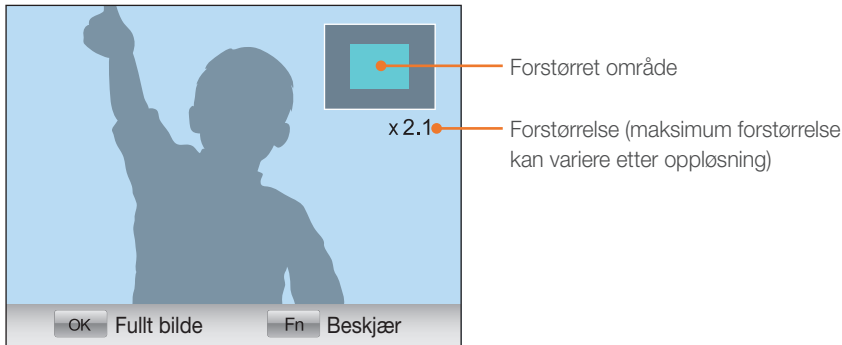

 **Bla med dreiebryteren til høyre for å forstørre et bilde.**
(Bla med dreiebryteren til venstre for å forminske et bilde.)

Til	Gjør dette
Flytte forstørret område	Trykk på [DISP/ISO/☺/AF].
Beskjær det forstørrede bildet	Trykk på [Fn]. (lagret som en ny fil)
Gå tilbake til originalbildet	Trykk på [☺].



Du kan bla gjennom filer ved å rotere navigasjonsknappen, selv når et bilde er forstørret.

Vise en lysbildevisning

Du kan vise bilder i en lysbildevisning, bruke forskjellige effekter i lysbildevisningen og spille av bakgrunnsmusikk.

1 Trykk på [**MENU**] i avspillingsmodus.

2 Velg  .

3 Velg et alternativ for lysbildevisningseffekt.

- Hopp til trinn 4 for å starte lysbildevisningen uten effekter.

Alternativ	Beskrivelse
Bilder	Velg bildene du vil vise som en lysbildevisning. <ul style="list-style-type: none"> • Aile: Vise alle bilder i en lysbildevisning. • Dato: Vise bilder tatt på en bestemt dato i en lysbildevisning. • Lydbilde: Vise taleinnspilte bilder i en lysbildevisning. • Velg: Vise valgte bilder i en lysbildevisning.
Intervall	Velg tidslengden hvert bilde skal vises.
Musikk	Spill av bakgrunnsmusikk.
Effekt	Velg en overgangseffekt. Velg Av for ingen effekter.



4 Velg **Lysbildeshow** → **Spill av** eller **Gjenta**.

- Lysbildeserien begynner med en gang.

Rotere automatisk

Når automatisk rotering er på, roterer kameraet automatisk bildene du har tatt vertikalt, slik at de passer på skjermen horisontalt.

Stille inn
alternativer
for automatisk
rotering:

I avspillingsmodus trykker du på **[MENU]** →   → **Auto-roter** → et alternativ.



Spille av videoer

Du kan spille av en video, ta ut et bilde fra en video eller beskjære en video.



Videovisningskontroller

Til	Gjør dette
Søke bakover	Trykk på [⏮]. Søk bakover i trinn på 2X, 4X og 8X hver gang du trykker på [⏮].
Pause / spille av	Trykk på [⏸].
Søke forover	Trykk på [⏭]. Søk fremover i trinn på 2X, 4X og 8X hver gang du trykker på [⏭].
Endre volumet	Bla med dreiebryteren til venstre eller høyre.
Stoppe	Trykk på [DISP].

Beskjære en video under avspilling

- 1 Trykk på [⏸] på det punktet der du vil at den nye videoen skal begynne.
- 2 Når videoen er satt på pause, trykker du på [⏮].
- 3 Trykk på [⏸] på det punktet der du vil at den nye videoen skal slutte.
- 4 Når videoen er satt på pause, trykker du på [⏮].
- 5 Velg **Ja** når popup-meldingen vises.



Den beskjærte filen blir lagret som en separat fil under et nytt navn.

Hente ut et bilde under avspilling

1 Trykk på [OK] på det punktet der du vil lagre et stillbilde.

2 Trykk på [ISO].



- Oppløsningen i bildet du henter ut er den samme som videooppløsningen.
- Den uthentede filen blir lagret som en separat fil under et nytt navn.







Redigere bilder









Gjennomfør bilderedigeringsoppgaver som endring av størrelse, rotering eller fjerning av røde øyne. Redigerte bilder blir lagret som nye filer under forskjellige filnavn. 3D-bilder, panoramabilder og 3D-panoramabilder kan ikke redigeres med funksjonen Bilderedigering.

Stille inn alternativer for bilderedigering:

I avspillingsmodus trykker du på **[Fn]** → et alternativ.

Alternativer

* Standard	
Ikon	Beskrivelse
	<p>Smartfilter: Bruk forskjellige filtereffekter og skap unike bilder. (Av*, Miniatyr, Soft-fokus, Gammel film 1, Gammel film 2, Halvtone, Skisse, Fiskeøye, Fjern tåke, Negativ)</p> <p> Den nye filen kan være mindre enn originalen.</p>
	<p>Røde øyne - korrigering : Fjerner røde øyne fra et bilde. (Av*, På)</p> <p> Den nye filen kan være mindre enn originalen.</p>

* Standard	
Ikon	Beskrivelse
	<p>Bakgrunnsbelysning: Korrigerer lysstyrken i et underekspontert bilde. (Av*, På)</p> <div style="display: flex; justify-content: space-around;"> <div style="text-align: center;">  <p>Før korrigering</p> </div> <div style="text-align: center;">  <p>Etter korrigering</p> </div> </div> <p> Den nye filen kan være mindre enn originalen.</p>
	<p>Endre størrelse: Endre størrelsen på et bilde.</p> <p> Tilgjengelige oppløsninger kan variere avhengig av størrelsen på det valgte bildet.</p>
	<p>Roter: Roter et bilde. (Av*, Høyre 90°, Venstre 90°, 180°, Horisontal, Vertikal)</p> <p> Du kan ikke rotere beskyttede filer eller RAW-filer.</p>

* Standard

Ikon	Beskrivelse
	<p>Ansiktsretusjering: Skjul skjønnhetsfeil i ansiktet.</p> <p> Den nye filen kan være mindre enn originalen.</p>
	<p>Lysstyrke: Juster lysstyrken til et bilde.</p> <p> Den nye filen kan være mindre enn originalen.</p>
	<p>Kontrast: Juster skarpheten til et bilde.</p> <p> Den nye filen kan være mindre enn originalen.</p>
	<p>Vignettering: Bruk retrofarger, høy kontrast og sterk vignetteffekt, som i Lomo-kameraer.</p> <p> Den nye filen kan være mindre enn originalen.</p>





Kapittel 4

Trådløst nettverk

Lær hvordan du kobler til trådløse lokalnett (WLAN) og bruker funksjoner.

Koble til et WLAN og konfigurere nettverksinnstillinger

Lær å koble til via et tilgangspunkt (AP) når du er innenfor rekkevidden til et WLAN. Du kan også konfigurere nettverksinnstillinger.

Koble til et WLAN

1 Roter modushjulet til **Wi-Fi**.





2 Velg , , ,  eller .

3 Trykk på [**MENU**] og velg deretter **Wi-Fi-innstilling**.

- I enkelte modi trykker du på [**MENU**] eller følger instruksjonene på skjermen til skjermbildet Wi-Fi-innstilling vises.
- Kameraet søker automatisk etter tilgjengelige AP-enheter.

4 Velg et AP.



Ikoner/Alternativ	Beskrivelse
Oppdater	Oppdater tilkoblingsbare APer.
	Ad hoc-AP
	Sikret AP
	WPS-AP
	Signalstyrke
WPS-knapptilkobling	Koble til et WPS-AP.
Legg til trådløst nettverk	Legg til et AP manuelt.

- Trykk på [**Fn**] for å åpne alternativene for nettverksinnstillinger.
- Når du velger et sikret AP, åpnes et popup-vindu. Angi passordene som kreves for å koble til WLAN. Du finner informasjon om hvordan du skriver inn tekst, i "Skrive inn tekst". (s. 108)
- Når det vises en påloggingsside, ser du "Bruke nettleseren for pålogging". (s. 106)
- Når du velger et usikret AP, kobler kameraet til WLAN.
- Hvis du velger et AP som støtter WPS-profil, velger du **WPS PIN-tilkobling** og skriver inn en PIN-kode på AP-enheten. Du kan også koble til et AP som støtter WPS-profil, ved å velge **WPS-knapptilkobling** på kameraet og deretter trykke på **WPS-knappen** på AP-enheten.

Stille inn nettverksalternativer

- 1 I skjermbildet Wi-Fi-innstilling går du til et AP og trykker deretter på **[Fn]**.
- 2 Velg de ulike alternativene og skriv inn nødvendig informasjon.

Alternativ	Beskrivelse
Autentifisering	Velg en nettverksgodkjenningstype.
Datakryptering	Velg en krypteringstype.
Nettverksnøkkel	Skriv inn nettverkspassordet.
IP-innstilling	Angi IP-adressen manuelt.

Angi IP-adressen manuelt

- 1 I skjermbildet Wi-Fi-innstilling går du til et AP og trykker deretter på **[Fn]**.
- 2 Velg **IP-innstilling** → **Manuell**.
- 3 Velg de ulike alternativene og skriv inn nødvendig informasjon.

Alternativ	Beskrivelse
IP	Tast inn statisk IP-adresse.
Subnet-maske	Tast inn subnetmaske.
Gateway	Tast inn gateway.
DNS-server	Tast inn DNS-adresse.

Bruke nettleseren for pålogging

Du kan angi påloggingsinformasjonen via nettleseren for pålogging når du kobler til enkelte tilgangspunkt, områder for fildeling eller skybaserte servere.

Knapp	Beskrivelse
[DISP/ISO/☰/AF]	Gå til et element eller bla på siden.
[☰]	Velg et element.
[MENU]	Få tilgang til følgende alternativer: <ul style="list-style-type: none"> • Forrige side: Gå til forrige side. • Neste side: Gå til neste side. • Last på nytt: Last inn siden på nytt. • Stopp: Stopp innlastingen av siden. • Avslutt: Lukk nettleseren for pålogging.
[☰]	Lukk nettleseren for pålogging.



- Du kan forminske eller forstørre en webside ved å bla med dreiebryteren.
- Det kan hende det er enkelte elementer du ikke kan velge, avhengig av hvilken side du er koblet til. Dette er ikke en feil.
- Det kan hende at nettleseren for pålogging ikke lukkes automatisk etter at du har logget på enkelte sider. Hvis dette skjer, lukker du nettleseren for pålogging ved å trykke på [☰], og fortsetter deretter med ønsket handling.
- Det kan ta lengre tid å laste inn påloggingssiden, avhengig av sidestørrelsen eller nettverkshastigheten. I så fall venter du til vinduet for innskriving av påloggingsinformasjon vises.



Tips for tilkobling til nettverk

- Kvaliteten på nettverkstilkoblingen avhenger av AP-et.
- Jo større avstand mellom kameraet og AP-et, jo lenger tid tar det å koble til nettverket.
- Hvis en annen enhet i nærheten bruker samme radiofrekvenssignal som kameraet, kan dette forstyrre tilkoblingen.
- Hvis AP-navnet ikke er på engelsk, kan det hende at kameraet ikke klarer å finne enheten, eller at navnet vises på feil måte.
- Kontakt nettverksadministratoren eller tjenesteleverandøren for nettverksinnstillinger eller passord.
- Hvis et WLAN krever godkjenning fra tjenesteleverandøren, kan det hende du ikke kan koble til. Kontakt nettverkstjenesteleverandøren for å koble til WLAN.
- Antall sifre i passordet kan variere avhengig av krypteringstypen.
- Avhengig av omgivelsene kan det hende at en WLAN-tilkobling ikke er mulig.
- Det kan hende at kameraet viser en WLAN-aktivert skriver i AP-listene. Du kan ikke koble til nettverket via en skriver.
- Du kan ikke koble kameraet til et nettverk og en TV samtidig. Du kan heller ikke vise bilder eller videoer på en TV mens du er koblet til et nettverk.
- Det kan tilkomme avgifter når du kobler til et nettverk. Kostnadene vil variere avhengig av vilkårene i kontrakten din.
- Hvis du ikke kan koble til et WLAN-nettverk, kan du prøve et annet tilgangspunkt fra listen over tilgjengelige tilgangspunkt.
- Du kan også koble til gratis-WLAN i enkelte andre land.
- Det kan hende at det vises en påloggingsside hvis du velger gratis-WLAN fra enkelte nettverkstjenesteleverandører. Oppgi ID og passord for å koble til WLAN-nettverket. Hvis du vil ha informasjon om registrering eller tjenesten, kan du kontakte nettverkstjenesteleverandøren.
- Vær forsiktig når du angir personlig informasjon for AP-tilkobling. Ikke angi betalings- eller kredittkortinformasjon på kameraet. Produsenten er ikke ansvarlig for problemer som skyldes at du har angitt slik informasjon.
- Tilgjengelige nettverkstilkoblinger kan variere etter land.
- WLAN-funksjonen i kameraet må overholde radiooverføringslovene i ditt område. For å sikre at du overholder reglene, bør du kun bruke WLAN-funksjonen i landet der du kjøpte kameraet.
- Prosessen for justering av nettverksinnstillinger kan variere avhengig av nettverksforholdene.
- Ikke koble til et nettverk som du ikke er autorisert til å bruke.
- Når du kobler til nettverk, må du kontrollere at batteriet er ladet helt opp.
- Hvis en DHCP-server ikke er tilgjengelig, må du lage en autoip.txt-fil og kopiere den til minnekortet i kameraet for å kunne koble til nettverket ved hjelp av Auto IP.

Skrive inn tekst

Lær hvordan du skriver inn tekst. Ikonene i tabellen nedenfor brukes til å flytte markøren, skifte mellom stor og liten bokstav og så videre. Bruk dreiehjulet eller navigasjonsknappen til å gå til ønsket bokstav, og trykk deretter på [↵] for å sette inn bokstaven.



Ikon	Beskrivelse
←	Slett siste bokstav.
◀ ▶	Flytt markøren.
↑	Bytt mellom stor og liten bokstav i ABC-modus.
.COM	Skriv inn ".com".
!@#/ABC	Veksle mellom symbolmodus og ABC-modus.
␣	Sett inn et mellomrom.
Fullført	Lagre den viste teksten.
?	Vis veiledningen for skrijving av tekst.



- Du kan kun bruke bokstaver i det engelske alfabetet, uavhengig av menyspråk.
- Du kan gå rett til **Fullført** ved å trykke på [▶].
- Du kan angi opptil 64 tegn.

Sende bilder eller videoer til en smarttelefon

Kameraet kobler til en smarttelefon som støtter MobileLink-funksjonen, via et WLAN-nettverk. Du kan enkelt sende bilder eller videoer til smarttelefonen din.



- Funksjonen MobileLink støttes av Galaxy-smarttelefoner med operativsystemet Android 2.2 eller nyere. Hvis smarttelefonen din bruker Android 2.1 OS, må du oppgradere til Android 2.2 eller nyere. Denne funksjonen støttes også av 7- og 10.1-tommers Galaxy Tab.
- Du må installere programmet Samsung MobileLink på telefonen eller enheten før du bruker denne funksjonen. Du kan laste ned programmet fra Samsung Apps eller Play Butikk.
- Hvis det ikke er noen filer i kameraminnet, kan du ikke bruke denne funksjonen.
- Du kan vise opptil 1000 filer og sende opptil 100 filer om gangen.
- Du kan ikke sende RAW-filer.

1 På kameraet roterer du modushjulet til **Wi-Fi**.

2 På kameraet velger du .

- Hvis det vises en popup-melding som ber deg om å laste ned programmet, velger du **Next**.

3 På kameraet velger du **Alle bilder** eller **Valgte bilder** for å velge filer som skal deles med andre via smarttelefonen.

- Kun de valgte filene vises på smarttelefonen.
- Hvis du valgte **Valgte bilder**, velger du **Share** på kameraet etter at du har valgt bildene som skal deles.

4 Start Samsung MobileLink-programmet på smarttelefonen.

- Les instruksjonene på skjermen nøye når du skal velge og koble til kameraet.
- Smarttelefonen kan bare kobles til ett kamera om gangen.

5 På kameraet velger du **Ja**.

6 På smarttelefonen velger du filer som skal sendes fra kameraet til smarttelefonen.

7 På smarttelefonen velger du **Kopier**.

- Kameraet sender filene.

Bruke en smarttelefon som fjernstyrt utløserknapp

Kameraet kobler til en smarttelefon via et WLAN-nettverk. Bruk smarttelefonen som en fjernstyrt utløserknapp ved hjelp av Remote Viewfinder-funksjonen. Bildet som blir tatt, vises på smarttelefonen.



- Funksjonen Remote Viewfinder støttes av Galaxy-smarttelefoner med operativsystemet Android 2.2 eller nyere. Hvis smarttelefonen din bruker Android 2.1 OS, må du oppgradere til Android 2.2 eller nyere. Denne funksjonen støttes også av 7- og 10.1-tommers Galaxy Tab.
- Du må installere programmet Remote Viewfinder på telefonen eller enheten før du bruker denne funksjonen. Du kan laste ned programmet fra Samsung Apps eller Play Butikk.

1 På kameraet roterer du modushjulet til **Wi-Fi**.



2 På kameraet velger du .



- Hvis det vises en popup-melding som ber deg om å laste ned programmet, velger du **Ja**.

3 Start Remote Viewfinder-programmet på smarttelefonen.

- Les instruksjonene på skjermen nøye når du skal velge og koble til kameraet.
- Smarttelefonen kan bare kobles til ett kamera om gangen.

4 Angi følgende fotograferingsalternativer på smarttelefonen.



Ikon	Beskrivelse
	Blitsalternativ
	Selvutløseralternativ
	Bildestørrelse

- Når du bruker denne funksjonen, er det noen av knappene på kameraet som ikke er tilgjengelige.
- Zoomknappen og utløserknappen på smarttelefonen vil ikke fungere når du bruker denne funksjonen.
- Remote Viewfinder-modus støtter bare bildestørrelsene  og .

5 Berør og hold på på smarttelefonen for å fokusere.

- Fokuset blir automatisk satt til multi-AF.

6 Slipp for å ta bildet.

- Bildet blir lagret på kameraet.
- Berør bildet nederst på skjermen for å lagre det på smarttelefonen. Hvis du har tatt et bilde med bildestørrelsen , blir størrelsen endret til 1616X1080. Hvis du har tatt et bilde med bildestørrelsen , blir størrelsen endret til 640X360.



- Når du bruker denne funksjonen, kan den ideelle avstanden mellom kameraet og smarttelefonen variere, avhengig av omgivelsene.
- Smarttelefonen må være innen 7 m fra kameraet for at du skal kunne bruke denne funksjonen.
- Det vil ta litt tid før bildet blir tatt, etter at du har sluppet  på smarttelefonen.
- Remote Viewfinder-funksjonen deaktiveres i følgende situasjoner:
 - det kommer et innkommende anrop på smarttelefonen
 - kameraet eller smarttelefonen slås av
 - minnet er fullt
 - en av enhetene mister WLAN-tilkoblingen
 - Wi-Fi-tilkoblingen er dårlig eller ustabil



Bruke webområder for deling av bilder eller videoer

Last opp bildene og videoene dine til webområder for deling av filer. Tilgjengelige webområder vises på kameraet.

Gå til et webområde

1 Roter modushjulet til **Wi-Fi**.

2 Velg .

3 Velg et webområde.

- Kameraet prøver automatisk å koble til WLAN via den sist tilkoblede AP-enheten.
- Hvis kameraet ikke har vært koblet til WLAN tidligere, søker det etter tilgjengelige AP-enheter. (s. 104)

4 Angi ID og passord, og velg deretter **Login**.

- Du finner informasjon om hvordan du skriver inn tekst, i "Skriver inn tekst". (s. 108)
- Du velger en ID fra listen ved å velge ▼ → en ID.
- Hvis du har logget på webområdet tidligere, kan du bli logget inn automatisk.



Du må ha en eksisterende konto på fildelingswebområdet for å kunne bruke denne funksjonen.

Laste opp bilder eller video

1 Gå til webområdet med kameraet.



2 Bla til filene du vil laste opp, og trykk deretter på .

- Du kan velge opptil 20 filer. Totalstørrelsen må være 10 MB eller mindre.

3 Velg **Upload**.

- Hvis du koblet til Facebook, velger du **Upload** → **Last opp**.
- Hvis du koblet til Facebook, kan du skrive inn kommentarer ved å velge boksen **Kommentar**. Du finner informasjon om hvordan du skriver inn tekst, i "Skriver inn tekst". (s. 108)



- Du kan ikke laste opp RAW-filer.
- Du kan laste opp inntil 20 filer samtidig.
- Du kan ikke laste opp filer hvis filstørrelsen er over grensen. Maksimal bildeoppløsning du kan laste opp, er 2M, og den lengste videoen du kan laste opp, er en video spilt inn ved å bruke . Hvis den valgte bildeoppløsningen er høyere enn 2M, blir størrelsen automatisk endret til en lavere oppløsning. Hvis du koblet til Facebook, blir bildeoppløsningen endret til 1M.
- Metoden for opplasting av bilder og videoer kan variere avhengig av det valgte webområdet.
- Hvis du ikke får tilgang til et webområde på grunn av en brannmur eller innstillinger for brukergodkjenning, kontakter du nettverksadministratoren eller tjenesteleverandøren.
- Bilder eller videoer som er lastet opp, kan automatisk få navn etter datoen de ble tatt.
- Hastigheten på Internett-tilkoblingen kan påvirke hvor raskt bildene lastes opp eller websidene åpnes.
- Hvis det ikke er noen filer i kameraminnnet, kan du ikke bruke denne funksjonen.
- Du kan også laste opp bilder eller videoer til webområder for fildeling i avspillingsmodus ved å trykke på **[MENU]** og deretter velge   → **Del (Wi-Fi)** → ønsket webområde.





Sende bilder eller videoer via e-post

Du kan endre innstillingene i e-postmenyen og sende bilder eller videoer som er lagret på kameraet, via e-post.

Endre e-postinnstillinger

I e-postmenyen kan du endre innstillingene for lagring av informasjon. Du kan også angi eller endre e-postpassordet. Du finner informasjon om hvordan du skriver inn tekst, i "Skriver inn tekst". (s. 108)

Lagre informasjon

- 1 Roter modushjulet til **Wi-Fi**.
- 2 Velg .
- 3 Trykk på **[MENU]**.
- 4 Velg  → **Senderinnstilling**.

- 5 Velg **Navn**-boksen, skriv inn navnet ditt og velg deretter **Fullført**.



- 6 Velg **E-post**-boksen, skriv inn e-postadressen din og velg deretter **Fullført**.
- 7 Velg **Lagre** for å lagre endringene.
 - Du kan slette informasjonen ved å velge **Nullstill**.

Angi et e-postpassord

- 1 Roter modushjulet til **Wi-Fi**.
- 2 Velg .
- 3 Trykk på **[MENU]**.
- 4 Velg  → **Angi passord** → **På**.
 - Du kan deaktivere passordet ved å velge **Av**.
- 5 Trykk på  når popup-vinduet vises.
 - Popup-vinduet forsvinner automatisk, selv om du ikke trykker på .
- 6 Skriv inn et 4-sifret passord.
- 7 Skriv inn passordet på nytt.
- 8 Trykk på  når popup-vinduet vises.
 - Popup-vinduet forsvinner automatisk, selv om du ikke trykker på .



Hvis du har mistet passordet, kan du nullstille det ved å velge **Nullstill** på skjermbildet for passordinnstilling. Når du nullstiller informasjonen, slettes tidligere lagret brukerinnsstillingsinformasjon, e-postadresse og liste over nylig sendt e-post.

Endre e-postpassordet

- 1 Roter modushjulet til **Wi-Fi**.
- 2 Velg .
- 3 Trykk på **[MENU]**.
- 4 Velg  → **Endre passord**.
- 5 Skriv inn det gjeldende, 4-sifrede passordet.
- 6 Skriv inn et nytt 4-sifret passord.
- 7 Skriv inn det nye passordet på nytt.
- 8 Trykk på  når popup-vinduet vises.
 - Popup-vinduet forsvinner automatisk, selv om du ikke trykker på .

Sende bilder eller videoer via e-post

Du kan sende bilder eller videoer som er lagret på kameraet, via e-post. Du finner informasjon om hvordan du skriver inn tekst, i "Skrive inn tekst". (s. 108)

1 Roter modushjulet til **Wi-Fi**.

2 Velg .

3 Velg **Avsender** -boksen, skriv inn e-postadressen din og velg deretter **Fullført**.

- Hvis du har lagret informasjonen allerede, blir den satt inn automatisk. (s. 114)
- Du kan bruke en adresse fra listen over tidligere mottakere, ved å velge ▼ → en adresse.

4 Velg **Mottaker**-boksen, skriv inn en e-postadresse og velg deretter **Fullført**.

- Du kan bruke en adresse fra listen over tidligere mottakere, ved å velge ▼ → en adresse.
- Velg + for å legge til ytterligere mottakere. Du kan legge inn opptil 30 mottakere.
- Velg ✕ for å slette en adresse fra listen.

5 Velg **Next**.

6 Bla til filene som skal sendes, og trykk deretter på [OK].

- Du kan velge opptil 20 filer. Totalstørrelsen må være 7 MB eller mindre.

7 Velg **Send**.

8 Velg **Kommentar**-boksen, skriv inn kommentaren din og velg deretter **Fullført**.

9 Velg **Send**.

- Kameraet prøver automatisk å koble til WLAN via den sist tilkoblede AP-enheten, og sende e-posten.
- Hvis kameraet ikke har vært koblet til WLAN tidligere, søker det etter tilgjengelige AP-enheter. (s. 104)



- Du kan ikke sende RAW-filer.
- Du kan sende opptil 20 filer samtidig.
- Selv om det ser ut til at et bilde er overført, kan feil ved mottakerens e-postkonto føre til at bildet avises eller registreres som spam.
- Det kan hende du ikke kan sende e-post hvis det ikke finnes en tilgjengelig nettverkstilkobling eller hvis kontoinnstillingene for e-post ikke er riktige.
- Du kan ikke sende en e-post hvis filstørrelsen er over grensen. Maksimal bildeoppløsning for sending er 2M, og den lengste videoen du kan sende, er video spilt inn med **240 WEB**. Hvis den valgte bildeoppløsningen er høyere enn 2M, blir størrelsen automatisk endret til en lavere oppløsning.
- Hvis du ikke kan sende en e-post på grunn av en brannmur eller innstillinger for brukergodkjenning, kontakter du nettverksadministratoren eller tjenesteleverandøren.
- Hvis det ikke er noen filer i kameraminnnet, kan du ikke bruke denne funksjonen.
- Du kan også sende en e-post i avspillingsmodus ved å trykke på **[MENU]** og deretter velge **▶ [i] → Del (Wi-Fi) → E-post**.



Laste opp bilder til en skybasert server

Du kan laste opp bilder til SkyDrive. Hvis du vil laste opp bilder, må du gå til Microsofts webområde og registrere deg før du kobler til kameraet.

1 Roter modushjulet til **Wi-Fi**.

2 Velg .

- Hvis det vises en popup-melding som ber deg om å opprette en konto, velger du **OK**.
- Kameraet prøver å koble til WLAN via det sist tilkoblede AP-et.
- Hvis kameraet ikke har vært koblet til WLAN tidligere, søker det etter tilgjengelige AP-enheter. (s. 104)

3 Logg på med ID og passord.

- Du finner informasjon om hvordan du skriver inn tekst, i "Skrive inn tekst". (s. 108)
- Hvis du koblet til SkyDrive, ser du "Bruke nettleseren for pålogging". (s. 106)

- Trykk på **[MENU]** for å bruke alternativmenyer.

Alternativ	Beskrivelse
Forrige side	Gå til forrige side.
Neste side	Gå til neste side.
Last på nytt	Last inn siden på nytt.
Stopp	Stopp innlastingen av siden.
Avslutt	Lukk nettleseren for pålogging.

4 Bla til bildene du vil laste opp, og trykk deretter på .

5 Velg Upload.



- Du kan også laste opp bilder til en skybasert server i avspillingsmodus ved å trykke på **[MENU]** og deretter velge   → **Del (Wi-Fi)** → en skybasert server.
- Hvis det ikke er noen bilder i kameraminnnet, kan du ikke bruke denne funksjonen.
- Når du laster opp bilder til SkyDrive, endres størrelsen på dem til 2M mens sideforholdet opprettholdes.

Bruke Autokopiering til å sende bilder eller videoer

Du kan sende bilder eller videoer som du har tatt med kameraet, trådløst til en PC. Autokopiering-funksjonen fungerer kun med Windows-operativsystemet.



Installere programmet for autokopiering på PCen

- 1 Installer Intelli-studio på PC-en. (s. 146)
- 2 Koble kameraet til datamaskinen med USB-kabelen.
- 3 Klikk på **OK** i popup-vinduet.
 - Autokopiering-programmet installeres på PC-en. Fullfør installeringen ved å følge instruksjonene på skjermen.
- 4 Fjern USB-kabelen.
- 5 Koble kameraet til PC-en igjen med USB-kabelen.
 - Kameraet lagrer informasjon om PC-en, slik at kameraet kan sende filer til den.



Kontroller at PC-en er tilkoblet et nettverk før du installerer programmet. Hvis ingen Internett-tilkobling er tilgjengelig, må du installere programmet fra den medfølgende CD-en.

Sende bilder eller videoer til en PC

- 1 Roter modushjulet til **Wi-Fi**.
- 2 Velg .
 - Du må konfigurere informasjonen om sikkerhetskopi-PCen for å bruke Autokopieringsfunksjonen. Hvis du vil ha mer informasjon, kan du se "Installere programmet for autokopiering på PCen". (s. 119)
- 3 Trykk på **[MENU]** for å angi alternativer.
 - Du kan slå av PC-en automatisk etter at overføringen er fullført, ved å velge  → **Slå av PC etter kopiering** → **På**.
 - Du kan vise hjelpen for Autokopiering-funksjonen ved å velge  → **Hjelp**.
- 4 Trykk på **[OK]** for å starte sikkerhetskopieringen.
 - Trykk på **[OK]** for å avbryte sendingen.
 - Du kan ikke velge enkeltfiler for sikkerhetskopiering. Denne funksjonen sikkerhetskopierer bare nye filer på kameraet.
 - Fremdriften til sikkerhetskopieringen vises på PC-skjermen.
 - Når overføringen er fullført, slås kameraet automatisk av etter omtrent 30 sekunder. Velg **Avbryt** for å gå tilbake til forrige skjermbilde og hindre at kameraet slås av automatisk.



- Hvis PC-en har støtte for funksjonen Wake on LAN (WOL), kan du slå på PC-en automatisk ved å søke etter den fra kameraet. (s. 124)
- Når du kobler kameraet til WLAN, må du velge det AP-et som er koblet til PC-en.
- Kameraet vil søke etter tilgjengelige tilgangspunkter selv om du kobler kameraet til det samme tilgangspunktet igjen.
- Hvis du slår av kameraet eller tar ut batteriet under sending av filer, blir filoverføringen avbrutt.
- Når du bruker denne funksjonen, er kun **[Av/på]** tilgjengelig på kameraet.
- Du kan kun koble ett kamera til PC-en om gangen for sending av filer.
- Kopieringen kan bli avbrutt på grunn av nettverksforholdene.
- Bilder eller videoer kan bare sendes til en PC én gang. Filene kan ikke sendes på nytt selv om du kobler kameraet til en annen PC.
- Hvis det ikke er noen filer i kameraminnet, kan du ikke bruke denne funksjonen.
- Du må slå av Windows-brannmuren og andre brannmurer før du bruker denne funksjonen.
- Du kan sende opptil 1000 filer.
- I PC-programvaren må servernavnet være angitt med latinsk alfabet og bestå av maksimalt 48 tegn.



Se bilder eller videoer på en TV aktivert for TV-kobling

TV-kobling er en teknologi for deling av mediefiler mellom et kamera og en TV som er koblet til samme AP-enhet. Med denne teknologien kan du se bilder eller videoer på en widescreen-TV.

1 Roter modushjulet til **Wi-Fi**.



2 Velg .

- Hvis det vises en veiledningsmelding, trykker du på .
- Kameraet prøver automatisk å koble til WLAN via den sist tilkoblede AP-enheten.
- Hvis kameraet ikke har vært koblet til WLAN tidligere, søker det etter tilgjengelige AP-enheter. (s. 104)

3 Koble TV-en til et trådløst nettverk via en AP-enhet.

- Se bruksanvisningen til TV-en for å få mer informasjon.

4 Søk etter kameraet på TV-en, og bla gjennom de delte bildene og videoene.

- Se bruksanvisningen til TV-en for å få informasjon om hvordan du søker etter kameraet og blar gjennom bildene og videoene på TV-en.
- Det kan hende at videoer ikke spilles jevnt av, avhengig av TV-typen eller nettverksforholdene. Hvis dette skjer, kan du spille inn videoen på nytt i  eller -kvalitet og spille den av en gang til. Hvis videoene ikke spilles av jevnt på TV-en over den trådløse tilkoblingen, kobler du kameraet til TV-en med en AV-kabel.

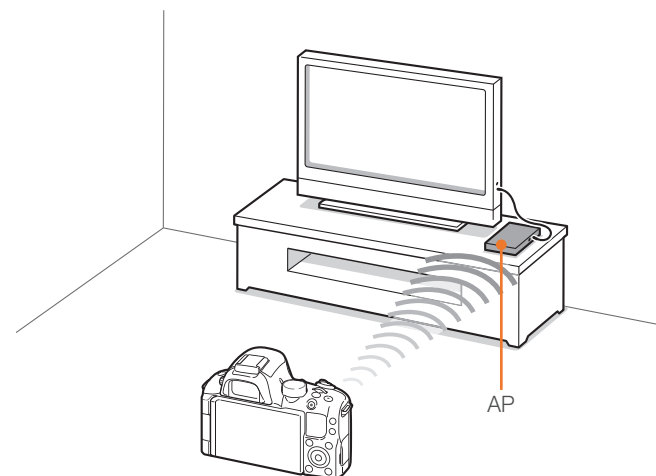





- Du kan ikke dele RAW-filer.
- Du kan dele opptil 1000 bilder eller videoer.
- På TV-skjermen kan du bare se bilder eller videoer du har tatt med kameraet.
- Rekkevidden til den trådløse tilkoblingen mellom kameraet og TV-en kan variere avhengig av AP-spesifikasjonene.
- Hvis kameraet er koblet til 2 TV-er, kan avspillingshastigheten bli redusert.
- Du kan bare bruke denne funksjonen med TV-er aktivert for TV-kobling.
- Bildene eller videoene blir delt i opprinnelig størrelse.
- Noen videoer kan bli bufret senere enn andre.
- Delte bilder eller videoer blir ikke lagret på TV-en, men de kan lagres på kameraet i henhold til TV-ens spesifikasjoner.
- Overføring av bilder eller videoer til TV-en kan ta litt tid, avhengig av nettverkstilkoblingen, antallet filer som skal deles, eller størrelsen på filene.
- Hvis du slår av kameraet på en unormal måte mens du ser på bilder eller videoer på en TV (for eksempel ved å ta ut batteriet), antar TV-en at kameraet fortsatt er tilkoblet.
- Rekkefølgen på bilder eller videoer på kameraet kan være annerledes enn på TV-en.
- Avhengig av antallet bilder eller videoer du vil dele, kan det ta litt tid å laste inn bildene eller videoene og fullføre den innledende konfigurasjonsprosessen.
- Hvis du kontinuerlig bruker TV-ens fjernkontroll eller utfører andre operasjoner på TV-en mens du ser på bilder eller videoer på TV-en, kan dette forhindre at denne funksjonen fungerer ordentlig.
- Hvis du endrer rekkefølgen på eller sorterer filene på kameraet mens du ser på dem på en TV, må du gjenta den innledende konfigurasjonsprosessen for å oppdatere listen over filer på TV-en.
- Hvis det ikke er noen filer i kameraminnet, kan du ikke bruke denne funksjonen.
- Vi anbefaler at du bruker en nettkabel til å koble TV-apparatet til din AP-enhet. Dette minimerer flimring som kan oppstå når du streamer innhold.



Sende bilder via Wi-Fi Direct

Når kameraet via WLAN kobles til en enhet som støtter funksjonen Wi-Fi Direct, kan du sende bilder til enheten. Det er ikke sikkert at alle enheter støtter denne funksjonen.

- 1 På enheten slår du på alternativet for Wi-Fi Direct.
- 2 På kameraet blar du til et bilde i avspillingsmodus.
- 3 Trykk på **[MENU]**, og velg deretter  **T** → **Del (Wi-Fi)** → **Wi-Fi Direct**.
 - I enkeltbildevisning kan du bare sende ett bilde om gangen.
 - I miniatyrbildevisning kan du velge flere bilder ved å bla til miniatyrbildene og trykke på . Velg **Send** når du er ferdig med å velge bilder.

4 Velg enheten fra kameraets liste over Wi-Fi Direct-enheter.

- Kontroller at alternativet Wi-Fi Direct for enheten er slått på.
- Du kan også velge kameraet ditt fra enhetens liste over Wi-Fi Direct-enheter.

5 På enheten lar du kameraet kobles til enheten.

- Bildet blir sendt til enheten.



- Du kan sende opptil 20 filer samtidig.
- Hvis det ikke er noen bilder i kameraminnnet, kan du ikke bruke denne funksjonen.
- Hvis du avbryter tilkoblingsforsøket før det blir fullført, kan det hende at kameraet ikke kan koble til enheten igjen. I så fall oppdaterer du enheten med den nyeste fastvaren.

Om funksjonen Wake on LAN (WOL)

Med WOL-funksjonen kan du automatisk slå på eller aktivere en PC ved hjelp av kameraet. Denne funksjonen har vært tilgjengelig for Samsung-PC-er de siste 5 årene (ikke tilgjengelig for "alt i ett"-PC-er).



Andre endringer i PC-ens BIOS-innstillinger enn de som er beskrevet nedenfor, kan skade PC-en. Produsenten er ikke ansvarlig for skader som er forårsaket av at du har endret PC-ens BIOS-innstillinger.

Stille inn PC-en for aktivering fra hvilemodus

- 1 Klikk på **Start** og åpne **Control Panel** (Kontrollpanel).
- 2 Konfigurer nettverkstilkoblingen.
 - Windows 7:
Klikk på **Network and Internet** (Nettverk og Internett) → **Network and Sharing Center** (Nettverks- og delingssenter) → **Change adapter settings** (Endre innstillinger for nettverkskort).
 - Windows Vista:
Klikk på **Network and Internet** (Nettverk og Internett) → **Network and Sharing Center** (Nettverks- og delingssenter) → **Manage network connections** (Administrer nettverkstilkoblinger).
 - Windows XP:
Klikk på **Network and Internet Connection** (Nettverks- og Internett-tilkoblinger) → **Network Connection** (Nettverkstilkoblinger).
- 3 Høyreklikk på **Local Area** (Lokal tilkobling) og klikk deretter på **Properties** (Egenskaper).
- 4 Klikk på **Configure** (Konfigurer) → kategorien **Power manage** (Strømstyring) → **Allow this device to wake the computer** (Tillat at denne enheten reaktiverer datamaskinen).
- 5 Klikk på **OK**.
- 6 Start PC-en på nytt.

Stille inn PC-en for påslåing

- 1 Slå på PC-en og trykk på F2 mens PC-en starter opp.
 - BIOS-innstillingsmenyen vises.
- 2 Velg kategorien **Advanced** (Avansert) → **Power management Setup** (Strømstyringsoppsett).
- 3 Velg **Resume on PME** (Fortsett ved PME) → **Enabled** (Aktivert).
- 4 Trykk på F10 for å lagre endringene og fortsette oppstartingen.
- 5 Klikk på **Start** og åpne **Control Panel** (Kontrollpanel).
- 6 Konfigurer nettverkstilkoblingen.
 - Windows 7:
Klikk på **Network and Internet** (Nettverk og Internett) → **Network and Sharing Center** (Nettverks- og delingssenter) → **Change adapter settings** (Endre innstillinger for nettverkskort).
 - Windows Vista:
Klikk på **Network and Internet** (Nettverk og Internett) → **Network and Sharing Center** (Nettverks- og delingssenter) → **Manage network connections** (Administrer nettverkstilkoblinger).
 - Windows XP:
Klikk på **Network and Internet Connection** (Nettverks- og Internett-tilkoblinger) → **Network Connection** (Nettverkstilkoblinger).

- 7 Velg drivere som er relatert til nettverkskortet.

- 8 Klikk på kategorien **Advanced** (Avansert) og angi WOL-menyen.



- Du kan ikke bruke denne funksjonen gjennom en brannmur eller hvis et sikkerhetsprogram er installert.
- PC-en må ha aktiv tilkobling til lokalnettet for at den skal kunne slås på med WOL-funksjonen. Kontroller at indikatorlampen på LAN-porten på PC-en lyser, noe som viser at LAN-tilkoblingen er aktiv.
- Det kan hende at kameraet kun kan aktivere PC-en, avhengig av PC-modell.
- Navnene på WOL-innstillingsmenyen kan variere, avhengig av PC-ens operativsystem eller drivere.
 - eksempler på innstillingsmeny navn: Aktiver PME, Wake on LAN og så videre.
 - eksempler på innstillingsmeny verdier: Aktiver, Magisk pakke og så videre.

Kapittel 5



Kamerainnstillingsmeny

Lær om brukerinstillinger og menyen med generelle innstillinger. Du kan justere innstillingene slik at de passer dine behov og preferanser bedre.

Brukerinnstillinger

Du kan stille inn brukermiljøet med disse innstillingene.

Stille inn brukeralternativer:

I fotograferingsmodus trykker du på **[MENU]** →   eller  → et alternativ.



Tilgjengelige elementer og rekkefølgen på dem kan variere avhengig av fotograferingsmodus.

ISO-tilpassing

ISO-trinn

Du kan justere størrelsen for ISO-følsomheten i trinn på enten 1/3 eller 1.

Automatisk ISO-rekkevidde

Du kan angi maksimal ISO-verdi som hvert EV-trinn velges under, når du angir ISO Auto.

* Standard

Alternativ	Verdi
1 trinn	ISO 200, ISO 400, ISO 800*, ISO 1600, ISO 3200
1/3 trinn	ISO 125, ISO 160, ISO 200, ISO 250, ISO 320, ISO 400, ISO 500, ISO 640, ISO 800*, ISO 1000, ISO 1250, ISO 1600, ISO 2000, ISO 2500, ISO 3200

Støyreduksjon

Bruk støyreduksjon til å redusere den visuelle støyen i bilder.

* Standard

Alternativ	Beskrivelse
Høy ISO NR	Denne funksjonen reduserer støy som kan forekomme når du angir en høy ISO-følsomhet. (Av , På*)
Lang NR	Denne funksjonen reduserer støy når du stiller inn kameraet til lang eksponering. (Av , På*)

Brakett angitt

Du kan stille inn alternativer for AE BKT, WB BKT og Bildeveiviserbrakett.

Alternativ	Beskrivelse
Autoeksponeringsbrakett angitt	<p>Still inn rekkefølgen og området for trinnvis justering.</p> <ul style="list-style-type: none"> Brakettrekkefølge: Angi i hvilken rekkefølge kameraet skal ta originalen, det lysere bildet og det mørkere bildet (representert av 0, + og -). Brakettområde: Angi eksponeringsområdet til de 3 bildene med trinnvis justering.

Alternativ	Beskrivelse
Hvitbalansebrakett angitt	Angi hvitbalanseintervallområdet til de 3 bildene med trinnvis justering. For eksempel justerer AB-/ +3 verdien for gult pluss eller minus tre trinn. MG-/ +3 justerer verdien for rødt med samme mengde.
Bildeveiviserbrakett angitt	Velg 3 innstillinger for bildeveiviseren som kameraet skal bruke til å ta 3 bilder med trinnvis justering.

DMF (Direct Manual Focus)

Du kan justere fokus manuelt ved å rotere fokusringen etter at du har oppnådd fokus ved å trykke [**Utløser**] halvveis ned. Det er ikke sikkert denne funksjonen er tilgjengelig for alle objektiver.

AF-prioritet

Du kan stille inn kameraet til bare å ta bilder når motivet er i fokus.



Når du tar kontinuerlige bilder eller seriebilder, vil kameraet ta bilder selv om AF-prioritetsfunksjonen er slått på og motivet ikke er i fokus.

Lagre som tilpasset modus

Du kan opprette dine egne fotograferingsmodi ved å justere alternativer og lagre dem. (**C1**, **C2**, **C3**)

iFn-tilpasning

Du kan velge alternativer som kan justeres når du trykker på [**i-Function**] på et i-Function-objektiv.

Alternativ	Beskrivelse
Blender	Angi for å justere blenderverdien.
Lukkerhastighet	Angi for å justere lukkerhastigheten.
EV	Angi for å justere eksponeringsverdien.
ISO	Angi for å justere ISO-følsomheten.
HB	Angi for å justere hvitbalansen.
i zoom	Angi for å justere zoomforholdet.

Knappetilordning

Du kan endre funksjonen som er tilordnet AEL-, forhåndsvisnings- og tilpasningsknappene.

* Standard

Knapp	Funksjon
AEL	<p>Du kan angi AEL-knappens funksjon. AEL- og AFL-funksjonene lagrer henholdsvis eksponeringsverdi og fokusområde når du tar et bilde. Du kan velge mellom tre innstillinger for AEL-knappen:</p> <ul style="list-style-type: none"> • AEL*, som utfører funksjonen for autoeksponeringslås. Når AEL er på, utløser du funksjonen for autofokuslås når du trykker [Utløser] halvveis ned. • AEL-hold, som utfører funksjonen for autoeksponeringslås. Eksponeringen forblir låst selv etter at du har tatt et bilde. • AFL, som utfører funksjonen for autofokuslås. Når AFL er på, utløser du funksjonen for autoeksponeringslås når du trykker [Utløser] halvveis ned. • AEL + AFL, som utfører funksjonene for autoeksponerings- og autofokuslås samtidig.
Forhåndsvisning	<p>Du kan tilordne én av følgende funksjoner til knappen for forhåndsvisning av dybdeskarphet:</p> <ul style="list-style-type: none"> • Ettrykks HB, som utfører funksjonen for tilpasset hvitbalanse. • Optisk forhåndsvisning*, som utfører funksjonen for forhåndsvisning av dybdeskarphet for gjeldende blenderverdi. (s. 24) • RAW + med én berøring, som aktiverer eller deaktiverer RAW+JPEG-funksjonen.

* Standard

Knapp	Funksjon
Tilpass	<p>Du kan angi funksjonen for tilpasningsknappen.</p> <ul style="list-style-type: none"> • Bildeveiviser*, som lar deg velge et alternativ for Bildeveiviser direkte. • Hvitbalanse, som lar deg velge et alternativ for hvitbalanse direkte. • AF-område, som lar deg velge et alternativ for autofokusområde direkte.

Velg skjerm

Du kan angi hvordan kameraets skjerm og søker fungerer.

* Standard

Alternativ	Beskrivelse
Auto*	Angi at nærhetssensoren skal velge skjermen eller søkeren automatisk.
Kun EVF	Angi at søkeren skal brukes.
Main Display	Angi at skjermen skal brukes.





- Wi-Fi-funksjoner og funksjonene **Lagre som tilpasset modus**, **Lysbildeshow**, **Bilredigering** og **DPOF** er ikke tilgjengelige når du bruker søkeren.
- Kameraet velger ikke automatisk skjermen eller søkeren når du spiller inn eller spiller av videoer. Hvis du for eksempel begynner å spille inn eller spille av en video mens du ser gjennom søkeren, vil ikke hovedskjermen være tilgjengelig under innspilling eller avspilling.

Brukerskjerm

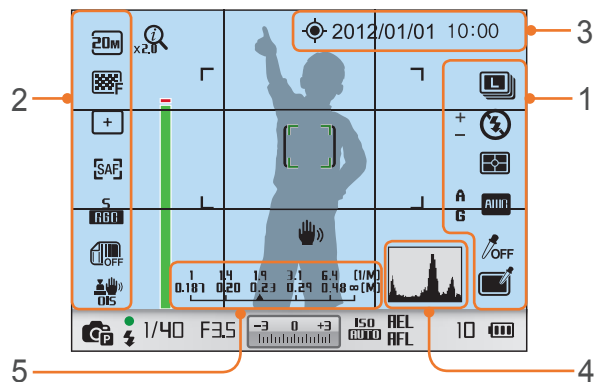
Du kan legge til eller fjerne fotograferingsinformasjon fra skjermen.

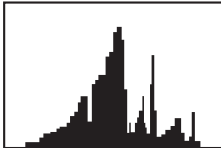

Nr.	Beskrivelse
1	Høyre ikoner Angir at ikoner skal vises på høyre side i fotograferingsmodus.
2	Venstre ikoner Angir at ikoner skal vises på venstre side i fotograferingsmodus.
3	Dato og klokkeslett Angir at dato og klokkeslett skal vises.

Nr.	Beskrivelse
4	<p>Histogram Slå på eller av histogram på skjermen.</p> <p>Om histogrammer Et histogram er en graf som viser fordeling av lysstyrke i et bilde. Et histogram som heller mot venstre, indikerer et mørkt bilde. Et histogram som heller mot høyre, indikerer et lyst bilde. Høyden på grafen er relatert til fargeinformasjon. Grafen blir høyere hvis en bestemt farge er mer tilstede i bildet.</p> <div style="display: flex; justify-content: space-around; align-items: center;">    </div> <div style="display: flex; justify-content: space-around; text-align: center;"> <p>Utilstrekkelig eksponering</p> <p>Balansert eksponering</p> <p>Overdreven eksponering</p> </div>
5	<p>Avstandsskala Angi at avstanden mellom et motiv og kameraet skal vises når du setter på et objektiv som støtter funksjonen Avstandsskala. (Av, ft, m*)</p> <div style="border: 1px solid gray; padding: 5px; margin-top: 10px;">  Denne funksjonen er kun tilgjengelig når du setter på et objektiv som støtter funksjonen Avstandsskala. </div>

Rutenett

Velg en guide som hjelper deg med å sette sammen en scene.
(Av*, 3 X 3, 2 X 2, Kryss, Diagonal)

Korrigerer av forvrengning

Du kan korrigerer linseforvrengning som kan forekomme fra objektiver. Det er ikke sikkert denne funksjonen er tilgjengelig for alle objektiver.

AF-lampe

Når du fotograferer på mørke steder, slår du på AF-lampen for å få bedre autofokus. Autofokus fungerer mer nøyaktig på mørke steder når AF-lampen er på.

E-lukker

Alternativ	Beskrivelse
Av	Angi at den mekaniske lukkeren skal brukes. Den raskeste lukkerhastigheten er begrenset til 1/4000 s.
På	Angi at den elektroniske lukkergardinen skal brukes først, og den mekaniske etterpå. Dette lar deg bruke høye lukkerhastigheter fra 1/4000 til 1/8000 s.



- Denne funksjonen er kun tilgjengelig når du setter på et Samsung-objektiv med Samsung NX-feste.
- Når du bruker en linse med stor diameter og en rask lukkerhastighet, kan en "bokeh"-effekt (en estetisk uskarphet i områder utenfor fokus) påvirkes av motivet og opptaksforholdene. For å få bokeh-effekten til å vises riktig, angir du **E-lukker** til **Av**.

Innstilling 1

Lær om menyobjektene i innstilling 1.

Stille inn
alternativer for
innstilling 1:

I fotograferings- eller avspillingsmodus trykker du på
[MENU] →  → et alternativ.

* Standard

Element	Beskrivelse
Language	Angi språket kameraet viser på skjermen.
Filnavn	<p>Stiller inn metode for å lage filnavn.</p> <ul style="list-style-type: none"> • Standard*: SAM_XXXX.JPG (sRGB)/_SAMXXXX.JPG (Adobe RGB) • Dato: <ul style="list-style-type: none"> - sRGB-filer – MMDDxxxx.JPG. For eksempel vil filnavnet være 0101xxxx.jpg for et bilde som blir tatt 1. januar. - Adobe RGB-filer – _MDDxxxx.JPG for månedene januar–september. For månedene oktober–desember erstattes månedstallet med bokstavene A (oktober), B (november) og C (desember). Et bilde som tas 3. februar, vil altså få filnavnet _203xxxx.jpg. For et bilde som blir tatt 5. oktober, vil filnavnet være _A05xxxx.jpg.

* Standard

Element	Beskrivelse
Filnummer	<p>Angir metode for nummerering av filer og mapper.</p> <ul style="list-style-type: none"> • Nullstill: Etter at du bruker nullstillingsfunksjonen, starter neste filnavn på 0001. • Serier*: Nye filnumre fortsetter den eksisterende nummerrekkefølgen, selv om du har installert et nytt minnekort, formatert kortet eller slettet alle bilder. <div style="border: 1px solid #ccc; padding: 5px; margin-top: 10px;">  <ul style="list-style-type: none"> • Det første mappenavnet er 100PHOTO. Hvis du har valgt sRGB-fargekart og standard filnavn, er det første filnavnet SAM_0001. • Numrene i filnavnet øker med 1 fra SAM_0001 til SAM_9999. • Mappenumre økes med 1 fra 100PHOTO til 999PHOTO. • Maksimalt antall filer som kan lagres i en mappe, er 9999. • Filnumre tildeles i henhold til DCF-spesifikasjonene (designregel for kamerafilssystem). • Hvis du endrer et filnavn (for eksempel på en datamaskin), kan ikke kameraet spille av filen. </div>
Mappetype	<p>Velger mappetype.</p> <ul style="list-style-type: none"> • Standard*: XXXPHOTO • Dato: XXX_MMDD

* Standard

Element	Beskrivelse
Format	<p>Formater minnekortet. Formatering klargjør et minnekort for bruk i kameraet og sletter alle eksisterende filer, inkludert beskyttede filer. (Ja, Nei)</p> <p> Feil kan forekomme hvis du bruker et minnekort som er formatert av et kamera av et annet merke, en minnekortleser eller en datamaskin. Formater minnekort i kameraet før du bruker dem til å ta bilder.</p>
Nullstill	<p>Tilbakestill oppsettsmeny og fotograferingsalternativer til fabrikkinnstillingene. (Dato, klokkeslett, språk og videoutgangsinstillinger blir ikke endret.) (Ja, Nei)</p>



Innstilling 2

Lær om menyobjektene i innstilling 2.





Stille inn alternativer for innstilling 2:

I fotograferings- eller avspillingsmodus trykker du på **[MENU]** →  → et alternativ.

* Standard

Element	Beskrivelse
Hurtigvisning	Angi tidslengde for hurtigvisning – tiden kameraet viser et bilde rett etter at du tar det. (Av, 1 sek*, 3 sek, 5 sek, Hold)
Displayjustering	Juster skjermens lysstyrke, innstilling for automatisk lysstyrke, skjermfarge eller vaterpass. <ul style="list-style-type: none"> • Display Lysstyrke: Du kan justere skjermens lysstyrke manuelt. • Auto lysstyrke: Slår automatisk lysstyrke på eller av. (Av, På*) • Skjermfarge: Du kan justere skjermfargen manuelt. • Horisontal kalibrering: Kalibrer vaterpasset. Hvis vaterpasset ikke er rett, plasserer du kameraet på et rett underlag og følger instruksjonene på skjermen. <div style="border: 1px solid gray; padding: 5px; margin-top: 10px;">  <ul style="list-style-type: none"> • Du kan ikke få tilgang til alternativet Horisontal kalibrering i avspillingsmodus. • Du kan ikke kalibrere nivåmåleren i stående retning. </div>

* Standard

Element	Beskrivelse
Automatisk visning fra	Angi når skjermen skal slås av. Skjermen slås av hvis du ikke har brukt kameraet i tiden du har angitt. (Av, 30 sek*, 1 min, 3 min, 5 min, 10 min)
Strømsparing	Stiller inn strømsparingstid. Kameraet slår seg av hvis du ikke bruker det i tiden du har angitt. (30 sek, 1 min*, 3 min, 5 min, 10 min, 30 min) <div style="border: 1px solid gray; padding: 5px; margin-top: 10px;">  <ul style="list-style-type: none"> • Kameraet beholder strømsparingsinnstillingen selv om du skifter batteri. • Det er ikke sikkert at strømsparing fungerer hvis kameraet er koblet til en datamaskin, TV eller skriver, eller spiller av en lysbildefremvisning eller film. </div>
Dato og klokkeslett	Angi dato, klokkeslett, datoformat, tidssone og om datoen skal skrives ut på bildene. (Tidssone, Dato, Klokkeslett, Type, Trykk) <div style="border: 1px solid gray; padding: 5px; margin-top: 10px;">  <ul style="list-style-type: none"> • Dato vises på nedre høyre side av bildet. • Når du skriver ut et bilde, kan det hende at noen skrivere ikke skriver ut datoen på riktig måte. </div>
Visning av hjelpeveiledning	Angi at det skal vises hjelpetekst om menyer og funksjoner. (Av, På*) <div style="border: 1px solid gray; padding: 5px; margin-top: 10px;">  <p>Trykk på  for å skjule hjelpeteksten en kort stund.</p> </div>

Innstilling 3

Lær om menyobjektene i innstilling 3.



Stille inn alternativer for innstilling 3:

I fotograferings- eller avspillingsmodus trykker du på [MENU] →  → et alternativ.

* Standard

Element	Beskrivelse
Lyd	<ul style="list-style-type: none"> • Systemvolum: Angi lydvolument eller slå alle lyder helt av. (Av, Lav, Medium*, Høy) • AF-lyd: Slå på eller av lyden kameraet lager i AF-modus. (Av, På*) • Knappelyd: Still inn lyden kameraet lager når du trykker knapper på eller av. (Av, På*)
Sensorrengjøring	<ul style="list-style-type: none"> • Sensorrengjøring: Fjern støv fra sensoren. • Oppstartshandling: Når den er på, utfører kameraet sensorrengjøring hver gang du slår det på. (Av*, På) <div style="border: 1px solid gray; padding: 5px; margin-top: 10px;">  Ettersom dette produktet bruker utskiftbare objektiver, kan det komme støv på sensoren når du skifter objektiv. Dette kan føre til at støvpartikler vises på bildene du tar. Det anbefales at du ikke skifter objektiv når du er på spesielt støvete områder. Du må også forsikre deg om at objektivdekselet er festet på objektivet når du ikke bruker det. </div>
Video ut	<p>Angi videoutgangssignalet som passer for landet ditt, når du kobler kameraet til en ekstern videoenhet, for eksempel en skjerm eller TV.</p> <ul style="list-style-type: none"> • NTSC*: USA, Canada, Japan, Korea, Taiwan, Mexico, osv. • PAL (støtter bare PAL B, D, G, H eller I): Australia, Østerrike, Belgia, Kina, Danmark, Finland, Frankrike, Tyskland, England, Italia, Kuwait, Malaysia, New Zealand, Singapore, Spania, Sverige, Sveits, Thailand, Norge, osv.

* Standard

Element	Beskrivelse
Anynet+ (HDMI-CEC)	<p>Når du kobler kameraet til en HDTV som støtter Anynet+ (HDMI-CEC), kan du styre avspillingsfunksjonen på kameraet med TV-ens fjernkontroll.</p> <ul style="list-style-type: none"> • Av: Du kan ikke kontrollere kameraet avspillingsfunksjon med TV-ens fjernkontroll. • På*: Du kan kontrollere kameraet avspillingsfunksjon med TV-ens fjernkontroll.
HDMI-utgang	<p>Når du kobler kameraet til en HDTV med en HDMI-kabel, kan du endre bildeoppløsningen.</p> <ul style="list-style-type: none"> • NTSC: Auto*, 1080i, 720p, 480p, 576p (aktiveres kun når PAL er valgt) <div style="border: 1px solid gray; padding: 5px; margin-top: 10px;">  Hvis den tilkoblede HDTV-en ikke støtter oppløsningen du har valgt, stiller kameraet oppløsningen ett nivå lavere. </div>
Enhetsinformasjon	<p>Vis fastvareversjonen for kamerahuset og objektivet, Wi-Fi MAC-adressen og nettverkssertifiseringsnummere t, eller oppdater fastvaren.</p> <ul style="list-style-type: none"> • Fastvareoppdatering: Oppdater fastvaren for kamerahuset eller objektivet. (Kamerahusfastvare, Linsefastvare) <div style="border: 1px solid gray; padding: 5px; margin-top: 10px;">  <ul style="list-style-type: none"> • Du kan laste ned fastvareoppgraderinger fra www.samsung.com. • Du kan ikke kjøre en fastvareoppgradering uten et fullstendig oppladet batteri. Lad batteriet helt opp før du kjører en fastvareoppgradering. • Hvis du oppdaterer fastvaren, blir brukerinnstillingene nullstilt. (Dato, klokkeslett, språk og video ut blir ikke endret.) • Ikke slå av kameraet mens oppdateringen pågår. </div>

Lær om menyelementene for GPS-innstillingen. Du må kjøpe GPS-ekstrautstyr for å kunne bruke GPS-funksjonen.

Angi GPS-
alternativer:

I fotograferings- eller avspillingsmodus trykker du på
[MENU] →  → et alternativ.

* Standard

Element	Beskrivelse
Geografisk merking	Angi for å ta bilder med stedsinformasjon ved hjelp av GPS. Stedsinformasjon blir lagt til i Exif-dataene som er tilknyttet bildet. (Av, På*)
GPS gyld tidsinn	Angi tiden for bruk av siste stedsinformasjon når kameraet ikke mottar GPS-signaler. Hvis kameraet ikke mottar GPS-signaler etter den angitte tiden, blir ikke stedsinformasjon registrert på bildene. (15 sek*, 30 sek, 1 min, 3 min, 10 min, 30 min)
Stedsvisning	Still inn visning av stedsinformasjon øverst til høyre på skjermen i fotograferingsmodus. Stedsinformasjon vises kun på koreansk hvis du er i Korea og menypråket er angitt til koreansk. Når et annet språk er valgt, vises stedsinformasjonen på engelsk. (Av, På*)
GPS-nullstilling	Angi for å søke etter GPS-satellitter nærmest den gjeldende posisjonen. (Ja, Nei)



Kapittel 6

Koble til eksterne enheter

Benytt deg av alle funksjonene til kameraet ved å koble det til eksterne enheter som datamaskin, TV eller fotoskriver.

Vise filer på en TV eller HDTV

Spill av bilder eller videoer ved å koble kameraet til en TV (HDTV) med A/V-kabelen (HDMI-kabelen).

Vise filer på en TV

- 1 I fotograferingsmodus trykker du på **[MENU]** →  → **Video ut.**
- 2 Velg videosignalutgang i henhold til land eller region. (s. 135)
- 3 Koble kameraet til TV-en med A/V-kabelen.

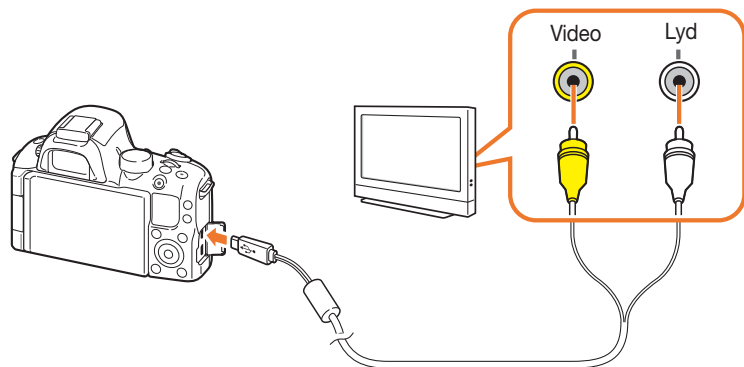

- 4 Forsikre deg om at TV-en og kameraet er slått på, og velg deretter videoinngangsmodus eller kilde (for eksempel AV eller AV1) på TV-en.

- 5 Vise videoer og bilder med knappene på kameraet.



- Avhengig av TV-modellen kan du se digital støy, eller det kan hende at en del av et bilde ikke vises.
- Avhengig av TV-innstillingene er det ikke sikkert at bildene vises midt på TV-skjermen.
- Du kan ta bilder og spille inn videoer mens kameraet er koblet til TV-en.

Vise filer på en HDTV

- 1 I fotograferings- eller avspillingsmodus trykker du på **[MENU]** →  → **HDMI-utgang** → et alternativ.
- 2 Slå av kameraet og HDTV-en.
- 3 Koble kameraet til HDTV-en ved hjelp av en HDMI-kabel (tilbehør).

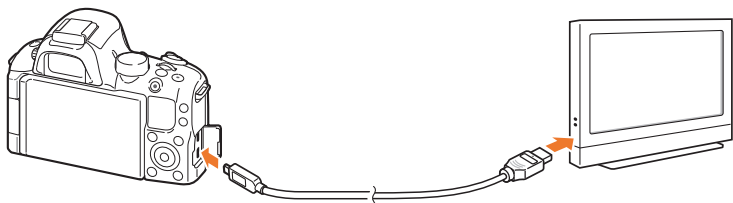

Hvis både A/V- og HDMI-kablene er koblet til samtidig, har HDMI-kabelen prioritet. Koble fra A/V-kabelen for bedre avspilling.



- Når du bruker HDMI-kabelen, kan du koble kameraet til en HDTV ved hjelp av Anynet+(CEC)-metoden.
- Med Anynet+(CEC)-funksjonene kan du styre tilkoblede enheter ved hjelp av TV-ens fjernkontroll.
- Hvis HDTV-en støtter Anynet+(CEC), slår TV-en seg automatisk på når den brukes sammen med kameraet. Det er ikke sikkert at denne funksjonen er tilgjengelig på alle HDTV-er.
- Når kameraet er koblet til en HDTV med en HDMI-kabel, kan du ikke ta bilder eller spille inn videoer.
- Når kameraet er koblet til en HDTV, kan det hende at noen av avspillingsfunksjonene ikke er tilgjengelige.
- Hvor lenge kameraet og HDTV-en er koblet sammen, kan variere avhengig av minnekortet du bruker.
- Selv om hovedfunksjonen til et minnekort er å øke overføringshastigheten, er det ikke nødvendigvis sant at et minnekort med raskere overføringshastighet også er raskt ved bruk av HDMI-funksjonen.

- 4 Forsikre deg om at HDTV-en og kameraet er slått på, og velg deretter HDMI-modus på HDTV-en.
 - HDTV-skjerm viser et speilbilde av kameraskjermen.
- 5 Vise videoer og bilder med knappene på kameraet.

Vise filer på en 3D-TV

Du kan vise bilder som er tatt i 3D-modus eller 3D-panoramamodus, på en 3D-TV.

- 1 I fotograferings- eller avspillingsmodus trykker du på **[MENU]** →  → **HDMI-utgang** → et alternativ.
- 2 Slå av kameraet og 3D-TV-en.
- 3 Koble kameraet til 3D-TV-en ved hjelp av en HDMI-kabel (tilbehør).
- 4 Slå på kameraet.
 - Hvis du har en Anynet+-kompatibel 3D-TV fra Samsung og har slått på Anynet+-funksjonen i kameraet, slås 3D-TV-en på automatisk og viser kameraskjermbildet, mens kameraet automatisk går over til avspillingsmodus.
 - Hvis du slår Anynet+ av på kameraet, slås ikke 3D-TV-en på automatisk.

- 5 Trykk på **[ISO]** på kameraet eller modusvekslingsknappen på TV-en for å bytte til **3D-modus**.

- Trykk på **[ISO]** eller modusvekslingsknappen igjen for å bytte til **2D-modus**.

- 6 Slå på 3D-funksjonen i TV-en.

- Se brukerveiledningen til TV-en for å få mer informasjon.

- 7 Vis 3D-bildene ved å bruke knappene på fjernkontrollen til TV-en.



- Du kan ikke vise en MPO-fil i 3D-effekt på TV-er som ikke støtter det filformatet.
- Bruk 3D-briller når du viser en MPO-fil på en 3D-TV.



Ikke se på 3D-bilder tatt med kameraet, på en 3D-TV eller 3D-skjerm over en lengre periode. Det kan medføre ubehagelige symptomer som blant annet slitne øyne, tretthet eller kvalme.

Skrive ut bilder

Skriv ut bilder på kameraet ved å koble det direkte til skrivere eller lagre DPOF-informasjon (Digital Print Order Format) på et minnekort.

Skrive ut bilder med en PictBridge-fotoskriver

Du kan skrive ut bilder med en PictBridge-kompatibel skriver ved å koble kameraet direkte til skriveren.

- 1 Når skriveren er på, kobler du kameraet til den med USB-kabelen.

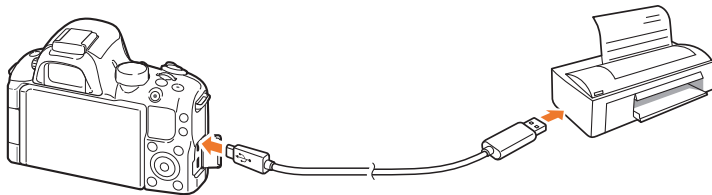

- 2 Slå på kameraet.

- Når popup-meldingen vises på kameraskjermen, velger du **Skriver**.

- 3 Bla med dreiebryteren eller trykk på [/AF] for å velge et bilde.

- Trykk på **[MENU]** for å angi utskriftsalternativer.

- 4 Trykk på [] for å skrive ut.

Konfigurere utskriftsinnstillinger



Alternativ	Beskrivelse
Bilder	Velg om du vil skrive ut det gjeldende bildet eller alle bildene.
Størrelse	Angi størrelsen på utskriften.
Layout	Angi antall bilder per side.
Type	Velg papirtype.
Kvalitet	Angi utskriftskvaliteten.
Dato	Still inn utskrift av dato.
Filnavn	Angi at filnavnet skal skrives ut.
Nullstill	Tilbakestill innstillingene til standardverdiene.



Enkelte alternativer støttes ikke av alle skrivere.

Lage en utskriftsrekkefølge (DPOF)

DPOF (Digital Print Order Format) lar deg stille inn utskriftsstørrelsen for et bilde og antallet kopier som skal skrives ut. Kameraet lagrer DPOF-informasjon i MISC-mappen på minnekortet. Kameraet viser en DPOF-indikator når det viser et bilde med DPOF-informasjon. Hvis du har stilt inn DPOF-informasjon for bildene, kan du ta med minnekortet til en fotobutikk for utskrift.

Stille inn DPOF-alternativer:

I avspillingsmodus trykker du på **[MENU]** → → → et element.

DPOF-alternativer

Alternativ	Beskrivelse
Standard	<p>Du kan velge bilder å skrive ut og antallet kopier for bildene.</p> <ul style="list-style-type: none"> • Velg: Velg antall kopier for bildene du velger. (Velg bildene du vil skrive ut → velg antallet kopier ved å bla med dreiebryteren til venstre eller høyre og deretter trykke på [Fn].) • Alle: Velg antall kopier av alle bildene. (Velg antallet kopier ved å trykke på [DISP/ISO] og deretter trykke på [⏏].) • Nullstill: Avbryt alle valg for DPOF utskriftsantall.
Indeks	<p>Dette alternativet lar deg skrive ut alle bildene som skal skrives ut, som miniatyrbilder på ett enkelt ark. Den angitte utskriftsstørrelsen er kun tilgjengelig med DPOF 1.1-kompatible skrivere.</p>
Størrelse	<p>Du kan angi størrelsen på utskriften.</p> <ul style="list-style-type: none"> • Velg: Velg utskriftsstørrelsen for bildene du velger. (Velg bildene du vil skrive ut → velg utskriftsstørrelsen ved å bla med dreiebryteren til venstre eller høyre og deretter trykke på [Fn].) • Alle: Velg utskriftsstørrelsen for alle bildene som er lagret på minnekortet. (Velg utskriftsstørrelsen ved å trykke på [DISP/ISO] og deretter trykke på [⏏].) • Nullstill: Avbryt DPOF utskriftsstørrelse for alle bildene.



Overføre filer til datamaskinen

Overfør filer på et minnekort til datamaskinen ved å koble kameraet til PC-en.

Overføre filer til en Windows-datamaskin

Koble til kameraet som en flyttbar disk

Du kan koble kameraet til datamaskinen som en flyttbar disk.

- 1 Slå av kameraet.
- 2 Koble kameraet til datamaskinen med USB-kabelen.

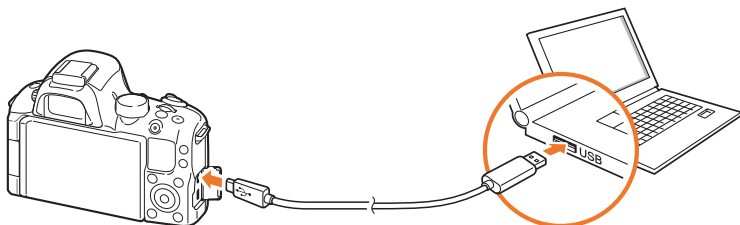

- Du må koble den minste enden av USB-kabelen til kameraet. Hvis kabelen er koblet til motsatt vei, kan dette skade filene. Produsenten er ikke ansvarlig for eventuelle tap av data.
- Hvis du prøver å koble USB-kabelen til en HDMI-port, er det ikke sikkert at kameraet fungerer på riktig måte. Hvis det skjer, må du starte kameraet på nytt.

- 3 Slå på kameraet.

- Når popup-meldingen vises på kameraskjermen, velger du **Datamaskin**.

- 4 På datamaskinen velger du **Min datamaskin** → **Flyttbar disk** → **DCIM** → **XXXPHOTO** eller **XXX_MMDD**.

- 5 Velg filene du ønsker, og dra dem deretter til eller lagre dem på datamaskinen.



Hvis **Mappetype** er satt til **Dato**, vises mappenavnet som "XXX_MMDD". Hvis du for eksempel tar et bilde den 1. januar, blir mappenavnet "101_0101".

Koble fra kameraet (for Windows XP)

Du kobler fra kameraet i Windows Vista og Windows 7 på tilsvarende måte.

1 Kontroller at det ikke blir overført data mellom kameraet og datamaskinen.

- Hvis statuslampen på kameraet blinker, betyr det at dataoverføring pågår. Vent til statuslampen slutter å blinke.

2 Klikk på  på verktøylinjen nederst til høyre på dataskjermen.



3 Klikk på popup-meldingen.

4 Klikk på meldingsboksen som indikerer trygg fjerning.

5 Fjern USB-kabelen.

Overføre filer til en Mac-datamaskin

1 Slå av kameraet.

2 Koble kameraet til Macintosh-datamaskinen med USB-kabelen.



Mac OS 10.4 eller senere støttes.



- Du må koble den minste enden av USB-kabelen til kameraet. Hvis kabelen er koblet til motsatt vei, kan dette skade filene. Produsenten er ikke ansvarlig for eventuelle tap av data.
- Hvis du prøver å koble USB-kabelen til en HDMI-port, er det ikke sikkert at kameraet fungerer ordentlig. Hvis det skjer, må du starte kameraet på nytt.

3 Slå på kameraet.

- Når popup-meldingen vises på kameraskjermen, velger du **Datamaskin**.

4 Åpne den flyttbare disken.

5 Overfør bilder eller videoer til datamaskinen.

Bruke programmer på en PC

Digitale bilder kan redigeres på flere forskjellige måter gjennom bilderedigeringsprogrammer. Lær å redigere bilder med bruk av de medfølgende redigeringsprogrammene.

Installere programvare

- 1 Sett inn CD-ROM-platen i PC-en.
- 2 Når innstillingsveiviseren vises, klikker du på **Samsung Digital Camera Installer**.
- 3 Velg programmene du vil installere, og klikk på **Install** (Installere).
- 4 Følg instruksjonene på skjermen.
- 5 Når installeringen er fullført, klikker du på **Exit** (Avslutt).

Programmer på CD-en

Program	Formål
Intelli-studio	Rediger bilder og videoer.
Samsung RAW Converter	Konverterer RAW-filer til ønsket filformat.
PC Auto Backup	Send opptaksfilene til en tilkoblet PC via Wi-Fi.



- Hvis datamaskinen ikke oppfyller minstekravene, er det ikke sikkert at videoer spilles av ordentlig, eller det kan ta lengre tid å redigere videoer.
- Installer DirectX 9.0c eller nyere før du bruker programmet.
- Du må ha Windows XP/Vista/7 eller Mac OS 10.4 eller nyere for å koble til kameraet som en flyttbar disk.



Bruk av en selvbygget PC eller en PC og et operativsystem som ikke støttes, kan gjøre garantien ugyldig.

Bruke Intelli-studio

Intelli-studio er et innebygd program som lar deg spille av og redigere filer. Du kan også laste opp filer til favorittwebområdene dine. Du finner mer informasjon ved å velge **Help** (Hjelp) → **Help** (Hjelp) i programmet.

Krav

Element	Krav
Operativsystem*	Windows XP SP2, Windows Vista eller Windows 7 (32-bitsutgaver)
Prosesor	Intel® Core 2 Duo 1.66GHz eller mer / AMD Athlon™ X2 Dual-Core 2.2GHz eller mer
RAM	Minimum 512 MB RAM (1 GB eller mer anbefales)
Harddiskkapasitet	250 MB eller mer (1 GB eller mer anbefales)
Annet	<ul style="list-style-type: none"> • CD-ROM-stasjon • 1024 x 768 piksler, 16-bit fargeskjerm (1280 x 1024 piksler, 32-bit fargeskjerm anbefalt) • USB 2.0-port • nVIDIA Geforce 7600GT eller nyere / ATI X1600-serien eller nyere • Microsoft DirectX 9.0c eller nyere

* En 32-bitsversjon av Intelli-studio blir installert – også på 64-bitsutgaver av Windows XP, Windows Vista og Windows 7.



- Kravene er bare anbefalinger. Det kan hende at programmet ikke fungerer ordentlig selv om datamaskinen overholder kravene, avhengig av tilstanden til datamaskinen.
- Intelli-studio er kun kompatibelt med Windows.
- Intelli-studio støtter følgende formater:
 - **Videoer:** MP4 (Video: H.264, lyd: AAC), WMV (WMV 7/8/9), AVI (MJPEG)
 - **Bilder:** JPG, GIF, BMP, PNG, TIFF
- Du kan ikke åpne filer i RAW-format med Intelli-studio.
- Du kan ikke redigere filer direkte på kameraet. Overfør filer til en mappe på datamaskinen før du redigerer.

Bruke grensesnittet i Intelli-studio



Nr.	Beskrivelse
8	Vis filer i den valgte mappen på datamaskinen.
9	Vis eller skjul filer på det tilkoblede kameraet.
10	Vis filer i den valgte mappen på kameraet.
11	Vis filer som miniatyrer eller på et kart.
12	Bla gjennom mapper i den tilkoblede enheten.
13	Bla gjennom mapper på datamaskinen.
14	Flytt til forrige eller neste mappe.
15	Skriv ut filer, vis filer på et kart, lagre filer i Min mappe eller registrer ansikter.

Nr.	Beskrivelse
1	Åpne menyer.
2	Vis filer i den valgte mappen.
3	Endre til fotoredigeringsmodus.
4	Endre til videoredigeringsmodus.
5	Bytt til delingsmodus. (Du kan sende filer via e-post eller laste opp filer til webområder som Flickr og YouTube.)
6	Forstør eller reduser miniatyrbildene i listen.
7	Velg en filtype.

Overføre filer med Intelli-studio

Det er enkelt å overføre filer på kameraet til datamaskinen med Intelli-studio.

- 1 Slå av kameraet.
- 2 Koble kameraet til datamaskinen med USB-kabelen.

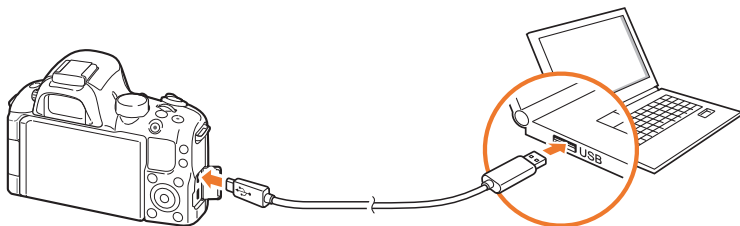

- Du må koble til enden av kabelen med riktig kontakt til kameraet. Hvis kabelen er koblet til motsatt, kan dette skade filene. Produsenten er ikke ansvarlig for eventuelt tap av data.
- Hvis du prøver å koble USB-kabelen til en HDMI-port, er det ikke sikkert at kameraet fungerer ordentlig. Hvis det skjer, må du starte kameraet på nytt.

- 3 Kjør Intelli-studio på datamaskinen.
- 4 Slå på kameraet.
 - Når popup-meldingen vises på kameraskjermen, velger du **Datamaskin**.
- 5 Velg en mappe på datamaskinen hvor du vil lagre de nye filene, og velg **Ja**.
 - Nye filer blir overført til datamaskinen.
 - Hvis kameraet ikke har nye filer, vil ikke popup-vinduet for lagring av nye filer vises.

Bruke Samsung RAW Converter

Bilder tatt av et kamera, blir ofte konvertert til JPEG-format og lagret i minnet i henhold til innstillingene på kameraet på fotograferingstidspunktet. RAW-filer blir ikke konvertert til JPEG-format og blir lagret i minnet uten endringer. Med Samsung RAW Converter kan du kalibrere eksponering, hvitbalanse, toner, kontrast og farger i bildene.

Krav for Windows

Element	Krav
OS	Microsoft Windows XP, Windows Vista eller Windows 7 * Du trenger administratorrettigheter for installasjon. * Programmet fungerer som et 32-biters program under 64-biters operativsystem.
Prosesor	PC basert på Intel Pentium® eller AMD Athlon™-prosesor eller kompatibel datamaskin (Pentium4, Athlon XP eller nyere anbefales) * Klargjort for flerkjerneprosesor (Intel Core i7, Core 2 Quad, Core 2 Duo, AMD phenom IIX4, Phenom X4 osv.)
RAM	1 GB eller mer anbefales
Harddiskkapasitet	Reserver minst 100 MB plass. Tildel tilstrekkelig minneplass for lagring av bilder. (Et bilde kan bruke mer enn 10 MB med minneplass.)
Annet	<ul style="list-style-type: none"> XGA (1024x768), Full Color (24 bit eller høyere) Tastatur, mus eller tilsvarende enheter

Krav for Mac

Element	Krav
OS	Apple® Mac® OS X v10.4/v10.5/v10.6
Prosesor	Intel prosessor-basert eller kompatibel datamaskin (Core 2 Quad eller senere anbefalt) / PowerPC
RAM	1 GB eller mer anbefalt
Harddiskkapasitet	Reserver minst 100 MB plass. Tildel tilstrekkelig minneplass for lagring av bilder. (Et bilde kan bruke mer enn 10 MB med minneplass.)
Annet	<ul style="list-style-type: none"> XGA (1024x768), Full Color (24 bit eller høyere) Tastatur, mus eller tilsvarende enheter



- Det er ikke sikkert at Samsung RAW Converter fungerer ordentlig på alle datamaskiner, selv om datamaskinen oppfyller kravene.
- Installeringsprogrammet for Mac starter ikke automatisk. Kjør installeringsfilen på CD-ROM-platen manuelt.

Bruke grensesnittet i Samsung RAW Converter

Du kan få mer informasjon om hvordan du bruker Samsung RAW Converter ved å klikke på **Help** (Hjelp) → **Open software manual** (Åpne programvarehåndboken).

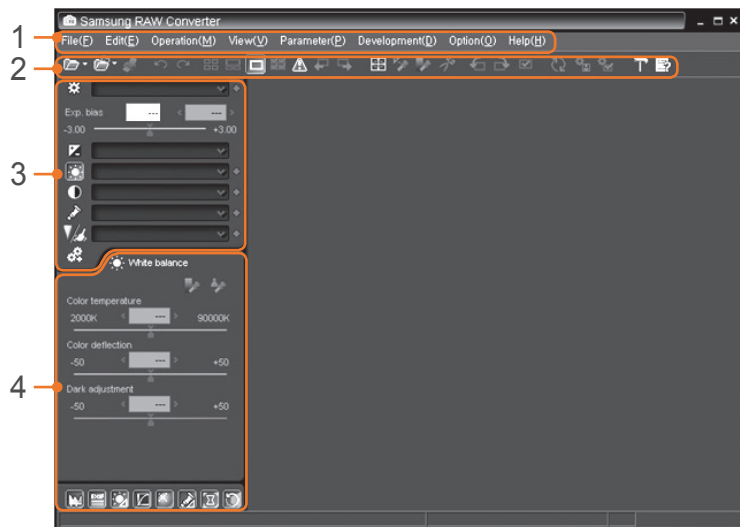

Redigere filer i RAW-format

Hvis du redigerer filer i RAW-format med Samsung RAW Converter, kan du opprettholde høy bildekvalitet. Du kan også redigere bilder i JPEG- og TIFF-format.

Justere eksponeringen av et bilde

- 1 Velg File (Fil) → Open file (Åpne fil) og åpne en fil.
- 2 Fra redigeringsverktøyene velger du .

Nr.	Beskrivelse
1	Meny
2	Verktøylinje
3	Redigeringsverktøy
4	Åpne/lukke finjusteringsvinduet for redigeringsverktøy.

3 Juster eksponeringen med blalinjen.



Originalbilde

P-modus, blender: f=8,

lukkerhastighet: 1/15 sek, ISO=100



Redigert bilde

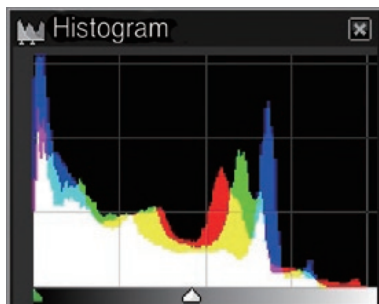

Originalbilde

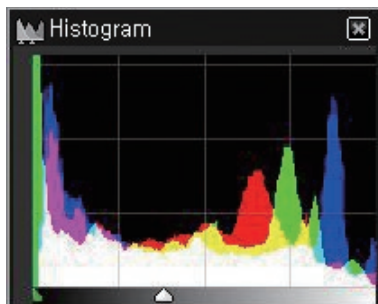

Redigert bilde

Justere kontrasten i et bilde

1 Velg File (Fil) → Open file (Åpne fil) og åpne en fil.

2 Fra redigeringsverktøyene velger du .

3 Juster tonen med blalinjen.

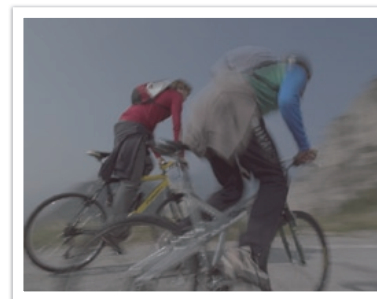

Originalbilde

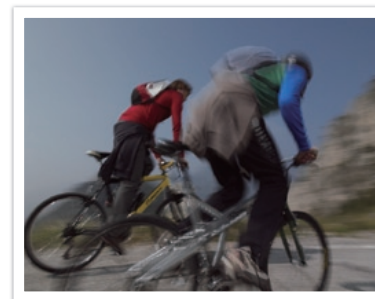

Redigert bilde

Lagre RAW-filer i JPEG- eller TIFF-format

1 Velg File (Fil) → Open file (Åpne fil) og åpne en fil.

2 Velg File (Fil) → Development (Utvikling).

3 Velg et filformat (JPEG eller TIFF) og velg Save (Lagre).



Kapittel 7

Vedlegg

Her finner du informasjon om feilmeldinger, kameravedlikehold, feilsøkingstips, spesifikasjoner og tilleggsutstyr.

Feilmeldinger

Prøv disse løsningene når følgende feilmeldinger vises.

Feilmeldinger	Foreslåtte løsninger
Linsen er låst	Objektivet er låst. Roter objektivet mot klokken til du hører et klikk. (s. 37)
Kortfeil	<ul style="list-style-type: none"> • Slå av kameraet og slå det på igjen. • Ta ut minnekortet og sett det inn igjen. • Formater minnekortet.
Svakt batteri	Slett inn et ladet batteri eller lad opp batteriet.
Ingen bildefil	Ta bilder eller sett inn et minnekort som inneholder bilder.
Filfeil	Slette den skadde filen eller kontakt et servicesenter.
Minne fullt	Slett unødvendige filer eller sett inn et nytt minnekort.
Kort låst	Du kan låse SD, SDHC- eller SDXC-kortet for å forhindre at filer blir slettet. Lås opp kortet når du tar bilder. (s. 158)

Feilmeldinger	Foreslåtte løsninger
Mappe- og filnummer er maksverdier. Bytt ut kortet.	Filnavnene stemmer ikke overens med DCF-standard. Overfør filene på minnekortet til datamaskinen, og formater kortet. (s. 133)
Error 00	Slå av kameraet og fest objektivet på nytt. Hvis meldingen fortsatt vises, kontakter du et servicesenter.
Error 01/02	Slå av kameraet, ta ut batteriet og sett det inn igjen. Hvis meldingen fortsatt vises, kontakter du et servicesenter.

Vedlikeholde kameraet

Rengjøre kameraet

Objektiv og skjerm

Bruk en kost til å fjerne støv og tørk forsiktig av objektivet med en myk klut. Hvis det blir igjen støv, kan du påføre en rengjøringsvæske for linser på et rengjøringspapir og tørke forsiktig.

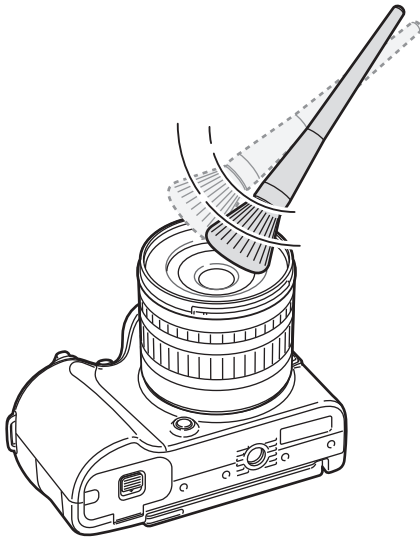

Bildesensor

Avhengig av forskjellige fotograferingsforhold, kan det vises støv på bildene fordi bildesensoren blir utsatt for det eksterne miljøet. Dette problemet er normalt, og eksponering mot støv forekommer ved daglig bruk av kameraet. Du kan fjerne støv fra sensoren ved å bruke sensorrengjøringsfunksjonen. (s. 135) Hvis det er støv igjen etter rengjøring av sensoren, kontakter du et servicesenter. Ikke sett blåseren inn i monteringsåpningen på objektivet.

Kamerahus

Tørk forsiktig med en myk, tørr klut.



Bruk aldri benzen, fortynnende væsker eller alkohol til å rengjøre enheten. Disse løsningene kan skade kameraet eller føre til at det svikter.

Bruke eller oppbevare kameraet

Upassende steder å bruke eller oppbevare kameraet på

- Ikke utsett kameraet for svært lave eller høye temperaturer.
- Ikke bruk kameraet i områder med ekstremt høy fuktighet, eller i områder hvor fuktigheten endres drastisk.
- Unngå å utsette kameraet for direkte sollys, og ikke oppbevar det i varme, dårlig ventilerte områder, som i bilen om sommeren.
- Beskytt kameraet og skjermen mot støt, hard behandling og omfattende vibrasjoner for å unngå alvorlig skade.
- Ikke bruk eller lagre kameraet i støvete, skitne, fuktige eller dårlig ventilerte områder. Dette kan føre til skade på bevegelige deler og interne komponenter.
- Ikke bruk kameraet i nærheten av drivstoff, brennbare stoffer eller lettantennelige kjemikalier. Ikke oppbevar eller transporter brennbar væske, gass eller eksplosive materialer i samme oppbevaringsrom som kameraet eller ekstrautstyr.
- Ikke oppbevar kameraet på steder med møllkuler.

Bruk på strand eller ved vannet

- Beskytt kameraet mot sand og smuss når du bruker det på strender eller på lignende steder.
- Kameraet er ikke vanntett. Ikke berør batteriet eller minnekortet med våte hender. Hvis du bruker kameraet med våte hender, kan det bli ødelagt.

Oppbevaring over lengre tid

- Når du skal oppbevare kameraet over lengre tid, plasserer du det i en forseglet beholder med et absorberende materiale, for eksempel silisiummasse.
- Ta ut batteriene fra kameraet hvis du skal oppbevare det over lengre tid. Batteriene kan lekke eller korrodere over tid og forårsake alvorlig skade på kameraet.
- Batterier som ikke brukes, lades ut over tid, og må lades opp igjen før bruk.

Bruk kameraet med forsiktighet i fuktige omgivelser

Når du flytter kameraet fra kalde til varme omgivelser, kan det dannes kondens på objektivet eller de interne komponentene i kameraet. Hvis dette skjer, slår du av kameraet og venter minst én time. Hvis det dannes kondens på minnekortet, tar du det ut av kameraet og venter til all fuktigheten har fordampet før du setter det inn igjen.

Andre forsiktighetsregler

- Ikke sving kameraet rundt etter stroppen. Du kan skade deg selv eller andre og ødelegge kameraet.
- Ikke mal kameraet. Maling kan blokkere bevegelige deler og forhindre at kameraet fungerer som det skal.
- Slå av kameraet når du ikke bruker det.
- Kameraet består av ømfintlige deler. Unngå støt mot kameraet.
- Beskytt skjermen mot eksterne støt ved å ha det i etuiet når det ikke er i bruk. Beskytt kameraet mot riper ved å holde det unna sand, skarpe gjenstander eller mynter.
- Ikke bruk kameraet hvis skjermen er sprukket eller knust. Knust glass eller akryl kan forårsake skader på hendene og ansiktet. Ta med kameraet til et Samsung-servicesenter for å få det reparert.

- Kameraer, batterier, ladere og tilbehør må aldri plasseres på eller i oppvarmingsapparater, for eksempel mikrobølgeovner, stekeovner eller radiatorer. Disse enhetene kan bli deformert og overopphetet og forårsake brann eller eksplosjon.
- Ikke utsett linsen for direkte sollys, ettersom dette kan misfarge bildesensoren eller føre til at den svikter.
- Beskytt linsen mot fingeravtrykk og riper. Tørk av linsen med en myk og ren linseklut som ikke loer.
- Kameraet kan slå seg av hvis det blir påvirket utenfra. Dette gjøres for å beskytte minnekortet. Slå på kameraet for å bruke det igjen.
- Kameraet kan bli varmere når du bruker det. Dette er normalt, og skal ikke påvirke kameraets levetid eller ytelse.
- Når du bruker kameraet i lave temperaturer, kan det ta litt tid å slå det på, fargen på skjermen kan endres midlertidig eller etterbilder kan vises. Disse forholdene er ikke feil, og de vil korrigere seg selv når kameraet returneres til vanlig temperatur.
- Maling eller metall på utsiden av kameraet kan forårsake allergier, kløe, eksem og hevelser for personer med følsom hud. Hvis du opplever noen av disse symptomene, må du umiddelbart slutte å bruke kameraet og kontakte lege.

Om minnekort

Støttede minnekort

Dette produktet har støtte for minnekort av typen SD (Secure Digital), SDHC (Secure Digital High Capacity), SDXC (Secure Digital eXtended Capacity), microSD, microSDHC og microSDXC.

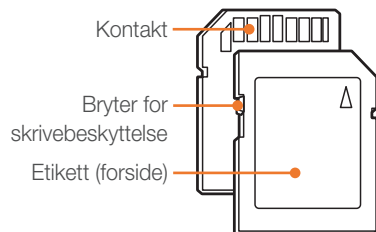

Du kan hindre at filer blir slettet ved å bruke bryteren for skrivebeskyttelse på SD, SDHC- eller SDXC-kortet. Lås kortet ved å skyve bryteren ned, eller lås det opp ved å skyve den opp. Lås opp kortet når du tar bilder og videoer.

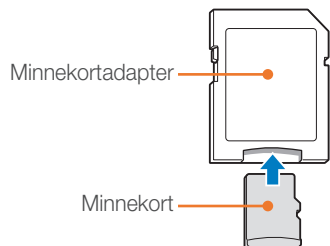

Hvis du vil bruke mikrominnekort med dette produktet, en PC eller en minnekortleser, må du sette kortet inn i en adapter.

Minnekortkapasitet

Minnekapasiteten kan variere avhengig av motivene og forholdene. Disse kapasitetene er basert på et 2 GB SD-kort.

	Størrelse	Kvalitet	
		HQ	Normal
Video*	1080 30P 1920X1080 (30 FPS)	Ca. 17' 35"	Ca. 21' 56"
	810 24P 1920X810 (24fps)	Ca. 19'	Ca. 23' 43"
	720 30P 1280X720 (30 FPS)	Ca. 29' 10"	Ca. 36' 20"
	480 30P 640X480 (30 FPS)	Ca. 73' 26"	Ca. 91' 00"
	240 WEB For deling (30 FPS)	Ca. 236' 16"	Ca. 287' 12"

* Opptakstiden kan variere hvis du bruker zoom. Flere videoer ble spilt inn etter hverandre for å fastslå den totale opptakstiden.

Størrelse		Kvalitet						
		Superfin	Fin	Normal	RAW	RAW + S.Fin	RAW + Fin	RAW + Normal
Bilde	20.0M (5472X3648)	186	365	537	54	37	47	51
	10.1M (3888X2592)	397	727	1047	-	47	54	56
	5.9M (2976X1984)	628	1172	1648	-	52	57	59
	2.0M (1728X1152)	1633	2752	3566	-	58	60	61
	Avbrudd	733	1354	1885	-	-	-	-
	16.9M (5472X3080)	230	450	658	-	40	49	53
	7.8M (3712X2088)	487	922	1314	-	50	55	57
	4.9M (2944X1656)	749	1381	1920	-	54	58	59
	2.1M (1920X1080)	1579	2675	3481	-	58	60	61
	13.3M (3648X3648)	290	562	817	-	44	51	54
	7.0M (2640X2640)	538	1014	1437	-	51	56	58
	4.0M (2000X2000)	897	1627	2232	-	55	58	60
	1.1M (1024X1024)	2654	4072	4954	-	60	61	61

Forholdsregler ved bruk av minnekort

- Ikke utsett minnekort for svært lave eller høye temperaturer (under 0 °C / 32 °F eller over 40 °C / 104 °F). Ekstreme temperaturer kan føre til at minnekort svikter.
 - Sett inn minnekortet riktig vei. Hvis du setter inn minnekortet feil vei, kan det skade kameraet og minnekortet.
 - Ikke bruk minnekort som har blitt formatert av andre kameraer eller av en datamaskin. Reformatert minnekortet med kameraet.
 - Slå av kameraet før du setter inn eller tar ut minnekortet.
 - Ikke ta ut minnekortet eller slå av kameraet mens lampen blinker, ettersom dette kan skade data.
 - Når levetiden til minnekortet er utløpt, kan du ikke lagre flere bilder på kortet. Bruk et nytt minnekort.
 - Ikke bøy minnekortet, mist det i bakken eller utsett det for harde støt eller trykk.
 - Ikke bruk eller oppbevar minnekort i nærheten av sterke magnetiske felt.
 - Ikke bruk eller oppbevar minnekort i områder med høy temperatur, høy fuktighet eller etsende stoffer.
- Unngå at minnekort kommer i kontakt med væsker, smuss eller ukjente stoffer. Hvis minnekortet er skittent, tørker du av det med en myk klut før du setter det inn i kameraet.
 - Unngå at væske, smuss eller ukjente stoffer kommer i kontakt med minnekort eller minnekortsporet. Dette kan føre til at minnekortet eller kameraet svikter.
 - Når du bærer med deg et minnekort, må du bruke et etui for å beskytte kortet mot elektrostatisk stråling.
 - Overfør viktige data til andre medier, for eksempel en harddisk eller CD/DVD.
 - Når du bruker kameraet over en lengre periode, kan minnekortet bli varmt. Dette er normalt og er ikke en feil.
 - Bruk et minnekort som overholder standardkravene.



Produsenten er ikke ansvarlig for eventuelle tap av data.

Om batteriet

Bruk bare Samsung-godkjente batterier.

Batterispesifikasjoner

Element	Beskrivelse
Modell	BP1310
Type	Litiumion-batteri
Cellekapasitet	1300 mAh
Spenning	7,4 V
Ladetid (Når batteriet er helt tomt)	Cirka 160 min



Personskader eller dødsfall kan forekomme dersom batteriet håndteres uforsiktig og feil. For din egen sikkerhet må du følge disse instruksjonene for riktig håndtering av batteriet:

- Batteriet kan antennes eller eksplodere dersom det ikke håndteres ordentlig. Hvis du legger merke til deformasjoner, sprekker eller andre unormale ting ved batteriet, må du umiddelbart slutte å bruke det og kontakte produsenten.
- Bruk bare originale batteriladere som er anbefalt av produsenten, og lad bare batteriet etter metoden som er beskrevet i denne brukerveiledningen.
- Ikke legg batteriet nær varmeenheter eller utsett det for varme miljøer, for eksempel innsiden av en lukket bil på sommertid.
- Ikke legg batteriet i en mikrobølgeovn.
- Unngå å lagre eller bruke batteriet på varme, fuktige steder, for eksempel spa eller dusjavlukker.

- Ikke hvil enheten på brennbare overflater, for eksempel senger, tepper eller elektriske tepper, over lengre perioder.
- Når enheten er slått på, må du ikke etterlate den på trange steder over lengre perioder.
- Ikke la batteriterminalene komme i kontakt med metallgjenstander, for eksempel kjeder, mynter, nøkler eller klokker.
- Bruk bare ekte litiumion-batteri som er anbefalt av produsenten når du skifter batteri.
- Ikke demonter eller punkter batteriet med en skarp gjenstand.
- Unngå å eksponere batteriet for høye temperaturer eller knusekrefter.
- Unngå å eksponere batteriet for støt, for eksempel ved å slippe det fra høye steder.
- Ikke utsatt batteriet for temperaturer på 60 °C (140 °F) eller høyere.
- Unngå at batteriet kommer i kontakt med fuktighet og væsker.
- Batteriet skal ikke utsettes for omfattende varme, for eksempel sollys, brann eller tilsvarende.

Retningslinjer for kasting

- Kast batteriet med forsiktighet.
- Ikke kast batteriet i åpen ild.
- Forskrifter for kasting kan variere avhengig land og region. Kast batteriet i henhold til alle lokale og nasjonale forskrifter.

Retningslinjer for lading av batteriet

Batteriet må kun lades etter metoden som er beskrevet i denne bruksanvisningen. Batteriet kan antennes eller eksplodere dersom det ikke lades ordentlig.

Batterilevetid

Fotograferingsmodus	Snittid / Antall bilder
Bilder	Ca. 180 min / Ca. 360 bilder
Videoer	Ca. 140 min (spill inn videoer med oppløsning på 1920X1080 og 30 FPS)

- Tallene ovenfor er basert på Samsungs teststandarder. Dine resultater kan variere avhengig av faktisk bruk.
- Tilgjengelig fotograferingstid varierer avhengig av bakgrunn, fotograferingsintervall og bruksforhold.
- Flere videoer ble spilt inn etter hverandre for å fastslå den totale optakstiden.

Melding om lavt batterinivå

Når batteriet er helt utladet, blir batteriikonet rødt og meldingen "Svakt batteri" vises.

Merknader om bruk av batteriet

- I temperaturer under 0 °C / 32 °F kan batterikapasiteten og batteriets levetid svekkes.
- Batterikapasiteten kan svekkes ved lave temperaturer, men går tilbake til normalt ved høyere temperaturer.
- Når du bruker kameraet over en lengre periode, kan området rundt batterirommet bli varmt. Dette påvirker ikke den normale bruken av kameraet.

Merknader om lading av batteriet

- Hvis indikatorlyset er av, må du forsikre deg om at batteriet er satt riktig inn.
- Ikke trekk i strømledningen for å trekke kontakten ut av stikkkontakten. Dette kan forårsake brann eller elektrisk støt.
- Hvis batteriet er fullstendig utladet, må du lade det i minst 10 minutter før du bruker det med kameraet.
- Hvis indikatorlyset blinker oransje eller ikke lyser, kobler du til kabelen igjen eller fjerner batteriet og setter det inn igjen.
- Hvis du lader batteriet når kabelen er overopphetet eller temperaturen er for høy, kan indikatorlyset bli oransje. Lading starter når batteriet kjøler seg ned.
- Ikke bøy strømkabelen eller plasser tunge gjenstander på den. Dette kan skade kabelen.

Før du kontakter et servicesenter

Hvis du har problemer med kameraet, må du prøve disse feilsøkningsprosedyrene før du kontakter et servicesenter.



Når du leverer kameraet inn til et servicesenter, må du også huske å levere inn alle andre komponenter som kan ha bidratt til feilen, for eksempel minnekort og batteri.

Situasjon	Foreslåtte løsninger
Kan ikke slå på kameraet	<ul style="list-style-type: none"> • Kontroller at batteriet er satt inn. • Kontroller at batteriet er satt inn riktig. • Lad batteriet.
Kameraet slår seg plutselig av	<ul style="list-style-type: none"> • Lad batteriet. • Kameraet kan være i strømsparingsmodus eller skjermen slår seg av automatisk. (s. 134) • Det kan hende kameraet slår seg av automatisk for å forhindre at minnekortet blir skadet på grunn av et overdreven varme. Slå på kameraet igjen.
Kameraet mister batteristrøm raskt	<ul style="list-style-type: none"> • Batteriet kan miste batteristrøm raskt ved lave temperaturer (under 0 °C / 32 °F). Hold batteriet varmt ved å legge det i lommen. • Bruk av blits og innspilling av videoer tømmer batteriet raskt. Lad opp batteriet ved behov. • Batterier er forbruksdeler som må skiftes ut fra tid til annen. Skaff deg et nytt batteri hvis batteristrømmen tappes raskt.

Situasjon	Foreslåtte løsninger
Kan ikke ta bilder	<ul style="list-style-type: none"> • Det er ikke plass på minnekortet. Slett unødvendige filer eller sett inn et nytt kort. • Når AF-prioritering-funksjonen er slått på, kan du ikke ta bilder med mindre fokus er riktig angitt. Sett AF-prioritering til Av eller fokuser riktig på motivet. (s. 128) • Formater minnekortet. • Minnekortet er defekt. Skaff et nytt minnekort. • Minnekortet er låst. Lås opp kortet. (s. 158) • Forsikre deg om at kameraet er slått på. • Lade batteriet. • Kontroller at batteriet er satt inn riktig.
Kameraet fryser	Ta ut batteriet og sett det inn igjen.
Kameraet blir varmere	Kameraet kan bli varmere når du bruker det. Dette er normalt, og skal ikke påvirke kameraets levetid eller ytelse.
Blitsen utløses uventet	Blitsen kan utløses på grunn av statisk elektrisitet. Det er ikke en feil med kameraet.
Blitsen virker ikke	<ul style="list-style-type: none"> • Blitsalternativet kan være satt til Av. (s. 78) • Du kan ikke bruke blitsen i enkelte modi.
Dato og klokkeslett er feil	Still inn dato og klokkeslett i  -menyen. (s. 134)

Situasjon	Foreslåtte løsninger
Skjermen eller knappene fungerer ikke	Ta ut batteriet og sett det inn igjen.
Det er feil på minnekortet	<ul style="list-style-type: none"> • Slå av kameraet og slå det på igjen. • Ta ut minnekortet og sett det inn igjen. • Formater minnekortet. Se "Forholdsregler ved bruk av minnekort" for mer informasjon. (s. 160)
TV-en eller datamaskinen kan ikke vise bilder og videoer som er lagret på et SDXC-minnekort.	SDXC-minnekort bruker filsystemet exFAT. Kontroller at den eksterne enheten er kompatibel med filsystemet exFAT før du kobler kameraet til enheten.
Datamaskinen gjenkjenner ikke SDXC-minnekort.	SDXC-minnekort bruker filsystemet exFAT. Hvis du vil bruke SDXC-minnekort på en Windows XP-datamaskin, må du laste ned og oppdatere exFAT-filsystemdriveren fra Microsofts webområde.
Kan ikke vise filer	Hvis du endrer navnet på en fil, er det ikke sikkert at den kan spilles av (navnet på filen skal være i henhold til DCF-standarden). Hvis du opplever dette problemet, kan du vise filene på datamaskinen.

Situasjon	Foreslåtte løsninger
Bildet er uklart	<ul style="list-style-type: none"> • Sørg for at fokusalternativet du valgte, er egnet for den type fotografering du gjør. • Bruk et stativ for å forhindre at kameraet rister. • Kontroller at objektivet er rent. Hvis ikke må du rengjøre objektivet. (s. 155)
Fargene i bildet stemmer ikke overens med den faktiske scenen	Feil hvitbalanse kan gi en urealistisk farge. Velg et alternativ for hvitbalansen som passer til lyskilden. (s. 63)
Bildet er for lyst	Bildet er overeksponert. <ul style="list-style-type: none"> • Juster blenderverdi og lukkerhastighet. • Juster ISO-følsomheten. (s. 62) • Slå av blitsen. (s. 78) • Juster eksponeringsverdien. (s. 88)
Bildet er for mørkt	Bildet er undereksponert. <ul style="list-style-type: none"> • Juster blenderverdi og lukkerhastighet. • Juster ISO-følsomheten. (s. 62) • Slå på blitsen. (s. 78) • Juster eksponeringsverdien. (s. 88)

Situasjon	Foreslåtte løsninger
Bildene blir forvrengt	Dette kameraet kan ha litt forvrengning når du bruker vidvinkelobjektiv for fotografering av vidvinkelvisning. Dette er normalt og forårsaker ikke feilbruk.
Avspillings skjermen vises ikke på den tilkoblede eksterne enheten	<ul style="list-style-type: none"> Kontroller at A/V- eller HDMI-kabelen er ordentlig koblet til den eksterne skjermen. Kontroller at minnekortet er ordentlig registrert.
Datamaskinen gjenkjenner ikke kameraet	<ul style="list-style-type: none"> Kontroller at USB-kabelen er satt inn på riktig måte. Kontroller at kameraet er slått på. Kontroller at du bruker et operativsystem som støttes.
Datamaskinen kobler fra kameraet mens det overfører filer	Filoverføring kan forstyrres av statisk elektrisitet. Koble fra USB-kabelen og koble til igjen.
Datamaskinen kan ikke spille av videoer	Avhengig av programvaren du bruker, kan det hende at videofilene ikke spilles av. Hvis du vil spille av videofiler du har spilt inn med kameraet, må du installere og bruke Intelli-studio på datamaskinen. (s. 146)
Intelli-studio fungerer ikke ordentlig	<ul style="list-style-type: none"> Avslutt Intelli-studio og start programmet på nytt. Du kan ikke bruke Intelli-studio på Macintosh-datamaskiner.

Situasjon	Foreslåtte løsninger
Kan ikke angi DPOF for RAW-filer	Du kan ikke angi DPOF for RAW-filer.
Autofokus fungerer ikke	<ul style="list-style-type: none"> Motivet er ikke i fokus. Når motivet er utenfor autofokusområdet, fotograferer du ved å flytte motivet inn i autofokusområdet og trykke [Utløser] halvveis ned. Motivet er for nærme. Flytt deg bakover fra motivet og ta bildet. Fokusmodus er stilt til MF. Bytt modus til AF.
AEL-funksjonen fungerer ikke	AEL-funksjonen fungerer ikke i modiene SMART , M , i og SCN . Velg en annen modus for å bruke denne funksjonen.
Objektivet fungerer ikke	<ul style="list-style-type: none"> Kontroller at objektivet er riktig montert. Ta objektivet av kameraet og sett det på igjen.
Ekstern blits eller GPS virker ikke	Kontroller at den eksterne enheten er riktig montert og slått på.
Skjermen for innstilling av dato og klokkeslett vises når du slår på kameraet	<ul style="list-style-type: none"> Still inn dato og klokkeslett igjen. Denne skjermen vises når kameraets interne strømkilde er fullstendig utladet. Sett inn et fulladet batteri og vent minst 72 timer uten å slå på kameraet, slik at den interne strømkilden kan lades opp igjen.

Kameraspesifikasjoner

Bildesensor	
Type	CMOS
Sensorstørrelse	23,5 X 15,7 mm
Effektive piksler	Cirka 20,3 megapiksler
Totale piksler	Cirka 21,6 megapiksler
Fargefilter	RGB primærfargefilter
Objektivfeste	
Type	Samsung NX-feste
Tilgjengelig objektiv	Samsung-objektiver
Bildestabilisering	
Type	Objektiv-shift (avhenger av objektiv)
Modus	Modus 1 / Modus 2 / Av
Korrigerer av forvrengning	
Korrigerer av linseforvrengning på/av (avhenger av objektiv)	
i-Function	
ⓘ effect (avhenger av objektivet), ⓘ zoom	
Støvreduksjon	
Type	Super sonic drive
Skjerm	
Type	AMOLED
Størrelse	3,0" (Ca. 7,6 cm)
Oppløsning	VGA (640X480) 614 000 punkter (PenTile) OCA

Visningsfelt	Cirka 100 %
Vinkel	Vannrett 180°, loddrett 270° dreining
Bruerskjerm	Rutenett, Ikoner, Histogram, Avstandsskala, Vaterpass
Søker	
Type	EVF (elektronisk søker)
Oppløsning	SVGA (800X600)
Visningsfelt	Cirka 100 %
Forstørrelse	Cirka 0,68X (tilsvarer et 50 mm-objektiv på et 35 mm-kamera)
Pupillavstand	Cirka 18,0 mm
Diopterjustering	Cirka -4,0–+4,0 m ⁻¹
Fokusering	
Type	Kontrast-AF
Fokuspunkt	<ul style="list-style-type: none"> • Valg: 1 punkt (fritt valg) • Multi: Normal 15 punkter, nærbylde 35 punkter • Ansiktsregistrering: Maks. 10 ansikter
Modus	Enkeltbilde AF, Kontinuerlig AF, Manuell fokus
AF-hjelpelampe	Grønn LED
Utløser	
Type	Elektronisk kontrollert utløser med vertikalt fokusplan

Hastighet	<ul style="list-style-type: none"> • Auto: 1/8000–30 sek • Manuell: 1/8000–30 sek (1/3 EV Step) • Bulb (tidsgrense: 4 min) Den raskeste lukkerhastigheten er begrenset til 1/4000 s når du bruker den mekaniske lukkeren.
Eksposering	
Målingssystem	TTL 221 (17 X 13) blokksegment Måling: Multi, Sentrumsvektet, Punkt Målingsrekkevidde: EV 0–18 (ISO100 · 30 mm, F2)
Kompensasjon	±3 EV (1/3 EV Step)
AE-lås	AEL-knapp
ISO tilsvarende	<ul style="list-style-type: none"> • 1 trinn: Auto, ISO 100, ISO 200, ISO 400, ISO 800, ISO 1600, ISO 3200, ISO 6400, ISO 12800 • 1/3 trinn: Auto, ISO 100, ISO 125, ISO 160, ISO 200, ISO 250, ISO 320, ISO 400, ISO 500, ISO 640, ISO 800, ISO 1000, ISO 1250, ISO 1600, ISO 2000, ISO 2500, ISO 3200, ISO 4000, ISO 5000, ISO 6400, ISO 8000, ISO 10000, ISO 12800
Opptaksmodus	
Modus	Enkel, Kontinuerlig, Avbrudd (5M bare), Selvtløser, Bracket (Autoeksponering, Hvitbalanse, Bildeveiviser)

Kontinuerlig fotografering	<ul style="list-style-type: none"> • JPEG <ul style="list-style-type: none"> - Høy (8 bps): opptil 11 bilder mulig - Lav (3 bps): opptil 15 bilder mulig • RAW <ul style="list-style-type: none"> - Høy (8 bps), Lav (3 bps): opptil 8 bilder mulig
Seriefotografering	<ul style="list-style-type: none"> • 10, 15 eller 30 bilder per sekund • Opptil 30 bilder per trykk på utløseren
Fotografering med trinnsjustering	Trinnsjustering av autoeksponering (±3 EV), Trinnsjustering av hvitbalanse, Trinnsjustering av bildeveiviser
selvtløser	2–30 sek (1 sekunds intervall).
Utløserkabel	SR2NX02 (via mikro-USB-port) (tilbehør)
Blits	
Type	TTL-blits med automatisk popup
Modus	Smart-blits, Auto, Røde øyne (auto), Motlysblits, Motlysblits rød, 1. gardin, 2. gardin, Av
Ledetaill	11 (basert på ISO 100)
Visningsvinkel	28 mm (tilsvarer 35 mm film)
Synkroniseringshastighet	Mindre enn 1/180 sek
Blitseksposering	-2–+2 EV (0,5 EV Step)
Ekstern blits	Eksterne Samsung-blitser (tilleggsutstyr): SEF42A, SEF220A
Synkroniseringsterminal	Hot shoe

Hvitbalanse	
Modus	Auto HB, Dagslys, Overskyet, Fluoriserende hvit, Fluoriserende NW, Fluoriserende dagslys, Glødelampe, Blits HB, Tilpasset, Fargetemperatur (manuell)
Mikrojustering	Gul/Blå/Grønn/Rød, Henholdsvis 7 trinn
Dynamisk områdeutvidelse	
Dynamisk omfang På/Av	
Picture wizard	
Modus	Standard, Livlig, Portrett, Landskap, Skog, Retro, Kald, Rolig, Klassisk, Egendefinert1, Egendefinert2, Egendefinert3
Parameter	Kontrast, Skarphet, Metning, Farge
Fotografering	
Modus	Smart Auto, Program, Blønderprioritet, Lukkerprioritet, Manuell, Tilpass, Objektivprioritet, Scene, Film
Scenemodus	Panorama, Skjønnhetsbilde, Natt, Landskap, Portrett, Barn, Sport, Nærbilde, Tekst, Solnedgang, Daggry, Bakgrunnsbelysning, Fyrverkeri, Strand og snø, Lydbilde, 3D
Lydbilde	Kun JPEG
	Opptakstid (før og etter fotografering, henholdsvis 5 og 10 sekunder)
Smartfilter	Vignettering, Miniatur, Fiskeøye, Skisse, Fjern tåke, Halvtone, Soft-fokus, Gammel film 1, Gammel film 2, Negativ

Utvalgt farge	Rød, Grønn, Blå, Gul
Størrelse	<ul style="list-style-type: none"> JPEG (3:2): 20.0M (5472X3648), 10.1M (3888X2592), 5.9M (2976X1984), 5.0M (2736X1824) (kun seriefotograferingsmodus), 2.0M (1728X1152) JPEG (16:9): 16.9M (5472X3080), 7.8M (3712X2088), 4.9M (2944X1656), 2.1M (1920X1080) JPEG (1:1): 13.3M (3648X3648), 7.0M (2640X2640), 4.0M (2000X2000), 1.1M (1024X1024) RAW: 20.0M (5472X3648)
Kvalitet	Superfin, Fin, Normal
RAW standard	SRW
Fargerom	sRGB, Adobe RGB
Video	
Type	MP4 (H.264)
Formater	Film: H.264, lyd: AAC
Film AE-modus	Program, Blønderprioritet, Lukkerprioritet, Manuell
Filmklipp	Lyd på/av (innspillingstid: opptil 25 min)
Smartfilter	Vignettering, Miniatur, Fiskeøye, Skisse, Fjern tåke, Halvtone, Soft-fokus, Gammel film 1, Gammel film 2, Negativ

Størrelse	1920X1080, 1920X810, 1280X720, 640X480, 320X240 (For deling)
Bildefrekvens	30 eller 24 bilder per sekund (24 bps er bare tilgjengelig med 1920X810.)
Multibevegelse	x0.25 (bare 640X480, 320X240), x0.5 (bare 1280X720, 640X480, 320X240), x1, x5, x10, x20
Kvalitet	HQ, Normal
Lyd	Stereo
Rediger	Stillbildehenting, Tidsreduksjon
Avspilling	
Type	Enkeltbilde, Miniatyrbilder (3/15/40), Lysbildevisning, Film
Rediger	Smartfilter, Røde øyne - korrigering, Bakgrunnsbelysning, Endre størrelse, Roter, Ansiktsretusjering, Lysstyrke, Kontrast, Vignettering
Smart filter	Miniatyr, Soft-fokus, Gammel film 1, Gammel film 2, Halvtone, Skisse, Fiskeøye, Fjern tåke, Negativ

Smart filterstørrelse	<ul style="list-style-type: none"> • JPEG (3:2): 5.9M (2976X1984), 5.0M (2736X1824), 2.0M (1728X1152) • JPEG (16:9): 6.2M (3328X1872), 4.9M (2944X1656), 2.1M (1920X1080) • JPEG (1:1): 6.0M (2448X2448), 4.0M (2000X2000), 1.1M (1024X1024)
Lagringsplass	
Media	Eksternt minne (tilbehør): SD-kort (opptil 1–2 GB garantert), SDHC-kort (opptil 32 GB garantert), SDXC-kort (opptil 128 GB garantert)
Filformat	RAW (SRW), JPEG (EXIF 2.21), DCF, DPOF 1.1, PictBridge 1.0
Direkteutskrifter	
PictBridge	
GPS	
Type	Geo-tagging med GPS-modul (ekstrautstyr) (WGS 84)
Funksjon	<ul style="list-style-type: none"> • Stedsnavn (kun engelsk og koreansk) • Google Map-kobling (med Intelli-studio)
Trådløst nettverk	
Type	IEEE 802.11n støttes
Funksjon	Deling på sosiale nettverk, E-post, MobileLink, Remote Viewfinder, SkyDrive, Autokopiering, TV-kobling, Wi-Fi Direct

Grensesnitt	
Digital utgang	USB 2.0 (HI-SPEED) (mikro-USB-kontakt)
Videoutgang	NTSC, PAL (velges) HDMI 1.4a: (1080i, 720p, 576p/480p)
Ekstern utløser	Ja (mikro-USB)
Ekstern mikrofon	Ja
Strømkilde	
Type	<ul style="list-style-type: none"> • Oppladbart batteri: BP1310 (1300 mAh) • Lader: BC1310 * Strømkilden kan variere avhengig av region.
Mål (B x H x D)	
122 x 89,6 x 39,5 mm (uten utstikkende deler)	
Vekt	
341 g (uten batteri og minnekort)	

Driftstemperatur
0–40 °C
Driftsfuktighet
5–85 %
Programvare
Intelli-studio, Samsung RAW Converter, PC Auto Backup

* Disse spesifikasjonene kan endres uten varsel for å oppgradere ytelsen.

* Andre varemerker og produktnavn er varemerker som tilhører sine respektive eiere.

AP (Tilgangspunkt)

Et tilgangspunkt er en enhet som gjør det mulig å koble trådløse enheter til et kabelbasert nettverk.

Ad hoc-nettverk

Et ad hoc-nettverk er en midlertidig tilkobling for deling av filer eller en Internett-tilkobling mellom datamaskiner og enheter.

AdobeRGB

Adobe RGB brukes til kommersiell utskrift og har et større fargespekter enn sRGB. Det større fargespekteret gjør det enkelt å redigere bilder på en datamaskin.

AEB (Trinnvis justering av autoeksponering)

Denne funksjonen tar automatisk flere bilder ved forskjellige eksponeringer for å hjelpe deg med å ta et riktig eksponert bilde.

AEL/AFL (Autoeksponeringslås/Autofokuslås)

Med disse funksjonene kan du låse eksponeringen eller fokuset for det du vil fokusere på eller beregne eksponeringen for.

AF (Autofokus)

Et system som gjør at kameraobjektivet automatisk fokuserer på motivet. Kameraet bruker kontrasten til å fokusere automatisk.

AMOLED (Organisk lysdiode med aktiv matrise) / LCD (Skjerm med flytende krystaller)

AMOLED er en visuell skjerm som er svært tynn og lett siden den ikke trenger baklys. LCD er en visuell skjerm som vanligvis brukes i forbrukerelektronikk. Denne skjermen trenger et eget baklys, for eksempel CCFL eller LED, til å reprodusere farger.

Blender

Blenderåpningen kontrollerer mengden med lys som når kameraets sensor.

Kameraristing (uskarphet)

Hvis kameraet flyttes mens utløseren er åpen, kan hele bildet bli uskarpt. Dette skjer oftere når lukkerhastigheten er lav. Hindre kameraristing ved å øke følsomheten, bruke blitsen eller bruke en høyere lukkerhastighet. Du kan også bruke et stativ eller OIS-funksjonen til å stabilisere kameraet.

Skybasert databehandling

Skybasert databehandling er en teknologi som gjør det mulig å lagre data på eksterne servere og bruke dem fra en enhet med Internett-tilgang.

Fargerom

Fargespekteret som kameraet kan se.

Fargetemperatur

Fargetemperaturen måles i kelvin og angir fargetonen til en bestemt type lyskilde. Når fargetemperaturen øker, får lyskildens farge et mer blålig preg. Når fargetemperaturen reduseres, får lyskildens farge et mer rødlig preg. Ved en temperatur på 5500 kelvin kan lyskildens farge sammenlignes med middagssolen.

Komposisjon

Komposisjon innen fotografering betyr å ordne motiver i et bilde. Vanligvis vil du få en god komposisjon hvis du følger regelen om tredjedeler.

DCF (Designregel for kamerafilssystem)

En spesifikasjon for å definere et filformat og et filsystem for digitalkameraer som ble opprettet av Japan Electronics and Information Technology Industries Association (JEITA).

Dybdeskarphet

Avstanden mellom de nærmeste punktene og punktene som er lengst borte, som kan bli riktig fokusert i et fotografi. Dybdeskarpheten varierer etter blenderåpningen til objektivet, brennvidden og avstanden fra kameraet til motivet. Hvis du for eksempel velger en liten blenderåpning, økes dybdeskarpheten, og bakgrunnen i en komposisjon blir uskarpt.

DPOF (Digital Print Order Format)

Et format for skiving av utskriftsinformasjon, for eksempel valgte bilder og antall utskrifter, på et minnekort. DPOF-kompatible skrivere, som noen ganger er tilgjengelige i fotobutikker, kan lese informasjonen fra kortet for praktisk utskrift.

Elektronisk lukker

Bildesensoren kan fungere som elektronisk lukker, som gir raskere drift enn den mekaniske lukkeren.

EV (Eksponeeringsverdi)

Alle kombinasjonene av kameraets lukkerhastighet og blenderåpningen på objektivet som resulterer i den samme eksponeringen.

EV-kompensasjon

Med denne funksjonen kan du raskt justere eksponeringsverdien som måles av kameraet, i begrensede økninger, for å forbedre eksponeringen av bildene.

Exif (Exchangeable Image File Format)

En spesifikasjon for definering av et bildefilformat for digitalkameraer som ble opprettet av Japan Electronic Industries Development Association (JEIDA).

Eksponeering

Mengden lys som kan nå kameraets sensor. Eksponeeringen styres ved hjelp av en kombinasjon av lukkerhastighet, blenderåpningsverdi og ISO-følsomhet.

Blits

Et hastighetslys som bidrar til å opprette nok eksponering under forhold med lite lys.

Brennvidde

Avstanden fra midten av objektivet til fokuspunktet (i millimeter). Lengre brennvidder fører til smalere visningsvinkler og at motivet blir forstørret. Kortere brennvidde fører til bredere visningsvinkler.

Histogram

En grafisk fremstilling av lysstyrken for et bilde. Den horisontale akse representerer lysstyrken og den vertikale akse representerer antall piksler. Høye punkter til venstre (for mørk) og til høyre (for lys) på histogrammet angir et bilde som ikke er riktig eksponert.

H.264/MPEG-4

Et høykomprimert videoformat opprettet av de internasjonale standardorganisasjonene ISO-IEC og ITU-T. Denne kodeken er utviklet av Joint Video Team (JVT) og kan gi god videokvalitet ved lave bithastigheter.

Bildesensor

Den fysiske delen av et digitalkamera som inneholder et bildeområde for hver piksel i bildet. Hvert bildeområde registrerer lysstyrken til lyset som treffer det under en eksponering. Vanlige sensortyper er CCD (Charge-coupled Device) og CMOS (Complementary Metal Oxide Semiconductor).

IP-adresse (Internet Protocol)

En IP-adresse er et unikt tall som blir tilordnet alle enheter som er koblet til Internett.

ISO-følsomhet

Følsomheten til kameraet overfor lys, basert på den samme filmhastigheten som brukes i et filmkamera. Ved innstillinger for høyere ISO-følsomhet bruker kameraet høyere lukkerhastighet, noe som kan redusere uskarphet forårsaket av kameraristing og lite lys. Bilder med høy følsomhet er imidlertid mer mottakelige for støy.

JPEG (Joint Photographic Experts Group)

En komprimeringsmetode med kvalitetstap for digitale bilder. JPEG-bilder blir komprimert for å redusere den totale filstørrelsen med minimal forringelse av bildeoppløsningen.

Måling

Målingsmodus henviser til måten kameraet måler mengden lys på for å angi eksponeringen.

MF (Manuell fokus)

Et system for manuell fokusering på motivet med kameraobjektivet. Du kan bruke fokusringen til å fokusere på et motiv.

MJPEG (Motion JPEG)

Et videoformat som er komprimert som et JPEG-bilde.

MPO (Multi Picture Object)

Et bildefilformat som inneholder flere bilder i én fil. En MPO-fil gir en 3D-effekt på MPO-kompatible skjermer, for eksempel 3D-TV-er eller 3D-skjermer.

Støy

Feiltolkede piksler i et digitalt bilde som kan vises som malplasserte eller vilkårlige, lyse piksler. Støy forekommer vanligvis når det tas bilder med høy følsomhet eller når følsomhet angis automatisk på et mørkt sted.

NTSC (National Television System Committee)

En fargekodingsstandard for videoer som vanligvis brukes i Japan, Nord-Amerika, Filippinene, Sør-Amerika, Sør-Korea og Taiwan.

Optisk zoom

Dette er en generell zoom som kan forstørre bilder med et objektiv og som ikke reduserer kvaliteten på bilder.

PAL (Phase Alternate Line)

En fargekodingsstandard for videoer som brukes i mange land i Afrika, Asia, Europa og Midt-Østen.

Kvalitet

Et uttrykk for komprimeringsgraden som brukes i et digitalt bilde. Bilder av høy kvalitet har lavere komprimeringsgrad, noe som vanligvis resulterer i en større filstørrelse.

RAW (CCD-rådata)

De originale, ubehandlede dataene som samles direkte fra kameraets bildesensor. Hvitbalanse, kontrast, metning, skarphet og andre data kan manipuleres med redigeringsprogramvare før bildet komprimeres til et standard filformat.

Oppløsning

Antall piksler som finnes i et digitalt bilde. Bilder med høy oppløsning inneholder flere piksler og viser vanligvis flere detaljer enn bilder med lav oppløsning.

Lukkerhastighet

Lukkerhastigheten henviser til tiden det tar å åpne og lukke utløseren, og det er en viktig faktor når det gjelder lysstyrken i et bilde, ettersom den kontrollerer mengden lys som passerer gjennom blenderen før den når bildesensoren. Høy lukkerhastighet gir mindre tid til å slippe lyset inn slik at bildet blir mørkere og motiver i bevegelse fryser lettere.

sRGB (Standard RGB)

Internasjonal standard for fargerom opprettet av IEC (International Electrotechnical Commission). Standarden defineres ut fra fargerommet for PC-skjermer og brukes også som standard fargerom for Exif.

Vignettering

En reduksjon av bildets lysstyrke eller metning i periferien (ytterkanter), sammenlignet med midtpunktet på bildet. Vignettering kan tiltrekke oppmerksomhet på motiver som er plassert i midten av et bilde.

Hvitbalanse (Fargebalanse)

En justering av fargeintensiteten (vanligvis primærfargene rød, grønn og blå) i et bilde. Målet med justering av hvitbalansen, eller fargebalansen, er å gjengi fargene i et bilde på riktig måte.

Wi-Fi

Wi-Fi er en teknologi som gjør det mulig for elektroniske enheter å utveksle data trådløst over et nettverk.

WPS (Wi-Fi Protected Setup)

WPS er en teknologi som sikrer trådløse hjemmenettverk.

Tilleggsutstyr

Objektiv / Objektiver



SAMSUNG 18-55 mm
F3.5-5.6 OIS III



SAMSUNG 20-50 mm
F3.5-5.6 ED II

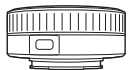

SAMSUNG 16 mm F2.4

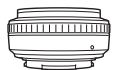

SAMSUNG 20 mm F2.8

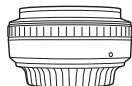

SAMSUNG 30 mm F2



SAMSUNG 50-200 mm
F4-5.6 ED OIS II

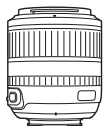

SAMSUNG 60 mm F2.8
Macro ED OIS SSA

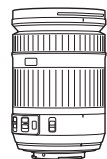

SAMSUNG 18-200 mm
F3.5-6.3 ED OIS

Objektiv / Objektiver

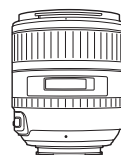

SAMSUNG 85 mm F1.4 ED SSA

Ekstern blits

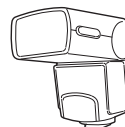

SEF42A

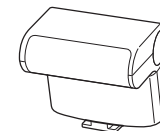



SEF220A

GPS

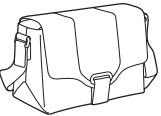

GPS10

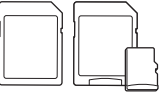
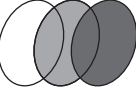
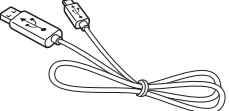
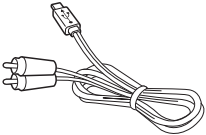
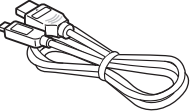
Annet tilleggsutstyr	
	<p>Kameraveske Du kan kjøpe kameratasken separat.</p>
	<p>Kameraetui Du kan kjøpe kameraetuiet separat.</p>
	<p>Minnekort Dette produktet har støtte for minnekort av typen SD (Secure Digital), SDHC (Secure Digital High Capacity), SDXC (Secure Digital eXtended Capacity), microSD, microSDHC og microSDXC.</p>
	<p>Filter Du kan skape forskjellige fargeeffekter ved å feste filtre på linsen.</p>
	<p>USB-kabel Du kan kjøpe flere USB-kabler.</p>
	<p>AV-kabel Du kan koble til andre enheter ved bruk av AV-kabelen.</p>
	<p>HDMI-kabel Du kan vise høydefinisjonsbilder og -videoer ved å koble kameraet til en HDMI-kompatibel skjerm med HDMI-kabelen (HDMI-type D).</p>

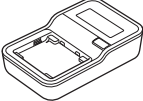
Annet tilleggsutstyr	
	<p>Utløserkabel (Mikro-USB-type) Utløserkabelen gir mindre risting ved bruk med stativ.</p>
	<p>Mikrofon Mikrofonen fanger opp lyden fra motivet tydeligere når du spiller inn en video med zoomfunksjonen.</p>
	<p>Stropp Du kan kjøpe ytterligere stropper.</p>
	<p>Batteripakke Du kan kjøpe ekstra batteripakker.</p>
	<p>Hurtiglader Du kan kjøpe en hurtiglader som tilleggsutstyr.</p>



- Disse illustrasjonene kan avvike fra de faktiske gjenstandene. Se brukerveiledningene for dette valgfrie tilbehøret for informasjon.
- Bruk bare Samsung-godkjent tilleggsutstyr. Samsung er ikke ansvarlig for skader forårsaket av bruk av andre produsenters tilleggsutstyr.

A

- Autofokus 67
- Autokopiering 119

B

Batteri

- Levetid 162
- Spesifikasjoner 161

Bilder

- Forstørre 97
- Fotograferingsalternativer 59
- Justere tone 152
- Redigere 101
- Vise på 3D-TV 140
- Vise på HDTV 139
- Vise på kamera 93
- Vise på TV 138

Bildestiler 66

Bildeveiviser 66

Blender 16, 20

Blits

- Blitsalternativer 78
- Fotografering med reflektert lys 27
- Intensitet 80
- Ledetail 26

Brennvidde 21

D

Digital Print Order Format (DPOF) 142

Dybdeskarpheit 17, 22

E

Eksponeringsverdi (EV) 16, 88

E-post 114

F

Fader 91

Fargerom 87

Filer

- Beskytte 95
- Bildeformat 61
- Overføre til Mac 145
- Overføre til PC 144
- Redigere RAW-format 151
- Slette 95
- Videoformat 61

F-nummer 16

Fotograferingsmetode 74

Fotograferingsmodi

- Blenderprioritet 46
- Film 56
- Lukkerprioritet 46
- Manuell 47
- Objektivprioritet 50
- Program 45
- Scene 53
- Smart Auto 44
- Tilpasset 48

I

i-Function 51

Intelli-Studio 147

ISO-følsomhet 19, 20, 62

i-Zoom 52

K

Kamera

- Koble fra (Windows) 145
- Koble til PC 144
- Koble til som en flyttbar disk 144
- Pakke ut 30

L

Lukkerhastighet 18, 20

Lysbildevisning 97

M

Måling 81
MF Hjelp 72
Minnekort 158

O

Objektiver
 Låse 37
 Låse opp 38
 Merker 39
Opptak
(se fotograferingsmetode) 74
Optisk bildestabilisering (OIS) 73
Ordlister 171

P

PictBridge 141

R

Regelen om tredjedeler 24
Remote Viewfinder 110
Røde øyne-effekt 79

S

Samsung RAW Converter 150
Selvutløser 75
Smart-album 94
Stilling 13

T

Tilleggsutstyr
 Blitsens layout 40
 Feste GPS-modulen 42
 GPS-modulens layout 42
 Koble til blitsen 41
Tilpasningsknapp 129
Trådløst nettverk 104
Trinnvis justering 74, 76
TV-kobling 121

V

Vedlikehold 155
Videoer
 Alternativer 90
 Vise 99

3

3D-bilde 55



**Korrekt avfallshåndtering for dette produktet
(avfallsbehandling av elektrisk og elektronisk utstyr)**

(Gjelder EU og andre europeiske land med egne avfallshåndteringssystemer)

Denne merkingen som vises på produktet, dets tilbehør eller dokumentasjon, indikerer at produktet eller det elektroniske tilbehøret (for eksempel lader, headset, USB-kabel) ikke skal kastes sammen med annet husholdningsavfall ved slutten av levetiden. For å hindre potensiell skade på miljøet eller helseskader grunnet ukontrollert avfallsavhending ber vi om at dette avfallet holdes adskilt fra andre typer avfall og resirkuleres på ansvarlig måte for å fremme bærekraftig gjenbruk av materielle ressurser. Private forbrukere bør kontakte enten forhandleren de kjøpte produktet av, eller lokale myndigheter, for detaljer om hvor og hvordan disse artiklene kan resirkuleres på en miljøvennlig måte. Forretningsbrukere bør kontakte sin leverandør og undersøke vilkårene i kjøpskontrakten. Dette produktet og det elektroniske tilbehøret skal ikke blandes med annet kommersielt avfall som skal kastes.



Korrekt avfallshåndtering for batteriene i dette produktet

(Kommer til anvendelse i Den europeiske union og i andre europeiske land med separate systemer for retur av batterier)

Denne merkingen på batteriet, håndboken eller emballasjen angir at batteriene i dette produktet ikke skal kastes sammen med annet husholdningsavfall ved slutten av sin levetid. Der det er merket, angir de kjemiske symbolene Hg, Cd eller Pb at batteriet inneholder kvikksølv, kadmium eller bly over referansenivåene i EF-direktiv 2006/66. Hvis batteriene ikke avhendes på riktig måte, kan disse stoffene skade menneskers helse eller miljøet.

For å beskytte naturressurser og for å fremme gjenbruk av materialer, ber vi deg adskille batterier fra andre typer avfall og resirkulere dem ved å levere dem gratis til en gjenvinningsstasjon.

Dette utstyret kan brukes i alle EU-land.

I Frankrike kan dette utstyret kun brukes innendørs.



Samsvarserklæring

Produktdetaljer

For følgende

Produkt : DIGITALKAMERA

Modell(er) : NX20

Erklæring og gjeldende standarder

Vi erklærer med dette at produktet/produktene over overholder vesentlige krav og andre forskrifter i R&TTE-direktivet (1999/5/EF), lavspenningsdirektivet (2006/95/EF) og direktivet om elektromagnetisk kompatibilitet (2004/108/EF) ved bruk av:

EN 60950-1:2006+A1:2010	EN 55024:1998+A1:2001+A2:2003
EN 55022:2006+A1 :2007	EN 61000-3-2:2006 +A1:2009 +A2:2009
EN 61000-3-3:2008	EN 300 328 v1.7.1
EN 301 489-1 v1.8.1	EN 301 489-17 V2.1.1
EN62311 :2008	

og økodesigndirektivet (2009/125/EF) implementert gjennom forordning (EF) nr. 278/2009 om eksterne strømforsynere.

Representant i EU

Samsung Electronics Euro QA Lab.
Blackbushe Business Park
Saxony Way, Yateley, Hampshire
GU46 6GG, UK

(ÅR MAN BEGYNNER Å SETTE PÅ
CE-MERKING 2012)

5 April, 2012

(Sted og dato for utstedelse)

Joong-Hoon Choi / Lab.-leder

(Navn og signatur for autorisert person)

* Dette er ikke adressen til et Samsung servicesenter. For adressen eller telefonnummeret til Samsungs servicesenter, se garantikortet eller ta kontakt med forhandleren du kjøpte produktet fra.

Erklæringssetning på offisielle språk

Nasjon	Erklæring
Cesky	Samsung Electronics tímto prohlašuje, že tento digitální fotoaparát je ve shodě se základními požadavky a dalšími příslušnými ustanoveními směrnice 1999/5/ES.
Dansk	Samsung Electronics erklærer herved, at digitale kameraer overholder de væsentlige krav og øvrige relevante krav i direktiv 1999/5/EF.
Deutsch	Hiermit erklärt Samsung Electronic, dass sich die Digitalkamera in Übereinstimmung mit den grundlegenden Anforderungen und den übrigen einschlägigen Bestimmungen der Richtlinie 1999/5/EG befindet.
Eesti	Käesolevaga kinnitab Samsung Electronics digitaalkamera vastavust direktiivi 1999/5/EÜ põhinõuetele ja nimetatud direktiivist tulenevatele teistele asjakohastele sätetele.
English	Hereby, Samsung Electronics declares that this digital camera is in compliance with the essential requirements and other relevant provisions of Directive 1999/5/EC.
Español	Por medio de la presente Samsung Electronics declara que la cámara digital cumple con los requisitos esenciales y cualesquiera otras disposiciones aplicables o exigibles de la Directiva 1999/5/CE.
Ελληνική	ΜΕ ΤΗΝ ΠΑΡΟΥΣΑ η Samsung Electronics ΔΗΛΩΝΕΙ ΟΤΙ η ψηφιακή φωτογραφική μηχανή ΣΥΜΜΟΡΦΩΝΕΤΑΙ ΠΡΟΣ ΤΙΣ ΟΥΣΙΩΔΕΙΣ ΑΠΑΙΤΗΣΕΙΣ ΚΑΙ ΤΙΣ ΛΟΙΠΕΣ ΣΧΕΤΙΚΕΣ ΔΙΑΤΑΞΕΙΣ ΤΗΣ ΟΔΗΓΙΑΣ 1999/5/ΕΚ.
Français	Par la présente Samsung Electronic déclare que l'appareil photo numérique est conforme aux exigences essentielles et aux autres dispositions pertinentes de la directive 1999/5/CE.
Italiano	Con la presente Samsung Electronicsdichiara che questa fotocamera digitale è conforme ai requisiti essenziali e alle altre disposizioni stabilite dalla Direttiva 1999/5/CE.
Latviski	Ar šo Samsung Electronics deklarē, ka digitālā kamera atbilst Direktīvas 1999/5/EK būtiskajām prasībām un citiem ar to saistītajiem noteikumiem.
Lietuvių	Šiuo Samsung Electronics deklaruoja, kad šis skaitmeninis fotoaparatas, atitinka esminius reikalavimus ir kitas 1999/5/EB Direktyvos nuostatas.
Nederlands	Hierbij verklaart Samsung Electronics dat de digitale camera in overeenstemming is met de essentiële eisen en de andere relevante bepalingen van richtlijn 1999/5/EG.
Malti	Hawnhekk, Samsung Electronics, tididikjara li din il-kamera digitali hi konformi mar-reqwiżiti essenzjali u ma' dispożizzjonijiet rilevanti oħrajn ta' Direttiva 1999/5/KE.

Nasjon	Erklæring
Magyar	A Samsung Electronics kijelenti, hogy ez a digitális fényképezőgép megfelel az 1999/5/EK irányelv alapvető követelményeinek és egyéb vonatkozó előírásainak.
Polski	Niniejszym firma Samsung Electronics oświadcza, że ten aparat cyfrowy jest zgodny z zasadniczymi wymogami oraz pozostałymi stosownymi postanowieniami Dyrektywy 1999/5/WE.
Português	Samsung Electronics declara que esta câmara digital está conforme os requisitos essenciais e outras disposições da Directiva 1999/5/CE.
Slovensko	Samsung Electronics izjavlja, da je ta digitalni fotoaparát v skladu z bistvenimi zahtevami in ostalimi relevantnimi določili direktive 1999/5/ES.
Slovensky	Samsung Electronics týmto vyhlasuje, že tento digitálny fotoaparát spĺňa základné požiadavky a všetky príslušné ustanovenia Smernice 1999/5/ES.
Suomi	Samsung Electronics vakuuttaa täten että tämä digitaalikamera on direktiivin 1999/5/EY oleellisten vaatimusten ja sitä koskevien direktiivin muiden ehtojen mukainen.
Svenska	Härmed intygar Samsung Electronicsatt dessa digitalkameror står i överensstämmelse med de väsentliga egenskapskrav och övriga relevanta bestämmelser som framgår av direktiv 1999/5/EG.
Български	С настоящото Samsung Electronics декларира, че този цифров фотоапарат е в съответствие със съществените изисквания и другите приложими разпоредби на Директива 1999/5/EK.
Română	Prin prezenta, Samsung Electronics, declară că această cameră foto digitală este în conformitate cu cerințele esențiale și alte prevederi relevante ale Directivei 1999/5/CE.
Norsk	Samsung Electronics erklærer herved at dette digitalkameraet er i samsvar med de grunnleggende krav og øvrige relevante krav i direktiv 1999/5/EF.
Türkiye	Bu belge ile, Samsung Electronics bu dijital kameranın 1999/5/EC Yönetmeliğinin temel gerekliliklerine ve ilgili hükümlerine uygun olduğunu beyan eder.
Íslenska	Hér með lýsir Samsung Electronics því yfir að þessi stafræna myndavél sé í samræmi við grunnkröfur og önnur ákvæði tilskipunar 1999/5/EB.



Les garantien som fulgte med produktet eller besøk
www.samsung.com hvis du trenger service eller har spørsmål.

