

SAMSUNG

Mode d'emploi



**SHOOT WOW!
SHARE NOW!**



NX20

Ce mode d'emploi propose des instructions détaillées pour l'utilisation de l'appareil photo.
Veuillez le lire attentivement.

FRE

Informations sur les droits d'auteurs

- Microsoft Windows et le logo Windows sont des marques déposées de Microsoft Corporation.
- Mac est une marque déposée d'Apple Corporation.
- microSD™, microSDHC™ et microSDXC™ sont des marques déposées de SD Association.
- HDMI, le logo HDMI et l'expression « High-Definition Multimedia Interface » sont des marques commerciales ou des marques déposées de HDMI Licensing LLC.
- Wi-Fi®, le logo Wi-Fi CERTIFIED et le logo Wi-Fi logo sont des marques déposées de Wi-Fi Alliance.
- Les marques commerciales mentionnées dans ce mode d'emploi appartiennent à leurs propriétaires respectifs.



PlanetFirst représente l'engagement de Samsung Electronics à l'égard du développement durable et de la responsabilité sociale, s'exprimant à travers des activités commerciales écologiques et contrôlées.

- Les caractéristiques de l'appareil ou le contenu de ce mode d'emploi peuvent faire l'objet de modifications sans préavis, suite à l'évolution des fonctions de l'appareil.
- La distribution ou la réutilisation du contenu de ce mode d'emploi, même partielle, sans autorisation préalable, est interdite.
- Nous vous recommandons d'utiliser votre appareil photo dans le pays où vous l'avez acheté.
- Utilisez cet appareil photo de manière responsable et veillez à respecter toutes les législations et réglementations en vigueur.
- Concernant les informations open source (source ouverte), reportez-vous au fichier « OpenSourceInfo.pdf » contenu dans le CD-ROM fourni.

Informations relatives à la santé et à la sécurité

Respectez toujours les consignes et conseils d'utilisation suivants afin de prévenir toute situation dangereuse et de garantir un fonctionnement optimal de l'appareil photo.



Avertissement — situations susceptibles de vous blesser ou de blesser d'autres personnes

Ne démontez pas ou n'essayez pas de réparer vous-même l'appareil photo.

Vous risquez de recevoir une décharge électrique ou d'endommager l'appareil photo.

N'utilisez pas l'appareil photo à proximité de gaz ou de liquides inflammables ou explosifs.

Un départ d'incendie ou une explosion risque de se produire.

N'introduisez pas de matériaux inflammables dans l'appareil photo ou ne stockez pas ces matériaux à proximité de l'appareil photo.

Vous risquez de provoquer un incendie ou de recevoir une décharge électrique.

N'utilisez pas l'appareil avec les mains mouillées.

Vous risquez de recevoir une décharge électrique.

Prenez les précautions d'usage pour ne pas détériorer la vue des sujets photographiés.

N'utilisez pas le flash à proximité (à moins d'1 mètre) de personnes ou d'animaux. L'utilisation du flash trop près des yeux du sujet peut provoquer des lésions, temporaires comme permanentes.

Ne laissez pas l'appareil photo à la portée d'enfants en bas âge ou d'animaux domestiques.

Tenez l'appareil, ses pièces et ses accessoires, hors de portée des enfants en bas âge et des animaux. L'ingestion de petites pièces peut provoquer un étouffement ou des blessures graves. Les parties détachables et les accessoires représentent également un danger.

Évitez toute exposition prolongée de l'appareil photo à la lumière directe du soleil ou à des températures élevées.

Une exposition prolongée à la lumière directe du soleil ou à des températures très élevées peut endommager de manière permanente les composants internes de l'appareil photo.

Évitez de couvrir l'appareil photo de matière textile.

L'appareil photo risque de surchauffer, de se déformer ou de prendre feu.

Ne manipulez pas le cordon d'alimentation ou ne vous approchez pas du chargeur lors d'un orage.

Vous pourriez recevoir une décharge électrique.

Si du liquide ou des corps étrangers pénètrent dans l'appareil photo, déconnectez toutes les sources d'alimentation, par exemple la batterie, puis contactez le service après-vente de Samsung.

Respectez toutes les réglementations limitant l'utilisation des appareils photo dans certaines zones.

- Évitez toute interférence avec d'autres appareils électroniques.
- Éteignez l'appareil photo lorsque vous voyagez en avion. Cet appareil photo peut provoquer des interférences avec les équipements de navigation aérienne. Respectez l'ensemble des réglementations aériennes et éteignez l'appareil photo lorsque vous y êtes invité par le personnel navigant.
- Éteignez l'appareil photo à proximité de tout équipement médical. Cet appareil photo peut créer des interférences avec les équipements médicaux des hôpitaux ou des établissements de santé. Respectez l'ensemble des réglementations, avertissements affichés et recommandations du personnel médical.

Évitez toute interférence avec les stimulateurs cardiaques.

Conservez une distance de 15 cm minimum entre cet appareil photo et les stimulateurs cardiaques pour éviter toute éventuelle interférence, ainsi qu'il est recommandé par le fabricant et le groupe de recherche indépendant, Wireless Technology Research. Si vous avez une quelconque raison de suspecter que l'appareil photo provoque des interférences avec un stimulateur cardiaque ou tout autre appareil médical, éteignez-le immédiatement et contactez le fabricant du stimulateur cardiaque ou de l'appareil médical pour en savoir plus.



Attention—situations susceptibles d'endommager l'appareil photo ou d'autres équipements

Si vous rangez l'appareil photo sans l'utiliser pour une durée prolongée, retirez d'abord la batterie.

Les batteries peuvent fuir ou se détériorer avec le temps, risquant d'endommager gravement l'appareil photo.

Utilisez uniquement des batteries de remplacement lithium-ion authentiques recommandées par le fabricant. N'endommagez pas ou ne chauffez pas la batterie.

Les batteries non homologuées, endommagées ou ayant été exposées à la chaleur sont à même de provoquer un départ d'incendie ou une blessure.

Utilisez uniquement des batteries, des chargeurs et des accessoires homologués par Samsung.

- L'utilisation de batteries, de chargeurs, de câbles ou d'accessoires non homologués peut endommager l'appareil photo, provoquer une explosion ou causer des blessures.
- Samsung décline toute responsabilité en cas de dommage ou de blessure résultant d'une utilisation inappropriée de batteries, chargeurs, câbles ou accessoires.

Utilisez la batterie prévue uniquement pour l'appareil photo.

Une mauvaise utilisation de celle-ci risque de provoquer un départ d'incendie ou une décharge électrique.

Ne touchez pas le flash en cours de déclenchement.

Le flash est très chaud lorsqu'il se déclenche et peut provoquer des brûlures.

N'utilisez jamais de fiches et de cordons d'alimentation endommagés ou de prises électriques mal fixées lorsque vous rechargez la batterie.

Vous risquez de provoquer un incendie ou de recevoir une décharge électrique.

N'exercez pas de pression sur l'appareil photo et ne forcez pas sur ses composants.

Vous risquez d'endommager l'appareil photo.

Effectuez les branchements des cordons, des adaptateurs et l'insertion des batteries et des cartes mémoire avec précaution.

Enfoncer les cordons en forçant ou sans précaution et brancher les câbles ou insérer les batteries et les cartes mémoire de manière incorrecte peut endommager les ports, les prises et les accessoires.

Évitez tout contact des cartes mémoire avec le boîtier de l'appareil photo.

Vous risquez d'endommager ou effacer les données qui y sont stockées.

N'utilisez jamais de batterie ou de carte mémoire endommagée.

Vous risquez de recevoir une décharge électrique, d'endommager l'appareil photo ou de provoquer un départ d'incendie.

Vérifiez que l'appareil photo fonctionne correctement avant de l'utiliser.

Le fabricant décline toute responsabilité en cas de perte de fichiers ou de dégâts résultant d'un fonctionnement incorrect ou d'une mauvaise utilisation de l'appareil photo.

Vous devez brancher l'extrémité la plus fine du câble USB sur l'appareil photo.

Vous risquez d'endommager vos fichiers si vous installez le câble à l'envers. Le fabricant décline toute responsabilité en cas de perte de données.

Protégez l'objectif de l'appareil photo.

Évitez toute exposition de l'objectif à la lumière directe du soleil - ceci risque d'entraîner une décoloration ou un mauvais fonctionnement du capteur d'images.

Si l'appareil surchauffe, retirez la batterie jusqu'à ce qu'elle refroidisse.

- Lors d'un usage prolongé, la batterie peut chauffer et augmenter la température interne de l'appareil photo. Si l'appareil ne fonctionne plus, retirez la batterie et laissez-lui le temps de refroidir.
- Des températures internes élevées peuvent entraîner l'apparition de parasites sur vos photos. Ce phénomène est normal et n'affecte pas les performances globales de votre appareil photo.

Évitez toute interférence avec d'autres appareils électroniques.

Votre appareil photo émet des signaux de radiofréquences (RF) qui risquent d'interférer avec les équipements électroniques non blindés ou blindés de façon incorrecte, comme les stimulateurs cardiaques, les prothèses auditives et tout autre appareil électronique, que ce soit dans les bâtiments ou les véhicules. Consultez les fabricants de vos appareils électroniques pour résoudre tout problème d'interférence. Pour éviter toute interférence indésirable, utilisez uniquement des appareils ou accessoires approuvés par Samsung.

Utilisez l'appareil photo en position normale.

Évitez tout contact avec l'antenne interne de l'appareil photo.







Transfert des données et responsabilités

- Les données transférées via un réseau local sans fil pourraient être divulguées. Évitez donc de transférer des données sensibles dans des endroits publics ou via des réseaux ouverts.
- Le fabricant de l'appareil photo ne peut être tenu responsable des transferts de données enfreignant les droits d'auteur, les législations sur marques commerciales et la propriété intellectuelle, ou les règlements concernant les outrages aux bonnes mœurs.



Indications utilisées dans ce mode d'emploi

Icônes utilisées dans ce mode d'emploi

Icône	Fonction
	Informations complémentaires
	Mises en garde et précautions
[]	Touches de l'appareil photo. Par exemple, [Déclencheur] désigne le déclencheur.
()	Numéro de page où se trouve l'information correspondante
→	Séquence d'options ou de menus à sélectionner pour effectuer une manipulation. Exemple : Sélectionnez  → Qualité (signifie que vous devez d'abord sélectionner l'option  , puis Qualité). Le chiffre indiqué en regard de l'icône varie en fonction du mode de prise de vue. En d'autres termes, certaines options peuvent se trouver sous  ou sous  . Ce mode d'emploi est basé sur le mode Programme.
*	Annotation

Indications du mode Prise de vue



Mode Prise de vue	Indication
Scènes Automatique	SMART
Programme	P
Priorité ouverture	A
Priorité obturateur	S
Manuel	M
Personnalisé	C
Priorité de l'objectif	
Scène	SCN
Vidéo	
Wi-Fi	Wi-Fi

Table des matières

Conseils

Concepts de photographie

Postures pour les prises de vue	13
Prise en main de l'appareil photo	13
Photographie debout	13
Photographie accroupi	14
Utilisation de l'écran	14
Photo en contre-plongée.....	15
Photo en plongée.....	15
Ouverture	16
Valeur d'ouverture et profondeur de champ.....	17
Vitesse d'obturation	18
Sensibilité ISO	19
Façon dont le réglage de l'ouverture, de la vitesse d'obturation et de la sensibilité ISO contrôlent l'exposition.....	20
Corrélation entre la longueur de focale, l'angle et la perspective	21
Profondeur de champ	22
Quels sont les éléments qui contrôlent les effets hors-mise au point ?	22
Prévisualisation de la profondeur de champ	24
Composition	24
Règle des tiers	24
Photos avec deux sujets	25
Flash	26
Nombre guide du flash	26
Prise de vue avec flash indirect	27

Section 1

Mon appareil photo

Mise en route	29
Contenu du coffret.....	29
Présentation de l'appareil photo	30
Icônes affichées à l'écran	33
En mode Prise de vue	33
Photographier	33
Enregistrement de vidéos.....	34
A propos de l'indicateur de niveau	34
En mode Lecture.....	35
Lecture de vidéos.....	35
Lire des vidéos.....	35
Objectifs	36
Présentation de l'objectif	36
Verrouillage et déverrouillage de l'objectif	37
Marquages de l'objectif	39
Accessoires	40
Présentation du flash	40
Mise en place du flash	41
Description du module GPS (en option)	42
Mise en place du module GPS	42

Flash.....	78
Options du Flash	78
Correction de l'effet yeux rouges	79
Utilisation du flash intégré	79
Réglage de l'intensité du flash	80
Mesure de l'exposition.....	81
Multiple.....	81
Centrée	82
Sélective.....	82
Mesure de la valeur d'exposition de la mise au point	83
Plage Intelligente.....	84
Filtre intelligent	85
Couleur sélective.....	86
Espace colorimétrique.....	87
Compensation de l'exposition.....	88
Exposition / Verrouillage de la mise au point	89
Fonctions vidéo.....	90
Mode Vidéo AE	90
Multi-mouvements.....	90
Fondu.....	91
Voix	91

Section 3

Lecture / Retouche

Recherche et gestion de fichiers.....	93
Visionnage de photos	93
Affichage des images sous forme de miniatures	93
Affichage de fichiers par catégorie dans l'album intelligent	94
Visionnage de fichiers sous forme de dossier	94
Protection des fichiers	95
Suppression de fichiers	95
Suppression d'un seul fichier.....	95
Suppression de plusieurs fichiers	96
Suppression de tous les fichiers	96
Visionnage de photos	97
Agrandissement d'une photo	97
Affichage d'un diaporama.....	97
Rotation automatique	98
Lecture de vidéos.....	99
Recadrage d'une vidéo au cours de la lecture	99
Capture d'une image pendant la lecture	100
Retouche de photos	101
Options	101

Section 4

Réseau sans fil

Connexion à un réseau local sans fil et configuration des paramètres réseau 104

Connexion à un réseau local sans fil	104
Configuration des options de réseau	105
Configuration manuelle de l'adresse IP.....	105
Utilisation du navigateur de connexion.....	106
Conseils relatifs à la connexion réseau.....	107
Saisie de texte.....	108

Envoi de photos ou de vidéos à un smartphone..... 109

Utilisation d'un smartphone comme télécommande du déclencheur..... 110

Utilisation des sites Web de partage de photos ou de vidéos..... 112

Accès à un site Web.....	112
Téléchargement de photos ou de vidéos.....	112

Envoi de photos ou de vidéos par courriel..... 114

Modification des paramètres de courriel	114
Enregistrement de vos coordonnées	114
Création d'un mot de passe de courriel.....	115
Modification du mot de passe de courriel.....	115
Envoi de photos ou de vidéos par courriel	116

Téléchargement de photos sur un serveur Cloud..... 118

Utilisation de la Sauvegarde automatique pour envoyer des photos ou des vidéos 119

Installation du programme de Sauvegarde automatique sur votre ordinateur	119
Envoi de photos ou de vidéos à un ordinateur	119

Affichage de photos ou de vidéos sur un téléviseur compatible TV Link 121

Envoi de photos à l'aide de la fonction Wi-Fi Direct..... 123

Fonction WoL (Wake on LAN)..... 124

Paramétrage de l'ordinateur pour quitter la mise en veille	124
Paramétrage de l'ordinateur pour la mise sous tension	125

Section 5

Menu des réglages de l'appareil photo

Paramètres utilisateur	127
Personnalisation ISO	127
Palier ISO	127
Plage ISO auto	127
Réducteur de bruit.....	127
Réglage du Bracketing	127
DMF (Direct Manual Focus).....	128
Priorité de la mise au point automatique	128
Enregistrement sous un mode personnalisé.....	128
Personnalisation iFn.....	128
Attribution des touches.....	129
Sélection de l'écran	129
Affichage utilisateur.....	130
Grille	131
Correction des déformations	131
Voyant M. au P.	131
E-Shutter	131
Paramètre 1	132
Paramètre 2	134
Paramètre 3	135
GPS.....	136

Section 6

Connexion à des appareils externes

Visionnage de fichiers sur un téléviseur ou un téléviseur HD	138
Visionnage de fichiers sur un téléviseur.....	138
Visionnage de fichiers sur un téléviseur HD.....	139
Visionnage de fichiers sur un téléviseur 3D	140
Impression de photos	141
Impression de photos sur une imprimante photo PictBridge	141
Configuration des réglages d'impression	142
Création d'une commande d'impression (DPOF)	142
Options DPOF.....	143
Transfert de fichiers sur l'ordinateur	144
Transfert de fichiers sur l'ordinateur (Windows)	144
Connexion de l'appareil photo en tant que disque amovible.....	144
Déconnexion de l'appareil photo (Windows XP).....	145
Transfert de fichiers sur l'ordinateur Mac.....	145
Utilisation de programmes sur un ordinateur fonctionnant sous Windows	146
Installation du logiciel.....	146
Logiciels présents sur le CD	146
Utilisation d'Intelli-studio	147
Configuration requise	147
Utilisation de l'interface d'Intelli-studio	148
Transfert de fichiers à l'aide d'Intelli-studio.....	149
Utilisation de Samsung RAW Converter	150
Configuration requise pour Windows.....	150
Configuration requise pour Mac	150
Utilisation de l'interface Samsung RAW Converter.....	151
Retouche de fichiers RAW.....	151

Section 7

Annexes

Messages d'erreur 154

Entretien de l'appareil photo 155

Nettoyage de l'appareil photo 155

 Objectif et écran de l'appareil photo 155

 Capteur d'images 155

 Boîtier de l'appareil photo 155

Utilisation et rangement de l'appareil photo 156

 Usage ou rangement inapproprié de l'appareil photo 156

 Utilisation sur la plage ou en bord de mer 156

 Rangement pour une durée prolongée 156

 Usage avec précaution de l'appareil photo dans les environnements humides 157

 Autres avertissements 157

A propos des cartes mémoire 158

 Cartes mémoires compatibles 158

 Capacité de la carte mémoire 158

 Précautions d'utilisation des cartes mémoire 160

A propos de la batterie 161

 Caractéristiques de la batterie 161

 Autonomie de la batterie 162

 Message de batterie faible 162

 Remarques à propos de l'utilisation de la batterie 162

 Remarques concernant le chargement de la batterie 162

Avant de contacter un centre de service après-vente 163

Caractéristiques de l'appareil photo 166

Glossaire 171

Accessoires en option 177

Index 179

Déclaration dans les langues officielles 184

Concepts de photographie

Postures pour les prises de vue

Pour stabiliser l'appareil et prendre une bonne photo, une posture correcte est nécessaire. Même si vous tenez l'appareil photo correctement, une mauvaise posture peut le faire bouger. Tenez-vous debout, bien droit, et restez immobile afin de maintenir l'appareil et l'empêcher de bouger. Afin de réduire les mouvements du corps, retenez votre souffle lorsque vous effectuez une prise de vue avec une vitesse d'obturation lente.

Prise en main de l'appareil photo

Tenez l'appareil photo de la main droite et placez l'index droit sur la touche du déclencheur. Soutenez l'appareil en plaçant la main gauche sous l'objectif.

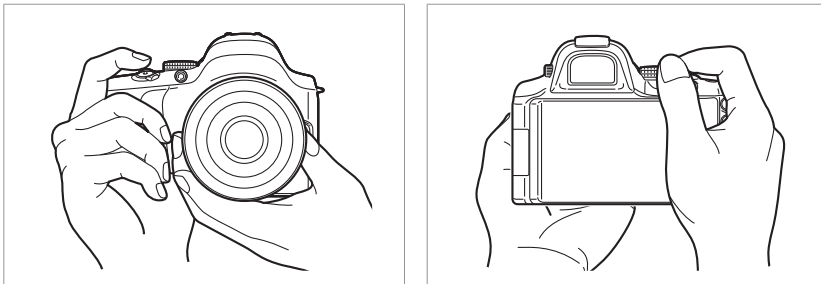

Photographie debout

Composez votre prise de vue. Tenez-vous debout, bien droit, les pieds dans le prolongement de vos épaules et conservez vos coudes pointés vers le bas.

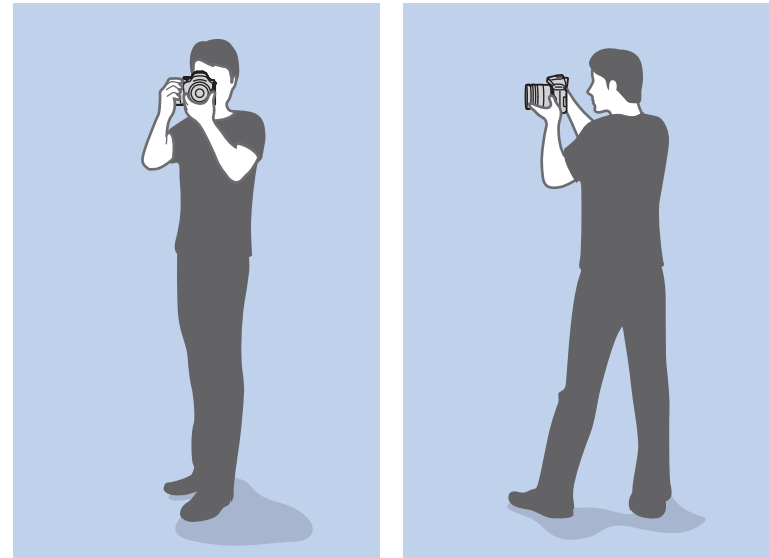

Photographie accroupi

Composez votre prise de vue. Accroupissez-vous en plaçant un genou au sol tout en vous tenant droit.

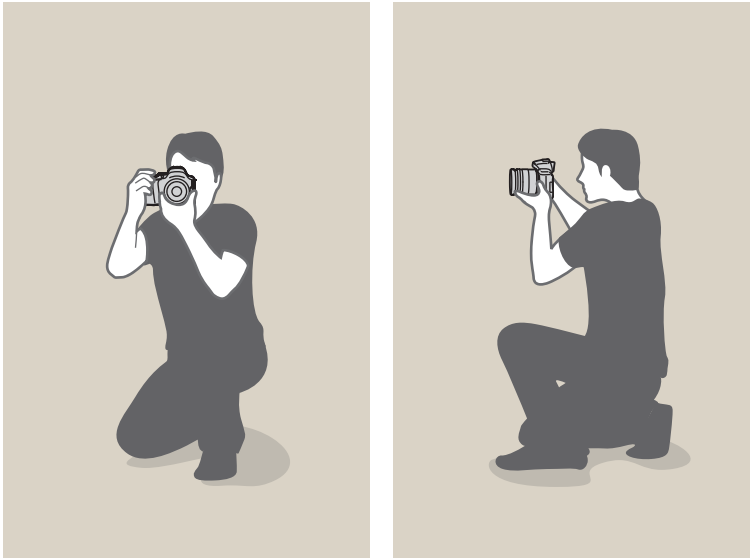

Utilisation de l'écran

Tournez l'écran vers l'extérieur à 180°, puis faites le pivoter vers le haut ou le bas pour prendre des photos en plongée et en contre-plongée ou des autoportraits (A). Vous pouvez au maximum faire pivoter l'écran de 90° vers le bas ou de 180° vers le haut (B). Vous pouvez également basculer l'écran de 180° vers le haut et le replier (C).

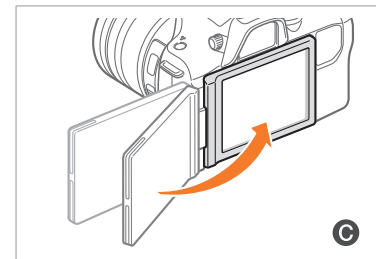
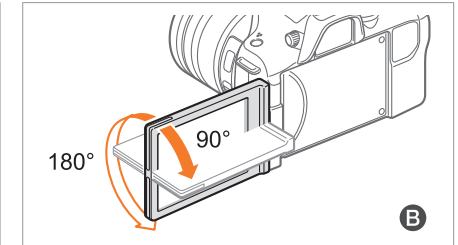
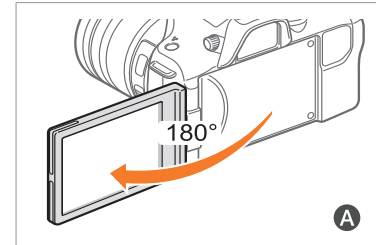

- Repliez l'écran lorsqu'il est inutilisé.
- Tournez l'écran en respectant scrupuleusement les angles autorisés.
- Utilisez les fonctions Wi-Fi lorsque l'écran est configuré comme indiqué aux illustrations A et C.

Photo en contre-plongée

Une photo en contre-plongée est prise par un appareil photo placé au-dessous de la ligne de vision, en regardant le sujet de dessous.

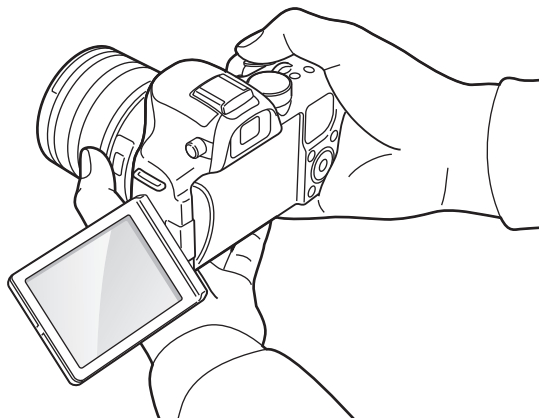
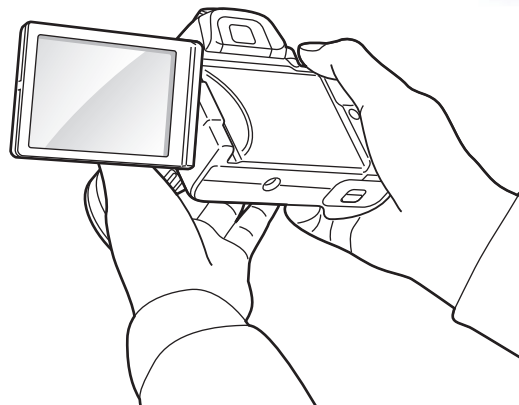

Photo en plongée

Une photo en plongée est prise par un appareil photo placé au-dessus de la ligne de vision, en regardant le sujet de dessus.



Ouverture

L'ouverture, que l'on peut désigner par un trou qui contrôle la quantité de lumière qui pénètre dans l'appareil photo, fait partie des trois facteurs qui déterminent l'exposition. L'intérieur de l'ouverture contient de fines lamelles de métal qui s'ouvrent et se referment afin de laisser la lumière passer à travers l'ouverture et entrer dans l'appareil photo. La taille de l'ouverture est étroitement liée à la luminosité d'une photo : plus l'ouverture est importante, plus la photo est claire. Moins elle l'est, plus la photo est foncée.

Tailles d'ouverture

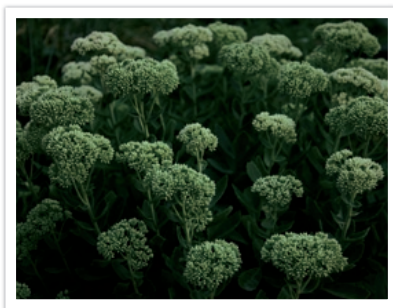
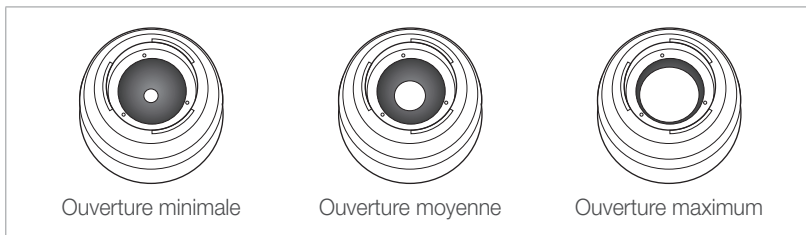

Photo plus sombre
(ouverture réduite)



Photo plus claire
(ouverture large)

La taille de l'ouverture est représentée par une valeur désignée par « nombre F ». Le nombre f se détermine par la distance focale divisée par le diamètre de l'objectif. Par exemple, si un objectif avec une distance focale de 50 mm a pour nombre f F2, le diamètre de l'ouverture est de 25 mm ($50 \text{ mm} \div 25 \text{ mm} = F2$). Plus le nombre f est faible, plus la taille de l'ouverture est importante.

La taille de l'ouverture est définie en tant que valeur d'exposition (EV). Augmenter la valeur d'exposition (+1 EV) signifie que la quantité de lumière double. Baisser la valeur d'exposition (-1 EV) signifie que la quantité de lumière est réduite de moitié. Vous pouvez également utiliser la fonction de compensation de l'exposition afin d'effectuer un réglage de quantité de lumière fin, en subdivisant les valeurs d'exposition par 1/2, 1/3 EV, et ainsi de suite.

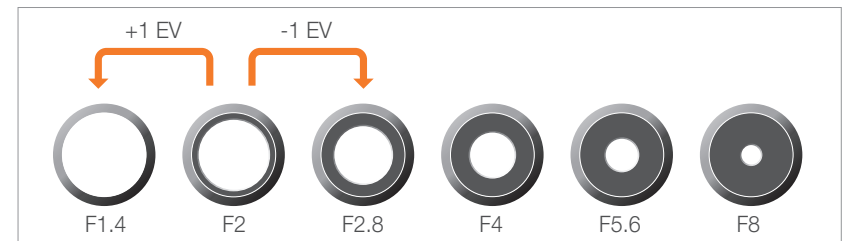

Niveaux de la valeur d'exposition

Valeur d'ouverture et profondeur de champ

En contrôlant l'ouverture, vous pouvez flouter l'arrière plan d'une photo ou le rendre plus net. Ceci est étroitement lié à la profondeur de champ (DOF) qui peut être définie comme faible ou élevée.



Une photo avec une profondeur de champ (DOF)



Une photo avec une faible profondeur de champ (DOF)



L'intérieur de l'ouverture contient plusieurs lamelles. Ces lamelles se déplacent simultanément et contrôlent la quantité de lumière qui passe à travers le centre de l'ouverture. Lors de prises de vues réalisées de nuit, le nombre de lamelles joue sur l'aspect de la lumière. Pour un nombre donné de lamelles dans l'ouverture, la lumière est divisée par le nombre de sections correspondant. Si le nombre de lamelles est impair, le nombre de sections est double.

Par exemple, une ouverture disposant de 8 lamelles divise la lumière en 8 sections alors qu'une ouverture disposant de 7 lamelles la divise en 14 sections.

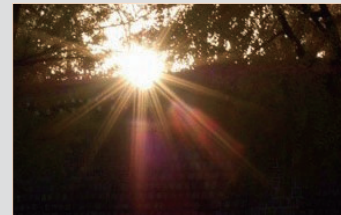

7 lamelles

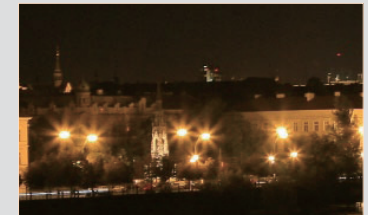

8 lamelles

Vitesse d'obturation

La vitesse d'obturation est définie par la durée nécessaire à l'ouverture et à la fermeture de l'obturateur. Dans le cadre de la luminosité d'une photo, la vitesse d'obturation constitue un facteur important car elle contrôle la quantité de lumière qui passe à travers l'ouverture avant d'atteindre le capteur d'images.

Généralement, la vitesse d'obturation est réglable manuellement. La mesure de la vitesse d'obturation est connue sous le nom de « Valeur d'exposition » (EV), qui se caractérise par des intervalles de 1 s, 1/2 s, 1/4 s, 1/8 s, 1/15 s, 1/1 000 s, 1/2 000 s, et ainsi de suite.

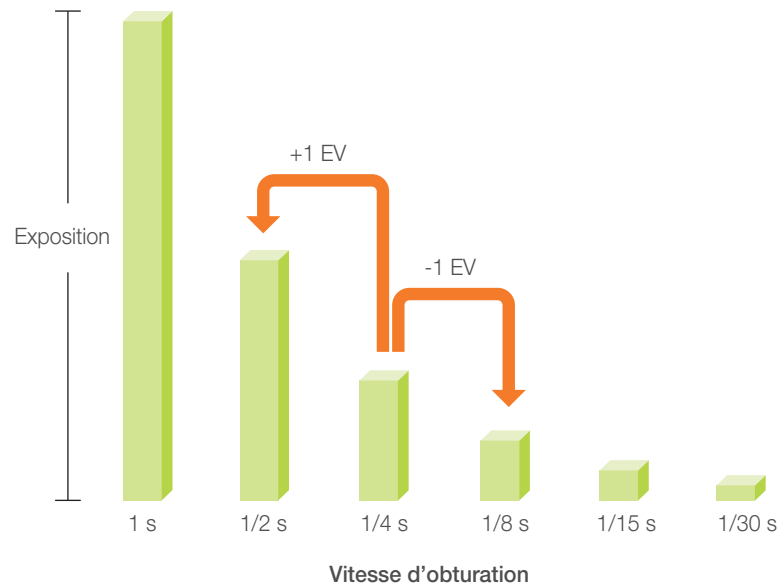

Par conséquent, plus la vitesse d'obturation est élevée, moins la lumière pénétrera et plus la vitesse d'obturation est faible, plus la lumière pénétrera.

Comme présenté sur la photo ci-dessous, une vitesse d'obturation lente laisse plus de temps à la lumière pour pénétrer, la photo devient donc plus claire. Par ailleurs, une vitesse d'obturation rapide accorde moins de temps à la lumière pour pénétrer. La photo devient plus sombre et immobilise un sujet en mouvement plus facilement.

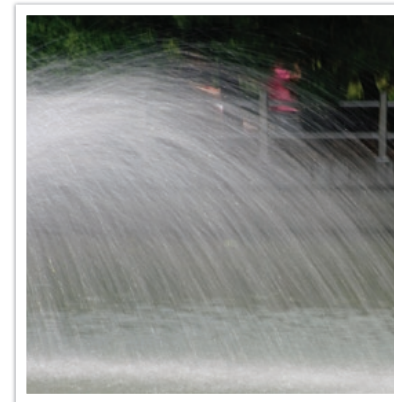

Sensibilité ISO

L'exposition d'une image est déterminée par la sensibilité de l'appareil. Cette sensibilité est basée sur des standards photographiques internationaux, connus sous le nom de standards ISO. Sur les appareils numériques, cette échelle de sensibilité est utilisée pour représenter la sensibilité du mécanisme numérique qui capture l'image.

Lorsque le nombre double, la sensibilité ISO double également. Par exemple, une sensibilité définie sur ISO 200 peut capturer des images deux fois plus vite qu'une sensibilité définie sur ISO 100. Néanmoins, des paramètres ISO élevés peuvent causer du « bruit »—petites tâches, points, et autres phénomènes qui donnent à la photo une apparence bruyante ou sale. En règle générale, il vaut mieux utiliser une faible sensibilité ISO afin d'éviter la présence de bruit sur vos photos, sauf si vous effectuez une prise de vue dans un environnement sombre ou de nuit.



Changements de la qualité et de la luminosité en fonction de la sensibilité ISO

Une faible sensibilité ISO signifie que l'appareil photo est moins sensible à la lumière et que vous avez besoin de plus de lumière pour une exposition optimale. Lorsque vous utilisez une faible sensibilité ISO, choisissez une ouverture plus importante ou réduisez la vitesse d'obturation afin de laisser plus de lumière pénétrer dans l'appareil photo. Par exemple, une faible sensibilité ISO au cours d'une journée ensoleillée où la lumière est abondante ne nécessite pas une vitesse d'obturation lente. Néanmoins, dans un endroit sombre ou de nuit, une faible sensibilité ISO et une vitesse d'obturation rapide rendent les photos floues.



Photo prise avec un trépied et une sensibilité élevée



Une photo floue avec une faible sensibilité ISO

Façon dont le réglage de l'ouverture, de la vitesse d'obturation et de la sensibilité ISO contrôlent l'exposition

En photographie, les paramètres d'ouverture, de vitesse d'obturation et de sensibilité ISO sont étroitement liés. Les paramètres d'ouverture contrôlent et régulent la quantité de lumière qui pénètre dans l'appareil photo, alors que la vitesse d'obturation détermine la durée au cours de laquelle la lumière peut pénétrer. La sensibilité ISO correspond à la vitesse à laquelle un appareil photo réagit à la lumière. Ensemble, ces trois aspects sont désignés en tant que triangle d'exposition.

Un changement de la vitesse d'obturation, de la valeur d'ouverture ou de la sensibilité ISO peut être compensé par un réglage des autres valeurs pour maintenir la quantité de lumière. Néanmoins, les résultats varient en fonction des paramètres utilisés. Par exemple, la vitesse d'obturation est utile pour capturer des mouvements, l'ouverture permet de contrôler la profondeur de champ et la sensibilité ISO le grain d'une photo.

	Paramètres	Résultats
Ouverture	<p>Large ouverture = plus de lumière</p> <p>Ouverture étroite = moins de lumière</p>	 <p>Large = petite profondeur de champ Etroit = grande profondeur de champ</p>

	Paramètres	Résultats
Vitesse d'obturation	<p>Vitesse rapide = moins de lumière</p> <p>Vitesse lente = plus de lumière</p>	 <p>Rapide = image nette Lente = image floue</p>
Sensibilité ISO	<p>Haute sensibilité = plus de sensibilité à la lumière</p> <p>Basse sensibilité = moins de sensibilité à la lumière</p>	 <p>Haute = plus de grain Basse = moins de grain</p>

Corrélation entre la longueur de focale, l'angle et la perspective

La distance focale, exprimée en millimètres, correspond à la distance séparant le milieu de l'objectif du foyer de mise au point. Elle influe sur l'angle et la perspective des images capturées. Une distance focale courte génère un angle de vision étendu, ce qui permet de photographier un plan large. Une distance focale longue génère un angle de vision étroit, ce qui permet de photographier au téléobjectif.

Longueur de focale courte

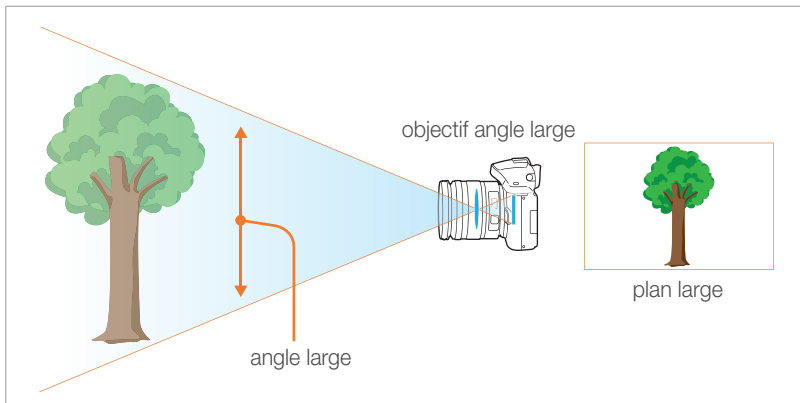

Longueur de focale longue

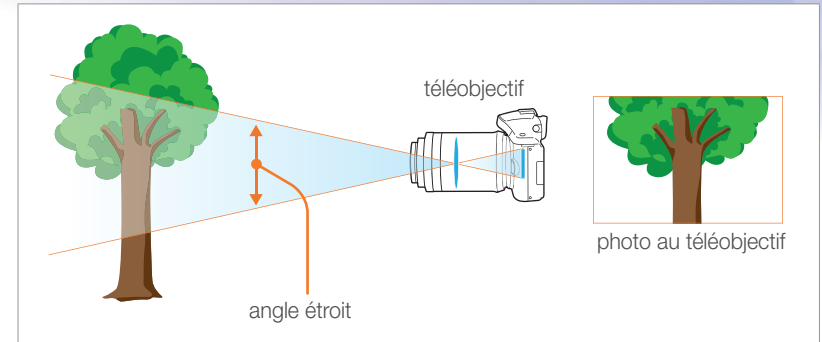

Observez les photos ci-dessous et comparez les différences.



Angle 18 mm



Angle 55 mm

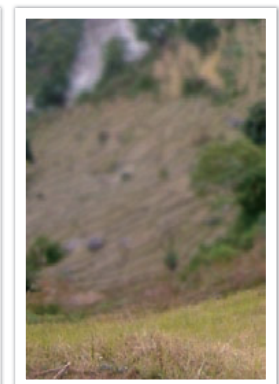

Angle 200 mm



En temps normal, un objectif grand angle convient pour réaliser des photos de paysages, tandis qu'un objectif à angle étroit est recommandé pour les photos d'évènements sportifs ou les portraits.

Profondeur de champ

Les plus belles photos de nature morte ou de portraits sont celles dont l'arrière plan est hors-mise au point et sur lesquelles le sujet ressort. En fonction des zones mises au point, une photo peut être floue ou nette. Ceci est désigné par « une faible profondeur de champ » ou « une profondeur de champ élevée ».

La profondeur de champ est la zone mise au point autour du sujet. C'est pourquoi, une faible profondeur de champ signifie que la zone mise au point est étroite, tandis qu'une profondeur de champ élevée élargit la zone mise au point.

Une photo avec une faible profondeur de champ, qui met le sujet en évidence et dont le reste est flou, peut être obtenue en utilisant un téléobjectif ou en sélectionnant une faible valeur d'ouverture. A l'opposé, une photo avec une profondeur de champ élevée et dont chaque élément est nettement mis au point peut être obtenue en utilisant un objectif grand angle ou en sélectionnant une valeur d'ouverture élevée.



Profondeur de champ réduite

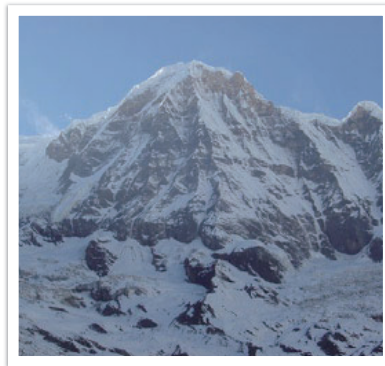

Profondeur de champ élevée

Quels sont les éléments qui contrôlent les effets hors-mise au point ?

La profondeur de champ dépend de la valeur d'ouverture

Plus l'ouverture est large (par définition, plus la valeur d'ouverture est basse), plus la profondeur de champ est faible. Dans une situation où les autres valeurs telles que la vitesse d'obturation et la sensibilité ISO sont égales, une faible valeur d'ouverture résulte en une faible profondeur de champ sur une photo.



55 mm F5.7



55 mm F22

La profondeur de champ dépend de la longueur de focale

Plus la longueur de focale est importante, plus la profondeur de champ est faible. Pour réaliser une prise de vue avec une faible profondeur de champ, un téléobjectif disposant d'une longueur de focale importante est mieux adapté qu'un téléobjectif à courte longueur de focale.

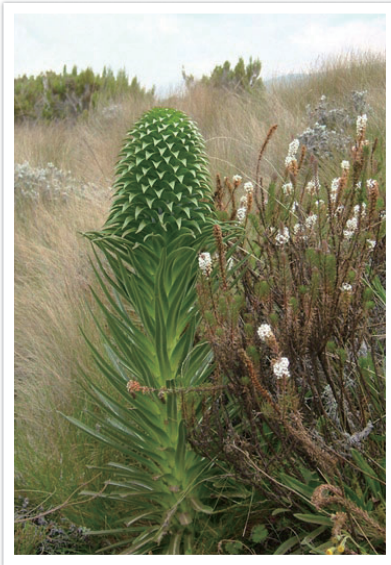

Photo prise avec un objectif télescopique
18 mm



Photo prise avec un objectif télescopique
100 mm

La profondeur de champ dépend de la distance entre le sujet et l'appareil photo

Plus la distance entre le sujet et l'appareil photo est courte, plus la profondeur de champ est faible. C'est pourquoi, prendre une photo rapprochée d'un sujet a pour conséquence une faible profondeur de champ.

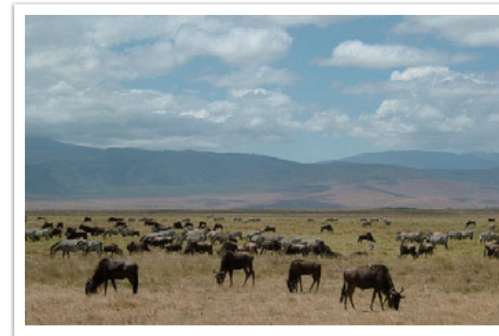

Photo prise avec un objectif télescopique 100 mm

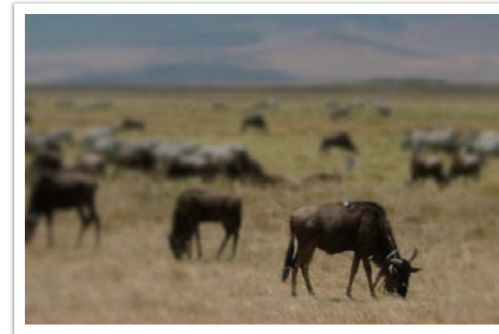
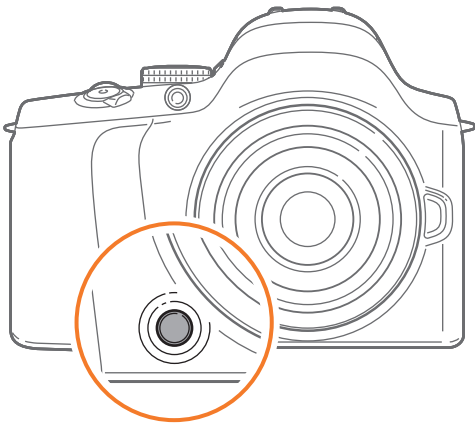

Photo prise à proximité du sujet

Prévisualisation de la profondeur de champ

Afin d'obtenir un aperçu de l'aspect final de votre photo avant d'effectuer la prise de vue, vous pouvez utiliser la touche d'aperçu du champ. Lorsque vous appuyez sur le bouton, l'appareil photo règle l'ouverture sur les paramètres prédéfinis et affiche le résultat sur l'écran (p. 129).



Composition

Il est passionnant de prendre des photos des merveilles du monde à l'aide d'un appareil photo. Néanmoins, et quelle que soit la beauté de ces merveilles, une mauvaise composition ne peut en reproduire fidèlement l'aspect.

En matière de composition, il est très important de hiérarchiser les sujets.

En photographie, la composition signifie la disposition des éléments d'une scène. En règle générale, une bonne composition doit obéir à la règle des tiers.

Règle des tiers

La règle des tiers consiste à diviser l'image en un quadrillage 3x3 formé de rectangles de taille égale.

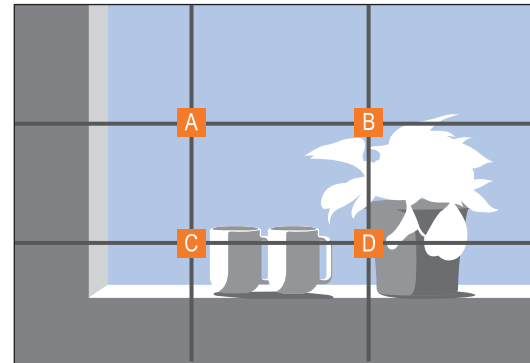

Pour composer des photos qui mettent le mieux en valeur le sujet, veillez à ce que le sujet soit placé dans l'un des quatre coins du rectangle central.

L'utilisation de la règle des tiers permet de créer des photos bénéficiant d'une composition équilibrée et saisissante. Voir quelques exemples ci-dessous.

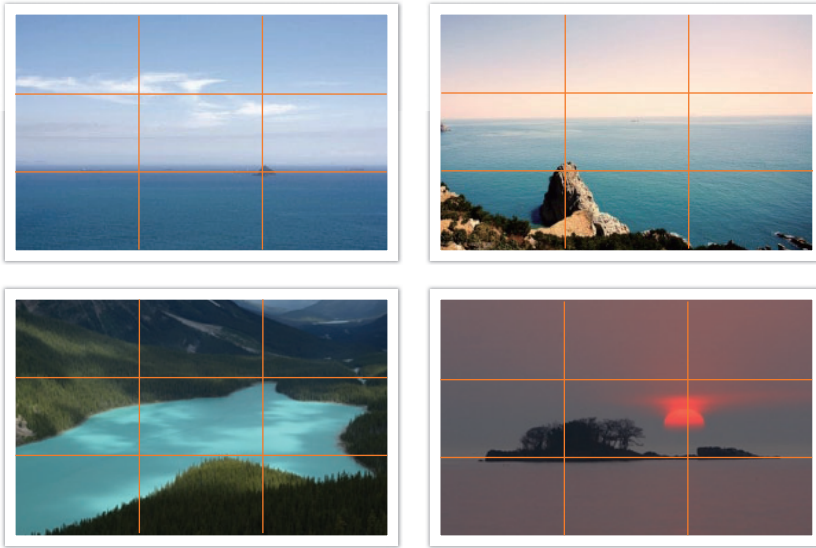

Photos avec deux sujets

Si votre sujet se trouve à l'une des extrémités de la photo, la composition semblera déséquilibrée. Vous pouvez équilibrer la photo en capturant un second sujet placé à l'extrémité opposée.



Instable

Stable

Le fait de centrer l'horizon sur une photo de paysage crée une impression de déséquilibre. Équilibrez la photo en déplaçant l'horizon vers le haut ou vers le bas.



Instable

Stable

Flash

La lumière est l'un des éléments les plus importants en photographie. Il n'est, cependant, pas simple d'avoir la quantité de lumière suffisante quel que soit le moment ou l'endroit. L'utilisation d'un flash vous permet d'optimiser les réglages de lumière et de créer différents effets.

Le flash, également appelé éclairage stroboscopique ou laser, permet de créer un niveau d'exposition satisfaisant dans des conditions de faible éclairage. Il est également utile dans des conditions de fort éclairage. Par exemple, le flash peut être utilisé pour compenser l'exposition de l'ombre d'un sujet ou pour capturer à la fois le sujet et l'arrière-plan dans des situations de contre jour.



Avant correction



Après correction

Nombre guide du flash

Le numéro de modèle d'un flash indique la puissance du flash. Ainsi, la quantité de lumière maximale créée est représentée par une valeur appelée « nombre guide ». Plus le nombre est élevé, plus le flash est puissant. Le nombre guide s'obtient en multipliant la distance entre le flash et le sujet par la valeur d'ouverture, lorsque la sensibilité ISO est définie sur 100.

Nombre guide = Distance flash-sujet X Valeur d'ouverture

Valeur d'ouverture = Nombre guide / Distance flash-sujet

Distance flash-sujet = Nombre guide / Valeur d'ouverture

Par conséquent, si vous connaissez le nombre guide d'un flash, vous pouvez estimer la distance flash-sujet lorsque vous réglez le flash manuellement. Par exemple, si un flash possède le nombre guide NG 20 et est à 4 mètres de distance du sujet, la valeur d'ouverture optimale est de F5.0.

Prise de vue avec flash indirect

La prise de vue avec flash indirect se réfère à une méthode qui redirige la lumière du sujet vers le plafond ou les murs de sorte que la lumière se répartisse de manière égale autour du sujet. En règle générale, les prises de vue réalisées avec le flash peuvent manquer de naturel et projettent des ombres. Au contraire, les sujets sur les photos prises avec la prise de vue avec flash indirect ne projettent pas d'ombres et apparaissent plus douces car la lumière est plus diffuse.



Section 1

Mon appareil photo

Découvrez l'appareil photo, ses icônes, ses fonctions de base ainsi que l'objectif fourni et les accessoires en option.

Mise en route

Contenu du coffret

Sortez le téléphone de son coffret et vérifiez que tous les éléments suivants sont présents :

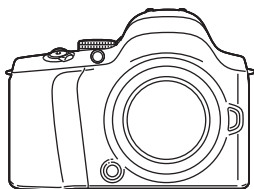

Appareil photo
(y compris le capuchon, l'ocilleton de
viseur, le cache de la griffe
porte-accessoire)

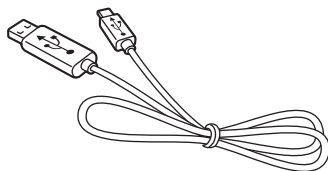

Câble USB

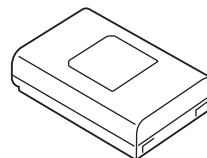

Batterie rechargeable

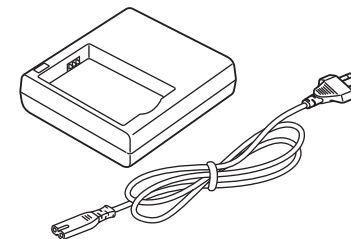

Chargeur de batterie / Cordon
d'alimentation

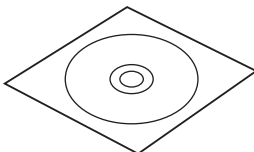

CD-ROM
(Mode d'emploi inclus)

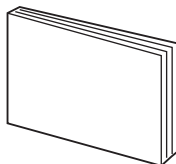

Mode d'emploi Utilisation des
fonctions de base

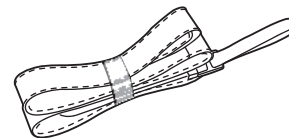

Dragonne



- Les illustrations peuvent différer par rapport au produit fourni.
- Vous pouvez acheter des accessoires en option auprès d'un revendeur ou d'un centre de service Samsung. Samsung décline toute responsabilité en cas de problème consécutif à l'utilisation d'accessoires non autorisés. Pour en savoir plus sur les accessoires, consultez la page 177.

Présentation de l'appareil photo

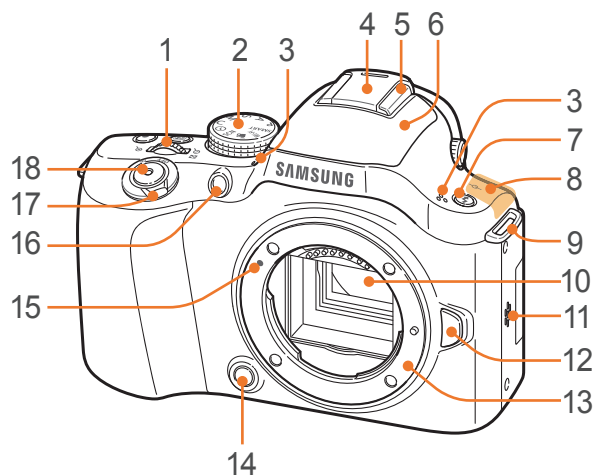

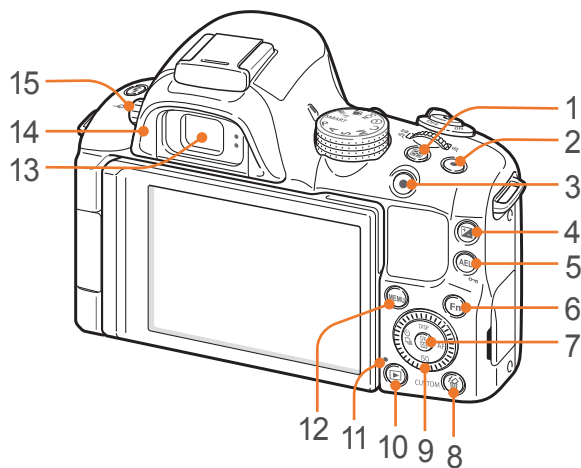

N°.	Nom
1	<p>Molette de réglage</p> <ul style="list-style-type: none"> • Sur l'écran d'accueil : accéder à l'élément de menu souhaité. • En mode Prise de vue : réglez la vitesse d'obturation ou l'ouverture dans certains modes de prise de vue et modifiez la taille de la zone de mise au point. • En mode Lecture : agrandissez ou réduisez une photo, visualisez les vignettes, réglez le volume.
2	<p>Molette de sélection du mode</p> <ul style="list-style-type: none"> • SMART : mode Scènes automatiques (p. 44) • P : mode Programme (p. 45) • A : mode Priorité ouverture (p. 46) • S : mode Priorité déclencheur (p. 46) • M : mode Manuel (p. 47) • C : mode personnalisé (p. 48) • i : mode Priorité objectif (p. 50) • SCN : mode Scène (p. 53) • 📹 : mode Vidéo (p. 56) • Wi-Fi : Wi-Fi (p. 103)
3	Microphone

N°.	Nom
4	Cache de la griffe porte-accessoire
5	Griffe porte-accessoire
6	Flash intégré (p. 79)
7	Touche du flash télescopique (p. 79)
8	Antenne interne * Évitez tout contact avec l'antenne interne si vous utilisez le réseau sans fil.
9	Anneau d'attache de la dragonne
10	Capteur d'images
11	Haut-parleur
12	Touche de déverrouillage de l'objectif
13	Monture de l'objectif
14	Touche de contrôle de la profondeur de champ (p. 129)
15	Repère d'installation de l'objectif
16	Voyant AF / Voyant du retardateur
17	Interrupteur Marche / Arrêt
18	Déclencheur



N°.	Nom
1	Touche Mes. Exposition (p. 81)
2	Touche verte Réinitialiser la valeur de Dépl. Programme, Assistant photos, Balance des blancs, Température des couleurs, Luminosité écran, Couleur écran, Retardateur, Flash EV, M. au P sélection (une zone de mise au point repositionnée est reculée vers le centre).
3	Touche d'enregistrement vidéo Démarez un enregistrement vidéo.
4	Touche de réglage de la valeur d'exposition (p. 88) Maintenir la touche enfoncée, puis tourner la molette de réglage ou la touche de navigation pour régler la valeur d'exposition.

N°.	Nom
5	Touche AEL (p. 129) <ul style="list-style-type: none"> • En mode Prise de vue : verrouiller la valeur d'exposition ou de mise au point réglée. • En mode Lecture : protéger le fichier affiché.
6	Touche Fn Accédez aux fonctions principales et réglez certains paramètres.
7	 touche <ul style="list-style-type: none"> • Sur l'écran d'accueil : enregistrer les options sélectionnées. • En mode Prise de vue : sélectionnez une zone de mise au point manuellement dans certains modes de prise de vue.
8	Touche Supprimer / Personnaliser <ul style="list-style-type: none"> • En mode Prise de vue : exécuter la fonction définie (p. 129). • En mode Lecture : supprimez des fichiers.
9	Touche de navigation (molette intelligente) <ul style="list-style-type: none"> • En mode Prise de vue <ul style="list-style-type: none"> - DISP : afficher les paramètres de l'appareil photo et modifier les options. - ISO : sélectionner une sensibilité ISO. -  : sélectionner une option de prise de vue. - AF : sélectionner un mode de mise au point automatique. • Dans d'autres cas Déplacer respectivement le point actif vers le haut / le bas / la gauche / la droite. (Vous pouvez également tourner la touche de navigation.)

N°.	Nom
10	Touche Lecture Activez le mode Lecture.
11	Voyant d'état Indique l'état de l'appareil photo. <ul style="list-style-type: none"> • Clignotement : lors de l'enregistrement d'une photo, de la capture d'une vidéo, de l'envoi de données vers un ordinateur ou une imprimante ou de la connexion d'un réseau local sans fil ou l'envoi d'une photo. • Fixe : lorsqu'aucun transfert de données n'est en cours ou lorsqu'un transfert de données vers un ordinateur ou une imprimante est terminé.
12	Touche MENU Accédez aux options ou aux menus.
13	Viseur
14	Œilleton du viseur
15	Molette de réglage dioptrique Si l'image n'apparaît pas clairement au travers du viseur, tourner la molette de réglage dioptrique pour l'améliorer.

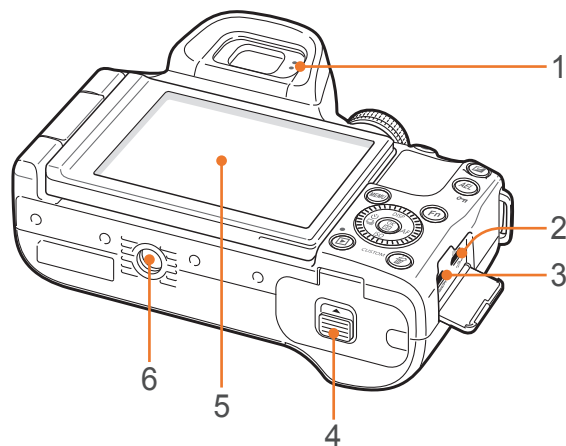

N°.	Nom
1	Capteur de proximité (p. 129)
2	Port USB, port Audio / Vidéo et port de déverrouillage du déclencheur Brancher l'appareil photo sur un ordinateur, un téléviseur ou au port de déverrouillage de l'obturateur. Utiliser un câble de déverrouillage de l'obturateur pour réduire le bougé de l'appareil photo.
3	Port HDMI
4	Trappe batterie / carte mémoire Insérez une carte mémoire et une batterie.
5	Écran Tournez l'écran vers l'extérieur à 180°, puis faites-le pivoter vers le haut ou le bas pour prendre des photos en plongée et en contre-plongée ou des autoportraits (p. 14).
6	Douille pour trépied

Icônes affichées à l'écran

En mode Prise de vue

Photographier

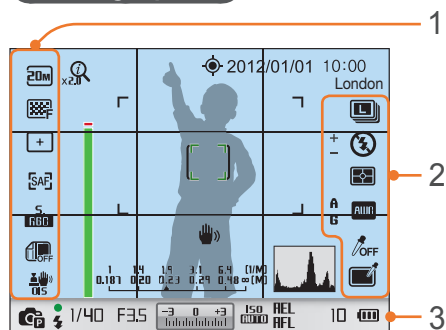

1. Options de prise de vue (gauche)

Icône	Description
	Taille de la photo
	Qualité photo
	Zone de mise au point
	Détection des visages
	Mode AF (p. 67)
	Espace colorimétrique
	Plage dynamique (p. 84)
	Stabilisation optique de l'image (OIS) (p. 73)

2. Options de prise de vue (droite)

Icône	Description
	Mode de sélection

Icône	Description
	Option du flash
	Intensité du flash
	Mode panorama (p. 53)
	Mesure de l'exposition (p. 81)
	Balance des blancs (p. 63)
	Réglage fin de la balance des blancs
	Couleur des visages
	Retouche des visages
	Assistant photo (p. 66)
	Filtre intelligent (p. 85)
	Couleur sélective (p. 86)

3. Informations de prise de vue

Icône	Description
	zoom activé
x2.0	Rapport de zoom
	GPS activé*
2012/01/01	Date
10:00	Heure
London	Informations de localisation*
	Barre d'aide à la mise au point (p. 72)
	Cadre de mise au point automatique
	Zone de mesure sélective
	Echelle de distance (p. 130)
	Indicateur de niveau (p. 34)

Icône	Description
	Mouvements de l'appareil photo
	Histogramme (p. 130)
	Mode Prise de vue
	Mise au point
	Voyant du flash
1/40	Vitesse d'obturation
F3.5	Valeur d'ouverture
	Valeur d'exposition
	Sensibilité ISO (p. 62)
AWB	Verrouillage automatique de l'exposition (p. 89)
AFL	Verrouillage automatique de la mise au point (p. 89)
	Carte mémoire non insérée**
10	Nombre de photos disponibles
	<ul style="list-style-type: none"> : chargement terminé : chargement partiel (rouge) : vide (recharger la batterie)

* Ces icônes apparaissent lorsque vous utilisez un module GPS en option.

** Les photos prises sans insérer de carte mémoire ne peuvent pas être imprimées ou transférées sur une carte mémoire ou sur un ordinateur.



Les icônes affichées varient en fonction du mode sélectionné ou des options choisies.

Enregistrement de vidéos

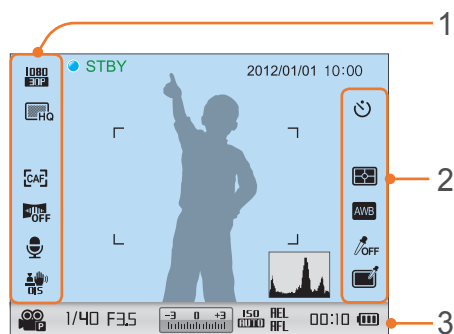

1. Options de prise de vue (gauche)

Icône	Description
CAF	Mise au point automatique activée
1080 50P	Taille de la vidéo
HQ	Qualité vidéo
x5	Multi-mouvements
CAF	Mode AF (p. 67)
OFF	Fondu (p. 91)
	Enregistrement vocal activé (p. 91)
OIS	Stabilisation optique de l'image (OIS) (p. 73)

2. Options de prise de vue (droite)

Icône	Description
	Retardateur
	Mesure de l'exposition (p. 81)
AWB	Balance des blancs (p. 63)
OFF	Assistant photo (p. 66)
	Couleur sélective (p. 86)

3. Informations de prise de vue

Icône	Description
2012/01/01	Date
10:00	Heure
	Histogramme (p. 130)
	Mode Vidéo AE
1/40	Vitesse d'obturation
F3.5	Valeur d'ouverture
-3 0 +3	Valeur d'exposition
ISO AUTO	Sensibilité ISO
REL	Verrouillage automatique de l'exposition (p. 89)
AFL	Verrouillage automatique de la mise au point (p. 89)

Icône	Description
	Carte mémoire non insérée
00:10	Temps d'enregistrement disponible
	<ul style="list-style-type: none"> : chargement terminé : chargement partiel (rouge) : vide (recharger la batterie)



Les icônes affichées varient en fonction du mode sélectionné ou des options choisies.

A propos de l'indicateur de niveau

L'indicateur de niveau vous permet d'aligner l'appareil photo par rapport aux lignes horizontale et verticale à l'écran. Si l'indicateur de niveau n'est pas droit, réglez-le à l'aide de la fonction Calibrage horizontal. (p. 134)

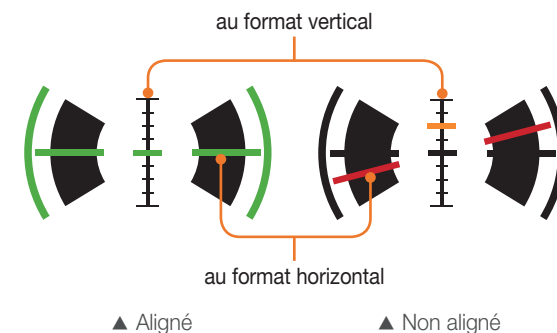

En mode Lecture

Lecture de vidéos

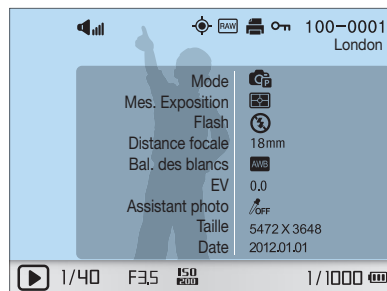

Informations

Icône	Description
	Volume
	Fichier extrait en continue
	Informations de localisation
	Fichier RAW
	Fichier 3D
	Imprimer les informations ajoutées au fichier (p. 142)
	Fichier protégé
	Fichier image et son (p. 55)
100-0001	Numéro de dossier - Numéro de fichier
London	Informations de localisation
1/40	Vitesse d'obturation
F3.5	Valeur d'ouverture
ISO 2000	Valeur de la sensibilité ISO
1/1000	Fichier en Affichage de photos total de fichiers

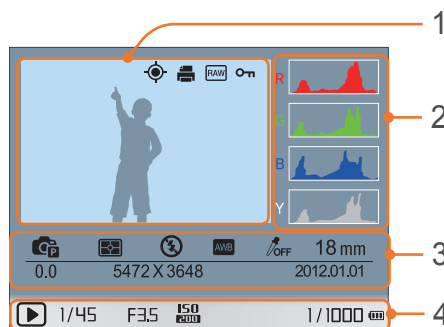

N°	Description
1	Photo capturée
2	Histogramme RGB (p. 130)
3	Mode de prise de vue, Mes. Exposition, Flash, Balance des blancs, Assistant photo, Plage de mise au point, Valeur d'exposition, Format photo, Date
4	Vitesse d'obturation, Valeur d'ouverture, Valeur ISO, Fichier en cours / Nombre total de fichiers

Lire des vidéos

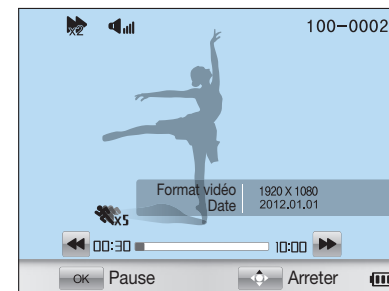

Icône	Description
	Vitesse de lecture
	Volume
100-0002	Numéro de dossier - Numéro de fichier
	Multi-mouvements
00:30	Temps de lecture en cours
10:00	Durée de la vidéo

Objectifs

Vous pouvez acheter en option des objectifs exclusivement fabriqués pour votre appareil photo de la gamme NX. Découvrez les fonctions de chaque objectif et sélectionnez-en un en fonction de vos besoins et de vos préférences.

Présentation de l'objectif

Objectif SAMSUNG 18-55 mm F3.5-5.6 OIS III (exemple)

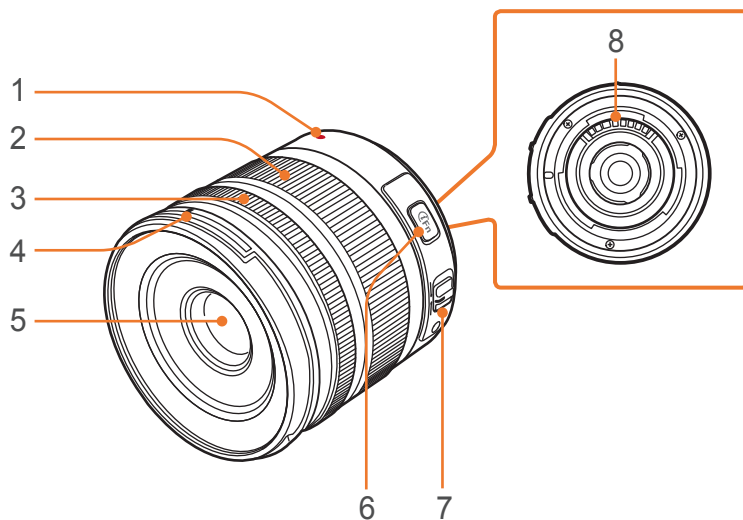

N°.	Description
1	Repère d'installation de l'objectif
2	Bague de zoom
3	Bague de mise au point (p. 72)
4	Repère du parasoleil d'objectif
5	Objectif
6	Touche i-Function (p. 51)
7	Touche Mise au point automatique / Mise au point manuelle (p. 67)
8	Contacts de l'objectif



Lorsque vous n'utilisez pas l'objectif, installez le cache de l'objectif ainsi que le cache de la monture afin de protéger l'objectif contre la poussière et les rayures.

Objectif SAMSUNG 20-50 mm F3.5-5.6 ED II (exemple)

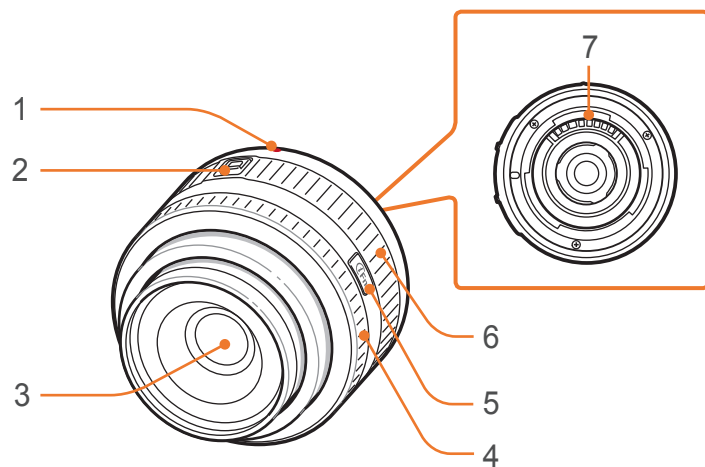

N°.	Description
1	Repère d'installation de l'objectif
2	Bouton de verrouillage du zoom
3	Objectif
4	Bague de mise au point (p. 72)
5	Touche i-Function (p. 51)
6	Bague de zoom
7	Contacts de l'objectif

Verrouillage et déverrouillage de l'objectif

Pour verrouiller l'objectif, déplacez le bouton de verrouillage vers l'extérieur du boîtier de l'appareil photo tout en le maintenant enfoncé puis tournez la bague de zoom dans le sens des aiguilles d'une montre.

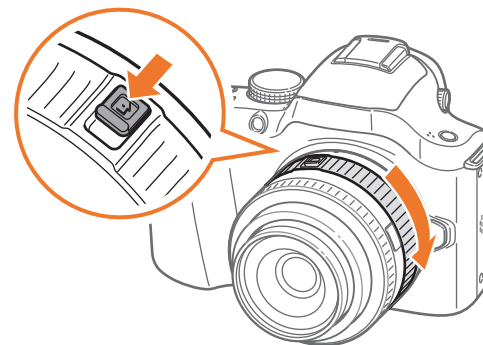

Pour déverrouiller l'objectif, tournez la bague de zoom dans le sens contraire des aiguilles d'une montre jusqu'à ce que vous entendiez le déclic.

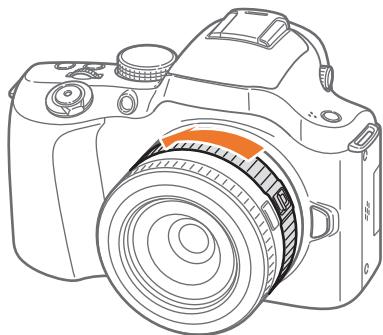

Il est impossible de prendre une photo si l'objectif est verrouillé.

Objectif SAMSUNG 16 mm F2.4 (exemple)

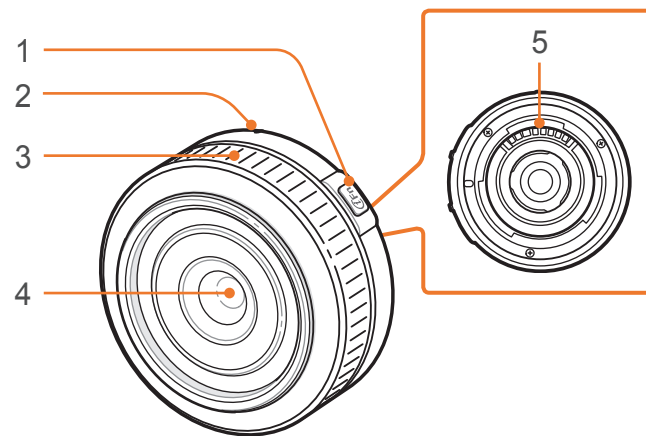

N°.	Description
1	Touche i-Function (p. 51)
2	Repère d'installation de l'objectif
3	Bague de mise au point (p. 72)
4	Objectif
5	Contacts de l'objectif

Marquages de l'objectif

Découvrez ce que les numéros inscrits sur l'objectif signifient.

Objectif SAMSUNG 18-200 mm F3.5-6.3 ED OIS (exemple)

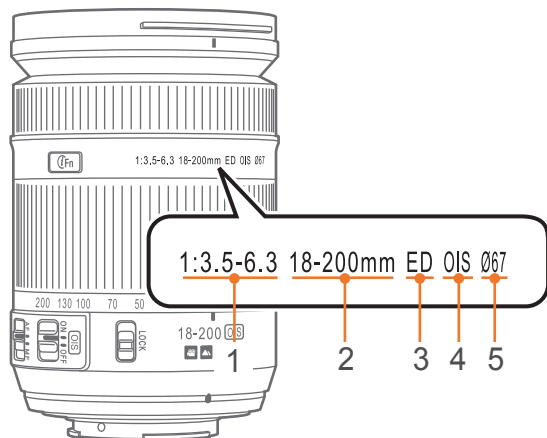

N°.	Description
1	Valeur d'ouverture Gamme de valeurs d'ouverture acceptées. Par exemple, 1:3.5-6.3 correspond à une gamme de valeurs maximale d'ouverture allant de 3,5 à 6,3.
2	Longueur de focale Distance entre le centre de l'objectif et son point focal (en millimètres). Ce chiffre est exprimé en tenant compte des aspects suivants : valeur entre la longueur de focale minimum et maximum de l'objectif. Des longueurs de focales plus importantes réduisent les angles de vue et agrandissent le sujet. Des longueurs de focales moins élevées agrandissent les angles de vue.
3	ED ED signifie Dispersion extra faible. Un verre à très faible dispersion assure une excellente correction de l'aberration chromatique (déformation qui se produit lorsqu'un objectif ne parvient pas à mettre au point toutes les couleurs vers le même point de convergence).
4	OIS (p. 73) Stabilisation optique de l'image Les objectifs bénéficiant de cette fonction détectent les mouvements internes de l'appareil photo et les suppriment efficacement.
5	Ø Diamètre de l'objectif. Assurez-vous que le diamètre des filtres que vous fixez sur l'objectif soit égal au diamètre de ce dernier.

Accessoires

Vous pouvez utiliser des accessoires, parmi lesquels un flash externe et un module GPS, afin de vous aider à prendre de meilleurs clichés, de façon plus pratique.

Pour obtenir davantage d'informations sur les accessoires proposés en option, consultez le mode d'emploi de ceux-ci.



- Les illustrations peuvent différer par rapport au produit fourni.
- Vous pouvez acheter des accessoires agréé Samsung auprès d'un revendeur ou d'un centre de service Samsung. Samsung décline toute responsabilité en cas de dommages causés par l'utilisation d'accessoires fournis par d'autres fabricants.

Présentation du flash

SEF220A (exemple) (en option)

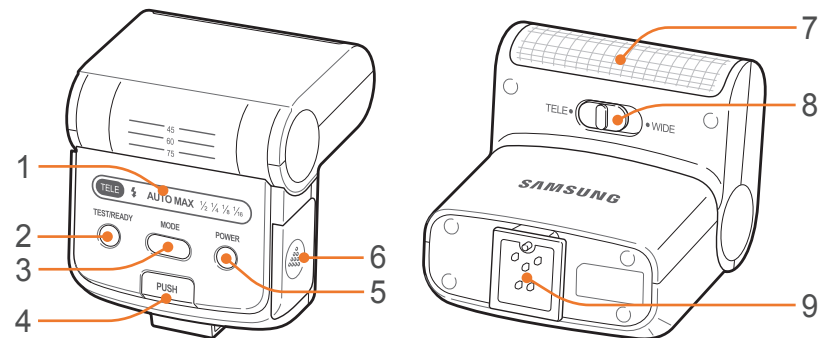

N°.	Description
1	Icônes affichées à l'écran
2	READY / Touche de test
3	Touche MODE
4	Touche de déverrouillage du flash
5	Touche Marche / Arrêt
6	Cache batterie
7	Flash
8	Touche de changement de mode TELE / WIDE
9	Raccordement de la griffe porte-accessoire

Mise en place du flash

- 1 Retirez le cache de la griffe porte-accessoire de l'appareil photo.

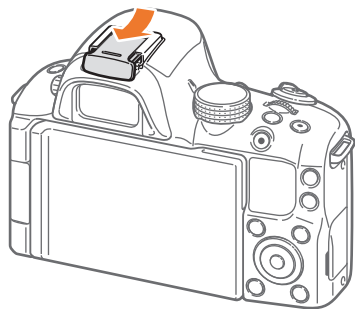

- 2 Fixez le flash en le faisant coulisser dans la griffe porte-accessoire.

- Pour retirer le flash, tirez doucement dessus tout en appuyant sur la touche **PUSH**.

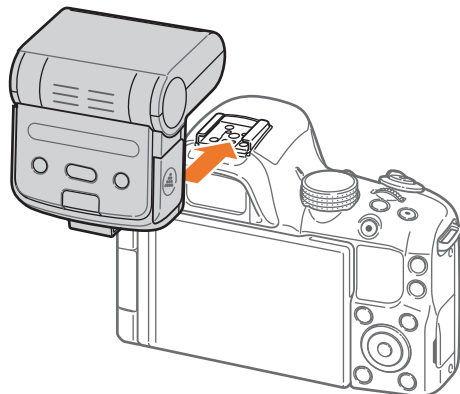

- 3 Appuyez sur la touche marche / arrêt du flash.



- Vous pouvez prendre une photo avec un flash non entièrement rechargé, mais il est préférable d'utiliser un flash dont la charge est complète.
- Reportez-vous à la page concernant les accessoires en option pour connaître les flash externes disponibles (p. 177).
- Les options disponibles peuvent varier en fonction du mode de prise de vue sélectionné.
- Une pause est marquée entre deux déclenchements du flash. Ne bougez pas tant que le flash ne s'est pas déclenché une seconde fois.
- Pour en savoir plus sur les flashes proposés en option, consultez le mode d'emploi des dispositifs en question.



Utilisez uniquement des flashes homologués par Samsung. L'utilisation de flashes incompatibles peut endommager l'appareil photo.

Description du module GPS (en option)

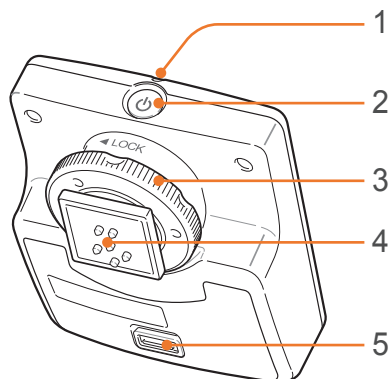

N°.	Description
1	Voyant d'état
2	Touche Marche / Arrêt
3	Cadran de fixation de la griffe porte-accessoire
4	Raccordement de la griffe porte-accessoire
5	Cache batterie

Mise en place du module GPS

- 1 Retirez le cache de la griffe porte-accessoire de l'appareil photo.

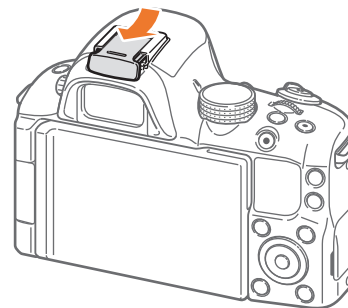

- 2 Installez le module GPS en le faisant glisser dans la griffe porte-accessoire.

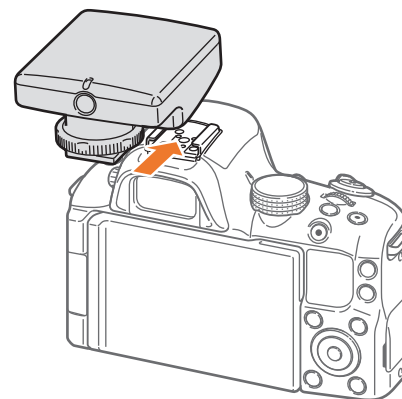

- 3 Bloquez le module GPS en tournant le cadran de fixation du sabot sur LOCK.

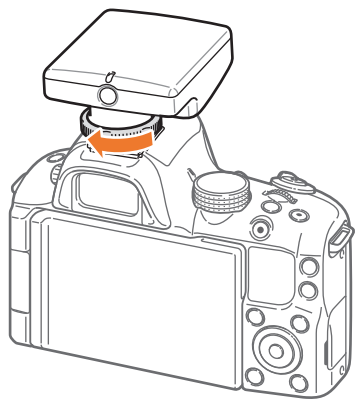

- 4 Appuyez sur la touche marche/arêt du module GPS.



Modes de prise de vue

Deux modes de prise de vue simples, les modes Scènes automatiques et Scène, vous permettent de réaliser des prises de vue à l'aide de nombreux paramètres automatiques. Des modes supplémentaires vous offrent de plus grandes possibilités de personnalisation des paramètres.



Icône	Description
SMART	Mode Scènes automatiques (p. 44)
P	Mode Programme (p. 45)
A	Mode Priorité ouverture (p. 46)
S	Mode Priorité déclencheur (p. 46)
M	Mode Manuel (p. 47)
C	Mode personnalisé (p. 48)
i	Mode Priorité objectif (p. 50)
SCN	Mode Scène (p. 53)
📹	Mode Vidéo (p. 56)
Wi-Fi	Wi-Fi (p. 103)

SMART Mode Scènes automatiques

En mode Auto intelligent, l'appareil photo reconnaît l'environnement dans lequel les prises de vue sont effectuées et règle automatiquement les facteurs liés à l'exposition, comme par exemple la vitesse d'obturation, la valeur d'ouverture, la mesure de l'exposition et la compensation de l'exposition. L'appareil photo contrôlant la plupart de ces fonctions, certaines fonctions de prise de vue sont limitées. Ce mode est utile pour capturer rapidement des photos en effectuant le moins possible de réglages.



Il est possible que l'appareil photo détecte des scènes différentes ou des sujets identiques, en fonction des conditions de prise de vue, comme par exemple les mouvements de l'appareil photo, l'éclairage et la distance à laquelle se trouve le sujet.

A Mode Priorité ouverture

En mode Priorité d'ouverture, l'appareil photo calcule automatiquement la vitesse d'obturation en fonction de la valeur d'ouverture choisie. Vous pouvez ajuster la profondeur de champ (DOF) en modifiant la valeur d'ouverture. Ce mode est utile pour prendre des portraits ou des photos de paysages.

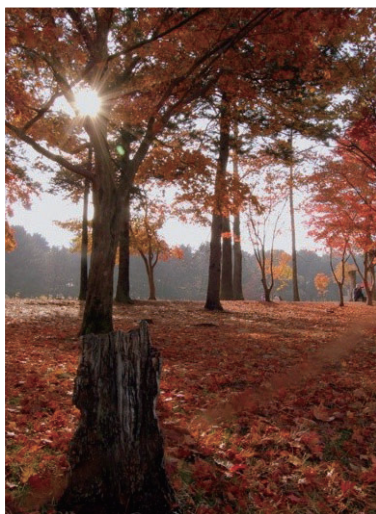

Profondeur de champ élevée

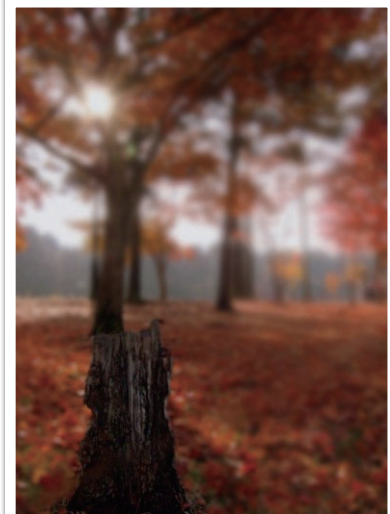

Faible profondeur de champ



En situation de faible luminosité, il peut être nécessaire d'augmenter la sensibilité ISO afin d'éviter de prendre des photos floues.

S Mode Priorité déclencheur

En mode Priorité d'obturation, l'appareil photo règle automatiquement la vitesse d'ouverture en fonction de la vitesse d'obturation choisie. Ce mode est utile pour capturer des photos de sujets en mouvement ou pour créer des effets de vitesse sur une photo.

Par exemple, définissez la vitesse d'obturation sur une valeur supérieure à 1/500 s. afin d'immobiliser le sujet. Afin de flouter le sujet, réglez la vitesse d'obturation sur une valeur inférieure à 1/30 s.

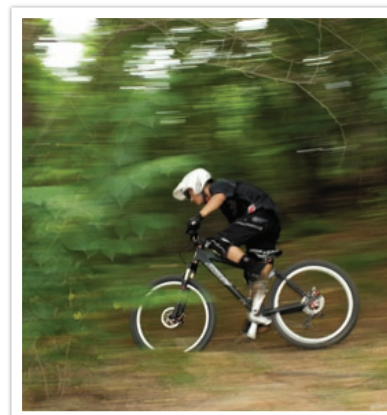

Vitesse d'obturation lente

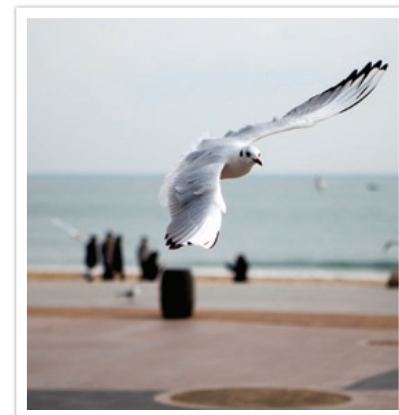

Vitesse d'obturation rapide



Afin de compenser le manque de lumière causé par des vitesses d'obturation rapides, augmentez l'ouverture pour permettre à plus de lumière d'entrer. Si vos photos sont toujours trop sombres, augmentez la valeur ISO.

M Mode Manuel

Le mode Manuel vous permet d'ajuster la vitesse d'obturation et la valeur d'ouverture manuellement. Dans ce mode, vous pouvez entièrement contrôler l'exposition de vos photos.

Ce mode est utile dans des environnements de prise de vue professionnels, comme un studio par exemple, ou lorsqu'il est nécessaire d'affiner les réglages de l'appareil photo. Le mode Manuel est également recommandé pour les prises de vue de nuit ou les feux d'artifice.

Mode de cadrage

Lorsque vous réglez la valeur d'ouverture ou la vitesse d'obturation, l'exposition change en fonction des réglages. L'écran peut donc s'assombrir. Lorsque cette fonction est activée, la luminosité de l'écran est constante quels que soient les réglages effectués, afin de vous permettre de mieux cadrer votre photo.

Pour utiliser le Framing Mode

En mode Prise de vue, appuyez sur [MENU] →  → Mode expo. → une option.

Utilisation de la fonction Bulb

Utilisez la fonction Flash pour réaliser des prises de vue nocturnes ou pour photographier des ciels étoilés. Tout en appuyant sur [Déclencheur], l'obturateur reste ouvert de façon à vous permettre de créer des effets lumineux animés.

Pour utiliser une ampoule

Tournez complètement la molette de réglage vers la gauche pour sélectionner **Bulb**. → Maintenez le [Déclencheur] enfoncé pendant la durée souhaitée.





- Si vous réglez une valeur ISO élevée ou si vous laissez l'obturateur ouvert pendant longtemps, du bruit risque d'apparaître sur l'image de façon accrue.
- La fonction de prise de vue en continu ne pas être utilisée conjointement avec le flash.

C Mode Personnalisé





Le mode Personnalisé vous permet de créer vos propres modes de prise de vue en réglant des options et en les enregistrant.

Enregistrement de modes personnalisés

- 1 Passez au mode **P**, **A**, **S**, **M**, **C** ou  à l'aide de la la molette de sélection.
- 2 Réglez les options de prise de vue.
- 3 Appuyez sur **[MENU]**, puis sélectionnez  → **Enregistrer sous mode personnalisé**.
 - Vous pouvez également utiliser cette fonction en appuyant sur **[Fn]**.
- 4 Accédez à **C1**, **C2** ou **C3** pour sélectionner un emplacement, puis appuyez sur **[OK]**.
 - Vous pouvez remplacer le mode personnalisé existant par des réglages actuels.

- 5 Utilisez la molette de réglage ou la touche de navigation pour accéder à une touche de votre choix, puis appuyez sur **[OK]** pour attribuer un nom au mode.





Icône	Description
	Supprimer la dernière lettre.
	Déplacer le curseur.
	En mode ABC, changer la casse.
.com	Saisir « .com ».
!@#/ABC	Passer du mode Symbole au mode ABC.
	Ajouter un espace.
Terminé	Enregistrer le texte à l'écran.
	Afficher le guide de saisie de texte.





- Vous ne pouvez saisir que du texte en anglais, quelle que soit la langue d'affichage choisie.
- Pour passer directement à **Terminé**, appuyez sur [▶].
- Vous pouvez saisir jusqu'à 64 caractères.

Sélection des modes personnalisés

- 1 Passez au mode **C** à l'aide de la molette de sélection.
- 2 Tournez la molette de réglage ou la touche de navigation, ou appuyez sur [📷/AF] pour sélectionner un mode, puis appuyez sur [📷].
 - Pour sélectionner un autre mode personnalisé, appuyez sur [MENU], puis sélectionnez  ou  → **Personnalisé** → un mode.



- Vous pouvez modifier les options de prise de vue dans le mode personnalisé sélectionné, puis les enregistrer dans un nouveau mode personnalisé.
- Pour sélectionner un autre mode personnalisé, appuyez sur [MENU], puis sélectionnez  ou  → **Réinitialiser le Mode personnalisé** → un mode personnalisé.

- 6 Sélectionnez **Terminé** pour enregistrer un mode.

Mode Priorité de l'objectif

Utilisation du mode effect

Vous pouvez sélectionner une scène (i-Scene) ou un effet de filtre adapté à l'objectif que vous avez mis en place. Les scènes et les effets de filtre disponibles peuvent varier en fonction de l'objectif que vous utilisez.

1 Passez au mode  à l'aide de la molette de sélection.

2 Appuyez sur [i-Function] sur l'objectif pour sélectionner  effect.

- Vous pouvez également utiliser cette fonction en appuyant sur [Fn].

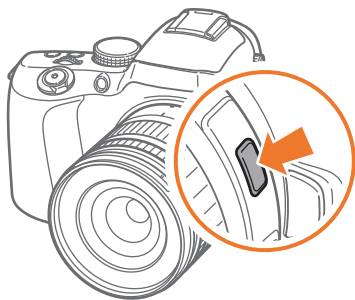

3 Réglez la bague de mise au point pour sélectionner une scène ou un effet de filtre.

- Vous pouvez aussi faire pivoter la molette de réglage pour sélectionner une scène ou un effet de filtre.

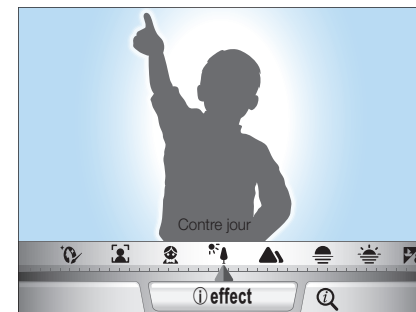
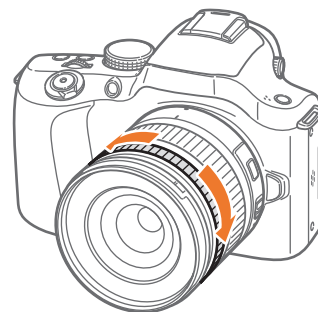

4 Pour prendre la photo, enfoncez complètement le [Déclencheur].



Modes de scène et effets de filtre disponibles (pour l'objectif SAMSUNG 18-55 mm F3.5-5.6 OIS III) : Beauté, Portrait, Enfants, Contre jour, Paysage, Coucher de soleil, Aube, Mer & neige, Nuit, Vignettage, Miniature, Œil de poisson, Esquisse, Antibrouillard, Demi-ton

Usage d'i-Function dans les modes PASM

Vous pouvez faire appel à la touche i-Function sur un objectif compatible pour sélectionner et régler manuellement la vitesse d'obturation, la valeur d'ouverture, la valeur d'exposition, la sensibilité ISO ainsi que la balance des blancs sur l'objectif.

1 Passez au mode **P**, **A**, **S** ou **M** à l'aide de la molette de sélection.

2 Appuyez sur [i-Function] sur l'objectif pour sélectionner un réglage.

- Vous pouvez également tourner le bouton de navigation ou appuyer sur [i-Function] pour sélectionner un paramètre.

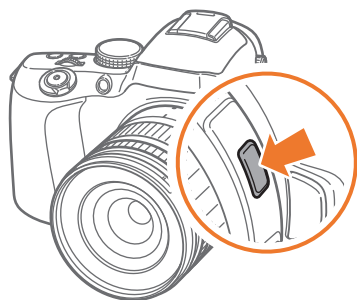

3 Tournez la bague de mise au point pour sélectionner une option.

- Vous pouvez également faire pivoter la molette de réglage pour choisir une option.

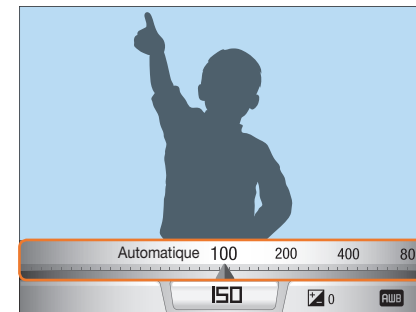
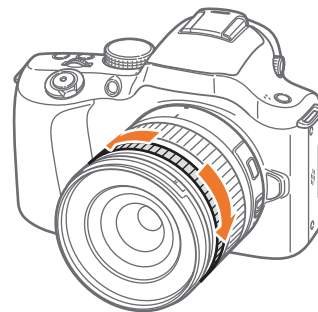

4 Pour prendre la photo, enfoncez complètement le [Déclencheur].

Options disponibles

Mode Prise de vue	P	A	S	M
Valeur d'ouverture	-	○	-	○
Vitesse d'obturation	-	-	○	○
Valeur d'exposition	○	○	○	-
ISO	○	○	○	○
Balance des blancs	○	○	○	○
i zoom	○	○	○	○



Pour sélectionner les options qui apparaissent lorsque vous appuyez sur **[i-Function]** sur l'objectif en mode Prise de vue, appuyez sur **[MENU]** →  → **Personnalisation iFn** → une option → **[MENU]**.

Utilisation de **i zoom**

La fonction **i zoom** vous permet de zoomer sur un sujet avec une altération moindre de la qualité de la photo qu'avec le zoom numérique. Cependant, la résolution des photos peut varier lorsque vous zoomez en tournant la bague de zoom.

1 Passez au mode **P**, **A**, **S**, **M** ou **i** à l'aide de la molette de sélection.

2 Appuyez sur **[i-Function]** sur l'objectif pour sélectionner **i zoom**.

- Vous pouvez également tourner le bouton de navigation ou appuyer sur **[Q/AF]** pour sélectionner un paramètre.

3 Tournez la bague de mise au point pour sélectionner une option.

- Vous pouvez également faire pivoter la molette de réglage pour choisir une option.
- La résolution des photos varie selon le niveau de zoom lorsque vous utilisez l'**i zoom**.

	3:2	16:9	1:1
x1.2	4560X3040 (13.9M)	4560X2568 (11.7M)	3040X3040 (9.2M)
x1.4	3888X2592 (10.1M)	3888X2184 (8.5M)	2592X2592 (6.7M)
x1.7	3264X2176 (7.1M)	3264X1840 (6.0M)	2176X2176 (4.7M)
x2	2736X1824 (5.0M)	2736X1536 (4.2M)	1824X1824 (3.3M)

Les présentes données s'appuient sur une résolution maximale pour chaque proportion d'image.

4 Pour prendre la photo, enfoncez complètement le **[Déclencheur]**.





- **i zoom** n'est pas disponible si vous réalisez des clichés en rafale.
- **i zoom** n'est pas disponible si vous prenez des photos au format de fichier RAW.
- Lors de l'enregistrement de vidéos, la fonction **i zoom** est désactivé dès que vous appuyez sur la touche d'enregistrement.









SCN Mode Scène







En mode Scène, l'appareil photo sélectionne les paramètres les mieux appropriés pour chaque type de scène.



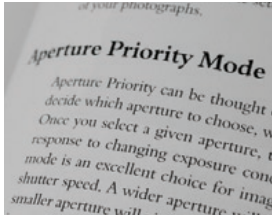

Vous pouvez sélectionner la scène souhaitée en appuyant sur **[Fn]** en mode Prise de vue.

Icône	Description
	<p>Panorama : prendre une photo panoramique 2D ou 3D. Il n'est possible de visionner les photos panoramiques 3D que sur un téléviseur compatible.</p>  <ul style="list-style-type: none"> • La taille maximale d'une photo panoramique 2D est de 8000 X 1152 (au format horizontal) et de 1728 X 4752 (au format vertical). • La taille maximale d'une photo panoramique 3D est de 3300 X 768 (au format horizontal). • En mode Panorama, certaines options de prise de vue ne sont pas disponibles. • L'appareil photo peut cesser de photographier du fait de la composition de la prise de vue ou du déplacement du sujet. • En mode Panorama, il se peut que l'appareil photo ne prenne pas l'intégralité de la dernière scène si vous arrêtez le déplacement de l'objectif pour améliorer la qualité de la photo. Pour prendre une scène entière, déplacez l'appareil photo légèrement au-delà du point final.

Icône	Description
	<ul style="list-style-type: none"> • En mode Panorama 3D, il se peut que l'appareil photo ne prenne pas le tout début ou la toute fin d'une scène en raison de la nature de l'effet 3D. Pour prendre l'intégralité d'un plan, déplacez légèrement l'objectif au-delà des points de début et de fin de la prise de vue à réaliser. • En mode Panorama 3D, les photos sont prises aux formats de fichier JPEG et MPO. • Il vous est possible de consulter un fichier MPO acceptant l'effet 3D uniquement sur un écran compatible MPO, tel qu'un téléviseur ou un moniteur 3D. L'écran de l'appareil photo vous permet uniquement de visionner les fichiers au format JPEG. • Utilisez des lunettes 3D adaptées pour pouvoir visionner un fichier MPO sur un téléviseur ou un moniteur 3D.
	<p>Beauté : masquez les imperfections du visage.</p> 
	<p>Nuit : réalisez des prises de vue de nuit ou en situation de faible luminosité. Utilisez un trépied pour stabiliser l'appareil et éviter les tremblements de l'image dus à une faible vitesse d'obturation.</p> 

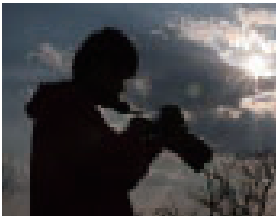
Icône	Description
	<p>Paysage : réalisez des clichés de nature morte ou de paysage.</p> 
	<p>Portrait : détecte et effectue automatiquement une mise au point sur les visages humains afin d'obtenir des portraits lisses et clairs.</p> 
	<p>Enfants : faites ressortir les enfants en rendant leurs vêtements et l'arrière plan plus vivants.</p> 
	<p>Sports : prenez en photo des sujets qui se déplacent rapidement.</p> 

Icône	Description
	<p>Macro : photographiez des parties détaillées de sujets ou des sujets particulièrement petits, comme les fleurs ou les insectes.</p> 
	<p>Texte : réalisez des photos de texte nettes à partir de documents imprimés ou de documents électroniques.</p> 
	<p>Coucher de soleil : effectuez des clichés au coucher du soleil avec des tons rouges et jaunes naturels.</p> 
	<p>Aube : prenez des photos au lever du soleil.</p> 

Icône	Description
	<p>Contre jour : prenez des sujets en contre jour.</p> 
	<p>Feux d'artifice : photographiez des feux d'artifice colorés de nuit. Utilisez un trépied pour stabiliser l'appareil.</p> 
	<p>Mer & neige : réduisez sur une photo la surexposition due aux reflets de la lumière du soleil sur le sable et la neige.</p> 

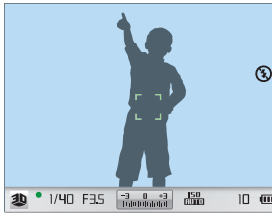
Icône	Description
	<p>Image+son : ajoutez un mémo vocal avant et après la prise d'une photo.</p>  <p>Pour régler l'heure d'enregistrement, appuyez sur [MENU] →  →  → Durée son.</p>
	<p>3D : prendre des photos en 3D (p. 140).</p> 

Mode Vidéo

En mode Vidéo, vous pouvez réaliser des vidéos en haute définition (1920X1080) et enregistrer le son grâce au microphone intégré.

Afin de régler le niveau d'exposition, sélectionnez **Programme** dans le menu d'options **Mode vidéo AE** afin que la valeur d'ouverture soit automatiquement définie, ou bien sélectionnez **Priorité ouverture** afin de paramétrer l'ouverture manuellement. Il vous est également possible de sélectionner **Priorité obturateur** pour régler manuellement la vitesse d'obturation ou de sélectionner **Manuel** pour paramétrer plus précisément la valeur d'ouverture et la vitesse d'obturation. Au cours d'un enregistrement vidéo, appuyez une fois sur [**AF**] afin d'activer la fonction de mise au point automatique.

Sélectionnez **Fondu** pour appliquer un fondu entrant ou sortant à la scène. Vous pouvez en outre sélectionner **Voix** pour couper ou réactiver le son de la voix.

L'appareil photo vous permet de réaliser des vidéos d'une durée de 25 minutes maximum à 30 ou 24 ips, et enregistre les fichiers au format MP4 (H.264). La fréquence de 24 ips n'est disponible qu'en résolution 1920 x 810.



- Le format H.264 (MPEG-4 part10/AVC) est l'un des derniers formats vidéo à mis au point par les organismes internationaux de normalisation ISO-IEC et ITU-T. Etant donné que ce format utilise un taux de compression élevé, davantage de données peuvent être enregistrées dans un espace mémoire plus restreint.
- Il est possible que l'appareil photo enregistre le son du stabilisateur d'image si vous avez activé cette option ou bien lorsque vous réalisez une vidéo.
- Si vous réglez l'objectif alors que l'enregistrement d'une vidéo est en cours, vous risquez d'enregistrer le son émis par le zoom ou l'objectif.
- Lorsque vous utilisez un objectif vidéo en option, le son de la mise au point automatique n'est pas enregistré.
- Si vous retirez l'objectif de l'appareil photo lorsque vous réalisez une vidéo, l'enregistrement sera interrompu. Ne changez pas d'objectif lorsque vous réalisez une vidéo.
- Si vous installez un microphone externe lorsque vous réalisez une vidéo, le son n'est pas enregistré à partir du microphone externe. (les paramètres précédents sont conservés.) Si vous retirez le microphone externe lorsque vous réalisez une vidéo, le son n'est pas enregistré. Eteignez l'appareil photo avant d'installer ou de retirer le microphone.
- Si vous modifiez brusquement l'angle de prise de vue lorsque vous réalisez une vidéo, il est possible que l'appareil photo ne puisse pas enregistrer les images de façon précise. Utilisez un trépied pour réduire les mouvements de l'appareil photo.
- En mode Vidéo, seule la fonction Mise au point automatique multiple est disponible. Vous ne pouvez pas utiliser d'autres fonctions de paramétrage de zones de mise au point automatique, comme par exemple la mise au point automatique de reconnaissance des visages.
- Lorsque la taille d'un fichier vidéo dépasse 4 Go, l'appareil photo interrompt automatiquement l'enregistrement. Si cela se produit, vous pouvez continuer la réalisation de votre vidéo en démarrant l'enregistrement d'un nouveau fichier.
- Si vous utilisez une carte mémoire à vitesse d'écriture lente, il est possible que l'enregistrement de la vidéo en cours soit interrompu, car la carte ne peut traiter un débit de données trop élevé. Si cela se produit, remplacez la carte utilisée par une autre carte à vitesse d'écriture plus rapide, ou bien réduisez la résolution de l'image (par exemple, de 1280X720 à 640X480).
- Utilisez toujours l'appareil photo pour formater une carte mémoire. Si vous formatez les fichiers sur un autre appareil photo ou sur un PC, cela peut affecter la capacité d'enregistrement de la carte ou bien causer la perte de fichiers.

Fonctions disponibles en mode Prise de vue

Pour obtenir plus d'informations à propos des fonctions de prise de vue, reportez-vous à la section 2.

Fonction	Disponible en
Taille (p. 59)	P/A/S/M/C/i/SCN*/ SMART
Qualité (p. 61)	P/A/S/M/C/i/SCN*/ SMART
ISO (p. 62)	P/A/S/M*/C/ SMART*
Bal. des blancs (p. 63)	P/A/S/M/C/ SMART
Assistant photo (p. 66)	P/A/S/M/C/ SMART
Espace colorimétrique (p. 87)	P/A/S/M/C/i/SCN/SMART
Mode AF (p. 67)	P/A/S/M/C/i*/SCN*/ SMART*
Zone AF (p. 69)	P/A/S/M/C/i*/SCN*
Aide M. au P. manuelle (p. 72)	P/A/S/M/C/i/SCN/ SMART
OIS (p. 73)	P/A/S/M/C/i/SCN/ SMART
Prise de vue (Continue / Mode Rafale / Retardateur / Bracketing) (p. 74)	P/A/S/M/C/i*/SCN*/ SMART*

Fonction	Disponible en
Flash (p. 78)	P*/A*/S*/M*/C*/i*/ SCN*/SMART*
Mes. Exposition (p. 81)	P/A/S/M/C/ SMART
Plage intelligente (p. 84)	P/A/S/M/C
Filtre intelligent (p. 85)	P/A/S/M/C/i*/ SMART
Couleur sélective (p. 86)	P/A/S/M/C/ SMART
Compensation de l'exposition (p. 88)	P/A/S/C/i/SCN/ SMART
Exposition / Verrouillage de la mise au point (p. 88)	P/A/S/C/ SMART*
Réducteur de bruit (p. 127)	P/A/S/M/C

* Dans ces modes, certaines fonctions sont limitées.

Section 2

Fonctions de prise de vue

Découvrez les fonctions que vous pouvez définir en mode Prise de vue.
En utilisant les fonctions de prise de vue, vous pouvez personnaliser encore plus vos photos et vos vidéos.

Taille









Sélectionner une résolution plus élevée permet d'augmenter le nombre de pixels des photos ou des vidéos afin de pouvoir les imprimer sur du papier grand format ou de les visionner sur un grand écran. Si vous utilisez une résolution élevée, la taille du fichier augmente également. Pour afficher des photos dans un cadre numérique ou en télécharger vers le web, sélectionnez une basse résolution.







Pour régler la taille

En mode Prise de vue, appuyez sur [Fn] → **Format photo** ou **Format vidéo** → une option.

Options de taille de photo

Icône	Taille	Recommandé pour
	20.0M (5472X3648) (3:2)	Imprimez sur papier A1.
	10.1M (3888X2592) (3:2)	Imprimez sur papier A2.
	5.9M (2976X1984) (3:2)	Imprimez sur papier A3.
	2.0M (1728X1152) (3:2)	Imprimez sur papier A5.
	16.9M (5472X3080) (16:9)	Imprimez sur papier A1 ou visionnez sur un téléviseur HD.
	7.8M (3712X2088) (16:9)	Imprimez sur papier A3 ou visionnez sur un téléviseur HD.
	4.9M (2944X1656) (16:9)	Imprimez sur papier A4 ou visionnez sur un téléviseur HD.
	2.1M (1920X1080) (16:9)	Imprimez sur papier A5 ou visionnez sur un téléviseur HD.
	13.3M (3648X3648) (1:1)	Imprimez d'une photo carrée sur du papier au format A1.
	7.0M (2640X2640) (1:1)	Imprimez d'une photo carrée sur du papier au format A3.
	4.0M (2000X2000) (1:1)	Imprimez d'une photo carrée sur du papier au format A4.
	1.1M (1024X1024) (1:1)	Imprimez d'une photo carrée sur du papier au format A5.

Options de taille de vidéo

Icône	Taille	Recommandé pour
	1920X1080 (30 ips) (16:9)	Visionner sur un téléviseur HD grand écran.
	1920X810 (24 ips) (Environ 2,35:1)	Visionner sur un téléviseur HD.
	1280X720 (30 ips) (16:9)	Visionner sur un téléviseur HD.
	640X480 (30 ips) (4:3)	Visionnez sur un téléviseur.
	320X240 (30 ips) (4:3)	Publier sur un site Web à l'aide du réseau sans fil (30 secondes maximum).



Qualité

L'appareil enregistre les photos au format JPEG ou RAW.

Les photos capturées par un appareil numérique sont souvent converties en format JPEG et stockées dans la mémoire selon les réglages de l'appareil photo au moment de la prise de vue. Les fichiers RAW ne sont pas convertis au format JPEG et sont stockés dans la mémoire sans aucune modification.







Les fichiers RAW ont pour extension les lettres « SRW ». Pour régler et calibrer le niveau d'exposition, la balance des blancs, les tons, les contrastes et les couleurs des fichiers RAW, ou bien pour les convertir en fichiers JPEG ou TIFF, utilisez le logiciel Samsung RAW Converter fourni sur le CD-ROM. Pour enregistrer des photos au format RAW, assurez-vous que l'appareil photo dispose de suffisamment de mémoire disponible.

Pour définir la qualité



En mode Prise de vue, appuyez sur [Fn] → Qualité → une option.

Options de qualité des photos

Icône	Format	Description
	JPEG	<p>Maximale :</p> <ul style="list-style-type: none"> Compressée afin d'obtenir la meilleure qualité possible. Recommandé pour une impression en grand format.

Icône	Format	Description
	JPEG	<p>Élevée :</p> <ul style="list-style-type: none"> Compressé pour obtenir une meilleure qualité. Recommandé pour une impression en format normal.
	JPEG	<p>Normale :</p> <ul style="list-style-type: none"> Compressé pour obtenir une qualité normale. Recommandé pour imprimer en petit format ou pour télécharger vers le web.
	RAW	<p>RAW :</p> <ul style="list-style-type: none"> Enregistrez une photo sans perdre de données. Recommandé pour effectuer des modifications après la prise de vue.
	RAW+JPEG	RAW + Très élevé : enregistrez une photo au format JPEG (qualité maximale) et RAW.
	RAW+JPEG	RAW + Élevé : enregistrez une photo au format JPEG (qualité fine) et RAW.
	RAW+JPEG	RAW + Normal : enregistrez une photo au format JPEG (qualité normale) et RAW.

Options de qualité vidéo

Icône	Extension	Description
	MP4 (H.264)	Normale : enregistrez des vidéos en qualité normale.
	MP4 (H.264)	Haute qualité : enregistrez des vidéos en qualité élevée.

Sensibilité ISO

La sensibilité ISO désigne la sensibilité de l'appareil photo à la lumière.

Plus la valeur de la sensibilité ISO est importante, plus l'appareil photo est sensible à la lumière. Par conséquent, en sélectionnant une valeur de sensibilité ISO plus élevée, vous pouvez réaliser des prises de vue dans des endroits sombres, en utilisant une vitesse d'obturation plus rapide. Néanmoins, il est possible que cela augmente les effets de bruit électronique et donne un aspect granuleux à la photo.

Pour définir la sensibilité ISO

En mode Prise de vue, appuyez sur **[ISO]** → une option.

Exemples



ISO 100



ISO 400



ISO 800



ISO 3200



- Augmentez la valeur ISO dans les endroits où l'utilisation du flash est interdite. En définissant une valeur ISO élevée, vous pouvez obtenir des photos d'une plus grande clarté sans avoir besoin de davantage de lumière.
- Afin de réduire le bruit visuel qui peut apparaître sur des photos prises avec une valeur ISO élevée, utilisez la fonction de Réduction du bruit (p. 127).



Balance des blancs (source d'éclairage)

La couleur des photos dépend du type et de la qualité de la source d'éclairage. Pour que les couleurs de vos photos soient le reflet de la réalité, choisissez des conditions d'éclairage appropriées pour calibrer la balance des blancs, par exemple **Bal. des blancs auto**, **Lumière du jour**, **Nuageux**, ou **Tungstène**, ou bien réglez la température des couleurs manuellement. Vous pouvez également régler la couleur des sources lumineuses prédéfinies de façon à ce que les couleurs de la photo correspondent aux véritables couleurs de la scène sous différentes conditions d'éclairage.

Pour définir une balance des blancs,

En mode Prise de vue, appuyez sur [Fn] → **Bal. des blancs** → une option.

Options de balance des blancs

Icône	Description
	Bal. des blancs auto* : utilisez les réglages automatiques en fonction des conditions d'éclairage.
	Lumière du jour* : sélectionnez cette option pour réaliser des prises de vue en extérieur par beau temps. Cette option permet d'obtenir des photos reproduisant au mieux les couleurs naturelles d'une scène.
	Nuageux* : sélectionnez cette option pour réaliser des prises de vue en extérieur par temps nuageux ou dans un endroit ombragé. Les photos prises par temps nuageux ont tendance à présenter un aspect plus bleuté que celles prises par beau temps. Cette option permet de compenser cet effet.

Icône	Description
	Blanc fluorescent* : sélectionnez cette option pour réaliser des prises de vue sous un éclairage fluorescent imitant la lumière du jour. Cette option est particulièrement utile pour un éclairage fluorescent avec une température de couleurs d'environ 4 200 k.
	Blanc/Noir fluorescent* : sélectionnez cette option pour réaliser des prises de vue sous un éclairage fluorescent imitant la lumière du jour. Cette option est particulièrement utile pour un éclairage fluorescent très blanc avec une température de couleurs d'environ 5 000 k.
	Lumière du jour fluorescent* : sélectionnez cette option pour réaliser des prises de vue sous un éclairage fluorescent imitant la lumière du jour. Cette option est particulièrement utile pour un éclairage fluorescent légèrement bleuté avec une température de couleurs d'environ 6 500 k.
	Tungstène* : sélectionnez cette option pour des photos en intérieur avec des ampoules à incandescence ou des lampes halogène. Les ampoules tungstène incandescentes ont tendance à créer un coloris rougeâtre. Cette option compense cet effet.
	Bal. Blancs flash* : sélectionnez cette option pour réaliser des prises de vue à l'aide d'un flash.
	Réglage personnalisé : utiliser vos réglages prédéfinis. Vous pouvez définir la balance des blancs manuellement en prenant une feuille de papier blanc en photo. Remplir le cercle de mesure sélective avec la feuille de papier et définir la balance des blancs.

* Ces options peuvent être personnalisées.

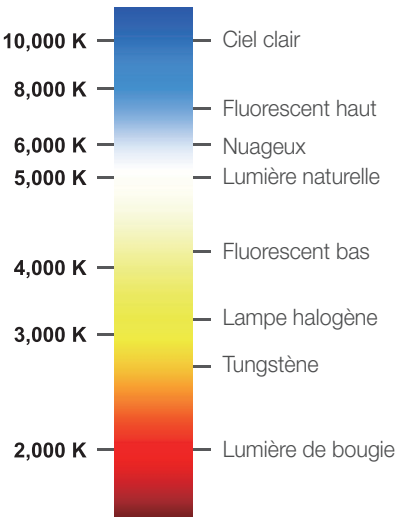
Option	Description
	<p>Température couleur : régler manuellement la température des couleurs de la source lumineuse. La température des couleurs est une mesure exprimée en degrés kelvins et qui indique spécifiquement le type de source lumineuse. Au fur et à mesure que la température de la couleur augmente, la gamme de répartition des couleurs devient plus froide. Inversement, au fur et à mesure que la température des couleurs diminue, la gamme de répartition des couleurs devient plus chaude.</p>
K	

Personnalisation des options prédéfinies

Vous pouvez également personnaliser les options prédéfinies de balance des blancs.

Pour personnaliser les options prédéfinies

En mode Prise de vue, appuyez sur **[Fn]** → **Bal. des blancs** → une option → **[DISP]** → tournez la touche de navigation ou la molette de réglage, ou appuyez sur **[DISP/ISO/AF]**.



Exemples



Bal. des blancs auto



Lumière du jour



Lumière du jour fluorescent

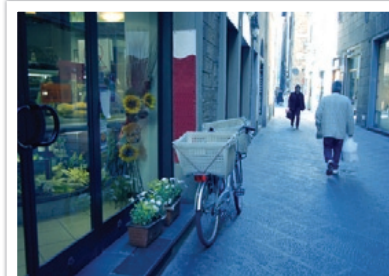

Tungstène



Assistant photo (styles de photo)

L'assistant photo vous permet d'appliquer des styles à vos photos afin de leur faire adopter différents aspects et créer des impressions particulières. Vous pouvez également créer et enregistrer vos propres styles de photos en réglant la couleur, la saturation, la netteté, et le contraste pour chacun de ces styles.

L'application de différents styles ne suit aucune règle particulière, quelles que soient les conditions. Essayez plusieurs styles différents et trouvez les paramètres qui vous conviennent.

Pour définir un style de photo

En mode Prise de vue, appuyez sur **[Fn]** → **Assistant photo** → une option.

Exemples



Standard



Accentué



Portrait



Paysage



Naturel



Rétro



Cool



Calme



Classique



Vous pouvez également régler les valeurs des paramètres de styles prédéfinis. Sélectionnez une option Assistant photo, appuyez sur **[DISP]**, puis réglez la couleur, la saturation, la netteté ou le contraste.

Mode de mise au point automatique

Découvrez comment régler la mise au point de l'appareil photo en fonction des sujets.

Vous pouvez sélectionner un mode de mise au point adapté au sujet, parmi les modes de Mise au point automatique unique, Mise au point automatique continue et Mise au point manuelle. Lorsque vous appuyez sur le **[Déclencheur]** à mi-course, la fonction de mise au point automatique s'active. En mode Mise au point manuelle, vous devez faire pivoter la bague de mise au point sur l'objectif afin d'effectuer une mise au point manuelle.

Dans la plupart des cas, vous pouvez effectuer une mise au point en sélectionnant **AF unique**. Il est difficile d'effectuer une mise au point sur des sujets se déplaçant rapidement ou ayant une couleur similaire à celle de l'arrière-plan. Dans ce cas, sélectionnez un mode de mise au point approprié.

Si votre objectif dispose d'une touche AF / MF (Mise au point automatique / Mise au point manuelle), choisissez MF afin de régler la mise au point manuellement.

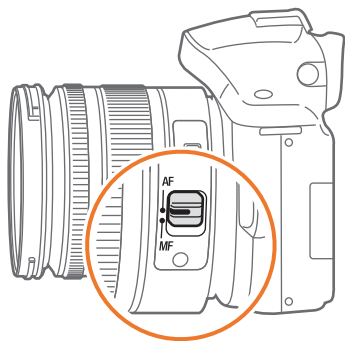

Si votre objectif est dépourvu d'une touche AF / MF, appuyez sur **[AF]** pour sélectionner le mode AF souhaité.

Pour définir le mode Mise au point automatique

En mode Prise de vue, appuyez sur **[AF]** → une option.

Mise au point unique

La mise au point automatique unique est appropriée pour les photos de sujets immobiles. Lorsque vous appuyez sur le **[Déclencheur]** à mi-course, la mise au point s'établit dans la zone correspondante. Une fois la mise au point effectuée, la zone devient verte.

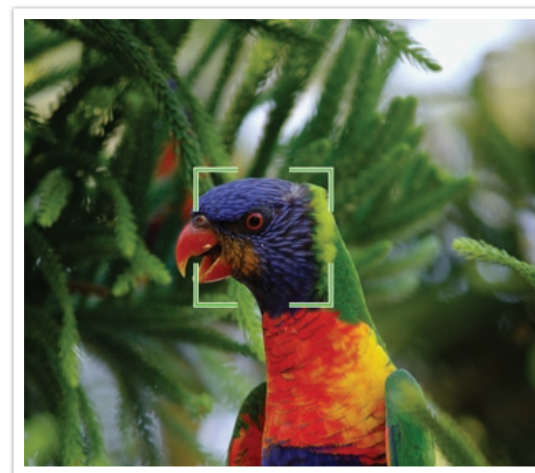

Mise au point continue

Tant que vous appuyez sur le **[Déclencheur]** à mi-course, l'appareil photo continue d'effectuer la mise au point automatique. Une fois la zone de mise au point établie, cette dernière reste active sur le sujet même lorsque ce dernier est en mouvement. Ce mode est recommandé pour photographier une personne sur une bicyclette, un chien qui court ou une scène de course automobile.



Mise au point manuelle

Vous pouvez effectuer manuellement une mise au point sur un sujet en faisant pivoter la bague de mise au point sur l'objectif. La fonction d'aide à la mise au point manuelle vous permet d'effectuer facilement la mise au point. Lorsque vous tournez la bague de mise au point, la zone de mise au point est agrandie ou la barre d'aide à la mise au point s'affiche pour vous permettre d'obtenir une mise au point nette. Ce mode est recommandé pour photographier un objet dont la couleur est similaire à celle de l'arrière plan, une scène de nuit ou un feu d'artifice.



Zone de mise au point

La fonction de zone de mise au point permet de modifier l'emplacement de ladite zone.

D'une manière générale, les appareils photo effectuent une mise au point sur le sujet le plus proche. En présence de plusieurs sujets, il arrive que certains sujets soient involontairement mis au point. Vous pouvez modifier l'emplacement de la zone de mise au point afin d'éviter qu'une mise au point soit effectuée sur des sujets non choisis. En sélectionnant une zone de mise au point appropriée, vous pouvez obtenir une photo plus claire et plus nette.

Pour définir la zone de mise au point automatique

En mode Prise de vue, appuyez sur **[Fn]** → **Zone AF** → une option.

Mise au point ciblée

Vous pouvez définir la mise au point sur une zone en particulier. Appliquez un effet hors-mise au point afin de faire ressortir le sujet.

La zone de mise au point de la photo ci-dessous a été repositionnée et sa taille a été modifiée afin de l'adapter au visage du sujet.

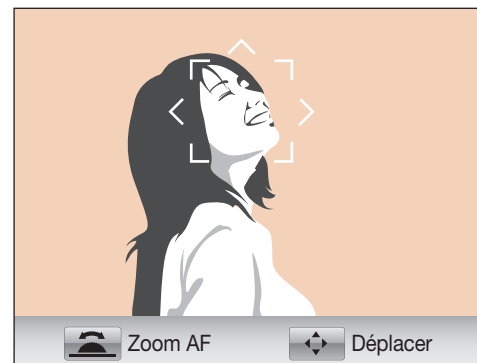

En mode Prise de vue, afin de redimensionner ou de déplacer la zone de mise au point, appuyez sur **[Fn]**. Utilisez la touche de navigation pour déplacer la zone de mise au point. Tournez la molette de réglage pour redimensionner la zone de mise au point.

Mise au point multiple

L'appareil photo affiche un rectangle vert sur les zones de la photo où la mise au point est correctement effectuée. La photo est divisée en deux zones ou plus et l'appareil photo effectue une mise au point sur chaque zone. Ceci est recommandé pour les photos de paysages.

Lorsque vous appuyez sur le **[Déclencheur]**, l'appareil photo affiche les zones de mise au point en vert, comme cela est présenté sur la photo ci-dessous.



Mise au point avec détection de visage

L'appareil photo effectue une mise au point sur les visages en priorité. Il est possible de détecter jusqu'à 10 visages. Ce paramètre est recommandé pour les photos de groupe.

Lorsque vous appuyez sur le **[Déclencheur]** à mi-course, l'appareil photo effectue une mise au point sur les visages, comme cela est présenté sur la photo ci-dessous. Lors d'une prise de vue d'un groupe de personnes, la mise au point effectuée sur le visage de la personne la plus proche s'affiche en blanc tandis que celle effectuée sur les autres personnes s'affiche en gris.

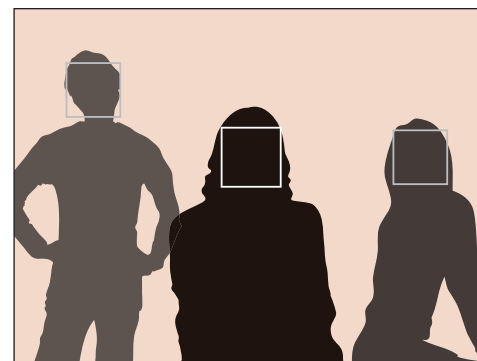

Mise au point avec autoportrait

Lorsque vous réalisez un autoportrait, il peut être difficile de déterminer si votre visage fait l'objet d'une mise au point ou non. Lorsque cette fonction est activée, la fréquence du bip de l'appareil photo s'accélère lorsque vous rapprochez votre visage du centre de la composition.

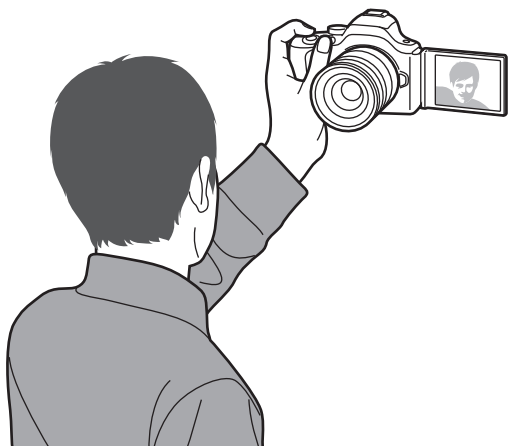

Aide à la mise au point manuelle

En mode Mise au point manuelle (MF), vous devez faire pivoter la bague de mise au point sur l'objectif afin d'effectuer la mise au point manuellement. Lorsque vous utilisez la fonction d'assistance à la mise au point manuelle, vous pouvez obtenir une mise au point plus claire. Cette fonction est disponible uniquement sur les objectifs avec lesquels la mise au point manuelle est possible.



Pour définir l'aide à la mise au point manuelle

En mode Prise de vue, appuyez sur [MENU] →  ou  → Aide M. au P. manuelle → une option.

* Paramètre par défaut

Option	Description
Désactivé	La fonction Aide M. au P. manuelle n'est pas utilisée.
Agrandir x5*	Lorsque vous faites pivoter la bague de mise au point, la zone de mise au point est agrandie jusqu'à 5 fois. 

* Paramètre par défaut

Option	Description
Agrandir x7	Lorsque vous faites pivoter la bague de mise au point, la zone de mise au point est agrandie jusqu'à 7 fois. 
FA	Lorsque vous faites pivoter la bague de mise au point, la barre d'aide à la mise au point augmente au fur et à mesure que la mise au point s'améliore. 



Stabilisation optique de l'image (OIS, Optical Image Stabilization)

Utilisez la fonction de stabilisation optique de l'image (OIS) afin de réduire les mouvements de l'appareil photo. La fonction de stabilisation optique de l'image n'est pas disponible avec tous les objectifs.

Les mouvements de l'appareil photo se produisent souvent dans des endroits sombres ou lors de la prise de vue en intérieur. Dans ces cas-là, l'appareil photo utilise une vitesse d'obturation plus lente afin d'augmenter la quantité de lumière, ce qui peut donner des photos floues. Vous pouvez éviter ce type de situations en utilisant la fonction OIS.



Si l'objectif est équipé d'un interrupteur OIS, tournez-le pour activer la fonction.

Pour définir les options OIS

En mode Prise de vue, appuyez sur [MENU] →  ou  → OIS → une option.

Options OIS

* Paramètre par défaut

Icône	Description
	Mode 1* : la fonction OIS s'applique uniquement lorsque vous enfoncez le [Déclencheur] à fond ou à mi-course.
	Mode 2 : la fonction OIS est toujours activée.
	Arrêt : la fonction OIS est désactivée. (Cette option peut ne pas être disponible avec certains objectifs.)

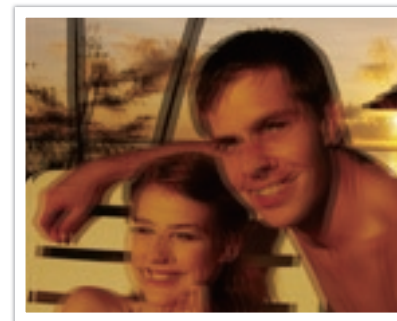

Sans correction OIS

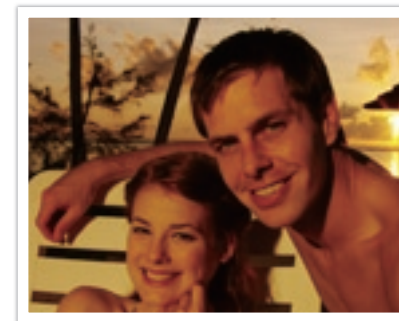

Avec correction OIS

Drive (type de prise de vue)

Il vous est possible de définir le type de prise de vue, par exemple Continue, Rafale, Retardateur, etc.

Sélectionnez **Unique** pour prendre une photo à la fois. Sélectionnez **Continue** ou **Mode Rafale** pour prendre des clichés de sujets se déplaçant rapidement. Sélectionnez **BKT AE**, **BKT NB** ou **A. photo Bracketing** pour régler l'exposition, la balance des blancs ou appliquer les effets de l'assistant photo. Vous pouvez également sélectionner **Retardateur** pour prendre une photo de vous-même.

Pour définir la méthode de prise de vue

En mode Prise de vue, appuyez sur [📷] → une option.

Unique

Prenez une photo à chaque fois que vous appuyez sur [Déclencheur]. Recommandé pour des conditions de prise de vue courantes.

Continue

Prenez des photos en continu en appuyant sur le [Déclencheur]. Il vous est possible de prendre jusqu'à 3 photos (**Rafale faible (3 ips)**) ou 8 photos (**Rafale élevée (8 ips)**) par seconde.



Mode Rafale

Prenez successivement 10 photos par seconde (3 secondes), 15 photos par seconde (2 secondes) ou 30 photos par seconde (1 seconde) lorsque vous appuyez sur le **[Déclencheur]**. Recommandé pour prendre des photos de mouvements rapides ou de sujets se déplaçant rapidement, comme par exemple lors de courses automobiles.

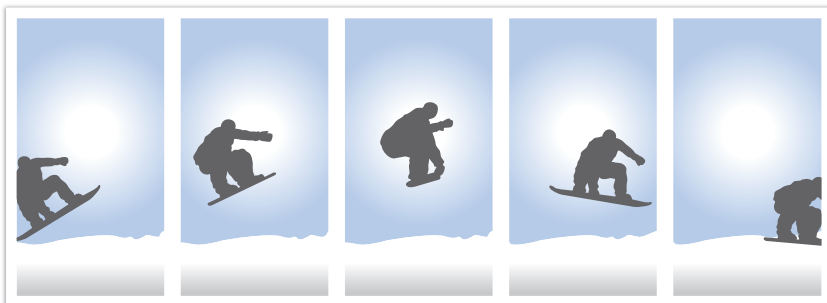

Pour définir le nombre de clichés, en mode Prise de vue, appuyez sur **[]** → **Mode Rafale**, puis sur **[DISP]**.

Minuterie

Capturez une photo après un délai de 2 à 30 secondes. Il est possible de régler le délai par incréments d'une seconde.

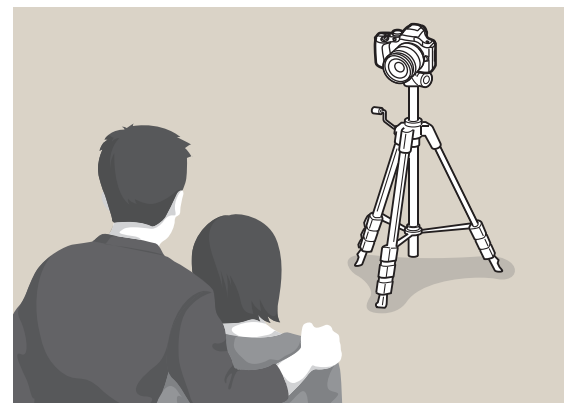

Pour définir le délai avant le déclenchement, en mode Prise de vue, appuyez sur **[]** → **Retardateur**, puis sur **[DISP]**.

Bracketing d'exposition automatique (BKT AE)

Lorsque vous appuyez sur le **[Déclencheur]**, l'appareil photo réalise 3 clichés consécutifs : l'original, un autre légèrement plus foncé, puis un autre légèrement plus clair. Utilisez un trépied afin d'éviter d'obtenir un résultat flou. Vous pouvez régler les paramètres dans le menu **Réglage Bracketing**.



Bracketing Balance des blancs (BKT NB)

Lorsque vous appuyez sur le **[Déclencheur]**, l'appareil photo réalise 3 clichés consécutifs : l'original, puis deux autres avec différents paramètres de balance des blancs. La photo originale est réalisée lorsque vous appuyez sur le **[Déclencheur]**. Les deux autres sont réglées automatiquement en fonction de la balance des blancs que vous avez définie. Vous pouvez régler les paramètres dans le menu **Réglage Bracketing**.



Bracketing Assistant photo (A. photo Bracketing)

Lorsque vous appuyez sur le [Déclencheur], l'appareil photo réalise trois clichés consécutifs, chacun avec différents paramètres de l'Assistant photo. L'appareil photo effectue une prise de vue et applique les trois options de l'Assistant photo que vous avez définies pour la photo prise. Vous pouvez sélectionner trois paramètres différents dans le menu **Réglage Bracketing**.



Réglages de la fonction Bracketing

Vous pouvez configurer les options BKT AE, BKT NB, A. photo Bracketing.

Pour définir une option de bracketing

En mode Prise de vue, appuyez sur [MENU] → → **Réglage Bracketing** → une option.

Option	Description
Réglage AE Bracketing	Définissez l'ordre et la zone de bracketing. <ul style="list-style-type: none"> • Ordre bracketing : définir l'ordre dans lequel l'appareil photo prend la photo originale, la photo plus claire et la photo plus sombre (représentées par 0, + et -). • Zone de bracketing : définir la plage d'exposition pour les 3 photos bracketing.
Régler Bal.Blanc Brack	Régler la gamme de balance des blancs des 3 photos bracketing. Par exemple, AB-/ +3 règle la valeur Orange sur plus ou moins trois niveaux. MG-/ +3 ajuste la valeur Magenta aux mêmes niveaux.
Réglage BKT A. photo	Sélectionnez 3 paramètres de l'assistant photo que l'appareil utilise pour prendre 3 photos bracketing.



Flash



Pour obtenir une photo réaliste du sujet, le niveau de luminosité doit être constant. Lorsque la source de luminosité varie, vous pouvez utiliser un flash et créer ainsi un niveau de luminosité constant. Sélectionnez des paramètres appropriés en fonction d'une source de luminosité et d'un sujet.

Pour définir les options du flash

En mode Prise de vue, appuyez sur [Fn] → Flash → une option.

Options du Flash

Icône	Description
	Désactivé : ne pas utiliser le flash.
	Flash intelligent : l'appareil photo règle automatiquement l'intensité du flash en fonction du niveau de luminosité ambiant.
	Automatique : le flash se déclenche automatiquement dans les endroits sombres.
	Yeux rouges auto : le flash se déclenche automatiquement et empêche l'effet yeux rouges.
	Contre jour : le flash se déclenche à chaque fois que vous réalisez une prise de vue.
	Contre jour + Yeux rouges : le flash se déclenche à chaque fois que vous réalisez une prise de vue et corrige l'effet yeux rouges.

Icône	Description
	1er Rideau : le flash se déclenche immédiatement après ouverture de l'obturateur. L'appareil photo capture plus rapidement et nettement la photo d'un sujet dans une séquence d'actions.
	2e Rideau : le flash se déclenche juste avant que l'obturateur ne se referme. L'appareil photo capture plus lentement et clairement la photo d'un sujet dans une séquence d'actions.



- Les options disponibles peuvent varier en fonction du mode de prise de vue sélectionné.
- Une pause est marquée entre deux déclenchements du flash. Ne bougez pas tant que le flash ne s'est pas déclenché une seconde fois.



Utilisez uniquement des flashes homologués par Samsung. L'utilisation de flashes incompatibles peut endommager l'appareil photo.

Correction de l'effet yeux rouges

Si le flash se déclenche lorsque vous photographiez une personne dans un endroit sombre, il est possible qu'un halo rouge apparaisse à la place de ses yeux. Pour corriger l'effet yeux rouges, sélectionnez **Yeux rouges auto** ou **Ctre jour + Yeux rouges**.



Sans correction des yeux rouges



Avec correction des yeux rouges



Si le sujet est trop éloigné de l'appareil photo ou se déplace lorsque le flash se déclenche, il se peut que l'effet yeux rouges ne soit pas corrigé.

Utilisation du flash intégré

Pour ouvrir le flash intégré, appuyez sur la touche du flash télescopique. Le flash ne se déclenche pas si le flash intégré est fermé, mais sort automatiquement et se déclenche si vous sélectionnez **Flash intelligent**, **Automatique**, ou **Yeux rouges auto**.

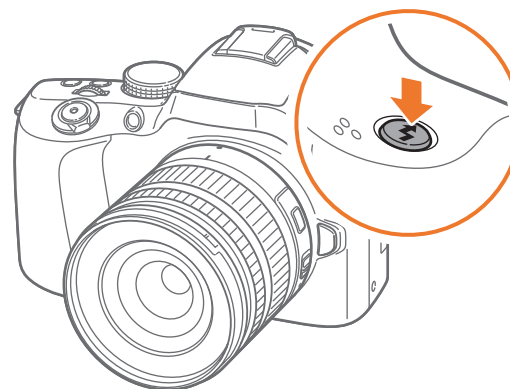

Réglage de l'intensité du flash

Régalez l'intensité du flash pour éviter une surexposition ou une sous-exposition. Vous pouvez la régler sur ± 2 niveaux.

Pour définir
l'intensité du flash

En mode Prise de vue, appuyez sur **[Fn]** → **Flash** → une option → **[DISP]** → tournez la touche de navigation ou la molette de réglage, ou appuyez sur **[Z]/AF**.

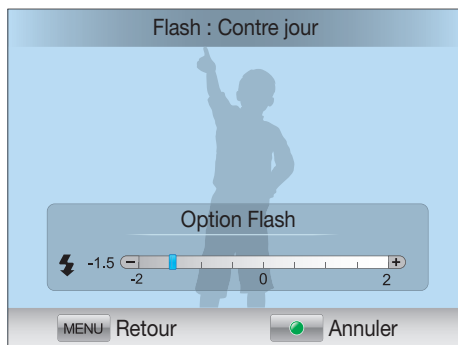

- Le réglage de l'intensité du flash risque d'être sans effet si :
 - le sujet est trop près de l'appareil ;
 - vous avez sélectionné une sensibilité ISO élevée ;
 - la valeur d'exposition est trop élevée ou trop faible.
- Dans certains modes de prise de vue, cette fonction n'est pas accessible.
- Si vous utilisez le flash intégré, appuyez sur la touche du flash télescopique et ouvrez le flash intégré pour régler l'intensité du flash.
- Si vous avez installé sur l'appareil photo un flash externe à intensité variable, les réglages d'intensité du flash s'appliquent.
- Si le sujet est trop rapproché lorsque vous utilisez le flash, cela peut refléter la lumière et assombrir la photo. Vérifiez que le sujet est situé à la distance recommandée, qui peut varier selon l'objectif utilisé.
- L'utilisation d'un pare-soleil peut arrêter la lumière du flash. Retirez le pare-soleil avant d'utiliser le flash.

Mesure de l'exposition

Le mode de mesure de l'exposition correspond à la manière dont l'appareil photo mesure la quantité de lumière.

L'appareil photo mesure la quantité de lumière, puis utilise cette mesure dans de nombreux modes afin de régler divers paramètres.

Par exemple, si un sujet semble plus foncé qu'il ne l'est en réalité, l'appareil photo effectue une prise de vue surexposée de ce sujet. Si un sujet semble plus clair qu'il ne l'est en réalité, l'appareil photo effectue une prise de vue sous-exposée de ce sujet.

La luminosité et l'ambiance générale de la photo peuvent également être affectées par la façon dont l'appareil photo mesure la quantité de lumière. Sélectionnez des paramètres appropriés pour chaque type de conditions de prise de vue.

Pour définir une option de mesure d'exposition

En mode Prise de vue, appuyez sur [📷] → une option.

Multiple

La mesure Multiple calcule la quantité de lumière dans plusieurs zones. Lorsque la lumière est suffisante ou insuffisante, l'appareil photo règle l'exposition en équilibrant la luminosité générale de la scène. Ce mode est adapté aux photos courantes.



Centrée

Le mode Centrée effectue des calculs sur une zone plus large qu'en mode Sélective. Il détermine la quantité de lumière dans la partie centrale de la photo (60 ~ 80%) ainsi que sur le reste de la photo (20 ~ 40%). Ce mode est recommandé dans des situations où la différence de luminosité entre un sujet et un arrière-plan est faible, ou qu'une partie du sujet est grande au regard de la composition générale de la photo.



Sélective

La mesure Sélective calcule la quantité de lumière au centre. Lorsque vous réalisez une prise de vue dans des conditions de fort contre-jour derrière un sujet, l'appareil photo règle l'exposition afin de capturer correctement ce dernier. Par exemple, lorsque vous sélectionnez la mesure Multiple dans des conditions de fort contre-jour, l'appareil photo considère que la quantité globale de lumière est élevée, ce qui rend par conséquent la photo plus sombre. La mesure Sélective permet d'éviter cette situation, car la quantité de lumière est calculée dans une zone définie.

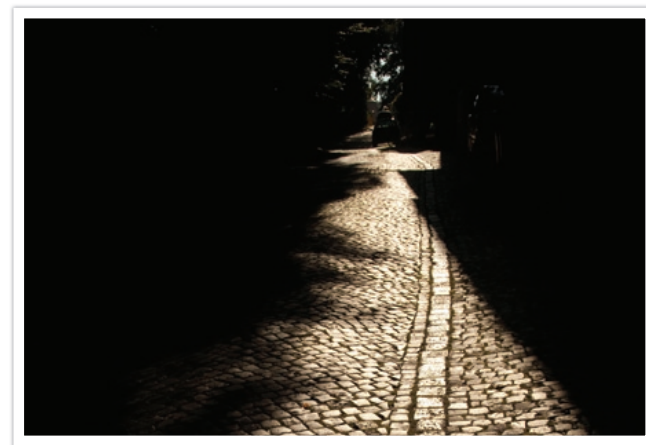

Le sujet est clair alors que l'arrière plan est sombre. La mesure Sélective est recommandée dans une situation comme celle-ci, qui présente une différence d'exposition importante entre un sujet et un arrière-plan.

Mesure de la valeur d'exposition de la mise au point

Lorsque cette fonction est activée, l'appareil photo applique automatiquement une exposition optimale en calculant la luminosité de la zone de mise au point. Cette option est disponible uniquement si vous sélectionnez la mesure **Sélective** ou **Multiple**, et l'option **M. au P** sélection.

Pour appliquer
cette fonction

En mode Prise de vue, appuyez sur **[MENU]** →  → **Lien AE à AF** → une option.



Plage Intelligente

Cette fonction corrige automatiquement la perte de luminosité due à des différences de niveaux d'exposition sur la photo.

Pour appliquer les options de plage intelligente

En mode Prise de vue, appuyez sur **[MENU]** →  → **Plage intelligente** → une option.



Sans effet de plage intelligente



Avec effet de plage intelligente



Filtre intelligent

Le Filtre intelligent vous permet d'appliquer des effets spéciaux à vos photos. Vous pouvez sélectionner diverses options de filtre pour créer des effets spéciaux difficiles à obtenir avec des objectifs normaux.

Pour appliquer les options de filtre intelligent

En mode Prise de vue, appuyez sur [Fn] → Filtre intelligent → une option.

Exemples



Vignettage



Ceil de poisson



Esquisse



Points demi-ton

Icône	Description
	Désactivé : aucun effet
	Vignettage : appliquer des couleurs rétro, un fort contraste et un effet de dégradé intense caractéristiques des appareils Lomo.
	Miniature : appliquer un effet maquette pour que le sujet apparaisse en miniature.
	Ceil de poisson : déformer les objets en gros plan pour imiter l'effet visuel d'un objectif ultra grand angle.
	Esquisse : appliquer un effet d'esquisse au crayon.
	Antibrouillard : améliorer la netteté de l'image.
	Points demi-ton : appliquer un effet tramé.
	Onirique : masquer les imperfections du visage ou appliquer des effets doux.
	Vieux film 1 : appliquer un effet de vieux film.
	Vieux film 2 : appliquer un effet de vieux film.
	Négatif : appliquer un effet de film négatif.

Couleur sélective

Cette fonction vous permet de sélectionner une couleur que vous souhaitez accentuer et de désaturer les autres. Vous pouvez sélectionner les couleurs rouge, vert, bleu ou jaune dans le menu.

Activation des options Couleur sélective

En mode Prise de vue, appuyez sur [Fn] → **Couleur sélective** → une option.

Exemples



Original



Lorsque le rouge est sélectionné



Espace colorimétrique

Les appareils numériques d'imagerie, comme les appareils photos numériques, les moniteurs et les imprimantes disposent de leurs propres spécificités techniques pour représenter les couleurs, que l'on nomme espaces colorimétriques.

L'appareil photo vous permet de sélectionner deux espaces colorimétriques : **sRGB** ou **RGB Adobe**.

sRGB est couramment utilisé afin de recréer les couleurs sur des moniteurs d'ordinateurs et constitue également l'espace colorimétrique standard pour les données Exif. sRGB est recommandé pour les images habituelles et celles que vous souhaitez publier sur Internet.

RGB Adobe est utilisé pour des impressions professionnelles et dispose d'une gamme de couleurs plus importante que sRGB. Sa gamme de couleur plus importante vous permet de modifier facilement des photos sur un ordinateur. Remarque : les différents programmes ne sont généralement compatibles qu'avec un nombre limité d'espaces colorimétriques. Si vous ouvrez une image dans un programme non compatible avec son espace colorimétrique, les couleurs apparaîtront plus légères.

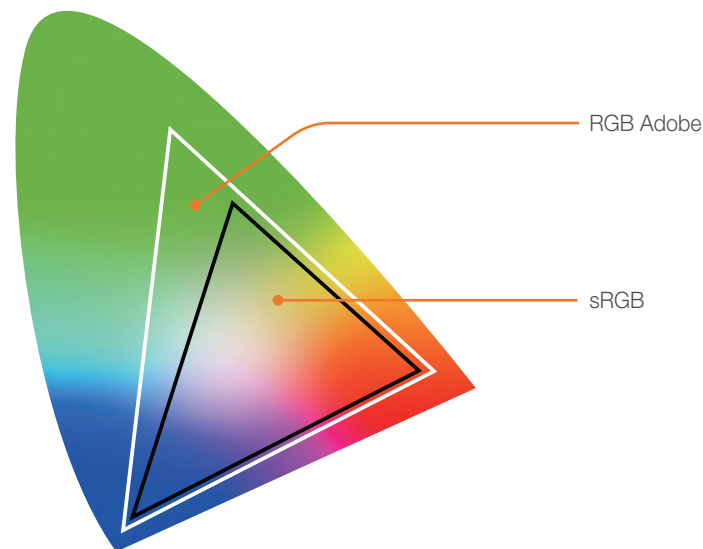

Pour définir
l'espace
colorimétrique

En mode Prise de vue, appuyez sur **[MENU]** →  → **Espace colorimétrique** → une option.

Compensation de l'exposition

L'appareil photo définit automatiquement l'exposition en mesurant les niveaux de lumière à partir de la composition d'une photo et de la position d'un sujet. Si la valeur d'exposition définie par l'appareil photo est plus élevée ou plus basse que celle que vous attendiez, vous pouvez alors la régler manuellement. La valeur d'exposition peut être réglée en utilisant ± 3 incréments. L'appareil photo affiche un message d'avertissement en rouge pour chaque niveau au-delà de la plage ± 3 .

Tout en appuyant sur **[Z]**, tournez la molette de réglage ou la touche de navigation pour régler la valeur d'exposition. Vous pouvez également régler la valeur d'exposition en appuyant sur **[Fn]**, puis en sélectionnant **Compensation EV (Valeur d'Exposition)**.

Vous pouvez vérifier la valeur d'exposition par rapport à l'indicateur de niveau d'exposition.

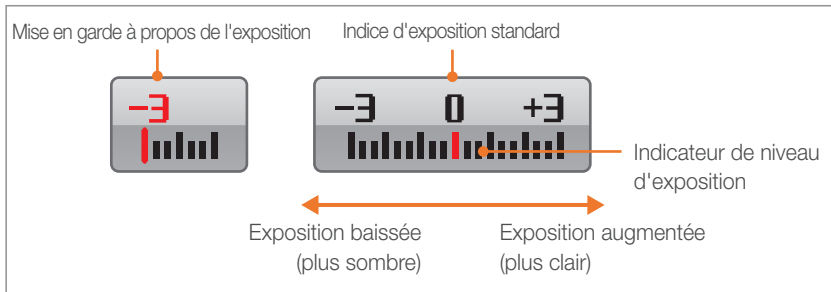

Exposition / Verrouillage de la mise au point

Lorsque vous n'avez pas réussi à obtenir une exposition adéquate en raison d'un fort contraste des couleurs ou que vous souhaitez prendre une photo dans laquelle le sujet se trouve en dehors de la zone de mise au point automatique, verrouillez la mise au point ou l'exposition, puis prenez une photo.



Pour verrouiller l'exposition, définissez les éléments de la photo sur lesquels vous souhaitez calculer le niveau d'exposition et appuyez sur **[AEL]**.

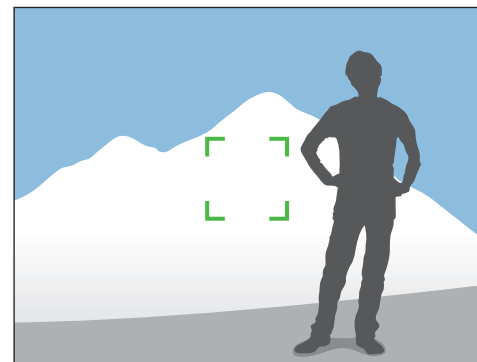

Une fois l'exposition verrouillée, pointez l'objectif sur le sujet et appuyez sur le **[Déclencheur]**.



Vous pouvez modifier la fonction de la touche pour lui affecter la fonction de verrouillage de la mise au point, la fonction de verrouillage de l'exposition ou conserver les deux. La fonction exécutée en enfonçant le **[Déclencheur]** à mi-course dépend de la fonction affectée à **[AEL]** (p. 129).

Fonctions vidéo

Les fonctions vidéo disponibles sont présentées ci-dessous.





Mode Vidéo AE

Réglez la valeur d'exposition pour l'enregistrement d'une vidéo.

Pour définir les options du mode vidéo AE

En mode Vidéo, appuyez sur [Fn] → **Mode vidéo AE** → une option.

* Paramètre par défaut

Icône	Description
	Programme* : la valeur d'ouverture et la vitesse d'obturation se règlent automatiquement.
	Priorité ouverture : réglez manuellement la valeur d'ouverture pour l'enregistrement d'une vidéo. Faites pivoter la molette de réglage ou tournez le bouton de navigation pour ajuster la valeur d'ouverture.
	Priorité obturateur : réglez manuellement la vitesse d'obturation pour l'enregistrement d'une vidéo. Faites pivoter la molette de réglage ou tournez le bouton de navigation pour ajuster la vitesse d'obturation.
	Manuel : réglez manuellement la valeur d'ouverture et la vitesse d'obturation pour l'enregistrement d'une vidéo. Faites pivoter la touche de navigation pour régler la valeur d'ouverture et faites défiler les options à l'aide de la molette de réglage pour ajuster la vitesse d'obturation.

Multi-mouvements

Réglez la vitesse de lecture d'une vidéo.

Pour définir les options de vitesse d'enregistrement

En mode Vidéo, appuyez sur [Fn] → **Multi-mouvements** → une option.

Icône	Description
	x0.25 : enregistrer une vidéo et la lire au 1/4 de la vitesse normale.
	x0.5 : enregistrer une vidéo et la lire au 1/2 de la vitesse normale.
	x1 : enregistrer une vidéo et la lire en vitesse normale.
	x5 : enregistrer une vidéo et la lire à une vitesse 5X supérieure.
	x10 : enregistrer une vidéo et la lire à une vitesse 10X supérieure.
	x20 : enregistrer une vidéo et la lire à une vitesse 20X supérieure.







- Si vous sélectionnez une option autre que **x1**, le son n'est alors pas enregistré.
- Il se peut que les options proposées diffèrent en fonction du format vidéo choisi.

Fondu

Vous pouvez appliquer un fondu au début ou à la fin d'une scène en utilisant la fonction de fondu sur l'appareil photo, sans avoir recours à un PC. Utilisez cette fonction de manière appropriée pour vous permettre d'ajouter des effets spectaculaires à vos vidéos.

Pour définir les options de fondu

En mode Vidéo, appuyez sur **[MENU]** →  → **Fondu** → une option.

Icône	Description
	Désactivé : fonction de fondu non utilisée.
	Entrant : la scène est fondue progressivement en début de séquence.
	Sortant : la scène est fondue progressivement en fin de séquence.
	Entrant-Sortant : la fonction de fondu est appliquée au début et à la fin de la scène.

Voix

Il arrive parfois que certaines vidéos muettes soient plus attractives que celles filmées avec le son. Désactivez l'enregistrement vocal afin de réaliser une vidéo muette.

Pour définir les options de voix

En mode Vidéo, appuyez sur **[MENU]** →  → **Voix** → une option.





Section 3

Lecture / Retouche

Découvrez comment lire et retoucher vos photos et vos vidéos.
Pour retoucher des fichiers sur un ordinateur, reportez-vous à la section 6.

Recherche et gestion de fichiers

Apprenez à protéger et supprimer des fichiers et à rechercher rapidement des photos et des vidéos en parcourant les miniatures affichées.

Visionnage de photos

1 Appuyez sur [▶].

- Le fichier le plus récent que vous avez capturé s'affiche.

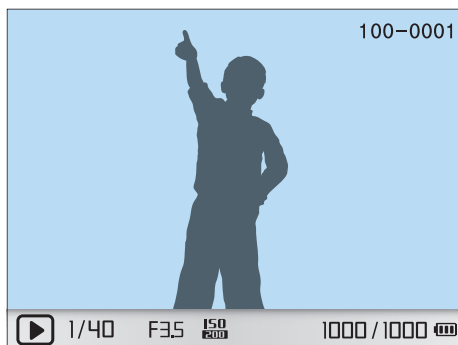

2 Faites tourner la touche de navigation ou appuyez sur [⏪/AF] pour parcourir les fichiers.



Il se peut que vous ne soyez pas en mesure de retoucher ou de visionner des photos ou des vidéos prises par un autre appareil photo, si ceux-ci sont trop volumineux ou s'ils comportent des codecs non pris en charge. Utilisez un ordinateur ou un autre appareil pour les retoucher ou les visionner.

Affichage des images sous forme de miniatures

Afin de rechercher des photos et des vidéos plus rapidement, affichez ces dernières sous forme de miniatures. L'affichage sous forme de miniatures permet de visionner plusieurs images à la fois afin de parcourir et de trouver facilement les éléments que vous recherchez. Vous pouvez également classer et afficher les fichiers par type, jour ou semaine d'enregistrement.

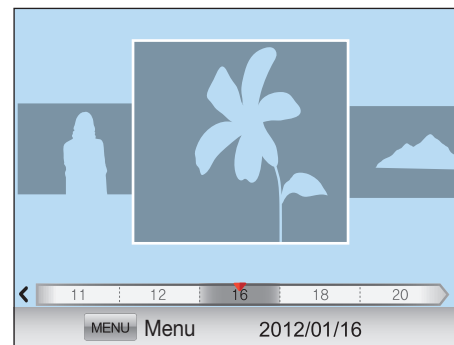

Faites défiler les options à l'aide de la molette de réglage vers la gauche pour afficher 3, 15 ou 40 vignettes.

(Tournez la molette de réglage vers la droite pour revenir au mode précédent.)



Sinon, en vue unique, appuyez sur [MENU] → [▶] → Afficher → une option.

Affichage de fichiers par catégorie dans l'album intelligent

- 1 Dans l'affichage des miniatures, appuyez sur **[MENU]**.
- 2 Sélectionnez une catégorie, puis appuyez sur **Filtrer** → une catégorie, puis appuyez sur **[OK]**.

* Paramètre par défaut

Option	Description
Type	Affichez les fichiers par type de fichier (photo ou vidéo).
Date*	Affichez les fichiers en fonction de leur date d'enregistrement.
Semaine	Affichez les fichiers en fonction de la semaine au cours de laquelle ils ont été enregistrés.
Position	Affichez les fichiers en fonction du lieu où ils ont été enregistrés. (Seules les photos prises avec un module GPS indiquent les informations de localisation.)

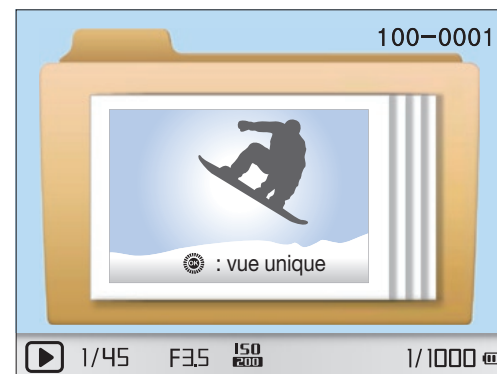

Visionnage de fichiers sous forme de dossier

Les prises de vues en continue et en rafale apparaissent sous forme de dossier. La suppression d'un dossier entraîne celle de toutes les photos qu'il contient.



Protection des fichiers

Vous pouvez protéger des fichiers pour éviter toute suppression accidentelle.

- 1 En mode Lecture, appuyez sur **[MENU]** →  **1** → **Protéger** → une option (**Unique**, **Sélect.**, **Tout**).
- 2 Tournez la touche de navigation ou appuyez sur  **/AF** pour sélectionner un fichier, puis appuyez sur .
- 3 Appuyez sur **[Fn]**.





Vous pouvez protéger directement un fichier en mode Lecture en le sélectionnant, puis en appuyant **[Fn]**. Pour ôter la protection du fichier, appuyez à nouveau sur **[Fn]**.

Suppression de fichiers

En mode Lecture, supprimez des fichiers et assurez plus d'espace sur votre carte mémoire. Les fichiers protégés ne sont pas supprimés.

Suppression d'un seul fichier

Vous pouvez sélectionner un seul fichier et le supprimer.

- 1 En mode Lecture, sélectionnez un fichier et appuyez sur .
- Sinon, en mode Lecture, appuyez sur **[MENU]** →  **1** → **Supprimer** → **Unique**.
- 2 Lorsque la fenêtre en incrustation s'affiche, sélectionnez **Oui**.

Suppression de plusieurs fichiers

Vous pouvez effectuer une sélection multiple de fichiers et supprimer ces derniers.

- 1 En mode Lecture, appuyez sur [⏏] → **Suppr. multiple**.
 - Sinon, en mode Lecture, appuyez sur [MENU] → [▶] [T] → **Supprimer** → **Sélect.**
- 2 Sélectionnez les fichiers à supprimer en faisant tourner la touche de navigation ou en appuyant sur [⏏/AF], puis en appuyant sur [OK].
 - Appuyez à nouveau sur [OK] pour annuler votre sélection.
- 3 Appuyez sur [⏏].
- 4 Lorsque la fenêtre en incrustation s'affiche, sélectionnez **Oui**.

Suppression de tous les fichiers

Vous pouvez supprimer tous les fichiers de la carte mémoire en même temps.

- 1 En mode Lecture, appuyez sur [MENU].
- 2 Sélectionnez [▶] [T] → **Supprimer** → **Tout**.
- 3 Lorsque la fenêtre en incrustation s'affiche, sélectionnez **Oui**.

Visionnage de photos

Agrandissement d'une photo

En mode Lecture, vous pouvez agrandir les photos lorsque vous les visualisez. Vous pouvez également utiliser la fonction de recadrage afin d'extraire une partie de l'image affichée sur l'écran et d'enregistrer la photo découpée en tant que nouveau fichier.

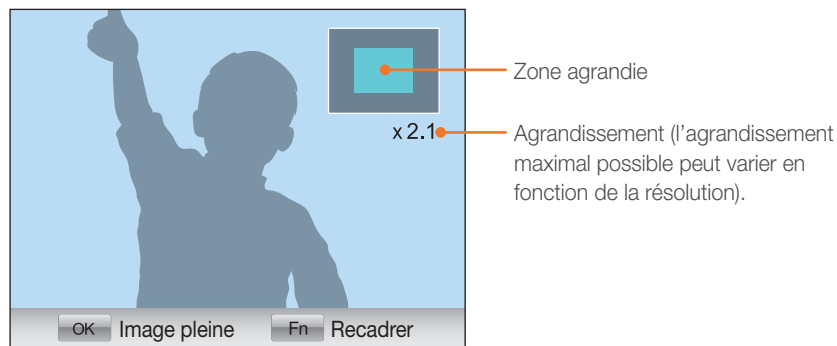

Faites défiler les options à l'aide de la molette de réglage en la tournant sur la droite pour agrandir une photo.
(Inversement, tournez la molette de réglage en la tournant sur la gauche pour réduire la photo.)

Pour	Procédez comme suit
Déplacez la zone agrandie	Appuyez sur [DISP/ISO/AF] .
Recadrer la photo agrandie	Appuyez sur [Fn] (enregistré en tant que nouveau fichier).
Revenez à l'image originale	Appuyez sur [OK] .



Même lorsqu'une photo est agrandie, vous pouvez parcourir les fichiers en faisant pivoter la touche de navigation.

Affichage d'un diaporama

Vous pouvez visionner les photos dans un diaporama, en ajoutant des effets de transition entre chaque photo ainsi qu'un fond sonore.

- 1 En mode Lecture, appuyez sur **[MENU]**.
- 2 Sélectionnez .
- 3 Choisissez une option d'effet de diaporama.
 - Passez à l'étape 4 pour démarrer le diaporama sans aucun effet.

Option	Description
Images	Sélectionnez les photos qui doivent faire partie du diaporama. <ul style="list-style-type: none"> • Tout : retoucher toutes les photos dans le diaporama. • Date : visionnez les photos prises à une certaine date dans le diaporama. • Image+son : visionnez les photos contenant du son sous forme de diaporama. • Sélect. : visionnez les photos sélectionnées dans le diaporama.
Intervalle	Sélectionnez le délai entre l'affichage de chaque photo.
Musique	Reproduisez une musique de fond.
Effet	Choisir un effet de transition. Sélectionner Désactivé pour n'utiliser aucun effet.

- 4 Sélectionnez **Diaporama → Lecture ou Répétition**.

- Le diaporama démarre immédiatement.

Rotation automatique

En activant la fonction de rotation automatique, l'appareil photo fait pivoter automatiquement les photos prises verticalement afin qu'elles s'affichent horizontalement à l'écran.

Afin de paramétrer les options de rotation automatique

En mode Lecture, appuyez sur **[MENU]** →  → **Rotation auto** → une option.



Lecture de vidéos

Vous pouvez lire une vidéo, en extraire une image ou encore la rogner.



Commandes d'affichage des vidéos

Pour	Procédez comme suit
Revenir en arrière	Appuyez sur [⏮]. Revenez en arrière par incréments de 2X, 4X, et 8X à chaque fois que vous appuyez sur [⏮].
Pause / Lire	Appuyez sur [⏸].
Avance rapide	Appuyez sur [⏭]. Avancez dans le fichier par incréments de 2X, 4X, et 8X à chaque fois que vous appuyez sur [⏭].
Contrôle du volume	Tournez la molette de réglage vers la gauche ou vers la droite.
Arrêter	Appuyez sur [DISP].

Recadrage d'une vidéo au cours de la lecture

- 1 Appuyez sur [⏸] à l'endroit auquel vous souhaitez que la nouvelle vidéo démarre.
- 2 En pause, appuyez sur [⏪].
- 3 Appuyez sur [⏸] à l'endroit auquel vous souhaitez que la nouvelle vidéo se termine.
- 4 En pause, appuyez sur [⏩].
- 5 Lorsque la fenêtre en incrustation s'affiche, sélectionnez Oui.



Le fichier découpé est enregistré en tant que nouveau fichier, sous un nouveau nom.

Capture d'une image pendant la lecture

- 1 Appuyez sur [⏏] à l'endroit où vous souhaitez qu'une image fixe soit enregistrée.
- 2 Appuyez sur [ISO].



- La résolution de l'image capturée est la même que celle de la vidéo.
- Le fichier capturé est enregistré en tant que nouveau fichier, sous un nouveau nom.



Retouche de photos





Effectuez des opérations de retouche de photos, telles que le redimensionnement, la rotation, la correction de l'effet yeux rouges. Les photos modifiées sont enregistrées en tant que nouveaux fichiers, sous des noms de fichiers différents. Les photos 3D, panoramiques et panoramiques 3D ne peuvent être retouchées avec cette fonction.

Afin de définir les options d'édition de l'image









En mode Lecture, appuyez sur [Fn] → une option.

Options









* Paramètre par défaut

Icône	Description
	<p>Filtre intelligent : appliquer divers effets de filtre à vos photos pour créer des images uniques (Désactivé*, Miniature, Onirique, Vieux film 1, Vieux film 2, Demi-ton, Esquisse, Œil de poisson, Antibrouillard, Négatif).</p> <p> Il est possible que le nouveau fichier ait une taille inférieure de celle du fichier d'origine.</p>
	<p>Correction des yeux rouges : éliminez les effets yeux rouges de la photo (Arrêt*, Marche).</p> <p> Il est possible que le nouveau fichier ait une taille inférieure de celle du fichier d'origine.</p>

* Paramètre par défaut

Icône	Description
	<p>Contre jour : corrigez la luminosité d'une photo sous-exposée (Désactivé*, Activé).</p> <div style="display: flex; justify-content: space-around;">   </div> <p style="display: flex; justify-content: space-around;"> Avant correction Après correction </p> <p> Il est possible que le nouveau fichier ait une taille inférieure de celle du fichier d'origine.</p>
	<p>Redimensionner : modifiez la taille d'une photo.</p> <p> La disponibilité des différentes options de résolution varie en fonction de la taille de la photo sélectionnée.</p>
	<p>Rotation : faites pivoter la photo (Désactivé*, Droite (90°), Gauche (90°), 180°, Horizontal, Vertical).</p> <p> Vous ne pouvez pas faire pivoter les fichiers protégés ou les fichiers RAW.</p>

* Paramètre par défaut

Icône	Description
	<p>Retouche des visages : masquer les imperfections des visages.</p> <p> Il est possible que le nouveau fichier ait une taille inférieure de celle du fichier d'origine.</p>
	<p>Luminosité : réglez la luminosité d'une photo.</p> <p> Il est possible que le nouveau fichier ait une taille inférieure de celle du fichier d'origine.</p>
	<p>Contraste : réglez la netteté d'une photo.</p> <p> Il est possible que le nouveau fichier ait une taille inférieure de celle du fichier d'origine.</p>
	<p>Vignettage : appliquez des couleurs rétro, un fort contraste et un effet de dégradé intense caractéristiques des appareils Lomo.</p> <p> Il est possible que le nouveau fichier ait une taille inférieure de celle du fichier d'origine.</p>





Section 4

Réseau sans fil

Apprenez à vous connecter à des réseaux locaux sans fil et à en utiliser les fonctions.

Connexion à un réseau local sans fil et configuration des paramètres réseau

Cette section décrit comment se connecter via un point d'accès (PA) lorsqu'un réseau local sans fil se trouve dans le champ de détection. Vous pouvez également configurer les paramètres réseau.

Connexion à un réseau local sans fil

1 Passez au mode **Wi-Fi** à l'aide de la molette de sélection.





2 Sélectionnez , , ,  ou .

3 Appuyez sur **[MENU]**, puis sur **Paramètres Wi-Fi**.

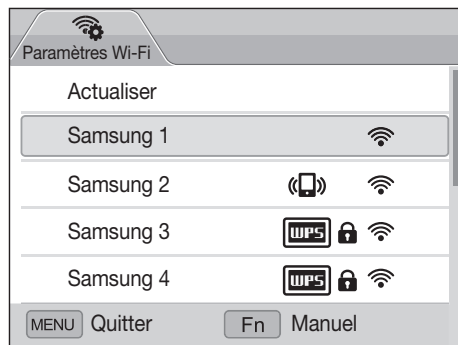
- Dans certains modes, appuyez sur **[MENU]** ou suivez les instructions qui s'affichent jusqu'à l'apparition de l'écran Paramètres Wi-Fi.
- L'appareil photo recherche automatiquement les points d'accès disponibles.

4 Sélectionnez un point d'accès.



Icône / Option	Description
Actualiser	Actualiser les points d'accès sur lesquels il est possible de se connecter.
	Point d'accès Ad hoc
	Point d'accès sécurisé
	Point d'accès WPS
	Force du signal
Connexion via la touche WPS	Se connecter à un point d'accès WPS.
Ajouter mode sans fil	Ajouter un point d'accès manuellement.

- Appuyez sur **[Fn]** pour définir les options de réglage réseau.
- Lorsque vous choisissez un point d'accès sécurisé, une fenêtre contextuelle apparaît. Saisissez les mots de passe requis pour vous connecter au réseau local sans fil. Pour en savoir plus sur la saisie de texte, consultez « Saisie de texte » (p. 108).
- Lorsqu'une page de connexion apparaît, reportez-vous à la section « Utilisation du navigateur de connexion » (p. 106).
- Si vous choisissez un point d'accès non sécurisé, l'appareil photo se connecte au réseau local sans fil.
- Si vous choisissez un point d'accès pris en charge par un profil WPS, sélectionnez **Connexion PIN WPS**, puis tapez le code PIN sur le périphérique du point d'accès. Vous avez également la possibilité de vous connecter à un point d'accès pris en charge par un profil WPS, en sélectionnant **Connexion via la touche WPS** sur l'appareil photo et en appuyant sur la touche **WPS** sur le périphérique du point d'accès.

Configuration des options de réseau

- 1 Dans l'écran Paramètres Wi-Fi, accédez à un point d'accès, puis appuyez sur **[Fn]**.
- 2 Pour chaque option, précisez les informations requises.

Option	Description
Authentification	Sélectionner un type d'authentification réseau.
Cryptage données	Sélectionner un type de cryptage.
Clef réseau	Saisir le mot de passe réseau.
Config. IP	Définir l'adresse IP manuellement.

Configuration manuelle de l'adresse IP

- 1 Dans l'écran Paramètres Wi-Fi, accédez à un point d'accès, puis appuyez sur **[Fn]**.
- 2 Appuyez sur **Config. IP** → **Manuel**.
- 3 Pour chaque option, précisez les informations requises.

Option	Description
IP	Saisir l'adresse IP statique.
Masque sous-ré.	Indiquer le masque de sous-réseau.
Passerelle	Indiquer la passerelle.
Serveur DNS	Saisir l'adresse DNS.

Utilisation du navigateur de connexion

Vous pouvez saisir vos informations de session via le navigateur lors de la connexion à certains points d'accès, sites de partage ou serveurs Cloud.

Touche	Description
[DISP/ISO/☰/AF]	Accéder à un élément ou faire défiler la page.
[☰]	Sélectionner un élément.
[MENU]	Accéder aux options suivantes : <ul style="list-style-type: none"> • Page précédente : accéder à la page précédente. • Page suivante : accéder à la page suivante. • Recharger : actualiser la page. • Arrêter : arrêter le chargement de la page. • Quitter : fermer le navigateur de connexion.
[☰]	Fermer le navigateur de connexion.



- Vous pouvez réduire ou agrandir une page Web en en faisant défiler la molette de réglage.
- Il se peut que vous ne puissiez pas sélectionner certaines options selon la page à laquelle vous êtes connecté. Il ne s'agit pas d'un dysfonctionnement.
- Le navigateur de connexion peut ne pas se fermer automatiquement après la connexion à certaines pages. Si cela se produit, fermez le navigateur en appuyant sur [☰], puis poursuivez vos manipulations.
- La page de connexion peut s'avérer plus longue à charger en fonction de sa taille ou du débit du réseau. Si cela se produit, patientez jusqu'à ce que la fenêtre de connexion s'affiche.



Conseils relatifs à la connexion réseau

- La qualité de la connexion réseau est déterminée par les points d'accès.
- Plus la distance entre l'appareil photo et le point d'accès est grande, plus ce premier mettra de temps à se connecter au réseau.
- Si un périphérique à proximité utilise une fréquence radio identique à celle de votre appareil photo, il se peut que votre connexion s'interrompe.
- Si le nom de votre point d'accès n'est pas en anglais, il se peut que l'appareil photo ne puisse pas localiser le périphérique ou que son nom apparaisse de façon incorrecte.
- Pour connaître les paramètres réseau et le mot de passe requis, contactez votre administrateur réseau ou votre fournisseur d'accès réseau.
- Si un réseau local sans fil requiert l'authentification du fournisseur d'accès, il se peut que vous ne soyez pas en mesure de vous connecter audit réseau. Pour vous connecter au réseau local sans fil, contactez votre fournisseur d'accès réseau.
- En fonction du type de cryptage, le nombre de chiffres qui composent le mot de passe peut varier.
- En fonction des conditions environnantes, il peut s'avérer impossible d'établir une connexion à un réseau local sans fil.
- Il est possible que l'appareil photo affiche une imprimante compatible avec les réseaux locaux sans fil figurant dans la liste des points d'accès. Vous ne pouvez cependant pas vous connecter au réseau par le biais d'une imprimante.
- Il est impossible de connecter l'appareil photo simultanément à un réseau et à un téléviseur. En outre, vous ne pouvez pas visualiser des photos ou des vidéos sur un téléviseur s'il est déjà connecté à un réseau.
- La connexion à un réseau peut entraîner des frais supplémentaires. Ces coûts varient en fonction des termes de votre contrat.
- Si vous ne pouvez pas vous connecter à un réseau local sans fil, essayez un autre point d'accès parmi la liste de ceux proposés.
- Dans certains pays, il est également possible de se connecter à des réseaux locaux sans fil gratuits.
- Il se peut qu'une page de connexion apparaisse lorsque vous sélectionnez des réseaux locaux sans fil gratuits mis à disposition par certains fournisseurs d'accès réseau. Saisissez votre identifiant et votre mot de passe pour vous connecter au réseau local sans fil. Pour en savoir plus sur l'inscription à ces services ou sur un service particulier, contactez les fournisseurs d'accès réseau en question.
- Soyez prudent lors de la saisie d'informations personnelles pour vous connecter à un point d'accès. Ne saisissez aucune information de paiement sur l'appareil photo. Le fabricant ne peut être tenu responsable de tout problème survenant suite à la saisie de telles informations.
- Les connexions réseau disponibles peuvent varier selon le pays.
- La fonction de réseau local sans fil de l'appareil photo doit être conforme à la législation en matière de transmission par radiofréquences dans votre pays ou région. Pour assurer une compatibilité totale, n'utilisez la fonction de réseau local sans fil que dans le pays dans lequel vous avez acheté l'appareil photo.
- Les opérations à suivre pour régler les paramètres réseau peuvent différer en fonction des conditions du réseau.
- Ne tentez pas d'accéder à un réseau dont l'accès ne vous est pas autorisé.
- Avant de vous connecter à des réseaux, assurez-vous que la batterie est entièrement rechargée.
- Si aucun serveur DHCP n'est disponible, vous devez créer un fichier autoip.txt et le copier dans la carte mémoire insérée afin de vous connecter au réseau par le biais de l'IP automatique.

Saisie de texte

Cette section décrit comment saisir du texte. Les icônes dans le tableau ci-dessous vous permettent de déplacer le curseur, de modifier la casse, etc. Utilisez la molette de réglage ou la touche de navigation pour vous déplacer jusqu'à la touche souhaitée, puis appuyez sur [OK] pour saisir la touche.



Icône	Description
	Supprimer la dernière lettre.
	Déplacer le curseur.
	En mode ABC, changer la casse.
	Saisir « .com ».
	Passer du mode Symbole au mode ABC.
	Ajouter un espace.
	Enregistrer le texte à l'écran.
	Afficher le guide de saisie de texte.



- Vous ne pouvez saisir que du texte en anglais, quelle que soit la langue d'affichage choisie.
- Pour passer directement à **Terminé**, appuyez sur [OK].
- Vous pouvez saisir jusqu'à 64 caractères.

Envoi de photos ou de vidéos à un smartphone

L'appareil photo se connecte à un smartphone prenant en charge la fonction MobileLink via un réseau local sans fil. Vous pouvez facilement envoyer des photos ou des vidéos à votre smartphone.



- La fonction MobileLink est prise en charge par les smartphones Galaxy dotés du système d'exploitation Android 2.2 ou ultérieur. Si votre smartphone utilise Android 2.1, passez à la version Android 2.2 ou ultérieure. Cette fonction est également prise en charge par la tablette Galaxy 7 pouces et 10.1 pouces.
- Vous devez installer l'application Samsung MobileLink sur votre téléphone ou périphérique avant d'utiliser cette fonction. Vous pouvez télécharger l'application depuis Samsung Apps ou Play Store.
- Si aucun fichier ne se trouve dans la mémoire de l'appareil, vous ne pouvez pas utiliser cette fonction.
- Vous pouvez visualiser jusqu'à 1 000 fichiers et envoyer jusqu'à 100 fichiers à la fois.
- Il est impossible d'envoyer des fichiers RAW.

1 Sur l'appareil photo, passez au mode **Wi-Fi** à l'aide de la molette de sélection.

2 Sur l'appareil photo, sélectionnez .

- Si la fenêtre contextuelle qui vous invite à télécharger l'application apparaît, sélectionnez **Next**.

3 Sur l'appareil photo, sélectionnez **Toutes les photos** ou **Photos sélect.** pour choisir les fichiers à partager avec le smartphone.

- Seuls les fichiers sélectionnés seront affichés sur le smartphone.
- Si l'option **Photos sélect.** est activée, appuyez sur **Share** sur l'appareil photo après avoir sélectionné les fichiers à partager.

4 Sur le smartphone, démarrez l'application Samsung MobileLink.

- Lisez attentivement les instructions à l'écran pour sélectionner, puis vous connecter à l'appareil photo.
- Le smartphone ne peut se connecter qu'à un seul appareil photo à la fois.

5 Sur l'appareil photo, appuyez sur **Oui**

6 Sur le smartphone, sélectionnez les fichiers à envoyer depuis l'appareil photo vers le smartphone.

7 Sur le smartphone, sélectionnez **Copier**.

- L'appareil photo transmet alors les fichiers.

Utilisation d'un smartphone comme télécommande du déclencheur

L'appareil photo se connecte à un smartphone via le réseau local sans fil. Utilisez le smartphone comme télécommande du déclencheur par le biais de la fonction Remote Viewfinder. La photo ainsi prise s'affiche directement sur le smartphone.



- La fonction Remote Viewfinder est prise en charge par les smartphones Galaxy dotés du système d'exploitation Android 2.2 ou ultérieur. Si votre smartphone utilise Android 2.1, passez à la version Android 2.2 ou ultérieure. Cette fonction est également prise en charge par la tablette Galaxy 7 pouces et 10.1 pouces.
- Vous devez installer l'application Remote Viewfinder sur votre téléphone ou appareil avant d'utiliser cette fonction. Vous pouvez télécharger l'application depuis Samsung Apps ou Play Store.

1 Sur l'appareil photo, passez au mode **Wi-Fi** à l'aide de la molette de sélection.



2 Sur l'appareil photo, appuyez sur .



- Si la fenêtre contextuelle qui vous invite à télécharger l'application apparaît, sélectionnez **Oui**.

3 Sur le smartphone, démarrez l'application Remote Viewfinder.

- Lisez attentivement les instructions à l'écran pour sélectionner, puis vous connecter à l'appareil photo.
- Le smartphone ne peut se connecter qu'à un seul appareil photo à la fois.

4 Sur le smartphone, définissez les options de prise de vue suivantes.



Icône	Description
	Option Flash
	Retardateur
	Format photo

- Lors de l'utilisation de cette fonction, certaines touches ne sont plus disponibles sur l'appareil photo.
- La touche Zoom et le déclencheur du smartphone ne s'activent pas lors de l'utilisation de cette fonction.
- Le mode Remote Viewfinder n'est compatible qu'avec les formats photo  et .

5 Sur le smartphone, maintenez le doigt sur pour effectuer la mise au point.

- Le mode Mise au point multiple s'active automatiquement.

6 Relâchez pour prendre la photo.

- La photo est enregistrée dans l'appareil photo.
- Appuyez sur la photo située en bas de l'écran pour l'enregistrer sur le smartphone. Si vous avez pris une photo avec le format photo , la photo est redimensionnée à 1616X1080. Si vous avez pris une photo avec le format photo , la photo est redimensionnée à 640X360.



- Lorsque vous utilisez cette fonctionnalité, la distance idéale entre l'appareil photo et le smartphone peut varier, selon l'environnement.
- Pour pouvoir utiliser cette fonction, le smartphone doit se trouver dans un périmètre de 7 m par rapport à l'appareil photo.
- La prise de photo prend un certain temps une fois que vous avez relâché la touche  du smartphone.
- La fonction Remote Viewfinder se désactive si :
 - le smartphone reçoit un appel ;
 - l'appareil photo ou le smartphone est éteint ;
 - la mémoire est saturée ;
 - l'un des appareils connectés perd sa connexion au réseau local sans fil ;
 - le signal de la connexion Wi-Fi est mauvais ou instable.



Utilisation des sites Web de partage de photos ou de vidéos

Publiez vos photos ou vos vidéos sur des sites Web de partage de fichiers. Les sites Web disponibles s'affichent sur votre appareil photo.

Accès à un site Web

1 Passez au mode **Wi-Fi** à l'aide de la molette de sélection.

2 Sélectionnez .

3 Sélectionnez un site Web.

- L'appareil photo tente de se connecter automatiquement à un réseau local sans fil via les derniers points d'accès auxquels il s'est connecté.
- Si l'appareil photo ne s'est jamais connecté à un réseau local sans fil, il recherche alors automatiquement les points d'accès disponibles (p. 104).

4 Saisissez votre ID et votre mot de passe, puis sélectionnez **Login**.

- Pour en savoir plus sur la saisie de texte, consultez « Saisie de texte » (p. 108).
- Pour sélectionner un identifiant dans la liste, appuyez sur ▼ → un identifiant.
- Si vous avez déjà visité ce site Web, il se peut que vous vous connectiez automatiquement.



Vous devez disposer d'un compte sur le site Web de partage de fichiers pour pouvoir exploiter cette fonction.

Téléchargement de photos ou de vidéos

1 Accédez au site Web avec votre appareil photo.



2 Accédez aux fichiers que vous souhaitez télécharger, puis appuyez sur .

- Vous pouvez sélectionner jusqu'à 20 fichiers. La taille totale ne doit pas dépasser 10 Mo.

3 Sélectionnez **Upload**.

- Si vous vous connectez à Facebook, sélectionnez **Upload** → **Publier**.
- Si vous vous connectez à Facebook, vous pouvez saisir des remarques en appuyant sur le champ **Commentaire**. Pour en savoir plus sur la saisie de texte, consultez « Saisie de texte » (p. 108).



- Il est impossible de télécharger des fichiers RAW.
- Vous pouvez télécharger jusqu'à 20 fichiers simultanément.
- Vous ne pouvez pas télécharger de fichiers si la taille du fichier dépasse la limite autorisée. La résolution maximale des photos pouvant être téléchargées est de 2M. Pour ce qui est de la vidéo, la durée maximale sera obtenue grâce à l'option . Si la résolution photo sélectionnée est supérieure à 2M, la photo est alors automatiquement redimensionnée à une résolution inférieure. Si vous vous connectez à Facebook, la résolution des photos est redéfinie sur 1M.
- Le mode de publication des photos ou des vidéos peut varier en fonction du site Web sélectionné.
- Si vous ne parvenez pas à accéder à un site Web en raison d'un pare-feu ou de paramètres d'authentification utilisateur, contactez votre administrateur réseau ou votre fournisseur d'accès réseau.
- Il se peut que la date de prise de vue apparaisse dans le titre des photos ou des vidéos publiées.
- Le débit de votre connexion Internet peut avoir une incidence sur le temps de publication des photos ou d'ouverture des pages Web.
- Si aucun fichier ne se trouve dans la mémoire de l'appareil, vous ne pouvez pas utiliser cette fonction.
- Vous pouvez également télécharger les photos ou les vidéos sur des sites Web de partage de fichiers en mode Lecture en appuyant sur **[MENU]**, puis en sélectionnant   → **Partager (Wi-Fi)** → un site Web de votre choix.





Envoi de photos ou de vidéos par courriel

Vous pouvez modifier les paramètres du menu Courriel et envoyer par courrier électronique des photos ou des vidéos stockées sur l'appareil photo.

Modification des paramètres de courriel

Depuis le menu Courriel, il vous est possible de modifier les paramètres pour le stockage de vos coordonnées. Vous avez également la possibilité de définir ou de changer le mot de passe de courriel. Pour en savoir plus sur la saisie de texte, consultez « Saisie de texte » (p. 108).

Enregistrement de vos coordonnées

- 1 Passez au mode **Wi-Fi** à l'aide de la molette de sélection.
- 2 Sélectionnez .
- 3 Appuyez sur **[MENU]**.
- 4 Sélectionnez  → Paramètres expéditeur.

- 5 Sélectionnez le champ **Nom**, indiquez votre nom, puis appuyez sur **Terminé**.

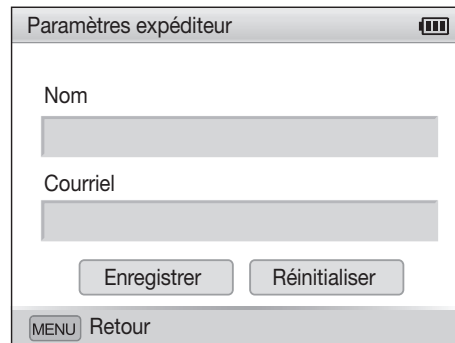

Paramètres expéditeur

Nom







Courriel

Enregistrer Réinitialiser

MENU Retour

- 6 Sélectionnez le champ **Courriel**, indiquez votre nom, puis appuyez sur **Terminé**.
- 7 Appuyez sur **Enregistrer** pour enregistrer les modifications.
 - Pour supprimer vos coordonnées, appuyez sur **Réinitialiser**.





Création d'un mot de passe de courriel

- 1 Passez au mode **Wi-Fi** à l'aide de la molette de sélection.
- 2 Sélectionnez .
- 3 Appuyez sur **[MENU]**.
- 4 Sélectionnez  → **Config. mot de passe** → **Marche**.
 - Pour désactiver le mot de passe, appuyez sur **Arrêt**.
- 5 Lorsque la fenêtre contextuelle apparaît, appuyez sur .
- La fenêtre contextuelle disparaît automatiquement, même si vous n'appuyez pas sur .
- 6 Saisissez un mot de passe de 4 chiffres.
- 7 Confirmez-le en le saisissant à nouveau.
- 8 Lorsque la fenêtre contextuelle apparaît, appuyez sur .
- La fenêtre contextuelle disparaît automatiquement, même si vous n'appuyez pas sur .



Si vous avez perdu votre mot de passe, vous pouvez le réinitialiser en sélectionnant **Réinitialiser** depuis le menu de configuration du mot de passe. Lorsque vous réinitialisez ces informations, toutes données préalablement sauvegardées, ainsi que l'adresse de courriel électronique et la liste de courriels récemment envoyés seront supprimées.

Modification du mot de passe de courriel

- 1 Passez au mode **Wi-Fi** à l'aide de la molette de sélection.
- 2 Sélectionnez .
- 3 Appuyez sur **[MENU]**.
- 4 Sélectionnez  → **Changer mot de passe**.
- 5 Saisissez le mot de passe de 4 chiffres actuel.
- 6 Saisissez un nouveau mot de passe de 4 chiffres.
- 7 Confirmez-le en le saisissant à nouveau.
- 8 Lorsque la fenêtre contextuelle apparaît, appuyez sur .
- La fenêtre contextuelle disparaît automatiquement, même si vous n'appuyez pas sur .

Envoi de photos ou de vidéos par courriel

Vous pouvez envoyer par courriel des photos ou des vidéos stockées sur l'appareil photo. Pour en savoir plus sur la saisie de texte, consultez « Saisie de texte » (p. 108).

1 Passez au mode **Wi-Fi** à l'aide de la molette de sélection.

2 Sélectionnez .

3 Sélectionnez le champ **Expéditeur**, indiquez votre adresse électronique, puis appuyez sur **Terminé**.

- Si vous avez préalablement enregistré vos coordonnées, celles-ci sont insérées automatiquement (p. 114).
- Pour utiliser une adresse figurant dans la liste des précédents destinataires, appuyez sur ▼ → une adresse.

4 Sélectionnez le champ **Destinataire**, indiquez une adresse électronique, puis appuyez sur **Terminé**.

- Pour utiliser une adresse figurant dans la liste des précédents destinataires, appuyez sur ▼ → une adresse.
- Sélectionnez **+** pour ajouter des destinataires. Vous pouvez en saisir jusqu'à 30.
- Appuyez sur **x** pour supprimer une adresse de la liste.

5 Sélectionnez **Next**.

6 Accédez aux fichiers à envoyer, puis appuyez sur .

- Vous pouvez sélectionner jusqu'à 20 fichiers. La taille totale ne doit pas dépasser 7 Mo.

7 Sélectionnez **Send**.

8 Sélectionnez le champ **Commentaire**, saisissez vos commentaires, puis appuyez sur **Terminé**.

9 Sélectionnez **Send**.

- L'appareil photo tente de se connecter automatiquement à un réseau local sans fil via les derniers points d'accès auxquels il s'est connecté pour envoyer le courriel.
- Si l'appareil photo ne s'est jamais connecté à un réseau local sans fil, il recherche alors automatiquement les points d'accès disponibles (p. 104).



- Il est impossible d'envoyer des fichiers RAW.
- Vous pouvez envoyer jusqu'à 20 fichiers simultanément.
- Même si le transfert de la photo semble s'être déroulé correctement, celle-ci peut être rejetée ou identifiée comme courrier indésirable en cas d'erreur sur le compte de courriel du destinataire.
- Il se peut que vous ne soyez pas en mesure d'envoyer de courriel si aucune connexion réseau n'est disponible ou si les paramètres de votre compte de courriel sont incorrects.
- Vous ne pouvez pas envoyer de courriel si la taille du fichier dépasse la limite autorisée. La taille maximale des photos que vous pouvez envoyer est de 2M, et pour envoyer une vidéo d'une durée maximale, vous devez l'enregistrer à l'aide de l'option **240**. Si la résolution photo sélectionnée est supérieure à 2M, la photo est alors automatiquement redimensionnée à une résolution inférieure.
- Si vous ne pouvez pas envoyer de courriel en raison d'un pare-feu ou de paramètres d'authentification utilisateur, contactez votre administrateur réseau ou votre fournisseur d'accès réseau.
- Si aucun fichier ne se trouve dans la mémoire de l'appareil, vous ne pouvez pas utiliser cette fonction.
- Vous pouvez également envoyer un courriel en mode Lecture en appuyant sur **[MENU]**, puis sur **[▶] [i]** → **Partager (Wi-Fi)** → **Courriel**.



Téléchargement de photos sur un serveur Cloud

Vous pouvez télécharger vos photos sur SkyDrive. Pour ce faire, vous devez d'abord vous inscrire sur le site Microsoft avant de connecter l'appareil photo.

1 Passez au mode **Wi-Fi** à l'aide de la molette de sélection.

2 Sélectionnez .

- Si la fenêtre contextuelle qui vous invite à créer un compte apparaît, appuyez sur **OK**.
- L'appareil photo tente de se connecter à un réseau local sans fil via le dernier point d'accès auquel il s'est connecté.
- Si l'appareil photo ne s'est jamais connecté à un réseau local sans fil, il recherche alors automatiquement les points d'accès disponibles (p. 104).

3 Connectez-vous à l'aide votre identifiant et mot de passe.

- Pour en savoir plus sur la saisie de texte, consultez « Saisie de texte » (p. 108).
- Si vous êtes connecté à SkyDrive, reportez-vous à la section « Utilisation du navigateur de connexion » (p. 106).

- Appuyez sur **[MENU]** pour utiliser les options de menu.

Option	Description
Page précédente	Accéder à la page précédente.
Page suivante	Accéder à la page suivante.
Recharger	Actualiser la page.
Arrêter	Arrêter le chargement de la page.
Quitter	Fermer le navigateur de connexion.

4 Accédez aux photos que vous souhaitez télécharger, puis appuyez sur **[OK]**.

5 Sélectionnez **Upload**.



- En mode Lecture, vous pouvez également télécharger des photos sur un serveur Cloud en appuyant sur **[MENU]**, puis en sélectionnant **Partager (Wi-Fi)** → un serveur Cloud.
- Vous ne pouvez pas utiliser cette fonctionnalité lorsque la carte mémoire de l'appareil photo ne comporte aucune photo.
- Lorsque vous téléchargez des photos sur SkyDrive, elles sont redimensionnée à 2M sans que le rapport largeur/hauteur ne soit modifié.

Utilisation de la Sauvegarde automatique pour envoyer des photos ou des vidéos

Vous pouvez envoyer sur un ordinateur les photos prises avec votre appareil photo. La fonction Sauvegarde automatique fonctionne uniquement avec le système d'exploitation Windows.



Installation du programme de Sauvegarde automatique sur votre ordinateur

- 1 Installez Intelli-studio sur l'ordinateur (p. 146).
- 2 Branchez l'appareil sur l'ordinateur à l'aide du câble USB.
- 3 Cliquez sur **OK** dans la fenêtre qui s'ouvre.
 - Le programme Sauvegarde automatique est alors installé sur l'ordinateur. Suivez les instructions à l'écran pour terminer l'installation.
- 4 Débranchez le câble USB.
- 5 Rebranchez l'appareil sur l'ordinateur à l'aide du câble USB.
 - L'appareil photo stocke des informations relatives à l'ordinateur afin qu'il puisse lui envoyer des fichiers.



Avant d'installer le programme, assurez-vous que l'ordinateur est connecté à un réseau. Si aucune connexion Internet n'est disponible, vous devez installer le programme par le biais du CD fourni.

Envoi de photos ou de vidéos à un ordinateur

- 1 Passez au mode **Wi-Fi** à l'aide de la molette de sélection.
- 2 Sélectionnez .
 - Vous devez configurer les informations de sauvegarde PC pour utiliser la fonctionnalité de Sauvegarde automatique. Pour obtenir davantage de détails, reportez-vous au chapitre « Installation du programme de Sauvegarde automatique sur votre ordinateur » (p. 119).
- 3 Appuyez sur **[MENU]** pour définir les options.
 - Pour éteindre automatiquement l'ordinateur une fois le transfert terminé, sélectionnez  → **Eteindre PC après sauvegarde** → **Marche**.
 - Pour afficher l'aide de la fonction Sauvegarde automatique, sélectionnez  → **Guide**.
- 4 Appuyez sur **[OK]** pour lancer la sauvegarde.
 - Pour annuler l'envoi, appuyez sur **[OK]**.
 - Il est impossible de sélectionner des fichiers précis à sauvegarder. Cette fonction ne sauvegarde que les nouveaux fichiers de l'appareil photo.
 - La progression de la sauvegarde s'affiche sur l'écran de l'ordinateur.
 - Lorsque le transfert est terminé, l'appareil photo s'éteint automatiquement au bout d'environ 30 secondes. Sélectionnez **Annuler** pour revenir à l'écran précédent et empêcher l'appareil photo de s'éteindre automatiquement.



- Si l'ordinateur prend en charge la fonctionnalité Wake on LAN (WoL), vous pouvez le mettre automatiquement sous tension en recherchant l'ordinateur depuis l'appareil photo (p. 124).
- Si vous connectez l'appareil photo au réseau local sans fil, sélectionnez le point d'accès connecté à l'ordinateur.
- L'appareil photo recherche les points d'accès disponibles même si vous vous reconnectez au même point d'accès.
- Si vous éteignez l'appareil photo ou retirez sa batterie lors de l'envoi de fichiers, le transfert de fichiers est alors interrompu.
- Lorsque vous utilisez cette fonction, seule l'option [**Interrupteur Marche / Arrêt**] est disponible sur l'appareil photo.
- Vous ne pouvez connecter qu'un seul appareil photo à l'ordinateur à la fois pour envoyer des fichiers.
- La sauvegarde peut être annulée en raison de l'état du réseau.
- Les photos ou les vidéos ne peuvent être envoyées qu'une seule fois vers un ordinateur. Il est impossible de les envoyer à nouveau, même si vous connectez l'appareil photo sur un autre ordinateur.
- Si aucun fichier ne se trouve dans la mémoire de l'appareil, vous ne pouvez pas utiliser cette fonction.
- Avant d'utiliser cette fonctionnalité, vous devez désactiver le pare-feu Windows ou tout autre pare-feu.
- Vous pouvez envoyer jusqu'à 1 000 fichiers.
- Sur le logiciel PC, le nom du serveur doit être saisi en alphabet latin et ne peut pas comporter plus de 48 caractères.



Affichage de photos ou de vidéos sur un téléviseur compatible TV Link

TV Link est une technologie permettant le partage de fichiers multimédia entre un appareil photo et un téléviseur raccordés au même point d'accès. Cette technologie vous permet de visionner vos photos ou vidéos sur un téléviseur grand format.

1 Passez au mode **Wi-Fi** à l'aide de la molette de sélection.

2 Sélectionnez .

- Si le message du guide apparaît, appuyez sur [OK].
- L'appareil photo tente de se connecter automatiquement à un réseau local sans fil via les derniers points d'accès auxquels il s'est connecté.
- Si l'appareil photo ne s'est jamais connecté à un réseau local sans fil, il recherche alors automatiquement les points d'accès disponibles (p. 104).

3 Connectez votre téléviseur à un réseau sans fil par le biais d'un point d'accès.

- Reportez-vous au mode d'emploi de votre téléviseur pour en savoir plus.

4 Sur le téléviseur, recherchez l'appareil photo et parcourez les photos ou vidéos partagées.

- Pour en savoir plus sur la manière de rechercher l'appareil photo et de parcourir les photos ou les vidéos sur le téléviseur, consultez le mode d'emploi du téléviseur.
- Selon le type de téléviseur ou l'état du réseau, il est possible que les vidéos ne soient pas lues correctement. Si cela se produit, enregistrez de nouveau la vidéo en qualité **480p** ou **240p** avant de la lire à nouveau. Si la lecture des vidéos ne fonctionne pas correctement sur votre téléviseur via la connexion sans fil, connectez l'appareil photo au téléviseur à l'aide d'un câble audio / vidéo.

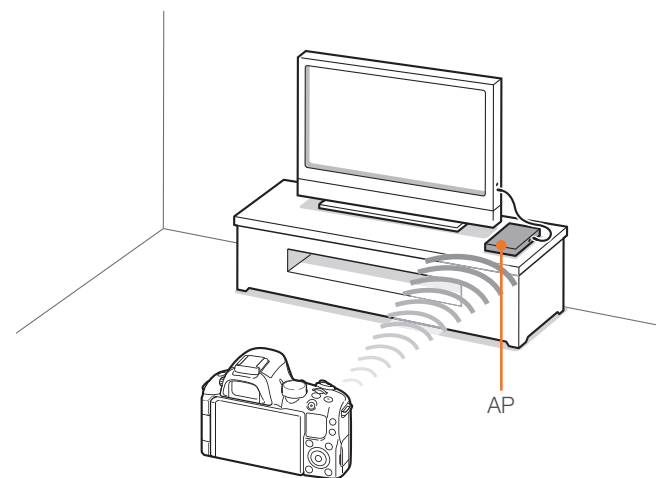



- Il est impossible de partager des fichiers RAW.
- Vous pouvez partager jusqu'à 1 000 photos ou vidéos.
- Vous ne pouvez afficher sur un téléviseur que des photos ou des vidéos prises avec l'appareil photo.
- Le champ de détection de la connexion sans fil entre l'appareil photo et un téléviseur peut varier en fonction des spécifications du point d'accès.
- Si l'appareil photo est connecté à 2 téléviseurs, la lecture risque d'être ralentie.
- Vous pouvez uniquement utiliser cette fonction avec un téléviseur compatible TV Link.
- Les photos ou les vidéos sont partagées dans leurs dimensions d'origine.
- Pour certaines vidéos, la mise en mémoire tampon peut parfois prendre plus de temps.
- Les photos ou vidéos partagées ne sont pas enregistrées sur le téléviseur, mais peuvent être stockées dans l'appareil photo afin de respecter les caractéristiques du téléviseur.
- Le transfert de photos ou de vidéos sur le téléviseur peut prendre un certain temps selon la connexion réseau, le nombre de fichiers à partager ou la taille des fichiers.
- Si vous éteignez l'appareil photo de façon inhabituelle pendant le visionnage de photos ou de vidéos sur un téléviseur (par exemple, en retirant la batterie), le téléviseur considère que l'appareil photo est toujours connecté.
- Il se peut que l'ordre des photos ou des vidéos sur l'appareil photo diffère de celui sur le téléviseur.
- En fonction du nombre de photos ou de vidéos à partager, le chargement de celles-ci et l'exécution du processus de configuration initial peuvent prendre un certain temps.
- Lorsque vous visionnez des photos ou des vidéos sur le téléviseur, l'utilisation continue de la télécommande ou l'exécution d'opérations supplémentaires sur le téléviseur peut empêcher le bon fonctionnement de cette fonction.

- Si vous réorganisez ou triez des fichiers sur l'appareil photo tout en les visionnant sur un téléviseur, vous devez procéder à nouveau au processus initial de configuration pour actualiser la liste des fichiers sur le téléviseur.
- Si aucun fichier ne se trouve dans la mémoire de l'appareil, vous ne pouvez pas utiliser cette fonction.
- Nous vous recommandons d'utiliser un câble réseau afin de connecter votre téléviseur à votre AP. Cela réduira toute lecture vidéo saccadée que vous pourriez expérimenter lors de la diffusion en continu de contenu.

Envoi de photos à l'aide de la fonction Wi-Fi Direct

Lorsque l'appareil photo se connecte à un réseau local sans fil prenant en charge la fonction Wi-Fi Direct, vous pouvez envoyer des photos à l'autre appareil. Il est possible que certains matériels ne soient pas compatibles avec la fonction.

1 Depuis l'appareil, activez l'option Wi-Fi Direct.

2 Sur l'appareil photo, en mode Lecture, parcourez la liste pour accéder à une photo.

3 Appuyez sur **[MENU]**, puis sur  **1** → **Partager (Wi-Fi)** → **Wi-Fi Direct**.

- Lorsque la vue Image unique est activée, vous ne pouvez envoyer qu'une photo à la fois.
- Lorsque vous affichez les photos sous forme de vignettes, vous pouvez sélectionner plusieurs photos en faisant défiler les vignettes et en appuyant sur . Appuyez sur **Send** lorsque vous avez terminé de sélectionner les photos.

4 Sélectionnez l'appareil dans la liste des périphériques Wi-Fi Direct de l'appareil photo.

- Vérifiez que l'option Wi-Fi Direct est activée sur l'appareil photo.
- Vous pouvez également sélectionner l'appareil photo dans la liste des périphériques Wi-Fi Direct.

5 Sur l'appareil, autorisez l'appareil photo à se connecter.

- La photo sera envoyée à l'appareil.



- Vous pouvez envoyer jusqu'à 20 fichiers simultanément.
- Vous ne pouvez pas utiliser cette fonctionnalité lorsque la carte mémoire de l'appareil photo ne comporte aucune photo.
- Si vous annulez la tentative de connexion avant qu'elle ne soit établie, il est possible que vous ne puissiez pas vous reconnecter à l'appareil. En pareil cas, mettez l'appareil à jour avec le micrologiciel le plus récent.

Fonction WoL (Wake on LAN)

La fonction WoL vous permet d'activer ou d'allumer un ordinateur automatiquement par le biais de l'appareil photo. Cette fonctionnalité est disponible sur les ordinateurs de bureau Samsung commercialisés dans les dernières cinq années (sauf les ordinateurs tout-en-un).



Toute modification des paramètres du BIOS de l'ordinateur autres que ceux décrits peut entraîner des dommages matériels sur l'ordinateur. Le fabricant ne peut être tenu responsable quant aux dommages consécutifs à la modification du BIOS de votre ordinateur.

Paramétrage de l'ordinateur pour quitter la mise en veille

- 1 Cliquez sur **Start** (Démarrer), puis ouvrez le **Control Panel** (Panneau de configuration).
- 2 Configurez la connexion réseau.
 - Sous Windows 7 :
cliquez sur **Network and Internet** (Réseau et Internet) → **Network and Sharing Center** (Centre Réseau et partage) → **Change adapter settings** (Modifier les paramètres de la carte).
 - Sous Windows Vista :
cliquez sur **Network and Internet** (Réseau et Internet) → **Network and Sharing Center** (Centre Réseau et partage) → **Manage network connections** (Gérer les connexions réseau).
 - Windows XP :
cliquez sur **Network and Internet Connection** (Connexion réseau ou Internet) → **Network Connection** (Connexion réseau).
- 3 Cliquez avec le bouton droit sur **Local Area** (Réseau local), puis cliquez sur **Properties** (Propriétés).
- 4 Cliquez sur **Configure** (Configurer) → onglet **Power manage** (Gestion de l'alimentation) → **Allow this device to wake the computer** (Autoriser ce périphérique à sortir l'ordinateur du mode veille).
- 5 Cliquez sur **OK**.
- 6 Redémarrez l'ordinateur.

Paramétrage de l'ordinateur pour la mise sous tension

- 1 Allumez le PC et appuyez sur F2 lors de la séquence de démarrage.
 - Le menu de paramétrage du BIOS s'affiche alors.
- 2 Sélectionnez l'onglet **Advanced** (Avancé) → **Power management Setup** (Configuration de la gestion de l'alimentation).
- 3 Sélectionnez **Resume on PME** (Reprendre à l'activation) → **Enabled** (Activé).
- 4 Appuyez sur F10 pour enregistrer vos modifications et poursuivre la séquence de démarrage jusque sous Windows.
- 5 Cliquez sur **Start** (Démarrer), puis ouvrez le **Control Panel** (Panneau de configuration).
- 6 Configurez la connexion réseau.
 - Sous Windows 7 :
cliquez sur **Network and Internet** (Réseau et Internet) → **Network and Sharing Center** (Centre Réseau et partage) → **Change adapter settings** (Modifier les paramètres de la carte).
 - Sous Windows Vista :
cliquez sur **Network and Internet** (Réseau et Internet) → **Network and Sharing Center** (Centre Réseau et partage) → **Manage network connections** (Gérer les connexions réseau).

- Windows XP :
cliquez sur **Network and Internet Connection** (Connexion réseau ou Internet) → **Network Connection** (Connexion réseau).

- 7 Sélectionnez les pilotes concernant la carte réseau.
- 8 Cliquez sur l'onglet **Advanced** (Avancé), puis paramétrez les menus relatifs aux fonctions WoL.



- Il est impossible d'utiliser cette fonctionnalité si un pare-feu ou un programme de sécurité est activé.
- Pour allumer l'ordinateur à l'aide de la fonction de réveil par le réseau, l'ordinateur doit disposer d'une connexion active au réseau local. Vérifiez que le voyant du port LAN de l'ordinateur est bien allumé, ce qui signifie que la connexion au réseau local est active.
- Selon le modèle de votre ordinateur, il se peut que l'appareil photo réactive uniquement ce dernier.
- Selon le système d'exploitation ou les pilotes installés sur l'ordinateur, les options du menu de paramétrage des fonctions WOL peuvent varier.
 - Exemples d'options de menu : Activer PME, Wake on LAN, etc.
 - Exemples de paramétrage : Activer, Paquet magique, etc.

Section 5



Menu des réglages de l'appareil photo

Cette section présente les paramètres utilisateur et le menu général des réglages de l'appareil photo. Vous pouvez régler les paramètres en fonction de vos besoins et de vos préférences.

Paramètres utilisateur

Vous pouvez définir la manière d'utiliser l'appareil grâce à ces paramètres.

Afin de paramétrer les options utilisateur

En mode Prise de vue, appuyez sur [MENU] → ,  ou  → une option.



Les options disponibles et leur ordre d'affichage peuvent différer selon le mode Prise de vue.

Personnalisation ISO

Palier ISO

Vous pouvez régler la sensibilité ISO par palier de 1/3 ou 1.

Plage ISO auto

En appliquant la plage ISO automatique, vous pouvez définir la valeur ISO maximum en dessous de laquelle chaque niveau de valeur d'exposition pourra être sélectionné.

* Paramètre par défaut

Option	Value
1 palier	ISO 200, ISO 400, ISO 800*, ISO 1600, ISO 3200
1/3 palier	ISO 125, ISO 160, ISO 200, ISO 250, ISO 320, ISO 400, ISO 500, ISO 640, ISO 800*, ISO 1000, ISO 1250, ISO 1600, ISO 2000, ISO 2500, ISO 3200

Réducteur de bruit

Afin de réduire les parasites sur les photos, utilisez l'option Réduction du bruit.

* Paramètre par défaut

Option	Description
Réduct. bruit ISO élevé	Cette fonction réduit les parasites qui peuvent apparaître lorsque vous utilisez une sensibilité ISO élevée (Désactivé, Activé*).
Réduc. bruit lg terme	Cette fonction réduit le bruit lorsque vous réglez l'appareil photo sur une exposition prolongée (Désactivé, Marche*).

Réglage du Bracketing

Vous pouvez configurer les options de BKT AE, BKT NB et A. photo Bracketing.

Option	Description
Réglage AE Bracketing	Définir l'ordre et la zone de bracketing. <ul style="list-style-type: none"> • Ordre bracketing : définir l'ordre dans lequel l'appareil photo prend la photo originale, la photo plus claire et la photo plus sombre (représentées par 0, + et -). • Zone de bracketing : définir la plage d'exposition pour les 3 photos bracketing.

Option	Description
Régler Bal.Blanc Brack	Régler la gamme de balance des blancs des 3 photos bracketing. Par exemple, AB-/ +3 règle la valeur Orange sur plus ou moins trois niveaux. MG-/ +3 règle la valeur Magenta aux mêmes niveaux.
Réglage BKT A. photo	Sélectionner 3 paramètres de l'assistant photo que l'appareil utilise pour prendre 3 photos bracketing.

DMF (Direct Manual Focus)

Vous pouvez régler la mise au point manuellement en faisant tourner la bague, une fois la mise au point effectuée en enfonçant le **[Déclencheur]** à mi-course. Il est possible que cette fonction ne soit pas disponible avec certains objectifs.

Priorité de la mise au point automatique

Vous pouvez configurer l'appareil photo pour qu'il prenne uniquement des photos lorsque le sujet est au point.



Lors de prises de vue continues ou en mode Rafale, l'appareil prend des photos même si la fonction Priorité AF est activée et que le sujet n'est pas au point.

Enregistrement sous un mode personnalisé

Vous pouvez créer vos propres modes de prise de vue en réglant et en enregistrant des options de prises de vue (**C₁**, **C₂**, **C₃**).

Personnalisation iFn

Vous pouvez sélectionner les options réglables prévues lorsque vous appuyez sur **[i-Function]** sur un objectif compatible i-Function.

Option	Description
Ouverture	Permet de régler la valeur d'ouverture.
Vitesse obturateur	Permet de régler la vitesse d'obturation.
EV	Permet d'ajuster la valeur d'exposition.
ISO	Définissez la sensibilité ISO.
WB	Définissez la balance des blancs.
i zoom	Permet de régler le rapport de zoom.

Attribution des touches

Vous pouvez modifier la fonction affectée aux touches AEL, Aperçu et Personnaliser.

* Paramètre par défaut

Touche	Fonction
AEL	<p>Vous pouvez régler la fonction de la touche AEL. Les fonctions AEL et AFL enregistrent la valeur d'exposition ou la zone de mise au point respectivement lorsqu'une photo est prise. Vous avez le choix entre trois paramètres pour la touche AEL :</p> <ul style="list-style-type: none"> • AEL*, qui exécute la fonction de verrouillage automatique de l'exposition. Lorsqu'AEL est activé, appuyer sur [Déclencheur] à mi-course exécute la fonction de verrouillage automatique de la mise au point. • Maintien AEL, qui exécute la fonction de verrouillage automatique de l'exposition. L'exposition reste verrouillée même après la prise de vue. • AFL, qui exécute la fonction de verrouillage automatique de la mise au point. Lorsqu'AFL est activé, appuyer sur [Déclencheur] à mi-course exécute la fonction de verrouillage automatique de l'exposition. • AEL + AFL, qui exécute simultanément les fonctions de verrouillage automatique de l'exposition et de mise au point.
Aperçu	<p>Vous pouvez affecter l'une des fonctions suivantes à la touche de contrôle de la profondeur de champ :</p> <ul style="list-style-type: none"> • Bal.BI 1 touche (Balance des blancs), qui exécute la fonction de balance des blancs personnalisée. • Aperçu optique*, qui exécute la fonction la fonction d'aperçu de la profondeur de champ (p. 24). • 1 touche RAW +, qui active ou désactive la fonction RAW+JPEG.

* Paramètre par défaut

Touche	Fonction
Personnalisé	<p>Vous pouvez régler la fonction de la touche Personnaliser :</p> <ul style="list-style-type: none"> • Assistant photo*, qui permet de sélectionner directement une option de l'Assistant photo. • Bal. des blancs, qui permet de sélectionner directement une option de la Balance des blancs. • Zone AF, qui vous permet de sélectionner automatiquement une zone de mise au point.

Sélection de l'écran

Vous pouvez régler la façon dont la caméra et le viseur fonctionnent.

* Paramètre par défaut

Option	Description
Automatique*	Régler le capteur de proximité de façon à sélectionner automatiquement l'écran ou le viseur.
EVF uniquement	Activer l'utilisation du viseur.
Écran principal	Activer l'utilisation de l'écran.





- Les fonctions Wi-Fi, **Enregistrer sous mode personnalisé**, **Diaporama**, **Édition photo**, ou **DPOF** ne sont pas disponibles lorsque vous utilisez le viseur.
- L'appareil photo ne sélectionne pas automatiquement l'écran ou le viseur lorsque vous enregistrez ou lisez des vidéos. Par exemple, si vous commencez à enregistrer ou à lire une vidéo alors que vous regardez à travers le viseur, l'écran principal ne sera plus disponible.

Affichage utilisateur

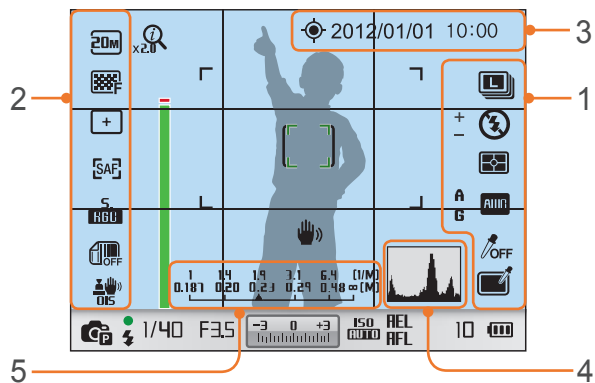
Vous pouvez ajouter ou supprimer des informations de prise de vue sur l'écran.

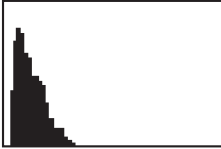
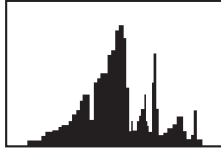
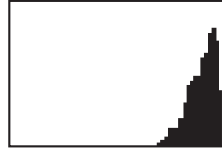

N°.	Description
1	Icônes droites Activez l'affichage des icônes sur la partie de droite en mode Prise de vue.
2	Icônes gauches Activez l'affichage des icônes sur la partie de gauche en mode Prise de vue.
3	Date & heure Activez l'affichage de la date et l'heure.

N°.	Description
	<p>Histogramme Activez ou désactivez l'histogramme sur l'écran.</p> <p>Description des histogrammes Un histogramme est un graphique qui présente la répartition de la lumière sur une photo. Un histogramme incliné vers la gauche signifie que la photo est sombre. Un histogramme incliné vers la droite signifie que la photo est claire. La hauteur des pointes est liée aux informations sur la couleur. Les pointes du graphique sont plus élevées si une couleur spécifique est prédominante.</p> <div style="display: flex; justify-content: space-around; align-items: center;">    </div> <p style="display: flex; justify-content: space-around; font-size: small;"> Exposition insuffisante Exposition équilibrée Exposition excessive </p>
4	
5	<p>Échelle de distance Utiliser cette fonction pour afficher la distance entre un sujet et l'appareil photo si vous avez installé un objectif compatible avec la fonction Échelle de distance (Désactivé, ft, m*).</p> <div style="background-color: #f0f0f0; padding: 5px; border: 1px solid #ccc; margin-top: 10px;">  <p>Cette fonctionnalité n'est disponible que si vous avez installé un objectif qui accepte la fonction Échelle de distance.</p> </div>

Grille

Sélectionnez un guide qui vous aidera à composer une scène (**Désactivé***, **3 X 3**, **2 X 2**, **Croix**, **Diagonale**).

Correction des déformations

Vous pouvez corriger la déformation qui peut se produire avec les objectifs. Il est possible que cette fonction ne soit pas disponible avec certains objectifs.

Voyant M. au P.

Afin d'optimiser la mise au point automatique dans les endroits sombres, activez le voyant de mise au point. Cette fonction donne de meilleurs résultats lorsque le capteur est activé pour la prise de photo dans les endroits sombres.

E-Shutter

Option	Description
Désactivé	Activer le déclencheur mécanique. La vitesse d'obturation maximale est définie sur 1/4 000 s.
Marche	Activer d'abord l'utilisation du premier rideau électronique de l'obturateur, puis le second rideau mécanique. Ceci vous permet d'utiliser des vitesses d'obturateur rapide de 1/4 000 à 1/8 000 s.



- Cette fonctionnalité est disponible uniquement si vous fixez un objectif Samsung sur la monture Samsung NX.
- Avec un objectif grand angle et une vitesse d'obturation élevée, le sujet et les conditions de prise de vue peuvent affecter l'effet « bokeh » (flou esthétique dans une zone de l'image). Pour un effet « bokeh » réussi, réglez l'option **E-Shutter** sur **Désactivé**.

Paramètre 1

Découvrez les éléments du menu du paramètre 1.

Pour définir
les option du
paramètre 1

En mode Prise de vue ou Lecture, appuyez sur **[MENU]** →
 → une option.

* Paramètre par défaut

Elément	Description
Language	Sélectionnez une langue d'affichage.
Nom du fichier	<p>Définissez la méthode de création des noms de fichier.</p> <ul style="list-style-type: none"> • Standard* : SAM_XXXX.JPG (sRGB) / _SAMXXXX.JPG (RGB Adobe) • Date : <ul style="list-style-type: none"> - Fichiers sRGB - MMDDxxxx.JPG. Par exemple, pour une photo prise le 1er janvier, le nom du fichier est 0101xxxx.jpg. - Fichiers RGB Adobe _MDDxxxx.JPG pour les mois d'octobre à décembre, le numéro du mois est remplacé par les lettres A (oct.), B (nov.) et C (déc.). Par exemple, pour une photo prise le 3 février, le nom du fichier est _203xxxx.jpg. Pour une photo prise le 5 octobre, le fichier est nommé _A05xxxx.jpg.

* Paramètre par défaut

Elément	Description
Numéro fichier	<p>Définissez la méthode de création des noms de fichier et de dossier.</p> <ul style="list-style-type: none"> • Réinitialiser : après utilisation de la fonction de réinitialisation, la dénomination des nouveaux fichiers débute à 0001. • Série* : les nouveaux numéros de fichiers s'ajoutent à la suite de ceux déjà existants, même si vous avez inséré ou formaté une nouvelle carte mémoire ou que vous avez supprimé toutes les photos existantes. <div style="border: 1px solid #ccc; padding: 10px; margin-top: 10px;">  <ul style="list-style-type: none"> • Le nom du premier dossier est 100PHOTO. Si vous avez sélectionné la gamme de couleurs sRGB et la dénomination standard des fichiers, le nom du premier fichier correspond à SAM_0001. • Les noms de fichiers augmentent progressivement d'une unité de SAM_0001 à SAM_9999. • Les noms des dossiers augmentent progressivement d'une unité de 100PHOTO à 999PHOTO. • Un même dossier peut contenir 9 999 fichiers maximum. • Les numéros de fichiers sont attribués conformément aux spécifications DCF (Design rule for Camera File system). • Si vous modifiez le nom d'un fichier (par exemple sur un ordinateur), l'appareil photo ne sera pas en mesure de le lire. </div>
Type dossier	<p>Définissez un type de dossier.</p> <ul style="list-style-type: none"> • Standard* : XXXPHOTO • Date : XXX_MMJJ

* Paramètre par défaut

Élément	Description
Formater	<p>Formatez la carte mémoire. Le formatage permet de préparer la carte mémoire à une utilisation dans l'appareil photo et supprime tous les fichiers existants, y-compris les fichiers protégés (Oui, Non).</p> <div data-bbox="305 433 935 618" style="background-color: #e0e0e0; padding: 10px; border: 1px solid #ccc;">  <p>Il est possible que des erreurs se produisent si vous utilisez une carte mémoire qui a été formatée à l'aide d'un appareil photo d'une autre marque, d'un lecteur de cartes mémoire ou d'un ordinateur. Veuillez formater les cartes mémoire dans l'appareil photo avant de les utiliser pour effectuer des prises de vue.</p> </div>
Réinitialiser	<p>Réinitialisez le menu des paramètres et les options de prises de vue sur les paramètres par défaut. (La date, l'heure, la langue et la sortie vidéo ne sont pas modifiées) (Oui, Non).</p>



Paramètre 2

Découvrez les éléments du menu du paramètre 2.





Pour définir
les option du
paramètre 2

En mode Prise de vue ou Lecture, appuyez sur [MENU] →
 → une option.

* Paramètre par défaut

Elément	Description
Affichage rapide	Définissez la durée de l'affichage rapide - le délai au cours duquel l'appareil photo affiche la photo immédiatement après la prise de vue (Désactivé, 1 sec*, 3 sec, 5 sec, Conserver).
Réglage affichage	Régalez la luminosité de l'écran, la luminosité automatique, la couleur ou l'indicateur de niveau. <ul style="list-style-type: none"> • Luminosité écran : vous pouvez régler la luminosité de l'écran manuellement. • Luminosité auto : activez ou désactivez la luminosité automatique (Désactivé, Marche*). • Colorimétrie écran : vous pouvez régler la couleur de l'affichage manuellement. • Calibrage horizontal: Calibrer l'indicateur de niveau. Si l'indicateur de niveau n'est pas droit, positionnez l'appareil de photo sur une surface plane, puis suivez les instructions à l'écran. <div style="border: 1px solid gray; padding: 5px; margin-top: 10px;">  <ul style="list-style-type: none"> • Vous ne pouvez pas accéder à l'option Calibrage horizontal en mode Lecture. • Vous ne pouvez pas définir le niveau de l'orientation portrait. </div>

* Paramètre par défaut

Elément	Description
Désactivation écran auto	Définissez le délai de désactivation de l'écran. Lorsque vous n'utilisez pas l'appareil photo après une durée prédéfinie, l'écran s'éteint (Désactivé, 30 s*, 1 min, 3 min, 5 min, 10 min).
Economie d'énergie	Définir le délai de mise hors tension. L'appareil photo s'éteint lorsque vous ne l'utilisez pas pendant une période prédéfinie (30 s, 1 min*, 3 min, 5 min, 10 min, 30 min). <div style="border: 1px solid gray; padding: 5px; margin-top: 10px;">  <ul style="list-style-type: none"> • L'appareil photo mémorise le délai de mise hors tension même si vous remplacez la batterie. • Si l'appareil photo est connecté à un ordinateur, à un téléviseur ou à une imprimante et qu'une vidéo ou un diaporama est en cours de lecture, il est possible que la fonction d'économie d'énergie ne fonctionne pas. </div>
Date & heure	Définissez la date, l'heure, le format de date, le fuseau horaire et indiquez si la date doit être imprimée sur les photos (Fuseau horaire, Date, Heure, Type, Impression). <div style="border: 1px solid gray; padding: 5px; margin-top: 10px;">  <ul style="list-style-type: none"> • La date apparaît en bas à droite de la photo. • Lorsque vous imprimez une photo, il est possible que certaines imprimantes n'impriment pas la date correctement. </div>
Affichage guide aide	Activer l'affichage de texte d'aide sur les menus et les fonctions (Désactivé, Activé*). <div style="border: 1px solid gray; padding: 5px; margin-top: 10px;">  <p>Appuyez sur [] pour masquer le texte d'aide pendant une courte période.</p> </div>

Paramètre 3

Découvrez les éléments du menu du paramètre 3.



Pour définir les option du paramètre 3

En mode Prise de vue ou Lecture, appuyez sur [MENU] →  → une option.

* Paramètre par défaut

Elément	Description
Son	<ul style="list-style-type: none"> • Volume Son : définissez le volume sonore ou désactivez complètement le son (Désactivé, Bas, Moyen*, Elevé). • Son de la mise au point : définissez le son que l'appareil photo doit émettre lors de l'activation et de la désactivation du mode de mise au point automatique (Désactivé, Marche*). • Son des touches : définissez le son que l'appareil photo doit émettre lorsque vous appuyez sur des touches (Désactivé, Activé*).
Nettoyage du capteur	<ul style="list-style-type: none"> • Nettoyage du capteur : enlevez la poussière du capteur. • Action de démarrage : l'appareil photo procède à un nettoyage du capteur à chaque fois que vous le mettez en marche (Désactivé*, Marche). <div style="border: 1px solid #ccc; padding: 5px; margin-top: 10px;">  Ce produit utilisant des objectifs interchangeable, il est possible que de la poussière se dépose sur le capteur lorsque vous changez les objectifs. Cela peut causer l'apparition de particules de poussière sur les photos que vous prenez. Il est recommandé de ne pas changer les objectifs lorsque vous vous trouvez dans des endroits particulièrement poussiéreux. Par ailleurs, assurez-vous que le cache de l'objectif soit en place lorsque vous ne vous en servez pas. </div>
Vidéo	<p>Sélectionnez la sortie des signaux vidéo appropriée à votre pays lorsque vous connectez l'appareil photo à un appareil vidéo externe, comme un moniteur ou un téléviseur.</p> <ul style="list-style-type: none"> • NTSC* : États-Unis, Canada, Japon, Corée, Taïwan, Mexique, etc. • PAL (prend en charge uniquement PAL B, D, G, H ou I) : Australie, Autriche, Belgique, Chine, Danemark, Finlande, France, Allemagne, Royaume-Uni, Italie, Koweït, Malaisie, Nouvelle-Zélande, Singapour, Espagne, Suède, Suisse, Thaïlande, Norvège, etc.

* Paramètre par défaut

Elément	Description
Anynet+ (HDMI-CEC)	<p>Lorsque vous connectez l'appareil photo à un téléviseur HD compatible avec la fonction Anynet+ (HDMI-CEC), vous pouvez contrôler la fonction de lecture de l'appareil photo avec une télécommande.</p> <ul style="list-style-type: none"> • Désactivé : vous ne pouvez contrôler la fonction de lecture de l'appareil photo avec la télécommande du téléviseur. • Marche* : vous pouvez contrôler la fonction de lecture de l'appareil photo avec la télécommande du téléviseur.
Sortie HDMI	<p>Lorsque vous connectez l'appareil photo à un téléviseur HD avec un câble HDMI, vous pouvez modifier la résolution de l'image.</p> <ul style="list-style-type: none"> • NTSC : Automatique*, 1080i, 720p, 480p, 576p (uniquement lorsque l'option PAL est sélectionnée) <div style="border: 1px solid #ccc; padding: 5px; margin-top: 10px;">  Si le téléviseur HD n'est pas compatible avec la résolution que vous avez sélectionné, l'appareil photo définit la résolution au niveau inférieur. </div>
Informations périphérique	<p>Afficher la version du micrologiciel du boîtier et de l'objectif, l'adresse MAC Wi-Fi et le numéro de certification réseau, ou mettre à jour le micrologiciel.</p> <ul style="list-style-type: none"> • M. à J. firmware: mettre à jour le micrologiciel du boîtier de l'appareil photo ou de l'objectif (Boîtier, Objectif). <div style="border: 1px solid #ccc; padding: 5px; margin-top: 10px;">  <ul style="list-style-type: none"> • Vous pouvez télécharger les mises à jour du micrologiciel sur www.samsung.com. • Vous ne pouvez pas lancer la mise à jour du micrologiciel sans avoir complètement rechargé la batterie au préalable. Rechargez entièrement la batterie avant d'effectuer la mise à niveau du micrologiciel. • Si vous mettez le firmware à jour, les paramètres utilisateur sont réinitialisés. (La date, l'heure, la langue et la sortie vidéo ne seront pas modifiées). • N'éteignez pas l'appareil photo lorsque la mise à jour est en cours. </div>

GPS

Découvrez les éléments du menu du paramètre GPS. Pour utiliser la fonction GPS, vous devez vous procurer un accessoire GPS en option.

Pour définir les options GPS

En mode Prise de vue ou Lecture, appuyez sur **[MENU]** →  → une option.

* Paramètre par défaut

Élément	Description
Géolocalisation	Paramétrez l'appareil pour prendre des photos en affichant les informations de localisation à l'aide de la fonction GPS (Global Positioning System). Les informations de localisation sont ajoutées aux données Exif associées à la photo (Désactivé, Activé*).
Param. tps val. GPS	Indiquer la durée d'utilisation des dernières informations de localisation lorsque l'appareil photo ne parvient pas à recevoir les signaux GPS. Si l'appareil photo ne parvient toujours pas à capter les signaux GPS une fois le délai spécifié écoulé, les informations de localisation ne sont alors pas enregistrées sur les photos (15 s* , 30 s , 1 min , 3 min , 10 min , 30 min).
Affichage lieu	Choisissez d'afficher la ville et le pays en haut à droite de l'écran du mode Prise de vue. Les informations de localisation s'affichent en coréen uniquement si vous résidez en Corée et que la langue d'affichage est réglée sur le coréen. Si vous définissez une autre langue, les informations de localisation s'afficheront en anglais (Désactivé, Activé*).
Réinit. GPS	Paramétrez l'appareil photo pour qu'il recherche les satellites GPS autour de votre position actuelle (Oui, Non).



Section 6

Connexion à des appareils externes

Tirez pleinement partie des fonctionnalités de l'appareil photo en le connectant à des appareils externes comme par exemple un ordinateur, un téléviseur ou une imprimante.

Visionnage de fichiers sur un téléviseur ou un téléviseur HD

Visionnez vos photos ou vos vidéos en branchant l'appareil photo sur un téléviseur (haute définition) à l'aide du câble Audio / Vidéo (câble HDMI).

Visionnage de fichiers sur un téléviseur

- 1 En mode Prise de vue ou Lecture, appuyez sur **[MENU]** →  → Vidéo.
- 2 Sélectionnez la sortie de signal vidéo correspondant à votre pays ou votre zone géographique (p. 135).
- 3 Branchez l'appareil photo sur le téléviseur à l'aide du câble Audio / Vidéo.

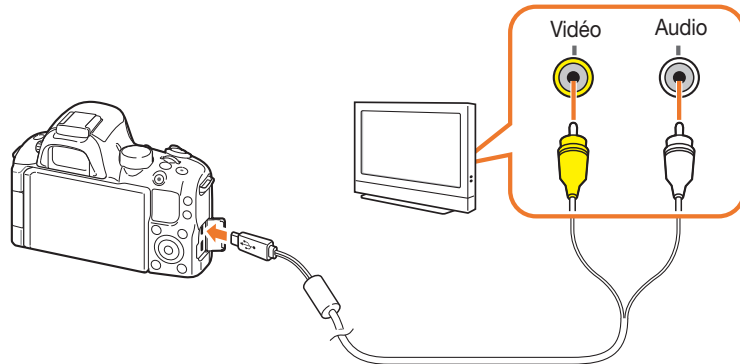

- 4 Assurez-vous que le téléviseur et l'appareil photo sont allumés, puis sélectionnez le mode d'entrée vidéo ou la source (AV ou AV1 par exemple) sur le téléviseur.
- 5 Visionnez les vidéos et les photos en utilisant les touches de l'appareil photo.



- Du bruit numérique peut apparaître ou une partie de l'image peut ne pas s'afficher sur certains téléviseurs.
- Selon les réglages de votre téléviseur, il est possible que l'image apparaisse décentrée sur l'écran.
- Vous pouvez prendre une photo ou une vidéo lorsque l'appareil photo est branché sur le téléviseur.

Visionnage de fichiers sur un téléviseur HD

- 1 En mode Prise de vue ou Lecture, appuyez sur **[MENU]** →  → **Sortie HDMI** → une option.
- 2 Eteignez l'appareil photo et le téléviseur HD.
- 3 Reliez l'appareil photo au téléviseur HD à l'aide d'un câble HDMI proposé en option.

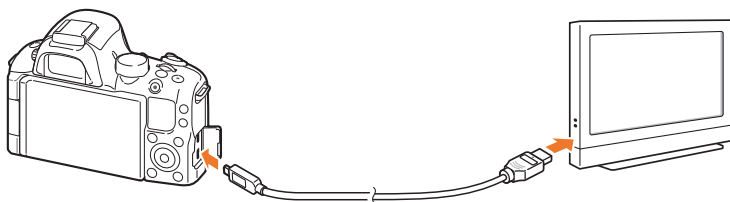

Lorsqu'un câble Audio / Vidéo et un câble HDMI sont connectés en même temps, le câble HDMI est prioritaire. Pour une meilleure lecture, débranchez le câble Audio / Vidéo.



- Grâce au câble HDMI, vous pouvez brancher l'appareil photo sur le téléviseur HD en utilisant la méthode Anynet+(CEC).
- Les fonctions Anynet+(CEC) vous permettent de contrôler les appareils connectés en utilisant la télécommande du téléviseur.
- Si le téléviseur HD est compatible avec Anynet+(CEC), il s'allume automatiquement lorsqu'il est connecté à l'appareil photo. Il est possible que cette fonction ne soit pas disponible sur certains téléviseurs HD.
- Vous ne pouvez pas prendre de photos ou de vidéos lorsque l'appareil photo est branché sur le téléviseur HD à l'aide d'un câble HDMI.
- Il est possible que certaines fonctions de lecture de l'appareil photo ne soient pas disponibles, lorsque celui-ci est branché sur un téléviseur HD.
- Le délai de connexion de l'appareil photo à un téléviseur HD peut varier en fonction de la carte mémoire utilisée.
- La fonction principale d'une carte mémoire étant d'augmenter la vitesse de transfert, celle-ci ne sera pas nécessairement plus rapide lors de l'utilisation de fonctions HDMI, même si elle dispose d'un taux de transfert plus élevé.

- 4 Assurez-vous que le téléviseur HD et l'appareil photo sont allumés, puis activez le mode HDMI sur le téléviseur HD.
 - L'écran de l'appareil photo apparaît sur celui du téléviseur HD.
- 5 Visionnez les vidéos et les photos en utilisant les touches de l'appareil photo.

Visionnage de fichiers sur un téléviseur 3D

Il vous est possible de visionner les photos prises en mode Photo 3D ou Panorama 3D sur un téléviseur 3D.

- 1 En mode Prise de vue ou Lecture, appuyez sur **[MENU]** →  → **Sortie HDMI** → une option.
- 2 Eteignez l'appareil photo et le téléviseur 3D.
- 3 Reliez l'appareil photo au téléviseur 3D à l'aide d'un câble HDMI proposé en option.
- 4 Allumez l'appareil photo.
 - Si vous faites appel à un téléviseur 3D Samsung compatible Anynet+ et que vous avez activé cette dernière fonction sur l'appareil photo, le téléviseur s'allume alors automatiquement pour afficher l'écran de l'appareil photo pendant que ce dernier active automatiquement son mode Lecture.
 - Si vous désactivez Anynet+ sur l'appareil photo, le téléviseur 3D ne s'allume pas automatiquement.

- 5 Appuyez sur **[ISO]** sur l'appareil photo ou sur la touche de changement de mode du téléviseur pour activer le **Mode 3D**.

- Appuyez à nouveau sur **[ISO]** ou sur la touche de changement de mode pour passer en **Mode 2D**.

- 6 Activez la fonction 3D du téléviseur.

- Reportez-vous au mode d'emploi de votre téléviseur pour en savoir plus.

- 7 Visionnez les photos 3D à l'aide de la télécommande du téléviseur.



- Il est impossible de visionner un fichier MPO en 3D sur des téléviseurs non compatibles avec ce format de fichier.
- Utilisez des lunettes 3D adaptées pour pouvoir visionner un fichier MPO sur un téléviseur 3D.



Ne visualisez pas les images 3D prises avec l'appareil photo sur un téléviseur ou un moniteur 3D pendant une durée prolongée. Cela risque de provoquer des symptômes indésirables, tels qu'une fatigue oculaire, des nausées ou des effets plus marqués.

Impression de photos

Imprimez des photos à partir de l'appareil photo en le branchant directement sur une imprimante ou en sauvegardant les fichiers DPOF (Digital Print Order Format) sur la carte mémoire.

Impression de photos sur une imprimante photo PictBridge

Vous pouvez imprimer des photos sur une imprimante compatible PictBridge en branchant directement l'appareil photo sur l'imprimante.

- 1 Après avoir allumé l'imprimante, branchez l'appareil photo à l'aide du câble USB.

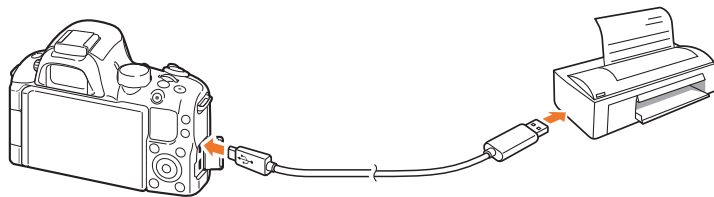

- 2 Allumez l'appareil photo.

- Lorsque la fenêtre en incrustation s'affiche, sélectionnez **Imprimante**.

- 3 Faites tourner la molette de réglage ou appuyez sur [⏏/AF] pour sélectionner une photo.

- Appuyez sur [MENU] pour définir les options d'impression.

- 4 Appuyez sur [OK] pour lancer l'impression.

Configuration des réglages d'impression

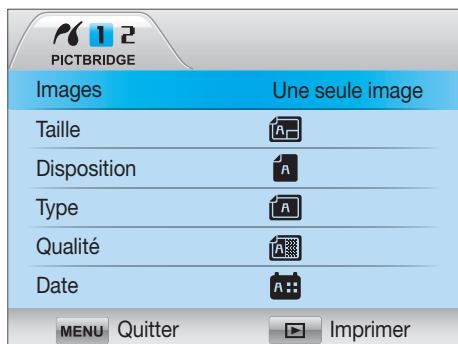

Option	Description
Images	Indiquez si l'appareil doit imprimer la photo en cours ou bien toutes les photos.
Taille	Spécifiez la taille de l'impression.
Disposition	Indiquez le nombre de photos par page.
Type	Sélectionnez un type de papier.
Qualité	Précisez la qualité d'impression.
Date	Réglez l'option d'impression de la date.
Nom du fichier	Imprimez le nom de fichier.
Réinitialiser	Rétablissez les valeurs par défaut des paramètres.



Certaines imprimantes ne sont pas compatibles avec toutes ces options.

Création d'une commande d'impression (DPOF)

Le format de commande d'impression numérique (DPOF) vous permet de définir la taille d'impression d'une photo et le nombre d'exemplaires à imprimer. L'appareil photo sauvegarde les informations DPOF dans le dossier MISC de la carte mémoire. Lorsque l'appareil photo affiche une image possédant des informations DPOF, un voyant DPOF apparaît. Lorsque vous avez défini les informations DPOF de vos images, vous pouvez apporter votre carte mémoire chez votre développeur de photos pour procéder à l'impression.

Afin de définir les options de DPOF

En mode Lecture, appuyez sur **[MENU]** → → **DPOF** → un élément.

Options DPOF

Option	Description
Standard	<p>Vous pouvez sélectionner les photos et le nombre d'exemplaires à imprimer.</p> <ul style="list-style-type: none"> • Sélect. : sélectionner le nombre d'exemplaires à imprimer pour les photos choisies. (Sélectionner les photos que vous souhaitez imprimer → Sélectionner le nombre d'exemplaires à imprimer en déplaçant la molette vers la gauche ou vers la droite, en appuyant ensuite sur [Fn].) • Tout : sélectionnez le nombre d'exemplaires pour chaque photo. (Pour ce faire, appuyez sur [DISP/ISO], puis sur [⏏].) • Réinitialiser : annulez toutes les sélections de quantité d'impression DPOF.
Index	<p>Cette option vous permet d'imprimer toutes les photos sous forme de miniatures, sur une seule feuille de papier. La taille d'impression que vous avez réglée est disponible uniquement avec les imprimantes compatibles DPOF 1.1.</p>
Taille	<p>Vous pouvez spécifier la taille de l'impression.</p> <ul style="list-style-type: none"> • Sélect. : sélectionner la taille d'impression des fichiers choisis. (Sélectionner les photos que vous souhaitez imprimer → Sélectionner le nombre d'exemplaires à imprimer en déplaçant la molette vers la gauche ou vers la droite, en appuyant ensuite sur [Fn].) • Tout : sélectionnez la taille d'impression de toutes les photos enregistrées sur la carte mémoire. (Pour ce faire, appuyez sur [DISP/ISO], puis sur [⏏].) • Réinitialiser : annulez toutes les tailles d'impression DPOF.



Transfert de fichiers sur l'ordinateur

Transférez les fichiers d'une carte mémoire sur votre ordinateur en connectant l'appareil photo à ce dernier.

Transfert de fichiers sur l'ordinateur (Windows)

Connexion de l'appareil photo en tant que disque amovible

Vous pouvez connecter l'appareil photo à votre ordinateur en tant que disque amovible.

- 1 Éteignez l'appareil photo.
- 2 Branchez l'appareil photo sur l'ordinateur à l'aide du câble USB.

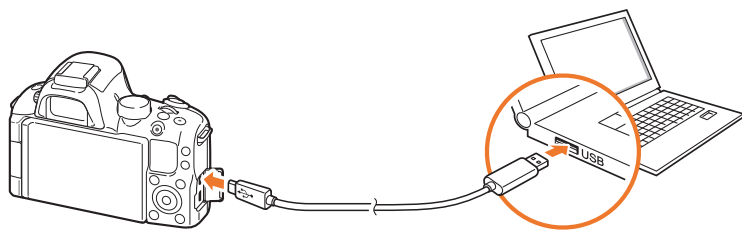

- Vous devez brancher l'extrémité la plus petite du câble USB sur l'appareil photo. Vous risquez d'endommager vos fichiers si vous installez le câble à l'envers. Le fabricant décline toute responsabilité en cas de perte de données.
- Si vous tentez de brancher le câble USB sur le port HDMI, l'appareil photo risque de ne pas fonctionner correctement. Dans ce cas, redémarrez l'appareil photo.

- 3 Allumez l'appareil photo.

- Lorsque la fenêtre en incrustation s'affiche, sélectionnez **Ordinateur**.

- 4 Sur l'ordinateur, sélectionnez **Poste de travail** → **Disque amovible** → **DCIM** → **XXXPHOTO** ou **XXX_MMJJ**.



- 5 Sélectionnez les fichiers de votre choix, puis faites-les glisser ou enregistrez-les sur l'ordinateur.



Si **Type dossier** est réglé sur **Date**, le nom du dossier apparaît comme suit : « XXX_MMJJ ». Par exemple, si vous capturez un fichier le 1er janvier, le nom du fichier sera « 101_0101 ».

Déconnexion de l'appareil photo (Windows XP)

La méthode pour débrancher l'appareil photo est identique pour Windows Vista et Windows 7.

- 1 Assurez-vous qu'aucune donnée n'est en cours de transfert entre l'appareil photo et l'ordinateur.
 - Si le témoin lumineux de l'appareil photo clignote, cela signifie que des données sont en cours de transfert. Attendez que le voyant d'état cesse de clignoter.
- 2 Cliquez sur  dans la barre d'outils en bas à droite de l'écran de l'ordinateur.

- 3 Cliquez sur le message qui apparaît.
- 4 Cliquez sur la zone du message indiquant que l'appareil photo a été retiré en toute sécurité.
- 5 Débranchez le câble USB.

Transfert de fichiers sur l'ordinateur Mac

- 1 Eteignez l'appareil photo.
- 2 Branchez l'appareil photo sur l'ordinateur Macintosh à l'aide du câble USB.



Mac OS 10.4 ou ultérieure est compatible.



- Vous devez brancher l'extrémité la plus fine du câble USB sur l'appareil photo. Vous risquez d'endommager vos fichiers si vous installez le câble à l'envers. Le fabricant décline toute responsabilité en cas de perte de données.
- Si vous tentez de brancher le câble USB sur le port HDMI, l'appareil photo risque de ne pas fonctionner correctement. Dans ce cas, redémarrez l'appareil photo.

- 3 Allumez l'appareil photo.
 - Lorsque la fenêtre en incrustation s'affiche, sélectionnez **Ordinateur**.
- 4 Ouvrez le disque amovible.
- 5 Transférez vos photos ou vos vidéos sur l'ordinateur.

Utilisation de programmes sur un ordinateur fonctionnant sous Windows

Les photos numériques peuvent être modifiées de plusieurs façons différentes à l'aide de programmes d'édition d'images. Découvrez comment modifier des photos en utilisant les programmes d'édition fournis.

Installation du logiciel

- 1 Insérez le CD-ROM dans le lecteur de votre PC.
- 2 Lorsque l'assistant d'installation s'affiche, cliquez sur **Samsung Digital Camera Installer**.
- 3 Sélectionnez un programme à installer, puis cliquez sur **Install (Installer)**.
- 4 Suivez les instructions affichées à l'écran.
- 5 Lorsque l'installation est terminée, cliquez sur **Exit (Quitter)**.

Logiciels présents sur le CD

Programme	Description
Intelli-studio	Modification des photos et des vidéos.
Samsung RAW Converter	Convertissez des fichiers RAW vers le format souhaité.
PC Auto Backup	Envoi de fichiers enregistrés vers un PC connecté en Wi-Fi (liaison sans fil).



- Si votre ordinateur ne dispose pas des spécifications requises, il est possible qu'un problème de lecture des vidéos survienne ou que leur modification prenne plus de temps.
- Installez DirectX 9.0c ou une version ultérieure avant d'utiliser le programme.
- Vous devez utiliser Windows XP/Vista/7 ou Mac OS 10.4 ou encore un système d'exploitation plus récent afin de pouvoir connecter l'appareil photo en tant que disque amovible.



L'utilisation d'un PC assemblé par l'utilisateur ou d'un système d'exploitation non pris en charge peut annuler la garantie.

Utilisation d'Intelli-studio

Intelli-studio est un programme intégré qui permet de lire et de modifier des fichiers. Vous pouvez également télécharger vos fichiers vers vos sites Web favoris. Pour plus d'informations, sélectionnez **Aide** → **Aide** dans le programme.

Configuration requise

Élément	Configuration requise
Système d'exploitation*	Windows XP SP2, Windows Vista ou Windows 7 (éditions 32 bits)
Processeur	Intel® Core 2 Duo 1.66GHz ou plus / AMD Athlon™ X2 Dual-Core 2.2GHz ou plus
RAM	Minimum 512 Mo de RAM (1 Go et plus recommandé)
Capacité du disque dur	250 Mo minimum (1 Go et plus recommandé)
Divers	<ul style="list-style-type: none"> • Lecteur de CD-ROM • Pour une résolution de 1024x768 pixels, un moniteur couleur 16 bits compatible est recommandé (pour une résolution 1280x1024 pixels, un écran couleur 32 bits est recommandé) • Port USB 2.0 • Carte vidéo nVIDIA Geforce 7600GT ou une version supérieure / ATI X1600 ou une version supérieure • Microsoft DirectX 9.0c ou une version ultérieure

* Une version 32 bits d'Intelli-studio sera installée même sur les éditions 64 bits de Windows XP, Windows Vista et Windows 7.



- La configuration indiquée ne constitue qu'une recommandation. Le logiciel peut ne pas fonctionner correctement sur certains ordinateurs, même si ceux-ci correspondent aux spécifications.
- Intelli-studio est compatible uniquement avec Windows.
- Intelli-studio prend en charge les formats suivants :
 - **Vidéos** : MP4 (Vidéo : H.264, Audio : AAC), WMV (WMV 7/8/9), AVI (MJPEG)
 - **Photos** : JPG, GIF, BMP, PNG, TIFF
- Vous ne pouvez pas ouvrir de fichiers RAW avec le programme Intelli-studio.
- Vous ne pouvez pas directement modifier des fichiers sur l'appareil photo. Transférez les fichiers vers un dossier de votre ordinateur avant de les modifier.

Utilisation de l'interface d'Intelli-studio



N°.	Description
8	Affichez les fichiers du dossier sélectionné sur votre ordinateur.
9	Affichez ou masquez les fichiers de l'appareil photo connecté.
10	Affichez les fichiers du dossier sélectionné sur l'appareil photo.
11	Affichez les fichiers sous forme de miniatures ou sur une carte.
12	Parcourez des dossiers sur le périphérique connecté.
13	Parcourez les dossiers de votre ordinateur.
14	Accédez au dossier suivant ou précédent.
15	Imprimez les fichiers, affichez les fichiers sur une carte, stockez les fichiers dans Mon Dossier, ou mémorisez de nouveaux visages.

N°.	Description
1	Ouvrez des menus.
2	Affichez les fichiers dans le dossier sélectionné.
3	Basculez en mode Modification de photos.
4	Basculez en mode Modification de vidéos.
5	Basculer en mode Partage (vous pouvez envoyer des fichiers par e-mail ou télécharger des fichiers vers des sites Web, tels que Flickr ou YouTube).
6	Agrandissez ou réduisez les vignettes dans la liste.
7	Sélectionnez un type de fichier.

Transfert de fichiers à l'aide d'Intelli-studio

Vous pouvez facilement transférer des fichiers sur l'appareil photo en utilisant Intelli-studio.

- 1 Eteignez l'appareil photo.
- 2 Branchez l'appareil photo sur l'ordinateur à l'aide du câble USB.

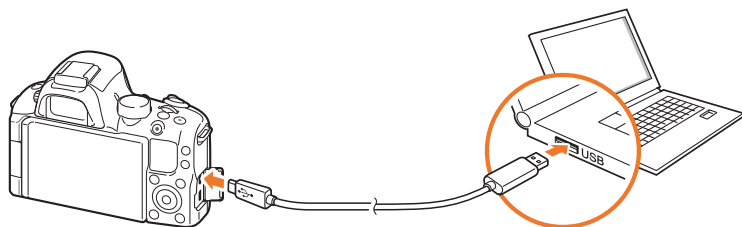

- L'extrémité du câble doit être branchée sur le connecteur approprié de l'appareil photo. Vous risquez d'endommager vos fichiers si vous installez le câble à l'envers. Le fabricant décline toute responsabilité en cas de pertes de données.
- Si vous tentez de brancher le câble USB sur le port HDMI, l'appareil photo risque de ne pas fonctionner correctement. Dans ce cas, redémarrez l'appareil photo.

- 3 Exécutez Intelli-studio sur votre ordinateur.
- 4 Allumez l'appareil photo.
 - Lorsque la fenêtre en incrustation s'affiche, sélectionnez **Ordinateur**.
- 5 Sélectionnez un dossier sur votre ordinateur pour y enregistrer les nouveaux fichiers, puis sélectionnez **Oui**.
 - Les nouveaux fichiers sont transférés vers l'ordinateur.
 - Si l'appareil photo ne contient pas de nouveaux fichiers, la fenêtre d'enregistrement des nouveaux fichiers n'apparaît pas.

Utilisation de Samsung RAW Converter

Les photos prises par un appareil numérique sont souvent converties au format JPEG et stockées dans la mémoire en fonction des paramètres de l'appareil au moment de la prise de vue. Les fichiers RAW ne sont pas convertis au format JPEG et sont stockés dans la mémoire sans qu'aucune modification ne soit effectuée. Avec Samsung RAW Converter, vous pouvez calibrer le niveau d'exposition, la balance des blancs, les tons, les contrastes et les couleurs des photos.

Configuration requise pour Windows

Élément	Configuration requise
Système d'exploitation	Microsoft Windows XP, Windows Vista, ou Windows 7 * Les droits d'administrateur sont requis pour l'installation. * Le logiciel s'exécute en tant qu'application 32 bits sous le système d'exploitation 64 bits.
Processeur	Processeur Intel Pentium®, AMD Athlon™ pour PC ou ordinateur compatible (Pentium4, Athlon XP ou version ultérieure recommandée) * Processeur multi-cœur (Intel Core i7, Core 2 Quad, Core 2 Duo, AMD phenom IIX4, Phenom X4, etc.)
RAM	1 Go minimum recommandé
Capacité du disque dur	Réservez au moins 100 Mo d'espace disque. Allouez suffisamment d'espace disque pour le stockage des photos. (Une photo peut occuper plus de 10 Mo d'espace disque.)
Autres	<ul style="list-style-type: none"> • XGA (1024x768), Pleines couleurs (24 bits ou supérieur) • Clavier, souris ou périphériques équivalents

Configuration requise pour Mac

Élément	Configuration requise
OS	Apple® Mac® OS X v10.4/v10.5/v10.6
CPU	Processeur Intel pour PC ou ordinateur compatible (Core 2 Quad ou version ultérieure recommandée) / PowerPC
RAM	1 Go minimum recommandé
Capacité du disque dur	Réservez au moins 100 Mo d'espace disque. Allouez suffisamment d'espace disque pour le stockage des photos. (Une photo peut occuper plus de 10 Mo sur le disque.)
Divers	<ul style="list-style-type: none"> • XGA (1024x768), Pleines couleurs (24 bits ou plus) • Clavier, souris ou périphériques équivalents



- Il est possible que Samsung RAW Converter ne fonctionne pas correctement sur certains ordinateurs, même si ces derniers répondent aux spécifications.
- Le programme d'installation pour Mac ne se lance pas automatiquement. Veuillez lancer manuellement les fichiers d'installation à partir du CD-ROM fourni.

Utilisation de l'interface Samsung RAW Converter

Pour plus de détails concernant l'utilisation de Samsung RAW Converter, cliquez sur **Help** (Aide) → **Open software manual** (Ouvrir le manuel du logiciel).

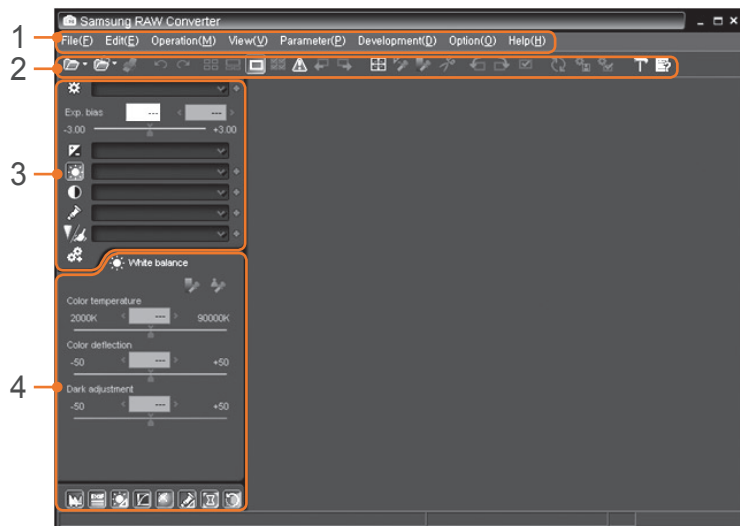

Retouche de fichiers RAW

Lorsque vous modifiez les fichiers au format RAW à l'aide de Samsung RAW Converter, vous pouvez conserver une haute qualité d'image. Vous pouvez également modifier les fichiers au format JPEG et TIFF.

Pour régler l'exposition d'une image

- 1 Sélectionnez **File** (Fichier) → **Open file** (Ouvrir le fichier), puis ouvrez un fichier.
- 2 Dans les outils d'édition, sélectionnez .

N°.	Description
1	Menu
2	Barre d'outils
3	Outils de modification
4	Ouvrez / Fermez la fenêtre de réglage fin des outils de modification.

3 Réglez l'exposition à l'aide de la barre de défilement.

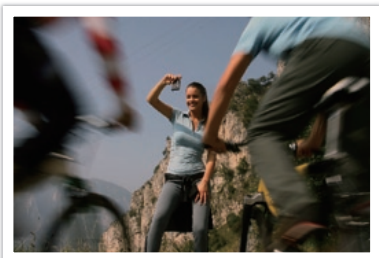

Image d'origine

Mode P, Ouverture : f=8,

Vitesse d'obturation : 1/15 s., ISO = 100



Image modifiée

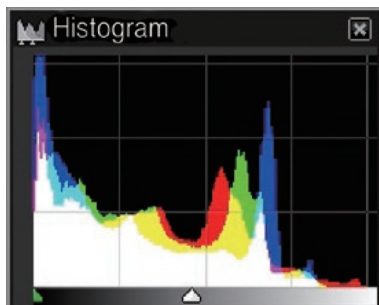

Image d'origine

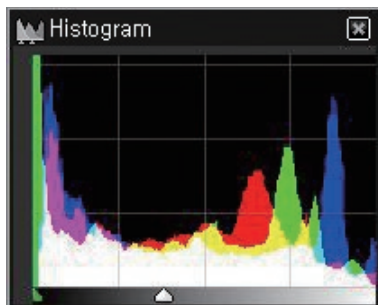



Image modifiée

Réglage du contraste d'une image

- 1 Sélectionnez **File (Fichier)** → **Open file (Ouvrir le fichier)**, puis ouvrez un fichier.
- 2 Dans les outils d'édition, sélectionnez .
- 3 Réglez la tonalité avec la barre de défilement.

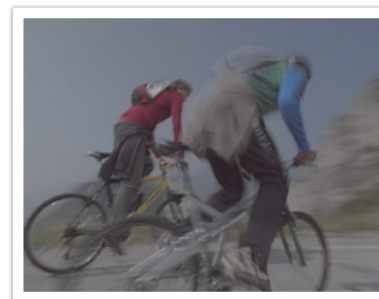

Image d'origine



Image modifiée

Pour enregistrer des fichiers RAW en format JPEG ou TIFF

- 1 Sélectionnez **File (Fichier)** → **Open file (Ouvrir le fichier)**, puis ouvrez un fichier.
- 2 Sélectionnez **File (Fichier)** → **Development (Développement)**.
- 3 Sélectionnez un format de fichier (JPEG ou TIFF), puis sélectionnez **Save (Enregistrer)**.



Section 7

Annexes

Obtenez des informations concernant les messages d'erreur, l'entretien de l'appareil photo, des conseils de dépannage, les caractéristiques et les accessoires en option.

Messages d'erreur

Lorsque l'un des messages d'erreur suivants apparaît, reportez-vous aux solutions proposées pour tenter de résoudre le problème.

Messages d'erreur	Solutions possibles
Objectif verrouillé	L'objectif est verrouillé. Tourner l'objectif dans le sens contraire des aiguilles d'une montre jusqu'au dé clic (p. 37).
Erreur de carte	<ul style="list-style-type: none"> Eteignez l'appareil photo, puis rallumez-le. Retirez la carte mémoire, puis insérez-la de nouveau. Formatez la carte mémoire.
Batterie faible	Insérez une batterie chargée ou rechargez celle qui est déjà en place.
Aucun fichier image	Prenez des photos ou insérez une carte mémoire qui en contient.
Erreur de fichier	Supprimez le fichier endommagé ou contactez le centre de Service Après-Vente.
Mémoire pleine	Supprimez les fichiers inutiles ou insérez une nouvelle carte mémoire.
Carte verrouillée	Vous pouvez verrouiller la carte SD, SDHC ou SDXC pour éviter la suppression des fichiers. Déverrouillez la carte pour prendre des photos (p. 158).

Messages d'erreur	Solutions possibles
Nombre de dossiers et fichiers max. Remplacez la carte.	Les noms de fichier ne correspondent pas à la norme DCF. Transférez les fichiers de la carte mémoire vers votre ordinateur et formatez-la (p. 133).
Error 00	Eteignez l'appareil photo avant de retirer l'objectif. Si le message continue de s'afficher, contactez le centre de Service Après-Vente.
Error 01/02	Eteignez l'appareil photo, retirez la batterie et insérez-la de nouveau. Si le message continue de s'afficher, contactez le centre de service.

Entretien de l'appareil photo

Nettoyage de l'appareil photo

Objectif et écran de l'appareil photo

Utilisez un pinceau pour éliminer la poussière et essuyez délicatement l'objectif avec un chiffon doux. S'il reste de la poussière, humidifiez une lingette avec du nettoyant liquide pour objectif et essuyez délicatement.

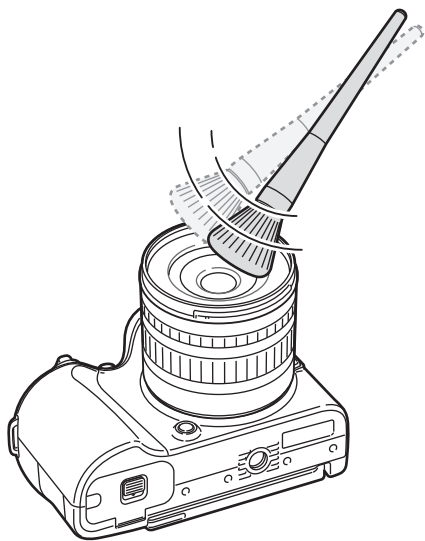

Capteur d'images

En fonction des conditions de prise de vue, de la poussière peut apparaître sur les photos suite à l'exposition du capteur d'images à l'environnement extérieur. Ce phénomène est normal et l'exposition à la poussière fait partie de l'utilisation quotidienne de l'appareil photo. Vous pouvez retirer la poussière du capteur d'images en utilisant la fonction de nettoyage du capteur (p. 135). S'il reste de la poussière après le nettoyage du capteur, contactez un centre de service. N'introduisez pas la soufflette dans la monture de l'objectif.

Boîtier de l'appareil photo

Essuyez-le délicatement avec un chiffon doux et sec.



N'utilisez jamais de benzène, de diluants ou d'alcool pour nettoyer l'appareil. Ces produits peuvent l'endommager ou entraîner un dysfonctionnement.

Utilisation et rangement de l'appareil photo

Usage ou rangement inapproprié de l'appareil photo

- Évitez d'exposer l'appareil à des températures extrêmes.
- Évitez d'utiliser l'appareil photo dans des endroits très humides ou dans lesquels le taux d'humidité varie beaucoup.
- Évitez d'exposer l'appareil photo à la lumière directe du soleil et de le ranger dans des endroits chauds, mal ventilés, comme à l'intérieur d'une voiture en été.
- Protégez l'appareil photo et son écran contre les chocs et les vibrations excessives, qui risquent de les endommager.
- Évitez d'utiliser et de ranger l'appareil photo dans un endroit poussiéreux, mal entretenu, humide ou peu ventilé, afin de ne pas endommager ses composants internes.
- N'utilisez pas l'appareil photo à proximité de combustibles ou de produits chimiques inflammables. Ne transportez et ne stockez jamais de liquides inflammables, de gaz ou de matériaux explosifs dans le même compartiment que l'appareil ou ses accessoires.
- Ne rangez pas l'appareil photo à proximité de boules de naphthaline.

Utilisation sur la plage ou en bord de mer

- Protégez l'appareil photo du sable et de la terre lorsque vous l'utilisez à la plage ou dans d'autres endroits similaires.
- L'appareil photo n'est pas étanche. Ne manipulez pas la batterie ou la carte mémoire avec les mains humides. Cela risque d'endommager l'appareil photo.

Rangement pour une durée prolongée

- Lorsque vous rangez l'appareil photo pour une durée prolongée, placez-le dans un récipient clos avec un matériau absorbant comme du gel de silice.
- Si vous rangez l'appareil photo sans l'utiliser pour une durée prolongée, retirez d'abord la batterie. Les batteries peuvent fuir ou se détériorer avec le temps, risquant d'endommager gravement l'appareil photo.
- Lorsqu'elle n'est pas utilisée pendant une période prolongée, une batterie pleine se décharge progressivement et doit alors être rechargée avant l'utilisation suivante.

Usage avec précaution de l'appareil photo dans les environnements humides

Lorsque vous faites passer l'appareil photo d'un environnement froid à un environnement chaud, de la condensation peut se former sur l'objectif et les composants internes de l'appareil photo. Si tel est le cas, éteignez l'appareil photo et attendez au moins 1 heure. Si de la condensation s'est formée sur la carte mémoire, retirez-la et attendez que l'humidité se soit évaporée avant de la réinsérer.

Autres avertissements

- Ne faites pas tourner l'appareil photo par la dragonne. Vous risquez de vous blesser ou d'entraîner des blessures à d'autres personnes, ou même d'endommager l'appareil photo.
- Evitez de peindre l'appareil photo, la peinture risquant de bloquer ses pièces mobiles et de perturber son fonctionnement.
- Eteignez l'appareil photo si vous l'utilisez pas.
- L'appareil photo contient des pièces fragiles. Evitez de faire subir des chocs à l'appareil photo.
- Protégez l'écran de toute pression extérieure en le conservant dans l'étui lorsque vous ne l'utilisez pas. Protégez l'appareil photo des rayures en le tenant à l'écart du sable, des objets pointus ou des pièces de monnaie.
- N'utilisez pas l'appareil photo si l'écran est fissuré ou brisé. Vous risquez de vous blesser les mains ou le visage avec les morceaux de verre ou de plastique. Rapportez votre appareil photo à un centre de service après-vente Samsung pour le faire réparer.
- Ne posez jamais l'appareil photo, les batteries, le chargeur ou des accessoires à l'intérieur ou au-dessus d'un dispositif chauffant, tel qu'un four à micro-ondes, une cuisinière ou un radiateur. Cela pourrait entraîner une déformation ou une surchauffe des matériaux, ou même provoquer un incendie ou une explosion.
- Evitez toute exposition de l'objectif à la lumière directe du soleil - ceci risque d'entraîner une décoloration ou un mauvais fonctionnement du capteur d'images.
- Protégez l'objectif des traces de doigt et des éraflures. Nettoyez l'objectif en utilisant un chiffon doux et propre, exempt de poussière.
- L'appareil photo peut s'éteindre en cas de pression extérieure. Cela a pour but de protéger la carte mémoire. Allumez l'appareil photo pour l'utiliser à nouveau.
- Il est possible que l'appareil photo chauffe en cours d'utilisation. Ce phénomène est normal et n'affecte pas la durée de vie ou les performances de l'appareil.
- Lorsque vous utilisez l'appareil photo dans des températures faibles, il peut mettre du temps à s'éteindre, une décoloration peut se produire temporairement ou des images persistantes peuvent apparaître. Il ne s'agit en aucun cas d'un dysfonctionnement. Ces perturbations sont momentanées et se corrigent d'elles-mêmes une fois que l'appareil retrouve à nouveau une température normale.
- La peinture ou le métal du boîtier de l'appareil photo peut provoquer des allergies, des démangeaisons, de l'eczéma ou des boursouffures pour les personnes à peau sensible. Si vous présentez de tels symptômes, arrêtez immédiatement d'utiliser l'appareil photo et consultez un médecin.

A propos des cartes mémoire

Cartes mémoires compatibles

Ce produit est compatible avec les cartes mémoire SD (Secure Digital), SDHC (Secure Digital High Capacity), SDXC (Secure Digital eXtended Capacity), microSD, microSDHC ou microSDXC.

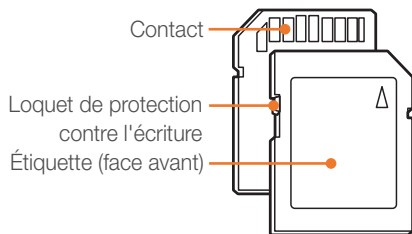

Vous pouvez protéger les fichiers contre la suppression en utilisant le loquet de verrouillage empêchant l'écriture sur les cartes SD, SDHC ou SDXC. Faites glisser le loquet vers le bas pour verrouiller la carte ou vers le haut pour la déverrouiller. Déverrouillez la carte lorsque vous prenez des photos ou filmez des vidéos.

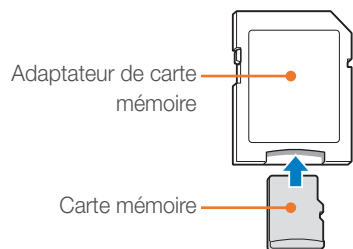

Pour utiliser des cartes de type micro avec ce produit, un ordinateur ou un lecteur de carte mémoire, insérez la carte dans un adaptateur.

Capacité de la carte mémoire

La capacité de la mémoire peut varier en fonction de la scène ou des conditions de prise de vue. Ces capacités sont données pour une carte SD d'2 Go.

	Taille	Qualité	
		Haute qualité	Normale
Vidéo*	1080 30P 1920X1080 (30 ips)	Environ 17' 35"	Environ 21' 56"
	810 24P 1920X810 (24 ips)	Environ 19'	Environ 23' 43"
	720 30P 1280X720 (30 ips)	Environ 29' 10"	Environ 36' 20"
	480 30P 640X480 (30 ips)	Environ 73' 26"	Environ 91' 00"
	240 WEB Pour partager (30 ips)	Environ 236' 16"	Environ 287' 12"

* Le temps d'enregistrement disponible peut varier si le zoom est utilisé. Plusieurs vidéos ont été enregistrées successivement afin de déterminer la durée totale d'enregistrement.

	Taille	Qualité						
		Maximale	Elevée	Normale	RAW	RAW + Très élevé	RAW + Elevé	RAW + Normal
Photo	20.0M (5472X3648)	186	365	537	54	37	47	51
	10.1M (3888X2592)	397	727	1 047	-	47	54	56
	5.9M (2976X1984)	628	1 172	1 648	-	52	57	59
	2.0M (1728X1152)	1 633	2 752	3 566	-	58	60	61
	Mode Rafale	733	1 354	1 885	-	-	-	-
	16.9M (5472X3080)	230	450	658	-	40	49	53
	7.8M (3712X2088)	487	922	1 314	-	50	55	57
	4.9M (2944X1656)	749	1 381	1 920	-	54	58	59
	2.1M (1920X1080)	1 579	2 675	3 481	-	58	60	61
	13.3M (3648X3648)	290	562	817	-	44	51	54
	7.0M (2640X2640)	538	1 014	1 437	-	51	56	58
	4.0M (2000X2000)	897	1 627	2 232	-	55	58	60
	1.1M (1024X1024)	2 654	4 072	4 954	-	60	61	61

Précautions d'utilisation des cartes mémoire

- Evitez d'exposer les cartes mémoire à des températures extrêmes (inférieures à 0 °C ou supérieures à 40 °C). Cela risque de provoquer des dysfonctionnements des cartes mémoire.
 - Introduisez une carte mémoire dans le bon sens. Dans le cas contraire, vous risquez d'endommager l'appareil photo ainsi que la carte mémoire.
 - N'utilisez pas de carte mémoire qui a été formatée avec un autre appareil photo ou avec un ordinateur. Reformatez la carte mémoire sur l'appareil photo.
 - Eteignez l'appareil photo avant d'introduire ou de retirer la carte mémoire.
 - Vous ne devez pas retirer la carte mémoire ou éteindre l'appareil photo lorsque le voyant clignote. Vous risquez d'endommager vos données.
 - Au terme de la durée de vie de la batterie, vous ne pouvez plus stocker de photos sur la carte. Remplacez-la.
 - Evitez de plier la carte mémoire, de la laisser tomber ou de la soumettre à des chocs ou des pressions importantes.
 - Evitez d'utiliser ou de ranger les cartes mémoire à proximité de champs magnétiques.
 - Evitez d'utiliser ou de ranger des cartes mémoire dans des environnements chauds, très humides ou en contact avec des substances corrosives.
- Evitez tout contact des cartes mémoire avec des liquides, de la poussière ou des corps étrangers. Si la carte mémoire est sale, nettoyez-la avec un chiffon doux avant de l'introduire dans l'appareil photo.
 - Evitez que les cartes mémoire ou l'emplacement pour carte mémoire n'entrent en contact avec des liquides, des poussières ou tout corps étranger. Cela risque d'endommager l'appareil photo ou les cartes mémoire.
 - Lorsque vous transportez une carte mémoire, rangez-la dans un étui afin de la protéger de l'électricité statique.
 - Transférez vos données importantes sur d'autres supports, tel qu'un disque dur ou un CD/DVD.
 - Lorsque vous utilisez l'appareil photo de manière prolongée, la carte mémoire peut chauffer. Ceci est normal et n'engendre pas de dysfonctionnement.
 - Utilisez une carte mémoire conforme aux normes en vigueur.



Le fabricant décline toute responsabilité en cas de perte de données.

A propos de la batterie

Utilisez uniquement des batteries homologuées par Samsung.

Caractéristiques de la batterie

Élément	Description
Modèle	BP1310
Type	Batterie au lithium-ion
Capacité des cellules	1 300 mAh
Tension	7,4 V
Temps de charge (Lorsque la batterie est complètement déchargée)	Environ 160 min



Des blessures pouvant s'avérer mortelles peuvent résulter d'une utilisation imprudente ou inappropriée de la batterie. Pour votre sécurité, veuillez suivre ces instructions destinées à utiliser la batterie correctement :

- La batterie peut s'enflammer ou bien exploser si celle-ci n'est pas manipulée correctement. Si vous remarquez un quelconque défaut de fabrication, une fêlure ou d'autres anomalies sur la batterie, cessez de l'utiliser immédiatement et contactez votre fabricant.
- Utilisez uniquement des chargeurs de batterie authentiques recommandés par le fabricant, et rechargez la batterie en respectant scrupuleusement les consignes décrites dans ce mode d'emploi.
- Ne placez pas la batterie à proximité d'appareils chauffants ou dans un environnement soumis à des températures élevées comme par exemple à l'intérieur d'une voiture en été.
- Ne placez jamais la batterie dans un four à micro-ondes.
- Évitez de stocker ou d'utiliser la batterie dans des endroits chauds et humides comme des spas ou des cabines de douche.

- Ne posez pas l'appareil sur des surfaces inflammables comme de la literie, des couvertures, des tapis ou des couvertures électriques pendant des périodes prolongées.
- Lorsque l'appareil est allumé, ne le laissez pas dans un espace confiné pendant une période prolongée.
- Ne laissez pas les bornes de la batterie entrer en contact avec des objets métalliques comme des colliers, des pièces de monnaie, des clés ou bien des montres.
- Utilisez uniquement d'authentiques batteries de remplacement Lithium-ion recommandées par le fabricant.
- Ne démontez ou ne percez pas la batterie avec un objet coupant, tel qu'il soit.
- Évitez de soumettre la batterie à une pression élevée ou bien à des éléments susceptible de l'écraser.
- Évitez de soumettre la batterie à des chocs importants comme par exemple la laisser tomber de très haut.
- N'exposez pas la batterie à des températures supérieures ou égales à 60 °C.
- Évitez de mettre la batterie en contact avec des liquides ou de l'humidité.
- Évitez de mettre la batterie en contact avec le feu et de l'exposer à une chaleur extrême ou au soleil de façon prolongée.

Informations sur le traitement des batteries usagées.

- Portez une attention particulière à la façon dont vous traitez les batteries usagées.
- Ne jetez pas la batterie au feu.
- Les consignes de traitement des batteries usagées peuvent varier d'un pays à l'autre. Procédez au traitement de la batterie usagée en accord avec toutes les réglementations locales et fédérales en vigueur à l'endroit où vous vous trouvez.

Consignes relatives au chargement de la batterie

Respectez les consignes de chargement indiquées dans ce mode d'emploi pour charger la batterie. La batterie peut s'enflammer ou bien exploser si celle-ci n'est pas chargée correctement.

Autonomie de la batterie

Mode Prise de vue	Durée moyenne / Nombre de photos
Photos	Environ 180 min / Environ 360 photos
Vidéos	Environ 140 min (enregistrement de vidéos à une résolution de 1920X1080 et 30 ips.)

- Ces chiffres proviennent de mesures effectuées par Samsung dans des conditions normales. Ils peuvent varier en fonction de votre utilisation réelle.
- Les temps de prise de vue disponibles varient en fonction de l'arrière-plan, de l'intervalle de prise de vue et des conditions d'utilisation.
- Plusieurs vidéos ont été enregistrées successivement afin de déterminer la durée totale d'enregistrement.

Message de batterie faible

Lorsque la batterie s'est complètement déchargée, l'icône de batterie devient rouge et le message « Batterie faible » s'affiche.

Remarques à propos de l'utilisation de la batterie

- A des températures inférieures à 0 °C, la capacité et la durée de vie de la batterie peuvent diminuer.
- La capacité de la batterie peut diminuer à de faibles températures, mais redevient normale à des températures plus modérées.
- Lorsque vous utilisez l'appareil photo de manière prolongée, la zone située autour de la trappe batterie peut chauffer. Ceci n'affecte pas l'utilisation normale de l'appareil photo.

Remarques concernant le chargement de la batterie

- Si le voyant d'état est éteint, assurez-vous que la batterie est installée correctement.
- Ne tirez pas sur le câble d'alimentation pour débrancher le chargeur de la prise de courant. Vous risquez de provoquer un incendie ou un choc électrique.
- Lorsque la batterie est complètement déchargée, vous devez la recharger au moins 10 min avant d'utiliser l'appareil photo.
- Si le voyant d'état clignote en orange ou s'il reste éteint, rebranchez le câble ou retirez la batterie et réintroduisez-la.
- Si vous chargez la batterie lorsque le câble surchauffe ou lorsque la température est trop élevée, le voyant d'état peut devenir orange. Le chargement démarre lorsque la batterie a refroidi.
- Ne tordez pas le cordon d'alimentation et ne placez pas d'objets lourds dessus. Vous risquez d'endommager le cordon.

Avant de contacter un centre de service après-vente

Si l'appareil photo ne fonctionne pas correctement, vérifiez les éléments suivants avant de contacter le service après-vente.



Lorsque vous apportez l'appareil photo dans un centre de service, veuillez également à fournir les autres composants qui ont pu contribuer au dysfonctionnement, notamment la carte mémoire et la batterie.

Problème	Solutions possibles
Impossible d'allumer l'appareil photo	<ul style="list-style-type: none"> Assurez-vous que la batterie est installée. Assurez-vous que la batterie est correctement installée. Mettez la batterie en charge.
L'appareil photo s'éteint de façon inattendue.	<ul style="list-style-type: none"> Mettez la batterie en charge. Votre appareil peut être réglé en mode Economie d'énergie ou configuré afin que l'écran s'éteigne automatiquement (p. 134). Il est possible que l'appareil photo s'éteigne afin d'éviter que la carte mémoire ne soit endommagée en raison d'une chaleur excessive. Rallumez l'appareil photo.
La batterie de l'appareil photo se décharge rapidement.	<ul style="list-style-type: none"> La batterie peut se décharger plus rapidement dans un environnement où les températures sont basses (en dessous de 0 °C). Gardez la batterie au chaud en la plaçant dans votre poche. L'utilisation du flash et l'enregistrement de vidéos déchargent rapidement la batterie. Rechargez-la si nécessaire. La batterie est un consommable qui a une durée de vie limitée et qui doit périodiquement être remplacé. Remplacez-la si son autonomie diminue rapidement.

Problème	Solutions possibles
Impossible de prendre des photos	<ul style="list-style-type: none"> La carte mémoire est pleine. Supprimez les fichiers inutiles ou insérez une nouvelle carte mémoire. Lorsque la fonction Priorité AF est activée, vous ne pouvez pas prendre de photo tant que la mise au point n'est pas effectuée correctement. Réglez l'option Priorité AF sur Désactivé ou effectuez correctement la mise au point sur le sujet (p. 128). Formatez la carte mémoire. La carte mémoire est défectueuse. Remplacez-la. La carte mémoire est verrouillée. Déverrouillez la carte (p. 158). Assurez-vous que l'appareil photo est allumé. Mettez la batterie en charge. Assurez-vous que la batterie est correctement installée.
L'appareil photo ne répond pas.	Retirez la batterie, puis remplacez-la.
L'appareil photo chauffe.	Il est possible que l'appareil photo chauffe en cours d'utilisation. Ce phénomène est normal et n'affecte pas la durée de vie ou les performances de l'appareil.
Le flash se déclenche de façon inattendue.	L'électricité statique peut provoquer le déclenchement du flash. Il ne s'agit pas d'un dysfonctionnement de l'appareil photo.
Le flash ne fonctionne pas.	<ul style="list-style-type: none"> Le flash est peut-être réglé sur Désactivé (p. 78). Vous ne pouvez pas utiliser le flash dans certains modes.
La date et l'heure ne sont pas correctes.	Régler la date et l'heure dans le menu  (p. 134).

Problème	Solutions possibles
L'écran ou des touches ne fonctionnent pas.	Retirez la batterie, puis replacez-la.
La carte mémoire présente une erreur.	<ul style="list-style-type: none"> Eteignez l'appareil photo, puis rallumez-le. Retirez la carte mémoire, puis insérez-la de nouveau. Formatez la carte mémoire. Voir « Précautions d'utilisation des cartes mémoire » pour en savoir plus (p. 160).
Le téléviseur ou l'ordinateur ne peuvent pas afficher les photos et les vidéos stockées sur une carte mémoire SDXC.	Les cartes SDXC utilisent le système de fichiers exFAT. Assurez-vous que le dispositif externe est compatible avec le système de fichiers exFAT avant d'y connecter l'appareil photo.
Votre ordinateur ne reconnaît pas les cartes mémoires SDXC.	Les cartes SDXC utilisent le système de fichiers exFAT. Pour utiliser une carte mémoire SDXC sur un ordinateur Windows XP, téléchargez et effectuez la mise à jour du pilote du système de fichiers exFAT, à partir du site Web de Microsoft.
Impossible d'afficher des fichiers.	Si vous modifiez le nom d'un fichier, l'appareil photo risque de ne plus pouvoir le lire (le nom des fichiers doit être conforme à la norme DCF). Si vous rencontrez ce problème, affichez le fichier sur un ordinateur.

Problème	Solutions possibles
La photo est floue.	<ul style="list-style-type: none"> Assurez-vous d'avoir réglé l'option de mise au point appropriée pour le type de prise de vue. Utilisez un trépied pour stabiliser l'appareil. S'assurer que l'objectif est propre. Dans le cas contraire, le nettoyer (p. 155).
Les couleurs de la photo ne correspondent pas à celles de la scène	Un réglage incorrect de la balance des blancs peut provoquer un mauvais rendu des couleurs. Sélectionner l'option Balance des blancs appropriée à la source de lumière (p. 63).
La photo est trop claire.	Votre photo est surexposée. <ul style="list-style-type: none"> Réglez la valeur d'ouverture ou la vitesse d'obturation. Régler la sensibilité ISO (p. 62). Eteindre le flash (p. 78). Régler la valeur d'exposition (p. 88).
La photo est trop sombre.	La photo est sous-exposée. <ul style="list-style-type: none"> Réglez la valeur d'ouverture ou la vitesse d'obturation. Régler la sensibilité ISO (p. 62). Allumer le flash (p. 78). Régler la valeur d'exposition (p. 88).

Problème	Solutions possibles
Les photos sont déformées.	L'objectif grand-angle, qui permet de photographier avec un angle de vision étendu, peut générer de très légères déformations de la photo. Ceci est normal et n'engendre pas de dysfonctionnement.
L'écran de lecture ne s'affiche pas sur le périphérique externe connecté.	<ul style="list-style-type: none"> • Vérifiez qu'un câble audio / vidéo ou HDMI est correctement branché sur l'écran externe. • Assurez-vous que la carte mémoire est reconnue.
L'ordinateur ne reconnaît pas l'appareil photo.	<ul style="list-style-type: none"> • Vérifiez que le câble USB est correctement branché. • Assurez-vous que l'appareil photo est allumé. • Assurez-vous d'utiliser un système d'exploitation compatible.
L'appareil photo se déconnecte de l'ordinateur pendant le transfert des fichiers.	L'électricité statique peut interrompre la transmission des fichiers. Débranchez le câble USB, puis rebranchez-le.
L'ordinateur ne parvient pas à lire des vidéos	En fonction du logiciel utilisé, il est possible que les vidéos ne puissent être lues. Pour lire des fichiers vidéo enregistrés avec l'appareil photo, installez le logiciel Intelli-studio sur l'ordinateur (p. 146).
Intelli-studio ne s'exécute pas correctement.	<ul style="list-style-type: none"> • Fermez Intelli-studio et redémarrez le logiciel. • Vous ne pouvez pas utiliser Intelli-studio sur les ordinateurs Macintosh.

Problème	Solutions possibles
Impossible de configurer la fonction DPOF pour les fichiers RAW.	Vous ne pouvez pas régler la fonction DPOF pour les fichiers RAW.
La fonction de mise au point automatique ne fonctionne pas.	<ul style="list-style-type: none"> • La mise au point ne s'effectue pas sur le sujet. Lorsque le sujet se trouve en dehors de la zone de mise au point automatique, placez-le à l'intérieur de cette zone puis enfoncez le [Déclencheur] à mi-course. • Le sujet est trop proche. Eloignez-vous du sujet et prenez la photo. • Le mode de mise au point est réglé sur Mise au point manuelle. Passez en mode Mise au point automatique.
La fonction de verrouillage AEL ne fonctionne pas.	La fonction AEL ne fonctionne pas avec les modes SMART , M , ⓘ et SCN . Pour utiliser cette fonction, sélectionner un autre mode.
L'objectif est inopérant.	<ul style="list-style-type: none"> • Vérifiez que l'objectif est correctement installé. • Retirer l'objectif de l'appareil photo et le réinstaller.
Le flash externe ou le GPS ne fonctionne pas.	Vérifiez que le flash externe est correctement installé et allumé.
Lorsque vous allumez l'appareil photo, l'écran de réglage de la date et de l'heure s'affiche	<ul style="list-style-type: none"> • Réglez de nouveau la date et l'heure. • Cet écran apparaît lorsque la source d'alimentation interne de l'appareil photo est complètement déchargée. Insérez une batterie pleine puis éteignez l'appareil photo pendant 72 heures au moins afin d'assurer un rechargement complet.

Caractéristiques de l'appareil photo

Capteur d'images	
Type	CMOS
Dimensions du capteur	23,5 X 15,7 mm
Pixels effectifs	Environ 20,3 mégapixels
Nombre total de pixels	Environ 21,6 mégapixels
Filtre couleur	Filtre RGB couleurs primaires
Monture de l'objectif	
Type	Monture Samsung NX
Objectif disponible	Objectifs Samsung
Stabilisation de l'image	
Type	Décentrement (dépend de l'objectif)
Mode	Mode 1 / Mode 2 / Désactivé
Correction des déformations	
Correction des déformations activée / désactivée (en fonction de l'objectif)	
i-Function	
① effect (selon l'objectif), ① zoom	
Réduction de la poussière	
Type	Commande ultra-rapide
Écran	
Type	AMOLED
Taille	3,0" (Environ 7,6 cm)
Résolution	VGA (640X480) 614 pixels (PenTile) OCA

Champ de vision	Environ 100 %
Angle	Rotation horizontale 180°, verticale 270°
Affichage utilisateur	Grille, Icônes, Histogramme, Échelle de distance, Indicateur de niveau
Viseur	
Type	EVF (Viseur électronique)
Résolution	SVGA (800X600)
Champ de vision	Environ 100 %
Grossissement	Environ 0,68X (équivalent à un objectif 50 mm sur un appareil photo 35 mm)
Point de focalisation	Environ 18,0 mm
Réglage dioptrique	Environ -4,0 à +4,0 m ⁻¹
Mise au point	
Type	Contraste Mise au point automatique
Foyer de mise au point automatique	<ul style="list-style-type: none"> • Sélection : 1 point (sélection libre) • Multiple : Normal 15 points, Macro 35 points • Détection des visages : 10 visages max.
Mode	AF unique, AF continu, M.P. manuelle
Lampe d'assistance de mise au point automatique	LED verte
Obturateur	
Type	Obturateur à plan focal vertical à contrôle électronique

Vitesse	<ul style="list-style-type: none"> • Automatique : 1/8 000 à 30 s. • Manuel : 1/8 000 à 30 s. (1/3 Palier EV) • Bulb (durée limitée : 4 min) <p>La vitesse d'obturation maximale est limitée à 1/4 000 s lorsque vous utilisez le déclencheur mécanique.</p>
Exposition	
	TTL 221 (17 X 13) segment bloc
Système de mesure de l'exposition	<p>Mesure de l'exposition : Multiple, Centrée, Sélective</p> <p>Plage de mesures : EV 0 à 18 (ISO100 · 30 mm, F2)</p>
Compensation	±3 EV (1/3 Palier EV)
Verrouillage AE	Touche AEL
Équivalent ISO	<ul style="list-style-type: none"> • 1 palier : Automatique, ISO 100, ISO 200, ISO 400, ISO 800, ISO 1600, ISO 3200, ISO 6400, ISO 12800 • 1/3 palier : Automatique, ISO 100, ISO 125, ISO 160, ISO 200, ISO 250, ISO 320, ISO 400, ISO 500, ISO 640, ISO 800, ISO 1000, ISO 1250, ISO 1600, ISO 2000, ISO 2500, ISO 3200, ISO 4000, ISO 5000, ISO 6400, ISO 8000, ISO 10000, ISO 12800
Mode de sélection	
Mode	Unique, Continue, Mode Rafale (5M uniquement), Retardateur, Bracketing (Exposition automatique, Bal. des blancs, Assistant photo)

Prises de vue en continu	<ul style="list-style-type: none"> • JPEG <ul style="list-style-type: none"> - Elevé (8 ips) : jusqu'à 11 photos - Bas (3 ips) : jusqu'à 15 photos • RAW <ul style="list-style-type: none"> - Elevé (8 ips), Bas (3 ips) : jusqu'à 8 photos
Rafale	<ul style="list-style-type: none"> • 10, 15 ou 30 images par seconde • Jusqu'à 30 photos par pression sur le déclencheur
Prise de vue Bracketing	Bracketing Exposition automatique (±3 EV), Bracketing Balance des blancs, Bracketing Assistant photo
Retardateur à distance	2 à 30 s (intervalle d'1 seconde)
Déclenchement de l'obturateur	SR2NX02 (via port micro USB) (en option)
Flash	
Type	Flash automatique télescopique TTL
Mode	Flash intelligent, Automatique, Yeux rouges auto, Contre jour, Ctre jour + Yeux rouges, 1er Rideau, 2e Rideau, Désactivé
Nombre guide	11 (d'après ISO 100)
Angle de vue	28 mm (équivalent au format 35 mm)
Vitesse de synchronisation	Inférieure à 1/180 s.
Flash EV	-2 à +2 EV (0,5 Palier EV)

Flash externe	Flash externes Samsung en option : SEF42A, SEF220A
Terminal de synchronisation	Griffe porte-accessoire
Balance des blancs	
Mode	Bal. des blancs auto, Lumière du jour, Nuageux, Blanc fluorescent, Blanc/Noir fluorescent, Lumière du jour fluorescent, Tungstène, Bal.Blancs flash, Réglage personnalisé, Température couleur (Manuel)
Ajustement micro	Orange / Bleu / Vert / Magenta 7 paliers respectivement
Expansion de la plage dynamique	
Plage intelligente Marche/Désactivé	
Assistant photo	
Mode	Standard, Accentué, Portrait, Paysage, Naturel, Rétro, Cool, Calme, Classique, Personnalisé 1, Personnalisé 2, Personnalisé 3
Paramètres	Contraste, Netteté, Saturation, Couleur
Prise de vue	
Mode	Scènes Automatique, Programme, Priorité ouverture, Priorité obturateur, Manuel, Personnalisé, Priorité de l'objectif, Scène, Vidéo
Mode Scène	Panorama, Beauté, Nuit, Paysage, Portrait, Enfants, Sports, Macro, Texte, Coucher de soleil, Aube, Contre jour, Feux d'artifice, Mer & neige, Image+son, 3D

Son image	JPEG uniquement	
	Durée d'enregistrement (avant / après la prise de vue, respectivement de 5 ou 10 secondes)	
Filtre intelligent	Vignettage, Miniature, Œil de poisson, Esquisse, Antibrouillard, Demi-ton, Onirique, Vieux film 1, Vieux film 2, Négatif	
Couleur sélective	rouge, vert, bleu, jaune	
Taille	<ul style="list-style-type: none"> • JPEG (3:2) : 20.0M (5472X3648), 10.1M (3888X2592), 5.9M (2976X1984), 5.0M (2736X1824) (mode Rafale uniquement), 2.0M (1728X1152) • JPEG (16:9) : 16.9M (5472X3080), 7.8M (3712X2088), 4.9M (2944X1656), 2.1M (1920X1080) • JPEG (1:1) : 13.3M (3648X3648), 7.0M (2640X2640), 4.0M (2000X2000), 1.1M (1024X1024) • RAW : 20.0M (5472X3648) 	
	Qualité	Maximale, Elevée, Normale
	RAW standard	SRW
	Espace colorimétrique	sRGB, RGB Adobe
Vidéo		
Type	MP4 (H.264)	
Format	Vidéo : H.264, Audio : AAC	

Mode Vidéo AE	Programme, Priorité ouverture, Priorité obturateur, Manuel
Clip vidéo	Son activé / désactivé (durée de prise de vue : jusqu'à 25 min)
Filtre intelligent	Vignettage, Miniature, Œil de poisson, Esquisse, Antibrouillard, Demi-ton, Onirique, Vieux film 1, Vieux film 2, Négatif
Taille	1920X1080, 1920X810, 1280X720, 640X480, 320X240 (Pour partager)
Fréquence d'images	30 ou 24 images par seconde (fréquence de 24 ips disponible uniquement résolution 1920 x 810.)
Multi-mouvements	x0.25 (640X480, 320X240 uniquement), x0.5 (1280X720, 640X480, 320X240 uniquement), x1, x5, x10, x20
Qualité	Haute qualité, Normale
Son	Stéréo
Retouche	Découpage de la durée, Capture d'images fixes
Lecture	
Type	Image unique, Miniatures (3 / 15 / 40), Diaporama, Vidéo
Retouche	Filtre intelligent, Correction des yeux rouges, Contre jour, Redimensionner, Rotation, Retouche des visages, Luminosité, Contraste, Vignettage

Filtre intelligent	Miniature, Onirique, Vieux film 1, Vieux film 2, Demi-ton, Esquisse, Œil de poisson, Antibrouillard, Négatif
Dimensions du filtre intelligent	<ul style="list-style-type: none"> • JPEG (3:2) : 5.9M (2976X1984), 5.0M (2736X1824), 2.0M (1728X1152) • JPEG (16:9) : 6.2M (3328X1872), 4.9M (2944X1656), 2.1M (1920X1080) • JPEG (1:1) : 6.0M (2448X2448), 4.0M (2000X2000), 1.1M (1024X1024)
Stockage	
Support	Mémoire externe (en option) : carte SD (jusqu'à 1 à 2 Go garantis), carte SDHC (jusqu'à 32 Go garantis), carte SDXC (jusqu'à 128 Go garantis)
Format de fichiers	RAW (SRW), JPEG (EXIF 2.21), DCF, DPOF 1.1, PictBridge 1.0
Impression directe	
PictBridge	
GPS	
Type	Marquage géographique avec module GPS en option (WGS 84)
Fonction	<ul style="list-style-type: none"> • Nom de l'emplacement (anglais et coréen uniquement) • Lien Google Map (avec Intelli-studio)
Réseau sans fil	
Type	IEEE 802.11n pris en charge
Fonction	Partage sur des réseaux sociaux, Courriel, MobileLink, Remote Viewfinder, SkyDrive, Sauvegarde automatique, TV Link, Wi-Fi Direct

Interface	
Sortie numérique	USB 2.0 (Haut débit) (prise micro-USB)
Sortie vidéo	NTSC, PAL (possibilité de sélection) HDMI 1.4a : (1080i, 720p, 576p / 480p)
Déclenchement externe	Oui (micro USB)
Microphone externe	Oui
Source d'alimentation	
Type	<ul style="list-style-type: none"> • Batterie rechargeable : BP1310 (1 300 mAh) • Chargeur : BC1310 * La source d'alimentation peut varier en fonction de votre zone géographique.
Dimensions (L x H x P)	
122 x 89,6 x 39,5 mm (hors proéminences)	
Poids	
341 g (sans batterie, ni carte mémoire)	

Température de fonctionnement
0 à 40 °C
Humidité ambiante tolérée
5 à 85 %
Logiciels
Intelli-studio, Samsung RAW Converter, PC Auto Backup
<p>* Ces caractéristiques sont susceptibles de changer sans avis préalable suite à une amélioration des performances.</p> <p>* Toutes les marques de commerce et noms de produits appartiennent à leurs détenteurs respectifs.</p>

Point d'accès

Un point d'accès est un appareil qui permet aux appareils sans fil de se connecter à un réseau câblé.

Réseau Ad-Hoc

Un réseau ad-hoc est une connexion temporaire permettant de partager des fichiers ou une connexion Internet entre des ordinateurs et des appareils.

AdobeRGB

Adobe RGB est utilisé pour des impressions professionnelles et dispose d'une gamme de couleurs plus importante que sRGB. Sa gamme de couleurs plus importante vous permet de modifier facilement des photos sur un ordinateur.

AEB (Prise de vue en fourchette avec réglage automatique)

Cette fonctionnalité permet de prendre automatiquement plusieurs photos avec différentes expositions afin de vous aider à obtenir une exposition correcte.

AEL/AFL (Verrouillage de l'exposition automatique / Verrouillage de la mise au point automatique)

Ces fonctions vous permettent de verrouiller l'exposition ou la mise au point pour les calculer.

AF (Mise au point automatique)

Système qui permet d'effectuer une mise au point automatique sur le sujet. L'appareil photo se base sur le contraste pour opérer la mise au point automatique.

AMOLED (Matrice active à diodes organiques électroluminescentes) / LCD (Ecran à cristaux liquides)

L'écran AMOLED est très fin et très léger car il ne nécessite aucun rétroéclairage. L'écran LCD est couramment utilisé dans le secteur de l'électronique grand public. Ce type d'écran nécessite un rétroéclairage séparé, de type CCFL ou LED, pour reproduire les couleurs.

Ouverture

L'ouverture contrôle la quantité de lumière atteignant le capteur de l'appareil photo.

Bougé de l'appareil photo (flou)

Si vous bougez l'appareil photo alors que l'obturateur est ouvert, l'image risque d'être floue. Cela est plus fréquent si la vitesse de l'obturateur est lente. Vous pouvez éviter cela en augmentant la sensibilité, en utilisant le flash ou en augmentant la vitesse de l'obturateur. Pour stabiliser l'appareil photo, vous pouvez également utiliser un trépied ou la fonction OIS.

Informatique dans les nuages

L'informatique dans les nuages (ou Cloud Computing) est une technologie permettant de stocker des données sur des serveurs distants et de les utiliser à partir d'un appareil distant via un accès Internet.

Espace colorimétrique

Gamme de couleurs visibles par l'appareil photo.

Température de couleur

La température de couleur est une mesure exprimée en kelvins (K) qui indique la tonalité chromatique d'un type spécifique de source lumineuse. Lorsque la température de couleur augmente, la couleur de la source lumineuse devient bleutée. Lorsque la température de couleur diminue, la couleur de la source lumineuse devient rougeâtre.

A 5 500 degrés Kelvin, la couleur de la source lumineuse est similaire celle de la lumière du soleil à midi.

Composition

En photographie, ce terme signifie la disposition des éléments d'une scène. En règle générale, une bonne composition doit obéir à la règle des tiers.

DCF (Design rule for Camera File system)

Spécification créée par la Japan Electronics and Information Technology Industries Association (JEITA) qui définit le format et le système de fichiers pour les appareils photo.

Profondeur de champ

Zone de netteté acceptable entre le point de mise au point le plus proche et le plus éloigné. Elle est variable selon la focale et l'ouverture utilisées, ainsi que la distance entre l'appareil photo et le sujet. Avec, par exemple, une ouverture inférieure, la profondeur de champ augmente et l'arrière-plan de la composition devient flou.

DPOF (Format de commande d'impression numérique)

Format de commande d'impression numérique qui permet de sélectionner les images ou le nombre de copies sur une carte mémoire. Les appareils photo compatibles DPOF sont capables de lire les informations stockées sur une carte, ce qui facilite l'impression.

Obturateur électronique

Le capteur d'image peut servir d'obturateur électronique permettant un fonctionnement plus rapide que l'obturateur mécanique.

EV (valeur d'exposition)

Ensemble des combinaisons de vitesses de l'obturateur et d'ouverture de l'objectif pour une même exposition.

Compensation EV

Cette fonctionnalité vous permet de régler rapidement la valeur d'exposition mesurée par l'appareil photo, selon des incréments restreints, afin d'améliorer l'exposition de vos photos.

Exif (Exchangeable Image File Format)

Spécification créée par la Japan Electronic Industries Development Association (JEIDA) qui définit le format de fichiers pour les appareils photo.

Exposition

Quantité de lumière atteignant le capteur de l'appareil photo. L'exposition est contrôlée par la vitesse de l'obturateur, la valeur d'ouverture et la sensibilité ISO.

Flash

Lumière brève et intense qui permet de créer une exposition adéquate lorsque la luminosité est faible.

Longueur de focale

Distance entre le centre de l'objectif et son point focal (en millimètres). Des longueurs de focales plus importantes réduisent les angles de vue et agrandissent le sujet. Des longueurs de focales moins élevées agrandissent les angles de vue.

Histogramme

Représentation graphique de la luminosité d'une image. L'axe horizontal représente la luminosité et l'axe vertical le nombre de pixels. Des points à l'extrême gauche (trop sombre) ou à l'extrême droite (trop clair) signifient que la photo n'est pas correctement exposée.

H.264/MPEG-4

Format vidéo à compression élevée mis au point par les organismes internationaux de normalisation ISO-IEC et ITU-T. Ce codec permet d'obtenir une bonne qualité vidéo avec des débits binaires faibles développés par la Joint Video Team (JVT).

Capteur d'image

Partie physique de l'appareil photo qui comporte une cellule photosensible pour chaque pixel de l'image. Chaque cellule photosensible enregistre la valeur de la luminosité d'une exposition. Il existe deux types de capteurs : CCD (Charge-coupled Device) et CMOS (Complementary Metal Oxide Semiconductor).

Adresse IP (Protocole Internet)

Une adresse IP est un nombre unique affecté à chacun des appareils raccordés à Internet.

Sensibilité ISO

Sensibilité de l'appareil photo à la lumière basée sur la sensibilité du film utilisé dans l'appareil photo. A une sensibilité ISO élevée, la vitesse de l'obturateur de l'appareil photo est plus grande, ce qui réduit le flou causé par le bougé de l'appareil ou une luminosité insuffisante. Toutefois, avec une sensibilité plus élevée, le risque de parasites est également plus grand.

JPEG (Joint Photographic Experts Group)

Méthode de compression des images numériques avec pertes. Les images JPEG sont compressées afin de réduire la taille de leur fichier avec une dégradation minimale de la résolution.

Mesure de l'exposition

Correspond à la manière dont l'appareil photo mesure la quantité de lumière nécessaire à la définition de l'exposition.

MF (M.P. manuelle)

Système qui permet d'effectuer une mise au point manuellement sur le sujet. Vous pouvez utiliser la bague de mise au point pour effectuer la mise au point sur un sujet.

MJPEG (Motion JPEG)

Format vidéo avec une compression d'images JPEG.

MPO (Multi Picture Object)

Format de fichier d'image qui compile plusieurs images au sein d'un même fichier. Un fichier MPO assure un effet 3D sur les écrans compatibles MPO, tels que les téléviseurs et les moniteurs 3D.

Parasite

Problème d'affichage des pixels sur une image numérique (pixels mal placés, aléatoires ou lumineux). Des parasites peuvent apparaître si les photos sont prises avec une sensibilité trop élevée ou avec un réglage de sensibilité automatique dans un environnement sombre.

NTSC (National Television System Committee)

Norme d'encodage couleur vidéo habituellement utilisée au Japon, en Amérique du Nord, aux Philippines, en Amérique du Sud, en Corée du Sud et à Taïwan.

Zoom optique

Zoom qui permet d'agrandir les images à l'aide de l'objectif sans dégrader la qualité des images.

PAL (Phase Alternate Line)

Norme d'encodage couleur vidéo utilisée dans de nombreux pays d'Afrique, d'Asie, d'Europe et du Moyen-Orient.

Qualité

Expression du taux de compression d'une image numérique. Lorsque la qualité de l'image est élevée, le taux de compression est bas et la taille du fichier plus importante.

RAW (Données raw CCD)

Données originales non traitées, capturées directement par le capteur d'images de l'appareil photo. La balance des blancs, le contraste, la saturation, la netteté et d'autres données peuvent être modifiées avec le logiciel de retouche avant que l'image ne soit compressée dans un format de fichier standard.

Résolution

Nombre de pixels d'une image numérique. Les images à résolution élevée comportent plus de pixels et présentent généralement davantage de détails que les images avec une faible résolution.

Vitesse d'obturation

La vitesse d'obturation est définie par la durée nécessaire à l'ouverture et à la fermeture de l'obturateur. Dans le cadre de la luminosité d'une photo, la vitesse d'obturation constitue un facteur important car elle contrôle la quantité de lumière qui passe à travers l'ouverture avant d'atteindre le capteur d'images. Par ailleurs, une vitesse d'obturation rapide laisse moins de temps à la lumière pour pénétrer. La photo devient plus sombre et immobilise plus facilement un sujet en mouvement.

sRGB (RGB standard)

Norme internationale de l'espace colorimétrique établie par la CEI (Commission électrotechnique internationale). Elle est définie d'après l'espace colorimétrique des écrans d'ordinateur et est également utilisée comme espace colorimétrique standard pour Exif.

Vignettage

Réduction de la luminosité ou de la saturation d'une image à sa périphérie (bords externes). Cela permet de mettre en évidence les sujets positionnés au centre de l'image.

Balance des blancs (équilibre des couleurs)

Réglage de l'intensité des couleurs (généralement les couleurs primaires comme le rouge, le vert et le bleu) d'une image. L'objectif est un rendu exact des couleurs.

Wi-Fi

La technologie Wi-Fi permet aux appareils électroniques d'échanger des données sans fil via un réseau.

WPS (Configuration Wi-Fi protégée)

WPS est une technologie permettant de sécuriser les réseaux domestiques sans fil.

Accessoires en option

Objectif



SAMSUNG 18-55 mm
F3.5-5.6 OIS III



SAMSUNG 20-50 mm
F3.5-5.6 ED II

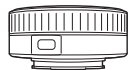

SAMSUNG 16 mm F2.4

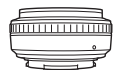

SAMSUNG 20 mm F2.8

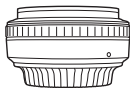

SAMSUNG 30 mm F2



SAMSUNG 50-200 mm
F4-5.6 ED OIS II

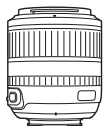

SAMSUNG 60 mm F2.8
Macro ED OIS SSA



SAMSUNG 18-200 mm
F3.5-6.3 ED OIS

Objectif

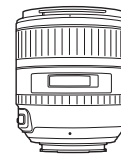

SAMSUNG 85 mm F1.4 ED SSA

Flash externe

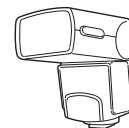

SEF42A

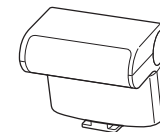

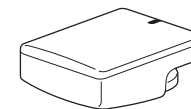

SEF220A

GPS

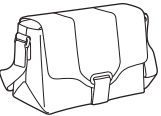

GPS10

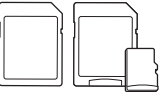
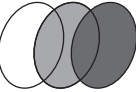
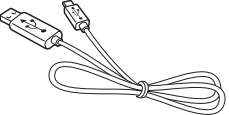
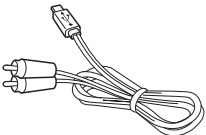
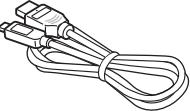
Autres accessoires	
	<p>Etui L'étui pour appareil photo peut être acheté séparément.</p>
	<p>Etui de l'appareil photo Le sac pour l'appareil photo peut être acheté séparément.</p>
	<p>Carte mémoire Ce produit est compatible avec les cartes mémoire SD (Secure Digital), SDHC (Secure Digital High Capacity), SDXC (Secure Digital eXtended Capacity), microSD, microSDHC ou microSDXC.</p>
	<p>Filtre Vous pouvez créer différents effets de couleur en fixant des filtres sur votre objectif.</p>
	<p>Câble USB Les câbles USB peuvent être achetés séparément.</p>
	<p>Câble audio / vidéo Vous pouvez connecter l'appareil photo sur d'autres périphériques à l'aide du câble Audio / Vidéo.</p>
	<p>Câble HDMI Vous pouvez visionner des photos et des vidéos haute définition en connectant l'appareil photo à un écran compatible HDMI par le biais du câble HDMI (type D).</p>

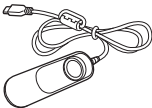
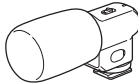
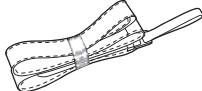
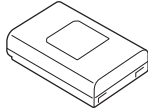
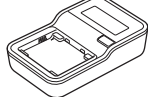
Autres accessoires	
	<p>Déclenchement de l'obturateur (type micro-USB) Le déclenchement de l'obturateur réduit l'instabilité en cas d'utilisation d'un trépied.</p>
	<p>Microphone Le microphone zoom permet de mieux capter le son de la scène lorsque vous enregistrez une vidéo avec la fonction zoom.</p>
	<p>Dragonne Les dragonnes peuvent être achetées séparément.</p>
	<p>Pack batterie Les packs batterie peuvent être achetés séparément.</p>
	<p>Chargeur rapide de batterie Vous pouvez acheter un chargeur rapide de batterie en option.</p>



- Ces illustrations peuvent différer par rapport au produit fourni. Pour plus d'informations, reportez-vous aux modes d'emploi de ces accessoires en option.
- Utilisez uniquement des accessoires homologués par Samsung. Samsung décline toute responsabilité en cas de dommages causés par l'utilisation d'accessoires fournis par d'autres fabricants.

A

Accessoires en option

- Description du module GPS 42
- Mise en place du flash 41
- Mise en place du module GPS 42
- Présentation du flash 40

Aide à la mise au point manuelle 72

Album intelligent 94

Appareil photo

- Connexion au PC 144
- Connexion en tant que disque amovible 144
- Déconnexion (Windows) 145
- Présentation 30

Assistant photo 66

B

Batterie

- Autonomie 162
- Caractéristiques 161

Bracketing 74, 76

C

Carte mémoire 158

Courriel 114

D

Diaporama 97

DPOF (format de commande d'impression numérique) 142

E

Effet yeux rouges 79

Entretien 155

Espace colorimétrique 87

F

Fichiers

- Format photo 61
- Format vidéo 61
- Protection 95
- Retouche au format RAW 151
- Suppression 95
- Transfert sur le PC 144
- Transfert sur un Mac 145

Flash

- Intensité 80
- Nombre guide 26
- Options du Flash 78
- Prise de vue avec flash indirect 27

Fondu 91

G

Glossaire 171

I

i-Function 51

Intelli-studio 147

i-Zoom 52

L

Longueur de focale 21

M

- Mesure de l'exposition 81
- Minuterie 75
- Mise au point automatique 67
- Modes de prise de vue
 - Manuel 47
 - Personnalisé 48
 - Priorité déclencheur 46
 - Priorité de l'objectif 50
 - Priorité ouverture 46
 - Programme 45
 - Scène 53
 - Scènes automatiques 44
 - Vidéo 56

N

- Nombre-F 16

O

- Objectifs
 - Déverrouillage 38
 - Marquages 39
 - Verrouillage 37
- Ouverture 16, 20

P

- Photo 3D 55
- Photos
 - Affichage sur l'appareil photo 93
 - Agrandissement 97
 - Options de prise de vue 59
 - Réglage de la tonalité 152
 - Retouche 101
 - Visionnage sur un téléviseur 138
 - Visionnage sur un téléviseur 3D 140
 - Visionnage sur un téléviseur HD 139
- PictBridge 141

- Posture 13
- Prise de vue (voir Type de prise de vue) 74
- Profondeur de champ (DoF) 17, 22

R

- Règle des tiers 24
- Remote Viewfinder 110
- Réseau sans fil 104

S

- Samsung RAW Converter 150
- Sauvegarde automatique 119
- Sensibilité ISO 19, 20, 62

- Stabilisation optique de l'image (OIS, Optical Image Stabilization) 73
- Styles de photo 66

T

- Touche Personnaliser 129
- TV Link 121
- Type de prise de vue 74

V

- Valeur d'exposition (EV) 16, 88
- Vidéos
 - Options 90
 - Visionnage 99
- Vitesse d'obturation 18, 20



**Recyclage du produit
(Déchets d'équipements électriques et électroniques)**

(Applicables au sein de l'Union Européenne et autres pays européens disposant de systèmes de tri sélectif et de recyclage des déchets)

Ce symbole sur le produit, ses accessoires ou sa documentation indique que ni le produit, ni ses accessoires électroniques usagés (chargeur, casque audio, câble USB, etc.) ne peuvent être jetés avec les autres déchets ménagers. La mise au rebut incontrôlée des déchets présentant des risques environnementaux et de santé publique, veuillez séparer vos produits et accessoires usagés des autres déchets. Vous favoriserez ainsi le recyclage de la matière qui les compose dans le cadre d'un développement durable. Les particuliers sont invités à contacter le magasin leur ayant vendu le produit ou à se renseigner auprès des autorités locales pour connaître les procédures et les points de collecte de ces produits en vue de leur recyclage. Les entreprises et professionnels sont invités à contacter leurs fournisseurs et à consulter les conditions de leur contrat de vente. Ce produit et ses accessoires ne peuvent être jetés avec les autres déchets professionnels et commerciaux.



Mise au rebut de la batterie

(Applicable au sein de l'Union Européenne et d'autres pays européens disposant de systèmes de tri sélectif et de recyclage des déchets)

Le symbole sur la batterie, le manuel ou l'emballage indique que les batteries de ce produit ne doivent pas être éliminées en fin de vie avec les autres déchets ménagers. L'indication éventuelle des symboles chimiques Hg, Cd ou Pb signifie que la batterie contient des quantités de mercure, de cadmium ou de plomb supérieures aux niveaux de référence stipulés dans la directive CE 2006/66. Si les batteries ne sont pas correctement éliminées, ces substances peuvent porter préjudice à la santé humaine ou à l'environnement.

Afin de protéger les ressources naturelles et d'encourager la réutilisation du matériel, veuillez à séparer les batteries des autres types de déchets et à les recycler via votre système local de collecte gratuite des batteries.

CAN ICES-3 (B)/NMB-3(B)

Son utilisation est soumise aux deux conditions suivantes :

- (1) Cet appareil ne doit pas provoquer d'interférence nuisible et
- (2) Cet appareil doit accepter toutes les interférences reçues, y compris celles qui peuvent entraîner un fonctionnement indésirable.

Attention:

Les changements ou modifications n'ayant pas été expressément autorisés par la partie responsable de la conformité pourraient annuler le droit de l'utilisateur de faire fonctionner l'équipement.

IC: 649E-NX20

Cet équipement peut fonctionner dans tous les pays de l'Union européenne.

En France, toutefois, il ne peut être utilisé qu'à l'intérieur.



Déclaration de conformité

Détails du produit

Pour le

Produit : DIGITAL CAMERA

Modèle(s) : NX20

Déclaration & normes applicables

Nous déclarons par la présente que le(s) produit(s) ci-dessus est(sont) en conformité avec les exigences essentielles et les autres dispositions de la directive R&TTE (1995/5/CE), de la directive relative à la basse tension (2006/95/CE) et de la directive sur la compatibilité électromagnétique (2004/108/CE) grâce au respect de :

EN 60950-1:2006+A1:2010	EN 55024:1998+A1:2001+A2:2003
EN 55022:2006+A1 :2007	EN 61000-3-2:2006 +A1:2009 +A2:2009
EN 61000-3-3:2008	EN 300 328 v1.7.1
EN 301 489-1 v1.8.1	EN 301 489-17 V2.1.1
EN62311 :2008	

et de la directive d'écoconception (2009/125/CE) mise en place par les réglementations (CE) n° 278/2009 pour les alimentations externes.

Représentant de l'UE

Samsung Electronics Euro QA Lab.
Blackbushe Business Park
Saxony Way, Yateley, Hampshire
GU46 6GG, UK

(ANNÉE DE DÉBUT D'APPOSITION DU
MARQUAGE CE 2012)

5 avril 2012

(Lieu et date d'émission)

Joong-Hoon Choi / Directeur du Lab.

(Nom et signature de la personne autorisée)

* Il ne s'agit pas de l'adresse du Centre de service Samsung. Pour obtenir l'adresse ou le numéro de téléphone du Centre de service Samsung, consultez la carte de garantie ou contactez le revendeur auprès duquel vous avez effectué l'achat de votre produit.

Déclaration dans les langues officielles

Pays	Déclaration
Cesky	Samsung Electronics tímto prohlašuje, že tento digitální fotoaparát je ve shodě se základními požadavky a dalšími příslušnými ustanoveními směrnice 1999/5/ES.
Dansk	Samsung Electronics erklærer herved, at digitale kameraer overholder de væsentlige krav og øvrige relevante krav i direktiv 1999/5/EF.
Deutsch	Hiermit erklärt Samsung Electronic, dass sich die Digitalkamera in Übereinstimmung mit den grundlegenden Anforderungen und den übrigen einschlägigen Bestimmungen der Richtlinie 1999/5/EG befindet.
Eesti	Käesolevaga kinnitab Samsung Electronics digitaalkaamera vastavust direktiivi 1999/5/EÜ põhinõuetele ja nimetatud direktiivist tulenevatele teistele asjakohastele sätetele.
English	Hereby, Samsung Electronics declares that this digital camera is in compliance with the essential requirements and other relevant provisions of Directive 1999/5/EC.
Español	Por medio de la presente Samsung Electronics declara que la cámara digital cumple con los requisitos esenciales y cualesquiera otras disposiciones aplicables o exigibles de la Directiva 1999/5/CE.
Ελληνική	ΜΕ ΤΗΝ ΠΑΡΟΥΣΑ η Samsung Electronics ΔΗΛΩΝΕΙ ΟΤΙ η ψηφιακή φωτογραφική μηχανή ΣΥΜΜΟΡΦΩΝΕΤΑΙ ΠΡΟΣ ΤΙΣ ΟΥΣΙΩΔΕΙΣ ΑΠΑΙΤΗΣΕΙΣ ΚΑΙ ΤΙΣ ΛΟΙΠΕΣ ΣΧΕΤΙΚΕΣ ΔΙΑΤΑΞΕΙΣ ΤΗΣ ΟΔΗΓΙΑΣ 1999/5/EK.
Français	Par la présente Samsung Electronic déclare que l'appareil photo numérique est conforme aux exigences essentielles et aux autres dispositions pertinentes de la directive 1999/5/CE.
Italiano	Con la presente Samsung Electronicsdichiara che questa fotocamera digitale è conforme ai requisiti essenziali e alle altre disposizioni stabilite dalla Direttiva 1999/5/CE.
Latviski	Ar šo Samsung Electronics deklarē, ka digitālā kamera atbilst Direktīvas 1999/5/EK būtiskajām prasībām un citiem ar to saistītajiem noteikumiem.
Lietuvių	Šiuo Samsung Electronics deklaruoja, kad šis skaitmeninis fotoaparatas, atitinka esminius reikalavimus ir kitas 1999/5/EB Direktyvos nuostatas.
Nederlands	Hierbij verklaart Samsung Electronics dat de digitale camera in overeenstemming is met de essentiële eisen en de andere relevante bepalingen van richtlijn 1999/5/EG.
Malti	Hawnhekk, Samsung Electronics, tididikjara li din il-kamera digitali hi konformi mar-reqwiżiti essenzjali u ma' dispożizzjonijiet rilevanti oħrajn ta' Direttiva 1999/5/KE.

Pays	Déclaration
Magyar	A Samsung Electronics kijelenti, hogy ez a digitális fényképezőgép megfelel az 1999/5/EK irányelv alapvető követelményeinek és egyéb vonatkozó előírásainak.
Polski	Niniejszym firma Samsung Electronics oświadcza, że ten aparat cyfrowy jest zgodny z zasadniczymi wymogami oraz pozostałymi stosownymi postanowieniami Dyrektywy 1999/5/WE.
Português	Samsung Electronics declara que esta câmara digital está conforme os requisitos essenciais e outras disposições da Directiva 1999/5/CE.
Slovensko	Samsung Electronics izjavlja, da je ta digitalni fotoaparát v skladu z bistvenimi zahtevami in ostalimi relevantnimi določili direktive 1999/5/ES.
Slovensky	Samsung Electronics týmto vyhlasuje, že tento digitálny fotoaparát spĺňa základné požiadavky a všetky príslušné ustanovenia Smernice 1999/5/ES.
Suomi	Samsung Electronics vakuuttaa täten että tämä digitaalikamera on direktiivin 1999/5/EY oleellisten vaatimusten ja sitä koskevien direktiivin muiden ehtojen mukainen.
Svenska	Härmed intygar Samsung Electronicsatt dessa digitalkameror står i överensstämmelse med de väsentliga egenskapskrav och övriga relevanta bestämmelser som framgår av direktiv 1999/5/EG.
Български	С настоящото Samsung Electronics декларира, че този цифров фотоапарат е в съответствие със съществените изисквания и другите приложими разпоредби на Директива 1999/5/EK.
Română	Prin prezenta, Samsung Electronics, declară că această cameră foto digitală este în conformitate cu cerințele esențiale și alte prevederi relevante ale Directivei 1999/5/CE.
Norsk	Samsung Electronicserklærer herved at dette digitalkameraet er i samsvar med de grunnleggende krav og øvrige relevante krav i direktiv 1999/5/EF.
Türkiye	Bu belge ile, Samsung Electronics bu dijital kameranın 1999/5/EC Yönetmeliğinin temel gerekliliklerine ve ilgili hükümlerine uygun olduğunu beyan eder.
Íslenska	Hér með lýsir Samsung Electronics því yfir að þessi stafræna myndavél sé í samræmi við grunnkröfur og önnur ákvæði tilskipunar 1999/5/EB.



Pour les utilisateurs résidant en France
SERVICE CLIENTÈLE

Contact téléphonique :

Du lundi au samedi de 9h à 20h

01 48 63 00 00

Appel facturé 0,15 €/minute

Adresse postale :

SAMSUNG ELECTRONICS FRANCE

ZI Paris Nord II, BP 50116

95950 Roissy CDG FRANCE



SAMSUNG



Pour les utilisateurs résidant au Canada
SERVICE A LA CLIENTELE

Téléphone :

Du lundi au vendredi de **8 h 30 à 20 h** (heure normale de l'Est)
1 800 726-7864

Adresse postale :

Samsung Electronics Canada Inc.

55 Standish Court, 10th Floor
Mississauga ON
L5R 4B2



SAMSUNG



Pour toute question ou demande de service après-vente, veuillez consulter les conditions de garantie accompagnant votre produit ou rendez-vous sur le www.samsung.fr ou www.samsung.ca

CE0678 