

SAMSUNG



دليل المستخدم

يتضمن دليل المستخدم هذا تعليمات مفصلة حول كيفية استخدام الكاميرا. يرجى قراءة الدليل كاملاً.

SHOOT WOW!
SHARE NOW!



NX20

ARA

معلومات حقوق النسخ

يقدم PlanetFirst التزام Samsung Electronics بالتطوير الدائم والمسؤولية الاجتماعية من خلال الأعمال الصديقة للبيئة والأنشطة الإدارية.



- إن علامة Microsoft Windows وشعار Windows هما علامتان تجاريتان مسجلتان لشركة Microsoft Corporation.
- علامة Mac هي علامة تجارية مسجلة لشركة Apple Corporation.
- microSD™، microSDHC™ و microSDXC™ هي علامات تجارية مسجلة خاصة بشركة SD Association.
- HDMI وشعار HDMI و عبارة "High Definition Multimedia Interface" هي علامات تجارية مسجلة لشركة HDMI Licensing LLC.
- Wi-Fi® وشعار Wi-Fi CERTIFIED هي علامات تجارية مسجلة لشركة Wi-Fi Alliance.
- العلامات التجارية، والأسماء التجارية المستخدمة في هذا الدليل تعد ملكية خاصة بمالكها التاليين.



- قد تتغير مواصفات الكاميرا أو محتويات هذا الدليل بدون إشعار مسبق وذلك في حالة تطوير وظائف ومواصفات الكاميرا.
- لا يُسمح لك بإعادة استخدام أو توزيع أي جزء من هذا الدليل بدون الحصول على إذن مسبق.
- نحن نوصي باستخدام الكاميرا داخل البلد الذي اشتريتها منه.
- استخدم هذه الكاميرا بطريقة جيدة والتزم بجميع القوانين والقواعد المتعلقة باستخدامها.
- بالنسبة لمعلومات ترخيص المصدر المفتوح، ارجع إلى الملف "OpenSourceInfo.pdf" الموجود في القرص المضغوط المرفق.

معلومات الصحة والسلامة

لا بد من الالتزام بالاحتياطات وتوجيهات الاستخدام التالية لتفادي أي مواقف خطيرة وضمان أفضل أداء للكاميرا.



تحذير — الحالات التي قد تؤدي إلى إصابتك أنت أو الآخرين

لا تقم بفك أجزاء الكاميرا، ولا تحاول إصلاحها.

فقد يؤدي ذلك إلى التعرض لصدمة كهربائية، أو قد تتعرض للكاميرا للتلف.

لا تستخدم الكاميرا بالقرب من غازات أو سوائل متفجرة أو قابلة للاشتعال.

فقد يؤدي ذلك إلى حدوث حريق أو انفجار.

لا تضع أي مواد قابلة للاشتعال داخل الكاميرا، ولا تقم بتخزين هذه المواد بالقرب منها.

فقد يؤدي ذلك إلى حدوث حريق أو التعرض لصدمة كهربائية.

لا تتعامل مع الكاميرا بأيدي مبتلة.

فقد يؤدي ذلك إلى التعرض لصدمة كهربائية.

تفادي تعريض قدرة إبصار الأهداف للتلف.

لا تستخدم الفلاش على مسافة قريبة (أقل من ٣/م١ أقدام) من الأفراد أو الحيوانات. في حالة استخدام الفلاش على مسافة قريبة جدًا من أعين الهدف، فقد يؤدي ذلك إلى تعريض قدرة الإبصار للتلف بشكل مؤقت أو دائم.

احتفظ بالكاميرا بعيدًا عن متناول الأطفال والحيوانات المنزلية.

احتفظ بالكاميرا وكمالياتها بعيدًا عن متناول الأطفال الصغار والحيوانات. الأجزاء الصغيرة قد تتسبب في الاختناق، أو التعرض لإصابة خطيرة في حالة ابتلاعها. الأجزاء والكماليات المتحركة قد تشكل أيضًا خطرًا.

لا تعرض الكاميرا لضوء الشمس المباشر أو لدرجات حرارة مرتفعة لفترات زمنية طويلة.

فالتعرض لضوء الشمس المباشر أو لدرجات الحرارة المرتفعة لفترة طويلة قد يتلف مكونات الكاميرا الداخلية.

تجنب تغطية الكاميرا، أو الشاحن بالبطاطين، أو الملابس.

قد ترتفع درجة حرارة الكاميرا بشكل زائد عن الحد، وهو ما قد يؤدي إلى تشوه الكاميرا، أو قد يؤدي إلى حدوث حريق.

لا تحمل سلك التيار الكهربائي أو تسير بالقرب من الشاحن أثناء العاصفة الرعدية.

فقد يؤدي ذلك إلى التعرض لصدمة كهربائية.



تنبيه— المواقع التي قد تتسبب في تلف الكاميرا أو أي جهاز آخر

قم بإزالة البطاريات من الكاميرا عند تخزينها دون استخدام لفترة زمنية طويلة.

فقد يحدث تسرب من البطاريات، أو قد تصدأ بمرور الوقت، مما قد يتسبب في إتلاف الكاميرا.

استخدم فقط بطاريات ليثيوم أيون الأصلية الموصى بها من قبل الشركة المصنعة عند استبدال البطاريات. لا تتلف البطاريات ولا تقم بتسخينها.

فقد يؤدي ذلك إلى حدوث حريق أو التعرض لإصابات شخصية.

استخدم فقط البطاريات، وأجهزة الشحن، والكمالات، والكماليات المعتمدة من Samsung.

• فقد تؤدي البطاريات، أو أجهزة الشحن، أو الكمالات، أو الكماليات غير المعتمدة إلى انفجار البطارية، أو إتلاف الكاميرا، أو التعرض للإصابة.

• Samsung ليست مسؤولة عن أي تلفيات، أو إصابات تحدث بسبب البطاريات، أو أجهزة الشحن، أو الكمالات، أو الكماليات غير المعتمدة.

لا تستخدم البطاريات لغير الأغراض المخصصة لها.

فقد يؤدي ذلك إلى حدوث حريق أو التعرض لصدمة كهربائية.

في حالة دخول أشياء غريبة أو سوائل إلى الكاميرا، افصل جميع مصادر التيار على الفور، مثل البطارية، أو الشاحن، ثم اتصل بمركز خدمة Samsung.

النزم بأي تعليمات تحظر استخدام كاميرا في منطقة محددة.

• تقادى التداخل مع الأجهزة الإلكترونية الأخرى.

• أوقف تشغيل الكاميرا على متن الطائرة. يمكن أن تتسبب الكاميرا في إحداث تشويش مع أجهزة الطائرة. اتبع كل قواعد الطيران الجوي وقم بإيقاف تشغيل الكاميرا عندما يطلب العاملون على متن الطائرة منك ذلك.

• أوقف تشغيل الكاميرا بالقرب من الأجهزة الطبية. يمكن أن تحدث الكاميرا تشويشا على الجهاز الطبي في المستشفيات أو أماكن الرعاية الصحية. اتبع كل القواعد والتحذيرات الموضوعة والتوجيهات من الطاقم الطبي.

تجنب التداخل مع منظم ضربات القلب.

احتفظ بمسافة لا تقل عن ١٥ سم (٦ بوصات) كحد أدنى بين الكاميرات ومنظمات ضربات القلب لكي تتجنب التداخل المحتمل في عمل تلك الأجهزة، وذلك طبقاً لما هو موصى به بواسطة الشركات المصنعة لتلك الأجهزة، ومجموعة البحث المستقلة، والأبحاث التقنية اللاسلكية. وإذا كان لديك أي سبب يدفعك للشك في أن الكاميرا تتداخل مع جهاز منظم ضربات القلب، أو أي جهاز طبي آخر، أوقف تشغيل الكاميرا على الفور، واتصل بالشركة المصنعة لجهاز منظم ضربات القلب، أو أي جهاز طبي آخر للحصول على إرشادات.

لا تلمس الفلاش أثناء وميضه.

لأن الفلاش يكون ساخناً للغاية عند وميضه، وقد يؤدي إلى تعريض الجلد لحروق.

لا تستخدم سلك أو توصيلة تالفة أو منفذ غير مربوط بإحكام عند شحن البطاريات.

فقد يؤدي ذلك إلى حدوث حريق أو التعرض لصدمة كهربية.

لا تتعامل بقوة مع أي من أجزاء الكاميرا، ولا تضغط عليها.

فقد يؤدي ذلك إلى حدوث عطل في الكاميرا.

احترس أثناء توصيل الكبلات، أو المحولات، وكذا عند تركيب البطاريات وبطاقات الذاكرة.

في حالة التعامل بقوة مع الموصلات، أو توصيل الكبلات بطريقة غير صحيحة، أو تركيب البطاريات وبطاقات الذاكرة بشكل غير صحيح قد يتسبب في تلف المنافذ والموصلات والكماليات.

ابق البطاقات المزودة بشرائط مغناطيسية بعيدة عن حقيبة الكاميرا.

فقد تتلف المعلومات المخزنة على البطاقة، أو قد يتم محوها.

لا تستخدم إطلاقاً جهاز شحن أو بطارية أو بطاقة ذاكرة تالفة.

فقد يؤدي ذلك إلى التعرض لصدمة كهربية، أو قد يحدث عطل في الكاميرا، أو قد يؤدي ذلك إلى حدوث حريق.

تأكد أن الكاميرا تعمل بطريقة صحيحة قبل استخدامها.

الشركة المصنعة غير مسؤولة عن فقدان أو تلف أي ملفات، أو أي تلفيات أخرى قد تنتج عن عطل بالكاميرا أو بسبب الاستخدام غير الصحيح لها.

يجب عليك توصيل الطرف الصغير من كبل USB بالكاميرا.

إذا كان الكبل معكوساً، فقد يؤدي ذلك إلى تلف الملفات. الشركة المصنعة غير مسؤولة عن أي فقد في البيانات.

لا بد من حماية عدسة الكاميرا.

لا تعرض العدسة إلى ضوء الشمس المباشر، فقد يؤدي هذا إلى أن تتغير ألوان مستشعر الصورة أو قد يتعطل.

في حالة ارتفاع درجة حرارة الكاميرا بشكل زائد عن الحد، أخرج البطارية واطرها حتى تبرد.

- الاستخدام المطول للكاميرا قد يرفع حرارة البطارية ويرفع من درجة الحرارة الداخلية للكاميرا. إذا توقفت الكاميرا عن التشغيل، أخرج البطارية واطرها حتى تبرد.
- درجات الحرارة الداخلية المرتفعة قد تؤدي إلى تشويش في صورتك. هذا طبيعي ولا يؤثر على الأداء العام للكاميرا الخاصة بك.

تفادي التداخل مع الأجهزة الإلكترونية الأخرى.

تصدر الكاميرا إشارات تردد لاسلكي (RF) قد تتداخل مع الجهاز الإلكتروني غير المحمي أو المحمي بشكل غير صحيح، مثل منظم ضربات القلب وسماعات الأذن والأجهزة الطبية والأجهزة الإلكترونية الأخرى في المنازل أو السيارات. ارجع إلى الشركات المصنعة للأجهزة الإلكترونية لحل أي مشاكل تشويش تواجهها. لكي تمنع التداخل غير المطلوب، استخدم أجهزة أو ملحقات Samsung المعتمدة فقط.

استخدم الكاميرا في الوضع العادي.

تجنب لمس الهوائي الداخلي بالكاميرا.

نقل البيانات والمسؤوليات

- يمكن أن تنتسرب البيانات المنقولة عبر شبكة WLAN، لذلك تجنب نقل البيانات الهامة في المناطق العامة أو على الشبكات المفتوحة.
- علمًا بأن الشركة المصنعة للكاميرا لا تتحمل المسؤولية عن أي عمليات نقل بيانات تنتهك حقوق النشر أو العلامات التجارية أو قوانين الملكية الفكرية أو قواعد الآداب العامة.







الإشارات المستخدمة في هذا الدليل

إشارات وضع التصوير

الإشارة	وضع التصوير
SMART	تلقائي ذكي
P	برنامج
A	أولوية فتحة العدسة
S	أولوية المصراع
M	يدوي
C	مخصص
i	أولوية العدسة
SCN	منظر
	فيلم
Wi-Fi	Wi-Fi

الرموز المستخدمة في هذا الدليل

الرمز	الوظيفة
	معلومات إضافية
	تحذيرات واحتياطات السلامة
[]	أزرار الكاميرا. على سبيل المثال، [المصراع] تمثل زر المصراع.
()	رقم الصفحة للمعلومات ذات الصلة
←	ترتيب الخيارات أو القوائم اللازم اختيارها لتنفيذ الخطوة؛ على سبيل المثال: حدد  ← الجودة (يمثل حدد )، ثم الجودة. الرقم المجاور للرمز قد يختلف حسب وضع التصوير. وهكذا، قد توجد بعض الخيارات ضمن  أو  .
*	إشارة مرجعية

المفاهيم في التصوير الفوتوغرافي

أوضاع التصوير	١٣
حمل الكاميرا	١٣
الوقوف أثناء التصوير الفوتوغرافي	١٣
الانحناء أثناء التصوير الفوتوغرافي	١٤
استخدام الشاشة	١٤
اللقطه ذات الزاوية المنخفضة	١٥
اللقطه ذات الزاوية المرتفعة	١٥
فتحة العدسة	١٦
قيمة فتحة العدسة وعمق المجال	١٧
سرعة المصراع	١٨
حساسية ISO	١٩
كيفية ضبط فتحة العدسة، سرعة المصراع، وتعريض التحكم في حساسية ISO	٢٠
الارتباط بين الطول البؤري، الزاوية والمنظور	٢١
عمق المجال	٢٢
ما الذي يتحكم في التأثيرات التي تقع خارج التركيز؟	٢٢
معاينة عمق المجال	٢٤
مركب	٢٤
قاعدة الأثلاث	٢٤
صور بها هدفان	٢٥
الوميض	٢٦
رقم دليل الفلاش	٢٦
تنشيط التصوير الفوتوغرافي	٢٧

الكاميرا

البداء	٢٩
تفريغ المحتويات	٢٩
تصميم الكاميرا	٣٠
أيقونات الشاشة	٣٣
في وضع التصوير	٣٣
التقاط الصور	٣٣
حول قياس المستوى	٣٤
تسجيل لقطات الفيديو	٣٤
في وضع العرض	٣٥
استعراض الصور	٣٥
تشغيل الفيديو	٣٥
العدسات	٣٦
تصميم العدسة	٣٦
قفل أو فتح العدسة	٣٧
علامات العدسة	٣٩
الملحقات	٤٠
تخطيط الفلاش	٤٠
توصيل الفلاش	٤١
تخطيط وحدة GPS (اختياري)	٤٢
توصيل وحدة GPS	٤٢

٦٢	حساسية ISO.....
٦٣	موازنة الأبيض (مصدر الضوء).....
٦٣	خيارات موازنة الأبيض.....
٦٤	تخصيص الخيارات المعدة مسبقاً.....
٦٦	معالج الصور (أنماط الصور).....
٦٧	وضع AF.....
٦٧	فردى AF.....
٦٨	مستمر AF.....
٦٨	تركيز يدوي.....
٦٩	منطقة التركيز التلقائي.....
٦٩	تحديد AF.....
٧٠	متعدد AF.....
٧٠	اكتشاف الوجه AF.....
٧١	صورة ذاتية AF.....
٧٢	مساعدة MF.....
٧٣	ثبات الصورة الضوئي (OIS).....
٧٣	خيارات OIS.....
٧٤	التشغيل (طريقة التصوير).....
٧٤	فردى.....
٧٤	مستمر.....
٧٥	التصوير المتتابع.....
٧٥	المؤقت.....
٧٦	التعريض التلقائي (قوس AE).....
٧٦	قوس موازنة الأبيض (قوس WB).....
٧٧	قوس معالج الصور (قوس P Wiz).....
٧٧	ضبط القوس.....

٤٤	أوضاع التصوير.....
٤٤	SMART الوضع التلقائي الذكي.....
٤٥	P وضع البرنامج.....
٤٥	تحويل البرنامج.....
٤٦	A وضع أولوية فتحة العدسة.....
٤٦	S وضع أولوية المصراع.....
٤٧	M الوضع اليدوي.....
٤٧	وضع تحديد الإطارات.....
٤٧	استخدام اللمبة.....
٤٨	C الوضع المخصص.....
٤٨	حفظ أوضاع مخصصة.....
٤٩	تحديد أوضاع مخصصة.....
٥٠	وضع أولوية العدسة.....
٥٠	استخدام الوضع E.....
٥١	استخدام i-Function في أوضاع MSAP.....
٥٢	استخدام zoom.....
٥٣	SCN وضع المنظر.....
٥٦	وضع الفيلم.....
٥٧	الوظائف المتوفرة حسب وضع التصوير.....

الفصل الثاني

وظائف التصوير

٥٩	الحجم.....
٥٩	خيارات حجم الصورة.....
٦٠	خيارات حجم الفيديو.....
٦١	الجودة.....
٦١	خيارات جودة الصورة.....
٦١	خيارات جودة الفيديو.....

الفصل الثالث

العرض/التحرير

٩٣	البحث عن ملفات وإدارتها.....
٩٣	عرض الصور.....
٩٣	عرض الصور المصغرة.....
٩٤	استعراض الملفات حسب فئاتها في Smart Album.....
٩٤	عرض الملفات كمجلد.....
٩٥	حماية الملفات.....
٩٥	حذف الملفات.....
٩٥	حذف ملف فردي.....
٩٦	حذف العديد من الملفات.....
٩٦	حذف جميع الملفات.....
٩٧	عرض الصور.....
٩٧	تكبير صورة.....
٩٧	عرض شرائح.....
٩٨	التدوير التلقائي.....
٩٩	تشغيل الفيديو.....
٩٩	بتر الفيديو أثناء العرض.....
١٠٠	التقاط صورة أثناء العرض.....
١٠١	تحرير الصور.....
١٠١	خيارات.....

٧٨	الوميض.....
٧٨	خيارات الفلاش.....
٧٩	تصحيح تأثير العين الحمراء.....
٧٩	استخدام الفلاش المدمج.....
٨٠	ضبط كثافة الفلاش.....
٨١	قياس.....
٨١	متعدد.....
٨٢	التركيز على الوسط.....
٨٢	مركز.....
٨٣	قياس قيمة التعريض لمنطقة التركيز.....
٨٤	نطاق ذكي.....
٨٥	المرشح الذكي.....
٨٦	اللون الانتقائي.....
٨٧	مساحة اللون.....
٨٨	تعويض التعريض.....
٨٩	قفل التعريض/التركيز.....
٩٠	وظائف الفيديو.....
٩٠	وضع AE للفيلم.....
٩٠	الحركة المتعددة.....
٩١	الخافت.....
٩١	الصوت.....

الشبكة اللاسلكية

١٠٤	الاتصال بشبكة WLAN وتهيئة إعدادات الشبكة
١٠٤	الاتصال بـ WLAN
١٠٥	ضبط خيارات الشبكة
١٠٥	الضبط اليدوي لعنوان IP
١٠٦	استخدام مستعرض تسجيل الدخول
١٠٧	إرشادات الاتصال بالشبكة
١٠٨	إدخال نص
١٠٩	ارسال صور أو فيديو إلى الهاتف الذكي
١١٠	استخدام هاتف ذكي كمحرر المصراع عن بُعد
١١٢	استخدام مواقع الويب لمشاركة الفيديو أو الصور
١١٢	الوصول إلى موقع الويب
١١٢	تحميل الصور أو مقاطع الفيديو

١١٤	إرسال الصور أو الفيديو عبر البريد الإلكتروني
١١٤	تغيير إعدادات البريد الإلكتروني
١١٤	حفظ المعلومات الخاصة بك
١١٥	ضبط كلمة مرور البريد الإلكتروني
١١٥	تغيير كلمة مرور البريد الإلكتروني
١١٦	إرسال الصور أو الفيديو عبر البريد الإلكتروني
١١٨	تحميل صور إلى خادم سحابة
١١٩	استخدام "النسخ الاحتياطي التلقائي" لإرسال صور أو فيديو
١١٩	تثبيت البرنامج "لنسخ التلقائي الاحتياطي" على الكمبيوتر
١١٩	ارسال صور أو فيديو إلى الكمبيوتر
١٢١	عرض الصور أو الفيديو على التلفزيون الممكن بواسطة TV Link
١٢٣	إرسال صور أو فيديو باستخدام Wi-Fi Direct
١٢٤	حول الميزة Wake on LAN (WOL)
١٢٤	ضبط الكمبيوتر بحيث يبدأ التشغيل من وضع السكون
١٢٥	ضبط الكمبيوتر لتشغيله

الفصل الخامس

قائمة إعدادات الكاميرا

١٢٧	إعدادات المستخدم.....
١٢٧	تخصيص ISO.....
١٢٧	خطوة ISO.....
١٢٧	نطاق ISO التلقائي.....
١٢٧	تقليل الضوضاء.....
١٢٧	تعيين الأفواص.....
١٢٨	DMF (Direct Manual Focus).....
١٢٨	أولوية AF.....
١٢٨	حفظ الوضع المخصص.....
١٢٨	تخصيص iFn.....
١٢٩	تخطيط أساسي.....
١٢٩	تحديد الشاشة.....
١٣٠	شاشة المستخدم.....
١٣١	خط الشبكة.....
١٣١	تصحيح التشويه.....
١٣١	لمبة AF.....
١٣١	مصراع E.....
١٣٢	الإعداد ١.....
١٣٤	الإعداد ٢.....
١٣٥	الإعداد ٣.....
١٣٦	GPS.....

الفصل السادس

الاتصال بالأجهزة الخارجية

١٣٨	استعراض الملفات على التلفزيون العادي أو التلفزيون عالي الوضوح.....
١٣٨	عرض الملفات على التلفزيون.....
١٣٩	استعراض الملفات على التلفزيون عالي الوضوح HDTV.....
١٤٠	عرض الملفات على التلفزيون ثلاثي الأبعاد.....
١٤١	طباعة الصور.....
١٤١	طباعة الصور باستخدام طباعة الصور PictBridge.....
١٤٢	تهيئة إعدادات الطباعة.....
١٤٢	إنشاء ترتيب للطباعة (DPOF).....
١٤٣	خيارات DPOF.....
١٤٤	نقل الملفات إلى الكمبيوتر.....
١٤٤	نقل الملفات إلى كمبيوتر Windows.....
١٤٤	توصيل الكاميرا كقرص قابل للإزالة.....
١٤٥	فصل توصيل الكاميرا (بالنسبة لنظام Windows XP).....
١٤٥	نقل الملفات إلى كمبيوتر Mac.....
١٤٦	استخدام البرامج على الكمبيوتر.....
١٤٦	تنصيب البرنامج.....
١٤٦	البرامج الموجودة على القرص المدمج.....
١٤٧	استخدام Intelli-studio.....
١٤٧	المتطلبات.....
١٤٨	استخدام واجهة Intelli-studio.....
١٤٩	نقل الملفات باستخدام Intelli-studio.....
١٥٠	استخدام Samsung RAW Converter.....
١٥٠	متطلبات Windows.....
١٥٠	المتطلبات الخاصة بـ Mac.....
١٥١	استخدام واجهة Samsung RAW Converter.....
١٥١	تحرير ملفات بتنسيق RAW.....

الفصل السابع

ملحق

١٦٣ قبل الاتصال بمركز الخدمة
١٦٦ مواصفات الكاميرا
١٧١ مسرد المصطلحات
١٧٧ الكماليات الاختيارية
١٧٩ الفهرس
١٨٣ عبارة الإعلان باللغات الرسمية

١٥٤ رسائل الخطأ
١٥٥ الحفاظ على الكاميرا
١٥٥ تنظيف الكاميرا
١٥٥ عدسة وشاشة الكاميرا
١٥٥ مستشعر الصورة
١٥٥ جسم الكاميرا
١٥٦ استخدام الكاميرا أو تخزينها
١٥٦ الأماكن غير ملائمة لاستخدام الكاميرا أو تخزينها
١٥٦ استخدام الكاميرات على الشواطئ أو سواحل البحار
١٥٦ تخزين الكاميرا لفترات زمنية ممتدة
١٥٧ استخدام الكاميرا بحرص في البيئات الرطبة
١٥٧ تنبيهات أخرى
١٥٨ حول بطاقة الذاكرة
١٥٨ بطاقة الذاكرة المدعمة
١٥٨ سعة بطاقة الذاكرة
١٦٠ التنبيهات الواجب مراعاتها عند استخدام بطاقات الذاكرة
١٦١ بخصوص البطارية
١٦١ مواصفات البطارية
١٦٢ عمر البطارية
١٦٢ رسالة البطارية الضعيفة
١٦٢ ملاحظات حول استخدام البطارية
١٦٢ ملاحظات حول شحن البطارية

المفاهيم في التصوير الفوتوغرافي

الوقوف أثناء التصوير الفوتوغرافي

قم بتكوين اللقطة التي ستأخذها؛ قف مستقيماً بحيث يكون القدم موازياً للكثف، وحافظ على مرفقك بحيث يكونا متجهين إلى الأسفل.



أوضاع التصوير

يعتبر الوضع الصحيح لتثبيت الكاميرا ضرورياً لالتقاط صورة جيدة. حتى إذا قمت بمسك الكاميرا بطريقة صحيحة، يمكن أن يتسبب الوضع الخاطئ في اهتزاز الكاميرا. قف في وضع مستقيم وحافظ على ثباتك لتوفير قاعدة ثابتة للكاميرتك. عند التصوير مستخدماً سرعة مصراع منخفضة، احبس أنفاسك للحد من حركة جسمك.

حمل الكاميرا

أمسك الكاميرا باليد اليمنى وضع الإصبع الأيمن على زر المصراع. ضع اليد اليسرى أسفل العدسة للحصول على الدعم.

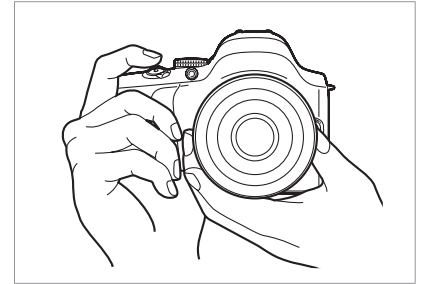
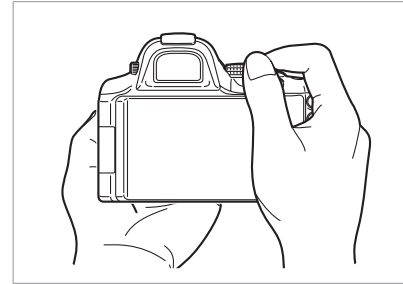

استخدام الشاشة

قم بأرجحة الشاشة للخارج بزاوية ١٨٠ درجة وقم بتدويرها لأعلى أو لأسفل للحصول على صور بزوايا عالية أو منخفضة أو للحصول على صور شخصية (A). يمكنك تدوير الشاشة بزاوية بحد أقصى ٩٠ درجة لأسفل أو ١٨٠ درجة لأعلى (B). يمكنك أيضًا تدوير الشاشة بزاوية ١٨٠ درجة لأعلى ثم طيها (C).

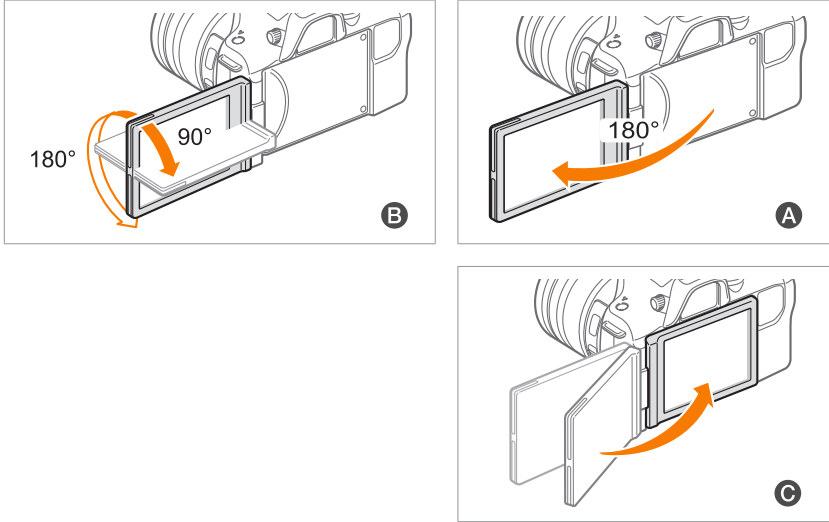

الانحناء أثناء التصوير الفوتوغرافي

قم بتكوين اللقطة التي ستأخذها؛ قم بجني ركبتيك بحيث تلمس الأرض، وحافظ على وضعية مستقيمة.

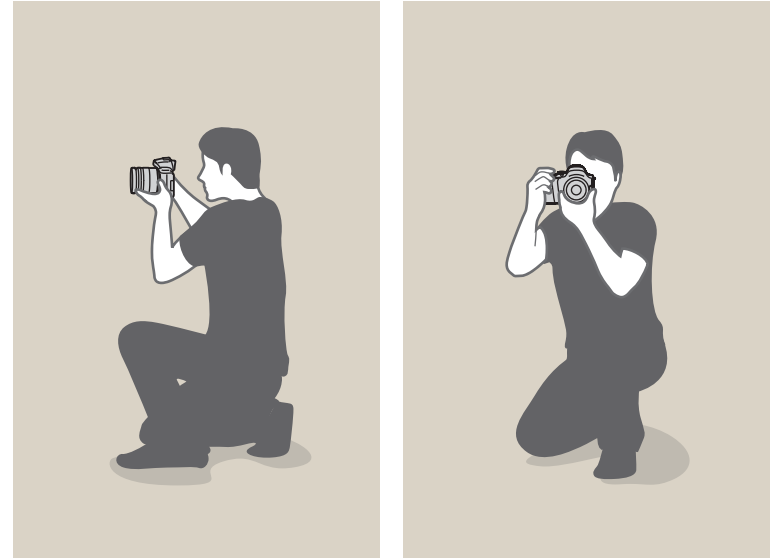

- قم بطي الشاشة في حالة عدم استخدامها.
- قم بتدوير الشاشة فقط في نطاق الزاوية المسموح بها.
- استخدم وظائف Wi-Fi عندما يتم تعيين الشاشة كما يظهر في الرسومات الإيضاحية (A و C).



اللقطه ذات الزاوية المرتفعة

اللقطه ذات الزاوية المرتفعة عبارة عن لقطة من كاميرا مضبوطة أعلى خط الرؤية، تنظر لأسفل الهدف.

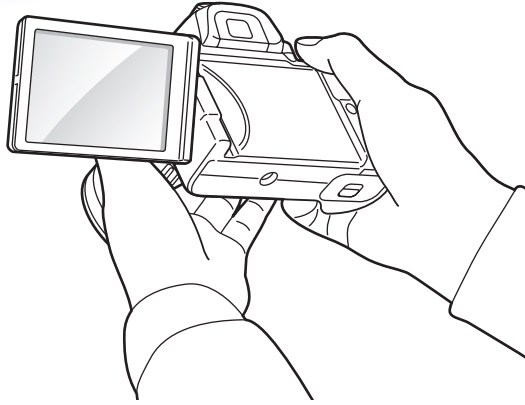

اللقطه ذات الزاوية المنخفضة

اللقطه ذات الزاوية المنخفضة عبارة عن لقطة من كاميرا مضبوطة أسفل خط الرؤية، تنظر لأعلى الهدف.

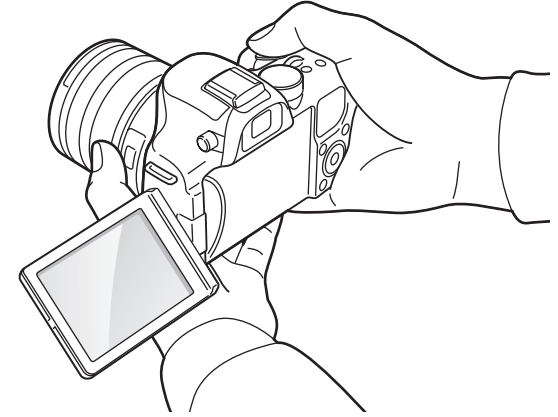

فتحة العدسة

فتحة العدسة، وهي فتحة تتحكم في كمية الضوء الداخل إلى الكاميرا، هي أحد العوامل التي تحدد التعريض. يحتوي موضع فتحة العدسة على ألواح رقيقة معدنية والتي يتم فتحها وغلقها لكي تسمح بمرور الضوء خلال فتحة العدسة وصولاً إلى الكاميرا. يرتبط حجم فتحة العدسة بشكل شديد بسطوح الصورة: كلما كانت فتحة العدسة أكبر، كلما زاد سطوح الصورة؛ ولكما كانت فتحة العدسة أصغر، كلما زاد عمقان الصورة.

أحجام فتحة العدسة



صورة أفتح (فتح فتحة العدسة بشكل أكبر)

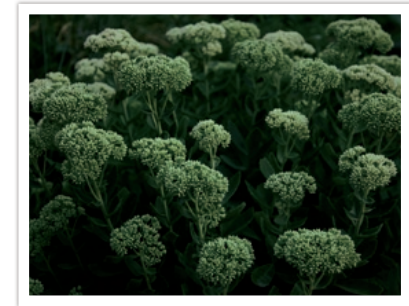

صورة أعمق (فتح فتحة العدسة قليلاً)

يتم تمثيل حجم فتحة العدسة من خلال قيمة تعرف باسم "رقم F". يمثل رقم F الطول البؤري مضروباً في قطر العدسة. على سبيل المثال، إذا كانت إحدى العدسات ذات الطول البؤري الذي يصل إلى ٥٠ مم مزودة برقم f من F2، فإن قطر الفتحة يكون ٢٥ مم. (٥٠ مم / ٢ = F2) وكلما كان رقم f صغيراً، كان حجم الفتحة كبيراً.

يتم وصف فتحة العدسة كقيمة التعريض (EV). زيادة قيمة التعريض (+EV) المقصود منها مضاعفة كمية الضوء. تقليل قيمة التعريض (-EV) المقصود منها إنقاص كمية الضوء إلى النصف. يمكنك أيضاً استخدام خاصية تعويض التعريض لضبط كمية الضوء بدقة عن طريق قسمة قيم التعريض على ٢/١، و ٣/١، وهكذا.

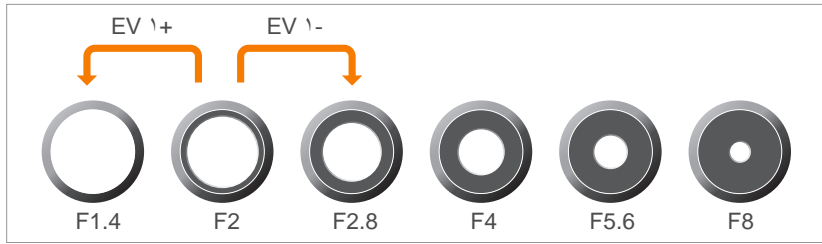

خطوات قيمة التعريض

قيمة فتحة العدسة وعمق المجال

يمكنك زيادة أو تقليل حدة خلفية الصورة عن طريق التحكم في فتحة العدسة. وهي مرتبطة ارتباطاً وثيقاً بعمق المجال (DOF)، والتي يمكن التعبير عنها كأن تكون صغيرة أو كبيرة.



صورة ذات DOF صغير



صورة ذات DOF كبير



يحتوي موضع فتحة العدسة على أنصاف عديدة. وهذه الأنصاف تتحرك معاً وتتحكم في كمية الضوء الذي يمر عبر مركز فتحة العدسة. كما يؤثر عدد الأنصاف على شكل الضوء عند تصوير مناظر ليلية. إذا كانت فتحة العدسة تحتوي على عدد زوجي من الأنصاف، ينقسم الضوء إلى عدد متساوٍ من الأقسام. وإذا كان عدد الأنصاف رقماً فردياً، يكون عدد الأقسام ضعف عدد الأنصاف.

على سبيل المثال، تقوم فتحة العدسة التي بها ٨ أنصاف بتقسيم الضوء إلى ٨ أقسام وتقوم فتحة العدسة التي بها ٧ أنصاف بتقسيم الضوء إلى ١٤ قسماً.



٨ أنصاف



٧ أنصاف

لذلك، كلما كانت سرعة المصراع أكبر، كان الضوء المسموح به أقل. وبالمثل، كلما كانت سرعة المصراع أقل، كان الضوء المسموح به أكبر.

ومتلما توضح الصور أدناه، تتيح سرعة المصراع البطيئة زيادة كمية الوقت التي يومض فيها الضوء، مما يجعل الصورة أكثر سطوعاً. على الجانب الآخر، تتيح سرعة المصراع السريعة تقليل كمية الوقت التي يومض فيها الضوء وتصبح الصورة أكثر غمقاناً ويكون من السهل توقف حركة الأهداف المراد تصويرها.



٠,٠٠٤ ث



٠,٨ ث

سرعة المصراع

تشير سرعة المصراع إلى كمية الوقت التي يستغرقها في فتح وغلق المصراع، وهو يمثل عاملاً مهماً في سطوع الصورة، حيث أنه يتحكم في كمية الضوء التي تمر عبر فتحة العدسة قبل الوصول إلى أداة استشعار الصورة.

عادة ما يتم ضبط سرعة المصراع يدوياً. ويُعرف قياس سرعة المصراع باسم "قيمة التعريض" (EV)، والذي يتم تمييزه من خلال فواصل زمنية تبلغ قيمتها ١ ثانية، ٢/١ ثانية، ٤/١ ثانية، ٨/١ ثانية، ١٥/١ ثانية، ١,٠٠٠/١ ثانية، ٢,٠٠٠/١ ثانية، وهكذا.

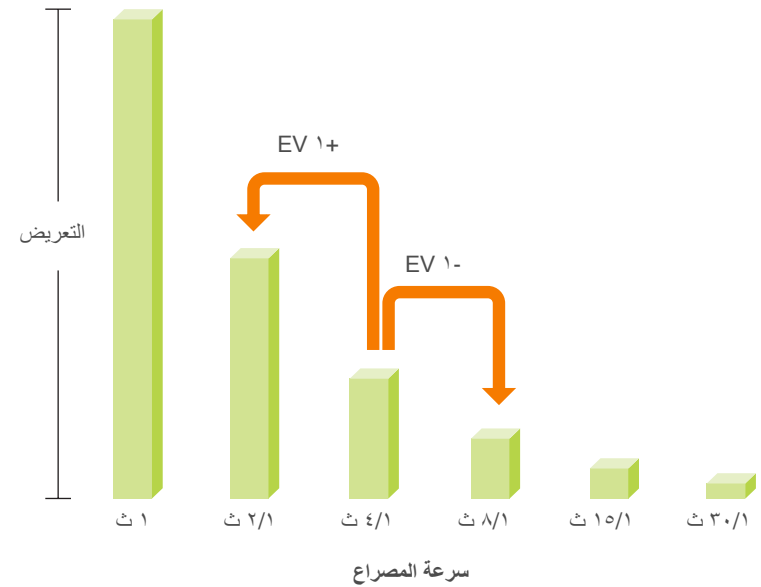

حساسية ISO

لأن حساسية ISO المنخفضة المقصود منها أن الكاميرا ستكون أقل حساسية للضوء، فأنت في حاجة إلى مزيد من الضوء للحصول على تعريض مثالي. عند استخدام حساسية ISO منخفضة، افتح فتحة العدسة على نحو أكبر أو قلل من سرعة المصراع لتوفير كمية أكبر من الضوء التي تدخل الكاميرا. على سبيل المثال، خلال اليوم المشرق وعندما يكون الضوء وفيراً، لا تتطلب حساسية ISO المنخفضة وجود سرعة مصراع منخفضة. ولكن، في الأماكن المظلمة أو أثناء الليل، سنؤدي حساسية ISO المنخفضة وسرعة المصراع السريعة إلى التسبب في الحصول على صور غير واضحة.

يتم تحديد تعريض الصورة حسب حساسية الكاميرا. تعتمد هذه الحساسية على مقاييس الأفلام الدولية، المعروفة باسم مقاييس ISO. في الكاميرات الرقمية، يتم استخدام معدل الحساسية هذا لتمثيل حساسية الآلية الرقمية التي تلتقط الصورة.

تتضاعف حساسية ISO كلما تضاعف الرقم. على سبيل المثال، الإعداد ISO 200 قادر على التقاط صور ضعف سرعة إعداد ISO 100. ولكن، قد ينتج عن إعدادات ISO العالية إصدار "ضوضاء" -بقع صغيرة، نقاط، وظواهر أخرى في الصورة التي تصفي مظهراً ضوضائياً ومترباً على اللقطة. وكقاعدة عامة، من الأفضل استخدام إعداد ISO منخفض لمنع حدوث ضوضاء في الصور الخاصة بك، إلا إذا كنت تصور في بيئات مظلمة أو في الليل.



صورة غير واضحة مع حساسية ISO منخفضة



صورة تم التقاطها باستخدام حامل ثلاثي وحساسية عالية



تغيرات في الجودة والسطوع حسب حساسية ISO

النتائج	إعدادات	
 <p>سريع = ثابت بطيء = غير واضح</p>	<p>سرعة عالية = ضوء أقل سرعة منخفضة = ضوء أكثر</p> <p>سرعة المصراع</p>	
 <p>عالي = حبيبي أكثر منخفض = حبيبي أقل</p>	<p>حساسية عالية = حساسية أكثر للضوء حساسية منخفضة = حساسية أقل للضوء</p> <p>حساسية ISO</p>	

كيفية ضبط فتحة العدسة، سرعة المصراع، وتعريض التحكم في حساسية ISO

يتصل كل من إعداد فتحة العدسة، سرعة المصراع وحساسية ISO اتصالاً وثيقاً في الصورة الفوتوغرافية. يتحكم إعداد فتحة العدسة في الفتحة التي تنظم الضوء الداخل إلى الكاميرا، في حين تحدد سرعة المصراع طول الفترة الزمنية المسموحة لدخول الضوء. تحدد حساسية ISO السرعة التي يتعامل بها الفيلم مع الضوء. وبشكل متصل، يتم وصف هذه المفاهيم الثلاثة تحت مسمى مثلث التعريض.

يمكن موازنة تغيير في سرعة المصراع، قيمة فتحة العدسة، أو حساسية ISO عن طريق التعديلات التي تتم الآخرين للحفاظ على كمية الضوء. إلا أنه تتغير النتائج حسب الإعدادات. على سبيل المثال، يمكن الاستفادة من سرعة المصراع في التعبير عن الحركة، ويمكن لفتحة العدسة التحكم في عمق المجال، وحساسية ISO يمكنها التحكم في بلورة الصورة.

النتائج	إعدادات	
 <p>عريض = عمق مجال صغير ضيق = عمق مجال كبير</p>	<p>فتحة عدسة عريضة = ضوء أكثر فتحة عدسة ضيقة = ضوء أقل</p> <p>فتحة العدسة</p>	

طول بؤري طويل

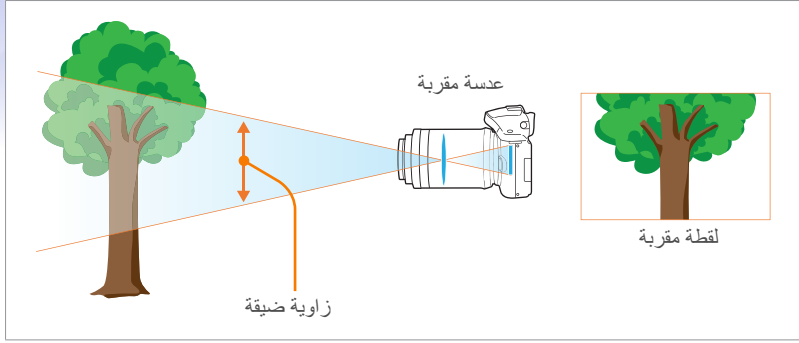

انظر إلى هذه الصور الموجودة أدناه وقارن بين التغييرات.

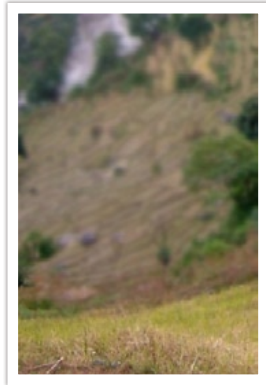

زاوية مقدارها ٢٠٠ ملم

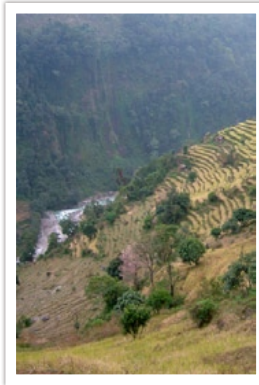

زاوية مقدارها ٥٥ ملم



زاوية مقدارها ١٨ ملم

الارتباط بين الطول البؤري، الزاوية والمنظور

الطول البؤري، الذي يتم قياسه بالملي متر، هو المسافة بين منتصف العدسة إلى نقطتها البؤرية. وهو يؤثر على زاوية ومنظور الصور التي يتم التقاطها. يتم تحويل الطول البؤري القصير إلى زاوية عريضة، والتي تتيح لك التقاط لقطة عريضة. يتم تحويل الطول البؤري الطويل إلى زاوية ضيقة، والتي تتيح لك التقاط لقطة مقربة.

طول بؤري قصير

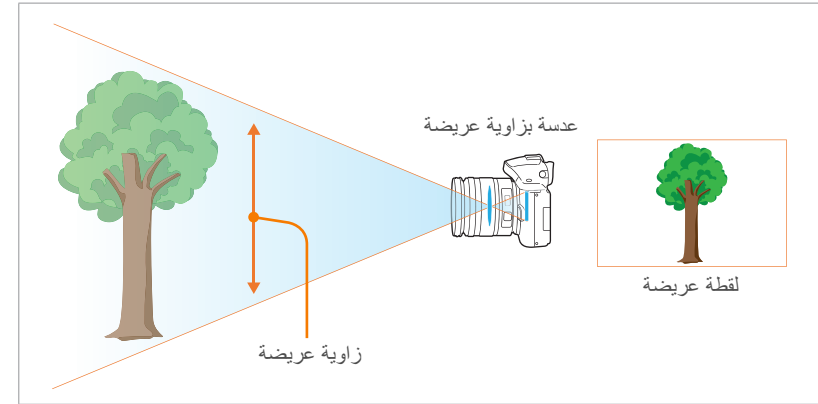

وبشكل عادي، تعتبر العدسة ذات الزاوية العريضة مناسبة لالتقاط صور لمناظر طبيعية في حين يوصى باستخدام عدسة ذات زاوية ضيقة لتصوير الأحداث الرياضية أو الصور الشخصية.



ما الذي يتحكم في التأثيرات التي تقع خارج التركيز؟

يعتمد عمق المجال على قيمة فتحة العدسة

كلما كانت فتحة العدسة أكبر (أي كلما كانت قيمة فتحة العدسة أصغر)، كلما كان عمق المجال أقل. في ظل الظروف التي تكون فيها القيم الأخرى التي تشمل سرعة المصراع وحساسية ISO متساوية، تؤدي قيمة فتحة العدسة المنخفضة إلى الحصول على صورة ذات عمق مجال منخفض.



٥٥ مم F22



٥٥ مم F5.7

عمق المجال

الصور الشخصية أو الصور الثابتة التي يكثر طلبها هي تلك الصور التي تكون فيها الخلفية خارج نطاق التركيز بحيث يظهر الهدف المراد تصويره واضحاً. استناداً إلى المناطق المركزة، يمكن أن تكون الصورة غير واضحة أو شديدة الوضوح. ويسمى هذا "DOF منخفض" أو "DOF عالي".

عمق المجال هو المنطقة المركزة الموجودة حول الهدف المراد تصويره. وعلى هذا الأساس، يؤكد عمق المجال (DOF) الصغير أن المنطقة المركزة مقربة في حين يعني عمق المجال (DOF) الكبير أن المنطقة المركزة عريضة.

يمكن الحصول على الصورة التي بها عمق مجال صغير، التي تركز على الهدف وتجعل بقية الصورة غير واضحة، عن طريق استخدام عدسة مقربة أو بتحديد قيمة فتحة عدسة منخفضة. وبشكل معاكس، يمكن الحصول على الصورة التي بها عمق مجال كبير والتي توضح كل العناصر الموجودة على الصورة بتركيز شديد عن طريق استخدام عدسة زاوية عريضة أو بتحديد قيمة فتحة عدسة عالية.

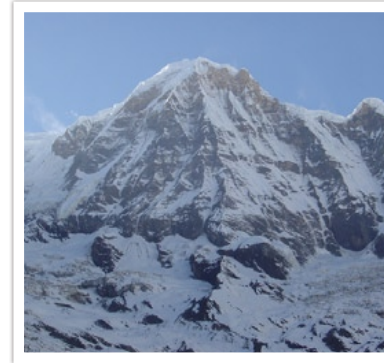

عمق مجال كبير

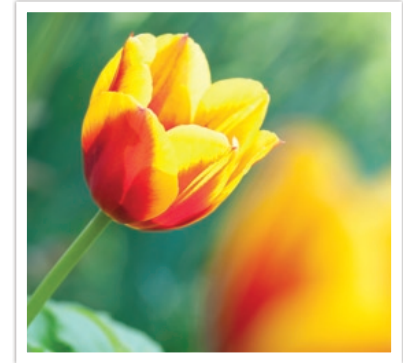

عمق مجال صغير

يعتمد عمق المجال على المسافة بين الهدف المراد تصويره والكاميرا

كلما كانت المسافة بين الهدف المراد تصويره والكاميرا أقصر، كلما حصلنا على عمق مجال أقل. وعلى هذا الأساس، يمكن أن يؤدي التقاط صورة قريبة من هدف ما إلى الحصول على صورة ذات عمق مجال أقل.



صورة تم التقاطها بعدسة مقربة ١٠٠ مم

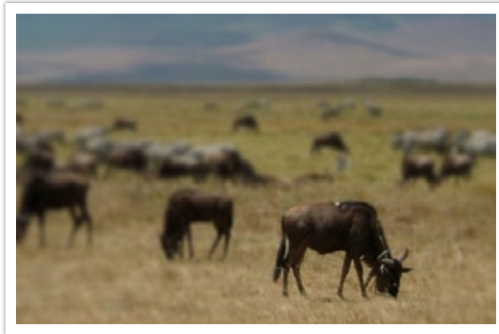

صورة تم التقاطها بالقرب من الهدف

يعتمد عمق المجال على الطول البؤري

كلما كان الطول البؤري أطول، كلما كان عمق المجال أقل. فالعدسة المقربة ذات الطول البؤري الأطول عن العدسة المقربة ذات الطول البؤري القصير تعتبر أفضل في التقاط الصور ذات عمق المجال المنخفض.



صورة تم التقاطها بعدسة مقربة ١٠٠ مم



صورة تم التقاطها بعدسة مقربة ١٨ مم

معاينة عمق المجال

يمكنك استخدام زر معاينة عمق المجال للحصول على فكرة عما ستكون عليه اللقطة التي ستأخذها قبل التصوير. عند الضغط على الزر، تقوم الكاميرا بضبط فتحة العدسة على الإعدادات المعروفة مسبقاً وتعرض النتائج على الشاشة. (صفحة ١٢٩)

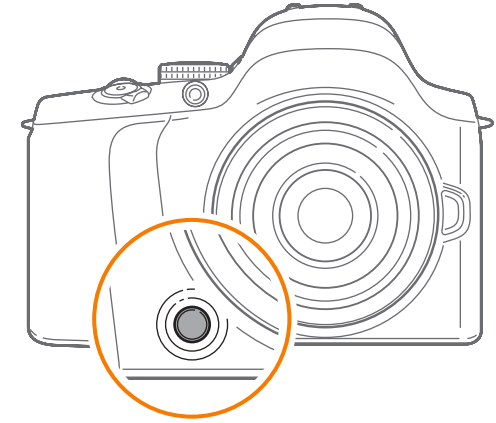

مركب

من الممتع التقاط صورة جمالية لهذا العالم مستخدماً هذه الكاميرا. فمهما كان الجمال الذي يلف هذا العالم، إلا أن التكوين السيء للكاميرا لا يساعد على تصوير هذا الجمال.

حينما يأتي دور التكوين، من المهم جداً وضع أولوية للأهداف المراد تصويرها.

المركب في الصورة الفوتوغرافية المقصود منه هو ترتيب الأشياء الموجودة في صورة ما. وبشكل عادي، يؤدي الالتزام بقاعدة الأثلاث إلى الحصول على مركب جيد.

قاعدة الأثلاث

لاستخدام قاعدة الأثلاث، قم بتقسيم الصورة إلى نمط 3×3 مكون من مستطيلات متساوية.

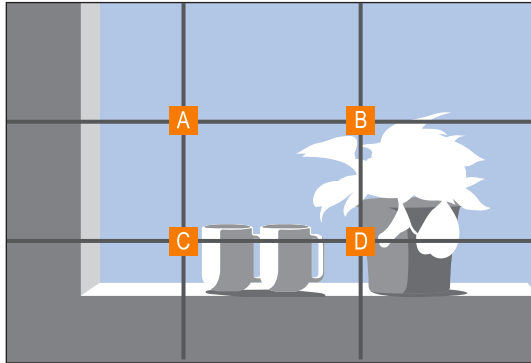

لتأليف صور تركز الهدف بقوة، تأكد أن الهدف موجود في أحد أركان المستطيل المركزي.

صور بها هدفان

إذا كان الهدف موجود في أحد جوانب الصورة، فسيتم إنشاء تكوين غير متوازن. يمكنك تثبيت الصورة عن طريق تصوير هدف ثان في الجانب المعاكس لتحقيق توازن للصورة.

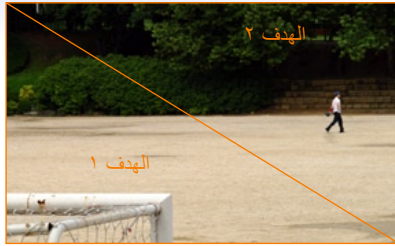

ثابت

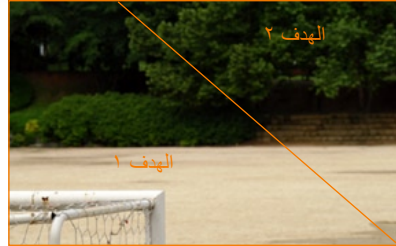

غير ثابت

عند التقاط صور لمناظر طبيعية، فإن وضع الأفق في الوسط سوف يعمل على إنشاء تأثير غير متوازن. امنح الصور المزيد من التوازن من خلال تحريك الأفق إلى الأعلى أو الأسفل.

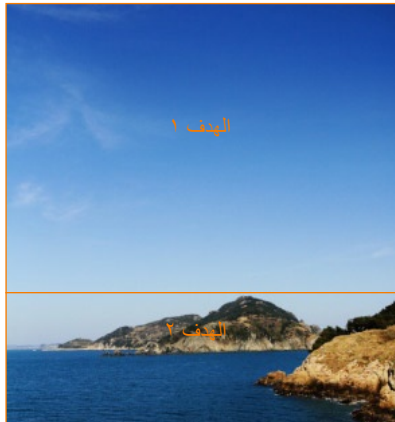

ثابت



غير ثابت

استخدام قاعدة الأثلاث يعمل على إنشاء صور بتركيبات ثابتة وإلزامية. فيما يلي بعض الأمثلة القليلة.

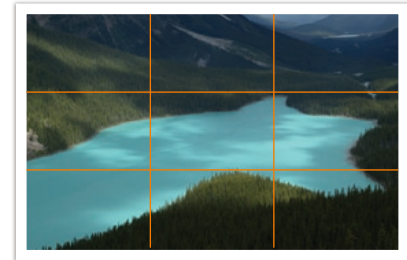
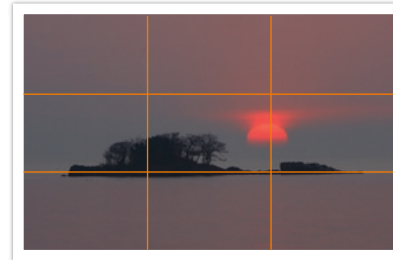
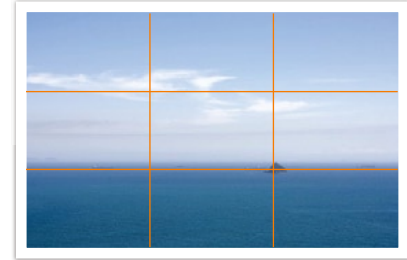
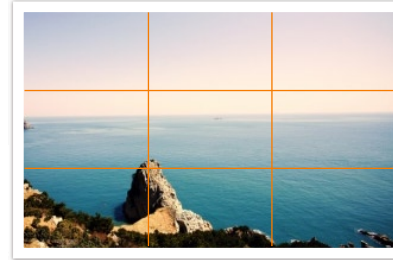

الوميض

الضوء هو أحد أكثر المكونات أهمية في التصوير الفوتوغرافي. ولكن، ليس من السهل توفير كمية كافية من الضوء في أي وقت وفي أي مكان. يتيح لك استخدام الفلاش تحسين إعدادات الضوء وإنشاء مجموعة متنوعة من التأثيرات.

يساعد الفلاش، معروف أيضاً كضوء متقطع أو ضوء سرعة، على إنشاء تعريض ملائم في ظروف الإضاءة المنخفضة. كما أنه مفيد في ظروف الإضاءة الوفيرة. على سبيل المثال، يمكن استخدام الفلاش في تعويض تعريض ظل الهدف أو التقاط كل من الهدف والخلفية بوضوح في ظروف الإضاءة الخلفية.



بعد التصحيح



قبل التصحيح

رقم دليل الفلاش

يتم تمثيل رقم الموديل للفلاش الذي يشير إلى طاقة الفلاش، وأقصى كمية للضوء المنشأة بواسطة قيمة معروفة كـ "رقم الدليل". كلما كبر رقم الدليل، كلما زاد الضوء المنبعث من الفلاش. يتم تحقيق رقم الدليل بواسطة مضاعفة المسافة من الفلاش إلى الهدف بواسطة قيمة فتحة العدسة عند ضبط حساسية ISO على ١٠٠.

رقم الدليل = الفلاش إلى مسافة الهدف × قيمة فتحة العدسة

قيمة فتحة العدسة = رقم الدليل / الفلاش إلى مسافة الهدف

الفلاش إلى مسافة الهدف = رقم الدليل / قيمة فتحة العدسة

وعلى هذا الأساس، إذا كنت تعرف رقم الدليل الخاص بالفلاش، يمكنك تقدير أقصى فلاش لمسافة الهدف عند ضبط الفلاش بطريقة يدوية. على سبيل المثال، إذا كان الفلاش يحتوي على رقم دليل GN ٢٠ وعلى بعد ٤ أمتار من الهدف، تكون قيمة فتحة العدسة المثلى هي F5.0.

تنشيط التصوير الفوتوغرافي

يشير تنشيط التصوير الفوتوغرافي إلى طريقة قيام التصوير الفوتوغرافي بإعادة توجيه الضوء من السقف أو الحوائط حتى ينتشر الضوء بشكل متساو على الهدف. وبشكل طبيعي، قد تظهر الصور التي تم التقاطها بشكل غير طبيعي وبظلال موزعة. الأهداف التي تم التقاطها بتنشيط التصوير الفوتوغرافي لا يظهر عنها ظلال وتبدو رقيقة نتيجة توزيع الضوء بشكل متساو.



الفصل الأول الكاميرا

تعرف على تخطيط الكاميرا ورموز الشاشة والوظائف الأساسية والعدسة المرفقة والملحقات الاختيارية.

تفريغ المحتويات

تحقق من وجود الأشياء التالية داخل صندوق المنتج.

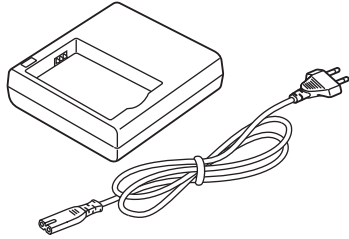

حامل البطارية/كابل طاقة التيار المتردد

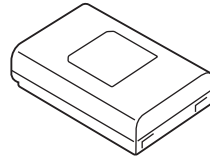

بطارية يعاد شحنها

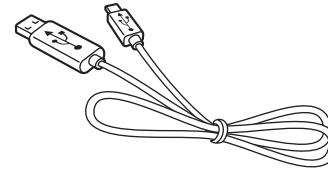

كابل USB

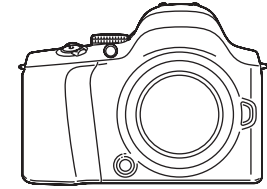

الكاميرا
(بما في ذلك، غطاء الجسم، وغطاء العين،
وغطاء نقطة تثبيت الفلاش)

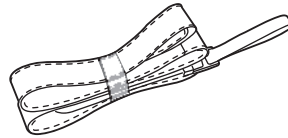

حزام

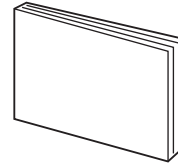

دليل المستخدم العملية الأساسية

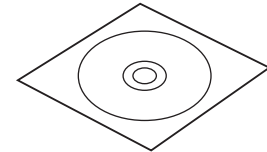

القرص المدمج للبرنامج
(يتضمن دليل المستخدم)

- قد تختلف ما تعرضه الصور التوضيحية عن التفاصيل الواقعية.
- يمكنك شراء ملحقات اختيارية من بائع التجزئة، أو من مركز خدمة سامسونج. سامسونج غير مسؤولة عن أي مشكلات تحدث بسبب استخدام ملحقات غير معتمدة. للحصول على معلومات حول الكماليات، ارجع إلى الصفحة ١٧٧.



تصميم الكاميرا

الاسم	الرقم
غطاء نقطة تثبيت الفلاش	٤
نقطة تثبيت الفلاش	٥
الفلاش المدمج (صفحة ٧٩)	٦
زر انبثاق الفلاش (صفحة ٧٩)	٧
الهوائي الداخلي * تجنب ملامسة الهوائي الداخلي أثناء استخدام الشبكة اللاسلكية.	٨
عين مصغرة لحزام الكاميرا	٩
مستشعر الصورة	١٠
السماعة	١١
زر تحرير العدسات	١٢
حامل العدسة	١٣
زر معاينة العمق (صفحة ١٢٩)	١٤
مؤشر حامل العدسة	١٥
مصباح الضوء المساعد على التركيز/الموقت	١٦
مفتاح الطاقة	١٧
زر المصراع	١٨

الاسم	الرقم
عجلة المصراع • في شاشة القائمة: انتقل إلى عنصر مطلوب في القائمة. • في وضع التصوير: قم بضبط سرعة المصراع أو قيمة فتحة العدسة في بعض أوضاع الالتقاط وقم بتغيير حجم منطقة التركيز. • في وضع العرض: قم بتكبير أو تصغير الصورة، وأعرض الصور المصغرة، واضبط مستوى الصوت.	١
مفتاح الأوضاع الدوار • SMART: الوضع التلقائي الذكي (صفحة ٤٤) • P: وضع البرنامج (صفحة ٤٥) • A: وضع أولوية فتحة العدسة (صفحة ٤٦) • S: وضع أولوية المصراع (صفحة ٤٦) • M: وضع يدوي (صفحة ٤٧) • C: وضع مخصص (صفحة ٤٨) • i: وضع أولوية العدسة (صفحة ٥٠) • SCN: وضع المنظر (صفحة ٥٣) • : وضع الفيلم (صفحة ٥٦) • Wi-Fi: Wi-Fi (صفحة ١٠٣)	٢
الميكروفون	٣

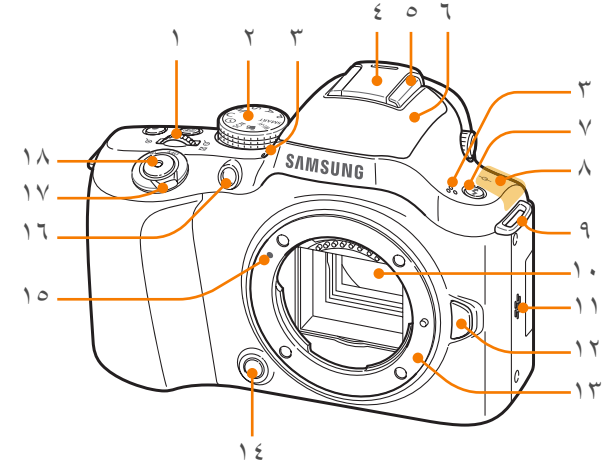

الاسم	الرقم
زر العرض الدخول إلى وضع العرض.	١٠
مؤشر الحالة يشير إلى حالة الكاميرا. • وميض: عند حفظ صورة، أو التقاط فيديو، أو إرسال كمبيوتر أو طابعة، أو التوصيل بـ WLAN أو إرسال صورة. • ثابت: في حالة عدم نقل البيانات عند اكتمال نقل البيانات إلى الكمبيوتر.	١١
زر Menu الوصول إلى الخيارات أو القوائم.	١٢
عدسة الكاميرا	١٣
غطاء العين	١٤
قرص ضبط الديويتر في حالة عدم ظهور الصورة بوضوح من خلال العين الفاحصة، قم بتمرير قرص ضبط الديويتر لإزالة المشهد.	١٥

الاسم	الرقم
زر AEL (صفحة ١٢٩) • في وضع التصوير: قفل قيمة التعريض المضبوطة أو التركيز. • في وضع العرض: قم بحماية الملف المعروض.	٥
زر Fn يصل إلى الوظائف الأساسية وضبط بعض الإعدادات.	٦
زر OK • في شاشة القائمة: احفظ الخيارات المحددة. • في وضع التصوير: تسمح لك بتحديد منطقة تركيز يدويًا في بعض أوضاع التصوير.	٧
زر الحذف/التخصيص • في وضع التصوير: يقوم بإجراء الوظيفة المحددة. (صفحة ١٢٩) • في وضع العرض: حذف الملفات.	٨
زر التنقل (القرص الذكي) • في وضع التصوير - DISP: عرض إعدادات الكاميرا وخيارات التغيير - ISO: تحديد قيمة ISO - ⏏: تحديد خيار محرك أقراص - AF: تحديد وضع AF • في مواقف أخرى يتم التحرك للأعلى، للأسفل، لليسا، لليمين على التوالي. (يمكنك أيضًا تدوير زر التنقل.)	٩

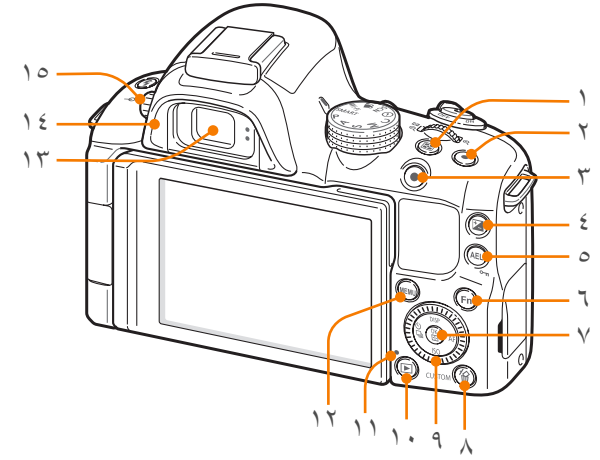

الاسم	الرقم
زر القياس (صفحة ٨١)	١
زر أخضر أعد ضبط قيمة تحويل البرنامج، أو معالج الصور، أو موازنة الأبيض، أو درجة حرارة اللون، أو سطوع الشاشة، أو لون الشاشة، أو الموقت، أو فلاش EV، أو تحديد AF (تم نقل منطقة تركيز معاد وضعها إلى الوسط).	٢
زر تسجيل الفيديو بدء تسجيل فيديو.	٣
زر ضبط EV (صفحة ٨٨) اضغط مطولاً على الزر، ثم قم بتمرير مفتاح الأوضاع الدوار أو قم بتدوير زر التنقل لضبط قيمة التعريض.	٤

الاسم	الرقم
مستشعر الاقتراب (صفحة ١٢٩)	١
منفذ USB، وA/V، وتحرير المصراع قم بتوصيل الكاميرا بالكمبيوتر أو التلفزيون، أو محرر المصراع. استخدم كبل محرر المصراع مع الحامل الثلاثي لتقليل حركة الكاميرا.	٢
منفذ HDMI	٣
غطاء غرفة البطارية/بطاقة الذاكرة أدخل بطاقة الذاكرة والبطارية.	٤
العرض قم بأرجحة الشاشة للخارج بزاوية ١٨٠ درجة وقم بتدويرها لأعلى أو لأسفل للحصول على صور بزوايا عالية أو منخفضة أو للحصول على صور شخصية. (صفحة ١٤)	٥
التثبيت بالحامل الثلاثي	٦

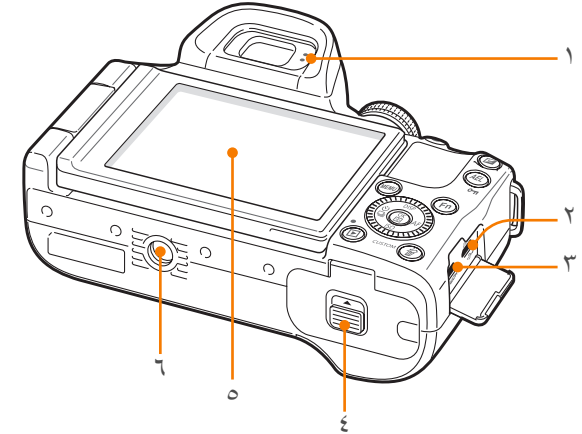

في وضع التصوير

التقاط الصور

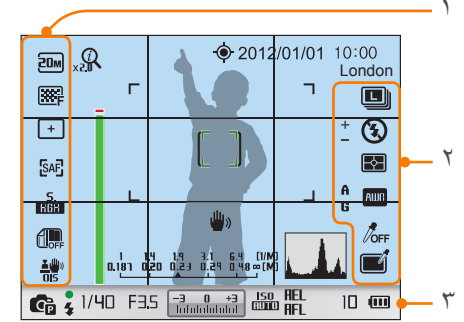

١. خيارات التصوير (لليسار)

الوصف	الرمز
حجم الصورة	20M
جودة الصورة	SAF
منطقة التركيز	+
اكتشاف الوجه	AF
وضع مخصص (صفحة ٦٧)	SAF
مساحة اللون	S RGB
النطاق الديناميكي (صفحة ٨٤)	OFF
ثبات الصورة الضوئي (OIS) (صفحة ٧٣)	OIS

٢. خيارات التصوير (لليمين)

الوصف	الرمز
وضع المحرك	ON
خيار الفلاش	ON
كثافة الفلاش	+
وضع مخصص (صفحة ٥٣)	OFF
زر القياس (صفحة ٨١)	AF
موازنة اللون الأبيض (صفحة ٦٣)	AWB
ضبط ماكرو موازنة الأبيض	A B G M
درجة لون الوجه	OFF
إعادة تشكيل الوجه	ON
معالج الصور (صفحة ٦٦)	OFF
المرشح الذكي (صفحة ٨٥)	ON
اللون الانتقائي (صفحة ٨٦)	ON

٣. خيارات التصوير

الوصف	الرمز
zoom في	Q
zoom المعدل	x2.0
GPS منشط *	ON
التاريخ	2012/01/01
الوقت	10:00
معلومات الموقع*	London
شريط مساعد التركيز (صفحة ٧٢)	ON
إطار التركيز التلقائي	ON
منطقة قياس التركيز	[]

الوصف	الرمز
قياس المسافة (صفحة ١٣٠)	1 14 19 3.1 6.4 0.18 0.20 0.23 0.29 0.48 0.1M
مقياس المسافة (صفحة ٣٤)	AF
اهتزاز الكاميرا	ON
زر القياس (صفحة ١٣٠)	AF
وضع التصوير	ON
التركيز	ON
مؤشر الفلاش	ON
سرعة المصراع	1/40
فتحة العدسة	F3.5
قيمة التعرض	-3 0 +3
حساسية ISO (صفحة ٦٢)	ISO AWB
قفل التعريض التلقائي (صفحة ٨٩)	AEL
قفل التعريض التلقائي (صفحة ٨٩)	AFL
بطاقة الذاكرة غير مدخلة**	OFF
عدد الصور المتاح	10
<ul style="list-style-type: none"> • مشحونة بالكامل: [] • مشحونة جزئياً: [] • (أحمر): فارغ (أعد شحن البطارية) 	[]

* تظهر هذه الرموز عند توصيل وحدة GPS اختياريّة.
** الصور التي تم التقاطها بدون إدخال بطاقة ذاكرة لا يمكن طباعتها، أو نقلها إلى بطاقة ذاكرة أو كمبيوتر.

تتغير الرموز المعروضة حسب الوضع المختار أو الخيارات التي أعددتها.



تسجيل لقطات الفيديو

الوصف	الرمز
زمن التسجيل المتاح	00:10
• مشحونة بالكامل (100%) • مشحونة جزئياً (50%) • (أحمر): فارغ (أعد شحن البطارية)	

تتغير الرموز المعروضة حسب الوضع المختار أو الخيارات التي أعددتها.



٢. خيارات التصوير (اليمين)

الوصف	الرمز
الموقت	
زر القياس (صفحة ٨١)	
موازنة اللون الأبيض (صفحة ٦٣)	
معالج الصور (صفحة ٦٦)	
اللون الانتقائي (صفحة ٨٦)	

٣. معلومات التصوير

الوصف	الرمز
التاريخ	2012/01/01
الوقت	10:00
زر القياس (صفحة ١٣٠)	
وضع AE الفيلم	
سرعة المصراع	1/40
فتحة العدسة	F3.5
قيمة التعرض	
حساسية ISO	ISO AUTO
قفل التعريض التلقائي (صفحة ٨٩)	REL
قفل التعريض التلقائي (صفحة ٨٩)	RFL
بطاقة الذاكرة غير مدخلة	

١. خيارات التصوير (اليسار)

الوصف	الرمز
التركيز التلقائي نشط	CAF
حجم الفيديو	1080 30P
جودة الفيديو	Hi
متعدد الحركات	X5
وضع مخصص (صفحة ٦٧)	CAF
الخافت (صفحة ٩١)	OFF
تشغيل التعرف على الصوت (صفحة ٩١)	
ثبات الصورة الضوئي (OIS) (صفحة ٧٣)	OIS

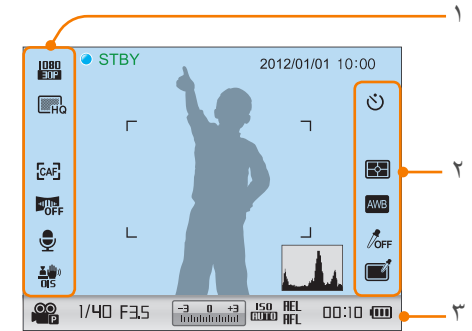

حول قياس المستوى

يساعد مقياس الاستواء على محاذاة الكاميرا مع الخطوط الأفقية والرأسية على الشاشة. في حالة عدم استواء مقياس المستوى، قم بمعايرة مقياس المستوى باستخدام وظيفة «المعايرة الأفقية» (صفحة ١٣٤)

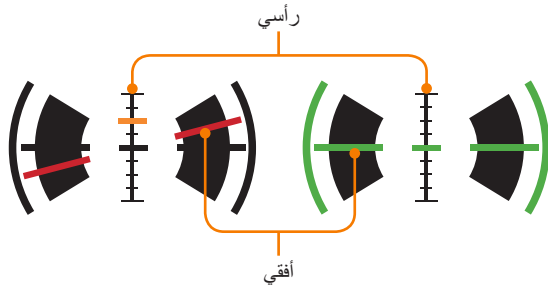

▲ عدم الاستواء

▲ الاستواء

في وضع العرض

تشغيل الفيديو

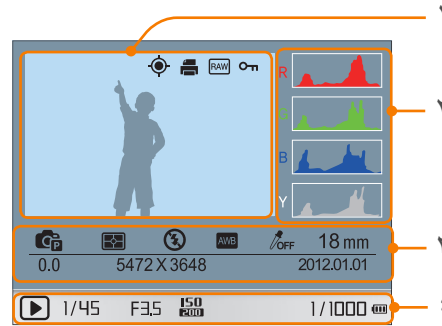

استعراض الصور



الوصف	الرمز
سرعة العرض	
مستوى الصوت	
رقم المجلد - رقم الملف	100-0002
متعدد الحركات	
زمن العرض الحالي	00:30
طول الفيديو	10:00

الوصف	الرقم
صورة تم التقاطها	١
مخطط توزيع التواتر RGB (صفحة ١٢٠)	٢
وضع التصوير، القياس، الفلاش، موازنة اللون الأبيض، معالج الصور، نطاق التركيز، قيمة التعريض، حجم الصورة، التاريخ	٣
سرعة المصراع، قيمة فتحة العدسة، قيمة ISO، الملف الحالي/العدد الإجمالي للملفات	٤

الوصف	الرمز
مستوى الصوت	
الملف الملتقط باستمرار	
معلومات الموقع	
ملف RAW	
الملف ثلاثي الأبعاد	
طباعة المعلومات المضافة إلى الملف (صفحة ١٤٢)	
ملف محمي	
ملف الصور الواضحة (صفحة ٥٥)	
رقم المجلد - رقم الملف	100-0001
معلومات الموقع	London
سرعة المصراع	1/40
فتحة العدسة	F3.5
قيمة ISO	ISO 200
الملف الحالي/العدد الإجمالي للملفات	1/1000

يمكنك شراء عدسات اختيارية مصنوعة خصيصًا لكاميرا من الفئة NX. تعرف على الوظائف الخاصة بكل عدسة وحدد وظيفة تناسب احتياجاتك وتفضيلاتك.

تصميم العدسة

عدسة SAMSUNG 18-55 mm F3.5-5.6 OIS III (مثال)

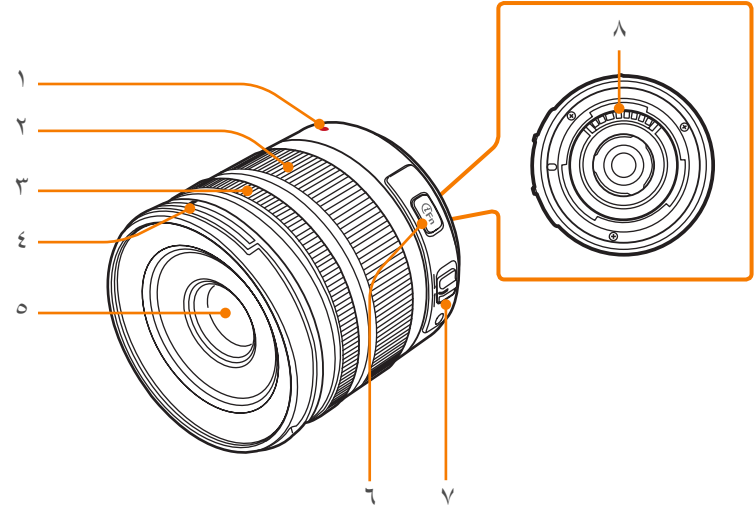

الرقم	الوصف
١	مؤشر حامل العدسة
٢	حلقة التكبير
٣	حلقة التركيز (صفحة ٧٢)
٤	مؤشر حامل غطاء العدسة
٥	العدسة
٦	زر i-Function (صفحة ٥١)
٧	مفتاح AF/MF (صفحة ٦٧)
٨	أطراف العدسة

في حالة عدم استخدام العدسات، قم بتوصيل غطاء العدسة وغطاء تثبيت العدسة لحماية العدسة من الأتربة والخدوشات.



قفل أو فتح العدسة

لقفل العدسة، اسحب بشكل مطول مفتاح قفل التكبير/التصغير بعيداً عن جسم الكاميرا وأدر حلقة التكبير/التصغير في اتجاه عقارب الساعة.

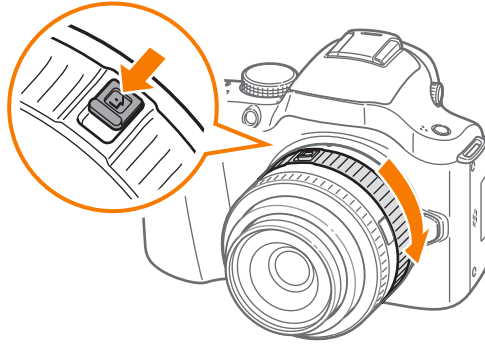

عدسة II SAMSUNG 20-50 mm F3.5-5.6 ED (مثال)

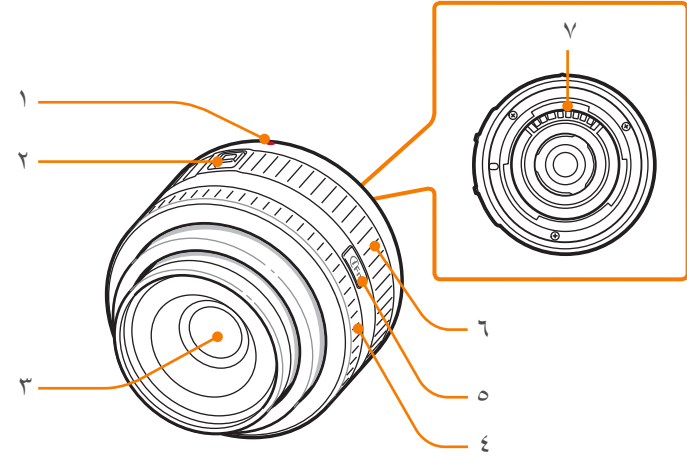

الرقم	الوصف
١	مؤشر حامل العدسة
٢	مفتاح قفل التكبير/التصغير
٣	العدسة
٤	حلقة التركيز (صفحة ٧٢)
٥	زر i-Function (صفحة ٥١)
٦	حلقة التكبير
٧	أطراف العدسة

عدسة SAMSUNG 16 mm F2.4 (مثال)

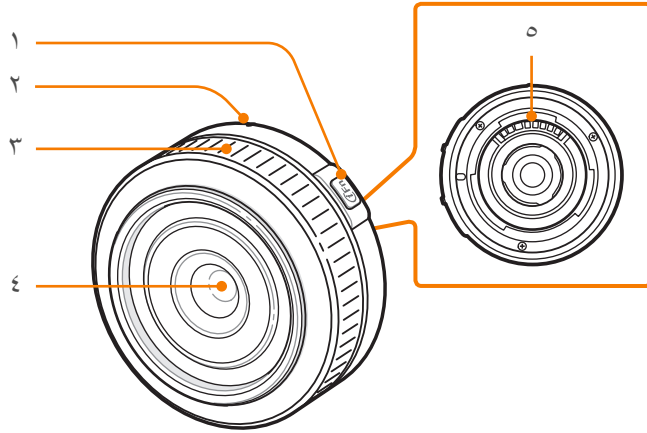

الرقم	الوصف
١	زر i-Function (صفحة ٥١)
٢	مؤشر حامل العدسة
٣	حلقة التركيز (صفحة ٧٢)
٤	العدسة
٥	أطراف العدسة

لإلغاء قفل العدسة، أدر حلقة التكبير/التصغير عكس اتجاه عقارب الساعة حتى تسمع صوت نكح.

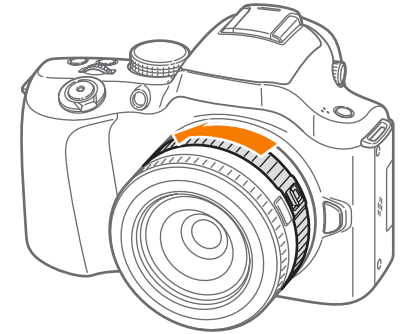

لا يمكنك التقاط صورة عندما تكون العدسة مقفلة.



علامات العدسة

استكشف المعنى من الأرقام الموجودة على العدسة.

عدسة SAMSUNG 18-200 mm F3.5-6.3 ED OIS (مثال)

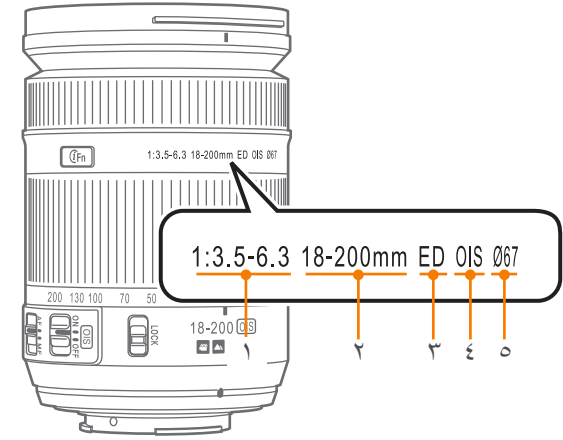

الرقم	الوصف
١	قيمة فتحة العدسة مجموعة من قيم فتحة العدسة المدعمة. على سبيل المثال، المقصود من 1:3.5-6.3 وجود نطاق أقصى لقيم فتحة العدسة يتراوح بين ٣,٥ إلى ٦,٣.
٢	الطول البؤري المسافة من منتصف العدسة إلى النقطة البؤرية (بالميليمتر). يتم إيضاح هذا الشكل في نطاق: أقل طول بؤري إلى أقصى طول بؤري للعدسة. أطوال بؤرية أطول ينتج عنها زوايا ضيقة للعرض ويتم تكبير الهدف. أطوال بؤرية أقصر ينتج عنها زوايا واسعة للعرض.
٣	ED يرمز ED إلى Extra-low Dispersion. زجاج Extra-low Dispersion يتميز بالفعالية في تقليل الانحراف اللوني (التشوه الذي يحدث عندما تفشل العدسة في التركيز على جميع الألوان عند نفس نقطة الالتقاء).
٤	OIS (صفحة ٧٣) ثبات الصورة الضوئي. يمكن للعدسات التي تحتوي على هذه الخاصية أن تكتشف اهتزاز الكاميرا وتعمل على إلغاء الحركة داخل الكاميرا بشكل فعال.
٥	Ø قطر العدسة. قطر العدسة عند توصيل فلتر بالعدسة، تأكد من تطابق أقطار العدسة والفلتر.

تخطيط الفلاش

(مثال) SEF220A (اختياري)

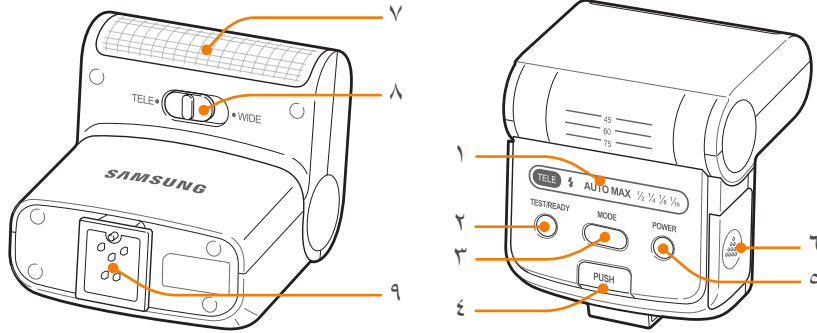

يمكنك استخدام ملحقات إضافية تتضمن الفلاش الخارجي، ووحدة GPS التي يمكنها مساعدتك على التقاط صور أفضل وأكثر ملائمة.

لمزيد من المعلومات حول الملحقات الاختيارية، ارجع إلى الدليل الخاص بكل ملحق.

- قد تختلف هذه الرسومات الإيضاحية عن العناصر الفعلية.
- يمكنك شراء ملحقات معتمدة من سامسونج من بائع التجزئة، أو من مركز خدمة سامسونج. سامسونج غير مسؤولة عن أي تلفيات تنتج عن استخدام ملحقات أخرى ليست تابعة للشركة المصنعة.



الوصف الرقم

أيقونات الشاشة ١

المصباح READY /الزر اختبار ٢

زر MODE ٣

زر تحرير الفلاش ٤

زر الطاقة ٥

غطاء البطارية ٦

مصباح الإضاءة ٧

مفتاح أوضاع TELE/WIDE ٨

اتصال نقطة تثبيت الفلاش ٩

توصيل الفلاش

١ قم بإزالة غطاء نقطة تثبيت الفلاش من الكاميرا.

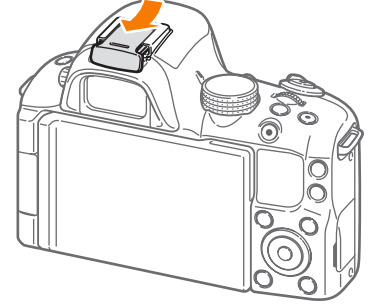

٢ صل الفلاش بواسطة إزاحته إلى داخل نقطة تثبيت الفلاش.

• لتحرير الفلاش، اسحب الفلاش برفق أثناء الضغط على الزر **PUSH**.

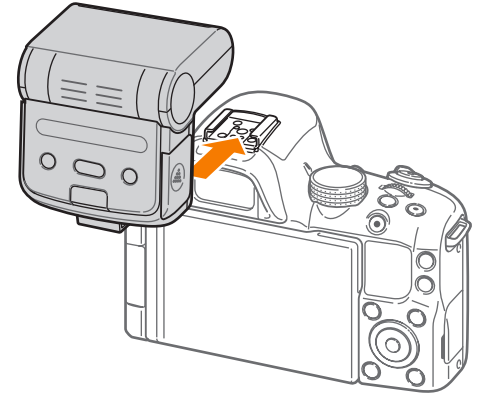

٣ اضغط على زر التشغيل الموجود في الفلاش.

- يمكنك التقاط صورة باستخدام الفلاش الذي لم يتم شحنه بالكامل، ولكن يُوصى باستخدام فلاش مشحون بالكامل.
- راجع صفحة الملحقات الاختيارية للتعرف على وحدات فلاش الخارجية المتاحة. (صفحة ١٧٧)
- قد تختلف الخيارات المتاحة باختلاف وضع التصوير.
- توجد فترة زمنية بين ومضتي الفلاش. لا تتحرك إلى أن ينطلق الفلاش للمرة الثانية.
- لمزيد من التفاصيل حول أجهزة الفلاش الخارجي، ارجع إلى دليل المستخدم الخاص بالفلاش.



استخدم فقط الفلاشات المعتمدة من سامسونج. استخدام فلاشات غير متوافقة قد يتلف الكاميرا.

توصيل وحدة GPS

١ قم بإزالة غطاء نقطة تثبيت الفلاش من الكاميرا.

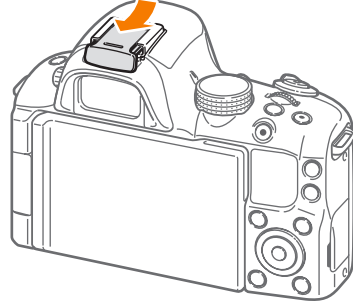

٢ ثبت وحدة GPS بواسطة إزاحتها إلى داخل نقطة تثبيت الفلاش.

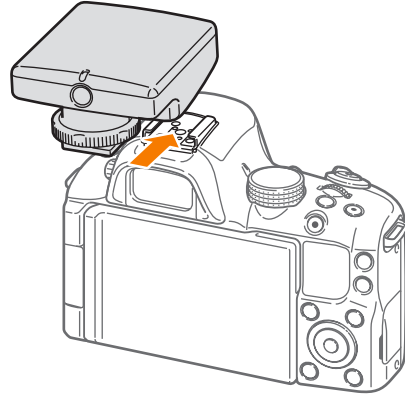

تخطيط وحدة GPS (اختياري)

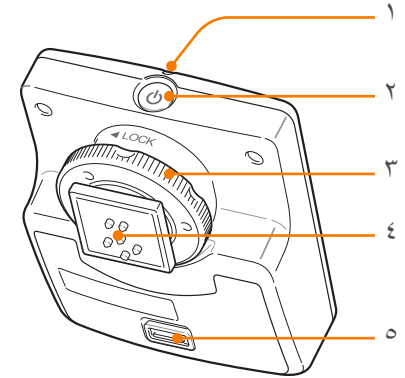

الوصف	الرقم
مؤشر الحالة	١
زر الطاقة	٢
قرص التسريع نقطة تثبيت الفلاش	٣
اتصال نقطة تثبيت الفلاش	٤
غطاء البطارية	٥

٣ اقل وحدة GPS في مكانها بواسطة تدوير قرص تسريع نقطة تثبيت الفلاش في اتجاه LOCK.

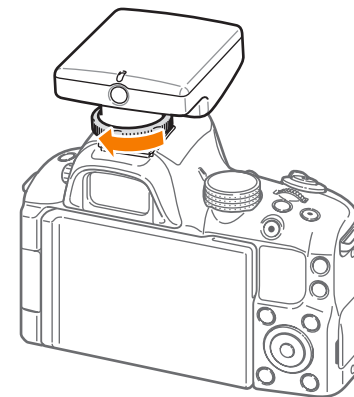

٤ اضغط على زر التشغيل الخاص بوحدة GPS.



SMART الوضع التلقائي الذكي

في وضع تلقائي ذكي، تتعرف الكاميرا على الظروف المحيطة وتعمل تلقائياً على ضبط العوامل التي تساهم في التعريض، بما في ذلك سرعة المصراع، قيمة فتحة العدسة، التركيز، موازنة الأبيض، وتعويض التعريض. وحيث أن الكاميرا تتحكم في معظم الوظائف، يتم تحديد بعض وظائف التصوير. هذا الوضع مفيد لالتقاط لقطات سريعة بأقل كمية مطلوبة للضبط.



قد تكتشف الكاميرا مناظر مختلفة، حتى في حالة نفس الأهداف، حسب العوامل الخارجية مثل اهتزاز الكاميرا أو الإضاءة أو المسافة إلى الهدف.



وضعا تصوير بسيطان — Scene و Smart Auto — يساعدك على التقاط صور بإعدادات تلقائية متنوعة. تتيح لك الأوضاع الإضافية تخصيص الإعدادات بشكل أكبر.



الوصف	الرمز
الوضع التلقائي الذكي (صفحة ٤٤)	SMART
وضع البرنامج (صفحة ٤٥)	P
وضع أولوية فتحة العدسة (صفحة ٤٦)	A
وضع أولوية المصراع (صفحة ٤٦)	S
وضع يدوي (صفحة ٤٧)	M
وضع مخصص (صفحة ٤٨)	C
وضع أولوية العدسة (صفحة ٥٠)	i
وضع المنظر (صفحة ٥٣)	SCN
وضع الفيلم (صفحة ٥٦)	📷
Wi-Fi (صفحة ١٠٣)	Wi-Fi

تحويل البرنامج

تتيح لك وظيفة تحويل البرنامج تحويل البرنامج ضبط سرعة المصراع وقيمة فتحة العدسة في ظل حفاظ الكاميرا على نفس التعريض. عند تحريك عجلة المصراع إلى اليسار أو تدوير زر التنقل عكس اتجاه عقارب الساعة، تقل سرعة المصراع وتزيد قيمة فتحة العدسة. عند تحريك عجلة المصراع إلى اليمين أو تدوير زر التنقل في اتجاه عقارب الساعة، تزيد سرعة المصراع وتقل قيمة فتحة العدسة.

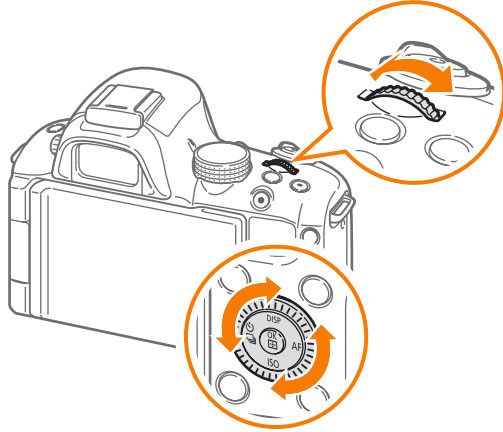

P وضع البرنامج

تقوم الكاميرا تلقائياً بضبط سرعة المصراع وقيمة فتحة العدسة حتى تحصل على قيمة تعريض مثالية.

هذا الوضع مفيد عندما تريد التقاط لقطات لتعريض مستمر أثناء ما تتمكن من ضبط الإعدادات الأخرى.



S وضع أولوية المصراع

في وضع أولوية المصراع، تقوم الكاميرا تلقائياً بضبط قيمة فتحة العدسة حسب سرعة المصراع التي اخترتها. هذا الوضع مفيد لالتقاط الصور للأهداف التي تتحرك بسرعة أو لإنشاء تأثيرات تعقيبية في الصورة.

على سبيل المثال، اضبط سرعة المصراع لأعلى من ٥٠٠/1 ثانية لتجميد الهدف. لجعل الهدف يظهر بشكل غير واضح، اضبط سرعة المصراع لأقل من ٣٠/1 ثانية.

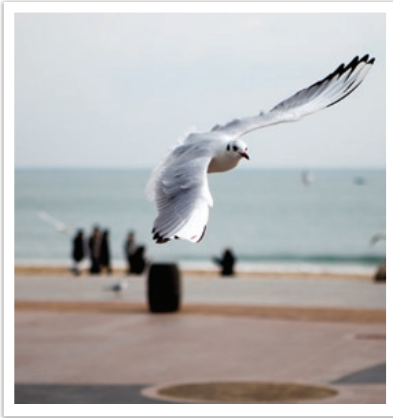

سرعة مصراع مرتفعة



سرعة مصراع منخفضة

لتعويض كمية الضوء الناقصة الناتجة عن سرعات المصراع السريعة، افتح فتحة العدسة واسمح بدخول ضوء أكثر. إذا كانت الصور لاتزال غامقة، قم بزيادة قيمة ISO.



A وضع أولوية فتحة العدسة

في وضع أولوية فتحة العدسة، تقوم الكاميرا تلقائياً باحتساب سرعة المصراع حسب قيمة فتحة العدسة التي اخترتها. يمكنك ضبط عمق المجال (DOF) عن طريق تغيير قيمة فتحة العدسة. هذا الوضع مفيد لالتقاط صور شخصية ولقطات لمناظر طبيعية.

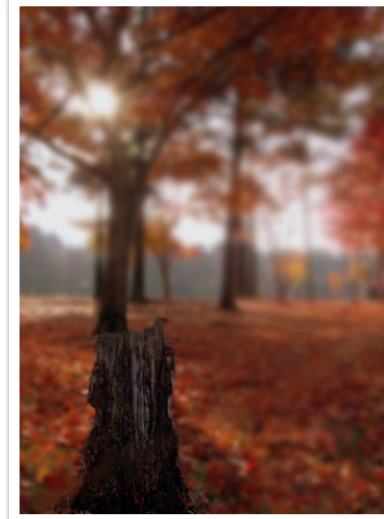

عمق مجال صغير

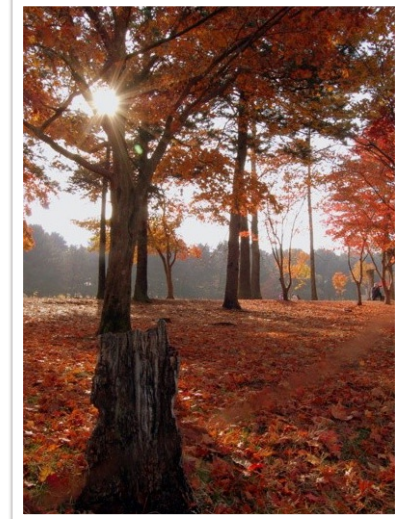

عمق مجال كبير

في الإعدادات منخفضة الإضاءة، قد تحتاج إلى زيادة حساسية ISO لمنع الصور غير الواضحة.



M الوضع اليدوي

يتيح لك وضع بدوي ضبط سرعة المصراع وقيمة فتحة العدسة يدوياً. في هذا الوضع، يمكنك التحكم بشكل كامل في تعريض الصور الخاصة بك.

هذا الوضع مفيد في بيئات التصوير التي يمكن التحكم فيها، مثل الاستوديو، أو عندما يكون من الضروري ضبط إعدادات الكاميرا بشكل دقيق. يوصى باستخدام الوضع يدوي لتصوير المناظر الليلية أو الأعمال النارية.

وضع تحديد الإطارات

عند ضبط قيمة فتحة العدسة أو سرعة المصراع، يتغير التعريض حسب الإعدادات، ولذا قد يتغير لون الشاشة إلى لون أغمق. عند تشغيل هذه الوظيفة، يكون سطوح الشاشة ثابتاً بصرف النظر عن الإعدادات، بحيث يمكنك وضع إطار حول صورتك.

في وضع التصوير، اضغط على [MENU] ← [] ←
وضع الأطر ← خيار.

لاستخدام وضع الإطارات،

استخدام الللمبة

استخدم مصباح إضاءة لتصوير مشاهد ليلية أو سماء ليلية. أثناء الضغط على [المصراع]، يتم ترك المصراع مفتوحاً حتى تتمكن من إنشاء تأثيرات ضوئية متحركة.

أدر عجلة المصراع بالكامل إلى اليسار وصولاً إلى **Bulb**. ← اضغط مطولاً على [المصراع] طوال الفترة المطلوبة.

لاستخدام مصباح إضاءة،

- في حالة تعيين قيمة ISO عالية أو فتح المصراع لمدة طويلة، فقد يزيد تشويش الصورة.
- لا يمكن استخدام وظيفة التصوير المتواصل مع وظيفة مصباح الإضاءة.





٥ أدر مفتاح الأوضاع الدوار أو زر التنقل للتمرير إلى مفتاح مطلوب ثم اضغط على [OK] لإدخال اسم للوضع.



C الوضع المخصص

يتيح لك الوضع المخصص إمكانية إنشاء أوضاع التصوير بواسطة ضبط خيارات التصوير وحفظها.

حفظ أوضاع مخصصة

- ١ قم بتدوير مفتاح الأوضاع الدوار إلى **P**، أو **A**، أو **S**، أو **M**، أو **C**، أو .
- ٢ اضبط خيارات التصوير.
- ٣ اضغط على [MENU]، ثم حدد  ← **الحفظ كوضع مخصص**.
• يمكنك أيضًا استخدام هذه الوظيفة بالضغط على [Fn].
- ٤ انتقل إلى **C1**، **C2**، أو **C3** لتحديد موقع، ثم اضغط على [OK].
• يمكنك استبدال الوضع المخصص الحالي بالإعدادات الحالية.

تحديد أوضاع مخصصة

1 أدر مفتاح الأوضاع الدوار إلى C.

2 قم بتدوير مفتاح الأوضاع الدوار أو زر التنقل، أو اضغط على [AF/مؤشر] لتحديد وضع، ثم اضغط على [OK].

• لتحديد وضع مخصص آخر، اضغط على [MENU]، ثم حدد [مؤشر] أو [مؤشر] ← تخصيص ← وضع.

• يمكنك تغيير خيارات التصوير في الوضع المخصص المحدد، وحفظها كوضع مخصص جديد.



• لتعيين وضع مخصص، اضغط على [MENU]، ثم حدد [مؤشر] أو [مؤشر] ← إعادة تعيين الوضع المخصص ← الوضع المخصص.

الوصف	الرمز
احذف آخر حرف.	←
قم بتحريك المؤشر.	◀ ▶
في الوضع ABC، قم بتغيير الحالة.	↑
أدخل "com".	.COM
التبديل بين وضع الرمز ووضع ABC.	!@#ABC
أدخل مسافة.	␣
احفظ النص المعروف.	تم
قم بعرض دليل إدخال النصوص.	?

• يمكن إدخال حروف أبجدية بالإنجليزية فقط، بصرف النظر عن لغة العرض.

• للانتقال إلى تم مباشرة، اضغط على [▶].

• يمكنك إدخال ما يصل إلى ٦٤ حرفاً.



6 حدد تم لحفظ الوضع.

① وضع أولوية العدسة

استخدام الوضع effect ①

يمكنك تحديد منظر مناسب (i-Scene) أو مؤثر المرشح للعدسة التي تقوم بتوصيلها. قد تختلف المناظر ومؤثرات المرشح المتوفرة حسب العدسة المستخدمة.

1 أدر مفتاح الأوضاع الدوار إلى ①.

2 اضغط على [i-Function] على العدسة لتحديد effect ①.

• يمكنك أيضًا استخدام هذه الوظيفة بالضغط على [Fn].

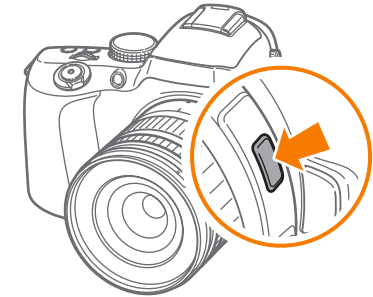

3 اضغط حلقة التركيز لتحديد منظر أو مؤثر فلتر.

• كما يمكنك تحريك عجلة المصراع لتحديد مشهد أو تأثير فلتر.

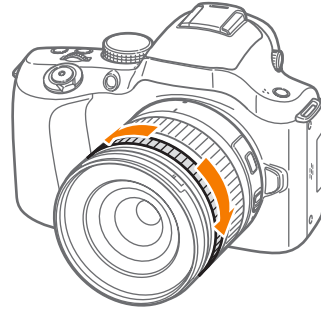

4 اضغط بشكل كامل على [المصراع] لالتقاط الصورة.

أوضاع المشاهد ومؤثرات المرشح المتاحة (عدسة SAMSUNG 18-55 mm F3.5-5.6 OIS III): لقطة جمالية، صورة شخص، أطفال، إضاءة خلفية، منظر طبيعي، غروب، فجر، شاطئ وتلج، ليل، التظليل، صورة مصغرة، فلتر العدسة، رسم بياني، إزالة الضباب، نقاط نصف التدرج



استخدام i-Function في أوضاع MSAP

عند استخدام زر i-Function على عدسة i-Function، يمكنك يدوياً تحديد وضبط سرعة المصراع، قيمة فتحة العدسة، قيمة التعريض، حساسية ISO، وموازنة الأبيض على العدسة.

١ تدوير مفتاح الأوضاع إلى **P**، أو **A**، أو **S**، أو **M**.

٢ اضغط على **[i-Function]** على العدسة لتحديد إعداد ما.

• يمكنك أيضاً تدوير زر التتقل أو الضغط على **[AF/∞]** لتحديد إعداد ما.

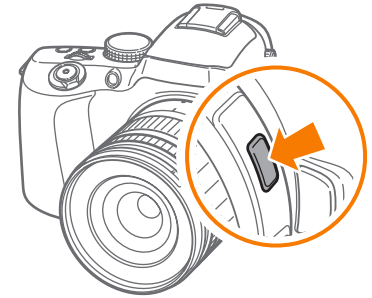

٣ اضغط حلقة التركيز لتحديد خيار ما.

• يمكنك أيضاً تحريك عجلة المصراع لتحديد خيار ما.

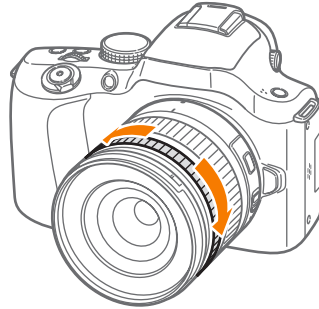

٤ اضغط بشكل كامل على [المصراع] لالتقاط الصورة.

الخيارات المتاحة

وضع التصوير	M	S	A	P
قيمة فتحة العدسة	O	-	O	-
سرعة المصراع	O	O	-	-
قيمة التعرض	-	O	O	O
ISO	O	O	O	O
موازنة الأبيض	O	O	O	O
zoom ⁱ	O	O	O	O

لتحديد عناصر لكي تظهر عندما تضغط على [i-Function] في العدسة في وضع التصوير [MENU] ←  ← تخصيص iFn ← خيار ← [MENU].



٣ اضبط حلقة التركيز لتحديد خيار ما.

- يمكنك أيضاً تحريك عجلة المصراع لتحديد خيار ما.
- تختلف دقة الصورة حسب معدل التكبير في حالة استخدام zoom ⁱ.

١:١	٩:١٦	٢:٣	
3040X3040 (9.2M)	4560X2568 (11.7M)	4560X3040 (13.9M)	x1.2
2592X2592 (6.7M)	3888X2184 (8.5M)	3888X2592 (10.1M)	x1.4
2176X2176 (4.7M)	3264X1840 (6.0M)	3264X2176 (7.1M)	x1.7
1824X1824 (3.3M)	2736X1536 (4.2M)	2736X1824 (5.0M)	x2

تستند هذه الأرقام على أقصى مستوى للدقة عند كل نسبة للصور.

٤ اضغط بشكل كامل على [المصراع] لالتقاط الصورة.

- لا يتوفر zoom ⁱ عندما تلتقط لقطات متتابعة.
- لا تتوفر zoom ⁱ عند قيامك باللقاط الصور بتنسيق ملف RAW.
- يتم إلغاء تنشيط zoom ⁱ عندما تقوم بتسجيل لقطات فيديو بواسطة الضغط على زر تسجيل الفيديو.

استخدام zoom ⁱ

يتيح zoom ⁱ إمكانية تكبير أحد الأهداف مع مستوى جودة أقل للصور عن التكبير الرقمي. مع ذلك، دقة الصور قد تتغير مقارنة بما يحدث عندما تقوم بالتقريب باستخدام حلقة التكبير أو التصغير الدوارة.

١ قم بتدوير مفتاح الأوضاع الدوار إلى P، أو A، أو S، أو M أو ⁱ.

٢ اضغط على [i-Function] على العدسة لتحديد zoom ⁱ.

- يمكنك أيضاً تدوير زر التنقل أو الضغط على [AF/∞] لتحديد إعداد ما.

SCN وضع المنظر

في وضع المنظر، تحدد الكاميرا أفضل الإعدادات لكل نوع من أنواع المناظر. يمكنك تحديد مشهد مرغوب بواسطة الضغط على [Fn] في الوضع التصوير.

الوصف	الرمز
<p>بانوراما: التقاط صورة ثنائية أو صورة ثلاثية الأبعاد. يمكن مشاهدة الصور البانورامية ثلاثية الأبعاد الملتقطة على شاشة التليفزيون ثلاثي الأبعاد فقط.</p>	
<p>أقصى حجم للصورة البانورامية الثنائية هو 8000 X 1152 (أفقي) و 1728 X 4752 (رأسي). أقصى حجم للصورة البانورامية ثلاثية الأبعاد هو 3300 X 768 (أفقي). في وضع البانوراما، لا تتوفر بعض خيارات التصوير. يمكن أن تتوقف الكاميرا عن التصوير نتيجة لتكوين التصوير أو حركة الهدف المراد تصويره. في وضع البانوراما، لا تقوم الكاميرا بالتقاط آخر منظر بالكامل في حالة إيقاف تحريك الكاميرا لتحسين جودة الصورة. لكي تلتقط صورة المشهد بالكامل، حرك الكاميرا قليلاً بعد النقطة التي تريد أن ينتهي عندها المشهد.</p>	

الوصف

الرمز

- في وضع البانوراما ثلاثي الأبعاد، قد لا تقوم الكاميرا بالتقاط البداية الأولى أو نهاية المنظر بسبب طبيعة المؤثر ثلاثي الأبعاد. لالتقاط المنظر بالكامل، تحرك قليلاً بعد نقطة البداية أو النهاية التي تريد التقاطها.
- في وضع البانوراما ثلاثي الأبعاد، يتم التقاط الصور بكل من تنسيقات JPEG وMPO.
- يمكنك عرض ملف MPO الذي يدعم المؤثر ثلاثي الأبعاد فقط في شاشة MPO المتوافقة، مثل التليفزيون ثلاثي الأبعاد أو الشاشة ثلاثية الأبعاد. في شاشة الكاميرا، يمكنك عرض ملفات JPEG فقط.
- استخدم نظارات ثلاثية الأبعاد مناسبة عندما تقوم بعرض ملف MPO على التليفزيون ثلاثي الأبعاد أو الشاشة ثلاثية الأبعاد.













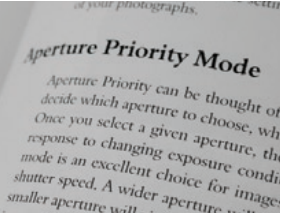





لقطة جمالية: إخفاء عيوب الوجه.



ليل: التقاط مناظر في الليل أو في الإضاءة المنخفضة. استخدم حامل ثلاثي لمنع اهتزاز الكاميرا الذي قد يحدث بسبب السرعة المنخفضة للمصراع.



الوصف	الرمز
 <p>منظر قريب: التقاط أجزاء تفصيلية لهدف ما أو أهداف صغيرة، مثل الزهور أو الحشرات.</p>	
 <p>نص: التقط نص بوضوح من المستندات المطبوعة أو الإلكترونية.</p>	
 <p>غروب: التقاط مناظر في غروب الشمس، مع ألوان حمراء وصفراء تبدو كالتطبيعية.</p>	
 <p>فجر: التقط مناظر عند غروب الشمس.</p>	

الوصف	الرمز
 <p>منظر طبيعي: التقاط مناظر حية ثابتة ومناظر طبيعية.</p>	
 <p>صورة شخص: اكتشاف الوجود البشرية والتركيز عليها تلقائياً، للحصول على صور شخصية واضحة ورائعة.</p>	
 <p>أطفال: اجعل الأطفال يظهرون بشكل ملحوظ من خلال تصوير ملابسهم والخلفية بشكل فعال.</p>	
 <p>الأجزاء: التقط الأهداف التي تتحرك بسرعة.</p>	

الوصف	الرمز
 <p>صورة الصوت: أضف مذكرة صوتية قبل التقاط صورة وبعدھا.</p>	
<p>لتعيين زمن التسجيل، اضغط على [MENU] ←</p> <p>زمن تسجيل الصوت.</p> 	
 <p>وضع 3D: التقط صور ثلاثية الأبعاد. (صفحة ١٤٠)</p>	

الوصف	الرمز
 <p>إضاءة خلفية: التقط أهداف بإضاءة خلفية.</p>	
 <p>ألعاب نارية: التقط ألعاب نارية ملونة في الليل. استخدم الحامل الثلاثي لمنع الكاميرا من الاهتزاز.</p>	
 <p>شاطئ وتلج: قم بتقليل الصور قليلة التعريض نتيجة تأثير ضوء الشمس من الرمال والثلوج.</p>	

وضع الفيلم

في وضع الفيلم، يمكنك التقاط فيديو في وضع عالي الوضوح (1920X1080) والتقاط الصوت بواسطة ميكروفون الكاميرا.

لضبط مستوى التعريض، يمكنك تحديد برنامج في قائمة الخيارات

وضع AE الفيلم بحيث يمكن ضبط قيمة الفتحة وسرعة المصراع تلقائيًا، أو تحديد أولوية فتحة العدسة لضبط قيمة فتحة العدسة يدويًا. يمكنك أيضًا تحديد أولوية المصراع لتعيين سرعة المصراع يدويًا أو تحديد يدوي لتعيين كل من قيمة فتحة العدسة وسرعة المصراع. أثناء تصوير فيديو، اضغط على [AF] لتنشيط وظيفة AF أو إلغاء تنشيطها.

حدد **خافت** لمضاءة منظر أو لتوضيحه. يمكنك أيضًا تحديد صوت أو كتم الصوت أو إلغاء كتمه.

تتيح لك الكاميرا التقاط ملفات فيديو حتى ٢٥ دقيقة بسرعة ٣٠ أو ٢٤ إطار/ث وتحفظ الملفات بتنسيق MP4 (H.264). يتوفر ٢٤ إطار/ث فقط مع مستوى دقة 1920X810.



- H.264 (MPEG-4 part10/AVC) هو أحدث ترميز للفيديو تم إعداده في عام ٢٠٠٣ بشكل تعاوني بواسطة ITU-T و ISO-IEC. ونظرًا لأن هذا التنسيق يستخدم معدل ضغط عالي، يمكن حفظ المزيد من البيانات على مساحة أقل من الذاكرة.
- في حالة تشغيل خيار مثبت الصورة عند تصوير فيلم ماء، قد تقوم الكاميرا بتسجيل صوت مثبت الصورة.
- صوت التريب أو التباعد أو أصوات العدسة الأخرى قد يتم تسجيلها إن قمت بضبط العدسة أثناء تسجيل فيديو.
- عند استخدام عدسة فيديو اختيارية، لن يتم تسجيل صوت التركيز التلقائي.
- إذا قمت بإزالة عدسة الكاميرا أثناء تسجيل فيلم، سيتم إيقاف التسجيل. لا تقم بتغيير العدسة أثناء التسجيل.
- عند توصيل ميكروفون خارجي أثناء تسجيل فيلم، لا يتم تسجيل الصوت من خلال الميكروفون الخارجي. (يتم الحفاظ على الضبط السابق.) في حالة قيامك بإزالة الميكروفون الخارجي أثناء تسجيل فيلم، لا يتم تسجيل الصوت. أوقف تشغيل الكاميرا قبل توصيل الميكروفون الخارجي أو إزالته.
- إذا قمت بتغيير زاوية التصوير للكاميرا فجأة أثناء تصوير فيلم، قد لا يكون بمقدور الكاميرا تسجيل الصور بشكل دقيق. استخدم حامل ثلاثي لتقليل اهتزاز الكاميرا.
- في وضع الفيلم، تدعم الكاميرا وظيفة AF متعدد فقط. لا يمكنك استخدام وظائف إعداد منطقة التركيز الأخرى، مثل AF اكتشاف الوجه.
- في حالة تجاوز حجم ملف الفيلم ٤ جيجا بايت، تتوقف الكاميرا تلقائيًا عن التسجيل. إذا حدث هذا، تابع التصوير عن طريق بدء ملف فيلم جديد.
- إذا كنت تستخدم بطاقة ذاكرة للكتابة البطيئة، يمكن توقف تسجيل الفيلم لأن البطاقة لا تتمكن من معالجة البيانات بمعدل التقاط الفيديو. إذا حدث هذا، استبدل البطاقة بطاقة ذاكرة أسرع أو قلل من حجم الصورة (على سبيل المثال من 1280X720 إلى 640X480).
- عند تهيئة بطاقة ذاكرة، قم بالتهيئة دائمًا باستخدام الكاميرا. إذا قمت بالتهيئة على كاميرا أو كمبيوتر آخر، يمكن فقد الملفات الموجودة على البطاقة أو يؤدي هذا إلى تغيير في سعة البطاقة.

الوظائف المتوفرة حسب وضع التصوير

للحصول على تفاصيل حول وظائف التصوير، انظر الفصل الثاني.

الوظيفة	متوفرة في
التركيز (صفحة ٨١)	/C/M/S/A/P
نطاق ذكي (صفحة ٨٤)	C/M/S/A/P
مرشح ذكي (صفحة ٨٥)	/*/C/M/S/A/P
لون انتقائي (صفحة ٨٦)	/C/M/S/A/P
تعويض التعريض (صفحة ٨٨)	/SCN//C/S/A/P
التعريض/قفل التركيز (صفحة ٨٨)	*/C/S/A/P
تقليل الضوضاء (صفحة ١٢٧)	C/M/S/A/P

* تكون بعض الوظائف محدودة في هذه الأوضاع.

الوظيفة	متوفرة في
الحجم (صفحة ٥٩)	/*SCN//C/M/S/A/P SMART/
الجودة (صفحة ٦١)	/*SCN//C/M/S/A/P
ISO (صفحة ٦٢)	*/C/*M/S/A/P
موازنة الأبيض (صفحة ٦٣)	/C/M/S/A/P
معالج الصور (صفحة ٦٦)	/C/M/S/A/P
مساحة الألوان (صفحة ٨٧)	//C/M/S/A/P SMART/SCN
وضع AF (صفحة ٦٧)	*/*SCN/*/C/M/S/A/P
منطقة AF (صفحة ٦٩)	*SCN/*/C/M/S/A/P
مساعد MF (صفحة ٧٢)	/SCN//C/M/S/A/P SMART/
OIS (صفحة ٧٣)	/SCN//C/M/S/A/P SMART/
القرص (مستمر/التصوير المتتابع/الموقت/وضع أقواس) (صفحة ٧٤)	/*SCN/*/C/M/S/A/P *SMART/*
فلاش (صفحة ٧٨)	//*C/*M/*S/*A/*P *SMART/*SCN

الفصل الثاني

وظائف التصوير

تعرف على الوظائف التي يمكن ضبطها في وضع التصوير.
يمكنك الاستمتاع بالمزيد من الصور وملفات الفيديو المخصصة عن طريق استخدام وظائف التصوير.

خيارات حجم الصورة

الرمز	الحجم	موصى به ل
20M	20.0M (5472X3648) (3:2)	الطباعة على ورق A1.
10.1M	10.1M (3888X2592) (3:2)	الطباعة على ورق A2.
5.9M	5.9M (2976X1984) (3:2)	الطباعة على ورق A3.
2M	2.0M (1728X1152) (3:2)	الطباعة على ورق A5.
16.9M	16.9M (5472X3080) (16:9)	الطباعة على ورق A1 أو العرض على تلفاز HDTV.
7.8M	7.8M (3712X2088) (16:9)	الطباعة على ورق A3 أو العرض على تلفاز HDTV.
4.9M	4.9M (2944X1656) (16:9)	الطباعة على ورق A4 أو العرض على تلفاز HDTV.
2.1M	2.1M (1920X1080) (16:9)	الطباعة على ورق A5 أو العرض على تلفاز HDTV.
13.3M	13.3M (3648X3648) (1:1)	طباعة صورة مربعة على صفحة A1.
7M	7.0M (2640X2640) (1:1)	طباعة صورة مربعة على صفحة A3.
4M	4.0M (2000X2000) (1:1)	طباعة صورة مربعة على صفحة A4.
1.1M	1.1M (1024X1024) (1:1)	طباعة صورة مربعة على صفحة A5.

كلما زادت درجة الوضوح، زاد عدد البيكسل بالصورة أو الفيديو، بحيث يمكن طباعتها على ورق أكبر أو عرضها على شاشة أكبر. حينما تستخدم مستوى دقة عالي، يكبر أيضًا حجم الملف. حدد مستوى دقة منخفضة للصورة التي سيتم عرضها في إطار الصور الرقمية أو عند تحميلها على الويب.



في وضع التصوير، اضغط على [Fn] ← حجم الصور أو حجم الفيلم ← خيار.

لضبط الحجم،

خيارات حجم الفيديو

الرمز	الحجم	موصى به ل
1080 FDP	1920X1080 (30 FPS) (16:9)	العرض على Full HDTV.
810 FDP	1920X810 (24 FPS) (2,35:1 وحد)	العرض على تلفاز HDTV.
720 FDP	1280X720 (30 FPS) (16:9)	العرض على تلفاز HDTV.
480 FDP	640X480 (30 FPS) (4:3)	العرض على التلفزيون.
240 WEB	320X240 (30 FPS) (4:3)	انشر على موقع الويب باستخدام الشبكة اللاسلكية (بحد أقصى ٣٠ ثانية).



الوصف	تهينة	الرمز
عادي: • مضغوط لجودة عادية. • مضغوط للطباعة في حجم صغير أو التحميل على الويب.	JPEG	
RAW: • حفظ صورة بدون فقد البيانات. • موصى به للتحريير بعد التصوير.	RAW	
WAR + فائق للغاية: حفظ صورة في كل من تنسيق JPEG (جودة S.Fine) وتنسيق RAW.	RAW+JPEG	
WAR + فائق: حفظ صورة في كل من تنسيق JPEG (جودة Fine) وتنسيق RAW.	RAW+JPEG	
WAR + عادي: حفظ صورة في كل من تنسيق JPEG (جودة عادي) وتنسيق RAW.	RAW+JPEG	

تحفظ الكاميرا الصور إما بتنسيق JPEG أو RAW.



غالباً ما يتم تحويل الصور التي يتم التقاطها بواسطة كاميرا إلى تنسيقات JPEG وحفظها في الذاكرة حسب إعدادات الكاميرا في وقت الالتقاط. لا يتم تحويل ملفات RAW إلى تنسيقات JPEG ويتم حفظها في الذاكرة بدون أي تغييرات.

تحتوي ملفات RAW على امتداد الملف "SRW". لضبط ومعايرة التعريضات، موازنات الأبيض، النغمات، التباينات، واللوان ملفات RAW، أو لتحويلها إلى تنسيق JPEG أو TIFF، استخدم برنامج Samsung RAW Converter الموجود على الاسطوانة المدمجة المرفقة. احرص على وجود ذاكرة متوفرة كافية لحفظ الملفات في التنسيق RAW.

في وضع التصوير، اضغط على [Fn] ← الجودة ← خيار.

لضبط الحجم،

خيارات جودة الفيديو

الوصف	الامتداد	الرمز
عادي: تسجيل الفيديو في جودة عادية.	MP4 (H.264)	
HQ: تسجيل الفيديو في جودة عالية.	MP4 (H.264)	

خيارات جودة الصورة

الوصف	تهينة	الرمز
فائقة جداً: • مضغوط لأفضل جودة. • موصى به للطباعة في حجم كبير.	JPEG	
فائقة: • مضغوط لجودة أفضل. • موصى به للطباعة في حجم عادي.	JPEG	

أمثلة

تمثل قيمة حساسية ISO حساسية الكاميرا للضوء .

كلما كانت قيمة ISO أكبر، كلما كانت حساسية الكاميرا للضوء أكثر. وهكذا، عن طريق تحديد قيمة حساسية ISO أعلى، يمكنك التقاط صور في أماكن معتمة أو مظلمة بسرعات مصراع أكثر سرعة. ولكن، قد يزيد هذا من الضوضاء الإلكترونية وينتج عنه صور حبيبية.

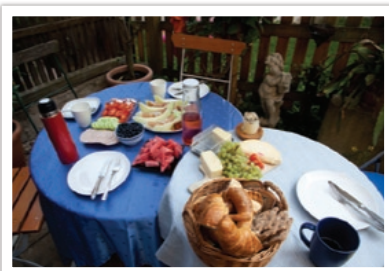

ISO 400

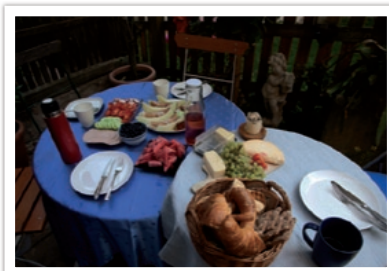

ISO 100



ISO 3200

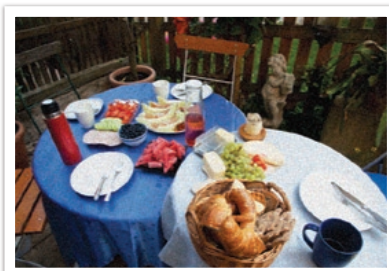

ISO 800

في وضع التصوير، اضغط على [ISO] ← خيار.

لضبط حساسية ISO.

- قم بزيادة قيمة ISO في الأماكن التي يحظر فيها استخدام الفلاش. يمكنك التقاط صورة أوضح عن طريق تحديد قيمة ISO عالية بدون الحاجة إلى توفير ضوء أكثر.
- استخدم وظيفة تقليل الضوضاء لتقليل الضوضاء المرئية التي يمكن أن تظهر على الصور التي لها قيمة ISO عالية. (صفحة ١٢٧)



موازنة الأبيض (مصدر الضوء)

يعتمد لون الصورة على نوع مصدر الضوء وجودته. إن كنت تريد أن تظهر لون الصورة بنفس الألوان التي تراها، حدد ظروف الإضاءة المناسبة لمعايرة موازنة الأبيض، مثل **م أ تلقائي**، **نهار**، أو **غانم** أو **تنجستين**، أو اضبط درجة الحرارة اللونية يدوياً. يمكنك أيضاً ضبط اللون لمصادر الإضاءة مسبقة الضبط بحيث تتطابق ألوان الصورة مع المنظر الفعلي في ظروف إضاءة مختلطة.





لتعيين موازنة الأبيض،

في وضع التصوير، اضغط على [Fn] ← موازنة الأبيض ← خيار.

الوصف	الرمز
NW فلورسينت* : حدد عند التصوير في ظل وجود لمبة فلورسينت نهائية. خصوصاً بالنسبة لضوء الفلورسينت الأبيض للألوان شديدة البياض بدرجة لونية تبلغ حوالي ٥,٠٠٠ كيلو.	
ضوء نهار فلورسينت* : حدد عند التصوير في ظل وجود لمبة فلورسينت نهائية. خصوصاً بالنسبة لضوء الفلورسينت الأبيض للون قليل الزرق بدرجة لونية تبلغ حوالي ٦,٥٠٠ كيلو.	
تنجستين* : استخدم هذا الخيار عند التقاط صور داخلية في وجود مصابيح إضاءة عادية أو مصابيح هالوجين. مصابيح الإضاءة العادية التي تميل إلى تدرج الأحمر. وهذا الخيار يمكن أن يؤثر على هذا التأثير.	
WB فلاش* : حدد عند استخدام الفلاش.	
ضبط مخصص : استخدم الإعدادات مسبقة الضبط. يمكنك ضبط موازنة الأبيض يدوياً عن طريق تصوير صفحة بيضاء من الورق. قم بتعبئة دائرة تركيز اللقطة بالورق واضبط موازنة الأبيض.	

* يمكن تخصيص هذه الخيارات.

خيارات موازنة الأبيض

الوصف	الرمز
م أ تلقائي* : استخدم الإعدادات التلقائية حسب ظروف الإضاءة المحيطة.	
نهار* : استخدم هذا الخيار عند التقاط صور خارجية في يوم مشمس. يؤدي استخدام هذا الخيار إلى الحصول على صور أقرب لأن تكون صور طبيعية في المنظر.	
غانم* : استخدم هذا الخيار عن التقاط صور خارجية في يوم غائم أو في الظل. الصور التي يتم التقاطها في الأيام الغائمة تميل بشكل كبير إلى اللون الأزرق عنها في الأيام المشمسة. وهذا الخيار يمكن أن يؤثر على هذا التأثير.	
أبيض فلورسينت* : حدد عند التصوير في ظل وجود لمبة فلورسينت نهائية. خصوصاً للضوء الفلورسينت الأبيض مع درجة حرارة لونية تبلغ حوالي ٤,٢٠٠ كيلو.	

تخصيص الخيارات المعدة مسبقاً

يمكنك أيضاً تخصيص خيارات موازنة الأبيض المعدة مسبقاً.

في وضع التصوير، اضغط على [Fn] ← موازنة الأبيض ← خيار ←
 [DISP] ← أو قم بتدوير زر التنقل، أو تمرير قرص الأوضاع، أو اضغط على
 [AF/ISO/ISO/DISP].

لتخصيص خيارات التعيين
 المسبق،



الوصف

الخيار

حرارة اللون: ضبط درجة الحرارة اللونية يدوياً لمصدر الضوء. درجة الحرارة اللونية عبارة عن مقياس بدرجات كيلفن يشير إلى نوع معين من مصدر الضوء. مع تزايد درجة الحرارة اللونية، يصبح توزيع الألوان أبرد. أما مع انخفاض درجة الحرارة اللونية، يصبح توزيع الألوان أدفاً.

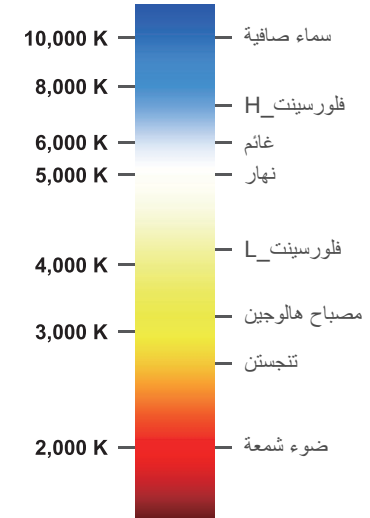

أمثلة



نهار



م أ تلقائي

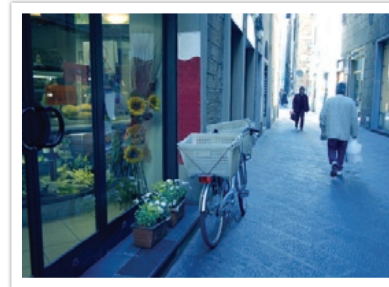

تنجستين



ضوء نهار فلور سينت



معالج الصور (أنماط الصور)

أمثلة

معالج الصور (معالج الصور) يتيح لك تطبيق أنماط صور مختلفة على صورتك لإنشاء أشكال مختلفة وتعبيرات عاطفية. يمكنك أيضاً إنشاء وحفظ أنماط الصور الخاصة بك عن طريق ضبط اللون، التشبع، الحدة، والتباين لكل نمط.

لا توجد قاعدة تحدد النمط المناسب أو الظروف المناسبة. تجربة أنماط مختلفة وإيجاد إعداداتك الخاصة.

في وضع التصوير، اضغط على [Fn] ← معالج الصور ← خيار.

لضبط نمط صورة،



صورة شخص



حيوي



قياسي



قديم



غابة



منظر طبيعي



كلاسيكي



هادئ



رائع

يمكنك أيضاً ضبط قيمة إعدادات الأنماط مسبقاً الإعداد. حدد خيار معالج الصور، اضغط على [DISP] واضبط اللون، أو الإشباع، أو الحدة، أو التباين.



فردى AF

AF فردى مناسب لتصوير هدف ثابت. عند الضغط على [المصراع] نصف ضغطة، يثبت التركيز في منطقة البؤرة. تومض المنطقة باللون الأخضر عند تنشيط التركيز.



تعرف على كيفية ضبط تركيز الكاميرا حسب الأهداف التي تقوم بتصويرها.

يمكنك تحديد وضع تركيز مناسب للهدف المراد تصويره بين التركيز التلقائي الفردي، التركيز التلقائي المستمر، والتركيز اليدوي. يتم تنشيط وظيفة AF عند الضغط على [المصراع] نصف ضغطة. في وضع AF، يتعين عليك تدوير حلقة التركيز على العدسة لإجراء التركيز يدوياً.

في معظم الحالات، يمكن أن يكون لديك تركيز عن طريق تحديد AF فردي. الأهداف التي تتحرك بسرعة أو الأهداف التي لها لون مماثل للخلفية يكون من الصعب التركيز عليها. حدد وضع تركيز مناسب لمثل هذه الأمثلة.

إذا كانت عدستك تحتوي على مفتاح AF/MF، اضبط المفتاح على MF لضبط التركيز يدوياً.

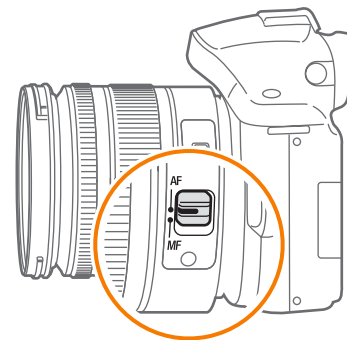

في حالة عدم وجود مفتاح AF/MF في عدستك، اضغط على [AF] لتحديد وضع AF المطلوب.

في وضع التصوير، اضغط على [AF] ← خيار.

اضبط وضع التركيز التلقائي،

تركيز يدوي

يمكنك التركيز على هدف ما بطريقة يدوية من خلال تدوير حلقة التركيز على العدسة. تتيح لك وظيفة مساعد MF إمكانية تحقيق التركيز. بينما تقوم بتدوير حلقة التركيز، يتم تكبير منطقة التركيز، أو يظهر شريط مساعد التركيز لمساعدتك على تحقيق تركيز واضح. يوصى بهذا الوضع لتصوير كائن بحيث يكون لونه مواصل في الخلفية، مشهد ليلي، أو أعمال نارية.

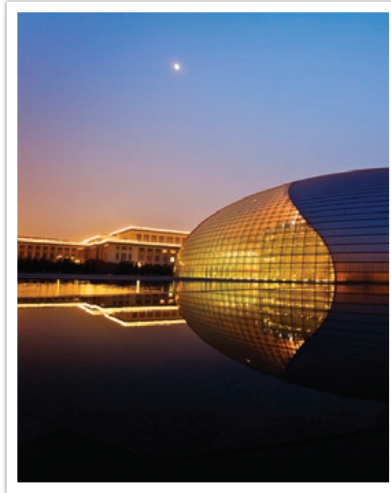

مستمر AF

أثناء الضغط على [المصراع] نصف ضغطة، تستمر الكاميرا في التركيز التلقائي. بمجرد ثبات منطقة البؤرة على الهدف المراد تصويره، يكون الهدف دائماً في وضع التركيز حتى عندما يتحرك. يوصى بهذا الوضع لتصوير شخص يركب دراجة، كلب يجري، أو مشهد لسيارة سباق.



منطقة التركيز التلقائي

تعمل وظيفة البؤرة AF على تغيير أوضاع منطقة التركيز.

وبصفة عامة، تركز الكاميرات على الهدف الأقرب. عندما تكون هناك العديد من الأهداف، يمكن أن تظهر أهداف غير مرغوبة في التركيز. لمنع ظهور الأهداف غير المرغوب فيها محل تركيز، قم بتغيير منطقة البؤرة حتى يظهر الهدف المرغوب محل تركيز. يمكنك الحصول على صورة أوضح وأبقى عن طريق تحديد منطقة تركيز مناسبة.

تحديد AF

يمكنك ضبط التركيز على المنطقة التي تريدها. قم بتطبيق تأثير خارج التركيز لجعل الهدف أكثر تمييزاً.

تمت إعادة وضع التركيز على الصورة الموجودة أدناه وتغيير حجمها حتى تتناسب مع وجه الهدف المراد تصويره.

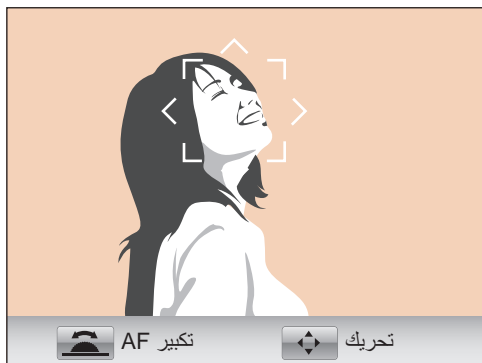

في وضع التصوير، اضغط على [Fn] ← منطقة AF ← خيار.

لضبط منطقة التركيز التلقائي،

لتغيير حجم أو نقل منطقة البؤرة، في وضع التصوير، اضغط على [OK]. استخدم زر التنقل لنقل منطقة التركيز. حرك مفتاح الأوضاع الدوار لتغيير منطقة التركيز.



اكتشاف الوجه AF

تركز الكاميرا على الوجوه البشرية بشكل متحيز. يمكن اكتشاف وجوه يصل عددها إلى ١٠ أشخاص. يوصى باستخدام هذا الإعداد لتصوير مجموعة من الأشخاص.

عند الضغط على [المصراع] نصف ضغطة، تركز الكاميرا على الوجوه كما هو مبين في الصورة أدناه. في حالات تصوير مجموعة من الأشخاص، تعرض الكاميرا التركيز على أقرب وجه شخص بلون أبيض وبقية وجوه الأشخاص بلون رمادي.

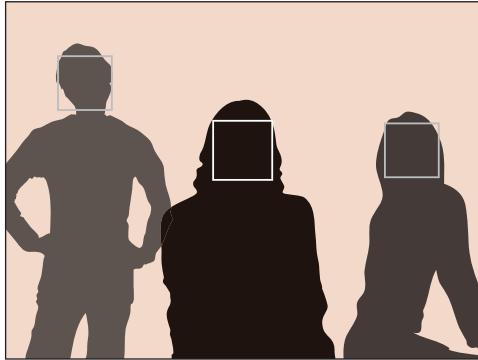

متعدد AF

تعرض الكاميرا مستطيل أخضر في الأماكن التي يتم ضبط التركيز بطريقة صحيحة. يتم تقسيم الصورة إلى منطقتين أو أكثر، وبذلك تحصل الكاميرا على نقاط تركيز لكل منطقة. يوصى به لصور المناظر.

عند الضغط على [المصراع]، تعرض الكاميرا منطقة التركيز بلون أخضر كما هو مبين في الصورة أدناه.



صورة ذاتية AF

قد يكون من الصعب معرفة ما إذا كان وجهك في وضع تركيز عند التقاط صورة شخصية. عند تشغيل هذه الوظيفة، يصدر رنين من الكاميرا بشكل أسرع عندما يتم تحديد موقع وجهك في منتصف التركيب.

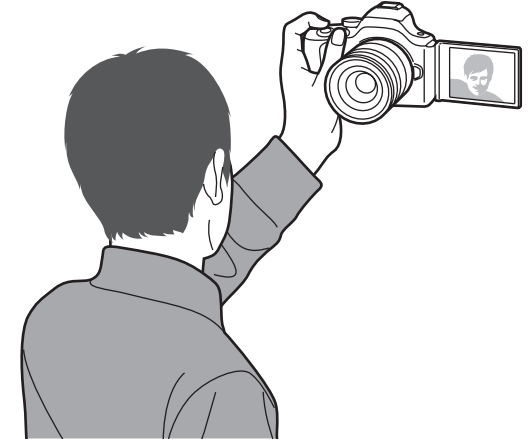

* القيمة الافتراضية

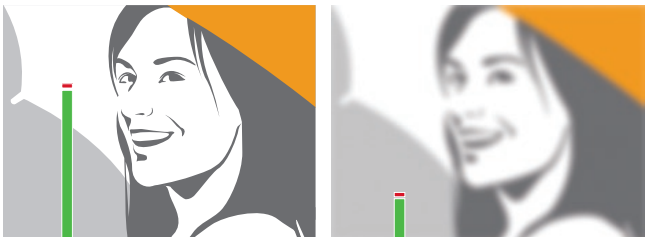
الخيار	الوصف
تكبير x7	يتم تكبير منطقة البؤرة ٧ أضعاف عند تدوير حلقة التركيز. 
FA (مساعد التركيز)	يرتفع شريط مساعدة التركيز كلما تحسن التركيز، عند تدوير حلقة التركيز. 

في وضع التركيز اليدوي (MF)، يتعين عليك تدوير حلقة التركيز على العدسة لإجراء التركيز يدوياً. عند ضبط وظيفة MF Assist (مساعد MF)، يمكنك تنفيذ تركيز أكثر وضوحاً. تتوفر هذه الوظيفة فقط على عدسة تدعم التركيز اليدوي.

في وضع التصوير، اضغط على [MENU] ← أو  ← مساعد MF ← خيار.

لضبط مساعدة التركيز اليدوي،

* القيمة الافتراضية

الخيار	الوصف
إيقاف	لا تستخدم وظيفة مساعد MF. 
تكبير x5*	يتم تكبير منطقة البؤرة ٥ أضعاف عند تدوير حلقة التركيز.

ثبات الصورة الضوئي (OIS)

خيارات OIS

* القيمة الافتراضية

الوصف	الرمز
الوضع 1*: يتم تطبيق وظيفة OIS فقط عند الضغط على [المصراع] نصف ضغطة أو ضغطة كاملة.	
الوضع 2: يتم تشغيل وظيفة OIS.	
إيقاف: يتم إيقاف تشغيل وظيفة OIS. (قد لا يتوفر هذا الخيار مع بعض العدسات).	

استخدم وظيفة ثبات الصورة الضوئي (OIS) لتقليل اهتزاز الكاميرا. قد لا تتوفر OIS مع بعض العدسات.

يحدث اهتزاز الكاميرا في الأماكن المظلمة أو عند التصوير داخل المنزل. في مثل هذه الحالات، تستخدم الكاميرا سرعات مصراع بطيئة لزيادة كمية الضوء الداخلة، والتي قد تنتج عن صورة غير واضحة. يمكنك منع هذا الموقف باستخدام وظيفة OIS.

إذا كانت العدسة مزودة بمفتاح OIS، عليك تشغيل المفتاح لاستخدام وظيفة OIS.

في وضع التصوير، اضغط على [MENU] ← أو ← أو ← OIS ← خيار.

لضبط خيارات OIS،

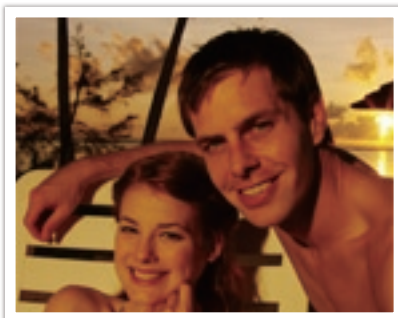

مع تصحيح OIS

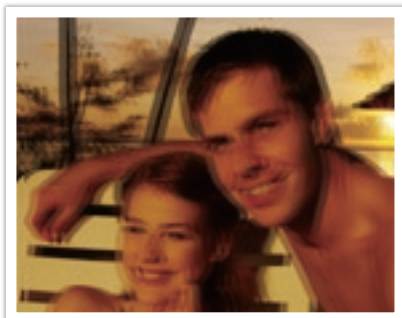

بدون تصحيح OIS

التشغيل (طريقة التصوير)

مستمر

استمر في التقاط الصور أثناء الضغط على [المصراع]. يمكنك التقاط ما يصل إلى ٣ صور (منخفض مستمر 3 إطار/ث) أو ٨ صور (مستمر عالي 8 إطار/ث) في الثانية.



يمكنك تعيين طريقة التصوير مثل مستمر، تصوير متتابع، المؤقت وهكذا.

حدد فردي لالتقاط صورة واحدة في كل مرة. حدد مستمر أو التصوير المتتابع لالتقاط أهداف تتحرك بسرعة. حدد قوس AE، قوس WB أو قوس P Wiz لضبط التعريض، أو توازن الأبيض، أو قم بتطبيق تأثيرات Picture Wizard. يمكنك أيضًا تحديد الموقت لالتقاط صورة لنفسك.

في وضع التصوير، اضغط على [] ← خيار.

لضبط طريقة التركيز،

فردي

التقط صورة واحدة عندما تضغط على [المصراع]. موصى به للظروف العامة.

التصوير المتتابع

استمر في التقاط حتى ١٠ لقطات كل ثانية (٣ ثوان)، ١٥ لقطة كل ثانية (٢ ثانية)، أو ٣٠ لقطة كل ثانية (١ ثانية) عند الضغط على [المصراع] لمرة واحدة. موصى به لالتقاط الحركة السريعة للأهداف التي تتحرك بسرعة كما هو الحال مع سيارات السباق.

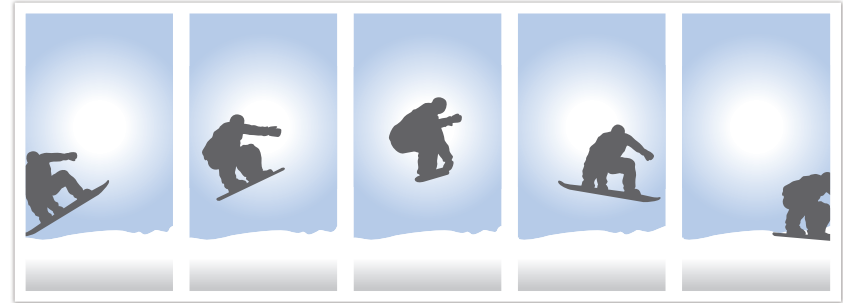

لتعيين عدد اللقطات، في وضع التصوير، اضغط على [] ← التصوير المتتابع، و ثم اضغط على [DISP].



المؤقت

التقط صورة متخذاً تأخير قدره ٢ إلى ٣٠ ثانية. يتم ضبط التأخير بزيادات قدرها ١ ثانية.

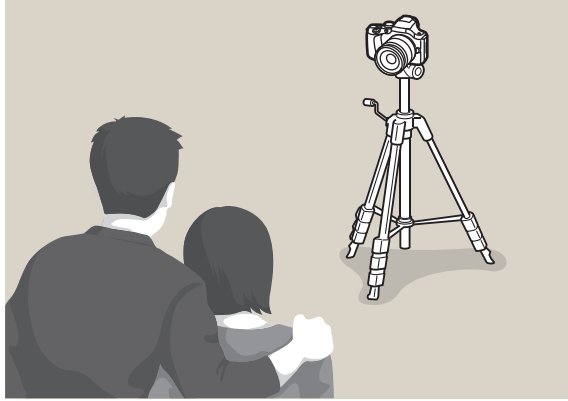

لتعيين التأخير، في وضع التصوير، اضغط على [] ← تقوملاً، و ثم اضغط على [DISP].



قوس موازنة الأبيض (قوس WB)

عند الضغط على [المصراع]، تلتقط الكاميرا ٣ صور تسلسلية: الأصلي واثنين آخرين مع إعدادات موازنة أبيض مختلفة. يتم التقاط الصورة الأصلية عند الضغط على [المصراع]. يتم ضبط الاثنين الآخرين بطريقة تلقائية حسب موازنة الأبيض التي قمت بضبطها. يمكنك ضبط الإعدادات في القائمة تعيين القوس.



٢+WB



الأصلي



٢-WB

التعريض التلقائي (قوس AE)

عند الضغط على [المصراع]، تلتقط الكاميرا ٣ صور تسلسلية: الأصلي، خطوة واحدة غامقة، وخطوة أخرى فاتحة. استخدم حامل ثلاثي لمنع ظهور صور غير واضحة حيث أن الكاميرا تلتقط ثلاث صور بشكل مستمر. يمكنك ضبط الإعدادات في القائمة تعيين القوس.



التعريض ٢+



الأصلي



التعريض ٢-

ضبط القوس

يمكنك إعداد الخيارات لـ قوس AE، وقوس WB، وقوس P Wiz.

في وضع التصوير، اضغط على [MENU] ← → ← تعيين القوس ← خيار.

لضبط خيار التسلسل،

الوصف	الخيار
<p>ضبط ترتيب ومنطقة التسلسل.</p> <ul style="list-style-type: none"> • ترتيب القوس: اضبط الترتيب الذي تتبعه الكاميرا في التقاط اللقطة الأصلية، الأفتح والأعمق (يتم تمثيلها بـ 0، و + و -). • منطقة القوس: قم بتعيين نطاق التعريض للصور 3 المحاطة بأقواس. 	تعيين قوس AE
<p>اضبط نطاق الفاصل الخاص بموازنة الأبيض للصور 3 المحاطة بأقواس.</p> <p>على سبيل المثال، الخيار AB+/-3 يضبط قيمة الكهرماني زائد أو ناقص ثلاث خطوات. الخيار MG+/-3 يضبط قيمة القرمزي بنفس الكمية.</p>	تعيين قوس WB
<p>حدد إعدادات معالج الصور تستخدم الكاميرا في التقاط 3 لقطات محاطة بأقواس.</p>	تعيين قوس P Wiz

قوس معالج الصور (قوس P Wiz)

عند الضغط على [المصراع]، تلتقط الكاميرا ثلاث لقطات متتابعة، وكل لقطة بإعداد مختلف لمعالج الصور. تلتقط الكاميرا لقطة وتطبق خيارات معالج الصور الثلاثة التي قمت بضبطها على الصورة التي تم التقاطها. يمكنك تحديد ثلاثة إعدادات مختلفة في القائمة **تعيين القوس**.

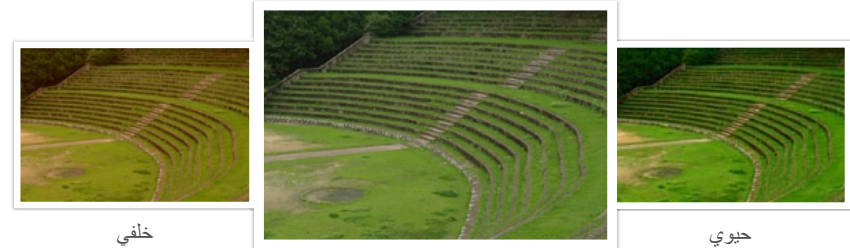

خلفي

قياسي

حيوي

الوصف	الرمز
 <p>الستارة الأولى: يعمل الفلاش على الفور بعد فتح المصراع. تلتقط الكاميرا صورة لهدف مبكراً في تسلسل إجرائي بوضوح.</p>	
 <p>الستارة الثانية: يعمل الفلاش بل إغلاق المصراع. تلتقط الكاميرا صورة لهدف لاحقاً في تسلسل إجرائي بوضوح.</p>	

لالتقاط صورة واقعية لهدف ما، يجب أن تكون كمية الضوء متساوية. في حالة اختلاف مصدر الضوء، يمكنك استخدام فلاش وتوفير كمية متساوية من الضوء. حدد إعدادات مناسبة حسب مصدر الضوء والهدف.

في وضع التصوير، اضغط على [Fn] ← فلاش ← خيار.

لضبط خيارات الفلاش،

خيارات الفلاش

الوصف	الرمز
إيقاف: لا تستخدم الفلاش.	
الفلاش الذكي: تضبط الكاميرا سطوع الفلاش تلقائياً حسب كمية الضوء المتواجدة في البيئة المحيطة.	
تلقائي: ينطلق الفلاش تلقائياً في الأماكن المظلمة.	
تأميناً قاتلاً ءارمحلاً طاقنلاً: ينطلق الفلاش تلقائياً ويمنع النقاط الحمراء.	
ملء: ينطلق الفلاش عندما تقوم بالتقاط صورة.	
التعبئة الحمراء: يعمل الفلاش عندما تقوم بالتقاط صورة ومنع العيون الحمراء.	

- قد تختلف الخيارات المتاحة باختلاف وضع التصوير.
- توجد فترة زمنية بين ومضتي الفلاش. لا تتحرك إلى أن ينطلق الفلاش لمرّة ثانية.



استخدم فقط الفلاشات المعتمدة من سامسونج. استخدام فلاشات غير متوافقة قد يتلف الكاميرا.



استخدام الفلاش المدمج

لفتح الفلاش المدمج، اضغط على زر الفلاش المنبثق. لا يوميض الفلاش عندما يكون الفلاش المدمج مغلقاً، ولكنه ينبثق تلقائياً ويوميض عندما تحدد الفلاش الذكي، تلقائي، أو النقاط الحمراء التلقائية.

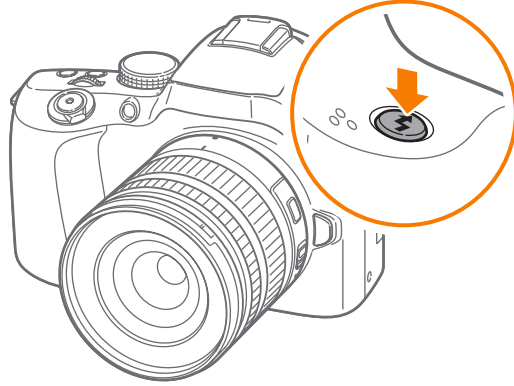

تصحيح تأثير العين الحمراء

إذا انطلق الفلاش أثناء التقاطك لصورة الشخص في الظلام، قد يظهر وهج أحمر في العيون. لتصحيح تأثير العين الحمراء، حدد النقاط الحمراء التلقائية أو التبعئة الحمراء.



مع تصحيح النقاط الحمراء



بدون تصحيح النقاط الحمراء

إذا كان الهدف المراد تصويره بعيداً جداً عن الكاميرا أو إذا كان يتحرك عند تشغيل الفلاش الأول، قد لا يتم تقليل النقاط الحمراء.



ضبط كثافة الفلاش

قم بضبط شدة الفلاش لتجنب فرط التعريض أو نقصه. يمكنك ضبطه حسب ± 2 مستوى.

لضبط كثافة الفلاش،

في وضع التصوير، اضغط على [Fn] ← فلاش ← خيار ← [DISP] ←
وقم بتدوير قرص الأوضاع أو قم بتدوير زر التنقل، أو اضغط على [AF/☉].



- قد لا يكون ضبط كثافة الفلاش فعالاً إذا:
 - كان الهدف أقرب من اللازم للكاميرا
 - قمت بضبط حساسية ISO مرتفعة
 - كانت قيمة التعريض كبيرة جداً أو صغيرة جداً
- في بعض أوضاع التصوير، لا يمكنك استخدام هذه الوظيفة.
- إذا كنت تستخدم الفلاش المضمن، اضغط على زر انبثاق الفلاش وافتح الفلاش المضمن لضبط كثافة الفلاش.
- في حالة توصيل فلاش خارجي مضبوط الكثافة بالكاميرا، يتم تطبيق إعدادات الكثافة على الفلاش.
- إذا كان الهدف قريباً للغاية عندما تستخدم الفلاش، قد يتم إعاقة بعض الضوء، مما يؤدي إلى إظلام الصورة. تأكد أن الهدف موجود ضمن النطاق الموصى به، والذي يختلف حسب العدسة.
- عند توصيل غطاء العدسة، قد يتم إعاقة ضوء الفلاش بواسطة الغطاء. أزل الغطاء لاستخدام الفلاش.

متعدد

بحسب وضع متعدد كمية الضوء في مناطق متعددة. عندما يكون الضوء كافياً أو غير كافي، تقوم الكاميرا بضبط التعريض عن طريق تقييم السطوح الكلي للمنظر. هذا الوضع مناسب للصور العامة.



يفيد وضع التركيز إلى الطريقة التي تقيس بها الكاميرا كمية الضوء.

تقيس الكاميرا كمية الضوء الموجودة في منظر معين، وفي العديد من أوضاعه، تستخدم القياس لضبط إعدادات مختلفة. على سبيل المثال، إذا ظهر الهدف بشكل أكثر غمقاناً عن لونه الحقيقي، تلتقط الكاميرا صورة زائدة التعريض له. إذا ظهر الهدف بشكل أكثر سطوعاً عن لونه الحقيقي، تلتقط الكاميرا صورة ناقصة التعريض له.

يمكن أن يتأثر السطوح والشكل الكلي للصورة حسب طريقة قياس الكاميرا لكمية الضوء. حدد إعداد مناسب لحالة التصوير.

في وضع التصوير، اضغط على  ← خيار.

لضبط خيار التركيز،

التركيز على الوسط

يحسب الوضع التركيز على الوسط منطقة أوسع من الوضع مركز. وهي تجمع كمية الضوء في الجزء الأوسط من اللقطة (٦٠ ~ ٨٠٪) وبقية اللقطة (٢٠ ~ ٤٠٪). يوصى به في حالة وجود اختلاف طفيف بين الهدف والخلفية أو إذا كانت منطقة الهدف كبير مقارنةً بالتكوين الكلي للصورة.



مركز

بحسب وضع مركز كمية الضوء في المركز. عند التقاط صورة في ظل وجود ضوء خلفي قوي خلف الهدف المراد تصويره، تقوم الكاميرا بضبط التعريض لالتقاط هدف بطريقة صحيحة. على سبيل المثال، عند تحديد الوضع متعدد في حالة الإضاءة الخلفية القوية، تحسب الكاميرا كمية الضوء الكلية على أنها وفيرة، والتي ينتج عنها صورة أكثر غمقاناً. يمكن للوضع مركز منع حدوث هذه الحالة حيث أنها تحتسب كمية الضوء في منطقة معينة.

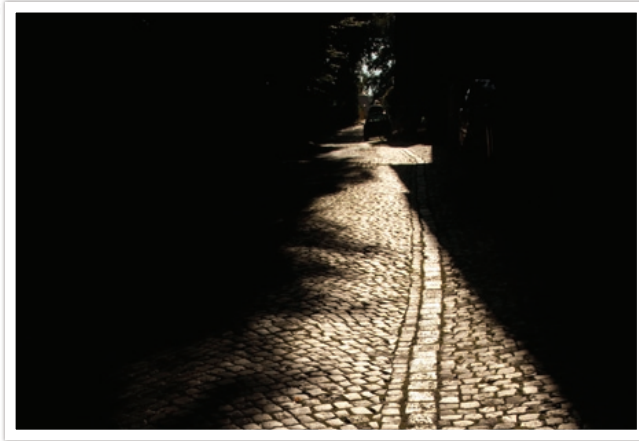

الهدف، بلون ساطع أثناء ما تكون الخلفية غامقة. يوصى باستخدام الوضع مركز في مثل هذه الحالات عندما يكون هناك اختلاف في التعريض بين الهدف والخلفية.

قياس قيمة التعريض لمنطقة التركيز

عند تشغيل هذه الوظيفة، تقوم الكاميرا تلقائياً بضبط التعريض الأمثل عن طريق حساب سطوع منطقة البؤرة. تتوفر هذه الوظيفة فقط عندما تحدد إما قياس مركز أو قياس متعدد، وتحديد AF.

في وضع التصوير، اضغط على [MENU] ← [] ←
وصل AE بنقطة AF ← خيار.

لضبط هذه الوظيفة،



تقوم هذه الوظيفة تلقائياً بتصحيح فقدان تفاصيل السطوح الذي يمكن أن يحدث نتيجة اختلافات التظليل الموجودة في الصور.

في وضع التصوير، اضغط على [MENU] ← [] ←
نطاق ذكي ← خيار.

لضبط خيارات النطاق الذكي،



مع تأثير النطاق الذكي



بدون تأثير النطاق الذكي



المرشح الذكي

يتيح لك "المرشح الذكي" إمكانية تطبيق مؤثرات خاصة على الصور. يمكنك تحديد خيارات فلتر عديدة لإنشاء مؤثرات خاصة يصعب تحقيقها باستخدام عدسات عادية.

اضبط خيارات المرشح الذكي،

في وضع التصوير، اضغط على [Fn] ← مرشح ذكي ← خيار.

أمثلة

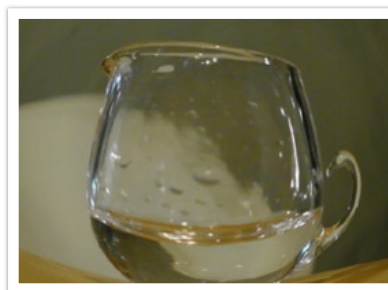

فلتر العدسة

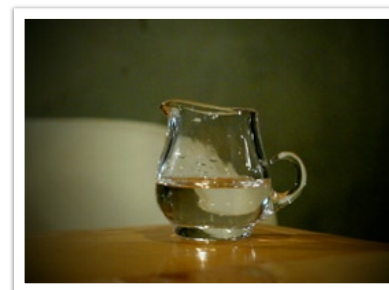

التظليل



نقاط نصف التدرج



رسم بياني

الوصف	الرمز
إيقاف: لا يوجد مؤثر	
التظليل: تطبيق مؤثر الألوان الارتجاعية، التباين العالي، والنقوش القوية لكاميرات Lomo.	
صورة مصغرة: قم بتطبيق المؤثر إمالة - تقل لإظهار الهدف بشكل مصغر.	
فلتر العدسة: تسويد حواف الإطار وانحراف الأهداف لمحاكاة التأثير البصري لعدسة السمكة.	
رسم بياني: قم بتطبيق مؤثر رسم بالقلم.	
إزالة الضباب: اجعل الصورة أكثر وضوحاً.	
نقاط نصف التدرج: قم بتطبيق مؤثر ذو درجة لونية نصفية.	
تركيز ناعم: قم بإخفاء عيوب الوجه، أو طبق مؤثرات حاملة.	
فيلم قديم 1: قم بتطبيق المؤثر ١ الخاص بالفيلم الكلاسيكي.	
فيلم قديم 2: قم بتطبيق المؤثر ٢ الخاص بالفيلم الكلاسيكي.	
نيجاتييف: قم بتطبيق مؤثر الصورة السلبية.	

اللون الانتقائي

تتيح لك هذه الوظيفة إمكانية تحديد اللون الذي تريد تكبيره وتقليل تشبع الألوان الأخرى. يمكنك تحديد أحمر، أو أخضر، أو أزرق أو أصفر من القائمة.

في وضع التصوير، اضغط على [Fn] ← لون انتقائي ← خيار.

لتعيين خيارات
"اللون الانتقائي"،

أمثلة



عند تحديد أحمر



الأصلي



مساحة اللون

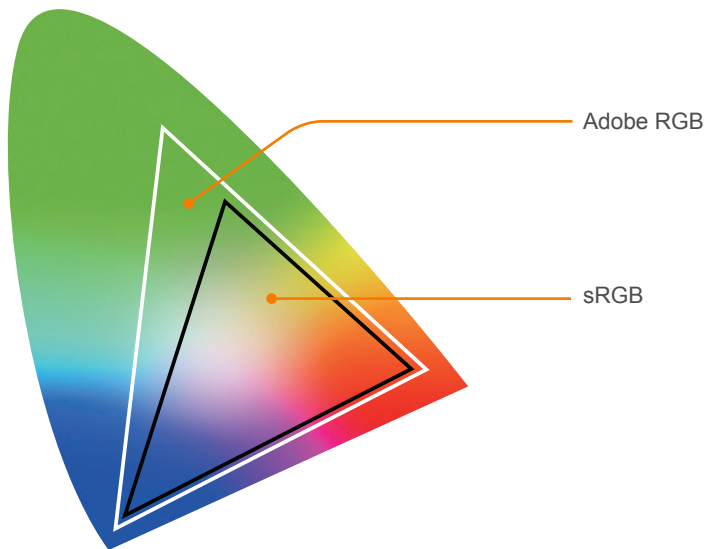

أجهزة التصوير الرقمية مثل الكاميرات، الشاشات، والطابعات الرقمية لديها طرقها الخاصة لتمثيل الألوان، التي تسمى مساحات الألوان.

تتيح لك الكاميرا الخاصة بك تحديد مساحتي ألوان: **Adobe RGB** أو **sRGB**.

sRGB يتم استخدامه بشكل عريض لإنشاء الألوان على شاشات الكمبيوتر وهو أيضاً يمثل مساحة الألوان القياسية لـ **Exif**. يوصى بـ **sRGB** لالتقاط الصور العادية التي تريد نشرها على الإنترنت.

Adobe RGB يتم استخدامه للطباعة التجارية ويحتوي على نطاق ألوان كبير عن **sRGB**. يساعدك نطاق الألوان العريض على تحرير الصور بسهولة على الكمبيوتر. لاحظ أن البرامج الفردية عادة ما تكون متوافقة مع عدد محدود من مساحات الألوان. إذا قمت بفتح صورة في برنامج معين غير متوافق مع مساحة ألوان الصورة، سوف تظهر الألوان أكثر سطوعاً.

في وضع التصوير، اضغط على **[MENU]** ← [CAMERA] ←
مساحة الألوان ← خيار.

لضبط مساحة الألوان،

تعويض التعريض



تقوم الكاميرا تلقائياً بضبط التعريض عن طريق قياس مستويات الضوء من تكوين الصورة ووضع الهدف. إذا كان التعريض الذي تم ضبطه في الكاميرا أعلى أو أقل من المتوقع، يمكنك ضبط قيمة التعريض يدوياً. يمكن ضبط قيمة التعريض بزيادات ± 3 . تعرض الكاميرا تحذير التعريض باللون الأحمر لكل خطوة في ظل النطاق ± 3 .

لضبط قيمة التعريض، أثناء الضغط على $[+/-]$ ، قم بتمرير مفتاح الأوضاع الدوار أو تدوير زر التنقل. يمكنك أيضاً ضبط قيمة التعريض بالضغط على $[Fn]$ ، ثم تحديد **EVC (تعويض قيمة التعريض)**.

يمكنك فحص قيمة التعريض حسب وضع مؤشر مستوى التعريض.

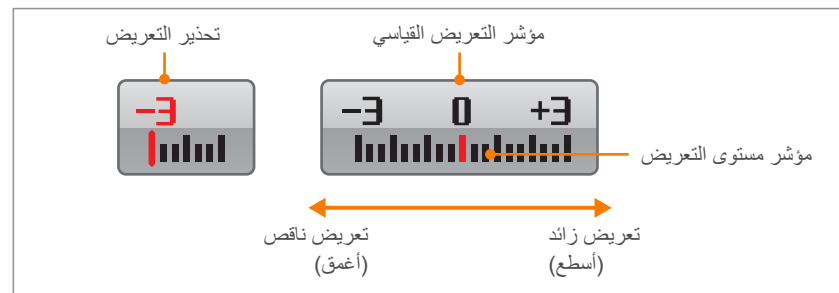

قفل التعريض/التركيز

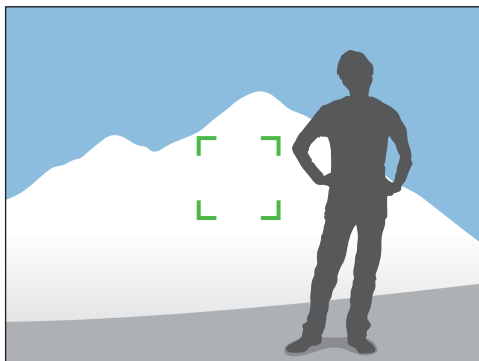

بعد قفل التعريض أو التركيز، ركز العدسة على الهدف الذي تريده، واضغط على [المصراع].

يمكنك تغيير الوظيفة المعينة للزر لقفل التركيز- أو قفل التعريض، أو كليهما. تختلف الوظيفة التي يتم تنفيذها بالضغط نصف ضغط على [المصراع] حسب الوظيفة المخصصة ل [AEL].
(صفحة ١٢٩)

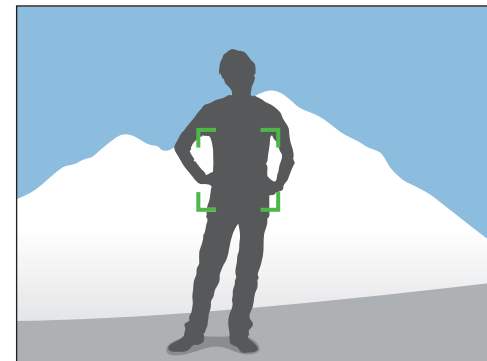

في حالة عدم تمكنك من تحقيق تعريض مناسب نتيجة وجود تباين شديد في الألوان أو إذا كنت تريد التقاط صورة بحيث يكون الهدف خارج منطقة البؤرة التلقائي، قم بقفل التركيز أو التعريض ثم التقط الصورة.

لقفل التعريض أو التركيز، اضبط تكوين الصورة التي تريد عليها تركيز أو احتساب التعريض، ثم اضغط على [AEL].

يتم إيضاح الوظائف المتوفرة للفيديو أدناه.

الحركة المتعددة

اضبط سرعة تشغيل الفيديو.

في وضع التصوير بالفيديو، اضغط على [Fn] ← متعدد الحركة ← خيار.

لتعيين خيارات سرعة التسجيل،

الوصف	الرمز
x0.25 : قم بتسجيل فيديو وتشغيله على 1/4 السرعة العادية.	
x0.5 : قم بتسجيل فيديو وتشغيله على 1/2 السرعة العادية.	
x1 : قم بتسجيل فيديو وتشغيله على السرعة العادية.	
x5 : قم بتسجيل فيديو وتشغيله بـ X5 السرعة العادية.	
x10 : قم بتسجيل فيديو وتشغيله بـ X10 السرعة العادية.	
x20 : قم بتسجيل فيديو وتشغيله بـ X20 السرعة العادية.	

- في حالة تحديد خيار آخر غير **x1**، لن يتم تسجيل الصوت.
- قد تختلف الخيارات المتاحة حسب مقياس الفيلم.



وضع AE للفيلم

اضبط وضع التعريض لتسجيل فيديو.

في وضع التصوير بالفيديو، اضغط على [Fn] ← وضع EA الفيلم ← خيار.

لضبط خيارات Movie AE،

* القيمة الافتراضية

الوصف	الرمز
برنامج*: سيتم ضبط قيمة فتحة العدسة وسرعة المصراع تلقائيًا.	
أولوية فتحة العدسة: اضبط قيمة فتحة يدويًا قبل تسجيل فيديو. قم بتحريك عجلة المصراع أو تدوير زر التنقل لضبط قيمة فتحة العدسة.	
أولوية المصراع: اضبط سرعة المصراع يدويًا قبل تسجيل فيديو. قم بتحريك عجلة المصراع أو تدوير زر التنقل لضبط سرعة المصراع.	
يدوي: اضبط كل من قيمة فتحة العدسة وسرعة المصراع يدويًا قبل تسجيل فيديو. قم بتدوير زر التنقل لضبط قيمة فتحة العدسة وقم بتمرير قرص الأوضاع لضبط سرعة المصراع.	

الخافت

يمكنك تطبيق الوضع الخافت للداخل أو للخارج من منظر ما باستخدام وظيفة الخافت على الكاميرا دون القيام بهذا على الكمبيوتر. استخدم الوظيفة بطريقة مناسبة وأضف تأثيرات مثيرة على الفيديو الخاص بك.

لضبط خيارات الخافت،

في وضع التصوير بالفيديو، اضغط على [MENU] ←  ← خافت ← خيار.





الصوت

أحياناً ما يكون الفيديو المكتوم الصوت أكثر طلباً عن الفيديو الذي يصدر صوت منه. قم بإيقاف تشغيل الصوت لتسجيل فيديو بدون صوت.

لضبط خيارات الصوت،

في وضع التصوير بالفيديو، اضغط على [MENU] ←  ← صوت ← خيار.



الرمز	الوصف
	إيقاف: عدم استخدام وظيفة الخافت.
	تكبير: يتضح المشهد تدريجياً.
	تصغير: يتضاءل المشهد تدريجياً.
	تكبير-تصغير: يتم تطبيق وظيفة الخافت عند بداية ونهاية المنظر.

الفصل الثالث

العرض/التحرير

تعلم كيفية تشغيل وتحرير الصور وملفات الفيديو.
ارجع إلى الفصل السادس لتحرير الملفات على الكمبيوتر.

البحث عن ملفات وإدارتها

عرض الصور المصغرة

للبحث عن الصور وملفات الفيديو التي تريدها، قم بالتحويل إلى عرض الصور المصغرة. يعرض "عرض الصور المصغرة" صور عديدة صورة في المرة الواحدة بحيث يمكنك بسهولة الاطلاع على العناصر التي تريد العثور عليها. يمكنك أيضاً تصنيف وعرض الملفات حسب نوعها، يوم تسجيلها، وأسبوع تسجيلها.

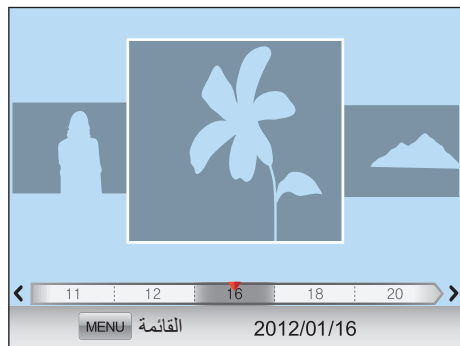

حرك قرص الأوضاع إلى اليسار لعرض ٣ أو ١٥ أو ٤٠ صورة مصغرة.
 (حرك قرص الأوضاع إلى اليمين للعودة إلى الوضع السابق.)



أو بدلاً من ذلك، في العرض الفردي، اضغط على [MENU] ← [] ← عرض ← خيار.



تعلم كيفية البحث عن الصور وملفات الفيديو بسرعة من خلال عرض الصور المصغرة ولحماية وحذف الملفات.

عرض الصور

١ اضغط على [] .

• سيتم عرض أحدث ملف قمت بالتقاطه.

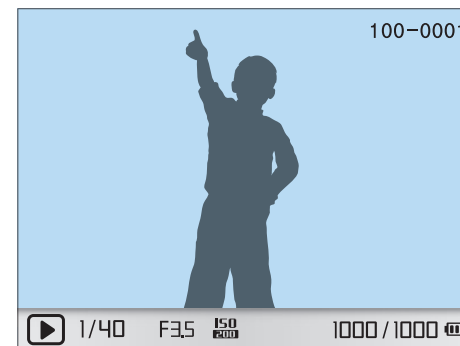

٢ قم بتدوير زر التنقل أو اضغط على [AF/] للتنقل بين الملفات.

لا يمكنك تعديل أو إعادة تشغيل الملفات التي تم التقاطها باستخدام كاميرات أخرى، وذلك بسبب أحجامها أو رموزها التي قد لا تكون مدعومة. استخدم جهاز كمبيوتر، أو أي جهاز آخر لتعديل هذه الملفات أو لتشغيلها.



عرض الملفات كمجلد

تظهر الصور المستمرة والمتتابعة كمجلد. سيؤدي حذف مجلد إلى حذف جميع الصور في المجلد.



استعراض الملفات حسب فئاتها في Smart Album

1 في عرض الصور المصغرة، اضغط على [MENU].

2 حدد **فلتر** ← فئة ثم اضغط على [OK].

* القيمة الافتراضية

الخيار	الوصف
النوع	اعرض الملفات حسب نوع الملف مثل الصور أو الفيديو.
التاريخ*	عرض الملفات بتاريخ تخزينها.
أسبوع	قم بعرض الملفات حسب يوم تخزينها من أيام الأسبوع.
الموقع	عرض الملف حسب موقع التخزين. (تحتوي الصور التي تم التقاطها بوحدة GPS على معلومات الموقع.)

حماية الملفات

حماية ملفاتك من حذفها عن طريق الخطأ.

١ في وضع العرض، اضغط على [MENU] ← [] ←
تأيامد ← خيار. (فردى، تحدد، لكلا)

٢ قم بتدوير زر التنقل أو اضغط على [AF/] لتحديد ملف، ثم اضغط على [OK].

٣ اضغط على [Fn].

يمكنك حماية ملف مباشرة في وضع العرض بواسطة تحديد ملف، ثم الضغط على [On].
لإلغاء حماية الملف، اضغط على [On] مرة أخرى.



حذف الملفات

قم بحذف الملفات في وضع العرض وتأمين مساحة إضافية على بطاقة الذاكرة الخاصة بك. لا يتم حذف الملفات المحمية.

حذف ملف فردي

يمكنك تحديد ملف فردي وحذفه.

١ في وضع العرض، حدد الملف ثم اضغط على [].

• أو بدلاً من ذلك، في وضع العرض، اضغط على [MENU] ← [] ←
حذف ← فردي.

٢ عند ظهور الرسالة المنبثقة، حدد نعم.

حذف العديد من الملفات

يمكنك تحديد العديد من الملفات وحذفها.

- ١ في وضع العرض، اضغط على [⏏] ← حذف متعدد.
 - أو بدلاً من ذلك، في وضع العرض، اضغط على [MENU] ← [▶] [1] ← حذف ← تحديد.
- ٢ حدد الملفات التي تريد حذفها بواسطة تدوير زر التنقل أو الضغط على [AF/⏏] ثم الضغط على [OK].
 - اضغط على [OK] مرة أخرى لإلغاء تحديدها.
- ٣ اضغط على [⏏].
- ٤ عند ظهور الرسالة المنبثقة، حدد نعم.

حذف جميع الملفات

يمكنك حذف كل الملفات الموجودة على بطاقة الذاكرة في مرة واحدة.

- ١ في وضع العرض، اضغط على [MENU].
- ٢ حدد [▶] [1] ← حذف ← الكل.
- ٣ عند ظهور الرسالة المنبثقة، حدد نعم.

تكبير صورة

يمكنك تكبير الصور عند عرضها في وضع العرض. يمكنك أيضاً استخدام وظيفة البتر لاستخراج جزء من الصورة المعروضة على الشاشة وحفظها كملف جديد.

منطقة مكبرة

التكبير (قد يختلف الحد الأقصى للتكبير حسب مستوى الدقة)



حرك قرص الأوضاع إلى اليمين لتكبير الصورة.
(حرك قرص الأوضاع إلى اليسار لتكبير الصورة).

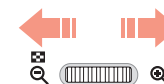

عرض شرائح

يمكنك عرض الصور في عرض شرائح، تطبيق تأثيرات متنوعة على عرض الشرائح، وتشغيل موسيقى في الخلفية.

١ في وضع العرض، اضغط على [MENU].

٢ اختر .

٣ اختر أحد خيارات تأثير عرض الشرائح.

• انتقل إلى الخطوة ٤ لبدء عرض الشرائح بدون أي تأثيرات.

الخيار	الوصف
صور	<ul style="list-style-type: none"> حدد الصور التي تريد استعراضها في عرض الشرائح. الكل: استعراض كل الصور في عرض الشرائح. التاريخ: استعراض الصور الملتقطة في تاريخ معين في عرض الشرائح. صورة الصوت: استعراض الصور الصوتية المسجلة في عرض الشرائح. تحديد: استعراض كل الصور المحددة في عرض الشرائح.
فاصل	حدد كمية الوقت لعرض كل صورة.
الموسيقى	تشغيل موسيقى في الخلفية.
التأثيرات	حدد أحد تأثيرات الانتقال. حدد إيقاف بدون تأثيرات.

٤ حدد عرض الشرائح ← تشغيل أو تكرار تشغيل.

• يبدأ عرض الشرائح على الفور.

يمكنك التنقل خلال الملفات عن طريق تدوير زر التنقل، حتى عند تكبير الصورة.



التدوير التلقائي

مع تشغيل التدوير التلقائي، تقوم الكاميرا تلقائياً بتدوير الصور التي التقطتها بشكل رأسي حتى تتلاءم مع الشاشة بشكل أفقي.

في وضع العرض، اضغط على [MENU] ← [] ←
تدوير تلقائي ← خيار.

لضبط خيارات التدوير
التلقائي،



بتر الفيديو أثناء العرض

- ١ اضغط على [OK] عند النقطة التي تريد أن ينتهي عندها الفيديو الجديد.
- ٢ عند التوقف المؤقت، اضغط على [⏏].
- ٣ اضغط على [OK] عند النقطة التي تريد أن يبدأ عندها الفيديو الجديد.
- ٤ عند التوقف المؤقت، اضغط على [⏏].
- ٥ عند ظهور الرسالة المنبثقة، حدد نعم.

بإمكانك عرض فيديو، أو التقاط صورة من الفيديو، أو بتر الفيديو.



أدوات التحكم في عرض الفيديو

من أجل	قم بهذا
ترجيع	اضغط على [⏮]. مسح للخلف في زيادات X٢، X٤، و X٨ في كل مرة تقوم فيها بالضغط على [⏮].
إيقاف مؤقت/تشغيل	اضغط على [⏏].
توجيه سريع	اضغط على [AF]. مسح للأمام بطريقة تزايدية بمقدار X٢، X٤، و X٨ في كل مرة تقوم فيها بالضغط على [AF].
التحكم في مستوى الصوت	حرك مفتاح الأوضاع الدوار إلى اليسار أو اليمين.
إيقاف	اضغط على [DISP].

يتم حفظ الملف المقصود كملف منفصل تحت اسم جديد.



التقاط صورة أثناء العرض

١ اضغط على [OK] عند النقطة التي تريد حفظ الصورة الثابتة عندها.

٢ اضغط على [ISO].

- يعتبر مستوى دقة الصورة التي تم التقاطها هو نفس مستوى دقة الفيديو.
- يتم حفظ الملف الذي تم التقاطه كملف منفصل تحت اسم جديد.



تحرير الصور

* القيمة الافتراضية

الوصف	الرمز
إضاءة خلفية: تصحيح سطوع الصورة ناقصة التعريض. (إيقاف*، تشغيل)	
  <p>بعد التصحيح</p> <p>قبل التصحيح</p>	
قد يكون الملف الجديد أصغر من الملف الأصلي.	
تغيير الحجم: تغيير حجم الصورة.	
تختلف مستويات الدقة المتاحة تبعاً لاختلاف حجم الصورة المحددة.	
تدوير: تدوير الصورة. (إيقاف*، يمين 09°، يسار 09°، 081°، أفقي، رأسي)	
لا يمكنك تدوير الملفات المحمية أو ملفات RAW.	



قم بتنفيذ مهام تعديل الصور، مثل تغيير الحجم، أو التدوير، أو إزالة تأثيرات العين الحمراء. يتم حفظ الصور المحررة كملفات جديدة تحت أسماء ملفات مختلفة. الصور ثلاثية الأبعاد والصور البانورامية، والصور البانورامية ثلاثية الأبعاد لا يمكن تعديلها بواسطة وظيفة تحرير الصور.

في وضع العرض، اضغط على [Fn] ← خيار.

لضبط خيارات تحرير صورة،

خيارات

* القيمة الافتراضية

الوصف	الرمز
مرشح ذكي: تطبيق العديد من تأثيرات الفلتر على الصور الخاصة بك وإنشاء صور فريدة. (إيقاف*، صورة مصغرة، تركيز ناعم، فيلم قديم1، فيلم قديم2، نقاط نصف التدرج، رسم بياني، فلتر العدسة، إزالة الضباب، نجاتيف)	
قد يكون الملف الجديد أصغر من الملف الأصلي.	
إزالة النقاط الحمراء: إزالة النقاط الحمراء من على الصورة. (إيقاف*، تشغيل)	
قد يكون الملف الجديد أصغر من الملف الأصلي.	

* القيمة الافتراضية

الوصف	الرمز
إعادة تشكيل الوجه: إخفاء عيوب الوجه. قد يكون الملف الجديد أصغر من الملف الأصلي.	 
السطوع: اضبط سطوع الصورة. قد يكون الملف الجديد أصغر من الملف الأصلي.	 
التباين: اضبط حدة الصورة. قد يكون الملف الجديد أصغر من الملف الأصلي.	 
التظليل: تطبيق مؤثر الألوان الارتجاعية، التباين العالي، والنقوش القوية لكاميرات Lomo. قد يكون الملف الجديد أصغر من الملف الأصلي.	 



الفصل الرابع الشبكة اللاسلكية

تعرف على كيفية الاتصال بالشبكات اللاسلكية المحلية (WLANs) واستخدام الوظائف.

الاتصال بشبكة WLAN وتهيئة إعدادات الشبكة

تعرف على الاتصال عبر نقطة وصول (AP) عندما تكون في نطاق شبكة WLAN. يمكنك أيضا تهيئة إعدادات الشبكة.

الاتصال بـ WLAN

١ أدر مفتاح الأوضاع الدوار إلى **Wi-Fi**.



٢ حدد ، أو ، أو ، أو ، أو .

٣ اضغط على **[MENU]**، ثم حدد **ضبط Wi-Fi**.

- في بعض الأوضاع، اضغط على **[MENU]** أو اتبع الإرشادات التي تظهر على الشاشة حتى تظهر شاشة ضبط Wi-Fi.
- تبحث الكاميرا تلقائيًا عن أجهزة AP المتاحة.

٤ حدد AP.



الرمز/الخيار	الوصف
تحديث	تحديث أجهزة AP القابلة للتوصيل.
	AP الخاص
	AP الأمن
	WPS AP
	قوة الإشارة
اتصال زر WPS	التوصيل بـ WPS AP.
إضافة شبكة لاسلكية	إضافة AP يدويًا.

- اضغط على **[Fn]** لفتح خيارات إعداد الشبكة.
- عندما تحدد AP آمن، تظهر شاشة منبثقة. أدخل كلمات المرور المطلوبة لتوصيل WLAN. للحصول على معلومات حول إدخال النص، راجع "إدخال نص". (صفحة ١٠٨)
- عند ظهور صفحة تسجيل الدخول، راجع "استخدام مستعرض تسجيل الدخول". (صفحة ١٠٦)
- عندما تحدد AP غير آمن، تتصل الكاميرا بـ WLAN.
- إذا حددت AP المدعوم لوضع WPS، حدد **اتصال WPS PIN**، ثم أدخل PIN في جهاز AP. يمكنك أيضًا التوصيل بملف تعريف WPS المدعوم لوضع AP بواسطة تحديد **اتصال زر WPS** في الكاميرا، ثم دفع الزر **WPS** في جهاز AP.

ضبط خيارات الشبكة

١ في شاشة إعداد Wi-Fi، انتقل إلى AP، ثم اضغط على [Fn].

٢ حدد كل خيار وأدخل المعلومات المطلوبة.

الخيار	الوصف
مصادقة	حدد نوع مصادقة الشبكة.
تشفير البيانات	اختر نوع التشفير.
مفتاح الشبكة	أدخل كلمة مرور الشبكة.
ضبط IP	قم بتعيين عنوان IP يدويًا.

الضبط اليدوي لعنوان IP

١ في شاشة إعداد Wi-Fi، انتقل إلى AP، ثم اضغط على [Fn].

٢ حدد ضبط IP (ضبط IP) ← يدوي (يدوي).

٣ حدد كل خيار وأدخل المعلومات المطلوبة.

الخيار	الوصف
IP	أدخل عنوان IP الثابت.
قناع الشبكة الفرعي	أدخل قناع الشبكة الفرعي.
العبارة	أدخل العبارة.
ملقم DNS	أدخل عنوان DNS.

استخدام مستعرض تسجيل الدخول

يمكنك إدخال معلومات تسجيل الدخول عبر مستعرض تسجيل الدخول عند التوصيل ببعض AP، أو مشاركة المواقع، أو خوادم السحابة.

الوصف	الزر
انتقل إلى عنصر أو قم بتمرير الصفحة.	[AF/☰/ISO/DISP]
حدد بنداً.	[☰]
ادخل إلى الخيارات التالية: • الصفحة السابقة: انتقل إلى الصفحة السابقة. • الصفحة التالية: انتقل إلى الصفحة التالية. • إعادة تحميل: أعد تحميل الصفحة. • إيقاف: أوقف تحميل الصفحة. • خروج: أغلق مستعرض تسجيل الدخول.	[MENU]
أغلق مستعرض تسجيل الدخول.	[✕]

- يمكنك تصغير حجم صفحة ويب أو تكبيرها بواسطة تدوير عجلة المصراع.
- لا يمكنك تحديد بعض العناصر استناداً إلى الصفحة التي تتصل بها. لا يشير ذلك إلى وجود عطل.
- لا يمكن لمتصفح تسجيل الدخول الغلق تلقائياً بعد تسجيل الدخول إلى بعض الصور. في هذه الحالة، أغلق مستعرض تسجيل الدخول بالضغط على [✕]، ثم تابع مع التشغيل المطلوب.
- قد يستغرق الأمر وقتاً أطول لتحميل صفحة تسجيل الدخول بسبب حجم الصفحة، أو سرعة الشبكة. في حالة حدوث ذلك، انتظر حتى تظهر نافذة إدخال معلومات تسجيل الدخول.



إرشادات الاتصال بالشبكة

- إذا لم تتمكن من الاتصال بـ WLAN، فحاول استخدام AP آخر من قائمة AP المتاحة.
- يمكنك أيضًا الاتصال بشبكات WLAN المجانية في بعض البلدان الأجنبية.
- قد تظهر صفحة تسجيل الدخول عندما تحدد وحدات WLAN خالية، والتي يتم توفيرها بواسطة بعض مزودي خدمات الشبكات. أدخل المعرف وكلمة المرور الخاصة بك والمطلوبة للتوصيل بـ WLAN. لمزيد من المعلومات حول التسجيل أو الخدمة، اتصل بمزود خدمة الشبكة.
- انتبه عند إدخال معلومات شخصية لاتصال AP. لا تدخل أي معلومات دفع أو معلومات بطاقة الائتمان في الكاميرا. جهة التصنيع غير مسؤولة عن أي مشكلة تحدث بسبب إدخال مثل هذه المعلومات.
- قد تختلف الشبكات المتاحة حسب البلد.
- يجب أن تتوافق ميزة WLAN الموجودة في الكاميرا مع قوانين نقل اللاسلكي في منطقتك. ولضمان التوافق، استخدم ميزة WLAN فقط في البلد الذي اشتريته منه الكاميرا.
- قد تختلف العملية الخاصة بضبط إعدادات الشبكة، وذلك حسب ظروف الشبكة.
- لا تتصل بالشبكة غير المصرح لك باستخدامها.
- قبل أن تقوم بالتوصيل بإحدى الشبكات، تأكد أن البطارية مشحونة بالكامل.
- في حالة عدم توفر خادم DHCP، يجب عليك تجهيز ملف autoip.txt ونسخه إلى بطاقة الذاكرة المستخدمة للتوصيل بالشبكة التي تستخدم Auto IP.

- يتم تحديد جودة اتصال الشبكة بواسطة AP.
- كلما زادت المسافة الفاصلة بين الكاميرا وAP، زاد الوقت المستغرق للاتصال بالشبكة.
- في حالة استخدام جهاز مجاور لنفس إشارة تردد اللاسلكي التي تستخدمها الكاميرا، فقد يتم مقاطعة اتصالك.
- إذا لم يكن اسم AP بالإنجليزية، فقد لا تتمكن الكاميرا من تحديد موقع الجهاز، أو قد يظهر الاسم بطريقة غير صحيحة.
- اتصل بمسؤول الشبكة أو مسؤول الشبكة، أو موفر خدمة الشبكة للحصول على إعدادات الشبكة وكلمة المرور.
- إذا احتاجت WLAN إلى المصادقة من مزود الخدمة، فقد لا تتمكن من الاتصال بها. لتوصيل WLAN، اتصل بمزود خدمة الشبكة.
- استنادًا إلى نوع التشفير، قد يختلف عدد الأرقام في كلمة المرور.
- قد لا يكون اتصال WLAN ممكنًا على حسب ما يحيط بك.
- قد تعرض الكاميرا الطابعة الممكنة لاستخدام WLAN في قائمة AP. لا يمكنك الاتصال بالشبكة عبر الطابعة.
- لا يمكنك توصيل الكاميرا بالشبكة والتلفزيون في وقت واحد. أيضًا، لا يمكنك عرض الصور أو لقطات الفيديو على التلفزيون أثناء توصيله بالشبكة.
- قد يؤدي الاتصال بالشبكة إلى دفع تكاليف إضافية. تتنوع التكلفة حسب شروط العقد الخاص بك.

ارسال صور أو فيديو إلى الهاتف الذكي

تتصل الكاميرا بهاتف ذكي يدعم ميزة MobileLink عبر WLAN. يمكنك بسهولة إرسال الصور أو الفيديو إلى الهاتف الذكي.



- يتم دعم ميزة MobileLink بواسطة هواتف Galaxy الذكية بواسطة نظام التشغيل Android 2.2 OS أو أعلى. في حالة استخدام الهاتف الذكي لنظام التشغيل Android 2.1 OS، قم بترقية هاتفك الذكي إلى Android 2.2. يتم دعم هذه الميزة أيضًا بواسطة Galaxy Tab مقاس 7 بوصات و10.1 بوصة.
- ينبغي عليك تثبيت تطبيق Samsung MobileLink على هاتفك أو على جهازك قبل استخدام هذه الميزة. يمكنك تنزيل التطبيق من Samsung Apps أو Play Store.
- في حالة عدم وجود ملفات في ذاكرة الكاميرا، لا يمكنك استخدام هذه الميزة.
- يمكنك عرض ما يصل إلى 1,000 ملف وإرسال ما يصل إلى 100 ملف في كل مرة.
- لا يمكنك إرسال ملفات RAW.

٤ في الهاتف الذكي، قم بتشغيل التطبيق Samsung MobileLink.

- اقرأ الإرشادات التي تظهر على الشاشة بعناية لتحديد الكاميرا وتوصيلها.
- يمكن أن يتصل الهاتف الذكي بكاميرا واحدة في كل مرة.

٥ في الكاميرا، حدد نعم.

٦ في الهاتف الذكي، حدد الملفات المراد إرسالها من الكاميرا إلى الهاتف الذكي.

٧ في الهاتف الذكي، حدد نسخ.

- تقوم الكاميرا بإرسال الملفات.

١ في الكاميرا، أدر مفتاح الأوضاع الدوار إلى Wi-Fi.



٢ في الكاميرا، حدد



- في حالة ظهور الرسالة المنبثقة التي تطالبك بتنزيل التطبيق، حدد التالي.

٣ في الكاميرا، حدد كل الصور أو الصور المحددة لتحديد ملفات لمشاركتها مع الهاتف الذكي.

- يتم فقط عرض الملفات المحددة على الهاتف الذكي.
- إذا حددت الصور المحددة، فحدد Share في الكاميرا بعد تحديد الملفات المطلوب مشاركتها.

استخدام هاتف ذكي كمحرر المصراع عن بُعد

٤ في الهاتف الذكي، قم بتعيين خيارات التصوير التالية.

الوصف	الرمز
خيار الفلاش	
خيار المؤقت	
حجم الصورة	

- أثناء استخدام هذه الميزة، لا تتوفر بعض الأزرار في الكاميرا.
- زر التكبير وزر المصراع الموجودين في الهاتف الذكي لن يعملوا عند استخدام هذه الميزة.
- يدعم الوضع Remote Viewfinder أحجام الصور **20m** و **2m** فقط.

تتصل الكاميرا بهاتف ذكي من خلال WLAN. استخدم الهاتف الذكي كمحرر مصراع عن بُعد من خلال الميزة Remote Viewfinder. سيتم عرض الصورة الملتقطة على الهاتف الذكي.

- يتم دعم ميزة Remote Viewfinder بواسطة هواتف Galaxy الذكية التي تستخدم نظام التشغيل Android 2.2 OS أو أعلى. في حالة استخدام الهاتف الذكي لنظام التشغيل Android 2.1 OS، قم بترقية هاتفك الذكي إلى Android 2.2. يتم دعم هذه الميزة أيضاً بواسطة Galaxy Tab مقاس 7 بوصات و 10.1 بوصة.
- ينبغي عليك تثبيت تطبيق Remote Viewfinder على هاتفك أو على جهازك قبل استخدام هذه الميزة. يمكنك تنزيل التطبيق من Samsung Apps أو Play Store.



١ في الكاميرا، أدر مفتاح الأوضاع الدوار إلى **Wi-Fi**.



٢ في الكاميرا، حدد **حدد**.

- في حالة ظهور الرسالة المنبثقة التي تطالبك بتنزيل التطبيق، حدد **نعم**.

٣ في هاتفك المحمول، قم بتشغيل التطبيق Remote Viewfinder.

- اقرأ الإرشادات التي تظهر على الشاشة بعناية لتحديد الكاميرا وتوصيلها.
- يمكن أن يتصل الهاتف الذكي بكاميرا واحدة في كل مرة.

٥ في الهاتف الذكي، المس مطولاً  للتركيز.

• يتم تعيين الزر تلقائيًا إلى متعدد AF.

٦ حرر  لالتقاط الصورة.

- سيتم حفظ الصورة في الكاميرا.
- المس الصورة في أسفل الشاشة لحفظها في الهاتف الذكي. إذا كنت قد قمت بتصوير صورة باستخدام حجم الصورة 20M، فسيتم تغيير حجم الصورة إلى 1616X1080. إذا كنت قد قمت بتصوير صورة باستخدام حجم الصورة 2M، فسيتم تغيير حجم الصورة إلى 640X360.

- عند استخدام هذه الميزة، فإن المسافة المثالية بين الكاميرا والهاتف الذكي قد تختلف، وذلك حسب الأشياء المحيطة.
- يجب أن يكون الهاتف الذكي في نطاق ٧ أمتار من الكاميرا لاستخدام هذه الميزة.
- سيستغرق بعض الوقت لالتقاط الصورة بعد قيامك بتحرير  في الهاتف الذكي.
- يتم إلغاء تنشيط الوظيفة Remote Viewfinder عند:
 - توجد مكالمات واردة إلى الهاتف الذكي
 - إما الخاص بالكاميرا، أو إيقاف تشغيل الهاتف الذكي
 - الذاكرة ممتلئة
 - قد يفقد أي من الجهازين إلى فقد الاتصال بـ WLAN
 - اتصال Wi-Fi ضعيف أو غير مستقر



استخدام مواقع الويب لمشاركة الفيديو أو الصور

تحميل الصور أو مقاطع الفيديو

١ ادخل إلى موقع الويب عبر الكاميرا.

٢ قم بالتمرير إلى الملفات التي تريد تحميلها، ثم اضغط على [OK].

- من الممكن تحديد ما يصل إلى ٢٠ ملف. يجب أن يكون أقصى حجم إجمالي إلى ١٠ ميجابايت أو أقل.

٣ حدد Upload.

- في حالة اتصالك بـ Facebook، حدد Upload ← تحميل.
- في حالة قيامك بالاتصال بـ Facebook، يمكنك إدخال تعليقاتك بواسطة تحديد المربع تعليق. للحصول على معلومات حول إدخال النص، راجع "إدخال نص". (صفحة ١٠٨)

قم بتحميل الصور أو الفيديو إلى مواقع الويب الخاصة بمشاركة الملفات. يتم عرض مواقع الويب المتاحة على الكاميرا.

الوصول إلى موقع الويب

١ أدر مفتاح الأوضاع الدوار إلى Wi-Fi.

٢ حدد .

٣ اختر موقع الويب.

- تحاول الكاميرا تلقائيًا الاتصال بـ WLAN تلقائيًا عبر جهاز AP الذي تم توصيله مؤخرًا.
- إذا لم يكن قد تم توصيل الكاميرا بشبكة WLAN مسبقًا، فستبحث تلقائيًا عن أجهزة AP المتاحة. (صفحة ١٠٤)

٤ أدخل المعرف الخاص بك، وكلمة المرور، ثم حدد Login.

- للحصول على معلومات حول إدخال النص، راجع "إدخال نص". (صفحة ١٠٨)
- لتحديد معرف من القائمة، حدد ▼ ← معرف.
- إذا كنت قد قمت بتسجيل الدخول مسبقًا إلى موقع الويب، فقد تقوم بتسجيل دخولك تلقائيًا.

يجب أن يتوفر لديك حساب حالي على موقع مشاركة الملفات لاستخدام هذه الميزة.





- لا يمكنك تحميل ملفات RAW.
- يمكنك تحميل ما يصل إلى ٢٠ ملف في كل مرة.
- لا يمكنك تحميل الملفات في حالة تجاوز حجم الملف الحد الخاص به. يصل أقصى مستوى لدقة الصورة يمكن تحميله إلى 2M، وأطول فيديو يمكنك تحميله هو تسجيل فيديو باستخدام 240p. إذا كان مستوى دقة الصور أعلى من 2M، فسيتم تغيير حجمها تلقائيًا إلى مستوى دقة أقل. في حالة قيامك بالاتصال بـ Facebook، يتم تغيير مستوى دقة الصورة إلى مستوى دقة 1M.
- قد تختلف طرق تحميل الصور أو مقاطع الفيديو على حسب موقع الويب المختار.
- إذا لم تتمكن من الوصول إلى موقع الويب بسبب إعدادات مصادقة المستخدم أو جدار الحماية، فاتصل بمسئول الشبكة أو موفر خدمة الشبكة.
- الصور والفيديو المحمل يمكن عنونها تلقائيًا بتاريخ التقاطها.
- قد تؤثر سرعة اتصال الإنترنت لديك على طريقة تحميل الصور أو فتح صفحات الويب.
- في حالة عدم وجود ملفات في ذاكرة الكاميرا، لا يمكنك استخدام هذه الميزة.
- يمكنك أيضًا تحميل الصور أو الفيديو إلى مواقع الويب الخاصة بمشاركة الملفات في وضع التشغيل بالضغط على [MENU]، ثم تحديد  ← مشاركة (if-iw) ← موقع ويب المطلوب.



إرسال الصور أو الفيديو عبر البريد الإلكتروني

يمكنك تغيير الإعدادات في قائمة البريد الإلكتروني، وإرسال الصور أو الفيديو المخزنة على الكاميرا عبر البريد الإلكتروني.

تغيير إعدادات البريد الإلكتروني

في قائمة البريد الإلكتروني، يمكنك تغيير الإعدادات لتخزين المعلومات. يمكنك أيضًا تعيين أو تغيير كلمة مرور البريد الإلكتروني. للحصول على معلومات حول إدخال النص، راجع "إدخال نص" (صفحة ١٠٨)

حفظ المعلومات الخاصة بك

١ أدر مفتاح الأوضاع الدوار إلى **Wi-Fi**.

٢ حدد .

٣ اضغط على **[MENU]**.

٤ حدد  ← ضبط المرسل.

٥ حدد المربع الاسم، وأدخل اسمك، ثم حدد تم.

ضبط المرسل
☰

الاسم

البريد الإلكتروني

رجوع [MENU]

٦ حدد المربع البريد الإلكتروني، وأدخل عنوان البريد الإلكتروني الخاص بك، ثم حدد تم.

٧ حدد **حفظ** لحفظ التغييرات.

• لحذف المعلومات، حدد إعادة ضبط.

ضبط كلمة مرور البريد الإلكتروني

١ أدر مفتاح الأوضاع الدوار إلى **Wi-Fi**.

٢ حدد .

٣ اضغط على **[MENU]**.

٤ حدد  ← ضبط كلمة المرور ← تشغيل.

• لإلغاء تنشيط كلمة المرور، حدد إيقاف.

٥ عند ظهور الرسالة المنبثقة، اضغط على **[OK]**.

• تختفي الرسالة المنبثقة تلقائيًا حتى إذا لم تضغط على **[OK]**.

٦ أدخل كلمة مرور مكونة من ٤ أرقام.

٧ أدخل كلمة المرور مرة أخرى.

٨ عند ظهور الرسالة المنبثقة، اضغط على **[OK]**.

• تختفي الرسالة المنبثقة تلقائيًا حتى إذا لم تضغط على **[OK]**.

تغيير كلمة مرور البريد الإلكتروني

١ أدر مفتاح الأوضاع الدوار إلى **Wi-Fi**.

٢ حدد .

٣ اضغط على **[MENU]**.

٤ حدد  ← تغيير كلمة المرور.

٥ أدخل كلمة المرور الحالية المكونة من ٤ أرقام.

٦ أدخل كلمة مرور جديدة مكونة من ٤ أرقام.

٧ أدخل كلمة المرور الجديدة مرة أخرى.

٨ عند ظهور الرسالة المنبثقة، اضغط على **[OK]**.

• تختفي الرسالة المنبثقة تلقائيًا حتى إذا لم تضغط على **[OK]**.

إذا فقدت كلمة المرور، فيمكنك إعادة ضبطها من خلال تحديد إعادة ضبط على شاشة ضبط كلمة المرور. عند إعادة ضبط المعلومات، يتم حذف معلومات التعيين الخاصة بالمستخدم وعنوان البريد الإلكتروني وقائمة رسائل البريد الإلكتروني المرسله مؤخرًا.



إرسال الصور أو الفيديو عبر البريد الإلكتروني

يمكنك إرسال الصور أو الفيديو المخزنة على الكاميرا عبر البريد الإلكتروني. للحصول على معلومات حول إدخال النص، راجع "إدخال نص". (صفحة ١٠٨)

١ أدر مفتاح الأوضاع الدوار إلى **Wi-Fi**.

٢ حدد .

٣ حدد المربع المرسل، وأدخل عنوان البريد الإلكتروني الخاص بك، ثم حدد تم.

- إذا كنت قد قمت بحفظ معلوماتك مسبقًا، فسيتم إدراجها تلقائيًا. (صفحة ١١٤)
- لاستخدام عنوان من قائمة المستلمين السابقين، حدد ▼ ← عنوان.

٤ حدد المربع المستقبل، وأدخل عنوان البريد الإلكتروني الخاص بك، ثم حدد تم.

- لاستخدام عنوان من قائمة المستلمين السابقين، حدد ▼ ← عنوان.
- حدد + لإضافة مستلمين آخرين. يمكنك إضافة حتى ٣٠ مستلم.
- حدد ✕ لحذف عنوان من القائمة.

٥ حدد التالي.

٦ انتقل إلى الملفات المراد إرسالها، ثم اضغط على [OK].

- من الممكن تحديد ما يصل إلى ٢٠ ملف. يجب أن يكون أقصى حجم إجمالي إلى ٧ ميجابايت أو أقل.

٧ حدد إرسال.

٨ حدد المربع تعليق، وأدخل تعليقاتك، ثم حدد تم.

٩ حدد إرسال.

- تحاول الكاميرا تلقائيًا التوصيل بـ WLAN عبر جهاز AP الذي تم توصيله مؤخرًا، وارسل البريد الإلكتروني.
- إذا لم يكن قد تم توصيل الكاميرا بشبكة WLAN مسبقًا، فستبحث تلقائيًا عن أجهزة AP المتاحة. (صفحة ١٠٤)



- لا يمكنك إرسال ملفات RAW.
- يمكنك إرسال ما يصل إلى ٢٠ ملف في كل مرة.
- حتى في حالة نقل صورة بنجاح، فإن الأخطاء التي قد تحدث في حساب البريد الإلكتروني للمستلم قد تؤدي إلى رفض الصورة أو التعرف عليها كبريد مهمل.
- لا يمكنك إرسال بريد إلكتروني في حالة عدم توفر اتصال بالشبكة، أو إذا كانت إعدادات حساب البريد الإلكتروني غير صحيحة.
- لا يمكنك إرسال بريد إلكتروني في حالة تجاوز حجم الملف الحد الخاص به. يصل أقصى مستوى دقة للصور التي يمكنك إرسالها إلى 2M، ويعد أطول فيديو يمكنك إرساله هو الفيديو الذي يتم تسجيله باستخدام 240 MPx. إذا كان مستوى دقة الصور أعلى من 2M، فسيتم تغيير حجمها تلقائيًا إلى مستوى دقة أقل.
- إذا لم تتمكن من إرسال البريد الإلكتروني بسبب إعدادات مصادقة المستخدم أو جدار الحماية، فاتصل بمسئول الشبكة أو موفر خدمة الشبكة.
- في حالة عدم وجود ملفات في ذاكرة الكاميرا، لا يمكنك استخدام هذه الميزة.
- يمكنك أيضًا إرسال بريد إلكتروني في وضع العرض بالضغط على [MENU]، ثم تحديد  ← مشاركة (iF-iW) ← البريد الإلكتروني.



تحميل صور إلى خادم سحابة

يمكنك تحميل صورك إلى SkyDrive. لتحميل صور، يجب عليك زيارة موقع Microsoft على الويب والتسجيل قبل توصيل الكاميرا.

١ أدر مفتاح الأوضاع الدوار إلى Wi-Fi.

٢ حدد .

- في حالة ظهور الرسالة المنبثقة التي تطالبك بإنشاء حساب، حدد **OK**.
- ستحاول الكاميرا الاتصال بـ WLAN عبر جهاز AP الذي تم توصيله مؤخرًا.
- إذا لم يكن قد تم توصيل الكاميرا بشبكة WLAN مسبقًا، فستبحث تلقائيًا عن أجهزة AP المتاحة. (صفحة ١٠٤)

٣ قم بتسجيل الدخول باستخدام المعرف وكلمة المرور الخاصة بك.

- للحصول على معلومات حول إدخال النص، راجع "إدخال نص". (صفحة ١٠٨)
- في حالة الاتصال بـ SkyDrive، راجع "استخدام مستعرض تسجيل الدخول". (صفحة ١٠٦)

- اضغط على [MENU] لاستخدام قوائم الخيارات.

الخيار	الوصف
الصفحة السابقة	انتقل إلى الصفحة السابقة.
الصفحة التالية	انتقل إلى الصفحة التالية.
إعادة تحميل	أعد تحميل الصفحة.
إيقاف	أوقف تحميل الصفحة.
خروج	أغلق مستعرض تسجيل الدخول.

٤ قم بالتمرير إلى الصور التي تريد تحميلها، ثم اضغط على .

٥ حدد Upload.

- يمكنك أيضًا تحميل الصور إلى خادم سحابة في وضع العرض بالضغط على [MENU]، ثم تحديد  ← مشاركة (iF-iW) ← خادم السحابة.
- في حالة عدم وجود صور في ذاكرة الكاميرا، لا يمكنك استخدام هذه الميزة.
- عندما تقوم بتحميل الصور إلى SkyDrive، يتم تغيير حجمها إلى ٢M مع الحفاظ على تناسب أبعادها.



استخدام "النسخ الاحتياطي التلقائي" لإرسال صور أو فيديو



إرسال صور أو فيديو إلى الكمبيوتر

١ أدر مفتاح الأوضاع الدوار إلى **Wi-Fi**.

٢ حدد  حدد

- يجب عليك تهيئة معلومات كمبيوتر النسخ الاحتياطي لاستخدام ميزة "النسخ الاحتياطي التلقائي". لمزيد من التفاصيل، راجع "تثبيت البرنامج للنسخ التلقائي الاحتياطي" على الكمبيوتر". (صفحة ١١٩)

٣ اضغط على **[MENU]** لضبط الخيارات.

- لإيقاف تشغيل الكمبيوتر تلقائيًا بعد استكمال النقل، حدد  ←
- إغلاق جهاز الكمبيوتر عقب النسخ الاحتياطي ← تشغيل.
- لعرض تعليمات لوظيفة النسخ التلقائي الاحتياطي حدد  ← المستخدم.

٤ اضغط على **[OK]** لبدء عمل النسخة الاحتياطية.

- لإلغاء الإرسال، اضغط على **[OK]**.
- لا يمكنك تحديد ملفات فردية لعمل نسخة احتياطية منها. تقوم هذه الميزة بعمل نسخة احتياطية من الملفات الجديدة على الكاميرا فقط.
- يظهر التقدم في عمل النسخة الاحتياطية على شاشة الكمبيوتر.
- عند اكتمال النقل، يتوقف تشغيل الكاميرا تلقائيًا خلال نحو ٣٠ ثانية. حدد **إلغاء الأمر** للرجوع إلى الشاشة السابقة وامن إيقاف تشغيل الكاميرا تلقائيًا.

يمكنك إرسال الصور أو الفيديو التي تلتقطها باستخدام الكاميرا المتصلة بالكمبيوتر لاسلكيًا. تعمل ميزة "النسخ التلقائي الاحتياطي" من الكمبيوتر فقط مع نظام التشغيل Windows.

تثبيت البرنامج "النسخ التلقائي الاحتياطي" على الكمبيوتر

١ قم بتثبيت Intelli-studio على الكمبيوتر. (صفحة ١٤٦)

٢ قم بتوصيل الكاميرا بالكمبيوتر بواسطة كبل USB.

٣ انقر فوق **OK** على النافذة المنبثقة.

- يتم تثبيت البرنامج النسخ التلقائي الاحتياطي على الكمبيوتر. اتبع الإرشادات التي تظهر على الشاشة لإكمال التثبيت.

٤ اخلع كبل USB.

٥ قم بتوصيل الكاميرا بالكمبيوتر مرة أخرى بواسطة كبل USB.

- تقوم الكاميرا بتخزين المعلومات حول الكمبيوتر، بحيث يمكن للكاميرا إرسال الملفات إلى الكمبيوتر.

قبل تثبيت البرنامج، تأكد من توصيل الكمبيوتر بالشبكة. في حالة عدم توفر اتصال بالإنترنت، يجب عليك تثبيت البرنامج من القرص المضغوط.





- إذا كان الكمبيوتر يدعم الميزة (Wake on LAN (WOL)، يمكنك تشغيل الكمبيوتر تلقائيًا بواسطة البحث عن الكمبيوتر من الكاميرا. (صفحة ١٢٤)
- عندما تقوم بتوصيل الكاميرا بـ WLAN، حدد AP المتصل بالكمبيوتر.
- ستبحث الكاميرا عن نقاط الوصول المتاحة حتى في حالة اتصالك بنفس نقطة الوصول مرة أخرى.
- في حالة قيامك بإيقاف تشغيل الكاميرا، أو إزالة البطارية أثناء إرسال الملفات، يتم مقاطعة نقل الملف.
- بينما تستخدم هذه الميزة، تتوفر [التيار] فقط في الكاميرا.
- يمكنك فقط توصيل كاميرا واحدة بالكمبيوتر في المرة الواحدة لإرسال الملفات.
- قد يتم إلغاء عملية النسخ الاحتياطي بسبب حالات الشبكة.
- يمكن إرسال الصور والفيديو إلى الكمبيوتر مرة واحدة فقط. لا يمكن إرسال الملفات مرة أخرى حتى في حالة إعادة توصيل الكاميرا بكمبيوتر آخر.
- في حالة عدم وجود ملفات في ذاكرة الكاميرا، لا يمكنك استخدام هذه الميزة.
- يجب عليك إيقاف تشغيل "جدار حماية Windows" وأي جدران حماية أخرى قبل استخدام هذه الميزة.
- يمكنك إرسال ما يصل إلى ١,٠٠٠ ملف.
- في برنامج الكمبيوتر، يجب إدخال اسم الخادم بالأبجدية اللاتينية، ويمكن أن يحتوي على ما لا يزيد على ٤٨ حرفًا.



عرض الصور أو الفيديو على التلفزيون الممكن بواسطة TV Link

٤ في التلفزيون، ابحث عن الكاميرا واستعرض الصور أو الفيديو التي تمت مشاركتها.

- للحصول على معلومات حول البحث عن الكاميرا وتصفح الصور أو مقاطع الفيديو على جهاز التلفزيون، ارجع إلى دليل مستخدم جهاز التلفزيون.
- لا يمكن تشغيل الفيديو بسهولة حسب نوع التلفزيون أو ظروف الشبكة. في حالة حدوث ذلك، أعد تسجيل الفيديو بجودة 480p أو 240p وقم بتشغيله مرة أخرى. إذا لم يعمل الفيديو بشكل سلس على تلفزيونك عبر الاتصال اللاسلكي، حاول توصيل الكاميرا بالتلفزيون باستخدام كبل الصوت/الفيديو.

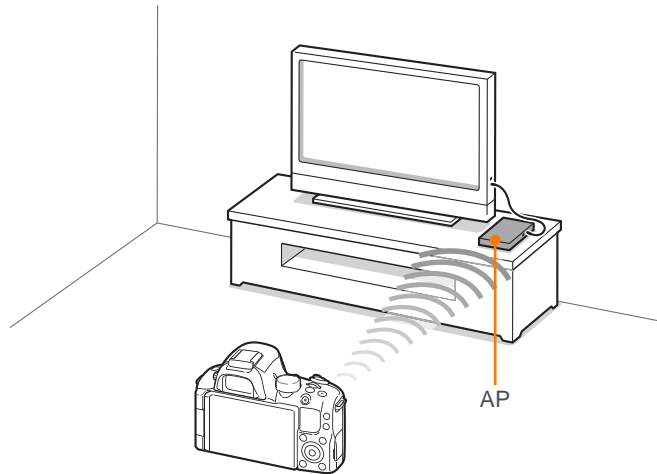

TV Link عبارة عن تقنية لمشاركة ملفات الوسائط بين الكاميرا والتلفزيون إلى نفس جهاز AP. باستخدام هذه التقنية، يمكنك عرض الصور أو لقطات الفيديو على تلفزيون عريض الشاشة.

١ أدر مفتاح الأوضاع الدوار إلى **Wi-Fi**.

٢ حدد .

- عند ظهور الرسالة الدليلية، اضغط على .
- تحاول الكاميرا تلقائيًا الاتصال بـ WLAN تلقائيًا عبر جهاز AP الذي تم توصيله مؤخرًا.
- إذا لم يكن قد تم توصيل الكاميرا بشبكة WLAN مسبقًا، فستبحث تلقائيًا عن أجهزة AP المتاحة. (صفحة ١٠٤)

٣ صل التلفزيون بشبكة لاسلكية عبر جهاز AP.

- راجع دليل مستخدم التلفزيون لمزيد من المعلومات.



- لا يمكنك مشاركة ملفات RAW.
- يمكنك مشاركة ١,٠٠٠ صورة أو فيديو كحد أقصى.
- على شاشة التلفزيون، يمكنك عرض الصور الملتقطة باستخدام الكاميرا الخاصة بك فقط.
- نطاق الاتصال اللاسلكي بين الكاميرا والتلفزيون قد يختلف حسب مواصفات AP.
- إذا كانت الكاميرا متصلة بجهاز تلفزيون، فقد يكون العرض بطيئاً.
- يمكنك استخدام هذه الميزة فقط مع أجهزة التلفزيون الممكنة بواسطة TV Link.
- سوف تتم مشاركة الصور أو مقاطع الفيديو بأحجامها الأصلية.
- قد يتم تخزين بعض لقطات الفيديو مؤقتاً بطريقة أكثر بطناً عن لقطات أخرى.
- لن يتم تخزين الصور أو الفيديو المشاركة على التلفزيون، ولكن يمكن حفظها على الكاميرا وفقاً لمواصفات التلفزيون.
- قد يستغرق نقل الصور أو الفيديو إلى التلفزيون بعض الوقت حسب حالة الشبكة، وعدد الملفات المراد مشاركتها أو حجم الملفات.
- إذا قمت بإيقاف تشغيل الكاميرا بطريقة غير طبيعية أثناء عرض الصور أو الفيديو على تلفزيون (مثل إخراج البطارية)، فسيعتبر التلفزيون أن الكاميرا ما زالت متصلة.
- قد يتخلف ترتيب الصور أو الفيديو في الكاميرا عن تلك المعروضة على التلفزيون.
- وفقاً لعدد الصور أو مقاطع الفيديو المراد مشاركتها، قد يستغرق تحميل الصور أو مقاطع الفيديو وإكمال عملية الإعداد الأولي بعض الوقت.
- عند عرض الصور أو الفيديو على التلفاز، قد يؤدي الاستخدام المستمر للتلفاز عن بعد أو إجراء عمليات إضافية على التلفاز إلى منع هذه الميزة من العمل بشكل صحيح.
- إذا قمت بإعادة ترتيب أو فرز ملفات على الكاميرا أثناء عرضها على جهاز التلفزيون، فيجب تكرار عملية الإعداد الأولي لتحديث قائمة الملفات على جهاز التلفزيون.
- في حالة عدم وجود ملفات في ذاكرة الكاميرا، لا يمكنك استخدام هذه الميزة.
- ونوصيك باستخدام كابل شبكة لتوصيل الكمبيوتر بنقطة الوصول. سيؤدي ذلك إلى تقليل أي «عدم ثبات» للفيديو قد تواجهه عند بث المحتوى.





إرسال صور أو فيديو باستخدام Wi-Fi Direct

عندما تتصل الكاميرا باستخدام WLAN بجهاز يدعم وظيفة Wi-Fi Direct، يمكنك إرسال الصور إلى الجهاز. قد لا تتوفر هذه الميزة في بعض الأجهزة.

١ في الجهاز، قم بتنشغيل الخيار Wi-Fi Direct.

٢ في الكاميرا، في وضع العرض، قم بالتمرير إلى صورة.

٣ اضغط على [MENU]، ثم حدد  (Wi-Fi) ← **Wi-Fi Direct**

- أثناء وجودك في عرض صورة فردية، يمكنك إرسال صورة واحدة فقط في كل مرة.
- عند استخدام عرض الصور المصغرة، يمكنك تحديد صور عديدة بالتمرير إلى الصور المصغرة، ثم الضغط على . حدد إرسال عندما تنتهي من تحديد الصور.

٤ حدد الجهاز من قائمة الكاميرات الخاصة بأجهزة Wi-Fi Direct.

• تأكد أن خيار Wi-Fi Direct للجهاز قيد التشغيل.

• يمكنك أيضًا تحديد الكاميرا من قائمة الأجهزة الخاصة بأجهزة Wi-Fi Direct.

٥ في الجهاز، اسمح بتوصيل الكاميرا بالجهاز.

• يتم إرسال الصورة إلى الجهاز.



- يمكنك إرسال ما يصل إلى ٢٠ ملف في كل مرة.
- في حالة عدم وجود صور في ذاكرة الكاميرا، لا يمكنك استخدام هذه الميزة.
- في حالة قيامك بإلغاء محاولة الاتصال قبل اكتمالها، فقد لا تكون الكاميرا قادرة على إعادة الاتصال بالجهاز. في هذه الحالة، قم بتحديث جهازك باستخدام أحدث البرامج.

حول الميزة (WOL) Wake on LAN

باستخدام الميزة WOL، يمكنك تلقائيًا تشغيل أو تنبيه الكمبيوتر بواسطة الكاميرا. تتوفر هذه الميزة لأجهزة كمبيوتر سامسونج سطح المكتب لآخر ٥ أعوام (غير متاحة لجميع أجهزة الكمبيوتر الكل في واحد).

أي تغييرات في ضبط BIOS للكمبيوتر غير تلك الموضحة أدناه قد تتلف الكمبيوتر. جهة التصنيع غير مسؤولة عن أي تلفيات تحدث بسبب قيامك بتغيير ضبط BIOS في الكمبيوتر.



ضبط الكمبيوتر بحيث يبدأ التشغيل من وضع السكون

١ انقر فوق **Start** (البداية)، ثم افتح **Control Panel** (لوحة التحكم).

٢ قم بتهيئة اتصال الشبكة.

• Windows 7:

- انقر فوق **Network and Internet** (الشبكة والإنترنت) ←
- انقر فوق **Network and Sharing Center** (الشبكة ومركز المشاركة) ←
- انقر فوق **Change adapter settings** (تغيير ضبط المهائى).

• Windows Vista:

- انقر فوق **Network and Internet** (الشبكة والإنترنت) ←
- انقر فوق **Network and Sharing Center** (الشبكة ومركز المشاركة) ←
- انقر فوق **Manage network connections** (إدارة توصيلات الشبكة).

• Windows XP:

- انقر فوق **Network and Internet Connection** (توصيلات الشبكة والإنترنت) ←
- انقر فوق **Network Connection** (توصيلات الشبكة).

٣ انقر بالزر الأيمن للماوس فوق **Local Area** (المنطقة المحلية)، ثم انقر فوق **Properties** (الخصائص).

٤ انقر فوق علامة التبويب **Configure** (التهيئة) ببيوتلا تملاع ←
Power manage (إدارة الطاقة) ←
Allow this device to wake the computer
 (اترك هذا الجهاز يقوم بتنبيه الكمبيوتر).

٥ انقر فوق **OK**.

٦ أعد تشغيل الكمبيوتر.

ضبط الكمبيوتر لتشغيله

١ قم بتشغيل الكمبيوتر ثم اضغط على F2 أثناء تمهيد الكمبيوتر.
• تظهر قائمة ضبط BIOS.

٢ حدد علامة التبويب **Advanced** (خيارات متقدمة) ←
Power management Setup (إعداد إدارة الطاقة).

٣ حدد **Resume on PME** (استئناف PME) ← **Enabled** (ممكن).

٤ اضغط على F10 لحفظ التغييرات ومتابعة التمهيد.

٥ انقر فوق **Start** (البدء)، ثم افتح **Control Panel** (لوحة التحكم).

٦ قم بتهيئة اتصال الشبكة.

• Windows 7:

انقر فوق **Network and Internet** (الشبكة والإنترنت) ←
Network and Sharing Center (الشبكة ومركز المشاركة) ←
Change adapter settings (تغيير ضبط المهايي).

• Windows Vista:

انقر فوق **Network and Internet** (الشبكة والإنترنت) ←
Network and Sharing Center (الشبكة ومركز المشاركة) ←
Manage network connections (إدارة توصيلات الشبكة).

• Windows XP:

انقر فوق **Network and Internet Connection**
(توصيلات الشبكة والإنترنت) ← **Network Connection**
(توصيلات الشبكة).

✓ حدد برامج التشغيل المتعلقة بمهايي الشبكة.

▲ انقر فوق علامة التبويب **Advanced** (خيارات متقدمة) ثم قم بتعيين
قوائم WOL.



- لا يمكنك استخدام هذه الميزة بعرض جدار حماية، أو في حالة تثبيت برنامج حماية.
- لتشغيل الكمبيوتر باستخدام ميزة WOL، يجب أن يتوفر للكمبيوتر اتصال نشط بـ LAN. تأكد من إضاءة مصباح المؤشر الموجود في منفذ LAN بالكمبيوتر، وهو ما يوضح أن اتصال LAN نشط.
- حسب موديل الكمبيوتر، قد تكون الكاميرا فقط قادرة على تنبيه الكمبيوتر.
- حسب نظام التشغيل الموجود على الكمبيوتر، فإن أسماء قائمة ضبط WOL قد تختلف.
- أمثلة على أسماء قائمة الضبط: Enable PME، أو Wake on LAN، إلخ.
- أمثلة على قيم قائمة الضبط: Enable، أو Magic packet إلخ.

الفصل الخامس

قائمة إعدادات الكاميرا

تعرف على إعدادات المستخدم وقائمة الإعدادات العامة.
يمكنك ضبط الإعدادات لكي تناسب احتياجاتك وتفضيلاتك على أفضل نحو ممكن.

إعدادات المستخدم

يمكنك ضبط بيئة المستخدم مع هذه الإعدادات.

في وضع التصوير، اضغط على [MENU] ←، أو ، أو ، أو  ← خيار.

لضبط خيارات المستخدم،



العناصر المتاحة وترتيبها قد يختلف حسب وضع الالتقاط.

تخصيص ISO

خطوة ISO

يمكنك ضبط مقدار حساسية ISO بواسطة إما 1/3 أو خطوة واحدة.

نطاق ISO التلقائي

يمكنك ضبط أقصى قيمة ISO التي يتم فقها اختيار خطوة EV عند ضبط تلقائي ISO.

* القيمة الافتراضية

الخيار	القيمة
قوة 1	ISO 200، ISO 400، ISO 800*، ISO 1600، ISO 3200
قوة 1/3	ISO 125، ISO 160، ISO 200، ISO 250، ISO 320، ISO 400، ISO 500، ISO 640، ISO 800*، ISO 1000، ISO 1250، ISO 1600، ISO 2000، ISO 2500، ISO 3200

تقليل الضوضاء

استخدم "تقليل الضوضاء" لتقليل الضوضاء المرئية في الصور.

* القيمة الافتراضية

الخيار	الوصف
ISO NR عالي	تعمل هذه الوظيفة على تقليل الضوضاء التي تحدث عند ضبط حساسية ISO. (إيقاف، تشغيل*)
NR المصطلح الطويل	تعمل هذه الوظيفة على تقليل الضوضاء عند ضبط الكاميرا للتعريض الطويل. (إيقاف، تشغيل*)

تعيين الأقواس

يمكنك إعداد الخيارات لـ قوس AE، قوس WB، و قوس P Wiz.

الخيار	الوصف
تعيين قوس AE	ضبط ترتيب ومنطقة التسلسل. • ترتيب القوس: اضبط الترتيب الذي تتبعه الكاميرا في النقاط اللقطة الأصلية، الأفتح والأعمق (يتم تمثيلها بـ 0، + و -). • منطقة القوس: قم بتعيين نطاق التعريض للصور 3 المحاطة بأقواس.

حفظ الوضع المخصص

يمكنك إنشاء أوضاع التصوير بواسطة ضبط خيارات التصوير وحفظها. (C₁ ، C₂ ، C₃)

تخصيص iFn

يمكنك تحديد الخيارات التي يمكن ضبطها عندما تضغط على [i-Function] في عدسة .i-Function

الخيار	الوصف
فتحة العدسة	قم بالتعيين لضبط قيمة فتحة العدسة.
سرعة الغالق	قم بالتعيين لضبط سرعة المصراع.
EV	قم بالتعيين لضبط قيمة التعريض.
ISO	قم بالتعيين لضبط حساسية ISO.
WB	قم بالتعيين لضبط موازنة الأبيض.
zoom	قم بالتعيين لضبط معدل التكبير.

الخيار	الوصف
تعيين قوس WB	اضبط نطاق الفاصل الخاص بموازنة الأبيض للصور 3 المحاطة بأقواس. على سبيل المثال، الخيار AB+/-3 يضبط قيمة الكهرماني زائد أو ناقص ثلاث خطوات. الخيار MG+/-3 يضبط قيمة القرزي بنفس الكمية.
تعيين قوس P Wiz	حدد إعدادات معالج الصور تستخدم الكاميرا في التقاط 3 لقطات محاطة بأقواس.

(Direct Manual Focus) DMF

يمكنك ضبط التركيز يدويًا بواسطة تدوير حلقة التركيز بعد ضبط التركيز بمقدار نصف ضغطة [المصراع]. قد لا تتوفر هذه الخاصية على بعض العدسات.

أولوية AF

يمكنك ضبط الكاميرا لالتقاط الصور فقط عندما يكون الهدف المراد تصويره في التركيز.

عندما تلتقط لقطات متتابعة أو مستمرة، فإن الكاميرا تلتقط الصور حتى في حالة تشغيل وظيفة أولوية AF والهدف غير موجود في التركيز.



تخطيط أساسي

يمكنك تغيير الوظيفة المعينة لأزرار AEL، و"معاينة"، و"مخصص".

* القيمة الافتراضية

الزر	الوظيفة
AEL	<p>يمكنك تعيين وظيفة زر AEL. تحفظ وظائف AEL وAFL قيمة التعريض أو منطقة التركيز على التوالي عند التقاط صورة. يمكنك الاختيار من بين ثلاثة إعدادات للزر AEL:</p> <ul style="list-style-type: none"> • AEL*، الذي ينفذ وظيفة قفل التعريض التلقائي. عند تشغيل AEL، يؤدي الضغط نصف ضغط على زر [المصراع] إلى تنفيذ وظيفة قفل التركيز التلقائي. • تعلق AEL، الذي ينفذ وظيفة قفل التعريض التلقائي. بظل التعريض مقلًا حتى بعد قيامك بالتقاط صورة. • AFL، الذي ينفذ وظيفة قفل التعريض التلقائي. عند تشغيل AEL، يؤدي الضغط نصف ضغط على الزر [المصراع] إلى تنفيذ وظيفة قفل التركيز التلقائي. • AEL + AFL، الذي ينفذ وظيفة قفل التعريض التلقائي.
معاينة	<p>يمكنك تعيين إحدى الوظائف التالية للزر معاينة عميقة:</p> <ul style="list-style-type: none"> • WB للمسة الواحدة، التي تنفذ وظيفة موازنة الأبيض المخصصة. • معاينة بصرية*، التي تنفذ وظيفة عمق معاينة المجال لقيمة فتحة العدسة الحالية. (صفحة ٢٤) • دحاو ٤ أسملب + RAW، التي تنشط أو تلغي تنشيط ميزة JPEG+RAW.

* القيمة الافتراضية

الزر	الوظيفة
تخصيص	<p>يمكنك تعيين وظيفة زر مخصص:</p> <ul style="list-style-type: none"> • معالج الصور*، والتي تتيح لك إمكانية تحديد خيار "معالج الصور" مباشرة. • موازنة الأبيض، والتي تتيح لك إمكانية تحديد خيار "موازنة اللون الأبيض" مباشرة. • منطقة AF، والتي تتيح لك إمكانية تحديد خيار منطقة تركيز تلقائي مباشر.

تحديد الشاشة

يمكنك ضبط كيفية عرض الكاميرا والعين الفاحصة.

* القيمة الافتراضية

الخيار	الوصف
تلقائي*	اضبط مستشعر الاقتراب لتحديد الشاشة أو العين الفاحصة تلقائيًا.
محدد المنظر الإلكتروني فقط	اضبط لاستخدام العين الفاحصة.
العرض الرئيسي	اضبط لاستخدام الشاشة.

- لا تتوفر وظائف Wi-Fi و الحفظ كوضع مخصص، عرض الشرائح، تعديل الصورة، ووظائف DPOF عندما تستخدم عارض المشاهد.
- لا تحدد الكاميرا تلقائيًا العرض أو عارض المشاهد عندما تسجل لقطات فيديو أو تقوم بعرضها على سبيل المثال، إذا بدأت تسجيل أو عرض فيديو أثناء المشاهدة من خلال عارض المشاهد، فلن تتوفر الشاشة الرئيسية أثناء التسجيل أو أثناء العرض.



شاشة المستخدم

يمكنك إضافة أو إزالة معلومات التصوير من الشاشة.

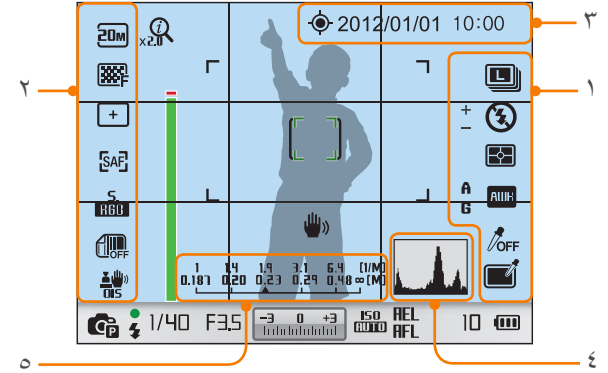

الرقم

الوصف

مخطط توزيع التواتر

ضبط مخطط توزيع التواتر على تشغيل أو إيقاف تشغيل الشاشة.

حول مخطط توزيع التواتر

مخطط توزيع التواتر هو رسم بياني يعرض توزيع السطوع للصورة. مخطط توزيع التواتر المنحني للبيانات يشير إلى صورة فاتحة. يرتبط ارتفاع الرسم البياني بمعلومات اللون. يرتفع الرسم البياني إذا كان هناك لون أكثر شيوعاً.

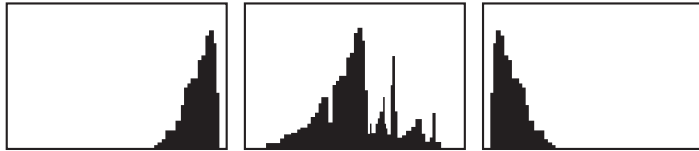

تعريض زائد

تعريض متوازن

تعريض غير كافي

٤

نطاق المسافة

قم بالتعيين لعرض المسافة الفاصلة بين الهدف والكاميرا عند توصيل عدسة تدعم الوظيفة نطاق المسافة. (إيقاف، *Meter، ft)

تتوفر هذه الميزة فقط عندما تقوم بتوصيل عدسة تدعم الوظيفة نطاق المسافة.



٥

الوصف

الرقم

أيقونات يمينى

قم بتعيين رموز الشاشة على اليمين في وضع التصوير.

أيقونات يسرى

قم بتعيين رموز الشاشة على اليسار في وضع التصوير.

تاريخ/وقت

قم بالتعيين لعرض التاريخ والوقت.

خط الشبكة

حدد دليل لمساعدتك على تكوين مشهد. (إيقاف*، 3 X 3، 2 X 2، عرضي، قطري)

تصحيح التشويه

يمكنك تصحيح تشويه العدسة الذي قد يحدث من العدسات. قد لا تتوفر هذه الخاصية على بعض العدسات.

لمبة AF

عند التصوير في الأماكن المظلمة، قم بتشغيل مصباح AF للحصول على تركيز تلقائي أفضل. تعمل وظائف التركيز التلقائي بشكل أكثر دقة في الأماكن المظلمة عند تشغيل مصباح AF.

مصراع E

الخيار	الوصف
إيقاف	قم بالتعيين لاستخدام المصراع الميكانيكي. تصل سرعة أسرع مصراع إلى ١/٤,٠٠٠ ث.
تشغيل	قم بالتعيين لاستخدام غطاء المصراع الإلكتروني أولاً والغطاء الميكانيكي ثانياً. يتيح ذلك لك إمكانية استخدام سرعات عالية للمصراع من ١/٤,٠٠٠ إلى ١/٨,٠٠٠ ث.



- تتوفر هذه الميزة فقط عندما تقوم بإفراق عدسة سامسونج مع تثبيت Samsung NX.
- عندما تستخدم عدسة ذات قطر كبير وتتميز بمصراع ذو سرعة عالية، يمكن أن يتأثر مؤثر bokeh (تشوه ضبابي جمالي خارج مناطق التركيز) بسبب الهدف وطروف التصوير. لكي تُظهر تأثير bokeh بطريقة صحيحة، قم بتعيين مصراع E إلى إيقاف التشغيل.

تعرف على عناصر القائمة للإعدادات ١.

* القيمة الافتراضية

العنصر	الوصف
	<p>اضبط طريقة ترقيم الملفات والمجلدات.</p> <ul style="list-style-type: none"> • إعادة ضبط: بعد استخدام وظيفة إعادة الضبط، يبدأ اسم الملف التالي بـ • سلسلة*: أرقام الملفات الجديدة توصل تسلسل الأرقام الموجودة، حتى إذا قمت بتركيب بطاقة ذاكرة جديدة، قمت بتهيئة البطاقة، أو قمت بحذف كل الصور.
رقم الملف	<p>اسم المجلد الأول هو 100PHOTO، إذا قمت بتحديد مساحة لون sRGB وتسمية الملف القياسي، يمكن أن يكون اسم الملف الأول هو SAM_0001.</p> <p>تزيد أرقام أسماء الملفات بمقدار ١ من SAM_0001 إلى SAM_9999.</p> <p>تزيد أرقام المجلدات بمقدار ١ من 100PHOTO إلى 999PHOTO.</p> <p>الحد الأقصى لعدد الملفات التي يمكن حفظها في المجلد الواحد هو ٩,٩٩٩.</p> <p>يتم تخصيص أرقام الملفات حسب مواصفات DCF (تصميم قاعدة لنظام ملفات الكاميرا).</p> <p>إذا قمت بتغيير اسم الملف (على سبيل المثال، على كمبيوتر)، لن يكون بمقدور الكاميرا تشغيل الملف.</p>
نوع المجلد	<p>اضبط نوع المجلد.</p> <ul style="list-style-type: none"> • قياسي*: XXXPHOTO • التاريخ: XXX_MMDD

في وضع التصوير أو العرض، اضغط على [MENU] ← [] ← خيار.

لضبط خيارات الإعدادات ١،

* القيمة الافتراضية

العنصر	الوصف
Language	اضبط لغة الكاميرا المعروضة على الشاشة.
اسم الملف	<p>اضبط طريقة إنشاء أسماء الملفات.</p> <ul style="list-style-type: none"> • قياسي*: SAM_XXXX.JPG (sRGB) • Adobe RGB SAMXXXX.JPG <p>التاريخ:</p> <ul style="list-style-type: none"> - ملفات sRGB - ملفات MMDDxxxx.JPG. على سبيل المثال، لصورة تم التقاطها في ١ يناير، يمكن أن يكون اسم الملف 0101xxxx.jpg - ملفات Adobe RGB - ملفات _MDDxxxx.JPG. للأشهر من يناير حتى سبتمبر. بالنسبة للأشهر من أكتوبر حتى ديسمبر، يمكن استبدال رقم الشهر بالأحرف أ (أكتوبر)، وب (نوفمبر)، وج (ديسمبر). على سبيل المثال، لصورة تم التقاطها في ٣ فبراير، يمكن أن يكون اسم الملف _203xxxx.jpg. لصورة تم التقاطها في ٥ أكتوبر، يمكن أن يكون اسم الملف _A05xxxx.jpg

* القيمة الافتراضية

العنصر	الوصف
تهيئة	<p>قم بتهيئة بطاقة الذاكرة. تعمل التهيئة على إعداد بطاقة ذاكرة للاستخدام في الكاميرا وتحذف كل الملفات الموجودة بما في ذلك الملفات المحمية. (نعم، لا)</p> <p>يمكن حدوث أخطاء إذا كنت تستخدم بطاقة ذاكرة مهياة بواسطة ماركة كاميرا أخرى، أو قارئ بطاقة ذاكرة، أو كمبيوتر آخر. برجاء تهيئة بطاقات الذاكرة في الكاميرا قبل استخدامها للتقاط الصور.</p>
إعادة ضبط	<p>أعد ضبط قائمة الإعداد وخيارات التصوير إلى الإعدادات الافتراضية للمصنع. (لن يتم تغيير التاريخ، والوقت، واللغة، ومخرج الفيديو). (نعم، لا)</p>



تعرف على عناصر القائمة للإعدادات ٢.

* القيمة الافتراضية

العنصر	الوصف
	اضبط وقت توقف التشغيل. يتم إيقاف تشغيل الكاميرا إذا كنت لا تستخدمها طوال الوقت الذي قمت بضبطه. (30 ثانية، 1 دقيقة*، 3 دقائق، 5 دقائق، 10 دقائق، 30 دق)
توفير الطاقة	<ul style="list-style-type: none"> تحافظ الكاميرا على إعداد وقت إيقاف التشغيل حتى إذا استبدلت البطارية. قد لا تعمل خاصية توفير الطاقة إذا كانت الكاميرا متصلة بكمبيوتر، تلفاز، أو طابعة، أو عند تشغيل عرض شرائح أو فيلم.
تاريخ/وقت	ضبط التاريخ، الوقت، تنسيق التاريخ، المنطقة الزمنية وما إذا كنت تريد طباعة التاريخ على الصور. (المنطقة الزمنية، التاريخ، الوقت، النوع، طباعة)
عرض دليل التعليمات	<ul style="list-style-type: none"> يظهر التاريخ على الجانب السفلي الأيمن من الصورة. عند طباعة صورة، قد لا تتم طباعة التاريخ بشكل مناسب على بعض الطابعات. <p>قم بالتعيين لعرض نص التعليمات حول القوائم والوظائف. (إيقاف، تشغيل*)</p>

في وضع التصوير أو العرض، اضغط على [MENU] ←  ← خيار.

لضبط خيارات الإعدادات ٢،

* القيمة الافتراضية

العنصر	الوصف
عرض سريع	ضبط طول وقت العرض السريع - كمية الوقت التي تعرض فيها الكاميرا الصورة بعد التقاطها على الفور. (إيقاف، 1 ثانية*، 3 ثانية، 5 ثانية، تعليق)
ضبط العرض	اضبط سطوع الشاشة، أو إعداد السطوع التلقائي، أو لون الشاشة، أو مقياس المستوى. <ul style="list-style-type: none"> سطوع الشاشة: يمكنك ضبط سطوع الشاشة يدويًا. سطوع تلقائي: تشغيل أو إيقاف تشغيل السطوع التلقائي. (إيقاف، تشغيل*) لون العرض: يمكنك ضبط لون الشاشة يدويًا. المعايرة الأفقية: قم بمعايرة مقياس المستوى. في حالة عدم استواء مقياس المستوى، اضبط الكاميرا على سطح مستوي، ثم اتبع الإرشادات التي تظهر على الشاشة.
الإيقاف التلقائي للعرض	ضبط وقت إيقاف تشغيل الشاشة. يتم إيقاف تشغيل الشاشة إذا كنت لا تستخدم الكاميرا طوال الوقت الذي قمت بضبطه. (إيقاف، 30 ثانية*، 1 دقيقة، 3 دقائق، 5 دقائق، 10 دقائق)

- لا يمكنك الوصول إلى خيار المعايرة الأفقية في وضع العرض.
- لا يمكنك معايرة مقياس المستوى في اتجاه الصورة الذاتية.

تعرف على عناصر القائمة للإعدادات ٣.

* القيمة الافتراضية

العنصر	الوصف
Anynet+ (HDMI-CEC)	<p>عند توصيل الكاميرا بجهاز HDTV يدعم Anynet+ (HDMI-CEC)، يمكنك التحكم في وظيفة التشغيل للكاميرا من خلال أداة التحكم عن بُعد في التلفاز.</p> <ul style="list-style-type: none"> • إيقاف: لا يمكنك التحكم في وظيفة التشغيل للكاميرا باستخدام أداة التحكم عن بُعد في التلفاز. • تشغيل*: يمكنك التحكم في وظيفة التشغيل للكاميرا باستخدام أداة التحكم عن بُعد في التلفاز.
إخراج HDMI	<p>عند توصيل الكاميرا بجهاز HDTV باستخدام كابل HDMI، يمكنك تغيير مستوى دقة الصورة.</p> <p>NTSC: تلقائي *، 1080i، 720p، 480p، 576p (PAL) ينشط فقط عند (تحديد)</p> <p>إذا كان جهاز HDTV لا يدعم مستوى الدقة الذي حددته، تضبط الكاميرا مستوى الدقة بدرجة مستوى واحد أقل.</p>
معلومات النظام	<p>اعرض إصدار البرنامج الثابت للهيكل وللعنسة، عنوان Wi-Fi MAC، أو رقم ترخيص الشبكة، أو تحديث البرنامج الثابت.</p> <ul style="list-style-type: none"> • تحديث البرنامج الثابت: قم بتحديث برنامج جسم الكاميرا أو العنسة. (برنامج مبيت للهيكل، برنامج مبيت للعنسات) <p>يمكنك تنزيل تحديثات البرنامج من www.samsung.com.</p> <ul style="list-style-type: none"> • لا يمكنك تشغيل تحديث البرنامج بدون شحن البطارية بشكل كامل. أعد شحن البطارية بالكامل قبل تشغيل ترقية برنامج. • إذا قمت بتحديث البرنامج، سيتم إعادة ضبط قيم إعدادات المستخدم. (لن يتم تغيير التاريخ، الوقت، اللغة، مخرج الفيديو.) • لا تقم بإيقاف تشغيل الكاميرا أثناء ما يكون التحديث قيد التشغيل.

في وضع التصوير أو العرض، اضغط على [MENU] ←  ← خيار.

لضبط خيارات الإعدادات ٣،

* القيمة الافتراضية

العنصر	الوصف
الصوت	<ul style="list-style-type: none"> • مستوى صوت النظام: ضبط مستوى الصوت أو إيقاف تشغيل كامل الصوت بشكل كلي. (إيقاف، منخفض، متوسط*، مرتفع) • AF صوت: ضبط تشغيل أو إيقاف تشغيل صوت الكاميرا في الوضع AF. (إيقاف، تشغيل*) • صوت الزر: ضبط صوت الكاميرا عند تشغيل الأزرار أو إيقاف تشغيلها. (إيقاف، تشغيل*)
مسح المستشعر	<ul style="list-style-type: none"> • مسح المستشعر: إزالة الأتربة من أداة الاستشعار. • بدء الإجراء: عند التشغيل، تقوم الكاميرا بتنظيف أداة الاستشعار في كل مرة تقوم فيها بتشغيلها. (إيقاف*، تشغيل) <p>نظراً لاستخدام هذا المنتج لعنسات قابلة للتغيير، يمكن دخول أتربة لأداة الاستشعار عند تغيير العنسات. قد يؤدي هذا إلى ظهور جزيئات الأتربة التي تظهر في الصور التي تلتقطها. يوصى بعدم تغيير العنسات عندما تكون في منطقة ممتربة على وجه الخصوص. أيضاً، تأكد من غلق غطاء العنسة في حالة عدم استخدامها.</p>
مخرج فيديو	<p>اضبط إشارة مخرج الفيديو المناسبة لبلدك عند توصيل الكاميرا بجهاز فيديو خارجي مثل الشاشة أو التلفاز.</p> <ul style="list-style-type: none"> • NTSC*: الولايات المتحدة، كندا، اليابان، كوريا، تايوان، المكسيك، إلخ • PAL (تدعم فقط PAL B، أو D، أو G، أو H، أو I): أستراليا، النمسا، بلجيكا، الصين، الدنمارك، فنلندا، فرنسا، ألمانيا، إنجلترا، إيطاليا، الكويت، ماليزيا، نيوزيلندا، سنغافورة، إسبانيا، السويد، سويسرا، تايلاند، النرويج، إلخ

تعرف على عناصر القائمة لإعداد GPS. ينبغي عليك شراء ملحق GPS اختياري لاستخدام وظيفة GPS.

في وضع التصوير أو العرض، اضغط على [MENU] ←  ← خيار.

لتعيين خيارات GPS،

* القيمة الافتراضية

العنصر	الوصف
العلامات الجيولوجية	اضبط التقاط الصور مع معلومات الموقع باستخدام نظام تحديد المواقع العالمي (GPS). تتم إضافة معلومات الموقع إلى بيانات Exif المرتبطة بالصورة. (إيقاف التشغيل)، تشغيل (تشغيل)*
إعداد وقت صالح	قم بإعداد الوقت لاستخدام آخر معلومات موقع عندما تعجز الكاميرا عن استقبال إشارات GPS. إذا عجزت الكاميرا عن استقبال إشارات SPG بعد وقت محدد، فلن يتم تسجيل معلومات الموقع على الصور. (٥١ ث،* ٠٣ ثانية، ١ دقيقة، ٣ دقائق، ٠١ دقائق، ٠٣ دق)
عرض الموقع	ضبط لعرض معلومات الموقع في أعلى يسار الشاشة بالوضع تصوير. تظهر معلومات الموقع في كوريا فقط عندما تكون في كوريا مع ضبط لغة الشاشة إلى الكورية. عند ضبط لغة أخرى، تظهر معلومات الموقع بالإنجليزية. (إيقاف، تشغيل)*
إعادة ضبط GPS	ضبط البحث عن أقمار GPS الصناعية الأقرب لموقعك الحالي. (نعم، لا)



الفصل السادس

الاتصال بالأجهزة الخارجية

استخدم الكاميرا بشكل كامل من خلال توصيلها بالأجهزة الخارجية مثل الكمبيوتر، أو التلفاز، أو طابعة الصور.

استعراض الملفات على التلفزيون العادي أو التلفزيون عالي الوضوح

٤ تأكد من تشغيل كل من التلفاز والكاميرا ثم حدد وضع أو مصدر إدخال الفيديو (كأن يكون AV أو AV1 على سبيل المثال) للتلفاز.

٥ اعرض لقطات الفيديو والصور باستخدام الأزرار الموجودة في الكاميرا.

قم بعرض الصور أو الفيديو عن طريق توصيل الكاميرا بالتلفاز (HDTV) بواسطة كابل الصوت/الفيديو (كابل HDMI).

عرض الملفات على التلفزيون

١ في وضع التصوير أو العرض، اضغط على [MENU] ← ←  ←
مخرج فيديو.

٢ اختر مخرج إشارة الفيديو حسب الدولة أو المنطقة التي تقيم بها.
(صفحة ١٣٥)

٣ أوصل الكاميرا والتلفاز بواسطة كابل الصوت/الفيديو.

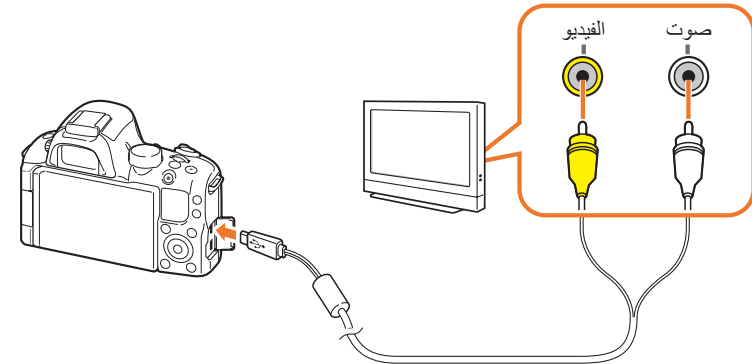

- حيب موديل التلفزيون، يمكنك مشاهدة بعض الضجيج الرقمي أو كجزء من الصورة التي قد لا يتم عرضها.
- قد لا تظهر الصور في منتصف شاشة التلفزيون حسب إعدادات التلفزيون.
- بإمكانك التقاط صور أو فيديو أثناء توصيل الكاميرا بالتلفزيون.



- عند استخدام كابل HDMI، يمكنك توصيل الكاميرا بجهاز HDTV باستخدام طريقة Anynet+(CEC).
- تتيح لك وظائف Anynet+(CEC) التحكم في الأجهزة المتصلة باستخدام أداة التحكم عن بُعد في التلفزيون.
- إذا كان جهاز HDTV يدعم Anynet+(CEC)، يعمل التلفزيون تلقائياً عند استخدامه بالاتصال بالكاميرا. قد لا تتوفر هذه الخاصية على بعض أجهزة HDTV.
- عند الاتصال بجهاز HDTV بواسطة كابل HDMI، لا يمكن للكاميرا التقاط صورة أو ملف فيديو.
- عند الاتصال بجهاز HDTV، قد لا تتوفر بعض وظائف عرض الكاميرا.
- قد يختلف طول المدة الزمنية بعد اتصال كل من الكاميرا وجهاز HDTV حسب بطاقة الذاكرة التي تستخدمها.
- وحيث أن الوظيفة الرئيسية لبطاقة الذاكرة هي زيادة سرعة النقل، فليس من الضروري أن تكون بطاقة الذاكرة التي تتميز بسرعة نقل أسرع هي أيضاً سريعة في استخدام وظيفة HDMI.



استعراض الملفات على التلفزيون عالي الوضوح HDTV

١ في وضع التصوير أو العرض، اضغط على [MENU] ← ← [] ←

٢ أوقف تشغيل الكاميرا و HDTV.

٣ صل الكاميرا بـ HDTV باستخدام كابل HDMI الاختياري.

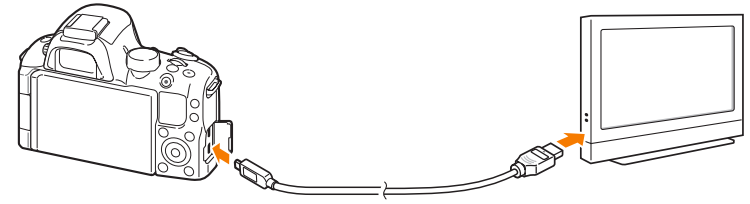

إذا كان كل من كابل الصوت/الفيديو و HDMI متصلين في نفس الوقت، يكون لكابل HDMI الأولوية. افصل كابل الصوت/الفيديو للحصول على أفضل عرض.



٤ تأكد من تشغيل HDTV والكاميرا، ثم حدد وضع HDMI في HDTV.

- تعكس شاشة HDTV شاشة الكاميرا.

٥ اعرض لقطات الفيديو والصور باستخدام الأزرار الموجودة في الكاميرا.

عرض الملفات على التلفزيون ثلاثي الأبعاد

يمكنك عرض الصور الملتقطة في الوضع ثلاثي الأبعاد أو في وضع البانوراما ثلاثي الأبعاد على تلفزيون ثلاثي الأبعاد.

1 في وضع التصوير أو العرض، اضغط على [MENU] ←  ← HDMI ج ا ر خ د (إخراج HDMI) ← خيار.

2 أوقف تشغيل الكاميرا والتلفزيون ثلاثي الأبعاد.

3 أوصل الكاميرا بتلفزيون ثلاثي الأبعاد باستخدام كبل HDMI الاختياري.

4 قم بتشغيل الكاميرا.

- إذا كان لديك تلفزيون Samsung ثلاثي الأبعاد متوافق مع Anynet+ وقمت بتشغيل وظيفة Anynet+ الخاص بالكاميرا، يتم تشغيل التلفزيون ثلاثي الأبعاد تلقائياً ويعرض شاشة الكاميرا، بينما تدخل الكاميرا تلقائياً إلى وضع العرض.
- إذا قمت بإيقاف تشغيل Anynet+ في الكاميرا، لن يعمل التلفزيون ثلاثي الأبعاد تلقائياً.

5 اضغط على [ISO] في الكاميرا أو زر تبديل الأوضاع الموجود في التلفزيون للتبديل إلى وضع 3D.

- اضغط على [ISO] أو على زر تبديل الأوضاع مرة أخرى للتبديل إلى وضع 2D.

6 قم بتشغيل وظيفة التلفزيون ثلاثي الأبعاد.

- راجع دليل المستخدم الخاص بالتلفزيون لمزيد من التفاصيل.

7 اعرض الصور ثلاثية الأبعاد باستخدام الأزرار الموجودة في الكاميرا أو في لوحة التحكم في التلفزيون.

- لا يمكنك عرض ملف MPO بالموثر ثلاثي الأبعاد على أجهزة التلفزيون التي لا تدعم تنسيق الملف. 
- استخدم نظارات ثلاثية الأبعاد مناسبة عندما تقوم بعرض ملف MPO على التلفزيون ثلاثي الأبعاد.

لا تقم بعرض الصور ثلاثية الأبعاد الملتقطة باستخدام الكاميرا على شاشة تلفزيون ثلاثي الأبعاد أو شاشة ثلاثية الأبعاد لفترة زمنية ممتدة. فقد يؤدي ذلك إلى ظهور أعراض غير مريحة، مثل الإجهاد البصري، أو تعب العين، أو الغثيان، وغيرها المزيد. 

طباعة الصور

اطبع الصور على الكاميرا الخاصة بك من خلال توصيلها مباشرة بالطابعات أو بحفظ معلومات تنسيق أمر الطباعة الرقمي (DPOF) على بطاقة ذاكرة.

طباعة الصور باستخدام طباعة الصور PictBridge

يمكنك طباعة الصور بواسطة طابعة متوافقة مع PictBridge عن طريق توصيل الكاميرا مباشرة بالطابعة.

١ أثناء تشغيل الطابعة، قم بتوصيل الكاميرا بواسطة كابل USB.

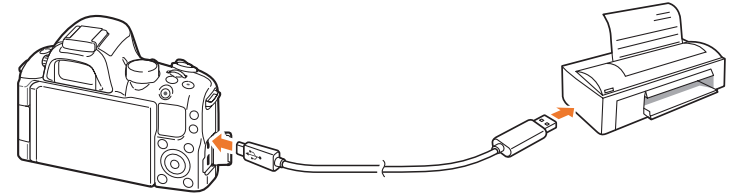

٢ قم بتشغيل الكاميرا.

• عند ظهور الرسالة المنبثقة على شاشة الكاميرا، حدد **طباعة**.

٣ قم بتمرير قرص الأوضاع أو اضغط على [AF/☺] لتحديد صورة.

• اضغط على [MENU] لضبط خيارات الطباعة.

٤ اضغط على [OK] للطباعة.

إنشاء ترتيب للطباعة (DPOF)

يُتيح لك DPOF (تنسيق أمر الطباعة الرقمي) ضبط حجم الطباعة للصورة ورقم النسخ المراد طباعتها. تحفظ الكاميرا معلومات DPOF في مجلد MISC الخاص ببطاقة الذاكرة الخاصة بك. تعرض الكاميرا مؤشر DPOF عند عرضها صورة تحتوي على معلومات DPOF. إذا قمت بضبط معلومات DPOF للصورة الخاصة بك، يمكنك الحصول على بطاقة الذاكرة من محل طباعة رقمية.

في وضع العرض، اضغط على [MENU] ← [DPOF] ← ←
تحديد عنصر.

لضبط خيارات DPOF،

تهيئة إعدادات الطباعة



الخيار	الوصف
صور	حدد إن كنت ستطبع الصورة الحالية أو كل الصور.
الحجم	تحديد حجم الطباعة.
التخطيط	حدد عدد الصور في كل صفحة.
النوع	اختيار نوع الورق.
الجودة	ضبط جودة الطباعة.
التاريخ	اختيار طباعة التاريخ.
اسم الملف	قم بالتعيين لطباعة اسم الملف.
إعادة ضبط	أعد تعيين الإعداد إلى قيمه الافتراضية.

بعض الخيارات لا تدعمها بعض الطابعات.



خيارات DPOF

الخيار	الوصف
قياسي	<p>يمكنك تحديد الصور المراد طباعتها وعدد نسخ الصور.</p> <ul style="list-style-type: none"> • تحديد: حدد عدد النسخ للصور التي تحدها. (حدد الصور التي تريد طباعتها ← حدد عدد النسخ عن طريق تحريك مفتاح الأوضاع الدوار لليساير أو لليمين ثم بالضغط على [Fn].) • الكل: حدد عدد النسخ لكل الصور. (حدد عدد النسخ بالضغط على [ISO/DISP] ثم بالضغط على [⏏]). • إعادة ضبط: إلغاء كل تحديدات كمية طباعة DPOF.
فهرس	<p>يتيح لك هذا الخيار طباعة كل الصور التي تم تعيينها للطباعة كصور مصغرة في ورقة واحدة. يتوفر حجم الطباعة الذي تقوم بضبطه فقط مع طابعات DPOF 1.1 المتوافقة.</p>
الحجم	<p>يمكنك تحديد حجم الطباعة.</p> <ul style="list-style-type: none"> • تحديد: حدد حجم الطباعة للصور التي تختارها. (حدد الصور التي تريد طباعتها ← حدد حجم الطباعة عن طريق تحريك مفتاح الأوضاع الدوار لليساير أو لليمين ثم بالضغط على [Fn].) • الكل: حدد حجم الطباعة لكل الصور المحفوظة في بطاقة الذاكرة. (حدد حجم الطباعة بالضغط على [ISO/DISP] ثم بالضغط على [⏏]). • إعادة ضبط: إلغاء حجم طباعة DPOF لكل الصور.



نقل الملفات إلى الكمبيوتر

نقل الملفات الموجودة على بطاقة ذاكرة إلى الكمبيوتر الخاص بك عن طريقة توصيل الكاميرا بالكمبيوتر.

٣ قم بتشغيل الكاميرا.

- عند ظهور الرسالة المنبثقة على شاشة الكاميرا، حدد **كمبيوتر**.

٤ على جهاز الكمبيوتر، حدد **Removable ← My Computer** على جهاز الكمبيوتر، حدد **Disk ← DCIM ← XXXPHOTO** أو **XXX_MMDD**.

٥ حدد الملفات التي تريدها ثم اسحبها أو احفظها على الكمبيوتر.

نقل الملفات إلى كمبيوتر Windows

توصيل الكاميرا كقرص قابل للإزالة

يمكنك توصيل الكاميرا بالكمبيوتر كقرص قابل للإزالة.

١ أوقف تشغيل الكاميرا.

٢ قم بتوصيل الكاميرا بالكمبيوتر بواسطة كبل USB.

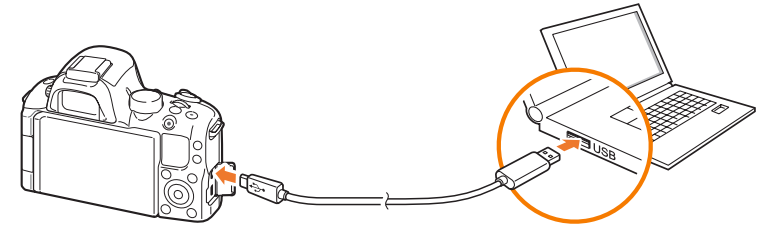

- يجب عليك توصيل الطرف الصغير لكبل USB داخل الكاميرا. إن كان الكبل معكوساً، قد ينتج عنه تلف الملفات. الشركة المصنعة غير مسؤولة عن أي فقد في البيانات.
- إذا حاولت توصيل كبل USB بمنفذ HDMI، قد لا تعمل الكاميرا بطريقة صحيحة. وفي حالة حدوث ذلك، أعد تشغيل الكاميرا.



إذا تم ضبط نوع المجلد على التاريخ، يظهر اسم المجلد بتنسيق "XXX_MMDD". على سبيل المثال، إذا قمت بالتقاط ملف في ١ يناير، سيكون اسم المجلد "101_0101".



نقل الملفات إلى كمبيوتر Mac

١ أوقف تشغيل الكاميرا.

٢ قم بتوصيل الكاميرا بكمبيوتر ماكنتوش بواسطة كبل USB.

نظام التشغيل Mac OS 10.4 أو الإصدار الأحدث غير مدعوم.



- يجب عليك توصيل الطرف الصغير لكابل USB داخل الكاميرا. إن كان الكبل معكوساً، قد ينتج عنه تلف الملفات. الشركة المصنعة غير مسؤولة عن أي فقد في البيانات.
- إذا حاولت توصيل كابل USB بمنفذ HDMI، قد لا تعمل الكاميرا بطريقة صحيحة. وفي حالة حدوث ذلك، أعد تشغيل الكاميرا.



٣ قم بتشغيل الكاميرا.

• عند ظهور الرسالة المنبثقة على شاشة الكاميرا، حدد كمبيوتر.

٤ افتح القرص القابل للإزالة.

٥ نقل الصور والفيديو إلى الكمبيوتر.

فصل توصيل الكاميرا (بالنسبة لنظام Windows XP)

من خلال استخدام Windows Vista و Windows 7، تكون طرق فصل كبل USB متشابهة.

١ تأكد من عدم نقل أي بيانات بين الكاميرا والكمبيوتر.

- إذا كانت لمبة الحالة في الكمبيوتر تومض، فهذا يعني أن نقل البيانات هو قيد العمل. برجاء الانتظار حتى تتوقف لمبة الحالة عن الوميض.

٢ انقر فوق  على شريط الأدوات الموجود في الجزء السفلي الأيمن من شاشة الكمبيوتر.



٣ انقر على الرسالة المنبثقة.

٤ انقر فوق مربع الرسالة الذي يشير إلى الإزالة الآمنة.

٥ اخلع كبل USB.

استخدام البرامج على الكمبيوتر

البرامج الموجودة على القرص المدمج

الغرض منه	برنامج
لتحرير الصور والفيديو.	Intelli-studio
تحويل ملفات RAW إلى تنسيق الملفات المطلوب.	Samsung RAW Converter
لإرسال الملفات المسجلة إلى أي كمبيوتر متصل عبر شبكة Wi-Fi.	PC Auto Backup

- إذا كان الكمبيوتر الخاص بك لا يستوفي المتطلبات، فقد لا يعمل الفيديو بشكل صحيح أو قد يستغرق وقتاً أطول لتحرير الفيديو.
- قم بتنصيب برنامج DirectX 9.0c أو أحدث قبل استخدام البرنامج.
- يجب عليك استخدام نظام التشغيل Windows XP/Vista/7 أو Mac OS 10.4 أو الإصدار الأحدث لتوصيل الكاميرا كقرص قابل للإزالة.



إن استخدام أي كمبيوتر جمعته بنفسك أو أي كمبيوتر ونظام تشغيل غير معتمد قد يؤدي إلى فقدان صلاحية الضمان.



يمكن تحرير الصور الرقمية بطرق متنوعة من خلال برامج تحرير الصور. تعلم كيفية تحرير الصور باستخدام برامج التحرير المقدمة.

تنصيب البرنامج

١ أدخل قرصاً مضغوطاً في الكمبيوتر.

٢ عند ظهور معالج الإعداد، انقر فوق **Samsung Digital Camera Installer** (مثبت كاميرا Samsung الرقمية).

٣ حدد البرنامج الذي تريد تنصيبه وانقر فوق **Install** (تنصيب).

٤ اتبع التعليمات التي تظهر على الشاشة.

٥ عند انتهاء التنصيب، انقر فوق **Exit** (إنهاء).

استخدام Intelli-studio

Intelli-studio هو برنامج مضمن يتيح لك تشغيل وتحرير الملفات. يمكنك أيضاً تحميل الملفات على مواقع الويب المفضلة لديك. للحصول على التفاصيل، حدد **Help** (تعليمات) ← **Help** (تعليمات) في البرنامج.

المتطلبات

العنصر	المتطلبات
نظام التشغيل*	Windows XP SP2، أو Windows Vista، أو Windows 7 (إصدارات ٣٢ بت)
وحدة التحكم المركزية CPU	Intel® Core 2 Duo ١,٦٦ جيجاهرتز أو أعلى / AMD Athlon™ X2 Dual-Core ٢,٢ جيجاهرتز أو أعلى
الذاكرة العشوائية RAM	٥١٢ ميجابايت RAM (يوصى بـ ١ جيجابايت أو أكثر)
سعة محرك الأقراص الثابت	٢٥٠ ميجابايت أو أكثر (يوصى بـ ١ جيجابايت أو أعلى)
أخرى	<ul style="list-style-type: none"> • مشغل الأقراص المدمجة • 1024x768 بيكسل، شاشة متوافقة مع عرض الألوان ١٦ بت (1280x1024 بيكسل، يفضل عرض الألوان ٣٢ بت) • منفذ USB 2.0 • nVIDIA Geforce 7600GT أو أعلى / ATI X1600 series أو أعلى • Microsoft DirectX 9.0c أو أعلى

إصدارات ٦٤ بت من Windows XP، Windows Vista، و Windows 7 غير مدعومة.



- المتطلبات عبارة عن توصيات فقط. وقد لا تعمل بطريقة صحيحة حتى عندما يتوافق الكمبيوتر مع المتطلبات، وذلك حسب حالة الكمبيوتر.
- Intelli-studio متوافق فقط مع Windows.
- Intelli-studio تدعم التنسيقات التالية:
 - مقاطع الفيديو: MP4 (فيديو: H.264، الصوت: AAC)، WMV (WMV 7/8/9)، (MJPEG) AVI
 - الصور: JPG، GIF، BMP، PNG، TIFF
- لا يمكنك فتح ملفات بتنسيق RAW مع برنامج Intelli-studio.
- لا يمكنك تحرير الملفات مباشرة على الكاميرا. انقل الملفات إلى أحد المجلدات الموجودة على جهاز الكمبيوتر الخاص بك قبل إجراء التحرير.

استخدام واجهة Intelli-studio

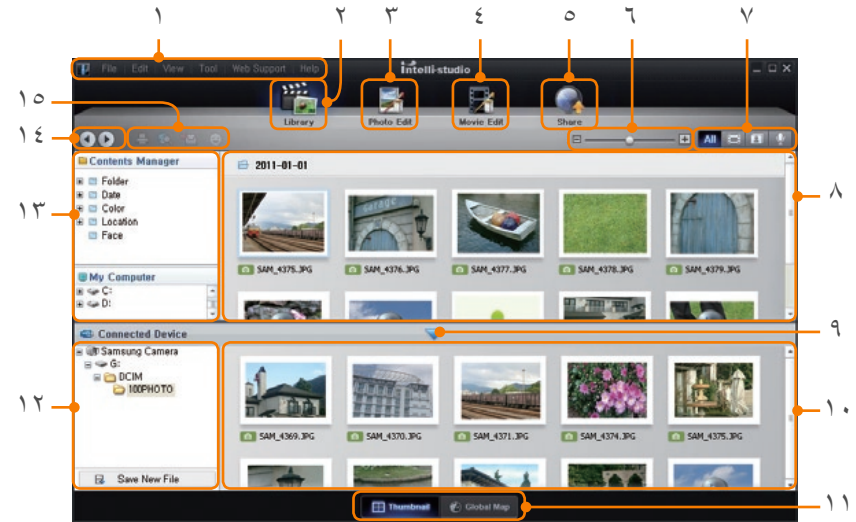

الرقم	الوصف
٨	عرض الملفات الموجودة بالمجلد المحدد على جهاز الكمبيوتر.
٩	عرض أو إخفاء ملفات الكاميرا الموصلة.
١٠	عرض الملفات الموجودة بالمجلد المحدد على الكاميرا.
١١	قم بعرض الملفات في صورة مصغرات أو على إحدى الخزائن.
١٢	عرض الملفات في الجهاز المتصل.
١٣	استعراض المجلدات في الكمبيوتر الخاص بك.
١٤	الانتقال إلى المجلد السابق أو التالي.
١٥	طباعة ملفات، عرض ملفات على خريطة، تخزين ملفات في My Folder، أو تسجيل أوجه.

الرقم	الوصف
١	فتح القوائم.
٢	عرض الملفات في المجلد المحدد.
٣	التغيير إلى وضع تحرير الصور.
٤	التغيير إلى وضع تحرير الفيديو.
٥	التغيير إلى وضع المشاركة. (يمكنك إرسال الملفات بالبريد الإلكتروني أو تحميلها على مواقع الويب، مثل Flickr أو YouTube).
٦	قم بتكبير الصور المصغرة في القائمة أو تصغيرها.
٧	تحديد نوع ملف.

Intelli-studio باستخدام

يمكنك بسهولة نقل الملفات الموجودة على الكاميرا إلى الكمبيوتر باستخدام Intelli-studio.

١ أوقف تشغيل الكاميرا.

٢ قم بتوصيل الكاميرا بالكمبيوتر بواسطة كبل USB.

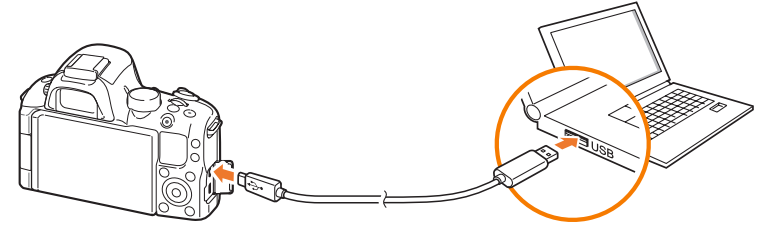

- يلزمك توصيل نهاية الكابل بحيث تكون وصلة التوصيل الصحيحة داخل الكاميرا. إن كان الكبل معكوساً، قد ينتج عنه تلف الملفات. الشركة المصنعة غير مسؤولة عن أي فقد في البيانات.
- إذا حاولت توصيل كبل USB بمنفذ HDMI، قد لا تعمل الكاميرا بطريقة صحيحة. وفي حالة حدوث ذلك، أعد تشغيل الكاميرا.



٣ قم بتشغيل Intelli-studio على الكمبيوتر.

٤ قم بتشغيل الكاميرا.

• عند ظهور الرسالة المنبثقة على شاشة الكاميرا، حدد **كمبيوتر**.

٥ حدد مجلداً على الكمبيوتر لحفظ ملفات جديدة وحدد **نعم**.

• سيتم نقل الملفات الجديدة إلى الكمبيوتر.

• إذا لم تكن كاميرتك تحتوي على ملفات جديدة، لن يظهر الإطار المنبثق الخاص بحفظ الملفات الجديدة.

المتطلبات الخاصة بـ Mac

المتطلبات	العنصر
Apple® Mac® OS X v10.4/v10.5/v10.6	نظام التشغيل
كمبيوتر يستند إلى معالج Intel أو كمبيوتر متوافق (يُوصى باستخدام PowerPC / Core 2 Quad أو أعلى)	وحدة التحكم المركزية CPU
يُوصى بأن تكون سرعته ١ جيجابايت أو أعلى	الذاكرة العشوائية RAM
الرجاء الاحتفاظ بمساحة لا تقل عن ١٠٠ ميجابايت. الرجاء تخصيص مساحة كافية على القرص لتخزين الصور. (قد تستخدم صورة واحدة أكثر من ١٠ ميجابايت من مساحة القرص.)	سعة محرك الأقراص الثابت
• XGA (1024x768)، ألوان كاملة (٢٤ بت أو أعلى) • لوحة مفاتيح، أو ماوس، أو أجهزة مكافئة	أخرى

استخدام Samsung RAW Converter

غالباً ما يتم تحويل الصور التي يتم التقاطها بواسطة كاميرا إلى تنسيقات JPEG وحفظها في الذاكرة حسب إعدادات الكاميرا في وقت الالتقاط. لا يتم تحويل ملفات RAW إلى تنسيقات JPEG ويتم حفظها في الذاكرة بدون أي تغييرات. مع Samsung RAW Converter، يمكنك معايرة التعريض، موازنات الأبيض، النغمات، التباينات، وألوان الصور.

متطلبات Windows

المتطلبات	العنصر
Microsoft Windows XP، Windows Vista، أو Windows 7 * يلزم توفير حقوق المسؤول لإجراء التثبيت. * يعمل البرنامج كتطبيق ٣٢ بت ضمن نظام التشغيل ٦٤ بت.	نظام التشغيل
• Intel Pentium®، كمبيوتر يستند إلى معالج AMD Athlon™، أو كمبيوتر متوافق (يُوصى باستخدام كمبيوتر Pentium4، أو Athlon XP، أو أحدث) * المعالج متعدد القلوب جاهز (Core 2 Quad، Intel Core i7، Core 2 Duo، AMD Phenom IIX4، Phenom X4، إلخ)	وحدة التحكم المركزية CPU
يُوصى بأن تكون سرعته ١ جيجابايت أو أعلى	الذاكرة العشوائية RAM
الرجاء الاحتفاظ بمساحة لا تقل عن ١٠٠ ميجابايت. الرجاء تخصيص مساحة كافية على القرص لتخزين الصور. (قد تستخدم صورة واحدة أكثر من ١٠ ميجابايت من مساحة القرص.)	سعة محرك الأقراص الثابت
• XGA (1024x768)، ألوان كاملة (٢٤ بت أو أعلى) • لوحة مفاتيح، أو ماوس، أو أجهزة مكافئة	أخرى

- قد لا يعمل Samsung RAW Converter بشكل صحيح على بعض أجهزة الكمبيوتر، حتى إذا كان الكمبيوتر يستوفي المتطلبات.
- لن يعمل برنامج تثبيت Mac تلقائياً. برجاء تشغيل ملف الإعداد يدوياً على الاسطوانة المدمجة المرفقة.



تحرير ملفات بتنسيق RAW

إذا قمت بتحرير ملفات بتنسيق RAW باستخدام برنامج Samsung RAW Converter، يمكنك الحفاظ على صورة بجودة عالية. يمكنك أيضاً تحرير ملفات بتنسيق JPEG و TIFF.

ضبط تعريض الصورة

١ حدد **File** (الملف) ← **Open file** (فتح ملف) وافتح الملف.

٢ من أدوات التحرير، حدد .

استخدام واجهة Samsung RAW Converter

للحصول على تفاصيل حول استخدام Samsung RAW Converter، انقر فوق **Help** (تعليمات) ← **Open software manual** (دليل البرنامج المفتوح).

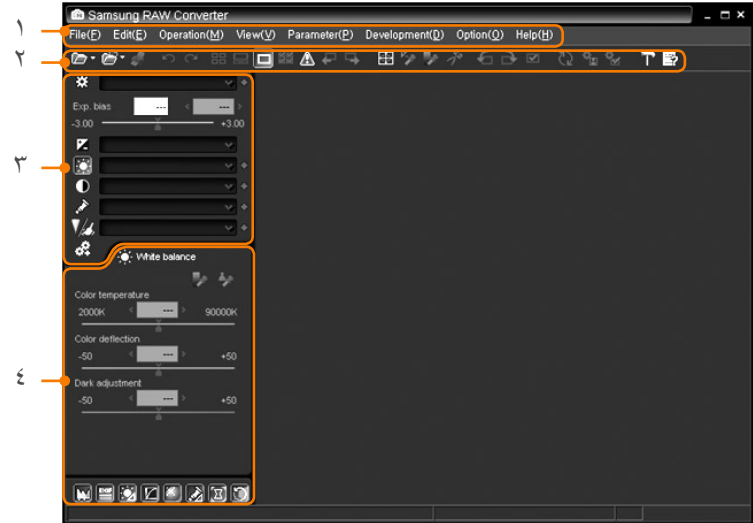

الوصف	الرقم
قائمة	١
شريط أدوات	٢
أدوات تحرير	٣
فتح/غلق نافذة التعديل الجيدة بخصوص أدوات التعديل.	٤

ضبط تباين الصورة

١ حدد **File** (الملف) ← **Open file** (فتح ملف) وافتح ملفًا.

٢ من أدوات التحرير، حدد .

٣ اضبط درجة اللون باستخدام شريط التمرير.



صورة محررة



صورة أصلية

لحفظ ملفات RAW بتنسيق JPEG أو TIFF

١ حدد **File** (الملف) ← **Open file** (فتح ملف) وافتح الملف.

٢ حدد **File** (الملف) ← **Development** (تطوير).

٣ حدد تنسيق ملف (JPEG أو TIFF) وحدد **Save** (حفظ).

٣ اضبط التعريض باستخدام شريط التمرير.



صورة محررة



صورة أصلية

وضع P، فتحة العدسة: f=8،

سرعة المصراع: ١/١٥ ثانية، ISO=100

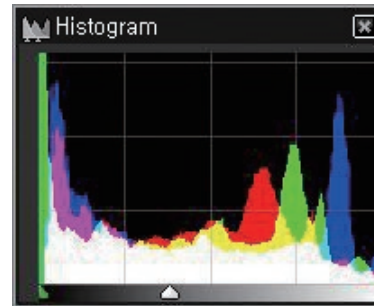

صورة محررة

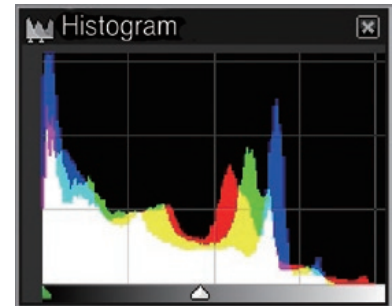

صورة أصلية

الفصل السابع

ملحق

الحصول على معلومات حول رسائل الخطأ، وصيانة الكاميرا،
وتلميحات استكشاف المشكلات وإصلاحها، ومواصفات، والملحقات الاختيارية.

في حالة ظهور إحدى رسائل الخطأ التالية، جرب أحد الحلول التالية.

رسائل الخطأ	الحلول المقترحة
أرقام المجلد والملف هي القيم القصوى. أعد وضع البطاقة	أسماء الملفات لا تتطابق مع معيار DCF. انقل الملفات من بطاقة الذاكرة إلى الكمبيوتر وقم بتهيئة البطاقة. (صفحة ١٣٣)
Error 00 (الخطأ ٠٠)	أوقف تشغيل الكاميرا وأعد توصيل العدسات. إذا كان الرسالة لاتزال تظهر، اتصل بمركز الخدمة.
Error 01/02 (الخطأ ٠٢/٠١)	أوقف تشغيل الكاميرا، وأخرج البطارية وأدخلها مرة أخرى. إذا كان الرسالة لاتزال تظهر، اتصل بمركز الخدمة.

رسائل الخطأ	الحلول المقترحة
العدسة مغلقة	العدسة مغلقة. أدر العدسة في عكس اتجاه عقارب الساعة حتى تسمع صوت نقرة. (صفحة ٣٧)
خطأ في البطاقة	<ul style="list-style-type: none"> أوقف تشغيل الكاميرا ثم قم بتشغيلها مرة أخرى. أخرج بطاقة الذاكرة ثم أدخلها ثانية. قم بتهيئة بطاقة الذاكرة.
البطارية ضعيفة	أدخل بطارية مشحونة أو أعد شحن البطارية.
بلا ملف صور	التقط الصور أو أدخل بطاقة ذاكرة تحتوي على الصور.
خطأ في ملف	احذف الملف التالف أو اتصل بمركز الخدمة.
الذاكرة ممتلئة	احذف الملفات غير الضرورية أو أدخل بطاقة ذاكرة جديدة.
البطاقة محمية	يمكنك قفل بطاقة SD، SDHC، أو SDXC لمنع حذف الملفات. قم بإلغاء حماية البطاقة عند التصوير. (صفحة ١٥٨)

الحفاظ على الكاميرا

تنظيف الكاميرا

عدسة وشاشة الكاميرا

استخدم فرشاة للتخلص من التراب وامسح العدسة برفق بقطعة قماش ناعمة. إن تبقّت أي أتربة، استعمل أحد منظفات العدسات السائلة بورقة تنظيف ثم امسح العدسة برفق.

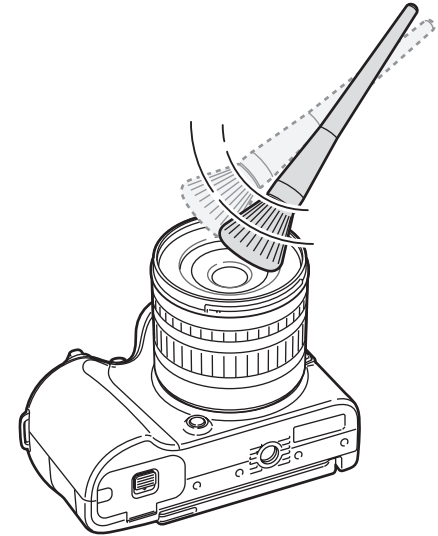

مستشعر الصورة

استناداً إلى ظروف التصوير المختلفة، قد تظهر أتربة في الصور نتيجة تعرض أداة استشعار الصور للبيئة الخارجية. هذه المشكلة عادية، ويحدث التعرض للأتربة في كل استخدام يومي للكاميرا. يمكنك إزالة الأتربة من أداة الاستشعار عن طريق تشغيل وظيفة تنظيف أداة الاستشعار. (صفحة ١٣٥) إذا استمر تواجد أتربة بعد تنظيف أداة الاستشعار، فاتصل بمركز الخدمة. لا تدخل منفاخ الهواء في فتحة توصيل العدسات.

جسم الكاميرا

امسح برفق بقطعة قماش ناعمة وجافة.

لا تستخدم البنزين أو التينبر أو الكحول في تنظيف الجهاز على الإطلاق. فهذه المواد قد تتلف الكاميرا أو تتسبب في تعطلها عن العمل.



استخدام الكاميرا أو تخزينها

الأمكان غير ملائمة لاستخدام الكاميرا أو تخزينها

- تجنب تعريض الكاميرا لدرجات الحرارة شديدة البرودة، أو شديدة الحرارة.
- تجنب استخدام الكاميرا في المناطق التي تتميز بمستويات رطوبة شديدة الارتفاع، أو في الأماكن التي تتغير فيها مستويات الرطوبة بشكل مفاجئ.
- تجنب تعريض الكاميرا لأشعة الشمس المباشرة، أو تخزينها في مكان ساخن، أو سيء التهوية، مثل وضعها داخل السيارة في أوقات الصيف.
- قم بحماية الكاميرا و الشاشة من أي تأثير صدمات، أو التعامل بطريقة عنيفة، أو تعريضها لاهتزازات قوية حتى تتجنب تلفها.
- تجنب استخدام الكاميرا أو تخزينها في مناطق متربة أو غير نظيفة أو رطبة أو قليلة التهوية وذلك لتفادي تلف الأجزاء المتحركة أو المكونات الداخلية.
- لا تستخدم الكاميرا بالقرب من الوقود أو مواد قابلة للاحتراق أو مواد كيميائية قابلة للاشتعال. لا تخزن أو تحمل سوائل أو غازات قابلة للاشتعال أو مواد متفجرة في نفس حاوية الكاميرا أو كمالياتها.
- لا تخزن الكاميرا في الأماكن التي يتم وضع كرات العُث بها.

استخدام الكاميرات على الشواطئ أو سواحل البحار

- قم بحماية الكاميرا من الرمال والأوساخ عند استخدامها على الشواطئ أو في المناطق المشابهة.
- الكاميرا الموجودة لديك ليست محكمة العزل عن الماء. لا تحمل البطارية، أو بطاقة الذاكرة بيدك مبتلتين. قد يؤدي تشغيل الكاميرا بيدك مبتلتين إلى إتلاف الكاميرا.

تخزين الكاميرا لفترات زمنية ممتدة

- عندما تقوم بتخزين الكاميرا لفترة زمنية طويلة، ضعها في حاوية معزولة تحتوي على مواد ماصة للرطوبة، مثل جل السليكا.
- قم بإزالة البطاريات من الكاميرا عند تخزينها دون استخدام لفترة زمنية طويلة. فقد يحدث تسرب من البطاريات، أو قد تصدأ بمرور الوقت، مما قد يتسبب في إتلاف الكاميرا.
- البطاريات غير المستخدمة تفرغ شحنها بمرور الوقت ولا بد من إعادة شحنها قبل استخدامها.

استخدام الكاميرا بحرص في البيئات الرطبة

عندما تقوم بنقل الكاميرا من بيئة باردة إلى بيئة دافئة، قد يتجمع التكاثف على عدسة الكاميرا أو على المكونات الداخلية للكاميرا. في هذا الموقف، أوقف تشغيل الكاميرا وانتظر لمدة ساعة على الأقل. في حالة تجمع التكاثف على بطاقة الذاكرة، قم بإزالة بطاقة الذاكرة من الكاميرا وانتظر حتى تتبخر الرطوبة قبل إعادة إدخالها.

تنبيهات أخرى

- لا تضع الكاميرات، أو البطاريات، أو الشواحن، أو الملحقات بالقرب من أو بداخل أجهزة تسخين، مثل أفران الميكروويف أو المواقد أو أجهزة الرادياتير. قد تتشوه هذه الأجهزة، ويمكن أن تتسبب في حدوث حريق أو انفجار.
- لا تعرض العدسة إلى ضوء الشمس المباشر، فقد يؤدي هذا إلى أن تتغير ألوان مسنشر الصورة أو قد يتعطل.
- يجب حماية العدسة من أطراف الأصابع وعدم تعريضها للخدش. نظف العدسة بقطعة القماش الخاصة بتنظيف العدسات بحث تكون ناعمة ونظيفة.
- قد يتوقف تشغيل الكاميرا في حالة تعرضها لصدمات خارجية. ويحدث ذلك بغرض حماية بطاقة الذاكرة. قم بتشغيل الكاميرا لاستخدامها مرة أخرى.
- أثناء استخدام الكاميرا، يمكن أن تسخن. وهذا شيء عادي وينبغي ألا يؤثر على عمر وأداء الكاميرا.
- عندما تقوم باستخدام الكاميرا في درجات حرارة منخفضة، قد تستغرق بعض الوقت حتى يتم تشغيلها، وقد يتغير لون الشاشة بشكل مؤقت، أو قد يتغير بعد ظهور الصور. لا تعد هذه الحالات أعطالاً، حيث يتم علاج تلك الحالات ذاتياً بمجرد رجوع الكاميرا إلى درجات الحرارة العادية.
- إن وضع دهان أو معدن على الجزء الخارجي من الكاميرا قد يتسبب في إحداث حساسية، حكة جلدية، أو إكزيما، أو تورم بالنسبة للأشخاص الذين يعانون من حساسية الجلد. إذا كنت تعاني من أي من هذه الأعراض، فتوقف عن استخدامها على الفور واستشر الطبيب.

- لا تهز الكاميرا من خلال الشريط. قد يؤدي ذلك إلى تعرضك لإصابة، أو تعرض الآخرين للإصابة، أو تلف الكاميرا.
- لا تدهن الكاميرا، حيث أن دهنها قد يعيق حركة الأجزاء المتحركة، أو يحول دون قيام الكاميرا بعملها على نحو صحيح.
- أوقف تشغيل الكاميرا في حالة عدم استخدامها.
- تتألف الكاميرا من أجزاء حساسة. تجنب تعريض الكاميرا لصدمات.
- قم بحماية الشاشة من الصدمات الخارجية، وذلك من خلال حفظها داخل الحقيبة الخاصة بها في حالة عدم استخدامها. قم بحماية الكاميرا من الخدوش من خلال إبعادها عن الرمال، أو الأشياء الحادة، أو الأجسام المتحركة.
- لا تستخدم الكاميرا في حالة تشقق الشاشة أو انكسارها. فقد يتسبب الزجاج أو الأكريليك المكسور في التعرض لإصابة في يديك أو في وجهك. خذ الكاميرا إلى مركز خدمة سامسونج لإصلاحها.

حول بطاقة الذاكرة

سعة بطاقة الذاكرة

قد تختلف سعة الذاكرة حسب مشاهد التصوير أو ظروف التصوير. هذه السعات تعتمد على بطاقة الذاكرة SD بحجم ٢ جيجابايت.

الجودة		الحجم	الفديو*
طبيعي	HQ		
نحو ٥٦ '٢١"	نحو ٣٥ '١٧"	1080 30P 1920X1080 (30 FPS)	
نحو ٤٣ '٢٣"	نحو ١٩"	810 24P 1920X810 (24 FPS)	
نحو ٢٠ '٣٦"	نحو ١٠ '٢٩"	720 30P 1280X720 (30 FPS)	
نحو ٠٠ '٩١"	نحو ٢٦ '٧٣"	480 30P 640X480 (30 FPS)	
نحو ١٢ '٢٨٧"	نحو ١٦ '٢٣٦"	240 WEB للمشاركة (30 FPS)	

* قد يختلف زمن التسجيل في حالة استخدام التكبير. تم تسجيل مقاطع فيديو متعددة متتالية لتحديد زمن التسجيل الإجمالي.

بطاقة الذاكرة المدعومة

يدعم هذا المنتج بطاقات الذاكرة SD (الرقمية المؤمنة)، أو SDHC (الرقمية المؤمنة عالية السعة)، أو SDXC (الرقمية المؤمنة ممتدة السعة)، أو microSD، أو microSDHC، أو microSDXC.

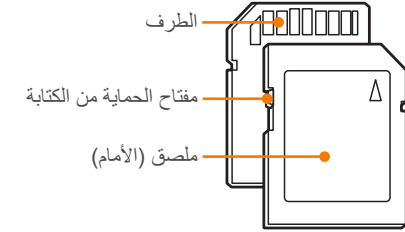

بإمكانك منع حذف الملفات عن طريق استخدام مفتاح الحماية من الكتابة على بطاقة SD أو SDHC، أو SDXC. حرك المفتاح نحو الأسفل للحماية أو نحو الأعلى لإلغاء الحماية. افتح البطاقة عند التقاط الصور وملفات الفيديو.

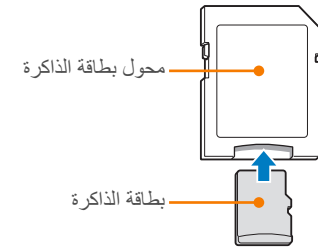

لكي تستخدم بطاقات الذاكرة المصغرة مع هذا المنتج، أو في الكمبيوتر، أو قارئ بطاقات الذاكرة، أدخل البطاقة في المهاي.

الجودة							الحجم
طبيعي + RAW	فائقة + RAW	فائقة جداً + RAW	RAW	طبيعي	فائقة	أدج ثقباناف	
٥١	٤٧	٣٧	٥٤	٥٣٧	٣٦٥	١٨٦	20.0M (5472X3648)
٥٦	٥٤	٤٧	-	١,٠٤٧	٧٢٧	٣٩٧	10.1M (3888X2592)
٥٩	٥٧	٥٢	-	١,٦٤٨	١,١٧٢	٦٢٨	5.9M (2976X1984)
٦١	٦٠	٥٨	-	٣,٥٦٦	٢,٧٥٢	١,٦٣٣	2.0M (1728X1152)
-	-	-	-	١,٨٨٥	١,٣٥٤	٧٣٣	التصوير المتتابع
٥٣	٤٩	٤٠	-	٦٥٨	٤٥٠	٢٣٠	16.9M (5472X3080)
٥٧	٥٥	٥٠	-	١,٣١٤	٩٢٢	٤٨٧	7.8M (3712X2088)
٥٩	٥٨	٥٤	-	١,٩٢٠	١,٣٨١	٧٤٩	4.9M (2944X1656)
٦١	٦٠	٥٨	-	٣,٤٨١	٢,٦٧٥	١,٥٧٩	2.1M (1920X1080)
٥٤	٥١	٤٤	-	٨١٧	٥٦٢	٢٩٠	13.3M (3648X3648)
٥٨	٥٦	٥١	-	١,٤٣٧	١,٠١٤	٥٣٨	7.0M (2640X2640)
٦٠	٥٨	٥٥	-	٢,٢٣٢	١,٦٢٧	٨٩٧	4.0M (2000X2000)
٦١	٦١	٦٠	-	٤,٩٥٤	٤,٠٧٢	٢,٦٥٤	1.1M (1024X1024)

صورة

التبويضات الواجب مراعاتها عند استخدام بطاقات الذاكرة

- تجنب تعريض بطاقات الذاكرة لدرجات الحرارة شديدة البرودة أو شديدة الحرارة (أقل من 0°C أو أعلى من $40^{\circ}\text{C}/104^{\circ}\text{F}$). يمكن أن تؤدي درجات الحرارة الشديدة إلى تلف بطاقات الذاكرة.
- أدخل بطاقة ذاكرة في الاتجاه الصحيح. قد يؤدي إدخال بطاقة ذاكرة في الاتجاه الخاطئ إلى إتلاف الكاميرا وبطاقة الذاكرة الخاصة بك.
- لا تستخدم بطاقات ذاكرة سبق تهيئتها بواسطة أنواع أخرى من الكاميرات أو الكمبيوتر. أعد تهيئة بطاقة الذاكرة بواسطة الكاميرا الخاصة بك.
- أوقف تشغيل الكاميرا عند إدخال بطاقة الذاكرة، أو عند إخراجها.
- لا تخرج بطاقة الذاكرة أو توقف تشغيل الكاميرا أثناء وميض اللمبة، فقد يؤدي ذلك إلى تلف البيانات الخاصة بك.
- عند انقضاء عمر بطاقة الذاكرة، لا يمكنك تخزين المزيد من الصور على البطاقة. استخدم بطاقة ذاكرة جديدة.
- لا تتن أو تسقط أو تعرض بطاقة الذاكرة لأي ضغط أو تأثير خارجي.
- تجنب استخدام بطاقات الذاكرة أو تخزينها بالقرب من المجالات المغناطيسية القوية.
- تجنب استخدام بطاقات الذاكرة أو الاحتفاظ بها في مناطق تتميز بدرجات حرارة مرتفعة، أو مستويات رطوبة عالية، أو مواد أكالة.

- احرص على ألا تلامس بطاقات الذاكرة أي سوائل أو أساخ أو مواد غريبة. فإن تعرضت بطاقة الذاكرة لأي مما سبق، امسحها بقطعة قماش نظيفة قبل إدخالها في الكاميرا.
- لا تدع سوائل، أو أساخ، أو مواد غريبة تلامس بطاقات الذاكرة أو الفتحات الخاصة ببطاقة الذاكرة. فالقيام بهذا قد يتسبب في إحداث عطل في بطاقات الذاكرة أو في الكاميرا.
- عند حمل بطاقة ذاكرة، استخدم علبة لحماية البطاقة من التفريغ الإلكتروني. عند نقل البيانات المهمة إلى وسائط أخرى، مثل قرص ثابت، أو CD أو DVD.
- عندما تستخدم الكاميرا لفترة زمنية طويلة، فقد ترتفع درجة حرارة بطاقة الذاكرة. هذا الأمر عادي، ولا يشير إلى وجود عطل.
- استخدم بطاقة ذاكرة تلبى المواصفات القياسية.

الشركة المصنعة غير مسؤولة عن أي فقد في البيانات.



بخصوص البطارية

استخدم فقط البطاريات المعتمدة من سامسونج.

مواصفات البطارية

الوصف	العنصر
BP1310	الموديل
بطارية ليثيوم-أيون	نوع
١,٣٠٠ ميلي/أمبير	سعة البطارية
٧,٤ فولت	الجهد
حوالي ١٦٠ دق	زمن الشحن (عند تفرغ طاقة البطارية بالكامل)

- لا تضع الجهاز على الأسطح القابلة للاشتعال، مثل الفرش، والسجاد، أو البطانيات الكهربائية لفترات طويلة.
- عند تشغيل الجهاز، لا تضعه في أي مكان ضيق لفترات طويلة.
- لا تسمح بلامسة أطراف البطارية للأجسام المعدنية، مثل القلائد أو العملات أو المفاتيح أو الساعات.
- استخدم فقط بطاريات ليثيوم أيون الأصلية الموصى بها من قبل الشركة المصنعة عند استبدال البطاريات.
- لا تفكك أو تتقّب البطارية بأي آلة حادة.
- تجنب تعريض البطارية للضغط العالية أو القوى المدمرة.
- تجنب تعريض البطارية للصدمات القوية، مثل إسقاطها من أماكن عالية.
- لا تعرض البطارية لدرجات الحرارة التي تصل حتى ٦٠° م (١٤٠° ف) أو أعلى.
- لا تسمح بلامسة البطارية للأشياء الرطبة أو السوائل.
- لا يتعين تعريض البطارية لحرارة مفرطة مثل أشعة الشمس، اللهب أو ما يماثل ذلك.

توجيهات التخلص من المخلفات

- توخ الحذر عند التخلص من البطارية.
- لا تتخلص من البطارية بالقائها في اللهب.
- قد تختلف التعليمات الخاصة بالتخلص من البطاريات المستعملة حسب كل بلد، أو كل منطقة. تتخلص من البطارية حسب جميع القواعد المحلية والفيدرالية.

توجيهات شحن البطارية

احرص على شحن البطارية فقط بالطريقة الموضحة في دليل المستخدم. قد تشتعل البطارية أو تنفجر في حالة شحنها بطريقة غير صحيحة.

قد يتسبب استخدام البطارية بدون حرص أو بشكل خاطئ في الإصابة أو الوفاة. لضمان سلامتك، اتبع هذه التعليمات الخاصة بالاستخدام السليم للبطارية:

- قد تشتعل البطارية أو تنفجر في حالة استخدامها على نحو غير صحيح. في حالة ملاحظة أي عيوب، أو تشققات، أو أعراض غير طبيعية على البطارية، أوقف استخدام البطارية على الفور واتصل بجهة التصنيع.
- استخدم شواحن البطارية الأصلية الموصى بها من جهة التصنيع وقم بشحن البطارية بالطريقة الموضحة في دليل المستخدم هذا فقط.
- لا تضع البطارية بالقرب من أجهزة التسخين ولا تعرضها للبيئات ذات درجات الحرارة المرتفعة، مثل داخل سيارة مغلقة في فصل الصيف.
- لا تضع البطارية في فرن ميكروويف.
- احرص على عدم استخدام البطارية في الأماكن الحارة أو الرطبة، مثل الساونا وغرف الاستحمام.



عمر البطارية

وضع التصوير	متوسط الزمن / عدد الصور
الصور	نحو ١٨٠ دق/نحو ٣٦٠ صورة
لقطات الفيديو	نحو ١٤٠ دق (فيديو مسجل بدقة 1920X1080 و30 FPS (ش/رابطا 30).)

- تعتمد الأرقام الموجودة أعلاه على حسب معايير اختبار سامسونج. قد تختلف النتائج الخاصة بك على الاستخدام الفعلي.
- يختلف وقت التصوير المتاح حسب الخلفية، فاصل التصوير، وظروف الاستخدام.
- تم تسجيل مقاطع فيديو متعددة متتالية لتحديد زمن التسجيل الإجمالي.

رسالة البطارية الضعيفة

في حالة نفاذ شحن البطارية بالكامل، يتحول لون رمز البطارية إلى اللون الأحمر، وتظهر الرسالة "البطارية ضعيفة".

ملاحظات حول استخدام البطارية

- في درجات الحرارة التي تقل عن 0°C / 32°F ، قد تنخفض سعة البطارية وعمرها الافتراضي.
- قد تنخفض سعة البطارية في درجات الحرارة المنخفضة، ولكنها تعود إلى الوضع العادي في درجات الحرارة المعتدلة.
- عندما تستخدم الكاميرا لفترة زمنية طويلة، فقد ترتفع درجة حرارة المنطقة المحيطة بغرفة البطارية. هذا لا يؤثر على الاستخدام العادي للكاميرا.

ملاحظات حول شحن البطارية

- إذا كان مؤشر البيان متوقفاً، فتأكد من إدخال البطارية بالاتجاه الصحيح.
- لا تسحب سلك إمداد الطاقة لفصل الوصلة من منفذ الطاقة. قد يتسبب هذا الأمر في حدوث حريق، أو التعرض لصدمة كهربائية.
- عند فصل شحن البطارية بالكامل، اشحنها قبل استخدامها بـ ١٠ دقائق مع الكاميرا الخاصة بك.
- أن ومض مؤشر البيان باللون البرتقالي، أو كان غير مضاء، أعد توصيل الكابل أو أخرج البطارية ثم أدخلها ثانية.
- إذا شحنت البطارية عندما تكون حرارة الكبل مفرطة أو درجة الحرارة مرتفعة للغاية، قد يتحول مصباح المؤشر إلى البرتقالي. سيبدأ الشحن حينما تبرد البطارية.
- لا تثن أو تضع أشياء ثقيلة على كبل التيار المتردد. فإن ذلك قد يتلف الكبل.

قبل الاتصال بمركز الخدمة

إن صادفت مشاكل مع جهازك، جرب خطوات حل المشكلات التالية قبل الاتصال بمسؤول الخدمة.

عندما تترك الكاميرا لدى مركز الخدمة، تأكد أيضًا من ترك المكونات الأخرى التي ربما أسهمت في حدوث العطل، مثل بطاقة الذاكرة والبطارية.



الحالة	الحلول المقترحة
لا يمكن التقاط الصور	<ul style="list-style-type: none"> لا توجد مساحة على بطاقة الذاكرة. احذف الملفات غير الضرورية أو أدخل بطاقة جديدة. عند تشغيل الوظيفة أولوية AF، لا يمكنك التقاط صورة إلا إذا تم ضبط التركيز بشكل صحيح. اضبط أولوية AF على إيقاف أو ركز على الهدف بشكل صحيح. (صفحة ١٢٨) قم بتهيئة بطاقة الذاكرة. بطاقة الذاكرة غير سليمة. احصل على بطاقة ذاكرة جديدة. بطاقة الذاكرة محمية. قم بإلغاء حماية بطاقة الذاكرة. (صفحة ١٥٨) تأكد من تشغيل الكاميرا. اشحن البطارية. تأكد من إدخال البطارية بطريقة صحيحة.
الكاميرا متجمدة	أخرج البطارية ثم أدخلها ثانية.
تسخن الكاميرا	أثناء استخدام الكاميرا، يمكن أن تسخن. وهذا شيء عادي وينبغي ألا يؤثر على عمر وأداء الكاميرا.
ينطلق الفلاش بشكل غير متوقع	قد ينطلق الفلاش بسبب الكهرباء الاستاتيكية. لا يوجد عُطل في الكاميرا.
الفلاش لا يعمل	<ul style="list-style-type: none"> يمكن ضبط خيار الفلاش على إيقاف. (صفحة ٧٨) لا يمكنك استخدام الفلاش في بعض الأوضاع.
التاريخ والوقت غير صحيحين	اضبط التاريخ والوقت في القائمة  . (صفحة ١٣٤)

الحالة	الحلول المقترحة
لا يمكن تشغيل الكاميرا	<ul style="list-style-type: none"> تأكد من إدخال البطارية. تأكد من إدخال البطارية بطريقة صحيحة. اشحن البطارية.
انقطاع التيار فجأة	<ul style="list-style-type: none"> اشحن البطارية. تعمل الكاميرا في وضع توفير الطاقة أو يتوقف تشغيل الشاشة تلقائيًا. (صفحة ١٣٤) قد تتوقف الكاميرا عن العمل لمنع بطاقة الذاكرة من التلف بسبب الحرارة الزائدة. قم بتشغيل الكاميرا مرة أخرى.
الكاميرا تفقد شحنة البطارية بسرعة	<ul style="list-style-type: none"> قد تفقد البطارية طاقتها بسرعة في درجات الحرارة المنخفضة (أقل من ٠°م/٣٢°ف). احتفظ بالبطارية دافئة داخل جيبك. استخدام الفلاش أو تسجيل الفيديو يفرغ شحنات البطارية بسرعة. أعد شحنها إذا لزم الأمر. البطاريات هي قطع مستهلكة ولا بد من استبدالها بمرور الوقت. احصل على بطارية جديدة إن كان عمر البطارية يتلاشى بسرعة.

الحالة	الحلول المقترحة
الصورة غير واضحة	<ul style="list-style-type: none"> • تأكد من أن خيار التركيز الذي قمت بضبطه مناسب لنوع اللقطة التي تلتقطها. • استخدم الحامل الثلاثي لمنع الكاميرا من الاهتزاز. • تأكد من نظافة العدسة. نظفها إن لم تكن نظيفة. (صفحة ١٥٥)
الألوان الظاهرة في الصورة لا تطابق ألوان المنظر الحقيقية	<p>اختيار موازنة الأبيض الخاطئ قد يؤدي إلى ألوان غير طبيعية. اختر خيار موازنة الأبيض المناسب لمصدر الضوء. (صفحة ٦٣)</p>
الصورة ساطعة للغاية	<p>الصورة تعرضت لزيادة التعريض.</p> <ul style="list-style-type: none"> • اضبط قيمة فتحة العدسة أو سرعة المصراع. • قم بضبط حساسية ISO. (صفحة ٦٢) • أوقف تشغيل الفلاش. (صفحة ٧٨) • اضبط قيمة التعرض. (صفحة ٨٨)
الصورة مظلمة للغاية	<p>الصورة تعرضت لنقص التعريض.</p> <ul style="list-style-type: none"> • اضبط قيمة فتحة العدسة أو سرعة المصراع. • قم بضبط حساسية ISO. (صفحة ٦٢) • قم بتشغيل الفلاش. (صفحة ٧٨) • اضبط قيمة التعرض. (صفحة ٨٨)

الحالة	الحلول المقترحة
الشاشة أو الأزرار لا تعمل	أخرج البطارية ثم أدخلها ثانية.
يوجد خطأ في بطاقة الذاكرة	<ul style="list-style-type: none"> • أوقف تشغيل الكاميرا ثم قم بتشغيلها مرة أخرى. • أخرج بطاقة الذاكرة ثم أدخلها ثانية. • قم بتهيئة بطاقة الذاكرة. <p>انظر "التنبيهات الواجب مراعاتها عند استخدام بطاقات الذاكرة" لمزيد من التفاصيل. (صفحة ١٦٠)</p>
لا يمكن للتليفزيون أو الكمبيوتر عرض الصور والفيديو المخزنة على بطاقة ذاكرة SDXC.	تستخدم بطاقات الذاكرة SDXC نظام ملفات exFAT. تأكد أن الجهاز الخارجي متوافق مع نظام ملفات exFAT قبل توصيل الكاميرا بالجهاز.
لا يتعرف الكمبيوتر على بطاقة ذاكرة SDXC.	تستخدم بطاقات الذاكرة SDXC نظام ملفات exFAT. لكي تستخدم بطاقات ذاكرة SDXC في كمبيوتر Windows XP، قم بتنزيل وتحديث برنامج تشغيل نظام ملفات exFAT من موقع Microsoft على الويب.
لا يمكن عرض الملفات	إن قمت بتغيير اسم ملف، لن تستطيع الكاميرا عرض الملف (اسم الملف لا بد أن يتفق مع معايير DCF). إن صادفت هذه الحالة، اعرض الملفات على الكمبيوتر.

الحالة	الحلول المقترحة
لا يمكن تعيين DPOF لملفات RAW	لا يمكن ضبط DPOF لملفات RAW.
التركيز التلقائي لا يعمل	<ul style="list-style-type: none"> الهدف المراد تصويره ليس محل تركيز. عندما يكون الهدف المراد تصويره خارج منطقة AF، التقط الصورة من خلال تحريك الهدف داخل منطقة AF مع الضغط نصف ضغطة على المصراع [المصراع]. الهدف المراد تصويره قريب جداً. ارجع خطوة للوراء عن الهدف والتقط الصورة. تم ضبط وضع التركيز على MF. قم بتحويل الوضع إلى AF.
ميزة AEL لا تعمل	ميزة AEL لا تعمل في الأوضاع SMART، M، i، و SCN. حدد وضعاً آخر لاستخدام هذه الميزة.
العدسات لا تعمل	<ul style="list-style-type: none"> تأكد من توصيل العدسات بشكل صحيح. انزع العدسات من الكاميرا وأعد توصيلها.
الفلاش الخارجي أو GPS لا تعمل	تأكد من توصيل الجهاز بشكل صحيح ومن تشغيله.
شاشة إعدادات التاريخ & الوقت تظهر عندما تقوم بتشغيل الكاميرا	<ul style="list-style-type: none"> اضبط التاريخ والوقت مرة أخرى. تظهر هذه الشاشة عندما يكون مصدر التيار الداخلي للكاميرا فارغاً بالكامل. ادخل بطارية مشحونة بالكامل وانتظر لمدة ٧٢ على الأقل في حالة إيقاف التشغيل حتى يتم إعادة شحن مصدر التيار الداخلي.

الحالة	الحلول المقترحة
الصور مشوهة المعالم	يمكن أن يحدث تشويهاً بالكاميرا لمدة دقيقة عند استخدام عدسات عريضة الزاوية التي تمكن التصوير من خلال زاوية عرض عريضة. هذا الأمر عادي، ولا يتسبب عنه أي تلف أو أضرار.
لا تظهر شاشة العرض على الجهاز الخارجي المتصل	<ul style="list-style-type: none"> تأكد من توصيل كابل الصوت/الفيديو أو HDMI بشكل صحيح بالشاشة الخارجية. تأكد من تسجيل بطاقة الذاكرة بشكل صحيح.
الكمبيوتر لا يتعرف على الكاميرا	<ul style="list-style-type: none"> تأكد من توصيل كبل USB بشكل صحيح. تأكد من تشغيل الكاميرا. تأكد من استخدام نظام تشغيل مدعوم.
يفصل الكمبيوتر عن الكاميرا أثناء نقل الملفات	قد يتعطل نقل الملفات بسبب الكهرباء الاستاتيكية. افصل كبل USB ثم أعد توصيله.
لا يستطيع الكمبيوتر عرض الفيديو	حسب البرنامج الذي تستخدمه، قد لا تعمل ملفات الفيديو. لتشغيل ملفات الفيديو على الكاميرا، قم بتنصيب واستخدام برنامج Intelli-studio على الكمبيوتر الخاص بك. (صفحة ١٤٦)
Intelli-studio لا يعمل بشكل صحيح	<ul style="list-style-type: none"> قم بإنهاء تشغيل برنامج Intelli-studio، ثم أعد تشغيله. لا يمكنك استخدام Intelli-studio على أجهزة كمبيوتر Macintosh.

مواصفات الكاميرا

حوالي ١٠٠٪	مجال العرض
الدوران بزاوية ١٨٠ درجة أفقي، ٢٧٠ درجة رأسي	الزاوية
خط الشبكة، الأيقونات، مخطط توزيع التواتر، نطاق المسافة، مقياس المسافة	شاشة المستخدم
عدسة الكاميرا	
EVF (العين الفاحصة الإلكترونية)	نوع
SVGA (800X600)	الدقة
حوالي ١٠٠٪	مجال العرض
حوالي ٠,٦٨ X (يكافئ عدسة ٥٠ مم في كاميرا ٣٥ مم)	التكبير
حوالي ١٨,٠ مم	نقطة العين
حوالي -٤,٠ - ٤,٠+ م	ضبط الديوبتر
التركيز	
تباين AF	نوع
<ul style="list-style-type: none"> التحديد: ١ نقطة (تحديد حر) متعدد: عادي ١٥ نقطة، مقربة ٣٥ نقطة اكتشاف الوجه: ١٠ أوجه بحد أقصى 	نقطة التركيز
AF فردي، AF مستمر، تركيز يدوي	الوضع
مصباح LED أخضر	مصباح مساعدة AF
المصراع	
مصراع مصطح بوري للتشغيل الرأسي المتحكم إلكترونياً	نوع

مستشعر الصورة	
نوع	CMOS
حجم المستشعر	٢٣,٥ X ١٥,٧ مم
وحدات البكسل الفعالة	٢٠,٣ ميجابكسل تقريباً
إجمالي وحدات البكسل	٢١,٦ ميجابكسل تقريباً
فلتر اللون	فلتر ألوان أساسي RGB
حامل العدسة	
نوع	حامل Samsung NX
العدسة المتوفرة	عدسات Samsung
تثبيت الصورة	
نوع	تحويل العدسة (حسب العدسة)
الوضع	الوضع 1 / الوضع 2 / إيقاف
تصحيح التشويه	
تشغيل/إيقاف تصحيح تشويه العدسة (حسب العدسة)	
i-Function	
effect (حسب العدسة)، zoom	
تقليل الغبار	
نوع	محرك صوتي فائق
العرض	
نوع	AMOLED
الحجم	٣,٠ بوصة (نحو ٧,٦ سم)
الدقة	VGA (640X480) ٦١٤ ألف نقطة (PenTile) OCA

• ١٠٠، ١٥، أو ٣٠ إطار في الثانية • يصل إلى ٣٠ لقطة لكل ضغط على المصراع	تصوير متتابع
التعريض التلقائي (EV ٣±)، قوس موازنة الأبيض، قوس معالج الصور	تصوير القوس
من ٢ - ٣٠ ث (فاصل زمني ١ ث)	المؤقت الذاتي
SR2NX02 (عبر منفذ Micro USB) (اختياري)	محرك المصراع
الوميض	
فلاش TTL المنبثق تلقائيًا	نوع
الفلاش الذكي، تلقائي، النقاط الحمراء التلقائية، ملء، التعبئة الحمراء، الستارة الأولى، الستارة الثانية، إيقاف	الوضع
١١ (حسب ISO 100)	رقم الدليل
٢٨ مم (مكافئ لفيلم ٣٥ مم)	زاوية العرض
أقل من ١٨٠/١ ث	سرعة المزامنة
٢- - EV ٢+ (خطوة ٠,٥ EV)	أو فلاش EV
فلاش سامسونج الخارجي الاختياري: SEF220A، SEF42A	فلاش خارجي
نقطة تثبيت الفلاش	طرف المزامنة
موازنة الأبيض	
م أ تلقائي، نهار، غائم، أبيض فلورسينت، WN فلورسينت، ضوء نهار فلورسينت، تنجستين، BW فلاش، ضبط مخصص، حرارة اللون (يدوي)	الوضع
كهرماني/أزرق/أخضر/أرجواني ٧ خطوات على التوالي	ضبط مصغر

• تلقائي: ٨,٠٠٠/١ - ٣٠ ث • يدوي: ٨,٠٠٠/١ - ٣٠ ث (٣/١ خطوة EV) • Bulb (الحد الزمني: ٤ دق) تصل سرعة أسرع مصراع إلى ٤٠٠٠/١ ث عندما تستخدم المصراع الميكانيكي.	السرعة
التعريض	
TTL 221 (17 X 13) مقطع الحجب	نظام القياس
القياس: متعدد، التركيز على الوسط، مركز نطاق القياس: EV 0 - 18 (ISO100 · 30 mm, F2)	التعويض
EV ٣± (خطوة ٣/١ EV)	فقل AE
AEL زر	مقابل ISO
• 1 خطوة: تلقائي، ISO 400، ISO 200، ISO 100، ISO 800، ISO 1600، ISO 3200، ISO 6400، ISO 12800 • 3/1 خطوة: تلقائي، ISO 160، ISO 125، ISO 100، ISO 200، ISO 250، ISO 320، ISO 400، ISO 500، ISO 640، ISO 800، ISO 1000، ISO 1250، ISO 1600، ISO 2000، ISO 2500، ISO 3200، ISO 4000، ISO 5000، ISO 6400، ISO 8000، ISO 10000، ISO 12800	وضع المحرك
فردية، مستمر، التصوير المتتابع (5M فقط)، المؤقت، كثافة تعريض تلقائي، موازنة الأبيض، معالج الصور	الوضع
• JPEG - عالي (٨ إطارات/ث): يصل إلى ١١ لقطة متاحة - منخفض (٣ إطارات/ث): يصل إلى ١٥ لقطة متاحة • RAW - عالي (٨ إطارات/ث)، منخفض (٣ إطارات/ث): يصل إلى ٨ لقطة متاحة	التصوير المستمر

<ul style="list-style-type: none"> • JPEG (٢:٣): (5472X3648) 20.0M • (3888X2592) 10.1M ، (2976X1984) 5.9M • (2736X1824) 5.0M (طقف عيرسلا ريوصنلا عضو)، 2.0M (1728X1152) • JPEG (٩:١٦): (5472X3080) 16.9M • (3712X2088) 7.8M ، (2944X1656) 4.9M • (1920X1080) 2.1M • JPEG (١:١): (3648X3648) 13.3M • (2640X2640) 7.0M ، (2000X2000) 4.0M • (1024X1024) 1.1M • RAW: (5472X3648) 20.0M 	الحجم
فانقة جدا، فانقة، عادي	الجودة
SRW	RAW قياسي
Adobe RGB ، sRGB	مساحة اللون
الفيديو	
MP4 (H.264)	نوع
الفيلم: H.264، الصوت: AAC	التنسيق
برنامج، أولوية فتحة العدسة، أولوية المصراع، يدوي	وضع AE الفيلم
تشغيل/إيقاف الصوت (زمن التصوير: يصل إلى ٢٥ دق)	مقطع فيلم
التظليل، صورة مصغرة ، فلتر العدسة، رسم بياني ، إزالة الضباب، نقاط نصف التدرج، تركيز ناعم، فيلم قديم 1، فيلم قديم 2، نيجاتيف	المرشح الذكي

توسيع نطاق ديناميكي	
نطاق ذكي تشغيل/إيقاف	
معالج الصور	
الوضع	قياسي، حيوي، صورة شخص، منظر طبيعي، غابة، قديم، رائع، هادي، كلاسيكي، مخصص 1، مخصص 2، مخصص 3
المعلمة	التباين، الحدة، الإشباع، اللون
التصوير	
الوضع	تلقائي ذكي، برنامج، أولوية فتحة العدسة، أولوية المصراع، يدوي، تخصيص، أولوية العدسة، المنظر، فيلم
وضع المنظر	بانوراما، لقطة جمالية، ليل، منظر طبيعي، صورة شخص، أطفال، الأجزاء، منظر قريب، نص، غروب، فجر، إضاءة خلفية، ألعاب نارية، شاطئ، وتلج، صورة الصوت، وضع 3D
صورة الصوت	JPEG فقط الوقت القابل للتسجيل (قبل وبعد التصوير ٥ أو ١٠ ثواني على التوالي)
المرشح الذكي	التظليل، صورة مصغرة ، فلتر العدسة، رسم بياني ، إزالة الضباب، نقاط نصف التدرج، تركيز ناعم، فيلم قديم 1، فيلم قديم 2، نيجاتيف
اللون الانتقائي	أحمر، أخضر، أزرق، أصفر

• JPEG (٢:٣): 5.9M (2976X1984)، 2.0M (1728X1152)، 5.0M (2736X1824) • JPEG (٩:١٦): 6.2M (3328X1872)، 2.1M (1920X1080)، 4.9M (2944X1656) • JPEG (١:١): 6.0M (2448X2448)، 1.1M (1024X1024)، 4.0M (2000X2000)	حجم المرشح الذكي
وجهة الحفظ	
الذاكرة الخارجية (اختياري): بطاقة SD (تصل إلى ١ - ٢ جيجابايت مضمونة)، بطاقة SDHC (تصل إلى ٣٢ جيجابايت)، بطاقة SDXC (تصل إلى ١٢٨ جيجابايت مضمونة)	الوسائط
• RAW (SRW)، • JPEG (EXIF 2.21)، • DCF، PictBridge 1.0، • DPOF 1.1	صيغة الملفات
طباعة مباشرة	
PictBridge	
GPS	
التميز الجغرافي مع وحدة GPS الاختيارية (WGS 84)	نوع
• اسم الموقع (الإنجليزية والكورية فقط) • رابط Google Map (مع Intelli-studio)	الميزة
الشبكة اللاسلكية	
IEEE 802.11n مدعم	نوع
المشاركة الاجتماعية، البريد الإلكتروني، MobileLink، Remote Viewfinder (محدد المناظر عن بعد)، SkyDrive، النسخ التلقائي الاحتياطي، ارتباط التليفزيون، Wi-Fi Direct	الوظيفة

640X480، 1280X720، 1920X810، 1920X1080 320X240 (للمشاركة)	الحجم
٣٠، أو ٢٤ إطار في الثانية (يتوفر ٢٤ إطار/ث فقط مع مستوى دقة 1920X810.)	معدل الإطار
x0.25 (320X240، 640X480 فقط)، x0.5 (320X240، 640X480، 1280X720 فقط)، x1، x5، x10، x20	متعدد الحركات
HQ، عادي	الجودة
استريو	الصوت
النقاط صورة ثابتة، بتر	تحرير
العرض	
صورة مفردة، صور مصغرة (٤٠/١٥/٣)، عرض الشرائح، فيلم	نوع
مرشح ذكي، إزالة النقاط الحمراء، إضاءة خلفية، تغيير الحجم، تدوير، إعادة تشكيل الوجه، السطوح، التباين، التظليل	تحرير
صورة مصغرة، تركيز ناعم، فيلم قديم 1، فيلم قديم 2، نقاط نصف التدرج، رسم بياني، فلتر العدسة، إزالة الضباب، نيجاتيف	المرشح الذكي

درجة حرارة التشغيل

٠ - ٤٠ °م

نسبة رطوبة التشغيل

٥ - ٨٥ ٪

البرامج

PC Auto Backup ، Samsung RAW Converter ، Intelli-studio

* يمكن تغيير هذه المواصفات دون إخطار لتحديث الأداء.
* أسماء العلامات التجارية والمنتجات الأخرى هي علامات تجارية لأصحابها المعنيين.

واجهة التوصيل

USB 2.0 (HI-SPEED) (رغمه USB سيقم)

الإخراج الرقمي

PAL ، NTSC (يمكن تحديده)
HDMI 1.4a : (480p/576p ، 720p ، 1080i)

إخراج الفيديو

نعم (USB مصغر)

تحرير خارجي

نعم

ميكروفون خارجي

مصدر الطاقة

- بطارية يعاد شحنها: BP1310 (١,٣٠٠ ميلي أمبير)
- الشاحن: BC1310
- * قد يختلف مصدر التيار باختلاف المنطقة.

نوع

الأبعاد (العرض x الارتفاع x عمق)

١٢٢ x ٨٩,٦ x ٣٩,٥ مم (بدون بروز)

الوزن

٣٤١ جم (بدون البطارية وبطاقة الذاكرة)

AEL/AFL (قفل التعريض التلقائي/قفل التركيز التلقائي)

تساعدك هذه الميزات على قفل التعريض أو التركيز حيث تريد التركيز أو حساب التعريض.

AF (التركيز التلقائي)

نظام يقوم تلقائيًا بتركيز عدسات الكاميرا على الهدف. تستخدم الكاميرا التباين لضبط التركيز تلقائيًا.

AMOLED (المصفوفة العضوية النشطة للصمام الثنائي الباعث للضوء) / LCD (الشاشة الكريستالية السائلة)

AMOLED عبارة عن شاشة بصرية رفيعة وخفيفة للغاية، حيث إنها لا تحتاج إلى إضاءة خلفية. LCD شاشة عرض تُستخدم بشكل شائع في الأجهزة الإلكترونية الاستهلاكية. تحتاج هذه الشاشة إلى إضاءة خلفية منفصلة، مثل CCFL أو LED، لكي تُظهر الألوان.

فتحة العدسة

تتحكم فتحة العدسة في كمية الضوء التي تصل إلى مستشعر الكاميرا.

AP (نقطة الوصول)

نقطة الوصول عبارة عن جهاز يتيح للأجهزة اللاسلكية إمكانية الوصول للشبكة اللاسلكية.

الشبكة الخاصة

الشبكة الخاصة عبارة عن اتصال مؤقت لمشاركة الملفات أو اتصال إنترنت بين أجهزة الكمبيوتر والأجهزة.

AdobeRGB

Adobe RGB يتم استخدامه للطباعة التجارية ويحتوي على نطاق ألوان كبير عن sRGB. يساعدك نطاق الألوان العريض على تحرير الصور بسهولة على الكمبيوتر.

AEB (قوس التعريض التلقائي)

تقوم هذه الميزة تلقائيًا بالتقاط العديد من الصور عند مستويات تعريض مختلفة لمساعدتك على التقاط صورة تم تعريضها بطريقة صحيحة.

اهتزاز الكاميرا (الصورة الضبابية)

في حالة تحرك الكاميرا أثناء فتح الغالق، قد تظهر الصورة بالكامل ضبابية. يحدث ذلك بصورة متكررة عندما تنخفض سرعة الغالق. لمنع اهتزاز الكاميرا بواسطة رفع مستوى الحساسية، أو باستخدام الفلاش، أو باستخدام سرعة أعلى للغالق. أو بدلاً من ذلك، استخدم حامل ثلاثي أو وظيفة OIS لتثبيت الكاميرا.

حساب السحابة

حساب السحابة عبارة عن تقنية تتيح لك إمكانية تخزين بيانات على الخوادم عن بُعد واستخدامها من جهاز مزود بإمكانية الاتصال بالإنترنت.

مساحة اللون

نطاق الألوان الذي يمكن أن تشاهده الكاميرا.

Color Temperature (درجة حرارة اللون)

درجة الحرارة اللونية عبارة عن مقياس بدرجات كيلفن يشير إلى تدرج نوع معين من مصادر الضوء. بينما تزيد درجة حرارة اللون، فإن لون مصدر الضوء يتميز بجودة تميل إلى الزرقة. بينما تقل درجة حرارة اللون، فإن لون مصدر الضوء يتميز بجودة تميل إلى الحمرة. وعند ارتفاع درجة الحرارة إلى ٥,٥٠٠ كلفن، يكون لون مصدر الضوء مشابهاً للون ضوء الشمس في منتصف النهار.

مركب

المركب في الصورة الفوتوغرافية المقصود منه هو ترتيب الأشياء الموجودة في صورة ما. وبشكل عادي، يؤدي الالتزام بقاعدة الأثلاث إلى الحصول على مركب جيد.

DCF (قاعدة التصميم لنظام ملفات الكاميرا)

إحدى المواصفات الخاصة بتحديد تنسيق الملفات، ونظام الملفات المناسبين للكاميرات الرقمية التي يتم إنشاؤها بواسطة Japan Electronics Information Technology Industries Association (JEITA).

عمق المجال

المسافة التي تفصل بين أبعد وأقرب نقاط يمكن التركيز عليها في إحدى الصور. يختلف عمق المجال مع فتحة العدسة، وطول البؤرة، والمسافة الفاصلة بين الكاميرا والهدف. يؤدي تحديد فتحة عدسة أصغر، على سبيل المثال، إلى زيادة عمق المجال، ويؤدي إلى زيادة ضبابية خلفية المركب.

DPOF (تنسيق ترتيب الطباعة الرقمية)

تنسيق لكتابة معلومات الطباعة، مثل الصور المحددة ورقم المطبوعات، على بطاقة ذاكرة. الطابعات المتوافقة مع DPOF تتوفر أحياناً في محال التصوير، يمكنها قراءة المعلومات من البطاقة لطباعتها بطريقة ملائمة.

المصراع الإلكتروني

يمكن أن يعمل مستشعر الصور كمصراع إلكتروني، وهو ما يتيح إمكانية التشغيل بطريقة أسرع عن المصراع الميكانيكي.

EV (قيمة التعريض)

جميع التركيبات الخاصة بسرعة الغالق الخاص بالكاميرا وفتحة العدسة التي تنتج عن نفس مستوى التعريض.

تعويض EV

تتيح لك هذه الميزة إمكانية ضبط قيمة التعريض المقاسه بواسطة الكاميرا، بمعدل تزايدي محدود، لتحسين مستوى التعريض للصور.

Exif (تنسيق ملف الصور القابل للتبديل)

إحدى المواصفات الخاصة بتحديد تنسيق ملف الصور للكاميرات الرقمية، والذي يتم إنشاؤه بواسطة شركة (JEIDA) Japan Electronic Industries Development Association.

التعريض

مقدار الضوء المسموح بوصوله إلى مستشعر الكاميرا. يتم التحكم في مستوى التعريض من خلال سرعة الغالق، وقيمة الفتحة، وحساسية ISO.

الوميض

ضوء سريع يساعد على إنشاء مستوى تعريض كافي في ظروف الإضاءة المنخفضة.

الطول البؤري

المسافة من منتصف العدسة إلى النقطة البؤرية (بالميليمتر). أطوال بؤرية أطول ينتج عنها زوايا ضيقة للعرض ويتم تكبير الهدف. أطوال بؤرية أقصر ينتج عنها زوايا واسعة للعرض.

مخطط توزيع التواتر

تمثيل رسومي لمستوى سطوع الصورة. يمثل المحور الأفقي مستوى السطوع، بينما يمثل المحور الرأسي عدد وحدات البكسل. تشير النقاط العالية على اليسار (داكن للغاية) وعلى اليمين (فاتح للغاية) في "مخطط توزيع التواتر" إلى الصورة التي يتم تعريضها بطريقة غير صحيحة.

JPEG (مجموعة خبراء التصوير المشتركة)

أسلوب فقد للضغط للصور الرقمية. يتم ضغط صور JPEG لتقليل الحجم الإجمالي للملف مع أقل قدر من التدهور في مستوى دقة الصورة.

قياس

يشير القياس إلى الطريقة التي تقيس بها الكاميرا كمية الضوء لتعيين التعريض.

MF (التركيز اليدوي)

نظام يقوم يدويًا بتركيز عدسات الكاميرا على الهدف. يمكنك استخدام حلقة التركيز للتركيز على الهدف.

MJPEG (المتحركة JPEG)

تنسيق فيديو يتم ضغطه في شكل صورة JPEG.

MPO (كائن متعدد الصور)

تنسيق ملف صورة يحتوي على صور عديدة في ملف. يوفر ملف MPO تأثير ثلاثي الأبعاد على الشاشات المتوافقة مع MPO، مثل شاشات أجهزة 3D TV أو الشاشات ثلاثية الأبعاد.

H.264/MPEG-4

تنسيق فيديو عالي الضغط مؤسس بواسطة المؤسسات القياسية الدولية ISO-IEC و ITU-T. هذه التعليمات البرمجية قادرة على توفير جودة فيديو جيدة بمعدلات بت منخفضة يتم تطويرها بواسطة Joint Video Team (JVT).

مستشعر الصورة

الجزء المادي من الكاميرا الرقمية الذي يحتوي على موقع الصورة لكل بكسل في الصورة. يقوم كل موقع صورة بتسجيل سطوع الضوء الذي يصطدم به خلال التعريض. أنواع المستشعرات الشائعة هي CCD (جهاز الشحن المزدوج) و CMOS (شبه موصل الأكسيد المعدني التكميلي).

IP عنوان (بروتوكول الإنترنت)

عنوان IP عبارة عن رقم فريد يتم تخصيصه لكل جهاز يتصل بالإنترنت.

ISO حساسية

تعتمد حساسية الكاميرا للضوء على سرعة الفيلم المكافئ المستخدم في الكاميرات التي تعتمد على الأفلام. في إعدادات ISO الأعلى، تستخدم الكاميرا سرعة غالق أعلى، وهو ما يؤدي إلى تقليل الصورة الضبابية التي تحدث بسبب اهتزاز الكاميرا والضوء المنخفض. في حين، تكون الصور الملتقطة بحساسية عالية أكثر عرضة للتشويش.

التشويش

وحدات البكسل التي يتم تفسيرها بشكل خاطئ في الصورة الرقمية التي قد تظهر كما لو كانت قد وُضعت في غير مكانها، أو وُضعت بطريقة عشوائية، أو كوحدات بكسل فاتحة اللون. يحدث التشويش عادة عندما يتم التقاط الصور بحساسية عالية، أو عندما يتم ضبط الحساسية تلقائيًا في مكان مظلم.

الجودة

تعبير عن معدل الضغط المستخدم في الصور الرقمية. تستخدم الصور ذات الجودة الأعلى مستويات منخفضة من الضغط، وهو ما يؤدي عادة إلى حجم أكبر للملفات.

RAW (بيانات CCD الخام)

البيانات الأصلية، غير المعالجة، والتي يتم تجميعها مباشرة من مستشعر صور الكاميرا. التوازن الأبيض، والتباين، والإشباع، والحدة، والبيانات الأخرى التي يمكن معالجتها باستخدام برنامج التعديل قبل ضغط الصورة إلى تنسيق ملف قياسي.

الدقة

عدد وحدات البكسل الموجودة في صورة رقمية. تحتوي الصور ذات مستويات الدقة الأعلى على مزيد من وحدات البكسل وتظهر مزيدًا من التفاصيل بشكل نموذجي مقارنة بالصور ذات مستويات الجودة الأقل.

NTSC (لجنة نظام التلفزيون المحلي)

مقياس ترميز ألوان الفيديو الأكثر استخدامًا في اليابان، وأمريكا الشمالية، والفلبين، وأمريكا الجنوبية، وكوريا الجنوبية، وتايوان.

التكبير البصري

هذا هو التكبير العام الذي يمكنه تكبير الصور باستخدام عدسات، ولا يؤدي إلى تدهور مستوى جودة الصور.

PAL (الخط البديل المرهلي)

مقياس ترميز ألوان الفيديو الأكثر استخدامًا في العديد من البلدان داخل أفريقيا، وآسيا، وأوروبا، والشرق الأوسط.

سرعة المصراع

تشير سرعة المصراع إلى كمية الوقت التي يستغرقها في فتح وغلق المصراع، وهو يمثل عاملاً مهماً في سطوع الصورة، حيث أنه يتحكم في كمية الضوء التي تمر عبر فتحة العدسة قبل الوصول إلى أداة استشعار الصورة. تنتج سرعة المصراع السريعة تقليل مقدار الوقت الذي يومض خلاله الضوء وتصبح الصورة داكنة بصورة أكبر ويكون من السهل إيقاف حركة الأهداف المراد تصويرها.

sRGB (القياسية RGB)

المقياس العالمي لمساحة الألوان المؤسسة بواسطة IEC (International Electrotechnical Commission). ويتم تعريف ذلك من مساحة الألوان لشاشات الكمبيوتر، ويتم استخدامه أيضاً كمساحة ألوان قياسية لـ Exif.

نقوش قوية

انخفاض في مستوى سطوع الصورة أو مستوى إشباعها عند أطرافها (حوافها الخارجية) مقارنة بمركز الصورة. يمكن أن تجذب النقوش القوية الانتباه للأهداف الموجودة في منتصف الصورة.

توازن الأبيض (توازن الألوان)

ضبط لكثافة الألوان (بشكل نموذجي الألوان الأساسية وتشمل الأحمر، والأخضر، والأزرق)، في إحدى الصور. ويكمن الهدف من ضبط توازن الأبيض، أو توازن الألوان في عرض الألوان بطريقة صحيحة في الصورة.

Wi-Fi

Wi-Fi عبارة عن تقنية تتيح للأجهزة الإلكترونية إمكانية تبادل البيانات لاسلكياً عبر الإنترنت.

WPS (إعداد Wi-Fi المحمية)

WPS عبارة عن تقنية تعمل على تأمين الشبكات المنزلية اللاسلكية.

العدسة

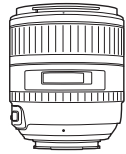

SAMSUNG 85 mm F1.4 ED SSA

فلاش خارجي

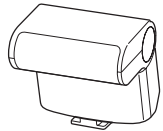

SEF220A

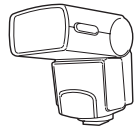

SEF42A

GPS

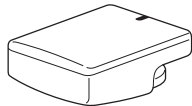

GPS10

العدسة

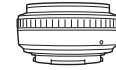
SAMSUNG 20-50 mm
F3.5-5.6 ED IISAMSUNG 18-55 mm
F3.5-5.6 OIS III

SAMSUNG 20 mm F2.8

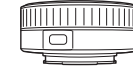

SAMSUNG 16 mm F2.4

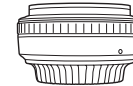
SAMSUNG 50-200 mm
F4-5.6 ED OIS II

SAMSUNG 30 mm F2

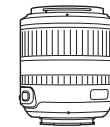
SAMSUNG 18-200 mm
F3.5-6.3 ED OISSAMSUNG 60 mm F2.8
Macro ED OIS SSA

الكماليات الأخرى

<p>تحرير المصراع (نوع USB المصغر) يقلل تحرير المصراع الاهتزاز عند استخدامه بواسطة حامل ثلاثي.</p>	
<p>الميكروفون يلتقط الميكروفون صوت الهدف أكثر وضوحًا عندما تقوم بتسجيل فيديو بواسطة وظيفة التكبير.</p>	
<p>حزام يمكنك شراء الأشرطة أيضًا.</p>	
<p>علبة البطارية يمكنك شراء البطاريات الإضافية.</p>	
<p>شاحن البطارية السريع يمكنك شراء شاحن بطارية سريع اختياري.</p>	

الكماليات الأخرى

<p>حقيبة الكاميرا يمكنك شراء حقيبة الكاميرا بشكل منفصل.</p>	
<p>حقيبة الكاميرا يمكنك شراء حاوية الكاميرا بشكل منفصل.</p>	
<p>بطاقة الذاكرة يدعم هذا المنتج بطاقات الذاكرة SD (الرقمية المؤمنة)، أو SDHC (الرقمية المؤمنة عالية السعة)، أو SDXC (الرقمية المؤمنة ممتدة السعة)، أو microSD، أو microSDHC، أو microSDXC.</p>	
<p>الفلتر يمكنك إنشاء تأثيرات ملونة مختلفة بواسطة إرفاق الفلاتر بالعدسة.</p>	
<p>كابل USB يمكنك شراء كبلات USB إضافية.</p>	
<p>كابل الصوت/الفيديو يمكنك الاتصال بالأجهزة الأخرى عن طريق استخدام كابل الصوت/الفيديو.</p>	
<p>كابل HDMI يمكنك عرض الصور والفيديو عالي الوضوح بواسطة توصيل الكاميرا بشاشة HDMI المتوافقة مع كبل HDMI (HDMI من النوع D).</p>	



- قد تختلف هذه الصور التوضيحية عن التفاصيل الواقعية. ارجع إلى دلائل المستخدم لهذه الملحقات الاختيارية للحصول على تفاصيل.
- استخدم الملحقات المعتمدة من قبل سامسونج فقط. سامسونج غير مسؤولة عن أي تلفيات تنتج عن استخدام ملحقات أخرى ليست تابعة للشركة المصنعة.

أ

- الألبوم الذكي ٩٤
- أنماط الصور ٦٦
- أوضاع التصوير
 - أولوية العدسة ٥٠
 - أولوية المصراع ٤٦
 - أولوية فتحة العدسة ٤٦
 - البرنامج ٤٥
 - التخصيص ٤٨
 - تلقائي ذكي ٤٤
 - الفيلم ٥٦
 - المشهد ٥٣
 - يدوي ٤٧

ب

- البريد الإلكتروني ١١٤
- البطارية
 - عمر البطارية ١٦٢
 - المواصفات ١٦١
 - بطاقة الذاكرة ١٥٨

ت

- تأثير العين الحمراء ٧٩
- التركيز التلقائي ٦٧
- تنسيق ترتيب الطباعة الرقمي (DPOF) ١٤٢

ث

- ثبات الصورة الضوئي (OIS) ٧٣

ح

- حساسية ISO ١٩، ٢٠، ٦٢

خ

- الخافت ٩١

ر

- رقم F ١٦

ز

- الزر مخصص ١٢٩

س

- سرعة المصراع ١٨، ٢٠

ش

- الشبكة اللاسلكية ١٠٤

ص

الصور

- تحرير ١٠١
- التكبير ٩٧
- خيارات التصوير ٥٩
- ضبط النغمة ١٥٢
- العرض على HDTV ١٣٩
- العرض على الكاميرا ١٣٨
- العرض على الكاميرا ٩٣
- العرض على تليفزيون ثلاثي الأبعاد ١٤٠
- الصيانة ١٥٥

ط

- طريقة التصوير ٧٤
- الطول البؤري ٢١

ع

العدسات

- إلغاء القفل ٣٨
- العلامات ٣٩
- القفل ٣٧
- العرض المنزلق ٩٧
- عمق المجال (DOF) ١٧، ٢٢

ف

- فتحة العدسة ١٦، ٢٠

ق

- قاعدة الأتلاث ٢٤
- القوس ٧٤، ٧٦
- القياس ٨١
- قيمة التعريض (EV) ١٦، ٨٨

ك

الكاميرا

- تخطيط ٣٠
- التوصيل بالكمبيوتر ١٤٤
- التوصيل كقرص قابل للإزالة ١٤٤
- قطع الاتصال (Windows) ١٤٥
- الكماليات الاختيارية
- تخطيط وحدة GPS ٤٢
- توصيل الفلاش ٤١
- توصيل وحدة GPS ٤٢
- مخطط الفلاش ٤٠

ل

لقطات الفيديو

- خيارات ٩٠
- العرض ٩٩
- اللقطه ثلاثية الأبعاد ٥٥

م

- محدد المناظر عن بعد ١١٠
- محرك الأقراص (انظر طريقة التصوير) ٧٤
- محول Samsung RAW ١٥٠
- مساحة اللون ٨٧
- مساعدة MF ٧٢

المسرد ١٧١

معالج الصور ٦٦

الملفات

- تحرير تنسيق RAW ١٥١
- تنسيق الصور ٦١
- تنسيق الفيديو ٦١
- الحذف ٩٥
- الحماية ٩٥
- النقل إلى Mac ١٤٥
- النقل إلى الكمبيوتر ١٤٤
- الموقت ٧٥

ن

النسخ الاحتياطي التلقائي ١١٩

و

الوضع ١٣

الوميض

- تنشيط التصوير الفوتوغرافي ٢٧
- خيارات الفلاش ٧٨
- الرقم الدليل ٢٦
- الكثافة ٨٠

I

i-Function ٥١

Intelli-Studio ١٤٧

i-Zoom ٥٢

P

PictBridge ١٤١

T

TV Link ١٢١

التخلص السليم من بطاريات هذا المنتج

(هذا مطبق في دول الاتحاد الأوروبي والدول الأوروبية الأخرى التي تتبع أنظمة خاصة لإعادة تدوير البطاريات المنتهية)



هذه العلامة سواء كانت على البطارية أو دليل التشغيل أو المغلف تشير إلى أنه لا بد من التخلص من بطاريات هذا المنتج بعيداً عن أي فضلات منزلية أخرى بعد انتهاء عمرها الافتراضي. وحين وجود الرموز الكيميائية Hg أو Cd أو Pb، هذا يشير إلى أن البطارية تحتوي على مادة الزئبق أو الكاديوم أو الرصاص بمعدلات تزيد عن المستويات القياسية التي تحددها المعايير EC Directive ٦٦/٢٠٠٦ فإن لم يتم التخلص من البطاريات بشكل سليم، قد تؤدي تلك المواد الصحة العامة أو البيئة.

لحماية المصادر الطبيعية وللتشجيع على إعادة استخدام المواد، يرجى فصل البطاريات عن غيرها من أنواع الفضلات ومن ثم إعادة تدويرها من خلال أنظمة إعادة تدوير البطاريات المتبعة محلياً.

التخلص السليم من هذا المنتج
(نفايات الأجهزة الكهربائية والإلكترونية)

(هذا مطبق داخل الدول الأوروبية والاتحاد الأوروبي مع أنظمة تجميع منفصلة)



إن ظهرت تلك العبارة على أي من مطبوعات المنتج، هذا يعني أنه لا يمكن التخلص من هذا المنتج مع غيره من الأجهزة المنزلية عند انتهاء فترة العمل به. ولمنع أي احتمال للتأثير على البيئة أو على صحة الأفراد من التخلص غير السليم من النفايات، يرجى فصل هذا النوع عن غيره من النفايات وإعادة تدويره بشكل مسؤول للتشجيع على إعادة استخدام المواد. على مستخدمي الأجهزة المنزلية الاتصال إما بالموزع أو بمكان شراء المنتج، أو مكتب الحكومة المحلية، للحصول على تفاصيل حول مكان وكيفية إعادة تدوير المنتج بشكل آمن للبيئة. المستخدمين من رجال الأعمال عليهم الاتصال بالمورد ومراجعة الشروط الواردة في عقد الشراء. لا بد من عدم خلط هذا المنتج مع غيره من النفايات عند التخلص منه.

TRA

Registered No.:
ER0086262/12Dealer No.:
0016333/08



إعلان المطابقة

وEco-Design Directive (2009/125/EC) المطبق بواسطة القواعد (EC) رقم 278/2009 لإمداد التيار الخارجية.

تفاصيل المنتج

لما يلي

المنتج : الكاميرا الرقمية

الموديل (الموديلات) : NX20

الممثل في الاتحاد الأوروبي

(عام بدء إلحاق علامة CE لسنة 2012)

Joong-Hoon Choi / Lab. Manager

(اسم وتوقيع المسؤول المعتمد)

Samsung Electronics Euro QA Lab.
Blackbushe Business Park
Saxony Way, Yateley, Hampshire
GU46 6GG, UK

5 أبريل 2012

(مكان وتاريخ الإصدار)

إعلان المطابقة والمعايير المطبقة

نحن نشهد أن المنتج (المنتجات) السابقة متوافقة مع المتطلبات الضرورية والاشتراطات الأخرى لـ R&TTE Directive (1999/5/EC)، توجيه التيار المنخفض (2006/95/EC) وتوجيه التوافق الكهرومغناطيسي (2004/108/EC) بواسطة تطبيق:

EN 55024:1998+A1:2001+A2:2003	EN 60950-1:2006+A1:2010
EN 61000-3-2:2006 +A1:2009 +A2:2009	EN 55022:2006+A1 :2007
EN 300 328 v1.7.1	EN 61000-3-3:2008
EN 301 489-17 V2.1.1	EN 301 489-1 v1.8.1
	EN62311 :2008

* ليس هذا عنوان مركز خدمة سامسونج. بالنسبة لعنوان أو رقم هاتف مركز خدمة سامسونج، راجع بطاقة الضمان، أو اتصل بتاجر التجزئة الذي اشترى المنتج منه.

عبارة الإعلان باللغات الرسمية

الإعلان	الأمة
Samsung Electronics tímto prohlašuje, že tento digitální fotoaparát je ve shodě se základními požadavky a dalšími příslušnými .ES/٥/١٩٩٩ ustanoveními směrnice	Cesky
/٥/١٩٩٩ Samsung Electronics erklærer herved, at digitale kameraer overholder de væsentlige krav og øvrige relevante krav i direktiv .EF	Dansk
Hiermit erklärt Samsung Electronic, dass sich die Digitalkamera in Übereinstimmung mit den grundlegenden Anforderungen und den .EG befindet/٥/١٩٩٩ übrigen einschlägigen Bestimmungen der Richtlinie	Deutsch
EÜ pöhinõuetele ja nimetatud direktiivist/٥/١٩٩٩ Käesolevaga kinnitab Samsung Electronics digitaalkamera vastavust direktiivi .tulenevatele teistele asjakohastele sätetele	Eesti
Hereby, Samsung Electronics declares that this digital camera is in compliance with the essential requirements and other relevant .EC/٥/١٩٩٩ provisions of Directive	English
Por medio de la presente Samsung Electronics declara que la cámara digital cumple con los requisitos esenciales y cualesquiera .CE/٥/١٩٩٩ otras disposiciones aplicables o exigibles de la Directiva	Español
ΜΕ ΤΗΝ ΠΑΡΟΥΣΑ η Samsung Electronics ΔΗΛΩΝΕΙ ΟΤΙ η ψηφιακή φωτογραφική μηχανή ΣΥΜΜΟΡΦΩΝΕΤΑΙ ΠΡΟΣ ΤΙΣ .EK/٥/١٩٩٩ ΟΥΣΙΩΔΕΙΣ ΑΠΑΙΤΗΣΕΙΣ ΚΑΙ ΤΙΣ ΛΟΙΠΕΣ ΣΧΕΤΙΚΕΣ ΔΙΑΤΑΞΕΙΣ ΤΗΣ ΟΔΗΓΙΑΣ	Ελληνική
Par la présente Samsung Electronic déclare que l'appareil photo numérique est conforme aux exigences essentielles et aux autres .CE/٥/١٩٩٩ dispositions pertinentes de la directive	Français
Con la presente Samsung Electronicsdichiara che questa fotocamera digitale è conforme ai requisiti essenziali e alle altre .CE/٥/١٩٩٩ disposizioni stabilite dalla Direttiva	Italiano
EK būtiskajām prasībām un citiem ar to saistītajiem/٥/١٩٩٩ Ar šo Samsung Electronics deklarē, ka digitālā kamera atbilst Direktīvas .noteikumiem	Latviski
EB Direktyvos/٥/١٩٩٩ Šiuo Samsung Electronics deklaruoja, kad šis skaitmeninis fotoaparatas, atitinka esminius reikalavimus ir kitas .nuostatas	Lietuvių
Hierbij verklaart Samsung Electronics dat de digitale camera in overeenstemming is met de essentiële eisen en de andere relevante .EG/٥/١٩٩٩ bepalingen van richtlijn	Nederlands
Hawnhekk, Samsung Electronics, tiddikjara li din il-kamera diġitali hi konformi mar-rekwiżiti essenzjali u ma' dispożizzjonijiet rilevanti .KE/٥/١٩٩٩ oħrajn ta' Direttiva	Malti

الإعلان	الأمة
EK irányelv alapvető követelményeinek és/١٩٩٩ A Samsung Electronics kijelenti, hogy ez a digitális fényképezőgép megfelel az .egyéb vonatkozó előírásainak	Magyar
Niniejszym firma Samsung Electronics oświadcza, że ten aparat cyfrowy jest zgodny z zasadniczymi wymogami oraz pozostałymi .WE/١٩٩٩ stosownymi postanowieniami Dyrektywy	Polski
Samsung Electronics declara que esta câmera digital está conforme os requisitos essenciais e outras disposições da Directiva .CE/١٩٩٩	Português
Samsung Electronics izjavlja, da je ta digitalni fotoaparát v skladu z bistvenimi zahtevami in ostalimi relevantnimi določili direktive .ES/١٩٩٩	Slovensko
Samsung Electronics týmto vyhlasuje, že tento digitálny fotoaparát spĺňa základné požiadavky a všetky príslušné ustanovenia .ES/١٩٩٩ Smernice	Slovensky
EY oleellisten vaatimusten ja sitä koskevien/١٩٩٩ Samsung Electronics vakuuttaa täten että tämä digitaalikamera on direktiivin .direktiivin muiden ehtojen mukainen	Suomi
Härmed intygar Samsung Electronicsatt dessa digitalkameror står i överensstämmelse med de väsentliga egenskapskrav och övriga .EG/١٩٩٩ relevanta bestämmelser som framgår av direktiv	Svenska
С настоящото Samsung Electronics декларира, че този цифров фотоапарат е в съответствие със съществените изисквания и .ЕК/١٩٩٩ другите приложими разпоредби на Директива	Български
Prin prezenta, Samsung Electronics, declară că această cameră foto digitală este în conformitate cu cerințele esențiale și alte .CE/١٩٩٩ prevederi relevante ale Directivei	Română
Samsung Electronicserklærer herved at dette digitalkameraet er i samsvar med de grunnleggende krav og øvrige relevante krav i .EF/١٩٩٩ direktiv	Norsk
EC Yönetmeliğinin temel gerekliliklerine ve ilgili hükümlerine uygun/١٩٩٩ Bu belge ile, Samsung Electronics bu dijital kameranın .olduğunu beyan eder	Türkiye
Hér með lýsir Samsung Electronics því yfir að þessi stafræna myndavél sé í samræmi við grunnkröfur og önnur ákvæði tilskipunar .EB/١٩٩٩	Íslenska



CE0678

يرجى مراجعة الضمان المصاحب للمنتج أو زيارة موقعنا www.samsung.com للحصول على خدمات ما بعد البيع أو في حالة وجود أي استعلامات.