

**SAMSUNG**

## Manuale dell'utente



**NX11**

Questo manuale per l'utente contiene istruzioni dettagliate per l'uso della fotocamera. Leggete attentamente questo manuale.

ITA

# Informazioni sul copyright

- Microsoft Windows e il logo Windows sono marchi depositati di Microsoft Corporation.
- Mac è un marchio depositato di Apple Corporation.
- HDMI, il logo HDMI logo e la dicitura "High Definition Multimedia Interface" sono marchi commerciali o marchi depositati di HDMI Licensing LLC.
- I marchi e i nomi di marchi usati in questo manuale sono di proprietà dei rispettivi proprietari.



PlanetFirst rappresenta l'impegno di Samsung Electronics nello sviluppo sostenibile e nella responsabilità sociale di attività di gestione e impegno ambientale.

- Le specifiche della telecamera o il contenuto di questo manuale potrebbero essere soggetti a modifiche senza preavviso al fine di migliorare le prestazioni della fotocamera.
- Non potete riusare o distribuire nessuna parte di questo manuale senza previa autorizzazione.
- Per le informazioni di licenza open source, fate riferimento a "OpenSourceInfo.pdf" nel CD-ROM.

# Informazioni sulla salute e la sicurezza

Attenetevi sempre alle seguenti precauzioni e consigli per l'uso per evitare situazioni pericolose e garantire il perfetto funzionamento della fotocamera.



## Avvertenze di sicurezza

WARNING

### Non smontate e non cercate di riparare la fotocamera

Ciò potrebbe causare folgorazione o danneggiare la fotocamera.

### Non utilizzate la fotocamera in prossimità di gas e liquidi infiammabili o esplosivi

Non utilizzare la fotocamera vicino a carburanti, combustibili o altre sostanze chimiche infiammabili. Non conservare o non trasportare liquidi infiammabili, gas o esplosivi nello stesso scomparto in cui si trova la fotocamera o i relativi accessori.

### Tenete la fotocamera lontano da bambini e piccoli animali

Tenete la fotocamera e tutti gli accessori fuori dalla portata di bambini piccoli e animali. Se ingoiate, le parti piccole possono provocare soffocamento o gravi lesioni. Anche le parti e accessori mobili possono rappresentare un pericolo fisico.

### Come prevenire lesioni alla vista del soggetto

Non usare il flash molto vicino (più vicino di 1 m) a persone o animali. L'uso del flash vicino agli occhi del soggetto può provocare danni temporanei o permanenti.

### Maneggiate e smaltite con cura le batterie e i caricabatterie

- Utilizzare solo batterie e caricabatterie approvati da Samsung. Batterie e caricabatterie incompatibili possono provocare ferite o danni seri alla fotocamera.
- Non smaltite mai le batterie gettandole nel fuoco. Smaltite le batterie usate in conformità alle normative locali vigenti.
- Non posizionate mai batterie o fotocamere sopra o all'interno di dispositivi di riscaldamento come microonde, forni o radiatori. Le batterie surriscaldate rischiano di esplodere.
- Durante il caricamento delle batterie non utilizzate un cavo di alimentazione o spina danneggiati o una presa staccata. Questo potrebbe causare incendi o scosse elettriche.



## Precauzioni di sicurezza

CAUTION

### Maneggiare e smaltire la fotocamera con attenzione e delicatamente

- Evitare che sulla fotocamera vengano versati liquidi poiché ciò può provocare danni seri. Non maneggiare la fotocamera con le mani bagnate. Eventuali danni provocati dall'acqua alla fotocamera possono invalidare la garanzia del produttore.
- Non esponete la fotocamera alla luce diretta del sole o ad alta temperatura per lunghi periodi di tempo. La prolungata esposizione alla luce del sole o a temperature estreme può provocare danni permanenti ai componenti interni della fotocamera.

- Evitare di utilizzare o di conservare la fotocamera in aree polverose, sporche, umide o poco ventilate per evitare danni alle parti mobili e ai componenti interni.
- Rimuovete le batterie dalla fotocamera se viene riposta per lunghi periodi di tempo. Le batterie inserite potrebbero perdere o corrodere il prodotto provocando gravi danni alla fotocamera.
- L'utilizzo prolungato della fotocamera potrebbe surriscaldare la batteria e aumentare la temperatura interna della fotocamera. Se la fotocamera smette di funzionare, rimuovete la batteria e lasciatela raffreddare.
- Proteggete la fotocamera da sabbia e sporco quando la utilizzate in spiaggia o in ambienti simili.
- Proteggete la fotocamera da colpi, maneggiamento brusco e eccessive vibrazioni per evitare seri danni.
- Fate attenzione quando collegate i cavi o adattatori e quando installate le batterie e schede di memoria. Forzando i connettori, collegando i cavi in modo incorretto o installando le batterie e le schede di memoria non secondo la norma, si rischia di causare danni alle porte, ai connettori e agli accessori.
- Non inserite oggetti estranei negli scomparti, slot o punti di accesso della fotocamera. I danni derivati dall'uso improprio potrebbero non essere coperti dalla garanzia.
- Non fate oscillare la fotocamera dal cinturino. Questo potrebbe determinare lesioni a voi e agli altri.
- Non verniciate la fotocamera, in quanto la vernice può ostruire le parti mobili ed ostacolare il corretto funzionamento.
- Vernice o metallo sull'esterno della fotocamera possono determinare reazioni allergiche, prurito cutaneo, eczema o gonfiore alle persone con pelli sensibili. Se riscontrate uno di questi sintomi, interrompete subito l'utilizzo della fotocamera e contattate un dottore.
- Non utilizzate le batterie per scopi diversi da quelli a cui sono destinate. Farlo potrebbe causare incendi o folgorazione.
- Non toccate il flash mentre si accende. Quando si accende, il flash è molto caldo e potrebbe ustionare la pelle.
- Tenete le schede con bande magnetiche lontane dalla custodia della fotocamera. Le informazioni contenute nella scheda potrebbero essere danneggiate o cancellate.

### **Protegete le batterie, i caricabatteria e le schede di memoria da eventuali danni**

- Non esponete le batterie o le schede di memoria a temperature estremamente fredde o calde (al di sotto di 0° C o al di sopra di 40° C). Le temperature estreme possono ridurre la capacità di carica delle batterie e causare malfunzionamento delle schede di memoria.
- Non mettete in contatto le batterie con oggetti metallici, poiché potrebbe crearsi una connessione tra i terminali + e - della batteria e provocare danni temporanei o permanenti alle batterie. Questo potrebbe provocare incendi o scosse elettriche.
- Evitate che le schede di memoria entrino in contatto con liquidi, sporco o altre sostanze. Pulite la scheda di memoria, se sporca, con un panno morbido prima di inserirla nella fotocamera.

- Evitate che liquidi, sporco o sostanze estranee entrino in contatto con la fessura della scheda di memoria. In caso contrario si rischia di danneggiare la fotocamera.
- Inserite una scheda di memoria nella direzione corretta. Inserendo una scheda di memoria nella direzione sbagliata rischiate di danneggiare la fotocamera e la scheda di memoria.
- Spegnete la fotocamera quando inserite o rimuovete la scheda di memoria.
- Non piegate, non fate cadere né sottoponete le schede di memoria a impatti o pressioni.
- Non utilizzate schede di memoria formattate da altre fotocamere o computer. Formattate la scheda di memoria con la fotocamera.
- Non usate mai un caricabatteria, una batteria o una scheda di memoria danneggiata.

### **Usate solo gli accessori approvati da Samsung**

L'uso di accessori incompatibili può danneggiare la fotocamera, provocare lesioni o invalidare la garanzia.

### **Proteggete l'obiettivo della fotocamera**

- Non esponete l'obiettivo alla luce solare diretta, in quanto il sensore di immagini potrebbe scolorire o non funzionare correttamente.
- Proteggete l'obiettivo da impronte e graffi. Pulite l'obiettivo con un panno soffice, pulito che non si sfilacci.



## **Importanti informazioni sull'utilizzo**

### **La riparazione della fotocamera deve essere eseguita solo da personale qualificato**

Non consentite che personale non qualificato effettui manutenzione sulla fotocamera né tentate di eseguire operazioni di manutenzione personalmente. Eventuali danni risultanti da una manutenzione non qualificata non sono coperti dalla garanzia.

### **Assicurate la massima durata di batteria e caricabatteria**

- Il sovraccarico delle batterie può diminuire la loro durata. Al termine della carica, scollegate il cavo dalla fotocamera.
- Nel tempo, le batterie inutilizzate si scaricano e devono essere ricaricate prima dell'uso.
- Quando il caricabatterie non è in uso, scollegatelo dalla fonte di alimentazione.
- Usate le batterie solo per lo scopo previsto.

### **Prestate attenzione quando utilizzate la fotocamera in ambienti umidi**





Se spostate la fotocamera da un ambiente freddo a uno caldo e umido, può formarsi condensa sui delicati circuiti elettronici e sulla scheda di memoria. In questa situazione, attendete almeno 1 ora per consentire l'evaporazione di tutta l'umidità prima di utilizzare la fotocamera.

### **Verificate il corretto funzionamento della fotocamera prima dell'uso**

Il produttore non si assume alcuna responsabilità per perdita di file o danni risultanti da malfunzionamento o uso improprio della fotocamera.



# Indicazioni utilizzate nel manuale

## Icone utilizzate nel manuale

Icona	Funzione
	Informazioni aggiuntive
	Avvertenze e precauzioni di sicurezza
[ ]	Tasti della fotocamera. Ad esempio, [Otturatore] rappresenta il tasto otturatore.
( )	Numero pagina delle informazioni correlate
▶	Indica l'ordine in cui dovete selezionare opzioni o menu per eseguire un passo; ad esempio: Selezionate  ▶ <b>Qualità</b> (indica selezionate  , quindi <b>Qualità</b> ).
*	Annotazione

## Indicazioni della modalità di scatto

Modalità di scatto	Indicazione
Smart Auto	
Programma	<b>P</b>
Priorità diaframma	<b>A</b>
Priorità otturatore	<b>S</b>
Manuale	<b>M</b>
Priorità obiettivo	

Modalità di scatto	Indicazione
Immagine/suono	
Panorama	
Scena	<b>SCENE</b>
Filmato	

## Abbreviazioni utilizzate nel manuale

Abbreviazione	Definizione
AE	Esposizione automatica
AF	Messa a fuoco automatica
BKT	Bracketing
DPOF	Formato ordine di stampa digitale
EV	Valore esposizione
FA	Supporto di messa a fuoco
MF	Messa a fuoco manuale
OIS	Stabilizzazione ottica delle immagini
ISO	Misura dell'Organizzazione internazionale per la normalizzazione per sensibilità della luce
WB	Bilanciamento del bianco

# Contenuto

## Suggerimenti

### Concetti di fotografia

<b>Posizioni di scatto</b> .....	<b>11</b>
Come tenere la fotocamera.....	11
Fotografia in posizione eretta.....	11
Fotografia in posizione inginocchiata.....	12
<b>Diaframma</b> .....	<b>12</b>
Valore del diaframma e profondità di campo.....	13
<b>Velocità otturatore</b> .....	<b>14</b>
<b>Sensibilità ISO</b> .....	<b>15</b>
<b>Come l'impostazione del diaframma, velocità otturatore e sensibilità ISO controllano l'esposizione</b> .....	<b>16</b>
<b>Correlazione tra lunghezza focale, angolo e prospettiva</b> .....	<b>17</b>
<b>Profondità di campo</b> .....	<b>18</b>
Cosa controlla gli effetti di non messa a fuoco?.....	18
Anteprima DOF.....	20
<b>Composizione</b> .....	<b>20</b>
Regola dei terzi.....	20
Foto con due soggetti.....	21
<b>Flash</b> .....	<b>22</b>
Numero guida del flash.....	22
Fotografia bounce.....	23

## Capitolo 1

### Fotocamera

<b>Operazioni preliminari</b> .....	<b>25</b>
Contenuto della confezione.....	25
<b>Layout fotocamera</b> .....	<b>26</b>
<b>Icone del display</b> .....	<b>29</b>
Nella modalità di scatto.....	29
Scatto di foto.....	29
Registrazione di video.....	30
Nella modalità Riproduzione.....	31
Visualizzazione delle foto.....	31
Riproduzione dei video.....	31
<b>Obiettivi</b> .....	<b>32</b>
Layout obiettivo.....	32
Blocco e sblocco dell'obiettivo.....	33
Contrassegni obiettivo.....	35
<b>Accessori opzionali</b> .....	<b>36</b>
Layout flash esterno.....	36
Come collegare il flash.....	36
Layout del modulo GPS.....	37
Come collegare il modulo GPS.....	38

<b>Modalità di scatto</b> .....	<b>39</b>
 Modalità Smart Auto.....	39
<b>P</b> Modalità Programma .....	40
Spostamento programma .....	40
<b>A</b> Modalità Priorità apertura .....	41
<b>S</b> Modalità Priorità otturatore.....	41
<b>M</b> Modalità Manuale .....	42
Modalità Inquadratura .....	42
Utilizzo del Bulb.....	42
<i>i</i> Modalità Priorità obiettivo .....	42
Utilizzo della modalità Scena-i .....	42
Come utilizzare la Funzione i nelle modalità <b>PASM</b> .....	43
Opzioni disponibili .....	44
 Modalità Immagine/ suono .....	45
 Modalità Panorama .....	45
<b>SCENE</b> Modalità Scena .....	46
 Modalità Filmato .....	48
Funzioni disponibili in modalità di scatto .....	49

## Capitolo 2

### Funzioni di scatto

<b>Dimensione</b> .....	<b>51</b>
Opzioni dimensione foto .....	51
Opzioni di formato video.....	51
<b>Qualità</b> .....	<b>52</b>
Opzioni qualità della foto.....	52
Opzioni di qualità video.....	52
<b>Sensibilità ISO</b> .....	<b>53</b>

<b>Bilanciamento del bianco (sorgente luminosa)</b> .....	<b>54</b>
Opzioni di bilanciamento del bianco.....	54
Personalizzazione delle opzioni predefinite .....	55
<b>Foto Wizard (stili foto)</b> .....	<b>57</b>
<b>Spazio colore</b> .....	<b>58</b>
<b>Modalità AF</b> .....	<b>59</b>
AF singola .....	59
AF continuo .....	60
Messa a fuoco manuale.....	60
<b>Area AF</b> .....	<b>61</b>
Selezione AF .....	61
Af multiplo .....	62
Rilevamento volto AF.....	62
Auto ritratto .....	63
<b>Priorità AF</b> .....	<b>64</b>
<b>Aiuto MF</b> .....	<b>65</b>
<b>Drive (metodo di scatto)</b> .....	<b>66</b>
Singola .....	66
Continua.....	66
Multiscatto.....	67
Timer.....	67
Auto Exposure Bracket (Bracketing esposizione automatica)ing (AE BKT).....	68
Bracketing Bilanciamento del bianco (WB BKT) .....	68
Bracketing Foto Wizard (BKT wiz. imm.) .....	69
Impostazione Bracketing .....	69



<b>Flash</b> .....	<b>70</b>
Opzioni flash.....	70
Come correggere l'effetto occhi rossi .....	71
Come utilizzare il flash integrato.....	71
Come regolare l'intensità del flash .....	72
<b>Misurazione</b> .....	<b>73</b>
Spot .....	73
Misurazione del valore di esposizione dell'area di messa a fuoco.....	73
Centrale.....	74
Multi .....	74
<b>Smart Range</b> .....	<b>75</b>
<b>Stabilizzazione ottica delle immagini (OIS)</b> .....	<b>76</b>
Opzioni OIS .....	76
<b>Compensazione dell'esposizione</b> .....	<b>77</b>
Incremento EV .....	77
<b>Blocco esposizione/messa a fuoco</b> .....	<b>78</b>
<b>Funzioni video</b> .....	<b>79</b>
Modalità AE filmato.....	79
Dissolvenza .....	79
Wind cut.....	80
Messa a fuoco automatica .....	80
Voce.....	80

## Capitolo 3

### Riproduzione/Modifica

<b>Come ricercare e gestire i file</b> .....	<b>82</b>
Come visualizzare le foto .....	82
Come visualizzare le miniature delle immagini .....	82
Come visualizzare i file per categoria nello Smart album.....	83
Come proteggere i file .....	83
Come eliminare i file.....	83
Eliminazione di un singolo file .....	83
Eliminazione di più file.....	84
Eliminazione di tutti i file.....	84
<b>Come visualizzare le foto</b> .....	<b>85</b>
Come ingrandire una foto .....	85
Come visualizzare una presentazione .....	85
Highlight .....	86
Rotazione automatica.....	86
<b>Come riprodurre video</b> .....	<b>87</b>
Controlli di visualizzazione video .....	87
Come ritagliare un video durante la riproduzione.....	87
Come catturare un'immagine durante la riproduzione .....	88
<b>Come modificare le foto</b> .....	<b>89</b>
Opzioni.....	89

## Capitolo 4

### Menu delle impostazioni della fotocamera

<b>Impostazioni dell'utente .....</b>	<b>92</b>
Incremento EV .....	92
Personalizzazione ISO .....	92
Incremento ISO .....	92
Intervallo ISO auto .....	92
Come ridurre il disturbo .....	92
Spia AF assist.....	93
Display utente.....	93
Mappatura pulsanti.....	94
<b>Impostazione 1 .....</b>	<b>95</b>
<b>Impostazione 2 .....</b>	<b>97</b>
<b>Impostazione 3 .....</b>	<b>98</b>
<b>Impostazione 4 .....</b>	<b>100</b>
<b>Impostazione 5 .....</b>	<b>101</b>

## Capitolo 5

### Collegamento a dispositivi esterni

<b>Come visualizzare i file su TV o HDTV .....</b>	<b>103</b>
Come visualizzare i file su un televisore .....	103
Come visualizzare i file su un HDTV .....	104
<b>Come stampare le foto .....</b>	<b>105</b>
Come stampare foto con una stampante fotografica (PictBridge) .....	105
Configurazione delle impostazioni di stampa .....	106
Come creare un ordine di stampa (DPOF).....	106
Opzioni DPOF .....	107
<b>Come trasferire i file sul computer .....</b>	<b>108</b>
Come trasferire file su computer Windows.....	108
Collegamento della fotocamera come disco removibile .....	108
Disconnessione della fotocamera (per Windows XP) .....	109
Come trasferire file su computer Mac .....	109
<b>Come modificare le foto su un PC .....</b>	<b>110</b>
Come installare il software .....	110
Programmi contenuti nel CD .....	110
Come utilizzare Intelli-studio.....	110
Requisiti .....	111
Utilizzo dell'interfaccia Intelli-studio.....	112
Come trasferire file mediante Intelli-studio .....	113
Come utilizzare Samsung RAW Converter .....	114
Requisiti di sistema per Windows .....	114
Requisiti di sistema per Mac.....	114
Utilizzo dell'interfaccia di Samsung RAW Converter.....	115
Modifica dei file formato RAW .....	115

## Capitolo 6

# Appendice

<b>Messaggi di errore .....</b>	<b>119</b>
<b>Manutenzione della fotocamera.....</b>	<b>120</b>
Come pulire la fotocamera.....	120
Obiettivo e display della fotocamera .....	120
Informazioni sul sensore di immagini .....	120
Corpo della fotocamera.....	120
Come utilizzare o conservare la fotocamera.....	121
Informazioni sulle schede di memoria .....	122
Schede di memoria supportate .....	122
Capacità della scheda di memoria.....	122
Precauzioni per l'utilizzo della scheda di memoria.....	124
<b>Informazioni sulla batteria .....</b>	<b>125</b>
Caratteristiche delle batterie .....	125
Durata della batteria .....	125
Note sul caricamento della batteria .....	126
<b>Prima di contattare un centro di assistenza .....</b>	<b>128</b>
<b>Specifiche della fotocamera.....</b>	<b>131</b>
<b>Specifiche obiettivo .....</b>	<b>135</b>
<b>Glossario.....</b>	<b>137</b>
<b>Accessori opzionali .....</b>	<b>142</b>
<b>Indice .....</b>	<b>143</b>

# Concetti di fotografia

## Posizioni di scatto

Una posizione corretta per stabilizzare la fotocamera è necessaria per scattare una buona foto. Anche se tenete una fotocamera correttamente, la posizione scorretta può determinare oscillazioni della fotocamera. State in piedi dritti e restate fermi per mantenere una base fissa per la fotocamera. Quando scattate foto con una velocità dell'otturatore bassa, mantenete il respiro per ridurre al minimo il movimento del corpo.

### Come tenere la fotocamera

Tenete la fotocamera con la mano destra e ponete l'indice destro sul tasto di scatto. Posizionate la mano sinistra sotto l'obiettivo come supporto.

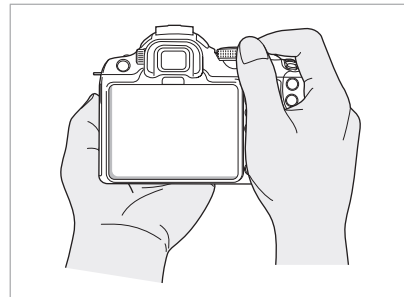
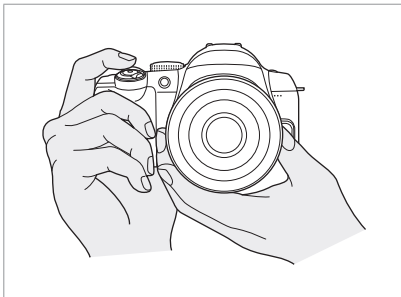

### Fotografia in posizione eretta

Componete lo scatto; tenete i piedi separati di una distanza pari alla larghezza delle spalle e tenete i gomiti puntati verso il basso.

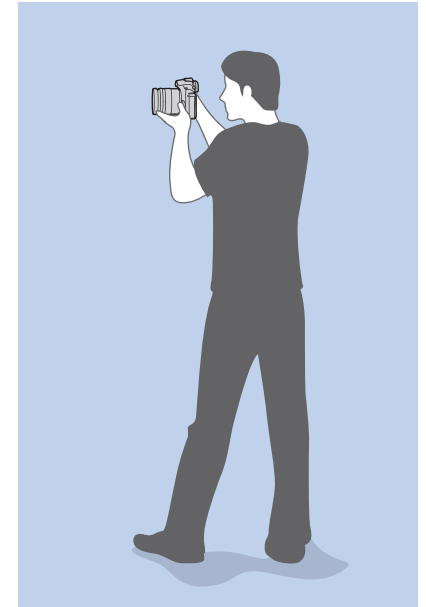

## Fotografia in posizione inginocchiata

Componete lo scatto, inginocchiatevi con un ginocchio a contatto del terreno e mantenete una postura diritta.



## Diaframma

Il diaframma, un foro che controlla la quantità di luce che entra nella fotocamera, è uno dei tre fattori che determina l'esposizione. L'alloggiamento del diaframma contiene sottili piastre metalliche che si aprono e chiudono per consentire alla luce di entrare nel diaframma e nella fotocamera. La luminosità della foto dipende dal valore del diaframma: quanto più grande è il diaframma, tanto più luminosa sarà la foto; quanto più piccolo è il diaframma, tanto più scura sarà la foto.

### Dimensioni del diaframma

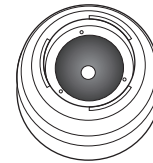

Diaframma minimo

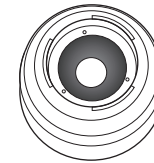

Diaframma medio

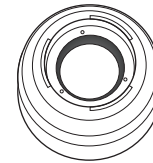

Diaframma massimo



Foto più scura  
(diaframma aperto leggermente)



Foto più luminosa  
(diaframma aperto molto)

La dimensione del diaframma è rappresentata da un valore conosciuto come "numero F." Il numero f rappresenta la distanza focale divisa per il diametro dell'obiettivo. Ad esempio, se una lente con una lunghezza focale di 50 mm presenta un numero f di F2, il diametro dell'apertura è 25 mm. ( $50 \text{ mm} / 25 \text{ mm} = F2$ ) Quanto più piccolo è il numero f, tanto maggiore è la dimensione dell'apertura.

L'apertura del diaframma è descritta come Valore esposizione (EV). L'aumento del Valore dell'esposizione (+1 EV) significa che la quantità della luce raddoppia. La diminuzione del Valore dell'esposizione (-1 EV) significa che la quantità della luce si dimezza. Potete anche usare la funzione di compensazione dell'esposizione per sintonizzare in modo fine la quantità di luce suddividendo i valori dell'esposizione in 1/2, 1/3 EV, e così di seguito.

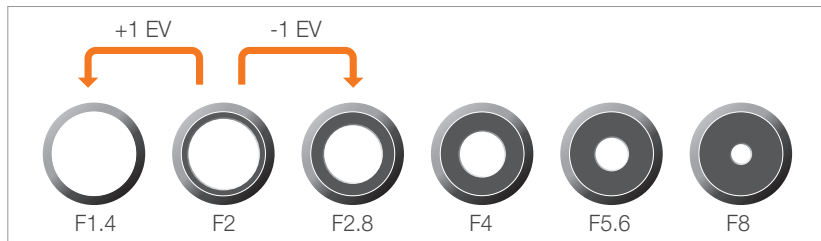

Passi del valore di esposizione

## Valore del diaframma e profondità di campo

Potete sfocare o mettere più a fuoco lo sfondo di una foto controllando il diaframma. È strettamente connesso alla profondità di campo (DOF) che può essere espressa come piccola o grande.



Una foto con una DOF ampia



Una foto con una DOF piccola



L'alloggiamento del diaframma contiene diverse lamelle. Queste lamelle si muovono insieme e controllano la quantità di luce che passa attraverso il centro del diaframma. Il numero delle lamelle influenza anche la forma della luce quando si scattano foto di notte. Se un diaframma presenta un numero pari di lamelle, la luce si divide in un numero uguale di sezioni. Se il numero delle lamelle è dispari, il numero delle sezioni è il doppio del numero delle lamelle.

Ad esempio, un diaframma con 8 lamelle divide la luce in 8 sezioni e un diaframma con 7 lamelle in 14 sezioni.

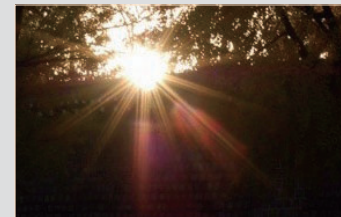

7 lamelle

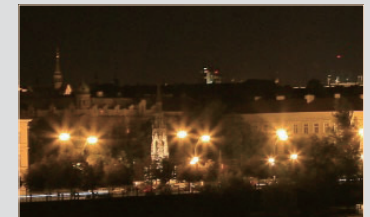

8 lamelle

## Velocità otturatore

La velocità otturatore corrisponde alla quantità di tempo necessaria per aprire e chiudere l'otturatore ed è un importante fattore nella luminosità di una foto in quanto controlla la quantità di luce che passa attraverso il diaframma prima che raggiunge il sensore immagini.

In genere, la velocità è regolabile manualmente. La misura della velocità dell'otturatore è nota come "Valore dell'esposizione" (EV) che è segnato in intervalli di 1 s, 1/2 s, 1/4 s, 1/8 s, 1/15 s, 1/2000 s e così di seguito.

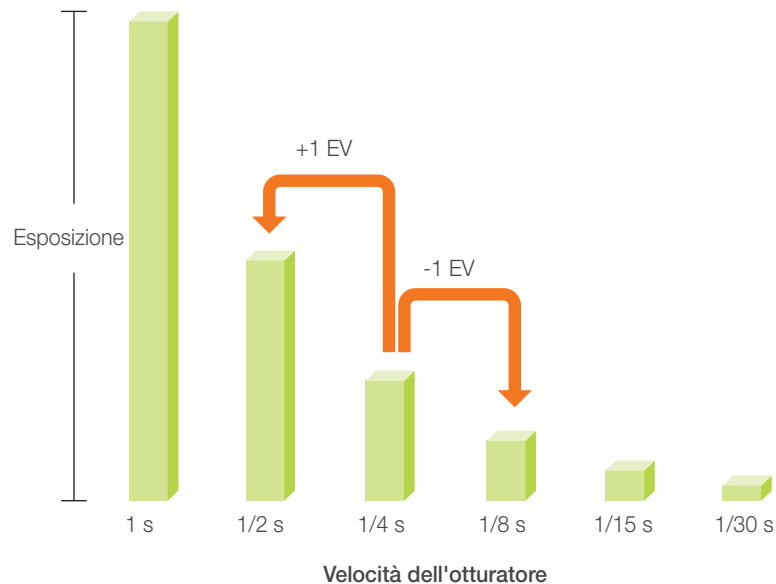

I numeri indicato sulla fotocamera sono denominatori dei valori di esposizione, quindi quanto più alto è il numero, tanta meno luce entrerà. Allo stesso modo, quando più piccolo è il numero EV, tanta più luce entrerà.

Come mostrano le foto di seguito, una bassa velocità dell'otturatore concede più tempo alla luce per entrare e la foto diventa più luminosa. Dall'altro lato, una velocità dell'otturatore elevata consente meno tempo alla luce per entrare e la foto è più scura e blocca più facilmente soggetti in movimento.

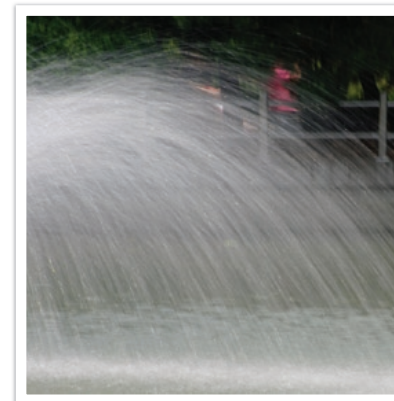

0,8 s



0,004 s

## Sensibilità ISO

L'esposizione di un'immagine è determinata dalla sensibilità della fotocamera. Questa sensibilità si basa sulle norme internazionali sulle pellicole, conosciute come standard ISO. Sulle fotocamere digitali, questo valore della sensibilità viene utilizzato per indicare la sensibilità del sensore digitale che cattura l'immagine.

La sensibilità ISO raddoppia quando raddoppia il numero. Ad esempio, un'impostazione ISO 200 è capace di catturare immagini ad una velocità che è il doppio dell'impostazione ISO 100. Tuttavia, impostazioni ISO più alte possono determinare "rumori" (piccoli granelli, macchie e altri fenomeni in una foto che fanno sembrare lo scatto sporco e distorto). Come regola generale, è meglio utilizzare una bassa impostazione ISO per prevenire disturbi nelle foto, a meno che non scattate foto in ambienti scuri o di notte.

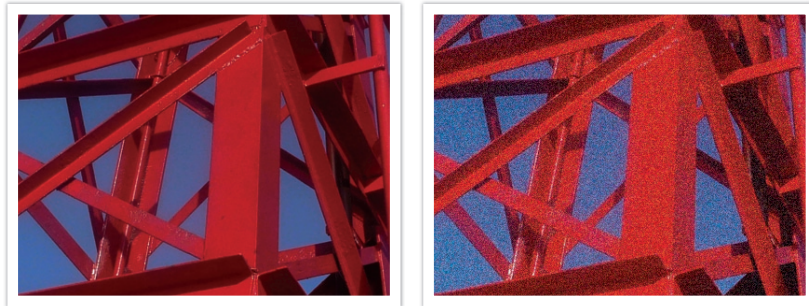

Modifiche nella quantità e nella luminosità secondo la sensibilità ISO

Una bassa sensibilità ISO significa che la fotocamera sarà meno sensibile alla luce, di conseguenza sarà necessaria più luce per avere un'esposizione ottimale. Quando usate una bassa sensibilità ISO, aprite di più il diaframma o riducete la velocità dell'otturatore per consentire più luce nella fotocamera. Ad esempio, durante una giornata soleggiata quando la luce è abbondante, una bassa sensibilità ISO non richiede una velocità dell'otturatore bassa. Tuttavia, in un luogo buio o di notte, una bassa sensibilità ISO e una velocità dell'otturatore alta determineranno una foto sfocata.



Foto scattata con un cavalletto e alta sensibilità



Una foto sfocata con una bassa sensibilità ISO

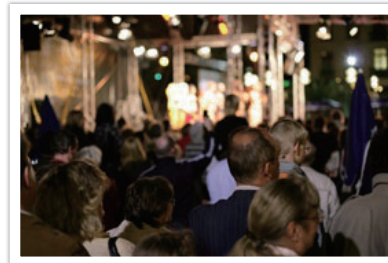

## Come l'impostazione del diaframma, velocità otturatore e sensibilità ISO controllano l'esposizione

L'impostazione del diaframma, velocità otturatore e sensibilità ISO sono strettamente correlati in fotografia. L'impostazione del diaframma controlla l'apertura che regola la luce che entra nella fotocamera, mentre la velocità dell'otturatore determina la quantità di tempo che la luce ha a disposizione per entrare. La sensibilità ISO determina la velocità alla quale il filmato reagisce alla luce. Assieme, questi tre aspetti sono descritti come il triangolo di esposizione.

Una modifica a velocità dell'otturatore, diaframma o sensibilità ISO può variare a seguito di regolazioni delle altre impostazioni per mantenere la quantità di luce. I risultati, tuttavia, cambiano in base alle impostazioni. Ad esempio, la velocità dell'otturatore è utile per foto di soggetti in movimento, il diaframma può controllare la profondità di campo e la sensibilità ISO la sgranatura di una foto.

	Impostazioni	Risultati
Diaframma	<p>Diaframma ampio = più luce Diaframma stretto = meno luce</p>	 <p>Ampio = profondità di campo piccola Stretto = profondità di campo larga</p>

	Impostazioni	Risultati
Velocità otturatore	<p>Velocità rapida = meno luce Velocità lenta = più luce</p>	 <p>Veloce = ferma Lenta = sfocata</p>
Sensibilità ISO	<p>Sensibilità alta = più sensibile alla luce Sensibilità bassa = meno sensibile alla luce</p>	 <p>Alta = molto zigrinata Bassa = meno zigrinata</p>

## Correlazione tra lunghezza focale, angolo e prospettiva

La lunghezza focale, misurata in millimetri, è la distanza tra il centro dell'obiettivo e il punto di messa a fuoco. Influisce sull'angolo e la prospettiva delle immagini catturate. Una lunghezza focale ridotta si traduce in un'ampia angolatura che consente di catturare immagini più ampie. Una grande lunghezza focale si traduce in un'angolatura minore che consente di catturare immagini teleobiettivo.

### Lunghezza focale breve

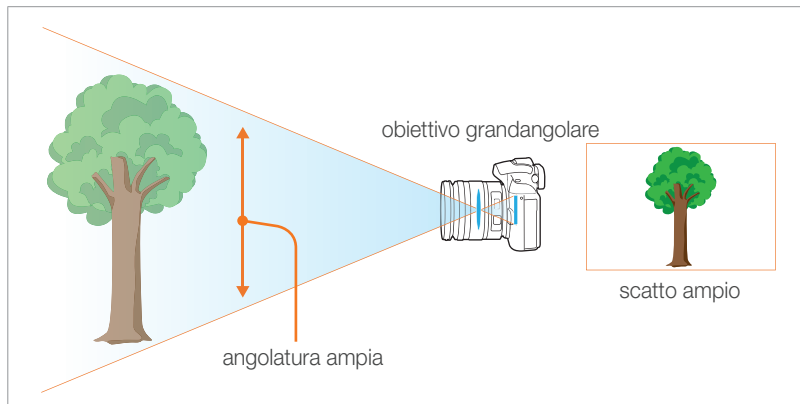

### Lunghezza focale lunga

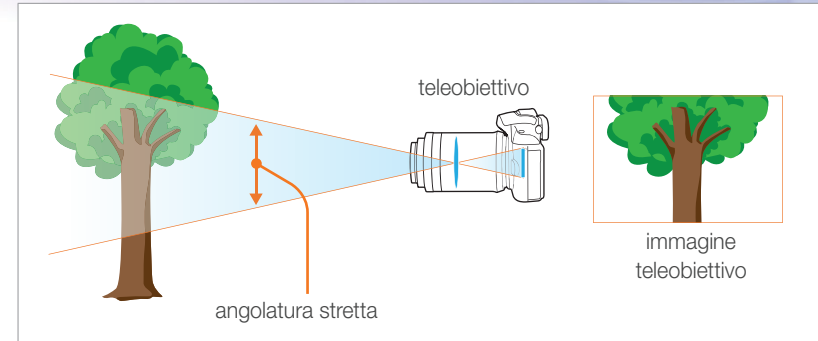

Guardate le foto di seguito e confrontate i cambiamenti.



angolatura 18 mm



angolatura 55 mm



angolatura 200 mm



Normalmente, un obiettivo con un'angolatura ampia è perfetto per scattare foto a paesaggi e un obiettivo con un'angolatura stretta è consigliato per scattare foto a veneti sportivi o ritratti.

## Profondità di campo

Autoscatti o foto di natura morta, maggiormente preferiti alle persone, sono quelli su cui lo sfondo è fuori dalla messa a fuoco e il soggetto è pronunciato. In base alle aree a fuoco, una foto può essere sfocata o netta. Questo effetto è chiamato "una DOF bassa" o "una DOF alta".

La profondità di campo è l'area a fuoco che circonda il soggetto. Di conseguenza, una piccola DOF significa che l'area a fuoco è stretta e una grande DOF che l'area a fuoco è ampia.

Una foto con una piccola DOF, che mette in risalto il soggetto mentre il resto rimane sfocato, può essere ottenuta mediante un teleobiettivo o selezionando un basso tempo di posa. Al contrario, una foto con un DOF grande mostra che è possibile ottenere tutti gli elementi sulla foto perfettamente a fuoco utilizzando un obiettivo grandangolare o selezionando un valore di posa alto.



Profondità di campo piccola



Profondità di campo larga

## Cosa controlla gli effetti di non messa a fuoco?

### La DOF dipende dal tempo di posa

Quando più ampio è il diaframma (cioè quando più basso è il tempo di posa), tanto più bassa sarà la DOF. Se gli altri valori compresa la velocità dell'otturatore e la sensibilità ISO sono uguali, un basso tempo di posa determina una foto con una bassa DOF.

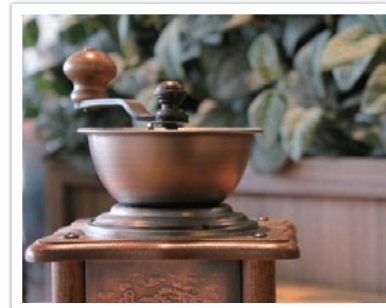

55 mm F5.7



55 mm F22

## La DOF dipende dalla lunghezza focale

Quanto più lunga è la lunghezza focale, tanto minore sarà la profondità di campo. Per scattare foto con poca profondità di campo, è meglio utilizzare un teleobiettivo con una lunghezza focale più lunga rispetto a un teleobiettivo con una lunghezza focale corta.



Foto scattata con teleobiettivo da 18 mm.



Foto scattata con teleobiettivo da 100 mm.

## La DOF dipende dalla distanza tra il soggetto e la fotocamera

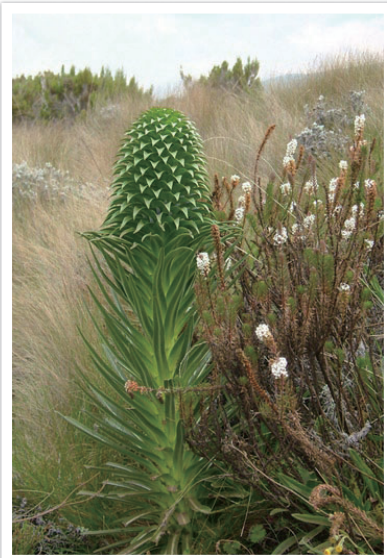
Quanto minore è la distanza tra il soggetto e la fotocamera, tanto più bassa sarà la DOF. Di conseguenza, scattare una foto vicino al soggetto può determinare una foto con bassa DOF.



Foto scattata con teleobiettivo da 100 mm.



Foto scattata vicino al soggetto

## Anteprima DOF

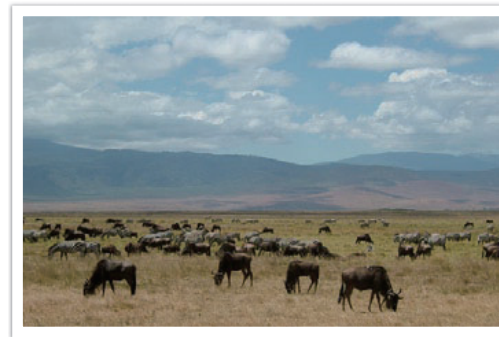
Potete utilizzare il pulsante di anteprima profondità per avere un'idea dell'aspetto delle foto prima di scattare. Quando premete il tasto, la fotocamera regola il diaframma in base alle impostazioni predefinite e mostra i risultati sullo schermo.

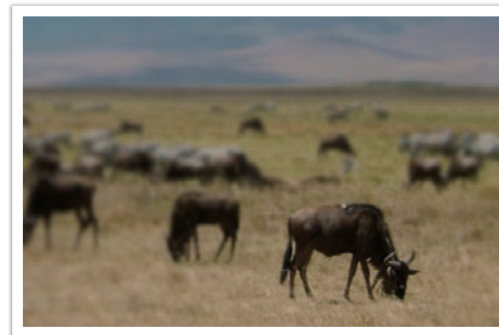
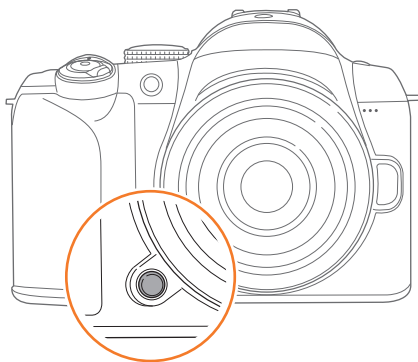

## Composizione

Divertitevi a fotografare le bellezze del mondo con una fotocamera. Per quanto bello possa essere il mondo, una composizione scarsa non riesce a catturarne la bellezza.

È molto importante definire la priorità dei soggetti durante la fase composizione.

Il termine composizione in fotografia significa la disposizione degli oggetti in una foto. In genere, la conformità alla regola dei terzi porta a buone composizioni.

### Regola dei terzi

Per usare la regola dei terzi, dividete l'immagine in uno schema 3x3 di rettangoli uguali.

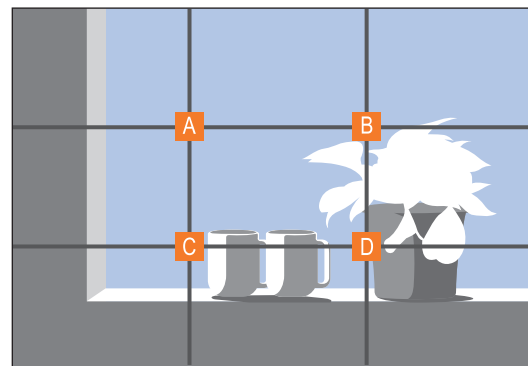

Per comporre foto che meglio mettono in risalto il soggetto, verificate che quest'ultimo si trovi in uno degli angoli del rettangolo centrale.

Utilizzando la regola dei terzi sarà possibile creare foto con composizioni stabili e interessanti. Di seguito alcuni esempi.

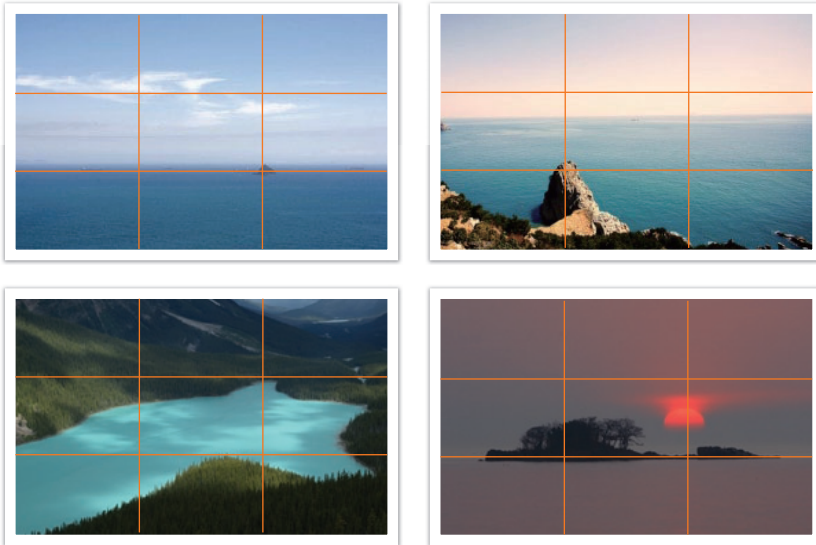

## Foto con due soggetti

Se il soggetto è in un angolo della foto, questo crea una composizione non bilanciata. Potete stabilizzare la foto catturando un secondo soggetto nell'angolo opposto per bilanciare il peso della foto.



Non stabile

Stabile

Quando scattate foto di paesaggi, centrare l'orizzonte consentirà di creare un effetto non bilanciato. Date maggiore peso alla foto muovendo l'orizzonte sopra o sotto.



Non stabile

Stabile

## Flash

La luce è uno dei componenti più importanti nella fotografia. Tuttavia, non è facile avere sempre e ovunque abbastanza luce. L'utilizzo di un flash consente di ottimizzare le impostazioni della luce e creare una varietà di effetti.

Il flash, conosciuto anche come luce strobica o luce veloce, consente di creare un'adeguata esposizione in condizioni di scarsa luminosità. È anche utile in situazioni molto luminose. Ad esempio, il flash può essere usato per compensare l'esposizione dell'ombra di un soggetto o per catturare chiaramente il soggetto e lo sfondo nelle condizioni retroilluminate.



Prima della correzione



Dopo la correzione

### Numero guida del flash

Il numero del modello di un flash si riferisce alla potenza del flash e la quantità massima di luce creata è rappresentata da un valore noto come "numero guida". Quanto più grande è il numero, tanta più luce viene emessa dal flash. Il numero guida è raggiunto moltiplicando la distanza dal flash al soggetto per il tempo di posa quando la sensibilità ISO è impostata su 100.

**Numero guida = distanza dal flash al soggetto X tempo di posa**

**Tempo di posa = numero guida / distanza dal flash al soggetto**

**Distanza dal flash al soggetto = numero guida / tempo di posa**

Tuttavia, se conoscete il numero di guida di un flash, potete valutare un flash ottimale alla distanza del soggetto quando impostate manualmente il flash. Ad esempio, se un flash presenta un numero guida di GN 20 ed è 4 metri distante dal soggetto, il tempo di posa ottimale è F 5.0.

## Fotografia bounce

La fotografia bounce si riferisce al metodo di fotografia che devia la luce dal soggetto al soffitto o pareti in modo che la luce si diffonde in modo regolare. Di solito, le foto scattate con il flash possono sembrare non naturali e creare ombre. I soggetti nelle foto scattate con fotografia bounce non creano ombre e sembrano regolari perché la luce si diffonde in modo uniforme.

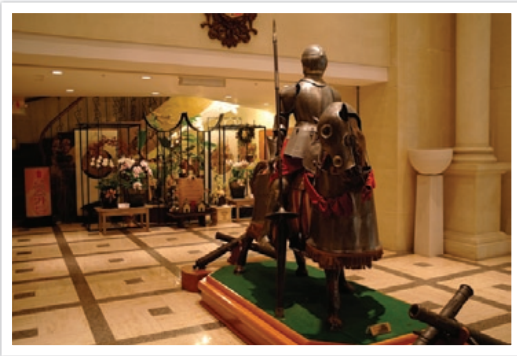





# Capitolo 1

# Fotocamera

---

Informazioni su componenti, icone del display, funzioni di base, l'obiettivo in dotazione e gli accessori opzionali.

# Operazioni preliminari

## Contenuto della confezione

Assicuratevi che nella confezione siano presenti i seguenti elementi.

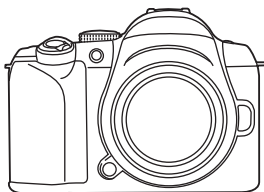

Fotocamera  
(compresi custodia, coperchio obiettivo  
e copertina hot-shoe)

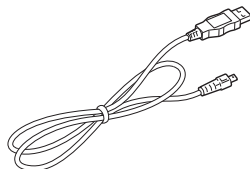

Cavo USB

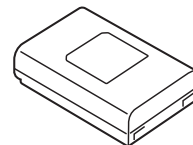

Batteria ricaricabile

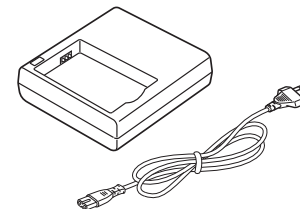

Supporto batteria/Adattatore CA

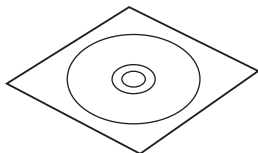

CD-ROM del software  
(compreso Manuale dell'utente)

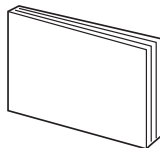

Manuale dell'utente/ Operazioni di base

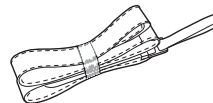

Tracolla



- Le immagini potrebbero variare dai prodotti reali.
- Potete acquistare accessori originali presso un rivenditore o un centro assistenza Samsung. Per informazioni sugli accessori, fate riferimento a pagina 142.

# Layout fotocamera

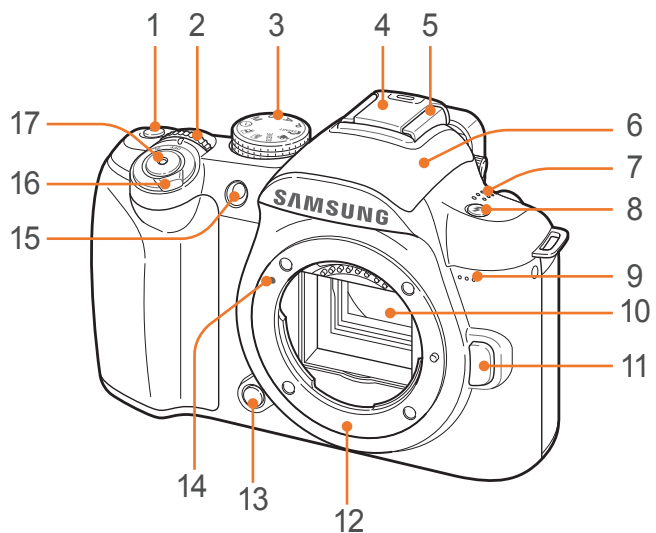

N.	Nome
1	<p><b>Tasto verde</b> </p> <p>Consente di ripristinare il valore di Cambio programma, Foto Wizard, Bilanciamento del bianco, Temperatura colore, Colore display, Timer, Flash EV, Selezione AF (un'area di messa a fuoco riposizionata viene riportata al centro), oppure la compensazione dell'esposizione nei singoli menu di funzione.</p>
2	<p><b>Ghiera di selezione</b></p> <p>Consente di spostarsi nella direzione desiderata sulla schermata di menu, consente di regolare diaframma e velocità otturatore in alcune modalità di scatto e consente di modificare la dimensione dell'area di messa a fuoco.</p>
3	<p><b>Ghiera di selezione</b></p> <ul style="list-style-type: none"> <li>•  <b>SMART</b>: modalità Smart Auto (pag. 39)</li> <li>• <b>P</b>: modalità Programma (pag. 40)</li> <li>• <b>A</b>: modalità Priorità apertura (pag. 41)</li> <li>• <b>S</b>: modalità Priorità otturatore (pag. 41)</li> <li>• <b>M</b>: modalità Manuale (pag. 42)</li> <li>• : modalità Priorità obiettivo (pag. 42)</li> <li>• : modalità Immagine/ suono (pag. 45)</li> <li>• : modalità Panorama (pag. 45)</li> <li>• <b>SCENE</b>: modalità Scena (pag. 46)</li> <li>• : modalità Filmato (pag. 48)</li> </ul>

N.	Nome
4	Copertura hot-shoe
5	Hot-shoe
6	Flash integrato (pag. 71)
7	Altoparlante
8	Tasto pop-up flash (pag. 71)
9	Microfono
10	Sensore immagini
11	Tasto di rilascio obiettivo
12	Montaggio obiettivo
13	Tasto di anteprima profondità (pag. 20)
14	Indice montaggio obiettivo
15	Luce AF/spia timer
16	Interruttore Power
17	Tasto di scatto

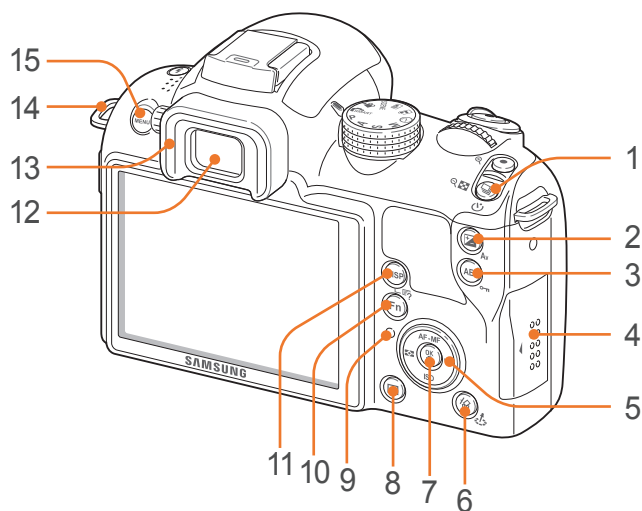

N.	Nome
1	Tasto modalità Drive
2	Tasto regolazione EV  (pag. 77) Tenete premuto , quindi ruotate la ghiera di selezione per regolare il valore di esposizione.
3	Tasto AEL <b>AEL</b> (pag. 94) <ul style="list-style-type: none"> <li>• <b>Nella modalità di scatto:</b> Blocca il valore di esposizione regolato o messa a fuoco.</li> <li>• <b>Nella modalità di riproduzione:</b> Protegge il file visualizzato.</li> </ul>

N.	Nome
4	Coperchio scheda di memoria
5	Tasto di spostamento <ul style="list-style-type: none"> <li>• <b>Nella modalità Scatto</b> <ul style="list-style-type: none"> <li>- <b>AF·MF:</b> consente di selezionare una modalità AF</li> <li>- <b>ISO:</b> consente di selezionare un valore ISO</li> <li>- : consente di selezionare una modalità di misurazione</li> <li>- <b>WB:</b> consente di selezionare un Bilanciamento del bianco</li> </ul> </li> <li>• <b>In altre situazioni</b> consente di spostarsi in alto, in basso, a sinistra, a destra.</li> </ul>
6	Tasto Elimina/Foto Wizard <ul style="list-style-type: none"> <li>• <b>Nella modalità Scatto:</b> consente di accedere a Foto Wizard</li> <li>• <b>Nella modalità Riproduzione:</b> consente di eliminare i file.</li> </ul>
7	Tasto OK <ul style="list-style-type: none"> <li>• Consente di confermare l'opzione o il menu evidenziato.</li> <li>• Consente di selezionare manualmente l'area di messa a fuoco.</li> </ul>
8	Tasto di riproduzione Consente di attivare la modalità di riproduzione.

N.	Nome
9	Spia di stato <ul style="list-style-type: none"> <li>• <b>Lampeggia:</b> durante il salvataggio di una foto, la registrazione di un video, l'invio di dati a un computer o a una stampante.</li> <li>• <b>Fissa:</b> quando non c'è trasferimento di dati o quando il trasferimento di dati al computer o alla stampante è terminato.</li> </ul>
10	Tasto Fn <b>Fn</b> Consente di accedere alle funzioni principali e di effettuare la sintonizzazione fine di alcune impostazioni.
11	Tasto DISP <b>DISP</b> <ul style="list-style-type: none"> <li>• <b>Nella modalità Scatto:</b> consente di visualizzare le impostazioni della fotocamera e cambiare le opzioni.</li> <li>• <b>Nella modalità Riproduzione:</b> consente di visualizzare le informazioni sulla foto</li> </ul>
12	Mirino
13	Copriobiettivo
14	Occhiello per il cinturino della fotocamera
15	Tasto MENU <b>MENU</b> consente di accedere ai menu.

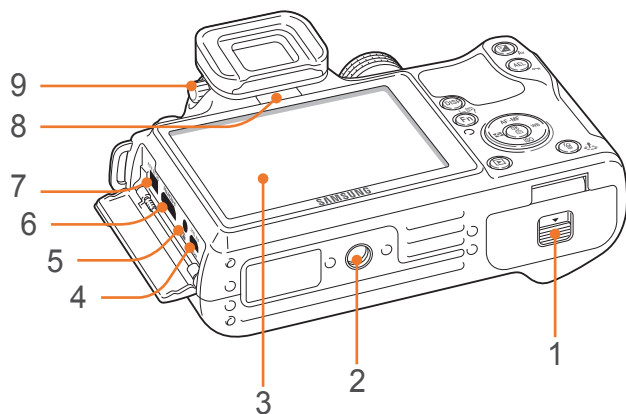

N.	Nome
1	Coperchio della batteria Consente di inserire la scheda di memoria e la batteria.
2	Attacco del cavalletto
3	Display
4	Porta USB e A/V Consente di collegare la fotocamera ad altri dispositivi tramite un cavo USB A/V.

N.	Nome
5	Porta rilascio otturatore Per ridurre il movimento della fotocamera, utilizzate un cavo di rilascio otturatore con un cavalletto.
6	Porta HDMI
7	Porta adattatore alimentazione
8	Sensore di prossimità (pag. 98)
9	Ghiera di regolazione diottrie Se l'immagine attraverso il mirino non è chiara, scorrete la ghiera di regolazione diottrie per migliorare la visione.

# Icone del display

## Nella modalità di scatto

### Scatto di foto

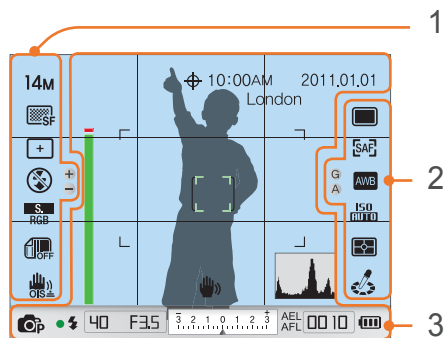

### 1. Opzioni di fotografia (sinistra)

Icona	Descrizione
14M	Dimensione foto
	Qualità foto
	Opzione area messa a fuoco
	Rilevamento volti
	Opzione flash
	Intensità del flash
	Spazio colore
	Smart Range (pag. 75)
	Stabilizzazione ottica delle immagini (OIS) (pag. 76)

### 2. Opzioni di fotografia (destra)

Icona	Descrizione
	Modalità in sequenza
	Modalità AF (pag. 59)
	Bilanciamento del bianco (pag. 54)
	Regolazione micro del bilanciamento del bianco
	Sensibilità ISO (pag. 53)
	Misurazione (pag. 73)
	Creazione guidata immagine (pag. 57)
	Tono volto
	Ritocco volto

### 3. Informazioni sullo scatto

Icona	Descrizione
	GPS attivato*
10:00AM	Ora
2011.01.01	Date
London	Informazioni località*
	Barra di supporto per la messa a fuoco (pag. 65)
	Cornice di messa a fuoco automatica
	Area di misurazione Spot

Icona	Descrizione
	Oscillazione della fotocamera
	Istogramma (pag. 93)
	Modalità di scatto
	Messa a fuoco
	Indicatore flash
40	Velocità otturatore
F3.5	Diaframma
	Valore di esposizione
AEL	Blocco esposizione automatica (pag. 94)
AFL	Blocco messa a fuoco automatica (pag. 94)
	Scheda di memoria non inserita
00 10	Numero di foto disponibili
	: carica completa : carica parziale (Rosso): scarica (ricaricate la batteria)

\* Queste icone compaiono quando collegate un modulo GPS opzionale.



Le icone visualizzate cambiano in base alla modalità selezionata o alle opzioni impostate.

## Registrazione di video

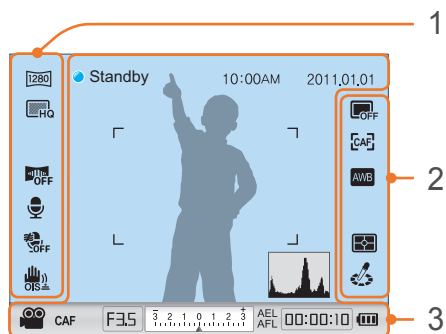

### 1. Opzioni di fotografia (sinistra)

Icona	Descrizione
	Dimensione video
	Qualità video
	Dissolvenza (pag. 79)
	Registrazione voce attivata (pag. 80)
	Eliminazione rumore ambiente (pag. 80)
	Stabilizzazione ottica delle immagini (OIS) (pag. 76)

### 2. Opzioni di fotografia (destra)

Icona	Descrizione
	Modalità in sequenza
	Modalità AF (pag. 59)
	Bilanciamento del bianco (pag. 54)
	Misurazione (pag. 73)
	Creazione guidata immagine (pag. 57)

### 3. Informazioni sullo scatto

Icona	Descrizione
10:00AM	Ora
2011.01.01	Date
	Istogramma (pag. 93)
	Modalità di scatto
CAF	Messa a fuoco automatica attivata
F3.5	Diaframma
	Valore di esposizione
AEL	Blocco esposizione automatica (pag. 94)
AFL	Blocco messa a fuoco automatica (pag. 94)
	Scheda di memoria non inserita
00:00:10	Durata registrazione disponibile
	: carica completa : carica parziale (Rosso): scarica (ricaricate la batteria)



Le icone visualizzate cambiano in base alla modalità selezionata o alle opzioni impostate.

## Nella modalità Riproduzione

### Visualizzazione delle foto

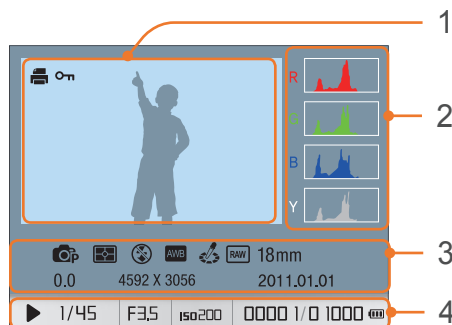
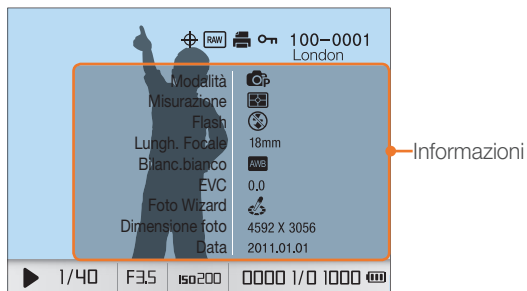

Icona	Descrizione
	Informazioni località
	Volume
	File RAW
	Stampa informazioni aggiunte a file (pag. 106)
	File immagine/ suono (pag. 45)
	File protetto
100-0001	Numero cartella - Numero file
London	Informazioni località
1/40	Velocità otturatore
F3.5	Diaframma
200	Valore sensibilità ISO
0000 1/0 1000	File corrente/numero totale di file

N.	Descrizione
1	Foto scattata
2	Istogramma RGB (pag. 93)
3	Modalità di scatto, Misurazione, Flash, Bilanciamento del bianco, Creazione guidata immagine, File RAW, Campo messa a fuoco, Valore esposizione, Dimensione foto, Data
4	Velocità otturatore, Diaframma, Valore ISO, File corrente/numero totale di file

### Riproduzione dei video



Icona	Descrizione
	Volume
100-0002	Numero cartella - Numero file
00:30	Durata riproduzione corrente
10:00	Durata del video



# Obiettivi

Potete acquistare obiettivi opzionali prodotti esclusivamente per la fotocamera serie NX. Imparate le funzioni di ogni obiettivo e selezionatene uno per soddisfare al meglio i vostri bisogni e preferenze.

## Layout obiettivo

Obiettivo SAMSUNG 18-55 mm F3.5-5.6 OIS II (esempio)

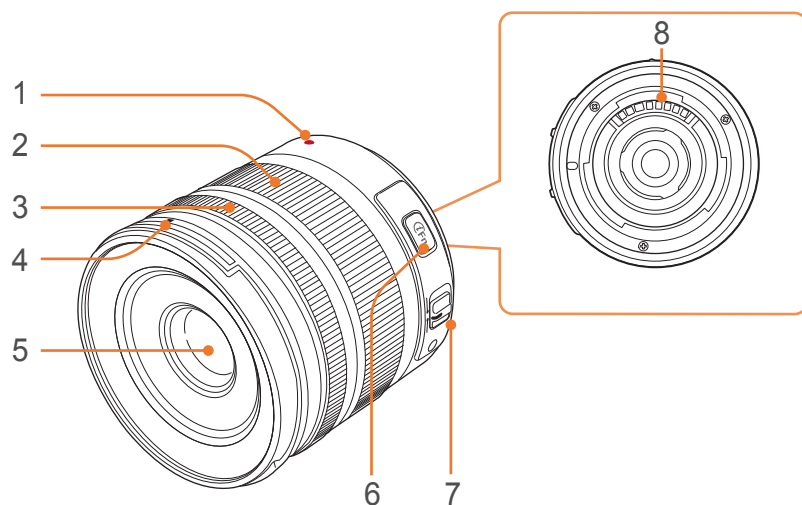

N.	Descrizione
1	Indice montaggio obiettivo
2	Anello di zoom
3	Anello di messa a fuoco (pag. 65)
4	Indice di inserimento coperchio obiettivo
5	Obiettivo
6	Tasto iFn (pag. 43)
7	Interruttore AF/MF (pag. 59)
8	Contatti obiettivo

**Obiettivo SAMSUNG 20-50 mm F3.5-5.6 ED (esempio)**

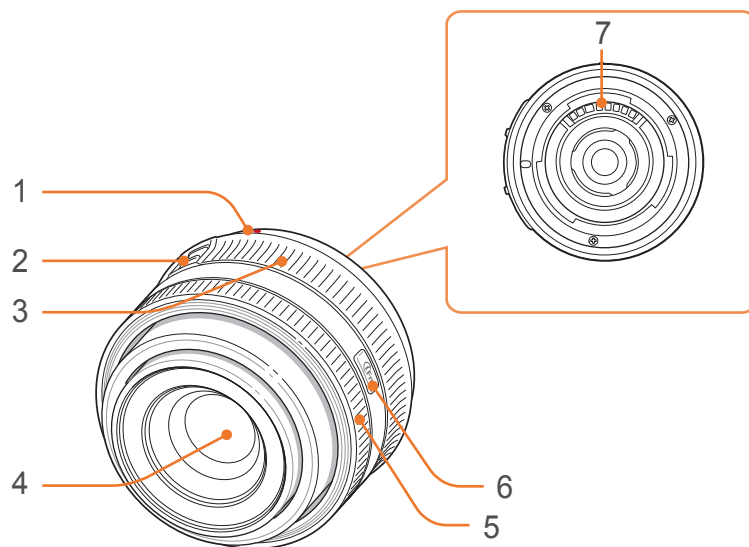

N.	Descrizione
1	Indice montaggio obiettivo
2	Interruttore blocco zoom
3	Anello di zoom
4	Obiettivo
5	Anello di messa a fuoco (pag. 65)
6	Tasto iFn (pag. 43)
7	Contatti obiettivo

**Blocco e sblocco dell'obiettivo**

Per bloccare l'obiettivo, tirate e tenete lontano l'interruttore del blocco zoom dal corpo della fotocamera e ruotate l'anello di zoom in senso orario.

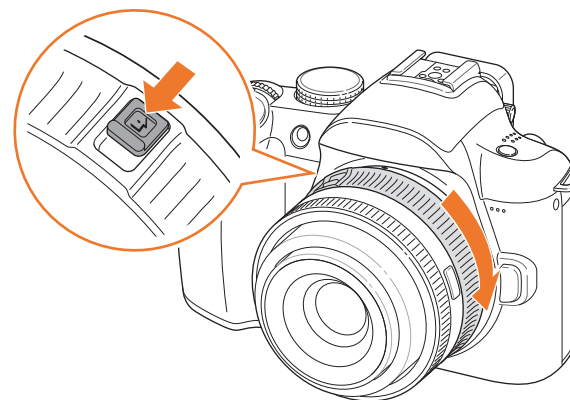

Per sbloccare l'obiettivo ruotate l'anello di zoom in senso antiorario finché non si sente il suono di un clic.

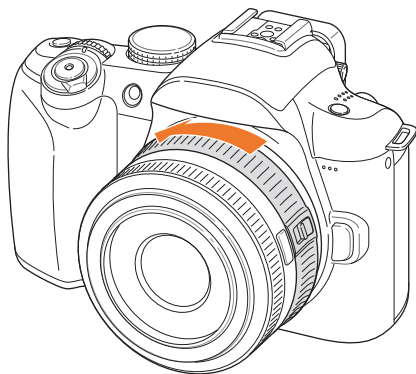

Non potete scattare foto quando l'obiettivo è bloccato.

### Obiettivo SAMSUNG 20 mm F2.8 (esempio)

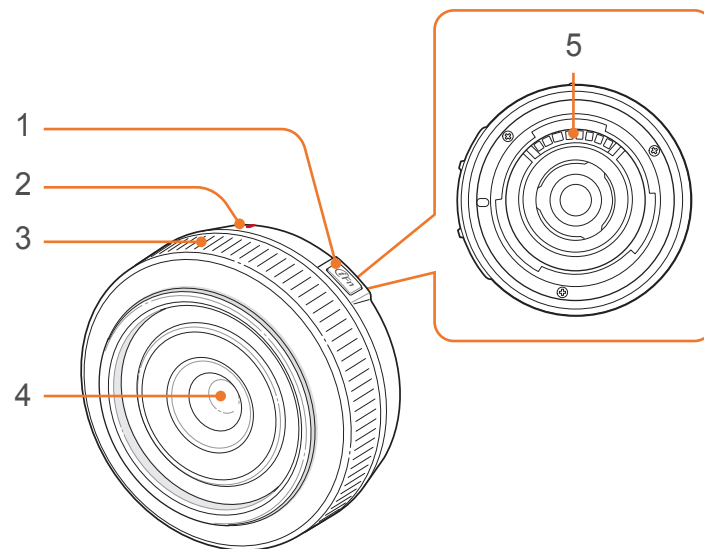

N.	Descrizione
1	Tasto iFn (pag. 43)
2	Indice montaggio obiettivo
3	Anello di messa a fuoco (pag. 65)
4	Obiettivo
5	Contatti obiettivo

## Contrassegni obiettivo

Scoprite cosa significano i numeri sull'obiettivo.

### Obiettivo SAMSUNG 50-200 mm F4-5.6 ED OIS II (esempio)

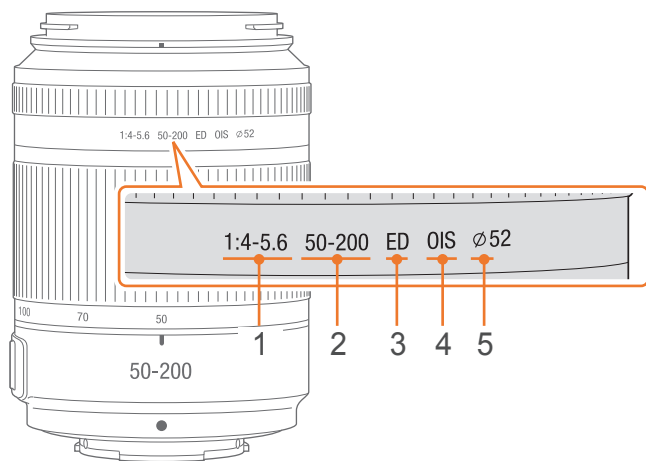

N.	Descrizione
1	<p><b>Diaframma</b></p> <p>Un intervallo di tempi di posa supportati. Ad esempio, F 1:4-5.6 indica un intervallo massimo di tempo di posa da 4 a 5,6.</p>
2	<p><b>Lunghezza focale</b></p> <p>La distanza dal centro dell'obiettivo al punto focale (in millimetri). Questa cifra è espressa in un intervallo: lunghezza focale minima a lunghezza focale massima dell'obiettivo.</p> <p>Le lunghezze focali più lunghezza determinano angolature più strette e il soggetto viene ingrandito. Le lunghezze focali più corte determinano angolature più ampie.</p>
3	<p><b>ED</b></p> <p>ED significa Extra-low Dispersion (dispersione molto bassa). Il vetro a dispersione molto bassa è efficace per ridurre l'aberrazione cromatica (una distorsione che si verifica quando una lente non riesce ad eseguire la messa a fuoco di tutti i colori allo stesso punto di convergenza).</p>
4	<p><b>OIS (pag. 76)</b></p> <p>Stabilizzazione ottica delle immagini. Gli obiettivi con questa funzione possono rilevare l'oscillazione della fotocamera e annullare efficacemente il movimento all'interno della fotocamera.</p>
5	<p><b>Ø</b></p> <p>Il diametro dell'obiettivo. Quando collegate un filtro all'obiettivo, accertatevi che i diametri dello stesso e del filtro siano uguali.</p>

# Accessori opzionali

Potete acquistare accessori opzionali come flash esterno e modulo GPS, che vi aiutano a scattare facilmente foto migliori.

Per ulteriori informazioni fate riferimento al manuale di ogni accessorio.



Le immagini di seguito possono variare dai prodotti reali.

## Layout flash esterno

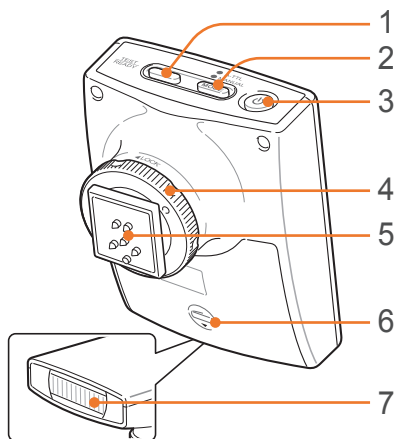

N.	Descrizione
1	Spia di READY/Tasto test
2	Tasto [MODE]
3	Tasto di accensione
4	Ghiera di chiusura hot-shoe
5	Collegamento hot-shoe
6	Coperchio della batteria
7	Bulb

## Come collegare il flash

1 Rimuovete la copertina hot-shoe dalla fotocamera.

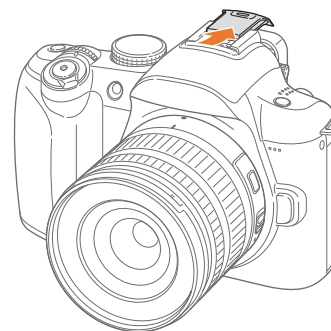

2 Collegate il flash facendolo scorrere nell'hot-shoe.

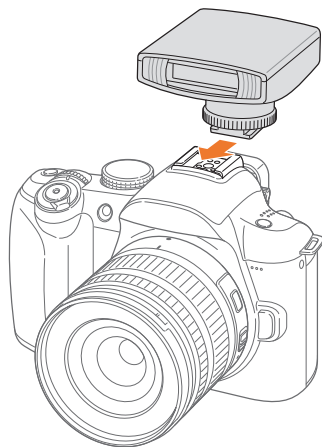

3 Bloccate il flash in posizione ruotando la ghiera di chiusura hot-shoe in senso orario verso LOCK.

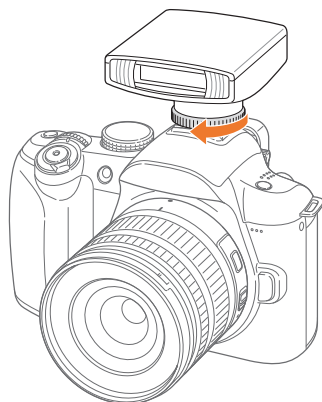

4 Premete il tasto di alimentazione sul flash.

## Layout del modulo GPS

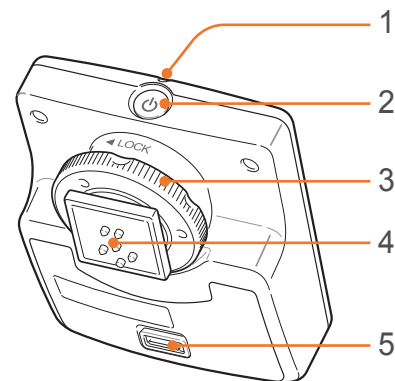

N.	Descrizione
1	Spia di stato
2	Tasto di accensione
3	Ghiera di chiusura hot-shoe
4	Collegamento hot-shoe
5	Coperchio della batteria

## Come collegare il modulo GPS

- 1 Rimuovete la copertina hot-shoe dalla fotocamera.

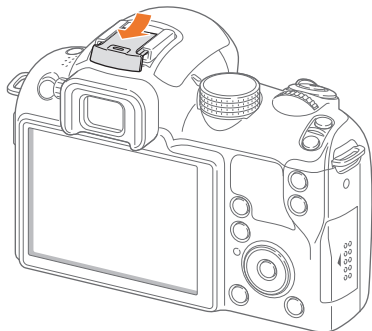

- 2 Montate il modulo GPS facendolo scorrere nell'hot-shoe.

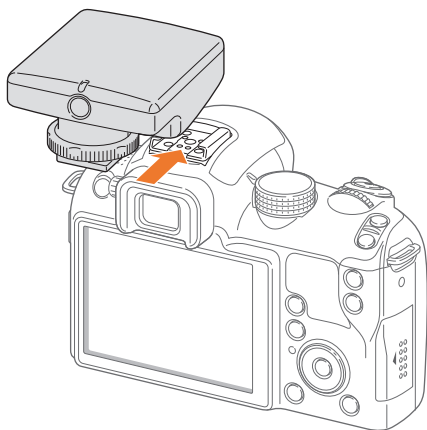

- 3 Bloccate il modulo GPS in posizione ruotando la ghiera di chiusura hot-shoe in senso orario verso LOCK.

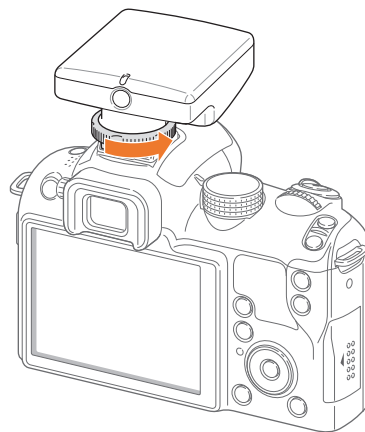

- 4 Premete il tasto di alimentazione sul modulo GPS.

# Modalità di scatto

Due semplici modalità di scatto - Smart Auto e Scena - vi aiutano a scattare foto con numerose impostazioni automatiche. Le modalità aggiuntive consentono maggiore personalizzazione delle impostazioni.



Icona	Descrizione
	Modalità Smart Auto (pag. 39)
<b>P</b>	Modalità Programma (pag. 40)
<b>A</b>	Modalità Priorità diaframma (pag. 41)
<b>S</b>	Modalità Priorità otturatore (pag. 41)
<b>M</b>	Modalità Manuale (pag. 42)
	Modalità Priorità obiettivo (pag. 42)
	Modalità Immagine/ suono (pag. 45)
	Modalità Panorama (pag. 45)
<b>SCENE</b>	Modalità Scena (pag. 46)
	Modalità Filmato (pag. 48)

## Modalità Smart Auto

Nella modalità Smart Auto, la fotocamera riconosce le condizioni ambientali e regola automaticamente i fattori che contribuiscono all'esposizione, tra cui la velocità dell'otturatore, il tempo di posa, la misurazione, il bilanciamento del bianco e la compensazione dell'esposizione. La fotocamera controlla la maggior parte delle funzioni, mentre alcune funzioni di scatto sono limitate. Questa modalità è utile per scattare foto veloci con poche regolazioni.





## P Modalità Programma

La fotocamera regola automaticamente la velocità dell'otturatore e il tempo di posa in modo da poter raggiungere un valore di esposizione ottimale.

Questa modalità è utile quando desiderate scattare foto con esposizione costante, potendo regolare altre impostazioni.



### Spostamento programma

La funzione Spostamento programma consente di regolare la velocità dell'otturatore e il tempo di posa mentre la fotocamera mantiene la stessa esposizione. Quando ruotate la ghiera di selezione verso sinistra, la velocità dell'otturatore diminuisce e il tempo di posa aumenta. Quando ruotate la ghiera di selezione verso destra, la velocità dell'otturatore aumenta e il tempo di posa diminuisce.

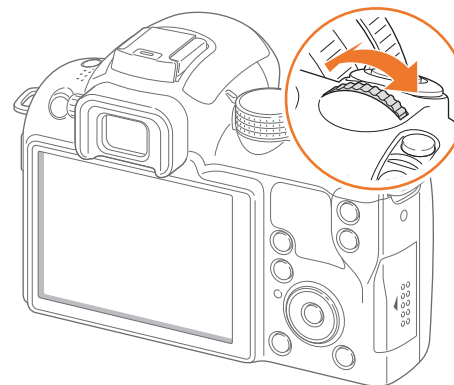

## A Modalità Priorità diaframma

Nella modalità Priorità diaframma, la fotocamera calcola automaticamente la velocità dell'otturatore in base al tempo di posa selezionato. Potete regolare la profondità di campo (DOF) cambiando il tempo di posa. Questa modalità è utile per scattare primi piani e foto di paesaggi.

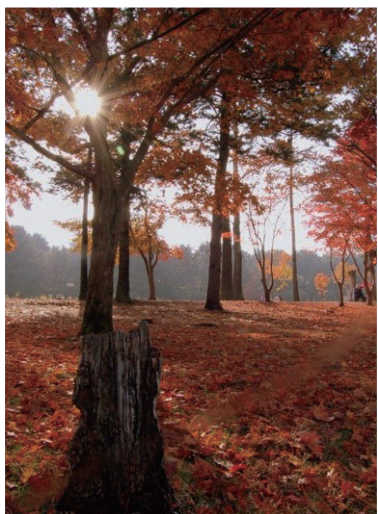

Profondità di campo larga

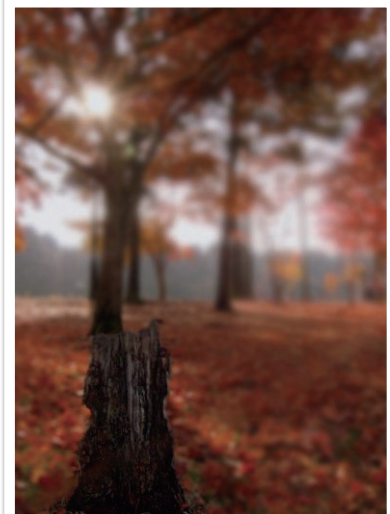

Profondità di campo piccola



Nelle impostazioni con scarsa luminosità, sarà necessario aumentare la sensibilità ISO per evitare foto sfocate.

## S Modalità Priorità otturatore

Nella modalità Priorità otturatore, la fotocamera regola automaticamente il tempo di posa in base alla velocità otturatore selezionata. Questa modalità è utile per scattare foto di soggetti in rapido movimento o per creare effetti traccianti in una foto.

Ad esempio, impostate la velocità otturatore a più di 1/500 sec per scattare foto del soggetto. Per far sembrare il soggetto sfocato, impostate la velocità otturatore al di sotto di 1/30 sec.

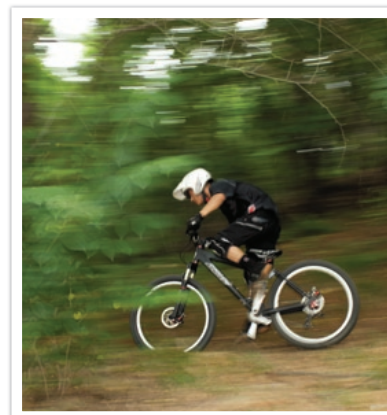

Velocità otturatore bassa

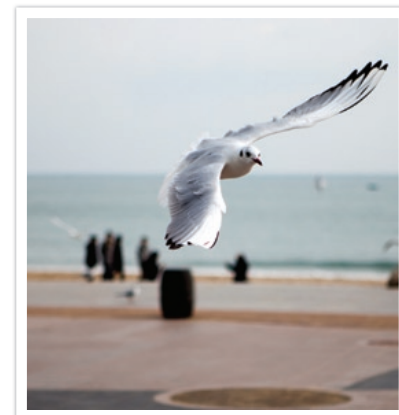

Velocità otturatore alta



Per compensare la quantità ridotta di luce consentita da velocità rapide dell'otturatore, aprite il diaframma e fate entrare più luce. Se le foto sono ancora troppo scure, aumentate il valore ISO.

## M Modalità Manuale

La modalità manuale consente di regolare manualmente la velocità otturatore e il tempo di posa. In questa modalità, potete controllare completamente l'esposizione delle foto.

Questa modalità è utile negli ambienti di scatto controllati, come uno studio o quando è necessario sintonizzare in modo fine la fotocamera. La modalità manuale è consigliata anche per scattare scene notturne o fuochi di artificio.

### Modalità Inquadratura

Se regolate il tempo di posa o la velocità dell'otturatore, le modifiche dell'esposizione in base alle impostazioni, il display potrebbe scurirsi. Con questa funzione attiva, la luminosità del display è costante indipendentemente dalle impostazioni e potrete riprendere meglio lo scatto.

Per usare Framing Mode,

Nella modalità Scatto, premete **[MENU]** ►  ► **Mod.inquadratura** ► **No** o **Si**.

### Utilizzo del Bulb

Utilizzate una lampadina per scattare scene di notte o il cielo notturno. Quando premete **[Otturatore]**, l'otturatore rimane aperto in modo da creare effetti di luce in movimento.

Per usare una lampadina,

Scorrete completamente la ghiera di selezione verso sinistra fino a **Bulb**. ► Tenete premuto **[Otturatore]** per il tempo desiderato.

## Modalità Priorità obiettivo

### Utilizzo della modalità Scena-i

Potete selezionare una scena appropriata (scena i) per l'obiettivo montato. Le scene disponibili possono variare in base all'obiettivo in uso.

- 1 Inserite un obiettivo iFn.
- 2 Ruotate la ghiera di selezione su .
- 3 Premete **[iFn]**.
  - Potete anche utilizzare questa funzione premendo **[Fn]**.

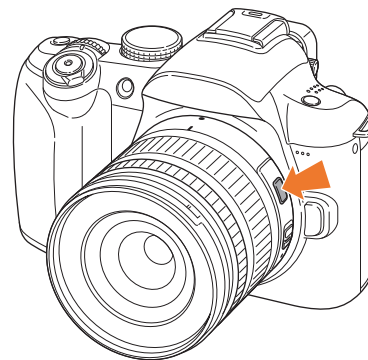

#### 4 Regolate l'anello di messa a fuoco per selezionare una scena.

- Potete anche utilizzare il tasto direzionale per selezionare una scena.

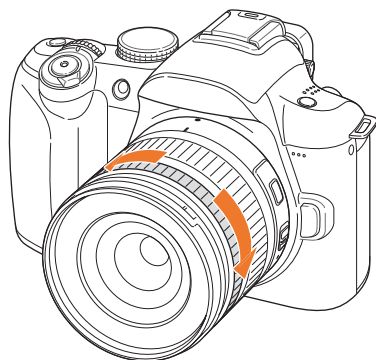

#### 5 Premete completamente [Otturatore] per scattare la foto.



Modalità di scena disponibili (per obiettivo SAMSUNG 18-55 mm F3.5-5.6 OIS II): Qualità pelle, Ritratto, Bambini, Controluce, Paesaggio, Tramonto, Alba, Spiaggia & Neve, Notte

#### Come utilizzare la Funzione i nelle modalità PASM

Quando utilizzate il tasto iF su un obiettivo iFn, potete selezionare manualmente e regolare la velocità dell'otturatore, il tempo di posa, il valore dell'esposizione, la sensibilità ISO e il bilanciamento del bianco per l'obiettivo.

#### 1 Premete [iFn] sull'obiettivo per selezionare un'impostazione.

- Potete anche scorrere la ghiera di selezione per selezionare un'impostazione.

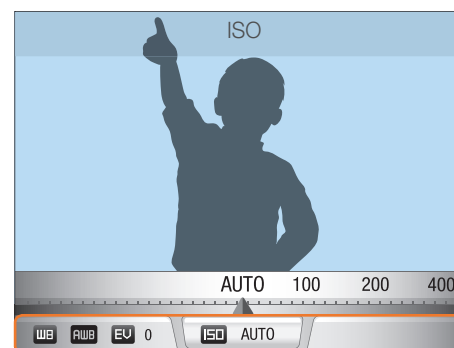
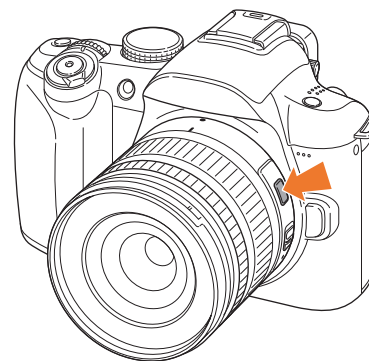

## 2 Regolate l'anello di messa a fuoco per selezionare un'opzione.

- Potete anche utilizzare il tasto direzionale per selezionare un'opzione.

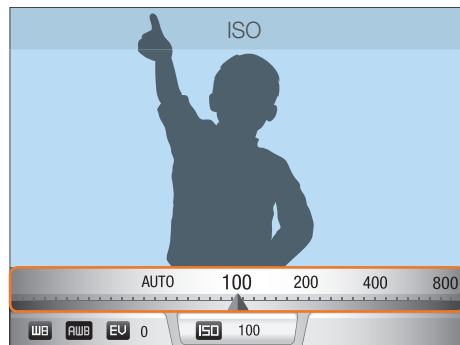
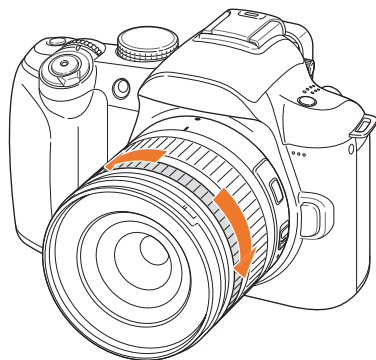

## 3 Premete completamente [Otturatore] per scattare la foto.

### Opzioni disponibili

Modalità di scatto	P	A	S	M
Velocità otturatore	-	-	○	○
Diaframma	-	○	-	○
Valore di esposizione	○	○	○	-
Bilanciamento del bianco	○	○	○	○
ISO	○	○	○	○



Per selezionare gli elementi da visualizzare quando premete [iFn] sull'obiettivo nella modalità Scatto, premete [MENU] ► ► Funzione-i lente ► un'opzione ► No oppure Sì.

## Modalità Immagine/sonoro

Nella modalità Immagine/sonoro, potete aggiungere un promemoria vocale prima e dopo lo scatto di una foto. Potete registrare un promemoria vocale di massimo 10 secondi, rispettivamente prima e dopo aver premuto **[Otturatore]**.



Per impostare il tempo di registrazione, premete **[MENU]** ►  ► **Tempo reg. suono.**

## Modalità Panorama

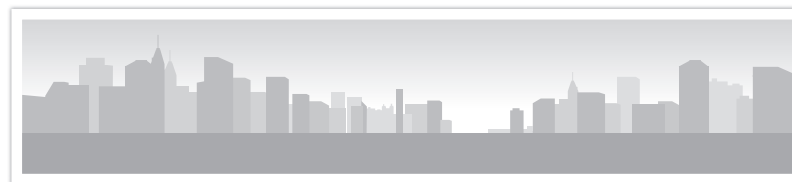
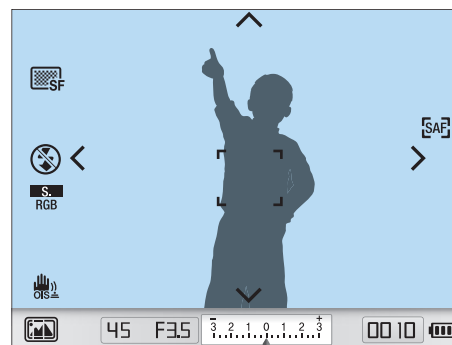

Nella modalità panorama, la fotocamera scatta e combina una serie di foto per creare un'immagine panoramica. Dopo aver premuto **[Otturatore]**, spostate lentamente la fotocamera in una delle direzioni indicate sullo schermo. La fotocamera scatta automaticamente le foto e le salva come foto singole.















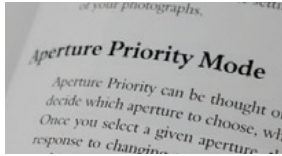

## SCENE Modalità Scena

Nella modalità di scatto, la fotocamera seleziona le impostazioni migliori per ogni tipo di scena.

Potete selezionare una scena desiderata premendo **[Fn]** nella modalità Scatto.

Opzione	Descrizione
	<b>Qualità pelle:</b> Nasconde le imperfezioni del volto 
	<b>Ritratto:</b> Rileva e mette a fuoco automaticamente i volti umani per ottenere ritratti chiari 
	<b>Bambini:</b> I bambini compaiono più visibili catturando i vestiti e il sottofondo in modo vivido 

Opzione	Descrizione
	<b>Sport:</b> Cattura soggetti in rapido movimento 
	<b>Controluce:</b> Cattura i soggetti retroilluminati 
	<b>Primo Piano:</b> Cattura le parti dettagliate di un soggetto o piccoli soggetti quali fiori o insetti 
	<b>Testo:</b> Cattura in modo chiaro testo da documenti stampati o elettronici 

Opzione	Descrizione
	<b>Paesaggio:</b> Cattura scene di natura morta e paesaggi 
	<b>Tramonto:</b> Cattura scene al tramonto con i colori del rosso e giallo che sembrano naturali 
	<b>Alba:</b> Cattura scene all'alba 
	<b>Spiaggia &amp; Neve:</b> Riduce le foto sottoesposte per la luce solare riflessa da sabbia o neve 

Opzione	Descrizione
	<b>Notte:</b> Cattura scene di notte o in condizioni di scarsa illuminazione 
	<b>Fuochi artificiali:</b> Cattura fuochi di artificio colorati di notte 



## Modalità Filmato

Nella modalità Filmato, potete registrare video ad Alta definizione (1280X720) e catturare suoni tramite il microfono della fotocamera.

Per regolare il livello di esposizione, potete selezionare **Programm.** nelle opzioni Modalità AE filmato nelle opzioni in modo da impostare automaticamente il tempo di posa o selezionate **Priorità apertura** per impostare manualmente il tempo di posa. Durante la registrazione di un video, premete [**Anteprima profondità**] per attivare o disattivare la funzione AF.

Selezionate **Dissolvenza** nel menu opzioni Modalità AE filmato per creare l'effetti dissolvenza in una scena. Potete anche selezionare **Wind Cut** per evitare che alcuni rumori dell'ambiente siano registrati e selezionate **Voce** per attivare o disattivare l'audio.

L'obiettivo della fotocamera consente di registrare file video di una durata massima di 25 minuti e salvare i file in formato MP4(H.264).



- H.264 (MPEG-4 part10/AVC) è il formato di codifica video più recente realizzato nel 2003 in collaborazione con ISO-IEC e ITU-T. Questo formato usa una velocità di compressione alta, di conseguenza molti dati possono essere salvati in poco spazio di memoria.
- Se avete attivato l'opzione stabilizzatore immagine durante la registrazione di un filmato, la fotocamera può registrare l'audio dello stabilizzatore immagine.
- Se utilizzate lo zoom mentre registrate un video, ne viene registrato il suono.
- Se rimuovete l'obiettivo della fotocamera durante la registrazione di un filmato, la registrazione sarà interrotta. Non cambiate l'obiettivo durante la registrazione.
- Se cambiate all'improvviso l'angolo di scatto della fotocamera durante la registrazione di un video, la fotocamera potrebbe non registrare le immagini in modo preciso. Utilizzate un cavalletto per minimizzare le oscillazioni della fotocamera.
- Nella modalità Filmato, la fotocamera supporta solo la funzione AF multiplo. Non potete usare nessun'altra funzione di impostazione dell'area di messa a fuoco, come AF rilevamento volto.
- Se la dimensione di un file di filmato supera i 4GB, la fotocamera interrompe automaticamente la registrazione. Se ciò accade, continuate la registrazione iniziando un nuovo file.
- Se utilizzate una scheda di memoria a bassa velocità di scrittura, la registrazione del filmato può essere interrotta in quanto la scheda non può elaborare i dati alla velocità del video in registrazione. In questo caso, sostituite la scheda con una scheda di memoria più veloce o riducete il formato dell'immagine (ad esempio, da 1280X720 a 640X480).
- Quando formattate una scheda di memoria, eseguite sempre la formattazione utilizzando la fotocamera. Se eseguite la formattazione su un'altra fotocamera o computer, potete perdere i file sulla scheda o determinare un cambiamento nella capacità della scheda.

## Funzioni disponibili in modalità di scatto

Vedere il Capitolo 2 per dettagli sulle funzioni di scatto.

Funzione	Disponibile in
Formato (pag. 51)	P/A/S/M//SCENE//SMART
Qualità (pag. 52)	P/A/S/M//SCENE*//SMART
ISO (pag. 53)	P/A/S/M
Bilanc.bianco (pag. 54)	P/A/S/M/
Foto Wizard (pag. 57)	P/A/S/M/
Spazio colore (pag. 58)	P/A/S/M//SCENE/SMART
Modo AF (pag. 59)	P/A/S/M//SCENE/*
Area AF (pag. 61)	P/A/S/M//SCENE*
Priorità AF (pag. 64)	P/A/S/M
Aiuto MF (pag. 65)	P/A/S/M//SCENE//SMART
Drive (Continua/Multiscatto/Timer/BKT) (pag. 66)	P/A/S/M/*/SCENE*/*/SMART*
Flash (pag. 70)	P/A/S/M/*/SCENE*/SMART*
Smart Range (pag. 75)	P/A/S/M
Misurazione (pag. 73)	P/A/S/M/

Funzione	Disponibile in
OIS (pag. 76)	P/A/S/M//SCENE//SMART*
Luce AF (pag. 93)	P/A/S/M//SCENE//SMART
Esposizione (pag. 77)	P/A/S//SCENE/
Blocco esposizione/messa a fuoco (pag. 78)	P/A/S/
Riduzione rumore (NR) (pag. 92)	P/A/S/M

\* In queste modalità alcune funzioni sono limitate.



## Capitolo 2

# Funzioni di scatto

---

Imparate le funzioni che potete definire nella modalità di scatto. Potete trarre vantaggio da foto e video personalizzati utilizzando le funzioni di scatto.

# Dimensione

Con l'aumento della risoluzione, la foto o il video contiene un maggiore numero di pixel, quindi sarà possibile stamparla su carta di dimensioni maggiori o visualizzarlo su uno schermo più grande. Se utilizzate una risoluzione elevata, aumenta anche la dimensione del file. Seleziona una risoluzione bassa per le foto che saranno visualizzate in una cornice immagini digitale o caricate sul Web.



Per impostare il formato,

Nella modalità Scatto, premete [Fn] ► **Dimensione foto** o **Dimensioni film** ► un'opzione.

## Opzioni dimensione foto

Icona	Dimensione	Consigliato per
14M	14M 4592X3056 (3:2)	Stampa su carta formato A1.
10M	10M 3872X2592 (3:2)	Stampa su carta formato A2.
6M	6M 3008X2000 (3:2)	Stampa su carta formato A3.
2M	2M 1920X1280 (3:2)	Stampa su carta formato A5.

Icona	Dimensione	Consigliato per
12M	12M 4592X2584 (16:9)	Stampa su carta formato A1 oppure visualizzazione su un HDTV.
8M	8M 3872X2176 (16:9)	Stampa su carta formato A3 oppure visualizzazione su un HDTV.
5M	5M 3008X1688 (16:9)	Stampa su carta formato A4 oppure visualizzazione su un HDTV.
2M	2M 1920X1080 (16:9)	Stampa su carta formato A5 oppure visualizzazione su un HDTV.
9M <sub>(1:1)</sub>	9M 3056X3056 (1:1)	Stampa di una foto quadrata su carta A2.
6.7M <sub>(1:1)</sub>	6.7M 2592X2592 (1:1)	Stampa di una foto quadrata su carta A3.
4M <sub>(1:1)</sub>	4M 2000X2000 (1:1)	Stampa di una foto quadrata su carta A4.
1.6M <sub>(1:1)</sub>	1.6M 1280X1280 (1:1)	Stampa di una foto quadrata su carta A5.

## Opzioni di formato video

Icona	Dimensione	Consigliato per
1280	1280 (16:9)	Visualizzazione su un HDTV.
640	640 (4:3)	Visualizzazione su un televisore.
320	320 (4:3)	Caricamento sul Web.

# Qualità

La fotocamera salva le foto sia in formato JPEG che RAW.



Le foto scattate da una fotocamera sono spesso trasformate in formati JPEG e salvate nella memoria in base alle impostazioni della fotocamera al momento dello scatto. I file RAW non sono trasformati in formati JPEG e sono salvati nella memoria senza modifiche.

I file RAW hanno l'estensione di file "SRW". Per regolare e calibrare esposizioni, bilanciamento del bianco, toni, contrasti e colori dei file RAW o per convertirli in formato JPEG o TIFF, utilizzate il programma Samsung RAW Converter fornito nel CD-ROM in dotazione. Assicuratevi di disporre di abbastanza memoria disponibile per salvare le foto nel formato RAW.

Per impostare la qualità,

Nella modalità Scatto, premete [Fn] ► Qualità ► un'opzione.

## Opzioni qualità della foto

Opzione	Formato	Descrizione
	JPEG	<b>S. fine:</b> <ul style="list-style-type: none"> <li>Compresso per massima qualità.</li> <li>Consigliato per la stampa in formato grande.</li> </ul>
	JPEG	<b>Fine:</b> <ul style="list-style-type: none"> <li>Compresso per migliore qualità.</li> <li>Consigliato per la stampa in formato normale.</li> </ul>

Opzione	Formato	Descrizione
	JPEG	<b>Normale:</b> <ul style="list-style-type: none"> <li>Compresso per qualità normale.</li> <li>Consigliato per la stampa in formato piccolo o per il caricamento sul Web.</li> </ul>
	RAW	<b>RAW:</b> <ul style="list-style-type: none"> <li>Salvate una foto senza perdita di dati.</li> <li>Consigliato per la modifica dopo lo scatto.</li> </ul>
	RAW+JPEG	<b>RAW + S.Fine:</b> Salva una foto in entrambi i formati JPEG (Qualità S.Fine) e RAW.
	RAW+JPEG	<b>RAW + Fine:</b> Salva una foto in entrambi i formati JPEG (Qualità Fine) e RAW.
	RAW+JPEG	<b>RAW + Normale:</b> Salva una foto in entrambi i formati JPEG (Qualità Normale) e RAW.

## Opzioni di qualità video

Opzione	Estensione	Descrizione
	MP4 (H.264)	<b>Normale:</b> Registra video in qualità normale.
	MP4 (H.264)	<b>Alta Qualità:</b> Registra video in alta qualità.

# Sensibilità ISO

Il valore di sensibilità ISO rappresenta la sensibilità della fotocamera alla luce.

Maggiore è il valore ISO, più la fotocamera sarà sensibile alla luce. Di conseguenza, selezionando un valore di sensibilità ISO maggiore, potete scattare foto in luoghi cupi o scuri con maggiori velocità otturatore. Tuttavia, questo potrebbe aumentare il disturbo elettronico e determinare una foto zigrinata.

Per impostare la sensibilità ISO,

Nella modalità Scatto, premete **[ISO]** ► un'opzione.

## Esempi



ISO 100



ISO 400



ISO 800



ISO 3200



- Aumentate il valore ISO nei luoghi in cui è vietato utilizzare il flash. Potete scattare una foto più chiara impostando un valore ISO alto senza dover garantire più luce.
- Utilizzate la funzione di Riduzione rumore (NR) per ridurre il disturbo visivo che può comparire sulle foto con un valore ISO elevato. (pag. 92)



# Bilanciamento del bianco (sorgente luminosa)

Il colore di una foto dipende da tipo e qualità della sorgente luminosa. Se per la foto volete che il colore sia realistico, selezionate una condizione di luce appropriata per calibrare il bilanciamento del bianco, quale **Auto WB**, **Luce diurna**, **Nuvoloso**, o **Tungsteno**, o regolate manualmente la temperatura di colore. Potete anche regolare il colore per le fonti di luce predefinite in modo che i colori della foto corrispondano la scena corrente con condizioni di luminosità miste.

Per impostare il bilanciamento del bianco,

Nella modalità Scatto, premete **[WB]** ► un'opzione.

## Opzioni di bilanciamento del bianco



Opzione	Descrizione
	<b>Auto WB*</b> : consente di utilizzare le impostazioni automatiche in base alle condizioni di illuminazione.
	<b>Luce diurna*</b> : quando scattate foto all'aperto in una giornata di sole, questa opzione consente di rendere le foto più simili ai colori naturali della scena.
	<b>Nuvoloso*</b> : quando scattate foto all'aperto in una giornata nuvolosa o all'ombra, le foto tendono a essere più bluastre rispetto a quelle scattate in giornate soleggiate. Questa opzione consente di compensare quell'effetto.

Opzione	Descrizione
	<b>Bianco fluorescente*</b> : consente di scattare foto in ambienti illuminati da lampade fluorescenti di tonalità calda. Particolarmente adatta per lampada fluorescente con temperatura del colore di circa 4200K.
	<b>Neon Bianco Fluorescente*</b> : consente di scattare foto in ambienti illuminati da lampade fluorescenti di tonalità calda. Particolarmente adatta per lampada fluorescente di tonalità molto bianche con temperatura del colore di circa 5000K.
	<b>Giorno Fluorescente*</b> : consente di scattare foto in ambienti illuminati da lampade fluorescenti di tonalità calda. Particolarmente adatta per lampada fluorescente di tonalità leggermente bluastro con temperatura del colore di circa 6500K.
	<b>Tungsteno*</b> : selezionate questa opzione quando scattate foto in ambienti interni illuminati da lampade ad incandescenza o alogene. Le lampade a incandescenza al tungsteno tendono ad avere un blu rossastro. Questa opzione compensa questo effetto.
	<b>Flash Bilanciamento Bianco*</b> : consente di utilizzare il flash.
	<b>Personaliz.:</b> Utilizzate le vostre impostazioni predefinite. Potete impostare manualmente il bilanciamento del bianco scattando un foglio di carta bianco. Riempite il cerchio di misurazione Spot con la carta e impostate il bilanciamento del bianco.

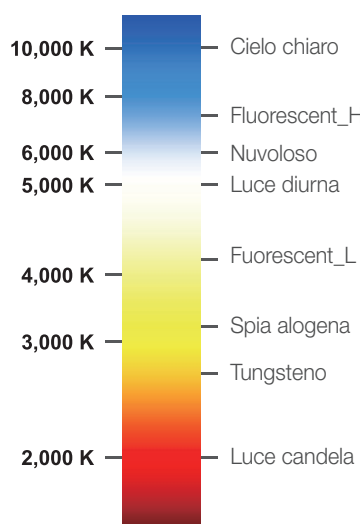
\* Queste opzioni possono essere personalizzate.

Opzione	Descrizione
	<p><b>Temperatura Colore:</b> Regolate manualmente la temperatura di colore della fonte di luce.</p> <p>La temperatura di colore è una misurazione in gradi Kelvin che indica il tipo specifico di fonte di luce. Aumentando la temperatura di colore, la distribuzione del colore diventa più fredda. In alternativa, diminuendo la temperatura di colore, la distribuzione del colore diventa più calda.</p>
<b>K</b>	 <p>10,000 K — Cielo chiaro</p> <p>8,000 K — Fluorescent_H</p> <p>6,000 K — Nuvoloso</p> <p>5,000 K — Luce diurna</p> <p>4,000 K — Fuorescent_L</p> <p>3,000 K — Spia alogena</p> <p>          — Tungsteno</p> <p>2,000 K — Luce candela</p>

### Personalizzazione delle opzioni predefinite

Potete anche personalizzare le opzioni predefinite di Bilanciamento del bianco. Nella modalità Scatto, premete **[MENU]** ►  o  ► **Bilanc. bianco** ► un'opzione, quindi premete **[Fn]**.





## Esempi



Auto WB



Luce diurna

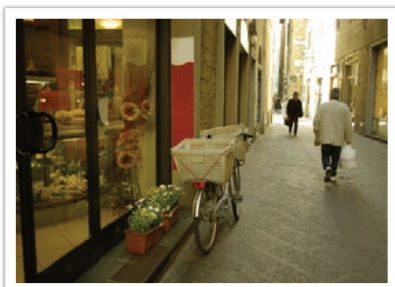

Giorno Fluorescente

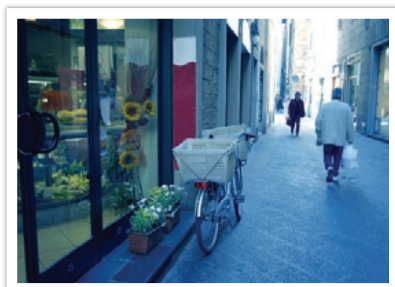

Tungsteno



# Foto Wizard (stili foto)

Foto Wizard consente di applicare diversi stili foto alla foto per creare diversi aspetti e stati emozionali. Potete anche creare e salvare gli stili foto personali regolando colore, saturazione, nitidezza e contrasto per ogni stile.

Non c'è alcuna regola su quale stile è idoneo ad una determinata condizione. Provate i diversi stili e trovate le vostre impostazioni.

Per impostare un stile foto,

Nella modalità Scatto, premete [📷] ► un'opzione.

## Esempi



Standard



Forte



Ritratto



Paesaggio



Foresta



Retro



Fresco



Calmo



Classico



Potete anche regolare il valore delle impostazioni stili predefiniti. Selezionate un'opzione di Foto Wizard, premete [**AF-MF**], regolate colore, saturazione, nitidezza o contrasto.

# Spazio colore

I dispositivi di creazione di immagini digitali come fotocamere digitali, monitor e stampanti dispongono dei propri metodi per la rappresentazione di colori, chiamati spazi di colore.

La fotocamera consente di selezionare due spazi di colore: **sRGB** o **Adobe RGB**.

sRGB è ampiamente usato per creare colori su monitor PC ed è anche lo spazio di colore standard per Exif. sRGB è consigliato per immagini regolari e immagini da pubblicare su Internet.

Adobe RGB è usato per la stampa commerciale e ha una gamma di colori più vasta rispetto a sRGB. La vasta gamma di colori consente di modificare in modo facile le foto su un computer. I programmi individuali sono generalmente compatibili con un numero limitato di spazi di colori. Se aprite un'immagine in un programma che non sia compatibile con lo spazio di colori dell'immagine, i colori sembreranno più chiari.

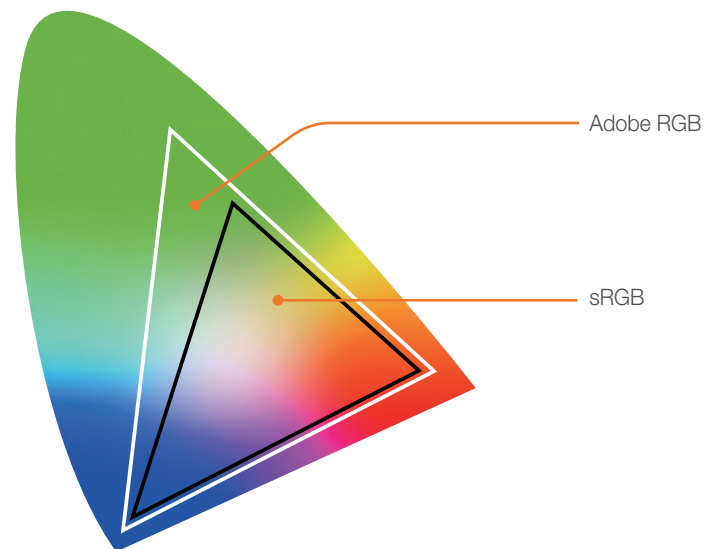

Per impostare lo spazio di colore,

Nella modalità Scatto, premete [Fn] ► Spazio colore ► un'opzione.

# Modalità AF

Imparate a regolare la messa a fuoco della fotocamera in base ai soggetti.

Potete selezionare una modalità di messa a fuoco appropriata al soggetto tra Messa a fuoco automatica singola, Messa a fuoco manuale continua e Messa a fuoco. La funzione AF è attivata quando premete parzialmente **[Otturatore]**. Nella modalità MF, dovete ruotare l'anello di messa a fuoco sull'obiettivo per effettuare la messa a fuoco manuale.

Nella maggior parte dei casi, potete avere una messa a fuoco selezionando **AF singola**. I soggetti in rapido movimento o soggetti di un colore simile sullo sfondo sono difficili da mettere a fuoco. Selezionate una modalità di messa a fuoco appropriata per queste situazioni.

Se l'obiettivo presenta un interruttore AF/MF, impostate l'interruttore su MF per regolare manualmente la messa a fuoco.

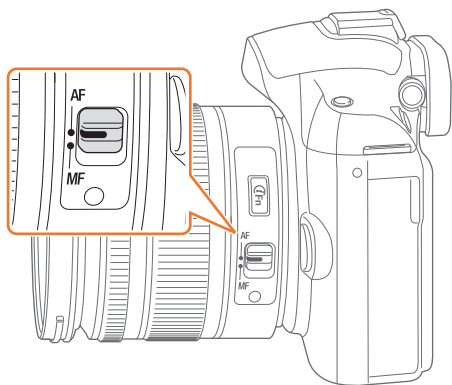

Se l'obiettivo non è dotato del selettore AF/MF, premete **[AF·MF]** per selezionare la modalità AF desiderata.

Per impostare la modalità di messa a fuoco manuale,

Nella modalità Scatto, premete **[AF·MF]** ► un'opzione.

## AF singola

AF singola è idoneo per scattare foto ad un soggetto fermo. Quando premete parzialmente **[Otturatore]**, la messa a fuoco si ferma nell'area di messa a fuoco. L'area diventa verde quando viene raggiunta la messa a fuoco.

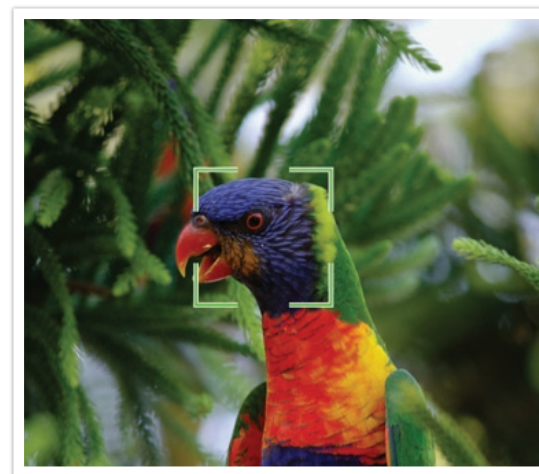

## AF continuo

Quando premete parzialmente [Otturatore], la fotocamera continua ad effettuare la messa a fuoco automatica. Dopo che l'area di messa a fuoco è ferma sul soggetto, il soggetto è sempre nella messa a fuoco anche quando in movimento. Questa modalità è consigliata per scattare foto di scene come una persona in bicicletta, un cane che corre o una corsa di macchine.



## Messa a fuoco manuale

Potete effettuare la messa a fuoco manuale di un soggetto ruotando l'anello di messa a fuoco sull'obiettivo. La funzione Assistenza MF consente di effettuare in modo facile una messa a fuoco. Mentre ruotate l'anello di messa a fuoco, l'area di messa a fuoco è ingrandita e la barra di supporto di messa a fuoco compare per poter ottenere una chiara messa a fuoco. Questa modalità è consigliata per scattare foto di un oggetto dal colore simili allo sfondo, una scena di notte o fuochi di artificio.



# Area AF

La funzione Area AF cambia le posizioni dell'area di messa a fuoco.

Generalmente, le fotocamere effettuano la messa a fuoco sul soggetto più vicino. Quando vi sono molti soggetti, però, i soggetti indesiderati possono rientrare nella messa a fuoco. Per prevenire soggetti indesiderati dalla messa a fuoco, cambiate l'area di messa a fuoco in modo che il soggetto desiderato sia nella messa a fuoco. Potete ottenere foto più chiare selezionando un'area di messa a fuoco.

Per impostare l'area di messa a fuoco automatico,

Nella modalità Scatto, premete [Fn] ► Area AF ► un'opzione.

## Selezione AF

Potete impostare la messa a fuoco su un'area desiderata. Applicate un effetto di non messa a fuoco per rendere il soggetto più distinguibile.

La messa a fuoco sulla foto di seguito è stata riposizionata e ridimensionata in modo da adeguarla al viso del soggetto.

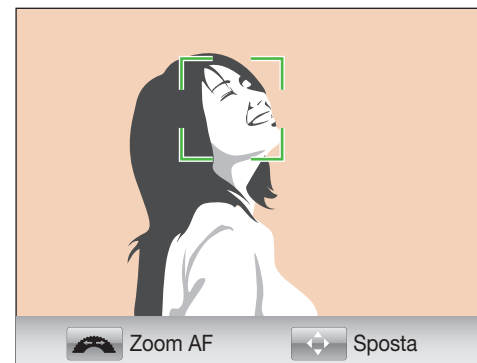

Per ridimensionare o spostare l'area di messa a fuoco, nella modalità Scatto premete [OK]. Usate il tasto direzionale per spostare l'area di messa a fuoco. Ruotate la ghiera di selezione per ridimensionare l'area di messa a fuoco.

## Af multiplo

La fotocamera visualizza un rettangolo verde nei luoghi in cui la messa a fuoco è impostata correttamente. La foto è divisa in due o più aree e la fotocamera ottiene i punti di messa a fuoco di ogni area. È consigliata per foto di paesaggi.

Quando premete [**Otturatore**], la fotocamera visualizza le aree di messa a fuoco in verde come mostrato nella foto di seguito.

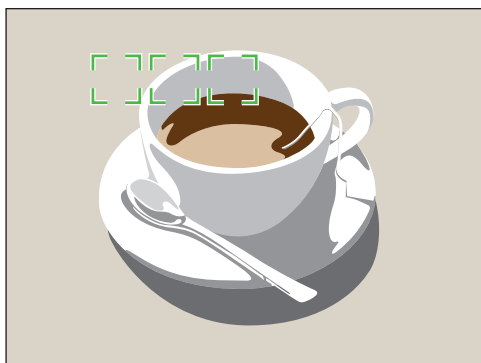

## Rilevamento volto AF

La fotocamera mette a fuoco preferenzialmente volti umani. Possono essere rilevati fino ad un massimo di 10 persone. Questa impostazione è consigliata per scattare foto ad un gruppo di persone.

Quando premete a metà [**Otturatore**], la fotocamera mette a fuoco i volti come mostrato nella seguente foto. Nei casi in cui si scattano foto ad un gruppo di persone, la fotocamera visualizza la messa a fuoco sul volto della persona più vicina in bianco e il resto dei volti delle persone in grigio.

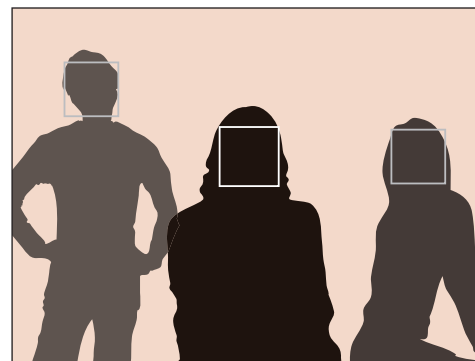

## Auto ritratto

Può essere difficile controllare se il volto è messo a fuoco quando scattate con autoscatto. Quando questa funzione è attiva, la distanza di messa a fuoco è impostata come primo piano e la fotocamera emette un bip quando è a fuoco.

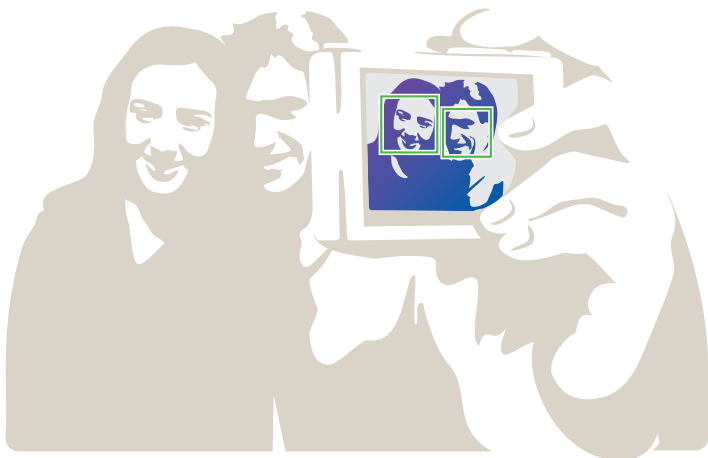



# Priorità AF

La fotocamera scatta una foto solo se la messa a fuoco è impostata correttamente quando premete **[Otturatore]**.

Attivate questa funzione per avere sempre una foto messa a fuoco correttamente. Disattivatela per scattare una foto indipendentemente dalla messa a fuoco.

Per impostare la  
priorità di messa a  
fuoco,



Nella modalità Scatto, premete **[MENU]** ►  ►  
**Priorità AF** ► un'opzione.



# Aiuto MF

Nella modalità di messa a fuoco (MF) manuale, dovete ruotare l'anello di messa a fuoco sull'obiettivo per effettuare la messa a fuoco manuale. Quando impostate la funzione Assistenza MF, potete raggiungere una messa a fuoco più chiara. Questa funzione è disponibile solo su un obiettivo che supporta la messa a fuoco manuale.

Per impostare la funzione di assistenza messa a fuoco manuale,

Nella modalità Scatto, premete **[MENU]** ►  o  ► **Aiuto MF** ► un'opzione.

\* Predefinito

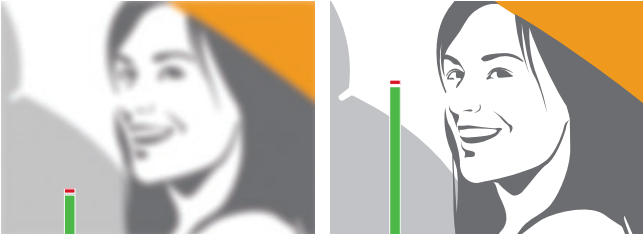
Opzione	Descrizione
No	Non usate questa funzione.
Ingrandim.*	L'area di messa a fuoco è ingrandita quando ruotate l'anello di messa a fuoco. 
FA	La barra di supporto messa a fuoco si solleva con l'aumentare della messa a fuoco. 

# Drive (metodo di scatto)

Potete impostare il metodo di scatto come Continua, Multiscatto, Timer, eccetera.

Selezionate **Singola** per scattare una foto per volta. Selezionate **Continua** o **Multiscatto** per scattare soggetti in rapido movimento. Selezionate **AE BKT**, **WB BKT** o **BKT wiz. imm.** per regolare esposizione, bilanciamento del bianco o applicare gli effetti Foto Wizard. Potete anche selezionare **Timer** per un autoscatto.

Per impostare il metodo di scatto,

Nella modalità Scatto, premete  ► un'opzione.

## Singola

Scatta una foto a ogni pressione di **[Otturatore]**. Consigliata per condizioni generiche.

## Continua

Consente di scattare foto di continuo quando premete **[Otturatore]**. Potete scattare fino a 3 foto al secondo.



## Multiscatto

Scatta consecutivamente un massimo di 10 scatti al secondo (3 secondi), 15 scatti al secondo (2 secondi) o 30 scatti al secondo (1 secondo) quando premete una volta [Otturatore]. Consigliato per scattare il movimento rapido di soggetti in rapido movimento come macchine da corsa.

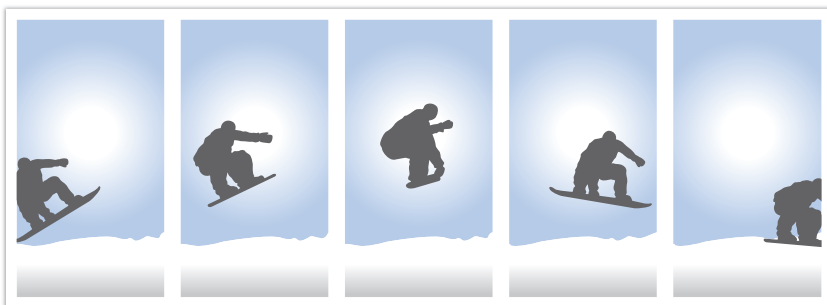

Per impostare il numero di scatti, nella modalità Scatto, premete  ► **Multiscatto**, quindi premete [AF-MF].

## Timer

Scatta una foto con un ritardo da 2 a 30 secondi. Il ritardo è regolabile in incrementi di 1 secondo.

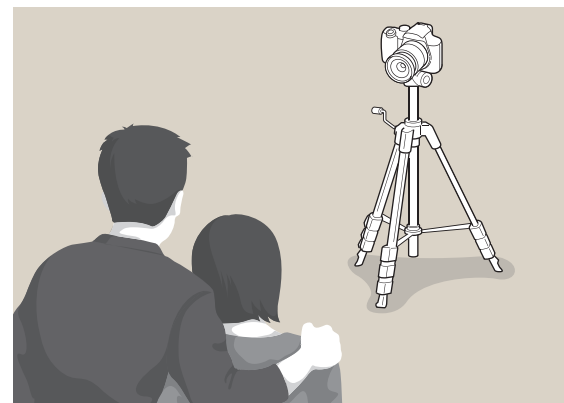

Per impostare l'intervallo, nella modalità Scatto, premete  ► **Timer**, quindi premete [AF-MF].

## Auto Exposure Bracketing (Bracketing esposizione automatica)ing (AE BKT)

Quando premete [**Otturatore**], la fotocamera scatta 3 foto consecutive: l'originale, una più scura e una più chiara. Utilizzate un cavalletto per impedire la sfocatura delle foto quando la fotocamera scatta tre foto di continuo. Potete regolare le impostazioni nel menu **Impostazione BKT**.



## Bracketing Bilanciamento del bianco (WB BKT)

Quando premete [**Otturatore**], la fotocamera scatta 3 foto consecutive: l'originale e altre due con diverse impostazioni di bilanciamento del bianco. La foto originale viene scattata quando premete [**Otturatore**]. Le altre due sono regolate automaticamente in base al bilanciamento del bianco impostato. Potete regolare le impostazioni nel menu **Impostazione BKT**.



## Bracketing Foto Wizard (BKT wiz. imm.)

Quando premete [**Otturatore**], la fotocamera scatta tre foto consecutive, ognuna con un'impostazione diversa di Foto Wizard. La fotocamera scatta una foto e applica le tre opzioni Foto Wizard impostate per l'immagine catturata. Potete selezionare tre diverse impostazioni nel menu **Impostazione BKT**.

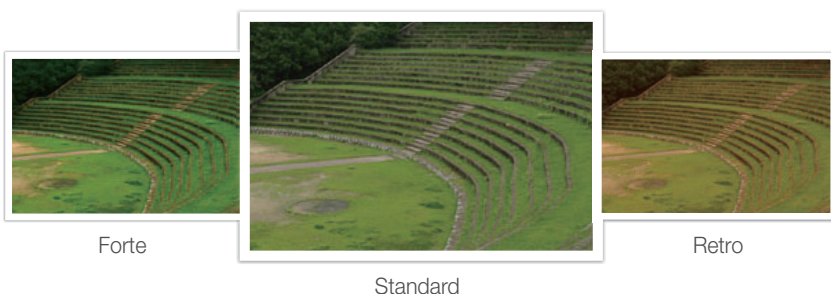

## Impostazione Bracketing

Potete impostare le opzioni per AE BKT, WB BKT, BKT wiz. imm..

Per impostare un'opzione bracketing,

Nella modalità Scatto, premete [**MENU**] ► ► **Impostazione BKT** ► un'opzione.

Opzione	Descrizione
Impostazione AE BKT	<p>Imposta l'ordine e l'area di bracketing.</p> <ul style="list-style-type: none"> <li>• <b>Ordine BKT</b>: consente di impostare l'ordine in cui la fotocamera scatta la foto originale, quella più chiara e quella più scura (rappresentate da 0, + e -).</li> <li>• <b>BKT Area</b>: Imposta l'intervallo di esposizione delle 3 foto AE BKT.</li> </ul>
Impostazione WB BKT	<p>Regola l'intervallo del bilanciamento del bianco delle 3 foto WB BKT.</p> <p>Ad esempio, AB-/ +3 regola il valore Ambra più o meno tre passi. MG-/ +3 regola il valore Magenta nella stessa quantità.</p>
Imp. BKT wiz. imm.	<p>Consente di selezionare le 3 impostazioni Foto Wizard che la fotocamera usa per scattare le 3 foto BKT wiz. imm.</p>





# Flash

Per scattare una foto realistica di un soggetto, la quantità di luce deve essere costante. Quando la sorgente luminosa varia, potete utilizzare un flash e fornire una quantità costante di luce. Selezionate le impostazioni appropriate in base alla sorgente luminosa e al soggetto.

Per impostare le opzioni del flash,

Nella modalità Scatto, premete [Fn] ► **Flash** ► un'opzione.

## Opzioni flash

Opzione	Descrizione
	<b>No:</b> Non usate il flash.
	<b>Flash Intelligente:</b> La fotocamera regola automaticamente la luminosità del flash in base alla quantità di luce nell'ambiente circostante.
	<b>Auto:</b> Accende il flash automaticamente in luoghi scuri.
	<b>Auto+Rosso:</b> Accende il flash automaticamente e riduce l'effetto occhi rossi.
	<b>Riemp.to:</b> Il flash si accende ogni volta che scattate una foto.
	<b>Riemp+Rosso:</b> Il flash si accende ogni volta che scattate una foto ed evita gli occhi rossi.

Opzione	Descrizione
	<p><b>1° tendina:</b> Il flash si accende subito dopo che l'otturatore si apre. La fotocamera scatta una foto di un soggetto prima in una sequenza di azioni in modo chiaro.</p>  <p>Direzione palla in movimento</p>
	<p><b>2° tendina:</b> Il flash si accende prima che l'otturatore si chiuda. La fotocamera scatta una foto di un soggetto più tardi in una sequenza di azioni in modo chiaro.</p>  <p>Direzione palla in movimento</p>



- Le opzioni disponibili potrebbero variare in base alla modalità di scatto.
- C'è un intervallo tra le due sequenze del flash. Non muovetevi finché il flash non si è attivato una seconda volta.



Utilizzate solo flash approvate da Samsung. L'utilizzo di flash non compatibili possono danneggiare la fotocamera.

## Come correggere l'effetto occhi rossi

Se il flash si accende quando scattate la foto di una persona al buio, negli occhi potrebbe apparire un bagliore rosso. Per evitarlo, selezionate **Riemp+Rosso**.



Senza la correzione occhi rossi



Con la correzione occhi rossi

## Come utilizzare il flash integrato.

Per aprire il flash integrato, premete il tasto di pop-up del flash. Il flash non si accende quando il flash integrato è chiuso, ma si apre automaticamente e si accende nelle modalità **SMART**, **SCENE**.

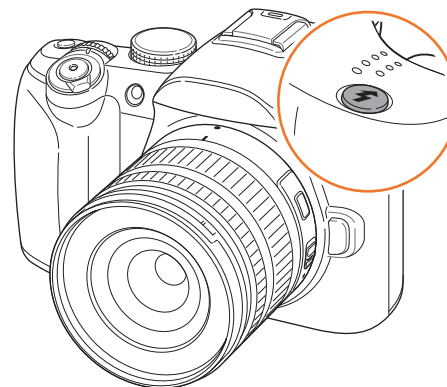



## Come regolare l'intensità del flash

Regolate l'intensità del flash per evitare sovraesposizione o sottoesposizione. Potete regolarlo di  $\pm 2$  livelli.

Per impostare l'intensità del flash,

Nella modalità Scatto, premere [Fn] ► Flash ► un'opzione ► [AF-MF] ► ruotare la ghiera o premere [WB].



# Misurazione

La modalità di misurazione si riferisce al modo in cui la fotocamera misura la quantità di luce.

La fotocamera misura la quantità di luce in una scena e in molte delle modalità, usa la misurazione per regolare varie impostazioni. Ad esempio, se un soggetto sembra più scuro rispetto al colore reale, la fotocamera scatta una foto sovraesposta. Se un soggetto sembra più chiaro rispetto al colore reale, la fotocamera scatta una foto sottoesposta.

La luminosità e lo stato generale della foto possono essere influenzati anche da come la fotocamera misura la quantità di luce. Selezionate un'impostazione appropriata per una condizione di scatto.

Per impostare un'opzione di misurazione,

Nella modalità Scatto, premete [ ] ► un'opzione.

## Spot

La modalità Spot calcola la quantità di luce al centro. Quando scattate una foto in condizioni in cui c'è una forte retroilluminazione dietro al soggetto, la fotocamera regola l'esposizione per scattare la foto in modo corretto. Ad esempio, quando selezionate la modalità Multi in una condizione di forte retroilluminazione, la fotocamera calcola che la quantità generale di luce è abbondante e determina una foto più scura. La modalità Spot può evitare ciò, calcolando la quantità di luce in un'area specifica.

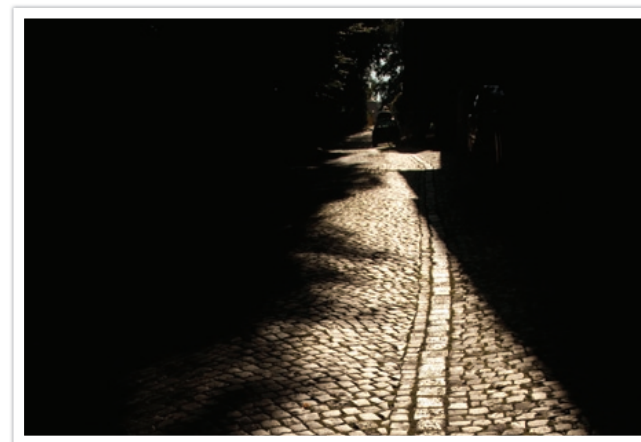

Il soggetto è di colore luminoso, mentre lo sfondo è scuro. La modalità Spot è consigliata quando c'è un'enorme differenza di esposizione tra soggetto e sfondo.

## Misurazione del valore di esposizione dell'area di messa a fuoco

Quando questa funzione è attiva, la fotocamera imposta automaticamente un'esposizione ottimale calcolando la luminosità dell'area di messa a fuoco. Questa funzione è disponibile solo quando selezionate la misurazione **Spot** o **Multi** e **Selezione AF**.

Per impostare questa funzione,

Nella modalità Scatto, premete [MENU] ► [ ] ► Coll. AE a punto AF ► un'opzione.

## Centrale

La modalità Centrale calcola un'area più ampia rispetto alla modalità Spot. Riassume la quantità di luce nella parte centrale dello scatto (60~80%) e quella nel resto dello scatto (20~40%). È consigliata quando c'è una leggera differenza di luminosità tra soggetto e sfondo o l'area del soggetto è larga rispetto alla composizione generale della foto.



## Multi

La modalità Multi calcola la quantità di luce in più aree. Se la luce è sufficiente o insufficiente, la fotocamera regola l'esposizione impostando la luminosità generale della scena su un valore medio. Questa modalità è idonea alle foto generali.



# Smart Range

Questa funzione corregge automaticamente la perdita di dettagli luminosi che può verificarsi a causa delle differenze di ombreggiatura nella foto.



Senza effetto Smart Range



Con effetto Smart Range

Per impostare le  
opzioni del Raggio  
Smart,

Nella modalità Scatto, premete **[Fn] ► Smart Range ►**  
un'opzione.



# Stabilizzazione ottica delle immagini (OIS)

Usate l'opzione OIS per ridurre le oscillazioni della fotocamera. OIS potrebbe non essere disponibile in alcuni obiettivi.



Le oscillazioni della fotocamera tendono a verificarsi in ambienti scuri o quando si scattano foto in ambienti chiusi. In questi casi, la fotocamera usa velocità dell'otturatore più basse per aumentare la quantità di luce in entrata che può determinare una foto sfocata. Potete evitare ciò utilizzando la funzione OIS.

Se l'obiettivo ha un selettore OIS, dovete ruotarlo per utilizzare questa funzione.

Per impostare le opzioni OIS,

Nella modalità Scatto, premete [Fn] ► OIS ► un'opzione.

## Opzioni OIS

Opzione	Descrizione
	<b>Modo 1:</b> consente di applicare la funzione OIS solo quando premete a metà o completamente [Otturatore].
	<b>Modo 2:</b> consente di mantenere la funzione OIS sempre attiva.
	<b>Off:</b> consente di mantenere la funzione OIS sempre disattiva. (Quest'opzione potrebbe non essere disponibile con alcuni obiettivi.)

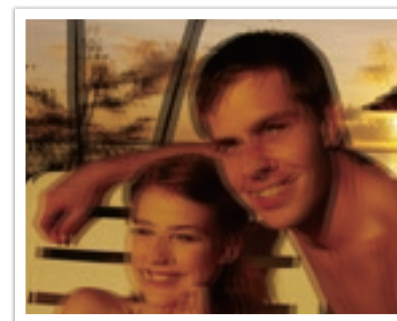

Senza correzione OIS

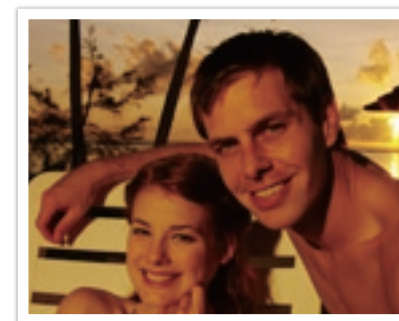

Con correzione OIS

# Compensazione dell'esposizione

La fotocamera imposta automaticamente l'esposizione misurando i livelli di luce dalla composizione della foto e la posizione di un soggetto. Se l'esposizione impostata dalla fotocamera è maggiore o inferiore rispetto a quella desiderata, potete regolare il valore dell'esposizione manualmente. Il valore dell'esposizione è regolabile in incrementi di  $\pm 3$ . La fotocamera visualizza l'avviso di esposizione in rosso per ogni passo al di sotto dell'intervallo  $\pm 3$ .

Per regolare il valore dell'esposizione, tenete premuto [±] e scorrete a sinistra o a destra sulla ghiera di selezione.

Potete controllare il valore dell'esposizione dalla posizione dell'indicatore del livello di esposizione.



## Incremento EV

Potete impostare la dimensione della regolazione dell'esposizione in frazioni di incrementi. Gli incrementi di  $1/3$  EV sono più esigui rispetto a quelli di  $1/2$ .

Per impostare la dimensione della regolazione dell'esposizione,

Nella modalità Scatto, premete [MENU] ►  $\mathcal{G}_1$  ► **Incremento EV** ► un'opzione.

Opzione	Descrizione
1/3	Consente di impostare un incremento di $1/3$ per la regolazione dell'esposizione.
1/2	Consente di impostare un incremento di $1/2$ per la regolazione dell'esposizione.

# Blocco esposizione/messa a fuoco

Se non potete raggiungere un'esposizione appropriata a causa di un forte contrasto del colore o desiderate scattare una foto sulla quale il soggetto è fuori dalla messa a fuoco automatica, bloccate la messa a fuoco o esposizione, quindi scattate una foto.

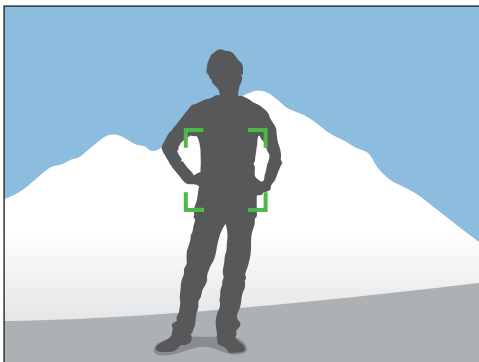

Per bloccare l'esposizione o la messa a fuoco, regolate la composizione della foto sulla quale desiderate effettuare la messa a fuoco o calcolare l'esposizione, quindi premete **[AEL]**.

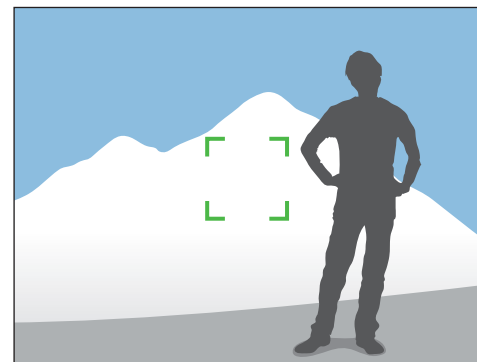

Dopo aver bloccato l'esposizione o la messa a fuoco, orientate l'obiettivo nel punto desiderato, quindi premete **[Otturatore]**.



Potete cambiare la funzione assegnata al tasto per bloccare la messa a fuoco o entrambe. Una funzione eseguita premendo a metà **[Shutter]** varia in base alla funzione assegnata a **[AEL]**. (pag. 94)

# Funzioni video

Le funzioni disponibili per il video sono spiegate di seguito.

## Modalità AE filmato

Impostate il valore del diaframma per la registrazione di un video.

Per impostare le opzioni del diaframma filmato,

Nella modalità Scatto, premete [Fn] ► **Modalità AE filmato** ► un'opzione.





Opzione	Descrizione
<b>P</b>	<b>Programm.:</b> Il tempo di posa è regolato automaticamente.
<b>A</b>	<b>Priorità apertura:</b> consente di impostare manualmente il valore del diaframma prima di registrare un video. Ruotate la ghiera di selezione per regolare il valore del diaframma.

## Dissolvenza

Potete regolare la dissolvenza di una scena tramite la funzione dissolvenza sulla fotocamera senza doverlo fare su un PC. Utilizzate la funzione appropriata e aggiungete effetti drammatici ai video.

Per impostare le opzioni di dissolvenza,

Nella modalità Scatto, premete [Fn] ► **Dissolvenza** ► un'opzione.

Opzione	Descrizione
 OFF	<b>No:</b> consente di non utilizzare la funzione Dissolvenza.
	<b>In:</b> consente di far apparire gradualmente la scena.
	<b>Out:</b> consente di far scomparire la scena gradualmente, in dissolvenza.
	<b>In-Out:</b> consente di applicare la funzione Dissolvenza all'inizio e alla fine della scena.



## Wind cut

Quando registrate video in ambienti rumorosi, i suoni potrebbero essere registrati involontariamente nei video. In particolare, il rumore del vento forte registrato nei video è un elemento di disturbo durante la visualizzazione dei video. Utilizzate la funzione Wind Cut per eliminare alcuni rumori di sottofondo oltre a quello del vento.

Per impostare le opzioni Wind Cut,

Nella modalità Scatto, premete **[MENU]** ►  ► **Wind Cut** ► un'opzione.

## Messa a fuoco automatica

Durante la registrazione di un video, premete **[Anteprima profondità]** per attivare o disattivare la funzione AF. Questa funzione potrebbe non funzionare, in base all'obiettivo in uso.

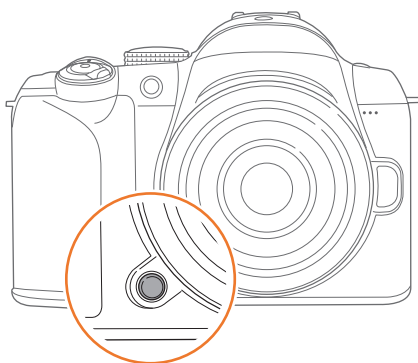

## Voce

A volte, un video senza audio è più interessante di uno con l'audio. Disattivate l'audio per registrare un video senza audio.

Per impostare le opzioni voce,

Nella modalità Scatto, premete **[Fn]** ► **Voce** ► un'opzione.





## Capitolo 3

# Riproduzione/Modifica

---

Imparate come riprodurre e modificare foto e video.  
Fate riferimento al capitolo 5 per modificare i file su un computer.

# Come ricercare e gestire i file

Imparate come ricercare foto e video in modo veloce nella vista miniature e proteggere e cancellare i file.

## Come visualizzare le foto

### 1 Premete [▶].

- Viene visualizzato il file catturato più recente.

### 2 Ruotare la ghiera o premere [📷/WB] per scorrere i file.

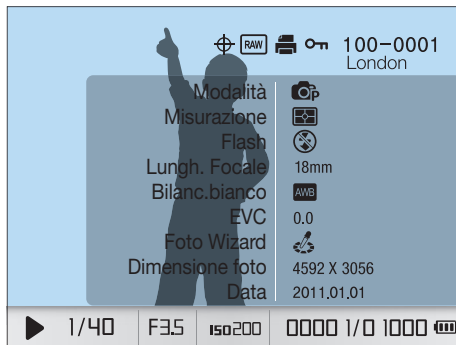

## Come visualizzare le miniature delle immagini

Per cercare le foto e i video desiderati, passate alla vista miniature. La vista miniature consente di visualizzare più immagini allo stesso tempo in modo da poter cercare facilmente gli elementi desiderati. Potete anche classificare e visualizzare i file per tipo, giorno di registrazione e settimana di registrazione.

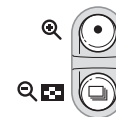
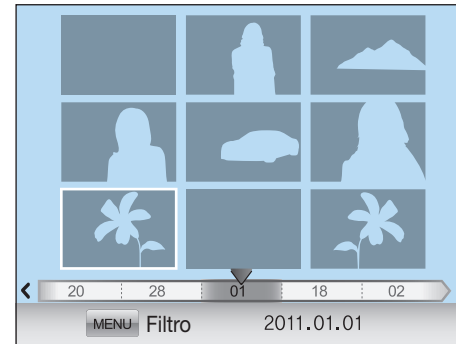

Premete [📷] per visualizzare 9 o 20 miniature.

Premete [📷] per tornare alla modalità precedente.

## Come visualizzare i file per categoria nello Smart album

- 1 Nella vista miniature, premete [MENU].
- 2 Selezionate una categoria, quindi premete [OK].

Opzione	Descrizione
Tipo	Visualizzate i file per tipo come foto, video o foto con un promemoria vocale.
Data	Visualizza i file per la data di memorizzazione.
Settimana	Visualizza i file per la settimana di memorizzazione.
Posizione	Visualizza il file per località di memorizzazione. (Solo le foto scattata con un modulo GPS presentano le informazioni di posizione.)

- 3 Selezionate un'opzione, quindi premete [OK].

## Come proteggere i file

Protegete i file dalla cancellazione accidentale.

Nella modalità Riproduzione, selezionate un file, quindi premete [OK].

- Per annullare la protezione del file, premete nuovamente [OK].

## Come eliminare i file

Eliminate i file nella modalità di riproduzione per avere maggior spazio sulla scheda di memoria. I file protetti non sono cancellati.

### Eliminazione di un singolo file

Potete selezionare un singolo file e cancellarlo.

- 1 Nella modalità Riproduzione, selezionate un file e premete [OK].
- 2 Quando appare il messaggio pop-up, selezionate Sì.

### Eliminazione di più file

Potete selezionare più file e cancellarli.

- 1 Nella modalità Riproduzione, premete [🗑️] ► **Eliminaz. Mult.**
  - In alternativa, nella modalità Riproduzione, premete [MENU] ► [▶] ► **Cancella** ► **Selezione**.
- 2 Selezionate i file da eliminare premendo [🗑️/WB], quindi premete [OK].
  - Premete di nuovo [OK] per annullare la selezione.
- 3 Premete [🗑️].
- 4 Quando appare il messaggio pop-up, selezionate **Sì** .

### Eliminazione di tutti i file

Potete eliminare tutti i file contemporaneamente sulla scheda di memoria.





- 1 Nella modalità Riproduzione, premete [MENU].
- 2 Selezionate [▶] ► **Cancella** ► **Tutto**.
- 3 Quando appare il messaggio pop-up, selezionate **Sì** .

# Come visualizzare le foto

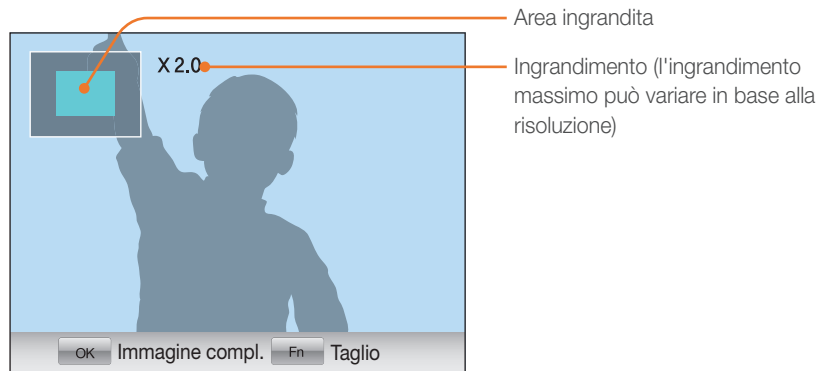
## Come ingrandire una foto

Potete ingrandire foto durante la loro visualizzazione nella modalità di riproduzione. Potete anche usare la funzione Taglia per estrarre parte di un'immagine visualizzata sullo schermo e salvarla come nuovo file.



  Nella modalità Riproduzione, premete **[ZOOM IN]** per ingrandire la foto.  
  Premete **[ZOOM OUT]** per ridurre la foto.

Per	Eseguite questa operazione
Spostate l'area ingrandita	Premete <b>[AF·MF, ISO, WB]</b> .
Ritagliare l'immagine ingrandita	Premete <b>[Fn]</b> . (salvata come nuovo file)
Ritorno all'immagine originale	Premete <b>[OK]</b> .

## Come visualizzare una presentazione

Potete visualizzare le foto in una presentazione, applicare vari effetti alla presentazione e riprodurre musica in sottofondo.

- 1 Nella modalità Riproduzione, premete **[MENU]**.
- 2 Selezionate .
- 3 Selezionate un'opzione di effetto per la presentazione.
  - Per avviare una presentazione senza alcun effetto, passate al punto 4.

Opzione	Descrizione
<b>Immagine</b>	Imposta le foto che desiderate visualizzare come presentazione. <b>Tutto</b> : visualizza tutte le foto in una presentazione. <b>Data</b> : visualizza le foto catturate in una data specifica in una presentazione. <b>Selezione</b> : visualizza le foto selezionate in una presentazione. <b>Immagine/ suono</b> : visualizza le foto con audio registrato in una presentazione.
<b>Effetto</b>	Consente di selezionare un effetto di transizione. Selezionate <b>No</b> per non applicare effetti.
<b>Interv.</b>	Selezionate la quantità di tempo in cui la foto viene visualizzata.
<b>Suono</b>	Riproduce musica di sottofondo.

- 4 Selezionate **Presentazione ▶ Riprod..**

- La presentazione ha inizio subito.

## Highlight

Questa funzione identifica le parti di una foto eccessivamente luminose. Quando visualizzate una foto con l'evidenziazione attiva, le aree troppo luminose lampeggiano in blu.

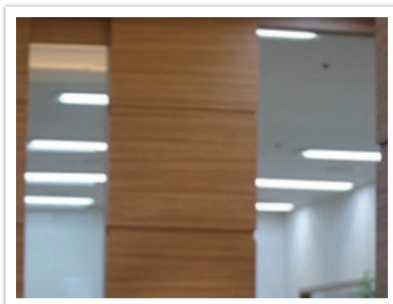

Originale

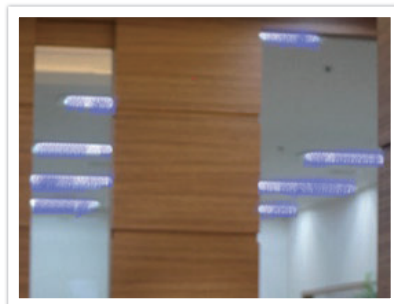

Evidenziato

Per impostare le opzioni di evidenziazione

Nella modalità Riproduzione, premete **[MENU]** ► ► ► **Highlight** ► un'opzione.

## Rotazione automatica

Quando la funzione Auto-rotazione è attiva, la fotocamera ruota automaticamente le foto scattate in verticale per adeguarle allo schermo orizzontale.

Per impostare le opzioni di Auto-rotazione,

Nella modalità Riproduzione, premete **[MENU]** ► ► ► **Auto-rotazione** ► un'opzione.



# Come riprodurre video

Potete riprodurre un video, catturare un'immagine da un video o ritagliare un video.



## Controlli di visualizzazione video

Per	Eseguite questa operazione
Riavvolgimento	Premete []. consente di cercare indietro in incrementi di 2X, 4X, e 8X ad ogni pressione di [].
Pausa/Riproduzione	Premete [].
Avanzamento rapido	Premete [ <b>WB</b> ]. consente di cercare avanti in incrementi di 2X, 4X, e 8X ad ogni pressione di [ <b>WB</b> ].
Controllo del volume	Consente di scorrere la ghiera di selezione verso sinistra o verso destra.
Stop	Premete [ <b>AF·MF</b> ].

## Come ritagliare un video durante la riproduzione

- 1 Premete [] nel punto in cui desiderate far iniziare il nuovo video.
- 2 Durante la pausa, premete [].
- 3 Premete [] nel punto in cui desiderate far terminare il nuovo video.
- 4 Durante la pausa, premete [].
- 5 Quando appare il messaggio pop-up, selezionate Sì .



Il file tagliato viene salvato come file separato sotto un altro nome.



## Come catturare un'immagine durante la riproduzione

- 1 Premete [OK] nel punto in cui desiderate salvare l'immagine fissa.
- 2 Premete [ISO].



- La risoluzione dell'immagine catturata è la stessa della risoluzione del video.
- Il file catturato viene salvato come file separato sotto un altro nome.



# Come modificare le foto

Eseguite attività di modifica delle foto, come rotazione, ridimensionamento, eliminazione effetto occhi rossi, regolazione di luminosità, contrasto o saturazione. Le foto modificate sono salvate come nuovi file in diversi nomi di file.

Per impostare le opzioni di Modifica immagine,

Nella modalità Riproduzione, premete [Fn] ► un'opzione.

## Opzioni











\* Predefinito

Icona	Descrizione
	<b>Occhi rossi:</b> Rimuove gli occhi rossi di una foto. (No*, Si)
	<b>Controluce:</b> Corregge la luminosità di una foto sottoesposta. (No*, Si)
	  <p>Prima della correzione      Dopo la correzione</p>



\* Predefinito

Icona	Descrizione
	<b>Smart Filter:</b> Applicate vari effetti filtro alle foto per creare immagini uniche.
	   <p>No*      Miniatura      Fish Eye</p>
	   <p>Disappannamento      Punti mezzetinte      Messa a fuoco soft</p>
	Il nuovo file può essere più piccolo dell'originale.

\* Predefinito

Icona	Descrizione
	<p><b>Selettore Stile:</b> Applicate stili di foto diversi alle foto.</p> <div style="display: flex; justify-content: space-around;"> <div style="text-align: center;">  <p>No*</p> </div> <div style="text-align: center;">  <p>Leggera</p> </div> <div style="text-align: center;">  <p>Forte</p> </div> </div> <div style="display: flex; justify-content: space-around; margin-top: 10px;"> <div style="text-align: center;">  <p>Foresta</p> </div> <div style="text-align: center;">  <p>Autunnale</p> </div> <div style="text-align: center;">  <p>Nebbioso</p> </div> </div> <div style="display: flex; justify-content: space-around; margin-top: 10px;"> <div style="text-align: center;">  <p>Cupo</p> </div> <div style="text-align: center;">  <p>Classico</p> </div> </div>
	<p><b>Ridimensiona:</b> Ridimensiona il formato di una foto. (No*, 10M, 6M, 2M)</p> <div style="background-color: #f0f0f0; padding: 5px; margin-top: 10px;">  <p>Le risoluzioni disponibili potrebbero variare in base alle dimensioni della foto selezionata.</p> </div>

\* Predefinito

Icona	Descrizione
	<p><b>Ruota:</b> consente di ruotare una foto. (No*, Destra (90°), Sinistra (90°), 180°, Orizzontale, Verticale)</p> <div style="background-color: #f0f0f0; padding: 5px; margin-top: 10px;">  <p>Il nuovo file può essere più piccolo dell'originale.</p> </div>
	<p><b>Ritocco:</b> consente di nascondere le imperfezioni del volto. (No*, Liv 1, Liv 2, Liv 3)</p>

## Capitolo 4

# Menu delle impostazioni della fotocamera

---

Imparate le impostazioni dell'utente e il menu impostazioni generale. Potete regolare le impostazioni per soddisfare al meglio i vostri bisogni e preferenze.

# Impostazioni dell'utente

Potete impostare l'ambiente utente con queste impostazioni.

Per impostare le opzioni utente,

Nella modalità Scatto, premete [MENU] ►  $\&1$  ► un'opzione.

## Incremento EV

Potete impostare la dimensione della regolazione dell'esposizione in frazioni di passi. I pass di 1/3 EV sono più esigui rispetto a passi di 1.

## Personalizzazione ISO

### Incremento ISO

Potete impostare la dimensione di incremento della sensibilità ISO su 1/3 o 1.

### Intervallo ISO auto

Potete impostare il valore ISO massimo al di sotto del quale ogni intervallo EV viene scelto quando impostate ISO automatico.

\* Predefinito

Opzione	Valore
1 Step	ISO 200, ISO 400, ISO 800*, ISO 1600
1/3 Step	ISO 125, ISO 160, ISO 200, ISO 250, ISO 320, ISO 400, ISO 500, ISO 640, ISO 800*, ISO 1000, ISO 1250, ISO 1600

## Come ridurre il disturbo

Utilizzare Riduzione rumore per ridurre il rumore visivo nelle foto.

\* Predefinito

Opzione	Descrizione
ISO NR alto	Questa funzione consente di ridurre il disturbo che potrebbe verificarsi quando impostate una sensibilità ISO elevata. <b>(No, Sì*)</b>
NR lungo termine	Questa funzione consente di ridurre il disturbo quando impostate la fotocamera per una lunga esposizione (più di 1 secondo). <b>(No, Sì*)</b>

## Spia AF assist

In condizioni di scarsa illuminazione accendete la luce AF per ottenere una migliore messa a fuoco automatica. La messa a fuoco automatica funziona in modo più accurato nei luoghi scuri se la luce AF è accesa.

## Display utente

Potete aggiungere o rimuovere le informazioni sullo scatto dal display.

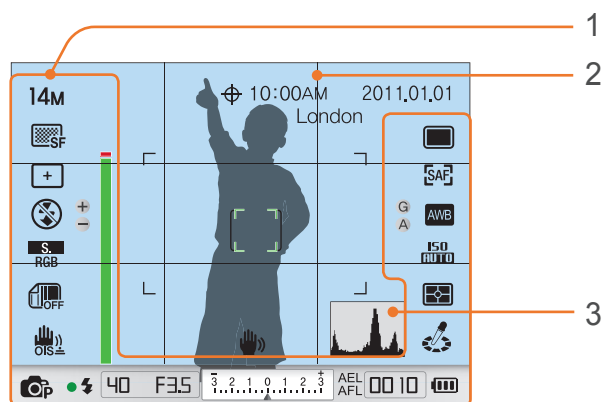

\* Predefinito

N.	Descrizione
1	<b>Icone</b> Imposta l'attivazione o la disattivazione delle icone delle opzioni di scatto sul display.
2	<b>Linea della griglia</b> Imposta l'attivazione o disattivazione della griglia sul display. (No*, 2 X 2, 3 X 3, +, X)
3	<b>Istogramma</b> Imposta l'attivazione o disattivazione dell'istogramma sul display.  Informazioni sull'istogramma Un istogramma è un grafico che mostra la distribuzione della luminosità di una foto. Un istogramma inclinato a sinistra indica una foto scura. Un istogramma inclinato a destra indica una foto luminosa. L'altezza del grafico è correlata alle informazioni dei colori. Il grafico è più alto se un colore specifico è più comune.

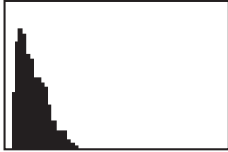

Esposizione insufficiente

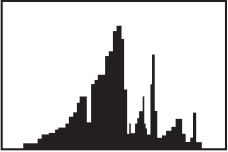

Esposizione bilanciata

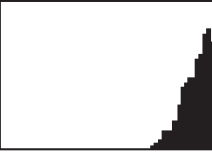

Esposizione eccessiva

## Mappatura pulsanti

Potete cambiare la funzione assegnata ai tasti AEL e Anteprima.

\* Predefinito

Tasto	Funzione
<b>AEL</b>	<p>Potete impostare la funzione del tasto AEL. La funzione AEL e AFL consente di salvare rispettivamente il valore dell'esposizione o della messa a fuoco, quando viene scattata una foto.</p> <p>Potete scegliere tra tre impostazioni per il tasto <b>[AEL]</b> :</p> <ul style="list-style-type: none"> <li>• <b>AEL*</b>, che esegue la funzione di blocco esposizione automatica. Quando la funzione AEL è attiva, premete a metà <b>[Otturatore]</b> per eseguire la funzione di blocco della messa a fuoco automatica.</li> <li>• <b>AFL</b>, che esegue la funzione di blocco della messa a fuoco automatica. Quando la funzione AFL è attiva, premete a metà <b>[Otturatore]</b> per eseguire la funzione di blocco dell'esposizione automatica.</li> <li>• <b>AEL + AFL</b>, che esegue assieme le funzioni di blocco dell'esposizione e della messa a fuoco automatiche.</li> </ul>
<b>Anteprima</b>	<p>Potete assegnare una delle seguenti funzioni al tasto Anteprima profondità:</p> <ul style="list-style-type: none"> <li>• <b>One Touch WB</b> (Bilanciamento del bianco), che esegue la funzione di Bilanciamento del bianco personalizzato.</li> <li>• <b>Antepr. ottica*</b>, che esegue la funzione di Anteprima della profondità di campo per il valore di posa corrente. (pag. 20)</li> <li>• <b>RAW + one-touch</b>, che attiva o disattiva la funzione RAW+JPEG.</li> </ul>



# Impostazione 1

Imparate le voci del menu dell'impostazione 1.

Per impostare le opzioni Impostazione 1,

Nella modalità Scatto, premete [MENU] ►  ► un'opzione.

\* Predefinito

Elemento	Descrizione
Nome file	<p>Imposta il metodo di creazione dei nomi file.</p> <ul style="list-style-type: none"> <li>• <b>Standard*</b>: SAM_XXXX.JPG(sRGB)/_SAMXXXX.JPG(Adobe RGB)</li> <li>• <b>Data</b> :                             <ul style="list-style-type: none"> <li>- File sRGB - MMDDxxx.JPG. Ad esempio, per una foto scattata il 1° gennaio, il nome del file sarebbe 0101xxx.jpg.</li> <li>- File AdobeRGB - MDDxxx.JPG per i mesi da gennaio a settembre. Per i mesi da ottobre a dicembre, il numero del mese viene sostituito dalle lettere A (ott.), B (nov.) e C (dic.).</li> </ul> </li> </ul> <p>Ad esempio, per una foto scattata il 3 febbraio, il nome del file sarebbe 203xxx.jpg. Per una foto scattata il 5 ottobre, il nome del file sarebbe A05xxx.jpg.</p>

\* Predefinito

Elemento	Descrizione
Numero file	<p>Impostate il metodo di numerazione di file e cartelle.</p> <ul style="list-style-type: none"> <li>• <b>Serie*</b>: I nuovi numeri di file continuano la sequenza numerica esistente, anche se avete installato una nuova scheda di memoria, formattato la scheda o cancellato tutte le foto.</li> <li>• <b>Reimposta</b>: Dopo aver usato la funzione di ripristino, il nome del file successivo viene iniziato a 0001.</li> </ul> <div style="border: 1px solid gray; padding: 5px; margin-top: 10px;">  <ul style="list-style-type: none"> <li>• Il primo nome della cartella è 100PHOTO, se avete selezionato lo spazio di colore sRGB e la denominazione Standard dei file, il primo nome del file è SAM_0001.</li> <li>• I numeri dei nomi dei file aumentano di una unità da SAM_0001 a SAM_9999.</li> <li>• I numeri delle cartelle aumentano di una unità da 100PHOTO a 999PHOTO.</li> <li>• Il numero massimo di file memorizzabili in una cartella è 9999.</li> <li>• I numeri dei file vengono assegnati in base alle specifiche DCF (Design rule for Camera File system).</li> <li>• Se modificate il nome di un file (ad esempio, su un computer), la fotocamera non sarà in grado di riprodurre il file.</li> </ul> </div>
Tipo di cartella	<p>Consente di impostare il tipo di cartella.</p> <ul style="list-style-type: none"> <li>• <b>Standard*</b>: XXXPHOTO</li> <li>• <b>Data</b> : XXX_MMDD</li> </ul>
Language	<p>Consente di impostare la lingua che la fotocamera visualizza sul display.</p>



\* Predefinito

Elemento	Descrizione
Formatta	<p>Consente di formattare la scheda di memoria. La formattazione prepara una scheda di memoria all'uso nella fotocamera e cancella tutti i file esistenti compresi i file protetti. <b>(No, Sì)</b></p> <div data-bbox="305 436 929 600" style="border: 1px solid gray; padding: 5px; background-color: #f0f0f0;">  <p>Potrebbero verificarsi degli errori se usate una scheda di memoria formattata da un'altra marca di fotocamera, un lettore di schede di memoria o un computer. Formattate le schede di memoria nella fotocamera rima di usarli per scattare foto.</p> </div>
Reimposta	<p>Ripristinate i menu e le opzioni di scatto ai valori predefiniti. (Non saranno modificate le impostazioni di data, ora, lingua e uscita video.) <b>(No, Sì)</b></p>



# Impostazione 2

Imparate le voci del menu dell'impostazione 2.



Per impostare le  
opzioni Impostazione 2,

Nella modalità Scatto, premete [MENU] ►  ► un'opzione.

\* Predefinito

Elemento	Descrizione
Vista rapida	Consente di impostare durata della Vista rapida – la quantità di tempo per cui la fotocamera visualizza una foto subito dopo averla scattata. (No, 1 sec.*, 3 sec., 5 sec., Pausa)
Regolazione display	Consente di regolare la luminosità, l'impostazione automatica della luminosità e il colore del display. <ul style="list-style-type: none"> <li>• <b>Luminosità display:</b> consente di regolare la luminosità del display utilizzando [AF·MF/ISO].</li> <li>• <b>Luminosità auto :</b> Consente di attivare o disattivare la luminosità automatica. (No, Sì *)</li> <li>• <b>Colore display:</b> consente di regolare il colore del display utilizzando [AF·MF/ISO//WB].</li> </ul>
Salvataggio display	consente di impostare l'orario di spegnimento del display. Il display si spegne se non utilizzate la fotocamera per il periodo di tempo impostato. (No, 0,5 min*, 1 min, 3 min, 5 min, 10 min)

\* Predefinito

Elemento	Descrizione
Risparmia energia	Imposta l'orario di spegnimento. La fotocamera si spegne se non la usate per il periodo di tempo impostato. (0,5 min, 1 min*, 3 min, 5 min, 10 min, 30 min) <div style="border: 1px solid gray; padding: 5px; margin-top: 10px;">  <ul style="list-style-type: none"> <li>• La fotocamera mantiene le impostazioni di spegnimento a orario anche se sostituite la batteria.</li> <li>• La funzione di risparmio energetico potrebbe non funzionare se la fotocamera è collegata ad un computer, TV o stampante o se riproduce una presentazione o filmato.</li> </ul> </div>
Data&ora	Consente di impostare la data, l'ora, il formato data, il fuso orario e se stampare la data sulle foto. (Tipo, Data , Fasce orarie, Ora, St.data) <div style="border: 1px solid gray; padding: 5px; margin-top: 10px;">  <ul style="list-style-type: none"> <li>• La data compare sul lato destro in basso della foto.</li> <li>• Quando stampate una foto, alcune stampanti possono non stampare correttamente la data.</li> </ul> </div>
Suono	<ul style="list-style-type: none"> <li>• <b>Volume di sistema:</b> Consente di impostare il volume audio o di disattivarlo completamente. (No, Basso, Medio*, Alto)</li> <li>• <b>Suono af:</b> Consente di impostare l'audio della fotocamera in modalità AF attiva o disattiva. (No, Sì*)</li> <li>• <b>Suono pulsante:</b> Consente di attivare o disattivare l'audio della fotocamera quando premete i tasti. (No, Sì*)</li> </ul>

# Impostazione 3

Imparate le voci del menu dell'impostazione 3.

Per impostare  
le opzioni  
Impostazione 3,

Nella modalità Scatto, premete [MENU] ►  ► un'opzione.

\* Predefinito

Elemento	Descrizione
Selezione display	<p>Potete impostare la modalità di funzionamento del display e del mirino.</p> <ul style="list-style-type: none"> <li>• <b>Selezione automatica*</b>: consente di impostare il sensore di prossimità per selezionare automaticamente il display o il mirino.</li> <li>• <b>Display principale</b>: consente di utilizzare il display.</li> <li>• <b>EVF</b>: consente di utilizzare il mirino.</li> </ul>
Pulizia sensore	<ul style="list-style-type: none"> <li>• <b>Pulizia sensore</b>: Consente di rimuovere la polvere dal sensore.</li> <li>• <b>All'avvio</b>: Se attivo, la fotocamera esegue la pulizia del sensore ogni volta che l'attivate. (<b>No*</b>, <b>Sì</b>)</li> </ul> <div style="border: 1px solid gray; padding: 5px; margin-top: 10px;">  <p>Questo prodotto utilizza obiettivi intercambiabili, di conseguenza il sensore può impolverarsi quando cambiate gli obiettivi. Ciò può determinare la comparsa di particelle di polvere nelle foto scattate. Si consiglia di non cambiare le lenti in aree particolarmente impolverate. Inoltre, accertatevi di montare il copriobiettivo quando non utilizzate l'obiettivo.</p> </div>

\* Predefinito

Elemento	Descrizione
Usc. video	<p>Consente di iselezionare il segnale di uscita video appropriato per il vostro Paese quando collegate la fotocamera a un dispositivo video esterno come un monitor o una TV.</p> <ul style="list-style-type: none"> <li>• <b>NTSC*</b>: USA, Canada, Giappone, Corea, Taiwan, Messico.</li> <li>• <b>PAL</b> (Supporta solo PAL B, D, G, H o I): Australia, Austria, Belgio, Cina, Danimarca, Finlandia, Germania, Inghilterra, Italia, Kuwait, Malesia, Nuova Zelanda, Singapore, Spagna, Svezia, Svizzera, Thailandia, Norvegia.</li> </ul>
Anynet+ (HDMI-CEC)	<p>Quando collegate la fotocamera a un HDTV che supporta Anynet+ (HDMI-CEC), potete controllare la funzione di riproduzione della fotocamera con il telecomando del televisore.</p> <ul style="list-style-type: none"> <li>• <b>No</b>: Non potete controllare la funzione di riproduzione della fotocamera con il telecomando del televisore.</li> <li>• <b>Sì*</b>: Potete controllare la funzione di riproduzione della fotocamera con il telecomando del televisore.</li> </ul>
HDMI	<p>Quando collegate la fotocamera ad un HDTV con un cavo HDMI, potete cambiare la risoluzione dell'immagine.</p> <ul style="list-style-type: none"> <li>• <b>NTSC: Auto*</b>, <b>1080i</b>, <b>720p</b>, <b>480p</b></li> <li>• <b>PAL: Auto*</b>, <b>1080i</b>, <b>720p</b>, <b>576p</b></li> </ul> <div style="border: 1px solid gray; padding: 5px; margin-top: 10px;">  <p>Se l'HDTV connesso non supporta la risoluzione selezionata, la fotocamera imposta la risoluzione inferiore.</p> </div>

\* Predefinito

Elemento	Descrizione
<p>Aggiornam. firmware</p>	<p>Visualizza la versione del firmware del corpo e dell'obiettivo della fotocamera e aggiorna il firmware.</p> <ul style="list-style-type: none"> <li>• <b>Corpo:</b> consente di visualizzare e aggiornare il firmware del corpo della fotocamera.</li> <li>• <b>Lenti:</b> consente di visualizzare e aggiornare il firmware dell'obiettivo.</li> </ul> <div style="border: 1px solid gray; padding: 10px; background-color: #f0f0f0;"> <ul style="list-style-type: none"> <li>• Potete scaricare aggiornamenti del firmware da <a href="http://www.samsung.com">www.samsung.com</a>.</li> <li>• Non potete avviare un aggiornamento del firmware se la batteria non è completamente carica. Caricate completamente la batteria prima di avviare l'aggiornamento del firmware o collegate un adattatore per alimentare il dispositivo.</li> <li>• Se aggiornate il firmware, i valori delle impostazioni dell'utente saranno ripristinate. (Non saranno ripristinate le impostazioni di data, ora, lingua e uscita video.)</li> <li>• Non spegnere la fotocamera durante l'avanzamento dell'aggiornamento.</li> </ul> </div>



# Impostazione 4

Imparate le voci del menu dell'impostazione 4. Potete acquistare un accessorio GPS opzionale per usare la funzione GPS.

Per impostare  
le opzioni  
Impostazione 4,

Nella modalità Scatto, premete [MENU] ►  ► un'opzione.

\* Predefinito

Elemento	Descrizione
Geotagging	Consente di scattare foto con informazioni sulla località mediante il Sistema di Posizionamento Globale (GPS). Le informazioni sulla località vengono aggiunte ai dati Exif associati alla foto. <b>(No, Si *)</b>
Impos tempo valide GPS	Consente di impostare l'ora per utilizzare le ultime informazioni sulla località, quando la fotocamera non riesce a ricevere i segnali GPS. Se la fotocamera non riceve i segnali GPS dopo il tempo specificato, le informazioni sulla località non saranno registrate sulle foto. <b>(15 sec.*, 30 sec., 1 min., 3 min., 10 min., 30 min.)</b>
Visualizzazione posizione	Consente di impostare la visualizzazione delle informazioni sulla località in alto a destra sullo schermo nella modalità di scatto. Le informazioni sulla posizione compariranno in coreano solo se siete in Corea e la lingua del display è impostata su coreano. Se impostate un'altra lingua, le informazioni sulla posizione compariranno in inglese. <b>(No, Si *)</b>
Reset GPS	Imposta la ricerca di satelliti GPS più vicina alla posizione attuale. <b>(No, Si )</b>



# Impostazione 5

Imparate le voci del menu dell'impostazione 5.

Per impostare  
le opzioni  
Impostazione 5,

Nella modalità Scatto, premete **[MENU]** ►  ► un'opzione.

\* Predefinito

Elemento	Descrizione
Corr. Distorsione	Corregge la distorsione della lente che potrebbe verificarsi dalle lenti. Questa funzione potrebbe non essere disponibile per alcuni obiettivi. <b>(No*, Si)</b>
Funzione-i lente	Consente di regolare le funzioni quando premete <b>[iFn]</b> su un obiettivo iFn. <ul style="list-style-type: none"> <li>• <b>WB</b>: consente di regolare il Bilanciamento del bianco. <b>(No, Si*)</b></li> <li>• <b>ISO</b>: consente di regolare la sensibilità ISO. <b>(No, Si*)</b></li> </ul>



## Capitolo 5

# Collegamento a dispositivi esterni

---

Utilizzate al massimo la fotocamera collegandola a dispositivi esterni come un computer, TV o stampante fotografica.

# Come visualizzare i file su TV o HDTV

Riproducete foto o video collegando la fotocamera a un TV mediante il cavo A / V.

## Come visualizzare i file su un televisore

- 1 Nella modalità Scatto o Riproduzione, premete **[MENU]** ►  3 ► **Usc. video**.
- 2 Selezionate l'uscita del segnale video in base al paese o alla regione. (pag. 98)
- 3 Collegate la TV e la fotocamera mediante il cavo A/V.

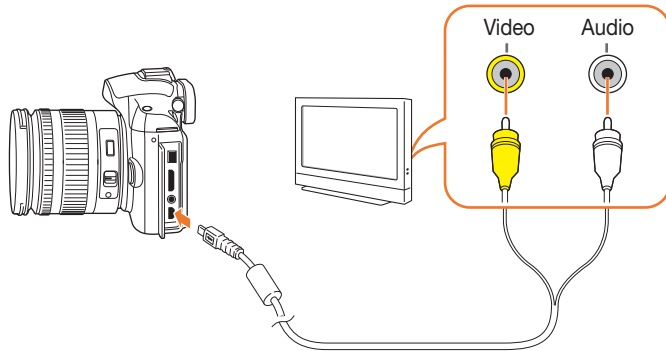

- 4 Assicuratevi che la TV e la fotocamera siano accesi, quindi selezionate la modalità uscita video (AV o AV1 ad esempio) del TV.
- 5 Visualizzate i video e le foto utilizzando i tasti della fotocamera.



- In base al modello della TV, potrebbero esserci dei disturbi o parte dell'immagine potrebbe non comparire.
- In base alle impostazioni del televisore, le immagini potrebbero non essere centrate sullo schermo della TV.
- Mentre la fotocamera è collegata al TV, non potete catturare foto o video.



## Come visualizzare i file su un HDTV

1 Nella modalità Scatto o Riproduzione, premete **[MENU]** ►  3 ► **HDMI** ► un'opzione.

2 Collegare l'HDTV e la fotocamera mediante il cavo HDMI.



Se sono collegati contemporaneamente i cavi A/V e HDMI, il cavo HDMI ha la priorità. Scollegate il cavo A/V per una migliore riproduzione.

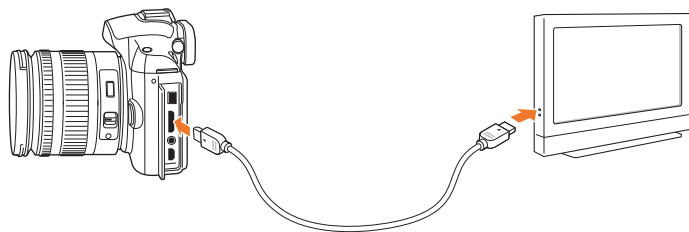

3 Accertatevi che l'HDTV e la fotocamera siano accesi, quindi selezionate la modalità HDMI.

- Lo schermo HDTV riflette il display della fotocamera.

4 Visualizzate i video e le foto utilizzando i tasti della fotocamera.



- Quando utilizzate il cavo HDMI, potete collegare la fotocamera a un HDTV tramite il metodo Anynet+(CEC).
- Le funzioni Anynet+(CEC) vi consentono di controllare i dispositivi collegati tramite il telecomando della TV.
- Se l'HDTV supporta Anynet+(CEC), il televisore si accende automaticamente se usato assieme alla fotocamera. Questa funzione potrebbe non essere disponibile su alcuni HDTV.
- Quando è collegata a un HDTV tramite un cavo HDMI, la fotocamera non è in grado di scattare una foto o registrare un video.
- Se connessa ad un HDTV, alcune delle funzioni di riproduzione della fotocamera potrebbero non essere disponibili.
- Il tempo necessario per effettuare il collegamento tra fotocamera e HDTV potrebbe variare in base alla scheda SD utilizzata.
- La funzione principale di una schedaSD è di aumentare la velocità di trasmissione, di conseguenza non è sempre vero dire che una scheda SD con una velocità di trasferimento più veloce è anche veloce durante l'uso della funzione HDMI.

# Come stampare le foto

Stampate foto sulla fotocamera collegandola direttamente a stampanti o salvando le informazioni Digital Print Order Format (DPOF) su una scheda di memoria.

## Come stampare foto con una stampante fotografica (PictBridge)

Potete stampare le foto con una stampante compatibile PictBridge collegando la fotocamera direttamente alla stampante.

- 1 Con la stampante accesa, collegate la fotocamera alla stampante tramite il cavo USB.

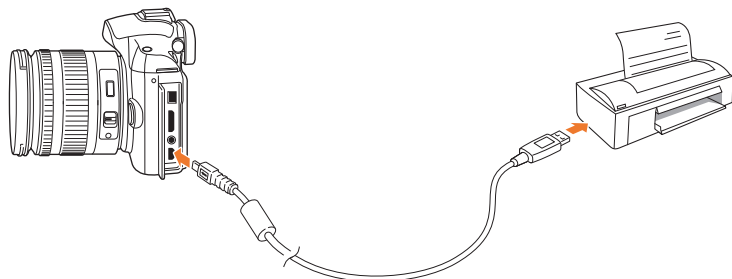

- 2 Accendete la fotocamera.

- Quando appare il messaggio di pop-up sul display della fotocamera, selezionate **Stamp.**



Se la stampante dispone di funzionalità di memorizzazione di massa, dovete prima impostare la modalità USB su **Stamp.** nel menu impostazioni.

- 3 Premete [📷/WB] per selezionare una foto.

- Premete [MENU] per impostare le opzioni di stampa.

- 4 Premete [OK] per stampare.

## Configurazione delle impostazioni di stampa

P1 P2	
Immagini	Una
Formato	Auto
Layout	Auto
Tipo	Auto
Qualità	Auto
Data	Auto
<input type="button" value="▶ Stampa"/> <input type="button" value="MENU Esci"/>	

Opzione	Descrizione
Immagini	Consente di stampare la foto attuale o tutte le foto.
Formato	Consente di specificare la dimensione della stampa.
Layout	Consente di impostare il numero di foto per pagina.
Tipo	Consente di selezionare il tipo di carta.
Qualità	Consente di impostare la qualità di stampa.
Data	Imposta la data da stampare.
Nome file	Consente di stampare il nome del file.
Reimposta	Consente di ripristinare le impostazioni ai valori predefiniti.



Alcune opzioni potrebbero non essere supportate da alcune stampanti.

## Come creare un ordine di stampa (DPOF)

DPOF (Digital Print Order Format) consente di configurare il formato di stampa di una foto e il numero di copie da stampare. La fotocamera salva le informazioni DPOF nella cartella MISC della scheda di memoria. La fotocamera visualizza un indicatore DPOF quando visualizza un'immagine con le informazioni DPOF. Se avete impostato le informazioni DPOF per le immagini, potete portare la scheda di memoria ad un negozio specializzato per la stampa.

Per impostare le opzioni DPOF,

Nella modalità Riproduzione, premete **[MENU]** ▶ ▶ ▶ **DPOF** ▶ selezionate un elemento.

## Opzioni DPOF

Opzione	Descrizione
Standard	<p>Potete selezionare le foto da stampare e il numero di copie.</p> <ul style="list-style-type: none"> <li>• <b>Selezione:</b> consente di selezionare il numero di copie per le foto selezionate. (Selezionate le foto che desiderate stampare ► Selezionate il numero di copie ruotando la ghiera di selezione verso sinistra o verso destra, quindi premendo <b>[Fn]</b>.)</li> <li>• <b>Tutto:</b> consente di selezionare il numero di copie per tutte le foto. (Selezionate il numero di copie premendo <b>[AF-MF/ISO]</b>, quindi premete <b>[OK]</b>.)</li> <li>• <b>Annulla:</b> Annullate tutte le selezioni della quantità di stampa DPOF.</li> </ul>
Indice	<p>Questa opzione consente di stampare tutte le foto da stampare come miniature in un singolo foglio. Il formato di stampa impostato è disponibile solo con stampanti compatibili DPOF 1.1.</p>
Formato	<p>Potete specificare il formato della stampa.</p> <ul style="list-style-type: none"> <li>• <b>Selezione:</b> consente di selezionare il formato di stampa per le foto selezionate. (Selezionate le foto che desiderate stampare ► Selezionate il formato di stampa ruotando la ghiera di selezione verso sinistra o verso destra, quindi premete <b>[Fn]</b>.)</li> <li>• <b>Tutto:</b> consente di selezionare il formato di stampa di tutte le foto salvate nella scheda di memoria. (Selezionate il formato di stampa premendo <b>[AF-MF/ISO]</b>, quindi premete <b>[OK]</b>.)</li> <li>• <b>Annulla:</b> Annullate il formato di stampa DPOF per tutte le foto.</li> </ul>



# Come trasferire i file sul computer

Trasferite i file dalla scheda di memoria al computer collegando la fotocamera al PC.

## Come trasferire file su computer Windows

### Collegamento della fotocamera come disco rimovibile

Potete collegare la fotocamera al computer come un'unità rimovibile.

- 1 Spegnete la fotocamera.
- 2 Collegate la fotocamera al computer con il cavo USB.



- Collegare l'estremità del cavo con la corretta spia di connessione nella fotocamera. Se il cavo è inserito al contrario, si rischia di danneggiare i file. Il produttore non è responsabile di danni causati dalla perdita di dati.
- Se provate a collegare il cavo USB alla porta HDMI, la fotocamera potrebbe non funzionare correttamente. Se ciò accade, riavviate la fotocamera.

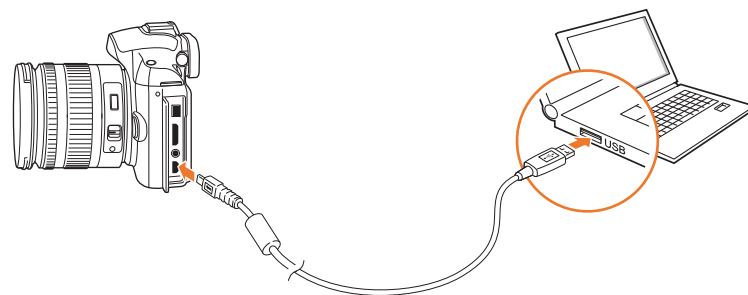



- 3 Accendete la fotocamera.
  - Quando appare il messaggio pop-up sul display della fotocamera, selezionate **Computer**.
- 4 Sul computer, selezionate **Risorse del computer** ► **Disco rimovibile** ► **DCIM** ► **XXXPHOTO** oppure **XXX\_MMDD**.
- 5 Selezionate i file desiderati e trascinateli o salvateli sul computer.



Se il **Tipo di cartella** è impostato su **Data**, il nome della cartella compare come "XXX\_MMDD". Ad esempio, se scattate una foto il 1° gennaio, il nome della cartella sarà "101\_0101".

### Disconnessione della fotocamera (per Windows XP)

Con Windows Vista e Windows 7, le procedure per scollegare la fotocamera sono simili.

- 1 Assicuratevi che nessun dato sia trasferito tra la fotocamera e il PC.
  - Se la spia di stato sulla fotocamera lampeggia, il trasferimento dei dati è in esecuzione. Attendete che la spia smetta di lampeggiare.
- 2 Fate clic su  sulla barra delle attività in fondo a destra dello schermo del PC.  

- 3 Fate clic sul messaggio visualizzato.
- 4 Fate clic sul messaggio che indica la possibilità di rimuovere il dispositivo in sicurezza.
- 5 Rimuovete il cavo USB.

### Come trasferire file su computer Mac

- 1 Spegnete la fotocamera.
- 2 Collegate la fotocamera al computer Macintosh con il cavo USB.



È supportato Mac OS 10.4 o successivo.



- Collegare l'estremità del cavo con la corretta spia di connessione nella fotocamera. Se il cavo è inserito al contrario, si rischia di danneggiare i file. Il produttore non è responsabile di danni causati dalla perdita di dati.
- Se provate a collegare il cavo USB alla porta HDMI, la fotocamera potrebbe non funzionare correttamente. Se ciò accade, riavviate la fotocamera.

- 3 Accendete la fotocamera.
  - Quando appare il messaggio pop-up sul display della fotocamera, selezionate **Computer**.
- 4 Aprite il disco rimovibile.
- 5 Trasferite le foto o i video nel computer.

# Come modificare le foto su un PC

Le foto digitali possono essere modificate in diversi modi tramite programmi di modifica immagini. Imparate a modificare le foto tramite i programmi di modifica in dotazione.

## Come installare il software

Utilizzate il software fornito per trasferire i file dalla fotocamera al PC. Potete anche modificare le foto e caricarle sul Web.

- 1 Inserite il CD-ROM nel PC.
- 2 Quando appare la configurazione guidata, fate clic su **Samsung Digital Camera Installer**.
- 3 Selezionate il programma da installare e fate clic su **Install**.
- 4 Seguite le istruzioni visualizzate.
- 5 Al termine dell'installazione, fate clic su **Exit**.

### Programmi contenuti nel CD

Programma	Scopo
Intelli-studio	Modifica di foto e video.
Samsung RAW Converter	Convertite i file RAW nel formato file desiderato.



- Se il computer non rispetta i requisiti, i video possono non essere riprodotti correttamente o potrebbe essere necessario più tempo per modificare video.
- Installate DirectX 9.0c o superiore prima di utilizzare il programma.
- Dovete utilizzare Windows XP/Vista/7 o Mac OS 10.4 o successivo per collegare la fotocamera come disco rimovibile.



L'uso di PC assemblati o di un PC e SO non supportati potrebbe invalidare la garanzia.

## Come utilizzare Intelli-studio

Intelli-studio è un programma integrato che consente di riprodurre e modificare file. Potete anche caricare file sui siti Web preferiti. Per maggiori dettagli, selezionate **Guida ► Guida** nel programma.

## Requisiti

Elemento	Requisiti
SO	Windows XP SP2, Windows Vista, o Windows 7 (edizioni 32-bit)
CPU	Intel® Pentium® 4, 3,2GHz o superiore/ AMD Athlon™ FX, 2,6GHz o superiore
RAM	Minimo 512MB RAM (si consiglia 1GB o superiore)
Capacità disco rigido	250MB o superiore (si consiglia 1GB e superiore)
Altri	<ul style="list-style-type: none"> <li>• Unità CD-ROM</li> <li>• 1024 x 768 pixel, monitor compatibile con display a colori 16 bit (1280 x 1024 pixel, consigliato display a colori 32 bit)</li> <li>• porta USB 2.0;</li> <li>• nVIDIA Geforce 7600GT o superiore/ Serie ATI X1600 o superiore;</li> <li>• Microsoft DirectX 9.0c o successivo</li> </ul>

\* Le edizioni a 64 bit di Windows XP, Windows Vista, e Windows 7 non sono supportate.



- I requisiti sono solo consigliati. Il funzionamento potrebbe non essere corretto nonostante il computer risponda ai requisiti; il funzionamento dipende anche dalle caratteristiche del computer.
- Intelli-studio è compatibile solo con Windows.
- Intelli-studio supporta i seguenti formati:
  - **Video:** MP4 (Video: H.264, Audio: AAC), WMV (WMV 7/8/9), AVI (MJPEG)
  - **Foto:** JPG, GIF, BMP, PNG, TIFF
- Non potete aprire i file formato RAW mediante il programma Intelli-studio.
- Non potete modificare i file direttamente sulla fotocamera. Trasferite i file su una cartella sul computer prima di modificarli.



### Utilizzo dell'interfaccia Intelli-studio



N.	Descrizione
6	Ingrandimento o riduzione delle miniature nell'elenco.
7	Selezione di un tipo di file.
8	Visualizzazione dei file della cartella selezionata sul computer.
9	Mostra o nasconde i file della fotocamera collegata.
10	Visualizzazione dei file della cartella selezionata sulla fotocamera.
11	Consente di visualizzare i file come miniature o su una mappa.
12	Selezione delle cartelle nel dispositivo connesso.
13	Selezione delle cartelle nel computer.
14	Passaggio alla cartella precedente o successiva.
15	Stampa di file, visualizzazione di file su una mappa, salvataggio dei file in Cartelle o registrazione di volti.

N.	Descrizione
1	Apertura dei menu.
2	Visualizzazione dei file nella cartella selezionata.
3	Passaggio alla modalità di modifica foto.
4	Passaggio alla modalità di modifica video.
5	Consente di passare alla modalità Condivisione. (Potete inviare file via e-mail o caricare file su siti Web, come Flickr o YouTube.)

### Come trasferire file mediante Intelli-studio

Potete facilmente trasferire file sulla fotocamera al computer utilizzando Intelli-studio.

- 1 Spegnete la fotocamera.
- 2 Collegate la fotocamera al computer con il cavo USB.

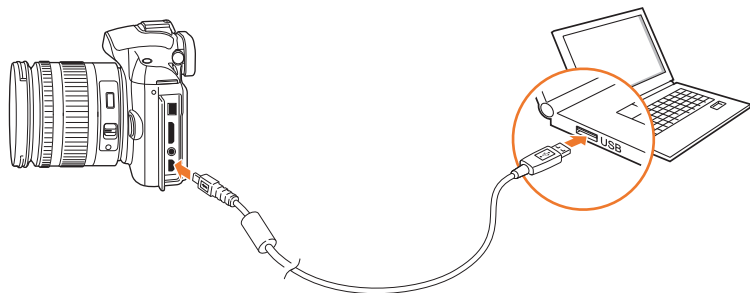

- Collegare l'estremità del cavo con la corretta spia di connessione nella fotocamera. Se il cavo è inserito al contrario, si rischia di danneggiare i file. Il produttore non è responsabile di danni causati dalla perdita di dati.
- Se provate a collegare il cavo USB alla porta HDMI, la fotocamera potrebbe non funzionare correttamente. Se ciò accade, riavviate la fotocamera.

- 3 Avviate Intelli-studio sul computer.
- 4 Accendete la fotocamera.
  - Quando appare il messaggio pop-up sul display della fotocamera, selezionate **Computer**.
- 5 Selezionate una cartella sul computer in cui salvare i nuovi file e selezionate **Sì**.
  - Saranno trasferiti nuovi file sul computer
  - Se la fotocamera non presenta file, non comparirà la finestra a comparsa per il salvataggio di nuovi file.

## Come utilizzare Samsung RAW Converter

Le foto scattate da una fotocamera sono spesso trasformate in formati JPEG e salvate nella memoria in base alle impostazioni della fotocamera al momento dello scatto. I file RAW non sono trasformati in formati JPEG e sono salvati nella memoria senza modifiche. Con Samsung RAW Converter, potete calibrare esposizioni, bilanciamenti del bianco, toni, contrasti e colori di foto.

### Requisiti di sistema per Windows

Elemento	Requisiti
SO	Microsoft Windows XP, Windows Vista, o Windows 7 * I diritti di amministratore sono necessari per l'installazione. * Il programma funziona come applicazione a 32-bit nel SO a 64-bit.
CPU	Intel Pentium®, PC basato su processore AMD Athlon o computer compatibile (si consiglia Pentium4, Athlon XP o versione superiore) * Pronto per processore Multi-core (Intel Core i7, Core 2 Quad, Core 2 Duo, AMD Phenom IIX4, Phenom X4, ecc.)
RAM	Si consiglia 1GB o più
Capacità disco rigido	Riservatevi almeno 100MB di spazio. Disponete di abbastanza spazio su disco per l'archiviazione di immagini. (Un'immagine può usare più di 10MB di spazio su disco.)
Altri	<ul style="list-style-type: none"> <li>• XGA (1024 x 768), Full Color (24 bit o superiore)</li> <li>• Tastiera, mouse o dispositivi equivalenti</li> </ul>

### Requisiti di sistema per Mac

Elemento	Requisiti
SO	Apple® Mac OS 10.4 / v10.5 / v10.6
CPU	Computer basato su processore Intel o compatibile (si consiglia Core 2 Quad o versione successiva) / PowerPC
RAM	Si consiglia 1GB o più
Capacità disco rigido	Riservatevi almeno 100MB di spazio. Disponete di abbastanza spazio su disco per l'archiviazione di immagini. (Un'immagine può usare più di 10MB di spazio su disco.)
Altri	<ul style="list-style-type: none"> <li>• XGA (1024 x 768), Full Color (24 bit o superiore)</li> <li>• Tastiera, mouse o dispositivi equivalenti</li> </ul>



- Samsung RAW Converter potrebbe non funzionare correttamente su alcuni computer, anche quando il computer rispetta i requisiti.
- Il programma di installazione per Mac non viene eseguito automaticamente. Avviate manualmente il file di configurazione sul CD-ROM fornito.

### Utilizzo dell'interfaccia di Samsung RAW Converter

Per informazioni sull'uso di Samsung RAW Converter, fate clic su **Help ► Open software manual**.

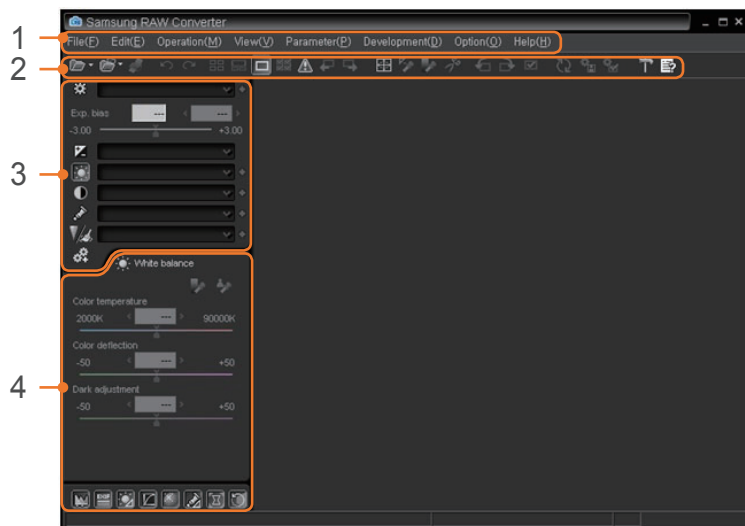

N.	Descrizione
1	Menu
2	Barra degli strumenti
3	Strumenti di modifica
4	Apertura/chiusura della finestra di regolazione fine per gli strumenti di modifica.

### Modifica dei file formato RAW

Se modificate file di formato RAW con il programma Samsung RAW Converter, potete mantenere un'elevata qualità di immagine. Potete modificare anche file di formato JPEG e TIFF.

#### Per modificare l'esposizione di un'immagine

- 1 Selezionate **File ► Open file** e aprite un file.
- 2 Dagli strumenti di modifica, selezionate .

### 3 Regolate l'esposizione con la barra di scorrimento.



Immagine originale

Modalità P, T. di posa: f=8,

Velocità otturatore: 1/15 sec., ISO=100



Immagine modificata



Immagine originale



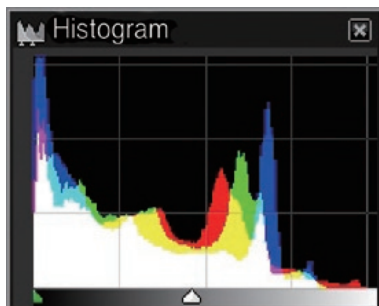

Immagine modificata

### Per modificare il contrasto di un'immagine

1 Selezionate File ► Open file e aprite un file.

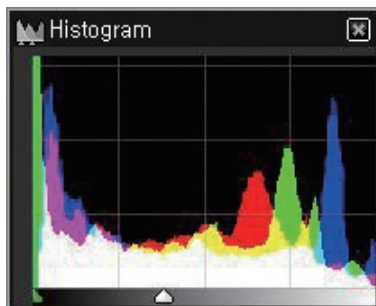
2 Dagli strumenti di modifica, selezionate .

3 Regolate il tono con la barra di scorrimento.



Immagine originale



Immagine modificata

### Per salvare i file RAW in formati JPEG o TIFF

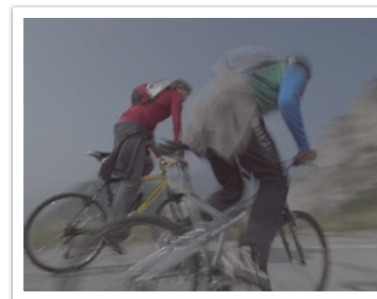
- 1 Selezionate **File** ► **Open file** e aprite un file.
- 2 Selezionate **File** ► **Development**.
- 3 Selezionate un formato file (JPEG o TIFF) e selezionate **Save**.



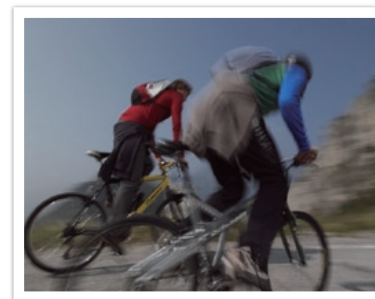

Capitolo **6**

# Appendice

---

# Messaggi di errore

Quando vengono visualizzati i seguenti messaggi di errore, provate le soluzioni indicate.

Messaggi di errore	Soluzione suggerita
Lente bloccata	L'obiettivo è bloccato. Ruotate l'obiettivo in senso antiorario fino a sentire un clic. (pag. 33)
Errore card	<ul style="list-style-type: none"> <li>• Spegnete la fotocamera, quindi accendetela di nuovo.</li> <li>• Rimuovete la scheda di memoria e reinsertetela.</li> <li>• Formattate la scheda di memoria.</li> </ul>
Batteria scarica	Inserite una batteria carica o ricaricate la batteria.
Nessun file immagine	Scattate le foto o inserite una scheda di memoria contenente foto.
Errore file	Eliminate il file danneggiato o contattate il centro di assistenza.
Memoria piena	Eliminate i file non necessari o inserite una nuova scheda di memoria.
Card bloccata	Potete bloccare la scheda SD o SDHC per impedire l'eliminazione dei file. Sbloccate la scheda durante la ripresa. (pag. 122)
Valore massimo di file e cartelle raggiunto. Sostituire la scheda.	I nomi dei file non corrispondono allo standard DCF. Trasferite i file dalla scheda di memoria al computer e formattate la scheda. (pag. 96)
Errore 00	Spegnete la fotocamera e rimontate l'obiettivo. Se il messaggio continua ad apparire, contattate un centro assistenza.

Messaggi di errore	Soluzione suggerita
Errore 01/02	Spegnete la fotocamera, rimuovete la batteria, quindi inseritela di nuovo. Se il messaggio appare ancora, contattate un centro assistenza.





# Manutenzione della fotocamera

## Come pulire la fotocamera

### Obiettivo e display della fotocamera

Utilizzate un pennello con soffietto per rimuovere la polvere e pulite delicatamente l'obiettivo con un panno morbido. Se fosse ancora presente polvere, applicate qualche goccia di fluido per la pulizia degli obiettivi ad un foglio di carta per pulizia e pulite delicatamente.

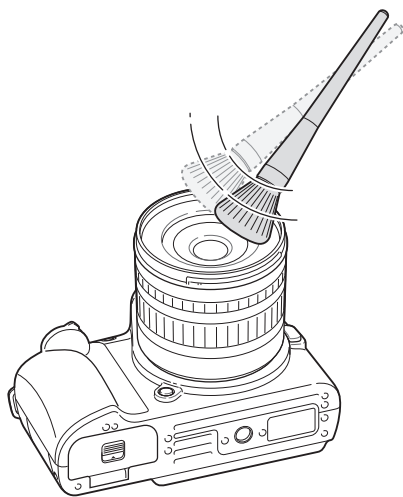

### Informazioni sul sensore di immagini

In base alle diverse condizioni di scatto, nelle foto può apparire polvere perché il sensore immagini è esposto all'ambiente esterno. Questo problema è normale e l'esposizione alla polvere si verifica nell'utilizzo quotidiano della fotocamera. Potete rimuovere la polvere dal sensore attivando la funzione di pulizia. (pag. 98) Se la polvere rimane anche dopo la pulizia del sensore, contattate un centro di assistenza. Non inserite il soffietto nell'apertura di montaggio dell'obiettivo.

### Corpo della fotocamera

Pulite delicatamente con un panno morbido e asciutto.



Non utilizzate benzene, solventi o alcool per la pulizia del dispositivo. Queste soluzioni possono danneggiare la fotocamera o causare malfunzionamenti.

## Come utilizzare o conservare la fotocamera

- Evitate di esporre la fotocamera a temperature molto fredde o molto elevate.
  - Evitate di utilizzare la fotocamera in condizioni di estrema umidità o dove l'umidità varia drasticamente.
  - Proteggete fotocamera e display da urti, maneggiamenti bruschi e vibrazioni eccessive per evitare danni gravi.
  - Non conservate la fotocamera con antitarne.
  - La fotocamera non è impermeabile. Non maneggiate batteria, adattatore, o scheda di memoria con mani bagnate. Se utilizzate la fotocamera con mani bagnate potreste danneggiarla.
  - Quando conservate la fotocamera per periodi lunghi, collocatela in un contenitore chiuso con materiale assorbente, come silica gel.
  - Se non utilizzate la fotocamera per periodi lunghi, rimuovete le batterie. Le batterie inserite potrebbero perdere o corrodere il prodotto provocando gravi danni alla fotocamera.
  - Spegnete la fotocamera quando non la utilizzate.
- Le parti della fotocamera sono delicate. Evitate di urtare la fotocamera.
  - Quando non la utilizzate, proteggete il display da forze esterne con una custodia. Tenete la fotocamera lontano da sabbia, oggetti affilati o monete, per evitare che si graffi.
  - Se urtata, la fotocamera potrebbe spegnersi per proteggere la scheda di memoria. Accendete la fotocamera per utilizzarla di nuovo.
  - Se le temperature sono basse e utilizzate la fotocamera, potrebbe impiegare del tempo per accendersi, il colore potrebbe cambiare temporaneamente o potrebbero comparire delle ombre di immagine. Queste condizioni non costituiscono un malfunzionamento e si correggono da sole quando la fotocamera torna a temperature normali.

## Informazioni sulle schede di memoria

### Schede di memoria supportate

La fotocamera supporta schede di memoria SD o SDHC.

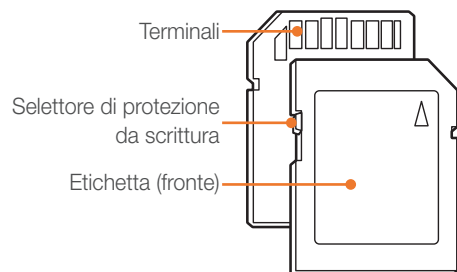

Potete evitare l'eliminazione dei file utilizzando il selettore di protezione scrittura presente sulla scheda SD o SDHC card. Fate scorrere il selettore verso il basso per bloccare o verso l'alto per sbloccare. Sbloccate la scheda quando scattate foto o registrate video.

### Capacità della scheda di memoria

La capacità della memoria può variare in base al tipo di scena e alle condizioni di scatto. Le seguenti capacità sono basate su una scheda SD da 1 GB.

Dimensione	Alta Qualità	Normale	
*Video (30 per sec)	1280 (16:9)	Circa 15 min.	Circa 22 min.
	640 (4:3)	Circa 44 min.	Circa 66 min.
	320 (4:3)	Circa 145 min.	Circa 210 min.

\* Il tempo registrabile può variare se utilizzate lo zoom. Per determinare il tempo totale di registrazione sono stati ripresi vari video in successione.

	Dimensione	S. fine	Fine	Normale	RAW	RAW + S.Fine	RAW + Fine	RAW + Normale
Foto	14M 4592X3056 (3:2)	141	282	423	34	25	30	32
	10M 3872X2592 (3:2)	195	391	587	-	28	34	35
	6M 3008X2000 (3:2)	320	640	961	-	31	37	38
	2M 1920X1280 (3:2)	732	1465	2198	-	35	42	42
	Multiscatto	1161	2322	3484	-	-	-	-
	12M 4592X2584 (16:9)	166	332	499	-	26	32	33
	8M 3872X2176 (16:9)	232	464	696	-	29	35	36
	5M 3008X1688 (16:9)	376	752	1129	-	32	38	39
	2M 1920X1080 (16:9)	850	1703	2550	-	36	42	42
	9M 3056X3056 (1:1)	210	420	630	-	32	34	35
	6.7M 2592X2592 (1:1)	288	576	864	-	34	37	37
	4M 2000X2000 (1:1)	470	940	1411	-	38	40	40
	1.6M 1280X1280 (1:1)	1041	2083	3121	-	42	43	43

### Precauzioni per l'utilizzo della scheda di memoria

- Non rimuovete la scheda di memoria e non spegnete la fotocamera quando la spia lampeggia, queste operazioni potrebbero danneggiare i dati.
- Allo scadere della durata della scheda di memoria, non potete salvare altre foto sulla scheda. Utilizzate una nuova scheda di memoria.
- Evitate di utilizzare o conservare le schede di memoria vicino a campi magnetici forti.
- Evitate di utilizzare le schede di memoria in aree con temperature elevate, molta umidità o sostanze corrosive.
- Durante il trasporto di una scheda memoria, utilizzate una custodia per proteggerla da scariche elettrostatiche.
- Trasferite i dati importanti su altri dispositivi, come disco rigido, CD o DVD.
- Quando utilizzate la fotocamera per un lungo periodo, la scheda di memoria potrebbe riscaldarsi. Ciò è normale e non indica malfunzionamento.



Il produttore non è responsabile per eventuali perdite di dati.



# Informazioni sulla batteria

Utilizzate solo batterie approvate da Samsung.

## Caratteristiche delle batterie

Modello	BP1310
Tipo	Batteria agli ioni di litio
Capacità della cella	1300 mAh
Tensione	7,4 V
Tempo di carica (con fotocamera spenta)	Circa 150 min.

## Durata della batteria

Modalità di scatto	Durata media / Numero di foto
Fotografie	Circa 200 min./Circa 400 foto
Video	Circa 130 min.

- I valori indicati si basano sugli standard dei test Samsung. I risultati possono variare in relazione all'utilizzo effettivo.
- Il tempo disponibile per fotografare varia in base a sfondo, intervallo di scatto e condizioni d'uso.
- Per determinare il tempo totale di registrazione sono stati ripresi vari video in successione.

### Note sul caricamento della batteria

- Se la spia è spenta, accertatevi che la batteria sia inserita correttamente.
- Quando la batteria è completamente scarica, caricatela almeno 10 minuti prima di usare la fotocamera.
- L'utilizzo del flash o la registrazione di video scarica la batteria più rapidamente. Caricate la batteria finché la spia rossa non diventa verde.
- Se la spia lampeggia in colore arancione o non si illumina, ricollegate il cavo oppure rimuovete la batteria e quindi rimontatela.
- Se caricate la batteria quando il cavo è surriscaldato o la temperatura è troppo elevata, la spia può diventare arancione. La ricarica viene avviata non appena la batteria si raffredda.
- Non tirate il cavo di alimentazione per scollegare la spina dalla presa elettrica. Questo potrebbe causare incendi o scosse elettriche.
- Non piegare o poggiare oggetti pesanti sul cavo AC. In caso contrario si rischia di danneggiare il cavo.



**Potrebbero verificarsi lesioni a persone o morte se la batteria viene maneggiata senza cura o in modo inappropriato. Per la vostra sicurezza, seguite le seguenti istruzioni relative al corretto utilizzo della batteria:**

- La batteria può incendiarsi e scoppiare se non utilizzata correttamente. Se notate deformazioni, rotture o altre anomalie nella batteria, interrompete subito l'utilizzo della stessa e contattate il produttore.
- Utilizzate solo caricabatterie e adattatori originali, consigliati dal produttore e caricate la batteria solo seguendo il metodo descritto in questo manuale dell'utente.
- Non poggiare la batteria vicino a dispositivi di riscaldamento e non esponetela ad ambienti eccessivamente caldi, come l'interno di un'auto chiusa durante il periodo estivo.
- Non mettete la batteria in un forno a microonde.
- Evitate di conservare o utilizzare la batteria in luoghi caldi, umidi come località termali o box doccia.
- Non poggiare il dispositivo su superfici infiammabili, come biancheria, tappeti o coperte termiche per lungo tempo.
- Quando il dispositivo è acceso, non lasciarlo in nessun luogo ristretto per lungo tempo.
- Evitate che i terminali della batteria entrino in contatto con oggetti metallici, come collane, monete, chiavi o orologi.

- Utilizzate solo batterie agli ioni di litio originali, consigliate dal produttore.
- Non smontate o forate la batteria con nessun oggetto appuntito.
- Non esponete la batteria ad elevata pressione o forze esagerate.
- Non esponete la batteria a forti impatti come cadute dall'alto.
- Non esponete la batteria a temperature di 60 °C o superiore.
- Evitate il contatto della batteria con umidità o liquidi.
- La batteria non deve essere esposta a calore eccessivo come luce solare, fuoco o simili.

#### Indicazioni relative allo smaltimento

- Smaltite la batteria con cura.
- Non smaltite la batteria nel fuoco.
- Le direttive di smaltimento possono differenziarsi in base al paese o regione. Smaltimento della batteria secondo le direttive locali e federali.

#### Indicazioni relative alla carica della batteria

Caricate la batteria solo seguendo il metodo descritto in questo manuale dell'utente. La batteria può incendiarsi e scoppiare se non caricata correttamente.





# Prima di contattare un centro di assistenza

Nel caso in cui abbiate problemi con il dispositivo, prima di rivolgervi all'assistenza, provate ad eseguire queste procedure.



Se lasciate la fotocamera a un centro di assistenza, accertatevi di aver lasciato anche gli altri componenti che potrebbero contribuire al malfunzionamento, come la scheda di memoria e la batteria.

Problema	Soluzione suggerita
<b>Impossibile accendere la fotocamera</b>	<ul style="list-style-type: none"> <li>• Assicuratevi che la batteria sia inserita.</li> <li>• Assicuratevi che la batteria sia inserita correttamente.</li> <li>• Caricate la batteria.</li> </ul>
<b>La fotocamera si spegne inaspettatamente</b>	<ul style="list-style-type: none"> <li>• Caricate la batteria.</li> <li>• La fotocamera potrebbe essere in modalità Risparmio energia (pag. 97)</li> <li>• La fotocamera potrebbe spegnersi automaticamente per evitare che la scheda di memoria venga danneggiata in seguito a eccessivo calore. Accendete nuovamente la fotocamera.</li> </ul>
<b>La batteria della fotocamera si scarica rapidamente</b>	<ul style="list-style-type: none"> <li>• La batteria si scarica più rapidamente a basse temperature (inferiori a 0° C). Conservate la batteria al caldo, in una tasca.</li> <li>• L'utilizzo del flash o la registrazione di video scarica la batteria rapidamente. Ricaricate, se necessario.</li> <li>• Le batterie sono materiali di consumo e devono essere sostituite nel tempo. Se la carica della batteria scende rapidamente, acquistate una nuova batteria.</li> </ul>

Problema	Soluzione suggerita
<b>Le foto non vengono scattate</b>	<ul style="list-style-type: none"> <li>• Spazio insufficiente sulla scheda di memoria. Eliminate i file non necessari o inserite una nuova scheda.</li> <li>• Se la funzione Priorità AF è attiva, non potete scattare foto se la messa a fuoco non è corretta. Impostate Priorità AF su <b>No</b> o mettete a fuoco correttamente il soggetto. (pag. 64)</li> <li>• Formattate la scheda di memoria.</li> <li>• La scheda di memoria è difettosa. Acquistate una nuova scheda di memoria.</li> <li>• La scheda di memoria è bloccata. Sbloccate la scheda. (pag. 122)</li> <li>• Assicuratevi che la fotocamera sia accesa.</li> <li>• Caricate la batteria.</li> <li>• Assicuratevi che la batteria sia inserita correttamente.</li> </ul>
<b>La fotocamera si blocca</b>	Rimuovete la batteria, quindi reinstallatela.
<b>La fotocamera si riscalda</b>	La fotocamera si riscalda durante l'uso. Questo è normale e non dovrebbe influenzare la durata e la prestazione della fotocamera.
<b>Il flash si accende inaspettatamente.</b>	L'accensione del flash potrebbe essere dovuta a elettricità statica. La fotocamera sta funzionando bene.
<b>Il flash non funziona.</b>	<ul style="list-style-type: none"> <li>• L'opzione per il flash potrebbe essere impostata su <b>No</b>. (pag. 70)</li> <li>• In alcune modalità non potete utilizzare il flash</li> </ul>

Problema	Soluzione suggerita
<b>Data e ora sono incorrette</b>	Impostate data e ora nel menu di impostazione del display.
<b>Il display o i tasti non funzionano</b>	Rimuovete la batteria, quindi reinstallatela.
<b>La scheda di memoria presenta un errore</b>	La scheda di memoria non è stata formattata o è danneggiata. Formattate la scheda.
<b>Impossibile visualizzare i file</b>	Se cambiate il nome di un file, la fotocamera potrebbe non riprodurre il file (il nome del file deve soddisfare lo standard DCF). In questo caso visualizzate i file sul computer.
<b>La foto è sfocata</b>	<ul style="list-style-type: none"> <li>• Accertatevi che l'opzione di messa a fuoco impostata sia adatta al tipo di scatto.</li> <li>• Utilizzate un cavalletto per evitare oscillazioni della fotocamera.</li> <li>• Accertatevi che l'obiettivo sia pulito. In caso contrario, pulitelo. (pag. 120)</li> </ul>
<b>I colori della foto non corrispondono a quelli della scena reale</b>	Un bilanciamento del bianco errato può creare colori non realistici. Selezionate l'opzione corretta di bilanciamento del bianco, adatta alla sorgente luminosa. (pag. 54)

Problema	Soluzione suggerita
<b>La foto è troppo luminosa</b>	<p>La foto è sovraesposta.</p> <ul style="list-style-type: none"> <li>• Regolate la velocità otturatore o il diaframma.</li> <li>• Regolate la sensibilità ISO. (pag. 53)</li> <li>• Spegnete il flash. (pag. 70)</li> <li>• Regolate il valore di esposizione. (pag. 77)</li> </ul>
<b>La foto è troppo scura</b>	<p>La foto è sottoesposta.</p> <ul style="list-style-type: none"> <li>• Regolate la velocità otturatore o il diaframma.</li> <li>• Regolate la sensibilità ISO. (pag. 53)</li> <li>• Attivate il flash. (pag. 70)</li> <li>• Regolate il valore di esposizione. (pag. 77)</li> </ul>
<b>Le foto sono distorte</b>	Questa fotocamera può presentare piccole distorsioni se utilizzate obiettivi grandangolari che consentono lo scatto con angolature ampie. Questa situazione è normale e non è indice di malfunzionamento.
<b>La schermata di riproduzione non appare sul dispositivo esterno collegato</b>	<ul style="list-style-type: none"> <li>• Verificate che il cavo A/V o HDMI sia collegato correttamente al monitor esterno.</li> <li>• Accertatevi che la scheda di memoria sia registrata correttamente.</li> </ul>
<b>Il computer non riconosce la fotocamera</b>	<ul style="list-style-type: none"> <li>• Accertatevi che il cavo USB sia collegato correttamente.</li> <li>• Accertatevi che la fotocamera sia accesa.</li> <li>• Accertatevi di utilizzare un sistema operativo supportato.</li> </ul>

Problema	Soluzione suggerita
<b>Il computer disconnette la fotocamera durante il trasferimento dei file</b>	È possibile che la trasmissione file venga interrotta dall'elettricità statica. Scollegate il cavo USB e riconnettetelo.
<b>Il computer non è in grado di riprodurre video</b>	I file video potrebbero non venire riprodotti, in base al software in uso. Per riprodurre file catturati con la fotocamera, installate e usate il programma Intelli-studio sul computer. (pag. 110)
<b>Intelli-studio non funziona correttamente</b>	<ul style="list-style-type: none"> <li>• Chiudete Intelli-studio e riavviate il programma.</li> <li>• Non potete utilizzare Intelli-studio su computer Macintosh.</li> </ul>
<b>Impossibile impostare il DPOF per i file RAW</b>	Non potete impostare il DPOF per i file RAW.
<b>La messa a fuoco automatica non funziona</b>	<ul style="list-style-type: none"> <li>• Il soggetto non è a fuoco. Se il soggetto è all'esterno dell'area AF, scattate inserendo il soggetto all'interno dell'area AF e premendo a metà [Otturatore].</li> <li>• Il soggetto è troppo vicino. Allontanatevi dal soggetto e scattate.</li> <li>• La modalità di messa a fuoco è impostata su MF. Passate alla modalità AF.</li> </ul>
<b>La funzione AEL non funziona</b>	La funzione AEL non funziona nelle modalità <b>M</b> , <b>i</b> , <b>SMART</b> , <b>PERSONA</b> , <b>SCENI</b> e <b>SCENE</b> . Selezionate un'altra modalità per utilizzare questa funzione.

Problema	Soluzione suggerita
<b>L'obiettivo non funziona</b>	<ul style="list-style-type: none"> <li>• Accertatevi che l'obiettivo sia montato correttamente.</li> <li>• Rimuovete l'obiettivo dalla fotocamera e rimontatelo.</li> </ul>
<b>Il flash esterno o il GPS non funzionano</b>	Verificate che il flash esterno sia montato correttamente e acceso.
<b>La schermata delle impostazioni della data e orario compare all'accensione della fotocamera</b>	<ul style="list-style-type: none"> <li>• Imposta nuovamente la data e l'ora.</li> <li>• Questa schermata compare quando la fonte di alimentazione interna è completamente scarica. Inserire una batteria completamente carica e attendere almeno 72 ore in modalità spento che la fonte di alimentazione interna si ricarichi.</li> </ul>

# Specifiche della fotocamera

Sensore immagini	
Tipo	CMOS
Dimensione sensore	23,4 X 15,6 mm
Pixel effettivi	Circa 14,6 mega pixel
Pixel totali	Circa 15,1 mega pixel
Filtro colore	Filtro colori primari RGB
Montaggio obiettivo	
Tipo	Cavalletto Samsung NX
Obiettivo disponibile	Obiettivi Samsung
Stabilizzazione delle immagini	
Tipo	Spostamento obiettivo (dipende dall'obiettivo)
Modalità	Modo 1 / Modo 2 / No
Correzione distorsione	
Correzione distorsione obiettivo attiva/disattiva (in base all'obiettivo)	
Funzione i	
Scena i (dipende dall'obiettivo)	
Riduzione polvere	
Tipo	Unità super sonora
Display	
Tipo	AMOLED
Dimensione	3,0" (7,6 cm)
Risoluzione	VGA (640X480) 614 k dots (PenTile)
Campo di visualizzazione	Circa 100 %

Display utente	Icone, Linea della griglia, Istogramma
Mirino	
Tipo	Mirino elettronico EVF (Electronic View Finder)
Risoluzione	VGA (640X480) circa 921 k dots
Campo di visualizzazione	Circa 100 %
Ingrandimento	Circa 0,86 X (APS-C, 50 mm, -1 m <sup>-1</sup> )
Punto oculare	Circa 20,2 mm
Regolazione diottrie	Circa -4,0+2,0 m <sup>-1</sup>
Messa a fuoco	
Tipo	Contrasto AF
Punto di messa a fuoco	<ul style="list-style-type: none"> <li>• Selezione: 1 punto (selezione libera)</li> <li>• Multi: Normale 15 punti, Primo piano 35 punti</li> <li>• Rilevamento volti: Max. 10 volti</li> </ul>
Modalità	AF singola, AF continuo, Messa a fuoco man.
Luce Assistenza AF	LED verde
Otturatore	
Tipo	Otturatore piano focale verticale controllato elettronicamente
Velocità	<ul style="list-style-type: none"> <li>• Auto: 1/4000-30 sec.</li> <li>• Manuale: 1/4000-30 sec. (1/3 o 1/2 Incremento EV)</li> <li>• Bulb (limite tempo: 8 min)</li> </ul>

Esposizione	
Sistema di misurazione	TTL 247 (19 X 13) blocco segmento
	Misurazione: Multi, Centrale, Spot
	Gamma misurazione: EV 0-18 (ISO100-30 mm, F2.0)
Compensazione	±3 EV (1/3 o 1/2 Incremento EV)
Blocco AE	Tasto AEL
Equivalente ISO	<ul style="list-style-type: none"> <li>• 1 Step: Auto, ISO 100, ISO 200, ISO 400, ISO 800, ISO 1600, ISO 3200</li> <li>• 1/3 Step: Auto, ISO 100, ISO 125, ISO 160, ISO 200, ISO 250, ISO 320, ISO 400, ISO 500, ISO 640, ISO 800, ISO 1000, ISO 1250, ISO 1600, ISO 2000, ISO 2500, ISO 3200</li> </ul>
Modalità in sequenza	
Modalità	Singola, Continua, Multiscatto, Timer, Bracket (Esposizione automatica, bilanciamento del bianco, creazione guidata immagine)
Scatto in sequenza	<ul style="list-style-type: none"> <li>• JPEG: 3 scatti al secondo (Max. 6 scatti-con Lente Correttiva Distorsioni attiva, Max. 10 scatti-con Lente Correttiva Distorsioni disattiva)</li> <li>• RAW: 3 scatti al secondo</li> </ul>
Scatto in sequenza	<ul style="list-style-type: none"> <li>• 10, 15 o 30 fotogrammi al secondo</li> <li>• 30 scatti per pressione otturatore</li> </ul>
Scatto Bracketing	Bracketing esposizione automatica (±3EV), Bracketing bilanciamento bianco, Bracketing Foto Wizard

Autoscatto	2-30 sec. (1 intervallo di secondo)
Dispositivo di rilascio otturatore	SR9NX01 (opzionale)
Flash	
Tipo	TTL pop-up flash automatico
Modalità	Flash Intelligente, Auto, Auto+Rosso, Riempito, Riemp+Rosso, 1° tendina, 2° tendina, No
Numero guida	11 (in base a ISO 100)
Angolo di vista	28 mm (35 mm di pellicola equivalente)
Velocità di sincronizzazione	Inferiore a 1/180 sec.
EV Flash	-2-+2 EV (0,5 Incremento EV)
Flash esterno	Flash esterni Samsung opzionali: SEF15A, SEF20A, SEF42A
Sincro	Hot-shoe
Bilanciamento del bianco	
Modalità	Auto WB, Luce diurna, Nuvoloso, Bianco fluorescente, Neon Bianco Fluorescente, Giorno Fluorescente, Tungsteno, Flash Bilanciamento Bianco, Personaliz., Temperatura Colore (Manuale)
Regolazione micro	Ambra/Blu/Verde/Magenta 7 passi rispettivamente

Espansione intervallo dinamico	
Intervallo smart attivo/disattivo	
Creazione guidata immagine	
Modalità	Standard, Forte, Ritratto, Paesaggio, Foresta, Retro, Fresco, Calmo, Classico, Person. 1, Person. 2, Person. 3
Parametro	Contrasto, Nitidezza, Saturaz, Color
Scatto	
Modalità	Smart Auto, Programma, Priorità Otturatore, Priorità apertura, Manuale, Priorità Obiettivo, Immagine/suono, Panorama, Scena, Filmato
Scena, modalità	Qualità pelle, Ritratto, Bambini, Sport, Controluce, Primo Piano, Testo, Paesaggio, Tramonto, Alba, Spiaggia & Neve, Notte, Fuochi artificiali
Immagine con audio	solo JPEG
	Tempo di registrazione (prima e dopo scatto 5 o 10 secondi rispettivamente)
Dimensione	<ul style="list-style-type: none"> <li>• JPEG (3:2): 14M (4592X3056), 10M (3872X2592), 6M (3008X2000), 2M (1920X1280), 1.4M (1472X976, solo modalità Sequenza)</li> <li>• JPEG (16:9): 12M (4592X2584), 8M (3872X2176), 5M (3008X1688), 2M (1920X1080)</li> <li>• JPEG (1:1): 9M (3056X3056), 6.7M (2592X2592), 4M (2000X2000), 1.6M (1280X1280)</li> <li>• RAW: 14M (4592X3056)</li> </ul>

Qualità	S. fine, Fine, Normale
RAW standard	SRW
Spazio colore	sRGB, Adobe RGB
Video	
Tipo	MP4 (H.264)
Formato	Filmato: H.264, Audio: AAC
Modalità AE filmato	Programma, Priorità diaframma
Clip filmato	Audio attivo/disattivo (Durata registrazione: fino a 25 min.)
Dimensione	1280X720, 640X480, 320X240
Qualità ripresa	30 fotogrammi al secondo
Suono	Mono
Modifica	Cattura immagini fisse, Ritaglio tempo
Riproduzione	
Tipo	Immagine singola, miniature (3/9/20), presentazione, filmato
Avviso alte luci	Disponibile
Modifica	Occhirossi, Controluce, Selettore Stile, Ridimensiona, Ruota, Ritocco, Filtro smart
Smart filter	Miniatura, Fish Eye, Disappannamento, Punti mezzetinte, Messa a fuoco soft

Formato filtro Smart	<ul style="list-style-type: none"> <li>• JPEG (3:2): 6M (3008X2000), 2M (1920X1080), VGA (640X424)</li> <li>• JPEG (16:9): 5M (3008X1688), 2M (1920X1080), VGA (640X360)</li> <li>• JPEG (1:1): 4M (2000X2000), 1.6M (1280X1280), VGA (480X480)</li> </ul>
Selettore stile foto	Leggera, Forte, Foresta, Autunnale, Nebbioso, Cupo, Classico
<b>Memoria</b>	
Supporti	Memoria esterna (opzionale): scheda SD (garantita fino a 4 GB), scheda SDHC (garantita fino a 32 GB)
Formato file	RAW (SRW), JPEG (EXIF 2.21), DCF, DPOF 1.1, PictBridge 1.0
<b>Stampa diretta</b>	
PictBridge	
<b>GPS</b>	
Tipo	Geo-tagging con modulo GPS opzionale (WGS 84)
Funzione	<ul style="list-style-type: none"> <li>• Nome posizione (solo inglese e coreano)</li> <li>• Collegamento a Google Map (con Intelli-studio)</li> </ul>
<b>Interfaccia</b>	
Uscita digitale	USB 2.0 (HI-SPEED)
Uscita video	NTSC, PAL (selezionabile) HDMI 1.3: (1080i, 720p, 576p/480p)

Rilascio esterno	Incluso
Ingresso alimentazione DC	DC 9,0 V, 1,5 A (100-240 V)
<b>Fonte di alimentazione</b>	
Tipo	<ul style="list-style-type: none"> <li>• Batteria ricaricabile: BP1310 (1300 mAh)</li> <li>• Caricabatteria: BC1310</li> <li>• Adattatore CA: AD9NX01 (opzionale)</li> <li>* La fonte d'alimentazione può variare in base al paese.</li> </ul>
<b>Dimensioni (L x A x P)</b>	
123 X 87 X 39,8 mm. (senza parti sporgenti)	
<b>Peso</b>	
353 gr. (senza batteria e scheda di memoria)	
<b>Temperatura di esercizio</b>	
0-40 °C	
<b>Umidità di esercizio</b>	
5-85 %	
<b>Software</b>	
Intelli-studio, Samsung RAW Converter	

\* Queste specifiche possono cambiare senza preavviso per migliorare le prestazioni.

\* Altri nomi di marche e prodotti sono marchi dei rispettivi proprietari.

# Specifiche obiettivo

Nome dell'obiettivo	SAMSUNG 18-55 mm F3.5-5.6 OIS II	SAMSUNG 20-50 mm F3.5-5.6 ED	SAMSUNG 20 mm F2.8
Lunghezza di messa a fuoco	18-55 mm (equivalente a 27,7-84,7 mm in formato 35 mm)	20-50 mm (equivalente a 30,8-77 mm in formato 35 mm)	20 mm (equivalente a 30,8 mm in formato 35 mm)
Elementi a gruppi	12 elementi in 9 gruppi (1 lente asferica inclusa)	9 elementi in 8 gruppi (1 lente asferica, 1 lente non dispersiva incluse)	6 elementi in 4 gruppi (1 lente asferica inclusa)
Angolo di vista	75,9°-28,7°	70,2°-31,4°	70,2°
Diaframma	F3.5-5.6 (minimo: F22), (Numero di lamelle: 7, Diaframma di apertura circolare)	F3.5-5.6 (minimo: F22), (Numero di lamelle: 7, Diaframma di apertura circolare)	F2.8 (minimo: F22), (Numero di lamelle: 7, Diaframma di apertura circolare)
Tipo montaggio	Cavalletto Samsung NX	Cavalletto Samsung NX	Cavalletto Samsung NX
Stabilizzatore ottico delle immagini	Incluso	Non inclusa	Non inclusa
Distanza di messa a fuoco minima	Da 0.28 m all'infinito	Da 0,28 m all'infinito	Da 0,17 m all'infinito
Ingrandimento massimo	Circa 0,22 X	Circa 0,22 X	Circa 0,18X
Modalità scena i	Supportati (Qualità pelle, Ritratto, Bambini, Controluce, Paesaggio, Tramonto, Alba, Spiaggia & Neve, Notte)	Supported (Qualità pelle, Ritratto, Bambini, Controluce, Paesaggio, Tramonto, Alba, Spiaggia & Neve, Notte)	Supportata (Controluce, Paesaggio, Tramonto, Alba, Spiaggia & Neve, Notte)
Coperchio obiettivo	Incluso	Non incluso	Non incluso
Dimensione filtro	58 mm	40,5 mm	43 mm
Diametro max. X Lunghezza	63 X 65,1 mm	64 X 39,8 mm	62,2 X 24,5 mm
Peso	Circa 198 gr. (senza coperchio)	Circa 119 gr.	Circa 89 gr.
Temperatura di esercizio	0-40 °C	0-40 °C	0-40 °C
Umidità di esercizio	5-85 %	5-85 %	5-85 %



Nome dell'obiettivo	SAMSUNG 30 mm F2	SAMSUNG 50-200 mm F4-5.6 ED OIS II
Lunghezza di messa a fuoco	30 mm (equivalente a 46,2 mm in formato 35 mm)	50-200 mm (equivalente a 77-308 mm in formato 35 mm)
Elementi a gruppi	5 elementi in 5 gruppi (1 lente asferica inclusa)	17 elementi in 13 gruppi (2 lenti non dispersive incluse)
Angolo di vista	50,2°	31,4°-8,0°
Diaframma	F2 (minimo: F22), (Numero di lamelle: 7, Diaframma di aperture circolare)	F4 - 5.6 (minimo: F22), (Numero di lamelle: 7, Diaframma di aperture circolare)
Tipo montaggio	Cavalletto Samsung NX	Cavalletto Samsung NX
Stabilizzatore ottico delle immagini	Non inclusa	Incluso
Distanza di messa a fuoco minima	Da 0,25 m all'infinito	Da 0,98 m all'infinito
Ingrandimento massimo	Circa 0,16 X	Circa 0,2 X
Modalità Scena-i	Non supportata	Supportati (Qualità pelle, Ritratto, Bambini, Controluce, Sport)
Coperchio obiettivo	Opzionale	Incluso
Dimensione filtro	43 mm	52 mm
Diametro max. X Lunghezza	61,5 X 21,5 mm	70 X 100,5 mm
Peso	Circa 85 gr. (senza coperchio)	Circa 417 gr. (senza coperchio)
Temperatura di esercizio	0-40 °C	0-40 °C
Umidità di esercizio	5-85 %	5-85 %



L'obiettivo può variare dai prodotti reali.

## AdobeRGB

Adobe RGB è usato per la stampa commerciale e ha una gamma di colori più vasta rispetto a sRGB. La vasta gamma di colori consente di modificare in modo facile le foto su un computer.

## Bracketing esposizione automatica (AEB)

Questa funzione registra automaticamente diverse immagini con esposizioni differenti per aiutarvi a fotografare un'immagine con esposizione adeguata.

## AEL/AFL (blocco esposizione automatica / blocco messa a fuoco automatica)

Queste funzioni consentono di bloccare l'esposizione o la messa a fuoco su ciò che si desidera mettere a fuoco o di cui si desidera calcolare l'esposizione.

## Messa a fuoco automatica (AF)

Un sistema che consente all'obiettivo di mettere a fuoco il soggetto automaticamente. Per la messa a fuoco automatica la fotocamera utilizza il contrasto.

## AMOLED (Active-matrix organic light-emitting diode) / LCD (display a cristalli liquidi)

L'AMOLED è un display molto sottile e leggero che non richiede retroilluminazione. L'LCD è un display comunemente utilizzato nell'elettronica di consumo. Per riprodurre i colori, tale schermo ha bisogno di una retroilluminazione separata, come CCFL o LED.

## Diaframma

Il diaframma controlla la quantità di luce che arriva al sensore della fotocamera.

## Vibrazione della fotocamera (sfocatura)

Se la fotocamera viene mossa quando l'otturatore è aperto, l'immagine può apparire sfocata. Questo accade soprattutto quando l'otturatore è lento. Evitare che la fotocamera vibri aumentando la sensibilità, utilizzando il flash o una maggiore velocità otturatore. In alternativa, utilizzare un cavalletto o la funzione OIS per stabilizzare la fotocamera.

## Spazio colore

La gamma di colori che la fotocamera riesce a distinguere.

## **Temperatura del colore**

La temperatura di colore è una misurazione in gradi Kelvin (K) che indica il colore di uno specifico tipo di fonte di luce. All'aumento della temperatura del colore, il colore della sorgente di luce diventa più bluastra. Alla diminuzione della temperatura del colore, il colore della sorgente di luce diventa più rossastra. A 5500 gradi Kelvin, il colore della sorgente di luce è simile a quella del sole di mezzogiorno.

## **Composizione**

Il termine composizione in fotografia indica la disposizione degli oggetti in una foto. In genere, la conformità alla regola dei terzi porta a buone composizioni.

## **DCF (Design rule for Camera File system)**

Una specifica per definire un formato file e un sistema file per fotocamere digitali, creata da Japan Electronics and Information Technology Industries Association (JEITA).

## **Profondità di campo**

La distanza tra il punto più vicino e quello più lontano che possono essere messi a fuoco in una fotografia. La profondità di campo varia in base all'apertura dell'obiettivo, alla lunghezza focale e alla distanza tra fotocamera e soggetto. Ad esempio, se selezionate un'apertura minore, la profondità di campo aumenta e lo sfondo della composizione si sfoca.

## **Digital Print Order Format (Formato ordine di stampa digitale)**

Un formato per scrivere le informazioni di stampa, come le immagini selezionate e il numero di stampe, su una scheda di memoria. Le stampanti DPOF-compatibile, a volte disponibili negli studi fotografici, possono leggere le informazioni contenute sulla scheda per una stampa adeguata.

## **Valore esposizione (EV)**

Tutte le combinazioni di velocità otturatore e diaframma con la stessa esposizione.

## **Compensazione EV**

Questa caratteristica consente di regolare velocemente il valore dell'esposizione misurato dalla fotocamera, a piccoli incrementi, per migliorare l'esposizione delle foto.

## **Exif (Exchangeable Image File Format)**

Una specifica per definire il formato file di un'immagine per le fotocamere digitali, creata da Japan Electronic Industries Development Association (JEIDA).

## **Esposizione**

La quantità di luce che riesce ad arrivare al sensore della fotocamera. L'esposizione è controllata da una combinazione di velocità otturatore, diaframma e sensibilità ISO.

## **Flash**

Una luce veloce che contribuisce a creare un'esposizione adeguata in condizioni di scarsa luminosità.

## **Lunghezza fuoco**

La distanza dal centro dell'obiettivo al punto focale (in millimetri). Lunghezze focali maggiori riducono le angolature e ingrandiscono il soggetto. Lunghezze focali minori determinano angolature più ampie.

## **Istogramma**

Una rappresentazione grafica della luminosità di un'immagine. L'asse orizzontale rappresenta la luminosità, quello verticale il numero di pixel. Punti elevati a sinistra (troppo scuro) e a destra (troppo chiaro) sull'istogramma indicano una foto esposta male.

## **H.264/MPEG-4**

Un formato video ad alta compressione stabilito dagli enti normativi internazionali ISO-IEC e ITU-T. Questo codec fornisce buona qualità video con poco bitrate sviluppato da Joint Video Team (JVT).

## **Sensore immagini**

La parte fisica della fotocamera digitale che contiene un photosite per ogni pixel contenuto nell'immagine. Ogni photosite registra la luminosità della luce che lo colpisce durante l'esposizione. Sensori comuni sono il CCD (Charge-coupled Device) e CMOS (Complementary Metal Oxide Semiconductor).

## **Sensibilità ISO**

La sensibilità della fotocamera alla luce, in base all'equivalente velocità di pellicola utilizzata in una fotocamera a pellicola. Se si aumentano le impostazioni di sensibilità ISO, la fotocamera utilizza una velocità otturatore maggiore, che può ridurre la sfocatura dovuta a vibrazione della fotocamera e a scarse condizioni di luce. Tuttavia, le immagini con sensibilità maggiore sono più soggette a disturbi.

### **JPEG (Joint Photographic Experts Group)**

Un metodo di compressione con perdita (lossy) per immagini digitali. Le immagini in JPEG sono compresse per ridurre la dimensione complessiva del file con perdita minima della risoluzione dell'immagine.

### **Misurazione**

La misurazione si riferisce al modo in cui la fotocamera misura la quantità di luce per impostare l'esposizione.

### **MF (messa a fuoco manuale)**

Un sistema che consente all'obiettivo di mettere a fuoco il soggetto manualmente. È possibile utilizzare l'anello di messa a fuoco per mettere a fuoco un soggetto.

### **MJPEG (Motion JPEG)**

Un formato video compresso come un'immagine JPEG.

### **Disturbo**

I pixel interpretati male in un'immagine digitale che potrebbero apparire come mal collocati o pixel confusi e brillanti. Di solito c'è disturbo quando le foto vengono scattate con una sensibilità elevata o quando la sensibilità viene impostata in automatico in un luogo buio.

### **NTSC (National Television System Committee)**

Uno standard di codifica colore video utilizzato soprattutto in Giappone Nord America, Filippine, Sud America, Corea del Sud e Taiwan.

### **Zoom ottico**

È uno zoom generale che ingrandisce le immagini tramite un obiettivo senza deteriorarne la qualità.

### **PAL (Phase Alternate Line)**

Uno standard di codifica colore video utilizzato in molti Paesi in Africa, Asia, Europa e Medio Oriente.

## **Qualità**

L'espressione del tasso di compressione utilizzato in un'immagine digitale. Le immagini con miglior qualità hanno una compressione minore, che di solito comporta un file più grande.

## **RAW (CCD raw data)**

I dati originali, non elaborati, raccolti direttamente dal sensore immagini della fotocamera. Bilanciamento del bianco, contrasto, saturazione, nitidezza e altri dati possono essere manipolati con un software di modifica prima di comprimere l'immagine in un formato file standard.

## **Risoluzione**

Il numero di pixel in un'immagine digitale. Le immagini con risoluzione elevata contengono più pixel e normalmente mostrano più dettagli rispetto alle immagini con risoluzione minore.

## **Velocità otturatore**

La velocità otturatore corrisponde alla quantità di tempo necessaria per aprire e chiudere l'otturatore ed è un importante fattore nella luminosità di una foto in quanto controlla la quantità di luce che passa attraverso il diaframma prima che raggiunge il sensore immagini. Una velocità otturatore elevata richiede meno tempo per lasciar entrare la luce e la foto diventa più scura e blocca più facilmente i soggetti in movimento.

## **sRGB(Standard RGB)**

Lo standard internazionale per lo spazio colore istituito dalla IEC (International Electrotechnical Commission). Viene definito dallo spazio colore per i monitor dei PC e viene anche utilizzato come spazio colore standard per Exif.



## **Vignettatura**

Una riduzione della luminosità o saturazione alla periferia (bordi esterni) di un'immagine rispetto al centro. La vignettatura può spostare l'interesse sui soggetti posizionati al centro di un'immagine.

## **Bilanciamento de bianco (bilanciamento colore)**

Una regolazione della intensità dei colori (in particolare i colori primari: rosso verde e blu) in un'immagine. Il bilanciamento del bianco, o bilanciamento colore, si regola per rendere adeguatamente i colori sull'immagine.

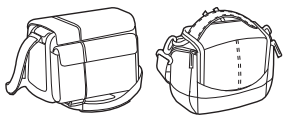
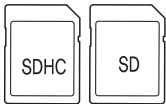
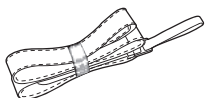
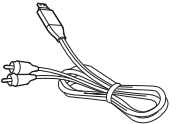
# Accessori opzionali

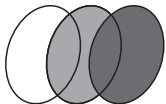
	<p><b>Borsa fotocamera</b> Potete acquistare separatamente la borsa per la fotocamera.</p>
	<p><b>Scheda di memoria</b> Questa fotocamera accetta schede di memoria SD (Secure Digital) e SDHC (Secure Digital High Capacity).</p>
	<p><b>Tracolla</b> Potete acquistare la tracolla opzionale.</p>
	<p><b>Cavo A/V</b> Potete collegarvi ad altri dispositivi con il cavo A/V opzionale.</p>
	<p><b>Dispositivo di rilascio otturatore</b> Il dispositivo di rilascio otturatore riduce i movimenti se utilizzato con un treppiedi.</p>
	<p><b>Filtro</b> Potete creare vari effetti colorati aggiungendo filtri all'obiettivo.</p>

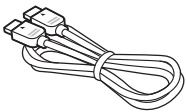
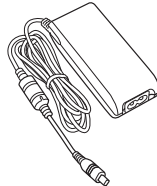
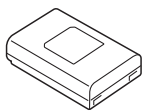
	<p><b>Cavo HDMI</b> Potete visualizzare foto e video ad alta definizione collegando la fotocamera ad un monitor compatibile HDMI con il cavo HDMI (HDMI tipo C).</p>
	<p><b>Adattatore</b> Potete caricare la batteria collegando l'adattatore alla presa di alimentazione.</p>
	<p><b>Batteria</b> Potete acquistare batterie aggiuntive.</p>



- Le immagini possono variare dai prodotti reali. Per informazioni su questi accessori opzionali, consultate i manuali dell'utente.
- Usate solo gli accessori approvati da Samsung. Samsung non è responsabile per danni provocati dall'uso di accessori di altri produttori.

**A****Accessori opzionali**

- collegamento del flash 36
- collegamento del modulo GPS 38
- layout del modulo GPS 37
- layout flash 36

**Aiuto MF 65****B****Batteria**

- durata 125
- specifiche 125

**Bracketing 66, 68****D****Diaframma 12, 16****Digital Print Order Format (Formato ordine di stampa digitale) 106****Dissolvenza 79****Drive (fate riferimento a Metodo di scatto) 66****E****Effetto occhi rossi 71****F****File**

- eliminazione 83
- formato foto 52
- formato video 52
- modifica del formato RAW 115
- protezione 83
- trasferimento a Mac 109
- trasferimento a PC 108

**Flash 70**

- fotografia bounce 23
- intensità 72
- numero guida 22
- tasto di pop-up 71

**Foto**

- ingrandimento 85
- modifica 89
- visualizzazione su HDTV 104
- visualizzazione sulla fotocamera 82
- visualizzazione su TV 103

**Fotocamera**

- connessione a PC 108
- connessione come disco rimovibile 108
- disconnessione (Windows) 109
- layout 26

**Fotografie**

- opzioni di scatto 51
- regolazione della tonalità 116

**Foto Wizard 57****Funzione i 43****G****Glossario 137****I****Intelli-Studio 110****L****Lunghezza focale 17****M****Manutenzione 120****Messa a fuoco automatica 59****Metodo di scatto 66****Misurazione 73****Modalità Immagine/suono 45****Modalità Panorama 45****Modalità Scatto**

- Filmato 48
- Manuale 42
- Modalità Immagine/suono 45
- Modalità Panorama 45
- Priorità apertura 41
- Priorità obiettivo 42
- Priorità otturatore 41
- Programma 40
- Scena 46
- Smart Auto 39

**N****numero F 13**



## O

### Obiettivi

- blocco 33
- contrassegni 35
- layout 32
- sblocco 34
- specifiche 135

## P

PictBridge 105

Posizione 11

Presentazione 85

Profondità di campo (DOF) 13, 18

## R

Regola dei terzi 20

## S

Samsung RAW Converter 114

Scheda di memoria 122

Sensibilità ISO 15, 16, 53

Smart album 83

Spazio colore 58

Stabilizzazione ottica delle immagini (OIS) 76

Stili foto 57

## T

Timer 67

## V

Valore esposizione (EV) 13, 77

Velocità otturatore 14, 16

### Video

- opzioni 79
- visualizzazione 87



**Smaltimento corretto di questo prodotto  
(Direttiva WEEE – Smaltimento di apparecchiature elettriche  
ed elettroniche)**

■ (Applicabile nell'Unione Europea e in altri paesi europei con sistema di raccolta differenziata)

Il marchio riportato sul prodotto, sugli accessori o sulla documentazione indica che il prodotto e i relativi accessori elettronici (quali caricabatterie, cuffia e cavo USB) non devono essere smaltiti con altri rifiuti domestici al termine del ciclo di vita. Per evitare eventuali danni all'ambiente o alla salute causati dall'inopportuno smaltimento dei rifiuti, si invita l'utente a separare il prodotto e i suddetti accessori da altri tipi di rifiuti e di riciclarli in maniera responsabile per favorire il riutilizzo sostenibile delle risorse materiali. Gli utenti domestici sono invitati a contattare il rivenditore presso il quale è stato acquistato il prodotto o l'ufficio locale preposto per tutte le informazioni relative alla raccolta differenziata e al riciclaggio per questo tipo di materiali. Gli utenti aziendali sono invitati a contattare il proprio fornitore e verificare i termini e le condizioni del contratto di acquisto. Questo prodotto e i relativi accessori elettronici non devono essere smaltiti unitamente ad altri rifiuti commerciali.



**Smaltimento corretto delle batterie di questo prodotto**

(Applicabile nei paesi dell'Unione Europea e in altri paesi europei con sistemi di conferimento differenziato delle batterie)

Il marchio riportato sulla batteria o sulla sua documentazione o confezione indica che le batterie di questo prodotto non devono essere smaltite con altri rifiuti domestici al termine del ciclo di vita. Dove raffigurati, i simboli chimici Hg, Cd o Pb indicano che la batteria contiene mercurio, cadmio o piombo in quantità superiori ai livelli di riferimento della direttiva UE 2006/66. Se le batterie non vengono smaltite correttamente, queste sostanze possono causare danni alla salute umana o all'ambiente.

Per proteggere le risorse naturali e favorire il riutilizzo dei materiali, separare le batterie dagli altri tipi di rifiuti e riciclarle utilizzando il sistema di conferimento gratuito previsto nella propria area di residenza.



Fate riferimento alla garanzia fornita con il prodotto  
o visitate il sito Web <http://www.samsung.com/> per assistenza o  
richieste post-vendita.

