

SAMSUNG

Mode d'emploi



NX11

Ce mode d'emploi propose des instructions détaillées pour l'utilisation de votre appareil photo. Veuillez lire attentivement ce mode d'emploi.

FRE

Informations sur les droits d'auteurs

- Microsoft Windows et le logo Windows sont des marques déposées de Microsoft Corporation.
- Mac est une marque déposée d'Apple Corporation.
- HDMI, le logo HDMI et l'expression « High-Definition Multimedia Interface » sont des marques commerciales ou des marques déposées de HDMI Licensing LLC.
- Les marques commerciales mentionnées dans ce mode d'emploi appartiennent à leurs propriétaires respectifs.



PlanetFirst représente l'engagement de Samsung Electronics à l'égard du développement durable et de la responsabilité sociale, illustré à travers des activités commerciales écologiques et contrôlées.

- Les caractéristiques de l'appareil ou le contenu de ce mode d'emploi peuvent faire l'objet de modifications sans préavis, suite à l'évolution des fonctions de l'appareil.
- La distribution ou la réutilisation du contenu de ce mode d'emploi, même partielle, sans autorisation préalable, est interdite.
- Concernant les informations open source (source ouverte), reportez-vous au fichier « OpenSourceInfo.pdf » contenu dans le CD-ROM fourni.

Informations relatives à la santé et à la sécurité

Respectez toujours les consignes et conseils d'utilisation suivants afin de prévenir toute situation dangereuse et de garantir un fonctionnement optimal de votre appareil photo.



Mises en garde

WARNING

Ne démontez pas ou n'essayez pas de réparer vous-même l'appareil photo

Vous pourriez recevoir une décharge électrique ou endommager l'appareil photo.

N'utilisez pas l'appareil photo à proximité de gaz et de liquides inflammables ou explosifs

N'utilisez pas l'appareil photo à proximité de combustibles ou de produits chimiques inflammables. Ne transportez et ne stockez jamais de liquides inflammables, de gaz ou de matériaux explosifs dans le même compartiment que l'appareil ou ses accessoires.

Ne laissez pas l'appareil photo à la portée d'enfants en bas âge ou d'animaux domestiques

Tenez l'appareil, ses pièces et ses accessoires, hors de portée des enfants en bas âge et des animaux. L'ingestion de petites pièces peut provoquer un étouffement ou des blessures graves. Les parties détachables et les accessoires représentent également un danger.

Faites en sorte de ne pas compromettre les capacités visuelles des sujets que vous photographiez

N'utilisez pas le flash à proximité (à moins d'un mètre) des personnes ou des animaux. Une utilisation du flash trop rapprochée peut provoquer des lésions temporaires ou permanentes aux yeux des sujets que vous photographiez.

Utilisez et recyclez les batteries et les chargeurs avec soin

- Utilisez uniquement des batteries et des chargeurs homologués par Samsung. L'utilisation de batteries et de chargeurs incompatibles peut provoquer des accidents graves ou endommager votre appareil.
- Ne jetez jamais les batteries au feu. Respectez la réglementation en vigueur dans votre pays concernant l'élimination des batteries usagées.
- Ne posez jamais les batteries ou l'appareil à l'intérieur ou au-dessus d'un dispositif chauffant, tel qu'un four à micro-ondes, une cuisinière ou un radiateur. En cas de surchauffe, les batteries risquent d'exploser.
- Lorsque vous rechargez la batterie, ne vous servez jamais de fiches, de cordons d'alimentation ou de prises en mauvais état. Vous risqueriez de provoquer un incendie ou un choc électrique.



Consignes de sécurité

CAUTION

Manipulez et rangez votre appareil avec prudence et soin

- Évitez tout contact avec des liquides. Cela risquerait d'endommager sérieusement votre appareil photo. N'utilisez pas l'appareil avec les mains mouillées. Le contact avec l'eau peut endommager votre appareil photo et entraîner l'annulation de la garantie du fabricant.
- Évitez toute exposition prolongée de l'appareil photo à la lumière directe du soleil ou à des températures élevées. Une exposition prolongée à la lumière directe du soleil ou à des températures très élevées peut endommager de manière permanente les composants internes de l'appareil photo.

- Évitez d'utiliser et de ranger votre appareil dans un endroit poussiéreux, sale, humide ou mal ventilé, afin de ne pas endommager ses composants internes.
- Si vous rangez votre appareil photo sans l'utiliser pour une période de temps prolongée, retirez d'abord la batterie. Les batteries installées dans un appareil peuvent fuir ou se détériorer avec le temps, risquant d'endommager gravement votre appareil photo.
- Lors d'un usage prolongé, la batterie peut chauffer et augmenter la température interne de l'appareil photo. Si l'appareil ne fonctionne plus, retirez la batterie et laissez-lui le temps de refroidir.
- Protégez l'appareil photo du sable et de la poussière lorsque vous l'utilisez à la plage ou dans d'autres endroits similaires.
- Pour ne pas l'endommager, protégez l'appareil photo contre les chocs, les vibrations excessives et les manipulations brutales.
- Effectuez les manipulations de branchement des cordons, du chargeur et d'insertion des batteries et des cartes mémoire avec précaution. Enfoncer les cordons en forçant ou sans précaution et insérer les batteries et les cartes mémoire de manière incorrecte peut endommager les ports, les prises et les accessoires.
- N'introduisez pas de corps étrangers dans les compartiments, les logements ou les ouvertures de l'appareil photo. Il est possible que les dommages provoqués par une mauvaise utilisation ne soient pas couverts par votre garantie.
- Ne faites pas tourner l'appareil photo par la dragonne. Vous risqueriez de vous blesser ou de blesser quelqu'un d'autre.
- Évitez de peindre l'appareil photo, la peinture risquant de bloquer ses pièces mobiles et de perturber son fonctionnement.

- La peinture ou le métal sur le boîtier de l'appareil photo peut provoquer des allergies, des démangeaisons, de l'eczéma ou des boursoufflures pour les personnes à peau sensible. Si vous présentez de tels symptômes, arrêtez immédiatement d'utiliser l'appareil photo et consultez un médecin.
- N'utilisez la batterie que pour l'usage pour lequel elle a été conçue. Vous risqueriez de provoquer un incendie ou un choc électrique.
- Ne touchez pas le flash en cours de déclenchement. Le flash est très chaud lorsqu'il se déclenche et peut provoquer des brûlures.
- Évitez tout contact des cartes mémoire avec le boîtier de l'appareil photo. Vous risqueriez d'endommager ou d'effacer les données qui y sont stockées.

Protégez les batteries, les chargeurs et les cartes mémoire des chocs

- Évitez d'exposer les batteries ou les cartes mémoire à des températures extrêmes (inférieures à 0 °C ou supérieures à 40 °C). Les températures extrêmes peuvent réduire les capacités de chargement des batteries et provoquer des dysfonctionnements au niveau des cartes mémoire.
- Évitez tout contact de la batterie avec des objets métalliques, car cela risquerait de provoquer un court-circuit entre les bornes + et - de la batterie et de l'endommager de manière temporaire ou permanente. Vous risqueriez également de provoquer un incendie ou un choc électrique.
- Évitez tout contact des cartes mémoire avec des liquides, de la poussière ou des corps étrangers. Si la carte mémoire est sale, nettoyez-la avec un chiffon doux avant de l'introduire dans l'appareil photo.

- Évitez que l'emplacement pour carte mémoire n'entre en contact avec des liquides, des poussières ou tout corps étranger. Cela risquerait d'endommager l'appareil photo.
- Introduisez une carte mémoire dans le bon sens. Si vous introduisez une carte mémoire dans le mauvais sens, vous risquez d'endommager l'appareil photo ainsi que la carte mémoire.
- Éteignez l'appareil photo avant d'introduire ou de retirer la carte mémoire.
- Évitez de plier la carte mémoire, de la laisser tomber ou de la soumettre à des chocs ou des pressions importantes.
- N'utilisez pas de carte mémoire qui a été formatée sur un autre appareil photo ou sur un ordinateur. Formatez la carte mémoire sur votre appareil photo.
- N'utilisez jamais une batterie, un chargeur ou une carte mémoire endommagé(e).

Utilisez uniquement des accessoires homologués par Samsung

L'usage d'accessoires incompatibles peut endommager votre appareil, provoquer des blessures et invalider votre garantie.

Protégez l'objectif de l'appareil photo

- Évitez toute exposition de l'objectif à la lumière directe du soleil - ceci risquerait d'entraîner une décoloration ou un mauvais fonctionnement du capteur d'image.
- Protégez votre objectif des traces de doigt et des éraflures. Nettoyez l'objectif en utilisant un chiffon doux et propre, exempt de poussière.



Consignes d'utilisation importantes

Toute réparation de l'appareil photo doit être confiée à un technicien agréé

Ne confiez pas la réparation de l'appareil photo à un technicien non agréé et ne tentez pas de le réparer vous-même. Votre garantie ne couvre pas les dégâts résultant d'une réparation par un technicien non agréé.

Préservez la durée de vie des batteries et du chargeur

- Le chargement excessif des batteries peut raccourcir leur durée de vie. A la fin de chaque chargement, débranchez le câble de l'appareil photo.
- Lorsqu'elle n'est pas utilisée pendant une période prolongée, une batterie pleine se décharge progressivement et doit alors être rechargée avant l'utilisation suivante.
- Lorsque le chargeur n'est pas utilisé, ne le laissez pas branché à une prise de courant.
- Utilisez la batterie pour votre appareil photo uniquement.

Procédez avec prudence lors de l'utilisation de l'appareil photo dans un environnement humide





Lors du déplacement de l'appareil photo depuis un environnement froid vers un endroit chaud et humide, de la condensation peut se former sur les circuits électroniques fragiles de l'appareil et sur la carte mémoire. Dans ce cas, attendez au moins une heure avant d'utiliser l'appareil photo afin de laisser à l'humidité le temps de s'évaporer.

Vérifiez que l'appareil photo fonctionne correctement avant de l'utiliser



Le fabricant décline toute responsabilité en cas de perte de fichiers ou de dégâts résultant d'un fonctionnement incorrect ou d'une mauvaise utilisation de l'appareil photo.



Indications utilisées dans ce mode d'emploi

Icônes utilisées dans ce mode d'emploi

Icône	Fonction
	Informations complémentaires
	Mises en garde et précautions
[]	Touches de l'appareil photo. Par exemple, [Déclencheur] représente la touche déclencheur.
()	Numéro de page où se trouve l'information correspondante
▶	Séquence d'options ou de menus à sélectionner pour effectuer une manipulation. Exemple : Sélectionnez  , puis Qualité (signifie sélectionnez  , puis Qualité).
*	Annotation

Indications du mode Prise de vue

Mode Prise de vue	Indication
Auto intelligent	
Programme	P
Priorité d'ouverture	A
Priorité d'obturation	S
Manual	M
Priorité objectif	

Mode Prise de vue	Indication
Image+son	
Panorama	
Scène	SCENE
Vidéo	

Abréviations utilisées dans ce mode d'emploi

Abréviation	Signification
AE	Exposition automatique
AF	Mise au point automatique
BKT	Bracketing
DPOF	Format de commande d'impression numérique
EV	Valeur d'exposition
FA	Aide à la mise au point
MF	Mise au point manuelle
OIS	Stabilisation optique de l'image
ISO	Mesure de la sensibilité à la lumière définie par l'Organisation internationale de normalisation (ISO)
WB	Balance des blancs

Table des matières

Conseils





Concepts de photographie

Postures pour les prises de vue	11
Prise en main de l'appareil photo	11
Photographie debout	11
Photographie accroupi	12
Ouverture	12
Valeur d'ouverture et profondeur de champ.....	13
Vitesse d'obturation	14
Sensibilité ISO	15
Façon dont le réglage de l'ouverture, de la vitesse d'obturation et de la sensibilité ISO contrôlent l'exposition.....	16
Corrélation entre la longueur de focale, l'angle et la perspective	17
Profondeur de champ	18
Quels sont les éléments qui contrôlent les effets hors-mise au point ?	18
Prévisualisation de la profondeur de champ	20
Composition	20
Règle des tiers	20
Photos avec deux sujets	21
Flash	22
Nombre guide du flash	22
Prise de vue avec flash indirect	23

Section 1

Mon appareil photo

Mise en route	25
Contenu du coffret.....	25
Présentation de l'appareil photo	26
Icônes affichées à l'écran	29
En mode Prise de vue	29
Photographier	29
Enregistrer des vidéos	30
En mode Lecture.....	31
Afficher des photos	31
Lire des vidéos	31
Objectifs	32
Présentation de l'objectif	32
Verrouillage et déverrouillage de l'objectif	33
Marquages de l'objectif	35
Accessoires en option	36
Présentation du flash externe	36
Raccordement du flash	36
Description du module GPS	37
Raccordement du module GPS.....	38

Modes de prise de vue	39
 Mode Scènes automatiques	39
P Mode Programme	40
Changement de programme	40
A Mode Priorité ouverture	41
S Mode Priorité déclencheur	41
M Mode Manuel	42
Mode de cadrage	42
Utilisation de la fonction Bulb	42
 Mode Priorité objectif	42
Utilisation du mode i-Scène	42
Utilisation de l'option i-Fonction en modes PASM	43
Options disponibles	44
 Mode Image+son	45
 Mode Panorama	45
SCENE Mode Scène	46
 Mode Vidéo	48
Fonctions disponibles en mode Prise de vue	49

Section 2

Fonctions de prise de vue

Taille	51
Options de taille de photo	51
Options de taille de vidéo	51
Qualité	52
Options de qualité des photos	52
Options de qualité vidéo	52
Sensibilité ISO	53

Balance des blancs (source d'éclairage)	54
Options de balance des blancs	54
Personnalisation des options prédéfinies	55
Assistant photo (styles de photo)	57
Espace colorimétrique	58
Mode de mise au point automatique	59
Mise au point unique	59
Mise au point continue	60
Mise au point manuelle	60
Zone de mise au point	61
Mise au point ciblée	61
Mise au point multiple	62
Mise au point avec détection de visage	62
Mise au point avec autoportrait	63
Priorité Mise au point automatique	64
Aide à la mise au point manuelle	65
Méthode de prise de vue	66
Unique	66
Continue	66
Mode Rafale	67
Minuterie	67
Bracketing Exposition automatique (AE Bracketing)	68
Bracketing Balance des blancs (Bal.Blancs Bracketing)	68
Bracketing Assistant photo (A. photo Bracketing)	69
Réglages de la fonction Bracketing	69

Flash	70
Options du Flash	70
Correction de l'effet yeux rouges	71
Utilisation du flash intégré	71
Réglage de l'intensité du flash	72
Mesure de l'exposition	73
Sélective.....	73
Mesure de la valeur d'exposition de la mise au point	73
Centrée	74
Multiple.....	74
Plage Intelligente	75
Stabilisation optique de l'image (OIS, Optical Image Stabilization)	76
options OIS	76
Compensation de l'exposition	77
Palier EV.....	77
Verrouillage exposition/mise au point	78
Fonctions vidéo	79
Mode Vidéo AE	79
Fondu.....	79
Réduction du son du vent	80
Mise au point automatique	80
Voix	80

Section 3

Lecture/Modifier

Recherche et gestion de fichiers	82
Visionnage de photos	82
Visionnage des images sous forme de miniatures	82
Affichage de fichiers par catégorie dans l'album intelligent	83
Protection de fichiers	83
Suppression de fichiers	83
Suppression d'un seul fichier.....	83
Suppression de plusieurs fichiers	84
Suppression de tous les fichiers	84
Visionnage de photos	85
Agrandissement d'une photo	85
Affichage d'un diaporama.....	85
Mise en évidence.....	86
Rotation automatique	86
Lecture de vidéos	87
Commandes d'affichage des vidéos	87
Recadrage d'une vidéo au cours de la lecture	87
Capture d'une image pendant la lecture	88
Retouche de photos	89
Options	89

Section 4

Menu des réglages de l'appareil photo

Paramètres utilisateur	92
Palier EV	92
Personnalisation ISO	92
Palier ISO	92
Plage ISO auto	92
Réducteur de bruit.....	92
Voyant AF.....	93
Affichage utilisateur.....	93
Attribution touches	94
Paramètre 1	95
Paramètre 2	97
Paramètre 3	98
Paramètre 4	100
Paramètre 5	101

Section 5

Connexion à des appareils externes

Visionner des fichiers sur un téléviseur ou un téléviseur HD	103
Visionner des fichiers sur un téléviseur	103
Affichage de fichiers sur un téléviseur HD	104
Impression de photos	105
Impression de photos sur une imprimante photo PictBridge	105
Configuration des réglages d'impression	106
Création d'une commande d'impression (DPOF)	106
Options DPOF.....	107
Transfert de fichiers sur l'ordinateur	108
Transfert de fichiers sur votre ordinateur Windows	108
Connexion de l'appareil photo en tant que disque amovible.....	108
Déconnexion de l'appareil photo (sous Windows XP)	109
Transfert des fichiers sur votre ordinateur Mac.....	109
Modification des photos sur un ordinateur	110
Installation du logiciel.....	110
Logiciels présents sur le CD.....	110
Utilisation d'Intelli-studio	110
Configuration requise	111
Utilisation de l'interface d'Intelli-studio	112
Transfert de fichiers à l'aide d'Intelli-studio.....	113
Utilisation de Samsung RAW Converter	114
Configuration requise pour Windows.....	114
Configuration requise pour Mac	114
Utilisation de l'interface Samsung RAW Converter.....	115
Modification de fichiers au format RAW	115

Section 6

Annexes

Messages d'erreur	119
Entretien de l'appareil photo	120
Nettoyage de l'appareil photo.....	120
Objectif et écran de l'appareil photo.....	120
À propos du capteur d'images.....	120
Boîtier de l'appareil photo.....	120
Utilisation et rangement de l'appareil photo	121
A propos des cartes mémoire.....	122
Cartes mémoires compatibles.....	122
Capacité de la carte mémoire.....	122
Précautions d'utilisation des cartes mémoire.....	124
À propos de la batterie	125
Caractéristiques de la batterie	125
Autonomie de la batterie.....	125
Remarques concernant le chargement de la batterie.....	126
Avant de contacter un centre de service après-vente.....	128
Caractéristiques de l'appareil photo.....	131
Caractéristiques de l'objectif	135
Glossaire.....	137
Accessoires en option	142
Index	143

Concepts de photographie

Postures pour les prises de vue

Pour stabiliser l'appareil et prendre une bonne photo, une posture correcte est nécessaire. Même si vous tenez l'appareil photo correctement, une mauvaise posture peut le faire bouger. Tenez-vous debout, bien droit, et restez immobile afin de maintenir l'appareil et l'empêcher de bouger. Afin de réduire les mouvements du corps, retenez votre souffle lorsque vous effectuez une prise de vue avec une vitesse d'obturation lente.

Prise en main de l'appareil photo

Tenez l'appareil photo avec votre main droite et placez votre index droit sur le bouton du déclencheur. Soutenez l'appareil en plaçant votre main gauche sous l'objectif.

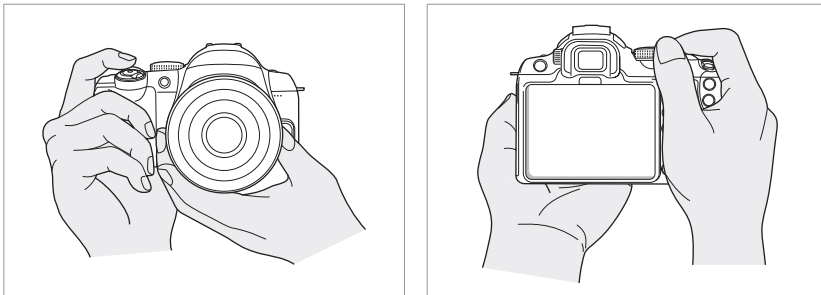

Photographie debout

Composez votre prise de vue. Tenez-vous debout, bien droit, les pieds dans le prolongement de vos épaules et conservez vos coudes pointés vers le bas.

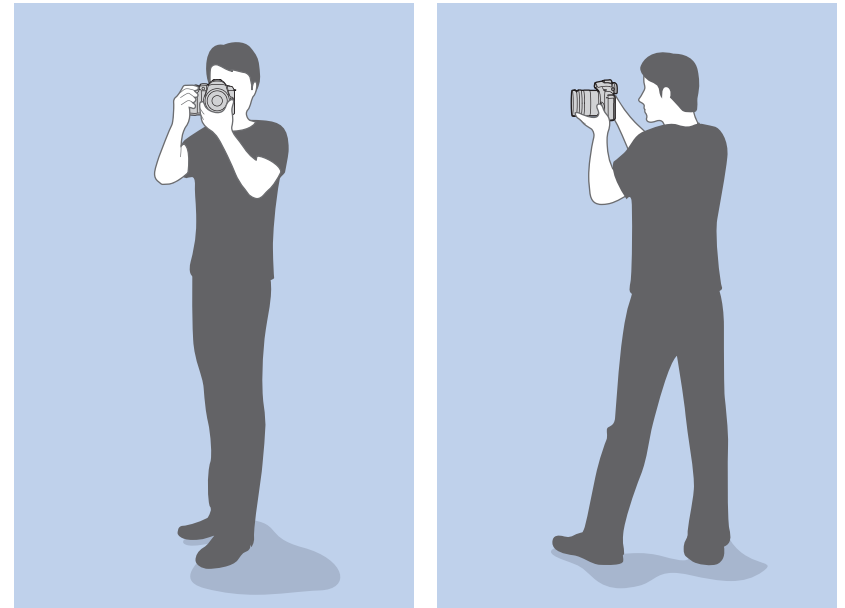

Photographie accroupi

Composez votre prise de vue. Accroupissez-vous en plaçant un genou au sol tout en vous tenant droit.



Ouverture

L'ouverture, que l'on peut désigner par un trou qui contrôle la quantité de lumière qui pénètre dans l'appareil photo, fait partie des trois facteurs qui déterminent l'exposition. L'intérieur de l'ouverture contient de fines lamelles de métal qui s'ouvrent et se referment afin de laisser la lumière passer à travers l'ouverture et entrer dans l'appareil photo. La taille de l'ouverture est étroitement liée à la luminosité d'une photo : plus l'ouverture est importante, plus la photo est claire. Moins elle l'est, plus la photo est foncée.

Tailles d'ouverture

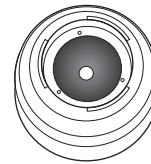

Ouverture minimum

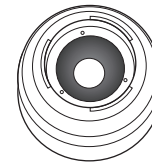

Ouverture moyenne

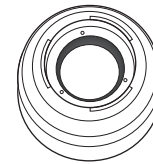

Ouverture maximum



Photo plus sombre
(ouverture réduite)



Photo plus claire
(ouverture large)

La taille de l'ouverture est représentée par une valeur désignée par "nombre F." Le nombre-f est défini par la distance focale divisée par le diamètre de l'objectif. Par exemple, si un objectif avec une distance focale de 50 mm a pour nombre-f F2, le diamètre de l'ouverture est de 25 mm ($50 \text{ mm} / 25 \text{ mm} = F2$). Plus le nombre-f est bas, plus la taille de l'ouverture est importante.

La taille de l'ouverture est définie en tant que Valeur d'exposition (EV). Augmenter la valeur d'exposition (+1 EV) signifie que la quantité de lumière double. Baisser la valeur d'exposition (-1 EV) signifie que la quantité de lumière est réduite de moitié. Vous pouvez également utiliser la fonction de compensation de l'exposition afin d'effectuer un réglage de quantité de lumière fin, en subdivisant les valeurs d'exposition par 1/2, 1/3 EV, et ainsi de suite.

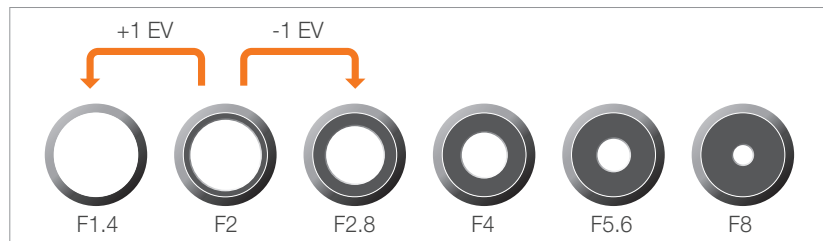

Niveaux de la valeur d'exposition

Valeur d'ouverture et profondeur de champ

En contrôlant l'ouverture, vous pouvez flouter l'arrière plan d'une photo ou le rendre plus net. Ceci est étroitement lié à la profondeur de champ (DOF) qui peut être définie comme faible ou élevée.



Une photo avec une profondeur de champ (DOF) élevée



Une photo avec une faible profondeur de champ (DOF)



L'intérieur de l'ouverture contient plusieurs lamelles. Ces lamelles se déplacent simultanément et contrôlent la quantité de lumière qui passe à travers le centre de l'ouverture. Lors de prises de vues réalisées de nuit, le nombre de lamelles joue sur l'aspect de la lumière. Pour un nombre donné de lamelles dans l'ouverture, la lumière est divisée par le nombre de sections correspondant. Si le nombre de lamelles est impair, le nombre de sections est double.

Par exemple, une ouverture disposant de 8 lamelles divise la lumière en 8 sections alors qu'une ouverture disposant de 7 lamelles la divise en 14 sections.

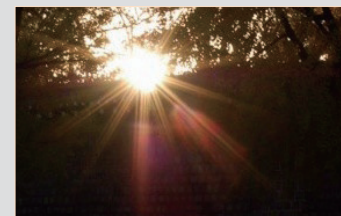

7 lamelles

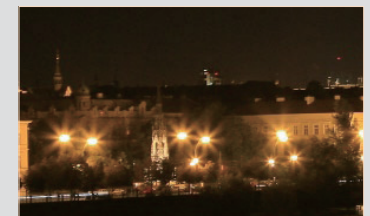

8 lamelles

Vitesse d'obturation

La vitesse d'obturation est définie par la durée nécessaire à l'ouverture et à la fermeture de l'obturateur. Dans le cadre de la luminosité d'une photo, la vitesse d'obturation constitue un facteur important car elle contrôle la quantité de lumière qui passe à travers l'ouverture avant d'atteindre le capteur d'images.

Généralement, la vitesse d'obturation est réglable manuellement. La mesure de la vitesse d'obturation est connue sous le nom de « Valeur d'exposition » (EV), qui se caractérise par des intervalles de 1 s, 1/2 s, 1/4 s, 1/8 s, 1/15 s, 1/1 000 s, 1/2 000 s, et ainsi de suite.

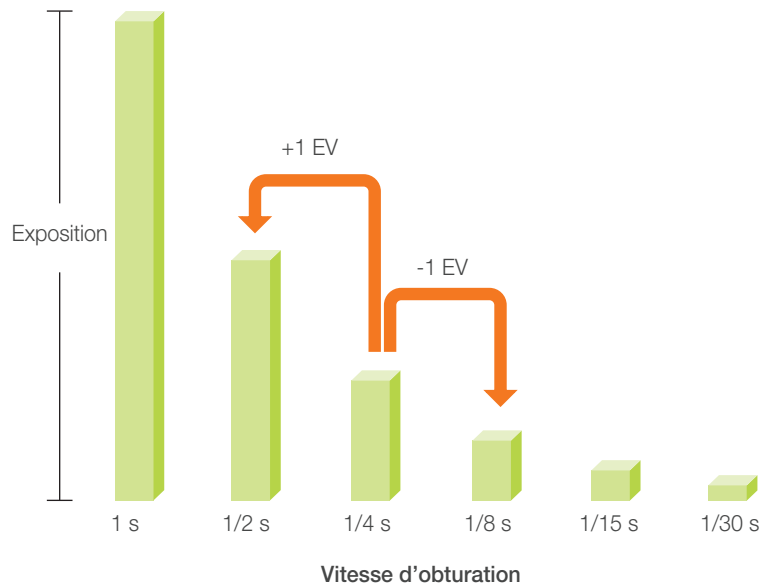

Les nombres indiqués sur l'appareil photo sont les dénominateurs des valeurs d'exposition, ce qui signifie que plus le nombre est élevé, plus la quantité de lumière qui pénètre est faible. Parallèlement, moins le nombre EV est élevé, plus la quantité de lumière qui pénètre est importante.

Comme présenté sur la photo ci-dessous, une vitesse d'obturation lente laisse plus de temps à la lumière pour pénétrer, la photo devient donc plus claire. Par ailleurs, une vitesse d'obturation rapide accorde moins de temps à la lumière pour pénétrer. La photo devient plus sombre et immobilise un sujet en mouvement plus facilement.

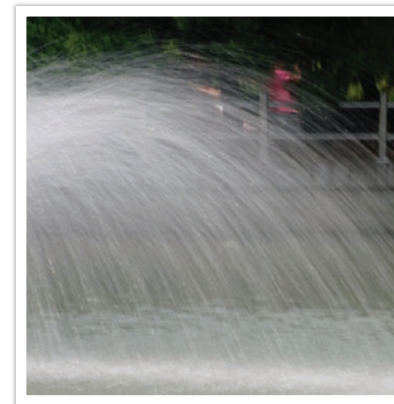

0,8 s

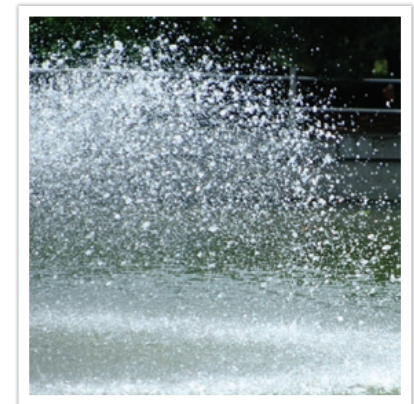

0,004 s

Sensibilité ISO

L'exposition d'une image est déterminée par la sensibilité de l'appareil. Cette sensibilité est basée sur des standards photographiques internationaux, connus sous le nom de standards ISO. Sur les appareils numériques, cette échelle de sensibilité est utilisée pour représenter la sensibilité du mécanisme numérique qui capture l'image.

Lorsque le nombre double, la sensibilité ISO double également. Par exemple, une sensibilité définie sur ISO 200 peut capturer des images deux fois plus vite qu'une sensibilité définie sur ISO 100. Néanmoins, des paramètres ISO élevés peuvent causer du « bruit »—petites tâches, points, et autres phénomènes qui donnent à la photo une apparence bruyante ou sale. En règle générale, il vaut mieux utiliser une faible sensibilité ISO afin d'éviter la présence de bruit sur vos photos, sauf si vous effectuez une prise de vue dans un environnement sombre ou de nuit.

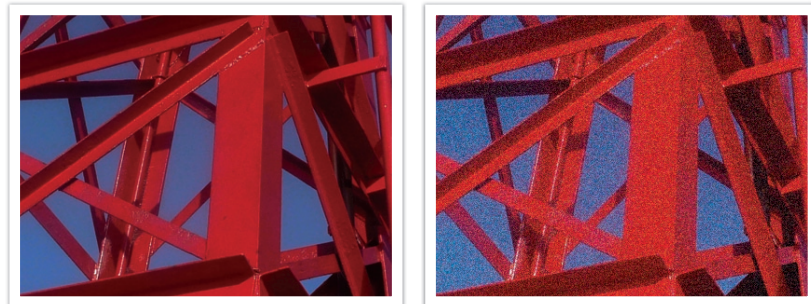

Changements de la qualité et de la luminosité en fonction de la sensibilité ISO

Une faible sensibilité ISO signifie que l'appareil photo est moins sensible à la lumière et que vous avez besoin de plus de lumière pour une exposition optimale. Lorsque vous utilisez une faible sensibilité ISO, choisissez une ouverture plus importante ou réduisez la vitesse d'obturation afin de laisser plus de lumière pénétrer dans l'appareil photo. Par exemple, une faible sensibilité ISO au cours d'une journée ensoleillée où la lumière est abondante ne nécessite pas une vitesse d'obturation lente. Néanmoins, dans un endroit sombre ou de nuit, une faible sensibilité ISO et une vitesse d'obturation rapide rendent les photos floues.



Photo prise avec un trépied et une sensibilité élevée



Une photo floue avec une faible sensibilité ISO

Façon dont le réglage de l'ouverture, de la vitesse d'obturation et de la sensibilité ISO contrôlent l'exposition

En photographie, les paramètres d'ouverture, de vitesse d'obturation et de sensibilité ISO sont étroitement liés. Les paramètres d'ouverture contrôlent et régulent la quantité de lumière qui pénètre dans l'appareil photo, alors que la vitesse d'obturation détermine la durée au cours de laquelle la lumière peut pénétrer. La sensibilité ISO correspond à la vitesse à laquelle un appareil photo réagit à la lumière. Ensemble, ces trois aspects sont désignés en tant que triangle d'exposition.

Un changement de la vitesse d'obturation, de la valeur d'ouverture ou de la sensibilité ISO peut être compensé par un réglage des autres valeurs pour maintenir la quantité de lumière. Néanmoins, les résultats varient en fonction des paramètres utilisés. Par exemple, la vitesse d'obturation est utile pour capturer des mouvements, l'ouverture permet de contrôler la profondeur de champ et la sensibilité ISO le grain d'une photo.

	Paramètres	Résultats
Ouverture	Large ouverture = plus de lumière Ouverture étroite = moins de lumière	 Large = faible profondeur de champ Etroit = profondeur de champ élevée

	Paramètres	Résultats
Vitesse d'obturation	Vitesse rapide = moins de lumière Vitesse lente = plus de lumière	 Rapide = immobile Lente = flou
Sensibilité ISO	Haute sensibilité = plus de sensibilité à la lumière Basse sensibilité = moins de sensibilité à la lumière	 Haute = plus de grain Basse = moins de grain

Corrélation entre la longueur de focale, l'angle et la perspective

La distance focale, exprimée en millimètres, correspond à la distance séparant le milieu de l'objectif du foyer de mise au point. Elle influe sur l'angle et la perspective des images capturées. Une distance focale courte génère un angle de vision étendu, ce qui permet de photographier un plan large. Une distance focale longue génère un angle de vision étroit, ce qui permet de photographier au téléobjectif.

Longueur de focale courte

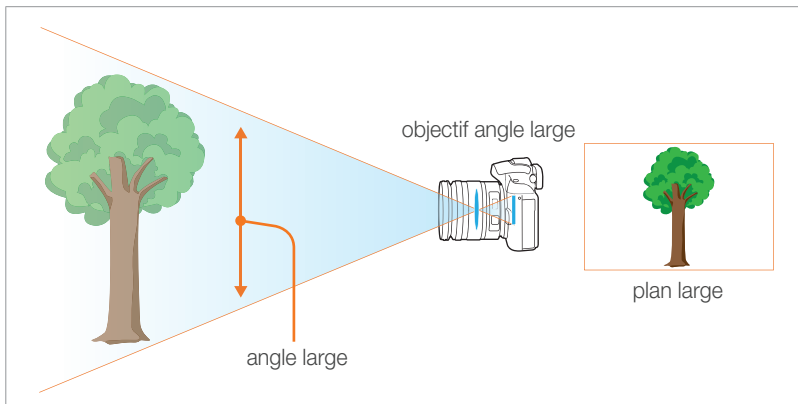

Longueur de focale longue

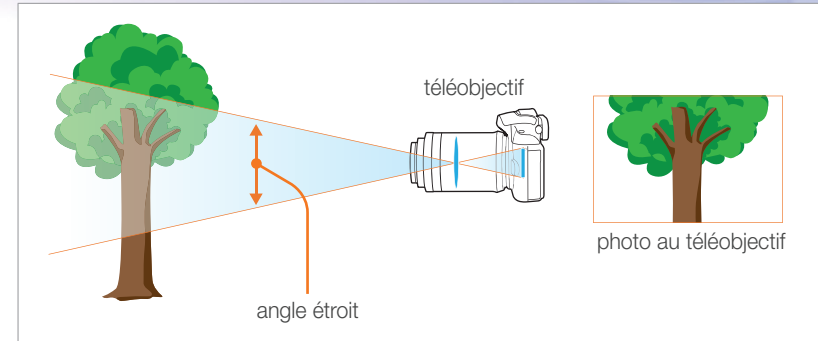

Observez les photos ci-dessous et comparez les différences.

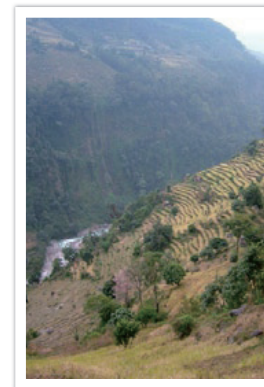

Angle 18 mm



Angle 55 mm

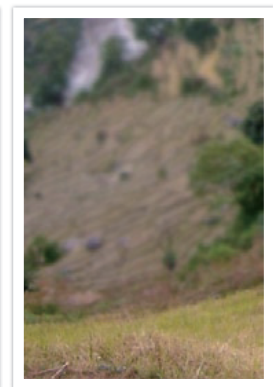

Angle 200 mm



En temps normal, un objectif grand angle convient pour réaliser des photos de paysages, tandis qu'un objectif à angle étroit est recommandé pour les photos d'événements sportifs ou les portraits.

Profondeur de champ

Les plus belles photos de nature morte ou de portraits sont celles dont l'arrière plan est hors-mise au point et sur lesquelles le sujet ressort. En fonction des zones mises au point, une photo peut être floue ou nette. Ceci est désigné par « une faible profondeur de champ » ou « une profondeur de champ élevée ».

La profondeur de champ est la zone mise au point autour du sujet. C'est pourquoi, une faible profondeur de champ signifie que la zone mise au point est étroite, tandis qu'une profondeur de champ élevée élargit la zone mise au point.

Une photo avec une faible profondeur de champ, qui met le sujet en évidence et dont le reste est flou, peut être obtenue en utilisant un téléobjectif ou en sélectionnant une faible valeur d'ouverture. A l'opposé, une photo avec une profondeur de champ élevée et dont chaque élément est nettement mis au point peut être obtenue en utilisant un objectif grand angle ou en sélectionnant une valeur d'ouverture élevée.



Profondeur de champ réduite

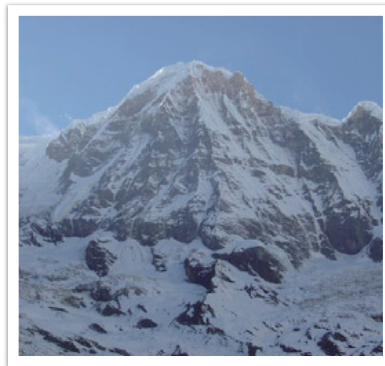

Profondeur de champ élevée

Quels sont les éléments qui contrôlent les effets hors-mise au point ?

La profondeur de champ dépend de la valeur d'ouverture

Plus l'ouverture est large (par définition, plus la valeur d'ouverture est basse), plus la profondeur de champ est faible. Dans une situation où les autres valeurs telles que la vitesse d'obturation et la sensibilité ISO sont égales, une faible valeur d'ouverture résulte en une faible profondeur de champ sur une photo.

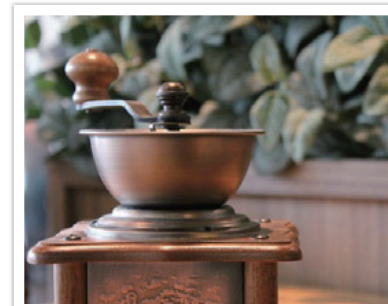

55 mm F5.7

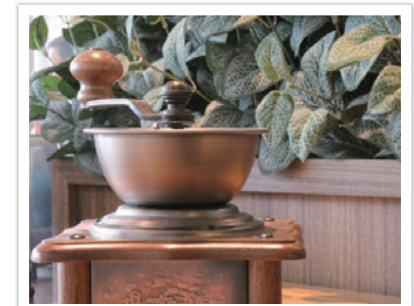

55 mm F22

La profondeur de champ dépend de la longueur de focale

Plus la longueur de focale est importante, plus la profondeur de champ est faible. Pour réaliser une prise de vue avec une faible profondeur de champ, un téléobjectif disposant d'une longueur de focale importante est mieux adapté qu'un téléobjectif à courte longueur de focale.

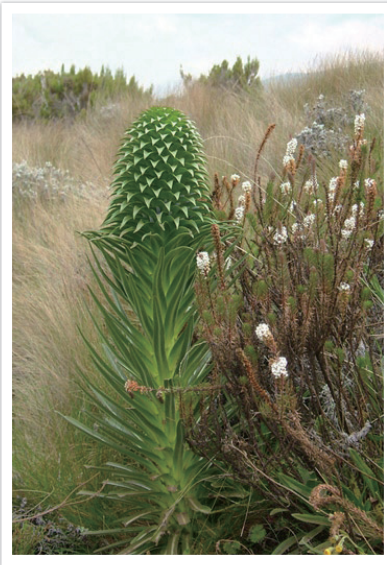

Photo prise avec un objectif télescopique
18 mm



Photo prise avec un objectif télescopique
100 mm

La profondeur de champ dépend de la distance entre le sujet et l'appareil photo

Plus la distance entre le sujet et l'appareil photo est courte, plus la profondeur de champ est faible. C'est pourquoi, prendre une photo rapprochée d'un sujet a pour conséquence une faible profondeur de champ.

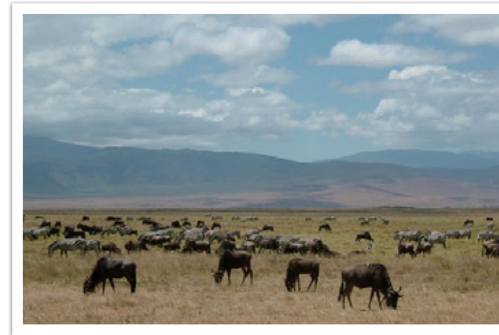

Photo prise avec un objectif télescopique 100 mm

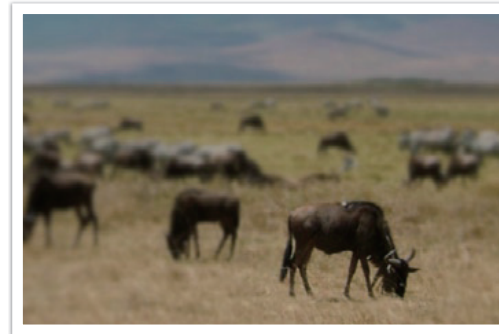
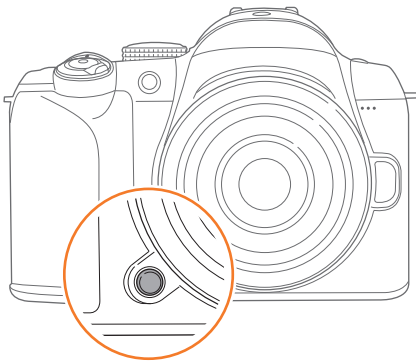

Photo prise à proximité du sujet

Prévisualisation de la profondeur de champ

Afin d'obtenir un aperçu de l'aspect final de votre photo avant d'effectuer la prise de vue, vous pouvez utiliser le bouton de prévisualisation de la profondeur de champ. Lorsque vous appuyez sur le bouton, l'appareil photo règle l'ouverture sur les paramètres prédéfinis et affiche le résultat sur l'écran.



Composition

Il est passionnant de prendre des photos des merveilles du monde à l'aide d'un appareil photo. Néanmoins, et quelle que soit la beauté de ces merveilles, une mauvaise composition ne peut en reproduire fidèlement l'aspect.

En matière de composition, il est très important de hiérarchiser les sujets.

En photographie, la composition signifie la disposition des éléments d'une scène. En règle générale, une bonne composition doit obéir à la règle des tiers.

Règle des tiers

La règle des tiers consiste à diviser l'image en un quadrillage 3x3 formé de rectangles de taille égale.

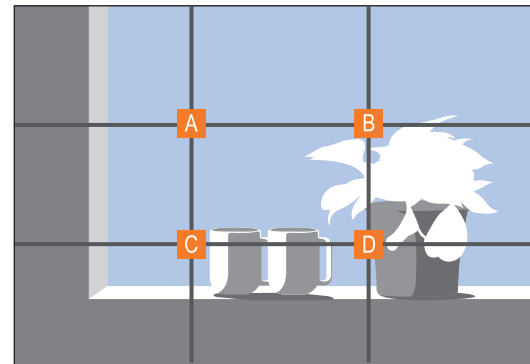

Pour composer des photos qui mettent le mieux en valeur le sujet, veillez à ce que le sujet soit placé dans l'un des quatre coins du rectangle central.

L'utilisation de la règle des tiers permet de créer des photos bénéficiant d'une composition équilibrée et saisissante. Voir quelques exemples ci-dessous.

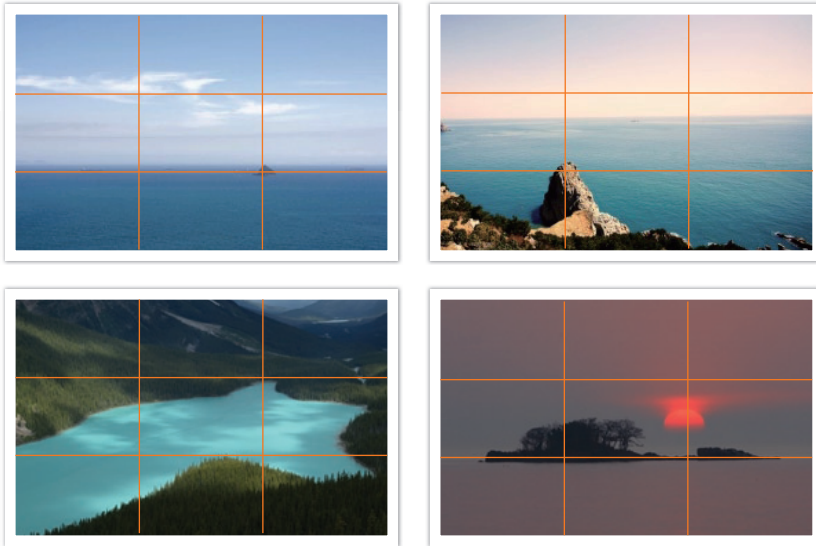

Photos avec deux sujets

Si votre sujet se trouve à l'une des extrémités de la photo, la composition semblera déséquilibrée. Vous pouvez équilibrer la photo en capturant un second sujet placé à l'extrémité opposée.



Instable

Stable

Le fait de centrer l'horizon sur une photo de paysage crée une impression de déséquilibre. Équilibrez la photo en déplaçant l'horizon vers le haut ou vers le bas.



Instable

Stable

Flash

La lumière est l'un des éléments les plus importants en photographie. Il n'est, cependant, pas simple d'avoir la quantité de lumière suffisante quel que soit le moment ou l'endroit. L'utilisation d'un flash vous permet d'optimiser les réglages de lumière et de créer différents effets.

Le flash, également appelé éclairage stroboscopique ou laser, permet de créer un niveau d'exposition satisfaisant dans des conditions de faible éclairage. Il est également utile dans des conditions de fort éclairage. Par exemple, le flash peut être utilisé pour compenser l'exposition de l'ombre d'un sujet ou pour capturer à la fois le sujet et l'arrière-plan dans des situations de contre jour.



Avant correction



Après correction

Nombre guide du flash

Le numéro de modèle d'un flash indique la puissance du flash. Ainsi, la quantité de lumière maximale créée est représentée par une valeur appelée « nombre guide ». Plus le nombre est élevé, plus le flash est puissant. Le nombre guide s'obtient en multipliant la distance entre le flash et le sujet par la valeur d'ouverture, lorsque la sensibilité ISO est définie sur 100.

Nombre guide = Distance flash-sujet X Valeur d'ouverture

Valeur d'ouverture = Nombre guide / Distance flash-sujet

Distance flash-sujet = Nombre guide / Valeur d'ouverture

Par conséquent, si vous connaissez le nombre guide d'un flash, vous pouvez estimer la distance flash-sujet lorsque vous réglez le flash manuellement. Par exemple, si un flash possède le nombre guide NG 20 et est à 4 mètres de distance du sujet, la valeur d'ouverture optimale est de F 5.0.

Prise de vue avec flash indirect

La prise de vue avec flash indirect se réfère à une méthode qui redirige la lumière du sujet vers le plafond ou les murs de sorte que la lumière se répartisse de manière égale. En règle générale, les prises de vue réalisées avec le flash peuvent manquer de naturel et projettent des ombres. Au contraire, les sujets sur les photos prises avec la prise de vue avec flash indirect ne projettent pas d'ombres et apparaissent plus douces car la lumière est plus diffuse.





Section 1

Mon appareil photo

Découvrez la présentation de votre appareil photo, ses icônes, ses fonctions de base ainsi que l'objectif fourni et les accessoires en option.

Mise en route

Contenu du coffret

Sortez le téléphone de son coffret et vérifiez que tous les éléments suivants sont présents :

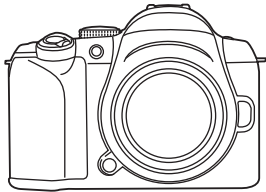

Appareil photo
(y compris le capuchon,
l'oculaire du viseur et le cache de la
griffe porte-accessoire)

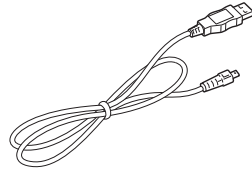

Câble USB

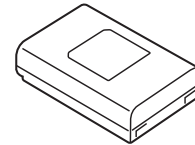

Batterie rechargeable

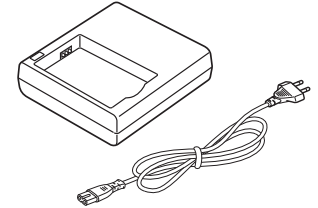

Chargeur de batterie/
Cordon
d'alimentation

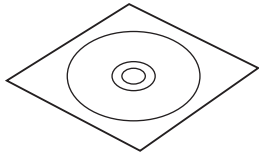

CD-ROM
(Manuel d'utilisation inclus)

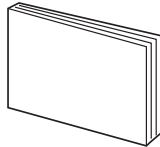

Mode d'emploi Utilisation des fonctions
de base

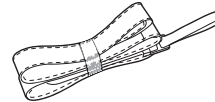

Dragonne



- Les illustrations peuvent différer par rapport au produit fourni.
- Vous pouvez acheter des accessoires en option auprès d'un revendeur ou d'un centre de service Samsung. Pour en savoir plus sur les accessoires, consultez la page 142.

Présentation de l'appareil photo

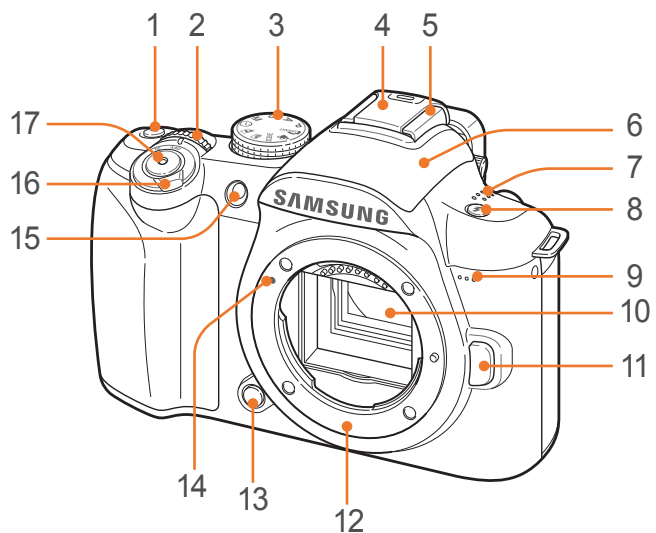

N°.	Nom
1	<p>Touche verte </p> <p>Réinitialiser la valeur définie des modes Changement de programme, Assistant photo, Balance des blancs, Température de couleur, Colorimétrie écran, Minuterie, Flash EV, M. au P sélection (une zone de mise au point repositionnée est déplacée vers le centre), ou de compensation de l'exposition dans les menus de chaque fonction.</p>
2	<p>Molette de réglage</p> <p>Accéder à l'emplacement souhaité dans l'écran de menus, régler la valeur d'ouverture ou la vitesse d'obturation dans certains modes de prise de vue et modifier la taille de la zone de mise au point.</p>
3	<p>Molette de sélection du mode</p> <ul style="list-style-type: none"> • : mode Scènes automatiques (p. 39) • P : mode Programme (p. 40) • A : mode Priorité ouverture (p. 41) • S : mode Priorité déclencheur (p. 41) • M : mode Manuel (p. 42) • : mode Priorité objectif (p. 42) • : mode Image+son (p. 45) • : mode Panorama (p. 45) • SCENE : mode Scène (p. 46) • : mode Vidéo (p. 48)

N°.	Nom
4	Cache de la griffe porte-accessoire
5	Griffe porte-accessoire
6	Flash intégré (p. 71)
7	Haut-parleur
8	Touche du flash télescopique (p. 71)
9	Microphone
10	Capteur d'images
11	Touche de déverrouillage de l'objectif
12	Monture de l'objectif
13	Touche de contrôle de la profondeur de champ (p. 20)
14	Repère d'installation de l'objectif
15	Voyant AF / Voyant du retardateur
16	Interrupteur Marche / Arrêt
17	Déclencheur

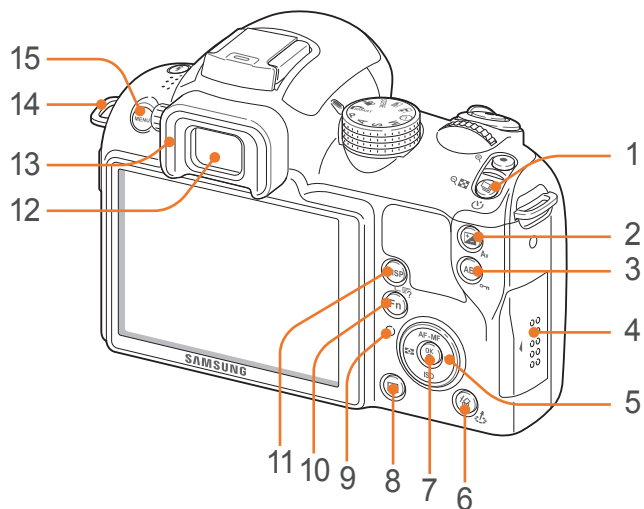

N°.	Nom
1	Touche du mode de sélection
2	Touche de réglage EV (p. 77). Maintenez la touche enfoncée, puis faites tourner la molette de réglage pour régler la valeur d'exposition

N°.	Nom
3	Touche AEL AEL (p. 94) <ul style="list-style-type: none"> • En mode Prise de vue : Verrouillez l'exposition ou la mise au point déjà réglée. • En mode Lecture : Protégez le fichier en cours de lecture.
4	Cache de la carte mémoire
5	Touche de navigation <ul style="list-style-type: none"> • En mode Prise de vue <ul style="list-style-type: none"> - AF-MF : sélectionner un mode AF - ISO : Sélectionner une sensibilité ISO - : sélectionner une mesure d'exposition - WB : sélectionner une balance des blancs • Dans d'autres situations Se déplacer respectivement vers le haut / le bas / la gauche / la droite.
6	Touche Supprimer / Assistant photo / <ul style="list-style-type: none"> • En mode Prise de vue : accéder à l'Assistant photo. • En mode Lecture : supprimer des fichiers.
7	OK touche <ul style="list-style-type: none"> • Confirmer l'option ou le menu en surbrillance. • Sélectionner une zone de mise au point manuellement.

N°.	Nom
8	Touche Lecture Accédez au mode Lecture.
9	Voyant d'état <ul style="list-style-type: none"> • Clignotement : pendant l'enregistrement d'une photo, de la capture d'une vidéo, de l'envoi de données vers un ordinateur ou une imprimante. • Fixe : lorsqu'aucun transfert de données n'est en cours ou lorsqu'un transfert de données vers un ordinateur ou une imprimante est terminé.
10	Touche Fn Fn Accédez aux fonctions principales et réglez certains paramètres.
11	Touche DISP DISP <ul style="list-style-type: none"> • En mode Prise de vue : afficher les paramètres de l'appareil photo et modifier les options. • En mode Lecture : afficher les informations de la photo.
12	Viseur
13	Œilleton du viseur
14	Anneau d'attache de la dragonne
15	Touche MENU MENU Accéder aux menus.

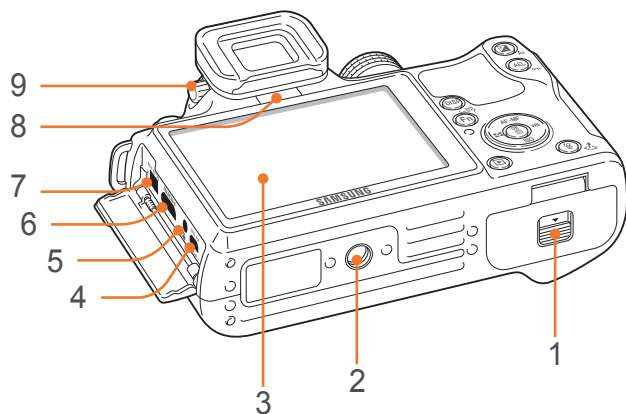

N°.	Nom
1	Trappe de la batterie Insérez une carte mémoire et une batterie.
2	Douille pour trépied
3	Écran
4	Port USB et port Audio/Vidéo Connectez l'appareil photo à d'autres appareils via un câble USB ou Audio/Vidéo.

N°.	Nom
5	Port de déverrouillage du déclencheur Afin de réduire les mouvements de l'appareil photo, utilisez un trépied et un câble de déclenchement.
6	Port HDMI
7	Port d'adaptateur secteur
8	Capteur de proximité (p. 98)
9	Molette de réglage dioptrique Si, à travers le viseur, l'image n'est pas parfaitement nette, faites glisser la molette de réglage dioptrique afin d'améliorer l'affichage.

Icônes affichées à l'écran

En mode Prise de vue

Photographier

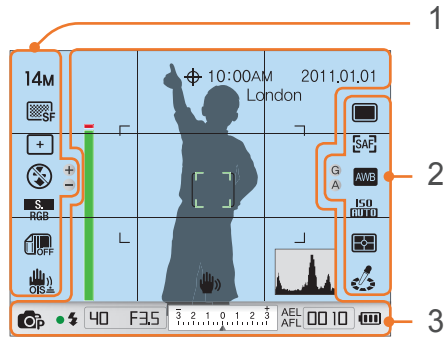

1. Options de prise de vue (gauche)

Icône	Description
14M	Taille de la photo
	Qualité photo
	Option de zone de mise au point
	Détection des visages
	Option du flash
	Intensité du flash
	Espace colorimétrique
	Plage intelligente (p. 75)
	Stabilisation optique de l'image (OIS) (p. 76)

2. Options de prise de vue (droite)

Icône	Description
	Mode de sélection
	Mode de mise au point automatique (p. 59)
	Balance des blancs (p. 54)
	Micro-ajustement de la balance des blancs
	Sensibilité ISO (p. 53)
	Mesure de l'exposition (p. 73)
	Assistant photo (p. 57)
	Couleur des visages
	Retouche des visages

3. Informations de prise de vue

Icône	Description
	GPS activé*
10:00AM	Heure
2011.01.01	Date
London	Informations de localisation*
	Barre d'aide à la mise au point (p. 65)
	Cadre de mise au point automatique
[]	Zone de mesure sélective

Icône	Description
	Mouvements de l'appareil photo
	Histogramme (p. 93)
	Mode Prise de vue
	Mise au point
	Voyant du flash
40	Vitesse d'obturation
F3.5	Valeur d'ouverture
	Valeur d'exposition
AEL	Verrouillage de l'exposition automatique (p. 94)
AFL	Verrouillage de la mise au point automatique (p. 94)
	Carte mémoire non insérée
	Nombre de photos disponibles
	: chargement terminé : chargement partiel (rouge) : vide (recharger la batterie)

* Ces icônes apparaissent lorsque vous utilisez un module GPS en option.



Les icônes affichées varient en fonction du mode sélectionné ou des options choisies.

Enregistrer des vidéos

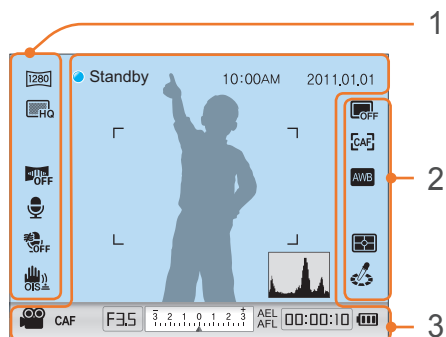

1. Options de prise de vue (gauche)

Icône	Description
	Taille de la vidéo
	Qualité vidéo
	Fondu (p. 79)
	Enregistrement vocal activé (p. 80)
	Supprimer le son du vent (p. 80)
	Stabilisation optique de l'image (OIS) (p. 76)

2. Options de prise de vue (droite)

Icône	Description
	Mode de sélection
	Mode de mise au point automatique (p. 59)
	Balance des blancs (p. 54)
	Mesure de l'exposition (p. 73)
	Assistant photo (p. 57)

3. Informations de prise de vue

Icône	Description
10:00AM	Heure
2011.01.01	Date
	Histogramme (p. 93)
	Mode Prise de vue
CAF	Mise au point automatique activée
F3.5	Valeur d'ouverture
	Valeur d'exposition
AEL	Verrouillage de l'exposition automatique (p. 94)
AFL	Verrouillage de la mise au point automatique (p. 94)
	Carte mémoire non insérée
00:00:10	Temps d'enregistrement disponible
	: chargement terminé : chargement partiel (rouge) : vide (recharger la batterie)



Les icônes affichées varient en fonction du mode sélectionné ou des options choisies.

En mode Lecture

Afficher des photos

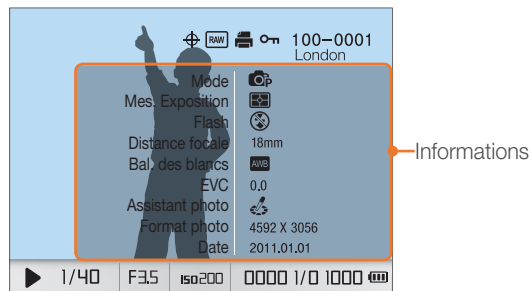

Icône	Description
	Informations de localisation
	Volume
	Fichier RAW
	Imprimer les informations ajoutées au fichier (p. 106)
	Fichier image audio (p. 45)
	Fichier protégé
100-0001	Numéro de dossier - Numéro de fichier
London	Informations de localisation
1/40	Vitesse d'obturation
F3.5	Valeur d'ouverture
200	Valeur de la sensibilité ISO
0000 1/0 1000	Fichier en cours/Nombre total de fichiers

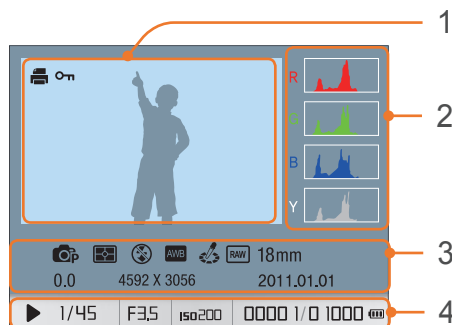

N°	Description
1	Photo capturée
2	Histogramme RVB (p. 93)
3	Mode Prise de vue, Mesure d'exposition, Flash, Balance des blancs, Assistant photo, Fichier RAW, Plage de mise au point, Valeur d'exposition, Taille de la photo, Date
4	Vitesse d'obturation, Valeur d'ouverture, Valeur ISO, Fichier en cours/Nombre total de fichiers

Lire des vidéos



Icône	Description
	Volume
100-0002	Numéro de dossier - Numéro de fichier
00:30	Temps de lecture en cours
10:00	Durée de la vidéo

Objectifs

Vous pouvez acheter en option des objectifs exclusivement fabriqués pour votre appareil photo de gamme NX. Découvrez les fonctions de chaque objectif et sélectionnez-en un en fonction de vos besoins et de vos préférences.

Présentation de l'objectif

Objectif SAMSUNG 18-55 mm F3.5-5.6 OIS II (exemple)

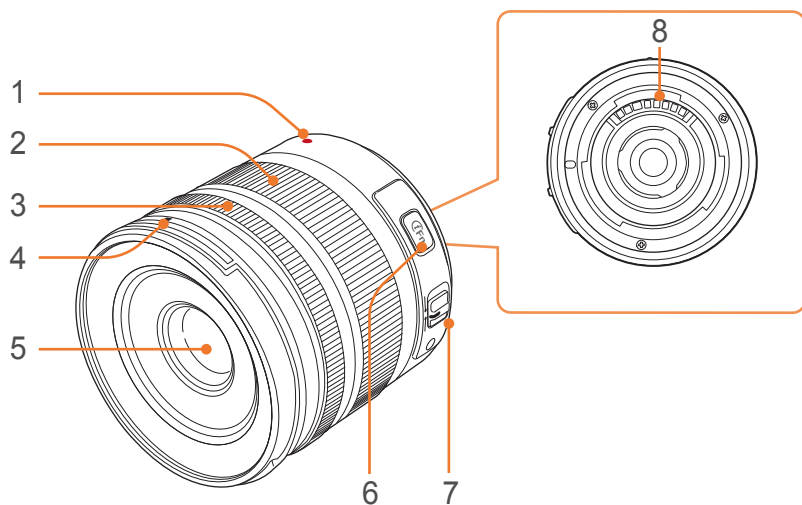

N°.	Description
1	Repère d'installation de l'objectif
2	Bague du zoom
3	Bague de mise au point (p. 65)
4	Repère du parasoleil d'objectif
5	Objectif
6	Touche iFn (p. 43)
7	Touche Mise au point automatique/Mise au point manuelle (p. 59)
8	Contacts de l'objectif

Objectif SAMSUNG 20-50 mm F3.5-5.6 ED (exemple)

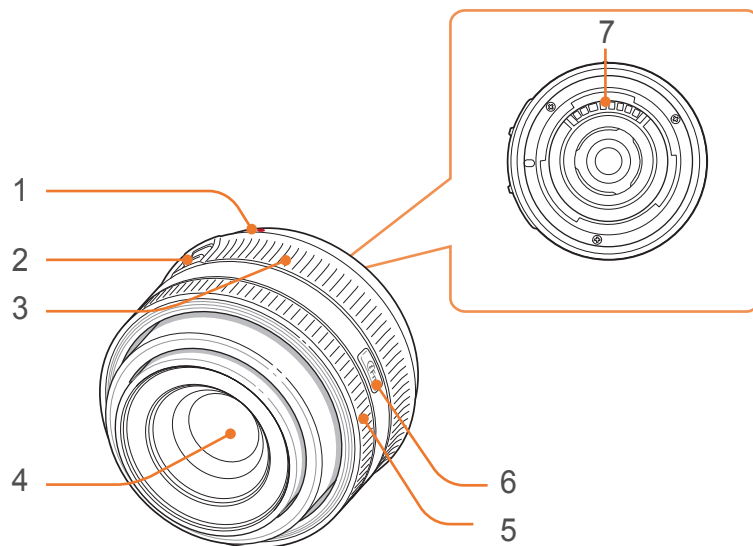

N°.	Description
1	Repère d'installation de l'objectif
2	Bouton de verrouillage du zoom
3	Bague du zoom
4	Objectif
5	Bague de mise au point (p. 65)
6	Touche iFn (p. 43)
7	Contacts de l'objectif

Verrouillage et déverrouillage de l'objectif

Pour verrouiller l'objectif, déplacez le bouton de verrouillage vers l'extérieur du boîtier de l'appareil photo tout en le maintenant enfoncé, puis tournez la bague de zoom dans le sens des aiguilles d'une montre.

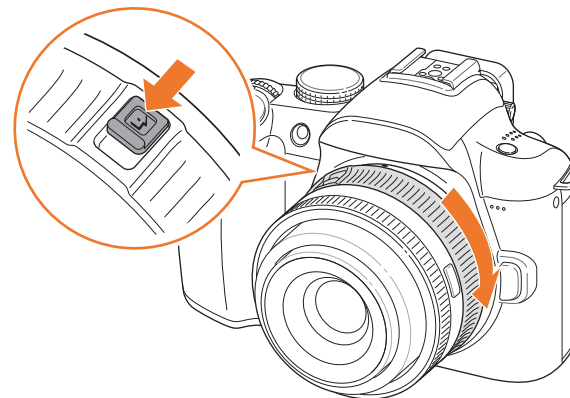

Pour déverrouiller l'objectif, tournez la bague de zoom dans le sens contraire des aiguilles d'une montre jusqu'à ce que vous entendiez le déclic.

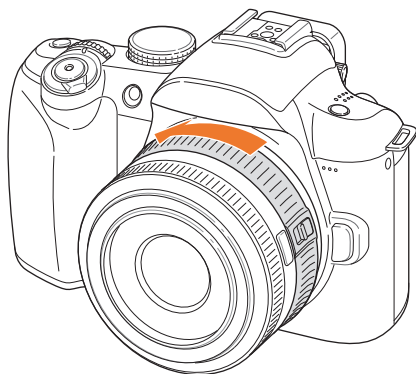

Il est impossible de prendre une photo si l'objectif est verrouillé.

Objectif SAMSUNG 20 mm F2.8 (exemple)

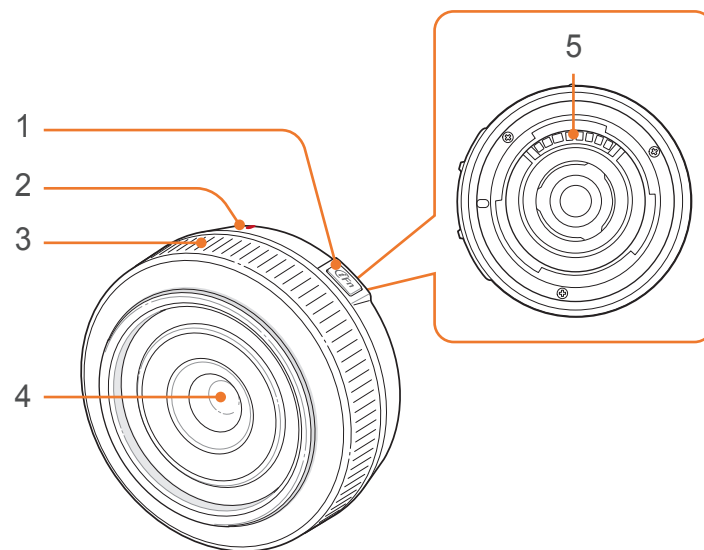

N°	Description
1	Touche iFn (p. 43)
2	Repère d'installation de l'objectif
3	Bague de mise au point (p. 65)
4	Objectif
5	Contacts de l'objectif

Marquages de l'objectif

Découvrez ce que les numéros inscrits sur l'objectif signifient.

Objectif SAMSUNG 50-200 mm F4-5.6 ED OIS II (exemple)

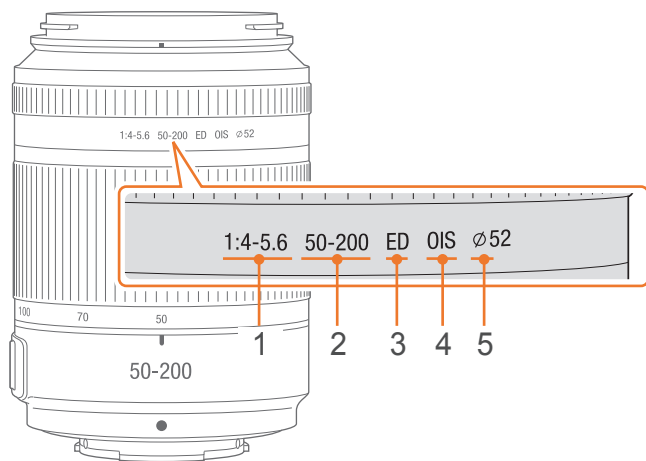

N°.	Description
1	<p>Valeur d'ouverture</p> <p>Gamme de valeurs d'ouverture acceptées Par exemple, F 1:4-5.6 correspond à une gamme de valeurs maximale d'ouverture allant de 4 à 5,6.</p>
2	<p>Longueur de focale</p> <p>La distance entre le centre de l'objectif et son point focal (en millimètres). Ce chiffre est exprimé en tenant compte des aspects suivants : valeur entre la longueur de focale minimum et maximum de l'objectif.</p> <p>Des longueurs de focales plus importantes réduisent les angles de vue et agrandissent le sujet. Des longueurs de focales moins élevées agrandissent les angles de vue.</p>
3	<p>ED</p> <p>ED signifie Dispersion extra faible. Un verre à très faible dispersion assure une excellente correction de l'aberration chromatique (déformation qui se produit lorsqu'un objectif ne parvient pas à mettre au point toutes les couleurs vers le même point de convergence).</p>
4	<p>OIS (p. 76)</p> <p>Stabilisation optique de l'image Les objectifs bénéficiant de cette fonction détectent les mouvements internes de l'appareil photo et les suppriment efficacement.</p>
5	<p>Ø</p> <p>Diamètre de l'objectif. Assurez-vous que le diamètre des filtres que vous fixez sur l'objectif soit égal au diamètre de ce dernier.</p>

Accessoires en option

Vous pouvez acheter des accessoires supplémentaires, tels qu'un flash externe et un module GPS, qui vous aideront à améliorer la qualité de vos photos et qui faciliteront vos prises de vue.

Pour plus d'informations, consultez le mode d'emploi de chaque accessoire.



Les illustrations peuvent différer par rapport au produit fourni.

N°	Description
1	READY/Touche de test
2	Touche [MODE]
3	Touche marche/arrêt
4	Cadran de fixation de la griffe porte-accessoire
5	Raccordement de la griffe porte-accessoire
6	Cache batterie
7	Flash

Présentation du flash externe

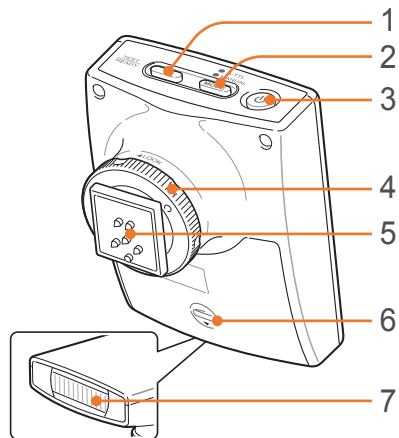

Raccordement du flash

- 1 Retirez le cache de la griffe porte-accessoire de l'appareil photo.

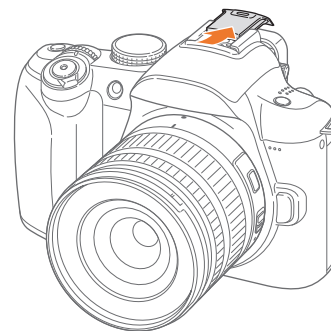

- 2 Fixez le flash en le faisant coulisser dans la griffe porte-accessoire.

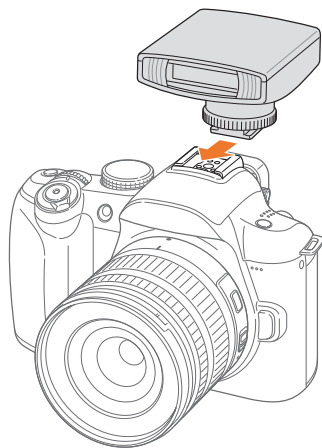

- 3 Bloquez le flash en tournant le cadran de fixation dans le sens des aiguilles d'une montre vers LOCK.

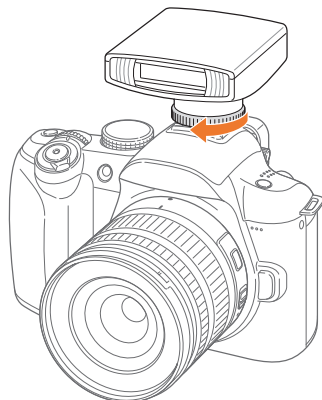

- 4 Appuyez sur la touche marche/arrêt du flash.

Description du module GPS

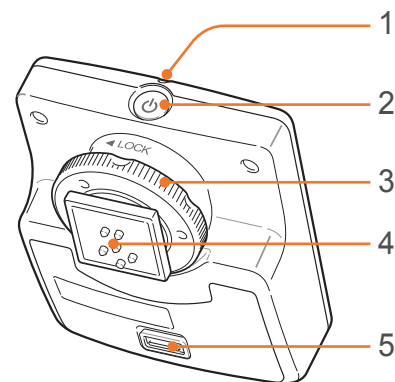

N°	Description
1	Voyant d'état
2	Touche marche/arrêt
3	Cadran de fixation de la griffe porte-accessoire
4	Raccordement de la griffe porte-accessoire
5	Cache batterie

Raccordement du module GPS

- 1 Retirez le cache de la griffe porte-accessoire de l'appareil photo.

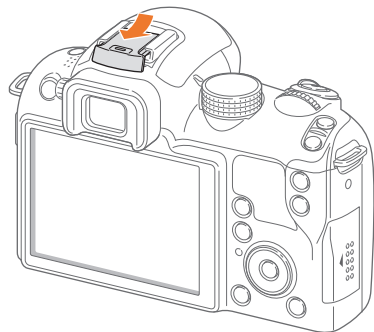

- 2 Installez le module GPS en le faisant glisser dans la griffe porte-accessoire.

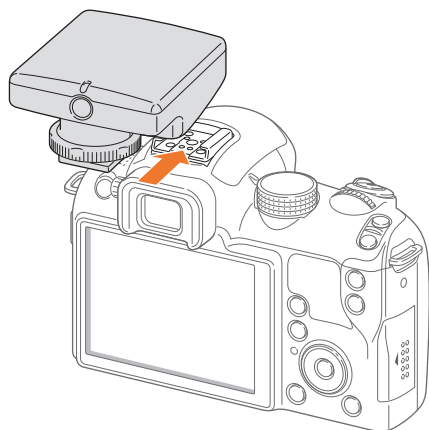

- 3 Bloquez le module GPS en tournant le cadran de fixation dans le sens des aiguilles d'une montre vers LOCK.

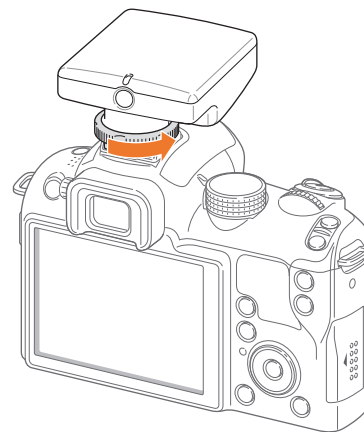





- 4 Appuyez sur la touche marche/arêt du module GPS.

Modes de prise de vue

Deux modes de prise de vue simples, les modes Scènes automatiques et Scène, vous permettent de réaliser des prises de vue à l'aide de nombreux paramètres automatiques. Des modes supplémentaires vous offrent de plus grandes possibilités de personnalisation des paramètres.



Icône	Description
	Mode Scènes automatiques (p. 39)
P	Mode Programme (p. 40)
A	Mode Priorité d'ouverture (p. 41)
S	Mode Priorité obturateur (p. 41)
M	Mode Manuel (p. 42)
	Mode Priorité objectif (p. 42)
	Mode Image+son (p. 45)
	Mode Panorama (p. 45)
SCENE	Mode Scène (p. 46)
	Mode Vidéo (p. 48)

Mode Scènes automatiques

En mode Auto intelligent, l'appareil photo reconnaît l'environnement dans lequel les prises de vue sont effectuées et règle automatiquement les facteurs liés à l'exposition, comme par exemple la vitesse d'obturation, la valeur d'ouverture, la mesure de l'exposition et la compensation de l'exposition. L'appareil photo contrôlant la plupart de ces fonctions, certaines fonctions de prise de vue sont limitées. Ce mode est utile pour capturer rapidement des photos en effectuant le moins possible de réglages.



P Mode Programme

L'appareil photo règle automatiquement la vitesse d'obturation et la valeur d'ouverture afin d'atteindre une valeur d'exposition optimale.

Ce mode est pratique lorsque vous souhaitez réaliser des prises de vue avec une exposition constante tout en ayant la possibilité de régler d'autres paramètres.



Changement de programme

La fonction de changement de programme vous permet de régler la vitesse d'obturation et la valeur d'ouverture tout en conservant la même valeur d'exposition. Lorsque vous faites pivoter la molette de réglage vers la gauche, la vitesse d'obturation diminue alors que la valeur d'ouverture augmente. Lorsque vous faites pivoter la molette de réglage vers la droite, la vitesse d'obturation augmente alors que la valeur d'ouverture diminue.

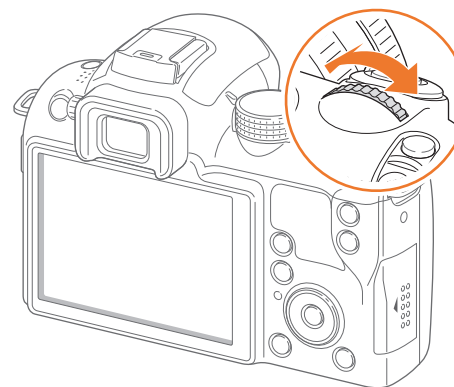

A Mode Priorité ouverture

En mode Priorité d'ouverture, l'appareil photo calcule automatiquement la vitesse d'obturation en fonction de la valeur d'ouverture choisie. Vous pouvez ajuster la profondeur de champ (DOF) en modifiant la valeur d'ouverture. Ce mode est utile pour prendre des portraits ou des photos de paysages.

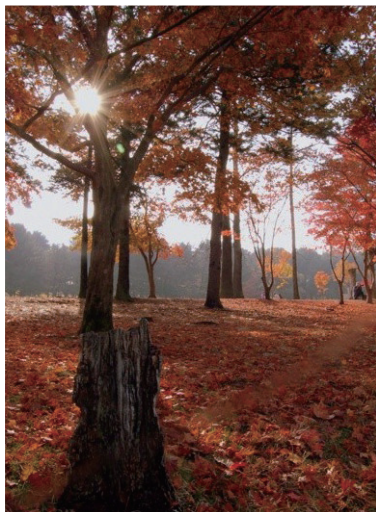

Profondeur de champ élevée

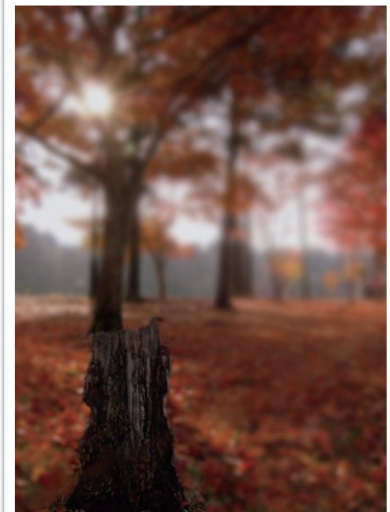

Faible profondeur de champ



En situation de faible luminosité, il peut être nécessaire d'augmenter la sensibilité ISO afin d'éviter de prendre des photos floues.

S Mode Priorité déclencheur

En mode Priorité d'obturation, l'appareil photo règle automatiquement la vitesse d'ouverture en fonction de la vitesse d'obturation choisie. Ce mode est utile pour capturer des photos de sujets en mouvement ou pour créer des effets de vitesse sur une photo.

Par exemple, définissez la vitesse d'obturation sur une valeur supérieure à 1/500 s. afin d'immobiliser le sujet. Afin de flouter le sujet, réglez la vitesse d'obturation sur une valeur inférieure à 1/30 s.

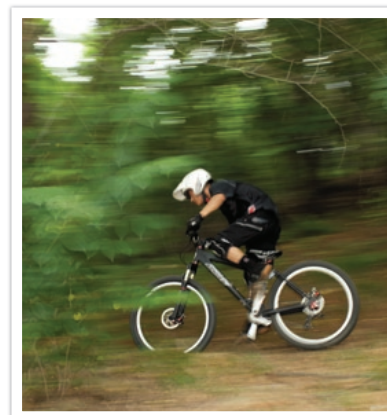

Vitesse d'obturation lente

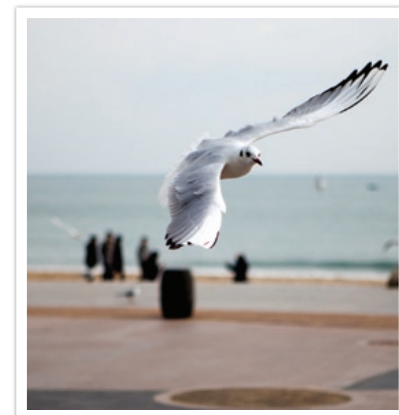

Vitesse d'obturation rapide



Afin de compenser le manque de lumière causé par des vitesses d'obturation rapides, augmentez l'ouverture pour permettre à plus de lumière d'entrer. Si vos photos sont toujours trop sombres, augmentez la valeur ISO.

M Mode Manuel

Le mode Manuel vous permet d'ajuster la vitesse d'obturation et la valeur d'ouverture manuellement. Dans ce mode, vous pouvez entièrement contrôler l'exposition de vos photos.

Ce mode est utile dans des environnements de prise de vue professionnels, comme un studio par exemple, ou lorsqu'il est nécessaire d'affiner les réglages de l'appareil photo. Le mode Manuel est également recommandé pour les prises de vue de nuit ou les feux d'artifice.

Mode de cadrage

Lorsque vous ajustez la valeur d'ouverture ou la vitesse d'obturation, l'exposition change en fonction des réglages. L'écran peut donc s'assombrir. Lorsque cette fonction est activée, la luminosité de l'écran est constante quels que soient les réglages effectués, pour vous permettre de mieux cadrer votre prise de vue.

Pour utiliser le Framing Mode,

En mode Prise de vue, appuyez sur [MENU] ► [i] ► Mode expo. ► Arrêt ou Marche.

Utilisation de la fonction Bulb

Utilisez la fonction Bulb pour réaliser des prises de vue nocturnes ou pour photographier des ciels étoilés. Lorsque vous appuyez sur le [Déclencheur], l'obturateur reste ouvert et vous pouvez alors créer des effets de traînées de lumière.

Pour utiliser une ampoule,

Tournez complètement la molette de réglage vers la gauche pour sélectionner **Bulb**. ► Maintenez le [Déclencheur] enfoncé pendant la durée souhaitée.

i Mode Priorité objectif

Utilisation du mode i-Scène

Vous pouvez sélectionner une scène appropriée (i-Scene) à l'objectif que vous avez installé. Les scènes disponibles peuvent varier en fonction de l'objectif utilisé.

- 1 Fixez un objectif iFn.
- 2 À l'aide de la molette de sélection du mode, choisissez le mode **i**.
- 3 Appuyez sur [iFn].
 - Vous pouvez également utiliser cette fonction en appuyant sur [Fn].

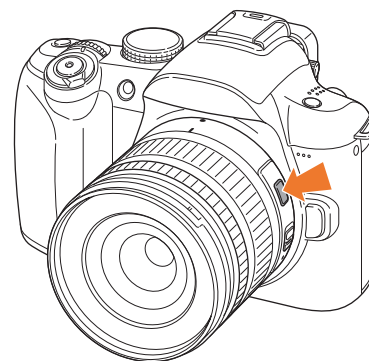

4 Réglez la bague de mise au point pour sélectionner une scène.

- Vous pouvez également sélectionner une scène à l'aide de la touche de navigation.

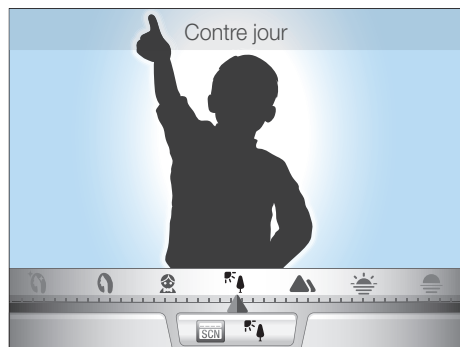
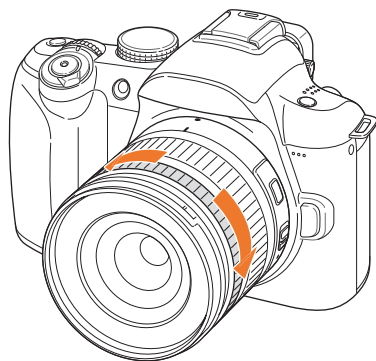

5 Pour prendre la photo, enfoncez complètement le [Déclencheur].



Modes de scène disponibles (pour l'objectif SAMSUNG 18-55 mm F3.5-5.6 OIS II) : Beauté, Portrait, Enfants, Contre jour, Paysage, Coucher de soleil, Aube, Mer & neige, Nuit

Utilisation de l'option i-Fonction en modes PASM

Vous pouvez sélectionner et régler manuellement la vitesse d'obturation, la valeur d'ouverture, la valeur d'exposition, la sensibilité ISO ainsi que la balance des blancs sur l'objectif en appuyant sur le bouton iFn de ce dernier.

1 Appuyez sur [iFn] sur l'objectif pour sélectionner un réglage.

- Vous pouvez également tourner la molette de réglage pour choisir un réglage.

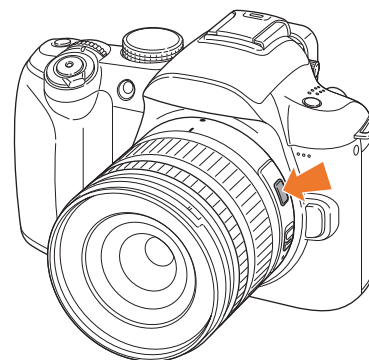

2 Tournez la bague de mise au point pour sélectionner une option.

- Vous pouvez également sélectionner une option à l'aide de la touche de navigation.

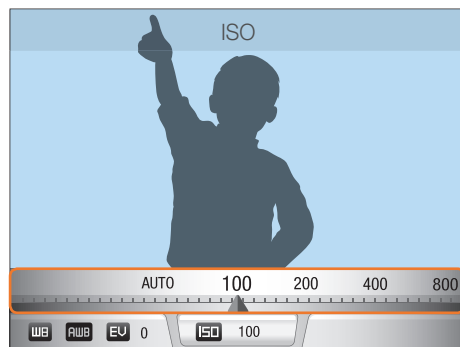
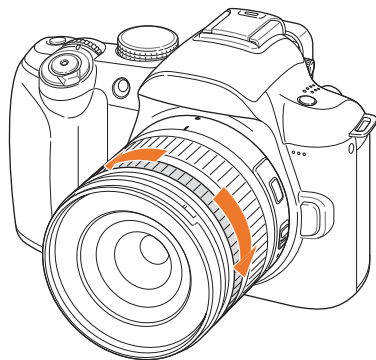

3 Pour prendre la photo, enfoncez complètement le [Déclencheur].

Options disponibles

Mode de prise de vue	P	A	S	M
Vitesse d'obturation	-	-	○	○
Valeur d'ouverture	-	○	-	○
Valeur d'exposition	○	○	○	-
Balance des blancs	○	○	○	○
ISO	○	○	○	○



Pour sélectionner des éléments lorsque vous appuyez sur la touche [iFn] de l'objectif en mode Prise de vue, appuyez sur [MENU] ►  ► i-Fonction ► une option ► Arrêt ou Marche.

Mode Image+son

En mode Image+son, vous pouvez ajouter un mémo vocal avant et après la prise d'une photo. Vous pouvez enregistrer un mémo vocal d'une durée maximale de 10 secondes avant et après l'appui sur le [Déclencheur].



Pour définir l'heure d'enregistrement, appuyez sur [MENU] ►  ► Temps enr. son.

Mode Panorama

En mode Panorama, l'appareil photo réalise divers clichés et les combine pour reproduire une vue panoramique. Après avoir appuyé sur le [Déclencheur], déplacez lentement l'appareil photo dans l'une des directions indiquées à l'écran. L'appareil photo réalise automatiquement les clichés et les enregistre en tant que photo unique.

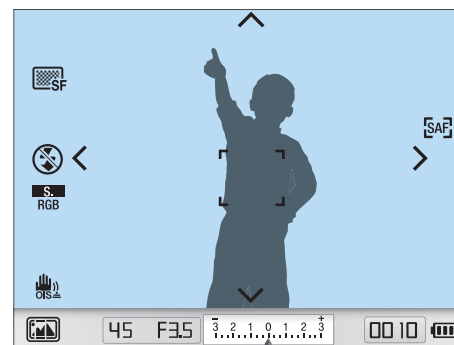













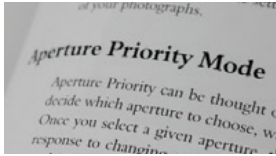

SCENE Mode Scène



En mode Scène, l'appareil photo sélectionne les paramètres les mieux appropriés pour chaque type de scène.

Vous pouvez sélectionner la scène souhaitée en appuyant sur [Fn] en mode Prise de vue.

Option	Description
	<p>Beauté : Masquez les imperfections du visage</p> 
	<p>Portrait : Détecte et effectue automatiquement une mise au point sur les visages humains afin d'obtenir des portraits lisses et clairs</p> 
	<p>Enfants : Faites ressortir les enfants en rendant leurs vêtements et l'arrière plan plus vivants</p> 

Option	Description
	<p>Sports : Prenez en photo des sujets qui se déplacent rapidement</p> 
	<p>Contre jour : Capturez des sujets en contre-jour</p> 
	<p>Macro : Capturez des parties détaillées de sujets, y compris les plus petits comme les fleurs ou les insectes</p> 
	<p>Texte : Effectuez des captures de texte nettes à partir de documents imprimés ou de documents électroniques</p> 

Option	Description
	Paysage : Capturez des scènes ou des paysages en nature morte 
	Coucher de soleil : Capturez des scènes au coucher du soleil avec des tons rouges et jaunes naturels 
	Aube : Capturez des scènes au lever du soleil 
	Mer & neige : Sur une photo, réduisez la surexposition due aux reflets de la lumière du soleil sur le sable et la neige 

Option	Description
	Nuit : Capturez des scènes de nuit ou en situation de faible luminosité 
	Feux d'artifice : Capturez des feux d'artifice colorés de nuit 

Mode Vidéo

En mode Vidéo, vous pouvez réaliser des vidéos en haute définition (1280X720) et enregistrer du son grâce au micro intégré.

Afin d'ajuster le niveau d'exposition, vous pouvez sélectionner **Programme** dans le menu d'options Mode vidéo AE pour définir automatiquement la valeur d'ouverture ou sélectionner **Priorité ouverture** pour la paramétrer manuellement. Au cours d'un enregistrement vidéo, appuyez sur **[Depth Preview]** afin d'activer ou de désactiver la fonction de mise au point automatique.

Sélectionnez **Fondu** dans le menu d'options du Mode vidéo AE afin d'appliquer un fondu au début et à la fin d'une scène. Vous pouvez également sélectionner **Réduction vent** afin de ne pas enregistrer de bruit ambiant, puis sélectionner **Voix** afin d'activer ou de désactiver l'enregistrement de la voix.































L'appareil photo vous permet de réaliser des vidéos d'une durée maximale de 25 minutes, et enregistre les fichiers au format MP4 (H.264).















- Le format H.264 (MPEG-4 part10/AVC) est l'un des derniers formats vidéo à mis au point par les organismes internationaux de normalisation ISO-IEC et ITU-T. Etant donné que ce format utilise un taux de compression élevé, davantage de données peuvent être enregistrées dans un espace mémoire plus restreint.
- Il est possible que l'appareil photo enregistre le son du stabilisateur d'image si vous avez activé cette option ou bien lorsque vous réalisez une vidéo.
- Le son du zoom risque d'être enregistré si vous l'utilisez au cours de l'enregistrement d'une vidéo.
- Si vous retirez l'objectif de l'appareil photo lorsque vous réalisez une vidéo, l'enregistrement sera interrompu. Ne changez pas d'objectif lorsque vous réalisez une vidéo.
- Si vous modifiez brusquement l'angle de prise de vue lorsque vous réalisez une vidéo, il est possible que l'appareil photo ne puisse pas enregistrer les images de façon précise. Utilisez un trépied pour réduire les mouvements de l'appareil photo.
- En mode Vidéo, seule la fonction Mise au point automatique multiple est disponible. Vous ne pouvez pas utiliser d'autres fonctions de paramétrage de zones de mise au point automatique, comme par exemple la mise au point automatique de reconnaissance des visages.
- Lorsque la taille d'un fichier vidéo dépasse 4Go, l'appareil photo interrompt automatiquement l'enregistrement. Si cela se produit, vous pouvez continuer la réalisation de votre vidéo en démarrant l'enregistrement d'un nouveau fichier.
- Si vous utilisez une carte mémoire à vitesse d'écriture lente, il est possible que l'enregistrement de la vidéo en cours soit interrompu, car la carte ne peut traiter un débit de données trop élevé. Si cela se produit, remplacez la carte utilisée par une autre carte à vitesse d'écriture plus rapide, ou bien réduisez la résolution de l'image (par exemple, de 1280X720 à 640X480).
- Utilisez toujours l'appareil photo pour formater une carte mémoire. Si vous formatez les fichiers sur un autre appareil photo ou sur un PC, cela peut affecter la capacité d'enregistrement de la carte ou bien causer la perte de fichiers.

Fonctions disponibles en mode Prise de vue

Pour obtenir plus d'informations à propos des fonctions de prise de vue, reportez-vous à la section 2.

Fonction	Disponible en
Taille (p. 51)	P/A/S/M/    /SCENE/  * 
Qualité (p. 52)	P/A/S/M/    / SCENE* 
ISO (p. 53)	P/A/S/M
Bal. des blancs (p. 54)	P/A/S/M/ 
Assistant photo (p. 57)	P/A/S/M/ 
Espace colorimétrique (p. 58)	P/A/S/M/    / SCENE/ 
Mode AF (p. 59)	P/A/S/M/  /SCENE/  *
Zone AF (p. 61)	P/A/S/M/  /SCENE*
Priorité AF (p. 64)	P/A/S/M
Aide M. au P. manuelle (p. 65)	P/A/S/M/    /SCENE/  * 
Prise de vue (Continue/Mode Rafale/ Minuterie/BKT) (p. 66)	P/A/S/M/  *  * /SCENE* /  * 
Flash (p. 70)	P/A/S/M/  * /SCENE*  *
Plage intelligente (p. 75)	P/A/S/M
Mes. Exposition (p. 73)	P/A/S/M/ 

Fonction	Disponible en
OIS (p. 76)	P/A/S/M/    /SCENE/  * 
Voyant de mise au point (p. 93)	P/A/S/M/    /SCENE/  * 
Compensation de l'exposition (p. 77)	P/A/S/  /SCENE/ 
Verrouillage de l'exposition et / ou de la mise au point automatique (p. 78)	P/A/S/ 
Réducteur de bruit (p. 92)	P/A/S/M

* Dans ces modes, certaines fonctions sont limitées.



Section 2

Fonctions de prise de vue

Découvrez les fonctions que vous pouvez définir en mode Prise de vue.
En utilisant les fonctions de prise de vue, vous pouvez personnaliser encore plus vos photos et vos vidéos.

Taille

Sélectionner une résolution plus élevée permet d'augmenter le nombre de pixels des photos ou des vidéos afin de pouvoir les imprimer sur du papier grand format ou de les visionner sur un grand écran. Si vous utilisez une résolution élevée, la taille du fichier augmente également. Pour afficher des photos dans un cadre numérique ou en télécharger vers le web, sélectionnez une basse résolution.



Pour régler la taille :

En mode Prise de vue, appuyez sur [Fn] ► **Format photo** ou **Format vidéo** ► une option.

Options de taille de photo

Icône	Taille	Recommandé pour
14M	14M 4592X3056 (3:2)	Impression sur papier A1.
10M	10M 3872X2592 (3:2)	Impression sur papier A2.
6M	6M 3008X2000 (3:2)	Impression sur papier A3.
2M	2M 1920X1280 (3:2)	Impression sur papier A5.

Icône	Taille	Recommandé pour
12M	12M 4592X2584 (16:9)	Impression sur papier A1 ou affichage sur un téléviseur HD.
8M	8M 3872X2176 (16:9)	Impression sur papier A3 ou affichage sur un téléviseur HD.
5M	5M 3008X1688 (16:9)	Impression sur papier A4 ou affichage sur un téléviseur HD.
2M	2M 1920X1080 (16:9)	Impression sur papier A5 ou affichage sur un téléviseur HD.
9M _(1:1)	9M 3056X3056 (1:1)	Imprimer une photo carrée sur du papier au format A2.
6.7M _(1:1)	6.7M 2592X2592 (1:1)	Imprimer une photo carrée sur du papier au format A3.
4M _(1:1)	4M 2000X2000 (1:1)	Imprimer une photo carrée sur du papier au format A4.
1.6M _(1:1)	1.6M 1280X1280 (1:1)	Imprimer une photo carrée sur du papier au format A5.

Options de taille de vidéo

Icône	Taille	Recommandé pour
1280	1280 (16:9)	Lecture sur un téléviseur HD.
640	640 (4:3)	Visionner sur un téléviseur
320	320 (4:3)	Envoyer sur le web

Qualité

L'appareil enregistre les photos soit au format JPEG, soit au format RAW.



Les photos capturées par un appareil numérique sont souvent converties en format JPEG et stockées dans la mémoire selon les réglages de l'appareil photo au moment de la prise de vue. Les fichiers RAW ne sont pas convertis au format JPEG et sont stockés dans la mémoire sans aucune modification.

Les fichiers RAW ont pour extension les lettres "SRW". Pour régler et calibrer le niveau d'exposition, la balance des blancs, les tons, les contrastes et les couleurs des fichiers RAW, ou bien pour les convertir en fichiers JPEG ou TIFF, utilisez le logiciel Samsung RAW Converter fourni sur le CD-ROM. Pour enregistrer des photos au format RAW, assurez-vous que l'appareil photo dispose de suffisamment de mémoire disponible.

Pour définir la qualité,



En mode Prise de vue, appuyez sur [Fn] ► **Qualité** ► une option.

Options de qualité des photos

Option	Format	Description
	JPEG	Maximale : <ul style="list-style-type: none"> Compressée afin d'obtenir la meilleure qualité possible. Recommandé pour une impression en grand format.
	JPEG	Elevée : <ul style="list-style-type: none"> Compressé pour obtenir une meilleure qualité. Recommandé pour une impression en format normal.

Option	Format	Description
	JPEG	Normale : <ul style="list-style-type: none"> Compressé pour obtenir une qualité normale. Recommandé pour imprimer en petit format ou pour télécharger vers le web.
	RAW	RAW : <ul style="list-style-type: none"> Enregistrez une photo sans perdre de données. Recommandé pour effectuer des modifications après la prise de vue.
	RAW+JPEG	RAW + Très élevé : Enregistrer une photo au format JPEG (qualité super fine) et RAW.
	RAW+JPEG	RAW + Elevé : Enregistrer une photo au format JPEG (qualité fine) et RAW.
	RAW+JPEG	RAW + Normal : Enregistrer une photo au format JPEG (qualité normale) et RAW.

Options de qualité vidéo

Option	Extension	Description
	MP4 (H.264)	Normale : Enregistrez des vidéos en qualité normale.
	MP4 (H.264)	Haute qualité : Enregistrez des vidéos en qualité élevée.

Sensibilité ISO

La sensibilité ISO désigne la sensibilité de l'appareil photo à la lumière.

Plus la valeur de la sensibilité ISO est importante, plus l'appareil photo est sensible à la lumière. Par conséquent, en sélectionnant une valeur de sensibilité ISO plus élevée, vous pouvez réaliser des prises de vue dans des endroits sombres, en utilisant une vitesse d'obturation plus rapide. Néanmoins, il est possible que cela augmente les effets de bruit électronique et donne un aspect granuleux à la photo.

Pour définir la sensibilité ISO,

En mode Prise de vue, appuyez sur **[ISO]** ► une option.

Exemples

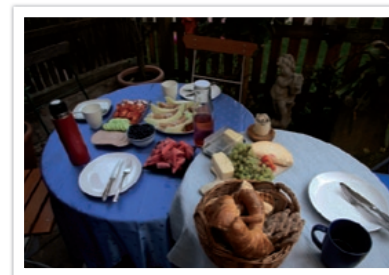

ISO 100



ISO 400



ISO 800



ISO 3200



- Augmentez la valeur ISO dans les endroits où l'utilisation du flash est interdite. En définissant une valeur ISO élevée, vous pouvez obtenir des photos d'une plus grande clarté sans avoir besoin de davantage de lumière.
- Afin de réduire le bruit visuel qui peut apparaître sur des photos prises avec une valeur ISO élevée, utilisez la fonction de Réduction du bruit (p. 92).



Balance des blancs (source d'éclairage)

La couleur des photos dépend du type et de la qualité de la source d'éclairage. Pour que les couleurs de vos photos soient le reflet de la réalité, choisissez des conditions d'éclairage appropriées pour calibrer la balance des blancs, par exemple **Balance des blancs auto**, **Lumière du jour**, **Nuageux**, ou **Tungstène**, ou bien réglez la température des couleurs manuellement. Vous pouvez également régler la couleur des sources lumineuses prédéfinies de façon à ce que les couleurs de la photo correspondent aux véritables couleurs de la scène sous différentes conditions d'éclairage.

Pour définir une balance des blancs,

En mode Prise de vue, appuyez sur [WB] ► une option.

Options de balance des blancs



Option	Description
	Balance des blancs auto* : utiliser les réglages automatiques en fonction des conditions d'éclairage.
	Lumière du jour* : sélectionner cette option pour réaliser des prises de vue en extérieur par beau temps. Cette option permet d'obtenir des photos reproduisant au mieux les couleurs naturelles d'une scène.
	Nuageux* : sélectionner cette option pour réaliser des prises de vue en extérieur par temps nuageux ou dans un endroit ombragé. Les photos prises par temps nuageux ont tendance à présenter un aspect plus bleuté que celles prises par beau temps. Cette option permet de compenser cet effet.

Option	Description
	Blanc fluorescent* : sélectionner cette option pour réaliser des prises de vue sous un éclairage fluorescent imitant la lumière du jour. Cette option est particulièrement utile pour un éclairage fluorescent avec une température de couleurs d'environ 4 200 k.
	Blanc/Noir fluorescent* : sélectionner cette option pour réaliser des prises de vue sous un éclairage fluorescent imitant la lumière du jour. Cette option est particulièrement utile pour un éclairage fluorescent très blanc avec une température de couleurs d'environ 5 000 k.
	Lumière du jour fluorescent* : sélectionner cette option pour réaliser des prises de vue sous un éclairage fluorescent imitant la lumière du jour. Cette option est particulièrement utile pour un éclairage fluorescent légèrement bleuté avec une température de couleurs d'environ 6 500 k.
	Tungstène* : Sélectionnez cette option pour des photos en intérieur avec des ampoules à incandescence ou des lampes halogène. Les ampoules tungstène incandescentes ont tendance à créer un coloris rougeâtre. Cette option compense cet effet.
	Bal. Blancs flash* : sélectionner cette option pour réaliser des prises de vue à l'aide d'un flash.
	Réglage personnalisé : Utilisez vos réglages prédéfinis. Vous pouvez définir la balance des blancs manuellement en prenant une feuille de papier blanc en photo. Remplissez le cercle de mesure sélective avec la feuille de papier et définissez la balance des blancs.

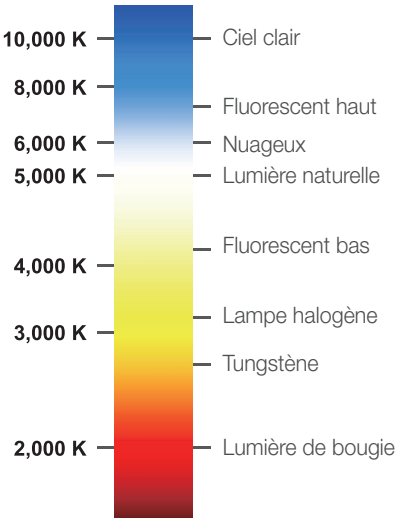
* Ces options peuvent être personnalisées.

Option	Description
	<p>Temp. couleur : Réglez manuellement la température des couleurs de la source lumineuse. La température des couleurs est une mesure exprimée en degrés kelvins et qui indique spécifiquement le type de source lumineuse. Au fur et à mesure que la température de la couleur augmente, la gamme de répartition des couleurs devient plus froide. Inversement, au fur et à mesure que la température des couleurs diminue, la gamme de répartition des couleurs devient plus chaude.</p>
K	 <p>10,000 K — Ciel clair 8,000 K — Fluorescent haut 6,000 K — Nuageux 5,000 K — Lumière naturelle 4,000 K — Fluorescent bas 3,000 K — Lampe halogène Tungstène 2,000 K — Lumière de bougie</p>

Personnalisation des options prédéfinies

Vous pouvez également personnaliser les options de balance des blancs prédéfinies. En mode Prise de vue, appuyez sur **[MENU]** ► ₁ ou ₁ ► **Bal. des blancs** ► une option, puis sur **[Fn]**.

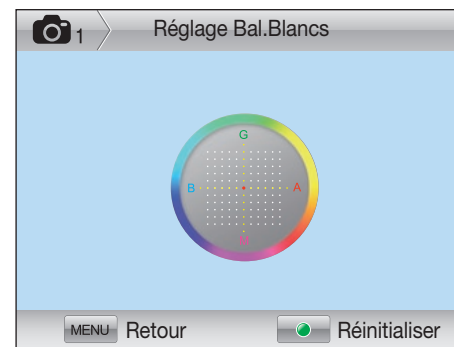

Exemples



Balance des blancs auto



Lumière du jour



Lumière du jour fluorescent

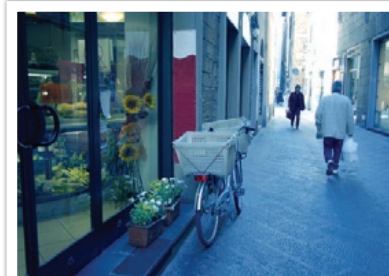

Tungstène



Assistant photo (styles de photo)

Assistant photo vous permet d'appliquer différents styles à vos photos afin de créer divers aspects et impressions. Vous pouvez également créer et enregistrer vos propres styles de photos en réglant la couleur, la saturation, la netteté, et le contraste pour chacun de ces styles.

L'application de différents styles ne suit aucune règle particulière, quelles que soient les conditions. Essayez plusieurs styles différents et trouvez les paramètres qui vous conviennent.

Pour définir un style de photo,

En mode Prise de vue, appuyez sur  ► une option.

Exemples



Standard



Accentué



Portrait



Paysage



Naturel



Rétro



Cool



Calme



Classique



Vous pouvez également régler les valeurs des paramètres de styles prédéfinis. Sélectionnez une option de l'Assistant photo **[AF-MF]**, puis ajustez la couleur, la saturation, la netteté ou le contraste.

Espace colorimétrique

Les appareils numériques d'imagerie, comme les appareils photos numériques, les moniteurs et les imprimantes disposent de leurs propres spécificités techniques pour représenter les couleurs, que l'on nomme espaces colorimétriques.

Votre appareil photo vous permet de sélectionner deux espaces colorimétriques : **sRGB** ou **RGB Adobe**.

sRGB est couramment utilisé afin de recréer les couleurs sur des moniteurs de PC et constitue également l'espace colorimétrique standard pour les données Exif. sRGB est recommandé pour les images habituelles et celles que vous souhaitez publier sur Internet.

RGB Adobe est utilisé pour des impressions professionnelles et dispose d'une gamme de couleurs plus importante que sRGB. Sa gamme de couleur plus importante vous permet de modifier facilement des photos sur un ordinateur. Remarque : les différents programmes ne sont généralement compatibles qu'avec un nombre limité d'espaces colorimétriques. Si vous ouvrez une image dans un programme non compatible avec son espace colorimétrique, les couleurs apparaîtront plus légères.

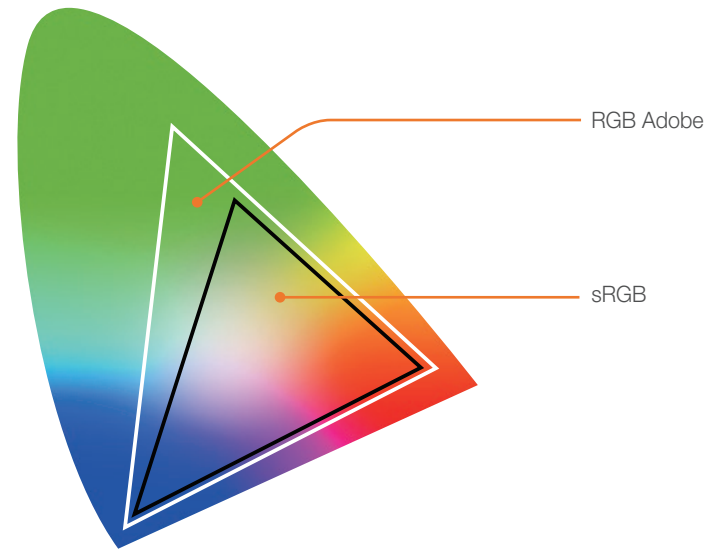

Pour définir
l'espace
colorimétrique,

En mode Prise de vue, appuyez sur **[Fn] ► Espace colorimétrique ►** une option.

Mode de mise au point automatique

Découvrez comment régler la mise au point de l'appareil photo en fonction des sujets.

Vous pouvez sélectionner un mode de mise au point adapté au sujet, parmi les modes de Mise au point automatique unique, Mise au point automatique continue et Mise au point manuelle. Lorsque vous appuyez sur le **[Déclencheur]** à mi-course, la fonction de mise au point automatique s'active. En mode Mise au point manuelle, vous devez faire pivoter la bague de mise au point sur l'objectif afin d'effectuer une mise au point manuelle.

Dans la plupart des cas, vous pouvez effectuer une mise au point en sélectionnant **AF unique**. Il est difficile d'effectuer une mise au point sur des sujets se déplaçant rapidement ou ayant une couleur similaire à celle de l'arrière-plan. Dans ce cas, sélectionnez un mode de mise au point approprié.

Si votre objectif dispose d'une touche AF / MF (Mise au point automatique / Mise au point manuelle), choisissez MF afin de régler la mise au point manuellement.

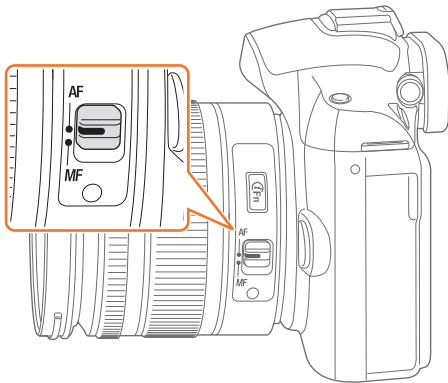

Si votre objectif est dépourvu d'une touche AF / MF, appuyez sur **[AF·MF]** pour sélectionner le mode AF souhaité.

Pour définir le mode Mise au point automatique,

En mode Prise de vue, appuyez sur **[AF·MF]** ► une option.

Mise au point unique

La mise au point automatique unique est appropriée pour les photos de sujets immobiles. Lorsque vous appuyez sur le **[Déclencheur]** à mi-course, la mise au point s'établit dans la zone correspondante. Une fois la mise au point effectuée, la zone devient verte.



Mise au point continue

Tant que vous appuyez sur le **[Déclencheur]** à mi-course, l'appareil photo continue d'effectuer la mise au point automatique. Une fois la zone de mise au point établie, cette dernière reste active sur le sujet même lorsque ce dernier est en mouvement. Ce mode est recommandé pour photographier une personne sur une bicyclette, un chien qui court ou une scène de course automobile.



Mise au point manuelle

Vous pouvez effectuer manuellement une mise au point sur un sujet en faisant pivoter la bague de mise au point sur l'objectif. La fonction d'aide à la mise au point manuelle vous permet d'effectuer facilement la mise au point. Lorsque vous tournez la bague de mise au point, la zone de mise au point est agrandie ou la barre d'aide à la mise au point s'affiche pour vous permettre d'obtenir une mise au point nette. Ce mode est recommandé pour photographier un objet dont la couleur est similaire à celle de l'arrière plan, une scène de nuit ou un feu d'artifice.



Zone de mise au point

La fonction de zone de mise au point permet de modifier l'emplacement de ladite zone.

D'une manière générale, les appareils photo effectuent une mise au point sur le sujet le plus proche. En présence de plusieurs sujets, il arrive que certains sujets soient involontairement mis au point. Vous pouvez modifier l'emplacement de la zone de mise au point afin d'éviter qu'une mise au point soit effectuée sur des sujets non choisis. En sélectionnant une zone de mise au point appropriée, vous pouvez obtenir une photo plus claire et plus nette.

Pour définir la zone de mise au point automatique,

En mode Prise de vue, appuyez sur **[Fn] ► Zone AF ►** une option.

Mise au point ciblée

Vous pouvez définir la mise au point sur une zone en particulier. Appliquez un effet hors-mise au point afin de faire ressortir le sujet.

La zone de mise au point de la photo ci-dessous a été repositionnée et sa taille a été modifiée afin de l'adapter au visage du sujet.

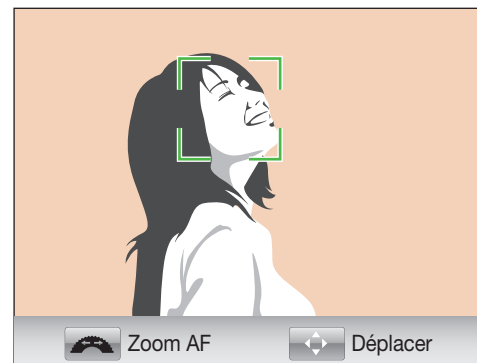

En mode Prise de vue, afin de redimensionner ou de déplacer la zone de mise au point, appuyez sur **[OK] [AF]**. Utilisez la touche de navigation pour déplacer la zone de mise au point. Tournez la molette de réglage pour redimensionner la zone de mise au point.

Mise au point multiple

L'appareil photo affiche un rectangle vert sur les zones de la photo où la mise au point est correctement effectuée. La photo est divisée en deux zones ou plus et l'appareil photo effectue une mise au point sur chaque zone. Ceci est recommandé pour les photos de paysages.

Lorsque vous appuyez sur le **[Déclencheur]**, l'appareil photo affiche les zones de mise au point en vert, comme cela est présenté sur la photo ci-dessous.

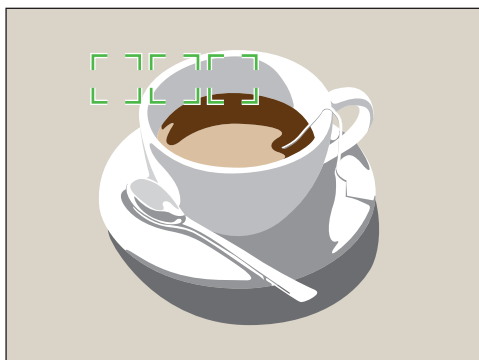

Mise au point avec détection de visage

L'appareil photo effectue une mise au point sur les visages en priorité. Il est possible de détecter jusqu'à 10 visages. Ce paramètre est recommandé pour les photos de groupe.

Lorsque vous appuyez sur le **[Déclencheur]** à mi-course, l'appareil photo effectue une mise au point sur les visages, comme cela est présenté sur la photo ci-dessous. Lors d'une prise de vue d'un groupe de personnes, la mise au point effectuée sur le visage de la personne la plus proche s'affiche en blanc tandis que celle effectuée sur les autres personnes s'affiche en gris.

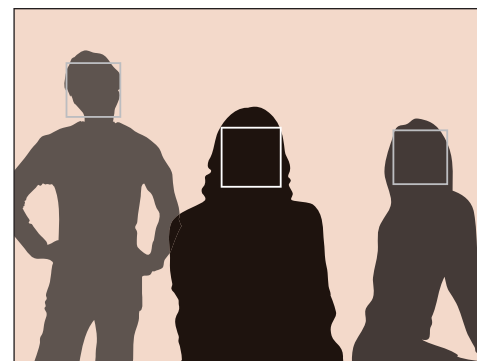

Mise au point avec autoportrait

Lorsque vous réalisez un autoportrait, il peut être difficile de déterminer si votre visage fait l'objet d'une mise au point ou non. Lorsque cette fonction est activée, la distance de mise au point est définie comme pour un gros plan et l'appareil photo émet un bip sonore de plus en plus rapide lorsque la mise au point est effectuée.

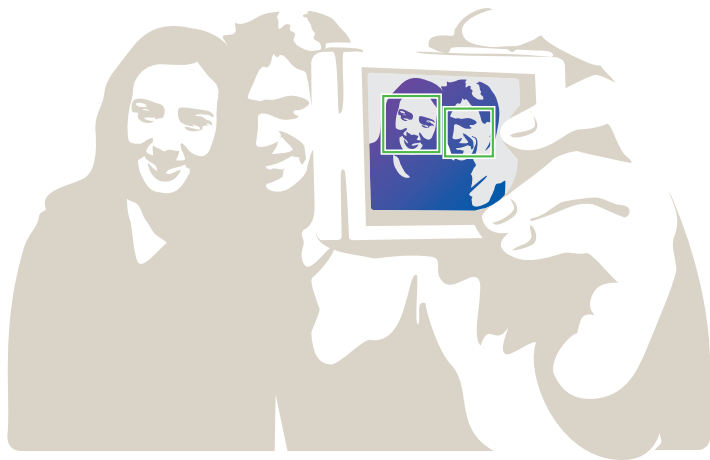

Priorité Mise au point automatique

Lorsque vous appuyez sur le **[Déclencheur]**, l'appareil photo effectue une prise de vue uniquement si la mise au point est correctement définie.

Activez cette fonction afin de toujours obtenir des photos bénéficiant d'une mise au point correctement effectuée. Désactivez-la si vous souhaitez effectuer une prise de vue sans tenir compte de la mise au point.

Afin de définir la priorité de mise au point,



En mode Prise de vue, appuyez sur **[MENU]** ►  ► **Priorité AF** ► une option.



Aide à la mise au point manuelle

En mode Mise au point manuelle (MF), vous devez faire pivoter la bague de mise au point sur l'objectif afin d'effectuer la mise au point manuellement. Lorsque vous utilisez la fonction d'assistance à la mise au point manuelle, vous pouvez obtenir une mise au point plus claire. Cette fonction est disponible uniquement sur les objectifs avec lesquels la mise au point manuelle est possible.

Pour définir l'aide à la mise au point manuelle,

En mode Prise de vue, appuyez sur [MENU] ►  ou 
 ► Aide M. au P. manuelle ► une option.

* Paramètre par défaut

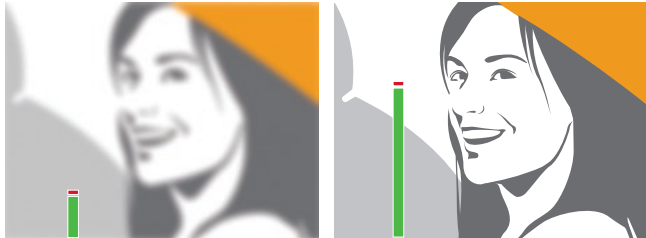
Option	Description
Arrêt	Ne pas utiliser la fonction.
Agrandir*	Lorsque vous faites pivoter la bague de mise au point, la zone de mise au point est agrandie. 
FA	Lorsque vous faites pivoter la bague de mise au point, la barre d'aide à la mise au point augmente au fur et à mesure que la mise au point s'améliore. 

Méthode de prise de vue

Vous pouvez définir la méthode de prise de vue sur Continue, Mode Rafale, Minuterie, etc.

Sélectionnez **Unique** pour effectuer une prise de vue à la fois. Sélectionnez **Continue** ou **Mode Rafale** pour réaliser des prises de vue de sujets se déplaçant rapidement. Sélectionnez **AE Bracketing**, **Bal. Blancs Bracketing** ou **A. photo Bracketing** pour régler l'exposition, la balance des blancs ou appliquer les effets de l'Assistant photo. Vous pouvez également sélectionner **Minuterie** pour réaliser un autoportrait.

Pour définir la méthode de prise de vue,

En mode Prise de vue, appuyez sur  ► une option.

Unique

Capturez une photo à chaque fois que vous appuyez sur **[Déclencheur]**. Recommandé pour des conditions de prise de vue courantes.

Continue

Réalisez des prises de vue en continu en appuyant sur le **[Déclencheur]**. Vous pouvez prendre jusqu'à 3 photos par seconde.



Mode Rafale

Prenez successivement 10 photos par seconde (3 secondes), 15 photos par seconde (2 secondes) ou 30 photos par seconde (1 seconde) lorsque vous appuyez sur le **[Déclencheur]**. Recommandé pour prendre des photos de mouvements rapides ou de sujets se déplaçant rapidement, comme par exemple lors de courses automobiles.

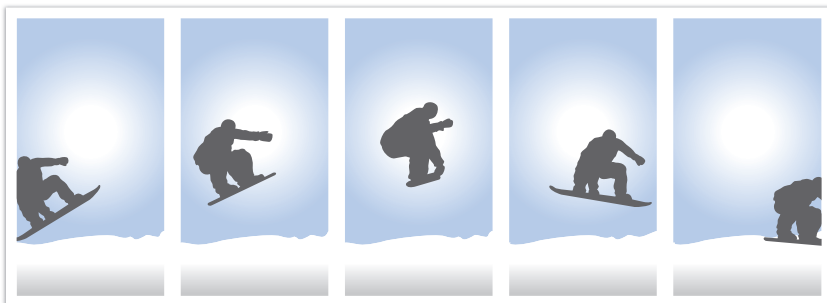

Pour définir le nombre de clichés, en mode Prise de vue, appuyez sur  ► **Mode Rafale**, puis sur **[AF-MF]**.

Minuterie

Capturez une photo après un délai de 2 à 30 secondes. Il est possible de régler le délai par incréments d'une seconde.

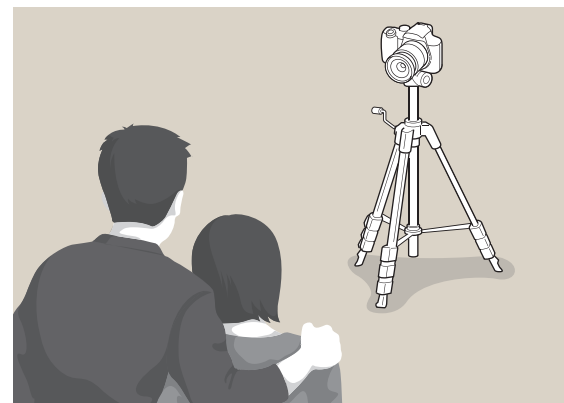

Pour définir un délai, en mode Prise de vue, appuyez sur  ► **Minuterie**, puis sur **[AF-MF]**.

Bracketing Exposition automatique (AE Bracketing)

Lorsque vous appuyez sur le **[Déclencheur]**, l'appareil photo réalise 3 clichés consécutifs : l'original, un autre légèrement plus foncé, puis un autre légèrement plus clair. Utilisez un trépied afin d'éviter d'obtenir un résultat flou. Vous pouvez régler les paramètres dans le menu **Réglage Bracketing**.



Bracketing Balance des blancs (Bal.Blancs Bracketing)

Lorsque vous appuyez sur le **[Déclencheur]**, l'appareil photo réalise 3 clichés consécutifs : l'original, puis deux autres avec différents paramètres de balance des blancs. La photo originale est réalisée lorsque vous appuyez sur le **[Déclencheur]**. Les deux autres sont réglées automatiquement en fonction de la balance des blancs que vous avez définie. Vous pouvez régler les paramètres dans le menu **Réglage Bracketing**.



Bracketing Assistant photo (A. photo Bracketing)

Lorsque vous appuyez sur le [Déclencheur], l'appareil photo réalise trois clichés consécutifs, chacun avec différents paramètres de l'Assistant photo. L'appareil photo effectue une prise de vue et applique les trois options de l'Assistant photo que vous avez définies pour la photo prise. Vous pouvez sélectionner trois paramètres différents dans le menu **Réglage Bracketing**.



Réglages de la fonction Bracketing

Vous pouvez configurer les options AE Bracketing , Bal.Blancs Bracketing , A. photo Bracketing.

Pour définir une option de bracketing,

En mode Prise de vue, appuyez sur [MENU] ► ► **Réglage Bracketing** ► une option.

Option	Description
Réglage AE Bracketing	Définissez l'ordre et la zone de bracketing. <ul style="list-style-type: none"> • Ordre bracketing : définir l'ordre dans lequel l'appareil photo prend la photo originale, la photo plus claire et la photo plus sombre (représentées par 0, + et -). • Zone de bracketing : Définissez la plage d'exposition pour les 3 photos AE Bracketing .
Régler Bal.Blanc Brack	Réglez la gamme de balance des blancs des 3 photos Bal.Blancs Bracketing . Par exemple, AB-/ +3 règle la valeur Orange sur plus ou moins trois niveaux. MG-/ +3 ajuste la valeur Magenta aux mêmes niveaux.
Réglage BKT A. photo	Sélectionner 3 paramètres de l'Assistant photo que l'appareil utilise pour réaliser 3 clichés A. photo Bracketing.





Flash





Pour obtenir une photo réaliste du sujet, le niveau de luminosité doit être constant. Lorsque la source de luminosité varie, vous pouvez utiliser un flash et créer ainsi un niveau de luminosité constant. Sélectionnez des paramètres appropriés en fonction d'une source de luminosité et d'un sujet.

Pour définir les options du flash,

En mode Prise de vue, appuyez sur [Fn] ► Flash ► une option.

Options du Flash

Option	Description
	Désactivé : Ne pas utiliser le flash.
	Flash intelligent : L'appareil photo règle automatiquement l'intensité du flash en fonction du niveau de luminosité ambiant.
	Automatique : Le flash se déclenche automatiquement dans les endroits sombres.
	Auto+Rouge : Le flash se déclenche automatiquement et empêche l'effet yeux rouges.
	Contre jour : le flash se déclenche à chaque fois que vous réalisez une prise de vue.
	Contre jour + Yeux rouges : le flash se déclenche à chaque fois que vous réalisez une prise de vue et corrige l'effet yeux rouges.

Option	Description	
	1er Rideau : Le flash se déclenche immédiatement après ouverture de l'obturateur. L'appareil photo capture plus rapidement et nettement la photo d'un sujet dans une séquence d'actions.	 <p>Direction du déplacement de la balle</p>
	2e Rideau : Le flash se déclenche juste avant que l'obturateur ne se referme. L'appareil photo capture plus lentement et clairement la photo d'un sujet dans une séquence d'actions.	 <p>Direction du déplacement de la balle</p>



- Les options disponibles peuvent varier en fonction du mode de prise de vue sélectionné.
- Il y a un intervalle entre deux déclenchements du flash. Ne bougez pas tant que le flash ne s'est pas déclenché une seconde fois.



Utilisez uniquement des flashes homologués par Samsung. L'utilisation de flashes incompatibles peut endommager votre appareil photo.

Correction de l'effet yeux rouges

Si le flash se déclenche lorsque vous photographiez une personne dans un endroit sombre, il est possible qu'un halo rouge apparaisse à la place de ses yeux. Pour éviter cet effet, sélectionnez **Ctre jour + Yeux rouges**.



Sans correction des yeux rouges



Avec correction des yeux rouges

Utilisation du flash intégré

Pour déployer le flash intégré, appuyez sur la touche du flash télescopique. Le flash ne se déclenche pas si le flash intégré est fermé, mais se déploie automatiquement et se déclenche en modes **SMART**, **SCENE**.

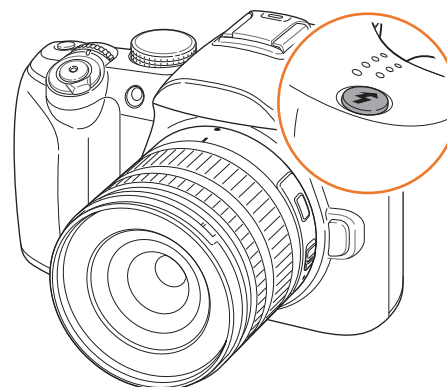

Réglage de l'intensité du flash

Réglez l'intensité du flash pour éviter une surexposition ou une sous-exposition. Vous pouvez la régler sur ± 2 niveaux.

Pour définir l'intensité du flash,

En mode Prise de vue, appuyez sur [Fn] ► Flash ► une option ► [AF-MF] ► tournez la molette de réglage ou appuyez sur [WB].



Mesure de l'exposition

Le mode de mesure de l'exposition correspond à la manière dont l'appareil photo mesure la quantité de lumière.

L'appareil photo mesure la quantité de lumière, puis utilise cette mesure dans de nombreux modes afin de régler divers paramètres. Par exemple, si un sujet semble plus foncé qu'il ne l'est en réalité, l'appareil photo effectue une prise de vue surexposée de ce sujet. Si un sujet semble plus clair qu'il ne l'est en réalité, l'appareil photo effectue une prise de vue sous-exposée de ce sujet.

La luminosité et l'ambiance générale de la photo peuvent également être affectées par la façon dont l'appareil photo mesure la quantité de lumière. Sélectionnez des paramètres appropriés pour chaque type de conditions de prise de vue.

Pour définir une option de mesure d'exposition,

En mode Prise de vue, appuyez sur [] ► une option.

Sélective

La mesure Sélective calcule la quantité de lumière au centre. Lorsque vous réalisez une prise de vue dans des conditions de fort contre-jour derrière un sujet, l'appareil photo règle l'exposition afin de capturer correctement ce dernier. Par exemple, lorsque vous sélectionnez la mesure Multiple dans des conditions de fort contre-jour, l'appareil photo considère que la quantité globale de lumière est élevée, ce qui rend par conséquent la photo plus sombre. La mesure Sélective permet d'éviter cette situation, car la quantité de lumière est calculée dans une zone définie.



Le sujet est clair alors que l'arrière plan est sombre. La mesure Sélective est recommandée dans une situation comme celle-ci, qui présente une différence d'exposition importante entre un sujet et un arrière-plan.

Mesure de la valeur d'exposition de la mise au point

Lorsque cette fonction est activée, l'appareil photo applique automatiquement une exposition optimale en calculant la luminosité de la zone de mise au point. Cette fonction est disponible uniquement si vous sélectionnez la mesure **Sélective** ou **Multiple**, et l'option **M. au P sélection**.

Pour appliquer cette fonction,

En mode Prise de vue, appuyez sur [MENU] ► [] ► Lien AE à AF ► une option.

Centrée

La mesure Centrée effectue des calculs sur une zone plus large qu'avec la mesure Sélective. Cela permet de déterminer la quantité de lumière dans la partie centrale de la photo (60 ~ 80 %) ainsi que sur le reste de la photo (20 ~ 40 %). Ce mode est recommandé dans des situations où la différence de luminosité entre un sujet et un arrière plan est faible, ou qu'une partie du sujet est grande au regard de la composition générale de la photo.



Multiple

La mesure Multiple calcule la quantité de lumière dans plusieurs zones. Lorsque la lumière est suffisante ou insuffisante, l'appareil photo règle l'exposition en équilibrant la luminosité générale de la scène. Ce mode est adapté aux photos courantes.



Plage Intelligente

Cette fonction corrige automatiquement la perte de luminosité due à des différences de niveaux d'exposition sur la photo.



Sans effet de plage intelligente



Avec effet de plage intelligente

Pour appliquer les options de plage intelligente,

En mode Prise de vue, appuyez sur **[Fn]** ► **Plage intelligente** ► une option.



Stabilisation optique de l'image (OIS, Optical Image Stabilization)

Utilisez la fonction de stabilisation optique de l'image (OIS) afin de réduire les mouvements de l'appareil photo. La fonction de stabilisation optique de l'image n'est pas disponible avec tous les objectifs.



Les mouvements de l'appareil photo se produisent souvent dans des endroits sombres ou lors de la prise de vue en intérieur. Dans ces cas-là, l'appareil photo utilise une vitesse d'obturation plus lente afin d'augmenter la quantité de lumière, ce qui peut donner des photos floues. Vous pouvez éviter ce type de situations en utilisant la fonction OIS.

Si l'objectif est équipé d'un interrupteur OIS, tournez-le pour activer la fonction.

Pour définir les options OIS,

En mode Prise de vue, appuyez sur [Fn] ► OIS ► une option.

options OIS

Option	Description
	Mode 1 : la fonction OIS s'applique uniquement lorsque vous enfoncez le [Déclencheur] à fond ou à mi-course.
	Mode 2 : la fonction OIS est toujours activée.
	Off : la fonction OIS est toujours désactivée. (Cette option peut ne pas être disponible avec certains objectifs.)

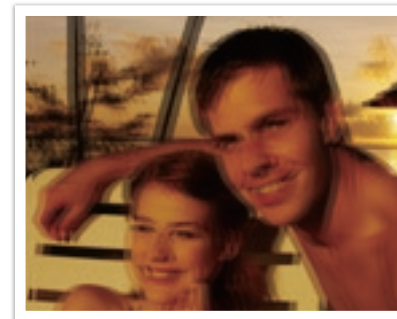

Sans correction OIS

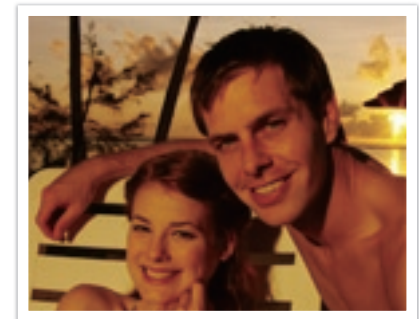

Avec correction OIS

Compensation de l'exposition

L'appareil photo définit automatiquement l'exposition en mesurant les niveaux de lumière à partir de la composition d'une photo et de la position d'un sujet. Si la valeur d'exposition définie par l'appareil photo est plus élevée ou plus basse que celle que vous attendiez, vous pouvez alors la régler manuellement. La valeur d'exposition est ajustable sur ± 3 incréments. L'appareil photo affiche un message d'avertissement en rouge pour chaque niveau au delà de la plage ± 3 .

Pour ajuster la valeur d'exposition, maintenez la touche [Z] enfoncée ou tournez la molette de réglage vers la gauche ou la droite.

Vous pouvez vérifier la valeur d'exposition par rapport à l'indicateur de niveau d'exposition.

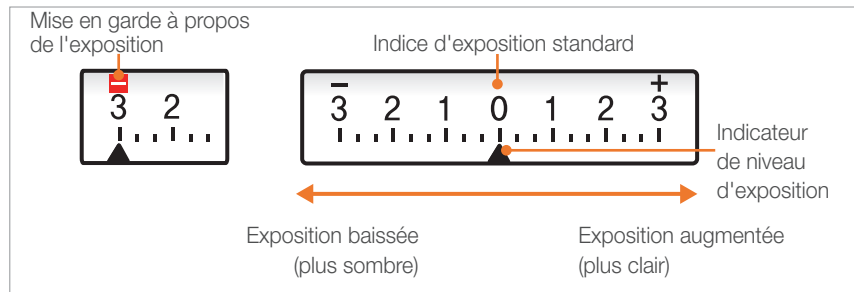

Palier EV

Vous pouvez définir la mesure du réglage de l'exposition par incréments fractionnés. Les incréments de $1/3$ sont plus tamisés que les incréments de $1/2$.

Pour définir la mesure du réglage de l'exposition :

En mode Prise de vue, appuyez sur [MENU] ► \mathcal{L} ► Palier EV ► une option.

Option	Description
1/3	définir la mesure du réglage de l'exposition d'un incréments de $1/3$.
1/2	définir la mesure du réglage de l'exposition d'un incréments de $1/2$.

Verrouillage exposition/mise au point

Lorsque vous ne parvenez pas à obtenir une exposition appropriée en raison d'un fort contraste des couleurs ou si vous souhaitez réaliser une prise de vue sur laquelle le sujet se trouve en dehors de la zone de mise au point automatique, verrouillez la mise au point ou l'exposition, puis prenez la photo.

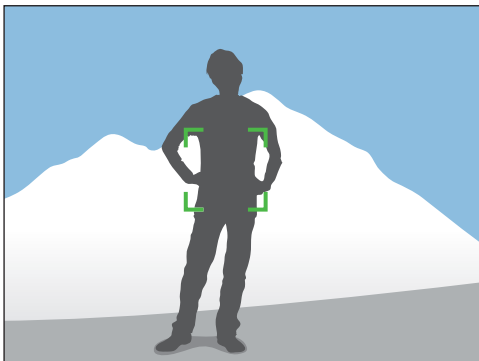

Pour verrouiller l'exposition ou la mise au point, définissez les éléments de la photo sur lesquels vous souhaitez effectuer une mise au point ou calculer le niveau d'exposition, puis appuyez sur **[AEL]**.

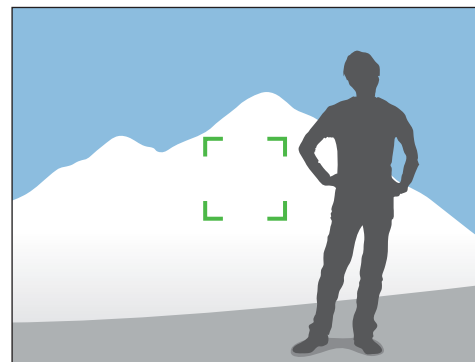

Après avoir verrouillé l'exposition ou la mise au point, pointez l'objectif dans la direction que vous souhaitez, puis appuyez sur le **[Déclencheur]**.



Vous pouvez modifier la fonction attribuée à la touche, à savoir lui réserver la mise au point ou le verrouillage, ou conserver les deux fonctions. Selon la fonction attribuée à la touche **[AEL]**, le résultat obtenu peut varier lorsque vous appuyez sur le **[Déclencheur]** à mi-course (p. 94).

Fonctions vidéo

Les fonctions vidéo disponibles sont présentées ci-dessous.

Mode Vidéo AE

Réglez la valeur d'ouverture pour l'enregistrement d'une vidéo.

Pour définir les options d'ouverture pour la vidéo,

En mode Prise de vue, appuyez sur **[Fn]** ► **Mode vidéo AE** ► une option.





Option	Description
P	Programme : La valeur d'ouverture est réglée automatiquement.
A	Priorité ouverture : définir manuellement la valeur d'ouverture pour l'enregistrement d'une vidéo. Tournez la molette de réglage pour régler la valeur d'ouverture.

Fondu

Vous pouvez appliquer un fondu au début ou à la fin d'une scène en utilisant la fonction de fondu sur l'appareil photo, sans avoir recours à un PC. Utilisez cette fonction de manière appropriée pour vous permettre d'ajouter des effets spectaculaires à vos vidéos.

Pour définir les options de fondu,

En mode Prise de vue, appuyez sur **[Fn]** ► **Fondu** ► une option.

Option	Description
	Désactivé : fonction de fondu non utilisée.
	Ouverture : la scène est fondue progressivement en début de séquence.
	Fermeture : la scène est fondue progressivement en fin de séquence.
	Ouvert/Fermeture : la fonction de fondu est appliquée au début et à la fin de la scène.

Réduction du son du vent

Lorsque vous enregistrez des vidéos dans un environnement bruyant, il est possible que des sons indésirables soient enregistrés. En particulier, un bruit de vent intense enregistré dans les vidéos peut vous empêcher d'apprécier pleinement ces dernières. Utilisez la fonction Réduction vent, afin de supprimer des bruits ambiants en plus de celui du vent.

Pour définir les options de réduction du vent,

En mode Prise de vue, appuyez sur **[MENU]** ►  ► **Réduction vent** ► une option.

Mise au point automatique

Au cours d'un enregistrement vidéo, appuyez sur **[Depth Preview]** afin d'activer ou de désactiver la fonction de mise au point automatique. Cette fonction peut ne pas être disponible selon l'objectif utilisé.

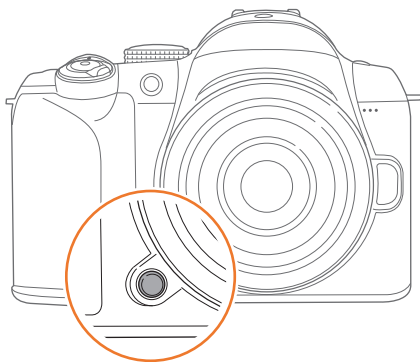

Voix

Il arrive parfois que certaines vidéos muettes soient plus attractives que celles filmées avec le son. Désactivez l'enregistrement vocal afin de réaliser une vidéo muette.

Pour définir les options de voix,

En mode Prise de vue, appuyez sur **[Fn]** ► **Voix** ► une option.





Section 3

Lecture/Modifier

Découvrez comment lire et modifier vos photos et vos vidéos.
Pour modifier des fichiers sur un PC, reportez-vous au chapitre 5.

Recherche et gestion de fichiers

Apprenez à protéger et supprimer des fichiers et à rechercher rapidement des photos et des vidéos en parcourant les miniatures affichées.

Visionnage de photos

- 1 Appuyez sur [▶].
 - Le fichier le plus récent que vous avez capturé s'affiche.
- 2 Tournez la molette de réglage ou appuyez sur [⏏/WB] pour faire défiler les fichiers.

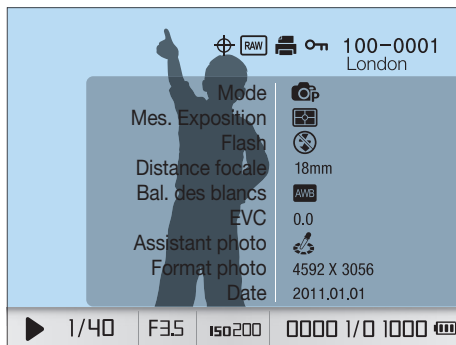

Visionnage des images sous forme de miniatures

Afin de rechercher des photos et des vidéos plus rapidement, affichez ces dernières sous forme de miniatures. L'affichage sous forme de miniatures permet de visionner plusieurs images à la fois afin de parcourir et de trouver facilement les éléments que vous recherchez. Vous pouvez également classer et afficher les fichiers par type, jour ou semaine d'enregistrement.

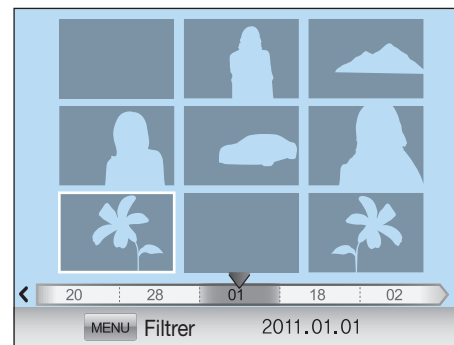

Appuyez sur [⏏] pour afficher 9 ou 20 miniatures.
Appuyez sur [◂] pour revenir au mode précédent.

Affichage de fichiers par catégorie dans l'album intelligent

1 Dans l'affichage des miniatures, appuyez sur **[MENU]**.

2 Sélectionnez une catégorie, puis appuyez sur **[OK]**.

Option	Description
Type	Affichez les fichiers par type, comme par exemple photos, vidéos ou photos accompagnées d'un mémo vocal.
Date	Affichez les fichiers en fonction de leur date d'enregistrement.
Semaine	Affichez les fichiers en fonction de la semaine au cours de laquelle ils ont été enregistrés.
Position	Affichez les fichiers en fonction du lieu où ils ont été enregistrés. (Seules les photos prises avec un module GPS indiquent les informations de localisation.)

3 Sélectionnez une option, puis appuyez sur **[OK]**.

Protection de fichiers

Vous pouvez protéger des fichiers pour éviter toute suppression accidentelle.

En mode Lecture, sélectionnez un fichier, puis appuyez sur **[OK]**.

- Afin de supprimer la protection du fichier, appuyez de nouveau sur **[OK]**

Suppression de fichiers

En mode Lecture, supprimez des fichiers et assurez plus d'espace sur votre carte mémoire. Les fichiers protégés ne sont pas supprimés.

Suppression d'un seul fichier

Vous pouvez sélectionner un seul fichier et le supprimer.

1 En mode Lecture, sélectionnez un fichier et appuyez sur **[🗑️]**.

2 Lorsque la fenêtre en incrustation s'affiche, sélectionnez **Oui**.

Suppression de plusieurs fichiers

Vous pouvez effectuer une sélection multiple de fichiers et supprimer ces derniers.

- 1 En mode Lecture, appuyez sur [📁] ► **Suppr. multiple.**
 - Sinon, en mode Lecture, appuyez sur [MENU] ► [▶] ► **Supprimer** ► **Sélectionner.**
- 2 Sélectionnez les fichiers à supprimer en appuyant sur [📁] / **WB**], puis appuyez sur [OK].
 - Appuyez à nouveau sur [OK] pour annuler votre sélection.
- 3 Appuyez sur [📁].
- 4 Lorsque la fenêtre en incrustation s'affiche, sélectionnez **Oui.**

Suppression de tous les fichiers

Vous pouvez supprimer tous les fichiers de la carte mémoire en même temps.



- 1 En mode Lecture, appuyez sur [MENU].
- 2 Sélectionnez [▶] ► **Supprimer** ► **Tout.**
- 3 Lorsque la fenêtre en incrustation s'affiche, sélectionnez **Oui.**

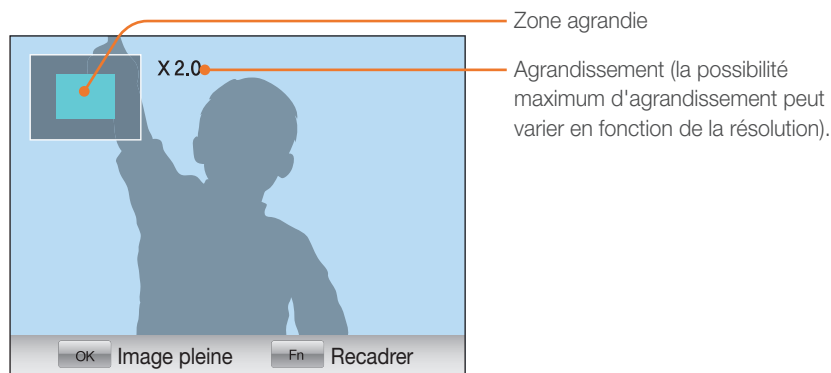

Visionnage de photos

Agrandissement d'une photo

En mode Lecture, vous pouvez agrandir les photos lorsque vous les visualisez. Vous pouvez également utiliser la fonction de recadrage afin d'extraire une partie de l'image affichée sur l'écran et d'enregistrer la photo découpée en tant que nouveau fichier.





En mode Lecture, appuyez sur la touche [ZOOM IN] pour agrandir une photo.

 Appuyez sur [ZOOM OUT] pour réduire une photo.

Pour	Procédez comme suit
Déplacez la zone agrandie	Appuyez sur [AF·MF, ISO,  , WB].
Recadrer la photo agrandie	Appuyez sur [Fn]. (enregistré en tant que nouveau fichier)
Revenez à l'image originale	Appuyez sur [OK ].

Affichage d'un diaporama

Vous pouvez visionner les photos dans un diaporama, en ajoutant des effets de transition entre chaque photo ainsi qu'un fond sonore.

- 1 En mode Lecture, appuyez sur [MENU].
- 2 Sélectionnez .
- 3 Choisissez une option d'effet de diaporama.
 - Passez à l'étape 4 pour démarrer le diaporama sans aucun effet.

Option	Description
Images	<p>Sélectionnez les photos qui doivent faire partie du diaporama.</p> <p>Tout : Visionnez toutes les photos dans le diaporama.</p> <p>Date : Visionnez les photos prises à une certaine date dans le diaporama.</p> <p>Sélectionner : Visionnez les photos sélectionnées dans le diaporama.</p> <p>Image+son : Visionnez les photos contenant du son sous forme de diaporama.</p>
Effet	<p>Choisissez un effet de transition.</p> <p>Sélectionnez Désactivé pour n'utiliser aucun effet.</p>
Intervalle	Sélectionnez le délai entre l'affichage de chaque photo.
Musique	Lire une musique de fond.

- 4 Sélectionnez **Diaporama ▶ Lecture**.

- Le diaporama démarre immédiatement.

Mise en évidence

Cette fonction permet d'identifier les parties d'une photo qui sont trop lumineuses. Lorsque vous visionnez une photo mise en évidence, les zones qui sont trop exposées clignotent en bleu.

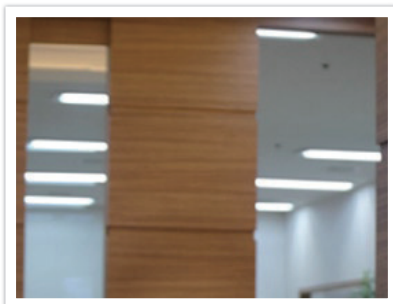

Original

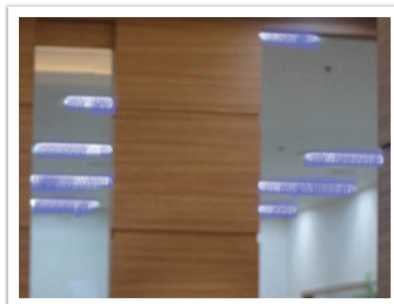

Mise en évidence

Afin de définir les options de mise en évidence,

En mode Lecture, appuyez sur [MENU] ► ► ►
Surbrillance ► une option.

Rotation automatique

En activant la fonction de rotation automatique, l'appareil photo fait pivoter automatiquement les photos prises verticalement afin qu'elles s'affichent horizontalement à l'écran.

Afin de paramétrer les options de rotation automatique,

En mode Lecture, appuyez sur [MENU] ► ► ►
Rotation auto ► une option.



Lecture de vidéos

Vous pouvez lire une vidéo, en extraire une image ou encore la rogner.



Commandes d'affichage des vidéos

Pour	Procédez comme suit
Revenir en arrière	Appuyez sur [⏮]. Revenez en arrière par incréments de 2X, 4X, et 8X à chaque fois que vous appuyez sur [⏮].
Pause/Lire	Appuyez sur [⏸].
Avance rapide	Appuyez sur [⏭]. Avancez par incréments de 2X, 4X, et 8X à chaque fois que vous appuyez sur [⏭].
Contrôle du volume	Tournez la molette de réglage vers la gauche ou vers la droite.
Arrêter	Appuyez sur [AF-MF].

Recadrage d'une vidéo au cours de la lecture

- 1 Appuyez sur [OK] à l'endroit auquel vous souhaitez que la nouvelle vidéo démarre.
- 2 En pause, appuyez sur [⊙].
- 3 Appuyez sur [OK] à l'endroit auquel vous souhaitez que la nouvelle vidéo se termine.
- 4 En pause, appuyez sur [⊙].
- 5 Lorsque la fenêtre en incrustation s'affiche, sélectionnez Oui.



Le fichier découpé est enregistré en tant que nouveau fichier, sous un nouveau nom.

Capture d'une image pendant la lecture

- 1 Appuyez sur **[OK]** à l'endroit où vous souhaitez qu'une image fixe soit enregistrée.
- 2 Appuyez sur **[ISO]**.



- La résolution de l'image capturée est la même que celle de la vidéo.
- Le fichier capturé est enregistré en tant que nouveau fichier, sous un nouveau nom.



Retouche de photos

Effectuez des opérations de modification des photos, telles que le redimensionnement, la rotation, l'élimination de l'effet yeux rouges, ainsi que le réglage de la luminosité, des contrastes ou de la saturation. Les photos modifiées sont enregistrées en tant que nouveaux fichiers, sous des noms de fichiers différents.

Afin de définir les options d'édition de l'image,









En mode Lecture, appuyez sur [Fn] ► une option.

Options

* Paramètre par défaut

Icône	Description
	<p>Correction des yeux rouges : Éliminez les effets yeux rouges de la photo. (Arrêt*, Marche)</p>
	<p>Contre jour : Corrigez la luminosité d'une photo sous-exposée. (Arrêt*, Marche)</p> <div style="display: flex; justify-content: space-around;">   </div> <div style="display: flex; justify-content: space-around; margin-top: 5px;"> Avant correction Après correction </div>

* Paramètre par défaut

Icône	Description
	<p>Smart Filter : Appliquez divers effets de filtre à vos photos pour créer des images uniques.</p> <div style="display: grid; grid-template-columns: repeat(3, 1fr); gap: 10px;"> <div style="text-align: center;">  <p data-bbox="1213 525 1277 546">Arrêt*</p> </div> <div style="text-align: center;">  <p data-bbox="1412 525 1508 546">Miniature</p> </div> <div style="text-align: center;">  <p data-bbox="1593 525 1760 577">Effet ultra grand angle</p> </div> <div style="text-align: center;">  <p data-bbox="1180 758 1309 779">Antibrouillard</p> </div> <div style="text-align: center;">  <p data-bbox="1387 758 1534 779">Demies teintées</p> </div> <div style="text-align: center;">  <p data-bbox="1632 758 1721 779">Onirique</p> </div> </div> <div style="border: 1px solid gray; padding: 5px; margin-top: 10px;">  <p data-bbox="1238 827 1792 875">Il est possible que le nouveau fichier ait une taille inférieure à celle du fichier d'origine.</p> </div>

* Paramètre par défaut

Icône	Description
	<p>Sélecteur de style : Appliquez différents styles à vos photos.</p> <div style="display: flex; justify-content: space-around;"> <div style="text-align: center;">  <p>Arrêt*</p> </div> <div style="text-align: center;">  <p>Doux</p> </div> <div style="text-align: center;">  <p>Accentué</p> </div> </div> <div style="display: flex; justify-content: space-around; margin-top: 10px;"> <div style="text-align: center;">  <p>Naturel</p> </div> <div style="text-align: center;">  <p>Automne</p> </div> <div style="text-align: center;">  <p>Brumeux</p> </div> </div> <div style="display: flex; justify-content: space-around; margin-top: 10px;"> <div style="text-align: center;">  <p>Sombre</p> </div> <div style="text-align: center;">  <p>Classique</p> </div> </div>
	<p>Redimensionner : Modifiez la taille d'une photo. (Arrêt*, 10M, 6M, 2M)</p> <div style="background-color: #f0f0f0; padding: 5px; margin-top: 10px;">  La disponibilité des différentes options de résolution varie en fonction de la taille de la photo sélectionnée. </div>

* Paramètre par défaut

Icône	Description
	<p>Rotation : faire pivoter la photo. (Arrêt*, Droite (90°), Gauche (90°), 180°, Horizontal, Vertical)</p> <div style="background-color: #f0f0f0; padding: 5px; margin-top: 10px;">  Il est possible que le nouveau fichier ait une taille inférieure à celle du fichier d'origine. </div>
	<p>Retouche des visages : masquer les imperfections du visage. (Arrêt*, Niveau 1, Niveau 2, Niveau 3)</p>

Section 4

Menu des réglages de l'appareil photo

Cette section présente les paramètres utilisateur et le menu général des réglages de l'appareil photo. Vous pouvez régler les paramètres en fonction de vos besoins et de vos préférences.

Paramètres utilisateur

Vous pouvez définir la manière d'utiliser l'appareil grâce à ces paramètres.

Afin de paramétrer les options utilisateur,

En mode Prise de vue, appuyez sur **[MENU]** ► **Ⓔ** ► une option.

Palier EV

Vous pouvez définir la mesure du réglage de l'exposition par incréments fractionnés. Les incréments de 1/3 sont plus tamisés que les incréments de 1.

Personnalisation ISO

Palier ISO

Vous pouvez régler la sensibilité ISO par palier de 1/3 ou 1.

Plage ISO auto

En appliquant la plage ISO automatique, vous pouvez définir la valeur ISO maximum en dessous de laquelle chaque niveau de valeur d'exposition pourra être sélectionné.

* Paramètre par défaut

Option	Value
1 palier	ISO 200, ISO 400, ISO 800*, ISO 1600
1/3 palier	ISO 125, ISO 160, ISO 200, ISO 250, ISO 320, ISO 400, ISO 500, ISO 640, ISO 800*, ISO 1000, ISO 1250, ISO 1600

Réducteur de bruit

Afin de réduire les parasites sur les photos, utilisez l'option Réduction du bruit.

* Paramètre par défaut

Option	Description
Réduct. bruit ISO élevé	Cette fonction réduit les parasites qui peuvent apparaître lorsque vous utilisez une sensibilité ISO élevée. (Arrêt, Marche*)
Réduct. bruit long terme	Cette fonction réduit les parasites lorsque vous paramétrez l'appareil photo sur une exposition prolongée (plus d'une seconde). (Arrêt, Marche*)

Voyant AF

Afin d'optimiser la mise au point automatique dans les endroits sombres, activez le capteur de mise au point automatique. La mise au point automatique fonctionne de manière plus efficace lorsque le capteur de mise au point automatique est activé dans les endroits sombres.

Affichage utilisateur

Vous pouvez ajouter ou supprimer des informations de prise de vue sur l'écran.

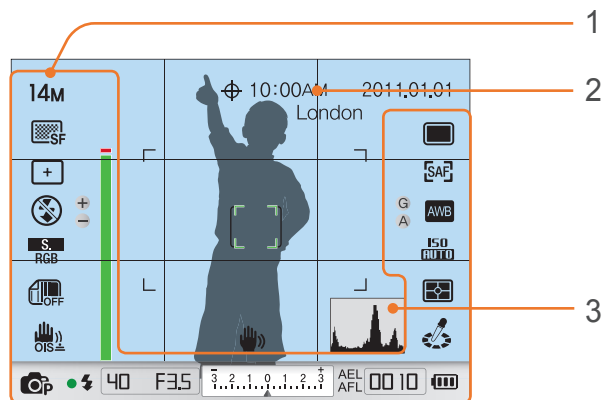

* Paramètre par défaut

N°.	Description
1	Icônes Activez ou désactivez l'affichage des icônes des options de prise de vue sur l'écran.
2	Grille Activez ou désactivez la grille sur l'écran. (Arrêt*, 2 X 2, 3 X 3, +, X)
3	Histogramme Activez ou désactivez l'histogramme sur l'écran. Description des histogrammes Un histogramme est un graphique qui présente la répartition de la lumière sur une photo. Un histogramme incliné vers la gauche signifie que la photo est sombre. Un histogramme incliné vers la droite signifie que la photo est claire. La hauteur des pointes est liée aux informations sur la couleur. Les pointes du graphique sont plus élevées si une couleur spécifique est prédominante.

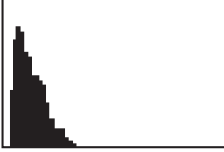

Exposition insuffisante

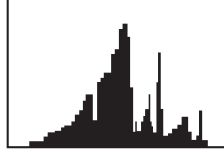

Exposition équilibrée

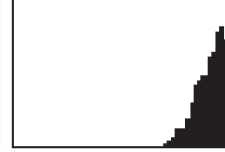

Exposition excessive

Attribution touches

Vous pouvez modifier la fonction affectée aux touches de prévisualisation et AEL.

* Paramètre par défaut

Touche	Fonction
AEL	<p>Vous pouvez définir la fonction de la touche AEL. Les fonctions AEL et AFL mémorisent la valeur d'exposition ou la zone de mise au point, respectivement, lorsqu'une photo est prise.</p> <p>Vous pouvez attribuer trois fonctions différentes à la touche [AEL] :</p> <ul style="list-style-type: none"> • AEL*, qui exécute la fonction de verrouillage automatique de l'exposition. Lorsque la fonction AEL est activée, appuyez sur le [Déclencheur] à mi-course afin d'activer la fonction de verrouillage de la mise au point automatique. • AFL, qui exécute la fonction de verrouillage de la mise au point automatique. Lorsque la fonction AFL est activée, appuyez sur le [Déclencheur] à mi-course afin d'activer la fonction de verrouillage de l'exposition automatique. • AEL + AFL, exécute à la fois la fonction de verrouillage de la mise au point automatique et de l'exposition.
Aperçu	<p>Vous pouvez attribuer l'une des fonctions suivantes à la touche de contrôle de la profondeur de champ :</p> <ul style="list-style-type: none"> • Bal.BI 1 touche (balance des blancs), qui exécute la fonction de personnalisation de la balance des blancs. • Aperçu optique*, qui exécute la fonction de prévisualisation de la profondeur de champ pour la valeur d'ouverture établie. (p. 20) • 1 touche RAW +, qui active ou désactive la fonction RAW+JPEG.



Paramètre 1

Découvrez les éléments du menu du paramètre 1.

Pour définir
les option du
paramètre 1,

En mode Prise de vue, appuyez sur [MENU] ►  ► une option.

* Paramètre par défaut

Élément	Description
Nom de fichier	<p>Définissez la méthode de création des noms de fichier.</p> <ul style="list-style-type: none"> • Standard* : SAM_XXXX.JPG(sRGB)/_SAMXXXX.JPG(Adobe RGB) • Date : <ul style="list-style-type: none"> - Fichiers sRVB - MMJJxxxx.JPG. Par exemple, pour une photo prise le premier janvier, le nom du fichier sera 0101xxxx.jpg. - Fichiers AdobeRVB - MJJxxxx.JPG de janvier à septembre. De octobre à décembre, le numéro du mois est remplacé par les lettres A (oct.), B (nov.) et C (déc.). Par exemple, pour une photo prise le 3 février, le nom du fichier sera 203xxxx.jpg. Pour une photo prise le 5 octobre, le nom du fichier sera A05xxxx.jpg.

* Paramètre par défaut

Élément	Description
Nom de fichier	<p>Définissez la méthode de création des noms de fichier et de dossier.</p> <ul style="list-style-type: none"> • Série* : Les nouveaux numéros de fichiers s'ajoutent à la suite de ceux déjà existants, même si vous avez inséré ou formaté une nouvelle carte mémoire ou que vous avez supprimé toutes les photos existantes. • Remise à zéro : Après utilisation de la fonction de réinitialisation, la dénomination des nouveaux fichiers débute à 0001. <div style="border: 1px solid gray; padding: 5px; margin-top: 10px;">  <ul style="list-style-type: none"> • Le nom du premier dossier est 100PHOTO. Si vous avez sélectionné l'espace colorimétrique sRVB et la dénomination standard des fichiers, le nom du premier fichier sera SAM_0001. • Les noms de fichiers augmentent progressivement d'une unité de SAM_0001 à SAM_9999 • Les noms des dossiers augmentent progressivement d'une unité de 100PHOTO à 999PHOTO. • Un même dossier peut contenir 9 999 fichiers maximum. • Les numéros de fichiers sont attribués conformément aux spécifications DCF (Design rule for Camera File system). • Si vous modifiez le nom d'un fichier (par exemple sur un ordinateur), l'appareil photo ne sera pas en mesure de le lire. </div>
Type dossier	<p>Définissez un type de dossier.</p> <ul style="list-style-type: none"> • Standard* : XXXPHOTO • Date : XXX_MMDD
Language	Sélectionnez une langue d'affichage.

* Paramètre par défaut

Élément	Description
Formater	<p>Formatez la carte mémoire. Le formatage permet de préparer la carte mémoire à une utilisation dans l'appareil photo et supprime tous les fichiers existants, y compris les fichiers protégés. (Non, Oui)</p> <div data-bbox="305 436 935 621" style="border: 1px solid gray; padding: 5px; background-color: #f0f0f0;">  <p>Il est possible que des erreurs se produisent si vous utilisez une carte mémoire qui a été formatée à l'aide d'un appareil photo d'une autre marque, d'un lecteur de cartes mémoire ou d'un ordinateur. Veuillez formater les cartes mémoire dans l'appareil photo avant de les utiliser pour effectuer des prises de vue.</p> </div>
Réinitialiser	<p>Réinitialisez le menu des paramètres et les options de prises de vue sur les paramètres par défaut. (La date, l'heure, la langue et la sortie vidéo ne seront pas modifiées). (Non, Oui)</p>



Paramètre 2

Découvrez les éléments du menu du paramètre 2.



Pour définir les option du paramètre 2,

En mode Prise de vue, appuyez sur [MENU] ►  ► une option.

* Paramètre par défaut

Élément	Description
Affichage rapide	Définissez la durée de l'affichage rapide - le délai au cours duquel l'appareil photo affiche la photo immédiatement après la prise de vue. (Désactivé, 1 s*, 3 s, 5 s, Conserver)
Réglage affichage	Réglez la luminosité de l'écran, la luminosité automatique ou la couleur. <ul style="list-style-type: none"> • Luminosité écran : Vous pouvez ajuster la luminosité de l'écran en utilisant [AF·MF/ISO]. • Luminosité auto : Activez ou désactivez la luminosité automatique. (Arrêt, Marche*) • Colorimétrie écran : Vous pouvez ajuster la colorimétrie écran en utilisant [AF·MF/ISO//WB].
Economiseur d'écran	Définissez le délai de désactivation de l'écran. Lorsque vous n'utilisez pas l'appareil photo après une durée prédéfinie, l'écran s'éteint. (Arrêt, 0,5 min*, 1 min, 3 min, 5 min, 10 min)

* Paramètre par défaut

Élément	Description
Economie d'énergie	Définissez le délai de mise hors tension. L'appareil photo s'éteint lorsque vous ne l'utilisez pas pendant une période prédéfinie. (0,5 min, 1 min*, 3 min, 5 min, 10 min, 30 min) <div style="border: 1px solid #ccc; padding: 5px; margin-top: 10px;">  <ul style="list-style-type: none"> • L'appareil photo mémorise le délai de mise hors tension même si vous remplacez la batterie. • Si l'appareil photo est connecté à un ordinateur, à un téléviseur ou à une imprimante et qu'une vidéo ou un diaporama est en cours de lecture, il est possible que la fonction d'économie d'énergie ne fonctionne pas. </div>
Date & heure	Définissez la date, l'heure, le format de date, le fuseau horaire et indiquez si la date doit être imprimée sur les photos. (Type, Date, Fuseau horaire, Heure, Impression) <div style="border: 1px solid #ccc; padding: 5px; margin-top: 10px;">  <ul style="list-style-type: none"> • La date apparaît en bas à droite de la photo. • Lorsque vous imprimez une photo, il est possible que certaines imprimantes n'impriment pas la date correctement. </div>
Son	<ul style="list-style-type: none"> • Volume Son : Définissez le volume sonore ou désactivez complètement le son. (Désactivé, Bas, Moyen*, Elevé) • Son de la mise au point : Définissez le son que l'appareil photo doit émettre lors de l'activation et de la désactivation du mode de mise au point automatique. (Arrêt, Marche*) • Son des touches : Définissez le son que l'appareil photo doit émettre lorsque vous appuyez sur des touches. (Arrêt, Marche*)

Paramètre 3

Découvrez les éléments du menu du paramètre 3.

Pour définir les option du paramètre 3,

En mode Prise de vue, appuyez sur [MENU] ►  ► une option.

* Paramètre par défaut

Élément	Description
Sélection écran	<p>Vous pouvez définir le mode de fonctionnement de l'écran et du viseur de l'appareil photo.</p> <ul style="list-style-type: none"> • Sélection auto* : régler le capteur de proximité afin qu'il sélectionne automatiquement l'écran ou le viseur. • Écran principal : activer l'écran. • VE : activer le viseur.
Nettoyage du capteur	<ul style="list-style-type: none"> • Nettoyage du capteur : Enlevez la poussière du capteur. • Action de démarrage : L'appareil photo procède à un nettoyage du capteur à chaque fois que vous le mettez en marche. (Arrêt*, Marche) <div style="background-color: #f0f0f0; padding: 10px; margin-top: 10px;">  <p>Ce produit utilisant des objectifs interchangeable, il est possible que de la poussière se dépose sur le capteur lorsque vous changez les objectifs. Cela peut causer l'apparition de particules de poussière sur les photos que vous prenez. Il est recommandé de ne pas changer les objectifs lorsque vous vous trouvez dans des endroits particulièrement poussiéreux. Par ailleurs, assurez-vous que le cache de l'objectif soit en place lorsque vous ne vous en servez pas.</p> </div>

* Paramètre par défaut

Élément	Description
Vidéo	<p>Sélectionnez la sortie des signaux vidéo appropriée à votre pays lorsque vous connectez l'appareil photo à un appareil vidéo externe, comme un moniteur ou un téléviseur.</p> <ul style="list-style-type: none"> • NTSC* : Etats-Unis, Canada, Japon, Corée, Taiwan, Mexique • PAL (Compatible uniquement avec PAL B, D, G, H, ou I) : Australie, Autriche, Belgique, Chine, Danemark, Finlande, Allemagne, Royaume-Uni, Italie, Koweït, Malaisie, Nouvelle-Zélande, Singapour, Espagne, Suède, Suisse, Thaïlande, Norvège.
Anynet+ (HDMI-CEC)	<p>Lorsque vous connectez l'appareil photo à un téléviseur HD compatible avec la fonction Anynet+ (HDMI-CEC), vous pouvez contrôler la fonction de lecture de l'appareil photo avec une télécommande.</p> <ul style="list-style-type: none"> • Désactivé : Vous ne pouvez contrôler la fonction de lecture de votre appareil photo avec la télécommande de votre téléviseur. • Activé* : Vous pouvez contrôler la fonction de lecture de votre appareil photo avec la télécommande de votre téléviseur.
Format HDMI	<p>Lorsque vous connectez votre appareil photo à un téléviseur HD avec un câble HDMI, vous pouvez modifier la résolution de l'image.</p> <ul style="list-style-type: none"> • NTSC : Auto*, 1080i, 720p, 480p • PAL : Auto*, 1080i, 720p, 576p <div style="background-color: #f0f0f0; padding: 10px; margin-top: 10px;">  <p>Si le téléviseur HD n'est pas compatible avec la résolution que vous avez sélectionné, l'appareil photo définit la résolution au niveau inférieur.</p> </div>

* Paramètre par défaut

Élément	Description
M. à J. firmware	<p>Affichez la version du firmware du boîtier de l'appareil photo et de l'objectif, puis mettez-le à jour.</p> <ul style="list-style-type: none"> • Boîtier : afficher et mettre à jour le micrologiciel du boîtier de l'appareil photo. • Objectif : afficher et mettre à jour le micrologiciel de l'objectif. <div style="background-color: #f0f0f0; padding: 10px; border: 1px solid #ccc;">  <ul style="list-style-type: none"> • Vous pouvez télécharger les mises à jour du micrologiciel sur www.samsung.com. • Vous ne pouvez pas lancer la mise à jour du micrologiciel sans avoir complètement rechargé la batterie au préalable. Avant de lancer la mise à jour du micrologiciel, rechargez complètement la batterie ou branchez un adaptateur en option pour assurer la mise sous tension de l'appareil photo. • Si vous mettez le firmware à jour, les paramètres utilisateur sont réinitialisés. (La date, l'heure, la langue et la sortie vidéo ne seront pas modifiées). • N'éteignez pas l'appareil photo lorsque la mise à jour est en cours. </div>



Paramètre 4

Découvrez les éléments du menu du paramètre 4. Vous devez acheter un accessoire GPS en option afin de pouvoir utiliser la fonction GPS.

Pour définir les option du paramètre 4,

En mode Prise de vue, appuyez sur [MENU] ►  4 ► une option.

* Paramètre par défaut

Élément	Description
Géolocalisation	Paramétrez l'appareil pour prendre des photos en affichant les informations de localisation à l'aide de la fonction GPS (Global Positioning System). Les informations de localisation sont ajoutées aux données Exif associées à la photo. (Arrêt, Marche*)
Param. temps valide GPS	Indiquez la durée d'utilisation des dernières informations de localisation lorsque l'appareil photo ne parvient pas à recevoir les signaux GPS. Si l'appareil photo ne parvient toujours pas à capter les signaux GPS une fois le délai spécifié écoulé, les informations de localisation ne seront pas enregistrées sur les photos. (15 sec* , 30 sec , 1 min , 3 min , 10 min , 30 min)
Affichage emplacement	Choisissez d'afficher la ville et le pays en haut à droite de l'écran du mode Prise de vue. Les informations de localisation s'affichent en coréen uniquement si vous résidez en Corée et que la langue d'affichage est réglée sur le coréen. Si vous définissez une autre langue, les informations de localisation s'afficheront en anglais. (Arrêt, Marche*)
Réinit. GPS	Paramétrez l'appareil photo pour qu'il recherche les satellites GPS autour de votre position actuelle. (Non, Oui)



Paramètre 5

Découvrez les éléments du menu du paramètre 5.

Pour définir
les option du
paramètre 5,

En mode Prise de vue, appuyez sur [MENU] ►  ► une option.

* Paramètre par défaut

Élément	Description
Corriger distort.	Corrigez la déformation qui peut se produire avec les objectifs. Certains objectifs ne proposent pas cette fonction. (Arrêt* , Marche)
i-Fonction	<p>Activez le paramétrage des fonctions lorsque vous appuyez sur [iFn] sur un objectif iFn.</p> <ul style="list-style-type: none"> • WB : activer le paramétrage de la balance des blancs. (Arrêt, Marche*) • ISO : activer le paramétrage de la sensibilité ISO. (Arrêt, Marche*)



Section 5

Connexion à des appareils externes

Tirez pleinement partie des fonctionnalités de votre appareil photo en le connectant à des appareils externes comme par exemple un ordinateur, un téléviseur ou une imprimante.

Visionner des fichiers sur un téléviseur ou un téléviseur HD

Visionnez vos photos ou vos vidéos en branchant l'appareil photo à un téléviseur à l'aide du câble Audio/Vidéo.

Visionner des fichiers sur un téléviseur

- 1 En mode Prise de vue ou en mode Lecture, appuyez sur **[MENU]** ►  3 ► **Vidéo** .
- 2 Sélectionnez la sortie de signal vidéo correspondant à votre pays ou votre zone géographique. (p. 98)
- 3 Branchez l'appareil photo au téléviseur à l'aide du câble Audio/Vidéo.

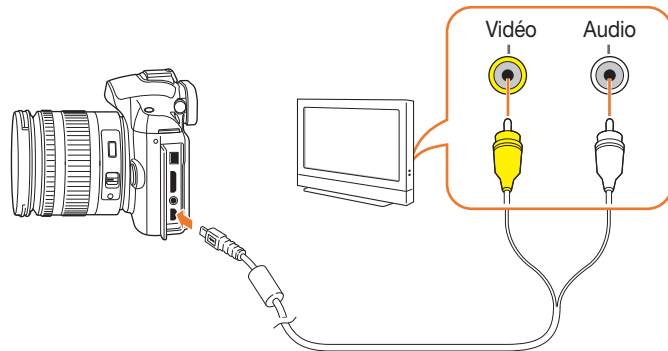

- 4 Assurez vous que le téléviseur et l'appareil photo sont allumés, puis sélectionnez le mode d'entrée vidéo ou la source (AV ou AV1 par exemple) sur le téléviseur.

- 5 Visionnez les vidéos et les photos en utilisant les boutons de l'appareil photo.



- Du bruit numérique peut apparaître ou une partie de l'image peut ne pas s'afficher sur certains téléviseurs.
- Selon les réglages de votre téléviseur, il est possible que l'image apparaisse décentrée sur l'écran.
- Vous ne pouvez pas capturer de photos ou de vidéos lorsque l'appareil photo est branché sur le téléviseur.

Affichage de fichiers sur un téléviseur HD

1 En mode Prise de vue ou en mode lecture, appuyez sur **[MENU]** ►  3 ► **Format HDMI** ► une option.

2 Branchez l'appareil photo sur le téléviseur HD à l'aide du câble HDMI fourni.



Lorsqu'un câble Audio/Vidéo et un câble HDMI sont connectés en même temps, le câble HDMI est prioritaire. Pour une meilleure lecture, débranchez le câble Audio/Vidéo.

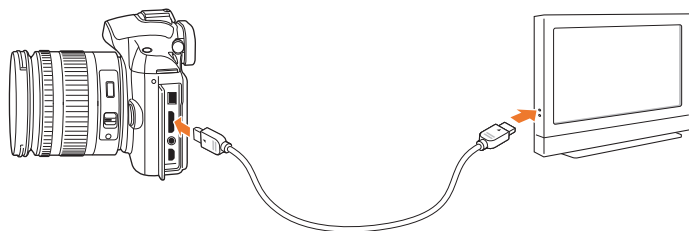

3 Assurez-vous que la TV HD et l'appareil photo sont allumés, puis sélectionnez le mode HDMI.

- L'écran de l'appareil photo apparaît sur celui du téléviseur HD.

4 Visionnez les vidéos et les photos en utilisant les boutons de l'appareil photo.



- Grâce au câble HDMI, vous pouvez brancher l'appareil photo sur le téléviseur HD en utilisant la méthode Anynet+(CEC).
- Les fonctions Anynet+(CEC) vous permettent de contrôler les appareils connectés en utilisant la télécommande du téléviseur.
- Si le téléviseur HD est compatible avec Anynet+(CEC), il s'allume automatiquement lorsqu'il est connecté à l'appareil photo. Il est possible que cette fonction ne soit pas disponible sur certains téléviseurs HD.
- Vous ne pouvez pas prendre de photos ou de vidéos lorsque l'appareil photo est branché sur le téléviseur HD à l'aide d'un câble HDMI.
- Il est possible que certaines fonctions de lecture de l'appareil photo ne soient pas disponibles, lorsque celui-ci est branché sur un téléviseur HD.
- Le délai de connexion de l'appareil photo à un téléviseur HD peut varier en fonction de la carte SD utilisée.
- La fonction principale d'une carte SD étant d'augmenter la vitesse de transfert, cette carte SD ne sera pas nécessairement plus rapide lors de l'utilisation de fonctions HDMI, même si elle dispose d'un taux de transfert plus élevé.

Impression de photos

Imprimez des photos à partir de votre appareil en le branchant directement à une imprimante ou en sauvegardant le DPOF (Digital Print Order Format) sur la carte mémoire.

Impression de photos sur une imprimante photo PictBridge

Vous pouvez imprimer des photos sur une imprimante compatible PictBridge en branchant directement l'appareil photo à l'imprimante.

- 1 Après avoir allumé l'imprimante, branchez l'appareil photo à l'aide du câble USB.

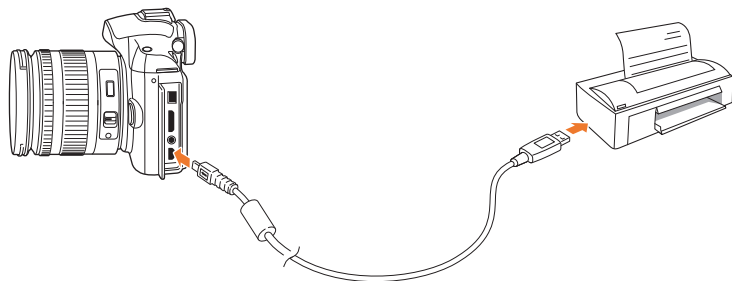

- 2 Allumez l'appareil photo.

- Lorsque la fenêtre en incrustation s'affiche, sélectionnez **Imprimante**.





Si votre imprimante est dotée d'un dispositif de stockage de masse, vous devez au préalable régler le mode USB sur **Imprimante** dans le menu des paramètres.

- 3 Appuyez sur [ / **WB**] pour sélectionner une photo.

- Appuyez sur [**MENU**] pour définir les options d'impression.

- 4 Appuyez sur [] pour lancer l'impression.

Configuration des réglages d'impression

P1 P2	
Images	Une seule image
Taille	Auto
Disposition	Automatique
Type	Auto
Qualité	Automatique
Date	Automatique
 Imprimer	 Quitter

Option	Description
Images	Indiquez si l'appareil doit imprimer la photo en cours ou bien toutes les photos.
Taille	Spécifiez la taille de l'impression.
Disposition	Indiquer le nombre de photos par page.
Type	Sélectionnez un type de papier.
Qualité	Préciser la qualité d'impression.
Date	Réglez l'option d'impression de la date.
Nom de fichier	Imprimer le nom de fichier.
Réinitialisation	Rétablir les valeurs par défaut des paramètres.



Certaines imprimantes ne sont pas compatibles avec toutes ces options.

Création d'une commande d'impression (DPOF)

Le format de commande d'impression numérique (DPOF) vous permet de définir la taille d'impression d'une photo et le nombre d'exemplaires à imprimer. L'appareil photo sauvegarde les informations DPOF dans le dossier MISC de la carte mémoire. Lorsque l'appareil photo affiche une image possédant des informations DPOF, un voyant DPOF apparaît. Lorsque vous avez défini les informations DPOF de vos images, vous pouvez apporter votre carte mémoire chez votre développeur de photos pour procéder à l'impression.

Afin de définir les options de DPOF,

En mode Lecture, appuyez sur **[MENU]** ►  ► **DPOF** ► sélectionner un élément.

Options DPOF

Option	Description
Standard	<p>Vous pouvez sélectionner les photos et le nombre d'exemplaires à imprimer.</p> <ul style="list-style-type: none"> • Sélectionner : sélectionner le nombre d'exemplaires à imprimer pour les photos choisies. (Sélectionner les photos que vous souhaitez imprimer ► Sélectionner le nombre d'exemplaires à imprimer en déplaçant la molette vers la gauche ou vers la droite, en appuyant ensuite sur [Fn].) • Tout : sélectionner le nombre d'exemplaires pour chaque photo. (Sélectionner le nombre d'exemplaires en appuyant sur [AF-MF/ISO], puis sur [OK].) • Annuler : Annulez toutes les sélections de quantité d'impression DPOF.
Index	<p>Cette option vous permet d'imprimer toutes les photos sous forme de miniatures, sur une seule feuille de papier. La taille d'impression que vous avez réglée est disponible uniquement avec les imprimantes compatibles DPOF 1.1.</p>
Taille	<p>Vous pouvez spécifier la taille de l'impression.</p> <ul style="list-style-type: none"> • Sélectionner : sélectionner la taille d'impression des fichiers choisis. (Sélectionner les photos que vous souhaitez imprimer ► Sélectionner le nombre d'exemplaires à imprimer en déplaçant la molette vers la gauche ou vers la droite, en appuyant ensuite sur [Fn].) • Tout : sélectionner la taille d'impression de toutes les photos enregistrées sur la carte mémoire. (Sélectionner la taille d'impression en appuyant sur [AF-MF/ISO], puis sur [OK].) • Annuler : Annulez toutes les tailles d'impression DPOF.



Transfert de fichiers sur l'ordinateur

Transférer les fichiers d'une carte mémoire sur votre ordinateur en connectant l'appareil photo à un PC.

Transfert de fichiers sur votre ordinateur Windows

Connexion de l'appareil photo en tant que disque amovible

Vous pouvez connecter l'appareil photo à votre ordinateur en tant que disque amovible.

- 1 Éteignez l'appareil photo.
- 2 Branchez l'appareil photo à l'ordinateur à l'aide du câble USB.



- L'extrémité du câble doit être branchée sur le connecteur approprié de l'appareil photo. Vous risquez d'endommager vos fichiers si vous installez le câble à l'envers. Le fabricant décline toute responsabilité en cas de pertes de données.
- Si vous tentez de brancher le câble USB dans le port HDMI, l'appareil photo risque de ne pas fonctionner correctement. Dans ce cas, redémarrez l'appareil photo.

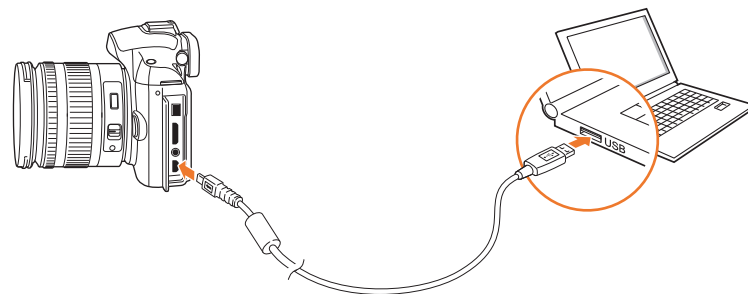

- 3 Allumez l'appareil photo.
 - Lorsque la fenêtre en incrustation s'affiche, sélectionnez **Ordinateur**.
- 4 Sur l'ordinateur, sélectionnez **Poste de travail ► Disque amovible ► DCIM ► XXXPHOTO** ou **XXX_MMDD**.
- 5 Sélectionnez les fichiers de votre choix, puis faites-les glisser ou enregistrez-les sur l'ordinateur.



Si le **Type dossier** est réglé sur **Date**, le nom du dossier apparaît comme suit : "XXX_MMDD". Par exemple, si vous prenez une photo le 1er janvier, le nom du fichier sera "101_0101".

Déconnexion de l'appareil photo (sous Windows XP)

La méthode pour débrancher l'appareil photo est identique pour Windows Vista et Windows 7.

- 1 Assurez-vous qu'aucune donnée n'est en cours de transfert entre l'appareil photo et l'ordinateur.
 - Si le témoin lumineux de l'appareil photo clignote, cela signifie que des données sont en cours de transfert. Attendez que le voyant d'état cesse de clignoter.

- 2 Cliquez sur  dans la barre d'outils en bas à droite de l'écran de l'ordinateur.



- 3 Cliquez sur le message qui apparaît.
- 4 Cliquez sur la zone du message indiquant que l'appareil photo a été retiré en toute sécurité.
- 5 Débranchez le câble USB.

Transfert des fichiers sur votre ordinateur Mac

- 1 Éteignez l'appareil photo.
- 2 Branchez l'appareil photo à l'ordinateur Macintosh à l'aide du câble USB.



Mac OS X version 10.4 ou ultérieure est compatible.



- L'extrémité du câble doit être branchée sur le connecteur approprié de l'appareil photo. Vous risquez d'endommager vos fichiers si vous installez le câble à l'envers. Le fabricant décline toute responsabilité en cas de pertes de données.
- Si vous tentez de brancher le câble USB dans le port HDMI, l'appareil photo risque de ne pas fonctionner correctement. Dans ce cas, redémarrez l'appareil photo.

- 3 Allumez l'appareil photo.
 - Lorsque la fenêtre en incrustation s'affiche, sélectionnez **Ordinateur**.
- 4 Ouvrez le disque amovible.
- 5 Transférez vos photos ou vos vidéos sur l'ordinateur.

Modification des photos sur un ordinateur

Les photos numériques peuvent être modifiées de plusieurs façons différentes à l'aide de programmes d'édition d'images. Découvrez comment modifier des photos en utilisant les programmes d'édition fournis.

Installation du logiciel

Utilisez le logiciel inclus pour transférer des fichiers de votre appareil photo vers votre PC. Vous pouvez également modifier des photos et les charger sur le Web.

- 1 Insérez le CD-ROM dans le lecteur de votre PC.
- 2 Lorsque l'assistant d'installation s'affiche, cliquez sur **Samsung Digital Camera Installer**.
- 3 Sélectionnez un programme à installer, puis cliquez sur **Install**.
- 4 Suivez les instructions affichées à l'écran.
- 5 Lorsque l'installation est terminée, cliquez sur **Exit**.

Logiciels présents sur le CD

Programme	Description
Intelli-studio	Modification des photos et des vidéos.
Samsung RAW Converter	Convertissez des fichiers RAW vers le format souhaité.



- Si votre ordinateur ne dispose pas des spécifications requises, il est possible qu'un problème de lecture des vidéos survienne ou que leur modification prenne plus de temps.
- Installez DirectX 9.0c ou une version ultérieure avant d'utiliser le programme.
- Vous devez utiliser Windows XP/Vista/7 ou Mac OS 10.4 ou encore un système d'exploitation plus récent afin de pouvoir connecter l'appareil photo en tant que disque amovible.



L'utilisation d'un PC assemblé par l'utilisateur ou d'un système d'exploitation non pris en charge peut annuler la garantie.

Utilisation d'Intelli-studio

Intelli-studio est un programme intégré qui permet de lire et de modifier des fichiers. Vous pouvez également télécharger vos fichiers vers vos sites web favoris. Pour plus d'informations, sélectionnez **Aide** ► **Aide** dans le programme.

Configuration requise

Élément	Configuration requise
Système d'exploitation	Windows XP SP2, Windows Vista ou Windows 7 (éditions 32 bits)
Processeur	Intel® Pentium® 4, 3,2 GHz ou plus / AMD Athlon™ FX, 2,6 GHz ou plus
RAM	Minimum 512 Mo de RAM (1 Go et plus recommandé)
Capacité du disque dur	250 Mo minimum (1 Go et plus recommandé)
Divers	<ul style="list-style-type: none"> • Lecteur de CD-ROM • Pour une résolution de 1024x768 pixels, un moniteur couleur 16 bits compatible est recommandé (pour une résolution 1280x1024 pixels, un écran couleur 32 bits est recommandé) • Port USB 2.0 • Carte vidéo nVIDIA Geforce 7600GT ou une version supérieure / ATI X1600 ou une version supérieure • Microsoft DirectX 9.0c ou une version ultérieure

* Les éditions 64 bits de Windows XP, Windows Vista et Windows 7 ne sont pas compatibles.



- La configuration indiquée ne constitue qu'une recommandation. Le logiciel peut ne pas fonctionner correctement sur certains ordinateurs, même si ceux-ci correspondent aux spécifications.
- Intelli-studio est compatible uniquement avec Windows.
- Intelli-studio prend en charge les formats suivants :
 - **Vidéos** : MP4 (Vidéo : H.264, Audio : AAC), WMV (WMV 7/8/9), AVI (MJPEG)
 - **Photos** : JPG, GIF, BMP, PNG, TIFF
- Vous ne pouvez pas ouvrir de fichiers RAW avec le programme Intelli-studio.
- Vous ne pouvez pas directement modifier des fichiers sur l'appareil photo. Transférez les fichiers vers un dossier de votre ordinateur avant de les modifier.

Utilisation de l'interface d'Intelli-studio



N°.	Description
6	Agrandissez ou réduisez les vignettes dans la liste.
7	Sélectionnez un type de fichier.
8	Affichez les fichiers du dossier sélectionné sur votre ordinateur.
9	Affichez ou masquez les fichiers de l'appareil photo connecté.
10	Affichez les fichiers du dossier sélectionné sur l'appareil photo.
11	Afficher des fichiers sous forme de miniatures ou sur une carte.
12	Parcourez des dossiers sur le périphérique connecté.
13	Parcourez les dossiers de votre ordinateur.
14	Accédez au dossier suivant ou précédent.
15	Imprimez les fichiers, affichez les fichiers sur une carte, stockez les fichiers dans Mon Dossier, ou mémorisez de nouveaux visages.

N°.	Description
1	Ouvrez des menus.
2	Affichez les fichiers dans le dossier sélectionné.
3	Basculez en mode Modification de photos.
4	Basculez en mode Modification de vidéos.
5	Basculer en mode Partage. (vous pouvez envoyer des fichiers par e-mail ou télécharger des fichiers vers des sites Web, tels que Flickr ou YouTube)

Transfert de fichiers à l'aide d'Intelli-studio

Vous pouvez facilement transférer des fichiers sur votre appareil photo en utilisant Intelli-studio.

- 1 Éteignez l'appareil photo.
- 2 Branchez l'appareil photo à l'ordinateur à l'aide du câble USB.

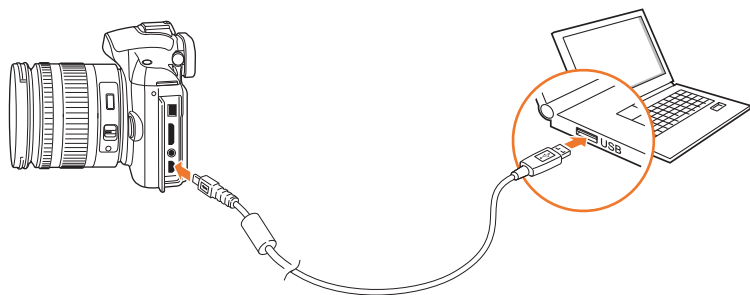

- L'extrémité du câble doit être branchée sur le connecteur approprié de l'appareil photo. Vous risquez d'endommager vos fichiers si vous installez le câble à l'envers. Le fabricant décline toute responsabilité en cas de pertes de données.
- Si vous tentez de brancher le câble USB dans le port HDMI, l'appareil photo risque de ne pas fonctionner correctement. Dans ce cas, redémarrez l'appareil photo.

- 3 Exécutez Intelli-studio sur votre ordinateur.
- 4 Allumez l'appareil photo.
 - Lorsque la fenêtre en incrustation s'affiche, sélectionnez **Ordinateur**.
- 5 Sélectionnez un dossier sur votre ordinateur pour y enregistrer les nouveaux fichiers, puis sélectionnez **Oui**.
 - Les nouveaux fichiers sont transférés vers l'ordinateur.
 - Si votre appareil photo ne contient pas de nouveaux fichiers, la fenêtre d'enregistrement des nouveaux fichiers n'apparaît pas.

Utilisation de Samsung RAW Converter

Les photos prises par un appareil numérique sont souvent converties au format JPEG et stockées dans la mémoire en fonction des paramètres de l'appareil au moment de la prise de vue. Les fichiers RAW ne sont pas convertis au format JPEG et sont stockés dans la mémoire sans qu'aucune modification ne soit effectuée. Avec Samsung RAW Converter, vous pouvez calibrer le niveau d'exposition, la balance des blancs, les tons, les contrastes et les couleurs des photos.

Configuration requise pour Windows

Élément	Configuration requise
Système d'exploitation	Microsoft Windows XP, Windows Vista, ou Windows 7 * Les droits d'administrateur sont requis pour l'installation. * Le logiciel s'exécute en tant qu'application 32 bits sous le système d'exploitation 64 bits.
Processeur	Processeur Intel Pentium®, AMD Athlon pour PC ou ordinateur compatible (Pentium4, Athlon XP ou version ultérieure recommandée) * Processeur multi-cœur (Intel Core i7, Core 2 Quad, Core 2 Duo, AMD Phenom IIX4, Phenom X4, etc.)
RAM	1 Go minimum recommandé
Capacité du disque dur	Réservez au moins 100 Mo d'espace disque. Allouez suffisamment d'espace disque pour le stockage des photos. (Une photo peut occuper plus de 10 Mo d'espace disque.)
Autres	<ul style="list-style-type: none"> XGA (1024x768), Pleines couleurs (24 bits ou supérieur) Clavier, souris ou périphériques équivalents

Configuration requise pour Mac

Élément	Configuration requise
OS	Apple® Mac OS 10.4 / v10.5 / v10.6
CPU	Processeur Intel pour PC ou ordinateur compatible (Core 2 Quad ou version ultérieure recommandée) / PowerPC
RAM	1 Go minimum recommandé
Capacité du disque dur	Réservez au moins 100 Mo d'espace disque. Allouez suffisamment d'espace disque pour le stockage des photos. (Une photo peut occuper plus de 10 Mo d'espace disque.)
Divers	<ul style="list-style-type: none"> XGA (1024x768), Pleines couleurs (24 bits ou supérieur) Clavier, souris ou périphériques équivalents



- Il est possible que Samsung RAW Converter ne fonctionne pas correctement sur certains ordinateurs, même si ces derniers répondent aux spécifications.
- Le programme d'installation pour Mac ne se lance pas automatiquement. Veuillez lancer manuellement les fichiers d'installation à partir du CD-ROM fourni.

Utilisation de l'interface Samsung RAW Converter

Pour plus de détails concernant l'utilisation de Samsung RAW Converter, cliquez sur **Help ► Open software manual**.

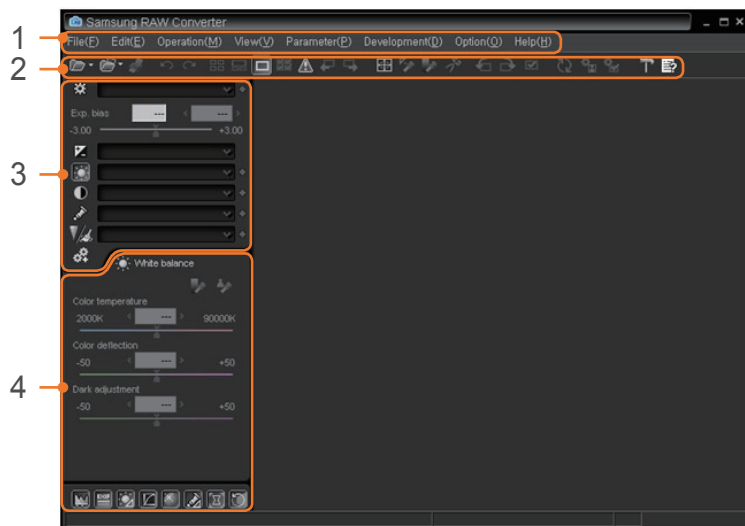

Modification de fichiers au format RAW

Lorsque vous modifiez les fichiers au format RAW à l'aide de Samsung RAW Converter, vous pouvez conserver une haute qualité d'image. Vous pouvez également modifier les fichiers au format JPEG et TIFF.

Pour régler l'exposition d'une image

- 1 Sélectionnez **File ► Open file**, puis ouvrez un fichier.
- 2 Dans les outils d'édition, sélectionnez .

N°.	Description
1	Menu
2	Barre d'outils
3	Outils de modification
4	Ouvrez/Fermez la fenêtre de réglage fin des outils de modification.

3 Réglez l'exposition avec la barre de défilement.



Image d'origine

Mode P, Ouverture : f=8,

Vitesse d'obturation : 1/15 s, ISO = 100



Image modifiée

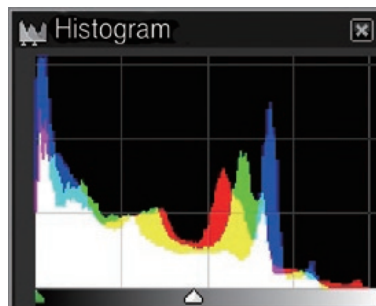

Image d'origine

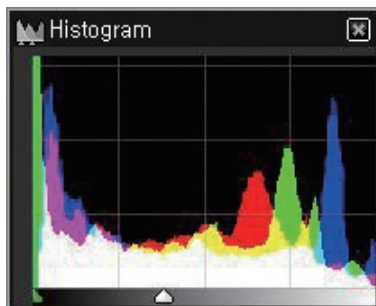



Image modifiée

Pour régler le contraste d'une image

- 1 Sélectionnez **File** ► **Open file** , puis ouvrez un fichier.
- 2 Dans les outils d'édition, sélectionnez .
- 3 Réglez la tonalité avec la barre de défilement.

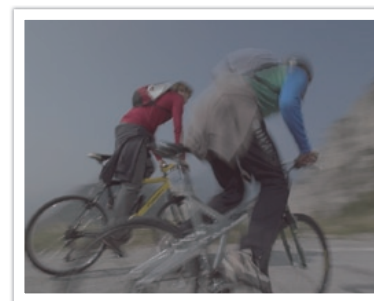

Image d'origine

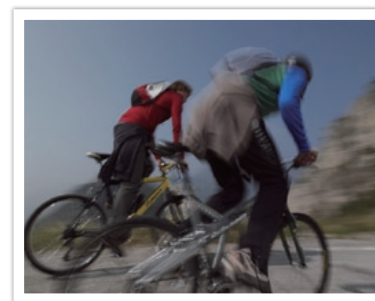

Image modifiée

Pour enregistrer des fichiers RAW en format JPEG ou TIFF

- 1 Sélectionnez **File** ► **Open file**, puis ouvrez un fichier.
- 2 Sélectionnez **File** ► **Development**.
- 3 Sélectionnez un format de fichier (JPEG ou TIFF), puis sélectionnez **Save**.





Section **6**
Annexes

Messages d'erreur

Lorsque l'un des messages d'erreur suivants apparaît, reportez-vous aux solutions proposées pour tenter de résoudre le problème.

Messages d'erreur	Solutions possibles
Objectif verrouillé	L'objectif est verrouillé. Faites pivoter l'objectif dans le sens contraire des aiguilles d'une montre jusqu'à ce que vous entendiez un déclic (p. 33)
Erreur de carte	<ul style="list-style-type: none"> • Eteignez l'appareil photo, puis rallumez-le. • Retirez la carte mémoire, puis insérez-la de nouveau. • Formatez la carte mémoire.
Batterie faible	Insérez une batterie chargée ou rechargez celle qui est déjà en place.
Aucun fichier image	Prenez des photos ou insérez une carte mémoire qui en contient.
Erreur de fichier	Supprimez le fichier endommagé ou contactez le centre de Service Après-Vente.
Mémoire pleine	Supprimez les fichiers inutiles ou insérez une nouvelle carte mémoire.
Carte verrouillée	Vous pouvez verrouiller la carte SD ou SDHC pour éviter la suppression des fichiers. Déverrouillez la carte pour prendre des photos (p. 122)
Nombre de dossiers et fichiers max. Remplacez la carte.	Les noms de fichier ne correspondent pas à la norme DCF. Transférez les fichiers de la carte mémoire vers un ordinateur et formatez la carte (p. 96)
Erreur 00	Éteignez l'appareil photo avant de retirer l'objectif. Si le message continue de s'afficher, contactez le centre de Service Après-Vente.
Erreur 01/02	Eteignez l'appareil photo, retirez la batterie et insérez-la de nouveau. Si le message continue de s'afficher, contactez le centre de service.



Entretien de l'appareil photo

Nettoyage de l'appareil photo

Objectif et écran de l'appareil photo

Utilisez un pinceau pour éliminer la poussière et essuyez délicatement l'objectif avec un chiffon doux. S'il reste de la poussière, humidifiez une lingette avec du nettoyant liquide pour objectif et essuyez délicatement.

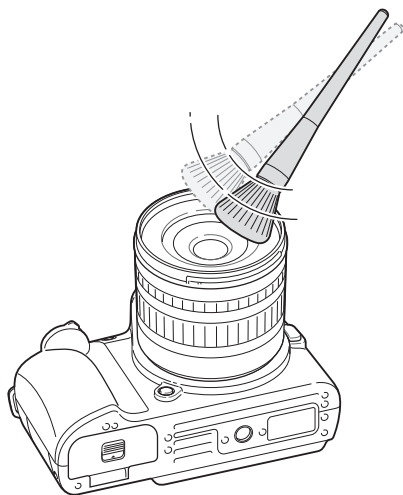

À propos du capteur d'images

En fonction des conditions de prise de vue, de la poussière peut apparaître sur les photos suite à l'exposition du capteur d'images à l'environnement extérieur. Ce phénomène est normal et l'exposition à la poussière fait partie de l'utilisation quotidienne de l'appareil photo. Vous pouvez retirer la poussière du capteur d'images en utilisant la fonction de nettoyage du capteur. (p. 98) S'il reste de la poussière après le nettoyage du capteur, contactez le centre de Service Après-Vente. N'introduisez pas la soufflette dans la monture de l'objectif.

Boîtier de l'appareil photo

Essuyez-le délicatement avec un chiffon doux et sec.



N'utilisez jamais de benzène, de diluants ou d'alcool pour nettoyer l'appareil. Ces produits peuvent l'endommager ou entraîner un dysfonctionnement.

Utilisation et rangement de l'appareil photo

- Evitez d'exposer l'appareil à des températures extrêmes.
- Evitez d'utiliser l'appareil photo dans des endroits très humides ou dans lesquels le taux d'humidité varie beaucoup.
- Protégez l'appareil photo et son écran contre les chocs et les vibrations excessives, qui risqueraient de les endommager.
- Ne rangez pas l'appareil photo à proximité de boules de naphthaline.
- L'appareil photo n'est pas étanche. Ne manipulez pas la batterie, l'adaptateur ou la carte mémoire avec des mains humides. Cela pourrait endommager l'appareil photo.
- Lorsque vous rangez l'appareil photo pour une durée prolongée, placez-le dans un récipient clos avec un matériau absorbant comme du gel de silice.
- Si vous rangez l'appareil photo sans l'utiliser pour une durée prolongée, retirez d'abord la batterie. Les batteries peuvent fuir ou se détériorer avec le temps, risquant d'endommager gravement l'appareil photo.
- Eteignez l'appareil photo lorsque vous ne l'utilisez pas.
- L'appareil photo contient des pièces fragiles. Evitez de faire subir des chocs à l'appareil photo.
- Protégez l'écran de toute pression extérieure en le conservant dans l'étui lorsque vous ne l'utilisez pas. Protégez l'appareil photo des rayures en le tenant à l'écart du sable, des objets pointus ou des pièces de monnaie.
- L'appareil photo peut s'éteindre en cas de pression extérieure. Cela a pour but de protéger la carte mémoire. Allumez l'appareil photo pour l'utiliser à nouveau.
- Lorsque vous utilisez l'appareil photo à de faibles températures, il peut mettre quelque temps à s'éteindre, une décoloration peut se produire temporairement ou des images persistantes peuvent apparaître. Il ne s'agit en aucun cas de dysfonctionnements. Ces perturbations sont momentanées et se corrigent d'elles-mêmes une fois que l'appareil retrouve à nouveau une température normale.

A propos des cartes mémoire

Cartes mémoires compatibles

L'appareil photo prend en charge les cartes mémoire SD ou SDHC.

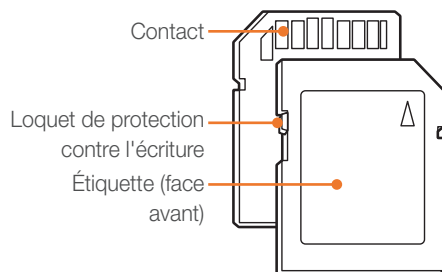

Vous pouvez protéger les fichiers contre la suppression en utilisant le loquet de verrouillage empêchant l'écriture sur les cartes SD ou SDHC. Faites glisser le loquet vers le bas pour verrouiller la carte ou vers le haut pour la déverrouiller. Déverrouillez la carte lorsque vous prenez des photos ou filmez des vidéos.

Capacité de la carte mémoire

La capacité de la mémoire peut varier en fonction de la scène ou des conditions de prise de vue. Ces capacités sont données pour une carte SD d'1 Go.

Taille		Haute qualité	Normale
*Vidéos (30 par s)	1280 (16:9)	Environ 15 min	Environ 22 min
	640 (4:3)	Environ 44 min	Environ 66 min
	320 (4:3)	Environ 145 min	Environ 210 min

* Le temps d'enregistrement disponible peut varier si le zoom est utilisé. Plusieurs vidéos ont été enregistrées successivement afin de déterminer la durée totale d'enregistrement.

	Taille	Maximale	Elevée	Normale	RAW	RAW + Très élevé	RAW + Elevé	RAW + Normal
Photo	14M 4592X3056 (3:2)	141	282	423	34	25	30	32
	10M 3872X2592 (3:2)	195	391	587	-	28	34	35
	6M 3008X2000 (3:2)	320	640	961	-	31	37	38
	2M 1920X1280 (3:2)	732	1 465	2 198	-	35	42	42
	Mode Rafale	1 161	2 322	3 484	-	-	-	-
	12M 4592X2584 (16:9)	166	332	499	-	26	32	33
	8M 3872X2176 (16:9)	232	464	696	-	29	35	36
	5M 3008X1688 (16:9)	376	752	1 129	-	32	38	39
	2M 1920X1080 (16:9)	850	1 703	2 550	-	36	42	42
	9M 3056X3056 (1:1)	210	420	630	-	32	34	35
	6.7M 2592X2592 (1:1)	288	576	864	-	34	37	37
	4M 2000X2000 (1:1)	470	940	1 411	-	38	40	40
	1.6M 1280X1280 (1:1)	1 041	2 083	3 121	-	42	43	43

Précautions d'utilisation des cartes mémoire

- Vous ne devez pas retirer la carte mémoire ou éteindre l'appareil photo lorsque le voyant clignote. Vous risqueriez d'endommager vos données.
- Au terme de la durée de vie de la batterie, vous ne pouvez plus stocker de photos sur la carte. Remplacez-la.
- Evitez d'utiliser ou de ranger les cartes mémoire à proximité de champs magnétiques.
- Evitez d'utiliser ou de ranger des cartes mémoire dans des environnements chauds, très humides ou en contact avec des substances corrosives.
- Lorsque vous transportez une carte mémoire, rangez-la dans un étui afin de la protéger de l'électricité statique.
- Transférez vos données importantes sur d'autres supports, tel qu'un disque dur, un CD ou un DVD.
- Lorsque vous utilisez l'appareil photo de manière prolongée, la carte mémoire peut chauffer. Ceci est normal et n'engendre pas de dysfonctionnement.



Le fabricant décline toute responsabilité en cas de perte de données.



À propos de la batterie

Utilisez uniquement des batteries homologuées par Samsung.

Caractéristiques de la batterie

Modèle	BP1310
Type	Batterie au lithium-ion
Capacité des cellules	1 300 mAh
Tension	7,4 V
Temps de charge (lorsque l'appareil photo est éteint)	Environ 150 min

Autonomie de la batterie

Mode Prise de vue	Durée moyenne / Nombre de photos
Photos	Environ 200 min / Environ 400 photos
Vidéos	Environ 130 min

- Ces chiffres proviennent de mesures effectuées par Samsung dans des conditions normales. Ils peuvent varier en fonction de votre utilisation réelle.
- Les temps de prise de vue disponibles varient en fonction de l'arrière-plan, de l'intervalle de prise de vue et des conditions d'utilisation.
- Plusieurs vidéos ont été enregistrées successivement afin de déterminer la durée totale d'enregistrement.

Remarques concernant le chargement de la batterie

- Si le voyant d'état est éteint, assurez-vous que la batterie est installée correctement.
- Lorsque la batterie est complètement déchargée, vous devez la recharger au moins 10 min avant d'utiliser votre appareil photo.
- L'utilisation du flash et l'enregistrement de vidéos déchargent plus rapidement la batterie. Chargez la batterie jusqu'à ce que le voyant d'état vert s'allume.
- Si le voyant d'état clignote en orange ou s'il reste éteint, rebranchez le câble ou retirez la batterie et réintroduisez-la.
- Si vous chargez la batterie lorsque le câble surchauffe ou lorsque la température est trop élevée, le voyant d'état peut devenir orange. Le chargement démarre lorsque la batterie a refroidi.
- Ne tirez pas sur le câble d'alimentation pour débrancher le chargeur de la prise de courant. Vous risqueriez de provoquer un incendie ou un choc électrique.
- Ne tordez pas le cordon d'alimentation et ne placez pas d'objets lourds dessus. Vous risqueriez d'endommager le cordon.



Des blessures pouvant s'avérer mortelles peuvent résulter d'une utilisation imprudente ou inappropriée de la batterie. Pour votre sécurité, veuillez suivre ces instructions destinées à utiliser la batterie correctement :

- La batterie peut s'enflammer ou bien exploser si celle-ci n'est pas manipulée correctement. Si vous remarquez un quelconque défaut de fabrication, une fêlure ou d'autres anomalies sur la batterie, cessez de l'utiliser immédiatement et contactez votre fabricant.
- Utilisez uniquement des chargeurs de batterie et des adaptateurs authentiques recommandés par le fabricant et rechargez la batterie en respectant scrupuleusement les consignes décrites dans ce mode d'emploi.
- Ne placez pas la batterie à proximité d'appareils chauffants ou dans un environnement soumis à des températures élevées comme par exemple à l'intérieur d'une voiture en été.
- Ne placez jamais la batterie dans un four à micro-ondes.
- Évitez de stocker ou d'utiliser la batterie dans des endroits chauds et humides comme des spas ou des cabines de douche.
- Ne posez pas l'appareil sur des surfaces inflammables comme de la literie, des couvertures, des tapis ou des couvertures électriques pendant des périodes prolongées.
- Lorsque l'appareil est allumé, ne le laissez pas dans un espace confiné pendant une période prolongée.
- Ne laissez pas les bornes de la batterie entrer en contact avec des objets métalliques comme des colliers, des pièces de monnaie, des clés ou bien des montres.

- Utilisez uniquement d'authentiques batteries de remplacement Lithium-ion recommandées par le fabricant.
- Ne démontez ou ne percez pas la batterie avec un objet coupant, tel qu'il soit.
- Évitez de soumettre la batterie à une pression élevée ou bien à des éléments susceptible de l'écraser.
- Évitez de soumettre la batterie à des chocs importants comme par exemple la laisser tomber d'une hauteur élevée.
- N'exposez pas la batterie à des températures supérieures ou égales à 60 °C (140 °F).
- Évitez de mettre la batterie en contact avec des liquides ou de l'humidité.
- Évitez de mettre la batterie en contact avec le feu et de l'exposer à une chaleur extrême ou au soleil de façon prolongée.

Informations sur le traitement des batteries usagées.

- Portez une attention particulière à la façon dont vous traitez les batteries usagées.
- Ne jetez pas la batterie au feu.
- Les consignes de traitement des batteries usagées peuvent varier d'un pays à l'autre. Procédez au traitement de la batterie usagée en accord avec toutes les réglementations locales et fédérales en vigueur à l'endroit où vous vous trouvez.

Consignes relatives au chargement de la batterie

Respectez les consignes de chargement indiquées dans ce mode d'emploi pour charger la batterie. La batterie peut s'enflammer ou bien exploser si celle-ci n'est pas chargée correctement.



Avant de contacter un centre de service après-vente

Si votre appareil photo ne fonctionne pas correctement, vérifiez les éléments suivants avant de contacter le service après-vente.







Lorsque vous apportez l'appareil photo dans un centre de service, veillez également à fournir les autres composants qui ont pu contribuer au dysfonctionnement, notamment la carte mémoire et la batterie.

Problème	Solutions possibles
Impossible d'allumer l'appareil photo	<ul style="list-style-type: none"> Assurez-vous que la batterie est installée. Assurez-vous que la batterie est correctement installée. Mettez la batterie en charge.
L'appareil photo s'éteint de façon inattendue.	<ul style="list-style-type: none"> Mettez la batterie en charge. L'appareil photo est peut-être en mode Economie d'énergie (p. 97). Il est possible que l'appareil photo s'éteigne afin d'éviter que la carte mémoire ne soit endommagée en raison d'une chaleur excessive. Rallumez l'appareil photo.
La batterie de l'appareil photo se décharge rapidement.	<ul style="list-style-type: none"> Il est possible que la batterie se décharge plus rapidement dans un environnement de basse température (en dessous de 0°C). Gardez la batterie au chaud en la plaçant dans votre poche. L'utilisation du flash et l'enregistrement de vidéos déchargent rapidement la batterie. Rechargez-la si nécessaire. La batterie est un consommable qui a une durée de vie limitée et qui doit périodiquement être remplacé. Remplacez-la si son autonomie diminue rapidement.

Problème	Solutions possibles
Impossible de prendre des photos	<ul style="list-style-type: none"> La carte mémoire est pleine. Supprimez les fichiers inutiles ou insérez une nouvelle carte mémoire. Lorsque la fonction Priorité AF est activée, vous ne pouvez pas prendre de photo tant que la mise au point n'est pas effectuée correctement. Réglez l'option Priorité AF sur Arrêt ou effectuez correctement la mise au point sur le sujet (p. 64). Formatez la carte mémoire. La carte mémoire est défectueuse. Remplacez-la. La carte mémoire est verrouillée. Déverrouillez-la (p. 122). Assurez-vous que l'appareil photo est allumé. Mettez la batterie en charge. Assurez-vous que la batterie est correctement installée.
L'appareil photo ne répond pas.	Retirez la batterie, puis remplacez-la.
L'appareil photo chauffe	Il est possible que l'appareil photo chauffe en cours d'utilisation. Ce phénomène est normal et n'affecte pas la durée de vie ou les performances de l'appareil.
Le flash se déclenche de façon inattendue	L'électricité statique peut provoquer le déclenchement du flash. Il ne s'agit pas d'un dysfonctionnement de l'appareil photo.
Le flash ne fonctionne pas	<ul style="list-style-type: none"> Le flash est peut-être réglé sur Désactivé (p. 70). Vous ne pouvez pas utiliser le flash dans certains modes.

Problème	Solutions possibles
La date et l'heure ne sont pas correctes.	Réglez la date et l'heure dans le menu des paramètres d'affichage.
L'écran ou des touches ne fonctionnent pas.	Retirez la batterie, puis remplacez-la.
La carte mémoire présente une erreur.	La carte mémoire n'a pas été formatée ou est endommagée. Formatez la carte.
Impossible d'afficher des fichiers	Si vous modifiez le nom d'un fichier, l'appareil photo risque de ne plus pouvoir le lire (le nom des fichiers doit être conforme à la norme DCF). Si vous rencontrez ce problème, affichez le fichier sur un ordinateur.
La photo est floue	<ul style="list-style-type: none"> Assurez-vous d'avoir réglé l'option de mise au point appropriée pour le type de prise de vue. Utilisez un trépied pour stabiliser l'appareil. Assurez-vous que l'objectif est propre. Dans le cas contraire, nettoyez-le (p. 120).
Les couleurs de la photo ne correspondent pas à celles de la scène	Un réglage incorrect de la balance des blancs peut provoquer un mauvais rendu des couleurs. Sélectionnez l'option de balance des blancs qui s'adapte à la source de lumière (p. 54).
La photo est trop claire.	<p>Votre photo est surexposée.</p> <ul style="list-style-type: none"> Réglez la valeur d'ouverture ou la vitesse d'obturation. Réglez la sensibilité ISO (p. 53). Désactivez le flash (p. 70). Réglez la valeur d'exposition. (p. 77)

Problème	Solutions possibles
La photo est trop sombre	<p>La photo est sous-exposée.</p> <ul style="list-style-type: none"> Réglez la valeur d'ouverture ou la vitesse d'obturation. Réglez la sensibilité ISO (p. 53). Activez le flash (p. 70). Réglez la valeur d'exposition (p. 77).
Les photos sont déformées	L'objectif grand-angle, qui permet de photographier avec un angle de vision étendu, peut générer de très légères déformations de la photo. Ceci est normal et n'engendre pas de dysfonctionnement.
L'écran de lecture ne s'affiche pas sur le périphérique externe connecté	<ul style="list-style-type: none"> Vérifiez qu'un câble audio / vidéo ou HDMI est correctement branché sur l'écran externe. Assurez-vous que la carte mémoire est reconnue.
Votre ordinateur ne reconnaît pas l'appareil photo	<ul style="list-style-type: none"> Vérifiez que le câble USB est correctement branché. Assurez-vous que l'appareil photo est allumé. Assurez-vous d'utiliser un système d'exploitation compatible.
L'appareil photo se déconnecte de l'ordinateur pendant le transfert des fichiers.	L'électricité statique peut interrompre la transmission des fichiers. Débranchez le câble USB, puis rebranchez-le.

Problème	Solutions possibles
L'ordinateur ne parvient pas à lire des vidéos	En fonction du logiciel utilisé, il est possible que les vidéos ne puissent être lues. Pour lire des fichiers vidéo enregistrés avec l'appareil photo, installez le logiciel Intelli-studio sur votre ordinateur. (p. 110).
Intelli-studio ne fonctionne pas correctement	<ul style="list-style-type: none"> • Quittez Intelli-studio et redémarrez le programme. • Vous ne pouvez pas utiliser Intelli-studio sur les ordinateurs Macintosh.
Impossible de régler le DPOF pour les fichiers RAW	Vous ne pouvez pas régler la fonction DPOF pour les fichiers RAW.
La fonction de mise au point automatique ne fonctionne pas	<ul style="list-style-type: none"> • La mise au point ne s'effectue pas sur le sujet. Lorsque le sujet est en dehors de la zone de mise au point automatique, placez-le à l'intérieur de cette zone puis enfoncez le [Déclencheur] à mi-course. • Le sujet est trop proche. Éloignez-vous du sujet et prenez la photo. • Le mode de mise au point est réglé sur Mise au point manuelle. Passez en mode Mise au point automatique.
La fonction AEL ne fonctionne pas	La fonction AEL est inopérante en modes M ,  ,  ,  ,  et SCENE . Pour utiliser cette fonction, sélectionnez un autre mode.
L'objectif est inopérant	<ul style="list-style-type: none"> • Vérifiez que l'objectif est correctement installé. • Retirez l'objectif de l'appareil photo et réinstallez-le.

Problème	Solutions possibles
Le flash externe ou le GPS ne fonctionne pas	Vérifiez que le flash externe est correctement installé et allumé.
Lorsque vous allumez l'appareil photo, l'écran de réglage de la date et de l'heure s'affiche	<ul style="list-style-type: none"> • Réglez de nouveau la date et l'heure. • Cet écran apparaît lorsque la source d'alimentation interne de l'appareil photo est complètement déchargée. Insérez une batterie pleine puis éteignez l'appareil photo pendant 72 heures au moins afin d'assurer un rechargement complet.

Caractéristiques de l'appareil photo

Capteur d'images	
Type	CMOS
Dimensions du capteur	23,4 X 15,6 mm
Pixels effectifs	Environ 14,6 mégapixels
Nombre total de pixels	Environ 15,1 mégapixels
Filtre couleur	Filtre RVB couleurs primaires
Monture de l'objectif	
Type	Monture Samsung NX
Objectif disponible	Objectifs Samsung
Stabilisation de l'image	
Type	Décentrement (dépend de l'objectif)
Mode	Mode 1 / Mode 2 / Désactivé
Correction des déformations	
Correction des déformations activée/désactivée (en fonction de l'objectif)	
i-Function	
i-Scene (en fonction de l'objectif)	
Réduction de la poussière	
Type	Commande ultra-rapide
Écran	
Type	AMOLED
Taille	3,0 pouces (7,6 cm)
Résolution	VGA (640X480) 614 000 pixels (PenTile)
Champ de vision	Environ 100 %
Affichage utilisateur	Icônes, Grille, Histogramme

Objectif	
Type	Viseur électronique EVF (Electronic View Finder)
Résolution	VGA (640X480) Environ 921 000 pixels
Champ de vision	Environ 100 %
Agrandissement	Environ 0,86 X (APS-C, 50 mm, -1 m ⁻¹)
Visée large	Environ 20,2 mm
Réglage dioptrique	Environ -4,0+2,0 m ⁻¹
Mise au point	
Type	Contraste Mise au point automatique
Foyer de mise au point automatique	<ul style="list-style-type: none"> • Sélection : 1 point (sélection libre) • Multiple : Normale 15 points, Macro 35 points • Détection des visages : 10 visages max.
Mode	AF unique, AF continu, M.P. manuelle
Lampe d'assistance de mise au point automatique	LED verte
Obturbateur	
Type	Obturbateur à plan focal vertical à contrôle électronique
Vitesse	<ul style="list-style-type: none"> • Automatique : 1/4 000-30 sec. • Manuel : 1/4 000-30 sec. (1/3 ou 1/2 Palier EV) • Bulb (durée limitée : 8 min)

Exposition	
Système de mesure de l'exposition	TTL 247 (19 X 13) Segment bloc
	Mesure de l'exposition : Multiple, Centrée, Sélective
	Plage de mesure de l'exposition : EV 0-18 (ISO100-30 mm, F2.0)
Compensation	±3 EV (1/3 ou 1/2 Palier EV)
Verrouillage AE	Touche AEL
Équivalent ISO	<ul style="list-style-type: none"> • 1 palier : Automatique, ISO 100, ISO 200, ISO 400, ISO 800, ISO 1600, ISO 3200 • 1/3 palier : Automatique, ISO 100, ISO 125, ISO 160, ISO 200, ISO 250, ISO 320, ISO 400, ISO 500, ISO 640, ISO 800, ISO 1000, ISO 1250, ISO 1600, ISO 2000, ISO 2500, ISO 3200
Mode de sélection	
Mode	Unique, Continue, Mode Rafale, Minuterie, Bracketing (exposition automatique, balance des blancs, assistant photo)
Prises de vue en continu	<ul style="list-style-type: none"> • JPEG : 3 photos par seconde (6 photos max. si la correction de la distorsion de l'objectif est activée, 10 photos max. si la correction de la distorsion de l'objectif est désactivée) • RAW : 3 photos par seconde
Rafale	<ul style="list-style-type: none"> • 10, 15 ou 30 images par seconde • 30 photos par pression sur le déclencheur
Prise de vue Bracketing	Bracketing Exposition automatique (± 3 EV), Bracketing Balance des blancs, Bracketing Assistant photo

Retardateur à distance	2-30 sec. (intervalle d'1 seconde)
Déclenchement de l'obturateur	SR9NX01 (en option)
Flash	
Type	Flash télescopique automatique TTL
Mode	Flash intelligent, Automatique, Auto+Rouge, Contre jour, Ctre jour + Yeux rouges, 1er Rideau, 2e Rideau, Désactivé
Nombre guide	11 (selon ISO 100)
Angle de vue	28 mm (équivalent au format 35 mm)
Vitesse de synchronisation	Inférieure à 1/180 sec
Flash EV	-2-+2 EV (0,5 Palier EV)
Flash externe	Flashes externes Samsung en option : SEF15A, SEF20A, SEF42A
Syncro	Griffe porte-accessoire
Balance des blancs	
Mode	Balance des blancs auto, Lumière du jour, Nuageux, Blanc fluorescent, Blanc/Noir fluorescent, Lumière du jour fluorescent, Tungstène, Bal.Blancs flash, Réglage personnalisé, Temp. couleur (Manuel)
Ajustement micro	Orange/Bleu/Vert/Magenta 7 paliers respectivement
Expansion de la plage dynamique	
Plage intelligente activée/désactivée	

Assistant photo	
Mode	Standard, Accentué, Portrait, Paysage, Naturel, Rétro, Cool, Calme, Classique, Personnalisé 1, Personnalisé 2, Personnalisé 3
Paramètres	Contraste, Netteté, Saturation, Couleur
Prise de vue	
Mode	Scènes Automatique, Programme, Priorité déclencheur, Priorité ouverture, Manuel, Priorité objectif, Image+son, Panorama, Scène, Vidéo
Mode Scène	Beauté, Portrait, Enfants, Sports, Contre jour, Macro, Texte, Paysage, Coucher de soleil, Aube, Mer & neige, Nuit, Feux d'artifice
Son image	JPEG uniquement
	Durée d'enregistrement (avant/après la prise de vue, respectivement de 5 ou 10 secondes)
Taille	<ul style="list-style-type: none"> • JPEG (3:2) : 14M (4592X3056), 10M (3872X2592), 6M (3008X2000), 2M (1920X1280), 1.4M (1472X976, mode Rafale uniquement) • JPEG (16:9) : 12M (4592X2584), 8M (3872X2176), 5M (3008X1688), 2M (1920X1080) • JPEG (1:1) : 9M (3056X3056), 6.7M (2592X2592), 4M (2000X2000), 1.6M (1280X1280) • RAW : 14M (4592X3056)

Qualité	Maximale, Elevée, Normale
RAW standard	SRW
Espace colorimétrique	sRGB, RGB Adobe
Vidéo	
Type	MP4 (H.264)
Format	Vidéo : H.264, Audio : AAC
Mode Vidéo AE	Programme, priorité d'ouverture
Clip vidéo	Son activé/désactivé (Durée de prise de vue : jusqu'à 25 min)
Taille	1280X720, 640X480, 320X240
Fréquence d'images	30 images par seconde
Son	Mono
Retouche	Capture d'images fixes, Découpage de la durée
Lecture	
Type	Image unique, Miniatures (3/9/20), Diaporama, Vidéo
Avertissement de surbrillance	Disponible
Retouche	Correction des yeux rouges , Contre jour, Sélecteur de style, Redimensionner, Rotation, Retouche des visages, Filtre intelligent
Filtre intelligent	Miniature, Effet ultra grand angle, Antibrouillard, Demies teintes, Onirique

Dimensions du filtre intelligent	<ul style="list-style-type: none"> • JPEG (3:2) : 6M (3008X2000), 2M (1920X1280), VGA (640X424) • JPEG (16:9) : 5M (3008X1688), 2M (1920X1080), VGA (640X360) • JPEG (1:1) : 4M (2000X2000), 1.6M (1280X1280), VGA (480X480)
Sélecteur de style de photo	Doux, Accentué, Naturel, Automne, Brumeux, Sombre, Classique
Stockage	
Support	Mémoire externe (en option) : carte SD (jusqu'à 4 Go garantis), carte SDHC (jusqu'à 32 Go garantis)
Format de fichiers	RAW (SRW), JPEG (EXIF 2.21), DCF, DPOF 1.1, PictBridge 1.0
Impression directe	
PictBridge	
GPS	
Type	Marquage géographique avec module GPS en option (WGS 84)
Fonction	<ul style="list-style-type: none"> • Nom de l'emplacement (anglais et coréen uniquement) • Lien Google Map (avec Intelli-studio)
Interface	
Sortie numérique	USB 2.0 (Haut débit)
Sortie vidéo	NTSC, PAL (possibilité de sélection) HDMI 1.3 : (1080i, 720p, 576p / 480p)

Sortie externe	Inclus
Alimentation cc	9,0 VCC, 1,5 A (100-240 V)
Source d'alimentation	
Type	<ul style="list-style-type: none"> • Batterie rechargeable : BP1310 (1 300 mAh) • Chargeur : BC1310 • Adaptateur secteur : AD9NX01 (en option) * La source d'alimentation peut varier en fonction de votre zone géographique.
Dimensions (L X H X P)	
123 X 87 X 39,8 mm (sans protubérances)	
Poids	
353 g (sans batterie ni carte mémoire)	
Température de fonctionnement	
0-40°C	
Humidité ambiante tolérée	
5-85 %	
Logiciels	
Intelli-studio, Samsung RAW Converter	

* Ces caractéristiques sont susceptibles de changer sans avis préalable suite à une amélioration des performances.

* Toutes les marques de commerce et noms de produits appartiennent à leurs détenteurs respectifs.

Caractéristiques de l'objectif

Nom de l'objectif	SAMSUNG 18-55 mm F3.5-5.6 OIS II	SAMSUNG 20-50 mm F3.5-5.6 ED	SAMSUNG 20 mm F2.8
Distance focale	18 - 55 mm (équivalent à 27,7 - 84,7 mm au format 35 mm)	20 - 50 mm (équivalent à 30,8 - 77 mm au format 35 mm)	20 mm (équivalent à 30,8 mm au format 35 mm)
Éléments par groupes	12 éléments dans 9 groupes (1 objectif asphérique inclus)	9 éléments dans 8 groupes (1 objectif asphérique, 1 objectif à faible dispersion inclus)	6 éléments dans 4 groupes (1 objectif asphérique inclus)
Angle de vue	75,9°-28,7°	70,2°-31,4°	70,2°
Ouverture	F3.5 - 5.6 (minimum : F22), (Nombre de lamelles : 7, Diaphragme circulaire)	F3.5 - 5.6 (minimum : F22), (Nombre de lamelles : 7, Diaphragme circulaire)	F2.8 (minimum : F22), (Nombre de lamelles : 7, Diaphragme circulaire)
Type de monture	Monture Samsung NX	Monture Samsung NX	Monture Samsung NX
Stabilisation optique de l'image	Inclus	Non inclus	Non inclus
Distance focale minimum	0,28 m - infini	0,28 m - infini	0,17 m - infini
Agrandissement maximum	Environ 0,22 X	Environ 0,22 X	Environ. 0,18X
Mode i-Scène	Pris en charge (Beauté, Portrait, Enfants, Contre jour, Paysage, Coucher de soleil, Aube, Mer & neige, Nuit)	Pris en charge (Beauté, Portrait, Enfants, Contre jour, Paysage, Coucher de soleil, Aube, Mer & neige, Nuit)	Pris en charge (Contre jour, Paysage, Coucher de soleil, Aube, Mer & neige, Nuit)
Pare-soleil	Inclus	Non inclus	Non inclus
Dimensions du filtre	58 mm	40,5 mm	43 mm
Diamètre max. X Longueur	63 X 65,1 mm	64 X 39,8 mm	62,2 X 24,5 mm
Poids	Environ 198 g (hors pare-soleil)	Environ 119 g	Environ 89 g
Température de fonctionnement	0-40°C	0-40°C	0-40°C
Humidité ambiante tolérée	5-85 %	5-85 %	5-85 %

Nom de l'objectif	SAMSUNG 30 mm F2	SAMSUNG 50-200 mm F4-5.6 ED OIS II
Distance focale	30 mm (équivalent à 46,2 mm au format 35 mm)	50 - 200 mm (équivalent à 77-308 mm au format 35 mm)
Éléments par groupes	5 éléments dans 5 groupes (1 objectif asphérique inclus)	17 éléments dans 13 groupes (2 objectifs à faible dispersion inclus)
Angle de vue	50,2°	31,4°-8,0°
Ouverture	F2 (minimum : F22), (Nombre de lamelles : 7, Diaphragme circulaire)	F4-5.6 (minimum : F22), (Nombre de lamelles : 7, Diaphragme circulaire)
Type de monture	Monture Samsung NX	Monture Samsung NX
Stabilisation optique de l'image	Non incluse	Inclus
Distance focale minimum	0,25 m - infini	0,98 m - infini
Agrandissement maximum	Environ 0,16 X	Environ 0,2 X
Mode i-Scène	Non pris en charge	Pris en charge (Beauté, Portrait, Enfants, Contre jour, Sports)
Pare-soleil	En option	Inclus
Dimensions du filtre	43 mm	52 mm
Diamètre max. X Longueur	61,5 X 21,5 mm	70 X 100,5 mm
Poids	Environ 85 g (hors pare-soleil)	Environ 417 g (hors pare-soleil)
Température de fonctionnement	0-40°C	0-40°C
Humidité ambiante tolérée	5-85 %	5-85 %



Les illustrations peuvent différer par rapport au produit fourni.

AdobeRVB

Adobe RVB est utilisé pour des impressions professionnelles et dispose d'une gamme de couleurs plus importante que sRVB. Sa gamme de couleurs plus importante vous permet de modifier facilement des photos sur un ordinateur.

Prise de vue en fourchette avec réglage automatique (AEB)

Cette fonctionnalité permet de prendre automatiquement plusieurs photos avec différentes expositions afin de vous aider à obtenir une exposition correcte.

AEL / AFL (Verrouillage automatique de l'exposition / Verrouillage automatique de la mise au point)

Ces fonctions vous permettent de verrouiller l'exposition ou la mise au point pour laquelle vous souhaitez effectuer la mise au point ou calculer l'exposition.

Mise au point automatique (AF)

Système qui permet d'effectuer une mise au point automatique sur le sujet. L'appareil photo se base sur le contraste pour opérer la mise au point automatique.

AMOLED (matrice active à diodes organiques électroluminescentes) / LCD (Ecran à cristaux liquides)

L'écran AMOLED est très fin et très léger car il ne nécessite aucun rétroéclairage. L'écran LCD est couramment utilisé dans le secteur de l'électronique grand public. Ce type d'écran nécessite un rétroéclairage séparé, de type CCFL ou LED, pour reproduire les couleurs.

Ouverture

L'ouverture contrôle la quantité de lumière atteignant le capteur de l'appareil photo.

Bougé de l'appareil photo (flou)

Si vous bougez l'appareil photo alors que l'obturateur est ouvert, l'image risque d'être floue. Cela est plus fréquent si la vitesse de l'obturateur est lente. Vous pouvez éviter cela en augmentant la sensibilité, en utilisant le flash ou en augmentant la vitesse de l'obturateur. Pour stabiliser l'appareil photo, vous pouvez également utiliser un trépied ou la fonction OIS.

Espace colorimétrique

Gamme de couleurs visibles par l'appareil photo.

Température de couleur

La température de couleur est une mesure exprimée en kelvins (K) qui indique la tonalité chromatique d'un type spécifique de source lumineuse. Lorsque la température de couleur augmente, la couleur de la source lumineuse devient bleutée. Lorsque la température de couleur diminue, la couleur de la source lumineuse devient rougeâtre. A 5 500 degrés Kelvin, la couleur de la source lumineuse est similaire celle de la lumière du soleil à midi.

Composition

En photographie, ce terme signifie la disposition des éléments d'une scène. En règle générale, une bonne composition doit obéir à la règle des tiers.

DCF (Design rule for Camera File system)

Spécification créée par la Japan Electronics and Information Technology Industries Association (JEITA) qui définit le format et le système de fichiers pour les appareils photo.

Profondeur de champ

Zone de netteté acceptable entre le point de mise au point le plus proche et le plus éloigné. Elle est variable selon la focale et l'ouverture utilisées, ainsi que la distance entre l'appareil photo et le sujet. Avec, par exemple, une ouverture inférieure, la profondeur de champ augmente et l'arrière-plan de la composition devient flou.

Format de commande d'impression numérique (DPOF)

Format de commande d'impression numérique qui permet de sélectionner les images ou le nombre de copies sur une carte mémoire. Les appareils photo compatibles DPOF sont capables de lire les informations stockées sur une carte, ce qui facilite l'impression.

EV (valeur d'exposition)

Ensemble des combinaisons de vitesses de l'obturateur et d'ouverture de l'objectif pour une même exposition.

Compensation EV

Cette fonctionnalité vous permet de régler rapidement la valeur d'exposition mesurée par l'appareil photo, selon des incréments restreints, afin d'améliorer l'exposition de vos photos.

Exif (Exchangeable Image File Format)

Spécification créée par la Japan Electronic Industries Development Association (JEIDA) qui définit le format de fichiers pour les appareils photo.

Exposition

Quantité de lumière atteignant le capteur de l'appareil photo. L'exposition est contrôlée par la vitesse de l'obturateur, la valeur d'ouverture et la sensibilité ISO.

Flash

Lumière brève et intense qui permet de créer une exposition adéquate lorsque la luminosité est faible.

Longueur de focale

Distance entre le centre de l'objectif et son point focal (en millimètres). Des longueurs de focales plus importantes réduisent les angles de vue et agrandissent le sujet. Des longueurs de focales moins élevées agrandissent les angles de vue.

Histogramme

Représentation graphique de la luminosité d'une image. L'axe horizontal représente la luminosité et l'axe vertical le nombre de pixels. Des points à l'extrême gauche (trop sombre) ou à l'extrême droite (trop clair) signifient que la photo n'est pas correctement exposée.

H.264/MPEG-4

Format vidéo à compression élevée mis au point par les organismes internationaux de normalisation ISO-IEC et ITU-T. Ce codec permet d'obtenir une bonne qualité vidéo avec des débits binaires faibles développés par la Joint Video Team (JVT).

Capteur d'image

Partie physique de l'appareil photo qui comporte une cellule photosensible pour chaque pixel de l'image. Chaque cellule photosensible enregistre la valeur de la luminosité d'une exposition. Il existe deux types de capteurs : CCD (Charge-coupled Device) et CMOS (Complementary Metal Oxide Semiconductor).

Sensibilité ISO

Sensibilité de l'appareil photo à la lumière basée sur la sensibilité du film utilisé dans l'appareil photo. A une sensibilité ISO élevée, la vitesse de l'obturateur de l'appareil photo est plus grande, ce qui réduit le flou causé par le bougé de l'appareil ou une luminosité insuffisante. Toutefois, avec une sensibilité plus élevée, le risque de parasites est également plus grand.

JPEG (Joint Photographic Experts Group)

Méthode de compression des images numériques avec pertes. Les images JPEG sont compressées afin de réduire la taille de leur fichier avec une dégradation minimale de la résolution.

Mesure de l'exposition

Correspond à la manière dont l'appareil photo mesure la quantité de lumière nécessaire à la définition de l'exposition.

MF (M.P. manuelle)

Système qui permet d'effectuer une mise au point manuellement sur le sujet. Vous pouvez utiliser la bague de mise au point pour effectuer la mise au point sur un sujet.

MJPEG (Motion JPEG)

Format vidéo avec une compression d'images JPEG.

Parasite

Problème d'affichage des pixels sur une image numérique (pixels mal placés, aléatoires ou lumineux). Des parasites peuvent apparaître si les photos sont prises avec une sensibilité trop élevée ou avec un réglage de sensibilité automatique dans un environnement sombre.

NTSC (National Television System Committee)

Norme d'encodage couleur vidéo habituellement utilisée au Japon, en Amérique du Nord, aux Philippines, en Amérique du Sud, en Corée du Sud et à Taïwan.

Zoom optique

Zoom qui permet d'agrandir les images à l'aide de l'objectif sans dégrader la qualité des images.

PAL (Phase Alternate Line)

Norme d'encodage couleur vidéo utilisée dans de nombreux pays d'Afrique, d'Asie, d'Europe et du Moyen-Orient.

Qualité

Expression du taux de compression d'une image numérique. Lorsque la qualité de l'image est élevée, le taux de compression est bas et la taille du fichier plus importante.

RAW (données raw CCD)

Données originales non traitées, capturées directement par le capteur d'images de l'appareil photo. La balance des blancs, le contraste, la saturation, la netteté et d'autres données peuvent être modifiées avec le logiciel de retouche avant que l'image ne soit compressée dans un format de fichier standard.

Résolution

Nombre de pixels d'une image numérique. Les images à résolution élevée comportent plus de pixels et présentent généralement davantage de détails que les images avec une faible résolution.

Vitesse d'obturation

La vitesse d'obturation est définie par la durée nécessaire à l'ouverture et à la fermeture de l'obturateur. Dans le cadre de la luminosité d'une photo, la vitesse d'obturation constitue un facteur important car elle contrôle la quantité de lumière qui passe à travers l'ouverture avant d'atteindre le capteur d'images. Par ailleurs, une vitesse d'obturation rapide laisse moins de temps à la lumière pour pénétrer. La photo devient plus sombre et immobilise plus facilement un sujet en mouvement.

sRVB (RVB standard)

Norme internationale de l'espace colorimétrique établie par la CEI (Commission électrotechnique internationale). Elle est définie d'après l'espace colorimétrique des écrans d'ordinateur et est également utilisée comme espace colorimétrique standard pour Exif.

Vignettage

Réduction de la luminosité ou de la saturation d'une image à sa périphérie (bords externes). Cela permet de mettre en évidence les sujets positionnés au centre de l'image.

Balance des blancs (équilibre des couleurs)

Réglage de l'intensité des couleurs (généralement les couleurs primaires comme le rouge, le vert et le bleu) d'une image. L'objectif est un rendu exact des couleurs.

Accessoires en option

	<p>Étui pour appareil photo L'étui pour appareil photo peut être acheté séparément.</p>
	<p>Carte mémoire Cet appareil photo accepte les cartes mémoire SD (Secure Digital) et SDHC (Secure Digital High Capacity).</p>
	<p>Dragonne Les dragonnes peuvent être achetées séparément.</p>
	<p>Câble Audio/Vidéo Vous pouvez connecter l'appareil photo sur d'autres périphériques à l'aide du câble Audio/Vidéo.</p>
	<p>Déclenchement de l'obturateur L'utilisation d'un trépied lors du déclenchement de l'obturateur permet de réduire les mouvements de l'appareil photo.</p>
	<p>Filtre Vous pouvez créer différents effets de couleur en fixant des filtres sur votre objectif.</p>

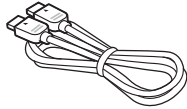
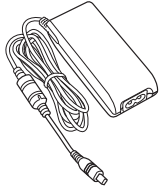
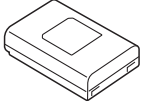
	<p>Câble HDMI Vous pouvez visionner des photos et des vidéos haute définition en connectant l'appareil photo à un écran compatible HDMI avec le câble micro HDMI (type C).</p>
	<p>Adaptateur Vous pouvez recharger la batterie en connectant l'adaptateur à une prise de courant.</p>
	<p>Pack batterie Les packs batterie peuvent être achetés séparément.</p>



- Ces illustrations peuvent différer par rapport au produit fourni. Pour plus d'informations, reportez-vous aux modes d'emploi de ces accessoires en option.
- Utilisez uniquement des accessoires homologués par Samsung. Samsung décline toute responsabilité en cas de dommages causés par l'utilisation d'accessoires fournis par d'autres fabricants.

Index

A

Accessoires en option

- description du module GPS 37
- présentation du flash 36
- raccordement du flash 36
- raccordement du module GPS 38

Aide à la mise au point manuelle 65

Album intelligent 83

Appareil photo

- connecter au PC 108
- connexion en tant que disque
amovible 108
- déconnexion (Windows) 109
- présentation 26

Assistant photo 57

B

Batterie

- autonomie 125
- caractéristiques 125

Bracketing 66, 68

C

Carte mémoire 122

D

Diaporama 85

DPOF (format de commande d'impression numérique) 106

E

Effet yeux rouges 71

Entretien 120

Espace colorimétrique 58

F

Fichiers

- format de vidéo 52
- format photo 52
- modification (format RAW) 115
- protection 83
- suppression 83
- transfert sur le PC 108
- transfert sur un Mac 109

Flash 70

- intensité 72
- nombre guide 22
- prise de vue avec flash indirect 23
- touche du flash télescopique 71

Fondu 79

G

Glossaire 137

I

i-Fonction 43

Intelli-studio 110

L

Longueur de focale 17

M

Mesure de l'exposition 73

Méthode de prise de vue 66

Minuterie 67

Mise au point automatique 59

Mode Image+son 45

Mode Panorama 45

Modes de prise de vue

- Manuel 42
- Mode Image+son 45
- Mode Panorama 45
- Priorité déclencheur 41
- Priorité objectif 42
- Priorité ouverture 41
- Programme 40
- Scène 46
- Scènes automatiques 39
- Vidéo 48

N

Nombre-F 13

O

Objectifs

- caractéristiques 135
- déverrouiller 34
- marquages 35
- présentation 32
- verrouiller 33

Ouverture 12, 16

P

Photos

- affichage sur l'appareil photo 82
- agrandissement 85
- options de prise de vue 51
- régler la tonalité 116
- retouche 89
- visionner sur un téléviseur 103
- visionner sur un téléviseur HD 104

PictBridge 105

Posture 11

Prise de vue (voir Méthode de prise de vue) 66

profondeur de champ (DoF) 13, 18

R

Règle des tiers 20

S

Samsung RAW Converter 114

Sensibilité ISO 15, 16, 53

Stabilisation optique de l'image (OIS, Optical Image Stabilization) 76

Styles de photo 57

V

Valeur d'exposition (EV) 13

Valeur d'exposition (EV) 77

Vidéo

- visionnage 87

Vidéos

- options 79

Vitesse d'obturation 14, 16



Les bons gestes de mise au rebut de ce produit (Déchets d'équipements électriques et électroniques)

(Applicable dans les pays de l'Union Européenne et dans d'autres pays européens pratiquant le tri sélectif)

Ce symbole sur le produit, ses accessoires ou sa documentation indique que ni le produit, ni ses accessoires électroniques usagés (chargeur, casque audio, câble USB, etc.) ne peuvent être jetés avec les autres déchets ménagers. La mise au rebut incontrôlée des déchets présentant des risques environnementaux et de santé publique, veuillez séparer vos produits et accessoires usagés des autres déchets. Vous favoriserez ainsi le recyclage de la matière qui les compose dans le cadre d'un développement durable. Les particuliers sont invités à contacter le magasin leur ayant vendu le produit ou à se renseigner auprès des autorités locales pour connaître les procédures et les points de collecte de ces produits en vue de leur recyclage. Les entreprises et professionnels sont invités à contacter leurs fournisseurs et à consulter les conditions de leur contrat de vente. Ce produit et ses accessoires ne peuvent pas être jetés avec les autres déchets professionnels et commerciaux.



Élimination des batteries de ce produit

(Applicable aux pays de l'Union européenne et aux autres pays européens dans lesquels des systèmes de collecte sélective sont mis en place)

Le symbole sur la batterie, le manuel ou l'emballage indique que les batteries de ce produit ne doivent pas être éliminées en fin de vie avec les autres déchets ménagers. La présence éventuelle des symboles chimiques Hg, Cd ou Pb signifie que la batterie contient des quantités de mercure, de cadmium ou de plomb supérieures aux niveaux de référence stipulés dans la directive CE 2006/66. Si les batteries ne sont pas correctement éliminées, ces substances peuvent porter préjudice à la santé humaine ou à l'environnement.

Afin de protéger les ressources naturelles et d'encourager la réutilisation des matériaux, veuillez à séparer les batteries des autres types de déchets et à les recycler via votre système local de collecte gratuite des batteries.

Cet appareil numérique de la classe [B] est conforme à la norme NMB-003 du Canada.

SERVICE CLIENTÈLE

Contact téléphonique :

Du lundi au samedi de 9h à 20h

01 48 63 00 00

Ou 32 60 dites Samsung

Appel facturé 0,15 €/la minute

Adresse postale :

SAMSUNG ELECTRONICS FRANCE

66 rue des Vanesses,

ZI Paris Nord II, BP 50116

95950 Roissy CDG FRANCE



SERVICE À LA CLIENTÈLE

Téléphone : **1 800 726-7864**

Du lundi au vendredi de **8 h 30 à 20 h** (heure normale de l'Est)
1 800 726-7864

Adresse postale :

Samsung Electronics Canada Inc.

55 Standish Court, 10th Floor
Mississauga ON
L5R 4B2





Pour toute question ou demande de service après-vente, veuillez consulter les conditions de garantie accompagnant votre produit ou rendez-vous sur le <http://www.samsung.fr> ou <http://www.samsung.ca>

