

SAMSUNG

Samsung
SMART CAMERA

Navodila za uporabo



SHOOT WOW! SHARE NOW!
NX1100

V teh navodilih za uporabo so opisani podrobni napotki za uporabo fotoaparata.
Podrobno preberite ta navodila za uporabo.

SLV

Podatki o avtorskih pravicah

- Microsoft Windows in logotip Windows sta zaščiteni blagovni znamki družbe Microsoft Corporation.
- Mac in Apple App Store sta registrirani blagovni znamki družbe Apple Corporation.
- Google Play Store je registrirana blagovna znamka družbe Google, Inc.
- microSD™, microSDHC™ ter microSDXC™ so registrirane blagovne znamke družbe SD Association.
- HDMI, logotip HDMI in izraz »High-Definition Multimedia Interface« so blagovne znamke ali zaščitene blagovne znamke družbe HDMI Licensing LLC.
- Wi-Fi®, logotip Wi-Fi CERTIFIED in logotip Wi-Fi so registrirane blagovne znamke združenja Wi-Fi Alliance.
- Blagovne znamke in blagovna imena, uporabljena v teh navodilih, so last njihovih lastnikov.



- Tehnični podatki fotoaparata ali vsebina teh navodil za uporabo se lahko spremeni brez predhodnega obvestila zaradi nadgradnje funkcij fotoaparata.
- Nobenega dela teh navodil ne smete ponovno uporabljati ali oddajati brez predhodnega dovoljenja.
- Priporočamo, da fotoaparat uporabljate v državi nakupa.
- Fotoaparat uporabljajte razumno in v skladu z vsemi zakoni in predpisi glede njegove uporabe.
- Podatke o licenci za odprto kodo najdete v dokumentu »OpenSourceInfo.pdf« na priloženi zgoščenki.



PlanetFirst predstavlja zavezanost podjetja Samsung Electronics k trajnostnemu razvoju in družbeni odgovornosti s poslovnimi in upravnimi dejanji, ki sledijo okoljevarstvenim smernicam.

Zdravstvene in varnostne informacije

Da bi preprečili nevarne situacije in zagotovili najboljše delovanje fotoaparata, morate vedno upoštevati ta opozorila in namige za uporabo.



Opozorilo—primeri, v katerih lahko poškodujete sebe ali druge

Fotoaparata ne smete razstavljati ali popravljati sami.

V nasprotnem primeru lahko povzročite elektrošok ali poškodujete fotoaparata.

Digitalnega fotoaparata ne smete uporabljati v bližini vnetljivih ali eksplozivnih plinov ter tekočin.

Lahko pride do požara ali elektrošoka.

Vnetljivih sredstev ne smete vstavljati v fotoaparata. Prav tako ne smete hraniti takšna sredstva v bližini fotoaparata.

Lahko pride do požara ali elektrošoka.

Ne uporabljajte fotoaparata z mokrimi rokami.

V nasprotnem primeru lahko pride do elektrošoka.

Preprečite poškodbe vida oseb.

Bliskavice ne uporabljajte blizu (manj kot 1 m/3 čevlje) ljudi in živali. Če uporabite bliskavico preblizu oči, lahko začasno ali trajno poškodujete vid.

Fotoaparata hranite izven dosega otrok in živali.

Fotoaparata in vse dodatke hranite zunaj dosega otrok in živali. Če pogoltnejo majhne dele, lahko pride do zadušitve ali drugih resnih poškodb. Premikajoči se deli in dodatki lahko povzročijo tudi fizične poškodbe.

Fotoaparata ne smete dalj časa izpostavljati neposredni sončni svetlobi ali visokim temperaturam.

Daljša izpostavljenost sončni svetlobi ali ekstremnim temperaturam lahko povzroči trajne poškodbe notranjih komponent fotoaparata.

Fotoaparata ne pokrivajte z odejami ali oblačili.

Fotoaparata se lahko pregreje, kar pa lahko poškoduje fotoaparata ali povzroči požar.

Med nevihto ne držite v roki napajalnega kabla oz. se ne približujte polnilcu.

V nasprotnem primeru lahko pride do elektrošoka.

Če pride tekočina ali tuj predmet v vaš fotoaparatus, takoj izklopite vse vire energije, kot je baterija, in se nato obrnite na Samsungov servisni center.

Upoštevajte kakršna koli pravila, ki omejujejo uporabo fotoaparata v določenem območju.

- Preprečite motenje drugih elektronskih naprav.
- V letalu fotoaparatus izklopite. Vaš fotoaparatus lahko povzroči motenje opreme v letalu. Upoštevajte vsa pravila letalske družbe in ko vas osebje letalske družbe prosi, izklopite fotoaparatus.
- Izklopite fotoaparatus v bližini medicinske opreme. Vaš fotoaparatus lahko povzroči motenje medicinske opreme v bolnicah ali zdravstvenih ustanovah. Upoštevajte vsa pravila, objavljena opozorila in smernice zdravstvenega osebja.

Preprečite motenje srčnih spodbujevalnikov.

Po priporočilu proizvajalca in neodvisne raziskovalne skupine, Wireless Technology Research, držite fotoaparatus vsaj 15 cm stran od srčnih spodbujevalnikov. Če sumite, da vaš fotoaparatus moti srčni spodbujevalnik ali drugo zdravstveno napravo, nemudoma izklopite fotoaparatus in se obrnite na proizvajalca srčnega spodbujevalnika ali zdravstvene naprave.



Previdno—primeri, v katerih lahko poškodujete fotoaparatus ali drugo opremo

Če fotoaparatus ne nameravate uporabljati dalj časa, odstranite baterije.

Vstavljenе baterije lahko začnejo puščati ali sčasoma korodirajo in povzročijo resne okvare fotoaparata.

Uporabljajte le originalne litij-ionske zamenljive baterije, ki jih je priporočil proizvajalec. Baterije ne smete poškodovati ali pregreti.

Nepooblaščenе, poškodovanе ali pregrete baterije lahko povzročijo požar ali telesno poškodbo.

Uporabljajte le baterije in polnilnike, ki jih je odobril Samsung.

- Uporaba nepooblaščenih baterij, polnilcev, kablov ali pripomočkov lahko povzroči eksplozijo baterije, poškodbe vašega fotoaparata ali celo telesne poškodbe.
- Samsung ne odgovarja za poškodbe fotoaparata ali telesne poškodbe, ki jih lahko povzroči uporaba nepooblaščenih baterij, polnilnikov, kablov ali pripomočkov.

Baterijo uporabljajte le v skladu z navodili.

Neppravilna uporaba baterije lahko povzroči požar ali elektrošok.

Bliskavice se ne smete dotikati ob sprožitvi.

Bliskavica je ob sprožitvi zelo vroča in lahko povzroči opekline na vaši koži.

Kadar polnite baterijo, ne uporabljajte poškodovanega napajalnega kabla ali vtiča oz. razmajane vtičnice.

Lahko pride do požara ali elektrošoka.

Z deli fotoaparata ne smete ravnati s silo ali nanje pritiskati.

V nasprotnem primeru lahko pride do okvare vašega fotoaparata.

Kadar povezujete kable ter vstavljate baterije in pomnilniške kartice, bodite zelo previdni.

Če povezujete priključke na silo, nepravilno povezujete kable ali neustrezno vstavljate baterije ter pomnilniške kartice, lahko poškodujete vrata, priključke in dodatke.

Kartice z magnetnimi trakovi hranite stran od fotoaparata.

Podatki na kartici so lahko poškodovani ali izbrisani.

Nikoli ne uporabljajte poškodovane baterije ali pomnilniške kartice.

To lahko povzroči elektrošok, okvaro fotoaparata ali požar.

Pred uporabo preverite, ali fotoaparati deluje pravilno.

Proizvajalec ne odgovarja za izgubo podatkov ali škodo, ki je posledica okvare fotoaparata ali nepravilne uporabe.

En konec USB kabla je potrebno priklopiti na vaš fotoaparati.

Če kabel obrnete, lahko poškodujete datoteke. Proizvajalec ne odgovarja za izgubo podatkov.

Zaščitite objektiv fotoaparata.

Objektiva ne izpostavljajte neposredni sončni svetlobi, saj lahko to razbarva slikovni senzor ali povzroči okvaro.

Če se fotoaparati pregreva, odstranite baterijo in počakajte, da se ohladi.

- Če fotoaparati uporabljate dlje časa, se lahko baterija pregreje, s tem pa se poviša tudi notranja temperatura fotoaparata. Če fotoaparati preneha delovati, odstranite baterijo in počakajte, da se ohladi.
- Visoka notranja temperatura lahko na fotografijah povzroči šum. To je običajno in ne vpliva na splošno delovanje vašega fotoaparata.

Preprečite motenje drugih elektronskih naprav.

Vaš fotoaparati oddaja radiofrekvenčne (RF) signale, ki lahko povzročijo motenje nezaščitene ali nepravilno zaščitene elektronske opreme, kot so srčni spodbujevalniki, slušni aparati, zdravstvene naprave in druge elektronske naprave doma ali v vozilu. Obrnite se na proizvajalca vaše elektronske naprave, če želite odpraviti kakršne koli znane motnje. Če želite preprečiti nezaželene motnje, uporabljajte samo naprave in dodatno opremo, ki je odobrena s strani podjetja Samsung.

Fotoaparati uporabljajte v običajnem položaju.

Ne dotikajte se vgrajene antene v fotoaparatu.







Prenos podatkov in vaše odgovornosti

- Podatki, ki jih prenašate preko omrežja WLAN, so lahko vidni drugim, zato se izogibajte pošiljanju občutljivih podatkov v javnih prostorih ali preko odprtih omrežij.
- Proizvajalec fotoaparata ni odgovoren za kakršne koli prenose podatkov, ki kršijo avtorske pravice, blagovne znamke, zakone o intelektualni lastnini ali javnih odlokov spodobnosti.



Oznake, uporabljene v teh navodilih

Ikone, uporabljene v teh navodilih

Ikona	Funkcija
	Dodatne informacije
	Varnostna opozorila in ukrepi
[]	Gumbi fotoaparata. [Sprožilec] na primer predstavlja gumb sprožilca.
()	Številka strani, na kateri so sorodne informacije
→	Zaporedje možnosti ali menijev, ki jih morate izbrati v koraku; na primer: izberite  → Quality (Kakovost) (pomeni, da izberete  in nato Quality (Kakovost)). Število zraven ikone se lahko razlikuje glede na način fotografiranja. To pomeni, da se nekatere možnosti lahko nahajajo pod  ali  . Ta priročnik vsebuje navodila za način Program.
*	Opomba

Oznake načina fotografiranja

Način za fotografiranje	Oznaka
Pametno samodejno	SMART
Program	P
Prednost zaslone	A
Prednost zaklopa	S
Ročno	M
Prednost objektiv	
Magic	
Scena	SCN
Film	
Wi-Fi	Wi-Fi

Vsebina

Nasveti

Pojmi fotografiranja

Položaji fotografiranja	13
Držanje fotoaparata v roki.....	13
Fotografiranje stoje.....	13
Fotografiranje v počepu.....	14
Zaslonka	14
Vrednost zaslonke in globina polja	15
Čas osvetlitve	16
Občutljivost ISO	17
Kako nastavitev zaslonke, čas osvetlitve in občutljivost ISO upravljajo osvetlitev	18
Korelacija med goriščno razdaljo, kotom in perspektivo	19
Globina polja	20
Katera funkcija nadzoruje učinke neizostritve?.....	20
Predogled DOF.....	22
Kompozicija	22
Pravilo tretjin.....	22
Fotografije z dvema motivoma.....	23
Bliskavica	24
Vodilna številka bliskavice	24
Fotografiranje z odbijanjem svetlobe.....	25

Poglavje 1

Moj računalnik

Uvod	27
Vsebina paketa	27
Deli fotoaparata	28
Uporaba gumba SMART LINK	30
Ikone na zaslonu	31
V načinu za fotografiranje	31
Snemanje fotografij.....	31
Snemanje video posnetkov.....	32
Več o merilniku nivoja	32
V načinu za predvajanje.....	33
Ogled fotografij	33
Predvajanje video posnetkov.....	33
Objektivi	34
Deli objektiva.....	34
Zaklepanje ali odklepanje objektiva	35
Oznake objektiva.....	37
Dodatna oprema	38
Postavitev zunanje bliskavice	38
Povezovanje bliskavice	39
Postavitev modula GPS (izbirno).....	41
Pritrditev modula GPS.....	41

Načini za fotografiranje	43
SMART Način Pametno samodejno	43
P Način Program	44
Premik programa	44
A Način s prednostjo zaslonke	45
S Način s prednostjo zaklopa	45
M Način Ročno	46
Način slikanja	46
Uporaba funkcije Bulb	46
<i>i</i> Način s prednostjo objektiva	47
Uporaba načina <i>i</i> effect	47
Uporaba i-Funkcije v načinih PASM	48
Uporaba <i>i</i> zoom	49
★ Način Čarobno	50
SCN Način Scena	51
📹 Način Video posnetek	54
Razpoložljive možnosti načina za fotografiranje	55

Poglavje 2

Funkcije fotografiranja

Velikost	57
Možnosti velikosti fotografije	57
Možnosti velikosti videoposnetka	58
Kakovost	59
Možnosti kakovosti fotografije	59
Možnosti videoposnetka	59

Občutljivost ISO	60
Ravnovesje beline (vir svetlobe)	61
Možnosti nastavitve beline	61
Nastavitev prednastavljenih možnosti po meri	62
Čarovnik za slike (slogi fotografij)	64
Način AF	65
Posamezni AF	65
Neprekinjeni AF	66
Ročna izostritev	66
Območje AF	67
Izbirni AF	67
Večpodročni AF	68
AF za zaznavanje obrazov	68
AF za avtoportret	69
Pomožna funkcija ročne izostritve	70
Optična stabilizacija slike (OIS)	71
Možnosti OIS	71
Zaporedno (način za fotografiranje)	72
Enojno	72
Neprekinjeno	72
Zaporedno fotografiranje	73
Samosprožilec	73
Kadriranje s samodejno osvetlitvijo (AE Bracket)	74
Kadriranje z nastavitvijo beline (WB Bracket)	74
Kadriranje s čarovnikom za slike (P Wiz Bracket)	75
Nastavitev kadriranja	75

Bliskavica	76
Možnosti bliskavice	76
Odstranitev učinka rdečih oči	77
Prilaganje jakosti bliskavice.....	77
Merjenje	79
Večpodročno	79
Sredinsko uravnoteženo	80
Točkovno	80
Merjenje vrednosti osvetlitve območja izostritve	81
Pametno območje	82
Izbirna barva	83
Barvni prostor	84
Kompozicija/zaklep osvetlitve	85
Kompozicija osvetlitve.....	85
Zaklep osvetlitve	86
Funkcije videoposnetkov	87
Način AE za video posnetke	87
Večpodročno gibanje.....	87
Možnost bledenja	88
Zvok	88

Poglavje 3

Predvajanje/urejanje

Iskanje in upravljanje datotek	90
Ogled fotografij.....	90
Ogled sličic.....	90
Ogled datotek glede na kategorijo	91
Ogled datotek v obliki mape.....	91
Zaščita datotek.....	92
Brisanje datotek	92
Brisanje datoteke	92
Brisanje več datotek	93
Brisanje vseh datotek	93
Ogled fotografij	94
Povečanje fotografije.....	94
Ogled diaproyekcije.....	94
Samodejno obračanje	95
Nastavitev načina sličic	95
Predvajanje video posnetkov	96
Pirezovanje videa med predvajanjem	96
Zajemanje slike med predvajanjem.....	97
Urejanje fotografij	98
Možnosti.....	98

Poglavje 4

Brezžično omrežje

Vzpostavitev povezave z brezžičnim krajevnim omrežjem in konfiguracija omrežnih nastavitev	101
Vzpostavitev povezave z brezžičnim krajevnim omrežjem (WLAN)	101
Nastavitev možnosti omrežja	102
Ročna nastavitev naslova IP	102
Uporaba prijavnega brskalnika.....	103
Namigi za omrežno povezavo.....	104
Vnos besedila.....	105
Samodejno shranjevanj datotek na pametni telefon.....	106
Pošiljanje fotografij ali video posnetkov na pametni telefon ...	107
Uporaba pametnega telefona za daljinsko sprožitev zasloneke	109
Uporaba spletnih strani za skupno rabo fotografij in video posnetkov	111
Dostop do spletnega mesta	111
Nalaganje fotografij ali video posnetkov.....	112
Pošiljanje fotografij ali video posnetkov prek elektronske pošte.....	113
Spreminjanje nastavitev za elektronsko pošto	113
Shranjevanje vaših podatkov	113
Nastavitev gesla za elektronsko pošto	114
Spreminjanje gesla za elektronsko pošto	114
Pošiljanje fotografij ali video posnetkov prek elektronske pošte	115

Uporabljanje samodejnega varnostnega kopiranja za pošiljanje fotografij ali video posnetkov	117
Nameščanje programa za funkcijo Auto Backup na vaš računalnik.....	117
Pošiljanje fotografij ali video posnetkov na računalnik	117
Ogled fotografij ali video posnetkov na TV sprejemnikih, ki podpirajo TV Link.....	119
Pošiljanje fotografij z uporabo Wi-Fi Direct	121
O funkciji Wake on LAN (WOL).....	122
Nastavitev računalnika za zbujanje iz režima spanja	122
Nastavitev vklopa računalnika	123

Poglavje 5

Meni nastavitvev fotoaparata

Uporabniške nastavitve	125
Prilagoditev ISO po meri	125
Korak ISO	125
Obseg samodejne občutljivosti ISO	125
Zmanjševanje šuma	125
DMF (Direct Manual Focus)	125
Prednost AF	126
Popravljanje popačenosti	126
iFn prilagoditev	126
Uporabniški zaslon	127
Spreminjanje funkcij tipk	128
Mrežne črte	128
Lučka AF	128
Nastavitev 1	129
Nastavitev 2	131
Nastavitev 3	132
GPS	133

Poglavje 6

Povezovanje z zunanjimi napravami

Ogled datotek na TV sprejemniku visoke ločljivosti ali 3D TV sprejemniku	135
Ogled datotek na HDTV sprejemniku	135
Ogled datotek na 3D TV sprejemniku	136
Tiskanje fotografij	137
Tiskanje fotografij s tiskalnikom PictBridge	137
Konfiguracija nastavitvev tiskanja	138
Ustvarjanje naročila za tiskanje (DPOF)	138
Možnosti DPOF	139
Prenos datotek na računalnik	140
Prenos datotek na računalnik z operacijskim sistemom Windows	140
Priklop fotoaparata kot izmenljivi disk	140
Odklop fotoaparata (za Windows XP)	141
Prenos datotek v računalnik Macintosh	141
Uporaba programov na računalniku	142
Nameščanje programske opreme	142
Programi na zgoščenci	142
Uporaba programa Intelli-studio	143
Zahteve	143
Uporaba vmesnika programa Intelli-studio	144
Prenos datotek s programom Intelli-studio	145
Nameščanje Adobe Photoshop Lightroom	146
Uporaba Adobe Photoshop Lightroom	146

Dodatek

Sporočila o napakah	148
Vzdrževanje fotoaparata.....	149
Čiščenje fotoaparata	149
Objektiv in zaslon fotoaparata	149
Slikovni senzor.....	149
Ohišje fotoaparata	149
Uporaba ali shranjevanje fotoaparata	150
Neustrezna mesta za uporabo ali shranjevanje fotoaparata	150
Uporaba na plaži ali obali	150
Shranjevanje za daljše obdobje.....	150
Pazljiva uporaba fotoaparata v vlažnem okolju	151
Ostali previdnostni ukrepi	151
O pomnilniških karticah	152
Podprte pomnilniške kartice.....	152
Zmogljivost pomnilniških kartic	152
Previdnostni ukrepi pri uporabi pomnilniških kartic.....	154
O bateriji.....	155
Tehnični podatki baterije	155
Življenjska doba baterije	156
Sporočilo o prazni bateriji	156
Opombe o polnjenju baterije.....	156
Opombe o polnjenju baterije.....	156

Preden se obrnete na servisni center.....	157
Tehnični podatki fotoaparata	160
Slovar	165
Dodatna oprema.....	171
Stvarno kazalo.....	173
Deklaracijski stavek v uradnih jezikih.....	177

Pojmi fotografiranja

Položaji fotografiranja

Za dobro fotografijo je nujen pravilen položaj za stabilizacijo fotoaparata. Tudi če fotoaparat držite pravilno, lahko nepravilen položaj povzroči tresenje fotoaparata. Stojte vzravnano in mirno ter ohranite stabilnost fotoaparata. Pri fotografiranju z nizkimi hitrostmi zaslonke zadržite zrak, da zmanjšate premike telesa.

Držanje fotoaparata v roki

Primate fotoaparat v desno roko in položite kazalec desne roke na sprožilec. Položite levo roko pod objektiv, da podprete fotoaparat.

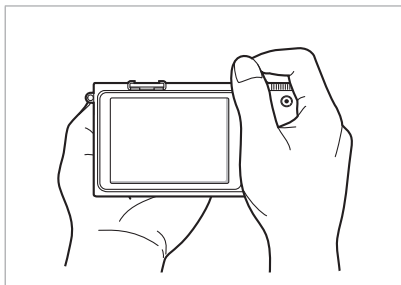
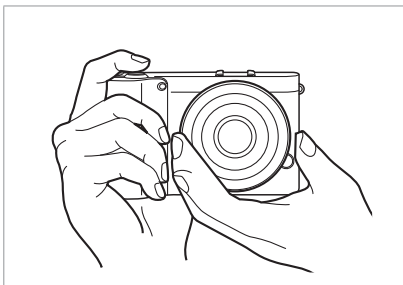

Fotografiranje stoje

Pripravite posnetek; stojte vzravnano, noge razširite na širino ramen, komolce pa usmerite navzdol.



Fotografiranje v počepu

Pripravite posnetek, počepnite, tako da se z enim kolenom dotaknete tal, in ohranite vzravnano držo.



Zaslonka

Zaslonka je luknjica za nadzor količine svetlobe, ki vstopa v fotoaparata in je ena od treh dejavnikov za določanje osvetlitve. Ohišje zaslonke vsebuje tanke kovinske ploščice, ki se odpirajo in zapirajo ter omogočajo prehod svetlobe skozi zaslonko v fotoaparata. Velikost zaslonke je povezana s svetlostjo fotografije: večja zaslonka pomeni svetlejšo fotografijo; manjša zaslonka pa temnejšo fotografijo.

Velikosti zaslonke

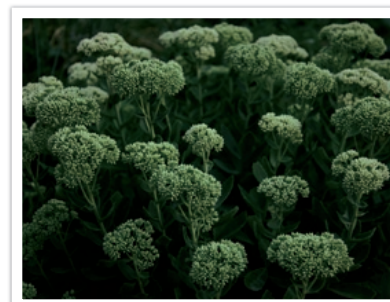

Temnejša fotografija
(zaslonka je le nekoliko odprta)



Svetlejša fotografija
(zaslonka je široko odprta)

Velikost zaslone je prikazana z vrednostjo, ki se imenuje »številka F«. Številka F predstavlja goriščno razdaljo, deljeno s premerom objektiva. Na primer, če ima objektiv z goriščno razdaljo 50 mm številko f v vrednosti F2, je premer zaslone 25 mm. ($50 \text{ mm} / 25 \text{ mm} = F2$) Manjša kot je številka f, večja je zaslonka.

Čas odprtja zaslone se imenuje Exposure Value (EV) (Vrednost osvetlitve). Večja vrednost osvetlitve (+1 EV) pomeni, da se količina svetlobe podvoji. Manjša vrednost osvetlitve (-1 EV) pomeni, da se količina svetlobe razpolovi. S funkcijo za izravnavo osvetlitve lahko natančno prilagodite količino svetlobe, tako da vrednosti osvetlitve dodatno razdelite na 1/2, 1/3 EV itd.

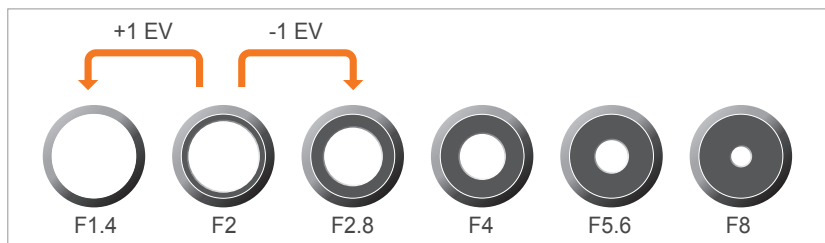

Koraki vrednosti osvetlitve

Vrednost zaslone in globina polja

Ozadje na fotografiji lahko prek prilagoditve zaslone zameglite ali izostrite. Tesno je povezana z globino polja (DOF), ki je izražena kot majhna ali velika.



Fotografija z veliko DOF



Fotografija z majhno DOF



V ohišju zaslone je več rezil. Ta rezila se skupaj premikajo in nadzirajo količino svetlobe, ki prehaja prek središča zaslone. Število rezil vpliva tudi na obliko svetlobe pri fotografiranju nočnih scen. Če ima zaslonka sodo število rezil, se svetloba porazdeli v enako število razdelkov. Če je število rezil liho, je število razdelkov enako podvojenemu številu rezil.

Zaslonka z 8 rezili na primer svetlobo razdeli na 8 razdelkov, zaslonka s 7 rezili pa na 14.



7 rezil

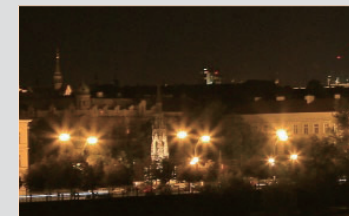

8 rezil

Čas osvetlitve

Hitrost sprožilca je čas, v katerem se zaslونka odpre in zapre, pri čemer je pomemben dejavnik pri svetlosti fotografije, saj nadzira količino svetlobe, ki prehaja skozi zaslونko, preden doseže slikovni senzor.

Običajno lahko čas osvetlitve nastavite ročno. Merilo za čas osvetlitve je »Vrednost osvetlitve« oz. EV, ki je označeno v intervalih po 1 s, 1/2 s, 1/4 s, 1/8 s, 1/15 s, 1/1000 s, 1/2000 s itd.

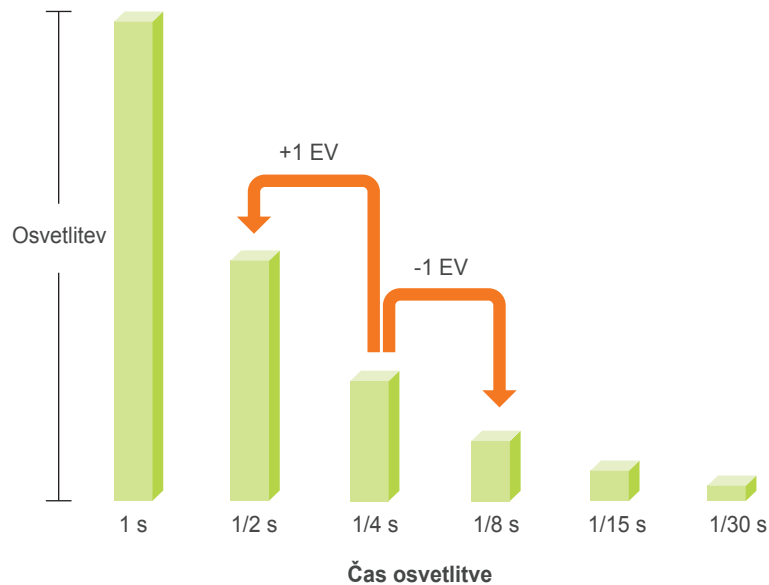

Torej, čim krajši je čas osvetlitve, manj svetlobe bo zajeto. In podobno, čim daljši je čas osvetlitve, več svetlobe bo zajeto.

Kot prikazujejo spodnje fotografije, počasna hitrost zaslونke zagotavlja več časa za prehajanje svetlobe, zato je končna fotografija svetlejša. Po drugi strani hitrejša hitrost zaslونke zagotavlja manj časa za prehajanje svetlobe, zato je končna fotografija temnejša in bolj preprosto zamrzne motive v gibanju.

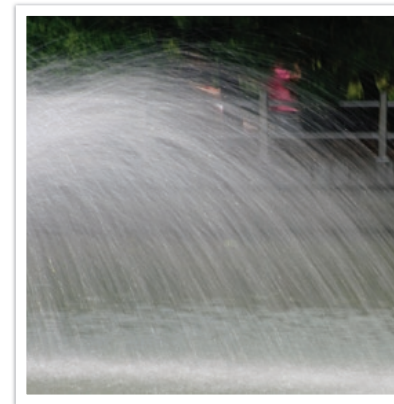

0,8 s



0,004 s

Občutljivost ISO

Osvetlitev fotografije je določena z občutljivostjo fotoaparata. Ta občutljivost temelji na mednarodnih standardih za film, imenovanih standardi ISO. Za digitalne fotoaparate velja, da ocena te občutljivosti predstavlja občutljivost digitalnega mehanizma, ki posname fotografijo.

Občutljivost ISO se podvoji, če se podvoji številka. Nastavitev ISO 200 na primer omogoča fotografiranje pri dvakratnih hitrostih nastavitve ISO 100. Vendar višje nastavitve ISO lahko povzročijo »šum« – majhne packe, lise in ostale pojave na fotografiji, zaradi katerih je ta na videz zapackana in umazana. Splošno pravilo je, da je najboljšo uporabiti nižjo nastavitve ISO, saj s tem preprečite šum na fotografijah, razen če fotografirate v temnem okolju ali ponoči.



Spremembe v kakovosti in svetlosti glede na občutljivost ISO

Ker nizka občutljivost ISO pomeni, da bo fotoaparata manj občutljiv za svetlobo, boste za optimalno osvetlitev potrebovali več svetlobe. Če uporabljate nizko občutljivost ISO, odprite zaslonko v večji meri ali zmanjšajte hitrost zaslone, da bo v fotoaparata lahko prešlo več svetlobe. Na primer, na sončen dan, ko je dovolj svetlobe, pri nizki občutljivosti ISO ne potrebujete nizke hitrosti zaslone. Vendar v temnem okolju ali ponoči nizka občutljivost ISO in hitrejša zaslonka pomenita zamegljeno fotografijo.



Fotografija, posneta s stojalom in visoko občutljivostjo



Zamegljena fotografija z nizko občutljivostjo ISO

Kako nastavitve zaslonke, čas osvetlitve in občutljivost ISO upravljajo osvetlitev

Nastavitve zaslonke, čas osvetlitve in občutljivost ISO so pri fotografiji tesno povezane. Nastavitve zaslonke nadzira odprtino za uravnavanje svetlobe, ki prehaja v fotoaparata, medtem ko čas osvetlitve določa čas, v katerem svetloba lahko vstopa v fotoaparata. Občutljivost ISO določa hitrost, pri kateri se film odzove na svetlobo. Skupaj so ti trije vidiki opisani kot trikotnik osvetlitve.

Spremembo časa osvetlitve, vrednosti zaslonke ali občutljivosti ISO lahko izravnavajo prilagoditve drugih možnosti, da stopnja svetlobe ostane enaka. Rezultati se spremenijo glede na nastavitve. Čas osvetlitve je na primer koristna možnost pri izražanju gibanja, zaslonka uravnava globino polja, občutljivost ISO pa zrnatost fotografije.

	Nastavitve	Rezultati
Vrednost zaslonke	Široka zaslonka = več svetlobe Ozka zaslonka = manj svetlobe	 <p>Široka = majhna globina polja Ožja = večja globina polja</p>

	Nastavitve	Rezultati
Čas osvetlitve	Visoka hitrost = manj svetlobe Nizka hitrost = več svetlobe	 <p>Hitra = mirna Počasna = zamegljena</p>
Občutljivost ISO	Visoka občutljivost = bolj občutljivo na svetlobo Nizka občutljivost = manj občutljivo na svetlobo	 <p>Visoka = bolj zrnasta Nizka = manj zrnasta</p>

Korelacija med goriščno razdaljo, kotom in perspektivo

Goriščna razdalja je razdalja med sredino objektivna in njegovim goriščem, merimo pa jo v milimetrih. Vpliva na kot in perspektivo posnetih slik. Kratka goriščna razdalja se pretvori v široki kot, s katerim lahko naredite širok posnetek. Dolga goriščna razdalja se pretvori v ozki kot, s katerim lahko naredite telefotoografski posnetek.

Kratka goriščna razdalja

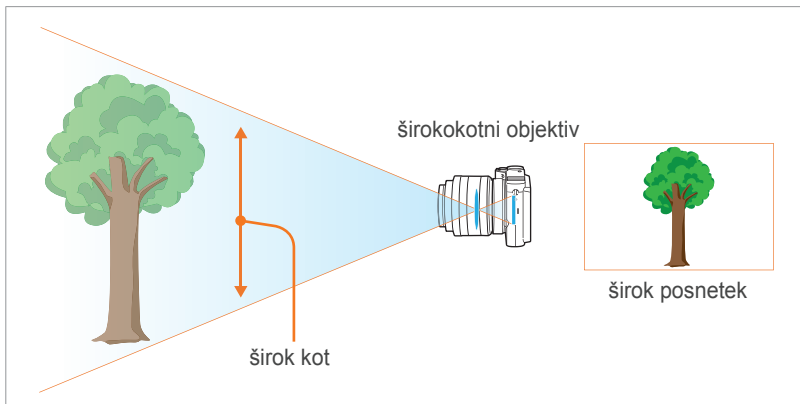

Dolga goriščna razdalja

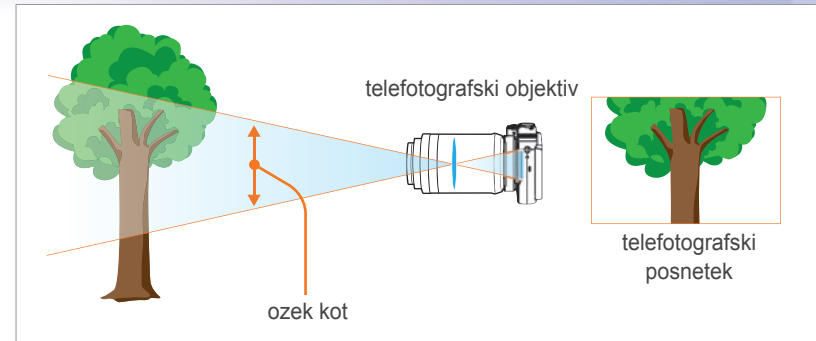

Oglejte si spodnje fotografije in primerjajte razlike.



Kot 20 mm



Kot 50 mm

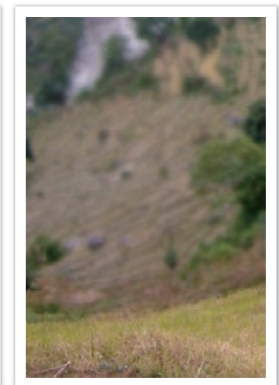

Kot 200 mm



Običajno je objektiv s širokim kotom primeren za fotografiranje pokrajin, objektiv z ozkim kotom pa za fotografiranje športnih dogodkov ali portretov.

Globina polja

Fotografije s portreti ali tihožitji, ki jih ljudje najbolj cenijo, so tiste z zamegljenim ozadjem, kar poudarja motiv. Fotografija je lahko zamegljena ali izostrena, odvisno od izostrenih območij. To imenujemo »nizka vrednost globine polja« ali »visoka vrednost globine polja«.

Globina polja je izostreno območje okrog motiva. Zato nizka vrednost globine polja pomeni, da je izostreno polje ozko, visoka vrednost globine pa pomeni, da je polje široko.

Fotografijo z majhno globino polja, ki poudarja motiv in zamegli ozadje posnamemo tako, da uporabimo teleskopski objektiv ali izberemo nizko vrednost zaslonke. Nasprotno pa fotografijo z veliko globino polja, ki prikazuje vse elemente fotografije zelo ostre, dosežemo tako, da uporabimo objektiv s širokim kotom ali izberemo visoko vrednost zaslonke.



Majhna globina polja

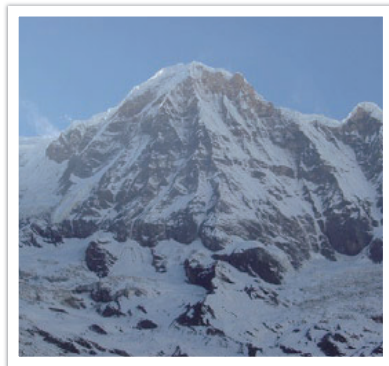

Velika globina polja

Katera funkcija nadzoruje učinke neizostritve?

Globina polja je odvisna od vrednosti zaslonke

Pri širši zaslonki (tj. pri nižji vrednosti zaslonke) je globina polja manjša. Pod pogojem, da so nastavitve ostalih vrednosti, vključno z časom osvetlitve in občutljivostjo ISO enake, nižja vrednost zaslonke pomeni fotografijo z manjšo globino polja.

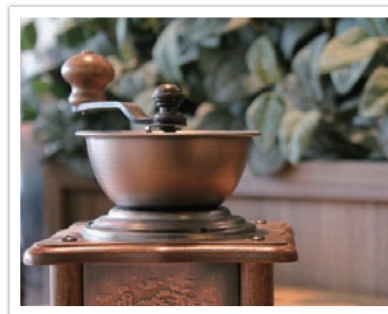

20 mm F5.7



50 mm F22

Globina polja je odvisna od goriščne razdalje

Pri daljši goriščni razdalji je globina polja manjša. Teleskopski objektiv z daljšo goriščno razdaljo je v primerjavi s teleskopskim objektivom s krajšo goriščno razdaljo bolj primeren za fotografiranje majhne globine polja.

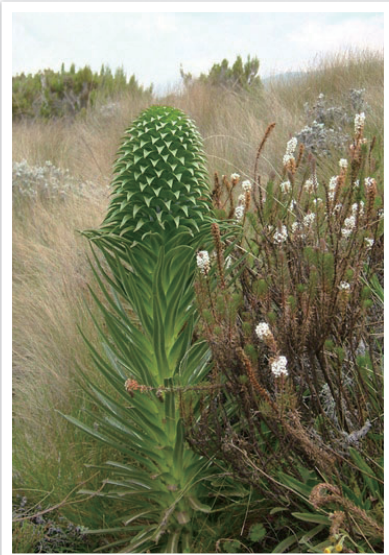

Fotografija, posneta s 20-milimetrskim teleskopskim objektivom



Fotografija, posneta s 100 mm teleskopskim objektivom

Globina polja je odvisna od razdalje med motivom in fotoaparatom

Če je razdalja med motivom in fotoaparatom kratka, je globina polja manjša. Zato pri fotografiranju motiva od blizu posnamemo fotografijo z majhno globino polja.

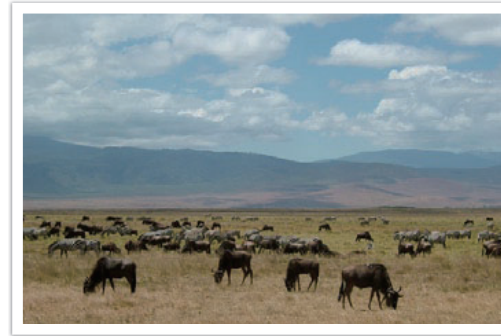

Fotografija, posneta s 100-milimetrskim teleskopskim objektivom

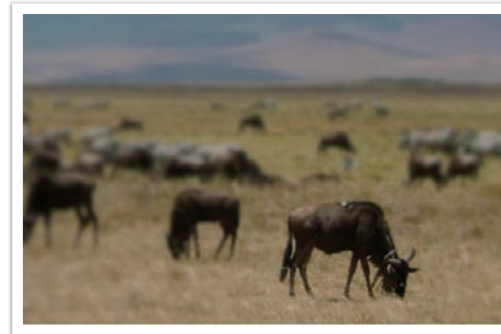

Fotografija, posneta blizu motivu

Predogled DOF

Gumb po meri lahko uporabite za predogled fotografije pred dejanskim fotografiranjem. Ko pritisnete gumb, fotoaparat prilagodi zaslonko glede na prednastavljene nastavitve in na zaslonu prikaže rezultate. Nastavite funkcijo gumba po meri na **Optical Preview** (Optični predogled) (str. 128).

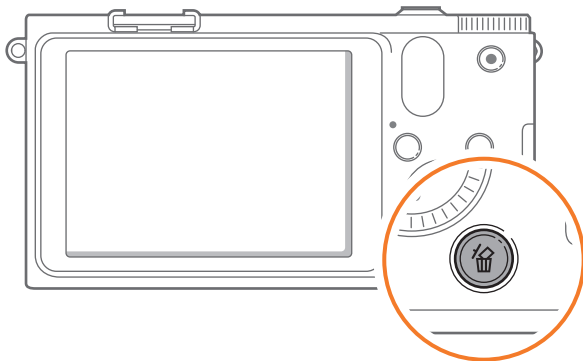

Kompozicija

S fotoaparatom je slikanje lepega okolja zabavno. Ne glede na lepo okolje pa s slabo kompozicijo ne boste posneli dobre fotografije.

Pri kompoziciji je zelo pomembna prednostna obravnava motivov.

Kompozicija v fotografiji pomeni urejanje elementov na sliki. Običajno je kompozicija dobra, če se držite pravila tretjin.

Pravilo tretjin

Če želite uporabiti pravilo tretjin, razdelite sliko na enake pravokotnike po vzorcu 3 x 3.

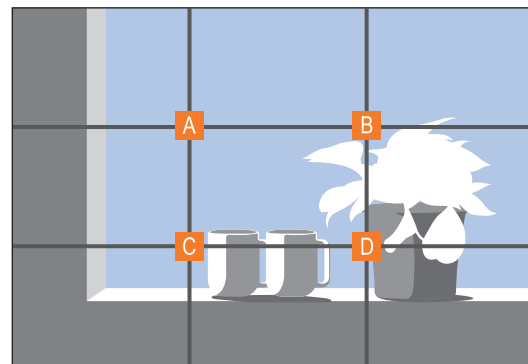

Če želite ustvariti fotografije, na katerih bo najbolj poudarjen motiv, poskrbite, da bo motiv v enem od kotov središčnega pravokotnika.

S pravilom tretjin bodo kompozicije na fotografijah bolj uravnotežene in privlačne. Spodaj je nekaj primerov.

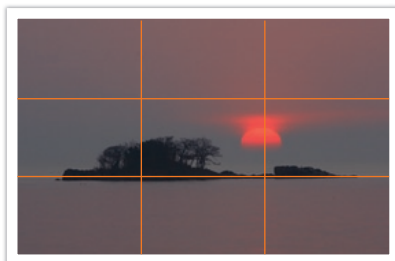
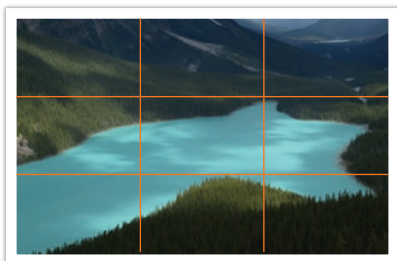
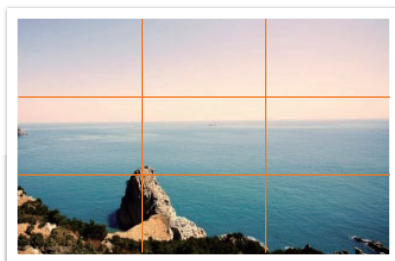
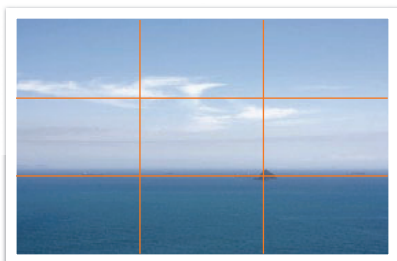

Fotografije z dvema motivoma

Če je motiv v enem kotu fotografije, je kompozicija neuravnovešena. Fotografijo lahko uravnovesite tako, da drugi motiv ujamete v nasprotni kot in popravite ravnovesje na fotografiji.



Neuravnovešena

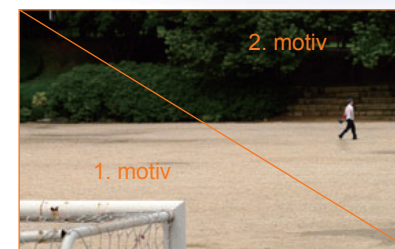

Uravnovešena

Pri fotografiranju pokrajine obzorje v središču fotografije pomeni neuravnovešeno fotografijo. Fotografija bo boljša, če boste obzorje premaknili navzgor ali navzdol.



Neuravnovešena

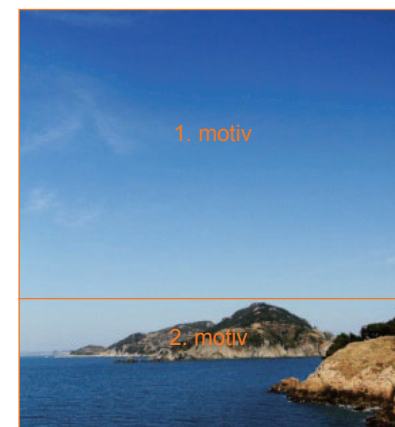

Uravnovešena

Bliskavica

Svetloba je ena najpomembnejših komponent fotografiranja. Vendar pa ni lahko imeti vedno in povsod dovolj svetlobe. Z bliskavico lahko optimizirate nastavitve svetlobe in ustvarite razne učinke.

Bliskavica, znana tudi kot hitra luč, pomaga ustvariti zadovoljivo osvetljenost pri šibki svetlobi. Uporabna je tudi v primerih, ko je svetlobe veliko. Primer: bliskavico lahko uporabite, da bi izravnali osvetlitev sence motiva ali da bi jasno zajeli tako motiv kot ozadje, ko je svetlobe veliko.



Pred popravkom



Po popravku

Vodilna številka bliskavice

Številka modela bliskavice pomeni zmogljivost bliskavice in največjo ustvarjeno količino svetlobe predstavlja vrednost, ki ji pravimo »številka vodnika«. Večja kot je številka vodnika, več svetlobe prihaja iz bliskavice. Vodilna številka se izračuna tako, da se razdalja od bliskavice do motiva pomnoži z vrednostjo zaslonke, ko je občutljivost ISO nastavljena na 100.

Številka vodnika = bliskavica do oddaljenost motiva X vrednost zaslonke

Vrednost zaslonke = številka vodnika / bliskavica do oddaljenost motiva

Bliskavica do oddaljenost motiva = številka vodnika / vrednost zaslonke

Zato lahko, če poznate številko vodnika svoje bliskavice, ocenite optimalno razdaljo od bliskavice do motiva, ko bliskavico točno nastavljate. Če ima bliskavica na primer številko vodnika GN 20 in je 4 metre oddaljena od motiva, je optimalna vrednost zaslonke F5.0.

Fotografiranje z odbijanjem svetlobe

Odbojna fotografija se nanaša na metodo odbijanja svetlobe s stenskih površin in stropa, kar omogoča enakomerno razporeditev svetlobe preko objekta. Običajno se lahko zgodi, da so fotografije, posnete z bliskavico, videti nenaravno in mečejo sence. Motivi pri fotografijah, posnetih v odbojnem načinu, ne mečejo nobenih senc in so videti gladko zaradi enakomerno razporejene svetlobe.





Poglavje 1

Moj računalnik

Poučite se o delih, ikonah na zaslonu, osnovnih funkcijah, priloženem objektivu in dodatni opremi.

Vsebina paketa

Preverite, ali so v paketu ti predmeti.

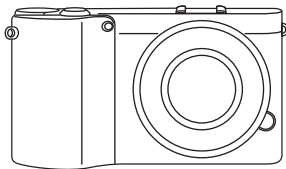

Fotoaparat
(vključno s pokrovčkom za ohišje in pokrovom nastavka za bliskavico)



Zunanja bliskavica

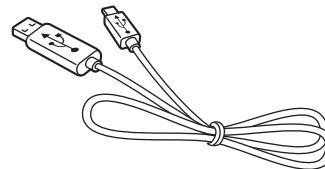

Kabel USB

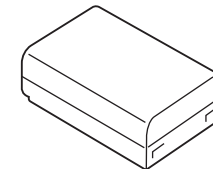

Baterija za polnjenje

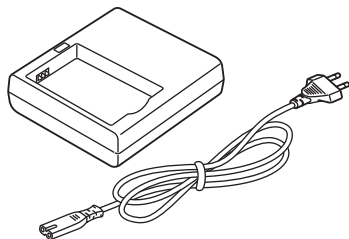

Priklopna postaja za baterijo/
kabel za napajanje

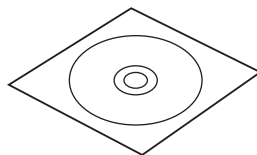

Zgoščenka s programsko
opremo
(z navodili za uporabo)

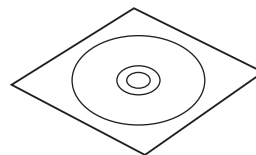

Zgoščenka DVD-ROM z
Adobe Photoshop Lightroom

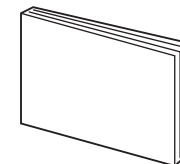

Navodila za uporabo
Osnovne funkcije

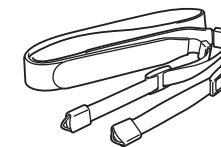

Pašček



- Ilustracije so lahko drugačne od dejanskih predmetov.
- Dodatno opremo lahko kupite pri pooblaščenem prodajalcu ali na servisnem centru Samsung. Samsung ne odgovarja za škodo, ki nastane zaradi uporabe neodobrene dodatne opreme. Za več informacij o dodatni opremi glejte stran št. 171.

Deli fotoaparata

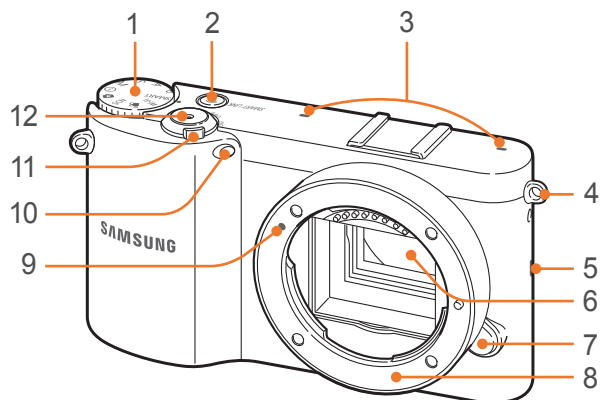

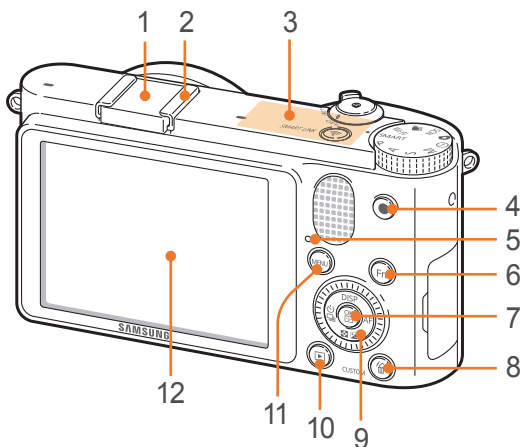

Št.	Ime
1	Vrtljivi gumb za izbiro načina <ul style="list-style-type: none"> • SMART: način Pametno samodejno (str. 43) • P: način Program (str. 44) • A: način s prednostjo zaslone (str. 45) • S: način s prednostjo zaklopa (str. 45) • M: način Ročno (str. 46) • ⓘ: način s prednostjo objektiv (str. 47) • ✨: način Čarobno (str. 50) • SCN: način Scena (str. 51) • 📹: način Video posnetek (str. 54) • Wi-Fi: Wi-Fi (str. 100)
2	Gumb SMART LINK Vključite želeno funkcijo Wi-Fi (str. 30).
3	Mikrofon
4	Odprtina za pašček fotoaparata
5	Zvočnik
6	Slikovni senzor

Št.	Ime
7	Gumb za sprostitvev objektiva
8	Nastavek za objektiv
9	Oznaka nastavka za objektiv
10	Pomožna lučka za AF/lučka samosprožilca
11	Stikalo za vklop/izklop
12	Sprožilec



Št.	Ime
1	Pokrov nastavka za bliskavico
2	Nastavek za bliskavico
3	Notranja antena * Ne dotikajte se vgrajene antene med uporabo brezžičnega omrežja.
4	Gumb za snemanje video posnetka Začnite s snemanjem video posnetka.
5	Lučka stanja Prikažite stanje fotoaparata. <ul style="list-style-type: none"> • Utripa: med shranjevanje fotografije, snemanje video posnetka, pošiljanjem podatkov v računalnik ali tiskalnik, povezovanje z brezžičnim krajevnim omrežjem ali pošiljanjem fotografije. • Sveti: ko se podatki ne prenašajo ali ko je prenos podatkov v računalnik ali tiskalnik končan.
6	Gumb Fn Omogoča dostop do glavnih funkcij in izpopolnjevanja nekaterih nastavitev.
7	Gumb ^{OK}  <ul style="list-style-type: none"> • Na zaslonu menija: shranite izbrane možnosti. • V načinu za fotografiranje: omogoči ročno nastavitve območja izostritve v nekaterih načinih za fotografiranje.

Št.	Ime
8	Gumb za brisanje/Po meri <ul style="list-style-type: none"> • V načinu za fotografiranje: izvedite določeno funkcijo (str. 128). • V načinu za predvajanje: izbrišite datoteke.
9	Gumb za navigacijo (Pameten vrtljiv gumb) <ul style="list-style-type: none"> • V načinu za fotografiranje <ul style="list-style-type: none"> - DISP: oglejte si nastavitve fotoaparata in spremenite možnosti -  : prilagodite vrednost osvetlitve/v načinu M izberite vrednost zaslona ali čas osvetlitve - : izberite možnost fotografiranja - AF: izberite način AF • V drugih primerih za pomik navzgor/navzdol/v levo/v desno po vrsti. (Z zasukom gumba za navigacijo se lahko prav tako pomikate po zaslonih ali po datotekah.)
10	Gumb za predvajanje Aktivira način predvajanja.
11	Gumb MENU Omogoči dostop do možnosti ali menijev.
12	Zaslon

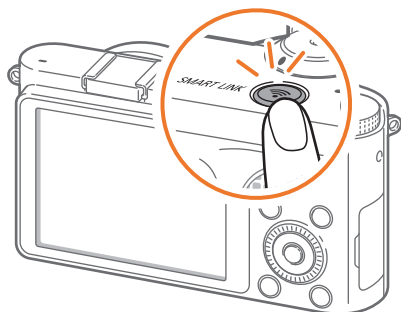
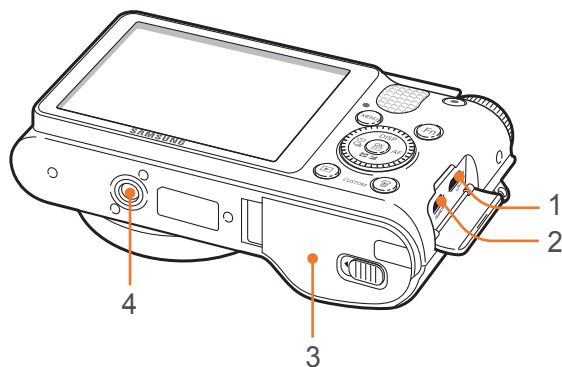

Št.	Ime
1	Vrata za USB in sprožitev sprožilca Priklopite fotoaparata na računalnik ali sprožitev zaslone. Zmanjšajte premike fotoaparata z uporabo kabla za sprožitev zaslone in stojala.
2	Vrata HDMI
3	Prostor za baterijo/pokrov pomnilniške kartice Vstavite pomnilniško kartico in baterijo.
4	Nastavek za stojalo

Uporaba gumba SMART LINK

Funkcijo Wi-Fi lahko na priročen način vklopite z gumbom SMART LINK.

Pritisnite gumb SMART LINK, da sprožite funkcijo Wi-Fi, ki ste jo označili. Obroč okoli gumba začne svetiti, fotoaparata pa sproži označeno funkcijo.

Nastavljanje možnosti SMART LINK

Izberete lahko funkcijo Wi-Fi, ki se sproži, ko pritisnete gumb SMART LINK.

Nastavljanje možnosti SMART LINK,

V načinu za fotografiranje pritisnite [MENU] → → Key Mapping (Spreminjanje funkcij tipk) → SMART LINK → možnost.

Ikone na zaslonu

V načinu za fotografiranje

Snemanje fotografij

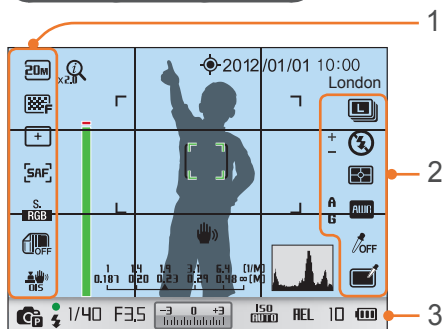

1. Možnosti fotografiranja (levo)

Ikona	Opis
	Velikost fotografije
	Kakovost fotografije
	Območje izostritve
	Zaznavanje obrazov
	Način AF (str. 65)
	Barvni prostor
	Pametno območje (str. 82)
	Optična stabilizacija slike (OIS) (str. 71)

2. Možnosti fotografiranja (desno)

Ikona	Opis
	Način fotografiranja

Ikona	Opis
	Možnost bliskavice
	Moč bliskavice
	Merjenje (str. 79)
	Ravnovesje beline (str. 61)
	Mikro nastavitve ravnovesja beline
	Ton obraza
	Retuširanje obraza
	Čarovnik za slike (str. 64)
	Pametni filter (str. 50)
	Čarobni okvir (str. 50)
	Izbirna barva (str. 83)

3. Informacije o fotografiranju

Ikona	Opis
	① zoom na
x2.0	① zoom razmerju
	AutoShare na
	GPS aktiviran*
2012/01/01	Datum
10:00	Čas
London	Informacije o lokaciji*
	Vrstica za pomoč pri izostritvi (str. 70)**
	Okvir za samodejno izostritev
	Območje za točkovno merjenje

Ikona	Opis
	Lestvica razdalje (str. 127)
	Merilnik nivoja (str. 32)
	Tresenje fotoaparata
	Histogram (str. 127)
	Način za fotografiranje
	Izostritev
	Indikator za bliskavico
1/40	Čas osvetlitve
F3.5	Vrednost zaslonke
	Vrednost osvetlitve
	Občutljivost ISO (str. 60)
REL	Zaklep samodejne osvetlitve (str. 86)
	Pomnilniška kartica ni vstavljena***
10	Število fotografij, ki so na voljo
	<ul style="list-style-type: none"> : baterija je povsem napolnjena : baterija je deloma napolnjena (rdeče): baterija je prazna (napolnite baterijo)

* Te ikone se prikažejo, če ste namestili dodaten modul GPS.

** Ta ikona se prikaže, če izberete možnost FA funkcije MF Assist.

*** Fotografij, ki so posnete brez vstavljene pomnilniške kartice, ni mogoče natisniti ali prenesti na pomnilniško kartico ali na računalnik.



Prikazane ikone se spreminjajo glede na izbrani način ali nastavljene možnosti.

Snemanje video posnetkov

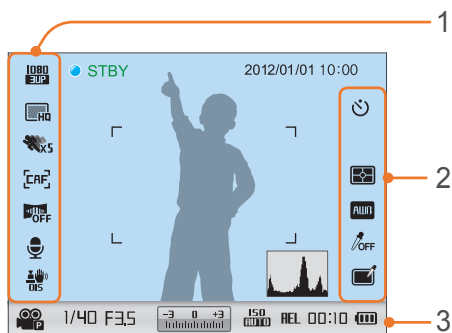

1. Možnosti fotografiranja (levo)

Ikona	Opis
	Samodejna izostritev je vklopljena
	Velikost video posnetka
	Kakovost videoposnetka
	Večpodročno gibanje
	Način AF (str. 65)
	Možnost bledenja (str. 88)
	Snemanje zvoka je vklopljeno (str. 88)
	Optična stabilizacija slike (OIS) (str. 71)

2. Možnosti fotografiranja (desno)

Ikona	Opis
	Samosprožilec
	Merjenje (str. 79)
	Ravnovesje beline (str. 61)
	Čarovnik za slike (str. 64)
	Izbirna barva (str. 83)

3. Informacije o fotografiranju

Ikona	Opis
2012/01/01	Datum
10:00	Čas
	Histogram (str. 127)
	Način AE za filme
1/40	Hitrost sprožilca
F3.5	Vrednost zaslonke
	Vrednost osvetlitve
	Občutljivost ISO
REL	Zaklep samodejne osvetlitve (str. 86)
	Pomnilniška kartica ni vstavljena

Ikona	Opis
	Snemalni čas, ki je na voljo
	<ul style="list-style-type: none"> : baterija je povsem napolnjena : baterija je deloma napolnjena (rdeče): baterija je prazna (napolnite baterijo)



Prikazane ikone se spreminjajo glede na izbrani način ali nastavljene možnosti.

Več o merilniku nivoja

Merilnik nivoja pomaga poravnati fotoaparata z vodoravnimi in navpičnimi črtami na zaslonu. Če merilnik nivoja ni raven, ga umerite z uporabo funkcije Horizontal Calibration (Vodoravna umeritev). (str. 131)

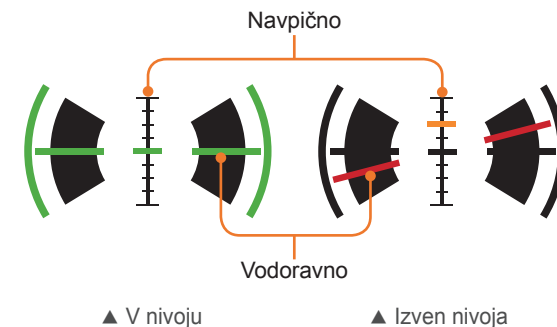

V načinu za predvajanje

Ogled fotografij

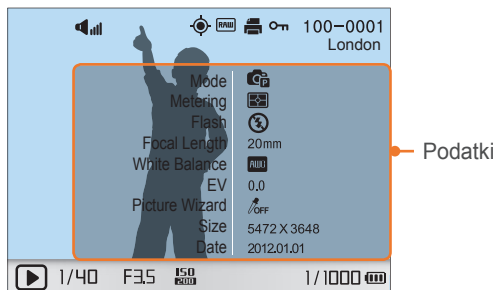

Ikona	Opis
	Glasnost
	Stalno zajeta datoteka
	Informacije o lokaciji
	Datoteka RAW
	3D datoteka
	Natis informacij, dodanih datoteki (str. 138)
	Zaščitena datoteka
100-0001	Številka mape – številka datoteke
London	Informacije o lokaciji
1/40	Čas osvetlitve
F3.5	Vrednost zaslone
ISO 2000	Vrednost občutljivosti ISO
1/1000	Trenutna datoteka/skupno število datotek

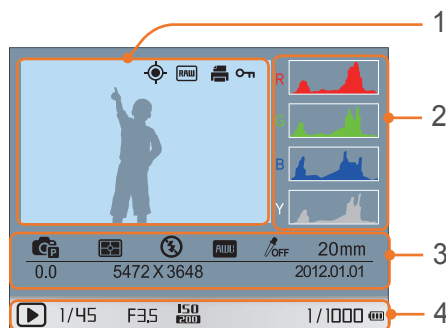

Št.	Opis
1	Posneta fotografija
2	RGB histogram (str. 127)
3	Način za snemanje, merjenje, bliskavica, ravnovesje beline, čarovnik za slike, območje izostritve, vrednost osvetlitve, velikost datoteke, datum
4	Hitrost sprožilca, vrednost zaslone, vrednost ISO, trenutna datoteka/skupno število datotek

Predvajanje video posnetkov

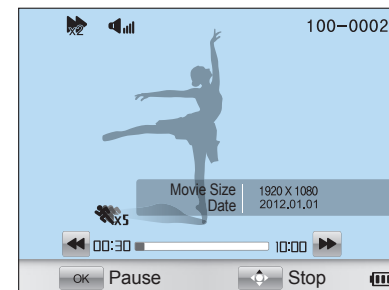

Ikona	Opis
	Hitrost predvajanja
	Glasnost
100-0002	Številka mape – številka datoteke
	Večpodročno gibanje
00:30	Trenutni čas predvajanja
10:00	Dolžina video posnetka

Možno je kupiti dodatne objektivne, ki so izdelani samo za fotoaparate serije NX. Naučite se več o funkcijah posameznega objektiv in izberite tistega, ki ustreza vašim potrebam in željam.

Deli objektiv

Objektiv SAMSUNG 20-50 mm F3.5-5.6 ED II (primer)

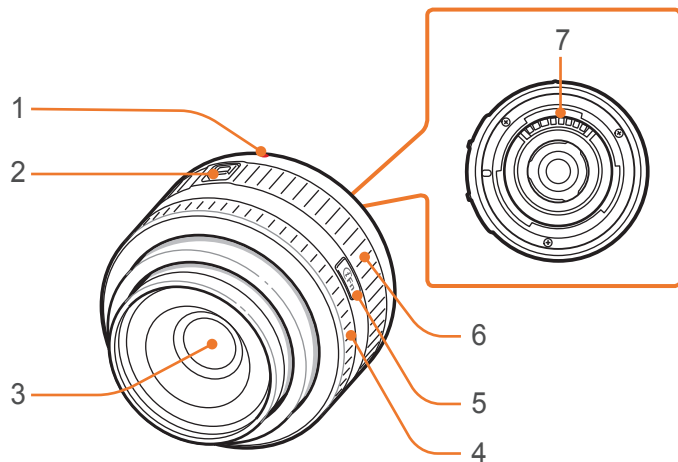

Št.	Opis
1	Oznaka nastavka za objektiv
2	Stikalo za zaklep povečave
3	Objektiv
4	Obroč za izostritev (str. 66)
5	Gumb i-Function (str. 48)
6	Obroč za povečavo
7	Kontakti objektiv



Če objektiv ne uporabljate, namestite pokrovček za objektiv in pokrovček nastavka za objektiv, da zaščitite objektiv pred prahom in praskami.

Zaklepanje ali odklepanje objektiva

Če želite zakleniti objektiv, povlecite in zadržite stikalo za zaklep zaklepanje povečave stran od ohišja fotoaparata ter obrnite obroček za povečavo v smeri urinega kazalca.

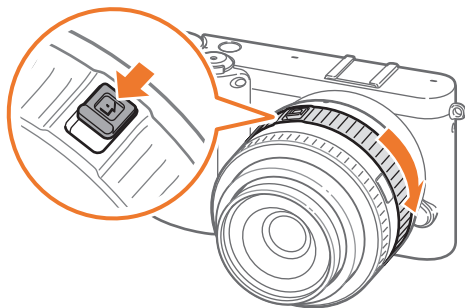

Če želite odkleniti objektiv, obrnite obroček za povečavo v smeri urinega kazalca, dokler ne zaslišite klika.

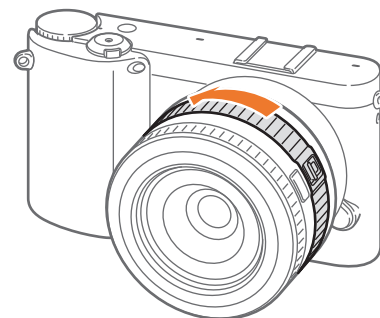

Ko je objektiv zaklenjen, ne morete posneti fotografije.

Objektiv SAMSUNG 18-55 mm F3.5-5.6 OIS III (primer)

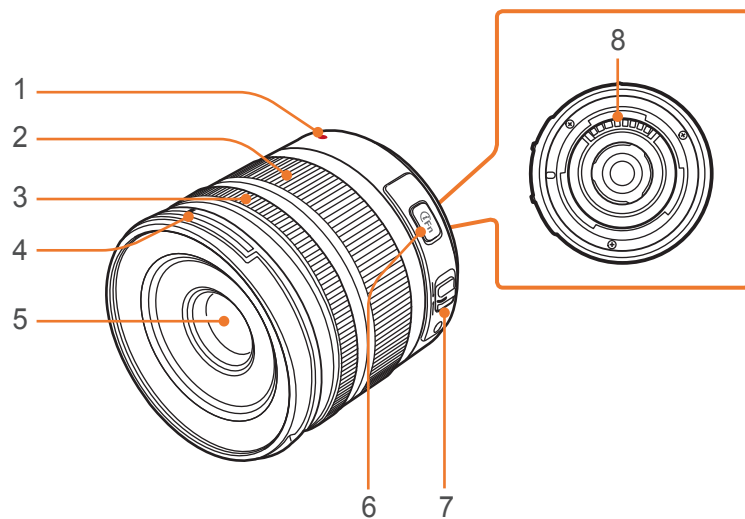

Št.	Opis
1	Oznaka nastavka za objektiv
2	Obroč za povečavo
3	Obroč za izostritev (str. 66)
4	Oznaka nastavka zaslonke za objektiv
5	Objektiv
6	Gumb i-Function (str. 48)
7	Stikalo AF/MF (str. 65)
8	Kontakti objektivna

Objektiv SAMSUNG 16 mm F2.4 (primer)

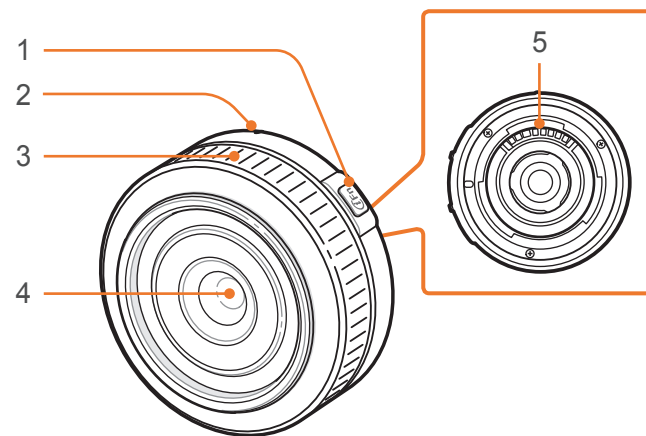

Št.	Opis
1	Gumb i-Function (str. 48)
2	Oznaka nastavka za objektiv
3	Obroč za izostritev (str. 66)
4	Objektiv
5	Kontakti objektivna

Oznake objektiva

Ugotovite, kaj pomenijo številke na objektivu.

Objektiv SAMSUNG 18-200 mm F3.5-6.3 ED OIS (primer)

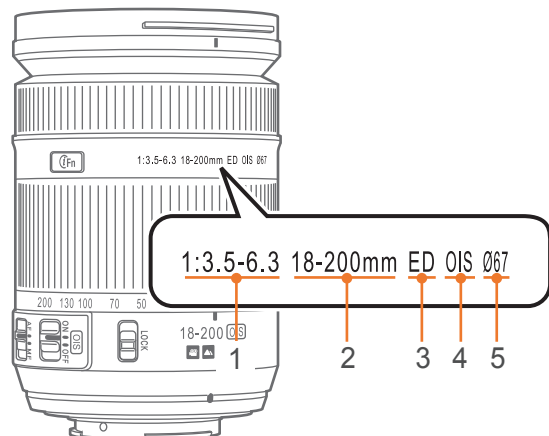

Št.	Opis
1	Vrednost zaslonke Obseg podprtih vrednosti zaslonke. Na primer, 1:3.5-6.3 pomeni obseg vrednosti zaslonke od 3,5 do 6,3.
2	Goriščna razdalja Razdalja med sredino objektivu in njegovim goriščem (v milimetrih). Ta vrednost je izražena v obsegu: minimalna goriščna razdalja do maksimalna goriščna razdalja objektivu. Daljše goriščne razdalje povzročijo, da so zorni koti ožji in motiv večji. Če so goriščne razdalje krajše, so zorni koti širši.
3	ED ED pomeni izjemno nizka disperzija. Steklo z izjemno nizko disperzijo je učinkovito pri zmanjšanju barvnega odklona (motnja, do katere pride, ko objektiv ne uspe izostriti vseh barv na isto točko).
4	OIS (Optična stabilizacija slike) (str. 71) Optična stabilizacija slike. Objektivu s to funkcijo lahko zaznajo tresenje fotoaparata in učinkovito nevtralizirajo premikanje v notranjosti fotoaparata.
5	Ø Premer objektivu. Ko pritrđite filter na objektiv, preverite, ali je premer objektivu enak premeru filtra.

Dodatna oprema

Uporabite lahko dodatno opremo, vključno z zunanjo bliskavico in modulom GPS, ki vam lahko pomaga pri snemanju boljših in ustrežnejših fotografij.

Za več informacij o dodatni opremi glejte navodila za uporabo posamezne dodatne opreme.



- Ilustracije so lahko drugačne od dejanskih predmetov.
- Dodatno opremo lahko kupite pri pooblaščenem prodajalcu ali na servisnem centru Samsung. Samsung ni odgovoren za škodo, ki nastane, če uporabljate dodatno opremo drugih proizvajalcev.

Postavitev zunanje bliskavice

SEF220A (primer) (izbirno)

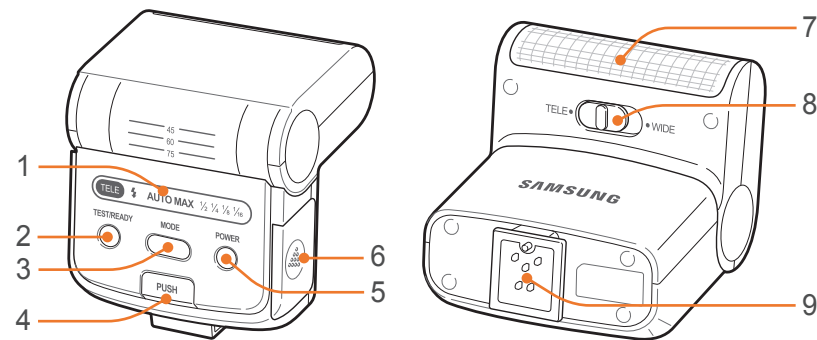

Št.	Opis
1	Ikone na zaslonu
2	Lučka READY/gumb za testiranje
3	Gumb MODE
4	Gumb za dvig bliskavice
5	Gumb POWER
6	Pokrov baterije
7	Žarnica
8	Stikalo načina TELE/WIDE
9	Povezava nastavka za bliskavico

SEF8A (primer)

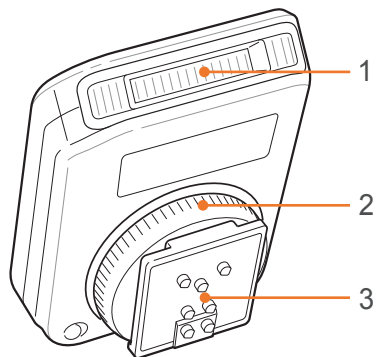

Št.	Opis
1	Bulb
2	Vrtljivi gumb za pritrditev nastavka za bliskavico
3	Povezava nastavka za bliskavico

Povezovanje bliskavice

1 S fotoaparata odstranite pokrov nastavka za bliskavico.

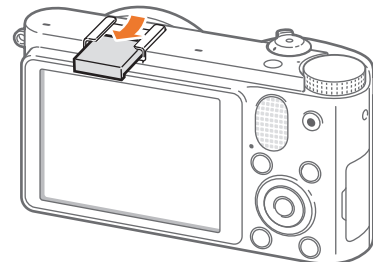

2 Povežite bliskavico tako, da jo potisnete v nastavek.

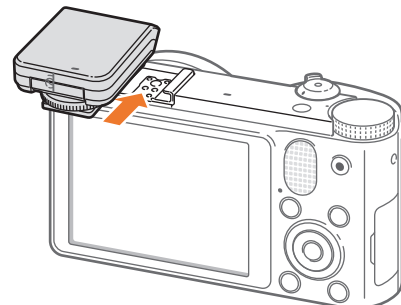

- 3 Bliskavico pritrdite na mesto tako, da obrnete vrtljivi gumb za pritrditev nastavka za bliskavico v smeri urnega kazalca.

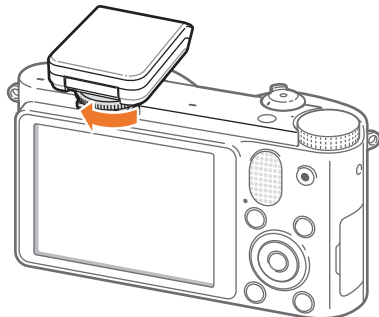

- 4 Dvignite bliskavico za uporabo.

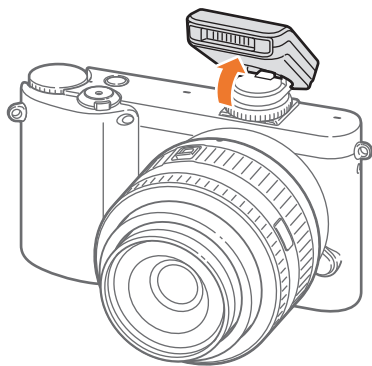

- Fotografijo lahko zajamete z bliskavico, ki ni popolnoma napolnjena, vendar je priporočljivo, da uporabite popolnoma napolnjeno bliskavico.
- Za zunanje bliskavice, ki so na voljo, glejte stran z dodatno opremo (str. 171).
- Razpoložljive možnosti so odvisne od načina za fotografiranje.
- Bliskavica se sproži dvakrat. Ne premikajte se, dokler se bliskavica ne sproži drugič.
- SEF8A morda ni združljiv z drugimi fotoaparati iz serije NX.
- Če želite več informacij o dodatnih bliskavicah, si oglejte navodila za uporabo bliskavice.



Uporabljajte samo bliskavice, ki jih je odobril Samsung. Če boste uporabili nezdružljive bliskavice, lahko poškodujete fotoaparat.

Postavitev modula GPS (izbirno)

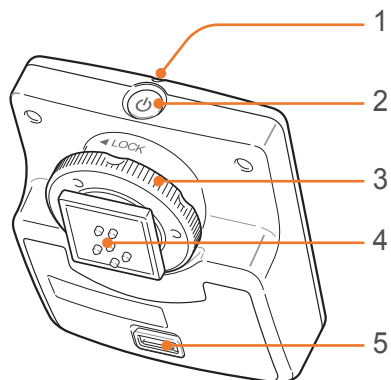

Št.	Opis
1	Lučka stanja
2	Gumb POWER
3	Vrtljivi gumb za pritrditev nastavka za bliskavico
4	Povezava nastavka za bliskavico
5	Pokrov baterije

Pritrditev modula GPS

1 S fotoaparata odstranite pokrov nastavka za bliskavico.

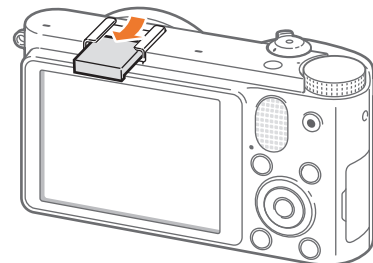

2 Modul GPS namestite tako, da ga potisnete v nastavek za bliskavico.

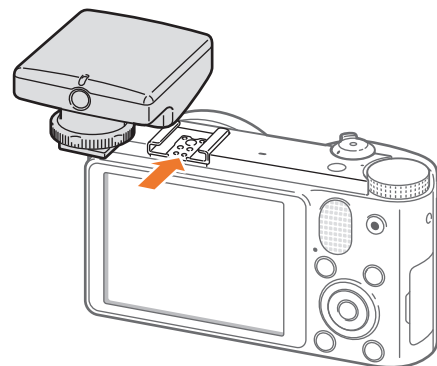

- 3 Modul GPS zaklenite na mesto tako, da obrnete vrtljiv gumb za pritrditev nastavka za bliskavico do oznake LOCK.

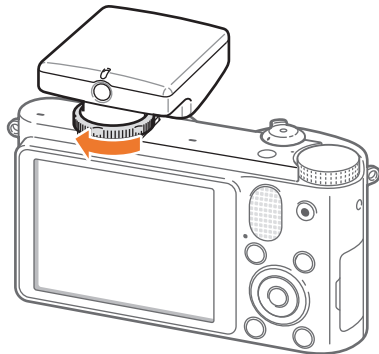

- 4 Vklpite gumb za vklop na modulu GPS.



Načini za fotografiranje

Dva enostavna načina za fotografiranje – način Pametno samodejno in način Prizor – pripomoreta k fotografiranju s številnimi samodejnimi nastavitvami. Dodatni načini omogočajo večjo prilagoditev nastavitvev.



Ikona	Opis
SMART	Način Pametno samodejno (str. 43)
P	Način Program (str. 44)
A	Način s prednostjo zaslonke (str. 45)
S	Način s prednostjo zaklopa (str. 45)
M	Način Ročno (str. 46)
i	Način s prednostjo objektiva (str. 47)
★	Način Čarobno (str. 50)
SCN	Način Scena (str. 51)
📹	Način Video posnetek (str. 54)
Wi-Fi	Wi-Fi (str. 100)

SMART Način Pametno samodejno

V načinu Pametno samodejno fotoaparati prepoznajo pogoje in samodejno prilagodi dejavnike, ki vplivajo na osvetlitev, vključno s časom osvetlitve, vrednostjo zaslonke, merjenjem, ravnovesjem beline in izravnavo osvetlitve. Ker fotoaparati nadzirajo večino funkcij, so nekatere funkcije omejene. Ta način je uporaben za zajemanje hitrih posnetkov z najmanj prilagajanja.



Zaradi različnih zunanjih pogojev, kot so tresenje fotoaparata, osvetlitev in razdalja do motiva, bo fotoaparati morda celo za isti motiv izbral drugo sceno.

P Način Program

Fotoaparati samodejno prilagodijo čas osvetlitve in vrednost zaslonke, da se lahko doseže optimalna vrednost osvetlitve.

Ta način je uporaben, kadar želite posneti fotografije stalne osvetlitve in pri tem prilagajati druge nastavitve.



Premik programa

Funkcija za premik programa omogoča prilagoditev časa osvetlitve in vrednosti zaslonke, medtem ko osvetlitev ostane nespremenjena. Pri zasuku gumba za navigacijo proti smeri urnega kazalca, se čas osvetlitve zmanjša in vrednost zaslonke poveča. Pri zasuku gumba za navigacijo v smeri urnega kazalca, se čas osvetlitve poveča in vrednost zaslonke zniža.

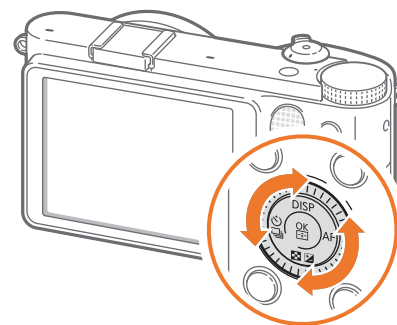

A Način s prednostjo zaslonke

V načinu s prednostjo zaslonke fotoaparati samodejno izračuna čas osvetlitve glede na izbrano vrednost zaslonke. Prilagodite lahko globino polja, in sicer s spreminjanjem vrednosti zaslonke. Ta način je uporaben za fotografiranje portretov, rož ali pokrajine.

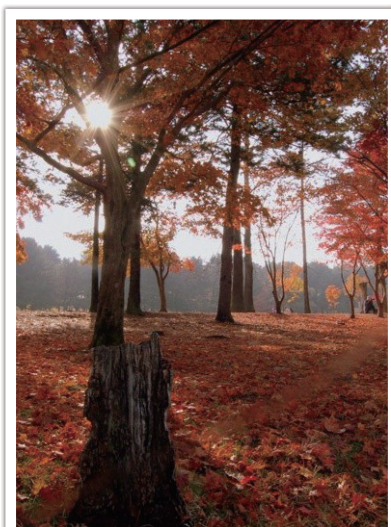

Velika globina polja

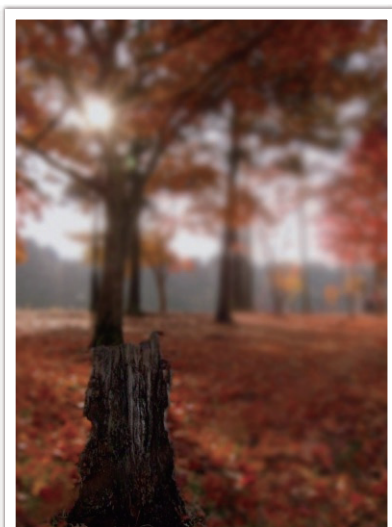

Majhna globina polja



Pri nastavitvah za šibko svetlobo boste morda morali povečati občutljivost ISO, da preprečite zamegljenost fotografij.

S Način s prednostjo zaklopa

V načinu s prednostjo zaklopa fotoaparati samodejno prilagodi vrednost zaslonke glede na izbrani čas osvetlitve. Ta način je uporaben za fotografiranje hitro premikajočih se motivov ali za ustvarjanje zabrisanih učinkov na fotografiji.

Čas osvetlitve na primer nastavite na vrednost, večjo od 1/500 s, da zamrznete motiv. Če želite zamegljen motiv, nastavite čas osvetlitve na vrednost, manjšo od 1/30 s.



Daljši čas osvetlitve

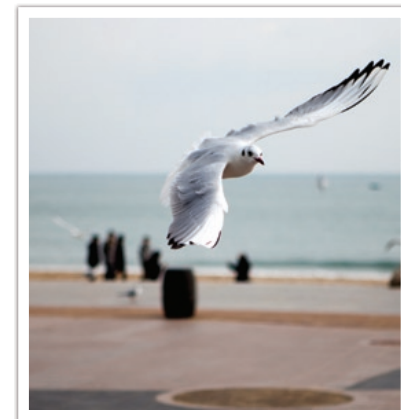

Krajši čas osvetlitve



Če želite nadomestiti zmanjšano količino osvetlitve, ki jo omogočajo krajši časi osvetlitve, odprite zaslonko in dovolite zajem več svetlobe. Če so vaše fotografije še vedno pretemne, povečajte vrednost ISO.

M Način Ročno

Način Ročno omogoča ročno prilagoditev časa osvetlitve in vrednosti zaslonke. V tem načinu lahko povsem nadzorujete osvetlitev svojih fotografij.

Ta način je uporaben v nadzorovanih okoljih fotografiranja, kot je studio, ali ko je treba izpopolniti nastavitve fotoaparata. Način Ročno je priporočljiv tudi za fotografiranje nočnih prizorišč ali ognjemeta.

Način slikanja

Ko prilagodite vrednost zaslonke ali čas osvetlitve, se osvetlitev spremeni glede na nastavitve, zaradi česar lahko zaslon potemni. Ko je ta funkcija vklopljena, je svetlost zaslona stalna ne glede na nastavitve, zaradi česar lahko izdelate boljšo fotografijo.

Če želite uporabiti način slikanja,

V načinu za fotografiranje pritisnite **[MENU]** →  → **Framing Mode** (Način sličic) → možnost.

Uporaba funkcije Bulb

Uporabite funkcijo Bulb (Žarnica), če želite posneti fotografijo ponoči ali pa fotografirati nočno nebo. Med pritiskom **[Sprožilec]** sprožilec ostane odprt, kar omogoča ustvarjanje gibljivih svetlobnih učinkov.

Če želite uporabiti funkcijo Bulb (Žarnica),

Pritisnite  za izbiro časa osvetlitve in nato obrnite gumb za navigacijo proti smeri urnega kazalca **Bulb** (Žarnica) → Pritisnite in držite **[Sprožilec]** za zeleni čas.



- Če nastavite visoko vredno občutljivosti ISO filma ali odprete sprožilec za dalj časa, se bo povečal šum slike.
- Funkcija neprekinjenega fotografiranja ni na voljo, če uporabljate funkcijo Bulb (Žarnica).

i Način s prednostjo objektiva

Uporaba načina **i effect**

Nameščnemu objektivu lahko izberete primerno sceno (i-Scena) ali učinek filtra. Razpoložljive scene in učinki filtra se lahko razlikujejo glede na nameščen objektiv.

- 1 Obrnite gumb za izbiro načina na **i**.
- 2 Na objektivu pritisnite [**i-Function**], če želite izbrati **i effect**.
 - To funkcijo lahko uporabite tudi tako, da pritisnete [**Fn**].

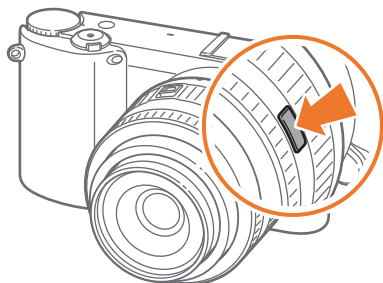

- 3 Prilagodite obroček za izostritev in izberite sceno ali učinek filtra.

- Če ste pritisnili [**Fn**] za izbiro **i effect**, pritisnite [**OK**] in nato obrnite gumb za navigacijo oz. pritisnite [**Q/AF**] za izbiro možnosti.

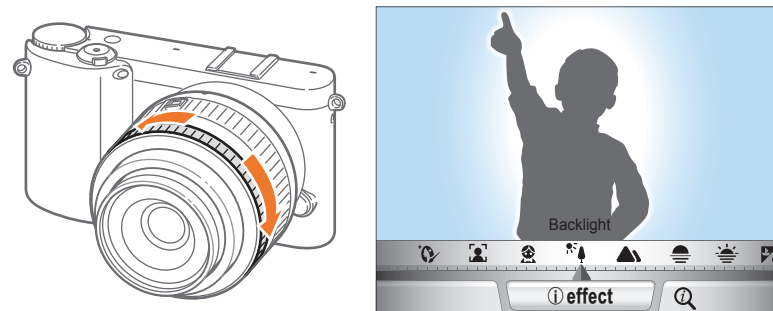

- 4 Pritisnite [**Sprožilec**] do konca, če želite zajeti fotografijo.



Razpoložljivi scenski načini in učinki filtra (za objektiv SAMSUNG 20-50 mm F3.5-5.6 ED II): Beauty Shot (Lepotni posnetek), Portrait (Avtoportret), Children (Otroci), Backlight (Osvetlitev v ozadju), Landscape (Pokrajina), Sunset (Sončni zahod), Dawn (Sončni vzhod), Beach & Snow (Plaža in sneg), Night (Ponoči), Vignetting (Vinjetiranje), Miniature (Miniatura), Fish Eye (Ribje oko), Sketch (Skica), Defog (Odstranjevanje zamegljenosti), Halftone Dots (Točke poltona)

Uporaba i-Funkcije v načinih PASM

Z gumbom i-Funkcija na objektivu i-Funkcija lahko na objektivu ročno izberete in določite čas osvetlitve, vrednost zaslone, vrednost osvetlitve, občutljivost ISO in ravnovesje beline.

1 Obrnite gumb za izbiro načina na **P**, **A**, **S** ali **M**.

2 Na objektivu pritisnite [**i-Function**], če želite izbrati nastavitev.

- Nastavitev lahko izberete tako, da obračate gumb za navigacijo, ali pritisnete [**ISO/AF**].

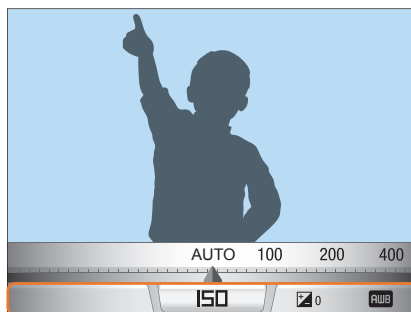
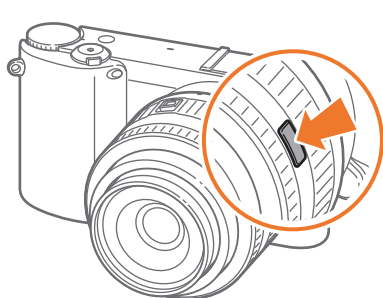

3 Če želite izbrati možnost, prilagodite obroč za izostritev na objektivu.

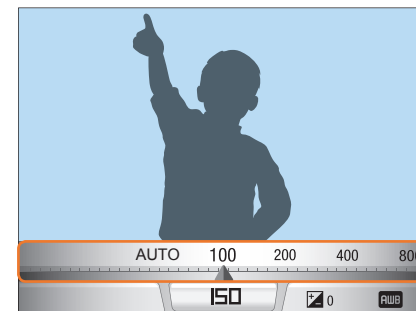
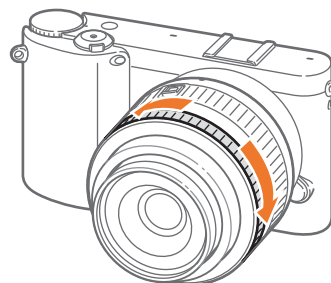

4 Pritisnite [**Sprožilec**] do konca, če želite zajeti fotografijo.

Možnosti, ki so na voljo

Način za fotografiranje	P	A	S	M
Vrednost zaslonke	-	○	-	○
Čas osvetlitve	-	-	○	○
Vrednost osvetlitve	○	○	○	-
ISO	○	○	○	○
Ravnesvesje beline	○	○	○	○
📷 zoom	○	○	○	○



Za izbor elementov, ki se prikažejo, ko pritisnete [**i-Function**] na objektivu v načinu za fotografiranje, pritisnite [**MENU**] → → **iFn Customizing** (iFn Prilagoditev) → možnost → [**MENU**].

Uporaba 📷 zoom

📷 zoom omogoča povečavo motiva z manjšo slabitvijo kakovosti slike kot pri digitalni povečavi. Vseeno pa se lahko zgodi, da je ločljivost fotografije manjša, če prizor povečate tako, da obrnete obroček za povečavo.

1 Obrnite gumb za izbiro načina na **P**, **A**, **S**, **M** ali .

2 Na objektivu pritisnite [**i-Function**], če želite izbrati 📷 zoom.

- Nastavitev lahko izberete tako, da obračate gumb za navigacijo, ali pritisnete /AF].

3 Prilagodite obroček za izostritev in izberite možnost.

- Ločljivost fotografije se razlikuje glede na stopnjo povečave, če uporabljate 📷 zoom.

	3:2	16:9	1:1
x1.2	4560X3040 (13.9M)	4560X2568 (11.7M)	3040X3040 (9.2M)
x1.4	3888X2592 (10.1M)	3888X2184 (8.5M)	2592X2592 (6.7M)
x1.7	3264X2176 (7.1M)	3264X1840 (6.0M)	2176X2176 (4.7M)
x2	2736X1824 (5.0M)	2736X1536 (4.2M)	1824X1824 (3.3M)

Ti izračuni temeljijo na največji ločljivosti pri vsakem slikovnem razmerju.

4 Pritisnite [**Sprožilec**] do konca, če želite zajeti fotografijo.



- 📷 zoom ni na voljo, kadar zajemate zaporedne fotografije.
- 📷 zoom ni na voljo, kadar fotografirate v obliki zapisa datoteke RAW.
- 📷 zoom je vklopljena, kadar snemate video posnetke s pritiskom na gumb za snemanje video posnetka.

★ Način Čarobno

Vašim fotografijam lahko dodate različne učinke filtra in okvirja ter ustvarite edinstvene podobe. Videz in zaznavanje fotografij ali video posnetkov se bosta spremenila glede na učinek, ki ga izberete.

Če želite nastaviti učinek,

V načinu za fotografiranje pritisnite [Fn] → **Magic Mode** (Način Čarobno) → **Magic Frame** (Čarobni okvir) ali **Smart Filter** (Pametni filter) → zelen učinek.



- Če med učinki filtra izberete **Sketch** (Skica), se bo velikost fotografije samodejno spremenila na 5.9M ali manj.
- Če nastavite učinek okvirja, se velikost fotografije slike samodejno postavi na 2M.
- Video posnetka z učinkom okvirja ne morete posneti.
- Če nastavite učinek filtra, bo velikost video posnetka 640X480 ali manj.











SCN Način Scena







V scenskem načinu fotoaparata izbere najboljše nastavitve za vsako vrsto prizora.





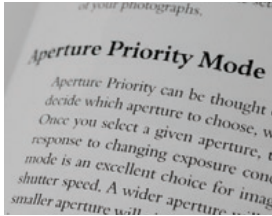

Želena sceno lahko izberete tako, da v načinu za fotografiranje pritisnete [Fn].

Ikona	Opis
	<p data-bbox="220 573 610 683">Panorama: posnamete lahko 2D ali 3D panoramsko fotografijo. Zajete 3D panoramske fotografije si lahko ogledate le na 3D TV sprejemniku.</p>  <ul data-bbox="220 761 942 1159" style="list-style-type: none"> • Največja velikost 2D panoramske fotografije je 8000 X 1152 (vodoravno) in 1728 X 4752 (navpično). • Največja velikost 3D panoramske fotografije je 3300 X 768 (vodoravno). • V panoramskem načinu nekatere možnosti fotografiranja niso na voljo. • Fotoaparata lahko preneha fotografirati zaradi kompozicije fotografiranja ali premikanja motiva. • V načinu Panorama vaš fotoaparata morda ne bo zajel čisto zadnje scene, če boste prenehali premikati fotoaparata, s čimer se izboljša kakovost fotografije. Če želite zajeti celotno sceno, premaknite vaš fotoaparata rahlo čez točko, kjer želite, da se scena konča.

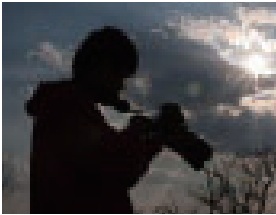
Ikona	Opis
	<ul data-bbox="1232 285 1825 628" style="list-style-type: none"> • V načinu 3D Panorama vaš fotoaparata morda ne bo zajel čistega začetka ali konca scene zaradi narave 3D učinka. Če želite zajeti celotno sceno, se rahlo premaknite čez začetno in končno točko, ki ju želite zajeti. • V načinu 3D Panorama so fotografije zajete v JPEG in MPO oblikah datotek. • Ogledate si lahko datoteko MPO, ki podpira 3D učinek le na MPO združljivem zaslonu, kot je 3D TV sprejemnik ali 3D monitor. Na zaslonu fotoaparata si lahko ogledate le datoteke JPEG. • Med gledanjem datoteke MPO na 3D TV sprejemniku ali na 3D monitorju uporabite ustrezna 3D očala.
	<p data-bbox="1126 751 1489 806">Beauty Shot (Lepotni posnetek): skrijte obrazne nepravilnosti.</p> 
	<p data-bbox="1126 943 1532 1087">Night (Noč): za fotografiranje ponoči ali pri slabi svetlobi. Uporabite stojalo, če želite preprečiti tresenje fotoaparata, ki ga povzroči kratek čas osvetlitve.</p> 

Ikona	Opis
	<p>Landscape (Pokrajina): fotografiranje tihožitja in pokrajin.</p> 
	<p>Portrait (Portret): za samodejno zaznavanje in izostritev obrazov ljudi, tako da lahko dosežete portrete z jasnimi in mehкими potezami.</p> 
	<p>Children (Otroci): naj bodo otroci na fotografijah vidnejši z možnostmi fotografiranja njihovih oblačil in ozadja v živih barvah.</p> 
	<p>Sports (Šport): za fotografiranje motivov, ki se hitro premikajo.</p> 

Ikona	Opis
	<p>Close Up (Bližnji posnetek): za fotografiranje podrobnih delov motiva ali majhnega motiva, kot so rože ali žuželke.</p> 
	<p>Text (Besedilo): jasno fotografiranje besedila iz tiskanih ali elektronskih dokumentov.</p> 
	<p>Sunset (Sončni zahod): fotografiranje ob sončnem zahodu z naravnim videzom rdečih in rumenih odtenkov.</p> 
	<p>Dawn (Zora): fotografiranje ob sončnem vzhodu.</p> 

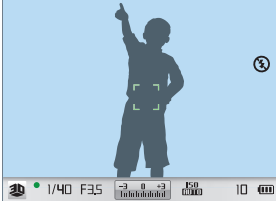
Ikona	Opis
	<p>Backlight (Osvetlitev ozadja): fotografiranje motivov, osvetljenih od zadaj.</p> 
	<p>Fireworks (Ognjemet): za fotografiranje ognjemeta ponoči. Če želite preprečiti tresenje fotoaparata, uporabite stojalo.</p> 
	<p>Beach & Snow (Plaža in sneg): zmanjševanje podosvetljenosti fotografij zaradi sončne svetlobe, ki se odbija s peska ali snega.</p> 
	<p>3D: zajete 3D fotografije si lahko ogledate le na 3D TV sprejemniku (str. 136).</p> 



Način Video posnetek

V načinu za filme lahko snemate video posnetke v visoki ločljivosti (1920X1080) in zvok prek mikrofona fotoaparata.

Če želite prilagoditi raven osvetlitve, lahko izberete **Program** v meniju možnosti **Movie AE Mode** (Način AE za filme) da se raven osvetlitve nastavi samodejno, ali pa izberite **Aperture Priority** (Prednost zaslonke), da ročno nastavite vrednost zaslonke. Izberete lahko tudi **Shutter Priority** (Prednost zaklopa) in ročno nastavite čas osvetlitve ali pa izberete **Manual** (Ročno) in tako ročno nastavite vrednost zaslonke in čas osvetlitve. Med snemanjem video posnetka pritisnite [**AF**], če želite vklopiti ali izklopiti funkcijo AF.

Izberite **Fader** (Zameglitev) za odtemnitev ali zatemnitev scene. Izberete lahko tudi **Voice** (Zvok) za izklop ali vklop zvoka.

Fotoaparatus omogoča snemanje video datotek dolžine do 25 minut pri 30 ali 24 slik na sekundo in shrani datoteke v obliki MP4 (H.264). 24 slik na sekundo je na voljo samo pri 1920X810.



- H.264 (MPEG-4 part10/AVC) je najnovejši format kodiranja video posnetkov, ki sta ga leta 2003 skupno izdelali mednarodni organizaciji za standardizacijo ISO-IEC in ITU-T. Ker ta format uporablja veliko stopnjo stiskanja, lahko v manj prostora v pomnilniku shranite več podatkov.
- Če je med snemanjem video posnetka vključena možnost stabilizatorja slike, fotoaparatus lahko posname zvok stabilizatorja slike.
- Če objektiv prilagajate med snemanjem videa, se lahko posname zvok pri povečevanju/pomanjševanju ali drugi zvoki objektiva.
- Pri uporabi dodatnega video objektiva se zvok samodejne izostritve ne posname.
- Če odstranite objektiv fotoaparata med snemanjem video posnetka, se bo snemanje prekinilo. Med snemanjem ne menjajte objektiv.
- Če med snemanjem video posnetka namestite zunanji mikrofonski, le-ta ne bo zajemal zvoka. (Ohranijo se prejšnje nastavitve.) Če med snemanjem video posnetka odstranite zunanji mikrofonski, zvok ne bo posnet. Izklopite fotoaparatus preden namestite ali odstranite zunanji mikrofonski.
- Če spremenite kot fotografiranja fotoaparata med snemanjem video posnetka, fotoaparatus morda ne bo mogel natančno posneti fotografij. Da v čim večji meri zmanjšate tresenje fotoaparata, uporabite stojalo.
- V načinu Video posnetek fotoaparatus podpira samo funkcijo Večpodročni AF. Ni pa mogoče uporabljati drugih funkcij nastavitve za območje izostritve, kot je Zaznavanje obrazov.
- Ko velikost datoteke video posnetka preseže 4 GB, fotoaparatus samodejno prekine snemanje. V tem primeru nadaljujte snemanje tako, da zaženete novo datoteko video posnetka.
- Če uporabljate pomnilniško kartico s počasnim zapisovanjem, se lahko snemanje vašega video posnetka prekine, ker kartica ne more obdelovati podatkov s hitrostjo, s katero je bil posnet video posnetek. V tem primeru nadomestite to kartico s hitrejšo pomnilniško kartico ali zmanjšajte velikost slike (na primer s 1280X720 na 640X480).
- Pomnilniško kartico vedno formatirajte s tem fotoaparatom. Če jo formatirate v drugem fotoaparatusu ali računalniku, lahko izgubite datoteke na kartici ali povzročite spremembe zmogljivosti kartice.

Razpoložljive možnosti načina za fotografiranje

Če želite podrobnosti o funkcijah fotografiranja, glejte 2. poglavje.

Funkcija	Na voljo za
Size (Velikost) (str. 57)	P/A/S/M/i/★*/SCN*/ i/SMART
Quality (Kakovost) (str. 59)	P/A/S/M/i/★*/SCN*/i
ISO (str. 60)	P/A/S/M*/i*
White Balance (Nastavitev beline) (str. 61)	P/A/S/M/i
Picture Wizard (Čarovnik za sliko) (str. 64)	P/A/S/M/i
Selective Color (Izbirna barva) (str. 83)	P/A/S/M/i
AF Mode (Način AF) (str. 65)	P/A/S/M/i*/★*/SCN*/i*
AF Area (Območje samodejne izostritve) (str. 67)	P/A/S/M/i*/SCN*
MF Assist (Pomožna funkcija ročne izostritve) (str. 70)	P/A/S/M/i/★*/SCN/i/ SMART
OIS (Optična stabilizacija slike) (str. 71)	P/A/S/M/i/★*/SCN/i/ SMART
Drive (Zaporedno) (Continuous (Neprekinjeno)/ Burst (Zaporedno)/ Timer (Samosprožilec)/ Bracketing (Kadriranje)) (str. 72)	P/A/S/M/i*/★*/SCN*/i*/ SMART*

Funkcija	Na voljo za
Metering (Merjenje) (str. 79)	P/A/S/M/i
Smart Range (Pametno območje) (str. 82)	P/A/S/M
Color Space (Barvni prostor) (str. 84)	P/A/S/M/i/★*/SCN/SMART
Flash (Bliskavica) (str. 76)	P*/A*/S*/M*/★*/SCN*/SMART*
Exposure compensation (Izravnava osvetlitve) (str. 85)	P/A/S/i/★*/SCN/i
Exposure lock (Zaklep osvetlitve) (str. 86)	P/A/S/i*
Noise Reduction (Zmanjševanje šuma) (str. 125)	P/A/S/M

* Nekatere funkcije so v teh načinih omejene.

Poglavje 2

Funkcije fotografiranja

Naučite se več o funkcijah, ki jih lahko nastavite v načinu za fotografiranje. S funkcijami fotografiranja si zagotovite fotografije in videoposnetke po meri.

Če izberete višjo ločljivost, so fotografije ali videoposnetki sestavljeni iz več slikovnih pik, zato jih lahko natisnete na večji papir oziroma jih prikazete na večjem zaslonu. Če izberete višjo ločljivost, se poveča tudi velikost datoteke. Za fotografije, ki bodo prikazane na digitalnem okvirju za slike ali v spletu, izberite nižjo ločljivost.







Če želite nastaviti velikost,

V načinu za fotografiranje pritisnite [Fn] → **Photo Size** (Velikost fotografije) ali **Movie Size** (Velikost video posnetka) → možnost.

Možnosti velikosti fotografije

Ikona	Velikost	Priporočljivo za
	20.0M (5472X3648) (3:2)	Tiskanje na papir formata A1.
	10.1M (3888X2592) (3:2)	Tiskanje na papir formata A2.
	5.9M (2976X1984) (3:2)	Tiskanje na papir formata A3.
	2.0M (1728X1152) (3:2)	Tiskanje na papir formata A5.
	16.9M (5472X3080) (16:9)	Tiskanje na papir A1 ali ogled na HDTV sprejemniku.
	7.8M (3712X2088) (16:9)	Tiskanje na papir A3 ali ogled na HDTV sprejemniku.
	4.9M (2944X1656) (16:9)	Tiskanje na papir A4 ali ogled na HDTV sprejemniku.
	2.1M (1920X1080) (16:9)	Tiskanje na papir A5 ali ogled na HDTV sprejemniku.
	13.3M (3648X3648) (1:1)	Tiskanje kvadratne fotografije na papir formata A1.
	7.0M (2640X2640) (1:1)	Tiskanje kvadratne fotografije na papir formata A3.
	4.0M (2000X2000) (1:1)	Tiskanje kvadratne fotografije na papir formata A4.
	1.1M (1024X1024) (1:1)	Prilaganje k e-pošti.

Možnosti velikosti videoposnetka

Ikona	Velikost	Priporočljivo za
	1920X1080 (30 FPS) (16:9)	Ogled na TV sprejemniku polne visoke ločljivosti (Full HD).
	1920X810 (24 FPS) (Pribl. 2,35:1)	Ogled na HDTV sprejemniku.
	1280X720 (30 FPS) (16:9)	Ogled na HDTV sprejemniku.
	640X480 (30 FPS) (4:3)	Ogled na TV sprejemniku.
	320X240 (30 FPS) (4:3)	Objavite na spletnem mestu s pomočjo brezžičnega omrežja (največ 30 sekund).



Če nastavite možnost video izhoda na **PAL**, se število sličic na sekundo zmanjša iz 30 slik na sekundo na 25 slik na sekundo.



Kakovost

Fotoaparati shranjuje fotografije v obliki JPEG ali RAW.

Fotografije, posnete s fotoaparatom, se pogosto pretvorijo v obliko JPEG in se v pomnilnik shranijo glede na nastavitve fotoaparata v času fotografiranja. Datoteke RAW se ne pretvorijo v obliko JPEG in se v pomnilnik shranijo nespremenjene.



Datoteke RAW imajo pripono datoteke »SRW«. Če želite prilagajati ali kalibrirati osvetlitev, ravnovesje beline, odtenke, kontraste in barve datotek RAW ali pretvarjati datoteke v obliko JPEG ali TIFF, uporabite program Adobe Photoshop Lightroom, ki je na priloženi zgoščenci DVD-ROM.





Preverite, ali imate za shranjevanje fotografij v obliki RAW dovolj prostora na pomnilniški kartici.

Če želite nastaviti kakovost,



V načinu za fotografiranje pritisnite [Fn] → Quality (Kakovost) → možnost.

Možnosti kakovosti fotografije

Ikona	Oblika	Opis
	JPEG	Super Fine (Zelo visoka): <ul style="list-style-type: none"> • Stisnjeno za najboljšo kakovost. • Priporočljivo za tiskanje velike velikosti.
	JPEG	Fine (Visoka): <ul style="list-style-type: none"> • Stisnjeno za boljšo kakovost. • Priporočljivo za tiskanje običajne velikosti.

Ikona	Oblika	Opis
	JPEG	Normal (Običajna): <ul style="list-style-type: none"> • Stisnjeno za običajno kakovost. • Priporočljivo za tiskanje majhne velikosti ali nalaganje v splet.
	RAW	RAW: <ul style="list-style-type: none"> • Shranite fotografijo brez izgube podatkov. • Priporočljivo za urejanje po fotografiranju.
	RAW+JPEG	RAW + S.Fine (RAW + zelo visoka): fotografijo shranite v obliki JPEG (zelo visoka kakovost) in RAW.
	RAW+JPEG	RAW + Fine (RAW + visoka): fotografijo shranite v obliki JPEG (visoka kakovost) in RAW.
	RAW+JPEG	RAW + Normal (RAW + običajna): fotografijo shranite v obliki JPEG (običajna kakovost) in RAW.

Možnosti videoposnetka

Ikona	Pripona datoteke	Opis
	MP4 (H.264)	Normal (Običajna): snemanje videoposnetkov običajne kakovosti.
	MP4 (H.264)	HQ: snemanje videoposnetkov visoke kakovosti.

Občutljivost ISO

Vrednost občutljivosti ISO predstavlja občutljivost fotoaparata na svetlobo.

Pri večji vrednosti ISO je fotoaparata bolj občutljiv na svetlobo. Zato lahko pri višji vrednosti občutljivosti ISO fotografirate v temnejših prostorih pri večji hitrosti sprožilca. Vendar se lahko pri tem poveča količina šuma na slikah, ki so lahko tudi zrnate.

Če želite nastaviti občutljivost ISO,

V načinu za fotografiranje pritisnite [Fn] → ISO → možnost.

Primeri

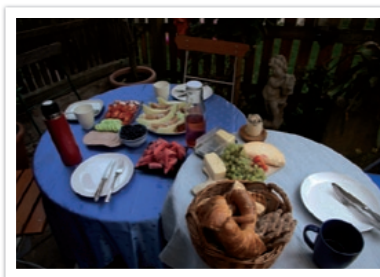

ISO 100

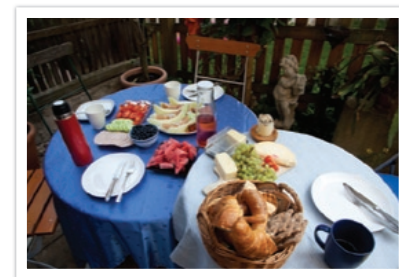

ISO 400



ISO 800



ISO 3200



- V prostorih, kjer je prepovedana uporaba bliskavice, povečajte vrednost občutljivosti ISO. Če nastavite visoko vrednost občutljivosti ISO, lahko ustvarite jasno fotografijo brez dodatne svetlobe.
- Uporabite funkcijo zmanjševanja šuma pri visokem ISO, da bi zmanjšali šume na fotografijah z višjo vrednostjo ISO (str. 125).

Ravnovesje beline (vir svetlobe)





Barva fotografije je odvisna od vrste in kakovosti vira svetlobe.





Če želite imeti fotografije z naravnimi barvami, izberite ustrezne svetlobne pogoje, da kalibrirate ravnovesje beline, na primer **Auto WB** (Samodejna nastavitve beline), **Daylight** (Dnevna svetloba), **Cloudy** (Oblačno) ali **Tungsten** (Volframova svetloba), lahko pa tudi ročno prilagodite temperaturo barve. Prilagodite lahko tudi barvo za prednastavljene vire svetlobe, tako da se barve na fotografiji ujemajo z dejansko sceno v mešanih svetlobnih pogojih.

Če želite nastaviti belino,

V načinu za fotografiranje pritisnite [Fn] → **White Balance** (Ravnovesje beline) → možnost.

Možnosti nastavitve beline

Ikona	Opis
	Auto WB (Samodejna nastavitve beline)*: fotoaparati uporabi samodejne nastavitve glede na svetlobne pogoje.
	Daylight (Dnevna svetloba)*: to možnost izberite pri fotografiranju zunaj na sončen dan. Pri tej možnosti bodo barve na fotografiji najbolj ustrezale naravnim barvam scene.
	Cloudy (Oblačno)*: to možnost izberite, ko fotografirate zunaj na oblačen dan ali v senci. Fotografije, narejene ob oblačnem vremenu, so bolj modrikaste kot tiste, narejene na sončen dan. S to možnostjo ta učinek izravnate.
	Fluorescent White (Fluorescentna bela)*: to možnost izberite, če fotografirate pri fluorescentni dnevni svetlobi. Zlasti za fotografiranje pri beli fluorescentni svetlobi s temperaturo barve okrog 4200 K.

Ikona	Opis
	Fluorescent NW (Fluorescentna neonska bela)*: to možnost izberite, če fotografirate pri fluorescentni dnevni svetlobi. Zlasti za fotografiranje pri fluorescentni svetlobi z zelo belimi odtenki s temperaturo okrog 5000 K.
	Fluorescent Daylight (Fluorescentna dnevna svetloba)*: to možnost izberite, če fotografirate pri fluorescentni dnevni svetlobi. Zlasti za fotografiranje pri beli fluorescentni svetlobi z rahlo modrimi odtenki s temperaturo okrog 6500 K.
	Tungsten (Volframova svetloba)*: to možnost izberite, ko fotografirate v zaprtih prostorih pod volframovimi žarnicami ali halogenskimi lučmi. Volframove žarnice imajo rdeč odtenek. S to možnostjo ta učinek izravnate.
	Flash WB (Nastavitve beline bliskavice)*: izberite pri uporabi bliskavice.
	Custom Set (Nastavitve po meri): uporabite prednastavljene vrednosti. Belino lahko ročno nastavite tako, da fotografirate bel list papirja. S krogom za merjenje točk beline slikajte list papirja in nastavite belino.

* Te možnosti lahko prilagodite po meri.

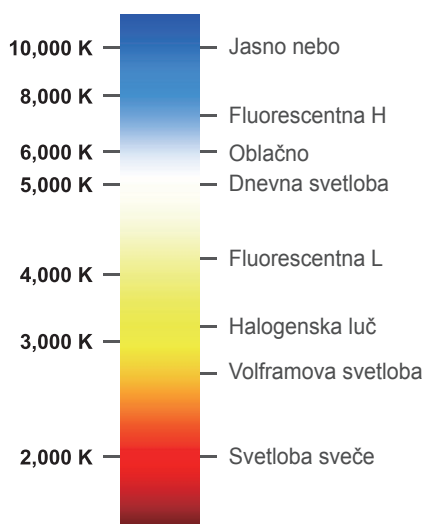
Možnost	Opis
	<p>Color Temperature (Temperatura barve): ročno prilagodite temperaturo barve vira svetlobe. Temperatura barve se meri v stopinjah Kelvina in označuje določeno vrsto vira svetlobe. Z vse višjo temperaturo barve postaja razporeditev barv hladnejša. Ko pa temperatura barve pada, postaja razporeditev barv toplejša.</p>
K	 <p>10,000 K — Jasno nebo</p> <p>8,000 K — Fluorescentna H</p> <p>6,000 K — Oblačno</p> <p>5,000 K — Dnevna svetloba</p> <p>4,000 K — Fluorescentna L</p> <p>3,000 K — Halogenska luč</p> <p>3,000 K — Volframova svetloba</p> <p>2,000 K — Svetloba sveče</p>

Nastavitev prednastavljenih možnosti po meri

Prednastavljene možnosti ravnovesja beline lahko nastavite po meri.

Če želite prilagoditi prednastavljene možnosti,

V načinu za fotografiranje pritisnite [Fn] → **White Balance** (Ravnovesje beline) → možnost → [DISP] → obrnite gumb za navigacijo ali pritisnite [DISP/☒/☑/☎/AF].

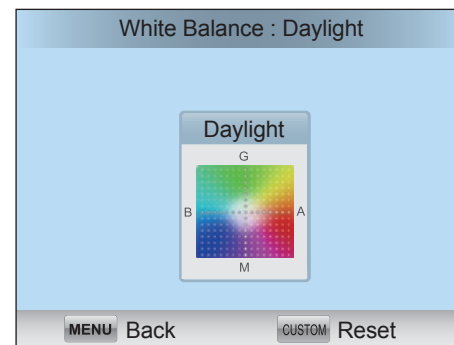

Primeri



Auto WB (Samodejna nastavitve beline)



Daylight (Dnevna svetloba)



Fluorescent Daylight
(Fluorescentna dnevna svetloba)

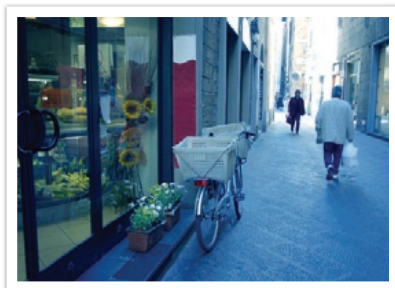

Tungsten (Volframova svetloba)



Čarovnik za slike (slogi fotografij)

Čarovnik za slike omogoča uporabo različnih slogov, videzov in čustvenih razpoloženj na fotografijah. Ustvarite in shranite lahko lastne sloge fotografij, tako da prilagodite barvo, nasičenost, ostrino in kontrast vsakega sloga.

Če izberete možnost, fotoaparati samodejno prilagodi fotografijo v skladu z možnostjo. Preizkusite različne sloge in poiščite lastne nastavitve.

Če želite določiti slog fotografij,

V načinu za fotografiranje pritisnite **[Fn]** → **Picture Wizard** (Čarovnik za sliko) → možnost.

Primeri



Standard (Standardno)



Vivid (Živahno)



Portrait (Portret)



Landscape (Pokrajina)



Forest (Gozd)



Retro (Starinski učinek)



Cool (Hladno)



Calm (Mirno)



Classic (Klasično)



Prilagodite lahko tudi vrednost prednastavljenih nastavitev slogov. Izberite možnost Picture Wizard (Čarovnik v sliki), pritisnite **[DISP]** in prilagodite barvo, nasičenost, ostrino ali kontrast.

Način AF

Naučite se prilagoditi izostritev fotoaparata glede na motiv.

Način izostritve, primeren motivu, lahko izberete med možnostmi Posamezna samodejna izostritev, Neprekinjena samodejna izostritev in Ročna izostritev. Funkcija AF je aktivirana, ko [**Sprožilec**] pritisnete do polovice. V načinu MF morate zavrteti obroč za izostritev na objektivu, da ročno izostrite motiv.

V večini primerov lahko izostritev dosežete tako, da izberete možnost **Single AF** (Posamezna samodejna izostritev). Hitro premikajoče se motive ali motive, ki so podobne barve, kot je ozadje, je težko izostriti. V takem primeru izberite ustrezen način ostrenja.

Če je na objektivu stikalo AF/MF, morate nastaviti stikalo za izbiro načina izostritve. Nastavite stikalo na AF za izbiro enojnega AF ali neprekinjenega AF. Nastavite stikalo na MF za ročno prilagoditev izostritve.

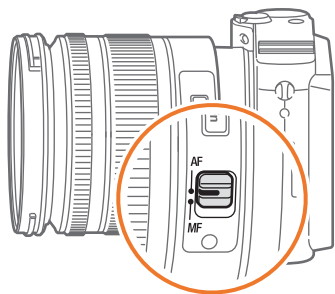

Če objektiv nima stikala AF/MF, pritisnite [**AF**], da izberete zeleni način AF.

Če želite nastaviti samodejno izostritev,

V načinu za fotografiranje pritisnite [**AF**] → možnost.

Posamezni AF

Posamezni AF je primeren za slikanje mirnih motivov. Ko [**Sprožilec**] pritisnete do polovice, se slika v območju izostritve izostri. Ko je ostrenje končano, območje postane zeleno.



Nprekinjeni AF

Medtem ko [**Sprožilec**] pritiskate do polovice, fotoaparati nadaljuje s samodejnim ostrenjem. Ko se v območju izostritve motiv izostri, ostane izostren, tudi če se premika. Ta način je priporočljiv za fotografiranje npr. osebe na kolesu, psa, ki teče ali avtomobilske dirke.



Ročna izostritev

Ročno lahko izostrite motiv tako, da zavrtite obroč za izostritev na objektivu. Pomožna funkcija MF vam omogoča enostavno izostritev. Medtem ko vrtite obroč za izostritev, se območje izostritve povečuje ali pa se prikaže pomožna vrstica za izostritev, ki vam pomaga doseči jasno izostritev. Ta način je priporočljiv za fotografiranje motiva, ki je podobne barve, kot je ozadje, nočnega prizorišča ali ognjemeta.



Območje AF

Funkcija območja AF spremeni položaj območja izostritve.

Običajno fotoaparati skušajo izostriti najbližji motiv. Ko pa je v objektivu več motivov, se lahko zgodi, da se izostrijo neželeni motivi. Če ne želite izostriti neželenih motivov, spremenite območje izostritve in izostrite želeni motiv. Če izberete ustrezno območje izostritve, bo fotografija jasnejša in ostrejša.

Če želite nastaviti območje samodejne izostritve,

V načinu za fotografiranje pritisnite **[Fn]** → **AF Area** (Območje samodejne izostritve) → možnost.

Izbirni AF

Funkcijo izostritve lahko nastavite za želeno območje. Uporabite učinek neizostritve in še bolj poudarite želeni motiv.

Izostritev na spodnji fotografiji je bila prestavljena in zmanjšana, da ustreza velikosti obraza osebe na fotografiji.

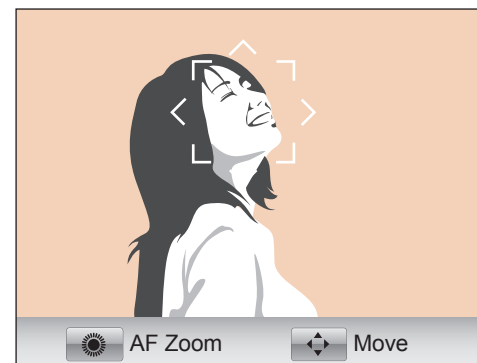

Če želite spremeniti velikost ali premakniti območje izostritve, v načinu za fotografiranje pritisnite **[Fn]**. Pritisnite **[DISP/AF]** za prilagoditev mesta območja izostritve. Obrnite gumb za navigacijo za prilagoditev območja izostritve.

Večpodročni AF

Fotoaparati prikaže zelen kvadrat na območjih, na katerih je izostritev pravilno nastavljena. Fotografija je razdeljena na več območij, fotoaparati pa pridobi točke izostritve vsakega območja. Ta možnost je priporočljiva za fotografiranje pokrajine.

Ko pritisnete [**Sprožilec**] do polovice, fotoaparati območja izostritve prikaže z zeleno, kot je prikazano na spodnji fotografiji.



AF za zaznavanje obrazov

Fotoaparati se osredotoči na človeške obraze. Zazna lahko obraze do 10 oseb. Ta nastavev je priporočljiva za fotografiranje skupine ljudi.

Ko do polovice pritisnete [**Sprožilec**], fotoaparati izostrijo obraze, kot je prikazano na spodnji fotografiji. Če fotografirate skupino ljudi, fotoaparati prikaže izostritev obraza najbližje osebe v rdeči barvi, vse ostale obraze ljudi pa v sivi barvi.

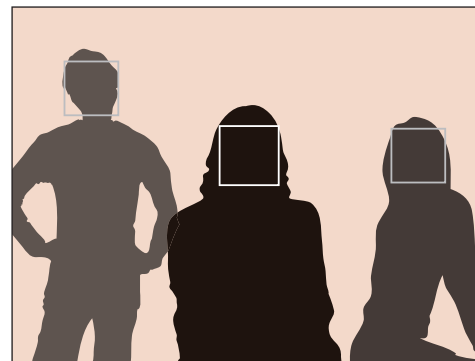

AF za avtoportret

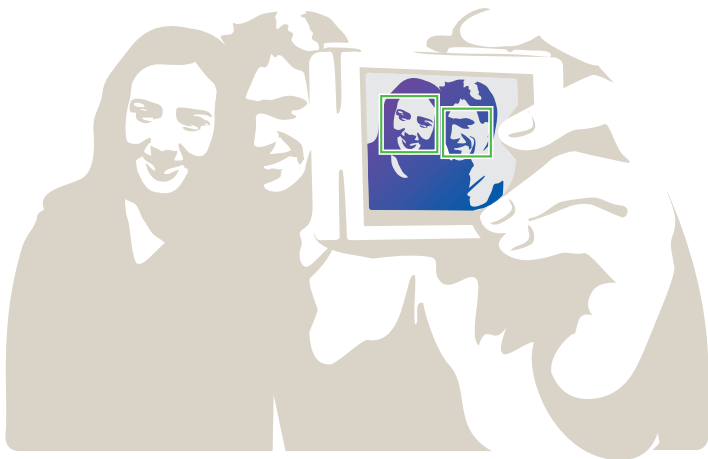

Pri fotografiranju avtoportreta je težko preveriti, ali je vaš obraz izostren. Pri vključeni funkciji, se piskanje fotoaparata stopnjuje, ko obraz približate sredini kompozicije.



Pomožna funkcija ročne izostritve

V načinu ročne izostritve (MF) morate zavrteti obroč za izostritev na objektivu, da ročno izostrite motiv. Če nastavite pomožno funkcijo MF, je izostritev lahko bolj jasna. Ta funkcija je na voljo le pri objektivih, ki podpirajo ročno izostritev.

Če želite nastaviti pomožno funkcijo izostritve,

V načinu za fotografiranje pritisnite [MENU] →  ali  → MF Assist (Pomožna funkcija ročne izostritve) → možnost.

* Privzeto

Možnost	Opis
Off (Izklopljeno)	Ne uporabite funkcije za pomoč pri ročni izostritvi (MF Assist).
Enlarge x5 (Povečanje x5)*	Območje izostritve se poveča za 5-krat, ko obrnete obroč za izostritev. 

* Privzeto

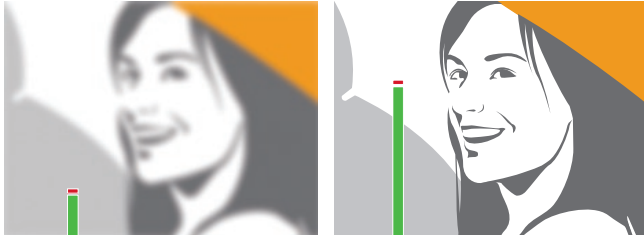
Možnost	Opis
Enlarge x8 (Povečanje x8)	Območje izostritve se poveča za 8-krat, ko obrnete obroč za izostritev. 
FA (Vrstica za pomoč pri izostritvi)	Prikaz za pomoč izostritve se poveča skladno s povečanjem izostritve, ko zavrtite obroč za izostritev. 



Optična stabilizacija slike (OIS)

Uporabite funkcijo Optical Image Stabilization (OIS) (Optična stabilizacija slike) in zmanjšajte tresenje fotoaparata. Funkcija OIS morda ni na voljo pri nekaterih objektivih.

Do tresenja fotoaparata pride v temnih prostorih ali pri fotografiranju zunaj. V takih primerih fotoaparat uporabi počasnejše hitrosti zaslone in poveča količino prejete svetlobe, kar lahko povzroči zamegljeno fotografijo. To funkcijo lahko preprečite tako, da uporabite funkcijo OIS.



Če ima vaš objektiv stikalo OIS, ga morate nastaviti na **ON**, če želite uporabljati funkcijo OIS.

Če želite nastaviti možnosti OIS,

V načinu za fotografiranje pritisnite **[MENU]** →  ali  → **OIS** (Optična stabilizacija slike) → možnost.

Možnosti OIS

* Privzeto

Ikona	Opis
	Mode 1 (Način 1)*: funkcija OIS je na voljo samo, ko [Sprožilec] pritisnete do konca ali do polovice.
	Mode 2 (Način 2): funkcija OIS je vklopljena.
	Off (Izklopljeno): funkcija OIS je izklopljena. (Ta možnost pri nekaterih objektivih morda ni na voljo.)

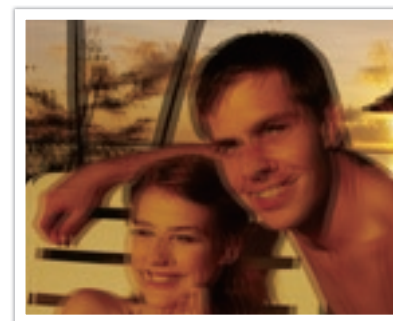

Brez popravka OIS

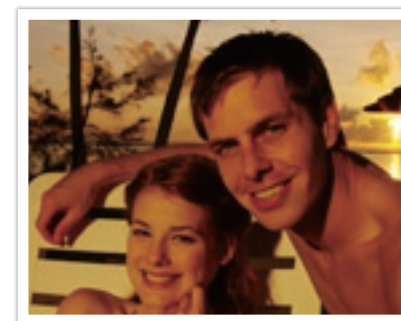

S popravkom OIS

Zaporedno (način za fotografiranje)

Nastavite lahko načine za fotografiranje, kot so neprekinjeno fotografiranje, zaporedno fotografiranje, samosprožilec in druge.

Izberite možnost **Single** (Enojno), da posnamete eno fotografijo naenkrat. Če želite fotografirati hitro premikajoče se motive, izberite možnost **Continuous** (Neprekinjeno) ali **Burst** (Zaporedno fotografiranje). Izberite **AE Bracket** (Kadriranje s samodejno osvetlitvijo), **WB Bracket** (Kadriranje z ravnovesjem beline) ali **P Wiz Bracket** (Čarovnik za slike BKT), da prilagodite osvetlitev, ravnovesje beline ali uporabite učinke Čarovnika za slike. Izberete lahko tudi možnost **Timer** (Samosprožilec) in fotografirate sami sebe.

Če želite nastaviti način za fotografiranje,

V načinu za fotografiranje pritisnite [📷] → možnost.

Enojno

Ob pritisku na [Sprožilec] posnamete eno fotografijo. Priporočljivo za splošne pogoje.

Neprekinjeno

Ob pritisku na [Sprožilec] neprekinjeno fotografirate. Naredite lahko do 3 fotografije (**Continuous Low (3fps)** (Neprekinjeno nizko (3 slike na sekundo))) ali 8 fotografij (**Continuous High (8fps)** (Neprekinjeno visoko (8 slik na sekundo))) na sekundo.



Zaporedno fotografiranje

Z enim pritiskom na **[Sprožilec]** zaporedno posnamete do 10 posnetkov na sekundo (3 sekunde), 15 posnetkov na sekundo (2 sekundi) ali 30 posnetkov na sekundo (1 sekunda). Priporočljivo za fotografiranje hitrega gibanja ali hitro premikajočih se motivov, kot so npr. dirkalni avtomobili.

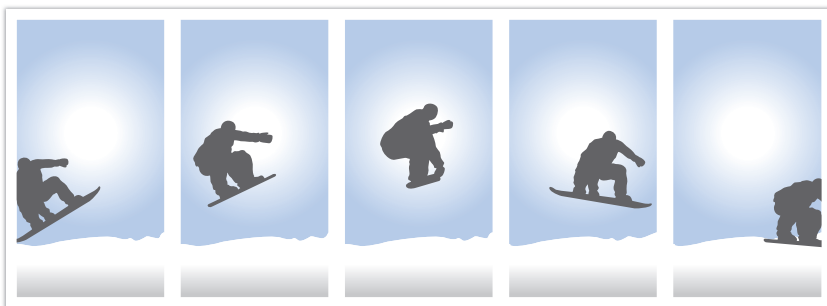

Za nastavitev števila posnetkov v načinu za fotografiranje pritisnite [] → **Burst** (Zaporedno), ter nato pritisnite **[DISP]**.

Samosprožilec

Fotografirajte z zamikom od 2 do 30 sekund. Zamik lahko prilagodite v korakih po 1 sekundo.

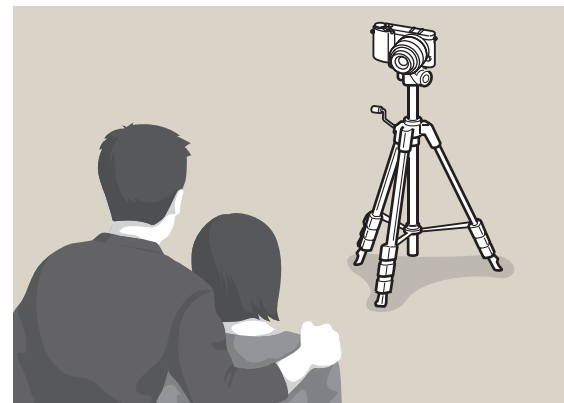

Za nastavitev zamika v načinu za fotografiranje pritisnite [] → **Timer** (Samosprožilec), ter nato pritisnite **[DISP]**.

Kadriranje s samodejno osvetlitvijo (AE Bracket)

Ko pritisnete [**Sprožilec**], fotoaparati posname 3 zaporedne fotografije: izvirno, za odtenek temnejšo in za odtenek svetlejšo. Uporabite stojalo, da med slikanjem treh zaporednih fotografij preprečite nastanek zamegljene fotografije. Nastavitve lahko prilagodite v meniju **Bracket Set** (Nastavi kadriranje).



Osvetlitev -2

Izvirnik

Osvetlitev +2

Kadriranje z nastavitvijo beline (WB Bracket)

Ko pritisnete [**Sprožilec**], fotoaparati posname 3 zaporedne fotografije: izvirnik in dve dodatni fotografiji z različnima nastavitvama beline. Izvirna fotografija nastane, ko pritisnete [**Sprožilec**]. Drugi dve fotografiji fotoaparati samodejno prilagodi glede na nastavljeno belino. Nastavitve lahko prilagodite v meniju **Bracket Set** (Nastavi kadriranje).



WB-2

Izvirnik

WB+2

Kadriranje s čarovnikom za slike (P Wiz Bracket)

Ko pritisnete [**Sprožilec**], fotoaparati posname tri zaporedne fotografije, vsako z drugačno nastavitvijo čarovnika za slike. Fotoaparati posname fotografijo in uporabi tri možnosti čarovnika za slike, ki ste jih nastavili za posneto sliko. Različne nastavitve lahko izberete v meniju **Bracket Set** (Nastavi kadriranje).

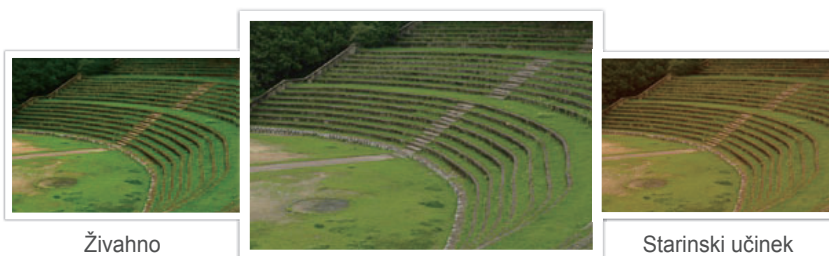

Živahno

Standardno

Starinski učinek

Nastavitev kadriranja

Nastavite lahko možnosti za AE Bracket (Kadriranje s samodejno osvetlitvijo), WB Bracket (Kadriranje z ravnovesjem beline), P Wiz Bracket (Čarovnik za slike BKT).

Če želite nastaviti možnost kadriranja,

V načinu za fotografiranje pritisnite [**MENU**] → → **Bracket Set** (Nastavi kadriranje) → možnost.

Možnost	Opis
AE Bracket Set (Kadriranje s samodejno osvetlitvijo)	Nastavite zaporedje in območje kadriranja. <ul style="list-style-type: none"> • Bracket Order (Zaporedje BKT): nastavite zaporedje, v katerem fotoaparati posname izvirno fotografijo, njeno temnejšo in svetlejšo različico (predstavljeni z 0, + in -). • Bracket Area (Območje kadriranja): nastavite območje osvetlitve 3 kadriranih fotografij.
WB Bracket Set (Kadriranje z ravnovesjem beline)	Prilagodite območje ravnovesja beline 3 fotografij. Na primer, AB-/ +3 prilagodi vrednost rumene za plus ali minus tri korake. MG-/ +3 prilagodi vrednost vijolične v isti meri.
P Wiz Bracket Set (Čarovnik za slike BKT)	Izberite tri nastavitve čarovnika za slike, ki jih fotoaparati uporabi za tri fotografije.







Bliskavica

Za realistično fotografijo motiva je nujna stalna količina svetlobe. Kadar količina svetlobe niha, lahko uporabite bliskavico in zagotovite stalno količino svetlobe. Izberite ustrezne nastavitve glede na vir svetlobe in motiv.

Če želite nastaviti možnosti bliskavice,

V načinu za fotografiranje pritisnite [Fn] → **Flash** (Bliskavica) → možnost.

Možnosti bliskavice

Ikona	Opis
	Off (Izklopljeno): bliskavica se ne sproži.
	Smart Flash (Pametna bliskavica): fotoaparati samodejno prilagodi svetlost bliskavice glede na količino svetlobe v okolju.
	Auto (Samodejno): bliskavica se pri fotografiranju v temnih prostorih sproži samodejno.
	Auto Red-eye (Samodejni učinek rdečih oči): bliskavica se samodejno sproži in zmanjša učinek rdečih oči.
	Fill in (Dosvetlitev): bliskavica se sproži, kadar posnamete fotografijo.
	Fill-in Red (Dosvetlitev rdeče): bliskavica se sproži, kadar posnamete fotografijo, in prepreči učinek rdečih oči.

Ikona	Opis
	1st Curtain (1. zastor): bliskavica se sproži takoj za tem, ko se odpre zaslonka. Fotoaparati fotografijo motiva posname prej in jasno. 
	2nd Curtain (2. zastor): bliskavica se sproži ravno pred tem, ko se zapre zaslonka. Fotoaparati fotografijo motiva posname kasneje in jasno. 



- Razpoložljive možnosti so odvisne od načina za fotografiranje.
- Bliskavica se sproži dvakrat. Ne premikajte se, dokler se bliskavica ne sproži drugič.
- Možnosti bliskavice in prilagoditev jakosti bliskavice so na voljo le takrat, ko uporabljate NX ekskluzivno zunanjo bliskavico.
- Fotografijo lahko zajamete z bliskavico, ki ni popolnoma napolnjena, vendar je priporočljivo, da uporabite popolnoma napolnjeno bliskavico.



Uporabljajte samo bliskavice, ki jih je odobril Samsung. Če boste uporabili nezdružljive bliskavice, lahko poškodujete fotoaparati.

Odstranitev učinka rdečih oči

Če se vklopi bliskavica, ko fotografirate osebo v temi, se lahko v očeh pojavijo rdeče pike. Če želite popraviti učinek rdečih oči, izberite **Auto Red-eye** (Samodejno popravljanje učinka rdečih oči) ali **Fill-in Red** (Dosvetlitev rdeče).



Brez odstranitve učinka rdečih oči



Z odstranitvijo učinka rdečih oči



Če je motiv preveč oddaljen od fotoaparata ali pa se premika, ko se bliskavica sproži prvič, učinka rdečih oči morda ne bo mogoče zmanjšati.

Prilagajanje jakosti bliskavice

Prilagodite jakost bliskavice, da se izognete preveliki ali premajhni osvetlitvi. Bliskavico lahko prilagodite za ± 2 stopnji.

Če želite nastaviti jakost bliskavice,

V načinu za fotografiranje pritisnite [Fn] → Flash (Bliskavica) → možnost → [DISP] → obrnite gumb za navigacijo ali pritisnite [AF].

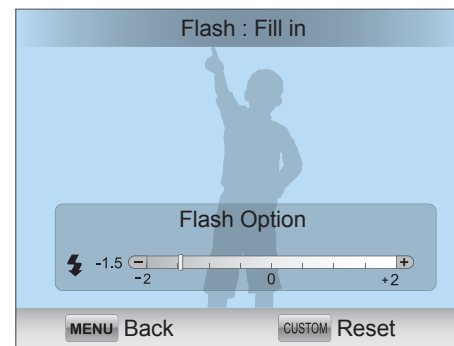



- Prilagajanje jakosti bliskavice morda ne deluje, če:
 - je motiv preblizu fotoaparata
 - nastavite visoko občutljivost ISO
 - je vrednost osvetlitve previsoka ali premajhna
- V nekaterih načinih za fotografiranje ta funkcija ni na voljo.
- Če na fotoaparatus pritrđite zunanjo bliskavico, pri kateri je mogoče nastavljati jakost, bodo nastavitve jakosti bliskavice uporabljene.
- Če je med uporabo bliskavice motiv predaleč, se lahko nekaj svetlobe blokira, kar pomeni, da bo fotografija temna. Prepričajte se, da je motiv v priporočenem dosegu, ki se razlikuje glede na objektiv.
- Če je nameščena zaslonka za objektiv, lahko zaslonka blokira svetlobo bliskavice. Odstranite zaslonko, če želite uporabiti bliskavico.



Merjenje

Merjenje pomeni način, s katerim fotoaparati meri količino svetlobe.

Fotoaparati meri količino svetlobe v sceni in pri nekaterih svojih načinih delovanja uporablja merjenje za prilagoditev različnih nastavitvev. Na primer, če je motiv na videz temnejši od svoje dejanske barve, fotoaparati posname preosvetljeno fotografijo takega motiva. Če je motiv na videz svetlejši od svoje dejanske barve, fotoaparati posname podosvetljeno fotografijo takega motiva.

Svetlost in splošno razpoloženje fotografije sta odvisna tudi od načina, na katerega fotoaparati meri količino svetlobe. Izberite ustrezno nastavitvev za pogoj fotografiranja.

Če želite nastaviti možnost merjenja,

V načinu za fotografiranje pritisnite **[Fn]** → **Metering** (Merjenje) → možnost.

Večpodročno

Večpodročni način izračuna količino svetlobe na več območjih. Kadar je količina svetlobe zadostna ali nezadostna fotoaparati prilagodi osvetlitev, tako da izmeri povprečne vrednosti scene. Ta način je primeren za običajne fotografije.



Sredinsko uravnoteženo

Sredinsko uravnoteženi način izračuna širše območje kot točkovni. Povzame količino svetlobe v središčnem delu fotografije (60 ~ 80 %) in ostalem delu fotografije (20 ~ 40 %). Način je priporočljiv v primeru, ko je razlika med osvetlitvijo motiva in ozadja majhna ali je območje motiva veliko v primerjavi s celotno kompozicijo fotografije.



Točkovno

Točkovni način izračuna količino svetlobe na sredini scene. Če želite posneti fotografijo v okoliščinah, v katerih je prisotna močna osvetlitev za motivom, fotoaparati prilagodi osvetlitev in ustrezno posname motiv. Na primer, če v okoliščinah, v katerih je prisotna močna osvetlitev za motivom, izberete možnost Večpodročno, fotoaparati izračuna, da je svetlobe veliko, zaradi česar posname temnejšo fotografijo. To lahko preprečite, če izberete točkovni način, ki izračuna količino svetlobe v določenem območju.



Motiv je svetle barve, ozadje pa je temno. V takem primeru je priporočljiva uporaba točkovnega načina, saj je razlika med osvetlitvijo motiva in ozadja velika.

Merjenje vrednosti osvetlitve območja izostritve

Ko je ta funkcija vklopljena, fotoaparati samodejno nastavi optimalno osvetlitev, tako da izračuna svetlost območja izostritve. Ta funkcija je na voljo le, če za način merjenja izberete merjenje **Spot** (Točkovno), **Multi** (Večpodročno) ali **Selection AF** (Izbirni AF).

Če želite nastaviti to funkcijo,

V načinu za fotografiranje pritisnite [MENU] →  → **Link AE to AF Point** (Poveži AE s točko AF) → možnost.



Pametno območje

Če se svetle podrobnosti zaradi razlik v senčenju na fotografiji ne vidijo, ta funkcija to samodejno popravi.

Če želite nastaviti možnosti za pametno območje

V načinu za fotografiranje pritisnite [Fn] → **Smart Range** (Pametno območje) → možnost.



Brez učinka pametnega območja



Z učinkom pametnega območja



Izbirna barva

Ta funkcija omogoča izbiro barve, ki jo želite poudariti in razsičite druge. Z menija lahko izberete rdečo, zeleno, modro ali rumeno.

Za nastavitev možnosti izbirne barve,

v načinu za fotografiranje pritisnite **[Fn]** → **Selective Color** (Izbirna barva) → možnost.

Primeri



Izvirnik



Pri izbiri rdeče



Barvni prostor

Naprave za digitalno slikanje, kot so digitalni fotoaparati, zasloni in tiskalniki, imajo svoje načine za predstavitev barv, ki se imenujejo barvni prostori.

Fotoaparat omogoča izbiro dveh barvnih prostorov: **sRGB** ali **Adobe RGB**.

sRGB se običajno uporablja za ustvarjanje barv na računalniških zaslonih in je tudi standardni barvni prostor za Exif. sRGB je priporočljiv za običajne slike in slike, ki jih želite objaviti na spletu.

Adobe RGB se uporablja za komercialno tiskanje in ima v primerjavi s sRGB širše barvno območje. Njegovo širše barvno območje zagotavlja enostavno urejanje fotografij na računalniku. Posamezni programi so običajno združljivi z omejenim številom barvnih prostorov. Če v programu, ki ni združljiv z barvnim prostorom slike, odprete tako sliko, bodo barve prikazane kot svetlejše.

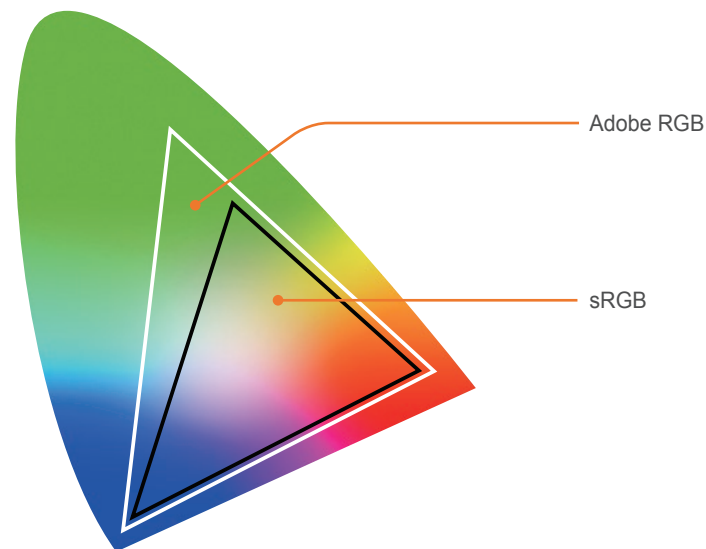

Če želite nastaviti barvni prostor,

V načinu za fotografiranje pritisnite [MENU] →  → Color Space (Barvni prostor) → možnost.

Kompozicija/zaklep osvetlitve

Kompozicija osvetlitve

Fotoaparati samodejno nastavi osvetlitev, tako da izmeri ravni svetlobe iz kompozicije fotografije in položaja motiva. Če je osvetlitev, ki jo fotoaparati nastavi, višja ali nižja od zelene, jo lahko ročno prilagodite. Vrednost osvetlitve lahko prilagodite v ± 3 korakih. Fotoaparati prikaže opozorilo osvetlitve v rdeči barvi za vsak korak, ki preseže obseg ± 3 .

Za prilagoditev vrednosti osvetlitve, pritisnite [**+**] [**-**] in nato obrnite gumb za navigacijo. Prav tako lahko prilagodite vrednost osvetlitve tako, da pritisnete [**Fn**] in nato izberete **EVC (Exposure Value Compensation)** (Izravnava vrednosti osvetlitve).

Vrednost osvetlitve lahko preverite s položajem indikatorja ravni osvetlitve.

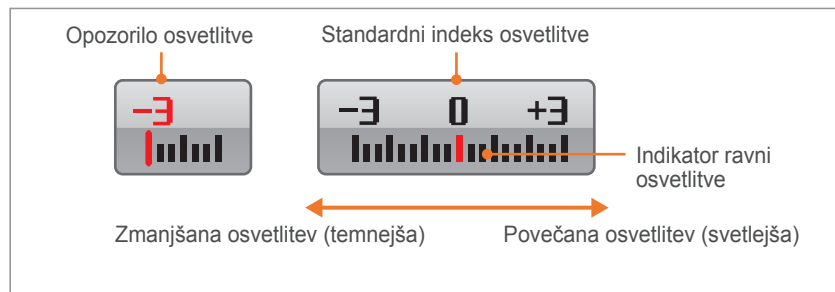

Zaklep osvetlitve

Če ne morete izbrati ustrezne osvetlitve zaradi močnega barvnega kontrasta, zaklenite osvetlitev in posnemite fotografijo.

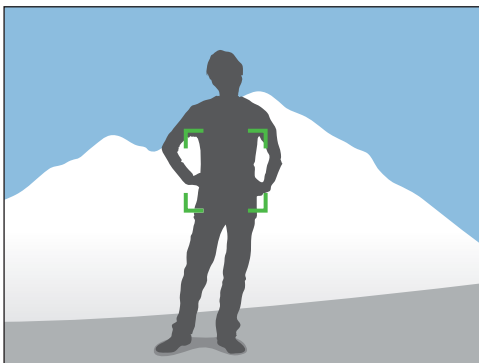

Če želite zakleniti osvetlitev, prilagodite kompozicijo fotografije, pri kateri želite izračunati osvetlitev ter nato pritisnite gumb po meri (str. 128).

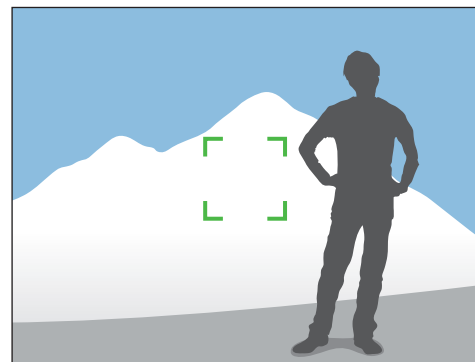

Po zaklepu osvetlitve usmerite objektiv v želeno smer in pritisnite [Sprožilec].

Funkcije videoposnetkov

Funkcije za videoposnetke so opisane spodaj.





Način AE za video posnetke

Nastavite način osvetlitve tako, da bo ustrezala snemanju video posnetkov.

Če želite nastaviti možnosti AE za filme,

V načinu za snemanje video posnetka pritisnite [Fn] → **Movie AE Mode** (Način AE za filme) → možnost.

* Privzeto





Ikona	Opis
	Program* : samodejno se nastavi vrednost zaslonke in čas osvetlitve.
	Aperture Priority (Prednost zaslonke): pred snemanjem video posnetka ročno nastavite vrednost zaslonke. Obrnite gumb za navigacijo, da prilagodite vrednost zaslonke.
	Shutter Priority (Prednost zaklopa): pred snemanjem video posnetka ročno nastavite čas osvetlitve. Obrnite gumb za navigacijo, da prilagodite čas osvetlitve.
	Manual (Ročno): pred snemanjem video posnetka ročno nastavite vrednost zaslonke in čas osvetlitve. Pritisnite [Z] [Z] za izbiro vrednosti zaslonke ali časa osvetlitve, ter nato zasukajte gumb za navigacijo za prilagoditev vrednosti.

Večpodročno gibanje

Nastavite hitrost predvajanja video posnetka.

Če želite nastaviti možnosti hitrosti snemanja,

V načinu za snemanje video posnetka pritisnite [MENU] →  → **Multi Motion** (Večpodročno gibanje) → možnost.

Ikona	Opis
	x0.25 : posnemite video posnetek in ga predvajajte z 1/4 običajne hitrosti.
	x0.5 : posnemite video posnetek in ga predvajajte z 1/2 običajne hitrosti.
	x1 : posnemite video posnetek in ga predvajajte z običajno hitrostjo.
	x5 : posnemite video posnetek in ga predvajajte s 5X običajno hitrostjo.
	x10 : posnemite video posnetek in ga predvajajte z 10X običajno hitrostjo.
	x20 : posnemite video posnetek in ga predvajajte z 20X običajno hitrostjo.







- Če izberete možnost razen **x1**, se zvok ne bo posnel.
- Razpoložljive možnosti so odvisne od velikosti filma.

Možnost bledenja

Za sceno lahko uporabite učinek bledenja, tako da uporabite funkcijo bledenja na fotoaparatu, pri čemer vam je ne bo treba naknadno urejati na računalniku. Z ustrezno uporabo funkcije lahko videoposnetkom dodajate dramatične učinke.

Če želite nastaviti možnosti bledenja,

V načinu za snemanje video posnetka pritisnite **[Fn]** → **Fader** (Možnosti bledenja) → možnost.

Ikona	Opis
	Off (Izklopljeno): funkcija bledenja ni vklopljena.
	In (Začetek): scena postopoma začne bledeti.
	Out (Konec): scena postopoma izgublja bledost.
	In-out (Začetek – konec): funkcija bledenja se uporabi na začetku in koncu scene.

Zvok

Včasih so videoposnetki brez zvoka bolj privlačni kot tisti s posnetim zvokom. Izklopite zvok in posnemite videoposnetek brez zvoka.

Če želite nastaviti možnosti zvoka,

V načinu za snemanje video posnetka pritisnite **[Fn]** → **Voice** (Zvok) → možnost.

Poglavje 3

Predvajanje/urejanje

Naučite se, kako predvajati ter urejati fotografije in video posnetke.
Za urejanje datotek v računalniku glejte 6. poglavje.

Iskanje in upravljanje datotek

Naučite se hitro poiskati fotografije in video posnetke prek prikaza sličic, ter zaščititi in brisati datoteke.

Ogled fotografij

1 Pritisnite [▶].

- Prikaže se zadnja posneta datoteka.

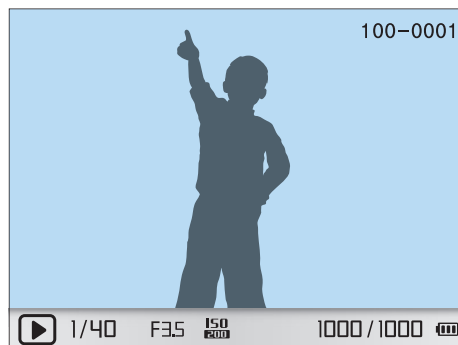

2 Obrnite gumb za navigacijo ali pritisnite [◀/AF], če se želite pomakniti po datotekah.



Datotek, posnetih z drugimi fotoaparati, morda ne boste mogli urejati ali predvajati zaradi nepodprtih velikosti ali kodekov. Uporabite računalnik ali drugo napravo za urejanje in predvajanje teh datotek.

Ogled sličic

Če želite iskati želene fotografije in video posnetke, preklopite na prikaz sličic. V prikazu sličic je hkrati prikazanih več slik, tako da lahko hitro pregledate elemente, ki jih želite najti. Datoteke lahko tudi razvrstite in prikažete glede na njihovo vrsto ter datum in teden, ko so bile posnete.

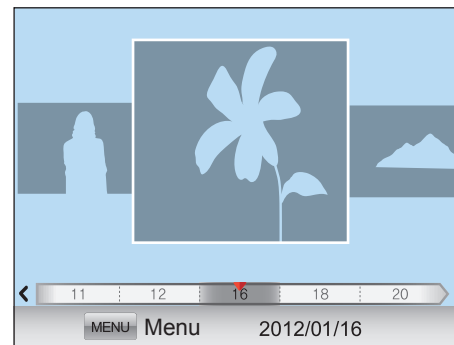

Pritisnite [Grid/Thumbnail] za ogled datotek kot sličice.

- Pritisnite enkrat za ogled 3 sličic.
- Pritisnite dvakrat za ogled 15 do 40 sličic.
(V enojnem pogledu pritisnite [MENU] → [▶] → **Thumbnail Mode** (Način za sličice) za izbiro število datotek, ki si jih želite ogledati (str. 95).)



Druga možnost je, da v načinu za predvajanje pritisnete [MENU] → [▶] → **View** (Ogled) → možnost.

Ogled datotek glede na kategorijo

- 1 V prikazu sličic pritisnite [MENU].
- 2 Izberite **Filter** → kategorija, ter nato pritisnite [OK].

* Privzeto

Možnost	Opis
Type (Vrsta)	Oglejte si datoteke glede na vrsto datoteke, kot je fotografija ali video posnetek.
Date (Datum)*	Oglejte si datoteke po datumu, ko so bile shranjene.
Week (Teden)	Oglejte si datoteke po dnevu v tednu, ko so bile shranjene.
Location (Mesto)	Oglejte si datoteke po mestu, kjer so bile shranjene. (Informacije o kraju imajo le fotografije, ki ste jih posneli z modulom GPS.)

Ogled datotek v obliki mape



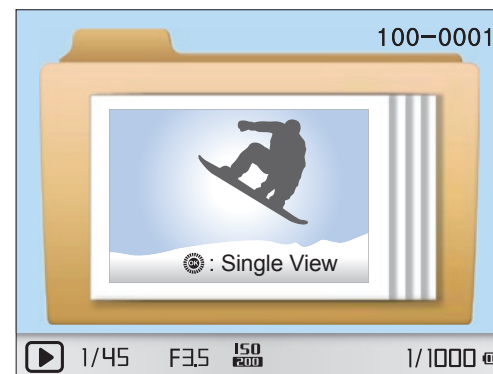

Neprekinjeni in zaporedni posnetki so prikazani kot mapa. Če izbrišete mapo, boste izbrisali vse fotografije v tej mapi.



Če pritisnete [OK] v načinu pogleda mape, se datoteke v trenutni mapi pojavijo v obliki sličic.

Zaščita datotek

Zaščitite svoje datoteke pred nenamernim brisanjem.



- 1 V načinu za predvajanje pritisnite **[MENU]** →   → **Protect** (Zaščiti) → možnost. (**Single** (Posamezno), **Select** (Izberi), **All** (Vse))
- 2 Obrnite gumb za navigacijo ali pritisnite [/AF], če želite izbrati datoteko, ter nato pritisnite [].
- 3 Pritisnite **[Fn]**.

Brisanje datotek

Izbrišite datoteke v načinu za predvajanje in zagotovite več prostora na pomnilniški kartici. Zaščitene datoteke se ne izbrišejo.







Brisanje datoteke

Izberete lahko eno datoteko in jo izbrišete.

- 1 V načinu za predvajanje izberite datoteko in nato pritisnite [].
 - Druga možnost je, da v načinu za predvajanje pritisnete **[MENU]** →   → **Delete** (Izbriši) → **Single** (Posamezno).
- 2 Ko se prikaže pojavno sporočilo, izberite **Yes** (Da).



Brisanje več datotek

Izberete lahko več datotek in jih izbrišete.

- 1 V načinu za predvajanje pritisnite [] → **Multiple Delete** (Izbriši več).
 - Druga možnost je, da v načinu za predvajanje pritisnete [**MENU**] → [] [] → **Delete** (Izbriši) → **Select** (Izberi).
- 2 Izberite datoteke, ki jih želite izbrisati, z obračanjem gumba za navigacijo ali pritisnite []/**AF** in nato pritisnite [].
 - Če želite izbiro preklicati, znova pritisnite [].
- 3 Pritisnite [].
- 4 Ko se prikaže pojavno sporočilo, izberite **Yes** (Da).

Brisanje vseh datotek

Izbrišete lahko vse datoteke na pomnilniški kartici hkrati.

- 1 V načinu za predvajanje pritisnite [**MENU**].
- 2 Izberite [] [] → **Delete** (Izbriši) → **All** (Vse).
- 3 Ko se prikaže pojavno sporočilo, izberite **Yes** (Da).

Ogled fotografij

Povečanje fotografije

Ko si fotografije ogledujete v načinu za predvajanje, jih lahko povečate. Povečano območje lahko prav tako pomaknete in uporabite funkcijo obrezovanja, da izločite del slike, prikazane na zaslonu, in ga shranite kot novo datoteko.

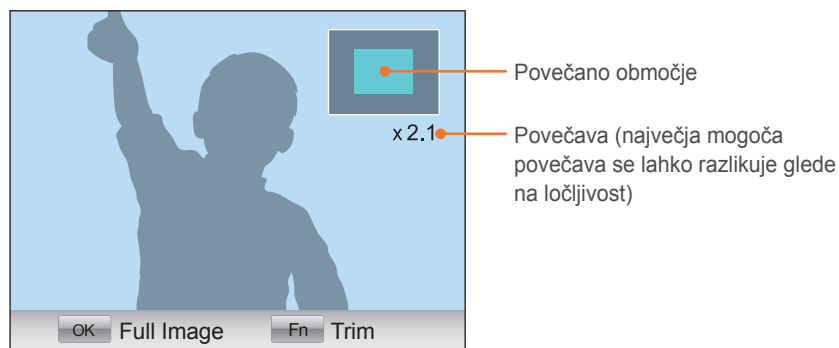

Pritisnite [**OK**] in obrnite gumb za navigacijo v smeri urnega kazalca za povečavo fotografije.

(Obrnite gumb za navigacijo proti smeri urnega kazalca za zmanjšanje fotografije.)

Za	Naredite naslednje
Premik povečanega območja	Pritisnite [DISP / + / ⏏ / AF].
Obrezovanje povečane slike	Pritisnite [Fn]. (shrani se kot nova datoteka)
Vrnitev na izvirno sliko	Pritisnite [OK].

Ogled diaproyekcije

Fotografije si lahko ogledate v diaproyekciji, diaproyekciji lahko dodate različne učinke in predvajate glasbo v ozadju.

1 V načinu za predvajanje pritisnite [**MENU**].

2 Izberite  .

3 Izberite učinek za diaproyekcijo.

- Če želite začeti diaproyekcijo brez učinkov, nadaljujte pri 4. koraku.

Možnost	Opis
Images (Slike)	Nastavite fotografije, ki si jih želite ogledati v obliki diaproyekcije. <ul style="list-style-type: none"> • All (Vse): oglejte si vse fotografije v diaproyekciji. • Date (Datum): v diaproyekciji si oglejte fotografije, posnete na določen datum. • Select (Izbira): oglejte si izbrane fotografije v diaproyekciji.
Effect (Učinek)	Izberite učinek za prehod med fotografijami. Izberite Off (Izklopljeno), če ne želite dodati učinkov.
Interval	Izberite, koliko časa bo vsaka fotografija prikazana.
Music (Glasba)	Predvajajte glasbo v ozadju.



4 Izberite **Slide Show** (Diaproyekcija) → **Play** (Predvajaj) ali **Repeat** (Ponavljaj).

- Diaproyekcija se začne takoj.

Samodejno obračanje

Ko je funkcija samodejnega obračanja vklopljena, fotoaparati samodejno obrača fotografije, ki ste jih posneli navpično, tako da se na zaslону prikažejo vodoravno.



Za nastavitve možnosti samodejnega zasuka,

V načinu za predvajanje pritisnite **[MENU]** →   → **Auto Rotate** (Samodejni zasuk) → možnost.

Nastavitev načina sličic

Izberite lahko število datotek za ogled v načinu za sličice.

Za nastavitve možnosti načina za sličice,

V načinu za predvajanje pritisnite **[MENU]** →   → **Thumbnail Mode** (Način za sličice) → možnost.





Predvajanje video posnetkov

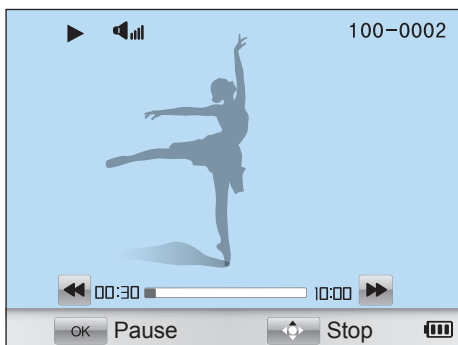



Predvajate lahko video posnetek, z njega posnamete fotografijo ali ga prirežete in shranite kot novo datoteko.



Krmilniki za ogled video posnetkov

Za	Naredite naslednje
Previjanje nazaj	Pritisnite []. Vsakič, ko pritisnete [], fotoaparati opravi pregled nazaj v korakih po 2X, 4X in 8X.
Začasna zaustavitev/ predvajanje	Pritisnite [].
Previjanje naprej	Pritisnite [AF]. Vsakič, ko pritisnete [AF], fotoaparati opravi pregled naprej v korakih po 2X, 4X in 8X.
Nadzor glasnosti	Obrnite gumb za navigacijo v levo ali desno.
Zaustavitev	Pritisnite [DISP].

Prerezovanje videa med predvajanjem

- 1 Pritisnite [] na mestu, kjer želite, da se začne nov video posnetek.
- 2 Ko je posnetek začasno ustavljen, pritisnite [].
- 3 Pritisnite [] na mestu, kjer želite, da se nov video posnetek konča.
- 4 Ko je posnetek začasno ustavljen, pritisnite [].
- 5 Ko se prikaže pojavno sporočilo, izberite **Yes** (Da).



Prerezana datoteka se shrani kot ločena datoteka z novim imenom.

Zajemanje slike med predvajanjem

1 Pritisnite [OK] na točki, na kateri želite shraniti sliko.

2 Pritisnite [⏏] [⏏].



- Zajeta fotografija ima enako ločljivost kot video posnetek.
- Zajeta datoteka se shrani kot ločena datoteka z novim imenom.



Urejanje fotografij

Izvajate lahko opravila v zvezi z urejanjem fotografij, npr. spreminjanje velikosti, obračanje, ter odstranjevanje učinka rdečih oči. Urejene fotografije se shranijo kot nove datoteke z drugačnim imenom. Urejanje 3D fotografij, panoramskih fotografij in 3D panoramskih fotografij s to funkcijo Urejanje ni možno.

Za nastavitvev možnosti urejanja slik,

V načinu za predvajanje pritisnite [Fn] → možnost.

Možnosti









* Privzeto

Ikona	Opis
	<p>Smart Filter (Pametni filter): fotografijam dodajte različne učinke filtra in ustvarite edinstvene podobe. (Off (Izklopljeno)*, Miniature (Miniatura), Soft Focus (Mehka izostritev), Old Film 1 (Star film 1), Old Film 2 (Star film 2), Halftone Dots (Točke poltona), Sketch (Skica), Fish Eye (Ribje oko), Defog (Odstranjevanje zamegljenosti), Negative (Negativ))</p> <p> Nova datoteka je lahko manjša od izvirne.</p>
	<p>Red-eye Fix (Odstranjevanje učinka rdečih oči): odstranite učinek rdečih oči s fotografije. (Off (Izklopljeno)*, On (Vključeno))</p> <p> Nova datoteka je lahko manjša od izvirne.</p>

* Privzeto

Ikona	Opis
	<p>Backlight (Osvetlitev v ozadju): popravite svetlost preslabo osvetljene fotografije. (Off (Izklopljeno)*, On (Vključeno))</p> <div style="display: flex; justify-content: space-around;">   </div> <p style="display: flex; justify-content: space-around;"> Pred popravkom Po popravku </p> <p> Nova datoteka je lahko manjša od izvirne.</p>
	<p>Resize (Spreminjanje velikosti): spremenite velikost fotografije.</p> <p> Razpoložljive ločljivosti se lahko razlikujejo odvisno od velikosti izbrane fotografije.</p>
	<p>Rotate (Zasukaj): zasukajte fotografijo. (Off (Izklopljeno)*, Right 90° (90° v desno), Left 90° (90° v levo), 180°, Horizontal (Vodoravno), Vertical (Navpično))</p> <p> Zaščitene datoteke ali datoteke RAW ne morete zasukati.</p>

* Privzeto

Ikona	Opis
	<p>Face Retouch (Retuširanje obraza): skrijte obrazne nepravilnosti.</p> <div data-bbox="241 371 938 460" style="background-color: #e0e0e0; padding: 5px;">  Nova datoteka je lahko manjša od izvire. </div>
	<p>Brightness (Svetlost): prilagodite svetlost fotografije.</p> <div data-bbox="241 529 938 618" style="background-color: #e0e0e0; padding: 5px;">  Nova datoteka je lahko manjša od izvire. </div>
	<p>Contrast (Kontrast): prilagodite ostrino fotografije.</p> <div data-bbox="241 687 938 776" style="background-color: #e0e0e0; padding: 5px;">  Nova datoteka je lahko manjša od izvire. </div>
	<p>Vignetting (Vinjetiranje): dodajte barve starinskega videza, visok kontrast in izrazit učinek vinjete Lomo fotoaparatom.</p> <div data-bbox="241 872 938 961" style="background-color: #e0e0e0; padding: 5px;">  Nova datoteka je lahko manjša od izvire. </div>



Poglavje 4





Brezžično omrežje

Naučite se vzpostaviti povezavo z brezžičnimi krajevnimi omrežji (WLAN) ter uporabljati funkcije.





Vzpostavitev povezave z brezžičnim krajevnim omrežjem in konfiguracija omrežnih nastavitev

Izvedite več o povezovanju prek dostopne točke (AP) v dosegu brezžičnega krajevnega omrežja. Prav tako lahko konfigurirate nastavitve omrežja.

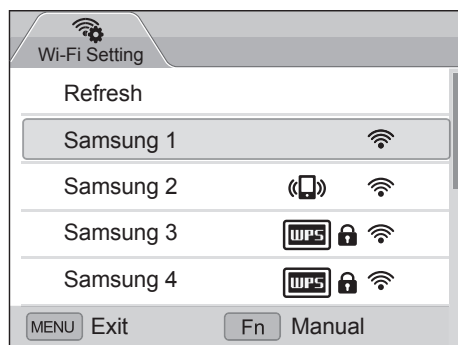
Vzpostavitev povezave z brezžičnim krajevnim omrežjem (WLAN)

- 1 Obrnite gumb za izbiro načina na **Wi-Fi**.
- 2 Izberite , ,  ali .
- 3 Pritisnite [**MENU**] in nato izberite **Wi-Fi Setting** (Nastavitve brezžičnega omrežja Wi-Fi).
 - V nekaterih načinih pritisnite [**MENU**] ali upoštevajte navodila na zaslonu, dokler se ne prikaže na zaslonu Wi-Fi Setting (Nastavitve Wi-Fi).
 - Fotoaparati samodejno išče proste naprave z dostopno točko.
- 4 Izberite dostopno točko.



Ikona/Možnost	Opis
Refresh (Osveži)	Osveži povezljive dostopne točke.
	Dostopna točka za neposredno omrežje
	Zaščitena dostopna točka
	Dostopna točka s profilom WPS
	Moč signala
WPS button connection (Povezava z gumbom WPS)	Povezava z dostopno točko s profilom WPS.
Add wireless network (Dodaj brezžično omrežje)	Ročno dodaj dostopno točko.

- Pritisnite [**Fn**], če želite odpreti možnosti za nastavitve dostopne točke.
- Ko izberete zaščiteno dostopno točko, se prikaže pojavno okno. Vnesite zahtevano gesla, če želite vzpostaviti povezavo z omrežjem WLAN. Za več informacij o vnašanju besedila glejte »Vnos besedila« (str. 105).
- Ko se pojavi prijavna stran, glejte »Uporaba prijavnega brskalnika« (str. 103).
- Ko izberete nezaščiteno dostopno točko, bo fotoaparati vzpostavil povezavo z brezžičnim krajevnim omrežjem.
- Če izberete dostopno točko s podprtim profilom WPS, izberite **WPS PIN connection** (PIN povezava za WPS) in nato vnesite kodo PIN na napravi z dostopno točko. Prav tako lahko vzpostavite povezavo z dostopno točko s podprtim profilom WPS tako, da izberete **WPS button connection** (Povezava z gumbom WPS) na fotoaparatu ter nato pritisnete gumb **WPS** na napravi z dostopno točko.

Nastavitve možnosti omrežja

- 1 Na zaslону Wi-Fi Setting (Nastavitve Wi-Fi) izberite AP, ter nato pritisnite **[Fn]**.
- 2 Izberite ustrezno možnost in vnesite potrebne podatke.

Možnost	Opis
Authentication (Preverjanje pristnosti)	Izberite vrsto preverjanja pristnosti omrežja.
Data Encryption (Šifriranje podatkov)	Izberite način šifriranja.
Network Key (Geslo omrežja)	Vnesite geslo omrežja.
IP Setting (Nastavitve IP)	Ročno nastavite naslov IP.

Ročna nastavitve naslova IP

- 1 Na zaslону Wi-Fi Setting (Nastavitve Wi-Fi) izberite AP, ter nato pritisnite **[Fn]**.
- 2 Izberite **IP Setting** (Nastavitve IP) → **Manual** (Ročno).
- 3 Izberite posamezno možnost in vnesite potrebne podatke.

Možnost	Opis
IP (Naslov IP)	Vnesite statičen naslov IP.
Subnet Mask (Maska podomrežja)	Vnesite masko podomrežja.
Gateway (Prehod)	Vnesite prehod.
DNS Server (Strežnik DNS)	Vnesite naslov DNS.

Uporaba prijavnega brskalnika

Ko se povezujete z dostopnimi točkami, souporabljate strani ali strežnike v oblaku, lahko svoje podatke za prijavo vnesete prek prijavnega brskalnika.

Gumb	Opis
[DISP/☒/☒/☒/AF]	Premik na element ali drsenje po strani.
[OK]	Izbira elementa.
[MENU]	Dostop do naslednjih možnosti: <ul style="list-style-type: none"> • Previous Page (Prejšnja stran): premik na prejšnjo stran. • Next Page (Naslednja stran): premik na naslednjo stran. • Reload (Ponovno naloži): ponovno naloži stran. • Stop (Zaustavitev): zaustavi nalaganje strani. • Exit (Izhod): zapre prijavni brskalnik.
[☒]	zapre prijavni brskalnik.



- Nekateri elementi ne bodo na voljo, odvisno od strani s katero ste se povezali. To ne pomeni okvare.
- Po prijavi na nekaj strani, se morda prijavni brskalnik ne bo zaprl samodejno. V tem primeru zaprite prijavni brskalnik s pritiskom [☒] in nato nadaljujte z zeleno operacijo.
- Stran za prijavo se lahko nalaga dalj časa zaradi velikosti strani ali hitrosti omrežja. V tem primeru počakajte trenutek, da se prikaže okno za vnos podatkov o prijavi.



Namigi za omrežno povezavo

- Za uporabo te funkcije Wi-Fi morate vstaviti pomnilniško kartico.
- Kakovost omrežne povezave je odvisna od dostopne točke.
- Večja kot je razdalja med vašim fotoaparatom in dostopno točko, dalj časa bo fotoaparatus potreboval za vzpostavitev povezave z omrežjem.
- Če bližnja naprava uporablja isti radiofrekvenčni signal kot vaš fotoaparatus, lahko to moti vašo povezavo.
- Če ime vaše dostopne točke ni v angleškem jeziku, je fotoaparatus morda ne bo mogel najti ali pa bo ime napačno prikazano.
- Za več informacij o omrežnih nastavitvah ali geslu se obrnite na skrbnika omrežja ali ponudnika omrežnih storitev.
- Če brezžično krajevno omrežje zahteva preverjanje pristnosti od ponudnika storitev, povezave morda ne bo mogoče vzpostaviti. Če želite vzpostaviti povezavo z brezžičnim krajevnim omrežjem, se obrnite na vašega ponudnika omrežnih storitev.
- Število znakov v geslu se lahko razlikuje glede na vrsto šifriranja podatkov.
- Povezava z brezžičnim krajevnim omrežjem morda ne bo na voljo v vseh okoljih.
- Fotoaparatus lahko prikaže tiskalnik s podporo za brezžično krajevno omrežje na seznamih dostopne točke. Kljub temu ne morete vzpostaviti povezave z omrežjem prek tiskalnika.
- Vašega fotoaparatusa ne morete povezati hkrati na omrežje in TV sprejemnik. Prav tako si ne morete ogledati fotografij ali video posnetkov na TV sprejemniku, medtem ko je fotoaparatus povezan z omrežjem.
- Povezava z omrežjem lahko povzroči dodatne stroške. Stroški se razlikujejo glede na pogoje vaše pogodbe.
- Če ne morete vzpostaviti povezave z brezžičnim krajevnim omrežjem, poskusite z drugo dostopno točko iz seznama dostopnih točk, ki so na voljo.
- Povežete se lahko tudi z brezplačnimi brezžičnimi krajevnimi omrežji v nekaterih tujih državah.
- Če izberete brezplačna brezžična omrežja, ki jih zagotavljajo nekateri ponudniki omrežnih storitev, se bo morda prikazala stran za prijavo. Vnesite vaše uporabniško ime in geslo, če želite vzpostaviti povezavo z brezžičnim krajevnim omrežjem. Za dodatne informacije glede registracije ali storitve, se obrnite na ponudnike omrežnih storitev.
- Pri vnašanju osebnih podatkov za povezavo z dostopno točko bodite previdni. V fotoaparatus ne vnašajte podatkov o plačilu ali kreditni kartici. Proizvajalec ne odgovarja za težave, nastale zaradi vnašanja takih podatkov.
- Razpoložljive omrežne povezave se lahko razlikujejo glede na državo.
- Funkcija za brezžično krajevno omrežje na vašem fotoaparatusu mora biti skladna z zakonodajo o radijskem prenosu vaše države. Za zagotavljanje skladnosti uporabljajte možnost za brezžično krajevno omrežje le v tisti državi, kjer ste kupili fotoaparatus.
- Postopek za prilagajanje omrežnih nastavitev se lahko razlikuje glede na omrežne pogoje.
- Ne vzpostavljajte povezave z omrežjem, za katerega nimate ustrezne odobritve.
- Preden vzpostavite povezavo z omrežjem, preverite, ali je baterija popolnoma napolnjena.
- Če strežnik DHCP ni na voljo, morate ustvariti datoteko autoip.txt in jo kopirati na vstavljenno pomnilniško kartico, če želite vzpostaviti povezavo s pomočjo funkcije Auto IP (Samodejni IP).

Vnos besedila

Naučite se vnašati besedilo. Ikone v spodnji tabeli vam omogočajo premikanje kazalca, spreminjanje črk, ipd. Uporabite gumb za navigacijo za pomik na zeleno tipko, ter nato pritisnite [OK] za vnos tipke.

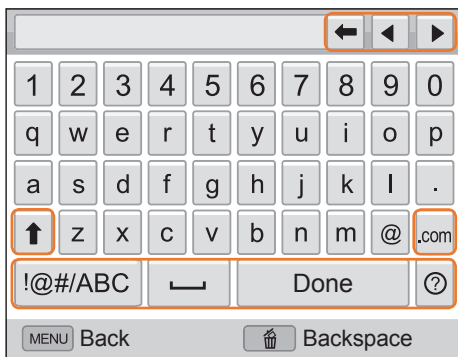

Ikona	Opis
←	Brisanje zadnje črke.
◀ ▶	Pomik kazalca.
↑	V načinu ABC spremenite velikost črk.
.COM	Vnesite ».com«.
!@#/ABC	Preklopite med načinom za simbole in načinom ABC.
␣	Vnos presledka.
Done	Shranite prikazano besedilo.
?	Glejte navodila za vnašanje besedila.



- Besedilo lahko vnesete samo v angleškem jeziku ne glede na nastavljeni jezik prikaza.
- Če se želite pomakniti neposredno na **Done** (Končano), pritisnite [Done].
- Vpišete lahko največ 64 znakov.

Samodejno shranjevanj datotek na pametni telefon

Fotoaparati vzpostavijo povezavo s pametnim telefonom, ki podpira funkcijo AutoShare prek brezžičnega krajevnega omrežja. Ko s fotoaparatom posnamete fotografijo, se fotografija samodejno shrani v pametni telefon.



- Funkcijo AutoShare podpirajo pametni telefoni serije Galaxy ali modeli Galaxy Tab z operacijskim sistemom Android 2.2 ali novejšim oz. naprave iOS z operacijskim sistemom iOS 4.3 ali novejšim. Pred uporabo te funkcije, preverite vdelano programsko opremo naprave in jo po potrebi posodobite.
- Pred uporabo te funkcije morate na vaš telefon ali napravo namestiti Samsung SMART CAMERA App. Aplikacijo na prenesete s Samsung Apps, Google Play Store ali Apple App Store.

1 Na fotoaparatu obrnite gumb za izbiro načina na **Wi-Fi**.

2 Na fotoaparatu izberite .

- Če se prikaže pojavno okno, ki vas poziva, da prenesete aplikacijo, izberite **Next** (Naprej).

3 Na pametnem telefonu vklopite Samsung SMART CAMERA App.

- Za naprave iOS, preden vklopite aplikacijo, vklopite funkcijo Wi-Fi.

4 Izberite fotoaparati s seznama in povežite pametni telefon s fotoaparatom.

- Pametni telefon se lahko poveže le z enim fotoaparatom naenkrat.

5 Na fotoaparatu omogočite pametnemu telefonu, da vzpostavi povezavo z napravo.

- Če ste pametni telefon že povezali s fotoaparatom, se ta poveže samodejno.
- Na zaslonu fotoaparata se bo pojavila ikona, ki prikazuje stanje povezave .

6 Posnemite fotografijo s fotoaparatom.

- Posneta fotografija je shranjena v fotoaparatu in nato prenesena na pametni telefon.
- Če je funkcija AutoShare vklopljena, ne morete posneti video posnetka.

Pošiljanje fotografij ali video posnetkov na pametni telefon

Fotoaparati vzpostavijo povezavo s pametnim telefonom, ki podpira funkcijo MobileLink prek brezžičnega krajevnega omrežja. Fotografije ali video posnetke lahko enostavno pošiljate na vaš pametni telefon.



- Funkcijo MobileLink podpirajo pametni telefoni serije Galaxy ali modeli Galaxy Tab z operacijskim sistemom Android 2.2 ali novejšim oz. naprave iOS z operacijskim sistemom iOS 4.3 ali novejšim. Pred uporabo te funkcije, preverite vdelano programsko opremo naprave in jo po potrebi posodobite.
- Pred uporabo te funkcije morate na vaš telefon ali napravo namestiti Samsung SMART CAMERA App. Aplikacijo na prenesete s Samsung Apps, Google Play Store ali Apple App Store.
- Če na pomnilniku fotoaparata ni nobenih fotografij, te funkcije ni mogoče uporabiti.
- Če izberete datoteke iz pametnega telefona, si lahko ogledate do 1000 nedavnih datotek in hkrati pošljete do 150 datotek. Če izberete datoteke iz fotoaparata, si lahko ogledate izbrane datoteke. Največje število datotek, ki jih lahko pošljete, je odvisno od prostora za shranjevanj, ki je na voljo na pametnem telefonu.
- Datotek RAW ne morete pošiljati.

- 1 Na fotoaparatu obrnite gumb za izbiro načina na **Wi-Fi**.
- 2 Na fotoaparatu izberite .
 - Če se prikaže pojavno okno, ki vas poziva, da prenesete aplikacijo, izberite **Next** (Naslednje).
- 3 Na fotoaparatu izberite možnost pošiljanja.
 - Če izberete **Select Files from Smartphone** (Izberite datoteke v pametnem telefonu), si lahko s pametnim telefonom ogledate in souporabljate datoteke, ki so shranjene v fotoaparatu.
 - Če izberete **Select Files from Camera** (Izberite datoteke v fotoaparatu), lahko izberete datoteke, ki jih želite poslati s fotoaparatom.
- 4 Na pametnem telefonu vklopite Samsung SMART CAMERA App.
 - Za naprave iOS, preden vklopite aplikacijo, vklopite funkcijo Wi-Fi.

- 5 Izberite fotoaparata s seznama in povežite pametni telefon s fotoaparatom.
 - Pametni telefon se lahko poveže le z enim fotoaparatom naenkrat.
- 6 Na fotoaparatu omogočite pametnemu telefonu, da vzpostavi povezavo z napravo.
 - Če ste pametni telefon že povezali s fotoaparatom, se ta poveže samodejno.
- 7 Na pametnem telefonu ali fotoaparatu, izberite datoteke za prenos fotoaparata.
- 8 Na pametnem telefonu, se dotaknite gumba za kopiranje ali na fotoaparatu izberite **Share** (Souporaba).
 - Fotoaparata bo začel pošiljati datoteke.



Uporaba pametnega telefona za daljinsko sprožitev zaslone

Fotoaparat vzpostavi povezavo s pametnim telefonom preko brezžičnega krajevnega omrežja. Uporabite pameten telefon kot daljinsko sprožitev sprožilca s pomočjo funkcije Remote Viewfinder. Posneta fotografija se bo prikazala na pametnem telefonu.



- Funkcijo Remote Viewfinder (Daljinsko iskalo) podpirajo pametni telefoni serije Galaxy ali modeli Galaxy Tab z operacijskim sistemom Android 2.2 ali novejšim oz. naprave iOS z operacijskim sistemom iOS 4.3 ali novejšim. Pred uporabo te funkcije, preverite vdelano programsko opremo naprave in jo po potrebi posodobite.
- Pred uporabo te funkcije morate na vaš telefon ali napravo namestiti Samsung SMART CAMERA App. Aplikacijo na prenesete s Samsung Apps, Google Play Store ali Apple App Store.

1 Na fotoaparatu obrnite gumb za izbiro načina na **Wi-Fi**.

2 Na fotoaparatu izberite .

- Če se prikaže pojavno okno, ki vas poziva, da prenesete aplikacijo, izberite **Yes** (Da).

3 Na pametnem telefonu vklopite Samsung SMART CAMERA App.

- Za naprave iOS, preden vklopite aplikacijo, vklopite funkcijo Wi-Fi.

4 Izberite fotoaparat s seznama in povežite pametni telefon s fotoaparatom.



- Pametni telefon se lahko poveže le z enim fotoaparatom naenkrat.

5 Na fotoaparatu omogočite pametnemu telefonu, da vzpostavi povezavo z napravo.

- Če ste pametni telefon že povezali s fotoaparatom, se ta poveže samodejno.

6 Na pametnem telefonu nastavite naslednje možnosti za fotografiranje.



Ikona	Opis
	Možnost bliskavice
	Možnost samosprožilca
	Velikost fotografije
	Mesto za shranjevanje

- Med uporabo te funkcije nekateri gumb niso na voljo na vašem fotoaparatu.
- Gumb za povečavo in gumb za sprožilec na vašem pametnem telefonu ne bosta delovala, če uporabljate to funkcijo.
- Način Remote Viewfinder (Daljinsko iskalo) podpira samo fotografije velikosti  in .

7 Na pametnem telefonu se dotaknite in držite , če želite izostriti sliko.

- Izostritev je samodejno nastavljena na večpodročno.

8 Sprostite , če želite posneti fotografijo.

- Fotografije, ki jih shranite na pametni telefon, bodo spremenjene na velikost 640X424 pri snemanju v načinu  in na 640X360 pri snemanju v ločljivosti .



- Ko uporabljate to funkcijo, se idealna oddaljenost med fotoaparatom in pametnim telefonom lahko razlikuje glede na vašo okolico.
- Pametni telefon mora biti oddaljen največ 7 metrov od fotoaparata, če želite uporabiti to funkcijo.
- Ko sprostite  na pametnem telefonu, bo nekaj časa trajalo, da fotoaparati posname fotografijo.
- Funkcija Remote Viewfinder (Daljinsko iskalo) se bo izklopila, ko:
 - se na pametnem telefonu pojavi dohodni klic
 - se izklopi fotoaparati ali pametni telefon
 - je pomnilnik poln
 - katera koli od obeh naprav prekine povezavo z brezžičnim krajevnim omrežjem
 - Povezava Wi-Fi je slaba ali nestabilna

Uporaba spletnih strani za skupno rabo fotografij in video posnetkov

Naložite vaše fotografije ali video posnetke na spletne strani za skupno rabo. Spletne strani, ki so na voljo, bodo prikazane na vašem fotoaparatu. Če želite naložiti fotografije, morate obiskati spletno stran in se registrirati, preden povežete vaš fotoaparatus.

Dostop do spletnega mesta

1 Obrnite gumb za izbiro načina na **Wi-Fi**.

2 Izberite .

3 Določite spletno mesto.

- Če se prikaže pojavno sporočilo, ki vas poziva, da ustvarite račun, izberite **OK** (V redu).
- Fotoaparatus bo samodejno poskušal vzpostaviti povezavo z brezžičnim krajevnim omrežjem prek nazadnje povezane naprave z dostopno točko.
- Če fotoaparatus pred tem še ni vzpostavil povezave z brezžičnim krajevnim omrežjem, bo samodejno iskal prisotnost naprav z dostopno točko, ki so na voljo (str. 101).

4 Vnesite vaše uporabniško ime in geslo ter nato izberite **Login (Prijava)**.

- Za več informacij o vnašanju besedila glejte »Vnos besedila« (str. 105).
- Če ste se povezali s strežnikom SkyDrive, glejte »Uporaba prijavnega brskalnika«. (str. 103)
- Če želite izbrati uporabniško ime iz seznama, izberite ▼ → uporabniško ime.
- Če ste se pred tem prijavili na spletni strani, vas bo morda prijavilo samodejno.





Za uporabo te funkcije morate biti registrirani na spletni strani za skupno rabo datotek.

Nalaganje fotografij ali video posnetkov

- 1 Dostopajte do spletne strani s pomočjo vašega fotoaparata.
- 2 Pomaknite se do datoteke, ki jo želite naložiti, ter nato pritisnite [OK].
 - Izberete lahko največ 20 datotek. Skupna velikost mora biti 10 MB ali manj. (Na nekaterih spletnih mestih, se lahko skupna velikost ali število datotek razlikuje.)
- 3 Izberite **Upload** (Naloži).
 - Če ste povezali na Facebook, izberite **Upload** (Naloži) → **Upload** (Naloži).
 - Če ste se povezali na Facebook, lahko vnesete vaše ukaze tako, da izberete polje **Comment** (Komentiraj). Za več informacij o vnašanju besedila glejte »Vnos besedila« (str. 105).



- Datotek RAW ne morete nalagati.
- Hkrati lahko naložite do 20 datotek.
- Datotek ne morete naložiti, če velikost datoteke presega mejo. Največja ločljivost fotografije, ki jo lahko naložite, je 2M, najdaljši video, ki ga lahko naložite, pa je video, posnet z uporabo . Če je izbrana ločljivost fotografije višja od 2M, se bo samodejno zmanjšala na nižjo ločljivost. Če se povežete s Facebookom, bo ločljivost fotografije zmanjšana na 1M pik.
- Postopek nalaganja fotografij ali video posnetkov se lahko razlikuje glede na izbrano spletno stran.
- Če dostop do spletne strani preprečuje požarni zid ali nastavitve preverjanja pristnosti, se obrnite na skrbnika omrežja ali ponudnika omrežnih storitev.
- Naložene fotografije ali video posnetki so morda samodejno označeni z datumom, ko so nastali.
- Hitrost internetne povezave lahko vpliva na hitrost prenosa fotografij ali odpiranja spletnih strani.
- Če na pomnilniku fotoaparata ni nobenih fotografij, te funkcije ni mogoče uporabiti.
- Prav tako lahko naložite fotografije ali video posnetke na spletne strani za souporabljanje datotek v načinu za predvajanje tako, da pritisnete [MENU] ter nato izberete  → **Share(Wi-Fi)** (Souporaba (Wi-Fi)) → zelena spletna stran.
- Ko naložite fotografije na SkyDrive, bo njihova velikost spremenjena na 2M, hkrati pa se ohrani razmerje višine/širine.



Pošiljanje fotografij ali video posnetkov prek elektronske pošte

V meniju za elektronsko pošto lahko spremenite nastavitve in prek elektronske pošte pošiljate fotografije ali video posnetke, shranjene na fotoaparatu.

Spreminjanje nastavitve za elektronsko pošto

V meniju za elektronsko pošto lahko spremenite nastavitve za shranjevanje vaših podatkov. Prav tako lahko nastavite ali spremenite geslo za elektronsko pošto. Za več informacij o vnašanju besedila glejte »Vnos besedila« (str. 105).

Shranjevanje vaših podatkov

- 1 Obrnite gumb za izbiro načina na **Wi-Fi**.
- 2 Izberite .
- 3 Pritisnite [**MENU**].
- 4 Izberite  → **Sender Setting** (Nastavitve pošiljatelja).



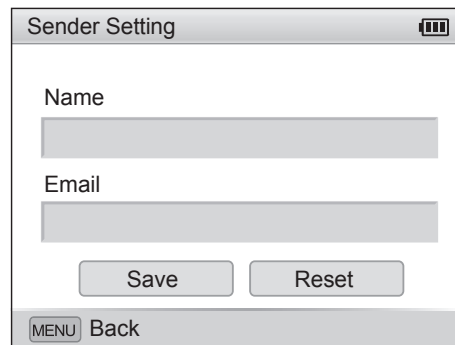



- 5 Izberite polje **Name** (Ime), vnesite vaše ime, ter nato izberite **Done** (Končano).



The screenshot shows a 'Sender Setting' dialog box with a title bar containing a battery icon. It has two text input fields labeled 'Name' and 'Email'. Below the fields are two buttons: 'Save' and 'Reset'. At the bottom left, there is a 'MENU' button followed by the text 'Back'.

- 6 Izberite polje **Email** (E-pošta), vnesite naslov vašega elektronskega naslova ter izberite **Done** (Končano).
- 7 Izberite **Save** (Shrani), če želite shraniti vaše spremembe.
 - Če želite izbrisati vaše podatke, izberite **Reset** (Ponastavi).





Nastavitev gesla za elektronsko pošto

- 1 Obrnite gumb za izbiro načina na **Wi-Fi**.
- 2 Izberite .
- 3 Pritisnite [**MENU**].
- 4 Izberite  → **Setting Password** (Geslo za nastavitve) → **On** (Vklopljeno).
 - Če želite izklopiti geslo, izberite **Off** (Izklopljeno).
- 5 Ko se prikaže pojavno sporočilo, pritisnite [].
 - Pojavno okno izgine samodejno, tudi če ne pritisnete [].
- 6 Vnesite 4-mestno geslo.
- 7 Ponovno vnesite geslo.
- 8 Ko se prikaže pojavno sporočilo, pritisnite [].
 - Pojavno okno izgine samodejno, tudi če ne pritisnete [].



Če ste pozabili geslo, ga lahko ponastavite tako, da na zaslonu za nastavitev gesla izberete **Reset** (Ponastavi). Pri ponastavljanju podatkov bodo prej shranjeni uporabniški podatki, npr. e-poštni naslov in seznam nedavno poslanih e-sporočil, izbrisani.

Spreminjanje gesla za elektronsko pošto

- 1 Obrnite gumb za izbiro načina na **Wi-Fi**.
- 2 Izberite .
- 3 Pritisnite [**MENU**].
- 4 Izberite  → **Change Password** (Spremeni geslo).
- 5 Vnesite vaše obstoječe 4-mesto geslo.
- 6 Vnesite novo 4-mestno geslo.
- 7 Ponovno vnesite novo geslo.
- 8 Ko se prikaže pojavno sporočilo, pritisnite [].
 - Pojavno okno izgine samodejno, tudi če ne pritisnete [].

Pošiljanje fotografij ali video posnetkov prek elektronske pošte

Fotografije ali video posnetke, shranjene na fotoaparatu, lahko pošiljate prek elektronske pošte. Za več informacij o vnašanju besedila glejte »Vnos besedila« (str. 105).

1 Obrnite gumb za izbiro načina na **Wi-Fi**.

2 Izberite .

3 Izberite polje **Sender** (Pošiljatelj), vnesite naslov vašega elektronskega naslova ter izberite **Done** (Končano).

- Če ste že pred tem shranili vaše podatke, bodo vneseni samodejno (str. 113).
- Če želite uporabiti naslov iz seznama prejšnjih prejemnikov, izberite ▼ → naslov.

4 Izberite polje **Receiver** (Prejemnik), vnesite naslov vašega elektronskega naslova ter izberite **Done** (Končano).

- Če želite uporabiti naslov iz seznama prejšnjih prejemnikov, izberite ▼ → naslov.
- Izberite +, če želite dodati še več prejemnikov. Dodate lahko največ 30 prejemnikov.
- Izberite X, če želite izbrisati naslov s seznama.

5 Izberite **Next** (Naslednje).

6 Pomaknite se do datotek, ki jih želite poslati, ter nato pritisnite [OK].

- Izberete lahko največ 20 datotek. Skupna velikost mora biti 7 MB ali manj.



7 Izberite **Send** (Pošlji).

8 Izberite polje **Comment** (Komentiraj), vnesite vaše komentarje ter izberite **Done** (Končano).

9 Izberite **Send** (Pošlji).

- Fotoaparat bo samodejno poskušal vzpostaviti povezavo z brezžičnim krajevnim omrežjem prek zadnje nedavne povezane naprave z dostopno točko. Prav tako bo poskušal samodejno poslati elektronsko pošto.
- Če fotoaparat pred tem še ni vzpostavil povezave z brezžičnim krajevnim omrežjem, bo samodejno iskal prisotnost naprav z dostopno točko, ki so na voljo (str. 101).



- Datotek RAW ne morete pošiljati.
- Hkrati lahko pošljete do 20 datotek.
- Čeprav se fotografija uspešno prenese, lahko pride do napak zaradi elektronskega naslova prejemnika, zaradi katerega je lahko fotografija zavrnjena ali označena za nezaželeno pošto.
- Elektronske pošte morda ne boste mogli poslati, če ne bo na voljo nobena omrežna povezava ali če so nastavitve za vaš elektronski naslov napačne.
- E-pošte ne morete poslati, če velikost datoteke presega mejo. Največja ločljivost fotografije, ki jo lahko pošljete, znaša 2M, najdaljši video posnetek, ki ga lahko pošljete, je video posnetek posnet z uporabo . Če je izbrana ločljivost fotografije višja od 2M, se bo samodejno zmanjšala na nižjo ločljivost.
- Če vam pošiljanje e-poštnega sporočila preprečuje požarni zid ali nastavitve preverjanja pristnosti, se obrnite na skrbnika omrežja ali ponudnika omrežnih storitev.
- Če na pomnilniku fotoaparata ni nobenih fotografij, te funkcije ni mogoče uporabiti.
- Prav tako lahko pošljete elektronsko pošto v načinu za predvajanje tako, da pritisnete **[MENU]** ter nato izberete   → **Share(Wi-Fi)** (Souporaba (Wi-Fi)) → **Email** (E-pošta).



Uporabljanje samodejnega varnostnega kopiranja za pošiljanje fotografij ali video posnetkov

Fotografije ali video posnetke, ki ste jih posneli s fotoaparatom, lahko brezžično pošljete na računalnik. Funkcija Auto Backup (Samodejno varnostno kopiranje) deluje le na operacijskih sistemih Windows.



Nameščanje programa za funkcijo Auto Backup na vaš računalnik

- 1 Namestite Intelli-studio na računalnik (str. 142).
- 2 Fotoaparat priklopite na računalnik prek kabla USB.
- 3 Kliknite **OK** (V redu) na pojavnem oknu.
 - Program Auto Backup je nameščen na računalniku. Sledite navodilom na zaslonu za zaključitev namestitve.
- 4 Odstranite kabel USB.
- 5 Ponovno priklopite fotoaparat na računalnik prek kabla USB.
 - Fotoaparat shranjuje informacije o računalniku, tako da lahko fotoaparat pošlje datoteke na računalnik.



Pred namestitvijo programa preverite, ali je računalnik povezan na omrežje. Če ni na voljo nobena internetna povezava, morate namestiti program s priloženega CD medija.

Pošiljanje fotografij ali video posnetkov na računalnik

- 1 Obrnite gumb za izbiro načina na **Wi-Fi**.
- 2 Izberite .
 - Za uporabo funkcije Samodejno varnostno kopiranje morate konfigurirati varnostno kopiranje računalniških informacij. Za več informacij glejte »Nameščanje programa za funkcijo Auto Backup na vaš računalnik« (str. 117).
- 3 Pritisnite [**MENU**], če želite nastaviti možnosti.
 - Če želite samodejno izklopiti računalnik po končanem prenosu, izberite  → **Shut down PC after backup** (Izklopi računalnik po varnostnem kopiranju) → **On**. (Vključeno).
 - Če želite pomoč za funkcijo Auto Backup (Samodejno varnostno kopiranje), izberite  → **Guide** (Pomoč).
- 4 Pritisnite [**OK**], če želite začeti z varnostnim kopiranjem.
 - Če želite preklicati pošiljanje, pritisnite [**OK**].
 - Za varnostno kopiranje ne morete izbrati posameznih datotek. Ta funkcija varnostno kopira le nove datoteke na fotoaparatu.
 - Postopek varnostnega kopiranja se bo prikazal na zaslonu računalnika.
 - Po končanem prenosu, se fotoaparat samodejno izklopi po približno 30 sekundah. Izberite **Cancel** (Prekliči) za vrnitev na prejšnji zaslon in izključitev samodejnega izklopa fotoaparata.



- Če računalnik podpira funkcijo Wake on LAN (WOL), lahko vklopite računalnik samodejno tako, da poiščete računalnik z vašega fotoaparata (str. 122).
- Ko povežete fotoaparata na brezžično krajevno omrežje, izberite dostopno točko, ki je povezana z računalnikom.
- Fotoaparata bo iskal razpoložljive dostopne točke, tudi če se ne povežete ponovno na isto dostopno točko.
- Če med pošiljanjem datotek prekinete napajanje fotoaparata ali odstranite baterijo, bo prenos datotek prekinjen.
- Medtem, ko uporabljate to funkcijo, je na fotoaparatu na voljo le **[Vklop/izklop]**.
- Na računalnik lahko priklopite le en fotoaparata za pošiljanje datotek.
- Varnostno kopiranje se lahko prekine zaradi pogojev omrežja.
- Fotografije ali video posnetki so lahko poslani na računalnik le enkrat. Datotek ni mogoče ponovno poslati, tudi če ste ponovno priklopili vaš fotoaparata na drug računalnik.
- Če na pomnilniku fotoaparata ni nobenih fotografij, te funkcije ni mogoče uporabiti.
- Pred uporabo te funkcije morate izklopiti Požarni zid Windows ali katerikoli drug požarni zid.
- Pošljete lahko največ 1000 datotek.
- V programski opremi za računalnik morate ime strežnika zapisati v latinici, hkrati pa to ne sme vsebovati več kot 48 znakov.



Ogled fotografij ali video posnetkov na TV sprejemnikih, ki podpirajo TV Link

TV Link (TV povezava) je tehnologija za souporabljanje predstavnostnih datotek med fotoaparatom in TV sprejemnikom, ki sta oba povezana na isto napravo z dostopno točko. Ta tehnologija omogoča, da si lahko ogledate fotografije ali video posnetke na TV sprejemniku širokega zaslona.

1 Obrnite gumb za izbiro načina na **Wi-Fi**.

2 Izberite .

- Če se prikaže sporočilo za pomoč, pritisnite [OK].
- Fotoaparati bo samodejno poskušal vzpostaviti povezavo z brezžičnim krajevnim omrežjem prek nazadnje povezane naprave z dostopno točko.
- Če fotoaparati pred tem še ni vzpostavil povezave z brezžičnim krajevnim omrežjem, bo samodejno iskal prisotnost naprav z dostopno točko, ki so na voljo (str. 101).

3 Vzpostavite povezavo vašega TV sprejemnika z brezžičnim omrežjem prek naprave z dostopno točko.

- Za dodatne informacije glejte priročnik za uporabo TV sprejemnika.

4 Na TV sprejemniku poiščite prisotnost fotoaparata in brskajte po fotografijah ali video posnetkih v skupni rabi.

- Za dodatne informacije o iskanju prisotnosti fotoaparata in brskanju po fotografijah ali video posnetki na TV sprejemniku glejte priročnik za uporabo TV sprejemnika.
- Video posnetki se morda ne bodo predvajali brezhibno glede na vrsto TV sprejemnika ali pogojev omrežja. Če se to pojavi, ponovno posnemite video posnetek v kakovosti **480p** ali **240p** ter ga ponovno predvajajte. Če video posnetki niso predvajani brez napak na vašem TV sprejemniku prek brezžične povezave, poskusite povezati fotoaparati s TV sprejemnikom prek kabla HDMI.

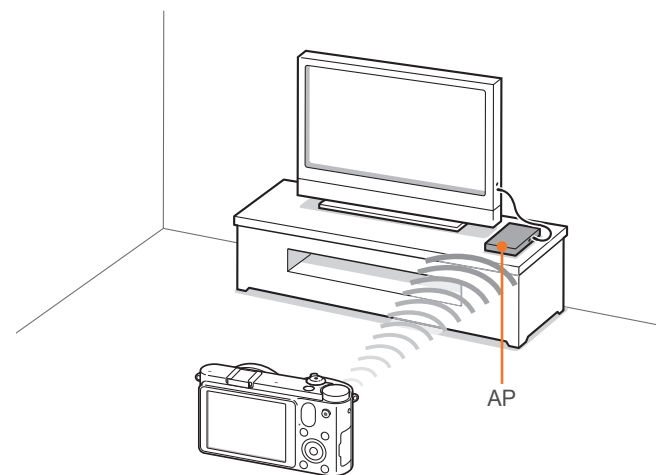





- Datotek RAW ne morete dati v skupno rabo.
- V skupno rabo lahko pošljete največ 1000 fotografij ali video posnetkov.
- Na TV zaslonu si lahko ogledujete le fotografije, ki ste jih posneli z vašim fotoaparatom.
- Razdalja za brezžično povezavo med vašim fotoaparatom in TV sprejemnikom se lahko razlikuje glede na tehnične podatke dostopne točke.
- Če je fotoaparat povezan na 2 TV sprejemnika, bo predvajanje morda počasnejše.
- To funkcijo lahko uporabljate le s TV sprejemniki, ki podpirajo TV Link.
- Fotografije ali video posnetki bodo v skupni rabi v njihovi izvorni velikosti.
- Medpomnjenje nekaterih video posnetkov je lahko počasnejše.
- Fotografije v skupni rabi se ne bodo shranile na TV sprejemnik, lahko pa se shranijo na fotoaparat glede na tehnične podatke TV sprejemnika.
- Prenašanje fotografij ali video posnetkov na TV sprejemnik lahko traja dalj časa, odvisno od omrežne povezave, števila datotek za skupno rabo ali velikosti datotek.
- Če med ogledovanjem fotografij na TV sprejemniku prekinete napajanje fotoaparata na neobičajen način (na primer, če iz fotoaparata odstranite baterijo), bo TV sprejemnik še vedno zaznaval prisotnost fotoaparata.
- Vrstni red fotografij ali video posnetkov na fotoaparatu se lahko razlikuje od vrstnega reda na TV sprejemniku.
- Glede na število fotografij v skupni rabi lahko nalaganje fotografij ali videoposnetkov in posnetek za začetno nastavitve trajata dalj časa.
- Neprekinjena uporaba daljinskega upravljalnika ali izvajanje dodatnih funkcij TV sprejemnika lahko med ogledovanjem fotografij na TV sprejemniku povzroči nepravilno delovanje te funkcije.
- Če med ogledovanjem fotografij na TV sprejemniku spremenite vrstni red fotografij na fotoaparatu, je potrebno za posodobitev seznama fotografij na TV sprejemniku ponoviti postopek za začetno nastavitve.
- Če na pomnilniku fotoaparata ni nobenih fotografij, te funkcije ni mogoče uporabiti.
- Priporočamo vam, da televizor povežete z dostopno točko prek omrežnega kabla. Tako zmanjšajte morebitno »zatkanje« videa, ki se lahko pojavi pri pretakanju vsebine.



Pošiljanje fotografij z uporabo Wi-Fi Direct

Pri vzpostavitvi brezžične povezave med fotoaparatom in naprave, ki podpira funkcijo Wi-Fi Direct, lahko na to napravo pošiljate fotografije. Ta funkcija morda ni podprta na nekaterih napravah.

- 1 Na napravi vklopite možnost Wi-Fi Direct.
- 2 Na fotoaparatu, ko je ta v načinu predvajanja, se pomaknite na fotografijo.
- 3 Pritisnite [**MENU**] in nato izberite  **Share(Wi-Fi)** (Souporaba(Wi-Fi)) → **Wi-Fi Direct** (Neposredna povezava z omrežjem).
 - Pri ogledu ene slike, lahko naenkrat pošljete samo eno fotografijo.
 - V načinu ogleda sličic lahko izberete več fotografij s premikanjem med sličicami in pritiskom []. Pritisnite **Send** (Pošlji), ko ste končali z izbiro fotografij.

- 4 Izberite napravo s fotoaparatovega seznama naprav Wi-Fi Direct.

- Zagotovite, da je možnost Wi-Fi Direct naprave vključena.
- Prav tako lahko izberete vaš fotoaparat s seznama naprav Wi-Fi Direct, ki se nahaja v napravi.

- 5 Na napravi omogočite fotoaparatu, da vzpostavi povezavo z napravo.

- Fotografija bo poslana na napravo.



- Hkrati lahko pošljete do 20 datotek.
- Če v pomnilniku za fotografije ni fotografij, ta funkcija ni na voljo.
- Če prekličete poskus vzpostavitve povezave preden je ta zaključen, se fotoaparatus morda ne bo mogel povezati z napravo. V tem primeru nadgradite vašo napravo z najnovejšo strojno programsko opremo.

O funkciji Wake on LAN (WOL)

Funkcija WOL vam omogoča, da lahko samodejno vklopite ali zbudite računalnik s pomočjo vašega fotoaparata. Ta funkcija je na voljo za prenosne računalnike Samsung, ki so bili izdelani zadnjih 5 let (ni na voljo za računalnike vse-v-enem).



Vsaka sprememba nastavitv BIOS na vašem računalniku, ki ni opisana spodaj, lahko povzroči okvaro vašega računalnika. Proizvajalec ne odgovarja za škodo, ki jo povzročite sami s spreminjanjem nastavitv BIOS na vašem računalniku.

Nastavitev računalnika za zbujanje iz režima spanja

- 1 Kliknite **Start** (Začni) in nato odprite **Control Panel** (Nadzorna plošča).
- 2 Konfigurirajte omrežno povezavo.
 - Windows 7:
Kliknite **Network and Internet** (Omrežje in internet) → **Network and Sharing Center** (Središče za omrežje in skupno rabo) → **Change adapter settings** (Spreminjanje nastavitv kartice).
 - Windows Vista:
Kliknite **Network and Internet** (Omrežje in internet) → **Network and Sharing Center** (Središče za omrežje in skupno rabo) → **Manage network connections** (Upravljanje brezžičnih omrežij).
 - Windows XP:
Kliknite **Network and Internet Connection** (Omrežna in internetna povezava) → **Network Connection** (Omrežna povezava).
- 3 Z desno tipko kliknite **Local Area** (Krajevno omrežje) in nato kliknite na **Properties** (Lastnosti).
- 4 Kliknite **Configure** (Konfiguriraj) → zavihek **Power manage** (Upravljanje porabe) → **Allow this device to wake the computer** (Dovoli tej napravi, da zbudi računalnik).
- 5 Kliknite **OK** (V redu).
- 6 Ponovno zaženite računalnik.

Nastavitev vklopa računalnika

- 1 Vključite računalnik in pritisnite F2, medtem ko se računalnik zaganja.
 - Prikazal se bo nastavitveni meni BIOS.
- 2 Izberite zavihek **Advanced** (Dodatno) → **Power management Setup** (Namestitev upravljanja z energijo).
- 3 Izberite **Resume on PME** (Nadaljevanje s PME) → **Enabled** (Omogočeno).
- 4 Pritisnite F10, če želite shraniti vaše spremembe in nadaljevati z zagonom računalnika.
- 5 Kliknite **Start** (Začni) in nato odprite **Control Panel** (Nadzorna plošča).
- 6 Konfigurirajte omrežno povezavo.
 - Windows 7:
Kliknite **Network and Internet** (Omrežje in internet) → **Network and Sharing Center** (Središče za omrežje in skupno rabo) → **Change adapter settings** (Spreminjanje nastavitev kartice).
 - Windows Vista:
Kliknite **Network and Internet** (Omrežje in internet) → **Network and Sharing Center** (Središče za omrežje in skupno rabo) → **Manage network connections** (Upravljanje brezžičnih omrežij).

- Windows XP:
Kliknite **Network and Internet Connection** (Omrežna in internetna povezava) → **Network Connection** (Omrežna povezava).

- 7 Izberite gonilnike povezane z omrežno kartico.
- 8 Kliknite zavihek **Advanced** (Dodatno) ter nastavite menije WOL.



- Te funkcije ne morete uporabljati, če je požarni zid vklopljen ali če ste namestili varnostni program.
- Če želite vklopiti računalnik s funkcijo WOL, mora imeti računalnik aktivno povezavo s krajevnim omrežjem. Indikatorska lučka mora biti vklopljena na vratih krajevnega omrežja računalnika, kar kaže na to, da je povezava krajevnega omrežja aktivna.
- Glede na model vašega računalnika lahko le fotoaparat zbudi računalnik.
- Glede na operacijske sisteme ali gonilnike vašega računalnika se lahko imena nastavitvenega menija WOL razlikujejo.
 - primeri imen nastavitvenih menijev: omogoči PME, Wake on LAN, ipd.
 - primeri vrednosti nastavitvenih menijev: omogoči, Magični paket, ipd.

Poglavje 5



Meni nastavitve fotoaparata

Spoznajte meni uporabniških in splošnih nastavitvev.
Nastavitve lahko prilagodite tako, da bodo bolje ustrezale vašim potrebam in željam.

Uporabniške nastavitve

S temi nastavitvami lahko nastavite uporabniško okolje.

Za nastavitvev uporabniških možnosti,

V načinu za fotografiranje pritisnite [MENU] →  ali  → možnost.



Razpoložljivi izdelki in njihov vrstni red je odvisen od načina za fotografiranje.

Prilagoditev ISO po meri

Korak ISO

Velikost za občutljivost ISO lahko nastavite v korakih po 1/3 koraka ali 1 korak.

Obseg samodejne občutljivosti ISO

Nastavite lahko največjo vrednost ISO, pod katero se izbere vsak korak EV, ko nastavite možnost ISO Auto (Samodejna občutljivost ISO).

* Privzeto

Možnost	Vrednost
1 Step (Korak po 1)	ISO 200, ISO 400, ISO 800*, ISO 1600, ISO 3200
1/3 Step (Korak po 1/3)	ISO 125, ISO 160, ISO 200, ISO 250, ISO 320, ISO 400, ISO 500, ISO 640, ISO 800*, ISO 1000, ISO 1250, ISO 1600, ISO 2000, ISO 2500, ISO 3200

Zmanjševanje šuma

Uporabite funkcijo zmanjševanja šuma, da zmanjšate količino vidnega šuma v slikah.

* Privzeto

Možnost	Opis
High ISO NR (Zmanjševanje šuma pri visoki občutljivosti)	Ta funkcija zmanjšuje šum, do katerega lahko pride, ko nastavite visoko občutljivost ISO. (Off (Izklopljeno), On (Vključeno)*)
Long Term NR (Zmanjševanje šuma pri dolgem času osvetlitve)	Ta funkcija zmanjšuje šum, ko nastavite fotoaparata za dolgo osvetlitev. (Off (Izklopljeno), On (Vključeno)*)

DMF (Direct Manual Focus)

Ročno lahko prilagodite izostritev tako, da obrnete obroč za izostritev, potem ko dosežete izostritev tako, da do polovice pritisnete [Sprožilec]. Ta funkcija pri nekaterih objektivih morda ne bo na voljo.

Prednost AF

Nastavite fotoaparata tako, da posname fotografijo samo, ko je motiv izostren.



Ko naredite posnetek v neprekinjenem ali zaporednem načinu, bo fotoaparata posnel fotografije, tudi če je funkcija za prednost samodejne izostritve vklopljena in motiv ni izostren.

Popravljanje popačenosti

Popravite lahko popačenje, ki ga lahko povzročijo objektiv. Ta funkcija pri nekaterih objektivih morda ne bo na voljo.

iFn prilagoditev

Izberite lahko možnosti, katere lahko prilagodite, kadar pritisnete [**i-Function**] na objektivu i-Function.



Možnost	Opis
Aperture (Zaslonka)	Nastavite to možnost, če želite prilagoditi vrednost zaslonke.
Shutter Speed (Čas osvetlitve)	Nastavite to možnost, če želite prilagoditi čas osvetlitve.
EV (Vrednost osvetlitve)	Nastavite to možnost, če želite prilagoditi vrednost osvetlitve.
ISO	Nastavite to možnost, če želite prilagoditi občutljivost ISO.
WB (Ravnovesje beline)	Nastavite to možnost, če želite prilagoditi ravnovesje beline.
i zoom	Nastavite to možnost, če želite prilagoditi razmerje povečave.

Uporabniški zaslon

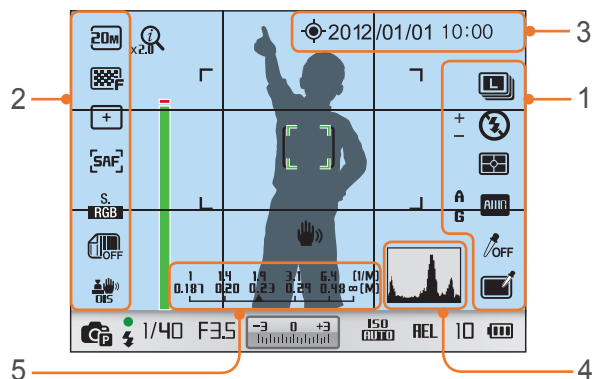
Na zaslon lahko dodate informacije o fotografiranju ali jih z njega odstranite.

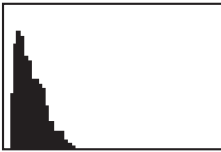
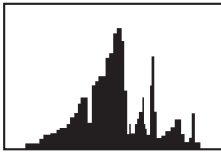
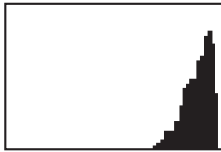

Št.	Opis
1	Right Icons (Desne ikone) Nastavite to možnost, če želite prikazati ikone na desni strani v načinu za fotografiranje.
2	Left Icons (Leve ikone) Nastavite to možnost, če želite prikazati ikone na levi strani v načinu za fotografiranje.
3	Date & Time (Datum in čas) Nastavite to možnost, če želite prikazati datum in uro.

Št.	Opis
4	<p>Histogram Vklopite ali izklopite prikaz histograma na zaslonu.</p> <p>O histogramu Histogram je graf, ki prikazuje razporejenost osvetlitve fotografije. Histogram, nagnjen v levo, prikazuje temno fotografijo. Histogram, nagnjen v desno, prikazuje svetlo fotografijo. Višina grafa je povezana s podatki o barvi. Če je določena barva bolj pogosta, je graf višji.</p> <div style="display: flex; justify-content: space-around; align-items: center;">    </div> <div style="display: flex; justify-content: space-around; text-align: center;"> <p>Preslaba osvetlitev</p> <p>Uravnotežena osvetlitev</p> <p>Prevelika osvetlitev</p> </div>
5	<p>Distance Scale (Lestvica razdalje) Nastavite to možnost, če želite prikazati razdaljo med motivom in fotoaparatom, kadar namestite objektiv, ki podpira funkcijo za Distance Scale (Lestvica razdalje). (Off (Izklopljeno), ft, m*)</p> <div style="background-color: #e0e0e0; padding: 5px; border: 1px solid #ccc;">  <p>Ta možnost je na voljo le takrat, ko namestite objektiv, ki podpira funkcijo za Distance Scale (Lestvica razdalje).</p> </div>

Spreminjanje funkcij tipk

Funkcijo, ki je dodeljena gumbu po meri ali gumbu SMART LINK lahko spremenite.

* Privzeto

Gumb	Funkcija
Custom (Po meri)	<p>Nastavite funkcijo gumba po meri.</p> <ul style="list-style-type: none"> • Optical Preview (Optični predogled)*, ki za trenutno vrednost zaslone izvaja funkcijo Predogled globine polja. (str. 22) • One Touch WB (WB z enim dotikom), ki izvaja funkcijo Ravnovesje beline po meri. • One Touch RAW + (RAW+ z enim dotikom), ki vklopi ali izklopi funkcijo RAW+JPEG. • Reset (Ponastavitev), ki ponastavi nekatere nastavitve. • AEL (Zaklep za samodejno osvetlitev), ki izvaja funkcijo zaklepanja samodejne osvetlitve.
SMART LINK	<p>Nastavite funkcijo gumba SMART LINK. (AutoShare*, MobileLink, Remote Viewfinder (Daljinsko iskalo), SNS & Cloud (SNS in Cloud), Email (E-pošta), Auto Backup (Samodejno varnostno kopiranje), TV Link (TV povezava))</p>

Mrežne črte

Izberite vodnika, ki vam bo v pomoč pri kompoziciji scene. (**Off** (Izklopljeno)*, **3 X 3**, **2 X 2**, **Cross** (Prečno), **Diagonal** (Diagonalno))

Lučka AF

Ko fotografirate v temnih prostorih, vklopite lučko AF, da zagotovite boljše samodejno izostritev. Samodejna izostritev je v temnih prostorih bolj natančna, če je lučka AF vklopljena.

Nastavitve 1

Spoznajte elemente menija Nastavitve 1.

Za nastavitve možnosti Nastavitve 1,

V načinu za fotografiranje pritisnite [MENU] →  → možnost.

* Privzeto

Element	Opis
Language (Jezik)	Izberite, kateri jezik naj bo prikazan na fotoaparatu.
File Name (Ime datoteke)	<p>Nastavite način ustvarjanja imen datotek.</p> <ul style="list-style-type: none"> • Standard (Standardno)*: SAM_XXXX.JPG (sRGB)/_SAMXXXX.JPG (Adobe RGB) • Date (Datumsko): <ul style="list-style-type: none"> - Datoteke sRGB – MMDDxxxx.JPG. Primer: ime datoteke za fotografijo, posneto 1. januarja, bi bilo 0101xxxx.jpg. - Datoteke Adobe RGB - _MDDxxxx.JPG za mesece od januarja do septembra. Za mesece od oktobra do decembra, se številka meseca zamenja s črko A (oktober), B (november) in C (december). Na primer, ime datoteke za fotografijo, posneto 3. februarja, bi bilo _203xxxx.jpg. Ime datoteke za fotografijo, posneto 5. oktobra, bi bilo _A05xxxx.jpg.

* Privzeto

Element	Opis
File Number (Številka datoteke)	<p>Nastavite način oštevilčenja datotek in map.</p> <ul style="list-style-type: none"> • Reset (Ponastavitev): po uporabi funkcije ponastavitve, bodo imele naslednje datoteke številke od 0001 naprej. • Series (Serija)*: številke novih datotek nadaljujejo z obstoječim zaporedjem tudi če namestite novo pomnilniško kartico, kartico formatirate ali izbrišete vse fotografije. <div style="border: 1px solid #ccc; padding: 5px; margin-top: 10px;">  <ul style="list-style-type: none"> • Ime prve mape je 100PHOTO, če ste izbrali barvni prostor sRGB in standardno poimenovanje datotek, je ime prve datoteke SAM_0001. • Številke v imenu datoteke se povečujejo za 1 od SAM_0001 do SAM_9999. • Številke map se povečujejo za 1 od 100PHOTO do 999PHOTO. • V eno mapo lahko shranite največ 9999 datotek. • Številke datotek se dodelijo glede na določila DCF (pravilo oblikovanja za datotečni sistem v fotoaparatu). • Če spremenite ime datoteke (npr. v računalniku), fotoaparat ne bo mogel predvajati datoteke. </div>

* Privzeto

Element	Opis
Folder Type (Vrsta mape)	Nastavite vrsto mape. <ul style="list-style-type: none"> • Standard (Običajno)*: XXXPHOTO • Date (Datum): XXX_MMDD
Format (Formatiranje)	<p>Formatirajte pomnilniško kartico. Formatiranje pripravi pomnilniško kartico za uporabo v fotoaparatu in izbriše vse obstoječe datoteke, skupaj z zaščitnimi. (Yes (Da), No (Ne))</p> <div style="background-color: #f0f0f0; padding: 5px; border: 1px solid #ccc;">  Če uporabljate pomnilniško kartico, formatirano s fotoaparatom druge znamke, bralnikom pomnilniških kartic ali računalnikom, lahko prihaja do napak. Preden pomnilniške kartice uporabite za fotografiranje, jih formatirajte v fotoaparatu. </div>
Reset (Ponastavitev)	Ponastavite nastavitveni meni in možnosti fotografiranja na tovarniško privzete vrednosti. (Datum, čas, jezik ter nastavitve video izhoda se ne bodo spremenili.) (Yes (Da), No (Ne))



Nastavitve 2

Spoznajte elemente menija Nastavitve 2.

Za nastavitve možnosti Nastavitve 2,

V načinu za fotografiranje pritisnite [MENU] →  → možnost.

* Privzeto

Element	Opis
Quick View (Hitri ogled)	Nastavite dolžino hitrega ogleda – dolžino časa, v katerem fotoaparata prikazuje fotografijo takoj, ko jo posnamete. (Off (Izklopljeno), 1 sec (1 s)*, 3 sec (3 s), 5 sec (5 s), Hold (Zadrži))
Display Adjust (Prilagoditev zaslona)	<p>Prilagodite svetlost zaslona, nastavitve samodejne osvetlitve, barvo zaslona ali merilnik nivoja.</p> <ul style="list-style-type: none"> • Display Brightness (Svetlost): svetlost zaslona lahko ročno prilagodite. • Auto Brightness (Samodejna osvetlitev): vklopite ali izklopite samodejno osvetlitev. (Off (Izklopljeno), On (Vključeno)*) • Display Color (Barva zaslona): barvo zaslona lahko ročno prilagodite. • Horizontal Calibration (Horizontalna umerjanje): Umerite merilnik nivoja. Če merilnik nivoja ni raven, postavite fotoaparata na ravno površino in nato sledite navodilom na zaslonu. <div style="border: 1px solid gray; padding: 5px; margin-top: 10px;">  <ul style="list-style-type: none"> • V načinu za predvajanje ni mogoč dostop do možnosti Horizontal Calibration (Horizontalna umerjanje). • Kalibracija merilnika nivoja v usmeritvi za portretiranje ni mogoča. </div>

* Privzeto

Element	Opis
Auto Display Off (Samodejni izklop zaslona)	Nastavite čas izklopa zaslona. Zaslona se izklopi, če fotoaparata ne uporabljate določen čas. (Off (Izklopljeno), 30 sec (30 s)*, 1 min , 3 min , 5 min , 10 min)
Power Save (Varčevanje energije)	<p>Nastavite čas izklopa napajanja. Fotoaparata se izklopi, če ga ne uporabljate določen čas. (30 sec (30 s), 1 min*, 3 min, 5 min, 10 min, 30 min)</p> <div style="border: 1px solid gray; padding: 5px; margin-top: 10px;">  <ul style="list-style-type: none"> • Fotoaparata obdrži nastavitve časa izklopa tudi če zamenjate baterijo. • Če je fotoaparata povezan z računalnikom, TV-sprejemnikom ali tiskalnikom ali če predvaja diaporo ali film, funkcija varčevanja energije morda ne bo delala. </div>
Date & Time (Datum in čas)	<p>Nastavite datum, čas, obliko zapisa datuma, časovni pas in to, ali želite, da se datum natisne na fotografije ali ne. (Time Zone (Časovni pas), Date (Datum), Time (Čas), Type (Vrsta), Imprint (Natis))</p> <div style="border: 1px solid gray; padding: 5px; margin-top: 10px;">  <ul style="list-style-type: none"> • Datum se prikaže v spodnjem desnem delu fotografije. • Pri tiskanju fotografije nekateri tiskalniki datuma morda ne bodo natisnili ustrezno. </div>
Help Guide Display (Pomožni zaslon)	<p>Nastavite to možnost, če želite prikazati pomoč glede menijev in funkcij. (Off (Izklopljeno), On (Vključeno)*)</p> <div style="border: 1px solid gray; padding: 5px; margin-top: 10px;">  <p>Pritisnite [, če želite skriti pomoč.</p> </div>

Nastavitve 3

Spoznajte elemente menija Nastavitve 3.

Za nastavitve možnosti
Nastavitve 3,

V načinu za fotografiranje pritisnite [MENU] →  → možnost.

* Privzeto

Element	Opis
Sound (Zvok)	<ul style="list-style-type: none"> • System Volume (Glasnost sistema): nastavite glasnost zvoka ali pa zvok popolnoma na. (Off (Izklopljeno), Low (Tiho), Medium (Srednje)*, High (Glasno)) • AF Sound (Zvok AF): vklopite ali izklopite zvok, ki ga fotoaparati proizvaja v načinu AF. (Off (Izklopljeno), On (Vključeno)*) • Button Sound (Zvok gumba): vklopite ali izklopite zvok, ki ga fotoaparati proizvaja, ko pritisnete gumbe. (Off (Izklopljeno), On (Vključeno)*)
Sensor Cleaning (Čiščenje senzorja)	<ul style="list-style-type: none"> • Sensor Cleaning (Čiščenje senzorja): odstranite prah s senzorja. • Start-Up Action (Dejanje ob vklopu): ko je ta možnost omogočena, vsakič, ko fotoaparati vklopite, opravi čiščenje senzorja. (Off (Izklopljeno)*, On (Vključeno)) <div style="border: 1px solid #ccc; padding: 5px; margin-top: 10px;">  Ker ta izdelek uporablja zamenljive objektivne, lahko med menjanjem objektivov na senzor pade prah. To lahko povzroči prikaz delcev prahu na fotografijah, ki jih zajemate. Priporočamo, da ne menjate objektivov v zelo prašnem okolju. Poleg tega vedno pritrdite pokrov objektivne, kadar ga ne uporabljate. </div>
Video Out (Video izhod)	<p>Ko povežete fotoaparati z zunanjo video napravo, kot je monitor ali TV-sprejemnik, nastavite izhodni video signal, ki je primeren za vašo državo.</p> <ul style="list-style-type: none"> • NTSC*: ZDA, Kanada, Japonska, Koreja, Tajvan, Mehika, itd. • PAL (Podpira samo PAL B, D, G, H ali I): Avstralija, Avstrija, Belgija, Kitajska, Danska, Finska, Francija, Nemčija, Anglija, Italija, Kuvajt, Malezija, Nova Zelandija, Singapur, Španija, Švedska, Švica, Tajska, Norveška, itd.

* Privzeto

Element	Opis
Anynet+ (HDMI-CEC)	<p>Ko povežete fotoaparati izklopite TV-sprejemnikom visoke ločljivosti, ki podpira možnost Anynet+ (HDMI-CEC), lahko funkcije predvajanja v fotoaparatu nadzorujete z daljinskim upravljalnikom TV-sprejemnika.</p> <ul style="list-style-type: none"> • Off (Izklopljeno): funkcije predvajanja v fotoaparatu ne morete nadzorovati z daljinskim upravljalnikom TV-sprejemnika. • On (Vključeno)*: funkcijo predvajanja v fotoaparatu lahko nadzorujete z daljinskim upravljalnikom TV-sprejemnika.
HDMI Output (HDMI izhod)	<p>Če fotoaparati povežete na TV-sprejemnik visoke ločljivosti prek kabla HDMI, lahko spremenite ločljivost slike.</p> <ul style="list-style-type: none"> • NTSC: Auto (Samodejno)*, 1080i, 720p, 480p, 576p (vključi se samo, če izberete PAL) <div style="border: 1px solid #ccc; padding: 5px; margin-top: 10px;">  Če povezan TV sprejemnik visoke ločljivosti ne podpira izbrane ločljivosti, fotoaparati nastavi naslednjo nižjo ločljivost. </div>
Device Information (Informacije o napravi)	<p>Oglejte si različico strojne programske opreme modela in objektivne, MAC naslov brezžičnega omrežja Wi-Fi, številko omrežnega certifikata ali posodobite strojno programsko opremo.</p> <ul style="list-style-type: none"> • Firmware Update (Posodobitev vdelane programske opreme): posodobite vdelano programsko opremo ohišja fotoaparata ali objektivne. (Body Firmware (Vdelana programska oprema ohišja), Lens Firmware (Vdelana programska oprema objektivne)) • Posodobitve vdelane programske opreme lahko prenesete s spletnega mesta www.samsung.com. • Posodobitve vdelane programske opreme ne morete zagnati brez popolnoma napolnjene baterije. Napolnite baterijo do konca, preden zaženete nadgradnjo programske opreme. • Če posodobite vdelano programsko opremo, se bodo vrednosti uporabniških nastavitve ponastavile. (Datum, čas, jezik ter nastavitve video izhoda se ne bodo spremenile.) • Med posodabljanjem ne izklaplajte fotoaparata.

Spoznajte elemente menija Nastavitve GPS. Če želite uporabiti funkcijo GPS, morate kupiti dodatno napravo GPS.

Če želite nastaviti
možnosti GPS,

V načinu za fotografiranje pritisnite [MENU] →  → možnost.

* Privzeto

Element	Opis
Geotagging (Zapis kraja)	Nastavite to možnost, če želite posneti fotografije s krajevnimi podatki prek funkcije GPS (Global Positioning System). Krajevni podatki se dodajo med podatke Exif, ki so povezani s fotografijo. (Off (Izklopljeno), On (Vključeno)*)
GPS Valid Time Settings (Nastavitve veljavnega časa GPS)	Nastavite čas uporabe zadnjih krajevnih podatkov po končanem sprejemanju signalov GPS. Če fotoaparat po določenem času ne sprejme signalov GPS, podatki o kraju ne bodo zapisani na fotografije. (15 sec (15 s)*, 30 sec (30 s), 1 min , 3 min , 10 min , 30 min)
Location Display (Prikaz kraja)	Prikaz krajevnih podatkov nastavite v zgornjem desnem kotu zaslona v načinu za fotografiranje. Krajevni podatki bodo prikazani v korejščini, samo če ste v Koreji in je jezik zaslona nastavljen na korejščino. Ko je nastavljen drug jezik, bodo krajevni podatki prikazani v angleščini. (Off (Izklopljeno), On (Vključeno)*)
GPS Reset (Ponastavitev funkcije GPS)	Nastavite iskanje satelitov GPS, ki so vam najbližje. (Yes (Da), No (Ne))



Poglavje 6

Povezovanje z zunanji napravami

Popolnoma izkoristite fotoaparata tako, da ga povežete z zunanji napravami, kot je računalnik, TV sprejemnik visoke ločljivosti ali foto tiskalnik.

Ogled datotek na TV sprejemniku visoke ločljivosti ali 3D TV sprejemniku

Predvajanje fotografij ali video posnetkov s priključitvijo fotoaparata na TV sprejemnik polne visoke ločljivosti (3D TV sprejemnik) z uporabo opcijskega HDMI kabla.

Ogled datotek na HDTV sprejemniku

- 1 V načinu za fotografiranje ali predvajanje pritisnite **[MENU]** →  → **HDMI Output** (HDMI izhod) → možnost. (str. 132)
- 2 Izklopite fotoaparat in TV sprejemnik visoke ločljivosti.
- 3 Fotoaparat in TV sprejemnik visoke ločljivosti povežite s kablom HDMI.



- 4 Prepričajte se, da sta HDTV sprejemnik in fotoaparat vključena, in nato izberite način HDMI na HDTV sprejemniku.

- Zaslona TV sprejemnik visoke ločljivosti je enak zaslonu fotoaparata.

- 5 Oglejte si video posnetke in fotografije z gumbi fotoaparata.



- Če uporabljate kabl HDMI, lahko fotoaparat povežete na TV sprejemnik visoke ločljivosti na način Anynet+(CEC).
- Funkcije Anynet+(CEC) vam omogočajo nadzor povezanih naprav prek daljinskega upravljalnika TV sprejemnika.
- Če vaš TV sprejemnik visoke ločljivosti podpira možnost Anynet+(CEC), se TV sprejemnik vklopi samodejno, ko ga uporabljate skupaj s fotoaparatom. Ta funkcija na nekaterih TV sprejemnikih visoke ločljivosti morda ne bo na voljo.
- Če je fotoaparat s TV sprejemnikom visoke ločljivosti povezan prek kabla HDMI, s fotoaparatom ne morete posneti fotografije ali video posnetka.
- Ko ste povezani s TV sprejemnikom visoke ločljivosti, nekatere funkcije predvajanja v fotoaparatu morda ne bodo na voljo.
- Dolžina časa, po katerem sta fotoaparat in TV sprejemnik visoke ločljivosti povezana, je lahko različen, odvisno od pomnilniške kartice, ki jo uporabljate.
- Ker je glavna funkcija pomnilniške kartice pospeševanje hitrosti prenosa, ni nujno, da je pomnilniška kartica z večjo hitrostjo prenosa hitra tudi pri uporabi funkcije HDMI.

Ogled datotek na 3D TV sprejemniku

Na 3D TV sprejemniku si lahko ogledate fotografije, ki ste jih zajeli v 3D načinu ali v 3D panoramskem načinu.

1 V načinu za fotografiranje ali predvajanje pritisnite **[MENU]** →  → **HDMI Output** (HDMI izhod) → možnost. (str. 132)

2 Izklopite fotoaparatus in 3D TV sprejemnik.

3 Priklopite fotoaparatus na vaš 3D TV sprejemnik preko dodatnega HDMI kabla.

4 Vključite fotoaparatus.

- Če imate Anynet+ združljiv Samsungov 3D TV sprejemnik in ste vključili funkcijo Anynet+ na vašem fotoaparatus, se bo 3D TV sprejemnik samodejno vključil in prikazal zaslon fotoaparatus, medtem ko bo fotoaparatus samodejno prešel v način za predvajanje.
- Če na vašem fotoaparatus izklopite funkcijo Anynet+, se 3D TV sprejemnik ne bo samodejno vključil.

5 Pritisnite  na fotoaparatus ali gumb za spreminjanje načina na TV sprejemniku, če želite preklopiti na **3D način**.

- Ponovno pritisnite  ali gumb za spreminjanje načina, če želite preklopiti na **2D način**.

6 Vključite 3D funkcijo na vašem TV sprejemniku.

- Za več informacij glejte navodila za uporabo TV sprejemnika.

7 Oglejte si 3D fotografije s pomočjo upravljalnika vašega TV sprejemnika.



- Na TV sprejemnikih, ki ne podpirajo formata MPO, ne morete gledati datotek tega formata v 3D učinku.
- Med gledanjem MPO datoteke na 3D TV sprejemniku uporabite ustrezna 3D očala.



3D slik, ki jih posnamete s fotoaparatus, si na 3D TV sprejemniku ali 3D monitorju ne ogledujte dlje časa. Daljše ogledovanje lahko povzroči neprijetne simptome, kot je preobremenitev oči, utrujenost, slabost in drugo.

Tiskanje fotografij

Natisnite fotografije v fotoaparatu tako, da se neposredno povežete s tiskalniki, ali pa shranite informacije Digital Print Order Format (DPOF) na pomnilniško kartico.

Tiskanje fotografij s tiskalnikom PictBridge

Fotografije lahko natisnete s tiskalnikom, ki je združljiv s tehnologijo PictBridge, tako da fotoaparatu povežete neposredno z njim.

- 1 Ko je tiskalnik vključen, nanj s kablom USB priklopite fotoaparatu.

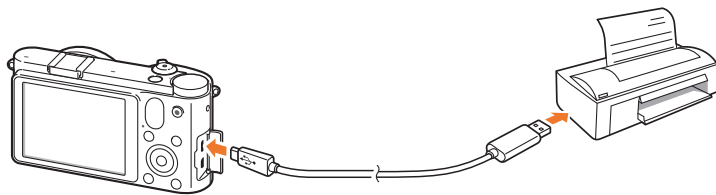

- 2 Vključite fotoaparatu.

- Ko se na zaslonu fotoaparata prikaže pojavno sporočilo, izberite **Printer** (Tiskalnik).

- 3 Pritisnite [/AF] za izbiro fotografije.

- Pritisnite [**MENU**], če želite nastaviti možnosti tiskanja.

- 4 Za tiskanje pritisnite [].

Konfiguracija nastavitve tiskanja

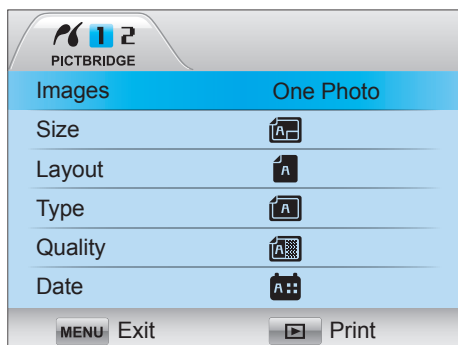

Možnost	Opis
Images (Slike)	Izberite, ali želite natisniti trenutno fotografijo ali vse fotografije.
Size (Velikost)	Določite velikost tiskanja.
Layout (Postavitve)	Nastavite število fotografij na stran.
Type (Vrsta)	Izberite vrsto papirja.
Quality (Kakovost)	Nastavite kakovost tiskanja.
Date (Datum)	Nastavite tiskanje datuma.
File Name (Ime datoteke)	Nastavite tiskanje imena datoteke.
Reset (Ponastavitve)	Ponastavite nastavitve na privzete vrednosti.



Nekateri tiskalniki morda ne podpirajo vseh možnosti.

Ustvarjanje naročila za tiskanje (DPOF)

DPOF (Digitalni format naročila za tiskanje) vam omogoča nastavitve velikosti tiskanja fotografije in število kopij, ki jih želite natisniti. Fotoaparati shranijo informacije DPOF v mapo MISC na pomnilniški kartici. Ko fotoaparati prikazuje sliko z informacijami DPOF, prikazuje tudi indikator DPOF. Če ste za slike nastavili informacije DPOF, lahko pomnilniško kartico nesete v poslovalnico, kjer tiskajo digitalne fotografije, in slike natisnete.

Za nastavitve možnosti DPOF,

V načinu za predvajanje pritisnite [MENU] → [▶] [□] → DPOF → možnost.

Možnosti DPOF

Možnost	Opis
Standard (Standardno)	<p>Izberete lahko fotografije, ki jih želite natisniti, in število kopij fotografij.</p> <ul style="list-style-type: none"> • Select (Izberi): izberite število kopij za izbrane fotografije. (Pomaknite se na fotografije, ki jih želite natisniti → Izberite število kopij z zasukom gumba za navigacijo, ter nato pritisnite [Fn].) • All (Vse): izberite število kopij za vse slike. (Izberite število kopij tako, da pritisnete [DISP/☒/☑] in nato [OK].) • Reset (Ponastavitev): prekličite vse izbire kakovosti tiskanja DPOF.
Index (Kazalo)	<p>Ta možnost vam omogoča tiskanje vseh fotografij, ki so nastavljene za tiskanje kot sličice, na en sam list papirja. Velikost tiskanja, ki ste jo nastavili, je na voljo le pri tiskalnikih, združitljivih z DPOF 1.1.</p>
Size (Velikost)	<p>Določite lahko velikost tiskanja.</p> <ul style="list-style-type: none"> • Select (Izberi): izberite velikost tiskanja za izbrane fotografije. (Pomaknite se na fotografije, ki jih želite natisniti → Izberite velikost izpisa z zasukom gumba za navigacijo, ter nato pritisnite [Fn].) • All (Vse): izberite velikost tiskanja vseh fotografij, shranjenih na pomnilniški kartici. (Izberite velikost tiskanja tako, da pritisnete [DISP/☒/☑] in nato [OK].) • Reset (Ponastavitev): prekličite velikost tiskanja DPOF za vse fotografije.



Prenos datotek na računalnik

Prenesite datoteke s pomnilniške kartice na računalnik tako, da povežete fotoaparat z računalnikom.

Prenos datotek na računalnik z operacijskim sistemom Windows

Priklop fotoaparata kot izmenljivi disk

Fotoaparat lahko na računalnik priključite kot izmenljivi disk.

- 1 Izklopite fotoaparat.
- 2 Priklopite fotoaparat na računalnik s priloženim kablom USB.

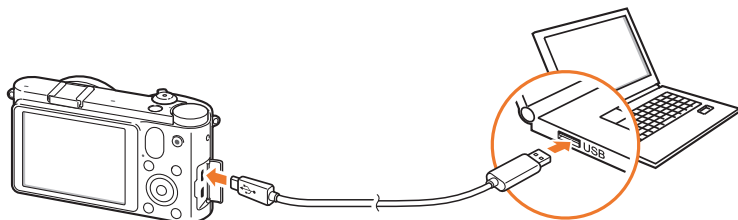

- En konec USB kabla je potrebno priklopiti na vaš fotoaparat. Če kabel obrnete, lahko poškodujete datoteke. Proizvajalec ni odgovoren za izgubo podatkov.
- Če priključite kabel USB v vrata HDMI, fotoaparat ne bo deloval pravilno. V tem primeru izklopite fotoaparat in ga znova vklopite.

- 3 Vključite fotoaparat.
 - Ko se prikaže pojavno sporočilo, izberite **Computer** (Računalnik).
- 4 V računalniku izberite **Moj računalnik** → **Izmenljivi disk** → **DCIM** → **XXXXPHOTO** ali **XXX_MMDD**.
- 5 Izberite zelene datoteke in jih povlecite ali shranite v računalnik.



Če je možnost **Folder Type** (Vrsta mape) nastavljena na **Date** (Datum), se ime mape prikaže kot »XXX_MMDD«. Če na primer posnamete fotografijo 1. januarja, bo ime mape »101_0101«.

Odklop fotoaparata (za Windows XP)

Postopki za odstranitev USB kablo so pri operacijskih sistemih Windows Vista in Windows 7 podobni.

1 Poskrbite, da se med fotoaparatom in računalnikom ne prenašajo nobeni podatki.

- Če lučka stanja na fotoaparatu utripa, to pomeni, da poteka prenos podatkov. Počakajte, da lučka stanja neha utripati.

2 V orodni vrstici na spodnji desni strani računalniškega zaslona kliknite .



3 Kliknite pojavno sporočilo.

4 Kliknite sporočilno okno za varno odstranjevanje.

5 Odstranite kabel USB.

Prenos datotek v računalnik Macintosh

1 Izklopite fotoaparata.

2 Fotoaparata povežite z računalnikom Macintosh prek priloženega USB kablo.



Podprt je Mac OS 10.4 ali novejša.



- En konec USB kablo je potrebno priklopiti na vaš fotoaparata. Če kablo obrnete, lahko poškodujete datoteke. Proizvajalec ni odgovoren za izgubo podatkov.
- Če poskušate priklopiti USB kablo na HDMI vrata, fotoaparata morda ne bo delal pravilno. Če se to zgodi, znova zaženite fotoaparata.

3 Vkllopite fotoaparata.

- Ko se prikaže pojavno sporočilo, izberite **Computer** (Računalnik).

4 Odprite izmenljivi disk.

5 Prenesite fotografije ali video posnetke v računalnik.

Uporaba programov na računalniku

Datoteke lahko uredite s priloženimi programi. Datoteke lahko prav tako pošljete na računalnik brezžično.

Nameščanje programske opreme

- 1 Vstavite zgoščenko v računalnik.
- 2 Ko se prikaže čarovnik za nastavitve, kliknite **Samsung Digital Camera Installer** (Program za namestitev Samsungovega digitalnega fotoaparata).
- 3 Izberite program, ki ga želite namestiti, in kliknite **Install** (Namesti).
- 4 Sledite navodilom na zaslonu.
- 5 Ko je namestitev končana, kliknite **Exit** (Izhod).

Programi na zgoščenci

Program	Namen
Intelli-studio	Urejanje fotografij in video posnetkov.
PC Auto Backup	Za pošiljanje posnetih datotek v povezani računalnik prek brezžičnega vmesnika.



- Če računalnik ne ustreza zahtevam, se video posnetki morda ne bodo predvajali pravilno, njihovo urejanje pa lahko traja dlje.
- Pred uporabo programa namestite program DirectX 9.0c ali novejšo različico.
- Fotoaparat lahko uporabljate kot odstranljivi disk samo s sistemom Windows XP/Vista/7 oz. Mac OS 10.4 ali novejše različice.



Z uporabo računalnika, ki ste ga sestavili sami, ali računalnika in operacijskega sistema, ki nista podprta, lahko izničite garancijo.

Uporaba programa Intelli-studio

Z vgrajenim programom Intelli-studio lahko predvajate ali urejate datoteke. Datoteke lahko tudi nalagate na svoja najljubša spletna mesta. Če si želite ogledati več podrobnosti, izberite **Help** (Pomoč) → **Help** (Pomoč) v programu.

Zahteve

Element	Zahteve
OS*	Windows XP SP2, Windows Vista ali Windows 7 (32-bitne različice)
CPE	Intel® Core 2 Duo 1,66GHz ali več/ AMD Athlon™ X2 Dual-Core 2,2GHz ali več
RAM	Najmanj 512 MB RAM-a (priporočljivo 1 GB ali več)
Zmogljivost trdega diska	250 MB ali več (priporočljivo 1 GB ali več)
Drugo	<ul style="list-style-type: none"> • Pogon CD-ROM • Monitor z ločljivostjo 1024x768 slikovnih pik, združljiv s 16-bitnim barvnim zaslonom (priporočljivo 1280x1024 slikovnih pik, 32-bitni barvni zaslon) • Vrata USB 2.0 • nVIDIA Geforce 7600GT ali več/ serija ATI X1600 ali več • Microsoft DirectX 9.0c ali novejši

* Nameščena bo 32-bitna različica programa Intelli-studio - tudi na 64-bitnih različicah sistemov Windows XP, Windows Vista in Windows 7.



- Zahteve so namenjene le kot priporočilo. Če tudi računalnik ustreza zahtevam, program morda ne bo deloval pravilno, odvisno od tega, v kakšnem stanju je vaš računalnik.
- Program Intelli-studio je združljiv le z operacijskim sistemom Windows.
- Oblike datotek, ki jih podpira program Intelli-studio:
 - **Video posnetki:** MP4 (Video: H.264, Zvok: AAC), WMV (WMV 7/8/9), AVI (MJPEG)
 - **Fotografije:** JPG, GIF, BMP, PNG, TIFF
- Datotek oblike RAW ne morete odpirati s programom Intelli-studio.
- Datotek ni mogoče urejati neposredno v fotoaparatu. Če jih želite urejati, jih najprej prenesite v računalniško mapo.

Uporaba vmesnika programa Intelli-studio



Št.	Opis
8	Oglejte si datoteke v izbrani mapi v svojem računalniku.
9	Prikažite ali skrijte datoteke s priključenega fotoaparata.
10	Oglejte si datoteke v izbrani mapi v svojem fotoaparatu.
11	Oglejte si datoteke v obliki sličic ali na zemljevidu.
12	Poiščite mape v priključeni napravi.
13	Poiščite mape v računalniku.
14	Pomaknite se v prejšnjo ali naslednjo mapo.
15	Natisnite datoteke, oglejte si datoteke na zemljevidu, shranite datoteke v Moja mapa ali registrirajte obraze.

Št.	Opis
1	Odprite menije.
2	Prikažite datoteke v izbrani mapi.
3	Preklopite v način urejanja fotografij.
4	Preklopite v način urejanja video posnetkov.
5	Preklopite v način skupne rabe. (Datoteke lahko pošljete prek elektronske pošte ali jih naložite na spletna mesta, kot sta Flickr ali YouTube.)
6	Povečajte ali zmanjšajte sličice na seznamu.
7	Izberite vrsto datoteke.

Prenos datotek s programom Intelli-studio

S programom Intelli-studio lahko enostavno prenašate datoteke iz fotoaparata na računalnik.

- 1 Izklopite fotoaparat.
- 2 Priključite fotoaparat na računalnik s priloženim kablom USB.

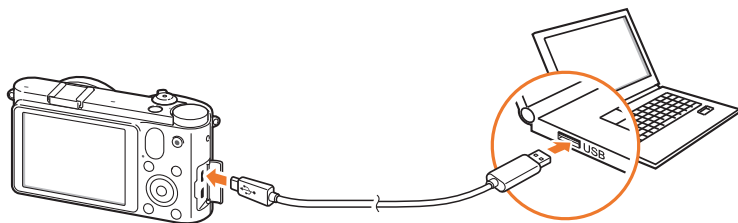

- V fotoaparatu morate priključiti konec kabla s pravilnim vtičem. Če kabel obrnete, lahko poškodujete datoteke. Proizvajalec ni odgovoren za izgubo podatkov.
- Če poskušate priklopiti USB kabel na HDMI vrata, fotoaparatu morda ne bo delal pravilno. Če se to zgodi, znova zaženite fotoaparatu.

- 3 Zaženite program Intelli-studio na računalniku.
- 4 Vključite fotoaparatu.
 - Ko se prikaže pojavno sporočilo, izberite **Computer** (Računalnik).
- 5 Izberite mapo v računalniku za shranjevanje novih datotek in izberite **Yes** (Da).
 - Nove datoteke se bodo prenesle v računalnik.
 - Če v fotoaparatu ni novih datotek, se pojavno okno za shranjevanje novih datotek ne bo prikazalo.

Nameščanje Adobe Photoshop Lightroom

- 1 Vstavite zgoščenko DVD-ROM s programom Adobe Photoshop Lightroom v računalnik.
- 2 Izberite jezik.
- 3 Sledite navodilom na zaslonu.

Uporaba Adobe Photoshop Lightroom

Fotografije, posnete s fotoaparatom, se pogosto pretvorijo v obliko JPEG in se v pomnilnik shranijo glede na nastavitve fotoaparata v času fotografiranja. Datoteke RAW se ne pretvorijo v obliko JPEG in se v pomnilnik shranijo nespremenjene. S programom Adobe Photoshop Lightroom lahko kalibrirate osvetlitev, ravnovesje beline, odtenke, kontraste in barve fotografij. Prav tako lahko uredite datoteke z obliko JPEG ali TIFF, ter tudi datoteke RAW. Če želite več informacij, si oglejte vodnik za program.



Poglavje 7

Dodatek

Preberite si informacije o sporočilih o napakah, vzdrževanju fotoaparata, napotkih za odpravljanje težav, tehničnih podatkih in opsijskih dodatkih.

Sporočila o napakah

Ko se prikažejo naslednja sporočila o napakah, jih poskusite odpraviti s spodaj navedenimi postopki.

Sporočila o napakah	Priporočeni postopek
Lens is locked (Zaklenjen objektiv)	Objektiv se zaklene. Obrnite objektiv v nasprotni smeri urinega kazalca, dokler ne zaslišite zaskoka (str. 35).
Card Error (Napaka kartice)	<ul style="list-style-type: none"> Izklopite fotoaparat in ga nato ponovno vklopite. Odstranite pomnilniško kartico in jo znova vstavite. Formatirajte pomnilniško kartico.
Low Battery (Prazna baterija)	Vstavite napolnjeno baterijo ali jo napolnite.
No Image File (Ni slikovnih datotek)	Posnemite fotografije ali vstavite pomnilniško kartico, na kateri so shranjene fotografije.
File Error (Napaka datoteke)	Izbrišite pokvarjeno datoteko ali pokličite servisni center.
Memory Full (Pomnilnik poln)	Izbrišite nepotrebne datoteke ali vstavite novo pomnilniško kartico.
Card Locked (Kartica je zaklenjena)	Kartico SD, SDHC ali SDXC lahko zaklenete, če želite preprečiti izbris datotek. Ko fotografirate, odklenite kartico (str. 152).

Sporočila o napakah	Priporočeni postopek
Folder and file number are max values. Replace the card (Številka mape in številka datoteke sta najvišji vrednosti. Zamenjaj kartico.)	Imena datotek ne ustrezajo standardu DCF. Prenesite datoteke na pomnilniški kartici v računalnik in kartico nato formatirajte (str. 130).
Error 00 (Napaka 00)	Izklopite fotoaparat in ponovno namestite objektiv. Če se sporočilo še prikazuje, pokličite servisni center.
Error 01/02 (Napaka 01/02)	Izklopite fotoaparat, odstranite baterijo in jo ponovno vstavite. Če se sporočilo še prikazuje, pokličite servisni center.

Vzdrževanje fotoaparata

Čiščenje fotoaparata

Objektiv in zaslon fotoaparata

S čopičem odstranite prah in nežno obrišite objektiv z mehko krpo. Če ne morete odstraniti vsega prahu, nanesite tekočino za čiščenje objektivov na čistilni papir in nežno obrišite objektiv.

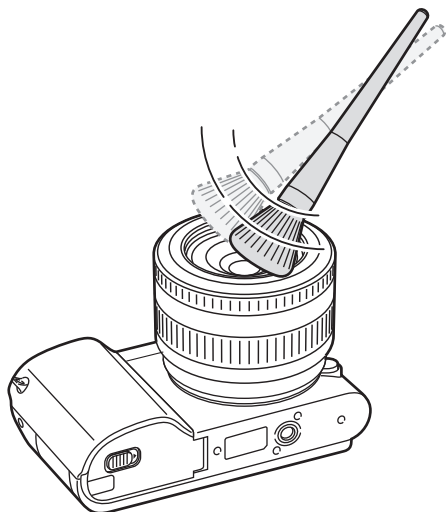

Slikovni senzor

Ker je slikovni senzor izpostavljen zunanjemu okolju, se lahko v raznih pogojih fotografiranja na fotografijah pojavlja prah. Težava je običajna, do izpostavljanja prahu pa pride z vsakdanjo uporabo fotoaparata. Prah lahko s sensorja odstranite tako, da uporabite funkcijo za čiščenje sensorja (str. 132). Če prah ostane tudi po čiščenju sensorja, se obrnite na servisni center. Izpihovalnika ne vstavljajte v odprtino za nastavek objektiv.

Ohišje fotoaparata

Obrišite ga z mehko, suho krpo.



Naprave nikoli ne čistite z bencinom, razredčili ali alkoholom. Te tekočine lahko poškodujejo fotoaparata ali povzročijo okvare.

Uporaba ali shranjevanje fotoaparata

Neustrezna mesta za uporabo ali shranjevanje fotoaparata

- Fotoaparata ne izpostavljajte zelo hladni ali zelo vroči temperaturi.
- Fotoaparata ne uporabljajte na krajih, kjer je izredno visoka vlažnost, ali kjer se vlažnost hitro poveča.
- Fotoaparata ne izpostavljajte neposredni sončni svetlobi oz. ga ne shranjujte na vročih, slabo prezračenih mestih, kot npr. v avtu med poletnim časom.
- Fotoaparati zaščitite pred udarci, grobim ravnanjem in prekomernimi vibracijami, da ga ne poškodujete.
- Ne shranjujte ali uporabljajte fotoaparata v prašnih, umazanih, vlažnih ali slabo prezračenih prostorih, če želite preprečiti okvare premikajočih se delov in notranjih komponent.
- Digitalnega fotoaparata ne uporabljajte blizu goriv in gorljivih ali vnetljivih kemikalij. Ne shranjujte ali nosite vnetljivih tekočin in plinov oziroma eksplozivnih snovi skupaj s fotoaparatom in njegovimi dodatki.
- Fotoaparata ne shranjujte blizu kroglic proti moljem.

Uporaba na plaži ali obali

- Fotoaparati zavarujte pred peskom in umazanijo, če ga uporabljate na plaži ali podobnih krajih.
- Vaš fotoaparati ni vodoodporen. Baterije ali pomnilniške kartice ne smete prijematati z vlažnimi rokami. Fotoaparata ne uporabljajte z vlažnimi rokami. To lahko povzroči okvaro vašega fotoaparata.

Shranjevanje za daljše obdobje

- Če nameravate shraniti fotoaparati za dalj časa, ga položite v zaprto embalažo z vpojnim materialom, kot so kroglice silica gel.
- Če nameravate shraniti fotoaparati za dalj časa, odstranite baterije. Vstavljenе baterije lahko začnejo puščati ali sčasoma korodirajo in povzročijo resne okvare fotoaparata.
- Nerabljenе baterije se bodo sčasoma izpraznile in jih boste morali pred uporabo znova napolniti.

Pazljiva uporaba fotoaparata v vlažnem okolju

Če fotoaparata prenašate iz hladnega v toplo okolje, se lahko na objektivu ali notranjih delih fotoaparata pojavi kondenzacija. V tem primeru izklopite fotoaparata in počakajte najmanj 1 uro. Če se kondenzacija pojavi na pomnilniški kartici, jo odstranite iz fotoaparata in počakajte, dokler vlaga ne izpari, ter jo nato ponovno vstavite.

Ostali previdnostni ukrepi

- Ne zamahujte s fotoaparatom na paščku. To lahko povzroči telesne poškodbe ali okvaro vašega fotoaparata.
- Ne barvajte fotoaparata, saj lahko barva ovira premikajoče se dele in povzroča nepravilno delovanje.
- Če fotoaparata ne uporabljate, ga izklopite.
- Vaš fotoaparata je sestavljen iz občutljivih delov. Izogibajte se udarcem po fotoaparatu.
- Zaščitite zaslon pred zunanjimi dejavniki tako, da ga hranite v embalaži, kadar ga ne uporabljate. Zavarujte fotoaparata pred praskami tako, da ga ne izpostavljate pesku, ostremu orodju ali kovinskemu denarju.
- Fotoaparata ne uporabljajte, če je zaslon zlomljen ali počen. Zlomljeno stelo ali akril lahko poškoduje vaše roke in obraz. Fotoaparata odnesite v servisni center Samsung, kjer vam ga bodo popravili.

- Baterij, fotoaparatorov, polnilcev ali dodatkov nikoli ne postavljajte na ali v naprave za gretje, kot so mikrovalovne pečice, štedilniki ali radiatorji. Te naprave so lahko okvarjene in se pregrejajo, ter s tem povzročijo požar ali eksplozijo.
- Objektiv ne izpostavljajte neposredni sončni svetlobi, saj lahko to razbarva slikovni senzor ali povzroči okvaro.
- Zaščitite objektiv pred prstnimi odtisi in praskami. Očistite objektiv s popolnoma čisto mehko krpo.
- Fotoaparata se lahko ob zunanjem udarcu izklopi. Na ta način fotoaparata zavaruje pomnilniško kartico. Vključite fotoaparata, če ga želite ponovno uporabiti.
- Med uporabo se lahko fotoaparata segreje. To je običajno in ne vpliva na življenjsko dobo ali zmogljivost fotoaparata.
- Če uporabljate fotoaparata pri nizkih temperaturah, morda traja nekaj časa, preden se vključijo, barva se lahko začasno spremeni ali pa se pojavijo zakasnele slike. Pri teh stanjih ne gre za okvare in se bodo sama popravila, ko fotoaparata ponovno preide na normalno temperaturo.
- Barva ali kovina na zunanjem delu fotoaparata lahko pri ljudeh z občutljivo kožo povzroči alergije, srbečo kožo, izpuščaje ali otekline. Če opazite katerega od teh simptomov, takoj prenehajte uporabljati fotoaparata in se posvetujte z zdravnikom.

O pomnilniških karticah

Podprte pomnilniške kartice

Ta izdelek podpira pomnilniško kartico SD (Secure Digital), SDHC (Secure Digital High Capacity), SDXC (Secure Digital eXtended Capacity), microSD, microSDHC ali microSDXC.

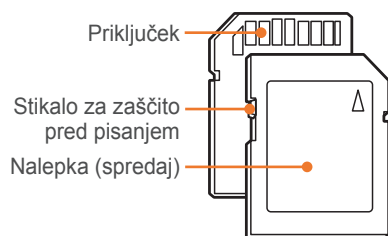

S stikalom za zaščito pred pisanjem kartic SD, SDHC ali SDXC lahko preprečite izbris datotek. Potisnite stikalo navzdol, če ga želite zakleniti, ali navzgor, če ga želite odkleniti. Ko zajemate fotografije in video posnetke, odklenite kartico.

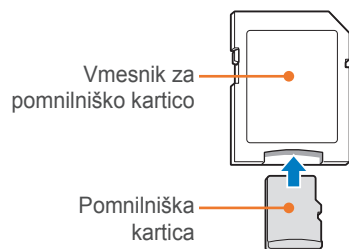

Če želite s to napravo, računalnikom ali bralnikom pomnilniških kartic, uporabljati mikro pomnilniško kartico, vstavite kartico v vmesnik.

Zmogljivost pomnilniških kartic

Zmogljivost je odvisna od fotografiranih scen in pogojev fotografiranja. Spodnje vrednosti so izračunane na osnovi kartice SD z zmogljivostjo 2 GB.

	Velikost	Kakovost	
		HQ	Običajna kakovost
Video posnetek*	1080 30P 1920X1080 (30 FPS)	Pribl. 17' 35"	Pribl. 21' 56"
	810 24P 1920X810 (24 FPS)	Pribl. 19' 00"	Pribl. 23' 43"
	720 30P 1280X720 (30 FPS)	Pribl. 29' 10"	Pribl. 36' 20"
	480 30P 640X480 (30 FPS)	Pribl. 73' 26"	Pribl. 91' 00"
	240 1080 For Sharing (Za skupno rabo) (30 FPS)	Pribl. 236' 16"	Pribl. 287' 12"

* Snemalni čas se lahko razlikuje, če uporabljate povečavo. Več video posnetkov je bilo posnetih v zaporedju, da smo lahko določili skupni snemalni čas.

Velikost		Kakovost						
		Zelo visoka	Visoka	Običajna	RAW	RAW + zelo visoka	RAW + visoka	RAW + običajna
Fotografija	20.0M (5472X3648)	186	364	535	53	37	46	51
	10.1M (3888X2592)	378	724	1043	-	47	53	56
	5.9M (2976X1984)	626	1168	1642	-	52	57	58
	2.0M (1728X1152)	1627	2742	3553	-	58	60	61
	Burst (Zaporedno)	731	1349	1878	-	-	-	-
	16.9M (5472X3080)	230	448	655	-	40	49	53
	7.8M (3712X2088)	485	919	1310	-	50	55	57
	4.9M (2944X1656)	747	1376	1912	-	54	57	59
	2.1M (1920X1080)	1573	2666	3468	-	58	60	61
	13.3M (3648X3648)	289	560	814	-	44	51	54
	7.0M (2640X2640)	536	1010	1432	-	51	56	58
	4.0M (2000X2000)	893	1621	2224	-	55	58	59
	1.1M (1024X1024)	2645	4057	4936	-	60	61	61

Previdnostni ukrepi pri uporabi pomnilniških kartic

- Pomnilniških kartic ne izpostavljajte zelo nizkim ali visokim temperaturam (pod 0 °C/32 °F ali nad 40 °C/104 °F). Izredne temperature lahko poškodujejo pomnilniške kartice.
 - Pomnilniško kartico vstavite v ustrezni smeri. Če pomnilniško kartico vstavite v napačni smeri, lahko poškodujete fotoaparata in pomnilniško kartico.
 - Ne uporabljajte pomnilniških kartic, ki so jih formatirali drugi fotoaparati ali računalnik. Pomnilniško kartico znova formatirajte s svojim fotoaparatom.
 - Izklopite fotoaparata, preden vstavite ali odstranite pomnilniško kartico.
 - Ne odstranjujte pomnilniške kartice oz. ne izklaplajte fotoaparata, medtem ko lučka utripa, saj lahko s tem poškodujete vaše podatke.
 - Če življenjska doba pomnilniške kartice poteče, na kartico ne morete več shraniti nobene fotografije. Uporabite novo pomnilniško kartico.
 - Pomnilniških kartic ne upogibajte, mečite na tla ali izpostavljajte močnim udarcem ali pritisku.
 - Pomnilniških kartic ne smete uporabljati ali shranjevati v bližini močnih magnetnih polj.
 - Pomnilniških kartic ne smete uporabljati pri visoki temperaturi, visoki vlažnosti ali v bližini jedkih snovi.
- Pazite, da pomnilniške kartice ne pridejo v stik s tekočinami, umazanijo ali tujimi snovmi. Če je kartica umazana, jo očistite z mehko krpo, preden jo ponovno vstavite v fotoaparata.
 - Pazite, da tekočine, umazanija ali tuje snovi ne pridejo v stik s pomnilniško kartico oz. z režo pomnilniške kartice. V nasprotnem primeru lahko poškodujejo pomnilniške kartice ali fotoaparata.
 - Če prenašate pomnilniško kartico, uporabite škatlico, s katero zaščitite kartico pred elektrostatičnimi razelektritvami.
 - Prenesite pomembne podatke na ostale medije, kot so trdi disk, CD ali DVD.
 - Če fotoaparata uporabljate dalj časa, se pomnilniška kartica lahko segreje. To je običajno in ne povzroča okvare.
 - Uporabljajte pomnilniško kartico, ki ustreza standardnim zahtevam.



Proizvajalec ni odgovoren za izgubo podatkov.

O bateriji

Uporabljajte samo baterije, ki jih je odobril Samsung.

Tehnični podatki baterije

Element	Opis
Model	BP1030
Vrsta	Litij-ionska baterija
Zmogljivost celic	1030 mAh
Napetost	7,4 V
Čas polnjenja (Ko je baterija povsem prazna)	Pribl. 140 min



Neprevidno ali neustrezno ravnanje z baterijo lahko povzroči telesne poškodbe ali smrt. Zaradi varnosti upoštevajte ta navodila za ustrezno ravnanje z baterijo:

- Ob neustrezni uporabi se lahko baterija vname ali eksplodira. Če na bateriji opazite nepravilnosti, razpoke ali ostale neobičajne pojave, jo takoj prenehajte uporabljati in se obrnite na proizvajalca.
- Uporabljajte le originalne polnilnike za baterijo, ki jih je priporočil proizvajalec, baterijo pa polnite le tako, kot je opisano v teh navodilih za uporabo.
- Baterije ne postavljajte v bližino naprav za gretje in je ne hranite v okolju z zelo visokimi temperaturami, na primer v zaprtem avtu v poletnem času.
- Baterije ne postavljajte v mikrovalovno pečico.
- Baterije ne shranjujte ali uporabljajte v vročih in vlažnih prostorih, na primer na kopalnišču ali v kabini za prhanje.

- Naprave ne postavljajte za dlje časa na vnetljive površine, na primer na postelje, preproge ali električne odeje.
- Če je naprava vklopljena, je ne puščajte za dlje časa v zaprtem prostoru.
- Pazite, da poli baterije ne pridejo v stik s kovinskimi predmeti, na primer ogrlicami, kovanci, ključi ali zapestnimi urami.
- Uporabljajte le originalne litij-ionske zamenljive baterije, ki jih je priporočil proizvajalec.
- Baterije ne razstavljajte in je ne prebadajte z ostrimi predmeti.
- Pazite, da baterija ni izpostavljena visokemu pritisku ali tlačnim silam.
- Baterije ne izpostavljajte močnim udarcem (npr. pazite, da ne pade z višine).
- Baterije ne izpostavljajte temperaturam, višjim od 60 °C (140 °F) ali več.
- Pazite, da baterija ne pride v stik z vlago ali tekočinami.
- Baterije ne izpostavljajte ekstremni vročini, na primer soncu, ognju ali podobnem.

Napotki za odlaganje

- Baterijo zavrzite odgovorno.
- Baterije nikoli ne zažigajte.
- Predpisi o odlaganju se morda razlikujejo glede na državo ali regijo. Baterijo zavrzite v skladu z lokalnimi in zveznimi predpisi.

Napotki za polnjenje baterije

Baterijo polnite le tako, kot je opisano v teh navodilih za uporabo. Ob neustreznem polnjenju se lahko baterija vname ali eksplodira.

Življenjska doba baterije

Način za fotografiranje	Povprečni čas/število fotografij
Fotografije	Pribl. 160 min/Pribl. 320 fotografij
Video posnetki	Pribl. 110 min (Snemanje video posnetkov pri ločljivosti 1920X1080 in 30 FPS (30 slik na sekundo).)

- Zgornje vrednosti temeljijo na CIPA testnih standardih. Dejanske vrednosti se lahko razlikujejo glede na uporabo.
- Razpoloživi čas fotografiranja je odvisen od ozadja, intervala fotografiranja in pogojev uporabe.
- Več video posnetkov je bilo posnetih v zaporedju, da smo lahko določili skupni snemalni čas.

Sporočilo o prazni bateriji

Če se baterija izprazni do konca, se ikona za baterijo obarva rdeče in prikaže se sporočilo »Low Battery« (Prazna baterija).

Opombe o polnjenju baterije

- Pri temperaturah pod 0 °C/32 °F, se lahko zmogljivost in življenjska doba baterije zmanjšata.
- Zmogljivost baterije se lahko zmanjša pri nizkih temperaturah, vendar se bo pri zmernih temperaturah vrnilo v normalno stanje.
- Če fotoaparata uporabljate dalj časa, se predel okrog baterije lahko segreje. To ne vpliva na normalno uporabo fotoaparata.

Opombe o polnjenju baterije

- Če lučka stanja ne sveti, preverite, ali je baterija vstavljena pravilno.
- Ne vlecite napajalnega kabla, da bi odklopili vtič iz vtičnice. Lahko pride do požara ali elektrošoka.
- Ko je baterija popolnoma izpraznjena, jo polnite vsaj 10 minut, preden jo uporabite v fotoaparatu.
- Če lučka stanja utripa oranžno ali če ne sveti, znova priključite kabel ali odstranite baterijo in jo vstavite znova.
- Če polnite baterijo prek pregretega kabla ali pri previsoki temperaturi, lahko lučka stanja zasveti oranžno. Polnjenje se začne, ko se baterija ohladi.
- Napajalnega kabla ne upogibajte in nanj ne postavljajte težkih predmetov. Tako lahko poškodujete kabel.

Preden se obrnete na servisni center

Če imate težave z napravo, jih poskusite odpraviti s temi postopki za odpravljanje težave, preden se obrnete na servisnega strokovnjaka.



V servisnem centru ne pozabite poleg fotoaparata pustiti tudi ostalih komponent, zaradi katerih je morda prišlo do nedelovanja naprave, kot je na primer pomnilniška kartica in baterija.

Težava	Priporočeni postopek
Fotoaparatus se ne vklopi	<ul style="list-style-type: none"> Preverite, ali je baterija vstavljena. Preverite, ali je baterija ustrezno vstavljena. Napolnite baterijo.
Fotoaparatus se nenadoma izklopi	<ul style="list-style-type: none"> Napolnite baterijo. Vaš fotoaparatus je morda v načinu manjše porabe energije oz. zaslon se samodejno izklopi (str. 131). Fotoaparatus se lahko izklopi samodejno, da prepreči okvare pomnilniške kartice zaradi prevelike toplote. Znova vklopite fotoaparatus.
Baterija fotoaparatusa se hitro prazni	<ul style="list-style-type: none"> Baterija se lahko hitreje prazni pri nizkih temperaturah (pod 0 °C/32 °F). Shranite baterijo na toplo, na primer v žep. Uporaba bliskavice in snemanje video posnetkov hitro izpraznita baterijo. Po potrebi jo znova napolnite. Baterije so potrošni deli, ki jih je po določenem času treba zamenjati. Če se baterija hitro prazni, kupite novo.

Težava	Priporočeni postopek
Ni mogoče posneti fotografij	<ul style="list-style-type: none"> Na pomnilniški kartici ni prostora. Izbrišite nepotrebne datoteke ali vstavite novo kartico. Ko je vklopljena funkcija AF Priority (Prednost AF), ne morete fotografirati, če izostritev ni pravilno nastavljena. Nastavite AF Priority (Prednost AF) na Off (Izklopljeno) ali pravilno izostrite motiv (str. 126). Formatirajte pomnilniško kartico. Pomnilniška kartica je pokvarjena. Kupite novo. Pomnilniška kartica je zaklenjena. Odklenite jo (str. 152). Zagotovite, da je fotoaparatus vključen. Napolnite baterijo. Preverite, ali je baterija ustrezno vstavljena.
Fotoaparatus se ne odziva	Odstranite baterijo in jo vstavite znova.
Fotoaparatus se segreva	Fotoaparatus se lahko med uporabo segreva. To je običajno in ne vpliva na življenjsko dobo in zmogljivost fotoaparatusa.
Bliskavica se nepričakovano sproži	Bliskavica se lahko sproži zaradi statične elektrike. Fotoaparatus deluje brez okvare.
Bliskavica ne deluje	<ul style="list-style-type: none"> Bliskavica je morda nastavljena na Off (Izklopljeno) (str. 76). Bliskavice v nekaterih načinih ne morete uporabljati.
Datum in čas nista pravilna	Nastavite datum in čas v meniju  (str. 131).

Težava	Priporočeni postopek
Zaslon ali gumbi ne delujejo	Odstranite baterijo in jo vstavite znova.
Napaka na pomnilniški kartici	<ul style="list-style-type: none"> Izklopite fotoaparata in ga nato ponovno vklopite. Odstranite pomnilniško kartico in jo nato ponovno vstavite. Formatirajte pomnilniško kartico. <p>Za dodatne informacije glejte »Previdnostni ukrepi pri uporabi pomnilniških kartic« (str. 154).</p>
Vaš TV sprejemnik ali računalnik ne more prikazovati fotografij ali video posnetkov, ki so shranjeni na pomnilniški kartici SDXC.	Pomnilniške kartice SDXC uporabljajo datotečni sistem exFAT. Prepričajte se, da je zunanja naprava združljiva z datotečnim sistemom exFAT, preden priključite fotoaparata na napravo.
Vaš računalnik ne prepozna pomnilniške kartice SDXC.	Pomnilniške kartice SDXC uporabljajo datotečni sistem exFAT. Če želite uporabiti pomnilniške kartice SDXC na operacijskem sistemu Windows XP, prenesite in posodobite gonilnike za datotečni sistem exFAT z Microsoftove spletne strani.
Ni mogoče prikazati datotek	Če spremenite ime datoteke, je fotoaparata morda ne bo mogel predvajati (ime mora ustrezati standardu DCF). Če pride do te težave, si oglejte datoteke v računalniku.

Težava	Priporočeni postopek
Fotografija je zamegljena	<ul style="list-style-type: none"> Zagotovite, da je nastavljena možnost izostritve primerna za vrsto fotografije, ki jo želite posneti. Če želite preprečiti tresenje fotoaparata, uporabite stojalo. Objektiv mora biti čist. Če ni, ga očistite (str. 149).
Barve na fotografiji ne ustrezajo dejanski sceni	Neustrezna nastavitve beline je lahko vzrok za nenaravne barve. Izberite ustrezno nastavitve beline glede na vir svetlobe (str. 61).
Fotografija je presvetla	<p>Fotografija je preosvetljena.</p> <ul style="list-style-type: none"> Prilagodite vrednost zaslone ali čas osvetlitve. Prilagodite občutljivost filma ISO (str. 60). Izklopite bliskavico (str. 76). Prilagodite vrednost osvetlitve (str. 85).
Fotografija je pretemna	<p>Fotografija je premalo osvetljena.</p> <ul style="list-style-type: none"> Prilagodite vrednost zaslone ali čas osvetlitve. Prilagodite občutljivost filma ISO (str. 60). Vklopite bliskavico (str. 76). Prilagodite vrednost osvetlitve (str. 85).

Težava	Priporočeni postopek
Fotografije so popačene	Kadar uporabljate širokokotni objektiv, ki omogoča fotografiranje s širokokotnim pogledom, so lahko fotografije rahlo popačene. To je običajno in ne povzroča okvare.
Zaslon za predvajanje se ne prikaže na povezani zunanji napravi	<ul style="list-style-type: none"> Zagotovite, da je kabel HDMI pravilno povezan z zunanjim monitorjem. Vsebina na pomnilniški kartici mora biti pravilno posneta.
Računalnik ne prepozna fotoaparata	<ul style="list-style-type: none"> Zagotovite, da je kabel USB povezan pravilno. Zagotovite, da je fotoaparat vključen. Preverite, ali uporabljate podprt operacijski sistem.
Računalnik prekine povezavo s fotoaparatom med prenosom datotek	Prenos datotek lahko prekine statična električna. Odklopite kabel USB in ga znova priklopite.
Računalnik ne more predvajati video posnetkov	Z nekatero programsko opremo ni mogoče predvajati video datotek. Če želite predvajati video datoteke, ki ste jih posneli s fotoaparatom, na računalnik namestite in uporabite program Intelli-studio (str. 142).
Program Intelli-studio ne deluje pravilno	<ul style="list-style-type: none"> Zaprte program Intelli-studio in ga znova zaženite. Programa Intelli-studio ni mogoče uporabljati skupaj z računalniki Macintosh.

Težava	Priporočeni postopek
Ni mogoče nastaviti DPOF za datoteke RAW	Za datoteke DPOF ne morete nastaviti RAW.
Samodejna izostritev ne deluje	<ul style="list-style-type: none"> Motiv ni izostren. Ko je motiv zunaj območja samodejne izostritve, fotografirajte tako, da motiv premaknete v območje samodejne izostritve in pritisnete [Sprožilec] do polovice. Motiv je preblizu. Oddaljite se od motiva in fotografirajte. Način izostritve je nastavljen na MF (ročno izostritev). Preklopite način na AF (samodejna izostritev).
Funkcija AEL (Zaklep za samodejno osvetlitev) ne deluje	Funkcija AEL (Zaklep za samodejno osvetlitev) ne deluje v načinih SMART , M , i , ☆ in SCN . Za uporabo te funkcije izberite drug način.
Objektiv ne deluje	<ul style="list-style-type: none"> Objektiv mora biti pravilno nameščen. Odstranite objektiv iz fotoaparata in ga ponovno namestite.
Zunanja bliskavica ali funkcija GPS ne deluje	Zunanja naprava mora biti pravilno nameščena in vklopljena.
Ko vklopite fotoaparat, se prikaže zaslon z nastavitvami datuma in ure	<ul style="list-style-type: none"> Znova nastavite datum in uro. Ta zaslon se prikaže, ko je notranji vir napajanja fotoaparata popolnoma prazen. Vstavite polno baterijo in naprave ne vklopite vsaj 72 ur, da se notranji vir napajanja znova napolni.

Tehnični podatki fotoaparata

Slikovni senzor	
Vrsta	CMOS
Velikost sensorja	23,5 X 15,7 mm
Efektivno število slikovnih pik	Pribl. 20,3 milijona slikovnih pik
Skupno število slikovnih pik	Pribl. 21,6 milijona slikovnih pik
Barvni filter	Osnovni barvni filter RGB
Nastavek za objektiv	
Vrsta	Samsung NX Mount
Razpoložljivi objektiv	Objektivi Samsung
Stabilizacija slike	
Vrsta	Premik objektiv (odvisno od objektiv)
Način	Mode 1 (Način 1)/Mode 2 (Način 2)/Off (Izklopljeno)
Popravljanje popačenosti	
Popravljanje popačenosti vključeno/izključeno (odvisno od objektiv)	
i-Function	
① effect (odvisno od objektiv), ① zoom (X1.2, 1.4, 1.7, 2.0)	
Odstranjevanje prahu	
Vrsta	Visokofrekvenčni pogon
Zaslon	
Vrsta	TFT LCD
Velikost	3,0" (Pribl. 7,6 cm)
Ločljivost	VGA (640X480) Pribl. 921 tisoč pik

Polje prikaza	Pribl. 100 %
Uporabniški zaslon	Grid Line (Mrežne črte), Icons (Ikone), Histogram, Distance Scale (Lestvica razdalje), Level gauge (Merilnik nivoja)
Izostritev	
Vrsta	Kontrast AF
Točka izostritve	<ul style="list-style-type: none"> Izbira: 1 točka (prosta izbira) Območni: Običajno 15 točk, Od blizu 35 točk Zaznavanje obrazov: Največ 10 obrazov
Način	Single AF (Posamezni AF), Continuous AF (Neprekinjeni AF), Manual Focus (Ročna izostritev)
Pomožna lučka AF	Vključeno (zelena lučka LED)
Sprožilec	
Vrsta	Vertikalni zavesni zaklop na elektronsko upravljanje
Hitrost	<ul style="list-style-type: none"> Samodejno: 1/4000–30 s. Ročno: 1/4000–30 s. (1/3 EV Step (Korak vrednosti osvetlitve)) Bulb (Žarnica) (časovna omejitev: 4 min)
Osvetlitev	
Sistem merjenja	TTL 221 (17 X 13) segment blokiranja
	Merjenje: Multi (Večpodročno), Center-weighted (Sredinsko uteženo), Spot (Točkovno)
	Obseg merjenja: EV 0–18 (ISO100 · 30 mm, F2)
Izravnava	±3 vrednost osvetlitve (1/3 EV Step (Korak vrednosti osvetlitve))

AE zaklep	Gumb Po meri
Občutljivost ISO	<ul style="list-style-type: none"> • 1 Step (Korak po 1): Auto (Samodejno), ISO 100, ISO 200, ISO 400, ISO 800, ISO 1600, ISO 3200, ISO 6400, ISO 12800 • 1/3 Step (Korak po 1/3): Auto (Samodejno), ISO 100, ISO 125, ISO 160, ISO 200, ISO 250, ISO 320, ISO 400, ISO 500, ISO 640, ISO 800, ISO 1000, ISO 1250, ISO 1600, ISO 2000, ISO 2500, ISO 3200, ISO 4000, ISO 5000, ISO 6400, ISO 8000, ISO 10000, ISO 12800
Način fotografiranja	
Način	Single (Enojno), Continuous (Neprekinjeno), Burst (Zaporedno) (5M samo), Timer (Samosprožilec), Bracket (Kadriranje) (Auto Exposure (Samodejna osvetlitev), White Balance (Nastavitev beline), Picture Wizard (Čarovnik za slike))
Neprekinjeno fotografiranje	<ul style="list-style-type: none"> • JPEG <ul style="list-style-type: none"> - Visoko (8 slik na sekundo): možnih do največ 11 posnetkov - Nizko (3 slik na sekundo): možnih do največ 15 posnetkov • RAW <ul style="list-style-type: none"> - Visoko (8 slik na sekundo), Nizko (3 slik na sekundo): možnih do največ 8 posnetkov
Zaporedno fotografiranje	<ul style="list-style-type: none"> • 10, 15 ali 30 slik na sekundo • Do 30 posnetkov po pritisku sprožilca

Kadriranje	Auto exposure bracketing (Kadriranje s samodejno osvetlitvijo) (± 3 EV), White Balance bracketing (Kadriranje z ravnovesjem beline), Picture Wizard bracketing (Kadriranje s čarovnikom za slike)
Samosprožilec	2–30 s (1 sekundni interval)
Sprožitev zaslonke	SR2NX02 (preko vrat Micro USB) (izbirni)
Bliskavica	
Vrsta	Le zunanja bliskavica (V zvezi z SEF8A)
Način	Smart Flash (Pametna bliskavica), Auto (Samodejno), Auto Red-eye (Samodejni učinek rdečih oči), Fill in (Dosvetlitev), Fill-in Red (Rdeča dosvetlitev), 1st Curtain (Prva zavesa), 2nd Curtain (Druga zavesa), Off (Izklopljeno)
Vodilno število	8 (na podlagi ISO 100)
Kot pogleda	28 mm (enakovredno 35 mm filmu)
Hitrost sinhronizacije	Manj kot 1/180 s.
EV bliskavice	-2–+2 vrednost osvetlitve (0,5 EV Step (Korak vrednosti osvetlitve))
Zunanja bliskavica	Dodatne zunanje bliskavice Samsung: SEF42A, SEF220A
Sinhronizacijski terminal	Nastavek za bliskavico

Ravnovesje beline	
Način	Auto WB (Samodejna nastavitve beline), Daylight (Dnevna svetloba), Cloudy (Oblačno), Fluorescent White (Fluorescentna bela), Fluorescent NW (Fluorescentna neonska bela), Fluorescent Daylight (Fluorescentna dnevna svetloba), Tungsten (Volframova svetloba), Flash WB (Nastavitve beline bliskavice), Custom Set (Nastavitve po meri), Color Temperature (Temperatura barve) (Ročno)
Prilagajanje mikro	Rumena/Modra/Zelena/Škrlatna 7 zaporednih korakov
Smart Range	
Smart Range (Pametno območje) On/Off (Vključeno/izključeno)	
Čarovnik za slike	
Način	Standard (Standardno), Vivid (Živahno), Portrait (Portret), Landscape (Pokrajina), Forest (Gozd), Retro (Starinski učinek), Cool (Hladno), Calm (Mirno), Classic (Klasično), Custom1 (Po meri 1), Custom2 (Po meri 2), Custom3 (Po meri 3)
Parameter	Contrast (Kontrast), Sharpness (Ostrina), Saturation (Nasičenost), Color (Barva)

Fotografiranje	
Način	Smart Auto (Pametno samodejno), Program, Aperture Priority (Prednost zaslone), Shutter Priority (Prednost sprožilca), Manual (Ročno), Lens Priority (Prednost objektiv), Magic (Magično), Scene (Scena), Movie (Film), Wi-Fi (Brezžično omrežje Wi-Fi)
Način Scena	Panorama (Live Panorama (Živa panorama), 3D), Beauty Shot (Lepotni posnetek), Night (Ponoči), Landscape (Pokrajina), Portrait (Avtoportret), Children (Otroci), Sports (Šport), Close Up (Od blizu), Text (Besedilo), Sunset (Sončni zahod), Dawn (Sončni vzhod), Backlight (Osvetlitev v ozadju), Fireworks (Ognjemet), Beach & Snow (Plaža in sneg), 3D
Pametni filter	Vignetting (Vinjetiranje), Miniature (Miniatura), Fish Eye (Ribje oko), Sketch (Skica), Defog (Odstranjevanje zamegljenosti), Halftone Dots (Točke poltona), Soft Focus (Mehka izostritev), Old Film 1 (Stari film 1), Old Film 2 (Stari film 2), Negative (Negativ)
Čarobni okvir	Old Album (Stari album), Old Film (Star film), Wave (Val), Full Moon (Polna luna), Old Record (Stara plošča), Magazine (Revija), Newspaper (Časopis), Sunny Day (Sončen dan), Classic TV (Klasični TV), Wall Art (Poslikava), Holiday (Počitnice), Billboard 1 (Oglasna deska 1), Billboard 2 (Oglasna 2)
Izbira barv	Rdeča, Zelena, Modra, Rumena

Velikost	<ul style="list-style-type: none"> • JPEG (3:2): 20.0M (5472X3648), 10.1M (3888X2592), 5.9M (2976X1984), 5.0M (2736X1824) (Le način zaporednega fotografiranja), 2.0M (1728X1152) • JPEG (16:9): 16.9M (5472X3080), 7.8M (3712X2088), 4.9M (2944X1656), 2.1M (1920X1080) • JPEG (1:1): 13.3M (3648X3648), 7.0M (2640X2640), 4.0M (2000X2000), 1.1M (1024X1024) • RAW: 20.0M (5472X3648)
Kakovost	Super Fine (Zelo visoka kakovost), Fine (Visoka kakovost), Normal (Običajna kakovost)
Standard RAW	SRW
Barvni prostor	sRGB, Adobe RGB
Videoposnetek	
Vrsta	MP4 (H.264)
Oblika	Video posnetek: H.264, Zvok: AAC
Način AE za video posnetke	Program, Aperture Priority (Prednost zaslonke), Shutter Priority (Prednost sprožilca), Manual (Ročno)
Kratek video posnetek	Vklop/izklop zvoka (Čas snemanja: do 25 min)
Pametni filter	Vignetting (Vinjetiranje), Miniature (Miniatura), Fish Eye (Ribje oko), Sketch (Skica), Defog (Odstranjevanje zamegljenosti), Halftone Dots (Točke poltona), Soft Focus (Mehka izostritev), Old Film 1 (Stari film 1), Old Film 2 (Stari film 2), Negative (Negativ)

Velikost	1920X1080, 1920X810, 1280X720, 640X480, 320X240 (For Sharing (Za skupno rabo))
Hitrost snemanja	24 ali 30 slik na sekundo (24 slik na sekundo je na voljo samo pri 1920X810.)
Večpodročno gibanje	x0.25 (samo 640X480, 320X240), x0.5 (samo 1280X720, 640X480, 320X240), x1, x5, x10, x20
Kakovost	HQ, Normal (Običajna)
Zvok	Stereo
Urejanje	Still image capture (Zajemanje slik), Time trimming (Rezanje časa)
Predvajanje	
Vrsta	Single image (Enojna slika), Thumbnails (Sličice) (3/15/40), Slide show (Diaprojeksija), Movie (Film)
Urejanje	Smart Filter (Pametni filter), Red-eye Fix (Odstranjevanje učinka rdečih oči), Backlight (Osvetlitev ozadja), Resize (Povečaj/pomanjšaj), Rotate (Zasukaj), Face Retouch (Retuširanje obraza), Brightness (Svetlost), Contrast (Kontrast), Vignetting (Vinjetiranje)
Pametni filter	Miniature (Miniatura), Soft Focus (Mehka izostritev), Old Film 1 (Stari film 1), Old Film 2 (Stari film 2), Halftone Dots (Točke poltona), Sketch (Skica), Fish Eye (Ribje oko), Defog (Odstranjevanje zamegljenosti), Negative (Negativ)

Velikost pametnega filtra	<ul style="list-style-type: none"> • JPEG (3:2): 5.9M (2976X1984), 5.0M (2736X1824), 2.0M (1728X1152) • JPEG (16:9): 6.2M (3328X1872), 4.9M (2944X1656), 2.1M (1920X1080) • JPEG (1:1): 6.0M (2448X2448), 4.0M (2000X2000), 1.1M (1024X1024)
Shranjevanje	
Mediji	Zunanji pomnilnik (izbirni): SD kartica (zagotovljeno do 1–2 GB), SDHC kartica (zagotovljeno do 32 GB), SDXC kartica (zagotovljeno do 128 GB)
Oblika datoteke	RAW (SRW), JPEG (EXIF 2.21), DCF, DPOF 1.1, PictBridge 1.0
Neposredno tiskanje	
PictBridge	
GPS	
Vrsta	Zapis kraja z dodatnim modulom GPS (WGS 84)
Funkcija	<ul style="list-style-type: none"> • Ime lokacije (samo angleščina in korejščina) • Povezava Google Map (s programom Intelli-studio)
Brezžično omrežje	
Vrsta	Podprto IEEE 802.11n
Funkcija	SNS & Cloud (SNS in Cloud), Email (E-pošta), MobileLink, Remote Viewfinder (Daljinsko iskalo), Auto Backup (Samodejno varnostno kopiranje), TV Link (TV povezava), Wi-Fi Direct (Neposredna povezava z omrežjem Wi-Fi), AutoShare

Vmesnik	
Digitalni izhod	USB 2.0 (HI-SPEED) (prikluček mikro USB)
Video izhod	NTSC, PAL (po izbiri) HDMI 1.4b: (1080i, 720p, 576p/480p)
Zunanja sprožitev	Da (micro USB)
Zunanji mikrofoni	Da
Vir napajanja	
Vrsta	<ul style="list-style-type: none"> • Baterija za polnjenje: BP1030 (1030 mAh) • Polnilnik: BC1030 * Vir napajanja se lahko razlikuje glede na regijo.
Mere (Š x V x G)	
114 x 62,5 x 37,5 mm (brez izboklin)	
Teža	
222 g (brez baterije in pomnilniške kartice)	
Delovna temperatura	
0–40 °C	
Delovna vlažnost	
5–85 %	
Programska oprema	
Intelli-studio, Adobe Photoshop Lightroom, PC Auto Backup	

* Ti podatki se lahko spremenijo brez vnaprejšnjega opozorila, da se nadgradi zmogljivost.
* Vse ostale znamke in imena izdelkov so v lasti njihovih lastnikov.

Dostopna točka (AP)

Dostopna točka je naprava, ki omogoča brezžičnim naprava povezavo z ožičenim omrežjem.

Omrežje Ad-Hoc

Omrežje ad-hoc je začasna povezava za skupno rabo datotek oz. internetne povezave in med računalniki in napravami.

AdobeRGB

Adobe RGB se uporablja za komercialno tiskanje in ima širše barvno območje kot sRGB. Njegovo širše barvno območje zagotavlja enostavno urejanje fotografij na računalniku.

Kadriranje s samodejno osvetlitvijo (AEB)

Ta funkcija samodejno posname več slik z različnimi toni osvetlitve, kar vam pomaga posneti fotografijo s primerno osvetlitvijo.

Zaklep za samodejno osvetlitev (AEL)

Ta možnost vam omogoča zakleniti osvetlitev, pri kateri želite izračunati osvetlitev.

Samodejna izostritev (AF)

Sistem samodejno izostri objektiv fotoaparata na motivu. Vaš fotoaparat uporablja kontrast za samodejno izostritev.

Organska dioda z aktivno matriko, ki oddaja svetlobo (AMOLED) / Tekoči kristali za zaslone (LCD)

AMOLED je zaslon, ki je zelo tanek in lahek, saj ne potrebuje osvetlitve od zadaj. LCD je zaslon, ki se pogosto uporablja na področju potrošnike elektronike. Zaslon potrebuje ločeno osvetlitev ozadja, kot sta CCFL ali LED, kar omogoča reprodukcijo barv.

Zaslonka

Zaslonka nadzoruje količino svetlobe, ki vstopi v fotoaparat.

Tresenje fotoaparata (Zameglitev)

Če fotoaparat premikate, medtem ko je odprt sprožilec, bo celotna fotografija zamegljena. Do tega prihaja pogosteje, kadar je hitrost sprožilca počasna. Preprečite tresenje fotoaparata tako, da povišate občutljivost, uporabite bliskavico ali uporabite večjo hitrost sprožilca. Namesto tega lahko uporabite stojalo ali funkcijo OIS, če želite stabilizirati fotoaparat.

Računalništvu v oblaku

Računalništvo v oblaku je tehnologijo, ki omogoča shranjevanje podatkov na oddaljenih strežnikih in njihovo uporabo na napravi z dostopom do interneta.

Barvni prostor

Razpon barv, ki jih lahko fotoaparat zazna.

Temperatura barv

Temperatura barve se meri v stopinjah Kelvina in označuje barvni odtенок za določeno vrsto vira svetlobe. Ko temperatura barve narašča, postaja barva vira svetlobe bolj modra. Ko temperatura barve pada, postaja barva vira svetlobe bolj rdeča. Pri 5500 stopinjah Kelvina je barva vira svetlobe podobna sončevi svetlobi opoldne.

Kompozicija

Kompozicija v fotografiji pomeni urejanje elementov na sliki. Običajno je kompozicija dobra, če se držite pravila tretjin.

Standard oblikovanja za datotečni sistem (DCF)

Specifikacija, ki določa datotečni format in datotečni sistem za digitalne fotoaparate, katero je razvila Japonska zveza proizvajalcev elektrone in informacijskih tehnologij (JEITA).

Globina polja

Razdalja med najbližjo in najdaljšo točko, ki jo je mogoče primerno izostriti v fotografiji. Globina polja se razlikuje glede na zaslonko objektiv, goriščno razdaljo in razdaljo med fotoaparatom ter motivom. Če na primer izberete manjšo zaslonko, se bosta povečali globina polja in zamegljenost ozadja kompozicije.

Digitalni format naročila za tiskanje (DPOF)

Format za zapisovanje tiskanih podatkov na pomnilniško kartico, kot so izbrane fotografije in število kopij. Tiskalniki združljivi s formatom DPOF, včasih na voljo v trgovinah s fotografsko opremo, lahko berejo podatke s kartice, kar omogoča lažje tiskanje.

Vrednost osvetlitve (EV)

Vse kombinacije hitrosti sprožilca fotoaparata in zaslone objektiva, ki omogočajo enako osvetlitev.

Izravnava EV

Ta funkcija vam omogoča, da hitro prilagodite vrednost osvetlitve, ki jo izmeri fotoaparati v omejenem porastu, kar izboljša osvetlitev vaših fotografij.

Datotečni format za izmenjavo slik (EXIF)

Specifikacija, ki določa datotečni format slik za digitalne fotoaparate, katero je razvila Japonska zveza proizvajalcev elektronike in informacijskih tehnologij (JEIDA).

Osvetlitev

Količina svetlobe, ki lahko doseže senzor fotoaparata. Osvetlitev je nadzorovana s kombinacijo hitrosti sprožilca, vrednosti zaslone ter občutljivostjo filma ISO.

Bliskavica

Bliskovita svetloba, ki pomaga ustvariti zadostno osvetlitev v slabo osvetljenih pogojih.

Goriščna razdalja

Razdalja med sredino objektiva in njegovim goriščem (v milimetrih). Daljše goriščne razdalje povzročijo, da so zorni koti ožji in motiv večji. Če so goriščne razdalje krajše, so zorni koti širši.

Histogram

Slikovna predstavitev svetlosti fotografije. Vodoravna os predstavlja svetlost, navpična os pa predstavlja število slikovnih točk. Visoke točke na levi (pretemno) in desni (presvetlo) histograma označujejo fotografijo, ki je neustrezno osvetljena.

H.264/MPEG-4

Stisnjen video format, ki sta ga izdelali mednarodni organizaciji za standardizacijo ISO-IEC in ITU-T. Ta kodek lahko omogoča dobro kakovost video posnetkov pri nizkih bitnih hitrostih, razvila ga je ekipa Joint Video Team (JVT).

Slikovni senzor

Fizični del digitalnega fotoaparata, ki vsebuje fotografsko obdelavo za vsako slikovno točko fotografije. Vsaka fotografska obdelava posname svetlost svetlobe, ki se pojavi med osvetlitvijo. Pogosti tipi senzorjev so CCD (Svetlobno občutljiv čip) in CMOS (Komplementarni metal-oksidični polprevodnik).

Naslov IP (Internetni protokol)

Naslov IP je edinstvena številka, ki je dodeljena vsaki napravi povezani z internetom.

Občutljivost ISO

Občutljivost fotoaparata na svetlobo glede na enakovredno hitrost filma, ki se uporablja pri analognem fotoaparatu. Pri višji nastavitvi občutljivosti ISO fotoaparata uporablja večjo hitrost sprožilca, ki lahko zmanjša zamegljenost, do katere pride zaradi tresenja kamere ali slabe svetlobe. Kljub temu so fotografije z visoko občutljivost bolj dovzetne na šum.

JPEG (Joint Photographic Experts Group)

Način stiskanja digitalnih fotografij. Fotografije JPEG so stisnjene, kar omogoča manjšo velikost datotek z minimalnim poslabšanjem ločljivosti fotografije.

Merjenje

Merjenje predstavlja način, s katerim fotoaparat meri količino svetlobe, s katero nastavite osvetlitev.

Ročna izostritev (MF)

Sistem, ki ročno izostri objektiv fotoaparata na motivu. Za izostritev motiva lahko uporabite obroč za ostrenje.

MJPEG (Motion JPEG)

Video zapis, ki je stisnjen kot JPEG fotografija.

MPO (Multi Picture Object)

Slikovni format datoteke, ki v datoteki vsebuje več slik. Datoteka MPO omogoča 3D učinek na zaslonih, ki so združljivi z datoteko MPO, to so 3D TV sprejemniki ali 3D monitorji.

Šum

Neppravilne slikovne točke v digitalni fotografiji, ki se kažejo kot napačno postavljene ali naključne, svetle slikovne točke. Do šuma običajno pride, kadar fotografirate z visoko občutljivostjo ali kadar je občutljivost samodejno nastavljena v temnem prostoru.

NTSC (National Television System Committee)

Standard barvnega kodiranja video posnetkov, ki se najpogosteje uporablja na Japonskem, v Severni Ameriki, na Filipinih, v Južni Ameriki, Južni Koreji in na Tajvanu.

Optična povečava

To je splošna povečava, ki lahko poveča fotografije z objektivom in ne kvira kakovosti fotografije.

PAL (Phase Alternate Line)

Standard barvnega kodiranja video posnetkov, ki se uporablja v številnih državah po Afriki, Aziji, Evropi in Bližnjem Vzhodu.

Kakovost

Izraz stopnje stiskanja, ki se uporablja v digitalni fotografiji. Višja kakovost fotografij ima nižjo stopnjo stiskanja, kar običajno pomeni večjo velikost datoteke.

RAW (Neobdelani podatki senzorja)

Izvirni, neobdelani podatki, zbrani neposredno iz slikovnega senzorja fotoaparata. S pomočjo programa za urejanje lahko nastavite ravnovesje beline, kontrast, nasičenost, ostrino in ostale podatke, preden stisnete sliko v standardno datotečno obliko.

Ločljivost

Število slikovnih točk v digitalni fotografiji. Visoka ločljivost fotografij vsebuje več slikovnih točk in je običajno bolj podrobna kakor fotografije z nizko ločljivostjo.

Hitrost sprožilca

Hitrost sprožilca je čas, v katerem se zaslonka odpre in zapre, pri čemer je pomemben dejavnik pri svetlosti fotografije, saj nadzira količino svetlobe, ki prehaja skozi zaslonko, preden doseže slikovni senzor. Po drugi strani večja hitrost sprožilca zagotavlja manj časa za prehod svetlobe, zato je končna fotografija temnejša in lažje zamrzne motive v gibanju.

Standardni RGB (sRGB)

Mednarodni standard barvnega prostora, ki ga je ustanovila komisija IEC (Mednarodna elektrotehnična komisija). Določen je iz barvnega prostora monitorjev osebnih računalnikov in se uporablja tudi kot standardni barvni prostor za format Exif.

Vinjetiranje

Zmanjšana svetlost ali nasičenost fotografije pri robovih (zunanjih robovih) v primerjavi z osrednjim delom fotografije. Vinjetiranje se lahko osredotoči na motive, ki se nahajajo v središču fotografije.

Ravnovesje beline (Ravnovesje barv)

Nastavitev intenzivnosti barv (običajno osnovne barve rdeča, zelena in plava) v fotografiji. Z nastavitvijo možnosti White Balance (Ravnovesje beline) ali ravnovesja barv lahko ustrezno prilagodite barve na fotografiji.





Wi-Fi



Wi-Fi je tehnologija, ki omogoča elektronskim napravam brezžično izmenjavo podatkov preko omrežja.

Zaščiten brezžična povezava (WPS)

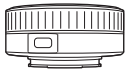
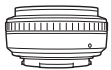
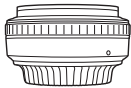
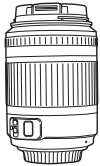
WPS je tehnologija, ki zaščiti brezžična domača omrežja.

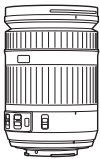
Dodatna oprema

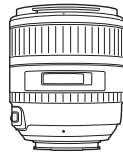
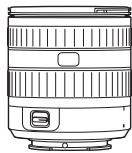
Objektiv	
 <p>SAMSUNG 18-55 mm F3.5-5.6 OIS III</p>	 <p>SAMSUNG 20-50 mm F3.5-5.6 ED II</p>
 <p>SAMSUNG 16 mm F2.4</p>	 <p>SAMSUNG 20 mm F2.8</p>
 <p>SAMSUNG 30 mm F2</p>	 <p>SAMSUNG 50-200 mm F4-5.6 ED OIS II</p>
 <p>SAMSUNG 60 mm F2.8 Macro ED OIS SSA</p>	 <p>SAMSUNG 18-200 mm F3.5-6.3 ED OIS</p>

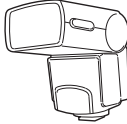
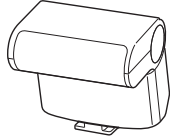
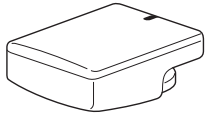
Objektiv	
 <p>SAMSUNG 85 mm F1.4 ED SSA</p>	 <p>SAMSUNG 12-24 mm F4-5.6 ED</p>
 <p>SAMSUNG 45 mm F1.8</p>	
Zunanja bliskavica	
 <p>SEF42A</p>	 <p>SEF220A</p>
GPS	
 <p>GPS10</p>	

Drugi dodatki	
	<p>Torbica fotoaparata Torbico lahko kupite posebej.</p>
	<p>Etui za fotoaparata Etui lahko kupite posebej.</p>
	<p>Pomnilniška kartica Ta izdelek podpira pomnilniško kartico SD (Secure Digital), SDHC (Secure Digital High Capacity), SDXC (Secure Digital eXtended Capacity), microSD, microSDHC ali microSDXC.</p>
	<p>Filter Z različnimi filtri na objektivu lahko ustvarjate različne barvne učinke.</p>
	<p>Kabel USB Kupite lahko dodatne kable USB.</p>
	<p>Kabel HDMI Fotografije in video posnetke visoke ločljivosti si lahko ogledate tako, da fotoaparata prek kabla HDMI (HDMI vrste D) priključite na monitor, združljiv s HDMI.</p>

Drugi dodatki	
	<p>Sprostitev sprožilca (tip mikro USB) Sprostitev zaslonek zmanjša tresenje pri uporabi stojala. Sprožanje zaslonek ni na voljo za EX1.</p>
	<p>Mikrofon Pri snemanju video posnetka s funkcijo zoom, mikrofon posname zvok motiva bolj jasno.</p>
	<p>Pašček Paščke lahko kupite posebej.</p>
	<p>Paket baterij Kupite lahko dodatne pakete baterij.</p>
	<p>Polnilnik za hitro polnjenje baterij Kupite lahko opcijski polnilnik za hitro polnjenje baterij.</p>



- Ilustracije so lahko drugačne od dejanskih predmetov. Za podrobnosti si oglejte uporabniške priročnike teh dodatnih dodatkov.
- Uporabljajte samo dodatno opremo, ki jo je odobril Samsung. Samsung ni odgovoren za škodo, ki nastane, če uporabljate dodatno opremo drugih proizvajalcev.

A

Adobe Photoshop Lightroom 146
AutoShare 106

B

Barvni prostor 84

Baterija

Tehnični podatki 155
Življenjska doba 156

Bliskavica

Fotografiranje z odbijanjem svetlobe 25
Jakost 77
Možnosti bliskavice 76
Vodilno število 24

Brezžično omrežje 101

Č

Čarovnik za slike 64

Čas osvetlitve 16, 18

D

Daljinska sprostitelj sprožilca 109

Datoteke

Brisanje 92
Oblika fotografije 59
Oblika videoposnetka 59
Prenos v računalnik 140
Prenos v računalnik Mac 141
Zaščita 92

Diaprojeksija 94

Digitalni format naročila za tiskanje (DPOF) 138

Dodatna oprema

Postavitev bliskavice 38
Postavitev modula GPS 41
Pritrditev modula GPS 41

DOF (Globina polja) 15, 20

E

E-pošta 113

F

Fotoaparati

Deli 28
Odklop (Windows) 141
Povezovanje kot izmenljivi disk 140
Povezovanje z računalnikom 140

Fotografije

Možnosti fotografiranja 57
Ogled na 3D TV sprejemniku 136
Ogled na fotoaparatu 90
Ogled na TV sprejemniku visoke ločljivosti 135
Povečanje 94
Urejanje 98

G

Goriščna razdalja 19

Gumb Po meri 128

Gumb SMART LINK 30

I

i-Function 48

Intelli-Studio 143

i-Zoom 49

K

Kadriranje 72, 74

M

Merjenje 79

Možnost bledenja 88

N

Načini za fotografiranje

- Pametni samodejni način 43
- Prednost objektiva 47
- Prednost zaklopa 45
- Prednost zaslonke 45
- Program 44
- Ročno 46
- Scena 51
- Video posnetek 54

Način za fotografiranje 72

O

Občutljivost ISO 17, 18, 60

Objektivi

- Odklepanje 35
- Označbe 37
- Zaklepanje 35

Optična stabilizacija slike (OIS) 71

P

Pametno območje 82

PictBridge 137

Položaj 13

Pomnilniška kartica 152

Pomožna funkcija ročne izostritve 70

Pravilo tretjin 22

S

Samodejna izostritev 65

Samodejno varnostno kopiranje 117

Samosprožilec 73

Slogi fotografij 64

Slovar 165

Š

Številka F 15

T

TV Link 119

U

Učinek rdečih oči 77

V

Video posnetki

- Možnosti 87
- Ogled 96

Vrednost osvetlitve (EV) 15, 85

Vzdrževanje 149

Z

Zaporedno (glejte Način za fotografiranje) 72

Zaslonka 14, 18

3

3D posnetek 53



**Pravilno odlaganje tega izdelka
(odpadna električna & elektronska oprema)**

(velja v Evropski uniji in drugih evropskih državah z ločenim zbiranjem odpadkov)

Ta oznaka na izdelku, dodatkih ali literaturi pomeni, da izdelka in njegovih elektronskih dodatkov (npr. polnilnik, slušalke, kabel USB) ne smete odlagati skupaj z ostalimi gospodinjstvi odpadki, ko preneha delovati. Te izdelke ločite od ostalih vrst odpadkov in jih reciklirajte odgovorno, da preprečite morebitno škodo za okolje ali zdravje ljudi zaradi nenadzorovanega odlaganja odpadkov in spodbujate trajnostno uporabo materialov. Zasebni uporabniki naj se obrnejo na trgovino, v kateri so kupili izdelek ali na urad lokalne uprave, če želijo izvedeti več o tem, kje in kako lahko te izdelke reciklirajo na okolju prijazen način. Poslovni uporabniki naj se obrnejo na dobavitelja in preverijo določila in pogoje pogodbe o nakupu. Tega izdelka in dodatkov ne smete odlagati skupaj z ostalimi komercialnimi odpadki.



Pravilno odlaganje baterij tega izdelka

(velja v Evropski uniji in drugih evropskih državah z ločenim sistemom za vračanje baterij)

Ta oznaka na izdelku, navodilih ali embalaži pomeni, da baterij v tem izdelku ne smete odlagati skupaj z ostalimi gospodinjstvi odpadki, ko prenehajo delovati. Če so označeni kemijski simboli Hg, Cd ali Pb, so vsebnosti živega srebra, kadmija ali svineca v bateriji nad referenčnimi stopnjami v Direktivi 2006/66/ES. Če baterij ne odložite na pravilen način, lahko te snovi škodujejo ljudem ali okolju.

Baterije ločite od ostalih vrst odpadkov in jih odnesite v brezplačni lokalni sistem za vračanje baterij, da zavarujete naravne vire in spodbujate ponovno uporabo materialov.

To opremo lahko uporabljate v vseh državah EU.
V Franciji lahko to opremo uporabljate le znotraj.



Izjava o skladnosti

Informacije o izdelku

Za naslednje

Izdelek : DIGITALNI FOTOAPARAT

Model(i) : NX1100

CE 0678

Izjava in veljavni standardi

Izjavljamo, da je zgoraj naveden izdelek v skladu z bistvenimi zahtevami Direktive R&TTE (1999/5/ES) z uporabo:

EN 60950-1:2006+A11:2009+A1:2010+A12:2011 EN 55024:1998+A1:2001+A2:2003

EN 55022:2006+A1 :2007

EN 61000-3-2:2006 +A1:2009 +A2:2009

EN 61000-3-3:2008

EN 300 328 v1.7.1

EN 301 489-1 v1.8.1

EN 301 489-17 V2.1.1

EN 62311 :2008

in Direktivo (2011/65/EU) o omejitvi uporabe določenih nevarnih snovi v električni in elektronski opremi in ekološki Direktivi (2009/125/ES), ki se izvaja po predpisih (ES) št. 278/2009 za zunanje napajalnike.

Predstavnik v EU

Samsung Electronics Euro QA Lab.
Blackbushe Business Park
Saxony Way, Yateley, Hampshire
GU46 6GG, UK

(DATUM PRIČETKA PRITRJEVANJA
OZNAKE CE 2013)

8. februar 2013

Joong-Hoon Choi / Laboratorij. Vodja

(Kraj in datum izdaje)

(Ime in podpis pooblaščenice osebe)

* To ni naslov servisnega centra Samsung. Za naslov in telefonsko številko servisnega centra Samsung glejte garancijski list ali se obrnite na prodajalca, kjer ste kupili vaš izdelek.

Deklaracijski stavek v uradnih jezikih

Narod	Deklaracija
Cesky	Samsung Electronics tímto prohlašuje, že tento digitální fotoaparát je ve shodě se základními požadavky a dalšími příslušnými ustanoveními směrnice 1999/5/ES.
Dansk	Samsung Electronics erklærer herved, at digitale kameraer overholder de væsentlige krav og øvrige relevante krav i direktiv 1999/5/EF.
Deutsch	Hiermit erklärt Samsung Electronic, dass sich die Digitalkamera in Übereinstimmung mit den grundlegenden Anforderungen und den übrigen einschlägigen Bestimmungen der Richtlinie 1999/5/EG befindet.
Eesti	Käesolevaga kinnitab Samsung Electronics digitaalkaamera vastavust direktiivi 1999/5/EÜ põhinõuetele ja nimetatud direktiivist tulenevatele teistele asjakohastele sätetele.
English	Hereby, Samsung Electronics declares that this digital camera is in compliance with the essential requirements and other relevant provisions of Directive 1999/5/EC.
Español	Por medio de la presente Samsung Electronics declara que la cámara digital cumple con los requisitos esenciales y cualesquiera otras disposiciones aplicables o exigibles de la Directiva 1999/5/CE.
Ελληνική	ΜΕ ΤΗΝ ΠΑΡΟΥΣΑ η Samsung Electronics ΔΗΛΩΝΕΙ ΟΤΙ η ψηφιακή φωτογραφική μηχανή ΣΥΜΜΟΡΦΩΝΕΤΑΙ ΠΡΟΣ ΤΙΣ ΟΥΣΙΩΔΕΙΣ ΑΠΑΙΤΗΣΕΙΣ ΚΑΙ ΤΙΣ ΛΟΙΠΕΣ ΣΧΕΤΙΚΕΣ ΔΙΑΤΑΞΕΙΣ ΤΗΣ ΟΔΗΓΙΑΣ 1999/5/EK.
Français	Par la présente Samsung Electronic déclare que l'appareil photo numérique est conforme aux exigences essentielles et aux autres dispositions pertinentes de la directive 1999/5/CE.
Italiano	Con la presente Samsung Electronicsdichiara che questa fotocamera digitale è conforme ai requisiti essenziali e alle altre disposizioni stabilite dalla Direttiva 1999/5/CE.
Latviski	Ar šo Samsung Electronics deklarē, ka digitālā kamera atbilst Direktīvas 1999/5/EK būtiskajām prasībām un citiem ar to saistītajiem noteikumiem.
Lietuvių	Šiuo Samsung Electronics deklaruoja, kad šis skaitmeninis fotoaparatas, atitinka esminius reikalavimus ir kitas 1999/5/EB Direktyvos nuostatas.
Nederlands	Hierbij verklaart Samsung Electronics dat de digitale camera in overeenstemming is met de essentiële eisen en de andere relevante bepalingen van richtlijn 1999/5/EG.
Malti	Hawnhekk, Samsung Electronics, tiddikjara li din il-kamera digitali hi konformi mar-reqwiżiti essenzjali u ma' dispożizzjonijiet rilevanti oħrajn ta' Direttiva 1999/5/KE.

Narod	Deklaracija
Magyar	A Samsung Electronics kijelenti, hogy ez a digitális fényképezőgép megfelel az 1999/5/EK irányelv alapvető követelményeinek és egyéb vonatkozó előírásainak.
Polski	Niniejszym firma Samsung Electronics oświadcza, że ten aparat cyfrowy jest zgodny z zasadniczymi wymogami oraz pozostałymi stosownymi postanowieniami Dyrektywy 1999/5/WE.
Português	Samsung Electronics declara que esta câmara digital está conforme os requisitos essenciais e outras disposições da Directiva 1999/5/CE.
Slovensko	Samsung Electronics izjavlja, da je ta digitalni fotoaparát v skladu z bistvenimi zahtevami in ostalimi relevantnimi določili direktive 1999/5/ES.
Slovensky	Samsung Electronics týmto vyhlasuje, že tento digitálny fotoaparát spĺňa základné požiadavky a všetky príslušné ustanovenia Smernice 1999/5/ES.
Suomi	Samsung Electronics vakuuttaa täten että tämä digitaalikamera on direktiivin 1999/5/EY oleellisten vaatimusten ja sitä koskevien direktiivin muiden ehtojen mukainen.
Svenska	Härmed intygar Samsung Electronics att dessa digitalkameror står i överensstämmelse med de väsentliga egenskapskrav och övriga relevanta bestämmelser som framgår av direktiv 1999/5/EG.
Български	С настоящото Samsung Electronics декларира, че този цифров фотоапарат е в съответствие със съществените изисквания и другите приложими разпоредби на Директива 1999/5/EK.
Română	Prin prezenta, Samsung Electronics, declară că această cameră foto digitală este în conformitate cu cerințele esențiale și alte prevederi relevante ale Directivei 1999/5/CE.
Norsk	Samsung Electronicserklærer herved at dette digitalkameraet er i samsvar med de grunnleggende krav og øvrige relevante krav i direktiv 1999/5/EF.
Türkiye	Bu belge ile, Samsung Electronics bu dijital kameranın 1999/5/EC Yönetmeliğinin temel gerekliliklerine ve ilgili hükümlerine uygun olduğunu beyan eder.
Íslenska	Hér með lýsir Samsung Electronics því yfir að þessi stafræna myndavél sé í samræmi við grunnkröfur og önnur ákvæði tilskipunar 1999/5/EB.



Če imate dodatna vprašanja ali želite izkoristiti naše storitve po prodaji, glejte priloženo garancijo ali obiščite spletno mesto www.samsung.com.

CE 0678